

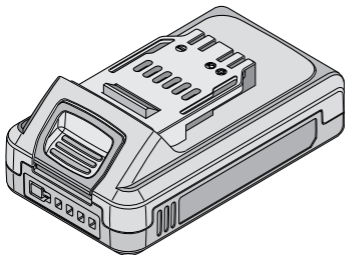

3 GUARANTEE[™]
YEARS

Lexman

20VBA2-25.11
20VBA2-25.19
20V 2.5Ah Li-ion
Battery Pack



FR	Batterie Li-ion 20V 2.5Ah
ES	20V 2,5Ah Li-ion Bateria
PT	Bateria lão de lítio de 20V 2.5Ah
IT	20 V 2,5 Ah ioni di litio Gruppo batteria
EL	20V 2,5Ah Li-ion Μπαταρία
PL	Akumulator litowo- jonowy 20 V 2,5 Ah
RU	Акумуляторная батарея Lexman UP20 2,5 Ач, литий- ионный
KZ	Акумуляторлық батарея Lexman UP20 2,5 Ач, литий-ионды
UA	20 В 2,5 А с ағ литий- ионды батарея блогы
RO	20 В 2,5 А с ағ литий- ионды батарея блогы
EN	20V 2.5Ah Li-ion Battery Pack

EAN code : 3276007366433/3276007392258



FR Manuel d'Instructions	ES Manual de Instrucciones	PT Manual de Instruções
IT Manuale di Istruzioni	EL Εγχειρίδιο Οδηγιών	PL Instrukcja Obsługi
RU Руководство по Эксплуатации	KZ Пайдаланушы Нұсқаулығы	UA Керівництво По Збірці і Експлуатації
RO Manual de Instrucțiuni		EN Instructions Manual

Traduction de la version originale du mode d'emploi / Traducción de las Instrucciones originales / Tradução das Instruções originais / Traduzione delle istruzioni originali / Μετάφραση των πρωτότυπων οδηγιών / tłumaczenie instrukcji oryginalnej / Перевод оригинала инструкции / Аударма - Гүпнуска нұсқаулар / Переклад оригінальної інструкції / Traducerea instrucțiunilor originale / Tradução das Instruções originais / Original Instructions

2022/02/01



A

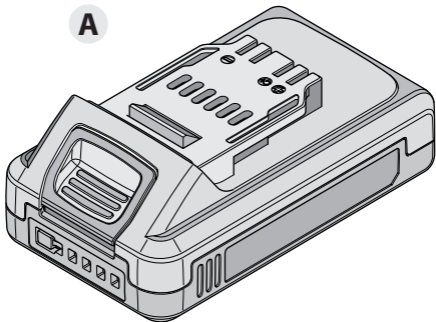



FR: Mentions Légales & Consignes de Sécurité /
ES: Instrucciones Legales y de Seguridad /
PT: Avisos Legais e Instruções de Segurança /
IT: Istruzioni Legali e di Sicurezza /
EL: Νομικό σημείωμα και οδηγίες ασφαλείας /
PL: Uwagi Prawne i Instrukcja Bezpieczeństwa /
RU: Руководство По Технике Безопасности и Правовым нормам /
KZ: Техникасы бойынша нұсқаулығы қауіпсіздікжде құқықтық қамтамасыз ету /
UA: Керівництво з Техніки Безпеки і Правовим нормам /
RO: Manual privind siguranța și aspectele juridice /
BR: Avisos Legais e Instruções de Segurança /
EN: Legal & Safety Instructions



5 → 243



FR: Montage / ES: Montaje / PT: Montagem / IT: Montaggio /
EL: Συναρμολόγηση / PL: Montaż / RU: Сборка / KZ: Монтаждау /
UA: Збірка / RO: Montaj / BR: Montagem / EN: Assembly



244



FR: Utilisation / ES: Utilización / PT: Utilização / IT: Uso / EL: Χρήση /
PL: Użytkowanie / RU: Использование / KZ: Пайдалану /
UA: Використання / RO: Utilizare / BR: Utilização / EN: Use



245 → 248



FR: Hivernage / ES: Durante el invierno / PT: Preparação para o inverno /
IT: Rimessaggio / EL: Αποθήκευση το χειμώνα / PL: Przechowywanie /
RU: Зимний период / KZ: Қысқы мерзімде сақтау / UA: Зимовий період /
RO: Păstrare pe perioada iernii / BR: Durante o inverno / EN: Winter storage



249

SYMBOLES



Lisez le manuel d'utilisation et respectez toutes les mises en garde et consignes de sécurité.



Portez des lunettes de sécurité.



Pour réduire les risques de choc électrique, n'exposez pas cet appareil à l'eau.



Utilisez et rangez la batterie à une température inférieure à 50 °C.



Ne démontez pas la batterie, ne l'écrasez pas et ne la faites pas chauffer à plus de 100 °C.

N'exposez jamais la batterie aux micro-ondes ou à des pressions élevées.



Ce produit est conforme aux directives européennes applicables et une évaluation de la conformité à ces directives a été effectuée.

FR

ES

PT

IT

EL

PL

RU

KZ

UA

RO

BR

EN

SYMBOLES



Symbole de la circulation du produit sur le marché de l'union douanière des États membres.



Batterie Li-ion. Ce produit est marqué d'un symbole relatif à la « collecte séparée » pour toutes les batteries et tous les chargeurs. L'appareil sera recyclé ou démantelé afin de réduire son impact sur l'environnement.



Les batteries peuvent être dangereuses pour l'environnement et la santé humaine, car elles contiennent des substances dangereuses.



Symbole indiquant que le produit est conforme aux réglementations techniques applicables en Ukraine.

Les symboles suivants sont utilisés dans ce manuel d'utilisation :



Type et source de danger : Le non-respect de cette mise en garde peut provoquer des blessures corporelles ou la mort.



Type et source de danger : Cette mise en garde vise à alerter l'utilisateur sur des dommages potentiels subis par l'appareil, l'environnement ou d'autres biens matériels.



Remarque :

Ce symbole indique qu'il s'agit d'informations pouvant vous aider à mieux comprendre les processus impliqués.



Produits recyclables soumis à la responsabilité élargie du producteur. Respectez les consignes de tri associées.

**AVERTISSEMENT : Lisez toutes les mises en garde et consignes.**

Ne pas respecter les mises en garde et les consignes peut provoquer une électrocution, un incendie et/ou des blessures graves.

Conservez toutes les mises en garde et les consignes pour pouvoir vous y référer ultérieurement.

- a. Ne démontez pas, n'ouvrez pas, ou ne détruisez pas les piles rechargeables ou batteries.
- b. Veillez à ce que la batterie reste hors de portée des enfants. L'utilisation d'une batterie par les enfants doit être surveillée. Maintenez en particulier les piles/batteries de petite taille hors de portée des enfants.
- c. Consultez immédiatement votre médecin en cas d'ingestion de pile ou de batterie.
- d. N'exposez pas les piles ou la batterie à la

CONSIGNES DE SÉCURITÉ

chaleur ou au feu. Ne les rangez pas sous la lumière directe du soleil.

- e. Ne court-circuitez pas une pile ou batterie. Ne stockez pas les piles ou les batteries de façon désordonnée dans une boîte ou dans un tiroir où elles pourraient entrer en court-circuit les unes avec les autres ou au contact d'objets métalliques.
- f. Ne retirez pas une pile ou batterie de son emballage d'origine avant d'en avoir besoin.
- g. N'exposez pas les piles ou les batteries à un choc mécanique.
- h. Dans l'éventualité de fuite d'une pile, ne laissez pas le liquide entrer en contact avec la peau ou les yeux. En cas de contact, nettoyez la zone contaminée avec beaucoup d'eau et consultez un médecin.
- i. N'utilisez aucun chargeur autre que celui spécifiquement fourni pour être utilisé avec

CONSIGNES DE SÉCURITÉ

- l'équipement.
- j. Respectez les marques plus (+) et moins (-) sur les piles, batteries et l'équipement et assurez-vous qu'ils sont correctement utilisés.
 - k. N'utilisez pas de pile ou de batterie non conçue pour l'utilisation de cet équipement.
 - l. Ne mélangez pas des piles de fabrication, de capacité, de taille et de type différents dans le même appareil.
 - m. Achetez toujours la batterie recommandée par le fabricant de l'appareil pour ce dernier.
 - n. Conservez les piles et les batteries propres et au sec.
 - o. Essuyez les bornes de la pile ou de la batterie avec un chiffon propre et sec si elles se salissent.
 - p. Les piles rechargeables et les batteries doivent être chargées avant utilisation. Utilisez toujours le chargeur adéquat et

FR

ES

PT

IT

EL

PL

RU

KZ

UA

RO

BR

EN

CONSIGNES DE SÉCURITÉ

référez-vous aux consignes du fabricant ou au manuel de l'équipement pour des instructions nécessaires au chargement.

- q. Ne laissez pas la batterie se charger trop longtemps lorsque vous ne l'utilisez pas.
- r. Après une longue période de non utilisation, il peut être nécessaire de charger et de décharger les piles ou les batteries plusieurs fois afin d'obtenir des performances maximales.
- s. Conservez la notice d'utilisation d'origine pour consultation ultérieure.
- t. N'utilisez les piles ou les batteries que pour l'usage auquel elles sont destinées.
- u. Lorsque c'est possible, retirez la batterie de l'appareil lorsque vous ne l'utilisez pas.
- v. Mettez le produit au rebut d'une manière appropriée.

CONSIGNES DE SÉCURITÉ

Pour réduire les risques d'incendie, de blessures corporelles et de dommages au produit dus à un court-circuit, n'immergez jamais votre outil, votre bloc-piles ou votre chargeur dans un liquide et ne laissez pas un liquide circuler à l'intérieur. Les fluides corrosifs ou conducteurs, tels que l'eau de mer, certains produits chimiques industriels, l'eau de Javel ou les produits contenant de l'eau de Javel, etc. peuvent provoquer un court-circuit.

FR

ES

PT

IT

EL

PL

RU

KZ

UA

RO

BR

EN

TABLE DES MATIÈRES

1. Domaine d'utilisation de la batterie Li-ion 20V 2,5 Ah
2. Description
3. Spécifications techniques
4. Fonctionnement
5. Entretien
6. Dépannage
7. Mise au rebut et recyclage
8. Garantie

1. DOMAINE D'UTILISATION DE LA BATTERIE LI-ION 20 V 2,5 AH

Merci d'avoir acheté ce produit. Lisez le présent mode d'emploi dans son intégralité et conservez-le pour pouvoir vous y référer ultérieurement.

Utilisez cette batterie pour les produits **UP20** uniquement.

Si le produit est endommagé ou qu'il présente un défaut, ne l'utilisez pas et retournez-le auprès de votre revendeur.

Si vous donnez le produit à une tierce personne, veuillez également lui transférer le présent mode d'emploi.

Gardez à l'esprit que notre équipement n'a pas été conçu pour des applications commerciales, marchandes, professionnelles ou industrielles.

Notre garantie sera annulée si l'appareil est utilisé à des fins commerciales, industrielles ou marchandes, ou à des finalités équivalentes.

2. DESCRIPTION

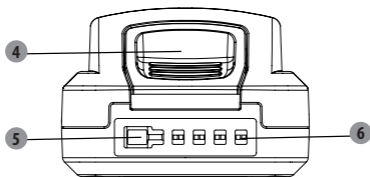
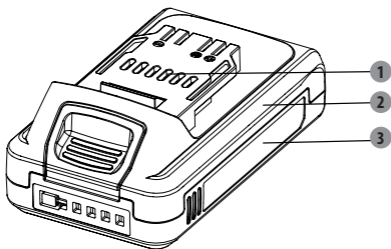

1 Capot anti-poussière

2 Couvercle supérieur

3 Couvercle inférieur

4 Bouton de déverrouillage

5 Bouton des voyants

6 Voyant

3. SPÉCIFICATIONS TECHNIQUES

Tension nominale :	18 V CC
Tension max. :	20 V CC
N° modèle :	2.5Ah: 20VBA2-25.1/ 20VBA2-25.1XXX
Nombre de cellules de batterie :	5
Désignation de la batterie :	5INR19/66
Capacité nominale de la batterie :	2,5Ah Li-Ion
Compatible avec chargeurs :	20VCH1-3A.1/ 20VCH1-3A.1XXX (Durée de charge : 60 min)
	20VCH2-6A.1/ 20VCH2-6A.1XXX (Durée de charge : 45 min)
Poids de la batterie :	0,45 kg
Énergie :	45 Wh

4. FONCTIONNEMENT

 **Remarque :** Avant d'utiliser la batterie, lisez attentivement le mode d'emploi.

Cette batterie est livrée complètement assemblée. Enlevez délicatement la batterie de sa boîte.

QUAND RECHARGER LA BATTERIE

Les batteries sont livrées partiellement chargées afin d'éviter tout problème potentiel. Vous devez donc recharger complètement la batterie avant la première utilisation. Si le chargeur ne charge pas la batterie normalement, renvoyez la batterie et le chargeur à votre centre de réparation agréé le plus proche pour les faire examiner.

La batterie lithium-ion peut être rechargée n'importe quand et ne subit pas d'effet « mémoire » si elle est rechargée après une décharge incomplète. Il n'est pas nécessaire de la décharger complètement avant de la recharger. Retirez la batterie de l'outil quand cela est pratique et ne gêne pas votre travail.

Vous pouvez compléter la charge de votre batterie avant de commencer un travail conséquent ou prolongé.

Parce que la batterie lithium-ion a la capacité de fournir une alimentation constante pendant toute sa durée d'utilisation, il n'est nécessaire de la recharger que lorsqu'elle est complètement déchargée. Quand c'est le cas, l'énergie électrique fournie à l'outil chute rapidement. Rechargez la batterie quand cela est nécessaire.

COMMENT RECHARGER LA BATTERIE

Remarque : Cette batterie lithium-ion est livrée partiellement chargée. Rechargez complètement la batterie avant de l'utiliser pour la première fois.

Une batterie lithium-ion doit toujours être rechargée avec le chargeur qui lui correspond. Alignez les arêtes de la batterie sur les rainures du chargeur. Insérez la batterie dans le chargeur.





Branchez le chargeur sur une prise de courant.

4. FONCTIONNEMENT

Le chargeur communique avec la batterie afin d'évaluer l'état de la batterie.

VOYANT DE RECHARGE

i Remarque : Appuyez sur le bouton des voyants pour vérifier si la batterie a besoin d'être rechargée.

Voyants	Indicateurs	Statuts
4 voyants verts		La charge de la batterie est maximale. (Peut être rangée)
3 voyants verts		La charge de la batterie est à 75 %. (Peut être rangée)
2 voyants verts		La charge de la batterie est à 50 % et doit être rechargée. (Charge optimisée pour un rangement de longue durée)
1 voyant vert		La charge de la batterie est à 25 % et doit être rechargée. (Peut être rangée)
1 voyant rouge		La charge de la batterie est à 10 % et doit être rechargée dès que possible. (Charge non optimisée pour un rangement de longue durée)

i Remarque : Juste après avoir utilisé la batterie, l'indicateur du niveau de charge peut afficher un niveau plus faible que son niveau réel, vérifiable quelques minutes plus tard. Les batteries tendent à « récupérer » un certain niveau de charge après être laissées au repos.

COMMENT RETIRER LA BATTERIE DU CHARGEUR

Débranchez le chargeur de l'alimentation.

Maintenez appuyé le bouton de déverrouillage situé sous la batterie.

Retirez la batterie du chargeur.

4. FONCTIONNEMENT

COMMENT RETIRER LA BATTERIE DE L'OUTIL

Laissez l'outil s'arrêter complètement.

Maintenez appuyé le bouton de déverrouillage situé sous la batterie.

Retirez la batterie de l'outil

UTILISATION PAR TEMPS FROID

La batterie lithium-ion peut être utilisée à des températures allant jusqu'à -20 °C. Insérez la batterie sur un outil et effectuez un travail léger avec cet outil. Après environ une minute, la batterie se réchauffera et commencera à fonctionner normalement.

RECHARGER UNE BATTERIE CHAUDE

Si vous utilisez un outil en continu, il se peut que la batterie devienne chaude. Une batterie chaude peut être placée directement sur le chargeur, mais le rechargement ne commencera qu'une fois la température de la batterie refroidie jusqu'à une température acceptable. Lorsqu'une batterie chaude est placée sur le chargeur, celui-ci peut indiquer que la batterie n'est pas prête à être rechargée. Veuillez vous référer au manuel du chargeur.

Dès que la température de la batterie refroidit, le chargeur commence automatiquement la charge.

RECHARGER UNE BATTERIE FROIDE

Une batterie froide peut être placée directement sur le chargeur, mais le rechargement ne commencera qu'une fois la température de la batterie réchauffée jusqu'à une température acceptable. Lorsqu'une batterie froide est placée sur le chargeur, celui-ci peut indiquer que la batterie n'est pas prête à être rechargée. Veuillez vous référer au manuel du chargeur.

Dès que la température de la batterie se réchauffe, le chargeur commence automatiquement la charge.

5. ENTRETIEN

BATTERIES

Ces batteries sont conçues pour nécessiter un entretien minimal pendant toute leur durée de vie. Néanmoins, tous les batteries finissent par s'user. Ne désassemblez pas la batterie et n'essayez pas de remplacer ses éléments. Manipuler les batteries, notamment si l'on porte des bagues et des bijoux, peut provoquer des brûlures graves.

Pour maximiser la durée de vie de la batterie, le respect de la consigne suivante est recommandé :

- Retirez la batterie du chargeur une fois complètement rechargée et prête à l'utilisation.

NETTOYAGE

Débranchez-la avant de la nettoyer. Assurez-vous que la batterie est toujours exempte de débris et de salissures. Essuyez l'équipement avec un chiffon et/ou de l'air comprimé. Nous vous recommandons vivement de nettoyer la batterie après chaque utilisation.

TRANSPORT

Retirez la batterie de l'outil et placez-la dans une boîte pour éviter de l'exposer aux rayons du soleil pendant le transport.

N'oubliez pas le chargeur pour le transport de la batterie.

La plage de températures autorisées est de -4 °C à 50 °C pendant le transport.

Protégez la batterie de tout impact violent ou vibrations fortes pouvant se produire pendant son transport dans un véhicule.

La batterie ne doit pas être transportée ou expédiée par avion.

5. ENTRETIEN

RANGEMENT

Après le chargement, la batterie peut être laissée sur le chargeur tant que ce dernier est débranché.

Ne laissez pas la batterie sur l'outil. La température minimale autorisée est de -20 °C.

Rangez la batterie dans un endroit propre et sec. Recouvrez-la pour offrir une protection supplémentaire.

Quand la batterie n'est pas utilisée, elle doit être rangée à l'écart de tout objet métallique, tel que trombone, pièce de monnaie, clé, clou, vis et tout autre petit objet métallique qui pourrait mettre en contact ses bornes.

Consignes concernant les périodes d'inutilisation de la batterie supérieures à 30 jours ou en hiver :

- Rangez la batterie à une température allant de 4 °C à 24 °C et à l'abri de l'humidité. Rangez la batterie en veillant à ce que sa charge soit comprise entre 25% et 50% de sa charge maximale.
- Rechargez complètement la batterie tous les six mois d'inutilisation.
- Conservez la batterie au sec.
- Ne rangez pas la batterie près d'un four, cuisinière ou chaudière.

Un risque d'incendie existe si son boîtier est endommagé.

6. DÉPANNAGE

<p>Quatre voyants rouges clignotent pendant le fonctionnement</p>	<p>Dispositif de protection contre les surintensités</p>	<p>Relâchez l'interrupteur de l'outil, patientez 3 secondes et redémarrez-le. Si les quatre LED sont identiques, arrêtez l'outil, retirez la batterie de l'outil, patientez 60 secondes, puis rechargez-la pendant au moins 5 minutes. Après le rechargement, réinsérez la batterie sur l'outil et redémarrez-le. Si les quatre LED sont toujours identiques, arrêtez l'outil, retirez la batterie de l'outil et contactez un centre de réparation agréé.</p>
<p>Quatre voyants rouges s'allument pendant 10 secondes durant le fonctionnement</p>	<p>Court-circuit/ fusible grillé</p>	<p>Arrêtez l'outil, retirez la batterie de l'outil, patientez 60 minutes, puis rechargez-la pendant au moins 5 minutes. Après le chargement, réinsérez la batterie sur l'outil et redémarrez-le. Si les quatre LED sont toujours identiques, arrêtez l'outil, retirez la batterie de l'outil et contactez un centre de réparation agréé.</p>
<p>Quatre voyants rouges clignotent l'un après l'autre pendant le fonctionnement</p>	<p>La plage de température n'est pas respectée</p>	<p>Arrêtez l'outil, retirez la batterie de l'outil et attendez 15 minutes qu'elle refroidisse.</p>
<p>En appuyant sur le bouton des voyants ou pendant le fonctionnement, les quatre voyants sont éteints</p>	<p>Batterie endommagée</p>	<p>Veillez contacter un centre de réparation agréé.</p>

7. MISE AU REBUT ET RECYCLAGE



MISE AU REBUT D'UNE BATTERIE USAGÉE

Afin de préserver les ressources naturelles, recyclez la batterie ou mettez-la au rebut d'une manière appropriée.

Cette batterie contient des cellules Li-ion. Contactez l'agence locale de gestion des déchets pour obtenir des informations concernant les possibilités existantes de mise au rebut et/ou de recyclage.

Déchargez votre batterie en allumant votre outil, puis retirez la batterie du boîtier de l'outil, recouvrez les bornes de la batterie avec du ruban adhésif solide pour prévenir des courts-circuits et des décharges. N'essayez pas d'ouvrir ou de retirer des composants.

PROTECTION DE L'ENVIRONNEMENT

Les produits électriques usagés ne doivent pas être jetés avec les ordures ménagères. Conformément à la directive européenne relative aux batteries, les batteries usagées ou défectueuses doivent être collectées séparément et mises au rebut d'une manière écologique. Veillez à ce qu'elles puissent être recyclées dans un centre de collecte prévu à cet effet. Contactez votre municipalité ou le distributeur pour obtenir des conseils concernant le recyclage. Les batteries seront ensuite recyclées ou démantelées afin de réduire son impact sur l'environnement et la santé humaine, car elles contiennent des substances dangereuses.

8. GARANTIE

1. Les produits LEXMAN sont conçus selon les standards de qualité des produits de bricolage les plus exigeants. Les produits LEXMAN sont couverts par une garantie de 36 mois à compter de leur date d'achat. Cette garantie s'applique à tout défaut de fabrication ou de matériau. Aucune autre réclamation n'est recevable, quelle qu'en soit la nature, qu'elle soit directe ou indirecte, qu'elle porte sur des personnes et/ou sur du matériel.

2. Dans l'éventualité d'un problème ou d'un défaut, vous devez toujours en premier lieu consulter votre distributeur LEXMAN. Dans la plupart des cas, le distributeur LEXMAN pourra résoudre le problème ou corriger le défaut.

3. Les réparations et les remplacements de pièces ne prolongent pas la période de garantie initiale.

4. Les problèmes qui découlent de l'usure ou d'un usage non approprié ne sont pas couverts par la garantie. Cela comprend entre autres les interrupteurs, les coupe-circuits de protection et les moteurs, dans les cas d'usure.

5. Votre réclamation relative à la garantie ne peut être traitée que si :

- Vous pouvez fournir une preuve d'achat dûment datée sous la forme d'un reçu.
- Aucune réparation et/ou aucun changement de pièces n'ont été effectués par un tiers.
- L'outil n'a pas été soumis à un usage impropre (surcharge de l'outil ou utilisation d'accessoires non approuvés).
- Aucun dégât n'a été causé par des influences extérieures ou des corps étrangers, tels que du sable ou des pierres.
- Aucun dommage n'a été causé par le non-respect des consignes de sécurité et des instructions d'utilisation.

6. Les dispositions de la garantie s'appliquent en conjonction avec nos conditions de vente et de livraison.

7. Les outils défectueux doivent être retournés à LEXMAN via votre distributeur LEXMAN et seront réceptionnés par LEXMAN uniquement s'ils sont correctement emballés. Si le consommateur renvoie directement à LEXMAN des produits défectueux, LEXMAN ne pourra traiter ces produits que si le consommateur paie les frais d'expédition.

8. Les produits livrés mal emballés ne seront pas acceptés par LEXMAN.

8. GARANTIE

Cas non couverts par la garantie

1. Toute pièce devenant inutilisable à cause d'une utilisation impropre, commerciale, non soigneuse, négligente, ou à cause d'un accident, d'un entretien inapproprié ou d'une modification ; ou
2. Le produit, s'il n'a pas été utilisé et/ou entretenu conformément aux instructions du manuel d'utilisation ; ou
3. La détérioration normale de la finition extérieure à cause de l'utilisation ou de l'exposition.
4. La garantie n'est valable que sur présentation d'une preuve d'achat.
5. La garantie est annulée si le produit est ouvert.
6. La garantie est annulée si les conditions de rangement ne sont pas correctement appliquées et si de l'humidité se trouve à l'intérieur du chargeur.
7. Ce produit n'est pas destiné à un usage professionnel.

SÍMBOLOS



Lea el manual de instrucciones y siga todas sus advertencias y medidas de seguridad.



Utilice gafas de protección.



Para evitar en lo posible cualquier riesgo de descarga eléctrica, no exponga este aparato a la lluvia.



Use y almacene esta batería a temperaturas inferiores a 50°C.



No desarme, aplaste o caliente la batería a una temperatura superior a 100°C.

No exponga nunca la batería a las microondas o a altas presiones.



El producto cumple las directivas europeas aplicables y se ha realizado un método de evaluación de la conformidad con dichas directivas.

FR

ES

PT

IT

EL

PL

RU

KZ

UA

RO

BR

EN

SÍMBOLOS



Símbolo de circulación de productos dentro del mercado de la Unión Aduanera de los estados miembros.



Batería de ion de litio. Este producto viene marcado con un símbolo que indica el desecho por separado de todas las baterías o pilas. El producto será entonces reciclado o desmantelado con el fin de reducir el impacto sobre el medioambiente.



Las baterías pueden ser perjudiciales para el medioambiente y la salud humana, dado que contienen sustancias peligrosas.



Etiquetado de conformidad de que el producto cumple con los reglamentos técnicos aplicables de Ucrania.

En este manual se utilizan los símbolos siguientes:



Tipo y causa del peligro: El incumplimiento de este aviso de peligro puede dar lugar a lesiones físicas graves o mortales.



Tipo y causa del peligro: Este aviso de peligro le advierte de posibles daños al producto, al medioambiente o a la propiedad.



Nota: Este símbolo hace referencia a información que puede ayudarle a comprender mejor el proceso en cuestión.



Productos reciclables sujetos a responsabilidad extendida del productor. Observe las instrucciones asociadas de clasificación.



ADVERTENCIA: Lea todas las advertencias e instrucciones.

El incumplimiento de las instrucciones o las advertencias puede dar lugar a incendios, descargas eléctricas y/o lesiones de importancia.

Conserve todas las instrucciones y advertencias para consultas futuras.

- a. No desarme, abra o destruya las pilas o las baterías secundarias.
- b. Mantenga las baterías fuera del alcance de los niños. Los niños deben ser vigilados si usan la batería. Mantenga las baterías especialmente fuera del alcance de los niños pequeños.
- c. Solicite asistencia médica inmediata en caso de ingestión de la pila o la batería.
- d. No exponga las pilas o baterías al calor

MEDIDAS DE SEGURIDAD

- o al fuego. Evite exponerlas a la luz directa del sol.
- e. No cortocircuite una pila o batería. No guarde las pilas o baterías de cualquier manera en el interior de una caja o cajón donde puedan cortocircuitarse con otros objetos metálicos.
 - f. No saque las pilas o baterías de su embalaje original hasta que vaya a utilizarlas.
 - g. No someta las pilas o baterías a impactos mecánicos.
 - h. En caso de fugas en la pila, procure que el líquido no entre en contacto con la piel o los ojos. En caso de contacto, lave el área afectada con agua abundante y solicite asistencia médica.
 - i. No utilice un cargador diferente al que se suministra específicamente para usarse con el equipo.

MEDIDAS DE SEGURIDAD

- j. Observe los polos positivo (+) y negativo (-) que vienen marcados en la pila o batería y equipo y úselos correctamente.
- k. No utilice una pila o batería que no esté diseñada para usarse con este equipo.
- l. No utilice conjuntamente pilas de diferente capacidad, tamaño, tipo, o de diferentes fabricantes con este dispositivo.
- m. Compre siempre la batería recomendada por el fabricante del dispositivo para usarla con el equipo.
- n. Mantenga las pilas o baterías limpias y secas.
- o. Limpie los terminales de la pila o batería con un paño seco y limpio en caso de ensuciarse.
- p. Las pilas y baterías secundarias deben recargarse antes de ser utilizadas.

FR

ES

PT

IT

EL

PL

RU

KZ

UA

RO

BR

EN

MEDIDAS DE SEGURIDAD

Utilice siempre un cargador apropiado y remítase a las instrucciones del fabricante o al manual de instrucciones para efectuar una recarga correcta siguiendo las instrucciones.

- q. No deje la batería cargando durante mucho tiempo cuando no se esté utilizando.
- r. Tras largos periodos de tiempo sin utilizar la batería, puede que sea necesario cargarla y descargarla varias veces para que alcance de nuevo su máximo rendimiento.
- s. Conserve la documentación original del producto para futuras consultas.
- t. Utilice únicamente pilas o baterías para el propósito previsto.
- u. Cuando sea posible, retire la batería de la herramienta si no va a ser utilizada.
- v. Deséchela apropiadamente.

MEDIDAS DE SEGURIDAD

Para reducir el riesgo de incendio, de lesiones personales y de daños en el producto debido a un cortocircuito, no sumerja nunca la herramienta, la batería o el cargador en un fluido ni permita que un fluido fluya dentro de ellos. Los líquidos corrosivos o conductores, como el agua de mar, ciertos productos químicos industriales y la lejía o los productos que contienen lejía, etc., pueden provocar un cortocircuito.

FR

ES

PT

IT

EL

PL

RU

KZ

UA

RO

BR

EN

FR

ES

PT

IT

EL

PL

RU

KZ

UA

RO

BR

EN

CONTENIDO

1. USO PREVISTO de la batería de Li-Ion 20V 2,5Ah
2. Descripción
3. Datos técnicos
4. Utilización
5. Mantenimiento
6. Resolución de problemas
7. Desecho y reciclaje
8. Garantía

1. USO PREVISTO DE LA BATERÍA DE LI-ION 20V 2,5AH

Gracias por haber adquirido este producto. Lea este manual de instrucciones y consérvelo para poder consultarlo en un futuro.

Use esta batería para productos **UP20** solamente.

No utilice el producto si está dañado o tiene algún defecto. Devuélvalo a su distribuidor.

Si le da esta herramienta a otra persona, dele también este manual de instrucciones.

Tenga presente que este equipo no ha sido diseñado para aplicaciones comerciales, industriales o profesionales.

La garantía ofrecida con el producto quedará anulada en caso de utilizarse para propósitos comerciales, profesionales, industriales o fines similares.

FR

ES

PT

IT

EL

PL

RU

KZ

UA

RO

BR

EN

2. DESCRIPCIÓN

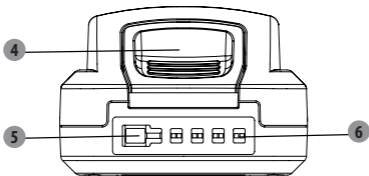
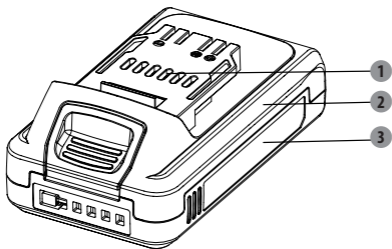

1 Pantalla antipolvo

2 Cubierta superior

3 Cubierta inferior

4 Botón de desbloqueo

5 Botón de luz

6 Indicador luminoso

3 DATOS TÉCNICOS

Tensión nominal:	18V CC
Voltaje máx.:	20V CC
Modelo núm.:	2.5Ah: 20VBA2-25.1/ 20VBA2-25.1XXX
Número de celdas de la batería:	5
Designación:	5INR19/66
Capacidad nominal de la batería:	2,5Ah Li-Ion
Compatibilidad con cargadores	20VCH1-3A.1/ 20VCH1-3A.1XXX (Tiempo de carga: 60 minutos)
	20VCH2-6A.1/ 20VCH2-6A.1XXX (Tiempo de carga: 45 minutos)
Peso de la batería:	0,45kg
Energía:	45 Wh

FR

ES

PT

IT

EL

PL

RU

KZ

UA

RO

BR

EN

4. FUNCIONAMIENTO

i **Nota:** Antes de usar la batería, lea con atención el manual de instrucciones.

Esta batería se entrega completamente montada. Retire la batería del embalaje.

CUÁNDO SE DEBE CARGAR LA BATERÍA

La batería se entrega con una carga baja para evitar posibles problemas. Por tanto, deberá cargarla antes de usarla por primera vez. Si el cargador no carga la batería en circunstancias normales, lleve la batería y el cargador a su centro de servicio autorizado más cercano para que los examinen.

La batería de ion de litio se puede cargar en cualquier momento y no se producirá el efecto memoria cuando se cargue parcialmente después de solo una descarga parcial. No es necesario descargar por completo la batería antes de cargarla de nuevo. Quite la batería de la herramienta cuando sea conveniente para usted o para su trabajo.

Puede recargar su batería antes de empezar un trabajo grande o prolongado.

Gracias a que las baterías de ion de litio no pierden eficacia con el nivel de carga, solo es necesario volver a recargarla cuando está completamente descargada. Una bajada muy rápida en el rendimiento de la herramienta le indicará que la batería está descargada. Cargue la batería cuando sea necesario.

CÓMO RECARGAR LA BATERÍA

Nota: La batería de ion de litio se envía parcialmente cargada. Cargue la batería por completo antes de usarla por primera vez.

Cargue la batería de ion de litio con el cargador adecuado. Alinee las nervaduras de la batería con las ranuras del cargador. Inserte la batería en el cargador.





Conecte el cargador a una toma de corriente.

4. FUNCIONAMIENTO

El cargador se comunicará con la batería para evaluar su estado.

TESTIGO DE CARGA

i Nota: Presione el botón luminoso para comprobar si la batería necesita cargarse.

Luces	Indicadores luminosos	Estado
Cuatro luces verdes encendidas		La batería está a plena capacidad «Se puede almacenar»
Tres luces verdes encendidas		La batería está al 75% de su capacidad. «Se puede almacenar»
Dos luces verdes encendidas		La batería está al 50% de su capacidad y debe cargarse «Carga optimizada para un almacenamiento prolongado»
Una luz verde encendida		La batería está al 25% de su capacidad y debe cargarse «Se puede almacenar»
Una luz roja encendida		La batería está al 10% de su capacidad y debe cargarse tan pronto como sea posible «No se puede almacenar por un periodo de tiempo prolongado»

i Nota: Inmediatamente después de usar la batería, el botón de nivel de carga puede mostrar una carga más baja que si se comprueba unos minutos más tarde. Las pilas de la batería "recuperan" algo de carga al cabo de un rato de descanso.

CÓMO RETIRAR LA BATERÍA DEL CARGADOR

Desconecte el cable de alimentación del cargador.
Mantenga presionado el botón de bloqueo de la parte inferior de la batería.
Retire la batería del cargador.

4. FUNCIONAMIENTO

CÓMO RETIRAR LA BATERÍA DE LA HERRAMIENTA

Detenga la herramienta completamente.

Mantenga presionado el botón de bloqueo de la parte inferior de la batería.

Retire la batería de la herramienta.

UTILIZACIÓN A BAJAS TEMPERATURAS

La batería de ion de litio se puede utilizar a temperaturas de hasta -20°C . Instale la batería en una herramienta y use la herramienta para aplicaciones ligeras. Al cabo de aproximadamente un minuto, la batería se habrá calentado y funcionará con normalidad.

CARGA DE LA BATERÍA CALIENTE

Si la herramienta se usa de forma continua, la batería se calentará. Puede colocar la batería caliente directamente en el puerto del cargador, pero la carga no empezará hasta que la temperatura de la batería baje a un nivel aceptable. Cuando se coloca una batería caliente en el cargador, este puede indicar que la batería no está lista para cargarse. Consulte el manual del usuario del cargador. Cuando la batería se enfríe, su carga empezará automáticamente.

CARGA DE LA BATERÍA FRÍA

Puede colocar la batería fría directamente en el puerto del cargador, pero la carga no empezará hasta que la temperatura de la batería suba a un nivel aceptable. Cuando se coloca una batería fría en el cargador, este puede indicar que la batería no está lista para cargarse. Consulte el manual del usuario del cargador. Cuando la batería alcance aproximadamente la temperatura ambiente, el cargador iniciará su carga automáticamente.

5. MANTENIMIENTO

BATERÍAS

Estas baterías están diseñadas para proporcionar una larga vida útil sin problemas. Sin embargo, al igual que ocurre con otras baterías, terminarán por agotarse. No desarme la batería ni intente reemplazar las pilas. La manipulación de estas pilas, sobre todo cuando lleva puesto anillos o joyas, puede ocasionarle quemaduras graves.

Para alargar la vida útil de la batería tanto como sea posible, le aconsejamos lo siguiente:

- Retire la batería del cargador cuando esté totalmente recargada y lista para utilizarse.

LIMPIEZA

Desenchufe el aparato antes de limpiarlo. Mantenga la batería libre de residuos y suciedad. Limpie el equipo con un paño y/o con aire comprimido. Se recomienda encarecidamente limpiar el aparato después de cada uso.

TRANSPORTE

Retire la batería de la herramienta y colóquela en una caja para evitar exponerla a la luz del sol durante el transporte.

No olvide el cargador al transportar la batería.

Durante el transporte, la temperatura permitida es de -4°C a 50°C . Proteja la batería de posibles golpes o vibraciones fuertes que pudieran producirse mientras la transporta en un vehículo.

No lleve consigo ni envíe la batería en avión.

FR

ES

PT

IT

EL

PL

RU

KZ

UA

RO

BR

EN

5. MANTENIMIENTO

ALMACENAMIENTO

Después de cargar la batería, puede almacenarla en el cargador siempre y cuando este no esté enchufado al suministro de corriente.

No almacene la batería en la herramienta. La temperatura mínima permitida es de -20°C .

Guarde la batería en un lugar limpio y seco. Cúbrela para que tenga una mayor protección.

Cuando no esté utilizando la batería, manténgala apartada de objetos metálicos, tales como clips para papeles, monedas, llaves, clavos, tornillos, o cualquier otro objeto metálico de pequeño tamaño que pudiera causar una conexión en sus terminales.

Cuando se almacene la batería por un periodo superior a los 30 días o en invierno:

- Guarde la batería en un lugar con una temperatura entre 4°C y 24°C y sin humedad. Guarde la batería con un nivel de carga entre 25% y 50%.
- Recargue por completo la batería cada seis meses durante el periodo que permanezca almacenada.
- Manténgala seca.
- No la almacene cerca de hornos, hornillas y calefactores de agua.

Existe riesgo de que se produzca un incendio si se daña el embalaje.

6. RESOLUCIÓN DE PROBLEMAS

<p>Durante el funcionamiento parpadean cuatro luces rojas</p>	<p>Protector contra subidas de tensión</p>	<p>Suelte el interruptor de la herramienta, espere 3 segundos y vuelva a ponerla en marcha. Si los cuatro LED continúan igual, detenga la herramienta, retire la batería y espere 60 segundos antes de cargarla. Cárguela durante al menos 5 minutos. Después de cargarla, vuelva a insertarla en la herramienta y ponga la herramienta en marcha. Si los cuatro LED continúan igual, detenga la herramienta, retire la batería y póngase en contacto con un servicio técnico autorizado.</p>
<p>Cuatro luces rojas encendidas por diez segundos durante el funcionamiento</p>	<p>Corto circuito/ fusible quemado</p>	<p>Detenga la herramienta, retire la batería y espere 60 segundos antes de cargarla. Cárguela durante al menos 5 minutos. Después de cargarla, vuelva a instalarla en la herramienta y ponga la herramienta en marcha de nuevo. Si los cuatro LED continúan igual, detenga la herramienta, retire la batería y póngase en contacto con un servicio técnico autorizado.</p>
<p>Cuatro luces rojas parpadean por turnos durante el funcionamiento</p>	<p>Temperatura fuera de la gama de funcionamiento</p>	<p>Detenga la herramienta, retire la batería y espere 15 minutos a que se enfríe.</p>
<p>Al presionar el botón de luz o durante el funcionamiento, las cuatro luces no se encienden</p>	<p>La batería está averiada</p>	<p>Póngase en contacto con un centro de servicio técnico autorizado</p>

FR

ES

PT

IT

EL

PL

RU

KZ

UA

RO

BR

EN

7. DESECHO Y RECICLAJE



ELIMINACIÓN DE UNA BATERÍA AGOTADA

Para contribuir a la conservación de los recursos naturales, asegúrese de reciclar o desechar la batería de una manera apropiada.

Esta batería incorpora celdas de Li-Ion. Consulte las opciones de reciclaje y/o eliminación con la entidad local encargada del tratamiento de residuos.

Use su herramienta de manera prolongada para descargar totalmente la batería. A continuación, sáquela de su alojamiento y cubra sus conexiones con cinta aislante, o con cinta adhesiva de uso intensivo, para evitar posibles cortocircuitos y descargas eléctricas. No intente abrir o quitar ninguno de los componentes.

PROTECCIÓN MEDIOAMBIENTAL

Los productos eléctricos desechables no deben ser eliminados junto con la basura doméstica. De acuerdo con la Directiva Europea sobre Baterías, las baterías o pilas defectuosas o usadas se deben llevar a un punto de recolección por separado para eliminarlas adecuadamente de forma respetuosa con el medioambiente. Recíclelas si se dispone de instalaciones para ello. Póngase en contacto con las autoridades locales o con su distribuidor para que le informen sobre su reciclaje. El producto será entonces reciclado o desmantelado con el fin de reducir el impacto sobre el medio ambiente y la salud humana, ya que contiene sustancias peligrosas.

8. GARANTÍA

1. Los productos LEXMAN están diseñados con los más altos estándares de calidad. LEXMAN ofrece en todos sus productos una garantía de 36 meses a partir de su fecha de compra. Esta garantía cubre cualquier defecto de material o fabricación que pudiera surgir. No se admitirá ninguna otra reclamación de naturaleza alguna, ya esté relacionada directa o indirectamente con la mano de obra y/o los materiales.
2. De observarse algún defecto o problema en el producto, siempre debe consultar primero con su distribuidor de productos LEXMAN. En la mayoría de los casos, el distribuidor de productos LEXMAN podrá resolver el problema o corregir el defecto.
3. Las reparaciones o la sustitución de piezas no extenderán el periodo original de la garantía.
4. Los defectos que hayan surgido como resultado de un uso o desgaste inadecuado no están cubiertos por la garantía. Entre otras cosas, esto se relaciona con los interruptores, interruptores de circuitos de protección y motores en caso de desgaste.
5. Su reclamación durante el periodo de garantía solo podrá procesarse si se cumplen los siguientes requisitos:
 - Se presenta el recibo de caja como prueba válida de la fecha de compra del producto.
 - No se han efectuado reparaciones y/o reemplazos en el producto por parte de terceros.
 - No se ha hecho un uso incorrecto de la herramienta (sobrecarga o instalación de accesorios no autorizados).
 - No se han producido daños en el producto debido a factores externos o cuerpos extraños como arena o piedras.
 - No se han producido daños en el producto debido al incumplimiento de las medidas de seguridad o las instrucciones de uso.
6. Los criterios de la garantía se aplican conjuntamente con nuestras cláusulas y condiciones de venta y envío del producto.
7. Las herramientas defectuosas que vayan a ser devueltas a LEXMAN través del distribuidor de LEXMAN serán admitidas por LEXMAN siempre y cuando el producto esté correctamente embalado. Si el consumidor decide enviar directamente a LEXMAN un producto defectuoso, LEXMAN sólo podrá procesarlo si el consumidor abona los costes de envío.
8. Los productos que se envíen mal embalados no serán aceptados por LEXMAN.

FR

ES

PT

IT

EL

PL

RU

KZ

UA

RO

BR

EN

FR

ES

PT

IT

EL

PL

RU

KZ

UA

RO

BR

EN

8. GARANTÍA

Artículos que no están cubiertos por la garantía

1. Cualquier pieza que no funcione debido a un uso indebido, usos comerciales, abuso, negligencia, accidente, mantenimiento inapropiado o modificaciones, o
2. El aparato, si no ha sido utilizado y/o mantenido de acuerdo con el manual de instrucciones, o
3. El deterioro normal del acabado exterior debido al uso o a la exposición.
4. La garantía solo es válida con el recibo de compra
5. La garantía queda anulada si se desarma el producto
6. La garantía queda anulada si las condiciones de almacenamiento no se aplican correctamente y se encuentra humedad en el interior de la batería
7. No apto para uso profesional

SÍMBOLOS



Leia o manual de instruções e siga todos os avisos e instruções de segurança.



Use óculos de segurança.



Para reduzir o risco de choque elétrico, não exponha à água.



Use e guarde a bateria a uma temperatura abaixo dos 50 °C.



Não desmonte, esmague nem aqueça acima dos 100 °C.

Nunca exponha a bateria a micro-ondas ou altas pressões.



O produto encontra-se em conformidade com as diretivas europeias aplicáveis e foi feito um método de avaliação de conformidade destas diretivas.

FR

ES

PT

IT

EL

PL

RU

KZ

UA

RO

BR

EN

SÍMBOLOS



Marca de circulação de produtos no mercado dos Estados Membros da União Aduaneira.



Bateria de íão de lítio. Este produto tem marcado um símbolo relacionado com a recolha em separado de todas as baterias. Será então reciclado ou desmontado, de modo a reduzir o impacto no ambiente.



Li-Ion

As baterias podem ser nocivas para o ambiente e para a saúde humana, pois contêm substâncias nocivas.



Marca de conformidade que indica que o produto se encontra em conformidade com os regulamentos técnicos da Ucrânia.

Os seguintes símbolos são usados neste manual:



Tipo e fonte do perigo: O não seguimento destes avisos de perigo pode dar origem a lesões físicas ou morte.



Tipo e fonte do perigo: Este aviso de perigo avisa para danos no aparelho, ambiente e outra propriedade.



Nota:

Este símbolo significa que existe informação que o pode ajudar a compreender melhor os processos envolvidos.



Produtos recicláveis sujeitos à responsabilidade prolongada do fabricante. Tenha em conta as instruções de triagem associadas.



AVISO: Leia todos os avisos e instruções.

O incumprimento das instruções e avisos pode dar origem a um choque elétrico, fogo e/ou lesões sérias.

Guarde todos os avisos e instruções para futuras referências.

- a. Não desmonte, abra nem destrua células ou baterias.
- b. Mantenha as baterias fora do alcance das crianças. A utilização de uma bateria por uma criança deverá ser supervisionada. Em especial, baterias pequenas deverão ser mantidas fora do alcance das crianças.
- c. Consulte imediatamente um médico se uma célula ou bateria for engolida.
- d. Não exponha células ou baterias ao fogo nem ao calor. Evite

INSTRUÇÕES DE SEGURANÇA

- guardar à luz direta do sol.
- e. Não coloque uma célula ou bateria em curto-circuito. Não guarde células ou baterias numa caixa ou gaveta onde possam entrar em curto-circuito umas com as outras ou com outros objetos de metal.
 - f. Não retire uma célula ou bateria da embalagem original até que seja necessária a sua utilização.
 - g. Não exponha células ou baterias a um choque mecânico.
 - h. Caso a bateria veta, não permita que o líquido entre em contacto com a pele ou com os olhos. Se ocorrer o contacto, lave a área afetada com água abundante e consulte um médico.
 - i. Não use um carregador diferente do especificado para usar com este equipamento.

INSTRUÇÕES DE SEGURANÇA

- j. Tenha em conta os sinais mais (+) e menos (-) na célula, bateria e equipamento, e garanta o seu uso correto.
- k. Não use uma célula ou bateria que não tenha sido criada para ser usada com este equipamento.
- l. Não misture células de diferentes fabricantes, capacidade, tamanho ou tipo num mesmo dispositivo.
- m. Compre sempre a bateria recomendada pelo fabricante do equipamento.
- n. Mantenha as células e baterias limpas e secas.
- o. Limpe os terminais da célula ou bateria com um pano limpo e seco, caso estes fiquem sujos.
- p. Células ou baterias secundárias têm de ser carregadas antes da utilização. Use sempre o carregador

FR

ES

PT

IT

EL

PL

RU

KZ

UA

RO

BR

EN

INSTRUÇÕES DE SEGURANÇA

- correto e consulte as instruções do fabricante ou o manual do equipamento quanto a instruções para um carregamento adequado.
- q. Não deixe uma bateria a carregar durante muito tempo quando não for utilizada.
 - r. Após um longo período de armazenamento, pode ser necessário carregar e descarregar as células ou baterias várias vezes para obter o desempenho máximo.
 - s. Guarde o manual do produto para futuras referências.
 - t. Use a célula ou bateria apenas na aplicação para que foi criada.
 - u. Sempre que possível, retire a bateria do aparelho quando não o utilizar.
 - v. Proceda a uma eliminação correta.

INSTRUÇÕES DE SEGURANÇA

Para reduzir o risco de incêndio, ferimentos pessoais e danos ao produto devido a um curto-circuito, nunca mergulhe a sua ferramenta, bateria ou carregador em fluido ou deixe que um fluido flua dentro deles. Fluidos corrosivos ou condutores, tais como água do mar, certos produtos químicos industriais e produtos que contenham lixívia ou alvejantes, etc., podem causar um curto-circuito.

FR

ES

PT

IT

EL

PL

RU

KZ

UA

RO

BR

EN

ÍNDICE

1. Utilização prevista da bateria de ião de lítio de 20V 2.5Ah
2. Descrição
3. Características Técnicas
4. Funcionamento
5. Manutenção
6. Resolução de problemas
7. Eliminação e reciclagem
8. Garantia

1. UTILIZAÇÃO PREVISTA DA BATERIA DE IÃO DE LÍTIO DE 20V 2.5AH

Agradecemos a sua preferência por este produto. Por favor, leia e guarde estas instruções de funcionamento à mão para futuras referências.

Use esta bateria apenas para produtos **LP20**.

Se o produto estiver danificado ou tiver algum defeito, não o use e devolva-o ao seu revendedor.

Se der esta ferramenta a outra pessoa, entregue também este manual de instruções.

Por favor, tenha em conta que o nosso equipamento não foi criado para um uso comercial ou industrial.

A nossa garantia perde a validade se o aparelho for usado em negócios comerciais ou industriais, ou para intuítos semelhantes.

FR

ES

PT

IT

EL

PL

RU

KZ

UA

RO

BR

EN

2. DESCRIÇÃO

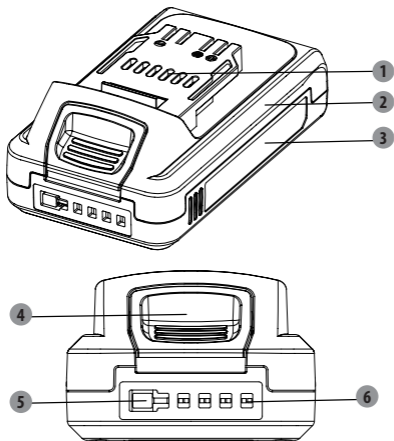

- | | |
|-----------------------------|-------------------------------|
| 1 Proteção anti-pó | 4 Botão de desbloquear |
| 2 Cobertura superior | 5 Botão da luz |
| 3 Cobertura inferior | 6 Indicador luminoso |

3. CARACTERÍSTICAS TÉCNICAS

Voltagem nominal:	18V DC
Voltagem máxima:	20V DC
Modelo nº:	2.5Ah: 20VBA2-25.1/ 20VBA2-25.1XXX
Número de células da bateria:	5
Designação do tipo	5INR19/66
Capacidade nominal da bateria:	lão de lítio de 2.5Ah
Compatibilidade com carregadores	20VCH1-3A.1/ 20VCH1-3A.1XXX (Tempo de carregamento: 60 minutos)
	20VCH2-6A.1/ 20VCH2-6A.1XXX (Tempo de carregamento: 45 minutos)
Peso da bateria:	0,45 kg
Energia:	45 Wh

FR

ES

PT

IT

EL

PL

RU

KZ

UA

RO

BR

EN

4. FUNCIONAMENTO

i **Nota:** Antes de usar a sua bateria leia com atenção o manual de instruções.

Esta bateria foi expedida completamente montada. Retire cuidadosamente a bateria da caixa.

QUANDO CARREGAR A BATERIA

As baterias são expedidas com pouca carga, para evitar possíveis problemas. Assim, deverá carregá-la antes da utilização. Se o carregador não carregar a bateria em circunstâncias normais, devolva a bateria e o carregador no seu Centro de Reparação Autorizado para uma verificação elétrica.

A bateria de íão de lítio pode ser carregada a qualquer altura e não desenvolve "memória" quando carregada após apenas uma descarga parcial. Não é necessário descarregar por completo a bateria antes de recarregar. Retire a bateria da ferramenta quando for conveniente para si e para o trabalho.

Pode recarregar a sua bateria antes de iniciar um trabalho grande ou um longo período de utilização.

Devido às propriedades de desvanecimento dos íões de lítio, só precisa de carregar a bateria de íões de lítio quando esta ficar completamente descarregada. Para assinalar o fim da carga, a energia da ferramenta diminui rapidamente. Carregue a bateria conforme necessário.

COMO CARREGAR A BATERIA

Nota: Esta bateria de íão de lítio sai da fábrica parcialmente carregada. Carregue completamente a bateria antes de usá-la pela primeira vez.

Carregue a bateria de íão de lítio apenas com o carregador correto. Alinhe as nervuras salientes da bateria com a ranhura do carregador. Insira a bateria no carregador.

Ligue o carregador a uma fonte de alimentação elétrica.

4. FUNCIONAMENTO

O carregador comunica com a bateria para avaliar o estado da bateria.

INDICADOR DE CARREGAMENTO

i Nota: Prima o botão da luz para verificar se a bateria tem de ser carregada.

Luzes	Indicadores luminosos	Estado
Quatro luzes verdes ligadas		A bateria está no máximo da sua capacidade <i>"Pode guardar"</i>
Três luzes verdes ligadas		A bateria está a 75% da sua capacidade <i>"Pode guardar"</i>
Duas luzes verdes ligadas		A bateria está a 50% da sua capacidade e tem de ser recarregada <i>"Carga otimizada para um armazenamento prolongado"</i>
Uma luz verde ligada		A bateria está a 25% da sua capacidade e tem de ser recarregada <i>"Pode guardar"</i>
Uma luz vermelha ligada		A bateria está a 10% da sua capacidade e tem de ser recarregada o mais depressa possível <i>"Não está preparada para armazenamento prolongado"</i>

i Nota: Imediatamente após usar a bateria, o botão do nível da carga pode apresentar uma carga mais baixa do que apenas alguns minutos mais tarde. As células da bateria "recuperam" alguma da sua carga após descansarem.

COMO RETIRAR A BATERIA DO CARREGADOR

Desligue a alimentação do carregador.

Prima e mantenha premido o botão de desbloqueio da bateria na parte inferior da bateria.

Retire a bateria do carregador.

4. FUNCIONAMENTO

COMO RETIRAR A BATERIA DA FERRAMENTA

Pare a ferramenta por completo.

Prima e mantenha premido o botão de desbloqueio da bateria na parte inferior da bateria.

Retire a bateria da ferramenta.

FUNCIONAMENTO EM CONDIÇÕES FRIAS

A bateria de íão de lítio pode ser usada em temperaturas até um mínimo de $-20\text{ }^{\circ}\text{C}$. Coloque a bateria numa ferramenta e use a ferramenta numa aplicação leve. Passado cerca de um minuto, a bateria aquece e começa a funcionar normalmente.

CARREGAR UMA BATERIA QUENTE

Quando usar uma ferramenta continuamente, a bateria pode ficar muito quente. Uma bateria muito quente pode ser colocada diretamente na porta do carregador, mas o carregamento só é iniciado quando a temperatura da bateria descer até um nível aceitável da temperatura. Quando colocar uma bateria muito quente no carregador, o carregador pode indicar que a bateria não está pronta para ser carregada. Consulte o manual de utilização do carregador.

Quando a bateria arrefecer, o carregador começa automaticamente o carregamento.

CARREGAR UMA BATERIA FRIA

Uma bateria fria pode ser colocada diretamente na porta do carregador, mas o carregamento só é iniciado quando a temperatura da bateria subir até um nível aceitável da temperatura. Quando colocar uma bateria fria no carregador, o carregador pode indicar que a bateria não está pronta para ser carregada. Consulte o manual de utilização do carregador.

Quando a bateria aquecer até à temperatura ambiente, o carregador começa automaticamente o carregamento.

5. MANUTENÇÃO

BATERIAS

Estas baterias foram criadas para fornecer um tempo de vida máximo sem problemas. No entanto, tal como todas as baterias, elas acabarão por ficar gastas. Não desmonte a bateria nem tente substituir as baterias. Manusear estas baterias, especialmente quando usar anéis e jóias pode dar origem a queimaduras sérias.

Para obter o tempo máximo de vida da bateria, sugerimos o seguinte:

- Retire a bateria do carregador quando estiver completamente carregada e pronta a ser utilizada.

LIMPEZA

Desligue da alimentação antes de quaisquer trabalhos de limpeza. Mantenha esta bateria sem lixo ou sujidade. Limpe o equipamento com um pano e/ou ar comprimido. Sugerimos fortemente que limpe o aparelho após cada utilização.

TRANSPORTE

Retire a bateria da ferramenta e coloque-a numa caixa para evitar a exposição à luz direta do sol durante o transporte.

Não se esqueça do carregador quando transportar a bateria.

Permita uma temperatura entre -4°C e 50°C durante o transporte.

Proteja a bateria de impactos fortes ou vibrações fortes que possam ocorrer durante o transporte em veículos.

Não leve nem envie a bateria de avião.

FR

ES

PT

IT

EL

PL

RU

KZ

UA

RO

BR

EN

5. MANUTENÇÃO

ARRUMAÇÃO

Após o carregamento, pode guardar a bateria no carregador, desde que este não esteja ligado à alimentação.

Não guarde a bateria na ferramenta. A temperatura mais baixa permitida é de -20 °C.

Guarde a bateria num local limpo e seco. Cubra-a, de modo a fornecer uma proteção acrescida.

Quando não usar a bateria, mantenha-a afastada de outros objetos de metal, como cliques de papel, moedas, chaves, pregos, parafusos ou outros pequenos objetos de metal que possam fazer a ligação entre os dois terminais.

Para um armazenamento da bateria superior a 30 dias ou no inverno:

- Guarde a bateria em locais com uma temperatura entre os 4 °C e os 24 °C e sem humidade. Guarde a bateria com 25%-50% da sua carga.
- Carregue normalmente a bateria a cada seis meses de armazenamento.
- Mantenha-a seca.
- Não guarde perto de fornos, fogões ou aquecedores a água.

Existe o perigo de fogo se esta embalagem ficar danificada.

6. RESOLUÇÃO DE PROBLEMAS

<p>Quatro luzes vermelhas piscam durante o funcionamento</p>	<p>Proteção contra sobrecorrente</p>	<p>Deixe de premir o interruptor da ferramenta, espere 3 segundos e reinicie-a. Se os quatro LEDs tiverem a mesma cor, pare a ferramenta, retire a bateria, espere 60 segundos e carregue durante, pelo menos, 5 minutos. Após o carregamento, volte a inserir a bateria na ferramenta e reinicie-a. Se os quatro LEDs permanecerem da mesma cor, pare a ferramenta, retire a bateria e contacte um centro de reparação autorizado.</p>
<p>Quatro luzes vermelhas permanecem ligadas durante dez segundos durante o funcionamento</p>	<p>Curto-circuito / Fusível fundido</p>	<p>Pare a ferramenta, retire a bateria, espere 60 segundos e carregue durante, pelo menos, 5 minutos. Após o carregamento, volte a inserir a bateria na ferramenta e reinicie-a. Se os quatro LEDs permanecerem da mesma cor, pare a ferramenta, retire a bateria e contacte um centro de reparação autorizado.</p>
<p>Quatro luzes vermelhas piscam alternadamente durante o funcionamento</p>	<p>Temperatura fora do raio de funcionamento</p>	<p>Pare a ferramenta, retire a bateria da ferramenta e deixe arrefecer durante 15 minutos.</p>
<p>Quando prime o botão da luz ou durante o funcionamento, as quatro luzes não ligam</p>	<p>Bateria danificada</p>	<p>Contacte um centro de reparação autorizado.</p>

7. ELIMINAÇÃO E RECICLAGEM



ELIMINAÇÃO DE UMA BATERIA GASTA

Para preservar os recursos naturais, recicle ou elimine a bateria de um modo adequado.

Esta bateria contém células de íão de lítio. Consulte as autoridades locais quanto ao modo como reciclar e/ou eliminar as baterias corretamente.

Descarregue a sua bateria, utilizando a ferramenta, depois retire a bateria da estrutura da ferramenta e cubra as ligações com fita adesiva resistente, para evitar curto-circuitos e descargas de energia. Não tente abrir nem retirar quaisquer componentes.

PROTEÇÃO AMBIENTAL

Os produtos elétricos residuais não devem ser eliminados juntamente com o lixo doméstico comum. De acordo com a Diretiva Europeia relativa às baterias, as baterias defeituosas ou gastas têm de ser recolhidas em separado e eliminadas de um modo amigo do ambiente. Por favor, recicle-as, se houver instalações adequadas para isso. Consulte as autoridades locais ou o seu revendedor sobre conselhos de reciclagem. Será então reciclada ou desmontada, de modo a reduzir o impacto no ambiente e na saúde humana, pois contém substâncias nocivas.

8. GARANTIA

1. Os produtos da LEXMAN foram criados de acordo com as normas de qualidade mais elevadas. A LEXMAN tem uma garantia de 36 meses para os seus produtos, a partir da data da compra. Esta garantia aplica-se a todos os defeitos de material e fabrico que possam surgir. Não aceitamos quaisquer outras queixas, seja de que natureza forem, diretas ou indiretas, relacionadas com pessoas e/ou materiais.
2. No caso de um problema ou defeito, primeiro deve consultar sempre o seu revendedor da LEXMAN. Em grande parte dos casos, o revendedor da LEXMAN será capaz de resolver o problema ou corrigir o defeito.
3. As reparações ou substituição de peças não vão para além do período original da garantia.
4. Defeitos que apareçam como resultado de uma utilização inadequada ou desgaste não são abrangidos pela garantia. Entre outras coisas, isto diz respeito a interruptores, interruptores do circuito de proteção e motores, no caso de desgaste.
5. A sua queixa dentro da garantia só pode ser processada se:
 - Fornecer uma prova da data da compra na forma de recibo.
 - Não tenham sido feitas reparações e/ou substituições por terceiros.
 - A ferramenta não tenha sido sujeita a uma utilização inadequada (sobrecarga da máquina ou colocação de acessórios que não foram aprovados).
 - Não haja danos causados por influências externas ou corpos estranhos, como areia ou pedras.
 - Não haja danos causados pelo não seguimento das instruções de segurança e instruções de utilização.
6. As estipulações da garantia aplicam-se juntamente com os nossos termos de venda e de entrega.
7. Ferramentas danificadas enviadas para a LEXMAN através do seu revendedor da LEXMAN serão recolhidas pela LEXMAN, desde que o produto esteja devidamente empacotado. Se os bens danificados forem enviados diretamente para a LEXMAN pelo consumidor, a LEXMAN só poderá processar estes bens se o consumidor pagar os custos de transporte.
8. Produtos que sejam entregues em más condições de empacotamento não serão aceites pela LEXMAN.

FR

ES

PT

IT

EL

PL

RU

KZ

UA

RO

BR

EN

8. GARANTIA

Artigos não abrangidos pela garantia

1. Qualquer peça que tenha ficado inoperacional devido a má utilização, uso comercial, abuso, negligência, acidente, manutenção inadequada ou alteração; ou
2. A unidade, se não tiver sido utilizada e/ou mantida de acordo com o manual de utilização; ou
3. Deterioração normal do acabamento exterior devido ao uso ou exposição.
4. A garantia só é válida mediante apresentação do recibo da compra.
5. A garantia é anulada caso o produto seja aberto.
6. A garantia perde a validade no caso de más condições de armazenamento e se for encontrada humidade no interior da bateria.
7. Não foi criado para uso profissional.

SIMBOLI



Leggere il manuale e rispettare tutte le avvertenze e le istruzioni di sicurezza.



Indossare occhiali di sicurezza.



Per ridurre il rischio di scossa elettrica, non farlo venire a contatto con acqua.



Utilizzare e conservare la batteria ad una temperatura inferiore a 50°C.



Non smontare, schiacciare, riscaldare a temperature superiori a 100 °C;

Non esporre mai la batteria a microonde o alte pressioni.



Questo prodotto è conforme a tutte le direttive europee applicabili, ed è stato effettuato un test di valutazione della conformità a tali direttive.

FR

ES

PT

IT

EL

PL

RU

KZ

UA

RO

BR

EN

SIMBOLI



Marchio unico di circolazione dei prodotti nel mercato degli stati membri dell'Unione Doganale.



Batteria agli ioni di litio. Questo prodotto è stato contrassegnato con il simbolo relativo alla raccolta differenziata per tutte le batterie. Sarà successivamente riciclato o smaltito in modo da ridurre l'impatto sull'ambiente.



I gruppi batteria possono essere pericolosi per l'ambiente e per la salute umana poiché contengono sostanze pericolose.



Simbolo di conformità alle normative tecniche ucraine applicabili.

In questo manuale sono utilizzati i simboli descritti di seguito.



Tipo e fonte del pericolo: il mancato rispetto di questa avvertenza comporta il rischio di lesioni o morte.



Tipo e fonte del pericolo: il mancato rispetto di questa avvertenza comporta il rischio di danni all'apparecchio, all'ambiente o a oggetti.



Nota: questo simbolo denota informazioni utili per una migliore comprensione dei processi coinvolti.



Prodotti riciclabili soggetti alla responsabilità estesa del produttore. Rispettare le istruzioni di ordinamento associate.



AVVERTENZA! Leggere tutte le avvertenze di sicurezza e le istruzioni.

Il mancato rispetto delle avvertenze e istruzioni comporta il rischio di scossa elettrica, incendio e/o gravi infortuni.

Conservare tutte le avvertenze e le istruzioni per futuro riferimento.

- a. Non smontare, aprire o rompere le celle secondarie o le batterie.
- b. Tenere fuori dalla portata dei bambini I bambini possono usare le batterie solo se supervisionati. Tenere soprattutto le batterie di piccole dimensioni fuori dalla portata dei bambini.
- c. In caso di ingestione di una cella o di una batteria, consultare immediatamente a un medico.

ISTRUZIONI PER LA SICUREZZA

- d. Non esporre le celle o le batterie a calore o fiamme libere. Conservare al riparo dalla luce solare diretta.
- e. Non mettere in corto circuito celle o batterie. Non riporre celle o batterie in una scatola o in un cassetto, se la presenza di oggetti metallici può causare un corto circuito.
- f. Non rimuovere celle o batterie dalla confezione originale prima che sia necessario.
- g. Non esporre celle o batterie a sollecitazioni meccaniche.
- h. In caso di perdite, evitare che il liquido venga a contatto con gli occhi o la pelle. In caso di contatto, lavare l'area colpita con abbondante acqua e contattare un medico.
- i. Non usare caricabatteria diversi da quello specificamente fornito con

- l'apparecchio.
- j. Rispettare i segni (+) e meno (-) sulla cella, la batteria e l'apparecchio.
 - k. Non utilizzare celle o batterie non progettate per essere utilizzate con l'apparecchio.
 - l. Non mischiare celle di marche, capacità, dimensioni o tipo diversi all'interno dello stesso dispositivo.
 - m. Acquistare sempre la batteria raccomandata dal produttore del dispositivo per l'apparecchiatura.
 - n. Tenere pulite e asciutte le celle e le batterie.
 - o. Se i terminali della cella o della batteria sono sporchi, pulirli con un panno asciutto.
 - p. Le celle secondarie e le batterie vanno ricaricati prima dell'uso.

ISTRUZIONI PER LA SICUREZZA

Utilizzare sempre il caricabatteria adatto e ricaricare l'apparecchio seguendo le istruzioni del costruttore.

- q. Non lasciare una batteria in carica troppo a lungo quando non è in uso.
- r. Dopo un lungo periodo di inutilizzo, può essere necessario ricaricare e scaricare le celle o le batterie più volte prima di ottenere prestazioni ottimali.
- s. Conservare la documentazione originale del prodotto per future consultazioni.
- t. Utilizzare la cella o la batteria solo per lo scopo per il quale sono state progettate.
- u. Se possibile, togliere la batteria dall'apparecchio quando non è in uso.
- v. Smaltire in modo corretto.

ISTRUZIONI PER LA SICUREZZA

Per ridurre il rischio di incendio, lesioni personali e danni al prodotto dovuti a un cortocircuito, non immergere mai l'utensile, la batteria o il caricabatterie in un fluido o permettere che un fluido scorra al loro interno. I fluidi corrosivi o conduttivi, come l'acqua di mare, alcuni prodotti chimici industriali e la candeggina o i prodotti contenenti candeggina, ecc. possono causare un corto circuito.

FR

ES

PT

IT

EL

PL

RU

KZ

UA

RO

BR

EN

INDICE

1. Uso previsto del gruppo batteria agli ioni di litio da 20V 2,5 Ah
2. Descrizione
3. Specifiche tecniche
4. Utilizzo
5. Manutenzione
6. Risoluzione dei problemi
7. Smaltimento e riciclaggio
8. Garanzia

1. USO PREVISTO DEL GRUPPO BATTERIA AGLI IONI DI LITIO DA 20 V 2,5 AH

Grazie per aver acquistato questo prodotto. Leggere attentamente queste istruzioni e conservarle per riferimento futuro.

Utilizzare questo gruppo batteria solo per prodotti **UP20**.

Se l'apparecchio è danneggiato o difettoso, non usarlo e riportarlo presso il rivenditore.

Se l'apparecchio viene ceduto a terzi, includere anche questo manuale di istruzioni.

Questo apparecchio non è stato progettato per l'uso in ambienti commerciali, per uso professionale o applicazioni industriali.

L'uso dell'apparecchio in ambienti industriali e commerciali, o per scopi equivalenti, annullerà la garanzia.

FR

ES

PT

IT

EL

PL

RU

KZ

UA

RO

BR

EN

2. DESCRIZIONE

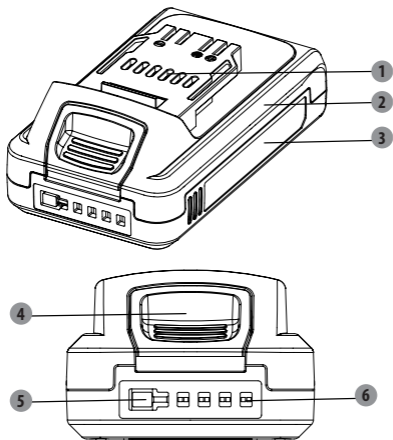

1 Schermo anti-polvere

2 Copertura superiore

3 Copertura inferiore

4 Pulsante di sblocco

5 Pulsante luce

6 Spia di alimentazione

3. SPECIFICHE TECNICHE

Tensione nominale:	18V c.c.
Tensione massima:	20V c.c.
Modello n.:	2.5Ah: 20VBA2- 25.1/20VBA2-25.1XXX
N. celle batteria:	5
Designazione del gruppo	5INR19/66
Capacità nominale batteria:	2,5 Ah ioni di litio
Compatibilità con i caricabatterie	20VCH1-3A.1/ 20VCH1-3A.1XXX (Tempo di ricarica: 60 minuti)
	20VCH2-6A.1/ 20VCH2-6A.1XXX (Tempo di ricarica: 45 minuti)
Peso della batteria:	0,45 kg
Energia:	45 Wh

4. UTILIZZO

i **Nota:** prima di utilizzare il gruppo batteria, leggere con attenzione le istruzioni.

Questo gruppo batteria è stato spedito completamente assemblato. Togliere con cautela il gruppo batteria dalla scatola.

QUANDO RICARICARE IL GRUPPO BATTERIA

I gruppi batteria vengono spediti in condizioni di bassa carica per evitare possibili problemi. Pertanto devono essere caricati prima del primo uso. Se il caricabatterie non carica il gruppo batteria in circostanze normali, restituire sia il gruppo batteria sia il caricabatterie al centro di assistenza autorizzato più vicino per il controllo elettrico.

Il gruppo batteria agli ioni di litio può essere ricaricato in qualsiasi momento, anche se è già parzialmente carico. Non è necessario scaricarlo completamente prima di ricaricarlo. Rimuovere la batteria dall'utensile nel momento più indicato.

È possibile ricaricare il gruppo batteria anche quando è parzialmente carica, ad esempio prima di iniziare un lavoro importante o dopo un lungo periodo di utilizzo.

Grazie alla proprietà delle batterie agli ioni di litio, che mantengono la massima efficienza anche quando il livello di carica diminuisce, l'unico momento in cui è indispensabile ricaricare la batteria è quando è completamente scarica. Quando la batteria è scarica, la potenza dell'utensile si riduce improvvisamente. In questo caso, la batteria deve essere ricaricata.

COME RICARICARE IL GRUPPO BATTERIA

Nota: Al momento dell'acquisto, il gruppo batteria agli ioni di litio è parzialmente carico. Ricaricarlo completamente prima di utilizzarlo per la prima volta.





Ricaricare il gruppo batteria agli ioni di litio esclusivamente con il caricabatteria corretto. Allineare le sporgenze sul gruppo batteria con le fessure sul caricabatteria. Inserire il gruppo batteria nel caricabatteria. Collegare il caricabatteria a una presa di corrente.

4. UTILIZZO

Il caricabatteria comunicherà con il circuito del gruppo batteria per valutare la condizione della batteria.

INDICATORE DI CARICA

i Nota: Premere il pulsante luce per verificare se la batteria deve essere caricata.

Spie	Spie di alimentazione	Stato
Quattro spie verdi		La batteria è a piena capacità «OK per lo stoccaggio»
Tre spie verdi		La batteria è al 75% della capacità «OK per lo stoccaggio»
Due spie verdi		La batteria è al 50% della capacità e deve essere ricaricata «Carica ottimizzata per una lunga conservazione»
Una spia verde accesa		La batteria è al 25% della capacità e deve essere ricaricata «OK per lo stoccaggio»
Una spia rossa accesa		La batteria è al 10% della capacità e deve essere ricaricata il prima possibile «Non OK per stoccaggio a lungo termine»

i Nota: Immediatamente dopo aver utilizzato il gruppo batteria, il pulsante del livello di carica potrebbe visualizzare una carica inferiore rispetto al controllo di qualche minuto dopo. Le celle della batteria "recuperano" parte della loro carica dopo il riposo.

COME TOGLIERE IL GRUPPO BATTERIE DAL CARICABATTERIE

Scollare il cavo di alimentazione dal caricabatterie.

Premere e tenere premuto il pulsante di blocco sul fondo del gruppo batterie.

Togliere il gruppo batterie dal caricabatterie.

4. UTILIZZO

COME TOGLIERE IL GRUPPO BATTERIE DALL'APPARECCHIO

Arrestare del tutto l'apparecchio.

Premere e tenere premuto il pulsante di blocco sul fondo del gruppo batterie.

Togliere il gruppo batterie dall'apparecchio.

FUNZIONAMENTO CON BASSE TEMPERATURE

Il gruppo batteria agli ioni di litio può essere utilizzata a temperature fino a -20°C . Installare il gruppo batteria in un utensile e utilizzarlo brevemente. Dopo circa un minuto, il gruppo si riscalda e inizia a funzionare normalmente.

RICARICA DEL GRUPPO BATTERIA CALDO

Quando si utilizza uno strumento continuamente, la batteria potrebbe surriscaldarsi. Un gruppo batteria caldo può essere posizionato direttamente sulla porta del caricabatterie ma la ricarica inizierà solo quando la temperatura della batteria si sarà abbassata, rientrando nell'intervallo di temperatura accettabile. Quando un gruppo batteria caldo viene inserito nel caricabatterie, il caricabatterie potrebbe indicare che il gruppo non è pronto per la ricarica. Consultare il manuale utente del caricabatterie.

Una volta raffreddatosi il gruppo batteria, il caricabatterie inizia la ricarica.

RICARICA DEL GRUPPO BATTERIA FREDDO

Un gruppo batteria freddo può essere posizionato direttamente sulla porta del caricabatterie ma la ricarica inizierà solo quando la temperatura della batteria si sarà alzata, rientrando nell'intervallo di temperatura accettabile. Quando un gruppo batteria freddo viene inserito nel caricabatterie, il caricabatterie potrebbe indicare che il gruppo non è pronto per la ricarica. Consultare il manuale utente del caricabatterie.

Quando il gruppo batteria si riscalda raggiungendo circa la temperatura ambiente, il caricabatterie inizierà automaticamente la ricarica.

5. MANUTENZIONE

BATTERIE

Queste batterie sono state progettate per garantire la massima durata senza alcun problema. Come tutte le batterie, col tempo tendono a usurarsi. Non smontare il gruppo batterie e non tentare di sostituire le batterie. Maneggiare le batterie, soprattutto se si indossano anelli o gioielli, comporta il rischio di gravi ustioni.

Per aumentare al massimo la vita utile delle batterie, suggeriamo quanto segue:

- Una volta ricaricato completamente il gruppo batteria; scollegare il caricabatteria e rimuovere il gruppo batteria.

PULIZIA

Scollegare prima di qualsiasi tipo di pulizia. Mantenere questo gruppo batteria privo di detriti e sporco. Pulire l'apparecchio con un panno e/o aria compressa. Si raccomanda di pulire l'apparecchio dopo ogni utilizzo.

TRASPORTO

Prendere il gruppo batteria dall'utensile e metterlo in una scatola per evitare di esporlo alla luce solare durante il trasporto.

Non dimenticare il caricabatterie quando la batteria viene trasportata.

Durante il trasporto l'intervallo di temperatura consentito è compreso tra -4°C e 50°C .

Proteggere il gruppo batteria da forti urti o vibrazioni che potrebbero verificarsi durante il trasporto in veicoli.

Non prendere o inviare il pacco batteria in aereo.

FR

ES

PT

IT

EL

PL

RU

KZ

UA

RO

BR

EN

5. MANUTENZIONE

CONSERVAZIONE

Dopo la ricarica, il gruppo batteria può essere conservato nel caricabatterie, a condizione che il caricabatterie non sia collegato.

Non conservare il gruppo batteria nell'utensile. La temperatura più bassa consentita è di -20°C.

Riporre l'apparecchio in un luogo asciutto e pulito. Coprirlo per fornire un'ulteriore protezione.

Quando il gruppo batteria non è in uso, tenerlo lontano da oggetti quali graffette, monete, chiavi, chiodi, viti e qualsiasi altro oggetto metallico perché potrebbero stabilire un collegamento tra i morsetti.

Per periodi di stoccaggio del gruppo batteria superiori a 30 giorni o in inverno:

- Riporre il gruppo batterie in un luogo privo di umidità e con temperatura compresa tra 4 °C e 24°C. Riporre il gruppo batterie con una ricarica di circa il 25%-50%.
- Ogni sei mesi di stoccaggio, ricaricare normalmente il gruppo batteria.
- Tenere all'asciutto.
- Non conservare vicino a forni, stufe o scaldabagni.

Esiste un pericolo di incendio se questo pacchetto viene danneggiato..

6. RISOLUZIONE DEI PROBLEMI

<p>Durante il funzionamento si sono accese e spente quattro spie rosse.</p>	<p>Protezione da sovracorrente</p>	<p>Rilasciare l'interruttore dell'utensile, attendere 3 secondi e riavviare. Se i quattro LED sono gli stessi, arrestare l'utensile, rimuovere il gruppo batteria dall'utensile, attendere 60 secondi e ricaricare per almeno 5 minuti. Dopo la ricarica, inserire nuovamente il gruppo batteria nell'utensile e riavviare.</p> <p>Se i quattro LED sono gli stessi, arrestare l'utensile, rimuovere il gruppo batteria dall'utensile e contattare un centro di assistenza autorizzato.</p>
<p>Quattro luci rosse accese per dieci secondi durante il funzionamento</p>	<p>Corto circuito / fusibile rotto</p>	<p>Arrestare l'utensile, rimuovere il gruppo batteria dall'utensile, attendere 60 secondi e ricaricare per almeno 5 minuti. Dopo la ricarica, inserire nuovamente il gruppo batteria nell'utensile e riavviare. Se i quattro LED sono sempre gli stessi, arrestare l'utensile, rimuovere il gruppo batteria dall'utensile e contattare un centro di assistenza autorizzato.</p>
<p>Durante il funzionamento le quattro spie rosse lampeggiano alternativamente.</p>	<p>Temperatura al di fuori della gamma di esercizio</p>	<p>Arrestare l'utensile, togliere la batteria dall'utensile e attendere 15 minuti perché si raffreddi.</p>
<p>Quando si preme il pulsante luce o durante il funzionamento, quattro luci non sono accese</p>	<p>Gruppo batteria rotto</p>	<p>Sostituire presso un centro di assistenza autorizzato</p>

7. SMALTIMENTO E RICICLAGGIO



Li-Ion

SMALTIMENTO DEL GRUPPO BATTERIA SCARICO

Per proteggere l'ambiente, si raccomanda di riciclare o smaltire il gruppo batteria secondo le normative vigenti. Il gruppo batteria contiene batterie agli ioni di litio. Contattare le autorità competenti per informazioni relative alle opzioni per il riciclo e/o lo smaltimento.

Scaricare il gruppo batteria azionando l'apparecchio, quindi estrarre il gruppo batteria e coprire i collegamenti con del nastro adesivo isolante per evitare il rischio di corto circuito e scarico di energia. Non tentare di aprire o rimuovere alcun componente.

PROTEZIONE AMBIENTALE

I prodotti elettrici non devono essere smaltiti insieme ai rifiuti domestici. Conformemente alla direttiva europea sulle batterie, le batterie o i gruppi batteria devono essere raccolti separatamente e smaltiti nel rispetto dell'ambiente. Portarli presso gli appositi punti di riciclaggio. Per informazioni sullo smaltimento, contattare il rivenditore o le autorità locali. Verrà quindi riciclato o smantellato al fine di ridurre l'impatto sull'ambiente e la salute umana visto che contengono sostanze pericolose.

8. GARANZIA

1. I prodotti LEXMAN sono stati progettati con i più alti standard di qualità. LEXMAN offre una garanzia di 36 mesi dalla data di acquisto dei suoi prodotti. La garanzia si applica a tutti gli eventuali difetti di materiali e fabbricazione. Non sono possibili ulteriori reclami, di alcuna natura, diretti o indiretti, relativi a persone e/o materiali.
2. In caso di problema o difetto, consultare prima il rivenditore LEXMAN. Nella maggior parte dei casi il rivenditore LEXMAN sarà in grado di risolvere il problema o correggere il difetto.
3. Le riparazioni e la sostituzione dei pezzi non estendono il periodo di garanzia originale.
4. I difetti derivanti da uso improprio o usura non sono coperti dalla garanzia. La presente clausola si riferisce anche agli interruttori di alimentazione, agli interruttori e ai motori del circuito di protezione, in caso di usura.
5. La richiesta di garanzia è valida solo se:
 - viene fornita la prova della data di acquisto sotto forma di scontrino;
 - non sono state effettuate riparazioni/sostituzioni da parte di terzi;
 - l'utensile non è stato usato in modo improprio (sovraccarico della macchina o inserimento di accessori non approvati);
 - non vengono rilevati danni causati da agenti o corpi esterni come sabbia o sassi;
 - non risultano danni provocati dal mancato rispetto delle istruzioni di sicurezza e delle istruzioni d'uso.
6. Le clausole della garanzia sono parte integrante delle nostre condizioni di vendita e consegna.
7. I prodotti difettosi resi tramite il rivenditore LEXMAN verranno accettati solo se correttamente confezionati. Se l'utente invia gli utensili difettosi direttamente a LEXMAN, LEXMAN potrà ispezionarli solo se l'utente si fa carico dei costi di spedizione.
8. I prodotti consegnati con confezione non adeguata non saranno accettati da LEXMAN.

FR

ES

PT

IT

EL

PL

RU

KZ

UA

RO

BR

EN

8. GARANZIA

Elementi non coperti da garanzia

1. Qualsiasi parte non funzionante a causa di uso improprio, uso commerciale, negligenza, incidente, manutenzione errata o alterazione.
2. Unità non utilizzata e/o sottoposta a manutenzione secondo le istruzioni fornite in questo manuale utente.
3. Normale deterioramento della finitura esterna dovuta all'uso o a esposizione.
4. La garanzia è valida solo con ricevuta di acquisto.
5. La garanzia decade se il prodotto è stato aperto.
6. La garanzia decade se le condizioni di conservazione non sono state ben applicate e c'è dell'umidità all'interno della batteria.
7. I prodotti non sono destinati ad uso professionale.

ΣΥΜΒΟΛΑ



Διαβάστε το εγχειρίδιο οδηγιών και ακολουθήστε όλες τις προειδοποιήσεις και τις οδηγίες ασφαλείας.



Φορέστε προστατευτικά γυαλιά.



Να μην εκτίθεται σε νερό για να περιοριστεί ο κίνδυνος ηλεκτροπληξίας.



Η μπαταρία πρέπει να χρησιμοποιείται και να φυλάσσεται σε θερμοκρασία κάτω από 50°C.



Δεν επιτρέπεται η αποσυναρμολόγηση, η θραύση και η θέρμανση της μπαταρίας πάνω από τους 100°C.

Η μπαταρία δεν πρέπει να εκτίθεται ποτέ σε μικροκύματα και υψηλές πιέσεις.



Το προϊόν πληροί τις σχετικές Ευρωπαϊκές οδηγίες, και έχει εφαρμοστεί μέθοδος αξιολόγησης της συμμόρφωσης με τις εν λόγω οδηγίες.

FR

ES

PT

IT

EL

PL

RU

KZ

UA

RO

BR

EN

ΣΥΜΒΟΛΑ



Ενιαία σήμανση κυκλοφορίας προϊόντων στην αγορά των κρατών μελών της τελωνειακής ένωσης.



Li-Ion

Μπαταρία ιόντων λιθίου. Αυτό το προϊόν φέρει σήμανση που σχετίζεται με την «ξεχωριστή περισυλλογή» όλων των επιμέρους μπαταριών που το απαρτίζουν. Στη συνέχεια, το προϊόν θα ανακυκλωθεί ή θα αποσυναρμολογηθεί, ώστε να περιοριστούν οι επιπτώσεις στο περιβάλλον.



Li-Ion

Οι συστοιχίες μπαταριών μπορεί να είναι επικίνδυνες για το περιβάλλον και την ανθρώπινη υγεία διότι περιέχουν επικίνδυνες ουσίες.



Σήμανση συμμόρφωσης σχετικά με τη συμμόρφωση του προϊόντος με τις ισχύουσες τεχνικές διατάξεις στην Ουκρανία.

Στο παρόν εγχειρίδιο χρησιμοποιούνται τα ακόλουθα σύμβολα:



Φύση και πηγή του κινδύνου: Αν δεν τηρηθεί η παρούσα επισήμανση κινδύνου, μπορεί να προκληθεί τραυματισμός ή θάνατος.



Φύση και πηγή του κινδύνου: Η παρούσα επισήμανση κινδύνου προειδοποιεί για ζημιά της συσκευής, επιπτώσεις στο περιβάλλον ή υλικές ζημιές.



Σημείωση:

Αυτό το σύμβολο επισημαίνει πληροφορίες που μπορούν να σας βοηθήσουν να κατανοήσετε καλύτερα τις διαδικασίες.



Ανακυκλώσιμα προϊόντα που υπόκεινται σε υποχρεώσεις διευρυμένης ευθύνης του παραγωγού. Ακολουθείτε τις σχετικές οδηγίες διαλογής.



**ΠΡΟΕΙΔΟΠΟΙΗΣΗ: Διαβάστε
όλες τις προειδοποιήσεις
και τις οδηγίες.**

Αν δεν ακολουθήσετε τις προειδοποιήσεις και τις οδηγίες, μπορεί να προκληθεί ηλεκτροπληξία, φωτιά και/ή σοβαρός τραυματισμός.

Φυλάξτε όλες τις προειδοποιήσεις και τις οδηγίες για μελλοντική αναφορά.

- a. Μην αποσυναρμολογείτε, μην ανοίγετε και μην καταστρέψετε τα στοιχεία ή τη συστοιχία της μπαταρίας.
- b. Κρατήστε τις μπαταρίες μακριά από τα παιδιά. Τα παιδιά επιτρέπεται να χρησιμοποιούν τις μπαταρίες μόνο εάν επιβλέπονται. Ειδικά όσον αφορά τις μικρές

ΟΔΗΓΙΕΣ ΑΣΦΑΛΕΙΑΣ

- μπαταρίες, κρατήστε τες μακριά από μικρά παιδιά.
- c. Ζητήστε αμέσως ιατρική βοήθεια σε περίπτωση κατάποσης μπαταρίας.
- d. Μην εκθέτετε τις μπαταρίες σε θερμότητα ή φωτιά. Αποφύγετε την αποθήκευση σε χώρο που εκτίθεται άμεσα στον ήλιο.
- e. Μην βραχυκυκλώνετε την μπαταρία. Μην αποθηκεύετε τις μπαταρίες άτακτα μέσα σε κουτί ή συρτάρι, διότι μπορεί να βραχυκυκλώσουν μεταξύ τους ή σε επαφή με άλλα μεταλλικά αντικείμενα.
- f. Μην αφαιρείτε τις μπαταρίες από την αρχική συσκευασία μέχρι να χρειαστεί να τις χρησιμοποιήσετε.
- g. Προστατεύστε τις μπαταρίες από

μηχανικές κρούσεις.

- h. Αν υπάρχει διαρροή από την μπαταρία, μην αφήσετε το υγρό να έρθει σε επαφή με το δέρμα ή με τα μάτια. Αν υπάρξει επαφή, πλύνετε την προσβληθείσα περιοχή με άφθονο νερό και απευθυνθείτε σε γιατρό.
- i. Μη χρησιμοποιήσετε κανέναν άλλο φορτιστή εκτός από αυτόν που παρέχεται ειδικά για χρήση με τον εξοπλισμό.
- j. Ελέγξτε τις ενδείξεις συν (+) και μείον (-) πάνω στην μπαταρία και στον εξοπλισμό και βεβαιωθείτε ότι έχετε τοποθετήσει σωστά τις μπαταρίες.
- k. Μη χρησιμοποιείτε μπαταρίες που δεν προορίζονται για χρήση με τον εξοπλισμό.

ΟΔΗΓΙΕΣ ΑΣΦΑΛΕΙΑΣ

- l. Μη συνδυάζετε στοιχεία μπαταρίας διαφορετικών κατασκευαστών, διαφορετικής χωρητικότητας, ή διαφορετικού μεγέθους ή τύπου στην ίδια συσκευή.
- m. Να αγοράζετε πάντα την μπαταρία που συνιστά ο κατασκευαστής του εξοπλισμού.
- n. Διατηρείτε τις μπαταρίες καθαρές και στεγνές.
- o. Αν υπάρχουν ακαθαρσίες στους ακροδέκτες της μπαταρίας, σκουπίστε τους με ένα καθαρό και στεγνό πανί.
- p. Τα στοιχεία της μπαταρίας και οι μπαταρίες πρέπει να φορτίζονται πριν από τη χρήση. Να χρησιμοποιείτε πάντα τον σωστό φορτιστή, και να ανατρέχετε στις οδηγίες του κατασκευαστή ή στο

εγχειρίδιο του εξοπλισμού για τις ορθές οδηγίες φόρτισης.

- q. Μην αφήνετε την μπαταρία πάνω στον φορτιστή όταν δεν χρησιμοποιείται.
- r. Μετά από μεγάλο διάστημα αποθήκευσης, ενδέχεται να απαιτείται επανειλημμένη φόρτιση και εκφόρτιση της μπαταρίας για να φτάσει στη μέγιστη απόδοση.
- s. Φυλάξτε τα έντυπα του προϊόντος για μελλοντική αναφορά.
- t. Χρησιμοποιήστε την μπαταρία μόνο για την εφαρμογή για την οποία προορίζεται.
- u. Εάν είναι δυνατόν, αφαιρείτε την μπαταρία από τη συσκευή όταν η συσκευή δεν χρησιμοποιείται.
- v. Απορρίψτε κατάλληλα.

ΟΔΗΓΙΕΣ ΑΣΦΑΛΕΙΑΣ

Για να μειώσετε τον κίνδυνο πυρκαγιάς, τραυματισμού ατόμων και ζημιάς στο προϊόν λόγω βραχυκυκλώματος, μην βυθίζετε ποτέ το εργαλείο, το πακέτο μπαταρίας ή το φορτιστή σας σε υγρό ή μην αφήνετε υγρό να ρέει στο εσωτερικό τους. Διαβρωτικά ή αγώγιμα υγρά, όπως το θαλασσινό νερό, ορισμένα βιομηχανικά χημικά και χλωρίνη ή προϊόντα που περιέχουν χλωρίνη κ.λπ. μπορούν να προκαλέσουν βραχυκύκλωμα.

ΠΕΡΙΧΟΜΕΝΑ

1. Προβλεπόμενη χρήση μπαταρίας ιόντων λιθίου 20V 2,5Ah
2. Περιγραφή
3. Τεχνικά χαρακτηριστικά
4. Λειτουργία
5. Συντήρηση
6. Αντιμετώπιση προβλημάτων
7. Απόρριψη και ανακύκλωση
8. Εγγύηση

FR

ES

PT

IT

EL

PL

RU

KZ

UA

RO

BR

EN

1. ΠΡΟΒΛΕΠΟΜΕΝΗ ΧΡΗΣΗ ΜΠΑΤΑΡΙΑΣ ΙΟΝΤΩΝ ΛΙΘΙΟΥ 20V 2,5AH

Ευχαριστούμε που αγοράσατε αυτό το προϊόν. Διαβάστε προσεκτικά αυτές τις οδηγίες λειτουργίας και φυλάξτε τες για μελλοντική αναφορά.

Χρησιμοποιήστε αυτή τη συστοιχία μπαταριών μόνο για προϊόντα **UP20**.

Εάν το προϊόν έχει ζημιές ή ελαττώματα, μην το χρησιμοποιήσετε και επιστρέψτε το στον αντιπρόσωπο.

Εάν δώσετε αυτό το εργαλείο σε τρίτους, παραδώστε και το παρόν εγχειρίδιο χρήσης.

Σημειώστε ότι ο εξοπλισμός δεν έχει σχεδιαστεί για χρήση σε εμπορικές, επαγγελματικές ή βιομηχανικές εφαρμογές.

Η εγγύηση θα ακυρωθεί αν το μηχάνημα χρησιμοποιηθεί σε εμπορικές, επαγγελματικές ή βιομηχανικές εφαρμογές, ή για παρόμοιους σκοπούς.

2. ΠΕΡΙΓΡΑΦΗ

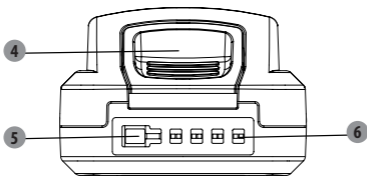
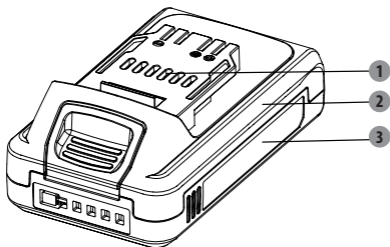

1 Κάλυμμα σκόνης

2 Πάνω κάλυμμα

3 Κάτω κάλυμμα

4 Κουμπί απασφάλισης

5 Κουμπί λυχνίας

6 Λυχνία

FR

ES

PT

IT

EL

PL

RU

KZ

UA

RO

BR

EN

3. ΤΕΧΝΙΚΑ ΧΑΡΑΚΤΗΡΙΣΤΙΚΑ

Ονομαστική τάση:	18V d.c.
Μέγ. τάση:	20V d.c.
Αρ. μοντέλου:	2.5Ah: 20VBA2- 25.1/20VBA2-25.1XXX
Αρ. στοιχείων μπαταρίας:	5
Κωδικός συστοιχίας	5INR19/66
Ονομαστικό φορτίο μπαταρίας:	2,5Ah Li-Ion
Συμβατοί φορτιστές	20VCH1-3A.1/ 20VCH1-3A.1XXX (Χρόνος φόρτισης: 60 λεπτά)
	20VCH2-6A.1/ 20VCH2-6A.1XXX (Χρόνος φόρτισης: 45 λεπτά)
Βάρος μπαταρίας:	0,45 kg
Ενέργεια:	45 Wh

4. ΛΕΙΤΟΥΡΓΙΑ

i **Σημείωση:** Πριν χρησιμοποιήσετε τη συστοιχία μπαταριών, διαβάστε προσεκτικά το εγχειρίδιο οδηγιών. Αυτή η συστοιχία μπαταριών αποστέλλεται από το εργοστάσιο πλήρως συναρμολογημένη. Αφαιρέστε προσεκτικά την μπαταρία από το κουτί.

ΠΟΤΕ ΠΡΕΠΕΙ ΝΑ ΦΟΡΤΙΖΕΤΕ ΤΗΝ ΜΠΑΤΑΡΙΑ

Οι μπαταρίες αποστέλλονται από το εργοστάσιο με χαμηλό φορτίο, ώστε να αποτρέπονται πιθανά προβλήματα. Συνεπώς, θα πρέπει να φορτίζονται πριν από την πρώτη χρήση. Αν ο φορτιστής δεν φορτίζει την μπαταρία υπό κανονικές συνθήκες, επιστρέψτε τη συστοιχία μπαταριών και τον φορτιστή στον πλησιέστερο εξουσιοδοτημένο κατάστημα σέρβις για ηλεκτρολογικό έλεγχο.

Μπορείτε να φορτίσετε τη συστοιχία μπαταριών ιόντων λιθίου οποιαδήποτε στιγμή. Δεν περιορίζεται η χωρητικότητα της μπαταρίας, αν φορτιστεί μετά από μόνο μερική εκφόρτιση. Δεν χρειάζεται να έχει εκφορτιστεί πλήρως η μπαταρία για να τη φορτίσετε. Αφαιρείτε τη συστοιχία μπαταριών από το εργαλείο, όποτε σας εξυπηρετεί καλύτερα. Μπορείτε να "συμπληρώσετε" τη φόρτιση της συστοιχίας μπαταριών πριν ξεκινήσετε κάποια πολύωρη εργασία.

Οι μπαταρίες ιόντων λιθίου δεν εκφορτίζονται από μόνες τους, συνεπώς χρειάζεται να τις επαναφορτίσετε μόνο όταν θα έχουν αδειάσει τελείως. Αν μειωθεί απότομα η ισχύς του εργαλείου, σημαίνει ότι έχει εξαντληθεί η μπαταρία. Φορτίζετε τη συστοιχία μπαταριών όποτε απαιτείται.

ΠΩΣ ΦΟΡΤΙΖΕΤΑΙ Η ΜΠΑΤΑΡΙΑ

Σημείωση: Η συστοιχία μπαταριών ιόντων λιθίου αποστέλλεται από το εργοστάσιο μερικώς φορτισμένη. Φορτίστε πλήρως την μπαταρία πριν τη χρησιμοποιήσετε για πρώτη φορά.

Η συστοιχία μπαταριών ιόντων λιθίου πρέπει να φορτίζεται μόνο με τον κατάλληλο φορτιστή. Ευθυγραμμίστε τις προεξοχές στη συστοιχία μπαταριών με την εγκοπή στον φορτιστή. Τοποθετήστε τη συστοιχία μπαταριών μέσα στον φορτιστή.

Συνδέστε τον φορτιστή στην πρίζα.

FR

ES

PT

IT

EL

PL

RU

KZ

UA

RO

BR

EN

4. ΛΕΙΤΟΥΡΓΙΑ

Ο φορτιστής επικοινωνεί με τη συστοιχία μπαταριών για να αξιολογήσει την κατάσταση της.

ΛΥΧΝΙΑ ΦΟΡΤΙΣΗΣ

i Σημείωση: Πιέστε το κουμπί της λυχνίας για να δείτε αν χρειάζεται φόρτιση η μπαταρία.

Λυχνίες	Ενδείξεις	Κατάσταση
Τέσσερις πράσινες λυχνίες αναμμένες		Η μπαταρία έχει πλήρες φορτίο «μπορεί να αποθηκευτεί»
Τρεις πράσινες λυχνίες αναμμένες		Η μπαταρία έχει φορτίο 75% «μπορεί να αποθηκευτεί»
Δύο πράσινες λυχνίες αναμμένες		Η μπαταρία έχει φορτίο 50% και πρέπει να φορτιστεί «βέλτιστο φορτίο για μακρά αποθήκευση»
Μία πράσινη λυχνία αναμμένη		Η μπαταρία έχει φορτίο 25% και απαιτεί φόρτιση «μπορεί να αποθηκευτεί»
Μία κόκκινη λυχνία αναμμένη		Η μπαταρία έχει φορτίο 10% και απαιτεί φόρτιση το συντομότερο δυνατόν «δεν μπορεί να αποθηκευτεί για μεγάλο διάστημα»

i Σημείωση: Αμέσως μετά τη χρήση της συστοιχίας μπαταριών, το κουμπί επιπέδου φόρτισης μπορεί να εμφανίσει χαμηλότερο φορτίο σε σχέση με την ένδειξη που θα δείξει αν ελέγξετε την μπαταρία μερικά λεπτά αργότερα. Τα στοιχεία της μπαταρίας ανακτούν μέρος του φορτίου τους μετά από λίγη ώρα.

ΠΩΣ ΘΑ ΑΦΑΙΡΕΣΕΤΕ ΤΗΝ ΜΠΑΤΑΡΙΑ ΑΠΟ ΤΟΝ ΦΟΡΤΙΣΤΗ

Αποσυνδέστε τον φορτιστή από την πρίζα.

Πατήστε και κρατήστε πατημένο το κουμπί απασφάλισης της μπαταρίας στο κάτω μέρος της συστοιχίας.

Αφαιρέστε τη συστοιχία μπαταριών από τον φορτιστή.

4. ΛΕΙΤΟΥΡΓΙΑ

ΠΩΣ ΑΦΑΙΡΕΙΤΑΙ Η ΜΠΑΤΑΡΙΑ ΑΠΟ ΤΟ ΕΡΓΑΛΕΙΟ

Σταματήστε τελείως το εργαλείο.

Πατήστε και κρατήστε πατημένο το κουμπί απασφάλισης της μπαταρίας στο κάτω μέρος της συστοιχίας.

Αφαιρέστε την μπαταρία από το εργαλείο.

ΛΕΙΤΟΥΡΓΙΑ ΣΕ ΨΥΧΟΣ

Μπορείτε να χρησιμοποιήσετε τη συστοιχία μπαταριών ιόντων λιθίου σε θερμοκρασίες έως -20°C . Τοποθετήστε τη συστοιχία μπαταριών στο εργαλείο και χρησιμοποιήστε το εργαλείο για μια ελαφριά εργασία. Μετά από περίπου ένα λεπτό, η συστοιχία θα έχει θερμανθεί και θα αρχίσει να λειτουργεί κανονικά.

ΦΟΡΤΙΣΗ ΘΕΡΜΗΣ ΜΠΑΤΑΡΙΑΣ

Αν το εργαλείο χρησιμοποιείται συνεχώς, η συστοιχία μπαταριών μπορεί να θερμανθεί. Μπορείτε να τοποθετήσετε τη θερμή μπαταρία απευθείας στον φορτιστή, αλλά η φόρτιση δεν θα ξεκινήσει μέχρι να μειωθεί η θερμοκρασία της μπαταρίας στο αποδεκτό εύρος. Αν τοποθετήσετε μια θερμή μπαταρία στον φορτιστή, ο φορτιστής μπορεί να δείξει ότι η μπαταρία δεν είναι έτοιμη για φόρτιση. Ανατρέξτε στο εγχειρίδιο χρήσης του φορτιστή.

Μόλις κρυώσει η συστοιχία μπαταριών, η φόρτιση θα ξεκινήσει αυτόματα.

ΦΟΡΤΙΣΗ ΨΥΧΡΗΣ ΜΠΑΤΑΡΙΑΣ

Μπορείτε να τοποθετήσετε την ψυχρή μπαταρία απευθείας στον φορτιστή, αλλά η φόρτιση δεν θα ξεκινήσει μέχρι να αυξηθεί η θερμοκρασία της μπαταρίας στο αποδεκτό εύρος. Αν τοποθετήσετε μια ψυχρή μπαταρία στον φορτιστή, ο φορτιστής μπορεί να δείξει ότι η μπαταρία δεν είναι έτοιμη για φόρτιση. Ανατρέξτε στο εγχειρίδιο χρήσης του φορτιστή.

Μόλις θερμανθεί η μπαταρία περίπου στη θερμοκρασία περιβάλλοντος, η φόρτιση θα ξεκινήσει αυτόματα.

5. ΣΥΝΤΗΡΗΣΗ

ΜΠΑΤΑΡΙΕΣ

Αυτές οι μπαταρίες έχουν σχεδιαστεί ώστε να παρέχουν τη μέγιστη διάρκεια ζωής χωρίς απρόοπτα. Ωστόσο, όπως όλες οι μπαταρίες, κάποια στιγμή θα εξαντληθούν. Μην αποσυναρμολογήσετε τη συστοιχία μπαταριών και μην επιχειρήσετε να αντικαταστήσετε τις μπαταρίες που περιέχει. Ο χειρισμός αυτών των μπαταριών, ειδικά όταν φοράτε δαχτυλίδια ή κοσμήματα, μπορεί να προκαλέσει σοβαρά εγκαύματα.

Για να επιτευχθεί η μέγιστη δυνατή διάρκεια ζωής της μπαταρίας, συνιστούμε τα ακόλουθα:

- Αφαιρέστε τη συστοιχία μπαταριών από τον φορτιστή μόλις φορτιστεί πλήρως και είναι έτοιμη για χρήση.

ΚΑΘΑΡΙΣΜΟΣ

Αποσυνδέστε από το ρεύμα πριν από οποιαδήποτε εργασία καθαρισμού. Διατηρείτε καθαρή αυτή τη συστοιχία μπαταριών. Καθαρίστε τον εξοπλισμό με ένα πανί και/ή συμπιεσμένο αέρα. Συνιστάται ιδιαίτερα να καθαρίζετε τη συσκευή μετά από κάθε χρήση.

ΜΕΤΑΦΟΡΑ

Αφαιρέστε τη συστοιχία μπαταριών από το εργαλείο και τοποθετήστε τη μέσα σε ένα κουτί, προστατευμένη από απευθείας έκθεση στον ήλιο κατά τη μεταφορά.

Κατά τη μεταφορά της μπαταρίας, μην ξεχνάτε τον φορτιστή. Το επιτρεπόμενο εύρος θερμοκρασίας είναι μεταξύ -4°C και 50°C κατά τη μεταφορά.

Κατά τη μεταφορά πάνω σε όχημα, προστατεύστε τη συστοιχία μπαταριών από δυνατά χτυπήματα και δυνατούς κραδασμούς.

Δεν επιτρέπεται η μεταφορά της συστοιχίας μπαταριών με το αεροπλάνο.

5. ΣΥΝΤΗΡΗΣΗ

ΑΠΟΘΗΚΕΥΣΗ

Μετά τη φόρτιση, μπορείτε να αφήσετε την μπαταρία πάνω στον φορτιστή, με την προϋπόθεση ότι ο φορτιστής δεν θα βρίσκεται στην πρίζα.

Μην αποθηκεύετε τη συστοιχία μπαταριών μέσα στο εργαλείο. Η χαμηλότερη επιτρεπόμενη θερμοκρασία είναι -20 °C.

Αποθηκεύστε την μπαταρία σε καθαρό, στεγνό μέρος. Καλύψτε τη για μεγαλύτερη προστασία.

Όταν η μπαταρία δεν χρησιμοποιείται, θα πρέπει να φυλάσσεται μακριά από μεταλλικά αντικείμενα όπως συνδετήρες, νομίσματα, κλειδιά, καρφιά, βίδες ή άλλα μικρά μεταλλικά αντικείμενα, τα οποία μπορεί να δημιουργήσουν σύνδεση μεταξύ των ακροδεκτών.

Αποθήκευση συστοιχίας μπαταριών ιόντων λιθίου για πάνω από 30 ημέρες ή τον χειμώνα:

- Αποθηκεύστε την μπαταρία σε χώρο με θερμοκρασία από 4 °C έως 24 °C χωρίς υγρασία. Οι συστοιχίες μπαταριών πρέπει να αποθηκεύονται φορτισμένες κατά 25%-50%.
- Κάθε έξι μήνες αποθήκευσης, θα πρέπει να φορτίζετε την μπαταρία κανονικά.
- Να διατηρείται στεγνή.
- Να μη φυλάσσεται κοντά σε φούρνους, διότι θα θερμανθεί το νερό.

Αν υποστεί ζημιά η συσκευασία, υπάρχει κίνδυνος φωτιάς.

FR

ES

PT

IT

EL

PL

RU

KZ

UA

RO

BR

EN

6. ΑΝΤΙΜΕΤΩΠΙΣΗ ΠΡΟΒΛΗΜΑΤΩΝ

Τέσσερις κόκκινες λυχνίες αναβοσβήνουν κατά τη λειτουργία.	Ασφάλεια υπερέντασης	<p>Απελευθερώστε τον διακόπτη του εργαλείου, περιμένετε 3 δευτερόλεπτα και επανεκκινήστε το εργαλείο. Αν οι τέσσερις λυχνίες LED εξακολουθούν να αναβοσβήνουν, σταματήστε το εργαλείο, αφαιρέστε την μπαταρία από το εργαλείο, περιμένετε 60 δευτερόλεπτα για φόρτιση, τοποθετήστε στον φορτιστή για τουλάχιστον 5 λεπτά. Αφού επαναφορτιστεί, τοποθετήστε την μπαταρία στο εργαλείο και επανεκκινήστε το εργαλείο.</p> <p>Αν οι τέσσερις λυχνίες LED εξακολουθούν να αναβοσβήνουν, σταματήστε το εργαλείο, αφαιρέστε την μπαταρία από το εργαλείο και απευθυνθείτε σε εξουσιοδοτημένο κατάστημα σέρβις.</p>
---	----------------------	--

6. ΑΝΤΙΜΕΤΩΠΙΣΗ ΠΡΟΒΛΗΜΑΤΩΝ

Τέσσερις κόκκινες λυχνίες αναμμένες για δέκα δευτερόλεπτα κατά τη λειτουργία	Βραχυκύκλωμα / καμμένη ασφάλεια	Σταματήστε το εργαλείο, αφαιρέστε την μπαταρία από το εργαλείο, περιμένετε 60 δευτερόλεπτα για φόρτιση, τοποθετήστε στον φορτιστή για τουλάχιστον 5 λεπτά. Μετά τη φόρτιση, ξανατοποθετήστε την μπαταρία στο εργαλείο και επανεκκινήστε το εργαλείο. Αν οι τέσσερις λυχνίες LED εξακολουθούν να αναβοσβήνουν, σταματήστε το εργαλείο, αφαιρέστε την μπαταρία από το εργαλείο και απευθυνθείτε σε εξουσιοδοτημένο κατάστημα σέρβις.
Τέσσερις κόκκινες λυχνίες αναβοσβήνουν εναλλάξ κατά τη λειτουργία	Η θερμοκρασία βρίσκεται εκτός εύρους λειτουργίας	Σταματήστε το εργαλείο, αφαιρέστε την μπαταρία από το εργαλείο, περιμένετε 15 λεπτά να κρυώσει.
Όταν πατάτε το κουμπί της λυχνίας ή κατά τη λειτουργία, δεν ανάβουν οι τέσσερις λυχνίες	Έχει σπάσει η μπαταρία	Απευθυνθείτε σε εξουσιοδοτημένο κατάστημα σέρβις.

7. ΑΠΟΡΡΙΨΗ ΚΑΙ ΑΝΑΚΥΚΛΩΣΗ



**ΑΠΟΡΡΙΨΗ
ΜΠΑΤΑΡΙΩΝ**

ΞΕΑΝΤΛΗΜΕΝΗΣ

ΣΥΣΤΟΙΧΙΑΣ

Li-Ion

Για τη διατήρηση των φυσικών πόρων, να ανακυκλώνετε ή να απορρίπτετε τις μπαταρίες κατάλληλα.

Αυτή η συστοιχία μπαταριών περιέχει μπαταρίες ιόντων λιθίου. Συμβουλευτείτε τον δήμο σας για πληροφορίες σχετικά με τις διαθέσιμες επιλογές ανακύκλωσης ή/και απόρριψης.

Εκφορτίστε τη συστοιχία μπαταριών, θέτοντας σε λειτουργία το εργαλείο, και μετά αφαιρέστε τη συστοιχία μπαταριών από το περίβλημα του εργαλείου και καλύψτε τις συνδέσεις με δυνατή μονωτική ταινία για να αποφύγετε βραχυκύκλωμα και εκφόρτιση. Μην επιχειρήσετε να ανοίξετε την μπαταρία ή να αφαιρέσετε οποιοδήποτε εξάρτημα.

ΠΡΟΣΤΑΣΙΑ ΤΟΥ ΠΕΡΙΒΑΛΛΟΝΤΟΣ

Τα άχρηστα ηλεκτρικά προϊόντα δεν πρέπει να απορρίπτονται μαζί με τα οικιακά απόβλητα. Σύμφωνα με την Ευρωπαϊκή Οδηγία για τις μπαταρίες, οι ελαττωματικές ή οι χρησιμοποιημένες συστοιχίες μπαταριών/μπαταρίες θα πρέπει να συλλέγονται ξεχωριστά και να απορρίπτονται με περιβαλλοντικά σωστό τρόπο. Η ανακύκλωση πρέπει να πραγματοποιείται στις κατάλληλες εγκαταστάσεις. Επικοινωνήστε με τον δήμο ή το κατάστημα αγοράς σχετικά με την ανακύκλωση. Το προϊόν θα ανακυκλωθεί ή θα αποσυναρμολογηθεί, έτσι ώστε να περιοριστούν οι επιπτώσεις στο περιβάλλον και στην υγεία του ανθρώπου από τις επικίνδυνες ουσίες που περιέχει.

8. ΕΓΓΥΗΣΗ

1. Τα προϊόντα της LEXMAN έχουν σχεδιαστεί σύμφωνα με τα υψηλότερα πρότυπα ποιότητας. Η LEXMAN παρέχει για τα προϊόντα της 36 μήνες εγγύηση από την ημερομηνία αγοράς. Αυτή η εγγύηση ισχύει για όλα τα ελαττώματα σε υλικά και κατασκευή που μπορεί να παρουσιαστούν. Δεν είναι δυνατή οποιαδήποτε άλλη απαίτηση που σχετίζεται με άτομα ή/και υλικά, οποιασδήποτε φύσης, άμεση ή έμμεση.
2. Αν παρουσιαστεί οποιοδήποτε πρόβλημα ή ελάττωμα, θα πρέπει πρώτα να απευθυνθείτε στον αντιπρόσωπο της LEXMAN. Στις περισσότερες περιπτώσεις, ο αντιπρόσωπος της LEXMAN θα μπορέσει να επιλύσει το πρόβλημα ή να επιδιορθώσει το ελάττωμα.
3. Η επισκευή ή η αντικατάσταση εξαρτημάτων δεν παρατείνει την αρχική διάρκεια της εγγύησης.
4. Τα ελαττώματα που οφείλονται σε ακατάλληλη χρήση ή σε φυσιολογική φθορά δεν καλύπτονται από την εγγύηση. Αυτό αφορά, μεταξύ άλλων, τη φυσιολογική φθορά των διακοπών, των διακοπών του κυκλώματος προστασίας και των μοτέρ.
5. Οποιαδήποτε αξίωση στο πλαίσιο της εγγύησης θα λαμβάνεται υπ' όψιν μόνον εφόσον:
 - Μπορείτε να αποδείξετε την ημερομηνία αγοράς του προϊόντος, προσκομίζοντας την απόδειξη αγοράς.
 - Δεν έχουν πραγματοποιηθεί επισκευές και/ή δεν έχουν αντικατασταθεί εξαρτήματα από τρίτους.
 - Το εργαλείο δεν έχει χρησιμοποιηθεί εσφαλμένα (υπερφόρτωση της συσκευής ή τοποθέτηση μη εγκεκριμένων εξαρτημάτων).
 - Δεν υπάρχει ζημιά που οφείλεται σε εξωτερικούς παράγοντες ή ξένα σώματα όπως άμμος ή πέτρες.
 - Δεν έχει προκληθεί καμία ζημιά επειδή δεν έχουν τηρηθεί οι οδηγίες ασφαλείας και οι οδηγίες χρήσης.
6. Οι όροι της εγγύησης ισχύουν σε συνδυασμό με τους όρους που αφορούν την πώληση και την παράδοση του προϊόντος.
7. Τα ελαττωματικά προϊόντα που επιστρέφονται στη LEXMAN μέσω του αντιπροσώπου της LEXMAN θα παραλαμβάνονται από την LEXMAN μόνον εφόσον έχουν συσκευαστεί κατάλληλα. Αν τα ελαττωματικά προϊόντα αποσταλούν απευθείας στην LEXMAN από τον πελάτη, η LEXMAN θα μπορέσει να τα διαχειριστεί μόνο αν ο πελάτης καλύψει τα έξοδα αποστολής τους.
8. Τα προϊόντα που παραδίδονται κακώς συσκευασμένα δεν θα γίνουν αποδεκτά από την LEXMAN.

FR

ES

PT

IT

EL

PL

RU

KZ

UA

RO

BR

EN

8. ΕΓΓΥΗΣΗ

Περιπτώσεις που δεν καλύπτονται από την εγγύηση

1. Κάθε εξάρτημα που έχει καταστεί μη λειτουργικό λόγω κακής χρήσης, εμπορικής χρήσης, κακομεταχείρισης, παραμέλησης, ατυχήματος, εσφαλμένης συντήρησης ή τροποποίησης, ή
2. Η μονάδα, αν δεν έχει χρησιμοποιηθεί και/ή συντηρηθεί σύμφωνα με το εγχειρίδιο χρήσης, ή
3. Φυσιολογική φθορά του εξωτερικού φινιρίσματος λόγω χρήσης ή έκθεσης.
4. Η εγγύηση ισχύει μόνο αν μπορείτε να προσκομίσετε την απόδειξη αγοράς.
5. Η εγγύηση ακυρώνεται αν έχει ανοιχθεί το προϊόν.
6. Η εγγύηση ακυρώνεται αν δεν εφαρμόζονται οι σωστές συνθήκες αποθήκευσης και διαπιστωθεί υγρασία μέσα στην μπαταρία.
7. Δεν προορίζεται για επαγγελματική χρήση.

SYMBOLE



Przeczytaj instrukcję i stosuj się do wszystkich ostrzeżeń i zaleceń dotyczących bezpieczeństwa.



Noś okulary ochronne.



Aby ograniczyć ryzyko pożaru lub porażenia prądem, chroń urządzenie przed wodą.



Max 50°C

Używaj i przechowuj w temperaturze poniżej 50°C.



Nie rozmontowywać, nie zgniatać, chronić przez temperaturami powyżej 100°C.
Akumulator należy chronić przed mikrofalami i wysokim ciśnieniem.



Urządzenie spełnia stosowne dyrektywy Unii Europejskiej i zostało przetestowane pod kątem zgodności z dyrektywami unijnymi.

FR

ES

PT

IT

EL

PL

RU

KZ

UA

RO

BR

EN

SYMBOLE



Jednolity znak dopuszczenia produktu do obrotu na rynkach państw członkowskich Unii Celnej.



Li-Ion

Akumulator litowo-jonowy. Ten produkt oznaczono symbolem, który sygnalizuje potrzebę oddzielnej zbiórki wszystkich akumulatorów i baterii. Aby ograniczyć wpływ na środowisko, produkt zostanie poddany recyklingowi lub zostanie rozmontowany.



Li-Ion

Ze względu na zawartość niebezpiecznych substancji, akumulatory mogą być niebezpieczne dla środowiska i zdrowia człowieka.



Oznaczenie zgodności informujące, że produkt spełnia stosowne ukraińskie przepisy techniczne.

W instrukcji używane są następujące symbole:



Rodzaj i źródło niebezpieczeństwa: Zignorowanie tej informacji o niebezpieczeństwie może doprowadzić do urazów fizycznych lub nawet do śmierci.



Rodzaj i źródło zagrożenia: Ta informacja o niebezpieczeństwie ostrzega przed możliwością uszkodzenia urządzenia, otoczenia lub innego mienia.



Uwaga: Symbol ten oznacza informację, która może pomóc użytkownikowi lepiej zrozumieć opisywane procesy.



Produkty nadające się do recyklingu, z rozszerzoną odpowiedzialnością producenta. Należy przestrzegać stosownych instrukcji sortowania.

**OSTRZEŻENIE: Przeczytaj wszystkie ostrzeżenia i instrukcje.**

Niestosowanie się do ostrzeżeń i instrukcji może doprowadzić do porażenia prądem, pożaru i/lub poważnych obrażeń.

Prosimy zachować na przyszłość wszystkie ostrzeżenia i instrukcje.

- a. Akumulatorów lub baterii nie należy rozmontowywać, otwierać ani niszczyć.
- b. Akumulatory należy przechowywać w miejscu niedostępnym dla dzieci. Używanie akumulatora przez dzieci powinno odbywać się pod nadzorem. Małe akumulatory należy chronić przed małymi

dziećmi.

- c. W przypadku połączania baterii lub akumulatora należy zasięgnąć porady lekarza.
- d. Akumulatory i baterie należy chronić przed gorącem i ogniem. Należy unikać przechowywania w miejscu bezpośrednio nasłonecznionym.
- e. Nie należy zwierać wyprowadzeń akumulatorów lub baterii. Akumulatorów lub baterii nie należy przechowywać byle jak w pudełku lub szufladzie, gdzie ich wyprowadzenia mogłyby się zewrzeć wskutek dotknięcia materiałów przewodzących.
- f. Akumulatora ani baterii nie należy wyjmować z oryginalnego opakowania do momentu, aż

- będzie on(a) potrzebny/-a w celu użycia.
- g. Akumulatory i baterie należy chronić przed uderzeniami mechanicznymi.
 - h. Jeśli w akumulatorze pojawi się wyciek, nie należy dopuszczać do zetknięcia się cieczy ze skórą lub oczami. Jeśli do takiego kontaktu dojdzie, należy wówczas przemyć zanieczyszczone miejsce dużą ilością wody i zasięgnąć porady lekarza.
 - i. Do urządzenia nie należy używać ładowarki innej niż wskazana przez producenta.
 - j. Należy stosować się do oznaczeń plus (+) i minus (-) na akumulatorze i urządzeniu i prawidłowo używać akumulatora

INSTRUKCJE DOTYCZĄCE BEZPIECZEŃSTWA

- i urządzenia.
- k. W narzędziach elektrycznych nie należy używać akumulatorów lub baterii innych niż te, które zostały specjalnie zaprojektowane do danego modelu narzędzia.
- l. W jednym urządzeniu nie należy mieszać ze sobą akumulatorów różnych producentów, różnego typu, wielkości i o różnej pojemności.
- m. Należy zawsze kupować akumulatory zalecane do urządzenia przez producenta.
- n. Należy dbać o to, aby akumulatory i baterie były czyste i suche.
- o. W przypadku zabrudzenia, wyprowadzenia akumulatora należy przecierać czystą suchą szmatką.

- p. Akumulatory i baterie należy przed użyciem naładować. Należy zawsze używać właściwej ładowarki i przestrzegać zaleceń producenta podanych w instrukcji dotyczących ładowania.
- q. Gdy akumulator nie jest używany, nie należy zostawiać go przez długi czas podłączonego do ładowarki.
- r. Po długim okresie przechowywania, w celu uzyskania maksymalnej wydajności może być konieczne kilkakrotne naładowanie i rozładowanie akumulatora lub baterii.
- s. Oryginalną dokumentację produktu należy zachować na przyszłość.

INSTRUKCJE DOTYCZĄCE BEZPIECZEŃSTWA

- t. Baterii i akumulatorów należy używać wyłącznie do zastosowań, do których są one przeznaczone.
- u. Jeśli to możliwe, gdy urządzenie nie jest używane, należy wyjąć z niego akumulator.
- v. Wyrób należy w prawidłowy sposób zutylizować.

Aby ograniczyć ryzyko pożaru, obrażeń ciała i uszkodzenia produktu w wyniku zwarcia, nigdy nie należy zanurzać narzędzia, akumulatora ani ładowarki w płynie ani dopuszczać do przepływu płynu w ich wnętrzu. Płyny żrące lub przewodzące, takie jak woda morską, niektóre chemikalia przemysłowe, wybielacze lub produkty zawierające wybielacze itp. mogą spowodować zwarcie.

SPIS TREŚCI

1. Przeznaczenie akumulatora litowo-jonowego 20V 2,5 Ah
2. Opis
3. Dane techniczne
4. Użytkowanie
5. Konserwacja
6. Rozwiązywanie problemów
7. Utylizacja i recykling
8. Gwarancja

FR

ES

PT

IT

EL

PL

RU

KZ

UA

RO

BR

EN

1. PRZEZNACZENIE AKUMULATORA LITOWO-JONOWEGO 20 V 2,5 AH

Dziękujemy za zakup naszego produktu. Prosimy uważnie przeczytać niniejszą instrukcję i zachować ją na przyszłość.

Tego akumulatora należy używać wyłącznie do produktów
UP20.

W przypadku jakichkolwiek uszkodzeń lub usterek prosimy nie używać urządzenia – należy je wtedy zwrócić do sprzedawcy. Jeżeli narzędzie zostanie oddane innym osobom, należy im również przekazać niniejszą instrukcję obsługi.

Prosimy pamiętać, że nasze urządzenie nie zostało zaprojektowane do użytku komercyjnego, profesjonalnego ani przemysłowego.

W przypadku używania urządzenia do celów komercyjnych, profesjonalnych lub przemysłowych gwarancja traci ważność.

2. OPIS

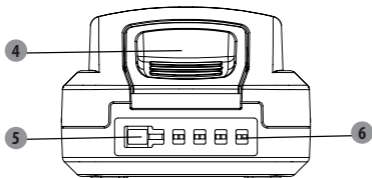
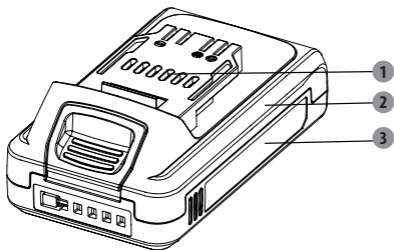

1 Osłona przeciwpyłowa

2 Pokrywa górna

3 Pokrywa dolna

4 Przycisk odblokowujący

5 Przycisk podświetlenia

6 Wskaźnik świetlny

FR

ES

PT

IT

EL

PL

RU

KZ

UA

RO

BR

EN

3. DANE TECHNICZNE

Napięcie znamionowe:	18 V, prąd stały
Napięcie maks.:	20 V, prąd stały
Nr modelu:	2.5Ah: 20VBA2-25.1/ 20VBA2-25.1XXX
Liczba ogniw akumulatora:	5
Oznaczenie:	5INR19/66
Pojemność znamionowa akumulatora:	2,5 Ah, akumulator litowo-jonowy
Pasujące ładowarki:	20VCH1-3A.1/ 20VCH1-3A.1XXX (Czas ładowania: 60 minut)
	20VCH2-6A.1/ 20VCH2-6A.1XXX (Czas ładowania: 45 minut)
Ciężar akumulatora:	0,45 kg
Energia:	45 Wh

4. UŻYTKOWANIE

i Uwaga: Przed rozpoczęciem używania akumulatora należy uważnie przeczytać instrukcję.

Akumulator zostaje dostarczony całkowicie złożony. Należy go ostrożnie wyjąć z opakowania.

KIEDY ŁADOWAĆ AKUMULATOR

Aby zapobiec ewentualnym problemom, akumulatory są dostarczane w stanie niskiego naładowania. Dlatego też, przed pierwszym użyciem należy je naładować. Jeśli w normalnych warunkach ładowarka nie ładuje akumulatora, należy zarówno ładowarkę jak i akumulator oddać do najbliższego autoryzowanego punktu serwisowego w celu ich sprawdzenia.

Akumulator litowo-jonowy można ładować w dowolnym czasie, w przypadku ładowania po tylko częściowym rozładowaniu „efekt pamięci” nie występuje. Przed naładowaniem nie ma potrzeby całkowitego rozładowywania akumulatora. Akumulator można wyjąć z narzędzia w momencie dogodnym z punktu widzenia użytkownika i wykonywanej pracy.

Przed rozpoczęciem większych prac lub przed dłuższym okresem używania akumulator można doładować.

Z uwagi na fakt, że w akumulatorach litowo-jonowych nie występuje efekt pamięci, jedynym momentem, gdy naładowanie akumulatora litowo-jonowego jest faktycznie konieczne jest jego całkowite rozładowanie. Gwałtowny spadek mocy narzędzia sygnalizuje rozładowanie się akumulatora. Akumulator należy ładować odpowiednio do potrzeb.

JAK ŁADOWAĆ AKUMULATOR

Uwaga: Akumulator litowo-jonowy zostaje dostarczony w stanie częściowego naładowania. Przed pierwszym użyciem akumulator musi zostać całkowicie naładowany.

Akumulator litowo-jonowy należy ładować tylko odpowiednią ładowarką. Wystające żeberka akumulatora należy przyłożyć do gniazda w ładowarce. Wsunąć akumulator do ładowarki.

Podłączyć ładowarkę do kontaktu.

FR

ES

PT

IT

EL

PL

RU

KZ

UA

RO

BR





EN

4. UŻYTKOWANIE

Ładowarka nawiąże łączność z akumulatorem w celu ustalenia stanu jego naładowania.

WSKAŹNIK NAŁADOWANIA

i Uwaga: Aby sprawdzić, czy akumulator wymaga naładowania, należy nacisnąć przycisk podświetlenia.

Kontrolki	Wskaźniki świetlne	Stan
Świecą 4 zielone kontrolki		Akumulator jest całkowicie naładowany „W tym stanie można go przechowywać”
Świecą 3 zielone kontrolki		Akumulator jest rozładowany do 75% swojej pojemności „W tym stanie można go przechowywać”
Świecą 2 zielone kontrolki		Akumulator jest rozładowany do 50% swojej pojemności i wymaga naładowania „Optymalny stan naładowania podczas długotrwałego przechowywania”
Świeci 1 zielona kontrolka		Akumulator jest rozładowany do 25% swojej pojemności i wymaga naładowania „Można go w tym stanie przechowywać”
Świeci 1 czerwona kontrolka		Akumulator jest rozładowany do 10% swojej pojemności i trzeba go jak najszybciej naładować „W tym stanie nie można go przez długi czas przechowywać”

i Uwaga: Natychmiast po użyciu akumulatora wciśnięcie przycisku poziomu naładowania może spowodować wyświetlenie się wartości niższej niż ta, która zostanie wyświetlona w przypadku sprawdzenia kilka minut później. Po pewnym czasie spoczynku ogniwa akumulatora „odzyskują” część swojego ładunku.

WYJMOWANIE AKUMULATORA Z ŁADOWARKI

Ładowarkę należy odłączyć od zasilania.

Nacisnąć i przytrzymać przycisk odblokowywania akumulatora u dołu akumulatora.

Wyjąć akumulator z ładowarki.

4. UŻYTKOWANIE

WYJMOWANIE AKUMULATORA Z NARZĘDZIA

Należy całkowicie zatrzymać narzędzie.

Nacisnąć i przytrzymać przycisk odblokowywania akumulatora u dołu akumulatora.

Wyjąć akumulator z narzędzia.

UŻYWANIE W NISKICH TEMPERATURACH

Akumulatora litowo-jonowego można używać w temperaturze do -20°C . Akumulator należy włożyć do narzędzia, po czym narzędzia należy użyć do wykonania lekkich prac. Po około 1 minucie akumulator nagrzej się i zacznie pracować normalnie.

ŁADOWANIE GORĄCEGO AKUMULATORA

Podczas ciągłego użytkowania narzędzia akumulator może się nagrzewać i może być gorący. Gorący akumulator można włożyć do portu ładowarki, ale ładowanie nie rozpocznie się dopóki temperatura akumulatora nie spadnie do akceptowalnego zakresu. Gdy gorący akumulator zostanie włożony do ładowarki, ładowarka może sygnalizować, że akumulator nie jest gotowy do ładowania. Więcej informacji znaleźć można w instrukcji obsługi ładowarki.

Gdy akumulator ostygnie, ładowarka automatycznie rozpocznie ładowanie.

ŁADOWANIE ZIMNEGO AKUMULATORA

Zimny akumulator można włożyć do portu ładowarki, ale ładowanie nie rozpocznie się dopóki temperatura akumulatora nie podniesie się do akceptowalnego zakresu. Gdy zimny akumulator zostanie włożony do ładowarki, ładowarka może sygnalizować, że akumulator nie jest gotowy do ładowania. Więcej informacji znaleźć można w instrukcji obsługi ładowarki.

Gdy akumulator ogrzeje się mniej więcej do temperatury pokojowej, ładowarka automatycznie rozpocznie ładowanie.

FR

ES

PT

IT

EL

PL

RU

KZ

UA

RO

BR

EN

5. KONSERWACJA

AKUMULATORY

Akumulatory zaprojektowano tak, aby zapewnić maksymalną trwałość i bezobsługowość. Jednak tak jak wszystkie inne, akumulatory z czasem ostatecznie zużywają się. Akumulatora nie należy rozmontowywać, nie należy też próbować wymieniać w nim ogniw. Manipulowanie przy akumulatorach, zwłaszcza w przypadku noszenia pierścionków i biżuterii, może doprowadzić do poważnych oparzeń.

Aby akumulator działał możliwie jak najdłużej, zalecamy, co następuje:

- Gdy akumulator jest całkowicie naładowany i przygotowany do użycia, należy go wyjąć z ładowarki.

CZYSZCZENIE

Przed rozpoczęciem czyszczenia należy zawsze wyjąć wtyczkę z kontaktu. Z akumulator należy usuwać zanieczyszczenia i brud. Urządzenie należy przecierać szmatką i/lub czyścić sprężonym powietrzem. Zdecydowanie zaleca się, aby czyścić urządzenie po każdym użyciu.

TRANSPORT

Akumulator należy wyjąć z narzędzia i włożyć do pudełka, aby w czasie transportu nie narażać akumulatora na działanie promieni słonecznych.

Należy pamiętać, aby oprócz akumulatora zabierać także ładowarkę.

W czasie transportu dopuszczalny zakres temperatur wynosi od -4°C do 50°C.

Akumulator należy chronić przed wszelkimi silnymi uderzeniami lub drganiem, które mogłyby wystąpić podczas transportu pojazdem.

Akumulatora nie należy przesyłać samolotem.

5. KONSERWACJA

PRZECHOWYWANIE

Po naładowaniu, akumulator można przechowywać w ładowarce, o ile tylko nie jest ona podłączona do kontaktu.

Akumulatora nie należy przechowywać w narzędziu. Najniższa dopuszczalna temperatura to -20°C.

Akumulator należy przechowywać w czystym i suchym miejscu. W celu zapewnienia dodatkowej ochrony, produkt należy przykrywać.

Jeżeli akumulator nie jest używany, należy go przechowywać z dala od innych przedmiotów metalowych, np. spinaczy, monet, kluczy, gwoździ, śrub i innych drobnych przedmiotów metalowych, które mogłyby spowodować zwarcie wyprowadzeń akumulatora.

W przypadku przechowywania akumulatora litowo-jonowego przez dłużej niż 30 dni lub przez zimę:

- Akumulator należy przechowywać w miejscu wolnym od wilgoci, w temperaturze 4-24°C. Akumulatory należy przechowywać w stanie naładowania w 25%-50%.
- W czasie przechowywania, co 6 miesięcy należy ładować akumulator w zwykły sposób.
- Należy pilnować, aby był suchy.
- Nie przechowywać w pobliżu pieców, kuchenek i podgrzewaczy wody.

Uszkodzenie obudowy stwarza ryzyko pożaru.

FR

ES

PT

IT

EL

PL

RU

KZ

UA

RO

BR

EN

6. ROZWIĄZYWANIE PROBLEMÓW

<p>W czasie pracy migają cztery kontrolki</p>	<p>Zabezpieczenie nadprądowe</p>	<p>Puścić przełącznik narzędzia, odczekać 3 sekundy i ponownie włączyć. Jeśli 4 diody LED są takie same, należy zatrzymać narzędzie, wyjąć z niego akumulator, odczekać 60 sekund i naładować przez co najmniej 5 minut. Po naładowaniu ponownie włożyć akumulator do narzędzia i ponownie włączyć narzędzie. Jeśli 4 diody LED są takie same, należy zatrzymać narzędzie, wyjąć z niego akumulator i skontaktować się z autoryzowanym punktem serwisowym.</p>
<p>W czasie użytkowania 4 czerwone kontrolki świecą przez 10 sekund</p>	<p>Zwarcie / Przepalenie się bezpiecznika</p>	<p>Zatrzymać narzędzie, wyjąć z niego akumulator, odczekać 60 sekund i naładować przez co najmniej 5 minut. Po naładowaniu ponownie włożyć akumulator do narzędzia i ponownie włączyć narzędzie. Jeśli 4 diody LED są nadal takie same, należy zatrzymać narzędzie, wyjąć z niego akumulator i skontaktować się z autoryzowanym punktem serwisowym.</p>
<p>W czasie użytkowania 4 czerwone kontrolki migają na przemian</p>	<p>Temperatura poza zakresem pracy</p>	<p>Zatrzymać narzędzie, wyjąć z niego akumulator i odczekać 15 minut, aby akumulator ostygł.</p>
<p>Po wciśnięciu przycisku podświetlenia lub w czasie pracy nie świecą 4 kontrolki</p>	<p>Uszkodzony akumulator</p>	<p>Prosimy skontaktować się z autoryzowanym serwisem.</p>

7. UTYLIZACJA I RECYKLING



UTYLIZACJA ZUŻYTEGO AKUMULATORA

Aby chronić zasoby naturalne, prosimy poddać akumulator odpowiedniemu recyklingowi lub odpowiedniej utylizacji.

Ten akumulator zawiera baterie litowo-jonowe. Informacje o dostępnych opcjach recyklingu i/lub utylizacji można uzyskać od miejscowych organów ds. gospodarki odpadami.

Akumulator należy rozładować przez włączenie narzędzia. Następnie należy wyjąć akumulator z obudowy narzędzia i zakleić wyprowadzenia mocną taśmą klejącą w celu uniemożliwienia zwarcia i wyładowania energii. Nie należy próbować otwierać lub wyjmować jakichkolwiek podzespołów.

OCHRONA ŚRODOWISKA

Zużytych urządzeń elektrycznych nie wolno wyrzucać razem ze zwykłymi odpadami domowymi. Zgodnie z dyrektywą Wspólnoty Europejskiej w sprawie baterii i akumulatorów, uszkodzone lub zużyte akumulatory/baterie trzeba zbierać oddzielnie i utylizować w sposób bezpieczny dla środowiska. Jeśli istnieje odpowiednia infrastruktura, wyrób należy oddać do recyklingu. Informacje o recyklingu można otrzymać u sprzedawcy lub władz lokalnych. Ponieważ produkt zawiera szkodliwe substancje, aby ograniczyć jego wpływ na środowisko, produkt zostanie poddany recyklingowi lub zostanie rozmontowany.

FR

ES

PT

IT

EL

PL

RU

KZ

UA

RO

BR

EN

8. GWARANCJA

1. Produkty LEXMAN zostały zaprojektowane zgodnie z najwyższymi normami jakości. Firma LEXMAN udziela na swoje produkty 36-miesięcznej gwarancji liczonej od daty zakupu. Gwarancja obejmuje wszystkie ewentualne wady materiałowe i produkcyjne. Jakiegokolwiek inne roszczenia bezpośrednie lub pośrednie oraz dotyczące osób i/lub sprzętu nie będą uwzględniane, niezależnie od ich rodzaju.

2. W razie wystąpienia problemu lub usterki należy zawsze najpierw skonsultować się ze swoim dystrybutorem produktów firmy LEXMAN. W większości przypadków dystrybutor produktów firmy LEXMAN będzie w stanie rozwiązać problem lub naprawić usterkę.

3. Naprawy lub wymiana części nie powodują przedłużenia pierwotnego okresu gwarancyjnego.

4. Gwarancja nie obejmuje usterek powstałych w wyniku niewłaściwego użytkowania lub zwykłego zużycia. Dotyczy to m.in. przełączników, wyłączników obwodu zabezpieczającego i silnika (w przypadku zużycia).

5. Roszczenie gwarancyjne może być rozpatrzone tylko pod następującymi warunkami:

- Dostarczenie, w postaci paragonu kasowego, dowodu poświadczającego datę zakupu.

- W urzędzeniu nie były wykonywane przez strony trzecie jakiegokolwiek naprawy i/lub wymiany.

- Narzędzie nie było niewłaściwie użytkowane (przeciążanie, zakładanie akcesoriów niezatwierdzonych przez producenta).

- Brak uszkodzeń spowodowanych czynnikami lub przedmiotami zewnętrznymi, np. piaskiem lub kamieniami.

- Brak uszkodzeń spowodowanych nieprzestrzeganiem instrukcji bezpieczeństwa i instrukcji użytkowania.

6. Warunki gwarancji obowiązują łącznie z naszymi warunkami sprzedaży i dostawy.

7. Uszkodzone narzędzia zwracane za pośrednictwem dystrybutora marki LEXMAN zostaną odebrane przez firmę LEXMAN pod warunkiem ich odpowiedniego zapakowania. Jeżeli klient wysła uszkodzone towary bezpośrednio do firmy LEXMAN, LEXMAN rozpatrzy roszczenie tylko w przypadku opłacenia kosztów przesyłki przez klienta.

8. Firma LEXMAN odmówi przyjęcia produktów, których opakowanie będzie niewłaściwe lub w złym stanie.

8. GWARANCJA

Nie są objęte gwarancją

1. Jakiegokolwiek części, które przestaną działać w wyniku niewłaściwego użytkowania, użytkowania do zastosowań komercyjnych, przeciążenia, niedbalstwa, wypadku, niewłaściwej konserwacji lub wprowadzenia przeróbek; lub
2. Urządzenie, jeśli nie było użytkowane i/lub konserwowane zgodnie z zaleceniami instrukcji obsługi; lub
3. Normalne zużywanie się zewnętrznej powłoki wykończeniowej pod wpływem użytkowania
4. Gwarancja obowiązuje tylko wraz z paragonem potwierdzającym zakup
5. W przypadku otwarcia produktu gwarancja przestaje obowiązywać
6. Gwarancja przestaje obowiązywać w przypadku stwierdzenie przechowywania w niewłaściwych warunkach i wykrycia śladów wilgoci w akumulatorze
7. Nie do zastosowań profesjonalnych



Lexman

3^{GUARANTEE}
YEARS

Аккумуляторная батарея Lexman
UP20 2,5 Ач, литий-ионный

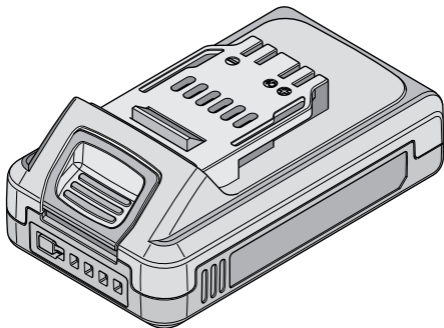

EAN code: EAN code : 3276007366433/3276007392258

RU Руководство по технике безопасности и правовым нормам

Жежианг Ят Электрикал Эпплайенс Ко., Лтд No.150 Вэньлун Род,
Юйсинь Таун, Нанху Дистрикт, Цзясин, Чжэцзян, Китай

Лицо уполномоченное принимать претензии по качеству товара: ООО ЛЕРУА МЕРЛЕН
ВОСТОК, 141031, Московская область, г. Мытищи, Осташковское шоссе, д.1, РОССИЯ
12/2019 随订单变

Срок службы (г): 5 лет

Копию сертификата соответствия или декларации о соответствии на данный товар можно
получить на информационной стойке любого из магазинов Леруа Мерлен Восток.

дата публикации инструкции: 07/2019

2.5Ah: 20VBA2-25.1/20VBA2-25.1XXX

УСЛОВНЫЕ ОБОЗНАЧЕНИЯ



Ознакомьтесь с этой инструкцией и соблюдайте все предостережения и инструкции по безопасности.



Используйте защитные очки.



Во избежание риска поражения электрическим током не подвержайте устройство воздействию воды.



Используйте и храните аккумулятор при температуре ниже 50 °С.



Не разбирайте, не ломайте, не нагревайте выше 100 °С.

Никогда не подвержайте аккумулятор воздействию микроволн или высокого давления.



Устройство соответствует действующим европейским директивам и было оценено в соответствии с данными директивами.

УСЛОВНЫЕ ОБОЗНАЧЕНИЯ



Единый знак обращения продукции на рынке государств-членов Таможенного союза.



Литий-ионный аккумулятор. Данный продукт маркирован символом, указывающим на отдельную утилизацию для всех аккумуляторных блоков и батарей. Затем устройство будет переработано или ликвидировано в целях снижения влияния на окружающую среду.



Аккумуляторы представляют потенциальную опасность для окружающей среды и здоровья людей из-за наличия в них опасных веществ.



Знак соответствия применимым техническим требованиям Украины.

В этом руководстве используются следующие условные обозначения.



Тип и источник опасности. Несоблюдение данных предупреждений об опасности может привести к телесным повреждениям или смерти.



Тип и источник опасности. Этот символ предупреждает о риске повреждения устройства, нанесения ущерба окружающей среде или имуществу.



Примечание. Этот символ указывает на информацию, помогающую лучше понять особенности рабочего процесса.



За подлежащую переработке продукцию производитель несет особую ответственность. Соблюдайте соответствующие инструкции по сортировке.

**ПРЕДУПРЕЖДЕНИЕ.****Прочитайте все
предупреждения
и инструкции.**

Несоблюдение этих предупреждений и инструкций может привести к поражению электрическим током, пожару и (или) тяжелым травмам.

Сохраните все предупреждения и инструкции для использования в будущем.

- a. Не разбирайте, не открывайте и не вскрывайте аккумуляторы.
- b. Храните аккумулятор в недоступном для детей месте. Дети должны находиться под присмотром во время использования аккумулятора.

ИНСТРУКЦИЯ ПО ТЕХНИКЕ БЕЗОПАСНОСТИ

Храните маленькие батарейки в недоступном для детей месте.

- c. В случае проглатывания батарейки или аккумулятора немедленно обратитесь к врачу.
- d. Не подвергайте аккумуляторы воздействию огня или тепла. Не храните в местах попадания прямых солнечных лучей.
- e. Не допускайте короткого замыкания контактов аккумулятора. Не допускайте беспорядочного хранения аккумуляторов в коробке или ящике, где может произойти короткое замыкание между несколькими аккумуляторами или между аккумулятором и другими металлическими предметами.
- f. Не извлекайте аккумуляторы из

ИНСТРУКЦИЯ ПО ТЕХНИКЕ БЕЗОПАСНОСТИ

- оригинальной упаковки, пока не потребуется использовать их.
- g. Не подвергайте аккумуляторы механическим ударам.
 - h. В случае протечки аккумуляторной батареи не допускайте попадания жидкости на кожу или в глаза. Если жидкость попала на тело, промойте пораженный участок большим количеством воды и обратитесь к врачу.
 - i. Не используйте зарядные устройства, которые не предназначены для эксплуатации с данным инструментом.
 - j. Соблюдайте полярность, обозначенную знаками (+) и (-) на аккумуляторе и устройстве.

FR

ES

PT

IT

EL

PL

RU

KZ

UA

RO

BR

EN

ИНСТРУКЦИЯ ПО ТЕХНИКЕ БЕЗОПАСНОСТИ

- k. Не используйте аккумуляторы, которые не предназначены для использования с данным устройством.
- l. Не используйте в одном устройстве аккумуляторы различных изготовителей, емкостей, размеров и типов.
- m. Всегда приобретайте аккумулятор, рекомендованный производителем данного устройства.
- n. Содержите аккумуляторы в чистом и сухом состоянии.
- o. В случае загрязнения протрите клеммы аккумулятора чистой сухой тканью.
- p. Аккумуляторы необходимо заряжать перед использованием. Всегда

используйте подходящее зарядное устройство и соблюдайте инструкции по правильной зарядке, предоставленные производителем или приведенные в руководстве по эксплуатации оборудования.

- q. Не оставляйте аккумуляторы в зарядном устройстве на длительное время, если они не используются.
- r. После длительного периода хранения необходимо несколько раз зарядить и разрядить аккумулятор для получения максимальной производительности.
- s. Сохраните это руководство для дальнейшего использования.
- t. Используйте аккумуляторы только

ИНСТРУКЦИЯ ПО ТЕХНИКЕ БЕЗОПАСНОСТИ

по их прямому назначению.

- и. При возможности извлекайте аккумулятор из устройства, если оно не используется.
- в. Утилизируйте надлежащим образом.

Чтобы снизить риск возгорания, травм и повреждения изделия в результате короткого замыкания, никогда не погружайте инструмент, аккумуляторный блок или зарядное устройство в жидкость и не допускайте протекания жидкости внутри них. Коррозионные или проводящие жидкости, такие как морская вода, некоторые промышленные химикаты, отбеливатель или продукты, содержащие отбеливатель, и т.д., могут вызвать короткое замыкание.

СОДЕРЖАНИЕ

1. Назначение Аккумуляторная батарея Lexman UP20 2,5 Ач, литий-ионный
2. Описание
3. Технические характеристики
4. Использование
5. Обслуживание
6. Устранение неполадок
7. Утилизация и переработка
8. Гарантия

FR

ES

PT

IT

EL

PL

RU

KZ

UA

RO

BR

EN

1. НАЗНАЧЕНИЕ АККУМУЛЯТОРНАЯ БАТАРЕЯ LEXMAN UP20 2,5 АЧ, ЛИТИЙ-ИОННЫЙ

Благодарим за приобретение данного изделия. Внимательно прочтите все инструкции и сохраните их для дальнейшего использования.

Используйте данный аккумулятор только для продуктов **UP20**.

Если продукт поврежден или имеет какие-либо неисправности, не используйте его и верните обратно продавцу.

При передаче устройства другим лицам передавайте также и данное руководство.

Помните, что наше оборудование не предназначено для использования в коммерческих, профессиональных, торговых или промышленных целях.

Гарантия будет аннулирована, если инструмент используется в коммерческих, торговых или промышленных целях или для подобных нужд.

2. ОПИСАНИЕ

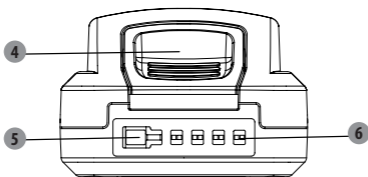
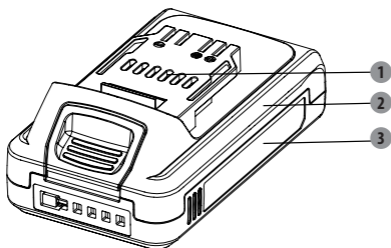

- | | |
|------------------------|------------------------|
| 1 Противопылевой экран | 4 Кнопка разблокировки |
| 2 Верхняя крышка | 5 Кнопка подсветки |
| 3 Нижняя крышка | 6 Индикатор |

3. ТЕХНИЧЕСКИЕ ХАРАКТЕРИСТИКИ

Номинальное напряжение	18 В пост. тока
Макс. напряжение	20 В пост. тока
№ модели	2.5Ah: 20VBA2-25.1/ 20VBA2-25.1XXX
Кол-во элементов аккумулятора	5
Обозначение упаковки	5INR19/66
Номинальная емкость аккумулятора	2,5 Ач (литий-ионный)
Совместимость с зарядными устройствами	20VCH1-3A.1/ 20VCH1-3A.1XXX (время зарядки 60 минут)
	20VCH2-6A.1/ 20VCH2-6A.1XXX (время зарядки 45 минут)
Масса аккумулятора	0,45 кг
Энергия	45 Втч

4. ЭКСПЛУАТАЦИЯ

Примечание. Перед использованием аккумулятора внимательно прочитайте руководство пользователя. Данный аккумулятор поставляется в полностью собранном состоянии. Аккуратно извлеките аккумулятор из упаковки.

КОГДА ЗАРЯЖАТЬ АККУМУЛЯТОР

Аккумулятор поставляется с низким зарядом питания, чтобы предотвратить возможные проблемы. Поэтому необходимо полностью зарядить его перед первым использованием. Если зарядное устройство не заряжает аккумулятор при нормальных условиях, верните аккумулятор и зарядное устройство в ближайший авторизованный сервисный центр для проверки электрооборудования.

Литий-ионный аккумулятор можно заряжать в любой момент, так как для него не характерен «эффект памяти» при зарядке после частичной разрядки. Нет необходимости полностью разряжать аккумулятор перед зарядкой. Извлекайте аккумулятор из инструмента тогда, когда это удобно.

Перед тяжелой или продолжительной работой аккумулятор можно зарядить полностью.

У литий-ионных аккумуляторов отсутствует «эффект памяти», поэтому их действительно необходимо заряжать только при полном разряде. При полном разряде инструмент быстро потеряет мощность. Заряжайте аккумулятор по мере необходимости.

КАК ЗАРЯЖАТЬ АККУМУЛЯТОР

Примечание. Этот литий-ионный аккумулятор поставляется частично заряженным. Перед первым использованием полностью зарядите аккумулятор.

Заряжайте литий-ионный аккумулятор только с помощью подходящего зарядного устройства. Совместите выпирающие ребра на аккумуляторе с пазом зарядного устройства. Вставьте аккумулятор в зарядное устройство.

Подключите зарядное устройство к розетке электросети.

FR

ES

PT

IT

EL

PL

RU

KZ

UA

RO

BR



EN

4. ЭКСПЛУАТАЦИЯ

Зарядное устройство установит связь с аккумулятором и определит его состояние.

ИНДИКАТОР ЗАРЯДКИ

Примечание. Нажмите кнопку подсветки, чтобы проверить уровень заряда аккумулятора.

Индикаторы	Индикация	Состояние
Светятся четыре зеленых индикатора		Аккумулятор полностью заряжен. <i>Подходит для хранения.</i>
Светятся три зеленых индикатора		Аккумулятор заряжен на 75 %. <i>Подходит для хранения.</i>
Светятся два зеленых индикатора		Аккумулятор заряжен на 50 %, его необходимо зарядить. <i>Оптимизированная зарядка для длительного хранения.</i>
Светится один зеленый индикатор		Аккумулятор заряжен на 25 %, его необходимо зарядить. <i>Подходит для хранения.</i>
Светится один красный индикатор		Аккумулятор заряжен на 10 %, его необходимо зарядить как можно быстрее. <i>Не подходит для длительного хранения.</i>

Примечание. Сразу после использования аккумулятора кнопка уровня заряда может отображать более низкий уровень заряда, чем если бы он был проверен через несколько минут. Элементы аккумулятора восстанавливают часть своего заряда после «отдыха».

ИЗВЛЕЧЕНИЕ АККУМУЛЯТОРА ИЗ ЗАРЯДНОГО УСТРОЙСТВА

Отключите зарядное устройство от источника питания. Нажмите и удерживайте кнопку разблокировки, расположенную в нижней части аккумулятора. Извлеките аккумулятор из зарядного устройства.

4. ЭКСПЛУАТАЦИЯ

ИЗВЛЕЧЕНИЕ АККУМУЛЯТОРА ИЗ ИНСТРУМЕНТА

Полностью остановите инструмент.

Нажмите и удерживайте кнопку разблокировки, расположенную в нижней части аккумулятора.

Извлеките аккумулятор из устройства.

ЭКСПЛУАТАЦИЯ В ХОЛОДНУЮ ПОГОДУ

Литий-ионный аккумулятор может использоваться при температуре до -20°C . Вставьте аккумулятор в инструмент и используйте для несложной операции. Приблизительно через минуту аккумулятор прогреется и будет работать в нормальном режиме.

ЗАРЯДКА ГОРЯЧЕГО АККУМУЛЯТОРА

Во время длительного использования аккумулятор может стать горячим. Горячие аккумуляторы могут быть помещены непосредственно в порт для зарядки, но зарядка не начнется до тех пор, пока аккумулятор не остынет до допустимой температуры. Если в зарядное устройство установлен горячий аккумулятор, оно может указать на то, что аккумулятор не готов к зарядке. См. руководство по эксплуатации зарядного устройства. Когда аккумулятор остынет, зарядное устройство автоматически начнет заряжать его.

ЗАРЯДКА ХОЛОДНОГО АККУМУЛЯТОРА

Холодные аккумуляторы могут быть помещены непосредственно в порт для зарядки, но зарядка не начнется до тех пор, пока аккумулятор не нагреется до допустимой температуры. Если в зарядное устройство установлен холодный аккумулятор, оно может указать на то, что аккумулятор не готов к зарядке. См. руководство по эксплуатации зарядного устройства.

Когда аккумулятор нагреется примерно до комнатной температуры, зарядное устройство автоматически начнет заряжать его.

FR

ES

PT

IT

EL

PL

RU

KZ

UA

RO

BR

EN

5. ОБСЛУЖИВАНИЕ

АККУМУЛЯТОРЫ

Данные аккумуляторы рассчитаны на долгую и безотказную службу. Но, как и любые аккумуляторы, со временем они изнашиваются. Не разбирайте аккумулятор и не пытайтесь заменять его элементы. Неосторожное обращение с аккумуляторами, особенно при наличии украшений на руках, может привести к серьезным ожогам.

Следуйте рекомендациям ниже, чтобы продлить срок службы аккумулятора.

- Извлеките аккумулятор из зарядного устройства, когда он полностью зарядится и будет готов к использованию.

ОЧИСТКА

Отключите от источника питания перед очисткой. Следите за чистотой аккумулятора. Протирайте устройство с помощью ткани и (или) очищайте сжатым воздухом. Настоятельно рекомендуется очищать устройство после каждого использования.

ТРАНСПОРТИРОВКА

Извлеките аккумулятор из инструмента и поместите его в упаковку, чтобы избежать воздействия солнечных лучей во время транспортировки.

Не забудьте зарядное устройство при транспортировке аккумулятора.

Температура во время транспортировки должна находиться в диапазоне от -4 до 50 °C.

Защищайте аккумулятор от сильных воздействий или вибраций, которые могут возникнуть при перевозке транспортными средствами.

Не перевозите и не отправляйте аккумулятор по воздуху.

5. ОБСЛУЖИВАНИЕ

ХРАНЕНИЕ

После зарядки аккумулятор может храниться в зарядном устройстве, пока зарядное устройство не подключено к розетке.

Не храните аккумулятор в инструменте. Минимальная допустимая температура составляет -20°C .

Храните аккумулятор в чистом сухом месте. Накрывайте его для обеспечения дополнительной защиты.

Когда аккумулятор не используется, храните его отдельно от металлических предметов — канцелярских скрепок, монет, ключей, гвоздей, винтов и др. — они могут соединить контакты.

При хранении аккумулятора более 30 дней или в зимнее время выполните следующее.

- Храните аккумулятор в сухом месте при температуре от 4 до 24°C . Храните аккумулятор заряженным на $25\text{--}50\%$.
- Каждые шесть месяцев хранения полностью заряжайте аккумулятор.
- Содержите его в сухости.
- Не храните вблизи печей, духовок или водонагревателей.

При повреждении упаковки существует риск воспламенения.

FR

ES

PT

IT

EL

PL

RU

KZ

UA

RO

BR

EN

6. УСТРАНЕНИЕ НЕПОЛАДОК

<p>Во время использования мигали четыре красных индикатора.</p>	<p>Защита от повышенного тока.</p>	<p>Отпустите переключатель инструмента, подождите 3 секунды и перезапустите его. Если четыре светодиода все еще мигают, остановите инструмент, извлеките из него аккумулятор, подождите 60 секунд, а затем зарядите в течение не менее 5 минут. После зарядки снова установите аккумулятор в инструмент и перезапустите его.</p> <p>Если четыре светодиода все еще мигают, остановите инструмент, извлеките из него аккумулятор и обратитесь в авторизованный сервисный центр.</p>
<p>Во время использования четыре красных индикатора светились в течение десяти секунд.</p>	<p>Короткое замыкание или неисправен предохранитель.</p>	<p>Остановите инструмент, извлеките из него аккумулятор, подождите 60 секунд, а затем зарядите его в течение не менее 5 минут. После зарядки снова установите аккумулятор в инструмент и перезапустите его. Если четыре светодиода все еще светятся, остановите инструмент, извлеките из него аккумулятор и обратитесь в авторизованный сервисный центр.</p>
<p>Во время использования четыре красных индикатора мигали по очереди.</p>	<p>Температура находится за пределами рабочего диапазона.</p>	<p>Остановите инструмент, извлеките из него аккумулятор и подождите 15 минут, пока он остынет.</p>
<p>При нажатии кнопки подсветки или во время использования четыре индикатора не светятся.</p>	<p>Аккумулятор неисправен.</p>	<p>Обратитесь в авторизованный сервисный центр.</p>

7. УТИЛИЗАЦИЯ И ПЕРЕРАБОТКА



УТИЛИЗАЦИЯ ОТРАБОТАННОГО АККУМУЛЯТОРА

Чтобы сохранить природные ресурсы, обеспечьте надлежащую переработку и утилизацию аккумулятора.

Данный аккумулятор содержит литий-ионные элементы питания. Для получения информации о возможности переработки и способах утилизации обратитесь в местную организацию по утилизации.

Разрядите аккумулятор путем работы с устройством, затем извлеките аккумулятор из корпуса инструмента и наложите на контакты аккумулятора сверхпрочную ленту, чтобы предотвратить короткое замыкание и расход энергии. Не пытайтесь открыть или извлечь какие-либо компоненты.

ЗАЩИТА ОКРУЖАЮЩЕЙ СРЕДЫ

Ненужные электротехнические изделия нельзя утилизировать вместе с бытовым мусором. В соответствии с европейской директивой об элементах питания, непригодные и использованные батарейки и аккумуляторы должны быть собраны отдельно и утилизированы экологически безопасным способом. Сдавайте их на переработку в специально оборудованные центры. Получите информацию по переработке в местных органах власти или у торгового представителя. Затем устройство будет переработано или ликвидировано в целях снижения влияния на окружающую среду и здоровье человека, так как оно содержит опасные вещества.

FR

ES

PT

IT

EL

PL

RU

KZ

UA

RO

BR

EN

8. ГАРАНТИЯ

1. Продукция LEXMAN разработана в соответствии с высшими стандартами качества. Компания LEXMAN предоставляет на свои продукты 36-месячную гарантию со дня приобретения. Эта гарантия распространяется на все дефекты материалов и производства, которые могут возникнуть. Никакие другие претензии любого вида, прямые или косвенные, относящиеся к людям или материалам, не могут быть удовлетворены.

2. В случае возникновения проблемы или обнаружения дефекта необходимо прежде всего обратиться к дилеру компании LEXMAN. В большинстве случаев дилер компании LEXMAN может решить проблему или устранить дефект.

3. Ремонт или замена деталей не продлевают изначальный срок гарантии.

4. Гарантия не распространяется на дефекты, возникшие вследствие износа или неправильного обращения. Кроме прочего, это касается неисправностей, связанных с износом выключателей, защитных цепей и двигателей.

5. Претензия в рамках гарантийных обязательств может быть принята только при следующих условиях.

- Предоставлено подтверждение даты покупки в виде чека.
- Никакой ремонт и (или) замена частей устройства не проводились третьими лицами.
- Инструмент использовался должным образом (не перегружался и на него не устанавливались комплектующие сторонних производителей).
- Нет следов повреждений вследствие внешних воздействий, таких как песок или камни.
- Нет следов повреждений вследствие несоблюдения инструкций по технике безопасности и правил использования.

6. Условия гарантийного обслуживания применяются вместе с нашими правилами продажи и поставки.

7. Неисправные инструменты, подлежащие возврату в компанию LEXMAN через дилера LEXMAN, компания LEXMAN принимает при условии надлежащей упаковки изделия. Если покупатель возвращает товары непосредственно в компанию LEXMAN, компания сможет выполнить обслуживание таких товаров только при условии, что покупатель оплачивает расходы на транспортировку.

8. Компания LEXMAN не принимает продукцию, не упакованную должным образом.

8. ГАРАНТИЯ

Гарантия не распространяется на следующие элементы.

1. Любые части, неисправность которых наступила в результате неправильного использования, коммерческого использования, порчи, небрежности, случайности, неправильного обслуживания или модификации.
2. Устройства, при использовании и (или) обслуживании которых не соблюдались инструкции, приведенные в данном руководстве пользователя.
3. Естественный износ покрытия в результате использования или внешнего воздействия.
4. Гарантия действительна только при предъявлении товарного чека.
5. Гарантия аннулируется в случае вскрытия продукта.
6. Гарантия аннулируется в случае несоблюдения условий хранения и попадания влаги внутрь аккумулятора.
7. Не предназначен для профессионального использования.

FR

ES

PT

IT

EL

PL

RU

KZ

UA

RO

BR

EN

БЕЛГІЛЕР



Нұсқаулықты оқып, барлық ескертулер мен қауіпсіздік нұсқауларын орындаңыз.



Қорғаныш көзілдірігін тағып жүріңіз.



Ток соғу қаупін азайту үшін, су тигізбеңіз.



Батареяны 50°C-дан төмен температурада пайдаланыңыз және сақтаңыз.



Бөлшектемеңіз, жаншымаңыз, 100°C-дан жоғары температурада қыздырмаңыз;
Батареяны ешқашан микротолқынды пештер немесе жоғары қысым әсерінде қалдырмаңыз.



Өнім қолданыстағы еуропалық директиваларға сай келеді және осы директиваларға сәйкестікті бағалау әдісі орындалды.



Кеден Одағына мүше елдердің нарығында өнімдердің айналымы жөніндегі бірыңғай белгі.



Литий-ионды батарея. Бұл өнім барлық батарея блоктары мен батарея блогына қатысты «бөлек жинау» белгісімен белгіленген. Қоршаған ортаға кері әсерін тигізбеу үшін ол кейін қайта өңделеді немесе бөлшектеледі.



Батарея блоктарының құрамында қауіпті заттар болатындықтан, олар қоршаған ортаға және адам денсаулығына қауіп төндіруі мүмкін.



Бұл өнімнің қолданыстағы Украина техникалық ережелеріне сәйкес келетіндігі туралы белгі.

Бұл нұсқаулықта келесі белгілер қолданылады:



Қауіп түрі және көзі: Осы қауіп туралы ескертуді сақтамау дене жарақатына немесе өлімге әкелуі мүмкін.



Қауіп түрі және көзі: Осы қауіп туралы ескерту құрылғыға, қоршаған ортаға немесе басқа мүлікке зақым келуі туралы ескертеді.



Ескертпе: Бұл белгі қарастырылған процестерді жақсырақ түсінуге көмектесуі мүмкін ақпаратты білдіреді.



Қайта өңделетін өнімдер өндірушінің кеңейтілген жауапкершілігіне кіреді. Тиісті сұрыптау туралы нұсқауларды сақтаңыз.



ЕСКЕРТУ: барлық
қауіпсіздік ескертулері
мен нұсқауларды
ОҚЫП ШЫҒЫҢЫЗ.

Ескертулер мен нұсқауларды орындамау салдарынан ток соғуы, өрт шығуы және/немесе ауыр жарақат алу жағдайларына әкелуі мүмкін.

Барлық ескертулер мен нұсқауларды болашақта қарау үшін сақтап қойыңыз.

- a. Батареяларды немесе қосымша элементтерді бөлшектеуге, ашуға немесе бөлуге болмайды.
- b. Батареяларды балалардың қолы жетпейтін жерде

- сақтаңыз. Балалардың батареяны пайдалануын қадағалап отыру қажет. Әсіресе кішкентай батареяларды кішкентай балалардың қолы жетпейтін жерде сақтаңыз.
- c. Егер элементті немесе батареяны жұтып қойсаңыз, тез арада медициналық көмекке жүгініңіз.
- d. Элементтерді немесе батареяларды жылу көзіне немесе отқа жақындатпаңыз. Күн сәулесі тікелей түсетін жерде сақтамаңыз.
- e. Элементті немесе батареяны қысқа тұйықтамаңыз. Элементтерді немесе батареяларды қорапта

ҚАУІПСІЗДІК ТЕХНИКАСЫНЫҢ НҰСҚАУЛАРЫ

немесе жәшікте қалай болса солай сақтамаңыз, себебі олар бір-бірін қысқа тұйықтауы мүмкін немесе басқа да металл заттармен қысқа тұйықталуы мүмкін.

- f. Пайдалану қажет болғанға дейін элементті немесе батареяны түпнұсқа қаптамасынан шығармаңыз.
- g. Элементтің немесе батареялардың механикалық соққыға ұшырауын болдырмаңыз.
- h. Элемент ағып кеткен жағдайда, сұйықтықтың теріге немесе көзге тиюіне жол бермеңіз. Тиіп кеткен жағдайда, зардап шеккен аймақты сумен ұзақ уақыт

- жуып, медициналық көмекке жүгініңіз.
- i. Жабдықпен бірге пайдалануға арнайы берілген зарядтағыш құралдан басқа зарядтағыш құралды пайдаланбаңыз.
 - j. Элемент, батарея және жабдықтағы плюс (+) және минус (-) белгілерін тексеріп, дұрыс пайдаланылуын қамтамасыз етіңіз.
 - k. Жабдықпен пайдалануға арналмаған кез келген элементті немесе батареяны пайдалануға болмайды.
 - l. Құрылғы ішінде өндірісі, сыйымдылығы, өлшемі немесе түрі әртүрлі элементтерді

ҚАУІПСІЗДІК ТЕХНИКАСЫНЫҢ НҰСҚАУЛАРЫ

араластырмаңыз.

- m. Жабдықта әрдайым құрылғы өндірушісі ұсынған батареяны сатып алыңыз.
- n. Элементтерді және батареяларды таза және құрғақ күйде ұстаңыз.
- o. Элемент немесе батарея клеммалары ластанған болса, құрғақ таза шүберекпен сүртіңіз.
- p. Қосымша элементтер мен батареяларды пайдаланудан бұрын зарядтау керек. Әрдайым тиісті зарядтағыш құралды пайдаланыңыз және тиісті зарядтау нұсқауларын алу үшін өндіруші нұсқауларын немесе жабдықты пайдалану

- нұсқаулығын қараңыз.
- q. Батареяны пайдаланбаған кезде ұзақ зарядтауға қалдырмаңыз.
 - r. Элементтер немесе батареялар ұзақ уақыт сақталғаннан кейін максималды түрде өнімді болуы үшін, оларды бірнеше рет зарядтап, зарядын тауысу қажет болуы мүмкін.
 - s. Түпнұсқалық өнім әдебиетін болашақта анықтама ретінде пайдалану үшін сақтап қойыңыз.
 - t. Элементті немесе батареяны тек мақсатты қолданысына сай пайдаланыңыз.
 - u. Жабдық пайдаланылмаған кезде, мүмкін болса,

ҚАУІПСІЗДІК ТЕХНИКАСЫНЫҢ НҰСҚАУЛАРЫ

батареяны жабдықтан шығарып алыңыз.

v. Тиісті түрде кәдеге жаратыңыз.

Қысқа тұйықталудың салдарынан өрт шығу, жеке жарақат алу және өнімнің зақымдалу қаупін азайту үшін құралды, аккумулятор жинағын немесе зарядтағышты ешқашан сұйықтыққа батырмаңыз немесе олардың ішіне сұйықтық ағуына жол бермеңіз. Теңіз суы, кейбір өнеркәсіптік химиялық заттар, ағартқыш немесе ағартқышы бар өнімдер, т.б. сияқты коррозиялық немесе өткізгіш сұйықтықтар қысқа тұйықталуға себеп болуы мүмкін.

МАЗМҰНЫ

1. 20 В 2,5 А сағ литий-ионды батарея блогының қолданыс мақсаты
2. Сипаттамасы
3. Техникалық деректер
4. Пайдалану
5. Техникалық қызмет көрсету
6. Ақаулықтарды жою
7. Кәдеге жарату және қайта өңдеу
8. Кепілдік

FR

ES

PT

IT

EL

PL

RU

KZ

UA

RO

BR

EN

1. 20 В 2,5 А САҒ ЛИТИЙ-ИОНДЫ БАТАРЕЯ БЛОГЫНЫҢ ҚОЛДАНЫС МАҚСАТЫ

Осы өнімді сатып алғаныңызға рақмет. Осы пайдалану нұсқауларын оқып шығыңыз және болашақта пайдалану үшін сақтап қойыңыз.

Бұл батарея блогын тек **UP20** өнімдері үшін пайдаланыңыз.

Егер өнім зақымдалған болса немесе кез келген ақаулары бар болса, оны пайдаланбаңыз және дилеріңізге қайтарыңыз.

Осы құралды басқа бір адамға берсеңіз, осы пайдалану нұсқаулығын бірге беріңіз.

Біздің жабдығымыз коммерциялық, сауда кәсібінде пайдалану немесе өнеркәсіптік мақсаттарда пайдалануға арналмағанын ескеріңіз.

Құрылғы коммерциялық, сауда, өнеркәсіптік немесе ұқсас мақсаттарда пайдаланылса, біздің кепілдігіміз өз күшін жояды.

2. СИПАТТАМАСЫ

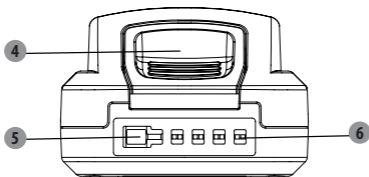
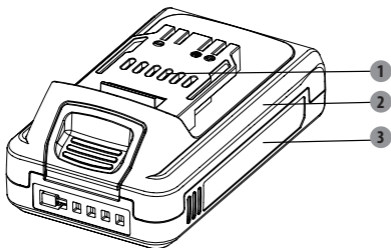

- | | | | |
|---|--------------------|---|-------------------------|
| 1 | Шаңнан қорғау торы | 4 | Құлыптан босату түймесі |
| 2 | Жоғарғы қақпақ | 5 | Шам түймесі |
| 3 | Төменгі қақпақ | 6 | Шам индикаторы |

3. ТЕХНИКАЛЫҚ ДЕРЕКТЕР

Номиналды кернеу:	18 В ТТ
Макс. кернеу:	20 В ТТ
Үлгі №:	2.5Ah: 20VBA2-25.1/20VBA2-25.1XXX
Батарея элементтерінің саны:	5
Блок атауы:	5INR19/66
Батареяның номиналды қуаты:	2,5 А сағ литий-ионды
Зарядтағыш құралдармен үйлесімділігі	20VCH1-3A.1/ 20VCH1-3A.1XXX (Зарядтау уақыты: 60 минут)
	20VCH2-6A.1/ 20VCH2-6A.1XXX (Зарядтау уақыты: 45 минут)
Батарея салмағы:	0,45 кг
Қуаты:	45 Вт-сағ

4. ПАЙДАЛАНУ

і **Ескертпе:** батарея блогын пайдаланар алдында пайдалану нұсқаулығын мұқият оқып шығыңыз.

Бұл батарея блогы толықтай жиналған күйде жеткізілген. Батарея блогын қаптамасынан ептеп шығарып алыңыз.

БАТАРЕЯ БЛОГЫН ҚАШАН ЗАРЯДТАУ КЕРЕК

Ықтимал мәселелерге жол бермеу үшін, батарея блоктары заряды төмен күйінде жеткізіледі. Сондықтан бірінші рет пайдалану алдында зарядтау керек. Егер зарядтағыш құрал әдепкі пайдалану жағдайларында батарея блогын зарядтамаса, батарея блогын да, зарядтағыш құралды да ең жақын уәкілетті қызмет көрсету орталығына электр бөлігін тексерту үшін қайтарыңыз.

Литий-ионды батарея блогын кез келген уақытта зарядтауға болады және оны ішінара зарядтаудан кейін «жады» жұмыс істемейді. Қайта зарядтамас бұрын батарея блогының қуатын азайтудың қажеті жоқ. Сізге және жұмысыңызға ыңғайлы болған кезде батарея блогын құралдан шығарып алыңыз.

Көлемді жұмысты бастамас бұрын немесе ұзақ уақыт пайдалану алдында батарея блогын қайта зарядтауға болады. Литий-ионның үздіксіз қасиеттеріне байланысты, литий-ионды батарея блогын оның қуаты толықтай таусылған кезде ғана зарядтау қажет. Қуаттың аяқталуы туралы сигнал беру үшін құралдың қуаты тез төмендей бастайды. Қажет болса, батарея блогын зарядтаңыз.

БАТАРЕЯ БЛОГЫН ҚАЛАЙ ЗАРЯДТАУ КЕРЕК

Ескертпе: Бұл литий-ионды батарея блогы ішінара зарядталған күйде жеткізіледі. Бірінші рет пайдаланар алдында батарея блогын толығымен зарядтаңыз.

Литий-ионды батарея блогын тек тиісті зарядтағыш құралмен зарядтаңыз. Батарея блогының көтерілген қырларын зарядтағыш құралдағы ойықпен туралаңыз. Батарея блогын зарядтағыш құралға салыңыз.

Зарядтағыш құралды қуат көзіне қосыңыз.

FR

ES

PT

IT

EL

PL

RU

KZ

UA

RO

BR





EN

4. ПАЙДАЛАНУ

Зарядтағыш құрал батарея блогының күйін бағалау үшін батарея блогымен байланысады.

ЗАРЯДТАУ ИНДИКАТОРЫ

i **Ескертпе:** батарея блогын зарядтау қажеттілігін тексеру үшін шам түймесін басыңыз.

Шамдар	Шам индикаторлары	Күйі
Жасыл түсті төрт шам қосулы		Батарея толық зарядталды «сақтауға ЖАРАМДЫ!»
Жасыл түсті үш шам қосулы		Батарея заряды 75% «сақтауға ЖАРАМДЫ!»
Жасыл түсті екі шам қосулы		Батарея заряды 50% және зарядтауды қажет етеді «Ұзақ сақтау үшін оңтайландырылған қуат деңгейі»
Жасыл түсті бір шам қосулы		Батарея заряды 25% және зарядтауды қажет етеді «сақтауға ЖАРАМДЫ!»
Қызыл түсті бір шам қосулы		Батарея заряды 10% және мүмкіндігінше тезірек зарядтауды қажет етеді «ұзақ мерзімді сақтауға ЖАРАМСЫЗ!»

Ескертпе: батарея блогын пайдаланудан кейін бірден зарядтау деңгейінің түймесі бірнеше минуттан кейін

i тексерілетін деңгейіне қарағанда төмен зарядты көрсетуі мүмкін. Батарея элементтері тынығу уақытынан кейін өз зарядының бір бөлігін «қалпына келтіреді».

БАТАРЕЯ БЛОГЫН ЗАРЯДТАҒЫШ ҚҰРАЛДАН АЛЫП ТАСТАУ ҮШІН

Зарядтағыш құралды қуат көзінен ажыратыңыз.

Батарея блогының төменгі жағындағы батареяны құлыптан босату түймесін басып ұстап тұрыңыз.

Батарея блогын зарядтағыш құралдан шығарып алыңыз.

4. ПАЙДАЛАНУ

БАТАРЕЯ БЛОГЫН ҚҰРАЛДАН ШЫҒАРЫП АЛУ ҮШІН

Құралды толығымен тоқтатыңыз.

Батарея блогының төменгі жағындағы батареяны құлыптан босату түймесін басып ұстап тұрыңыз.

Батарея блогын құралдан шығарып алыңыз.

СУЫҚ АУА РАЙЫНДА ПАЙДАЛАНУ

Литий-ионды батарея блогын -20°C -қа дейінгі температураларда пайдалануға болады. Батарея блогын құралға салып, құралды жеңілдетілген жұмыс режимінде пайдаланыңыз. Шамамен бір минуттан кейін, блок жылып, қалыпты жұмыс істей бастайды.

ЫСТЫҚ БАТАРЕЯ БЛОГЫН ЗАРЯДТАУ

Құралды үздіксіз пайдалану кезінде, батарея блогы қызып кетуі мүмкін. Ыстық батарея блогын зарядтағыш құрал портына тікелей орналастыруға болады, бірақ батарея температурасы жарамды температура ауқымына дейін салқындамайынша зарядтау басталмайды. Ыстық батарея блогын зарядтағыш құралға қойған кезде, зарядтағыш құрал блоктың зарядтауға дайын еместігін көрсетуі мүмкін. Зарядтағыш құралдың пайдаланушы нұсқаулығын қараңыз.

Батарея блогы салқындаған кезде, зарядтағыш құрал автоматты түрде зарядталып бастайды.

СУЫҚ БАТАРЕЯ БЛОГЫН ЗАРЯДТАУ

Суық батарея блогын зарядтағыш құрал портына тікелей орналастыруға болады, бірақ батарея температурасы жарамды температура ауқымына дейін жылымайынша зарядтау басталмайды. Суық батарея блогын зарядтағыш құралға қойған кезде, зарядтағыш құрал блоктың зарядтауға дайын еместігін көрсетуі мүмкін. Зарядтағыш құралдың пайдаланушы нұсқаулығын қараңыз.

Батарея блогы шамамен бөлме температурасына дейін жылыған кезде, зарядтағыш құрал автоматты түрде зарядталып бастайды.

FR

ES

PT

IT

EL

PL

RU

KZ

UA

RO

BR

EN

5. ТЕХНИКАЛЫҚ ҚЫЗМЕТ КӨРСЕТУ

БАТАРЕЯЛАР

Бұл батареялар максималды сенімді үздіксіз қызмет мерзімін қамтамасыз етуге арналған. Алайда барлық батареялар секілді олар уақыт өте келе тозады. Батарея блогын бөлшектемеңіз және батареяларды ауыстырмаңыз. Осы батареялармен жұмыс істеу, әсіресе сақина мен әшекей таққан кезде, қатты күйік шалуға әкелуі мүмкін.

Батареяның мүмкіндігінше ұзақ уақыт қызмет етуі үшін, келесі ережені орындаған жөн:

- Батарея блогы толық зарядталып, пайдалануға дайын болған кезде оны зарядтағыш құралдан алып тастаңыз.

ТАЗАЛАУ

Кез келген тазалау жұмысынан бұрын құралды ток көзінен ажыратыңыз. Осы батарея блогын кір-қоқыстан тазалап тұрыңыз. Жабдықты шүберекпен және/немесе қысымдалған ауамен тазалаңыз. Құрылғыны әр пайдаланғаннан кейін тазалаған жөн.

ТАСЫМАЛДАУ

Батарея блогын құралдан шығарып алыңыз, тасымалдау кезінде күн сәулесінің тікелей түсуін болдырмау үшін қораптың ішіне салыңыз.

Батареяны тасымалдау кезінде зарядтағыш құралды ұмытпаңыз.

Тасымалдау кезіндегі рұқсат етілетін температура ауқымы -4°C және 50°C аралығында.

Батарея блогын көлік ішінде тасымалдау кезінде пайда болуы мүмкін кез келген ауыр ықпалдан немесе қатты дірілден қорғаңыз.

Ұшақпен тасымалданған батарея блогын қабылдамаңыз немесе оны ұшақпен жібермеңіз.

5. ТЕХНИКАЛЫҚ ҚЫЗМЕТ КӨРСЕТУ

САҚТАУ

Зарядталғаннан кейін, зарядтағыш құрал қосулы болмаса, батарея блогын зарядтағыш құралда сақтауға болады.

Батарея блогын құралда сақтамаңыз. Рұқсат етілген ең төменгі температура -20°C .

Батареяны таза, құрғақ жерде сақтаңыз. Оны қосымша қорғаныспен қамтамасыз ету үшін жауып қойыңыз.

Батарея блогын пайдаланбаған кезде, оны бір клеммадан басқасына қосылым жасауы мүмкін қағаз қыстырғыш, тиын, кілт, шеге, бұранда сияқты басқа да ұсақ металл заттардан алшақ ұстаңыз.

Батарея блогын 30 күннен артық уақытқа немесе қыста сақтау үшін:

- Батарея блогын температура ауқымы 4°C - 24°C аралығында болатын және ылғалдан алыс жерде сақтаңыз. Батарея блоктарын 25%-50% зарядталған күйде сақтаңыз.
- Сақтаудың әр алты айы сайын блокты әдеттегідей зарядтаңыз.
- Құрғақ күйде ұстаңыз.
- Ошақтарға, пештерге және су қайнатқыштарға жақын жерде сақтамаңыз.

Егер қаптама зақымдалған болса, өрт шығу қаупі бар.

FR

ES

PT

IT

EL

PL

RU

KZ

UA

RO

BR

EN

6. АҚАУЛЫҚТАРДЫ ЖОЮ

Қызыл түсті төрт шам жұмыс барысында жанып, өшіп тұрады	Артық токтан қорғау	<p>Құралдың ауыстырып-қосқышын босатыңыз, 3 секунд күтіп, қайта іске қосыңыз. Егер жарықдиодты төрт шам сол күйінде болса, құралды тоқтатып, құралдан батарея блогын шығарып алыңыз, зарядтау үшін 60 секунд күтіп, кем дегенде 5 минутқа зарядтауға қойыңыз.</p> <p>Зарядтаудан кейін, батарея блогын құралға қайтадан салып, қайта іске қосыңыз.</p> <p>Егер жарықдиодты төрт шам сол күйінде болса, құралды тоқтатып, құралдан батарея блогын шығарып алыңыз және уәкілетті қызмет көрсету орталығына хабарласыңыз.</p>
Қызыл түсті төрт шам жұмыс барысында он секундқа жанады.	Қысқа тұйықталу орын алды/балқитын сақтандырғыш сынған	<p>Құралды тоқтатып, құралдан батарея блогын шығарып алыңыз, зарядтау үшін 60 секунд күтіп, кем дегенде 5 минутқа зарядтауға қойыңыз. Зарядтаудан кейін, батарея блогын құралға қайта салып, қайта іске қосыңыз. Егер жарықдиодты төрт шам әлі де сол күйінде болса, құралдан батарея блогын шығарып алыңыз да, уәкілетті қызмет көрсету орталығына хабарласыңыз.</p>
Қызыл түсті төрт шам жұмыс барысында кезектесіп жыпылықтайды	Температура жұмыс температурасы ауқымынан тыс	<p>Құралды тоқтатыңыз, құралдан батарея блогын шығарып алып, салқындату үшін 15 минут күтіңіз.</p>
Шам түймесін басу немесе жұмыс кезінде, төрт шам жанбайды	Батарея блогы сынған	<p>Уәкілетті қызмет көрсету орталығына хабарласыңыз</p>

7. КӘДЕГЕ ЖАРАТУ ЖӘНЕ ҚАЙТА ӨНДЕУ



ҚУАТЫ ТАУСЫЛҒАН БАТАРЕЯ БЛОГЫН КӘДЕГЕ ЖАРАТУ

Табиғи ресурстарды сақтау үшін батарея блогын қайта өңдеуге жіберіңіз немесе тиісті түрде кәдеге жаратыңыз.

Осы батарея блогында литий-ионды батареялар бар. Қайта өңдеу және/немесе кәдеге жаратудың қолжетімді опциялары туралы ақпарат алу үшін жергілікті қалдықтарды қайта өңдеу мекемесіне хабарласыңыз.

Кәдеге жарату алдында құралды қолданып, батарея блогының зарядын тауысыңыз, содан кейін батарея блогын құрал корпусынан шығарыңыз және қысқа тұйықталу мен қуаттың бөлінуіне жол бермеу үшін, батарея блогының қосылымдарын ауыр режимді жабыстыру таспасымен ораңыз. Құрамдастардың ешқайсысын ашуға немесе алуға әрекеттенбеңіз.

ҚОРШАҒАН ОРТАНЫ ҚОРҒАУ

Электрлік өнімдердің қалдықтарын тұрмыстық қоқысқа тастауға болмайды. Еуропалық батареяларға қатысты директиваға сәйкес, ақауы бар немесе пайдаланылған батарея блоктарын/батареяларды бөлек жинап, қоршаған ортаға зиян келтірмейтін жолмен кәдеге жарату қажет. Кәдеге жаратуға арналған арнайы мекемелер болса, құралды кәдеге жаратыңыз. Кәдеге жарату бойынша кеңес алу үшін жергілікті өкілетті органдарға немесе сауда орнына хабарласыңыз. Олардың құрамында қауіпті заттар болатындықтан, қоршаған ортаға және адам денсаулығына кері әсерін тигізбеу үшін олар қайта өңделеді немесе бөлшектеледі.

FR

ES

PT

IT

EL

PL

RU

KZ

UA

RO

BR

EN

8. КЕПІЛДІК

1. LEXMAN өнімдері ең жоғары сапа стандарттарына сай жасалған. LEXMAN компаниясы өнімдеріне сатып алу күнінен бастап 36 айлық кепілдікті ұсынады. Осы кепілдік материалда және өндіру кезінде пайда болуы мүмкін барлық ақауларды қамтиды. Алдағы уақытта адамдарға және/немесе материалдарға қатысты, тікелей немесе жанама болсын, кез келген сипаттағы шағымдар жасау мүмкін емес.

2. Мәселе немесе ақау пайда болған жағдайда, әрдайым алдымен LEXMAN дилеріне хабарласу керек. Көп жағдайда LEXMAN дилері мәселені шеше алады немесе ақауды түзете алады.

3. Бөлшектерді жөндеу немесе ауыстыру бастапқы кепілдік кезеңін ұзартпайды.

4. Дұрыс пайдаланбау немесе тозу әсерінен пайда болатын ақаулар кепілдік аясына жатпайды. Басқа жағдайлармен қоса, бұл тозу кезіндегі ауыстырып-қосқыштарға, қорғаныс тізбегінің ауыстырып-қосқыштарына және моторларға қатысты.

5. Кепілдік бойынша талабыңыз мына шарттар орындалса ғана өңделеді:

- Сатып алу күнін дәлелдейтін құжат ретінде түбіртеккі көрсеткенде

- Үшінші тарап жөндеу және/немесе ауыстыру жұмыстарын жүргізбеген болса

- Құрал қате пайдаланылмаған болса (артық жүктеме түсірілмесе немесе рұқсат етілмеген қосалқы құралдар орнатылмаса).

- Сыртқы әсерлер немесе құм, тастар сияқты бөгде заттар зақым тигізбеген болса.

- Қауіпсіздік нұсқауларын және пайдалану нұсқауларын орындамаудан туындаған зақым жоқ болса.

6. Кепілдік міндеттемелері біздің сату және жеткізу шарттарымызбен бірге қолданылады.

7. Өнім тиісті түрде қапталған болса, LEXMAN компаниясына LEXMAN дилері арқылы қайтару қажет ақаулы құралдарды LEXMAN компаниясы жинап алады. Тұтынушы ақаулы өнімдерді LEXMAN компаниясына тікелей жіберсе, LEXMAN компаниясы бұл өнімдерді тұтынушы жеткізу шығындарын төлесе ғана өңдей алады.

8. LEXMAN компаниясы нашар қапталған күйде жеткізілген өнімдерді қабылдамайды.

8. КЕПІЛДІК

Кепілдік берілмейтін элементтер

1. Дұрыс пайдаланбау, коммерциялық мақсатта пайдалану, орнымен пайдаланбау, ұқыпсыздық таныту, жазатайым оқиға, дұрыс техникалық қызмет көрсетпеу немесе өзгеріс енгізуге байланысты жұмыс істемей қалған кез келген бөлік немесе
2. Өндіруші нұсқаулығына сәйкес пайдаланылмаған және/немесе техникалық қызмет көрсетілмеген құрылғы немесе
3. Пайдаланудың немесе кез келген әсердің салдарынан сыртқы көрінісінің қалыпты түрде ескіруі
4. Кепілдік тек сатып алу туралы түбіртек болса жарамды
5. Өнім ашық болған жағдайда кепілдік жойылады
6. Сақтау шарттары дұрыс орындалмаса және батарея ішінде ылғал болған жағдайда, кепілдік жойылады
7. Кәсіби қолданысқа арналмаған

FR

ES

PT

IT

EL

PL

RU

KZ

UA

RO

BR

EN

СИМВОЛИ



Прочитайте інструкцію та дотримуйтесь всіх попереджень та вказівок щодо техніки безпеки.



Надягайте захисні окуляри.



Щоб знизити ризик ураження електричним струмом, не піддавайте впливу води.



Використовуйте та зберігайте акумулятор при температурі нижче 50 °С.



Не розбирайте, не роздавлюйте, не нагрівайте вище 100 °С.

Ніколи не піддавайте акумулятор впливу мікрохвиль або високого тиску.



Виріб відповідає спеціальним Європейським директивам; проведена нормативна процедура оцінки відповідності.

СИМВОЛИ



Єдиний знак обігу продукції на ринку країн-членів Митного союзу.



Літій-іонний акумулятор. Цей продукт має символ, який стосується роздільного збору всіх батарей та акумуляторів. Потім виріб буде перероблений або розібраний, щоб зменшити вплив на довкілля.



Акумулятори можуть бути небезпечними для довкілля та здоров'я людини, оскільки вони містять шкідливі речовини.



Маркування відповідності цього виробу відповідає чинним технічним регламентам України.

У цій інструкції використовуються такі символи:



Тип та джерело небезпеки: недотримання цього попередження може призвести до травм або смерті.



Тип та джерело небезпеки: це попередження про небезпеку застерігає щодо пошкоджень інструмента, довкілля або іншого майна.



Примітка: цей символ означає інформацію, яка може допомогти вам досягти кращого розуміння залучених процесів.



Продукти, що підлягають вторинному переробленню, підлягають розширеній відповідальності виробника. Дотримуйтеся відповідних інструкцій щодо сортування.

FR

ES

PT

IT

EL

PL

RU

KZ

UA

RO

BR

EN



ПОПЕРЕДЖЕННЯ:
Уважно прочитайте
всі попередження
та інструкції.

Недотримання попереджень та інструкцій може призвести до ураження електричним струмом, пожежі та/або серйозних травм.

Зберігайте всі попередження та інструкції для подальшого використання.

- a. Не розбирайте, не відкривайте та не ріжте елементи акумулятора.
- b. Зберігайте акумулятори у недоступному для дітей місці. Використання акумулятора дітьми слід контролювати. Зберігайте маленькі

- аккумулятори у недоступному для дітей місці.
- c. негайно зверніться до лікаря в разі ковтання елемента живлення або аккумулятора.
 - d. Не піддавайте елементи живлення або аккумулятори дії високих температур або вогню. Не зберігайте під прямими сонячними променями.
 - e. Не замикайте накоротко елемент живлення або аккумулятор. Не допускайте недбалого зберігання елементів живлення або аккумуляторів у коробці або ящику, де вони можуть закоротити один одного або бути закороченими іншими металевими предметами.
 - f. Не виймайте елемент живлення

ІНСТРУКЦІЇ З ТЕХНІКИ БЕЗПЕКИ

або акумулятор з оригінальної упаковки до використання.

- g. Не піддавайте елементи живлення або акумулятори механічним ударам.
- h. Якщо акумулятор потік, уникайте контакту рідини зі шкірою та очима. У разі контакту промийте цю зону чистою водою та зверніться до лікаря.
- i. Не використовуйте акумулятор, який не призначений для використання з обладнанням.
- j. Дотримуйтесь позначок плюс (+) і мінус (–) на елементі живлення, акумуляторі та приладі та забезпечте правильне використання.
- k. Не використовуйте елемент

живлення або акумулятор, який не призначений для використання з обладнанням.

- l. Не змішуйте елементи живлення різних виробників, потужності, розміру або типу в одному інструменті.
- m. Завжди купуйте акумулятор, рекомендований виробником пристрою для обладнання.
- n. Тримайте елементи живлення та акумулятори чистими та сухими.
- o. Якщо елемент живлення або акумулятор забруднився, протріть їх контакти сухою чистою ганчіркою.
- p. Вторинні елементи живлення та акумулятори слід зарядити перед використанням. Завжди

ІНСТРУКЦІЇ З ТЕХНІКИ БЕЗПЕКИ

використовуйте правильний зарядний пристрій та зверніться до інструкцій виробника або посібника з експлуатації щодо правильного зарядження.

- q. Не залишайте акумулятор заряджатися тривалий час, коли він не використовується.
- r. Після тривалого зберігання може бути необхідним зарядити та розрядити елементи живлення або акумулятори декілька разів, щоб досягти їх максимальної потужності.
- s. Зберігайте оригінальну літературу виробу для подальшого використання.
- t. Використовуйте елемент живлення або акумулятор тільки для тих операцій, для яких вони

призначені.

- и. Якщо це можливо, виймайте акумулятор з інструмента, коли ним не користуються.
- в. Утилізуйте акумулятори належним чином.

Щоб знизити ризик пожежі, травм та пошкодження виробу через коротке замикання, ніколи не занурюйте інструмент, акумулятор або зарядний пристрій у рідину та не допускайте течії рідини всередину них. Корозійні або струмопровідні рідини, такі як морська вода, деякі промислові хімікати, відбілювачі або продукти, що містять відбілювач, тощо, можуть викликати коротке замикання.

ЗМІСТ

1. Використання за призначенням літій-іонного акумулятора 20 В 2,5 А*г
2. Опис
3. Технічні характеристики
4. Експлуатація
5. Догляд
6. Усунення несправностей
7. Утилізація та перероблення
8. Гарантія

1. ВИКОРИСТАННЯ ЗА ПРИЗНАЧЕННЯМ ЛІТІЙ-ІОННОГО АКУМУЛЯТОРА 20 В 2,5 А*Г

Дякуємо вам за придбання цього виробу. Прочитайте цю інструкцію та збережіть її на майбутнє.

Використовуйте цей акумулятор тільки для продуктів **UP20**.

Якщо виріб пошкоджений або має будь-який дефект, не використовуйте його та поверніть його своєму дилеру.

Якщо ви дасте цей інструмент іншим людям, дайте їм також цю інструкцію.

Зверніть увагу, що це обладнання не призначене для використання в комерційних, торгових, професійних або промислових цілях.

Гарантія буде анульована, якщо інструмент використовуватиметься в комерційних, торгових, промислових або схожих цілях.

FR

ES

PT

IT

EL

PL

RU

KZ

UA

RO

BR

EN

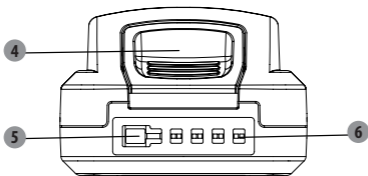
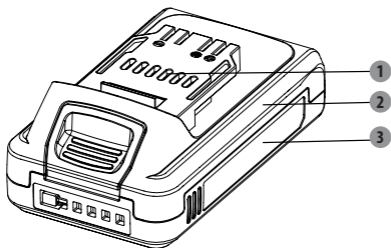
2. ОПИС**1** пилозахисний щиток**2** верхня кришка**3** нижня кришка**4** кнопка розблокування**5** кнопка підсвічування**6** світловий індикатор

3. ТЕХНІЧНІ ДАНІ

Номинальна напруга:	18 В пост. струму
Макс. напруга:	20 В пост. струму
Модель №:	2.5Ah: 20VBA2-25.1/ 20VBA2-25.1XXX
Кількість елементів акумулятора:	5
Маркування акумулятора:	51NR19/66
Номинальна ємність акумулятора:	2,5 А*год літій-іонний
Сумісність із зарядними пристроями:	20VCH1-3A.1/ 20VCH1-3A.1XXX (Час зарядження: 60 хвилин)
	20VCH2-6A.1/ 20VCH2-6A.1XXX (Час зарядження: 45 хвилин)
Маса акумулятора:	0,45 кг
Енергія:	45 Вт*г

4. ЕКСПЛУАТАЦІЯ

і Примітка: Перед використанням акумулятора уважно прочитайте інструкцію з експлуатації.

Цей акумулятор постачається повністю зібраним. Обережно вийміть акумулятор з коробки.

КОЛИ ЗАРЯДЖАТИ АКУМУЛЯТОР

Акумулятори постачаються з низьким рівнем зарядження, щоб уникнути можливих проблем. Тому його потрібно зарядити перед першим використанням. Якщо зарядний пристрій не заряджає акумулятор за звичайних обставин, поверніть акумулятор і зарядний пристрій в найближчий авторизований сервісний центр для перевірки електрики.

Літій-іонний акумулятор можна заряджати у будь-який час. У нього немає "пам'яті", коли він заряджається тільки після часткового розрядження. Немає потреби повністю розряджати акумулятор перед зарядженням. Вийміть акумулятор з інструмента у зручний для вас і вашої роботи час.

Ви можете дозарядити акумулятор перед початком великої роботи або тривалим часом використання.

Завдяки безвідмовним властивостям літій-іонного акумулятора, його треба зарядити повністю тільки один раз після повного розрядження. Сигналом розрядження акумулятора є швидка втрата потужності інструмента. Заряджайте акумулятор, коли потрібно.

ЯК ЗАРЯДЖАТИ АКУМУЛЯТОР

Примітка: Літій-іонний акумулятор постачається частково зарядженим. Перед першим використанням зарядіть акумулятор повністю.

Заряджайте акумулятор тільки за допомогою відповідного зарядного пристрою. Ребра акумулятора мають збігатися з роз'ємом зарядного пристрою. Вставте акумулятор в зарядний пристрій.

Підключіть зарядний пристрій до розетки.

4. ЕКСПЛУАТАЦІЯ

Зарядний пристрій обмінюватиметься даними з акумулятором для оцінювання його стану.

ІНДИКАТОР ЗАРЯДЖЕННЯ



Примітка: Натисніть кнопку підсвічування, щоб перевірити, чи потрібно заряджати акумулятор.

Світлодіоди	Світлові індикатори	Статус
Світяться чотири зелені світлодіоди		Акумулятор повністю заряджений «ОК для зберігання»
Світяться три зелені світлодіоди		Акумулятор заряджений на 75% «ОК для зберігання»
Світяться два зелені світлодіоди		Акумулятор заряджений на 50% і потребує зарядження «Оптимізований заряд для тривалого зберігання»
Горить один зелений світлодіод		Акумулятор заряджений на 25% і потребує зарядження «ОК для зберігання»
Горить один червоний світлодіод		Акумулятор заряджений на 10% і потребує скорішого зарядження «Не ОК для тривалого зберігання»



Примітка: відразу після використання акумулятора кнопка рівня заряду може відображати менший заряд, ніж який був при перевірці кілька хвилин тому. Елементи акумулятор «відновлюють» частину свого заряду після відпочинку.

ЯК ЗНЯТИ АКУМУЛЯТОР ІЗ ЗАРЯДНОГО ПРИСТРОЮ

Відключіть зарядний пристрій від джерела живлення.
Натисніть і утримуйте кнопку розблокування акумулятора в нижній частині акумулятора.
Зніміть акумулятор із зарядного пристрою.

4. ЕКСПЛУАТАЦІЯ

ЯК ВИЙНЯТИ АКУМУЛЯТОР З ІНСТРУМЕНТА

Дайте інструменту повністю зупинитися.

Натисніть і утримуйте кнопку розблокування акумулятора в нижній частині акумулятора.

Вийміть акумулятор з інструмента.

ЕКСПЛУАТАЦІЯ В ХОЛОДНУ ПОГОДУ

Цей літій-іонний акумулятор можна використовувати при температурі до -20°C . Вставте акумулятор в інструмент і використовуйте його у легкому режимі роботи. Приблизно через хвилину акумулятор нагріється та почне працювати нормально.

ЗАРЯДЖЕННЯ СИЛЬНО НАГРІТОГО АКУМУЛЯТОРА

При тривалому використанні інструмента акумулятор може сильно нагріватися. Гарячий акумулятор можна поставити безпосередньо на порт зарядного пристрою, але зарядження не почнеться, поки температура акумулятора не знизиться до прийнятого температурного діапазону. Якщо на зарядний пристрій був встановлений гарячий акумулятор, зарядний пристрій може вказувати, що він ще не готовий заряджати акумулятор. Зверніться до посібника з експлуатації зарядного пристрою.

Коли акумулятор охолоне, зарядний пристрій автоматично почне заряджати його.

ЗАРЯДЖАННЯ ХОЛОДНОГО АКУМУЛЯТОРА

Холодний акумулятор можна поставити безпосередньо на порт зарядного пристрою, але зарядження не почнеться, поки температура акумулятора не підвищиться до прийнятого температурного діапазону. Якщо на зарядний пристрій був встановлений холодний акумулятор, зарядний пристрій може вказувати, що він ще не готовий заряджати акумулятор. Зверніться до посібника з експлуатації зарядного пристрою.

Коли акумулятор нагріється до кімнатної температури, зарядний пристрій автоматично почне заряджати його.

5. ТЕХНІЧНЕ ОБСЛУГОВУВАННЯ

АКУМУЛЯТОРИ

Ці акумулятори були розроблені, щоб забезпечити максимально безвідмовний термін служби. Однак, як і всі акумулятори, вони з часом зношуються. Не розбирайте акумулятор та не намагайтесь замінити елементи живлення. Поводження з цими акумуляторами, особливо за наявності каблучок та ювелірних прикрас, може привести до серйозних опіків.

Щоб забезпечити тривалий термін служби акумулятора, ми рекомендуємо наступне:

- Знімайте акумулятор із зарядного пристрою, як тільки він буде повністю заряджений та готовий до використання.

ЧИЩЕННЯ

Завжди виймайте штепсель із розетки, перш ніж починати будь-яке чищення. Тримайте цей акумулятор чистим від бруду та пилу. Протирайте обладнання ганчіркою та/або продувайте стисненим повітрям. Настійно рекомендується чистити пристрій після кожного використання.

ТРАНСПОРТУВАННЯ

Вийміть акумулятор з інструмента та покладіть його у коробку, щоб уникнути впливу сонячних променів під час транспортування.

Не забувайте про зарядний пристрій під час транспортування акумулятора.

Дозволений діапазон температури під час транспортування становить від -4°C до 50°C .

Захистить акумулятор від сильних ударів або надмірних вібрацій, які можуть виникнути під час перевезення в транспортному засобі.

Не беріть і не відсилайте акумулятор літаком.

FR

ES

PT

IT

EL

PL

RU

KZ

UA

RO

BR

EN

5. ТЕХНІЧНЕ ОБСЛУГОВУВАННЯ

ЗБЕРІГАННЯ

Після зарядження акумулятор може зберігатися в зарядному пристрої, якщо він не підключений до мережі живлення.

Не зберігайте акумулятор в інструменті. Найнижча допустима температура становить -20°C .

Зберігайте акумулятор у чистому сухому місці. Накрийте його, щоб забезпечити додатковий захист.

Коли акумулятор не використовується, його слід тримати окремо від металевих предметів – затискачів паперу, монет, ключів, цвяхів, шурупів та інших дрібних предметів, які можуть замкнути клеми.

Зберігання літій-іонного акумулятора більше 30 днів або взимку:

- Зберігайте акумулятор в сухому місці, де температура становить від 4°C до 24°C .. Зберігайте акумуляторну батарею із зарядом 25%-50%.
- Кожні 6 місяців зберігання повністю заряджайте акумулятор.
- Тримайте його сухим.
- Не зберігайте близько від топків, печей та водонагрівачів.

Існує небезпека займання при пошкодженні акумулятора.

6. УСУНЕННЯ НЕСПРАВНОСТЕЙ

<p>Під час роботи блимають чотири червоні світлодіоди.</p>	<p>Захист від надструму.</p>	<p>Відпустіть перемикач інструмента, зачекайте 3 секунди та запустіть знову. Якщо чотири світлодіоди блимають знову, зупиніть інструмент, вийміть акумулятор з інструмента, зачекайте 60 секунд, поставте на зарядження протягом не менше 5 хвилин. Після зарядження вставте акумулятор в інструмент і запустіть його знову. Якщо чотири світлодіоди блимають знову, зупиніть інструмент, вийміть акумулятор з інструмента та зверніться в авторизований сервісний центр.</p>
<p>Під час роботи на десять секунд загорілися чотири червоні світлодіоди.</p>	<p>Коротке замикання / запобіжник перегорів.</p>	<p>Зупиніть інструмент, вийміть акумулятор з інструмента, зачекайте 60 секунд, поставте на зарядження протягом не менше 5 хвилин. Після зарядження вставте акумулятор в інструмент і запустіть його знову. Якщо чотири світлодіоди блимають знову, зупиніть інструмент, вийміть акумулятор з інструмента та зверніться в авторизований сервісний центр.</p>
<p>Чотири червоні світлодіоди блимали по черзі під час роботи.</p>	<p>Температура поза робочим діапазоном.</p>	<p>Зупиніть інструмент, вийміть акумуляторну батарею з інструмента, зачекайте 15 хвилин для охолодження.</p>
<p>При натисканні кнопки підсвічування або під час роботи чотири світлодіоди не світяться.</p>	<p>Акумулятор пошкоджений.</p>	<p>Зверніться в авторизований сервісний центр.</p>

7. УТИЛІЗАЦІЯ ТА ПЕРЕРОБЛЕННЯ



УТИЛІЗАЦІЯ ЗНОШЕНОГО АКУМУЛЯТОРА

Щоб зберегти природні ресурси, переробляйте або утилізуйте акумулятор належним чином.

Цей акумулятор складається з літій-іонних елементів. Зверніться до місцевих органів влади з питань утилізації відходів для отримання інформації про доступні методи перероблення та/або утилізації.

Розрядіть свій акумулятор за допомогою інструмента, потім вийміть акумулятор з нього та заклейте контакти акумулятора клейкою стрічкою, щоб уникнути короткого замикання та виділення енергії. Не намагайтеся відкрити акумулятор або видалити будь-які його елементи.

ЗАХИСТ ДОВКІЛЛЯ

Не викидайте відпрацьовані електричні вироби разом з побутовим сміттям. Згідно з Європейською директивою 2006/66/ЄС несправні або зношені акумулятори/батареї повинні бути зібрані окремо та утилізовані екологічно безпечним способом. Віддавайте на вторинне перероблення у відповідні заклади. Зверніться за порадою щодо утилізації до місцевих органів влади або роздрібних продавців. Потім виріб буде перероблений або розібраний, щоб зменшити вплив на довкілля та на здоров'я людини, оскільки він містить небезпечні речовини.

8. ГАРАНТІЯ

1. Вироби LEXMAN розроблені відповідно до найвищих стандартів якості. Компанія LEXMAN надає трирічну гарантію на свої вироби, починаючи від дати придбання. Ця гарантія стосується всіх виявлених дефектів матеріалів та виробництва. Жодні інші претензії будь-якого характеру, як прямі, так і непрямі, які стосуються людей та/або матеріалів, не приймаються.

2. У разі виникнення проблеми або виявлення дефекту необхідно спочатку звернутися до свого дилера LEXMAN. У більшості випадків саме він зможе вирішити проблему або усунути дефект.

3. Ремонт або заміна частин не продовжують початкового гарантійного терміну.

4. Гарантія не поширюється на дефекти, які виникли внаслідок неналежного використання або зносу. Окрім всього іншого, це стосується зносу перемикачів, захисних вимикачів та моторів.

5. Вимоги за гарантією розглядаються лише за таких умов:

- Наявне підтвердження дати придбання у вигляді чеку.
- Жодні сторонні особи не проводили ремонту та/або заміни деталей.
- Інструмент використовувався належним чином (його не було перевантажено, і на ньому не було встановлено комплектувальних частин стороннього виробника).
- Відсутні пошкодження внаслідок дії зовнішніх факторів або сторонніх предметів, зокрема піску або каміння.
- Відсутні пошкодження, які виникли внаслідок недотримання правил техніки безпеки та інструкцій щодо використання.

6. Умови гарантії застосовуються в поєднанні з нашими умовами продажу та постачання.

7. Несправні інструменти, які підлягають поверненню в компанію LEXMAN через дилера LEXMAN, забирає компанія LEXMAN за умови належного упакування пристрою. Якщо дефектні товари надсилає в компанію LEXMAN покупець, компанія обслуговує такі товари тільки за умови, що покупець оплачує доставку.

8. Компанія LEXMAN не приймає вироби, які не були упаковані належним чином.

FR

ES

PT

IT

EL

PL

RU

KZ

UA

RO

BR

EN

8. ГАРАНТІЯ

Гарантія не поширюється на:

1. будь-яку частину, яка вийшла з ладу через неправильне використання, комерційне використання, зловживання, недбалість, аварію, неналежне обслуговування, зміни; або
2. пристрій, якщо його використовують і (або) обслуговують не відповідно до посібника користувача; або
3. нормальне погіршення зовнішнього вигляду через використання та дію середовища.
4. Гарантія діє лише з квитанцією про покупку.
5. Гарантія втрачається, якщо продукт було відкрито.
6. Гарантія втрачається, якщо були не дотримані умови зберігання, а всередині акумулятора виявляється вологість.
7. Не призначено для професійного використання.

SIMBOLURI



Citiți manualul de instrucțiuni și respectați toate avertismentele și instrucțiunile de siguranță.



Purtați ochelari de protecție.



Pentru a reduce riscul de electrocutare, nu expuneți la apă.



Utilizați și depozitați bateria la temperaturi sub 50°C.



**Nu demontați, nu zdrobiți, nu încălziți la temperaturi ce depășesc 100°C ;
Nu expuneți niciodată acumulatorul la microunde sau la presiuni ridicate.**



Produsul corespunde cerințelor Directivelor europene aplicabile și unei metodei de evaluare a conformității cu aceste directive.

SIMBOLURI

Marcaj unic al circulației produselor pe piața statelor membre ale uniunii vamale.



Baterie Li-Ion. Acest produs a fost marcat cu un simbol referitor la colectarea separată a tuturor acumulatorilor și bateriilor. Produsul va fi reciclat sau dezasamblat pentru a-i reduce impactul asupra mediului.



Li-Ion

Seturile de acumulatori pot prezenta un risc pentru mediu și sănătatea umană deoarece conțin substanțe periculoase.



Marcaj privind conformitatea produsului cu reglementările tehnice ucrainene aplicabile.

Următoarele simboluri sunt folosite în acest manual:



Tipul și sursa de pericol: Nerespectarea acestei avertizări de pericol poate provoca vătămări fizice sau deces.



Tipul și sursa de pericol: Acest avertisment de pericol avertizează asupra pericolului de deteriorare a aparatului, a mediului sau a altor bunuri.



Notă: Acest simbol semnifică informații care vă pot ajuta să ajungeți la o mai bună înțelegere a proceselor implicate.



Produse reciclabile supuse responsabilității extinse ale producătorului. Respectați instrucțiunile de sortare asociate.



AVERTISMENT: Citiți toate avertizările și instrucțiunile de siguranță.

Nerespectarea avertismentelor și instrucțiunilor poate duce la electrocutare, incendiu și/sau accidente grave.

Păstrați toate avertizările și instrucțiunile pentru consultare ulterioară.

- a. Nu demontați, nu deschideți și nu dezmembrați celulele secundare sau acumulatorii.
- b. Nu lăsați bateriile la îndemâna copiilor. Copiii trebuie supravegheați când utilizează bateria. Nu lăsați bateriile la îndemâna copiilor mici, în special bateriile de dimensiuni mici.
- c. Cereți imediat sfatul medicului în cazul în care credeți că o celulă sau un acumulator a fost înghițit.
- d. Nu expuneți celulele ori acumulatorii la căldură sau foc. Evitați depozitarea

INSTRUCȚIUNI PRIVIND SIGURANȚA

- în lumina directă a soarelui.
- e. Nu scurtcircuitați o celulă sau un acumulator. Nu depozitați celulele sau acumulatorii la întâmplare într-o cutie sau într-un sertar în care aceștia se pot scurtcircuita reciproc sau pot fi scurtcircuitați de alte obiecte de metal.
 - f. Nu îndepărtați o celulă sau un acumulator din ambalajul său original până când nu este folosit.
 - g. Nu supuneți celulele sau acumulatorii la șocuri mecanice.
 - h. În cazul scurgerii dintr-o celulă, nu permiteți lichidului să intre în contact cu pielea sau ochii. Dacă lichidul a intrat în contact cu pielea sau ochii, spălați zona afectată cu cantități mari de apă și cereți sfatul medicului.
 - i. Nu folosiți niciun alt încărcător care nu este proiectat pentru a fi

- utilizat cu echipamentul.
- j. Respectați marcajele plus (+) și minus (–) de pe celulă, acumulator și echipament și asigurați-vă că sunt utilizate corect.
 - k. Nu folosiți nicio celulă sau acumulator care nu este proiectat pentru a fi utilizat cu echipamentul.
 - l. Nu amestecați celule provenite de la fabricanți diferiți, de capacitate, mărime sau tip diferit în cadrul aceluiași dispozitiv.
 - m. Întotdeauna achiziționați acumulatorul recomandat de către fabricantul dispozitivului pentru echipament.
 - n. Păstrați celulele și acumulatorii curați și uscați.
 - o. Ștergeți bornele celulei sau ale acumulatorului cu o cârpă curată și uscată dacă acestea se murdăresc.
 - p. Celulele și acumulatorii secundari trebuie încărcăți înainte de

INSTRUCȚIUNI PRIVIND SIGURANȚA

utilizare. Întotdeauna utilizați încărcătorul corect și consultați instrucțiunile fabricantului sau manualul echipamentului pentru instrucțiuni corecte de încărcare.

- q. Nu lăsați un acumulator la încărcare timp îndelungat când nu este utilizat.
- r. După perioade de depozitare îndelungată, s-ar putea să fie necesar să încărcați și să descărcați celulele sau acumulatorii de mai multe ori pentru a obține performanțe maxime.
- s. Păstrați documentația originală a produsului ca referință pentru viitor.
- t. Utilizați celula sau acumulatorul numai pentru aplicația în scopul destinat.
- u. Când este posibil, scoateți acumulatorul din echipament când acesta nu este utilizat.
- v. Eliminați acumulatorii în mod corespunzător.

INSTRUCȚIUNI PRIVIND SIGURANȚA

Pentru a reduce riscul de incendiu, de vătămare corporală și de deteriorare a produsului din cauza unui scurtcircuit, nu scufundați niciodată scula, acumulatorul sau încărcătorul în lichid și nu permiteți ca un lichid să curgă în interiorul acestora. Fluidele corozive sau conductoare, cum ar fi apa de mare, anumite substanțe chimice industriale și înălbitorul sau produsele care conțin înălbitor etc., pot provoca un scurtcircuit.

FR

ES

PT

IT

EL

PL

RU

KZ

UA

RO

BR

EN

CONȚINUT

1. Scopul utilizării setului de acumulatori Li-Ion de 2,5Ah și 20V
2. Descriere
3. Date tehnice
4. Funcționarea
5. Întreținerea
6. Depanarea
7. Eliminarea și Reciclarea
8. Garanția

1. SCOPUL UTILIZĂRII SETULUI DE ACUMULATORI LI-ION DE 2,5AH ȘI 20V

Vă mulțumim pentru achiziționarea acestui produs. Vă rugăm să citiți cu atenție aceste instrucțiuni de utilizare și păstrați-le pentru consultări ulterioare.

Utilizați acest set de acumulatori numai pentru produsele **UP20**.

Dacă produsul este avariat sau prezintă defecte, vă rugăm nu-l utilizați și predați-l magazinului de unde l-ați achiziționat. Dacă transmiteți această sculă altor persoane, vă rugăm predați-o împreună cu acest manual de instrucțiuni.

Vă rugăm să rețineți că echipamentul nostru nu a fost proiectat pentru utilizare în scop comercial profesional sau pentru aplicații industriale.

Garanția noastră va fi nulă dacă mașina este utilizată în scop comercial, pentru aplicații industriale sau în scopuri echivalente.

FR

ES

PT

IT

EL

PL

RU

KZ

UA

RO

BR

EN

2. DESCRIEREA

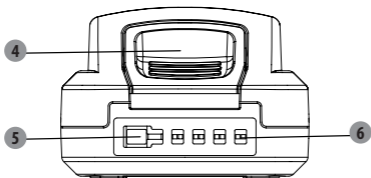
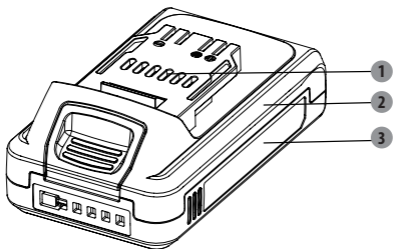

1 Scut anti praf1

2 Capac superior

3 Capac inferior

4 Buton de deblocare

5 Buton iluminator

6 Indicator luminos

3. DATE TEHNICE

Tensiune nominală:	18V C.C
Tensiune max:	20V C.C
Nr. model:	2.5Ah: 20VBA2-25.1/ 20VBA2-25.1XXX
Număr de celule de acumulator:	5
Denumire set	5INR19/66
Capacitate nominală acumulator:	2.5Ah Li-Ion
Compatibilități cu încărcătoare:	20VCH1-3A.1/ 20VCH1-3A.1XXX (Durată de încărcare: 60 de minute)
	20VCH2-6A.1/ 20VCH2-6A.1XXX (Durată de încărcare: 45 minute)
Greutate baterie:	0,45 kg
Energie :	45 Wh

4. FUNCȚIONAREA

i **Notă:** Înainte de a utiliza setul de acumulatori, asigurați-vă că ați citit cu atenție manualul de instrucțiuni.

Acest set de acumulatori este livrat complet asamblat. Scoateți setul de acumulatori din cutie.

CÂND TREBUIE ÎNCĂRCAT SETUL DE ACUMULATORI

Seturile de acumulatori sunt livrate în stare descărcată pentru prevenirea eventualelor probleme. De aceea, ar trebui încărcate înainte de utilizare. Dacă încărcătorul nu încarcă setul de acumulatori în condiții normale, returnați atât setul de acumulatori cât și încărcătorul celui mai apropiat Centru de service autorizat pentru verificări electrice.

Setul de acumulatori Litiu-Ion se poate încărca oricând și nu va dezvolta o „memorie” când se încarcă după o descărcare parțială. Nu este necesar să epuizați complet setul de acumulatori înainte de reîncărcare. Scoateți setul de acumulatori din sculă când este convenabil pentru dumneavoastră și lucrarea dumneavoastră.

Puteți încărca complet setul de acumulatori înainte de începerea unei lucrări mari sau după o perioadă lungă de utilizare.

Datorită rezistenței la descărcare Litiului-Ion, nu este necesară încărcarea setului de acumulatori Litiu-Ion numai în momentul când acesta este descărcat complet. Pentru a semnala descărcarea acumulatorului, puterea sculei va scădea rapid. Schimbați setul de acumulatori atunci când este nevoie.

MOD DE ÎNCĂRCARE A SETULUI DE ACUMULATORI

Notă: Acest set de acumulatori Litiu-Ion este livrat parțial încărcat. Încărcați complet setul de acumulatori înainte de a-l utiliza pentru prima dată.

Încărcați setul de acumulatori Litiu-Ion numai cu ajutorul încărcătorului corect. Aliniați șanțurile profilate ale setului de acumulatori cu fanta din încărcător. Introduceți setul de acumulatori în încărcător.

Conectați încărcătorul la o sursă de alimentare.

4. FUNCȚIONAREA

Încărcătorul va comunica cu circuitele setului de acumulatori, pentru a evalua starea acestuia.

INDICATOR DE ÎNCĂRCARE



Notă: Apăsați butonul de iluminare pentru a verifica dacă setul de acumulatori necesită încărcare.

Lumini	Indicatori luminoși	Stare
Patru indicatori luminoși aprinși		Acumulatorul este la capacitate întreagă «OK pentru depozitare»
Trei indicatori luminoși verzi aprinși		Acumulatorul este la 75% din capacitate «OK pentru depozitare»
Doi indicatori luminoși verzi aprinși		Acumulatorul este la 50% din capacitate și necesită încărcare «Sarcină optimizată pentru depozitare pe termen lung»
Un indicator luminos verde aprins		Acumulatorul este la 25% din capacitate și necesită încărcare în curând «OK pentru depozitare»
Un indicator luminos roșu aprins		Acumulatorul este la 10% din capacitate și necesită încărcare cât de repede posibil «Nu este OK pentru depozitare pe termen lung»



Notă: Imediat după utilizarea setului de acumulatori, butonul de nivel al încărcării poate afișa o sarcină mai slabă decât dacă ar fi verificată câteva minute mai târziu. Celulele acumulatorilor își „recuperează” o parte din încărcare după o perioadă de repaus.

SCOATEREA SETULUI DE ACUMULATORI DIN ÎNCĂRCĂTOR

Deconectați sursa de alimentare de la încărcător.

Apăsați și țineți apăsat butonul de deblocare situat în partea inferioară a setului de acumulatori.

Scoateți setul de acumulatori din încărcător.

4. FUNCȚIONAREA

INSTRUCȚIUNI DE SCOATERE A SETULUI DE ACUMULATORI DIN SCULĂ

Opriiți scula complet.

Apăsați și țineți apăsat butonul de deblocare situat în partea inferioară a setului de acumulatori.

Scoateți setul de acumulatori din sculă.

FUNCȚIONARE ÎN CONDIȚII DE TEMPERATURĂ SCĂZUTĂ

Setul de acumulatori de litiu-ion poate fi utilizat în temperaturi de până la -20 °C. Instalați setul de acumulatori în sculă și utilizați scula pentru o aplicație ușoară. După aproximativ un minut, setul se va încălzi și va începe să funcționeze normal.

ÎNCĂRCAREA UNUI SET CALD DE ACUMULATORI

Când utilizați o sculă continuu, este posibil ca setul de acumulatori să devină cald. Un set de acumulatori cald poate fi amplasat direct pe portul de încărcare, dar încărcarea nu va demara până când temperatura acumulatorului nu se răcește până într-un interval acceptabil de temperatură. Când un set cald de acumulatori este amplasat pe încărcător, se poate ca încărcătorul să indice că setul nu este gata de încărcare. Vă rugăm consultați manualul de utilizare al încărcătorului.

Când setul de acumulatori s-a răcit, încărcătorul va începe automat încărcarea.

ÎNCĂRCAREA UNUI SET RECE DE ACUMULATORI

Un set de acumulatori rece poate fi amplasat direct pe portul de încărcare, dar încărcarea nu va demara până când temperatura acumulatorului nu se încălzește pentru a se încadra într-un interval acceptabil de temperatură. Când un set rece de acumulatori este amplasat pe încărcător, se poate ca încărcătorul să indice că setul nu este gata de încărcare. Vă rugăm consultați manualul de utilizare al încărcătorului.

Când setul de acumulatori se încălzește atingând aproximativ temperatura camerei, încărcătorul va demara automat încărcarea.

5. ÎNTREȚINEREA

BATERII

Acumulatorii au fost concepuți să ofere o durată maximă de utilizare fără probleme. Însă, ca toți acumulatorii, aceștia se vor uza în cele din urmă. Nu demontați setul de acumulatori și nu încercați să înlocuiți acumulatorii. Mânuierea de acumulatori, mai ales când purtați inele și bijuterii, s-ar putea solda cu arsuri grave.

Pentru a obține cea mai lungă durată de viață posibilă a acumulatorului, citiți și înțelegeți manualul de utilizare.

- Scoateți setul de acumulatori din încărcător când este încărcat complet și gata de utilizare.

CURĂȚAREA

Scoateți din priză înaintea oricărei operații de curățare. Păstrați acest set de acumulatori fără reziduuri și murdărie. Ștergeți echipamentul cu o cârpă și/sau cu aer comprimat. Se recomandă cu căldură să curățați dispozitivul după fiecare utilizare.

TRANSPORTUL

Scoateți setul de acumulatori din sculă și amplasați-l într-o cutie pentru a-i evita expunerea la soare pe durata transportului.

Nu uitați încărcătorul când transportați acumulatorul.

Intervalul de temperatură permis este cuprins între -4°C și 50°C în timpul transportului.

Protejați setul de acumulatori de impacturile violente sau vibrațiile puternice care pot avea loc în timpul transportării cu un vehicul.

Nu transportați sau expediați setul de acumulatori cu avionul.

FR

ES

PT

IT

EL

PL

RU

KZ

UA

RO

BR

EN

5. ÎNTREȚINEREA

DEPOZITAREA

După încărcare, setul de acumulatori poate fi depozitat în încărcător, cât timp acesta nu este conectat la priză.

Nu depozitați setul de acumulatori pe sculă. Nu depozitați setul de acumulatori la temperaturi de peste 50°C. Temperatura cea mai joasă permisă este -20°C.

Depozitați acumulatorul într-un loc curat, uscat. Acoperiți-l pentru protecție suplimentară.

Când setul de acumulatori nu este utilizat, țineți-l departe de alte obiecte metalice precum agrafele de hârtie, monedele, cheile, cuiele, șuruburile sau alte obiecte metalice mici care pot realiza o conexiune între borne.

În vederea depozitării setului de acumulatori pentru o perioadă de peste 30 de zile sau pe timpul iernii:

- Păstrați setul de acumulatori într-un loc în care temperatura este cuprinsă între 4°C și 24° și nu există umezeală. Păstrați setul de acumulatori în stare încărcată între 25%-50%.
- O dată la șase luni de depozitare, încărcați complet setul de acumulatori în mod normal.
- Păstrați-l uscat.
- Nu depozitați setul de acumulatori în apropierea sobelor, a aragazelor și a încălzitoarelor de apă.

Există un risc inflamabil în cazul avarierii acestui set de acumulatori.

6. DEPANAREA

<p>Patru indicatori luminoși roșii se aprind și se sting în timpul funcționării</p>	<p>Protecție la supracurent</p>	<p>Eliberați comutatorul sculei, așteptați 3 secunde și reporniți. Dacă cele patru LED-uri sunt identice, opriți scula, îndepărtați setul de acumulatori de pe sculă, așteptați 60 de secunde pentru a încărca, puneți la încărcat pentru minim 5 min. După încărcare, reintroduceți setul de acumulatori în sculă și reporniți. Dacă cele patru LED-uri sunt identice, scoateți setul de acumulatori din sculă și contactați un centru de service autorizat.</p>
<p>Patru indicatori luminoși roșii se aprind timp de zece secunde în timpul utilizării.</p>	<p>Scurtcircuit / Siguranță stricată</p>	<p>Opriți scula, îndepărtați setul de acumulatori de pe sculă, așteptați 60 de secunde pentru a încărca, puneți la încărcat pentru minim 5 min. După încărcare, reintroduceți setul de acumulatori în sculă și reporniți. Dacă cele patru LED-uri sunt identice, opriți scula, scoateți setul de acumulatori din sculă și contactați un centru de service autorizat.</p>
<p>Patru indicatori luminoși roșii clipesc pe rând în timpul utilizării</p>	<p>Temperatură în afara intervalului de funcționare</p>	<p>Opriți scula, scoateți setul de acumulatori din sculă, așteptați 15 min ca să se răcească.</p>
<p>Când apăsați butonul de iluminare sau în timpul utilizării, patru indicatori luminoși nu se aprind</p>	<p>Set de acumulatori avariat</p>	<p>Contactați un Centru de service autorizat</p>

7. ELIMINAREA ȘI RECICLAREA



ELIMINAREA UNUI SET DE ACUMULATORI EPUIZAT

Pentru a conserva resursele naturale, vă rugăm să reciclați sau să eliminați setul de acumulatori în mod corespunzător.

Acest set de acumulatori conține acumulatori cu Li-ion. Consultați autoritatea locală în domeniul deșeurilor pentru informații suplimentare privind opțiunile disponibile de reciclare și/sau de eliminare.

Descărcați setul de acumulatori prin utilizarea sculei, după care îndepărtați acumulatorii din carcasa sculei și acoperiți bornele setului de acumulatori cu bandă adezivă super rezistentă pentru a preveni scurtcircuitarea și descărcarea energiei. Nu încercați să deschideți sau să îndepărtați vreo parte a setului de acumulatori.

PROTECȚIA MEDIULUI

Produsele electrice reciclabile nu trebuie să fie eliminate cu deșeurile menajere. Conform Directivei europene 2006/66/CE privind bateriile, seturile de acumulatori/bateriile defecte sau uzate trebuie colectate separat și eliminate într-un mod ecologic. Vă rugăm să reciclați în cazul în care există facilități. Contactați autoritățile locale sau magazinul de desfacere pentru a obține informații privind reciclarea. Produsul va fi reciclat sau dezasamblat pentru a-i reduce impactul asupra mediului și sănătății umane deoarece conțin substanțe periculoase.

8. GARANȚIE

1. Produsele LEXMAN sunt concepute la cele mai înalte standarde de calitate. LEXMAN oferă o garanție de 36 de luni pentru produsele sale de la data achiziției. Această garanție se aplică la toate defectele de material și de fabricație care pot apărea. Nu sunt posibile alte pretenții, de nicio natură, directe sau indirecte, cu privire la persoane și /sau materiale.
2. În cazul unei probleme sau defecțiuni, trebuie să consultați întotdeauna mai întâi distribuitorul local LEXMAN. În majoritatea cazurilor, distribuitorul LEXMAN va fi capabil să rezolve problema sau să remedieze defecțiunea.
3. Reparațiile sau înlocuirea de piese nu vor prelungi perioada de garanție inițială.
4. Defectele ce au apărut ca urmare a utilizării necorespunzătoare sau a uzurii nu sunt acoperite de garanție. Printre altele, acest lucru include întrerupătoarele, întrerupătoarele și motoarele circuitelor de protecție, în cazul uzurii.
5. Reclamația dumneavoastră în baza garanției poate fi prelucrată numai dacă:
 - Puteți oferi dovada datei de achiziție sub forma unei chitanțe
 - Nu s-au efectuat reparații și/sau înlocuiri de către terți.
 - Scula nu a fost utilizată necorespunzător (suprasolicitarea sculei sau utilizarea de accesorii neaprobate).
 - Nu există daune cauzate de influențe externe sau corpuri străine cum ar fi nisipul sau pietrele.
 - Nu există deteriorări cauzate de nerespectarea instrucțiunilor de siguranță și a celor de utilizare.
6. Stipulările garanției se aplică în combinație cu condițiile noastre de vânzare și de livrare.
7. Sculele defecte trebuie returnate la LEXMAN prin distribuitorul dumneavoastră LEXMAN vor fi colectate atât timp cât produsul este ambalat corespunzător. Dacă bunurile defecte sunt trimise direct la LEXMAN de către consumator, LEXMAN va putea procesa aceste bunuri doar dacă clientul plătește costurile de transport.
8. Produsele care au fost livrate într-un ambalaj necorespunzător nu vor fi acceptate de LEXMAN.

FR

ES

PT

IT

EL

PL

RU

KZ

UA

RO

BR

EN

8. GARANȚIE

Articole neacoperite de garanție

1. Orice piesă care a devenit nefuncțională din cauza utilizării necorespunzătoare, a utilizării la scară comercială, a neglijenței, a unui accident, a întreținerii necorespunzătoare sau a modificării; sau
2. Unitatea, dacă nu a funcționat și/sau nu a fost întreținută în conformitate cu manualul de utilizare; sau
3. Deteriorare normală a finisajului exterior din cauza utilizării sau expunerii
4. Garanția este valabilă numai dacă achiziționarea este însoțită de bon de casă
5. Garanția este pierdută dacă produsul a fost desfăcut
6. Garanția este pierdută în cazul care condițiile de depozitare nu sunt bine aplicate și în interiorul acumulatorului se detectează umiditate
7. Produse nedestinate utilizării profesionale

SÍMBOLOS



Leia o manual de instruções e siga todos os avisos e instruções de segurança.



Use óculos de segurança.



Para reduzir o risco de choque elétrico, não exponha à água.



Use e guarde a bateria sob temperaturas abaixo de 50°C.



Não desmonte, esmague ou aqueça acima de 100°C;

Nunca exponha a bateria a micro-ondas ou altas pressões.



O produto está em conformidade com as diretivas europeias aplicáveis, e foi aplicado um método de avaliação de conformidade com essas diretivas.

FR

ES

PT

IT

EL

PL

RU

KZ

UA

RO

BR

EN

SÍMBOLOS



Marca única de circulação de produtos no mercado dos Estados Membros da União Aduaneira.



Li-Ion

Bateria de íon de lítio. Este produto foi marcado com um símbolo referente à “coleta separada” para todos os jogos de baterias. Ele, então, será reciclado ou desmontado, para reduzir o impacto no meio ambiente.



Li-Ion

Os jogos de baterias podem ser prejudiciais ao meio ambiente e para a saúde humana, visto que contêm substâncias prejudiciais.



Marcação de conformidade de que o produto satisfaz às normas técnicas ucranianas aplicáveis.

Os seguintes símbolos são utilizados neste manual:



Tipo e fonte do perigo: A não observância deste aviso de perigo pode causar lesões físicas ou a morte.



Tipo e fonte do perigo: Este aviso de perigo adverte sobre danos ao aparelho, o ambiente ou outra propriedade.



Observação:

Este símbolo transmite uma informação que pode ajudá-lo a compreender melhor os processos envolvidos.



Produtos recicláveis sujeitos à responsabilidade ampliada do produtor. Observe as instruções associadas de separação.



ATENÇÃO: Leia todos os avisos e instruções de segurança.

O não cumprimento de avisos e instruções pode provocar choque elétrico, incêndio e/ou lesão grave.

Guarde todos os avisos e instruções para consulta futura.

- a. Não desmonte, abra ou triture as pilhas ou baterias secundárias.
- b. Mantenha as baterias fora do alcance das crianças. O uso da bateria por parte das crianças deve ser supervisionado. Deixe fora do alcance das crianças principalmente as baterias pequenas.
- c. Busque cuidado médico imediato se uma pilha ou bateria for engolida.
- d. Não exponha as pilhas ou baterias ao fogo ou ao calor. Evite o armazenamento em contato direto com a luz solar.

INSTRUÇÕES DE SEGURANÇA

- e. Não provoque o curto circuito da pilha ou da bateria. Não guarde pilhas ou baterias desordenadamente em uma caixa ou gaveta onde elas possam provocar curtos-circuitos umas nas outras ou sofrer curtos-circuitos provocados por outros objetos metálicos.
- f. Não remova uma pilha ou bateria de sua embalagem original até que seja necessário para o uso.
- g. Não submeta as pilhas ou baterias a choque mecânico.
- h. Em caso de vazamento da pilha, não permita que o líquido entre em contato com a pele ou com os olhos. Em caso de contato, lave a área afetada com grandes quantidades de água e busque cuidados médicos.
- i. Não use qualquer outro carregador que não seja o fornecido

INSTRUÇÕES DE SEGURANÇA

- especificamente para uso com o equipamento.
- j. Observe as marcas de mais (+) e menos (-) na pilha, bateria e equipamento e certifique-se do uso correto.
 - k. Não use nenhuma pilha ou bateria que não tenha sido projetada para uso com o equipamento.
 - l. Não misture pilhas de fabricação, capacidade, tamanho ou tipo diferentes dentro do aparelho.
 - m. Compre sempre no equipamento a bateria recomendada pelo fabricante do dispositivo.
 - n. Mantenha as pilhas e baterias limpas e secas.
 - o. Limpe os terminais do jogo de baterias com um pano limpo e seco, se ficarem sujos.
 - p. As pilhas e baterias secundárias

FR

ES

PT

IT

EL

PL

RU

KZ

UA

RO

BR

EN

INSTRUÇÕES DE SEGURANÇA

- devem ser carregadas antes do uso. Use sempre o carregador correto e consulte o manual de instruções ou do equipamento fornecido pelo fabricante para obter instruções adequadas sobre o carregamento.
- q. Não deixe a bateria em carga prolongada quando não em uso.
 - r. Depois de longos períodos sem uso, pode ser necessário carregar e descarregar as pilhas ou baterias várias vezes, para obter o melhor desempenho.
 - s. Guarde o manual original do produto para futuras consultas.
 - t. Use a pilha ou a bateria no aparelho só para a finalidade para a qual foi projetado.
 - u. Quando possível, remova a bateria do equipamento quando ele não estiver sendo usado.
 - v. Descarte de forma apropriada.

ÍNDICE

1. Uso projetado do Jogo de Baterias de íon de lítio 20V 2,5Ah
2. Descrição
3. Dados Técnicos
4. Operação
5. Manutenção
6. Solução de Problemas
7. Eliminação e reciclagem
8. Garantia

FR

ES

PT

IT

EL

PL

RU

KZ

UA

RO

BR

EN

1. USO PROJETADO DO JOGO DE BATERIAS DE ÍON DE LÍTIO 20V 2,5AH

Obrigado por ter adquirido este produto. Leia as instruções de operação com atenção e guarde-as para futuras consultas.

Use este jogo de baterias só para **UP20** produtos.

Se o produto estiver danificado ou apresentar defeitos, não o utilize e o devolva ao seu distribuidor.

Se der esta ferramenta a outra pessoa, dê-lhe também este manual de instruções

Observe que o nosso equipamento não foi projetado para uso comercial, empresarial ou aplicações industriais.

A nossa garantia será cancelada se a máquina for usada em negócios comerciais ou industriais ou para efeitos equivalentes.

2. DESCRIÇÃO

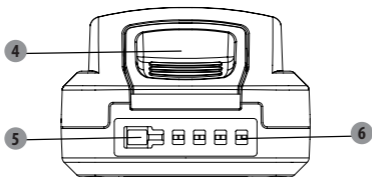
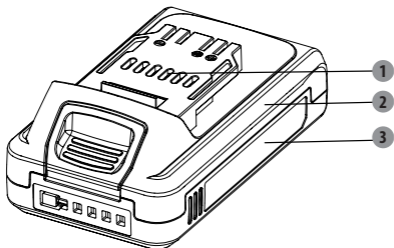

1 Tela anti-poeira

2 Tampa superior

3 Tampa inferior

4 Botão de desbloqueio

5 Botão de luz

6 Indicador luminoso

FR

ES

PT

IT

EL

PL

RU

KZ

UA

RO

BR

EN

3. DADOS TÉCNICOS

Tensão nominal:	18V c.d.
Tensão máxima:	20V c.d.
Nº do Modelo:	2.5Ah: 20VBA2-25.1/ 20VBA2-25.1XXX
Nº de pilhas da bateria	5
Designação do jogo:	51NR19/66
Capacidade nominal da bateria:	2,5Ah íon de lítio
Compatibilidades com carregadores	20VCH1-3A.1/20VCH1-3A.1XXX (Tempo de carregamento: 60 minutos)
	20VCH2-6A.1/20VCH2-6A.1XXX (Tempo de carregamento: 45 minutos)
Peso da bateria:	0,45 kg
Energia:	45 Wh

4. OPERAÇÃO

i **Observação:** Antes de usar o seu jogo de baterias, certifique-se de ler com atenção o manual de instruções.

Este jogo de baterias foi enviado já completamente montado. Remova com cuidado o jogo de baterias da embalagem.

QUANDO CARREGAR O JOGO DE BATERIAS

Os jogos de baterias são enviados em condição de baixa carga, para prevenir possíveis problemas. Portanto, você deve carregá-los antes do primeiro uso. Se o carregador não carregar o jogo de baterias em circunstâncias normais, devolva tanto o jogo de baterias como o carregador ao Centro de Assistência Técnica Autorizada mais próximo para uma verificação elétrica.

O jogo de baterias de íons de lítio pode ser carregado a qualquer momento e não desenvolverá uma “memória” quando carregado depois de uma descarga apenas parcial. Não é preciso esgotar a carga do jogo de baterias para recarregá-lo. Remova o jogo de baterias da ferramenta quando for conveniente para você e seu trabalho.

Você pode completar a carga do seu jogo de baterias antes de começar um trabalho grande ou um período de uso prolongado.

Graças às propriedades de longa duração dos íons de lítio, o único momento em que é necessário carregar o jogo de baterias de íons de lítio é quando o jogo chega ao fim da sua carga. Para sinalizar o final da carga, a alimentação da ferramenta irá cair rapidamente. Carregue o jogo de baterias quando necessário.

COMO CARREGAR O JOGO DE BATERIAS

Observação: O conjunto de bateria de íons de lítio é enviado parcialmente carregado. Antes do primeiro uso, carregue completamente o jogo de baterias.

Carregue o jogo de baterias de íons de lítio apenas com o carregador correto. Alinhe as nervuras elevadas do jogo de baterias com a ranhura no carregador. Insira o jogo de baterias no carregador. Conecte o carregador a uma fonte de alimentação.

FR

ES

PT

IT

EL

PL

RU

KZ

UA

RO

BR





EN

4. OPERAÇÃO

O carregador vai comunicar-se com o jogo de baterias para avaliar a condição do mesmo.

INDICADOR DE CARGA

i **Observação:** Pressione o botão de luz para verificar se o jogo de baterias precisa ser carregado.

Luzes	Indicadores luminosos	Status
Quatro luzes verdes acesas		A bateria está com carga plena «OK para armazenar»
Três luzes verdes acesas		A bateria está com 75% da carga «OK para armazenar»
Duas luzes verdes acesas		A bateria está com 50% da carga e precisa ser carregada «Carga otimizada para longo armazenamento»
Uma luz verde acesa		A bateria está com 25% da carga e precisa ser carregada «OK para armazenamento»
Uma luz vermelha acesa		A bateria está com 10% da carga e precisa ser carregada o quanto antes «Não OK para armazenamento de longo prazo»

i **Observação:** Imediatamente depois de usar o jogo de baterias, o botão de nível de carga pode exibir uma carga mais baixa do que se você verificar alguns minutos depois. Os jogos de baterias «recuperam» parte de sua carga depois de repousar.

COMO REMOVER O JOGO DE BATERIAS DO CARREGADOR.

Desligue a fonte de alimentação do carregador.

Pressione e segure o botão de desbloqueio da bateria na parte de baixo do jogo de baterias.

Remova o jogo de baterias do carregador.

4. OPERAÇÃO

COMO REMOVER O JOGO DE BATERIAS DA FERRAMENTA

Faça a ferramenta parar completamente.

Pressione e segure o botão de desbloqueio da bateria na parte de baixo do jogo de baterias.

Remova o jogo de baterias da ferramenta.

OPERAÇÃO EM TEMPOS DE FRIO

O jogo de baterias de íon de lítio pode ser usado sob temperaturas de até -20°C. Coloque o jogo de baterias em uma ferramenta e use-a numa aplicação de trabalho leve. Depois de cerca de um minuto, o jogo vai aquecer-se e começar a operar normalmente.

CARREGAMENTO DE UM JOGO DE BATERIAS QUENTE

Ao usar continuamente uma ferramenta, o jogo de baterias pode ficar quente. Um jogo de baterias quente pode ser colocado diretamente na porta do carregador, mas a carga só vai começar quando a bateria baixar a uma temperatura aceitável. Quando é colocado um jogo de baterias quente no carregador, o carregador pode indicar que o jogo não está pronto para carga. Consulte o manual do operador do carregador.

Quando o jogo de baterias esfriar, o carregador iniciará automaticamente a carregar.

CARREGAMENTO DE UM JOGO DE BATERIAS FRIO

Um jogo de baterias frio pode ser colocado diretamente na porta do carregador, mas a carga só vai começar quando a bateria subir a uma temperatura aceitável. Quando é colocado um jogo de baterias frio no carregador, o carregador pode indicar que o jogo não está pronto para carga. Consulte o manual do operador do carregador.

Quando o jogo de baterias se aquecer até mais ou menos a temperatura ambiente, o carregador vai automaticamente começar a carregar.

5. MANUTENÇÃO

BATERIAS

Estas baterias foram projetadas para fornecer uma vida máxima livre de problemas. No entanto, como todas as baterias, eventualmente elas vão desgastar-se. Não desmonte o jogo de baterias ou tente trocar as baterias. O manuseio das baterias, especialmente quando você estiver usando anéis e joias, pode resultar em queimaduras graves.

Para obter a vida mais longa possível da bateria, sugerimos o seguinte:

- Remova o jogo de baterias do carregador quando ele estiver completamente carregado e pronto para o uso.

LIMPEZA

Desligue da tomada antes de qualquer procedimento de limpeza. Conserve esse jogo de baterias livre de detritos e sujeira. Limpe o equipamento com um pano e/ou com ar comprimido. É altamente aconselhável limpar o aparelho depois do uso.

TRANSPORTE

Tire o jogo de baterias da ferramenta e o coloque numa caixa; evite ficar exposto à luz solar durante a operação.

Não se esqueça do carregador ao transportar a bateria.

A faixa térmica permitida fica entre -4°C e 50°C durante o transporte.

Proteja o jogo de baterias de qualquer impacto pesado ou de vibrações fortes que possam ocorrer durante o transporte em veículos.

Não receba ou envie o jogo de baterias por avião.

5. MANUTENÇÃO

ARMAZENAMENTO

Depois de carregado, o jogo de baterias pode ser guardado no carregador, desde que o carregador não esteja conectado à tomada.

Não guarde o jogo de baterias na ferramenta. A temperatura mínima permitida é de -20°C.

Guarde a bateria num lugar limpo e seco. Cubra-a para oferecer proteção adicional.

Quando o jogo de baterias não estiver sendo usado, mantenha-o afastado de outros objetos de metal, como cliques de papel, moedas, chaves, pregos, parafusos ou outros pequenos objetos que possam fazer uma conexão de um terminal a outro.

Para o armazenamento do jogo de baterias por mais de 30 dias ou durante o inverno:

- Armazene o jogo de baterias onde a temperatura seja maior do que 4°C e menor do que 24°C e longe da umidade. Armazene os jogos de baterias em condições de carga entre 25% e 50%.
- A cada seis meses de armazenamento, carregue o conjunto normalmente.
- Conserve-o seco.
- Não armazene perto de fornos, estufas ou aquecedores de água.

Existe um risco de fogo se esse jogo for danificado.

FR

ES

PT

IT

EL

PL

RU

KZ

UA

RO

BR

EN

6. SOLUÇÃO DE PROBLEMAS

Quatro luzes vermelhas piscam durante a operação.	Proteção contra sobretensão.	Solte o interruptor da ferramenta, aguarde 3 segundos e reinicie. Se os quatro LEDs forem os mesmos, pare a ferramenta, remova dela o jogo de baterias, aguarde 60 segundos para carregar e carregue por pelo menos 5 min. Depois de carregar, reinsira o jogo de baterias na ferramenta e reinicie. Se os quatro LEDs forem os mesmos, pare a ferramenta, remova dela o jogo de baterias e contate a assistência técnica autorizada.
Quatro luzes vermelhas acesas por dez segundos durante a operação.	Curto circuito/ fusível quebrado	Pare a ferramenta, remova dela o jogo de baterias, aguarde 60 segundos para carregar e carregue por pelo menos 5 min. Depois de carregar, reinsira o jogo de baterias na ferramenta e reinicie. Se os quatro LEDs ainda forem os mesmos, pare a ferramenta, remova dela o jogo de baterias e contate a assistência técnica autorizada.
Quatro luzes vermelhas acendem alternadamente durante a operação	Temperatura fora da faixa operacional	Pare a ferramenta, remova o jogo de baterias da ferramenta, aguarde 15 minutos para que esfrie.
Ao pressionar o botão de luz ou na operação, as quatro luzes não se acendem.	Jogo de baterias quebrado	Entre em contato com um serviço autorizado.

7. DESCARTE E RECICLAGEM



DESCARTE DE UM JOGO DE BATERIAS ESGOTADO

Para preservar os recursos naturais, por favor recicle ou descarte o jogo de baterias de forma apropriada.

Este jogo de baterias contém baterias de íon de lítio. Consulte sua autoridade local de resíduos para obter informações a respeito de opções disponíveis de reciclagem e/ou descarte.

Descarregue seu jogo de baterias operando a ferramenta, e então remova o jogo de baterias da carcaça da ferramenta e cubra suas conexões com fita adesiva isolante, para prevenir curtos circuitos e descargas de energia. Não tente abrir ou remover qualquer um dos componentes.

PROTEÇÃO AMBIENTAL

O refugo de produtos elétricos não deve ser descartado no lixo doméstico. Segundo a Diretiva Europeia sobre Baterias, os jogos de baterias/baterias com defeitos ou usados devem ser coletados separadamente e descartados de maneira ambientalmente correta. Recicle nos locais adequados. Entre em contato com as autoridades locais ou seu revendedor para obter informações sobre reciclagem. Ele, então, será reciclado ou desmontado, para reduzir o impacto sobre o meio ambiente e sobre a saúde humana., pois contém substâncias perigosas.

FR

ES

PT

IT

EL

PL

RU

KZ

UA

RO

BR

EN

8. GARANTIA

1. Os produtos LEXMAN são projetados nos padrões mais altos de qualidade. A LEXMAN fornece uma garantia de 36 meses para os seus produtos, a partir da data da compra. Esta garantia aplica-se a todos os defeitos materiais e de fabricação que possam surgir. Não são possíveis outras reivindicações, sejam de que natureza forem, diretas ou indiretas, relacionadas a pessoas e/ou materiais.
2. Em caso de problema ou defeito, sempre consulte primeiro o seu revendedor LEXMAN. Na maioria dos casos, o revendedor LEXMAN será capaz de resolver o problema ou corrigir o defeito.
3. Reparos ou substituição de partes não estenderão o período original da garantia.
4. Os defeitos que surgirem como resultado do uso inadequado ou de desgaste não serão cobertos pela garantia. Entre outras coisas, isso se refere a interruptores, chaves do circuito de proteção e motores, em caso de desgaste.
5. O seu direito de recorrer à garantia só pode ser processado se:
 - O comprovante da data de compra puder ser fornecido em um recibo
 - Nenhum reparo e/ou substituição tiver sido realizado por terceiros
 - A ferramenta não tiver sido submetida a uma utilização inadequada (sobrecarga da máquina ou montagem de acessórios não aprovados).
 - Não houver danos causados por influências externas ou corpos estranhos, tais como areia ou pedras.
 - Não houver danos causados pelo não cumprimento das instruções de segurança e das instruções de utilização.
6. As estipulações da garantia se aplicam em conjunto com os nossos termos de venda e entrega.
7. As ferramentas danificadas a serem devolvidas à LEXMAN via seu revendedor LEXMAN serão coletadas pela LEXMAN, desde que o produto esteja devidamente acondicionado. Se os produtos danificados forem enviados diretamente à LEXMAN pelo consumidor, a LEXMAN só poderá processar esses produtos se o consumidor pagar os custos de envio.
8. Produtos entregues em uma condição de embalagem inadequada não serão aceitos pela LEXMAN.

8. GARANTIA

Itens não cobertos pela garantia

1. Qualquer peça que se tenha tornado inoperante por mau uso, uso comercial, abuso, negligência, acidente, manutenção inadequada ou alteração; ou
2. A unidade, se ela não tiver sido operada ou conservada de acordo com o manual do proprietário; ou
3. Deterioração normal do acabamento externo devida ao uso ou à exposição
4. A garantia só é válida mediante o recibo de compra
5. A garantia é cancelada se o produto tiver sido aberto
6. A garantia é cancelada em caso de condições de armazenamento não bem aplicadas e se for encontrada umidade dentro da bateria.
7. Não destinado ao uso profissional.

FR

ES

PT

IT

EL

PL

RU

KZ

UA

RO

BR

EN

SYMBOLS

Read the instruction handbook and follow all warnings and safety instructions.



Wear safety glasses.



To reduce the risk of electric shock, do not expose to water.



Max 50°C

Use and store the battery within an temperature below 50°C.



Do not disassemble, crush, heat above 100°C;

Never expose the battery to microwaves or high pressures.



The product complies with the applicable European directives and an evaluation method of conformity for these directives was done.

SYMBOLS



Single mark of circulation of products on the market of the Member States of the Customs Union.



Li-ion battery. This product has been marked with a symbol relating to 'separate collection' for all battery packs and battery pack. It will then be recycled or dismantled in order to reduce the impact on the environment.



Li-Ion

Battery packs can be hazardous for the environment and for human health since they contain hazardous substances.



Conformity marking that product comply with applicable Ukraine technical regulations.

The following symbols are used in this manual:



Type and source of the danger: Failure to observe this danger notice may cause physical injury or death.



Type and source of the danger: This danger notice warns of damage to the appliance, the environment or other property.



Note:

This symbol signifies information that may help you reach a better understanding of the processes involved.



Recyclable products subject to extended producer responsibility. Observe the associated sorting instructions.

FR

ES

PT

IT

EL

PL

RU

KZ

UA

RO

BR

EN

SAFETY INSTRUCTIONS

 **WARNING : Read all warnings and instructions.**

Failure to follow the warnings and instructions can cause electric shock, fire and / or serious injury.

Save all warnings and instructions for future reference.

- a. Do not dismantle, open or shred secondary cells or batteries.
- b. Keep batteries out of the reach of children. Battery usage by children should be supervised. Especially keep small batteries out of reach of small children.
- c. Seek medical advice immediately if a cell or a battery has been swallowed.

SAFETY INSTRUCTIONS

- d. Do not expose cells or batteries to heat or fire. Avoid storage in direct sunlight.
- e. Do not short-circuit a cell or a battery. Do not store cells or batteries haphazardly in a box or drawer where they may short-circuit each other or be short-circuited by other metal objects.
- f. Do not remove a cell or battery from its original packaging until required for use.
- g. Do not subject cells or batteries to mechanical shock.
- h. In the event of a cell leaking, do not allow the liquid to come in contact with the skin or eyes. If contact has been made, wash the affected area with copious amounts of water and seek medical advice.

FR

ES

PT

IT

EL

PL

RU

KZ

UA

RO

BR

EN

SAFETY INSTRUCTIONS

- i. Do not use any charger other than that specifically provided for use with the equipment.
- j. Observe the plus (+) and minus (–) marks on the cell, battery and equipment and ensure correct use.
- k. Do not use any cell or battery which is not designed for use with the equipment.
- l. Do not mix cells of different manufacture, capacity, size or type within a device.
- m. Always purchase the battery recommended by the device manufacturer for the equipment.
- n. Keep cells and batteries clean and dry.
- o. Wipe the cell or battery terminals with a clean dry cloth if they become dirty.

SAFETY INSTRUCTIONS

- p. Secondary cells and batteries need to be charged before use. Always use the correct charger and refer to the manufacturer's instructions or equipment manual for proper charging instructions.
- q. Do not leave a battery on prolonged charge when not in use.
- r. After extended periods of storage, it may be necessary to charge and discharge the cells or batteries several times to obtain maximum performance.
- s. Retain the original product literature for future reference.
- t. Use the cell or battery only in the application for which it was intended.
- u. When possible, remove the battery from the equipment when not in use.
- v. Dispose of properly.

FR

ES

PT

IT

EL

PL

RU

KZ

UA

RO

BR

EN

SAFETY INSTRUCTIONS

To reduce the risk of fire, personal injury, and product damage due to a short circuit, never immerse your tool, battery pack or charger in fluid or allow a fluid to flow inside them. Corrosive or conductive fluids, such as seawater, certain industrial chemicals, and bleach or bleach-containing products, etc., can cause a short circuit.

CONTENTS

1. Intended Use of 20V 2.5Ah Li-ion Battery Pack
2. Description
3. Technical Data
4. Operation
5. Maintenance
6. Trouble Shooting
7. Disposal and Recycling
8. Warranty

FR

ES

PT

IT

EL

PL

RU

KZ

UA

RO

BR

EN

1. INTENDED USE OF 20V 2.5Ah LI-ION BATTERY PACK

Thank you for purchasing this product. Please read through these operating instructions and keep them for future reference.

Use this battery pack for **UP20** products only.

If the product is damaged or has any defect, please do not use it and bring back it to your dealer.

If you give this tool to another people, please give him also this instruction manual.

Please note that our equipment has not been designed for use in commercial, trade professional usage or industrial applications.

Our warranty will be voided if the machine is used in commercial, trade or industrial businesses or for equivalent purposes.

2. DESCRIPTION

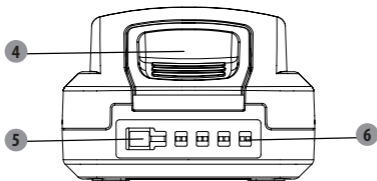
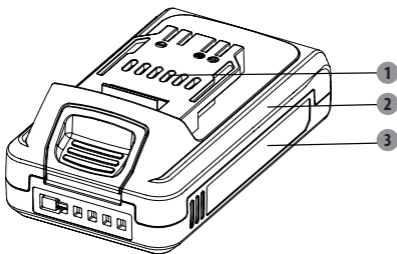

1 Anti-dust screen

2 Upper cover

3 Lower cover

4 Unlock button

5 Light button

6 Light indicator

3. TECHNICAL DATA

Nominal Voltage :	18V d.c.
Max voltage :	20V d.c.
Model No.:	2.5Ah: 20VBA2-25.1/20VBA2-25.1XXX
No. Of Battery Cells :	5
Designation of pack	5INR19/66
Battery Rated Capacity :	2.5Ah Li-Ion
Compatibilities with chargers	20VCH1-3A.1/ 20VCH1-3A.1XXX (Charging time: 60 minutes)
	20VCH2-6A.1/ 20VCH2-6A.1XXX (Charging time: 45 minutes)
Battery Weight :	0.45 kg
Energy :	45 Wh

4. OPERATION

 **Note:** Before using your battery pack be sure to read the instruction manual carefully.

This battery pack has been shipped completely assembled. Carefully remove the battery pack from the box.

WHEN TO CHARGE THE BATTERY PACK

Battery packs are shipped in a low charge condition to prevent possible problems. Therefore, you should charge prior to first use. If the charger does not charge the battery pack under normal circumstances, return both the battery pack and charger to your nearest Authorized Service Center for electrical check.

The Lithium-Ion battery pack can be charged at any time and will not develop a “memory” when charged after only a partial discharge. It is not necessary to turn down the battery pack charge before recharging. Remove the battery pack from the tool when it is convenient for you and your job.

You can recharge your battery pack’s charge before starting a big job or a long period of use.

Due to Lithium-Ion’s fade-free properties, the only time it is necessary to charge the Lithium-Ion battery pack is when the pack has reached the end of its charge. To signal the end of charge, power to the tool will drop quickly. Charge the battery pack as needed.

HOW TO CHARGE THE BATTERY PACK

Note: This Lithium-Ion battery pack is shipped partially charged. Fully charge the battery pack before using it for the first time.

Charge the Lithium-Ion battery pack only with the correct charger. Align the raised ribs of the battery pack with the slot in the charger. Insert the battery pack into the charger.





Connect the charger to a power supply.

4. OPERATION

The charger will communicate with the battery pack to evaluate the condition of the battery pack.

CHARGING INDICATOR

i Note: Press the light button to check the battery pack whether needs to charge.

Lights	Lights Indicator	Status
Four green lights on		The battery is at full capacity «OK to store»
Three green lights on		The battery is at 75% capacity «OK to store»
Two green lights on		The battery is at 50% capacity and requires to be charged «Optimized charge for long storage»
One green light on		The battery is at 25% capacity and requires to be charged «OK for storage»
One red light on		The battery is at 10% capacity and requires to be charged as soon as possible «Not OK for long term storage»

i Note: Immediately after using the battery pack, the charge level button may display a lower charge than it will if checked a few minutes later. The battery cells "recover" some of their charge after resting.

HOW TO REMOVE THE BATTERY PACK FROM THE CHARGER

Disconnect the power supply from the charger.

Press and hold the battery unlock button at the bottom of the battery pack.

Remove battery pack from the charger.

4. OPERATION

HOW TO REMOVE THE BATTERY PACK FROM THE TOOL

Make the tool stop completely.

Press and hold the battery unlock button at the bottom of the battery pack.

Remove battery pack from the tool.

COLD WEATHER OPERATION

The lithium-ion battery pack can be used in temperatures down to -20 °C. Put the battery pack on a tool and use the tool in a light duty application. After about a minute, the pack will warm up and begin operating normally.

CHARGING A HOT BATTERY PACK

When using a tool continuously, the battery pack may become hot. A hot battery pack may be placed directly onto the charger port but charging will not begin until the battery temperature cools to within acceptable temperature range. When a hot battery pack is placed on the charger, the charger may indicate the pack is not ready to charge. Please refer to charger operator's manual.

When the battery pack cools the charger will automatically begin charging.

CHARGING A COLD BATTERY PACK

A cold battery pack may be placed directly onto the charger port but charging will not begin until the battery temperature warms to within acceptable temperature range. When a cold battery pack is placed on the charger, the charger may indicate the pack is not ready to charge. Please refer to charger operator's manual.

When the battery pack warms to approximately room temperature the charger will automatically begin charging.

5. MAINTENANCE

BATTERIES

These batteries have been designed to provide maximum troublefree life. However, like all batteries, they will eventually wear out. Do not disassemble battery pack and attempt to replace the batteries. Handling of these batteries, especially when wearing rings and jewelry, could result in a serious burn.

To obtain the longest possible battery life, we suggest the following:

- Remove the battery pack from the charger once it is fully charged and ready for use.

CLEANING

Unplug before any cleaning work. Keep this battery pack free of debris and dirt. Wipe down the equipment with a cloth and/or compressed air. It is highly suggested that you clean the device after every use.

TRANSPORTATION

Take the battery pack from the tool, and place it into a box avoid being exposed to sunlight during the transportation.

Not forget the charger when the battery is transported.

Allowed temperature range is between -4°C and 50°C during the transportation.

Protect the battery pack from any heavy impact or strong vibrations which may occur during the transportation in vehicles.

Do not take or send the battery pack by airplane.

5. MAINTENANCE

STORAGE

After charging, the battery pack may be stored in the charger, as long as the charger is not plugged in.

Do not store the battery pack on the tool. The lowest temperature allowed for is -20°C .

Store the battery in a clean, dry place. Cover it in order to provide added protection.

When battery pack is not in use, keep it away from other metal objects like paper clips, coins, keys, nails, screws, or other small metal objects that can make a connection from one terminal to another.

For battery pack storage longer than 30 days or in winter:

- Store the battery pack where the temperature is ranging from 4°C to 24°C and away from moisture. Store battery packs in a 25 %-50% charged condition.
- Every six months of storage, charge the pack as normal.
- Keep dry.
- Do not to store close to furnaces, stoves are water heaters.

A flammable hazard exists if this package becomes damaged.

6. TROUBLE SHOOTING

Four red lights flickered on and off during the operation	Over-current protection	Release the switch of the tool, wait for 3 seconds and restart. If the four LED are the same, stop the tool, remove the battery pack from the tool, wait for 60 seconds to charge, put on charge during at least 5 min. After charging, re insert the battery pack to the tool and restart. If the four LED are the same, stop the tool, remove the battery pack from the tool and contact an authorized service center.
Four red lights on for ten seconds during the operation	Short circuit / Fuse broken	Stop the tool, remove the battery pack from the tool, wait for 60 seconds to charge, put on charge during at least 5 min. After charging, reinsert the battery pack to the tool and restart. If the four LED are still the same, stop the tool, remove the battery pack from the tool and contact an authorized service center.
Four red lights flashed in turn during the operation	Temperature out of working range	Stop the tool, remove the battery pack from the tool, wait for 15 minutes to cool.
When pressing the light button or in the operation, four lights not on	Battery pack broken	Contact an authorized service center

7. DISPOSAL AND RECYCLING



DISPOSAL OF AN EXHAUSTED BATTERY PACK

To preserve natural resources, please recycle or dispose of the battery pack properly.

This battery pack contains Li-ion batteries. Consult your local waste authority for information regarding available recycling and/or disposal options.

Discharge your battery pack by operating your tool, then remove the battery pack from the tool housing and cover the battery pack connections with heavy-duty adhesive tape to prevent short circuit and energy discharge. Do not attempt to open or remove any of the components.

ENVIRONMENTAL PROTECTION

Waste electrical products must not be disposed of with household waste. According to the European Battery Directive, defective or used battery packs/batteries, must be collected separately and disposed of in an environmentally correct manner. Please recycle where facilities exist. Check with your local authorities or retailer for recycling advice. It will then be recycled or dismantled in order to reduce the impact on the environment and for human health since they contain hazardous substances.

FR

ES

PT

IT

EL

PL

RU

KZ

UA

RO

BR

EN

8. WARRANTY

1. LEXMAN products are designed to highest quality standards. LEXMAN provides a 36-month warranty for its products, from the date of purchase. This warranty applies to all material and manufacturing defects which may arise. No further claims are possible, of whatever nature, direct or indirect, relating to people and/ or materials.

2. In the event of a problem or defect, you should first always consult your LEXMAN dealer. In most cases, the LEXMAN dealer will be able to solve the problem or correct the defect.

3. Repairs or the replacement of parts will not extend the original warranty period.

4. Defects which have arisen as a result of improper use or wear are not covered by the warranty. Amongst other things, this relates to switches, protective circuit switches and motors, in the event of wear.

5. Your claim upon the warranty can only be processed if:

- Proof of the purchase date can be provided in the form of a receipt
- No repairs and/or replacements have been carried out by third parties
- The tool has not been subjected to improper use (overloading of the machine or fitting non-approved accessories).
- There is no damage caused by external influences or foreign bodies such as sand or stones.
- There is no damage caused by non-observance of the safety instructions and the instructions for use.

6. The warranty stipulations apply in combination with our terms of sale and delivery.

7. Faulty tools to be returned to LEXMAN via your LEXMAN dealer will be collected by LEXMAN as long as the product is properly packaged. If faulty goods are sent directly to LEXMAN by the consumer, LEXMAN will only be able to process these goods if the consumer pays the shipping costs.

8. Products which are delivered in a poorly packaged condition will not be accepted by LEXMAN.

8. WARRANTY

Items not covered by warranty

1. Any part that has become inoperative due to misuse, commercial use, abuse, neglect, accident, improper maintenance, or alteration; or
2. The unit, if it has not been operated and/or maintained in accordance with the owner's manual; or
3. Normal deterioration of the exterior nish due to the use or exposure
4. Warranty is valid with purchase receipt only
5. Warranty get lost in case product has been open
6. Warranty get lost in case storage conditions not well applied and humidity is found inside the battery
7. Not intended for professional use

FR

ES

PT

IT

EL

PL

RU

KZ

UA

RO

BR

EN



a

1

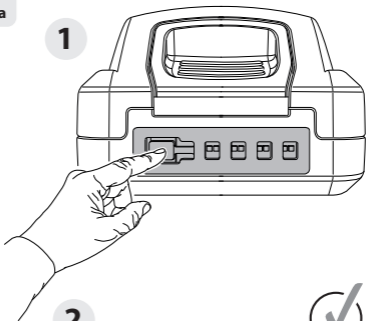

2



3

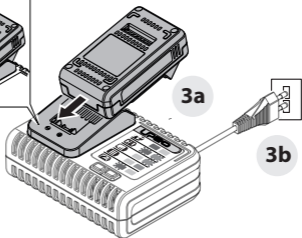
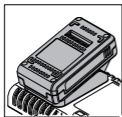



b

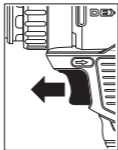

4

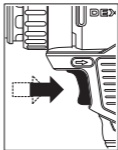

5

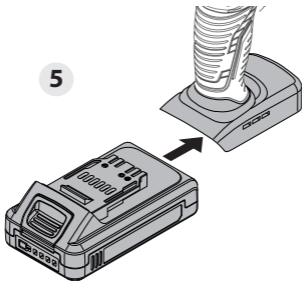

6

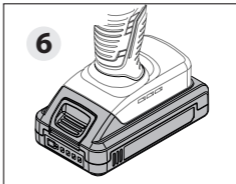

C

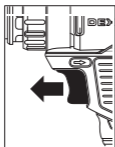

7

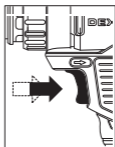

8

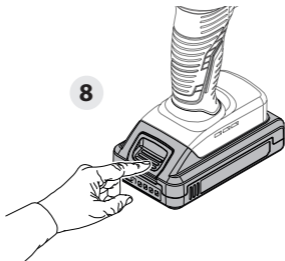

9

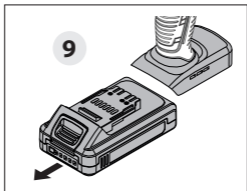

d

10



11

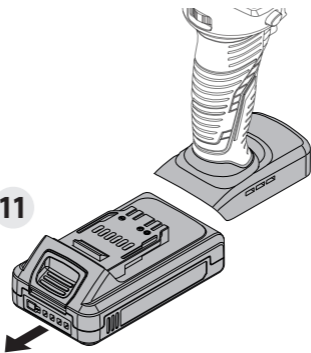

e

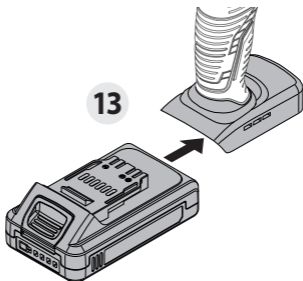
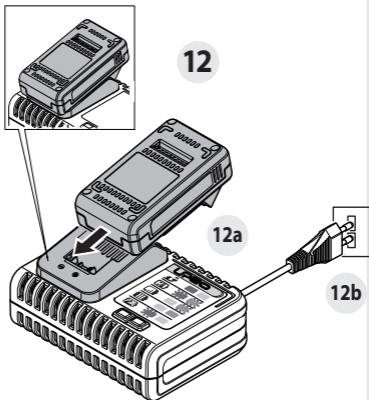



f

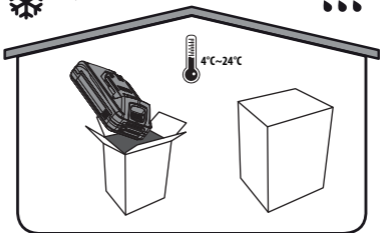
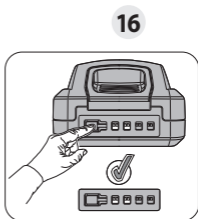
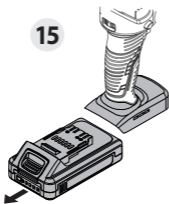
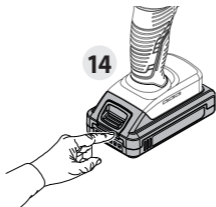



Ce produit se recycle,
s'il n'est plus utilisable
déposez-le en déchèterie.

Notice à trier.

Pour en savoir plus :
www.quefairedemesdechets.fr

FR Ce produit est recyclable. S'il ne peut plus être utilisé, veuillez l'apporter dans un centre de recyclage de déchets.

***Universal : Universal / compatible uniquement avec les produits Sterwins UP20, Lexman UP20 and Dexter UP20.**

ES Este producto es reciclable. Si ya no se puede usar, llévelo a un centro de reciclaje de residuos.

***Universal : Universal / compatible solo con los productos Sterwins UP20, Lexman UP20 y Dexter UP20.**

PT Este produto é reciclável. Se deixar de o utilizar, entregue-o num centro de reciclagem de resíduos.

***Universal : Universal / compatível apenas com produtos Sterwins UP20, Lexman UP20 e Dexter UP20 products.**

IT Questo prodotto può essere riciclato. Se deve essere smaltito, portalo presso un centro de riciclaggio.

***Universale : Universal / compatibile solo con Sterwins Sterwins UP20, Lexman UP20 e Dexter UP20.**

EL Αυτό το προϊόν είναι ανακυκλώσιμο. Εάν δεν μπορεί πλέον να χρησιμοποιηθεί, μεταφέρετε την σε κάποιο κέντρο ανακύκλωσης απορριμμάτων.

***Universal : Universal / compatible only with Sterwins UP20, Lexman UP20 and Dexter UP20.**

PL Ten produkt poddawany jest recyklingowi, kiedy przestaje być użyteczny należy dostarczyć go do punktu zbiórki odpadów.

***Universal : Uniwersalny / kompatybilny tylko z produktami Sterwins UP20, Lexman UP20 i Dexter UP20.**

RU Этот продукт может перерабатываться. Если он больше не пригоден для пользования, сдайте его в утилизационный центр.

***Universal : Универсально / совместимо только с продуктами Sterwins UP20, Lexman UP20 и Dexter UP20.**

KZ Бұл өнім қайта өңдеуге келеді. Оны әрі қолдануға болмайтын жағдайда, оны қайта өңдейтін орталыққа тапсыруыңызды өтінеміз

***Universal : Universal / Sterwins UP20, Lexman UP20 және Dexter UP20 өнімдерімен үйлесімді.**

UA Цей продукт може перероблятися. Якщо воно більше не є придатне для використання, здайте його в утилізаційний центр.

***Universal : Universal / compatible only with Sterwins UP20, Lexman UP20 and Dexter UP20 products.**

RO Acest produs este reciclabil. Dacă nu mai poate fi folosit, vă rugăm să îl aduceți într-un centru de reciclare a deșeurilor.

***Universal : Universal / compatibil numai cu produsele Sterwins UP20, Lexman UP20 și Dexter UP20 products.**

EN This product is recyclable. If it cannot be used anymore, please take it to waste recycling centre.

***Universal : Universal / compatible only with Sterwins UP20, Lexman UP20 and Dexter UP20 products.**



** Garantie 3 ans / 3 años de garantía / Garantia de 3 anos /
 Garanzia 3 Anni / Εγγύηση 3 ετών / Gwarancja 3-letnia /
 Гарантія 3 года / Кепілдік 3 жыл / Гарантія 3 років /
 Garanție 3 ani / Garantia de 3 anos / 3-year guarantee

Made in China

Adeo Services

135 rue Sadi Carnot- CS 00001 59790 - RONCHIN
 - France

Імпортер: ТОВ «Леруа Мерлен Україна», 04201
 Україна, м.Київ, вул. Полярна 17А, +380 44
 498 46 00.

Імпортер приймає претензії від споживачів щодо
 товару, а також проводить його ремонт, технічне і
 гарантійне обслуговування

Виробник: ТОВ «Адео Сервісез С.А.», вул. Саді
 Карно, CS 00001, 59790 Роншен, Франція.

Імпортер/Продавець/Організація,
 уповноважена приймати претензії по
 якості товару в РФ: ООО «ЛЕРУА МЕРЛЕН
 ВОСТОК», 141031, Россия, Московская Обл., г.
 Мытищи, Осташковское шоссе, д. 1

Imported by Adeo South Africa (PTY) LTD
 T/A Leroy Merlin,
 Hosted in Leroy Merlin Fourways Store
 35 Roos Street,
 Witkoppen Ext 97, Sandton, 2191
 Johannesburg, Gauteng, South Africa
 Tel: +27 10 493 8000 Email: contact@
 leroymerlin.co.za

Імпортер/Продавець/Організація,
 Республикасында өнім сапасы
 бойынша наразылықтарды
 қабылдайтын ұйым: «Леруа Мерлен
 Қазақстан» ЖШС.
 050000, Қазақстан Республикасы,
 Алматы қ., Қонаев көшесі, 77 үй,
 «PARK VIEW» БО, 6-қабат, 07-кеңсе.
 Імпортер / Продавец / Организация,
 принимающая претензии по качеству
 продукции в Республике
 Казахстан: ТОО «Леруа Мерлен
 Казахстан». 050000, Республика
 Казахстан, г. Алматы, ул. Кунаева,
 д. 77, БЦ «PARK VIEW», 6 этаж,
 офис № 07."