

SEA 20.0

**STIHL**



2 - 19	Gebrauchsanleitung
19 - 35	Instruction Manual
35 - 53	Notice d'emploi
53 - 70	Istruzioni d'uso
70 - 86	Handleiding



## Inhaltsverzeichnis

1	Vorwort.....	2
2	Informationen zu dieser Gebrauchsanleitung.....	2
3	Übersicht.....	3
4	Sicherheitshinweise.....	4
5	Handsauger einsatzbereit machen.....	11
6	Akku laden und LEDs.....	11
7	Handsauger zusammenbauen.....	12
8	Akku einsetzen und herausnehmen.....	12
9	Handsauger einschalten und ausschalten	13
10	Handsauger und Akku prüfen.....	13
11	Mit dem Handsauger arbeiten.....	13
12	Nach dem Arbeiten.....	14
13	Transportieren.....	14
14	Aufbewahren.....	14
15	Reinigen.....	15
16	Reparieren.....	16
17	Störungen beheben.....	16
18	Technische Daten.....	17
19	Ersatzteile und Zubehör.....	18
20	Entsorgen.....	18
21	Produktinformation.....	18
22	Anschriften.....	19

## 1 Vorwort

Liebe Kundin, lieber Kunde,

es freut uns, dass Sie sich für STIHL entschieden haben. Wir entwickeln und fertigen unsere Produkte in Spitzenqualität entsprechend der Bedürfnisse unserer Kunden. So entstehen Produkte mit hoher Zuverlässigkeit auch bei extremer Beanspruchung.

STIHL steht auch für Spitzenqualität beim Service. Unser Fachhandel gewährleistet kompetente Beratung und Einweisung sowie eine umfassende technische Betreuung.

STIHL bekennt sich ausdrücklich zu einem nachhaltigen und verantwortungsvollen Umgang mit der Natur. Diese Gebrauchsanleitung soll Sie unterstützen, Ihr STIHL Produkt über eine lange Lebensdauer sicher und umweltfreundlich einzusetzen.

Wir danken Ihnen für Ihr Vertrauen und wünschen Ihnen viel Freude mit Ihrem STIHL Produkt.



Dr. Nikolas Stihl

**WICHTIG! VOR GEBRAUCH LESEN UND AUFBEWAHREN.**

## 2 Informationen zu dieser Gebrauchsanleitung

### 2.1 Kennzeichnung der Warnhinweise im Text



#### WARNUNG

- Der Hinweis weist auf Gefahren hin, die zu schweren Verletzungen oder zum Tod führen können.
  - Die genannten Maßnahmen können schwere Verletzungen oder Tod vermeiden.

#### HINWEIS

- Der Hinweis weist auf Gefahren hin, die zu Sachschaden führen können.
  - Die genannten Maßnahmen können Sachschaden vermeiden.

### 2.2 Symbole im Text



Dieses Symbol verweist auf ein Kapitel in dieser Gebrauchsanleitung.

## 3 Übersicht

### 3.1 Handsauger, Akku und Ladegerät

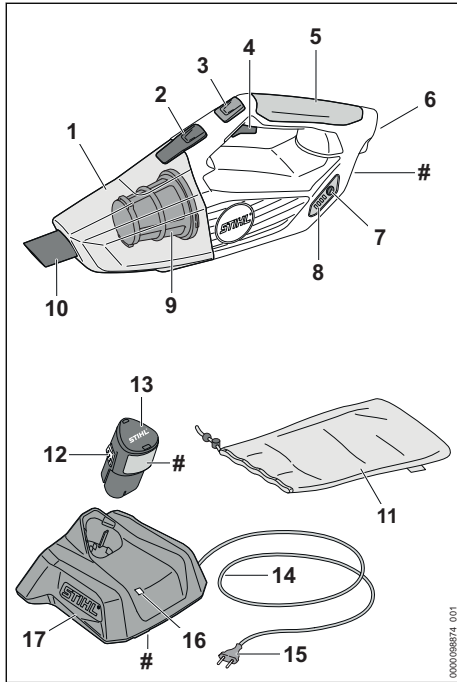

- 1 Behälter**  
Der Behälter sammelt aufgesaugten Staub und Schmutz.
- 2 Sperrhebel**  
Der Sperrhebel hält den Behälter am Handsauger.
- 3 Feststellgas-Taste**  
Die Feststellgas-Taste arretiert die Saugkraft.
- 4 Schalthebel**  
Der Schalthebel schaltet den Handsauger ein und aus.
- 5 Bedienungsgriff**  
Der Bedienungsgriff dient zum Bedienen, Halten und Führen des Handsaugers.
- 6 Akku-Schacht**  
Der Akku-Schacht nimmt den Akku auf.
- 7 Drucktaste**  
Die Drucktaste aktiviert die LEDs am Handsauger.

- 8 LEDs**  
Die LEDs zeigen den Ladezustand des Akkus und Störungen an.
- 9 Filter**  
Der Filter filtert Staub und Schmutz aus der aufgesaugten Luft.
- 10 Düse**  
Die Düse führt aufgesaugten Staub und Schmutz in den Behälter.
- 11 Tasche**  
Die Tasche dient zum Transportieren und Aufbewahren des Handsaugers, des Akkus, des Ladegeräts und des Zubehörs.
- 12 Rasthaken**  
Der Rasthaken hält den Akku im Akku-Schacht.
- 13 Akku**  
Der Akku versorgt den Handsauger mit Energie.
- 14 Anschlussleitung**  
Die Anschlussleitung verbindet das Ladegerät mit dem Netzstecker.
- 15 Netzstecker**  
Der Netzstecker verbindet die Anschlussleitung mit einer Steckdose.
- 16 LED**  
Die LED zeigt den Status des Ladegeräts an.
- 17 Ladegerät**  
Das Ladegerät lädt den Akku.

# Leistungsschild mit Maschinenummer

### 3.2 Zubehör

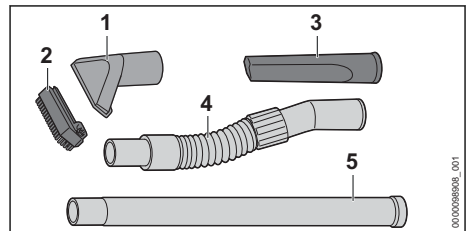

- 1 Saugdüse**  
Die Saugdüse dient zum Saugen von groben Schmutz.
- 2 Bürstenaufsatz**  
Der Bürstenaufsatz dient zum Saugen von empfindlichen Oberflächen.
- 3 Fugendüse**  
Die Fugendüse dient zum Saugen an schwer zugänglichen Stellen.

#### 4 Saugschlauch

Der Saugschlauch dient zum Verlängern der angebauten Düse.

#### 5 Verlängerungsrohr

Das Verlängerungsrohr dient zum Verlängern der angebauten Düsen.

### 3.3 Symbole

Die Symbole können auf dem Handsauger dem Akku und dem Ladegerät sein und bedeuten Folgendes:

-  Feststellgas-Taste aktivieren.
-  Die LED leuchtet oder blinkt grün. Der Akku wird geladen.
-  Die LED blinkt rot. Zwischen dem Akku und dem Ladegerät besteht kein elektrischer Kontakt oder im Akku oder im Ladegerät besteht eine Störung.
-  Die Angabe neben dem Symbol weist auf den Energieinhalt des Akkus nach Spezifikation des Zellenherstellers hin. Der in der Anwendung zur Verfügung stehende Energieinhalt ist geringer.
-  Elektrogerät in einem geschlossenen und trockenen Raum betreiben.
-  Produkt nicht mit dem Hausmüll entsorgen.
-  Gebrauchsanleitung lesen, verstehen und aufbewahren.

## 4 Sicherheitshinweise

### 4.1 Warnsymbole

Die Warnsymbole auf dem Handsauger, dem Akku oder dem Ladegerät bedeuten Folgendes:

-  Sicherheitshinweise und deren Maßnahmen beachten.
-  Gebrauchsanleitung lesen, verstehen und aufbewahren.
-  Akku während Arbeitsunterbrechungen, des Transports, der Aufbewahrung, Wartung oder Reparatur herausnehmen.
-  Handsauger und Ladegerät vor Regen und Feuchtigkeit schützen.



Akku vor Hitze und Feuer schützen.



Akku vor Regen und Feuchtigkeit schützen und nicht in Flüssigkeiten tauchen.

### 4.2 Bestimmungsgemäße Verwendung

Der Handsauger STIHL SEA 20.0 dient zum Aufsaugen von trockenem Staub und Schmutz im hausnahen Bereich.

Der Handsauger darf bei Regen nicht verwendet werden.

Der Akku STIHL AS versorgt den Handsauger mit Energie.

Das Ladegerät STIHL AL 1 lädt den Akku STIHL AS.

### ▲ WARNUNG

- Akkus und Ladegeräte, die nicht von STIHL für den Handsauger freigegeben sind, können Brände und Explosionen auslösen. Personen können schwer verletzt oder getötet werden und Sachschaden kann entstehen.
  - ▶ Handsauger mit einem Akku STIHL AS verwenden.
  - ▶ Akku STIHL AS mit einem Ladegerät STIHL AL 1 laden.
- Falls der Handsauger der Akku oder das Ladegerät nicht bestimmungsgemäß verwendet werden, können Personen schwer verletzt oder getötet werden und Sachschaden kann entstehen.
  - ▶ Handsauger, Akku und Ladegerät so verwenden, wie es in dieser Gebrauchsanleitung beschrieben ist.

### 4.3 Anforderungen an den Benutzer

### ▲ WARNUNG

- Benutzer ohne eine Unterweisung können die Gefahren des Handsauger nicht erkennen oder nicht einschätzen. Der Benutzer oder andere Personen können schwer verletzt oder getötet werden.
  - ▶ Gebrauchsanleitung lesen, verstehen und aufbewahren.



- ▶ Falls der Handsauger an eine andere Person weitergegeben wird: Gebrauchsanleitung mitgeben.
- ▶ Sicherstellen, dass der Benutzer folgende Anforderungen erfüllt:
  - Der Benutzer ist ausgeruht.
- **Der Benutzer ist körperlich, sensorisch und geistig fähig, den Handsauger zu bedienen und damit zu arbeiten.**
- Der Benutzer kann die Gefahren des Handsauger erkennen und einschätzen.
- **Der Benutzer ist volljährig oder der Benutzer wird entsprechend nationaler Regelungen unter Aufsicht in einem Beruf ausgebildet.**
- **Der Benutzer hat eine Unterweisung von einem STIHL Fachhändler oder einer fachkundigen Person erhalten, bevor er das erste Mal den Handsauger verwendet.**
  - Der Benutzer ist nicht durch Alkohol, Medikamente oder Drogen beeinträchtigt.
- ▶ Falls Unklarheiten bestehen: Einen STIHL Fachhändler aufsuchen.

#### 4.4 Bekleidung und Ausstattung

### ▲ WARNUNG

- Während der Arbeit können lange Haare in den Handsauger hineingezogen werden. Der Benutzer kann schwer verletzt werden.
  - ▶ Lange Haare so zusammenbinden und so sichern, dass sie sich oberhalb der Schultern befinden.
- Während der Arbeit kann Staub aufgewirbelt werden. Eingeatmete Staub kann die Gesundheit schädigen und allergische Reaktionen auslösen.

- ▶ Falls Staub aufgewirbelt wird: Eine Staubschutzmaske tragen.
- Ungeeignete Bekleidung kann sich im Handsauger verfangen. Benutzer ohne geeignete Bekleidung können schwer verletzt werden.
  - ▶ Eng anliegende Bekleidung tragen.
  - ▶ Schals und Schmuck ablegen.
- Falls der Benutzer ungeeignetes Schuhwerk trägt, kann er ausrutschen. Der Benutzer kann verletzt werden.
  - ▶ Festes, geschlossenes Schuhwerk mit griffiger Sohle tragen.

## 4.5 Arbeitsbereich und Umgebung

### 4.5.1 Arbeitsbereich und Umgebung

### ▲ WARNUNG

- Unbeteiligte Personen, Kinder und Tiere können die Gefahren des Handsaugers nicht erkennen und nicht einschätzen. Unbeteiligte Personen, Kinder und Tiere können schwer verletzt werden.
  - ▶ **Unbeteiligte Personen, Kinder und Tiere aus dem Arbeitsbereich fernhalten.**
  - ▶ **Handsauger nicht unbeaufsichtigt lassen.**
  - ▶ **Sicherstellen, dass Kinder nicht mit dem Handsauger spielen können.**
- Der Handsauger ist nicht wassergeschützt. Falls im Regen oder in feuchter Umgebung gearbeitet wird, kann es zu einem elektrischen Schlag kommen. Der Benutzer kann schwer verletzt oder getötet werden und der Handsauger kann beschädigt werden.
  - ▶ **Nicht im Regen und nicht in feuchter Umgebung arbeiten.**



- Elektrische Bauteile des Handsaugers können Funken erzeugen. Funken können in leicht brennbarer oder explosiver Umgebung Brände und Explosionen auslösen. Personen können schwer verletzt oder getötet werden und Sachschaden kann entstehen.
  - ▶ Nicht in einer leicht brennbaren und nicht in einer explosiven Umgebung arbeiten.
- Eingeatmete Abluft kann die Gesundheit schädigen und allergische Reaktionen auslösen.
  - ▶ Für eine ausreichende Belüftung sorgen.

- ▶ Länderabhängige Vorschriften zur Belüftung von Räumen und zur Luftwechselrate beachten.

#### 4.5.2 Akku

### ▲ WARNUNG

- Unbeteiligte Personen, Kinder und Tiere können die Gefahren des Akkus nicht erkennen und nicht einschätzen. Unbeteiligte Personen, Kinder und Tiere können schwer verletzt werden.
  - ▶ Unbeteiligte Personen, Kinder und Tiere fernhalten.
  - ▶ Akku nicht unbeaufsichtigt lassen.
  - ▶ Sicherstellen, dass Kinder nicht mit dem Akku spielen können.
- Der Akku ist nicht gegen alle Umgebungseinflüsse geschützt. Falls der Akku bestimmten Umgebungseinflüssen ausgesetzt ist, kann der Akku in Brand geraten, explodieren oder irreparabel beschädigt werden. Personen können schwer verletzt werden und Sachschaden kann entstehen.



- ▶ Akku vor Hitze und Feuer schützen.
- ▶ Akku nicht ins Feuer werfen.

- ▶ Akku nicht außerhalb der angegebenen Temperaturgrenzen laden, verwenden und aufbewahren, 18.5.



- ▶ Akku vor Regen und Feuchtigkeit schützen und nicht in Flüssigkeiten tauchen.

- ▶ Akku von metallischen Kleinteilen fernhalten.
- ▶ Akku nicht hohem Druck aussetzen.
- ▶ Akku nicht Mikrowellen aussetzen.
- ▶ Akku vor Chemikalien und vor Salzen schützen.

#### 4.5.3 Ladegerät

### ▲ WARNUNG

- Unbeteiligte Personen, Kinder können die Gefahren des Ladegeräts und des elektrischen Stroms nicht erkennen und nicht einschätzen. Unbeteiligte Personen, Kinder und Tiere können schwer verletzt oder getötet werden.
  - ▶ Unbeteiligte Personen, Kinder und Tiere fernhalten.

### ▶ Sicherstellen, dass Kinder nicht mit dem Ladegerät spielen können.

- Das Ladegerät ist nicht wassergeschützt. Falls im Regen oder in feuchter Umgebung gearbeitet wird, kann es zu einem elektrischen Schlag kommen. Der Benutzer kann verletzt werden und das Ladegerät kann beschädigt werden.



- ▶ Nicht im Regen und nicht in feuchter Umgebung betreiben.

- Das Ladegerät ist nicht gegen alle Umgebungseinflüsse geschützt. Falls das Ladegerät bestimmten Umgebungseinflüssen ausgesetzt ist, kann das Ladegerät in Brand geraten oder explodieren. Personen können schwer verletzt werden und Sachschaden kann entstehen.

- ▶ Ladegerät in einem geschlossenen und trockenen Raum betreiben.
- ▶ Ladegerät nicht in einer leicht brennbaren und nicht in einer explosiven Umgebung betreiben.
- ▶ Ladegerät nicht auf einem leicht brennbaren Untergrund betreiben.
- ▶ Ladegerät nicht außerhalb der angegebenen Temperaturgrenzen verwenden und aufbewahren, 18.5.
- Personen können über die Anschlussleitung stolpern. Personen können verletzt werden und das Ladegerät kann beschädigt werden.
  - ▶ Anschlussleitung flach auf dem Boden verlegen.

## 4.6 Sicherheitsgerechter Zustand

### 4.6.1 Sicherheitsgerechter Zustand

Der Handsauger ist im sicherheitsgerechten Zustand, falls folgende Bedingungen erfüllt sind:

- Der Handsauger ist unbeschädigt.
- Der Handsauger ist sauber und trocken.
- Die Bedienelemente funktionieren und sind unverändert.
- Original STIHL Zubehör für diesen Handsauger ist angebaut.
- Das Zubehör ist richtig angebaut.

### ▲ WARNUNG

- In einem nicht sicherheitsgerechten Zustand können Bauteile nicht mehr richtig funktionieren und Sicherheitseinrichtungen außer Kraft gesetzt werden. Personen können schwer verletzt oder getötet werden.
  - ▶ Mit einem unbeschädigten Handsauger arbeiten.

- ▶ Falls der Handsauger verschmutzt oder nass ist: Handsauger reinigen und trocknen lassen.
- ▶ Handsauger nicht verändern.
- ▶ Falls die Bedienungselemente nicht funktionieren: Nicht mit dem Handsauger arbeiten.
- ▶ Mit eingebautem und unbeschädigtem Filter arbeiten.
- ▶ Original STIHL Zubehör für diesen Handsauger anbauen.
- ▶ Zubehör so anbauen, wie es in dieser Gebrauchsanleitung oder in der Gebrauchsanleitung des Zubehörs beschrieben ist.
- ▶ Abgenutzte oder beschädigte Hinweisschilder ersetzen.
- ▶ Gegenstände nicht in die Öffnungen des Handsaugers stecken.

#### 4.6.2 Akku

Der Akku ist im sicherheitsgerechten Zustand, falls folgende Bedingungen erfüllt sind:

- Der Akku ist unbeschädigt.
- Der Akku ist sauber und trocken.
- Der Akku funktioniert und ist unverändert.

### ⚠ WARNUNG

- In einem nicht sicherheitsgerechten Zustand kann der Akku nicht mehr sicher funktionieren. Personen können schwer verletzt werden.
  - ▶ Mit einem unbeschädigten und funktionierenden Akku arbeiten.
  - ▶ Einen beschädigten oder defekten Akku nicht laden.
  - ▶ Falls der Akku verschmutzt ist: Akku reinigen.
  - ▶ Falls der Akku nass oder feucht ist: Akku trocknen lassen,  18.6.
  - ▶ Akku nicht verändern.
  - ▶ Gegenstände nicht in die Öffnungen des Akkus stecken.
  - ▶ Elektrische Kontakte des Akkus nicht mit metallischen Gegenständen verbinden und kurzschließen.
  - ▶ Akku nicht öffnen.
  - ▶ Abgenutzte oder beschädigte Hinweisschilder ersetzen.
- Aus einem beschädigten Akku kann Flüssigkeit austreten. Falls die Flüssigkeit mit der Haut oder den Augen in Kontakt kommt, können die Haut oder die Augen gereizt werden.
  - ▶ Kontakt mit der Flüssigkeit vermeiden.
  - ▶ Falls Kontakt mit der Haut aufgetreten ist: Betroffene Hautstellen mit reichlich Wasser und Seife abwaschen.

- ▶ Falls Kontakt mit den Augen aufgetreten ist: Augen mindestens 15 Minuten mit reichlich Wasser spülen und einen Arzt aufsuchen.
- Ein beschädigter oder defekter Akku kann ungewöhnlich riechen, rauchen oder brennen. Personen können schwer verletzt oder getötet werden und Sachschaden kann entstehen.
  - ▶ Falls der Akku ungewöhnlich riecht oder raucht: Akku nicht verwenden und von brennbaren Stoffen fernhalten.
  - ▶ Falls der Akku brennt: Versuchen, den Akku mit einem Feuerlöscher oder Wasser zu löschen.

#### 4.6.3 Ladegerät

Das Ladegerät ist im sicherheitsgerechten Zustand, falls folgende Bedingungen erfüllt sind:

- Das Ladegerät ist unbeschädigt.
- Das Ladegerät ist sauber und trocken.

### ⚠ WARNUNG

- In einem nicht sicherheitsgerechten Zustand können Bauteile nicht mehr richtig funktionieren und Sicherheitseinrichtungen außer Kraft gesetzt werden. Personen können schwer verletzt oder getötet werden.
  - ▶ Ein unbeschädigtes Ladegerät verwenden.
  - ▶ Falls das Ladegerät verschmutzt oder nass ist: Ladegerät reinigen und trocknen lassen.
  - ▶ Ladegerät nicht verändern.
  - ▶ Gegenstände nicht in die Öffnungen des Ladegeräts stecken.
  - ▶ Elektrische Kontakte des Ladegeräts nicht mit metallischen Gegenständen verbinden und kurzschließen.
  - ▶ Ladegerät nicht öffnen.

#### 4.7 Arbeiten

### ⚠ WARNUNG

- Der Benutzer kann in bestimmten Situationen nicht mehr konzentriert arbeiten. Der Benutzer kann stolpern, fallen und schwer verletzt werden.
  - ▶ Ruhig und überlegt arbeiten.
  - ▶ Falls die Lichtverhältnisse und Sichtverhältnisse schlecht sind: Nicht mit dem Handsauger arbeiten.
  - ▶ Handsauger alleine bedienen.
  - ▶ Auf Hindernisse achten.
  - ▶ Auf dem Boden stehend arbeiten und das Gleichgewicht halten.
  - ▶ Falls Ermüdungserscheinungen auftreten: Eine Arbeitspause einlegen.
- Falls sich der Handsauger während der Arbeit verändert oder sich ungewohnt verhält, kann

der Handsauger in einem nicht sicherheitsgerechten Zustand sein. Personen können schwer verletzt werden und Sachschaden kann entstehen.

- ▶ Arbeit beenden, Akku herausnehmen und einen STIHL Fachhändler aufsuchen.
- ▶ Handsauger stehend betreiben.
- ▶ Handsauger nicht abdecken um für einen ausreichenden Austausch der Kühlluft zu sorgen.

## 4.8 Laden

### ▲ WARNUNG

- Während des Ladens kann ein beschädigtes oder ein defektes Ladegerät ungewöhnlich rischen oder rauchen. Personen können verletzt werden und Sachschaden kann entstehen.
  - ▶ Netzstecker aus der Steckdose ziehen.
- Das Ladegerät kann bei unzureichender Wärmeabfuhr überhitzen und einen Brand auslösen. Personen können schwer verletzt oder getötet werden und Sachschaden kann entstehen.
  - ▶ Ladegerät nicht abdecken.

## 4.9 Elektrisch anschließen

Kontakt mit stromführenden Bauteilen kann durch folgende Ursachen entstehen:

- Die Anschlussleitung oder die Verlängerungsleitung ist beschädigt.
- Der Netzstecker der Anschlussleitung oder der Verlängerungsleitung ist beschädigt.
- Die Steckdose ist nicht richtig installiert.

### ▲ GEFAHR

- Kontakt mit stromführenden Bauteilen kann zu einem Stromschlag führen. Der Benutzer kann schwer verletzt oder getötet werden.
  - ▶ Sicherstellen, dass die Anschlussleitung, Verlängerungsleitung und deren Netzstecker unbeschädigt sind.



Falls die Anschlussleitung oder die Verlängerungsleitung beschädigt ist:

- ▶ Beschädigte Stelle nicht berühren.
- ▶ Netzstecker aus der Steckdose ziehen.
- ▶ Anschlussleitung, Verlängerungsleitung und deren Netzstecker mit trockenen Händen anfassen.
- ▶ Netzstecker der Anschlussleitung oder Verlängerungsleitung in eine richtig installierte und abgesicherte Steckdose mit Schutzkontakt stecken.
- ▶ Ladegerät über einen Fehlerstrom-Schutzschalter (30 mA, 30 ms) anschließen.

- Eine beschädigte oder ungeeignete Verlängerungsleitung kann zu einem elektrischen Schlag führen. Personen können schwer verletzt oder getötet werden.
  - ▶ Eine Verlängerungsleitung mit dem richtigen Leistungsquerschnitt verwenden,  18.4.

### ▲ WARNUNG

- Während des Ladens kann eine falsche Netzspannung oder eine falsche Netzfrequenz zu einer Überspannung in dem Ladegerät führen. Das Ladegerät kann beschädigt werden.
  - ▶ Sicherstellen, dass die Netzspannung und die Netzfrequenz des Stromnetzes mit den Angaben auf dem Leistungsschild des Ladegeräts übereinstimmen.
- Falls das Ladegerät an eine Mehrfachsteckdose angeschlossen ist, können während des Ladens elektrische Bauteile überlastet werden. Die elektrischen Bauteile können sich erwärmen und einen Brand auslösen. Personen können sich schwer verletzen oder getötet werden und Sachschaden kann entstehen.
  - ▶ Sicherstellen, dass die Leistungsangaben auf der Mehrfachsteckdose durch die Angaben auf dem Leistungsschild des Ladegeräts und aller an die Mehrfachsteckdose angeschlossener Elektrogeräte in Summe nicht überschritten werden.
- Eine falsch verlegte Anschlussleitung und Verlängerungsleitung kann beschädigt werden und Personen können darüber stolpern. Personen können verletzt werden und die Anschlussleitung oder Verlängerungsleitung kann beschädigt werden.
  - ▶ Anschlussleitung und Verlängerungsleitung so verlegen und kennzeichnen, dass Personen nicht stolpern können.
  - ▶ Anschlussleitung und Verlängerungsleitung so verlegen, dass sie nicht gespannt oder verwickelt sind.
  - ▶ Anschlussleitung und Verlängerungsleitung so verlegen, dass sie nicht beschädigt, geknickt oder gequetscht werden oder scheuern.
  - ▶ Anschlussleitung und Verlängerungsleitung vor Hitze, Öl und Chemikalien schützen.
  - ▶ Anschlussleitung und Verlängerungsleitung auf einem trockenen Untergrund verlegen.
- Während der Arbeit erwärmt sich die Verlängerungsleitung. Wenn die Wärme nicht abfließen kann, kann die Wärme einen Brand auslösen.
  - ▶ Falls eine Kabeltrommel verwendet wird: Kabeltrommel vollständig abwickeln.



- Falls elektrische Leitungen und Rohre in der Wand verlaufen, können diese beschädigt werden, wenn das Ladegerät an der Wand montiert wird. Kontakt mit elektrischen Leitungen kann zu einem Stromschlag führen. Personen können schwer verletzt werden und Sachschaden kann entstehen.
  - ▶ Sicherstellen, dass an der vorgesehenen Stelle keine elektrische Leitungen und Rohre in der Wand verlaufen.
- Falls das Ladegerät nicht wie in dieser Gebrauchsanleitung beschrieben an der Wand montiert ist, kann das Ladegerät oder der Akku herunterfallen oder das Ladegerät zu heiß werden. Personen können verletzt werden und Sachschaden kann entstehen.
  - ▶ Ladegerät so an eine Wand montieren, wie es in dieser Gebrauchsanleitung beschrieben ist.
- Falls das Ladegerät mit eingesetztem Akku an eine Wand montiert wird, kann der Akku aus dem Ladegerät fallen. Personen können verletzt werden und Sachschaden kann entstehen.
  - ▶ Zuerst Ladegerät an die Wand montieren und dann Akku einsetzen.
- ▶ Einen beschädigten Akku nicht transportieren.
- ▶ Falls im Lieferumfang eine Tasche enthalten ist: Akku in der mitgelieferten Tasche transportieren.
- Während des Transports kann der Akku umkippen oder sich bewegen. Personen können verletzt werden und Sachschaden kann entstehen.
  - ▶ Akku in der Verpackung so verpacken, dass er sich nicht bewegen kann.
  - ▶ Verpackung so sichern, dass sie sich nicht bewegen kann.

#### 4.10.3 Ladegerät

### ⚠ WARNUNG

- Während des Transports kann das Ladegerät umkippen oder sich bewegen. Personen können verletzt werden und Sachschaden kann entstehen.
  - ▶ Netzstecker aus der Steckdose ziehen.
  - ▶ Akku herausnehmen.
  - ▶ Ladegerät in der mitgelieferten Tasche transportieren.
  - ▶ Falls im Lieferumfang keine Tasche enthalten ist: Ladegerät mit Spanngurten, Riemen oder einem Netz so sichern, dass es nicht umkippen und sich nicht bewegen kann.
- Die Anschlussleitung ist nicht dafür bestimmt, das Ladegerät daran zu tragen. Die Anschlussleitung und das Ladegerät können beschädigt werden.
  - ▶ Anschlussleitung aufwickeln und am Ladegerät befestigen.

## 4.10 Transportieren

### 4.10.1 Handsauger

### ⚠ WARNUNG

- Während des Transports kann der Handsauger umkippen oder sich bewegen. Personen können verletzt werden und Sachschaden kann entstehen.



- ▶ Akku herausnehmen.

- ▶ Handsauger in der mitgelieferten Tasche transportieren.
- ▶ Falls im Lieferumfang keine Tasche enthalten ist: Handsauger mit Spanngurten, Riemen oder einem Netz so sichern, dass er nicht umkippen und sich nicht bewegen kann.

### 4.10.2 Akku

### ⚠ WARNUNG

- Der Akku ist nicht gegen alle Umgebungseinflüsse geschützt. Falls der Akku bestimmten Umgebungseinflüssen ausgesetzt ist, kann der Akku beschädigt werden und Sachschaden kann entstehen.

## 4.11 Aufbewahren

### 4.11.1 Handsauger

### ⚠ WARNUNG

- Kinder können die Gefahren des Handsaugers nicht erkennen und nicht einschätzen. Kinder können schwer verletzt werden.



- ▶ Akku herausnehmen.

- ▶ Handsauger außerhalb der Reichweite von Kindern aufbewahren.
- Die elektrischen Kontakte am Handsauger und metallische Bauteile können durch Feuchtigkeit korrodieren. Der Handsauger kann beschädigt werden.



- ▶ Akku herausnehmen.

- ▶ Handsauger sauber und trocken aufbewahren.

#### 4.11.2 Akku

### ⚠ WARNUNG

- Kinder können die Gefahren des Akkus nicht erkennen und nicht einschätzen. Kinder können schwer verletzt werden.
  - ▶ Akku außerhalb der Reichweite von Kindern aufbewahren.
- Der Akku ist nicht gegen alle Umgebungseinflüsse geschützt. Falls der Akku bestimmten Umgebungseinflüssen ausgesetzt ist, kann der Akku irreparabel beschädigt werden.
  - ▶ Akku sauber und trocken aufbewahren.
  - ▶ Akku in einem geschlossenen Raum aufbewahren.
  - ▶ Akku getrennt vom Handsauger aufbewahren.
  - ▶ Falls der Akku im Ladegerät aufbewahrt wird: Netzstecker ziehen und den Akku mit einem Ladezustand zwischen 40 % und 60 % (2 grün leuchtende LEDs) aufbewahren.
  - ▶ Akku nicht außerhalb der angegebenen Temperaturgrenzen aufbewahren,  18.5.

#### 4.11.3 Ladegerät

### ⚠ WARNUNG

- Kinder können die Gefahren eines Ladegeräts nicht erkennen und nicht einschätzen. Kinder können schwer verletzt oder getötet werden.
  - ▶ Netzstecker ziehen.
  - ▶ Ladegerät außerhalb der Reichweite von Kindern aufbewahren.
- Das Ladegerät ist nicht gegen alle Umgebungseinflüsse geschützt. Falls das Ladegerät bestimmten Umgebungseinflüssen ausgesetzt ist, kann das Ladegerät beschädigt werden.
  - ▶ Netzstecker ziehen.
  - ▶ Falls das Ladegerät warm ist: Ladegerät abkühlen lassen.
  - ▶ Ladegerät sauber und trocken aufbewahren.
  - ▶ Ladegerät in einem geschlossenen Raum aufbewahren.
  - ▶ Ladegerät nicht außerhalb der angegebenen Temperaturgrenzen aufbewahren,  18.5.

- Die Anschlussleitung ist nicht dafür bestimmt, das Ladegerät daran zu tragen oder aufzuhängen. Die Anschlussleitung und das Ladegerät können beschädigt werden.
  - ▶ Ladegerät am Gehäuse greifen und festhalten. Eine Griffmulde zum einfachen Anheben des Ladegeräts ist am Ladegerät angebracht.
  - ▶ Ladegerät an der Wandhalterung aufhängen.

#### 4.12 Reinigen, Warten und Reparieren

### ⚠ WARNUNG

- Falls während der Reinigung, Wartung oder Reparatur der Akku eingesetzt ist, kann der Handsauger unbeabsichtigt eingeschaltet werden. Personen können schwer verletzt werden und Sachschaden kann entstehen.









- ▶ Akku herausnehmen.

- Scharfe Reinigungsmittel, das Reinigen mit einem Wasserstrahl oder spitzen Gegenständen können den Handsauger, den Akku und das Ladegerät beschädigen. Falls der Handsauger, der Akku oder das Ladegerät nicht richtig gereinigt werden, können Bauteile nicht mehr richtig funktionieren und Sicherheitseinrichtungen außer Kraft gesetzt werden. Personen können schwer verletzt werden.
  - ▶ Handsauger, Akku und Ladegerät so reinigen, wie es in dieser Gebrauchsanleitung beschrieben ist.
- Falls der Handsauger, Akku und das Ladegerät nicht richtig gewartet oder repariert werden, können Bauteile nicht mehr richtig funktionieren und Sicherheitseinrichtungen außer Kraft gesetzt werden. Personen können schwer verletzt oder getötet werden.
  - ▶ Handsauger, Akku und Ladegerät nicht selbst warten oder reparieren.
  - ▶ Falls der Handsauger der Akku oder das Ladegerät gewartet oder repariert werden müssen: Einen STIHL Fachhändler aufsuchen.

## 5 Handsauger einsatzbereit machen

### 5.1 Handsauger einsatzbereit machen

Vor jedem Arbeitsbeginn müssen folgende Schritte durchgeführt werden:

- ▶ Sicherstellen, dass sich folgende Bauteile im sicherheitsgerechten Zustand befinden:
  - Handsauger,  4.6.1.
  - Akku,  4.6.2.
  - Ladegerät,  4.6.3.
- ▶ Akku prüfen,  10.2.
- ▶ Akku vollständig laden,  6.2.
- ▶ Handsauger reinigen,  15.1
- ▶ Bedienelemente prüfen,  10.1.
- ▶ Falls die Schritte nicht durchgeführt werden können: Handsauger nicht verwenden und einen STIHL Fachhändler aufsuchen.

## 6 Akku laden und LEDs

### 6.1 Ladegerät an eine Wand montieren

Das Ladegerät kann an eine Wand montiert werden.

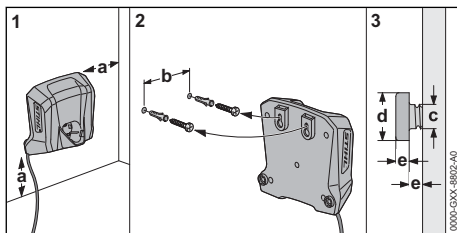

#### ▶ Ladegerät so an eine Wand montieren, dass folgende Bedingungen erfüllt sind:

- Geeignetes Befestigungsmaterial wird verwendet.
- Das Ladegerät ist waagrecht.  
Folgende Maße sind eingehalten:
  - a = mindestens 100 mm
  - b = 54 mm
  - c = 4,5 mm
  - d = 9 mm
  - e = 2,5 mm

### 6.2 Akku laden

Die Ladezeit hängt von verschiedenen Einflüssen ab, z. B. von der Temperatur des Akkus oder

von der Umgebungstemperatur. Für eine optimale Leistungsfähigkeit die empfohlenen Temperaturbereiche beachten,  18.6. Die tatsächliche Ladezeit kann von der angegebenen Ladezeit abweichen. Die Ladezeit ist unter [www.stihl.com/charging-times](http://www.stihl.com/charging-times) angegeben.

Wenn der Netzstecker in einer Steckdose eingesteckt ist und der Akku in das Ladegerät eingesetzt wird, startet der Ladevorgang automatisch. Wenn der Akku vollständig geladen ist, schaltet sich das Ladegerät automatisch ab.

Während des Ladens erwärmen sich der Akku und das Ladegerät.

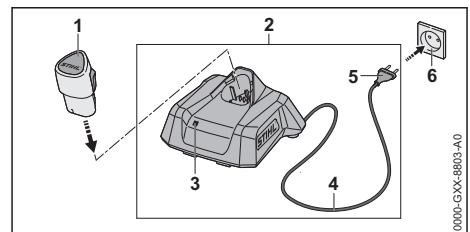

- ▶ Netzstecker (5) in eine gut zugängliche Steckdose (6) stecken.  
Das Ladegerät (2) führt einen Selbsttest durch. Die LED (3) leuchtet ca. 1 Sekunde lang grün und ca. 1 Sekunde lang rot.
- ▶ Anschlussleitung (4) verlegen.
- ▶ Akku (1) in die Führungen des Ladegeräts (2) einsetzen und bis zum Anschlag drücken. Die LED (3) leuchtet oder blinkt grün. Der Akku (2) wird geladen.
- ▶ Falls die LED (3) nicht mehr leuchtet: Der Akku (1) ist vollständig geladen und kann aus dem Ladegerät (2) herausgenommen werden.
- ▶ Falls das Ladegerät (2) nicht mehr verwendet wird: Netzstecker (5) aus der Steckdose (6) ziehen.

## 6.3 Ladezustand anzeigen

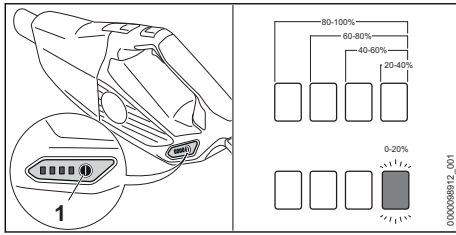

- ▶ Akku einsetzen.
- ▶ Drucktaste (1) drücken.  
Die LEDs leuchten ca. 5 Sekunden lang grün und zeigen den Ladezustand an.
- ▶ Falls die rechte LED grün blinkt: Akku laden.

## 6.4 LEDs am Handsauger

Die LEDs können den Ladezustand des Akkus oder Störungen anzeigen. Die LEDs können grün oder rot leuchten oder blinken.

Falls die LEDs grün leuchten oder blinken, wird der Ladezustand angezeigt.

- ▶ Falls die LEDs rot leuchten oder blinken: Störungen beheben, 17.1.

Im Handsauger oder im Akku besteht eine Störung.

## 6.5 LED am Ladegerät

Die LED zeigt den Status des Ladegeräts oder Störungen an. Die LED kann grün oder rot leuchten oder blinken.

Falls die LED grün leuchtet oder blinkt, wird der Akku geladen.

- ▶ Falls die LED rot leuchtet oder blinkt: Störungen beheben, 17.  
Im Ladegerät oder im Akku besteht eine Störung.

## 7 Handsauger zusammenbauen

### 7.1 Zubehör anbauen

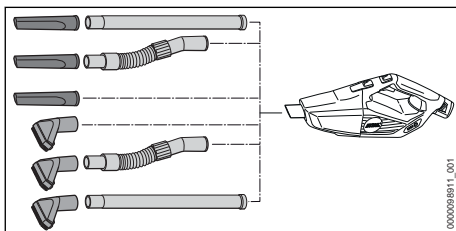

- ▶ Zubehör zusammenstecken und an die Düse anbauen.

### Bürstenaufsatz abbauen und anbauen

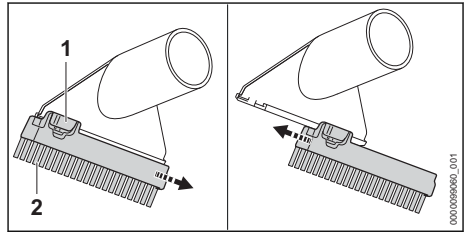

Bürstenaufsatz abbauen:

- ▶ Rasthebel (1) drücken und gedrückt halten.
- ▶ Bürstenaufsatz (2) abnehmen.

Bürstenaufsatz anbauen:

- ▶ Bürstenaufsatz (1) bis zum Anschlag in die Führungen an der Saugdüse schieben.  
Der Bürstenaufsatz rastet hörbar ein.

## 8 Akku einsetzen und herausnehmen

### 8.1 Akku einsetzen

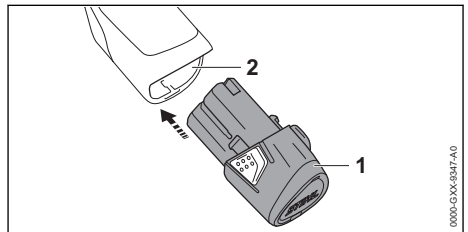

- ▶ Akku (1) bis zum Anschlag in den Akkuslot (2) drücken.  
Der Akku (1) rastet mit einem Klick ein.

### 8.2 Akku herausnehmen

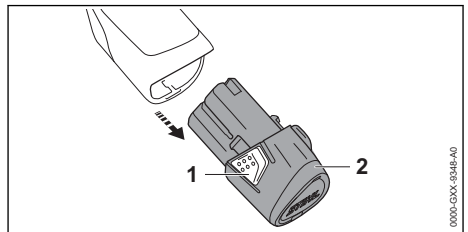

- ▶ Beide Rasthaken (1) drücken.  
Der Akku (2) ist entriegelt und kann herausgenommen werden.

## 9 Handsauger einschalten und ausschalten

### 9.1 Handsauger einschalten

- ▶ Handsauger mit einer Hand am Bedienungsgrieffs so festhalten, dass der Daumen den Bedienungsgriff umschließt.

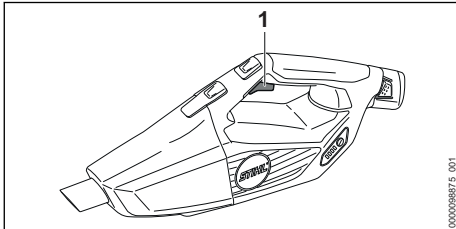

- ▶ Schalthebel (1) mit dem Zeigefinger drücken und gedrückt halten. Der Handsauger beschleunigt und das Sauggut wird angesaugt.

### 9.2 Handsauger ausschalten

- ▶ Schalthebel loslassen. Das Sauggut wird nicht mehr angesaugt.
- ▶ Falls weiterhin Sauggut angesaugt wird: Akku herausnehmen und einen STIHL Fachhändler aufsuchen. Der Handsauger ist defekt.

## 10 Handsauger und Akku prüfen

### 10.1 Bedienungselemente prüfen

#### Schalthebel

- ▶ Akku herausnehmen.
- ▶ Schalthebel drücken.
- ▶ Falls der Schalthebel schwergängig ist oder nicht in die Ausgangsposition zurückfedert: Handsauger nicht verwenden und einen STIHL Fachhändler aufsuchen. Der Schalthebel ist defekt.

#### Handsauger einschalten

- ▶ Akku einsetzen.
- ▶ Schalthebel drücken und gedrückt halten. Sauggut wird angesaugt.
- ▶ Falls 3 LEDs rot blinken: Akku herausnehmen und einen STIHL Fachhändler aufsuchen. Im Handsauger besteht eine Störung.
- ▶ Schalthebel loslassen. Sauggut wird nicht mehr angesaugt.
- ▶ Falls weiterhin Sauggut angesaugt wird: Akku herausnehmen und einen STIHL Fachhändler aufsuchen.

Der Handsauger ist defekt.

### 10.2 Akku prüfen

- ▶ Akku einsetzen.
- ▶ Drucktaste am Handsauger drücken. Die LEDs leuchten oder blinken.
- ▶ Falls die LEDs nicht leuchten oder blinken: Handsauger und Akku nicht verwenden und einen STIHL Fachhändler aufsuchen. Im Handsauger oder im Akku besteht eine Störung.

## 11 Mit dem Handsauger arbeiten

### 11.1 Handsauger halten und führen

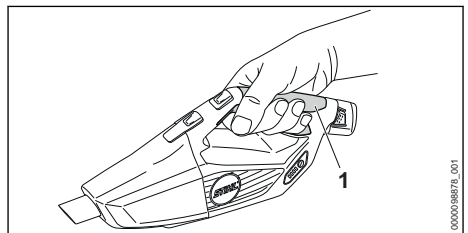

- ▶ Handsauger mit einer Hand am Bedienungsgrieff (1) so festhalten und führen, dass der Daumen den Bedienungsgrieff umschließt.

### 11.2 Staub und Schmutz saugen

- ▶ Handsauger einschalten.
- ▶ Handsauger mit einer Hand am Bedienungsgrieff halten und entweder direkt oder mit einem angebauten Zubehör saugen.

Für eine optimale Leistungsfähigkeit die empfohlenen Temperaturbereiche beachten, 18.6.

### 11.3 Feststellgas aktivieren und deaktivieren

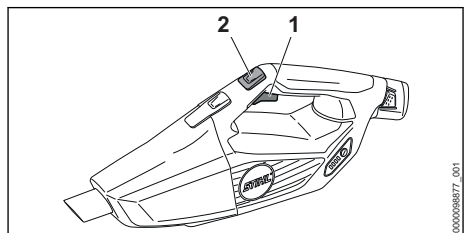

- ▶ Handsauger einschalten.
- ▶ Feststellgas-Taste (2) drücken. Die Saugkraft ist arretiert. Der Schalthebel kann losgelassen werden.

Um das Feststellgas zu deaktivieren: Schalthebel (1) drücken.

## 12 Nach dem Arbeiten

### 12.1 Nach dem Arbeiten

- ▶ Handsauger ausschalten und Akku herausnehmen.
- ▶ Falls der Handsauger nass ist: Handsauger trocknen lassen.
- ▶ Falls der Akku nass oder feucht ist: Akku trocknen lassen,  18.6.
- ▶ Handsauger reinigen.
- ▶ Akku reinigen.

### 12.2 Behälter leeren

- ▶ Handsauger ausschalten und Akku herausnehmen.

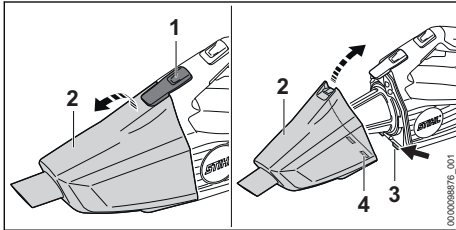

- ▶ Sperrhebel (1) drücken und Behälter (2) entnehmen.
- ▶ Behälter leeren und Inhalt vorschriftsmäßig entsorgen.
- ▶ Behälter (2) so ansetzen, dass die Rastnasen (3) in die Aussparungen (4) greifen.
- ▶ Behälter (2) zuklappen.

Der Behälter (2) rastet hörbar ein.

## 13 Transportieren

### 13.1 Handsauger transportieren

- ▶ Handsauger ausschalten und Akku herausnehmen.

#### Handsauger tragen

- ▶ Handsauger mit einer Hand am Bedienungsgriff tragen.

#### Handsauger in einem Fahrzeug transportieren

- ▶ Handsauger in der mitgelieferten Tasche transportieren.
- ▶ Tasche so sichern, dass die Tasche nicht umkippen und sich nicht bewegen kann.

### 13.2 Akku transportieren

- ▶ Handsauger ausschalten und Akku herausnehmen.

- ▶ Sicherstellen, dass der Akku im sicherheitsgerechten Zustand ist.
- ▶ Akku in der mitgelieferten Tasche verpacken.
- ▶ Falls keine Tasche im Lieferumfang enthalten ist: Akku so verpacken, dass er sich in der Verpackung nicht bewegen kann.
- ▶ Verpackung so sichern, dass sie sich nicht bewegen kann.

Der Akku unterliegt den Anforderungen zum Transport gefährlicher Güter. Der Akku ist als UN 3480 (Lithium-Ionen-Batterien) eingestuft und wurde gemäß UN Handbuch Prüfungen und Kriterien Teil III, Unterabschnitt 38.3 geprüft.

Die Transportvorschriften sind unter [www.stihl.com/safety-data-sheets](http://www.stihl.com/safety-data-sheets) angegeben.

### 13.3 Ladegerät transportieren

- ▶ Netzstecker aus der Steckdose ziehen.
- ▶ Akku herausnehmen.
- ▶ Anschlussleitung aufwickeln und am Ladegerät befestigen.
- ▶ Falls das Ladegerät in einem Fahrzeug transportiert wird:
  - ▶ Ladegerät in der mitgelieferten Tasche transportieren.
  - ▶ Tasche so sichern, dass die Tasche nicht umkippen und sich nicht bewegen kann.
  - ▶ Falls im Lieferumfang keine Tasche enthalten ist: Ladegerät so sichern, dass das Ladegerät nicht umkippen und sich nicht bewegen kann.

## 14 Aufbewahren

### 14.1 Handsauger aufbewahren

- ▶ Handsauger ausschalten und Akku herausnehmen.
- ▶ Handsauger so aufbewahren, dass folgende Bedingungen erfüllt sind:
  - Der Handsauger ist außerhalb der Reichweite von Kindern.
  - Der Handsauger ist sauber und trocken.

### 14.2 Akku aufbewahren

STIHL empfiehlt, den Akku in einem Ladezustand zwischen 40 % und 60 % (2 grün leuchtende LEDs) aufzubewahren.

- ▶ Akku so aufbewahren, dass folgende Bedingungen erfüllt sind:
  - Der Akku ist außerhalb der Reichweite von Kindern.
  - Der Akku ist sauber und trocken.
  - Der Akku ist in einem geschlossenen Raum.
  - Der Akku ist getrennt vom Handsauger.
  - Falls der Akku im Ladegerät aufbewahrt wird: Netzstecker ziehen und den Akku mit einem Ladezustand zwischen 40 % und 60 % (2 grün leuchtende LEDs) aufbewahren.
  - Der Akku ist nicht außerhalb der angegebenen Temperaturgrenzen aufbewahrt,  18.5.

### HINWEIS

- Falls der Akku nicht so aufbewahrt wird, wie es in dieser Gebrauchsanleitung beschrieben ist, kann sich der Akku tiefentladen und dadurch irreparabel beschädigt werden.
  - ▶ Einen entladenen Akku vor dem Aufbewahren laden. STIHL empfiehlt den Akku in einem Ladezustand zwischen 40 % und 60 % (2 grün leuchtende LEDs) aufzubewahren.
  - ▶ Akku getrennt vom Handsauger aufbewahren.

## 14.3 Ladegerät aufbewahren

- ▶ Netzstecker aus der Steckdose ziehen.

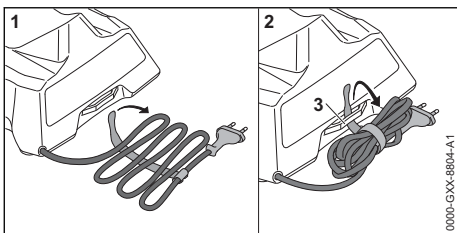

- ▶ Anschlussleitung aufwickeln und am Ladegerät befestigen.
- ▶ Ladegerät so aufbewahren, dass folgende Bedingungen erfüllt sind:
  - Das Ladegerät ist außerhalb der Reichweite von Kindern.
  - Das Ladegerät ist sauber und trocken.
  - Das Ladegerät ist in einem geschlossenen Raum.
  - Das Ladegerät ist nicht an der Anschlussleitung oder an der Halterung (3) für die Anschlussleitung aufgehängt.

- Das Ladegerät ist nicht außerhalb der angegebenen Temperaturgrenzen aufbewahrt,  18.5.

## 15 Reinigen

### 15.1 Handsauger und Zubehör reinigen

- ▶ Handsauger ausschalten und Akku herausnehmen.
- ▶ Handsauger und Zubehör mit einem feuchten Tuch reinigen.
- ▶ Lüftungsschlitze mit einem Pinsel reinigen.

### 15.2 Filter reinigen

- ▶ Handsauger ausschalten und Akku herausnehmen.
- ▶ Behälter entnehmen.

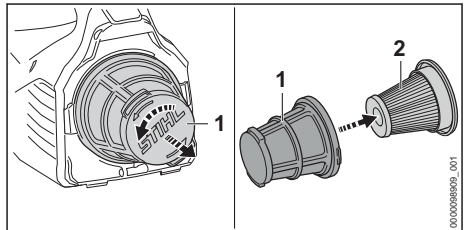

- ▶ Filterkorb (1) gegen den Uhrzeigersinn drehen und abnehmen.
- ▶ Papierfilter (2) entnehmen.
- ▶ Groben Schmutz auf der Außenseite des Papierfilters (2) entfernen.
- ▶ Papierfilter (2) abklopfen.
- ▶ Filterkorb (1) abklopfen.
- ▶ Filterkorb (1) unter fließendem Wasser spülen und an der Luft trocknen lassen.
- ▶ Papierfilter (2) in den Filterkorb (1) einsetzen.
- ▶ Filterkorb (1) ansetzen und im Uhrzeigersinn drehen, bis er einrastet.

### 15.3 Akku reinigen

- ▶ Akku mit einem feuchten Tuch reinigen.

### 15.4 Ladegerät reinigen

- ▶ Netzstecker aus der Steckdose ziehen.
- ▶ Ladegerät mit einem feuchten Tuch reinigen.
- ▶ Elektrische Kontakte des Ladegeräts mit einem Pinsel oder einer weichen Bürste reinigen.

## 16 Reparieren

### 16.1 Handsauger, Akku und Ladegerät reparieren

Der Benutzer kann den Handsauger, den Akku und das Ladegerät nicht selbst reparieren.

- ▶ Falls der Handsauger beschädigt ist: Handsauger nicht verwenden und einen STIHL Fachhändler aufsuchen.

- ▶ Falls der Akku defekt oder beschädigt ist: Akku ersetzen.
- ▶ Falls das Ladegerät defekt oder beschädigt ist: Ladegerät ersetzen.
- ▶ Falls die Anschlussleitung defekt oder beschädigt ist: Ladegerät nicht verwenden und Anschlussleitung von einem STIHL Fachhändler ersetzen lassen.

## 17 Störungen beheben

### 17.1 Störungen des Handsaugers oder des Akkus beheben

Störung	LEDs am Handsauger	Ursache	Abhilfe
Der Handsauger läuft beim Einschalten nicht an.	1 LED blinkt grün.	Der Ladezustand des Akkus ist zu gering.	▶ Akku laden.
	1 LED leuchtet rot.	Der Akku ist zu warm oder zu kalt.	▶ Akku herausnehmen. ▶ Akku abkühlen oder erwärmen lassen.
	3 LEDs blinken rot.	Im Handsauger besteht eine Störung.	▶ Akku herausnehmen und erneut einsetzen. ▶ Handsauger einschalten. ▶ Falls weiterhin 3 LEDs rot blinken: Handsauger nicht verwenden und einen STIHL Fachhändler aufsuchen.
	3 LEDs leuchten rot.	Der Handsauger ist zu warm.	▶ Akku herausnehmen. ▶ Handsauger abkühlen lassen.
	4 LEDs blinken rot.	Im Akku besteht eine Störung.	▶ Akku herausnehmen. ▶ Elektrische Kontakte im Akku-Schacht reinigen. ▶ Akku einsetzen. ▶ Handsauger einschalten. ▶ Falls weiterhin 4 LEDs rot blinken: Akku nicht verwenden und einen STIHL Fachhändler aufsuchen.
		Die elektrische Verbindung zwischen dem Handsauger und dem Akku ist unterbrochen.	▶ Akku herausnehmen. ▶ Elektrische Kontakte im Akku-Schacht reinigen. ▶ Akku einsetzen.
		Der Handsauger oder der Akku sind feucht.	▶ Handsauger oder Akku trocknen lassen,  18.6.
Der Handsauger schaltet im Betrieb ab.	3 LEDs leuchten rot.	Der Handsauger ist zu warm.	▶ Akku herausnehmen. ▶ Handsauger abkühlen lassen.
		Es besteht eine elektrische Störung.	▶ Akku herausnehmen und erneut einsetzen. ▶ Handsauger einschalten.
Die Saugleistung des Handsaugers lässt nach.	1 LED blinkt grün.	Der Ladezustand des Akkus ist zu gering.	▶ Akku laden.
		Der Behälter ist voll.	▶ Akku herausnehmen. ▶ Behälter leeren. ▶ Handsauger reinigen.



Störung	LEDs am Handsauger	Ursache	Abhilfe
Die Betriebszeit des Handsaugers ist zu kurz.		Der Akku ist nicht vollständig geladen.	► Akku vollständig laden.
		Die Lebensdauer des Akkus ist überschritten.	► Akku ersetzen.

## 17.2 Störungen des Ladegeräts beheben

Störung	LED am Ladegerät	Ursache	Abhilfe
Der Akku wird nicht geladen.	Die LED leuchtet rot.	Der Akku ist zu warm oder zu kalt.	► Akku im Ladegerät eingesetzt lassen. Der Ladevorgang startet automatisch, sobald der zulässige Temperaturbereich erreicht ist.
	Die LED blinkt rot.	Die elektrische Verbindung zwischen dem Ladegerät und dem Akku ist unterbrochen.	► Akku herausnehmen. ► Elektrische Kontakte am Ladegerät reinigen. ► Akku einsetzen.
		Im Ladegerät besteht eine Störung.	► Ladegerät nicht verwenden und einen STIHL Fachhändler aufsuchen.
		Im Akku besteht eine Störung.	► Akku nicht verwenden und einen STIHL Fachhändler aufsuchen.
Das Ladegerät führt keinen Selbsttest durch.	Die LED leuchtet nicht ca. 1 Sekunde lang grün und ca. 1 Sekunde lang rot.	Die elektrische Verbindung zum Ladegerät ist kurz unterbrochen worden.	► Netzstecker aus der Steckdose ziehen. ► 1 Minute warten. ► Netzstecker in die Steckdose stecken.

## 18 Technische Daten

### 18.1 Handsauger STIHL SEA 20.0

- Zulässiger Akku: STIHL AS
- Gewicht ohne Akku: 1,1 kg
- Maximaler Luftdurchfluss: 1026 l/min
- Maximaler Unterdruck: 80 mbar
- Maße
  - Länge: 465 mm
  - Breite: 113 mm
  - Höhe: 187 mm
- Innendurchmesser Saugschlauch: 29 mm
- Maximaler Inhalt des Behälters: 0,75 l

Die Laufzeit ist unter [www.stihl.com/battery-life](http://www.stihl.com/battery-life) angegeben.

### 18.2 Akku STIHL AS

- Akku-Technologie: Lithium-Ionen
- Spannung: 10,8 V
- Kapazität in Ah: siehe Leistungsschild
- Energieinhalt in Wh: siehe Leistungsschild
- Gewicht in kg: siehe Leistungsschild

### 18.3 Ladegerät STIHL AL 1

- Nennspannung: siehe Leistungsschild
- Frequenz: siehe Leistungsschild
- Nennleistung: siehe Leistungsschild
- Ladestrom: siehe Leistungsschild
- Maximaler Energieinhalt des zulässigen Akku STIHL AS: 12,5 Ah

Die Ladezeiten sind unter [www.stihl.com/charging-times](http://www.stihl.com/charging-times) angegeben.

### 18.4 Verlängerungsleitungen

Wenn eine Verlängerungsleitung verwendet wird, müssen deren Adern abhängig von der Spannung und der Länge der Verlängerungsleitung mindestens folgende Querschnitte haben:

#### Falls die Nennspannung auf dem Leistungsschild 220 V bis 240 V ist:

- Leitungslänge bis 20 m: AWG 15 / 1,5 mm<sup>2</sup>
- Leitungslänge 20 m bis 50 m: AWG 13 / 2,5 mm<sup>2</sup>

## Falls die Nennspannung auf dem Leistungsschild 100 V bis 127 V ist:

- Leitungslänge bis 10 m: AWG 14 / 2,0 mm<sup>2</sup>
- Leitungslänge 10 m bis 30 m: AWG 12 / 3,5 mm<sup>2</sup>

## 18.5 Temperaturgrenzen



### WARNUNG

- Der Akku ist nicht gegen alle Umgebungseinflüsse geschützt. Falls der Akku bestimmten Umgebungseinflüssen ausgesetzt ist, kann der Akku in Brand geraten oder explodieren. Personen können schwer verletzt werden und Sachschaden kann entstehen.
  - ▶ Akku nicht unterhalb von - 20 °C oder oberhalb von + 50 °C laden.
  - ▶ Handsauger, Akku oder Ladegerät nicht unterhalb von - 20 °C oder oberhalb von + 50 °C verwenden.
  - ▶ Handsauger, Akku oder Ladegerät nicht unterhalb von - 20 °C oder oberhalb von + 70 °C aufbewahren.

## 18.6 Empfohlene Temperaturbereiche

Für eine optimale Leistungsfähigkeit des Handsaugers, Akkus und Ladegeräts die folgenden Temperaturbereiche beachten:

- Laden: + 5 °C bis + 40 °C
- Verwendung: - 10 °C bis + 40 °C
- Aufbewahrung: - 20 °C bis + 50 °C

Falls der Akku außerhalb der empfohlenen Temperaturbereiche geladen, verwendet oder aufbewahrt wird, kann die Leistungsfähigkeit reduziert sein.

Falls der Akku nass oder feucht ist, den Akku mindestens 48 h bei über + 15 °C und unter + 50 °C, sowie bei unter 70 % Luftfeuchtigkeit trocknen lassen. Eine höhere Luftfeuchtigkeit kann die Trocknungszeit verlängern.

## 18.7 REACH

REACH bezeichnet eine EG-Verordnung zur Registrierung, Bewertung und Zulassung von Chemikalien.

Informationen zur Erfüllung der REACH Verordnung sind unter [www.stihl.com/reach](http://www.stihl.com/reach) angegeben.

## 19 Ersatzteile und Zubehör

### 19.1 Ersatzteile und Zubehör

**STIHL** Diese Symbole kennzeichnen original STIHL Ersatzteile und original STIHL Zubehör.

STIHL empfiehlt, original STIHL Ersatzteile und original STIHL Zubehör zu verwenden.

Ersatzteile und Zubehör anderer Hersteller können durch STIHL hinsichtlich Zuverlässigkeit, Sicherheit und Eignung trotz laufender Marktbeobachtung nicht beurteilt werden und STIHL kann für deren Einsatz auch nicht einstehen.

Original STIHL Ersatzteile und original STIHL Zubehör sind bei einem STIHL Fachhändler erhältlich.

## 20 Entsorgen

### 20.1 Handsauger, Akku und Ladegerät entsorgen

Informationen zur Entsorgung sind bei der örtlichen Verwaltung oder bei einem STIHL Fachhändler erhältlich.

Eine unsachgemäße Entsorgung kann die Gesundheit schädigen und die Umwelt belasten.

- ▶ STIHL Produkte einschließlich Verpackung gemäß den örtlichen Vorschriften einer geeigneten Sammelstelle für Wiederverwertung zuführen.
- ▶ Nicht mit dem Hausmüll entsorgen.

## 21 Produktinformation

### 21.1 Handsauger STIHL SEA 20.0

ANDREAS STIHL AG & Co. KG  
Badstraße 115  
D-71336 Waiblingen

Deutschland

- Bauart: Handsauger
- Fabrikmarke: STIHL
- Typ: SEA 20.0
- Serienidentifizierung: SA03

Die Technischen Unterlagen sind bei der Produktzulassung der ANDREAS STIHL AG & Co. KG aufbewahrt.

Das Baujahr, das Herstellungsland und die Maschinenummer sind auf dem Handsauger angegeben.

## 22 Anschriften

### 22.1 STIHL Hauptverwaltung

ANDREAS STIHL AG & Co. KG  
Postfach 1771  
D-71307 Waiblingen

### 22.2 STIHL Vertriebsgesellschaften

#### DEUTSCHLAND

STIHL Vertriebszentrale AG & Co. KG  
Robert-Bosch-Straße 13  
64807 Dieburg  
Telefon: +49 6071 3055358

#### ÖSTERREICH

STIHL Ges.m.b.H.  
Fachmarktstraße 7  
2334 Vösendorf  
Telefon: +43 1 86596370

#### SCHWEIZ

STIHL Vertriebs AG  
Isenrietstraße 4  
8617 Mönchaltorf  
Telefon: +41 44 9493030

#### TSCHECHISCHE REPUBLIK

Andreas STIHL, spol. s r.o.  
Chrlická 753  
664 42 Modřice

### 22.3 STIHL Importeure

#### BOSNIEN-HERZEGOWINA

UNIKOMERC d. o. o.  
Bišće polje bb  
88000 Mostar  
Telefon: +387 36 352560  
Fax: +387 36 350536

#### KROATIEN

UNIKOMERC - UVOZ d.o.o.  
Sjedište:  
Amruševa 10, 10000 Zagreb  
Prodaja:  
Ulica Kneza Ljudevita Posavskog 56, 10410  
Velika Gorica  
Telefon: +385 1 6370010  
Fax: +385 1 6221569

#### TÜRKEI

SADAL TARIM MAKİNELERİ DIŞ TİCARET A.Ş.  
Hürriyet Mahallesi Manas Caddesi No.1  
35473 Menderes, İzmir

Telefon: +90 232 210 32 32  
Fax: +90 232 210 32 33

## Contents

1	Introduction.....	19
2	Guide to Using this Manual.....	20
3	Overview.....	20
4	Safety Precautions.....	21
5	Preparing the hand vacuum for Operation.....	27
6	Charging the Battery, LEDs.....	28
7	Assembling the Hand Vacuum.....	29
8	Removing and Fitting the Battery.....	29
9	Switching the hand vacuum on and off.....	29
10	Checking the Hand Vacuum and the Battery.....	30
11	Working with the Hand Vacuum.....	30
12	After Finishing Work.....	30
13	Transporting.....	31
14	Storing.....	31
15	Cleaning.....	32
16	Repairing.....	32
17	Troubleshooting.....	33
18	Specifications.....	34
19	Spare Parts and Accessories.....	35
20	Disposal.....	35
21	Product information.....	35

## 1 Introduction

Dear Customer,

Thank you for choosing STIHL. We develop and manufacture our quality products to meet our customers' requirements. The products are designed for reliability even under extreme conditions.

STIHL also stands for premium service quality. Our dealers guarantee competent advice and instruction as well as comprehensive service support.

STIHL expressly commit themselves to a sustainable and responsible handling of natural resources. This user manual is intended to help you use your STIHL product safely and in an environmentally friendly manner over a long service life.

We thank you for your confidence in us and hope you will enjoy working with your STIHL product.



Dr. Nikolas Stihl

**IMPORTANT! READ BEFORE USING AND KEEP IN A SAFE PLACE FOR REFERENCE.**

## 2 Guide to Using this Manual

### 2.1 Symbols used with warnings in the text



#### WARNING

- This symbol indicates dangers that can cause serious injuries or death.
  - ▶ The measures indicated can avoid serious injuries or death.

#### NOTICE

- This symbol indicates dangers that can cause damage to property.
  - ▶ The measures indicated can avoid damage to property.

### 2.2 Symbols in Text



This symbol refers to a chapter in this instruction manual.

## 3 Overview

### 3.1 Hand vacuum, battery and charger

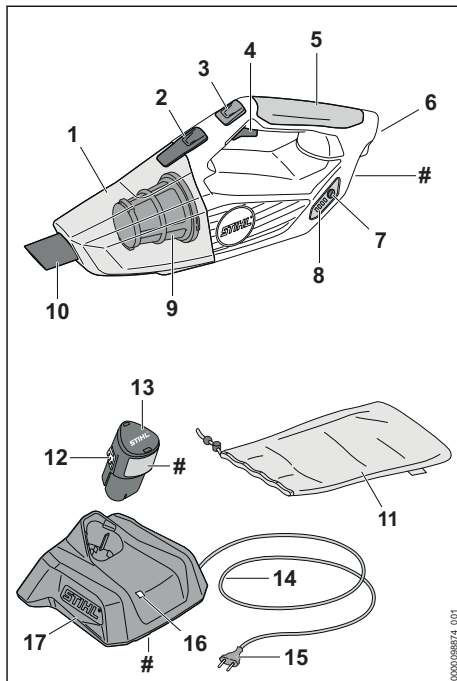

- 1 Container**  
The container collects vacuumed dust and dirt.
- 2 Locking lever**  
The locking lever holds the container on the hand vacuum.
- 3 Power Lock Button**  
The locking gas button locks the suction force.
- 4 Trigger**  
Switches the hand vacuum on and off.
- 5 Control handle**  
For operating, holding and controlling the hand vacuum.
- 6 Battery compartment**  
The battery compartment holds the battery.
- 7 Pushbutton**  
The button activates the LEDs on the hand vacuum.

**8 LEDs**

The LEDs indicate the state of charge of the battery and any faults.

**9 Filters**

The filter filters out dust and dirt from the air drawn in.

**10 Nozzle**

The nozzle guides vacuumed dust and dirt into the container.

**11 Bag**

The bag is used to transport and store the hand vacuum, battery, charger and accessories.

**12 Locking hook**

Holds the battery in the battery compartment.

**13 Battery**

Supplies power to the hand vacuum.

**14 Connecting cable**

The connecting cable connects the charger to the mains plug.

**15 Mains plug**

The mains plug connects the connecting cable with a socket

**16 LED**

The LED indicates the status of the charger.

**17 Charger**

The charger charges the battery.

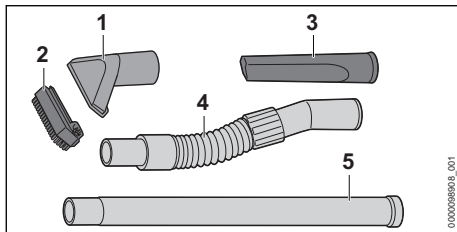
**# Rating plate with machine number****3.2 Accessories****1 Pickup tool**

The pickup tool is used for vacuuming coarse dirt.

**2 Brush attachment**

The brush attachment is used for vacuuming delicate surfaces.

**3 Crevice nozzle**

The crevice nozzle is used for picking up in hard-to-reach places.

**4 Suction hose, fuel line, intake hose**

The suction hose is used to extend the attached nozzle.

**5 Extension tube**

The extension tube is used to extend the attached nozzles.

**3.3 Icons**

The symbols can be on the hand vacuum, the battery and the charger and mean the following:



Activate power lock button.



The LED glows or flashes green. The battery is charging.



The LED flashes red. There is no electrical contact between the battery and the charger or there is a fault in the battery or in the charger.



The information next to the symbol indicates the energy content of the battery according to the cell manufacturer's specification. The energy content available in operation is lower.



Operate the electric product in a dry place, indoors only.



Do not dispose of the product with your household waste.



Read, understand and keep the User Manual.

**4 Safety Precautions****4.1 Warning Symbols**

Meanings of warning signs and labels on the hand vacuum, battery or charger:



Observe safety notices and take the necessary precautions.



Read, understand and keep the User Manual.



Remove the battery during work stoppages, transport, storage, maintenance or repair.



Protect the hand vacuum from rain and dampness.



Protect battery from heat and fire.



Protect the battery from rain and moisture and do not immerse it in liquids.

## 4.2 Intended Use

The STIHL SEA 20.0 hand vacuum is used for vacuuming dry dust and dirt in the area close to the house.

The hand vacuum must not be used in the rain.

The STIHL AS battery supplies power to the hand vacuum.

The STIHL AL 1 charger recharges the STIHL AS battery.

### ▲ WARNING

- Batteries and chargers not explicitly approved by STIHL for the hand vacuum may cause a fire or explosion. Persons may be seriously or fatally injured and property may be damaged.
  - ▶ Use the hand vacuum with a STIHL AS battery.
  - ▶ Recharge the STIHL AS battery with a STIHL AL 1 charger.
- Using the hand vacuum, battery or the charger for purposes for which they were not designed may result in serious or fatal injuries, and damage to property may occur.
  - ▶ Use hand vacuum, charger and battery as specified in this user manual.

## 4.3 Requirements concerning the user

### ▲ WARNING

- Users without adequate training or instruction cannot recognize or assess the risks involved in using the hand vacuum. The user or other persons may sustain serious or fatal injuries.
    - ▶ Read, understand and keep the User Manual.
- 
- ▶ If the hand vacuum is passed on to another person: Always give them the instruction manual.
  - ▶ Make sure that the user meets the following conditions:

- The user is rested.
- The user must be in good physical condition and mental health to operate and work with the hand vacuum.
- The user is able to recognize and assess the risks involved in using the hand vacuum.
- The user is an adult, or is being trained in an occupation under supervision according to national regulations.
- The user has received instruction from a STIHL servicing dealer or other experienced user before using the hand vacuum for the first time.
  - The user is not under the influence of alcohol, medicines or drugs.
  - ▶ If you have any doubts, be sure to consult a STIHL dealer.

## 4.4 Clothing and equipment

### ▲ WARNING

- Long hair can be pulled into the hand vacuum during operation. This may result in serious injury to the user.
  - ▶ Tie up and confine long hair above your shoulders.
- Dust can be whipped up during operation. Whipped up dust can damage the respiratory passages and cause allergic reactions.
  - ▶ If dust is generated: Wear a dust respirator mask.
- Inappropriate clothing can snag on the hand vacuum. Users not wearing suitable clothing are at risk of serious injury.
  - ▶ Wear close-fitting clothing.
  - ▶ Remove scarves and jewelry.
- Wearing unsuitable footwear may cause the user to slip. This may result in injury to the user.

- ▶ Wear sturdy, closed-toed footwear with high-grip soles.

## 4.5 Work Area and Surroundings

### 4.5.1 Working Area and Surroundings

#### **▲ WARNING**

- Bystanders, children and animals cannot recognize or assess the dangers of the hand vacuum. Bystanders, children and animals may be seriously injured.

- ▶ Keep bystanders, children and animals away from the working area.
- ▶ Do not leave the hand vacuum unattended.
- ▶ Make sure that children cannot play with the hand vacuum.

- The hand vacuum is not waterproof. If you work in the rain or in a damp environment, an electric shock may occur. This can result in injuries to the user and may damage the hand vacuum.



- ▶ Do not work in the rain or in a damp environment.

- Electrical components of the hand vacuum can produce sparks. Sparks may cause fires and explosions in highly flammable or explosive environments. Persons may be seriously or fatally injured and property may be damaged.
  - ▶ Do not work in a highly flammable or explosive environment.
- Inhaling discharged air can be harmful to health and trigger allergic reactions.
  - ▶ Provide adequate ventilation.
  - ▶ Observe the regulations applicable in the country concerning the ventilation of rooms and the air exchange rate.

### 4.5.2 Battery

#### **▲ WARNING**

- Bystanders, children and animals cannot recognize or assess the dangers of the battery. Bystanders, children and animals may be seriously injured.
  - ▶ Keep bystanders, children and animals away from the work area.

- ▶ Do not leave the battery unattended.
- ▶ Make sure that children cannot play with the battery.
- The battery is not protected against all ambient conditions. If the battery is exposed to certain ambient conditions, the battery may catch fire, explode or be irreparably damaged. This may result in serious injury to people and damage to property.



- ▶ Protect battery from heat and fire.
- ▶ Do not throw the battery into a fire.

- ▶ Do not charge, use and store the battery outside of the specified temperature limits,  18.5.



- ▶ Protect the battery from rain and moisture and do not immerse it in liquids.

- ▶ Keep battery away from small metal parts.
- ▶ Do not expose the battery to high pressure.
- ▶ Do not expose the battery to microwaves.
- ▶ Protect the battery from chemicals and salts.

### 4.5.3 Charger

#### **▲ WARNING**

- Bystanders and children are not aware of and cannot assess the dangers of a charger or electric current. Bystanders, children and animals may be seriously or fatally injured.

- ▶ Keep bystanders, children and animals away from the work area.
- ▶ Make sure that children cannot play with the charger.

- The charger is not waterproof. If you work in the rain or in a damp environment, an electric shock may occur. The user may be injured and the charger may be damaged.



- ▶ Do not operate it in the rain or in a damp environment.

- The charger is not protected against all ambient conditions. If the charger is exposed to certain ambient conditions, it may catch fire or explode. This may result in serious injury to people and damage to property.

- ▶ Operate the charger in an enclosed, dry room.
- ▶ Do not operate the charger in a flammable environment or in an explosive environment.

- ▶ Do not operate the charger on a readily combustible surface.
- ▶ Do not use and store the charger outside of the specified temperature limits,  18.5.
- The connecting cable is a trip hazard. People may be injured and the charger may be damaged.
  - ▶ Lay the connecting cable flat on the floor.

## 4.6 Safe Condition

### 4.6.1 Safe condition

The hand vacuum is in a safe condition if the following points are observed:

- The hand vacuum is undamaged.
- The hand vacuum is clean and dry.
- The controls function properly and have not been modified.
- Original STIHL accessories designed for this hand vacuum are fitted.
- The accessories are correctly attached.

## WARNING

- If not in safe condition, components may no longer operate correctly and safety devices may be disabled. This may result in serious or fatal injury to people.
  - ▶ Work only with an undamaged hand vacuum.
  - ▶ If the hand vacuum is dirty or wet: Clean the hand vacuum and allow it to dry.
  - ▶ Never attempt to modify the hand vacuum.
  - ▶ If the controls do not function properly: Do not work with the hand vacuum.
  - ▶ Always ensure the filter is in place and undamaged.
  - ▶ Fit original STIHL accessories designed for this hand vacuum.
  - ▶ Attach accessories as described in this User Manual or in the User Manual for the accessories.
  - ▶ Replace worn or damaged labels.
  - ▶ Never insert objects in the hand vacuum's openings.

### 4.6.2 Battery

The battery is in a safe condition if the following points are observed:

- Battery is undamaged.
- The battery is clean and dry.
- Battery functions properly and has not been modified.

## WARNING

- A battery that is not in a safe condition cannot operate safely. Persons may be seriously injured.
  - ▶ Never work with a damaged battery.
  - ▶ Never attempt to charge a damaged or defective battery.
  - ▶ If the battery is dirty: Clean the battery.
  - ▶ If the battery is wet or damp: Allow the battery to dry,  18.6.
  - ▶ Never attempt to modify the battery.
  - ▶ Never insert objects in the battery's openings.
  - ▶ Never bridge the battery's contacts with metallic objects (short circuit).
  - ▶ Do not open the battery.
  - ▶ Replace worn or damaged labels.
- Fluid may leak from a damaged battery. If that liquid comes into contact with the skin or eyes, the skin or eyes may be irritated.
  - ▶ Avoid contact with the liquid.
  - ▶ If skin contact occurs: Wash affected areas of skin with plenty of water and soap.
  - ▶ In the event of contact with eyes: Rinse eyes with plenty of water for at least 15 minutes and consult a doctor.
- A damaged or defective battery may smell unusual, emit smoke or burn. Persons may be seriously or fatally injured, and property may be damaged.
  - ▶ If the battery smells unusual or emits smoke: do not use the battery and keep it away from combustible substances.
  - ▶ If the battery catches fire: Attempt to extinguish the battery with a fire extinguisher or water.

### 4.6.3 Charger

The charger is in a safe condition if the following points are observed:

- Charger is undamaged.
- Charger is clean and dry.

## WARNING

- If components do not comply with safety requirements, they will no longer function properly and safety devices may be rendered inoperative. This can result in serious or fatal injuries.
  - ▶ Do not use a damaged charger.
  - ▶ If the charger is dirty or wet: Clean the charger and allow it to dry.
  - ▶ Never attempt to modify the charger.
  - ▶ Never insert objects in the charger's openings.



- ▶ Never bridge the charger's contacts with metallic objects (short circuit).
- ▶ Do not open the charger.

## 4.7 Working

### ⚠ WARNING

- In certain situations, the user may no longer be able to concentrate on their work. This may result in the user stumbling, falling and suffering serious injury.
  - ▶ Keep calm and plan your work.
  - ▶ If light and visibility are poor: Do not work with the hand vacuum.
  - ▶ Use the hand vacuum on your own.
  - ▶ Watch out for obstacles.
  - ▶ Work standing on the ground and keep your balance.
  - ▶ If you start feeling fatigue: Take a break. If you start feeling fatigue: Take a break.
- If the behavior of the hand vacuum changes during operation or feels unusual, it may no longer be in a safe condition. This may result in serious injury to people and damage to property.
  - ▶ Stop working, remove the battery and consult a STIHL dealer.
  - ▶ The hand vacuum must always be operated in an upright position.
  - ▶ To ensure an adequate exchange of cooling air, do not cover the hand vacuum.

## 4.8 Charging

### ⚠ WARNING

- A damaged or defective charger may produce an unusual smell or emit smoke during the charging process. This may result in personal injuries and damage to property.
  - ▶ Disconnect the plug from the wall outlet.
- The charger can overheat and cause a fire if heat dissipation is inadequate. This can result in serious or fatal injuries and damage to property.
  - ▶ Do not cover the charger.

## 4.9 Connecting to the power supply

Contact with live components may occur for the following reasons:

- The connecting cable or the extension cord is damaged.
- The mains plug of the connecting cable or extension cord is damaged.
- The socket is not properly installed.

### ⚠ DANGER

- Contact with live parts may result in electric shock. This may result in serious or fatal injury to the user.
  - ▶ Make sure that the connecting cable, extension cord and their mains plugs are undamaged.



If the connecting cable or the extension cord is damaged:

- ▶ Do not touch the damaged area.
- ▶ Disconnect the mains plug from the power supply.
- ▶ Make sure your hands are dry before touching the connecting cable, extension cord or mains plugs.
- ▶ Plug the mains plug of the connecting cable or extension cord into a properly installed, shockproof socket with the correct fuse rating.
- ▶ Install the charger with a ground fault circuit interrupter (30 mA, 30 ms).
- A damaged or unsuitable extension cable can result in electric shock. There is a risk of serious or fatal injury.
  - ▶ Use an extension cable with the correct cable cross-section,  18.4.

### ⚠ WARNING

- Overvoltage can occur in the charger if the line voltage or frequency are incorrect during charging. The charger may be damaged.
  - ▶ Make sure that the mains voltage and the mains frequency of the power supply match the data on the rating plate of the charger.
- If the charger is connected to a power strip, electrical components may be overloaded during the charging process. The components may overheat and cause a fire. Persons may be seriously or fatally injured, and property may be damaged.
  - ▶ Ensure that the technical specifications for the power strip are not exceeded by the information on the rating plate of the charger and of all electrical devices connected to the power strip.
- An incorrectly routed connecting cable or extension cord may be damaged, and people may trip over it. People may be injured, and the connecting cable or extension cord may be damaged.
  - ▶ Route and mark the connecting cable and extension cord so that people will not trip over them.

- ▶ Route the connecting cable and extension cord so that they are not under tension or tangled.
- ▶ Route the connecting cable and extension cord so that they will not be damaged, kinked or crushed and will not be chafed.
- ▶ Protect the connecting cable and extension cord from heat, oil and chemicals.
- ▶ Lay the connecting cable and extension cord on a dry surface.
- The extension cable warms up in operation. If that heat cannot escape, it may cause a fire.
  - ▶ If using a cable reel: completely unroll the cable reel.
- If wiring and pipes are laid in the wall, they may be damaged if the charger is mounted on the wall. Contact with wiring can result in electric shock. This may result in serious injury to people and damage to property.
  - ▶ Make sure there is no wiring or pipes in the wall at the proposed mounting site.
- If the charger is not mounted on the wall as described in this User Manual, the charger or the battery may fall or the charger may over-heat. This may result in injury to people and damage to property.
  - ▶ Mount the charger on a wall as described in this User Manual.
- If the charger is mounted on a wall with the battery inserted, the battery may fall out of the charger. This may result in injury to people and damage to property.
  - ▶ Mount the charger on the wall first before inserting the battery.

## 4.10 Transporting

### 4.10.1 Hand vacuum

#### ▲ WARNING

- The hand vacuum may turn over or shift during transport. Persons may be injured or property damaged.



- ▶ Remove the battery.

- ▶ Transport the hand vacuum in the bag supplied.
- ▶ If no bag is supplied with the hand vacuum: Secure the hand vacuum with lashing straps or a net to prevent it turning over and moving.

### 4.10.2 Battery

#### ▲ WARNING

- The battery is not protected against all ambient conditions. The battery may be damaged if it is exposed to certain ambient conditions, and damage to property may occur.
  - ▶ Never transport a damaged battery.
  - ▶ If a bag is supplied: Transport the battery in the bag supplied.
- The battery may turn over or shift during transport. This may result in injury to people and damage to property.
  - ▶ Pack the battery in packaging in such a way that it cannot move.
  - ▶ Secure the packaging so that it cannot move.

### 4.10.3 Charger

#### ▲ WARNING

- The charger can turn over or move while being transported. This may result in personal injuries and damage to property.
  - ▶ Disconnect the plug from the wall outlet.
  - ▶ Remove the battery.
  - ▶ Transport the charger in the bag supplied.
  - ▶ If no bag is supplied with the charger: Secure the charger with lashing straps, belts or a net to prevent it turning over and moving.
- The connecting cable must not be used for carrying the charger. The connecting cable and the charger may be damaged.
  - ▶ Wind up the connecting cable and attach it to the charger.

## 4.11 Storing

### 4.11.1 Hand vacuum

#### ▲ WARNING

- Children are not aware of and cannot assess the dangers of the hand vacuum. Children may be seriously injured.



- ▶ Remove the battery.

- ▶ Store the hand vacuum out of the reach of children.
- Moisture may cause the electrical contacts on the hand vacuum and metal components to corrode. The hand vacuum may be damaged.



- ▶ Remove the battery.

- ▶ Store the hand vacuum in a clean and dry condition.

#### 4.11.2 Battery

### ⚠ WARNING

- Children are not aware of and cannot assess the dangers of the battery. Children may be seriously injured.
  - ▶ Store the battery out of the reach of children.
- The battery is not protected against all ambient conditions. If the battery is exposed to certain ambient conditions, the battery may be irreparably damaged.
  - ▶ Store the battery in a clean and dry condition.
  - ▶ Store the battery in an enclosed space.
  - ▶ Store the battery separately from the hand vacuum.
  - ▶ If the battery is stored in the charger, disconnect the mains plug and store the battery at a battery charge status between 40% and 60% (2 lit green LEDs).
  - ▶ Do not store the battery outside of the specified temperature limits, 18.5.

#### 4.11.3 Charger

### ⚠ WARNING

- Children are not aware of and cannot assess the dangers of a charger. Children can be seriously injured or killed.
  - ▶ Disconnect the plug from the wall outlet.
  - ▶ Store the charger out of reach of children.
- The charger is not protected against all ambient conditions. If the charger is exposed to certain ambient conditions, the charger may be damaged.
  - ▶ Disconnect the plug from the wall outlet.
  - ▶ If the charger is hot: Allow the charger to cool down.
  - ▶ Store the charger in a clean, dry place.
  - ▶ Store the charger in an enclosed room.
  - ▶ Do not store the charger outside of the specified temperature limits, 18.5.
- The connecting cable should not be used for carrying the charger or hanging up the charger. The connecting cable and the charger may be damaged.
  - ▶ Hold the charger by the housing in a secure grip. The charger is provided with a handle

recess to make it easy to pick up the charger.

- ▶ Hang the charger on the wall mounting.

## 4.12 Cleaning, Maintenance and Repair

### ⚠ WARNING

- The hand vacuum may start up unintentionally if the battery is left in place during cleaning, maintenance or repair operations. This may result in serious injury to people and damage to property.



- ▶ Remove the battery.



- Sharp cleaning agents, cleaning with a water jet or pointed objects can damage the hand vacuum, the battery and the charger. If the hand vacuum, the battery or the charger is not cleaned correctly, components may no longer function properly or safety devices may be rendered inoperative. They may cause serious injury to persons.
  - ▶ Clean the hand vacuum, battery and charger as described in this instruction manual.
- If the hand vacuum, the battery or the charger are not serviced or repaired correctly, components may no longer function properly or safety devices may be rendered inoperative. This may result in serious or fatal injury to people.
  - ▶ Do not attempt to service or repair the hand vacuum, battery or charger.
  - ▶ If the hand vacuum, the battery or the charger require servicing or repairs: Contact a STIHL servicing dealer for assistance.

## 5 Preparing the hand vacuum for Operation

### 5.1 Preparing the hand vacuum for Operation

The following steps must be performed before commencing work:

- ▶ Ensure that the following components are in safe condition:
  - Hand vacuum, 4.6.1.
  - Battery, 4.6.2.
  - Charger, 4.6.3.
- ▶ Check the battery, 10.2.
- ▶ Fully charge the battery, 6.2.

- ▶ Cleaning the hand vacuum,  15.1
- ▶ Check the controls,  10.1.
- ▶ If you cannot carry out these steps: Do not use the hand vacuum and contact your STIHL dealer for assistance.

## 6 Charging the Battery, LEDs

### 6.1 Mounting the Charger on a Wall

The charger can be mounted on a wall.

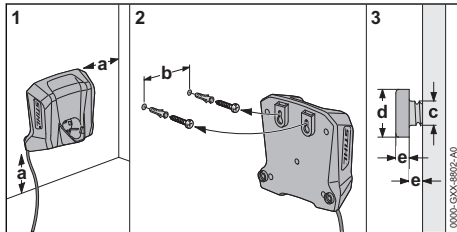

- ▶ Check the following points when mounting the charger on a wall:

- Suitable fixing materials.
- The charger is level.

The following dimensions are observed:

- a = at least 100 mm
- b = 54 mm
- c = 4.5 mm
- d = 9 mm
- e = 2.5 mm

### 6.2 Charging the battery

The charging time depends on various factors, e.g. the battery temperature or the ambient temperature. For optimum performance, observe the recommended temperature ranges,  18.6. The actual charging time may vary from the charging time indicated. The charging time is indicated at [www.stihl.com/charging-times](http://www.stihl.com/charging-times).

The charging process starts automatically when the mains plug is plugged into a socket and the battery is inserted into the charger. The charger switches off automatically when the battery is fully charged.

The battery and the charger warm up during charging.

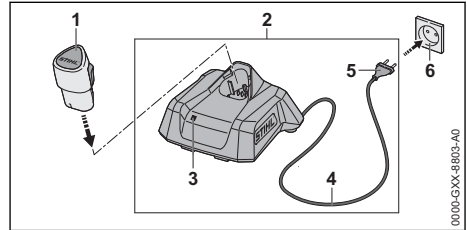

- ▶ Insert the mains plug (5) in a convenient wall outlet (6).  
The charger (2) runs a self test. The LED (3) glows green for about 1 second and then red for about 1 second.
- ▶ Fit the connecting cable (4).
- ▶ Insert the battery (1) in the guides in the charger (2) and press it home as far as stop. The LED (3) glows or flashes green. The battery (2) is being charged.
- ▶ When the LED (3) stops glowing: The battery (1) is fully charged and can be taken out of the charger (2).
- ▶ If the charger (2) is no longer required. Disconnect the mains plug (5) from the wall outlet (6).

### 6.3 Displaying State of Charge

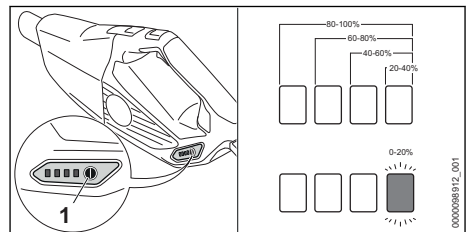

- ▶ Insert battery.
- ▶ Press the button (1).  
The LEDs emit green light for about 5 seconds and indicate the state of charge.
- ▶ If the LED on the right flashes green: Charge the battery.

### 6.4 LEDs on the hand vacuum

The LEDs can indicate the state of charge of the battery or any faults. The LEDs can be steady green, steady red or flashing.

If the LEDs are steady or flashing green, this indicates the state of charge of the battery.

- ▶ If the LEDs glow or flash red: Troubleshooting,  17.1.  
Malfunction in hand vacuum or battery.

## 6.5 LED on Charger

The LED indicates the operating status of the charger or faults. The LED can glow or flash green or red.

If the LED glows or flashes green, the battery is being charged.

- ▶ If the LED glows or flashes red: Troubleshooting,  17.  
There is a malfunction in charger or battery.

## 7 Assembling the Hand Vacuum

### 7.1 Attaching accessories

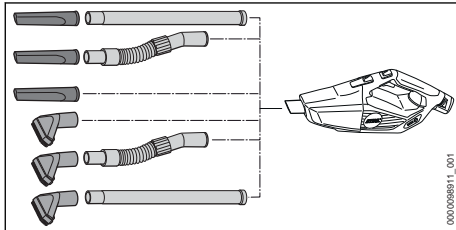

- ▶ Assemble the accessories and attach them to the nozzle.

### Attaching and Removing the Brush Attachment

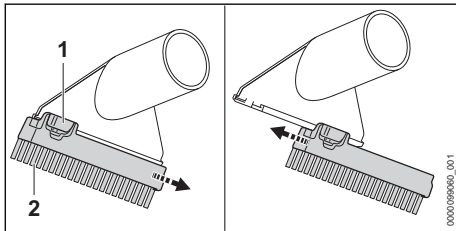

Removing the brush attachment:

- ▶ Depress the retaining latch (1) and hold it depressed.
- ▶ Remove the brush attachment (2).

Attaching the brush attachment:

- ▶ Push the brush attachment (1) into the guides at the suction nozzle as far as it will go.  
The brush attachment engages in position with an audible click.

## 8 Removing and Fitting the Battery

### 8.1 Fitting the Battery

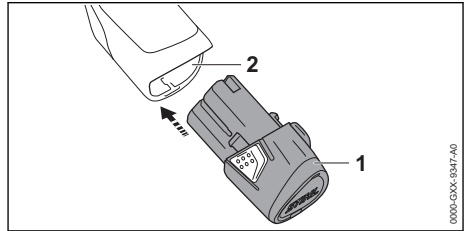

- ▶ Push the battery (1) into the battery compartment (2) as far as stop.  
The battery (1) engages in position with a click.

### 8.2 Removing the Battery

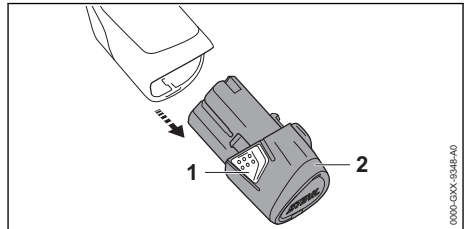

- ▶ Depress both locking hooks (1).  
The battery (2) is unlocked and can be removed.

## 9 Switching the hand vacuum on and off

### 9.1 Switching on the hand vacuum

- ▶ Hold the hand vacuum firmly with one hand on the control handle – wrap your thumb around the control handle.

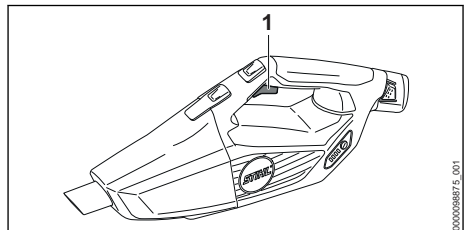

- ▶ Press the trigger (1) with your index finger and keep depressed.  
The hand vacuum accelerates, and the sweepings are sucked in.

## 9.2 Switching off the hand vacuum

- ▶ Release the trigger.
 

The vacuum shredder stops sucking in the sweepings.
- ▶ If the vacuum shredder continues to suck in sweepings: Remove the battery and consult a STIHL specialist dealer.
 

The hand vacuum is defective.

## 10 Checking the Hand Vacuum and the Battery

### 10.1 Checking the controls

#### Trigger

- ▶ Remove the battery.
- ▶ Press the trigger.
- ▶ If the trigger is stiff or does not spring back to its idle position: Do not use your hand vacuum and contact your STIHL servicing dealer for assistance.
 

The trigger is defective.

#### Switching on the hand vacuum

- ▶ Insert battery.
- ▶ Press and hold the trigger.
 

The sweepings are sucked in.
- ▶ If 3 LEDs flash red: Remove the battery and consult a STIHL dealer.
 

There is a fault in the hand vacuum.
- ▶ Release the trigger.
 

The vacuum shredder stops sucking in the sweepings.
- ▶ If the vacuum shredder continues to suck in sweepings: Remove the battery and consult a STIHL specialist dealer.
 

The hand vacuum is defective.

### 10.2 Testing the Battery

- ▶ Insert battery.
- ▶ Press button on hand vacuum.
 

The LEDs glow or flash.
- ▶ If the LEDs do not glow or flash: Do not use the hand vacuum and the battery and contact your STIHL servicing dealer.
 

Malfunction in hand vacuum or battery.

## 11 Working with the Hand Vacuum

### 11.1 Holding and guiding the hand vacuum

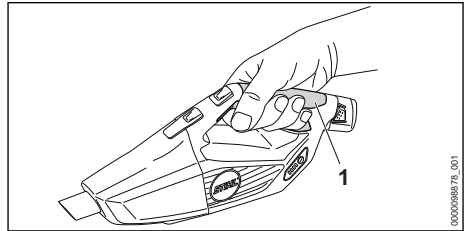

- ▶ Hold and guide the hand vacuum with one hand on the control handle (1) and wrap your thumb around the control handle.

### 11.2 Picking up Dust and Dirt

- ▶ Switch on the hand vacuum.
- ▶ Hold the hand vacuum with one hand on the control handle and pick the material up either directly or via an attached accessory.

For optimum performance, observe the recommended temperature ranges,  18.6.

### 11.3 Activating and Deactivating the Power Lock

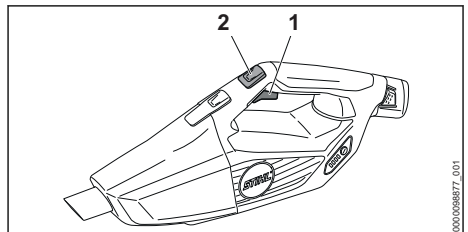

- ▶ Switch on the hand vacuum.
- ▶ Depress the power lock button (2).
 

This locks the suction force. You can let go of the trigger.

To deactivate the power lock, depress the trigger (1).

## 12 After Finishing Work

### 12.1 After Finishing Work

- ▶ Switch off the hand vacuum and remove the battery.
- ▶ If the hand vacuum is wet: Allow the hand vacuum to dry.
- ▶ If the battery is wet or damp: Allow the battery to dry,  18.6.

- ▶ Clean the hand vacuum.
- ▶ Clean the battery.

## 12.2 Emptying the Container

- ▶ Switch off the hand vacuum and remove the battery.

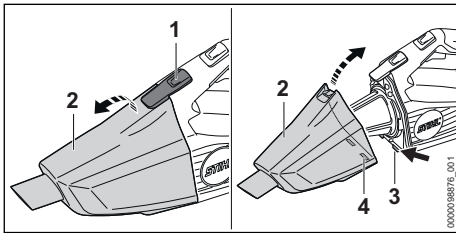

- ▶ Press the locking lever (1) and remove the container (2).
  - ▶ Empty the container and dispose of its contents in accordance with the applicable regulations.
  - ▶ Fit the container (2) so that the tabs (3) engage the recesses (4).
  - ▶ Close the container (2).
- The container (2) engages with an audible click.

## 13 Transporting

### 13.1 Transport of the hand vacuum

- ▶ Switch off the hand vacuum and remove the battery.

#### Carrying the hand vacuum

- ▶ Carry the hand vacuum by the control handle in one hand.

#### Transporting the hand vacuum in a vehicle

- ▶ Transport the hand vacuum in the bag supplied.
- ▶ Secure the bag to prevent it from tipping and moving.

### 13.2 Transporting the Battery

- ▶ Switch off the hand vacuum and remove the battery.
- ▶ Check that the battery is in a safe condition.
- ▶ Pack the battery in the bag supplied.
- ▶ If no bag is supplied with the battery: Pack the battery in packaging in such a way that it cannot move.
- ▶ Secure the packaging so that it cannot move.

The battery is subject to the Carriage of Dangerous Goods regulations. The battery is classified as UN 3480 (lithium ion batteries) and has been tested pursuant to UN Manual Tests and Criteria Part III, Subsection 38.3.

The transport regulations can be found at [www.stihl.com/safety-data-sheets](http://www.stihl.com/safety-data-sheets).

### 13.3 Transporting the Charger

- ▶ Disconnect the plug from the wall outlet.
- ▶ Remove the battery.
- ▶ Wind up the connecting cable and attach it to the charger.
- ▶ Transporting the charger in a vehicle:
  - ▶ Transport the charger in the bag supplied.
  - ▶ Secure the bag to prevent turnover and movement.
  - ▶ If no bag is supplied with the charger: Secure the charger to prevent turnover and movement.

## 14 Storing

### 14.1 Storage of the hand vacuum

- ▶ Switch off the hand vacuum and remove the battery.
- ▶ The hand vacuum should be stored in such a way that the following conditions are fulfilled:
  - The hand vacuum is out of the reach of children.
  - The hand vacuum is clean and dry.

### 14.2 Storing the Battery

STIHL recommends keeping the battery in a charging state between 40% and 60% (2 green LEDs lit).

- ▶ The battery should be stored in such a way that the following conditions are fulfilled:
  - The battery is out of the reach of children.
  - The battery is clean and dry.
  - The battery is in an enclosed space.
  - The battery is separated from the hand vacuum.
  - If the battery is stored in the charger, disconnect the mains plug and store the battery at a battery charge status between 40% and 60% (2 lit green LEDs).
  - Do not store the battery outside of the specified temperature limits,  18.5.

#### NOTICE

- If the battery is not stored as described in this user manual, the battery may become deeply discharged and irreparably damaged.
  - ▶ Charge a discharged battery before storing it. STIHL recommends keeping the battery in a charging state between 40% and 60% (2 lit green LEDs).
  - ▶ Store the battery separately from the hand vacuum.



### 14.3 Storing the Charger

- ▶ Disconnect the mains plug from the power supply.

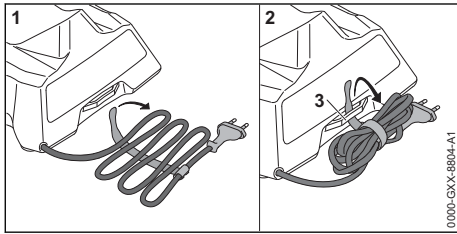

- ▶ Wind up the connecting cable and attach it to the charger.
- ▶ Observe the following points when storing the charger:
  - Charger is out of the reach of children.
  - The charger is clean and dry.
  - Charger is in an enclosed space.
  - The charger is not suspended from the connecting cable or the holder (3) for the connecting cable.
  - Do not store the charger outside of the specified temperature limits, 18.5.

## 15 Cleaning

### 15.1 Cleaning the hand vacuum and the accessory

- ▶ Switch off the hand vacuum and remove the battery.
- ▶ Clean the hand vacuum and accessories with a damp cloth.
- ▶ Clean vents with a paintbrush.

### 15.2 Cleaning the Filter

- ▶ Switch off the hand vacuum and remove the battery.
- ▶ Remove container.

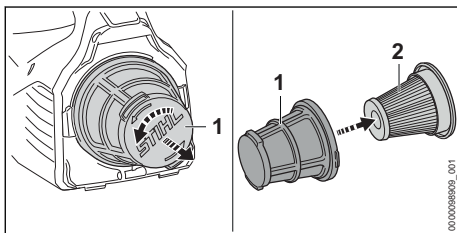

- ▶ Turn filter basket (1) counterclockwise and remove it.
- ▶ Remove paper filter (2).
- ▶ Remove coarse dirt on the outside of the paper filter. (2).
- ▶ Knock off the paper filter (2).
- ▶ Knock off the filter basket (1).
- ▶ Rinse the filter basket (1) under running water and allow to air dry.
- ▶ Install the paper filter (2) in the filter basket (1).
- ▶ Attach the filter basket (1) and turn it clockwise until it engages.

### 15.3 Cleaning the Battery

- ▶ Clean the battery with a damp cloth.

### 15.4 Cleaning the Charger

- ▶ Disconnect the mains plug from the power supply.
- ▶ Clean the charger with a damp cloth.
- ▶ Clean the charger's electrical contacts with a paintbrush or a soft brush.

## 16 Repairing

### 16.1 Repairing Hand Vacuum, Battery and Charger

The hand vacuum, the battery and the charger cannot be repaired by the user.

- ▶ If the hand vacuum is damaged: Do not use the hand vacuum and contact your STIHL dealer for assistance.
- ▶ If the battery has a malfunction or is damaged: Replace the battery.
- ▶ If the charger has a malfunction or is damaged: Replace the charger.
- ▶ If the connecting cable has a malfunction or is damaged: Do not use the charger and have the connecting cable replaced by a STIHL dealer.



## 17 Troubleshooting

### 17.1 Troubleshooting the Hand Vacuum or Battery

Fault	LEDs on the hand vacuum	Cause	Remedy
Hand vacuum does not start when switched on.	1 LED flashing green.	State of charge of the battery is too low.	▶ Charge the battery.
	1 LED emits red light.	The battery is too warm or too cold.	▶ Remove the battery. ▶ Allow the battery to cool down or warm up.
	3 LEDs flash red.	There is a fault in the hand vacuum.	▶ Remove the battery and reinsert it. ▶ Switch on the hand vacuum. ▶ If 3 LEDs continue to flash red: Do not use the hand vacuum and contact your STIHL dealer for assistance.
	3 LEDs light up red.	The hand vacuum is too warm.	▶ Remove the battery. ▶ Wait for the hand vacuum to cool down.
	4 LEDs flash red.	There is a fault in the battery.	▶ Remove the battery. ▶ Clean electrical contacts in the battery compartment. ▶ Insert battery. ▶ Switch on the hand vacuum. ▶ If 4 LEDs continue to flash red: Do not use the battery; contact a STIHL authorized dealer.
		No electrical contact between hand vacuum and battery.	▶ Remove the battery. ▶ Clean electrical contacts in the battery compartment. ▶ Insert battery.
		The hand vacuum or battery is damp.	▶ Allow the hand vacuum or battery to dry,  18.6.
The hand vacuum cuts out during operation.	3 LEDs light up red.	The hand vacuum is too warm.	▶ Remove the battery. ▶ Wait for the hand vacuum to cool down.
		There is an electrical fault.	▶ Remove battery and reinsert it. ▶ Switch on the hand vacuum.
The suction power of the hand vacuum decreases.	1 LED flashing green.	State of charge of the battery is too low.	▶ Charge the battery.
		The container is full.	▶ Remove the battery. ▶ Empty the container. ▶ Clean the hand vacuum.
Hand vacuum runtime is too short.		The battery is not fully charged.	▶ Fully charge the battery.
		The battery service life has been exceeded.	▶ Replace the battery.

## 17.2 Troubleshooting the Charger

Fault	LED on Charger	Cause	Remedy
Battery not being charged.	One LED glows red.	The battery is too warm or too cold.	<ul style="list-style-type: none"> <li>▶ Leave battery inserted in charger. Charging starts automatically as soon as the permitted temperature range is reached.</li> </ul>
	The LED flashes red.	No electrical contact between charger and battery.	<ul style="list-style-type: none"> <li>▶ Remove the battery.</li> <li>▶ Clean contacts on charger.</li> <li>▶ Insert battery.</li> </ul>
		There is a malfunction in the charger.	▶ Do not use the charger and contact your STIHL dealer for assistance.
		There is a fault in the battery.	▶ Do not use the battery. Consult a STIHL dealer.
The charger does not run a self test.	The LED glows green for about 1 second and then red for about 1 second.	Electrical contact to charger was briefly interrupted.	<ul style="list-style-type: none"> <li>▶ Disconnect the mains plug from the power supply.</li> <li>▶ Wait for 1 minute.</li> <li>▶ Insert the mains plug in a wall outlet.</li> </ul>

## 18 Specifications

### 18.1 STIHL hand vacuum SEA 20.0

- Approved battery: STIHL AS
- Weight without battery: 1.1 kg
- Maximum air throughput: 1026 l/min
- Maximum vacuum: 80 mbar
- sample inspection
  - Length: 465 mm
  - Width: 113 mm
  - Height: 187 mm
- Inside diameter suction hose: 29 mm
- Maximum container capacity: 0.75 l

Consult [www.stihl.com/battery-life](http://www.stihl.com/battery-life) for the respective running time.

### 18.2 STIHL AS Battery

- Battery Technology: Lithium-ion
- Voltage: 10.8 V
- Capacity in Ah: see rating label
- Energy content in Wh: see rating label
- Weight in kg: see rating label

### 18.3 STIHL AL 1 Charger

- Rated voltage: see rating plate
- Frequency: see rating plate
- Rated power: see rating plate
- Charging current: see rating plate
- Maximum energy content of approved STIHL AS battery: 12.5 Ah

For charging times see [www.stihl.com/charging-times](http://www.stihl.com/charging-times).

### 18.4 Extension Cords

If an extension cord is used, the cross sectional area of its conductors must meet the following minimum requirements – depending on the line voltage and length of the extension cord:

#### If rated voltage on the rating label is 220V to 240V:

- Cord length up to 20 m: AWG 15 / 1.5 mm<sup>2</sup>
- Cord length 20 m up to 50 m: AWG 13 / 2.5 mm<sup>2</sup>

#### If rated voltage on the rating label is 100V to 127V:

- Cord length up to 10 m: AWG 14 / 2.0 mm<sup>2</sup>
- Cord length 10 m up to 30 m: AWG 12 / 3.5 mm<sup>2</sup>

### 18.5 Temperature limits



#### WARNING

- The battery is not protected against all ambient conditions. If the battery is exposed to certain ambient conditions, it may catch fire or explode. This may result in serious injury to people and damage to property.
  - ▶ Do not charge the battery below - 20 °C or above + 50 °C.
  - ▶ Do not use the hand vacuum, battery or charger below - 20 °C or above + 50 °C.
  - ▶ Do not store the hand vacuum, battery or charger below - 20 °C or above + 70 °C.

## 18.6 Recommended temperature ranges

For optimum performance of the handheld vacuum, batteries and charger, observe the following temperature ranges:

- Charging: 5°C to 40°C
- Use: - 10 °C to + 40 °C
- Storage: - 20 °C to + 50 °C

If the battery is charged, used or stored outside of the recommended temperature ranges, performance may be reduced.

If the battery is wet or moist, allow the battery to dry for at least 48 h between 15°C and 50°C and at less than 70% humidity. Higher humidity may extend the drying time.

## 18.7 REACH

REACH is an EC regulation and stands for the Registration, Evaluation, Authorisation and Restriction of Chemical substances.

For information on compliance with the REACH regulation see [www.stihl.com/reach](http://www.stihl.com/reach).

## 19 Spare Parts and Accessories

### 19.1 Spare parts and accessories

**STIHL**  These symbols indicate original STIHL spare parts and original STIHL accessories.

STIHL recommends the use of original STIHL spare parts and accessories.

Despite ongoing market observation, STIHL is unable to judge the reliability, safety and suitability of other manufacturers' spare parts and accessories; accordingly, STIHL cannot warrant for the use of those parts.

Original STIHL spare parts and original STIHL accessories are available from STIHL dealers.

## 20 Disposal

### 20.1 Disposal of Hand Vacuum, Battery and Charger

Contact the local authorities or your STIHL dealer for information on disposal.

Improper disposal can be harmful to health and pollute the environment.

- ▶ Take STIHL products including packaging to a suitable collection point for recycling in accordance with local regulations.

- ▶ Do not dispose with domestic waste.

## 21 Product information

### 21.1 Hand vacuum STIHL SEA 20.0

ANDREAS STIHL AG & Co. KG  
Badstraße 115  
D-71336 Waiblingen

Germany

- Category: Hand vacuum
- Manufacturer's brand: STIHL
- Type: SEA 20.0
- serial number: SA03

The technical documents are stored at ANDREAS STIHL AG & Co. KG Produktzulasung.

The year of construction, the country of manufacture and the machine number are shown on the hand vacuum.

## Table des matières

1	Préface.....	35
2	Informations concernant la présente Notice d'emploi.....	36
3	Vue d'ensemble.....	36
4	Prescriptions de sécurité.....	37
5	Préparatifs avant l'utilisation de l'aspirateur à main.....	45
6	Recharge de la batterie et DEL.....	45
7	Assemblage de l'aspirateur à main.....	46
8	Introduction et extraction de la batterie....	46
9	Mise en marche et arrêt de l'aspirateur à main.....	47
10	Contrôle de l'aspirateur à main et de la batterie.....	47
11	Travail avec l'aspirateur à main.....	48
12	Après le travail.....	48
13	Transport.....	48
14	Rangement.....	49
15	Nettoyage.....	50
16	Réparation.....	50
17	Dépannage.....	50
18	Caractéristiques techniques.....	52
19	Pièces de rechange et accessoires.....	53
20	Mise au rebut.....	53
21	Information Produit.....	53

## 1 Préface

Chère cliente, cher client,

Nous vous remercions d'avoir choisi un produit STIHL. Dans le développement et la fabrication

de nos produits, nous mettons tout en œuvre pour garantir une excellente qualité répondant aux besoins de nos clients. Nos produits se distinguent par une grande fiabilité, même en cas de sollicitations extrêmes.

STIHL garantit également la plus haute qualité au niveau du service après-vente. Nos revendeurs spécialisés fournissent des conseils compétents, aident nos clients à se familiariser avec nos produits et assurent une assistance technique complète.

STIHL se déclare résolument en faveur d'un développement durable et d'une gestion responsable de la nature. La présente Notice d'emploi vous aidera à utiliser votre produit STIHL en toute sécurité et dans le respect de l'environnement, pendant toute sa longue durée de vie.

Nous vous remercions de votre confiance et vous souhaitons beaucoup de plaisir avec votre produit STIHL.



Dr. Nikolaus Stihl

**IMPORTANT ! LIRE CETTE NOTICE AVANT D'UTILISER CE PRODUIT ET LA CONSERVER PRÉCIEUSEMENT.**

## 2 Informations concernant la présente Notice d'emploi

### 2.1 Marquage des avertissements dans le texte



#### AVERTISSEMENT

- Attire l'attention sur des dangers qui peuvent causer des blessures graves, voire mortelles.
  - ▶ Les mesures indiquées peuvent éviter des blessures graves, voire mortelles.

AVIS

- Attire l'attention sur des dangers pouvant causer des dégâts matériels.
  - ▶ Les mesures indiquées peuvent éviter des dégâts matériels.

### 2.2 Symboles employés dans le texte



Ce symbole renvoie à un chapitre de la présente Notice d'emploi.

## 3 Vue d'ensemble

### 3.1 Aspirateur à main, batterie et chargeur

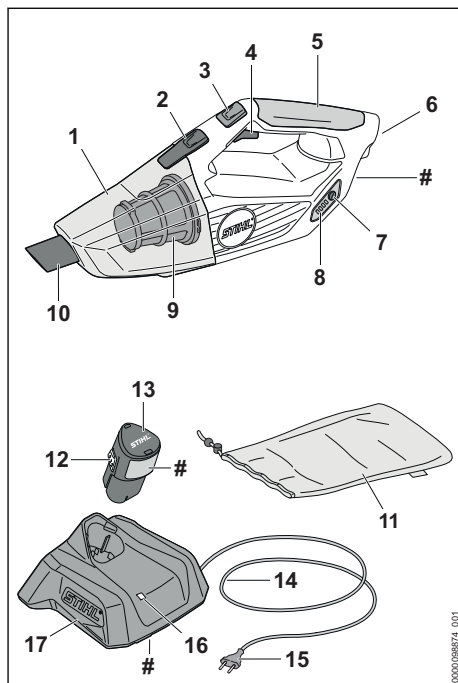

- 1 Cuve**  
La cuve recueille la poussière et les saletés aspirées.
- 2 Levier de verrouillage**  
Le levier de verrouillage maintient la cuve sur l'aspirateur à main.
- 3 Bouton de calage de la commande d'accélérateur**  
Le bouton de calage de la commande d'accélérateur permet de maintenir la puissance d'aspiration constante.
- 4 Gâchette de commande**  
La gâchette de commande met l'aspirateur à main en marche et l'arrête.
- 5 Poignée de commande**  
La poignée de commande sert à commander, tenir et mener l'aspirateur à main.
- 6 Logement pour batterie**  
Logement dans lequel on introduit la batterie.
- 7 Touche**  
La touche active les DEL qui se trouvent sur l'aspirateur à main.

**8 DEL**

Les diodes électroluminescentes (DEL) indiquent le niveau de charge de la batterie et signalent des dérangements.

**9 Filtre**

Le filtre retient la poussière et les saletés de l'air aspiré.

**10 Buse**

La buse amène la poussière et les saletés aspirées dans la cuve.

**11 Sacoche**

La sacoche permet le transport et le rangement de l'aspirateur à main, de la batterie, du chargeur et des accessoires.

**12 Crochet d'encliquetage**

Le crochet d'encliquetage immobilise la batterie dans le logement pour batterie.

**13 Batterie**

La batterie fournit à l'aspirateur à main l'énergie nécessaire au fonctionnement.

**14 Cordon d'alimentation électrique**

Le cordon d'alimentation électrique relie le chargeur avec la fiche de branchement sur le secteur.

**15 Fiche secteur**

La fiche secteur relie le cordon d'alimentation électrique avec une prise de courant.

**16 DEL**

La diode électroluminescente (DEL) indique l'état du chargeur.

**17 Chargeur**

Le chargeur recharge la batterie.

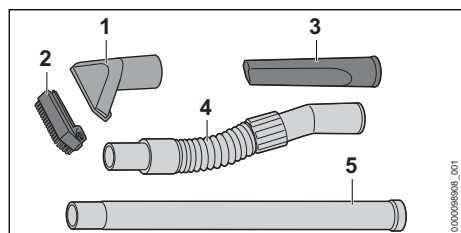
**# Plaque signalétique avec numéro de machine****3.2 Accessoires****1 Buse d'aspiration**

Cette buse convient pour l'aspiration de grosses saletés.

**2 Embout à brosse**

L'embout à brosse convient pour passer l'aspirateur sur les surfaces délicates.

**3 Suceur fentes**

Le suceur fentes est prévu pour l'aspiration aux endroits difficilement accessibles.

**4 Tuyau flexible d'aspiration**

Le tuyau flexible d'aspiration permet de rallonger la buse montée.

**5 Tube de rallonge**

Le tube de rallonge permet de rallonger la buse montée.

**3.3 Symboles**

Les symboles qui peuvent être appliqués sur l'aspirateur à main, la batterie et le chargeur ont les significations suivantes :



Activer le bouton de calage de la commande d'accélérateur.



La DEL est allumée ou clignote de couleur verte. La recharge de la batterie est en cours.



La DEL clignote de couleur rouge. Il n'y a pas de contact électrique entre la batterie et le chargeur ou bien il y a un dérangement dans la batterie ou dans le chargeur.



Le chiffre situé à côté du symbole indique la capacité énergétique de la batterie suivant la spécification du fabricant des cellules. À l'utilisation pratique, la capacité énergétique réellement disponible est inférieure.



Utiliser l'appareil électrique dans un local fermé et sec.



Ne pas jeter le produit avec les ordures ménagères.



Il est nécessaire de lire, de bien comprendre et de conserver précieusement la Notice d'emploi.

**4 Prescriptions de sécurité****4.1 Symboles d'avertissement**

Les symboles d'avertissement appliqués sur l'aspirateur à main, la batterie ou le chargeur ont les significations suivantes :



Respecter les consignes de sécurité et les mesures à prendre.



Il est nécessaire de lire, de bien comprendre et de conserver précieusement la Notice d'emploi.



Rétirer la batterie pour les pauses de travail, le transport, le rangement, la maintenance ou la réparation de la machine.



Préserver l'aspirateur à main et le chargeur de la pluie et de l'humidité.



Préserver la batterie de la chaleur et du feu.



Préserver la batterie de la pluie et de l'humidité, et ne pas la plonger dans un liquide quelconque.

## 4.2 Utilisation conforme à la destination

L'aspirateur à main STIHL SEA 20.0 est conçu pour l'aspiration de poussière et de saletés sèches autour de la maison.

L'aspirateur à main ne doit pas être utilisé sous la pluie.

La batterie STIHL AS fournit à l'aspirateur à main l'énergie nécessaire au fonctionnement.

Le chargeur STIHL AL 1 recharge la batterie STIHL AS.

## ▲ AVERTISSEMENT

- L'utilisation de chargeurs et de batteries qui ne sont pas autorisés par STIHL, pour cet aspirateur à main, risque de causer des incendies et des explosions. Cela peut causer des dégâts matériels et des personnes risquent de subir des blessures graves, voire mortelles.
  - ▶ Utiliser l'aspirateur à main avec une batterie STIHL AS.
  - ▶ Recharger la batterie STIHL AS avec un chargeur STIHL AL 1.
- Si l'aspirateur à main, la batterie ou le chargeur n'est pas utilisé conformément à la destination prévue, cela peut causer des dégâts matériels et des personnes risquent de subir des blessures très graves, voire mortelles.
  - ▶ Utiliser l'aspirateur à main, la batterie et le chargeur comme décrit dans cette Notice d'emploi.

## 4.3 Exigences concernant l'utilisateur

### ▲ AVERTISSEMENT

- Les personnes qui n'ont pas reçu de formation adéquate ne peuvent pas reconnaître ou évaluer les dangers de l'aspirateur à main. L'utilisateur ou d'autres personnes risquent de subir des blessures graves, voire mortelles.
  - ▶ Il est nécessaire de lire, de bien comprendre et de conserver précieusement la Notice d'emploi.
- ▶ Si l'on confie l'aspirateur à main à une autre personne : il faut y joindre la Notice d'emploi.
- ▶ Veiller à ce que l'utilisateur satisfasse aux exigences suivantes :
  - L'utilisateur est reposé.
  - L'utilisateur dispose de toute l'intégrité physique, sensorielle et mentale requise pour être capable d'utiliser correctement l'aspirateur à main et de travailler avec cet équipement.
  - L'utilisateur est capable de reconnaître et d'évaluer les dangers de l'aspirateur à main.
  - L'utilisateur est majeur ou est en cours d'apprentissage sous la surveillance d'une personne responsable, conformément aux réglementations nationales en vigueur.
  - Avant d'utiliser l'aspirateur à main pour la première fois, l'utilisateur a reçu les instructions nécessaires, du revendeur spécialisé



## STIHL ou d'une autre personne compétente.

- L'utilisateur ne se trouve pas sous l'influence d'alcool, de médicaments ni de drogue.

- ▶ En cas de doute : demander conseil à un revendeur spécialisé STIHL.

## 4.4 Vêtements et équipement

### ▲ AVERTISSEMENT

- Au cours du travail, les cheveux longs risquent d'être happés par l'aspirateur à main. L'utilisateur risque de subir des blessures graves.
  - ▶ Les personnes aux cheveux longs doivent les nouer et les assurer de telle sorte qu'ils soient maintenus au-dessus des épaules.
- Au cours du travail, la machine peut soulever de la poussière. L'aspiration de poussière est dangereuse pour la santé et peut donner lieu à des réactions allergiques.
  - ▶ En cas de dégagement de poussière : porter un masque antipoussière.
- Des vêtements mal appropriés risquent de se prendre dans l'aspirateur à main. S'il ne porte pas les vêtements appropriés, l'utilisateur risque de subir des blessures graves.
  - ▶ Porter des vêtements ajustés.
  - ▶ Ne pas porter d'écharpe, ni de bijoux.
- S'il ne porte pas les chaussures appropriées, l'utilisateur risque de glisser. L'utilisateur risque d'être blessé.
  - ▶ Porter des chaussures fermées et robustes, à semelle crantée antidérapante.

## 4.5 Aire de travail et voisinage

### 4.5.1 Zone de travail et environnement

### ▲ AVERTISSEMENT

- Des passants, des enfants ou des animaux ne peuvent pas reconnaître et évaluer les dangers de l'aspirateur à main. Des passants, des enfants ou des animaux risquent d'être grièvement blessés.
  - ▶ Veiller à ce que des passants, des enfants ou des animaux ne s'approchent pas de la zone de travail.
  - ▶ Ne pas laisser l'aspirateur à main sans surveillance.

## ▶ Veiller à ce que des enfants ne puissent pas jouer avec l'aspirateur à main.

- L'aspirateur à main n'est pas protégé contre l'eau. Si l'on travaille sous la pluie ou dans une atmosphère humide, un choc électrique peut se produire. L'utilisateur risque de subir des blessures très graves, voire mortelles, et l'aspirateur à main risque d'être endommagé.



- ▶ Ne pas travailler sous la pluie ou dans une atmosphère humide.

- Les composants électriques de l'aspirateur à main peuvent produire des étincelles. Dans un environnement contenant des matières facilement inflammables ou explosives, les étincelles risquent de causer des incendies et des explosions. Cela peut causer des dégâts matériels et des personnes risquent de subir des blessures graves, voire mortelles.
  - ▶ Ne pas travailler à proximité de matières facilement inflammables ou dans un environnement présentant des risques d'explosion.
- L'inhalation de l'air qui sort de l'appareil peut nuire aux voies respiratoires et déclencher des réactions allergiques.
  - ▶ Veiller à ce qu'une ventilation suffisante soit assurée.
  - ▶ Respecter les prescriptions nationales spécifiques concernant l'aération des locaux et le taux de renouvellement de l'air.

### 4.5.2 Batterie

### ▲ AVERTISSEMENT

- Des passants, des enfants ou des animaux ne peuvent pas reconnaître et évaluer les dangers de la batterie. Des passants, des enfants ou des animaux risquent d'être grièvement blessés.
  - ▶ Veiller à ce que des passants, des enfants ou des animaux ne s'approchent pas.
  - ▶ Ne pas laisser la batterie sans surveillance.
  - ▶ Veiller à ce que des enfants ne puissent pas jouer avec la batterie.
- La batterie n'est pas protégée contre toutes les influences de l'environnement. Si la batterie est exposée à certaines influences de l'environnement, la batterie risque de prendre feu, d'exploser ou de subir des endommagements irréparables. Des personnes peuvent être grièvement blessées et des dégâts matériels peuvent survenir.





- ▶ Préserver la batterie de la chaleur et du feu.
- ▶ Ne jamais jeter la batterie au feu.

- ▶ Ne pas charger, utiliser ou ranger la batterie à des températures inférieures ou supérieures à la plage de températures indiquée,  18.5.



- ▶ Préserver la batterie de la pluie et de l'humidité, et ne pas la plonger dans un liquide quelconque.

- ▶ Tenir la batterie à l'écart de petits objets métalliques.
- ▶ Ne pas soumettre la batterie à une forte pression.
- ▶ Ne pas exposer la batterie aux micro-ondes.
- ▶ Tenir la batterie à l'écart des produits chimiques et des sels.

#### 4.5.3 Chargeur

### ▲ AVERTISSEMENT

- Les passants, de même que les enfants, ne peuvent pas reconnaître et évaluer les dangers du chargeur et du courant électrique. Des passants, des enfants ou des animaux risquent de subir des blessures graves, voire mortelles.

- ▶ Veiller à ce que des passants, des enfants ou des animaux ne s'approchent pas.

#### ▶ Veiller à ce que des enfants ne puissent pas jouer avec le chargeur.

- Le chargeur n'est pas protégé contre l'eau. Si l'on travaille sous la pluie ou dans une atmosphère humide, un choc électrique peut se produire. L'utilisateur risque de subir des blessures et le chargeur risque d'être endommagé.



- ▶ Ne pas l'utiliser sous la pluie ou dans une atmosphère humide.

- Le chargeur n'est pas protégé contre toutes les influences de l'environnement. Si le chargeur est exposé à certaines influences de l'environnement, le chargeur risque de prendre feu ou d'exploser. Des personnes peuvent être grièvement blessées et des dégâts matériels peuvent survenir.

- ▶ Utiliser le chargeur dans un local fermé et sec.
- ▶ Ne pas faire fonctionner le chargeur dans un environnement présentant des risques

d'explosion ou à proximité de matières facilement inflammables.

- ▶ Ne pas faire fonctionner le chargeur sur une surface facilement inflammable.
- ▶ Ne pas utiliser ou ranger le chargeur à des températures inférieures ou supérieures à la plage de températures indiquée,  18.5.
- Des personnes risquent de trébucher sur le cordon d'alimentation électrique. Des personnes pourraient se blesser et le chargeur pourrait être endommagé.
  - ▶ Poser le cordon d'alimentation électrique bien à plat sur le sol.

## 4.6 Bon état pour une utilisation en toute sécurité

### 4.6.1 Bon état pour une utilisation en toute sécurité

L'aspirateur à main se trouve en bon état pour une utilisation en toute sécurité si les conditions suivantes sont remplies :

- L'aspirateur à main ne présente aucun endommagement.
- L'aspirateur à main est propre et sec.
- Les éléments de commande fonctionnent et n'ont pas été modifiés.
- Les accessoires montés sont des accessoires d'origine STIHL destinés à cet aspirateur à main.
- Les accessoires sont montés correctement.

### ▲ AVERTISSEMENT

- Si l'état impeccable requis pour la sécurité n'est pas garanti, il est possible que des composants ne fonctionnent plus correctement et que des dispositifs de sécurité soient mis hors service. Des personnes risquent de subir des blessures graves, voire mortelles.

- ▶ Ne travailler qu'avec un aspirateur à main qui ne présente aucun endommagement.
- ▶ Si l'aspirateur à main est encrassé ou mouillé : nettoyer l'aspirateur à main et le faire sécher.
- ▶ N'apporter aucune modification à l'aspirateur à main.
- ▶ Si les éléments de commande ne fonctionnent pas : ne pas travailler avec l'aspirateur à main.
- ▶ Avant le travail, s'assurer qu'un filtre est monté et qu'il n'est pas endommagé.
- ▶ Monter des accessoires d'origine STIHL destinés à cet aspirateur à main.
- ▶ Monter les accessoires comme indiqué dans la présente Notice d'emploi ou dans la Notice d'emploi de ces accessoires.



- ▶ Remplacer les étiquettes d'avertissement usées ou endommagées.
- ▶ N'introduire aucun objet dans les orifices de l'aspirateur à main.

#### 4.6.2 Batterie

La batterie se trouve en bon état pour une utilisation en toute sécurité si les conditions suivantes sont remplies :

- La batterie ne présente aucun endommagement.
- La batterie est propre et sèche.
- La batterie fonctionne et n'a subi aucune modification.

### ▲ AVERTISSEMENT

- Si la batterie n'est pas dans l'état impeccable requis pour la sécurité, elle n'est plus en état de fonctionner en toute sécurité. Des personnes risquent d'être grièvement blessées.
  - ▶ Ne travailler qu'avec une batterie qui ne présente aucun endommagement et fonctionne correctement.
  - ▶ Ne pas recharger une batterie endommagée ou défectueuse.
  - ▶ Si la batterie est encrassée : nettoyer la batterie.
  - ▶ Si la batterie est mouillée ou humide : faire sécher la batterie,  18.6.
  - ▶ N'apporter aucune modification à la batterie.
  - ▶ N'introduire aucun objet dans les orifices de la batterie.
  - ▶ Ne pas court-circuiter les contacts de la batterie avec des objets métalliques.
  - ▶ Ne pas ouvrir la batterie.
  - ▶ Remplacer les étiquettes d'avertissement usées ou endommagées.
- En cas d'endommagement de la batterie, du liquide peut s'écouler. Si le liquide entre en contact avec la peau ou les yeux, il peut causer une irritation de la peau ou des yeux.
  - ▶ Éviter tout contact avec ce liquide.
  - ▶ En cas de contact accidentel avec la peau : les surfaces de la peau touchées doivent être savonnées et lavées à grande eau.
  - ▶ En cas de contact accidentel avec les yeux : se rincer les yeux à grande eau pendant au moins 15 minutes et consulter un médecin.
- Une batterie endommagée ou défectueuse peut dégager une odeur inhabituelle ou de la fumée, ou s'enflammer. Cela peut causer des dégâts matériels et des personnes risquent de subir des blessures graves, voire mortelles.

- ▶ Si la batterie dégage une odeur inhabituelle ou de la fumée : ne pas utiliser la batterie, la tenir à l'écart de toute matière inflammable.
- ▶ Si la batterie brûle : essayer d'éteindre la batterie avec un extincteur ou de l'eau.

#### 4.6.3 Chargeur

Le chargeur se trouve en bon état pour une utilisation en toute sécurité si les conditions suivantes sont remplies :

- Le chargeur ne présente aucun endommagement.
- Le chargeur est propre et sec.

### ▲ AVERTISSEMENT

- Si l'état impeccable requis pour la sécurité n'est pas garanti, il est possible que des composants ne fonctionnent plus correctement et que des dispositifs de sécurité soient mis hors service. Des personnes risquent de subir des blessures graves, voire mortelles.
  - ▶ N'utiliser le chargeur que s'il ne présente aucun endommagement.
  - ▶ Si le chargeur est encrassé ou mouillé : nettoyer le chargeur et le faire sécher.
  - ▶ N'apporter aucune modification au chargeur.
  - ▶ N'introduire aucun objet dans les orifices du chargeur.
  - ▶ Ne pas court-circuiter les contacts du chargeur avec des objets métalliques.
  - ▶ Ne pas ouvrir le chargeur.

#### 4.7 Au travail

### ▲ AVERTISSEMENT

- Dans certaines situations, il est possible que l'utilisateur ne puisse plus travailler de manière concentrée. L'utilisateur risque de trébucher, de tomber et de gravement se blesser.
  - ▶ Travailler calmement et de façon réfléchie.
  - ▶ Si les conditions d'éclairage et de visibilité sont mauvaises : ne pas travailler avec l'aspirateur à main.
  - ▶ L'aspirateur à main ne doit être manié que par une seule personne.
  - ▶ Faire attention aux obstacles.
  - ▶ Travailler debout sur le sol et dans une position stable pour ne pas risquer de perdre l'équilibre.
  - ▶ En cas de signes de fatigue : faire une pause.
- Si, au cours du travail, l'on constate un changement d'état ou un comportement inhabituel de l'aspirateur à main, il est possible que l'as-

pirateur à main ne soit plus dans l'état requis pour une utilisation en toute sécurité. Des personnes peuvent être grièvement blessées et des dégâts matériels peuvent survenir.

- ▶ Arrêter le travail, retirer la batterie et consulter un revendeur spécialisé STIHL.
- ▶ Utiliser l'aspirateur à main en se tenant debout.
- ▶ Ne pas recouvrir l'aspirateur à main, pour garantir le renouvellement suffisant de l'air de refroidissement.

## 4.8 Recharge

### ▲ AVERTISSEMENT

- Au cours de la recharge, un chargeur endommagé ou défectueux peut dégager une odeur inhabituelle ou de la fumée. Cela peut causer des dégâts matériels et des personnes risquent d'être blessées.
  - ▶ Débrancher la fiche secteur de la prise de courant.
- Une dissipation de chaleur insuffisante peut entraîner une surchauffe du chargeur et risque de causer un incendie. Cela peut causer des dégâts matériels et des personnes risquent de subir des blessures très graves, voire mortelles.
  - ▶ Ne pas recouvrir le chargeur.

## 4.9 Branchement électrique

Un contact avec des composants sous tension peut se produire dans les cas suivants :

- Le cordon d'alimentation électrique ou la rallonge est endommagé.
- La fiche du cordon d'alimentation électrique ou de la rallonge est endommagée.
- La prise de courant n'est pas correctement installée.

### ▲ DANGER

- Un contact avec des composants sous tension peut causer une électrocution. L'utilisateur risque de subir des blessures graves, voire mortelles.
  - ▶ S'assurer que le cordon d'alimentation électrique, la rallonge et leurs fiches ne sont pas endommagés.



Si le cordon d'alimentation électrique ou la rallonge est endommagé :

- ▶ Ne pas toucher à l'endroit endommagé.
- ▶ Retirer la fiche de la prise électrique.

- ▶ Ne toucher à la rallonge et à sa fiche de branchement sur le secteur qu'avec les mains sèches.

- ▶ Brancher la fiche secteur du cordon d'alimentation électrique ou de la rallonge sur une prise de courant dont le circuit est protégé par un contact de protection.
- ▶ Brancher le chargeur sur un circuit passant par un disjoncteur à courant de défaut (30 mA, 30 ms).
- Si l'on utilise une rallonge endommagée ou qui ne convient pas, un choc électrique peut se produire. Des personnes risquent de subir des blessures graves, voire mortelles.
  - ▶ Utiliser une rallonge dont les fils ont la section qui convient,  18.4.

### ▲ AVERTISSEMENT

- Au cours de la recharge, une tension ou une fréquence incorrecte du secteur peut produire une surtension dans le chargeur. Cela risquerait d'endommager le chargeur.
  - ▶ S'assurer que la tension et la fréquence du secteur d'alimentation électrique correspondent aux indications de la plaque signalétique du chargeur.
- Si l'on branche le chargeur sur une prise de courant multiple, des composants électriques peuvent être soumis à des surcharges au cours de la recharge. Les composants électriques peuvent chauffer et causer un incendie. Cela peut causer des dégâts matériels et des personnes risquent de subir des blessures graves, voire mortelles.
  - ▶ S'assurer que la somme des puissances indiquées sur la plaque signalétique du chargeur et sur les plaques signalétiques de toutes les machines électriques branchées sur cette prise de courant multiple ne dépasse pas la puissance indiquée sur la prise de courant multiple.
- Si le cordon d'alimentation électrique ou le câble de la rallonge n'est pas correctement posé, il risque d'être endommagé et il peut faire trébucher quelqu'un. Des personnes pourraient se blesser et le cordon d'alimentation électrique ou le câble de la rallonge pourrait être endommagé.
  - ▶ Poser le cordon d'alimentation électrique et le câble de la rallonge de telle sorte que personne ne risque de trébucher.
  - ▶ Poser le cordon d'alimentation électrique et le câble de la rallonge de telle sorte qu'ils ne soient pas tendus, ni emmêlés.
  - ▶ Poser le cordon d'alimentation électrique et le câble de la rallonge de telle sorte qu'ils ne risquent pas d'être pliés, pincés ou endommagés, ou de frotter quelque part.

- ▶ Préserver le cordon d'alimentation électrique et la rallonge de la chaleur, de l'huile et des produits chimiques.
- ▶ Poser le cordon d'alimentation électrique et la rallonge sur une surface sèche.
- Au cours du travail, la rallonge se réchauffe. Si la chaleur ne peut pas se dissiper, elle risque de causer un incendie.
  - ▶ Si l'on utilise un enrouleur de câble : il faut dérouler complètement le câble.
- Si des câbles électriques ou des conduites sont posés dans le mur, on risque de les endommager en fixant le chargeur au mur. Un contact avec des câbles électriques peut causer un choc électrique. Des personnes peuvent être grièvement blessées et des dégâts matériels peuvent survenir.
  - ▶ S'assurer qu'il n'y a pas de câbles électriques, ni de conduites dans le mur, à l'endroit prévu pour la fixation.
- Si le chargeur n'est pas fixé au mur comme décrit dans la présente Notice d'emploi, le chargeur ou la batterie risque de tomber, ou bien le chargeur risque de trop chauffer. Cela risque de blesser des personnes et de causer des dégâts matériels.
  - ▶ Fixer le chargeur au mur comme décrit dans la présente Notice d'emploi.
- Si l'on fixe le chargeur au mur après avoir introduit une batterie, la batterie risque de tomber du chargeur. Cela risque de blesser des personnes et de causer des dégâts matériels.
  - ▶ C'est pourquoi il faut tout d'abord fixer le chargeur au mur et introduire ensuite la batterie.

## 4.10 Transport

### 4.10.1 Aspirateur à main

#### ▲ AVERTISSEMENT

- Au cours du transport, l'aspirateur à main risque de se renverser ou de se déplacer. Cela risque de blesser des personnes et de causer des dégâts matériels.



- ▶ Retirer la batterie.

- ▶ Transporter l'aspirateur à main dans la sacoche jointe à la livraison.
- ▶ Si une sacoche n'est pas jointe à la livraison : assurer l'aspirateur à main avec des sangles ou un filet, de telle sorte qu'il ne risque pas de se renverser ou de se déplacer.

### 4.10.2 Batterie

#### ▲ AVERTISSEMENT

- La batterie n'est pas protégée contre toutes les influences de l'environnement. Si la batterie est exposée à certaines influences de l'environnement, elle risque d'être endommagée et cela peut causer des dégâts matériels.
  - ▶ Ne pas transporter une batterie endommagée.
  - ▶ Si une sacoche est jointe à la livraison : transporter la batterie dans la sacoche jointe à la livraison.
- Au cours du transport, la batterie risque de se renverser ou de se déplacer. Cela risque de blesser des personnes et de causer des dégâts matériels.
  - ▶ Emballer la batterie de telle sorte qu'elle ne puisse pas se déplacer à l'intérieur de son emballage.
  - ▶ Assurer l'emballage de telle sorte qu'il ne puisse pas se déplacer.

### 4.10.3 Chargeur

#### ▲ AVERTISSEMENT

- Au cours du transport, le chargeur risque de se renverser ou de se déplacer. Cela peut causer des dégâts matériels et des personnes risquent d'être blessées.
  - ▶ Débrancher la fiche secteur de la prise de courant.
  - ▶ Retirer la batterie.
  - ▶ Transporter le chargeur dans la sacoche jointe à la livraison.
  - ▶ Si une sacoche n'est pas jointe à la livraison : assurer le chargeur avec des sangles ou un filet, de telle sorte qu'il ne risque pas de se renverser ou de se déplacer.
- Le cordon d'alimentation électrique n'est pas prévu pour porter le chargeur. Le cordon d'alimentation électrique et le chargeur risqueraient d'être endommagés.
  - ▶ Enrouler le cordon d'alimentation électrique et le fixer au chargeur.

## 4.11 Rangement

### 4.11.1 Aspirateur à main

#### ▲ AVERTISSEMENT

- Les enfants ne peuvent pas reconnaître et évaluer les dangers de l'aspirateur à main. Les enfants risquent de subir des blessures graves.



- ▶ Retirer la batterie.

- ▶ Ranger l'aspirateur à main hors de portée des enfants.

- L'humidité risque d'entraîner une corrosion des contacts électriques de l'aspirateur à main et des composants métalliques. Cela risquerait d'endommager l'aspirateur à main.



- ▶ Retirer la batterie.

- ▶ Conserver l'aspirateur à main au propre et au sec.

#### 4.11.2 Batterie

### ▲ AVERTISSEMENT

- Les enfants ne peuvent pas reconnaître et évaluer les dangers de la batterie. Les enfants risquent de subir des blessures graves.
  - ▶ Conserver la batterie hors de portée des enfants.
- La batterie n'est pas protégée contre toutes les influences de l'environnement. Si la batterie est exposée à certaines influences de l'environnement, la batterie risque de subir des endommagements irréparables.
  - ▶ Conserver la batterie au propre et au sec.
  - ▶ Conserver la batterie dans un local fermé.
  - ▶ Conserver la batterie séparément de l'aspirateur à main.
  - ▶ Si l'on veut laisser la batterie dans le chargeur : débrancher la fiche secteur et conserver la batterie avec un niveau de charge compris entre 40 % et 60 % (2 DEL allumées de couleur verte).
  - ▶ Ne pas ranger la batterie à un endroit où elle risquerait d'être exposée à des températures inférieures ou supérieures à la plage de températures indiquée, 18.5.

#### 4.11.3 Chargeur

### ▲ AVERTISSEMENT

- Les enfants ne peuvent pas reconnaître et évaluer les dangers d'un chargeur. Les enfants risquent de subir des blessures graves, voire mortelles.
  - ▶ Retirer la fiche du secteur.
  - ▶ Conserver le chargeur hors de portée des enfants.
- Le chargeur n'est pas protégé contre toutes les influences de l'environnement. Si le chargeur est exposé à certaines influences de l'en-

vironnement, le chargeur risque d'être endommagé.

- ▶ Retirer la fiche du secteur.
- ▶ Si le chargeur est chaud : laisser le chargeur refroidir.
- ▶ Conserver le chargeur au propre et au sec.
- ▶ Conserver le chargeur dans un local fermé.
- ▶ Ne pas conserver le chargeur à des températures inférieures ou supérieures à la plage de températures indiquée, 18.5.
- Le cordon d'alimentation électrique n'est pas prévu pour porter ou suspendre le chargeur. Le cordon d'alimentation électrique et le chargeur risqueraient d'être endommagés.
  - ▶ Saisir et tenir le chargeur par le boîtier. Pour faciliter la prise en main du chargeur, un creux faisant office de poignée est moulé dans le chargeur.
  - ▶ Suspendre le chargeur au support mural.

#### 4.12 Nettoyage, entretien et réparation

### ▲ AVERTISSEMENT

- Si l'on ne retire pas la batterie avant le nettoyage, la maintenance ou la réparation, l'aspirateur à main risque d'être mis en marche par mégarde. Des personnes peuvent être grièvement blessées et des dégâts matériels peuvent survenir.



- ▶ Retirer la batterie.

- Un nettoyage avec des détergents agressifs, un jet d'eau ou des objets pointus peut endommager l'aspirateur à main, la batterie et le chargeur. Si l'aspirateur à main, la batterie ou le chargeur n'est pas nettoyé comme il faut, il est possible que des composants ne fonctionnent plus correctement et que des dispositifs de sécurité soient mis hors service. Des personnes risquent d'être grièvement blessées.
  - ▶ Nettoyer l'aspirateur à main, la batterie et le chargeur comme décrit dans cette Notice d'emploi.
- Si l'aspirateur à main, la batterie ou le chargeur n'est pas entretenu ou réparé comme il faut, il est possible que des composants ne fonctionnent plus correctement et que des dispositifs de sécurité soient mis hors service. Des personnes risquent de subir des blessures graves, voire mortelles.

- ▶ Ne pas effectuer soi-même la maintenance ou la réparation de l'aspirateur à main, de la batterie ou du chargeur.
- ▶ Si une maintenance ou une réparation de l'aspirateur à main, de la batterie ou du chargeur s'avère nécessaire : consulter un revendeur spécialisé STIHL.

## 5 Préparatifs avant l'utilisation de l'aspirateur à main

### 5.1 Préparatifs avant l'utilisation de l'aspirateur à main

Avant chaque utilisation, effectuer impérativement les opérations suivantes :

- ▶ S'assurer que les composants suivants sont dans l'état impeccable requis pour la sécurité :
  - Aspirateur à main, 4.6.1.
  - Batterie, 4.6.2.
  - Chargeur, 4.6.3.
- ▶ Contrôler la batterie, 10.2.
- ▶ Recharger complètement la batterie, 6.2.
- ▶ Nettoyer l'aspirateur à main, 15.1
- ▶ Contrôler les éléments de commande, 10.1.
- ▶ Si ces opérations ne peuvent pas être exécutées : ne pas utiliser l'aspirateur à main, mais consulter un revendeur spécialisé STIHL.

## 6 Recharge de la batterie et DEL

### 6.1 Fixation du chargeur au mur

Le chargeur peut être fixé au mur.

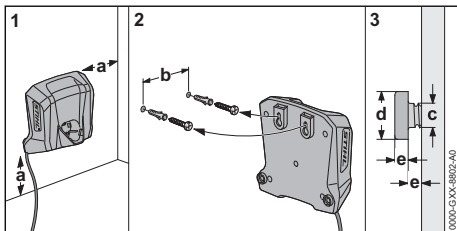

- ▶ Fixer le chargeur sur un mur en respectant les conditions suivantes :

- On utilise le matériel de fixation approprié.
- Le chargeur est à l'horizontale.  
Les cotes suivantes sont respectées :
  - a = au moins 100 mm
  - b = 54 mm
  - c = 4,5 mm

- d = 9 mm
- e = 2,5 mm

### 6.2 Recharge de la batterie

Le temps de recharge dépend de différents facteurs, par ex. de la température de la batterie ou de la température ambiante. Pour obtenir les performances optimales, respecter les plages de températures recommandées, 18.6. Le temps de recharge réel peut donc différer du temps de recharge indiqué dans la documentation. Pour le temps de recharge, voir [www.stihl.com/charging-times](http://www.stihl.com/charging-times).

Lorsque la fiche secteur est branchée sur une prise de courant et que l'on introduit la batterie dans le chargeur, la recharge démarre automatiquement. Une fois que la batterie est rechargée à fond, le chargeur s'éteint automatiquement.

Au cours de la recharge, la batterie et le chargeur se réchauffent.

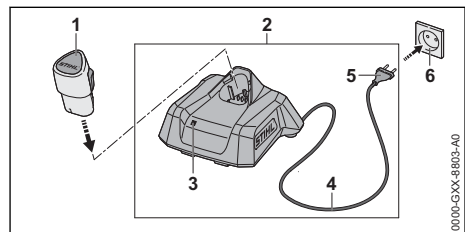

- ▶ Introduire la fiche secteur (5) dans une prise de courant (6) aisément accessible. Le chargeur (2) effectue un autotest. La DEL (3) s'allume env. 1 seconde de couleur verte et env. 1 seconde de couleur rouge.
- ▶ Poser le cordon d'alimentation électrique (4).
- ▶ Engager la batterie (1) dans les pièces de guidage du chargeur (2) et l'enfoncer jusqu'en butée.  
La DEL (3) est allumée ou clignote de couleur verte. La recharge de la batterie (2) est en cours.
- ▶ Une fois que la DEL (3) n'est plus allumée : la batterie (1) est rechargée à fond et peut être retirée du chargeur (2).

- ▶ Lorsque le chargeur (2) n'est plus utilisé : retirer la fiche secteur (5) de la prise de courant (6).

### 6.3 Affichage du niveau de charge

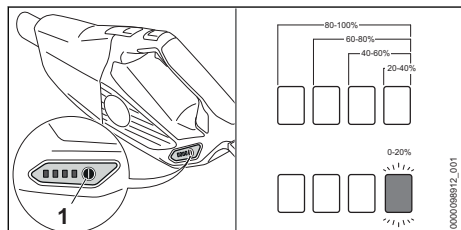

- ▶ Introduire la batterie.
- ▶ Enfoncer la touche (1).  
Les diodes électroluminescentes (DEL) s'allument de couleur verte pendant env. 5 secondes et indiquent le niveau de charge actuel.
- ▶ Si la DEL droite clignote de couleur verte : recharger la batterie.

### 6.4 DEL sur l'aspirateur à main

Les diodes électroluminescentes (DEL) peuvent indiquer le niveau de charge de la batterie ou signaler des dérangements. Les DEL peuvent être allumées continuellement ou clignoter de couleur verte ou rouge.

Si les DEL sont allumées ou clignotent de couleur verte, elles indiquent le niveau de charge actuel.

- ▶ Si les DEL sont allumées ou clignotent de couleur rouge : éliminer les dérangements, 17.1.

Il y a un dérangement dans l'aspirateur à main ou dans la batterie.

### 6.5 DEL sur le chargeur

La diode électroluminescente (DEL) indique l'état du chargeur ou signale des dérangements. La DEL peut être allumée continuellement ou clignoter de couleur verte ou rouge.

Si la DEL est allumée ou clignote de couleur verte, la recharge de la batterie est en cours.

- ▶ Si la DEL est allumée ou clignote de couleur rouge : éliminer les dérangements, 17. Il y a un dérangement dans le chargeur ou dans la batterie.

## 7 Assemblage de l'aspirateur à main

### 7.1 Montage des accessoires

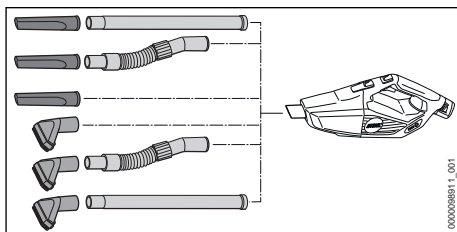

- ▶ Emmancher l'accessoire et le monter sur la buse.

### Démontage et remontage de l'embout à brosse

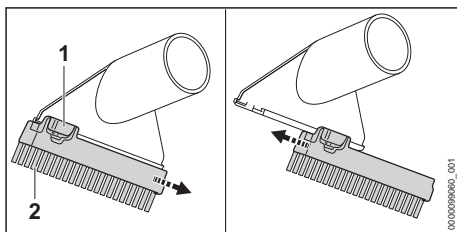

Démontage de l'embout à brosse :

- ▶ Enfoncer le levier d'encliquetage (1) et le maintenir enfoncé.
- ▶ Enlever l'embout à brosse (2).

Montage de l'embout à brosse :

- ▶ Glisser l'embout à brosse (1) sur les pièces de guidage de la buse d'aspiration, jusqu'en butée.  
L'embout à brosse s'encliquette avec un déclic audible.

## 8 Introduction et extraction de la batterie

### 8.1 Introduction de la batterie

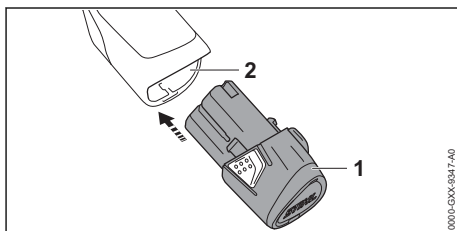

- ▶ Enfoncer la batterie (1) à fond dans le logement pour batterie (2).
- La batterie (1) s'encliquette avec un déclic.

## 8.2 Extraction de la batterie

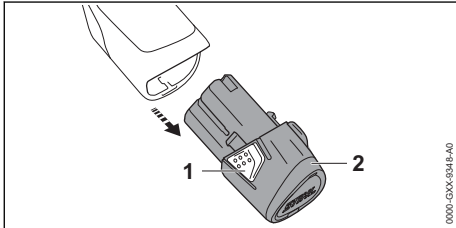

- ▶ Enfoncer les deux crochets d'encliquetage (1). La batterie (2) est déverrouillée et peut être retirée.

## 9 Mise en marche et arrêt de l'aspirateur à main

### 9.1 Mise en marche de l'aspirateur à main

- ▶ Tenir l'aspirateur à main d'une main, par la poignée de commande, en entourant la poignée de commande avec le pouce.

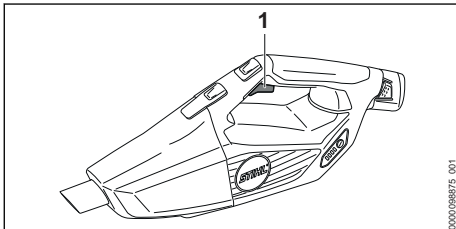

- ▶ Enfoncer la gâchette de commande (1) avec l'index et la maintenir enfoncée. L'aspirateur à main accélère et les saletés sont aspirées.

### 9.2 Arrêt de l'aspirateur à main

- ▶ Relâcher la gâchette de commande. L'aspiration est interrompue.
- ▶ Si l'aspiration ne s'arrête pas : retirer la batterie et consulter un revendeur spécialisé STIHL. L'aspirateur à main est défectueux.

## 10 Contrôle de l'aspirateur à main et de la batterie

### 10.1 Contrôle des éléments de commande

#### Gâchette de commande

- ▶ Retirer la batterie.
- ▶ Enfoncer la gâchette de commande.
- ▶ Si la gâchette de commande fonctionne difficilement ou ne revient pas dans sa position initiale, sous l'effet de son ressort : ne pas utiliser l'aspirateur à main, mais consulter un revendeur spécialisé STIHL. La gâchette de commande est défectueuse.

#### Mise en marche de l'aspirateur à main

- ▶ Introduire la batterie.
- ▶ Enfoncer la gâchette de commande et la maintenir enfoncée. Les matériaux à ramasser sont aspirés.
- ▶ Si 3 DEL clignotent de couleur rouge : retirer la batterie et consulter un revendeur spécialisé STIHL. Il y a un dérangement dans l'aspirateur à main.
- ▶ Relâcher la gâchette de commande. L'aspiration est interrompue.
- ▶ Si l'aspiration ne s'arrête pas : retirer la batterie et consulter un revendeur spécialisé STIHL. L'aspirateur à main est défectueux.

### 10.2 Contrôle de la batterie

- ▶ Introduire la batterie.
- ▶ Appuyer sur la touche de l'aspirateur à main. Les DEL sont allumées continuellement ou clignotent.
- ▶ Si les DEL ne sont pas allumées continuellement et ne clignotent pas non plus : ne pas utiliser l'aspirateur à main, ni la batterie, mais consulter un revendeur spécialisé STIHL. Il y a un dérangement dans l'aspirateur à main ou dans la batterie.



## 11 Travail avec l'aspirateur à main

### 11.1 Prise en main et utilisation de l'aspirateur à main

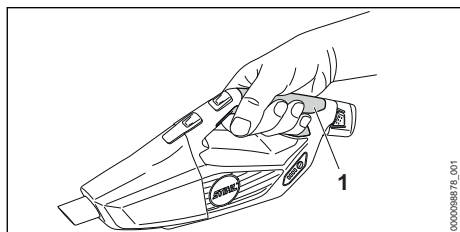

- ▶ Tenir et mener l'aspirateur à main d'une main, par la poignée de commande (1), en entourant la poignée de commande avec le pouce.

### 11.2 Aspiration de poussière et de saletés

- ▶ Mettre l'aspirateur à main en marche.
- ▶ Tenir l'aspirateur à main d'une main, par la poignée de commande, et passer l'aspirateur soit directement, soit avec un accessoire ajouté.

Pour obtenir les performances optimales, respecter les plages de températures recommandées, 18.6.

### 11.3 Activation et désactivation du calage de la commande d'accélérateur

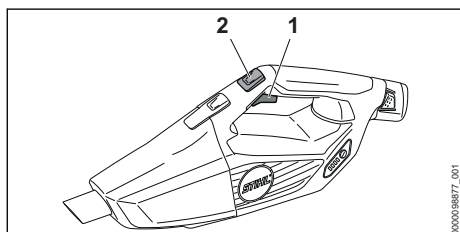

- ▶ Mettre l'aspirateur à main en marche.
- ▶ Appuyer sur le bouton de calage de la commande d'accélérateur (2). La puissance d'aspiration est calée. On peut relâcher la gâchette de commande.

Pour désactiver le calage de la commande d'accélérateur : enfoncer la gâchette de commande (1).

## 12 Après le travail

### 12.1 Après le travail

- ▶ Arrêter l'aspirateur à main et retirer la batterie.
- ▶ Si l'aspirateur à main est mouillé : faire sécher l'aspirateur à main.
- ▶ Si la batterie est mouillée ou humide : faire sécher la batterie, 18.6.
- ▶ Nettoyer l'aspirateur à main.
- ▶ Nettoyer la batterie.

### 12.2 Vidage de la cuve

- ▶ Arrêter l'aspirateur à main et retirer la batterie.

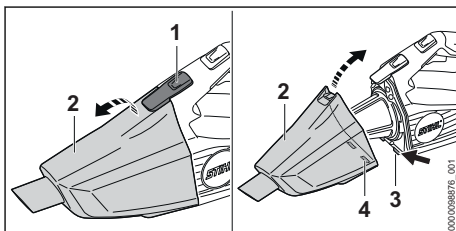

- ▶ Appuyer sur le levier de verrouillage (1) et enlever la cuve (2).
- ▶ Vider la cuve et éliminer son contenu conformément aux prescriptions.
- ▶ Présenter la cuve (2) de telle sorte que les ergots d'encliquetage (3) se prennent dans les échancrures (4).
- ▶ Fermer la cuve (2).  
La cuve (2) s'encliquette avec un déclic audible.

## 13 Transport

### 13.1 Transport de l'aspirateur à main

- ▶ Arrêter l'aspirateur à main et retirer la batterie.

#### Portage de l'aspirateur à main

- ▶ Porter l'aspirateur à main d'une main, par la poignée de commande.

#### Transport de l'aspirateur à main dans un véhicule

- ▶ Transporter l'aspirateur à main dans la sacoche jointe à la livraison.
- ▶ Assurer la sacoche de telle sorte qu'elle ne risque pas de se renverser ou de se déplacer.

### 13.2 Transport de la batterie

- ▶ Arrêter l'aspirateur à main et retirer la batterie.
- ▶ S'assurer que la batterie se trouve dans l'état impeccable requis pour la sécurité.
- ▶ Mettre la batterie dans la sacoche jointe à la livraison.

- ▶ Si une sacoche n'est pas jointe à la livraison : emballer la batterie de telle sorte qu'elle ne puisse pas se déplacer à l'intérieur de son emballage.
- ▶ Assurer l'emballage de telle sorte qu'il ne puisse pas se déplacer.

La batterie est soumise aux exigences applicables au transport de marchandises dangereuses. La batterie est classée dans la catégorie UN 3480 (batteries lithium-ion) et elle a été testée conformément aux prescriptions du « Manuel d'épreuves et de critères », partie III, sous-section 38.3 de l'ONU.

Pour les prescriptions relatives au transport, voir : [www.stihl.com/safety-data-sheets](http://www.stihl.com/safety-data-sheets).

### 13.3 Transport du chargeur

- ▶ Débrancher la fiche secteur de la prise de courant.
- ▶ Retirer la batterie.
- ▶ Enrouler le cordon d'alimentation électrique et le fixer au chargeur.
- ▶ Si l'on transporte le chargeur dans un véhicule :
  - ▶ Transporter le chargeur dans la sacoche jointe à la livraison.
  - ▶ Assurer la sacoche de telle sorte qu'elle ne risque pas de se renverser ou de se déplacer.
  - ▶ Si une sacoche n'est pas jointe à la livraison : assurer le chargeur de telle sorte qu'il ne risque pas de se renverser ou de se déplacer.

## 14 Rangement

### 14.1 Rangement de l'aspirateur à main

- ▶ Arrêter l'aspirateur à main et retirer la batterie.
- ▶ Ranger l'aspirateur à main de telle sorte que les conditions suivantes soient remplies :
  - L'aspirateur à main se trouve hors de portée des enfants.
  - L'aspirateur à main est propre et sec.

### 14.2 Rangement de la batterie

STIHL conseille de conserver la batterie avec un niveau de charge compris entre 40 % et 60 % (2 DEL allumées de couleur verte).

- ▶ Ranger la batterie de telle sorte que les conditions suivantes soient remplies :
  - La batterie se trouve hors de portée des enfants.
  - La batterie est propre et sèche.

- La batterie est conservée dans un local fermé.
- La batterie est séparée de l'aspirateur à main.
- Si l'on veut laisser la batterie dans le chargeur : débrancher la fiche secteur et conserver la batterie avec un niveau de charge compris entre 40 % et 60 % (2 DEL allumées de couleur verte).
- La batterie rangée n'est pas exposée à des températures inférieures ou supérieures à la plage de températures indiquée,  18.5.

#### AVIS

- Si la batterie n'est pas rangée comme décrit dans la présente Notice d'emploi, la batterie peut subir une décharge profonde et par conséquent des dommages irréparables.
  - ▶ Avant de ranger une batterie déchargée, la recharger. STIHL conseille de conserver la batterie avec un niveau de charge compris entre 40 % et 60 % (2 DEL allumées de couleur verte).
  - ▶ Conserver la batterie séparément de l'aspirateur à main.

### 14.3 Rangement du chargeur

- ▶ Retirer la fiche de la prise électrique.

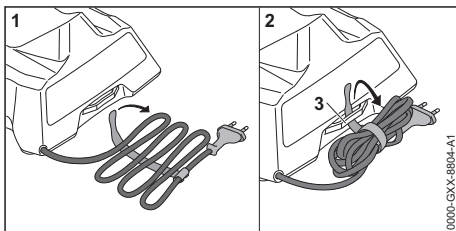

- ▶ Enrouler le cordon d'alimentation électrique et le fixer au chargeur.
- ▶ Ranger le chargeur de telle sorte que les conditions suivantes soient remplies :
  - Le chargeur se trouve hors de portée des enfants.
  - Le chargeur est propre et sec.
  - Le chargeur est conservé dans un local fermé.
  - Le chargeur n'est pas suspendu au cordon d'alimentation électrique, ni à l'attache (3) de cordon d'alimentation électrique.
  - Le chargeur rangé n'est pas exposé à des températures inférieures ou supérieures à la plage de températures indiquée,  18.5.

## 15 Nettoyage

### 15.1 Nettoyage de l'aspirateur à main et des accessoires

- ▶ Arrêter l'aspirateur à main et retirer la batterie.
- ▶ Nettoyer l'aspirateur à main et les accessoires avec un chiffon humide.
- ▶ Nettoyer les fentes d'aération avec un pinceau.

### 15.2 Nettoyage du filtre

- ▶ Arrêter l'aspirateur à main et retirer la batterie.
- ▶ Enlever la cuve.

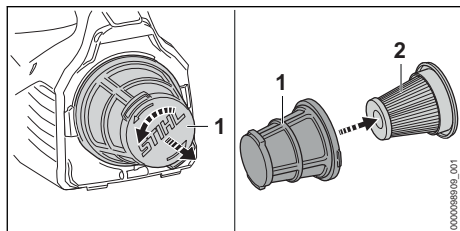

- ▶ Faire tourner la cage porte-filtre (1) dans le sens inverse des aiguilles d'une montre et l'enlever.
- ▶ Enlever le filtre en papier (2).
- ▶ Enlever les plus grosses saletés de la surface extérieure du filtre en papier (2).
- ▶ Battre le filtre en papier (2).
- ▶ Battre la cage porte-filtre (1).
- ▶ Rincer la cage porte-filtre (1) sous l'eau du robinet et la laisser sécher à l'air.
- ▶ Mettre le filtre en papier (2) dans la cage porte-filtre (1).

## 17 Dépannage

### 17.1 Élimination des dérangements de l'aspirateur à main ou de la batterie

Défaut	DEL sur l'aspirateur à main	Cause	Remède
L'aspirateur à main ne démarre pas à la mise sous tension.	1 DEL clignote de couleur verte.	Le niveau de charge de la batterie est insuffisant.	▶ Recharger la batterie.
	1 DEL est allumée de couleur rouge.	La batterie est trop chaude ou trop froide.	▶ Retirer la batterie. ▶ Laisser la batterie refroidir / se réchauffer.
	3 DEL clignent de couleur rouge.	Il y a un dérangement dans l'aspirateur à main.	▶ Retirer la batterie et la remettre en place. ▶ Mettre l'aspirateur à main en marche. ▶ Si 3 DEL clignent encore de couleur rouge : ne pas utiliser l'aspirateur à main, mais consulter un revendeur spécialisé STIHL.

- ▶ Présenter la cage porte-filtre (1) et la faire tourner dans le sens des aiguilles d'une montre jusqu'à ce qu'elle s'encliquette.

### 15.3 Nettoyage de la batterie

- ▶ Nettoyer la batterie avec un chiffon humide.

### 15.4 Nettoyage du chargeur

- ▶ Retirer la fiche de la prise électrique.
- ▶ Nettoyer le chargeur avec un chiffon humide.
- ▶ Nettoyer les contacts électriques du chargeur à l'aide d'un pinceau ou d'une brosse douce.

## 16 Réparation

### 16.1 Réparation de l'aspirateur à main, de la batterie et du chargeur

L'utilisateur ne peut pas réparer lui-même l'aspirateur à main, la batterie ou le chargeur.

- ▶ Si l'aspirateur à main est endommagé : ne pas utiliser aspirateur à main, mais consulter un revendeur spécialisé STIHL.
- ▶ Si la batterie est défectueuse ou endommagée : remplacer la batterie.
- ▶ Si le chargeur est défectueux ou endommagé : remplacer le chargeur.
- ▶ Si le cordon d'alimentation électrique est défectueux ou endommagé : ne pas utiliser le chargeur, mais faire remplacer le cordon d'alimentation électrique par un revendeur spécialisé STIHL.

Défaut	DEL sur l'aspirateur à main	Cause	Remède
L'aspirateur à main s'arrête au cours de l'utilisation.	3 DEL sont allumées de couleur rouge.	L'aspirateur à main est trop chaud.	<ul style="list-style-type: none"> <li>▶ Retirer la batterie.</li> <li>▶ Laisser l'aspirateur à main refroidir.</li> </ul>
	4 DEL clignotent de couleur rouge.	Il y a un dérangement dans la batterie.	<ul style="list-style-type: none"> <li>▶ Retirer la batterie.</li> <li>▶ Nettoyer les contacts électriques du logement pour batterie.</li> <li>▶ Introduire la batterie.</li> <li>▶ Mettre l'aspirateur à main en marche.</li> <li>▶ Si 4 DEL clignotent encore de couleur rouge : ne pas utiliser la batterie, mais consulter un revendeur spécialisé STIHL.</li> </ul>
		La connexion électrique entre l'aspirateur à main et la batterie est coupée.	<ul style="list-style-type: none"> <li>▶ Retirer la batterie.</li> <li>▶ Nettoyer les contacts électriques du logement pour batterie.</li> <li>▶ Introduire la batterie.</li> </ul>
		L'aspirateur à main ou la batterie est humide.	<ul style="list-style-type: none"> <li>▶ Faire sécher l'aspirateur à main ou la batterie,  18.6.</li> </ul>
	3 DEL sont allumées de couleur rouge.	L'aspirateur à main est trop chaud.	<ul style="list-style-type: none"> <li>▶ Retirer la batterie.</li> <li>▶ Laisser l'aspirateur à main refroidir.</li> </ul>
La puissance d'aspiration de l'aspirateur à main baisse.		Il y a un dérangement électrique.	<ul style="list-style-type: none"> <li>▶ Retirer la batterie et la remettre en place.</li> <li>▶ Mettre l'aspirateur à main en marche.</li> </ul>
	1 DEL clignote de couleur verte.	Le niveau de charge de la batterie est insuffisant.	<ul style="list-style-type: none"> <li>▶ Recharger la batterie.</li> </ul>
		La cuve est pleine.	<ul style="list-style-type: none"> <li>▶ Retirer la batterie.</li> <li>▶ Vider la cuve.</li> <li>▶ Nettoyer l'aspirateur à main.</li> </ul>
		La batterie n'est pas complètement rechargée.	<ul style="list-style-type: none"> <li>▶ Recharger complètement la batterie.</li> </ul>
Le temps de fonctionnement de l'aspirateur à main est trop court.		La durée de vie de la batterie a été dépassée.	<ul style="list-style-type: none"> <li>▶ Remplacer la batterie.</li> </ul>

## 17.2 Élimination des dérangements du chargeur

Défaut	DEL sur le chargeur	Cause	Remède
La batterie n'est pas rechargée.	La DEL est allumée de couleur rouge.	La batterie est trop chaude ou trop froide.	<ul style="list-style-type: none"> <li>▶ Laisser la batterie dans le chargeur.</li> <li>▶ La recharge commence automatiquement, dès que la batterie se trouve dans la plage de températures admissibles.</li> </ul>
	La DEL clignote de couleur rouge.	La connexion électrique entre le chargeur et la batterie est coupée.	<ul style="list-style-type: none"> <li>▶ Retirer la batterie.</li> <li>▶ Nettoyer les contacts électriques du chargeur.</li> <li>▶ Introduire la batterie.</li> </ul>
		Il y a un dérangement dans le chargeur.	<ul style="list-style-type: none"> <li>▶ Ne pas utiliser le chargeur, mais consulter un revendeur spécialisé STIHL.</li> </ul>
		Il y a un dérangement dans la batterie.	<ul style="list-style-type: none"> <li>▶ Ne pas utiliser la batterie, mais consulter un revendeur spécialisé STIHL.</li> </ul>

Défaut	DEL sur le chargeur	Cause	Remède
Le chargeur n'effectue pas d'autotest.	La DEL ne s'allume pas env. 1 seconde de couleur verte et env. 1 seconde de couleur rouge.	La liaison électrique avec le chargeur a été brièvement coupée.	<ul style="list-style-type: none"> <li>▶ Retirer la fiche de la prise électrique.</li> <li>▶ Attendre 1 minute.</li> <li>▶ Brancher la fiche secteur sur la prise de courant.</li> </ul>

## 18 Caractéristiques techniques

### 18.1 Aspirateur à main STIHL SEA 20.0

- Batterie autorisée : STIHL AS
- Poids sans batterie : 1,1 kg
- Débit d'air maximal : 1026 l/min
- Dépression maximale : 80 mbar
- Dimensions
  - Longueur : 465 mm
  - Largeur : 113 mm
  - Hauteur : 187 mm
- Diamètre intérieur du tuyau flexible d'aspiration : 29 mm
- Capacité maximale de la cuve : 0,75 l

Pour le temps de fonctionnement, voir [www.stihl.com/battery-life](http://www.stihl.com/battery-life).

### 18.2 Batterie STIHL AS

- Technologie de batterie : lithium-ion
- Tension : 10,8 V
- Capacité en Ah : voir plaque signalétique
- Capacité énergétique en Wh : voir plaque signalétique
- Poids en kg : voir plaque signalétique

### 18.3 Chargeur STIHL AL 1

- Tension nominale : voir la plaque signalétique
- Fréquence : voir la plaque signalétique
- Puissance nominale : voir la plaque signalétique
- Intensité du courant de charge : voir la plaque signalétique
- Capacité énergétique maximale de la batterie autorisée STIHL AS : 12,5 Ah

Pour les temps de recharge, voir [www.stihl.com/charging-times](http://www.stihl.com/charging-times).

### 18.4 Rallonges

Si l'on utilise une rallonge, suivant la tension et la longueur de cette rallonge, ses fils doivent avoir au moins les sections suivantes :

**Si la plaquette signalétique indique une tension nominale de 220 V à 240 V :**

- Jusqu'à une longueur de câble de 20 m : AWG 15 / 1,5 mm<sup>2</sup>
- Pour une longueur de câble de 20 m à 50 m : AWG 13 / 2,5 mm<sup>2</sup>

**Si la plaquette signalétique indique une tension nominale de 100 V à 127 V :**

- Jusqu'à une longueur de câble de 10 m : AWG 14 / 2,0 mm<sup>2</sup>
- Pour une longueur de câble de 10 m à 30 m : AWG 12 / 3,5 mm<sup>2</sup>

### 18.5 Limites de température



#### AVERTISSEMENT

- La batterie n'est pas protégée contre toutes les influences de l'environnement. Si la batterie est exposée à certaines influences de l'environnement, la batterie risque de prendre feu ou d'exploser. Des personnes peuvent être grièvement blessées et des dégâts matériels peuvent survenir.
  - ▶ Ne pas recharger la batterie à une température inférieure à - 20 °C ou supérieure à + 50 °C.
  - ▶ Ne pas utiliser l'aspirateur à main, la batterie ou le chargeur à une température inférieure à - 20 °C ou supérieure à + 50 °C.
  - ▶ Ne pas ranger l'aspirateur à main, la batterie ou le chargeur à une température inférieure à - 20 °C ou supérieure à + 70 °C.

### 18.6 Plages de températures recommandées

Pour obtenir les performances optimales de l'aspirateur à main, de la batterie et du chargeur, respecter les plages de températures recommandées :

- Recharge : de + 5 °C à + 40 °C
- Utilisation : de - 10 °C à + 40 °C
- Remisage : de - 20 °C à + 50 °C

Si la batterie est rechargée, utilisée ou rangée à des températures supérieures ou inférieures aux plages de températures recommandées, cela peut réduire ses performances.

Si la batterie est mouillée ou humide, faire sécher la batterie pendant au moins 48 h à une température supérieure à + 15 °C et inférieure à + 50 °C, et dans un environnement avec un taux d'humidité de l'air inférieur à 70 %. Avec un taux d'humidité de l'air supérieur, le temps de séchage nécessaire peut être plus long.

## 18.7 REACH

REACH (enRegistrement, Evaluation et Autorisation des substances CHimiques) est le nom d'un règlement CE qui couvre le contrôle de la fabrication, de l'importation, de la mise sur le marché et de l'utilisation des substances chimiques.

Pour obtenir de plus amples informations sur le respect du règlement REACH, voir [www.stihl.com/reach](http://www.stihl.com/reach).

## 19 Pièces de rechange et accessoires

### 19.1 Pièces de rechange et accessoires

**STIHL** Ces symboles identifient les pièces de rechange d'origine STIHL et les accessoires d'origine STIHL.

STIHL recommande d'utiliser des pièces de rechange d'origine STIHL et des accessoires d'origine STIHL.

Bien que STIHL observe continuellement les marchés, ses services ne peuvent pas évaluer la fiabilité, la sécurité, ni les aptitudes de pièces de rechange et d'accessoires d'autres fabricants et c'est pourquoi STIHL se dégage de toute responsabilité quant à leur utilisation.

Pour obtenir des pièces de rechange d'origine STIHL et des accessoires d'origine STIHL, s'adresser à un revendeur spécialisé STIHL.

## 20 Mise au rebut

### 20.1 Mise au rebut de l'aspirateur à main, de la batterie et du chargeur

Pour obtenir de plus amples informations concernant la mise au rebut, consulter les services publics locaux ou un revendeur spécialisé STIHL.

Si l'on ne respecte pas la réglementation pour la mise au rebut, cela risque de nuire à la santé et à l'environnement.

- ▶ Remettre les produits STIHL, y compris l'emballage, à une station de collecte et de recyclage, conformément aux prescriptions locales.
- ▶ Ne pas les jeter avec les ordures ménagères.

## 21 Information Produit

### 21.1 Aspirateur à main STIHL SEA 20.0

ANDREAS STIHL AG & Co. KG  
Badstraße 115  
D-71336 Waiblingen

Allemagne

- Genre de machine : aspirateur à main
- Marque de fabrique : STIHL
- Type : SEA 20.0
- Identification de la série : SA03

Conservation des documents techniques :  
ANDREAS STIHL AG & Co. KG Produktzulasung.

L'année de fabrication, le pays de fabrication et le numéro de machine sont indiqués sur l'aspirateur à main.

## Indice

1	Premessa.....	54
2	Informazioni sulle presenti Istruzioni d'uso .....	54
3	Sommario.....	54
4	Avvertenze di sicurezza.....	55
5	Preparare l'aspiratore manuale per l'uso..	62
6	Carica della batteria e LED.....	62
7	Montare l'aspiratore manuale.....	63
8	Inserire e togliere la batteria.....	64
9	Accensione e spegnimento dell'aspiratore manuale.....	64
10	Controllare l'aspiratore manuale e la batteria.....	64
11	Lavorare con l'aspiratore manuale.....	65
12	Dopo il lavoro.....	65
13	Trasporto.....	65
14	Conservazione.....	66
15	Pulizia.....	67
16	Riparazione.....	67
17	Eliminazione dei guasti.....	67
18	Dati tecnici.....	69
19	Ricambi e accessori.....	70

20	Smaltimento.....	70
21	Informazioni sul prodotto.....	70

## 1 Premessa

Gentile cliente,

congratulations per aver scelto STIHL. Progettiamo e fabbrichiamo prodotti della massima qualità secondo le esigenze della nostra clientela. I nostri prodotti risultano altamente affidabili anche in caso di sollecitazioni estreme.

STIHL offre la massima qualità anche nell'assistenza. I nostri rivenditori garantiscono consulenza e istruzioni competenti e un'assistenza tecnica completa.

STIHL dichiara espressamente di adottare un atteggiamento sostenibile e responsabile nei confronti della natura. Le istruzioni per l'uso La aiuteranno a utilizzare il Suo prodotto STIHL in modo sicuro ed ecologico a lungo.

La ringraziamo per la fiducia e Le auguriamo buon lavoro con il Suo prodotto STIHL.



Dr. Nikolas Stihl

**IMPORTANTE! LEGGERE PRIMA DELL'USO E CONSERVARE.**

## 2 Informazioni sulle presenti Istruzioni d'uso

### 2.1 Contrassegno delle avvertenze nel testo



#### AVVERTENZA

- L'avvertenza si riferisce a pericoli che possono provocare gravi lesioni o la morte.
  - Le misure indicate possono consentire di evitare gravi lesioni o la morte.

#### AVVISO

- L'avvertenza si riferisce a pericoli che possono provocare danni materiali.
  - Le misure menzionate possono evitare danni materiali.

### 2.2 Simboli nel testo



Questo simbolo rimanda ad un capitolo nelle Istruzioni per l'uso.

## 3 Sommario

### 3.1 Aspiratore manuale, batteria e caricabatteria

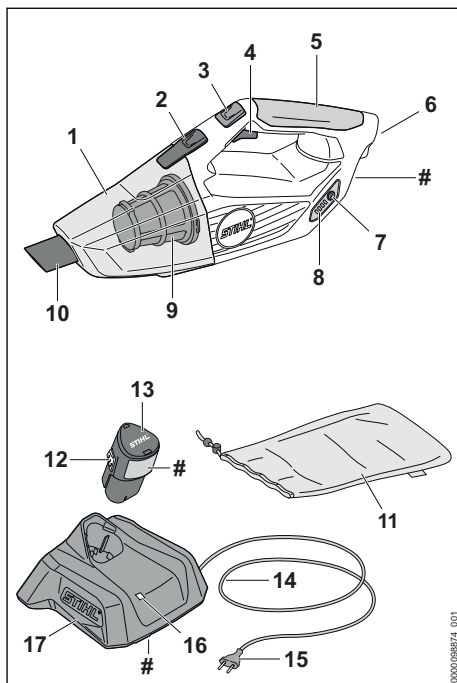

- Serbatoio**  
Il serbatoio raccoglie la polvere e la sporcizia raccolte.
- Leva di bloccaggio**  
La leva di bloccaggio mantiene il contenitore sull'aspiratore manuale.
- Tasto fermo gas**  
Il tasto fermo gas blocca la potenza di aspirazione.
- Leva di comando**  
La leva di comando accende e spegne l'aspiratore manuale.
- Impugnatura di comando**  
L'impugnatura di comando serve per controllare, sostenere e guidare il aspiratore manuale.
- Vano batteria**  
Il vano batteria accoglie la batteria.
- Pulsante**  
Il pulsante attiva i LED sull'aspiratore manuale.



**8 LED**

I LED indicano lo stato di carica della batteria e le anomalie.

**9 Filtro**

Il filtro filtra la polvere e la sporczia dall'aria aspirata.

**10 Ugello**

L'ugello guida la polvere e lo sporco aspirati nel contenitore.

**11 Borsa**

La borsa è usata per trasportare e conservare l'aspiratore manuale, la batteria, il caricatore e gli accessori.

**12 Gancio di arresto**

Il gancio di arresto mantiene la batteria nel vano.

**13 Batteria**

La batteria alimenta di energia il aspiratore manuale.

**14 Cavo di collegamento**

Il cavo di collegamento unisce il caricabatterie alla spina di rete.

**15 Spina di rete**

La spina di rete unisce il cavo di collegamento ad una presa

**16 LED**

Il LED indica lo stato del caricabatteria.

**17 Caricabatterie**

Il caricabatteria carica la batteria.

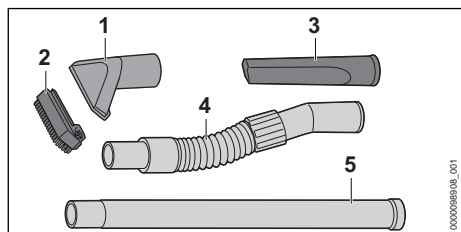
**# Targhetta dati prestazioni con numero di macchina****3.2 Accessori****1 Ugello di aspirazione**

L'ugello di aspirazione è usato per aspirare lo sporco grossolano.

**2 Attacco della spazzola**

L'attacco della spazzola è usato per aspirare le superfici delicate.

**3 Ugello per fughe**

L'ugello per fughe serve per aspirare in punti difficilmente raggiungibili.

**4 Flessibile di aspirazione**

Il flessibile di aspirazione è usato per estendere l'ugello collegato.

**5 Tubo di prolunga**

Il tubo di prolunga è usato per estendere gli ugelli attaccati.

**3.3 Simboli**

I simboli possono essere applicati sull' aspiratore manuale, la batteria e il caricabatteria e hanno i seguenti significati:



Attivare il pulsante dell'acceleratore.



Il LED si accende o lampeggia con luce verde. La batteria è in carica.



Il LED lampeggia con luce rossa. Tra la batteria e il caricabatteria non è presente alcun contatto elettrico oppure nella batteria o nel caricabatteria è presente un guasto.



L'indicazione accanto al simbolo si riferisce al contenuto energetico della batteria secondo le specifiche del fabbricante delle celle. La capacità di energia disponibile nell'applicazione è inferiore.



Azionare l'apparecchio elettrico in un ambiente chiuso e asciutto.



Non smaltire il prodotto con i rifiuti domestici.



Leggere le istruzioni per l'uso, comprenderle e conservarle.

**4 Avvertenze di sicurezza****4.1 Simboli di avvertimento**

I simboli di avvertimento sull'aspiratore manuale, batteria o caricabatteria hanno i seguenti significati:



Rispettare le avvertenze di sicurezza e le rispettive misure.



Leggere le istruzioni per l'uso, comprenderle e conservarle.



Estrarre la batteria durante le interruzioni del lavoro, durante il trasporto, la conservazione, la manutenzione o la riparazione.



Proteggere l'aspiratore manuale e il caricatore dalla pioggia e dall'umidità.



Proteggere la batteria da calore e fiamme.



Proteggere la batteria dalla pioggia e non immergerla in liquidi.

## 4.2 Uso conforme

L'aspiratore manuale STIHL SEA 20.0 serve per aspirare la polvere e lo sporco secco nelle zone vicine alla casa.

L'aspiratore manuale non deve essere usato sotto la pioggia.

L'accumulatore STIHL AS alimenta l'aspiratore manuale.

Il caricabatteria STIHL AL 1 carica la batteria STIHL AS.

### ▲ AVVERTENZA

- Batterie e caricabatterie che non sono omologate da STIHL per l'uso con l'aspiratore manuale possono causare incendi ed esplosioni. Ciò potrebbe causare lesioni personali gravi o mortali e danni materiali.
  - ▶ Usare il aspiratore manuale con una batteria STIHL AS.
  - ▶ Caricare la batteria STIHL AS con un caricabatteria STIHL AL 1.
- Se l'aspiratore manuale, la batteria o il caricabatteria non sono utilizzati in modo non conforme, sussiste il rischio di ferimento o morte delle persone e di danni materiali.
  - ▶ Pulire l'aspiratore manuale, la batteria e il caricabatteria seguendo le indicazioni di queste istruzioni per l'uso.

## 4.3 Requisiti per l'utente

### ▲ AVVERTENZA

- Gli utenti che non abbiano ricevuto istruzioni potrebbero non riconoscere o non valutare correttamente i rischi dell'aspiratore manuale. L'utente o altre persone rischiano gravi lesioni o la morte.



▶ Leggere le istruzioni per l'uso, comprenderle e conservarle.

- ▶ Se l'aspiratore manuale viene ceduta ad un'altra persona: Consegnare a corredo anche le istruzioni per l'uso.
- ▶ Assicurarsi che l'utente soddisfi i seguenti requisiti:
  - L'utente è riposato.
  - L'utente dovrà avere le capacità fisiche, sensoriali e intellettuali tali da poter controllare l'aspiratore manuale e quindi da poter lavorare.
  - L'utente è in grado di riconoscere e valutare i rischi dell'aspiratore manuale.
  - L'utente è maggiorenne oppure sta seguendo un corso di formazione sotto supervisione secondo le norme nazionali.
  - L'utente ha ricevuto istruzioni da un rivenditore STIHL o da una persona esperta prima di usare la prima volta l'aspiratore manuale.
  - L'utente non è sotto l'effetto di alcol, farmaci o droghe.
- ▶ In caso di dubbi, rivolgersi a un rivenditore STIHL.

## 4.4 Abbigliamento ed equipaggiamento

### ▲ AVVERTENZA

- Durante il lavoro, i capelli lunghi possono rimanere intrappolati nell'aspiratore manuale. Ciò potrebbe causare gravi lesioni all'utente.
  - ▶ Legare i capelli lunghi in modo che rimangano al di sopra delle spalle.
- Durante il lavoro potrebbe essere sollevata polvere a mulinello. La polvere inalata può

danneggiare la salute e provocare reazioni allergiche.

- ▶ Se si solleva polvere, indossare una mascherina antipolvere.
- Se si indossa un abbigliamento inadeguato, potrebbe impigliarsi nell'aspiratore manuale. Se l'utente non indossa indumenti adatti, potrebbe subire gravi lesioni personali.
  - ▶ Indossare indumenti aderenti.
  - ▶ Togliersi scarpe o gioielli.
- Se l'utente indossa calzature non adatte potrebbe scivolare. Ciò potrebbe causare lesioni personali all'utente.
  - ▶ Indossare calzature chiuse e resistenti con suola antiscivolo.

## 4.5 Zona di lavoro e area circostante

### 4.5.1 Zona di lavoro e area circostante

#### ▲ AVVERTENZA

- Le persone non autorizzate, i bambini e gli animali potrebbero non riconoscere e non valutare i pericoli dell'aspiratore manuale. Sussiste il rischio di ferire le persone estranee, i bambini e gli animali.
  - ▶ Tenere lontano dalla zona di lavoro persone estranee, bambini e animali.
  - ▶ Non lasciare l'aspiratore manuale.
  - ▶ Sincerarsi che i bambini non possano giocare con l'aspiratore manuale.
- L'aspiratore manuale non è protetto dall'acqua. Se si lavora sotto la pioggia o in ambienti umidi, sussiste il rischio di scossa elettrica. L'utente può rimanere ferito gravemente o morire e l'aspiratore manuale può essere danneggiato.



- ▶ Non lavorare sotto la pioggia o in un ambiente umido.

- I componenti elettrici dell'aspiratore manuale possono generare scintille. Le scintille possono provocare incendi o esplosioni in un ambiente altamente infiammabile o esplosivo. Ciò potrebbe causare lesioni personali gravi o mortali e danni materiali.

- ▶ Non lavorare in un ambiente altamente infiammabile o esplosivo.
- L'aria di scarico inalata può danneggiare la salute e provocare reazioni allergiche.
  - ▶ Accertarsi che vi sia un'aerazione sufficiente.
  - ▶ Rispettare le norme vigenti nel paese per l'aerazione degli ambienti e sulla frequenza del ricambio d'aria.

### 4.5.2 Batteria

#### ▲ AVVERTENZA

- Le persone estranee, i bambini e gli animali potrebbero non riconoscere e non valutare i pericoli della batteria. Sussiste il rischio di ferire gravemente persone estranee, bambini e animali.
  - ▶ Tenere lontane le persone estranee, i bambini e gli animali.
  - ▶ Non lasciare la batteria incustodita.
  - ▶ Sincerarsi che i bambini non possano giocare con la batteria.
- La batteria non è protetta da tutte le condizioni ambientali. Se la batteria viene esposta a determinate condizioni ambientali, può incendiarsi, esplodere o essere danneggiata irrimediabilmente. Questo può causare gravi lesioni personali e danni materiali.
  - ▶ Proteggere la batteria da calore e fiamme.
  - ▶ Non gettare la batteria nel fuoco.
- ▶ Non caricare, usare e conservare la batteria al di fuori dei limiti di temperatura specificati,  18.5.



- ▶ Proteggere la batteria dalla pioggia e dall'umidità e non immergerla in liquidi.

- ▶ Tenere la batteria lontana da piccole parti metalliche.
- ▶ Non esporre la batteria ad alta pressione.
- ▶ Non esporre la batteria alle microonde.
- ▶ Proteggere la batteria da sostanze chimiche e sali.

### 4.5.3 Caricabatterie

#### ▲ AVVERTENZA

- Le persone non autorizzate e i bambini potrebbero non essere in grado di riconoscere e valutare i pericoli derivanti dal caricabatteria e dalla corrente elettrica. Sussiste il rischio di gravi lesioni o morte per le persone non autorizzate, i bambini e gli animali.

- ▶ Tenere lontane le persone estranee, i bambini e gli animali.
- ▶ **Sincerarsi che i bambini non possano giocare con il caricabatteria.**
- Il caricabatteria non è protetto dall'acqua. Se si lavora sotto la pioggia o in ambienti umidi, sussiste il rischio di scossa elettrica. L'utente può rimanere ferito e il caricabatteria può essere danneggiato.



- ▶ Non usare il prodotto sotto la pioggia o in ambienti umidi.

- Il caricabatteria non è protetto da tutte le condizioni ambientali. Se il caricabatteria viene esposto a determinate condizioni ambientali, può incendiarsi o esplodere. Questo può causare lesioni personali e danni materiali.
  - ▶ Azionare il caricabatteria in un ambiente chiuso e asciutto.
  - ▶ Non azionare il caricabatteria in ambienti facilmente infiammabili o esplosivi.
  - ▶ Non usare il caricabatterie su una superficie facilmente infiammabile.
  - ▶ Rispettare l'intervallo di temperatura consigliato per l'uso e la conservazione del caricabatteria,  18.5.
- Le persone potrebbero inciampare nel cavo di collegamento. Le persone possono rimanere ferite e il caricabatteria potrebbe rimanere danneggiato.
  - ▶ Posare il cavo di collegamento piatto sul pavimento.

## 4.6 Condizioni di sicurezza

### 4.6.1 Condizioni di sicurezza

L'aspiratore manuale si può considerare in condizioni di sicurezza quando sono soddisfatte le seguenti condizioni:

- L'aspiratore manuale non è danneggiato.
- L'aspiratore manuale è pulito e asciutto.
- Gli elementi di comando funzionano e sono invariati.
- Sono montati accessori originali STIHL apposti per questo aspiratore manuale.
- Gli accessori sono montati correttamente.

## AVVERTENZA

- In mancanza delle condizioni di sicurezza, i componenti possono non funzionare più correttamente e i dispositivi di sicurezza risultare compromessi. Pericolo di lesioni personali gravi o mortali.

- ▶ Lavorare con un aspiratore manuale non danneggiato.
- ▶ Se l'aspiratore manuale è sporca o bagnata: Pulire e lasciare asciugare l'aspiratore manuale.
- ▶ Non alterare l'aspiratore manuale.
- ▶ Se gli elementi di comando non funzionano, non lavorare con l'aspiratore manuale.
- ▶ Lavorare con il filtro montato e non danneggiato.
- ▶ Montare accessori originali STIHL apposti per questo aspiratore manuale.
- ▶ Applicare gli accessori come descritto sulle presenti istruzioni per l'uso o sulle istruzioni per l'uso degli accessori.
- ▶ Sostituire le targhette di indicazione usurate o danneggiate.
- ▶ Non inserire oggetti nelle feritoie dell'aspiratore manuale.

### 4.6.2 Batteria

La batteria si può considerare in condizioni di sicurezza quando sono soddisfatte le seguenti condizioni:

- La batteria non è danneggiata.
- La batteria è pulita e asciutta.
- La batteria funziona e non è stata alterata.

## AVVERTENZA

- In condizioni non sicure, la batteria può non funzionare più correttamente. Questo può causare gravi lesioni.
  - ▶ Lavorare con una batteria non danneggiata e funzionante.
  - ▶ Non caricare una batteria danneggiata o difettosa.
  - ▶ Se la batteria è sporca, pulirla.
  - ▶ Se la batteria è bagnata o umida, lasciarla asciugare,  18.6.
  - ▶ Non alterare la batteria.
  - ▶ Non inserire oggetti nelle feritoie della batteria.
  - ▶ Non collegare i contatti elettrici della batteria con oggetti metallici né cortocircuitarli.
  - ▶ Non aprire la batteria.
  - ▶ Sostituire le targhette di indicazione usurate o danneggiate.
- Da una batteria danneggiata può fuoriuscire del liquido. Se il liquido entra in contatto con la pelle o gli occhi, può irritarli.
  - ▶ Evitare contatti con il liquido.
  - ▶ In caso di contatto con la pelle, lavare la parte interessata con abbondante acqua e sapone.

- ▶ In caso di contatto con gli occhi, sciacquare a fondo per almeno 15 minuti con abbondante acqua e consultare un medico.
- Una batteria difettosa o danneggiata può avere un odore insolito, emettere fumo oppure bruciare. Una batteria difettosa o danneggiata può avere un odore insolito, emettere fumo oppure bruciare. Ciò potrebbe causare lesioni personali gravi o mortali e danni materiali.
  - ▶ Se la batteria ha un odore inconsueto oppure emette fumo, non utilizzarla e tenerla lontana da sostanze infiammabili.
  - ▶ Se la batteria si incendia, spegnere l'incendio nella batteria con un estintore oppure acqua.
- ▶ Se compaiono segni di stanchezza, concedersi una pausa.
- Se l'aspiratore manuale durante l'uso si altera oppure si comporta in modo anomalo, è possibile che l'aspiratore manuale non sia in condizioni di sicurezza. Questo può causare lesioni personali e danni materiali.
  - ▶ Terminare il lavoro, togliere la batteria e rivolgersi ad un rivenditore STIHL.
  - ▶ Lavorare con l'aspiratore manuale in posizione verticale.
  - ▶ Non coprire l'aspiratore manuale e accertarsi che vi sia un sufficiente ricambio di aria di raffreddamento.

#### 4.6.3 Caricabatteria

Il caricabatteria si può considerare in condizioni di sicurezza quando sono soddisfatte le seguenti condizioni:

- Il caricabatteria non è danneggiato.
- Il caricabatteria è pulito e asciutto.

### ▲ AVVERTENZA

- In mancanza delle condizioni di sicurezza, i componenti possono non più funzionare correttamente e i dispositivi di sicurezza risultare compromessi. Sussiste il rischio di gravi lesioni o morte.
  - ▶ Utilizzare un caricabatteria che non sia danneggiato.
  - ▶ Se il caricabatteria è sporco o bagnato: pulirlo e lasciarlo asciugare.
  - ▶ Non alterare il caricabatteria.
  - ▶ Non inserire oggetti nelle feritoie del caricabatteria.
  - ▶ Non collegare i contatti elettrici del caricabatteria con oggetti metallici né cortocircuitarli.
  - ▶ Non aprire il caricabatteria.

#### 4.7 Lavoro

### ▲ AVVERTENZA

- In determinate situazioni l'utente potrebbe lavorare senza la concentrazione necessaria. L'utente potrebbe inciampare, cadere e subire gravi lesioni personali.
  - ▶ Lavorare con calma e concentrazione.
  - ▶ Se le condizioni di luminosità e di visibilità sono scarse: Non lavorare con l'aspiratore manuale.
  - ▶ Comandare solo l'aspiratore manuale.
  - ▶ Prestare attenzione agli ostacoli.
  - ▶ Lavorare stando saldi sul terreno e mantenere l'equilibrio.

#### 4.8 Carica

### ▲ AVVERTENZA

- Durante la carica è possibile che un caricabatteria danneggiato o difettoso abbia un odore anomalo oppure emetta fumo. Sussiste il rischio di ferire persone oppure di provocare danni materiali.
  - ▶ Staccare la spina dalla presa.
- Il caricabatteria può surriscaldarsi e provocare un incendio in caso di deviazione del calore insufficiente. Sussiste il rischio di gravi lesioni o di morte oppure di provocare danni materiali.
  - ▶ Non coprire il caricabatteria.

#### 4.9 Collegamento elettrico

Il contatto con componenti conduttori può essere provocato dalle seguenti cause:

- Il cavo di collegamento o il cavo di prolunga è danneggiato.
- Il connettore del cavo di collegamento o del cavo di prolunga è danneggiato.
- La presa non è installata correttamente.

### ▲ PERICOLO

- Il contatto con componenti conduttori può provocare una scossa elettrica. Ciò potrebbe determinare lesioni personali gravi o mortali all'utente.
  - ▶ Accertarsi che il cavo di collegamento, il cavo di prolunga e la relativa spina non siano danneggiati.



Se il cavo di collegamento o il cavo di prolunga è danneggiato:

- ▶ Non toccare i punti danneggiati.
- ▶ Staccare la spina di rete dalla presa.
- ▶ Toccare il cavo di collegamento, il cavo di prolunga e la relativa spina di rete con le mani asciutte.

- ▶ Innestare la spina di rete del cavo di collegamento o del cavo di prolunga in una presa correttamente installata e protetta.
- ▶ Collegare il caricabatteria con un interruttore differenziale (30 mA, 30 ms).
- Un cavo di prolunga danneggiato o inadeguato può provocare scosse elettriche. Pericolo di lesioni personali gravi o mortali.
  - ▶ Usare un cavo di prolunga con la sezione corretta,  18.4.

## ▲ AVVERTENZA

- Durante il caricamento, una tensione di rete o una frequenza di rete errate possono provocare una sovratensione nel caricabatteria. Il caricabatteria può essere danneggiato.
  - ▶ Accertarsi che la tensione e la frequenza della rete elettrica corrispondano a quanto riportato sulla targhetta dati tecnici del caricabatteria.
- Se il caricabatteria è collegato a una presa multipla, durante la carica i componenti elettrici potrebbero essere sovraccaricati. I componenti elettrici possono riscaldarsi e provocare un incendio. Ciò potrebbe causare lesioni personali gravi o mortali e danni materiali.
  - ▶ Accertarsi che i dati elettrici sulla presa multipla non vengano superati dalla somma dei dati sulla targhetta dati tecnici del caricabatteria e di tutti gli apparecchi elettrici collegati alla presa multipla.
- Se posati in modo errato, i cavi di collegamento e di prolunga possono essere danneggiati, con conseguente pericolo d'inciampo per le persone. Sussiste il rischio di ferire le persone e di danneggiare il cavo di collegamento o il cavo di prolunga.
  - ▶ Posare e contrassegnare il cavo di collegamento e il cavo di prolunga in modo tale da evitare che le persone vi inciampino.
  - ▶ Posare il cavo di collegamento e il cavo di prolunga in modo tale che non sia teso o ingarbugliato.
  - ▶ Posare il cavo di collegamento e il cavo di prolunga in modo tale che non sia danneggiato, piegato, schiacciato o strofinato.
  - ▶ Proteggere il cavo di collegamento e la prolunga da calore, olio e sostanze chimiche.
  - ▶ Posare il cavo di collegamento e il cavo di prolunga su una superficie asciutta.
- Durante il lavoro, il cavo di collegamento si scalda. Se il calore non trova vie di fuga, sussiste il rischio di incendio.
  - ▶ Se viene usato un tamburo, svolgerlo completamente.

- Se sulla parete scorrono cavi elettrici e tubi, sussiste il rischio di danneggiarli se il caricabatteria viene montato sulla parete. Il contatto con i cavi elettrici può provocare una scossa elettrica. Questo può causare gravi lesioni personali e danni materiali.
  - ▶ Accertarsi che nel punto previsto non corrono cavi elettrici e tubi nella parete.
- Se il caricabatteria non viene montato alla parete come descritto nelle presenti istruzioni d'uso, il caricabatteria o la batteria potrebbero cadere oppure il caricabatteria potrebbe surriscaldarsi causando lesioni personali e danni materiali.
  - ▶ Montare sulla parete il caricabatteria come descritto nelle presenti istruzioni d'uso.
- Se il caricabatteria con la batteria inserita è montato su una parete, la batteria rischia di cadere causando lesioni personali e danni materiali.
  - ▶ Prima montare il caricabatteria sulla parete, poi inserire la batteria.

## 4.10 Trasporto

### 4.10.1 Aspiratore manuale

## ▲ AVVERTENZA

- Durante il trasporto l'aspiratore manuale può ribaltarsi o muoversi. Questo può causare lesioni personali e danni materiali.
  - ▶ Estrarre la batteria.



- ▶ Trasportare l'aspiratore manuale nella borsa in dotazione.
- ▶ Se nessuna borsa è inclusa nella fornitura: Fissare l'aspiratore manuale con le cinghie o una rete in modo tale da evitare che si ribalti o che si muova.

### 4.10.2 Batteria

## ▲ AVVERTENZA

- La batteria non è protetta da tutte le condizioni ambientali. Se la batteria viene esposta a determinate condizioni ambientali, può danneggiarsi e provocare danni materiali.
  - ▶ Non trasportare batterie danneggiate.
  - ▶ Se la borsa è inclusa nella fornitura, trasportare la batteria nella borsa in dotazione.
- Durante il trasporto la batteria può ribaltarsi o muoversi, causando lesioni personali e danni materiali.

- ▶ Sistemare la batteria nell'imballaggio o nel contenitore di trasporto in modo che non si muova.
- ▶ Fissare l'imballaggio in modo da evitare che si muova.

#### 4.10.3 Caricabatteria

### ▲ AVVERTENZA

- Durante il trasporto il caricabatteria può ribaltarsi o muoversi. Sussiste il rischio di ferire persone oppure di provocare danni materiali.
  - ▶ Staccare la spina di rete dalla presa.
  - ▶ Estrarre la batteria.
  - ▶ trasportare il caricabatteria nella borsa in dotazione.
  - ▶ Se non c'è la borsa in dotazione: Fissare il caricabatteria con le cinghie o una rete in modo tale da evitare che si ribalti o che si muova.
- Il cavo di collegamento non è destinato a trasportare il caricabatteria. Il cavo di collegamento e il caricabatteria possono rimanere danneggiati.
  - ▶ Avvolgere il cavo di collegamento e fissarlo al caricabatteria.

## 4.11 Conservazione

### 4.11.1 Aspiratore manuale

### ▲ AVVERTENZA

- I bambini potrebbero non essere in grado di riconoscere e valutare i pericoli derivanti dell'aspiratore manuale. Sussiste il pericolo per i bambini di ferirsi gravemente.



- ▶ Estrarre la batteria.

- ▶ Conservare l'aspiratore manuale fuori dalla portata dei bambini.

- I contatti elettrici sull'aspiratore manuale e i componenti metallici possono subire corrosione in caso di umidità. L'aspiratore manuale può essere danneggiato.



- ▶ Estrarre la batteria.

- ▶ Conservare l'aspiratore manuale in luogo pulito e asciutto.

### 4.11.2 Batteria

### ▲ AVVERTENZA

- I bambini potrebbero non essere in grado di riconoscere e valutare i pericoli derivanti dalla batteria. I bambini possono ferirsi gravemente.
  - ▶ Conservare la batteria fuori dalla portata dei bambini.
- La batteria non è protetta da tutte le condizioni ambientali. Se la batteria viene esposta a determinate condizioni ambientali, può irrimediabilmente danneggiarsi.
  - ▶ Conservare la batteria in luogo pulito e asciutto.
  - ▶ Conservare la batteria in un ambiente chiuso.
  - ▶ Conservare la batteria separata dall'aspiratore manuale.
  - ▶ Se la batteria viene conservata nel caricabatterie, staccare la spina di rete e conservare la batteria con un livello di carica compreso tra il 40% e il 60% (2 LED accesi con luce verde).
  - ▶ Rispettare l'intervallo di temperatura consigliato per la conservazione della batteria,  18.5.

### 4.11.3 Caricabatterie

### ▲ AVVERTENZA

- I bambini potrebbero non essere in grado di riconoscere e valutare i pericoli derivanti da un caricabatteria. I bambini sono esposti al rischio di gravi lesioni o morte.
  - ▶ Staccare la spina di rete.
  - ▶ Conservare il caricabatterie fuori dalla portata di bambini.
- Il caricabatteria non è protetto da tutte le condizioni ambientali. Se il caricabatterie viene esposto a determinate condizioni ambientali, può danneggiarsi.
  - ▶ Staccare la spina di rete.
  - ▶ Se il caricabatterie è caldo, lasciarlo raffreddare.
  - ▶ Conservare il caricabatteria in luogo pulito e asciutto.
  - ▶ Conservare il caricabatterie in un ambiente chiuso.
  - ▶ Rispettare l'intervallo di temperatura consigliato per la conservazione del caricabatterie,  18.5.
- Il cavo di collegamento non è destinato a trasportare o ad appendere il caricabatterie. Il cavo di collegamento e il caricabatteria possono rimanere danneggiati.



- ▶ Prendere il caricabatteria dall'alloggiamento e tenerlo saldamente. Sul caricabatteria è presente un'impugnatura incassata per sollevare il caricabatteria comodamente.
- ▶ Appendere il caricabatterie al supporto a parete.

## 4.12 Pulizia, manutenzione e riparazione

### ▲ AVVERTENZA

- Se durante la pulizia, la manutenzione o la riparazione è inserita la batteria, l'aspiratore manuale potrebbe accendersi accidentalmente. Questo può causare lesioni personali e danni materiali.



- ▶ Estrarre la batteria.

- I detersivi taglienti, la pulizia con un getto d'acqua o oggetti appuntiti possono danneggiare l'aspiratore manuale, la batteria e il caricatore. Se l'aspiratore manuale, la batteria o il caricabatterie non vengono sottoposti a manutenzione o a pulizia corrette, i componenti potrebbero non funzionare più correttamente e i dispositivi di sicurezza potrebbero risultare compromessi. Questo può causare gravi lesioni.

- ▶ Pulire aspiratore manuale, batteria e caricabatteria seguendo scrupolosamente le indicazioni di queste istruzioni per l'uso.







- Se l'aspiratore manuale, la batteria e il caricabatteria non vengono sottoposti a manutenzione o a riparazione corrette, i componenti potrebbero non funzionare più correttamente e i dispositivi di sicurezza potrebbero risultare compromessi. Pericolo di lesioni personali gravi o mortali.

- ▶ Non mantenere o riparare l'aspiratore manuale, la batteria o il caricatore da soli.
- ▶ Se l'aspiratore manuale, la batteria o il caricabatteria devono essere sottoposti a manutenzione o riparazione: Rivolgersi ad un rivenditore STIHL.

## 5 Preparare l'aspiratore manuale per l'uso

### 5.1 Preparare l'aspiratore manuale per l'uso

Prima di iniziare il lavoro è necessario eseguire i seguenti passaggi:

- ▶ Assicurarsi che i seguenti componenti siano in condizioni di sicurezza:
  - Aspiratore manuale,  4.6.1.
  - Batteria,  4.6.2.
  - Caricabatteria,  4.6.3.
- ▶ Controllare la batteria,  10.2.
- ▶ Caricare completamente la batteria,  6.2.
- ▶ Pulizia dell'aspiratore manuale,  15.1
- ▶ Controllare gli elementi di comando,  10.1.
- ▶ Se non è possibile eseguire queste operazioni: Non usare l'aspiratore manuale e rivolgersi ad un rivenditore STIHL.

## 6 Carica della batteria e LED

### 6.1 Montare il caricabatteria ad una parete

Il caricabatteria può essere montato ad una parete.

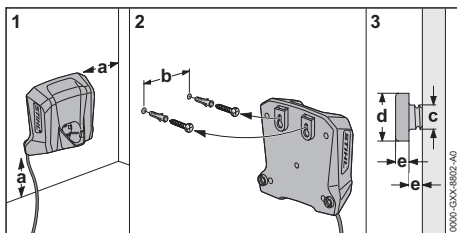

- ▶ Montare il caricabatteria ad una parete in modo da soddisfare le seguenti condizioni:

- si usi materiale di fissaggio adatto.
- Il caricabatteria è orizzontale. Sono rispettate le seguenti misure:
  - a = almeno 100 mm
  - b = 54 mm
  - c = 4,5 mm
  - d = 9 mm
  - e = 2,5 mm

### 6.2 Caricare la batteria

Il tempo di carica dipende da diverse condizioni, ad esempio dalla temperatura della batteria o dalla temperatura ambiente. Per un rendimento ottimale, rispettare l'intervallo di temperatura raccomandato,  18.6. Il tempo di carica effettivo può differire dal tempo di carica indicato. Il tempo di carica è indicato in [www.stihl.com/charging-times](http://www.stihl.com/charging-times).

Se si inserisce la spina in una presa e la batteria viene impie-

gata nella stazione di carica, la carica avviene automaticamente. Quando la batteria è completamente carica, il carica-batterie si spegne automaticamente.

Durante il processo di carica la batteria e il carica-batterie si scaldano.

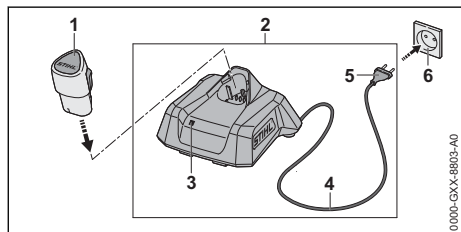

- ▶ Inserire la spina di rete (5) in una presa accessibile (6). Il carica-batterie (2) esegue un autotest. Il LED (3) si accende per ca. 1 secondo con luce verde e per ca. 1 secondo con luce rossa.
- ▶ Posare il cavo di collegamento (4).
- ▶ Inserire la batteria (1) nelle guide del carica-batteria (2) e spingerla fino all'arresto. Il LED (3) si accende o lampeggia con luce verde. La batteria (2) è in fase di carica.
- ▶ Se il LED (3) non si accende più: La batteria (1) è completamente carica e può essere tolta dal carica-batteria (2).
- ▶ Se il carica-batteria (2) non viene più usato: Scollegare la spina di rete (5) dalla presa (6).

### 6.3 Visualizzazione dello stato di carica

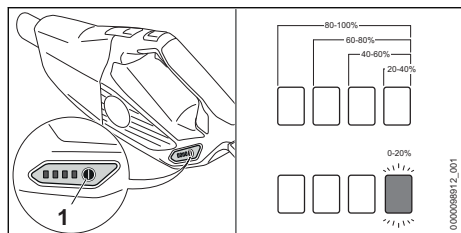

- ▶ Inserire la batteria.
- ▶ Premere il pulsante (1). I LED si accendono con luce verde fissa per ca. 5 secondi e indicano lo stato di carica.
- ▶ Se il LED destro verde lampeggia: Caricare la batteria.

### 6.4 LED sull'aspiratore manuale

I LED indicano il livello di carica della batteria o le anomalie. I LED possono accendersi o lampeggiare con luce verde o rossa.

Se i LED lampeggiano o rimangono accesi con luce verde, viene indicato il livello di carica.

- ▶ Se i LED lampeggiano o rimangono accesi con luce rossa, rimediare ai guasti, ¶ 17.1. Nell'aspiratore manuale o nella batteria è presente un guasto.

### 6.5 LED sul carica-batteria

Il LED mostra lo stato del carica-batteria o i guasti. Il LED può essere verde o rosso, lampeggiante o a luce fissa.

Se il LED ha luce verde fissa o lampeggiante, significa che la batteria è in carica.

- ▶ Se il LED ha luce rossa fissa o lampeggiante: Eliminare i guasti, ¶ 17. Nel carica-batteria o nella batteria è presente un guasto.

## 7 Montare l'aspiratore manuale

### 7.1 Montare gli accessori

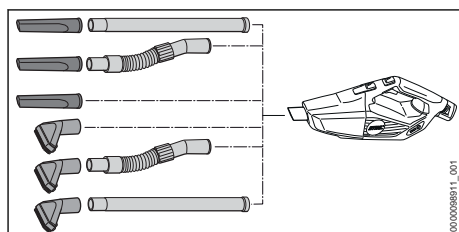

- ▶ Assemblare gli accessori e attaccarli all'ugello.

### Smontare e attaccare l'attacco della spazzola

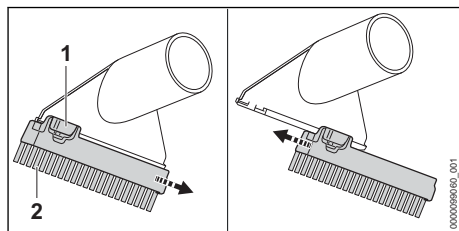

Rimuovere l'attacco della spazzola:

- ▶ Premere e tenere premuta la leva di arresto (1).
- ▶ Rimuovere l'attacco della spazzola (2).

Attaccare l'attacco della spazzola:

- ▶ Spingere l'attacco della spazzola (1) nelle guide dell'ugello di aspirazione fino all'arresto. L'attacco della spazzola si innesta in modo udibile.

## 8 Inserire e togliere la batteria

### 8.1 Inserire la batteria

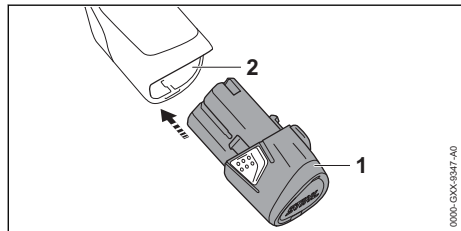

- ▶ Premere la batteria (1) fino al riscontro nel vano batteria (2). La batteria (1) scatta con un clic.

### 8.2 Estrarre la batteria

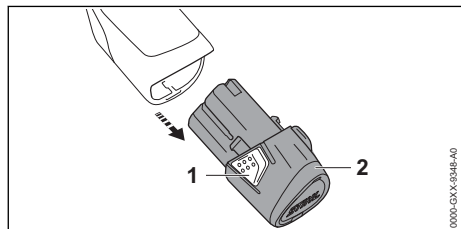

- ▶ Premere i due ganci di arresto (1). La batteria (2) è sbloccata e può essere estratta.

## 9 Accensione e spegnimento dell'aspiratore manuale

### 9.1 Accendere l'aspiratore manuale

- ▶ Tenere l'aspiratore manuale per la maniglia di comando con una mano in modo che il pollice racchiuda la maniglia di comando.

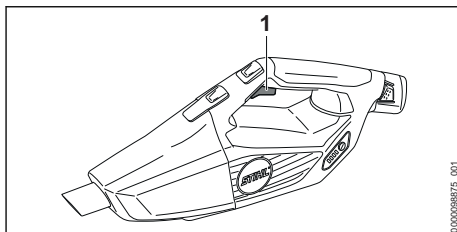

- ▶ Premere e tenere premuta la leva di comando (1) con l'indice. L'aspiratore manuale accelera e il materiale viene aspirato.

### 9.2 Disinserimento dell'aspiratore manuale

- ▶ Rilasciare la leva di comando. Il materiale non viene più aspirato.
- ▶ Se il materiale continua ad essere aspirato, estrarre la batteria e rivolgersi a un rivenditore STIHL. L'aspiratore manuale è difettoso.

## 10 Controllare l'aspiratore manuale e la batteria

### 10.1 Controllare gli elementi di comando

#### Leva di comando

- ▶ Estrarre la batteria.
- ▶ Premere la leva di comando.
- ▶ Se la leva di comando è difficile da muovere o non ritorna nella posizione di partenza: Non usare l'aspiratore manuale e rivolgersi ad un rivenditore STIHL. La leva di comando è difettosa.

#### Accendere l'aspiratore manuale

- ▶ Inserire la batteria.
- ▶ Premere a fondo e tenere premuta la leva di comando. Il materiale viene aspirato.
- ▶ Se lampeggiano 3 LED rossi: Togliere la batteria e rivolgersi ad un rivenditore STIHL. C'è un malfunzionamento nell'aspiratore manuale.
- ▶ Rilasciare la leva di comando. Il materiale non viene più aspirato.
- ▶ Se il materiale continua ad essere aspirato, estrarre la batteria e rivolgersi a un rivenditore STIHL. L'aspiratore manuale è difettoso.

## 10.2 Controllare la batteria

- ▶ Inserire la batteria.
- ▶ Premere il tasto sull'aspiratore manuale. I LED si accendono o lampeggiano.
- ▶ Se i LED non si accendono o lampeggiano: Non usare l'aspiratore manuale e rivolgersi ad un rivenditore STIHL. Nell'aspiratore manuale o nella batteria è presente un guasto.

## 11 Lavorare con l'aspiratore manuale

### 11.1 Tenuta e guida dell'aspiratore manuale

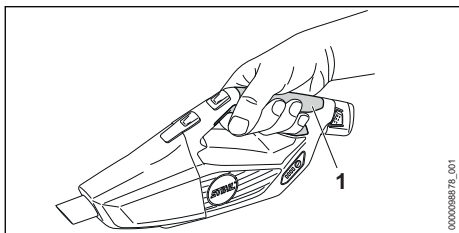

- ▶ Tenere l'aspiratore manuale e guidarlo con una mano sull'impugnatura di comando (1), in modo che il pollice stringa l'impugnatura di comando.

### 11.2 Aspirare polvere e sporcizia

- ▶ Accendere l'aspiratore manuale.
- ▶ Tenere l'aspiratore manuale con una mano sulla maniglia di comando e aspirare direttamente o con un accessorio collegato.

Per un rendimento ottimale, rispettare l'intervallo di temperatura raccomandato, 18.6.

### 11.3 Attivare e disattivare il gas di bloccaggio

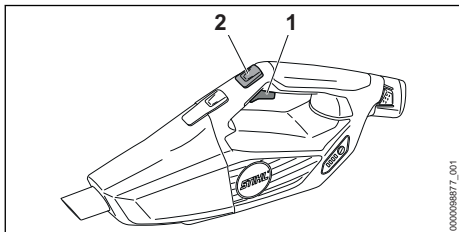

- ▶ Accendere l'aspiratore manuale.
- ▶ Premere il tasto del gas di bloccaggio (2). La potenza di aspirazione è bloccata. La leva di comando può essere rilasciata.

Per disattivare il gas di bloccaggio: Premere la leva del cambio (1).

## 12 Dopo il lavoro

### 12.1 Dopo il lavoro

- ▶ Spegnerne l'aspiratore manuale ed estrarre la batteria.
- ▶ Se l'aspiratore manuale è bagnato, lasciarlo asciugare.
- ▶ Se la batteria è bagnata o umida, lasciarla asciugare, 18.6.
- ▶ Pulire l'aspiratore manuale.
- ▶ Pulire la batteria.

### 12.2 Svuotare il serbatoio

- ▶ Spegnerne l'aspiratore manuale ed estrarre la batteria.

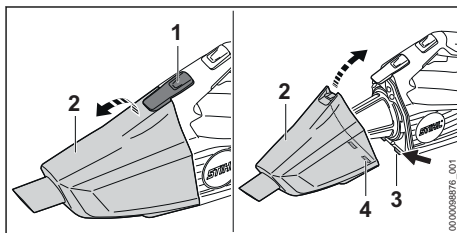

- ▶ Premere la leva di bloccaggio (1) e rimuovere il contenitore (2).
- ▶ Svuotare il contenitore e smaltire il contenuto secondo le norme.
- ▶ Posizionare il contenitore (2) in modo che le alette di bloccaggio (3) si inseriscano nella cavità (4).
- ▶ Chiudere il contenitore (2). Il contenitore (2) si innesta in modo udibile.

## 13 Trasporto

### 13.1 Trasporto dell'aspiratore manuale

- ▶ Spegnerne l'aspiratore manuale ed estrarre la batteria.

#### Portare l'aspiratore manuale

- ▶ Trasportare l'aspiratore manuale con una mano sull'impugnatura di comando.

#### Trasportare l'aspiratore manuale in un veicolo

- ▶ Trasportare l'aspiratore manuale nella borsa in dotazione.
- ▶ Fissare la borsa in modo tale da evitare che la borsa si ribalti o che possa muoversi.

### 13.2 Trasporto della batteria

- ▶ Spegnere l'aspiratore manuale ed estrarre la batteria.
- ▶ Accertarsi che la batteria sia in condizioni di sicurezza.
- ▶ Imballare la batteria nella borsa in dotazione.
- ▶ Se nella dotazione non è inclusa la borsa, sistemare la batteria nell'imballaggio in modo che non possa muoversi.
- ▶ Fissare l'imballaggio in modo da evitare che si muova.

La batteria è soggetta ai requisiti per il trasporto di sostanze pericolose. La batteria è classificata come UN 3480 (batterie agli ioni di litio) ed è stata testata secondo il Manuale ONU Prove e criteri, Parte III Sottosezione 38.3.

Le regole di trasporto sono riportate in [www.stihl.com/safety-data-sheets](http://www.stihl.com/safety-data-sheets).

### 13.3 Trasportare il caricabatteria

- ▶ Staccare la spina di rete dalla presa.
- ▶ Estrarre la batteria.
- ▶ Avvolgere il cavo di collegamento e fissarlo al caricabatteria.
- ▶ Se il caricabatteria viene trasportato in un veicolo:
  - ▶ trasportare il caricabatteria nella borsa in dotazione.
  - ▶ Fissare la borsa in modo tale da evitare che la borsa si ribalti o che possa muoversi.
  - ▶ Se non c'è la borsa in dotazione: Fissare il caricabatteria in modo da evitare che il caricabatteria si ribalti o che si muova.

## 14 Conservazione

### 14.1 Conservazione dell'aspiratore manuale

- ▶ Spegnere l'aspiratore manuale ed estrarre la batteria.
- ▶ Conservare l'aspiratore manuale in modo tale da soddisfare le seguenti condizioni:
  - L'aspiratore manuale è fuori dalla portata dei bambini.
  - L'aspiratore manuale è pulito e asciutto.

### 14.2 Conservazione della batteria

STIHL raccomanda di conservare la batteria con un livello di carica compreso tra il 40 % e il 60 % (2 LED con luce verde fissa).

- ▶ Conservare la batteria in modo tale da soddisfare le seguenti condizioni:
  - La batteria è fuori dalla portata dei bambini.
  - La batteria è pulita e asciutta.

- La batteria è in un luogo chiuso.
- La batteria è scollegata dall'aspiratore manuale.
- Se la batteria viene conservata nel carica-batterie, staccare la spina di rete e conservare la batteria con un livello di carica compreso tra il 40% e il 60% (2 LED accesi con luce verde).
- La batteria non è conservata al di fuori dell'intervallo di temperatura consigliato,  18.5.

#### AVVISO

- Se non viene conservata come descritto in queste istruzioni d'uso, la batteria potrebbe subire una scarica profonda e danneggiarsi irreparabilmente.
  - ▶ Caricare una batteria scarica prima di riporla. STIHL raccomanda di conservare la batteria con un livello di carica compreso tra il 40% e il 60% (2 LED con luce verde fissa).
  - ▶ Conservare la batteria separata dall'aspiratore manuale.

### 14.3 Conservazione del caricabatterie

- ▶ Staccare la spina di rete dalla presa.

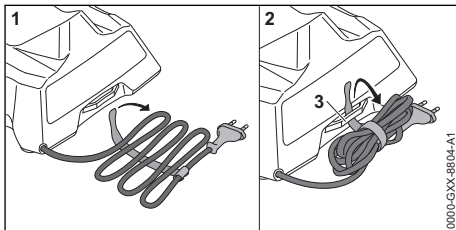

- ▶ Avvolgere il cavo di collegamento e fissarlo al caricabatterie.
- ▶ Conservare il caricabatterie in modo da soddisfare le seguenti condizioni:
  - Il caricabatteria è fuori dalla portata dei bambini.
  - Il caricabatteria è pulito e asciutto.
  - Il caricabatteria è in un luogo chiuso.
  - Il caricabatteria non è collegato al cavo o fissato al supporto (3) per il cavo di collegamento.
  - Il caricabatteria non è conservato al di fuori dell'intervallo di temperatura consigliato,  18.5.

## 15 Pulizia

### 15.1 Pulizia dell'aspiratore manuale e degli accessori

- ▶ Spegnerne l'aspiratore manuale ed estrarre la batteria.
- ▶ Pulire l'aspiratore manuale e gli accessori con un panno umido.
- ▶ Pulire le aperture di aerazione con un pennello.

### 15.2 Pulizia del filtro

- ▶ Spegnerne l'aspiratore manuale ed estrarre la batteria.
- ▶ Rimuovere il contenitore.

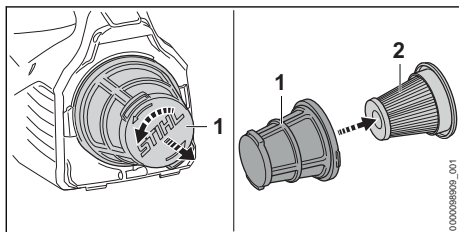

- ▶ Girare il cestello del filtro (1) in senso antiorario e rimuoverlo.
- ▶ Rimuovere il filtro di carta (2).
- ▶ Rimuovere lo sporco grossolano dall'esterno del filtro di carta (2).
- ▶ Togliere il filtro di carta (2).
- ▶ Togliere il cestello del filtro (1).
- ▶ Sciacquare il cestello del filtro (1) sotto l'acqua corrente e lasciarlo asciugare all'aria.

## 17 Eliminazione dei guasti

### 17.1 Eliminazione dei guasti dell'aspiratore manuale o della batteria

Anomalia	LED sull'aspiratore manuale	Causa	Rimedio
L'aspiratore manuale non si avvia all'inserimento.	1 LED lampeggia in verde.	Il livello di carica della batteria è troppo basso.	▶ Caricare la batteria.
	1 LED si illumina in rosso.	La batteria è troppo calda o troppo fredda.	▶ Estrarre la batteria. ▶ Lasciare raffreddare o riscaldare la batteria.
	3 LED lampeggiano in rosso.	Nell'aspiratore manuale è presente un guasto.	▶ Estrarre e reinserire la batteria. ▶ Accendere l'aspiratore manuale. ▶ Se i 3 LED rossi continuano a lampeggiare, non usare l'aspiratore manuale e rivolgersi a un rivenditore STIHL.
	3 LED si illuminano in rosso.	L'aspiratore manuale è troppo calda.	▶ Estrarre la batteria. ▶ Lasciare raffreddare l'aspiratore manuale.

- ▶ Inserire il filtro di carta (2) nel cestello del filtro (1).
- ▶ Montare il cestello del filtro (1) e girare in senso orario fino a quando non si innesta.

### 15.3 Pulizia della batteria

- ▶ Pulire la batteria con un panno umido.

### 15.4 Pulizia del caricabatteria

- ▶ Scollegare la spina di rete dalla presa.
- ▶ Pulire il caricabatterie con un panno umido.
- ▶ Pulire i contatti elettrici del caricabatterie con un pennello o una spazzola morbida.

## 16 Riparazione

### 16.1 Riparazione dell'aspiratore manuale, batteria e caricabatteria

L'utente non può riparare da solo l'aspiratore manuale, la batteria e il caricatore.

- ▶ In caso di danni, non usare l'aspiratore manuale e rivolgersi a un rivenditore STIHL.
- ▶ Se la batteria è difettosa o danneggiata: Sostituire la batteria.
- ▶ Se il caricabatteria è difettoso o danneggiato: Sostituire il caricabatteria.
- ▶ Se il cavo di collegamento è difettoso o danneggiato: Non usare il caricabatteria e fare sostituire il cavo da un rivenditore STIHL.

Anomalia	LED sull'aspiratore manuale	Causa	Rimedio
L'aspiratore manuale si spegne durante il funzionamento.	4 LED con luce rossa lampeggiante.	È presente un guasto alla batteria.	<ul style="list-style-type: none"> <li>▶ Estrarre la batteria.</li> <li>▶ Pulire i contatti elettrici nel vano batteria.</li> <li>▶ Inserire la batteria.</li> <li>▶ Accendere l'aspiratore manuale.</li> <li>▶ Se 4 LED rossi continuano a lampeggiare, non usare la batteria e rivolgersi a un rivenditore STIHL.</li> </ul>
		Il collegamento elettrico tra aspiratore manuale e batteria è interrotto.	<ul style="list-style-type: none"> <li>▶ Estrarre la batteria.</li> <li>▶ Pulire i contatti elettrici nel vano batteria.</li> <li>▶ Inserire la batteria.</li> </ul>
		L'aspiratore manuale o la batteria sono umidi.	▶ Lasciare asciugare l'aspiratore manuale o la batteria, ► 18.6.
	3 LED si illuminano in rosso.	L'aspiratore manuale è troppo calda.	<ul style="list-style-type: none"> <li>▶ Estrarre la batteria.</li> <li>▶ Lasciare raffreddare l'aspiratore manuale.</li> </ul>
		È presente un guasto elettrico.	<ul style="list-style-type: none"> <li>▶ Estrarre e inserire di nuovo la batteria.</li> <li>▶ Accendere l'aspiratore manuale.</li> </ul>
La potenza di aspirazione dell'aspiratore manuale diminuisce.	1 LED lampeggia in verde.	Il livello di carica della batteria è troppo basso.	▶ Caricare la batteria.
		Il serbatoio è vuoto.	<ul style="list-style-type: none"> <li>▶ Estrarre la batteria.</li> <li>▶ Svuotare il serbatoio.</li> <li>▶ Pulizia dell'aspiratore manuale.</li> </ul>
Il tempo di esercizio dell'aspiratore manuale è troppo breve.		La batteria non è completamente carica.	▶ Caricare completamente la batteria.
		La durata operativa della batteria è stata superata.	▶ Sostituire la batteria.

## 17.2 Eliminazione dei guasti del caricabatterie

Anomalia	LED sul carica-batteria	Causa	Rimedio
La batteria non si carica.	Il LED si accende con luce rossa fissa.	La batteria è troppo calda o troppo fredda.	▶ Lasciare inserita la batteria nel carica-batterie. La procedura di carica si avvia automaticamente non appena si raggiunge l'intervallo di temperatura ammesso.
	Il LED lampeggia con luce rossa.	Il collegamento elettrico tra caricabatterie e batteria è interrotto.	<ul style="list-style-type: none"> <li>▶ Estrarre la batteria.</li> <li>▶ Pulire i contatti elettrici sul caricabatterie.</li> <li>▶ Inserire la batteria.</li> </ul>
		Guasto al caricabatterie.	▶ Non usare il caricabatteria e rivolgersi ad un rivenditore STIHL.
		Guasto alla batteria.	▶ Non usare la batteria e rivolgersi ad un rivenditore STIHL.
Il caricabatterie non esegue autotest.	Il LED non si accende per ca. 1 secondo	Il collegamento elettrico al caricabatterie è	<ul style="list-style-type: none"> <li>▶ Staccare la spina di rete dalla presa.</li> <li>▶ Attendere 1 minuto.</li> <li>▶ Inserire la spina nella presa.</li> </ul>



Anomalia	LED sul carica-batteria	Causa	Rimedio
	con luce verde e per ca. 1 secondo con luce rossa.	stato brevemente interrotto.	

## 18 Dati tecnici

### 18.1 Aspiratore manuale STIHL SEA 20.0

- Batteria ammessa: STIHL AS
- Peso senza batteria: 1,1 kg
- Flusso d'aria massimo: 1026 l/min
- Depressione massima: 80 mbar
- Dimensioni
  - Lunghezza: 465 mm
  - Larghezza: 113 mm
  - Altezza: 187 mm
- Diametro interno Tubo di aspirazione: 29° mm
- Capacità massima del serbatoio: 0,75 l

Il tempo di funzionamento è riportato all'indirizzo [www.stihl.com/battery-life](http://www.stihl.com/battery-life).

### 18.2 Batteria STIHL AS

- Tecnologia della batteria: Ioni di litio
- Tensione: 10,8 V
- Capacità in Ah: v. targhetta dati tecnici
- Capacità di energia in Wh: v. targhetta dati tecnici
- Peso in kg: v. targhetta dati tecnici

### 18.3 Caricabatteria STIHL AL 1

- Tensione nominale: v. targhetta dati tecnici
- Frequenza: v. targhetta dati tecnici
- Potenza nominale: v. targhetta dati tecnici
- Corrente di carica: v. targhetta dati tecnici
- Massimo contenuto energetico della batteria STIHL AS ammessa: 12,5 Ah

I tempi di carica sono indicati in [www.stihl.com/charging-times](http://www.stihl.com/charging-times).

### 18.4 Cavi di prolunga

Se si usa un cavo di prolunga, i fili dello stesso devono avere almeno le seguenti sezioni, in funzione della lunghezza del cavo:

**Se la tensione nominale sulla targhetta dati tecnici è compresa tra 220 V e 240 V:**

- Lunghezza del cavo fino a 20 m: AWG 15 / 1,5 mm<sup>2</sup>
- Lunghezza del cavo da 20 m fino a 50 m: AWG 13 / 2,5 mm<sup>2</sup>

**Se la tensione nominale sulla targhetta dati tecnici è compresa tra 100 V e 127 V:**

- Lunghezza del cavo fino a 10 m: AWG 14 / 2,0 mm<sup>2</sup>
- Lunghezza del cavo da 10 m fino a 30 m: AWG 12 / 3,5 mm<sup>2</sup>

### 18.5 Limiti di temperatura



#### AVVERTENZA

- La batteria non è protetta da tutte le condizioni ambientali. Se la batteria viene esposta a determinate condizioni ambientali, può incendiarsi o esplodere. Questo può causare lesioni personali e danni materiali.
  - ▶ Non caricare la batteria a temperature inferiori a - 20 °C o superiori a + 50 °C.
  - ▶ Non utilizzare l'aspiratore manuale, la batteria o il caricatore a temperature inferiori a - 20 °C o superiori a + 50 °C.
  - ▶ Non conservare l'aspiratore manuale, la batteria o il caricatore a temperature inferiori a - 20 °C o superiori a + 70 °C.

### 18.6 Intervalli di temperatura consigliati

Per una prestazione ottimale dell'aspiratore manuale, delle batterie e del caricatore, osservare i seguenti intervalli di temperatura:

- Carica: + 5 °C a + 40 °C
- Impiego: da - 10 °C a + 40 °C
- Conservazione: da - 20 °C a + 50 °C

Se la batteria viene caricata, usata o conservata al di fuori degli intervalli di temperatura consigliati, le prestazioni possono essere ridotte.

Se la batteria è bagnata o umida, farla asciugare per almeno 48 ore a una temperatura superiore a 15 °C e inferiore a 50 °C, e a un'umidità inferiore al 70%. Un'umidità più alta può allungare il tempo di asciugatura.

### 18.7 REACH

REACH indica una direttiva CE per la registrazione, la classificazione e l'omologazione dei prodotti chimici.

Per informazioni sull'adempimento della direttiva REACH ved. [www.stihl.com/reach](http://www.stihl.com/reach).

## 19 Ricambi e accessori

### 19.1 Ricambi e accessori

**STIHL**  Questi simboli contrassegnano i ricambi originali STIHL e gli accessori originali STIHL.

STIHL raccomanda l'uso di ricambi originali STIHL e accessori originali STIHL.

I ricambi e gli accessori di altri fabbricanti non possono essere controllati da STIHL in merito ad affidabilità, sicurezza e idoneità nonostante le attuali osservazioni del mercato, pertanto STIHL non può garantire nulla in merito all'uso di tali prodotti.

I ricambi originali STIHL e gli accessori originali STIHL sono disponibili presso i rivenditori STIHL.

## 20 Smaltimento

### 20.1 Smaltire l'aspiratore manuale, la batteria e il caricatore

Le informazioni sullo smaltimento sono disponibili presso l'amministrazione locale o i rivenditori specializzati STIHL.

Uno smaltimento scorretto può nuocere alla salute e all'ambiente.

- ▶ Smaltire i prodotti STIHL, incluso l'imballaggio, nel rispetto delle norme locali in materia presso un centro di raccolta idoneo per il riciclaggio.
- ▶ Non smaltire con i rifiuti domestici.

## 21 Informazioni sul prodotto

### 21.1 Aspirator manuale STIHL SEA 20.0

ANDREAS STIHL AG & Co. KG  
Badstraße 115  
D-71336 Waiblingen

Germania

- Dispositivo: Aspiratore manuale
- Marchio di fabbrica: STIHL
- Tipo: SEA 20.0
- Numero di serie: SA03

La documentazione tecnica è conservata presso ANDREAS STIHL AG & Co. KG Produktzulassung.

L'anno di costruzione, il paese di produzione e il numero di matricola sono indicati sull'aspiratore manuale.

## Inhoudsopgave

1	Voorwoord.....	70
2	Informatie met betrekking tot deze handleiding.....	71
3	Overzicht.....	71
4	Veiligheidsinstructies.....	72
5	Handzuiger klaar maken voor gebruik.....	79
6	Accu laden en leeds.....	79
7	Handzuiger in elkaar zetten.....	80
8	Accu aanbrengen en wegnemen.....	80
9	Handzuiger inschakelen en uitschakelen..	81
10	Handzuiger en accu controleren/testen....	81
11	Werken met de handzuiger.....	81
12	Na de werkzaamheden.....	82
13	Vervoeren.....	82
14	Opslaan.....	82
15	Reinigen.....	83
16	Repareren.....	84
17	Storingen opheffen.....	84
18	Technische gegevens.....	85
19	Onderdelen en toebehoren.....	86
20	Milieuverantwoord afvoeren.....	86
21	Productinformatie.....	86

## 1 Voorwoord

Geachte cliënt(e),

Wij zijn blij dat u hebt gekozen voor STIHL. Wij ontwikkelen en produceren onze producten in topkwaliteit in overeenstemming met de behoeften van onze klanten. Zo ontstaan producten met een hoge betrouwbaarheid, ook bij extreme belasting.

STIHL staat ook voor service met topkwaliteit. Onze dealers staan garant voor deskundig advies en instructie alsmede een uitgebreide technische begeleiding.

STIHL kiest uitdrukkelijk voor een duurzame en verantwoordelijke omgang met de natuur. Deze gebruiksaanwijzing is voor u bedoeld als ondersteuning om uw STIHL-product gedurende een lange levensduur veilig en milieuvriendelijk te gebruiken.

Wij danken u voor uw vertrouwen in ons en wensen u veel plezier met uw STIHL product.



Dr. Nikolas Stihl

**BELANGRIJK! VOOR GEBRUIK GOED DOORLEZEN EN BEWAREN.**

## 2 Informatie met betrekking tot deze handleiding

### 2.1 Aanduiding van de waarschuwingen in de tekst



#### WAARSCHUWING

- De aanwijzing duidt op gevaren die kunnen leiden tot ernstig letsel of zelfs tot de dood.
  - ▶ De genoemde maatregelen kunnen ernstig letsel of de dood voorkomen.

#### LET OP

- De aanwijzing duidt op gevaren die kunnen leiden tot materiële schade.
  - ▶ De genoemde maatregelen kunnen materiële schade voorkomen.

### 2.2 Symbolen in de tekst



Dit symbool verwijst naar een hoofdstuk in deze handleiding.

## 3 Overzicht

### 3.1 Handzuiger, accu en acculader

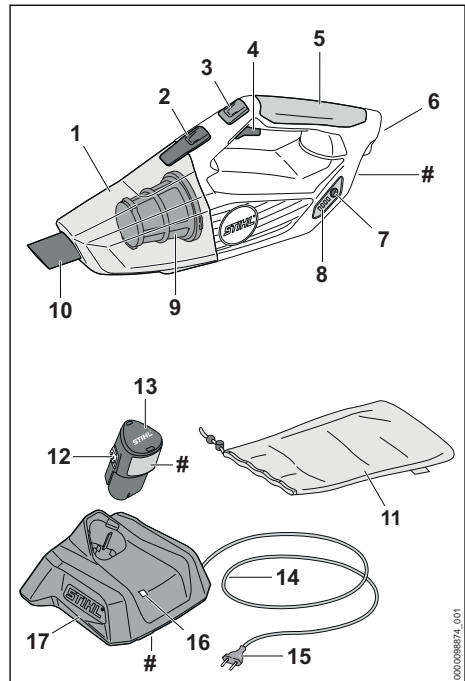

#### 1 Reservoir

Het reservoir verzamelt het opgezogen stof en vuil.

#### 2 Blokkeerhendel

De blokkeerhendel houdt het reservoir vast op de handzuiger.

#### 3 Toets standgas

De toets voor standgas zet de zuigkracht vast.

#### 4 Schakelhendel

De schakelhendel schakelt de handzuiger in en uit.

#### 5 Bedieningshandgreep

De bedieningshandgreep dient voor het bedienen, vasthouden en hanteren van de handzuiger.

#### 6 Accuschacht

De accu wordt ondergebracht in de accuschacht.

#### 7 Druktoets

De druktoets activeert de leds op de handzuiger.

**8 Leds**

De leds geven de laadtoestand van de accu en storingen aan.

**9 Filter**

Het filter filtert stof en vuil uit de aangezogen lucht.

**10 Blaasmond**

De blaasmond leidt het opgezogen stof en vuil naar het reservoir.

**11 Tas**

De tas dient voor het vervoeren en opbergen van de handzuiger, de accu, de acculader en het toebehoren.

**12 Arrêteerhaak**

De arrêteerhaak borgt de accu in de accu-schacht.

**13 Accu**

De accu voorziet de handzuiger van energie.

**14 Aansluitkabel**

De aansluitkabel verbindt de acculader met de netstekker.

**15 Netstekker**

De netstekker verbindt de aansluitkabel met een contactdoos

**16 Led**

De led geeft de status van de acculader weer.

**17 Acculader**

De acculader laadt de accu.

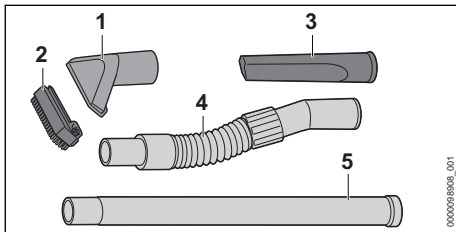
**# Typeplaatje met machinenummer****3.2 Toebehoren****1 Zuigmond**

De zuigmond dient voor het opzuigen van grof vuil.

**2 Borstelopzet**

De borstelopzet dient voor het zuigen van gevoelige oppervlakken.

**3 Spletenzuigmond**

De spletenzuigmond dient voor het opzuigen van materialen in moeilijk bereikbare plaatsen.

**4 Zuigslang**

De zuigslang dient voor het verlengen van de geplaatste zuigmond.

**5 Verlengpijp**

De verlengpijp dient voor het verlengen van de geplaatste zuigmonden.

**3.3 Pictogrammen**

De pictogrammen kunnen op de handzuiger, de accu en de acculader staan en hebben de volgende betekenis:



Toets standgas activeren.



De led brandt of knippert groen. De accu wordt geladen.



De led knippert rood. Tussen de accu en de acculader is geen elektrisch contact of er bevindt zich een storing in de accu of acculader.



De gegevens naast het symbool duiden op de energie-inhoud van de accu volgens specificatie van de fabrikant van de accu-cellen. De energie-inhoud die tijdens het gebruik beschikbaar is, is geringer.



Het elektrisch apparaat in een gesloten en droge ruimte gebruiken.



Het product niet met het huisvuil afvoeren.



De gebruiksaanwijzing lezen, begrijpen en bewaren.

**4 Veiligheidsinstructies****4.1 Waarschuwingssymbolen**

De waarschuwingssymbolen op de handzuiger, de accu of de acculader hebben de volgende betekenissen:



Op de veiligheidsinstructies en de maatregelen hierin letten.



De gebruiksaanwijzing lezen, begrijpen en bewaren.



De accu tijdens werkonderbrekingen, vervoer, opslag, onderhouds- of reparatiewerkzaamheden uit het apparaat nemen.



De handzuiger en acculader tegen regen en vocht beschermen.



De accu tegen hitte en vuur beschermen.



De accu tegen regen en vocht beschermen en niet onderdompelen in vloeistoffen.

## 4.2 Gebruik conform de voorschriften

De handzuiger STIHL SEA 20.0 is bestemd voor het opzuigen van droog stof en vuil rond het huis.

De handzuiger mag niet worden gebruikt als het regent.

De accu STIHL AS voorziet de handzuiger van energie.

De acculader STIHL AL 1 laadt de STIHL AS-accu.

### ▲ WAARSCHUWING

- Accu's en acculaders die niet door STIHL voor de handzuiger zijn vrijgegeven, kunnen leiden tot brand en explosies. Personen kunnen ernstig of dodelijk letsel oplopen en er kan materiële schade ontstaan.
  - ▶ De handzuiger gebruiken met een STIHL AS-accu.
  - ▶ De STIHL AS-accu laden met een acculader STIHL AL 1.
- Als de handzuiger, de accu of de acculader niet volgens voorschrift wordt gebruikt, kan dit leiden tot ernstig persoonlijk letsel of zelfs de dood en er kan materiële schade ontstaan.
  - ▶ De handzuiger, accu en acculader zo gebruiken als staat beschreven in deze handleiding.

## 4.3 Vereisten aan de gebruiker

### ▲ WAARSCHUWING

- Gebruikers die niet zijn geïnstrueerd kunnen de gevaren van de handzuiger niet herkennen of niet inschatten. De gebruiker of andere personen kunnen ernstig of zelfs dodelijk letsel oplopen.
  - ▶ De gebruiksaanwijzing lezen, begrijpen en bewaren.



- ▶ Als de handzuiger aan een andere persoon wordt overhandigd: de handleiding meegeven.
- ▶ Zorg ervoor dat de gebruiker aan de volgende vereisten voldoet:
  - De gebruiker is uitgerust.

– De gebruiker is lichamelijk, sensorisch en geestelijk in staat om de handzuiger te gebruiken en hiermee te werken.

– De gebruiker kan de gevaren van de handzuiger herkennen en inschatten.

– De gebruiker is meerderjarig of de gebruiker wordt conform nationale regelgeving onder toezicht voor een beroep opgeleid.

– De gebruiker is geïnstrueerd door een STIHL dealer of een hiertoe vakkundig persoon, voordat deze de handzuiger voor de eerste keer in gebruik neemt.

– De gebruiker is niet onder invloed van alcohol, medicijnen of drugs.

- ▶ Als er onduidelijkheid bestaat: contact opnemen met een STIHL dealer.

## 4.4 Kleding en uitrusting

### ▲ WAARSCHUWING

- Tijdens de werkzaamheden kunnen lange haren in de handzuiger worden gezogen. De gebruiker kan hierdoor ernstig letsel oplopen.
  - ▶ Lang haar in een paardenstaart binden en dusdanig vastmaken, dat het zich boven de schouders bevindt.
- Tijdens het werken kan er stof opstuiwen. Ingeademd stof kan de gezondheid schaden en allergische reacties veroorzaken.
  - ▶ Als er stof opstuift: draag een stofmasker.
- Ongeschikte kleding kan verstrikt raken in de handzuiger. Gebruikers zonder geschikte kleding kunnen ernstig letsel oplopen.

- ▶ Draag nauwsluitende kleding.
- ▶ Doe sjaals en sieraden af.
- Als de gebruiker ongeschikte schoenen draagt, kan hij uitglijden. De gebruiker kan letsel oplopen.
  - ▶ Draag stevige, dichte schoenen met stroeve zool.

## 4.5 Werkgebied en -omgeving

### 4.5.1 Werkgebied en omgeving

#### ▲ WAARSCHUWING

- Buitenstaanders, kinderen en dieren kunnen de gevaren van de handzuiger niet herkennen en de gevaren hiervan niet inschatten. Buitenstaanders, kinderen en dieren kunnen ernstig letsel oplopen.
  - ▶ Buitenstaanders, kinderen en dieren ver uit de buurt van het werkgebied houden.
  - ▶ De handzuiger niet zonder toezicht laten.
  - ▶ Zorg ervoor dat kinderen niet met de handzuiger kunnen spelen.
- De handzuiger is niet waterdicht. Als er in de regen of in een vochtige omgeving wordt gewerkt, kan dit leiden tot een elektrische stroomstoot. De gebruiker kan ernstig of zelfs dodelijk letsel oplopen en de handzuiger kan worden beschadigd.
  - ▶ Niet in de regen en niet in een vochtige omgeving werken.



- Elektrische componenten van de handzuiger kunnen vonken veroorzaken. Vonken kunnen in een makkelijk brandbare of explosieve omgeving brand of een explosie veroorzaken. Personen kunnen ernstig of dodelijk letsel oplopen en er kan materiële schade ontstaan.
  - ▶ Niet in een makkelijk brandbare of explosieve omgeving werken.
- Ingeademde afvoerlucht kan schadelijk zijn voor de gezondheid en allergische reacties veroorzaken.
  - ▶ Voor voldoende ventilatie zorgen.
  - ▶ Nationaal geldende voorschriften voor de ventilatie van ruimten en de luchtverversingsfrequentie in acht nemen.

### 4.5.2 Accu

#### ▲ WAARSCHUWING

- Buitenstaanders, kinderen en dieren kunnen de gevaren van de accu niet herkennen en de gevaren hiervan niet inschatten. Buitenstaanders, kinderen en dieren kunnen ernstig letsel oplopen.
  - ▶ Buitenstaanders, kinderen en huisdieren op afstand houden.
  - ▶ De accu niet zonder toezicht laten.
  - ▶ Zorg ervoor dat kinderen niet met de accu kunnen spelen.
- De accu is niet beschermd tegen alle invloeden van buitenaf. Als de accu blootstaat aan bepaalde invloeden van buitenaf kan de accu in brand vliegen, exploderen of onherstelbaar beschadigd raken. Personen kunnen ernstig letsel oplopen en er kan materiële schade ontstaan.
  - ▶ De accu tegen hitte en vuur beschermen.
  - ▶ De accu niet in het vuur werpen.
  - ▶ De accu niet buiten de aangegeven temperatuurgrenzen opladen, gebruiken en opbergen, 18.5.
  - ▶ De accu tegen regen en vocht beschermen en niet onderdompelen in vloeistoffen.
  - ▶ De accu bij kleine metalen voorwerpen vandaan houden.
  - ▶ De accu niet blootstellen aan hoge druk.
  - ▶ De accu niet in de magnetron plaatsen.
  - ▶ De accu tegen chemicaliën en zouten beschermen.



### 4.5.3 Acculader

#### ▲ WAARSCHUWING

- Buitenstaanders en kinderen kunnen de gevaren van de acculader en de elektrische stroom niet herkennen en ook niet inschatten. Buitenstaanders, kinderen en dieren kunnen ernstig of fataal letsel oplopen.
  - ▶ Buitenstaanders, kinderen en huisdieren op afstand houden.
  - ▶ Zorg ervoor dat kinderen niet met de acculader kunnen spelen.
- De acculader is niet waterdicht. Als er in de regen of in een vochtige omgeving wordt gewerkt, kan dit leiden tot een elektrische

stroomstoot. De gebruiker kan letsel oplopen en de acculader kan worden beschadigd.



- ▶ Deze niet gebruiken in de regen en niet in een vochtige omgeving.

- De acculader is niet beschermd tegen alle invloeden van buitenaf. Als de acculader aan bepaalde invloeden van buitenaf is blootgesteld, kan de acculader in brand vliegen of exploderen. Personen kunnen ernstig letsel oplopen en er kan materiële schade ontstaan.
  - ▶ Acculader in een gesloten en droge ruimte gebruiken.
  - ▶ Acculader niet in een licht ontvlambare en ook niet in een explosieve omgeving gebruiken.
  - ▶ Acculader niet op een licht ontvlambare ondergrond gebruiken.
  - ▶ De acculader niet buiten de aangegeven temperatuurgrenzen gebruiken en bewaren, 18.5.
- Personen kunnen struikelen over de aansluitkabel. Personen kunnen letsel oplopen en de acculader kan worden beschadigd.
  - ▶ De aansluitkabel plat op de vloer leggen.

## 4.6 Veilige staat

### 4.6.1 Veilige staat

De handzuiger verkeert in een veilige staat als aan de volgende voorwaarden is voldaan:

- De handzuiger is niet beschadigd.
- De handzuiger is schoon en droog.
- De bedieningselementen werken en zijn niet gewijzigd.
- Het originele STIHL toebehoren voor deze handzuiger is gemonteerd.
- Het toebehoren is correct gemonteerd.

## ▲ WAARSCHUWING

- In een niet-veilige toestand kunnen onderdelen niet meer naar behoren functioneren en kunnen veiligheidsvoorzieningen buiten werking worden gezet. Personen kunnen ernstig of dodelijk letsel oplopen.
  - ▶ Met een onbeschadigde handzuiger werken.
  - ▶ Als de handzuiger vuil of nat is: de handzuiger reinigen en laten drogen.
  - ▶ Geen wijzigingen aan de handzuiger aanbrengen.
  - ▶ Als de bedieningselementen niet functioneren: niet met de handzuiger werken.
  - ▶ Met ingebouwd en onbeschadigde filter werken.

- ▶ Het originele STIHL toebehoren voor deze handzuiger monteren.
- ▶ Het toebehoren monteren zoals in deze gebruiksaanwijzing of in de gebruiksaanwijzing van het toebehoren beschreven staat.
- ▶ Versleten of beschadigde stickers vervangen.
- ▶ Geen voorwerpen in de openingen van de handzuiger steken.

### 4.6.2 Accu

De accu verkeert in een veilige staat als aan de volgende voorwaarden is voldaan:

- De accu is onbeschadigd.
- De accu is schoon en droog.
- De accu functioneert en is niet gemodificeerd.

## ▲ WAARSCHUWING

- In een niet-veilige staat kan de accu niet meer correct functioneren. Personen kunnen ernstig letsel oplopen.
  - ▶ Alleen met een onbeschadigde en goed werkende accu werken.
  - ▶ Een beschadigde of defecte accu niet laden.
  - ▶ Als de accu vuil is: de accu reinigen.
  - ▶ Als de accu nat of vochtig is: de accu laten drogen, 18.6.
  - ▶ Geen wijzigingen aanbrengen aan de accu.
  - ▶ Geen voorwerpen in de openingen van de accu steken.
  - ▶ Elektrische contacten van de accu niet met metalen voorwerpen met elkaar verbinden en kortsluiten.
  - ▶ Accu niet openmaken.
  - ▶ Versleten of beschadigde stickers vervangen.
- Uit een beschadigde accu kan vloeistof weglekken. Als de vloeistof in contact komt met de huid of de ogen, kunnen de huid of de ogen geïrriteerd raken.
  - ▶ Contact met de vloeistof voorkomen.
  - ▶ Als contact met de huid heeft plaatsgevonden: was de betreffende plekken op de huid met veel water en zeep.
  - ▶ Als contact met de ogen heeft plaatsgevonden: was de ogen ten minste 15 minuten met veel water en raadpleeg een arts.
- Een beschadigde of defecte accu kan een ongewone geur veroorzaken, roken of branden. Personen kunnen ernstig of dodelijk letsel oplopen en er kan materiële schade ontstaan.
  - ▶ Als de accu vreemd ruikt of rookt: de accu niet gebruiken en bij brandbare stoffen vandaan houden.



- ▶ Als de accu brandt: de accu met een brandblusser of water proberen te blussen.

#### 4.6.3 Acculader

De acculader verkeert in de veilige staat als aan de volgende voorwaarden is voldaan:

- De acculader is niet beschadigd.
- De acculader is schoon en droog.

### ▲ WAARSCHUWING

- In een niet-veilige staat kunnen componenten niet meer correct functioneren en kunnen de veiligheidsinrichtingen zijn uitgeschakeld. Personen kunnen ernstig of zelfs dodelijk letsel oplopen.
  - ▶ Een onbeschadigde acculader gebruiken.
  - ▶ Als de acculader vervuild of nat is: acculader reinigen en laten drogen.
  - ▶ Aan de acculader geen wijzigingen aanbrengen.
  - ▶ Geen voorwerpen in de openingen van de acculader steken.
  - ▶ Elektrische contacten van de acculader niet met metalen voorwerpen verbinden en kortsluiten.
  - ▶ De acculader niet demonteren.

#### 4.7 Werken

### ▲ WAARSCHUWING

- De gebruiker kan in bepaalde omstandigheden niet meer geconcentreerd werken. De gebruiker kan struikelen, vallen en ernstig letsel oplopen.
  - ▶ Werk rustig en doordacht.
  - ▶ Als de lichtomstandigheden en het zicht slecht zijn: niet met de handzuiger werken.
  - ▶ De handzuiger alleen bedienen.
  - ▶ Let op obstakels.
  - ▶ Werk rechtop staand op de grond en zorg voor goed evenwicht.
  - ▶ Als er vermoeidheidsverschijnselen optreden: las een pauze in.
- Wanneer de handzuiger tijdens het werk verandert of zich ongebruikelijk gedraagt, kan de handzuiger zich in een onveilige toestand bevinden. Personen kunnen ernstig letsel oplopen en er kan materiële schade ontstaan.
  - ▶ De werkzaamheden beëindigen, de accu verwijderen en contact opnemen met een STIHL dealer.
  - ▶ De handzuiger staand gebruiken.
  - ▶ De handzuiger niet afdekken om voor voldoende circulatie van koellucht te zorgen.

#### 4.8 Laden

### ▲ WAARSCHUWING

- Tijdens het laden kan een beschadigde of een defecte acculader stinken of roken. Personen kunnen letsel oplopen en er kan materiële schade ontstaan.
  - ▶ De netstekker uit de contactdoos trekken.
- De acculader kan bij een ontoereikende warmteafvoer oververhit worden en in brand raken. Personen kunnen zwaar letsel oplopen of worden gedood en er kan materiële schade ontstaan.
  - ▶ Acculader niet afdekken.

#### 4.9 Elektriciteit aansluiten

Contact met stroomvoerende componenten kan ontstaan door de volgende oorzaken:

- De aansluitkabel of de verlengkabel is beschadigd.
- De netstekker van de aansluitkabel of de verlengkabel is beschadigd.
- De contactdoos is niet correct geïnstalleerd.

### ▲ GEVAAR

- Contact met stroomvoerende componenten kan leiden tot een stroomschok. De gebruiker kan ernstig of dodelijk letsel oplopen.
  - ▶ Controleer dat de aansluitkabel, de verlengkabel en de netstekker hiervan niet zijn beschadigd.



Als de aansluitkabel of de verlengkabel beschadigd is:

- ▶ Beschadigde plaats niet aanraken.
- ▶ Trek de netstekker uit de contactdoos.
- ▶ Aansluitkabel, verlengkabel en de netstekkers ervan met droge handen beetpakken.
- ▶ Netstekker van de aansluitkabel of de verlengkabel in een correct geïnstalleerde en beveiligde contactdoos met randaarde steken.
- ▶ Acculader via een aardlekschakelaar (30 mA, 30 ms) aansluiten.
- Een beschadigde of niet geschikte verlengkabel kan leiden tot een elektrische schok. Personen kunnen ernstig of dodelijk letsel oplopen.
  - ▶ Gebruik een verlengkabel met de juiste kabeldoorsnede,  18.4.

### ▲ WAARSCHUWING

- Tijdens het laden kan een verkeerde netspanning of een verkeerde netfrequentie leiden tot overspanning in de acculader. De acculader kan hierbij worden beschadigd.

- ▶ Controleren of de netspanning en de nefrequentie van het lichtnet corresponderen met de gegevens op het typeplaatje van de acculader.
- Als de acculader op een meervoudige contactdoos is aangesloten, kunnen de elektrische onderdelen tijdens het opladen worden overbelast. De elektrische componenten kunnen warm worden en in brand vliegen. Personen kunnen ernstig of dodelijk letsel oplopen en er kan materiële schade ontstaan.
  - ▶ Zorg ervoor dat de vermogensgegevens op de meervoudige contactdoos niet worden overschreden door het totaal van de gegevens op het typeplaatje van de acculader en alle op de meervoudige contactdoos aangesloten elektrische apparaten.
- Een verkeerd neergelegde aansluitkabel en verlengkabel kunnen beschadigd raken en personen kunnen hierover struikelen. Personen kunnen letsel oplopen en de aansluitkabel of verlengkabel kan worden beschadigd.
  - ▶ De aansluitkabel en verlengkabel zo neerleggen en kenmerken, dat personen niet kunnen struikelen.
  - ▶ De aansluitkabel en verlengkabel zo neerleggen, dat ze niet onder spanning staan of verward zijn.
  - ▶ De aansluitkabel en verlengkabel zo neerleggen, dat ze niet beschadigd, geknikt of geplet kunnen worden of schuren.
  - ▶ Aansluitkabel en verlengkabel beschermen tegen hitte, olie en chemicaliën.
  - ▶ De aansluitkabel en verlengkabel neerleggen op een droge ondergrond.
- Tijdens de werkzaamheden wordt de verlengkabel warm. Wanneer de warmte niet kan worden afgevoerd, kan de warmte brand veroorzaken.
  - ▶ Als er een kabelhaspel wordt gebruikt: de kabelhaspel volledig afwikkelen.
- Als er elektrische bedrading en leidingen in de muur zitten, kunnen deze worden beschadigd als de acculader op de muur wordt bevestigd. Contact met elektrische bedrading kan leiden tot een elektrische schok. Personen kunnen ernstig letsel oplopen en er kan materiële schade ontstaan.
  - ▶ Controleren of er op de geplande plaats geen elektrische bedrading en leidingen in de muur zitten.
- Als de acculader niet zoals in deze handleiding staat beschreven op de muur is gemonteerd, kan de acculader of de accu van de muur vallen of kan de acculader te heet worden.

den. Personen kunnen letsel oplopen en er kan beschadiging optreden.

- ▶ Acculader zo op de muur monteren als in deze handleiding staat beschreven.
- Als de acculader met aangebrachte accu op een muur wordt gemonteerd, kan de accu uit de acculader vallen. Personen kunnen letsel oplopen en er kan beschadiging optreden.
  - ▶ De acculader eerst aan de muur monteren en daarna de accu plaatsen.

## 4.10 Vervoeren

### 4.10.1 Handzuiger

#### ▲ WAARSCHUWING

- Tijdens het vervoer kan de handzuiger omvallen of verschuiven. Personen kunnen letsel oplopen en er kan beschadiging optreden.
  - ▶ De accu verwijderen.



- ▶ De handzuiger in de meegeleverde tas vervoeren.
- ▶ Als de tas niet bij de levering is inbegrepen: handzuiger met spanbanden, riemen of een net dusdanig beveiligen, dat deze niet kan kantelen of verschuiven.

### 4.10.2 Accu

#### ▲ WAARSCHUWING

- De accu is niet beschermd tegen alle invloeden van buitenaf. Als de accu aan bepaalde invloeden van buitenaf wordt blootgesteld, kan de accu worden beschadigd en kan er materiële schade ontstaan.
  - ▶ Een beschadigde accu niet vervoeren.
  - ▶ Wanneer zich bij de leveringsomvang een tas bevindt: accu vervoeren in de meegeleverde tas.
- Tijdens het vervoer kan de accu omvallen of verschuiven. Personen kunnen letsel oplopen en er kan beschadiging optreden.
  - ▶ De accu in de verpakking zo verpakken dat deze niet kan bewegen.
  - ▶ Verpakking zo borgen dat deze niet kan vallen en verschuiven.

### 4.10.3 Acculader

#### ▲ WAARSCHUWING

- Tijdens het vervoer kan de acculader omvallen of verschuiven. Personen kunnen letsel oplopen en er kan materiële schade ontstaan.
  - ▶ De netstekker uit de contactdoos trekken.

- ▶ Accu wegnemen.
- ▶ Acculader vervoeren in de meegeleverde tas.
- ▶ Als de tas niet behoort tot de leveringsomvang: De acculader met spanbanden, riemen of een net dusdanig beveiligen, dat deze niet kan kantelen en niet kan verschuiven.
- De aansluitkabel is niet bedoeld om de acculader daaraan te dragen. De aansluitkabel en de acculader kunnen worden beschadigd.
  - ▶ De aansluitkabel opwickelen en aan de acculader bevestigen.

## 4.11 Opslaan

### 4.11.1 Handzuiger

#### ▲ WAARSCHUWING

- Kinderen kunnen de gevaren van de handzuiger niet herkennen en ook niet inschatten. Kinderen kunnen ernstig letsel oplopen.



- ▶ De accu verwijderen.

- ▶ De handzuiger buiten het bereik van kinderen opslaan.

- De elektrische contacten op de handzuiger en metalen onderdelen kunnen door vocht corroderen. De handzuiger kan beschadigd raken.



- ▶ De accu verwijderen.

- ▶ De handzuiger schoon en droog opbergen.

### 4.11.2 Accu

#### ▲ WAARSCHUWING

- Kinderen kunnen de gevaren van de accu niet herkennen en ook niet inschatten. Kinderen kunnen ernstig letsel oplopen.

- ▶ De accu buiten het bereik van kinderen opslaan.

- De accu is niet beschermd tegen alle invloeden van buitenaf. Als de accu aan bepaalde invloeden van buitenaf wordt blootgesteld, kan de accu onherstelbaar worden beschadigd.

- ▶ De accu schoon en droog opslaan.
- ▶ De accu in een gesloten ruimte opbergen.
- ▶ De accu losgekoppeld van de handzuiger opbergen.

- ▶ Als de accu in de acculader wordt bewaard: de netstekker uit het stopcontact trekken en de accu met een laadniveau tussen 40% en 60% bewaren (2 groene leds).

- ▶ De accu niet buiten de aangegeven temperatuurgrenzen bewaren, 18.5.

### 4.11.3 Acculader

#### ▲ WAARSCHUWING

- Kinderen kunnen de gevaren van de acculader niet herkennen en ook niet inschatten. Kinderen kunnen ernstig of zelfs dodelijk letsel oplopen.

- ▶ Netstekker uit de contactdoos trekken.
- ▶ De acculader buiten het bereik van kinderen opslaan.

- De acculader is niet beschermd tegen alle invloeden van buitenaf. Als de acculader aan bepaalde invloeden van buitenaf wordt blootgesteld, kan de acculader worden beschadigd.

- ▶ Netstekker uit de contactdoos trekken.
- ▶ Als de acculader warm is: de acculader laten afkoelen.

- ▶ De acculader schoon en droog opslaan.

- ▶ De acculader in een gesloten ruimte opslaan.

- ▶ De acculader niet buiten de aangegeven temperatuurgrenzen bewaren, 18.5.

- De aansluitkabel is niet bedoeld om de acculader daaraan te dragen of op te hangen. De aansluitkabel en de acculader kunnen worden beschadigd.

- ▶ De acculader bij het huis vastpakken en vasthouden. Aan de acculader is een handgreepkom aangebracht voor het gemakkelijk optillen van de acculader.

- ▶ De acculader ophangen aan de muurhouder.

## 4.12 Reiniging, onderhoud en reparatie

#### ▲ WAARSCHUWING

- Als tijdens de reinigings-, onderhouds- of reparatiewerkzaamheden de accu is aangebracht, kan de handzuiger onbedoeld worden ingeschakeld. Personen kunnen ernstig letsel oplopen en er kan materiële schade ontstaan.



- ▶ De accu verwijderen.

- Agressieve reinigingsmiddelen, het reinigen met een waterstraal of scherpe voorwerpen kunnen de handzuiger, de accu en de acculader beschadigen. Als de handzuiger, de accu of de acculader niet op de juiste wijze worden gereinigd, kunnen componenten niet meer correct functioneren en kunnen de veiligheids-

inrichtingen worden uitgeschakeld. Personen kunnen ernstig letsel oplopen.

- ▶ De handzuiger, accu en acculader zo reinigen als staat beschreven in deze handleiding.
- Als de handzuiger, de accu of de acculader niet correct worden onderhouden of gerepareerd, kunnen componenten niet meer correct functioneren en kunnen de veiligheidsinrichtingen worden uitgeschakeld. Personen kunnen ernstig of dodelijk letsel oplopen.
  - ▶ De handzuiger, accu en acculader niet zelf onderhouden of repareren.
  - ▶ Als aan de handzuiger, de accu of de acculader onderhouds- of reparatiewerkzaamheden moeten worden uitgevoerd: contact opnemen met een STIHL dealer.

## 5 Handzuiger klaar maken voor gebruik

### 5.1 Handzuiger klaarmaken voor gebruik

Voorafgaand aan de werkzaamheden moeten altijd de volgende stappen worden gezet:

- ▶ Zorg ervoor dat de volgende componenten zich in een veilige toestand bevinden:
  - Handzuiger, 4.6.1.
  - accu, 4.6.2.
  - Acculader, 4.6.3.
- ▶ Accu controleren/testen, 10.2.
- ▶ Accu volledig laden, 6.2.
- ▶ Handzuiger reinigen, 15.1
- ▶ Bedieningselementen controleren, 10.1.
- ▶ Als de stappen niet kunnen worden uitgevoerd: de handzuiger niet gebruiken en contact opnemen met een STIHL dealer.

## 6 Accu laden en leds

### 6.1 Acculader aan een muur monteren

De acculader kan aan een muur worden gemonteerd.

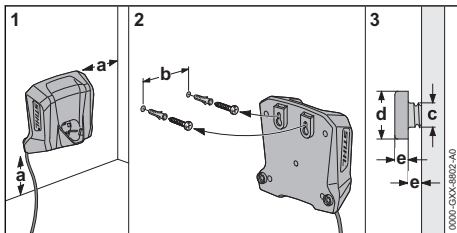

### ▶ Acculader zo op een muur monteren dat aan de volgende voorwaarden wordt voldaan:

- Juiste bevestigingsmaterialen zijn gebruikt.
- De acculader is waterpas.
  - De volgende maatvoering is aangehouden:
    - a = minimaal 100 mm
    - b = 54 mm
    - c = 4,5 mm
    - d = 9 mm
    - e = 2,5 mm

### 6.2 Accu laden

De laadtijd is afhankelijk van diverse invloeden, zoals bijv. de temperatuur van de accu of de omgevingstemperatuur. Voor een optimale prestatie moeten de aanbevolen temperatuurbereiken in acht worden genomen, 18.6. De werkelijke laadtijd kan afwijken van de aangegeven laadtijd. De laadtijd staat onder [www.stihl.com/charging-times](http://www.stihl.com/charging-times) weergegeven.

Als de netstekker op een contactdoos is aangesloten en de accu in de acculader wordt geplaatst, start de laadprocedure automatisch. Als de accu volledig is geladen, schakelt de acculader automatisch uit.

Tijdens het laden worden de accu en de acculader warmer.

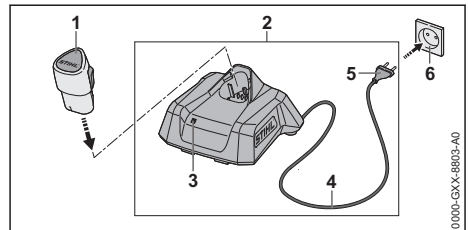

- ▶ Netstekker (5) in een goed bereikbare contactdoos (6) aansluiten.
  - De acculader (2) voert een zelftest uit. De led (3) brandt ca. 1 seconde lang groen en ca. 1 seconde lang rood.
- ▶ Aansluitkabel (4) aanbrengen.

- ▶ Accu (1) in de geleidingen van de acculader (2) plaatsen en tot aan de aanslag indrukken.
- De led (3) brandt of knippert groen. De accu (2) wordt geladen.
- ▶ Als de led (3) niet meer brandt: de accu (1) is volledig opgeladen en kan uit de acculader (2) worden genomen.
  - ▶ Als de acculader (2) niet meer wordt gebruikt: netstekker (5) uit de contactdoos (6) trekken.

### 6.3 Laadtoestand weergeven

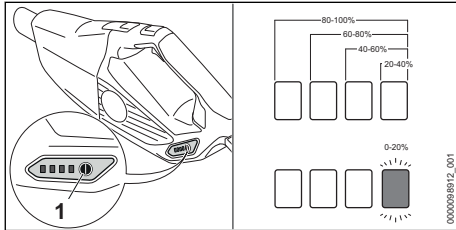

- ▶ De accu plaatsen.
- ▶ Druktoets (1) indrukken. De leds branden ca. 5 seconden lang groen en geven de laadtoestand weer.
- ▶ Als de rechter led groen knippert: de accu laden.

### 6.4 Leds op de handzuiger

De leds kunnen de laadtoestand van de accu of storingen aangeven. De leds kunnen groen of rood branden of knipperen.

Als de leds groen branden of knipperen, wordt de laadtoestand weergegeven.

- ▶ Als de leds rood branden of knipperen: storingen verhelpen, 17.1. In de handzuiger of de accu bevindt zich een storing.

### 6.5 Led op acculader

De led geeft de status van de acculader of storingen weer. De led kan groen of rood branden of knipperen.

Als de led groen brandt of knippert wordt de accu geladen.

- ▶ Als de led rood brandt of knippert: storingen opheffen, 17. In de acculader of in de accu zit een storing.

## 7 Handzuiger in elkaar zetten

### 7.1 Toebehoren monteren

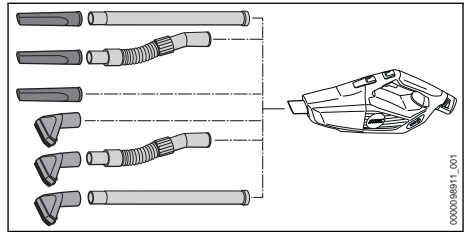

- ▶ Het toebehoren samenvoegen en op de zuigmond monteren.

### Borstelopzet demonteren en monteren

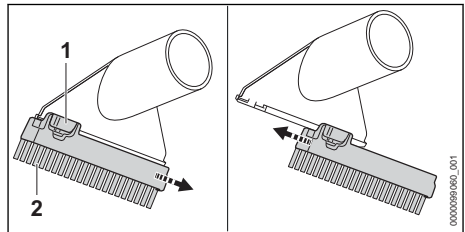

Borstelopzet demonteren:

- ▶ De arrêteerhendel (1) indrukken en ingedrukt houden.
- ▶ De borstelopzet (2) verwijderen.

Borstelopzet monteren:

- ▶ De borstelopzet (1) tot aan de aanslag in de geleidingen op de zuigmond schuiven. De borstelopzet klikt hoorbaar vast.

## 8 Accu aanbrengen en wegnemen

### 8.1 Accu aanbrengen

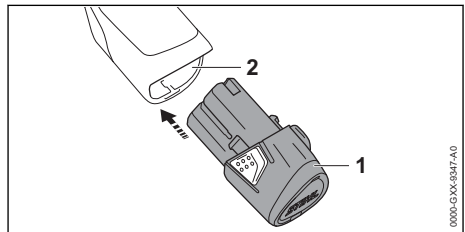

- ▶ Accu (1) tot aan de aanslag in de accuschacht (2) drukken. De accu (1) wordt vergrendeld met een klik.

## 8.2 Accu wegnemen

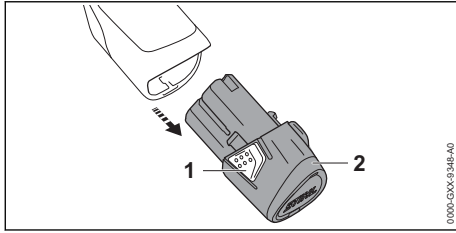

- ▶ Beide arrêterhaken (1) indrukken. De accu (2) is ontgrendeld en kan worden weggewomen.

## 9 Handzuiger inschakelen en uitschakelen

### 9.1 Handzuiger inschakelen

- ▶ De handzuiger met één hand op de bedieningshandgreep zo vasthouden dat de duim om de bedieningshandgreep valt.

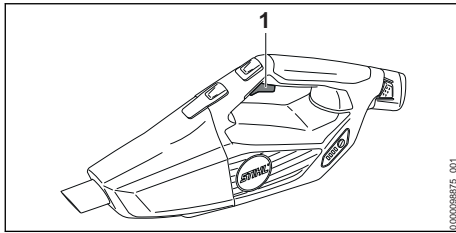

- ▶ De schakelhendel (1) met de wijsvinger indrukken en ingedrukt houden. De handzuiger versnelt en het zuiggoed wordt opgezogen.

### 9.2 Handzuiger uitschakelen

- ▶ De schakelhendel loslaten. Het zuiggoed wordt niet meer aangezogen.
- ▶ Als er nog steeds zuiggoed wordt aangezogen: accu verwijderen en contact opnemen met een STIHL dealer. De handzuiger is defect.

## 10 Handzuiger en accu controleren/testen

### 10.1 Bedieningselementen controleren

#### Schakelhendel

- ▶ Accu verwijderen.
- ▶ Schakelhendel indrukken.
- ▶ Als de schakelhendel zwaar loopt of niet terugveert in de uitgangsstand: de handzuiger

niet gebruiken en contact opnemen met een STIHL dealer.

De schakelhendel is defect.

#### Handzuiger inschakelen

- ▶ De accu plaatsen.
- ▶ De schakelhendel indrukken en ingedrukt houden. Het zuiggoed wordt aangezogen.
- ▶ Als er 3 leds rood knipperen: accu verwijderen en contact opnemen met een STIHL dealer. In de handzuiger bevindt zich een storing.
- ▶ De schakelhendel loslaten. Het zuiggoed wordt niet meer aangezogen.
- ▶ Als er nog steeds zuiggoed wordt aangezogen: accu verwijderen en contact opnemen met een STIHL dealer. De handzuiger is defect.

### 10.2 Accu controleren/testen

- ▶ De accu plaatsen.
- ▶ De drukttoets op de handzuiger indrukken. De leds branden of knipperen.
- ▶ Als de leds niet branden of knipperen: de handzuiger en accu niet gebruiken en contact opnemen met een STIHL dealer. In de handzuiger of de accu bevindt zich een storing.

## 11 Werken met de handzuiger

### 11.1 Handzuiger vasthouden en sturen

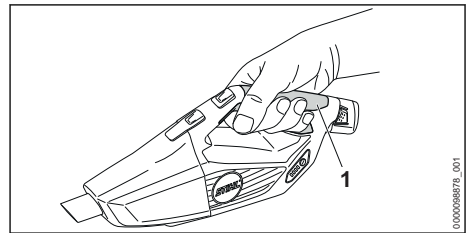

- ▶ De handzuiger met één hand op de bedieningshandgreep (1) zo vasthouden en sturen dat de duim om de bedieningshandgreep valt.

### 11.2 Stof en vuil opzuigen

- ▶ De handzuiger inschakelen.
- ▶ De handzuiger met één hand op de bedieningshandgreep vasthouden en ofwel direct ofwel met gemonteerd toebehoren zuigen.

Voor een optimale prestatie moeten de aanbevolen temperatuurbereiken in acht worden genomen, 18.6.

## 11.3 Standgas activeren en deactiveren

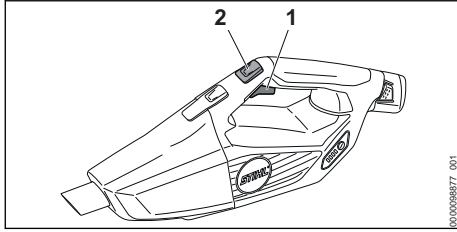

- ▶ De handzuiger inschakelen.
- ▶ De toets standgas (2) indrukken. De zuigkracht is vastgezet. De schakelhendel kan worden losgelaten.

Om het standgas te deactiveren: schakelhendel (1) indrukken.

## 12 Na de werkzaamheden

### 12.1 Na het werk

- ▶ De handzuiger uitschakelen en de accu eruit halen.
- ▶ Als de handzuiger nat is: de handzuiger laten drogen.
- ▶ Als de accu nat of vochtig is: de accu laten drogen, 18.6.
- ▶ De handzuiger reinigen.
- ▶ Accu reinigen.

### 12.2 Het reservoir legen

- ▶ De handzuiger uitschakelen en de accu eruit halen.

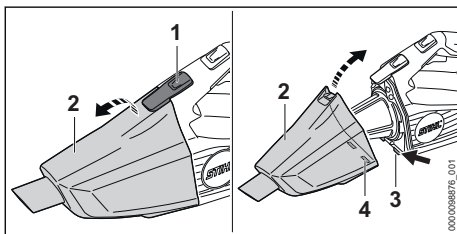

- ▶ De blokkeerhendel (1) indrukken en het reservoir (2) verwijderen.
- ▶ Het reservoir legen en het vuil volgens de wettelijke voorschriften op de daarvoor bestemde plaats inleveren.
- ▶ Het reservoir (2) zo plaatsen dat de borgnokken (3) in de uitsparingen (4) grijpen.
- ▶ Het reservoir (2) dichtklappen. Het reservoir (2) klinkt hoorbaar vast.

## 13 Vervoeren

### 13.1 Handzuiger vervoeren

- ▶ De handzuiger uitschakelen en de accu eruit halen.

#### Handzuiger dragen

- ▶ De handzuiger met één hand aan de bedieningshandgreep dragen.

#### Handzuiger in een voertuig vervoeren

- ▶ De handzuiger in de meegeleverde tas vervoeren.
- ▶ De tas zo vastzetten dat de tas niet kan omvallen en verschuiven.

### 13.2 Accu vervoeren

- ▶ De handzuiger uitschakelen en de accu eruit halen.
- ▶ Controleer of de accu in de veilige, goede staat verkeert.
- ▶ De accu in de meegeleverde tas verpakken.
- ▶ Als er geen tas bij de levering is inbegrepen: accu zo verpakken dat deze niet in de verpakking kan bewegen.
- ▶ Verpakking zo borgen dat deze niet kan vallen en verschuiven.

De accu is onderworpen aan de eisen voor het transport van gevaarlijke goederen. De accu is geclassificeerd als UN 3480 (lithium-ionaccu's) en is gecontroleerd volgens het UN-handboek Beproevingen en Criteria, deel III, subparagraaf 38.3.

De transportvoorschriften staan vermeld op [www.stihl.com/safety-data-sheets](http://www.stihl.com/safety-data-sheets).

### 13.3 Acculader vervoeren

- ▶ De netstekker uit de contactdoos trekken.
- ▶ Accu wegnemen.
- ▶ De aansluitkabel opwickelen en aan de acculader bevestigen.
- ▶ Als de acculader in een auto wordt vervoerd:
  - ▶ acculader vervoeren in de meegeleverde tas.
  - ▶ De tas zo borgen dat de tas niet kan omvallen en verschuiven.
  - ▶ Als de tas niet behoort tot de leveringsomvang: de acculader zo borgen dat de acculader niet kan omvallen en verschuiven.

## 14 Opslaan

### 14.1 Handzuiger opbergen

- ▶ De handzuiger uitschakelen en de accu eruit halen.



- ▶ De handzuiger zo opbergen dat aan de volgende voorwaarden wordt voldaan:
  - De handzuiger bevindt zich buiten het bereik van kinderen.
  - De handzuiger is schoon en droog.

## 14.2 Accu opbergen

STIHL adviseert de accu bij een laadtoestand tussen 40% en 60% (2 groen brandende leds) op te slaan.

- ▶ De accu zo opslaan dat aan de volgende voorwaarden wordt voldaan:
  - De accu bevindt zich buiten het bereik van kinderen.
  - De accu is schoon en droog.
  - De accu bevindt zich in een gesloten ruimte.
  - De accu is losgekoppeld van de handzuiger.
  - Als de accu in de acculader wordt bewaard: de netstekker uit het stopcontact trekken en de accu met een laadniveau tussen 40% en 60% bewaren (2 groene leds).
  - De accu is niet buiten de aangegeven temperatuurgrenzen opgeborgen,  18.5.

### LET OP

- Als de accu niet overeenkomstig de beschrijving in deze handleiding wordt opgeborgen, kan de accu diep ontladen en daardoor onherstelbaar beschadigd raken.
  - ▶ Een lege accu voor het opbergen opladen. STIHL adviseert de accu bij een laadtoestand tussen 40% en 60% (2 groen brandende leds) op te bergen.
  - ▶ De accu losgekoppeld van de handzuiger opbergen.

## 14.3 Acculader opbergen

- ▶ Trek de netstekker uit de contactdoos.

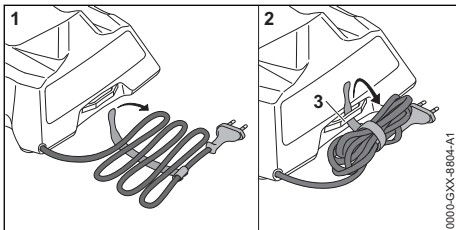

- ▶ De aansluitkabel opwikkelen en aan de acculader bevestigen.
- ▶ De acculader zo opslaan dat aan de volgende voorwaarden wordt voldaan:
  - De acculader bevindt zich buiten het bereik van kinderen.
  - De acculader is schoon en droog.

- De acculader bevindt zich in een gesloten ruimte.
- De acculader is niet opgehangen aan de aansluitkabel of aan de beugel (3) voor de aansluitkabel.
- De acculader is niet buiten de aangegeven temperatuurgrenzen opgeborgen,  18.5.

## 15 Reinigen

### 15.1 Handzuiger en toebehoren reinigen

- ▶ De handzuiger uitschakelen en de accu eruit halen.
- ▶ De handzuiger en het toebehoren met een vochtige doek reinigen.
- ▶ De ventilatiesleuven met een kwast reinigen.

### 15.2 Filter reinigen

- ▶ De handzuiger uitschakelen en de accu eruit halen.
- ▶ Het reservoir verwijderen.

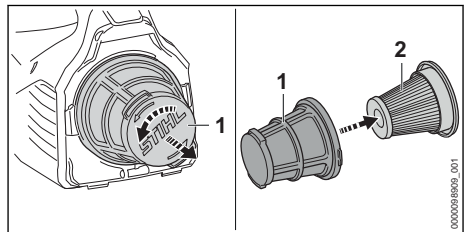

- ▶ De filterkorf (1) linksom draaien en weg nemen.
- ▶ Het papieren filter (2) verwijderen.
- ▶ Grof vuil van de buitenzijde van het papieren filter (2) verwijderen.
- ▶ Het papieren filter (2) afkloppen.
- ▶ De filterkorf (1) afkloppen.
- ▶ De filterkorf (1) onder stromend water afspoeien en aan de lucht laten drogen.
- ▶ Het papieren filter (2) in de filterkorf (1) plaatsen.
- ▶ De filterkorf (1) plaatsen en rechtsom draaien tot deze vastklikt.

### 15.3 Accu reinigen

- ▶ De accu met een vochtige doek reinigen.

### 15.4 Acculader reinigen

- ▶ De netstekker uit de contactdoos trekken.
- ▶ De acculader met een vochtige doek reinigen.
- ▶ Elektrische contacten van de acculader met een kwast of een zachte borstel reinigen.

## 16 Repareren

### 16.1 Handzuiger, accu en acculader repareren

De gebruiker kan de handzuiger, accu en acculader niet zelf repareren.

- ▶ Als de handzuiger beschadigd is: de handzuiger niet gebruiken en contact opnemen met een STIHL dealer.

- ▶ Als de accu defect of beschadigd is: de accu vervangen.
- ▶ Als de acculader defect of beschadigd is: de acculader vervangen.
- ▶ Als de aansluitkabel defect of beschadigd is: de acculader niet gebruiken en de aansluitkabel door een STIHL dealer laten vervangen.

## 17 Storingen opheffen

### 17.1 Storingen aan de handzuiger of de accu verhelpen

Storing	Leds op de handzuiger	Oorzaak	Oplossing
De handzuiger start niet bij het inschakelen.	1 led knippert groen.	De laadtoestand van de accu is te laag.	▶ De accu opladen.
	1 led brandt rood.	De accu is te warm of te koud.	▶ Verwijder de accu. ▶ Laat de accu afkoelen of opwarmen.
	3 leds knipperen rood.	In de handzuiger bevindt zich een storing.	▶ Verwijder de accu en plaats deze weer terug. ▶ De handzuiger inschakelen. ▶ Als er nog steeds 3 leds rood knipperen: de handzuiger niet gebruiken en contact opnemen met een STIHL dealer.
	3 leds branden rood.	De handzuiger is te warm.	▶ Verwijder de accu. ▶ De handzuiger laten afkoelen.
	4 leds knipperen rood.	In de accu bevindt zich een storing.	▶ Verwijder de accu. ▶ Elektrische contacten in de accuschacht reinigen. ▶ Plaats de accu. ▶ De handzuiger inschakelen. ▶ Als er nog steeds 4 leds rood knipperen: de accu niet gebruiken en contact opnemen met een STIHL dealer.
		De elektrische aansluiting tussen de handzuiger en de accu is onderbroken.	▶ Verwijder de accu. ▶ Elektrische contacten in de accuschacht reinigen. ▶ Plaats de accu.
		De handzuiger of de accu is vochtig.	▶ De handzuiger of accu laten drogen,  18.6.
De handzuiger wordt tijdens het gebruik uitgeschakeld.	3 leds branden rood.	De handzuiger is te warm.	▶ Verwijder de accu. ▶ De handzuiger laten afkoelen.
		Er is sprake van een elektrische storing.	▶ Verwijder de accu en plaats deze weer terug. ▶ De handzuiger inschakelen.
Het zuigvermogen van de handzuiger wordt minder.	1 led knippert groen.	De laadtoestand van de accu is te laag.	▶ De accu opladen.
		Het reservoir is vol.	▶ Verwijder de accu. ▶ Het reservoir legen. ▶ De handzuiger reinigen.

Storing	Leds op de handzuiger	Oorzaak	Oplossing
De werktijd van de handzuiger is te kort.		De accu is niet volledig opgeladen.	► Accu volledig laden.
		De levensduur van de accu is overschreden.	► Vervang de accu.

## 17.2 Storingen in de acculader verhelpen

Storing	Led op acculader	Oorzaak	Oplossing
De accu wordt niet opgeladen.	De led brandt rood.	De accu is te warm of te koud.	► Accu in de acculader laten zitten. De laadprocedure start automatisch zodra het toelaatbare temperatuurbereik is bereikt.
	De led knippert rood.	De elektrische aansluiting tussen de acculader en de accu is onderbroken.	► De accu verwijderen. ► Elektrische contacten op de acculader reinigen. ► De accu plaatsen.
		In de acculader zit een storing.	► Acculader niet gebruiken en contact opnemen met een STIHL dealer.
		In de accu bevindt zich een storing.	► De accu niet gebruiken en contact opnemen met een STIHL dealer.
De acculader voert geen zelftest uit.	De led brandt niet ca. 1 seconde lang groen en ca. 1 seconde lang rood.	De elektrische verbinding met de acculader werd kortstondig onderbroken.	► De netstekker uit de contactdoos trekken. ► 1 minuut wachten. ► De netstekker in de contactdoos steken.

## 18 Technische gegevens

### 18.1 Handzuiger STIHL SEA 20.0

- Vrijgegeven accu: STIHL AS
- Gewicht zonder accu: 1,1 kg
- Maximale luchtdoorstroming: 1026 l/min
- Maximale onderdruk: 80 mbar
- Afmetingen
  - Lengte: 465 mm
  - Breedte: 113 mm
  - Hoogte: 187 mm
- Binnendiameter zuigslang: 29 mm
- Maximale inhoud van het reservoir: 0,75 l

De looptijd kan op [www.stihl.com/battery-life](http://www.stihl.com/battery-life) worden bekeken.

### 18.2 STIHL AS-accu

- Accutechnologie: lithium-ion
- Spanning: 10,8 V
- Capaciteit in Ah: zie typeplaatje
- Energie-inhoud in Wh: zie typeplaatje
- Gewicht in kg: zie typeplaatje

### 18.3 Acculader STIHL AL 1

- Nominale spanning: zie typeplaatje
- Frequentie: zie typeplaatje

- Nominaal vermogen: zie typeplaatje
- Laadstroom: zie typeplaatje
- Maximale energie-inhoud van de vrijgegeven accu STIHL AS: 12,5 Ah

De laadtijden kunnen op [www.stihl.com/charging-times](http://www.stihl.com/charging-times) worden bekeken.

### 18.4 Verlengkabels

Als gebruik wordt gemaakt van een verlengkabel, moeten de aders, afhankelijk van de spanning en de lengte van de verlengkabel minimaal de volgende doorsnede hebben:

#### Als de nominale spanning op het typeplaatje 220 V tot 240 V bedraagt:

- Kabellengte tot 20 m: AWG 15/1,5 mm<sup>2</sup>
- Kabellengte 20 m tot 50 m: AWG 13/2,5 mm<sup>2</sup>

#### Als de nominale spanning op het typeplaatje 100 V tot 127 V bedraagt:

- Kabellengte tot 10 m: AWG 14/2,0 mm<sup>2</sup>
- Kabellengte 10 m tot 30 m: AWG 12/3,5 mm<sup>2</sup>

## 18.5 Temperatuurgrenzen



### WAARSCHUWING

- De accu is niet beschermd tegen alle invloeden van buitenaf. Als de accu blootstaat aan bepaalde invloeden van buitenaf kan de accu in brand vliegen of exploderen. Personen kunnen ernstig letsel oplopen en er kan materiële schade ontstaan.
  - ▶ De accu niet laden bij temperaturen lager dan -20 °C of hoger dan +50 °C.
  - ▶ De handzuiger, accu en acculader niet gebruiken bij temperaturen lager dan -20 °C of hoger dan +50 °C.
  - ▶ De handzuiger, accu en acculader niet opbergen bij temperaturen lager dan -20 °C of hoger dan +70 °C.

## 18.6 Aanbevolen temperatuurbereiken

Voor een optimale prestatie van de handzuiger, accu en acculader moeten de volgende temperatuurbereiken in acht worden genomen:

- Laden: 5 °C tot 40 °C
- Gebruik: -10 °C tot +40 °C
- Opbergen: -20 °C tot +50 °C

Als de accu buiten de aanbevolen temperatuurbereiken wordt opgeladen, gebruikt of opgeborgen, kan de prestatie verminderd zijn.

Als de accu nat of vochtig is, laat deze dan ten minste 48 uur drogen bij meer dan + 15 °C en minder dan + 50 °C en bij een vochtigheid van minder dan 70%. Een hogere luchtvochtigheid kan de droogtijd verlengen.

## 18.7 REACH

REACH staat voor een EG voorschrift voor de registratie, classificatie en vrijgave van chemicaliën.

Informatie met betrekking tot het voldoen aan het REACH-voorschrift is onder [www.stihl.com/reach](http://www.stihl.com/reach) weergegeven.

## 19 Onderdelen en toebehoren

### 19.1 Onderdelen en toebehoren

**STIHL**  Deze symbolen kenmerken de originele STIHL onderdelen en het originele STIHL toebehoren.

STIHL adviseert alleen originele STIHL onderdelen en origineel STIHL toebehoren te gebruiken.

Reserveonderdelen en toebehoren van andere fabrikanten kunnen door STIHL wat betreft

betrouwbaarheid, veiligheid en geschiktheid ondanks continue marktobservatie niet worden beoordeeld en STIHL kan ook niet borg staan voor het gebruik ervan.

Originele STIHL onderdelen en origineel STIHL toebehoren zijn leverbaar via de STIHL dealer.

## 20 Milieuverantwoord afvoeren

### 20.1 Handzuiger, accu en acculader afvoeren

Informatie over de afvoer is verkrijgbaar bij de gemeente of bij een STIHL dealer.

Een onjuiste afvoer kan schadelijk zijn voor de gezondheid en voor het milieu.

- ▶ De STIHL producten inclusief de verpakking volgens de plaatselijke voorschriften bij een geschikt verzamelpunt voor recycling inleveren.
- ▶ Niet bij het huisvuil afvoeren.

## 21 Productinformatie

### 21.1 Handzuiger STIHL SEA 20.0

ANDREAS STIHL AG & Co. KG  
Badstraße 115  
D-71336 Waiblingen

Duitsland

- Constructie: handzuiger
- merk: STIHL
- Type: SEA 20.0
- Serie-identificatie: SA03

De technische documentatie wordt bij de productgoedkeuring van ANDREAS STIHL AG & Co. KG bewaard.

Het productiejaar, het productieland en het machinenummer staan vermeld op de handzuiger.



[www.stihl.com](http://www.stihl.com)



0458-006-9621-B



0458-006-9621-B