

**RADIATEUR A INERTIE  
CERAMIQUE  
DOUBLE SYSTÈME DE CHAUFFE**

Lisez toujours attentivement la notice avant de monter et d'utiliser votre appareil et conservez-la pour vous y référer ultérieurement.

# PALMA

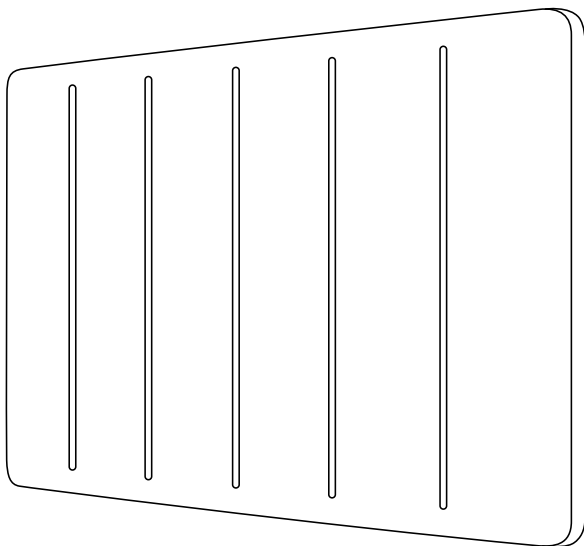

**EHC11B-10RFW : 1000W  
EHC11B-15RFW : 1500W  
EHC11B-20RFW : 2000W  
230V ~ 50Hz**

Fabriqué en RPC

Importé par HEALLUX SAS  
31 Rue De Metz N°46 -  
31 000 Toulouse  
FRANCE

# Heallux®

## CONSIGNES DE SÉCURITÉ IMPORTANTES

- Cet appareil peut être utilisé par des enfants âgés d'au moins 8 ans et par des personnes ayant des capacités physiques, sensorielles ou mentales réduites ou dénuées d'expérience ou de connaissance, s'ils (si elles) sont correctement surveillé(e)s ou si des instructions relatives à l'utilisation de l'appareil en toute sécurité leur ont été données et si les risques encourus ont été appréhendés. Les enfants ne doivent pas jouer avec l'appareil.
- Le nettoyage et l'entretien par l'utilisateur ne doivent pas être effectués par des enfants sans surveillance.
- Il convient de maintenir à distance les enfants de moins de 3 ans, à moins qu'ils ne soient sous une surveillance continue. Les enfants âgés entre 3 ans et 8 ans doivent uniquement mettre l'appareil en marche ou à l'arrêt, à condition que ce dernier ait été placé ou installé dans une position normale prévue et que ces enfants disposent d'une surveillance ou aient reçu des instructions quant à l'utilisation de l'appareil en toute sécurité et en comprennent bien les dangers potentiels. Les enfants âgés entre 3 ans et 8 ans ne doivent ni brancher, ni régler ni nettoyer l'appareil, et ni réaliser l'entretien de l'utilisateur.
- **ATTENTION** - Certaines parties de ce produit peuvent devenir très chaudes et provoquer des brûlures. Il faut prêter une attention particulière en présence d'enfants et de personnes vulnérables.
- Si le câble d'alimentation de l'appareil est endommagé, il doit être remplacé par le fabricant, son service après-

vente ou des personnes de qualification similaire afin d'éviter un danger.

- **ATTENTION:** Afin d'éviter tout danger dû au réarmement intempestif du coupe-circuit thermique, cet appareil ne doit pas être alimenté par l'intermédiaire d'un interrupteur externe, comme une minuterie ou être connecté à un circuit qui est régulièrement mis sous tension et hors tension par le fournisseur d'électricité.
- L'appareil de chauffage ne doit pas être placé juste en dessous d'une prise de courant.
- Le chauffage ne doit pas être directement devant la prise.
- L'appareil doit être installé de façon telle que les interrupteurs et autres dispositifs de commande ne puissent pas être touchés par une personne dans la baignoire ou la douche.
- Un moyen de déconnexion du réseau d'alimentation ayant une distance d'ouverture des contacts de tous les pôles doit être prévu dans la canalisation fixe conformément aux règles d'installation.
- Lors de l'installation de l'appareil, conformez-vous aux instructions du paragraphe " Fixation au mur ".
- Raccordez les trois conducteurs du câble d'alimentation à un boîtier de raccordement en respectant les polarités données ci-dessous :
  - Phase: Marron
  - Neutre: Bleu
  - Fil pilote: Noir



**MISE EN GARDE:** Pour éviter une surchauffe,

ne pas couvrir l'appareil de chauffage.

Avertissement: cet appareil doit être installé uniquement dans le volume 2 ou hors volume d'une salle de bain conformément aux exigences de la norme française d'installation électrique NF C 15-100.

Note: Le schéma ci-dessous est donné uniquement à titre d'exemple.

Nous vous suggérons de contacter un électricien professionnel pour toute aide.

En cas des locaux d'habitation, des locaux recevant une baignoire ou une douche et des prises de courant inférieur ou égal à 32 A le circuit correspondant doit être protégé par un dispositif à courant différentiel-résiduel (DDR) inférieur ou égal à 30 mA

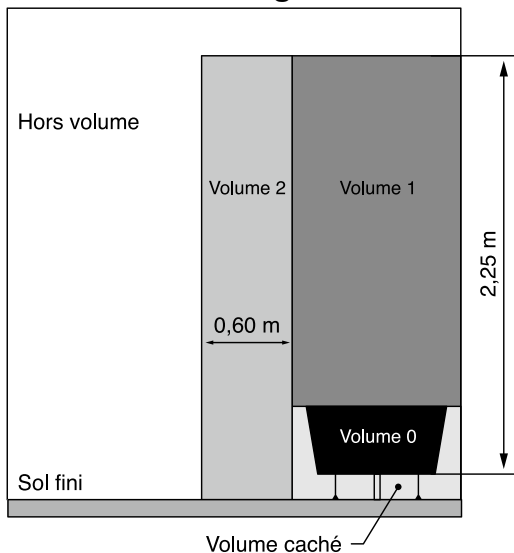

Cet appareil est destiné à un usage domestique uniquement.

# I. DESCRIPTION

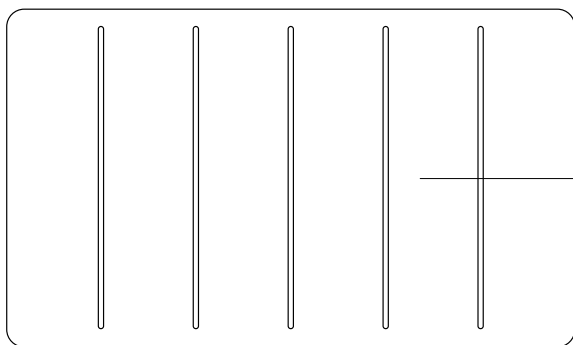

Partie principale

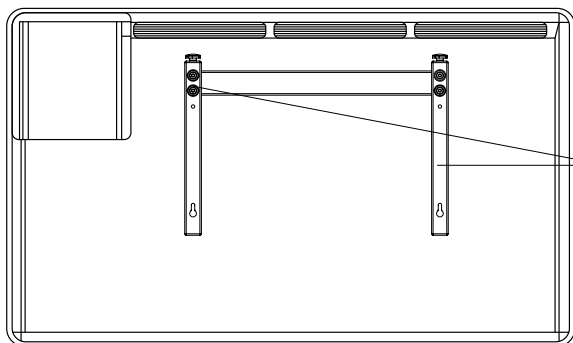

Supports muraux

## II. FIXATION AU MUR

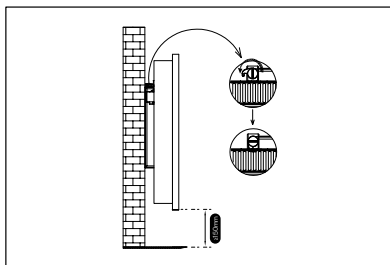
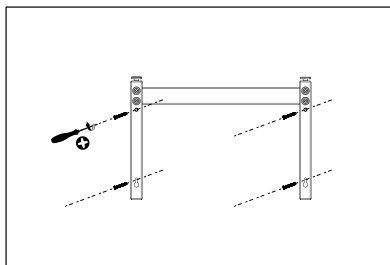
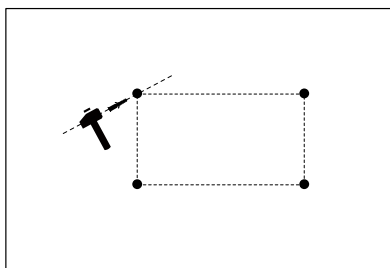
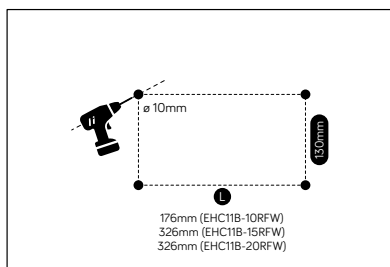

- 1) Percer les trous dans le mur en suivant le schéma ci dessus.  
Assurez-vous que les distances comme indiquées sur la figure ci-dessus soient respectées.
- 2) Introduire les chevilles, installer les supports au mur.
- 3) Accrocher le chauffage sur les supports fixés. Après avoir bien placé le chauffage, tournez le levier de verrouillage en position de verrouillage comme montré sur la figure.

**Assurez-vous que le chauffage est fermement fixé sur le mur avant de l'utiliser.**

## III. Utilisation

### 1 / Panneau de contrôle et affichage

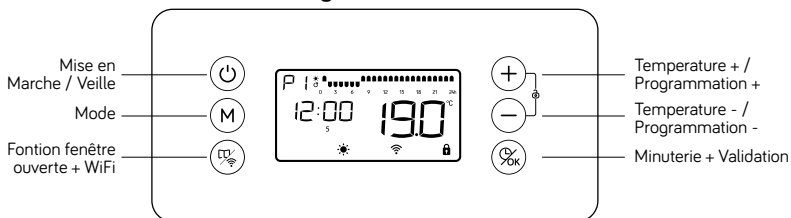

#### Les 6 Boutons du clavier:

⏻ Mise en marche / veille

+ Réglage de la température + : Appuyer sur ce bouton pour une augmentation rapide de la température. Ce bouton permet également de sélectionner les plages horaires lors du réglage de la programmation quotidienne journalière.

- Réglage température - : Appuyer sur ce bouton pour une diminution rapide de la température. Ce bouton permet également de sélectionner les plages horaires lors du réglage de la programmation journalière.

M Ce bouton permet de sélectionner les différents modes de fonctionnement ou les différentes programmations

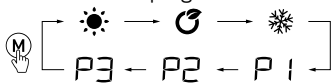

🕒 Minuterie + Validation

🏠 Fontion fenêtre ouverte + WiFi

### 2 / Démarrage rapide











Appuyer sur ⏻ pour allumer l'écran, l'appareil s'allumera en mode confort appuyer sur + - pour choisir la température désirée. Cela deviendra la température par défaut du mode confort ☀️.

### 3 / Réglage de l'heure et de la date:

Veillez d'abord connecter le WiFi avec l'application SMART LIFE, disponible sur Google play ou Apple store, si le WiFi est connecté, l'horloge sera mise à jour automatiquement. Afin de connecter votre radiateur à votre réseau WiFi, veuillez suivre les indication qui se trouve en page 11 de votre manuel d'instruction.

Afin de pouvoir utiliser l'appareil en mode programmation P1/P2/P3, vous devez







réglé l'heure et la date. La programmation ne peut être effectuée qu'après le réglage de l'heure.

- Pour la modification de l'heure: maintenir le bouton  appuyé pendant environ 3 secondes pour modifier l'heure.
- Pendant le réglage de l'heure, l'affichage de l'heure clignote alors à l'écran, appuyer sur  /  pour sélectionner l'heure (0-23) et sur  pour passer au réglage des minutes, appuyer sur  /  pour sélectionner les minutes (0-59) et sur  pour passer au réglage des jours de la semaine, appuyer sur  /  pour régler le jour actuel (de lundi à dimanche),
- Appuyer une dernière fois sur  pour valider.

#### 4 / Sélection du mode:



**Lors des toutes premières utilisations vous devrez régler l'heure en premier. Le thermostat a besoin de l'heure pour le fonctionnement des programmes.**



-   →  →  Appuyer sur  pour choisir le mode ou la programmation.
- Une fois dans le programme choisi, appuyer sur  /  pour régler la température.

#### Différents modes et programmes préprogrammés:

 Mode Confort: Température constante réglable entre 5°C et 35°C.

 Mode Eco: Température constante réglable entre 1,5°C et 31,5°C. 3,5°C inférieur au mode Confort.



**Les températures du mode ECO  et CONFORT  sont liées La modification de l'une des deux entraîne la modification automatique de l'autre, La température du mode ECO est toujours 3,5°C inférieure à celle du mode CONFORT.**



 Mode Hors Gel : Température de 7°C non modifiable.

**P1** : Un programme unique de lundi à dimanche, le programme est NON personnalisable.

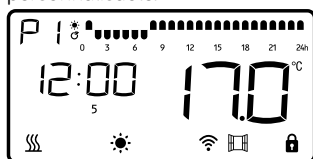

**P2** : Une programmation de lundi à vendredi puis un programme différent pour samedi et dimanche, le programme est NON personnalisable.

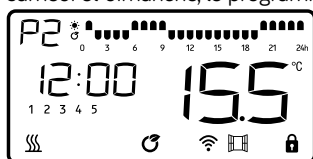

De lundi à Vendredi



Samedi et Dimanche

**P3** : Vous pouvez régler un programme différent pour chaque jour. Le programme pré enregistré est le même de lundi à vendredi puis un différent pour Samedi et Dimanche,

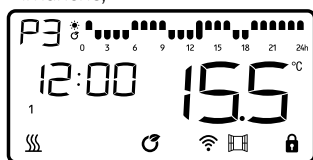



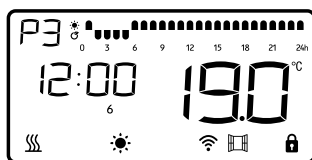

De lundi à Vendredi







Samedi et Dimanche

## 5 / MODIFICATION DU PROGRAMME P3





- Durant le programme **P3**, maintenir le bouton **(M)** appuyé pendant environ 3 secondes pour modifier l'heure, le le symbole **P3** et le symbole de la première heure  commencent à clignoter.
- Le premier jour de la semaine est affiché sur l'écran. 1 Vous êtes en train de régler le programme pour le premier jour de la semaine lundi.
- Utilisez **(M)** pour choisir le mode de fonctionnement de l'heure correspondante :
  -  Signifie  Mode Confort;
  -  Signifie  Mode Eco;

-  Signifie Mode Hors Gel;



Une fois votre choix fait appuyer sur  pour passer à l'heure suivante. Si vous avez fait une erreur vous pouvez revenir au réglage de l'heure précédente en appuyant sur .

- Une fois la personnalisation des 24h terminées, appuyé sur  pour confirmer le réglage des heures et passer au réglage du jour suivant.
- **2** est affiché sur l'écran, correspondant au mardi. Effectuez la même opération que précédemment pour le réglage des modes de chaque heure du jour.
- Une fois la personnalisation des 24h terminées, appuyé sur  pour confirmer le réglage des heures et passer au réglage du jour suivant ainsi de suite jusqu'à avoir programmé tous les jours de semaine.

### 6 / Fonctionnement de la minuterie:

Appuyer une fois sur le bouton  le symbole "00:00", ajuster la minuterie, de 0 à 24h avec les boutons  et . Appuyer de nouveau sur  pour valider votre choix.

### 7 / Fonction fenêtre ouverte:

Quand la fonction est active, une chute de température de 2°C en moins de 2 minutes, arrête automatiquement le radiateur. Le logo  clignote sur l'écran. Appuyez sur le bouton  pour redémarrer le radiateur.

### 8 / Verrouillage de l'écran:

Lorsqu'aucune opération n'est effectuée pendant 1 min, le clavier se verrouille automatiquement.

Appuyer sur  +  ensemble pour le déverrouiller.

L'icône  s'affiche uniquement quand l'appareil chauffe.

## Connexion WiFi

Utilisez votre téléphone pour scanner le **Code QR** ci - dessous ou recherchez l'application "**Smart Lift**" sur votre plateforme **GOOGLE PLAY** ou **APPLE STORE** et créer un compte gratuit. Notre partenaire développe et améliore constamment son application pour la rendre plus conviviale et parfois, en raison de mises à niveau, l'écran peut être légèrement différent de celui affiché dans ce manuel.



Sélectionnez votre pays, entrez votre email et sélectionnez « **Obtenir le code de vérification** » pour recevoir un message contenant votre code de vérification.

Entrez votre code de vérification puis définissez votre mot de passe.

Lors de la première utilisation de votre radiateur, le logo de l'indicateur WiFi clignote, connectez-le dans l'APP.

Pour réinitialisez le WiFi sur votre appareil, appuyez sur  pendant 3 secondes, le logo de l'indicateur WiFi clignotera rapidement, vous pouvez maintenant vous connecter dans l'APP.

## A Connexion rapide :

Activez votre Bluetooth dans votre téléphone mobile, puis réglez-le comme suit. Il se peut que vous deviez autoriser l'application "SMART LIFE" à se connecter au bluetooth dans les paramètres de votre téléphone



Appuyez sur "+" en haut à droite et passez à l'étape suivante

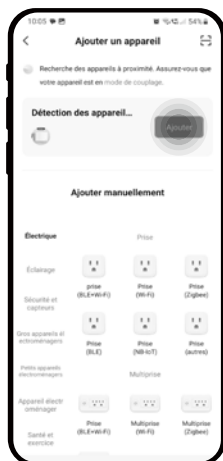

Appuyez sur "Ajouter"



Sélectionnez votre réseau 2,4 GHz WiFi, entrez votre mot de passe et appuyez sur "Suivant"



Attendez qu'il soit connecté



Une fois connecté, avant d'appuyer sur "Terminé", vous pouvez si vous le souhaitez, modifier le nom de l'appareil

## B Connexion normale :

Si le bluetooth de votre téléphone n'est pas activé, veuillez suivre l'étape suivante:



Appuyez sur "+" en haut à droite et passez à l'étape suivante



Choisissez un "petit appareil électroménager" et "Radiateur WiFi"



Sélectionnez votre réseau 2,4 GHz WiFi, entrez votre mot de passe et appuyez sur "Suivant"



Assurez-vous que sur votre radiateur le voyant du WiFi clignote, si non appuyez sur le bouton  pendant 5 secondes jusqu'à que celui-ci clignote.



Sélectionnez "Clignote rapidement"



Attendez qu'il soit connecté



Une fois connecté, avant d'appuyer sur "Terminé", vous pouvez si vous le souhaitez, modifier le nom de l'appareil

## UI interface :

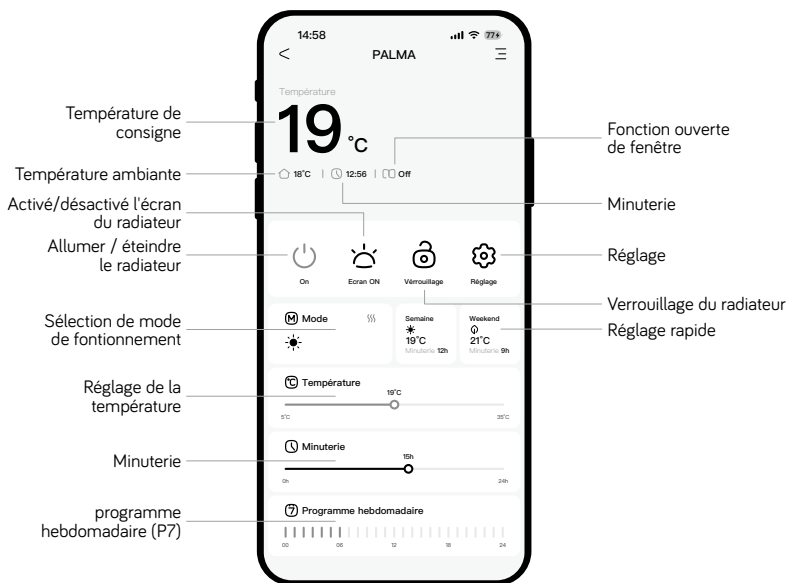

Veillez noter que lorsque vous choisissez P1 / P2 / P3 dans l'application, l'appareil fonctionnera selon les paramètres indiqués dans le manuel. Si vous définissez P3 manuellement sur l'appareil et que vous choisissez P3 dans l'application, l'appareil fonctionnera selon les paramètres que vous avez définis. Vous pouvez également choisir de définir vos propres exigences en sélectionnant le programme hebdomadaire P7 directement dans l'application.





Programme hebdomadaire (P7) : Régler le temps de chauffe et la température de chauffe pour chaque heure au quotidien.

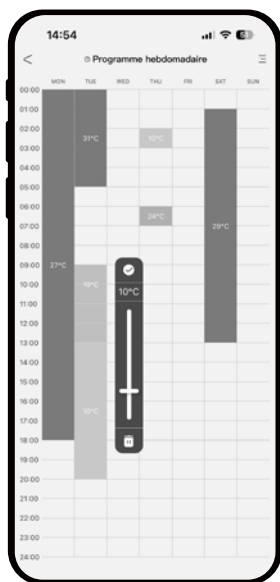

Étalonnage de la température : Dans certains cas, en fonction du lieu d'installation de votre radiateur, il se peut que la température qu'indique votre radiateur ne soit pas celle de votre thermomètre personnel d'intérieur.

Si vous le souhaitez, vous pouvez utiliser cette fonction pour étalonner la température ambiante affichée sur votre radiateur avec la température affichée sur votre thermomètre d'intérieur.

Sélectionnez l'étalonnage de la température, puis ajustez la température ambiante du radiateur à la température ambiante affichée sur votre thermomètre d'intérieur. Ensuite, cochez la case « La température ambiante actuelle est maintenant réglée ».

**Remarque :** pour étalonner la température, veuillez-vous assurer que le radiateur a déjà fonctionné pendant plus de 1 heure.

## IV. NETTOYAGE & MAINTENANCE

- Déconnectez toujours la source d'alimentation avant tout nettoyage ou entretien.
- Nettoyez la paroi extérieure de l'appareil en la frottant délicatement avec un chiffon doux et mouillé, avec ou sans solution savonneuse.
- ATTENTION: Laissez l'appareil refroidir complètement avant de le manipuler et de le nettoyer.
- Afin d'éviter tout risque d'incendie et/ou d'électrocution, ne faites pas couler de l'eau ni tout autre liquide à l'intérieur de l'appareil.
- Nous recommandons un nettoyage périodique de la grille afin d'enlever la poussière ou les saletés qui se seraient accumulées à l'intérieur ou à l'extérieur de l'appareil.
- Avertissement: Ne jamais utiliser de détergent, d'agents chimiques ou de solvants car cela pourrait endommager les parties plastiques.



Ce symbole indique que ce produit ne doit pas être jeté aux ordures ménagères dans l'U.E. Afin de prévenir tout risque pour l'environnement ou la santé découlant d'une mise au rebut incontrôlée, recyclez-le de façon responsable afin de promouvoir une réutilisation durable des ressources matérielles. Utilisez donc les points de collecte prévus à cet effet ou adressez-vous au détaillant à qui vous avez acheté ce produit pour qu'il soit pris en charge et recyclé dans le respect de l'environnement.



**Exigences d'informations applicables aux dispositifs de chauffage décentralisés électriques**

Référence(s) du modèle: EHC11B-10RFW					
Caractéristique	Symbole	Valeur	Unité		
<b>Puissance thermique</b>					
Puissance thermique nominale	$P_{nom}$	1,00	kW		
Puissance thermique minimale (indicative)	$P_{min}$	NA	kW		
Puissance thermique maximale continue	$P_{max.c}$	1,00	kW		
<b>Consommation d'électricité auxiliaire</b>					
À la puissance thermique nominale	$el_{max}$	0	kW		
À la puissance thermique minimale	$el_{min}$	0	kW		
En mode veille	$el_{sb}$	0,001	kW		
Référence(s) du modèle: EHC11B-15RFW					
Caractéristique	Symbole	Valeur	Unité		
<b>Puissance thermique</b>					
Puissance thermique nominale	$P_{nom}$	1,50	kW		
Puissance thermique minimale (indicative)	$P_{min}$	NA	kW		
Puissance thermique maximale continue	$P_{max.c}$	1,50	kW		
<b>Consommation d'électricité auxiliaire</b>					
À la puissance thermique nominale	$el_{max}$	0	kW		
À la puissance thermique minimale	$el_{min}$	0	kW		
En mode veille	$el_{sb}$	0,001	kW		
Référence(s) du modèle: EHC11B-20RFW					
Caractéristique	Symbole	Valeur	Unité		
<b>Puissance thermique</b>					
Puissance thermique nominale	$P_{nom}$	2,00	kW		
Puissance thermique minimale (indicative)	$P_{min}$	NA	kW		
Puissance thermique maximale continue	$P_{max.c}$	2,00	kW		
<b>Consommation d'électricité auxiliaire</b>					
À la puissance thermique nominale	$el_{max}$	0	kW		
À la puissance thermique minimale	$el_{min}$	0	kW		
En mode veille	$el_{sb}$	0,001	kW		
Coordonnées de contact	Importé par : HEALLUX SAS 31 Rue De Metz N°46 - 31 000 Toulouse - France				
Caractéristique				Unité	
<b>Type d'apport de chaleur, pour les dispositifs de chauffage décentralisés électriques à accumulation uniquement (sélectionner un seul type)</b>					
Contrôle thermique manuel de la charge avec thermostat intégré				[non]	
Contrôle thermique manuel de la charge avec réception d'informations sur la température de la pièce et/ou extérieure				[non]	
Contrôle thermique électronique de la charge avec réception d'informations sur la température de la pièce et/ou extérieure				[non]	
Puissance thermique réglable par ventilateur				[non]	
<b>Type de contrôle de la puissance thermique/de la température de la pièce (sélectionner un seul type)</b>					
Contrôle de la puissance thermique à un palier, pas de contrôle de la température de la pièce				[non]	
Contrôle à deux ou plusieurs paliers manuels, pas de contrôle de la température de la pièce				[non]	
Contrôle de la température de la pièce avec thermostat mécanique				[non]	
Contrôle électronique de la température de la pièce				[non]	
Contrôle électronique de la température de la pièce et programmeur journalier				[non]	
Contrôle électronique de la température de la pièce et programmeur hebdomadaire				[oui]	
<b>Autres options de contrôle (sélectionner une ou plusieurs options)</b>					
Contrôle de la température de la pièce, avec détecteur de présence				[non]	
Contrôle de la température de la pièce, avec détecteur de fenêtre ouverte				[oui]	
Option contrôle à distance				[oui]	
Contrôle adaptatif de l'activation				[non]	
Limitation de la durée d'activation				[non]	
Capteur à globe noir				[non]	

## DECLARATION DE CONFORMITE DIRECTIVE RED 2014/53/UE (\*)

HEALLUX SAS déclare que l'équipement  
référéncé ci-dessous est conforme aux exigences de  
la directive RED 2014/53/UE.

La déclaration de conformité UE complète de cet équipement est  
disponible sur demande, auprès de notre service après-vente.

**SAVELEC 2.0 - HEALLUX**  
**2 rue de la Bergerie**  
**89400 BONNARD**  
**Tel : 07 86 11 99 16**

**Références : EHC11B-10RFW / EHC11B-15RFW / EHC11B-20RFW**

**Caractéristiques :**

**Bandes de fréquence radio utilisées par l'Emetteur-Récepteur**

Wi-Fi: 2412MHz-2472MHz

Bluetooth: 2400MHz-2483.5MHz

**Puissance de radiofréquence maximale : <60mW**

**Equipement Hertzien de Classe 2 :** peut être mis sur le marché  
et mis en service sans restrictions.

Portée radio : de 100 à 300 mètres en champ libre, variable selon les  
équipements associés (portée pouvant être altérée en fonction des  
conditions d'installation et de l'environnement électromagnétique).

**La conformité aux normes radio et Compatibilité électromagnétique  
a été vérifié par l'organisme notifié 0081 :**

**LCIE France, Fontenay aux Roses.**

**CERAMIC PANEL HEATER  
WITH HEATING FILM**

Always read this instruction manual before installing or using your appliance and always keep for future reference.

**PALMA**

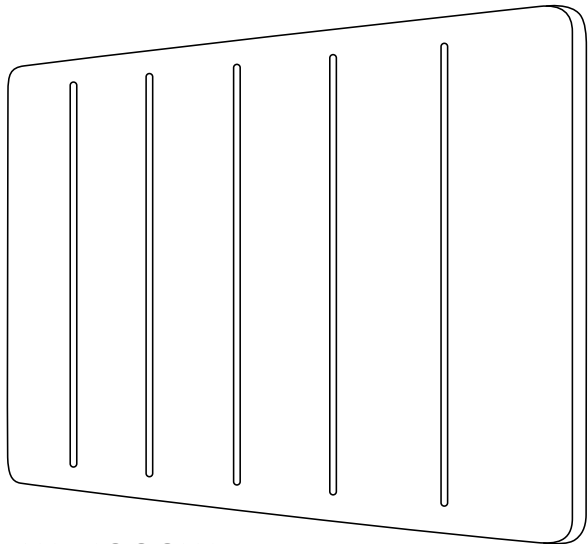

**EHC11B-10RFW : 1000W**  
**EHC11B-15RFW : 1500W**  
**EHC11B-20RFW : 2000W**  
**230V ~ 50Hz**

Fabriqué en RPC

Importé par HEALLUX SAS  
31 Rue De Metz N°46 -  
31 000 Toulouse  
FRANCE

**Heallux®**

## IMPORTANT SAFETY REQUIREMENTS

- This appliance can be used by children aged from 8 years and above and persons with reduced physical, sensory or mental capabilities or lack of experience and knowledge if they have been given supervision or instruction concerning use of the appliance in a safe way and understand the hazards involved. Children shall not play with the appliance. Cleaning and user maintenance shall not be made by children without supervision.
- Children of less than 3 years should be kept away unless continuously supervised.
- Children aged from 3 years and less than 8 years shall only switch on/off the appliance provided that it has been placed or installed in its intended normal operating position and they have been given supervision or instruction concerning use of the appliance in a safe way and understand the hazards involved. Children aged from 3 years and less than 8 years shall not plug in, regulate and clean the appliance or perform user maintenance.
- CAUTION - Some parts of this product can become very hot and cause burns. Particular attention has to be given where children and vulnerable people are present.
- If the supply cord is damaged, it must be replaced by the manufacturer, its service agent or similarly qualified persons in order to avoid a hazard.
- CAUTION: In order to avoid a hazard due to inadvertent resetting of the thermal cutout, this appliance must not be supplied through an external switching device, such

as a timer, or connected to a circuit that is regularly switched on and off by the utility.

- The heater must not be located immediately below a socket-outlet.
- The heater must not be located directly in front of a socket outlet.
- Means for disconnection having a contact separation in all poles must be incorporated in the fixed wiring in accordance with the wiring rules.
- For correct installation on the wall, thanks to refer to 'Installation on wall' part.
- Fixed heaters are to be installed so that switches and other controls cannot be touched by a person in the bath or shower.
- Connect the two conductors and the pilot wire of the supply cord to a connection box in respecting the following polarities:
  - Live: Brown
  - Neutral: Blue
  - Pilot wire: Black
- **WARNING:** In order to avoid overheating, do not cover the heater.



Warning: this product shall be installed in the volume 2 or hors volume only according to the national wiring rules (For France NF C 15-100)

Note: The below drawing is for reference only.

We suggest you to contact a professional electrician for

assistance.

In the case as of buildings room, a room receiving a bath or a shower and socket-outlets lower or equal to 32 A the circuit corresponding must be protected by a device with differential residual current (RCD) lower or equal to 30 mA.

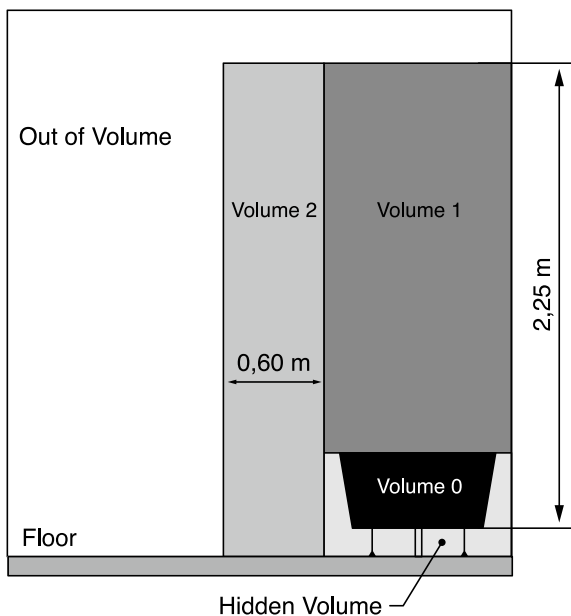

FOR HOUSEHOLD USE ONLY

# I. Description

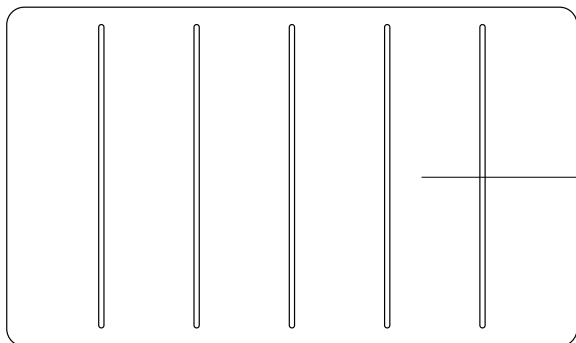

Main Part

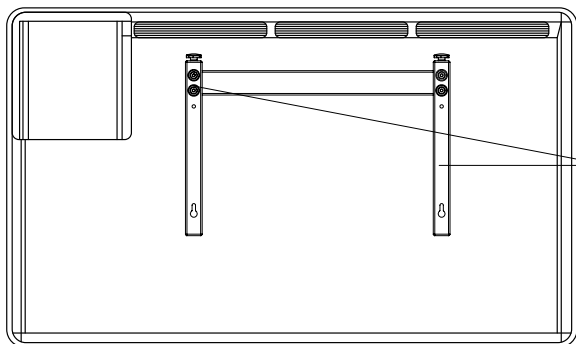

Bracket

## II. Installation on the wall:

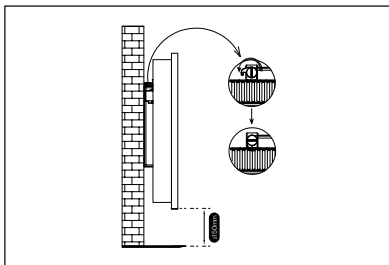
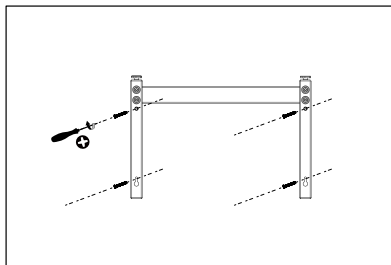
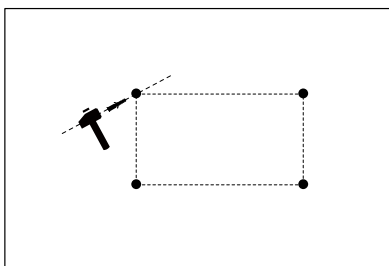
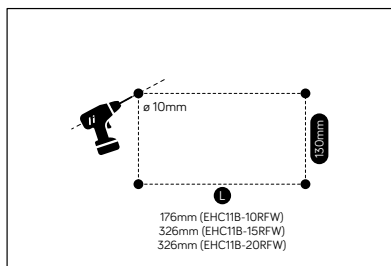

- 1) Drill holes on the wall according to the instruction inside the box.  
Warning: Be sure to keep the safety distances as shown on the above drawing.
- 2) Fit the fastener tube in the hole and fit the bracket on the wall with screws
- 3) Hang the unit on the bracket gently, after ensuring the unit is right fixed, turn the lock in the bracket as picture show.

**Warning: Before using the heater, make sure it's mounted tightly on the wall.**



### III. Instructions for use

#### 1 / Control panel and screen.

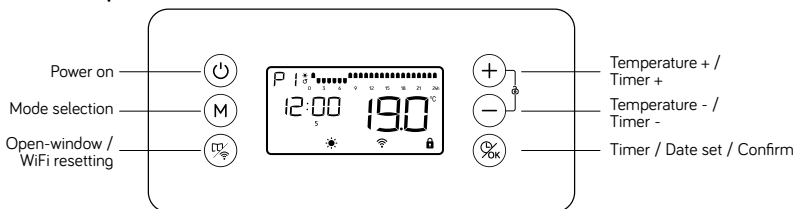

#### 6 Button:

(Power icon) Power on /stand by

(+) Increasing; Keep pressing for quick increasing; Forward the hour in 24 hour program setting.

(-) Decreasing; Keep pressing for quick decreasing; Backward the hour in 24 hour program setting.

(M) Select mode or program

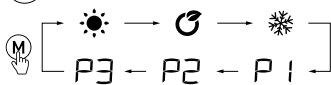

(OK) Timer / Date set / Confirm

(Wi-Fi icon) Open-window / WiFi resetting

#### 2 / Quick start

Press (Power icon) to turn on the screen, the equipment will work under COMFORT mode, press (+) (-) to set the desired temperature.

#### 3 / Clock setting:

Pls connect the WiFi with APP firstly, if the WiFi is connected, the clock will be updated automatically.

If the WiFi is not connected, for first using of program, the clock will required setting before use the P1/P2/P3, only when the clock setting is finished, the program can work.



When in clock setting, the hour will twinkle first, press (+) / (-) to set the right time (0-23) and press (OK) to get into minute setting, press (+) / (-) to set the right time (0-59) and press (OK) to get into date setting, press (+) / (-) to set the date from 1-7,

press  to finish the date setting.

Clock modification: Long press  3 seconds to modify the clock.

#### 4 / Function setting:

1.   →  →  Press  to choose the mode or the program;

2. Press   to choose the temperature.

 Comfort mode: Setting temp. from 5°C to 35°C

 ECO mode: Setting temp. from 1.5°C to 31.5°C; 3.5°C less than comfort mode, when you set up the temp. of comfort mode.





 Anti-frost mode: Setting 7°C for room temp; Cannot change the temp.



3. Program modification:

It's with factory presetting of the program **P 1 P2 P3**, this program **P3** can get modified according to the requirement of customer.

Press  to choose the program, when program **P3** get selected, long press

 for 3 seconds to modify the program. **P3** LOGO and the first hour LOGO

 start to twinkle. Use  to choose the mode for each hour and use  

to move the twinkle hour LOGO  till finish 24 hours mode setting. Press  to confirm the 24 hour setting and turn from Monday program to Tuesday program setting. When finish 7 days setting press  to confirm and quit.

-  means  comfort mode;

-  means  ECO mode;

-  means  Anti-frost mode;

**NOTE: the block against the clock will twinkle when the block against the program is working.**

#### 5) Program factory presetting:

**P 1**: Same program from Monday to Sunday, custom can not modify the program.

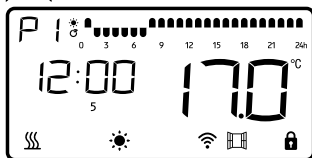

**P2**: Same program from Monday to Friday and same program from Saturday to Sunday, custom can not modify the program.

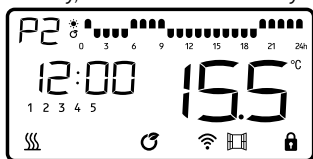

Working day

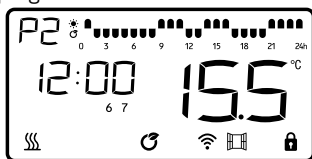

Weekend

**P3**: Can set different program for each day.

Factory presetting is with same program from Monday to Friday, same program from Saturday to Sunday.





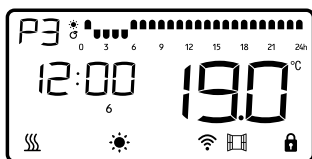

Working day





Weekend

## 6 / Countdown timer setting:

Press , the clock in screen will display 00:00, press   to set the desired hours to turn off the heater, press  to confirm the set of timer.

## 7 / Windows detector function:

Press  to turn on/off the windows function, when the logo display in the screen, it means window function is on.

If temperature goes down, heater will stop working and the window logo  is twinkling. When the function is active, a drop in temperature by 2°C in less than 2 minutes, the heater will stop working and the window logo .

Press , the heater will go back to former running program, then the windows logo stop twinkling.

## 8 / Screen lock

No operation for 1 min, keyboard lock automatically.

Press  +  together unlock the keyboard.

 will showed only the unit is heating.

## WiFi Connection

Use your phone to scan the QR code below or search for the “**Smart Lift**” App to download and generate a free account. You can also visit [www.tuya.com](http://www.tuya.com) for more information. Please note Tuya are constantly developing and upgrading their Apps to make them more user friendly and sometimes, displays may differ slightly to the display shown in this manual due to upgrades.



Select your country code, enter your mobile number and select “**Get**” to receive a message containing your verification code.

Enter your verification code and select “**Login**”.

When the first using to turn on the heater, the WiFi indicator logo will flash, connect it in the APP.

Reset the WiFi, press  for 3 secs, the WiFi indicator logo will flash rapidly , you can now connect within the APP

## A Quick connection :

Turn on your bluetooth in you mobile phone, then set as following steps.

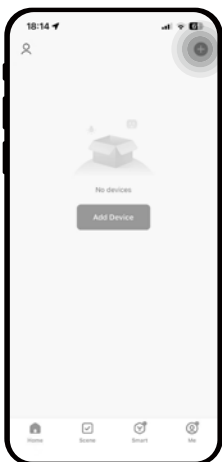

Press "+" in the right-top position and go to next step



Press "Add"

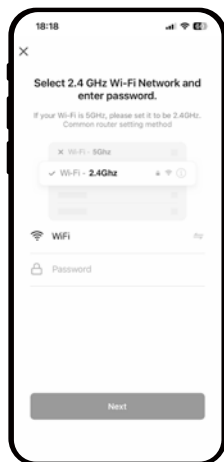

Select 2.4 GHz WiFi Network and enter the password, press next

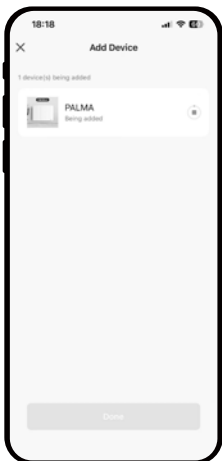

Wait it's connected and press "Next", the APP will show as below



You can press to modify the name of the product

## B Normal connection :

If the bluetooth is not on, pls follow the next step.



Press "+" in the right-top position and go to next step

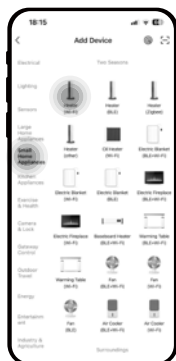

Choose small home appliance and heater

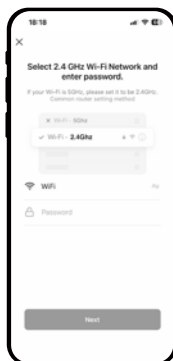

Select 2.4 GHz WiFi Network and enter the password, press next



Pls ensure the wifi logo is twinkling, if not, pls long press for 5 seconds until the WiFi logo start to twinkle



Press "Blink Quickly"



Wait it's connected and press "Done", the APP will show as below



You can press to modify the name of the product

## UI interface :



Please note when choosing P1/P2/P3 in the APP, the unit will operate to the settings shown in the manual. If you set P3 manually on the unit and you choose P3 in the APP the unit will operate to the settings you have set. You can also choose to set to your own requirements by selecting the Weekly program P7 within the App.

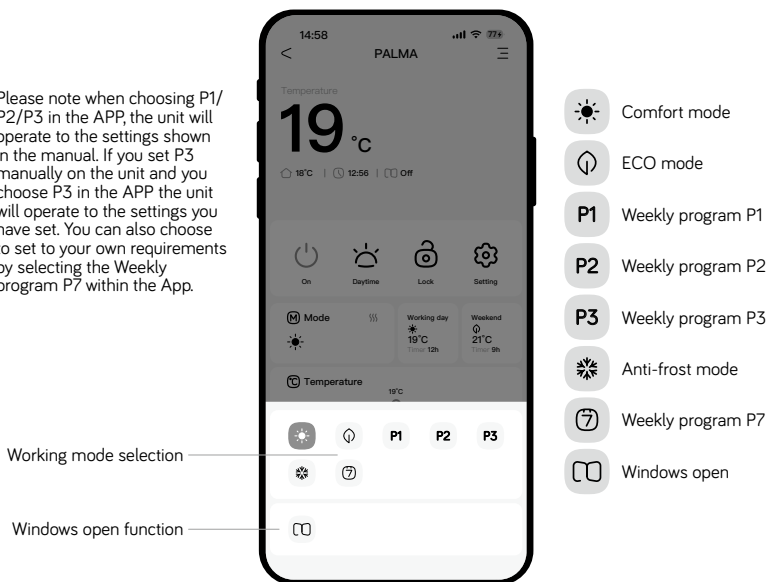

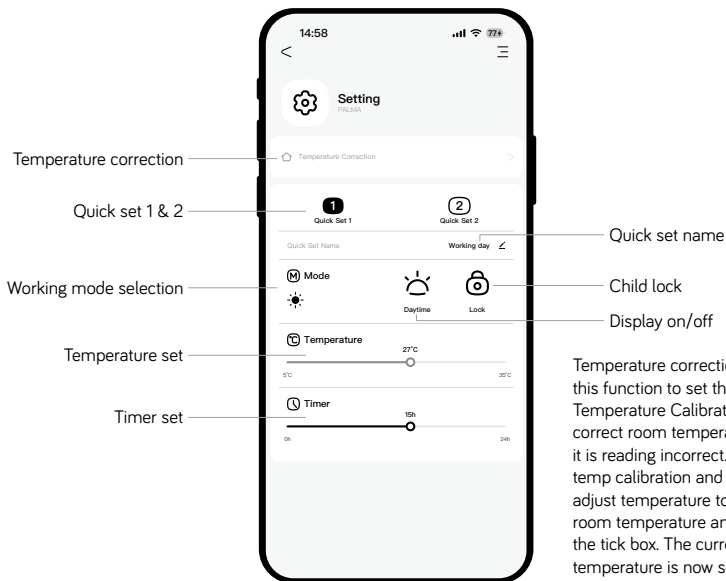

Temperature correction: Use this function to set the Room Temperature Calibration to the correct room temperature if it is reading incorrect. Select temp calibration and then adjust temperature to current room temperature and select the tick box. The current room temperature is now set.

**Note: to calibrate the temperature, pls ensure the heater already worked for more than 1 hour.**

Customer can preset usual using way in different situation and name it (can keep 2 quick set).

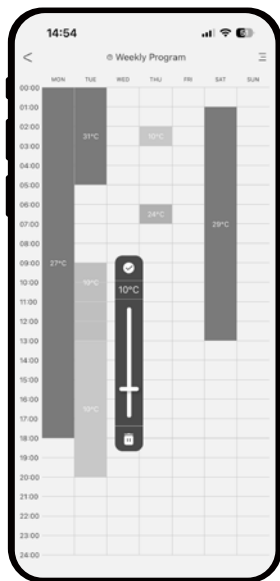

Weekly program (P7) : Set the working time and working temperature for every hour in everyday.



## IV. Cleaning & maintenance

- Switch off from the power supply before cleaning.
- Using a soft, moist cloth, with or without a mild soap solution, carefully clean the exterior surface of the product.
- CAUTION: Allow the product to completely cool before handling or cleaning it.
- Do not allow water or other liquids to run into the interior of the product, as this could create a fire and/or electrical hazard.
- We also recommend the periodic cleaning of this appliance by lightly running a vacuum cleaner nozzle over the guards to remove any dust or dirt that may have accumulated inside or on the unit.
- CAUTION: Do not use harsh detergents, chemical cleaners or solvents as they may damage the surface finish of the plastic components.



This marking indicates that this product should not be disposed with other household wastes throughout the EU. To prevent possible harm to the environment or human health from uncontrolled waste disposal, recycle it responsibly to promote the sustainable reuse of material resources. To return your used device, please use the return and collection systems or contact the retailer where the product was purchased. They can take this product for environmental safe recycling.

## Information requirements for electric local space heaters

Model identifier(s): EHC11B-10RWF			
Item	Symbol	Value	Unit
<b>Heat output</b>			
Nominal heat output	$P_{nom}$	1.00	kW
Minimum heat output (indicative)	$P_{min}$	NA	kW
Maximum continuous heat output	$P_{max.c}$	1.00	kW
<b>Auxiliary electricity consumption</b>			
At nominal heat output	$el_{max}$	0	kW
At minimum heat output	$el_{min}$	0	kW
In standby mode	$el_{sb}$	0.001	kW
Model identifier(s): EHC11B-15RWF			
Item	Symbol	Value	Unit
<b>Heat output</b>			
Nominal heat output	$P_{nom}$	1.50	kW
Minimum heat output (indicative)	$P_{min}$	NA	kW
Maximum continuous heat output	$P_{max.c}$	1.50	kW
<b>Auxiliary electricity consumption</b>			
At nominal heat output	$el_{max}$	0	kW
At minimum heat output	$el_{min}$	0	kW
In standby mode	$el_{sb}$	0.001	kW
Model identifier(s): EHC11B-20RWF			
Item	Symbol	Value	Unit
<b>Heat output</b>			
Nominal heat output	$P_{nom}$	2.00	kW
Minimum heat output (indicative)	$P_{min}$	NA	kW
Maximum continuous heat output	$P_{max.c}$	2.00	kW
<b>Auxiliary electricity consumption</b>			
At nominal heat output	$el_{max}$	0	kW
At minimum heat output	$el_{min}$	0	kW
In standby mode	$el_{sb}$	0.001	kW
Contact details	Importé par : HEALLUX SAS 31 Rue De Metz N°46 - 31 000 Toulouse - France		
Item		Unit	
<b>Type of heat input, for electric storage local space heaters only (select one)</b>			
Manual heat charge control, with integrated thermostat		[no]	
Manual heat charge control with room and/or outdoor temperature feedback		[no]	
Electronic heat charge control with room and/or outdoor temperature feedback		[no]	
Fan assisted heat output		[no]	
<b>Type of heat output/room temperature control (select one)</b>			
Single stage heat output and no room temperature control		[no]	
Two or more manual stages, no room temperature control		[no]	
With mechanic thermostat room temperature control		[no]	
With electronic room temperature control		[no]	
Electronic room temperature control plus day timer		[no]	
Electronic room temperature control plus week timer		[yes]	
<b>Other control options (multiple selections possible)</b>			
Room temperature control, with presence detection		[no]	
Room temperature control, with open window detection		[yes]	
With distance control option		[yes]	
With adaptive start control		[no]	
With working time limitation		[no]	
With black bulb sensor		[no]	

# DECLARATION OF CONFIRMITY OF DIRECTIVE RED 2014/53/EU

Heallux SAS declares that the equipment referenced below meets the following requirements:

Red Directive 2014/53/EU.

The complete EU declaration of conformity for this device can be obtained from our after-sales service upon request.

SAVELEC 2.0 - HEALLUX  
2 rue de la Bergerie  
89400 BONNARD  
Tel : 07 86 11 99 16

Reference: EHC11b-10RFW/EHC11b-15RFW/EHC11b-20RFW

characteristic:

The radio frequency band used by the transceiver:

Wi-Fi: 2412MHz-2472MHz  
Bluetooth: 2400MHz-2483.5MHz  
Maximum RF power: < 60mW

Class 2 radio equipment can be placed on the market and put into use without restrictions.

Radio range: 100 to 300 meters in a free field, according to related equipment (scope can be based on installation conditions and electromagnetic environment).

Compliant with radio standards and compatibility

Electromagnetic has been verified by notified body 0081:  
LCIE France, Fontenay aux Roses.

**Heallux®**

V 202305