

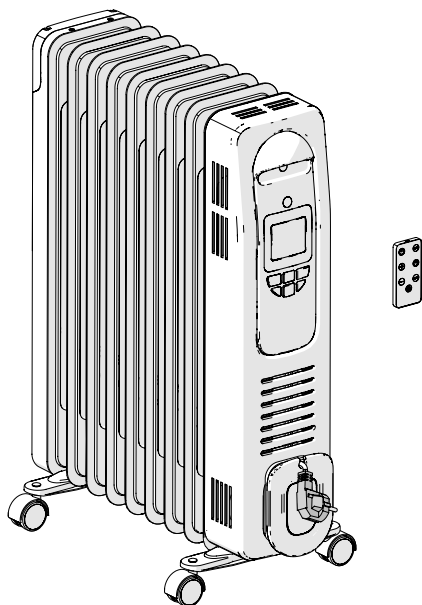

5
YEARS
GUARANTEE*

FR RADIATEUR BAIN D'HUILE
ES RADIADOR DE ACEITE
PT RADIADOR A ÓLEO
IT RADIATORE ELETTRICO A OLIO
EL ΚΑΛΟΡΙΦΕΡ ΛΑΔΙΟΥ
PL GRZEJNIK OLEJOWY
UA МАСЛЯНИЙ ОБІГРІВАЧ
RO RADIATOR CU ULEI
EN OIL HEATER



Modèle/Modelo/Modello/Μοντέλο/Model/модель			EAN
OH-1B	HD972EB-A9QL	89160076	3276007364682
OH-1B-CY	HD972EB-A9QL CY	89160088	3276007364781



FR Manuel d'instructions

IT Manuale di Istruzioni

UA Керівництво По Збірці і Експлуатації

ES Manual de Instrucciones

EL Εγχειρίδιο Οδηγιών

RO Manual de Instrucțiuni

PT Manual de Instruções

PL Instrukcja Obsługi

EN Instructions Manual

FR Ce produit ne peut être utilisé que dans des locaux bien isolés ou de manière occasionnelle.

ES Este producto está indicado únicamente en lugares abrigados o para una utilización puntual.

PT Este produto é adequado apenas para espaços bem isolados ou para uma utilização ocasional.

IT Il presente prodotto è adatto solo a ambienti correttamente isolati o ad un uso occasionale.

EL Το προϊόν είναι κατάλληλο μόνο για χρήση σε καλά μονωμένους χώρους ή περιστασιακά.

PL Ten produkt jest odpowiedni tylko do sporadycznego użytku lub do stosowania w dobrze izolowanych pomieszczeniach.

UA Цей виріб підходить лише для добре ізольованих приміщень або випадкового використання.

RO Acest produs este adecvat numai pentru spații bine izolate sau pentru utilizarea ocazională.

EN This product is only suitable for well insulated spaces or occasional use.

22R08P04-166/186-2021/12-V01



FR	Avertissement	4
	Installation	7
	Utilisation	8
	Entretien	11
	Dépannage	11
	Réparation	11
	Caractéristiques	12
	Pièces détachées	12
	Garantie	13

ES	Advertencia	15
	Instalación	18
	Utilización	19
	Mantenimiento	22
	Solução De Problemas	22
	Reparación	22
	Características	23
	Piezas de recambio	23
	Garantía	24

PT	Aviso	26
	Instalación	29
	Utilización	30
	Manutenção	33
	Solução De Problemas	33
	Reparação	33
	Características	34
	Peças sobressalentes	34
	Garantia	35

IT	Avvertenza	37
	Posa	40
	Uso	41
	Manutenzione	44
	Soluzione Problemi	44
	Riparazione	44
	Caratteristiche	45
	Pezzi di ricambio	45
	Garanzia	46

EL	Προειδοποίηση	48
	Εγκατάσταση	51
	Χρήση	52
	Συντήρηση	55
	Αντιμετώπιση Προβλημάτων	55
	Επιδιόρθωση	55
	Χαρακτηριστικά	56
	Ανταλλακτικά	56
	Εγγύηση	57



PL	Ostrzeżenie	59
	Instalacja	62
	Użytkowanie	63
	Konserwacja	66
	Naprawa	66
	Naprawa	66
	Dane techniczne	67
	Części zamienne	67
	Gwarancja	68

UA	Увага	70
	Встановлення	73
	Використання	74
	Догляд	77
	Усунення Несправності	77
	Технічне обслуговування	77
	Характеристики	78
	Запасні частини	78
	Гарантія	79

RO	Avvertiment	81
	Instalare	84
	Utilisation	85
	Îngrijire	88
	Depanare	88
	Reparații	88
	Caracteristici	89
	Piese de schimb	89
	Garanție	90

EN	Warning	92
	Installation	95
	USE	96
	Care	99
	Troubleshooting	99
	Maintenance	99
	Characteristics	100
	Spare parts	100
	Warranty	101

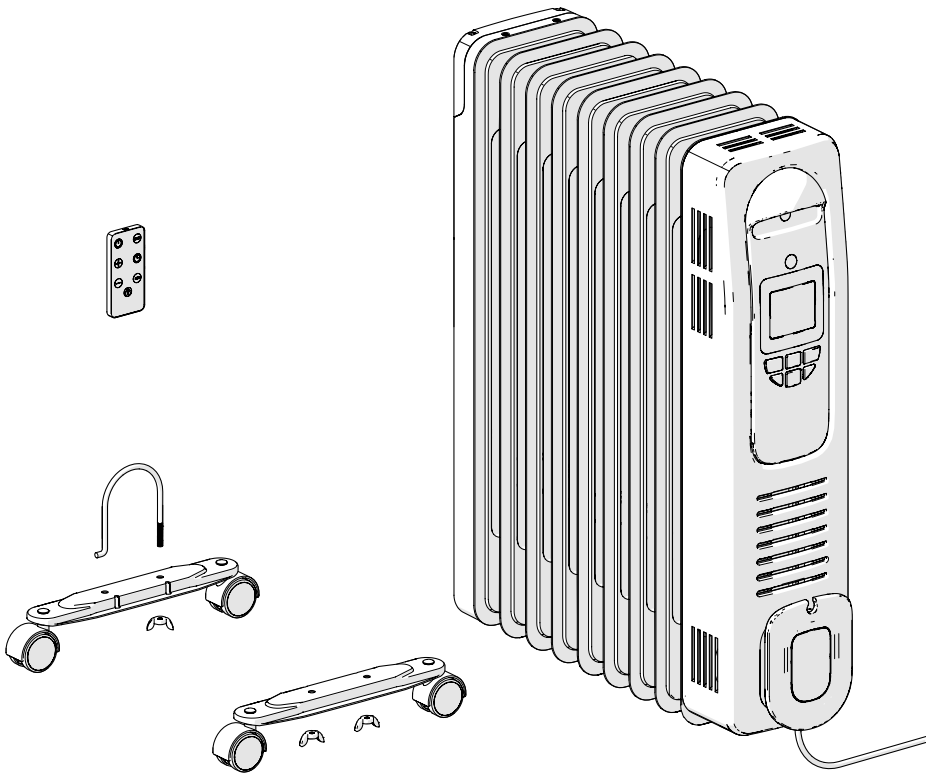

AVERTISSEMENT



ATTENTION !
Surface
très chaude.

Certaines parties de ce produit peuvent devenir très chaudes et provoquer des brûlures. Il faut prêter une attention particulière en présence d'enfants et de personnes vulnérables.



LIRE ATTENTIVEMENT
LE MANUEL AVANT
D'UTILISER L'APPAREIL



NE PAS
COUVRIR !

- Il convient de maintenir à distance de cet appareil les enfants de moins de 3 ans, à moins qu'ils ne soient sous une surveillance continue.
- Les enfants âgés entre 3 ans et 8 ans doivent uniquement mettre l'appareil en marche ou à l'arrêt, à condition que ce dernier ait été placé ou installé dans une position normale prévue et que ces enfants disposent d'une surveillance ou aient reçu des instructions quant à l'utilisation de l'appareil en toute sécurité et en comprenant bien les dangers potentiels. Les enfants âgés entre 3 ans et 8 ans ne doivent ni brancher, ni régler, ni nettoyer l'appareil, et ni réaliser l'entretien de l'utilisateur.
- Cet appareil peut être utilisé par des enfants âgés d'au moins 8 ans et par des personnes ayant des capacités physiques, sensorielles ou mentales réduites ou dénuées d'expérience ou de connaissance, s'ils (si elles) sont correctement surveillé(e)s ou si des instructions relatives à l'utilisation de l'appareil en toute sécurité leur ont été données et si les risques encourus ont été appréhendés. Les enfants ne doivent pas jouer avec l'appareil. Le nettoyage et l'entretien par l'utilisateur ne doivent pas être effectués par des enfants sans surveillance.
- Utiliser cet appareil de chauffage sur une surface horizontale et stable, ou fixé à une paroi, selon le cas
- Afin de réduire le risque d'incendie, les textiles, les rideaux, ou autres matériaux inflammables se trouvent à une distance minimale de 1 m de la sortie d'air.
- UTILISATION A L'INTERIEUR UNIQUEMENT

AVERTISSEMENT

FR

- Ne pas utiliser cet appareil de chauffage s'il est tombé;
- Ne pas utiliser si l'appareil de chauffage présente des signes visibles de dommage;
- Si le câble d'alimentation est endommagé, il doit être remplacé par le fabricant, son service après-vente ou des personnes de qualification similaire afin d'éviter un danger.
- Le radiateur ne doit pas être situé immédiatement sous une prise de courant
- A la première mise en chauffe, une légère odeur peut apparaître correspondant à l'évacuation des éventuelles traces liées à la fabrication de l'appareil.
- Ne pas utiliser cet appareil de chauffage à proximité d'une baignoire, d'une douche, ou d'une piscine.
- Ne mettez pas directement les vêtements et autres articles sur l'appareil pour les réchauffer afin d'éviter un incendie.
- Veuillez débrancher l'alimentation lorsque vous êtes absent ou que l'appareil n'est pas utilisé pendant une longue période.
- N'utilisez pas cet appareil de chauffage dans de petites pièces lorsqu'elles sont occupées par des personnes incapables de quitter la pièce par elles-mêmes, sauf si une surveillance constante est assurée;
- ne pas utiliser cet appareil de chauffage s'il est tombé;
- ne pas utiliser si l'appareil de chauffage présente des signes visibles de dommage;
- Afin d'éviter tout danger dû au réarmement intempestif du coupe-circuit thermique, cet appareil ne doit pas être alimenté par l'intermédiaire d'un interrupteur externe, comme une minuterie ou être connecté à un circuit qui est régulièrement mis sous tension et hors tension par le fournisseur d'électricité.
- Cet appareil de chauffage est rempli d'une quantité précise de fluide caloporteur dangereux pour la santé en cas d'ingestion.
- Les réparations nécessitant l'ouverture du réservoir ne doivent être effectuées que par le fabricant ou son agent de service.

AVERTISSEMENT

FR

- En cas de fuite, contactez votre installateur et prenez toute mesure conservatoire pour éviter l'éventuelle ingestion du fluide par les utilisateurs, notamment jeunes enfants et personnes vulnérables
- Lors de la mise au rebut de l'appareil de chauffage, respecter la réglementation concernant l'élimination du fluide caloporteur.
- Ne pas laisser jouer les enfants avec la pile
- Ne pas ingérer la pile
- Les piles non rechargeables ne doivent pas être rechargées;
- Les piles usagées doivent être retirées de l'appareil et éliminées en toute sécurité;
- Si l'appareil doit rester longtemps inutilisé, retirer la pile;
- Les contacts de la pile ne doivent pas être court-circuités.

Mise au rebut de l'emballage

- L'emballage peut être intégralement recyclé, comme le confirme le symbole de recyclage. Les différents composants de l'emballage ne doivent pas être jetés dans la nature, mais mis au rebut conformément aux réglementations locales.

Traitement des appareils électriques et électroniques en fin de vie



Ce pictogramme indique que ce produit ne doit pas être éliminé avec des déchets ménagers non triés. Un système d'élimination et de traitement spécifique aux équipements électriques et électroniques usagés, dont l'utilisation est obligatoire, a été mis en place comprenant un droit de reprise gratuit de l'équipement usagé à l'occasion de l'achat d'un équipement neuf et une collecte sélective par un organisme agréé.

Pour plus de renseignements, vous pouvez vous adresser à votre magasin ou à votre mairie. Une élimination correcte des équipements électriques et électroniques usagés garantit un traitement et une valorisation appropriée permettant d'éviter des dommages à l'environnement et à la santé humaine et de préserver les ressources naturelles.

INSTALLATION

Mise en place des roulettes

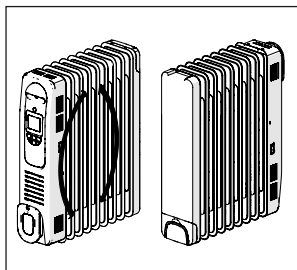

1 - Placer le radiateur tête en bas

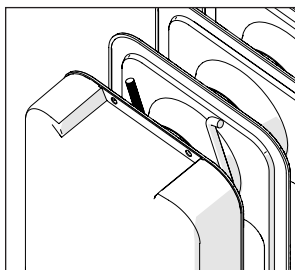

2 - Insérer la bride en forme de U.

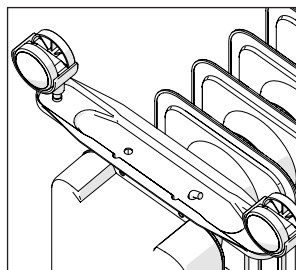

3 - Placer la platine sur le crochet de la bride

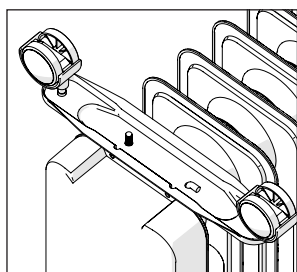

4 - Enfiler la partie filetée

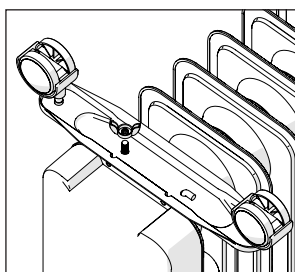

5 - Serrer à l'aide de l'écrou papillon

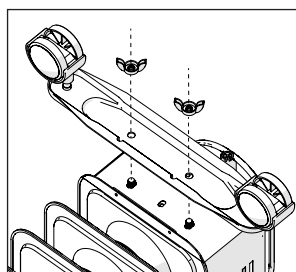

6 - L'autre platine se fixe directement sur le radiateur.

Branchement

- Cet appareil est de type mobile et peut être déplacé tout en respectant les consignes de sécurité.
- Cet appareil doit être raccordé à la terre
- Brancher la fiche sur une prise murale 220-240V~,50-60Hz
- Débrancher l'appareil lorsqu'il n'est pas en fonctionnement
- Un enrouleur permet de ranger le câble en toute sécurité

Important !

- Veiller à dérouler complètement le câble avant de le brancher
- Ne jamais manipuler le radiateur en le tenant par l'enrouleur

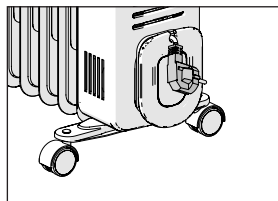
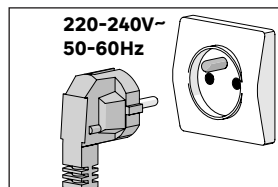

UTILISATION

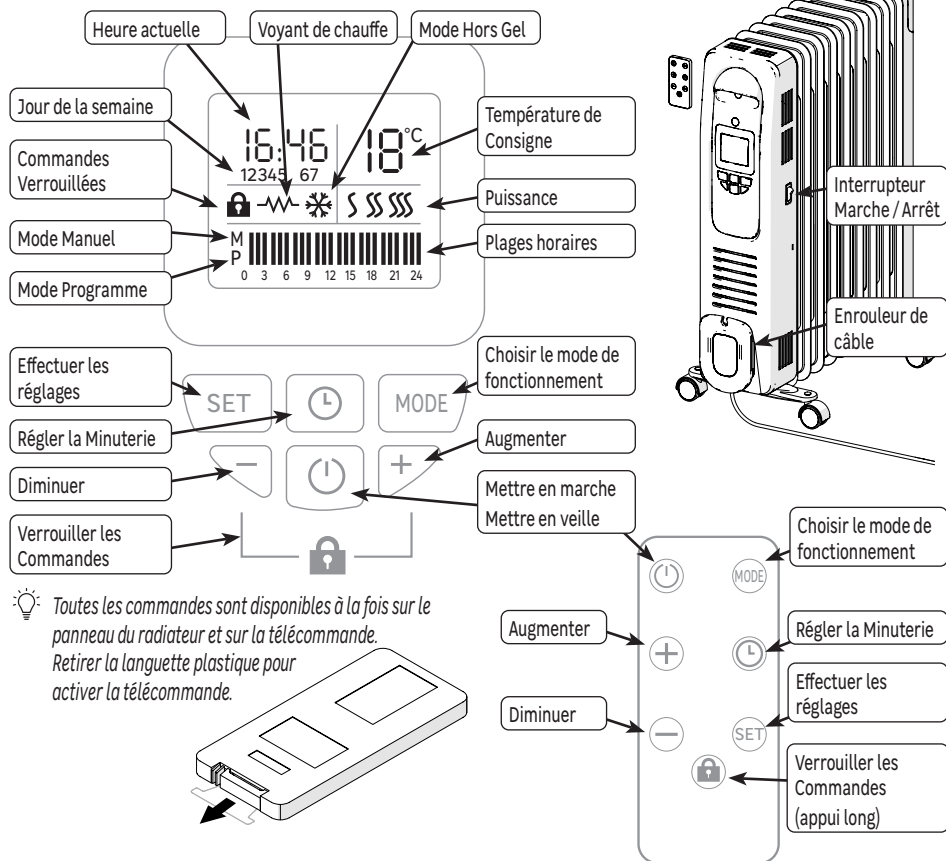

Interrupteur Marche/Arrêt

Un interrupteur Marche/Arrêt est situé sur le côté de l'appareil.

Utiliser celui-ci uniquement pour un arrêt prolongé (plusieurs jours).

Un nouveau réglage de l'heure et du jour peut être nécessaire après un arrêt prolongé.

Lors de la mise sous tension, l'appareil est automatiquement en mode Veille.

Première mise en marche

A la première mise sous tension, il est nécessaire de régler l'heure et le jour :

- 1 - Appuyer sur pour sortir du mode Veille, l'heure clignote
- 2 - Régler à l'aide des boutons + et -.
- 3 - Appuyer sur **SET**, les minutes clignent.
- 4 - Régler à l'aide des boutons + et -.
- 5 - Appuyer sur **SET**, le jour de la semaine clignote.
- 6 - Régler à l'aide des boutons + et -.

1	2	3	4	5	6	7
lundi	mardi	mercredi	jeudi	vendredi	samedi	dimanche

- 7 - Appuyer sur **SET** pour valider.

Lightbulb icon: *Après le réglage, le mode Manuel est sélectionné.*

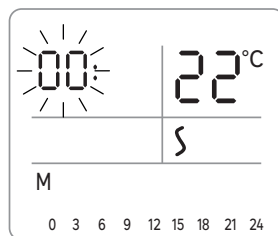



Modes de Fonctionnement

Plusieurs modes de fonctionnement sont proposés :

- Mode Veille : L'appareil est à l'arrêt, il ne chauffe que si le mode Hors-gel est activé.
- Mode manuel : L'appareil suit en permanence la température de consigne réglée (température souhaitée) en utilisant l'une des 3 puissances choisies.
- Mode programmation : L'appareil suit les programmes enregistrés pour la semaine ou le week-end. Ces programmes définissent à quelles heures de la journée le radiateur doit suivre la température de consigne ou être éteint.

 Pour utiliser le mode programmation, il est indispensable d'avoir réglé l'heure et le jour.

Veille / Mise en marche de l'appareil

- 1- Appuyer sur  pour mettre en veille l'appareil.
- 2- Appuyer à nouveau sur  pour mettre en marche l'appareil.

Sélection du mode

- Appuyer plusieurs fois sur la touche **MODE** pour choisir le mode souhaité :

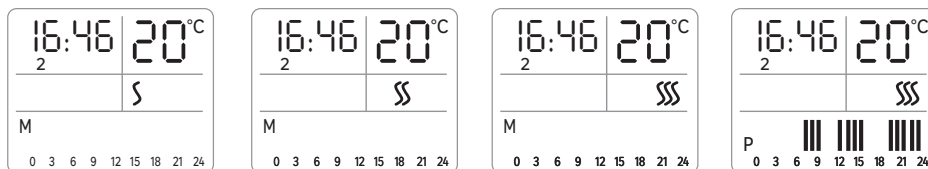

Mode Manuel
Puissance faible



Mode Manuel
Puissance moyenne



Mode Manuel
Puissance élevée



Mode
Programmation



Mode Manuel

- 1- Appuyer plusieurs fois sur **MODE** pour choisir la puissance
- 2- Utiliser les touches **+** et **-** pour régler la température de consigne (température souhaitée).

Marche forcée

- En mode Manuel, appuyer sur la touche **SET** pour activer la marche forcée. Dans ce mode, l'appareil chauffe en permanence, quelle que soit la température réglée. L'indication HI remplace l'affichage de la température.
- Utiliser les touches **+** et **-** pour sortir de la marche forcée et régler une nouvelle température de consigne.

 Au bout de 12 heures de marche forcée, l'appareil repasse automatiquement en veille

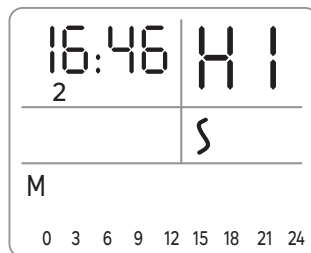

Protection hors-gel

- Quand l'appareil est en veille, si la température ambiante descend au dessous de 5°C, la protection hors-gel est activée automatiquement, et le témoin  s'allume. Dès que la température repasse au dessus de 7°C, la protection est désactivée et l'appareil repasse en veille.

Mode Programmation

- Le mode Programmation permet de définir à quelles heures de la journée le radiateur doit suivre la température de consigne ou être en veille. Il est possible de définir un programme pour la semaine (jours 1 à 5) et un autre pour le week-end (jour 6 et 7).

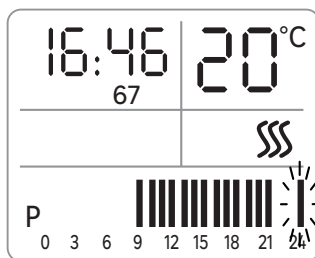
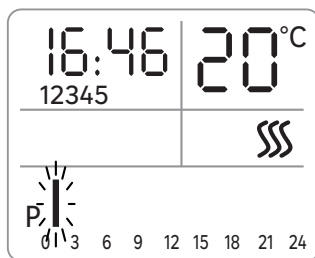

Edition des Programmes

- 1- Appuyer plusieurs fois sur **MODE** pour choisir le mode Programmation. Chaque barre correspond à une période de une heure.
- 2- Appuyer sur **SET**, l'affichage indique "12345" (programme de la semaine) et la première barre clignote (période de 0h à 1h),
- 3- Appuyer sur **+** pour définir que l'appareil devra suivre la température de consigne pendant cette période, ou sur **-** pour définir que l'appareil devra être en veille pendant cette période.
- 4- La barre suivante clignote (période de 1h à 2h) appuyer sur **+** ou sur **-** pour régler cette période.
- 5- Procéder de la même façon pour chacune des périodes de la journée
- 6- Appuyer sur **SET**, l'affichage indique "67" (programme du week-end) et la première barre clignote (période de 0h à 1h),
- 7- Appuyer sur **+** ou sur **-** pour régler cette période.
- 8- La barre suivante clignote (période de 1h à 2h) appuyer sur **+** ou sur **-** pour régler cette période.
- 9- Procéder de la même façon pour chacune des périodes de la journée
- 10- Appuyer sur **SET** pour sortir du mode d'édition.



Minuteur

La fonction Minuteur permet de mettre le radiateur en veille après un temps défini par l'utilisateur.

- 1- A partir du mode veille, appuyer sur  pour mettre en marche l'appareil.
- 2- Appuyer plusieurs fois sur **MODE** pour choisir la puissance en mode Manuel
- 3- Utiliser les touches **+** et **-** pour régler la température de consigne
- 4- Appuyer sur , le symbole **M** clignote
- 5- Régler le nombre d'heures à l'aide des touches **+** et **-** (une barre correspond à une heure)
- 6- Valider avec la touche .
- 7- L'affichage indique maintenant un nombre de barres correspondant au nombre d'heures restantes avant la mise en veille. Une barre sera effacée toutes les heures.

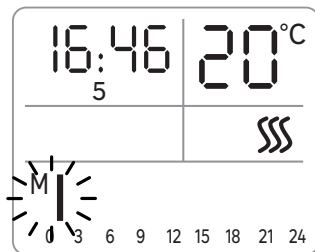

 Pendant le réglage du minuteur, s'il n'y a pas d'action dans un délai de 10 secondes, l'appareil sort du cycle de réglage.

 Appuyer sur  pendant plus de 3 secondes pour annuler la minuterie

Verrouillage/Déverrouillage des commandes

Il est possible de verrouiller les commandes pour éviter toute utilisation involontaire, notamment par des enfants. Pour cela, il faut appuyer simultanément sur les touches **+** et **-** du panneau de contrôle ou appuyer pendant plus de 3 secondes sur le bouton  de la télécommande. Procéder de même pour déverrouiller les commandes.

Système anti-basculement

Un système anti-basculement est situé dans l'appareil, il coupe automatiquement l'alimentation en cas de chute ou de déplacement de celui-ci.

Sécurité thermique

Une sécurité thermique coupe automatiquement l'appareil en cas de surchauffe. Dans ce cas, éteindre l'appareil, éliminer la cause de la surchauffe, et laisser refroidir avant d'utiliser à nouveau.

ENTRETIEN

- Retirer la fiche de la prise avant de nettoyer (Risque de choc électrique). Attendre que le radiateur ait refroidi (Risque de brûlures).
- Nettoyer le radiateur à intervalles réguliers. Utiliser un chiffon légèrement humide et ne jamais utiliser de produits de nettoyage ou de solvants qui réagissent avec les plastiques.

Remplacement de la pile de la télécommande

- 1- Pousser le verrou du compartiment à pile dans la direction de la flèche pour sortir le compartiment
- 2- Insérer 1 pile CR2032 3 V dans le compartiment. S'assurer que la polarité ("+" et "-") est respectée.
- 3- Remettre en place le compartiment à pile.

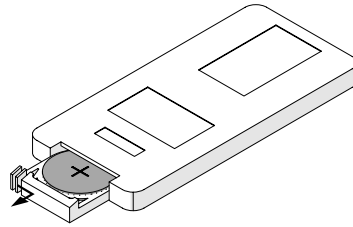

DÉPANNAGE

Les anomalies de fonctionnement sont souvent dues à des causes mineures ; consulter le tableau ci-dessous avant de contacter le service après-vente. Cela pourra vous faire gagner du temps et vous éviter des dépenses inutiles.

<i>Problème</i>	<i>Causes, remèdes</i>
L'appareil ne s'allume pas.	Vérifier que l'appareil est bien alimenté électriquement.. Vérifier que l'appareil est en position verticale, sur une surface stable.
L'appareil ne chauffe pas.	Vérifier la température de la pièce : si elle est trop élevée par rapport au réglage du thermostat, l'appareil ne chauffe pas.
L'appareil fait un bruit de liquide lorsqu'on le manipule.	Au déballage ou à l'installation, il est normal d'entendre le fluide circuler dans le cadre de l'appareil.

RÉPARATION

- Des travaux de réparation sont nécessaires si le radiateur a été endommagé, si des liquides ou des objets ont pénétré à l'intérieur de l'appareil, si le radiateur a été exposé à la pluie ou à l'humidité ou si le radiateur ne fonctionne pas correctement ou est tombé .
- En cas de présence de fumée, de bruits ou d'odeurs inhabituels, éteindre immédiatement le radiateur et retirer la fiche de la prise. Si cela se produit, cesser d'utiliser le radiateur jusqu'à ce qu'il ait été vérifié par un spécialiste.
- Tous les travaux de réparation ne doivent être effectués que par des spécialistes qualifiés.
- Ne jamais ouvrir le boîtier du radiateur.

CARACTÉRISTIQUES

Références du modèle		HD972EB-A9QL		
Tension nominale	220-240 V	Fréquence nominale		50-60 Hz
Article		Symbole	Unité	Valeur
Puissance thermique				
Puissance thermique nominale		P nom	kW	1.83 - 2.18
Puissance thermique minimale		P min	kW	0.8
Puissance thermique maximale continue		P max,c	kW	2.18
Consommation d'électricité auxiliaire				
A la puissance thermique nominale		el max	kW	0
A la puissance thermique minimale		el min	kW	0
En mode veille		el sb	kW	0.00043
Article			Unité	
Type d'apport de chaleur, pour les dispositifs de chauffage décentralisés électriques à accumulation uniquement (sélectionner un seul type)				
Contrôle thermique manuel de la charge avec thermostat intégré			Non	
Contrôle thermique manuel de la charge avec réception d'informations sur la température de la pièce et/ou extérieure			Non	
Contrôle thermique électronique de la charge avec réception d'informations sur la température de la pièce et/ou extérieure			Non	
Puissance thermique réglable par ventilateur			Non	
Type de contrôle de la puissance thermique/de la température de la pièce				
Contrôle de la puissance thermique à un palier, pas de contrôle de la température de la pièce			Non	
Contrôle à deux ou plusieurs paliers manuels, pas de contrôle de la température de la pièce			Non	
Contrôle de la température de la pièce avec thermostat mécanique			Non	
Contrôle électronique de la température de la pièce			Non	
Contrôle électronique de la température de la pièce et programmeur journalier			Non	
Contrôle électronique de la température de la pièce et programmeur hebdomadaire			Oui	
Autres options de contrôle				
Contrôle de la température de la pièce, avec détecteur de présence			Non	
Contrôle de la température de la pièce, avec détecteur de fenêtre ouverte			Non	
Option contrôle à distance			Non	
Contrôle adaptatif de l'activation			Non	
Limitation de la durée d'activation			oui	
Capteur à globe noir			Non	
Contact Details	ADEO Services - 135 Rue Sadi Carnot - 59790 - RONCHIN - FRANCE			

PIÈCES DÉTACHÉES

Certains éléments de ce radiateur peuvent être commandés auprès de votre magasin :

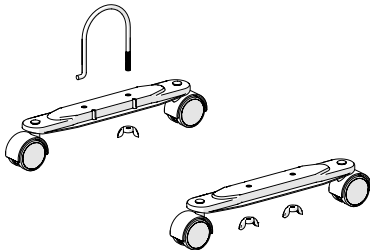

Désignation	Référence à commander
Kit roulettes	3276007272406
Télécommande	3276007376272

Conditions Générales de garantie constructeur Adeo Services :

Adeo Services offre une garantie constructeur pour ses produits.

Champ d'application de la garantie constructeur Adeo Services :

Les produits Adeo Services sont conçus et construits pour offrir des performances qualitatives destinées à un usage normal. Si un produit s'avère défectueux au cours de la période de garantie dans des conditions d'utilisation normales, il incombe à Adeo Services de le réparer ou de le remplacer.

La garantie Adeo Services couvre la réparation ou le remplacement (à la discrétion d'Adeo services) de votre appareil mis sur le marché par Adeo Services s'il s'avère défectueux en raison d'un défaut matériel ou de fabrication pendant la période de garantie.

En cas d'indisponibilité d'une pièce nécessaire au bon fonctionnement du produit, Adeo Services s'engage à la remplacer par une pièce aux caractéristiques et niveaux de performance équivalents.

La mise en œuvre de cette garantie ne remet pas en cause l'exercice de vos droits au titre des garanties légales prévues par le code civil et le code de la consommation.

Les cas exclus de la garantie constructeur Adeo Services :

La garantie constructeur Adeo Services n'a pas vocation à s'appliquer dans les cas listés ci-dessous :

- Usure normale du produit et/ou de ses composants,
- Dommages accidentels (liés à une chute du produit, à un choc ou à une mauvaise pose du produit)
- Dommages résultant d'une utilisation non conforme aux informations présentes dans la notice d'utilisation et/ou packaging (ex: mauvaise tension d'alimentation)
- Dommages causés par le non-respect des recommandations d'entretien du produit.
- Dommages causés par des sources externes telles que le transport, les intempéries, les pannes d'électricité ou les surtensions.
- Dommages cosmétiques, y compris, mais sans s'y limiter, les rayures, les éraflures ou les bris d'éléments en plastique,
- Les défaillances causées par des cas de forces majeures (événement échappant au contrôle d'Adeo Services, imprévisible au moment de la vente du produit et dont les effets n'ont pu être évités par des mesures appropriées (ex : catastrophes naturelles)).
- Les défaillances causées par :
 - Une utilisation négligente, une mauvaise utilisation, la mauvaise manipulation ou l'utilisation imprudente du produit
 - une utilisation non conforme au manuel d'utilisation du produit
 - Une utilisation du produit à des fins autres que des fins domestiques normales dans le pays où il a été acheté.
 - L'utilisation de pièces qui ne sont pas assemblées ou installées conformément aux instructions de montage Adeo Services
 - L'utilisation de pièces et d'accessoires qui ne sont pas des Composants Adeo Services authentiques.
 - Une installation ou un assemblage défectueux
 - Des réparations ou modifications effectuées par des parties autres que celles autorisées par Adeo Services ou ses agents autorisés.
- La garantie ne sera également pas valide si le numéro de série ou la plaque signalétique du produit (si le produit possède une plaque signalétique) est retiré ou dégradé
- Si Adeo Services reçoit de la part d'autorités publiques compétentes des informations indiquant que le produit a été volé.

• Quelles sont les modalités de mise en oeuvre de la garantie ?

Les modalités de mise en oeuvre de la garantie Adeo Services sont les suivantes :

- La garantie prend effet à la date d'achat (ou à la date de livraison si celle-ci est ultérieure).
- La production préalable d'un justificatif de livraison/d'achat avant toute intervention sur votre appareil sous garantie. Veuillez noter que sans cette preuve, tout travail à effectuer fera l'objet de l'émission d'un devis, qui devra être accepté par le client avant toute intervention. Veuillez conserver votre reçu d'achat ou votre bon de livraison.
- Toutes les interventions seront effectuées par Adeo Services ou ses prestataires agréés.
- Toute pièce remplacée devient la propriété d'Adeo Services
- La réparation ou le remplacement de votre appareil sous garantie ne prolonge pas la période de garantie.
- La garantie ne remet pas en cause l'exercice de vos droits au titre des garanties légales prévues par le code civil et le code de la consommation..
- Pour faire valoir cette garantie, vous devez vous rapprocher de l'enseigne auprès de laquelle vous avez acheté votre produit.

Date d'entrée en vigueur de la garantie :

La garantie Adeo Services entre en vigueur à la date d'achat ou à la date de livraison de votre produit, la date la plus tardive étant retenue.

Périmètre géographique de la garantie Adeo Services :

La garantie est valable dans le pays d'achat du produit

Si vous utilisez votre appareil dans un pays autre que celui dans lequel vous l'avez acheté, la garantie peut être invalidée. Dans ce cas, veuillez vous rapprocher de l'enseigne du pays d'origine dans laquelle vous avez acheté le produit qui étudiera au cas par cas la demande de garantie.

Sort de la garantie Adeo Services en cas de revente du produit :

En cas de revente du produit au cours de sa période de garantie, celle-ci demeure valable au bénéfice de l'acheteur et peut être mise en oeuvre par ce dernier sous réserve toutefois :

Que le justificatif d'achat d'origine du produit soit apporté,

Que la preuve du bon fonctionnement du produit au moment de la revente soit apportée,

Que les conditions de mise en œuvre de la garantie exposées au sein des présentes soient rassemblées.

Il est précisé que la revente du produit n'a aucune incidence sur la durée de garantie restant à courir à la date de la revente. Ainsi, l'acheteur du produit revendu peut réclamer le bénéfice de la garantie Adeo Services dans la limite de la durée de validité restant à courir de ladite garantie à la date de la revente.

ADVERTENCIA

¡ATENCIÓN!
Superficie muy
caliente.

Algunas partes de este producto pueden estar muy calientes y provocar quemaduras. Hay que prestar especial atención en presencia de niños y de personas vulnerables.



**LEA ATENTAMENTE
EL MANUAL ANTES DE
UTILIZAR EL APARATO**



NO CUBRIR!

- Es conveniente mantener alejados de este aparato a los niños de menos de 3 años, excepto si están bajo una continua supervisión.
- Los niños con edades entre 3 y 8 años solamente deben encender o apagar el aparato, siempre que éste haya sido colocado o instalado en una posición normal prevista y que estos niños estén bajo la supervisión de un adulto o hayan recibido instrucciones en cuanto a la utilización del aparato en total seguridad, y que entiendan bien los potenciales peligros. Los niños con edades entre 3 y 8 años no deben enchufar, ajustar ni limpiar el aparato y tampoco deben realizar el mantenimiento de usuario.
- Este aparato puede ser utilizado por niños de por lo menos 8 años y por personas cuyas capacidades físicas, sensoriales o mentales son reducidas o por personas sin experiencia o conocimientos, si éstos/éstas están correctamente vigilados o si se han podido beneficiar de instrucciones previas con respecto a la utilización del aparato en condiciones de seguridad y que han entendido los posibles riesgos vinculados con la utilización del aparato. Los niños no deben jugar con el aparato. La limpieza y el mantenimiento, por parte del usuario, no deben ser realizados por niños sin vigilancia.
- Use este calentador en una superficie horizontal y estable, o unida a una pared, según corresponda
- Para reducir el riesgo de incendio, textiles, cortinas u otros materiales inflamables tienen una distancia mínima de 1 m de la salida de aire.
- Usar solo en el interior

ADVERTENCIA

- No utilice este calentador si ha caído;
- No usar si el calentador tiene signos visibles de daños;
- Si el cable de alimentación está dañado, debe ser sustituido por el fabricante, por su servicio de atención al cliente o por personal cualificado para evitar cualquier peligro.
- El radiador no debe situarse justo debajo de una toma de corriente
- Durante el primer calentamiento, puede aparecer un ligero olor correspondiente a la evacuación de posibles trazas relacionadas con la fabricación del aparato.
- No utilizar este aparato cerca de una bañera, de una ducha ni de una piscina.
- No coloque ropa ni otros objetos directamente sobre el aparato para calentarlos con el fin de evitar un incendio.
- No utilice este aparato de calefacción en habitaciones pequeñas cuando estén ocupadas por personas que no puedan salir solas de la habitación, a menos que exista una supervisión constante;
- No utilice este calentador si se ha caído;
- No usar si hay signos visibles de daño al calentador;
- Para evitar cualquier peligro causado por un reinicio involuntario del interruptor térmico, este aparato no debe ser alimentado por medio de un interruptor externo, como un temporizador, ni conectarse a un circuito que sea encendido y apagado regularmente por el suministrador de electricidad.
- Desenchufe la fuente de alimentación cuando se ausente o cuando el aparato no se vaya a utilizar durante un largo período de tiempo.
- Este aparato de calefacción está lleno de una cantidad precisa de fluido refrigerante peligrosos para la salud en caso de ser ingerido.
- Las reparaciones que necesiten abrir el depósito solamente deben ser realizadas por el fabricante o por su personal de mantenimiento.
- En caso de fuga, contacte con su instalador y tome todas las medidas de prevención para evitar la posible ingestión del fluido por parte de los usuarios, especialmente de los niños y de las personas vulnerables

ADVERTENCIA

- Al eliminar el aparato de calefacción, respete la normativa relacionada con la eliminación del líquido refrigerante.
- No dejar jugar a los niños con las pilas
- No ingerir las pilas
- no se deben recargar las pilas no recargables;
- las pilas usadas o con fugas deben retirarse del aparato y eliminarse en condiciones de seguridad;
- retire las pilas, si el aparato va a estar mucho tiempo sin utilizarse;
- los contactos de las pilas no deben cortocircuitarse;

Eliminación del embalaje

- El embalaje se puede reciclar íntegramente tal y como lo confirma el símbolo de reciclaje. Los diferentes componentes del embalaje no se deben tirar en la naturaleza sino eliminados en conformidad con la normativa local.

Tratamiento de los aparatos eléctricos y electrónicos al final de su vida útil



Este pictograma indica que este producto no debe ser eliminado con otros residuos domésticos sin clasificar. Se ha puesto en marcha un sistema de eliminación y de tratamiento específico para los equipos eléctricos y electrónicos usados, cuyo uso es obligatorio, que incluye un derecho de recogida gratuita del equipo usado al comprar un equipo nuevo y una recogida selectiva

por parte de un organismo acreditado.

Para una mayor información, puede dirigirse a su tienda o a su ayuntamiento. Una correcta eliminación de los equipos eléctricos y electrónicos usados garantiza un tratamiento y una valorización adecuada que permite evitar daños al medioambiente y a la salud humana y preservar los recursos naturales.

INSTALACIÓN

Colocación de las ruedas

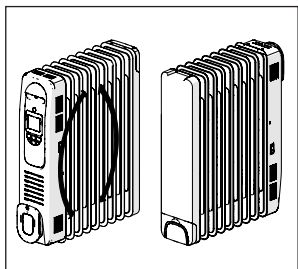

1 - Coloque el radiador boca abajo

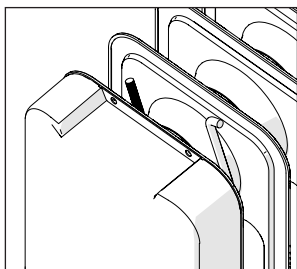

2 - Inserte la brida en forma de U.

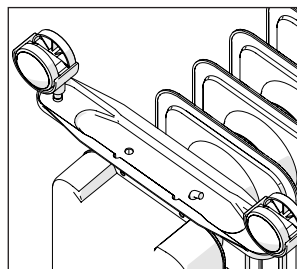

3 - Sitúe la pletina en el gancho de la brida

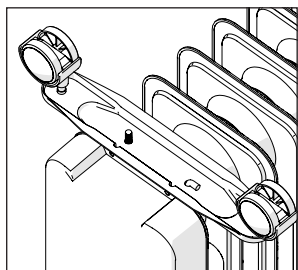

4 - Introduzca la parte roscada

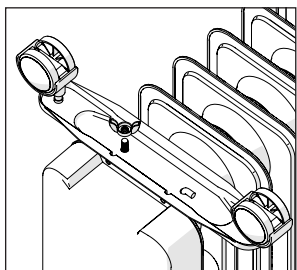

5 - Apriete con la tuerca de mariposa

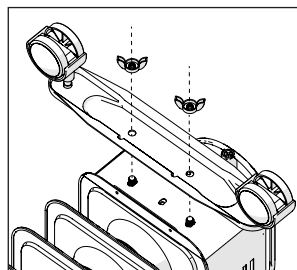

6 - La otra pletina se fija directamente en el radiador.

Conexión

- Este aparato es de tipo móvil y puede desplazarse respetando las instrucciones de seguridad.
- Este dispositivo debe estar conectado al suelo.
- Conecte el enchufe en una toma de pared 220-240V 50/60Hz
- Desenchufe el aparato cuando no esté en funcionamiento
- Un carrete permite guardar el cable de forma segura

Importante !

- Asegúrese de desenrollar completamente el cable antes de enchufarlo
- No manipule nunca el radiador sujetándolo por el carrete

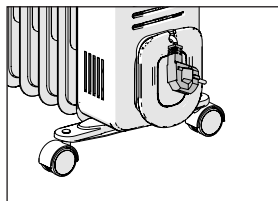
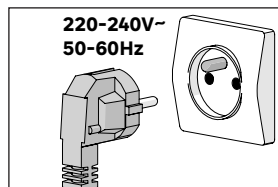

UTILIZACIÓN

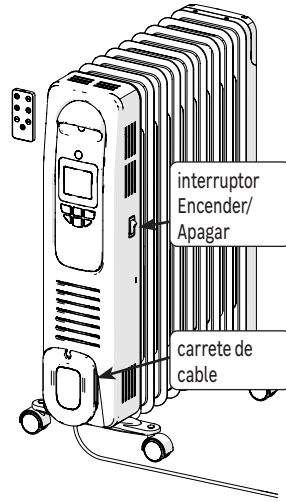
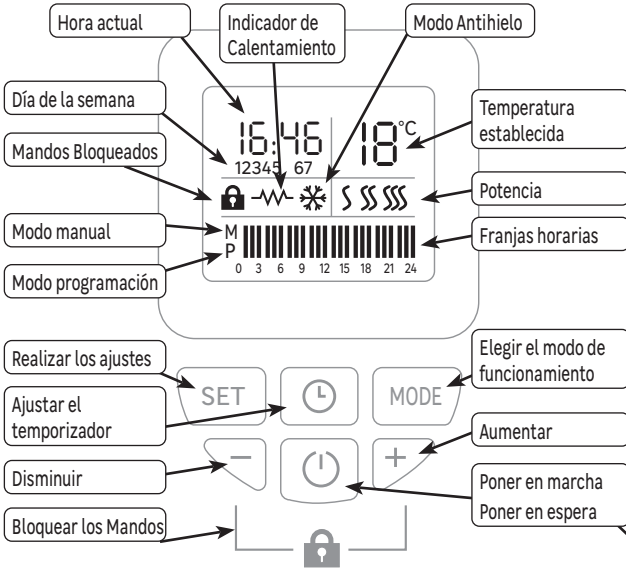

💡 Todos los mandos están disponibles, al mismo tiempo, en el panel del radiador y en el mando a distancia. Retirar la lengüeta de plástico para activar el mando a distancia.

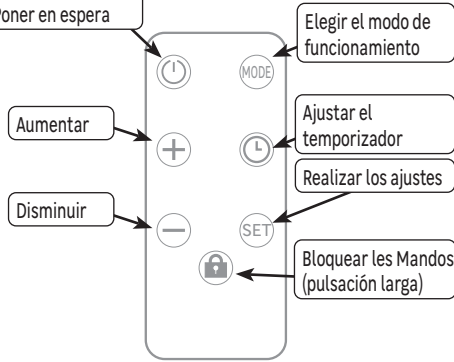
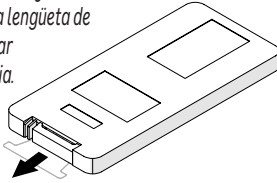

interruptor Encender/Apagar

Un interruptor Encender/Apagar está situado en el lateral del aparato.

Utilice este solamente para un apagado prolongado (varios días).

Un nuevo ajuste de la fecha y del día puede ser necesario después de estar apagado durante un tiempo prolongado.

Al encender el aparato, éste se pone automáticamente en modo de Espera.

Primera puesta en marcha

La primera vez que se enciende, es necesario ajustar la hora y el día:

- 1- Pulse sobre la tecla para salir del modo de Espera, la hora parpadeará.
- 2- Ajustar mediante los botones + y -.
- 3- Pulse sobre **SET**, los minutos parpadearán.
- 4- Ajustar mediante los botones + y -.
- 5- Pulse sobre **SET**, el día de la semana parpadeará.
- 6- Ajustar mediante los botones + y -.

1	2	3	4	5	6	7
lunes	martes	miércoles	jueves	viernes	sábado	domingo

- 7- Pulse sobre **SET** para validar.

💡 después del ajuste, el modo Manual está seleccionado.

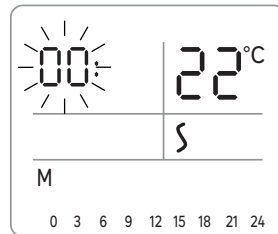

Modos de Funcionamiento

Se proponen varios modos de funcionamiento :

- Modo de espera: El aparato está apagado, solamente calienta si se activa el modo antihielo.
- Modo manual: El aparato realiza un seguimiento constante de la temperatura establecida y ajustada (temperatura deseada) utilizando una de las 3 potencias elegidas.
- Modo programación: El aparato realiza un seguimiento de los programas registrados para cada día de la semana o el fin de semana. Estos programas definen a qué hora del día, el radiador debe seguir la temperatura definida o apagarse.

💡 Para utilizar el modo programación, es necesario haber ajustado la hora y el día.

Modo de espera/Puesta en marcha del aparato

1- Pulse sobre , para poner el aparato en modo de espera.

2- Pulse de nuevo sobre , para poner el aparato en funcionamiento.

Selección del modo

- Pulse varias veces sobre la tecla **MODE** para elegir el modo deseado:

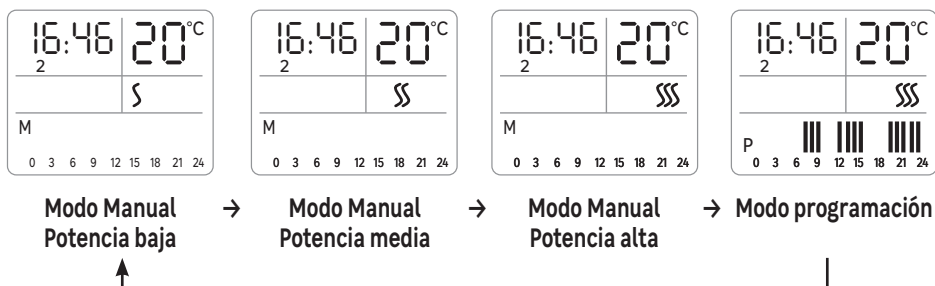

Modo manual

1- Pulse varias veces sobre **MODE** para elegir potencia

2- Utilice las teclas **+** y **-** para ajustar la temperatura establecida (temperatura deseada).

Marcha forzada

- En modo Manual, pulse sobre la tecla **SET** para activar la marcha forzada. En este modo, el aparato calienta de forma continua, independientemente de la temperatura configurada. La indicación HI sustituirá la visualización de la temperatura.
- Utilice las teclas **+** y **-** para salir de la marcha forzada y ajustar una nueva temperatura establecida.

💡 Después de 12 horas de funcionamiento a marcha forzada, el aparato vuelve automáticamente al modo de espera

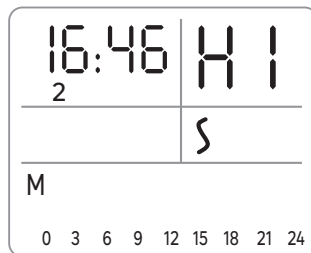

Protección antihielo

- Cuando el aparato está en modo de espera, si la temperatura ambiente desciende por debajo de los 5 °C, se activará automáticamente la protección antihielo y se encenderá el indicador @ 02. En cuanto la temperatura vuelva a subir por encima de los 7 °C, la protección se desactivará y el aparato volverá a pasar a modo de espera.

Modo programación

- El modo Programación permite definir a qué horas del día el radiador debe seguir la temperatura definida o seguir en modo de espera. Se puede definir un programa para la semana (días 1 a 5) y otro para el fin de semana (días 6 y 7).





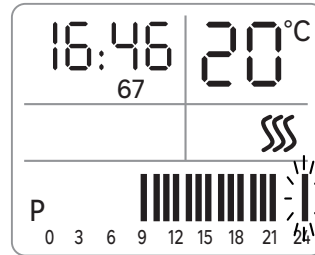
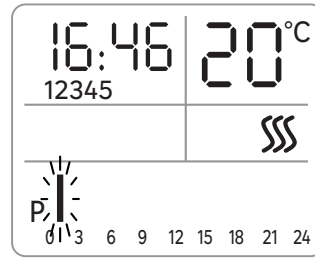

Edición de Programas

- 1- Pulse varias veces sobre la tecla **MODE** para elegir el modo Programación: Cada barra se corresponde con un período de una hora.
- 2- Pulse sobre **SET**, la pantalla de visualización mostrará "12345" (programa de la semana) y la primera barra parpadeará (período de 0 h a 1 h),
- 3- Pulse sobre **+** para definir que el aparato siga la temperatura de consigna durante este período, o sobre **-** para definir que el aparato esté en modo de espera durante este período.
- 4- La barra siguiente parpadeará (período de 1 h a 2 h) pulse sobre **+** o sobre **-** para ajustar este período.
- 5- Proceda del mismo modo para cada período del día
- 6- Pulse sobre **SET**, la pantalla de visualización mostrará "67" (programa de fin de semana) y la primera barra parpadeará (período de 0 h a 1 h),
- 7- Pulse sobre **+** o **-** para ajustar este período.
- 8- La barra siguiente parpadeará (período de 1 h a 2 h) pulse sobre **+** o sobre **-** para ajustar este período.
- 9- Proceda del mismo modo para cada período del día
- 10- Pulse sobre **SET** para salir del modo de edición.



Temporizador

La función Temporizador permite poner el radiador en modo de espera después de un tiempo definido por el usuario.

- 1- A partir del modo de espera, pulse sobre  para poner en funcionamiento el aparato.
 - 2- Pulse varias veces sobre **MODE** para elegir la potencia en modo Manual
 - 3- Utilice las teclas **+ y -** para ajustar la temperatura establecida
 - 4- Pulse sobre , el símbolo M parpadeará
 - 5- Ajuste el número de horas con ayuda de las teclas **+ y -** (una barra corresponde a una hora)
 - 6- Valide con la tecla .
 - 7- La pantalla de visualización mostrará ahora la cantidad de barras correspondientes con la cantidad de horas que faltan para que se inicie el modo de espera. Cada hora se borrará una barra.
-  Durante el ajuste del temporizador, si no se realiza ninguna acción en un plazo de 10 segundos, el aparato saldrá del ciclo de ajuste.
-  Pulse sobre  durante más de 3 segundos para anular el temporizador

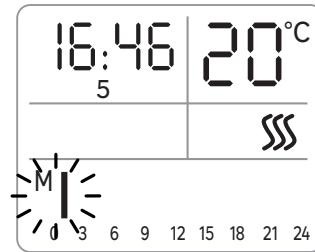

Bloqueo/Desbloqueo de los mandos

Se pueden bloquear los mandos para evitar cualquier tipo de utilización involuntaria, sobre todo por parte de los niños. Para ello, es necesario pulsar simultáneamente sobre las teclas **+ y -** del panel de control o pulsar durante más de 3 segundos sobre el botón  del mando a distancia. Proceda del mismo modo para desbloquear los mandos.

Sistema antivuelco

En el aparato se encuentra un sistema antivuelco que, en caso de caída o de desplazamiento del mismo, corta automáticamente la alimentación.

Seguridad térmica

Un dispositivo de seguridad térmica desconecta automáticamente el aparato en caso de sobrecalentamiento. En este caso, apague el aparato, elimine la causa del sobrecalentamiento y deje que se enfríe antes de volver a utilizarlo.

MANTENIMIENTO

- Retire el enchufe de la toma de corriente antes de limpiarlo (Riesgo de descargas eléctricas). Espere que el radiador se haya apagado (Riesgo de quemaduras).
- Limpie el radiador con regularidad. Utilice un paño ligeramente húmedo y no utilice nunca productos de limpieza ni disolventes que reaccionen con los plásticos.

Sustitución de la pila del mando a distancia

- 1- *Desplace la pestaña del compartimiento de las pilas en el sentido de la flecha para que salga el compartimento*
- 2- *Inserte 1 pila CR2032 3 V en el compartimento. Hay que asegurarse de que se respeta la polaridad (“+” y “-”).*
- 3- *Vuelva a colocar en su sitio el compartimento de la pila.*

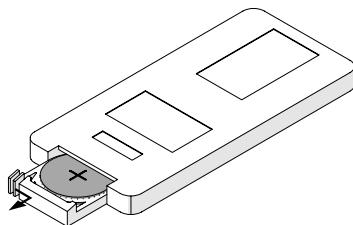

SOLUCIÓN DE PROBLEMAS

Las anomalías de funcionamiento se deben, a menudo, a causas menores; antes de contactar con el servicio postventa consulte la siguiente tabla. Esto le permitirá ganar tiempo y evitar gastos innecesarios.

Problema	Causas, soluciones
El dispositivo no comienza.	Compruebe que el aparato está, eléctricamente, bien alimentado. Compruebe que el aparato está en posición vertical, sobre una superficie estable.
El aparato no calienta.	Compruebe la temperatura de la estancia: si está demasiado elevada con respecto al ajuste del termostato, el aparato no calentará.
El aparato hace un ruido de líquido al manipularlo.	Durante el desembalaje o la instalación, es normal escuchar circular el fluido dentro del marco del aparato.

REPARACIÓN

- La reparación será necesaria si el radiador se ha dañado, si han entrado líquidos u objetos en el interior del aparato, si el radiador ha estado expuesto a la lluvia o a la humedad, o si el radiador no funciona correctamente o se ha caído.
- En caso de que se detecte humo, ruidos u olores extraños, apague inmediatamente el radiador y desenchúfelo de la toma de corriente. Si esto ocurre, deje de utilizar el radiador hasta que sea revisado por un especialista.
- Todas las reparaciones deben ser realizadas únicamente por especialistas cualificados.
- No abra nunca la carcasa del radiador.

CARACTERÍSTICAS

Referencias del modelo		HD972EB-A9QL		
Tensión nominal	220-240 V	Frecuencia nominal	50-60 Hz	
<i>Artículo</i>		<i>Símbolo</i>	<i>Unidad</i>	<i>Valor</i>
Potencia térmica				
A la potencia térmica nominal		P nom	kW	1.83 - 2.18
A la potencia térmica mínima		P min	kW	0.8
La salida máxima de calor continuo		P max,c	kW	2.18
Consumo de electricidad auxiliar				
A la potencia térmica nominal		el max	kW	0
A la potencia térmica mínima		el min	kW	0
En modo de espera		el sb	kW	0.00043
<i>Artículo</i>		<i>Unidad</i>		
Tipo de aportación de calor, únicamente para los aparatos de calefacción local eléctricos de acumulación (s)				
Control térmico manual de la carga con termostato integrado				No
Control térmico manual de la carga con recepción de información sobre la temperatura de la estancia y/o del exterior				No
Control térmico electrónico de la carga con recepción de información sobre la temperatura de la estancia y/o del exterior				No
Potencia térmica regulable por ventilador				No
Tipo de control de la potencia térmica/de la temperatura de la estancia				
Control de la potencia térmica en un nivel, sin control de la temperatura de la estancia				No
Control n dos o varios niveles manuales, sin control de la temperatura de la estancia				No
Control de la temperatura de la estancia con un termostato mecánico				No
Control electrónico de la temperatura de la estancia				No
Control electrónico de la temperatura de la estancia y programador diario.				No
Control electrónico de la temperatura de la estancia y programador semanal.				Si
Otras opciones de control				
Control de la temperatura de la estancia, con detector de presencia				No
Control de la temperatura de la estancia, con detector de ventana abierta				No
Opción control a distancia				No
Control adaptativo de la activación				No
Limitación de la duración de activación				Si
Sensor de globo negro				No
Contact Details	ADEO Services - 135 Rue Sadi Carnot - 59790 - RONCHIN - FRANCE			

PIEZAS DE RECAMBIO

Algunos elementos de este radiador se pueden pedir en su tienda:

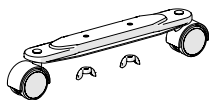
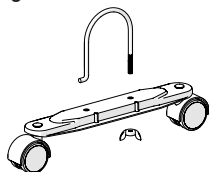

Denominación	Referencia a pedir
Kit ruedas	3276007272406
Mando a distancia	3276007376272

GARANTÍA

Condiciones generales de garantía del fabricante de Adeo Services:

Adeo Services ofrece una garantía del fabricante para sus productos.

Campo de aplicación de la garantía del fabricante de Adeo Services:

Los productos de Adeo Services están diseñados y contruidos para ofrecer unas prestaciones de calidad destinadas a un uso normal. Si un producto resultara defectuoso durante el período de garantía en las condiciones de uso normales, corresponderá a Adeo Services repararlo o sustituirlo.

La garantía de Adeo Services cubre la reparación o la sustitución (a discreción de Adeo Services) de su aparato comercializado por Adeo Services si este resultara defectuoso en razón de un defecto de materiales o de fabricación durante el período de la garantía.

En caso de indisponibilidad de una pieza necesaria para el buen funcionamiento del producto, Adeo Services se compromete a sustituirla por una pieza con unas características y unos niveles de prestaciones equivalentes.

La aplicación de la presente garantía no socava el ejercicio de sus derechos a título de las garantías legales previstas en la legislación civil y de consumo nacional que pudieran corresponderle legalmente.

Casos de exclusión de la garantía del fabricante de Adeo Services:

La garantía del fabricante de Adeo Services no podrá aplicarse en los casos que se presentan a continuación :

- Desgaste normal del producto y/o sus componentes.
- Daños accidentales (vinculados a caídas del producto, golpes o instalación inapropiada del producto).
- Daños resultantes del uso no conforme con la información presente en el manual del usuario y/o en el embalaje (p. ej.: tensión de alimentación inadecuada).
- Daños causados por el incumplimiento de las recomendaciones de mantenimiento del producto.
- Daños causados por fuentes externas, como pueden ser el transporte, la intemperie, los cortes de electricidad o las sobretensiones.
- Daños cosméticos, incluidos pero sin limitarse a arañazos, rozaduras o roturas de elementos de plástico.
- Fallos causados por casos de fuerza mayor (acontecimiento que escape al control de Adeo Services, imprevisible en el momento de la venta del producto y cuyos efectos no puedan evitarse mediante medidas apropiadas (ej. catástrofes naturales)).
- Fallos causados por:
 - Uso negligente, utilización inapropiada, manipulación inadecuada o uso imprudente del producto.
 - Utilización no conforme con el manual del usuario del producto.
 - Uso del producto para fines distintos de los fines domésticos normales en el país de venta.
 - Empleo de piezas no montadas o instaladas en conformidad con las instrucciones de montaje de Adeo Services
 - Utilización de piezas y de accesorios no originales de Adeo Services.
 - Instalación o montaje defectuosos.
 - Reparaciones o modificaciones efectuadas por personas distintas de las autorizadas por Adeo Services o sus agentes autorizados.
- La garantía tampoco será válida si se retirara el número de serie o la placa de características técnicas del producto (si el producto dispusiera de una placa de características técnicas) o estuvieran degradados.
- Si Adeo Services recibiera de las autoridades públicas competentes informaciones que indicaran que el producto ha sido robado.

• ¿Cuáles son las modalidades de aplicación de la garantía?

Las modalidades de aplicación de la garantía de Adeo Services son las siguientes:

- La garantía entrará en vigor en la fecha de la compra (o en la fecha de entrega si esta fuera posterior).

- La entrega previa de un justificante de entrega/compra antes de cualquier intervención en su aparato cubierto por la garantía. Tenga en cuenta que sin dicha prueba, cualquier trabajo a efectuar será objeto de la emisión de un presupuesto, que deberá ser aceptado por el cliente antes de cualquier intervención. Conserve su recibo de compra o su albarán de entrega.
- Todas las intervenciones serán efectuadas por Adeo Services o sus prestatarios autorizados.
- Cualquier pieza sustituida pasará a ser propiedad de Adeo Services
- La reparación o sustitución de su aparato en garantía no prolongará el período de la garantía.
- La garantía no socava el ejercicio de sus derechos a título de las garantías legales previstas en la legislación civil y de consumo nacional que pudieran corresponderle legalmente.
- Para validar la garantía, deberá acercarse a la tienda en la que compró el producto.

Fecha de entrada en vigor de la garantía:

La garantía de Adeo Services entrará en vigor en la fecha de compra o en la fecha de entrega de su producto, la que sea posterior.

Perímetro geográfico de la garantía de Adeo Services:

La garantía será válida en el país de compra del producto.

Si utilizara el aparato en un país distinto de aquel en el que realizó la compra, la garantía podría quedar invalidada. En dicho caso, acérquese a la tienda del país de origen en la que compró el producto, que estudiará caso por caso la solicitud de garantía.

Validez de la garantía de Adeo Services en caso de reventa del producto:

En caso de reventa del producto durante el período de vigencia de la garantía, esta seguirá siendo válida en beneficio del comprador y podrá ser implementada por este último a condición de:

Que se aporte el justificante de compra original del producto.

Que se aporte una prueba de perfecto funcionamiento del producto en el momento de la reventa.

Que se reúnan las condiciones de aplicación de la garantía expuestas en el presente documento.

Es necesario precisar que la reventa del producto no afectará en modo alguno al período de validez de la garantía que aún quede por transcurrir en la fecha de la reventa. Así pues, el comprador del producto re- vendido podrá reclamar el beneficio de la garantía de Adeo Services dentro del límite del período de validez que quede por transcurrir de dicha garantía en la fecha de la reventa.

AVISO

ATENÇÃO!
**Superfície
muito quente.**

Algumas partes deste produto podem ficar muito quentes e causar queimaduras. Preste um atenção especial na presença de crianças e de pessoas vulneráveis.



**LEIA O MANUAL COM
ATENÇÃO ANTES DE
UTILIZAR O APARELHO**



NÃO CUBRA!

- As crianças com menos de 3 anos de idade devem ser mantidas longe deste aparelho, a menos que estejam sob uma vigilância contínua.
- As crianças com idades entre 3 e 8 anos só devem ligar ou desligar o aparelho, desde que tenha sido colocado ou instalado numa posição normal prevista e que essas crianças sejam vigiadas ou tenham recebido instruções sobre como utilizar o aparelho com toda segurança e compreenderam os perigos potenciais. Crianças entre 3 e 8 anos não devem acender, regular, limpar o aparelho ou realizar a manutenção de utilizador.
- Este aparelho pode ser utilizado por crianças de pelo menos 8 anos de idade e por pessoas com capacidades físicas, sensoriais ou mentais reduzidas ou sem experiência ou conhecimento, se forem devidamente vigiados ou se tiverem recebido instruções relacionadas à utilização segura do aparelho e se os riscos envolvidos foram compreendidos. As crianças não devem brincar com o aparelho. A limpeza e manutenção pelo utilizador não devem ser feitas por crianças sem serem vigiadas.
- Use este aquecedor em uma superfície horizontal e estável, ou ligado a uma parede, conforme apropriado
- A fim de reduzir o risco de incêndio, têxteis, cortinas ou outros materiais inflamáveis estão a uma distância mínima de 1 m da tomada de ar.
- Use dentro apenas
- Não use este aquecedor se ele caiu;
- Não use se o aquecedor tiver sinais visíveis de dano;
- Se o cabo de alimentação estiver danificado, deve ser substituído pelo fabricante, pelo seu serviço pós-venda ou por pessoas igualmente qualificadas para evitar qualquer perigo.

AVISO

- O radiador não deve ser instalado imediatamente sob uma tomada
- Ao aquecer pela primeira vez, pode-se sentir um ligeiro cheiro correspondente à evacuação de eventuais traços associados à fabricação do aparelho.
- Não utilizar este aquecedor perto de banheiras, chuveiros ou piscinas.
- Não coloque roupas nem outros artigos diretamente sobre o aparelho para aquecê-los, a fim de evitar um incêndio.
- Não utilize este aquecedor em salas pequenas que estejam ocupadas por pessoas incapazes de abandonar a sala sozinhas, a menos que haja uma vigilância constante;
- Não use este aquecedor se tiver sido descartado;
- Não use se houver sinais visíveis de danos ao aquecedor;
- Para evitar qualquer risco causado pela ligação por inadvertência do interruptor térmico, este aparelho não deve ser alimentado por um interruptor externo, como um temporizador, ou ser conectado a um circuito que é ligado e desligado regularmente pelo fornecedor de eletricidade.
- Desligue da tomada quando estiver ausente ou o aparelho não for utilizado durante um longo período de tempo.
- Este aquecedor contém uma quantidade precisa de fluido refrigerante, transportador de calor, que é perigoso para a saúde se for ingerido.
- As reparações que requerem a abertura do reservatório só deve ser realizada pelo fabricante ou o seu agente de serviço.
- Em caso de fuga, entre em contato com o seu instalador e tome todas as medidas de precaução para evitar a eventual ingestão do líquido pelos utilizadores, especialmente crianças e pessoas vulneráveis
- Ao eliminar o aquecedor, respeite os regulamentos relativos à eliminação do líquido refrigerante.
- Não deixe as crianças brincar com as pilhas
- Não ingira as pilhas
- as pilhas não recarregáveis não devem ser recarregadas;
- as pilhas usadas ou com vazamento devem ser retiradas do aparelho e eliminadas com segurança;
- se o aparelho não for utilizado durante um longo período, retire as pilhas;
- Os contatos das pilhas não devem entrar em curto-circuito;

AVISO

Eliminação da embalagem

A embalagem pode ser totalmente reciclada, conforme indicado pelo símbolo de reciclagem impresso. Os vários componentes da embalagem não devem ser eliminados na natureza, mas descartados em conformidade com os regulamentos locais.

PT

Tratamento de aparelhos e elétricos e eletrônicos em fim de ciclo de vida.



Este pictograma indica que este produto não deve ser eliminado com lixo doméstico não classificado. Um sistema de eliminação e tratamento específico para equipamentos elétricos e eletrônicos usados é obrigatório, foi implementado, incluindo um direito de devolução gratuita do equipamento usado na compra de novos aparelhos, bem como a coleta seletiva por um organismo aprova-

do.

Para mais informações, entre em contato com a loja ou a Câmara Municipal. Uma eliminação adequada de aparelhos elétricos e eletrônicos usados garante um tratamento e uma reciclagem adequados, a fim de evitar danos ao meio ambiente e à saúde pública, além de preservar os recursos naturais.

INSTALACIÓN

Colocación de las ruedas

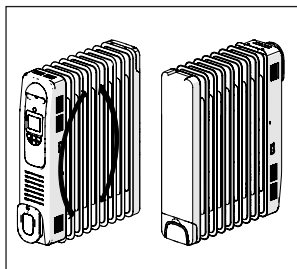

1 - Coloque el radiador boca abajo

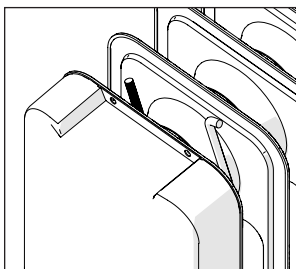

2 - Inserte la brida en forma de U.

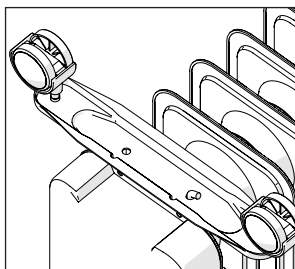

3 - Sitúe la pletina en el gancho de la brida

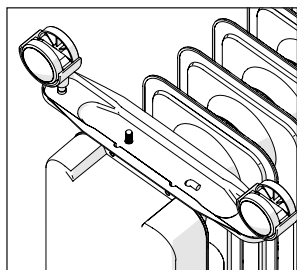

4 - Introduzca la parte roscada

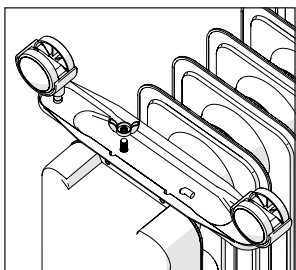

5 - Apriete con la tuerca de mariposa

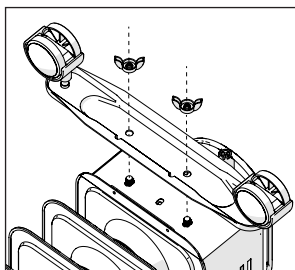

6 - La otra pletina se fija directamente en el radiador.

Conexión

- Este aparato es de tipo móvil y puede desplazarse respetando las instrucciones de seguridad.
- Este dispositivo debe estar conectado al suelo.
- Conecte el enchufe en una toma de pared 220-240V 50/60Hz
- Desenchufe el aparato cuando no esté en funcionamiento
- Un carrete permite guardar el cable de forma segura

Importante!

- Asegúrese de desenrollar completamente el cable antes de enchufarlo
- No manipule nunca el radiador sujetándolo por el carrete

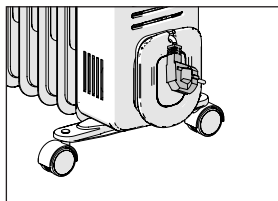
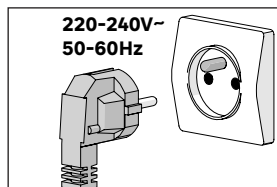

UTILIZAÇÃO

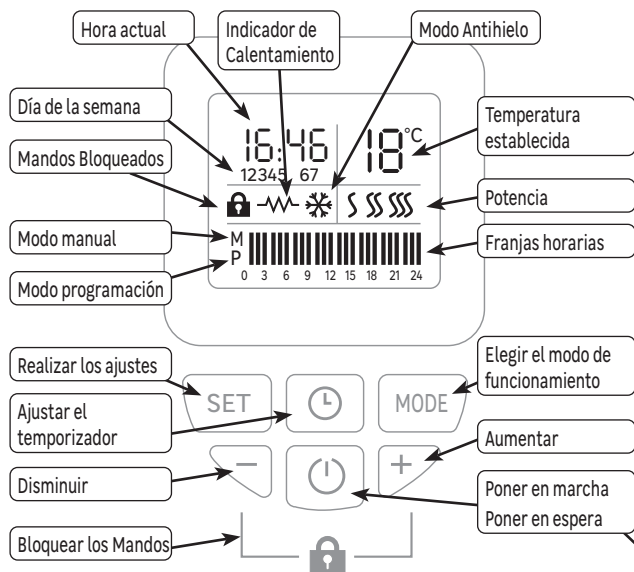

💡 *Todos os comandos estão disponíveis no painel do radiador e no telecomando. Retire a lingueta de plástico para ativar o telecomando.*

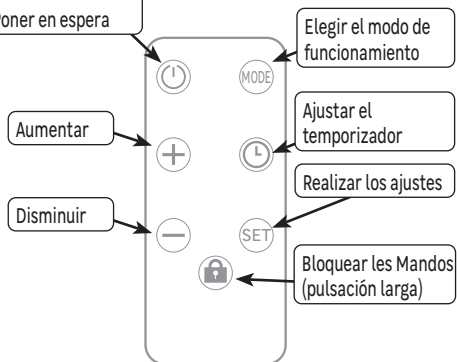
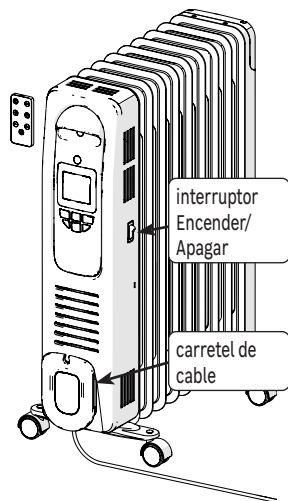
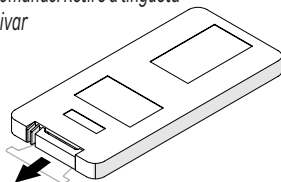

Interruptor Acender/Apagar

Um interruptor Ligar/Desligar está localizado na parte lateral do aparelho. Utilize-o unicamente para uma paragem prolongada (vários dias). Pode ser necessário redefinir a hora e o dia após uma paragem prolongada. Ao ligar, o aparelho fica automaticamente em modo de espera.

Primeira colcação em funcionamento

Ao ligar pela primeira vez, é necessário definir a hora e o dia:

- 1 - Pressione para sair do modo de espera, a hora pisca
- 2 - Regule servindo-se dos botões + e -.
- 3 - Pressione **SET**, os minutos piscam.
- 4 - Regule servindo-se dos botões + e -.
- 5 - Pressione **SET**, o dia da semana pisca.
- 6 - Regule servindo-se dos botões + e -.

1	2	3	4	5	6	7
Segunda-feira	Terça-feira	Quarta-feira	Quinta-feira	Sexta-feira	Sábado	Domigo

- 7 - Pressione **SET** para validar.

💡 *Após a configuração, o modo Manual é selecionado.*

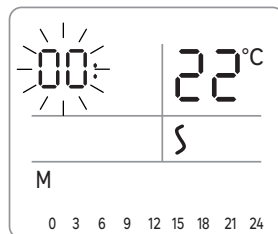



Modos de funcionamento

Estão disponíveis vários modos de funcionamento:

- Modo de espera: O aparelho está desligado, só aquece se o modo anti-gelo estiver ativado.
- Modo manual: O aparelho segue em permanência a temperatura definida (temperatura desejada) utilizando uma das 3 potências escolhidas.
- Modo programação: O aparelho segue os programas definidos para a semana ou para o fim de semana. Esses programas definem em que horas do dia o radiador deve seguir a temperatura definida ou ser desligado.

 Para utilizar o modo programação, é indispensável ter definido a hora e o dia.

Modo de espera / Ligar o aparelho

- 1- Pressione  para pôr o aparelho no modo de espera.
- 2- Pressione  novamente para ligar o aparelho

Seleção do modo

- Pressione a tecla **MODE** várias vezes para escolher o modo desejado:

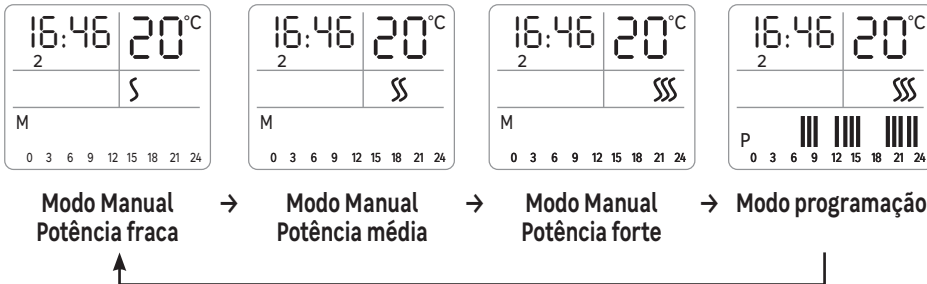

Modo manual

- 1- Pressione **MODE** várias vezes para escolher a potência
- 2- Utilize as teclas **+** e **-** para regular a temperatura definida (temperatura desejada).

Funcionamento forçado

- No modo Manual, pressione o botão **SET** para ativar o funcionamento forçado. Neste modo, o aparelho aquece em permanência, independentemente da temperatura definida. A indicação HI substitui a indicação da temperatura.
- Utilize as teclas **+** e **-** para sair do funcionamento forçado e programar uma nova temperatura definida.

 Após 12 horas de funcionamento forçado, o aparelho retorna automaticamente para o modo de espera

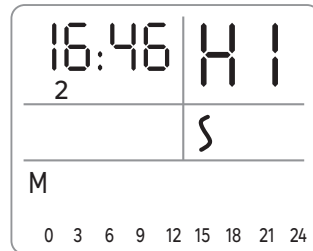

Proteção anti-gelo

- Quando o aparelho está no modo de espera, se a temperatura ambiente cair abaixo de 5°C, a proteção anti-gelo é ativada automaticamente e o indicador luminoso  acende-se. Assim que a temperatura passar acima de 7°C, a proteção é desativada e o aparelho volta ao modo de espera.

Modo programação

- O modo Programação permite definir em que horas do dia o radiador deve seguir a temperatura definida ou ficar no modo de espera. É possível definir um programa para a semana (dias 1 a 5) e outro para o fim de semana (dias 6 e 7).

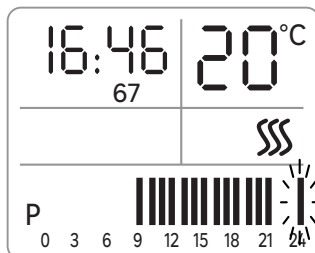
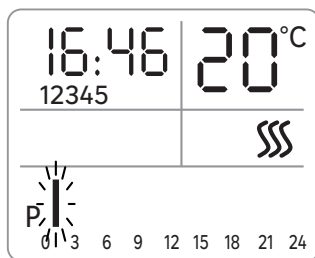

Edição dos Programas

- 1 - Pressione **MODE** várias vezes para escolher o modo de programação. Cada barra corresponde a um período de uma hora.
- 2 - Pressione **SET**, o ecrã indica "12345" (programa semanal) e a primeira barra pisca (período de 0h a 1h),
- 3 - Pressione **+** para definir que o aparelho deve seguir a temperatura definida durante este período, ou **-** para programar que o aparelho deve estar em durante este período.
- 4 - A barra seguinte pisca (período de 1 hora a 2 horas) pressione **+** ou **-** para definir este período.
- 5 - Proceda da mesma forma para cada período do dia
- 6 - Pressione **SET**, o ecrã indica "67" (programa do fim de semana) e a primeira barra pisca (período de 0h a 1h),
- 7 - Pressione **+** ou **-** para definir este período.
- 8 - A barra seguinte pisca (período de 1 hora a 2 horas) pressione **+** ou **-** para definir este período.
- 9 - Proceda da mesma forma para cada período do dia
- 10 - Pressione **SET** para sair do modo de edição.





Temporizador

A função Temporizador permite que o aquecedor seja colocado no modo de espera após um tempo definido pelo utilizador.

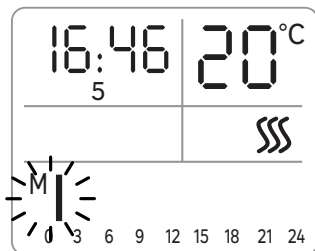
- 1 - No modo de espera, pressione  para ligar o aparelho.
- 2 - Pressione **MODE** várias vezes para escolher a potência no modo Manual
- 3 - Utilize as teclas **+** e **-** para programar a temperatura definida
- 4 - Pressione , o símbolo M pisca
- 5 - Defina o número de horas utilizando as teclas **+** e **-** (uma barra corresponde a uma hora)
- 6 - Valide com a tecla .
- 7 - O ecrã agora mostra um número de barras correspondente ao número de horas restantes antes da entrada no modo de espera. Uma barra será apagada a cada hora.



 Durante a configuração do temporizador, se não houver uma ação durante 10 segundos, o aparelho sai do ciclo de configuração.

 Pressione  durante mais de 3 segundos para anular o temporizador.

Bloqueio/desbloqueio dos comandos

Os comandos podem ser bloqueados para evitar uma utilização não intencional, especialmente por crianças. Para isso, pressione simultaneamente os botões **+** e **-** no painel de comando ou pressione o botão  no telecomando durante mais de 3 segundos. Proceda da mesma forma para desbloquear os comandos.

Sistema anti-queda

Um sistema anti-queda está presente no aparelho, e corta automaticamente a alimentação em caso de queda ou de movimento do radiador.

Segurança térmica

Um dispositivo de segurança térmica corta automaticamente o aparelho em caso de sobreaquecimento. Neste caso, desligue o aparelho, elimine a causa do sobreaquecimento e deixe-o arrefecer antes de utilizá-lo novamente.

MANUTENÇÃO

- Retire a ficha da tomada antes de limpar (Risco de eletrocussão). Espere até que o radiador tenha arrefecido (Risco de queimaduras).
- Limpe o radiador em intervalos regulares. Utilize um pano ligeiramente húmido e nunca utilize produtos de limpeza ou solventes que reajam com os plásticos.

Substituição da pilha do telecomando

- 1- Empurrar o fecho do compartimento da pilha na direção da seta para retirar o compartimento.
- 2- Inserir 1 pilha CR2032 de 3 V no compartimento. Certificar-se de que a polaridade (“+” e “-”) é respeitada.
- 3- Repôr o compartimento da pilha.

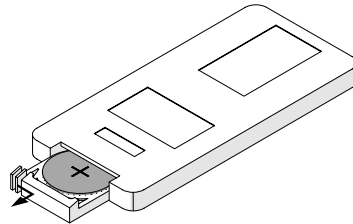

PT

SOLUÇÃO DE PROBLEMAS

As anomalias de funcionamento são muitas vezes devidas a causas menores; consulte a tabela abaixo antes de entrar em contato com o serviço pós-venda. Isso poderá fazer economizar tempo e evitar despesas desnecessárias.

Problema	Causas, soluções
O dispositivo não é iniciado.	Verifique se o aparelho está devidamente alimentado com eletricidade. Verifique se o aparelho está na posição vertical, sobre uma superfície estável.
O aparelho não aquece.	Verifique a temperatura ambiente: se estiver muito alta em relação à configuração do termostato, o aparelho não aquece.
O aparelho emite um barulho de líquido quando é manipulado.	Ao desembalar ou instalar, é normal ouvir o fluido circular pelo aparelho.

REPARAÇÃO

- Uma reparação será necessária se o radiador estiver danificado, se líquidos ou objetos tiverem penetrado no interior do aparelho, se o radiador tiver sido exposto à chuva ou à humidade ou se o radiador não funciona corretamente ou tiver caído.
- Em caso de fumo, ruídos ou cheiros não habituais, desligue imediatamente o radiador e retire a ficha da tomada. Se isso acontecer, cesse de utilizar o radiador até que tenha sido verificado por um especialista.
- Todas as reparações só devem ser realizadas por especialistas qualificados.
- Nunca abra o bloco do radiador.

CARACTERÍSTICAS

Referências de modelo		HD972EB-A9QL		
Tensão nominal	220-240 V	Frequência nominal	50-60 Hz	
<i>Artigo</i>		<i>Símbolo</i>	<i>Unidade</i>	<i>Valor</i>
Potência térmica				
Com potência térmica nominal		P nom	kW	1.83 - 2.18
Com potência térmica mínima		P min	kW	0.8
saída máxima de calor contínua		P max,c	kW	2.18
Consumo de eletricidade auxiliar				
Com potência térmica nominal		el max	kW	0
Com potência térmica mínima		el min	kW	0
No modo de espera		el sb	kW	0.00043
<i>Artigo</i>			<i>Unidade</i>	
Tipo de potência calorífica, apenas para os aquecedores de ambiente local elétricos de acumulação (selec				
Controlo térmico manual da carga com termostato integrado			Não	
Controlo térmico manual do carregamento com recepção de informações sobre a temperatura ambiente e/ou exterior			Não	
Controlo térmico eletrónico do carregamento com recepção de informações sobre a temperatura ambiente e/ou exterior			Não	
Potência térmica regulável por ventilador			Não	
Tipo de controlo da potência térmica/da temperatura ambiente				
Controlo da potência térmica a um nível, sem controlo da temperatura ambiente			Não	
Controlos a dois ou vários níveis manuais, sem controlo da temperatura ambiente			Não	
Controlo da temperatura ambiente com termostato mecânico			Não	
Controlo eletrónico da temperatura ambiente			Não	
Controlo eletrónico da temperatura ambiente e temporizador diário			Não	
Controlo eletrónico da temperatura ambiente e temporizador semanal			Sim	
Outras opções de controlo				
Controlo da temperatura ambiente, com detector de presença			Não	
Controlo da temperatura ambiente, com sensor de janela aberta			Não	
Opção telecomando			Não	
Controle adaptativo de ativação			Não	
Limitação do tempo de ativação			Sim	
Sensor de globo preto			Não	
Contact Details	ADEO Services - 135 Rue Sadi Carnot - 59790 - RONCHIN - FRANCE			

PEÇAS SOBRESSALENTES

Algumas peças deste radiador podem ser encomendadas na sua loja:

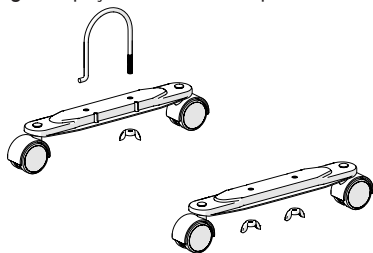

Designação	Referência a encomendar
Kit de rodas	3276007272406
Telecomando	3276007376272

GARANTIA

Condições Gerais de garantia do construtor Adeo Services:

A Adeo Services oferece uma garantia do construtor para os seus produtos.

Âmbito da garantia do construtor Adeo Services:

Os produtos Adeo Services são projetados e construídos para fornecer desempenhos qualitativos designados para uma utilização normal. Se um produto se mostra defeituoso durante o período de garantia, nas condições normais de utilização, cabe à Adeo Services repará-lo ou substituí-lo.

A garantia Adeo Services cobre a reparação ou a substituição (a critério da Adeo Services) do seu aparelho colocado no mercado pela Adeo Services se este se estiver defeituoso devido a um defeito de fabrico durante o período de garantia.

Em caso de indisponibilidade de uma peça necessária para o bom funcionamento do produto, a Adeo Services compromete-se a substituí-la por uma peça com características e níveis de desempenho equivalentes. A implementação desta garantia não afeta o exercício dos seus direitos quanto às garantias legais previstas no código civil e no código do consumidor.

Casos excluídos da garantia do construtor Adeo Services:

A garantia do construtor Adeo Services não se aplica aos casos abaixo listados :

- Desgaste normal do produto e/ou dos seus componentes, (por exemplo, fusível, correia, escova, baterias, filtros, revestimento protetor, etc.)
- Danos acidentais (devido a queda, pancada ou instalação incorreta do produto)
- Danos resultantes de utilização não conforme com as informações do manual do utilizador e/ou da embalagem (por exemplo, tensão de alimentação incorreta)
- Danos causados pelo incumprimento das recomendações de manutenção do produto.
- Danos causados por fontes externas tais como transporte, tempo, falha de energia ou picos de corrente.
- Danos cosméticos, incluindo, mas não limitados a, arranhões, rachaduras ou componentes plásticos partidos,
- Falhas causadas em caso de força maior (um acontecimento fora do controlo da Adeo Services, imprevisível no momento da venda do produto e cujos efeitos não puderam ser evitados por medidas adequadas (por exemplo, catástrofes naturais)).
- Falhas causadas por :
 - Utilização descuidada, utilização indevida, utilização incorreta ou imprudente do produto
 - Utilização não conforme com o manual do utilizador do produto
 - Utilização do produto para outros fins que não o uso doméstico normal no país onde foi adquirido.
 - Utilização de peças que não são montadas ou instaladas de acordo com as instruções de montagem da Adeo Services
 - Utilização de peças e acessórios que não sejam componentes genuínos Adeo Services.
 - Instalação ou montagem defeituosa
 - Reparações ou modificações feitas por terceiros que não as pessoas autorizadas pela Adeo Services ou pelos seus agentes autorizados.
- A garantia também não será válida se o número de série ou a placa de identificação do produto (se o produto tiver uma placa de identificação) for removido ou degradado
- Se a Adeo Services receber informações das autoridades públicas competentes indicando que o produto foi roubado.

• Quais são os termos e condições da garantia?

Os termos e condições da garantia da Adeo Services são os seguintes:

- A garantia entra em vigor na data de compra (ou na data de entrega, se esta for posterior).
- É necessária uma prova de entrega/compra antes de qualquer intervenção no seu dispositivo com garantia. Note-se que sem esta prova, qualquer trabalho a ser realizado será sujeito a um orçamento, que deve ser aceite pelo cliente antes de qualquer trabalho ser realizado. Por favor, guarde o seu recibo de compra ou nota de entrega.
- Todas as intervenções serão realizadas pela Adeo Services ou pelos seus prestadores de serviços credenciados.
- Qualquer parte substituída torna-se propriedade da Adeo Services.
- A reparação ou substituição do seu dispositivo com garantia não prolonga o período de garantia.
- A garantia não afeta o exercício dos seus direitos a título das garantias legais previstas no código civil e no código do consumidor.
- Para fazer uso desta garantia, deve contactar o distribuidor a quem comprou o seu produto.

Data de entrada em vigor da garantia :

A garantia da Adeo Services entra em vigor na data de compra ou na data de entrega do seu produto, o que ocorrer mais tarde.

Âmbito geográfico da garantia da Adeo Services:

A garantia é válida no país de compra do produto

Se utilizar o seu aparelho num país diferente daquele em que o comprou, a garantia pode ser invalidada.

Neste caso, queira contactar a marca no país de origem onde comprou o produto que irá estudar, caso a caso, o pedido de garantia.

O que acontece à garantia da Adeo Services se o produto for revendido:

Em caso de revenda do produto durante o período de garantia, esta permanece válida para benefício do comprador e pode ser implementada por este último, no entanto, desde:

Que a prova original de compra do produto seja fornecida,

Que a prova do bom funcionamento do produto no momento da revenda seja fornecida,

Que as condições para a implementação da garantia estabelecidas nestes termos e condições sejam cumpridas.

Especifica-se que a revenda do produto não tem qualquer efeito sobre o período de garantia restante desde a data da revenda. Assim, o comprador do produto revendido pode reclamar o benefício da garantia da Adeo Services dentro do limite do período da restante validade da referida garantia à data da revenda.

AVVERTENZA



ATTENZIONE! **Superficie moto calda.**

Alcune parti di questo prodotto possono riscaldarsi tanto e provocare delle ustioni. Bisogna prestare un'attenzione particolare in presenza di bambini e di persone vulnerabili.



**LEGGERE ATTENTAMENTE
IL MANUALE PRIMA DI USARE
IL DISPOSITIVO**



NON COPRIRE !

- Convieni mantenere i bambini di età inferiore ai 3 anni a distanza da questo dispositivo, a meno che non siano sotto continua supervisione.
- I bambini di età compresa tra i 3 e gli 8 anni devono solo poter accendere o spegnere il dispositivo, a condizione che questo sia stato posato o installato in una posizione normale come previsto, e che i bambini siano sotto supervisione o abbiano ricevuto istruzioni riguardo l'uso del dispositivo in assoluta sicurezza, coscienti del possibile pericolo. I bambini di età compresa tra i 3 e gli 8 anni non devono né attaccare il dispositivo alla presa, né regolarlo, né pulirlo, né effettuare la manutenzione dell'utilizzatore.
- Questo dispositivo può essere usato da bambini di età superiore a 8 anni e persone che abbiano capacità fisiche, sensoriali o mentali ridotte o che non abbiano alcuna esperienza o conoscenza, se correttamente sorvegliati o se siano state fornite le istruzioni relative all'uso in completa sicurezza o se i rischi possibili sono presi in conto. I bambini non devono giocare con il dispositivo. La pulizia e la manutenzione da parte dell'utilizzatore, non devono essere eseguite da bambini che non siano sotto supervisione.
- Utilizzare questo riscaldatore su una superficie orizzontale e stabile, o attaccata a un muro, come appropriato
- Al fine di ridurre il rischio di incendio, tessuti, tende o altri materiali infiammabili sono ad una distanza minima di 1 m dalla presa d'aria.
- Utilizzare solo all'interno
- Non usare questo riscaldatore se è caduto;

AVVERTENZA

IT

- Non usare se il riscaldatore ha segni visibili di danno;
- Se il cavo di alimentazione è danneggiato, deve essere sostituito dal fabbricante, dal suo servizio di Assistenza Clienti o da persone che abbiano qualifiche simili per evitare qualsiasi pericolo.
- Il dispositivo non deve essere installato immediatamente sotto una presa di corrente.
- La prima volta che si attiva il riscaldamento, si potrà percepire un leggero odore che corrisponde all'evacuazione di eventuali tracce legate alla fabbricazione del dispositivo.
- Non usare questo dispositivo di riscaldamento vicino ad una vasca da bagno, una doccia o una piscina.
- Non mettere direttamente i vestiti e altri articoli sull'apparecchio per riscaldarli per evitare incendi.
- Non utilizzare questo apparecchio di riscaldamento in piccole stanze quando sono occupate da persone che non sono in grado di lasciare la stanza da sole, a meno che non sia assicurato un monitoraggio costante;
- Non usare questo riscaldatore se è stato lasciato cadere;
- Non usare se ci sono segni visibili di danni al riscaldatore;
- Al fine di evitare qualsiasi pericolo dovuto al riarmo prematuro dell'interruttore termico, questo dispositivo non deve essere alimentato tramite un interruttore esterno, come un timer o essere collegato a un circuito che venga regolarmente acceso e spento dal fornitore di energia elettrica.
- Scollegare l'alimentazione quando si è assenti o quando il dispositivo non viene utilizzato per un lungo periodo di tempo.
- Questo dispositivo di riscaldamento è riempito di una quantità precisa di fluido calorifero pericoloso per la salute in caso d'ingestione.
- Le riparazioni che necessitino l'apertura del serbatoio devono essere condotte dal fabbricante o da un suo impiegato di manutenzione.
- In caso di perdita, contattare l'installatore e prendere tutte le misure di prevenzione per evitare l'eventuale ingestione del fluido dalla parte degli utilizzatori, in particolare bambini piccoli e persone vulnerabili
- Per lo smaltimento del dispositivo di riscaldamento, rispettare le normative che riguardano l'eliminazione del fluido calorifero.

AVVERTENZA

- Non permettere che i bambini giochino con le pile
- Non ingerire le pile
- le pile non ricaricabili non devono essere ricaricate;
- le pile usate che presentano perdite devono essere rimosse dal dispositivo e smaltite osservando le norme di sicurezza;
- se il dispositivo dovesse rimanere inutilizzato per lungo tempo, rimuovere le pile;
- i contatti delle pile non devono essere mandati in corto circuito;

Smaltimento dell'imballaggio

- L'imballaggio può essere integralmente riciclato, come conferma il simbolo del riciclaggio. I vari elementi dell'imballaggio non devono essere gettati nella natura, ma smaltiti secondo le normative locali in vigore.

Trattamento dei dispositivi elettrici ed elettronici in fin ciclo.

Questo pittogramma indica che questo prodotto non deve essere eliminato come un rifiuto domestico indifferenziato. Un sistema di trattamento e smaltimento specifico ai dispositivi elettrici ed elettronici usati, il cui uso è d'obbligo, è a disposizione e comprende il diritto alla ripresa gratuita del dispositivo usato all'occasione dell'acquisto di un dispositivo nuovo ed una raccolta selettiva dalla parte di un organismo abilitato.

Per maggiori informazioni, ci si può rivolgere al proprio rivenditore o al comune di residenza. Uno smaltimento corretto dei dispositivi elettrici ed elettronici usati, garantisce un trattamento ed una valorizzazione adeguati che permettono di evitare danni all'ambiente ed alla salute umana e preservare le risorse naturali.

POSA

Posa delle rotelle

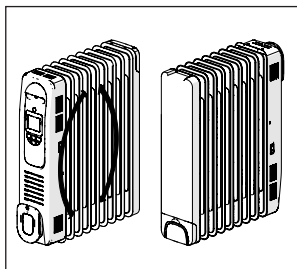

1 - Capovolgere il radiatore

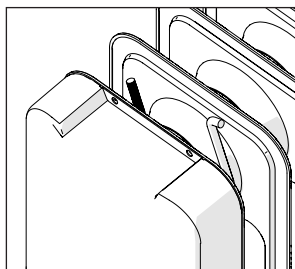

2 - Inserire la staffa a U.

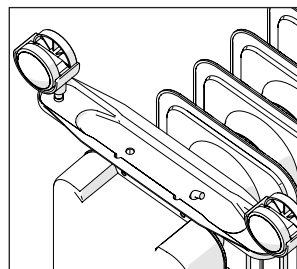

3 - Posare la piastra sul gancio della staffa

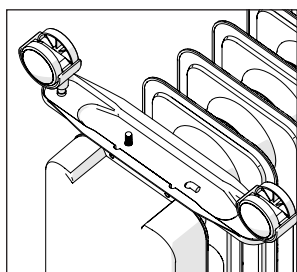

4 - Infilare la parte filettata

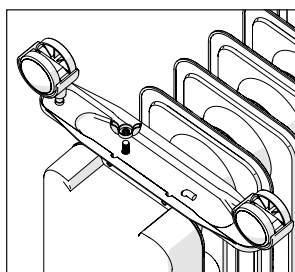

5 - Stringere con il dado a farfalla

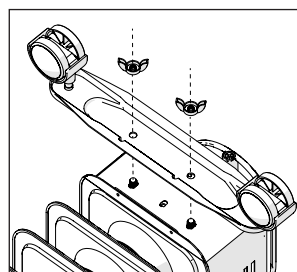

6 - L'altra piastra si fissa direttamente sul radiatore.

Connessione

- Questo dispositivo è di tipo mobile e può essere spostato rispettando le disposizioni di sicurezza.
- Questo dispositivo deve essere collegato a terra
- Collegare la spina ad una presa murale da 220-240V 50/60Hz
- Staccare la spina al dispositivo se non lo si usa
- Un avvolgitore permette di sistemare il cavo in completa sicurezza.

Importante!

- Svolgere completamente il cavo prima di attaccarlo
- Non usare il radiatore tenendolo dal cavo

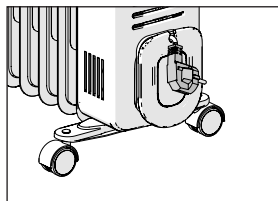
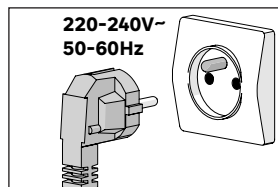

USO

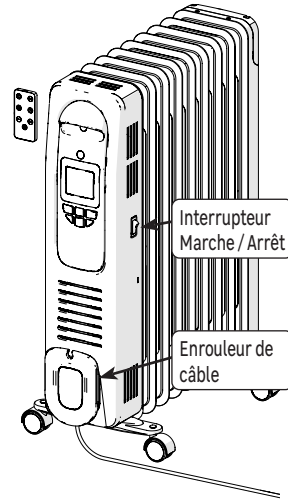
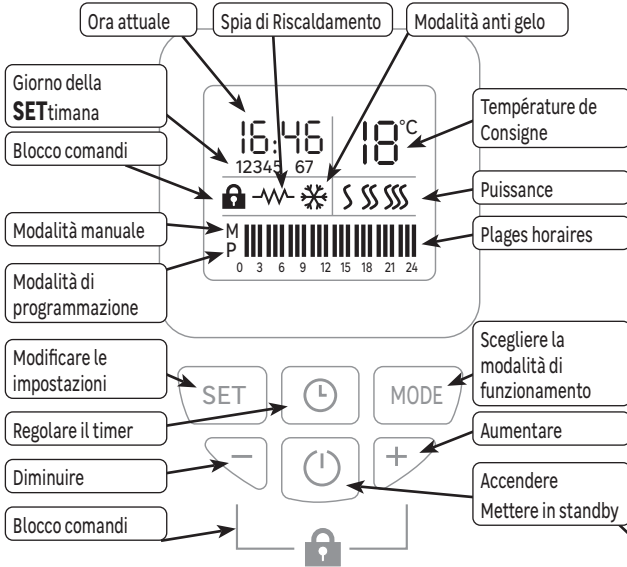

IT

Tutti i comandi sono disponibili sul pannello dei comandi del radiatore e sul telecomando. Rimuovere la linguetta di plastica per attivare il telecomando.

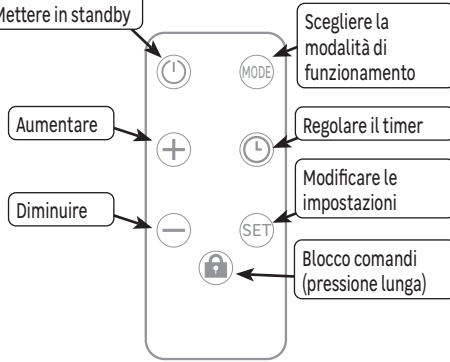
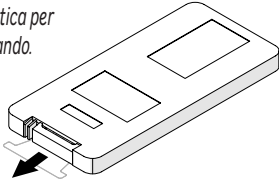

Interruttore Acceso/Spento

Un interruttore Acceso/Spento si trova sulla lato del dispositivo.

Usare questo solo per uno stop prolungato (più giorni).

Una nuova impostazione dell'ora e del giorno potrebbe essere necessaria dopo un arresto prolungato.

Quando si collega alla rete elettrica, il dispositivo è in modalità standby.

Prima messa in funzione

La prima volta che si collega alla rete elettrica, bisogna impostare l'ora e il giorno.

- 1- Premere su per uscire dalla modalità Standby, l'ora lampeggia
- 2- Impostare servendosi dei pulsanti + e -,
- 3- Premere su **SET**, i minuti lampeggiano.
- 4- Impostare servendosi dei pulsanti + e -,
- 5- Premere su **SET**, il giorno della settimana lampeggia.
- 6- Impostare servendosi dei pulsanti + e -,

1	2	3	4	5	6	7
lunedì	martedì	mercoledì	giovedì	venerdì	sabato	domenica

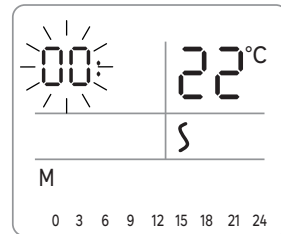

- 7- Premere su **SET** per convalidare.

Dopo l'impostazione, è selezionata la modalità Manuale.

Modalità di funzionamento

Sono proposte più modalità di funzionamento:

- Modalità Standby: Il dispositivo è inattivo, riscalda solo se è attiva la modalità Antigelo.
- Modalità manuale: Il dispositivo segue in permanenza la temperatura massima impostata (temperatura desiderata) servendosi di una delle potenze scelte.
- Modalità programmazione: Il dispositivo segue i programmi registrati per la settimana o il week-end. Questi programmi definiscono a che ora della giornata il radiatore deve seguire la temperatura massima impostata o restare spento.

 Per usare la modalità programmazione, bisogna aver impostato l'ora e il giorno.

Standby / Accensione del dispositivo

1- Premere su  per mettere il dispositivo in standby.

2- Premere di nuovo su  per mettere il dispositivo in funzione.

Selezione della modalità

- Premere più volte sul pulsante **MODE** per scegliere la modalità desiderata:

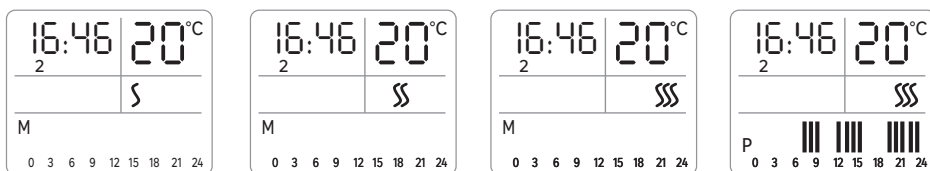

Modalità Manuale
Potenza debole

Modalità Manuale
Potenza media

Modalità Manuale
Potenza alta

Modalità di
programmazione

Modalità manuale

1- Premere più volte sul pulsante **MODE** per scegliere potenza

2- Usare i pulsanti **+** e **-** per impostare la temperatura massima (temperatura desiderata)

Marcia forzata

- In modalità Manuale, premere sul pulsante **SET** per attivare la marcia forzata. In questa modalità, il dispositivo riscalda in permanenza, poco importa la temperatura impostata. L'indicazione HI sostituisce il display della temperatura.
- Usare i pulsanti **+** e **-** per uscire da marcia forzata e impostare una nuova temperatura massima.

 Dopo 12 ore di marcia forzata, il dispositivo si rimette automaticamente in standby.

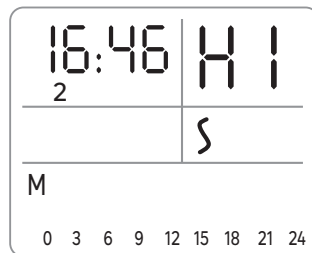

Protezione anti gelo

- Quando il dispositivo è in standby, se la temperatura ambiente scende sotto i 5°, la protezione anti gelo viene attivata automaticamente e la spia @2 si accende. Appena la temperatura passa oltre i 7°, la protezione anti gelo si disattiva e il dispositivo ripassa in standby.

Modalità di programmazione

- La modalità Programmazione: permette di definire a che ora della giornata il radiatore deve seguire la temperatura massima impostata o restare inattivo. È possibile definire un programma per la SETtimana (gg 1 - 5) e un altro per il week-end (gg 6 - 7).

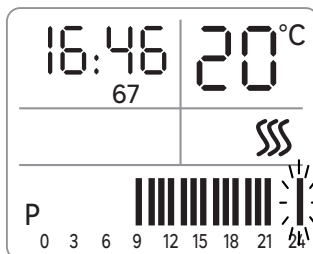
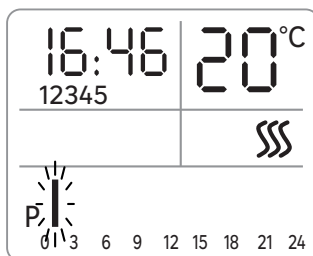

Modifica dei Programmi

- 1- Premere più volte sul pulsante **MODE** per scegliere la modalità Programmazione. Ogni barra corrisponde ad un periodo di un'ora.
- 2- Premere su **SET**, il display mostra "12345" (programma della settimana) e la prima barra lampeggia (fascia da 0:00 al 1:00),
- 3- Premere su **+** per definire che il dispositivo dovrà seguire la temperatura massima impostata durante questo periodo, o su **6** per definire che il dispositivo dovrà restare in standby durante questa fascia.
- 4- La barra successiva lampeggia (fascia da 1:00 a 2:00) premere su **+** o su **-** per impostare questa fascia.
- 5- Procedere allo stesso modo per ogni fascia della giornata
- 6- Premere su **SET**, il display mostra "67" (programma della week-end) e la prima barra lampeggia (fascia da 0:00 al 1:00),
- 7- Premere su **+** o su **-** per impostare questa fascia.
- 8- La barra successiva lampeggia (fascia da 1:00 a 2:00) premere su **+** o su **-** per impostare questa fascia.
- 9- Procedere allo stesso modo per ogni fascia della giornata
- 10- Premere su **SET** per uscire dalla modalità modifica.



Timer

La funzione Timer permette di mettere il radiatore in standby dopo un tempo definito dall'utilizzatore.

- 1- A partire dalla modalità standby, premere su  per mettere il dispositivo in funzione.
- 2- Premere più volte sul pulsante **MODE** per scegliere la potenza in modalità Manuale.
- 3- Usare i pulsanti **+** e **-** per impostare la temperatura massima
- 4- Premere su , il simbolo M lampeggia
- 5- Impostare il numero d'ore con i pulsanti **+** e **-** (una barra corrisponde ad un'ora)
- 6- Convalidare con il pulsante .
- 7- Il display indica ora un numero di barre corrispondenti al numero d'ore restanti prima della messa in standby. Una barra verrà cancellata ogni ora.

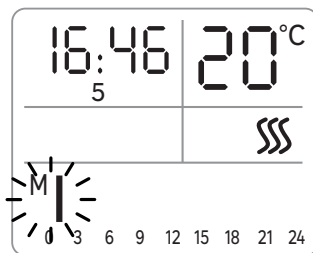

 Durante l'impostazione del timer, se non vi è alcuna azione entro 10 secondi, il dispositivo esce dal ciclo d'impostazione.

 Premere su  per più di 3 secondi per annullare il timer

Blocco/Sblocco comandi

È possibile bloccare i comandi per evitare un uso involontario, specialmente per i bambini. A questo fine, bisogna premere simultaneamente premere sui pulsanti **+** e **-** del pannello di controllo o premere per più di 3 secondi sul pulsante  del telecomando. Fare lo stesso per sbloccare i comandi.

Sistema anti capovolgimento

Il dispositivo è dotato di un dispositivo antiribaltamento che disattiva automaticamente l'alimentazione in caso di caduta o di spostamento dello stesso.

Sicurezza termica

La sicurezza termica spegne automaticamente l'apparecchio in caso di surriscaldamento. In questo caso spegnere l'apparecchio, eliminare la causa del surriscaldamento e lasciar raffreddare prima di utilizzarlo di nuovo.

MANUTENZIONE

- Rimuovere la spina dalla presa prima di pulire (Rischio di scosse elettriche). Attendere che il radiatore si sia raffreddato (Rischio di ustioni).
- Pulire il radiatore a intervalli regolari. Utilizzare un panno leggermente umido e non utilizzare mai detersivi o solventi che reagiscono con le plastiche.

Sostituzione della pila del telecomando

8 - Spingere il blocco del vano batteria nella direzione della freccia per accedere al vano batteria

9 - Inserire una pila CR2032 3V nel vano batteria. Assicurarsi che i poli siano rispettati ("+" e "-").

10 - Rimettere a posto il vano batteria.

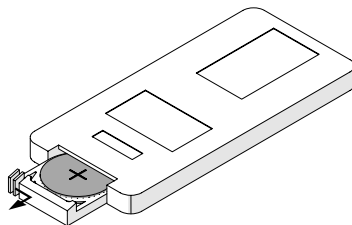

IT

SOLUZIONE PROBLEMI

Le anomalie di funzionamento sono spesso dovute a cause minori; consultare la seguente tabella prima di contattare il servizio di assistenza clienti. Ciò potrebbe farvi guadagnare tempo ed evitare spese inutili.

Problema	Cause, soluzioni
Il dispositivo non si avvia.	Verificare che il dispositivo sia correttamente alimentato in elettricità. Verificare che il dispositivo sia in posizione verticale, su una superficie stabile.
Il dispositivo non riscalda.	Verificare la temperatura del locale: se è troppo alta rispetto alle impostazioni del termostato, il dispositivo non riscalderà.
Il dispositivo fa un rumore di liquido quando lo si manipola.	All'apertura della confezione o alla posa, è normale sentire il fluido circolare nel telaio del dispositivo.

RIPARAZIONE

- Dei lavori di riparazione sono necessari se il radiatore è danneggiato, se dei liquidi o degli oggetti sono entrati dentro il dispositivo, se il radiatore è stato esposto alla pioggia o all'umidità o se il radiatore non funziona correttamente o è caduto.
- In caso di presenza di fumo, rumori o odori anormali, spegnere subito il radiatore e ritirare la spina dalla presa. Se ciò si avvera, smettere di usare il dispositivo finché non sia stato verificato da uno specialista.
- Tutti i lavori di riparazione devono essere effettuati solo da specialisti qualificati.
- Mai aprire il blocco del radiatore.

CARATTERISTICHE

Riferimento del modello		HD972EB-A9QL		
Tensione nominale	220-240 V	Frequenza nominale		50-60 Hz
<i>Articolo</i>		<i>Simbolo</i>	<i>Unità</i>	<i>Valore</i>
Potenza termica				
Alla potenza termica nominale		P nom	kW	1.83 - 2.18
Alla potenza termica minima		P min	kW	0.8
potenza termica massima continua		P max,c	kW	2.18
Consumo di elettricità ausiliaria				
Alla potenza termica nominale		el max	kW	0
Alla potenza termica minima		el min	kW	0
In modalità standby		el sb	kW	0.00043
<i>Articolo</i>		<i>Unità</i>		
Tipo di potenza termica, solo per gli apparecchi per il riscaldamento d'ambiente locale elettrici ad accumulo				
Controllo termico manuale del carico con termostato integrato				No
Controllo termico manuale del carico con rapporto d'informazioni sulla temperatura del locale e/o esterna				No
Controllo termico elettronico del carico con rapporto d'informazioni sulla temperatura del locale e/o esterna				No
Potenza termica regolabile tramite ventilatore				No
Tipo di controllo della potenza termica/ della temperatura del locale				
Controllo della potenza termica in uno stadio, nessun controllo della temperatura del locale				No
Controllo a due o più stadi manuali, nessun controllo della temperatura del locale				No
Controllo della temperatura del locale con termostato meccanico				No
Controllo elettronico della temperatura del locale				No
Controllo elettronico della temperatura del vano e programmatore giornaliero				No
Controllo elettronico della temperatura del locale e programmatore settimanale				Si
Altre opzioni di controllo				
Controllo della temperatura del locale, con sensore di presenza				No
Controllo della temperatura del locale, con sensore di finestra aperta				No
Opzione controllo a distanza				No
Controllo adattativo dell'attivazione				No
Limite durata di attivazione				Si
Sensore a globo nero				No
Contact Details	ADEO Services - 135 Rue Sadi Carnot - 59790 - RONCHIN - FRANCE			

PEZZI DI RICAMBIO

Alcuni elementi di questo radiatore possono essere ordinati nel vostro negozio:

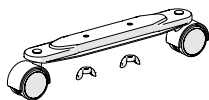
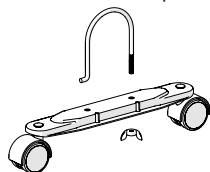

Designazione	Riferimento da ordinare
Kit rotelle	3276007272406
Telecomando	3276007376272

IT

GARANZIA

Condizioni generali di garanzia del fabbricante Adeo Services:

Adeo Services offre una garanzia del fabbricante per i propri prodotti.

Condizioni di validità della garanzia del fabbricante Adeo Services:

i prodotti Adeo Services sono progettati e costruiti per offrire performance qualitative destinate a un uso normale. Nel caso in cui un prodotto dovesse presentare difetti durante il periodo di validità della garanzia, in condizioni di uso normale, la sua riparazione o la sua sostituzione spetteranno ad Adeo Services.

La garanzia fornita da Adeo Services copre la riparazione o la sostituzione (a discrezione di Adeo Services) dell'apparecchio acquistato, che sia stato immesso sul mercato dalla stessa Adeo Services, nel caso in cui questo dovesse presentare difetti dovuti a difetti materiali o di fabbricazione, durante il periodo di validità della garanzia.

In caso di indisponibilità di un elemento necessario al corretto funzionamento del prodotto, Adeo Services si impegna a sostituirlo con un pezzo dalle caratteristiche e qualità di performance equivalenti.

L'applicazione della garanzia non compromette l'esercizio dei diritti dell'acquirente a titolo delle garanzie legali previste dal Codice Civile e dal Codice del Consumo.

Casi di esclusione della garanzia del fabbricante Adeo Services:

la garanzia del fabbricante Adeo Services non sarà applicata nei seguenti casi:

- normale usura del prodotto e/o dei suoi componenti
- danni accidentali (dovuti a caduta del prodotto, a urti o a installazione non conforme dello stesso)
- danni dovuti a un utilizzo non conforme alle informazioni comunicate nelle avvertenze per l'uso e/o nel packaging (ad esempio, errata tensione di alimentazione)
- danni dovuti al mancato rispetto delle istruzioni di manutenzione del prodotto
- danni dovuti a fattori esterni quali trasporto, intemperie, blackout elettrici o sovratensioni
- danni estetici, compresi, e non solo, rigature, graffi o rottura di elementi in plastica
- malfunzionamenti causati da casi di forza maggiore: eventi che sfuggono dal controllo di Adeo Services, imprevedibili al momento della vendita del prodotto e i cui effetti non possano essere evitati da misure appropriate (ad esempio, catastrofi naturali)
- malfunzionamenti dovuti a:
 - uso negligente o scorretto, uso non conforme, scorretta manipolazione o uso imprudente del prodotto;
 - uso non conforme al manuale d'uso del prodotto;
 - uso del prodotto per scopi diversi da quello di normale uso domestico, per il Paese in cui è stato acquistato;
 - uso di componenti che non sono stati assemblati o montati conformemente alle istruzioni di montaggio di Adeo Services;
 - uso di componenti e di accessori che non sono quelli originali Adeo Services;
 - installazione o assemblaggio difettosi;
 - riparazioni o modifiche effettuate da personale non autorizzato da Adeo Services o non effettuate dai propri tecnici abilitati.
- La garanzia non avrà, inoltre, validità nel caso in cui il numero di serie o la targhetta identificativa del prodotto (se il prodotto dovesse esserne provvisto) dovessero essere stati asportati o deteriorati.
- Nel caso in cui Adeo Services dovesse ricevere da parte delle autorità pubbliche competenti la comunicazione che il prodotto in questione risultasse rubato.

• Quali sono le modalità di applicazione della garanzia?

Le modalità di applicazione della garanzia Adeo Services sono le seguenti:

- la garanzia entrerà in vigore dalla data di acquisto (o dalla data di consegna, nel caso in cui essa dovesse essere posteriore).
- La preliminare produzione di un giustificativo di consegna/acquisto prima di qualunque intervento da doversi effettuare sul proprio apparecchio in garanzia. Facciamo notare che, in mancanza di tale prova, qualunque intervento sarà oggetto di presentazione di un preventivo, il quale dovrà essere accettato dal cliente prima dell'inizio dell'intervento stesso. Conservare la ricevuta di acquisto o la bolla di consegna.
- Tutti gli interventi saranno effettuati da Adeo Services o da suoi fornitori autorizzati.
- Qualunque componente sostituito diverrà di proprietà di Adeo Services.
- La riparazione o la sostituzione dell'apparecchio acquistato in garanzia, non prolungherà il periodo di garanzia.
- La garanzia non compromette l'esercizio dei diritti dell'acquirente a titolo delle garanzie legali previste dal Codice Civile e dal Codice del Consumo.
- Affinché la garanzia abbia validità, sarà necessario rivolgersi al negozio nel quale il prodotto è stato acquistato.

Data di entrata in vigore della garanzia:

La garanzia Adeo Services entrerà in vigore dalla data di acquisto o da quella di consegna del prodotto; sarà considerata sempre la data più tardiva.

Perimetro geografico della garanzia Adeo Services:

la garanzia avrà validità nel Paese in cui il prodotto è stato acquistato.

Nel caso in cui l'apparecchio venisse utilizzato in un Paese diverso da quello di acquisto, la garanzia potrebbe non essere più valida. In questo caso, rivolgersi al negozio del Paese in cui il prodotto è stato acquistato, per studiare nello specifico una soluzione alla richiesta di garanzia.

Fruibilità della garanzia Adeo Services in caso di rivendita del prodotto:

in caso di rivendita del prodotto nel periodo in cui la garanzia sia ancora in corso di validità, essa resterà in vigore a beneficio del nuovo acquirente e potrà essere applicata da quest'ultimo, a condizione, tuttavia, che: sia mostrato il giustificativo di acquisto originario;

sia apportata la prova del buon funzionamento del prodotto al momento della rivendita;

siano riunite tutte le condizioni di applicazione della garanzia esposte nel presente documento.

Si precisa che la rivendita del prodotto non influirà in nulla sulla durata rimanente della garanzia al momento della rivendita. L'acquirente del prodotto rivenduto, quindi, potrà reclamare il beneficio della garanzia Adeo Services entro i limiti di durata della validità restante, a datare dal momento della rivendita stessa.

ΠΡΟΕΙΔΟΠΟΙΗΣΗ



ΠΡΟΣΟΧΗ! ΘΕΡΜΗ ΕΠΙΦΑΝΕΙΑ.

Κάποια μέρη του προϊόντος μπορεί να ζεσταθούν πολύ και να προκαλέσουν εγκαύματα. Πρέπει να δίνεται ιδιαίτερη προσοχή όταν είναι παρόντα παιδιά και ευπαθή άτομα.



ΔΙΑΒΑΣΤΕ ΠΡΟΣΕΚΤΙΚΑ ΤΟ
ΠΑΡΟΝ ΕΓΧΕΙΡΙΔΙΟ ΠΡΙΝ ΑΠΟ
ΤΗ ΧΡΗΣΗ ΤΗΣ ΣΥΣΚΕΥΗΣ



ΜΗΝ
ΚΑΛΥΠΤΕΤΕ !

EL

- Παιδιά ηλικίας κάτω των 3 ετών πρέπει να μένουν μακριά από τη συσκευή εκτός αν βρίσκονται υπό συνεχή παρακολούθηση.
- Παιδιά ηλικίας 3 έως 8 ετών επιτρέπεται μόνο να ανοίγουν και να κλείνουν τη συσκευή εφόσον έχει τοποθετηθεί ή εγκατασταθεί στην προβλεπόμενη κανονική θέση λειτουργίας της και εφόσον έχουν κάποιον να τα επιβλέπει ή έχουν λάβει οδηγίες σχετικά με τον ασφαλή τρόπο χρήσης της συσκευής και έχουν κατανοήσει τους ενδεχόμενους κινδύνους. Παιδιά ηλικίας 3 έως 8 ετών δεν επιτρέπεται να βάζουν τη συσκευή στην πρίζα, να ρυθμίζουν και να καθαρίζουν ή να κάνουν συντήρηση στη συσκευή.
- Αυτή η συσκευή μπορεί να χρησιμοποιηθεί από παιδιά 8 ετών και άνω και από άτομα με σωματική, αισθητηριακή ή νοητική αναπηρία ή με έλλειψη εμπειρίας και γνώσης, υπό την κατάλληλη επίβλεψη ή εφόσον τους έχουν δοθεί οι οδηγίες ασφαλούς χρήσης της συσκευής και έχουν γίνει κατανοητοί οι ενδεχόμενοι κίνδυνοι. Τα παιδιά δεν πρέπει να παίζουν με τη συσκευή. Ο καθαρισμός και η συντήρηση της συσκευής από τον χρήστη δεν πρέπει να πραγματοποιούνται από παιδιά χωρίς επίβλεψη.
- Χρησιμοποιήστε αυτόν τον θερμαντήρα σε μια οριζόντια και σταθερή επιφάνεια ή συνδεδεμένη σε έναν τοίχο, ανάλογα με την περίπτωση
- Προκειμένου να μειωθεί ο κίνδυνος πυρκαγιάς, κλωστοϋφαντουργικών προϊόντων, κουρτινών ή άλλων εύφλεκτων υλικών σε ελάχιστη απόσταση 1 m από την έξοδο αέρα.
- Χρησιμοποιήστε μόνο μέσα
- Μην χρησιμοποιείτε αυτόν τον θερμαντήρα αν έχει πέσει.

ΠΡΟΕΙΔΟΠΟΙΗΣΗ

- Μη χρησιμοποιείτε αν ο θερμομαντήρας έχει ορατά σημάδια ζημιάς.
- Αν το καλώδιο τροφοδοσίας έχει υποστεί φθορά, πρέπει να αντικαθίσταται από τον κατασκευαστή, τον εξουσιοδοτημένο αντιπρόσωπο ή εξίσου καταρτισμένα άτομα, ώστε να αποφευχθεί ο κίνδυνος.
- Μην τοποθετείτε ποτέ το καλοριφέρ ακριβώς κάτω από πρίζα ρεύματος.
- Κατά την πρώτη λειτουργία, ενδέχεται να προκύψει μια ελαφριά οσμή. Αυτή προέρχεται από την απομάκρυνση ενδεχόμενων υπολειμμάτων που σχετίζονται με την κατασκευή της συσκευής.
- Μη χρησιμοποιείτε αυτήν τη συσκευή θέρμανσης κοντά σε μπανιέρα, ντουζιέρα ή πισίνα.
- Μην τοποθετείτε ρούχα και άλλα υφασμάτινα είδη απευθείας επάνω στη συσκευή για να τα στεγνώσετε, προκειμένου να αποφύγετε τον κίνδυνο πυρκαγιάς.
- Μη χρησιμοποιείτε αυτήν τη συσκευή θέρμανσης σε μικρά δωμάτια όπου υπάρχουν άτομα τα οποία δεν μπορούν να αποχωρήσουν χωρίς τη βοήθεια άλλου ατόμου, εκτός εάν υπάρχει διαρκής παρακολούθηση;
- Μην χρησιμοποιείτε αυτόν τον θερμομαντήρα εάν έχει πέσει.
- Αποσυνδέστε τη συσκευή από το ρεύμα όταν απουσιάζετε ή όταν δεν τη χρησιμοποιείτε για μεγάλο χρονικό διάστημα.
- Μη χρησιμοποιείτε εάν υπάρχουν ορατά σημάδια βλάβης στον θερμομαντήρα. Για να αποφευχθεί ο κίνδυνος ακούσιας επαναφοράς του θερμικού διακόπτη ασφαλείας, αυτή η συσκευή δεν πρέπει να τροφοδοτείται από εξωτερική διάταξη διανομής, όπως από χρονοδιακόπτη, ούτε πρέπει να συνδέεται σε κύκλωμα που ενεργοποιείται και απενεργοποιείται τακτικά από βοηθητικό λογισμικό.
- Ο θερμομαντήρας περιέχει μια ακριβή ποσότητα θερμοαγωγού υγρού, το οποίο είναι βλαβερό για την υγεία σε περίπτωση κατάποσης.
- Μόνο ο κατασκευαστής ή ο εξουσιοδοτημένος αντιπρόσωπός του επιτρέπεται να πραγματοποιούν επισκευές όπου απαιτείται το άνοιγμα του δοχείου του υγρού.
- Σε περίπτωση διαρροής, επικοινωνήστε με τον τεχνικό εγκατάστασης και λάβετε προληπτικά μέτρα για να αποφύγετε την πιθανότητα κατάποσης του υγρού από τους χρήστες, κυρίως μικρά παιδιά και ευπαθή άτομα.

ΠΡΟΕΙΔΟΠΟΙΗΣΗ

- Κατά την απόρριψη του θερμομαντήρα, ακολουθήστε τους κανονισμούς σχετικά με την απόρριψη του υγρού.
- Μην αφήνετε τα παιδιά να παίζουν με τις μπαταρίες.
- Μην καταπίνετε τις μπαταρίες.
- Οι μη επαναφορτιζόμενες μπαταρίες δεν πρέπει να επαναφορτίζονται.
- Οι άδειες μπαταρίες ή διαρροές μπαταρίες πρέπει να αφαιρούνται από τη συσκευή και να απορρίπτονται με ασφάλεια;
- Οι μπαταρίες πρέπει να αφαιρούνται, εάν η συσκευή πρόκειται να αποθηκευτεί χωρίς να χρησιμοποιηθεί για μεγάλο χρονικό διάστημα;
- Οι ακροδέκτες δεν πρέπει να είναι βραχυκυκλωμένοι;

EL

Απόρριψη της συσκευασίας

Η συσκευασία πρέπει να ανακυκλώνεται πλήρως, όπως δηλώνεται από το σύμβολο ανακύκλωσης που είναι τυπωμένο σε αυτή. Τα διάφορα μέρη της συσκευασίας δεν πρέπει να απορρίπτονται στη φύση, αλλά σύμφωνα με τους τοπικούς κανονισμούς.

Διάθεση αποβλήτων από ηλεκτρονικές και ηλεκτρικές συσκευές στο τέλος του κύκλου ζωής τους.



Αυτή η εικόνα υποδεικνύει ότι αυτό το προϊόν δεν πρέπει να απορρίπτεται μαζί με οικιακά απορρίμματα που δεν έχουν υποστεί διαλογή. Έχει τεθεί σε ισχύ ένα υποχρεωτικό σύστημα για την απόρριψη και την ειδική επεξεργασία χρησιμοποιημένων ηλεκτρικών και ηλεκτρονικών συσκευών, το οποίο περιλαμβάνει το δικαίωμα των καταναλωτών να ζητούν από τους πωλητές να ανακτήσουν δωρεάν τις χρησιμοποιημένες συσκευές με την αγορά νέων συσκευών, καθώς και την ειδική συλλογή τέτοιων αποβλήτων από εγκεκριμένους οργανισμούς.

Για περισσότερες πληροφορίες, μπορείτε να επικοινωνήσετε με το κατάστημά σας ή με το δημαρχείο της πόλης σας. Η σωστή απόρριψη των χρησιμοποιημένων ηλεκτρικών και ηλεκτρονικών συσκευών εξασφαλίζει την κατάλληλη επεξεργασία και ανακύκλωσή τους, ώστε να αποφεύγεται η ζημιά για το περιβάλλον και τη δημόσια υγεία, και να διατηρούνται οι φυσικοί πόροι.

ΕΓΚΑΤΑΣΤΑΣΗ

Συναρμολόγηση κυλίνδρων

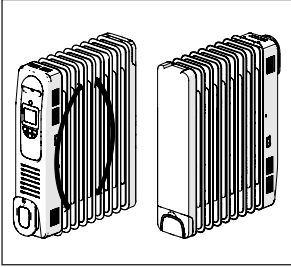

1 - Τοποθετήστε τον θερμαντήρα ανάστροφα.

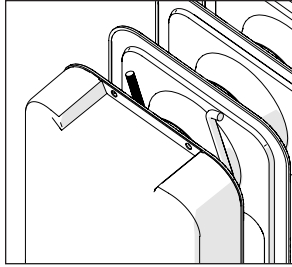

2 - Εισαγάγετε τη βίδα πέταλο.

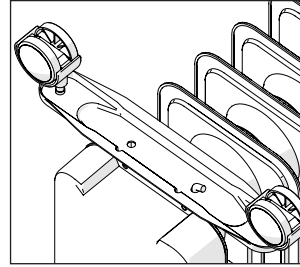

3 - Τοποθετήστε την πλάκα στο άγκιστρο της βίδας πέταλο.

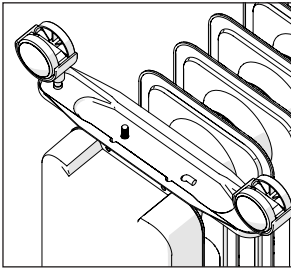

4 - Εισαγάγετε το σπειροειδές εξάρτημα.

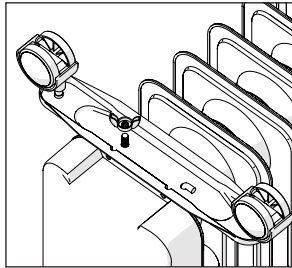

5 - Σφίξτε χρησιμοποιώντας την πεταλούδα.

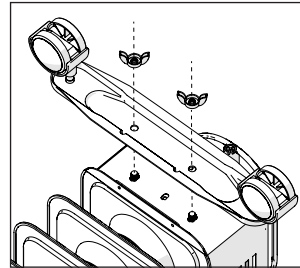

6 - Η άλλη πλάκα πρέπει να στερεωθεί απευθείας πάνω στον θερμαντήρα.

Συνδεση

- Αυτή η συσκευή είναι φορητού τύπου και μπορεί να μετακινηθεί τηρώντας πάντοτε τις οδηγίες ασφαλείας.
- Αυτή η συσκευή πρέπει να συνδεθεί στο έδαφος.
- Συνδέστε το φισ σε επιτοίχια πρίζα 220-240V 50/60Hz
- Αποσυνδέστε τη συσκευή όταν δεν βρίσκεται σε λειτουργία
- Η μπομπίνα περιέλιξης επιτρέπει την ασφαλή αποθήκευση του καλωδίου

Σπουδαίος !

- Βεβαιωθείτε ότι έχετε ξετυλίξει το καλώδιο πλήρως, προτού το συνδέσετε στην παροχή ρεύματος.
- Ποτέ μην κρατάτε το θερμαντικό σώμα από την μπομπίνα περιέλιξης.

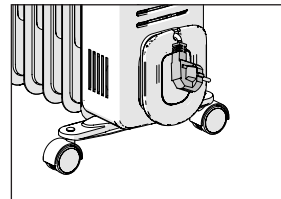
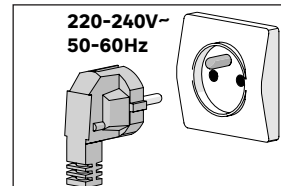

ΧΡΗΣΗ

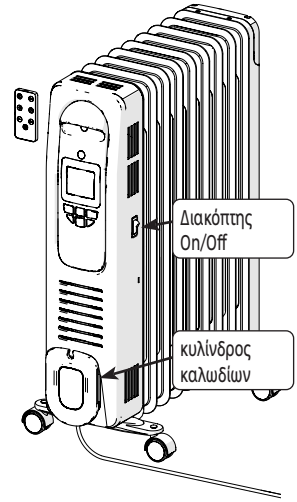
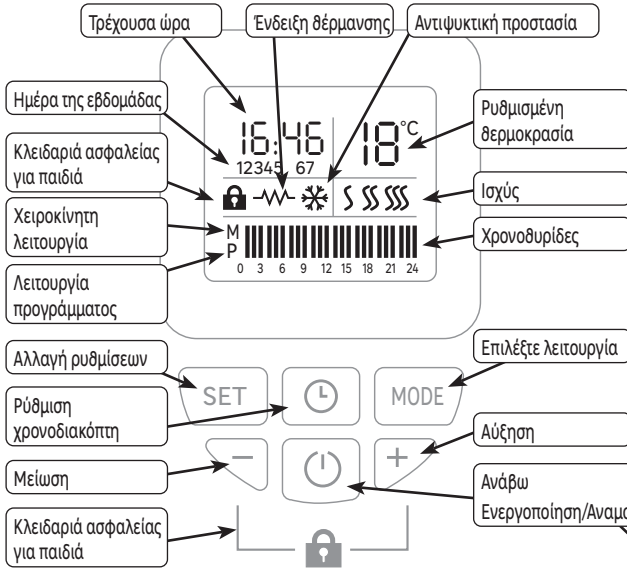

💡 Όλα τα κουμπιά χειρισμού διατίθενται και στον πίνακα ελέγχου του θερμαντήρα και στο τηλεχειριστήριο. Αφαιρέστε την πλαστική ταινία για να ενεργοποιήσετε το τηλεχειριστήριο.

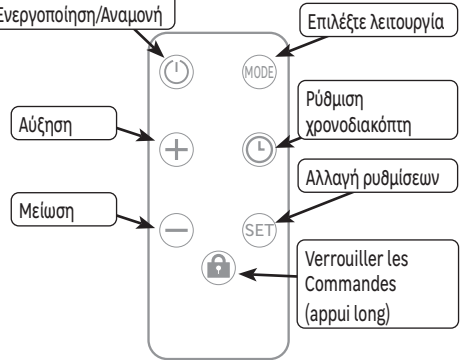
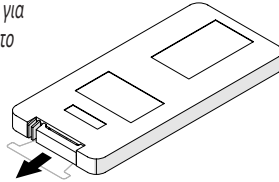

Διακόπτης On/Off

Υπάρχει ένας διακόπτης Ενεργοποίησης/Απενεργοποίησης πίσω από το κιβώτιο ελέγχου της συσκευής. Χρησιμοποιήστε τον μόνο για μεγάλο διάστημα απενεργοποίησης (αρκετές ημέρες).

Ενδέχεται να πρέπει να επαναρυθμίσετε την ημερομηνία και την ώρα μετά από παρατεταμένη απενεργοποίηση. Όταν ο διακόπτης βρίσκεται στη θέση «ON», η συσκευή τίθεται αυτόματα σε λειτουργία αναμονής.

Πρώτη εκκίνηση

Όταν ενεργοποιείτε τη συσκευή για πρώτη φορά, είναι απαραίτητο να ρυθμίσετε την ώρα και την ημέρα της εβδομάδας.

- 1- Πιέστε το κουμπί «⌚» για να εξέλθετε από τη λειτουργία αναμονής, η ένδειξη ώρας αναβοσβήνει
- 2- Ρυθμίστε την ώρα χρησιμοποιώντας τα κουμπιά + και -.
- 3- Πιέστε **SET**, τα λεπτά αναβοσβήνουν.
- 4- Ρυθμίστε την ώρα χρησιμοποιώντας τα κουμπιά + και -.
- 5- Πιέστε **SET**, η ημέρα της εβδομάδας αναβοσβήνει.
- 6- Ρυθμίστε την ώρα χρησιμοποιώντας τα κουμπιά + και -.

1	2	3	4	5	6	7
Δευτέρα	Τρίτη	Τετάρτη	Πέμπτη	Παρασκευή	Σάββατο	Κυριακή

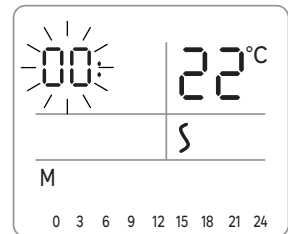

- 7- Πιέστε **SET** για να αποθηκεύσετε την επιλογή σας.

💡 Μετά τη ρύθμιση, ενεργοποιείται η χειροκίνητη λειτουργία.

Τρόποι λειτουργίας

Είναι διαθέσιμοι διαφορετικοί τρόποι λειτουργίας:

- Λειτουργία αναμονής: Η συσκευή είναι απενεργοποιημένη. Θερμαίνεται μόνο εάν είναι ενεργοποιημένη η λειτουργία Αντιψυκτικής προστασίας.
- Χειροκίνητη λειτουργία: Η συσκευή παρακολουθεί συνεχώς τον καθορισμένο βαθμό της θερμοκρασίας (επιθυμητή θερμοκρασία) χρησιμοποιώντας μία από τις 3 επιλεγμένες ρυθμίσεις ισχύος.
- Λειτουργία προγραμμάτων: Η συσκευή ακολουθεί τα αποθηκευμένα προγράμματα για την εβδομάδα ή το Σαββατοκύριακο. Αυτά τα προγράμματα ρυθμίζουν τις ώρες της ημέρας που ο θερμαντήρας πρέπει να παρακολουθεί τον καθορισμένο βαθμό της θερμοκρασίας ή που πρέπει να απενεργοποιηθεί.

 Είναι απαραίτητο να έχετε ρυθμίσει την ώρα και την ημέρα για να χρησιμοποιήσετε τη λειτουργία προγραμμάτων.

Αναμονή/Ενεργοποίηση της συσκευής

1- Πιέστε  για να θέσετε τη συσκευή σε αναμονή.

2- Πιέστε  ξανά για να ενεργοποιήσετε τη συσκευή.

Επιλογή λειτουργίας

• Πιέστε το κουμπί **MODE** αρκετές φορές για να επιλέξετε την επιθυμητή λειτουργία:

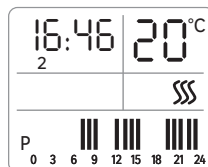
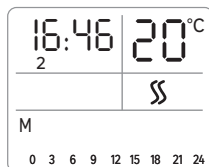
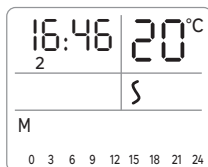

Χειροκίνητη λειτουργία
χαμηλής ισχύος

Χειροκίνητη λειτουργία
μέσης ισχύος

Χειροκίνητη λειτουργία
υψηλής ισχύος

Λειτουργία
προγράμματος

Χειροκίνητη λειτουργία

1- Πιέστε το κουμπί **MODE** αρκετές φορές για να επιλέξετε την ισχύ.

2- Χρησιμοποιήστε τα κουμπιά **+** και **-** για να ρυθμίσετε τον καθορισμένο βαθμό της θερμοκρασίας (επιθυμητή θερμοκρασία).

Συνεχής λειτουργία

- Στη Χειροκίνητη λειτουργία, πιέστε το κουμπί **SET** για να ενεργοποιήσετε τη συνεχή λειτουργία. Σε αυτήν τη λειτουργία, η συσκευή θερμαίνει συνεχώς, ανεξάρτητα από τον καθορισμένο βαθμό θερμοκρασίας. Η ένδειξη «HI» αντικαθιστά την ένδειξη της θερμοκρασίας.
- Χρησιμοποιήστε τα κουμπιά **+** και **-** για να εξέλθετε από τη συνεχή λειτουργία και να ρυθμίσετε έναν νέο καθορισμένο βαθμό θερμοκρασίας.

 Μετά από 12 ώρες συνεχούς λειτουργίας, η συσκευή επιστρέφει αυτόματα στη λειτουργία αναμονής.

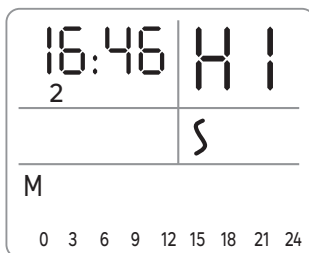

Αντιψυκτική προστασία

• Όταν η συσκευή βρίσκεται σε λειτουργία αναμονής, εάν η θερμοκρασία περιβάλλοντος μειωθεί κάτω από τους 5°C, ενεργοποιείται αυτόματα η αντιψυκτική προστασία και προβάλλεται η ένδειξη ❄️. Μόλις η θερμοκρασία αυξηθεί πάνω από τους 7°C, η προστασία απενεργοποιείται και η συσκευή επιστρέφει στη λειτουργία αναμονής.

Λειτουργία προγράμματος

• Η λειτουργία προγραμμάτων επιτρέπει τη ρύθμιση των ωρών της ημέρας που ο θερμαντήρας πρέπει να παρακολουθεί τον καθορισμένο βαθμό της θερμοκρασίας ή που πρέπει να βρίσκεται σε λειτουργία αναμονής. Μπορείτε να ορίσετε ένα πρόγραμμα για την εβδομάδα (ημέρες 1 έως 5) και ένα άλλο πρόγραμμα για το Σαββατοκύριακο (ημέρες 6 έως 7).

Επεξεργασία προγραμμάτων

- 1- Πιέστε το κουμπί **MODE** αρκετές φορές για να επιλέξετε τη λειτουργία προγραμματισμού. Κάθε μπάρα αντιστοιχεί σε περίοδο μίας ώρας.
- 2- Πιέστε **SET**, στην οθόνη εμφανίζεται «12345» (πρόγραμμα εβδομάδας) και η πρώτη μπάρα αναβοσβήνει (περίοδος από 0 έως 1 ώρα).
- 3- Πιέστε **+** για να ορίσετε ότι η συσκευή πρέπει να παρακολουθεί τον καθορισμένο βαθμό θερμοκρασίας κατά την περίοδο αυτή, ή **-** για να ορίσετε ότι η συσκευή πρέπει να βρίσκεται σε λειτουργία αναμονής κατά την περίοδο αυτή.
- 4- Η επόμενη μπάρα αναβοσβήνει (περίοδος από 1 έως 2 ώρες), πιέστε **+** ή **-** για να ρυθμίσετε αυτή την περίοδο.
- 5- Ακολουθήστε την ίδια διαδικασία για κάθε περίοδο της ημέρας.
- 6- Πιέστε **SET**, στην οθόνη εμφανίζεται «67» (πρόγραμμα Σαββατοκύριακου) και η πρώτη μπάρα αναβοσβήνει (περίοδος από 0 έως 1 ώρα).
- 7- Πιέστε **+** ή **-** για να ρυθμίσετε αυτή την περίοδο.
- 8- Η επόμενη μπάρα αναβοσβήνει (περίοδος από 1 έως 2 ώρες), πιέστε **+** ή **-** για να ρυθμίσετε αυτή την περίοδο.
- 9- Ακολουθήστε την ίδια διαδικασία για κάθε περίοδο της ημέρας.
- 10- Πιέστε **SET** για να εξέλθετε από τη λειτουργία επεξεργασίας.

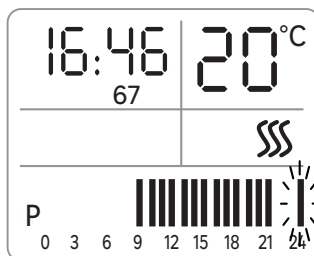
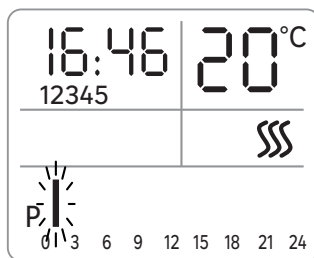

Χρονοδιακόπτης

Η λειτουργία χρονοδιακόπτη επιτρέπει στον θερμαντήρα να τεθεί σε λειτουργία αναμονής μετά από έναν χρόνο καθορισμένο από τον χρήστη.

- 1- Από τη λειτουργία αναμονής, πιέστε για να ενεργοποιήσετε τη συσκευή.
- 2- Πιέστε το κουμπί **MODE** αρκετές φορές για να επιλέξετε την ισχύ στη χειροκίνητη λειτουργία.
- 3- Χρησιμοποιήστε τα κουμπιά **+** και **-** για να ρυθμίσετε τον καθορισμένο βαθμό της θερμοκρασίας.
- 4- Πιέστε , το σύμβολο «M» αναβοσβήνει.
- 5- Ρυθμίστε τον αριθμό των ωρών, χρησιμοποιώντας τα κουμπιά **+** και **-** (μία μπάρα αντιστοιχεί σε μία ώρα).
- 6- Επιβεβαιώστε με το κουμπί .
- 7- Τώρα, η οθόνη προβάλλει έναν αριθμό μπαρών που αντιστοιχούν στον αριθμό των ωρών που απέμειναν πριν από τη λειτουργία αναμονής. Μια μπάρα θα εξαφανίζεται κάθε μία ώρα.

Κατά τη ρύθμιση του χρονοδιακόπτη, εάν δεν πραγματοποιηθεί ενέργεια εντός 10 δευτερολέπτων, η συσκευή εξέρχεται από τον κύκλο των ρυθμίσεων.

Πιέστε για περισσότερο από 3 δευτερόλεπτα ώστε να ακυρώσετε τον χρονοδιακόπτη

Κλειδωμα/Ξεκλειδωμα πλήκτρων

Τα κουμπιά ελέγχου μπορούν να κλειδωθούν για να αποτρέψουν ανεπιθύμητη χρήση, ιδιαίτερα από παιδιά. Για να πραγματοποιήσετε αυτήν τη ρύθμιση, πιέστε ταυτόχρονα τα κουμπιά **+** και **-** στον πίνακα ελέγχου ή πιέστε το κουμπί στο τηλεχειριστήριο για περισσότερο από 3 δευτερόλεπτα. Ακολουθήστε την ίδια διαδικασία για να ξεκλειδώσετε τα χειριστήρια.

Διακόπτης με ασφάλεια ανατροπής

Η συσκευή διαθέτει σύστημα πρόληψης ανατροπής, το οποίο σταματά αυτόματα την τροφοδοσία σε περίπτωση πτώσης ή μετατόπισης.

Θερμικός διακόπτης διακοπής

Μια θερμική ασφάλεια απενεργοποιεί αυτόματα τη συσκευή σε περίπτωση υπερθέρμανσης. Στην περίπτωση αυτή, σβήστε τη συσκευή, βρείτε την αιτία της υπερθέρμανσης και αφήστε τη συσκευή να κρυώσει πριν τη χρησιμοποιήσετε ξανά.

ΣΥΝΤΗΡΗΣΗ

- Πριν το καθάρισμα, αφαιρέστε το φιλς από την πρίζα (κίνδυνος ηλεκτροπληξίας). Περιμένετε μέχρι το θερμαντικό σώμα να κρυώσει (κίνδυνος εγκαύματος).
- Καθαρίζετε το θερμαντικό σώμα ανά τακτά χρονικά διαστήματα. Χρησιμοποιήστε ένα νωπό πανί και ποτέ μη χρησιμοποιείτε προϊόντα καθαρισμού ή διαλύτες που αντιδρούν με πλαστικά.

Αντικατάσταση της μπαταρίας του τηλεχειριστηρίου

- 1- Πιέστε τον μηχανισμό της θήκης μπαταριών στην κατεύθυνση του βέλους για να βγάλετε τη θήκη
- 2- Εισαγάγετε 1 μπαταρία CR2032 3 V στη θήκη. Βεβαιωθείτε ότι τηρείτε την πολικότητα (+ και -).
- 3- Τοποθετήστε ξανά στη θέση της τη θήκη μπαταριών.

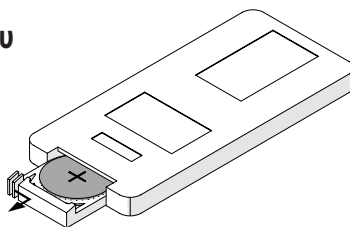

ΑΝΤΙΜΕΤΩΠΙΣΗ ΠΡΟΒΛΗΜΑΤΩΝ

Τυχόν δυσλειτουργίες οφείλονται συχνά σε ασήμαντες αιτίες. Συμβουλευτείτε τον παρακάτω πίνακα πριν επικοινωνήσετε με το Τμήμα Εξυπηρέτησης μετά την Πώληση. Αυτό θα σας εξοικονομήσει χρόνο και περιττά έξοδα.

Πρόβλημα	Αιτίες, Διορθώσεις
Η συσκευή δεν ξεκινά.	Ελέγξτε ότι η συσκευή τροφοδοτείται με ρεύμα. Ελέγξτε ότι ο θερμαντήρας είναι τοποθετημένος κάθετα σε μια σταθερή επιφάνεια.
Η μονάδα δεν θερμαίνεται.	Ελέγξτε τη θερμοκρασία του δωματίου: εάν είναι πολύ υψηλή συγκριτικά με τη ρύθμιση του θερμοστάτη, η μονάδα δεν θερμαίνεται.
Η συσκευή κάνει έναν υγρό θόρυβο κατά τον χειρισμό.	Κατά την αφαίρεση από τη συσκευασία ή την εγκατάσταση, είναι φυσιολογικό να ακούτε το υγρό να μετακινείται μέσα στη συσκευή.

ΕΠΙΔΙΟΡΘΩΣΗ

- Απαιτούνται εργασίες επιδιόρθωσης εάν το θερμαντικό σώμα έχει υποστεί βλάβη, έχουν δεισδύσει στο εσωτερικό της συσκευής υγρά ή αντικείμενα, εάν το θερμαντικό σώμα έχει εκτεθεί σε βροχή ή σε υγρασία ή εάν το θερμαντικό σώμα δεν λειτουργεί σωστά ή έχει πέσει.
- Σε περίπτωση που παρατηρήσετε καπνό, θορύβους ή ασυνήθιστες οσμές, απενεργοποιήστε αμέσως το θερμαντικό σώμα και αφαιρέστε το φιλς από την πρίζα. Εάν συμβεί κάτι από αυτά, σταματήστε να χρησιμοποιείτε το θερμαντικό σώμα μέχρι να ελεγχθεί από κάποιον ειδικό.
- Όλες οι εργασίες επισκευής πρέπει να πραγματοποιούνται μόνο από εξειδικευμένους τεχνικούς.
- Ποτέ μην ανοίγετε το περίβλημα του θερμαντικού σώματος.

ΧΑΡΑΚΤΗΡΙΣΤΙΚΑ

Αναγνωριστικό μοντέλου		HD972EB-A9QL		
Ονομαστική τάση	220-240 V	Ονομαστική συχνότητα	50-60 Hz	
<i>Στοιχείο</i>		<i>Σύμβολο</i>	<i>Μονάδα</i>	<i>Τιμή</i>
Θερμική ισχύς				
Στην ονομαστική θερμική ισχύ		P nom	kW	1.83 - 2.18
Στην ελάχιστη θερμική ισχύ		P min	kW	0.8
Μέγιστη συνεχής θερμική ισχύς		P max,c	kW	2.18
Βοηθητική κατανάλωση ηλεκτρικής ενέργειας				
Στην ονομαστική θερμική ισχύ		el max	kW	0
Στην ελάχιστη θερμική ισχύ		el min	kW	0
Στη λειτουργία αναμονής		el sb	kW	0.00043
<i>Στοιχείο</i>			<i>Μονάδα</i>	
Είδος θερμικής ισχύος μόνον στην περίπτωση των ηλεκτρικών τοπικών θερμοσυσσωρευτών (να επιλεγεί μία δι)				
Χειροκίνητος ρυθμιστής θερμικού φορτίου με ενσωματωμένο θερμοστάτη			Όχι	
Χειροκίνητος ρυθμιστής θερμικού φορτίου με ανάδραση θερμοκρασίας δωματίου ή/και εξωτερικής θερμοκρασίας			Όχι	
Ηλεκτρονικός ρυθμιστής θερμικού φορτίου με ανάδραση θερμοκρασίας δωματίου ή/και εξωτερικής θερμοκρασίας			Όχι	
Παραγωγή θερμότητας υποβοηθούμενη από ανεμιστήρα			Όχι	
Είδος ρύθμισης θερμικής ισχύος/ρυθμιστή θερμοκρασίας δωματίου				
Μονοβάθμια ρύθμιση θερμικής ισχύος χωρίς ρυθμιστή θερμοκρασίας δωματίου			Όχι	
Με δύο ή περισσότερες χειροκίνητες βαθμίδες χωρίς ρυθμιστή θερμοκρασίας δωματίου			Όχι	
Με μηχανικό θερμοστατικό ρυθμιστή θερμοκρασίας δωματίου			Όχι	
Με ηλεκτρονικό ρυθμιστή θερμοκρασίας δωματίου			Όχι	
Με ηλεκτρονικό ρυθμιστή θερμοκρασίας δωματίου και χρονοδιακόπτη ημέρας			Όχι	
Με ηλεκτρονικό ρυθμιστή θερμοκρασίας δωματίου και χρονοδιακόπτη εβδομάδας			Ναι	
Άλλες επιλογές ελέγχου				
Με ρυθμιστή θερμοκρασίας δωματίου με ανιχνευτή παρουσίας			Όχι	
Με ρυθμιστή θερμοκρασίας δωματίου με ανιχνευτή ανοιχτού παράθυρου			Όχι	
Με δυνατότητα ρύθμισης εξ αποστάσεως			Όχι	
Με ρυθμιστή προσαρμοζόμενης εκκίνησης			Όχι	
Με περιορισμό διάρκειας λειτουργίας			Ναι	
Με αισθητήρα θερμομέτρου μελανής σφαίρας			Όχι	
Contact Details	ADEO Services - 135 Rue Sadi Carnot - 59790 - RONCHIN - FRANCE			

ΑΝΤΑΛΛΑΚΤΙΚΑ

Μπορείτε να παραγγείλετε ορισμένα ανταλλακτικά του θερμαντήρα από το κατάστημά μας::

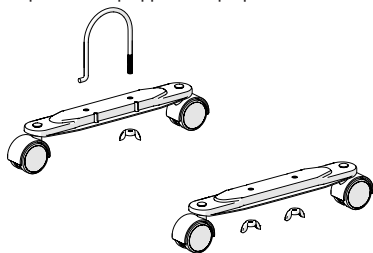

Όνομασία	Αναφορά προς παραγγελία
Σετ κυλίνδρων	3276007272406
Τηλεχειριστήριο	3276007376272

Γενικοί όροι εγγύησης του κατασκευαστή Adeo Services:

Η Adeo Services προσφέρει εγγύηση κατασκευαστή για τα προϊόντα της.

Πεδίο εφαρμογής της εγγύησης του κατασκευαστή Adeo Services:

Τα προϊόντα Adeo Services έχουν σχεδιαστεί και κατασκευαστεί για να προσφέρουν ποιτικές επιδόσεις που προορίζονται για συνήθη χρήση. Εάν ένα προϊόν αποδειχθεί ελαττωματικό κατά τη διάρκεια της περιόδου εγγύησης υπό κανονικές συνθήκες χρήσης, η Adeo Services είναι υπεύθυνη για την επισκευή ή την αντικατάστασή του.

Η εγγύηση Adeo Services καλύπτει την επισκευή ή αντικατάσταση (κατά την κρίση της Adeo Services) της συσκευής σας που διατίθεται στην αγορά από την Adeo Services εάν διαπιστωθεί ότι αυτή είναι ελαττωματική λόγω υλικού ή κατασκευαστικού ελαττώματος κατά τη διάρκεια της περιόδου εγγύησης.

Σε περίπτωση που ένα εξάρτημα που είναι απαραίτητο για τη σωστή λειτουργία του προϊόντος δεν είναι διαθέσιμο, η Adeo Services αναλαμβάνει να το αντικαταστήσει με ένα εξάρτημα με ισοδύναμα χαρακτηριστικά και επίπεδα απόδοσης.

Η εφαρμογή αυτής της εγγύησης δεν θέτει υπό αμφισβήτηση την άσκηση των δικαιωμάτων σας βάσει των νομικών εγγυήσεων που προβλέπονται από τον Αστικό Κώδικα και τον Κώδικα προστασίας του καταναλωτή.

Περιπτώσεις που εξαιρούνται από την εγγύηση του κατασκευαστή Adeo Services:

Η εγγύηση του κατασκευαστή Adeo Services δεν μπορεί να τύχει εφαρμογής στις ακόλουθες περιπτώσεις :

- Φυσιολογική φθορά του προϊόντος και/ή των εξαρτημάτων του,
- Τυχαιά ζημιά (που σχετίζεται με πτώση του προϊόντος, πρόσκρουση ή με λανθασμένη τοποθέτηση του προϊόντος)
- Ζημιά που προκύπτει από χρήση μη σύμφωνη προς τις πληροφορίες που περιέχονται στο εγχειρίδιο χρήσης και/ή στη συσκευασία (π.χ. κακή τάση τροφοδοσίας)
- Ζημιά που οφείλεται στη μη τήρηση των συστάσεων συντήρησης του προϊόντος.
- Ζημιές που προκαλούνται από εξωτερικές πηγές, όπως η μεταφορά, κακοκαιρία, διακοπές ρεύματος ή υπερτάσεις.
- Ζημιές αισθητικής, στις οποίες περιλαμβάνονται, μεταξύ άλλων, αμυχές, εκδορές ή η θραύση πλαστικών εξαρτημάτων,
- Προβλήματα που οφείλονται σε γεγονότα ανωτέρας βίας (γεγονός εκτός του ελέγχου της Adeo Services, απρόβλεπτο κατά την πώληση του προϊόντος και οι επιπτώσεις του οποίου δεν θα μπορούσαν να αποφευχθούν με λήψη κατάλληλων μέτρων (π.χ.: φυσικές καταστροφές)).
- Προβλήματα που προκαλούνται από:
 - Απρόσεκτη χρήση, κακή χρήση, λάθος χειρισμό ή απρόσεκτη χρήση του προϊόντος
 - χρήση μη σύμφωνη με το εγχειρίδιο χρήσης του προϊόντος
 - Χρήση του προϊόντος για σκοπούς άλλους από τους συνήθεις οικιακούς σκοπούς στη χώρα όπου αγοράστηκε.
 - Τη χρήση εξαρτημάτων που δεν έχουν συναρμολογηθεί ή εγκατασταθεί σύμφωνα με τις οδηγίες συναρμολόγησης της Adeo Services
 - Τη χρήση ανταλλακτικών και αξεσουάρ που δεν αποτελούν γνήσια εξαρτήματα της Adeo Services.
 - Ελαττωματική εγκατάσταση ή συναρμολόγηση
 - Επισκευές ή τροποποιήσεις που πραγματοποιούνται από μέρη εκτός εκείνων που έχουν εξουσιοδοτηθεί από την Adeo Services ή τους εξουσιοδοτημένους αντιπροσώπους της.
- Η εγγύηση δεν θα ισχύει επίσης εάν έχει αφαιρεθεί ή αλλοιωθεί ο σειριακός αριθμός ή η πινακίδα με τα χαρακτηριστικά του προϊόντος (εάν το προϊόν διαθέτει πινακίδα χαρακτηριστικών)
- Εάν η Adeo Services λάβει από τις αρμόδιες δημόσιες αρχές πληροφορίες που αναφέρουν ότι το προϊόν έχει κλαπεί.

• **Ποιοι είναι οι όροι και οι προϋποθέσεις για την εφαρμογή της εγγύησης;**

Οι όροι και οι προϋποθέσεις για την εφαρμογή της εγγύησης της Adeo Services είναι οι εξής:

- Η εγγύηση τίθεται σε ισχύ την ημερομηνία αγοράς (ή την ημερομηνία παράδοσης εάν αυτή είναι μεταγενέστερη).
- Προσκόμιση απόδειξης παράδοσης/αγοράς πριν από οποιαδήποτε επέμβαση στη συσκευή σας υπό εγγύηση. Επισημαίνεται ότι, χωρίς την απόδειξη αυτή, κάθε εργασία που πρόκειται να εκτελεστεί θα υπόκειται στην έκδοση μιας προσφοράς, η οποία θα πρέπει να γίνει αποδεκτή από τον πελάτη πριν από οποιαδήποτε παρέμβαση. Κρατήστε την απόδειξη αγοράς ή το δελτίο παράδοσης.
- Όλες οι παρεμβάσεις θα πραγματοποιηθούν από την Adeo Services ή τους εγκεκριμένους παρόχους υπηρεσιών της.
- Οποιοδήποτε ανταλλακτικό μέρος καθίσταται ιδιοκτησία της Adeo Services
- Η επισκευή ή η αντικατάσταση της υπό εγγύηση συσκευής σας δεν παρατείνει την περίοδο εγγύησης.
- Η εγγύηση δεν θέτει υπό αμφισβήτηση την άσκηση των δικαιωμάτων σας βάσει των νομικών εγγυήσεων που προβλέπονται από τον Αστικό Κώδικα και τον Κώδικα προστασίας του καταναλωτή.
- Για να διεκδικήσετε αυτή την εγγύηση, πρέπει να επικοινωνήσετε με το κατάστημα από το οποίο αγοράσατε το προϊόν σας.

Ημερομηνία έναρξης ισχύος της εγγύησης:

Η εγγύηση της Adeo Services τίθεται σε ισχύ από την ημερομηνία αγοράς ή την ημερομηνία παράδοσης του προϊόντος σας, ανάλογα με το ποια ημερομηνία είναι μεταγενέστερη.

Γεωγραφικό πεδίο εφαρμογής της εγγύησης Adeo Services:

Η εγγύηση ισχύει στη χώρα αγοράς του προϊόντος

Εάν χρησιμοποιείτε τη συσκευή σας σε άλλη χώρα από αυτήν στην οποία την αγοράσατε, η εγγύηση ενδέχεται να ακυρωθεί. Στην περίπτωση αυτή, παρακαλείσθε να επικοινωνήσετε με το κατάστημα στη χώρα προέλευσης από την οποία αγοράσατε το προϊόν, το οποίο θα εξετάσει την αξίωση εγγύησης κατά περίπτωση.

Εξαιρέση από την εγγύηση της Adeo Services σε περίπτωση μεταπώλησης του προϊόντος:

Σε περίπτωση μεταπώλησης του προϊόντος κατά τη διάρκεια της περιόδου εγγύησης, αυτή παραμένει σε ισχύ προς όφελος του αγοραστή και μπορεί να τεθεί σε εφαρμογή από τον τελευταίο, υπό την επιφύλαξη ωστόσο:

Να παρέχεται η απόδειξη της αρχικής αγοράς του προϊόντος,

Να παρέχεται η απόδειξη της ορθής λειτουργίας του προϊόντος κατά τη μεταπώληση,

Να πληρούνται οι προϋποθέσεις που ορίζονται στο παρόν για την εφαρμογή της εγγύησης.

Διευκρινίζεται ότι η μεταπώληση του προϊόντος δεν επηρεάζει την περίοδο εγγύησης που απομένει από την ημερομηνία μεταπώλησης. Έτσι, ο αγοραστής του μεταπωληθέντος προϊόντος μπορεί να διεκδικήσει το όφελος της εγγύησης της Adeo Services εντός του ορίου της περιόδου ισχύος που απομένει από την εν λόγω εγγύηση κατά την ημερομηνία μεταπώλησης.

OSTRZEŻENIE



UWAGA! **Bardzo gorąca powierzchnia.**

Niektóre części tego produktu mogą stać się bardzo gorące i spowodować poparzenia. Szczególną uwagę należy zwrócić na dzieci i osoby najbardziej wrażliwe.



**PRZED ROZPOCZĘCIEM
KORZYSTANIA Z
URZĄDZENIA NALEŻY
DOKŁADNIE PRZECZYTAĆ
NINIEJSZĄ INSTRUKCJĘ**



NIE OBEJMUJĄ!

- Dzieci poniżej 3 roku życia powinny być trzymane z dala od tego urządzenia, chyba że są one pod stałym nadzorem.
- Dzieci w wieku od 3 do 8 lat mogą mieć możliwość włączania i wyłączenia urządzenia jedynie pod warunkiem, że urządzenie zostało umieszczone lub zainstalowane w normalnym, przewidzianym do tego celu miejscu oraz że dzieci te są nadzorowane lub zostały poinstruowane w zakresie bezpiecznego użytkowania urządzenia i rozumieją potencjalne zagrożenia. Dzieci w wieku od 3 do 8 lat nie powinny podłączać, regulować, czyścić urządzenia ani wykonywać czynności konserwacyjnych.
- Urządzenie to może być użytkowane przez dzieci w wieku co najmniej 8 lat oraz przez osoby o ograniczonych zdolnościach fizycznych, sensorycznych lub umysłowych, a także osoby nie posiadające doświadczenia lub wiedzy, jeżeli są one odpowiednio nadzorowane lub jeżeli otrzymały instrukcje dotyczące bezpiecznego użytkowania urządzenia i są świadome występujących zagrożeń. Dzieci nie mogą bawić się urządzeniem. Dzieci bez nadzoru nie mogą czyścić ani konserwować urządzenia.
- Użyj tego podgrzewacza na poziomej i stabilnej powierzchni lub przytworzonej do ściany, odpowiednio
- W celu zmniejszenia ryzyka pożaru, tekstyliów, zastan lub innych materiałów łatwopalnych znajdują się w minimalnej odległości 1 m od wylotu powietrza.
- Używaj tylko do środka
- Nie używaj tego grzejnika, jeśli spadł;

OSTRZEŻENIE

- Nie używaj, jeśli grzejnik ma widoczne oznaki uszkodzenia;
- Jeśli kabel zasilający jest uszkodzony, musi zostać wymieniony przez producenta, jego serwis posprzedażny lub podobnie wykwalifikowane osoby, aby uniknąć zagrożenia.
- Grzejnik nie powinien znajdować się bezpośrednio pod gniazdkiem elektrycznym.
- Podczas pierwszego uruchomienia ogrzewania, może pojawić się lekki zapach, który spowodowany jest ulatnianiem się ewentualnych substancji związanych z produkcją urządzenia.
- Nie należy używać tego grzejnika w pobliżu wanny, prysznicza lub basenu.
- Nie kłaść ubrań i innych przedmiotów bezpośrednio na urządzeniu w celu ich ogrzania, aby uniknąć pożaru.
- Nie należy używać tego grzejnika w małych pomieszczeniach, jeśli przebywają w nich osoby niezdolne do samodzielnego opuszczenia pomieszczenia, chyba że zapewniony jest stały nadzór;
- Nie używaj tego podgrzewacza, jeśli został usunięty;
- Nie używaj, jeśli są widoczne oznaki uszkodzenia nagrzewnicy;
- Aby uniknąć niebezpieczeństwa związanego z przypadkowym zresetowaniem wyłącznika termicznego, urządzenie nie może być zasilane za pomocą zewnętrznego wyłącznika, takiego jak programator czasowy, ani podłączone do obwodu, który jest regularnie włączany i wyłączany przez dostawcę energii elektrycznej.
- Jeśli urządzenie nie będzie używane przez dłuższy czas lub kiedy użytkownik znajduje się poza domem należy odłączyć je od zasilania.
- Grzejnik ten jest wypełniony precyzyjną ilością płynu do przenoszenia ciepła, który w przypadku połamania jest niebezpieczny dla zdrowia.
- Naprawy wymagające otwarcia zbiornika mogą być wykonywane wyłącznie przez producenta lub jego serwisanta.
- W przypadku wycieku należy skontaktować się z instalatorem i podjąć wszelkie środki ostrożności, aby uniknąć ewentualnego spożycia płynu przez użytkowników, zwłaszcza małe dzieci i osoby szczególnie wrażliwe.

OSTRZEŻENIE

- Podczas utylizacji urządzenia grzewczego należy przestrzegać przepisów dotyczących utylizacji czynnika przekazującego ciepło.
- Nie pozwalać dzieciom bawić się bateriami.
- Nie połykać baterii.
- nie należy ładować baterii nienadających się do ponownego naładowania;
- Zużyte lub przeciekające baterie należy wyjąć z urządzenia i bezpiecznie zutylizować;
- jeśli urządzenie ma pozostać nieużywane przez dłuższy czas, należy wyjąć baterie;
- nie należy zwierać styków baterii;

Utylizacja opakowania

Opakowanie można w całości poddać recyklingowi, co potwierdza symbol recyklingu. Poszczególnych elementów opakowania nie należy wyrzucać do środowiska, lecz należy je utylizować zgodnie z lokalnymi przepisami.

Postępowanie z urządzeniami elektrycznymi i elektronicznymi po zakończeniu eksploatacji



Piktogram ten wskazuje, że produktu nie wolno wyrzucać razem z nieposortowanymi odpadami domowymi. Wprowadzono system usuwania i przetwarzania specyficzny dla zużytego sprzętu elektrycznego i elektronicznego, którego stosowanie jest obowiązkowe, w tym prawo do bezpłatnego odbioru zużytego sprzętu przy okazji zakupu nowego i selektywna zbiórka przez uprawniony organizm.

Aby uzyskać więcej informacji, należy skontaktować się ze swoim sklepem lub urzędem miasta. Właściwa utylizacja zużytego sprzętu elektrycznego i elektronicznego zapewnia właściwe przetwarzanie i odzyskiwanie w celu zapobiegania szkodom dla środowiska i zdrowia ludzi oraz w celu ochrony zasobów naturalnych.

INSTALACJA

Montaż kółek

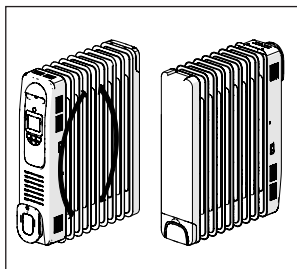

1 - Umieścić grzejnik do góry nogami

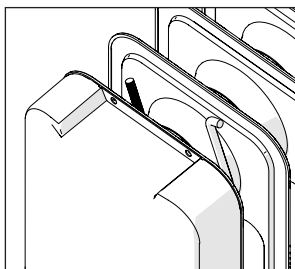

2 - Włożyć śrubę typu U.

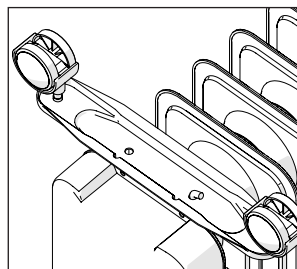

3 - Umieścić płytkę na haku śruby typu U

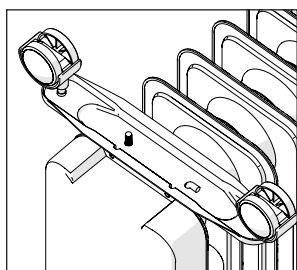

4 - Włożyć część gwintowaną

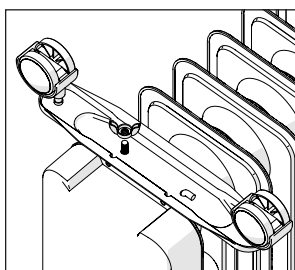

5 - Dokręcić za pomocą nakrętki motylkowej

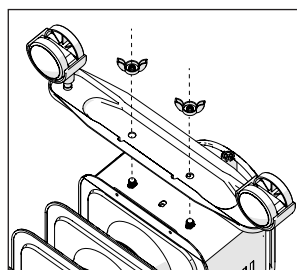

6 - Druga płytkę musi być zamocowana bezpośrednio na grzejniku.

PL

Podłączenie

- Urządzenie to jest typu mobilnego i powinno być przemieszczane z zachowaniem zasad bezpieczeństwa.
- To urządzenie musi być podłączone do ziemi
- Podłączyć wtyczkę do gniazdka ściennego 220-240V 50/60Hz
- Odłączyć urządzenie, kiedy nie jest używane
- Zwijacz pozwala na bezpieczne przechowywanie kabla

Ważne!

- Pamiętaj, aby całkowicie rozwinąć kabel przed podłączeniem.
- Nie wolno przenosić grzejnika trzymając za zwijacz.

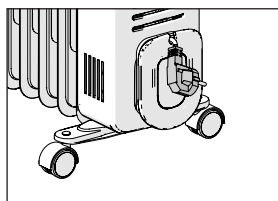
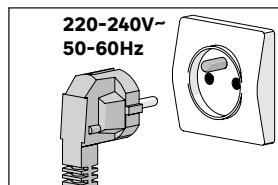

UŻYTKOWANIE

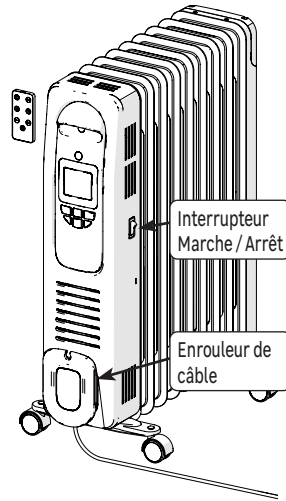
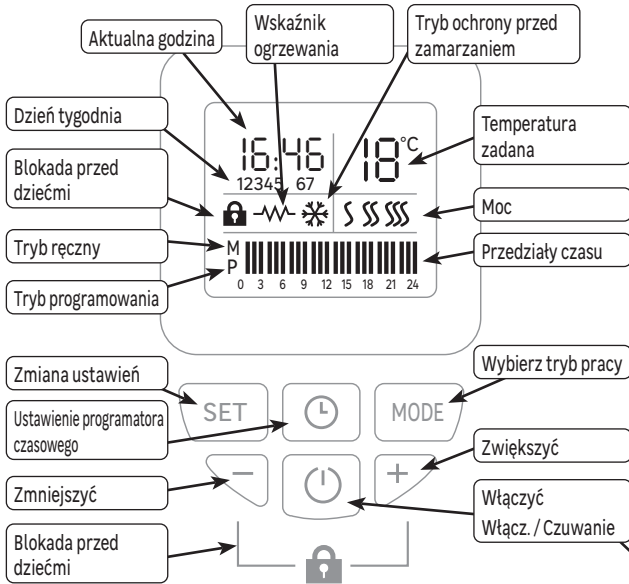

💡 Wszystkie elementy sterujące są dostępne zarówno na panelu grzejnika, jak i na pilocie zdalnego sterowania; Usuń plastikową zatyczkę, aby aktywować pilota zdalnego sterowania.

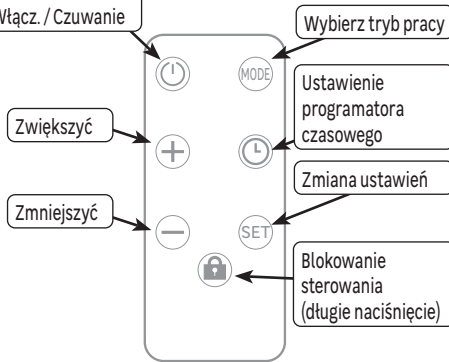
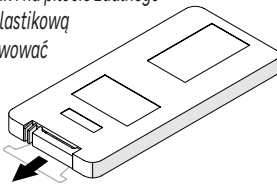

Przełącznik Włącz/Wyłącz

Przełącznik Włącz/Wył. znajduje się z boku urządzenia.

Używać go tylko do długotrwałego wyłączenia (kilka dni).

Po dłuższym okresie nieużywania może zająć konieczność ponownego ustawienia dnia i godziny.

Po włączeniu zasilania urządzenie automatycznie przechodzi w tryb czuwania.

Pierwsze uruchomienie

Po pierwszym włączeniu zasilania niezbędne jest ustawienie dnia i godziny:

- 1- Naciśnij , aby wyjść z trybu czuwania, zamiga godzina.
- 2- Ustaw godzinę przy pomocy przycisków + i -.
- 3- Naciśnij **SET**, a minuty zamigają
- 4- Ustaw godzinę przy pomocy przycisków + i -.
- 5- Naciśnij **SET**, zamiga dzień tygodnia
- 6- Ustaw godzinę przy pomocy przycisków + i -.

1	2	3	4	5	6	7
poniedziałek	wtorek	środa	czwartek	piątek	sobota	niedziela

- 7- Naciśnij **SET**, aby potwierdzić.

💡 Po wprowadzeniu ustawień włączany jest tryb ręczny.

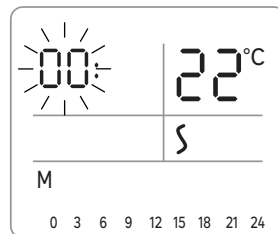

Tryb Funkcjonowania

Dostępnych jest kilka trybów funkcjonowania:

- Tryb czuwania: Urządzenie jest wyłączone, grzeje tylko wtedy, kiedy włączony jest tryb ochrony przed zamarzaniem.
- Tryb ręczny: Urządzenie stale kontroluje ustawioną temperaturę (temperaturę zadaną) przy pomocy jednej z 3 wybranej mocy grzewczej.
- Tryb programowania: Urządzenie wykonuje programy zapisane na tydzień lub na weekend. Programy te określają, w jakich godzinach w ciągu dnia grzejnik ma pracować zgodnie z ustawioną temperaturą lub ma być wyłączony.

💡: Aby korzystać z trybu programowania, konieczne jest wcześniejsze ustawienie godziny i dnia.

Tryb czuwania/ Włączanie urządzenia

1- Nacisnąć , aby przełączyć urządzenie w tryb czuwania

2- Ponownie nacisnąć , aby włączyć urządzenie.

Wybór trybu funkcjonowania

- Naciśnięcie kilkakrotnie przycisk **MODE**, aby wybrać żądany tryb:

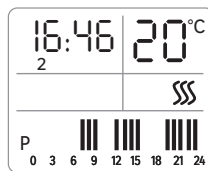
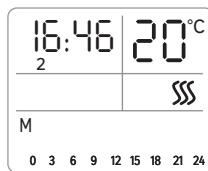
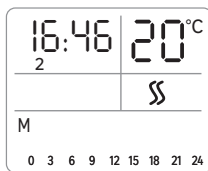
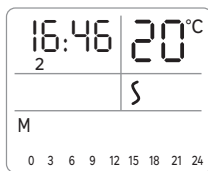

Tryb ręczny Niski
Poziom mocy



Tryb ręczny Średni
Poziom mocy



Tryb ręczny Wysoki
Poziom mocy



Tryb programowania



Tryb ręczny

1- Naciśnij kilkakrotnie przycisk **MODE**, aby wybrać poziom mocy

2- Przy pomocy przycisków **+** i **-** ustawić temperaturę docelową (temperaturę zadaną).

Wymuszony tryb pracy ciągłej

- W trybie ręcznym naciśnij przycisk **SET**, aby włączyć tryb wymuszony. W tym trybie urządzenie grzeje w sposób ciągły, niezależnie od ustawionej temperatury. Wskazanie HI zastępuje wskazanie temperatury.
- Za pomocą przycisków **+** i **-** można wyjść z trybu wymuszonego i ustawić nową temperaturę zadaną.

💡: Po 12 godzinach wymuszonej pracy urządzenie automatycznie powraca do trybu czuwania

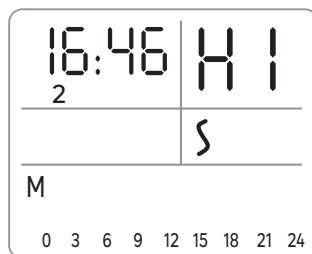

Ochrona przed zamarzaniem

- Kiedy urządzenie znajduje się w trybie czuwania, jeśli temperatura otoczenia spadnie poniżej 5°C, włącza się automatycznie ochrona przed zamarzaniem i zapali wskaźnik ❄️. Kiedy tylko temperatura wzrośnie powyżej 7°C, ochrona przed zamarzaniem zostaje wyłączona i urządzenie powraca do trybu gotowości.

Tryb programowania

- Tryb programowania pozwala określić pory dnia, w których grzejnik uruchomi się automatycznie po upływie określonego czasu zgodnie z ustawioną temperaturą lub będzie w stanie czuwania. Możliwe jest zdefiniowanie programu na tydzień (dni od 1 do 5) lub na weekend (dni 6 i 7).





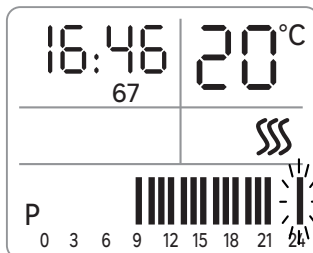
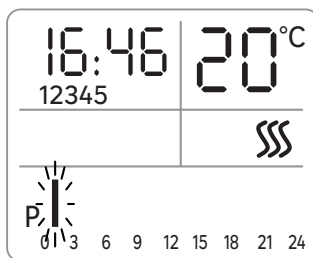

Edycja programów

- 1- Naciśnij kilkakrotnie **MODE**, aby wybrać tryb programowania. Każdy stupek odpowiada jednogodzinnemu okresowi.
- 2- Naciśnij **SET**, na wyświetlaczu pojawi się "12345" (program tygodniowy) i zacznie migać pierwszy pasek (okres od 0 godz. do 1 godz.),
- 3- Naciśnij **+**, aby zaprogramować działanie grzejnika zgodnie z ustawioną temperaturą w tym okresie, lub **-**, aby przełączyć na tryb gotowości w tym okresie.
- 4- Następny pasek miga (okres od 1 godz. do 2 godz.). Naciśnij **+** lub **-**, aby ustawić przedział czasu.
- 5- Postępować w ten sam sposób dla każdej pory dnia
- 6- Naciśnij **SET**, na wyświetlaczu pojawi się "67" (program weekendowy) i zacznie migać pierwszy pasek (okres od 0 godz. do 1 godz.),
- 7- Naciśnij **+** lub **-**, aby ustawić ten przedział czasu.
- 8- Następny pasek miga (okres od 1 godz. do 2 godz.). Naciśnij **+** lub **-**, aby ustawić przedział czasu.
- 9- Postępować w ten sam sposób dla każdej pory dnia
- 10- Naciśnij **SET**, aby wyjść z trybu edycji.



Programator czasowy

Funkcja programatora czasowego umożliwia przełączenia grzejnika w tryb czuwania po upływie zdefiniowanego przez użytkownika czasu.

- 1- W trybie czuwania naciśnij , aby włączyć urządzenie.
 - 2- Naciśnij kilkakrotnie **MODE**, aby wybrać poziom mocy w trybie ręcznym
 - 3- Użyj przycisków **+** i **-**, aby wybrać zadaną temperaturę.
 - 4- Naciśnij , symbol M zamiga.
 - 5- Ustawić liczbę godzin za pomocą przycisków **+** i **-** (jeden pasek odpowiada jednej godzinie)
 - 6- Potwierdzić przyciskiem .
 - 7- Na wyświetlaczu pojawi się teraz liczba pasków odpowiadająca liczbie godzin pozostałych do końca trybu czuwania. Jeden pasek będzie usuwany co godzinę.
-  Podczas ustawiania programatora czasowego, po 10 sekundach nieaktywności urządzenie kończy cykl ustawiania.
-  Naciśnij  przez ponad 3 sekundy, aby anulować programator czasowy

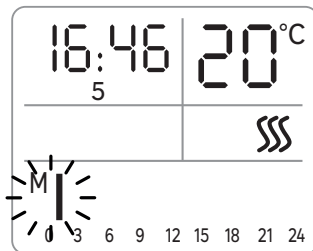

Blokowanie/odblokowanie komend/poleceń

Elementy sterujące można zablokować, aby uniemożliwić ich przypadkowe użycie, zwłaszcza przez dzieci. Aby to zrobić, naciśnij jednocześnie przyciski **+** i **-** na panelu sterowania lub naciśnij przycisk  na pilocie zdalnego sterowania przez dłużej niż 3 sekundy. Postępuj w ten sam sposób, aby je odblokować.

Wyłącznik antyprzechytowy

Urządzenie wyposażone jest w system zapobiegający przechytowi, który automatycznie odcina zasilanie w przypadku upadku lub przesunięcia urządzenia.

Wyłącznik termiczny

Zabezpieczenie termiczne automatycznie wyłącza urządzenie w razie przegrzania. W takim przypadku należy wyłączyć urządzenie, usunąć przyczynę przegrzania i odczekać aż ostygnie przed ponownym użyciem.

KONSERWACJA

- Przed czyszczeniem wyjąć wtyczkę z gniazdka (ryzyko porażenia prądem) i odczekać, aż grzejnik ostygnie (niebezpieczeństwo poparzenia).
- Regularnie czyścić grzejnik. Używać lekko wilgotnej szmatki i nigdy nie używać środków czyszczących lub rozpuszczalników, które reagują z tworzywami sztucznymi.

Wymiana baterii w pilocie zdalnego sterowania

- 1 - Przesunąć blokadę komory baterii zgodnie ze strzałką, aby wyjąć komorę baterii.
- 2 - Włożyć 1 baterię CR2032 3V do komory. Upewnić się, że polaryzacja ("+" i "-") jest prawidłowa.
- 3 - Włożyć z powrotem komorę baterii.

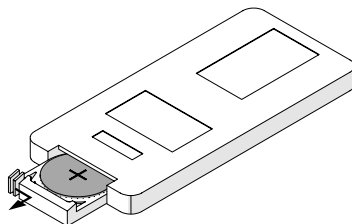

NAPRAWA

Usterki są często spowodowane drobnymi przyczynami; przed skontaktowaniem się z serwisem posprzedażowym należy zapoznać się z poniższą tabelą. Może to zaoszczędzić czas i niepotrzebne wydatki.

Problem	Przyczyny, środki zaradcze
Urządzenie nie uruchamia się.	Sprawdź, czy urządzenie jest odpowiednio zasilane prądem. Sprawdź, czy urządzenie znajduje się w pozycji pionowej, na stabilnej powierzchni.
Urządzenie nie grzeje.	Sprawdź temperaturę w pomieszczeniu: jeśli jest ona zbyt wysoka w stosunku do ustawienia termostatu, grzejnik nie będzie grzał.
Urządzenie wydaje dźwięk płynu podczas obsługi.	Podczas rozpakowywania lub instalowania, normalne jest, że słychać ciec przepływającą przez urządzenie.

NAPRAWA

- Grzejnik wymaga naprawy, jeśli został uszkodzony, jeśli ciecze lub przedmioty dostały się do wnętrza grzejnika, jeśli grzejnik został wystawiony na działanie deszczu lub wilgoci, jeśli grzejnik nie działa prawidłowo lub został przewrócony.
- W przypadku wykrycia dymu, nietypowych odgłosów lub zapachów należy natychmiast wyłączyć grzejnik i wyjąć wtyczkę z gniazdka. W takim przypadku należy zaprzestać używania urządzenia grzewczego do czasu sprawdzenia go przez specjalistę.
- Urządzenie musi być naprawiane przez wykwalifikowany personel.
- Nigdy nie otwierać obudowy grzejnika.

DANE TECHNICZNE

Numer referencyjny modelu		HD972EB-A9QL		
Napięcie znamionowe	220-240 V	Częstotliwość znamionowa	50-60 Hz	
<i>Artykuł (Pozycja)</i>		<i>Symbol</i>	<i>Jednostka</i>	<i>Wartość</i>
Moc cieplna				
Przy znamionowej mocy cieplnej		P nom	kW	1.83 - 2.18
Przy minimalnej mocy cieplnej		P min	kW	0.8
Maksymalna ciągła moc grzewcza		P max,c	kW	2.18
Pomocnicze zużycie energii elektrycznej				
Przy znamionowej mocy cieplnej		el max	kW	0
Przy minimalnej mocy cieplnej		el min	kW	0
W trybie czuwania		el sb	kW	0.00043
<i>Artykuł (Pozycja)</i>		<i>Jednostka</i>		
Sposób doprowadzania ciepła wyłącznie w przypadku elektrycznych akumulacyjnych miejscowych ogrzewaczy				
Ręczna regulacja obciążenia termicznego z wbudowanym termostatem				Nie
Ręczna regulacja obciążenia termicznego z uwzględnieniem informacji o temperaturze w pomieszczeniu i/lub temperaturze zewnętrznej				Nie
Elektroniczna kontrola obciążenia termicznego z uwzględnieniem informacji o temperaturze w pomieszczeniu i/lub na zewnątrz				Nie
Regulowana wentylatorem moc grzewcza				Nie
Typ regulacji mocy cieplnej/ temperatury w pomieszczeniu				
Jednostopniowa regulacja mocy grzewczej, bez regulacji temperatury pomieszczenia				Nie
Ręczna regulacja dwu- lub wielostopniowa, bez regulacji temperatury w pomieszczeniu				Nie
Regulacja temperatury w pomieszczeniu za pomocą termostatu mechanicznego				Nie
Elektroniczna regulacja temperatury w pomieszczeniu				Nie
Elektroniczna regulacja temperatury w pomieszczeniu i programator dzienny				Nie
Elektroniczna regulacja temperatury w pomieszczeniu i programator tygodniowy				Tak
Inne opcje sterowania				
Regulacja temperatury w pomieszczeniu, z czujnikiem obecności				Nie
Regulacja temperatury w pomieszczeniu z czujnikiem otwartego okna				Nie
Opcja zdalnego sterowania				Nie
Adaptacyjna kontrola aktywacji				Nie
Ograniczenie czasu aktywacji				Tak
Czarny czujnik kulisty				Nie
Contact Details	ADEO Services - 135 Rue Sadi Carnot - 59790 - RONCHIN - FRANCE			

CZĘŚCI ZAMIENNE

Niektóre części tego grzejnika można zamówić w twoim sklepie:

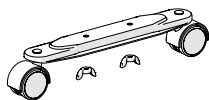
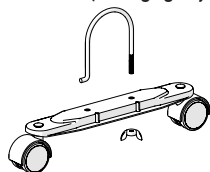

Oznaczenie	Numerы części do zamówienia
Zestaw kótek	3276007272406
Pilot zdalnego sterowania	3276007376272

PL

GWARANCJA

Ogólne warunki gwarancji producenta Adeo Services:

Firma Adeo Services oferuje gwarancję producenta na swoje produkty.

Zakres stosowania gwarancji producenta Adeo Services:

Produkty Adeo Services są projektowane i produkowane z myślą o wysokiej jakości i wydajności podczas normalnego użytkowania. Jeśli produkt okaże się niesprawny podczas okresu gwarancji w normalnych warunkach użytkowania, firma Adeo Services jest zobowiązana do jego naprawy lub wymiany.

Gwarancja firmy Adeo Services obejmuje naprawę lub wymianę (wedle uznania Adeo Services) urządzenia wprowadzonego do obrotu przez firmę Adeo Services, jeśli okaże się ono niesprawne z powodu wady materiałowej lub produkcyjnej w okresie gwarancji.

W przypadku braku dostępności części niezbędnej do poprawnego działania produktu firma Adeo Services zobowiązuje się do jej wymiany na część o równorzędnych parametrach i sprawności.

Skorzystanie z gwarancji nie uniemożliwia wykorzystania gwarancji prawnych przewidzianych w kodeksie cywilnym lub prawach konsumenta.

Wyłączenia z gwarancji producenta Adeo Services:

Gwarancja producenta Adeo Services nie ma zastosowania w poniższych przypadkach :

- Normalne zużycie produktu lub jego elementów (np. bezpieczniki, paski, szczotki, akumulatory, filtry, powłoki ochronne itp.).
- Przypadkowe uszkodzenia (związane z przewróceniem, uderzeniem lub nieprawidłowym ułożeniem produktu).
- Uszkodzenia produktu wynikające z użytkowania niezgodnie z informacjami przedstawionymi w instrukcji obsługi lub na opakowaniu (np. nieprawidłowe napięcie zasilania).
- Uszkodzenia spowodowane nieprzestrzeganiem zaleceń dotyczących konserwacji produktu.
- Uszkodzenia spowodowane czynnikami zewnętrznymi, np. uszkodzenia w transporcie, złe warunki atmosferyczne, przepięcia lub przerwy w dostawie prądu.
- Uszkodzenia kosmetyczne, takie jak rysy, zadrapania lub wgniecenia elementów z tworzywa sztucznego.
- Awarie spowodowane siłą wyższą (tzn. zdarzeniami poza kontrolą firmy Adeo Services, których nie można przewidzieć w momencie sprzedaży produktu lub których skutków nie da się uniknąć przy zastosowaniu odpowiednich środków) (np. klęski żywiołowe).
- Awarie spowodowane przez:
 - Niedbałe użytkowanie, nieprawidłową obsługę, niewłaściwe postępowanie lub lekkomyślne korzystanie z produktu.
 - Użytkowanie produktu niezgodnie z podręcznikiem obsługi.
 - Użytkowanie produktu do celów innych niż normalny użytek domowy w kraju zakupu.
 - Użytkowanie części, które nie zostały zamontowane lub założone zgodnie z instrukcją montażu Adeo Services.
 - Korzystanie z nieoryginalnych części i akcesoriów firmy Adeo Services.
 - Nieprawidłową instalację lub montaż
 - Naprawy lub modyfikacje wykonane przez osoby nieupoważnione przez firmę Adeo Services lub jej autoryzowanych przedstawicieli.
- Gwarancja utraci także ważność w przypadku usunięcia lub zniszczenia numeru seryjnego lub tabliczki znamionowej produktu (o ile produkt ma tabliczkę znamionową).
- Ponadto gwarancja utraci ważność, jeśli firma Adeo Services otrzyma od odpowiedniego organu publicznego informację o kradzieży produktu.

Jakie są warunki gwarancji?

Warunki gwarancji firmy Adeo Services:

- Gwarancja obowiązuje od daty zakupu (lub daty dostarczenia, jeśli jest późniejsza) produktu.
- Przed podjęciem jakichkolwiek czynności w ramach gwarancji konieczne jest przedstawienie dowodu dostawy/zakupu produktu. Należy pamiętać, że bez wspomnianego dowodu wszelkie prace będą podlegać wycenie, którą klient będzie musiał zaakceptować przed rozpoczęciem czynności. Prosimy o zachowanie dowodu zakupu lub dostawy.
- Wszelkie czynności będą przeprowadzane przez firmę Adeo Services lub zatwierdzonych usługodawców.
- Każda wymieniona część będzie stanowić własność firmy Adeo Services.
- Naprawa lub wymiana urządzenia w ramach gwarancji nie powoduje wydłużenia okresu gwarancji.
- Gwarancja nie uniemożliwia korzystania z gwarancji prawnych przewidzianych w kodeksie cywilnym lub prawach konsumenta.
- Aby skorzystać z gwarancji, należy skontaktować się z punktem, w którym zakupiono produkt.

Data wejścia gwarancji w życie:

Gwarancja firmy Adeo Services wchodzi w życie w dniu zakupu lub dostarczenia produktu, w zależności od tego, która data jest późniejsza.

Zasięg geograficzny gwarancji firmy Adeo Services:

Gwarancja obowiązuje w kraju zakupu produktu.

Gwarancja może utracić ważność w przypadku użytkowania produktu w kraju innym od tego, w którym dokonano zakupu. W takiej sytuacji należy skontaktować się z punktem sprzedaży w kraju zakupu produktu. Sprzedawca oceni indywidualnie każde zgłoszenie gwarancyjne.

Gwarancja firmy Adeo Services w przypadku odsprzedaży produktu:

W przypadku odsprzedaży produktu w okresie gwarancji nabywca zachowuje prawo do gwarancji, z zastrzeżeniem następujących warunków:

Konieczne jest przedstawienie oryginalnego dowodu zakupu produktu.

Konieczne jest przedstawienie dowodu prawidłowego działania produktu w momencie odsprzedaży.

Konieczne jest spełnienie warunków realizacji gwarancji przedstawionych w niniejszym dokumencie.

Niniejszym informujemy, że odsprzedaż produktu nie wpływa na okres gwarancji pozostały w dniu odsprzedaży. Tym samym nabywca odsprzedanego produktu może dochodzić roszczeń gwarancyjnych wobec firmy Adeo Services w okresie gwarancji pozostałym od dnia odsprzedaży.

УВАГА



УВАГА!
**Дуже гаряча
поверхня.**

Деякі деталі цього виробу можуть сильно нагрітися та спричинити опіки. Особливу обережність слід проявляти у присутності дітей та вразливих груп населення.



**УВАЖНО ПРОЧИТАЙТЕ
ЦЕЙ ПОСІБНИК ПЕРЕД
ВИКОРИСТАННЯМ
ПРИЛАДУ**



**НЕ
НАКРИВАТИ !**

- Дітей до 3 років слід тримати подалі від цього пристрою, якщо вони не перебувають під постійним наглядом.
- Діти у віці від 3 до 8 років можуть вмикати та вимикати прилад лише за умови, що він був встановлений або змонтований у правильному передбаченому положенні, і якщо вони перебувають під наглядом або отримали інструкції щодо безпечного користування приладом, та добре розуміють потенційну небезпеку, яку він становить. Дітям віком від 3 до 8 років заборонено підключати, налаштовувати, чистити пристрій та проводити технічне обслуговування.
- Цим пристроєм можуть користуватися діти у віці від 8 років та особи з обмеженими фізичними, сенсорними чи розумовими можливостями, або які не мають достатнього досвіду чи знань, лише якщо вони перебувають під належним наглядом, або якщо вони отримали інструкції щодо безпечного використання пристрою і усвідомили пов'язані з цим ризики. Діти не повинні гратися з цим пристроєм. Діти не повинні проводити очищення та обслуговування пристрою, якщо вони перебувають без нагляду.
- Використовуйте цей нагрівач на горизонтальній і стабільній поверхні, або прикріплений до стіни, якщо доречно
- З метою зменшення ризику пожежі, текстилю, штори або інші легкозаймисті матеріали знаходяться на мінімальній відстані 1 м від розетки повітря.
- Використовуйте тільки
- Не використовуйте цей нагрівач, якщо він впав;

УВАГА

- Не використовуйте, якщо нагрівач має видимі ознаки пошкодження;
- Щоб уникнути небезпеки пошкоджений електричний кабель повинен бути замінений виробником, його сервісною службою або кваліфікованими фахівцями.
- Радіатор не повинен знаходитися безпосередньо під розеткою.
- При першому нагріванні може з'явитися легкий запах, що виникає внаслідок видалення будь-яких слідів, пов'язаних з виготовленням пристрою.
- Не використовуйте цей нагрівач поруч із ванною, душем або басейном.
- Щоб уникнути пожежі не кладіть безпосередньо на виріб одяг або інші предмети для нагрівання.
- Не використовуйте обігрівач у маленьких приміщеннях із людьми, нездатними покинути приміщення самостійно, якщо тільки за ними не здійснюється постійне спостереження;
- Не використовуйте цей нагрівач, якщо він був знижений;
- Не використовуйте, якщо є видимі ознаки пошкодження нагрівача;
- Щоб уникнути небезпеки, спричиненої несвоєчасним повторним увімкненням термовимикача, цей пристрій не повинен живитися від зовнішнього вимикача такого, як таймер, або підключатися до мережі, яка регулярно вмикається і вимикається постачальником електроенергії.
- Вимикайте живлення, якщо ви перебуваєте поза домом або якщо масляний радіатор не буде використовуватися впродовж тривалого часу.
- Цей нагрівач наповнений певною кількістю рідкого теплоносія, який при ковтанні становить небезпеку для здоров'я.
- Ремонтні роботи, які вимагають відкриття резервуара, повинні виконуватись лише виробником або його сервісним агентом.
- У разі витоку зв'яжіться зі своїм установником та вживте усіх необхідних запобіжних заходів щоб уникнути ймовірного попадання рідини в організм користувачів, особливо маленьких дітей та вразливих груп населення.

УВАГА

- При утилізації нагрівального приладу, дотримуйтеся вимог щодо утилізації рідкого теплоносія.
- Дітям заборонено гратися з батарейками
- Заборонено ковтати батарейки
- Не слід заряджати незарядні батарейки;
- Розряджені або витікаючі батарейки потрібно вийняти з приладу та безпечно утилізувати;
- Якщо прилад не використовувався протягом тривалого періоду часу, тоді з нього слід вийняти батарейки;
- Контакти батарейок не повинні бути короткозамкненими;

Утилізація упаковки

Упаковка повинна бути повністю перероблена, як зазначено в надрукованому на ній символі переробки. Різні компоненти упаковки не можна викидати на природі, їх слід утилізувати відповідно до місцевих норм.

UA

Переробка електронних відходів та електричних пристроїв у кінці життєвого циклу.



Цей символ вказує на те, що прилад не можна утилізувати як побутові відходи. Запроваджено обов'язкову систему утилізації та спеціальної переробки використаних електричних та електронних пристроїв, яка передбачає право постачальників безкоштовно приймати вживану техніку при купівлі нової техніки, а також спеціальний збір таких відходів у відповідних центрах збору відходів.

Для отримання додаткової інформації з цього приводу, ви можете звернутися в

магазин, в якому ви придбали прилад або до місцевих органів. Правильна утилізація вживаних електричних та електронних приладів забезпечує їх адекватну переробку та рециркуляцію, допомагає запобігти негативним наслідкам для довкілля та здоров'я людей, а також зберегти природні ресурси.

ВСТАНОВЛЕННЯ

Встановлення радіот

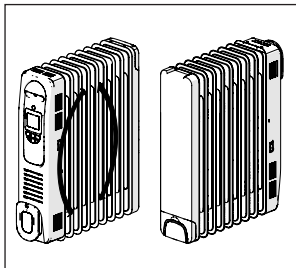

1 - Поставте радіатор догори дном.

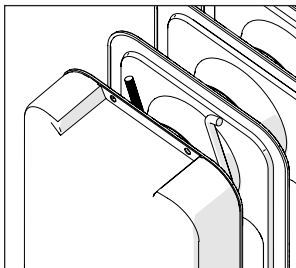

2 - Вставте U-подібний хомут.

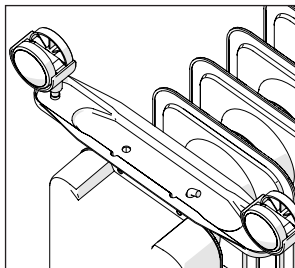

3 - Поставте пластину на гачок U-подібного хому́та.

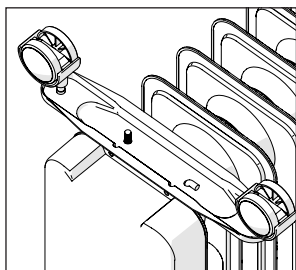

4 - Вставте деталь із різьбою.

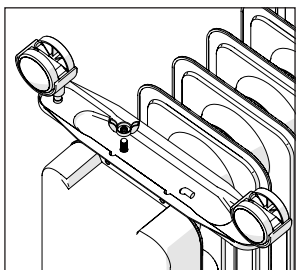

5 - Затягніть за допомогою гайки-метелика.

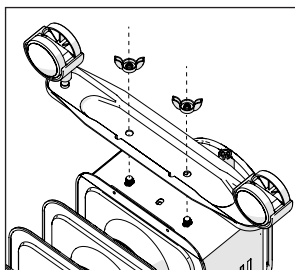

6 - Інша пластина прикріплюється безпосередньо до радіатора.

Підключення

- Цей пристрій є мобільним, його можна переміщати, дотримуючись інструкцій з техніки безпеки.
- Цей пристрій повинен бути підключений до землі
- Підключіть штекер до настінної розетки 220-240 В 50 Гц.
- Відключіть пристрій від мережі, якщо він не використовується.
- Котушка дає можливість зберігати кабель у безпеці.

Важливо!

- обов'язково повністю розмотайте кабель, перш ніж підключати його до мережі.
- Ніколи не використовуйте радіатор, тримаючись за котушку.

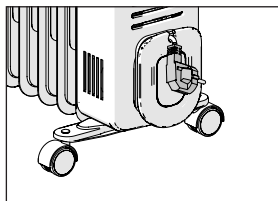
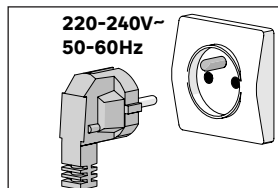

ВИКОРИСТАННЯ

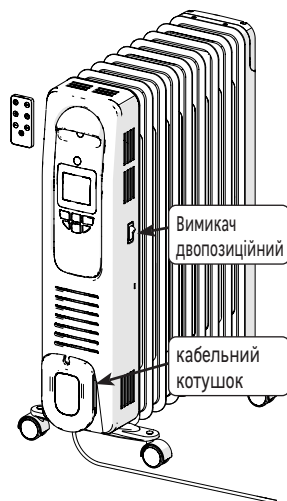
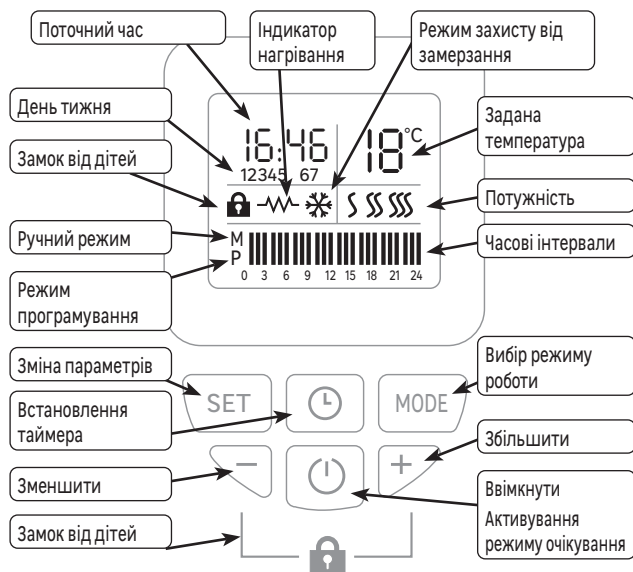

💡 Усі елементи управління доступні, як на панелі радіатора, так і на пульті дистанційного керування. Зніміть пластикову вкладку, щоб активувати пульт дистанційного керування.

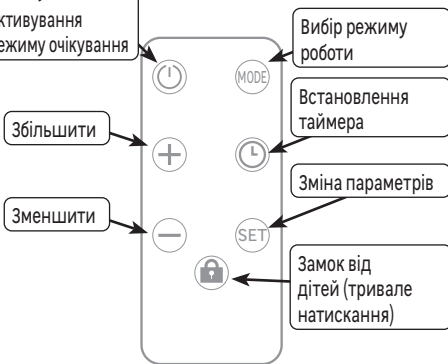
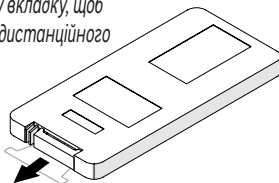

Вимикач двопозиційний

Вимикач двопозиційний знаходиться збоку пристрою.

Використовуйте лише для тривалого вимкнення (на декілька днів).

Після тривалого вимкнення може знадобитися нове налаштування години і дня тижня.

Коли живлення увімкнено, пристрій автоматично переходить у режим очікування.

Перший запуск

Під час першого ввімкнення необхідно налаштувати годину й день тижня:

- 1 - Натисніть **⏰**, щоби вийти з режиму очікування, почне блимати година.
- 2 - Налаштуйте за допомогою кнопок **+ i -**.
- 3 - Натисніть **SET**, почнуть блимати хвилини.
- 4 - Налаштуйте за допомогою кнопок **+ i -**.
- 5 - Натисніть **SET**, почне блимати день тижня.
- 6 - Налаштуйте за допомогою кнопок **+ i -**.

1	2	3	4	5	6	7
понеділок	вівторок	середня	четвер	п'ятниця	субота	неділя

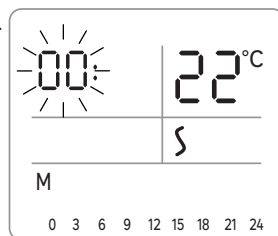

- 7 - Натисніть **SET** щоби підтвердити.

💡 Після налаштування активується ручний режим.

Режими роботи

Пропонуються декілька режимів роботи:

- Режим очікування: Пристрій вимкнений, він нагрівається лише тоді, коли активований режим захисту від замерзання.
- Ручний режим: Пристрій постійно контролює задану температуру (бажану температуру), використовуючи одне з 3-х налаштувань потужності.
- Режим програмування: Пристрій виконує попередньо записані програми на тиждень або на вихідні. Ці програми визначають, у який час доби радіатор має дотримуватися заданої температури або бути вимкненим.

💡 Для використання режиму програмування важливо встановити годину й день тижня.

Режим очікування/увімкнення пристрою

1- Натисніть , щоби перевести пристрій у режим очікування.

2- Повторно натисніть , щоби увімкнути пристрій.

Вибір режиму

• Натисніть кнопку **MODE** кілька разів, щоби вибрати потрібний режим:

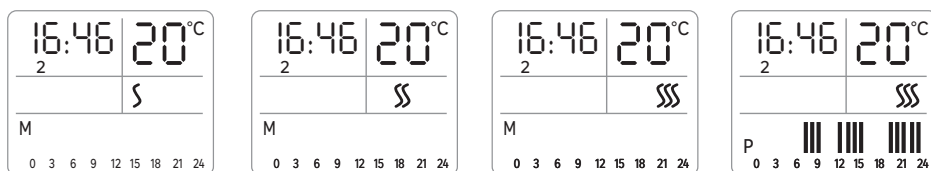

Ручний режим
низька потужність

→ Ручний режим
середня потужність

→ Ручний режим
висока потужність

→ Режим
програмування

Ручний режим

3- Натисніть на кнопку **MODE** кілька разів, щоби вибрати потужність.

4- За допомогою кнопок **+** і **-** регулюйте задану температуру (бажану температуру).

Безперервна робота

- У ручному режимі натисніть кнопку **SET**, щоби активувати режим безперервної роботи. У цьому режимі прилад постійно нагрівається, незалежно від заданої температури. Індикатор HI заміняє індикацію температури.
- Використовуйте кнопки **+** і **-**, щоби вийти з режиму безперервної роботи і встановити нову задану температуру.

💡 Після 12 годин роботи в режимі безперервної роботи пристрій автоматично повертається в режим очікування.

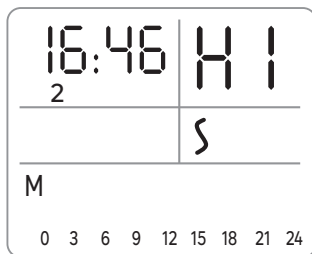

Захист від замерзання

- Коли прилад знаходиться в режимі очікування, якщо температура навколишнього середовища опускається нижче 5 °C, автоматично включається захист від замерзання і відображається індикатор ❄️. Як тільки температура піднімається вище 7 °C, захист відключається, і пристрій повертається в режим очікування.

Режим програмування

- Режим програмування дає можливість визначити, в який час доби радіатор повинен дотримуватися заданої температури або бути в режимі очікування. Можна встановити одну програму на тиждень (дні з по 5), а іншу на вихідні (дні 6 і 7).

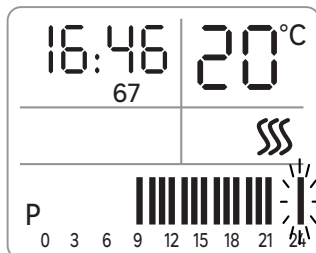
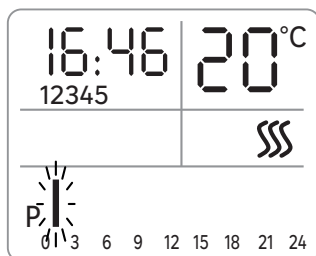

Редагування програм

- 1- Натисніть на кнопку **MODE** декілька разів, щоби вибрати режим програмування. Кожна поділлка відповідає періоду в одну годину.
- 2- Натисніть **SET**, на дисплеї відобразиться "12345" (тижнева програма), і блиматиме перша поділлка (період від 0 год до 1 год).
- 3- Натисніть **+**, щоби встановити, що пристрій має дотримуватися заданої температури упродовж цього періоду, або **-**, щоби встановити, що пристрій має перебувати в режимі очікування упродовж цього періоду.
- 4- Блимає наступна поділлка (період від 1 до 2 годин), натисніть **+** або **-**, щоби налаштувати цей період.
- 5- Повторіть ті самі дії для кожного періоду дня.
- 6- Натисніть **SET**, на дисплеї відобразиться "67" (програма на вихідні), і блиматиме перша поділлка (період від 0 год до 1 год).
- 7- Натисніть **+** або **-**, щоби налаштувати цей період.
- 8- Блимає наступна поділлка (період від 1 до 2 годин), натисніть **+** або **-**, щоби налаштувати цей період.
- 9- Повторіть ті самі дії для кожного періоду дня.
- 10- Натисніть **SET**, щоби вийти з режиму редагування.



Таймер

Функція таймер дає можливість переводити радіатор у режим очікування через визначений користувачем період часу.

- 1- У режимі очікування натисніть , пристрій увімкнеться.
- 2- Натисніть на **MODE** кілька разів, щоби вибрати потужність у ручному режимі.
- 3- Регулюйте задану температуру за допомогою кнопок **+** і **-**.
- 4- Натисніть , символ M блиматиме.
- 5- Встановлюйте кількість годин за допомогою кнопок **+** і **-** (одна поділлка відповідає одній годині).
- 6- Підтвердьте за допомогою кнопки .
- 7- Тепер на дисплеї відображається кількість поділок, що відповідають за кількість годин, які залишилися до запуску режиму очікування. Щогодини буде зникати одна поділлка.

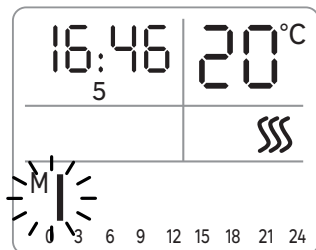

 Під час налаштування таймера, якщо упродовж 10 секунд не буде виконано жодної дії, прилад виходить із циклу налаштування.

 Щоби скасувати таймер, натискайте  упродовж понад 3 секунд.

Блокування/розблокування елементів керування

Елементи керування можна заблокувати, щоб уникнути ненавмисного використання, зокрема, дітьми.

Для цього одночасно натисніть кнопки **+** і **-** на панелі управління або натисніть і утримуйте кнопку  на пульті дистанційного керування понад 3 секунд. Повторіть те саме, щоби розблокувати елементи управління.

Система захисту від нахилу

Вимикач пристрою, що спрацює під час нахилу, автоматично вимикає живлення в разі падіння або переміщення пристрою.

Термічна безпека

У разі сильного перегріву вимикач термозахисту автоматично вимикає нагрівання. У цьому випадку вимкніть пристрій, усуньте причину перегрівання й дайте йому охолонути перед повторним використанням.

ДОГЛЯД

- Перед очищенням вийміть вилку з розетки. Є небезпека ураження електричним струмом. Зачекайте, поки масляний радіатор не охолоне. В іншому випадку є ризик отримання опіків.
- Регулярно чистіть радіатор. Використовуйте вологу тканину й не використовуйте миючі засоби або розчинники, що вступають у реакцію з пластмасою.

Заміна батарейок пульта дистанційного керування

- 8 - Натисніть на засувку батарейного відсіку у напрямку стрілки, щоб вийняти відсік.
- 9 - Вставте 1 батарейку типу CR2032 3 В у відсік. Переконайтеся, що дотримана полярність ("+" і "-").
- 10 - Вставте на місце батарейний відсік.

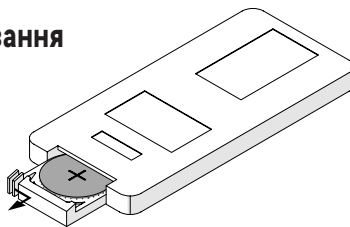

УСУНЕННЯ НЕСПРАВНОСТІ

Несправності часто виникають через незначні причини; перед зверненням до сервісної служби подивіться нижченаведену таблицю. Це дозволить заощадити ваш час і уникнути зайвих витрат.

Проблема	Причини, способи усунення.
Пристрій не запускається.	Переконайтеся, що пристрій правильно підключений до електромережі. Переконайтеся, що пристрій знаходиться у вертикальному положенні на стійкій поверхні.
Пристрій не нагрівається.	Перевірте кімнатну температуру: якщо вона занадто висока в порівнянні з налаштуванням термостата, пристрій не буде нагріватися.
При використанні пристрій видає шум руху рідини.	При розпакуванні або установці можна почути, як рідина циркулює в пристрої.

ТЕХНІЧНЕ ОБСЛУГОВУВАННЯ

- Технічне обслуговування необхідне в разі пошкодження радіатора, попадання сторонніх предметів або рідин всередину пристрою, попадання радіатора під дощ або потрапляння вологи, неналежного функціонування радіатора або падіння пристрою.
- Якщо ви помітили дим, незвичайний шум або запах, негайно вимкніть масляний радіатор і вийміть вилку з розетки. У такому випадку необхідно припинити використання масляного радіатора доти, поки його не перевірить фахівець.
- Усі роботи з технічного обслуговування мають виконуватися тільки кваліфікованими фахівцями.
- Ніколи не відкривайте корпус масляного радіатора.

ХАРАКТЕРИСТИКИ

Артикул моделі		HD972EB-A9QL		
Номінальна напруга	220-240 V	Номінальна частота	50-60 Hz	
<i>Стаття</i>		<i>Символ</i>	<i>Одиниця</i>	<i>Значення</i>
Теплова потужність				
При номінальній тепловій потужності		P nom	kW	1.83 - 2.18
При мінімальній тепловій потужності		P min	kW	0.8
Максимальна тривала теплова потужність		P max,c	kW	2.18
Додаткове споживання електроенергії				
При номінальній тепловій потужності		el max	kW	0
При мінімальній тепловій потужності		el min	kW	0
В режимі очікування		el sb	kW	0.00043
<i>Стаття</i>		<i>Одиниця</i>		
Тип введення тепла, лише для електричних накопичувальних опалювальних приладів (виберіть один)				
Ручний режим регулювання теплового навантаження з вбудованим термостатом.			Ні	
Ручний режим регулювання теплового навантаження з отриманням інформації про температуру в приміщенні та/або зовнішню температуру.			Ні	
Електронний режим регулювання теплового навантаження з отриманням інформації про температуру в приміщенні та/або зовнішню температуру.			Ні	
Теплова потужність регулюється вентилятором.			Ні	
Тип управління тепловою потужністю/температурою в приміщенні.				
Управління тепловою потужністю на одному рівні, відсутність регулювання температури в приміщенні.			Ні	
Ручне управління на двох або більше рівнях, відсутність регулювання температури в приміщенні.			Ні	
Управління температурою в приміщенні за допомогою механічного термостата.			Ні	
Електронне управління температурою в приміщенні.			Ні	
Електронне управління температурою в приміщенні і щоденне програмування.			Ні	
Електронне управління температурою в приміщенні і тижневе програмування.			Так	
Інші варіанти управління				
Управління температурою в приміщенні з датчиком присутності.			Ні	
Управління температурою в приміщенні з датчиком відкритого вікна.			Ні	
Опція дистанційного керування.			Ні	
Адаптивне управління увімкненням.			Ні	
Обмеження періоду увімкнення.			Так	
Датчик з чорною кулькою.			Ні	
Contact Details	ADEO Services - 135 Rue Sadi Carnot - 59790 - RONCHIN - FRANCE			

ЗАПАСНІ ЧАСТИНИ

Деякі деталі цього радіатора можна замовити у вашому магазині:

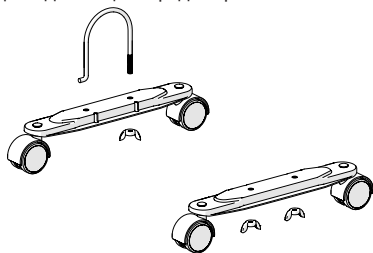

Позначення	Артикул для замовлення
Комплект ролет	3276007272406
Пульт дистанційного керування	3276007376272

Загальні умови гарантії виробника Adeo Services

Adeo Services пропонує для своєї продукції гарантію виробника.

Застосовність гарантії виробника Adeo Services

Продукцію Adeo Services сконструйовано та виготовлено з міркувань забезпечення якісних характеристик, необхідних для нормального використання. Якщо під час нормального використання протягом гарантійного терміну продукт виявляється несправним, Adeo Services зобов'язується його відремонтувати або замінити.

Гарантія Adeo Services передбачає ремонт або заміну (на розсуд Adeo Services) вашого пристрою, який Adeo Services пропонує до продажу на ринку, якщо він виявиться несправним протягом гарантійного терміну через дефект матеріалу або виробництва.

У разі, якщо деталь, необхідна для належного функціонування продукту, недоступна, Adeo Services зобов'язується замінити її деталлю з еквівалентними характеристиками та рівнями продуктивності. Реалізація цієї гарантії не ставить під сумнів можливість реалізації ваших прав відповідно до юридичних гарантій, передбачених Цивільним кодексом і Законом про захист прав споживача.

Умови незастосовності гарантії виробника Adeo Services

Гарантія виробника Adeo Services не поширюється на наведені нижче випадки :

- Нормальний знос продукту та/або його компонентів (наприклад, запобіжника, ременя, щітки, елементів живлення, фільтрів, захисного покриття тощо).
- Випадкове пошкодження (пов'язане з падінням продукту, ударом або неправильним установленням).
- Пошкодження внаслідок використання без дотримання вказівок у посібнику користувача та/або на упаковці (наприклад, неналежна напруга живлення).
- Пошкодження внаслідок недотримання рекомендацій із технічного обслуговування продукту.
- Пошкодження, спричинені зовнішніми факторами, наприклад через транспортування, негоду, відключення електроенергії або перепади напруги.
- Косметичні пошкодження, зокрема, окрім іншого, подряпини, потертості або полонки пластикових деталей.
- Несправності, спричинені форс-мажорними обставинами (подією, яка не залежить від Adeo Services, була непередбачуваною на момент продажу продукту й наслідків якої неможливо уникнути, вживши відповідних заходів (наприклад, стихійними лихами)).
- Несправності, спричинені такими обставинами:
 - необережне, неправильне чи необачне використання продукту або неналежне поводження з ним;
 - використання без дотримання процедур, викладених у посібнику користувача продукту;
 - використання продукту для цілей, відмінних від звичайного побутового використання в країні придбання;
 - використання деталей, які не зібрано або не встановлено відповідно до інструкцій Adeo Services щодо монтажу;
 - використання пристрою та деталей, відмінних від оригінальних компонентів, що надає Adeo Services;
 - несправне виконання встановлення або збирання;
 - ремонт або модифікації, здійснені сторонами, не вповноваженими Adeo Services або її вповноваженими агентами.
- Гарантія також не дійсна, якщо видалено або зіпсовано серійний номер чи паспортну табличку продукту (якщо її передбачено).

- Вона також не діє, якщо Adeo Services отримує від компетентних державних органів інформацію про те, що продукт украдено.

• **Порядок реалізації гарантії**

Гарантія Adeo Services реалізується в зазначеному нижче порядку.

- Гарантія набирає чинності з дати купівлі (або з дати доставки, якщо вона пізніша).
- Перед будь-яким втручанням у ваш пристрій на гарантії потрібно попередньо надати підтвердження доставки/купівлі. Зверніть увагу, що без цього доказу для виконання будь-яких робіт має бути надано калькуляцію витрат, яку повинен прийняти замовник перед будь-яким втручанням. Зберігайте товарний чек або квитанцію про доставку.
- Усі втручання здійснюватимуться компанією Adeo Services або її затвердженими постачальниками.
- Будь-яка замінена деталь переходить у власність Adeo Services.
- Ремонт або заміна пристрою за гарантією не призводить до продовження гарантійного терміну.
- Гарантія не ставить під сумнів можливість реалізації ваших прав відповідно до юридичних гарантій, передбачених Цивільним кодексом і Законом про захист прав споживача.
- Щоб отримати цю гарантію, необхідно звернутися до фірмового магазину, у якому ви придбали продукт.

Дата набуття чинності гарантії

Гарантія Adeo Services набуває чинності з дати придбання або з дати доставки продукту, залежно від того, яка з них пізніша.

Географічна територія застосування гарантії Adeo Services

Гарантія діє в країні придбання продукту.

Якщо ви використовуєте свій пристрій в іншій країні, а не в тій, де ви його придбали, ви можете втратити гарантію. У цьому випадку зверніться до фірмового магазину в країні походження, де ви придбали продукт, який розглядатиме гарантійну вимогу в кожному конкретному випадку.

Звільнення Adeo Services від гарантійних зобов'язань у разі перепродажу продукту

У разі перепродажу продукту протягом гарантійного терміну гарантія залишається чинною на користь покупця й може бути реалізована останнім за умови, що:

- надано підтвердження оригінальної купівлі продукту;
- надано докази належної роботи продукту на момент перепродажу;
- повідомлено про всю сукупність умов реалізації гарантії, викладених у цьому документі;
- указано, що перепродаж товару не впливає на гарантійний термін, що залишився на дату перепродажу (Тобто власник перепроданого продукту може вимагати застосування гарантії Adeo Services у межах терміну дії, що залишився до закінчення дії зазначеної гарантії на дату перепродажу).

AVERTISMENT



ATENȚIE! **Suprafața este fierbinte.**

Anumite părți ale acestui produs pot deveni fierbinți și să provoace arsuri. Trebuie acordată o atenție deosebită în cazul prezenței copiilor și a persoanelor vulnerabile.



**VĂ RUGĂM SĂ CITIȚI CU
ATENȚIE ACEST MANUAL
ÎNAINTE DE UTILIZAREA
APARATULUI**



**NU
ACOPERĂ !**

- Se recomandă distanțarea de acest aparat a copiilor cu vârsta sub 3 ani, cu excepția cazului în care aceștia sunt supravegheați în mod continuu.
- Copiii cu vârsta între 3 și 8 ani vor avea voie numai să pornească sau să oprească aparatul, cu condiția ca acesta să fi fost poziționat sau instalat într-o poziție normală prevăzută și dacă acești copii sunt supravegheați sau au fost instruiți referitor la utilizarea aparatului în deplină siguranță și înțeleg bine pericolele potențiale. Copiii cu vârsta între 3 și 8 ani nu trebuie nici să cupleze la energie, nici să regleze, nici să curețe aparatul și nici să efectueze întreținerea specifică utilizatorului.
- Acest aparat poate fi utilizat de copiii cu vârsta de cel puțin 8 ani și de persoanele cu capacități fizice, senzoriale sau mentale reduse sau lipsite de experiență sau de cunoștințe, dacă sunt supravegheați (supravegheate) corespunzător sau dacă instrucțiunile privind utilizarea aparatului în deplină siguranță le-au fost prezentate și dacă riscurile implicate au fost reținute. Copiii nu trebuie să se joace cu aparatul. Curățarea și întreținerea de către utilizator nu trebuie să fie efectuate de copii fără supraveghere.
- Utilizați acest încălzitor pe o suprafață orizontală și stabilă sau atașată la un perete, după caz
- Pentru a reduce riscul de incendiu, textile, perdele sau alte materiale inflamabile sunt la o distanță minimă de 1 m de la priza de aer.
- Utilizați numai în interiorul
- Nu folosiți acest încălzitor dacă a căzut;
- Nu utilizați dacă încălzitorul are semne vizibile de deteriorare;

RO

AVERTISMENT

- În cazul în care cablul de alimentare este deteriorat, acesta trebuie înlocuit de producător, serviciul post-vânzări al acestuia sau de persoane cu expertiză similară, pentru a evita orice pericol.
- Radiatorul nu trebuie să fie situat imediat sub o priză de curent.
- La prima încălzire, poate apărea un miros ușor datorat evacuării oricăror urme legate de fabricarea aparatului.
- Nu utilizați acest aparat de încălzire lângă o cadă, un duș sau o piscină.
- Nu puneți hainele și alte obiecte direct pe radiator pentru a le usca, pentru evitarea incendiilor.
- Nu utilizați acest radiator în încăperi mici, atunci când sunt ocupate de persoane care nu pot părăsi singure încăperea, cu excepția cazului în care se asigură o supraveghere constantă;
- Nu utilizați acest încălzitor dacă a fost abandonat;
- Nu utilizați dacă există semne vizibile de deteriorare a încălzitorului;
- Pentru a evita pericolele datorate resetării involuntare a întrerupătorului termic, acest echipament nu trebuie alimentat printr-un dispozitiv de comutare extern, cum ar fi un temporizator, sau conectat la un circuit care este pornit și oprit în mod regulat de către serviciul public.
- Vă rugăm să deconectați alimentarea cu energie electrică atunci când sunteți plecat sau când radiatorul nu este utilizat pentru o perioadă lungă de timp.
- Acest aparat de încălzire este umplut cu o cantitate precisă de fluid care transmite căldura, periculos pentru sănătate în caz de ingerare.
- Reparațiile care necesită deschiderea rezervorului trebuie efectuate numai de producător sau de agentul de service al acestuia.
- În cazul unei scurgeri, contactați un instalator și luați toate măsurile de protecție pentru a evita o eventuală ingerare a fluidului, în special de către copiii mici și persoanele vulnerabile.
- În cazul în care aruncați aparatul de încălzire, respectați reglementările referitoare la eliminarea fluidului care transmite căldura.
- Nu lăsați copiii să se joace cu bateriile
- Nu ingerați bateriile

AVERTISMENT

- Bateriile non-reîncărcabile nu trebuie să fie reîncărcate;
- Bateriile descărcate și care se scurg trebuie să fie scoase din aparat și eliminate în condiții de siguranță;
- Dacă aparatul urmează să fie depozitat neutilizat pentru o perioadă lungă de timp, bateriile trebuie să fie scoase;
- Bornele de alimentare nu trebuie să fie scurtcircuitate;

Eliminarea ambalajului

Ambalajul trebuie să fie reciclat complet, conform specificațiilor de pe simbolul de reciclare imprimat pe acesta. Diferitele componente ale ambalajului nu trebuie să fie aruncate în natură, ci eliminate în conformitate cu reglementările locale.

Procesarea deșeurilor echipamentelor electrice și electronice la expirarea duratei de viață.



Această imagine indică faptul că acest produs nu trebuie să fie eliminat împreună cu deșeurile casnice nesortate. A fost implementat un sistem obligatoriu pentru eliminarea și procesarea specială a dispozitivelor electrice și electronice uzate, inclusiv dreptul vânzătorilor de a recupera aparatele uzate gratuit în momentul achiziționării unor noi aparate, precum și colectarea

respectivelor deșeurii de către organizațiile certificate.

Pentru informații suplimentare în acest sens, vă puteți contacta magazinul sau primăria. Eliminarea corespunzătoare a echipamentelor electrice și electronice uzate asigură procesarea și reciclarea corespunzătoare a acestora în vederea evitării impactului asupra mediului și sănătății publice, precum și în vederea conservării resurselor naturale.

INSTALARE

Ansamblu role

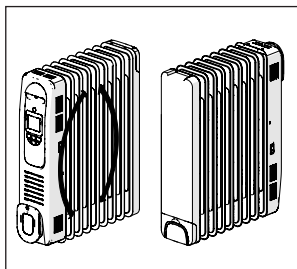

1 - Poziționați radiatorul cu susul în jos

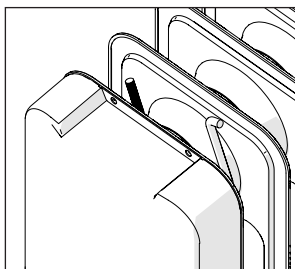

2 - Introduceți șurubul tip U.

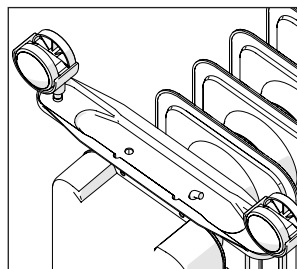

3 - Așezați placa pe cârligul șurubului de tip U

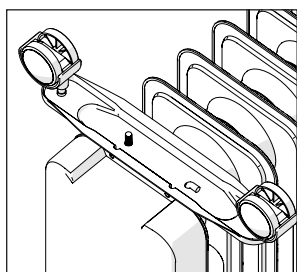

4 - Introduceți piesa filetată.

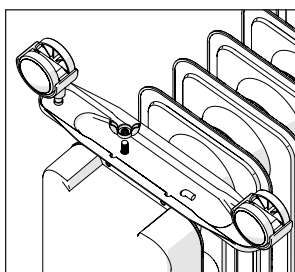

5 - Strângeți folosind piulița fluture

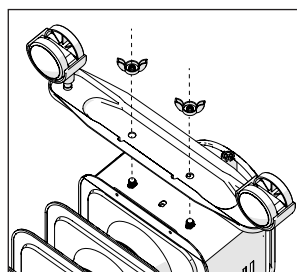

6 - Cealaltă placă trebuie fixată direct pe radiator.

RO

Racordare

- Acest aparat este de tip mobil și poate fi deplasat respectând recomandările de siguranță.
- Acest dispozitiv trebuie să fie conectat la sol
- Conectați ștecărul la o priză de perete de 220-240V 50/60Hz
- Deconectați aparatul atunci când nu este în funcțiune
- Un tambur permite depozitarea în siguranță a cablului

Important !

- Asigurați-vă că derulați complet cablul înainte de a-l conecta.
- Nu manipulați niciodată radiatorul în timp ce îl țineți de tambur

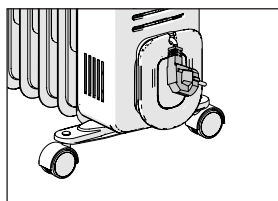
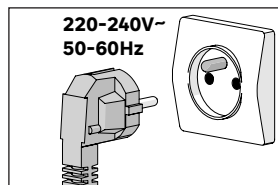

UTILISATION

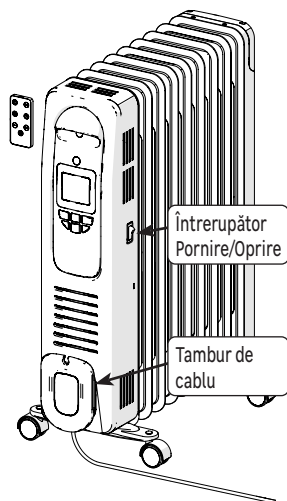
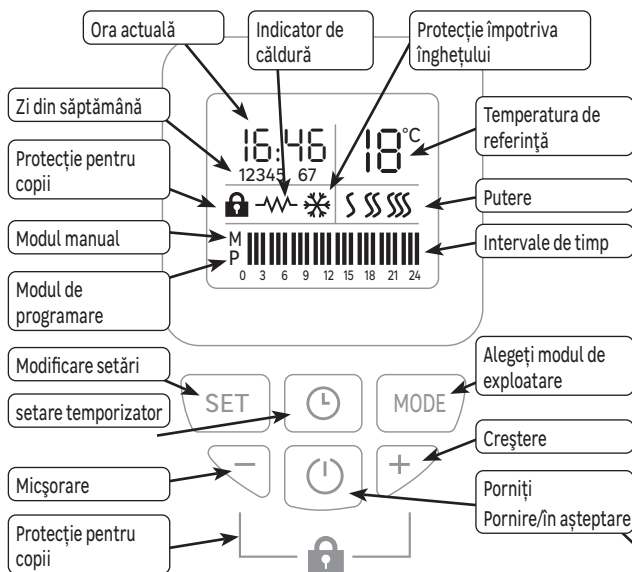

Toate comenzile sunt disponibile atât pe panoul radiatorului, cât și pe telecomandă; Scoateți protecția de plastic pentru a activa telecomanda.

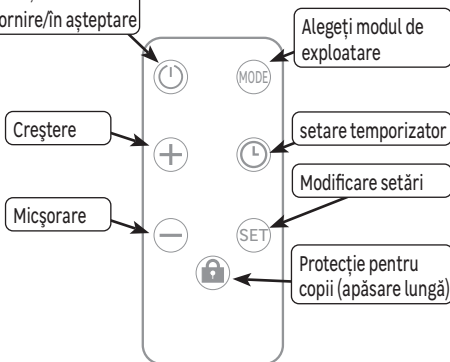
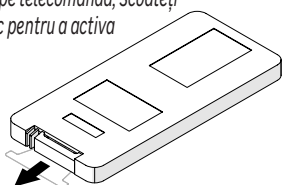

Înterupător Pornire/Oprire

În spatele panoului de control al dispozitivului este amplasat un comutator Pornit/Oprit. Utilizați acest întrerupător numai pentru opriri prelungite (mai multe zile). Poate fi necesar să resetați data și ora, după o perioadă lungă de oprire. La pornire, dispozitivul trece automat în modul în așteptare.

Prima punere în funcțiune

La prima pornire, este necesar să reglați ora și ziua săptămânii.

- 1- Apăsați pentru a ieși din modul de așteptare. Se va aprinde intermitent afișajul de oră
- 2- setați ora folosind butoanele + și -.
- 3- Apăsați **SET**, se va aprinde intermitent afișajul de minute.
- 4- setați ora folosind butoanele + și -.
- 5- Apăsați **SET**, se va aprinde intermitent afișajul pentru ziua săptămânii.
- 6- setați ora folosind butoanele + și -.

1	2	3	4	5	6	7
luni	marți	miercuri	joi	vineri	sâmbătă	duminică

- 7- Apăsați **SET** pentru a valida.

După reglare, este activat modul manual.

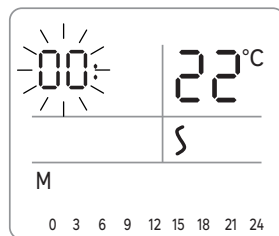

Moduri de Funcționare

Sunt propuse mai multe moduri de funcționare:

- Modul În așteptare: Dispozitivul este oprit, se încălzește doar dacă este activat modul de protecție împotriva înghețului.
- Modul Manual: Dispozitivul monitorizează continuu temperatura punctului de referință (temperatura dorită) folosind una dintre cele 3 puteri alese.
- Modul Programare: Aparatul urmărește programele înregistrate pentru săptămână sau weekend. Aceste programe definesc care sunt momentele din zi în care radiatorul trebuie să respecte temperatura de referință sau să se oprească.

 Este esențial să fie setate ora și ziua pentru a utiliza modul Programare.

În așteptare/Pornirea dispozitivului

1- Apăsați  pentru a pune dispozitivul în așteptare.

2- Apăsați din nou  pentru a porni dispozitivul.

Selectarea modului

- Apăsați tasta MOD, de mai multe ori, pentru a alege modul dorit:

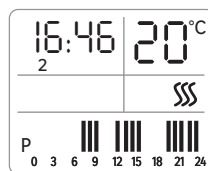
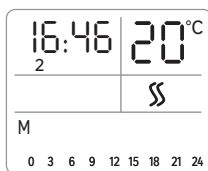
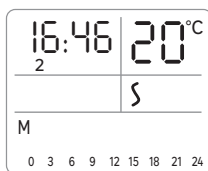

Modul Manual Putere Scăzută → Modul Manual Putere Medie → Modul Manual Putere Ridicată → Modul de programare



RO

Modul manual

1- Apăsați **MODE** de mai multe ori pentru a alege puterea

2- Utilizați tastele + și - pentru a regla temperatura punctului de referință (temperatura dorită).

Modul Continuu

- În modul Manual, apăsați butonul **SET** pentru a activa modul Continuu. În acest mod, aparatul se încălzește continuu, indiferent de temperatura de referință. Indicatorul HI înlocuiește afișajul temperaturii.
- Utilizați tastele + și - pentru a ieși din modul continuu și pentru a seta o nouă temperatură de referință.

 După 12 ore de modul continuu, dispozitivul revine automat în așteptare

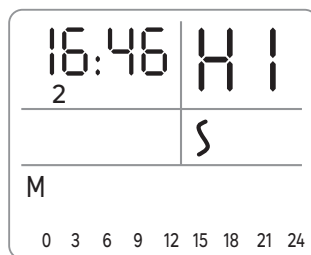

Protecție împotriva înghețului

- Când aparatul este în așteptare, dacă temperatura ambiantă scade sub 5°C, protecția împotriva înghețului este activată automat și este afișat indicatorul ❄️. Imediat ce temperatura crește peste 7°C, protecția este dezactivată și dispozitivul revine în așteptare.

Modul de programare

- Modul Program vă permite să definiți momentele din zi în care radiatorul trebuie să respecte temperatura de referință sau să fie în așteptare. Puteți defini un program pentru zilele săptămânii (zilele 1 până la 5) și altul pentru weekend (zilele 6 și 7).





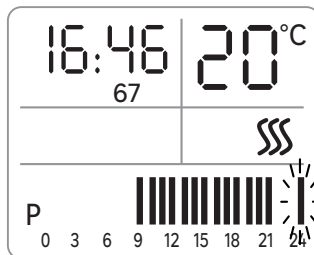
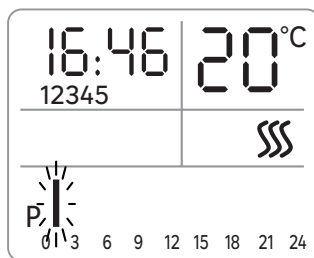

Ediarea Programelor

- 1- Apăsăți **MODE** de mai multe ori pentru a alege modul Programare. Fiecare bară corespunde unui interval de o oră.
- 2- Apăsăți **SET**, afișajul indică „12345” (program săptămânal) și prima bară se va aprinde intermitent (intervalul de la 0h la 1h),
- 3- Apăsăți **+** pentru a defini că dispozitivul trebuie să urmeze temperatura de referință în acest interval sau **-** pentru a defini că dispozitivul trebuie să fie în așteptare în acest interval.
- 4- Următoarea bară se va aprinde intermitent (intervalul de la 1 oră la 2 ore). Apăsăți **+** sau **-** pentru a seta acest interval.
- 5- Procedați în același mod pentru fiecare perioadă a zilei
- 6- Apăsăți **SET**, afișajul arată „67” (program de weekend) și prima bară se va afișa intermitent (intervalul de la 0h la 1h),
- 7- Apăsăți **+** sau **-** pentru a seta acest interval.
- 8- Următoarea bară se va aprinde intermitent (intervalul de la 1 oră la 2 ore). Apăsăți **+** sau **-** pentru a seta acest interval.
- 9- Procedați în același mod pentru fiecare perioadă a zilei
- 10- Apăsăți **SET** pentru a ieși din modul de editare.



Temporizatorul

Funcția Temporizator permite ca radiatorul să fie pus în modul de așteptare după un interval definit de utilizator.

- 1- Din modul de așteptare, apăsați pe  pentru a porni dispozitivul.
 - 2- Apăsăți **MODE** de mai multe ori pentru a alege puterea, în modul Manual
 - 3- Utilizați tastele **+** și **-** pentru a regla temperatura punctului de referință
 - 4- Apăsăți , simbolul M se aprinde intermitent
 - 5- setați numărul de ore folosind tastele **+** și **-** (o bară corespunde unei ore)
 - 6- Confirmați cu tasta .
 - 7- Ecranul afișează acum un număr de bare corespunzător numărului de ore rămase înainte de a fi în așteptare. O bară va fi ștersă la fiecare oră.
-  În timpul setării cronometrului, dacă nu există nicio acțiune în decurs de 10 secunde, dispozitivul iese din ciclul de setare.
-  Apăsăți  mai mult de 3 secunde pentru a anula cronometrul

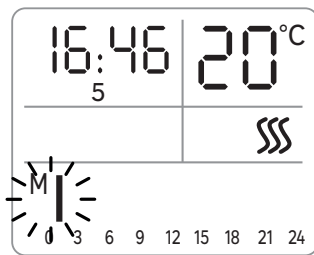

Blocarea/Deblocarea comenzilor

Comenzile pot fi blocate pentru a preveni utilizarea neintenționată, în special de către copii. Pentru a face acest lucru, apăsați simultan butoanele **+** și **-** de pe panoul de control sau apăsați butonul  de pe telecomandă, mai mult de 3 secunde. Pentru a debloca comenzile, procedați în același mod.

Comutator anti-înclinare

În radiator este amplasat un dispozitiv anti-înclinare, care întrerupe automat alimentarea cu energie electrică în cazul în care radiatorul este scăpat sau mutat.

Decuplare termică

Un dispozitiv de siguranță termică oprește automat aparatul în caz de supraîncălzire. În acest caz, opriți unitatea, îndepărtați cauza supraîncălzirii și lăsați-o să se răcească înainte de a o folosi din nou.

ÎNGRIJIRE

- Scoateți ștecherul din priză înainte de curățare (risc de electrocutare). Așteptați până când radiatorul se răcește (risc de arsuri).
- Curățați radiatorul la intervale regulate. Folosiți o cârpă ușor umedă și nu utilizați niciodată agenți de curățare sau solvenți care reacționează cu materialele plastice.

Înlocuirea bateriei telecomenzii

- 1- Împingeți dispozitivul de blocare al compartimentului bateriei în direcția săgeții pentru a scoate compartimentul
- 2- Introduceți 1 baterie CR2032 3V în compartiment. Asigurați-vă că polaritatea ("+" și "-") este respectată.
- 3- Înlocuiți compartimentul pentru baterii.

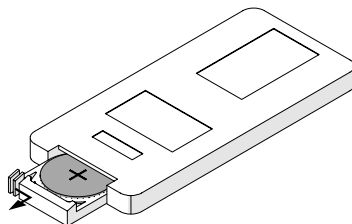

DEPANARE

Anomaliile de funcționare sunt adesea provocate de cauze minore; consultați tabelul de mai jos înainte de a contacta serviciul post-vânzări. Acest lucru vă va face să câștigați timp și să evitați cheltuieli inutile.

Problemă	Cauze, remedii
Dispozitivul nu pornește.	Verificați ca dispozitivul să fie alimentat cu energie electrică. Verificați ca radiatorul să fie așezat vertical, pe o suprafață stabilă.
Aparatul nu se încălzește.	Verificați temperatura camerei: dacă este prea ridicată în comparație cu setarea termosta- tului, unitatea nu se încălzește.
Aparatul scoate un zgomot de curgere a lichidului în timpul manipulării.	La despachetare sau la instalare, este normal să se audă fluidul circulând în interiorul aparaturii.

RO

REPARAȚII

- Lucrările de reparații sunt necesare dacă radiatorul a fost deteriorat, dacă au pătruns lichide sau obiecte în radiator, dacă radiatorul a fost expus la ploaie sau umiditate, dacă radiatorul nu funcționează corect sau a fost scăpat.
- În cazul în care se detectează fum, zgomote sau mirosuri neobișnuite, opriți imediat radiatorul și scoateți ștecherul din priză. Dacă se întâmplă acest lucru, nu mai folosiți aparatul de încălzire până când acesta nu este verificat de un specialist.
- Toate lucrările de reparații trebuie efectuate numai de către specialiști calificați.
- Nu deschideți niciodată carcasa radiatorului.

CARACTERISTICI

Identificarea modelului		HD972EB-A9QL		
Tensiunea nominală	220-240 V	Frecvența nominală		50-60 Hz
<i>Articol</i>		<i>Simbol</i>	<i>Unitate</i>	<i>Valoare</i>
Putere termică				
La puterea termică nominală		P nom	kW	1.83 - 2.18
La puterea termică minimă		P min	kW	0.8
ieșire maximă de căldură continuă		P max,c	kW	2.18
Consum de energie electrică auxiliar				
La puterea termică nominală		el max	kW	0
La puterea termică minimă		el min	kW	0
În mod de veghe		el sb	kW	0.00043
<i>Articol</i>			<i>Unitate</i>	
Modul de acumulare a căldurii, numai în cazul aparatelor electrice pentru încălzire locală cu acumulator de				
Controlul termic manual al sarcinii cu termostat integrat			Nu	
Controlul termic manual al sarcinii cu primirea de informații referitoare la temperatura camerei și / sau exterioară			Nu	
Controlul termic electronic al sarcinii termice cu primirea de informații referitoare la temperatura camerei și / sau exterioară			Nu	
Puterea termică comandată de ventilator			Nu	
Tipul de control al puterii termice / temperaturii camerei				
Controlul puterii termice cu o singură treaptă, fără control al temperaturii camerei			Nu	
Control cu două sau mai multe trepte manuale, fără controlul temperaturii camerei			Nu	
Controlul temperaturii camerei cu termostat mecanic			Nu	
Controlul electronic al temperaturii camerei			Nu	
Controlul electronic al temperaturii camerei și temporizator cu programare zilnică			Nu	
Control ulelectronic al temperaturii camerei și temporizator cu programare săptămânală			Da	
Alte opțiuni de control				
Controlul temperaturii camerei, cu detectarea prezenței			Nu	
Controlul temperaturii camerei, cu detectarea unei ferestre deschisă			Nu	
Opțiunea control la distanță			Nu	
Control cu demaraj adaptabil			Nu	
Cu limitarea timpului de funcționare			Da	
Senzor cu bulb negru			Nu	
Contact Details	ADEO Services - 135 Rue Sadi Carnot - 59790 - RONCHIN - FRANCE			

PIESE DE SCHIMB

Anumite componente ale acestui radiator pot fi comandate la magazinul dvs.:

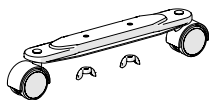
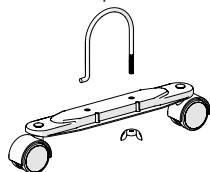

Denumire	Reper de comandat
Kitul de role	3276007272406
Telecomandă	3276007376272

RO

GARANȚIE

Condiții generale ale garanției producătorului Adeo Service:

Adeo Services oferă o garanție de producător pentru produsele sale.

Domeniul de aplicare a garanției producătorului Adeo Services:

Produsele Adeo Services sunt concepute și construite pentru a oferi performanțe de calitate, în condițiile unei utilizări normale. Dacă un produs se dovedește a fi defectuos în timpul perioadei de garanție, în condițiile utilizării normale, Adeo Services se obligă să repare sau să înlocuiască respectivul produs.

Garanția producătorului Adeo Services acoperă (la libera alegere a acestuia) fie repararea, fie înlocuirea aparatului dumneavoastră comercializat de către Adeo Services, în cazul în care aparatul se dovedește a fi defectuos, din cauza unui defect material sau de fabricație, pe durata perioadei de garanție.

În cazul în care piesa necesară pentru buna funcționare a produsului nu este disponibilă, Adeo Services se obligă să o înlocuiască cu o piesă cu caracteristici și performanțe echivalente.

Beneficierea de această garanție nu afectează exercitarea drepturilor dumneavoastră în temeiul garanțiilor legale prevăzute de Codul civil și de legislația cu privire la drepturile consumatorului.

Situații excluse din garanția producătorului Adeo Services:

Garanția producătorului Adeo Services nu se aplică în situațiile enumerate mai jos :

- Uzura normală a produsului și a componentelor acestuia (de ex.: siguranța electrică, curea, perie, baterii, filtre, strat de protecție etc.)
- Deteriorarea accidentală a produsului (în urma căderii, a unui șoc sau a amplasării greșite)
- Deteriorarea cauzată de utilizarea care nu respectă informațiile prezentate în manualul de utilizare și/ sau pe ambalaj (de exemplu, o tensiune de alimentare incorectă).
- Deteriorarea ca urmare a nerespectării recomandărilor de întreținere a produsului.
- Deteriorarea cauzată de alți factori, cum ar fi transportul, intemperiiile, paneele de electricitate sau supratensiunea rețelei electrice.
- Deteriorări de ordin estetic, incluzând, dar fără a se limita la: zgârieturi, deteriorarea sau ruperea componentelor de plastic.
- Deteriorarea cauzată de factori de forță majoră: eveniment care nu poate fi controlat de către Adeo Services, imprevizibil la momentul vânzării produsului și ale cărui efecte nu au putut fi evitate prin măsuri adecvate (de exemplu, catastrofe naturale).
- Deteriorarea cauzată de:
 - O utilizare neglijentă, o utilizare incorectă, manipularea greșită sau utilizarea incorectă a produsului
 - o utilizare care nu respectă instrucțiunile din manualul de utilizare a produsului
 - Utilizarea produsului în alte scopuri decât cele domestice obișnuite în țara de cumpărare a produsului.
 - Utilizarea unor piese care nu sunt asamblate sau instalate conform instrucțiunilor de montaj Adeo Services.
 - Utilizarea unor piese și accesorii care nu reprezintă componente originale Adeo Services.
 - Instalarea sau montarea defectuoasă
 - Reparații sau modificări efectuate de către alte părți decât cele autorizate de Adeo Services sau agenții săi autorizați.
- Garanția nu este valabilă nici în cazul în care numărul de serie sau plăcuța de identificare a produsului (dacă produsul are o plăcuță de identificare) au fost îndepărtate sau distruse.
- Dacă Adeo Services primește din partea autorităților competente informații care indică faptul că produsul a fost furat.

Cum funcționează concret garanția?

Condițiile de aplicare pentru Garanția producătorului Adeo Services sunt următoarele:

- Garanția este valabilă din data cumpărării (sau data livrării, dacă acesta este ulterioară).

- Este important să aveți la dispoziție un document care atestă livrarea/cumpărarea produsului, înainte de a efectua orice intervenție asupra echipamentului aflat în garanție. Vă rugăm să țineți cont de faptul că, în lipsa unui astfel de document, pentru orice lucrarea efectuată se va emite un deviz care trebuie acceptat de către client. Vă rugăm să păstrați chitanța de cumpărare sau bonul de livrare.
- Toate intervențiile vor fi efectuate de Adeo Services sau de agenții autorizați de acesta.
- Orice piesă înlocuită devine proprietatea Adeo Services.
- Repararea sau înlocuirea aparatului sub garanție nu prelungește perioada de garanție a acestuia.
- Această garanție nu afectează exercitarea drepturilor dumneavoastră cu privire la garanțiile legale prevăzute de Codul civil și de legislația cu privire la drepturile consumatorului.
- Pentru a beneficia de această garanție, trebuie să vă adresați vânzătorului de la care ați cumpărat produsul.

Data de intrare în vigoare a garanției:

Garanția Adeo Services intră în vigoare de la data livrării sau cumpărării produsului, ținând cont de data cea mai recentă dintre acestea.

Perimetrul geografic de valabilitate a garanției Adeo Services:

Garanția este valabilă pe teritoriul țării de unde a fost cumpărat produsul.

Dacă utilizați aparatul în altă țară decât cea de unde l-ați cumpărat, este posibil să pierdeți această garanție. În acest caz, vă rugăm să consultați magazinul din țara de unde ați cumpărat produsul, care va analiza cererea dumneavoastră de garanție.

Ce se întâmplă cu garanția de producător Adeo Services în cazul revânzării produsului:

În cazul revânzării produsului în timpul perioadei de garanție, garanția de producător rămâne valabilă în beneficiul cumpărătorului și poate fi solicitată de acesta, cu următoarele condiții:

Trebuie prezentat documentul inițial de cumpărare a produsului,

Trebuie făcută dovada bunei funcționări a produsului în momentul revânzării,

Trebuie întrunite condițiile generale de aplicare a garanției expuse în acest document.

Se precizează că revânzarea produsului nu are nicio influență asupra perioadei de garanție restante la data revânzării. Astfel, cumpărătorul produsului revândut poate solicita garanția Adeo Services, în limita perioadei de garanție restante la data revânzării.

WARNING



CAUTION! HOT AREAS.

Some parts of this product can become very hot and cause burns. Particular attention has to be given where children and vulnerable people are present.



PLEASE READ
CAREFULLY THIS
MANUAL BEFORE USING
THE APPLIANCE



**DO NOT
COVER!**

- Children of less than 3 years should be kept away unless continuously supervised.
- Children aged from 3 years and less than 8 years shall only switch on/off the appliance provided that it has been placed or installed in its intended normal operating position and they have been given supervision or instruction concerning use of the appliance in a safe way and understand the hazards involved. Children aged from 3 years and less than 8 years shall not plug in, regulate and clean the appliance or perform user maintenance
- This appliance can be used by children aged from 8 years and above and persons with reduced physical, sensory or mental capabilities or lack of experience and knowledge if they have been given supervision or instruction concerning use of the appliance in a safe way and understand the hazards involved. Children shall not play with the appliance. Cleaning and user maintenance shall not be made by children without supervision.
- use this heater on a horizontal and stable surface, or fix it to the wall, as applicable.
- To reduce the risk of fire, keep textiles, curtains, or any other flammable material a minimum distance of 1 m from the air out
- Use inside only
- do not use this heater if it has been dropped;
- do not use if there are visible signs of damage to the heater;

WARNING

- If the supply cord is damaged, it must be replaced by the manufacturer, its service agent or similarly qualified persons in order to avoid a hazard.
- The heater must not be located immediately below a socket outlet
- When heating for the first time, a slight odor may appear corresponding to the removal of any traces associated with the manufacture of the appliance.
- Do not use this heater in small rooms when they are occupied by persons not capable of leaving the room on their own, unless constant supervision is provided.
- Do not use this heater near a bathtub, shower, or swimming pool.
- Do not directly put clothes and other articles on the product to warm so as to prevent fire.
- In order to avoid a hazard due to inadvertent resetting of the thermal cutout, this appliance must not be supplied through an external switching device, such as a timer, or connected to a circuit that is regularly switched on and off by the utility.
- Please disconnect power supply when you are out or the oil radiator is not used for a long time.
- This heater is filled with a precise quantity of heat transfer fluid which is hazardous to health if swallowed.
- Repairs requiring opening of the fluid container are only to be made by the manufacturer or his service agent.
- In the event of a leak, please contact your installer and take any precautionary measure to avoid possible ingestion of the fluid by users, especially young children and vulnerable people.
- When scrapping the heater, follow the regulations concerning the disposal of fluid
- Do not let children play with batteries
- Do not ingest batteries
- Non-rechargeable batteries are not to be recharged;
- Batteries are to be inserted with the correct polarity;
- Exhausted batteries are to be removed from the appliance and safely disposed of;

WARNING

- If the appliance is to be stored unused for a long period, the battery should be removed;
- The supply terminals are not to be short-circuited.

Disposing of the packaging

- The packaging must be totally recycled, as stated by the recycling symbol printed on it. The various components of the packaging must not be thrown out in nature, but disposed of probably in compliance with local regulations.

Processing waste of electronic and electric devices at life-cycle end.



This image indicates that this product must not be disposed of with unsorted home trash. A system for disposal and special processing of used electric and electronic devices, mandatory to follow, has been implemented including the right to have vendors retrieve free-of-charge used appliances upon purchase of new appliances, as well as special collection of such waste by approved organisations.

For more information on this, you can contact your store or your town hall. Proper disposal of used electric and electronic appliances ensures their adequate processing and recycling in order to avoid damage to the environment and public health as well as to preserve natural resources.

INSTALLATION

Rolls Assembly

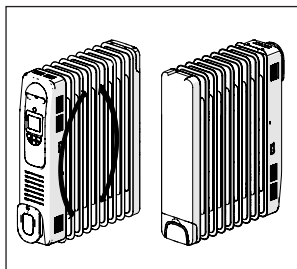

1 - Place heater upside down

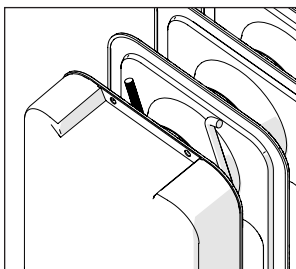

2 - Insert U type screw.

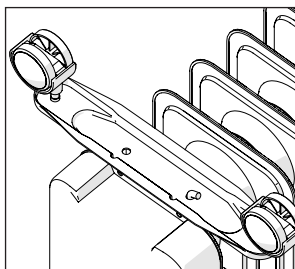

3 - Place the plate on the hook of the U type screw

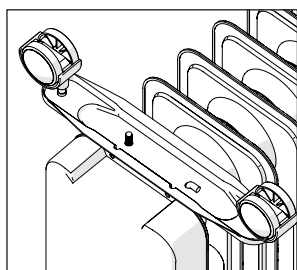

4 - Insert the threaded part

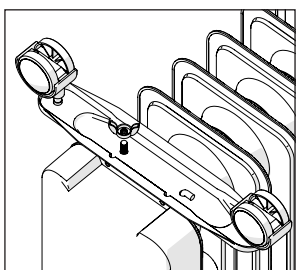

5 - Tighten using the wing nut

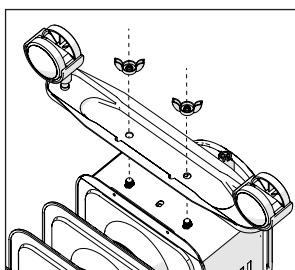

6 - The other plate has to be fixed directly on the heater.

Connection

- This device is mobile type and can be moved while respecting the safety instructions.
- The appliance must be earthed.
- Connect the plug to a 220-240V 50/60Hz wall socket
- Unplug the appliance when it is not in operation
- A reel allows the cable to be stored safely

Important !

- Make sure to unwind the cable completely before plugging it in.
- Never handle the radiator while holding it by the reel

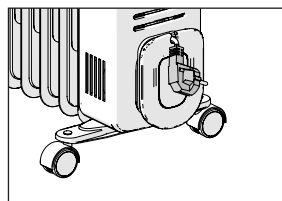
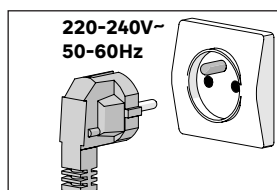

EN

USE

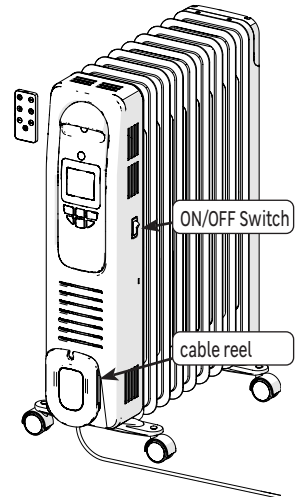
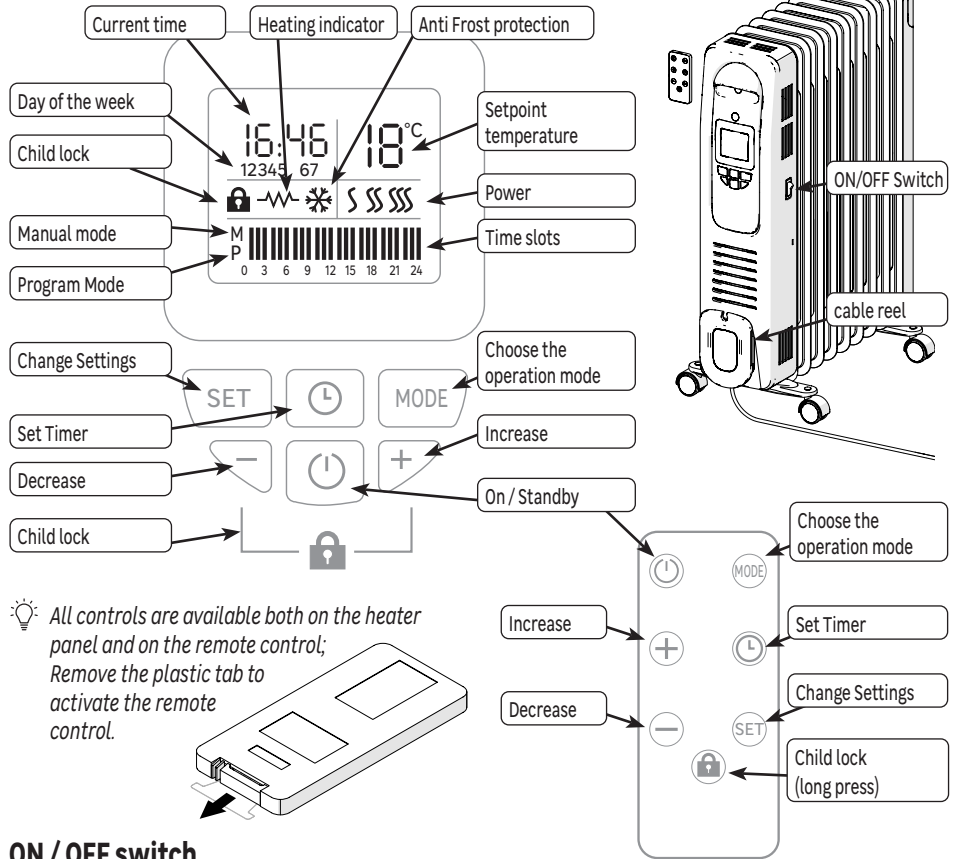

All controls are available both on the heater panel and on the remote control; Remove the plastic tab to activate the remote control.

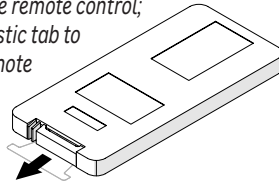

EN

ON / OFF switch

An on / off switch is located behind the control box of the device. Use this only for a long shutdown (several days). It may be necessary to re-set the date and time after long shutdown. When the switching ON, the device is automatically in standby mode

First start-up

When first powered on, it is necessary to adjust the time and the day of the week.

- 1 - Press to exit standby mode, hour is flashing
- 2 - Set hour using + and - buttons.
- 3 - Press **SET**, minutes are flashing.
- 4 - Set using + and - buttons.
- 5 - Press **SET**, day of the week is flashing.
- 6 - Set using + and - buttons.

1	2	3	4	5	6	7
monday	tuesday	wednesday	thursday	friday	saturday	sunday

- 7 - Press **SET** to valid.
- After setting, manual mode is activated.

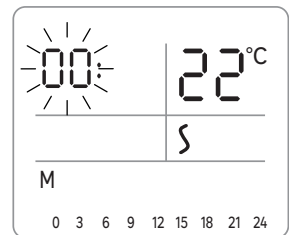



Operation modes

Several operation modes are available :

- Standby mode : The device is off, it only heats up if the Frost protection mode is activated.
- Manual mode: The device continuously monitors the setpoint temperature (desired temperature) using one of the 3 powers chosen.
- Program mode: The device follows the recorded programs for the week or the weekend. These programs define at what times of the day the heater must follow the setpoint temperature or be switched off.

 It is essential to have set the time and the day to use the program mode.

Standby / Switching on the device

- 1- Press  to put the device in standby.
- 2- Press  again to turn on the device.

Selection of the operation mode

- Press the **MODE** key several times to choose the desired mode:

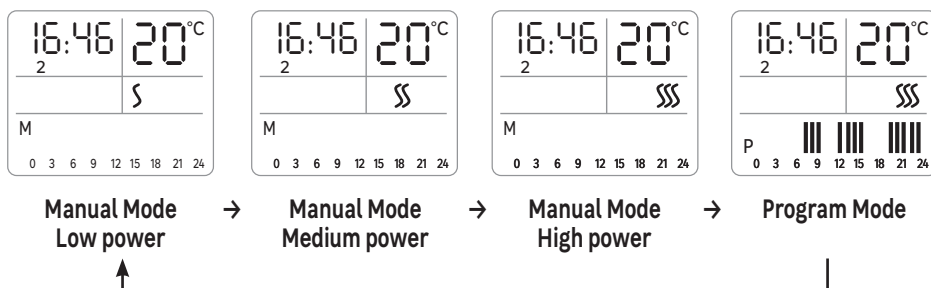

Manual mode

- 1- Press **MODE** several times to choose the power
- 2- Use the **+** and **-** keys to adjust the setpoint temperature (desired temperature).

Continuous mode

- In Manual mode, press the **SET** button to activate Continuous mode. In this mode, the appliance heats up continuously, regardless of the setpoint temperature. The **HI** indication replaces the temperature display.
- Use the **+** and **-** keys to exit continuous mode and set a new setpoint temperature.

 After 12 hours of continuous mode, the device automatically returns to standby

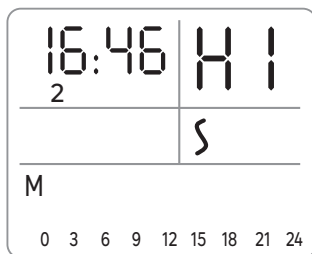

Anti Frost protection

- When the appliance is on standby mode, if the ambient temperature drops below 5°C, the anti frost protection is activated automatically, and the  indicator is displayed. As soon as the temperature grows above 7°C, the protection is deactivated and the device returns to standby.

Program Mode

- Program mode allows to define at what times of the day the heater must follow the setpoint temperature or be on standby. It is possible to define a program for the week (days 1 to 5) and another for the weekend (days 6 and 7).

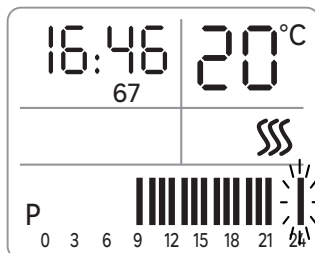
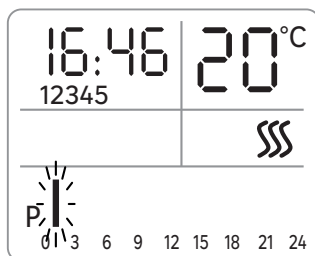

Editing Programs

- 1- Press **MODE** several times to choose Programming mode. Each bar corresponds to a period of one hour.
- 2- Press **SET**, the display shows "12345" (week program) and the first bar is flashing (period from 0h to 1h),
- 3- Press **+** to define that the device must follow the setpoint temperature during this period, or **-** to define that the device must be on standby during this period.
- 4- The following bar flashes (period from 1 hour to 2 hours) press **+** or **-** to set this period.
- 5- Proceed in the same way for each period of the day
- 6- Press **SET**, the display shows "67" (weekend program) and the first bar is flashing (period from 0h to 1h),
- 7- Press **+** or **-** to set this period.
- 8- The following bar is flashing (period from 1 hour to 2 hours) press **+** or **-** to set this period.
- 9- Proceed in the same way for each period of the day
- 10- Press **SET** to exit edit mode.





Timer

The Timer function allows the heater to be put into standby mode after a user-defined time.

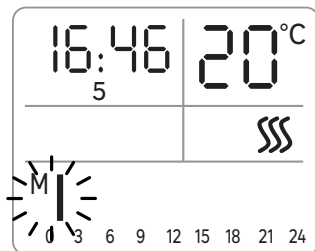
- 1- From standby mode, press  to turn on the device.
- 2- Press **MODE** several times to choose the power in Manual mode
- 3- Use the **+** and **-** keys to adjust the setpoint temperature
- 4- Press , the **M** symbol is flashing
- 5- Set the number of hours using the **+** and **-** keys (one bar corresponds to one hour)
- 6- Confirm with the  key.
- 7- The display now shows a number of bars corresponding to the number of hours left before standby. A bar will be erased every hour.



-  While setting the timer, if there is no action within 10 seconds, the device exits the setting cycle.
-  Press  for more than 3 seconds to cancel the timer

Child lock

The controls can be locked to prevent unintentional use, especially by children. To do this, simultaneously press the **+** and **-** buttons on the control panel or press the  button on the remote control for more than 3 seconds. Proceed in the same way to unlock the controls.

Anti-tilt switch

An anti-tilt switch is located in the device, it automatically cuts off the power in the event of a fall or movement of the device.

Thermal cutoff

A thermal cutoff protection switches off heating automatically in case of severe overheating. In this case, turn off the device, eliminate the cause of the overheating, and allow it to cool before using again.

CARE

- Remove the plug from the socket before cleaning. There is a risk of electric shock. Wait until the oil-filled radiator has cooled down. Otherwise, there is a risk of burn injuries.
- Clean the radiator at regular intervals. Use a slightly damp cloth and never use cleaning agents or solvents that react with plastics.

Replacing the remote control battery

- 1- Push the battery compartment latch in the direction of the arrow to remove the compartment
- 2- Insert 1 CR2032 3 V battery in the compartment. Make sure that the polarity (“+” and “-”) is respected.
- 3- Replace the battery compartment

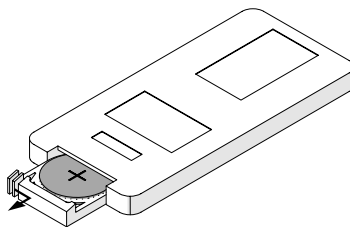

TROUBLESHOOTING

Malfunctions are often due to minor causes; please read the table below before contacting the after-sales service. This can save you time and avoid unnecessary expenses.

Problem	Causes, Solutions
The heater does not turn on.	Check that the device is electrically powered. Check the heater is vertically placed on a stable surface.
The heater doesn't heat	Check the temperature of the room: if it is too high compare to the thermostat setting, the unit does not heat.
The device makes a liquid noise when it is handled.	During unpacking or installation, it is normal to hear the fluid flow within the device.

MAINTENANCE

- Maintenance work is required if the radiator has been damaged, liquids or objects have got inside the device, the radiator has been exposed to rain or moisture or if the radiator is not functioning properly or has been dropped.
- If you notice any smoke, unusual noises or smells, switch off the oil-filled radiator immediately and remove the plug from the socket. If this happens, you must stop using the oil-filled radiator until it has been checked by a specialist.
- All maintenance work should only be carried out by qualified specialists.
- Never open the housing of the oil-filled radiator.

CHARACTERISTICS

Model Identifier		HD972EB-A9QL		
Rated voltage	220-240 V	Rated frequency		50-60 Hz
	<i>Item</i>	<i>Symbol</i>	<i>Unit</i>	<i>Value</i>
Heat output				
Rated heat output		P nom	kW	1.83 - 2.18
Minimum heat output		P min	kW	0.8
Maximum continuous heat output		P max,c	kW	2.18
Auxiliary Electricity Consumption				
At nominal heat output		el max	kW	0
At minimum heat output		el min	kW	0
In standby mode		el sb	kW	0.00043
	<i>Item</i>		<i>Unit</i>	
Type of heat input, for electric storage local space heaters only (select one)				
Manual thermal control of the load with integrated thermostat				No
Manual thermal control of the load with reception of information on the temperature of the room and/or outside				No
Electronic thermal control of the load with information on room and/or outside temperature				No
Thermal power can be regulated by fan				No
Type of heat output/room temperature control				
Single stage heat output and no room temperature control				No
Two or more manual steps, no room temperature control				No
Room temperature control with mechanical thermostat				No
Electronic room temperature control				No
Electronic room temperature control and daily timer				No
Electronic room temperature control and weekly timer				Yes
Other control options				
Room temperature control with presence detection				No
Room temperature control with open window detection				No
Remote control option				No
Adaptive activation control				No
Activation duration restriction				Yes
Black globe sensor				No
Contact Details	ADEO Services - 135 Rue Sadi Carnot - 59790 - RONCHIN - FRANCE			

SPARE PARTS

Some parts of this heater can be ordered from your store:

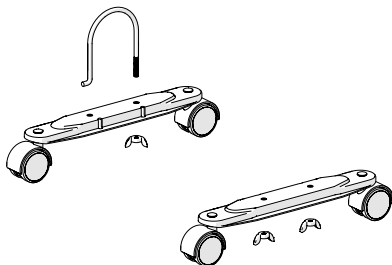

Description	Reference to order
Rolls kit	3276007272406
Remote Control	3276007376272

WARRANTY

Terms and conditions of the ADEO SERVICES manufacturer warranty

Adeo Services offers a manufacturer warranty on its products.

The scope of the Adeo Services manufacturer warranty:

Adeo Services products are designed and built to provide quality performance for normal use. If a product proves to be defective during the warranty period under normal use, it is Adeo Services' responsibility to repair or replace it. The Adeo Services warranty covers the repair or replacement (at the discretion of Adeo Services) of your device marketed by Adeo Services if it proves to be defective due to a material or manufacturing defect during the warranty period. In case of unavailability of a part required for proper functioning of the product, Adeo Services commits to replacing it with a part of equivalent characteristics and performance levels. The implementation of this warranty does not affect the exercise of your rights under the legal warranties provided by the civil code and the consumer code.

Cases excluded from the coverage of the Adeo Services manufacturer warranty:

The Adeo Services manufacturer warranty is not intended to apply in the cases listed below:

- Normal wear and tear of the product and/or its components
- Accidental damage (due to dropping the product, impact or improper installation of the product)
- Damage resulting from use that does not comply with the information in the user manual and/or packaging (e.g. incorrect power supply voltage)
- Damage caused by failure to comply with the product maintenance recommendations.
- Damage caused by external sources such as transportation, weather, power failure or power surges.
- Cosmetic damage, including, but not limited to, scratches, scuffs, or broken plastic components,
- Failures caused by Acts of God (events beyond the control of Adeo Services, unforeseeable at the time of sale of the product and the effects of which could not be avoided by appropriate measures (e.g. natural disasters).
- Failures caused by:
 - Negligent use, misuse, mishandling or careless use of the product.
 - Use not in accordance with the product user manual.
 - Use of the product for purposes other than normal domestic use in the country where it was purchased.
 - Use of parts that are not assembled or installed in accordance with Adeo Services installation instructions.
 - Use of parts and accessories that are not genuine Adeo Services components.
 - Faulty installation or assembly.
 - Repairs or modifications performed by parties other than those authorized by Adeo Services or its authorized agents.
- The warranty will also not be valid if the serial number or the nameplate of the product (if the product has a nameplate) is removed or defaced.
- If Adeo Services receives information from competent public authorities that the product has been stolen.

What are the terms and conditions for implementing the warranty?

The terms and conditions for implementing the Adeo Services warranty are as follows

- The warranty takes effect on the date of purchase (or on the date of delivery if later).
- A proof of delivery/purchase is required prior to performing any operation on your device under warranty. Please note that without this proof, any work to be done will be subject to an estimate, which must be accepted by the customer before any work can be done. Please keep your purchase receipt or delivery note.
- All work will be performed by Adeo Services or its authorized service providers.
- Any replaced part becomes the property of Adeo Services
- The repair or replacement of your device under warranty does not extend the warranty period.
- The warranty does not affect the exercise of your rights under the legal warranties provided by the civil code and the consumer code.
- To make use of this warranty, you must contact the brand company from which you purchased your product.

Date of entry into force of the warranty:

The Adeo Services warranty takes effect on the date of purchase or the date of delivery of your product, whichever is later.

Geographic scope of Adeo Services warranty:

The warranty is valid in the country of purchase of the product.

If you use your device in a country other than the one in which you purchased it, the warranty may be invalidated. In this case, please contact the brand company in the country of origin where you purchased the product who will study the warranty claim on a case by case basis.

Fate of Adeo Services warranty in case of resale of the product:

In case of resale of the product during its warranty period, the warranty remains valid for the benefit of the buyer and can be implemented by the latter provided however:

That the proof of original purchase of the product is brought along,

That the proof of proof of proper functioning of the product at the time of the resale is brought along,

That the terms and conditions of implementation of the warranty as detailed within the present document are met. It is specified that the resale of the product has no effect on the warranty period remaining at the date of resale. Thus, the buyer of the resold product can claim the benefit of the Adeo Services warranty

within the limit of the remaining validity time of the warranty at the date of the resale.



UA

Виробник: ТОВ "Адео Сервісез С.А.", вул. Саді Карно, CS 00001, 59790 Роншен, Франція. Імпортер: ТОВ "Леруа Мерлен Україна", 04201 Виробник: ТОВ "Адео Сервісез С.А.", вул. Саді Карно, CS 00001, 59790 Роншен, Франція. Імпортер: ТОВ "Леруа Мерлен Україна", 04201 Україна, м.Київ, вул. Полярна 17А, +380 44 498 46 00. Дане підприємство приймає претензії від споживачів щодо товару, а також проводить його ремонт, технічне і гарантійне обслуговування.
Модель поставщика : HD972EB-A9QL



**Garantie 5 ans / 5 años de garantía / Garantia de 5 años / Garanzia 5 Anni / Εγγύηση 5 ετών / Gwarancja 5-letnia / Гарантія 5 года / Гарантія 5 років / Кепілдік: 5 жыл / Garanție 5 ani / 5-year guarantee

Made in China / Зроблено в Китаї / Сделано в Китае / Қытайда жасалған

ADEO Services - 135 Rue Sadi Carnot
CS 00001 - 59790 RONCHIN - France

