

TECTRO

TS 1225 - TS 1232 - TS 1248
TSCS 1225 - TSCS 1232



Warning: Combustible
& Dangerous



E	INSTRUCCIONES DE USO	2
F	MANUEL D'UTILISATION	24
GB	OPERATING MANUAL	46
I	ISTRUZIONI D'USO	68
NL	GEbruIKSAANWIJZING	92
P	MANUAL DE INSTRUÇÕES	114
PL	INSTRUKCJA OBSŁUGI	136
SLO	NAVODILA ZA UPORABO	158

Estimado/a señor/a:

Le felicitamos por la compra de su acondicionador de aire. Usted acaba de comprar un producto de calidad absoluta, que le dará plena satisfacción durante muchos años, a condición que lo utilice debidamente. Por lo tanto, es importante que lea primero estas instrucciones de uso, para una vida útil máxima de su acondicionador de aire.

Le deseamos una agradable temperatura, así como una gran comodidad con su acondicionador de aire.

Reciba un cordial saludo,

PVG Holding b.v.

Departamento Atención al Cliente

1. LEA PRIMERO LAS INSTRUCCIONES DE USO

2. EN CASO DE DUDA, CONSULTE A SU DISTRIBUIDOR

E

2

ÍNDICE

- A Instrucciones de seguridad
- B Componentes
- C Previa la puesta en servicio
- D Instrucciones de uso y display
- E Mantenimiento
- F Temperaturas de funcionamiento
- G Localización y solución de problemas
- H Condiciones de garantía

A INSTRUCCIONES DE SEGURIDAD

Instale este dispositivo únicamente si satisface los requisitos de la legislación, las ordenanzas y las normas locales y nacionales correspondientes. Este producto ha sido diseñado para su uso como acondicionador de aire en hogares y sólo es apto para el uso en entornos secos, en condiciones domésticas normales y en interiores (salas de estar, cocinas y garajes). El aparato se debe utilizar exclusivamente en un enchufe con toma de tierra, voltaje 230 V~ / 50 Hz.



IMPORTANTE

- El aparato debe estar conectado siempre con una toma a tierra. En caso de que la corriente eléctrica no esté provista de una toma a tierra, está absolutamente prohibido conectar el mismo. Cuando el aparato esté conectado, el acceso a la clavija tendrá que poder hacerse sin que haya obstáculos por medio. Lea estas instrucciones de uso detenidamente y siga las indicaciones.
- El aire acondicionado contiene un refrigerante y puede ser clasificado como un artículo de presión. Por eso, siempre hay que contactar a un técnico autorizado para la instalación y el mantenimiento del aparato. El aire acondicionado debe ser revisado anualmente por un técnico autorizado. La garantía no cubre los daños causados por manipulaciones contrarias a las descritas en las instrucciones de uso o por negligencia.

Antes de conectar el aparato compruebe si:

- el voltaje corresponde a la placa de datos;
- el enchufe y el suministro de electricidad son los indicados para el aparato;
- la clavija del cable eléctrico es a la medida del enchufe;

- el aparato está colocado en posición vertical y sobre una superficie plana.

Haga controlar la instalación eléctrica por un profesional autorizado si no está seguro que todo está en orden.

- Este aparato está fabricado según las normas de seguridad CE vigentes. A pesar de ello, y al igual que con todo aparato eléctrico, se debe obrar con cautela.
- Nunca tapar la rejilla de la entrada y salida de aire.
- Procure que el aparato no entre nunca en contacto con productos químicos.
- No limpie nunca el aparato pulverizándolo ni sumergiéndolo en agua. Apague la unidad y desconecte la fuente de alimentación si entra agua en la unidad interior.
- No inserte manos, dedos u objetos en las aberturas del aparato.
- Nunca use un cable prolongador para conectar el aparato. Si no se dispone de un enchufe con toma a tierra, deberá ser instalado por un electricista cualificado.
- Las reparaciones y/o trabajos de mantenimiento deben ser siempre llevados a cabo por un técnico de servicio cualificado o por su distribuidor. Observe las instrucciones de uso y mantenimiento indicadas en el manual de usuario del aire acondicionado.
- Desenchufe siempre el aparato cuando éste no se utilice.
- Como medida de precaución y si el cable de alimentación estuviera dañado, hay que sustituirlo en el fabricante, su servicio de atención al cliente o personas con una cualificación similar.
- No poner en marcha ni parar el aire acondicionado enchufando o tirando del cable de alimentación eléctrica. Use solamente los botones correspondientes en el aire acondicionado o en el mando a distancia.
- No abrir el aparato durante el funcionamiento. Desenchufar siempre el aparato cuando lo vaya a abrir.
- Desenchufar siempre el aire acondicionado antes de realizar trabajos de mantenimiento o de limpieza.

- No colocar quemadores de gas, hornos o estufas en la corriente de aire.
- No manipular los botones ni tocar el aire acondicionado con las manos mojadas.
- La unidad exterior produce un sonido cuando está en funcionamiento, esto puede que no sea de conformidad con la legislación local. Es responsabilidad del usuario comprobar que el aparato cumple con la legislación local.
- Este aparato no deberá ser utilizado por personas (incluyendo niños) con reducida capacidad física, mental o sensorial, o que carezcan de la experiencia y los conocimientos necesarios, a menos que sean vigilados e instruidos en el uso del aparato por otra persona que sea responsable de su seguridad.
- Se deberá vigilar a los niños para asegurar que no jueguen con el aparato.
- Se aconseja permanecer fuera de la corriente directa de aire.
- Nunca beber el agua evacuada del aire acondicionado.
- No haga ninguna modificación al aparato. No retire ningún material aislante.
- Este aparato puede ser utilizado por niños a partir de 8 años y por personas con capacidades físicas, psíquicas o sensoriales reducidas, falta de experiencia y conocimientos, siempre que sean supervisados o reciban instrucciones acerca del uso del aparato de una forma segura y comprendan los riesgos que entraña.
- Los niños no deben utilizar el aparato como un juguete.
- Las tareas de limpieza y mantenimiento reservadas al usuario no deben ser realizadas por niños sin supervisión.
- No utilizar medios para acelerar el proceso de descongelación o para limpiar que no sean los recomendados por el fabricante.
- No perforar ni quemar el aparato.
- El aparato debe almacenarse en una habitación sin fuentes de funcionamiento continuado (por ejemplo: llamas al aire libre, artefactos encendidos por gas o calefactores eléctricos en funcionamiento.)



¡ATENCIÓN!

- Nunca use el aparato en caso de que el cable eléctrico, el enchufe, el alojamiento o el panel de mando esté dañado.
- El incumplimiento de las instrucciones puede dar lugar a la pérdida de la garantía.

Información específica sobre aparatos con gas refrigerante R290 / R32

- Lea con atención todas las advertencias.
- Cuando descongele y limpie el aparato, no use herramientas distintas de las recomendadas por el fabricante.
- El aparato debe colocarse en un área sin fuentes constantes de ignición (por ejemplo: llamas vivas, aparatos de gas o eléctricos en funcionamiento).
- No perforo ni queme.
- Este aparato contiene Y g (compruebe etiqueta de voltaje en la parte posterior de la unidad) sobre el gas refrigerante R290 / R32.
- El R290 / R32 es un gas refrigerante que cumple con las directivas europeas sobre el medio ambiente. No perforo ninguna parte del circuito refrigerante. Debe ser consciente de que los refrigerantes no tengan olor.
- Si el aparato se instala, se usa o se guarda en un área no ventilada, la sala debe estar diseñada para evitar la acumulación de fugas de refrigerante que pueden dar lugar a un riesgo de incendio o explosión debido a la ignición del refrigerante causados por calefactores eléctricos, estufas u otras fuentes de ignición.
- El aparato debe guardarse de tal modo que se evite fallo mecánico.
- Las personas que usen o trabajen con el circuito refrigerante deben contar con una certificación adecuada

emitida por un organismo acreditado que garantice la competencia en el manejo de refrigerantes según una evaluación específica reconocida por las asociaciones del sector.

- Las reparaciones deben realizarse basándose en las recomendaciones del fabricante.

El mantenimiento y la reparación que requieran la asistencia de otro personal cualificado debe realizarse bajo la supervisión de una persona especificada en el uso de refrigerantes inflamables.

El aparato deberá instalarse, operarse y almacenarse en una habitación que tenga un área de suelo superior a 4 m² cuadrados. El aparato deberá almacenarse en un área bien ventilada donde el tamaño de la habitación corresponda al área de la habitación especificada para la operación.

INSTRUCCIONES PARA REPARAR APARATOS CON R290 / R32

1 INSTRUCCIONES GENERALES

Este manual de instalación está dirigido al uso por parte de personas con conocimientos adecuados de electricidad y electrónica, así como experiencia en refrigerantes y mecánica.

1.1 Comprobar el área

Antes de empezar a trabajar en sistemas con refrigerantes inflamables se precisan comprobaciones de seguridad para garantizar que se minimiza el riesgo de ignición. Para reparar el sistema de refrigeración, se deben observar las siguientes precauciones antes de trabajar en el sistema.

1.2 Procedimiento de trabajo

El trabajo debe realizarse con un procedimiento controlado para minimizar el riesgo de un gas o vapor inflamable mientras se trabaja.

1.3 Área general de trabajo

Todo el personal de mantenimiento y otros trabajadores del área local deben recibir instrucciones sobre la naturaleza del trabajo que se realiza. Debe evitarse el trabajo en espacios cerrados. El área en torno al espacio de trabajo debe seccionarse. Asegúrese de que las condiciones del área son seguras mediante control del material inflamable.

1.4 Comprobar la presencia de refrigerante

El área debe comprobarse con un detector de refrigerante adecuado previamente y durante el trabajo, para garantizar que el técnico es consciente de atmósferas potencialmente inflamables. Asegúrese de que se emplea equipo adecuado de detección de fugas para su uso con refrigerantes inflamables, p.ej., sin chispas, bien sellado o intrínsecamente seguro.

1.5 Presencia de extintores

Si se debe realizar algún trabajo con calor en el equipo de refrigeración o en cualquier parte asociada, debe disponerse de extintores adecuados a mano. Cuenten con un extintor de polvo seco o de CO₂ junto al área de carga.

1.6 Sin fuentes de ignición

Ninguna persona que realice un trabajo relacionado con un sistema de refrigeración que implique la exposición a cualquier conducto que contenga o haya contenido refrigerante inflamable debe usar ninguna fuente de ignición de forma que pueda provocar riesgo de fuego o explosión. Todas las posibles fuentes de ignición, incluyendo cigarrillos encendidos, deben mantenerse lo suficientemente lejos del lugar de la instalación, reparación, retirada y eliminación, durante los cuales pueda liberarse refrigerante inflamable al área circundante. Antes de realizar el trabajo, debe garantizarse que el área en torno al equipo a inspeccionar no tiene riesgos inflamables o de ignición. Se deben mostrar señales de "No fumar".

1.7 Área ventilada

Asegúrese de que el área es abierta o está ventilada de forma adecuada antes de acceder al sistema o realizar cualquier trabajo con fuego. Un cierto grado de ventilación debe continuar durante el tiempo en que se realice el trabajo. La ventilación debe dispersar de forma segura cualquier refrigerante liberado y repelerlo preferiblemente a la atmósfera.

1.8 Comprobaciones del equipo de refrigeración

Si se cambian componentes eléctricos, deben ajustarse al objetivo y a las especificaciones correctas. Deben seguirse en todo momento las directrices de mantenimiento y reparación del fabricante. En caso de duda, consulte al departamento técnico del fabricante para obtener asistencia. Las siguientes comprobaciones corresponden a las instalaciones con refrigerantes inflamables:

- El tamaño de la carga se ajusta al tamaño de la sala donde se instalan las partes que contienen refrigerante.
- La maquinaria y las salidas de ventilación se deben operar de forma adecuada y no deben obstruirse.
- Si se usa un circuito refrigerante indirecto, debe comprobarse el circuito secundario por si hubiera refrigerante.
- El marcado del equipo debe seguir siendo visible y legible. Las señales y etiquetas ilegibles deben corregirse.
- Los conductos o componentes de refrigeración se instalan en una posición en la que sea improbable que se expongan a cualquier sustancia que pueda corroer los componentes que contienen el refrigerante, a menos que esos componentes estén hechos de materiales que resistan inherentemente esa corrosión o que estén debidamente protegidos contra esa corrosión.

1.9 Comprobaciones de dispositivos eléctricos

La reparación y el mantenimiento de los componentes eléctricos debe incluir una comprobación inicial de seguridad así como unos procedimientos de inspección de componentes. Si existe un defecto que pueda comprometer la seguridad, no debe conectarse el circuito al suministro eléctrico hasta que se haya tratado satisfactoriamente. Si no ese defecto no puede corregirse inmediatamente, pero es necesario continuar con la operación, se debe emplear una solución adecuada. Esto debe comunicarse al propietario del equipo de forma que todas las partes sean informadas. Las comprobaciones iniciales de seguridad incluyen:

- que los condensadores estén descargados: esto debe realizarse de forma segura para evitar la posibilidad de chispazos;
- que no hay componentes y cableado eléctricos expuestos durante la carga, recuperación o purga del sistema;
- que hay continuidad en la toma de tierra.

2 REPARACIONES DE COMPONENTES SELLADOS

2.1 Durante las reparaciones a componentes sellados, todos los suministros eléctricos deben desconectarse del equipo en el que se trabaja antes de retirar cualquier carcasa sellada, etc. Si es absolutamente tener suministro eléctrico en el equipo durante el servicio, se deberá ubicar permanentemente una detección de fugas en el punto más crítico para avisar en caso de una situación potencialmente peligrosa.

2.2 Se debe prestar especial atención a lo siguiente para garantizar que al trabajar en componentes eléctricos, la carcasa no se altera de tal forma que se vea afectado el nivel de protección. Esto puede incluir daño a los cables, un número excesivo de conexiones, terminales sin las especificaciones originales, daño en los sellos, ajustes incorrectos de los sellos, etc.

Asegúrese de que el aparato se ha montado de forma segura.

Asegúrese de que los sellos o los materiales de sellado no se han degradado de forma que no sirvan al objetivo de prevención del acceso de atmósferas inflamables. Las partes de sustitución deben adaptarse a las especificaciones del fabricante.

NOTA El uso de sellante de silicona puede inhibir la efectividad de algunos tipos de equipo de detección de fugas. Los componentes intrínsecamente seguros no deben aislarse antes de trabajar con ellos.

3 REPARACIÓN DE COMPONENTES INTRÍNSECAMENTE SEGUROS

No aplique cualquier carga inductiva permanente o capacitiva al circuito sin asegurarse de que no supera el voltaje permitido y la corriente permitida para el equipo en uso.

Los componentes intrínsecamente seguros son los únicos tipos que pueden trabajarse mientras se dé la presencia de una atmósfera inflamable. El test del aparato debe realizarse con el voltaje correcto.

Sustituya los componentes únicamente con las partes especificadas por el fabricante. Otras partes pueden dar lugar a la ignición del refrigerante a la atmósfera a través de una fuga.

4 CABLEADO

Compruebe que el cableado no está sujeto a desgaste, corrosión, presión excesiva, vibración, bordes afilados u otros efectos ambientales adversos. La comprobación también debe tener en cuenta los efectos del tiempo o la vibración continua de fuentes como compresores o ventiladores.

5 DETECCIÓN DE REFRIGERANTES INFLAMABLES

Bajo ninguna circunstancia se deben emplear fuentes potenciales de ignición para buscar o detectar fugas de refrigerante. No se debe emplear una antorcha de haluro (o cualquier otro detector que use llama viva).

6 MÉTODOS DE DETECCIÓN DE FUGAS

Los siguientes métodos de detección de fugas se consideran aceptables para sistemas que contienen refrigerante inflamable. Se deben usar detectores de fugas inflamables para detectar refrigerante inflamable, pero puede que la sensibilidad no sea adecuada, o precise una recalibración. (El equipo de detección debe calibrarse en un área sin refrigerante).

Asegúrese de que el detector no es una fuente potencial de ignición y es adecuada para el refrigerante usado. El equipo de detección de fugas debe fijarse en un porcentaje del LFL del refrigerante y debe calibrarse para el refrigerante empleado y se confirme el porcentaje de gas adecuado (25 % máximo).

Los fluidos de detección de fugas son adecuados con la mayoría de refrigerantes, pero el uso de detergentes que contengan clorina debe evitarse ya que la clorina puede reaccionar con el refrigerante y corroer los conductos de cobre.

Si hay sospechas de una fuga, todas las llamas vivas deben quitarse/apagarse.

Si se halla una fuga de refrigerante que requiera soldadura fuerte, debe recuperarse o aislarse todo el refrigerante del sistema (cerrando las válvulas) en una parte del sistema remota de la fuga. Debe purgarse el nitrógeno libre de oxígeno (OFN) a través del sistema tanto antes como durante del proceso de soldadura fuerte.

7 RETIRADA Y EVACUACIÓN

Cuando se acceda al circuito del refrigerante para realizar reparaciones -o para cualquier objetivo- deben usarse procedimientos convencionales. No obstante, es importante seguir las buenas prácticas ya que la inflamabilidad es una consideración. Deben respetarse los siguientes procedimientos: retirar el refrigerante; purgar el circuito con gas inerte, evacuar; purgar de nuevo con gas inerte; abrir el circuito mediante corte o soldadura fuerte.

La carga de refrigerante debe recuperarse en las bombonas de recuperación adecuadas. El sistema debe descargarse con OFN para asegurar la unidad. Puede que este proceso deba repetirse varias veces. No debe usarse aire comprimido u oxígeno para esta tarea. La descarga debe conseguirse abriendo el vacío del sistema con OFN y siguiendo hasta rellenar hasta que se consiga la presión de trabajo, expulsarlo a la atmósfera y finalmente volver al vacío. Puede que este proceso deba repetirse hasta que no halla refrigerante en el sistema.

Cuando se use la carga final de OFN, el sistema debe airearse con la presión atmosférica para poder realizar el trabajo. Esta operación es absolutamente vital si se van a realizar operaciones de soldadura en los conductos. Asegúrese de que la salida de la bomba de vacío no está cerca de ninguna fuente de ignición y que hay ventilación disponible.

8 PROCEDIMIENTOS DE CARGA

Además de los procedimientos convencionales de carga, deben seguirse los siguientes procedimientos. Asegúrese de que la contaminación de distintos refrigerantes no se produce cuando use el equipo de carga. Las mangueras y las líneas deben ser lo más cortas posibles para minimizar la cantidad de refrigerante que contienen. Las bombonas deben mantenerse en posición vertical. Asegúrese de que el sistema de refrigeración está conectado antes de cargar el sistema con refrigerante. Etiquete el sistema cuando la carga esté completa (si no está preparado), Debe prestarse especial atención para no rellenar en exceso el sistema de refrigeración. Antes de recargar el sistema, se debe probar la presión con OFN. Debe comprobarse si hay fugas en el sistema tras la finalización de la carga pero antes de la puesta en servicio. Se debe realizar una prueba de fugas antes de dejarlo en su ubicación.

9 DESACTIVACIÓN

Antes de llevar a cabo este procedimiento, es esencial que el técnico esté totalmente familiarizado con el equipo y sus características.

Es una buena práctica recomendada que todos los refrigerantes se recubran de forma segura. Antes de realizar la tarea, se deben tomar muestras de aceite y refrigerante en caso de que se requiera un análisis antes de reutilizar el refrigerante reclamado.

Es esencial que la corriente 4 GB esté disponible antes de comenzar la tarea.

a) Familiarícese con el equipo y su uso.

b) Aísle el sistema eléctricamente.

c) Antes de intentar el procedimiento, asegúrese de que: hay disponible equipo de manejo mecánico, si se requiere, para el manejo de bombonas de refrigerante.

d) Todo el equipo de protección personal está disponible y debe usarse correctamente; el proceso de recuperación debe supervisararlo una persona competente en todo momento.

e) El equipo de recuperación y las bombonas se adecúan a los estándares adecuados.

f) Evacúe el sistema de refrigerante si es posible.

g) Si el vacío no es posible, use un colector para que se pueda retirar el refrigerante desde varias partes del sistema.

h) Asegúrese de que el sistema se ubica en las escalas antes de realizar la recuperación.

i) Encienda la máquina de recuperación y úsela según las instrucciones del fabricante.

j) No rellene demasiado las bombonas. (No más del 80 % del volumen de carga líquida).

k) No supere la presión máxima de trabajo de la bombona, incluso temporalmente.

l) Cuando se hallan rellenas las bombonas correctamente y el proceso se halla terminado, asegúrese de que las bombonas y el equipo se retiran de las instalaciones a la mayor brevedad y que todas las válvulas de aislamiento del equipo están cerradas.

m) No debe cargarse el refrigerante recuperado en otro sistema de refrigeración a menos que haya sido limpiado y comprobado.

10 ETIQUETADO

El equipo debe etiquetarse indicando que ha sido desactivado y vaciado de refrigerante. La etiqueta debe llevar fecha y firma. Asegúrese de que hay etiquetas en el equipo indicando que este contiene refrigerante inflamable.

11 RECUPERACIÓN

Cuando se retire el refrigerante de un sistema, ya sea para puesta en servicio o desactivación, es una buena práctica recomendada que todo el refrigerante se saque de forma segura. Cuando se transfiera el refrigerante a las bombonas, asegúrese de que se usan bombonas adecuadas para la recuperación del refrigerante. Asegúrese de que hay disponibles un número de bombonas adecuado para albergar todo el sistema. Todas las bombonas que se empleen están diseñadas para el refrigerante recuperado, y están etiquetadas para ese refrigerante (p.ej., bombonas especiales para la recuperación de refrigerante). Las bombonas deben completarse con la válvula de liberación de presión y válvulas de apagado en buen estado. Las bombonas de recuperación vacías se recuperan y, si es posible, se enfrían antes de la recuperación.

El equipo de recuperación debe estar en buenas condiciones con una serie de instrucciones sobre el equipo, y debe ser adecuado para la recuperación de los refrigerantes inflamables. Además, debe haber disponible un juego de escalas calibradas de peso y en buenas condiciones. Las mangueras deben completarse con acoples de desconexión sin fugas y en buenas condiciones. Antes de usar una máquina de recuperación, compruebe que está en buenas condiciones, se ha conservado bien y que cualquier componente eléctrico asociado está sellado para prevenir la ignición en caso de liberación de refrigerante. Consulte al fabricante en caso de duda.

El refrigerante recuperado debe devolverse al proveedor del refrigerante en la bombona de recuperación adecuada, y debe prepararse la Nota de Transferencia de Residuos adecuada. No mezcle refrigerantes de unidades de recuperación y especialmente aquellos en bombonas.

Si se deben retirar aceite de un compresor o compresores, asegúrese de que han sido evacuados hasta un nivel aceptable para garantizar que el refrigerante inflamable no permanece con el lubricante. El proceso de evacuación debe llevarse a cabo antes de devolver el compresor a los proveedores. Sólo se empleará el curado eléctrico al compresor para acelerar este proceso. Cuando se drague el aceite desde un sistema, debe realizarse de forma segura.

B COMPONENTES

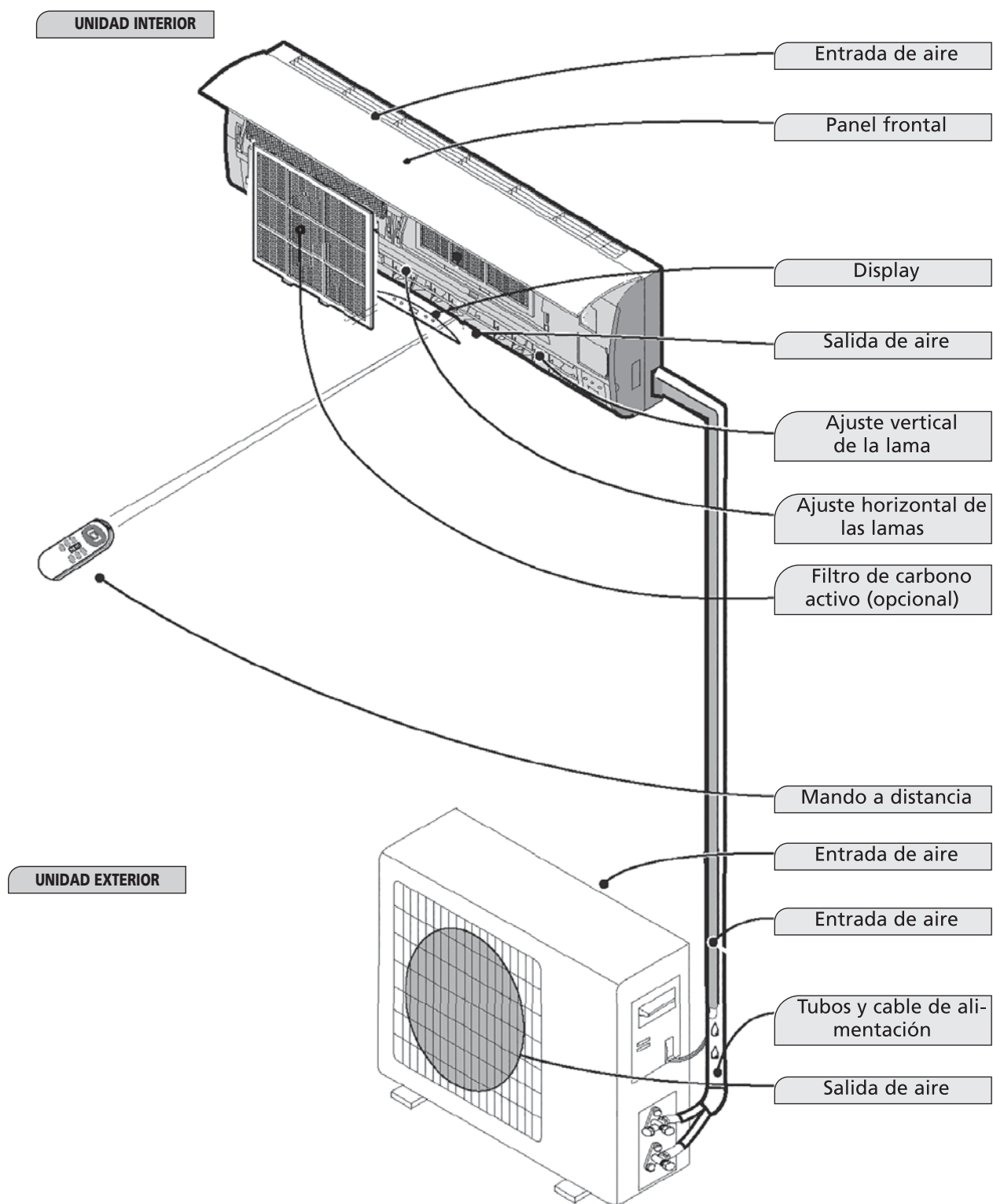

Las ilustraciones en este manual están basadas en un modelo estándar.
Por lo tanto, es posible que el diseño de su acondicionador de aire sea diferente.

* Nota: evacuación del agua condensada durante ENFRIAMIENTO o DESHUMIDIFICACIÓN

C PREVIA LA PUESTA EN SERVICIO

Previo la puesta en servicio del acondicionador de aire se debe realizar las siguientes operaciones de comprobación y ajuste.

Programación del mando a distancia

El mando a distancia NO está programado de fábrica en la modalidad "REFRIGERAR" o "CALENTAR".

Después de haber cambiado las pilas del mando a distancia, parpadeará el símbolo correspondiente a "Heat" o "Cool" en el display del mando a distancia.

En función del tipo de acondicionador de aire que haya adquirido, el mando a distancia se ajusta de la siguiente manera:

Pulse cualquier tecla cuando el indicador "Heat" parpadea, la bomba quedará ajustada.

Pulse cualquier tecla cuando el indicador "Cool" parpadea, la refrigeración quedará ajustada

Cuando no se pulse ninguna tecla dentro de los 10 segundos, el mando a distancia quedará automáticamente programado en refrigeración.

D INSTRUCCIONES DE USO Y DISPLAY

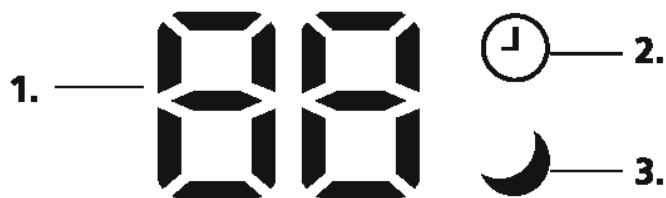

- 1. LED indicador de temperatura**
Muestra la temperatura programada.
- 2. LED indicador opción Temporizador**
Indica que se ha activado la opción temporizador.
- 3. LED indicador opción Sleep**
Indica que se ha activado la opción Sleep.

Mando a distancia

El mando a distancia transmite señales al sistema.

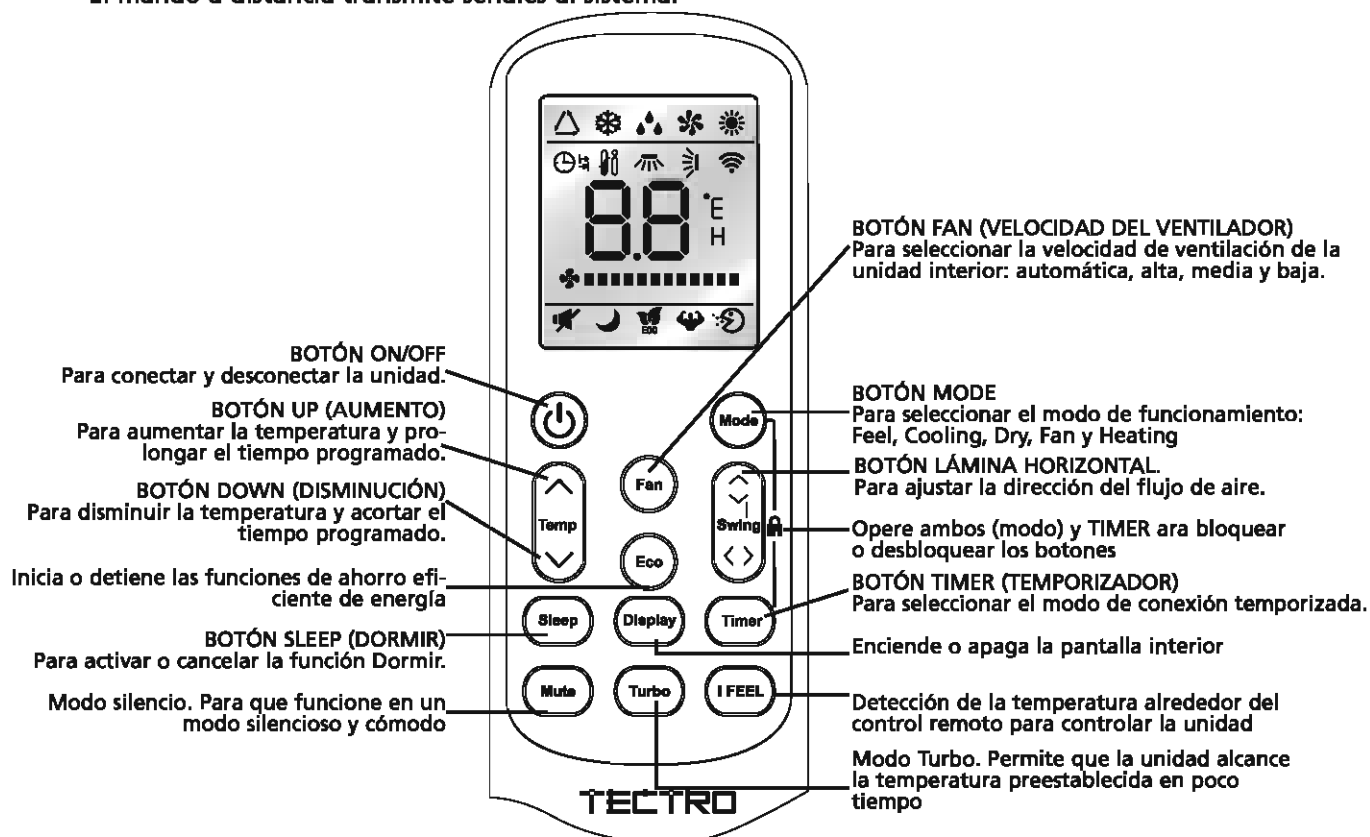

Nota: En las siguientes páginas se especifican la función de cada uno de los modos.

Colocación de las pilas

Abrir la tapa deslizándola en la dirección de la flecha.

Introducir las pilas en el compartimento, observando la polaridad - (+/-).

Cerrar la tapa.

Nota: Utilizar pilas 2 LR03 AAA (1.5 voltios). No utilizar pilas recargables. Si la visualización empeora, cambiar las pilas por pilas del mismo tipo.

Portador del mando a distancia y consejos prácticos de utilización

Es recomendable guardar el mando a distancia en un portador fijado en la pared.

Utilización del mando a distancia

Dirigir el mando a distancia al receptor de la unidad interior del acondicionador de aire. El mando a distancia tiene un alcance de 7 metros.

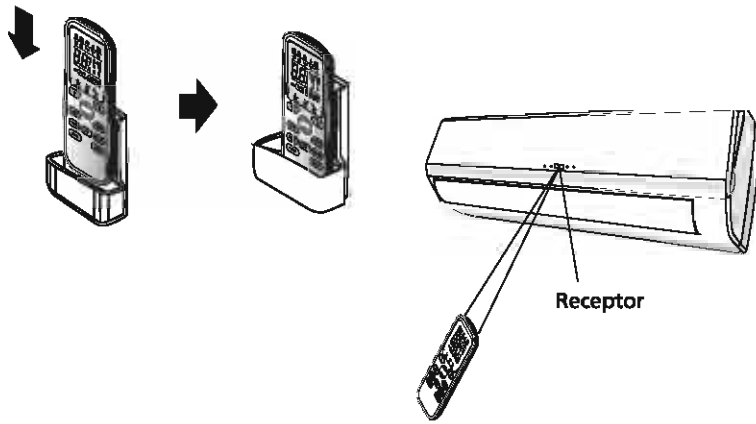

INSTRUCCIONES DE MANEJO

Procedimiento del modo FEEL (control de la temperatura) Δ

Funciona automáticamente al seleccionar el modo de operación (HEATING, DRY, FAN, COOLING) en función de la temperatura ambiental en el momento de la selección.

Con el mando dirigido hacia el acondicionador de aire:

1. Activar
Pulsar el botón ON/OFF, cuando el aparato reciba una señal, el indicador UNIDAD EN FUNCIONAMIENTO de la unidad interior se encenderá.

Si la unidad no está en el modo FEEL:

2. Seleccionar el modo FEEL
Pulsar el selector MODE
Cambiar el MODE en FEEL.

La temperatura en la habitación determina el modo de operación y la temperatura.

Temperatura interior	Modo de operación	Temperatura deseada
Menos de 20 °C	Calentar para los tipos con bomba de calor Ventilador para los tipos 'solo enfriar'	23 °C
20 - 26 °C	DRY	18 °C
Más de 26 °C	COOLING	23 °C

3. Programar la temperatura
Pulsar el botón ⑦ o el botón ⑧
Pulsar el botón ⑦ para subir la temperatura 1 °C .
Después de que la temperatura haya subido 2 °C, el indicador no cambiará.
Pulsar el botón ⑧ para bajar la temperatura 1 °C .

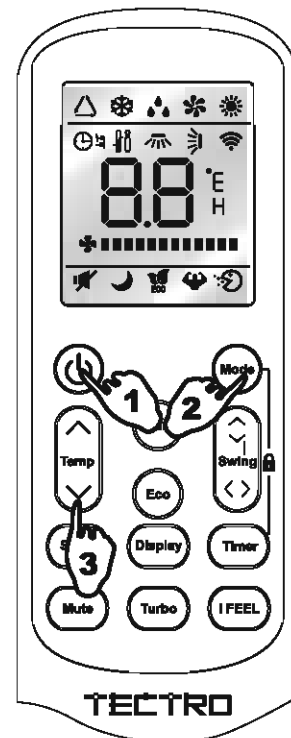





Después de que la temperatura haya bajado 2 °C, el indicador no cambiará.

Nota: Durante el funcionamiento, la unidad no sopla aire.

Cambiar el modo durante el funcionamiento, a veces no se activa en el acto.

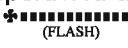
Modo Refrigerar (COOL) ❄️, Calentar (HEAT) ☀️ y Ventilar (FAN) 🌀

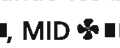
Oriente el control remoto hacia la unidad de aire acondicionado.

1. Pulse el botón de encendido / apagado. Al recibir una señal, se enciende la luz indicadora de "en marcha" de la unidad interior.
2. Pulse el botón MODO para seleccionar el modo deseado: refrigerar, ventilar o calentar.
3. En el modo calentar y refrigerar se puede ajustar la temperatura deseada utilizando los botones ⑦ y ⑧, así como la velocidad deseada del ventilador AUTO , LOW , MID  o HIGH , con el botón FAN del control remoto.
4. En el modo ventilar no se puede ajustar la temperatura, pero sí se puede regular su velocidad a LOW (baja), MID (media) o HIGH (alta).

Si el ventilador se coloca en la posición AUTO, se activará automáticamente la velocidad más indicada. A medida que la temperatura ambiente se acerca a la temperatura programada, el ventilador irá reduciendo progresivamente su velocidad.

Características del modo CALEFACCIÓN

Pre calentamiento

Cuando se accione el modo HEATING, tardará de 2 a 5 minutos para que la unidad interior expulse aire.

Post calentamiento

Cuando la función HEATING queda desactivada, el ventilador continuará funcionando de 2 a 5 minutos.

Descongelación

Durante HEATING, el aparato descongelará automáticamente para mejorar el rendimiento. Este procedimiento dura de 2 a 10 minutos. Durante el procedimiento de descongelación, el ventilador se parará. Una vez descongelado, la función HEATING se pondrá automáticamente en marcha.

Modo Deshumidificar (DRY) 💧

Oriente el control remoto hacia la unidad de aire acondicionado.

1. Pulse el botón de encendido / apagado. Al recibir una señal, se enciende la luz indicadora de "en marcha" de la unidad interior.
2. Pulse el botón modo y seleccione DRY. La unidad de aire acondicionado empezará a deshumidificar la estancia.
3. Al alcanzar una temperatura ambiente de 18°C, la unidad dejará automáticamente de deshumidificar. La unidad se volverá a encender automáticamente al alcanzar una temperatura ambiente de 20°C.





Al activar el modo Deshumidificar, el ventilador ajustará automáticamente la velocidad al modo AUTO. En este modo, no se puede modificar la temperatura deseada de la estancia, que se ajusta automáticamente a 18°C.

Modo TIMER

Si ajusta el temporizador mediante el botón TIMER al salir de su casa, encontrará una temperatura agradable al regresar. En las noches puede apagar el temporizador.

PROGRAMACIÓN DEL TEMPORIZADOR

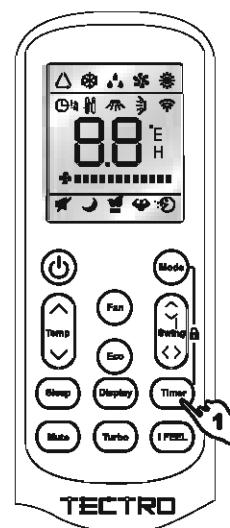

Para activar el aparato a la hora deseada programando el temporizador, el mando a distancia y el acondicionador deben estar desactivados. Proceda como sigue:

1. Pulsar el botón Timer
2. Seleccionar el modo deseado, pulsando el botón Mode.
3. Seleccionar la temperatura deseada, pulsando el botón   (sólo es posible cuando se haya seleccionado el modo 'cool' o 'heat').
4. Pulsar el botón Fan para seleccionar la velocidad de ventilación (low, medium o high) o el modo automático (sólo es posible si está seleccionado el modo Feel, Cool o Heat). En el modo Dry, el ventilador siempre se encuentra en modo Auto.
5. Pulsar el botón Swing para activar o desactivar el modo Swing (oscilación).
6. Pulsar el botón Timer ('h' parpadea).
7. Pulsar el botón   para seleccionar la hora en la que el acondicionador de aire debe ponerse en marcha (entre las 0 y 10 horas es posible programar cada media hora; entre las 10 y las 24 horas es posible programar cada hora).
8. Pulsar el botón Timer ('h' cesa de parpadear) y la hora programada aparecerá en el display.
9. Pulsar el botón Timer para borrar los datos seleccionados de la memoria.





Observación: si no se pulsa ningún botón durante 10 segundos en el modo Timer, el mando a distancia quedará automáticamente desactivado.

Para desactivar el aparato a la hora deseada programando el temporizador, el mando a distancia y el acondicionador deben estar activados. Proceda como sigue:

1. Pulsar el botón Timer
2. Pulsar el botón   para seleccionar la hora en la que el acondicionador de aire debe ponerse en marcha (entre las 0 y 10 horas es posible programar cada media hora; entre las 10 y las 24 horas es posible programar cada hora).
3. Pulsar el botón Timer ('h' cesa de parpadear) y la hora programada aparecerá en el display.
4. Pulsar el botón Timer para borrar los datos seleccionados de la memoria.

Observación: si no se pulsa ningún botón durante 10 segundos en el modo Timer, el mando a distancia quedará automáticamente desactivado.

Observación: Si el símbolo 'h' parpadea y se pulsa una vez el botón on/off, aparecerá en el display la temperatura programada. Ahora es posible modificar la temperatura con el botón  . Pulsando una vez más el botón Timer, será visualizada la hora para poder cambiarla*. Pulsar de nuevo el botón Timer para guardar los datos programados y en el display aparecerá el tiempo que falta para encenderse el acondicionador de aire.

* Cuando se pulse el botón on/off en lugar del botón Timer, el mando a distancia se apagará.

Nota: Comprobar si el indicador **TIMER** de la unidad interior está encendido una vez programado el temporizador. Para visualizar los valores de la última operación, pulsar la función **Timer**.

Modo SWING

Realice los siguientes pasos cuando la unidad de aire acondicionado está encendida.

1. Pulse el botón **SWING** para activar esta función. La lama vertical ascenderá y descenderá automáticamente para distribuir mejor el aire en sentido vertical.
2. Vuelva a pulsar el botón **SWING**, la lama vertical se detendrá en la posición que tenía en el momento de pulsar dicho botón.

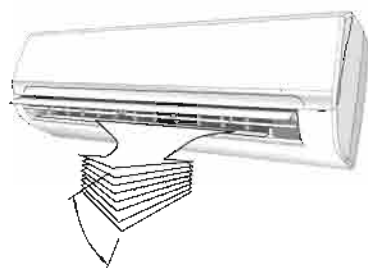

Distribución horizontal del aire

El caudal de aire horizontal se puede modificar manualmente regulando las lamas horizontales con las palancas, véase imagen.

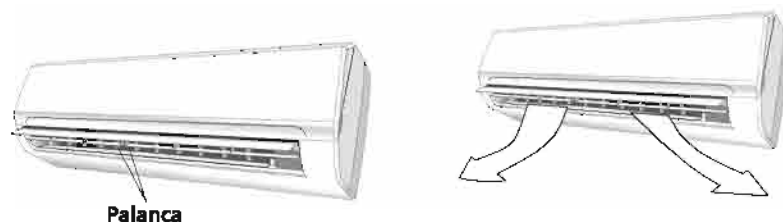

Modo SLEEP

Realice los siguientes pasos cuando la unidad de aire acondicionado está encendida.

1. Pulse el botón **SLEEP** (noche) para activar esta función.
2. Pulse el botón **SLEEP** o el botón **MODE** para seleccionar otro modo y desactivar la opción **SLEEP**.

En el modo **SLEEP**, la unidad de aire acondicionado regulará la temperatura del siguiente modo:

1. En el modo **Refrigerar**, la temperatura programada se aumentará automáticamente 1°C tras una hora de funcionamiento. Tras dos horas de funcionamiento, la temperatura programada se volverá a aumentar automáticamente 1°C.
2. En el modo **Calentar**, la temperatura programada se reducirá automáticamente 1°C tras una hora de funcionamiento. Tras dos horas de funcionamiento, la temperatura programada se volverá a reducir automáticamente 1°C.
3. En el modo **FEEL** la unidad de aire acondicionado programa la temperatura según lo indicado en el punto 1 o 2, en función de si la unidad debe refrigerar o calentar la estancia.

En el modo **SLEEP**, la unidad de aire acondicionado se apagará automáticamente tras diez horas de funcionamiento.

El modo **SLEEP** solo se puede utilizar si la unidad de aire acondicionado está en el modo **FEEL**, **Refrigerar** o **Calentar**.

Función TURBO

Presione el botón TURBO para que la unidad funcione a máxima potencia. En los modos COOL (frío)/ HEAT (calor)/ FAN (ventilador), al seleccionar la función TURBO, funcionará la configuración de ventilador más alta y usará la temperatura preestablecida de 16 °C en modo COOL (frío) y 31 °C en modo HEAT (calor). Presione otra vez para desactivar el estado de preajuste.

Modo Mute (silencio)

Presione el botón Mute (silencio) para activar el modo silencio, la unidad hará sonar la configuración de ventilador menor y el compresor funcionará en su capacidad más baja. Esto puede dar como resultado una capacidad de enfriamiento y calefactora insuficiente. Presione otra vez para cancelar el modo silencio.

Modo I FEEL (sensación)

Presione el botón I Feel (sensación) para permitir que el control remoto determine la temperatura en su ubicación actual y envíe esta señal al acondicionador de aire para permitir que este optimice la temperatura a su alrededor y garantice la máxima comodidad. Presione otra vez para cancelar el modo I FEEL (sensación).

Modo ECO (económico)

Presione el botón ECO (económico) para permitir que la unidad funcione de un modo económico, al ajustar la frecuencia del compresor y la velocidad del ventilador. Presione otra vez para cancelar el modo ECO (económico).

Modo Lock (bloqueado)

Presione Mode (modo) y Timer (temporizador) a la vez para bloquear o desbloquear el teclado, cuando esté bloqueado no se podrán operar ninguno de los botones hasta que estén desbloqueados. La pantalla del control remoto muestra "LO» (bajo).

E MANTENIMIENTO

Limpieza del panel frontal

1. Apagar el aparato y desenchufar el enchufe.
2. Sujetar el panel frontal en la posición "a" y tirar hacia el exterior para sacarlo.
3. Limpiar con un paño suave y seco. Utilizar agua tibia (máx. 30 °C) si el panel está muy sucio.
4. Nunca limpiar con productos volátiles (por ej. petróleo), ni productos abrasivos.
5. Nunca pulverizar agua sobre la unidad interior. ¡Peligroso! ¡Descarga eléctrica!
6. Colocar de nuevo el panel frontal y fijarlo, empujando "b" hacia abajo.

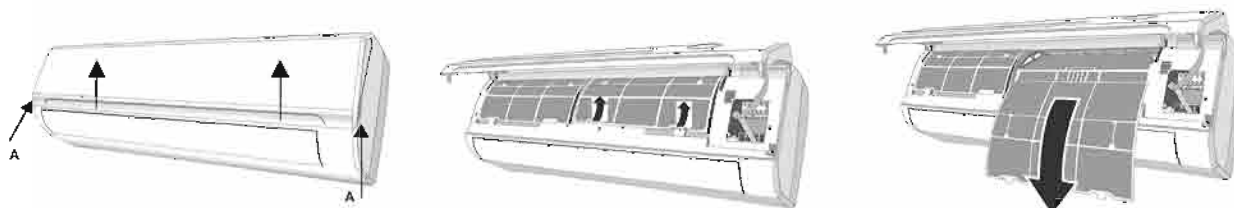

Limpieza del filtro de aire

Limpiar el filtro de aire frecuentemente.

Proceda como sigue:

1. Apagar el aparato.
 - Abrir el panel frontal.

- Sujetar la palanca y sacar el filtro.
- 2. Limpiar el filtro y volver a colocarlo en su sitio.
Si el filtro está muy sucio, lavarlo con agua tibia y un detergente neutro, después dejar que se seque sin exponerlo al sol.
- 3. Cerrar el panel frontal.
Si el acondicionador de aire está instalado en un entorno polvoriento, limpiar el filtro cada dos semanas.

F TEMPERATURAS DE FUNCIONAMIENTO

Refrigeración, calefacción y / o deshumidificación están disponibles en las siguientes temperaturas interiores y exteriores.

	Modo		
	Refrigerar	Calentar	Deshumidificar
Temperatura ambiente	17°C - 32°C	0°C - 30°C	17°C - 32°C
Temperatura exterior	-15°C - 53°C	-20°C - 30°C	-15°C - 53°C

G LOCALIZACIÓN Y SOLUCIÓN DE PROBLEMAS

Problema	Causa/Solución
La unidad no funciona.	El enchufe no está introducido correctamente en la base.
	Las pilas del mando a distancia están gastadas.
	Se ha activado el dispositivo de seguridad o se ha quemado el fusible.
	Las entradas y las salidas de aire están bloqueadas.
Falta de aire frío o caliente.	La temperatura no está correctamente programada.
	¿Está sucio el filtro de aire?
Control ineficaz	Si existen fuertes interferencias (descarga eléctrica excesiva, interferencia en la alimentación eléctrica) puede perturbarse el funcionamiento del aparato. En tal caso, desenchufar el aparato y volverle a enchufar después de 2 a 3 segundos.
No funciona inmediatamente.	Después de haber cambiado el modo durante el funcionamiento, se debe esperar 3 minutos.
Olor extraño.	Este olor es originado por otra fuente, tabaco, muebles, etc.
Sonido de agua corriente.	Originado por el líquido refrigerante en el acondicionador de aire; no es una avería.
	Sonido de descongelación en el modo de calefacción.
Ruido crepitante.	Debido a la expansión y contracción de la parrilla a causa de los cambios de temperatura.
De la salida de aire sale vapor.	El vapor se produce cuando el aire ambiental entra en contacto con el aire frío que sale del aparato en el modo de REFRIGERACIÓN o CALEFACCIÓN.
El indicador rojo del compresor se enciende permanentemente y el ventilador de la unidad interior ha dejado de funcionar.	La unidad pasa del modo de calefacción al modo de descongelación. El testigo se apaga después de 10 minutos y el aparato vuelve al modo de CALEFACCIÓN.

H GARANTÍA

El aire acondicionado tiene una garantía de 24 meses a partir de la fecha de adquisición. A este efecto rigen las siguientes condiciones:

1. Rechazamos expresamente toda responsabilidad por daños, daños indirectos incluidos.
2. La reparación o el reemplazo de componentes no supone una extensión del período de garantía.
3. La garantía no será válida cuando se hayan realizado modificaciones, se hayan usado componentes no originales o terceros hayan efectuado reparaciones en el aparato.
4. Componentes sujetos a desgaste normal, tales como el filtro, quedan excluidos de la garantía.
5. La garantía se aplica únicamente si se presenta la factura de compra, fechada y sin modificación alguna.
6. La garantía no cubre los daños causados por manipulaciones contrarias a las descritas en las instrucciones de uso o por negligencia.
7. Los gastos de envío y el riesgo que conlleva el envío del aire acondicionado o partes del mismo, correrán siempre por cuenta del comprador.
8. Los daños, provocados por no usar los filtros adecuados, no están cubiertos por la garantía.
9. Pérdida de refrigerante y/o rotura por causa de una (des)conexión incorrecta de las unidades y/o una (des)conexión de las unidades por una persona no cualificada no entra en la garantía de este aparato.

Daños a las unidades montadas, conectadas y/o desconectadas sin seguir las normas y legislaciones y/o no seguir las instrucciones de este manual tampoco entran en garantía.

Consulte a su proveedor para reparaciones si estas instrucciones no le indican la solución. Asegúrense que en el caso de tener que desconectar el aparato, esto siempre se haga por una persona cualificada y autorizada y según las normas y legislaciones de su país.



No deseche ningún dispositivo electrónico junto a los residuos habituales. Utilice los contenedores e instalaciones adecuadas para la recogida de este tipo de materiales. Consulte la normativa vigente y contacte con la administración correspondiente para obtener información acerca de las instalaciones de recogida disponibles. Si algún dispositivo electrónico se desecha en un vertedero o basurero no adecuado, alguna sustancia peligrosa podría filtrarse en la tierra y aparecer posteriormente en la cadena de alimentación, pudiendo dañar su estado de salud. Al sustituir un electrodoméstico o dispositivo electrónico por un modelo nuevo, el establecimiento minorista está obligado por ley a recoger y desechar adecuadamente dicho dispositivo sin carga económica alguna para el cliente. No tire las baterías al fuego, podrían explotar o derramar líquidos peligrosos. Si sustituye o destruye el mando a distancia, saque las baterías y desponga de ellas según la normativa vigente ya que son dañinas para el medio ambiente.

Información medioambiental: Este equipo contiene gases fluorados de invernadero cubiertos por el Protocolo de Kioto. Los trabajos de mantenimiento y de desmontaje quedan reservados a personal con formación al respecto.

Este equipo contiene el refrigerante R32 en la cantidad indicada en la tabla arriba expuesta. No dejar emitir R32 en la atmósfera. R32 es un gas fluorado de invernadero con un potencial de calentamiento global (GWP) = 675.

Internet:

Para una mayor comodidad se puede bajar la última versión del manual de instrucciones de uso y/o manual de servicios en www.pvg.eu

Madame, Monsieur,

Nous vous félicitons sincèrement pour l'achat de votre climatiseur. Vous venez d'acheter un produit de qualité, votre climatiseur vous donnera satisfaction pendant de longues années si vous l'utilisez de façon adéquate. Pour assurer une durée de vie optimale à votre climatiseur, lisez d'abord ces instructions d'utilisation.

Au nom du fabricant, nous vous offrons 24 mois de garantie sur les défauts de matériel et de fabrication.

Nous vous souhaitons beaucoup de confort avec votre climatiseur.

Cordialement,

PVG Holding B.V.

Service Clientèle

1. LISEZ PRÉALABLEMENT LE MANUEL D'UTILISATION.

2. EN CAS DE DOUTE, CONTACTEZ VOTRE REVENDEUR.

SOMMAIRE

- A Consignes de securite
- B Pièces
- C Avant la première utilisation
- D Instructions d'utilisation et display
- E Entretien
- F Températures de service
- G En cas de panne
- H Conditions de garantie

A CONSIGNES DE SECURITE

Installez cet appareil uniquement s'il est conforme à la législation, aux ordonnances et aux normes locales et nationales. Ce produit a été conçu pour être utilisé comme climatiseur dans des maisons résidentielles, et il doit être utilisé uniquement dans des endroits secs, dans des conditions domestiques normales et en intérieur, dans un séjour, une cuisine ou un garage. Cet appareil est conçu uniquement pour une prise de courant avec mise à la terre, avec une tension de raccordement de 220-240 V~ / 50 Hz.



IMPORTANT

- L'appareil DOIT être branché sur une prise reliée à la terre. Si la prise électrique n'est pas reliée à la terre, ne branchez pas l'appareil. La prise doit toujours rester facile d'accès une fois que l'appareil est branché. Lisez et respectez soigneusement ces instructions.
- Ce climatiseur contient un réfrigérant et peut être classé comme équipement pressurisé. A ce titre, il est obligatoire de faire installer et entretenir son appareil par un professionnel agréé. Le climatiseur doit être inspecté et entretenu par un professionnel agréé une fois par an. La garantie ne couvre pas les dégâts causés par une utilisation ne respectant pas le mode d'emploi, ou suite à des négligences.

Avant de brancher l'appareil, vérifiez si:

- La tension de raccordement est bien la même que celle indiquée sur la plaque signalétique de l'appareil,
- La prise et l'approvisionnement en courant sont bien adaptés à l'appareil,
- La fiche électrique rentre bien dans la prise de contact,
- L'appareil est bien posé sur une surface plane et stable.

Si vous avez des doutes sur la compatibilité de l'appareil, faites vérifier l'installation électrique par un professionnel.

- Cet appareil est fabriqué selon les normes de sécurité CE. Soyez cependant prudent lors de son utilisation, comme avec tout autre appareil électrique.
- Ne bouchez jamais l'entrée et la sortie d'air.
- Ne mettez jamais l'appareil en contact avec des produits chimiques.
- Ne vaporisez jamais d'eau sur l'appareil. Ne le trempez jamais dans l'eau. Mettre l'unité hors tension et débrancher l'alimentation électrique si de l'eau pénètre dans l'unité intérieure.
- N'enfilez pas les doigts ou un objet dans les ouvertures de l'appareil.
- Ne branchez jamais l'appareil sur une rallonge électrique. Si vous ne disposez pas de prise de courant avec mise à la terre, faites assurer l'installation par un électricien agréé.
- Toute réparation et/ou maintenance doit être exclusivement effectuée par un technicien agréé ou votre distributeur. Pour l'utilisation et l'entretien de l'appareil, prière de suivre les instructions indiquées dans le manuel.
- Toujours couper l'alimentation lorsque l'appareil est inutilisé.
- Pour allumer ou éteindre l'appareil, utilisez le bouton marche/arrêt sur le climatiseur ou sur la télécommande. Ne tirez pas sur la prise électrique pour l'éteindre.
- N'ouvrez pas le climatiseur lorsqu'il est en marche. Coupez l'alimentation électrique avant d'ouvrir l'appareil.
- Débranchez toujours la fiche de la prise, ou coupez l'alimentation électrique lors du nettoyage du climatiseur ou lors de son entretien.
- Ne placez jamais de brûleur à gaz, fours, cuisinières sur la trajectoire du flux d'air.
- Si vous avez les mains mouillées, n'appuyez pas sur les boutons de l'appareil et ne le manipulez pas.

- Notez que l'unité extérieure émet un bruit de fonctionnement. L'utilisateur a la responsabilité de vérifier si l'appareil est en parfaite conformité avec la législation locale.
- Cet appareil n'est pas conçu pour des utilisateurs (y compris les enfants) qui présentent un handicap moteur, mental ou sensoriel, ou qui manquent d'expérience et de connaissances, sauf s'ils sont surveillés par une personne responsable de leur sécurité.
- Surveillez les enfants présents, ils ne doivent en aucun cas jouer avec l'appareil.
- Il est recommandé de ne pas rester dans la trajectoire du flux d'air.
- Ne buvez jamais l'eau de condensation du climatiseur.
- N'apporter aucune modification à l'appareil.
- Si le câble d'alimentation est endommagé, il doit être remplacé par le fabricant, son service après vente ou des personnes de qualification similaire afin d'éviter un danger.
- Cet appareil peut être utilisé par des enfants de plus de 8 ans et des personnes aux capacités physiques, sensorielles ou mentales réduites, ou manquant d'expérience et de connaissances ; il faut pour cela leur avoir fourni un encadrement ou des consignes à propos de l'utilisation sécurisée de l'appareil et leur avoir expliqué clairement les dangers potentiels.
- Ne pas laisser les enfants jouer avec l'appareil.
- Les enfants ne doivent pas être chargés du nettoyage et de l'entretien de l'appareil sauf s'ils sont encadrés.
- Ne pas utiliser de supports autres que ceux recommandés par le fabricant pour accélérer le processus de décongélation ou nettoyer,
- Ne pas percer ou brûler l'appareil.
- L'appareil doit être rangé dans une pièce sans sources en fonctionnement constant (par exemple : les flammes nues, un appareil de gaz d'allumage en marche ou un chauffage électrique en marche.)



ATTENTION!

- N'utilisez jamais l'appareil si le cordon électrique, la fiche électrique, le caisson ou le tableau de contrôle sont endommagés.
- Le non respect des instructions peut mener à une annulation de la garantie de l'appareil.

Informations spécifiques concernant les appareils à gaz réfrigérant R290 / R32.

- Lire attentivement toutes les mises en garde.
- Lors du dégivrage et du nettoyage de l'appareil, n'utilisez pas d'autres outils à l'exception de ceux recommandés par le fabricant.
- L'appareil doit être placé dans une zone sans source d'inflammation continue (p.ex. flammes nues, appareils à gaz ou électriques en fonctionnement).
- Ne pas perforer et ne pas brûler le circuit.
- Cet appareil contient un produit Y g (voir l'étiquette au dos de l'appareil) de gaz réfrigérant R290 / R32.
- Le fluide R290 / R32 est un gaz réfrigérant conforme aux directives européennes sur l'environnement. Ne percez aucune partie du circuit frigorifique. Les produits réfrigérants peuvent être inodores.
- Si l'appareil est installé, utilisé ou entreposé dans un endroit non ventilé, le local doit être conçu de manière à prévenir l'accumulation de fuites de produit réfrigérant, ce qui entraîne un risque d'incendie ou d'explosion en raison de l'inflammation du fluide réfrigérant provoqué par des appareils de chauffage électrique, des poêles ou d'autres sources d'inflammation.
- L'appareil doit être entreposé de manière à éviter les pannes mécaniques.

- Les personnes qui exploitent ou travaillent sur le circuit frigorifique doivent posséder la certification appropriée délivrée par un organisme accrédité pour la manipulation de fluides frigorigènes selon une évaluation spécifique aux associations de l'industrie.
- Les réparations doivent être effectuées selon les recommandations du fabricant.

L'entretien et les réparations qui nécessitent l'intervention d'un autre membre du personnel qualifié doivent être effectués sous la supervision d'une personne spécialisée dans l'utilisation de réfrigérants inflammables.

L'appareil doit être installé, actionné et rangé dans une pièce avec un plancher plus grand que 4 m². L'appareil doit être rangé dans un lieu bien aéré où la dimension de la pièce correspond à la surface comme spécifié pour le fonctionnement.

INSTRUCTIONS DE RÉPARATION POUR LES APPAREILS R290 / R32

1 CONSIGNES GÉNÉRALES

Le présent manuel d'instruction est destiné aux personnes possédant une expérience adéquate en électricité, en électronique, en réfrigérant et en mécanique.

1.1 Vérifications de l'espace de travail

Avant d'entreprendre tout type de travaux sur les systèmes contenant des fluides frigorigènes inflammables, des contrôles de sécurité doivent être menés pour veiller à ce que le risque d'inflammation soit minimisé. Pour la réparation du système de réfrigération, les précautions suivantes doivent être respectées avant d'effectuer tout type de travail sur le système.

1.2 Méthode de travail

Les travaux doivent être entrepris selon une méthode contrôlée, de sorte à minimiser le risque lié à la présence d'un gaz ou d'une vapeur inflammable pendant l'exécution des procédures de travail.

1.3 Espace de travail

L'ensemble du personnel de maintenance et des autres personnes travaillant dans la zone locale doivent recevoir des instructions spécifiques quant à la nature du travail effectué. Tout travail dans des espaces confinés doit être évité. La zone autour d'un espace de travail doit être délimitée. Veillez à ce que les conditions dans la zone aient été sécurisées en contrôlant les matériaux inflammables.

1.4 Vérifier la présence de fluide frigorigène

La zone doit être vérifiée avec un détecteur de fluide frigorigène approprié avant et pendant l'activité, de manière à s'assurer que le technicien soit conscient des atmosphères potentiellement inflammables. Veillez à ce que l'équipement de détection des fuites employé convienne à une utilisation avec des frigorigènes inflammables, c'est-à-dire des produits non-conformes, correctement scellés ou intrinsèquement sûrs.

1.5 Présence d'extincteurs

Si un travail à chaud doit être entrepris sur l'équipement de réfrigération ou toute autre pièce connexe, un extincteur doit être mis à disposition. Disposez d'un extincteur à poudre sèche ou CO₂ adjacent à la zone de charge.

1.6 Aucune source d'inflammation

Aucune personne effectuant des travaux relatifs à un système de réfrigération, qui consiste à exposer toute canalisation contenant ou ayant contenu du frigorigène inflammable, ne doit utiliser toute source d'inflammation de telle manière que cela puisse entraîner un risque d'incendie ou d'explosion. Toutes les sources d'inflammation possibles, y compris le tabagisme, devraient être maintenues éloignées du site d'installation, de réparation, de retrait et d'élimination, période au cours de laquelle un réfrigérant inflammable peut éventuellement

ellement être libéré dans l'espace environnant. Avant le début des travaux, la zone autour de l'équipement doit être surveillée pour veiller à ce qu'il n'y ait aucun danger inflammable ou risque d'inflammation. Des panneaux « Interdiction de fumer » doivent être clairement affichés.

1.7 Zone aérée

Veillez à ce que la zone soit exposée en plein air ou qu'elle soit correctement aérée avant d'accéder au système ou d'effectuer un travail à chaud. L'aération doit être maintenue à un certain degré pendant l'exécution du travail. L'aération doit permettre de disperser en toute sécurité tout le réfrigérant libéré et préféablement l'expulser intégralement dans l'atmosphère.

1.8 Contrôles des équipements de réfrigération

Lorsque des composants électriques sont remplacés, ils doivent être adaptés à l'usage et aux normes en vigueur. En tout temps, les consignes d'entretien et de maintenance du fabricant doivent être respectées. En cas de doute, consultez le département technique du fabricant pour obtenir de l'assistance. Les contrôles suivants doivent être appliqués aux installations utilisant des frigorigènes inflammables :

- La taille de la charge doit être conforme à la taille de la pièce dans laquelle
- sont installées les pièces contenant du fluide frigorigène.
- Les machines de ventilation et les sorties fonctionnent correctement et ne sont pas obstruées.
- Si un circuit de refroidissement indirect est utilisé, le circuit secondaire doit être vérifié pour la présence de fluide frigorigène.
- Le marquage de l'équipement reste visible et lisible. Les marques et les signes illisibles doivent être corrigés.
- Les canalisations ou composants de réfrigération sont installés dans une position où ils ne risquent pas d'être exposés à une substance susceptible de corroder les pièces contenant du fluide frigorigène, à moins qu'ils ne soient constitués de matériaux résistants à la corrosion.

1.9 Vérifications des appareils électriques

La réparation et l'entretien des composants électriques doivent inclure les contrôles de sécurité initiaux et les procédures d'inspection des composants. S'il existe un défaut susceptible de compromettre la sécurité, aucune alimentation électrique ne doit être raccordée au circuit tant qu'il n'a pas été traité de manière satisfaisante. Si le défaut ne peut être corrigé immédiatement mais qu'il est nécessaire de continuer à faire fonctionner l'appareil, une solution de remplacement temporaire doit être employée. Celle-ci doit être signalée au propriétaire de l'équipement de sorte que toutes les parties soient avisées. Les contrôles de sécurité initiaux doivent inclure :

- Que les condensateurs soient déchargés : ceci doit être effectué de manière sécuritaire pour éviter le risque d'étincelles ;
- Qu'il n'y ait aucun composant électrique visible et câblage exposé pendant le chargement, la récupération ou la purge du système ;
- Qu'il y ait continuellement une liaison à la terre.

2 RÉPARATIONS DES COMPOSANTS SCÉLLÉS

2.1 Lors de la réparation de composants scellés, l'ensemble des alimentations électriques doivent être débranchées de l'équipement avant le retrait des couvercles scellés, etc. S'il est absolument nécessaire de recourir à une alimentation électrique pendant l'entretien, alors un système de détection de fuites doit être installé au point le plus sensible pour avertir d'une situation potentiellement dangereuse.

2.2 Une attention particulière doit être portée aux éléments suivants afin de garantir qu'en travaillant sur des composants électriques, le boîtier ne soit pas altéré de telle manière que le niveau de protection en soit affecté. Ceci comprend les dommages aux câbles, le nombre excessif de connexions, les bornes non conformes aux spécifications d'origine, les dommages aux joints, le mauvais montage des presse-étoupes, etc.

Veillez à ce que l'appareil soit solidement fixé.

Veillez à ce que les joints ou les matériaux d'étanchéité ne soient pas endommagés de sorte qu'ils ne servent plus à prévenir l'infiltration d'atmosphères explosives. Les pièces de rechange doivent être conformes aux spécifications du fabricant.

NOTE L'utilisation d'un agent d'étanchéité en silicone peut inhiber l'efficacité de certains types d'équipements de détection de fuites. Les composants intrinsèquement sûrs n'ont pas besoin d'être isolés avant d'effectuer un travail sur ceux-ci.

3 RÉPARATION DES COMPOSANTS INTRINSÈQUEMENT SÛRS

Ne pas appliquer de charges inductives ou capacitatives permanentes sur le circuit sans d'abord veiller à ce que celle-ci ne dépassera pas la tension admissible et le courant autorisé pour l'équipement utilisé.

Les composants intrinsèquement sûrs sont les seuls types sur lesquels il est possible de travailler en présence d'une atmosphère inflammable. L'appareil d'essai doit être convenablement calibré.

Remplacez les composants uniquement par des pièces spécifiées par le fabricant. D'autres parties peuvent entraîner l'inflammation du frigorigène dans l'atmosphère suite à une fuite.

4 CÂBLAGE

Vérifiez que le câblage ne sera pas soumis à l'usure, à la corrosion, à une pression excessive, aux vibrations, aux parties saillantes ou à tout autre effet environnemental indésirable. Le contrôle doit également prendre en

compte les effets du vieillissement ou des vibrations continues provenant de sources telles que les compresseurs ou les ventilateurs.

5 DÉTECTION DE RÉFRIGÉRANTS INFLAMMABLES

Les sources potentielles d'inflammation ne doivent en aucun cas être utilisées pour la recherche ou la détection de fuites frigorigènes. Un chalumeau aux halogénures (ou tout autre détecteur utilisant une flamme nue) ne doit pas être utilisé.

6 MÉTHODES DE DÉTECTION DE FUITE

Les méthodes de détection de fuite suivantes sont jugées acceptables pour les systèmes contenant des fluides frigorigènes inflammables. Des détecteurs de fuites électroniques doivent être utilisés pour détecter les frigorigènes inflammables, mais la sensibilité peut ne pas être adéquate ou nécessiter un recalibrage. (L'équipement de détection doit être calibré dans une zone exempte de frigorigène.)

Veillez à ce que le détecteur ne soit pas une source potentielle d'inflammation et qu'il convient au réfrigérant utilisé. L'équipement de détection des fuites doit être réglé à un pourcentage du LFL du fluide frigorigène et doit être calibré par rapport au fluide frigorigène utilisé et le pourcentage de gaz approprié (25 % maximum) doit être confirmé.

Les fluides de détection des fuites conviennent à l'utilisation de la plupart des fluides frigorigènes, mais l'utilisation de détergents contenant du chlore doit être évitée puisque le chlore peut interagir avec le fluide frigorigène et corroder les canalisations en cuivre.

Si une fuite est suspectée, toutes les flammes nues doivent être retirées / éteintes.

Si une fuite de fluide frigorigène qui nécessite un brasage est détectée, tout le fluide frigorigène doit être récupéré du système ou isolé (au moyen de soupapes de fermeture) dans une partie du système éloignée de la fuite. L'azote sans oxygène (OFN) doit ensuite être purgé à travers le système avant et pendant le processus de brasage.

7 RETRAIT ET ÉVACUATION

Lors de la pénétration dans le circuit frigorifique pour effectuer des réparations - ou à d'autres fins - des méthodes conventionnelles doivent être utilisées. Cependant, il est important que la meilleure pratique soit respectée puisque l'inflammabilité est un facteur à prendre en considération. La méthode suivante doit être respectée : enlever le réfrigérant ; purger le circuit avec du gaz inerte ; évacuer ; purger à nouveau avec du gaz inerte ; ouvrir le circuit par découpage ou brasage.

La charge de fluide frigorigène doit être récupérée dans les bonnes bouteilles de récupération. Le système doit être "vidangé" (ou purgé) avec l'OFN pour rendre l'unité sécuritaire. Il se peut que ce processus doive être répété à maintes reprises. L'air comprimé ou l'oxygène ne doivent pas être utilisés pour cette tâche. La vidange doit être effectuée en laissant l'aspiration s'infiltrer dans le système avec OFN et en continuant à remplir jusqu'à ce que la pression de travail soit atteinte, puis en évacuant vers l'atmosphère, et finalement en tirant vers le bas jusqu'à un vide. Ce processus doit être répété jusqu'à ce qu'il n'y ait plus de réfrigérant dans le système.

Lorsque la charge finale de l'OFN est utilisée, le système doit être mis à la pression atmosphérique pour permettre au travail d'avoir lieu. Cette opération est absolument vitale si les opérations de brasage sur la canalisation doivent avoir lieu. Veillez à ce que la sortie de la pompe à vide ne soit pas à proximité de toute source inflammable et que la ventilation soit disponible.

8 MÉTHODES DE CHARGE

En plus des méthodes de charge conventionnelles, les exigences suivantes doivent être respectées. Veillez à ce qu'il n'y ait pas de contamination des différents réfrigérants lors de l'utilisation de l'équipement de charge. Les tuyaux ou les conduites doivent être aussi courts que possible afin de minimiser la quantité de fluide frigorigène qu'ils contiennent. Les bouteilles doivent rester debout. Veillez à ce que le système de réfrigération soit mis à la terre avant de charger le système avec du réfrigérant. Étiquetez le système lorsque la charge est terminée (si ce n'est déjà fait). Il faut être très vigilant afin de ne pas trop remplir le système de réfrigération. Avant de recharger le système, il doit être testé sous pression avec OFN. Le système doit être testé à la fin du chargement mais avant la mise en service. Un test de fuite de suivi doit être effectué avant de quitter le site.

9 MISE HORS SERVICE

Avant d'effectuer cette procédure, il est essentiel que le technicien connaisse parfaitement l'équipement et tous ses détails.

À titre de bonne pratique, il est recommandé que tous les réfrigérants soient récupérés en toute sécurité. Avant la réalisation de la tâche, un échantillon d'huile et de réfrigérant doit être prélevé en cas d'analyse avant de réutiliser le réfrigérant récupéré. Il est essentiel que l'alimentation électrique 4 GB soit disponible avant le début de la tâche.

- a) Se familiariser avec l'équipement et son fonctionnement.
- b) Isoler le système de manière électrique.
- c) Avant d'entreprendre la procédure, veiller à ce que : des équipements de manutention mécanique soient disponibles, si nécessaire, pour manipuler les bouteilles de réfrigérant.
- d) Tout l'équipement de protection individuelle est disponible et utilisé correctement; le processus de récupération est supervisé à tout moment par une personne compétente.
- e) L'équipement de récupération et les bouteilles sont conformes aux normes appropriées.

- f) Pomper le système de réfrigérant, si possible.
- g) Si une aspiration n'est pas possible, faites un collecteur de sorte que le réfrigérant puisse être retiré des différentes parties du système.
- h) Veiller à ce que la bouteille soit située sur la balance avant que la récupération ait lieu.
- i) Démarrer la machine de récupération et opérer conformément aux instructions du fabricant.
- j) Ne pas trop remplir les bouteilles. (Pas plus de 80 % de charge liquide en volume.)
- k) Ne pas dépasser la pression maximale de service de la bouteille, même temporairement.
- l) Lorsque les bouteilles ont été remplies correctement et que le processus est terminé, veillez à ce que les bouteilles et l'équipement soient retirés du site rapidement et que toutes les soupapes d'isolation de l'équipement soient fermées.
- m) Le réfrigérant récupéré ne doit pas être chargé dans un autre système de réfrigération à moins d'avoir été nettoyé et vérifié.

10 ÉTIQUETAGE

L'équipement doit porter une étiquette indiquant qu'il a été mis hors service et vidé de son réfrigérant. L'étiquette doit être datée et signée. Veillez à ce qu'il y ait des étiquettes sur l'équipement indiquant que l'équipement contient du réfrigérant inflammable.

11 RÉCUPÉRATION

Lors de l'élimination du fluide frigorigène d'un système, soit pour l'entretien, soit pour la désaffectation, il est conseillé de retirer tous les fluides frigorigènes en toute sécurité. Lors du transfert du réfrigérant dans les bouteilles, veillez à ce que seules les bouteilles de récupération de réfrigérant appropriées soient utilisées. Veillez à ce que le bon nombre de bouteilles pour maintenir la charge totale du système soit disponible. Toutes les bouteilles à utiliser sont désignées pour le réfrigérant récupéré et étiquetées pour ce réfrigérant (c'est-à-dire des bouteilles spéciales pour la récupération du réfrigérant). Les bouteilles doivent être munies d'une soupape de décharge et des soupapes de fermeture correspondantes en bon état de fonctionnement. Les bouteilles de récupération vides sont évacuées et, si possible, refroidies avant que la récupération ne se produise.

L'équipement de récupération doit être en bon état de fonctionnement, ayant un ensemble d'instructions concernant l'équipement à portée de main, et doit être adapté à la récupération des fluides frigorigènes inflammables. De plus, un ensemble de balances calibrées doit être disponible et en bon état de fonctionnement. Les canalisations doivent être complètes, ayant des raccords de débranchement exempt de fuite, et en bon état. Avant d'utiliser la machine de récupération, vérifiez qu'elle soit dans un état satisfaisant de fonctionnement, a été correctement entretenue et que tous les composants électriques associés sont scellés pour éviter le feu dans le cas d'un dégagement de réfrigérant. Consultez le fabricant en cas de doute.

Le frigorigène récupéré doit être renvoyé au fournisseur de frigorigène dans la bonne bouteille de récupération, et la note de transfert de déchets appropriée doit être apposée. Ne pas mélanger les réfrigérants dans les unités de récupération et surtout pas dans les bouteilles.

Si des compresseurs ou des huiles de compresseur doivent être retirés, veillez à ce qu'ils aient été évacués à un niveau acceptable pour s'assurer que le fluide frigorigène inflammable ne reste pas dans le lubrifiant. Le processus d'évacuation doit être effectué avant de renvoyer le compresseur aux fournisseurs. Seul le chauffage électrique du corps du compresseur doit être utilisé pour accélérer ce processus. Lorsque l'huile est vidangée

d'un système, ceci doit être effectué en toute sécurité.

B PIÈCES

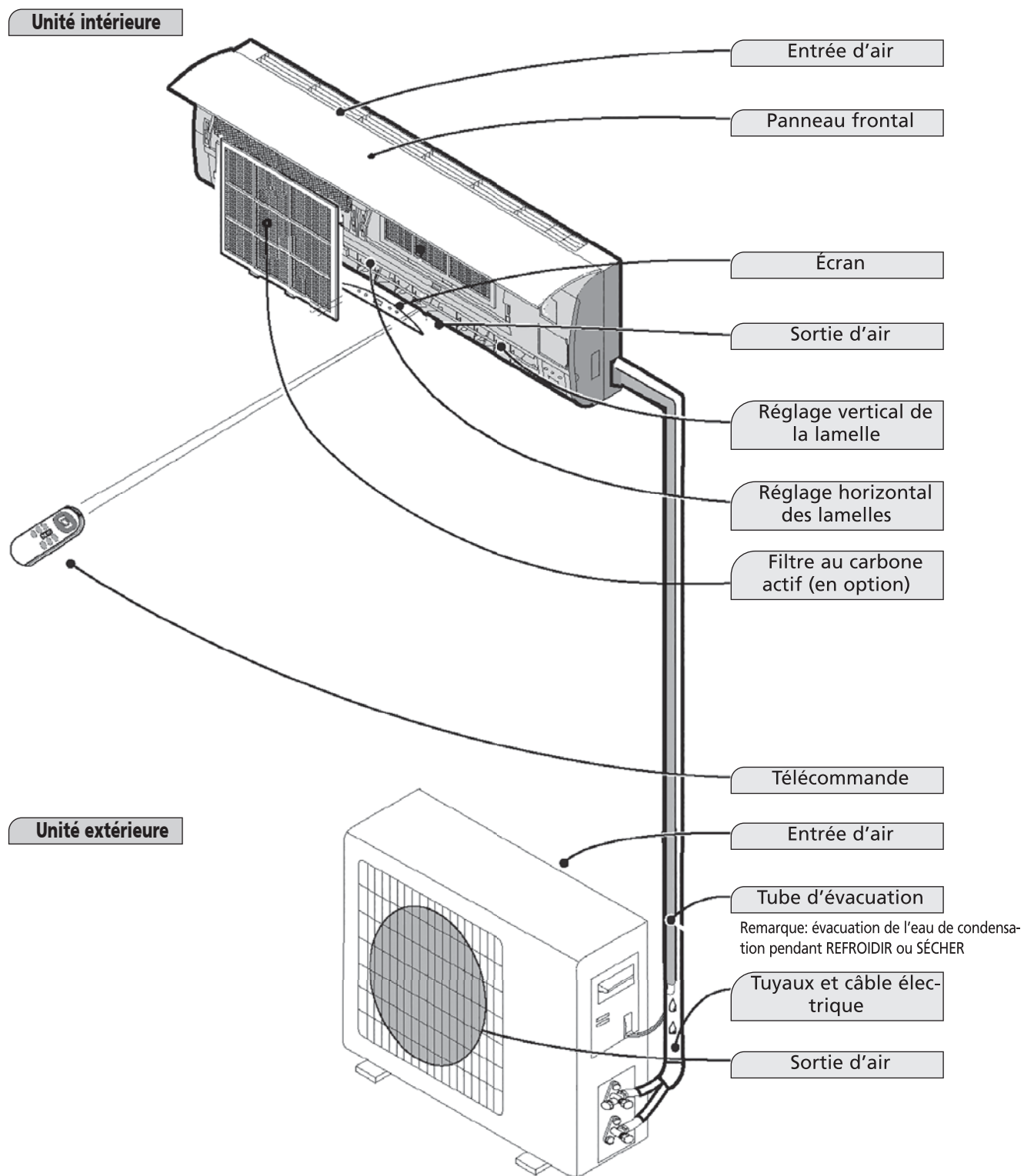

Les illustrations de ce mode d'emploi représentent un modèle de base.
Le climatiseur que vous avez acheté peut être d'un type différent.

C AVANT LA PREMIÈRE UTILISATION

Avant la première utilisation du climatiseur, contrôler et régler les choses suivantes:

Réglage de la télécommande

La télécommande n'est PAS réglée par le fabricant pour les fonctions 'refroidir uniquement' ou 'chauffer', vous devez régler ces fonctions vous-même.

Chaque fois que vous changez les piles de la télécommande, la flèche "Heat" ou "Cool" clignote sur le petit écran de la télécommande.

Selon le type du climatiseur que vous avez acheté, la télécommande se règle comme suit:

Appuyez sur n'importe quel bouton lorsque la flèche "Heat" clignote, la pompe à chaleur est alors réglée.

Appuyez sur n'importe quel bouton lorsque la flèche "Cool" clignote, la fonction 'refroidir uniquement' est réglée.

Si vous n'appuyez sur aucun bouton dans les 10 secondes, la télécommande se mettra automatiquement sur la fonction 'refroidir'.

D INSTRUCTIONS D'UTILISATION ET DISPLAY

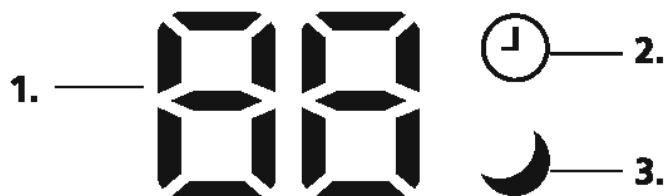

- 1. Indicateur de température à LED**
Indique la température programmée.
- 2. Indicateur à LED fonction Timer**
Indique que la fonction Minuterie a été activée.
- 3. Indicateur à LED fonction Sleep**
Indique que la fonction Veille a été activée.

Télécommande

La télécommande émet et envoie des signaux au système.

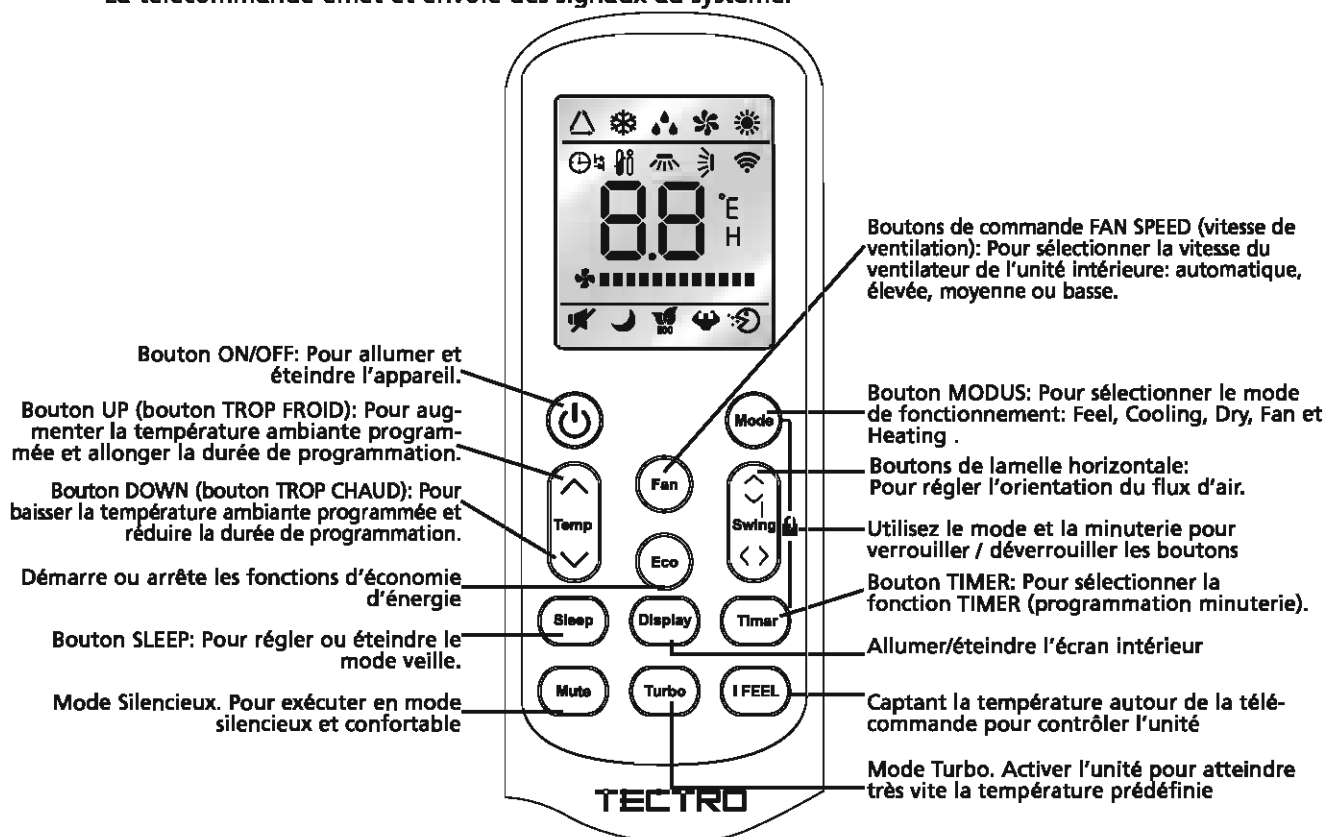

Remarque: tous les modes et les fonctions correspondantes sont décrits ci-après.

Chargement des piles

Retirez le couvercle du boîtier dans le sens de la flèche.

Placez les nouvelles piles comme indiqué (attention à la position des pôles (+) et (-) des piles.

Remettre le couvercle du boîtier en place.

Remarque: utilisez 2 piles LR03 AAA (1.5 V). Ne pas utiliser de piles rechargeables. Si l'écran devient flou, changer les piles contre des piles du même type (voir ci-dessus).

Rangement de la télécommande et conseils d'utilisation

La télécommande peut être rangée dans un support fixé au mur.

Utilisation de la télécommande

Dirigez la télécommande vers le récepteur de signal de l'unité intérieure du climatiseur. Le climatiseur peut être commandé ainsi jusqu'à une distance de 7 mètres.

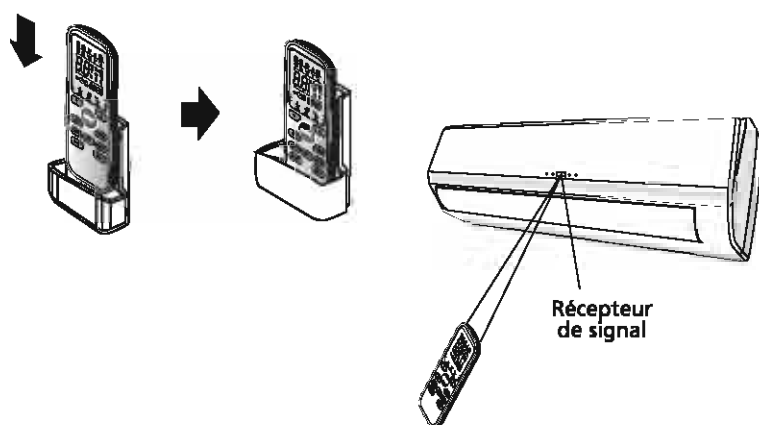

INSTRUCTIONS D'UTILISATION

Fonctionnement du mode FEEL

Le mode de fonctionnement est sélectionné automatiquement (HEATING, DRY, FAN, COOLING) en fonction de la température ambiante au moment de la sélection.

1. Avec la télécommande orientée en direction du climatiseur.
Mise en route

Appuyez sur le bouton ON/OFF/UNITÉ EN SERVICE. Quand l'appareil reçoit un signal, le témoin lumineux UNITÉ EN SERVICE de l'unité intérieure s'allume.

Si l'unité n'est pas en mode FEEL.

2. Sélectionner le mode FEEL
Appuyez sur le bouton de sélection MODE
Mettre le bouton MODE sur la position FEEL.

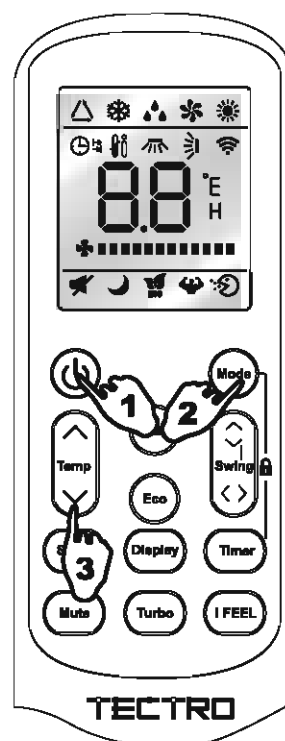



Le mode de fonctionnement et la température sont déterminés par la température intérieure.

Température intérieure	Mode de fonctionnement	Température souhaitée
Moins de 20 °C	Chauffer pour climatiseur équipé de 'pompe a chaleur'. Ventilator climatiseur type 'refroidir uniquement'	23 °C
20 - 26 °C	DRY	18 °C
Plus de 26 °C	COOLING	23 °C

3. Réglage de la température

Appuyez sur le bouton  ou le bouton .

Lorsque vous appuyez sur le bouton , la valeur de la température programmée augmente de 1°C. Pour une augmentation de la température jusqu'à 2°C, le témoin lumineux reste tel quel.

Lorsque vous appuyez sur le bouton , la valeur de la température programmée baisse de 1°C. Pour une augmentation de la température jusqu'à 2°C, le témoin lumineux reste tel quel.

Remarque:

Il est possible que le climatiseur ne souffle pas d'air alors que l'unité est en marche.

Lors d'un changement du mode de fonctionnement, l'unité ne se met pas toujours en route tout de suite.

Le mode AUTO peut être activé en appuyant sur le bouton ON/OFF.

Si vous n'appréciez pas l'effet produit par le mode FEEL, choisissez un autre mode: HEATING, DRY ou COOLING.

Mode Refroidissement (COOL) ❄️, chauffage (HEAT) ☀️ et ventilation (FAN) 🌀

Avec la télécommande dirigée sur le climatiseur.

1. Appuyer sur le bouton marche / arrêt. Lorsque l'appareil reçoit un signal, le voyant lumineux « en service » de l'unité intérieure est allumé.
2. Appuyer sur le bouton MODE pour sélectionner le mode souhaité : refroidissement, ventilation ou chauffage.
3. En mode chauffage et refroidissement, il est possible de programmer la température souhaitée au moyen des boutons ⑦ et ⑧ et la vitesse de ventilation souhaitée (AUTO 🌀 (FLASH) , LOW 🌀 ■■■■, MID 🌀 ■■■■■■ ou HIGH 🌀 ■■■■■■■■) au moyen du bouton FAN de la télécommande.
4. En mode ventilation, il n'est pas possible de programmer la température. Par contre, la touche FAN permet de programmer la vitesse du ventilateur sur LOW, MID ou HIGH.

Si le ventilateur est en position AUTO, il sélectionnera automatiquement la vitesse de ventilation la plus favorable. Si la température ambiante se rapproche de la température programmée, la vitesse du ventilateur sera de plus en plus lente.

Caractéristiques du mode HEATING

Avant chauffage

Une fois la fonction HEATING activée, le flux d'air de l'unité intérieure ne se mettra en route qu'au bout de 2 – 5 minutes.

Après chauffage

Une fois la fonction HEATING arrêtée, le ventilateur tournera encore pendant 2 – 5 minutes.

Dégel

En position HEATING, l'appareil se dégelera automatiquement pour un fonctionnement optimal. Cette procédure dure normalement entre 2 et 10 minutes. Pendant le dégel de l'appareil, la fonction de ventilation s'arrête. Une fois le dégel effectué, la fonction HEATING se remet en marche automatiquement.

Mode Déshumidification (DRY) 💧

Avec la télécommande dirigée sur le climatiseur.

1. Appuyer sur le bouton marche / arrêt. Lorsque l'appareil reçoit un signal, le voyant lumineux « en service » de l'unité intérieure est allumé.
2. Appuyer sur le bouton Mode et sélectionner le mode DRY. Le climatiseur va alors déshumidifier la pièce.
3. Dès qu'une température ambiante de 18 °C est atteinte, le climatiseur arrêtera automatiquement la déshumidification. Le climatiseur redémarrera automatiquement lorsqu'une température ambiante de 20 °C est atteinte.

En cas d'activation du mode déshumidification, la vitesse du ventilateur sera activée automatiquement en position AUTO.





La température souhaitée de la pièce ne peut pas être modifiée en mode déshumidification. Elle est programmée automatiquement sur 18 °C.

Mode TIMER (programmation minuterie)

Lorsque vous réglez la minuterie à l'aide du bouton TIMER quand vous partez, il fait agréablement chaud à votre retour. Vous pouvez éventuellement désactiver la minuterie pendant la nuit.

RÉGLAGE DE LA MINUTERIE TIMER

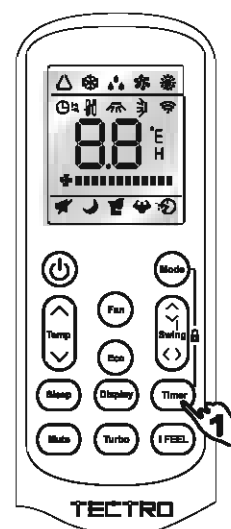

Pour programmer la mise en route du climatiseur à une heure souhaitée, suivez la procédure suivante (la télécommande et le climatiseur sont éteints):

1. Appuyez sur le bouton Timer.
2. Choisissez le mode souhaité en appuyant sur le bouton Mode.
3. Choisissez la température souhaitée en appuyant sur le bouton   (uniquement possible si le mode 'cool' ou 'heat' est sélectionné).
4. Choisissez la vitesse du ventilateur (low, medium ou high) ou le mode automatique en appuyant sur le bouton Fan (uniquement possible si le mode Feel, Cool ou Heat est sélectionné).
En mode Dry, le ventilateur tourne toujours en mode Auto.
5. Choisissez Swing ou pas de Swing, en appuyant sur le bouton Swing.
6. Appuyez sur le bouton TIMER ('h' clignote).
7. Utilisez le bouton   pour sélectionner l'heure de mise en route du climatiseur (par tranches de demi-heures entre 0 h et 10 h. Par tranches d'une heure entre 10 h et 24 h.)
8. Appuyez sur le bouton TIMER ('h' s'arrête de clignoter) et l'heure programmée s'affiche sur l'écran.
9. Appuyez à nouveau sur le bouton TIMER pour effacer la donnée mémorisée.





Remarque: si pendant la programmation aucun bouton n'est touché pendant 10 secondes, la télécommande s'éteint automatiquement.

Pour éteindre le climatiseur à une heure souhaitée, suivez la procédure suivante (la télécommande et le climatiseur sont éteints):

1. Appuyez sur le bouton Timer.
2. Utilisez le bouton   pour sélectionner l'heure d'arrêt du climatiseur (par tranches de demi-heures entre 0 h et 10 h. Par tranches d'une heure entre 10 h et 24 h.)
3. Appuyez sur le bouton TIMER ('h' s'arrête de clignoter) et l'heure programmée s'affiche sur l'écran.
4. Appuyez à nouveau sur le bouton TIMER pour effacer la donnée mémorisée.

Remarque: si pendant la programmation aucun bouton n'est touché pendant 10 secondes, la télécommande s'éteint automatiquement

Remarque: lorsque 'h' clignote, vous pouvez afficher la température programmée en appuyant une fois sur le bouton ON/OFF/UNITÉ EN SERVICE. Vous pouvez alors modifier la température à l'aide du bouton  . Si vous appuyez sur le bouton TIMER, l'heure s'affiche à nouveau. Vous pouvez aussi la modifier.* Lorsque vous appuyez à nouveau sur le bouton TIMER, le système mémorise les données programmées et affiche la durée de fonctionnement restante sur l'écran.

* Si vous appuyez sur le bouton ON/OFF/UNITÉ EN SERVICE au lieu du bouton Timer, la télécommande s'éteint.

Fonction SWING

Effectuer les opérations ci-dessous lorsque le climatiseur est en service.

1. Appuyer sur le bouton SWING pour activer la fonction Oscillation. Le volet vertical oscillera automatiquement de haut en bas pour une meilleure répartition verticale de l'air dans la pièce.
2. Appuyer une nouvelle fois sur le bouton SWING, le volet vertical s'arrête dans la position où il se trouvait lorsque le bouton SWING a été enfoncé.

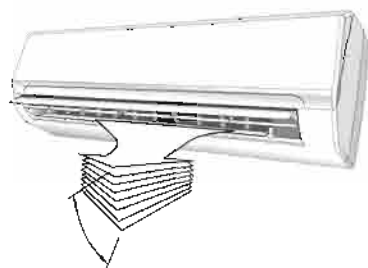

Répartition horizontale de l'air

Le flux d'air horizontal peut être modifié manuellement en réglant les lamelles horizontales à l'aide des leviers, voir figure.

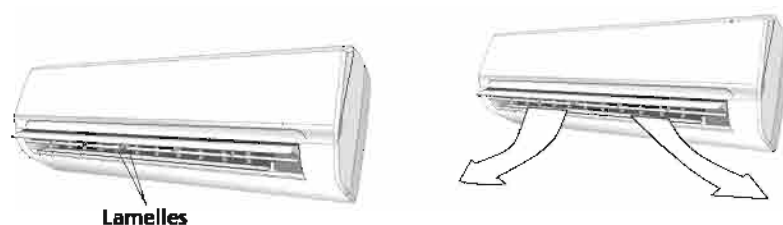

Mode VEILLE

Effectuer les opérations ci-dessous lorsque le climatiseur est en service.

1. Appuyer sur le bouton SLEEP pour activer la fonction Veille.
2. Appuyer sur le bouton SLEEP ou sur le bouton MODE pour sélectionner un autre mode et désactiver le mode SLEEP.

En mode SLEEP, le climatiseur régulera la température ambiante comme suit :

1. En mode refroidissement, la température programmée sera augmentée automatiquement d'1 °C après une heure de marche. Après deux heures de marche, la température programmée sera à nouveau augmentée d'1 °C.
2. En mode chauffage, la température programmée sera diminuée d'1 °C après une heure de marche. Après deux heures de marche, la température programmée sera à nouveau diminuée d'1 °C.
3. En mode FEEL, le climatiseur programmera la température d'après le point 1 ou 2, selon que le climatiseur doit refroidir ou réchauffer la pièce.

En mode SLEEP, le climatiseur sera désactivé automatiquement après dix heures de marche.

Le mode SLEEP ne peut être utilisé que si le climatiseur est en position FEEL, mode refroidissement ou chauffage.

Fonction TURBO

Appuyer sur le bouton TURBO pour faire travailler très dur l'unité. En mode COOL/HEAT/FAN (REFROIDIR/CHAUFFER/VENTILATEUR), lorsque vous sélectionnez la fonction TURBO, elle utilise le réglage du ventilateur à la position maximale et la température prédéfinie de 16 °C en mode COOL (REFROIDIR) et 31 °C en mode HEAT (CHAUFFER). Appuyer à nouveau dessus pour désactiver l'état de pré-réglage.

Mode Silencieux

Appuyer sur le bouton Mute (Silencieux) pour activer le mode silencieux, l'unité utilise le réglage du ventilateur à la position minimale et le compresseur fonctionne à sa capacité la plus faible. Ceci peut provoquer une capacité de refroidissement et de réchauffement insuffisante. Appuyer à nouveau dessus pour annuler le mode silencieux.

Mode I FEEL

Appuyer sur le bouton I Feel pour activer la télécommande afin de mesurer la température à son emplacement actuel et envoyer ce signal au climatiseur pour activer le climatiseur permettant d'optimiser la température autour de vous et garantir le maximum de confort. Appuyer à nouveau dessus pour annuler le mode I FEEL.

Mode ÉCO

Appuyer sur le bouton ECO (ÉCO) pour permettre à l'unité de fonctionner en économie d'énergie en ajustant la fréquence du compresseur et la vitesse du ventilateur. Appuyer à nouveau dessus pour annuler le mode ÉCO.

Mode Verrouiller

Appuyer sur Mode (Mode) et Timer (Minuterie) en même temps pour verrouiller ou déverrouiller le clavier, lorsqu'il est verrouillé, tous les boutons ne peuvent pas être utilisés jusqu'à ce qu'ils soient déverrouillés. L'écran de la télécommande indique « LO ».

E ENTRETIEN

Nettoyage du panneau frontal

1. Éteindre et débrancher l'appareil.
2. Saisir le panneau frontal en position "a" et tirez-le vers vous.
3. Nettoyez-le avec un chiffon doux propre et sec.
Utilisez de l'eau tiède (max. 30° C) pour éliminer les tâches tenaces.
4. N'utilisez jamais de produits volatiles tels que de l'essence, ni de produit récurant pour éliminer les tâches.
5. Ne jamais projeter de l'eau sur l'unité intérieure.
Danger! Choc électrique!
6. Replacer le panneau frontal et refermez en appuyant sur "b".

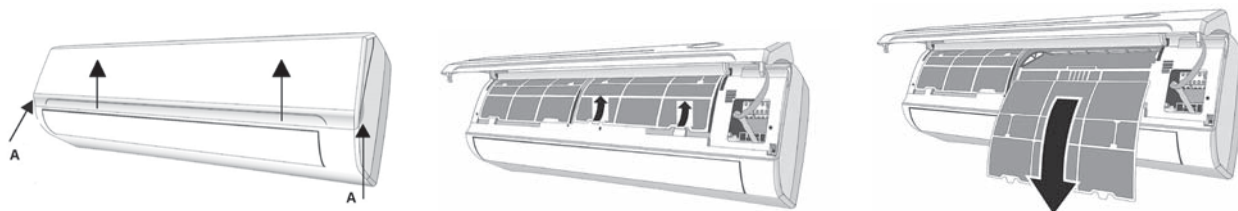

Nettoyage du filtre à air

Le filtre à air doit être nettoyé régulièrement.

Procédez comme suit:

1. Éteindre et débrancher complètement l'appareil.
 - Ouvrez le panneau frontal.
 - Tirez doucement la manette du filtre vers vous.
 - Saisissez la manette et retirez le filtre.
2. Nettoyer et replacer le filtre à air.
 En cas de tâches tenaces, laver le filtre avec de l'eau tiède et un peu de liquide vaisselle. Une fois nettoyé, laisser sécher le filtre à l'abri du soleil.
3. Refermez le panneau frontal.
 Si le climatiseur est utilisé dans une pièce très poussiéreuse, nettoyez le panneau frontal toutes les deux semaines.

F TEMPÉRATURES DE SERVICE

Refroidissement, chauffage et / ou de déshumidification sont disponibles sur les températures intérieures et extérieures suivantes.

	Mode		
	Refroidissement	Chauffage	Déshumidification
Température ambiante	17°C - 32°C	0°C - 30°C	17°C - 32°C
Température extérieure	-15°C - 53°C	-20°C - 30°C	-15°C - 53°C

G RESOUDRE LES PANNES

Problème	Cause / Solution
L'unité ne fonctionne pas.	La fiche électrique n'est pas bien enfoncée dans la prise.
	Les piles de la télécommande doivent être changées.
	La sécurité est activée ou le fusible est grillé.
	Les entrées et sorties d'air sont-elles bloquées?
Pas d'air froid ni chaud.	La température est-elle bien réglée?
	Le filtre à air est-il sale?
Aucune commande ne marche.	En cas de panne d'alimentation électrique (déchargement d'électricité statique ou panne de secteur) le fonctionnement de l'appareil peut être perturbé. Dans ce cas, débranchez le climatiseur, attendez 2-3 secondes puis rebranchez-le.
L'appareil ne se met pas en route immédiatement.	Changement de mode de fonctionnement alors que le climatiseur est en route: retard de 3 minutes.
Odeur suspecte.	L'odeur est peut-être générée par autre chose (meubles, cigarettes, etc.). L'unité souffle le même air qu'elle a aspiré.
Bruit de ruissellement.	Causé par le liquide réfrigérant dans la climatisation, cela n'est pas l'indication d'une panne.
	Bruit de dégel en mode chauffage.
Craquements.	Le bruit peut être causé par la dilatation du panneau frontal due aux changements de température.
Buée / vapeur au niveau de la sortie d'air.	De la vapeur ou de la buée se forme lorsque l'air de la pièce se refroidit fortement. Ceci est du au fait qu'en mode COOLING ou DRY, de l'air froid est produit (soufflé) par le climatiseur.
L'indicateur lumineux rouge du compresseur reste allumé et le ventilateur de l'unité intérieure ne fonctionne pas.	L'unité passe du mode chauffage au mode dégel. Le témoin lumineux s'éteint au bout de 10 minutes, l'unité se remet en mode chauffage.

H CONDITIONS DE GARANTIE

Le climatiseur a une garantie de 24 mois à partir de la date d'achat. Le règlement est le suivant:

1. Toutes autres revendications de dommages et intérêts, dommages consécutifs inclus, seront expressément refusées.
2. La réparation ou le changement de pièces durant la période de garantie ne provoque pas un prolongement de cette même garantie.
3. La garantie n'est pas valable en cas de modification de l'appareil, d'utilisation de pièces non d'origine, ou de réparation effectuée par des tierces personnes.
4. Les pièces subissant une usure normale, comme le filtre, ne sont pas garanties.
5. La garantie n'est valable que sur présentation de la preuve d'achat originale et datée sur laquelle aucune modification n'a été apportée.
6. La garantie ne couvre pas les dégâts causés par une utilisation ne respectant pas le mode d'emploi, ou suite à des négligences.
7. Les frais d'expédition et les risques liés à l'envoi du climatiseur ou de ses pièces sont toujours à la charge de l'acheteur.

8. La garantie ne couvre pas les dégâts causés par l'utilisation de filtres non conformes.
9. La garantie ne couvre pas la perte et/ou fuite de gaz réfrigérant causée par une installation effectuée par une personne non agréée. La garantie ne couvre pas les dommages liés à une installation, connexion ou déconnexion ne répondant pas aux prescriptions législatives en vigueur et/ou aux indications contenues dans ce manuel.

Contactez votre réparateur si ces instructions ne suffisent pas à résoudre la panne. Si l'appareil doit être démonté, seul un technicien agréé et possédant les qualifications requises peut effectuer les opérations de déconnexion/reconnexion.



Ne pas jeter des appareils électriques avec les déchets managers municipaux non triés. Utiliser des équipements de collecte séparés. Contacter votre gouvernement local pour toute information concernant les systèmes de collecte disponibles. Si les appareils électriques sont jetés sur des sites d'enfouissement des déchets ou dans déchetteries, des substances dangereuses risquent de pénétrer dans les nappes phréatiques et entrer dans la chaîne alimentaire et peuvent poser des risques à votre santé et bien-être. Lors du remplacement d'appareils électriques usagés par des appareils neufs, le revendeur est tenu de reprendre votre vieil appareil pour recyclage au moins gratuitement. Ne jetez pas les piles dans le feu car elles pourraient exploser ou rejeter des liquides dangereux. Si vous remplacez ou si vous détruisez la télécommande, retirez les piles et jetez-les conformément aux lois en vigueur car elles nuisent à l'environnement.

Environnement: Cet appareil contient un gaz fluoré à effet de serre dont l'utilisation est régie par le protocole de Kyoto. Toute réparation ou démontage de cet appareil doit exclusivement être effectué par un personnel qualifié.

Cet appareil contient du gaz réfrigérant R32. Voir quantité dans le tableau ci-dessus. Ne diffusez pas de gaz R32 dans l'atmosphère: R32 est un gaz fluoré à effet de serre à potentiel de réchauffement global (Global Warming Potential - GWP) = 675.

Internet:

Nous vous informons que les notices d'utilisation et/ou d'installation sont disponibles sur notre site www.pvg.eu

Dear Sir, Madam,

Congratulations on the purchase of your air conditioner. You have acquired a high quality product that will provide you with many years of pleasure, provided you use it responsibly. Therefore, read this manual first for a maximum lifetime of you air conditioner.

On behalf of the manufacturer we offer you a 24 month warranty against all material and manufacturing defects.

We wish you coolness and comfort with your air conditioner.

Yours sincerely,

PVG Holding B.V.

Customer service department

CONTENTS

- A Safety regulations**
- B Components**
- C Before use**
- D Operation**
- E Maintenance**
- F Operating temperatures**
- G Troubleshooting**
- H Warranty conditions**

A SAFETY REGULATIONS

Install this device only when it complies with local/national legislation, regulation and standards. This product is intended to be used as an air conditioner in residential houses and is only suitable for use indoors in dry locations, in normal household conditions, like living rooms, kitchens, and garages. This device is suitable exclusively for earthed sockets, connection voltage 220-240 V~/ 50 Hz.



IMPORTANT

- The device **MUST** be grounded. If the power supply is not grounded, you may not connect the device. The plug must always be readily accessible if the device is connected. Read this instruction manual carefully and follow the instructions.
- The air conditioner contains a refrigerant and can be classified as equipment under pressure. Therefore always call a qualified technician for the installation and maintenance of the air conditioner. The air conditioner has to be checked and serviced yearly by an authorised technician, otherwise the warranty loses its validity.

Check before connecting the device if:

- The supply voltage matches the mains voltage specified on the name plate;
- Socket and power supply are suited for the electrical voltage specified on the name plate;
- The plug of the power cord can be plugged into the socket;
- The device is positioned on a firm foundation.

Have the electrical installation checked by a qualified professional if you are not sure everything is done properly.

- This device is constructed according CE safety standards.

- You have to be careful, like with any electrical device.
- Never cover the air inlet and exhaust.
 - Never let the device come into contact with chemicals.
 - Never let the device come into contact with water, never spray water on it or immerse it in water. Switch off the device and disconnect the power supply if there is water running into the unit.
 - Don't put your hands, fingers or objects in the holes of the device.
 - Never use the device with an extension cord. If there is no suited grounded socket available, have one installed by a qualified electrician.
 - Repairs and/or maintenance should only be performed by an authorised technician or your regulated supplier. Follow the instructions for use and maintenance in this manual.
 - Always disconnect from the mains if the device isn't being used.
 - Never turn the air conditioner on or off by inserting the plug in the socket or pulling it out. Only use the designated buttons on the air conditioner or the remote control.
 - Never move the air conditioner when in service. Disconnect from the mains before opening the device.
 - Always pull the plug out of the socket or disconnect the mains for cleaning or servicing the air conditioner.
 - Never position gas burners, ovens or cooking devices in the airflow.
 - Never touch buttons or the air conditioner with wet hands.
 - The outdoor unit produces noise when the device is in service. This can be a violation of local statutory regulations. The user is responsible to check if the equipment fully complies with the local statutory legislations.
 - This device is not intended to be used by persons (including children) with reduced physical, sensory or mental capacities, or lack of experience and knowledge, unless they are supervised and have been given instructions con-

cerning the use of the device by a person responsible for their safety.

- Children must be supervised to make sure they don't play with the device.
- Never stand directly in the airflow.
- Never drink the condensed water from the air conditioner
- Do not modify the product.
- If the power cord is damaged, it must be repaired by the manufacturer, its service agent or similarly qualified persons in order to avoid a hazard.
- This device can be used by children aged 8 and above and people with physical, sensory or intellectual disability and by people who don't have experience with or knowledge about the device if they are being supervised or received instructions concerning the safe use of the device and are aware of the risks.
- Make sure children don't play with the device.
- Cleaning and maintenance may not be performed by children without supervision.
- Do not use means to accelerate the defrosting process or to clean, other than those recommended by the manufacturer.
- Do not pierce or burn the appliance.
- The appliance shall be stored in a room without continuously operating sources (for example: open flames, an operating ignition gas appliance or an operating electric heater.)



ATTENTION!

- Never use the device if the power cord, plug, body or control panel is damaged.
- Failure to comply with the instructions could invalidate the warranty for this device.

Specific information regarding appliances with R290 / R32 refrigerant gas.

- Thoroughly read all of the warnings.
- When defrosting and cleaning the appliance, do not use any tools other than those recommended by the manufacturing company.
- The appliance must be placed in an area without any continuously sources of ignition (for example: open flames, gas or electrical appliances in operation).
- Do not puncture and do not burn.
- This appliance contains Y g (see rating label back of unit) of R290 / R32 refrigerant gas.
- R290 / R32 is a refrigerant gas that complies with the European directives on the environment. Do not puncture any part of the refrigerant circuit. Be aware the refrigerants may not contain an odour.
- If the appliance is installed, operated or stored in a non-ventilated area, the room must be designed to prevent to the accumulation of refrigerant leaks resulting in a risk of fire or explosion due to ignition of the refrigerant caused by electric heaters, stoves, or other sources of ignition.
- The appliance must be stored in such a way as to prevent mechanical failure.
- Individuals who operate or work on the refrigerant circuit must have the appropriate certification issued by an accredited organization that ensures competence in handling refrigerants according to a specific evaluation recognized by associations in the industry.
- Repairs must be performed based on the recommendation from the manufacturing company.

Maintenance and repairs that require the assistance of other qualified personnel must be performed under the supervision of an individual specified in the use of flammable refrigerants.

Appliances shall be installed, operated and stored in a room with

a floor area larger than 4 m². The appliance shall be stored in a well-ventilated area where the room size corresponds to the room area as specified for operation.

INSTRUCTIONS FOR REPAIRING APPLIANCES CONTAINING R290 / R32

1 GENERAL INSTRUCTIONS

This instruction manual is intended for use by individuals possessing adequate backgrounds of electrical, electronic, refrigerant and mechanical experience.

1.1 Checks to the area

Prior to beginning work on systems containing flammable refrigerants, safety checks are necessary to ensure that the risk of ignition is minimised. For repair to the refrigerating system, the following precautions shall be complied with prior to conducting work on the system.

1.2 Work procedure

Work shall be undertaken under a controlled procedure so as to minimise the risk of a flammable gas or vapour being present while the work is being performed.

1.3 General work area

All maintenance staff and others working in the local area shall be instructed on the nature of work being carried out. Work in confined spaces shall be avoided. The area around the workspace shall be sectioned off. Ensure that the conditions within the area have been made safe by control of flammable material.

1.4 Checking for presence of refrigerant

The area shall be checked with an appropriate refrigerant detector prior to and during work, to ensure the technician is aware of potentially flammable atmospheres. Ensure that the leak detection equipment being used is suitable for use with flammable refrigerants, i.e. nonsparking, adequately sealed or intrinsically safe.

1.5 Presence of fire extinguisher

If any hotwork is to be conducted on the refrigeration equipment or any associated parts, appropriate fire extinguishing equipment shall be available to hand. Have a dry powder or CO₂ fire extinguisher adjacent to the charging area.

1.6 No ignition sources

No person carrying out work in relation to a refrigeration system which involves exposing any pipe work that contains or has contained flammable refrigerant shall use any sources of ignition in such a manner that it may lead to the risk of fire or explosion. All possible ignition sources, including cigarette smoking, should be kept sufficiently far away from the site of installation, repairing, removing and disposal, during which flammable refrigerant can possibly be released to the surrounding space. Prior to work taking place, the area around the equipment is to be surveyed to make sure that there are no flammable hazards or ignition risks. "No Smoking" signs shall be displayed.

1.7 Ventilated area

Ensure that the area is in the open or that it is adequately ventilated before breaking into the system or conducting any hot work. A degree of ventilation shall continue during the period that the work is carried out. The ventilation should safely disperse any released refrigerant and preferably expel it externally into the atmosphere.

1.8 Checks to the refrigeration equipment

Where electrical components are being changed, they shall be fit for the purpose and to the correct specification. At all times the manufacturer's maintenance and service guidelines shall be followed. If in doubt consult the manufacturer's technical department for assistance. The following checks shall be applied to installations using flammable refrigerants: - the charge size is in accordance with the room size within which the refrigerant containing parts are installed;

- the ventilation machinery and outlets are operating adequately and are not obstructed;
- if an indirect refrigerating circuit is being used, the secondary circuit shall be checked for the presence of refrigerant;
- marking to the equipment continues to be visible and legible. Markings and signs that are illegible shall be corrected;
- refrigeration pipe or components are installed in a position where they are unlikely to be exposed to any substance which may corrode refrigerant containing components, unless the components are constructed of materials which are inherently resistant to being corroded or are suitably protected against being so corroded.

1.9 Checks to electrical devices

Repair and maintenance to electrical components shall include initial safety checks and component inspection procedures. If a fault exists that could compromise safety, then no electrical supply shall be connected to the circuit until it is satisfactorily dealt with. If the fault cannot be corrected immediately but it is necessary to

continue operation, an adequate temporary solution shall be used. This shall be reported to the owner of the equipment so all parties are advised. Initial safety checks shall include:

- that capacitors are discharged: this shall be done in a safe manner to avoid possibility of sparking;
- that there no live electrical components and wiring are exposed while charging, recovering or purging the system;
- that there is continuity of earth bonding.

2 REPAIRS TO SEALED COMPONENTS

2.1 During repairs to sealed components, all electrical supplies shall be disconnected from the equipment being worked upon prior to any removal of sealed covers, etc. If it is absolutely necessary to have an electrical supply to equipment during servicing, then a permanently operating form of leak detection shall be located at the most critical point to warn of a potentially hazardous situation.

2.2 Particular attention shall be paid to the following to ensure that by working on electrical components, the casing is not altered in such a way that the level of protection is affected. This shall include damage to cables, excessive number of connections, terminals not made to original specification, damage to seals, incorrect fitting of glands, etc.

Ensure that apparatus is mounted securely.

Ensure that seals or sealing materials have not degraded such that they no longer serve the purpose of preventing the ingress of flammable atmospheres. Replacement parts shall be in accordance with the manufacturer's specifications.

NOTE The use of silicon sealant may inhibit the effectiveness of some types of leak detection equipment. Intrinsically safe components do not have to be isolated prior to working on them.

3 REPAIR TO INTRINSICALLY SAFE COMPONENTS

Do not apply any permanent inductive or capacitance loads to the circuit without ensuring that this will not exceed the permissible voltage and current permitted for the equipment in use.

Intrinsically safe components are the only types that can be worked on while live in the presence of a flammable atmosphere. The test apparatus shall be at the correct rating.

Replace components only with parts specified by the manufacturer. Other parts may result in the ignition of refrigerant in the atmosphere from a leak.

4 CABLING

Check that cabling will not be subject to wear, corrosion, excessive pressure, vibration, sharp edges or any other adverse environmental effects. The check shall also take into account the effects of aging or continuous vibration from sources such as compressors or fans.

5 DETECTION OF FLAMMABLE REFRIGERANTS

Under no circumstances shall potential sources of ignition be used in the searching for or detection of refrigerant leaks. A halide torch (or any other detector using a naked flame) shall not be used.

6 LEAK DETECTION METHODS

The following leak detection methods are deemed acceptable for systems containing flammable refrigerants. Electronic leak detectors shall be used to detect flammable refrigerants, but the sensitivity may not be adequate, or may need recalibration. (Detection equipment shall be calibrated in a refrigerant-free area.)

Ensure that the detector is not a potential source of ignition and is suitable for the refrigerant used. Leak detection equipment shall be set at a percentage of the LFL of the refrigerant and shall be calibrated to the refrigerant employed and the appropriate percentage of gas (25 % maximum) is confirmed.

Leak detection fluids are suitable for use with most refrigerants but the use of detergents containing chlorine shall be avoided as the chlorine may react with the refrigerant and corrode the copper pipework.

If a leak is suspected, all open flames shall be removed/extinguished.

If a leakage of refrigerant is found which requires brazing, all of the refrigerant shall be recovered from the system, or isolated (by means of shut off valves) in a part of the system remote from the leak. Oxygen free nitrogen (OFN) shall then be purged through the system both before and during the brazing process.

7 REMOVAL AND EVACUATION

When breaking into the refrigerant circuit to make repairs - or for any other purpose - conventional procedures shall be used. However, it is important that best practice is followed since flammability is a consideration. The following procedure shall be adhered to: remove refrigerant; purge the circuit with inert gas; evacuate; purge again with inert gas; open the circuit by cutting or brazing.

The refrigerant charge shall be recovered into the correct recovery cylinders. The system shall be "flushed" with OFN to render the unit safe. This process may need to be repeated several times. Compressed air or oxygen shall not be used for this task. Flushing shall be achieved by breaking the vacuum in the system with OFN and continuing to fill until the working pressure is achieved, then venting to atmosphere, and finally pulling down to a vacuum. This process shall be repeated until no refrigerant is within the system.

When the final OFN charge is used, the system shall be vented down to atmospheric pressure to enable work to take place. This operation is absolutely vital if brazing operations on the pipework are to take place. Ensure that the outlet for the vacuum pump is not close to any ignition sources and there is ventilation available.

8 CHARGING PROCEDURES

In addition to conventional charging procedures, the following requirements shall be followed. Ensure that contamination of different refrigerants does not occur when using charging equipment. Hoses or lines shall be as short as possible to minimise the amount of refrigerant contained in them. Cylinders shall be kept upright. Ensure that the refrigeration system is earthed prior to charging the system with refrigerant. Label the system when charging is complete (if not already). Extreme care shall be taken not to overfill the refrigeration system. Prior to recharging the system it shall be pressure tested with OFN. The system shall be leak tested on completion of charging but prior to commissioning. A follow up leak test shall be carried out prior to leaving the site.

9 DECOMMISSIONING

Before carrying out this procedure, it is essential that the technician is completely familiar with the equipment and all its detail. It is recommended good practice that all refrigerants are recovered safely. Prior to the task being carried out, an oil and refrigerant sample shall be taken in case analysis is required prior to re-use of

reclaimed refrigerant. It is essential that 4 GB electrical power is available before the task is commenced.

- a) Become familiar with the equipment and its operation.
- b) Isolate system electrically.
- c) Before attempting the procedure ensure that: mechanical handling equipment is available, if required, for handling refrigerant cylinders;
- d) All personal protective equipment is available and being used correctly; the recovery process is supervised at all times by a competent person;
- e) recovery equipment and cylinders conform to the appropriate standards.
- f) Pump down refrigerant system, if possible.
- g) If a vacuum is not possible, make a manifold so that refrigerant can be removed from various parts of the system.
- h) Make sure that cylinder is situated on the scales before recovery takes place.
- i) Start the recovery machine and operate in accordance with manufacturer's instructions.
- j) Do not overfill cylinders. (No more than 80 % volume liquid charge).
- k) Do not exceed the maximum working pressure of the cylinder, even temporarily.
- l) When the cylinders have been filled correctly and the process completed, make sure that the cylinders and the equipment are removed from site promptly and all isolation valves on the equipment are closed off.
- m) Recovered refrigerant shall not be charged into another refrigeration system unless it has been cleaned and checked.

10 LABELLING

Equipment shall be labelled stating that it has been de-commissioned and emptied of refrigerant. The label shall be dated and signed. Ensure that there are labels on the equipment stating the equipment contains flammable refrigerant.

11 RECOVERY

When removing refrigerant from a system, either for servicing or decommissioning, it is recommended good practice that all refrigerants are removed safely. When transferring refrigerant into cylinders, ensure that only appropriate refrigerant recovery cylinders are employed. Ensure that the correct number of cylinders for holding the total system charge are available. All cylinders to be used are designated for the recovered refrigerant and labelled for that refrigerant (i.e. special cylinders for the recovery of refrigerant). Cylinders shall be complete with pressure relief valve and associated shut-off valves in good working order. Empty recovery cylinders are evacuated and, if possible, cooled before recovery occurs.

The recovery equipment shall be in good working order with a set of instructions concerning the equipment that is at hand and shall be suitable for the recovery of flammable refrigerants. In addition, a set of calibrated weighing scales shall be available and in good working order. Hoses shall be complete with leak-free disconnect couplings and in good condition. Before using the recovery machine, check that it is in satisfactory working order, has been properly maintained and that any associated electrical components are sealed to prevent ignition in the event of a refrigerant release. Consult manufacturer if in doubt.

The recovered refrigerant shall be returned to the refrigerant supplier in the correct recovery cylinder, and the relevant Waste Transfer Note arranged. Do not mix refrigerants in recovery units and especially not in cylinders.

If compressors or compressor oils are to be removed, ensure that they have been evacuated to an acceptable level to make certain that flammable refrigerant does not remain within the lubricant. The evacuation process shall be carried out prior to returning the compressor to the suppliers. Only electric heating to the compressor body shall be employed to accelerate this process. When oil is drained from a system, it shall be carried out safely.

B PARTS

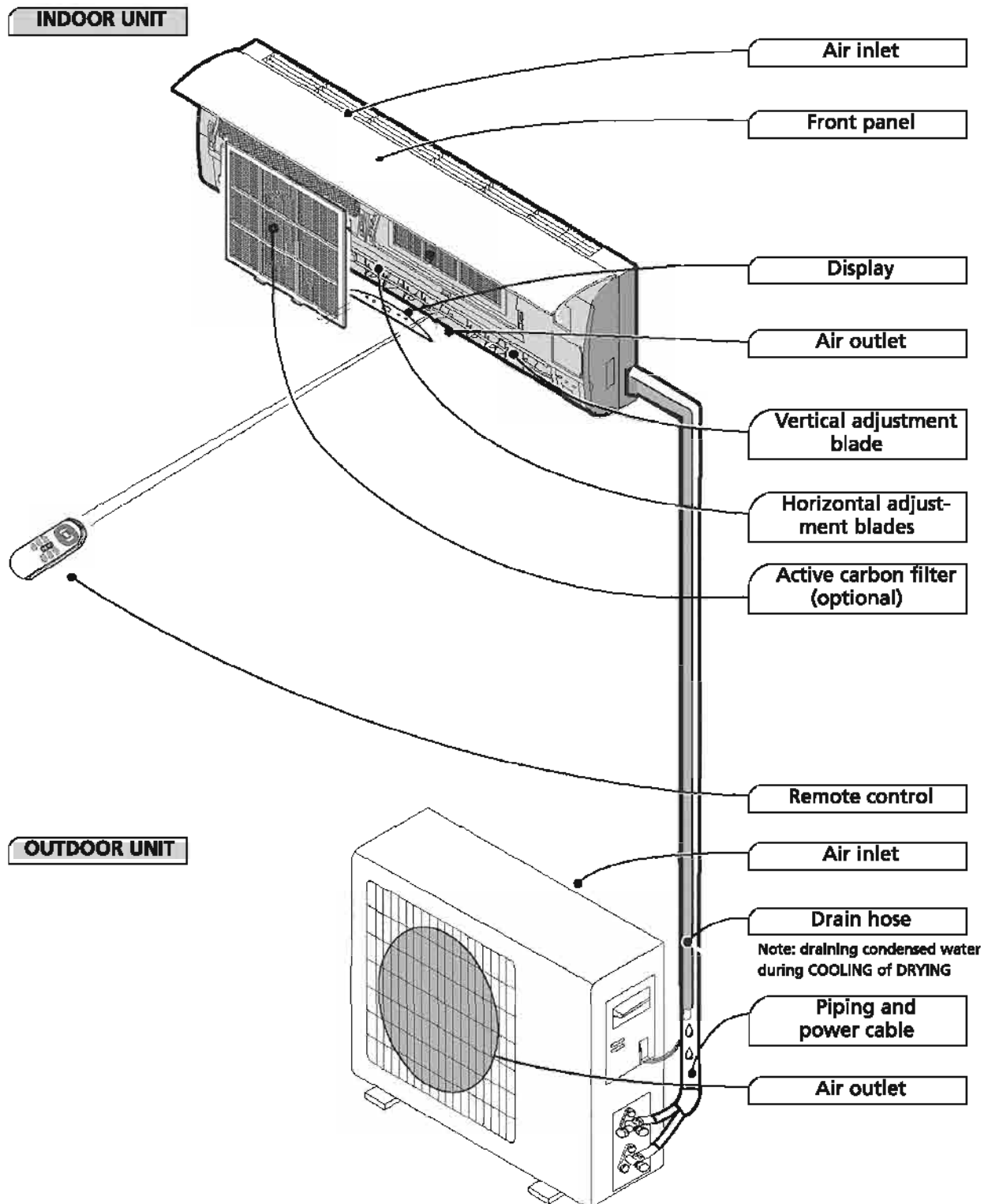

The illustrations in this manual are based on a standard model.
The air conditioner you bought might be another model.

C BEFORE USE

Before using the air conditioner you must check and set the following.

Setting remote control

The remote control is NOT set by the manufacturer for the function only cooling or heating, you have to set these functions yourself.

Every time the batteries of the remote control are replaced, the arrow "Heat" or "Cool" on the display of the remote control will flash.

Depending on your type of air conditioner, you must set the remote control as follows:

Press any button if the arrow in front of "Heat" flashes, the heat pump is set.

Press any button if the arrow in front of "Cool" flashes, only cooling is set.

If you don't press a button within 10 seconds, the remote control will automatically be set on cooling.

D OPERATION

Operation and display

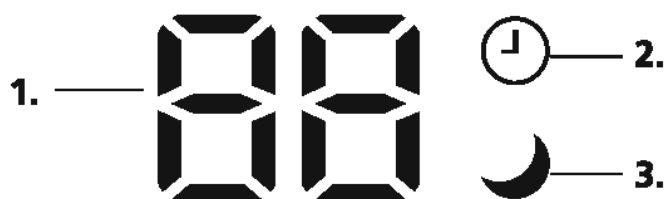

- 1. Temperature indication LED**
Shows the set temperature
- 2. Indication LED Timer function**
Shows the timer function is activated.
- 3. Indication LED sleep function**
Shows the sleep function is activated.

Remote control

The remote control sends signals to the system.

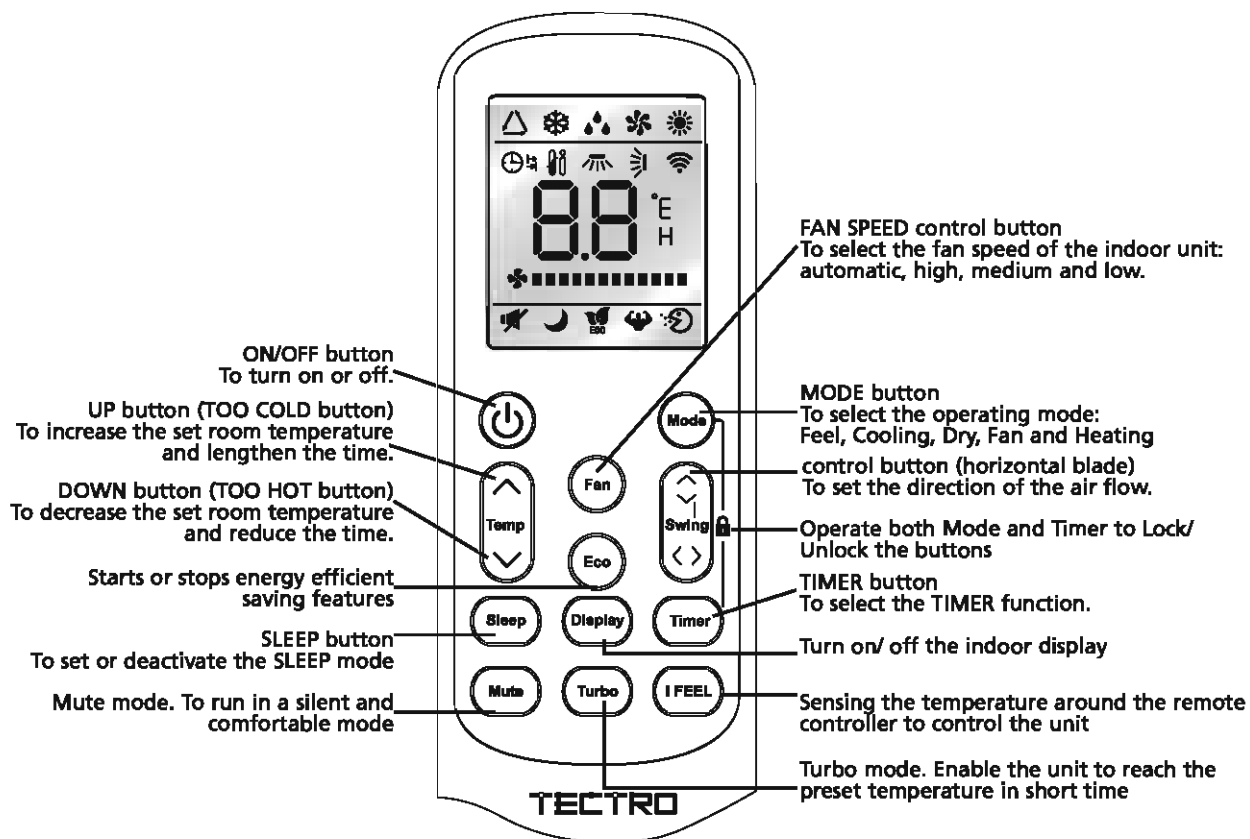

Note: Every mode and the relevant functions will be specified hereafter.

Placement of batteries

Remove the battery cover in the direction of the arrow.

Insert new batteries as shown (align the positive (+) and negative (-) symbols).

Slide the battery cover back in position.

Note: use 2 LR03 AAA(1.5volt) batteries. Do not use rechargeable batteries. Replace batteries with batteries of the same type (see above) if the display becomes more blurred.

Storage of the remote control and tips for using

The remote control can be stored in a holder, mounted against the wall.

Using the remote control

Point the remote control towards the receiver on the indoor unit of the air conditioner. This way, the air conditioner can be operated from a distance up to 7 meter.

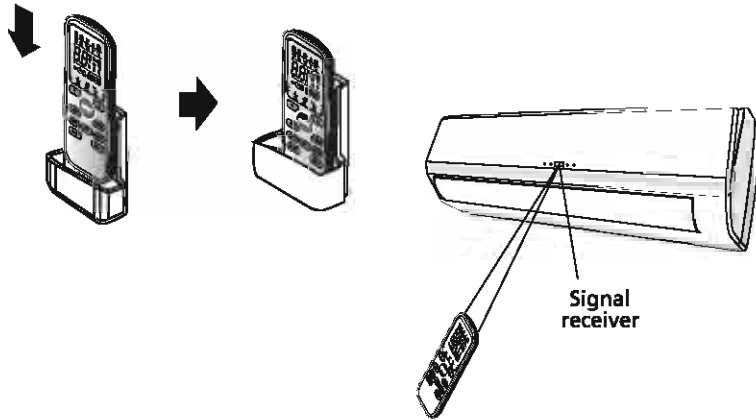

OPERATING INSTRUCTIONS

FEEL mode operating mode \triangle

The operating mode is selected automatically (HEATING, DRY, FAN, COOLING) depending on the room temperature at the time of selection.

With the remote control pointed towards the air conditioner.

1. Turn on
Press the ON/OFF/RUN button. When the device receives a signal, the indication light RUNNING of the indoor unit lights up.

If the unit is not in the FEEL mode.

2. Select FEEL mode
Press the MODE button
Switching from MODE to FEEL

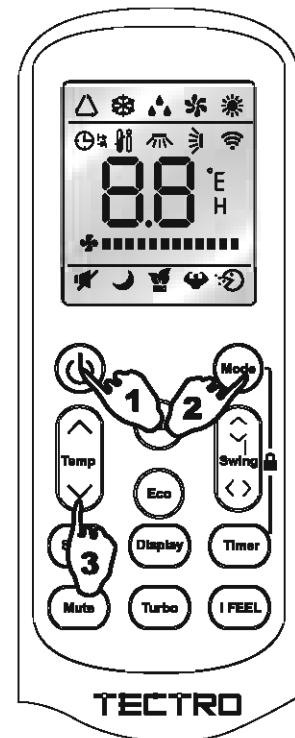

Operating mode and temperature will be set according the indoor temperature.

Indoor temperature	Operating mode	Desired temperature
Less than 20 °C	Heating for 'heat pump' type Fan for 'cooling only' type	23°C
20 - 26°C	DRY	18°C
More than 26 °C	COOLING	23°C

3. Set temperature
Press the ⑦ button or the ⑧ button.
By pressing the ⑦ button, the set value of the set temperature will be increased by 1°C.
After the temperature is increased by 2°C, the indication light will remain unchanged.
By pressing the ⑧ button, the set value of the set temperature will be decreased by 1°C.

After the temperature is decreased by 2°C, the indication light will remain unchanged.





Note:

It might occur that there is no air flow with the unit in service.

When changing the mode the unit isn't always in service right away.

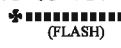
Cooling mode (COOL) ❄️, heating (HEAT) 🔥, and ventilate (FAN) 🌀

With the remote control pointed towards the air conditioner.

1. Press the power button. When the device receives a signal, the indication light "running" of the indoor unit lights up.
2. Press the MODE button to select the desired mode, cooling, ventilating or heating.
3. In the heating and cooling mode it is possible to set the desired temperature with the ⑦ and ⑧ buttons and the desired fan speed, AUTO , LOW , MID  or HIGH , with the FAN button on the remote control.
4. In the mode ventilate it is not possible to set the room temperature. The speed of the fan can be set with the FAN button to LOW, MID or HIGH.

If the fan is set to AUTO, the fan will automatically activate the most favourable fan speed. When the room temperature comes closer to the set temperature, the speed of the fan will decrease.

Features of the HEATING mode

To heat

After the HEATING function is activated, the indoor unit will start blowing air after 2 – 5 minutes.

After heating

After the Heating function is stopped, the fan of the indoor unit will continue running for 2 – 5 minutes.

Defrost

During HEATING the device will defrost automatically for the best performance. This procedure normally takes 2 - 10 minutes. The fan will stop during defrosting. After defrosting the HEATING function will restart automatically.

Dehumidify mode 💧💧

With the remote control pointed towards the air conditioner.

1. Press the power button. When the device receives a signal, the indication light "running" of the indoor unit lights up.
2. Press the mode button and select the DRY mode. The air conditioner will now dehumidify the room.
3. When the room temperature reaches 18°C, the air conditioner will automatically stop dehumidifying. The air conditioner will restart automatically when the room temperature reaches 20 °C.

When activating dehumidifying, the fan speed will be automatically set to AUTO.

The desired room temperature can not be changed in de dry mode. This is automatically set to 18°C

TIMER mode ⌚ → ⌚ →

When you set the timer with the TIMER button when you leave, it will be comfortable when you return home. At night you can turn off the timer.

SET TIMER

The following procedure must be followed to turn on the air conditioner at the desired time (the remote control and the air conditioner are turned off):

1. Press the Timer button.
2. Choose the desired mode by pressing the Mode button.
3. Choose the desired temperature by pressing the ⑦⑧ button (only possible if the 'cool' or 'heat' mode is selected).
4. Choose the fan speed (low, medium or high) or the automatic mode (only possible if the Feel, Cool or Heat mode is selected) by pressing the Fan button

In the Dry mode the fan always runs on the Auto mode.

5. Choose Swing or No swing by pressing the Swing button.
6. Press the Timer button ('h' flashes).
7. Use the ⑦⑧ button to select the period the air conditioner has to be turned on (between 0 and 10 you can set the time per half hour; between 10 and 24, you can set the time per hour).
8. Press the Timer button ('h" will stop flashing) and the set time will appear on the display.
9. Press on the Timer button again to delete de selected data from the memory.

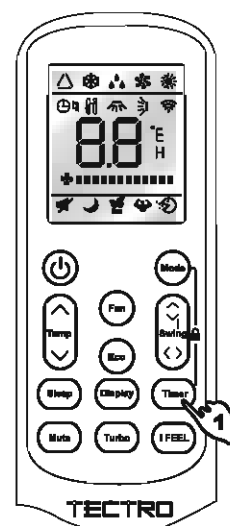

Note: When no buttons have been pushed during setting the timer function, the remote control will automatically turn off after 10 seconds.

The following procedure must be followed to turn off the air conditioner at the desired time (the remote control and the air conditioner are turned off):

1. Press the Timer button.
2. Use the ⑦⑧ button to select the period the air conditioner has to be turned off (between 0 and 10 you can set the time per half hour; between 10 and 24, you can set the time per hour).
3. Press the Timer button ('h" will stop flashing) and the set time will appear on the display.
4. Press on the Timer button again to delete de selected data from the memory.

Note: When no buttons have been pushed during setting the timer function, the remote control will automatically turn off after 10 seconds.

Note: if 'h' is flashing and you press the ON/OFF/RUN button once, the set temperature will appear on the display. You can now change the temperature with the ⑦⑧ button. If you press the Timer button, the time will appear again and can be changed at this moment*. If you press the Timer button again, all data will be saved and the remaining time (the air conditioner will be turned on) will appear on the display.

* When you press the ON/OFF/RUN button in stead of the Timer button, the remote control will be turned off.

Press the Timer function to check the settings on the display.

SWING function

Carry out the operations below when the air conditioner is in service.

1. Press the SWING button to activate the swing function. The vertical blades will now move up and down to distribute the air to the room better in the vertical direction.
2. Press the SWING button again, the vertical blade will stop at the position during the moment the SWING button is pressed.

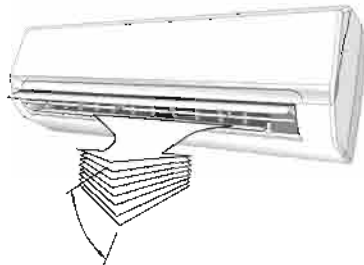

Horizontal air distribution

The horizontal air flow can be changed manually by adapting the horizontal blades with the levers, see picture.

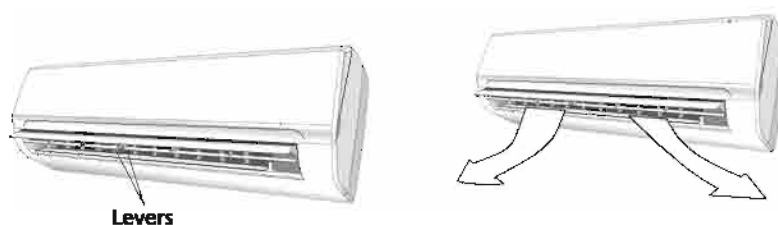

SLEEP mode

Carry out the operations below when the air conditioner is in service.

1. Press the SLEEP button to activate the sleep function.
2. Press the SLEEP button or the MODE button to select another mode and turn off the SLEEP mode.

In SLEEP mode the air conditioner will control the room temperature as follows:

1. In the cooling mode the set temperature will be increased automatically by 1°C after 1 hour. After two hours, the set temperature will be increased again by 1°C.
2. In the heating mode the set temperature will be decreased automatically by 1°C after 1 hour. After two hours, the set temperature will be decreased again by 1°C.
3. In the FEEL mode the air conditioner will set the temperature according point 1 or 2, depending on whether the air conditioner must cool or heat the room.

In the SLEEP mode, the air conditioner will be turned off automatically after 10 hours.

The SLEEP mode can only be used when the FEEL, cooling or heating modus is selected.

TURBO function

Press TURBO button to make the unit work extra hard. In COOL/HEAT/FAN mode, when you select TURBO feature, it will use the highest fan setting and use the preset temperature of 16°C in COOL mode and 31°C in HEAT mode. Press it again to inactivat the pre-setting status.

Mute mode

Press Mute button to activate mute mode, the unit will blow the lowest fan setting and the compressor works at lowest capacity. This may result in insufficient cooling and heating capacity. Press it again to cancel mute mode.

I FEEL mode

Press I Feel button to enable the remote control to measure the temperature at its current location and send this signal to the air conditioner to enable the air conditioner to optimize the temperature around you and ensure maximum comfort. Press it again to cancel the I FEEL mode.

ECO mode

Press the ECO button to enable the unit to work in an economic situation like adjusting the compressor frequency and fan speed. Press it again to cancel the ECO mode.

Lock mode

Press Mode and Timer together to lock or unlock the keyboard, when locked, all buttons can't be operated until they are unlocked. The remote controller screen shows "LO".

E MAINTENANCE

Cleaning the front panel

1. Turn off the device and pull the plug out of the socket.
2. Grab the front panel at position "a" and pull it towards you.
3. Clean with a soft, dry cloth.
Use lukewarm water (max. 30° C) to remove persistent dirt.
4. Never use volatile substances like gasoline, or an abrasive to remove dirt.
5. Never spray water on the indoor unit.
Danger! Electrical shock!
6. Replace the front panel and close it by pressing down position "b".

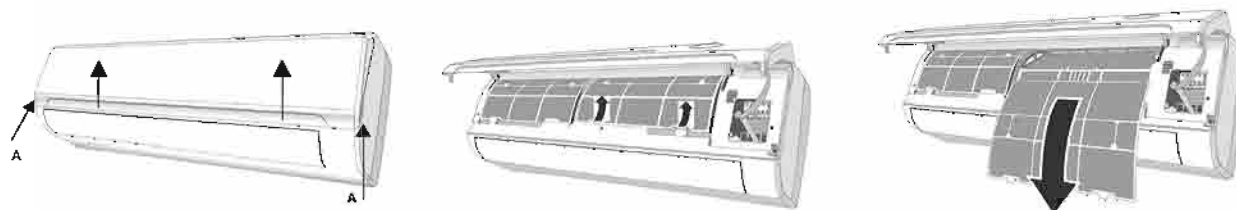

Cleaning the air filter

The air filter must be cleaned regularly.

Do this as follows:

1. Turn off the device completely.
 - Open the front panel.
 - Grab the lever and pull the filter out.

2. Clean the air filter and insert it again.
Clean a very dirty filter in lukewarm water with detergent. Let the filter completely dry at a spot without direct sunlight after cleaning.
3. Close the front panel.
When the air conditioner is being used in a very dusty environment, it has to be cleaned every two weeks.

F OPERATING TEMPERATURES

Cooling, heating and / or dehumidifying is possible at the following inside or outside temperature.

	Mode		
	Refrigeration	Heating	Dehumidify
Room temperature	17°C - 32°C	0°C - 30°C	17°C - 32°C
Outdoor temperature	-15°C - 53°C	-20°C - 30°C	-15°C - 53°C

G TROUBLESHOOTING

Problem	Cause / Solution
Unit doesn't work.	The plug is not inserted correct in the socket.
	The batteries of the remote control are empty.
	The safety switch is activated or the fuse is blown.
	Are the air inlets, outlets obstructed?
No cooled or heated air.	Is the temperature set correctly?
	Is the air filter clogged?
No effective control.	Due to a malfunction (discharge of static electricity, power system failure) the device will not work properly. If this is the case, pull the plug out of the socket and insert it again after 2-3 seconds.
Do not start the unit immediately.	Changing mode when the unit is in service: 3 minute delay.
Unusual odour.	Odour might come form another source, furniture, cigarettes, etc. The unit blows the sucked in air out again.
Sound of running water.	Cause by the refrigerant in the air conditioner, this is not a malfunction.
	Sound of defrosting in the heating mode.
Cracking sound.	The sound can be caused by the expansion/contraction of the front panel due to changes in temperature.
A lot of vapour/mist is coming out the air outlet.	Vapour/mist is formed when the air temperature in the room drops strongly because cold air is being exhausted in the COOLING or DRY mode.
The red indicator light for the compressor flashes continuous and the fan of the indoor unit is not working anymore.	The unit switches from the heating mode to the defrost mode. The indication light turns off within 10 minutes, the unit returns to the heating mode.

H WARRANTY CONDITIONS

The air conditioner comes with a 24 month warranty, valid from the date of purchase. The following rules apply:

1. We explicitly reject all further claims for damages, including consequential damage.
2. Repairing or replacing parts during the warranty period does not extend the warranty period.
3. The warranty is void when modifications have been made, non-original parts are used or when repairs have been made by third parties.
4. Parts subject to normal wear, like the filter, are not covered by the warranty.
5. The warranty is valid only when you present the original, dated purchase invoice and if no modifications have been made to it.
6. The guarantee is invalid for damage caused by neglect or actions that deviate from those in the user manual.
7. Shipping costs and the risks associated with shipping the air conditioner or parts of it will always be on account of the purchaser.
8. Damage caused by not using the appropriate filters is not covered by the warranty.
9. Loss of refrigerant and/or leakage as a result of unprofessional connecting / detaching of the units by unqualified personal is not covered by the warranty conditions applicable to this product. Damage to devices which were not installed, connected and / or detached according local rules and legislation and / or according this installation manual are not covered by the warranty conditions applicable to this product.

In case of repairs, refer to your dealer if these instructions don't offer a solution. Make sure that in the exceptional case of a forced detachment, this procedure always is carried out by a qualified and authorised professional, according local legislation and regulations.



Don't dispose electrical devices with household waste; deliver it to a designated collection point. Contact the local authorities for information about places for disposal of electrical devices. When electrical devices are dumped at landfills or dumps, hazardous substances can leak into the groundwater and get into the food chain, with all consequences for the health of the local population. When replacing old devices it is the legal responsibility of the supplier to collect the old device for disposal. Don't throw batteries into fire. They can explode or leak hazardous fluids. When you replace or dispose the remote control, remove the batteries and dispose them according the legislation applicable. They are harmful to the environment.

Environmental information: This device contains fluorinated greenhouse gases, as stated in the Kyoto protocol. The equipment may be repaired or dismantled only by professional, trained personal.

This device contains refrigerant R32, the amount is indicated in the table above. Don't let R32 escape into the atmosphere: R32 is a fluorinated greenhouse gas with greenhouse gas effect (GWP) = 675.

Internet:

In order to provide a better service, you can download the latest version of the user, installation, or service manual at www.pvg.eu.

Egregio Signore, Gentile Signora,

Ci congratuliamo con per l'acquisto del condizionatore d'aria. Lei ha acquistato un prodotto di qualità, che Le offrirà molti anni di comfort, a condizione che venga usato in modo responsabile. Per una durata ottimale del condizionatore d'aria La invitiamo a leggere le istruzioni d'uso. A nome del fabbricante Le offriamo 24 mesi di garanzia per tutti i danni imputabili alla produzione o al materiale

Le auguriamo molta freschezza e comfort.

Cordiali saluti,

PVG Holding b.v.

Reparto Assistenza Clienti

1. LEGGERE DAPPRIMA LE ISTRUZIONI D'USO

2. IN CASO DI DUBBIO, RIVOLGERSI AL RIVENDITORE

|

CONTENUTO

- A Istruzioni per la sicurezza
- B Componenti
- C Operazioni preliminari
- D Istruzioni d'uso
- E Manutenzione
- F Temperature d'esercizio.
- G Risoluzione dei problemi
- H Condizioni della garanzia

A ISTRUZIONI PER LA SICUREZZA

Installare questo dispositivo soltanto quando è conforme con la legislazione, le ordinanze e gli standard locali/nazionali. Questo prodotto è destinato a essere usato come condizionatore d'aria nelle case ad uso residenziale ed è idoneo esclusivamente all'uso in luoghi asciutti, in normali condizioni domestiche, all'interno di soggiorni, cucine e garage. Per l'allacciamento dell'apparecchio utilizzare esclusivamente prese elettriche dotate di messa a terra, eroganti corrente a 220-240 V~ / 50 Hz.



IMPORTANTE

- L'apparecchio DEVE essere sempre collegato ad una presa dotata di messa a terra. Se l'alimentazione di rete disponibile non ha la messa a terra, è vietato connettere l'apparecchio alla rete. Assicurarsi che sia sempre possibile accedere liberamente alla spina, dopo aver collegato l'apparecchio alla rete elettrica. Leggere accuratamente le presenti istruzioni ed osservarle scrupolosamente.
- Il condizionatore contiene un refrigerante ed è classificato come impianto pressurizzato. Si consiglia pertanto di contattare sempre un tecnico autorizzato per le installazioni e le manutenzioni del condizionatore. E' necessario revisionare e provvedere alla manutenzione dell'apparecchio annualmente, affidandosi esclusivamente a tecnici specializzati. La garanzia non si applica ai danni causati da negligenza o da interventi diversi da quelli previsti nelle presenti istruzioni per l'uso.

Prima di collegare l'apparecchio alla rete elettrica, controllare i seguenti punti:

- La tensione (voltaggio) di alimentazione deve essere corrispondente al valore di tensione riportato nella targhetta di identificazione.

- La corrente prelevata tramite la presa a muro ed erogata dall'impianto di alimentazione di rete deve corrispondere ai valori indicati nella targhetta di identificazione dell'apparecchio.
- La spina sita all'estremità del cavetto di alimentazione dell'apparecchio deve essere utilizzabile con il tipo di presa a muro disponibile.
- L'apparecchio deve essere collocato e montato su una superficie stabile.

Far controllare la rispondenza dell'impianto elettrico domestico da un elettricista qualificato se sorgono dubbi rispetto all'utilizzabilità dell'apparecchio con l'impianto esistente.

- Questo apparecchio è stato prodotto in conformità alla normativa CE sulla sicurezza. Ciò nonostante è necessaria la massima cautela nell'uso, come è d'obbligo per tutte le apparecchiature elettriche
- Non coprire mai l'ingresso e l'uscita d'aria.
- Evitare il contatto fra l'apparecchio e le sostanze chimiche.
- Evitare in ogni caso di spruzzare o nebulizzare acqua sull'apparecchio o di immergere il climatizzatore in acqua. Spegnerne l'unità e scollegare l'alimentazione se l'acqua penetra nell'unità interna.
- Non inserire le mani, le dita oppure oggetti nelle fessure e/o nelle altre aperture dell'apparecchio.
- E' fatto assoluto divieto di utilizzo di cavi di prolunga per allacciare l'apparecchio all'impianto elettrico. Se non è disponibile una presa di corrente dotata di messa a terra, fare installare una presa a norma da un impiantista qualificato.
- Tutti gli interventi di riparazione e/o manutenzione devono essere effettuati esclusivamente da un tecnico manutentore qualificato o dal centro di vendita autorizzato. Attenersi alle istruzioni per l'uso e la manutenzione riportate nel manuale uso del presente apparecchio.
- Quando l'apparecchio è posto fuori servizio o lo si lascia

inutilizzato, staccare sempre la spina dalla presa di corrente.

- Non attivare o disattivare il climatizzatore inserendo o staccando la spina del collegamento elettrico. Usare esclusivamente gli appositi tasti siti sul climatizzatore o sul telecomando.
- Non aprire l'apparecchio mentre è in funzione. Staccare la corrente prima di aprire il dispositivo.
- Estrarre sempre la spina dalla presa o staccare la corrente quando il condizionatore viene pulito o quando viene effettuata manutenzione.
- Non collocare bruciatori, forni e/o fornaci a gas nella zona in cui circola il flusso d'aria prodotto dall'apparecchio.
- Non premere i tasti né toccare l'apparecchio se si hanno le mani bagnate.
- Tenere presente che, durante l'uso del climatizzatore, l'unità esterna è rumorosa, la qualcosa potrebbe interferire con le norme sulle emissioni acustiche localmente vigenti. E' compito e responsabilità dell'utilizzatore verificare la rispondenza dell'apparecchio e renderlo idoneo ai requisiti di legge.
- L'utilizzo del presente apparecchio non è previsto per persone (bambini inclusi) con ridotte capacità psicomotorie, mentali o sensoriali, tanto meno deve essere utilizzato da persone inesperte o non dotate di sufficienti cognizioni in materia, tranne nei casi in cui vi è sorveglianza e sono impartite istruzioni per l'uso dell'apparecchio da parte di persone responsabili della sicurezza degli utenti.
- Occorre sorvegliare costantemente i bambini per essere sicuri che non giochino con l'apparecchio.
- Si consiglia di tenersi fuori dal getto d'aria prodotto dall'apparecchio.
- Non bere mai l'acqua di condensa del condizionatore.
- Non modificare l'apparecchio.
- Qualora il cavo di alimentazione fosse danneggiato è necessario farlo sostituire dal fabbricante, dal servizio

clienti o da personale con qualifiche adeguate in modo da non correre alcun rischio.

- Il dispositivo può essere usato da bambini a partire dagli 8 anni di età e da persone con capacità fisiche, sensoriali o mentali ridotte o con mancanza di esperienza e conoscenze a condizione che siano state fornite istruzioni e supervisione in merito a un uso sicuro del dispositivo accertandosi del fatto che siano stati compresi i rischi associati all'uso del dispositivo stesso.
- I bambini non dovrebbero giocare col dispositivo.
- Le operazioni di pulizia e manutenzione da parte dell'utente non vanno eseguite dai bambini senza supervisione.
- Non utilizzare mezzi diversi da quelli consigliati dal produttore per accelerare il processo di scongelamento o per la pulizia.
- Non forare o bruciare l'apparecchio.
- L'apparecchio dev'essere conservato in una stanza senza fonti di funzionamento continuo (ad esempio: fiamme libere, un apparecchio di combustione a gas in funzione o una stufa elettrica in funzione.)



ATTENZIONE!

- Non utilizzare mai un apparecchio se il cordone elettrico, la spina, il rivestimento esterno o il quadro di controllo risultano danneggiati.
- Il non rispettare le istruzioni può condurre alla perdita della garanzia sull'apparecchio.

Informazioni specifiche relative ad apparecchiature con gas refrigerante R290 / R32.

- Leggere attentamente tutte le avvertenze.
- Quando si sbrina e si pulisce l'apparecchiatura, non utilizzare strumenti diversi da quelli consigliati dall'azienda

produttrice.

- L'apparecchiatura deve essere collocata in una zona priva di sorgenti di accensione continue (ad esempio fiamme aperte, apparecchi a gas o elettrici in funzione).
- Non forare e non bruciare.
- Questa apparecchiatura contiene Y g (vedere la targhetta sul retro del dispositivo) di gas refrigerante R290 / R32.
- R290 / R32 è un gas refrigerante conforme con le direttive Europee in materia di ambiente. Non perforare alcuna parte dell'impianto del refrigerante. Essere consapevoli che i refrigeranti potrebbero non contenere odore.
- Se l'apparecchiatura è installata, azionata o riposta in una zona non aerata, la stanza deve essere progettata in modo da prevenire l'accumulo di perdite di refrigerante che potrebbe causare incendio o esplosione dovuti alla combustione del refrigerante provocata da stufe elettriche, fornelli o altre sorgenti di accensione.
- L'apparecchiatura deve essere conservata in modo tale da prevenire guasti meccanici.
- Le persone che azionano o lavorano sull'impianto del refrigerante devono avere la certificazione appropriata rilasciata da una organizzazione accreditata che garantisce la competenza nel maneggiare i refrigeranti in conformità con la valutazione specifica riconosciuta dalle associazioni del settore.
- Le riparazioni devono essere effettuate sulla base della raccomandazione dell'azienda produttrice.

Interventi di manutenzione e riparazione che richiedono l'assistenza di altro personale qualificato devono essere effettuati sotto la supervisione di una persona specializzata nella gestione dei refrigeranti infiammabili.

L'apparecchio dovrebbe essere installato, azionato e conservato in una stanza con una superficie maggiore di 4 m². L'apparecchio

deve essere conservato in un'area ben ventilata dove la dimensione della stanza corrisponda all'area della stanza specificata per il funzionamento.

ISTRUZIONI PER LA RIPARAZIONE DI APPARECCHI CONTENENTI R290 / R32

1 ISTRUZIONI GENERALI

Questo manuale di istruzioni è destinato all'uso da parte di persone in possesso di un adeguato background di conoscenza nei settori di elettricità, elettronica, refrigerazione e meccanica.

1.1 Controlli dell'area

Prima di iniziare a lavorare su sistemi contenenti refrigeranti infiammabili, è necessario effettuare controlli di sicurezza per garantire che il rischio di incendio sia ridotto al minimo. Per la riparazione dell'impianto di refrigerazione, è necessario rispettare le seguenti precauzioni prima di effettuare il lavoro sull'impianto.

1.2 Procedura di lavoro

Il lavoro deve essere intrapreso nell'ambito di una procedura controllata in modo da ridurre al minimo il rischio che gas o vapore infiammabile sia presente mentre il lavoro viene eseguito.

1.3 Area di lavoro generale

Tutto il personale addetto alla manutenzione e le altre persone che lavorano nell'area devono essere istruite sulla natura del lavoro da effettuare. Evitare di lavorare in spazi ristretti. La zona intorno all'area di lavoro deve essere circoscritta. Assicurarsi che le condizioni all'interno della zona siano state messe in sicurezza mediante il controllo del materiale infiammabile.

1.4 Controllo per la presenza di refrigerante

L'area dev'essere controllata con un opportuno rilevatore di refrigerante prima e durante il lavoro al fine di garantire che il tecnico sia consapevole di atmosfere potenzialmente infiammabili. Assicurarsi che l'apparecchiatura di rilevamento perdite utilizzata sia adatta per l'uso con refrigeranti infiammabili, cioè priva di scintille, adeguatamente sigillata o intrinsecamente sicura.

1.5 Presenza dell'estintore

Se sedono essere eseguite delle lavorazioni a caldo nelle apparecchiature di refrigerazione o in eventuali parti associate, appropriate attrezzature antincendio devono essere disponibili a portata di mano. Tenere un estintore a polvere secca o a CO₂ adiacente alla zona di caricamento.

1.6 Nessuna fonte di ignizione

Nessuna persona che esegue lavoro in relazione a un sistema di refrigerazione che implica l'esposizione di una tubazione che contiene o ha contenuto refrigerante infiammabile deve utilizzare eventuali fonti di accensione in modo tale che possa comportare il rischio di incendio o di esplosione. Tutte le possibili fonti di innesco, tra cui fumo di sigaretta, dovrebbero essere mantenute sufficientemente lontano dal sito di installazione, riparazione, rimozione e smaltimento, quando il refrigerante infiammabile potrebbe essere rilasciato nello spazio circostante. Prima di effettuare il lavoro, l'area attorno all'apparecchiatura dev'essere oggetto di indagine per accertarsi che non vi siano pericoli infiammabili o rischi di accensione. Segnali "Non Fumare" devono essere visualizzate.

1.7 Area ventilata

Garantire che l'area sia all'aperto o che sia adeguatamente ventilata prima di irrompere nel sistema o effettuare qualsiasi lavorazione a caldo. Un certo grado di ventilazione deve continuare per tutto il periodo in cui viene svolto il lavoro. La ventilazione deve disperdere in modo sicuro qualsiasi refrigerante rilasciato e preferibilmente espellerlo nell'atmosfera.

1.8 Controlli all'apparecchiatura per la refrigerazione

Nel caso in cui vengano sostituiti componenti elettrici, questi devono essere adatti allo scopo e alla specifica corretta. In qualsiasi momento devono essere seguite le linee guida di manutenzione e assistenza del costruttore. In caso di dubbio consultare il dipartimento di assistenza tecnica del costruttore. I controlli seguenti devono essere applicati agli impianti che utilizzano refrigeranti infiammabili:

- La dimensione della carica è in conformità con le dimensioni della stanza entro la quale sono installati i componenti contenenti refrigerante.
- Il macchinario di ventilazione e le uscite sono operanti in modo adeguato e non sono ostruite.
- Se viene utilizzato un circuito di refrigerazione indiretta, il circuito secondario deve essere controllato per la presenza di refrigerante.
- La marcatura dell'apparecchiatura continua ad essere visibile e leggibile. Marcature e segni illeggibili devono essere corretti.
- Tubo o componenti di refrigerazione devono essere installati in una posizione in cui è improbabile che siano esposti a sostanze che possano corrodere i componenti contenenti refrigerante, a meno che i componenti

siano costruiti con materiali che sono intrinsecamente resistenti alla corrosione o siano opportunamente protetti contro la corrosione.

1.9 Controlli per dispositivi elettrici

Gli interventi di riparazione e manutenzione dei componenti elettrici devono comprendere controlli di sicurezza iniziali e procedure di ispezione dei componenti. Se è presente un guasto che potrebbe compromettere la sicurezza, nessuna alimentazione elettrica può essere collegata al circuito fino a quando non sarà stato adeguatamente riparato. Se il problema non può essere risolto immediatamente, ma è necessario continuare il funzionamento, dev'essere utilizzata una soluzione temporanea adeguata. Questo deve essere riferito al proprietario dell'apparecchiatura in modo che tutte le parti siano avvisate. I controlli di sicurezza preliminari devono includere:

- che i condensatori siano scarichi: questo deve essere fatto in modo sicuro per evitare il rischio di scintille;
- che non ci siano componenti elettrici e di cablaggio esposti durante la ricarica, il ripristino o lo spurgo dell'impianto;
- che ci sia continuità della messa a terra.

2 RIPARAZIONI DI COMPONENTI A TENUTA

2.1 Durante le riparazioni di componenti a tenuta, tutte le alimentazioni elettriche devono essere scollegate dall'apparecchiatura in lavorazione prima di qualsiasi operazione di distacco dei carter di tenuta, ecc. Qualora sia assolutamente necessario mantenere un'alimentazione elettrica all'apparecchiatura durante gli interventi di manutenzione, un modulo operativo di rilevazione di perdite in modo permanente deve essere collocato nel punto più critico per segnalare la presenza di una situazione potenzialmente pericolosa.

2.2 Particolare attenzione deve essere prestata a quanto segue per assicurare che lavorando sui componenti elettrici, l'involucro non è alterato in modo tale da compromettere il livello di protezione. Ciò deve includere danni ai cavi, numero di connessioni eccessivo, terminali non conformi alle specifiche originali, danni alle guarnizioni, montaggio errato di capicorda, ecc.

Assicurarsi che il dispositivo sia montato saldamente.

Assicurarsi che le guarnizioni o i materiali sigillanti non siano degradati in modo tale da non servire più allo scopo di impedire l'ingresso di atmosfere infiammabili. Le parti di ricambio devono essere in conformità con le specifiche del produttore.

NOTA L'utilizzo di sigillante al silicone può inibire l'efficacia di alcuni tipi di apparecchiature di rilevamento perdite. Componenti intrinsecamente sicuri non devono essere isolati prima di lavorare su di essi.

3 RIPARAZIONE DI COMPONENTI INTRINSECAMENTE SICURI

Non applicare alcun tipo di carico induttivo o di capacità permanente al circuito senza garantire che questo non superi la tensione ammissibile e la corrente permessa per l'apparecchiatura in uso.

I componenti intrinsecamente sicuri sono i soli tipi che possono essere lavorati collegati elettricamente in presenza di un'atmosfera infiammabile. L'apparecchiatura di prova deve essere alla valutazione corretta.

Sostituire i componenti solo con parti specificate dal costruttore. Altre parti possono comportare l'incendio del refrigerante nell'atmosfera da una perdita.

4 CABLAGGIO

Controllare che il cablaggio non sia soggetto a usura, corrosione, pressione eccessiva, vibrazione, bordi taglienti o altri effetti ambientali negativi. Il controllo deve prendere in considerazione anche gli effetti dell'invecchiamento o della vibrazione continua da fonti quali compressori o ventilatori.

5 RILEVAMENTO DI REFRIGERANTI INFIAMMABILI

In nessun caso potenziali fonti di innesco possono essere utilizzate nella ricerca o nel rilevamento di perdite di refrigerante. Non può essere utilizzata una torcia ad alogenuro (o qualsiasi altro rilevatore che utilizza una fiamma).

6 METODI DI RILEVAMENTO DELLE PERDITE

I seguenti metodi di rilevamento perdite sono ritenuti accettabili per gli impianti contenenti refrigeranti infiammabili. Rilevatori di perdite elettronici devono essere utilizzati per rilevare i refrigeranti infiammabili, ma la sensibilità potrebbe non essere adeguata o potrebbe necessitare di ritaratura. (L'apparecchiatura di rilevamento deve essere tarata in una zona priva di refrigerante).

Accertarsi che il rilevatore non sia una potenziale fonte di accensione e sia adatto per il refrigerante utilizzato. L'apparecchiatura di rilevamento perdite deve essere impostata a una percentuale di LFL del refrigerante e deve essere calibrata per il refrigerante impiegato e la percentuale appropriata di gas (25 % massimo) deve essere confermata.

I fluidi di rilevamento perdite sono adatti per essere utilizzati con la maggior parte dei fluidi refrigeranti ma deve essere evitato l'uso di detergenti contenenti cloro in quanto il cloro può reagire con il refrigerante e corrodere la tubazione in rame.

Se si sospetta una perdita, tutte le fiamme libere devono essere rimosse/spente.

Se viene riscontrata una perdita di fluido refrigerante che richiede brasatura, tutto il fluido refrigerante deve

essere recuperato dal sistema, oppure isolato (per mezzo di valvole di intercettazione) in una parte del sistema lontano dalla perdita. Azoto privo di ossigeno (N) deve quindi essere spurgato attraverso il sistema sia prima che durante il processo di brasatura.

7 RIMOZIONE E SCARICO

Quando si irrompe nel circuito del refrigerante per effettuare riparazioni - o per qualsiasi altro scopo - devono essere utilizzate procedure convenzionali. È tuttavia importante che siano seguite le migliori prassi tenendo in considerazione l'infiammabilità. La seguente procedura deve essere rispettata: rimuovere il refrigerante; effettuare lo spurgo del circuito con gas inerte; scaricare; spurgare nuovamente con gas inerte; aprire il circuito mediante taglio o brasatura.

Il carico di refrigerante deve essere recuperato nelle bombole di recupero corrette. Il sistema deve essere "sciacquato" con azoto privo di ossigeno per rendere l'unità sicura. Questo processo può richiedere di essere ripetuto più volte. Aria compressa o ossigeno non devono essere utilizzati per questa attività. Il lavaggio deve essere effettuato rompendo il vuoto nel sistema con azoto privo di ossigeno e continuando a riempire fino a quando viene raggiunta la pressione d'esercizio, poi sfiatare in atmosfera e infine tirare fino al vuoto. Questo processo deve essere ripetuto fino a quando non c'è più refrigerante all'interno del sistema.

Quando viene utilizzato il carico finale di azoto privo di ossigeno, il sistema deve essere sfiato verso a pressione atmosferica per consentire al lavoro di poter essere eseguito. Questa operazione è assolutamente vitale se devono essere eseguite operazioni di brasatura su tutte le tubazioni. Assicurarsi che l'uscita per la pompa del vuoto non sia in prossimità di fonti di ignizione e qui sia disponibile ventilazione.

8 PROCEDURE DI CARICAMENTO

In aggiunta alle procedure di caricamento tradizionali i seguenti requisiti devono essere seguiti. Garantire che non si verifichi contaminazione di diversi fluidi refrigeranti quando si utilizzano apparecchiature di caricamento. Tubi flessibili o rigidi devono essere quanto più corti possibile per ridurre al minimo la quantità di fluido refrigerante contenuta in essi. Le bombole devono essere mantenute in posizione verticale. Assicurarsi che l'impianto di refrigerazione venga messo a terra prima di caricare il sistema con il refrigerante. Etichettare l'impianto quando il caricamento è completo (se non lo è già). Prestare estrema attenzione a non riempire eccessivamente l'impianto di refrigerazione. Prima di ricaricare l'impianto, deve essere testata la pressione con azoto privo di ossigeno. La tenuta dell'impianto deve essere testata a completamento del caricamento, ma prima della messa in servizio. Una prova di tenuta seguente deve essere effettuata prima di lasciare il sito.

9 DISMISSIONE

Prima di eseguire questa procedura, è essenziale che il tecnico abbia acquisito completa dimestichezza con l'apparecchiatura e tutti i suoi dettagli.

Si consiglia per buona prassi che tutti i refrigeranti sono recuperati in modo sicuro. Prima di effettuare questa attività, un campione di olio e di refrigerante dev'essere prelevato nel caso in cui siano necessarie analisi prima del riutilizzo del refrigerante rigenerato.

È essenziale che alimentazione elettrica 4 GB sia disponibile prima che l'attività venga iniziata.

- a) Acquisire familiarità con l'apparecchiatura e il suo funzionamento.
- b) Isolare l'impianto elettricamente.
- c) Prima di tentare la procedura assicurarsi che: l'attrezzatura di movimentazione meccanica sia disponibile, se necessario, per la movimentazione delle bombole di refrigerante.
- d) Tutti i dispositivi di protezione individuale siano disponibili e vengano utilizzati correttamente e la procedura di ripristino venga sorvegliata continuamente da una persona competente.
- e) Attrezzature di recupero e bombole siano conformi alle norme appropriate.
- f) L'impianto del refrigerante sia vuotato tramite pompa, se possibile.
- g) Se lo svuotamento non è possibile, realizzare un collettore in modo che il refrigerante possa essere rimosso dalle varie parti dell'impianto.
- h) Assicurarsi che la bombola sia collocata sulla bilancia prima che avvenga il recupero.
- i) Avviare la macchina per il recupero e azionarla in conformità con le istruzioni del produttore.
- j) Non riempire eccessivamente le bombole. (Non più dell'80 % in volume di liquido caricato.)
- k) Non superare la pressione massima d'esercizio della bombola, anche temporaneamente.
- l) Quando le bombole sono state riempite correttamente e il processo completato, assicurarsi che le bombole e le attrezzature vengano rimosse dal sito prontamente e che tutte le valvole di isolamento delle apparecchiature siano chiuse.
- m) Il refrigerante recuperato non può essere caricato in un altro impianto di refrigerazione a meno che non sia stato pulito e controllato.

10 ETICHETTATURA

L'apparecchiatura dev'essere etichettata dichiarando che essa è stata dismessa e svuotata del refrigerante. L'etichetta deve recare data e firma. Accertarsi che non vi siano etichette sull'apparecchiatura attestanti che l'apparecchiatura contiene refrigerante infiammabile.

11 RECUPERO

Quando si rimuove il refrigerante da un impianto, sia per interventi di manutenzione che per dismissione, si consiglia per buona prassi che tutti i refrigeranti vengano rimossi in modo sicuro. Quando si trasferisce il refri-

gerante nelle bombole, assicurarsi che vengono impiegate solo bombole adeguate per il recupero del refrigerante. Assicurarsi che sia disponibile il numero di bombole corretto per contenere il carico totale dell'impianto. Tutte le bombole che devono essere utilizzate sono designate per il refrigerante recuperato ed etichettati per il refrigerante (cioè sono bombole speciali per il recupero del refrigerante). Le bombole devono essere complete di valvola limitatrice di pressione e associate a valvole di intercettazione in buone condizioni d'esercizio. I cilindri di recupero vuoti devono essere scaricati e, se possibile, raffreddati prima di effettuare un recupero.

L'apparecchiatura di recupero dev'essere in buone condizioni di funzionamento con un set di istruzioni relative all'apparecchiatura a portata di mano e deve essere adatta per il recupero di refrigeranti infiammabili. Inoltre, un insieme di bilance di pesatura tarato dev'essere disponibile e in buono stato d'esercizio. I tubi flessibili devono essere completi con giunti a prova di perdita e in buone condizioni. Prima di utilizzare la macchina per il recupero, verificare che sia in stato di funzionamento soddisfacente, sia stata mantenuta correttamente e che gli eventuali componenti elettrici associati siano sigillati per impedire il contatto in caso di rilascio di fluido refrigerante. Consultare il produttore in caso di dubbio.

Il refrigerante recuperato dev'essere riportato al fornitore del refrigerante nella bombola di recupero corretta e con la relativa Nota di trasferimento dei rifiuti compilata. Non mescolare i refrigeranti nelle unità di recupero e soprattutto nelle bombole.

Se compressori o oli per compressore devono essere rimossi, accertarsi che siano stati scaricati a un livello accettabile per accertarsi che non rimanga refrigerante infiammabile all'interno del lubrificante. Il processo di scarico dev'essere effettuato prima di restituire il compressore ai fornitori. Solo il risanamento elettrico del corpo del compressore può essere impiegato per accelerare questo processo. Quando l'olio viene scaricato da un impianto, l'operazione deve essere effettuata in modo sicuro.

B IDENTIFICAZIONE DEI COMPONENTI

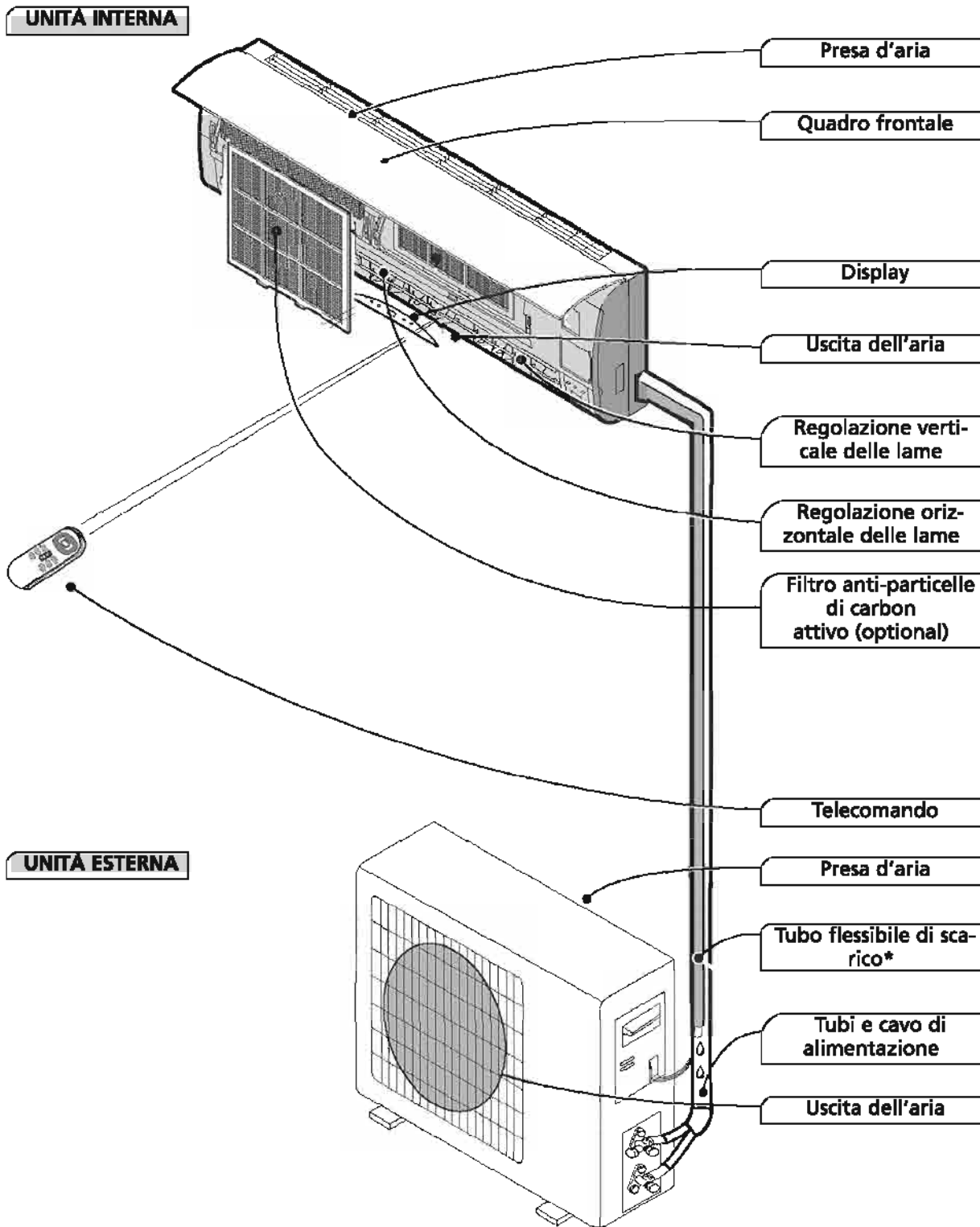

Le figure riportate nel presente manuale si riferiscono a un modello standard.
Il vostro condizionatore può essere un modello diverso.

* NB: la funzione di scarico dell'aria di condensa è attiva in modalità CONDIZIONAMENTO o DEUMIDIFICAZIONE

C PREPARATIVI PRIMA DELL'USO

Prima di utilizzare il condizionatore d'aria, verificare e impostare i seguenti parametri.

Impostazione del telecomando

Il telecomando NON è impostato direttamente in fabbrica per utilizzare l'apparecchio come generatore di aria fredda ad uso condizionamento (condizionatore) o di aria calda ad uso riscaldamento (pompa di calore). Ad ogni sostituzione delle batterie del telecomando, sul display frontale lampeggerà l'apposita freccia luminosa "Heat" ("caldo") o "Cool" ("freddo").

È possibile impostare il telecomando in funzione del tipo di apparecchio acquistato nel modo seguente:

Premere un pulsante qualsiasi quando la freccia luminosa posta sul display frontale lampeggia in corrispondenza della dicitura "Heat" ("caldo"), viene selezionata la funzione "pompa di calore".

Premere un pulsante qualsiasi quando la freccia luminosa posta sul display frontale lampeggia in corrispondenza della dicitura "Cool" ("freddo"), viene selezionata la funzione "condizionamento".

Se non viene premuto alcun pulsante entro 10 secondi, il telecomando viene impostato automaticamente per la funzione "Cool" ("freddo").

D ISTRUZIONI D'USO E DISPLAY



- 1. LED di indicazione della temperatura.**
Indica la temperatura impostata
- 2. LED di indicazione della funzione Timer.**
Indica che la funzione timer è inserita.
- 3. LED di indicazione della funzione SLEEP.**
Indica che la funzione SLEEP è inserita.

Telecomando

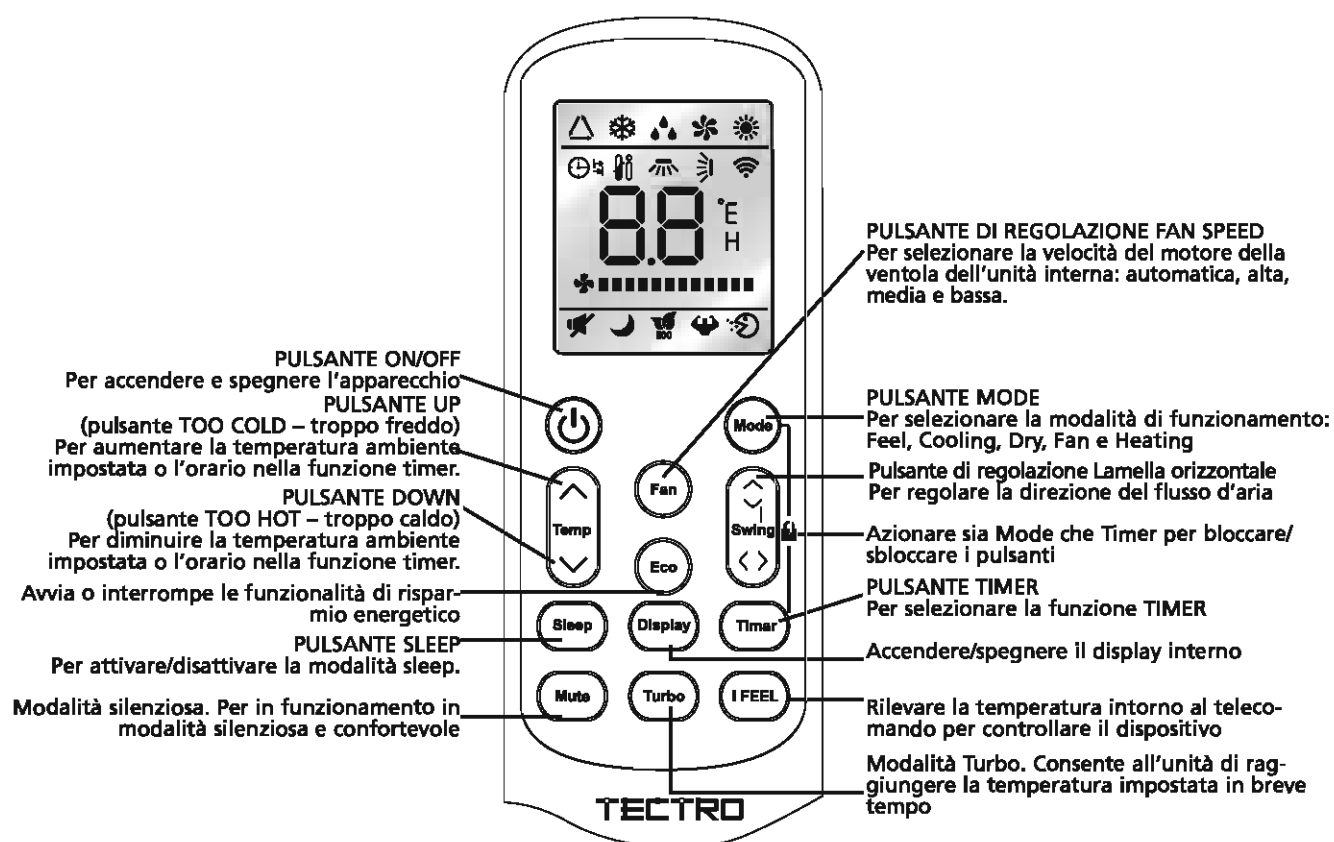

Il telecomando invia segnali al sistema.

NB: ogni modalità di funzionamento, con le relative funzioni, verrà illustrata ulteriormente nelle pagine seguenti.

Come inserire le batterie

Rimuovere il coperchio delle batterie seguendo la direzione della freccia.

Inserire le batterie nuove come indicato (fare attenzione alla corrispondenza delle polarità + e -).

Ricollocare il coperchio facendo scivolare in posizione.

NB: utilizzare 2 batterie LR03 AAA(1.5 volt). Non utilizzare batterie ricaricabili. Sostituire le batterie esaurite con batterie nuove dello stesso tipo quando il display perde luminosità.

Conservazione e suggerimenti per l'utilizzo del telecomando

Il telecomando può essere collocato a parete con un apposito porta-telecomando

Utilizzo del telecomando

Per utilizzare il condizionatore d'aria puntare il telecomando verso il dispositivo di ricezione del segnale posto sull'unità interna. In tal modo il telecomando può essere utilizzato fino a una distanza di 7 m.

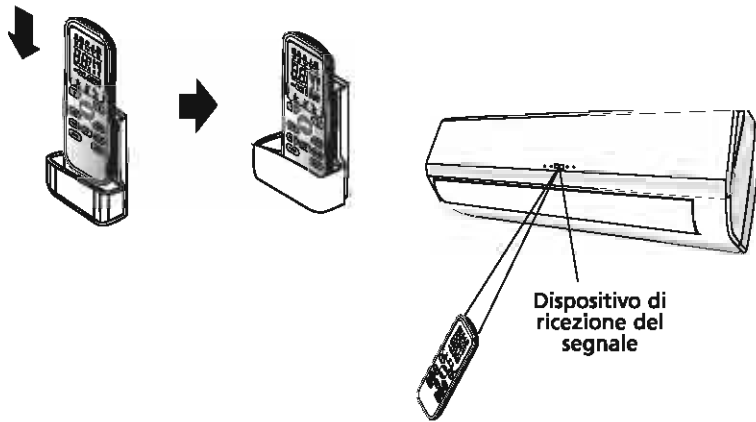

ISTRUZIONI D'USO

Procedura per il funzionamento in modalità FEEL Δ

La modalità di funzionamento (HEATING, DRY, FAN, COOLING) viene selezionata automaticamente a seconda della temperatura ambiente.

Puntare il telecomando verso il condizionatore.

1. Accensione

Premere il pulsante ON/OFF/UNITÀ IN FUNZIONE; quando l'apparecchio riceve il segnale, la spia unità in funzione sull'unità interna si accende.

Quando l'apparecchio non è in modalità FEEL.

2. Selezione della modalità FEEL

Premere il pulsante di selezione della modalità MODE
Selezionare poi la posizione FEEL.

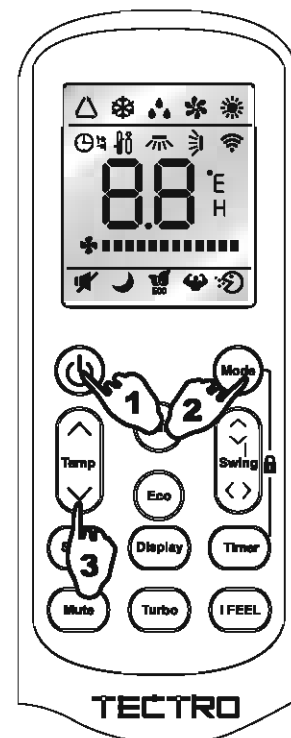

La modalità di funzionamento e la temperatura vengono determinate in funzione della temperatura interna.

Temperatura interna	Modalità di funzionamento	Temperatura desiderata
Meno di 20 °C	Riscaldamento, per il modello con pompa di calore. Ventola per il modello ad esclusivo uso condizionamento	23 °C
Tra 20°C e 26 °C	DRY	18 °C
Più di 26 °C	COOLING	23 °C

3. Impostazione della temperatura

Premere il pulsante ⑦ oppure il pulsante ⑧

Quando si preme il pulsante ⑦ la temperatura sale di 1°C.

Dopo un aumento della temperatura di 2°C, la spia non subisce variazioni.

Quando si preme il pulsante ⑧, la temperatura scende di 1°C.

Dopo una riduzione della temperatura di 2°C, la spia non subisce variazioni.

NB È possibile che quando l'unità è in funzionamento non venga erogata aria. Se la modalità di funzionamento viene modificata, il sistema potrebbe non provvedere subito alla modifica.

Modalità Raffreddamento (COOL) ❄️, Riscaldamento (HEAT) ☀️ e Ventilazione (FAN) 🌀

Orientare il telecomando verso il climatizzatore.

1. Premere il pulsante di attivazione/disattivazione (on/off). Quando l'apparecchio riceve un segnale, la spia di indicazione della modalità "in funzione" dell'unità interna si illumina.
2. Premere il pulsante MODE per selezionare la modalità desiderata: raffreddamento, ventilazione o riscaldamento.
3. Nelle modalità Riscaldamento e Raffreddamento è possibile impostare la temperatura desiderata mediante i pulsanti ⑦ e ⑧ e la velocità desiderata della ventola (AUTO 🌀 (FLASH) , LOW 🌀 ■■■■, MID 🌀 ■■■■■■ o HIGH 🌀 ■■■■■■■■■■) mediante il pulsante FAN del telecomando.
4. Nella modalità Ventilazione non è possibile regolare la temperatura. Premendo il pulsante FAN, tuttavia, è possibile impostare la velocità della ventola su LOW, MID o HIGH.

Selezionando la modalità AUTO della ventola, essa inserisce automaticamente la velocità più vantaggiosa. Quando la temperatura ambiente si avvicina alla temperatura impostata, la velocità della ventola si riduce gradualmente.

Caratteristiche della modalità HEATING (RISCALDAMENTO)

Pre-riscaldamento

Dopo aver avviato la modalità HEATING, il flusso dell'aria dall'unità interna viene erogato dopo 2/5 minuti.

Post-riscaldamento

Dopo aver spento la funzione di HEATING, il ventilatore continua a girare per altri 2-5 minuti.

Sbrinamento

In modalità RISCALDAMENTO, l'apparecchio provvederà automaticamente allo sbrinamento per aumentare l'efficienza. La relativa procedura ha una durata compresa tra i 2 e i 10 minuti. Nel corso di tale operazione, le ventole smettono di funzionare. A conclusione dell'operazione, l'apparecchio torna automaticamente in modalità RISCALDAMENTO.

Modalità Deumidificazione (DRY) 💧

Orientare il telecomando verso il climatizzatore.

1. Premere il pulsante di attivazione/disattivazione (on/off). Quando l'apparecchio riceve un segnale, la spia di indicazione della modalità "in funzione" dell'unità interna si illumina.
2. Premere il pulsante MODE e selezionare la modalità DRY. Il climatizzatore deumidifica l'ambiente.
3. Al raggiungimento di una temperatura ambiente di 18 °C, il climatizzatore interrompe immediatamente la deumidificazione. Il climatizzatore si riavvia automaticamente al raggiungimento di una temperatura ambiente di 20 °C.

Attivando la modalità Deumidificazione, la velocità della ventola passa automaticamente nella modalità AUTO.





Nella modalità Deumidificazione, la temperatura ambiente desiderata non può essere modificata e si regola automaticamente a 18 °C.

Modalità TIMER

Se prima di uscire lei programma il timer mediante il pulsante TIMER, al suo rientro la casa è piacevolmente calda. Di notte, eventualmente, può disattivare il timer.

IMPOSTAZIONE DEL TIMER

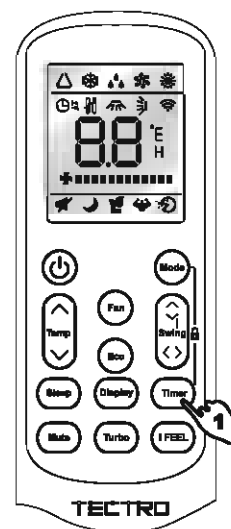

Affinché il condizionatore si accenda in corrispondenza dell'orario desiderato, seguire la seguente procedura (con apparecchio e telecomando spenti):

1. Premere il pulsante Timer.
2. Scegliere la modalità desiderata premendo il pulsante Mode.
3. Scegliere la temperatura desiderata premendo il pulsante   (solo con selezionata la modalità riscaldamento o condizionamento).
4. Scegliere la velocità desiderata della ventola (bassa, media o alta) oppure la modalità automatica (solo in modalità Feel, Cool o Heat), premendo il pulsante Fan. In modalità Dry, la ventola funziona sempre alla modalità automatica.
5. Attivare o meno la modalità Swing premendo il pulsante Swing.
6. Premere il pulsante Timer ('h' lampeggia).
7. Utilizzare il pulsante   per impostare l'orario di accensione del condizionatore desiderato (tra le 0 e le 10 l'orario può essere impostato per blocchi di mezz'ora; tra le 10 e le 24, per blocchi di un'ora).
8. Premere il pulsante Timer ('h' smette di lampeggiare e sul display viene visualizzato l'orario impostato per l'accensione del condizionatore).
9. Premere di nuovo il pulsante Timer per cancellare i dati selezionati dalla memoria.





NB: qualora non venga toccato alcun pulsante in fase di programmazione della funzione timer, il telecomando si spegne automaticamente dopo 10 secondi.

Affinché il condizionatore si spenga in corrispondenza dell'orario desiderato, seguire la seguente procedura (con apparecchio e telecomando acceso):

1. Premere il pulsante Timer.
2. Utilizzare il pulsante   per impostare l'orario di spegnimento del condizionatore desiderato (tra le 0 e le 10 l'orario può essere impostato per blocchi di mezz'ora; tra le 10 e le 24, per blocchi di un'ora).
3. Premere il pulsante Timer ('h' smette di lampeggiare e sul display viene visualizzato l'orario impostato per lo spegnimento del condizionatore).
4. Premere di nuovo il pulsante Timer per cancellare i dati selezionati dalla memoria.

NB: qualora non venga toccato alcun pulsante in fase di programmazione della funzione timer, il telecomando si spegne automaticamente dopo 10 secondi.

NB: quando 'h' lampeggia e si preme una volta il pulsante ON/OFF/UNITÀ IN FUNZIONE, sul display viene visualizzata la temperatura impostata. È ora possibile variare la temperatura con il pulsante  . Premendo il pulsante Timer, viene visualizzato di nuovo l'orario, che può essere quindi modificato.* Premendo di nuovo il pulsante Timer, si memorizzano i dati inseriti e viene visualizzato il tempo rimanente (di accensione del condizionatore).

* Quando, invece di premere il pulsante Timer, si preme il pulsante ON/OFF/UNITÀ IN FUNZIONE, si spegne il telecomando.

NB: Dopo aver impostato il timer, controllare che la spia **TIMER INDICATOR** sull'unità interna sia accesa.

Premendo il pulsante **Timer**, vengono visualizzati i valori dell'ultima operazione eseguita.

Funzione di oscillazione

Eeguire le seguenti operazioni mentre il climatizzatore è in funzione.

1. Premere il pulsante **SWING** per attivare la funzione di oscillazione. La lamella verticale si solleva e si abbassa automaticamente per distribuire meglio l'aria nell'ambiente in direzione verticale.
2. Premere nuovamente il pulsante **SWING**; la lamella verticale si arresta nella posizione in cui si trova nel momento in cui si preme il pulsante **SWING**.

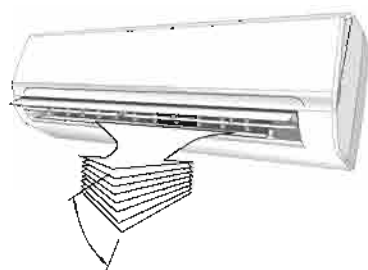

DISTRIBUZIONE ORIZZONTALE DELL'ARIA

Il flusso d'aria orizzontale può essere modificato manualmente regolando le lamelle orizzontali con le manopole come mostrato nella figura.

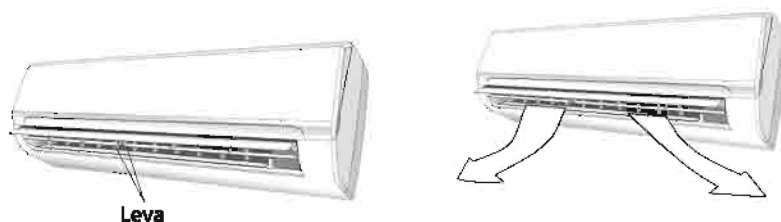

Modalità Sleep

Eeguire le seguenti operazioni mentre il climatizzatore è in funzione.

1. Premere il pulsante **SLEEP** per attivare la funzione notturna.
2. Premere il pulsante **SLEEP** o il pulsante **MODE** per selezionare un'altra modalità e per disattivare la modalità **SLEEP**.

Nella modalità **SLEEP** il climatizzatore regola la temperatura ambiente come segue:

1. Nella modalità **Raffreddamento**, dopo 1 ora di funzionamento la temperatura impostata aumenta automaticamente di 1 °C. Dopo due ore di funzionamento, la temperatura impostata aumenta ancora di 1 °C.
2. Nella modalità **Riscaldamento**, dopo 1 ora di funzionamento la temperatura impostata si riduce automaticamente di 1 °C. Dopo due ore di funzionamento, la temperatura impostata si riduce ancora di 1 °C.

3. Nella modalità FEEL, il climatizzatore regola la temperatura in base al punto 1 o 2, a seconda che il climatizzatore debba raffreddare o riscaldare l'ambiente.

Nella modalità SLEEP, dopo 10 ore di funzionamento il climatizzatore si disattiva automaticamente.

La modalità SLEEP può essere utilizzata soltanto se il climatizzatore si trova nella modalità FEEL, di Raffreddamento o di Riscaldamento.

Funzione TURBO

Premere il pulsante TURBO per far funzionare in modo più intenso il dispositivo. Nelle modalità COOL/HEAT/FAN, quando si seleziona la funzione TURBO, utilizzerà l'impostazione massima della ventola e la temperatura preimpostata di 16° C in modalità COOL e 31° C in modalità HEAT. Premerlo nuovamente per disattivare lo stato pre-impostato.

Modalità silenziosa

Premere il pulsante Mute per attivare la modalità silenziosa, il dispositivo utilizza l'impostazione più bassa della ventola e il compressore funziona alla minima capacità. Ciò potrebbe comportare insufficiente capacità di riscaldamento e di raffreddamento. Premerlo nuovamente per annullare la modalità silenziosa.

Modalità I FEEL

Premere il pulsante I Feel per attivare il telecomando per misurare la temperatura nella posizione attuale e inviare questo segnale al condizionatore d'aria affinché ottimizzi la temperatura intorno a voi e vi garantisca il massimo comfort. Premerlo nuovamente per annullare la modalità I FEEL.

Modalità ECO

Premere il pulsante ECO per attivare il dispositivo in modo che funzioni in modalità risparmio energetico, ad esempio regolando la frequenza del compressore e la velocità della ventola. Premerlo nuovamente per annullare la modalità ECO.

Modalità di blocco

Premere Modo e Timer contemporaneamente per bloccare o sbloccare la tastiera. Quando è bloccata, tutti i tasti non possono essere utilizzati finché non vengono sbloccati. Sullo schermo del telecomando è visualizzato "LO".

E MANUTENZIONE

Manutenzione del quadro frontale

1. Spegner l'apparecchio e togliere la spina dalla presa di alimentazione.
2. Afferrare il quadro frontale in corrispondenza della posizione "a" e tirarlo verso l'esterno.
3. Pulire con un panno morbido asciutto. Utilizzare acqua tiepida (meno di 30°C) per pulire l'apparecchio nel caso in cui fosse particolarmente sporco.
4. Non utilizzare mai sostanze volatili quali benzina o polveri abrasive per pulire l'apparecchio.
5. Non spruzzare mai acqua sull'unità interna. Pericolo di elettroshock!
6. Ricollocare in sede il quadro frontale e chiuderlo premendolo verso il basso in corrispondenza della posizione "b".

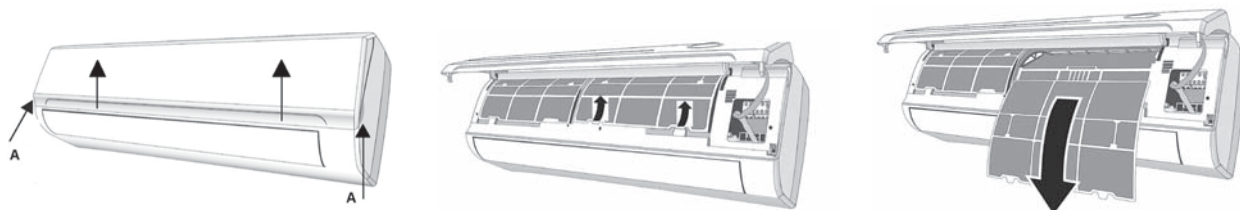

Manutenzione del filtro dell'aria

È necessario pulire il filtro dell'aria regolarmente

Procedere nel modo seguente

1. Spegnere completamente l'apparecchio.
 - Aprire il quadro frontale.
 - Afferrare la maniglia e far scivolare fuori il filtro.
2. Pulire il filtro dell'aria e ricollocarlo in sede.

Qualora fosse particolarmente sporco, lavare il filtro con una soluzione di detersivo e acqua tiepida. Dopo averlo pulito, asciugare il filtro in un punto lontano da fonti di luminosità.
3. Richiudere il quadro frontale. Pulire il filtro dell'aria ogni due settimane se il condizionatore viene utilizzato in un ambiente particolarmente polveroso.

F TEMPERATURE D'ESERCIZIO

Raffreddamento, riscaldamento e / o di deumidificazione sono disponibili presso le seguenti temperature interna ed esterna.

	Modalità		
	Raffreddamento	Riscaldamento	Deumidificazione
Temperatura ambiente	17 °C - 32 °C	0 °C - 30 °C	17 °C - 32 °C
Temperatura esterna	-15 °C - 53 °C	-20 °C - 30 °C	-15 °C - 53 °C

G RISOLUZIONE DEI PROBLEMI

Problema	Causa/Soluzione
L'apparecchio non funziona	Spina non inserita correttamente nella presa
	Batterie del telecomando scariche
	La protezione si attiva quando il fusibile si è fulminato.
	Le prese d'aria e i bocchettoni di fuoriuscita dell'aria sono bloccati?
Non viene erogata aria calda o fredda	La temperatura è stata impostata correttamente?
	Il filtro dell'aria è sporco?
Controllo inefficiente	Se è presente una forte interferenza (a causa di un'eccessiva scarica elettrostatica o di tensione di alimentazione non costante), l'apparecchio non funziona in modo corretto. Quindi, togliere alimentazione e ricollegare la spina dopo 2/3 secondi.
L'apparecchio non parte immediatamente	Variazione della modalità mentre l'apparecchio è in funzione, tempo di attesa: 3 minuti.
Odore strano	L'odore proviene probabilmente da un'altra fonte quale mobili, sigarette, ecc... viene aspirato all'interno dell'apparecchio e poi emesso con l'aria.
Rumore di acqua che scorre	Causato dal refrigerante nel condizionatore, non indica un guasto.
	Rumore dovuto alla funzione di sbrinamento in modalità riscaldamento.
Scricchiolio	Il rumore può essere generato dall'espansione o dalla contrazione del quadro frontale, dovuto alle variazioni di temperatura.
Fuoriuscita di nebbiolina/umidità dal bocchettone dell'aria	La nebbiolina/l'umidità si forma quando la temperatura dell'aria della stanza in cui è collocato il condizionatore si abbassa a causa dell'aria fredda erogata dall'unità interna in modalità COOLING (RAFFREDDAMENTO) o DRYING (DEUMIDIFICAZIONE).
La spia rossa del compressore è sempre accesa e la ventola dell'unità esterna è ferma.	La spia si spegnerà entro dieci minuti, l'unità ripristinerà la modalità riscaldamento.

H CONDIZIONI DI GARANZIA

Il climatizzatore è coperto da una garanzia di 24 mesi, che decorre a partire dalla data di acquisto. La garanzia è concessa alle seguenti condizioni:

1. Rifiutiamo espressamente qualsiasi richiesta di risarcimento per danni derivati, ad inclusione delle richieste di risarcimento per danni collaterali.
2. Riparazioni o sostituzioni dei componenti non danno diritto ad una proroga del periodo di garanzia.
3. La garanzia non è valida se sono state apportate modifiche, se sono state utilizzati ricambi non originali o se le riparazioni sono state effettuate da terzi.
4. I componenti soggetti alla normale usura, quali i filtri, non sono coperti dalla garanzia.
5. La garanzia è valida solo se si esibisce una prova d'acquisto datata e originale, non alterata da modifiche.
6. La garanzia non si applica ai danni causati da negligenza o da interventi diversi da quelli previsti nelle presenti istruzioni per l'uso.
7. Le spese di spedizione ed i rischi connessi al trasporto del climatizzatore o dei suoi componenti sono sempre a carico dell'acquirente.

8. I danni causati dall'uso di filtri non originali sono esclusi dalla garanzia.
9. La perdita di refrigerante e/o la fuoriuscita dovute ad una connessione e/o disconnessione eseguite da personale non qualificato, non sono coperte dalle condizioni di garanzia riservate a questo prodotto. Eventuali danni agli apparecchi che risultano montati, connessi e/o disconnessi non seguendo le vigenti leggi locali, né le istruzioni fornite dal presente manuale, non sono coperti dalle condizioni di garanzia riservate a questo prodotto.

Si consiglia di rivolgersi al rivenditore per eventuali riparazioni, qualora le istruzioni contenute nel presente manuale non siano risultate risolutive. Laddove si renda necessario disconnettere l'apparecchio, assicuratevi che tale operazione sia sempre eseguita da personale qualificato e autorizzato, secondo le leggi vigenti nel proprio Stato.

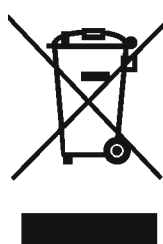

Non smaltire le apparecchiature elettriche insieme ai rifiuti generici; utilizzare la raccolta separata. Mettersi in contatto con l'amministrazione pubblica per sapere se è disponibile un sistema di raccolta adeguato. Se le apparecchiature elettriche vengono disperse in discariche o depositi di rifiuti, potrebbe verificarsi una perdita di sostanze pericolose nelle acque sotterranee e terminare nella catena alimentare producendo un effetto dannoso per la salute ed il benessere. Non gettare le batterie nel fuoco, ciò potrebbe provocare un'esplosione o la fuoriuscita di liquidi pericolosi. Qualora il telecomando venga sostituito o eliminato, rimuovere le batterie e smaltirle secondo le norme vigenti, in quanto queste contengono materiali dannosi per l'ambiente.

Informazioni sulla tutela ambientale: In questo apparecchio sono contenuti gas fluorinati ad effetto serra in base al Protocollo di Kyoto. L'apparecchio deve essere mantenuto o smantellato solo da persone esperte.

L'apparecchio contiene refrigerante R32 nella quantità indicata nella precedente tabella. Non scaricare il gas R32 nell'atmosfera: R32 è un gas fluorinato ad effetto serra con potenziale di riscaldamento globale GWP pari a 675.

Internet:

Per vostra comodità, potete scaricare la versione più aggiornata del manuale d'uso, installazione e/o tecnico su www.pvg.eu

Geachte mevrouw, meneer,

Van harte gefeliciteerd met de aankoop van uw airconditioner. U heeft een kwaliteitsproduct aangeschaft waar u nog vele jaren plezier van zult hebben, mits u de airconditioner verantwoord gebruikt. Lees daarom eerst deze gebruiksaanwijzing voor een optimale levensduur van uw airconditioner. Wij geven u namens de fabrikant 24 maanden garantie op alle optredende materiaal- en fabricagefouten.

Wij wensen u veel comfort met uw airconditioner.

Met vriendelijke groet,

PVG Holding B.V.

Afdeling Klantenservice

1. LEES EERST DE GEBRUIKSAANWIJZING.

2. RAADPLEEG BIJ TWIJFEL UW DEALER.

NL

INHOUD

- A Veiligheidsvoorschriften**
- B Onderdelen**
- C Voor ingebruikname**
- D Bediening**
- E Onderhoud**
- F Bedrijfstemperaturen**
- G Storingen verhelpen**
- H Garantiebepalingen**

A VEILIGHEIDSVOORSCHRIFTEN

Installeer dit toestel enkel wanneer het voldoet aan de lokale/nationale wetgeving, regelgeving en normen. Dit product is bedoeld om gebruikt te worden als een airconditioner in woningen en is alleen geschikt voor gebruik binnenshuis in woonkamers, keukens en garages op droge plaatsen, in normale huishoudelijke omstandigheden. Dit apparaat is uitsluitend geschikt voor een geaard stopcontact, aansluitspanning 220-240 V~/ 50 Hz.



BELANGRIJK

- Het apparaat **MOET** altijd geaard worden aangesloten. Als de stroomvoorziening niet geaard is, mag u het apparaat niet aansluiten. De stekker moet altijd makkelijk toegankelijk zijn als het apparaat is aangesloten. Lees deze gebruiksinstructie zorgvuldig en volg de aanwijzingen.
- De airco bevat een koudemiddel en kan worden aangemerkt als apparatuur onder druk. Schakel daarom altijd een bevoegde aircomonteur in voor installatie van en onderhoud aan de airco. De airco dient jaarlijks te worden gecontroleerd en onderhouden door een bevoegde aircomonteur of anders vervalt de garantie.

Controleer vóór het aansluiten van het apparaat of:

- De voedingsspanning overeenkomt met de netspanning op het typeplaatje;
- Stopcontact en stroomvoorziening geschikt zijn voor de elektrische spanning vermeld op het typeplaatje;
- De stekker van het snoer in het stopcontact past;
- Het apparaat op een stabiele ondergrond staat.

Laat de elektrische installatie controleren door een erkend vakman als u er niet zeker van bent dat alles in orde is.

- Dit apparaat is volgens de CE veiligheidsnormen gefabriceerd. Toch dient u, zoals bij ieder elektrisch apparaat, voorzichtig te zijn.
- Dek de luchtinlaat en luchtuitlaat nooit af.
- Breng het apparaat nooit in contact met chemicaliën.
- Het apparaat nooit in contact brengen met water, met water besproeien of in water onderdompelen. Schakel het apparaat uit en onderbreek de energievoorziening wanneer water de binnenunit inloopt.
- Steek niet uw handen, vingers of voorwerpen in de openingen van het apparaat.
- Sluit het apparaat nooit aan met behulp van een verlengsnoer. Als er geen geschikt geaard stopcontact voorhanden is, laat dit dan installeren door een erkend elektricien.
- Laat eventuele reparaties en/of onderhoud alleen uitvoeren door een bevoegd monteur of door uw erkende leverancier. Volg de gebruiks- en onderhoudsinstructies vermeld in deze handleiding.
- Onderbreek altijd de stroomtoevoer als het apparaat niet gebruikt wordt.
- Zet nooit de airconditioner aan of uit door de stekker in het stopcontact te steken of eruit te halen. Gebruik daarvoor alleen de speciale bedieningsknoppen op de airconditioner of op de afstandsbediening.
- Open de airconditioner nooit als deze in werking is. Verbreek de stroomtoevoer alvorens het apparaat te openen.
- Haal altijd de stekker uit het stopcontact of verbreek de stroomtoevoer wanneer de airconditioner wordt gereinigd of wanneer er onderhoud wordt gepleegd.
- Plaats nooit gasbranders, ovens of kooktoestellen in de luchtstroom.
- Bedien nooit de knoppen en raak de airconditioner nooit aan met natte handen.
- De buitenunit produceert geluid wanneer het apparaat aanstaat. Dit kan in strijd zijn met plaatselijke wettelijke regelingen. Het is de verantwoordelijkheid van de gebruiker

om na te gaan of de apparatuur volledig voldoet aan de plaatselijke wettelijke regelingen.

- Dit apparaat is niet bedoeld voor gebruik door personen (inclusief kinderen) met verminderde lichamelijke, geestelijke of zintuiglijke vermogens, of gebrek aan ervaring en kennis, tenzij er toezicht wordt gehouden op en instructies worden gegeven voor het gebruik van het apparaat door iemand die verantwoordelijk is voor hun veiligheid.
- Er dient toezicht te worden gehouden op kinderen om er zeker van te zijn dat zij niet met het apparaat spelen.
- Ga nooit in de directe luchtstroom staan.
- Drink nooit het condenswater uit de airconditioner
- Breng geen wijzigingen aan het product aan.
- Indien de voedingskabel beschadigd is, dient deze vervangen te worden door de fabrikant, zijn klantenservice of personen met vergelijkbare kwalificaties om gevaren te voorkomen.
- Dit apparaat kan worden gebruikt door kinderen vanaf 8 jaar en mensen met een lichamelijke, zintuiglijke of verstandelijke beperking en door mensen die geen ervaring met of kennis over het apparaat hebben als er toezicht op hen wordt gehouden of ze instructies hebben gekregen over veilig gebruik van het apparaat en op de hoogte zijn van de risico's.
- Zorg ervoor dat kinderen niet met het apparaat spelen.
- Reiniging en onderhoud dient niet te worden uitgevoerd door kinderen waarop geen toezicht wordt gehouden.
- Niet gebruiken betekent het versnellen van het ontdooiproces of reiniging op een andere manier dan aanbevolen door de fabrikant.
- Het apparaat niet doorboren of verbranden.
- Het apparaat moet worden bewaard in een ruimte zonder voortdurend werkende toestellen (bijvoorbeeld: open vlammen, een toestel met gasontsteking of een werkende elektrische kachel.)



LET OP!

- Gebruik het apparaat nooit met een beschadigd snoer, stekker, behuizing of bedieningspaneel.
- Niet volgen van de aanwijzingen kan leiden tot het vervallen van de garantie op dit apparaat.

Specifieke informatie met betrekking tot toestellen met R290 / R32 koelgas.

- Lees alle waarschuwingen aandachtig.
- Gebruik tijdens het ontdooien en reinigen van het toestel geen andere hulpmiddelen dan deze die aanbevolen worden door de fabrikant.
- Het toestel moet geplaatst worden in een ruimte zonder continue ontstekingsbronnen (bijvoorbeeld: open vuur, toestellen op gas of elektriciteit in werking).
- Niet doorboren en niet verbranden.
- Dit toestel bevat Y g (zie typeplaatje op de achterkant van het toestel) R290 / R32 koelgas.
- R290 / R32 is een koelgas dat voldoet aan de Europese richtlijnen op milieugebied. Geen delen van het koelmiddelcircuit doorboren. Houd er rekening mee dat koelmiddelen een geurstof kunnen bevatten.
- Als het toestel geïnstalleerd, gebruikt of bewaard wordt in een niet geventileerde ruimte, moet deze ruimte geschikt zijn om de ophoping van koelmiddel te voorkomen. Een risico op brand of een explosie kan het gevolg zijn vanwege het ontsteken van het koelmiddel door elektrische verwarmers, kachels of andere ontstekingsbronnen.
- Het toestel moet opgeslagen worden op een manier waarop mechanische defecten voorkomen worden.
- Personen die aan het koelmiddelcircuit werken of het bedienen moeten over de juiste certificatie beschikken

die werd uitgegeven door een erkende organisatie die de bekwaamheid garandeert voor het werken met koelmiddelen overeenkomstig een specifieke beoordeling die erkend wordt door de industriële organisaties.

- Reparaties moeten uitgevoerd worden gebaseerd op de aanbevelingen van de fabrikant.

Onderhoud en reparaties die de hulp van ander gekwalificeerd personeel vereisen, moeten uitgevoerd worden onder toezicht van een persoon die gespecialiseerd is in het gebruik van brandbare koelmiddelen.

Het apparaat moet worden geïnstalleerd, gebruikt en bewaard in een kamer met een oppervlakte van meer dan 4 m². Het apparaat moet worden bewaard in een goed geventileerde ruimte met afmetingen die overeenstemmen met de gespecificeerde afmetingen voor werking.

INSTRUCTIES VOOR HET HERSTELLEN VAN APPARATEN DIE R290 / R32 BEVATTEN

1 ALGEMENE INSTRUCTIES

Deze gebruiksaanwijzing is bedoeld voor personen met de nodige ervaring in elektronica, elektriciteit, koeltechniek en mechanica.

1.1 Controle van de omgeving

Voer vóór het werken aan systemen die brandbare koelmiddelen bevatten de veiligheidscontroles uit die nodig zijn om te verzekeren dat het risico op ontsteking minimaal is. Vooraleer het koelsysteem hersteld kan worden moet vóór aanvang van de werkzaamheden aan de volgende voorzorgsmaatregelen voldaan zijn.

1.2 Werkprocedure

Het werk zal uitgevoerd worden volgens een gecontroleerde procedure om het risico uit te sluiten dat er een brandbaar gas of brandbare damp aanwezig is terwijl het werk uitgevoerd wordt.

1.3 Algemene werkomgeving

Al het onderhoudspersoneel en alle andere personen die in de omgeving aan het werk zijn zullen op de hoogte gebracht worden van het werk dat uitgevoerd wordt. Werken in besloten ruimtes zal vermeden worden. De omgeving rond de werken zal afgezet worden. Verzeker dat de toestand in de ruimte veilig is en vrij is van brandbare stoffen.

1.4 Controle op de aanwezigheid van koelmiddel

De omgeving zal vóór en tijdens de werkzaamheden gecontroleerd worden met een geschikt detectiemiddel voor koelmiddel om te verzekeren dat de technicus op de hoogte is van mogelijk brandbare atmosferen. Verzeker dat de apparatuur die gebruikt wordt voor lekdetectie geschikt is om gebruikt te worden bij koelmiddelen, dit wil zeggen vonkvrij, adequaat afgedicht of intrinsiek veilig.

1.5 Aanwezigheid van een brandblusapparaat

Als er heet werk uitgevoerd wordt op de koeluitrusting of daaraan verbonden onderdelen zal geschikte brandblusapparatuur ter plaatse beschikbaar zijn. Plaats een brandblusapparaat met droog poeder of CO₂ naast het laadgebied.

1.6 Geen ontstekingsbronnen

Niemand zal tijdens werken aan een koelsysteem waarbij leidingen blootgesteld worden waarin zich eerder het brandbare koelmiddel bevond of nog steeds in bevindt, ontstekingsbronnen gebruiken op een manier die

een risico op brand of een explosie met zich meebrengt. Alle mogelijke ontstekingsbronnen, inclusief sigaretten roken, moeten op een voldoende afstand gehouden worden tijdens het installeren, herstellen, verwijderen en afvoeren. Tijdens deze handelingen kan brandbaar koelmiddel in de omgeving vrijkomen. Vóór aanvang van de werken zal de omgeving rond de apparatuur gecontroleerd worden om te verzekeren dat er geen brandgevaar of risico op explosie aanwezig is. Er zullen borden met "Verboden te roken" geplaatst worden.

1.7 Geventileerde omgeving

Verzeker dat de omgeving open is of dat er voldoende geventileerd wordt vooraleer het systeem te openen of heet werk uit te voeren. Het niveau van ventilatie zal behouden blijven tijdens de periode waarin de werkzaamheden uitgevoerd worden. De ventilatie moet vrijgekomen koelmiddel veilig afvoeren en het liefst zo veel mogelijk naar de atmosfeer verdrijven.

1.8 Controles van de koeluitrusting

Wanneer er elektrische onderdelen vervangen worden zullen de nieuwe onderdelen geschikt zijn voor hun doel en aan de juiste specificaties voldoen. De onderhoudsrichtlijnen van de fabrikant zullen te allen tijde gevolgd worden. Contacteer bij twijfel de technische dienst van de fabrikant voor bijstand. De volgende controles zullen uitgevoerd worden bij installaties die brandbare koelmiddelen gebruiken:

- De grootte van de lading overeenkomstig de afmetingen van de kamer waarin de onderdelen die koelmiddel bevatten geïnstalleerd worden is.
- De in- en uitlaten van de ventilatie naar behoren werken en niet geblokkeerd worden.
- Als er een onrechtstreeks koelcircuit gebruikt wordt, zal het secundaire circuit gecontroleerd worden op de aanwezigheid van koelmiddel.
- De aanduidingen op de uitrusting zichtbaar en leesbaar blijven. Aanduidingen en tekens die onleesbaar zijn zullen gecorrigeerd worden.
- Leidingen of onderdelen met koelmiddel worden in een positie geïnstalleerd waarbij het onwaarschijnlijk is dat ze blootgesteld worden aan stoffen die de onderdelen die koelmiddel bevatten zullen corroderen, tenzij de onderdelen gemaakt zijn uit materialen die van nature bestand zijn tegen corrosie of gepast beveiligd zijn tegen corrosie.

1.9 Controle van elektrische apparatuur

Initiële veiligheidscontroles zullen deel uitmaken van de procedure voor het herstellen en onderhouden van elektrische onderdelen. Indien er een fout aanwezig is die de veiligheid in het gedrang kan brengen zal er geen voeding op het circuit aangesloten worden tot wanneer dit probleem opgelost is. Als de fout niet onmiddellijk gecorrigeerd kan worden maar de werking verder gezet moet worden, zal een adequate tijdelijke oplossing gebruikt worden. Dit zal gemeld worden aan de eigenaar van de uitrusting zodat alle partijen op de hoogte zijn. Initiële veiligheidscontroles zullen het volgende bevatten:

- dat condensatoren ontladen zijn: dit zal gebeuren op een veilige manier om de kans op vonken te vermijden;
- dat er geen onderdelen en bedrading onder spanning blootgesteld worden tijdens laden, recupereren of spoelen van het systeem;
- dat het systeem voortdurend geaard is.

2 HERSTELLINGEN AAN AFGEDICHTE ONDERDELEN

2.1 Tijdens herstellingen aan afgedichte onderdelen moet alle elektrische voeding afgekoppeld worden van de apparatuur vóór het verwijderen van afgedichte deksels, enz. Als het absoluut nodig is dat de voeding tijdens onderhoudswerken aan de apparatuur aangesloten blijft moet een permanente lekdetectie geplaatst worden ter hoogte van het meest kritische punt om te waarschuwen voor een mogelijk gevaarlijke situatie.

2.2 Er zal in het bijzonder aandacht besteed worden aan het volgende om te verzekeren dat tijdens het werken aan elektrische onderdelen de behuizing niet gewijzigd wordt op een manier waarop het niveau van beveiliging beïnvloed wordt. Dit zal beschadiging van kabels, een teveel aan aansluitingen, klemmenblokken die niet volgens specificatie zijn, beschadigingen aan dichtingen, onjuiste plaatsing van pakkingen, enz. bevatten.

Verzeker dat de apparatuur stevig gemonteerd is.

Verzeker dat de dichtingen of dichtingsmaterialen niet zodanig verouderd zijn dat ze het binnendringen van brandbare atmosferen niet meer kunnen voorkomen. Vervangonderdelen zullen voldoen aan de specificaties van de fabrikant.

OPMERKING Het gebruik van siliconen afdichtingsmiddel kan de effectiviteit van sommige types van apparatuur voor lekdetectie verminderen. Intrinsiek veilige onderdelen moeten niet geïsoleerd worden vooraleer er aan gewerkt wordt.

3 HERSTELLINGEN AAN INTRINSIEK VEILIGE ONDERDELEN

Breng geen permanent inductieve of capacatieve ladingen aan op het circuit zonder te verzekeren dat deze de maximaal toegelaten spanning en stroom voor de gebruikte apparatuur niet overschrijden.

Intrinsiek veilige onderdelen zijn enkel deze onderdelen van het type waaraan gewerkt kan worden onder spanning in een brandbare atmosfeer. De testapparatuur zal van de juiste klasse zijn.

Vervang onderdelen enkel door onderdelen met de specificaties van de fabrikant. Andere onderdelen kunnen leiden tot ontsteking van het koelmiddel in de atmosfeer ten gevolge van een lek.

4 BEKABELING

Controleer dat de bekabeling niet beïnvloed is door slijtage, corrosie, overmatige druk, trillingen, scherpe randen of andere negatieve omgevingseffecten. De controle zal ook rekening houden met de effecten van veroudering of voortdurende trillingen die veroorzaakt worden door compressoren of ventilatoren.

5 DETECTIE VAN BRANDBARE KOELMIDDELEN

Er zullen onder geen omstandigheden mogelijke ontstekingsbronnen gebruikt worden tijdens het zoeken naar of detecteren van lekken van koelmiddel. Een halidelamp (of een andere detector met open vlam) zal niet gebruikt worden.

6 METHODES VAN LEKDETECTIE

De volgende methodes van lekdetectie worden als aanvaardbaar beschouwd voor systemen die brandbare koelmiddelen bevatten. Elektronische lekdetectoren zullen gebruikt worden om brandbare koelmiddelen te detecteren maar de gevoeligheid kan onvoldoende zijn of ze moeten opnieuw gekalibreerd worden. (Detectieapparatuur zal gekalibreerd worden in een omgeving vrij van koelmiddel.)

Verzeker dat de detector geen mogelijke ontstekingsbron is en geschikt is voor het gebruikte koelmiddel. Lekdetectie-apparatuur zal ingesteld worden op een percentage van de LEL van het koelmiddel en zal gekalibreerd worden volgens het koelmiddel dat gebruikt wordt en het gepaste percentage aan gas (25 % maximum) bevestigd is.

Vloeistoffen voor lekdetectie zijn geschikt voor gebruik voor de meeste koelmiddelen maar het gebruik van detergents die chloor bevatten zal vermeden worden omdat het chloor kan reageren met het koelmiddel en het koperen leidingwerk kan corroderen.

Als er een vermoeden van een lek is zullen alle open vlammen verwijderd/gedoofd worden.

Als er een lek van koelmiddel gevonden dat soldeerwerk vereist zal al het koelmiddel uit het systeem gerecupereerd worden of geïsoleerd worden (door middel van afsluitventielen) in een deel van het systeem op een veilige afstand van het lek. Zuurstofvrije stikstof (OFN) zal dan door het systeem geblazen worden, zowel vóór als tijdens het soldeerwerk.

7 VERWIJDEREN EN VERDRIJVEN

Bij het openen van het koelmiddelcircuit om herstellingen uit te voeren - of voor een andere reden - zullen de conventionele procedures gebruikt worden. Het is echter belangrijk dat de beste praktijken gevolgd worden omdat er met brandbaarheid rekening gehouden moet worden. De volgende procedure zal gevolgd worden: verwijder het koelmiddel; spoel het circuit met een inert gas; verdrijf; spoel opnieuw met het inert gas; open het circuit door snijden of solderen.

De lading aan koelmiddel zal gerecupereerd worden in de gepaste recuperatieflessen. Het systeem zal "gespoeld" worden met OFN om de eenheid in een veilige toestand te brengen. Dit proces moet mogelijk enkele keren herhaald worden. Perslucht of zuurstof zal niet gebruikt worden voor deze taak. Spoeling zal bereikt worden door het breken van het vacuüm met OFN en er zal verder gevuld worden tot de werkingsdruk bereikt wordt. Daarna wordt de druk afgelaten naar atmosfeer en wordt er uiteindelijk terug vacuüm getrokken. Dit proces zal herhaald worden tot er zich geen koelmiddel meer in het systeem bevindt.

Na het gebruiken van de laatste lading OFN zal de druk afgelaten worden tot atmosferische druk om werken aan de apparatuur toe te laten. Deze handeling is zeer belangrijk als er soldeerwerken aan het leidingwerk uitgevoerd moeten worden. Verzeker dat de uitlaat van de vacuümpomp zich niet in de buurt bevindt van ontstekingsbronnen en dat er ventilatie is.

8 LAADPROCEDURES

Naast de conventionele laadprocedures zullen de volgende vereisten gevolgd worden. Verzeker dat de verschillende koelmiddelen niet gemengd worden tijdens het gebruiken van de laadapparatuur. Slangen of leidingen zullen zo kort mogelijk zijn om de hoeveelheid aan koelmiddel dat zich hierin kan bevinden te minimaliseren. De flessen zullen rechtop geplaatst worden. Verzeker dat het koelsysteem geaard is vooraleer het systeem met koelmiddel geladen wordt. Breng etiketten aan op het systeem als het volledig geladen is (als dit nog niet het geval is). Men moet uiterst voorzichtig zijn om het koelsysteem niet te overvullen. Vooraleer het systeem opnieuw te laden zal er een druktest met OFN uitgevoerd worden. Het systeem zal na het laden, maar vóór ingebruikname, getest worden op lekken. Een tweede controle op lekken zal uitgevoerd laten vóór het verlaten van de site.

9 ONTMANTELING

Vooraleer deze procedure uitgevoerd wordt is het van essentieel belang dat de technicus de apparatuur en al zijn details volledig kent.

Het is goede praktijk dat alle koelmiddelen veilig verwijderd worden. Vóór het uitvoeren van deze taak zal een monster van de olie en het koelmiddel genomen worden voor het geval een analyse vereist is vooraleer het gerecupereerde koelmiddel opnieuw gebruikt wordt. Het is van essentieel belang dat er voeding beschikbaar is vooraleer met deze taak gestart wordt.

a) Leer de uitrusting en de werking kennen.

b) Isoleer het systeem elektrisch.

c) Verzeker vóór het proberen uitvoeren van deze procedure dat: mechanische behandelingsapparatuur beschikbaar is, indien nodig, voor het behandelen van de flessen met koelmiddel.

- d) Alle persoonlijke beveiligingsapparatuur beschikbaar is en gebruikt wordt; er wordt te allen tijde tijdens het recuperatieproces toezicht gehouden door een bevoegd persoon.
- e) Recuperatie-apparatuur en flessen voldoen aan de gepaste normen.
- f) Pomp het koelsysteem leeg, indien mogelijk.
- g) Maak, als er geen vacuüm getrokken kan worden, een verdeelstation zodat het koelmiddel uit de verschillende delen van het systeem verwijderd kan worden.
- h) Verzeker dat de fles op de weegschaal staat vóór aanvang van de recuperatie.
- i) Start de recuperatiemachine en bedien deze volgens de instructies van de fabrikant.
- j) Overvul de flessen niet. (Niet meer dan 80 % van het volume van vloeibare lading.)
- k) Overschrijd de maximale werkdruk van de fles niet, zelfs niet tijdelijk.
- l) Verzeker dat de flessen na het vullen en het voltooiën van het proces de flessen en de apparatuur onmiddellijk van de site verwijderd worden en dat alle isolatiekleppen op de apparatuur in gesloten stand staan.
- m) Gerecupereerd koelmiddel zal niet in een ander koelsysteem geladen worden tenzij het gereinigd en gecontroleerd werd.

10 ETIKETTERING

Er zal een etiket op de apparatuur aangebracht worden dat aangeeft dat het ontmanteld werd en er geen koelmiddel meer aanwezig is. Dit etiket zal gedateerd en ondertekend worden. Verzeker dat er etiketten op de apparatuur aangebracht zijn die aangeven dat de uitrusting brandbaar koelmiddel bevat.

11 RECUPERATIE

Bij het verwijderen van koelmiddel uit een systeem, voor onderhoud of ontmanteling, is het goede praktijk dat alle koelmiddelen veilig verwijderd worden. Verzeker dat tijdens het overbrengen van koelmiddel in flessen de juiste flessen voor recuperatie van koelmiddel gebruikt worden. Verzeker dat een voldoende aantal flessen voor het opslaan van de totale lading van het systeem beschikbaar is. Alle cilinders die gebruikt zullen worden zijn toegewezen aan het gerecupereerde koelmiddel en voorzien van een etiket voor dat koelmiddel (dit wil zeggen speciale cilinders voor de recuperatie van koelmiddel). Cilinders zullen voorzien zijn van een overdrukventiel en bijhorende afsluitventielen die zich in goed werkende staat bevinden. De inhoud van recuperatieflessen wordt verdreven en, indien mogelijk, worden de flessen gekoeld vóór de recuperatie van start gaat.

De recuperatie-apparatuur zal zich in goed werkende staat bevinden en voorzien zijn van een reeks met instructies betreffende de beschikbare uitrusting en zal geschikt zijn voor de recuperatie van brandbare koelmiddelen. Daarnaast zal een set van goed werkende, gekalibreerde weegschalen beschikbaar zijn. Slangen zullen volledig zijn met lekvrije koppelingen en in goede staat verkeren. Controleer vóór het gebruiken van de recuperatiemachine dat deze goed werkt, gepast onderhouden werd en dat verbonden elektrische onderdelen afgedicht zijn om ontsteking te voorkomen in het geval van vrijgekomen koelmiddel. Raadpleeg de fabrikant bij twijfel.

Het gerecupereerde koelmiddel zal terug gestuurd worden naar de leverancier in de juiste fles en met de correct ingevulde Waste Transfer Note. Meng koelmiddelen niet in recuperatie-eenheden en vooral niet in cilinders.

Verzeker dat, wanneer compressoren of de olie van compressoren verwijderd moet worden, deze leeg gemaakt werden tot een aanvaardbaar peil om te garanderen dat er geen brandbaar koelmiddel achterblijft in het smeermiddel. Het verwijderingsproces zal uitgevoerd worden vooraleer de compressoren teruggestuurd worden naar de leveranciers. Elektrische verwarming van de behuizing van de compressor zal enkel toegepast worden om dit proces te versnellen. Wanneer olie uit een systeem afgelaten wordt, zal dit op een veilige

manier gebeuren.

B ONDERDELEN

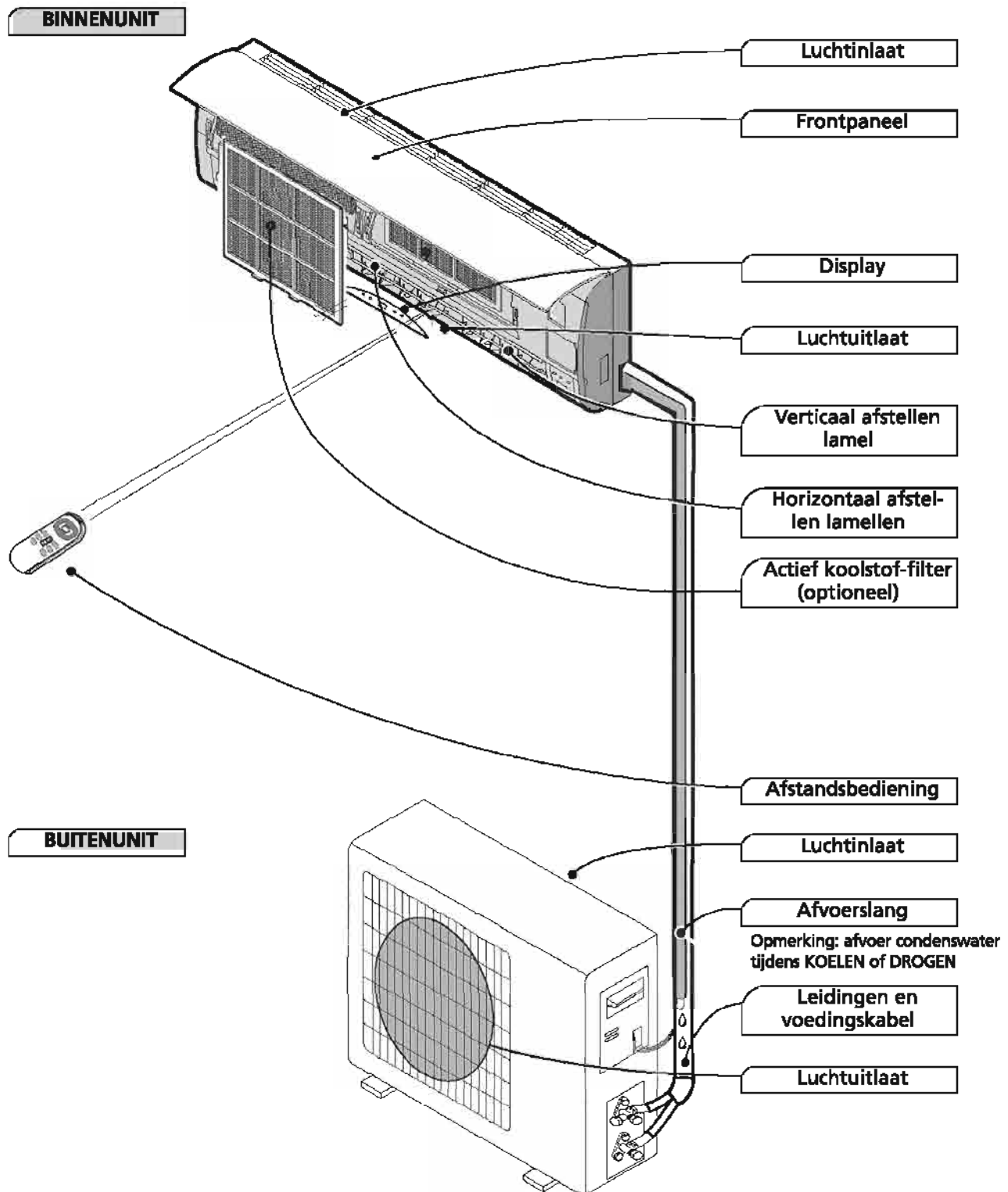

De afbeeldingen in deze gebruiksaanwijzing zijn gebaseerd op een standaardmodel.
De door u gekochte airconditioner kan een ander model hebben.

C VOOR INGEBRUIKNAME

Voor ingebruikname van de airconditioner dient u het volgende te controleren en in te stellen.

Instelling afstandsbediening

De afstandsbediening is door de fabrikant NIET ingesteld op de functie alleen koelen of verwarmen, u dient deze functies zelf in te stellen.

Iedere keer nadat de batterijen van de afstandsbediening zijn vervangen, knippert het pijltje voor "Heat" of "Cool" op het display van de afstandsbediening.

Afhankelijk van het type airconditioner dat u gekocht hebt, is de afstandsbediening als volgt in te stellen:

Druk op een willekeurige knop als het pijltje voor "Heat" knippert, de warmtepomp is ingesteld.

Druk op een willekeurige knop als het pijltje voor "Cool" knippert, alleen koelen is ingesteld.

Als u niet binnen 10 seconden op een willekeurige knop drukt, wordt de afstandsbediening automatisch op koelen ingesteld.

D BEDIENING

Bediening en display



1. Temperatuur indicatie LED

Geeft de ingestelde temperatuur weer

2. Indicatie LED Timer functie

Geeft aan dat de timer functie is ingeschakeld.

3. Indicatie LED sleep functie

Geeft aan dat de slaap functie is ingeschakeld.

Afstandsbediening

De afstandsbediening zendt signalen naar het systeem.

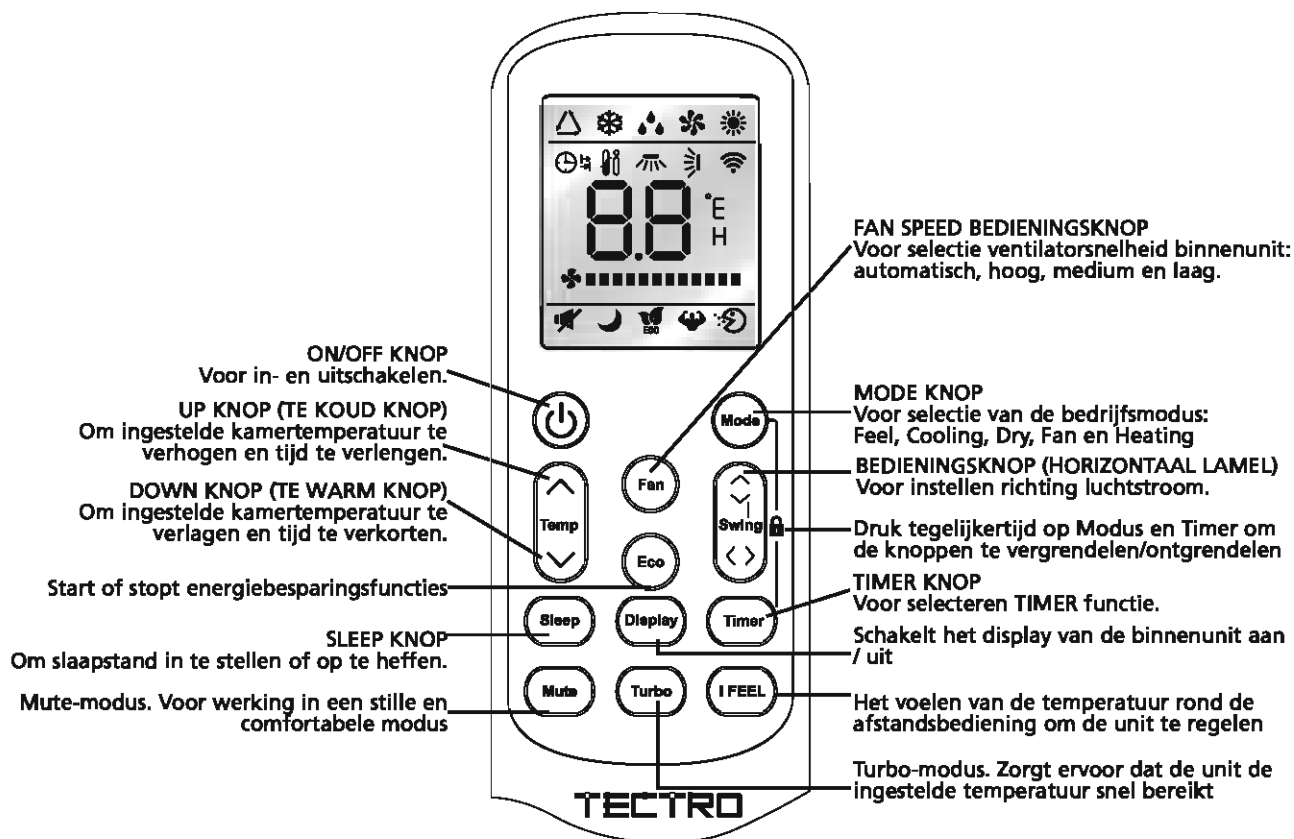

Opmerking: Iedere modus en de relevante functies worden hierna verder gespecificeerd.

Plaatsen van de batterijen

Verwijder de batterijklep in de richting van de pijl.

Plaats nieuwe batterijen zoals aangegeven (let hierbij op de plus- (+) en minpolen (-)).

De batterijklep terugschuiven.

Opmerking: gebruik 2 LR03 AAA(1.5volt) batterijen. Geen oplaadbare batterijen gebruiken. Batterijen vervangen door nieuwe van hetzelfde type (zie hierboven) als het display vager wordt.

Opslag van de afstandsbediening en tips voor gebruik

De afstandsbediening kan in een houder, die aan een muur is bevestigd, worden geplaatst.

Gebruik afstandsbediening

Richt de afstandsbediening op de signaalontvanger op de binnenunit van de airconditioner. De airconditioner is op deze manier tot een afstand van 7 meter te bedienen.

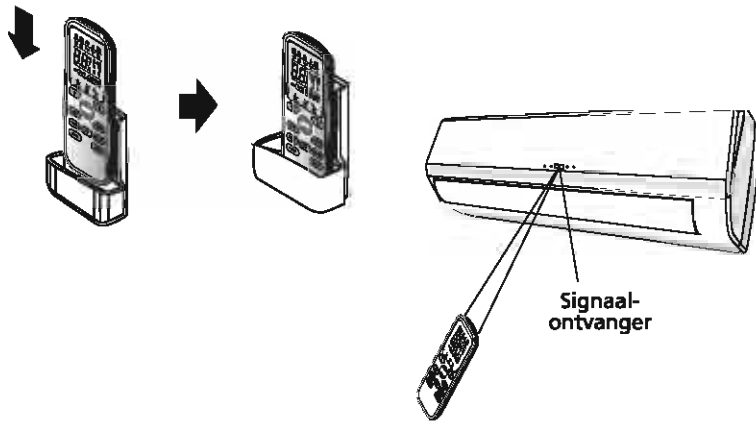

BEDIENINGSINSTRUCTIES

FEEL modus bedrijfsprocedure \triangle

De bedrijfsmodus wordt automatisch geselecteerd (HEATING, DRY, FAN, COOLING) afhankelijk van de kamertemperatuur op het selectiemoment.

Met de afstandsbediening op de airconditioner gericht.

1. Inschakelen
Druk op de ON/OFF/IN BEDRIJF knop. Wanneer het apparaat een signaal ontvangt licht het IN BEDRIJF indicatielampje van de binneneenheid op.

Als de unit niet op de FEEL modus staat.

2. Selecteren FEEL modus
Druk op de MODE selectieknop
Van MODE op FEEL positie zetten.

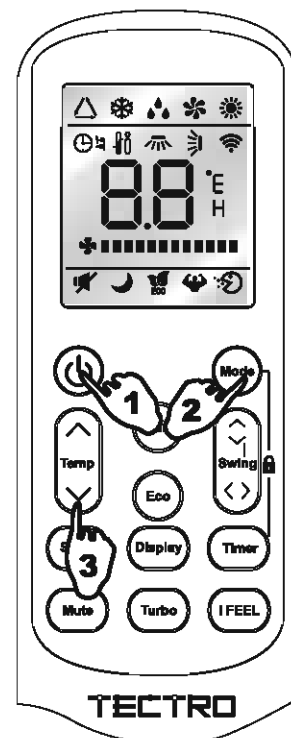

Bedrijfsmodus en temperatuur worden bepaald door de binnentemperatuur.

Binnentemperatuur	Bedrijfsmodus	Gewenste temperatuur
Minder dan 20 °C	Verwarmen voor 'warmtepomp' type Ventilator voor 'alleen koelen' type	23 °C
20 - 26 °C	DRY	18 °C
Meer dan 26 °C	COOLING	23 °C



3. Temperatuur instellen
Druk op de ⑦ knop of op de ⑧ knop.
Als de ⑦ knop ingedrukt wordt, wordt de waarde van de ingestelde temperatuur 1°C verhoogd.
Nadat de temperatuur 2°C verhoogd is, verandert het indicatielampje niet.
Als de ⑧ knop ingedrukt wordt, wordt de waarde van de ingestelde temperatuur met 1°C verlaagd.
Nadat de temperatuur 2°C verlaagd is, verandert het indicatielampje niet.

TIMER modus



Wanneer u met de TIMER knop de timer instelt als u weggaat, is het behaaglijk als u weer thuis komt. 's Nachts kunt u de timer eventueel uitschakelen.

INSTELLEN TIMER

Om de airconditioner op het gewenste tijdstip in te schakelen moet de volgende procedure gevolgd worden (de afstandsbediening en de airconditioner zijn uitgeschakeld):

1. Druk op de Timer knop
2. Kies de gewenste modus door op de Mode knop te drukken.
3. Kies de gewenste temperatuur door op de   knop te drukken (is alleen mogelijk wanneer de 'cool' of 'heat' modus is geselecteerd).
4. Kies ventilatorsnelheid (low, medium of high) of automatische modus (alleen mogelijk als de Feel, Cool of Heat modus is geselecteerd) door op de Fan knop te drukken.

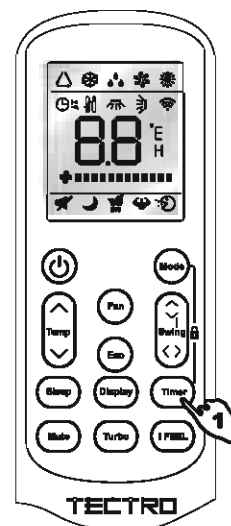

In de Dry modus draait de ventilator altijd op Auto modus.

5. Kies Swing of geen Swing door op de Swing knop te drukken.
6. Druk op de Timer knop ('h' knippert).
7. Gebruik de   knop om de tijd te selecteren waarop de airconditioner aan moet slaan (tussen 0 en 10 uur kunt u op ieder halfuur instellen; tussen de 10 en 24 uur kunt u op ieder uur instellen).
8. Druk op de Timer knop ('h' stopt met knipperen) en de ingestelde tijd verschijnt op het display.
9. Druk nogmaals op de Timer knop om de geselecteerde data uit het geheugen te verwijderen.





Opmerking: wanneer er tijdens het programmeren van de timerfunctie geen knoppen worden ingedrukt, schakelt de afstandsbediening automatisch na 10 seconden uit.

Om de airconditioner op het gewenste tijdstip uit te schakelen moet de volgende procedure gevolgd worden (de afstandsbediening en de airconditioner zijn uitgeschakeld):

1. Druk op de Timer knop
2. Gebruik de   knop om de tijd te selecteren waarop de airconditioner moet uitschakelen (tussen 0 en 10 uur kunt u op ieder halfuur instellen; tussen de 10 en 24 uur kunt u op ieder uur instellen).
3. Druk op de Timer knop ('h' stopt met knipperen) en de ingestelde tijd verschijnt op het display.
4. Druk nogmaals op de Timer knop om de geselecteerde data uit het geheugen te verwijderen.

Opmerking: wanneer er tijdens het programmeren van de timerfunctie geen knoppen worden ingedrukt, schakelt de afstandsbediening automatisch na 10 seconden uit.

Opmerking: als 'h' knippert en u één keer op de ON/OFF/RUN knop drukt, verschijnt de ingestelde temperatuur in het display. Nu kunt u de temperatuur wijzigen met de   knop. Wanneer de Timer knop wordt ingedrukt, verschijnt de tijd weer, die kan nu ook gewijzigd worden*. Als de Timer knop weer wordt ingedrukt, worden de data opgeslagen en verschijnt de resterende tijd (dat de airconditioner nog in bedrijf is) in het display.

* Wanneer de ON/OFF/RUN knop wordt ingedrukt in plaats van de Timer knop, schakelt de afstandsbediening uit.

Druk op de Timer functie om de instellingen op het display te controleren.

SWING functie

Verricht onderstaande handelingen als de airconditioner in bedrijf is.

1. Druk op de SWING knop om de swing functie in te schakelen. De verticale lamel zal nu automatisch op en neer gaan om zo de lucht in verticale richtingen beter over de ruimte te verdelen.
2. Druk weer op de SWING knop, de verticale lamel stopt op de stand van het moment van drukken op de SWING knop.

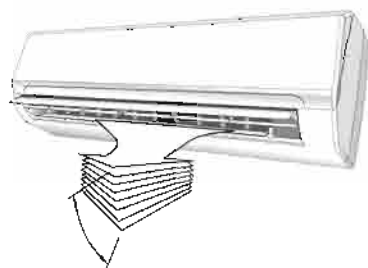

Horizontale luchtverdeling

De horizontale luchtstroom kan handmatig gewijzigd worden door het verstellen van de horizontale lamellen met de hendels, zie afbeelding.

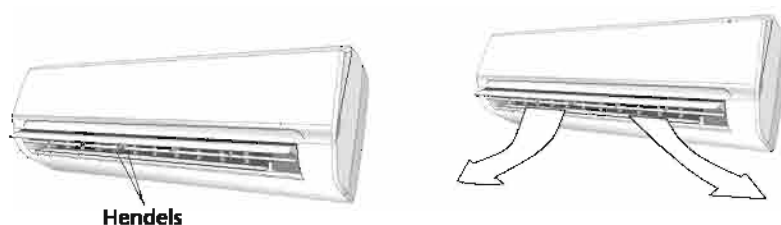

SLEEP modus

Verricht onderstaande handelingen als de airconditioner in bedrijf is.

1. Druk op de SLEEP knop om de swing functie in te schakelen.
2. Druk op de SLEEP knop of op de MODE knop om een andere modus te selecteren en de SLEEP modus uit te schakelen.

In de SLEEP modus zal de airconditioner als volgt de ruimte temperatuur regelen:

1. In de koelen modus zal de ingestelde temperatuur na 1 uur draaien automatisch met 1°C worden verhoogd. Na twee uren draaien zal de ingestelde temperatuur nogmaals met 1°C worden verhoogd.
2. In de verwarmingsmodus zal de ingestelde temperatuur na 1 uur draaien automatisch met 1°C worden verlaagd. Na twee uren draaien zal de ingestelde temperatuur nogmaals met 1°C worden verlaagd
3. In de FEEL modus zal de airconditioner de temperatuur gaan instellen volgens punt 1 of 2 afhankelijk of the airconditioner de ruimte moet koelen of verwarmen.

In de SLEEP modus zal de airconditioner na 10 uren draaien automatisch worden uitgeschakeld.

De SLEEP modus kan alleen worden gebruikt als de airconditioner in de stand FEEL, Koelen of verwarmingsmodus staat.

TURBO-functie

Druk op de TURBO-knop om de unit maximaal te belasten. Als u de TURBO-functie selecteert in de modus KOELING/VERWARMING/VENTILATOR, zal de ventilator draaien aan maximale snelheid en de vooraf ingestelde temperatuur van 16°C in de modus KOELEN en 31°C in de modus VERWARMEN gebruiken. Druk opnieuw op de knop om de vooraf ingestelde waarden te deactiveren.

Mute-modus

Druk op de knop Mute om de mute-modus te activeren. De ventilator zal draaien aan de laagste snelheid en de compressor zal minimaal belast worden. Dit kan ervoor zorgen dat er onvoldoende koelings- en verwarmingscapaciteit is. Druk opnieuw op de knop om de mute-modus uit te schakelen.

I FEEL modus

Druk op de knop I FEEL om ervoor te zorgen dat de afstandsbediening de temperatuur meet op de plaats waar deze zich bevindt en een signaal stuurt naar de airconditioner zodat deze de temperatuur rondom u optimaliseert en u een maximaal comfort geeft. Druk opnieuw op de knop om de modus I FEEL uit te schakelen.

ECO-modus

Druk op de ECO-knop om de unit de frequentie van de compressor en de snelheid van de ventilator te laten regelen. Druk opnieuw op de knop om de ECO-modus uit te schakelen.

Vergrendelmodus

Druk tegelijkertijd op Modus en Timer om het toetsenbord te vergrendelen of te ontgrendelen. Indien vergrendeld, moet er worden ontgrendeld om de knoppen te kunnen gebruiken. Het scherm van de afstandsbediening geeft "LO" weer.

E ONDERHOUD

Schoonmaken frontpaneel

1. Het apparaat uitschakelen en de stekker uit het stopcontact halen.
2. Frontpaneel vastpakken op positie "a" en naar u toetrekken.
3. Reinigen met een zachte droge doek.
Gebruik handwarm water (max. 30° C) om hardnekkig vuil te verwijderen.
4. Gebruik nooit vluchtige stoffen zoals benzine, of een schuurmiddel om vuil te verwijderen.
5. Nooit water op de binnenunit spuiten.
Gevaarlijk! Elektrische schok!
6. Het frontpaneel terugplaatsen en sluiten door positie "b" naar beneden te drukken.

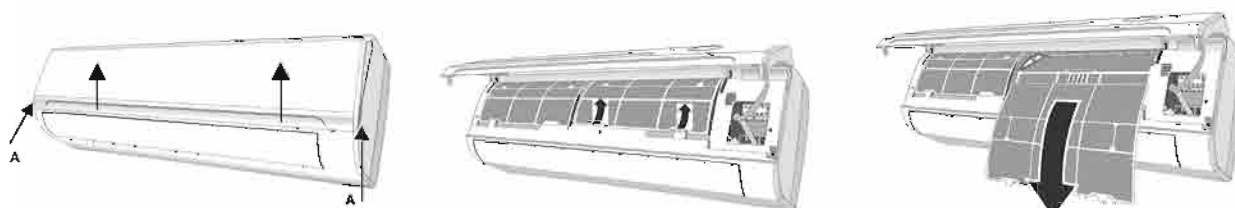

Schoonmaken luchtfilter

De luchtfilter dient regelmatig gereinigd te worden.

Handel als volgt:

1. Het apparaat volledig uitschakelen.
 - Open het frontpaneel.
 - Pak de hendel vast en schuif de filter eruit.
2. De luchtfilter reinigen en terugplaatsen.
Bij hardnekkig vuil de filter schoonmaken in handwarm water met afwasmiddel. Na schoonmaken, de filter op een zonvrije plek volledig laten drogen.
3. Sluit het frontpaneel.
Wanneer de airconditioner in een extreem stoffige ruimte wordt gebruikt, dient deze iedere twee weken schoongemaakt te worden.

F BEDRIJFSTEMPERATUREN

Koelen, verwarmen en / of ontvochtigen zijn mogelijk bij de volgende binnen- en buitentemperatuur.

	Modus		
	Koelen	Verwarmen	Ontvochtigen
Kamertemperatuur	17°C - 32°C	0°C - 30°C	17°C - 32°C
Buientemperatuur	-15°C - 53°C	-20°C - 30°C	-15°C - 53°C

G STORINGEN VERHELPEN

Probleem	Oorzaak / Oplossing
Unit werkt niet.	De stekker zit niet goed in het stopcontact.
	De batterijen van de afstandsbediening zijn leeg.
	De beveiliging is geactiveerd of de zekering is doorgebrand.
	Zijn de luchtinlaten, –uitlaten geblokkeerd?
Geen gekoelde of verwarmde lucht.	Is de temperatuur goed ingesteld?
	Is de luchtfilter verontreinigd?
Geen effectieve bediening.	Als gevolg van storing (door ontlading van statische elektriciteit, storing in stroomvoorziening) zal het apparaat niet goed functioneren. Als dat het geval is, de stekker uit het stopcontact halen en na 2-3 seconden weer in het stopcontact steken.
Start niet meteen.	Verandering van de modus tijdens bedrijf: vertraging van 3 minuten.
Vreemde lucht.	Geur is mogelijk afkomstig van een andere bron, meubels sigaretten, etc. De unit blaast de aangezogen lucht weer uit.
Geluid van stromend water.	Veroorzaakt door het koudemiddel in de airconditioner, dit duidt niet op een storing.
	Geluid van ontdooien in verwarmingsmodus.
Krakend geluid.	Het geluid kan veroorzaakt worden door uitzetten/krimpen van het frontpaneel als gevolg van temperatuurswisselingen.
Er komt damp/nevel uit de luchttuitlaat.	Er ontstaat damp/nevel als de lucht in de kamer sterk afkoelt doordat tijdens de COOLING of DRY werking koude lucht wordt uitgeblazen.
Het rode compressor indicatorlampje knippert constant en de ventilator van de binnenunit werkt niet meer.	De unit gaat van verwarmingsmodus in ontdooimodus. Het indicatielampje gaat binnen 10 minuten uit, de unit gaat terug in de verwarmingsmodus.

H GARANTIEBEPALINGEN

U krijgt op de airconditioner 24 maanden garantie vanaf de aankoopdatum. Hierbij gelden de volgende regels:

1. Alle verdere aanspraken op schadevergoeding, inclusief gevolgschade wijzen wij uitdrukkelijk af.
2. Reparatie of vervanging van onderdelen binnen de garantietermijn leidt niet tot verlenging van de garantie.
3. De garantie geldt niet wanneer veranderingen zijn aangebracht, niet-originele onderdelen zijn gemonteerd of reparaties zijn verricht door derden.
4. Onderdelen die aan normale slijtage onderhevig zijn, zoals het filter, vallen buiten de garantie.
5. De garantie geldt uitsluitend als u de originele, gedateerde aankoopbon overlegt en als daarop geen veranderingen zijn aangebracht.
6. De garantie geldt niet bij schade ontstaan door handelingen die afwijken van die in de gebruiksaanwijzing of door verwaarlozing.
7. De verzendkosten en het risico van het opsturen van de airconditioner of onderdelen daarvan, komen altijd voor rekening van de koper.

8. Schade, veroorzaakt door het niet gebruiken van de geschikte filters, valt buiten de garantie.
9. Het verlies van koelmiddel en/of lekkage ten gevolge van ondeskundig aansluiten / het ontkoppelen van de units door niet gekwalificeerde personen valt niet onder de garantiebepalingen die op dit product van toepassing zijn. Schade aan apparaten die geïnstalleerd, gekoppeld en / of ontkoppeld niet conform lokale regels en wetgeving en / of conform deze installatiehandleiding vallen niet onder de garantiebepalingen die op dit product van toepassing zijn.

In het geval van reparaties, raadpleeg uw dealer indien deze instructies geen oplossing bieden. Zorg ervoor dat in het uitzonderlijke geval van een noodzakelijke ontkoppeling dit te allen tijde door een gekwalificeerde en geautoriseerde professional gedaan wordt volgens uw lokale wetten en regelgeving.



Werp elektrische apparatuur niet weg bij het huisvuil; lever het in op de daarvoor aangewezen plaats. Neem contact op met de plaatselijke autoriteiten voor informatie waar apparatuur kan worden ingeleverd. Wanneer elektrische apparaten worden weggegooid op de vuilstort of in de dump, kunnen gevaarlijke stoffen in het grondwater en in de voedselketen terecht komen met alle gevolgen voor de gezondheid. Bij de vervanging van oude apparaten door nieuwe is de leverancier wettelijk verplicht zonder kosten het oude apparaat voor vernietiging in te nemen. Batterijen niet in het vuur werpen, daar deze kunnen exploderen of gevaarlijke vloeistoffen kunnen uitstoten. Indien u de afstandsbediening vervangt of vernietigt, de batterijen uitnemen en deze conform de geldende wetgeving weggooiden daar deze schadelijk zijn voor het milieu.

Milieu-informatie: Deze apparatuur bevat gefluoreerde broeikasgassen zoals opgenomen in het Protocol van Kyoto. De apparatuur mag alleen worden gerepareerd of gedemonteerd door professioneel, geschoold personeel.

Deze apparatuur bevat koelmiddel R32 in de hoeveelheid als aangegeven in bovenstaande tabel. Laat R32 niet ontsnappen in de atmosfeer: R32 is een gefluoreerd broeikasgas met een broeikasgaseffect (GWP) = 675.

Internet:

Om u nog beter van dienst te zijn kunt u de meest recente versie van de gebruikers-, installatie- en/of service handleiding downloaden op www.pvg.eu.

Caro utilizador,

Parabéns pela aquisição do seu ar condicionado. Adquiriu um produto de alta qualidade que lhe proporcionará muitos anos de prazer, desde que utilizado de forma responsável. Portanto, leia este manual primeiro para uma duração máxima do seu ar condicionado.

Em nome do fabricante, oferecemos uma garantia de 24 meses sobre todos os defeitos de material e fabrico.

Desejamos-lhe frescura e conforto com o seu ar-condicionado.

Atentamente,

PVG Holding B.V.

Departamento de atendimento ao cliente

1. LEIA AS INSTRUÇÕES DE UTILIZAÇÃO PRIMEIRO.

2. EM CASO DE DÚVIDA, ENTRE EM CONTACTO COM O REVENDEDOR.

ÍNDICE

- A Regulamentos de segurança
- B Componentes
- C Antes da utilização
- D Operação
- E Manutenção
- F Temperaturas de funcionamento
- G Resolução de problemas
- H Condições de garantia

A REGULAMENTOS DE SEGURANÇA

Instale este dispositivo apenas quando estiver em conformidade com a legislação, normas e normas locais/nacionais. Este produto destina-se a ser utilizado como um ar condicionado em casas residenciais e é adequado apenas para utilização interior em locais secos, em condições domésticas normais, como salas de estar, cozinhas e garagens. Este dispositivo adequa-se exclusivamente a tomadas com ligação à terra, tensão de ligação de 220-240 V/50 Hz.

IMPORTANTE

- O dispositivo TEM de ser ligado à terra. Não pode ligar o dispositivo se a fonte de alimentação não estiver ligada à terra. A ficha tem de ser sempre de fácil acesso quando o dispositivo está ligado. Leia este manual de instruções atentamente e siga as indicações.
- O ar condicionado contém um fluido refrigerante e pode ser classificado como equipamento pressurizado. Portanto, consulte sempre um técnico qualificado para a instalação e manutenção do ar condicionado. O ar condicionado tem de ser verificado e mantido anualmente por um técnico autorizado, caso contrário, a validade perde a validade.

Antes de ligar o dispositivo, verifique se:

- A tensão de alimentação corresponde à tensão da rede elétrica especificada na placa de identificação;
- A tomada e a fonte de alimentação são adequadas para a tensão elétrica especificada na placa de identificação;
- A ficha do cabo de alimentação pode ser ligada à tomada;
- O dispositivo está posicionado numa base firme.

Caso não tenha a certeza de que tudo foi feito corretamente, a instalação elétrica deve ser verificada por um profissional qualificado.

- Este dispositivo é fabricado de acordo com os padrões de segurança CE. Tem de ter cuidado como com qualquer dispositivo elétrico.
- Nunca cubra a entrada e saída de ar.
- Nunca deixe o dispositivo entrar em contacto com produtos químicos.
- Nunca deixe o dispositivo entrar em contacto com água. Nunca pulverize água sobre este ou o mergulhe em água. Desligue o dispositivo e desligue a fonte de alimentação se houver água a entrar na unidade.
- Não ponha as mãos, dedos ou objetos nos orifícios do dispositivo.
- Nunca utilize o dispositivo com uma extensão. Se não houver uma tomada com ligação à terra adequada disponível, peça que um electricista qualificado instale uma.
- As atividades de reparação e/ou manutenção só devem ser feitas por um técnico autorizado ou o seu fornecedor reconhecido. Siga as instruções de utilização e manutenção presentes neste manual.
- Se o dispositivo não estiver a ser utilizado, desligue-o sempre da rede elétrica.
- Nunca ligue ou desligue o ar condicionado ao inserir a ficha na tomada e retirá-la. Utilize apenas os botões designados no ar condicionado ou no controlo remoto.
- Nunca mova o ar condicionado quando este estiver em funcionamento. Desligue da rede elétrica antes de abrir o dispositivo.
- Desligue sempre da tomada ou da rede elétrica para limpar ou fazer a manutenção do ar condicionado.
- Nunca posicione queimadores de gás, fornos ou aparelhos de cozinha no fluxo de ar.
- Nunca toque nos botões do ar condicionado com as mãos molhadas.

- A unidade exterior produz ruído quando o dispositivo está em funcionamento Isto pode representar uma violação estatutária local. O utilizador é responsável por verificar se o equipamento cumpre integralmente a legislação estatutária local.
- Este dispositivo não se destina a ser utilizado por pessoas (incluindo crianças) com capacidades físicas, sensoriais ou mentais reduzidas ou falta de experiência e conhecimento, a menos que sejam supervisionadas e instruídas sobre a utilização do dispositivo por uma pessoa responsável pela sua segurança.
- As crianças devem ser supervisionadas para garantir que não brincam com o dispositivo.
- Nunca fique diretamente na direção do fluxo de ar.
- Nunca beba a água condensada do ar condicionado.
- Não modifique o produto.
- Se o cabo de alimentação estiver danificado, tem de ser reparado pelo fabricante, o respetivo agente de serviço ou pessoas igualmente qualificadas para evitar situações de perigo.
- Este dispositivo pode ser utilizado por crianças com mais de 8 anos e pessoas com deficiência física, sensorial ou intelectual e por pessoas sem experiência ou conhecimentos sobre o dispositivo desde que sejam supervisionadas ou recebem instruções referentes à utilização segura do dispositivo e estejam cientes dos riscos.
- Certifique-se de que as crianças não brincam com o dispositivo.
- A limpeza e a manutenção não podem ser feitas por crianças sem supervisão.
- Não utilize meios para acelerar o processo de descongelamento ou para limpar além dos recomendados pelo fabricante.
- Não perfure ou queime o aparelho.
- O aparelho deve ser armazenado numa divisão sem fontes de operação contínua (por exemplo: chamas abertas,

um aparelho de gás de ignição em funcionamento ou um aquecedor elétrico em funcionamento).



ATENÇÃO!

- Nunca utilize o dispositivo se o cabo de alimentação, ficha, corpo ou painel de controlo estiver danificado.
- O incumprimento das instruções pode invalidar a garantia deste dispositivo.

Informações específicas sobre aparelhos com gás de refrigeração R290 / R32.

- Leia atentamente todos os avisos.
- Durante o descongelamento e durante a limpeza do aparelho, não utilize ferramentas diferentes das recomendadas pelo fabricante.
- O aparelho deve ser colocado numa área sem fontes de ignição contínuas (por exemplo: chamas abertas, gás ou aparelhos elétricos em funcionamento).
- Não perfurar nem queimar.
- Este aparelho contém Y g (consulte a placa de classificação da unidade) de gás de refrigeração R290 / R32.
- O R290 / R32 é um gás de refrigeração que cumpre as diretivas ambientais europeias. Não perfure qualquer parte do circuito de fluido refrigerante. Tenha em atenção que os fluidos refrigerantes podem ser inodoros.
- Se o aparelho for instalado, utilizado ou armazenado numa área não ventilada, a divisão deve ser adequada e deve ter sido concebida para evitar a acumulação de fugas de fluido refrigerante que resultem em risco de incêndio ou explosão devido à ignição causada por aquecedores elétricos, fogões ou outras fontes de ignição.
- O aparelho deve ser armazenado de modo a evitar falhas mecânicas.

- As pessoas que operam ou trabalham no circuito de fluido refrigerante devem ter a certificação apropriada, emitida por uma organização acreditada, que garanta a competência no manuseamento de fluidos refrigerantes de acordo com uma avaliação específica reconhecida pelas associações do setor.
- As reparações devem ser realizadas com base nas recomendações do fabricante.

A manutenção e as reparações que exigem a assistência de outro pessoal qualificado têm de ser realizadas sob a supervisão de uma pessoa especializada na utilização de fluidos refrigerantes inflamáveis.

O aparelho deve ser instalado, utilizado e armazenado numa sala com uma área de piso maior do que 4 m². O aparelho deve ser armazenado numa área bem ventilada, onde o tamanho da divisão corresponde à área de espaço especificada para operação.

INSTRUÇÕES PARA REPARAÇÃO DE APARELHOS COM R290 / R32

1 INSTRUÇÕES GERAIS

Este manual de instruções destina-se a ser utilizado por pessoas com conhecimentos adequados de elétrica, eletrônica, líquidos de refrigeração e experiência mecânica.

1.1 Verificações na área

Antes de iniciar trabalho nos sistemas com fluidos refrigerantes inflamáveis, é necessário realizar verificações de segurança para garantir que o risco de ignição é minimizado. Para reparação do sistema refrigerador, devem ser respeitados os seguintes cuidados antes de realizar trabalho no sistema.

1.2 Procedimento de trabalho

O trabalho deve ser realizado num procedimento controlado para minimizar o risco de um gás ou vapor inflamável estar presente enquanto o trabalho é realizado.

1.3 Área de trabalho geral

Toda a equipa de manutenção e terceiros que trabalham na área devem ser instruídos sobre a natureza do trabalho a ser realizado. O trabalho em espaços confinados deve ser evitado. A área à volta do espaço de trabalho deve ser isolada. Certifique-se de que as condições na área são seguras através do controlo do material inflamável.

1.4 Verificação da presença de fluido refrigerante

A área deve ser verificada com um detetor de fluido refrigerante apropriado antes e durante o trabalho para garantir que o técnico tem conhecimento de atmosferas potencialmente inflamáveis. Certifique-se de que o equipamento de deteção de fugas utilizado é adequado para utilização com fluidos refrigerantes inflamáveis, ou seja, não produz faíscas, está devidamente vedado ou é intrinsecamente seguro.

1.5 Presença de extintor

Se for realizado qualquer trabalho a quente no equipamento de refrigeração ou quaisquer peças associadas, deve estar disponível equipamento de extinção de incêndios apropriado. Tenha um extintor de CO₂ ou pó seco junto à área de carga.

1.6 Sem fontes de ignição

Nenhuma pessoa que efetue trabalho relacionado com um sistema de refrigeração que envolva expor qualquer tubo que contém ou tenha contido fluido refrigerante inflamável deve utilizar fontes de ignição de modo que possa causar um risco de incêndio ou explosão. Todas as fontes de ignição possíveis, incluindo cigarros, devem

ser mantidas suficientemente afastadas do local de instalação, reparação, remoção e eliminação, durante a qual o fluido refrigerante inflamável pode ser libertado para o espaço circundante. Antes do trabalho, a área à volta do equipamento deve ser inspecionada para garantir que não há perigos inflamáveis ou riscos de ignição. Devem ser apresentados sinais "Proibido fumar".

1.7 Área ventilada

Certifique-se de que a área está ao ar livre e que é devidamente ventilada antes de entrar no sistema ou realizar qualquer trabalho a quente. Deve haver um nível de ventilação contínuo durante o período de realização do trabalho. A ventilação deve dispersar qualquer fluido refrigerante em segurança e, de preferência, expulsá-lo extremamente para a atmosfera.

1.8 Verificação ao equipamento de refrigeração

Onde houver mudança de componentes elétricos, devem ser adequados para a finalidade e cumprir a especificação. As diretrizes de manutenção e assistência do fabricante têm de ser sempre cumpridas. Em caso de dúvida, consulte o departamento técnico do fabricante para obter assistência. As seguintes verificações devem ser aplicadas às instalações utilizando fluidos refrigerantes inflamáveis:

- O volume da carga corresponde ao tamanho da divisão em que as peças com fluido refrigerante são instaladas.
- A máquina de ventilação e saídas estão a funcionar corretamente e não estão obstruídas.
- Se estiver a ser utilizado um circuito de refrigeração indireto, o circuito secundário deve ser verificado quanto à presença de fluido refrigerante.
- A marcação do equipamento continua visível e legível. As marcações e sinais que são ilegíveis devem ser corrigidos.
- O tubo de refrigeração ou componentes estão instalados numa posição em que é improvável que sejam expostos a qualquer substância que possa corroer os componentes que contêm fluido refrigerante, salvo se os componentes forem feitos de materiais que são inerentemente resistentes a corrosão ou estejam devidamente protegidos contra a corrosão.

1.9 Verificações dos dispositivos elétricos

A reparação e a manutenção dos componentes elétricos devem incluir verificações iniciais de segurança e procedimentos de inspeção de componentes. Se houver uma falha que comprometa a segurança, não deve ser ligada qualquer alimentação elétrica ao circuito salvo se for tratada de modo satisfatório. Se não for possível corrigir a falha de imediato, mas for necessário continuar a operação, deve ser aplicada uma solução temporária adequada. Esta deve ser comunicada ao proprietário do equipamento para que todas as partes sejam informadas. As verificações iniciais de segurança devem incluir:

- se os condensadores estão descarregados: isto deve ser feito de maneira segura para evitar a possibilidade de formação de faíscas;
- se os componentes elétricos ativos e cablagem não são expostos aquando do carregamento, recuperação ou purga do sistema;
- se há continuidade de massa.

2 REPARAÇÕES DE COMPONENTES VEDADOS

2.1 Durante reparações de componentes vedados, todas as alimentações elétricas devem estar desligadas do equipamento em que o trabalho vai ser realizado antes da remoção de tampas vedadas, etc. Se for absolutamente necessário ter uma alimentação elétrica para o equipamento durante a assistência, então deve estar instalada uma forma de deteção de fugas em operação permanente para alertar de uma situação potencialmente perigosa.

2.2 Deve ser dada particular atenção ao seguinte para garantir que ao trabalhar nos componentes elétricos, o invólucro não é alterado de modo que o nível de proteção seja afetado. Deve incluir danos a cabos, número excessivo de ligações, terminais não de acordo com a especificação original, danos a vedantes, instalação incorreta de empanques, etc.

Certifique-se de que o aparelho é montado de forma segura.

Certifique-se de que os vedantes ou os materiais de vedação não degradaram de modo que não servem para efeitos de prevenção da entrada de atmosferas inflamáveis. As peças sobressalentes devem estar em conformidade com as especificações do fabricante.

NOTA A utilização de vedante de silício pode inibir a eficácia de alguns tipos de equipamento de deteção de fugas. Os componentes intrinsecamente seguros não têm de ser isolados antes de trabalhar neles.

3 REPARAÇÃO DE COMPONENTES INTRINSECAMENTE SEGUROS

Não aplique qualquer carga indutiva ou de capacitância permanente ao circuito sem garantir que não excederá a tensão admissível e a corrente admissível para o equipamento em utilização.

Os componentes intrinsecamente seguros são os únicos tipos que podem ser trabalhados enquanto estão ativos na presença de uma atmosfera inflamável. O aparelho de teste deve estar na classificação correta.

Substitua os componentes apenas por peças especificadas pelo fabricante. Outras peças podem resultar na ignição do fluido refrigerante na atmosfera de uma fuga.

4 CABLAGEM

Verifique se a cablagem não estará sujeita a desgaste, corrosão, pressão excessiva, vibração, extremidades afiadas ou outros efeitos ambientais adversos. A verificação também deve considerar os efeitos de envelhecimento ou vibração contínua de fontes como compressores ou ventiladores.

5 DETEÇÃO DE FLUIDOS REFRIGERANTES INFLAMÁVEIS

Em nenhuma circunstância devem ser utilizadas possíveis fontes de ignição na procura ou detecção de fugas de fluidos refrigerantes. Não deve ser utilizada uma tocha de halogeneto (ou qualquer outro detetor utilizando uma chama livre).

6 MÉTODOS DE DETEÇÃO DE FUGAS

Os seguintes métodos de detecção de fugas são considerados aceitáveis para sistemas com fluidos refrigerantes inflamáveis. Os detetores eletrônicos de fugas devem ser utilizados para detetar fluidos refrigerantes inflamáveis, mas a sensibilidade pode não ser adequada ou pode necessitar de recalibração (o equipamento de detecção deve ser calibrado numa área sem fluido refrigerante).

Certifique-se de que o detetor não é uma possível fonte de ignição e é adequado para o fluido refrigerante utilizado. O equipamento de detecção de fugas deve ser ajustado a uma percentagem de LFL do fluido refrigerante e deve ser calibrado de acordo com o fluido refrigerante utilizado e a percentagem apropriada de gás (25 % no máximo) é confirmada.

Os fluidos de detecção de fugas são adequados para utilização com a maioria dos fluidos refrigerantes, mas deve ser evitada a utilização de detergentes com cloro pois o cloro pode reagir com o fluido refrigerante e corroer a tubagem de cobre.

Se suspeitar de uma fuga, todas as chamas abertas devem ser removidas/extintas.

Se for detetada uma fuga de fluido refrigerante que exija brasagem, todo o fluido refrigerado deve ser recuperado do sistema ou isolado (por válvulas de corte) numa peça do sistema afastada da fuga. O azoto isento de oxigénio (OFN) deve ser purgado através do sistema antes e durante o processo de brasagem.

7 REMOÇÃO E EVACUAÇÃO

Ao entrar no circuito de fluido refrigerante para efetuar reparações (ou para qualquer outro fim), devem ser utilizados procedimentos convencionais. No entanto, é importante que a melhor prática seja seguida pois a inflamabilidade é uma consideração. É necessário cumprir o seguinte procedimento: remova o fluido refrigerante; purgue o circuito com gás inerte; evacue; volte a purgar com gás inerte; abra o circuito por corte ou brasagem.

A carga de fluido refrigerante deve ser recuperada para os cilindros de recuperação corretos. O sistema deve ser "lavado" com OFN para tornar a unidade segura. Pode ser necessário repetir este processo várias vezes. Não deve ser utilizado ar comprimido ou oxigénio para esta tarefa. A lavagem deve ser realizada ao introduzir vácuo no sistema com OFN e continuar a encher até a pressão de trabalho ser alcançada, ventilar para a atmosfera e, por último, eliminar para uma bomba de vácuo. Este processo deve ser repetido até não haver fluido refrigerante no sistema.

Quando a última carga de OFN for utilizada, o sistema deve ser ventilado até à pressão atmosférica para permitir a realização de trabalho. Esta operação é absolutamente fundamental se forem necessárias operações de brasagem na tubagem. Certifique-se de que a saída da bomba de vácuo não está fechada para quaisquer fontes de ignição e que há ventilação.

8 PROCEDIMENTOS DE CARREGAMENTO

Além dos procedimentos de carregamento convencionais, os seguintes requisitos devem ser seguidos. Certifique-se de que a contaminação de diferentes fluidos refrigerantes não ocorre ao utilizar equipamento de carregamento. Os tubos flexíveis ou linhas devem ser o mais curto possível para minimizar a quantidade de fluido refrigerante contido. Os cilindros devem ser mantidos na vertical. Certifique-se de que o sistema de refrigeração está ligado à terra antes de carregar o sistema com fluido refrigerante. Etiquete o sistema quando o carregamento estiver concluído (se ainda não estiver). Deve ser tido um cuidado extremo para não encher demasiado o sistema de refrigeração. Antes de recarregar o sistema, deve ser testado a nível de pressão com OFN. O sistema deve ser testado quanto a fugas após a conclusão do carregamento, mas antes do comissionamento. Deve ser realizado um teste de fugas de seguimento antes de sair do local.

9 DESMANTELAMENTO

Antes de realizar este procedimento, é fundamental que o técnico esteja completamente familiarizado com o equipamento e todos os seus detalhes.

A recuperação em segurança de todos os fluidos refrigerantes é uma boa prática recomendada. Antes da realização da tarefa, deve ser recolhida uma amostra de óleo e fluido refrigerante caso seja necessária análise antes da reutilização do fluido refrigerante recuperado.

É fundamental que alimentação elétrica 4 GB esteja disponível antes do início da tarefa.

a) Familiarize-se com o equipamento e a respetiva operação.

b) Isole o sistema ao nível elétrico.

c) Antes de tentar o procedimento, certifique-se de que há equipamento de manuseamento mecânico disponível, se necessário, para manuseamento dos cilindros de fluido refrigerante.

d) Todo o equipamento de proteção individual está disponível e a ser utilizado corretamente, o processo de recuperação é sempre supervisionado por uma pessoa competente.

e) O equipamento de recuperação e cilindros estão em conformidade com os padrões apropriados.

- f) Bombeie o sistema de fluido refrigerante, se possível.
- g) Se não for possível uma aspiração, prepare um coletor para que o fluido refrigerante possa ser removido de várias peças do sistema.
- h) Certifique-se de que o cilindro se encontra na balança antes de a recuperação ser realizada.
- i) Inicie a máquina de recuperação e opere-a de acordo com as instruções do fabricante.
- j) Não encha demasiado os cilindros (não mais do que 80 % de volume da carga líquida).
- k) Não exceda a pressão de trabalho máxima do cilindro, mesmo temporariamente.
- l) Quando os cilindros tiverem sido cheios corretamente e o processo concluído, certifique-se de que os cilindros e o equipamento foram removidos do local imediatamente e todas as válvulas de isolamento no equipamento estão fechadas.
- m) O fluido refrigerante recuperado não deve ser carregado noutra sistema de refrigeração salvo se tiver sido limpo e verificado.

10 ETIQUETAGEM

O equipamento deve ser etiquetado indicando que foi desmontado e esvaziado de fluido refrigerante. A etiqueta deve ser datada e assinada. Certifique-se de que há etiquetas no equipamento indicando que o equipamento contém fluido refrigerante inflamável.

11 RECUPERAÇÃO

Ao remover fluido refrigerante de um sistema, para manutenção ou desmontagem, a remoção de todos os fluidos refrigerantes em segurança é uma boa prática recomendada. Ao transferir fluido refrigerante para os cilindros, certifique-se de que apenas são utilizados cilindros de recuperação de fluido refrigerante apropriados. Certifique-se de que o número correto de cilindros para manter a carga total do sistema está disponível. Todos os cilindros a serem utilizados foram concebidos para o fluido refrigerante recuperado e etiquetados para esse fluido refrigerante (ou seja, cilindros especiais para a recuperação de fluido refrigerante). Os cilindros devem ser completos com uma válvula de descompressão e válvulas de corte associadas em bom estado. Os cilindros de recuperação vazios são evacuados e, se possível, refrigerados antes da recuperação.

O equipamento de recuperação deve estar em bom estado com instruções sobre o equipamento que está à mão e deve ser adequado para a recuperação de fluidos refrigerantes. Além disso, deve estar disponível um conjunto de balanças calibradas e em bom estado. Os tubos flexíveis devem ser completos com acoplamentos de desconexão isentos de fugas e em bom estado. Antes de utilizar a máquina de recuperação, verifique que está num estado de funcionamento satisfatório, foi devidamente mantida e que quaisquer componentes elétricos associados estão vedados para evitar ignição no caso de fuga de fluido refrigerante. Em caso de dúvida, consulte o fabricante.

O fluido refrigerante recuperado deve ser devolvido ao fornecedor do fluido refrigerante no cilindro de recuperação correto e com a nota de transferência de resíduos relevante. Não misture fluidos refrigerantes nas unidades de recuperação e especialmente não nos cilindros.

Se os compressores ou óleos do compressor tiverem de ser removidos, certifique-se de que foram evacuados para um nível aceitável para garantir que o fluido refrigerante inflamável não permanece no lubrificante. O processo de evacuação deve ser realizado antes de devolver o compressor aos fornecedores. Só pode ser aplicada regeneração elétrica ao corpo do compressor para acelerar este processo. Quando o óleo é drenado de

um sistema, a drenagem deve ser realizada em segurança.

B PEÇAS

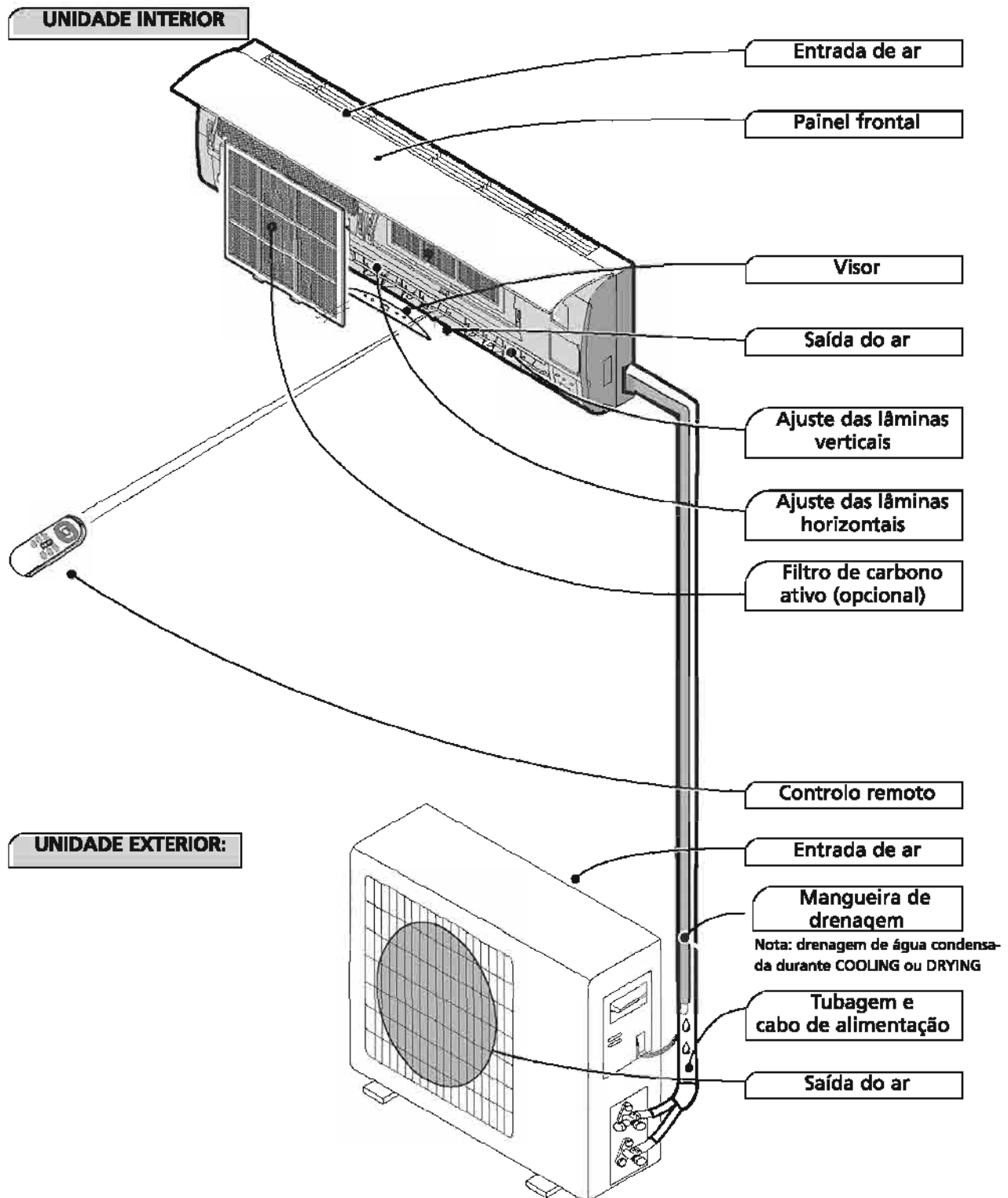

As ilustrações neste manual baseiam-se num modelo padrão.
O ar condicionado que comprou pode ser outro modelo.

C ANTES DA UTILIZAÇÃO

Antes de utilizar o ar condicionado tem de verificar e configurar o seguinte.

Configurar o controlo remoto

O controlo remoto NÃO é configurado pelo fabricante para a função apenas refrigeração ou aquecimento. Tem de configurar estas funções.

Sempre que as pilhas do controlo remoto são substituídas, a seta "Heat" ou "Cool" no visor do controlo remoto pisca.

Dependendo do tipo de ar condicionado, tem de configurar o controlo remoto como se segue:

Prima qualquer botão. Se a seta em frente a "Heat" pisca, é definida a bomba de calor.

Prima qualquer botão. Se a seta em frente a "Cool" pisca, é definida a função de apenas refrigeração.

Se não premir um botão dentro de 10 segundos, o controlo remoto é definido automaticamente no modo de refrigeração.

D OPERAÇÃO

Operação e visor



- 1. LED de indicação de temperatura**
Mostra a temperatura definida
- 2. LED de indicação da função do temporizador**
Mostra que a função do temporizador está ativada.
- 3. LED de indicação da função do modo inativo**
Mostra que a função do modo inativo está ativada.

Controlo remoto

O controlo remoto envia sinais para o sistema.

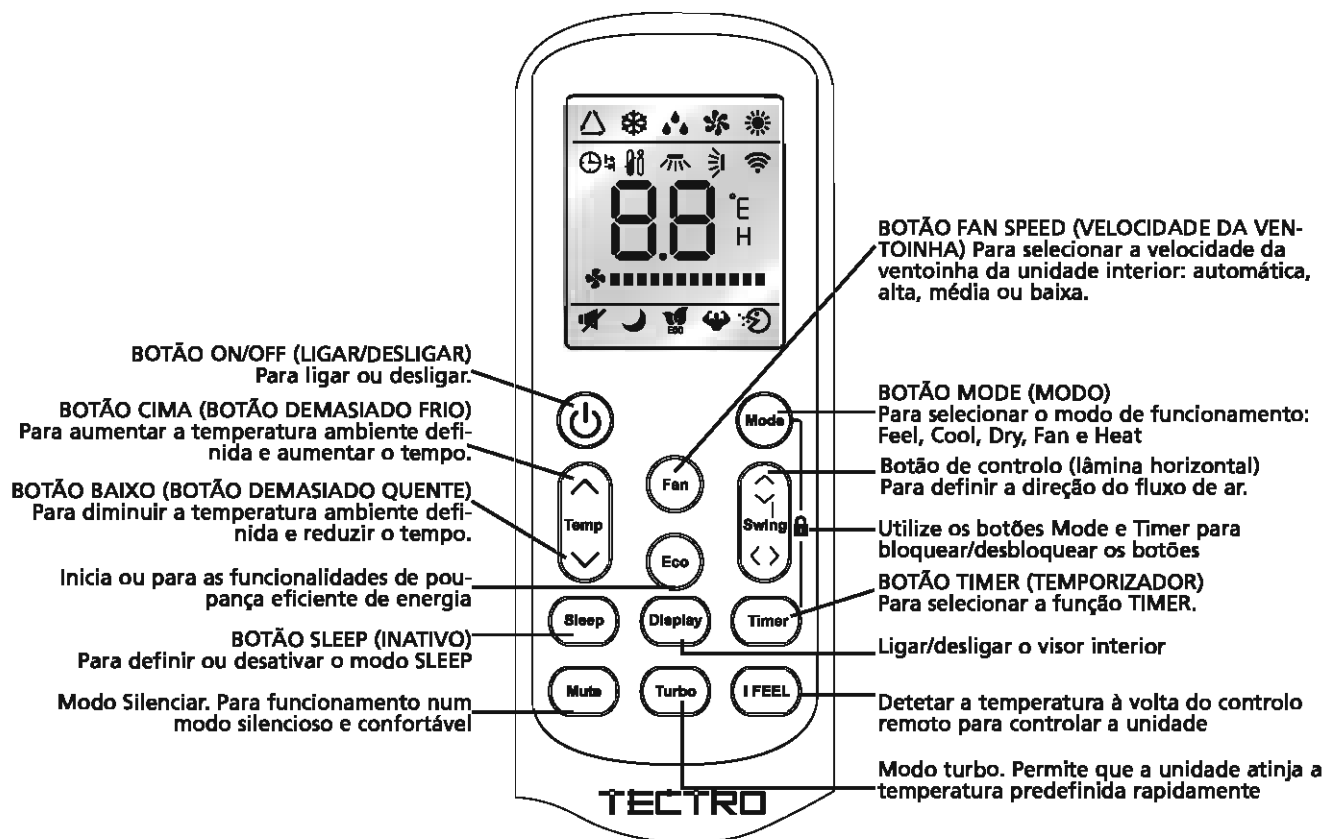

Nota: cada modo e as funções relevantes serão especificados posteriormente.

Colocação das pilhas

Retire a tampa do compartimento das pilhas na direção da seta.

Insira pilhas novas como mostrado (alinhe os símbolos positivo (+) e negativo (-)).

Volte a colocar a tampa do compartimento das pilhas.

Nota: utilize duas pilhas LR03 AAA (1,5 V). Não utilize pilhas recarregáveis. Substitua as pilhas por pilhas do mesmo tipo (consulte acima) se o visor ficar mais desfocado.

Armazenamento do controlo remoto e dicas de utilização

O controlo remoto pode ser armazenado num suporte, montado na parede.

Utilização do controlo remoto

Aponte o controlo remoto para o recetor da unidade interior do ar condicionado. Assim, o ar condicionado pode ser operado a partir de uma distância de até 7 metros.

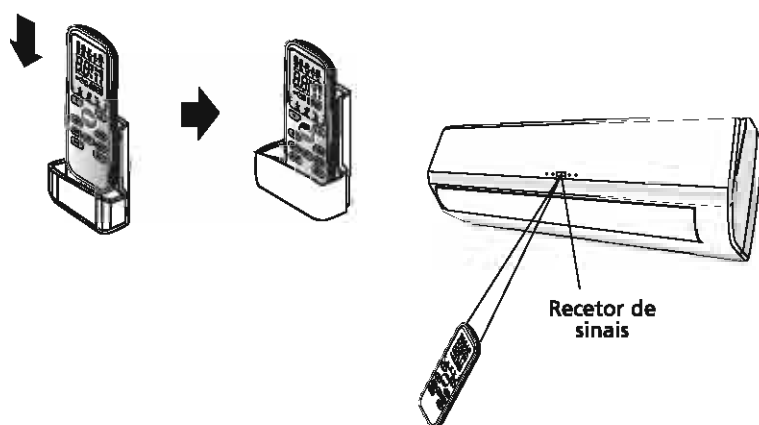

INSTRUÇÕES DE FUNCIONAMENTO

Modo de funcionamento FEEL \triangle

O modo de funcionamento é selecionado automaticamente (HEATING, DRY, FAN, COOLING) dependendo da temperatura ambiente no momento da seleção.

Com o controlo remoto apontado para o ar condicionado.

1. Ligar
Prima o botão ON/OFF/RUN. Quando o dispositivo recebe um sinal, a luz indicadora RUNNING da unidade interior acende.

Se a unidade não estiver no modo FEEL.

2. Selecione o modo FEEL
Prima o botão MODE
Mudar de MODE para FEEL

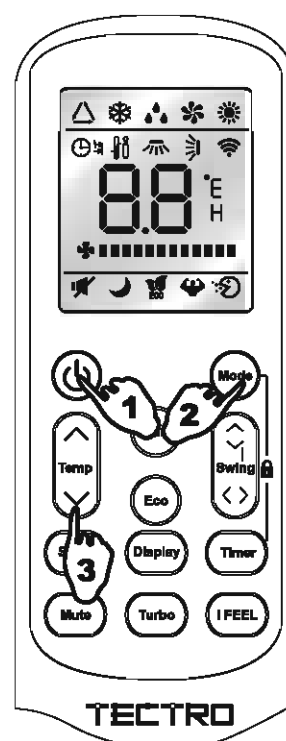

O modo de funcionamento e a temperatura serão ajustados de acordo com a temperatura interior.

Temperatura interior	Modo de funcionamento	Temperatura pretendida
Inferior a 20 °C	Aquecimento para tipo "bomba de calor" Ventoinha para tipo "apenas refrigeração"	23°C
20–26 °C	DRY	18°C
Mais de 26 °C	REFRIGERAÇÃO	23°C

3. Temperatura definida
Prima o botão ⑦ ou o botão ⑧.
Ao premir o botão ⑦, o valor definido da temperatura definida é aumentado em 1 °C.
Depois de a temperatura ser aumentada em 2 °C, a luz indicadora permanece inalterada.
Ao premir o botão ⑧, o valor definido da temperatura definida é reduzido em 1 °C.

Depois de a temperatura ser reduzida em 2 °C, a luz indicadora permanece inalterada.



Nota:

Pode não haver fluxo de ar com a unidade em funcionamento.

Ao mudar o modo, nem sempre a unidade entra em funcionamento de imediato.

Modo de refrigeração (COOL) ❄️, aquecimento (HEAT) 🔥 e ventilação (FAN) 🌀

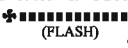
Com o controlo remoto apontado para o ar condicionado.

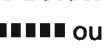
1. Prima o botão de alimentação. Quando o dispositivo recebe um sinal, a luz indicadora "running" da unidade interior acende.
2. Prima o botão MODE para selecionar o modo pretendido: refrigeração, ventilação ou aquecimento.
3. No modo de aquecimento e refrigeração é possível definir a temperatura desejada com os botões ⑦ e ⑧ e a velocidade desejada da ventoinha — AUTO  (FLASH), LOW , MID  ou HIGH  — com o botão FAN no controlo remoto.
4. No modo de ventilação não é possível definir a temperatura ambiente. A velocidade da ventoinha pode ser definida com o botão FAN para LOW, MID ou HIGH.

Se a ventoinha estiver definida como AUTO, a ventoinha é ativada automaticamente à velocidade mais favorável. Quando a temperatura ambiente se aproxima da temperatura definida, a velocidade da ventoinha diminui.

Funcionalidades do modo HEATING

Para aquecer

Depois de a função HEATING ser ativada, a unidade interior começa a soprar ar depois de 2–5 minutos.

Depois do aquecimento

Depois de a função de aquecimento ser parada, a ventoinha da unidade interior continua em funcionamento durante 2–5 minutos.

Descongela

Durante o modo HEATING, o dispositivo descongela automaticamente para o melhor desempenho. Este procedimento normalmente demora 2–10 minutos. A ventoinha para durante o descongelamento. Depois do descongelamento, a função HEATING recomeça automaticamente.

Modo de desumidificação 💧

Com o controlo remoto apontado para o ar condicionado.

1. Prima o botão de alimentação. Quando o dispositivo recebe um sinal, a luz indicadora "running" da unidade interior acende.
2. Prima o modo de modo e seleccione o modo DRY. O ar condicionado vai desumidificar a sala.
3. Quando a temperatura ambiente atinge os 18 °C, o ar condicionado para automaticamente de desumidificar. O ar condicionado reinicia automaticamente quando a temperatura ambiente atinge os 20 °C.

Ao ativar o desumidificador, a velocidade da ventoinha é definida automaticamente como AUTO.

A temperatura ambiente pretendida não pode ser alterada no modo DRY. Está automaticamente definida como 18 °C.

Modo TIMER (Temporizador)

Quando ajusta o temporizador com o botão TIMER quando sai, será confortável quando regressar a casa. Pode desligar o temporizador à noite.

DEFINIR O TEMPORIZADOR

O procedimento seguinte tem de ser seguido para ligar o ar condicionado à hora pretendida (o controlo remoto e o ar condicionado estão desligados):

1. Prima o botão Timer (Temporizador).
2. Escolha o modo pretendido ao premir o botão Mode.
3. Escolha a temperatura pretendida ao premir o botão  (apenas possível se o modo "cool" ou "heat" estiver seleccionado).
4. Escolha a velocidade da ventoinha (baixa, média ou alta) ou o modo automático (apenas possível se o modo Feel, Cool ou Heat estiver seleccionado) ao premir o botão Fan.

No modo Dry, a ventoinha funciona sempre no modo Auto.

5. Escolha Swing (Oscilação) ou No swing (Sem oscilação) ao premir o botão Swing.
6. Prima o botão Timer ("h" pisca).
7. Utilize o botão  para seleccionar a hora em que o ar condicionado liga (entre 0 e 10, pode definir a hora a cada meia hora; entre 10 e 24, pode definir a hora por hora).
8. Prima o botão Timer ("h" deixa de piscar) e a hora definida é apresentada no visor.
9. Prima o botão Timer novamente para eliminar os dados seleccionados da memória.

Nota: Quando não tiverem sido premidos botões durante a configuração da função do temporizador, o controlo remoto desliga automaticamente após 10 segundos.

O procedimento seguinte tem de ser seguido para desligar o ar condicionado à hora pretendida (o controlo remoto e o ar condicionado estão desligados):

1. Prima o botão Timer (Temporizador).
2. Utilize o botão  para seleccionar a hora em que o ar condicionado desliga (entre 0 e 10, pode definir a hora a cada meia hora; entre 10 e 24, pode definir a hora por hora).
3. Prima o botão Timer ("h" deixa de piscar) e a hora definida é apresentada no visor.
4. Prima o botão Timer novamente para eliminar os dados seleccionados da memória.

Nota: Quando não tiverem sido premidos botões durante a configuração da função do temporizador, o controlo remoto desliga automaticamente após 10 segundos.

Nota: se "h" estiver a piscar e premir o botão ON/OFF/RUN uma vez, a temperatura definida é apresentada no visor. Agora pode alterar a temperatura com o botão . Se premir o botão Timer, a hora é apresentada novamente e pode ser alterada.* Se voltar a premir o botão Timer, todos os dados serão guardados e o tempo restante (o ar condicionado é ligado) é apresentado no visor.

* Quando prime o botão ON/OFF/RUN em vez do botão Timer, o controlo remoto é desligado.

Prima a função Timer para verificar as definições no visor.

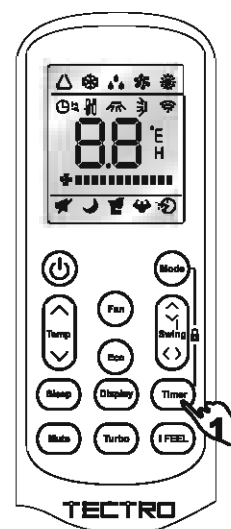

Função SWING

Efetue as operações abaixo quando o ar condicionado está em funcionamento.

1. Prima o botão SWING para ativar a funcionalidade de oscilação. As lâminas verticais movem-se para cima e para baixo para distribuir o ar melhor no sentido vertical.
2. Prima o botão SWING novamente. A lâmina vertical para na posição quando o botão SWING é premido.

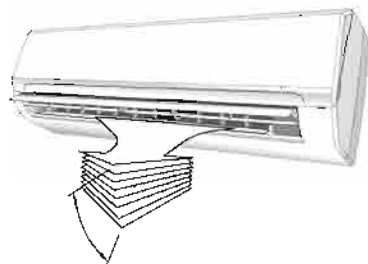

Distribuição horizontal de ar

O fluxo de ar horizontal pode ser alterado manualmente ao adaptar as lâminas horizontais com as alavancas. Consulte a imagem.

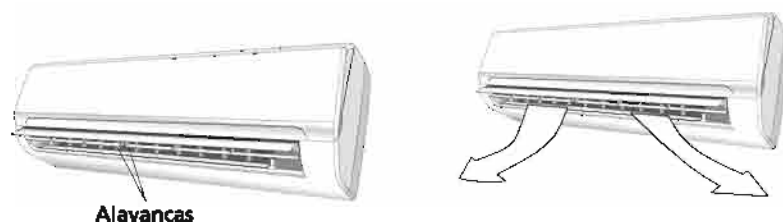

Modo SLEEP (Inativo)

Efetue as operações abaixo quando o ar condicionado está em funcionamento.

1. Prima o botão SLEEP para ativar a funcionalidade do modo inativo.
2. Prima o botão SLEEP ou o botão MODE para seleccionar outro modo e desligar o modo SLEEP.

No modo SLEEP, o ar condicionado controla a temperatura ambiente como se segue:

1. No modo de refrigeração, a temperatura definida é aumentada automaticamente em 1 °C depois de uma hora. Depois de duas horas, a temperatura definida é aumentada novamente em 1 °C.
2. No modo de aquecimento, a temperatura definida é reduzida automaticamente em 1 °C depois de uma hora. Depois de duas horas, a temperatura definida é reduzida novamente em 1 °C.
3. No modo FEEL, o ar condicionado define a temperatura de acordo com o ponto 1 ou 2, dependendo se o ar condicionado tem de arrefecer ou aquecer a divisão.

No modo SLEEP, o ar condicionado é desligado automaticamente após 10 horas.

O modo SLEEP só pode ser utilizado quando o modo FEEL, refrigeração ou aquecimento está seleccionado.

Função TURBO

Prima o botão TURBO para a unidade trabalhar arduamente. No modo COOL/HEAT/FAN, quando selecio-

na a funcionalidade TURBO, irá utilizar a definição mais elevada da ventoinha e utilizar a temperatura predefinida de 16 °C no modo COOL e 31 °C no modo HEAT. Prima novamente para desativar o estado de predefinição.

Modo Silenciar

Prima o botão Silenciar para ativar o modo sem som. A unidade ventila à velocidade de ventoinha mais baixa e o compressor trabalha à capacidade mais baixa. Isto pode resultar numa capacidade insuficiente de aquecimento e arrefecimento. Prima novamente para cancelar o modo Silenciar.

Modo I FEEL

Prima o botão I Feel para ativar o controlo remoto para medir a temperatura no local atual e enviar este sinal para o ar condicionado para permitir que optimize a temperatura à sua volta e garantir um máximo conforto. Prima novamente para cancelar o modo I FEEL.

Modo ECO

Prima o botão ECO para permitir que a unidade trabalhe numa condição económica como ajustar a frequência do compressor e a velocidade da ventoinha. Prima novamente para cancelar o modo ECO.

Modo Lock

Prima Mode e Timer em simultâneo para bloquear ou desbloquear o teclado. Quando estiver bloqueado, não é possível utilizar os botões até serem bloqueados. O ecrã do controlo remoto mostra "LO".

E MANUTENÇÃO

Limpeza do painel frontal

1. Desligue o dispositivo e tire a ficha da tomada.
2. Agarre o painel frontal na posição "a" e puxe-o na sua direção.
3. Limpe com um pano macio e seco.
Utilize água morna (máx. 30 °C) para remover sujidade persistente.
4. Nunca utilize substâncias voláteis como gasolina ou um produto abrasivo para remover sujidade.
5. Nunca pulverize água na unidade interior.
Perigo! Choque elétrico!
6. Volte a colocar o painel frontal e feche-o ao premir para baixo na posição "b".

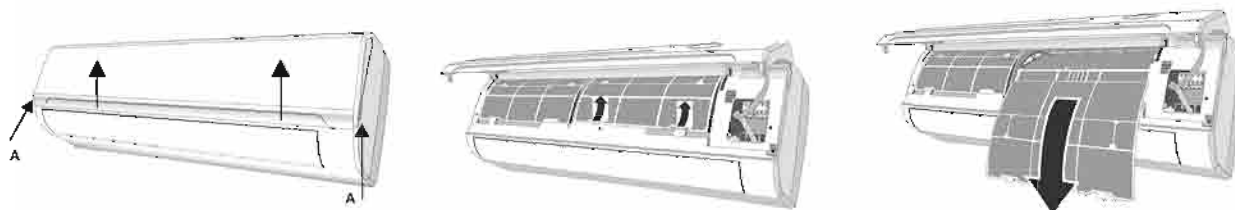

Limpeza do filtro de ar

O filtro do ar tem de ser limpo regularmente.

Faça o seguinte:

1. Desligue completamente o dispositivo.
 - Abra o painel frontal.
 - Segure na alavanca e retire o filtro.
2. Limpe o filtro de ar e volte a inseri-lo.

Limpe um filtro muito sujo em água morna com detergente. Depois da limpeza, deixe o filtro secar completamente num local sem luz direta solar.

3. Feche o painel frontal.

Quando o ar condicionado for utilizado num ambiente muito empoeirado, tem de ser limpo a cada duas semanas.

F TEMPERATURAS DE FUNCIONAMENTO

A refrigeração, o aquecimento e/ou a desumidificação são possíveis nas seguintes temperaturas interiores e exteriores.

	Modo		
	Refrigeração	Aquecimento	Desumidificar
Temperatura ambiente	17°C - 32°C	0°C - 30°C	17°C - 32°C
Temperatura exterior	-15°C - 53°C	-20°C - 30°C	-15°C - 53°C

G RESOLUÇÃO DE PROBLEMAS

Problema	Causa/solução
A unidade não funciona.	A ficha não foi bem inserida na tomada.
	As pilhas do controlo remoto estão vazias.
	O interruptor de segurança está ativado ou o fusível queimou.
	As entradas/saídas de ar estão obstruídas?
Sem ar refrigerado ou aquecido.	A temperatura é definida corretamente?
	O filtro de ar está obstruído?
Sem controlo eficaz.	Devido a uma avaria (descarga de eletricidade estática, falha do sistema de alimentação), o dispositivo não funciona corretamente. Se for o caso, tire a ficha da tomada e volte a inseri-la 2-3 segundos depois.
Não ligue a unidade imediatamente.	Mudança de modo quando a unidade está em funcionamento: Atraso de 3 minutos.
Odor incomum.	O odor pode ser proveniente de outra fonte, mobília, cigarros, etc. A unidade sopra o ar sugado novamente.
Som de água a correr.	Causado pelo fluido refrigerante no ar condicionado. Não é uma avaria.
	Som de descongelamento no modo de aquecimento.
Som de quebra.	O som pode ser causado pela expansão/contração do painel frontal devido a mudanças de temperatura.
Sai muito vapor/névoa da saída do ar.	O vapor/névoa é formado quando a temperatura do ar na divisão desce bastante pois o ar frio está a ser eliminado no modo COOLING ou DRY.
A luz indicadora vermelha do compressor pisca continuamente e a ventoinha da unidade interior já não funciona.	A unidade muda do modo de aquecimento para o modo de descongelamento. A luz indicadora desliga após 10 minutos. A unidade volta ao modo de aquecimento.

H CONDIÇÕES DE GARANTIA

O ar condicionado é fornecido com uma garantia de 24 meses, válidas a partir da data de compra. Aplicam-se as seguintes regras:

1. Rejeitamos explicitamente todas as reclamações de danos, incluindo danos consequentes.
2. A reparação ou substituição de peças durante o período de garantia não prolonga o período de garantia.
3. A garantia é nula quando tiverem sido feitas modificações, tiverem sido utilizadas peças não originais ou quando tiverem sido feitas reparações por terceiros.
4. As peças sujeitas a desgaste normal, como o filtro, não são abrangidas pela garantia.
5. A garantia é válida apenas quando apresenta a fatura de compra original e datada e se não tiver sido realizada nenhuma modificação.
6. A garantia é inválida para danos causados por negligência ou por ações que se desviam daquelas contidas neste manual de instruções.
7. Os custos de transporte e os riscos associados ao transporte do ar condicionado ou peças deste serão sempre suportados pelo comprador.
8. Os danos causados pela não utilização de adequados filtros não são abrangidos pela garantia.

9. A perda de fluido refrigerante e/ou fuga como resultado de ligação/extração não profissional das unidades por pessoal não qualificado não é abrangida pelas condições de garantia aplicáveis a este produto. Os danos de dispositivos que não foram instalados, ligados e/ou extraídos de acordo com as regras e legislação locais e/ou de acordo com este manual de instalação não são abrangidos pelas condições de garantia aplicáveis a este produto.

No caso de reparações, consulte o revendedor se as instruções não oferecerem uma solução. Certifique-se de que, no caso excepcional de uma extração forçada, este procedimento é sempre realizado por um profissional qualificado e autorizado, de acordo com a legislação e regulamentos locais.



Não elimine dispositivos elétricos com lixo doméstico. Entregue-os num ponto de recolha designado. Entre em contacto com as autoridades locais para obter informações sobre locais para eliminação de dispositivos elétricos. Quando os aparelhos elétricos são eliminados em aterros ou lixeiras, pode haver fuga de substâncias perigosas para as águas subterrâneas e a entrada destas na cadeia alimentar, com todas as consequências para a saúde da população local. Ao substituir dispositivos antigos, cabe ao fornecedor a responsabilidade legal de recolher o dispositivo antigo para eliminação. Não atire as pilhas para o fogo. Podem explodir ou verter fluidos perigosos. Quando substitui ou elimina o controlo remoto, retire as pilhas e elimine-as de acordo com a legislação aplicável. São prejudiciais para o meio ambiente.

Informações ambientais: Este dispositivo contém gases fluorados com efeito de estufa, como indicado no protocolo de Quioto. O equipamento só pode ser reparado ou desmontado por pessoal profissional e qualificado.

Este dispositivo contém fluido refrigerante R32. A quantidade é indicada na tabela acima. Não permita a fuga de R32 para a atmosfera: R32 é um gás fluorado com efeito de estufa com efeito de estufa (GWP) = 675.

Internet:

Para prestar o melhor serviço, pode transferir a versão mais recente do manual do utilizador, instalação ou manutenção em www.pvg.eu.

Szanowni Państwo!

Gratulujemy zakupu naszego klimatyzatora. Nabyli Państwo wysokiej jakości produkt, który zapewni wiele lat przyjemności, pod warunkiem, że będzie używany zgodnie z przeznaczeniem. Dlatego, aby móc korzystać z klimatyzatora przez jak najdłuższy czas, należy najpierw zapoznać się z niniejszą instrukcją.

W imieniu producenta, udzielamy 24-miesięcznej gwarancji obejmującej wszelkie wady materiałów i wykonania.

Życzymy chłodu i komfortu podczas używania klimatyzatora.

Z poważaniem,

PVG Holding B.V.

Dział obsługi klienta

SPIS TREŚCI

- A Przepisy bezpieczeństwa
- B Elementy urządzenia
- C Przed użyciem
- D Obsługa
- E Konserwacja
- F Temperatura robocza
- G Rozwiązywanie problemów
- H Warunki gwarancji

A PRZEPISY BEZPIECZEŃSTWA

Urządzenie można zainstalować, tylko jeśli spełnia lokalne/krajowe przepisy, zarządzenia i normy. Produkt jest przeznaczony do użytku jako klimatyzator w budynkach mieszkalnych i powinna być używany wyłącznie w suchych pomieszczeniach, w normalnych warunkach domowych, wewnątrz pomieszczeń mieszkalnych, kuchni, garażu. To urządzenie nadaje się wyłącznie do podłączenia do gniazda sieciowego o napięciu 220-240 V~ / 50 Hz.



WAŻNE

- Urządzenie **MUSI** być uziemione. Jeśli źródło zasilania nie jest uziemione, nie wolno podłączać urządzenia. Gdy urządzenie jest podłączone wtyczka zawsze musi być łatwo dostępna. Dokładnie przeczytać i przestrzegać niniejsze instrukcje.
- Klimatyzator zawiera czynnik chłodniczy i można go zaklasyfikować jako urządzenie ciśnieniowe. Dlatego zawsze należy wezwać wykwalifikowanego technika do montażu i konserwacji klimatyzatora. Klimatyzator musi być corocznie sprawdzany i serwisowany przez autoryzowanego technika, w przeciwnym razie gwarancja traci ważność.

Przed podłączeniem urządzenia należy sprawdzić następujące:

- napięcie zasilania jest zgodne z napięciem podanym na tabliczce znamionowej,
- gniazdko i napięcie są zgodne z napięciem podanym na tabliczce znamionowej,
- wtyczkę przewodu zasilającego można podłączyć do gniazdko,
- urządzenie jest postawione na solidnym posadowieniu.

Jeśli użytkownik nie ma pewności, czy wszystko w instalacji elektrycznej jest wykonane prawidłowo, powinien ją spraw-

dzić wykwalifikowany personel.

- Urządzenie zostało wykonane zgodnie z normami bezpieczeństwa WE. Należy zachować ostrożność, jak w przypadku każdego urządzenia elektrycznego.
- Nie wolno zakrywać wlotów i wylotów powietrza.
- Nigdy nie dopuszczać do kontaktu urządzenia ze środkami chemicznymi.
- Nie wolno dopuszczać do kontaktu urządzenia z wodą, spryskiwać go wodą ani zanurzać go w wodzie. Wyłączyć urządzenie i odłączyć zasilanie, jeśli do urządzenia dostanie się woda.
- Nie wkładać rąk, palców ani przedmiotów do otworów urządzenia.
- Nie wolno używać urządzenia z przedłużaczem. Jeśli nie ma odpowiedniego, uziemionego gniazda sieciowego, musi zostać zamontowane przez wykwalifikowanego elektryka.
- Naprawy i/lub prace konserwacyjne może wykonywać wyłącznie autoryzowany personel techniczny lub dostawca. Należy postępować zgodnie z instrukcjami użytkownika i konserwacji podanymi w niniejszej instrukcji.
- Należy zawsze odłączać urządzenie od sieci, jeśli nie jest używane.
- Nie wolno włączać ani wyłączać klimatyzatora przez włożenie wtyczki do gniazdka lub wyciągnięcie jej z gniazdka. Używać wyłącznie przeznaczonych do tego celu przycisków na klimatyzatorze lub pilocie.
- Nie wolno przenosić klimatyzatora podczas jego pracy. Odłączyć urządzenie od sieci przed jego otwarciem.
- Przed rozpoczęciem czyszczenia lub serwisowania klimatyzatora należy zawsze wyciągać wtyczkę z gniazdka lub odłączać zasilanie sieciowe
- Nie wolno umieszczać palników gazowych ani pieców kuchennych w strumieniu powietrza.
- Nie wolno dotykać przycisków ani klimatyzatora mokrymi rękami.

- Jednostka zewnętrzna wytwarza hałas, gdy urządzenie pracuje. Może to stanowić naruszenie lokalnych przepisów. Użytkownik jest odpowiedzialny za sprawdzenie, czy urządzenie jest w pełni zgodne z lokalnymi przepisami.
- Z urządzenia nie mogą korzystać osoby (w tym dzieci) o ograniczonej sprawności fizycznej, sensorycznej lub psychicznej, lub które nie mają odpowiedniego doświadczenia i wiedzy, chyba że są one nadzorowane lub zostały poinstruowane w zakresie korzystania z urządzenia przez osobę odpowiedzialną za ich bezpieczeństwo.
- Pilnować, aby dzieci nie bawiły się urządzeniem.
- Nie stać bezpośrednio w strumieniu powietrza.
- Nie pić kondensatu z klimatyzatora.
- Nie wprowadzać zmian w produkcji.
- Aby wyeliminować zagrożenia, uszkodzony przewód zasilający powinien zostać wymieniony przez producenta lub przedstawiciela serwisowego bądź przez osobę posiadającą podobne kwalifikacje.
- Z urządzenia mogą korzystać dzieci w wieku od 8 lat i starsze oraz osoby z niepełnosprawnością fizyczną, sensoryczną lub intelektualną oraz osoby, które nie mają doświadczenia ani wiedzy o urządzeniu, jeśli są nadzorowane lub poinstruowane w zakresie bezpiecznego użytkowania urządzenia i świadomi występujących zagrożeń.
- Dzieciom nie wolno bawić się urządzeniem.
- Nie wolno pozwalać dzieciom na czyszczenie i konserwację urządzenia bez nadzoru.
- Nie należy używać środków do przyspieszania rozmrażania i do czyszczenia, innych niż zalecane przez producenta.
- Nie dziurawić ani nie spalać urządzenia.
- Urządzenie powinno być przechowywane w pomieszczeniu bez stałego źródła ciepła (na przykład: otwarty ogień, działające urządzenie gazowe lub działający grzejnik elektryczny).



UWAGA!

- Nie wolno używać urządzenia z uszkodzonym przewodem, wtyczką, obudową lub panelem sterowania.
- Nieprzestrzeganie instrukcji może spowodować utratę gwarancji na urządzenie.

Specjalne informacje dotyczące urządzeń z czynnikiem chłodniczym R290 / R32.

- Dokładnie przeczytać wszystkie ostrzeżenia.
- Podczas rozmrażania i czyszczenia urządzenia nie używać narzędzi innych niż zalecane przez producenta.
- Urządzenie należy umieścić w miejscu bez ciągłego źródła zapłonu (np. otwartego ognia, pracujących urządzeń gazowych lub elektrycznych).
- Nie przebijać ani nie spalać.
- Urządzenie zawiera czynnik chłodniczy R290 / R32 (patrz tabliczka znamionowa z tyłu urządzenia).
- R290 / R32 to czynnik chłodniczy, który spełnia dyrektywy europejskie dotyczące środowiska. Nie przebijać żadnej części obwodu czynnika chłodniczego. Czynnik chłodniczy nie może wydzielać woni.
- Jeśli urządzenie jest zamontowane, używane i przechowywane w miejscu bez wentylacji, pomieszczenie musi być zaprojektowane tak, aby zapobiegać gromadzeniu się wyciekającego czynnika chłodniczego, powodującego zagrożenie pożarem lub wybuchem z powodu zapłonu czynnika chłodniczego spowodowanego przez grzejniki elektryczne, piece lub inne źródła zapłonu.
- Urządzenie musi być przechowywane w taki sposób, aby unikać mechanicznego uszkodzenia.
- Osoby, które obsługują lub mają styczność z obwodem z czynnikiem chłodniczym muszą mieć odpowiednie certyfikaty wydane przez akredytowane organizacje, które

- szkolą w zakresie obsługi czynnika chłodniczego, zgodnie z określoną oceną uznaną przez organizacje w przemyśle.
- Naprawy muszą być wykonywane w oparciu o zalecenia producenta.

Konserwacja i naprawy wymagające pomocy innych wykwalifikowanych pracowników powinny być wykonywane pod nadzorem osoby kompetentnej w zakresie używania łatwopalnych czynników chłodniczych.

Urządzenie powinno być zamontowane, obsługiwane i przechowywane w pomieszczeniu o powierzchni większej niż 4 m². Urządzenie powinno być przechowywane w dobrze wentylowanym pomieszczeniu, którego wielkość pomieszczenia odpowiada powierzchni pomieszczenia określonej dla pracy.

INSTRUKCJE NAPRAWY URZĄDZEŃ ZAWIERAJĄCYCH R290 / R32

1 INSTRUKCJE OGÓLNE

Niniejsza instrukcja jest przeznaczona dla osób posiadających odpowiednie doświadczenie w zakresie elektrycznym, elektronicznym i mechanicznym.

1.1 Kontrola miejsca

Przed rozpoczęciem pracy przy układach zawierających łatwopalne czynniki chłodnicze konieczne są kontrole bezpieczeństwa, aby upewnić się, że zminimalizowano ryzyko zapłonu. W celu naprawy układu z czynnikiem chłodniczym przed wykonaniem pracy należy przestrzegać poniższych środków ostrożności.

1.2 Procedura pracy

Pracę należy podjąć w ramach kontrolowanej procedury, aby zminimalizować ryzyko obecności łatwopalnego gazu lub oparów w czasie wykonywanej pracy.

1.3 Ogólny obszar pracy

Cały personel odpowiedzialny za konserwację oraz pozostałe osoby pracujące na miejscu należy zapoznać z charakterem wykonywanej pracy. Należy unikać prac w ograniczonych obszarach. Obszar wokół miejsca pracy musi być odcięty. Upewnić się, że warunki w miejscu pracy są bezpieczne pod kątem kontroli materiałów łatwopalnych.

1.4 Kontrola obecności czynnika chłodniczego.

Obszar należy sprawdzić za pomocą odpowiedniego czujnika czynnika chłodniczego przed i w czasie pracy, aby technik miał wiedzę o potencjalnie wybuchowej atmosferze. Upewnić się, że używany sprzęt do wykrywania wycieków nadaje się do użycia z łatwopalnymi czynnikami chłodniczymi, tj. beziskrowy, odpowiednio uszczelniony lub samoistnie bezpieczny.

1.5 Obecność gaśnicy

Jeśli przy sprzęcie z czynnikiem chłodniczym lub powiązanych częściach wykonywane są jakiegokolwiek prace na gorąco, musi być dostępny sprzęt ochrony przeciwpożarowej. W pobliżu miejsca ładowania musi znajdować się gaśnica proszkowa lub z CO₂.

1.6 Brak źródeł zapłonu

Żadna osoba, wykonująca pracę przy układzie z czynnikiem chłodniczym, który obejmuje wystawienie jakiegokolwiek rury, która zawiera lub zawierała łatwopalny czynnik chłodzący, nie może używać źródeł zapłonu w taki sposób, który może doprowadzić do ryzyka powstania pożaru lub wybuchu. Wszystkie źródła zapłonu, w tym palenie papierosów, należy trzymać odpowiednio daleko od miejsca montażu, naprawy, demontażu i utylizacji, gdzie łatwopalny czynnik chłodniczy może być wypuszczony do otoczenia. Przed przystąpieniem do pracy, obszar wokół sprzętu należy zabezpieczyć, aby upewnić się, że nie ma zagrożenia zapłonem. Należy wywiesić znaki „Zakaz palenia”.

1.7 Miejsca z wentylacją

Upewnić się, że obszar jest na otwartym powietrzu lub że ma odpowiednią wentylację przed dostaniem się do układu lub wykonaniem pracy na gorąco. Wentylacja musi działać podczas wykonywanej pracy. Wentylacja musi bezpiecznie rozpraszać jakikolwiek wypuszczony czynnik chłodniczy, a najlepiej go na zewnątrz do atmosfery.

1.8 Kontrole sprzętu chłodzącego

Gdy wymieniane są podzespoły elektryczne, należy je zamontować zgodnie z przeznaczeniem i zgodnie ze specyfikacją. Przez cały czas należy przestrzegać wytycznych producenta dotyczących konserwacji i serwisowania. W przypadku wątpliwości należy skonsultować się z działem technicznym w celu uzyskania pomocy. Należy wykonać następujące kontrole instalacji wykorzystujących łatwopalne czynniki chłodnicze: - wielkość doładowania zależy od wielkości pomieszczenia, w którym zamontowane są części zawierające czynnik chłodniczy;

- maszyny wentylacyjne i wyloty prawidłowo działają i nie są zasłonięte;
- jeśli używany jest pośredni obwód chłodniczy, pomocniczy układ musi być sprawdzony pod kątem obecności czynnika chłodniczego;
- oznakowanie sprzętu przez cały czas jest widoczne i czytelne. Oznaczenia i znaki, które są nieczytelne należy wymienić;
- rura chłodząca lub podzespoły są zamontowane w pozycji, gdzie jest mało prawdopodobne, że będą wystawione na działanie substancji, które mogą powodować korozję podzespołów zawierających czynnik chłodniczy, chyba że podzespoły są wykonane z materiałów, które są odporne na korozję lub są odpowiednio zabezpieczone przed korozją.

1.9 Kontrole urządzeń elektrycznych

Naprawa i konserwacja podzespołów elektrycznych musi obejmować kontrole bezpieczeństwa i procedury kontroli podzespołów. Jeśli istnieje usterka mogąca wpływać na bezpieczeństwo, nie wolno podłączać zasilania elektrycznego do obwodu aż usterka zostanie usunięta. Jeśli nie można natychmiast usunąć usterki, ale konieczne jest kontynuowanie pracy, należy zastosować odpowiednie rozwiązanie tymczasowe. Należy to zgłosić do właściciela sprzętu, aby wszystkie strony postępowania o tym wiedziały. Kontrole podstawowego bezpieczeństwa muszą obejmować:

- że kondensatory są wymieniane: należy to zrobić w bezpieczny sposób, aby uniknąć możliwego powstania iskier;
- że nie ma odkrytych podzespołów elektrycznych ani przewodów pod napięciem w czasie ładowania, odzyskiwania lub opróżniania układu;
- że jest ciągłość obwodu uziemienia.

2 NAPRAWA SZCZELNYCH PODZESPOŁÓW

2.1 Podczas napraw podzespołów szczelnych, należy odłączyć całe zasilanie elektryczne od urządzenia, przy którym jest wykonywana praca, przed usunięciem szczelnych pokryw itp. Absolutnie konieczne jest podłączenie zasilania elektrycznego do sprzętu podczas serwisowania, następnie ciągła praca wykrywania wycieków musi znajdować się w najbardziej kluczowym miejscu, aby ostrzec przed potencjalnie niebezpieczną sytuacją.

2.2 Szczególną uwagę należy zwrócić na poniższe elementy, aby upewnić się, że pracując przy podzespołach elektrycznych, obudowa nie została zmieniona w taki sposób, aby miało to wpływ na poziom ochrony. Musi to obejmować uszkodzenie przewodów, nadmierną liczbę połączeń, zaciski niewykonane zgodnie ze specyfikacją, uszkodzenia uszczelnień, nieprawidłowe mocowanie dławnic itp.

Upewnić się, że przyrząd jest prawidłowo zamontowany.

Upewnić się, że uszczelnienia lub materiały uszczelniające nie uległy degradacji, np. przestały mieć właściwości zapobiegające dostaniu się łatwopalnej atmosfery. Części wymienne muszą być zgodne ze specyfikacjami producenta.

UWAGA Użycie uszczelnienia silikonowego może ograniczyć skuteczność niektórych rodzajów sprzętu do wykrywania wycieków. Iskrobezpieczne podzespoły nie muszą być izolowane przed rozpoczęciem przy nich pracy.

3 NAPRAWA ISKROBEZPIECZNYCH PODZESPOŁÓW

Nie należy stosować żadnych stałych obciążeń indukcyjnych lub pojemnościowych do obwodu bez upewnienia się, że nie przekroczy ono dopuszczalnego napięcia i prądu dla używanego sprzętu.

Iskrobezpieczne podzespoły są jedynymi typami, które mogą pracować pod napięciem w obecności atmosfery łatwopalnej. Sprzęt testowy musi mieć odpowiednią wartość znamionową.

Podzespoły wymieniać tylko na części określone przez producenta. Inne części mogą skutkować zapłonem czynnika chłodniczego w atmosferze z powodu wycieku.

4 OKABLOWANIE

Sprawdzić, czy okablowanie nie jest poddawane zużyciu, korozji, nadmiernemu naciskowi, drganiom, działaniu ostrych krawędzi lub innych czynników środowiskowych. Kontrola powinna również uwzględniać skutki starzenia się lub ciągłych drgań pochodzących od sprzężarek i wentylatorów.

5 WYKRYWANIE ŁATWOPALNYCH CZYNNIKÓW CHŁODNICZYCH

Pod żadnym pozorem nie wolno używać potencjalnych źródeł zapłonu jako sposobu na wyszukiwanie lub

wykrywanie wycieków czynnika chłodniczego. Nie wolno używać palnika halogenkowego (ani żadnego innego detektora wykorzystującego otwarty ogień).

6 SPOSOBY WYKRYWANIA NIESZCZELNOŚCI

Poniższe sposoby wykrywania nieszczelności są uważane za dopuszczalne dla układów zawierających łatwopalne czynniki chłodnicze. Należy używać elektronicznych detektorów nieszczelności, aby wykryć łatwopalne czynniki chłodnicze, ale czułość może być niewystarczająca lub mogą wymagać kalibracji. (Sprzęt do wykrywania należy kalibrować w miejscu wolnym od czynnika chłodniczego).

Upewnić się, że detektor nie stanowi potencjalnego źródła zapłonu i nadaje się do użytego czynnika chłodniczego. Urządzenie do wykrywania nieszczelności powinno być ustawione na procent LFL czynnika chłodniczego, skalibrowane do zastosowanego czynnika chłodniczego i powinna być potwierdzona odpowiednia zawartość procentowa gazu (25% maksimum).

Płyny do wykrywania nieszczelności nadają się do stosowania z większością czynników chłodniczych, ale należy unikać stosowania detergentów zawierających chlor, ponieważ chlor może reagować z czynnikiem chłodniczym i powodować korozję miedzianych przewodów rurowych.

Jeśli zachodzi podejrzenie nieszczelności, należy pozbyć się/zgasić każdy otwarty ogień.

Jeśli wykryty zostanie wyciek czynnika chłodniczego, który wymaga lutowania, cały czynnik chłodniczy należy odzyskać z układu lub odizolować go (za pomocą zaworów odcinających) w części systemu oddalonej od wycieku. Beztlenowy azot (OFN) należy następnie przedmuchać przez system zarówno przed, jak i w trakcie procesu lutowania.

7 USUWANIE I OPRÓŻNIANIE

Podczas otwierania obwodu czynnika chłodniczego w celu dokonania napraw lub w jakimkolwiek innym celu należy zastosować konwencjonalne procedury. Ważne jest jednak, aby stosować najlepsze praktyki, ponieważ brana jest pod uwagę łatwopalność. Należy zastosować poniższą procedurę: usunąć czynnik chłodniczy; oczyścić obwód gazem obojętnym; opróżnić; ponownie oczyścić gazem obojętnym; otworzyć obwód przez cięcie lub lutowanie.

Czynnik chłodniczy z układu należy odzyskać do właściwych butli odzyskowych. Układ należy „wypłukać” za pomocą OFN, aby zabezpieczyć jednostkę. Ten proces może wymagać kilkukrotnego powtórzenia. Do tego zadania nie należy używać sprężonego powietrza ani tlenu. Płukanie należy wykonać przez zastosowanie próżni w układzie za pomocą OFN i kontynuowanie napełniania aż do osiągnięcia ciśnienia roboczego, a następnie wypuszczenie do atmosfery, a na koniec odessanie do próżni. Ten proces należy powtórzyć aż w układzie nie pozostanie czynnik chłodniczy.

Gdy zostanie ostatni raz użyty OFN, układ należy dostosować do ciśnienia atmosferycznego, aby umożliwić pracę. Ta operacja jest absolutnie niezbędna, jeśli mają zostać wykonane operacje lutowania na rurociągu. Upewnić się, że wylot pompy próżniowej nie znajduje się w pobliżu żadnych źródeł zapłonu i jest dostępna wentylacja.

8 PROCEDURA ŁADOWANIA

Oprócz konwencjonalnych procedur ładowania należy przestrzegać następujących wymagań. Upewnić się, że zanieczyszczenie różnymi czynnikami chłodniczymi nie występuje podczas korzystania z urządzeń do ładowania. Węże lub przewody powinny być jak najkrótsze, aby zminimalizować ilość zawartego w nich czynnika chłodniczego. Butle należy przechowywać w pozycji pionowej. Upewnić się, że układ czynnika chłodniczego jest uziemiony przed ładowaniem czynnika chłodniczego. Oznakować układ po zakończeniu ładowania (jeśli jeszcze nie jest). Należy zachować szczególną ostrożność, aby nie przepełnić układu chłodzenia. Przed ponownym naładowaniem układu należy przeprowadzić próbę ciśnieniową z OFN. Układ należy poddać próbie szczelności po zakończeniu ładowania, ale przed uruchomieniem. Przed opuszczeniem terenu należy przeprowadzić test szczelności.

9 WYCOFANIE Z UŻYTKOWANIA

Przed wykonaniem tej procedury ważne jest, aby technik był całkowicie zaznajomiony z urządzeniem i wszystkimi jego szczegółami.

Zaleca się dobrą praktykę bezpiecznego odzyskiwania wszystkich czynników chłodniczych. Przed wykonaniem zadania należy pobrać próbkę oleju i czynnika chłodniczego na wypadek konieczności przeprowadzenia analizy przed ponownym użyciem odzyskanego czynnika chłodniczego.

Istotne jest, aby moc elektryczna o pojemności 4 GB była dostępna przed rozpoczęciem zadania.

a) Zapoznać się ze sprzętem i jego działaniem.

b) Odizolować układ elektrycznie.

c) Przed przystąpieniem do procedury należy upewnić się, że: w razie potrzeby dostępne są mechaniczne urządzenia do przenoszenia butli z czynnikiem chłodniczym.

d) Wszystkie środki ochrony osobistej są dostępne i używane prawidłowo. Proces odzyskiwania jest przez cały czas nadzorowany przez kompetentną osobę;

e) Sprzęt do odzyskiwania i butle są zgodne z odpowiednimi normami.

f) Jeśli to możliwe, wypompować z układu czynnik chłodniczy.

g) Jeśli próżnia nie jest możliwa, wykonać rozdzielacz, aby czynnik chłodniczy mógł zostać usunięty z różnych części układu.

h) Upewnić się, że butla zostanie umieszczona na wadze przed odzyskaniem.

i) Uruchomić maszynę do odzyskiwania i działać zgodnie z instrukcjami producenta.

j) Nie przepelniać butli. (Nie więcej niż 80% objętości cieczy).

- k) Nie przekraczać maksymalnego ciśnienia roboczego butli, nawet chwilowo.
- l) Po prawidłowym napełnieniu butli i zakończeniu procesu upewnić się, że butle i sprzęt są natychmiast usuwane z miejsca i wszystkie zawory odcinające na urządzeniu są zamknięte.
- m) Odzyskany czynnik chłodniczy nie powinien być ładowany do innego układu chłodniczego, chyba że został oczyszczony i sprawdzony.

10 OZNAKOWANIE

Sprzęt powinien być oznakowany informacją, że został wycofany z eksploatacji i opróżniony z czynnika chłodniczego. Etykieta musi być opatrzona datą i podpisana. Upewnić się, że na urządzeniu znajdują się etykiety informujące, że urządzenie zawiera łatwopalny czynnik chłodniczy.

11 ODZYSKIWANIE

Przy usuwaniu czynnika chłodniczego z układu, w celu serwisowania lub likwidacji, zaleca się dobrą praktykę, aby wszystkie czynniki chłodnicze zostały bezpiecznie usunięte. Podczas przenoszenia czynnika chłodniczego do butli należy upewnić się, że używane są tylko odpowiednie butle do odzyskiwania czynnika chłodniczego. Upewnić się, że dostępna jest prawidłowa liczba butli do utrzymania całkowitego ładunku układu. Wszystkie używane butle są przeznaczone dla odzyskanego czynnika chłodniczego i oznakowane dla tego czynnika chłodniczego (tj. specjalne butle do odzyskiwania czynnika chłodniczego). Butle powinny być kompletne z zaworem bezpieczeństwa i odpowiednimi zaworami odcinającymi w dobrym stanie. Puste butle odzyskowe są opróżniane i, jeśli to możliwe, chłodzone przed odzyskaniem.

Sprzęt do odzyskiwania powinien być w dobrym stanie technicznym wraz z zestawem instrukcji dotyczących sprzętu, który jest pod ręką i powinien być odpowiedni do odzyskiwania łatwopalnych czynników chłodniczych. Ponadto dostępny jest zestaw skalibrowanych wag, które są sprawne. Węże powinny być kompletne ze szczelnymi złączami rozłączającymi i w dobrym stanie. Przed użyciem maszyny do odzyskiwania należy sprawdzić, czy jest ona w dobrym stanie technicznym, czy jest prawidłowo konserwowana i czy wszelkie powiązane elementy elektryczne są uszczelnione, aby zapobiec zapłonowi w przypadku uwolnienia czynnika chłodniczego. W razie wątpliwości skonsultować się z producentem.

Odzyskany czynnik chłodniczy należy zwrócić do dostawcy czynnika chłodniczego w odpowiedniej butli odzyskowej i zadbać o odpowiednią notatkę przekazania odpadów. Nie mieszać czynników chłodniczych w urządzeniach do odzysku, a zwłaszcza w butlach.

Jeśli sprężarki lub oleje sprężarkowe mają zostać usunięte, należy upewnić się, że zostały one spuszczonego do dopuszczalnego poziomu, aby upewnić się, że łatwopalny czynnik chłodniczy nie pozostaje w środku smarnym. Proces usuwania należy przeprowadzić przed zwrotem sprężarki do dostawcy. Aby przyspieszyć ten proces, można zastosować tylko ogrzewanie elektryczne korpusu sprężarki. Gdy olej jest odprowadzany z układu, należy go bezpiecznie przeprowadzić.

B ELEMENTY

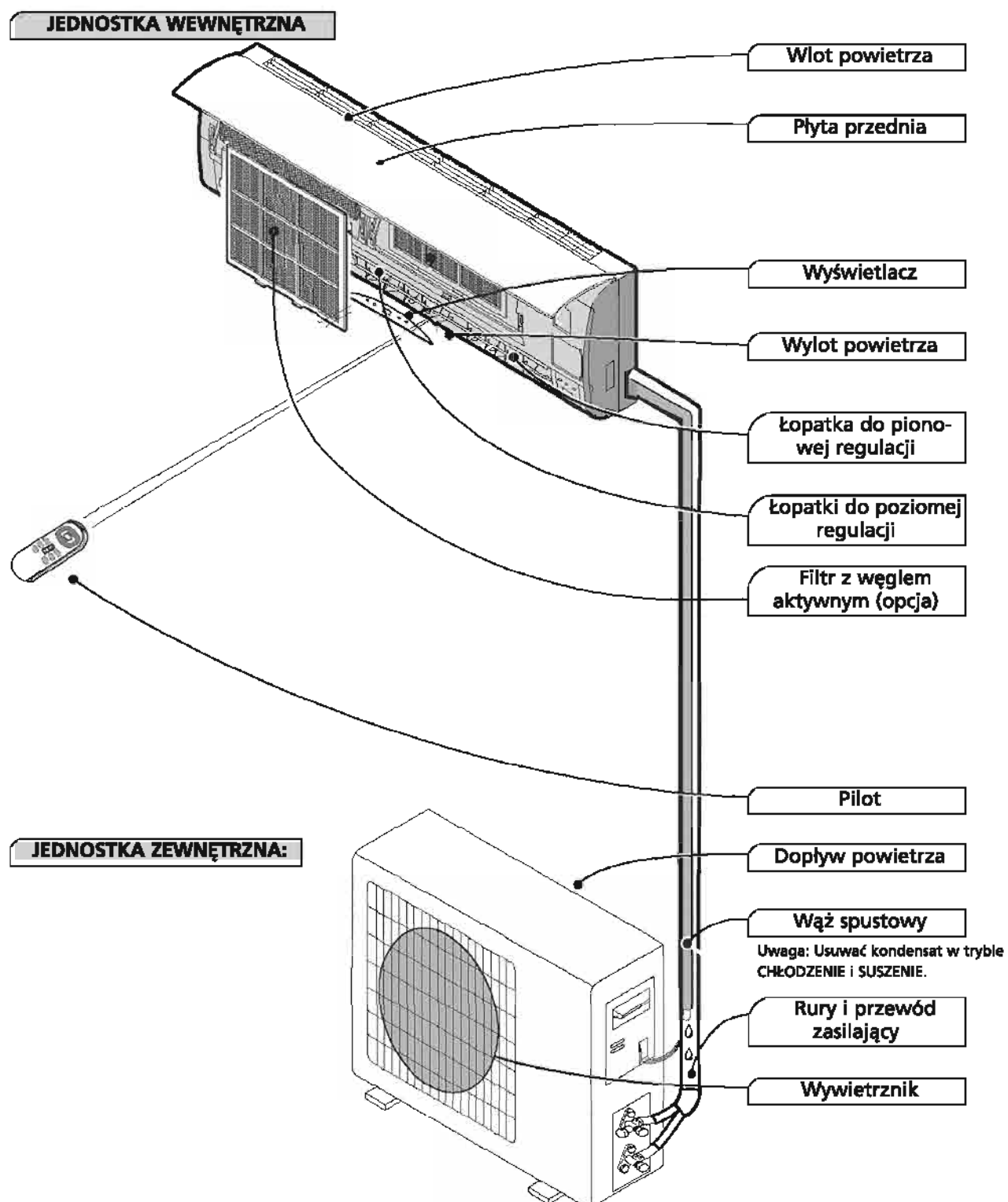

Ilustracje w niniejszej instrukcji są oparte na standardowym modelu.
Zakupiony klimatyzator może być innym modelem.

C PRZED UŻYCIEM

Przed użyciem klimatyzatora należy sprawdzić i ustawić poniższe elementy.

Ustawienie pilota.

Pilot NIE jest ustawiony fabrycznie na funkcję tylko chłodzenia lub grzania i należy ustawić te funkcje samodzielnie.

Gdy baterie pilota zdalnego sterowania zostaną wymienione, zaczną migać strzałka „Ogrzewanie” lub „Chłodzenie” na wyświetlaczu pilota.

W zależności od rodzaju klimatyzatora należy ustawić pilota w następujący sposób:

Naciśnięcie dowolnego przycisku, jeżeli strzałka przed „Ogrzewanie” miga; ustawiona zostanie pompa ciepła.

Naciśnięcie dowolnego przycisku, jeżeli strzałka przed „Chłodzenie” miga; ustawione zostanie tylko chłodzenie.

Jeśli przez 10 sekund nie zostanie naciśnięty żaden przycisk, pilot zostanie automatycznie ustawiony na chłodzenie.

D OBSŁUGA

Obsługa i wyświetlanie

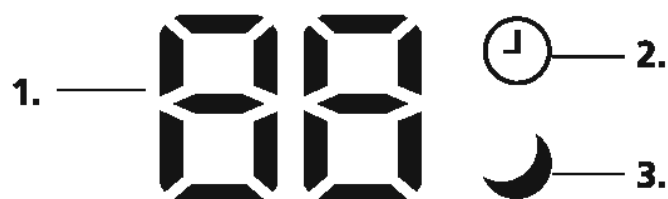

- 1. Wskaźnik LED temperatury**
Wskazuje ustawioną temperaturę.
- 2. Wskaźnik LED funkcji programatora**
Wskazuje, czy funkcja programatora jest aktywna.
- 3. Wskaźnik LED funkcji uśpienia**
Wskazuje, czy funkcja uśpienia jest aktywna.

Pilot

Pilot wysyła sygnały do systemu.



Uwaga: Każdy tryb i odpowiednie funkcje są opisane poniżej.

Wkładanie baterii

Zdjąć pokrywkę baterii w kierunku wskazanym przez strzałkę.

Włożyć nowe baterie zgodnie z ilustracją (dopasować symbole plus (+) i minus (-)).

Nasunąć pokrywkę baterii z powrotem na swoje miejsce.

Uwaga: Użyć 2 baterii LR03 AAA(1,5 V). Nie używać akumulatorów. Jeśli wyświetlacz utraci ostrość, baterie należy wymienić na baterie tego samego typu (patrz wyżej).

Przechowywanie i wskazówki dotyczące użytkowania pilota

Pilot można przechowywać w uchwycie przymocowanym do ściany.

Używanie pilota

Skierować pilota na odbiornik na jednostce wewnętrznej klimatyzatora. W ten sposób klimatyzator można obsługiwać z odległości do 7 metrów.

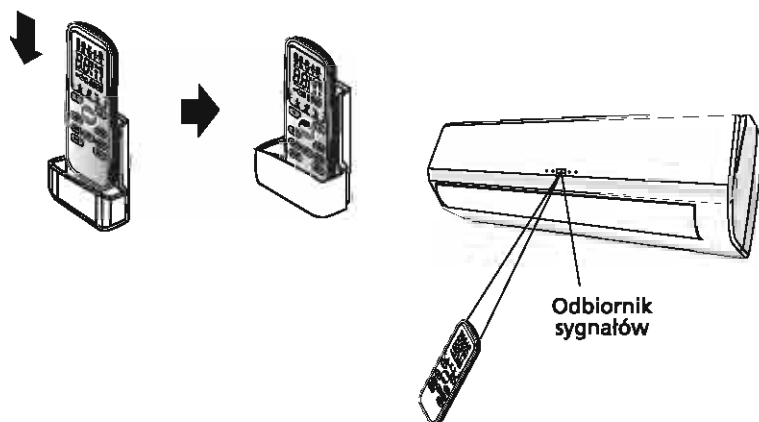

INSTRUKCJA UŻYTKOWNIKA

Tryb pracy WYCZUJ \triangle

Tryb pracy wybierany jest automatycznie (OGRZEWANIE, OSUSZANIE, WENTYLACJA, CHŁODZENIE) w zależności od temperatury w pomieszczeniu w momencie wyboru.

Skierować pilota na klimatyzator.

1. Włączanie

Nacisnąć przycisk WŁ/WYŁ/PRACA. Gdy urządzenie odbierze sygnał, zapali się lampka PRACA jednostki wewnętrznej.

Jeśli urządzenie nie znajduje się w trybie WYCZUJ

2. Wybór trybu WYCZUJ

Nacisnąć przycisk TRYB.

Przełączanie z trybu TRYB na WYCZUJ.

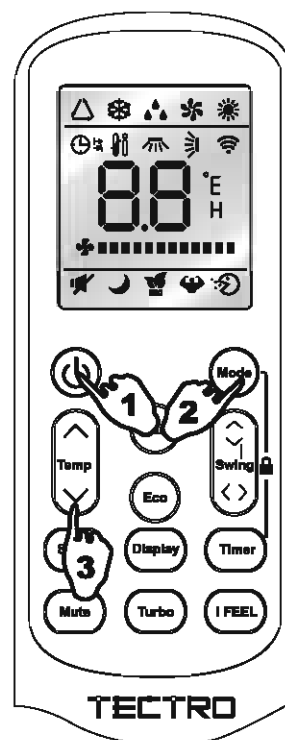

Tryb pracy i temperatura zostaną ustawione zgodnie z temperaturą wewnętrzną.

Temperatura wewnętrzna	Tryb pracy	Temperatura żądana
Poniżej 20°C	Ogrzewanie „pompa ciepła” Wentylator dla „tylko chłodzenie”	23°C
20 - 26°C	OSUSZANIE	18°C
Powyżej 26°C	CHŁODZENIE	23°C

3. Ustawianie temperatury

Nacisnąć przycisk ⑦ lub ⑧.

Naciskając przycisk ⑦, wartość ustawienia temperatury można zwiększyć o 1°C.

Po zwiększeniu temperatury o 2°C lampka sygnalizacyjna pozostanie niezmienną.

Naciskając przycisk ⑧, wartość ustawienia temperatury można zmniejszyć o 1°C.

Po zmniejszeniu temperatury o 2°C lampka sygnalizacyjna pozostanie niezmienną.





Uwaga:

Może się zdarzyć, że nie będzie przepływu powietrza w urządzeniu podczas pracy.

Przy zmianie trybu urządzenie nie zawsze działa od razu.

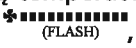
Tryb chłodzenia (CHŁODZENIE) ❄️, ogrzewania (OGRZEWANIE) ☀️, i wentylacji (WENTYLATOR) 🌀

Skierować pilota na klimatyzator.

1. Nacisnąć przycisk zasilania. Gdy urządzenie odbierze sygnał, zapali się lampka „Praca” jednostki wewnętrznej.
2. Nacisnąć przycisk TRYB, aby wybrać żądany tryb chłodzenia, wentylacji lub ogrzewania.
3. W trybie ogrzewania i chłodzenia żądaną temperaturę można ustawiać za pomocą przycisków ⑦ i ⑧, a żądaną prędkość wentylatora AUTO , NISKA , ŚREDNIA  i WYSOKA  za pomocą przycisku WENTYLATOR na pilocie.
4. W trybie wentylacji nie można ustawiać temperatury w pomieszczeniu. Prędkość wentylatora można ustawić za pomocą przycisku WENTYLATOR: NISKA, ŚREDNIA lub WYSOKA.

Jeśli wentylator jest ustawiony na AUTO, wentylator automatycznie pracuje z najkorzystniejszą prędkością. Gdy temperatura w pomieszczeniu zbliży się do temperatury ustawionej, prędkość wentylatora zmniejszy się.

Funkcje trybu OGRZEWANIE

Ogrzewanie

Połączeniu funkcji OGRZEWANIE jednostka wewnętrzna rozpocznie wdmuchiwanie powietrza po 2 – 5 minutach.

Po ogrzewaniu

Po zatrzymaniu funkcji Ogrzewanie wentylator jednostki wewnętrznej pracuje przez jeszcze 2 – 5 minut.

Rozmrażanie

W czasie OGRZEWANIA urządzenie rozmraża się automatycznie w celu zapewnienia optymalnej pracy. Procedura ta trwa normalnie 2 – 10 minut. Podczas rozmrażania wentylator jest zatrzymany. Po rozmrażaniu funkcja OGRZEWANIE automatycznie powraca.

Tryb osuszania 💧💧

Skierować pilota na klimatyzator.

1. Nacisnąć przycisk zasilania. Gdy urządzenie odbierze sygnał, zapali się lampka „Praca” jednostki wewnętrznej.
2. Nacisnąć przycisk trybu i wybrać tryb SUSZENIE. Klimatyzator będzie teraz osuszał pomieszczenie.
3. Gdy temperatura w pomieszczeniu osiągnie 18°C, klimatyzator automatycznie zatrzyma osuszanie. Klimatyzator uruchomi się automatycznie, gdy temperatura w pomieszczeniu osiągnie 20°C.

Po aktywacji osuszania prędkość wentylatora zostanie automatycznie ustawiona na AUTO.

Żądanej temperatury w pomieszczeniu nie można zmienić w trybie osuszania. Jest to automatycznie ustawiona na 18°C.

Tryb ZEGAR

Po ustawieniu programatora za pomocą przycisku PROGRAMATOR, po wyjściu z pomieszczenia wygodnie będzie do niego wrócić. Na noc programator można wyłączyć.

USTAWIANIE PROGRAMATORA

Aby włączyć klimatyzator w żądanym czasie, należy wykonać następującą procedurę (pilot i klimatyzator są wyłączone):

1. Nacisnąć przycisk Programator.
2. Wybrać żądany tryb, naciskając przycisk Tryb.
3. Wybrać żądaną temperaturę, naciskając przycisk  (możliwe tylko gdy wybrany jest tryb 'ogrzewanie' lub 'chłodzenie').
4. Wybrać prędkość wentylatora (niska, średnia lub wysoka) lub tryb automatyczny (możliwe tylko w trybie Wyczuł, Chłodzenie lub Ogrzewanie), naciskając przycisk Wentylator.

W trybie Suszenie wentylator zawsze pracuje w trybie Auto.

5. Wybrać Kołysanie lub Bez kołysania, naciskając przycisk Kołysanie.
6. Nacisnąć przycisk Programator („h” miga).
7. Za pomocą przycisku  wybrać okres włączania klimatyzatora (od 0 do 10, można wybrać czas na pół godziny; od 10 do 24, można wybrać czas na godzinę).
8. Nacisnąć przycisk Programator („h” przestanie migać), a ustawiony czas pojawi się na wyświetlaczu.
9. Nacisnąć ponownie przycisk Programator, aby usunąć wybrane dane z pamięci.

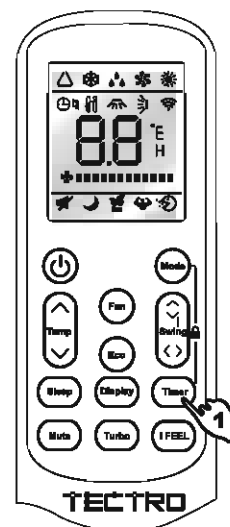

Uwaga: Jeśli podczas ustawiania funkcji programatora nie zostaną naciśnięte żadne przyciski, pilot wyłączy się automatycznie po 10 sekundach.

Aby wyłączyć klimatyzator w żądanym czasie, należy wykonać następującą procedurę (pilot i klimatyzator są wyłączone):

1. Nacisnąć przycisk Programator.
2. Za pomocą przycisku  wybrać okres wyłączania klimatyzatora (od 0 do 10, można wybrać czas na pół godziny; od 10 do 24, można wybrać czas na godzinę).
3. Nacisnąć przycisk Programator („h” przestanie migać), a ustawiony czas pojawi się na wyświetlaczu.
4. Nacisnąć ponownie przycisk Programator, aby usunąć wybrane dane z pamięci.

Uwaga: Jeśli podczas ustawiania funkcji programatora nie zostaną naciśnięte żadne przyciski, pilot wyłączy się automatycznie po 10 sekundach.

Uwaga: Jeśli „h” miga i naciśnięty zostanie jednokrotnie przycisk WŁ/WYŁ/PRACA, ustawiona temperatura pojawi się na wyświetlaczu. Można teraz zmienić temperaturę za pomocą przycisku . Po naciśnięciu przycisku Programator znowu pojawi się czas i można go teraz zmienić*. Po ponownym naciśnięciu przycisku Programator wszystkie dane zostaną zapisane, a pozostały czas (klimatyzator włączony) będzie wyświetlany na wyświetlaczu.

* Po naciśnięciu przycisku WŁ/WYŁ/PRACA zamiast przycisku Programator pilot zostanie wyłączony.

Aby sprawdzić ustawienia na wyświetlaczu, należy nacisnąć przycisk Programator.

Funkcja KOŁYSANIE

Poniższe operacje należy wykonywać, gdy klimatyzator pracuje.

1. Nacisnąć przycisk KOŁYSANIE, aby włączyć funkcję kołysania. Łopatki pionowe będą się teraz poruszać w górę i w dół w celu lepszego rozprowadzenia powietrza w pomieszczeniu w kierunku pionowym.
2. Po ponownym naciśnięciu przycisku KOŁYSANIE łopatki pionowe zatrzymają się w pozycji z chwili naciśnięcia przycisku KOŁYSANIE.

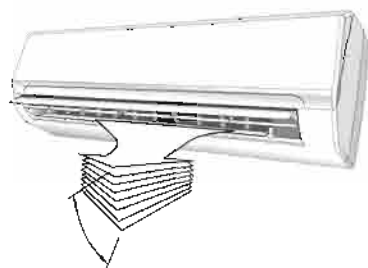

Poziome rozprowadzanie powietrza

Poziomy przepływ powietrza można zmieniać ręcznie za pomocą łopatek poziomych z dźwigniami, patrz rysunek.

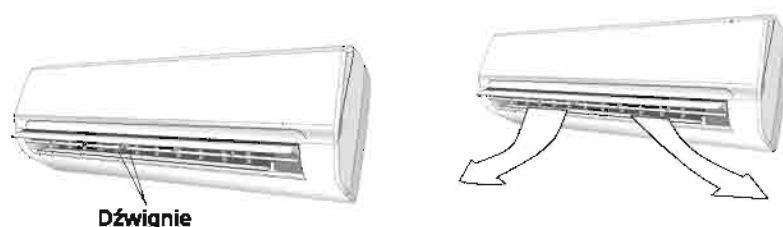

Tryb UŚPIENIE

Poniższe operacje należy wykonywać, gdy klimatyzator pracuje.

1. Nacisnąć przycisk uśpienia, aby włączyć funkcję uśpienia.
2. Nacisnąć przycisk UŚPIENIE lub TRYB, aby wybrać inny tryb i wyłączyć tryb UŚPIENIE.

W trybie UŚPIENIE klimatyzator steruje temperaturą w pomieszczeniu w następujący sposób:

1. W trybie chłodzenia ustawiona temperatura jest automatycznie zwiększana o 1°C po 1 godzinie. Po dwóch godzinach ustawiona temperatura jest ponownie zwiększana o 1°C.
2. W trybie chłodzenia ustawiona temperatura jest automatycznie zmniejszana o 1°C po 1 godzinie. Po dwóch godzinach ustawiona temperatura jest ponownie zmniejszana o 1°C.
3. W trybie WYCZUJ klimatyzator ustawia temperaturę zgodnie z punktem 1 lub 2, w zależności od tego, czy klimatyzator ma chłodzić, czy ogrzewać pomieszczenie.

W trybie UŚPIENIE klimatyzator wyłącza się automatycznie po 10 godzinach.

Tryb UŚPIENIE może być używany tylko przy wybranym trybie WYCZUJ, CHŁODZENIE lub OGRZEWANIE.

Przycisk TURBO

W celu ustawienia bardzo twardej pracy urządzenia należy nacisnąć przycisk TURBO. W trybie CHŁODZENIE/OGRZEWANIE/WENTYLATOR, po wybraniu funkcji TURBO, włączone zostanie najwyższe ustawienie wentylatora i zastosowana zostanie zaprogramowana temperatura 16°C w trybie CHŁODZENIE i 31°C w trybie OGRZEWANIE. Aby wyłączyć zaprogramowany stan, należy nacisnąć ponownie ten przycisk.

Tryb Tłumienie

Aby włączyć ten tryb, należy nacisnąć przycisk Tłumienie. Wentylator będzie działał na najniższym ustawieniu, a sprężarka z najniższą wydajnością. Może to spowodować niewystarczającą wydajność chłodzenia lub ogrzewania. Nacisnąć ponownie, aby wyłączyć tryb tłumienia.

Wybór trybu WYCZUWAM

Nacisnąć przycisk Wyczuwam, aby włączyć zdalne sterowanie do pomiaru temperatury w aktualnym miejscu i wysłać ten sygnał do klimatyzatora, aby zoptymalizował temperaturę dookoła użytkownika i zapewnił maksymalny komfort. Nacisnąć ponownie, aby wyłączyć tryb WYCZUWAM.

Tryb ECO

Nacisnąć przycisk ECO, aby włączyć urządzenie w trybie ekonomicznym z regulacją częstotliwości sprężarki i prędkości wentylatora. Nacisnąć ponownie, aby wyłączyć tryb ECO.

Tryb blokady

Nacisnąć Tryb i Programator jednocześnie, aby zablokować lub odblokować klawiaturę. Po zablokowaniu nie można używać żadnych przycisków, aż zostaną one odblokowane. Pilot wyświetla „LO”.

E KONSERWACJA

Czyszczenie przedniej płyty

1. Wyłączyć urządzenie i wyciągnąć wtyczkę z gniazdka.
2. Chwycić przednią płytę w pozycji „a” i pociągnąć ją do siebie.
3. Wyczyścić miękką suchą szmatką.
Do usuwania zabrudzeń używać letniej wody (maks. 30°C).
4. Do usuwania zabrudzeń nie wolno używać lotnych substancji, takich jak benzyna, ani środków do szorowania.
5. Nie wolno spryskiwać wodą jednostki wewnętrznej.
Niebezpieczeństwo! Porażenie prądem!
6. Założyć z powrotem przednią płytę i zamknąć ją, wciskając ją w dół w poz. „b”.

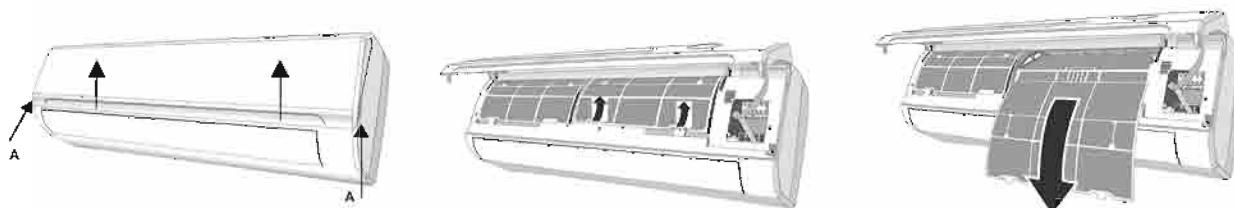

Czyszczenie filtra powietrza

Filtr powietrza należy regularnie czyścić.

W tym celu należy:

1. Wyłączyć całkowicie urządzenie.

- Otworzyć przednią płytę.
 - Chwycić dźwignię i wyciągnąć filtr.
2. Wyczyścić filtr powietrza i włożyć go z powrotem.
Bardzo zabrudzony filtr czyścić letnią wodą z dodatkiem środka czyszczącego. Po wyczyszczeniu zostawić filtr do całkowitego wyschnięcia w miejscu chronionym przez bezpośrednim nasłonecznieniem.
 3. Zamknąć przednią płytę.
Jeśli klimatyzator jest używany w bardzo zanieczyszczonym środowisku, należy go czyścić co dwa tygodnie.

F TEMPERATURA ROBOCZA

Chłodzenie, ogrzewanie i/lub osuszanie jest możliwe w następującej temperaturze wewnętrznej lub zewnętrznej.

	Tryb		
	Chłodzenie	Ogrzewanie	Osuszanie
Temperatura pomieszczenia	17°C - 32°C	0°C - 30°C	17°C - 32°C
Temperatura zewnętrzna	-15°C - 53°C	-20°C - 30°C	-15°C - 53°C

G ROZWIĄZYWANIE PROBLEMÓW

Problem	Przyczyna / rozwiązanie
Urządzenie nie działa.	Wtyczka nie jest podłączona prawidłowo do gniazdka.
	Baterie pilota są rozładowane.
	Zadziałanie wyłącznika bezpieczeństwa lub bezpiecznika
	Zatkane otwory wlotowe/wylotowe?
Brak schłodzonego lub ogrzanego powietrza	Czy temperatura jest ustawiona prawidłowo?
	Czy filtr powietrza jest zatkany?
Sterowanie nie działa.	Z powodu usterki (wyładowanie elektrostatyczne, awaria zasilania) urządzenie nie może prawidłowo pracować. W takim przypadku należy wyciągnąć wtyczkę z gniazdka i podłączyć ją ponownie po 2 – 3 sekundach.
Nie uruchamiać od razu urządzenia.	Zmiana trybu podczas pracy urządzenia: 3 minuty zwłoki.
Nienormalna woń	Woń może pochodzić z innego źródła, mebli, papierosów itp. Urządzenie wydmuchuje zassane wcześniej powietrze.
Odgłos płynącej wody.	Wynika z obecności czynnika chłodniczego w klimatyzatorze, nie jest to wada.
	Odgłos rozmrażania w trybie ogrzewania.
Odgłos trzaskania.	Odgłos może być spowodowany rozszerzeniem się/reakcją przedniej płyty na zmiany temperatury.
Z wylotu powietrza wypływa dużo pary/mgły.	Para/mgła powstaje, gdy temperatura powietrza w pomieszczeniu znacznie spada z powodu wydmuchania zimnego powietrza w trybie CHŁODZENIE lub SUSZENIE.
Czerwona lampka sygnalizacyjna sprężarki świeci, a wentylator jednostki wewnętrznej nie działa.	Urządzenia przełącza się z trybu ogrzewania na tryb odmrażania. Lampka sygnalizacyjna wyłącza się w ciągu 10 minut, jeśli urządzenie powróci do trybu ogrzewania.

H WARUNKI GWARANCJI

Klimatyzator jest dostarczany z 24-miesięczną gwarancją, która obowiązuje od daty zakupu. Poniżej przedstawiono stosowane zasady:

1. Producent wyraźnie odrzuca wszelkie dodatkowe roszczenia z tytułu szkód, w tym z tytułu szkód następczych.
2. Naprawa lub wymiana w okresie gwarancji nie wydłuża okresu gwarancji.
3. Gwarancja ulega unieważnieniu w przypadku dokonania zmian w produkcji, zastosowania nieoryginalnych części lub przeprowadzenia napraw przez osoby trzecie.
4. Elementy ulegające normalnemu zużyciu, takie jak filtr, nie podlegają gwarancji.
5. Gwarancja zostanie uznana tylko w przypadku okazania oryginalnej faktury zakupowej z datą oraz gdy urządzenie nie zostało zmienione w jakikolwiek sposób.
6. Gwarancja nie obowiązuje w przypadku uszkodzeń wynikających z zaniedbania lub czynności innych niż te, które przedstawiono w niniejszej instrukcji.
7. Koszty transportu i ryzyko związane z transportem klimatyzatora lub jego elementów ponosi zawsze kupujący.
8. Uszkodzenia powstałe na skutek niestosowania odpowiednich filtrów nie są objęte gwarancją.

9. Utrata czynnika chłodniczego i/lub wycieki w wyniku nieprofesjonalnego podłączenia/odłączenia urządzeń przez niewykwalifikowany personel nie są objęte warunkami gwarancji dla tego produktu. Uszkodzenia urządzeń, które nie zostały zainstalowane, podłączone i/lub odłączone zgodnie z lokalnymi przepisami i/lub zgodnie z niniejszą instrukcją montażu, nie są objęte warunkami gwarancji mającymi zastosowanie dla tego produktu.

W przypadku napraw, jeśli niniejsza instrukcja nie zawiera skutecznego rozwiązania, należy zwrócić się do sprzedawcy. W wyjątkowym przypadku przymusowego odłączenia ta procedura musi być zawsze przestrzegana przez wykwalifikowanego i upoważnionego specjalistę, zgodnie z lokalnymi przepisami i regulacjami.



■ Nie wolno wyrzucać urządzeń elektrycznych razem z odpadami gospodarczymi; należy je oddawać do wyznaczonego punktu zbiórki. Aby uzyskać informacje o miejscach, w których można oddawać zużyte urządzenia elektryczne, należy skontaktować się z lokalnymi organami administracji. Jeśli urządzenia elektryczne są składowane na składowiskach lub wysypiskach odpadów, niebezpieczne substancje mogą przedostać się do wód gruntowych i łańcucha pokarmowego, co ma wpływ na zdrowie lokalnej ludności. W przypadku wymiany starych urządzeń prawnym obowiązkiem dostawcy jest odebranie starego urządzenia do utylizacji. Nie wrzucać baterii do ognia. Mogą eksplodować lub wydzielać niebezpieczne płyny. Podczas wymiany lub utylizacji pilota należy wyjąć baterie i oddać je do utylizacji zgodnie z obowiązującymi przepisami. Są one szkodliwe dla środowiska

Informacje dotyczące środowiska: Niniejsze urządzenie zawiera fluorowe gazy cieplarniane objęte Protokołem z Kioto. Naprawą i demontażem urządzenia może zajmować się wyłącznie wykwalifikowany, przeszkolony personel.

Urządzenie zawiera czynnik chłodniczy R32 w ilości podanej w tabeli powyżej. Nie wypuszczać R32 do atmosfery: R32 jest to fluorowy gaz cieplarniany o współczynniku globalnego ocieplenia (GWP) = 675.

Internet:

Aby zapewnić lepszą obsługę, można pobrać najnowszą wersję instrukcji obsługi, montażu i serwisowania ze strony www.pvg.eu.

Spoštovani,

Čestitamo Vam ob nakupu Vaše klimatske naprave. Kupili ste kvaliteten izdelek, s katerim boste zadovoljni dolgo vrsto let, če ga boste uporabljali v skladu z navodili za uporabo. Preberite jih pred prvo uporabo klime.

V imenu proizvajalca zagotavljamo 24 mesečno garancijo za napake v materialu in izdelavi. Želimo Vam prijeten hlad in ugodno počutje z Vašo klimo.

PVG Holding b.v.

1. NAJPREJ PREBERITE TA NAVODILA.

2. V PRIMERU DVOMA SE POSVETUJTE S PRODAJALCEM.

SLO

158

VSEBINA

- A Varnostna navodila
- B Imena delov
- C Pred uporabo
- D Upravljanje naprave
- E Vzdrževanje
- F Temperaturno območje delovanja
- G Odpravljanje težav

A VARNOSTNA NAVODILA

Izdelek uporabljajte le, če je skladen z lokalno/nacionalno zakonodajo, predpisi in standardi. Ta izdelek je namenjen izključno uporabi kot klimatska naprava zraka v stanovanjih in stanovanjskih hišah in je primeren za uporabo izključno v suhih, notranjih prostorih kot so dnevna soba, kuhinja ali garaža in v normalnih bivalnih pogojih. Naprava mora biti priključena na 220-240 V~/ 50 Hz ozemljeno vtičnico.

!POMEMBNO

- Naprava **MORA** biti vedno priključena v ozemljeno vtičnico. Če vtičnica ni ozemljena, naprave nanjo ne smete priključiti. Kadar je naprava vključena, mora biti vtič enostavno dostopen.

Pozorno preberite ta navodila in sledite opisanim postopkom.

- Klimatska naprava vsebuje hladilno sredstvo in je lahko klasificirana kot naprava pod pritiskom. Za montažo in vzdrževanje le-te zato vedno kontaktirajte pooblaščen servis. Pooblaščen servis mora klimatsko napravo pregledati in servisirati enkrat letno. Za napake, ki nastanejo zaradi zunanjih vplivov (mehanske poškodbe po krivdi kupca ali tretje osebe, poseg v aparate brez našega pooblastila, nepravilna uporaba, malomarno ravnanje, prenapetosti v omrežju, zaradi izcedka iz baterije, višja sila), garancija ne velja.

Preden napravo priključite, preverite sledeče:

- Napetost izvora mora ustrezati napetosti varovalk navedeni na etiketi razreda na sami napravi
- Vtičnica in električno omrežje morata ustrezati toku navedenem na etiketi razreda na napravi
- Vtič na kablju naprave mora ustrezati vtičnici
- Napravo postavite na ravno in trdno površino

Če ste glede električne instalacije v dvomu, naj jo najprej preveri in po potrebi priredi kvalificiran električar.

- Naprava je izdelana glede na CE varnostne standarde. Kljub temu z njo ravnajte previdno, kot z vsako drugo napravo.
- Ne prekrivajte vhodnih ali izhodnih odprtin za zrak
- Naprava ne sme priti v stik s kemikalijami
- Naprave ne škropite in ne potaplajte v vodo. Če v enoto vdre voda, napravo ugasnite in jo izključite iz električnega omrežja.
- V odprtine naprave ne vstavljajte rok, prstov ali predmetov.
- Nikoli je ne priključite na električno omrežje s pomočjo električnega podaljška. Če vtičnica ni na voljo, naj jo vgradi kvalificiran električar.
- Vsako popravilo ali vzdrževanje naprave naj opravi servis. Držite se postopkov opisanih v teh navodilih za uporabo.
- Kadar naprave ne uporabljate, vedno prekinite električno napajanje.
- Poškodovan kabel ali vtičnico naj takoj zamenja serviser.
- Naprave ne prižigajte ali ugašajte tako, da bi izvlekli ali vstavili vtič v električno vtičnico. Vedno uporabite za to namenjeni gumb na napravi ali daljinskem upravljalcu.
- Naprave ne razstavljajte kadar deluje. Pred tem vedno izvlecite vtič iz električne vtičnice.
- Pred čiščenjem ali popravilom naprave jo vedno izklopite iz električnega omrežja.
- V tok zraka ne postavljajte plinskih grelcev, peči ali pečic.
- Naprave se ne dotikajte z mokrimi rokami.
- Ne stojte v toku zraka, ki prihaja iz naprave
- Ne pijte kondenzirane vode iz naprave
- Naprave ne modificirajte
- Ob uporabi naprave lahko zunanja enota proizvaja zvok, katerega nivo lahko preseže določenega z lokalno zakonodajo.

Dolžnost uporabnika je, da preveri ali je naprava v skladu z lokalnimi predpisi.

- Naprave naj ne uporabljajo osebe (tudi otroci) z zmanjšanimi fizičnimi, čutnimi ali duševnimi sposobnostmi, ali osebe s premalo izkušnjami in znanja, razen če jih nadzoruje ali jim daje navodila za uporabo naprave oseba, ki je odgovorna za njihovo varnost.
- Otroke imejte pod nadzorom, da se z napravo ne bi igrali.
- Napravo lahko uporabljajo otroci starejši od 8 let in osebe z zmanjšanimi fizičnimi, čutnimi ali duševnimi sposobnostmi, ali osebe s premalo izkušnjami in znanja, kadar so pod nadzorom ali so jim dana razumljiva navodila za varno uporabo in kadar razumejo z uporabo naprave povezane nevarnosti.
- Otroci se z napravo ne smejo igrati.
- Otroci ne smejo čistiti naprave ali opravljati vzdrževalna dela na napravi brez nadzora.
- Ne uporabljajte sredstev za pospešitev postopka odmrzovanja ali za čiščenje, če jih proizvajalec ne priporoča.
- Aparata ne prebijte ali sežgite.
- Aparat mora biti shranjen v prostoru, kjer ni stalno delujočih virov (na primer: Odprti plameni, aparat za delo s plinom za vžig ali uporaba električnega grelnika.)



! OPOZORILO

- Ne uporabljajte naprave, kadar so poškodovani kabel, vtič, ohišje ali kontrolna plošča naprave. Pazite, da se kabel ne zatakne in da ne pride v stik z ostrimi robovi.
- Ob neupoštevanju teh navodil, veljavnost garancije preneha.

Specifične informacije glede aparatov s hladilnim plinom R290 / R32.

- Temeljito preberite vsa opozorila.
- Pri odmrzovanju in čiščenju aparata ne uporabljajte kakršnih koli orodij razen tistih, ki jih priporoča družba proizvajalca.
- Aparat je treba namestiti v območje brez kakršnega koli neprestanega vira vžiga (na primer: odprti plameni, plin ali delujoči električni aparati).
- Ne prebadajte in ne sežigajte.
- Ta aparat vsebuje Y g (glejte nazivno oznako na zadnji strani enote) hladilnega plina R290 / R32.
- R290 / R32 je hladilni plin, ki je skladen z evropskimi direktivami o okolju. Ne prebodite nobenega dela krogotoka hladilnika. Upoštevajte, da hladilni plini morda nimajo vonja.
- Če aparat namestite, uporabljate ali skladiščite v območju, ki ni prezračevano, je treba sobo oblikovati tako, da se prepreči zbiranje izpuščenega hladilnega sredstva, kar povzroči tveganje požara ali eksplozije zaradi vžiga hladilnega sredstva, ki ga sprožijo električni grelci ali drugi viri vžiga.
- Aparat je treba shranjevati na tak način, da se prepreči mehanične odpovedi.
- Posamezniki, ki delajo ali upravljajo s hladilnim sredstvom, morajo imeti ustrezne certifikate, ki jih izda priznana organizacija, ki zagotavlja usposobljenost pri delu s hladilnimi sredstvi v skladu s točno določenim postopkom ocenjevanja, ki ga priznavajo poklicna združenja industrije.
- Popravila je treba izvajati na temelju priporočil družbe proizvajalca.

Vzdrževanja in popravila, ki zahtevajo pomoč drugega usposobljenega osebja, je treba izvajati pod nadzorom posameznika, ki je usposobljen za uporabo vnetljivih hladilnih sredstev.

Napravo je treba namestiti, uporabljati in shranjevati v prostoru, katerega površina je večja od 4 m². Napravo je treba shraniti na dobro prezračenem prostoru, kjer velikost prostora ustreza površini prostora, primerni za uporabo.

NAVODILA ZA POPRAVILO NAPRAV, KI VSEBUJEJO R290 / R32

1 SPLOŠNA NAVODILA

Ta priročnik za namestitev je namenjen za posameznike z zadostnimi izkušnjami na področju elektrike, elektronike, hladilne tehnologije in mehanike.

1.1 Preverjanja območja

Pred začetkom dela na sistemih, ki vsebujejo vnetljiva hladilna sredstva so potrebna varnostna preverjanja, s katerimi se zagotovi zmanjšanje tveganja vžiga. Pri popravilu hladilnega sistema je treba pred začetkom izvajanja del na sistemu izpolniti naslednje previdnostne ukrepe.

1.2 Delovni postopek

Delo je treba izvajati po nadzorovanem postopku, s katerim se zmanjša tveganje prisotnosti vnetljivega plina ali hlapov med izvajanjem dela.

1.3 Splošno delovno območje

Vsemu vzdrževalnemu osebju in drugim, ki delajo v lokalnem območju, je treba sporočiti o naravi dela, ki se ga izvaja. Izogibajte se delu v zaprtih prostorih. Območje okoli delovnega prostora je treba zapreti. Poskrbite, da bodo pogoji v območju varni, tako da nadzorujete vnetljivi material.

1.4 Preverjanje prisotnosti hladilnega sredstva

Območje je treba pred delom in med delom preverjati z ustreznim detektorjem hladilnega sredstva, s katerim se zagotovi, da se tehnik zaveda morebitno vnetljivega ozračja. Poskrbite, da bo oprema za detekcijo puščanja, ki se uporablja, primerna za uporabo z vnetljivimi hladilnimi sredstvi, tj. ne bo vnetljiva, primerno zatesnjena ali intrinzično varna.

1.5 Prisotnost gasilnega aparata

Če je treba na hladilni opremi ali povezanih delih izvajati kakršna koli vročinska dela, mora biti na doseg roke na voljo gasilska oprema. V bližini območja polnjenja naj bo na voljo gasilski aparat na suhi prašek ali CO₂.

1.6 Brez virov vžiga

Nobena oseba, ki izvaja delo, povezano s hladilnim sistemom, ki vključuje izpostavljanje cevovoda, ki vsebuje ali je vseboval vnetljivo hladilno sredstvo, ne sme uporabljati nikakršnega vira vžiga na tak način, da bi lahko prišlo do tveganja požara ali eksplozije. Vsi možni viri vžiga, vključno s kajenjem cigaret, morajo biti čim dlje od mesta namestitve, popravila, odstranitve in odstranitve med odpadke, med katerimi se lahko vnetljivo hladilno sredstvo po možnosti sprošča v okoliški prostor. Pred izvajanjem dela je treba pregledati območje okoli opreme, da se zagotovi odsotnost vseh tveganj požara ali vnetja. Namestiti je treba oznake "Kajenje prepovedano".

1.7 Prezračeno območje

Pred poseganjem v sistem ali izvajanjem kakršnih koli vročinskih del morate poskrbeti, da bo območje na odprtem ali da bo dovolj prezračeno. Med izvajanjem dela je treba še naprej zagotavljati določeno stopnjo prezračevanja. Prezračevanje mora na varen način razpršiti vse izpuščeno hladilno sredstvo in ga po možnosti čim bolj razpršiti v atmosfero.

1.8 Pregledi hladilne opreme

Na mestu zamenjave električnih komponent morajo biti te primerne za ta namen in imeti ustrezne specifikacije. Vedno upoštevajte smernice proizvajalca glede vzdrževanja in servisa. Če ste v dvomih, za pomoč stopite v stik s tehničnim oddelkom izdelovalca. Na inštalacijah, ki uporabljajo vnetljiva hladilna sredstva, se bo izvedlo naslednje preglede:

- Velikost polnjenja je v skladu z velikostjo prostora, v katerem so nameščeni deli, ki vsebujejo hladilno sredstvo.
- Prezračevalne naprave in izhodi delujejo na ustrezen način in niso prekriti.
- Če se uporablja indirektni hladilni krogotok, je treba preveriti, ali v sekundarnem krogotoku prisotno hladilno sredstvo.
- Oznake na opremi so še naprej vidne in berljive. Oznake in znaki, ki so neberljivi, morajo biti popravljene.
- Hladilna cev ali komponente so nameščene na položaju, kjer je verjetnost izpostavitve kakršnim koli snovem, ki lahko povzročijo korozijo hladilnega sredstva, majhna, razen če komponente niso iz materialov, ki so po sami sebi odporni na korozijo ali so ustrezno zaščiteni pred tako korozijo.

1.9 Pregledi električnih naprav

Popravila in vzdrževanje električnih komponent vključuje postopke začetnih varnostnih pregledov in postopke pregledov komponent. Če je prisotna napaka, ki lahko ogrozi varnost, se tokokroga ne sme priključiti na električno napajanje, dokler se napake ne odpravi na zadosten način. Če napake ni mogoče odpraviti takoj,

temveč je treba z delovanjem nadaljevati, je treba uporabiti primerno začasno rešitev. To je treba sporočiti lastniku opreme, tako da bodo obveščene vse stranke. Začetni varnostni pregledi vključujejo:

- kondenzatorji so prazni: to je treba storiti na varen način, da se izogne možnosti nastajanja isker,
- pregled, da med polnjenjem, rekuperacijo ali izpiranjem sistema ni električnih komponent in žic, ki bi bile pod napetostjo,
- da obstaja kontinuiteta ozemljitve.

2 POPRAVILA ZATESNJENIH KOMPONENT

2.1 Med popravili zatesnjenih komponent je treba z opreme, na kateri se dela, odklopiti vse električne napajalne priključke, preden se odstrani kakršne koli zatesnjene pokrove itd. Če mora biti električno napajanje opreme med servisiranjem nujno vklopljeno, mora biti na najbolj kritični točki nameščena trajno delujoča oblika naprave za zaznavanje puščanja, ki bo opozorila na morebitno nevarne situacije.

2.2 Še posebej pozoren je treba biti na to, da se pri delu na električnih komponentah zagotovi, da ne bo sprememb ohišja, ki bi spremenile razred zaščite. To vključuje poškodbe kablov, čezmerno število povezav, priključki, ki niso vzpostavljeni v skladu z originalnimi specifikacijami, poškodbe tesnil, nepravilna namestitve kabelskih uvodnic itd.

Poskrbite, da bo naprava dobro nameščena.

Poskrbite, da se tesnila ali tesnilni materiali niso okvarili do te mere, da ne služijo več namenu preprečevanja vdiranja vnetljivih ozračij. Nadomestni deli morajo ustrezati specifikacijam izdelovalca.

OPOMBA Uporaba silikonskega tesnilnega sredstva lahko poslabša učinkovitost nekaterih vrst opreme za zaznavanje puščanja. Pred delom na intrinzično varnih komponentah slednjih ni treba zavarovati.

3 POPRAVILO INTRINZIČNO VARNIH KOMPONENT

Na tokokrog ne delujte s permanentnimi induktivnimi ali kapacitivnimi tokovi, ne da bi zagotovili, da to ne bo preseгло napetosti in toka, ki sta dovoljena za opremo v uporabi.

Intrinzično varne komponente so edini elementi, na katerih se lahko dela v prisotnosti vnetljivega ozračja. Naprava za testiranje mora imeti ustrezne nazivne podatke.

Komponente zamenjajte samo z deli, ki jih določi proizvajalec. Drugi deli lahko povzročijo vnetje hladilnega sredstva v ozračju zaradi puščanja.

4 KABLI

Preverite, ali so kabli izpostavljeni obrabi, koroziji, čezmernemu tlaku, vibracijam, ostrim robovom oziroma drugim neželenim okoliškim učinkom. Pri pregledu je treba upoštevati tudi učinke staranja ali neprestanih vibracij, kot zaradi kompresorja ali ventilatorjev.

5 ZAZNAVANJE VNETLJIVIH HLADILNIH SREDSTEV

Pod nobenim pogojem se ne sme za iskanje ali odkrivanje puščajočih mest hladilnega sredstva uporabljati morebitnih virov vnetja. Halidne ročne svetilke (ali drugih detektorjev, ki uporabljajo odprti plamen) se ne sme uporabljati.

6 METODE ZAZNAVANJA PUŠČANJA

Naslednje metode odkrivanja puščanja so primerne za sisteme, ki vsebujejo vnetljiva hladilna sredstva. Za zaznavanje vnetljivih hladilnih sredstev se uporablja elektronske detektorje puščanja, vendar občutljivost morda ni zadostna ali pa je potrebno umerjanje. (Opremo za zaznavanje je treba umeriti v območju brez hladilnega sredstva).

Zagotovite, da detektor ni morebiten vir vžiga in da je primeren za uporabljeno hladilno sredstvo. Oprema za zaznavanje puščanja mora biti nastavljena na odstotku LFL hladilnega sredstva in bo umerjena na uporabljeno hladilno sredstvo, ustrezen odstotek plina (največ 25 %) pa bo potrjen.

Tekočine za odkrivanje puščanja so primerne za uporabo z večino hladilnih sredstev, vendar pa se je treba izogibati uporabi detergentov, ki vsebujejo klor, ker lahko klor reagira s hladilnim sredstvom in povzroči korozijo cevja. Če sumite na puščanje, je treba odstraniti/ugasniti vse odprte plamene.

Če se odkrije puščanje hladilnega sredstva, zaradi katerega je treba izvajati varjenje, je treba iz sistema odstraniti vse hladilno sredstvo ali pa ga izolirati (s pomočjo zapornih ventilov) v delu sistema, ki je oddaljen od mesta puščanja. Nato je treba skozi sistem spustiti dušik brez kisika (OFN), kar je treba izvesti pred postopkom varjenja in po njemu.

7 ODSTRANITEV IN EVAKUACIJA

Pri vltomu v hladilni krogotok, da bi se izvedlo popravila ali zaradi kakršnega koli drugega razloga, je treba uporabiti konvencionalne postopke. Vendar pa je pomembno slediti najboljši praksi, ker je vnetljivost pomembna. Upoštevati je treba naslednji postopek: odstranite hladilno sredstvo; krogotok izplaknite z inertnim plinom; evakuirajte; znova izperite z inertnim plinom; krogotok odprite z rezanjem ali varjenjem.

Polnjenje s hladilnim sredstvom se shrani v primerne rekuperacijske jeklenke. Sistem se "splakne" z OFN, tako da postane enota varna. Ta postopek bo morda treba ponoviti večkrat. Za ta rezervoar se ne sme uporabljati stisnjenega zraka ali kisika. Izpiranje se doseže, tako da se z OFN v sistemu prekine vakuum in se polnjenje nadaljuje, dokler se ne doseže delovnega tlaka, nato pa se izvede ventiliranje v ozračje in na koncu poteg dol

v vakuum. Ta postopek se ponovi, dokler v sistemu ni več nič hladilnega sredstva.

Ko se izvede zadnje polnjenje OFN, se sistem prezrači do okoliškega tlaka, kar omogoči izvajanje dela. Ta operacija je v celoti ključnega pomena, če se bo izvajalo varjenje na cevovodu. Poskrbite, da izhod za vakuumsko črpalko ni v bližino virov vnetja in da je na tem mestu prisotno prezračevanje.

8 POSTOPKI POLNJENJA

Poleg konvencionalnih postopkov polnjenja je treba upoštevati naslednje zahteve. Poskrbite, da ne bo prišlo pri uporabi opreme za polnjenje do kontaminacije različnih hladilnih sredstev. Cevi ali linije morajo biti čim krajše, da se minimizira količina hladilnega sredstva, ki je v njih. Jeklenke morajo biti v pokončnem položaju. Poskrbite, da bo hladilni sistem ozemljen, pred polnjenjem sistema s hladilnim sredstvom. Ko se polnjenje konča, označite sistem (če še ni pripravljen). Bodite izjemno pozorni, da hladilnega sistema ne prenapolnite preveč. Pred ponovnim polnjenjem sistema je treba izvesti tlačni preizkus z OFN. Po končanem polnjenju in pred izdajo dovoljenja za uporabo je treba na sistemu preveriti, ali pušča. Preden se zapusti mesto, se izvede nadaljnji preizkus puščanja.

9 RAZGRADNJA

Pred izvedbo tega postopka je ključnega pomena, da se tehnik popolnoma seznanijo z opremo in njenimi podrobnostmi.

Priporoča se dobra praksa, s katero se vsa hladilna sredstva pridobijo nazaj na varen način. Pred izvedbo naloge je treba vzorec olja in hladilnega sredstva odnesti v analizo, ki se izvede pred ponovno uporabo rekuperiranega hladilnega sredstva. Pred nadaljevanjem z nalogo je ključnega pomena, da se znova vzpostavi električno napajanje 4 GB.

- a) Seznanite se z opremo in njenim delovanjem.
- b) Sistem električno izolirajte.
- c) Pred poskusom ponovitve posega poskrbite, da: bo na voljo oprema za mehanično rokovanje, če je potrebno, za delo z jeklenkami hladilnega sredstva.
- d) Na voljo je vsa osebna zaščita, ki se tudi uporablja; postopek rekuperacije vedno nadzoruje kompetentna oseba.
- e) Oprema za rekuperacijo in jeklenke ustrezajo ustreznim standardom.
- f) Če je možno, prečrpajte sistem hladilnega sredstva navzdol.
- g) Če vakuum ni mogoč, naredite razdelilnik, tako da se lahko hladilno sredstvo odstrani iz različnih delov sistema.
- h) Poskrbite, da bo jeklenka na tehtnici, preden izvedete rekuperacijo.
- i) Zaženite stroj za rekuperacijo in ga uporabljajte v skladu z navodili izdelovalca.
- j) Jeklenk ne napolnite preveč. (Ne več kot 80 % prostornine tekočega polnjenja.)
- k) Ne presežite maksimalnega delovnega tlaka jeklenke, niti začasno.
- l) Če so jeklenke napolnjene pravilno in je postopek končan, poskrbite, da se bo valje in opremo takoj odstranilo z lokacije in bodo vsi izolacijski ventili na opremi zaprti.
- m) Z rekuperiranim hladilnim sredstvom se ne sme napolniti drugega hladilnega sistema, razen, če se ga očisti in preizkusi.

10 OZNAČEVANJE

Opremo je treba označevati, tako da se navede, da je predana v razgradnjo in da se je odstranilo hladilno sredstvo. Oznaka mora biti datirana in podpisana. Poskrbite, da bodo na opremi oznake, na katerih je navedeno, da vsebuje oprema vnetljivo hladilno sredstvo.

11 REKUPERACIJA

Pri odstranjevanju hladilnega sredstva iz sistema za servisiranje ali razgradnjo se priporoča uporabo dobre prakse, tako da se bo lahko na varen način odstranilo vsa hladilna sredstva. Pri prenosu hladilnega sredstva v jeklenke poskrbite, da se bo uporabilo samo primerne jeklenke za rekuperacijo hladilnega sredstva. Poskrbite, da bo na voljo dovolj jeklenk za sprejem vsebine polnjenja celotnega sistema. Vse jeklenke, ki jih boste uporabili, so namenjene in označene za rekuperirano hladilno sredstvo (tj. posebne jeklenke za rekuperacijo hladilnega sredstva). Jeklenke morajo biti zaključene z ventilom za sproščanje tlaka in povezane z zapornimi ventili, ki so v dobrem stanju. Prazne rekuperacijske jeklenke se evakuira in, če je možno, ohladi pred rekuperacijo.

Oprema za rekuperacijo mora biti v dobrem delovnem stanju in mora imeti komplet navodil za opremo, ki se uporablja in mora biti primerna za rekuperacijo vnetljivih hladilnih sredstev. Poleg tega mora biti na voljo komplet umerjenih tehtnic, ki morajo delovati dobro. Cevi morajo biti cele in ne smejo puščati na spojih ter morajo biti v dobrem stanju. Pred uporabo naprave za rekuperacijo preverite, ali je v dobrem delovnem stanju, je bila pravilno vzdrževanja in ali so vse povezane električne komponente zatesnjene, da se prepreči vžig v primeru izpusta hladilnega sredstva. Če ste v dvomih, se posvetujte z izdelovalcem.

Rekuperirano hladilno sredstvo je treba vrniti dobavitelju hladilnega sredstva v ustrezni rekuperacijski jeklenki in z ustreznim Opozorilomo prevozu odpadnih snovi. Različnih hladilnih sredstev ne smete mešati, še posebej ne v jeklenkah.

Če je treba odstraniti kompresorje ali olja kompresorjev, poskrbite, da bodo evakuirana do ustreznih ravni, tako da bo gotovo, da v mazivu ne bo več preostalega vnetljivega hladilnega sredstva. Postopek evakuacije je treba izvesti pred vrnitvijo kompresorja dobaviteljem. Ta postopek se lahko pospeši samo z električnim zdravljenjem telesa kompresorja. Ko se iz sistema odstrani olje, ga je treba odstraniti na varen način.

B IMENA DELOV

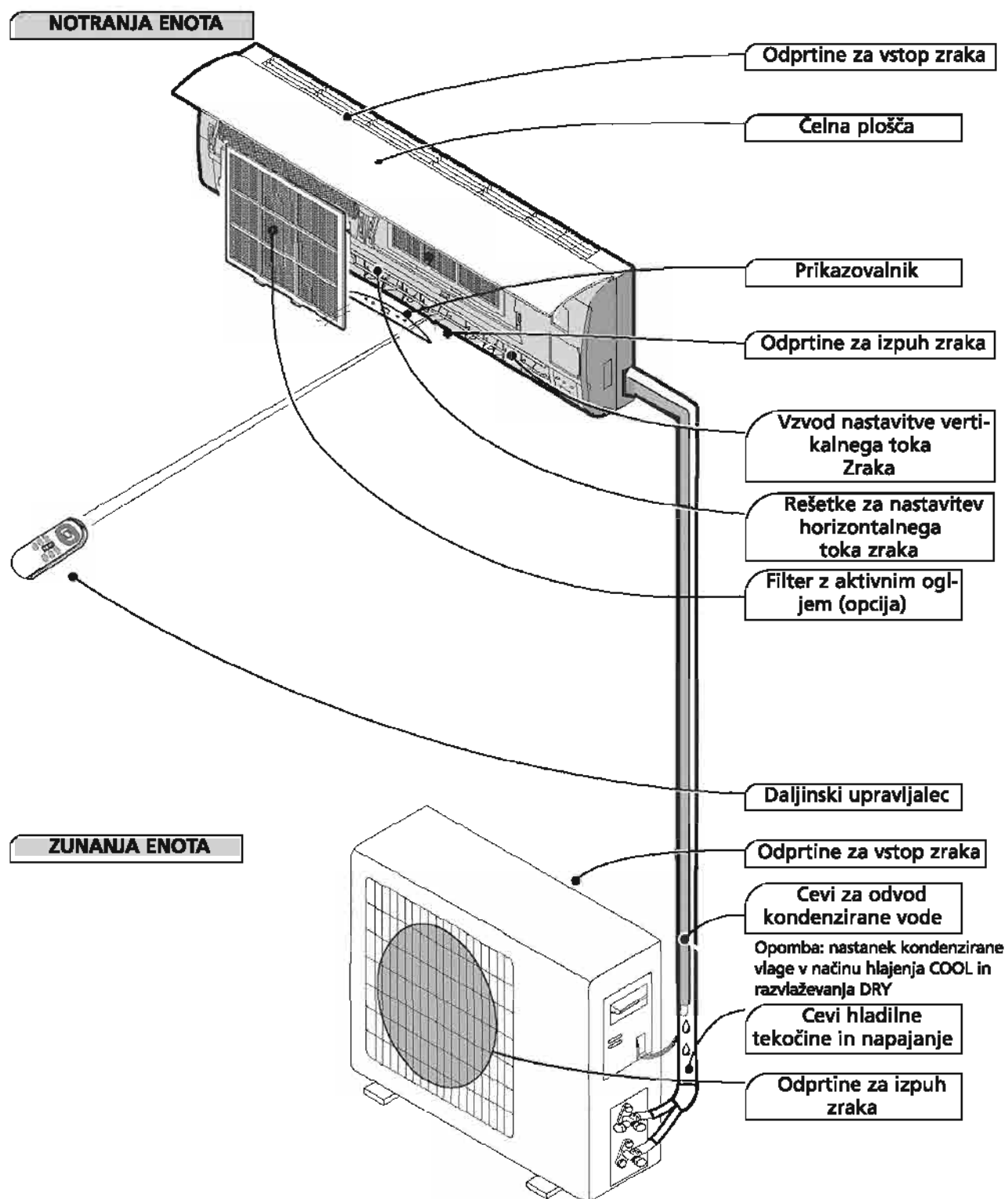

Dejanska naprava se lahko razlikuje od slik na embalaži ali v navodilih. Slike so namenjene le obrazložitvi in prikazu funkcij naprave.

C PRED UPORABO

Pred uporabo klimatske naprave morate preveriti in nastaviti naslednje.

Nastavitve daljinskega upravljalca

Daljinski upravljalnik NI tovarniško nastavljen na funkcijo hlajenja ali gretja

Ti funkciji morate nastaviti sami.

Ob vsaki menjavi baterij daljinskega upravljalca na njegovem zaslonu utripa puščica za gretje "Heat" ali hlajenje "cool".

Glede na tip klimatske naprave, ki ste jo kupili, daljinski upravljalnik lahko nastavite na naslednji način:

Ko puščica "Heat" utripa pritisnite katerikoli gumb, nastavljeno je gretje.

Ko puščica "Cool" utripa pritisnite katerikoli gumb, nastavljeno je hlajenje.

Če na daljinskem upravljalniku v 10 sekundah ne pritisnete nobene tipke, se naprava samodejno postavi v način hlajenja.

D UPRAVLJANJE NAPRAVE

Znaki na zaslonu



- 1. LED prikaza temperature**
Prikazuje nastavljeno temperaturo.
- 2. LED časovnika**
Sveti, kadar je časovnik aktiven.
- 3. LED funkcije nočnega delovanja**
Sveti, kadar je funkcija nočnega delovanja aktivna.

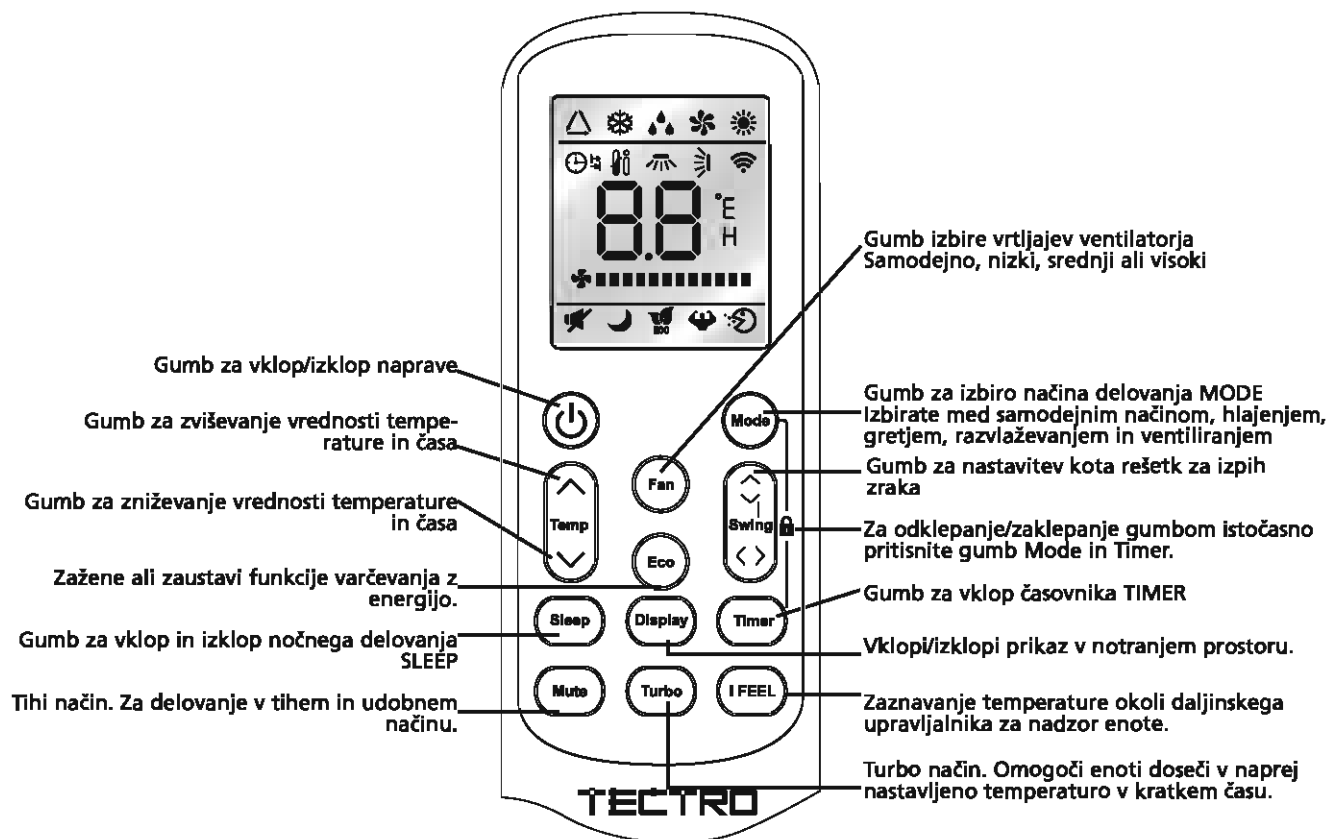

Opomba: Načini delovanja naprave in ustrezne funkcije so podrobneje opisane v nadaljevanju.

Vstavljanje baterij

1. Odstranite pokrovček baterij v smeri puščice.
2. Vstavite baterije kot je označeno. Pazite na pravilno pozicijo glede na pozitivni (+) in negativni (-) pol.
3. Zaprite pokrovček.

Vedite: uporabljajte 2 LR03 AAA (1,5V) baterije. Ne uporabljajte baterij, ki jih je možno polniti. Ko izpis na zaslonu bledi zamenjajte baterije z drugimi istega tipa (glej zgoraj).

Shranjevanje daljinskega upravljalca in nasveti za uporabo

Daljinski upravljalnik lahko hranite v držalu, ki ga pritrdite na steno.

Uporaba daljinskega upravljalca

Usmerite daljinski upravljalnik proti sprejemniku signala na notranji enoti klimatske naprave. Klimatsko razdalje 7 metrov.

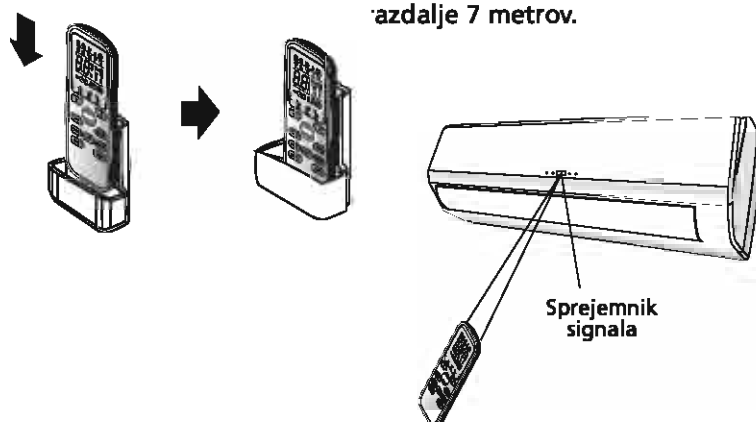

NAVODILA ZA UPRAVLJANJE

Način samodejnega delovanja FEEL

V načinu FEEL naprava v odvisnosti od sobne temperature sama izbira med gretjem, hlajenjem, razvlaževanjem in ventiliranjem.

Usmerite daljinski upravljalac v klimatsko napravo.

1. Vkllop

Pritisnite za vklop/izklop naprave. Ko naprava zazna signal posveti indikator delovanja na zaslonu notranje enote naprave.

Kadar funkcija FEEL ni aktivna

2 Izberite funkcijo FEEL

Pritisnite na gumb  za izbiro načina delovanja MODE
Z gumbom MODE nastavite način delovanja FEEL.

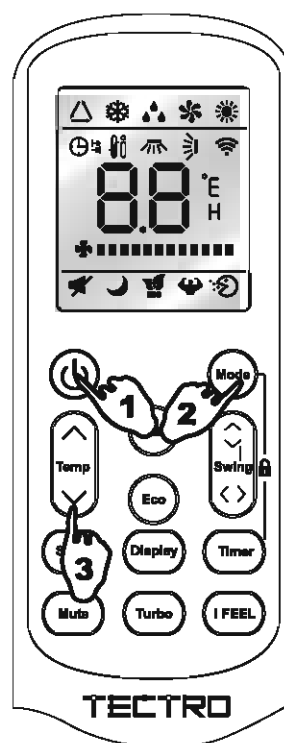

Kadar je funkcija FEEL aktivna so način delovanja naprave in predprogramirane temperature odvisne od trenutne notranje temperature.

Notranja temperatura	Način delovanja	Želena temperatura
Manj kot 20 °C	Gretje	23 °C
20 - 26 °C	Razvlaževanje DRY	18 °C
Več kot 26 °C	Hlajenje	23 °C

3. Nastavitev temperature

Pritisnite na gumb  ali .

Z vsakim pritiskom na gumb  povečate vrednost nastavljene temperature za 1°C.

Kadar temperaturo povišate za 2°C prikazovalnik ne spremeni prikaza opozorilnih lučk.

Z vsakim pritiskom na gumb  zmanjšate vrednost nastavljene temperature za 1°C.

Kadar temperaturo povišate za 2°C prikazovalnik ne spremeni prikaza opozorilnih lučk.

Vedite:

Lahko se zgodi, da iz delujoče naprave včasih ne piha zrak.

Kadar menjate načine delovanja se naprava ne odzove takoj.

Načini delovanja gretje HEAT , hlajenje COOL in ventiliranje FAN

Usmerite daljinski upravljalac v klimatsko napravo.

1. Pritisnite za vklop/izklop naprave. Ko naprava zazna signal posveti indikator delovanja na zaslonu notranje enote naprave.
2. Za izbiro želenega načina delovanja pritisnite gumb  za izbiro načina delovanja MODE.
3. V načinih gretja in hlajenja je možno z gumboma in nastavljati želeno temperaturo, ter z gumbom

FAN tudi zelene obrate ventilatorja (samodejno AUTO  (FLASH), nizke LOW , srednje MID  in visoke HIGH .

4. V načinu ventiliranja zelene temperature ni možno nastavljanje. Nastavljajo se lahko le obrati ventila torja. S tipko FAN lahko izbirate med nizkimi LOW, srednjimi MID in visokimi HIGH obrati.

Kadar je nastavljeno samodejno uravnavanje obratov (AUTO) se obrati nastavljajo na najbolj primerno vrednost. Kadar se sobna temperatura približuje nastavljeni temperaturi, se ventilator vrti vse počasneje.

Značilnosti načina delovanja gretje HEAT

Predgrevanje

Do pretoka zraka iz notranje enote pride 2 – 5 minut po aktiviranju funkcije gretja.

Po končanem gretju

Notranji ventilator deluje še 2 - 5 minut po izklopu funkcije gretja.

Odtaljevanje

Med gretjem naprava za svoje optimalno delovanje občasno samodejno odtaljuje kompresor. Ta postopek ponavadi traja 2-10 minut. Med odmrzovanjem se ventilator ustavi. Po končanem postopku odtaljevanja se funkcija gretja zopet samodejno zažene.

Način delovanja razvlaževanje DRY

Usmerite daljinski upravljalac v klimatsko napravo.

1. Pritisnite za vklop/izklop naprave. Ko naprava zazna signal posveti indikator delovanja na zaslonu notranje enote naprave.
2. Za izbiro DRY načina delovanja pritisnite gumb  za izbiro načina delovanja MODE. Naprava sedaj prostor razvlažuje.
3. Ko sobna temperatura pade na 18°C klimatska naprava samodejno preneha z razvlaževanjem. Klimatska naprava samodejno nadaljuje z delovanjem, ko sobna temperatura doseže 20 °C.



Pri izklopu načina razvlaževanja, naprava vrtljaje ventilatorja samodejno nastavi v samodejni način AUTO. V načinu razvlaževanja zelene temperature ni možno spreminjati. Le-ta je samodejno nastavljena na 18 °C

ČASOVNIK

Z gumbom TIMER lahko s pomočjo časovnika ob odhodu z doma nastavite čas samodejnega vklopa naprave. Tako bo ob Vaši vrnitvi domov v prostoru že prijetna temperatura. Po potrebi (npr. ponoči) lahko časovnik izklopite.

NASTAVITEV ČASOVNIKA

Za nastavitev časa samodejnega vklopa sledite naslednjim korakom: (daljinski upravljalac in klimatska naprava sta izklopljena):

1. Pritisnite gumb TIMER
2. Z gumbom MODE izberite želene način delovanja.
3. Z gumboma  in  izberite želene temperature (nastavljanje temperature je možno le v načinih gretja in hlajenja).
4. Z gumbom FAN nastavite obrate ventilatorja (samodejno, nizke, srednje,

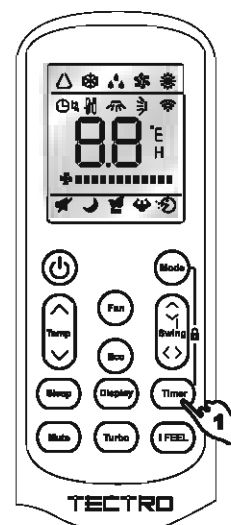

SLO

visoke). Nastavitev ventilatorja je možna le vnačinah delovanja FEEL samodejno, COOL hlanjenje, HEAT gretje. V načinu razvlaževanja DRY ventilator vedno deluje le v samodejnem načinu AUTO.

5. S pritiski na gumb SWING vklopite ali izklopite nihanje loput za izpih zraka.
6. Pritisnite na gumb TIMER. Na prikazovalniku utripa H.
7. Z gumboma ⑦ in ⑧ nastavite čas samodejnega vklopa naprave. Čas, ki naj poteče do vklopa v interval med 0 in 10 urami lahko nastavljate v korakih po pol ure, v intervalu med 10 in 24 urami pa po korakih ene ure.
8. Ob ponovnem pritisku na gumb TIMER H preneha utripati, na prikazovalniku pa se izpiše čas vklopa.
9. S ponovnim pritiskom na gumb TIMER resetirate nastavitve časovnika.

VEDITE: Če med programiranjem v 10 sekundah ne pritisnete nobenega gumba, se daljinski upravljaliec izklopi.

Za nastavitev časa samodejnega izklopa sledite naslednjim korakom:
(daljinski upravljaliec in klimatska naprava sta vklopljena):

1. Pritisnite gumb TIMER
2. Z gumboma ⑦ in ⑧ nastavite čas samodejnega izklopa naprave. Čas, ki naj poteče do vklopa v interval med 0 in 10 urami lahko nastavljate v korakih po pol ure, v intervalu med 10 in 24 urami pa po korakih ene ure.
3. Pritisnite na gumb TIMER in H preneha utripati, na prikazovalniku pa se izpiše čas vklopa.
4. S ponovnim pritiskom na gumb TIMER resetirate nastavitve časovnika.

VEDITE: Če med programiranjem v 10 sekundah ne pritisnete nobenega gumba, se daljinski upravljaliec izklopi.

Opomba: Če pritisnete gumb za vklop/izklop naprave kadar na prikazovalniku utripa "H" prikazovalnik prikaže nastavljeno temperature.

Takrat lahko z gumboma ⑦ in ⑧ spreminjate temperaturo.

Ob pritisku na gumb časovnika TIMER se na prikazovalniku zopet izpiše čas*, ki ga lahko sedaj spreminjate.

Ob ponovnem pritisku na gumb TIMER se shranijo nove nastavitve, na prikazovalniku pa se izpiše čas do samodejnega izklopa naprave.

* Če namesto gumba TIMER pritisnete gumb za vklop/izklop se daljinski upravljaliec izklopi.

S pritiskom na gumb TIMER kontrolirate nastavitve izpisane na prikazovalniku.

FUNKCIJA NIHANJA REŠETK ZA IZPIH ZRAKA SWING

Verricht onderstaande handelingen als de airconditioner in bedrijf is.

1. Za vklop funkcije pritisnite gumb SWING Vertikalne lamele samodejno nihajo gor i dol in tako bolje razporedijo zrak po prostoru.
2. Ob ponovnem pritisku na gumb SWING se lamele zaustavijo v položaju, v katerem so se nahajale ob pritisku gumba.

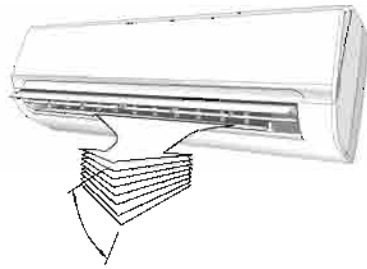

HORIZONTALNA PORAZDELITEV ZRAKA

Horizontalno smer toka zraka lahko premikate ročno s pomočjo ročice na horizontalnih lamelah.

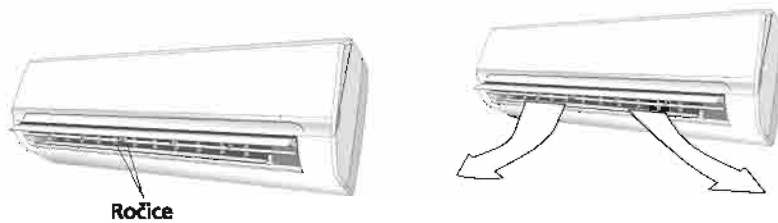

Nočno delovanje SLEEP 🌙

Ko klimatska naprava deluje sledite spodnjim korakom.

1. Za vklop funkcije pritisnite gumb SLEEP.
2. Za izbiro drugega načina delovanja in izklop funkcije nočnega delovanja ponovno pritisnite gumb SLEEP ali gumb MODE.

V načinu SLEEP naprava uravnava temperaturo prostora na sledeč način:

1. Ob hlajenju naprava samodejno zviša temperaturo za 1oC po prvi uri delovanja in za dodatno 1*C po drugi uri delovanja.
2. Ob gretju naprava samodejno zniža temperaturo za 1oC po prvi uri delovanja in za dodatno 1*C po drugi uri delovanja.
3. V samodejnem načinu FEEL naprava viša oz. nižja temperaturo, kot je opisano v zgornjih dveh točkah. Ali bo naprava temperaturo višala ali nižala je odvisno od trenutno aktivnega načina delovanje – gretje ali hlajenje.

Po 10 urah delovanja v SLEEP načinu se naprava samodejno izklopi.

Način SLEEP je možno aktivirati le kadar naprav deluje v načinih FEEL, hlajenje ali gretje.

Funkcija TURBO 🌪️

Pritisnite gumb TURBO, tako da bo enota delovala posebej močno. V načinu COOL/HEAT/FAN pri izbiri načina TURBO se uporablja najvišjo nastavitev ventilatorja in vnaprej nastavljeno temperaturo 16°C v načinu COOL in 31°C v načinu HEAT. Za inaktiviranje stanja vnaprejšnjih nastavitev ga pritisnite znova.

Tihi način 🤫

S pritiskom gumba za tihi način aktivirate tihi način, enota uporablja najnižjo nastavitev ventilatorja, kompresor pa deluje z najmanjšo kapaciteto. To lahko povzroči nezadostno kapaciteto hlajenja in ogrevanja. S ponovnim pritiskom gumba preključete tihi način.

Način I FEEL

S pritiskom gumba I Feel (Čutim) omogočite, da daljinski upravljalnik meri temperaturo na svoji trenutni lokaciji in pošlje ta signal klimatski napravi in tako omogoči, da slednja optimizira temperaturo okoli vas ni zagotovi največjo mero udobja. S ponovnim pritiskom gumba prekličete način I FEEL.

Način ECO

S pritiskom gumba ECO omogočite ekonomično delovanje naprave s prilagoditvijo frekvence kompresorja in hitrosti ventilatorja. S ponovnim pritiskom gumba prekličete način ECO.

Način zaklepanja

S hkratnim pritiskom gumbom Mode (Način) in Timer (Časovnik) odklenete ali zaklenete tipkovnico. Kadar je zaklenjena, ne morete uporabljati gumbov, dokler tipkovnice zopet ne odklenete. Na zaslonu daljinskega upravljalnika je prikazano »LO«.

E VZDRŽEVANJE

Čiščenje čelne plošče

1. Napravo izključite in vtič potegnite iz električne vtičnice.
2. Primite ploščo na mestih označenih z A in jo potegnite proti sebi.
3. Ploščo čistite s čisto in suho krpo. Za trdovratno umazanijo krpo zmočite z mlačno vodo (največ 30° C).
4. Za čiščenje ne uporabljajte agresivnih čistil kot, so bencin ali polirne paste.
5. V notranjo enoto ne zlivajte vode. Nevarnost električnega udara!
6. Čelno ploščo ponovno zaprite in pritisnite nas mesto označeno z B, da se plošča zaskoči.

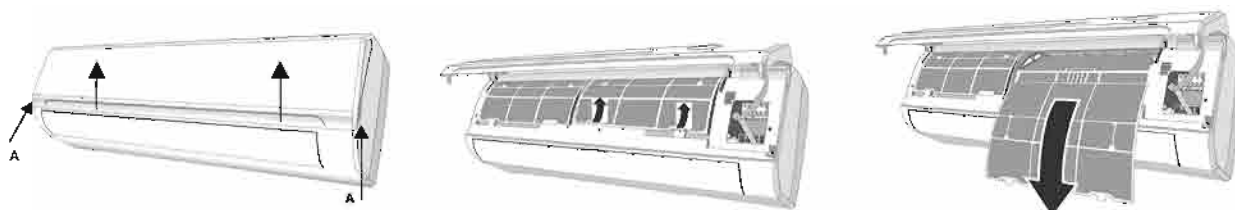

Čiščenje filtra

Filter je potrebno redno čistiti.

Sledite naslednjim korakom:

1. Napravo izključite in vtič potegnite iz električne vtičnice.
 - Odprite čelno ploščo.
 - Primite ročico in izvlecite filter.
2. Filter očistite in ga vrnite v ležišče.

Za trdovratno umazanijo uporabite toplo vodo in prašek. Po končanem čiščenju filter popolnoma osušite. Filtra ne postavljate na direktno sončno svetlobo.
3. Zaprite čelno ploščo.

Kadar naprava deluje v zelo prašnih prostorih jo je potrebno čistiti vsak drugi teden.

F TEMPERATURNO OBMOČJE DELOVANJA

Hlajenje, gretje in razvlaževanje je možno pri naslednjih notranjih in zunanjih temperaturah:

	Način		
	Hlajenje	Gretje	Razvlaževanje
Sobna temperatura	17°C - 32°C	0°C - 30°C	17°C - 32°C
Zunanja temperatura	-15°C - 53°C	-20°C - 30°C	-15°C - 53°C

G ODPRAVLJANJE TEŽAV

Naprava ne deluje	Naprava ni dobro priklopljena na električno napajanje.
Naprava ne deluje	Naprava ni dobro priklopljena na električno napajanje.
	Baterijski vložki v daljinskem upravljalcu so prazni.
	Vklopljena zaščita ali pregorela varovalka.
	Zamašene odprtine za vhod/izhod zraka
Naprava ne hladi oz. ne greje dobro, kljub temu, da zrak piha iz naprave.	Neprimerno nastavljena temperatura.
	Zamašen zračni filter.
Oteženo upravljanje	Zaradi nabrane statične elektrike ali motenj v napajanju naprava lahko ne deluje dobro. Izklopite jo za 2-3 sekunde iz električnega napajanja.
Naprava se ne zažene.	V teku je menjava načina delovanja. Počakajte 3 minute.
Neprijeten vonj	Izvor vonja je drugje: pohišstvo, cigaretni dim Naprava le izpihuje vsrkan zrak.
Sliši se pretakanje vode	Zvok povzroča pretakanje hladilnega sredstva v napravi. Ni napaka.
	Zvok zaradi odtaljevanja naprave.
Pokajoč zvok	Pozroča ga širjenje in krčenje plastične čelne plošče zaradi temperaturnih sprememb
Iz rešetk izhajaja vlažna meglica.	V načinih COOL ali DRY v prostor prihaja zelo hladen zrak, ki povzroči nastajanje meglice.
Utripa rdeča lučka kompresorja, notranji ventilator ne deluje.	Naprava prehaja iz načina ogrevanja v način razvlaževanja. Po 10 minutah lučka ugasne, enota se vrne v način ogrevanja.



Odpadne hišne električne naprave se ne smejo odvreči skupaj s hišnimi odpadki. Prosimo reciklirajte, kjer je to mogoče. Povprašajte lokalne oblasti ali prodajalca za nasvet o možnostih recikliranja. Če se električne naprave odlagajo na zemeljskih smetiščih lahko iz njih v podtalnico odteka nevarne snovi, ki tako vstopijo v prehranjevalno verigo in ogrozijo vaše zdravje in dobro počutje. Ob nakupu nove naprave mora prodajalec po določbah zakona brezplačno prevzeti vašo staro napravo.

Okoljevarstveni zaznamek: Naprava vsebuje fluorirane toplogredne pline opisane v Kjotskem protokolu. Servisira ali razstavi jo lahko le šolana oseba. Naprava vsebuje plin R32, ki je fluoriran toplogredni plin, s potencialno možnostjo segrevanja ozračja (GWP) = 675. Zato ga ne spuščajte v ozračje.

Internet: Zadnjo verzijo navodil za montažo in/ali servisnih navodil lahko najdete na naši spletni strani, na povezavi www.pvg.eu.

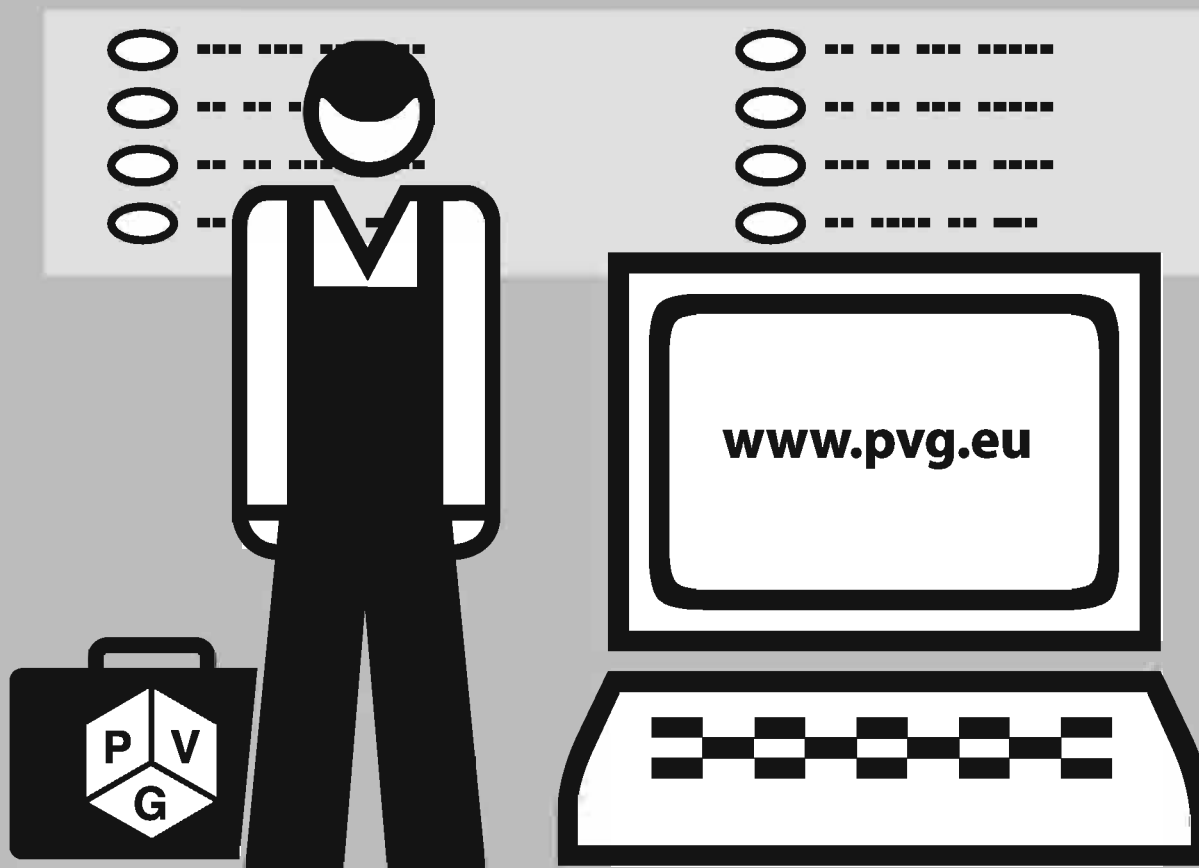

DISTRIBUTED IN EUROPE BY PVG HOLDING B.V.

- Ⓢ Benötigen Sie weitere Informationen oder treten Probleme auf, besuchen Sie bitte unsere Website www.pvg.eu, oder setzen Sie sich mit unserem Kundendienst in Verbindung (Telefonnummer auf www.pvg.eu).
- Ⓢ For alle yderligere oplysninger eller ved eventuelle problemer med apparatet henvises til PVG hjemmeside (www.pvg.eu) eller det lokale Kundecenter (telefonnumre findes i www.pvg.eu).
- Ⓢ Si necesita información o si tiene algún problema, visite nuestra página Web www.pvg.eu, o póngase en contacto con el servicio cliente (hallará el número de teléfono en www.pvg.eu).
- Ⓢ Si vous souhaitez obtenir des informations supplémentaires ou si vous rencontrez un problème, rendez-vous sur notre site Web (www.pvg.eu) ou contactez le notre service client (vous trouverez l'adresse et numéro de téléphone sur www.pvg.eu).
- Ⓢ Jos haluat huoltoapua, lisätietoja tai laitteen kanssa tulee ongelmia, tutustu PVG verkkosivustoon osoitteessa www.pvg.eu tai kysy neuvoa PVG kuluttajapalvelukeskuksesta (www.pvg.eu).
- Ⓢ If you need information or if you have a problem, please visit the PVG website (www.pvg.eu) or contact our sales support (you find its phone number on www.pvg.eu).
- Ⓢ Per informazioni e in caso di problemi, visitate il sito Web www.pvg.eu oppure contattate il Centro Assistenza Clienti (per conoscere il numero di telefono, consultate www.pvg.eu).
- Ⓢ Hvis du trenger informasjon, eller hvis du har et problem med produktet, kan du gå til nettsidene www.pvg.eu. Alternativt kan du kontakte med PVG' forbrukertjeneste (telefonnummeret i www.pvg.eu).
- Ⓢ Als u informatie nodig hebt of als u een probleem hebt, bezoek dan de PVG website (www.pvg.eu) of neem contact op met de afdeling sales support (adres en telefoon op www.pvg.eu).
- Ⓢ Se necessitar de informações ou se tiver problemas, visite o Web site www.pvg.eu ou contacte o Centro de Assistência (número de telefone o www.pvg.eu).
- Ⓢ W przypadku problemów i w celu uzyskania szczegółowych informacji odwiedź stronę internetową firmy PVG dostępną pod adresem www.pvg.eu lub skontaktuj się z Centrum kontaktów PVG (www.pvg.eu).
- Ⓢ Om du behöver service eller information eller har problem med apparaten kan du besöka www.pvg.eu eller kontakta PVG kundtjänst (du hittar telefonnumret på www.pvg.eu).
- Ⓢ Če želite dodatne informacije, obiščite spletno mesto podjetja PVG na naslovu www.pvg.eu ali pokličite na telefonsko (www.pvg.eu).
- Ⓢ Daha fazla bilgiye ihtiyaç duyarsanız veya bir sorunla karşılaşırsanız, www.pvg.eu adresindeki PVG Internet sitesini ziyaret edin veya ülkenizde bulunan PVG müşteri merkeziyle iletişim kurun (telefon numarasını: www.pvg.eu).



Warning: Combustible & Dangerous

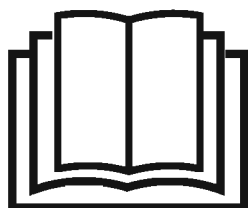

Read the user manual

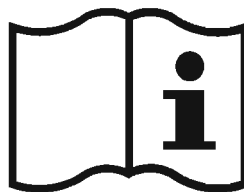

Read the installation manual



Read the service manual

