

- Ⓛ Montage- und Betriebsanleitung
- Ⓒ Assembly Instruction
- Ⓐ Monterings- och bruksanvisning

- Ⓝ Monterings- og bruksanvisning
- Ⓟ Instrukcja montażu i obsługi

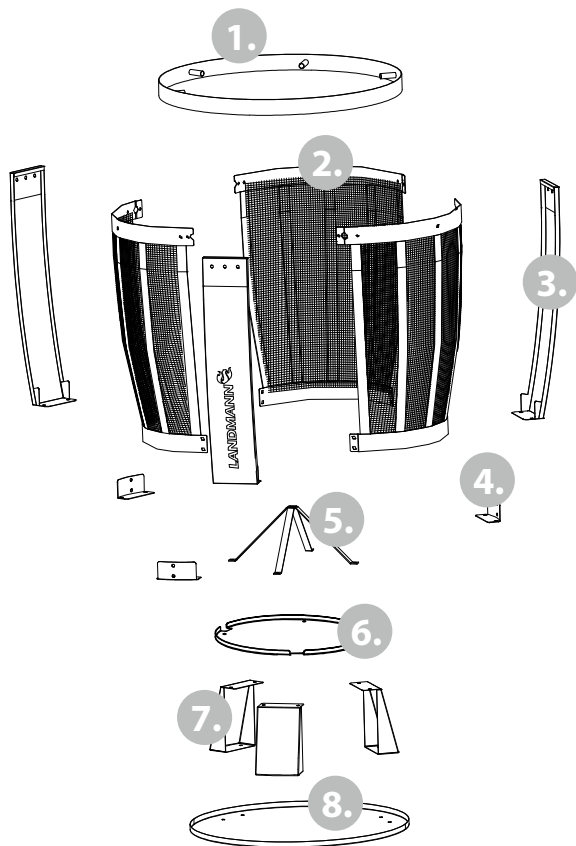



A M5×10 26×

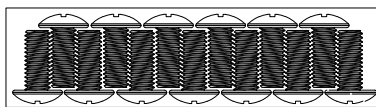
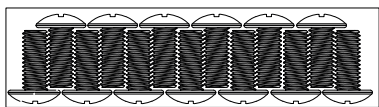

B M5×20 6×

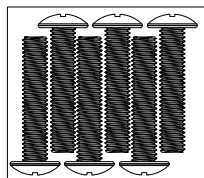

C M5×12 6×

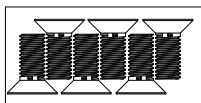

E φ9.5×12 6×

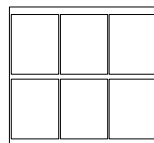

D M5 32×

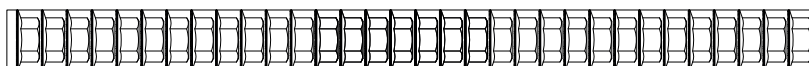

**Inhaltsverzeichnis / Contents / Sommaire / Indice / Tartalomjegyzék /  
Spis treści / Innehåll / Deleliste / Indholdsfortegnelse / Sisällysluettelo**

<b>D</b> .....	4
<b>GB</b> .....	7
<b>S</b> .....	10
<b>N</b> .....	13
<b>PL</b> .....	16
 .....	19

## Vorwort

Bevor Sie die hochwertige LANDMANN Feuerstelle in Betrieb nehmen, lesen Sie bitte diese Montage- und Betriebsanleitung sorgfältig durch.

Sie werden schnell feststellen:

Aufbau und Handhabung sind leicht und einfach. Funktionsstörungen sind bei bestimmungsgemäßem Gebrauch als Feuerstelle zur Verwendung im Freien ausgeschlossen.

## Bestimmungsgemäße Verwendung

Die Feuerstelle darf ausschließlich nur zur Befuerung von Holz eingesetzt werden. Es müssen dabei alle Vorgaben dieser Anleitung eingehalten werden.

**Nur für den privaten Gebrauch!**



### **WARNUNG vor Verbrennungen!**

- ACHTUNG! Diese Feuerstelle wird sehr heiß und darf während des Betriebes nicht bewegt werden!
- Nicht in geschlossenen Räumen benutzen!
- Tragen Sie beim befeuern Grillhandschuhe oder benutzen Sie eine Zange.
- Lassen Sie die Feuerstelle vor dem Reinigen völlig abkühlen.



### **GEFAHR für Kinder und Haustiere!**

- ACHTUNG! Kinder und Haustiere fernhalten!
- Lassen Sie die heiße Feuerstelle nie unbeaufsichtigt.



### **WARNUNG vor Verpuffungen!**

- VORSICHT! Zum Anzünden oder Wiederanzünden keinen Spiritus oder Benzin verwenden!
- VORSICHT! Nur Anzündhilfen entsprechend der Europäischen Norm für Anzündhilfen (EN 1860-3) verwenden!
- Verwenden Sie niemals Wasser zum Löschen des Holzes.

## Allgemeine Hinweise zur erfolgreichen Montage

Lesen Sie bitte die Montageanleitung sorgfältig durch und befolgen Sie die Sicherheitshinweise. Nehmen Sie sich ausreichend Zeit für den Zusammenbau. Schaffen Sie zuvor eine ebene Arbeitsfläche von etwa zwei bis drei Quadratmetern. Entnehmen Sie das Gerät der Verpackung! Legen Sie sich die Teile und das benötigte Werkzeug in Griffnähe bereit.

**Beachten Sie bitte:** Ziehen Sie erst nach Beendigung der Montage alle Schraubverbindungen fest an. Ansonsten kann es zu unerwünschten Spannungen kommen.

## Montage vorbereiten

Überprüfen Sie bitte anhand der nachstehenden Liste und Zeichnung die Vollständigkeit der Einzelteile. Legen Sie die Teile und das benötigte Werkzeug zum Zusammenbau bereit.

## Montage vorbereiten

Überprüfen Sie bitte anhand der nachstehenden Liste und Zeichnung die Vollständigkeit der Einzelteile. Legen Sie die Teile und das benötigte Werkzeug zum Zusammenbau bereit.

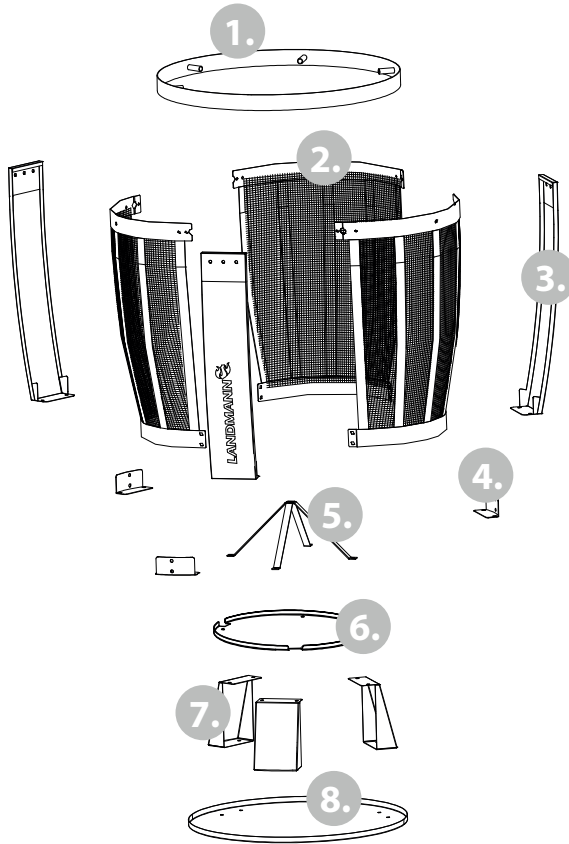

## Einzelteilliste

1.	Tragering	1
2.	Korpuselement	3
3.	Blende	3
4.	Winkel	3
5.	Holzaufsteller	1
6.	Feuerraumboden	1
7.	Gestellfuß	3
8.	Bodenplatte	1

## Anzünden des Brennstoffes



### **WARNUNG vor Verbrennung!**

**Beim Anzünden mit Benzin oder Spiritus kann es durch Verpuffungen zu unkontrollierbaren Hitzeentwicklungen kommen. Benutzen Sie nur ungefährliche Verbrennungsmaterialien, wie z.B. Feststoffanzünder. Die Feuerstelle muss während des Betriebes stabil auf festem Untergrund stehen.**

### **- bei der Benutzung als Außenkamin:**

1. Verwenden Sie Qualitätserzeugnisse von LANDMANN, wie LANDMANN-Feststoffanzünder.
2. Legen Sie ein bis zwei Feststoffanzünder in die Mitte des Bodeneinsatzes (F).
3. Schichten Sie das Holz (max. 3 kg) über den Feststoffanzündern zu einer Pyramide auf.
4. Zünden Sie die Feststoffanzünder mit einem langen Streichholz an.

## Reinigung / Pflege

Zur Erhaltung des schönen Aussehens ist natürlich eine gelegentliche Reinigung erforderlich. Verwenden Sie kein Scheuermittel. Benutzen Sie niemals Wasser um die heiße Feuerstelle abzuschrecken.

1. Für die normale Reinigung reicht ein Spültuch und Wasser mit einem handelsüblichen Spülmittel.
2. Sind die emaillierten Teile stärker beschmutzt, verwenden Sie einen handelsüblichen Emailreiniger (Backofenreiniger). Beachten Sie die Anweisung des Herstellers des anzuwendenden Mittels.
3. Rost mit Spülmittel oder rostfreiem Putzkissen reinigen.

## Umwelthinweise & Entsorgungsmaßnahmen

Achten Sie auf Sauberkeit und Sicherheit beim Umgang mit der Feuerstelle und bei der Entsorgung von Reststoffen. Den Restabfall grundsätzlich nur in dafür vorgesehenen Gefäßen aus Metall bzw. nichtbrennbaren Materialien entsorgen.

## Gewährleistung

Wir übernehmen die Gewährleistung für die Feuerstelle für die Dauer von zwei Jahren ab Kaufdatum. Die Gewährleistung umfasst Verarbeitungsmängel und fehlerhafte Teile; sie erstreckt sich auf den Ersatz dieser Teile. Kosten für Fracht, Montage, Ersatz verschlissener Teile und Sonstiges sind nicht Bestandteil der Gewährleistung. Sie erlischt bei falscher Handhabung und wenn eigenmächtige Veränderungen, gleich welcher Art, am Grill vorgenommen wurden.

## Foreword

Read all instructions and operations before operating this fire place.

Follow the correct lighting and usage procedures. Handle metal parts with care to avoid injuries. Follow all steps in order.

This appliance is for outdoor use only and is only intended for use as a fire place.

## Environmental notes and disposal measures

The fireplace is only for use with wood.

Please follow the appropriate instructions of this manual.

**Only for private use!**



### **WARNING - risk of burning!**

- Do not move the fire place during operation
- Wear oven gloves or use grilling tongs when use the fire bowl
- Allow the fire place to cool down completely before cleaning it
- Do not use the fire place on wooden decking!



### **DANGER to children and pets!**

- Never leave the hot fire place unattended
- Keep children and pets at a safe distance



### **WARNING - risk of explosion!**

- Do not use any spirits or petrol to ignite or re-ignite the fire place. Only use fire-lighters that correspond to EN 1860-3!
- Never use water to extinguish the wood

## General hints for a successful assembly

Carefully read the assembly instructions and the listed safety hints. Take time to assemble the fire place and allow for a free area of approximately two - three square metres. Remove the fire place from the packaging! Keep all necessary tools and parts at hand. Note: Firstly assemble all parts loosely, upon completion tighten all nuts and bolts securely.

## Safety hints

Place the fire place in a safe and clear area when in use. „Do not use indoors“ or in roof covered areas. Only use proprietary lighting aids.

The hearth will hold approx. 3 kg of wood. Before the first use it is advisable to heat the fire place for approximately 30 minutes.

## Preparation

Check that all parts are complete as per the list and drawing. Have suitable tools ready.

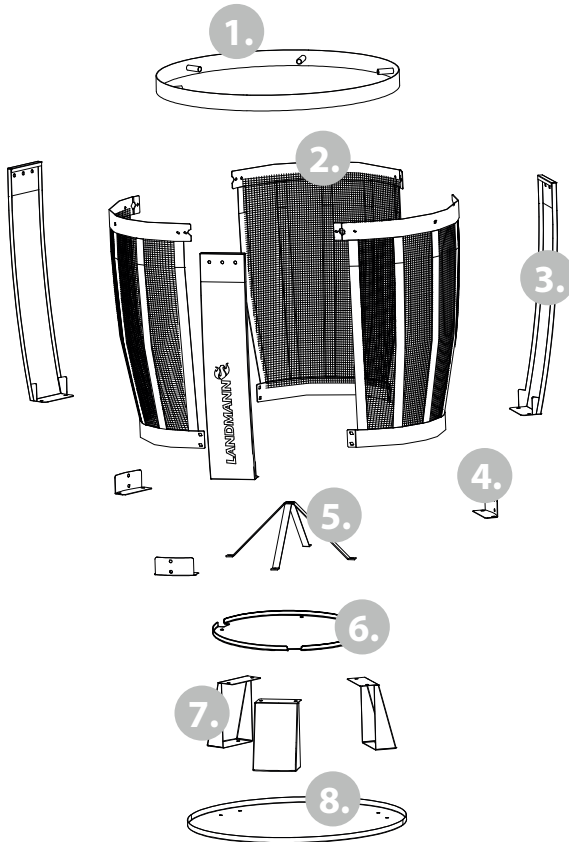

## Single part list

1.	Carrying ring	1
2.	Corpus element	3
3.	Panel	3
4.	Bracket	3
5.	Log support	2
6.	Fire bowl	1
7.	Leg	3
8.	Bottom plate	1



## **Igniting the fuel**



### **WARNING - risk of burning!**

**Using petrol or spirits for ignition can result in uncontrollable heat due to deflagration. You should therefore only use harmless fuel, such as firelighters. The fire pit must be positioned on a stable and secure surface when it is in use.**

### **- When used as an outdoor fireplace:**

1. Use quality products from LANDMANN, such as LANDMANN solid firelighters.
2. Place one or two solid firelighters into the middle of the base insert (F).
3. Stack the wood (max. 3 kg) into a pyramid over the solid firelighters.
4. Ignite the solid firelighters using a long match.

## **Cleaning / Care**

Occasional cleaning is necessary in order to preserve the beautiful appearance. Do not use any scouring agents. Never use water to quench the hot fire pit.

1. A rinsing cloth and some water with a commercial detergent is sufficient for the normal cleaning process.
2. If the enamelled parts are heavily soiled, use a commercial enamel cleaning agent (oven cleaner). Observe the manufacturer's instructions for the cleaning agent being applied.
3. Clean the grill using detergent or rust proof cleaning pads.

## **Environmental information & Disposal measures**

Pay attention to cleanliness and safety measures when using the fire pit and dispose of any waste in a clean and safe manner. As a matter of principle, only dispose of waste in the designated metal or non-flammable containers.

## **Warranty**

We provide a warranty for the fire pit for a period of two years from the date of purchase. This warranty covers manufacturing defects and faulty parts as well as the replacement of these parts. The cost of freight, assembly, replacement of worn parts, and other such costs are not covered by this warranty. The warranty shall expire in the event of incorrect handling and any kind of unauthorised modification of the fire pit.

## Förord

Läs noggrant igenom monterings- och bruksanvisningen innan du tar eldstaden i bruk. Följ tänd- och användningsinstruktionerna noga. Hantera metall delar med försiktighet för att undvika skador. Följ alla steg i rätt ordning. Denna produkt är endast avsedd för utomhusbruk och skall användas som en eldstad.

Eldstaden får endast användas med ved. Följ alla instruktioner i denna anvisning. Vi reserverar oss för tekniska förändringar och tryckfel.  
**Endast för privat bruk!**



### VARNING - risk för brännskador

- Flytta inte eldstaden medans eldstaden är varm
- Använd skyddshandskar eller grilltång när ni använder eldstaden.
- Låt eldstaden svalna helt innan rengöring
- Använd inte eldstaden på trädeck



### Fara för barn och husdjur!

- Lämna aldrig en varm eldstad utan uppsikt
- Håll barn och djur på ett säkert avstånd



### VARNING - risk för explosioner!

- Använd inte sprit eller bensin för att tända eller återtända. Använd endast tändhjälpmedel som är godkända enligt EN 1860-3! Använd aldrig vatten för att släcka elden.

## Allmänna tips för en lyckad montering

Läs noggrant igenom hela monteringsanvisningen innan någon montering påbörjas. Ta er god tid att montera eldstaden.

Skulle trots noggrann tillverkningskontroll, förpackning och transport av eldstaden, denna produkt inte vara komplett eller till eran fulla belåtenhet ber vi er ta kontakt med återförsäljaren.

Spara monteringsanvisningen för framtida bruk. Om ni vill beställa reservdelar eller tillbehör måste ni veta artikelnumret som står på grillens första sida.

**Tips:** Dra åt alla skruvar först när alla delar är monterade. Detta underlättar vid monteringen och höjer stabiliteten på eldstaden.

## Säkerhetsanvisning

Använd eldstaden på en säker och öppen yta. Använd inte inomhus eller under tak. Använd endast godkänt tändhjälpmedel.

Eldstadens kapacitet är ca 3 kg ved.

## Förberedelse

Kontrollera att alla delar är kompletta enligt listan och ritningar. Använd lämpliga verktyg.

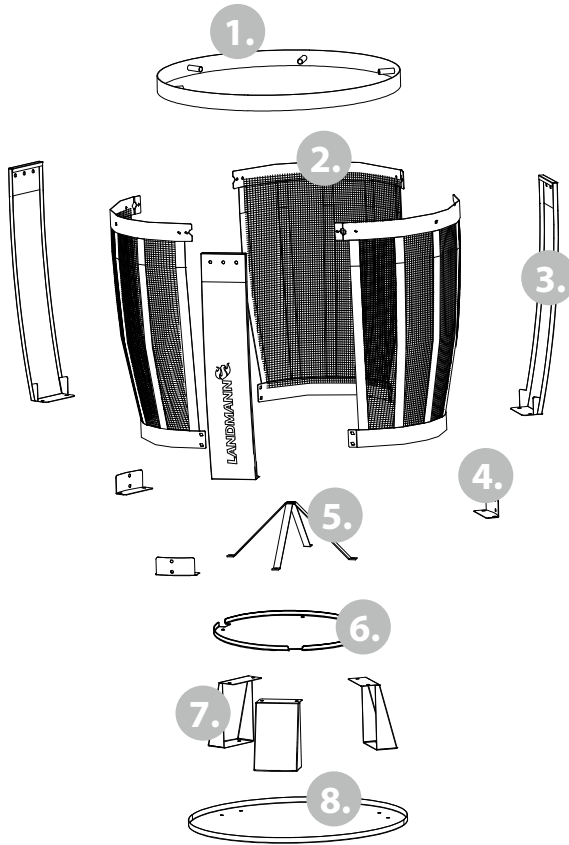

## Detaljlista

1.	Stor ring	1
2.	Vägg	3
3.	Panel	3
4.	Bleck	3
5.	Pyramid	2
6.	Grillskål	1
7.	Ben	3
8.	Bottenplatta	1

## Starta eldstaden



### **VARNING för brännskador!**

**Vid antändning med bensin eller sprit kan det uppstå okontrollerbar värmeutveckling på grund av små explosioner. Använd därför endast ofarliga tändmedel, som t.ex. brasständare, el-tändare eller tändvätska. Vid användning ska eldstaden stå stabilt och på ett fast underlag.**

## Tändanvisning:

1. Använd kvalitetsprodukter från LANDMANN, så som LANDMANN tändblock.
2. Lägg på en eller två tändblock i mitten av pyramiden (5).
3. Stapla ved (max 3 kg) i en pyramid över tändblocket.
4. Tänd tändblocken med hjälp av en lång tändsticka.

## Rengöring/skötsel

Regelbunden rengöring är nödvändig för att bevara det snygga utseendet. Använd inte något putsmedel. Använd aldrig vatten för att släcka eller kyla av eldstaden.

1. En våt trasa och lite vatten med lite diskmedel räcker för normal rengöring av eldstaden.
2. Om de emaljerade delarna är mycket smutsiga bör ett emaljrengöringsmedel användas. Följ tillverkarens instruktioner.
3. Vid kraftig nedsmutsning rengör grillen med diskmedel och med svamp.

## Miljöanvisningar och avfallshantering

Håll eldstaden ren för längre livslängd. När eldstaden är förbrukad skall den återvinnas på kommunens miljöstation. Följ lokala bestämmelser.

## Garanti

Vi ger er en garanti på eldstaden på två år i från inköpsdatumet. Denna garanti täcker tillverkningsfel och saknade delar. Garantin täcker inte kostnader så som frakt, montering, normalt slitage eller egen modifiering. Ingenting i denna information har för avsikt att begränsa konsumentköplagen. Uppvisande av kvitto krävs ovillkorligen vid garantiärenden.

## **Forord**

Les nøye igjennom monterings- og bruksanvisningen før du tar ildstedet i bruk. Følg tennings- og bruksinstruksjonene nøye. Håndter metaldeler med forsiktighet for å unngå skader. Følg alle steg i rett rekkefølge. Dette produkt er kun ment for utendørs bruk og skal brukes som et ildsted.

## **Beregnet bruksområde**

Ildstedet må kun brukes med ved. Følg alle instruksjoner i denne anvisning. Vi reserverer oss for tekniske forandringer og trykkfeil.

## **Kun for privat bruk!**



### **ADVARSEL mot forbrenningsskader!**

- Flytt ikke ildstedet når det er vamt
- Bruk grillhansker eller grilltang når du bruker ildstedet
- La ildstedet bli helt kaldt før rengjøring
- Bruk ikke ildstedet på treunderlag



### **FARE for barn og husdyr!**

- Forlat aldri det varme ildstedet uten tilsyn
- Hold barn og husdyr på avstand



### **ADVARSEL - risiko for eksplosjon!**

- Bruk ikke sprit eller bensin til opptenning eller gjenopptenning. Bruk kun tennmidler som er godkjent iht. EN 1860-3!
- Bruk aldri vann til å slukke ilden med

## **Generelle råd for en vellykket montering**

Les nøye igjennom hele monteringsanvisningen før du begynner monteringen. Ta deg god tid. Skulle, til tross for nøye produksjonskontroll, forpakning og transport av ildstedet, dette produkt ikke være komplett eller til din tilfredsstillelse, ber vi deg ta kontakt med forhandleren. Ta vare på monteringsanvisningen for framtidig bruk. Hvis du vil bestille reservedeler eller tilbehør må du ha artikkelnr. som står på grillens første side.

**Tips:** Dra til alle skruer først når alle deler er montert. Dette forenkler ved monteringen og høyner stabiliteten på ildstedet.

## **Sikkerhetsanvisning**

Bruk ildstedet på en sikker og åpen flate. Brukes ikke innendørs eller under tak. Bruk kun godkjent tennhjelpemiddel.

Ildstedets kapasitet er ca. 3 kg ved.

## Forberedelse

Kontroller at alle deler er komplett ifølge detaljlisten og tegninger. Bruk passende verktøy.

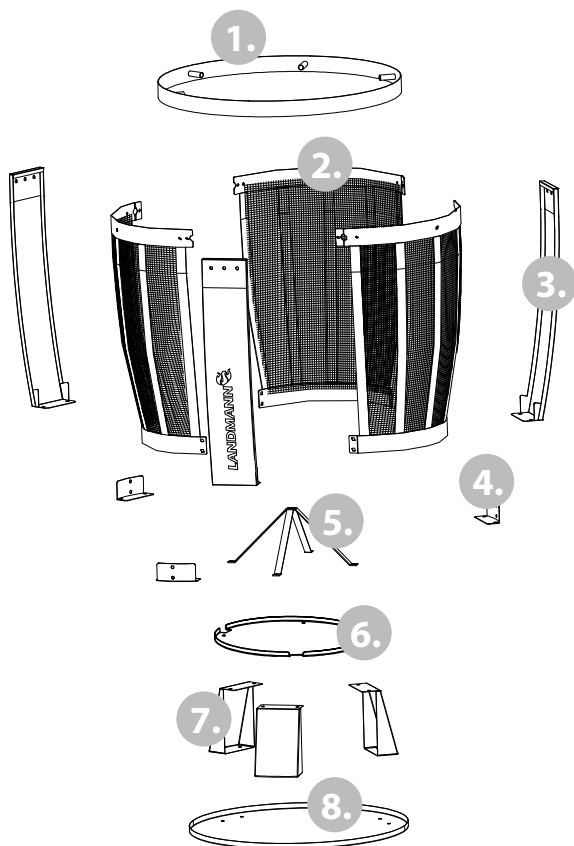

## Detaljlist

1.	Stor ring	1
2.	Vegg	3
3.	Panel	3
4.	Brakett	3
5.	Pyramide	2
6.	Grillskål	1
7.	Ben	3
8.	Bunnplate	1

## Starte ildstedet



### **ADVARSEL - fare for brannskader!**

**Ved antenning med bensin eller sprit kan det oppstå ukontrollert varmeutvikling på grunn av små eksplosjoner. Bruk derfor kun ufarlige tennmidler som f.eks. fakkell, eltenner eller tennvæske. Ved bruk skal ildstedet stå stabilt og på et fast underlag.**

## Tennanvisning:

1. Bruk kvalitets produkter fra LANDMANN, såsom LANDMANN tennblokk..
2. Legg på en eller to tennblokker i midten av pyramiden (5).
3. Stable ved (max 3 kg) i en pyramide over tennblokkene.
4. Tenn tennblokkene ved hjelp av en lang fyrstikk.

## Rengjøring/vedlikehold

Regelmessig rengjøring er nødvendig for å bevare det pene utseende. Bruk ikke noe pussemiddel. Bruk aldri vann for å slokke eller kjøle ned ildstedet.

1. En våt klut og litt vann med litt oppvaskmiddel rekker for normal rengjøring av ildstedet.
2. Hvis de emaljerte delene er meget skitne, bør et emaljerengjøringsmiddel brukes. Følg instruksjonene.
3. Ved kraftig skitt, rengjør ildstedet med oppvaskmiddel og med svamp.

## Miljøanvisninger og avfallshåndtering

Vær oppmerksom på rensligheten og sikkerhetsanvisningen når du bruker ildstedet, og når det senere skal avfallshåndteres. Du må avfallshåndtere delene etter lokale bestemmelser.

## Garanti

Vi gir en garanti på ildstedet på 2 - to - år fra kjøpsdato. Denne garanti dekker produksjonsfeil og manglende deler. Garantien dekker ikke kostnader som frakt, montering, normal slitasje eller egen modifisering. Ingenting i denne informasjon har til hensikt å begrense forbrukerkjøpsloven. Ved forespørsel om garanti kreves kjøpskvittering.

## Wprowadzenie

Przed pierwszym użyciem tego wysokiej jakości paleniska firmy LANDMANN prosimy o dokładne przeczytanie niniejszej instrukcji montażu i obsługi.

Szybko przekonają się Państwo, że montaż i obsługa paleniska jest bardzo łatwa. W przypadku użytkowania zgodnego z przeznaczeniem, czyli stosowania paleniska na zewnątrz usterki są wykluczone.

## Użytkowanie zgodne z przeznaczeniem

Palenisko wolno stosować wyłącznie do rozpalania drewna. Należy przestrzegać wszystkich zaleceń tej instrukcji obsługi.

**Tylko do użytku prywatnego!**



### **OSTRZEŻENIE przed oparzeniem!**

- UWAGA! Palenisko nagrzewa się do bardzo wysokiej temperatury i nie wolno go przestawiać podczas użytkowania!
- Nie używać w zamkniętych pomieszczeniach!
- Podczas rozpalania należy nosić rękawice ochronne lub używać szczypiec.
- Przed czyszczeniem pozostawić palenisko aż do całkowitego ostygnięcia.



### **NIEBEZPIECZEŃSTWO dla dzieci i zwierząt domowych!**

- UWAGA! Chronić przed dziećmi i zwierzętami domowymi!
- Nigdy nie zostawiać gorącego paleniska bez nadzoru.



### **OSTRZEŻENIE przed wyfuknięciami!**

- OSTROŻNIE! Nie używać spirytusu ani benzyny do rozpalania!
- OSTROŻNIE! Stosować tylko podpałki odpowiednio do normy europejskiej dotyczącej podpałek (EN 1860-3)!
- Nigdy nie gasić ognia wodą.

## Ogólne wskazówki montażowe

Prosimy o dokładne przeczytanie instrukcji montażu i przestrzeganie wskazówek bezpieczeństwa. Prosimy przeznaczyć na montaż odpowiednią ilość czasu. Najpierw należy przygotować sobie równą powierzchnię roboczą o wielkości około dwóch, trzech metrów kwadratowych. Wyjąć palenisko z opakowania! Wszystkie części oraz potrzebne narzędzia powinny znajdować się w zasięgu ręki.

**Uwaga:** dopiero po zakończeniu montażu dociągnąć mocno wszystkie połączenia śrubowe. W przeciwnym razie może dojść do niepożądanych naprężeń.

## Przygotowanie montażu

Na podstawie poniższej listy i rysunku sprawdzić kompletność pojedynczych części. Przygotować części i potrzebne narzędzia do montażu.



## Przygotowanie montażu

Na podstawie poniższej listy i rysunku sprawdzić kompletność pojedynczych części. Przygotować części i potrzebne narzędzia do montażu.

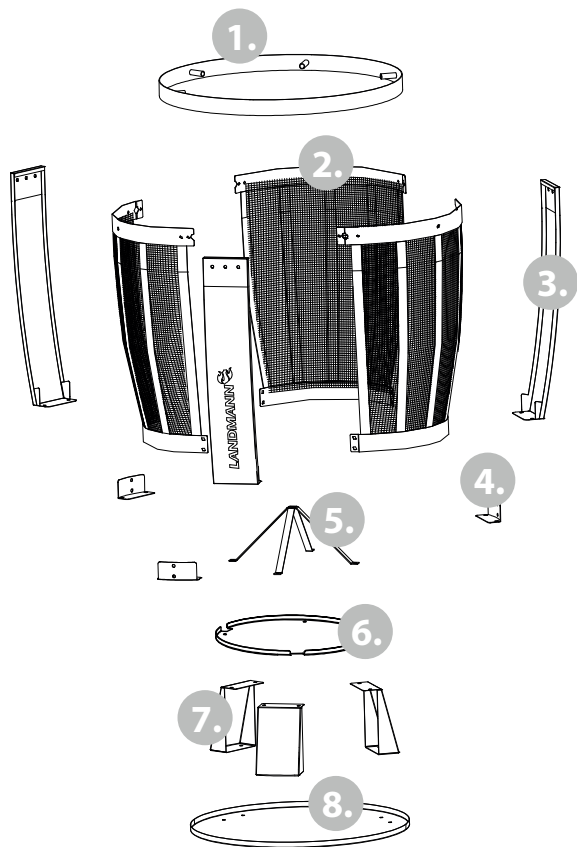

### Zestawienie pojedynczych części:

1.	Pierścień zewnętrzny	1
2.	Element korpusu	3
3.	Przesłona/ listwa	3
4.	Wspornik	3
5.	Stojak na drewno	1
6.	Płyta spodnia	1
7.	Noga	3
8.	Płyta podstawy	1

## Rozpalanie paleniska



### **OSTRZEŻENIE przed oparzeniem!**

**Stosowanie do rozpalania benzyny lub spirytusu może spowodować wyfuknięcia i niekontrolowany wzrost temperatury.**

## Gwarancja

Udzielamy gwarancji na palenisko na okres dwóch lat od daty zakupu. Gwarancja obejmuje wady produkcyjne i materiałowe oraz zapewnia wymianę wadliwych części. Koszty dostawy, montażu, wymiany zużytych

## - Podczas stosowania jako palenisko zewnętrzne :

1. Stosować tylko wyroby wysokiej jakości firmy LANDMANN,
2. takie jak Podpałka stała LANDMANN.
3. Ułożyć warstwowo w palenisku część ilość drewna.
4. Zapalić zapalką 1-2 kawałki stałej podpałki. Położyć je na warstwę drewna.
5. Pozostawić palącą się podpałkę stałą przez 2 do 4 minut. Następnie położyć resztę drewna.

## Czyszczenie / konserwacja

OSTRZEŻENIE przed oparzeniem! Przed czyszczeniem pozostawić palenisko aż do całkowitego ostygnięcia. Nigdy nie polewać wodą gorącego paleniska. Grozi to oparzeniem i przypaleniami.

1. Do normalnego czyszczenia wystarczy ścierka i woda z dodatkiem zwykłego płynu do mycia naczyń.
2. W przypadku silnego zabrudzenia części emaliowanych należy stosować dostępny w handlu środek do czyszczenia powierzchni emaliowanych (płyn do czyszczenia piekarników). Uwzględnić zalecenia producenta stosowanego środka czyszczącego.

## Informacje dotyczące ochrony środowiska i usuwania odpadów

Przestrzegać czystości i bezpieczeństwa podczas grillowania i usuwania odpadów. Odpady wyrzucać tylko do przeznaczonych do tego pojemników metalowych lub wykonanych z niepalnych materiałów.

Recykling zgodnie z miejscowymi przepisami.



1.

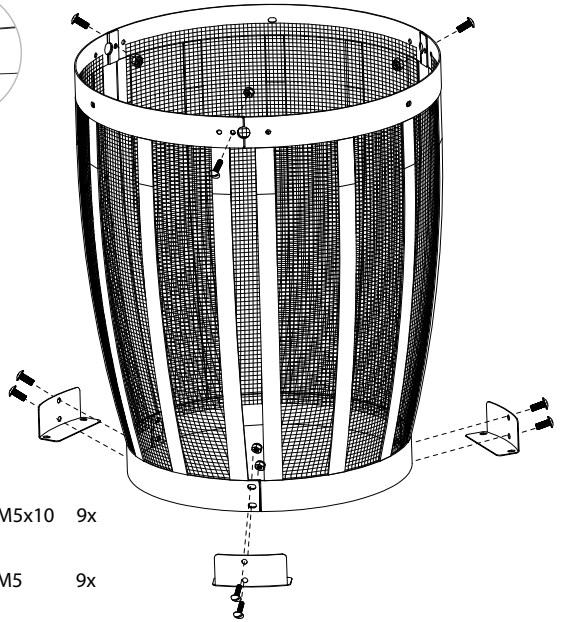
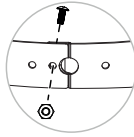

**A** M5x10 9x

**D** M5 9x

2.

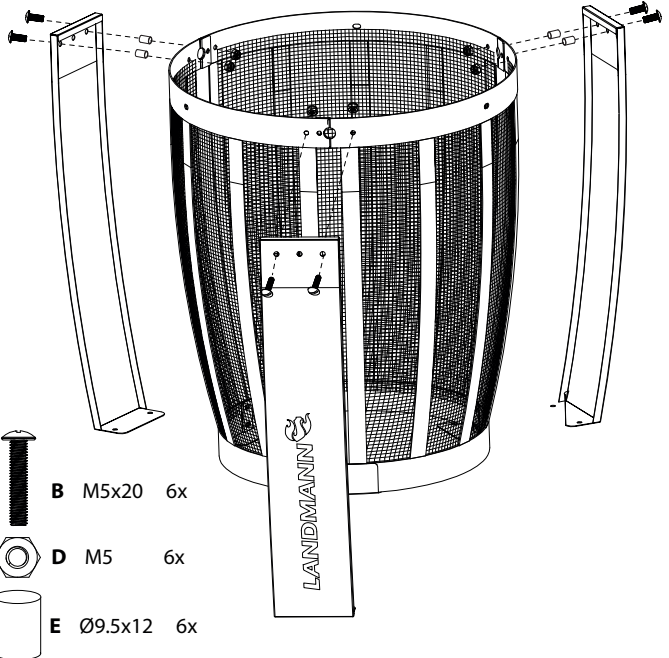

**B** M5x20 6x

**D** M5 6x

**E** Ø9.5x12 6x

3.



A M5x10 6x



D M5 6x

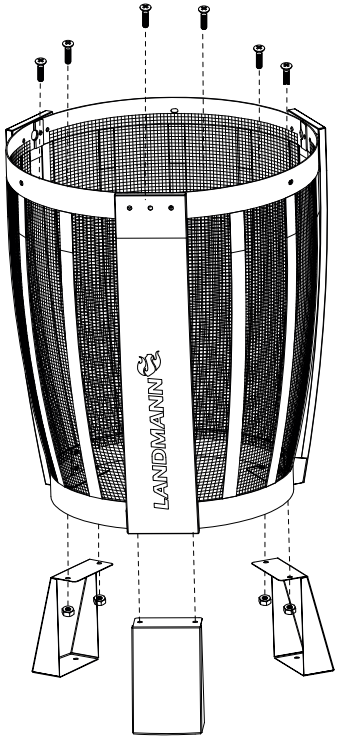

4.



A M5x12 6x



D M5 6x

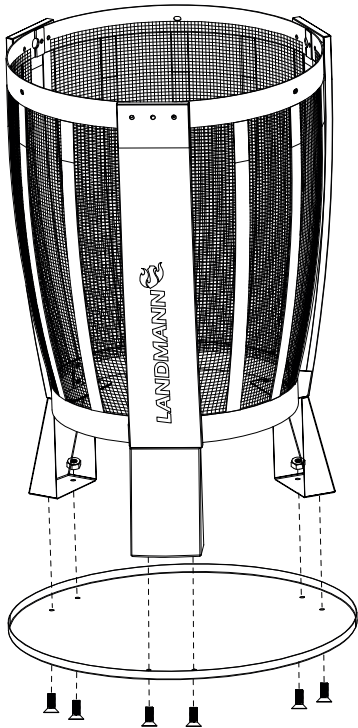

5.

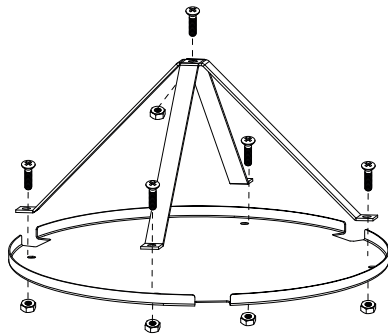

**A** M5x10 5x



**D** M5 5x

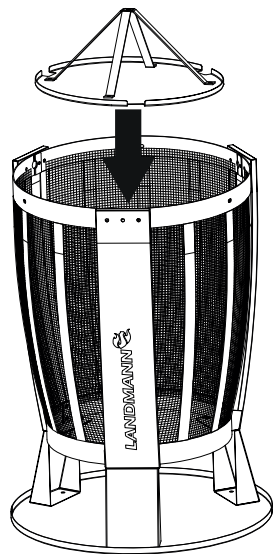

6.

**Hinweis:** Die kürzeren Hülsen müssen auf den Edelstahlblenden befestigt werden.

**Note:** The shorter pole should be fixed on the stainless steel panel.

**OBS:** Den kortare stolpen skall fästas på den rostfria panelen

**OBS:** Den kortere stolpen skal festes på det rustfrie panelet

**Uwaga:** krótsze tuleje muszą być przymocowane do przesłon/listew ze stali szlachetnej.

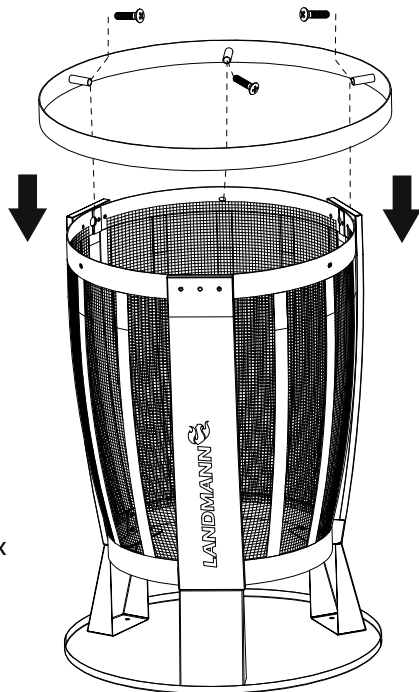

**A** M5x10 6x



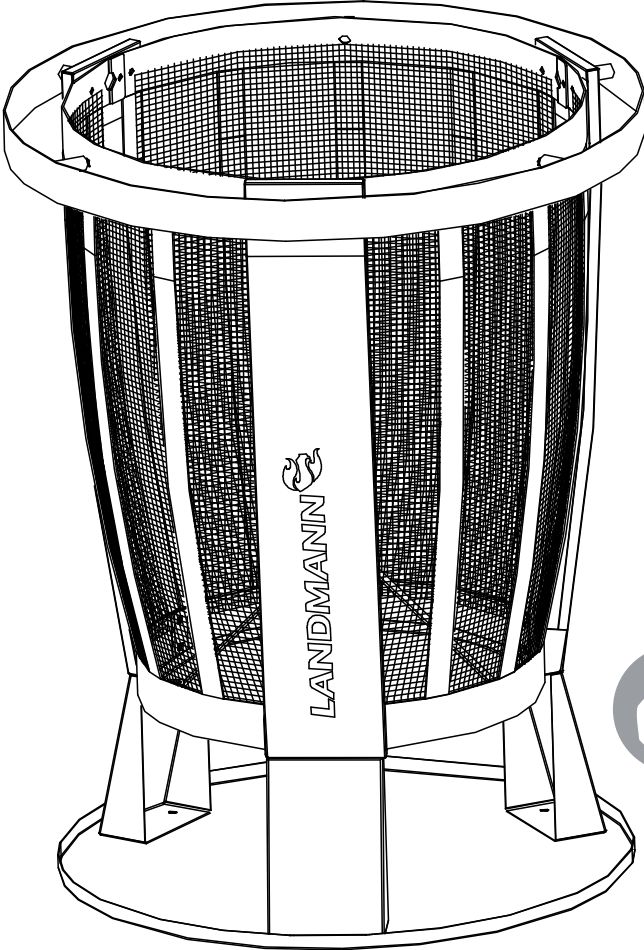



(D) (A) (CH)

LANDMANN® GmbH & Co. Handels-KG  
Am Binnenfeld 3-5 · D-27711 Osterholz-Scharmbeck  
Tel.: 04791 - 308 16/59  
Mo -Do 8:00 bis 17:00 Uhr, Freitag bis 16:00 Uhr  
ohz@landmann.de  
www.landmann.com

(GB) (IRL)

LANDMANN® Ltd.  
Unit 6 · Blackstone Road · Stukeley Meadows  
Huntingdon · PE29 6EF · United Kingdom  
Customer Service 014 80 - 42 17 20 · www.landmann.co.uk

(FR)

LANDMANN® France  
Saarlandstraße 16-20 · D-66482 Zweibrücken  
Tel.: 0033 3 87 88 08 38  
Email: receptionfrance@landmann.de

(S) (DK) (FIN) (N)

LANDMANN® Skandinavia AB  
Storgatan 70 · S-568 32 Skillingaryd · Sverige  
www.landmann.se

(PL)

LANDMANN® POLSKA Sp. z o.o.  
59-400 Jawor, ul. Kuziennicza 13b  
Tel. + 48 76 870 24 61 · Fax. + 48 76 870 23 88  
www.landmann.pl

(H) (BG) (GR) (HR) (SL) (TR) (RO)

Forgalmazó/Distributer/Distributor/Διανομέας/Търговец:  
LANDMANN® Hungária kft.  
H-2220 Vecsés. · Almáskert u.4.  
Tel. 0036 29 555 070

Türkiye Distribütörü:  
LANDMANN® İstanbul  
Yunus Mahallesi Adil Sokak No:3  
34860 Kartal-Istanbul · Tel: \*\*90 216 389 39 39  
info-tr@landmann.de

(NL)

KEBO - DE HEUNING BV  
Mercuriusweg 26-38 · 4051 CV Ochten  
Tel \*\*31 - 344 - 643044  
Fax \*\*31 - 344 - 643387  
E-Mail: kebo@kebointernational.com



Find us on

Facebook

facebook.com/LANDMANNgermany