

EAN CODE: 3276000370567

3276000370505

3276000370413



**FR** Notice de Montage -  
Utilisation - Entretien

**ES** Instrucciones de Montaje,  
Utilización y Mantenimiento

**PT** Instruções de Montagem,  
Utilização e Manutenção

**IT** Istruzioni per il Montaggio,  
l'Uso e la Manutenzione

**EL** Εγχειρίδιο συναρμολόγησης,  
χρήσης και συντήρησης

**PL** Instrukcja Montażu,  
Użytkowania i Konserwacji

**RO** Manual asamblare,  
utilizare și întreținere

**EN** Assembly - Use -  
Maintenance Manual

**DE** Anleitung für Montage-  
Benutzung-Wartung

**FR** Ce produit ne peut être utilisé que dans des locaux bien isolés ou de manière occasionnelle /

**ES** Este producto está indicado únicamente en lugares abrigados o para una utilización puntual /

**PT** Este produto é adequado apenas para espaços bem isolados ou para uma utilização ocasional /

**IT** Il presente prodotto è adatto solo a ambienti correttamente isolati o ad un uso occasionale /

**EL** Το προϊόν είναι κατάλληλο μόνο για χρήση σε καλά μονωμένους χώρους ή περιστασιακά /

**PL** Ten produkt jest odpowiedni tylko do sporadycznego użytku lub do stosowania w dobrze izolowanych pomieszczeniach /

**RO** Acest produs este adecvat numai pentru spații bine izolate sau pentru utilizarea ocazională /

**EN** This product is only suitable for well insulated spaces or occasional use /

**DE** Dieses Produkt ist nur für gut isolierte Räume oder für den gelegentlichen Gebrauch geeignet.

HD972-A7QL(WH) HD972-A9QL(WH) HD972-A11QL(WH)

Traduction de la version originale du mode d'emploi / Traducción de las Instrucciones originales / Tradução das Instruções Originais / Traduzione delle istruzioni originali / Μετάφραση των πρωτότυπων οδηγιών / Tłumaczenie instrukcji oryginalnej / Перевод оригинала инструкции / Түпнұсқа нұсқасына / Переклад оригінальної інструкції / Traducerea instructiunilor originale / Tradução das Instruções Originais / Original Instructions / Übersetzung der Originalanweisungen

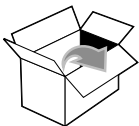

HD972-A7QL(WH)/HD972-A9QL(WH)/HD972-A11QL(WH)

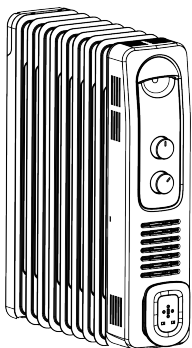

(A) x1

(B) x2

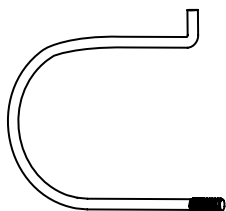
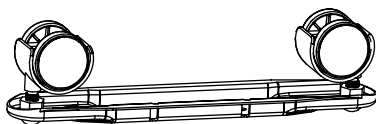

(C) x1

(D) x3



(E) x1

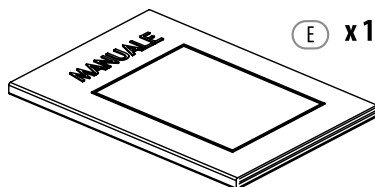



**FR:** Mentions Légales & Consignes de Sécurité / **ES:** Instrucciones Legales y de Seguridad /  
**PT:** Avisos Legais e instruções de Segurança / **IT:** Istruzioni Legali e di Sicurezza /  
**EL:** Νομικό σημείωμα και οδηγίες ασφαλείας / **PL:** Uwagi Prawne i Instrukcja Bezpieczeństwa /  
**RO:** Manual privind siguranța / **EN:** Legal & Safety Instructions / **DE:** Rechts- und Sicherheitsanweisungen



**4 → 46**



**FR:** Montage / **ES:** Montaje / **PT:** Montagem / **IT:** Montaggio / **EL:** Συναρμολόγηση /  
**PL:** Montaż / **RO:** Montaj / **EN:** Assembly / **DE:** Montage



**47 → 49**



**FR:** Utilisation / **ES:** Utilización / **PT:** Utilização / **IT:** Uso / **EL:** Χρήση /  
**PL:** Użytkowanie / **RO:** Utilizare / **EN:** Use / **DE:** Benutzung



**50 → 53**



**FR:** Entretien / **ES:** Mantenimiento / **PT:** Manutenção / **IT:** Manutenzione / **EL:** Συντήρηση /  
**PL:** Konserwacja / **RO:** Întreținere / **EN:** Maintenance / **DE:** Wartung



**54 → 54**









**FR:** Hivernage / **ES:** Durante el invierno / **PT:** Preparação para o inverno / **IT:** Rimessaggio /  
**EL:** Αποθήκευση το χειμώνα / **PL:** Przechowywanie / **RO:** Păstrare pe perioada iernii / **EN:** Winter storage  
**DE:** Winterlagerung



**55 → 55**

## 1. Symboles d'avertissement

	Lisez attentivement cette notice
	Attention
	Appareil de classe I
	<b>MISE EN GARDE :</b> Pour éviter une surchauffe, ne pas couvrir l'appareil de chauffage.
	Ne mettez jamais le câble, la prise mâle ou toute autre partie de l'appareil dans l'eau, ni dans aucun autre liquide.
	Conforme à toutes les directives européennes pertinentes.

## 2. Consignes de sécurité générales

Avant d'utiliser l'appareil, lisez intégralement cette notice et conservez-la pour vous y référer ultérieurement. Si nécessaire, transmettez cette notice à un tiers.

**ATTENTION :** Lors de l'utilisation d'appareils électriques, les précautions de sécurité de base doivent toujours être respectées afin de réduire le risque d'incendie, de chocs électriques et de blessures corporelles.

### 1) Consignes générales

Cet appareil peut être utilisé par des enfants âgés d'au moins 8 ans et par des personnes ayant des capacités physiques, sensorielles ou mentales réduites ou dénuées d'expérience ou de connaissance, s'ils (si elles) sont correctement surveillé(e)s ou si des instructions relatives à l'utilisation de l'appareil en toute sécurité leur ont été données et si les risques encourus ont été appréhendés.

Les enfants ne doivent pas jouer avec l'appareil. Le nettoyage et l'entretien par l'utilisateur ne doivent pas être effectués par des enfants sans surveillance.

Il convient de maintenir à distance les enfants de moins de 3 ans, à moins qu'ils ne soient sous une surveillance continue. Les enfants âgés entre 3 ans et 8 ans doivent uniquement mettre l'appareil en marche ou à l'arrêt, à condition que ce



dernier ait été placé ou installé dans une position normale prévue et que ces enfants disposent d'une surveillance ou aient reçu des instructions quant à l'utilisation de l'appareil en toute sécurité et en comprennent bien les dangers potentiels. Les enfants âgés entre 3 ans et 8 ans ne doivent ni brancher, ni régler ni nettoyer l'appareil, et ni réaliser l'entretien de l'utilisateur.

**ATTENTION** - Certaines parties de ce produit peuvent devenir très chaudes et provoquer des brûlures. Il faut prêter une attention particulière en présence d'enfants et de personnes vulnérables.

Si le câble d'alimentation du chauffage est endommagé, il doit être remplacé par le fabricant, son service après-vente ou des personnes de qualification similaire afin d'éviter un danger.

**ATTENTION:** Afin d'éviter tout danger dû au réarmement intempestif du coupe-circuit thermique, cet appareil ne doit pas être alimenté par l'intermédiaire d'un interrupteur externe, comme une minuterie ou être connecté à un circuit qui est régulièrement mis sous tension et hors tension par le fournisseur d'électricité.

**MISE EN GARDE:** Pour éviter une surchauffe, ne pas couvrir l'appareil de chauffage.



L'appareil de chauffage ne doit pas être placé juste en dessous d'une prise de courant.

Ne pas utiliser cet appareil de chauffage à proximité d'une baignoire, d'une douche ou d'une piscine.

Cet appareil de chauffage est rempli d'une quantité précise d'huile spéciale. Les réparations nécessitant l'ouverture du réservoir d'huile ne doivent être effectuées que par le fabricant ou son service après-vente qui normalement doit être contacté en cas de fuite d'huile.

Lorsque l'appareil de chauffage est mis au rebut, respecter les réglementations concernant l'élimination de l'huile.

## 2) Sécurité électrique

Si le câble d'alimentation est endommagé, il doit être remplacé par le fabricant, son service après-vente ou des personnes de qualification similaire afin d'éviter tout danger.

### 3. Consignes de sécurité spécifiques

Débranchez l'appareil avant de procéder à son entretien ou à son nettoyage.

Assurez-vous que le câble d'alimentation du ventilateur soit bien débranché de la prise secteur avant de retirer la protection.

### 4. Respect de l'environnement

#### Mise au rebut respectueuse de l'environnement



Participez à la protection de l'environnement !

Veillez à respecter les réglementations locales : une fois qu'ils sont hors d'usage, déposez vos appareils électriques dans un centre de tri approprié. L'emballage est recyclable. Jetez l'emballage de façon respectueuse pour l'environnement en facilitant son ramassage par les centres de tri sélectifs.

#### ENVIRONNEMENT

Signification de la poubelle barrée :



Ne pas jeter les appareils électriques avec les déchets ménagers non triés, utilisez un centre de collecte sélective. Contactez votre collectivité pour plus d'informations concernant les systèmes de collecte disponibles. Si des appareils électriques sont jetés dans des décharges ou des déchetteries, des substances dangereuses peuvent s'infiltrer dans les nappes phréatiques et passer dans la chaîne alimentaire, ce qui nuit à votre santé et à votre bien-être.

Lors du remplacement de vieux appareils, le vendeur a l'obligation légale de reprendre gratuitement votre ancien appareil pour le mettre au rebut.

## 5. Caractéristiques de l'appareil

### CARACTERISTIQUES TECHNIQUES

HD972-A7QL(WH)  
220-240V ~ 50-60Hz  
1370-1640W



HD972-A9QL(WH)  
220-240V ~ 50-60Hz  
1800-2200W



HD972-A11QL(WH)  
220-240V ~ 50-60Hz  
2270-2720W



## 6. Entretien / nettoyage

- 1) Débranchez toujours le ventilateur avant de le nettoyer.
- 2) Utilisez un chiffon légèrement humidifié pour nettoyer les parties métalliques et en plastique.
- 3) Ne plongez jamais le ventilateur dans l'eau ou tout autre liquide. N'utilisez jamais d'essence, de benzène ou tout autre produit chimique pour nettoyer le ventilateur.
- 4) Ne plongez jamais les pales ou les parties en résine dans une eau à plus de 60°C.
- 5) Si vous ne l'utilisez pas sur une période prolongée, rangez le ventilateur dans un lieu sec.







## 7. Divers (Entretien, Réparation, Garantie, etc.)

1. Faites réparer cet appareil par une personne qualifiée.
2. Ce produit électrique est conforme aux normes de sécurité en vigueur. Les réparations ne devront être réalisées que par des techniciens qualifiés utilisant des pièces de rechange d'origine. Tout manquement à cette consigne peut s'avérer particulièrement dangereux pour les usagers.
3. Le cas échéant, contactez le service après-vente du magasin où vous avez acheté ce produit.

## Exigences d'informations applicables aux dispositifs de chauffage décentralisés électriques

Caractéristique	Symbole	Valeur	Unité	Caractéristique	Unité
<b>Puissance thermique</b>				<b>Type d'apport de chaleur, pour les dispositifs de chauffage décentralisés électriques à accumulation uniquement (sélectionner un seul type)</b>	
Puissance thermique nominale	$P_{nom}$	HD972-A7QL(WH) 1.0 HD972-A9QL(WH) 1.1 HD972-A11QL(WH) 1.2	kW	contrôle thermique manuel de la charge avec thermostat intégré	n.d.
Puissance thermique minimale (indicative)	$P_{min}$	HD972-A7QL(WH) 0.6 HD972-A9QL(WH) 0.8 HD972-A11QL(WH) 1.0	kW	contrôle thermique manuel de la charge avec réception d'informations sur la température de la pièce et/ou extérieure	n.d.
Puissance thermique maximale continue	$P_{max,c}$	HD972-A7QL(WH) 1.0 HD972-A9QL(WH) 1.1 HD972-A11QL(WH) 1.2	kW	contrôle thermique électronique de la charge avec réception d'informations sur la température de la pièce et/ou extérieure	n.d.
<b>Consommation d'électricité auxiliaire</b>				puissance thermique réglable par ventilateur	n.d.
À la puissance thermique nominale	$el_{max}$	n.d.	kW	<b>Type de contrôle de la puissance thermique/de la température de la pièce (sélectionner un seul type)</b>	
À la puissance thermique minimale	$el_{min}$	n.d.	kW	contrôle de la puissance thermique à un palier, pas de contrôle de la température de la pièce	[non]
En mode veille	$el_{SB}$	n.d.	kW	contrôle à deux ou plusieurs paliers manuels, pas de contrôle de la température de la pièce	[non]
				contrôle de la température de la pièce avec thermostat mécanique	[oui]
				contrôle électronique de la température de la pièce	[non]
				contrôle électronique de la température de la pièce et programmeur journalier	[non]
				contrôle électronique de la température de la pièce et programmeur hebdomadaire	[non]
				<b>Autres options de contrôle (sélectionner une ou plusieurs options)</b>	
				contrôle de la température de la pièce, avec détecteur de présence	[non]
				contrôle de la température de la pièce, avec détecteur de fenêtre ouverte	[non]
				option contrôle à distance	[non]
				contrôle adaptatif de l'activation	[non]
				limitation de la durée d'activation	[non]
				capteur à globe noir	[non]
Coordonnées de contact	ADEO Services 135 Rue Sadi Carnot-CS00001 59790 RONCHIN- France				

## 1. Símbolos de advertencia

	Lea atentamente estas instrucciones
	Atención
	Aparato de clase I
	<b>ADVERTENCIA:</b> Para evitar el sobrecalentamiento, no tape el radiador.
	No sumerja en agua ni otros líquidos el cable eléctrico, el enchufe ni otras partes del aparato.
	Cumple con todas las directivas europeas pertinentes.

## 2. Instrucciones generales de seguridad

Antes de utilizar el aparato, lea integralmente estas instrucciones y consérvelas para poder consultarlas posteriormente. En caso de necesidad, transmita este manual a terceros.

**ATENCIÓN:** El uso de aparatos eléctricos supone el respeto de las precauciones elementales de seguridad para reducir el riesgo de incendio, de choques eléctricos y de heridas corporales.

### 1) Instrucciones generales

Este aparato puede ser utilizado por niños que tengan un mínimo de 8 años y por personas con capacidad física, sensorial o mental reducida, o con falta de experiencia y saber, siempre que estén correctamente supervisados o que hayan recibido instrucciones relativas al uso con seguridad del aparato y si los riesgos a los que se exponen han sido debidamente asimilados. Los niños no deben jugar con el aparato.

La limpieza y el mantenimiento que incumben al usuario, no deben realizarlos niños sin supervisión.

Es preciso mantener a distancia los niños menores de 3 años, a no ser que estén vigilados continuamente. Los niños entre 3 y 8 años sólo pueden encender o

apagar el aparato siempre que este último haya sido colocado o instalado en la posición normal prevista y que los mismos niños estén correctamente supervisados o que hayan recibido instrucciones relativas al uso con total seguridad del aparato y que se hayan enterado bien de los peligros potenciales. Los niños entre 3 y 8 años no deben conectar, regular o limpiar el aparato, tampoco pueden realizar el mantenimiento que incumbe al usuario.

**ATENCIÓN** - Algunas partes del producto pueden volverse muy calientes y ocasionar quemaduras. Preste una atención particular en presencia de niños o de personas vulnerables.

Si el cable de alimentación del aparato de calefacción está dañado, deberá ser sustituido por el fabricante, por su servicio postventa o por cualquier persona con cualificación similar para evitar todo peligro.

**CUIDADO:** Para evitar cualquier peligro debido al rearmado inoportuno del cortocircuito térmico, este aparato no debe ser alimentado a través de un interruptor externo, como un temporizador, ni debe conectarse a un circuito que regularmente reciba bajadas y cortes de tensión por el suministrador de electricidad.

**ADVERTENCIA:** Para evitar un posible recalentamiento, no cubra el aparato de calefacción. 

El aparato de calefacción no debe colocarse directamente debajo de una toma de corriente.

No utilice este aparato de calefacción en la proximidad inmediata de bañeras, duchas o piscinas.

Se ha rellenado este aparato de calefacción con una cantidad precisa de aceite especial. Solamente el fabricante o su servicio postventa pueden abrir el depósito de aceite para efectuar reparaciones: normalmente, es preciso contactarles si ocurre una fuga de aceite.

Cuando vaya a deshacerse de este aparato de calefacción, respete las reglamentaciones relativas a la eliminación del aceite.

## **2) Seguridad eléctrica**

Si el cable de alimentación está dañado, deberá sustituirlo el fabricante, su servicio postventa o personas con cualificación similar para evitar todo peligro.

### 3. Instrucciones específicas de seguridad

Desconecte el aparato antes de proceder a su mantenimiento o a su limpieza. Compruebe que el cable de alimentación del ventilador esté desenchufado antes de retirar la protección.

### 4. Protección del medio ambiente

#### Desecho respetuoso del medio ambiente



¡Participe en la protección del medio ambiente!

Respete las reglamentaciones locales: cuando sus aparatos eléctricos ya no sirvan, llévelos a un centro de clasificación adecuado. El embalaje se recicla. Tire el embalaje de forma respetuosa para el medio ambiente facilitando su recogida por los centros de clasificación selectiva.

#### MEDIO AMBIENTE

Significado de cubo de basura con ruedas tachado:



No deseche los aparatos eléctricos con la basura doméstica sin clasificar, use un centro de recolección selectiva. Póngase en contacto con su gobierno local para obtener más información sobre los sistemas de recolección disponibles. Si los aparatos eléctricos son arrojados a vertederos o basureros, las sustancias peligrosas pueden filtrarse en el agua subterránea y entrar en la cadena alimentaria, dañand su salud y bienestar.

Al reemplazar los dispositivos antiguos por otros nuevos, el vendedor está legalmente obligado a retirar su antiguo dispositivo y desecharlo sin cargo alguno.

## 5. Características del aparato

### CARACTERÍSTICAS TÉCNICAS

HD972-A7QL(WH)

220-240V ~ 50-60Hz

1370-1640W



HD972-A9QL(WH)

220-240V ~ 50-60Hz

1800-2200W



HD972-A11QL(WH)

220-240V ~ 50-60Hz

2270-2720W



## 6. Mantenimiento / limpieza

- 1) Desconecte siempre el ventilador antes de proceder a su limpieza.
- 2) Emplee un trapo ligeramente húmedo para limpiar las partes metálicas y de plástico.
- 3) No sumerja nunca el ventilador en agua o cualquier otro líquido. No utilice nunca gasolina, benceno o cualquier otro producto químico para limpiar el ventilador.
- 4) No sumerja nunca las aspas o las partes de resina en agua a más de 60°C.
- 5) Si no va a utilizar el ventilador durante un período prolongado, guárdelo en un lugar seco.

## 7. Varios (Mantenimiento, Reparación, Garantía, etc.)

1. Haga reparar este aparato por una persona cualificada.
2. Este producto eléctrico cumple con los requisitos de las normas de seguridad vigentes. Las reparaciones deberán ser realizadas únicamente por técnicos cualificados utilizando recambios originales. El incumplimiento de esta instrucción puede resultar particularmente peligroso para los usuarios.
3. En caso de necesidad, diríjase al servicio postventa del almacén donde ha adquirido este producto.









## Requisitos de información que deben cumplir los aparatos de calefacción local eléctricos

Partida	Símbolo	Valor	Unidad	Partida	Unidad
<b>Potencia calorífica</b>				<b>Tipo de aportación de calor, únicamente para los aparatos de calefacción local eléctricos de acumulación (seleccione uno)</b>	
Potencia calorífica nominal	$P_{nom}$	HD972-A7QL(WH) 1.0 HD972-A9QL(WH) 1.1 HD972-A11QL(WH) 1.2	kW	control manual de la carga de calor, con termostato integrado	[N.A.]
Potencia calorífica mínima (indicativa)	$P_{min}$	HD972-A7QL(WH) 0.6 HD972-A9QL(WH) 0.8 HD972-A11QL(WH) 1.0	kW	control manual de la carga de calor con respuesta a la temperatura interior o exterior	[N.A.]
Potencia calorífica máxima continuada	$P_{max,c}$	HD972-A7QL(WH) 1.0 HD972-A9QL(WH) 1.1 HD972-A11QL(WH) 1.2	kW	control electrónico de la carga de calor con respuesta a la temperatura interior o exterior	[N.A.]
<b>Consumo auxiliar de electricidad</b>				potencia calorífica asistida por ventiladores	[N.A.]
A potencia calorífica nominal	$el_{max}$	N.A.	kW	<b>Tipo de control de potencia calorífica/de temperatura interior (seleccione uno)</b>	
A potencia calorífica mínima	$el_{min}$	N.A.	kW	potencia calorífica de un solo nivel, sin control de temperatura interior	[no]
En modo de espera	$el_{sb}$	N.A.	kW	Dos o más niveles manuales, sin control de temperatura interior	[no]
				con control de temperatura interior mediante termostato mecánico	[sí]
				con control electrónico de temperatura interior	[no]
				control electrónico de temperatura interior y temporizador diario	[no]
				control electrónico de temperatura interior y temporizador semanal	[no]
				<b>Otras opciones de control (pueden seleccionarse varias)</b>	
				control de temperatura interior con detección de presencia	[no]
				control de temperatura interior con detección de ventanas abiertas	[no]
				con opción de control a distancia	[no]
				con control de puesta en marcha adaptable	[no]
				con limitación de tiempo de funcionamiento	[no]
				con sensor de lámpara negra	[no]
Información de contacto	ADEO Services 135 Rue Sadi Carnot-CS00001 59790 RONCHIN- France				

[www.erp-equation.com/heaters](http://www.erp-equation.com/heaters)

## 1. Símbolos de aviso

	Leia atentamente estas instruções
	Atenção
	Aparelho da classe I
	<b>AVISO:</b> Para evitar o superaquecimento, não bloqueie o radiador.
	Não mergulhe em água ou outros líquidos o cabo de alimentação, ficha ou outras partes do aparelho.
	Cumpra com todas as diretivas europeias em vigor.

## 2. Instruções de segurança gerais

Antes de utilizar o aparelho, leia integralmente estas instruções e conserve-as para consulta posterior. Se necessário, transmita estas instruções a terceiros.

**ATENÇÃO:** Durante a utilização de aparelhos eléctricos, as precauções de segurança básicas devem sempre ser respeitadas a fim de reduzir o risco de incêndio, de choques eléctricos e de ferimentos físicos.

### 1) Instruções gerais

Este aparelho pode ser utilizado por crianças a partir dos 8 anos e por pessoas que tenham capacidades físicas, sensoriais ou mentais reduzidas ou sem experiência ou conhecimento, se estas forem correctamente vigiadas ou se lhes forem dadas instruções relativas à utilização do aparelho com toda a segurança e se os riscos potenciais forem bem compreendidos.

As crianças não devem brincar com o aparelho.

A limpeza e manutenção pelo utilizador não deve ser feita por crianças sem supervisão.

Manter fora do alcance de crianças com menos de 3 anos, a menos que estejam sob vigilância contínua. As crianças com idades entre os 3 e os 8 anos devem apenas ligar e desligar o aparelho, desde que este último esteja colocado ou

instalado na posição normal prevista e que estas crianças estejam sob supervisão ou tenham recebido instruções quanto à utilização do aparelho com toda a segurança e compreendam bem os potenciais perigos. As crianças com idades entre os 3 e os 8 anos não devem regular nem limpar, nem realizar a manutenção do aparelho.

**ATENÇÃO** - Algumas partes deste aparelho podem ficar muito quentes e provocar queimaduras. É preciso prestar especial atenção na presença de crianças e de pessoas vulneráveis.

Se o fio de alimentação do aquecedor estiver danificado, deve ser substituído pelo fabricante, pelo seu serviço pós-venda ou por pessoas com qualificação similar, a fim de evitar qualquer perigo.

**ATENÇÃO:** a fim de evitar qualquer perigo devido ao rearmamento intempestivo do disjuntor térmico, este aparelho não deve ser alimentado por intermédio de um interruptor externo, como um temporizador, ou ser ligado a um circuito que seja regulamentado e desligado pelo fornecedor de electricidade.

**ADVERTÊNCIA:** a fim de evitar sobreaquecimento, não cobrir o aparelho de aquecimento. 

O aparelho de aquecimento não deve ser colocado imediatamente por baixo de uma tomada de corrente.

Não utilizar este aparelho de aquecimento perto de banheiras, duchas ou piscinas. Este aparelho de aquecimento está cheio com uma quantidade precisa de óleo especial. As reparações que necessitem da abertura do reservatório de óleo só devem ser efectuadas pelo fabricante ou pelo respectivo serviço de pós-venda que, normalmente, deve ser contactado em caso de fuga de óleo.

Quando o aparelho de aquecimento for posto fora de uso, respeitar as regulamentações relativas à eliminação do óleo.

## **2) Segurança eléctrica**

Se o cabo de alimentação estiver danificado, deve ser substituído pelo fabricante, pelos seus serviços pós-venda ou por pessoas com qualificação semelhante, a fim de evitar qualquer perigo.

FR

ES

PT

IT

EL

PL

RO

EN

DE

### 3. Instruções de segurança específicas

Desligue o aparelho da corrente antes de proceder à sua manutenção ou à sua limpeza.

Assegure-se de que o cabo de alimentação da ventoinha está bem desligado da tomada de corrente eléctrica antes de retirar a protecção.

### 4. Respeito pelo ambiente

#### Eliminação responsável do ponto de vista ambiental



Participe na protecção do ambiente!

Respeite os regulamentos locais: quando estiverem em fim de vida, deposite os seus aparelhos eléctricos num centro de triagem adequado. A embalagem é reciclável.

Desfaça-se da embalagem de forma adequada do ponto de vista ambiental, facilitando a sua recolha pelos centros de triagem selectivos.

#### MEIO AMBIENTE

Significado do contentor de lixo com rodas barrado com uma cruz:



Não elimine aparelhos eléctricos como lixo doméstico não seleccionado, entregue num centro de coleta seletiva. Entre em contacto com as autoridades locais para obter informações sobre os sistemas de coleta disponíveis. Se os aparelhos eléctricos forem eliminados em aterros sanitários ou locais de despejo, substâncias perigosas podem penetrar nas águas subterrâneas e entrar na cadeia alimentar, prejudicando a sua saúde e bem-estar.

Ao substituir aparelhos antigos por novos, o vendedor é legalmente obrigado a recuperar o seu antigo aparelho e eliminá-lo gratuitamente.

## 5. Características do aparelho

### CARACTERÍSTICAS TÉCNICAS

HD972-A7QL (WH)  
220-240V ~ 50-60Hz  
1370-1640W



HD972-A9QL (WH)  
220-240V ~ 50-60Hz  
1800-2200W



HD972-A11QL (WH)  
220-240V ~ 50-60Hz  
2270-2720W



## 6. Manutenção / limpeza

- 1) Desligue sempre o ventilador da corrente antes de a limpar.
- 2) Utilize um pano ligeiramente humedecido para limpar as partes metálicas e de plástico.
- 3) Nunca mergulhe o ventilador na água ou em qualquer outro líquido. Nunca utilize gasolina, benzeno ou qualquer outro produto químico para limpar o ventilador.
- 4) Nunca mergulhe as pás ou as partes de resina em água a mais de 60 °C.
- 5) Se não a utilizar durante um período de tempo prolongado, guarde o ventilador num local seco.

## 7. Diversos (Manutenção, Reparação, Garantia, etc.)







1. Mandar reparar este aparelho por uma pessoa qualificada.
2. Este produto eléctrico está em conformidade com as normas de segurança em vigor. As reparações só devem ser efectuadas por técnicos qualificados e que utilizem peças sobresselentes de origem. Qualquer infracção a esta instrução pode revelar-se particularmente perigosa para os utilizadores.
3. Se necessário, contacte o serviço pós-venda do armazém onde adquiriu este produto.

Requisitos de informação para aquecedores de ambiente local elétricos

Elemento	Símbolo	Valor	Unidade	Elemento	Unidade
<b>Potência calorífica</b>				<b>Tipo de potência calorífica, apenas para os aquecedores de ambiente local elétricos de acumulação (selecionar uma opção)</b>	
Potência calorífica nominal	$P_{nom}$	HD972-A7QL(WH) 1.0 HD972-A9QL(WH) 1.1 HD972-A11QL(WH) 1.2	kW	Comando manual da carga térmica, com termostato integrado	[N.A.]
Potência calorífica mínima (indicativa)	$P_{min}$	HD972-A7QL(WH) 0.6 HD972-A9QL(WH) 0.8 HD972-A11QL(WH) 1.0	kW	Comando manual da carga térmica, com retroação da temperatura interior e/ou exterior	[N.A.]
Potência calorífica contínua máxima	$P_{max,c}$	HD972-A7QL(WH) 1.0 HD972-A9QL(WH) 1.1 HD972-A11QL(WH) 1.2	kW	Comando eletrónico da carga térmica, com retroação da temperatura interior e/ou exterior	[N.A.]
<b>Consumo de eletricidade auxiliar</b>				Potência calorífica com ventilador	[N.A.]
À potência calorífica nominal	$el_{max}$	N.A.	kW	<b>Tipo de potência calorífica/comando da temperatura interior (selecionar uma opção)</b>	
À potência calorífica mínima	$el_{min}$	N.A.	kW	Potência calorífica numa fase única, sem comando da temperatura interior	[não]
Em estado de vigília	$el_{sg}$	N.A.	kW	Em duas ou mais fases manuais, sem comando da temperatura interior	[não]
				Com comando da temperatura interior por termostato mecânico	[sim]
				Com comando eletrónico da temperatura interior	[não]
				Com comando eletrónico da temperatura interior e temporizador diário	[não]
				Com comando eletrónico da temperatura interior e temporizador semanal	[não]
<b>Outras opções de comando (seleção múltipla possível)</b>					
				Comando da temperatura interior, com deteção de presença	[não]
				Comando da temperatura interior, com deteção de janelas abertas	[não]
				Com opção de comando à distância	[não]
				Com comando de arranque adaptativo	[não]
				Com limitação do tempo de funcionamento	[não]
				Com sensor de corpo negro	[não]
Elementos de contacto	ADEO Services 135 Rue Sadi Carnot-CS00001 59790 RONCHIN- France				

[www.erp-equation.com/heaters](http://www.erp-equation.com/heaters)

## 1. Simboli di avvertimento

	Leggere attentamente quest'avvertenza
	Attenzione
	Apparecchio di classe I
	<b>RACCOMANDAZIONI:</b> Per evitare il surriscaldamento, non coprire l'apparecchio direttamente sotto una presa di corrente.
	Non immergere il cavo, la spina o qualsiasi parte dell'apparecchio in acqua o altri liquidi.
	È conforme a tutte le direttive europee

## 2. Istruzioni di sicurezza generali

Prima di utilizzare l'apparecchio, leggere integralmente quest'avvertenza e conservarla per ulteriori riferimenti. Se necessario, trasmettere quest'avvertenza ad un terzo.

**ATTENZIONE:** Durante l'utilizzo di attrezzi elettrici, vanno sempre rispettate le precauzioni di base al fine di ridurre il rischio d'incendio, di scosse elettriche e di lesioni corporali.

### 1) Istruzioni generali

Quest'apparecchio può essere utilizzato da bambini di età superiore agli 8 anni e da persone con capacità fisiche, sensoriali o mentali ridotte o prive di esperienza o di conoscenza, se essi (esse) sono adeguatamente sorvegliati(e) o se gli sono state fornite istruzioni relative all'uso dell'apparecchio in completa sicurezza e se sono stati messi al corrente sui rischi possibili. I bambini non devono giocare con l'apparecchio.

La pulizia e la manutenzione da parte dell'utente non devono essere eseguite da bambini senza sorveglianza.

È consigliato mantenere a distanza i bambini di meno di 3 anni, salvo se sorvegliati continuamente. I bambini di età tra i 3 e gli 8 anni devono unicamente attivare o disattivare l'apparecchio, a condizione che quest'ultimo sia stato collocato o

installato in una posizione normale prevista e che questi bambini siano sorvegliati o abbiano ricevuto istruzioni relative all'utilizzo dell'apparecchio in completa sicurezza e ne capiscano perfettamente i rischi potenziali. I bambini di età tra i 3 e gli 8 anni non devono né collegare, né regolare, né pulire l'apparecchio, e neppure eseguire la manutenzione dell'utilizzatore.

**ATTENZIONE** - Alcune parti di questo prodotto possono diventare molto calde e causare delle ustioni. Prestate particolare attenzione in caso di presenza di bambini o persone vulnerabili.

Al fine di evitare qualsiasi rischio, si raccomanda di rivolgersi al costruttore, al servizio di assistenza tecnica o a un tecnico qualificato per la sostituzione del cavo di alimentazione qualora sia danneggiato.

**ATTENZIONE:** Al fine di evitare qualsiasi pericolo derivante dal ripristino intempestivo del fusibile termico, questo apparecchio non deve essere alimentato mediante un interruttore estemo (interruttore a tempo) o essere collegato ad un circuito sottoposto regolarmente ad interruzioni di tensione da parte del fornitore dell'energia elettrica.

**RACCOMANDAZIONI:** Per evitare il surriscaldamento, non coprire l'apparecchio



Non posizionare l'apparecchio direttamente sotto una presa di corrente.

Non usare l'apparecchio nelle immediate vicinanze di vasche da bagno, docce o piscine.

Questo apparecchio di riscaldamento è riempito con una quantità precisa di olio speciale. Le riparazioni che richiedono l'apertura del serbatoio dell'olio devono essere eseguite esclusivamente dal costruttore o dal suo servizio di assistenza tecnica che normalmente deve essere contattato in caso di perdita di olio.

Quando un apparecchio di riscaldamento viene smaltito, rispettare le regolamentazioni relative allo smaltimento dell'olio.

## **2) Sicurezza elettrica**

Se il cavo d'alimentazione è danneggiato, deve essere sostituito dal fabbricante, dal suo servizio postvendita o da persone di qualifica simile al fine di evitare un pericolo.



### 3. Istruzioni di sicurezza specifiche

Scollegate l'apparecchio prima di procedere alla sua manutenzione o alla sua pulizia. Assicuratevi che il cavo d'alimentazione del ventilatore sia scollegato dalla presa di rete prima di togliere la protezione.

### 4. Rispetto dell'ambiente

#### Smaltimento nel rispetto dell'ambiente



Partecipate alla protezione dell'ambiente !

Rispettate le regolamentazioni locali: quando i vostri apparecchi elettrici non sono più funzionanti, depositateli presso un centro di raccolta appropriato. L'imballaggio è riciclabile. Smaltite l'imballaggio nel rispetto dell'ambiente facilitando la sua raccolta da parte dei centri di raccolta differenziata.

#### AMBIENTE

Significato del bidone a rotelle sbarrato:



Non gettare i dispositivi elettrici come se fossero rifiuti indifferenziati, usare strutture di raccolta differenziata. Informarsi presso gli enti governativi locali per informazioni riguardo i sistemi di raccolta disponibili.

Qualora i dispositivi elettrici fossero abbandonati in discariche o terreni a cielo aperto, si potrebbero verificare delle perdite di sostanze pericolose che potrebbero infiltrare le falde acquifere e penetrare nella catena alimentare, divenendo in tal modo un elemento nocivo alla salute ed al benessere.

Al momento di sostituire un vecchio dispositivo con uno nuovo, il rivenditore è legalmente obbligato a riprendere il vostro vecchio dispositivo per il suo smaltimento a titolo almeno gratuito.

## 5. Caratteristiche dell'apparecchio

### CARACTERISTIQUES TECHNIQUES

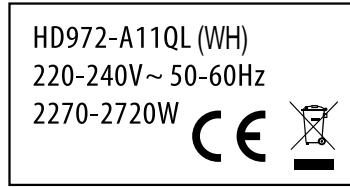
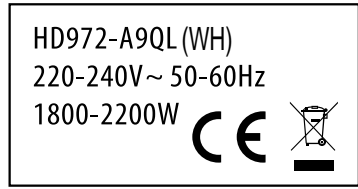
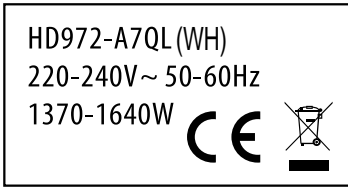

## 6. Manutenzione / pulizia

- 1) Scollegate sempre il ventilatore prima di pulirlo.
- 2) Utilizzate un panno leggermente umido per pulire le parti metalliche e di plastica.
- 3) Non immergete mai il ventilatore nell'acqua o in qualsiasi altro liquido. Non utilizzate mai benzina, benzene o qualsiasi altro prodotto chimico per pulire il ventilatore.
- 4) Non immergete mai le pale o le parti di resina in acqua a più di 60°C.
- 5) Se non utilizzate il ventilatore per un periodo prolungato, tenetelo in un luogo asciutto.

## 7. Varie (Manutenzione, Riparazione, Garanzia, ecc.)







1. Fate riparare questo apparecchio da una persona qualificata.
2. Questo prodotto elettrico è conforme alle norme di sicurezza vigenti. Le riparazioni dovranno solo essere realizzate da tecnici qualificati utilizzando pezzi di ricambio originali. Ogni inadempimento a questa istruzione può rivelarsi particolarmente pericoloso per gli utenti.
3. All'occorrenza, contattare il servizio postvendita del negozio dove avete comprato questo prodotto.

Informazioni obbligatorie per gli apparecchi per il riscaldamento d'ambiente locale elettrici

Dato	Simbolo	Valore	Unità	Dato	Unità
<b>Potenza termica</b>				<b>Tipo di potenza termica, solo per gli apparecchi per il riscaldamento d'ambiente locale elettrici ad accumulazione (indicare una sola opzione)</b>	
Potenza termica nominale	$P_{nom}$	HD972-A7QL(WH) 1.0 HD972-A9QL(WH) 1.1 HD972-A11QL(WH) 1.2	kW	controllo manuale del carico termico, con termostato integrato	[N.A.]
Potenza termica minima (indicativa)	$P_{min}$	HD972-A7QL(WH) 0.6 HD972-A9QL(WH) 0.8 HD972-A11QL(WH) 1.0	kW	controllo manuale del carico termico con riscontro della temperatura ambiente e/o esterna	[N.A.]
Massima potenza termica continua	$P_{max,c}$	HD972-A7QL(WH) 1.0 HD972-A9QL(WH) 1.1 HD972-A11QL(WH) 1.2	kW	controllo elettronico del carico termico con riscontro della temperatura ambiente e/o esterna	[N.A.]
<b>Consumo ausiliario di energia elettrica</b>				potenza termica assistita da ventilatore	[N.A.]
Alla potenza termica nominale	$el_{max}$	N.A.	kW	<b>Tipo di potenza termica/controllo della temperatura ambiente (indicare una sola opzione)</b>	
Alla potenza termica minima	$el_{min}$	N.A.	kW	potenza termica a fase unica senza controllo della temperatura ambiente	[no]
In modo stand-by	$el_{sb}$	N.A.	kW	due o più fasi manuali senza controllo della temperatura ambiente	[no]
				con controllo della temperatura ambiente tramite termostato meccanico	[si]
				con controllo elettronico della temperatura ambiente	[no]
				con controllo elettronico della temperatura ambiente e temporizzatore giornaliero	[no]
				con controllo elettronico della temperatura ambiente e temporizzatore settimanale	[no]
				<b>Altre opzioni di controllo (è possibile selezionare più opzioni)</b>	
				controllo della temperatura ambiente con rilevamento di presenza	[no]
				controllo della temperatura ambiente con rilevamento di finestre aperte	[no]
				con opzione di controllo a distanza	[no]
				con controllo di avviamento adattabile	[no]
				con limitazione del tempo di funzionamento	[no]
				con termometro a globo nero	[no]
Contatti	ADEO Services 135 Rue Sadi Carnot-CS00001 59790 RONCHIN- France				

www.erp-equation.com/heaters

## 1. Σύμβολα προειδοποίησης

	Διαβάστε προσεκτικά το παρόν εγχειρίδιο
	Προσοχή
	Συσκευή κλάσης I
	<b>ΠΡΟΕΙΔΟΠΟΙΗΣΗ:</b> Για να αποφύγετε την υπερθέρμανση, μην καλύπτετε τη συσκευή θέρμανσης
	Μη βυθίζετε το καλώδιο, το βύσμα ή οποιοδήποτε τμήμα της συσκευής σε νερό ή οποιοδήποτε άλλο υγρό.
	Είναι σύμφωνο με όλες τις σχετικές ευρωπαϊκές οδηγίες

## 2. Γενικές συστάσεις ασφαλείας

Προτού χρησιμοποιήσετε τη συσκευή, διαβάστε όλες τις οδηγίες χρήσης και φυλάξτε το εγχειρίδιο για να ανατρέξετε μελλοντικά. Εάν χρειαστεί, μεταβιβάστε το εγχειρίδιο σε τρίτο.

**ΠΡΟΣΟΧΗ:** Κατά τη χρήση ηλεκτρικών εργαλείων, οι βασικές συστάσεις πρέπει πάντα να τηρούνται ώστε να μειωθεί ο κίνδυνος πυρκαγιάς, ηλεκτροπληξίας και σωματικού τραυματισμού.

### 1) Γενικές συστάσεις

Η συσκευή αυτή μπορεί να χρησιμοποιηθεί από παιδιά άνω των 8 ετών και από άτομα με μειωμένες σωματικές, κινητικές ή διανοητικές ικανότητες ή χωρίς προηγούμενη εμπειρία και γνώση, με κατάλληλη επιτήρηση ή καθοδήγηση ή και με σωστές οδηγίες για την ασφαλή χρήση της συσκευής και αν οι πιθανοί κίνδυνοι έχουν προβλεφθεί. Τα παιδιά δεν πρέπει να παίζουν με τη συσκευή. Το καθάρισμα και η συντήρηση εκ μέρους του χρήστη δεν πρέπει να πραγματοποιούνται από παιδιά χωρίς επίβλεψη.

Απαγορεύεται η χρήση σε παιδιά κάτω των 3 ετών, εκτός αν βρίσκονται υπό διαρκή επιτήρηση. Επιτρέπεται σε παιδιά 3 έως 8 ετών να θέτουν την συσκευή εκτός ή και εκτός λειτουργίας, υπό τον όρο ότι η συσκευή έχει τοποθετηθεί σε κατάλληλη θέση

και με την προϋπόθεση οτι τους έχουν δοθεί οδηγίες για την σωστή και ασφαλή λειτουργία της συσκευής και με επίγνωση των πιθανών κινδύνων. Παιδιά ηλικίας 3 έως 8 ετών δεν πρέπει ούτε να συνδέουν ούτε να ρυθμίζουν ούτε να καθαρίζουν τη συσκευή, επίσης δεν πρέπει να προβαίνουν στη συντήρησή της.

**ΠΡΟΕΟΧΗ** - Ορισμένα τμήματα του προϊόντος αυτού μπορούν να θερμανθούν πολύ και να προκαλέσουν εγκαύματα. Πρέπει να αφιερώνεται η δέουσα προσοχή εν τη παρουσία παιδιών και ευάλωτων ατόμων.

Εάν το καλώδιο τροφοδοσίας της θερμαστρας έχει υποστεί βλάβη, πρέπει να αντικατασταθεί από τον κατασκευαστή, το τμήμα εξυπηρέτησης μετά την πώληση ή από άτομα αντίστοιχων προσόντων, για την αποφυγή οποιουδήποτε κινδύνου.

**ΠΡΟΣΟΧΗ:** Για την αποφυγή οποιουδήποτε κινδύνου λόγω άκαιρου επανοπλισμού του θερμικού διακόπτη, αυτή η συσκευή δεν πρέπει να τροφοδοτείται μέσω εξωτερικού διακόπτη, όπως για παράδειγμα ενός χρονοδιακόπτη ή να συνδέεται με δίκτυο που τίθεται τακτικά υπό τάση και εκτός τάσης από τον παροχέα ηλεκτρικής ενέργειας.

**ΠΡΟΕΙΔΟΠΟΙΗΣΗ:** Για να αποφύγετε την υπερθέρμανση, μην καλύπτετε τη συσκευή θέρμανσης.



Η συσκευή θέρμανσης δεν πρέπει να τοποθετείται ακριβώς από κάτω από πρίζα παροχής ρεύματος.

Μη χρησιμοποιείτε αυτή τη συσκευή θέρμανσης κοντά σε μανιέρα, ντουζιέρα ή πισίνα.

Αυτή η συσκευή θέρμανσης είναι γεμάτη με μια συγκεκριμένη ποσότητα ειδικού λαδιού. Μόνο ο κατασκευαστής ή το κέντρο τεχνικής εξυπηρέτησής του μπορούν να ανοίξουν το ρεζερβουάρ λαδιού για να πραγματοποιήσουν επισκευές. Παρακαλείστε να τους επισημάνετε οποιαδήποτε διαρροή λαδιού.

Όταν θέσετε το καλοριφέρ σας σε αχρηστία, ακολουθήστε τους κανονισμούς σχετικά με την απόρριψη του λαδιού.

## **2) Ηλεκτρική ασφάλεια**

Εάν το καλώδιο τροφοδοσίας υποστεί ζημιά θα πρέπει να αντικατασταθεί από τον κατασκευαστή, το τμήμα εξυπηρέτησης πελατών ή κάποιο άτομο με αντίστοιχες ικανότητες ώστε να αποφευχθεί κάθε κίνδυνος.

### 3. Ειδικές συστάσεις ασφαλείας

Αποσυνδέστε τη συσκευή πριν προβείτε στη συντήρηση ή στο καθάρισμά της. Βεβαιωθείτε ότι το καλώδιο τροφοδοσίας του ανεμιστήρα έχει αποσυνδεθεί από την ηλεκτρική πρίζα πριν αφαιρέσετε το προστατευτικό.

### 4. Σεβασμός προς το περιβάλλον

#### Απόρριψη φιλική προς το περιβάλλον



Συμβάλλετε στην προστασία του περιβάλλοντος! Φροντίστε να τηρείτε τους τοπικούς κανονισμούς: αφού βγουν σε αχρηστία, εναποθέτετε τις ηλεκτρικές συσκευές σας σε κάποιο κατάλληλο κέντρο διαλογής. Η συσκευασία είναι ανακυκλώσιμη. Απορρίψτε τη συσκευασία κατά τρόπο περιβαλλοντικά αποδεκτό διευκολύνοντας τη συγκομιδή της από τα κέντρα επιλεκτικής διαλογής.

#### ΠΕΡΙΒΑΛΛΟΝ

Σημασία του διαγεγραμμένου τροχοφόρου κάδου απορριμμάτων:





Μην πετάτε ηλεκτρικές συσκευές μαζί με αδιαχώριστα αστικά απορρίμματα, χρησιμοποιήστε διαφορετικές εγκαταστάσεις αποκομιδής. Επικοινωνήστε με τις τοπικές αρχές για πληροφορίες σχετικά με τα διαθέσιμα συστήματα αποκομιδής, εάν απορρίπτονται οι ηλεκτρικές συσκευές σε χώρους υγειονομικής ταφής ή χωματερές, επικίνδυνες ουσίες ενδέχεται να εισρεύσουν στα υπόγεια ύδατα και να εισχωρήσουν στην τροφική αλυσίδα, βλάπτοντας την υγεία και την ευεξία σας.

Κατά την αντικατάσταση παλαιών συσκευών με καινούριες, ο πωλητής είναι νομικά υποχρεωμένος να πάρει πίσω την παλιά σας συσκευή για αποκομιδή χωρίς χρέωση.



## 5. Χαρακτηριστικά της συσκευής

### ΤΕΧΝΙΚΑ ΧΑΡΑΚΤΗΡΙΣΤΙΚΑ



HD972-A7QL(WH)  
220-240V~ 50-60Hz  
1370-1640W

HD972-A9QL(WH)  
220-240V~ 50-60Hz  
1800-2200W

HD972-A11QL(WH)  
220-240V~ 50-60Hz  
2270-2720W

## 6. Συντήρηση / Καθάρισμα

- 1) Αποσυνδέετε πάντα τον ανεμιστήρα πριν τον καθαρίσετε.
- 2) Χρησιμοποιήστε ένα ελαφρώς νοτισμένο πανί για να καθαρίσετε τα μεταλλικά και πλαστικά μέρη.
- 3) Μην βυθίζετε ποτέ τον ανεμιστήρα στο νερό ή σε οποιοδήποτε υγρό. Μην χρησιμοποιείτε ποτέ βενζίνη, βενζόλιο ή οποιοδήποτε άλλο χημικό προϊόν για να καθαρίσετε τον ανεμιστήρα.
- 4) Μην βυθίζετε ποτέ τα πτερύγια ή τα τμήματα από ρητίνη σε νερό θερμοκρασίας άνω των 60°C.
- 5) Εάν δεν πρόκειται να χρησιμοποιήσετε τον ανεμιστήρα για παρατεταμένο διάστημα, τακτοποιήστε τον σε μέρος στεγνό.

## 7. Διάφορα (Συντήρηση, Επισκευή, Εγγύηση, κ.λπ.)







1. Η συσκευή αυτή πρέπει να επιδιορθώνεται από ειδικευμένο άτομο.
2. Αυτό το ηλεκτρικό προϊόν ανταποκρίνεται στα ισχύοντα πρότυπα ασφαλείας. Οι επισκευές δεν πρέπει να πραγματοποιούνται παρά μόνο από ειδικευμένους τεχνικούς χρησιμοποιώντας γνήσια ανταλλακτικά. Οποιαδήποτε παράλειψη ως προς τη σύσταση αυτή μπορεί να αποβεί ιδιαίτερα επικίνδυνη για τους χρήστες.
3. Εάν συντρέχει περίπτωση, καλέστε το τμήμα εξυπηρέτησης μετά την πώληση του καταστήματος αγοράς του προϊόντος.

Απαιτήσεις πληροφόρησης για ηλεκτρικούς τοπικούς θερμαντήρες χώρου

Αναγνωριστικό(-ά) μοντέλου: HD972-A7QL(WH)/HD972-A9QL(WH)/HD972-A11QL(WH)					
Χαρακτηριστικό	Σύμβολο	Αριθμητική τιμή	Μονάδα	Χαρακτηριστικό	Μονάδα
<b>Θερμική ισχύς</b>				<b>Είδος θερμικής ισχύος μόνον στην περίπτωση των ηλεκτρικών τοπικών θερμοσυσσωρευτών (να επιλεγεί μία δυνατότητα)</b>	
Όνομαστική θερμική ισχύς	$P_{nom}$	HD972-A7QL(WH) 1.0 HD972-A9QL(WH) 1.1 HD972-A11QL(WH) 1.2	kW	χειροκίνητος ρυθμιστής θερμικού φορτίου με ενσωματωμένο θερμοστάτη	[ά.α.]
Ελάχιστη θερμική ισχύς (ενδεικτική)	$P_{min}$	HD972-A7QL(WH) 0.6 HD972-A9QL(WH) 0.8 HD972-A11QL(WH) 1.0	kW	χειροκίνητος ρυθμιστής θερμικού φορτίου με ανάδραση θερμοκρασίας δωματίου και/ή θερμοκρασίας εξωτερικού χώρου	[ά.α.]
Μέγιστη συνεχής θερμική ισχύς	$P_{max,c}$	HD972-A7QL(WH) 1.0 HD972-A9QL(WH) 1.1 HD972-A11QL(WH) 1.2	kW	ηλεκτρονικός ρυθμιστής θερμικού φορτίου με ανάδραση θερμοκρασίας δωματίου ή/και θερμοκρασίας εξωτερικού χώρου	[ά.α.]
<b>Βοηθητική κατανάλωση ηλεκτρικής ενέργειας</b>				παραγωγή θερμότητας υποβοηθούμενη από ανεμιστήρα	[ά.α.]
στην ονομαστική θερμική ισχύ	$el_{max}$	ά.α.	kW	<b>Είδος θερμικής ισχύος/ρυθμιστή θερμοκρασίας δωματίου (να επιλεγεί μια δυνατότητα)</b>	
στην ελάχιστη θερμική ισχύ	$el_{min}$	ά.α.	kW	μονοβάθμια θερμική ισχύς και χωρίς ρυθμιστή θερμοκρασίας δωματίου	[όχι]
σε κατάσταση αναμονής	$el_{sb}$	ά.α.	kW	δύο ή περισσότερες χειροκίνητες βαθμίδες χωρίς ρυθμιστή θερμοκρασίας δωματίου	[όχι]
				με μηχανικό θερμοστατικό ρυθμιστή θερμοκρασίας δωματίου	[ναι]
				με ηλεκτρονικό ρυθμιστή θερμοκρασίας δωματίου	[όχι]
				με ηλεκτρονικό ρυθμιστή θερμοκρασίας δωματίου και χρονοδιακόπτη ημέρας	[όχι]
				με ηλεκτρονικό ρυθμιστή θερμοκρασίας δωματίου και χρονοδιακόπτη εβδομάδας	[όχι]
				<b>Άλλες δυνατότητες ρύθμισης (επιτρέπονται πολλές επιλογές)</b>	
				ρυθμιστής θερμοκρασίας δωματίου με ανιχνευτή παρουσίας	[όχι]
				ρυθμιστής θερμοκρασίας δωματίου με ανιχνευτή ανοιχτού παραθύρου	[όχι]
				με δυνατότητα ρύθμισης εξ αποστάσεως	[όχι]
				με ρυθμιστή προσαρμοζόμενης εκκίνησης	[όχι]
				με περιορισμό διάρκειας λειτουργίας	[όχι]
				με αισθητήρα θερμομέτρου μελανής σφαίρας	[όχι]
Στοιχεία επικοινωνίας:	ADEO Services 135 Rue Sadi Carnot-CS00001 59790 RONCHIN- France				



## 1. Symbole ostrzegawcze

	Przeczytać uważnie instrukcję
	Uwaga
	Urządzenie klasy I
	<b>OSTRZEŻENIE:</b> Aby uniknąć przegrzania, nie należy przykrywać ogrzewacza.
	Nie zanurzać przewodu, wtyczek lub jakiegokolwiek części urządzenia w wodzie lub innych cieczach.
	Produkt spełnia zasadnicze wymagania odpowiednich dyrektyw europejskich.

## 2. Ogólne zalecenia bezpieczeństwa

Przed użyciem urządzenia należy uważnie przeczytać instrukcję obsługi i zachować ją w celu skorzystania z niej w przyszłości. W przypadku sprzedaży lub przekazania urządzenia osobom trzecim, dołączyć do niego tę instrukcję obsługi.

**UWAGA:** Podczas użytkowania urządzeń elektrycznych należy zawsze przestrzegać podstawowych zaleceń bezpieczeństwa w celu ograniczenia ryzyka pożaru, porażenia prądem elektrycznym i obrażeń ciała.

### 1) Zalecenia ogólne

Urządzenie może być używane przez dzieci w wieku powyżej 8 lat i osoby, o ograniczonych możliwościach fizycznych, czuciowych lub umysłowych lub pozbawionych doświadczenia lub wiedzy, jeżeli są one pod nadzorem lub wcześniej otrzymały instrukcje dotyczące bezpiecznej obsługi urządzenia i rozumiały zagrożenia, którym rzną podlegają. Dzieci nie mogą wykorzystywać urządzenia do zabawy.

Czyszczenie i konserwacja nie mogą być wykonywane przez dzieci pozostawione bez dozoru.

Dzieci w wieku poniżej 3 lat nie powinny zbliżać się do urządzenia, chyba że są pod stałym nadzorem. Dzieci w wieku 3 do 8 lat mogą jedynie włączać lub wyłączać urządzenie pod warunkiem, że zostało ono umieszczone lub

zainstalowane w nominalnym, przewidzianym do tego położeniu, a dzieci pozostają pod opieką lub otrzymały instrukcje dotyczące bezpiecznego użytkowania urządzenia i dobrze rozumiały potencjalne zagrożenia. Dzieci w wieku 3 do 8 lat nie mogą podłączać, regulować, czyścić urządzenia ani wykonywać innych czynności konserwacyjnych.

UWAGA - niektóre części urządzenia mogą stać się bardzo gorące i powodować poparzenia. W obecności dzieci i osób o ograniczonych możliwościach należy zachować szczególną uwagę.

Jeżeli przewód zasilający jest uszkodzony, powinien zostać wymieniony przez producenta, jego serwis posprzedażny lub inne wykwalifikowane osoby, aby uniknąć zagrożenia.

UWAGA: Aby uniknąć niebezpieczeństwa, wynikającego z samoczynnego zadziałania bezpiecznika cieplnego, urządzenie nie powinno być zasilane przez wyłącznik zewnętrzny, np. wyłącznik czasowy ani też być podłączone do obwodu włączanego i odłączanego od napięcia przez dostawcę energii.

OSTRZEŻENIE: Aby uniknąć przegrzania, nie należy zakrywać grzejnika.



Nie należy umieszczać grzejnika bezpośrednio pod gniazdkiem zasilającym.

Nie należy używać grzejnika w pobliżu wanny, prysznica lub basenu.

Ten grzejnik jest wypełniony dokładne ilości specjalnych oleju. naprawy wymaga otwarcia olej opakowania mogą być wykonane przez producenta lub jego agent służb, który powinien kontakt, jeśli jest wyciek oleju.

Kiedy złomowania grzejnik, przestrzegać przepisów dotyczących unieszkodliwiania oleju.

## 2) Bezpieczeństwo elektryczne

Jeżeli przewód zasilania jest uszkodzony, aby zapobiec wszelkiemu niebezpieczeństwu, przewód musi zostać wymieniony przez producenta, jego serwis posprzedażny lub osobę posiadającą odpowiednie kwalifikacje.

## 3. Specjalne zalecenia bezpieczeństwa

Przed przystąpieniem do konserwacji lub czyszczenia, odłącz urządzenie.

Przed zdjęciem osłony należy upewnić się, że przewód zasilający wentylatora jest odłączony od gniazdka.

## 4. Szanuj środowisko

### Utylizacja zgodna z zasadami ochrony środowiska



Chroń środowisko!

Należy przestrzegać lokalnego ustawodawstwa: po wyłączeniu urządzenia z użytku, oddaj urządzenie do specjalnego punktu zbiórki odpadów. Opakowanie nadaje się do recyklingu. Należy wyrzucić opakowanie z poszanowaniem zasad ochrony środowiska tak, żeby ułatwić jego zbiórkę przez punkt zbiórki odpadów.

### ŚRODOWISKO

Znaczenie przekreślonego kosza na śmieci:



Nie wyrzucać urządzeń elektrycznych jako nieposortowanych odpadów komunalnych, korzystać z odpowiednich punktów zbiórki. Skontaktować się z lokalnymi władzami, aby uzyskać informacje na temat dostępnych systemów zbiórki, jeśli urządzenia elektryczne są wyrzucane na wysypiska lub wysypiska śmieci, niebezpieczne substancje mogą przedostać się do wód gruntowych i dostać się do łańcucha pokarmowego, szkodząc Twojemu zdrowiu i dobremu samopoczuciu.

W przypadku wymiany starych urządzeń na nowe, sprzedawca jest zobowiązany prawnie do nieodpłatnego odebrania starego urządzenia do utylizacji,

## 5. Dane techniczne urządzenia

### DANE TECHNICZNE

HD972-A7QL (WH)  
220-240V ~ 50-60Hz  
1370-1640W



HD972-A9QL (WH)  
220-240V ~ 50-60Hz  
1800-2200W



HD972-A11QL (WH)  
220-240V ~ 50-60Hz  
2270-2720W



## 6. Różne (konserwacja, naprawa, gwarancja itp.)

1. Produkt mogą naprawiać tylko wykwalifikowane osoby.
2. To urządzenie elektryczne spełnia stosowne wymogi w zakresie bezpieczeństwa. Wszelkie naprawy powinien przeprowadzać wykwalifikowany personel korzystający z oryginalnych części zamiennych. W przeciwnym razie urządzenie może stwarzać poważne zagrożenie dla użytkownika.
3. W kwestiach związanych z serwisem posprzedażowym należy kontaktować się ze sklepem, w którym nabyto produkt.

## 7. Ochrona środowiska Ekologiczne złomowanie







Symbol przekreślonego kosza na śmieci oznacza, że urządzenia elektryczne nie wolno wyrzucać razem z odpadami komunalnymi. Elektrośmieci powinny być oddawane do recyklingu.

Możesz pomóc chronić środowisko naturalne! Pamiętaj, by przestrzegać lokalnych przepisów: niesprawne urządzenia elektryczne należy oddawać do przystosowanych do tego punktów gromadzenia i utylizacji elektroodpadów. Materiały użyte do produkcji opakowań nadają się do recyklingu. Usuwać opakowania w sposób przyjazny dla środowiska. Oddawaj je do punktu zbiórki surowców wtórnych.

Wymogi w zakresie informacji dotyczące elektrycznych miejscowych ogrzewaczy pomieszczeń

Parametr	Oznaczenie	Wartość	Jednostka	Parametr	Jednostka
<b>Moc cieplna</b>				<b>Sposób doprowadzania ciepła wyłącznie w przypadku elektrycznych akumulacyjnych miejscowych ogrzewaczy pomieszczeń (należy wybrać jedną opcję)</b>	
Nominalna moc cieplna	$P_{nom}$	HD972-A7QL(WH) 1.0 HD972-A9QL(WH) 1.1 HD972-A11QL(WH) 1.2	kW	ręczny regulator doprowadzania ciepła z wbudowanym termostatem	[nd.]
Minimalna moc cieplna (orientacyjna)	$P_{min}$	HD972-A7QL(WH) 0.6 HD972-A9QL(WH) 0.8 HD972-A11QL(WH) 1.0	kW	ręczny regulator doprowadzania ciepła z pomiarem temperatury w pomieszczeniu lub na zewnątrz	[nd.]
Maksymalna stała moc cieplna	$P_{maxc}$	HD972-A7QL(WH) 1.0 HD972-A9QL(WH) 1.1 HD972-A11QL(WH) 1.2	kW	elektroniczny regulator doprowadzania ciepła z pomiarem temperatury w pomieszczeniu lub na zewnątrz	[nd.]
<b>Zużycie energii elektrycznej na potrzeby własne</b>				moc cieplna regulowana wentylatorem	[nd.]
Przy nominalnej mocy cieplnej	$el_{max}$	nd.	kW	<b>Rodzaj mocy cieplnej/regulacja temperatury w pomieszczeniu (należy wybrać jedną opcję)</b>	
Przy minimalnej mocy cieplnej	$el_{min}$	nd.	kW	jednostopniowa moc cieplna bez regulacji temperatury w pomieszczeniu	[nie]
W trybie czuwania	$el_{SB}$	nd.	kW	co najmniej dwa ręczne stopnie bez regulacji temperatury w pomieszczeniu	[nie]
				mechaniczna regulacja temperatury w pomieszczeniu za pomocą termostatu	[tak]
				elektroniczna regulacja temperatury w pomieszczeniu	[nie]
				elektroniczna regulacja temperatury w pomieszczeniu ze sterownikiem dobowym	[nie]
				elektroniczna regulacja temperatury w pomieszczeniu ze sterownikiem tygodniowym	[nie]
				<b>Inne opcje regulacji (można wybrać kilka)</b>	
				regulacja temperatury w pomieszczeniu z wykrywaniem obecności	[nie]
				regulacja temperatury w pomieszczeniu z wykrywaniem otwartego okna	[nie]
				z regulacją na odległość	[nie]
				z adaptacyjną regulacją startu	[nie]
				z ograniczeniem czasu pracy	[nie]
				z czujnikiem ciepła promieniowania	[nie]
Dane teledoresowe	ADEO Services 135 Rue Sadi Carnot-CS00001 59790 RONCHIN- France				

## 1. Simboluri de avertizare

	Citiți instrucțiunile
	Atenție
	Aparat clasa I
	<b>AVERTISMENT:</b> Pentru evitarea supraîncălzirii, nu acoperiți încălzitorul.
	Nu introduceți cablul de alimentare, ștecherul sau orice altă parte a aparatului în apă sau în orice alt lichid.
	Produs conform tuturor Directivelor europene relevante.

## 2. Instrucțiuni generale de securitate

Înainte de a utiliza aparatul, citiți aceste instrucțiuni în totalitate și păstrați-le pentru a le consulta ulterior. Dacă este necesar, dați mai departe aceste instrucțiuni unei alte persoane.

**ATENȚIE:** În cazul utilizării sculelor electrice, trebuie respectate întotdeauna măsurile de precauție de securitate de bază, pentru a reduce riscul de incendiu, de electrocutare și de vătămare corporală.

### 1) Generalități

Acest aparat poate fi utilizat de către copii având cel puțin 8 ani și de către persoane ale căror capacități fizice, senzoriale sau mentale sunt reduse sau care sunt lipsite de experiență și nu posedă cunoștințele necesare, dacă aceștia (acestea) sunt corect supravegheați (supravegheate) sau dacă li s-au dat instrucțiuni privind utilizarea aparatului în deplină siguranță și dacă au înțeles riscurile survenite. Copiii nu trebuie să se joace cu acest aparat.

Curățarea și întreținerea care îi revin utilizatorului nu trebuie să fie efectuate de către copii fără supraveghere.

Se recomandă să țineți la distanță copiii mai mici de 3 ani, cu excepția cazului în care aceștia se află sub supraveghere continuă. Copiii cu vârsta între 3 și 8 ani au voie doar să pornească sau să oprească aparatul, cu condiția ca aparatul să fie pus

sau montat într-o poziție normală prevăzută și ca acești copii să dispună de o supraveghere sau să fi primit instrucțiuni privind utilizarea aparatului în deplină securitate și să fi înțeles riscurile posibile. Copiii cu vârsta între 3 și 8 ani nu au voie nici să conecteze, nici să regleze, nici să curețe aparatul și nici să efectueze întreținerea care îi revine utilizatorului.

**ATENȚIE** - Anumite părți ale acestui produs pot să devină foarte flerbinți și să provoace arsuri. Trebuie să acordați o atenție deosebită în prezența copiilor și persoanelor vulnerabile.

În cazul în care cablul de alimentare al sistemului de încălzire este deteriorat, acesta trebuie înlocuit de către fabricant, de către service-ul său postvânzare sau de către persoane cu calificare asemănătoare, pentru a evita orice pericol.

**ATENȚIE:** Pentru a evita orice pericol datorită rearmării buște a siguranței termice, acest aparat nu trebuie să fie alimentat prin intermediul unui întrerupător extern, ca un ceas, sau să fie conectat la un circuit care este pus și scos în mod regulat de sub tensiune de către furnizorul de curent electric.

**AVERTIZARE:** Pentru a evita supraîncălzirea, nu acoperiți aparatul de încălzit.



Aparatul de încălzit nu trebuie să fie amplasat sub priza de curent.

Nu utilizați acest aparat de încălzit în apropiere de o baie, un duș sau o piscină.

Acest aparat de încălzit este umplut cu o cantitate precisă de ulei special.

Reparațiile care necesită deschiderea rezervorului de ulei trebuie să fie efectuate doar de fabricant sau de service-ul acestuia post-vânzare, care în mod normal trebuie contactat în caz de scurgere de ulei.

Când aparatul de încălzit se casează, respectați reglementările privind eliminarea uleiului.

## **2) Securitatea electrică**

În cazul în care cablul de alimentare este deteriorat, acesta trebuie înlocuit de către fabricant, de către service-ul său postvânzare sau de către persoane cu calificare asemănătoare, pentru a evita orice pericol.

FR

### 3. Instrucțiuni specifice de securitate

ES

Deconectați aparatul din priză, înainte de a proceda la întreținerea sau la curățarea sa.

PT

Cablul de alimentare a ventilatorului trebuie să fie deconectat de la rețeaua de alimentare înainte de a îndepărta protecția.

IT

EL

### 4. Rotecția mediului înconjurător

PL

#### Eliminați deșeurile respectând mediul



RO

Contribuiți la protecția mediului!

EN

Vă rugăm să respectați reglementările locale: după scoaterea din folosință, predați aparatele dumneavoastră electrice la un centru de triere adecvat. Ambalajul este reciclabil. Aruncați ambalajul respectând mediul, facilitând colectarea acestuia de către centrele de triere selectivă.

DE

#### MEDIUL ÎNCONJURĂTOR

Semnificația pubelei pe roți barată cu o cruce



Nu aruncați aparatele electrice ca deșeurile municipale nesortate, utilizați instalații separate de colectare. Contactați administrația locală pentru informații despre sistemele de colectare disponibile. Dacă aparatele electrice sunt aruncate în gropile de gunoi sau tomberoane, substanțele periculoase pot pătrunde în apele subterane și pot intra în lanțul trofic, dăunând sănătății și bunăstării.



Atunci când înlocuiți aparatele vechi cu altele noi, comerciantul este obligat din punct de vedere legal să vă primească vechiul aparat pentru eliminare fără taxe suplimentare.





## 5. Caracteristicile aparatului

### CARACTERISTICI TEHNICE



HD972-A7QL(WH)  
220-240V ~ 50-60Hz  
1370-1640W

HD972-A9QL(WH)  
220-240V ~ 50-60Hz  
1800-2200W

HD972-A11QL(WH)  
220-240V ~ 50-60Hz  
2270-2720W

## 6. Întreținere / curățare

- 1) Deconectați întotdeauna ventilatorul din priză, înainte de a-l curăța.
- 2) Utilizați o cârpă umezită puțin, pentru a curăța părțile metalice și de plastic.
- 3) Nu introduceți niciodată aparatul sub apă sau orice alt lichid. Nu utilizați niciodată benzină, benzen sau orice alt produs chimic, pentru a curăța ventilatorului.
- 4) Nu introduceți niciodată elicea sau părțile din rășină în apă mai caldă de 60°C.
- 5) Dacă nu folosiți ventilatorul pe o perioadă prelungită de timp, depozitați-l într-un loc uscat.







## 7. Diverse (Întreținere, Reparație, Garanție, etc.)

1. Duceți la reparat acest aparat la o persoană calificată.
2. Acest aparat electric este conform normelor de securitate în vigoare. Reparațiile vor trebui să fie efectuate doar de tehnicieni calificați, folosind piese de schimb originale. Nerespectarea acestei prevederi poate fi periculoasă pentru utilizatori.
3. Dacă este cazul, contactați serviciul postvânzare al magazinului de unde ați cumpărat acest aparat.

## Cerințe privind informațiile referitoare la aparatele electrice pentru încălzire locală

Identificatorul de model(e): HD972-A7QL(WH)/HD972-A9QL(WH)/HD972-A11QL(WH)					
Parametru	Simbol	Valoare	Unitate	Parametru	Unitate
<b>Puterea termică</b>				<b>Modul de acumulare a căldurii, numai în cazul aparatelor electrice pentru încălzire locală cu acumulator de căldură (alegeți o variantă)</b>	
Puterea termică nominală	$P_{nom}$	HD972-A7QL(WH) 1.0 HD972-A9QL(WH) 1.1 HD972-A11QL(WH) 1.2	kW	control manual al sarcinii termice, cu termostat integrat	[nu este cazul]
Puterea termică minimă (cu titlu indicativ)	$P_{min}$	HD972-A7QL(WH) 0.6 HD972-A9QL(WH) 0.8 HD972-A11QL(WH) 1.0	kW	control manual al sarcinii termice, ca răspuns la temperatura camerei și/sau exterioară	[nu este cazul]
Puterea termică maximă continuă	$P_{maxc}$	HD972-A7QL(WH) 1.0 HD972-A9QL(WH) 1.1 HD972-A11QL(WH) 1.2	kW	control electronic al sarcinii termice, ca răspuns la temperatura camerei și/sau exterioară	[nu este cazul]
<b>Consumul auxiliar de energie electrică</b>				putere termică comandată de ventilator	[nu este cazul]
La putere termică nominală	$eI_{max}$	nu este cazul	kW	<b>Tip de putere termică/controlul temperaturii camerei (selecți o variantă)</b>	
La putere termică minimă	$eI_{min}$	nu este cazul	kW	cu o singură treaptă de putere termică și fără controlul temperaturii camerei	[nu]
În modul standby	$eI_{sp}$	nu este cazul	kW	două sau mai multe trepte de putere manuale, fără controlul temperaturii camerei	[nu]
				cu controlul temperaturii camerei prin intermediul unui termostat mecanic	[da]
				cu control electronic al temperaturii camerei	[nu]
				cu control electronic al temperaturii camerei și cu temporizator cu programare zilnică	[nu]
				cu control electronic al temperaturii camerei și cu temporizator cu programare săptămânală	[nu]
				<b>Alte opțiuni de control (se pot selecta mai multe variante)</b>	
				controlul temperaturii camerei, cu detectarea prezenței	[nu]
				controlul temperaturii camerei, cu detectarea unei ferestre deschise	[nu]
				cu opțiune de control la distanță	[nu]
				cu demaraj adaptabil	[nu]
				cu limitarea timpului de funcționare	[nu]
				cu senzor cu bulb negru	[nu]
Date de contact	ADEO Services 135 Rue Sadi Carnot-CS00001 59790 RONCHIN- France				

## 1. Warning symbols

	Read the instructions
	Caution
	Class I Equipment
	<b>WARNING:</b> In order to avoid overheating, do not cover the heater.
	Do not immerse the cord, plug or any part of the appliance in water or any other liquid.
	Conforms to all relevant European Directives.

## 2. General Safety Instructions

Read this instruction manual thoroughly before using the appliance and save it for future reference and if necessary pass the instruction manual on to a third party.

**WARNING:** When using electrical appliance, basic safety precautions should always be followed to reduce the risk of fire, electrical shock and personal injury.

### 1) General

This appliance can be used by children aged from 8 years and above and persons with reduced physical, sensory or mental capabilities or lack of experience and knowledge if they have been given supervision or instruction concerning use of the appliance in a safe way and understand the hazards involved. Children shall not play with the appliance. Cleaning and user maintenance shall not be made by children without supervision. Children of less than 3 years should be kept away unless continuously supervised. Children aged from 3 years and less than 8 years shall only switch on/off the appliance provided that it has been placed or installed in its intended normal operating position and they have been given supervision or instruction concerning use of the appliance in a safe way and understand the hazards involved. Children aged from 3 years and less than 8 years shall not plug in, regulate and clean the appliance or perform user maintenance.

**CAUTION** - Some parts of this product can become very hot and cause burns. Particular attention has to be given where children and vulnerable people are present.

If the supply cord is damaged, it must be replaced by the manufacturer, its service agent or similarly qualified persons in order to avoid a hazard.

**CAUTION:** In order to avoid a hazard due to inadvertent resetting of the thermal cutout, this appliance must not be supplied through an external switching device, such as a timer, or connected to a circuit that is regularly switched on and off by the utility.

**WARNING:** In order to avoid overheating, do not cover the heater.



The heater must not be located immediately below a socket-outlet.

Do not use this heater in the immediate surroundings of a bath, a shower or a swimming pool.

This heater is filled with a precise quantity of special oil. Repairs requiring opening of the oil container are only to be made by the manufacturer or his service agent who should be contacted if there is an oil leak.

When scrapping the heater, follow the regulations concerning the disposal of oil.

## 2) Electrical safety

If the supply cord is damaged, it must be replaced by the manufacturer, its service agent or similarly qualified persons in order to avoid a hazard.

### 3. Specific Safety Rules

Disconnect from mains before maintenance or cleaning.

### 4. Environmental protection

#### Environment friendly disposal



You can help protect the environment!

Please remember to respect the local regulations: hand in the non-working electrical equipments to an appropriate waste disposal centre. The packaging material is recyclable. Dispose of the packaging in an environmentally friendly manner and make it available for the recyclable material collection-service.

#### **ENVIRONMENT**

Meaning of crossed-out wheeled dustbin:







Do not dispose of electrical appliances as unsorted municipal waste, use separate collection facilities. Contact your local government for information regarding the collection systems available. If electrical appliances are disposed of in landfills or dumps, hazardous substances can leak into the groundwater and get in the food chain, damaging your health and well-being.



When replacing old appliances with new ones, the retailer is legally obligated to take back your old appliance for disposals at least free of charge.

## 5. Appliance specifications

### TECHNICAL CHARACTERISTICS

HD972-A7QL(WH) 220-240V~ 50-60Hz 1370-1640W	 
---	---

HD972-A9QL(WH) 220-240V~ 50-60Hz 1800-2200W	 
---	---

HD972-A11QL (WH) 220-240V~ 50-60Hz 2270-2720W	 
---	---

## 6. Maintenance /cleaning

- 1) Always disconnect the power cord from the socket, before make any cleaning.
- 2) Use a moistened cloth (NOT WET) to clean the plastic and metal surface.
- 3) Never put the heater in water or any other liquid. Never use petrol, benzene or any other chemicals to clean the heater.
- 4) Never put the resin parts in hot water over 60 °C
- 5) If the heater will not be used for a long period of time, storage in a dry place.

## 7. Others (Service, Repairing, Guarantee, etc ...)







1. Have your product repaired by a qualified person.
2. This electric product is in accordance with the relevant safety requirements. Repairs should only be carried out by qualified persons using original spare parts, otherwise this may result in considerable danger to the user.
3. Please contact the store which you bought the product for after sale services.

Information requirements for electric local space heaters

Model identifier(s): HD972-A7QL(WH)/HD972-A9QL(WH)/HD972-A11QL(WH)					
Item	Symbol	Value	Unit	Item	Unit
<b>Heat output</b>			<b>Type of heat input, for electric storage local space heaters only (select one)</b>		
Nominal heat output	$P_{nom}$	HD972-A7QL(WH) 1.0 HD972-A9QL(WH) 1.1 HD972-A11QL(WH) 1.2	kW	manual heat charge control, with integrated thermostat	[N.A.]
Minimum heat output (indicative)	$P_{min}$	HD972-A7QL(WH) 0.6 HD972-A9QL(WH) 0.8 HD972-A11QL(WH) 1.0	kW	manual heat charge control with room and/or outdoor temperature feedback	[N.A.]
Maximum continuous heat output	$P_{max,c}$	HD972-A7QL(WH) 1.0 HD972-A9QL(WH) 1.1 HD972-A11QL(WH) 1.2	kW	electronic heat charge control with room and/or outdoor temperature feedback	[N.A.]
<b>Auxiliary electricity consumption</b>			fan assisted heat output [N.A.]		
At nominal heat output	$e'_{max}$	N.A.	kW	<b>Type of heat output/room temperature control (select one)</b>	
At minimum heat output	$e'_{min}$	N.A.	kW	single stage heat output and no room temperature control	[no]
In standby mode	$e'_{sp}$	N.A.	kW	Two or more manual stages, no room temperature control	[no]
				with mechanic thermostat room temperature control	[yes]
				with electronic room temperature control	[no]
				electronic room temperature control plus day timer	[no]
				electronic room temperature control plus week timer	[no]
				<b>Other control options (multiple selections possible)</b>	
				room temperature control, with presence detection	[no]
				room temperature control, with open window detection	[no]
				with distance control option	[no]
				with adaptive start control	[no]
				with working time limitation	[no]
				with black bulb sensor	[no]
Contact details	ADEO Services 135 Rue Sadi Carnot-CS00001 59790 RONCHIN- France				

[www.erp-equation.com/heaters](http://www.erp-equation.com/heaters)

## 1. Warnsymbole

	Lesen Sie die Anweisungen.
	Vorsicht
	Klasse I-Gerät
	<b>WARNUNG:</b> Um ein Überhitzen zu vermeiden, bedecken Sie das Heizgerät nicht.
	Tauchen Sie das Kabel, den Stecker oder irgendeinen anderen Teil des Gerätes niemals in Wasser oder andere Flüssigkeiten.
	Entspricht allen einschlägigen europäischen Richtlinien.

## 2. Allgemeine Sicherheitshinweise

Lesen Sie diese Bedienungsanleitung vor dem Gebrauch des Geräts sorgfältig durch und bewahren Sie sie für den zukünftigen Gebrauch auf. Geben Sie das Gerät nur zusammen mit der Bedienungsanleitung an Dritte weiter.

**WARNUNG:** Bei der Benutzung elektrischer Geräte sind immer grundlegende Sicherheitsvorkehrungen zu befolgen, um das Risiko eines Feuers, Stromschlags und von Verletzungen zu reduzieren.

### 1) Allgemein

Dieses Gerät kann von Kindern ab 8 Jahre und Personen mit körperlichen, sensorischen oder geistigen Behinderungen oder Personen, denen es an Erfahrung und Wissen mangelt, benutzt werden, sofern sie beaufsichtigt werden oder in der sicheren Benutzung des Geräts unterwiesen wurden und die damit verbundenen Gefahren verstehen. Kinder dürfen nicht mit dem Gerät spielen. Die Reinigung und vom Benutzer durchzuführende Wartung darf von Kindern nur unter Aufsicht vorgenommen werden.

Kinder unter 3 Jahren sollten ferngehalten werden, es sei denn sie werden kontinuierlich beaufsichtigt. Kinder ab 3 Jahren und unter 8 Jahren dürfen das Gerät nur ein-/ausschalten dürfen, wenn es in seiner normalen, bestimmungsgemäßen Betriebsposition aufgestellt oder installiert wurde, und wenn sie beaufsichtigt werden oder in die sichere Benutzung des Gerätes unterwiesen wurden und die damit verbundenen Gefahren verstehen.

Kinder ab 3 Jahren und unter 8 Jahren dürfen den Gerätestecker nicht in die Steckdose stecken, die Geräteeinstellungen nicht verändern und das Gerät nicht reinigen oder vom Benutzer auszuführende Wartungsarbeiten durchführen.

**VORSICHT** -Einige Teile dieses Produktes können sehr heiß werden und Verbrennungen

verursachen. Lassen Sie besondere Vorsicht walten, wenn Kinder und schutzbedürftige Personen anwesend sind.

Wenn das Netzkabel beschädigt ist, muss es vom Hersteller, seinem Kundendienst oder einer ähnlich qualifizierten Person ausgewechselt werden, um Gefahren zu vermeiden.

**ACHTUNG:** Um die Gefahr eines versehentlichen Zurücksetzens des Hitzeschutzes zu vermeiden, darf dieses Gerät nicht über eine externe Schalteinrichtung, wie z. B. eine Zeitschaltuhr, ans Netz genommen werden oder an einen Stromkreis angeschlossen werden, der vom Energieversorger regelmäßig ein- und ausgeschaltet wird.

**WARNUNG:** Um ein Überhitzen zu vermeiden, bedecken Sie das Heizgerät nicht.



Das Heizgerät darf nicht direkt unter einer Steckdose aufgestellt werden.

Benutzen Sie das Heizgerät nicht in der unmittelbaren Umgebung eines Bades, einer Dusche oder eines Schwimmbeckens.

Dieses Heizgerät ist mit einer genauen Menge eines Spezialöls gefüllt. Reparaturen, die das Öffnen des Ölbehälters erfordern, sind nur vom Hersteller oder seinem Kundendienst durchzuführen. Kontaktieren Sie den Hersteller oder seinen Kundendienst, wenn Sie ein Ölleck entdecken.

Wenn Sie das Heizgerät verschrotten, beachten Sie die Vorschriften bezüglich der Entsorgung von Öl.

## 2) Elektrische Sicherheit

Wenn das Netzkabel beschädigt ist, muss es vom Hersteller, seinem Kundendienst oder einer ähnlich qualifizierten Person ausgewechselt werden, um Gefahren zu vermeiden.

## 3. Besondere Sicherheitsbestimmungen

Trennen Sie das Gerät von der Stromversorgung, bevor Sie es warten oder reinigen.

## 4. Umweltschutz

### Umweltschonende Entsorgung



Sie können helfen, unsere Umwelt zu schützen!

Bitte beachten Sie vor Ort geltende Vorschriften: Geben Sie nicht funktionsfähige elektrische Geräte bei einer geeigneten Entsorgungsstelle ab. Das Verpackungsmaterial ist recyclebar. Entsorgen Sie die Verpackung auf umweltfreundliche Weise und führen Sie diese der Wertstoffsammlung zu.

### UMWELT

Bedeutung der durchgestrichenen Mülltonne:











Entsorgen Sie Elektrogeräte nicht zusammen mit Haushaltsabfällen. Nutzen Sie gesonderte Sammelstellen. Wenden Sie sich an Ihre örtlichen Behörden, um Informationen über verfügbare Sammelstellen zu erhalten. Wenn Elektrogeräte auf Deponien oder Müllhalden entsorgt werden, können gefährliche Stoffe ins Grundwasser und in die Nahrungskette gelangen und so Ihrer Gesundheit und Ihrem Wohlbefinden schaden. Beim Austausch von Altgeräten gegen Neugeräte ist der Händler gesetzlich verpflichtet, Ihr Altgerät zumindest kostenfrei zur Entsorgung zurückzunehmen.

## 5. Spezifikationen des Geräts

### TECHNISCHE DATEN

HD972-A7QL (WH) 220-240V ~ 50-60Hz 1370-1640W	 
---	---

HD972-A9QL (WH) 220-240V ~ 50-60Hz 1800-2200W	 
---	---

HD972-A11QL (WH) 220-240V ~ 50-60Hz 2270-2720W	 
--	---

## 6. Wartung/Reinigung

- 1) Ziehen Sie stets den Netzstecker aus der Steckdose, bevor Sie Reinigungsarbeiten am Gerät vornehmen.
- 2) Verwenden Sie ein angefeuchtetes (NICHT NASSES) Tuch, um das Plastik- und Metallgehäuse zu reinigen.
- 3) Tauchen Sie das Heizgerät niemals in Wasser oder eine andere Flüssigkeit ein. Verwenden Sie niemals Benzin, Benzol oder andere Chemikalien, um das Heizgerät zu reinigen.
- 4) Legen Sie Kunststoffteile niemals in Wasser, das über 60 °C heiß ist.
- 5) Wenn das Heizgerät für eine längere Zeit nicht genutzt wird, lagern Sie es an einem trockenen Ort.

## 7. Sonstiges (Wartung, Reparatur, Garantie usw.)

1. Lassen Sie Ihr Produkt von einer qualifizierten Person reparieren.
2. Dieses elektrische Produkt erfüllt die relevanten Sicherheitsanforderungen. Reparaturen sollten nur von qualifizierten Personen unter Verwendung der Original-Ersatzteile durchgeführt werden, andernfalls besteht erhebliche Gefahr für den Benutzer.
3. Bitte wenden Sie sich an das Geschäft, in dem Sie dieses Produkt gekauft haben, um eventuelle Kundendienstleistungen in Anspruch zu nehmen.

## Erforderliche Angaben zu elektrischen Einzelraumheizgeräten

Modellkennung(en): HD972-A7QL(WH)/HD972-A9QL(WH)/HD972-A11QL(WH)					
Angabe	Symbol	Wert	Einheit	Angabe	Einheit
<b>Wärmeleistung</b>				<b>Art der Regelung der Wärmezufuhr (bitte eine Möglichkeit auswählen)</b>	
Nennwärmeleistung	$P_{nom}$	HD972-A7QL(WH) 1.0 HD972-A9QL(WH) 1.1 HD972-A11QL(WH) 1.2	kW	manuelle Regelung der Wärmezufuhr, mit integriertem Thermostat	[n.a.]
Mindestwärmeleistung (Richtwert)	$P_{min}$	HD972-A7QL(WH) 0.6 HD972-A9QL(WH) 0.8 HD972-A11QL(WH) 1.0	kW	manuelle Heizregelung mit Raum- und/oder Außentemperaturrückmeldung	[n.a.]
Maximale kontinuierliche Wärmeleistung	$P_{max,c}$	HD972-A7QL(WH) 1.0 HD972-A9QL(WH) 1.1 HD972-A11QL(WH) 1.2	kW	elektronische Heizregelung mit Raum- und/oder Außentemperaturrückmeldung	[n.a.]
<b>Hilfsstromverbrauch</b>				Wärmeabgabe mit Gebläseunterstützung	[n.a.]
Bei Nennwärmeleistung	$e_{l,max}$	n.a.	kW	<b>Art der Wärmeleistung/ Raumtemperaturkontrolle (bitte eine Möglichkeit auswählen)</b>	
Bei Mindestwärmeleistung	$e_{l,min}$	n.a.	kW	einstufige Wärmeleistung, keine Raumtemperaturkontrolle	[nein]
Im Bereitschaftszustand	$e_{l,SB}$	n.a.	kW	zwei oder mehr manuell einstellbare Stufen, keine Raumtemperaturkontrolle	[nein]
				Raumtemperaturkontrolle mit mechanischem Thermostat	[ja]
				mit elektronischer Raumtemperaturkontrolle	[nein]
				elektronische Raumtemperaturkontrolle und Tageszeitregelung	[nein]
				elektronische Raumtemperaturkontrolle und Wochentagesregelung	[nein]
				<b>Sonstige Regelungsoptionen (Mehrfachnennungen möglich)</b>	
				Raumtemperaturkontrolle mit Präsenzerkennung	[nein]
				Raumtemperaturkontrolle mit Erkennung offener Fenster	[nein]
				mit Fernbedienungsoption	[nein]
				mit adaptiver Regelung des Heizbeginns	[nein]
				mit Betriebszeitbegrenzung	[nein]
				mit Schwarzkugelsensor	[nein]
Kontakt	ADEO Services 135, Rue Sadi Carnot-CS00001 59790 RONCHIN – Frankreich				

[www.erp-equation.com/heaters](http://www.erp-equation.com/heaters)



FR: Montage / ES: Montaje / PT: Montagem / IT: Montaggio / EL: Συναρμολόγηση /  
PL: Montaż / RO: Montaj / EN: Assembly / DE: Montage

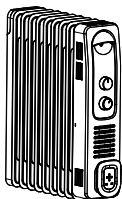

A x1

1

HD972-A7QL(WH)/HD972-A9QL(WH)/HD972-A11QL(WH)

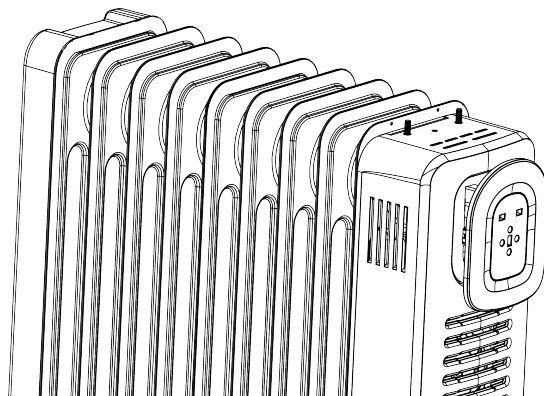

2

HD972-A7QL(WH)/HD972-A9QL(WH)/HD972-A11QL(WH)



B x1



C x1

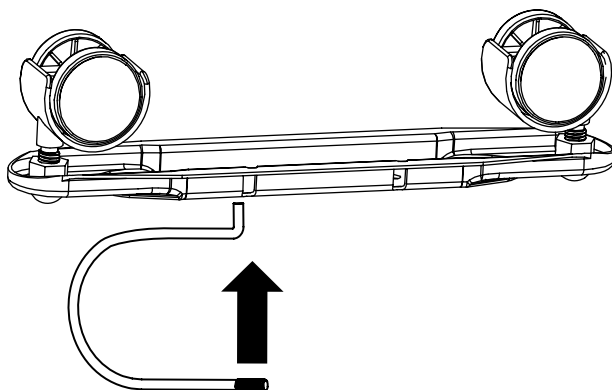

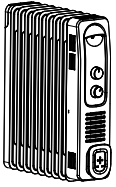

A x1



B x1



C x1



FR: Montage / ES: Montaje / PT: Montagem / IT: Montaggio / EL: Συναρμολόγηση /  
PL: Montaż / RO: Montaj / EN: Assembly / DE: Montage

3

HD972-A7QL(WH)/HD972-A9QL(WH)/HD972-A11QL(WH)

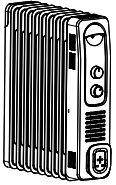
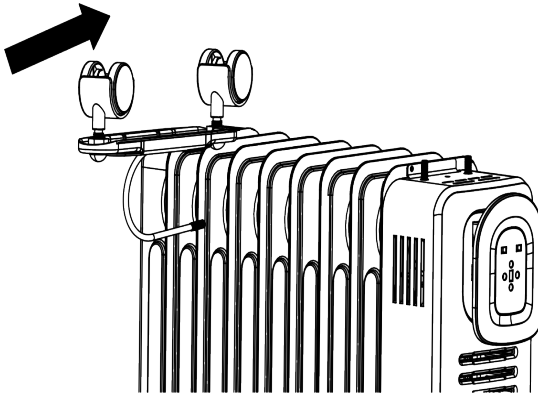

A x1



B x1

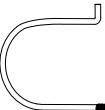

C x1

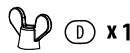

D x1

4

HD972-A7QL(WH)/HD972-A9QL(WH)/HD972-A11QL(WH)

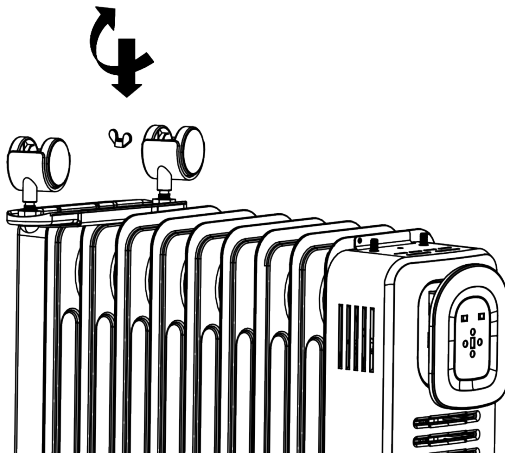

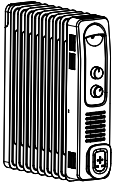

(A) x1



(B) x2

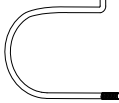

(C) x1



(D) x3



FR: Montage / ES: Montaje / PT: Montagem / IT: Montaggio / EL: Συναρμολόγηση /  
PL: Montaż / RO: Montaj / EN: Assembly / DE: Montage

5

HD972-A7QL(WH)/HD972-A9QL(WH)/HD972-A11QL(WH)

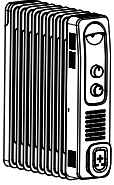
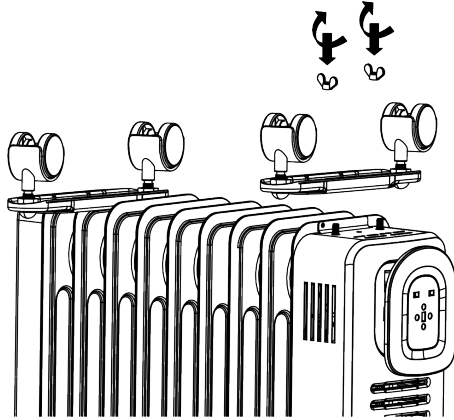

(A) x1



(B) x2



(C) x1

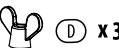

(D) x3

6

HD972-A7QL(WH)/HD972-A9QL(WH)/HD972-A11QL(WH)

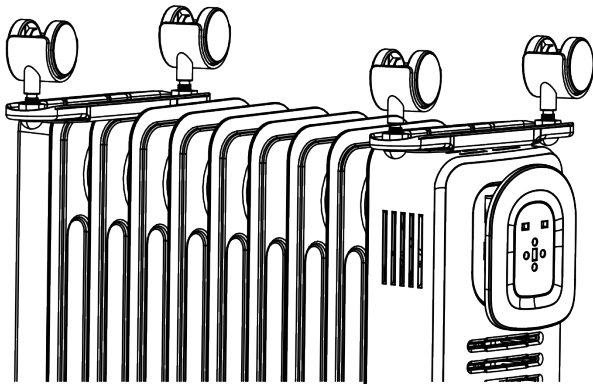



FR: Utilisation / ES: Utilización / PT: Utilização / IT: Uso / EL: Χρήση /  
PL: Użytkowanie / RO: Utilizare / EN: Use / DE: Benutzung

1

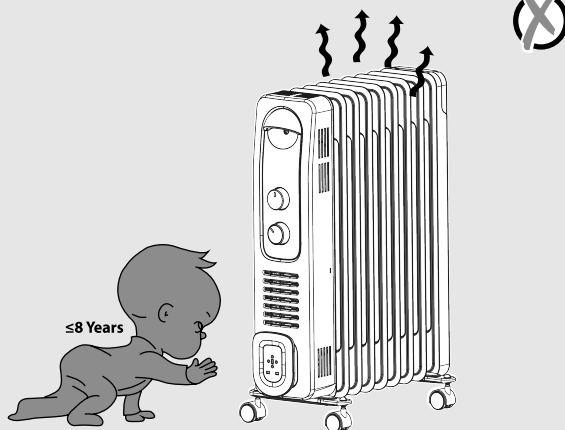

2

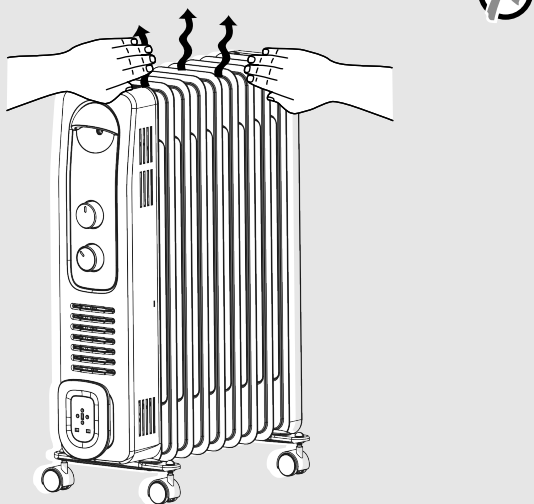



FR: Utilisation / ES: Utilización / PT: Utilização / IT: Uso / EL: Χρήση /  
PL: Użytkowanie / RO: Utilizare / EN: Use / DE: Benutzung

3

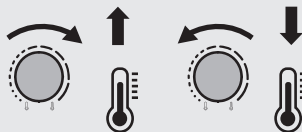
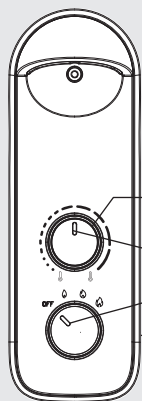

	OFF			
	-	600W	900W	1500W
	-	800W	1200W	2000W
	-	1000W	1500W	2500W

4

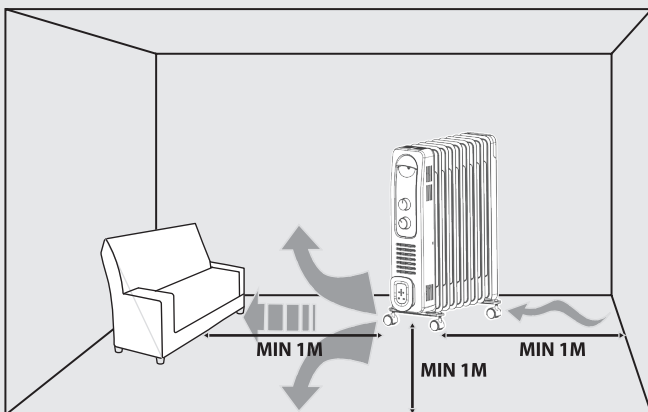



FR: Utilisation / ES: Utilización / PT: Utilização / IT: Uso / EL: Χρήση /  
PL: Użytkowanie / RO: Utilizare / EN: Use / DE: Benutzung

5

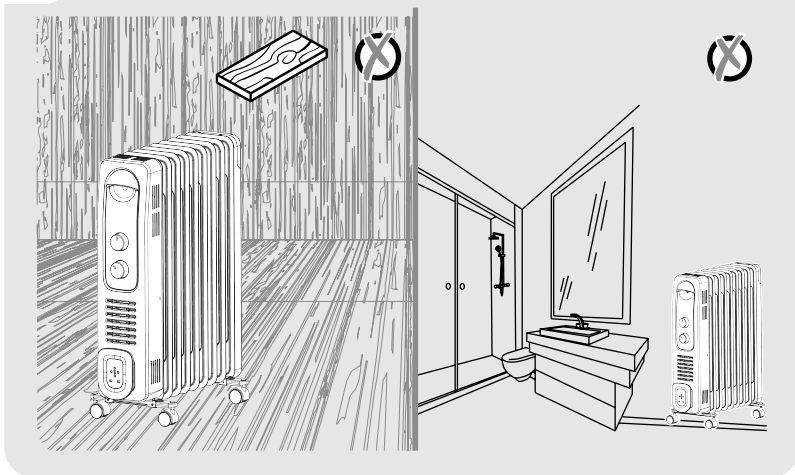

6

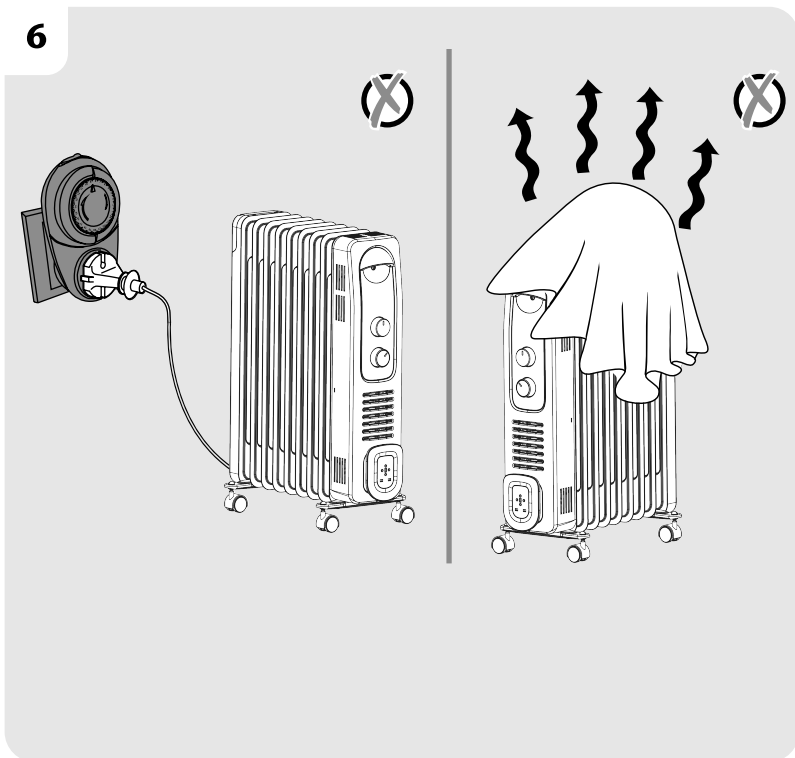





FR: Utilisation / ES: Utilización / PT: Utilização / IT: Uso / EL: Χρήση /  
PL: Użytkowanie / RO: Utilizare / EN: Use / DE: Benutzung

7

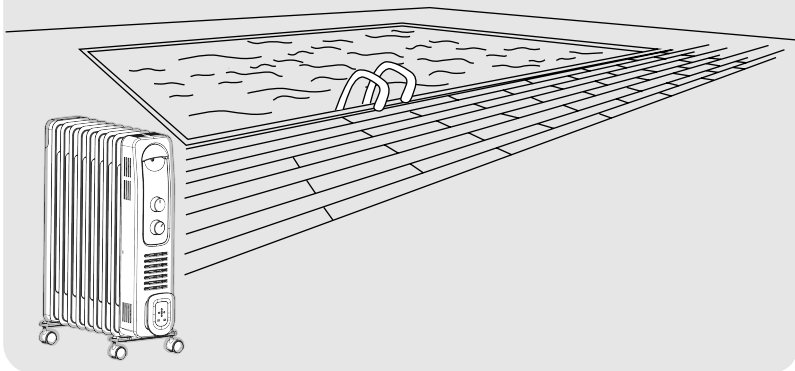

8

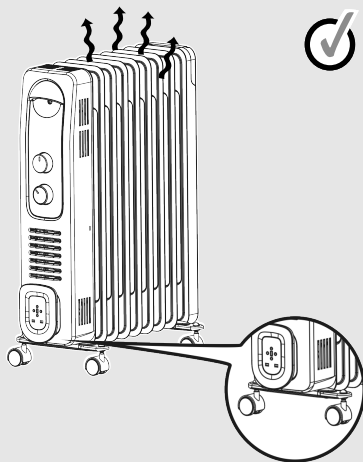
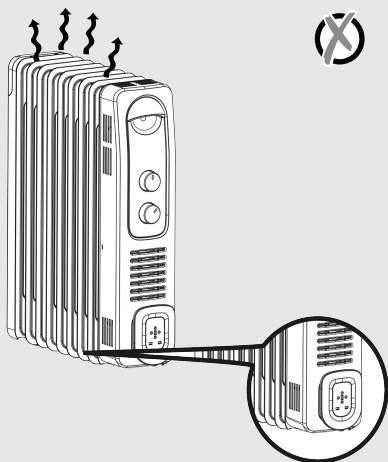



FR: Entretien / ES: Mantenimiento / PT: Manutenção / IT: Manutenzione / EL: Συντήρηση /  
PL: Konserwacja / RO: Întreținere / EN: Maintenance / DE: Wartung

1

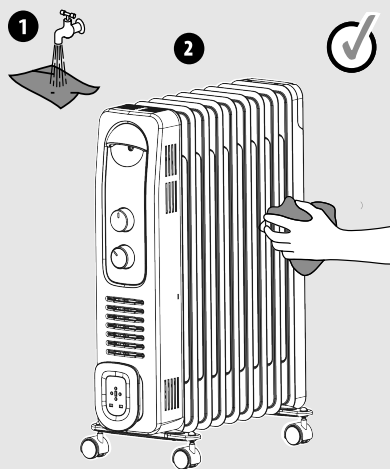
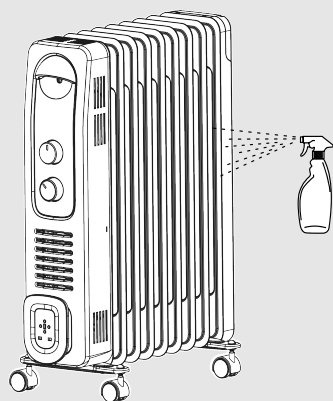

2

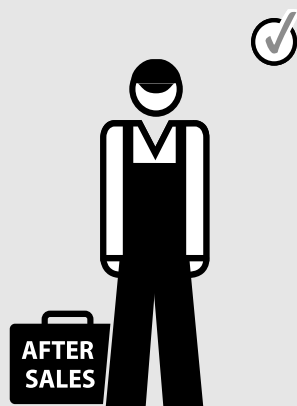
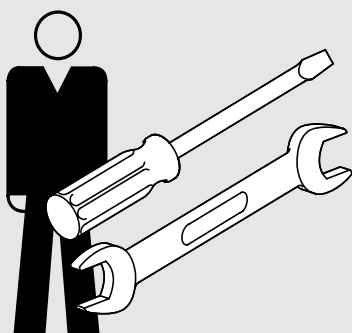



FR: Hivernage / ES: Durante el invierno / PT: Preparação para o inverno / IT: Rimessaggio /  
EL: Αποθήκευση το χειμώνα / PL: Przechowywanie / RO: Păstrare pe perioada iernii /  
EN: Winter storage / DE: Winterlagerung

1

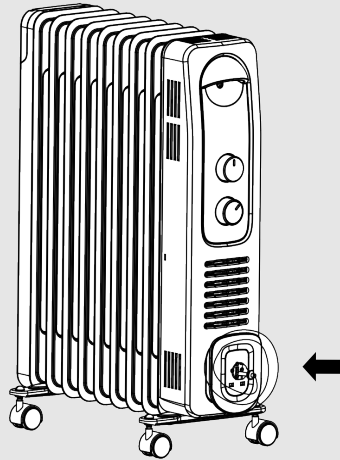

2

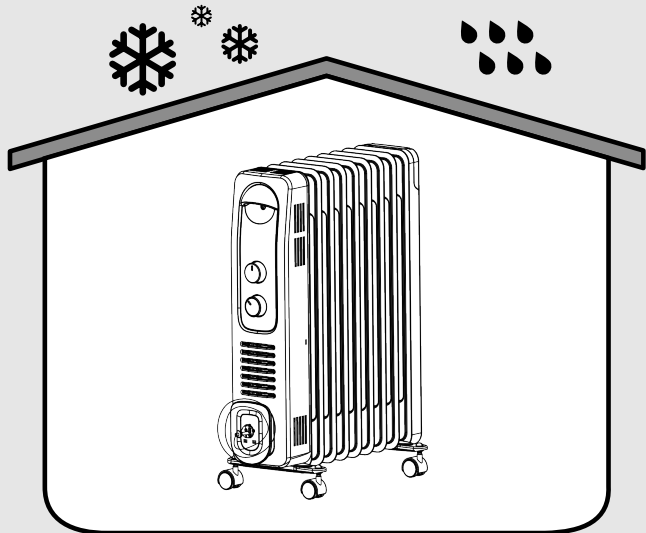



PAP



\* Garantie 5 ans / 5 años de garantía / Garantia de 5 anos / Garanzia 5 Anni / Εγγύηση 5ετών /  
Gwarancja 5-letnia / Кепiндiк 5 жыл / Гарантiя 5 років / Garanție 5 ani / 5-year guarantee /  
5Jahre Garantie

Made in China 2023

ADEO Services - 135 Rue Sadi Carnot - CS 00001  
59790 RONCHIN - France

**UA** ТОВ «Леруа Мерлен Україна»,  
вул. Полярна 17а, м. Київ 04201, Україна

**ZH** LM - 188, Building 4.2 Dajiaojing Zhongjie, Chaoyang District,  
Beijing 100022 - CHINA, P.R.C

**RU** ООО ЛЕРУА МЕРЛЕН ВОСТОК, 141031, Московская  
область, Мытищинский район, г. Мытищи,  
Осташковское шоссе, д.1, РОССИЯ

**BR** Importado e distribuído por LEROY MERLIN  
COMPANHIA BRASILEIRA DE BRICOLAGEM -  
CNPJ: 01.438.784/0001-05, Rua Pascoal Pais, nº. 525,  
6º andar cj 61 a 64, Vila Cordeiro, São Paulo -SP, CEP:  
04581-060 CALM (Central de Atendimento Leroy Merlin)  
/ Capitais 4020-5376 Demais Regiões 0800-0205376  
IMAGENS ILUSTRATIVAS

**ZA** Imported by Adeo South Africa (PTY) LTD T/A Leroy Merlin  
Leroy Merlin Greenstone Store  
Corner Blackrock Street and Stoneridge Drive, Greenstone  
Park Ext 2, Edenvale, 1610 Johannesburg, Gauteng, South Africa

**KZ** «Леруа Мерлен Қазақстан» ЖШС Қазақстан  
Республикасы, 050000, Алматы қ., Қонаев  
көшесі, 77, «ParkView» 60, 6К, 07 оф.

below is the warning insert

286.00 mm

210.00 mm

**EN** - Do not use this heater if it has been dropped;

- Do not use if there are visible signs of damage to the heater;

- Use this heater on a horizontal and stable surface, or fix it to the wall, as applicable.

- **WARNING:** Do not use this heater in small rooms when they are occupied by persons not capable of leaving the room on their own, unless constant supervision is provided.

- **WARNING:** To reduce the risk of fire, keep textiles, curtains, or any other flammable material a minimum distance of 1 m from the air outlet.

**FR** - ne pas utiliser cet appareil de chauffage s'il est tombé;

- Ne pas utiliser si l'appareil de chauffage présente des signes visibles de dommage;

- Utiliser cet appareil de chauffage sur une surface horizontale et stable, ou fixé à une paroi, selon le cas.

- **MISE EN GARDE:** Ne pas utiliser cet appareil de chauffage dans des petits locaux, lorsqu'ils sont occupés par des personnes incapables de quitter le local seules, à moins qu'une surveillance constante ne soit prévue.

- **MISE EN GARDE:** Afin de réduire le risque d'incendie, les textiles, les rideaux, ou autres matériaux inflammables se trouvent à une distance minimale de 1 m de la sortie d'air.

**ES** - No utilice este calentador si ha caído;

- No usar si el calentador tiene signos visibles de daños;

- Use este calentador en una superficie horizontal y estable, o unida a una pared, según corresponda.

- **ADVERTENCIA:** No utilice este aparato de calefacción en habitaciones pequeñas cuando estén ocupadas por personas que no puedan salir solas de la habitación, a menos que exista una supervisión constante;

- **ADVERTENCIA:** Para reducir el riesgo de incendio, textiles, cortinas u otros materiales inflamables tienen una distancia mínima de 1 m de la salida de aire.

**PT** - Não use este aquecedor se ele caiu;

- Não use se o aquecedor tiver sinais visíveis de dano;

- Use este aquecedor em uma superfície horizontal e estável, ou ligado a uma parede, conforme apropriado.

- **AVISO:** Não utilize este aquecedor em salas pequenas que estejam ocupadas por pessoas incapazes de abandonar a sala sozinhas, a menos que haja uma vigilância constante;

- **AVISO:** A fim de reduzir o risco de incêndio, têxteis, cortinas ou outros materiais inflamáveis estão a uma distância mínima de 1 m da tomada de ar.

**IT** - Non usare questo riscaldatore se è caduto;

- Non usare se il riscaldatore ha segni visibili di danno;

- Utilizzare questo riscaldatore su una superficie orizzontale e stabile, o attaccata a un muro, come appropriato.

- **AVVERTENZA:** Non utilizzare questo apparecchio di riscaldamento in piccole stanze quando sono occupate da persone che non sono in grado di lasciare la stanza da sole, a meno che non sia assicurato un monitoraggio costante;

- **AVVERTENZA:** Al fine di ridurre il rischio di incendio, tessuti, tende o altri materiali infiammabili sono ad una distanza minima di 1 m dalla presa d'aria.

**EL** - Μην χρησιμοποιείτε αυτόν τον θερμαντήρα αν έχει πέσει.

- Μην χρησιμοποιείτε αν ο θερμαντήρας έχει ορατά σημάδια ζημιάς.

- Χρησιμοποιήστε αυτόν τον θερμαντήρα σε μια οριζόντια και σταθερή επιφάνεια ή συνδεδεμένη σε έναν τοίχο, ανάλογα με την περίπτωση

- **ΠΡΟΕΙΔΟΠΟΙΗΣΗ:** Μην χρησιμοποιείτε αυτήν τη συσκευή θέρμανσης σε μικρά δωμάτια όπου υπάρχουν άτομα τα οποία δεν μπορούν να αποχωρήσουν χωρίς τη βοήθεια άλλου ατόμου, εκτός εάν υπάρχει διαρκής παρακολούθηση;

- **ΠΡΟΕΙΔΟΠΟΙΗΣΗ:** Προκειμένου να μειωθεί ο κίνδυνος πυρκαγιάς, κλωστοϋφαντουργικών προϊόντων, κουρτίνων ή άλλων εύφλεκτων υλικών σε ελάχιστη απόσταση 1m από την έξοδο αέρα.

**PL** - Nie używaj tego grzejnika, jeśli spadł;

- Nie używaj, jeśli grzejnik ma widoczne oznaki uszkodzenia;

- Użyj tego podgrzewacza na poziomej i stabilnej powierzchni lub przy-mocowanej do ściany, odpowiednio.

- **OSTRZEŻENIE:** Nie należy używać tego grzejnika w małych pomieszczeniach, jeśli przebywają w nich osoby niezdolne do samodzielnego opuszczenia pomieszczenia, chyba że zapewniony jest stały nadzór;

- **OSTRZEŻENIE:** W celu zmniejszenia ryzyka pożaru, tekstyliów, zasłon lub innych materiałów łatwopalnych znajdują się w minimalnej odległości 1 m od wylotu powietrza.

**UA** - Не використовуйте цей нагрівач, якщо він впав;

- Не використовуйте, якщо нагрівач має видимі ознаки пошкодження;

- Використовуйте цей нагрівач на горизонтальній і стабільній поверхні, або прикріпленій до стіни, якщо доречно.

- **УВАГА:** Не використовуйте обігрівач у маленьких приміщеннях із людьми, нездатними покинути приміщення самостійно, якщо тільки за ними не здійснюється постійне спостереження;

- **УВАГА:** З метою зменшення ризику пожежі, текстилю, штори або інші легкозаймисті матеріали знаходяться на мінімальній відстані 1 м від розетки повітря.

**RO** - Nu folosiți acest încălzitor dacă a căzut;

- Nu utilizați dacă încălzitorul are semne vizibile de deteriorare;

- Utilizați acest încălzitor pe o suprafață orizontală și stabilă sau atașată la un perete, după caz.

- **AVERTISMENT:** Nu utilizați acest radiator în încăperi mici, atunci când sunt ocupate de persoane care nu pot părăsi singure încăperea, cu excepția cazului în care se asigură o supraveghere constantă;

- **AVERTISMENT:** Pentru a reduce riscul de incendiu, textile, perdele sau alte materiale inflamabile sunt la o distanță minimă de 1 m de la priza de aer.