



FAN HEATER



- FR** Ce produit ne peut être utilisé que dans des locaux bien isolés ou de manière occasionnelle.
- ES** Este producto está indicado únicamente en lugares abrigados o para una utilización puntual.
- PT** Este produto é adequado apenas para espaços bem isolados ou para uma utilização ocasional.
- IT** Il presente prodotto è adatto solo a ambienti correttamente isolati o ad un uso occasionale.
- EL** Το προϊόν είναι κατάλληλο μόνο για χρήση σε καλά μονωμένους χώρους ή περιστασιακά.
- PL** Ten produkt jest odpowiedni tylko do sporadycznego użytku lub do stosowania w dobrze izolowanych pomieszczeniach.
- RU** Это изделие предназначено для нерегулярного использования или использования только в хорошо изолированных помещениях.
- UA** Це виріб призначений для нерегулярного використання або використання тільки в добре ізольованих приміщеннях.
- RO** Acest produs este adecvat numai pentru spații bine izolate sau pentru utilizarea ocazională.
- EN** This product is only suitable for well insulated spaces or occasional use.



EAN CODE : 3276000274537

FR Notice de Montage -
Utilisation - Entretien

ES Instrucciones de Montaje,
Utilización y Mantenimiento

PT Instruções de Montagem,
Utilização e Manutenção

IT Istruzioni per il Montaggio,
l'Uso e la Manutenzione

EL Εγχειρίδιο συναρμολόγησης,
χρήσης και συντήρησης

PL Instrukcja Montażu,
Użytkowania i Konserwacji

RU Руководство По Сборке
и Эксплуатации

UA Керівництво По Збірці
і Експлуатації

RO Manual asamblare,
utilizare și întreținere

EN Assembly - Use -
Maintenance Manual

DF-HT5363P

Traduction de la version originale du mode d'emploi - Chauffage soufflant / Traducción de las Instrucciones originales - Calefactor / Tradução das Instruções Originais - Termoventilador / Traduzione delle istruzioni originali - Termoventilatore / Μετάφραση των πρωτότυπων οδηγιών - Αερόθερμο / Traduczenie instrukcji oryginalnej - Termoventylator / Перевод оригинальной инструкции - Теплоventilator / Переклад оригінальної інструкції - Теплоventilator / Traducerea instrucțiunilor originale - Suflantă aer cald / Original Instructions - Fan heater





A x 1

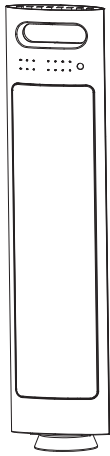

B x 1

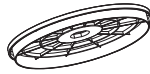

C x 1



D x 1



E x 1



F x 1

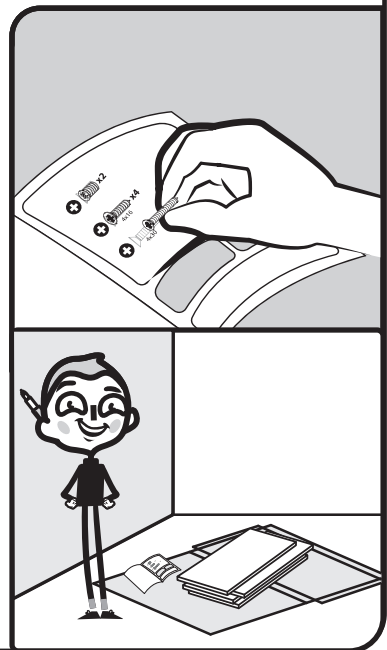



FR: Mentions Légales & Consignes de Sécurité / **ES:** Instrucciones Legales y de Seguridad /
PT: Avisos Legais e instruções de Segurança / **IT:** Istruzioni Legali e di Sicurezza /
EL: Νομικό σημείωμα και οδηγίες ασφαλείας / **PL:** Uwagi Prawne i Instrukcja Bezpieczeństwa /
RU: Руководство по технике безопасности и правовым нормам / **UA:** Керівництво з Техніки /
RO: Manual privind siguranța / **EN:** Legal & Safety Instructions



4 → 91



FR: Montage / **ES:** Montaje / **PT:** Montagem / **IT:** Montaggio / **EL:** Συναρμολόγηση /
PL: Montaż / **RU:** Сборка / **UA:** Збірка / **RO:** Montaj / **BR:** Montagem / **EN:** Assembly



92 → 92



FR: Utilisation / **ES:** Utilización / **PT:** Utilização / **IT:** Uso / **EL:** Χρήση /
PL: Użytkowanie / **RU:** Использование / **UA:** Використання / **RO:** Utilizare /
EN: Use



93 → 99



FR: Entretien / **ES:** Mantenimiento / **PT:** Manutenção / **IT:** Manutenzione / **EL:** Συντήρηση /
PL: Konserwacja / **RU:** Уход / **UA:** Догляд / **RO:** Întreținere / **EN:** Maintenance



100 → 100



FR: Hivernage / **ES:** Durante el invierno / **PT:** Preparação para o inverno / **IT:** Rimessaggio /
EL: Αποθήκευση το χειμώνα / **PL:** Przechowywanie / **RU:** Зимний период / **UA:** Зимовий період /
RO: Păstrare pe perioada iernii / **EN:** Winter storage



101 → 101

1. SYMBOLES



Veillez lire la notice d'utilisation attentivement et suivez les consignes données. Utilisez les instructions pour mieux connaître ce produit, sa bonne utilisation et les consignes de sécurité. Gardez cette notice d'utilisation dans un lieu sûr pour la consulter ultérieurement.



Machine classe II – Double Isolation



Conforme aux normes de sécurité pertinentes.



Pour éviter le risque de surchauffe, ne pas couvrir le chauffage.

2. INFORMATION DE SECURITE IMPORTANTE

- Doit être alimenté avec 220 V - 240 V~, 50 Hz.
- Suivez toutes les précautions de sécurité indiquées ci-dessous pour votre sécurité et pour réduire le risque de blessure ou électrocution.
- Lisez attentivement les consignes avant l'utilisation de cet appareil et gardez ces consignes pour vous y référer à l'avenir.
- Conservez la notice. Si vous transmettez ce produit à un tiers, veillez à transmettre cette notice également.
- Débranchez l'appareil pendant son nettoyage.
-  **AVERTISSEMENT:** Afin d'éviter une surchauffe, ne pas couvrir l'appareil de chauffage.
- Le chauffage ne doit pas être placé directement sous une prise électrique ni sous un autre appareil.
- Maintenez l'appareil à une distance minimum de 0.9 m d'un lavabo, d'une baignoire ou d'une douche, où l'appareil risquerait d'être éclaboussé par les projections d'eau.

FR

ES

PT

IT

EL

PL

RU

UA

RO

EN

- En cas de projection d'eau sur l'appareil, arrêtez immédiatement de l'utiliser, sinon il pourra provoquer un danger d'électrocution.
- Ne gardez pas le produit pendant longtemps dans un lieu avec un taux élevé d'humidité.
- Assurez-vous de l'absence d'eau dans l'appareil avant son utilisation.
- Si le câble d'alimentation est endommagé, il devra être remplacé par le fabricant, son service après vente ou des personnes dûment qualifiées pour éviter les possibles dangers.
- ATTENTION — Certains éléments de ce produit peuvent devenir très chauds et provoquer des brûlures. Une vigilance particulière est nécessaire dans la présence des enfants et des personnes susceptibles aux risques.
- AVERTISSEMENT : N'utilisez pas ce chauffage dans des petites pièces quand elles sont occupées par des personnes incapables de quitter les pièces seules, sauf en cas d'une surveillance constante.
- Afin d'optimiser votre utilisation de ce produit et d'éviter tout danger provoqué par une mauvaise manipulation, veuillez prêter attention aux notices.
- Avant de procéder au nettoyage de l'appareil, éteignez-le, débranchez le câble, et attendez que le produit s'arrête et refroidisse complètement.
- Veuillez ne pas débrancher l'alimentation électrique en tirant sur le câble d'alimentation. Cela pourra endommager votre câble d'alimentation ou provoquer une décharge électrique.
- Si vous détectez une odeur ou un bruit anormal en utilisant ce produit, veuillez arrêter de l'utiliser et débranchez le câble d'alimentation immédiatement.
- Veuillez ne pas placer des objets lourds sur le câble d'alimentation, ni plier le câble d'alimentation. Cela pourra provoquer une décharge électrique.
- Veuillez ne pas laisser l'air souffler directement sur les enfants pendant longtemps. Cela pourra impacter la santé des enfants.
- Veuillez ne pas toucher la prise avec les mains mouillées.
- Veuillez ne pas insérer des bâtons en bois ni métal dans l'entrée ni la sortie d'air. Cela pourrait provoquer une décharge électrique, ou endommager le produit.

- Placez l'appareil sur une surface stable pour éviter de le renverser ou basculer.
- N'utilisez pas à l'extérieur. Cet appareil est destiné à l'utilisation en domicile uniquement.
- Ne submergez pas cet appareil ni le câble électrique dans les liquides.
- N'utilisez pas le chauffage devant ou à proximité d'une fenêtre ouverte.
- Stockez cet appareil à l'abri du soleil et hors de la portée des enfants.
- N'utilisez pas cet appareil pour d'autres usages qui ne sont pas clairement précisés dans cette notice.
- Cet appareil doit être constamment surveillé quand il est allumé.
- N'insérez aucun objet dans le chauffage,
- Ne mettez pas des vêtements ni des serviettes directement sur le chauffage, et ne l'utilisez pas pour sécher le linge.
- Lors de l'utilisation du chauffage céramique, gardez les matières combustibles ou explosives loin du chauffage céramique.
- Ne placez pas l'appareil à proximité d'enfants ni d'animaux. Une surveillance rapprochée est nécessaire lors de l'utilisation à proximité d'enfants.
- Ne touchez pas la surface chaude lors de l'utilisation.
- Ne branchez pas sur la même prise secteur avec d'autres appareils, sinon il y aura un danger de feu.
- N'utilisez pas de rallonges électriques.
- Ne mettez pas l'appareil en service avec un câble ou une prise endommagée. Envoyez le chauffage vers un technicien de service dûment qualifié ou approuvé pour contrôle et réparation.
- Débranchez le chauffage s'il ne fonctionne pas correctement et en informez le centre de service client.
- N'utilisez pas à proximité d'animaux ou plantes.
- Débarrassez-vous de l'emballage correctement.
- Cet appareil peut être utilisé par des enfants ayant 8 ans d'âge ou plus, et des personnes ayant des capacités physiques, sensorielles ou mentales réduites, ou un manque d'expérience et de connaissance, à condition

FR

ES

PT

IT

EL

PL

RU

UA

RO

EN

qu'elles soient surveillées ou informées par rapport à la manière d'utiliser l'appareil en toute sécurité et qu'elles comprennent les possibles dangers. Les enfants ne doivent pas jouer avec cet appareil.

- Le nettoyage et l'entretien utilisateur ne doivent pas être effectués par des enfants sans surveillance.
- Les enfants sous 3 ans d'âge doivent être gardés à l'écart sauf si surveillés en permanence
- Les enfants entre 3 et 8 ans d'âge pourront seulement allumer et éteindre l'appareil à condition qu'il ait été placé ou installé dans sa position normale de fonctionnement et que les enfants soient surveillés ou informés par rapport à la manière d'utiliser l'appareil en toute sécurité et qu'ils comprennent les possibles dangers. Les enfants entre 3 et 8 ans d'âge ne doivent pas brancher, ni régler ou nettoyer l'appareil, ni effectuer l'entretien utilisateur.
- N'utilisez pas cet appareil dans les alentours immédiats d'un bain, une douche, ou une piscine.
- Ne pas utiliser cet appareil s'il est tombé
- Ne pas utiliser cet appareil s'il présente des signes visibles de dommages
- Utiliser cet appareil sur une surface horizontale et stable, ou le fixer au mur, selon le cas.
- **AVERTISSEMENT:** Ne pas utiliser cet appareil dans de petites pièces lorsqu'elles sont occupées par des personnes incapables de quitter la pièce par elles-mêmes, sauf si une surveillance constante est assurée.
- **AVERTISSEMENT:** Pour réduire le risque d'incendie, garder les textiles, les rideaux ou tout autre matériau inflammable à une distance minimale de 1 m de la sortie d'air.

3. INSTALLATION

Votre appareil doit être utilisé uniquement en tant qu'appareil portable (en respectant les consignes de sécurité détaillées ci-dessous)

Fixez le socle de l'appareil en serrant la vis.

N'utilisez jamais le chauffage sans le socle !

Laissez une distance minimum d'un mètre entre les côtés de votre appareil et toute obstacle (meubles ou murs, par exemple) pour permettre une bonne circulation de l'air.

Dirigez toujours le flux d'air afin d'optimiser le chauffage de la chambre.



Évitez les coins, petites volumes, sols en bois, plafonds, ... etc.

Avertissement: cet appareil peut être utilisé dans une salle de bain mais uniquement dans la partie hors volume conformément aux exigences de la norme française d'installation électrique NF C 15-100.





Note: Le schéma ci-dessous est donné uniquement à titre d'exemple. Nous vous suggérons de contacter un électricien professionnel pour toute aide.

4. COMMENT UTILISER CET APPAREIL

UTILISATION

- Branchez l'appareil dans une prise de **220 – 240 V ~ 50 Hz** avec une mise à la terre.
- Pour démarrer le chauffage, appuyez sur le bouton  à l'arrière de l'appareil. Vous allez entendre un son « BIP BIP » et le témoin  s'allumera. La machine passe en Mode Veille.
- Appuyer sur le bouton Veille  pour activer le chauffage.
- Le chauffage est équipé d'un interrupteur anti-renversement, il déconnectera le chauffage automatiquement en cas de chute de la machine.

CHAUFFAGE

- Appuyez sur le bouton  pour sélectionner la puissance I (1700 W), la puissance II (2500 W), la LED  ou  s'allumera.
- Pour éteindre le chauffage à tout moment, appuyer sur le bouton Veille , l'élément de chauffe s'arrêtera et le ventilateur se mettra en route pendant 10 secondes pour permettre au chauffage de refroidir avant de s'éteindre.

OSCILLER

- Appuyez sur le bouton  en haut du panneau de commandes quand le chauffage est en marche, le chauffage oscillera de gauche à droite avec la LED allumée. Appuyez à

FR

ES

PT

IT

EL

PL

RU

UA





RO

EN





nouveau, l'oscillation s'arrêtera.

- Veuillez noter que le détecteur de corps et l'oscillation ne peuvent pas être utilisées ensemble. Quand le chauffage oscille, la fonction de détection de corps n'est pas valide.

MINUTEUR

- En position de marche, appuyer sur le bouton  pour régler la fonction "Minuteur".
- a) Appuyez sur le bouton  pour régler le temps au choix entre 1 / 2 / 4 / 8 heures. La LED correspondant à 1h / 2h / 4h / 8h s'allumera.
- b) En passant en mode de réglage du minuteur, le minuteur réglé précédemment ne sera pas changé. Mais vous pouvez appuyer sur le bouton  pour effectuer le nouveau réglage du minuteur.
- c) Si aucune opération n'a lieu au bout de 3 secondes, ou si vous appuyez sur un autre bouton à l'exception de , la machine sortira du mode de réglage minuteur, et le minuteur que vous venez de régler prendra effet immédiatement.

CONTROL DE TEMPERATURE

- En position de marche, appuyez sur  pour entrer dans le réglage de température.
- a) Appuyez sur le bouton  pour régler la température au choix entre 18 °C, 22 °C, 26 °C, 30 °C la LED correspondante à 18 °C, 22 °C, 26 °C, 30 °C s'allumera.
- b) Quand vous appuyez sur le bouton  au delà de la valeur de réglage température de 30 °C, les indicateurs LED de 18 °C / 22 °C / 26 °C / 30 °C s'éteindront et le chauffage passera en mode de chauffe continue.
- c) En passant en mode réglage de température, la température que vous avez définie auparavant ne sera pas modifiée. Mais vous pouvez appuyer sur le bouton  pour effectuer le nouveau réglage de la température.
- d) Si aucune opération n'a lieu au bout de 3 secondes, ou si vous appuyez sur un autre bouton à l'exception de , la machine sortira du mode de réglage température, et la température que vous venez de régler prendra effet immédiatement.
- e) Si la température de la chambre est supérieure à la température du réglage, les éléments de chauffe et l'indicateur du mode sur le panneau s'arrêteront, tandis que le ventilateur tournera encore pour 10 secondes avant de s'arrêter aussi. Quand la température de la chambre est à 2° C sous la température du réglage, les éléments de chauffe redémarreront.
- f) En mode de chauffe continue, la machine chauffera sans cesse jusque le déclenchement de la protection contre la surchauffe, ou que vous l'arrêtiez. Cependant, au bout de 12 heures de marche, la machine s'arrêtera automatiquement et se mettra en mode Veille.



DETECTEUR DE CORPS

- En position de marche, appuyer sur  pour entrer dans la fonction du détecteur de corps.
- a) Appuyez sur , l'indicateur pour le détecteur de corps s'allumera, la fonction du détecteur de corps est allumée; appuyez à nouveau, la fonction du détecteur de corps



s'éteindra.

- b) Lorsque la fonction du détecteur de corps est allumée, le programme détectera la présence du corps humain: si la machine détecte la présence de quelqu'un, elle fonctionnera normalement. Si elle ne peut pas détecter la présence de quelqu'un, le chauffage s'arrêtera au bout de 2 minutes, et le ventilateur s'arrêtera 10 secondes plus tard avant de passer en mode veille. L'indicateur pour le détecteur de corps se mettra à clignoter. Ensuite, si la machine détecte la présence de quelqu'un, elle reprendra son fonctionnement immédiatement.
- c) Lorsque le chauffage oscille, vous ne pouvez pas utiliser la fonction du détecteur de corps.

FUNCTION ECO

- En position de marche, appuyez sur  pour entrer dans le mode ECO, la LED  s'allumera.
- a) Le réglage ECO de la température dispose de quatre sélections : 18° C / 22° C / 26° C / 30° C
- En passant en mode ECO, le réglage de température avant le passage dans ce mode est toujours valable. Quand la température ambiante est à moins de 2° C sous la température réglée, la machine fonctionnera avec puissance I (1700 W); Quand la température ambiante est à plus de 2° C sous la température réglée, la machine fonctionnera avec puissance II (2500 W); Si la température ambiante atteint la température réglée, le chauffage s'éteindra, le témoin pour indiquer la puissance de chauffage Basse/Haute sera éteint aussi. (Les autres indicateurs resteront inchangés) Ensuite, si la température ambiante descend à 2° C sous la température réglée, le chauffage s'allumera à nouveau et le témoin correspondant à la puissance de chauffe s'allumera aussi.

Note :

1. Dans le mode de chauffe continue, quand vous appuyez sur le bouton , la température automatique est réglée à 18° C.
2. Il est possible de régler la température manuellement (18° C / 22° C / 26° C / 30° C) dans le mode ECO, si vous voulez le chauffage continu, vous devez quitter le mode ECO d'abord.
3. Quand vous utilisez la fonction ECO, le bouton  n'est pas valable, mais les autres fonctions poursuivront normalement.

FUNCTION MEMOIRE EN MODE VEILLE

Dans le mode veille,  appuyez sur ce bouton, l'unité mémorisera le réglage précédent (à l'exception de la fonction minuteur) depuis la dernière utilisation et fonctionnera en conséquence

LUMINOSITÉ DE L'AFFICHAGE LED

Au bout de 1 minute de marche, la luminosité de l'affichage LED sera réduite à un 1/3 de la luminosité normale, pour éviter le problème de LED éblouissant par nuit. L'affichage reprendra la luminosité normale si vous manipulez les commandes. .

5. NETTOYAGE ET ENTRETIEN

- (1) Vérifiez que l'appareil est éteint et refroidi avant le nettoyage ou l'entretien.
- (2) Essuyez la surface de l'appareil avec un torchon doux et propre si la surface est sale.
- (3) Lors du nettoyage, n'utilisez pas de l'essence, de l'eau tiède, du solvant ou autres choses qui pourront facilement endommager la surface extérieure du matériel.
- (4) Lors de l'utilisation, si la grille du filtre est sale, elle pourra provoquer une surchauffe à l'intérieur, veuillez l'extraire pour nettoyage. La grille du filtre pourra être utilisée à nouveau quand il n'a plus d'eau.
- (5) Lors du stockage, le chauffage doit d'abord être froid, sec, et emballé dans un lieu bien ventilé.

6. RECYCLAGE ET TRAITEMENT DE DÉCHETS



Ce symbole indique que ce produit ne doit pas être jeté avec les ordures ménagères au sein de l'UE. L'élimination non-contrôlée des déchets pouvant porter préjudice à l'environnement ou à la santé humaine, veuillez recycler ce produit de manière responsable afin de promouvoir la réutilisation durable des ressources matérielles. Pour renvoyer votre appareil usagé, veuillez utiliser les systèmes de renvoi et de collecte appropriés, ou contactez le revendeur auprès duquel vous avez acheté le produit. Ils peuvent reprendre ce produit afin qu'il puisse être recyclé d'une manière respectueuse de l'environnement.

Les piles contiennent des substances dangereuses pour l'environnement ; elles doivent être retirées de l'appareil avant qu'il ne soit mis au rebut et recyclées en toute sécurité selon la réglementation en vigueur.

DF-HT5363P

220-240V~ 50Hz

2500W



Exigences d'informations applicables aux dispositifs de chauffage décentralisés électriques

Référence(s) du modèle: DF-HT5363P					
Caractéristique	Symbole	Valeur	Unité	Caractéristique	Unité
Puissance thermique				Type d'apport de chaleur, pour les dispositifs de chauffage décentralisés électriques à accumulation uniquement (sélectionner un seul type)	
Puissance thermique nominale	P_{nom}	2.5	kW	contrôle thermique manuel de la charge avec thermostat intégré	[non]
Puissance thermique minimale (indicative)	P_{min}	1.5	kW	contrôle thermique manuel de la charge avec réception d'informations sur la température de la pièce et/ou extérieure	[non]
Puissance thermique maximale continue	P_{max}	2.5	kW	contrôle thermique électronique de la charge avec réception d'informations sur la température de la pièce et/ou extérieure	[non]
Consommation d'électricité auxiliaire				puissance thermique réglable par ventilateur	
À la puissance thermique nominale				el_{nom}	N/A
À la puissance thermique minimale				el_{min}	N/A
En mode veille				el_{d}	0.0005 kW
				contrôle à deux ou plusieurs paliers manuels, pas de contrôle de la température de la pièce	[non]
				contrôle de la température de la pièce avec thermostat mécanique	[non]
				contrôle électronique de la température de la pièce	[oui]
				contrôle électronique de la température de la pièce et programmeur journalier	[non]
				contrôle électronique de la température de la pièce et programmeur hebdomadaire	[non]
				Autres options de contrôle (sélectionner une ou plusieurs options)	
				contrôle de la température de la pièce, avec détecteur de présence	[oui]
				contrôle de la température de la pièce, avec détecteur de fenêtre ouverte	[non]
				option contrôle à distance	[non]
				contrôle adaptatif de l'activation	[non]
				limitation de la durée d'activation	[non]
				capteur à globe noir	[non]
Coordonnées de contact		ADEO Services 135 Rue Sadi Carnot - CS00001 59790 RONCHIN - France			

<http://www.erp-equation.com/heaters>

FR

ES

PT

IT

EL

PL

RU

UA

RO

EN

1. SÍMBOLOS



Lea el manual de instrucciones atentamente y siga las instrucciones. Utilice las instrucciones para conocer mejor este producto, su buen uso y las instrucciones de seguridad. Conserve este manual de instrucciones en un lugar seguro para poder consultarlo posteriormente.



Machine classe II – Double Isolation



Conforme aux normes de sécurité pertinentes.



Pour éviter le risque de surchauffe, ne pas couvrir le chauffage.

2. INFORMACIÓN DE SEGURIDAD IMPORTANTE

- Debe ser alimentado con 220 V - 240 V~, 50 Hz.
- Para su seguridad y para reducir el riesgo de daños o de electrocución, siga todas las precauciones de seguridad indicadas a continuación.
- Lea atentamente las instrucciones de este aparato y consérvelas para consultarlas con posterioridad.
- Conserve el manual. Si entrega este producto a una tercera persona, entréguele también esta manual de instrucciones.
- Desenchufe el aparato durante su limpieza.
-  Advertencia: no cubra el calefactor para evitar el riesgo de sobrecalentamiento.
- El calefactor no debe situarse directamente debajo de una toma de corriente ni debajo de ningún otro aparato.
- Mantenga el aparato a una distancia mínima de 0,9 m de un lavabo, de una bañera o de una ducha dónde el aparato correría el riesgo de ser

- salpicado por agua.
- En caso de salpicaduras de agua sobre el aparato, deje inmediatamente de utilizarlo en caso contrario podrá provocar un riesgo de electrocución.
 - No guarde el aparato durante mucho tiempo en un lugar con un alto grado de humedad.
 - Asegúrese de que no hay agua en el aparato antes de utilizarlo.
 - Si el cable de alimentación está dañado, deberá ser sustituido por el fabricante, por su servicio de atención al cliente o por personal cualificado para evitar posibles peligros.
 - **ATENCIÓN** — Algunos elementos de este producto pueden estar muy calientes y provocar quemaduras. En presencia de niños y de personas susceptibles de los peligros se necesita una especial atención.
 - **ADVERTENCIA:** No utilice este calefactor en habitaciones pequeñas ocupadas por personas que no son capaces de abandonarlas solas, salvo en caso de constante vigilancia.
 - Con el fin de aprovechar al máximo la utilización de este producto y de evitar cualquier peligro provocado por una mala manipulación, preste atención al manual de instrucciones.
 - Antes de proceder a la limpieza del aparato, apáguelo, desenchufe el cable y espere a que el aparato se detenga y se enfríe por completo.
 - No desenchufe el cable de alimentación tirando de él. Podría dañar el cable de alimentación o provocar una descarga eléctrica.
 - Si detecta un olor o un ruido anormal al utilizar el aparato, deje de utilizarlo y desenchufe el cable de alimentación inmediatamente.
 - No coloque objetos pesados sobre el cable de alimentación, ni doble el cable de alimentación ya que eso podría provocar una descarga eléctrica.
 - No dirija el flujo de aire directamente sobre los niños durante mucho tiempo ya que eso podría dañar la salud de los niños.
 - No toque el enchufe con las manos mojadas.

FR

ES

PT

IT

EL

PL

RU

UA

RO

EN

- No introduzca palos ni barras metálicas ni en la entrada ni en la salida de aire ya que eso podría provocar una descarga eléctrica o dañar el aparato.
- Sitúe el aparato sobre una superficie estable para evitar tirarlo o que se caiga.
- No lo utilice en el exterior. Este aparato está diseñado para ser usado solamente en el hogar.
- No sumerja este aparato ni el cable en líquidos.
- No utilice el calefactor delante ni en proximidad de una ventana abierta.
- Guarde este aparato alejado del sol y del alcance de los niños.
- No utilice este aparato para usos diferentes a los que está claramente indicados en este manual de instrucciones.
- Al estar encendido, este aparato debe estar constantemente vigilado.
- No introduzca ningún objeto en el calefactor,
- No coloque ropa ni toallas directamente sobre el calefactor y no lo utilice para secar la ropa.
- Durante la utilización del calefactor cerámico, mantenga los materiales combustibles o explosivos alejados del aparato.
- No sitúe el aparato cerca de niños ni de animales. Al ser utilizado en proximidad de niños será necesaria una atenta vigilancia.
- Durante la utilización no toque la superficie caliente.
- No enchufe el aparato en la misma toma que otros aparatos podría haber peligro de fuego.
- No utilice alargadores eléctricos.
- No utilice el aparato con un cable ni con un enchufe dañado. Envíe el calefactor a un técnico del servicio técnico cualificado o aprobado para el control y la reparación.
- Desenchufe el calefactor si no funciona correctamente e informe al servicio de atención al cliente.
- No lo utilice cerca de animales ni de plantas.

- Deshágase del embalaje correctamente.
- Este aparato puede ser utilizado por niños de 8 o más años y por personas con capacidades físicas, sensoriales o mentales reducidas o por personas con poca experiencia y pocos conocimientos siempre que sean supervisadas o informadas con respecto a la manera de utilizar el aparato con toda seguridad y que entiendan los posibles peligros. Los niños no deben jugar con este aparato.
- La limpieza y el mantenimiento de usuario no deben ser realizados por niños sin vigilancia.
- Los niños menores de 3 años deben mantenerse alejados, excepto si están permanentemente vigilados.
- Los niños de entre 3 y 8 años sólo podrán encender y apagar el aparato si éste se ha colocado o instalado en su posición normal de funcionamiento y si los niños están vigilados o informado con respecto a la manera de utilizar el aparato con seguridad y que entienden los posibles peligros. Los niños de entre 3 y 8 años no deben ni enchufar, ni ajustar ni limpiar el aparato y tampoco realizar el mantenimiento de usuario.
- No utilice este aparato en las proximidades inmediatas de una bañera, una ducha o una piscina.
- No utilizar este aparato si se ha caído
- No utilizar este aparato si hay signos visibles de daños
- Utilizar este aparato sobre una superficie horizontal y estable, o fijarlo a la pared, según sea el caso.
- **ADVERTENCIAS:** No utilizar este aparato en habitaciones pequeñas cuando estén ocupadas por personas que no puedan salir solas de la habitación, a menos que exista una supervisión constante.
- **ADVERTENCIAS:** Para reducir el riesgo de incendio, hay que guardar los tejidos, las cortinas u otros materiales inflamables a una distancia mínima de 1 m de la salida de aire.

FR

ES

PT

IT

EL

PL

RU

UA

RO

EN

3. INSTALACIÓN

Su aparato no debe utilizarse más que como aparato portátil (teniendo en cuenta las instrucciones de seguridad que se indican a continuación)

Fije la base del aparato apretando el tornillo.

¡No utilice nunca el calefactor sin la base!

Deje una distancia mínima de un metro entre los lados de su aparato y cualquier obstáculo (muebles o paredes, por ejemplo) para permitir una buena circulación del aire.

Dirija siempre el flujo de aire con el fin de aprovechar la calefacción de la habitación.



Evite las esquinas, los pequeños volúmenes, los suelos de madera, los techos, etc.

Advertencia: este producto puede usarse en baños, pero solamente fuera de los volúmenes establecidos por las normas para instalaciones interiores (NF C 15-100 para Francia).





Nota: Se proporciona el esquema más abajo únicamente como ejemplo. Le sugerimos que se ponga en contacto con un electricista profesional para cualquier ayuda.

4. CÓMO UTILIZAR ESTE APARATO

UTILIZACIÓN

- Enchufe al aparato a una toma de alimentación de **220-240 V~ 50 Hz** con toma de tierra.
- Para arrancar el calefactor, pulse sobre el botón  sobre la parte de atrás del aparato. Se oirá un sonido «BIP BIP» y el testigo de tensión  se encenderá. El aparato se pondrá en Modo de Espera
- Pulse sobre el botón de Espera  para activar el calefactor.
- El calefactor cuenta con un interruptor antivuelco que, en caso de caída, desconectará automáticamente el calefactor.

CALEFACCIÓN

- Pulse sobre el botón  para seleccionar la potencia I (1700 W), la potencia II (2500 W), el LED  o  se encenderá.
- Para apagar el calefactor en cualquier momento, pulse sobre el botón de Espera , el elemento calefactor se detendrá y el ventilador se pondrá en funcionamiento durante 10 segundos para permitir que el calefactor se enfríe antes de apagarse.





OSCILAR

- Pulse sobre el botón  de la parte superior del panel de mandos cuando el calefactor está funcionando, así oscilará de izquierda a derecha con el LED encendido. Si lo pulsa de





nuevo, la oscilación se detendrá.

- Tenga en cuenta que el sensor corporal y la oscilación no pueden utilizarse al mismo tiempo. Cuando el calefactor oscila, la función de sensor corporal no se puede utilizar.

TEMPORIZADOR

- En posición de funcionamiento, pulse sobre el botón  para ajustar la función "Temporizador".
- a) Pulse sobre el botón  para ajustar el tiempo entre 1/2/4/8 horas. Se encenderá el LED que corresponda a 1 h/2 h/4 h/8 h.
- b) Al pasar al modo de ajuste del temporizador, el temporizador que usted haya seleccionado previamente no se modificará. Pero usted puede pulsar sobre el botón  para realizar el nuevo ajuste del temporizador.
- c) Si no se realiza ninguna operación después de 3 segundos o si usted pulsa sobre otro botón, excepto , el aparato saldrá del modo de ajuste de temporizador, y el temporizador que acaba de seleccionar se activará inmediatamente.

CONTROL DE TEMPERATURA

- En posición de funcionamiento, pulse sobre  para entrar en el ajuste de temperatura.
- a) Pulse sobre el botón  para seleccionar la temperatura entre 18 °C, 22 °C, 26 °C, 30 °C el LED correspondiente a 18 °C, 22 °C, 26 °C, 30 °C se encenderá.
- b) Al pulsar sobre el botón  más allá del valor de ajuste de temperatura de 30 °C, los indicadores LED de 18 °C / 22 °C / 26 °C / 30 °C se apagarán y el calefactor pasará al modo de calefacción continua.
- c) al pasar al modo de ajuste de la temperatura, la temperatura que usted habrá seleccionado previamente no se modificará. Pero usted puede pulsar sobre el botón  para realizar el nuevo ajuste de la temperatura.
- d) Si no se realiza ninguna operación después de 3 segundos o si usted pulsa sobre otro botón, excepto , el aparato saldrá del modo de ajuste de temperatura, y la temperatura que acaba de seleccionar se activará inmediatamente.
- e) Si la temperatura de la habitación es superior a la temperatura del ajuste, los elementos de calefacción y el indicador de modo del panel se detendrán mientras que el ventilador todavía girará durante 10 segundos antes de apagarse también. Cuando la temperatura de la habitación está 2 °C por debajo de la temperatura del ajuste, los elementos de calefacción se activarán de nuevo.
- f) En modo de calefacción continua, el aparato calentará sin parar hasta que se active la protección contra el sobrecalentamiento o hasta que usted lo apague. Sin embargo, después de 12 horas de funcionamiento, el aparato se detendrá automáticamente y se pondrá en modo de Espera.

SENSOR CORPORAL

- En posición de funcionamiento, pulse sobre  para entrar en la función del sensor

FR

ES

PT

IT

EL

PL

RU

UA



RO

EN



corporal.

- a) Pulse sobre , el indicador del sensor corporal se encenderá, la función del sensor corporal está encendida; pulse de nuevo para apagar la función del sensor corporal.
- b) Al estar encendida la función del sensor corporal, el programa detectará la presencia del cuerpo humano: si el aparato detecta la presencia de alguien funcionará normalmente. Si no puede detectar la presencia de nadie, el calefactor se detendrá después de 2 minutos y el ventilador se detendrá 10 segundos más tarde, antes de pasar al modo de espera. El indicador del sensor corporal se pondrá a parpadear. A continuación, si el aparato detecta la presencia de alguien volverá a funcionar inmediatamente.
- c) Cuando el calefactor oscila, usted no puede utilizar la función del sensor corporal.

FUNCIÓN ECO

- En posición de funcionamiento, pulse sobre  para entrar en el modo ECO, el LED  se encenderá.
- a) El ajuste ECO de la temperatura dispone de cuatro selecciones : 18 °C/22 °C/26 °C/30 °C
- Al pasar al modo ECO, el ajuste de temperatura del modo anterior seguirá siendo válido. Cuando la temperatura ambiente está a menos de 2 °C de la temperatura ajustada, el aparato funcionará con potencia I (1700 W); Cuando la temperatura ambiente está a más de 2 °C de la temperatura ajustada, el aparato funcionará con potencia II (2500 W); Si la temperatura ambiente alcanza la temperatura que se ha ajustado, el calefactor se apagará, el testigo que indica la potencia de calefacción Baja/Alta también estará apagado. (Los demás indicadores permanecerán sin cambios) A continuación, si la temperatura ambiente desciende 2 °C por debajo de la temperatura ajustada, el calefactor se encenderá de nuevo y el testigo que indica la potencia también se encenderá.

Nota:

1. En el modo de calefacción continua, al pulsar sobre el botón , la temperatura automática se ajusta a 18 °C.
2. Se puede ajustar la temperatura de forma manual (18 °C / 22 °C / 26 °C / 30 °C) en el modo ECO, si quiere pasar al modo de calefacción continua, debe abandonar el modo ECO.
3. Al utilizar la función ECO, el botón  no se puede utilizar pero las otras funciones funcionarán normalmente.

FUNCIÓN MEMORIA EN MODO DE ESPERA

En el modo de espera, pulse sobre este  botón, la unidad memorizará el ajuste anterior (excepto la función de temporizador) desde la última utilización y funcionará en consecuencia.

LUMINOSITÉ DE L’AFFICHAGE LED

Después de 1 minuto de funcionamiento, la luminosidad de la pantalla LED se reducirá a 1/3 de la luminosidad normal, para evitar el problema de ver por la noche una pantalla LED deslumbrante. La pantalla retomará la luminosidad normal en cuanto manipule los mandos.

5. LIMPIEZA Y MANTENIMIENTO

- (1) Compruebe que el aparato está apagado y que se ha enfriado antes de realizar la limpieza o el mantenimiento.
- (2) Limpie la superficie del aparato con un paño suave y limpio si la superficie está sucia.
- (3) Para la limpieza, no utilice gasolina, agua de tiana, disolvente ni otras sustancias que puedan dañar fácilmente la superficie exterior del material.
- (4) Durante la utilización, si la rejilla del filtro está sucia, puede provocar un sobrecalentamiento para evitarlo extráigala para limpiarla. La rejilla del filtro podrá utilizarse de nuevo cuando no tenga agua.
- (5) Durante el almacenamiento, el calefactor debe estar frío, seco y embalado en un lugar bien aireado.

6. RECICLADO Y TRATAMIENTO DE RESIDUOS



Este símbolo indica que este producto no debe ser eliminado con los residuos domésticos dentro de la UE. La eliminación incorrecta de residuos puede perjudicar el medio ambiente o la salud humana, recicle este producto de manera responsable para promover la reutilización sostenible de recursos materiales. Para reenviar su aparato usado, utilice los sistemas de devolución y de recogida adecuados o contacte con el distribuidor al que ha comprado el producto. Éste puede recoger este producto para que pueda ser reciclado de manera respetuosa con el medio ambiente.

Las pilas contienen sustancias peligrosas para el medio ambiente, deben ser retiradas del aparato antes de desecharlo y recicladas de modo seguro según la normativa en vigor.

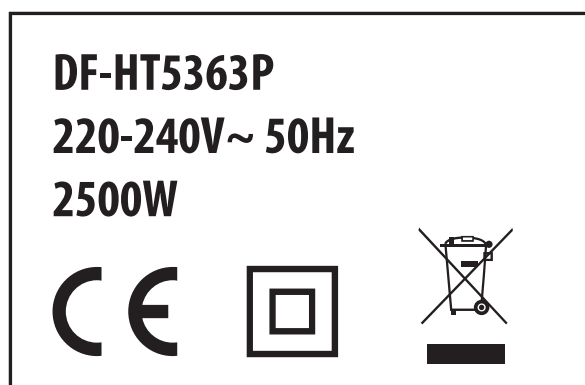

FR

ES

PT

IT

EL

PL

RU

UA

RO

EN

Requisitos de información que deben cumplir los aparatos de calefacción local eléctricos

Identificador(es) del modelo: DF-HT5363P					
Partida	Símbolo	Valor	Unidad	Partida	Unidad
Potencia calorífica				Tipo de aportación de calor, únicamente para los aparatos de calefacción local eléctricos de acumulación (seleccione uno)	
Potencia calorífica nominal	P_{nom}	2.5	kW	control manual de la carga de calor, con termostato integrado	[no]
Potencia calorífica mínima (indicativa)	P_{min}	1.5	kW	control manual de la carga de calor con respuesta a la temperatura interior o exterior	[no]
Potencia calorífica máxima continuada	P_{max}	2.5	kW	control electrónico de la carga de calor con respuesta a la temperatura interior o exterior	[no]
Consumo auxiliar de electricidad				potencia calorífica asistida por ventiladores	
				[no]	
A potencia calorífica nominal				Tipo de control de potencia calorífica/de temperatura interior (seleccione uno)	
A potencia calorífica nominal	el_{nom}	N/A	kW	potencia calorífica de un solo nivel, sin control de temperatura interior	[no]
A potencia calorífica mínima	el_{min}	N/A	kW	potencia calorífica de un solo nivel, sin control de temperatura interior	[no]
En modo de espera	el_{ie}	0.0005	kW	Dos o más niveles manuales, sin control de temperatura interior	[no]
				con control de temperatura interior mediante termostato mecánico	
				[no]	
				con control electrónico de temperatura interior	
				[si]	
				control electrónico de temperatura interior y temporizador diario	
				[no]	
				control electrónico de temperatura interior y temporizador semanal	
				[no]	
				Otras opciones de control (pueden seleccionarse varias)	
				control de temperatura interior con detección de presencia	
				[si]	
				control de temperatura interior con detección de ventanas abiertas	
				[no]	
				con opción de control a distancia	
				[no]	
				con control de puesta en marcha adaptable	
				[no]	
				con limitación de tiempo de funcionamiento	
				[no]	
				con sensor de lámpara negra	
				[no]	
Información de contacto		ADEO Services 135 Rue Sadi Carnot - CS00001 59790 RONCHIN - France			

<http://www.erp-equation.com/heaters>

1. SÍMBOLOS



Queira ler o manual de utilização com atenção e siga as instruções fornecidas. Utilize as instruções para conhecer melhor este produto, a sua utilização adequada e as instruções de segurança. Guarde este manual em lugar seguro para consulta ulterior.



Máquina classe II – Isolamento Duplo.



Conforme às normas de segurança em vigor.



Para evitar qualquer risco de sobreaquecimento, não tapar o aquecedor.

2. INFORMAÇÃO DE SEGURANÇA IMPORTANTE

- Deve ser alimentado com 220 V - 240 V~, 50 Hz.
- Siga todas as instruções de segurança abaixo mencionadas para a sua própria segurança e para reduzir o risco de ferimentos ou electrocução.
- Leia atentamente as instruções antes da utilização deste aparelho e guarde estas instruções para consultas ulteriores.
- Guarde o manual. Se transmitir este produto a outra pessoa, tenha também em atenção de transmitir igualmente este manual.
- Desligue o aparelho durante a respetiva limpeza.



AVISO: para evitar o risco de sobreaquecimento, não cubra o aquecedor.

- O aquecedor não deve ser colocado diretamente debaixo de uma tomada elétrica nem debaixo de outro aparelho.
- Mantenha o aparelho a uma distância mínima de 0.9 m de um lavatório, de uma banheira ou de um duche, onde o aparelho poderia

FR

ES

PT

IT

EL

PL

RU

UA

RO

EN

FR

ES

PT

IT

EL

PL

RU

UA

RO

EN

ser salpicado pelas projeções de água.

- Em caso de projeção de água no aparelho, cesse imediatamente a sua utilização, caso contrário, pode provocar um risco de electrocução.
- Evite armazenar o aparelho por um tempo prolongado num local que tenha uma taxa de humidade alta.
- Assegure-se da ausência de água no aparelho antes da sua utilização.
- Se o cabo de alimentação estiver danificado, deverá ser substituído pelo fabricante, pelo seu serviço pós-venda ou por profissionais devidamente qualificados para evitar os perigos potenciais.
- **CUIDADO** — Alguns elementos deste aparelho podem ficar muito quentes e provocar queimaduras. É necessária uma vigilância redobrada quando se encontram presentes crianças e pessoas suscetíveis a quaisquer riscos.
- **AVISO:** Não utilize este aquecimento em compartimentos com dimensões reduzidas quando se encontram ocupados por pessoas incapazes de sair deles sem ajuda, a não ser que haja uma vigilância permanente.
- Para otimizar a utilização deste aparelho e evitar quaisquer perigos provocados por um manuseamento inadequado, queira estar atento às instruções.
- Antes de proceder à limpeza do aparelho, desligue-o, desligue o cabo e espere que esteja parado e completamente arrefecido.
- Não desligue a alimentação elétrica puxando o cabo de alimentação. Tal procedimento pode danificar o cabo de alimentação ou provocar uma descarga elétrica.
- Caso detecte um cheiro ou um barulho anormal ao utilizar este produto, queira parar a sua utilização e desligar imediatamente o cabo de alimentação.
- Tenha cuidado em não colocar objetos pesados em cima do cabo de alimentação, nem dobrar o mesmo pois tal poderia provocar uma descarga elétrica.

- Não deixe o ar soprar diretamente em cima das crianças durante muito tempo, tal poderia ter um impacto na saúde das crianças.
- Não toque na tomada se tiver as mãos molhadas.
- Tenha cuidado de não inserir paus de madeira ou de metal na entrada ou na saída de ar. Tal poderia provocar uma descarga elétrica ou danificar o aparelho.
- Instale o aparelho numa superfície estável para evitar que se vire ou caia.
- Não utilize no exterior. Este aparelho é concebido exclusivamente para utilização dentro de casa.
- Não mergulhe este aparelho nem o cabo elétrico em líquidos.
- Não utilize o aquecedor frente ou nas proximidades de janelas abertas.
- Armazene este aparelho ao abrigo do sol e fora do alcance das crianças.
- Não utilize o aparelho para outros fins que aqueles que são claramente especificados neste manual.
- Este aparelho requer uma vigilância permanente quando está ligado.
- Não insira qualquer objeto no aquecedor.
- Não coloque roupa ou toalhas e panos diretamente no aquecedor, e não o utilize para secar a roupa.
- Durante a utilização do aquecedor cerâmico, afaste as matérias combustíveis do aquecedor cerâmico.
- Não coloque o aparelho perto de crianças ou de animais. Uma vigilância redobrada é necessária aquando da utilização perto de crianças.
- Não toque a superfície quente durante a utilização.
- Não ligue na mesma tomada de alimentação outros aparelhos, pois pode haver perigo de incêndio.
- Não utilize extensões elétricas.
- Não faça funcionar o aparelho com um cabo ou uma tomada danificada. Envie o aquecedor para um técnico de serviço devidamente qualificado ou reconhecido para controlo e reparação.
- Desligue o aquecedor se não funcionar corretamente e informe o centro

FR

ES

PT

IT

EL

PL

RU

UA

RO

EN

FR

ES

PT

IT

EL

PL

RU

UA

RO

EN

de serviço clientes.

- Não utilize o aparelho perto de animais ou plantas.
- Desfaça-se corretamente da embalagem.
- Este aparelho pode ser utilizado por crianças de 8 anos ou mais, assim como por pessoas com capacidades físicas, sensoriais ou mentais reduzidas ou que careçam de experiência e de conhecimentos desde que acompanhadas ou informadas quanto ao modo de utilização do aparelho em total segurança e que entendam os perigos potenciais. As crianças não devem brincar com este aparelho.
- A limpeza e manutenção do utilizador não devem ser efetuadas por crianças sem que sejam devidamente acompanhadas.
- As crianças com idade inferior a 3 anos devem ser mantidas afastadas, exceto se estiverem devida e permanentemente acompanhadas. • As crianças entre os 3 e 8 anos só poderão ligar ou desligar o aparelho desde que este se encontre já instalado na sua posição normal de funcionamento ou tenham sido informadas relativamente ao modo de utilização do aparelho com total segurança e que tenham compreendido os possíveis perigos. As crianças com idade entre os 3 e 8 anos não devem ligar, regular ou limpar o aparelho, nem sequer efetuar a manutenção utilizador.
- Não utilize este aparelho nas proximidades imediatas de uma banheira, de um duche ou de uma piscina.
- Não utilize este aparelho se este tiver caído
- Não utilize este aparelho se apresentar sinais visíveis de danos
- Utilize este aparelho sobre uma superfície plana e estável, ou fixe-o numa parede, conforme o caso.
- AVISO: Não utilize este aparelho em pequenas divisões quando ocupadas por pessoas incapazes de sair sozinhas do local, a menos que seja assegurada uma vigilância constante.
- AVISO: Para reduzir o risco de incêndio, mantenha os tecidos, cortinas ou outros materiais inflamáveis a pelo menos 1 m de distância da saída de ar.

3. INSTALAÇÃO

O seu aparelho deve unicamente ser utilizado como aparelho portátil (respeitando as instruções de segurança especificadas como segue).

Fixe a base do aparelho apertando o parafuso.

Nunca utilize o aparelho sem a sua base!

Deixe um espaço mínimo de um metro entre os lados do aparelho e qualquer obstáculo (por exemplo moveis ou paredes) para permitir uma boa circulação do ar.

Oriente sempre o fluxo do ar para poder otimizar o aquecimento do compartimento



Evite os cantos, os espaços reduzidos, os soalhos de madeira, os tetos, . . . etc.

Aviso: Este produto pode ser usado em casas de banho, apenas fora dos volumes, de acordo com as regras nacionais da cablagem (para a França: NF C 15-100)





Nota: O esquema abaixo é dado apenas a título de exemplo. Sugerimos-lhe que contacte um electricista profissional para qualquer ajuda necessária.

4. COMO UTILIZAR ESTE APARELHO

UTILIZAÇÃO

- Ligue o aparelho a uma tomada de **220-240V~ 50Hz** com uma ligação de terra.
- Para ligar o aquecedor, pressione o botão -/o na parte de trás do aparelho. Ouvirá uma tonalidade « BIP-BIP » e o indicador de tensão  ligar-se-á. O aparelho entra em Modo Standby.
- Pressione o botão Standby  para ativar o aquecedor.
- O aquecedor está equipado com um interruptor anti queda que desligará automaticamente o aparelho em caso de queda.

AQUECIMENTO

- Pressione o botão  para seleccionar a potência I (1700 W), a potência II (2500 W), a LED  ou  ligar-se-á.
- Para desligar o aquecedor em qualquer altura, pressione o botão Standby , o elemento de aquecimento parará e o ventilador será acionado durante 10 segundos para permitir que o aquecedor arrefeça antes de se desligar totalmente.

OSCILAR

- Pressione o botão  na parte superior do painel de comandos quando o aquecedor está em funcionamento, o aquecedor oscilará de esquerda para a direita com a LED ligada.

FR

ES

PT

IT

EL

PL

RU

UA

RO

EN

FR

ES

PT

IT

EL

PL

RU

UA





RO

EN





Pressione novamente, a oscilação parará.

- Queira notar que o detetor de corpos e a oscilação não podem ser utilizadas conjuntamente. Quando o aquecedor oscila, a função de deteção de corpos não é operacional.

TEMPORIZADOR

- Em posição de funcionamento, pressione o botão  para regular a função "Temporizador".
- a) Pressione o botão  para estabelecer o tempo à escolha entre 1 / 2 / 4 / 8 horas. O LED correspondente a 1h / 2h / 4h / 8h ligar-se-á.
- b) Passando para o modo de regulação do temporizador, o temporizador programado anteriormente não será alterado. No entanto pode pressionar o botão  para proceder a nova programação do temporizador.
- c) Se não for efetuada nenhuma outra operação após 3 segundos, ou se pressionar outro botão exceto , o aparelho sairá do modo de regulação temporizador e o temporizador que acabará de regular entrará de imediato em ação.

CONTROLO DE TEMPERATURA



- Em posição de funcionamento, pressione  para entrar na regulação de temperatura.
- a) Pressione o botão  para regular a temperatura à escolha entre 18 °C, 22, °C, 26, °C, 30 °C a LED correspondente a 18 °C, 22 °C, 26 °C, 30 °C ligar-se-á.
- b) Quando pressionar o botão  para além do valor de regulação temperatura de 30 °C, os indicadores LED de 18 °C / 22 °C / 26 °C / 30 °C desligar-se-ão e o aquecedor entrará em modo de aquecimento contínuo.
- c) Passando para o modo de regulação de temperatura, a temperatura que definiu anteriormente não será alterada. Porém, pode pressionar o botão  para proceder à nova regulação da temperatura.
- d) Se não for efetuada nenhuma outra operação após 3 segundos, ou se pressionar outro botão exceto , o aparelho sairá do modo de regulação temperatura e a temperatura que acaba de regular entrará de imediato em ação.
- e) Se a temperatura do compartimento for superior à temperatura da regulação, os elementos de aquecimento e o indicador do modo no painel desligar-se-ão, enquanto que o ventilador funcionará ainda durante 10 segundos antes de se desligar também. Quando a temperatura do compartimento é de 2° C inferior à temperatura da regulação os elementos de aquecimento reiniciar-se-ão.
- f) Em modo de aquecimento contínuo, o aparelho aquecerá sem parar até que entre em ação a proteção contra o sobreaquecimento, ou que o desligue. Todavia, após 12 horas de funcionamento, o aparelho parará automaticamente e entrará em modo Standby.

DETECTOR DE CORPOS



- Em posição de funcionamento, pressione  para entrar na função detetor de corpos.

- a) Pressione  , o indicador para o detetor de corpos iniciar-se-á, a função do detetor de corpos está ligada; pressione novamente, a função detetor de corpos desligar-se-á.
- b) Quando a função do detetor de corpos está ligada, o programa detetará a presença do corpo humano: caso o aparelho identifique uma presença humana, ela funcionará normalmente. Caso não identifique nenhuma presença, desligar-se-á passados 2 minutos, e o ventilador parará 10 segundos mais tarde antes de entrar em modo standby. O indicador para o detetor de corpos começará a piscar. Seguidamente, se o aparelho detetar a presença de alguém, reiniciará imediatamente o seu funcionamento.
- c) Quando o aquecedor oscila, a função de deteção de corpos não pode ser utilizada.

FUNÇÃO ECO

- Em posição de funcionamento, pressione  para entrar no modo ECO, a LED  ligar-se-á.
- a) A regulação ECO da temperatura tem quatro seleções: 18° C / 22° C / 26° C / 30° C
- Passando em modo ECO, a regulação de temperatura antes de entrar neste modo continua válida. Quando a temperatura ambiente se encontra a menos de 2° C abaixo da temperatura programada, o aparelho funcionará à potência I (1700 W); Quando a temperatura ambiente esse encontra a mais de 2° C abaixo da temperatura programada, o aparelho funcionará à potência II (2500 W). Se a temperatura ambiente atingir a temperatura programada, o aquecedor desligar-se-á, assim como a luz indicadora da potência de aquecimento Baixa/Alta. (Os outros indicadores não se alterarão). Em seguida, se a temperatura ambiente descer a 2° C abaixo da temperatura programada, o aquecimento ligar-se-á novamente e a luz indicadora correspondente à potência de aquecimento também se ligará.

Nota:

1. Em modo de aquecimento contínuo, quando pressionar o botão  , a temperatura automática fica regulada para 18° C.
2. É possível regular a temperatura manualmente (18° C / 22° C / 26° C / 30° C) em modo ECO, se desejar o aquecimento contínuo, terá primeiro que sair do modo ECO.
3. Quando utilizar a função ECO, o botão  não é operativo, mas as outras funções prosseguirão normalmente.

FUNÇÃO MEMÓRIA EM MODO STANDBY

Em modo standby, pressione este botão,  a unidade memorizará a regulação anterior (com exceção da função temporizador) desde a última utilização e funcionará em conformidade com a mesma.

LUMINOSIDADE DA AFIXAÇÃO LED

Ao fim de 1 minuto de funcionamento, a luminosidade da afixação LED será reduzida para um 1/3 da luminosidade normal, para evitar o problema de encandeamento LED durante a noite. A afixação voltará à luminosidade normal se manusear os comandos.

FR

ES

PT

IT

EL

PL

RU

UA

RO

EN

5. LIMPEZA E MANUTENÇÃO

- (1) Assegure-se que o aparelho está desligado e arrefecido antes da limpeza ou da manutenção.
- (2) Limpe a superfície do aparelho com um pano suave e limpo se a superfície estiver suja.
- (3) Durante a limpeza, não utilize gasolina, água de tiana, solvente ou outros produtos que podem facilmente danificar a superfície exterior do material.
- (4) Durante a utilização, se a grelha estiver suja, ela pode provocar um sobreaquecimento no interior do aparelho. Queira retirá-la para limpeza. A grelha do filtro poderá novamente ser utilizada uma vez seca.
- (5) Durante o armazenamento, o aquecedor deve, em primeiro lugar, estar frio, seco e empacotado num local bem arejado.

6. RECICLAGEM E TRATAMENTO DOS RESÍDUOS



Este símbolo indica que este produto não deve ser deitado fora com o lixo doméstico dentro da EU. A eliminação não controlada dos resíduos pode prejudicar o meio ambiente ou a saúde humana. Queira reciclar este produto de modo responsável para promover a reutilização sustentável dos recursos materiais. Para reenviar o seu aparelho usado, queira recorrer aos sistemas de reenvio e de recolha adequados, ou contacte o revendedor que lhe vendeu. Eles podem retomar este produto para que possa ser reciclado de modo respeitador do meio ambiente.

AS pilhas contêm substâncias perigosas para o meio ambiente; devem ser retiradas do aparelho antes que o aparelho seja descartado e recicladas com toda a segurança segundo a legislação em vigor.

DF-HT5363P

220-240V~ 50Hz

2500W



Requisitos de informação para aquecedores de ambiente local elétricos

Identificador(es) de modelo: DF-HT5363P					
Elemento	Símbolo	Valor	Unidade	Elemento	Unidade
Potência calorífica					
Tipo de potência calorífica, apenas para os aquecedores de ambiente local elétricos de acumulação (selecionar uma opção)					
Potência calorífica nominal	P_{nom}	2.5	kW	Comando manual da carga térmica, com termostato integrado	[não]
Potência calorífica mínima (indicativa)	P_{min}	1.5	kW	Comando manual da carga térmica, com retroação da temperatura interior e/ou exterior	[não]
Potência calorífica contínua máxima	P_{cont}	2.5	kW	Comando eletrónico da carga térmica, com retroação da temperatura interior e/ou exterior	[não]
Consumo de eletricidade auxiliar		--		Potência calorífica com ventilador	[não]
À potência calorífica nominal	$e_{l_{nom}}$	N/A	kW	Tipo de potência calorífica/comando da temperatura interior (selecionar uma opção)	
À potência calorífica mínima	$e_{l_{min}}$	N/A	kW	Potência calorífica numa fase única, sem comando da temperatura interior	[não]
Em estado de vigília	$e_{l_{0}}$	0.0005	kW	Em duas ou mais fases manuais, sem comando da temperatura interior	[não]
				Com comando da temperatura interior por termostato mecânico	[não]
				Com comando eletrónico da temperatura interior	[sim]
				Com comando eletrónico da temperatura interior e temporizador diário	[não]
				Com comando eletrónico da temperatura interior e temporizador semanal	[não]
Outras opções de comando (seleção múltipla possível)					
				Comando da temperatura interior, com deteção de presença	[sim]
				Comando da temperatura interior, com deteção de janelas abertas	[não]
				Com opção de comando à distância	[não]
				Com comando de arranque adaptativo	[não]
				Com limitação do tempo de funcionamento	[não]
				Com sensor de corpo negro	[não]
Elementos de contacto	ADEO Services 135 Rue Sadi Carnot - CS00001 59790 RONCHIN - France				

<http://www.erp-equation.com/ heaters>

FR

ES

PT

IT

EL

PL

RU

UA

RO

EN

1. SIMBOLI



Leggere attentamente il manuale per l'uso ed osservarne le disposizioni. Usare queste istruzioni per familiarizzarvi con il prodotto, il suo corretto uso ed le istruzioni per la sicurezza. Mantenere queste istruzioni in luogo sicuro per ulteriore uso.



Apparecchio di Classe II – doppio isolamento



Conforme alle norme di sicurezza pertinenti



Per evitare il surriscaldamento, non coprire la stufa

2. NOTE IMPORTANTI SULLA SICUREZZA



Avvertenza: per evitare il surriscaldamento, non coprire la stufa.

- La stufa non deve essere sistemata appena sotto una presa di corrente o un altro dispositivo.
 - Deve essere alimentato con corrente a **220 V-240 V~, 50 Hz**.
 - Attenersi alle istruzioni qui date per operare in tutta sicurezza e per ridurre il rischio di danni corporali o scossa elettrica.
 - Leggere attentamente le istruzioni prima di usare questo dispositivo e conservarle per ulteriore consultazione.
 - Conservare il manuale. Se date il dispositivo a dei terzi, assicuratevi di includere questo manuale.
 - Staccare la spina del dispositivo prima di pulirlo.
- Tenere il prodotto ad almeno 0.9m di distanza da un lavabo, una vasca da bagno o una doccia, poiché l'acqua potrebbe essere spruzzata sul prodotto.
- Smettere immediatamente di usare il prodotto se viene spruzzata

dell'acqua sul prodotto, in caso contrario, potete incorrere nel rischio di scossa elettrica.

- Non tenere il prodotto in luoghi molto umidi troppo a lungo.
- Assicurarvi che non vi sia acqua nel prodotto prima di usarlo.
- **ATTENZIONE:** Non usare questa stufa in locali esigui se occupati da persone che non sarebbero capaci di evacuare il locale autonomamente, a meno che non siano costantemente sorvegliati.
- Per usare questo prodotto in maniera più appropriata ed evitare i rischi causati da un uso sbagliato, siete pregati di attenervi con scrupolo a queste istruzioni.
- Spegnere e ritirare la spina finché il prodotto smetta di funzionare e si raffreddi completamente, prima di procedere alla pulizia del prodotto.
- Siete pregati di non ritirare la spina tirando sul filo, ciò può causare danni al filo o provocare una scossa elettrica.
- Se sentite un odore anormale o un rumore strano mentre usate il prodotto, smettete di usarlo e ritirare la spina immediatamente.
- Non posare alcunché di pesante sul filo ed evitate di piegarlo, ciò può avere come conseguenza una scossa elettrica.
- Non lasciare orientare l'aria calda sui bambini in maniera prolungata, ciò può avere conseguenze negative sulla salute dei bambini.
- Non toccata la spina con le mani bagnate
- Non mettere aste di legno o metallo nell'entrata o uscita d'aria, ciò può avere come conseguenza una scossa elettrica o danni al dispositivo.
- Posare il dispositivo su una superficie stabile, per evitare che cada o si rovesci.
- Non usare all'esterno. Questo dispositivo è inteso solo per un uso interno.
- Non immergere il dispositivo o il filo elettrico o la spina in nessun liquido.
- Non usare la stufa davanti o molto vicino ad una finestra aperta.
- Conservare il dispositivo al riparo dalla luce diretta del sole e lontano

FR

ES

PT

IT

EL

PL

RU

UA

RO

EN

FR

ES

PT

IT

EL

PL

RU

UA

RO

EN

dalla portata dei bambini.

- Non usare il dispositivo per qualsiasi uso non specificamente indicato su questo manuale.
- Dovete sempre occuparvi del dispositivo quando è acceso.
- Non inserire alcun oggetto nella stufa.
- Non posare abiti o asciugamani direttamente sulla stufa né usarla per asciugare la biancheria.
- Se usate una stufa in ceramica, tenere ogni materiale combustibile o esplosivo lontano da essa.
- Non posare il dispositivo troppo vicino a bambini o animali. Se usato vicino a bambini, è necessaria una costante supervisione.
- Non toccare la superficie calda mentre il dispositivo è in uso.
- Non condividere la stessa presa con altri dispositivi, per evitare rischi di incendio.
- Non usare prolunghe.
- Non usare questo dispositivo se il filo o la spina sono danneggiati. Mandare il prodotto ad un servizio di manutenzione qualificato o autorizzato dal fabbricante, per ispezione e riparazione.
- Staccare la spina della stufa se non funziona correttamente ed informate il servizio di assistenza clienti.
- Non usare vicino ad animali o piante.
- Smaltire l'imballaggio in maniera adeguata.
- Nel caso in cui il cavo di alimentazione fosse danneggiato, bisogna farlo sostituire dal fabbricante, da un tecnico designato dal fabbricante o da qualsiasi persona similmente qualificata, in modo da evitare qualsiasi pericolo.
- **ATTENZIONE** — Alcuni elementi del prodotto possono essere molto caldi e provocare ustioni. Bisogna prestare una particolare attenzione qualora siano presenti bambini e persone particolarmente vulnerabili.
- Questo dispositivo può essere usato da bambini che abbiano almeno 8 anni e da persone dalle ridotte capacità fisiche, sensoriali o mentali, o

che manchino di esperienza o conoscenza, purché siano sotto sorveglianza o che abbiano ricevuto istruzioni riguardo l'uso del dispositivo e che siano pienamente consapevoli dei rischi inerenti. I bambini non devono giocare con il dispositivo.

- Le operazioni di manutenzione e pulizia non devono essere affidate a bambini non sorvegliati.
- I bambini di meno di 3 anni devono essere tenuti distanti, a meno che non siano sotto continua sorveglianza.
- I bambini di età compresa tra 3 e 8 anni potranno solo accendere e spegnere il dispositivo, purché esso sia stato posato o installato nella posizione prevista per il suo uso e che siano sotto sorveglianza o abbiano ricevuto istruzioni in merito all'uso del dispositivo in modo sicuro e siano coscienti dei rischi ad esso inerenti. I bambini di età compresa tra i 3 e gli 8 anni, non devono attaccare la spina, regolare o pulire il dispositivo o occuparsi della manutenzione.
- Non usare la stufa nelle immediate vicinanze di una vasca da bagno, una doccia o una piscina.
- Non utilizzare il dispositivo se è caduto.
- Non utilizzare il dispositivo in presenza di segni visibili di danneggiamento.
- Utilizzare il dispositivo su una superficie piana e stabile o montarlo a parete, a seconda dei casi.
- **AVVERTENZA:** Non utilizzare questo dispositivo in locali piccoli se occupati da persone non in grado di uscire da sole, a meno che non sia prevista una supervisione costante.
- **AVVERTENZA:** Per ridurre il rischio di incendio, tenere tessuti, tende o altri materiali infiammabili ad almeno 1 m di distanza dall'uscita dell'aria.

FR

ES

PT

IT

EL

PL

RU

UA

RO

EN

3. POSA

Il vostro dispositivo deve essere usato solo come dispositivo portatile (vi invitiamo al rispetto delle norme di sicurezza qui di seguito date)

Fissare la base del dispositivo stringendo la vite.

Non usare mai il prodotto senza la sua base!

Lasciare una distanza minima di 1m tra ogni lato del dispositivo e qualsiasi altro ostacolo (mobili o muri, per esempio) per permettere una buona circolazione del flusso d'aria.

Orientare sempre il flusso d'aria in modo da ottimizzare il riscaldamento del locale.



Evitare gli angoli, i volumi ridotti, i pavimenti in legno, soffitti, etc. . .

Avvertenza! Questo prodotto può essere utilizzato in bagno, ma esclusivamente nella zona sicura conformemente alle normative elettriche nazionali (per la Francia: NF C 15-100)





Nota: Lo schema sottostante è fornito solo a titolo esemplificativo. Vi consigliamo di rivolgervi ad un elettricista professionista per qualsiasi assistenza.

4. COME USARE IL DISPOSITIVO

USO

- Collegare la spina del dispositivo ad una presa a **220-240 V~ 50 Hz** che sia collegata a terra
- Per accendere la stufa, premere sull'interruttore -/o dietro il dispositivo. Sentirete un segnale sonoro e la spia di accensione  si accende. Il dispositivo si mette in modalità Standby
- Premere sul tasto Stand by  per attivare la stufa.
- C'è un interruttore di sicurezza a ribaltamento dentro la stufa, che spegnerà automaticamente la stufa se l'apparecchio cadesse a terra.

RISCALDAMENTO

- Premere il tasto  per selezionare la potenza I (1700 W), potenza II (2500 W), LED  o  luci accese.
- Per spegnere la stufa, premere in qualsiasi momento il tasto di Stand By , l'elemento scaldante si spegne, la ventilazione si mette in funzione per circa 10 secondi, per permettere che la stufa si raffreddi prima di spegnersi.





OSCILLER

- Premere sull'interruttore  sul pannello di controllo in alto, quando il dispositivo è acceso; la stufa comincia a oscillare da sinistra a destra con il LED acceso. Ad una seconda





pressione, l'oscillazione si interrompe.

- Ricordatevi che il sensore di movimento e la funzione di oscillazione non possono essere usati contemporaneamente. Quando la stufa oscilla, la funzione sensore di movimento non funziona.

TIMER

- Quando il dispositivo è in funzione, premere il tasto  per attivare la funzione "Timer"
 - a) Premere il tasto  per regolare il tempo selezionando tra 1 / 2 / 4 / 8 ore. Si accende la relativa spia LED 1h / 2h / 4h / 8h.
 - b) Quando entrate in modalità impostazione timer, il timer impostato prima non verrà modificato, ma basta premere sul tasto  per effettuarne il reset.
 - c) Se nessun tasto viene premuto in 3 secondi o non sono stati premuti altri tasti tranne il tasto , il dispositivo uscirà dalla modalità impostazione Timer e darà effetto ai parametri impostati per il timer.

CONTROLLO DELLA TEMPERATURA

- Quando il dispositivo è in funzione, premere il tasto  per accedere all'impostazione della temperatura.
 - a) Premere il tasto  per regolare la temperatura tra 18 °C, 22 °C, 26 °C, 30 °C. Si accenderanno i LED corrispondenti 18 °C, 22 °C, 26 °C, 30 °C.
 - b) Se premete il tasto  dopo la temperatura impostata di 30 °C, gli indicatori LED di 18 °C / 22 °C / 26 °C / 30 °C si spengono e il dispositivo entrerà in modalità riscaldamento continuo.
 - c) Quando entrate nella modalità di impostazione della temperatura, la temperatura che avevate impostato prima non cambierà, ma premendo il tasto , effettuerete il reset della temperatura.
 - d) Se non viene rilevata alcuna operazione sui tasti per 3 secondi o non viene premuto altro tasto tranne che , il dispositivo uscirà dalla modalità d'impostazione temperatura ed i parametri regolati prenderanno immediatamente effetto.
 - e) Se la temperatura del locale è superiore a quella impostata, gli elementi scaldanti e l'indicatore di modalità sul pannello si spegneranno automaticamente, mentre il ventilatore rimarrà in azione per un'altra decina di secondi prima di fermarsi. Se la temperatura del locale è di 2 °C inferiore alla temperatura impostata, gli elementi scaldanti si riaccenderanno.
 - f) In modalità riscaldamento continuo, il dispositivo continua a riscaldare a meno che non si attivi la sicurezza anti-surriscaldamento o che lo spegnete. In ogni caso, dopo 12 ore di riscaldamento continuo, il dispositivo si spegnerà automaticamente e passerà in modalità standby.

SENSORE DI MOVIMENTO

- Quando il dispositivo è in funzione, premere il tasto  per accedere alla funzione sensore di movimento.

FR

ES

PT

IT

EL

PL

RU



UA

RO



EN

- a) Premere il tasto  , la spia del sensore di movimento si accende, la funzione sensore di movimento si accende; ad una seconda pressione la funzione si spegne.
- b) Quando si attiva la funzione sensore di movimento, il programma rileverà la presenza umana: se il dispositivo rileva la presenza di qualcuno, esso funzionerà normalmente. In caso contrario, la stufa si spegnerà dopo 2 minuti e la ventilazione si fermerà dopo altri 10 secondi, prima di entrare in modalità Stand by. La spia del sensore di movimento si metterà a lampeggiare. Qualora il dispositivo dovesse rilevare la presenza di qualcuno, ricomincerà immediatamente a funzionare.
- c) Quando la stufa oscilla non si può usare la funzione sensore di movimento.

FUNZIONE ECO

- Quando il dispositivo è in funzione, premere sul tasto  per passare in modalità ECO, il LED  si accende
- a) Si può impostare la temperatura ECO su quattro parametri: 18 °C / 22 °C / 26 °C / 30 °C
- Quando entrate nella modalità ECO, la temperatura impostata prima di entrare in modalità ECO è ancora valida. Se la temperatura ambiente è minore di quella impostata di meno di 2° C, il dispositivo funzionerà a potenza I (1700 W). Se la temperatura ambiente è minore di quella impostata di almeno 2° C, il dispositivo funzionerà a potenza II (2500 W). Se la temperatura ambiente raggiunge la temperatura impostata, la stufa si spegne, la spia di alta/bassa potenza si spegne. (Il resto degli indicatori non cambia.) Infine, se la temperatura ambiente è minore di 2° C della temperatura impostata, la stufa ricomincia a funzionare e la spia di potenza corrispondente si accende.

Nota:

1. quando il dispositivo è in funzione riscaldamento continuo, se premete il tasto  , la temperatura si regola automaticamente a 18 °C.
2. si può regolare la temperatura manualmente (18 °C / 22 °C / 26 °C / 30 °C) in modalità ECO, se volete un riscaldamento continuo, bisogna prima uscire dalla modalità ECO.
3. se attivate la funzione ECO, il tasto  non funziona, il resto funziona normalmente.

FUNZIONE DI MEMORIA IN MODALITÀ STANDBY:

In modalità standby, premere :  l'unità memorizzerà le impostazioni precedenti (tranne il timer) e funzionerà secondo queste.

LUMINOSITÀ DEL DISPLAY A LED

Dopo 1 minuto, la luminosità del display a LED si ridurrà a 1/3 di quella normale, e ciò al fine di evitare problemi legati all'eccessiva luminosità del display a LED di notte. Ad ogni operazione, il display riprenderà la sua normale luminosità.

5. PULIZIA & MANUTENZIONE

- (1) Assicuratevi che il dispositivo sia spento e freddo prima di intraprendere la pulizia o la manutenzione.
- (2) Strofinare il dispositivo con un panno morbido se la superficie è sporca.
- (3) Per la pulizia non usare benzina, acqua ragia, diluenti o qualsiasi prodotto che possa rovinare la superficie esterna del materiale.
- (4) Durante l'uso del dispositivo, il fatto che la griglia filtro sia sporca, può causare un surriscaldamento interno; si consiglia, dunque, di estrarla e di pulirla. La griglia filtro può essere ancora usata una volta completamente asciutta.
- (5) Se dovete mettere da parte la stufa, assicuratevi prima che essa sia fredda, asciutta e riponetela in luogo asciutto e ventilato.

6. SMALTIMENTO E RICICLO



La marcatura indica che questo prodotto non dovrebbe essere gettato assieme ai rifiuti domestici, da nessuna parte all'interno dell'EU. Al fine di evitare danni all'ambiente o alla salute pubblica dovuti ad uno smaltimento incontrollato dei rifiuti, pensate a riciclare responsabilmente per promuovere un riutilizzo sostenibile delle risorse materiali. Per riportare il dispositivo usato, siete pregati di servirvi del sistema di raccolta o contattate il venditore presso cui avete acquistato il prodotto: esso può occuparsi di far riciclare il dispositivo in maniera ecologicamente responsabile.

Le batterie contengono materiali che sono nocivi all'ambiente; esse devono essere ritirate dal dispositivo prima che venga rottamato e devono essere smaltite in maniera sicura.

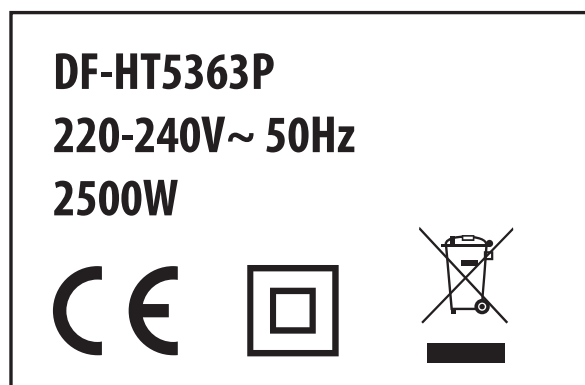

FR

ES

PT

IT

EL

PL

RU

UA

RO

EN

Informazioni obbligatorie per gli apparecchi per il riscaldamento d'ambiente locale elettrici

Identificativo del modello: DF-HT5363P				Dato	Unità
Dato	Simbolo	Valore	Unità	Dato	Unità
Potenza termica				Tipo di potenza termica, solo per gli apparecchi per il riscaldamento d'ambiente locale elettrici ad accumulato (indicare una sola opzione)	
Potenza termica nominale	P_{nec}	2,5	kW	controllo manuale del carico termico, con termostato integrato	[no]
Potenza termica minima (indicativa)	P_{min}	1,5	kW	controllo manuale del carico termico con riscontro della temperatura ambiente e/o esterna	[no]
Massima potenza termica continua	P_{max}	2,5	kW	controllo elettronico del carico termico con riscontro della temperatura ambiente e/o esterna	[no]
Consumo ausiliario di energia elettrica				potenza termica assistita da ventilatore	
Alta potenza termica nominale	el_{nec}	N/A	kW	Tipo di potenza termica/controllo della temperatura ambiente (indicare una sola opzione)	
Alta potenza termica minima	el_{min}	N/A	kW	potenza termica a fase unica senza controllo della temperatura ambiente	[no]
In modo stand-by	el_{sa}	0.0005	kW	due o più fasi manuali senza controllo della temperatura ambiente	[no]
				con controllo della temperatura ambiente tramite termostato meccanico	[no]
				con controllo elettronico della temperatura ambiente	[si]
				con controllo elettronico della temperatura ambiente e temporizzatore giornaliero	[no]
				con controllo elettronico della temperatura ambiente e temporizzatore settimanale	[no]
				Altre opzioni di controllo (è possibile selezionare più opzioni)	
				controllo della temperatura ambiente con rilevamento di presenza	[si]
				controllo della temperatura ambiente con rilevamento di finestre aperte	[no]
				con opzione di controllo a distanza	[no]
				con controllo di avviamento adattabile	[no]
				con limitazione del tempo di funzionamento	[no]
				con termometro a globo nero	[no]
Contatti	ADEO Services 135 Rue Sadi Carnot - CS00001 59790 RONCHIN - France				

<http://www.erp-equation.com/heaters>

1. ΣΥΜΒΟΛΑ



Διαβάστε προσεκτικά τις οδηγίες χρήσης και προσέξτε τις σημειώσεις που δίνονται. Χρησιμοποιήστε τις οδηγίες χρήσης για να εξοικειωθείτε με το προϊόν, την ορθή του χρήση και τις οδηγίες ασφαλείας. Φυλάξτε τις οδηγίες χρήσης σε ασφαλές μέρος για μελλοντική χρήση.



Συσκευή Κλάσης II-διπλή μόνωση



Συμμορφώνεται με τα αντίστοιχα πρότυπα ασφαλείας



Μην καλύπτετε τη σόμπα για να αποφύγετε τυχόν υπερθέρμανση

2. ΣΗΜΑΝΤΙΚΕΣ ΟΔΗΓΙΕΣ ΑΣΦΑΛΕΙΑΣ

- Πρέπει να τροφοδοτείται με 220V-240V~, 50Hz.
- Ακολουθήστε τις προφυλάξεις ασφαλείας που θα βρείτε παρακάτω για ασφάλεια και μείωση του κινδύνου τραυματισμού ή ηλεκτροπληξίας.
- Διαβάστε όλες τις οδηγίες προσεκτικά πριν χρησιμοποιήσετε τη συσκευή και φυλάξτε τις για μελλοντική αναφορά.
- Φυλάξτε το εγχειρίδιο χρήσης. Αν δώσετε το προϊόν σε άλλο χρήστη βεβαιωθείτε ότι περιλαμβάνεται και το εγχειρίδιο χρήσης.
- Βγάλτε το προϊόν από την πρίζα πριν το καθαρίσετε.
-  Προειδοποίηση: Μην καλύπτετε τη σόμπα για να αποφύγετε τυχόν υπερθέρμανση.
- Η σόμπα δεν πρέπει να τοποθετείται ακριβώς κάτω από ρευματοδότη ή άλλη συσκευή.
- Διατηρήστε το προϊόν τουλάχιστον 0,9 μ. από τον νεροχύτη, τη μπανιέρα ή το ντους, επειδή μπορεί να πεταχτεί νερό στο προϊόν.
- Αν πεταχτεί νερό στο προϊόν σταματήστε αμέσως τη λειτουργία του γιατί

FR

ES

PT

IT

EL

PL

RU

UA

RO

EN

υπάρχει κίνδυνος ηλεκτροπληξίας.

- Μη χρησιμοποιείτε το προϊόν για μεγάλο χρονικό διάστημα σε περιβάλλον με υψηλή υγρασία.
- Πριν από τη χρήση, βεβαιωθείτε ότι δεν υπάρχει νερό στο προϊόν.
- Αν το καλώδιο τροφοδοσίας έχει υποστεί φθορά, πρέπει να αντικαθίσταται από τον κατασκευαστή, τον εξουσιοδοτημένο αντιπρόσωπο ή εξίσου καταρτισμένα άτομα, ώστε να αποφευχθεί ο κίνδυνος.
- ΠΡΟΣΟΧΗ — Κάποια μέρη του προϊόντος μπορεί να ζεσταθούν πολύ και να προκαλέσουν εγκαύματα. Πρέπει να δίνεται ιδιαίτερη προσοχή όταν είναι παρόντα παιδιά και ευπαθή άτομα.
- ΠΡΟΕΙΔΟΠΟΙΗΣΗ: Σε μικρά δωμάτια όπου βρίσκονται άτομα που δεν μπορούν να αποχωρήσουν μόνα τους, η σόμπα πρέπει να χρησιμοποιείται μόνο εάν υπάρχει συνεχής παρακολούθηση.
- Διαβάστε προσεκτικά τις οδηγίες προκειμένου να χρησιμοποιείτε το προϊόν κατάλληλα και να αποφύγετε κινδύνους από την εσφαλμένη χρήση του.
- Πριν καθαρίσετε το προϊόν, απενεργοποιήστε το και βγάλτε την πρίζα έως ότου σταματήσει και κρυώσει τελείως.
- Μην βγάζετε το καλώδιο τροφοδοσίας τραβώντας το. Μπορεί να προκαλέσει ζημιά στο καλώδιο ή ηλεκτροπληξία.
- Αν παρατηρήσετε περίεργη μυρωδιά ή θόρυβο όταν χρησιμοποιείτε το προϊόν, διακόψτε τη χρήση του και βγάλτε αμέσως το καλώδιο από την πρίζα.
- Μην τοποθετείτε βαριά αντικείμενα πάνω στο καλώδιο εφοδιασμού και μην το διπλώνετε. Ενδέχεται να προκληθεί ηλεκτροπληξία.
- Μην αφήνετε για πολλή ώρα τον αέρα να πέφτει απευθείας πάνω σε παιδιά. Ενδέχεται να επηρεάσει την υγεία των παιδιών.
- Μην αγγίζετε το καλώδιο με βρεγμένα χέρια
- Μην τοποθετείτε ξύλινες ή μεταλλικές ράβδους στο στόμιο εισόδου ή εξόδου του αέρα. Ενδέχεται να προκληθεί ηλεκτροπληξία ή βλάβη στο προϊόν.

- Τοποθετήστε τη συσκευή σε σταθερή και επίπεδη επιφάνεια για να αποφύγετε το ενδεχόμενο να σκοντάψετε πάνω του ή να το παρασύρετε.
- Μην το χρησιμοποιείτε σε εξωτερικό χώρο. Αυτή η συσκευή είναι σχεδιασμένη για χρήση μόνο σε εξωτερικούς χώρους.
- Μη βυθίζετε τη συσκευή ή το καλώδιο τροφοδοσίας ή την πρίζα σε υγρά.
- Μη χρησιμοποιείτε τη σόμπα μπροστά ή κοντά σε ανοιχτό παράθυρο.
- Αποθηκεύστε τη συσκευή σε μέρος που δεν εκτίθεται άμεσα στον ήλιο και μακριά από παιδιά.
- Μη χρησιμοποιείτε τη συσκευή με τρόπους που δεν προσδιορίζονται ρητώς στο παρόν εγχειρίδιο.
- Η συσκευή πρέπει να παρακολουθείται συνεχώς όταν βρίσκεται σε λειτουργία.
- Μην εισάγετε αντικείμενα μέσα στη σόμπα,
- Μην τοποθετείτε ρούχα ή πετσέτες κατευθείαν πάνω στη σόμπα και μην τη χρησιμοποιείτε για να στεγνώσετε ρούχα.
- Όταν χρησιμοποιείτε την κεραμική σόμπα διατηρήστε εύφλεκτα υλικά ή εκρηκτικές ύλες μακριά από αυτή.
- Μην τοποθετείτε τη συσκευή κοντά σε παιδιά ή κατοικίδια. Απαιτείται στενή επίβλεψη όταν χρησιμοποιείται κοντά σε παιδιά.
- Μην αγγίζετε την αυτή επιφάνεια όταν βρίσκεται σε λειτουργία.
- Μην συνδέετε τη συσκευή σε υποδοχή κυκλώματος που χρησιμοποιείται από άλλες συσκευές γιατί υπάρχει κίνδυνος εγκαύματος.
- Μην χρησιμοποιείτε καλώδιο προέκτασης.
- Μην χρησιμοποιείτε τη συσκευή εάν έχει φθαρεί η πρίζα ή το καλώδιο. Αποστείλετε τη σόμπα σε κατάλληλα καταρτισμένο ή εγκεκριμένο τεχνικό αντιπρόσωπο για έλεγχο και επιδιόρθωση.
- Σε περίπτωση που δεν λειτουργεί σωστά, βγάλτε τη σόμπα από τη πρίζα και ενημερώστε το κέντρο εξυπηρέτησης πελατών.
- Μην τη χρησιμοποιείτε κοντά σε ζώα ή φυτά.
- Απορρίψτετε καταλλήλως τη συσκευασία.
- Η συσκευή μπορεί να χρησιμοποιηθεί από παιδιά ηλικίας 8 ετών και άνω

FR

ES

PT

IT

EL

PL

RU

UA

RO

EN

και από άτομα με μειωμένες σωματικές, αισθητήριες ή ψυχικές ικανότητες ή με ελλιπή εμπειρία και γνώση, εφόσον επιβλέπονται ή καθοδηγούνται όσον αφορά την ασφαλή χρήση της συσκευής και κατανοούν τους ενδεχόμενους κινδύνους. Τα παιδιά δεν πρέπει να παίζουν με τη συσκευή.

- Ο καθαρισμός και η συντήρηση δεν πρέπει να γίνονται από παιδιά χωρίς επίβλεψη.
- Παιδιά ηλικίας κάτω των 3 ετών πρέπει να μένουν μακριά από τη συσκευή εκτός εάν βρίσκονται υπό συνεχή παρακολούθηση.
- Παιδιά ηλικίας 3 έως 8 ετών επιτρέπεται μόνο να ανοίγουν και να κλείνουν τη συσκευή εφόσον έχει τοποθετηθεί ή εγκατασταθεί στην προβλεπόμενη κανονική θέση λειτουργίας της και εφόσον έχουν κάποιον να τα επιβλέπει ή έχουν λάβει οδηγίες σχετικά με τον ασφαλή τρόπο χρήσης της συσκευής και έχουν κατανοήσει τους ενδεχόμενους κινδύνους. Παιδιά ηλικίας 3 έως 8 ετών δεν επιτρέπεται να βάζουν τη συσκευή στη πρίζα, να ρυθμίζουν και να καθαρίζουν ή να κάνουν συντήρηση στη συσκευή.
- Μη χρησιμοποιείτε τη σόμπα στο άμεσο περιβάλλον ενός μπάνιου, ενός ντους ή μιας πισίνας.
- Μη χρησιμοποιείτε αυτή τη συσκευή σε περίπτωση πτώσης
- Μη χρησιμοποιείτε αυτή τη συσκευή σε περίπτωση εμφανών σημαδιών φθοράς
- Η χρήση αυτής της συσκευής πρέπει να γίνεται σε οριζόντια και επίπεδη επιφάνεια ή εφόσον έχει στερεωθεί στον τοίχο, σύμφωνα με τις οδηγίες.
- ΠΡΟΕΙΔΟΠΟΙΗΣΗ: Μη χρησιμοποιείτε αυτή τη συσκευή σε μικρά δωμάτια όπου βρίσκονται άτομα που δεν μπορούν να αποχωρήσουν μόνα τους, εκτός εάν υπάρχει συνεχής παρακολούθηση.
- ΠΡΟΕΙΔΟΠΟΙΗΣΗ: Προκειμένου να μειωθεί ο κίνδυνος πυρκαγιάς, υφάσματα, κουρτίνες ή οποιοδήποτε άλλο εύφλεκτο υλικό θα πρέπει να τοποθετούνται το λιγότερο σε απόσταση 1 μέτρου από την έξοδο του αέρα.

3. ΕΓΚΑΤΑΣΤΑΣΗ

Η συσκευή πρέπει να χρησιμοποιείται μόνο ως φορητή συσκευή (παρακαλούμε να τηρείτε τις προειδοποιήσεις ασφαλείας που θα βρείτε παρακάτω)

Σταθεροποιήστε τη βάση της συσκευής σφίγγοντας τη βίδα.

Μη χρησιμοποιείτε ποτέ τη σόμπα χωρίς τη βάση!

Αφήστε τουλάχιστον 1m απόσταση μεταξύ κάθε πλευράς της συσκευής και οποιουδήποτε εμποδίου (για παράδειγμα έπιπλα ή τοίχοι) ώστε να επιτρέπεται η σωστή κυκλοφορία του αέρα. Να ρυθμίζετε πάντα την κατεύθυνση ροής του αέρα ώστε να βελτιστοποιείτε τη θέρμανση του δωματίου.



Να αποφεύγετε τις γωνίες, τους χαμηλούς όγκους, τα ξύλινα πατώματα, την οροφή κ.λπ.

Προειδοποίηση: αυτό το προϊόν χρησιμοποιείται σε μπάνια αλλά μόνο εκτός όγκου σύμφωνα με τους εθνικούς κανόνες για τις καλωδιώσεις (Για τη Γαλλία NFC 15-100)





Σημείωση: Το παρακάτω σχεδιάγραμμα παρέχεται μόνο ενδεικτικά. Σας συνιστούμε να επικοινωνήσετε με επαγγελματία ηλεκτρολόγο για οποιαδήποτε βοήθεια.

4. ΟΔΗΓΙΕΣ ΧΡΗΣΗΣ

ΧΡΗΣΗ

- Τοποθετήστε τη συσκευή σε μια πρίζα ρεύματος **220-240 V~ 50 Hz** με σύνδεση γείωσης
- Για να θέσετε τη σόμπα σε λειτουργία, πιέστε τον διακόπτη ενεργοποίησης/ απενεργοποίησης -/ο που βρίσκεται στο πίσω μέρος της συσκευής. Θα ακούσετε τον ήχο «ΜΠΠ ΜΠΠ» και θα ανάψει η ενδεικτική λυχνία  λειτουργίας. Η συσκευή μπαίνει σε Λειτουργία Αναμονής
- Πιέστε το πλήκτρο Stand By (Αναμονή)  για να ενεργοποιήσετε τη σόμπα.
- Στο εσωτερικό της σόμπας υπάρχει ένας διακόπτης ανατροπής που θα αποσυνδέσει τη σόμπα αυτόματα σε περίπτωση που πέσει στο έδαφος.

ΘΕΡΜΑΝΣΗ

- Πιέστε το πλήκτρο  για να επιλέξετε μεταξύ της λειτουργίας I (1700W) και της λειτουργίας II (2500W) και ανάβει η ένδειξη  ή  της λυχνίας LED.
- Για να απενεργοποιήσετε τη σόμπα, πατήστε οποιαδήποτε στιγμή το πλήκτρο Stand By (Αναμονή) , το θερμαινόμενο στοιχείο θα σταματήσει και ο ανεμιστήρας θα λειτουργήσει για περίπου 10 δευτερόλεπτα ακόμα επιτρέποντας στη σόμπα σας να κρυώσει πριν απενεργοποιηθεί.

SWING

- Όταν η σόμπα βρίσκεται σε λειτουργία, πιέστε τον διακόπτη  πάνω στον πίνακα ελέγχου και η σόμπα θα ξεκινήσει να περιστρέφεται από αριστερά προς δεξιά και η λυχνία LED θα ανάψει. Πιέστε ξανά τον διακόπτη και η περιστροφή θα σταματήσει.

FR

- Να είστε προσεκτικοί διότι οι λειτουργίες του αισθητήρα σώματος και swing (περιστροφή) δεν μπορούν να λειτουργούν ταυτόχρονα. Όταν η σόμπα περιστρέφεται η λειτουργία του αισθητήρα σώματος απενεργοποιείται.

ES

PT

ΧΡΟΝΟΔΙΑΚΟΠΤΗΣ

- Σε κατάσταση λειτουργίας, πιέστε το πλήκτρο  για να ρυθμίσετε τη λειτουργία «Timer» (χρονοδιακόπτης)

IT

- α) Πιέστε το πλήκτρο  για να ρυθμίσετε τον χρόνο λειτουργίας στις 1 / 2 / 4 / 8 ώρες. Η αντίστοιχη ένδειξη LED 1h / 2h / 4h / 8h θα ανάψει.

EL

- β) Όταν μπαίνετε στη λειτουργία ρύθμισης του χρονοδιακόπτη, οι ρυθμίσεις που κάνατε προηγουμένως δεν θα αλλάξουν. Μπορείτε να πιέσετε το πλήκτρο  για να ρυθμίσετε και πάλι τον χρόνο.

PL

- γ) Αν τα πλήκτρα δεν λειτουργήσουν μετά από 3 δευτερόλεπτα ή αν πιέσετε άλλα πλήκτρα πέραν του , η σόμπα θα βγει από τη κατάσταση ρύθμισης χρονοδιακόπτη και θα ξεκινήσει αμέσως η λειτουργία με τον χρόνο που έχετε ρυθμίσει.

RU

UA

ΕΛΕΓΧΟΣ ΘΕΡΜΟΚΡΑΣΙΑΣ

- Σε κατάσταση λειτουργίας, πιέστε το πλήκτρο  για να ρυθμίσετε τη θερμοκρασία.

RO

- α) πιέστε το πλήκτρο  για να ρυθμίσετε τη θερμοκρασία μεταξύ των 18 °C, 22 °C, 26 °C, 30 °C και η αντίστοιχη λυχνία LED των 18 °C, 22 °C, 26 °C, 30 °C θα ανάψει.

EN

- β) Όταν πιέζετε το πλήκτρο  μετά τη ρύθμιση της θερμοκρασίας στους 30°C οι ενδείξεις LED των 18°C/22°C/26°C/30°C θα σβήσουν και η σόμπα θα μπει σε κατάσταση συνεχούς θέρμανσης.

- γ) Όταν μπαίνετε στην κατάσταση ρύθμισης θερμοκρασίας, η θερμοκρασία που ρυθμίσατε προηγουμένως δεν θα αλλάξει. Μπορείτε να πιέσετε το πλήκτρο  για να ρυθμίσετε και πάλι τη θερμοκρασία

- δ) Αν τα πλήκτρα δεν λειτουργήσουν μετά από 3 δευτερόλεπτα ή αν πιέσετε άλλα πλήκτρα πέραν του , η σόμπα θα βγει από τη κατάσταση ρύθμισης θερμοκρασίας και θα ξεκινήσει αμέσως η λειτουργία με τη θερμοκρασία που έχετε ρυθμίσει.

- ε) Αν η θερμοκρασία δωματίου είναι υψηλότερη από τη θερμοκρασία που έχετε ρυθμίσει, τα θερμαινόμενα στοιχεία και η ένδειξη κατάστασης στον πίνακα ελέγχου θα απενεργοποιηθούν αυτόματα, ενώ ο ανεμιστήρας θα λειτουργεί για ακόμη 10 δευτερόλεπτα πριν σταματήσει. Όταν η θερμοκρασία δωματίου είναι κατά 2 °C χαμηλότερη από τη ρυθμιζόμενη θερμοκρασία, τα θερμαινόμενα στοιχεία θα ξεκινήσουν και πάλι να λειτουργούν.

- στ) Όταν βρίσκεται σε λειτουργία συνεχούς θέρμανσης, η σόμπα θα θερμαίνει συνεχώς εκτός αν ενεργοποιηθεί η λειτουργία προστασίας από την υπερθέρμανση ή αν την απενεργοποιήσετε. Ωστόσο, μετά από 12 συνεχόμενες ώρες λειτουργίας το μηχάνημα θα κλείσει αυτόματα και θα μπει σε λειτουργία αναμονής.

ΑΙΣΘΗΤΗΡΑΣ ΣΩΜΑΤΟΣ

- Σε κατάσταση λειτουργίας, πιέστε το πλήκτρο  για να ρυθμίσετε τον αισθητήρα σώματος.

- α) Πιέστε το πλήκτρο , η ένδειξη του αισθητήρα σώματος θα ανάψει και η λειτουργία θα ενεργοποιηθεί. Πιέστε το πλήκτρο ξανά και η λειτουργία του αισθητήρα σώματος απενεργοποιείται.

β) Όταν επιλέγετε τη λειτουργία αισθητήρα σώματος, το πρόγραμμα θα ανιχνεύει την ύπαρξη ανθρώπινου σώματος: αν ανιχνεύσει ανθρώπινο σώμα θα λειτουργεί κανονικά. Αν δεν ανιχνεύσει κάποιο σώμα, η σόμπα θα σταματήσει να λειτουργεί μετά από 2 λεπτά και ο ανεμιστήρας θα σταματήσει μετά από 10 ακόμη λεπτά, μπαίνοντας σε λειτουργία αναμονής. Σε αυτή την περίπτωση η ένδειξη του αισθητήρα σώματος θα είναι αναμμένη. Όταν το μηχάνημα ανιχνεύσει κάποιο σώμα θα ξεκινήσει αμέσως να λειτουργεί και πάλι.

γ) Όταν η σόμπα περιστρέφεται, δεν μπορείτε να χρησιμοποιήσετε τη λειτουργία αισθητήρα σώματος.



ΛΕΙΤΟΥΡΓΙΑ ECO (ΟΙΚΟΛΟΓΙΚΗ)

- Σε κατάσταση λειτουργίας, πιάστε το πλήκτρο  για να ενεργοποιήσετε τη λειτουργία ECO και ταυτόχρονα ανάβει η αντίστοιχη ένδειξη της λυχνίας LED 

α) Για τη ρύθμιση θερμοκρασίας ECO υπάρχουν τέσσερις επιλογές: 18 °C / 22 °C / 26 °C / 30 °C

- Όταν η σόμπα μπαίνει σε λειτουργία ECO, η ρύθμιση της θερμοκρασίας που έχετε κάνει από πριν συνεχίζει να ισχύει. Όταν η θερμοκρασία περιβάλλοντος είναι χαμηλότερη από τη ρυθμιζόμενη θερμοκρασία κατά 2° C, το μηχάνημα θα δουλεύει στη λειτουργία I (1700 W). Όταν η θερμοκρασία περιβάλλοντος είναι χαμηλότερη από τη ρυθμιζόμενη θερμοκρασία τουλάχιστον 2° C, το μηχάνημα θα δουλεύει στη λειτουργία II (2500 W). Αν η θερμοκρασία περιβάλλοντος φτάσει τη ρυθμιζόμενη θερμοκρασία, η σόμπα θα απενεργοποιηθεί και η λυχνία λειτουργίας χαμηλής/υψηλής θέρμανσης θα σβήσει. (Οι υπόλοιπες ρυθμίσεις δεν θα αλλάξουν.) Τότε, αν η θερμοκρασία περιβάλλοντος πέσει χαμηλότερα από τη ρυθμιζόμενη θερμοκρασία κατά 2° C, η λειτουργία θέρμανσης θα ξεκινήσει πάλι να λειτουργεί και θα ανάψει η αντίστοιχη ένδειξη λειτουργίας θέρμανσης.

Ειδοποίηση:

- σε κατάσταση συνεχούς θέρμανσης, όταν πιάσετε το πλήκτρο  η θερμοκρασία ρυθμίζεται αυτόματα στους 18 °C.
- σε κατάσταση λειτουργίας ECO μπορείτε να ρυθμίσετε τη θερμοκρασία χειροκίνητα (18°C / 22°C / 26°C / 30°C). Εάν επιθυμείτε να συνεχίσετε τη θέρμανση πρέπει πρώτα να απενεργοποιήσετε τη λειτουργία ECO.
- όταν η λειτουργία ECO είναι ενεργοποιημένη, το πλήκτρο  είναι απενεργοποιημένο αλλά οι άλλες ρυθμίσεις λειτουργούν.

ΛΕΙΤΟΥΡΓΙΑ ΑΠΟΘΗΚΕΥΣΗΣ ΡΥΘΜΙΣΕΩΝ ΣΕ ΚΑΤΑΣΤΑΣΗ ΑΝΑΜΟΝΗΣ:

Σε κατάσταση αναμονής, πιάστε το  πλήκτρο, η μονάδα θα αποθηκεύσει τις ρυθμίσεις που είχατε κάνει (εκτός από τον χρονοδιακόπτη) κατά την τελευταία χρήση της συσκευής και θα λειτουργήσει αντίστοιχα.

ΦΩΤΕΙΝΟΤΗΤΑ ΤΗΣ ΕΝΔΕΙΞΗΣ LED

Μετά από λειτουργία 1 λεπτού, η φωτεινότητα της ένδειξης LED θα μειωθεί στο 1/3 της κανονικής της φωτεινότητας, για να μην δημιουργείται ενόχληση από την ένδειξη LED κατά τη διάρκεια της νύχτας. Θα επανέλθει στην κανονική φωτεινότητα κατόπιν λειτουργίας.

FR

ES

PT

IT

EL

PL

RU

UA

RO

EN

5. ΚΑΘΑΡΙΣΜΟΣ & ΣΥΝΤΗΡΗΣΗ

- (1) Βεβαιωθείτε ότι η συσκευή είναι απενεργοποιημένη και έχει κρυώσει πριν τον καθαρισμό ή τη συντήρηση.
- (2) Όταν η επιφάνεια της συσκευής είναι βρώμικη, καθαρίστε την χρησιμοποιώντας ένα μαλακό καθαρό ύφασμα.
- (3) Όταν καθαρίζετε τη συσκευή μη χρησιμοποιείτε πετρέλαιο, διαλυτικό νερό, ουσίες αραίωσης ή οτιδήποτε μπορεί να προκαλέσει εύκολα ζημιά στην εξωτερική επιφάνεια της συσκευής.
- (4) Κατά τη χρήση, αν οι περσίδες του φίλτρου είναι βρώμικες, μπορεί να προκληθεί υπερθέρμανση στο εσωτερικό της συσκευής. Αφαιρέστε τις και καθαρίστε τις. Οι γρίλιες του φίλτρου μπορούν να χρησιμοποιηθούν ξανά όταν θα έχουν στεγνώσει από το νερό.
- (5) Όταν αποθηκεύεται, η σόμπα πρέπει αρχικά να έχει κρυώσει, να έχει στεγνώσει και να έχει μπει στη συσκευασία της η οποία τοποθετείται σε στεγνό και αεριζόμενο χώρο.

6. ΑΠΟΡΡΙΨΗ ΚΑΙ ΑΝΑΚΥΚΛΩΣΗ



Η σήμανση αυτή υποδηλώνει ότι δεν επιτρέπεται η απόρριψη αυτού του προϊόντος μαζί με άλλα οικιακά απορρίματα στην Ε.Ε. Προς αποφυγή βλάβης στο περιβάλλον ή στην ανθρώπινη υγεία λόγω ανεξέλεγκτης διάθεσης αποβλήτων, η ανακύκλωση είναι αυτή που προωθεί τη βιώσιμη επανάχρηση των υλικών πόρων. Για να επιστρέψετε τη χρησιμοποιημένη συσκευή σας, χρησιμοποιήστε τα συστήματα επιστροφής και συλλογής ή επικοινωνήστε με τον αντιπρόσωπο λιανικής πώλησης από τον οποίο αγοράσατε το προϊόν. Εκείνος θα μπορέσει να πάρει το προϊόν σας για ασφαλή για το περιβάλλον ανακύκλωση.

Οι μπαταρίες περιέχουν υλικά που είναι επικίνδυνα για το περιβάλλον. Πρέπει να αφαιρούνται από τη συσκευή πριν φθαρεί και να απορρίπτονται με ασφάλεια.

DF-HT5363P

220-240V~ 50Hz

2500W



Απαιτήσεις πληροφόρησης για ηλεκτρικούς τοπικούς θερμαντήρες χώρου

Αναγνωριστικό(-ά) μοντέλου: DF-HT5363P				
Χαρακτηριστικό	Σύμβολο	Αριθμητική τιμή	Μονάδα	Χαρακτηριστικό Μονάδα
Θερμική ισχύς				Είδος θερμικής ισχύος μόνον στην περίπτωση των ηλεκτρικών τοπικών θερμοσυσσωρευτών (να επιλεγεί μια δυνατότητα)
Ονομαστική θερμική ισχύς	P_{nom}	2.5	kW	χειροκίνητος ρυθμιστής θερμικού φορτίου με ενσωματωμένο θερμοστάτη [όχι]
Ελάχιστη θερμική ισχύς (ενδεικτική)	P_{min}	1.5	kW	χειροκίνητος ρυθμιστής θερμικού φορτίου με ανάδραση θερμοκρασίας διαμετίου και/ή θερμοκρασίας εξωτερικού χώρου [όχι]
Μέγιστη συνεχής θερμική ισχύς	P_{max}	2.5	kW	ηλεκτρονικός ρυθμιστής θερμικού φορτίου με ανάδραση θερμοκρασίας διαμετίου ή/και θερμοκρασίας εξωτερικού χώρου [όχι]
Βοηθητική κατανάλωση ηλεκτρικής ενέργειας		--		παραγωγή θερμότητας υποβοηθούμενη από ανεμιστήρα [όχι]
στην ονομαστική θερμική ισχύ	eI_{nom}	N/A	kW	Είδος θερμικής ισχύος/ρυθμιστή θερμοκρασίας διαμετίου (να επιλεγεί μια δυνατότητα)
στην ελάχιστη θερμική ισχύ	eI_{min}	N/A	kW	μονοβάθμια θερμική ισχύς και χωρίς ρυθμιστή θερμοκρασίας διαμετίου [όχι]
σε κατάσταση αναμονής	eI_0	0.0005	kW	δύο ή περισσότερες χειροκίνητες βαθμίδες χωρίς ρυθμιστή θερμοκρασίας διαμετίου [όχι]
				με μηχανικό θερμοστατικό ρυθμιστή θερμοκρασίας διαμετίου [όχι]
				με ηλεκτρονικό ρυθμιστή θερμοκρασίας διαμετίου [ναι]
				με ηλεκτρονικό ρυθμιστή θερμοκρασίας διαμετίου και χρονοδιακόπτη ημέρας [όχι]
				με ηλεκτρονικό ρυθμιστή θερμοκρασίας διαμετίου και χρονοδιακόπτη εβδομάδας [όχι]
				Άλλες δυνατότητες ρύθμισης (επιτρέπονται πολλές επιλογές)
				ρυθμιστής θερμοκρασίας διαμετίου με ανιχνευτή παρουσίας [ναι]
				ρυθμιστής θερμοκρασίας διαμετίου με ανιχνευτή ανοιχτού παραθύρου [όχι]
				με δυνατότητα ρύθμισης εξ αποστάσεως [όχι]
				με ρυθμιστή προσαρμζόμενης εκκίνησης [όχι]
				με περιορισμό διάρκειας λειτουργίας [όχι]
				με αισθητήρα θερμομέτρου μελανής σφαίρας [όχι]
Στοιχεία επικοινωνίας:	ADEO Services 135 Rue Sadi Carnot - C500001 59790 RONCHIN - France			

<http://www.erp-equation.com/heaters>

FR

ES

PT

IT

EL

PL

RU

UA

RO

EN

FR

ES

PT

IT

EL

PL

RU

UA

RO

EN

1. SYMBOLE



Proszę uważnie przeczytać instrukcję obsługi i przestrzegać wszystkich uwag. Użyć instrukcji obsługi do zapoznania się z produktem, z jego użytkowaniem i wskazówkami dotyczącymi bezpieczeństwa. Prosimy o dokładne przeczytanie tej instrukcji i zachowanie jej do wykorzystania w przyszłości.



Urządzenia klasy II podwójna izolacja



Odpowiada wymaganiom odpowiednich norm bezpieczeństwa



Aby uniknąć przegrzania nie należy przykrywać grzejnika.

2. WAŻNE INFORMACJE DOTYCZĄCE BEZPIECZEŃSTWA

- Musi być zasilany napięciem 220V-240 V~, 50 Hz.
- Postępować zgodnie z poniższymi zasadami bezpieczeństwa, aby zapewnić bezpieczeństwo, a także zmniejszyć ryzyko obrażeń lub porażenia prądem elektrycznym.
- Przed użyciem urządzenia dokładnie przeczytać wszystkie instrukcje i zachować je do późniejszego wykorzystania.
- Zachować instrukcję. Jeśli produkt zostanie przekazany osobie trzeciej, upewnić się, że zawiera tę instrukcję.
- Wyłączyć zasilanie podczas czyszczenia.
- 
 Aby uniknąć przegrzania nie należy przykrywać grzejnika.
- Grzejnik nie może znajdować się bezpośrednio poniżej gniazdka lub innego urządzenia
- Nie używać tego urządzenia w odległości mniejszej niż 0,9m od umywalki, wanny lub prysznicza, gdzie woda może się rozpryskiwać.

- W przypadku rozprysków wody na urządzenie należy je natychmiast wyłączyć, gdyż może to spowodować porażenie prądem elektrycznym
- Nie należy przechowywać produktu w wilgotnym środowisku przez dłuższy czas
- Upewnić się, że nie ma wody wewnątrz urządzenia przed jego użyciem
- Jeśli zasilający przewód jest uszkodzony, musi zostać wymieniony przez producenta, autoryzowany serwis lub wykwalifikowaną osobę w celu uniknięcia zagrożenia.
- UWAGA — Niektóre części tego urządzenia mogą być bardzo gorące i spowodować poparzenia. Należy zwrócić szczególną uwagę na obecność dzieci i osób szczególnie narażonych.
- OSTRZEŻENIE: Nie należy używać urządzenia w niewielkich pomieszczeniach, które są zajęte przez osoby, które nie mogą wyjść z pokoju na własną rękę, o ile nie zapewniono stałego nadzoru.
- Aby bezpiecznie korzystać z produktu i uniknąć niebezpieczeństwa wynikającego z nieprawidłowego użytkowania, należy przestrzegać instrukcji.
- Przed czyszczeniem urządzenia należy wyłączyć je i wyjąć wtyczkę, poczekać aż produkt przestanie działać i ostudzi się całkowicie.
- Nie należy odłączać wtyczki ciągnąc za przewód zasilający. Może to spowodować uszkodzenie przewodu zasilającego lub porażenie prądem elektrycznym.
- Jeśli podczas używania urządzenia poczujemy nietypowy zapach lub hałas, należy natychmiast je wyłączyć i wyciągnąć kabel zasilający.
- Proszę nie przyciskać przewodu zasilającego ciężkimi przedmiotami ani go nie zginać. Może to prowadzić do porażenia prądem elektrycznym.
- Proszę nie kierować ogrzewania bezpośrednio na dzieci. Może mieć to wpływ na zdrowie dzieci
- Proszę nie dotykać wtyczki wilgotnymi rękami
- Proszę nie wkładać drewnianych lub metalowych prętów do otworu wlotu lub wylotu powietrza. Może to doprowadzić do porażenia

FR

ES

PT

IT

EL

PL

RU

UA

RO

EN

FR

ES

PT

IT

EL

PL

RU

UA

RO

EN

prądem elektrycznym lub uszkodzenia produktu

- Umieść urządzenie na stabilnej powierzchni, aby uniknąć przewrócenia lub przechylenia

Nie używać na wolnym powietrzu. Urządzenie to przeznaczone jest wyłącznie do użytku domowego

- Nie zanurzać urządzenia ani przewodu elektrycznego a także nie oblewać płynami.
- Nie używać grzejnika na wprost lub w pobliżu otwartego okna.
- Przechowywać urządzenie z dala od bezpośredniego światła słonecznego i poza zasięgiem dzieci.
- Nie używać urządzenia w żadnym celu, który nie został wyraźnie określony w niniejszej instrukcji.
- Urządzenie musi być stale pilnowane, kiedy jest włączone
- Nie wkładać żadnych przedmiotów do grzejnika,
- Nie należy kłaść ubrań ani ręczników bezpośrednio na grzejniku lub używać go do osuszania pralki.
- Podczas używania grzejnika ceramicznego należy przechowywać materiały palne lub wybuchowe, z dala od grzejników ceramicznych.
- Nie umieszczać urządzenia w pobliżu dzieci i zwierząt domowych. W przypadku używania w pobliżu dzieci konieczny jest ich bezpośredni nadzór.
- Nie dotykać gorących powierzchni podczas użytkowania.
- Nie używać tego samego gniazdka z innymi urządzeniami, w przeciwnym wypadku może to spowodować poparzenia.
- Nie używać przedłużacza elektrycznego.
- Nie używać urządzenia z uszkodzonym przewodem lub wtyczką. Wysłać grzejnik do odpowiednio wykwalifikowanego lub wyznaczonego agenta serwisowego w celu sprawdzenia i naprawy.
- Jeżeli grzejnik nie działa właściwie należy odłączyć urządzenie od sieci i poinformować centrum obsługi klienta.
- Nie używać w pobliżu zwierząt lub roślin.

- Poprawnie pozbyć się opakowania.
- Urządzenie nie może być używane przez dzieci w wieku od 8 lat, a także przez osoby których zdolności fizyczne, sensoryczne lub umysłowe są ograniczone lub też osoby, które nie posiadają odpowiedniego doświadczenia bądź wiedzy, chyba że pozostają one pod nadzorem osoby odpowiedzialnej za ich bezpieczeństwo, która przekazała im niezbędne informacje dotyczące prawidłowej obsługi urządzenia oraz rozumieją zagrożenia związane z jego użytkowaniem.
- Czyszczenie i konserwacja nie mogą być wykonane przez dzieci bez nadzoru.
- Dzieci poniżej 3 lat powinny nie zbliżać się do urządzenia i być stale pod kontrolą.
- Dzieci w wieku od 3 lat do 8 lat mogą tylko Włączać/wyłączać urządzenie, pod warunkiem, że zostało umieszczone lub zainstalowane w prawidłowy sposób oraz przekazano im niezbędne informacje dotyczące prawidłowej obsługi urządzenia oraz rozumieją one ryzyko związane z jego użytkowaniem. Dzieci w wieku od 3 lat do 8 lat nie mogą podłączać, regulować lub czyścić i dokonywać konserwacji urządzenia.
- Nie należy używać tego grzejnika w bezpośrednim sąsiedztwie z wanną, prysznicem lub basenem.
- Nie używać tego urządzenia, jeśli zostało ono upuszczone.
- Nie używać tego urządzenia, jeśli są widoczne ślady uszkodzeń
- Używać tego urządzenie na stabilnej płaskiej powierzchni lub zamontować na ścianie, w zależności od potrzeb.
- **OSTRZEŻENIE:** Nie używać tego urządzenia w małych pomieszczeniach, w których przebywają osoby, które nie są w stanie samodzielnie opuścić pomieszczenia, chyba że podczas funkcjonowania urządzenia zapewniony jest stały nadzór.
- **OSTRZEŻENIE:** Aby zmniejszyć ryzyko pożaru, trzymać tkaniny, zasłony lub inne materiały łatwopalne w odległości co najmniej 1 m od wylotu powietrza.

FR

ES

PT

IT

EL

PL

RU

UA

RO

EN

FR

ES

PT

IT

EL

PL

RU

UA

RO

EN

3. INSTALACJA

Urządzenie powinno być używane wyłącznie jako urządzenie przenośne (z zachowaniem wszystkich poniższych ostrzeżeń o bezpieczeństwie)

Przymocować cokół urządzenia przez dokręcenie śruby.

Nigdy nie używać grzejnika bez cokołu!

Pozostawić minimalną odległość 1m z każdej strony urządzenia a dowolną przeszkodą (na przykład meblami lub ścianami), aby umożliwić dobry obieg powietrza.

Zawsze sterować strumieniem powietrza w celu optymalizacji ogrzewania pomieszczenia



Unikać rogów, małych przedmiotów, podłóg drewnianych, sufitu itd . . .

Ostrzeżenie: ten produkt może być używany w łazienkach, ale tylko poza strefami ochronnymi zgodnie z krajowymi przepisami w sprawie instalacji elektrycznych (NF C 15-100 we Francji)





Uwaga: Poniższy schemat stanowi wyłącznie przykład. W celu uzyskania pomocy sugerujemy wezwanie zawodowego elektryka.

4. JAK UŻYWAĆ

UŻYTKOWANIE

- Podłączyć urządzenie do gniazdka **220-240 V ~ 50 Hz** z uziemieniem.
- Aby włączyć grzejnik, nacisnąć przełącznik -/o znajdujący się z tyłu urządzenia. Usłyszycie sygnał "BI BI" i zaświeci się wskaźnik  zasilania. Urządzenie przechodzi w tryb gotowości.
- Nacisnąć przycisk trybu gotowości  aby uruchomić grzejnik.
- Wewnątrz grzejnika znajduje się wyłącznik typu tip-over, wyłącza on automatycznie grzejnik, jeśli urządzenie upadnie na ziemię.

OGRZEWANIE

- Nacisnąć przycisk  w celu wybrania mocy I (1700 W), mocy II (2500 W), dioda LED wyświetli ikonę  lub  .
- Aby wyłączyć grzejnik w dowolnym momencie nacisnąć na przycisk trybu gotowości , element grzejny zostanie wyłączony, a wentylator będzie pracował jeszcze przez ok. 10 sekund, co umożliwi ochłodzenie się grzejnika przed wyłączeniem.





WAHADŁO

- Nacisnąć przycisk  na górze panelu kontrolnego kiedy grzałka jest włączona, będzie obracać się od lewej do prawej, a dioda LED zaświeci się. Nacisnąć ponownie, wahadło





przestanie działać

- Proszę zwrócić uwagę na to, że czujnik ciała i funkcje wahadła nie mogą być użyte w tym samym czasie. Kiedy grzałka waha się, funkcja czujnika ciała staje się nieprawidłowa.



PROGRAMATOR CZASOWY

- W stanie roboczym naciśnięcie przycisk  aby ustawić funkcję ustawiania czasu "Timer"
- a) Naciśnięcie przycisk  aby ustawić czas wybierając spośród 1/2/4/8 godzin, odpowiednia dioda LED 1h / 2h / 4h / 8h zapali się.
- b) Po wejściu w tryb ustawiania programatora czasowego, wcześniejsze ustawienia nie zostaną zmienione. Można jednak zresetować programator naciskając przycisk  resetowania czasu.
- c) Jeśli po 3 sekundach nie zostanie naciśnięty żaden przycisk, z wyjątkiem , urządzenie wyjdzie z trybu ustawienia zegara a ustawiony czas zostanie natychmiast uwzględniony.

KONTROLA TEMPERATURY

- W trybie pracy, naciśnięcie przycisk  aby wejść w tryb ustawień temperatury
- a) naciśnięcie przycisk  aby ustawić temperaturę pomiędzy 18 °C, 22 °C, 26 °C, 30 °C, zaświecą się odpowiednie diody LED 18 °C, 22 °C, 26 °C, 30 °C.
- b) Po ustawieniu temperatury na 30 °C, naciśnięcie przycisku  spowoduje że wskaźniki LED 18 °C / 22 °C / 26 °C / 30 °C zgasną a urządzenie przejdzie w tryb ogrzewania ciągłego.
- c) Po wejściu do trybu ustawiania temperatury, wcześniej ustawiona temperatura nie ulegnie zmianie. Naciskając na przycisk  natąpi zresetowanie temperatury
- d) Jeśli po 3 sekundach nie zostanie naciśnięty żaden przycisk, z wyjątkiem , urządzenie wyjdzie z trybu ustawienia temperatury a ustawiony czas zostanie natychmiast uwzględniony.
- e) Jeśli temperatura w pomieszczeniu jest wyższa niż temperatura zadana, elementy grzejne i wskaźnik trybu na panelu zostaną automatycznie wyłączone, a wentylator będzie pracował przez kolejne 10 sekund, zanim się zatrzyma. Kiedy temperatura w pomieszczeniu spadnie o 2°C poniżej ustawionej temperatury, elementy grzejne zrestartują się i rozpoczną cykl grzewczy.
- f) W trybie ciągłego ogrzewania urządzenie będzie stale ogrzewać, chyba że zadziała zabezpieczenie przed przegrzaniem lub zostanie ono wyłączone. Jednak po ciągłym ogrzewaniu przez 12 godzin, urządzenie automatycznie wyłączy się i wejdzie w tryb czuwania.

CZUJNIK CIAŁA

- W stanie roboczym naciśnięcie przycisk  aby wejść do funkcji czujnika.
- a) Po naciśnięciu przycisk  zaświeci się wskaźnik czujnika ciała, włączy się funkcja czujnik ciała; ponownie naciśnięcie przycisku spowoduje wyłączenie funkcji czujnika ciała.
- b) Po włączeniu funkcji czujnika ciała jeśli urządzenie może wykryć ciało ludzkie, to znaczy że

FR

ES

PT

IT

EL

PL

RU

UA

RO

EN

działa prawidłowo. jeśli urządzenie nie może wykryć ciała ludzkiego, grzejnik przestanie działać po 2 minutach, a wentylator zatrzyma się po kolejnych 10 sekundach, zanim wejdzie w trybie gotowości. Wskaźnik czujnika zacznie migać. Jeśli urządzenie wykryje kogokolwiek, wznowi natychmiast pracę.

c) Podczas funkcji wahadła nie można używać funkcji Czujnika ciała.



FUNKCJA EKO

- W stanie roboczym naciśnięcie przycisku  aby wejść w tryb EKO, zaświeci się dioda LED 

a) W trybie EKO mamy cztery możliwości ustawień temperatury: 18 °C / 22 °C / 26 °C / 30 °C

- Po wejściu w tryb EKO, temperatura wcześniej ustawiona nie ulegnie zmianie. Kiedy temperatura otoczenia jest niższa niż nastawiona temperatura o mniej niż 2° C, urządzenie będzie działać z mocą I (1700 W); Kiedy temperatura otoczenia jest niższa niż nastawiona temperatura o co najmniej 2° C, urządzenie będzie działać z mocą II (2500 W); Jeśli temperatura otoczenia osiągnie ustawioną temperaturę, grzejnik wyłączy się, a lampka niskiej/wysokiej mocy grzewczej zgaśnie (Pozostałe wskaźniki nie ulegną zmianie.) Jeśli temperatura otoczenia jest niższa niż nastawiona temperatura do 2° C, grzejnik wznowi pracę i zaświeci się odpowiedni wskaźnik zasilania.

Uwaga:

1. W trybie ciągłego ogrzewania, po naciśnięciu przycisku  temperatura jest automatycznie ustawiana na 18 °C
2. W trybie EKO można ustawić temperaturę ręcznie (18 °C / 22 °C / 26 °C / 30 °C), w celu kontynuowania ogrzewania, należy najpierw wyłączyć tryb ECO
3. Gdy używasz funkcji EKO, przycisk  nie działa ale inne funkcje są dostępne.

FUNKCJA PAMIĘCI W TRYBIE GOTOWOŚCI:

W trybie gotowości, naciśnięcie przycisku  urządzenie zapamięta poprzednie ustawienia (z wyjątkiem ustawienia zegara) robocze.

JASNOŚĆ WYŚWIETLACZA LED

Po 1 minucie funkcjonowania, jasność wyświetlacza LED zmniejszy się do 1/3 normalnej jasności, aby uniknąć problemów z wyświetlaniem diod LED w trakcie nocy. Powrót do normalnej jasności nastąpi po wykonaniu odpowiedniej manipulacji.

5. CZYSZCZENIE & KONSERWACJA

- (1) Przed czyszczeniem lub konserwacją urządzenia należy się upewnić, że jest ono wyłączone i schłodzone.
- (2) W celu wyczyszczenia zabrudzonej powierzchni urządzenia należy użyć miękkiej, czystej ściereczki.
- (3) Podczas czyszczenia nie używać benzyny, wody tianna ani niczego co mogłoby uszkodzić zewnętrzną powierzchnię materiału.
- (4) Jeśli kratka filtru jest zabrudzona, może to spowodować przegrzanie się, należy ją wyjąć i wyczyścić. Kratka filtrująca może być nadal używana po jej osuszeniu.
- (5) Przed składowaniem grzejnik powinien być najpierw schłodzony, osuszony i zapakowany w suchym i dobrze wentylowanym miejscu.

6. USUWANIE I RECYKLING



Oznakowanie umieszczone na produkcie wskazuje, że tego produktu nie należy usuwać razem z innymi odpadami gospodarstwa domowego w całej UE. Aby uniknąć szkodliwego wpływu na środowisko naturalne i zdrowie ludzi wskutek niekontrolowanego usuwania odpadów, prosimy o odpowiedzialny recykling w celu promowania ponownego użycia zasobów materialnych. Zużyte urządzenie należy zwrócić do wyspecjalizowanego punktu zbiórki odpadów lub skontaktować się z punktem sprzedaży detalicznej, w którym produkt został zakupiony. Mogą oni przyjąć ten produkt i poddać go bezpiecznemu dla środowiska naturalnego recyklingowi.

Baterie zawierają materiały, które są niebezpieczne dla środowiska; należy je wyjąć z urządzenia przed jego złomowaniem i usunąć w bezpieczny sposób.

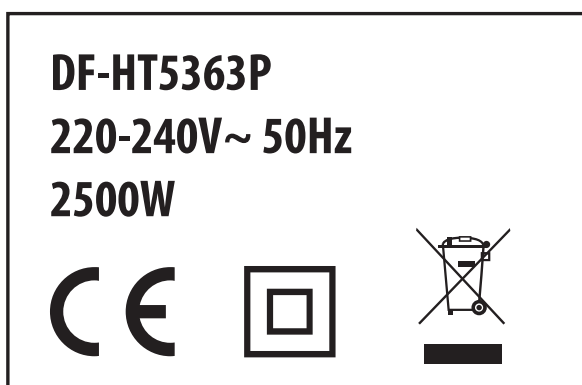

Wymogi w zakresie informacji dotyczące elektrycznych miejscowych ogrzewaczy pomieszczeń

Identyfikator(-y) modelu: DF-HTS363P					
Parametr	Oznaczenie	Wartość	Jednostka	Parametr	Jednostka
Moc cieplna				Sposób doprowadzania ciepła wyłącznie w przypadku elektrycznych akumulacyjnych miejscowych ogrzewaczy pomieszczeń (należy wybrać jedną opcję)	
Nominalna moc cieplna	P_{nom}	2.5	kW	ręczny regulator doprowadzania ciepła z wbudowanym termostatem	[nie]
Minimalna moc cieplna (orientacyjna)	P_{min}	1.5	kW	ręczny regulator doprowadzania ciepła z pomiarem temperatury w pomieszczeniu lub na zewnątrz	[nie]
Maksymalna stała moc cieplna	P_{max}	2.5	kW	elektroniczny regulator doprowadzania ciepła z pomiarem temperatury w pomieszczeniu lub na zewnątrz	[nie]
Zużycie energii elektrycznej na potrzeby własne		--		moc cieplna regulowana wentylatorem	[nie]
Przy nominalnej mocy cieplnej	η_{low}	N/A	kW	Rodzaj mocy cieplnej/regulacja temperatury w pomieszczeniu (należy wybrać jedną opcję)	
Przy minimalnej mocy cieplnej	η_{low}	N/A	kW	jednostopniowa moc cieplna bez regulacji temperatury w pomieszczeniu	[nie]
W trybie czuwania	η_{lo}	0.0005	kW	co najmniej dwa ręczne stopnie bez regulacji temperatury w pomieszczeniu	[nie]
				mechaniczna regulacja temperatury w pomieszczeniu za pomocą termostatu	[nie]
				elektroniczna regulacja temperatury w pomieszczeniu	[tak]
				elektroniczna regulacja temperatury w pomieszczeniu ze sterownikiem dobowym	[nie]
				elektroniczna regulacja temperatury w pomieszczeniu ze sterownikiem tygodniowym	[nie]
				Inne opcje regulacji (można wybrać kilka)	
				regulacja temperatury w pomieszczeniu z wykrywaniem obecności	[tak]
				regulacja temperatury w pomieszczeniu z wykrywaniem otwartego okna	[nie]
				z regulacją na odległość	[nie]
				z adaptacyjną regulacją startu	[nie]
				z ograniczeniem czasu pracy	[nie]
				z czujnikiem ciepła promieniowania	[nie]
Dane teleadresowe	ADEO Services 135 Rue Sadi Carnot - CS00001 59790 RONCHIN - France				

<http://www.erp-equation.com/heaters>

1. СИМВОЛЫ



Пожалуйста, внимательно прочитайте инструкцию по эксплуатации и соблюдайте данные примечания. Используйте данное руководство по эксплуатации для ознакомления с продуктом, его правильного использования и инструкций по технике безопасности. Храните эти инструкции по эксплуатации в надежном месте для использования в будущем.



Двойная изоляция аппарата класса II (Класс защиты от поражения электрическим током)



Соответствует стандартам безопасности



Во избежание перегрева не накрывайте обогреватель

2. ВАЖНАЯ ИНФОРМАЦИЯ ПО ТЕХНИКЕ БЕЗОПАСНОСТИ

- Поставляется с напряжением 220-240 В ~, 50 Гц.
- Соблюдайте все приведенные ниже меры предосторожности для обеспечения безопасности и снижения риска получения травм или поражения электрическим током.
- Внимательно прочитайте все инструкции перед использованием этого прибора и сохраните их для дальнейшего использования.
- Сохраните руководство. Если вы передаете аппарат третьим лицам, обязательно отдайте это руководство.
- Отключайте прибор от сети во время чистки.



Предупреждение: во избежание перегрева не накрывайте обогреватель.

- Обогреватель не должен находиться непосредственно под розеткой или другим устройством.
- Храните этот аппарат на расстоянии не менее 0,9 м от умывальника, ванны или душа, где вода может попасть в него.

FR

ES

PT

IT

EL

PL

RU

UA

RO

EN

- Немедленно прекратите использование при попадании воды в аппарат, иначе может возникнуть опасность поражения электрическим током.
- Не оставляйте устройство в помещении с высокой влажностью в течение длительного времени.
- Удостоверьтесь, что внутри устройства нет воды перед его использованием.
- Если кабель питания поврежден, он должен быть заменен изготовителем, его сервисным агентом или лицами с аналогичной квалификацией во избежание опасности.
- **ПРЕДОСТЕРЕЖЕНИЕ** - Некоторые детали этого изделия могут сильно нагреваться и вызывать ожоги. Особое внимание следует уделять там, где присутствуют дети и уязвимые люди.
- **ПРЕДОСТЕРЕЖЕНИЕ:** Не используйте этот обогреватель в небольших комнатах занятых лицами, не способными самостоятельно покинуть помещение, если только не обеспечивается постоянное наблюдение.
- Обращайте внимание на примечания для более удобного использования аппарата и избежания любой опасности, вызванной неправильной работой.
- Прежде чем очистить устройство, выключите его и выньте штепсель, пока устройство не перестанет работать и полностью остынет.
- Не вытаскивайте вилку шнура питания, потянув за шнур. Это может привести к повреждению шнура питания или поражению электрическим током.
- Если при использовании аппарат издает ненормальный запах или шум, немедленно прекратите использование и вытащите шнур питания.
- Не ставьте тяжелые предметы на шнур питания и не складывайте шнур питания. Это может привести к поражению электрическим током.
- Пожалуйста, не направляйте поток воздуха прямо на детей в течение длительного времени. Это может повлиять на здоровье детей.
- Пожалуйста, не прикасайтесь к вилке мокрыми руками.

- Пожалуйста, не вставляйте деревянные или металлические прутья/палки в воздухозаборник или розетку. Это может привести к поражению электрическим током или повреждению устройства.
- Поместите прибор на устойчивую и ровную поверхность, чтобы избежать опрокидывания .
- Не используйте на открытом воздухе. Данный прибор предназначен только для домашнего использования.
- Не погружайте прибор, электрический шнур или вилку в жидкость.
- Не используйте обогреватель перед открытым окном или рядом с ним.
- Храните прибор вдали от прямых солнечных лучей и вне досягаемости детей.
- Не используйте прибор в каких-либо целях, не указанных в данном руководстве.
- При включении этого прибора необходимо следить за ним.
- Не вставляйте никаких предметов в обогреватель.
- Не кладите одежду или полотенца непосредственно на обогреватель и не используйте его для сушки белья.
- Храните горючие материалы и взрывоопасные предметы вдали от Керамического нагревателя.
- Не устанавливайте прибор возле детей и домашних животных. При использовании рядом с детьми необходимо пристальное наблюдение.
- Не прикасайтесь к горячей поверхности во время использования.
- Не пользуйтесь одной и той же электрической розеткой с другими приборами, иначе может возникнуть опасность ожога.
- Не используйте удлинитель.
- Не используйте прибор с поврежденным шнуром или вилкой. Отправьте обогреватель к квалифицированному или назначенному сервисному агенту для осмотра и ремонта.
- Отключите нагреватель, если он не работает должным образом, и сообщите в центр обслуживания клиентов.
- Не используйте вблизи животных или растений.
- Правильно утилизируйте упаковку.

FR

ES

PT

IT

EL

PL

RU

UA

RO

EN

FR

ES

PT

IT

EL

PL

RU

UA

RO

EN

- Этот прибор может использоваться детьми в возрасте 8 лет и старше и лицами с ограниченными физическими, сенсорными или умственными способностями или с недостаточным опытом и знаниями, если они находятся под присмотром или получили инструкции относительно использования устройства безопасным способом и понимают связанные с этим опасности. Дети не должны играть с прибором.
- Очистка и техническое обслуживание не должно производиться детьми без присмотра.
- Детей младше 3 лет следует держать подальше, если они не находятся под постоянным присмотром.
- Дети от 3 до 8 лет могут только включать/выключать представленное устройство при условии, что оно было установлено в предназначенном для него нормальном рабочем положении, и если они находятся под присмотром или получили инструкции относительно использования устройства безопасным способом и понимают связанные с этим опасности. Дети от 3 до 8 лет не должны подключать, регулировать и очищать прибор или выполнять техническое обслуживание.
- Не используйте этот обогреватель в непосредственной близости от ванны, душа или бассейна.
- Не используйте устройство, если оно упало
- Не используйте устройство, если на нем имеются признаки повреждения
- Используйте устройство на горизонтальной и устойчивой поверхности или закрепите его на стене (в зависимости от конкретного случая).
- **ПРЕДУПРЕЖДЕНИЕ:** не используйте устройство в маленьких помещениях в присутствии людей, не способных покинуть помещение самостоятельно, если только за ними не осуществляется постоянный надзор.
- **ПРЕДУПРЕЖДЕНИЕ:** для уменьшения риска пожара следите за тем, чтобы ткани, шторы или другие воспламеняемые материалы находились на расстоянии не менее 1 м от воздуховыпускного отверстия.

3. УСТАНОВКА

Ваше устройство должно использоваться только в качестве переносного прибора (с учетом всех приведенных ниже предупреждений о безопасности)

Закрепите подставку прибора, затянув винт.

Никогда не используйте обогреватель без подставки!

Для обеспечения хорошей циркуляции воздушного потока соблюдайте минимальное расстояние в 1 м между любой стороной вашего устройства и любым препятствием (например, мебелью или стенами).

Всегда направляйте поток воздуха, чтобы оптимизировать отопление помещения.



Избегайте углов, небольших объемов, деревянных полов, потолка и т.д. ...

Предупреждение. Данное изделие можно использовать в ванных комнатах только за пределами указанных объемов в соответствии с национальными правилами электропроводки (для Франции: NF C 15-100)





Примечание: Приведенная ниже схема дается только в качестве примера. Мы вам советуем за любой помощью обращаться к профессиональному электрику.

4. КАК ПОЛЬЗОВАТЬСЯ

ИСПОЛЬЗОВАНИЕ

- Включите прибор в розетку **220-240В ~ 50Гц** с заземлением
- Чтобы включить обогреватель, нажмите переключатель (ВКЛ/ВЫКЛ) - / о, расположенный на задней панели устройства. Вы услышите звук «БИ БИ» и загорится индикатор питания . Аппарат переходит в режим ожидания (Standby Mode).
- Нажмите кнопку «Stand by» , чтобы включить обогреватель.
- Внутри нагревателя есть переключатель опрокидывания, он автоматически отключит нагреватель, если аппарат упадет на землю.

ОБОГРЕВ

- Нажмите кнопку  для выбора мощности I (1700 Вт), мощности II (2 500 Вт), LED-индикатор покажет  или .
- Чтобы выключить обогреватель в любое время, нажмите кнопку «Stand By» , нагревательный элемент остановится, и вентилятор будет работать в течение приблизительно 10 секунд, позволяя вашему обогревателю остыть перед выключением.

РЕЖИМ КОЛЕБАНИЯ (SWING)

- Нажмите переключатель  на верхней панели управления во время работы обогревателя, обогреватель будет качаться слева направо, при этом загорится

FR

ES

PT

IT

EL

PL

RU

UA





RO

EN





светодиод (LED). Нажмите его снова, повороты прекратятся.

- Пожалуйста, обратите внимание, что датчик движения тела и функции колебания не могут использоваться одновременно. Когда обогреватель поворачивается, функция датчика движения тела не будет работать.

ТАЙМЕР

- В рабочем состоянии нажмите кнопку  для настройки функции «Таймер» .
- а) Нажмите кнопку , чтобы установить время между 1 / 2 / 4 / 8 часами. Загорится соответствующий светодиод 1ч / 2ч / 4ч / 8ч.
- б) При входе в режим настройки таймера, установленный ранее таймер не будет изменен. Но вы можете нажать кнопку , чтобы сбросить/изменить время.
- в) Если через 3 секунды не будет выполняться никаких операций с кнопками или будут нажаты другие кнопки кроме , аппарат выйдет из режима настройки таймера, и установленный вами таймер будет действовать сразу.

КОНТРОЛЬ ТЕМПЕРАТУРЫ



- В рабочем состоянии нажмите кнопку , чтобы перейти в настройки температуры .
- а) Нажмите кнопку , чтобы задать температуру между 18 °С, 22 °С, 26 °С, 30 °С, загорится соответствующий светодиод (LED) 18 °С, 22 °С, 26 °С, 30 °С.
- б) Когда вы нажмете кнопку  после установленного значения температуры в 30 °С, LED-индикаторы 18 °С / 22 °С / 26 °С / 30 °С погаснут и он войдет в режим непрерывного обогрева.
- в) При входе в режим установки температуры, температура, заданная вами ранее, не будет изменена. Но вы можете нажать кнопку , чтобы сбросить или изменить температуру.
- г) Если через 3 секунды не будет выполняться никаких операций с кнопками или будут нажаты другие кнопки кроме , аппарат выйдет из режима настройки температуры, и установленная вами температура, будет действовать сразу.
- д) Если температура в помещении превышает заданную температуру, нагревательные элементы и индикатор режима на панели остановятся автоматически, при этом вентилятор будет работать на протяжении 10 секунд, прежде чем он остановится. Когда температура в помещении на 2°С ниже заданной температуры, нагревательные элементы будут вновь запущены.
- е) В режиме непрерывного обогрева аппарат будет постоянно обогревать, за исключением срабатывания защиты от перегрева или если вы его выключите. Однако после продолжительной работы в течение 12 часов устройство автоматически выключится и перейдет в режим ожидания.

ДАТЧИК ДВИЖЕНИЯ ТЕЛА / ПОЛОЖЕНИЯ



- В рабочем состоянии, нажмите кнопку , чтобы войти в режим датчика положения.
- а) Нажмите кнопку , загорится индикатор датчика положения, включится функция датчика положения тела; Нажмите снова, функция датчика положения отключится.

- б) При включении функции датчика положения тела программа определит тело человека: если аппарат может обнаружить кого-либо, он работает как обычно. Если он не может обнаружить никого, обогреватель перестанет работать через 2 минуты, а вентилятор остановится через 10 секунд, прежде чем он перейдет в режим ожидания. Индикатор движения тела будет мерцать. Затем, если аппарат обнаружит кого-либо, он немедленно возобновит работу.
- в) Когда обогреватель поворачивается, вы не можете использовать функцию датчика движения тела.

ФУНКЦИЯ ЭКО

- В рабочем состоянии нажмите кнопку  , чтобы войти в режим ЭКО, загорится LED (светодиод)  .
- а) Установка температуры в режиме ЭКО имеет 4 варианта : 18 °C / 22 °C / 26 °C / 30 °C
- При входе в режим ЭКО, заданная перед входом температура будет по-прежнему применима. Когда температура окружающей среды ниже заданной температуры менее чем на 2 °C, аппарат будет работать с мощностью I (1 700 Вт); Когда температура окружающей среды ниже заданной температуры на более 2 °C, аппарат будет работать с мощностью II (2 500 Вт); Если температура окружающей среды достигнет заданной температуры, обогреватель выключится, индикатор низкой/высокой нагревательной мощности будет отключен. (Остальные индикаторы не изменятся.) Затем, если температура окружающей среды будет ниже заданной температуры на 2 °C, функция нагрева возобновит свою работу, и соответствующий индикатор нагревательной мощности будет включен.

Примечание:

1. В режиме непрерывного обогрева, когда вы нажимаете кнопку  , температура автоматически устанавливается на 18 °C.
2. Разрешено устанавливать температуру вручную (18 °C / 22 °C / 26 °C / 30°C) в режиме ЭКО, если вы хотите продолжить отопление, сначала необходимо выйти из режима ЭКО.
3. При работе в режиме ЭКО кнопка  не будет работать, но другая функция будет работать нормально.

ФУНКЦИЯ ЗАПОМИНАНИЯ В РЕЖИМЕ ОЖИДАНИЯ:

В режиме ожидания нажмите кнопку  , аппарат запомнит предыдущие настройки (за исключением настройки таймера) последнего использования и будет работать согласно им.

ЯРКОСТЬ LED-ДИСПЛЕЯ

После работы в течение 1 минуты, яркость светодиодного (LED) дисплея уменьшится до 1/3 от нормальной яркости, чтобы избежать проблемы слишком яркого мерцания LED-дисплея ночью. Он вернется к нормальной яркости после проведенной с ним операции.

FR

ES

PT

IT

EL

PL

RU

UA

RO

EN

5. ОЧИСТКА & ОБСЛУЖИВАНИЕ

- (1) Перед очисткой или техническим обслуживанием убедитесь, что устройство выключено и охлаждено.
- (2) Протрите поверхность устройства мягкой чистой тканью, если поверхность загрязнена.
- (3) При очистке не используйте бензин, воду тианна, разбавители и все, что может легко повредить внешнюю поверхность материала.
- (4) Во время использования, если решетка фильтра загрязнена, это может привести к перегреву внутри аппарата, пожалуйста, вытащите ее и очистите. Решетку фильтра можно продолжать использовать после того, как на ней не останется воды.
- (5) При хранении обогреватель должен быть прежде всего холодным, сухим и упакован в сухом и проветриваемом месте.

6. УТИЛИЗАЦИЯ И ПЕРЕРАБОТКА



Эта маркировка означает, что продукт не должен утилизироваться вместе с другими бытовыми отходами на всей территории ЕС. Для предотвращения возможного ущерба окружающей среде или здоровью людей вследствие неконтролируемой утилизации отходов, перерабатывайте его надлежащим образом, чтобы содействовать рациональному повторному использованию материальных ресурсов. Чтобы вернуть ваше использованное устройство, пожалуйста, используйте системы сбора и возврата или обращайтесь по месту приобретения продукта. Они могут принимать этот продукт для экологически безопасной утилизации.

Батареи содержат материалы, опасные для окружающей среды; они должны быть удалены с прибора до его утилизации и чтобы они были безопасно устранены.

DF-HT5363P

220-240V~ 50Hz

2500W



1. СИМВОЛИ



Будь ласка, уважно прочитайте інструкцію з експлуатації та дотримуйтесь даних приміток. Використовуйте дане керівництво з експлуатації для ознайомлення з продуктом, його правильного використання і інструкцій з техніки безпеки. Зберігайте ці інструкції з експлуатації в надійному місці для використання в майбутньому.



Подвійна ізоляція апарату класу II (Клас захисту від ураження електричним струмом)



Відповідає стандартам безпеки



Щоб уникнути перегріву не накривайте обігрівач

2. ВАЖЛИВА ІНФОРМАЦІЯ З ТЕХНІКИ БЕЗПЕКИ

- Поставляється з напругою 220-240 В ~, 50 Гц.
- Дотримуйтесь всіх наведених нижче запобіжних заходів для забезпечення безпеки і зниження ризику отримання травм або ураження електричним струмом.
- Уважно прочитайте всі інструкції перед використанням цього приладу і збережіть їх для подальшого використання.
- Збережіть керівництво. Якщо ви передаєте апарат третім особам, обов'язково віддайте це керівництво.
- Вимикайте прилад від мережі під час чищення.
-  Попередження: щоб уникнути перегріву не накривайте обігрівач.
- Обігрівач не повинен знаходитися безпосередньо під розеткою або іншим пристроєм.
- Зберігайте цей апарат на відстані не менше 0,9 м від умивальника, ванни або душу, де в нього може потрапити вода.

FR

ES

PT

IT

EL

PL

RU

UA

RO

EN

FR

ES

PT

IT

EL

PL

RU

UA

RO

EN

- Негайно припиніть використання при попаданні води в апарат, інакше може виникнути небезпека ураження електричним струмом.
- Не залишайте пристрій в приміщенні з високою вологістю протягом тривалого часу.
- Переконайтеся, що всередині пристрою немає води перед його використанням.
- Якщо кабель живлення пошкоджений, він повинен бути замінений виробником, його сервісним агентом або особами з аналогічною кваліфікацією, щоб уникнути небезпеки.
- **ЗАСТЕРЕЖЕННЯ** - Деякі деталі цього виробу можуть сильно нагріватися і викликати опіки. Особливу увагу слід приділяти там, де присутні діти та вразливі люди.
- **ЗАСТЕРЕЖЕННЯ:** Не використовуйте цей обігрівач в невеликих кімнатах зайнятих особами, не здатними самотійно покинути приміщення, якщо тільки не забезпечується постійний нагляд.
- Звертайте увагу на примітки для більш зручного використання апарату та уникнення будь-якої небезпеки, викликані неправильною роботою.
- Перш ніж очистити пристрій, вимкніть його і вийміть штепсель, поки пристрій не перестане працювати і повністю охолоне.
- Не витягуйте штепсель, потягнувши за шнур. Це може привести до пошкодження кабелю живлення або ураження електричним струмом.
- Якщо при використанні апарат видає ненормальний запах або шум, негайно припиніть використання і витягніть шнур живлення.
- Не ставте важкі предмети на шнур живлення та не складайте шнур живлення. Це може призвести до ураження електричним струмом.
- Будь ласка, не направляйте потік повітря прямо на дітей протягом тривалого часу. Це може вплинути на здоров'я дітей.
- Будь ласка, не торкайтеся вилки мокрими руками.
- Будь ласка, не вставляйте дерев'яні або металеві прути / палки в

повітрязабірник або розетку. Це може призвести до ураження електричним струмом або пошкодження пристрою.

- Помістіть прилад на стійку і рівну поверхню, щоб уникнути перекидання.
- Не використовуйте на відкритому повітрі. Даний прилад призначений тільки для домашнього використання.
- Не занурюйте прилад, електричний шнур або вилку в рідину.
- Не використовуйте обігрівач перед відкритим вікном або поруч з ним.
- Зберігайте прилад подалі від прямих сонячних променів і поза досяжністю дітей.
- Не використовуйте прилад в будь-яких цілях, не зазначених в цьому посібнику.
- При включенні цього приладу необхідно стежити за ним.
- Не вставляйте ніяких предметів в обігрівач.
- Не кладіть одяг або рушники безпосередньо на обігрівач і не використовуйте його для сушіння білизни.
- Зберігайте горючі матеріали і вибухонебезпечні предмети далеко від Керамічного обігрівача.
- Не встановлюйте прилад біля дітей і домашніх тварин. При використанні поруч з дітьми необхідне пильне спостереження.
- Не торкайтеся гарячої поверхні під час використання.
- Не користуйтеся однією і тією ж електричної розеткою з іншими приладами, інакше може виникнути небезпека опіку.
- Не використовуйте подовжувач.
- Не використовуйте прилад з пошкодженим шнуром або вилкою. Надішліть обігрівач до кваліфікованого або призначеного сервісного агента для огляду і ремонту.
- Вимкніть нагрівач, якщо він не працює належним чином, і повідомте в центр обслуговування клієнтів.
- Не використовуйте поблизу тварин або рослин.
- Утилізуйте упаковку.

FR

ES

PT

IT

EL

PL

RU

UA

RO

EN

FR

ES

PT

IT

EL

PL

RU

UA

RO

EN

- Цей прилад може використовуватися дітьми у віці від 8 років і старше та особами з обмеженими фізичними, сенсорними або розумовими здібностями або з недостатнім досвідом та знаннями, якщо вони знаходяться під наглядом або отримали інструкції щодо використання пристрою безпечним способом і розуміють пов'язані з цим небезпеки. Діти не повинні гратися з приладом.
- Очищення та технічне обслуговування не повинне проводитися дітьми без нагляду.
- Дітей віком до 3 років слід тримати подалі, якщо вони не знаходяться під постійним наглядом.
- Діти від 3 до 8 років можуть тільки вмикати/вимикати представлений пристрій за умови, що він був встановлений в призначеному для нього нормальному робочому положенні, і якщо вони знаходяться під наглядом або отримали інструкції щодо використання пристрою безпечним способом і розуміють пов'язані з цим небезпеки. Діти від 3 до 8 років не повинні підключати, регулювати і очищати прилад або виконувати технічне обслуговування.
- Не використовуйте цей обігрівач в безпосередній близькості від ванни, душу або басейну.
- Не використовуйте пристрій, якщо він впав.
- Не використовуйте пристрій, якщо є видимі ознаки його пошкодження.
- Використовуйте пристрій на горизонтальній і стійкій поверхні або закріпіть його на стіні, залежно від конкретного випадку.
- **ПОПЕРЕДЖЕННЯ:** Не використовуйте пристрій у маленьких приміщеннях із людьми, нездатними покинути приміщення самостійно, якщо тільки за ними не здійснюється постійне спостереження.
- **ПОПЕРЕДЖЕННЯ:** Для зменшення ризику пожежі стежте за тим, щоби тканини, штори або будь-які інші легкозаймисті матеріали знаходилися на відстані не менше 1 м від отвору для відведення повітря.

3. УСТАНОВКА

Ваш пристрій повинен використовуватися тільки в якості переносного приладу (з урахуванням всіх наведених нижче попереджень з безпеки)

Закріпіть підставку приладу, затягнувши гвинт.

Ніколи не використовуйте обігрівач без підставки!

Для забезпечення гарної циркуляції повітряного потоку дотримуйтесь мінімальної відстані в 1 м між будь-якою стороною вашого пристрою та будь-якою перешкодою (наприклад, меблями або стінами).

Завжди направляйте потік повітря, щоб оптимізувати опалення приміщення.



Уникайте кутів, невеликих обсягів, дерев'яних підлог, стелі і т. і. ...

Попередження: цей продукт можна використовувати у ванній кімнаті, але тільки в межах відповідно до національних правил з електромонтажу (для Франції NF C 15-100)





Зауваження: Схему нижче наведено лише як приклад. Радимо звертатися до професійного електрика.

4. ЯК КОРИСТУВАТИСЯ

ВИКОРИСТАННЯ

- Увімкніть прилад у розетку **220-240В ~, 50Гц** з заземленням
- Щоб включити обігрівач, натисніть перемикач (ВКЛ/ВИКЛ) - / о, розташований на задній панелі пристрою. Ви почуєте звук «БІ БІ» і загориться індикатор живлення  . Апарат переходить в режим очікування (Standby Mode).
- Натисніть кнопку «Stand by»  , щоб включити обігрівач.
- В середині нагрівача є перемикач перекидання, він автоматично відключить нагрівач, якщо апарат впаде на землю.

ОБІГРІВ

-  Натисніть кнопку для вибору потужності I (1 700 Вт), потужності II (2 500 Вт), LED-індикатор показуватиме  або  .
- Щоб вимкнути обігрівач в будь-який час, натисніть кнопку «Stand By»  , нагрівальний елемент зупиниться, і вентилятор буде працювати протягом приблизно 10 секунд, дозволяючи обігрівачу охолонути перед вимиканням.

РЕЖИМ КОЛИВАННЯ (SWING)

- Натисніть перемикач  на верхній панелі управління під час роботи обігрівача, обігрівач буде качатися зліва направо, при цьому загориться світлодіод (LED).

FR

ES

PT

IT

EL

PL

RU

UA

RO

EN

FR

ES

PT

IT

EL

PL

RU

UA





RO

EN





Натисніть його знову, повороти припиняться.

- Будь ласка, зверніть увагу, що датчик руху тіла і функції коливання не можуть використовуватися одночасно. Коли обігрівач повертається, функція датчика руху тіла не буде працювати.



ТАЙМЕР

- У робочому стані натисніть кнопку  для настройки функції «Таймер».
- а) Натисніть кнопку , щоб встановити час між 1 / 2 / 4 / 8 годинами. Загориться відповідний світлодіод 1 год / 2 год / 4 год / 8 год.
- б) При вході в режим настройки таймера, встановлений раніше таймер не буде змінений. Але ви можете натиснути кнопку , щоб скинути/змінити час.
- в) Якщо через 3 секунди не буде виконуватися ніяких операцій з кнопками або будуть натиснуті інші кнопки, окрім , апарат вийде з режиму налаштування таймера, і встановлений вами таймер буде діяти відразу.

КОНТРОЛЬ ТЕМПЕРАТУРИ



- В робочому стані натисніть кнопку , щоб перейти в налаштуваннях температури.
- а) Натисніть кнопку , щоб задати температуру між 18 °C, 22 °C, 26 °C, 30 °C, загориться відповідний світлодіод (LED) 18 °C, 22 °C, 26 °C, 30 °C.
- б) Коли ви натиснете кнопку  після встановленого значення температури в 30 °C, LED-індикатори 18 °C / 22 °C / 26 °C / 30 °C згаснуть і він увійде в режим безперервного обігріву.
- в) При вході в режим установки температури, температура, задана вами раніше, не буде змінена. Але ви можете натиснути кнопку , щоб змінити температуру.
- г) Якщо через 3 секунди не буде виконуватися жодних операцій з кнопками або будуть натиснуті інші кнопки крім , апарат вийде з режиму налаштування температури, і встановлена вами температура буде діяти відразу.
- д) Якщо температура в приміщенні перевищує задану температуру, нагрівальні елементи і індикатор режиму на панелі зупиняться автоматично, при цьому вентилятор буде працювати протягом 10 секунд, перш ніж він зупиниться. Коли температура в приміщенні на 2 °C нижче заданої температури, нагрівальні елементи будуть знову запущені.
- е) У режимі безперервного обігріву апарат буде постійно обігрівати, за винятком спрацьовування захисту від перегріву або якщо ви його вимкнете. Однак після тривалої роботи протягом 12 годин пристрій автоматично вимкнеться і перейде в режим очікування.

ДАТЧИК РУХУ ТІЛА / ПОЛОЖЕННЯ



- В робочому стані натисніть кнопку , щоб увійти в режим датчика положення.
- а) Натисніть кнопку , загориться індикатор датчика положення, увімкнеться функція датчика положення тіла; Натисніть знову, функція датчика положення відключиться.

- б) При включенні функції датчика положення тіла програма визначить тіло людини: якщо апарат може виявити будь-кого, він працює як зазвичай. Якщо він не може знайти нікого, обігрівач перестане працювати через 2 хвилини, а вентилятор зупиниться через 10 секунд, перш ніж він перейде в режим очікування. Індикатор руху тіла буде мерехтяти. Потім, якщо апарат виявить кого-небудь, він негайно відновить роботу.
- в) Коли обігрівач повертається, ви не можете використовувати функцію датчика руху тіла.

ФУНКЦІЯ ЕКО

- В робочому стані натисніть кнопку  , щоб увійти в режим ЕКО, загориться індикатор (світлодіод)  .
- а) Установка температури в режимі ЕКО має 4 варіанти: 18 °C / 22 °C / 26 °C / 30 °C
- При вході в режим ЕКО, задана перед входом температура буде як і раніше застосована. Коли температура навколишнього середовища нижче заданої температури менш ніж на 2 °C, апарат буде працювати з потужністю I (1 700 Вт); Коли температура навколишнього середовища нижче заданої температури на понад 2 °C, апарат буде працювати з потужністю II (2 500 Вт); Якщо температура навколишнього середовища досягне заданої температури, обігрівач вимкнеться, індикатор низької/високої нагрівальної потужності буде відключений (Решта індикаторів не зміняться.). Потім, якщо температура навколишнього середовища буде нижче заданої температури на 2 °C, функція нагріву відновить свою роботу, і відповідний індикатор нагрівальної потужності буде включений.

Примітка:

1. В режимі безперервного обігріву, коли ви натискаєте кнопку  , температура автоматично встановлюється на 18 °C.
2. Дозволено встановлювати температуру вручну (18 °C / 22 °C / 26 °C / 30 °C) в режимі ЕКО, якщо ви хочете продовжити опалення, спочатку необхідно вийти з режиму ЕКО.
3.  При роботі в режимі ЕКО кнопка не працюватиме, але інша функція буде працювати нормально.

ФУНКЦІЯ ЗАПАМ'ЯТОВУВАННЯ В РЕЖИМІ ОЧІКУВАННЯ:

У режимі очікування натисніть  кнопку, апарат запам'ятає попередні налаштування (за винятком налаштування таймера) останнього використання і буде працювати відповідно до них.

ЯСКРАВІСТЬ LED-ДИСПЛЕЯ

Після роботи протягом 1 хвилини, яскравість світлодіодного (LED) дисплея зменшиться до 1/3 від нормальної яскравості, щоб уникнути занадто яскравого мерехтіння дисплея вночі. Він повернеться до нормальної яскравості після проведенної з ним операції.

FR

ES

PT

IT

EL

PL

RU

UA

RO

EN

5. ОЧИЩЕННЯ & ОБСЛУГОВУВАННЯ

- (1) Перед очищенням або технічним обслуговуванням переконайтеся, щоб пристрій був вимкнений та охолоджений.
- (2) Протріть поверхню пристрою м'якою чистою тканиною, якщо поверхня забруднена.
- (3) При очищенні не використовуйте бензин, воду тіанна, розчинники і все, що може легко пошкодити зовнішню поверхню матеріалу.
- (4) Під час використання, якщо решітка фільтра забруднена, це може привести до перегріву всередині апарату, будь ласка, витягніть її та очистіть. Решітку фільтра можна продовжувати використовувати після того, як на ній не залишиться води.
- (5) При зберіганні обігрівач повинен бути перш за все холодним, сухим і упакованим в сухому і провітрюваному місці.

6. УТИЛІЗАЦІЯ ТА ПЕРЕРОБКА



Це маркування означає, що продукт не повинен утилізуватися разом з іншими побутовими відходами на всій території ЄС. Для запобігання можливого збитку довкіллю або здоров'ю людини через неконтрольовану утилізацію відходів, переробляйте його належним чином, щоб сприяти раціональному повторному використанню матеріальних ресурсів. Щоб повернути ваш використаний пристрій, будь ласка, використовуйте системи збору та повернення або звертайтеся за місцем придбання продукту. Вони можуть приймати цей продукт для екологічно безпечної утилізації.

Батареї містять матеріали, небезпечні для навколишнього середовища; вони повинні бути видалені з приладу до його утилізації і щоб вони були безпечно усунені

DF-HT5363P

220-240V~ 50Hz

2500W



1. SIMBOLURI



Vă rugăm să citiți cu atenție instrucțiunile de operare și să respectați observațiile prezentate. Utilizați aceste instrucțiuni de operare pentru a vă familiariza cu produsul, utilizarea corespunzătoare și instrucțiunile de siguranță. Păstrați aceste operațiuni de siguranță într-un loc sigur pentru utilizări ulterioare.



Aparat din Clasa II – izolație dublă



Respectă standardele relevante de siguranță



Pentru a evita supraîncălzirea, nu acoperiți radiatorul.

2. INFORMAȚII IMPORTANTE DE SIGURANȚĂ

- Trebuie să fie alimentat de la o sursă de 220 V-240 V~, 50 Hz.
- Respectați toate măsurile de siguranță listate mai jos pentru a reduce riscul de rănire sau șoc electric.
- Citiți toate instrucțiunile cu atenție înainte de a utiliza acest aparat și păstrați-le pentru referințe ulterioare.
- Păstrați manualul. Dacă transmiteți produsul unui terț, asigurați-vă că includeți acest manual.
- Scoateți din priză aparatul pe parcursul curățării.



Avertisment: pentru a evita supraîncălzirea, nu acoperiți radiatorul.

- Radiatorul nu trebuie să fie amplasat sub o priză de curent sau alt aparat.
- Păstrați acest produs la o distanță de cel puțin 0,9 m de lavoar, cadă sau duș, unde există riscul ca apa să stropască produsul.

FR

ES

PT

IT

EL

PL

RU

UA

RO

EN

FR

ES

PT

IT

EL

PL

RU

UA

RO

EN

- Opriți imediat utilizarea atunci când apa stropește produsul, în caz contrar acesta poate prezenta un pericol de șoc electric.
- Nu păstrați produsul în locuri cu umiditate ridicată pentru perioade lungi de timp.
- Asigurați-vă că apa nu a pătruns în interiorul produsului înainte de utilizarea acestuia.
- În cazul în care cablul de alimentare este deteriorat, acesta trebuie să fie înlocuit de către fabricant, agentul de service sau persoane calificate similare în vederea evitării pericolelor.
- **ATENȚIE** – Anumite părți ale acestui produs se pot încălzi foarte tare și pot cauza arsuri. Trebuie să acordați o atenție deosebită atunci când sunt prezenți copii sau persoane vulnerabile.
- **AVERTISMENT:** Nu utilizați acest radiator în încăperi mici ocupate de persoane care nu pot părăsi încăperea neînsoțite, cu excepția cazului în care există supervizare constantă.
- Pentru a utiliza acest produs într-un mod mai convenabil și pentru a evita orice pericol cauzat de operarea eronată, vă rugăm să acordați atenție avertismentelor.
- Înainte de curățarea unității, opriți aparatul și scoateți fișa până ce produsul nu mai funcționează și se răcește complet..
- Vă rugăm să nu scoateți fișa trăgând de cablul de alimentare. Acest lucru poate cauza deteriorarea cablului de alimentare sau un șoc electric.
- În cazul în care apare un miros sau zgomot anormal în timpul utilizării produsului, vă rugăm să încetați utilizarea acestuia și să îl scoateți imediat din priză.
- Vă rugăm să nu așezați o unitate grea peste cablu sau să îndoiți cablul de alimentare. Acest lucru poate cauza un șoc electric.
- Vă rugăm să nu lăsați ca aerul să fie ventilat în direcția copiilor pentru perioade prelungite. Acest lucru le poate afecta sănătatea.
- Vă rugăm să nu atingeți fișa cu mâinile umede.

- Vă rugăm să nu introduceți un băț din lemn sau metal în admisia sau ieșirea de aer. Acest lucru poate duce la șocuri electrice sau deteriorarea produsului.
- Așezați aparatul pe o suprafață stabilă și uniformă pentru a evita bascularea sau răsturnarea acesteia.
- Nu utilizați în exterior. Acest aparat este destinat exclusiv utilizării în interior.
- Nu imersați aparatul sau cablul electric sau fișa în lichide.
- Nu utilizați radiatorul în fața sau în apropierea unei ferestre deschise.
- Depozitați aplicați în afara luminii solare directe și nu-l lăsați la îndemâna copiilor.
- Nu utilizați aparatul în alt scop nespecificat în mod expres în acest manual.
- Acest aparat trebuie să fie supervizat constant atunci când este pornit.
- Nu introduceți obiecte în radiator,
- Nu introduceți articole de îmbrăcăminte sau prosoape direct pe radiator și nu îl utilizați pentru uscarea rufelor.
- În momentul utilizării radiatorului ceramic, păstrați materialele combustibile sau obiectivul exploziv la distanță față de radiatorul ceramic.
- Nu așezați aparatul în apropierea copiilor sau animalelor de companie. Este necesară supervizarea atentă în momentul utilizării în apropierea copiilor.
- Nu atingeți suprafața fierbinte pe parcursul utilizării.
- Nu utilizați aceeași priză de curent împreună cu alte aparate, în caz contrar, acesta poate cauza un pericol de ardere.
- Nu utilizați cabluri prelungitoare.
- Nu utilizați aparatul cu cablul sau fișa deteriorat/deteriorată. Trimiteți radiatorul la un agent de depanare calificat sau numit în mod corespunzător pentru inspecție și reparație.
- Scoateți radiatorul din priză dacă acesta nu funcționează corespunzător

FR

ES

PT

IT

EL

PL

RU

UA

RO

EN

FR

ES

PT

IT

EL

PL

RU

UA

RO

EN

și informați centrul de asistență clienți.

- Nu utilizați în apropierea animalelor sau plantelor.
- Eliminați ambalajul în mod corespunzător.
- Acest aparat poate fi folosit de copiii cu vârsta minimă de 8 ani și de către persoanele cu capacități fizice, senzoriale și mentale reduse sau fără experiență și cunoștințe în cazul în care sunt supervizați/supervizate sau au fost instruiți/instruite cu privire la utilizarea aparatului în condiții de siguranță și înțeleg pericolele asociate. Copiii nu trebuie să se joace cu aparatul.
- Curățarea și întreținerea nu poate fi efectuată de copii fără supervizare.
- Copiii sub vârsta de 3 ani trebuie să păstreze distanța, cu excepția cazului în care sunt supravegheați constant.
- Copiii cu vârste cuprinse între 3 și 8 ani vor porni/opri aparatul numai cu condiția ca acesta din urmă să fie dispus sau instalat în poziția normală de operare și numai dacă sunt supravegheați sau au primit instrucțiuni cu privire la utilizarea aparatului în condiții de siguranță și înțeleg pericolele asociate. Copiii cu vârste cuprinse între 3 și 8 ani nu vor cupla, regla sau curăța aparatul sau desfășura operațiuni de întreținere.
- Nu utilizați acest radiator în imediata apropiere a unei băi, a unui duș sau a unei piscine.
- Nu utilizați acest dispozitiv dacă a fost scăpat.
- Nu utilizați dacă există semne vizibile de deteriorare a dispozitivului
- Utilizați acest dispozitiv pe o suprafață orizontală și stabilă sau fixați-l pe perete, după caz.
- **AVERTISMENT:** Nu utilizați acest dispozitiv în încăperi mici atunci când acestea sunt ocupate de persoane care nu sunt capabile să părăsească singure încăperea, cu excepția cazului în care este asigurată o supraveghere constantă.
- **AVERTISMENT:** Pentru a reduce riscul de incendiu, păstrați textilele, perdelele sau orice alt material inflamabil la o distanță minimă de 1 m de aerisire.

3. INSTALARE

Aparatul dumneavoastră va fi utilizat doar ca aparat portabil (prin respectarea tuturor avertismentelor de siguranță prezentate mai jos).

Fixați soclul aparatul strângând șurubul.

Nu utilizați niciodată radiatorul fără soclu!

Lăsați o distanță minimă de 1m față de orice latură a aparatului și orice obstacol (mobilă sau pereți, spre exemplu) pentru a permite o bună circulație a fluxului de aer.

Direcționați întotdeauna fluxul de aer pentru a optimiza încălzirea camerei.



Evitați colțurile, volumele mici, podelele din lemn, tavanul, etc. . .

Avertisment: acest produs poate fi utilizat într-o baie dar numai în partea situată în afara volumului, conform legislației naționale privind instalațiile electrice (Pentru Franța NF C 15-100)





Notă: Schema de mai jos este prezentată doar cu titlu de exemplu. Vă sugerăm să contactați un electrician profesionist pentru orice ajutor.

4. MOD DE UTILIZARE

UTILIZARE

- Cuplați aparatul la o priză cu alimentare de **220-240 V~ 50 Hz** cu legare la pământ
- Pentru a porni radiatorul, apăsați comutatorul  /- (PORNIT/OPRIT). Veți auzi un semnal acustic "BE BE", iar indicatorul de alimentare  se va aprinde. Aparatul intră în modul Standby (Așteptare)
- Apăsați butonul Stand By  pentru a activa radiatorul.
- În interiorul radiatorului este un comutator de răsturnare, acesta va decupla automat radiatorul în cazul în care aparatul cade pe pământ.

ÎNCĂLZIRE

- Apăsați butonul  pentru a selecta intensitatea I (1700 W), intensitatea II (2500 W), LED-ul  sau  se va aprinde.
- Opriți radiatorul oricând prin apăsarea butonului Stand By  (așteptare), elementul de încălzire se va opri, iar ventilatorul va funcționa timp de aprox. 10 de secunde, permițând radiatorului să se răcească înainte de decuplare.

PENDULARE

- Păsați comutatorul  de pe panoul superior de comandă atunci când radiatorul este pornit, radiatorul va pendula de la stânga la dreapta, iar LED-ul se va aprinde. Apăsați din

FR

ES

PT

IT

EL

PL

RU

UA





RO

EN





nou, pendularea se va opri.

- Vă rugăm să fiți atent, întrucât funcțiile de senzor al corpului și pendulare nu pot fi utilizate în același timp. Atunci când radiatorul pendulează, funcția senzorului corpului este anulată.



CRONOMETRU

- În timpul funcționării, apăsați butonul  pentru a seta funcția "Cronometru"
- a) Apăsați butonul  pentru a seta timpul din opțiunile de 1 / 2 / 4 / 8 ore. Se va aprinde LED-ul corespunzător, de 1h / 2h / 4h / 8h.
- b) În momentul activării modului setării cronometrului, cronometrul setat anterior nu va fi modificat, însă puteți apăsa butonul  pentru a reseta timpul.
- c) În cazul în care tastele nu sunt operaționale după 3 secunde sau apăsați alte taste cu excepția , aparatul va ieși din modul Cronometru, iar cronometrul setat va intra imediat în funcțiune.

CONTROLUL TEMPERATURII

- În timpul operării, apăsați tasta  pentru a accesa setările de temperatură.
- a) Apăsați butonul  pentru a seta temperatura din opțiunile 18 °C, 22 °C, 26 °C, 30 °C, se va aprinde LED-ul corespunzător 18 °C, 22 °C, 26 °C, 30 °C.
- b) Atunci când apăsați tasta  după valoarea temperaturii setate la 30 °C, indicatoarele LED 18 °C / 22 °C / 26 °C / 30 °C se vor stinge, iar aparatul va intra în modul de încălzire continuă.
- c) După intrarea în setările de temperatură, temperatura setată de dumneavoastră nu se va modifica. Însă puteți reseta temperatura apăsând butonul .
- d) În cazul în care tastele nu sunt operaționale după 3 secunde sau dacă apăsați alte taste cu excepția , aparatul va ieși din modul setării de temperatură, iar temperatura setată va fi aplicată imediat.
- e) În cazul în care temperatura ambientală este mai mare decât temperatura setată, elementele de încălzire și indicatorul de mod de pe panou se vor opri automat, iar ventilatorul va continua să funcționeze timp de 10 secunde înainte de oprire. Atunci când temperatura ambientală este cu 2 °C mai mică decât temperatura setată, elementele de încălzire vor reporni.
- f) În modul de încălzire continuă, aparatul va încălzi în continuu, cu excepția cazului în care intră în funcțiune protecția la supraîncălzire sau opriți aparatul. Cu toate acestea, după o funcționare continuă de 12 ore, aparatul se va opri automat și va intra în modul standby.

SENZOR CORP

- În timpul operării, apăsați tasta  pentru a accesa funcția senzor de corp
- a) Apăsați tasta , indicatorul senzorului de corp se aprinde, funcția senzorului de corp este pornită; apăsați din nou, funcția senzorului de corp este oprită.

- b) În momentul pornirii funcției sensorului de corp, programul va detecta corpurile umane: dacă aparatul detectează persoane, acesta funcționează normal. Dacă nu detectează nicio persoană, radiatorul se va opri după 2 minute, iar ventilatorul se va opri după încă 10 secunde înainte de a intra în modul Stand by. Iar indicatorul sensorului de corp luminează intermitent. În cazul în care aparatul detectează persoane, radiatorul va reporni imediat.
- c) Atunci când radiatorul pendulează, nu puteți utiliza funcția sensorului de corp.



FUNCȚIA ECO

- În timpul operării, apăsați tasta  pentru a accesa modul, se va aprinde LED-ul 

a) Temperatura ECO prezintă patru secțiuni: 18 °C / 22 °C / 26 °C / 30 °C

- Atunci când intrați în modul ECO, temperatura setată înainte de accesare este încă aplicabilă. Atunci când temperatura ambientală este mai mică decât temperatura setată cu mai puțin de 2 °C, aparatul va funcționa cu intensitatea I (1700 W); Atunci când temperatura ambientală este mai mică decât temperatura setată cu nu mai puțin de 2 °C, aparatul va funcționa cu intensitatea II (2500 W); Dacă temperatura ambientală ajunge la temperatura setată, radiatorul se va opri, lumina de putere de încălzire mică/mare se va stinge. (Restul indicatoarelor nu se vor modifica). Apoi, dacă temperatura ambientală este mai mică cu 2 °C decât temperatura setată, funcția de încălzire va reporni, iar indicatorul de putere de încălzire se va aprinde.

Avertisment:

1. în starea de operare continuă, dacă apăsați butonul , temperatura este setată automat la 18 °C.
2. din modul ECO se poate seta temperatura manual (18 °C / 22 °C / 26 °C / 30 °C), dacă doriți să continuați încălzirea, ieșiți mai întâi din modul ECO.
3. în timpul operării funcției ECO, butonul  este anulat, însă cealaltă funcție este normală.

FUNCȚIA DE MEMORIE ÎN MODUL STANDBY:

În modul standby, apăsați tasta , unitatea va memora setările anterioare (cu excepția setării de timp) de la ultima utilizare și va funcționa în consecință.

LUMINOZITATEA AFIȘAJULUI LED

După operarea timp de 1 minut, luminozitatea afișajului LED se va reduce la 1/3 din luminozitatea normală, pentru a evita problema luminii orbitoare a LED-ului pe timp de noapte. După operare, acesta va reveni la luminozitatea normală.

FR

ES

PT

IT

EL

PL

RU

UA

RO

EN

6. CURĂȚENIE ȘI ÎNTREȚINERE

- (1) Asigurați-vă că dispozitivul este oprit și răcit înainte de curățare și întreținere.
- (2) Ștergeți suprafața dispozitivului utilizând o pânză moale atunci când suprafața este murdară.
- (3) Pe parcursul operațiunilor de curățare, nu utilizați benzină, apă Tianna, diluant sau orice substanțe care pot deteriora ușor suprafața exterioară a materialului.
- (4) În timpul utilizării, dacă filtrul este murdar, acesta poate cauza supraîncălzirea interioară, vă rugăm să îl scoateți și să îl curățați. Filtrul poate fi utilizat în continuare după ce nu mai prezintă urme de apă.
- (5) În timpul depozitării, radiatorul trebuie să fie mai întâi răcit, uscat și ambalat într-un loc uscat și ventilat.

4. ELIMINARE ȘI RECICLARE



Acest semn indică faptul că produsul nu se va arunca la un loc cu deșeurile menajere în UE. Pentru a preveni posibilele daune aduse mediului sau sănătății umane cauzate de aruncarea necontrolată a deșeurilor, reciclați produsul în mod responsabil, în vederea promovării reutilizării durabile a resurselor materiale. Pentru a returna dispozitivul dvs. uzat, folosiți sistemele de returnare și colectare sau contactați distribuitorul de la care ați achiziționat produsul. Aceștia vor prelua produsul și-l vor recicla în siguranță, pentru protecția mediului.

Bateriile conțin materiale care sunt periculoase pentru mediu; acestea trebuie să fie înlăturate din aparat înainte de eliminarea acestuia și trebuie să fie eliminate în condiții de siguranță.

DF-HT5363P

220-240V~ 50Hz

2500W



Cerințe privind informațiile referitoare la aparatele electrice pentru încălzire locală

Identificatorul de model(e): DF-HT5363P					
Parametru	Simbol	Valoare	Unitate	Parametru	Unitate
Puterea termică				Modul de acumulare a căldurii, numai în cazul aparatelor electrice pentru încălzire locală cu acumulator de căldură (alegeți o variantă)	
Puterea termică nominală	P_{nom}	2.5	kW	control manual al sarcinii termice, cu termostat integrat	[nu]
Puterea termică minimă (cu titlu indicativ)	P_{min}	1.5	kW	control manual al sarcinii termice, ca răspuns la temperatura camerei și/sau exterioară	[nu]
Puterea termică maximă continuă	P_{max}	2.5	kW	control electronic al sarcinii termice, ca răspuns la temperatura camerei și/sau exterioară	[nu]
Consumul auxiliar de energie electrică				putere termică comandată de ventilator	[nu]
La putere termică nominală	e_{nom}	N/A	kW	Tip de putere termică/controlul temperaturii camerei (selectați o variantă)	
La putere termică minimă	e_{min}	N/A	kW	cu o singură treaptă de putere termică și fără controlul temperaturii camerei	[nu]
În modul standby	e_{stb}	0.0005	kW	doi sau mai multe trepte de putere manuale, fără controlul temperaturii camerei	[nu]
				cu controlul temperaturii camerei prin intermediul unui termostat mecanic	[nu]
				cu control electronic al temperaturii camerei	[da]
				cu control electronic al temperaturii camerei și cu temporizator cu programare zilnică	[nu]
				cu control electronic al temperaturii camerei și cu temporizator cu programare săptămânală	[nu]
Alte opțiuni de control (se pot selecta mai multe variante)					
				controlul temperaturii camerei, cu detectarea prezenței	[da]
				controlul temperaturii camerei, cu detectarea unei ferestre deschise	[nu]
				cu opțiune de control la distanță	[nu]
				cu demaraj adaptabil	[nu]
				cu limitarea timpului de funcționare	[nu]
				cu senzor cu bulb negru	[nu]
Date de contact	ADEO Services 135 Rue Sadi Carnot – CS00001 59790 RONCHIN – France				

<http://www.erp-equation.com/heaters>

FR
ES
PT
IT
EL
PL
RU
UA
RO
EN

1. SYMBOLS



Please read the operating instruction carefully and observe the notes given. Use these operating instructions to familiarise yourself with the product, the proper use and the safety instructions. Keep these operating instructions in a safe place for future uses.



Class II machine-double insulation



Conforms to relevant safety standards.



In order to avoid overheating, do not cover the heater.

2. IMPORTANT SAFETY INFORMATION

- Must be supplied with 220V-240V~, 50Hz.
- Follow all the safety precautions listed below for safety and to reduce the risk of injury or electrical shock.
- Read all the instructions carefully before using this appliance and keep them for future reference.
- Retain the manual. If you pass the product on to a third party, make sure to include this manual.
- Unplug the appliance during cleaning.
-  **WARNING:** In order to avoid overheating, do not cover the heater.
- The heater must not be located immediately below a socket outlet or other appliance.
- Keep this product at least 0.9m away from a lavabo, bathtub or a shower, where water may splash into the product.

- Stop using immediately when water splash into product, otherwise, it may have electric shock hazard.
- Do not keep the product at high humidity place for a long time.
- Make sure no water inside the product before you use it.
- If the supply cord is damaged, it must be replaced by the manufacture, its service agent or similar qualified persons in order to avoid a hazard.
- CAUTION — some parts of this product can become very hot and cause burns. Particular attention has to be given where children and vulnerable people are present.
- WARNING: Do not use this heater in small rooms when they are occupied by persons not capable of leaving the room on their own, unless constant supervision is provided.
- In order to use the product more conveniently and avoid any danger caused by wrong operation, please pay attention to the notices.
- Turn it off and remove plug until the product stops working and cool down completely before clean the unit.
- Please do not pull out the power plug by pulling the power cord. It may cause the power cord damage or electric shock.
- If there is abnormal smell or noise when uses the product, please stop using and pull out the power cord immediately.
- Please don't put heavy unit onto the power cord or fold the power cord. It may lead to electric shock.
- Please don't have the wind blow to the children directly for a long time. It may influence the children's health.
- Please don't touch the plug by wet hands
- Please don't put the wood or metal stick into the air inlet or outlet. It may lead to electric shock, or product damage.
- Place the appliance on a stable and flat surface to avoid it tipping over or being knocked over.
- Do not use outdoors.
- This appliance is for household use only.

FR

ES

PT

IT

EL

PL

RU

UA

RO

EN

FR

ES

PT

IT

EL

PL

RU

UA

RO

EN

- Do not immerse the appliance or the electrical cord or plug in liquids.
- Do not use the heater in front of or close to an open window.
- Store the appliance away from direct sunlight and out of the reach of children.
- Do not use the appliance for any purpose not expressly specified in this manual.
- This appliance must be attended at all times when it is switched on.
- Do not insert any objects into the heater,
- Do not put clothes or towels directly on the heater or use it to dry laundry.
- When using the Ceramic heater, keep combustible materials or explosive objective, away from Ceramic heater.
- Do not place the appliance close to children or pets. Close supervision is necessary when this is used near children.
- Do not touch hot surface when in use.
- Do not share the same circuit receptacle with others appliances, otherwise may have burn hazard.
- Do not use extension cord.
- Do not operate the appliance with a damaged cord or plug. Send the heater to a suitably qualified or appointed service agent for inspection and repair.
- Unplug heater if it fails to operate properly and inform customer service center.
- Do not use near animals or plants.
- Dispose of packaging properly.
- This appliance can be used by children aged from 8 years and above and persons with reduced physical, sensory or mental capabilities or lack of experience and knowledge if they have been given supervision or instruction concerning use of the appliance in a safe way and understand the hazards involved. Children shall not play with the

appliance. Cleaning and user maintenance shall not be made by children without supervision.

- Children of less than 3 years should be kept away unless continuously supervised.
- Children aged from 3 years and less than 8 years shall only switch on/off the appliance provided that it has been placed or installed in its intended normal operating position and they have been given supervision or instruction concerning use of the appliance in a safe way and understand the hazards involved. Children aged from 3 years and less than 8 years shall not plug in, regulate and clean the appliance or perform user maintenance.
- Do not use this heater in the immediate surroundings of a bath, a shower or a swimming pool.
- Do not use this device if it has been dropped
- Do not use if there are visible signs of damage to the device
- Use this device on a horizontal and stable surface, or fix it to the wall, as applicable.
- **WARNING:** Do not use this device in small rooms when they are occupied by persons not capable of leaving the room on their own, unless constant supervision is provided.
- **WARNING:** To reduce the risk of fire, keep textiles, curtains, or any other flammable material a minimum distance of 1 m from the air outlet.

FR

ES

PT

IT

EL

PL

RU

UA

RO

EN

FR

ES

PT

IT

EL

PL

RU

UA

RO

EN

3. INSTALLATION

Your appliance shall be used as portable appliance only (thanks to respect all the safety warnings given below)

Fix the socle of the appliance by tightening the screw.

Never use the heater without the socle !

Let a minimum distance of 1m between any side of your appliance and any obstacle (furnitures or walls, for example) to allow a good circulation of the airflow.

Always direct the airflow in order to optimize the heating of the room.



Avoid the corners, small volumes, wood floors, ceiling, etc. . .

Warning: this product can be used in bathrooms but only out of the volumes according the national wiring rules (For France NF C 15-100)





Note: The drawing is for reference only. We suggest that you to contact a professional electrician for assistance.

4. HOW TO USE

USE

- Plug the appliance to a **220-240V~ 50Hz** socket with earthing connection.
- To start the heater, push the -/o switch located at the back of the appliance. You will hear a "BE BE" sound and the indicator  lights up. The machine enters to Standby Mode.
- Push the Stand by button  to active the heater.
- There is a tip-over switch inside the heater, it will disconnect the heater automatically if the machine falls down on the ground.





HEATING

- Press  button to choose the power I(1700W), power II(2500W)) , LED  or  lights up.
- To turn off your heater anytime press the Stand By Button  , the heating element will stop and the fan will operate for approx 10 seconds allowing your heater to cool down before switching off.





SWING

- Press  Switch on the top panel control when the heater is on, the heater will swing from left to right with the LED lighting up, Press it again, swing will stop.
- the body sensor and the swing can not use at the same time.



TIMER

- In working condition, Press  button to set the "Timer" function
- a) Press  button to set the time on a range of 1, 2, 4, 8 hours. the corresponding LED 1h /2h/4h/8h lights up.
- b) When entering into the timer setting mode, the timer you set before will not be changed. But you can press  button to reset the time.
- c) If there is no operation to the keys after 3 seconds or press other keys except , the machine will exit the Timer setting mode and timer that you have set will effect at once.

TEMPERATURE CONTROL

- In working condition, press  key enter into temperature setting.
- a) press  button to set the temperature on a range of 18°C, 22°C, 26°C, 30°C, continuous, the corresponding LED 18°C, 22°C, 26°C, 30°C lights up.
- b) When you press  key after the setting temperature value 30°C, the LED indicators of 18°C / 22°C / 26°C / 30°C won't light up and the machine will enter into continuous heating mode.
- c) When entering into the temperature setting mode, the temperature you set before will not be changed. But you can press  button to reset the temperature
- d) If there is no operation to the keys after 3 seconds or press other keys except , the machine will exit the temperature setting mode and temperature that you have set will effect at once.
- e) If the room temperature is higher than the temperature setting, the heating elements and mode indicator on the panel will stop automatically, while fan will operate for another 10 seconds before it stops. When the room temperature is 2°C below the temperature setting, the heating elements restart. The machine continues to work.
- f) When under the continuous heating mode, the machine will continuously to heat unless the overheat protection works or you turn it off. However, after continue working 12 hours, the machine will automatically turn off and enter standby mode.

BODY SENSOR

- In working condition, press  key enter into body sensor function.
- a) Press  key, the indicator of body sensor lights up, the body sensor function turns on; press again, the body sensor function turns off.
- b) When turning on body sensor function, the program will detect human body: if the machine can feel human beings, it works as normal. If it cannot feel human, the heater will stop working after 2 minutes, and fan will stop after 10 second, the body sensor indicator light is twinkling.
- c) Under the ECO mode, you can use this body sensor also.

FR

ES

PT

IT

EL

PL



RU

UA



RO

EN

ECO FUNCTION

- In working condition, press  key to shift the product into ECO mode, LED  lights up.
- a) ECO temperature setting has four levels: 18°C / 22°C / 26°C / 30°C.
- When entering into ECO mode, the setting temperature before entering is still applicable. When the ambient temperature is lower than the setting temperature for less than 2 °C, the machine will work with power I(1700W); When the ambient temperature is lower than the setting temperature for no less than 2°C, the machine will work with power II(2500W); If the ambient temperature reach the setting temperature, the heater will turn off, the low/high heating power light will be off. (The rest of indicators will not be changed.) Then if the ambient temperature is lower than the setting temperature for 2°C that has been set, the heating function will be on again with the corresponding heating power indicator will be on.

Notice:

1. under the continue heating status, when you Press  button, the temperature is automatically set to 18°C.
2. allowed to set temperature with hand (18°C / 22°C / 26°C / 30°C) under the ECO mode, if you want to continue heating, you should quit the ECO mode firstly.
3. when you operate the ECO function, the  button is invalid but the other function is normal.

MEMORY FUNCTION IN STANDBY MODE:

Under the standby mode, press  key, the unit will memorize the previous settings(except timer setting) of last using and work accordingly.

BRIGHTNESS OF LED DISPLAY

After working for 1 minute, the brightness of the LED display will reduce to 1/3 of the normal brightness, in order to avoid the problem of LED display dazzling at night. It will resume to the normal brightness after operation.

5. CLEANING & MAINTENANCE

- (1) Make sure that the device is switched off and chill-down before cleaning or maintenance.
- (2) Wipe the surface of the device by using a soft clean cloth when the surface is dirty.
- (3) When cleaning, do not use petrol, tianna water, attenuant and anything which is easy to damage the outer surface of the material.
- (4) During the usage, if the filter grille is dirty, it may cause overheat inside please bring out it and cleaning. The filter grille can continue to used after there is no water on it.
- (5) When storage, the heater should be firstly cold, dried, and packaged in dry and ventilated place.

6. DISPOSAL AND RECYCLING



This marking indicates that this product should not be disposed with other household wastes throughout the EU. To prevent possible harm to the environment or human health from uncontrolled waste disposal, recycle it responsibly to promote the sustainable reuse of material resources. To return your used device, please use the return and collection systems or contact the retailer where the product was purchased. They can take this product for environmental safe recycling.

The batteries contain materials, which are hazardous to the environment; they must be removed from the appliance before it is scrapped and that they are disposed of safely.

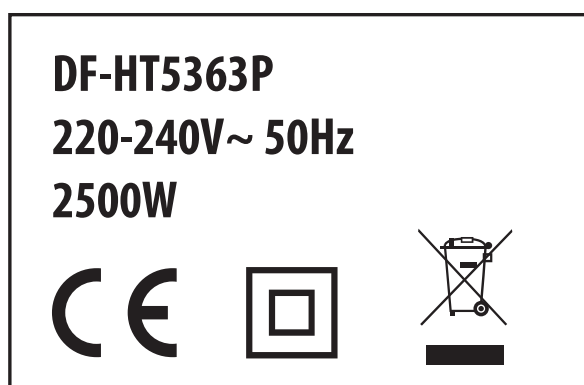

FR

ES

PT

IT

EL

PL

RU

UA

RO

EN

Information requirements for electric local space heaters

Model identifier(s): DF-HT5363P					
Item	Symbol	Value	Unit	Item	Unit
Heat output				Type of heat input, for electric storage local space heaters only (select one)	
Nominal heat output	P_{nom}	2.5	kW	manual heat charge control, with integrated thermostat	[no]
Minimum heat output (indicative)	P_{min}	1.5	kW	manual heat charge control with room and/or outdoor temperature feedback	[no]
Maximum continuous heat output	P_{max}	2.5	kW	electronic heat charge control with room and/or outdoor temperature feedback	[no]
Auxiliary electricity consumption				fan assisted heat output	[no]
				Type of heat output/room temperature control (select one)	
At nominal heat output	e_{nom}	N/A	kW	single stage heat output and no room temperature control	[no]
At minimum heat output	e_{min}	N/A	kW	Two or more manual stages, no room temperature control	[no]
In standby mode	e_{stb}	0.0005	kW	with mechanic thermostat room temperature control	[no]
				with electronic room temperature control	[yes]
				electronic room temperature control plus day timer	[no]
				electronic room temperature control plus week timer	[no]
				Other control options (multiple selections possible)	
				room temperature control, with presence detection	[yes]
				room temperature control, with open window detection	[no]
				with distance control option	[no]
				with adaptive start control	[no]
				with working time limitation	[no]
				with black bulb sensor	[no]
Contact details	ADEO Services 135 Rue Sadi Carnot - CS00001 59790 RONCHIN - France				

<http://www.erp-equation.com/heaters>

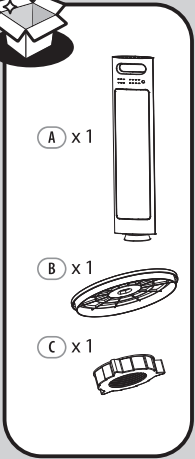

FR: Montage / ES: Montaje / PT: Montagem / IT: Montaggio / EL: Συναρμολόγηση /
 PL: Montaż / RU: Сборка / UA: Збірка / RO: Montaj / EN: Assembly

1

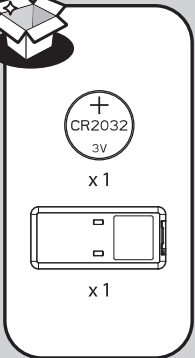
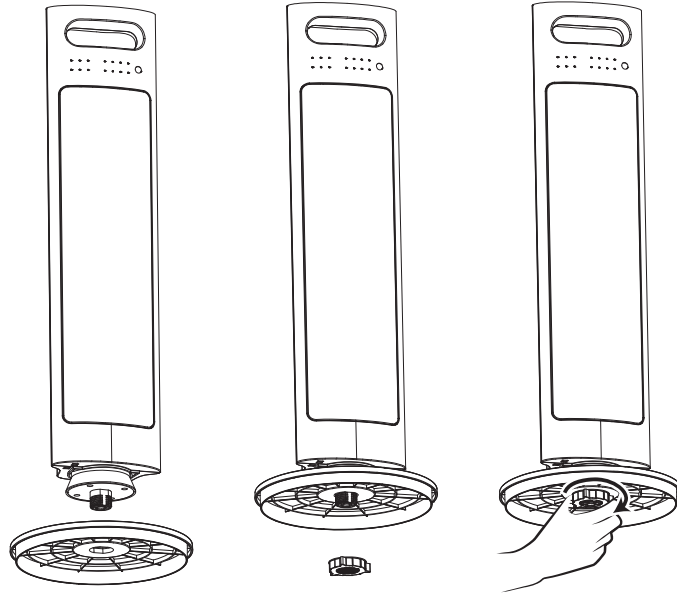

2

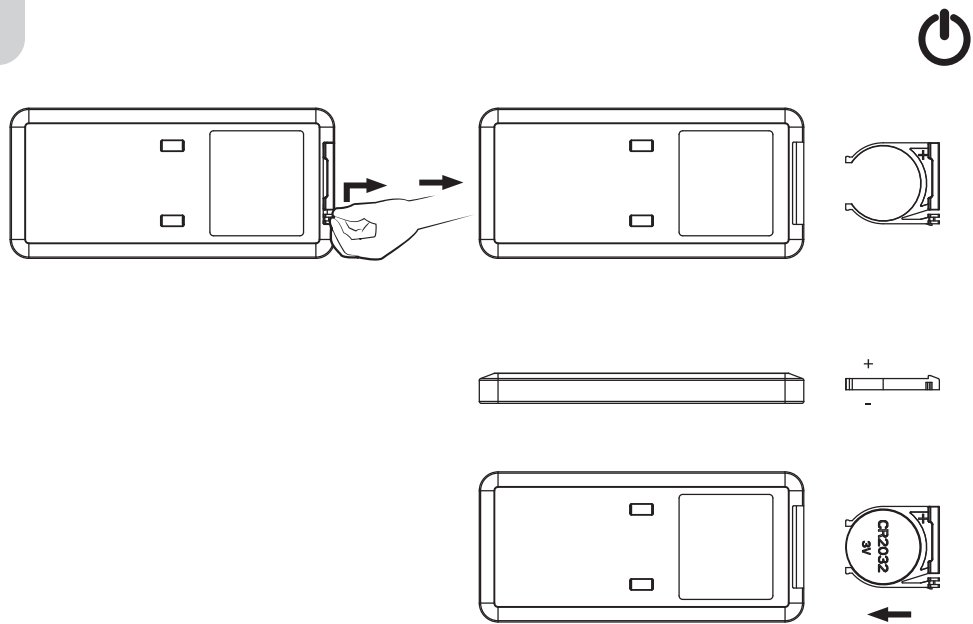



FR: Utilisation / ES: Utilización / PT: Utilização / IT: Uso / EL: Χρήση /
PL: Użytkowanie / RU: Использование / UA: Використання / RO: Utilizare /
EN: Use

1

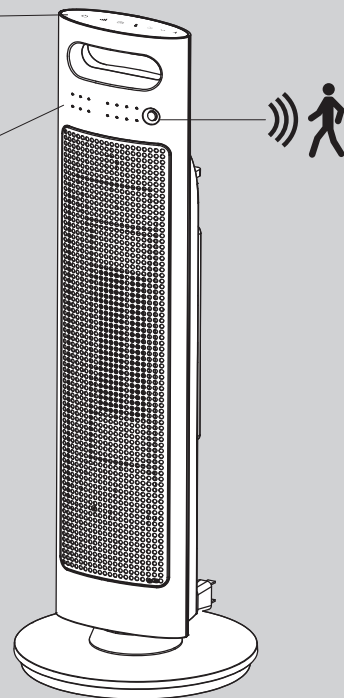
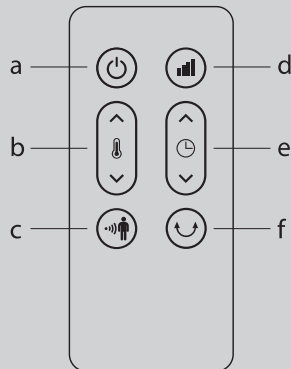
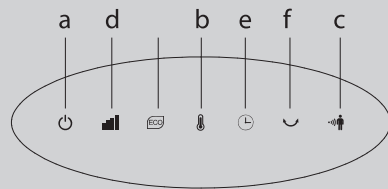
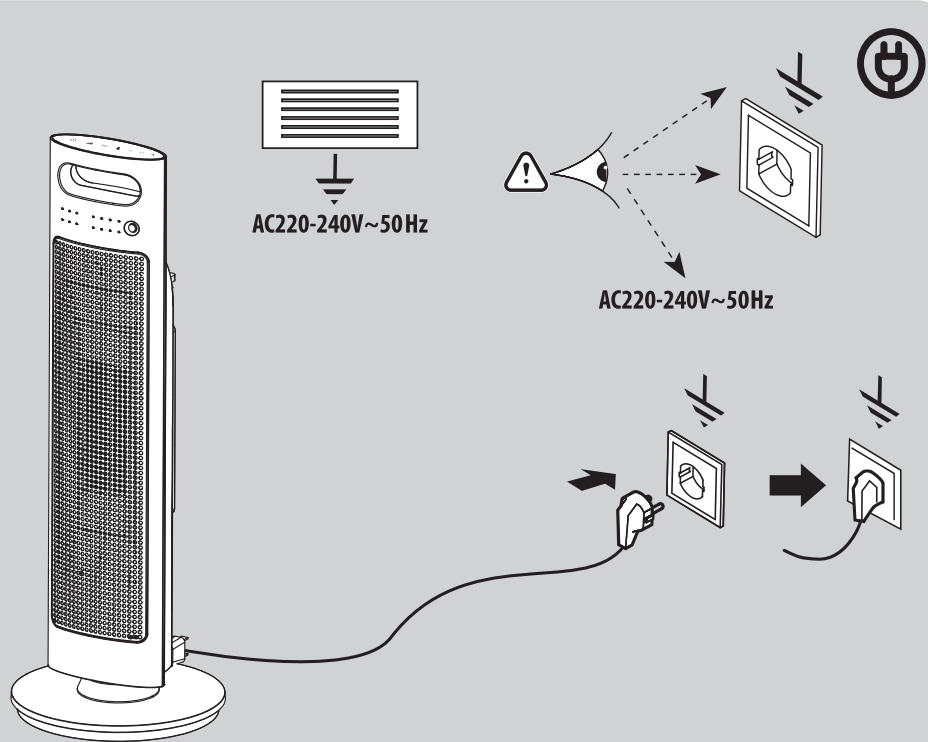



FR: Utilisation / ES: Utilización / PT: Utilização / IT: Uso / EL: Χρήση /
PL: Użytkowanie / RU: Использование / UA: Використання / RO: Utilizare /
EN: Use

2 ON/OFF



3 MODE

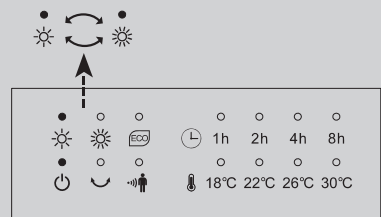
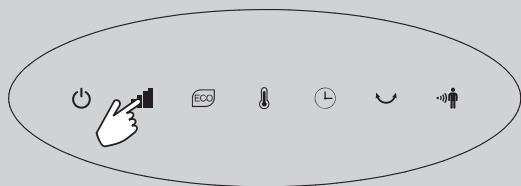



FR: Utilisation / ES: Utilización / PT: Utilização / IT: Uso / EL: Χρήση /
 PL: Użytkowanie / RU: Использование / UA: Використання / RO: Utilizare /
 EN: Use

4 ECO

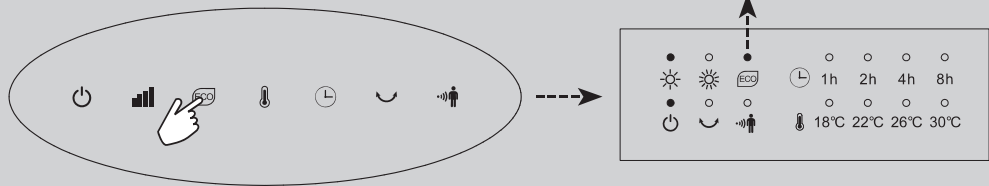

5 OSC

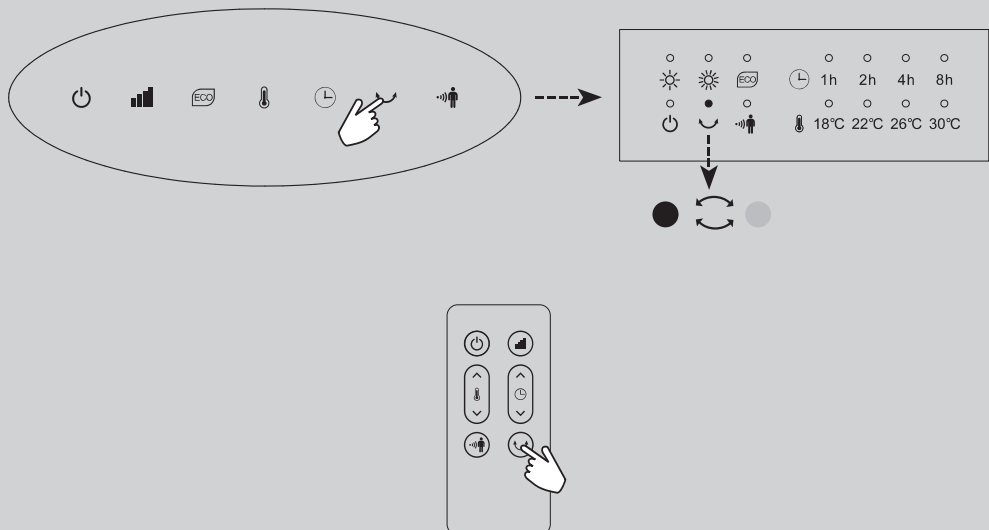



FR: Utilisation / ES: Utilización / PT: Utilização / IT: Uso / EL: Χρήση /
PL: Użytkowanie / RU: Использование / UA: Використання / RO: Utilizare /
EN: Use

6 TIMER

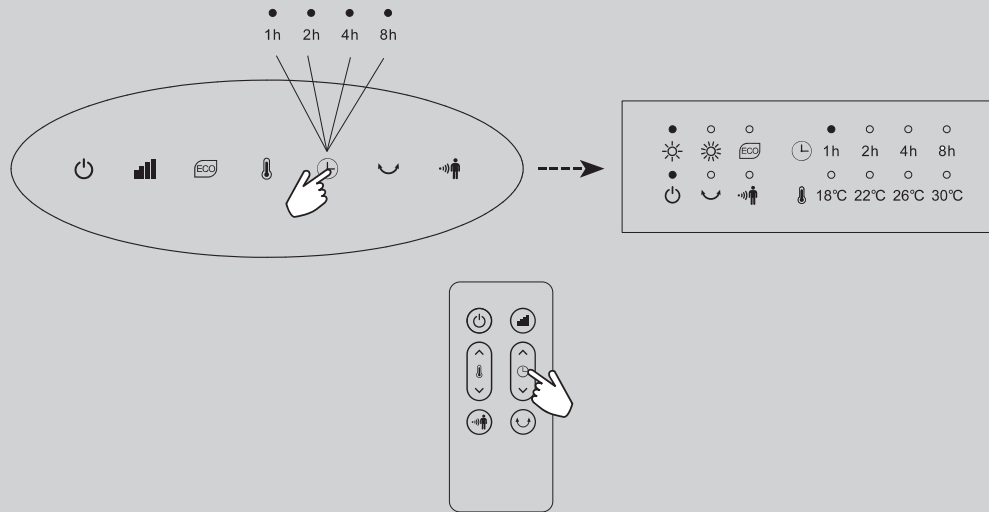

7 TEMPERATURE

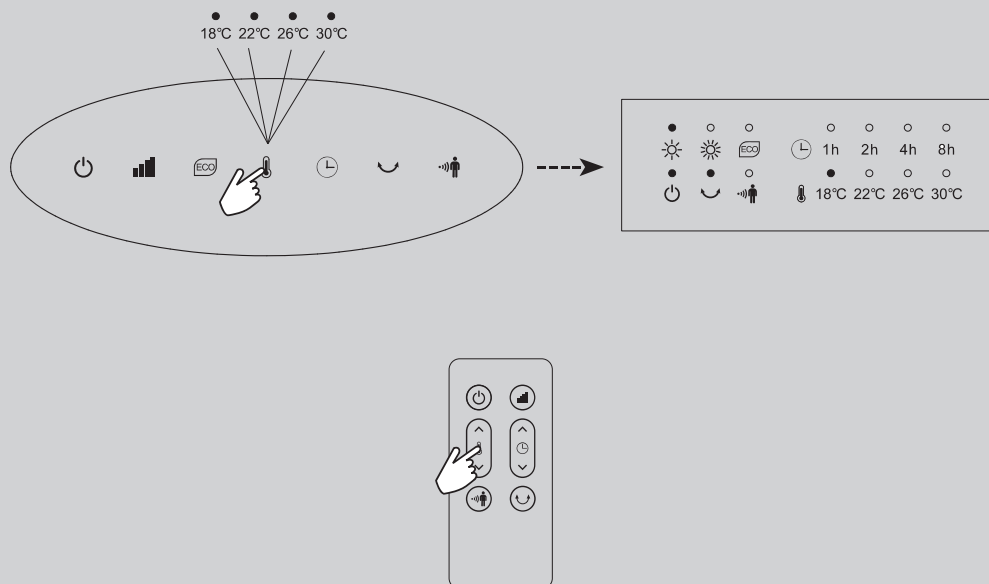



FR: Utilisation / ES: Utilización / PT: Utilização / IT: Uso / EL: Χρήση /
PL: Użytkowanie / RU: Использование / UA: Використання / RO: Utilizare /
EN: Use

8 BODY SENSOR

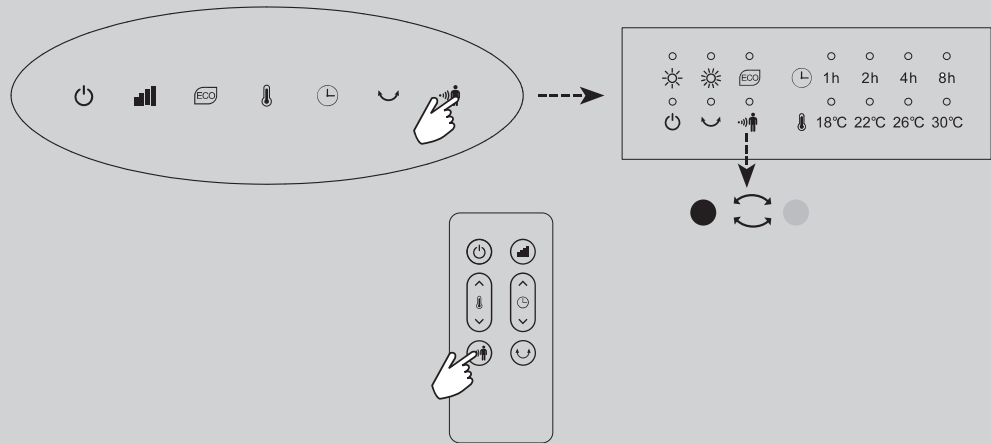

9

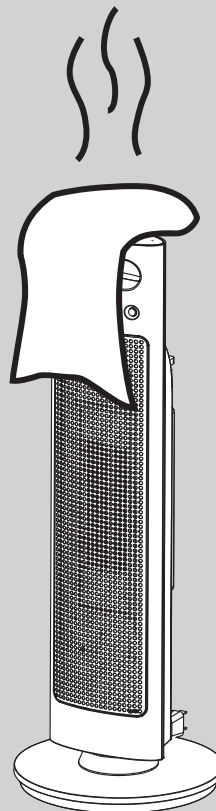



FR: Utilisation / ES: Utilización / PT: Utilização / IT: Uso / EL: Χρήση /
PL: Użytkowanie / RU: Использование / UA: Використання / RO: Utilizare /
EN: Use

10



≤8 Years

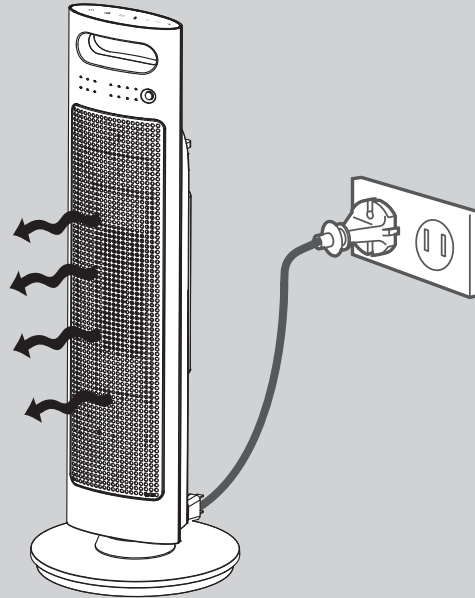
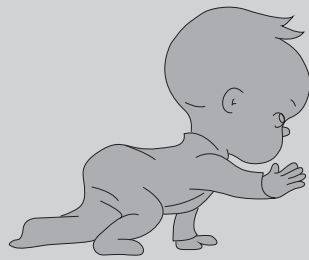

11

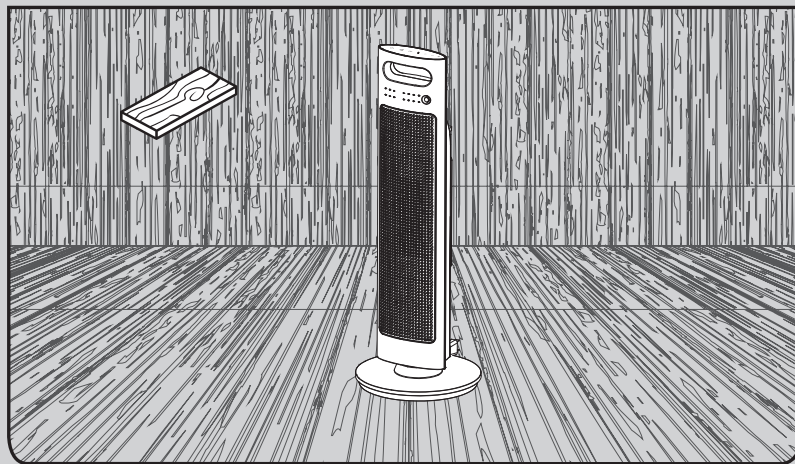



FR: Utilisation / ES: Utilización / PT: Utilização / IT: Uso / EL: Χρήση /
PL: Użytkowanie / RU: Использование / UA: Використання / RO: Utilizare /
EN: Use

12

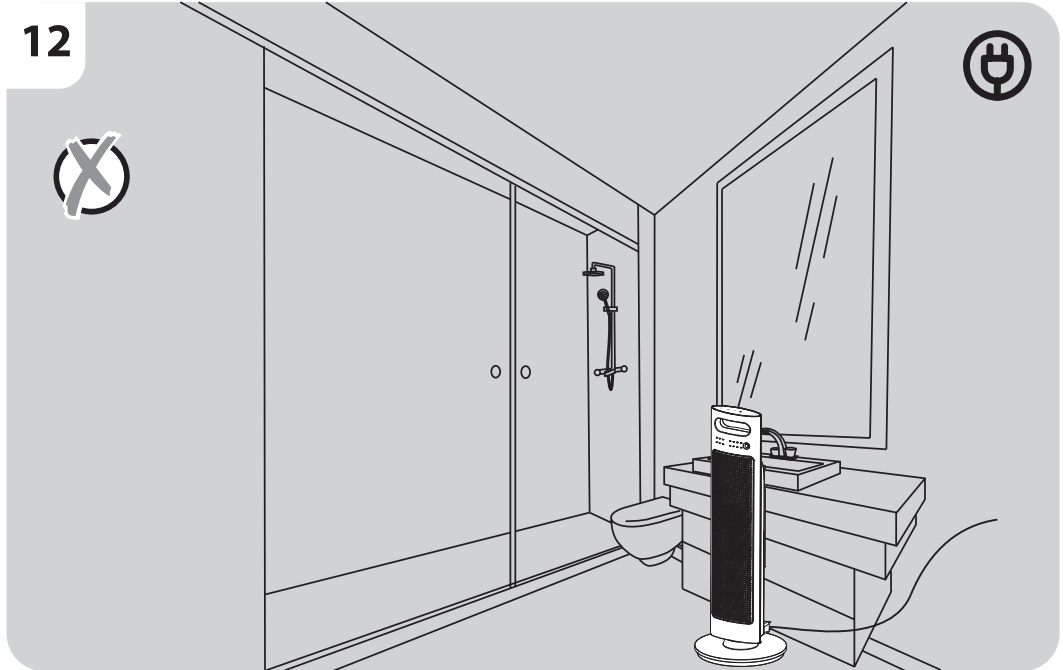

13

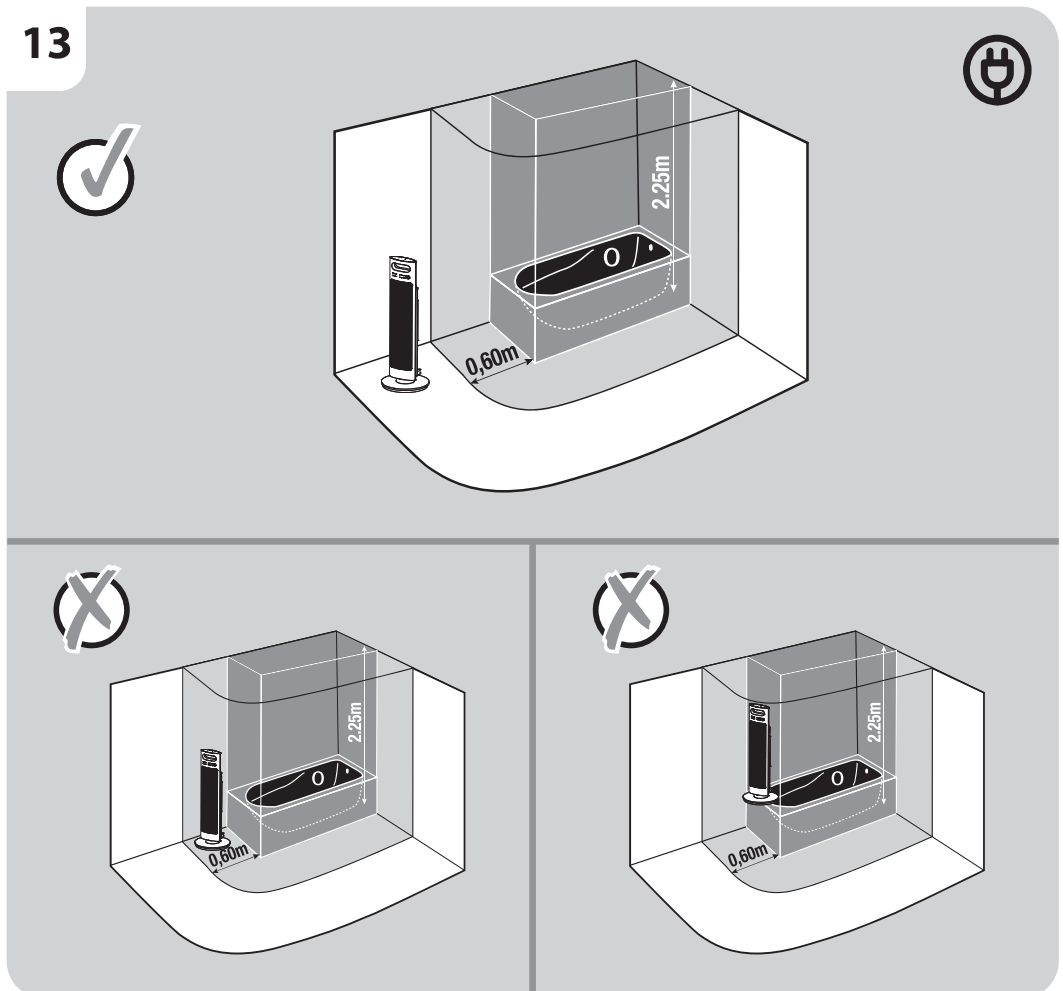



FR: Entretien / ES: Mantenimiento / PT: Manutenção / IT: Manutenzione / EL: Συντήρηση /
PL: Konserwacja / RU: Уход / UA: Догляд / RO: Întreținere / EN: Maintenance

1

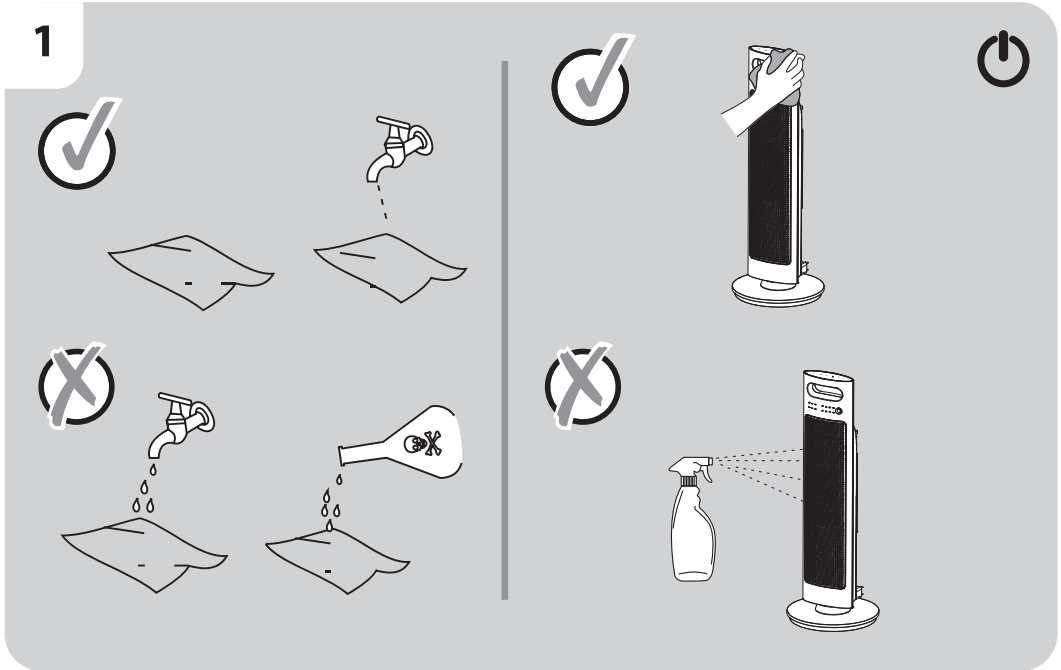

2

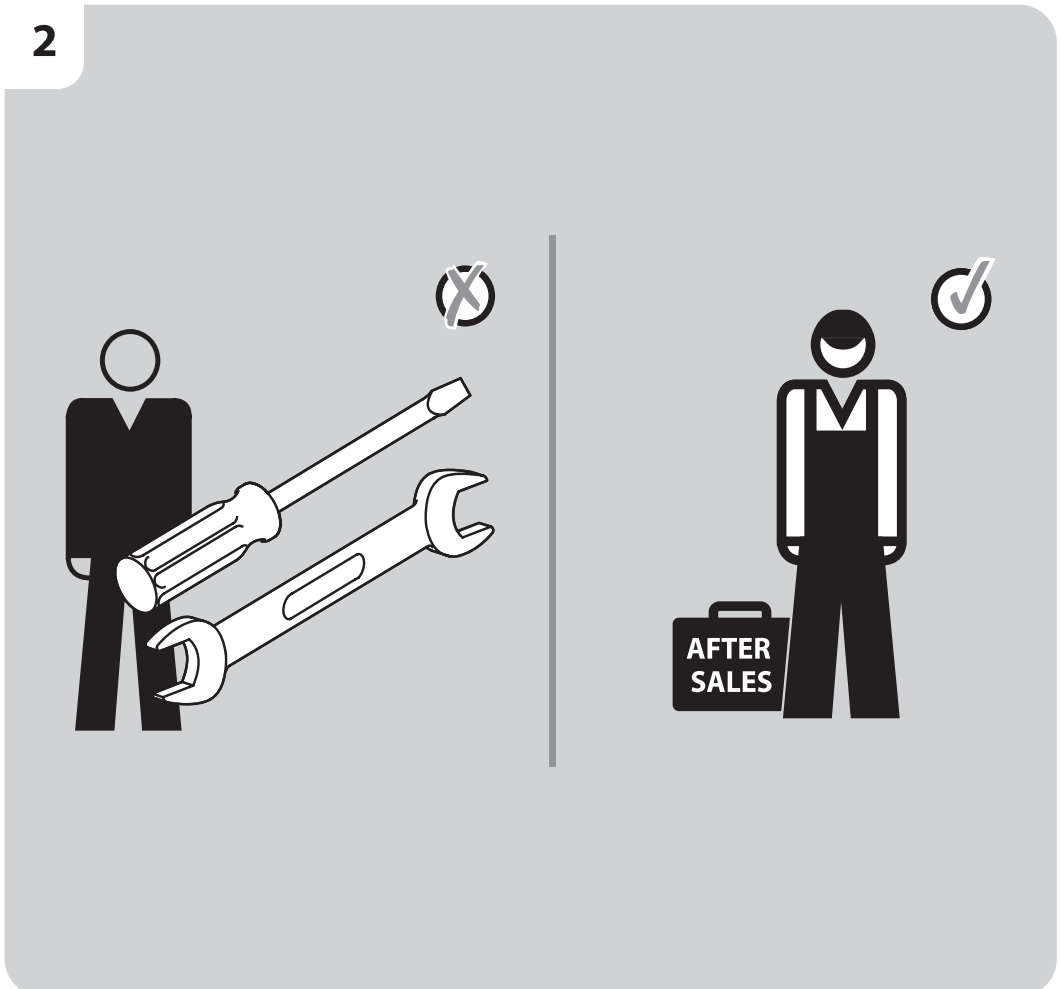



FR: Hivernage / ES: Durante el invierno / PT: Preparação para o inverno / IT: Rimessaggio /
EL: Αποθήκευση το χειμώνα / PL: Przechowywanie / RU: Зимний период / UA: Зимовий період /
RO: Păstrare pe perioada iernii / EN: Winter storage

1

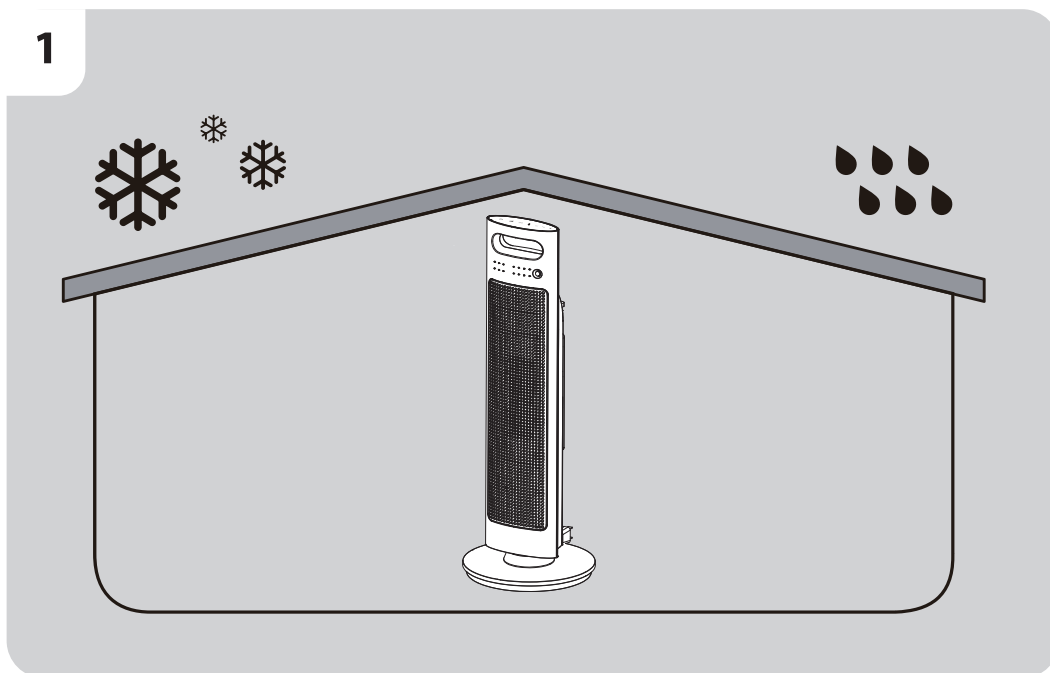



* Garantie 2 ans / 2 años de garantía / Garantia de 2 anos / Garanzia 2 Anni / Εγγύηση 2 ετών /
Gwarancja 2-letnia / Гарантия 2 года / Гарантія 2 років / Garanție 2 ani / 2-year guarantee



Made in China 2023

ADEO Services - 135 Rue Sadi Carnot - CS 00001
59790 RONCHIN - France

RU ООО ЛЕРУА МЕРЛЕН ВОСТОК, 141031, Московская
область, Мытищинский район, г. Мытищи,
Осташковское шоссе, д.1, РОССИЯ

UA Імпортер: ТОВ "Леруа Мерлен Україна", 04201 Україна,
м.Київ, вул. Полярна 17А, +380 44 498 46 00

