

MANUEL DE L'INSTALLATEUR

Thermopoêle à granulé









©2019 CADEL srl | All rights reserved - Tutti i diritti riservati

**IDRO PRINCE³ 12 - IDRO PRINCE³ 16 - AQUOS³ 16 - IDRON 16 AIRTIGHT -
MIRA 16 - TESIS 16 AIRTIGHT - IDRO PRINCE³ 23 - AQUOS³ 23 - IDRON 22
AIRTIGHT - HIDROFIRE 22.8 - MIRA 22 - TESIS 22 AIRTIGHT - IDRO PRINCE³
23 H2O - AQUOS³ 23 H2O - IDRO PRINCE 30 - IDRO PRINCE 30 H2O**

SOMMAIRE

1	SYMBOLES DU MANUEL.....	3
2	EMBALLAGE, MANUTENTION ET POSITIONNEMENT	3
2.1	EMBALLAGE	3
2.2	INFORMATIONS SUR LA PIÈCE OÙ LE POÊLE EST INSTALLÉ, CHUTE DE PRESSION.....	3
3	CONDUIT DES FUMÉES	4
3.1	CONDUIT DES FUMÉES SELON LES NORMES EUROPÉENNES.....	4
3.1.1	AVANT-PROPOS	4
3.1.2	CONDUIT DES FUMÉES	4
3.1.3	COMPOSANTS DE CHEMINÉE.....	5
3.1.4	CARACTÉRISTIQUES TECHNIQUES DU CONDUIT DE FUMÉES	5
3.1.5	CARACTÉRISTIQUES TECHNIQUES DU RACCORD DE FUMÉES	7
3.1.6	SORTIE DE TOIT	7
3.1.7	TOIT EN PENTE: CALCUL DE LA HAUTEUR MINIMALE AU DESSUS DU FAÎTAGE	7
3.1.8	ENTRETIEN.....	8
3.2	PARTICULARITÉS DES NORMES FRANÇAISES	9
3.2.1	EXEMPLES D'INSTALLATION CORRECTE	9
4	AIR COMBURANT	11
4.1	PRISE D'AIR EXTÉRIEUR.....	11
4.2	PRISE D'AIR COMBURANT POUR INSTALLATION AVEC CHAMBRE ÉTANCHE.....	12
5	INSTALLATION ET MONTAGE.....	12
5.1	AVANT-PROPOS	12
5.2	PRÉPARATION ET DÉBALLAGE.....	13
6	DIMENSIONS GÉNÉRALES.....	14
6.1	DIMENSIONS GÉNÉRALES IDRO PRINCE ³ 12.....	14
6.2	DIMENSIONS GÉNÉRALES IDRO PRINCE ³ 16 - 23 - 23 H ₂ O	15
6.3	DIMENSIONI STUFA IDRO PRINCE 30 - 30 H ₂ O	15
6.4	DIMENSIONS GÉNÉRALES AQUOS ³ 16 - 23 - 23 H ₂ O..	16
6.5	DIMENSIONS GÉNÉRALES IDRON 16-22 AIRTIGHT - HIDROFIRE 22.8 - MIRA 16-22 - TESIS 16-23 AIRTIGHT	17
6.6	DISTANCES MINIMUMS.....	17
6.7	MONTAGE CADRE IDRO PRINCE ³ 12-16-23-23 H ₂ O-30-30 H ₂ - MIRA 16-22 - TESIS 16-23 AIRTIGHT	18
6.8	MONTAGE DES PANNEAUX LATÉRAUX AQUOS ³ 16-23-23 H ₂ O	19
6.9	MONTAGE DES PANNEAUX LATÉRAUX IDRON 16-22 AIRTIGHT / HIDROFIRE 22.8.....	20
6.10	BRANCHEMENT ÉLECTRIQUE	20
6.11	ALIMENTATION DU POÊLE.....	21
7	RACCORDEMENT HYDRAULIQUE	21
7.1	RACCORDEMENT DISPOSITIF HYDRAULIQUE.....	21
7.2	SCHÉMA DE RACCORDEMENT IDRO PRINCE 12	22
7.3	SCHÉMA DE RACCORDEMENT IDRO PRINCE ³ 16-23 , AQUOS ³ 16-23 , IDRON 16-22 AIRTIGHT, HIDROFIRE 22.8 - MIRA 16-22 - TESIS 16-23 AIRTIGHT	23
7.4	SCHÉMA DE RACCORDEMENT IDRO PRINCE 30	24
7.5	SCHÉMA DE RACCORDEMENT (IDRO PRINCE ³ 23 H ₂ O, AQUOS ³ 23 H ₂ O)	24
7.6	SCHÉMA DE RACCORDEMENT (IDRO PRINCE 30 H ₂ O)	25
7.7	SOUPAPE DE DÉCHARGE 3 BAR.....	25
7.8	LAVAGE DE L'INSTALLATION	26
7.9	REPLISSAGE DE L'INSTALLATION.....	26
7.10	CARACTÉRISTIQUES DE L'EAU	27
7.11	CONFIGURATION DE L'INSTALLATION.....	27
7.12	INSTALLATION AVEC : POÊLE À GRANULÉS EN DIRECT ET SONDE D'AMBIANCE	28
7.13	INSTALLATION AVEC : POÊLE À GRANULÉS EN DIRECT ET THERMOSTAT D'AMBIANCE	28
7.14	INSTALLATION AVEC : POÊLE À GRANULÉS EN DIRECT, SONDE D'AMBIANCE ET BOUILLEUR ECS	29
7.15	INSTALLATION AVEC : POÊLE À GRANULÉS EN DIRECT, THERMOSTAT D'AMBIANCE ET BOUILLEUR ECS.....	30
7.16	INSTALLATION AVEC : POÊLE À GRANULÉS ET PUFFER....	31
7.17	INSTALLATION AVEC : POÊLE À GRANULÉS, PUFFER ET CHAUDIÈRE DE SECOURS (MURALE).....	32
7.18	MODES DE FONCTIONNEMENT.....	33
7.19	BRANCHEMENTS ÉLECTRIQUES	34
7.20	PANNEAU ARRIÈRE.....	35
8	ENTRETIEN EXTRAORDINAIRE	35
8.1	AVANT-PROPOS	35
8.2	NETTOYAGE DU COLLECTEUR DES FUMÉES	35
8.3	NETTOYAGE DU COMPARTIMENT DE L'EXTRACTEUR DE FUMÉES	36
8.4	NETTOYAGE DU SYSTÈME D'ÉVACUATION DES FUMÉES ET CONTRÔLES EN GÉNÉRAL.....	36
8.5	VÉRIFICATION PÉRIODIQUE DE LA FONCTIONNALITÉ DE LA FERMETURE PORTE.....	37
8.6	REMPLACEMENT DE L'ÉVACUATION DE SURPRESSION POUR LA CHAMBRE DE COMBUSTION	37
8.7	NETTOYAGE ANNUEL DU CONDUIT DES FUMÉES.....	38
8.8	REMPLACEMENT DES JOINTS.....	38
9	EN CAS D'ANOMALIES	38
9.1	SOLUTION DES PROBLÈMES.....	38
9.2	SOLUTION DES PROBLÈMES (THERMOPÊLE).....	43
10	CARTE ÉLECTRONIQUE	45
10.1	CARACTÉRISTIQUES	46

1 SYMBOLES DU MANUEL

	UTILISATEUR
	TECHNICIEN AGRÉÉ (faisant allusion au Fabricant du poêle ou le Technicien Autorisé du Service d'Assistance Technique EXCLUSIVEMENT)
	FUMISTE SPÉCIALISÉ
	ATTENTION: LIRE ATTENTIVEMENT LA NOTE
	ATTENTION: POSSIBILITÉ DE DANGER OU DE DOMMAGE IRRÉVERSIBLE
	VALABLE SELON LES NORMES EUROPÉENNES EN VIGUEUR En absence de drapeaux, les informations s'appliquent partout
	VALABLE SELON LES NORMES FRANÇAISES EN VIGUEUR En absence de drapeaux, les informations s'appliquent partout

- Les icônes à côté de chaque paragraphe indiquent à qui s'adresse chaque sujet (Utilisateur final et/ou Technicien agréé et/ou fumiste spécialisé).
- Les symboles ATTENTION indiquent une note importante.

2 EMBALLAGE, MANUTENTION ET POSITIONNEMENT

2.1 EMBALLAGE

- L'emballage se compose d'une boîte en carton recyclable selon les normes RESY, d'inserts recyclables en EPS (polystyrène expansé) et d'une palette en bois.
- Tous les matériaux d'emballage peuvent être réutilisés pour un usage similaire ou éventuellement éliminés en tant que déchets solides urbains, dans le respect des normes en vigueur.
- Une fois l'emballage retiré, vérifier que le produit soit intact.

2.2 INFORMATIONS SUR LA PIÈCE OÙ LE POÊLE EST INSTALLÉ, CHUTE DE PRESSION

Comme endroit de positionnement du poêle, certaines pièces sont à éviter : voir **RÈGLES DE SÉCURITÉ**.



*Il est nécessaire de vérifier que, lorsque **tous les appareils actifs** dans la pièce sont allumés, la **chute de pression** entre la pièce et l'extérieur **ne dépasse pas** la valeur de **4,0 Pa**. Des exemples d'appareils actifs susceptibles de générer des dépressions sont par exemple : des ventilateurs d'extraction d'air, des hottes de cuisine, d'autres poêles, etc. Ces appareils mettent en dépression l'environnement et affectent le fonctionnement correct du poêle. Cette précaution s'applique aussi bien sur le positionnement de poêles étanches que non-étanches. Si nécessaire, il faut agrandir les prises d'air pour compenser la dépression causée par ces appareils (EN 13384).*

Renouvellement de l'air dans la pièce où le poêle est installé : il est obligatoire de prévoir un dispositif de renouvellement de l'air extérieur pour assurer le bien-être ambiant.

3 CONDUIT DES FUMÉES



3.1 CONDUIT DES FUMÉES SELON LES NORMES EUROPÉENNES

3.1.1 AVANT-PROPOS

Ce chapitre **CONDUIT DES FUMÉES** a pag. 4 est tiré des normes européennes (EN 15287 - EN 13384 - EN 1856 - EN 1443). Il fournit des indications sur la réalisation correcte du conduit des fumées mais ne doit en aucun cas remplacer les normes en vigueur dont le fabricant/installateur agréé doit en assurer le respect.

ATTENTION POUR LA FRANCE, LIRE ÉGALEMENT LE CHAPITRE **PARTICULARITÉS DES NORMES FRANÇAISES** a pag. 9.

3.1.2 CONDUIT DES FUMÉES

Nos poêles à pellets sont pourvus d'extracteurs de fumées et tombent sous la catégorie **des poêles à combustibles solides à tirage forcé**. Le conduit des fumées ou cheminée revêt une grande importance dans le bon fonctionnement d'un poêle de ce genre. Il est donc essentiel que le conduit de fumées soit correctement dimensionné, adéquatement construit et toujours efficace. Le conduit de fumées peut être neuf avec des conduits double paroi isolé (**voir schéma A ci-dessous**) ou raccordé à un conduit de fumées existant (**voir schéma B ci-dessous**). Faire vérifier l'efficacité du conduit de fumées existant par un ramoneur expert. Il pourrait être nécessaire de tuber le conduit existant à l'aide de matériaux répondant aux normes en vigueur.

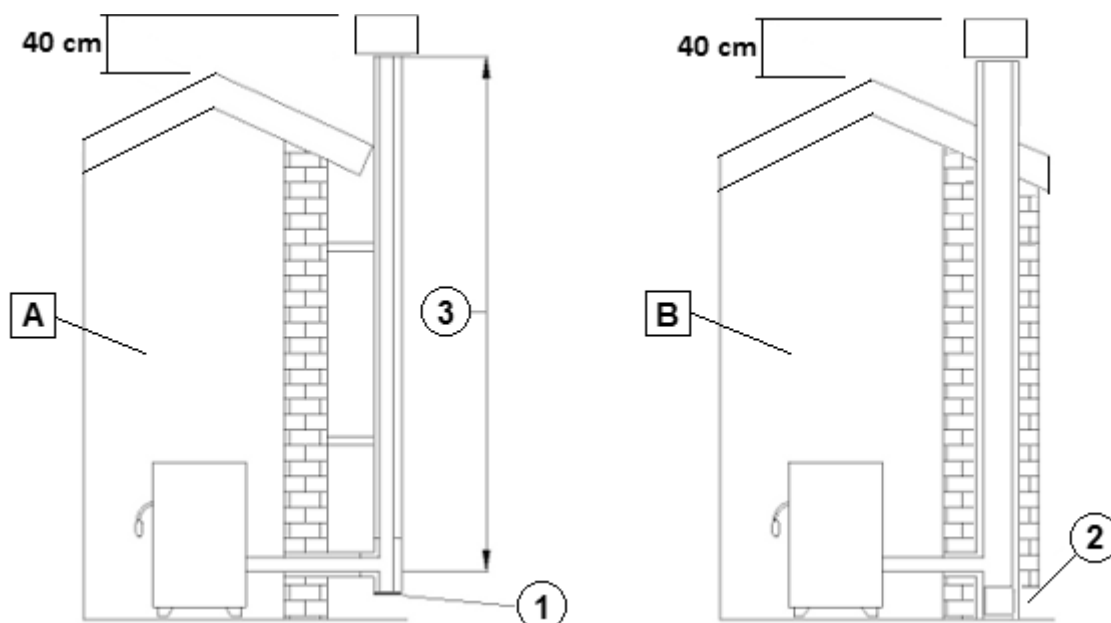

Fig. 1 - Conduit des fumées

LÉGENDE	Fig. 1
A	Cheminée avec conduit isolé extérieure en inox
B	Cheminée préexistante isolée
1	"T" tampon
2	Trappe de contrôle
3	Longueur (hauteur) du conduit de fumée

Les deux solutions doivent avoir un « T » tampon (1) et/ou une trappe de contrôle (2).

La longueur ou hauteur du conduit de fumée (3) fait partie des caractéristiques techniques du conduit qui sont expliquées dans le chapitre **CARACTÉRISTIQUES TECHNIQUES DU CONDUIT DE FUMÉES** a pag. 5. Cette longueur se mesure en mètres entre la sortie de fumée du poêle et le terminal.

3.1.3 COMPOSANTS DE CHEMINÉE

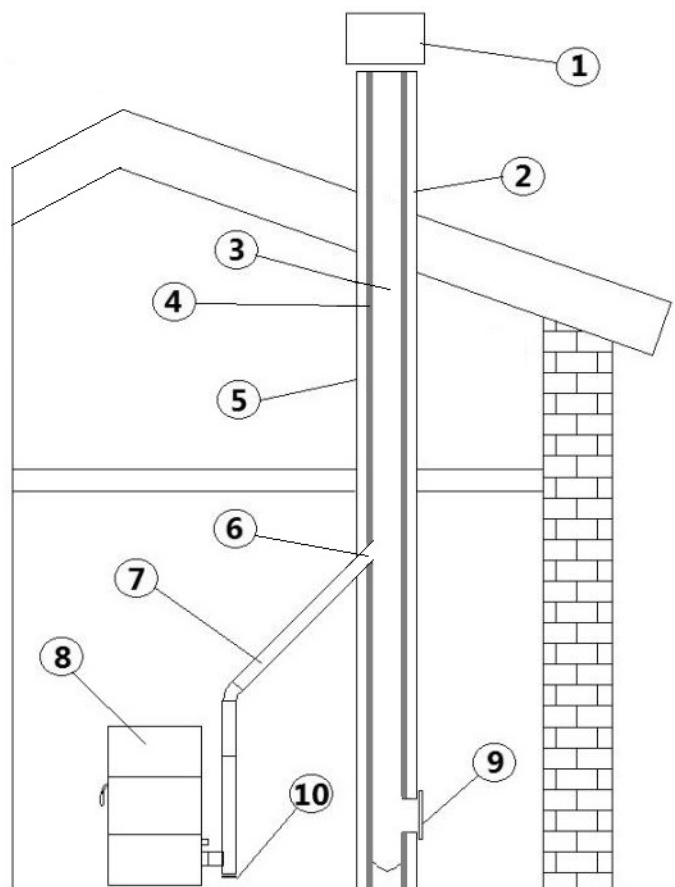

Fig. 2 - Composants de cheminée

LÉGENDE	Fig. 2
1	Terminal
2	Voie d'écoulement
3	Conduit de fumées
4	Isolant thermique
5	Mur extérieur
6	Raccord de la cheminée
7	Raccord des fumées
8	Générateur de chaleur
9	Trappe à suie
10	Raccord avec "T" tampon

Remarquer la différence fondamentale entre (7) raccord de fumées et (3) conduit de fumées.

Le **raccord des fumées** (7) porte l'évacuation des produits de combustion de la sortie du poêle au **conduit de fumées** (3).

3.1.4 CARACTÉRISTIQUES TECHNIQUES DU CONDUIT DE FUMÉES

Les caractéristiques techniques du conduit de fumées sont toutes orientées à garantir un bon «tirage» ou «dépression» au poêle à la sortie de fumée.

Le **tirage** fourni par le conduit de fumée se mesure donc à la sortie de fumée du poêle et **doit être**:

- Au **minimum de 5 Pa** à la puissance minimale du poêle (« à froid »)
- Au **maximum de 18 Pa** à la puissance maximale du poêle (« à chaud »).

Vérifier la dépression selon les valeurs reportées dans le tableau **CARACTÉRISTIQUES**.



La « dépression » ou le « tirage » d'un conduit de fumées dépend d'un ensemble de caractéristiques qui sont toutes fondamentales pour le fonctionnement correct du poêle:

- La **hauteur minimale** du conduit de fumées est de **4 mètres** à partir de la sortie des fumées du poêle (ne s'applique pas sur Zone 2 et Zone 3 en France).
- La **dimension de la section interne** (diamètre) du conduit des fumées doit être:
 - Au minimum Ø100 mm
 - Au maximum Ø 200 mm
- Prévoir éventuellement modération de tirage.
- Le conduit des fumées doit être droit **sans points d'étranglement** et doit être constitué de **matériaux imperméables** aux fumées et à la condensation, thermiquement isolés et aptes à résister dans le temps aux sollicitations mécaniques normales.
- Le conduit de fumées doit être **étanche aux fumées**.
- Utiliser un conduit de fumée **rigide**. Par contre un conduit flexible (double peau) et isolé certifié est considéré conforme.
- Il doit être **tenu à distance de matériaux combustibles** ou facilement inflammables grâce à un interstice d'air ou des matériaux isolants. Vérifier la distance conseillée par le fabricant du conduit.
- **L'entrée du conduit** doit se trouver dans la même pièce que l'appareil ou, tout au plus, dans une pièce voisine.
- En dessous de l'entrée du conduit il doit y avoir **une chambre de récupération** des solides et de la condensation dont la trappe d'accès métallique doit être étanche.
- Des **aspirateurs auxiliaires ne pourront pas** être installés le long du conduit ni sur la cheminée.
- La **section interne** du conduit de cheminée peut être **ronde** (c'est la meilleure) ou carrée avec les angles raccordés avec un rayon minimum de 20 mm.
- L'évacuation ou la **sortie de toit** des fumées doit se situer au dessus de la toiture. Voir **SORTIE DE TOIT a pag. 7** et **TOIT EN PENTE: CALCUL DE LA HAUTEUR MINIMALE AU DESSUS DU FAÎTAGE a pag. 7**. Voir SORTIE DE TOIT à la page 10 et TOIT EN PENTE : CALCUL DE LA HAUTEUR MINIMALE AU DESSUS DU FAÎTAGE à la page 10
- Le conduit des fumées doit être CE selon **la norme EN 1443**. Nous joignons un exemple de plaquette (voir **Fig. 3**).

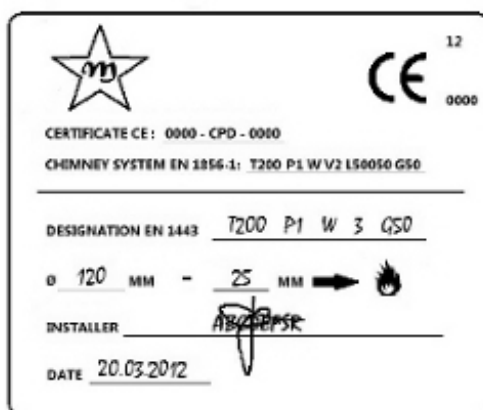

Fig. 3 - Exemple de plaquette

- L'extérieur du conduit des fumées doit être **isolé** afin d'éviter les phénomènes de condensation et réduire l'effet de refroidissement des fumées.
- Dans le cas où une cheminée préexistante est utilisée (**tubage**) pour faire passer le conduit de fumée du poêle à granulés, il est **de toute manière nécessaire d'isoler** le conduit de fumée.

LA CONDENSATION ET LE POINT DE ROSÉE

La cause de la condensation est la température trop basse des fumées à cause d'une isolation insuffisante du conduit fumées. Les températures de sortie des fumées d'un poêle à granulés sont inférieures à celle des poêles à bûches. Les poêles de dernière génération ont un rendement très élevé afin de réduire au minimum les émissions et garantir le chauffage le plus efficace possible.



•Le poêle n'est donc pas imputable au cas où de la condensation se produirait dans le conduit de fumée.

•]Des inconvénients de condensation peuvent être évités dès le début par un dimensionnement et isolement corrects du conduit de fumée.

•Pour des informations ultérieures, consulter le chapitre EN CAS D'ANOMALIES 1. SOLUTIONS DES PROBLÈMES « Le conduit de fumée condensation »

3.1.5 CARACTÉRISTIQUES TECHNIQUES DU RACCORD DE FUMÉES

Au même titre que le conduit de fumée, le raccord de fumée garantit le bon tirage à la sortie du poêle, spécifiquement dans le raccordement au conduit de fumée.

Au niveau général, les mêmes caractéristiques s'appliquent tant pour le raccord des fumées que pour le conduit de fumée SAUF en ce qui concerne :

- **L'isolement:** en cas d'installation à l'intérieur, dans une pièce réchauffée il n'est pas nécessaire que le raccord de fumée soit isolé.
 - En revanche, si le raccord des fumées passe dans des endroits froids et/ou humides, il sera nécessaire d'isoler le raccord des fumées. Rappel : **L'entrée du conduit** doit se trouver dans la même pièce que l'appareil ou, tout au plus, dans une pièce voisine.
- Le **nombre maximal de coudes** qui peuvent être installés s'élève à 3.

On peut travailler avec deux diamètres différents au niveau du **RACCORD DES FUMÉES:**

• DIAMÈTRE 80 MM

- La **Longueur max.** avec 1 coude ou T est de **6 mètres** à partir de la sortie des fumées du poêle.
- La **Longueur max.** avec 3 coudes ou T est de **4 mètres** à partir de la sortie des fumées du poêle.
- Les **Sections horizontales** peuvent être **max. de 2 mètres** avec une pente maximale de 3%.



Il n'est pas permis d'installer un raccord de fumées de 80 mm de diamètre à des altitudes supérieures à 1200 mètres a.s.l.

• DIAMÈTRE 100 MM

- La **Longueur max.** avec 1 coude ou T est de **10 mètres** à partir de la sortie des fumées du poêle.
- La **Longueur max.** avec 3 coudes ou T est de **8 mètres** à partir de la sortie des fumées du poêle.
- Les **Sections horizontales** peuvent être **max. de 2 mètres** avec une pente maximale de 3%.



Le raccord de fumées diamètre 100 mm est obligatoire en cas d'installation à des altitudes supérieures à 1200 mètres au-dessus du niveau de la mer

3.1.6 SORTIE DE TOIT

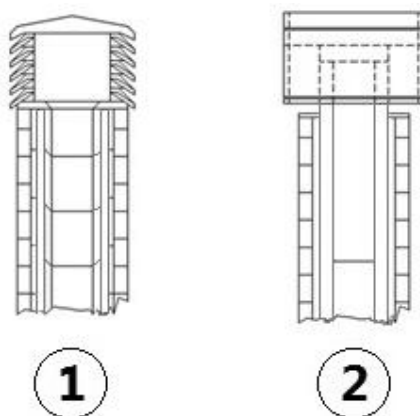

Fig. 4 - Sortie de toit

La sortie de toit joue également un rôle important dans le bon fonctionnement de l'appareil de chauffage :

- Il est conseillé de choisir une souche de type anti vent, voir **Fig. 4**.
- L'aire des perçages pour l'évacuation des fumées doit correspondre au double de l'aire du conduit de fumée et doit être conçue de manière à assurer l'évacuation des fumées, même en cas de vent.
- Elle doit empêcher l'entrée de la pluie, de la neige et d'éventuels animaux.

3.1.7 TOIT EN PENTE: CALCUL DE LA HAUTEUR MINIMALE AU DESSUS DU FAÎTAGE

- Le Terminal doit être au moins 40 cm au-dessus du faîtage.
- Il faut éviter le positionnement de la sortie du terminal dans les zones de reflux (zones « z » dans la **Fig. 5**) qui varient en fonction de l'inclinaison du toit.

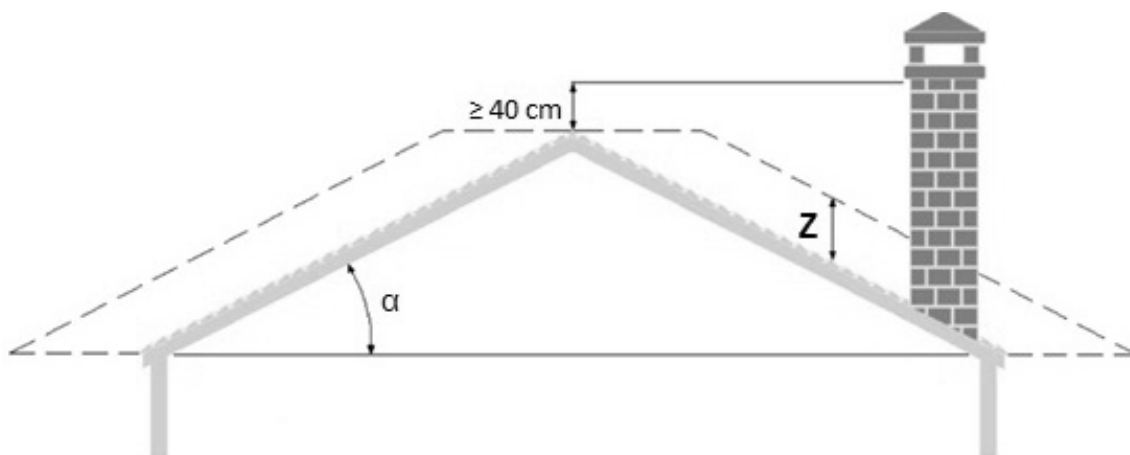

Fig. 5 - Zones de reflux

LÉGENDE	Fig. 5
Inclinaison du toit α	Hauteur de la zone de reflux Z
15° (27%)	0,5 m
30° (58%)	0,8 m
45° (100%)	1,5 m
60° (173%)	2,1 m

3.1.8 ENTRETIEN

- Les conduits d'évacuation des fumées (conduit de cheminée + raccord des fumées + sortie de toit) doivent toujours être propres, nettoyés et contrôlés par un ramoneur qualifié, en conformité avec les normes locales, selon les indications du fabricant de la cheminée et les directives de votre compagnie d'assurance.
- En cas de doutes, toujours appliquer les normes les plus restrictives.
- Il est nécessaire de faire contrôler et nettoyer le raccord des fumées et la cheminée par un ramoneur qualifié au moins une fois par an.
- Le ramoneur devra délivrer une déclaration écrite attestant la sécurité de l'installation.
- Le non nettoyage nuit à la sécurité.



*À propos de la fréquence des entretiens : les indications générales d'entretien se basent sur une utilisation moyenne du produit, **c'est-à-dire 2-3 allumages par jour et un fonctionnement quotidien qui varie entre puissance 5 et 1 pour maintenir la chaleur programmée.** Quand un poêle est utilisé de façon extrême, avec > 5 allumages par jour et des fonctionnements prolongés ou constants sur la puissance maximale, un entretien par an ne sera pas suffisant, il faudra au moins en prévoir 2. Consultez votre professionnel pour plus d'info.*

3.2 PARTICULARITÉS DES NORMES FRANÇAISES

3.2.1 EXEMPLES D'INSTALLATION CORRECTE

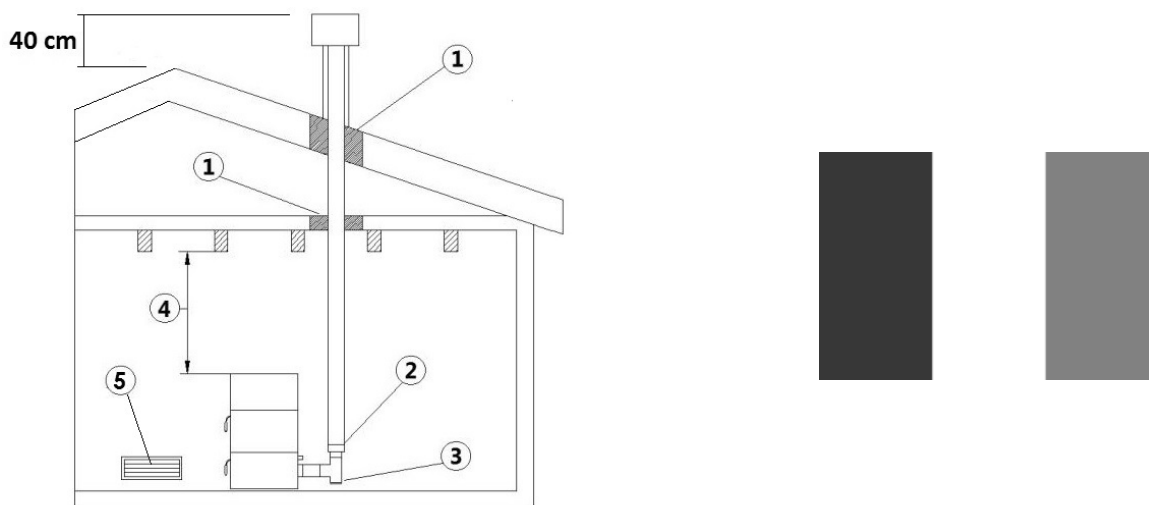

Fig. 6 - Exemple 1, ZONE1

LÉGENDE	Fig. 6
1	Isolant
2	Réduction
3	Bouchon de control
4	Distance minimale de sécurité = 0,5 m
5	Prise d'air extérieur par Grille

- Installation du conduit des fumées d'un diamètre de Ø100 avec perçage d'un trou pour le passage du tuyau.

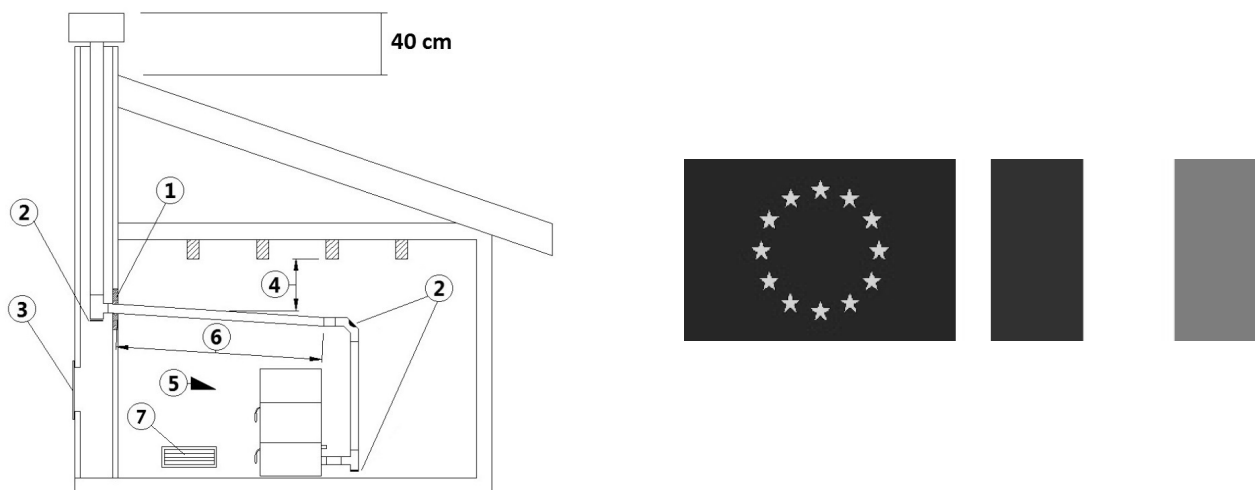

Fig. 7 - Exemple 2, Zone1

LÉGENDE	Fig. 7
1	Isolant
2	« T » tampon
3	Trappe d'inspection
4	Distance minimale de sécurité = 0,5 m
5	Inclinaison $\geq 3^\circ$
6	Longueur horizontale ≤ 2 m
7	Prise d'air à l'extérieur par Grille

- Vieux conduit de fumées, ayant un diamètre de Ø100 mm minimum avec réalisation d'une trappe à suie pour le nettoyage de la cheminée.

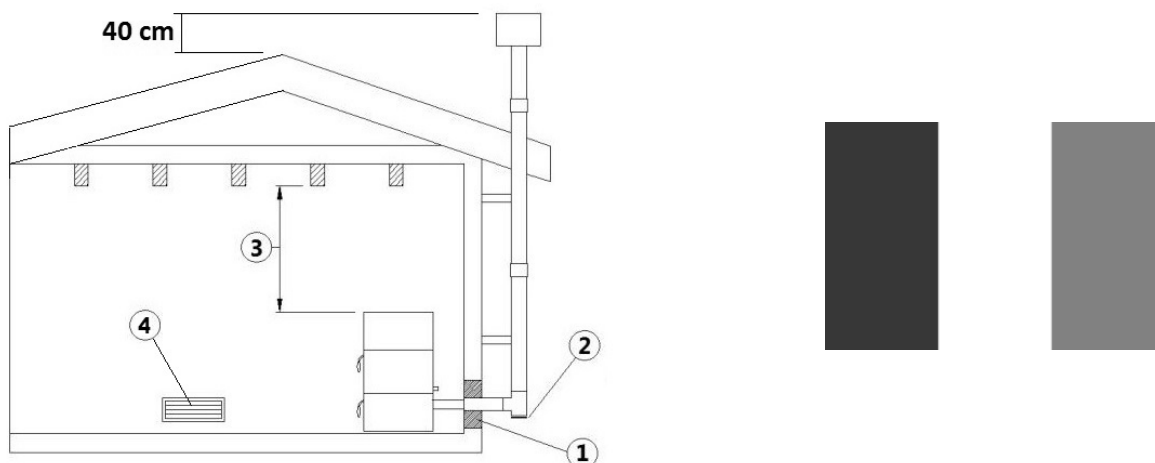

Fig. 8 - Exemple 3

LÉGENDE	Fig. 8
1	Isolant
2	« T » tampon
3	Distance minimale de sécurité = 0,5 m
4	Prise d'air à l'extérieur (seulement pour ZONE 1)

- Conduit de fumées extérieures réalisé exclusivement avec des tuyaux en inox isolés, c'est-à-dire avec une double paroi d'un diamètre interne minimum de Ø100 mm. L'ensemble doit bien être fixé au mur. Avec terminal anti-vent ().
- Système de canalisation avec raccords en T permettant un nettoyage facile sans le démontage des tuyaux.



Vérifier avec le fabricant de la cheminée les distances de sécurité à respecter et le type de matériel isolant à utiliser (EN 13501 - EN 13063 - EN 1856 - EN 1806 - EN15827).

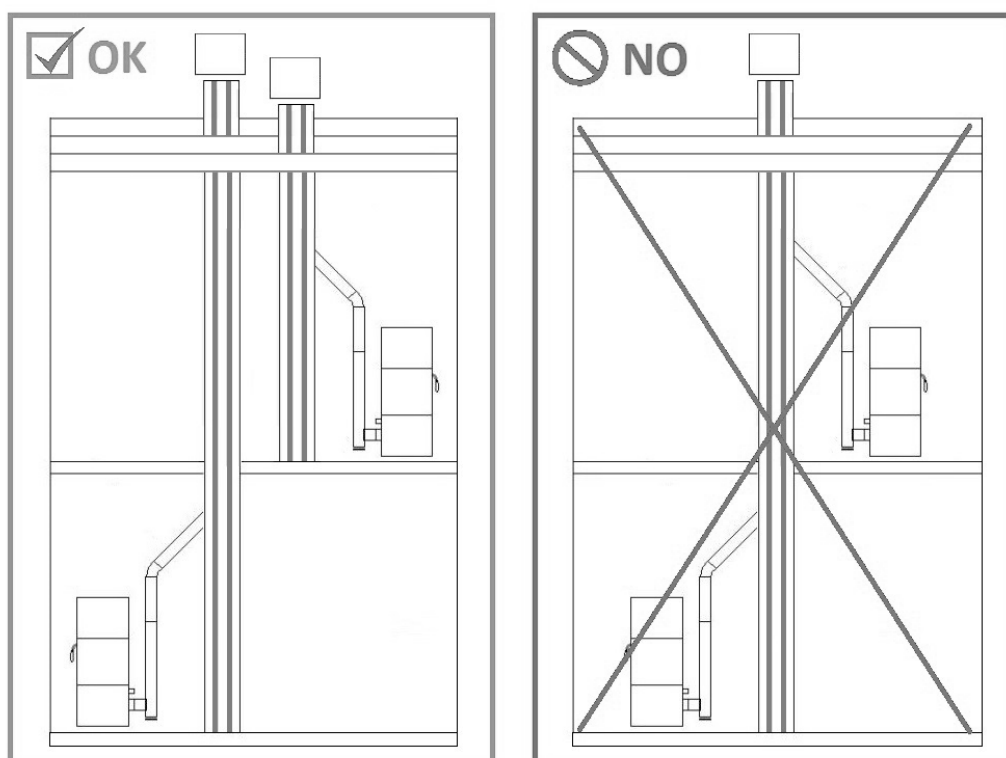

Fig. 9 - Exemples des installations correctes

Nous conseillons le réglage des paramètres de combustion par un professionnel.

4 AIR COMBURANT

Il y a deux méthodes de prise d'air comburant possibles:

PAR GRILLE:

- L'afflux d'air entre l'extérieur et la pièce peut se produire directement, à travers une ouverture dans les murs extérieurs de la pièce (solution conseillée voir **Fig. 10**).
- La prise d'air doit avoir une surface nette totale de 80 cm² minimum.
- Utiliser une grille qui n'a pas la fonction ouvrir/fermer afin d'éviter qu'elle ne reste fermée de façon inaperçue.

PAR TUYAU:

- Utiliser un tuyau d'un diamètre minimum de Ø60 mm et d'une longueur maximale de 2 mètres; pour la fixation, voir derrière le poêle (voir **Fig. 11**).



ATTENTION: la prise d'air dans le vide sanitaire n'est pas autorisée.

4.1 PRISE D'AIR EXTÉRIEUR

- Il est obligatoire de se munir d'un dispositif de renouvellement de l'air extérieur pour assurer le bien-être ambiant.
- L'afflux d'air entre l'extérieur et la pièce peut se produire directement, à travers une ouverture dans les murs extérieurs de la pièce (solution conseillée voir **Fig. 10**).
- Les pièces comme les chambres, les garages, les entrepôts de matériaux inflammables sont à éviter.
- La prise d'air doit avoir une surface nette totale de **80 cm² minimum**: cette surface devra être augmentée si d'autres générateurs actifs sont présents dans la pièce (par exemple: ventilateur d'extraction d'air, hotte de cuisine, autres poêles, etc.). Ces appareils mettent en dépression l'environnement et peuvent donc causer des problèmes.
- Il est nécessaire de vérifier que, lorsque tous les appareils sont allumés, la chute de pression entre la pièce et l'extérieur ne dépasse pas la valeur de 4,0Pa: si nécessaire, agrandir la prise d'air (EN 13384).
- La prise d'air devra être réalisée à une hauteur proche du sol avec une grille de protection externe antivolatile et qui ne devra pas être obstruée.
- **La prise d'air n'est pas nécessaire dans le cas d'une pose avec conduit concentrique car l'amenée d'air comburant est prise dans le conduit concentrique. L'installation avec conduit concentrique est possible seulement avec poêle étanche.**

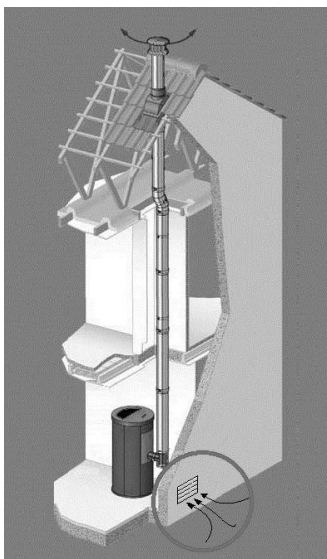

Fig. 10 - Installation possible pour toutes les poêles

4.2 PRISE D'AIR COMBURANT POUR INSTALLATION AVEC CHAMBRE ÉTANCHE

Si le poêle est étanche et que l'on veut que toute l'installation soit également étanche, suivre les instructions ci dessous:

- L'air nécessaire à la combustion est à prelever directement depuis l'extérieur (voir **Fig. 11**).
- Utiliser un tuyau d'un diamètre minimum de Ø60 mm et d'une longueur maximum de 2 mètres; pour la fixation, voir derrière le poêle.
- Le décret N. 2008-1231 article R131-2 dispense de l'entrée d'air directement extérieure puisque l'appareil dispose de sa propre amenée d'air pour les appareils étanches.

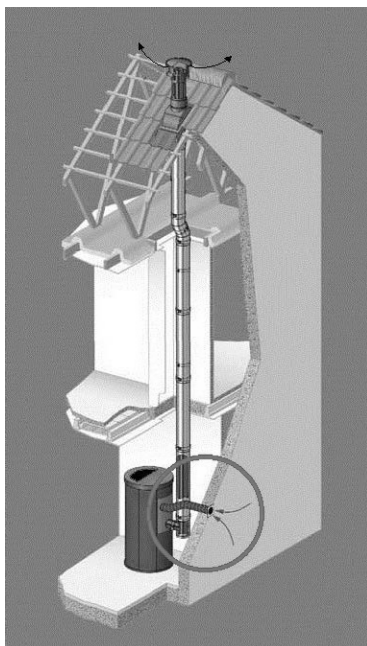

Fig. 11 - Installation en chambre étanche

Raccordement air comburant pour installations étanches:

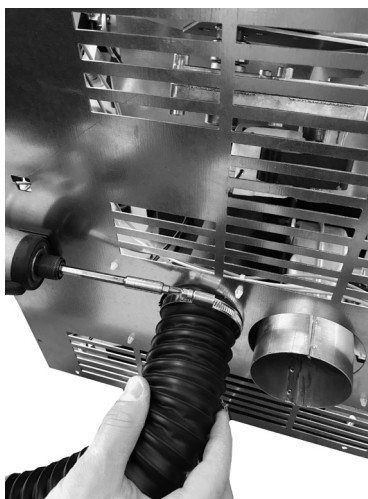

Fig. 12 - Raccordement air comburant

Raccorder le tuyau d'admission d'air à la conduite d'air de combustion du poêle et serrer l'ensemble avec une pince métallique (voir **Fig. 12**).

5 INSTALLATION ET MONTAGE

5.1 AVANT-PROPOS

- L'emplacement d'installation du produit doit être choisi en fonction de la pièce, de l'évacuation et du conduit de fumées. Vérifier auprès des autorités locales l'existence de normes restrictives concernant la prise d'air comburant, la prise d'aération, le dispositif d'évacuation des fumées y compris le conduit de fumées et le terminal de cheminée.
- Vérifier l'existence de la prise d'air comburant.

- Vérifier une éventuelle présence d'autres poêles ou d'appareils qui mettent la pièce en dépression.
- Vérifier, avec le poêle allumé, qu'il n'y ait pas de CO dans la pièce.
- Vérifier que la cheminée ait le tirage nécessaire.
- Vérifier que durant le trajet de la fumée, tout se produit en sécurité (éventuelles pertes de fumées et distance des matériaux inflammables, etc.)
- L'installation de l'appareil doit permettre un nettoyage facile de ce dernier, des tuyaux de raccord des fumées et du conduit de fumées.
- L'installation doit également permettre un accès facile à la prise d'alimentation électrique.
- Pour installer plusieurs appareils, il faut adapter les dimensions de la prise d'air extérieur (voir **CARACTÉRISTIQUES a pag.47**).

5.2 PRÉPARATION ET DÉBALLAGE

L'emballage est constitué d'une boîte en carton recyclable selon les normes RESY, palette en bois. Tous les matériaux d'emballage peuvent être réutilisés pour une utilisation similaire ou éventuellement éliminés comme déchets assimilables aux solides urbains, dans le respect des normes en vigueur.

Après avoir enlevé l'emballage, s'assurer de l'intégrité du produit.



Il est recommandé d'effectuer toute maintenance avec des moyens adaptés en faisant attention aux normes en vigueur en matière de sécurité. Ne pas renverser l'emballage et faire très attention aux pièces en faïence.

Les poêles sont livrés dans un seul emballage avec les panneaux en céramique ou panneaux latéraux en acier emballés avec la structure et positionnés au-dessus ou à côté. Ouvrir l'emballage, enlever le carton, le polystyrène, d'éventuels feuillets et positionner le poêle dans le lieu sélectionné en faisant attention qu'il soit conforme à ce qui est prévu.

Le corps du poêle ou monobloc doit toujours être manutentionné verticalement et exclusivement par des chariots. Il faut faire particulièrement attention pour que la porte et sa vitre soient préservées de chocs mécaniques qui en compromettent l'intégrité. Si possible, déballer le poêle à proximité de la zone où il sera installé.

Les matériaux qui composent l'emballage ne sont ni toxiques ni nocifs.

Pour ôter les poêles de la palette, il est nécessaire d'enlever les deux vis « U » et d'ôter la plaque « S » du pied du poêle. Il y a 4 étriers « S » (voir ci-dessous).

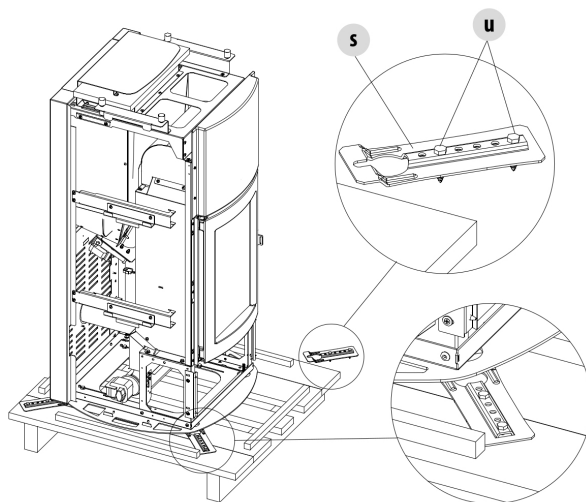

Fig. 13 - Retrait des étriers de fixation

Positionner le poêle et procéder au raccordement au conduit de fumée. Trouver, en réglant les 4 pieds (J), le juste niveau pour que l'évacuation des fumées et le tube soient coaxiaux.

Si on doit raccorder le poêle à un tube d'évacuation traversant la paroi arrière (pour l'introduire dans le conduit de fumée) faire très attention de ne pas en forcer l'entrée.



Si l'évacuation des fumées du poêle est forcée ou utilisée de façon impropre pour le soulever ou le positionner, on compromet infailliblement le fonctionnement de celui-ci.

En tournant les pieds dans le sens horaire, on abaisse le poêle. En tournant les pieds dans le sens antihoraire, on lève le poêle (voir ci-dessous).

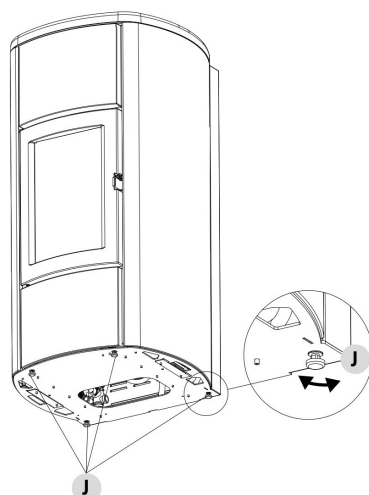

Fig. 14 - Réglage des pieds

6 DIMENSIONS GÉNÉRALES

6.1 DIMENSIONS GÉNÉRALES IDRO PRINCE³ 12

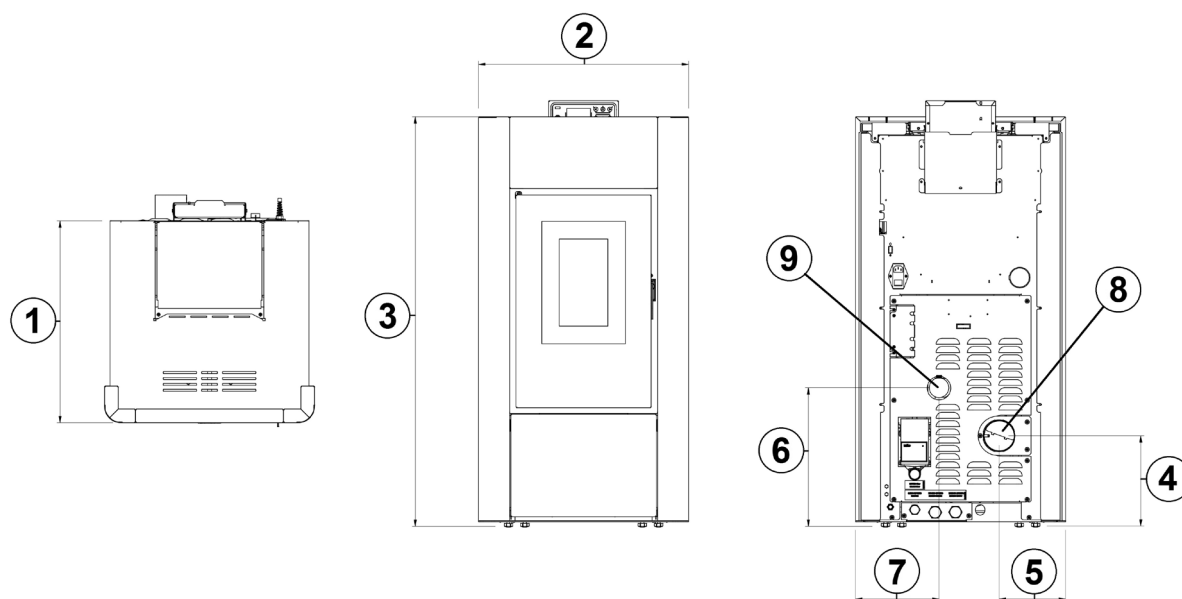

Fig. 15 - Idro Prince³ 12

LÉGENDE	Fig. 15
1	52 cm
2	52,7 cm
3	100 cm
4	22,3 cm
5	15,5 cm
6	33,5 cm
7	20,8 cm
8	Tuyau d'évacuation d.8 cm
9	Prise d'air comburant d.5 cm

6.2 DIMENSIONS GÉNÉRALES IDRO PRINCE³ 16-23-23 H₂O

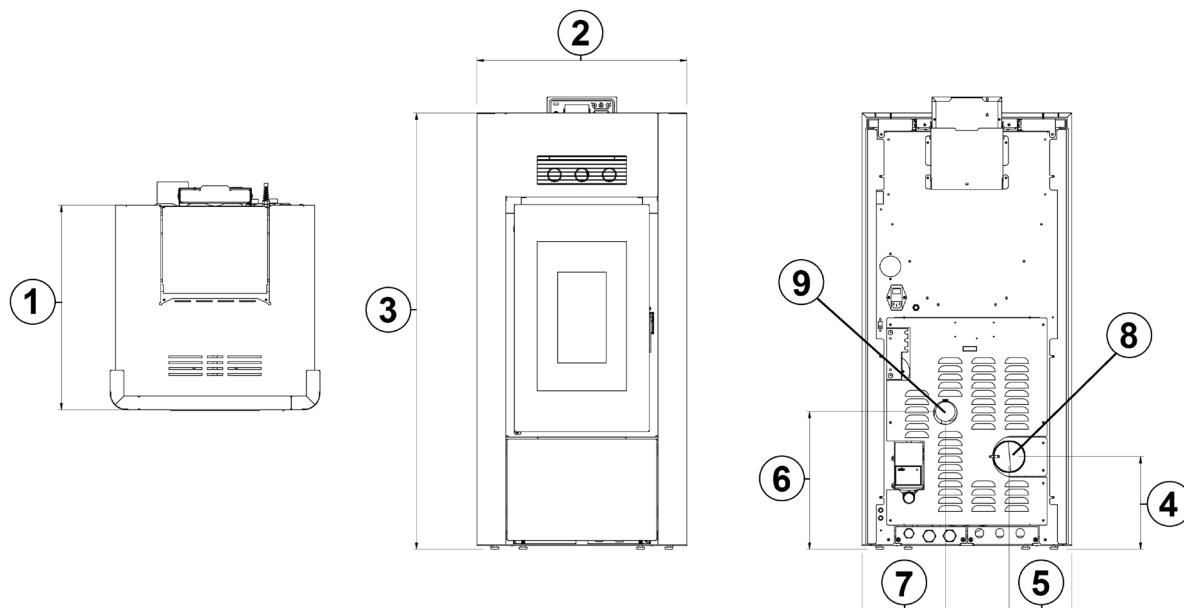

Fig. 16 - Idro Prince³ 16-23-23 H₂O

LÉGENDE	Fig. 16
1	52 cm
2	52,7 cm
3	109,8 cm
4	22,3 cm
5	15,5 cm
6	33,5 cm
7	20,8 cm
8	Tuyau d'évacuation d.8 cm
9	Prise d'air comburant d.5 cm

6.3 DIMENSIONI STUFA IDRO PRINCE 30 - 30 H₂O

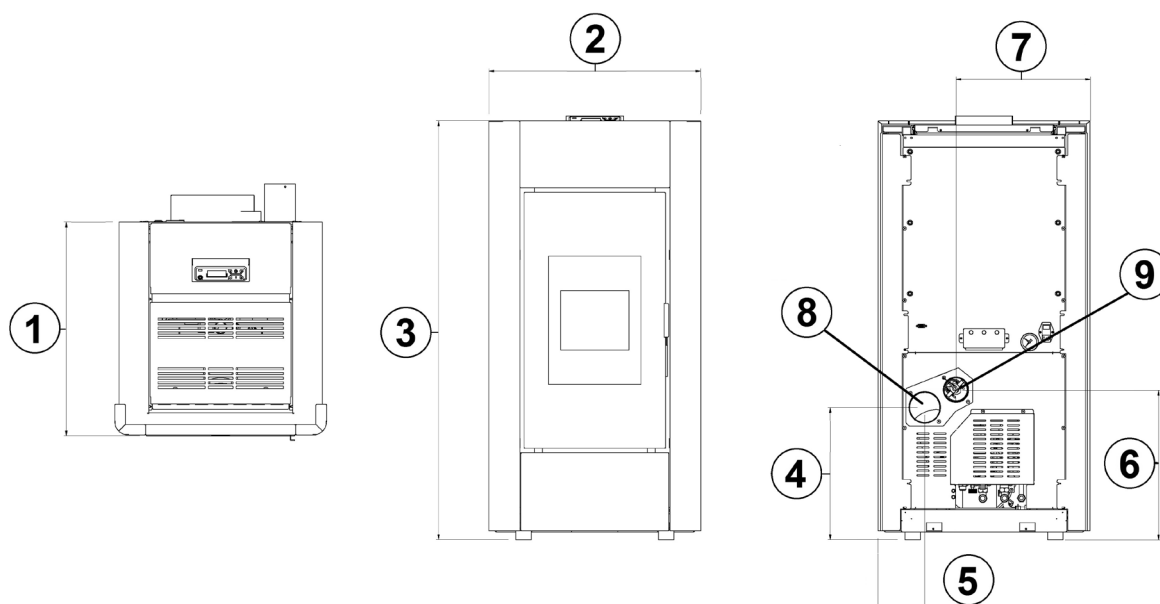

Fig. 17 - Idro Prince 30-30 H₂O

LÉGENDE Fig. 17

1	69 cm
2	68,5 cm
3	135,5 cm
4	42,8 cm
5	15,1 cm
6	48,6 cm
7	25,2 cm
8	Scarico fumi d.10 cm
9	Preso aria comburente d.8 cm

6.4 DIMENSIONS GÉNÉRALES AQUOS³ 16 - 23 - 23 H₂O

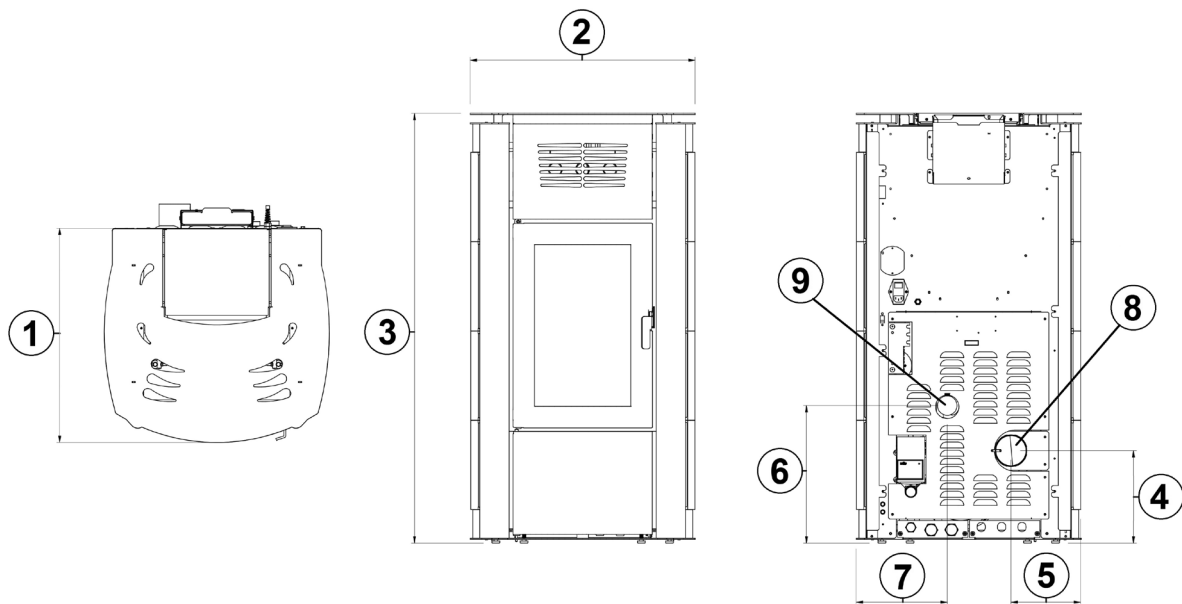

Fig. 18 - Aquos³ 16-23-23 H₂O

LÉGENDE Fig. 18

1	54,6 cm
2	57,5 cm
3	109,5 cm
4	23 cm
5	17,3 cm
6	34 cm
7	22,5 cm
8	Tuyau d'évacuation d.8 cm
9	Prise d'air comburant d.5 cm

6.5 DIMENSIONS GÉNÉRALES IDRON 16-22 AIRTIGHT - HIDROFIRE 22.8 - MIRA 16-22 - TESIS 16-23 AIRTIGHT

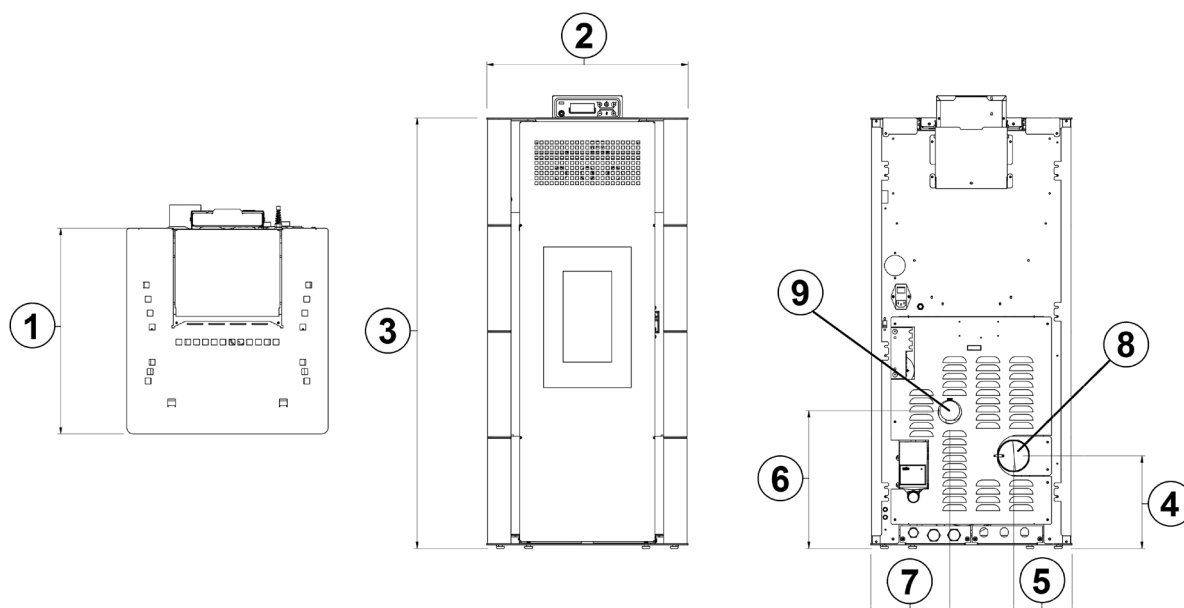

Fig. 19 - Idron 16-22 Airtight / Hidrofire 22.8 / Mira 16-22 / Tesis 16-23

LÉGENDE	Fig. 19
1	52,5 cm
2	51,5 cm
3	109 cm
4	23 cm
5	14,5 cm
6	34 cm
7	20 cm
8	Tuyau d'évacuation d.8 cm
9	Prise d'air comburant d.6 cm

6.6 DISTANCES MINIMUMS

Il est conseillé d'installer le poêle éloigné d'éventuels murs et/ou meubles, avec un tour d'air minimum pour permettre une aération efficace de l'appareil et une bonne distribution de la chaleur dans l'environnement. Respecter les distances d'objets inflammables ou sensibles à la chaleur (divans, meubles, revêtements en bois etc.) comme spécifié en dessous. La distance frontale de matériaux inflammables doit être d'au moins la valeur reportée dans le tableau des données techniques du produit.

En cas de présence d'objets considérés comme particulièrement délicats, tels que les meubles, tentures, divans, augmenter adéquatement la distance du poêle.



En présence de sol en bois, il est conseillé de monter le plan de protection du sol et, de toute façon, de suivre les normes en vigueur dans le pays.

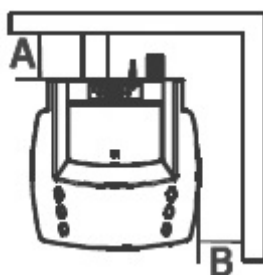

Fig. 20 - Distances de sécurité

MODÈLE	MURS NON INFLAMMABLES	MURS INFLAMMABLES
IDRO PRINCE ³ 12	A = 5 cm / B = 5 cm	A = 20 cm / B = 20 cm
IDRO PRINCE ³ 16-23-23 H2O	A = 5 cm / B = 5 cm	A = 20 cm / B = 20 cm
IDRO PRINCE 30-30 H2O	A = 5 cm / B = 5 cm	A = 20 cm / B = 20 cm
AQUOS ³ 16-23-23 H2O	A = 5 cm / B = 5 cm	A = 20 cm / B = 20 cm
IDRON 16-22 AIRTIGHT	A = 5 cm / B = 5 cm	A = 20 cm / B = 20 cm
HIDROFIRE 22.8	A = 5 cm / B = 5 cm	A = 20 cm / B = 20 cm

Si le sol est constitué de matériau combustible, nous suggérons d'utiliser une protection en matériau incombustible (acier, verre...) qui protège également la partie frontale de l'éventuelle chute de brûlés pendant les opérations de nettoyage.

L'appareil doit être installé sur un sol ayant une capacité de charge adéquate.

Si la construction existante ne satisfait pas cette exigence, il faudra prendre des mesures appropriées (par exemple, une plaque de distribution de la charge).

6.7 MONTAGE CADRE IDRO PRINCE³ 12-16-23-23 H₂O-30-30 H₂ - MIRA 16-22 - TESIS 16-23 AIRTIGHT

Pour le montage de l'encadrement, procéder comme suit:



Fig. 21 - Fixation de montant



Fig. 22 - Fixation de la grille



Fig. 23 - Positionnement du cadre

- Fixer le montant avec les vis (voir Fig. 21). Exécuter le travail sur une table.
- Fixer la grille avec les vis dans la partie avant supérieure (voir Fig. 22).
- Accrocher le cadre du poêle (voir Fig. 23).



Fig. 24 - Fixation du cadre



Fig. 25 - insérer la porte inférieure



Fig. 26 - ferme la porte

- Fixer le cadre dans la partie inférieure du poêle (voir **Fig. 24**).
- Encastrer la porte inférieure, en introduisant les pivots dans les trous appropriés (voir **Fig. 25**).
- Tourner la porte et la fermer (voir **Fig. 26**).

6.8 MONTAGE DES PANNEAUX LATÉRAUX AQUOS³ 16-23-23 H₂O

Pour le montage des panneaux latéraux, procéder comme suit:



Fig. 27 - Dépose du couvercle



Fig. 28 - Retrait du compensateur



Fig. 29 - Insertion finition

- Dévisser les vis du couvercle et l'ôter (voir **Fig. 27**).
- Ôter le compensateur du panneau latéral (voir **Fig. 28**).
- Insérer les panneaux peints/faïences/pierres, en les faisant coulisser le long des guides (voir **Fig. 29**).



Fig. 30 - Plier les supports



Fig. 31 - Placer le compensateur



Fig. 32 - Fixer le compensateur

- Lorsqu'on insère les finitions, plier légèrement les supports qui compensent d'éventuels jeux du panneau en métal/faïence/pierre. Ces supports sont rainurés le long des guides (voir **Fig. 30**).
- Repositionner le compensateur dans le panneau latéral (voir **Fig. 31**).
- Fixer le compensateur (voir **Fig. 32**) et repositionner le couvercle avec les vis.

6.9 MONTAGE DES PANNEAUX LATÉRAUX IDRON 16-22 AIRTIGHT / HIDROFIRE 22.8

Pour le montage des panneaux latéraux, procéder comme suit:



Fig. 33 - Retrait des vis



Fig. 34 - Accrocher le panneau latéral

- Dévisser les vis du couvercle et l'ôter (voir **Fig. 33**).
- Accrocher les dents du panneau latéral dans les logements spécifiques (cf. **Fig. 34**).



Fig. 35 - Fixation avant du panneau latéral



Fig. 36 - Fixation arrière du panneau latéral

- Fixer le panneau latéral devant (voir **Fig. 35**).
- Fixer le panneau latéral sur l'arrière du poêle (voir **Fig. 36**).
- Repositionner le couvercle avec les vis.

6.10 BRANCHEMENT ÉLECTRIQUE



Important: l'appareil doit être installé par un technicien spécialisé!

- Le branchement électrique s'effectue au moyen d'un câble avec fiche sur une prise électrique capable de supporter la charge et la tension de chaque modèle comme indiqué dans le tableau des données techniques.
- La fiche doit être facilement accessible quand l'appareil est installé.
- S'assurer que le réseau électrique dispose d'une mise à terre suffisante : si celle-ci est inexistante ou insuffisante, procéder à sa réalisation selon les normes en vigueur.
- Brancher le câble d'alimentation avant sur le dos du poêle, puis à une prise murale.
- Ne pas utiliser de rallonges.
- Si le câble d'alimentation est endommagé, il doit être remplacé par un technicien agréé.
- Débrancher le poêle pendant les périodes d'inutilisation.

6.11 ALIMENTATION DU POÊLE

L'interrupteur situé à l'arrière du poêle sert à alimenter le système.

À l'arrière du poêle, il y a un compartiment porte-fusibles, qui se trouve sous la prise de l'alimentation. Avec un tournevis, ouvrir le couvercle du compartiment porte-fusibles et, si nécessaire, les remplacer (3,15 A retardé).

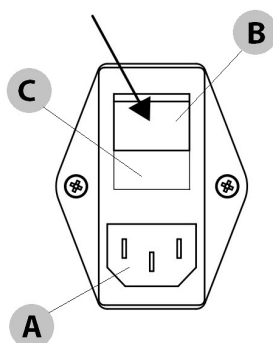

Fig. 37 - Interrupteur

LÉGENDE	Fig. 37
A	Alimentation du poêle
B	Interrupteur poêle On/Off
C	Compartiment porte-fusibles

7 RACCORDEMENT HYDRAULIQUE

7.1 RACCORDEMENT DISPOSITIF HYDRAULIQUE



IMPORTANT!

Le raccordement du poêle au dispositif hydraulique doit **EXCLUSIVEMENT** être réalisé par un personnel spécialisé qui puisse réaliser l'installation dans les règles de l'art et en respectant les dispositions en vigueur du pays d'installation.

Le producteur décline toute responsabilité en cas de dommages à des biens et à des personnes ou en cas de dysfonctionnement causés par le non respect de la mise en garde indiquée ci-dessus.



IMPORTANT!

IL EST VIVEMENT CONSEILLÉ DE LAVER TOUTE L'INSTALLATION AVANT DE RACCORDER LE POÊLE, AFIN D'ÉLIMINER RÉSIDUS ET DÉPÔTS.

Toujours installer en amont du poêle des soupapes d'arrêt afin de l'isoler de l'installation hydrique s'il était nécessaire de le bouger ou de le déplacer, pour effectuer l'entretien courant et/ou extraordinaire. Raccorder le poêle en utilisant des tuyaux flexibles pour ne pas lier excessivement le poêle à l'installation et pour permettre de légers déplacements.

La soupape de décharge de la pression doit toujours raccorder à un tuyau d'évacuation de l'eau. Le tuyau doit être apte à supporter la température élevée et la pression de l'eau.

7.2 SCHÉMA DE RACCORDEMENT IDRO PRINCE 12

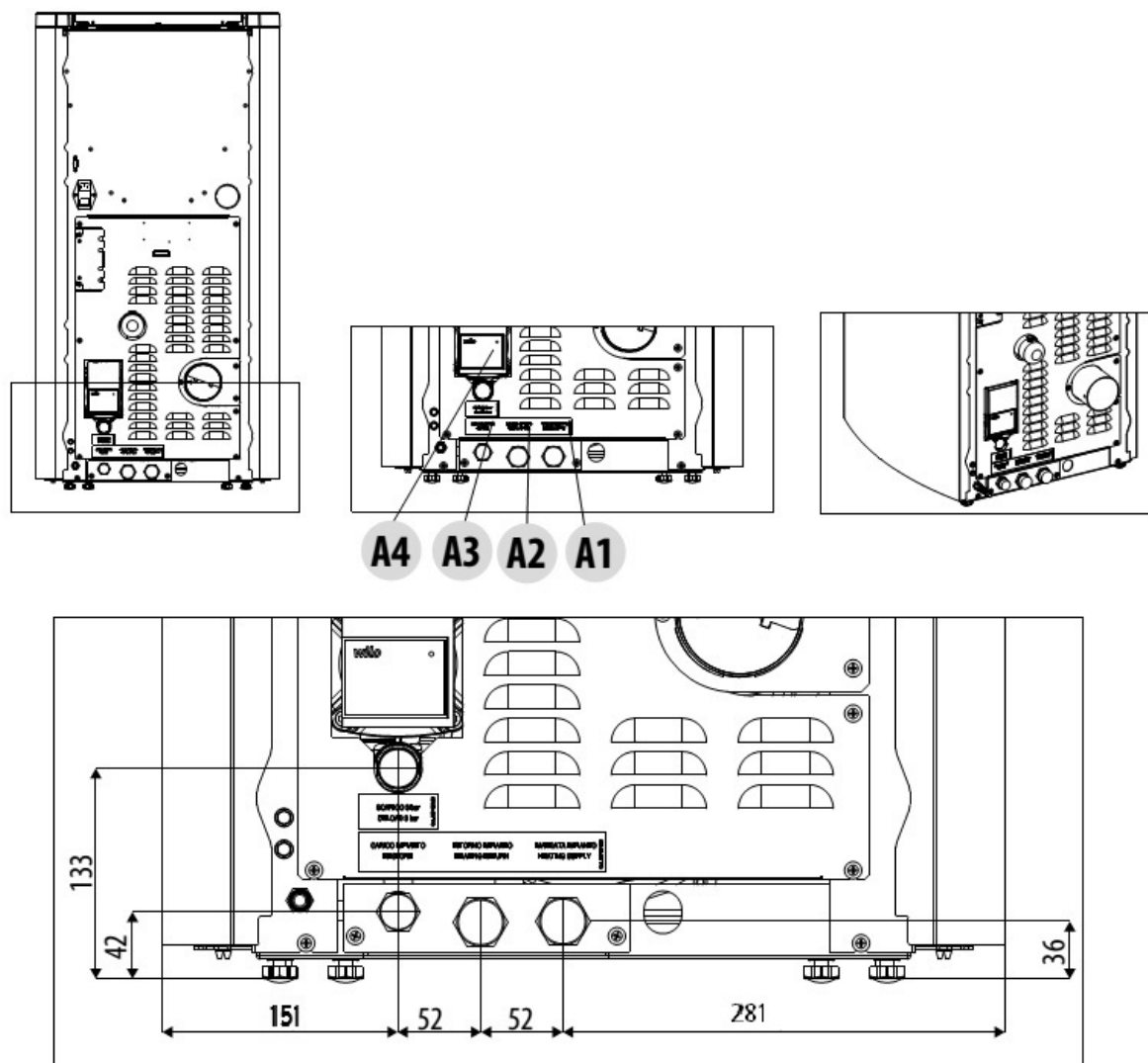

Fig. 38 - Schéma de raccordement

LÉGENDE Fig. 38

A1	Refoulement eau chauffage 3/4" M
A2	Retour eau chauffage 3/4" M
A3	Remplissage installation
A4	Vidage installation

7.3 SCHEMA DE RACCORDEMENT IDRO PRINCE³ 16-23 , AQUOS³ 16-23 , IDRON 16-22 AIRTIGHT, HIDROFIRE 22.8 - MIRA 16-22 - TESIS 16-23 AIRTIGHT

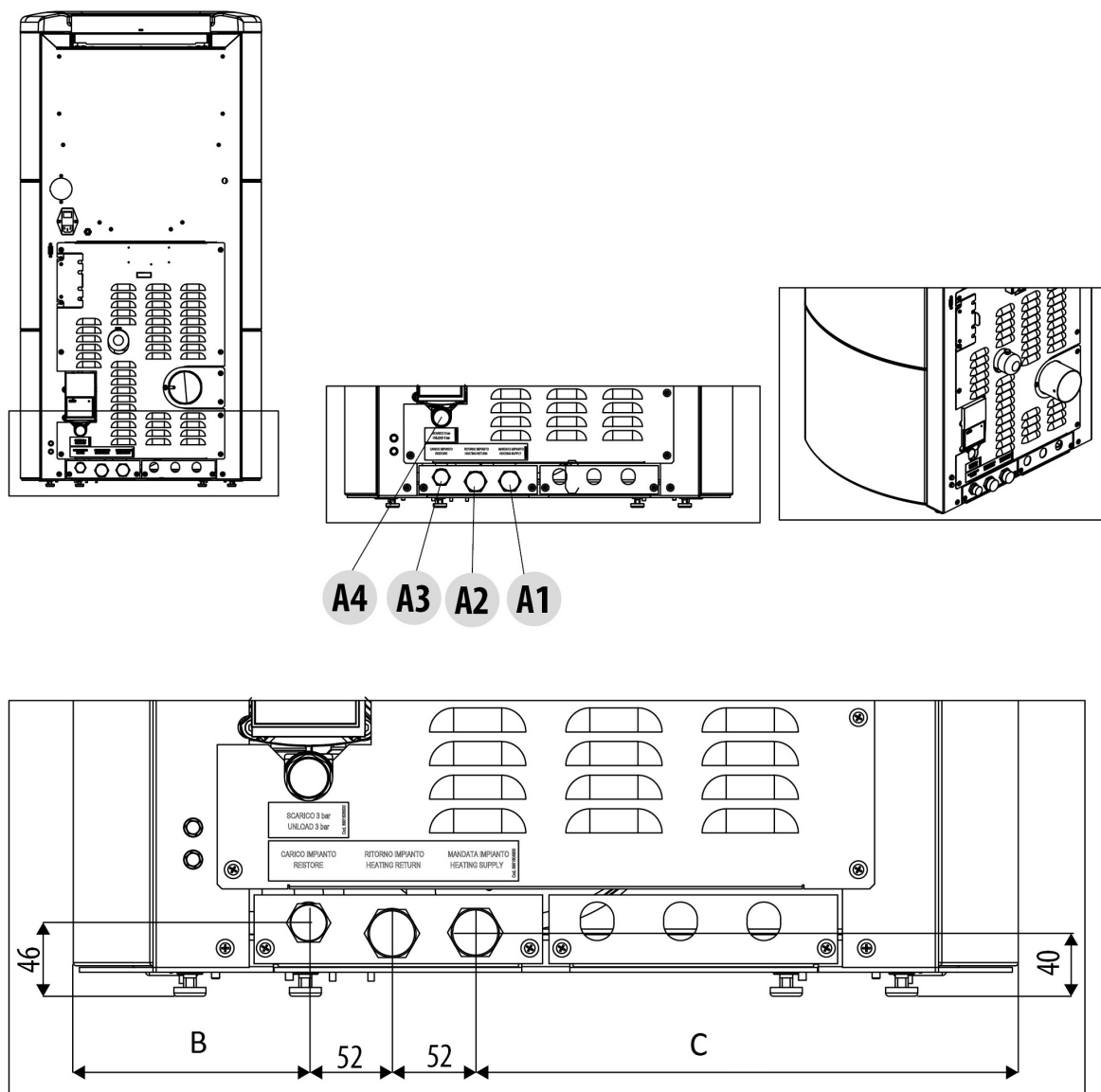

Fig. 39 - Schéma de raccordement

LÉGENDE	Fig. 39
A1	Refoulement eau chauffage 3/4" M
A2	Retour eau chauffage 3/4" M
A3	Remplissage installation
A4	Vidage installation
B=139 - C=330	Aquos 3-16-23
B=120 - C=312	Idroprince 3-16-23
B=106,5 C=298,7	- Idron 16-22 Airtight
B=106,5 C=298,7	- Tesis 16-23 Airtight
B=106,5 C=298,7	- Mira 16-22

7.4 SCHÉMA DE RACCORDEMENT IDRO PRINCE 30

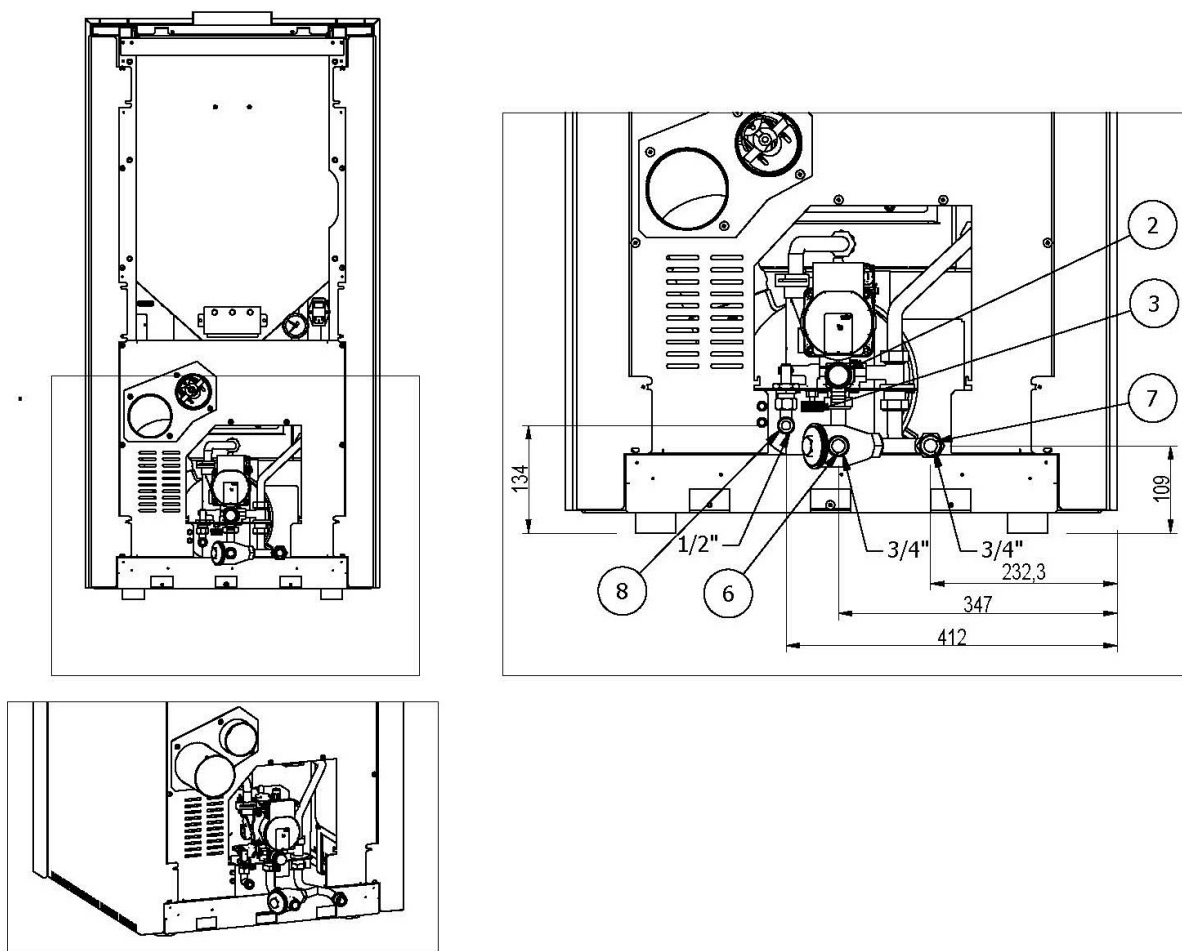

Fig. 40 - Schéma de raccordement

LÉGENDE Fig. 40

2	Soupape de sécurité
3	Robinet de remplissage
6	Retour chauffage
7	Refoulement chauffage
8	Entrée d'eau remplissage installation

7.5 SCHÉMA DE RACCORDEMENT (IDRO PRINCE³ 23 H₂O, AQUOS³ 23 H₂O)

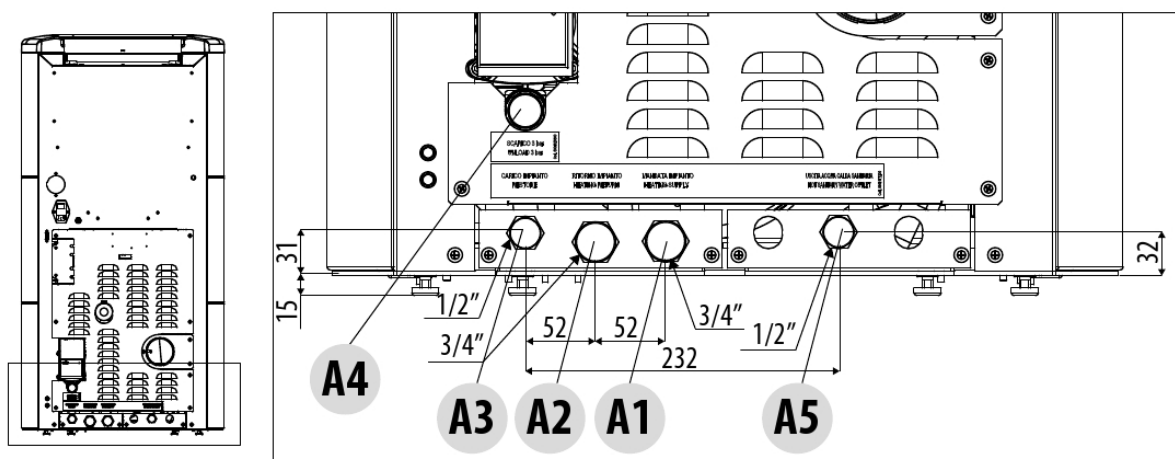

Fig. 41 - Schéma de raccordement ACS

LÉGENDE Fig. 41

A1	Refoulement eau chauffage 3/4" M
A2	Retour eau chauffage 3/4" M
A3	Remplissage installation
A4	Vidage installation
A5	Sortie d'eau remplissage installation

7.6 SCHÉMA DE RACCORDEMENT (IDRO PRINCE 30 H₂O)

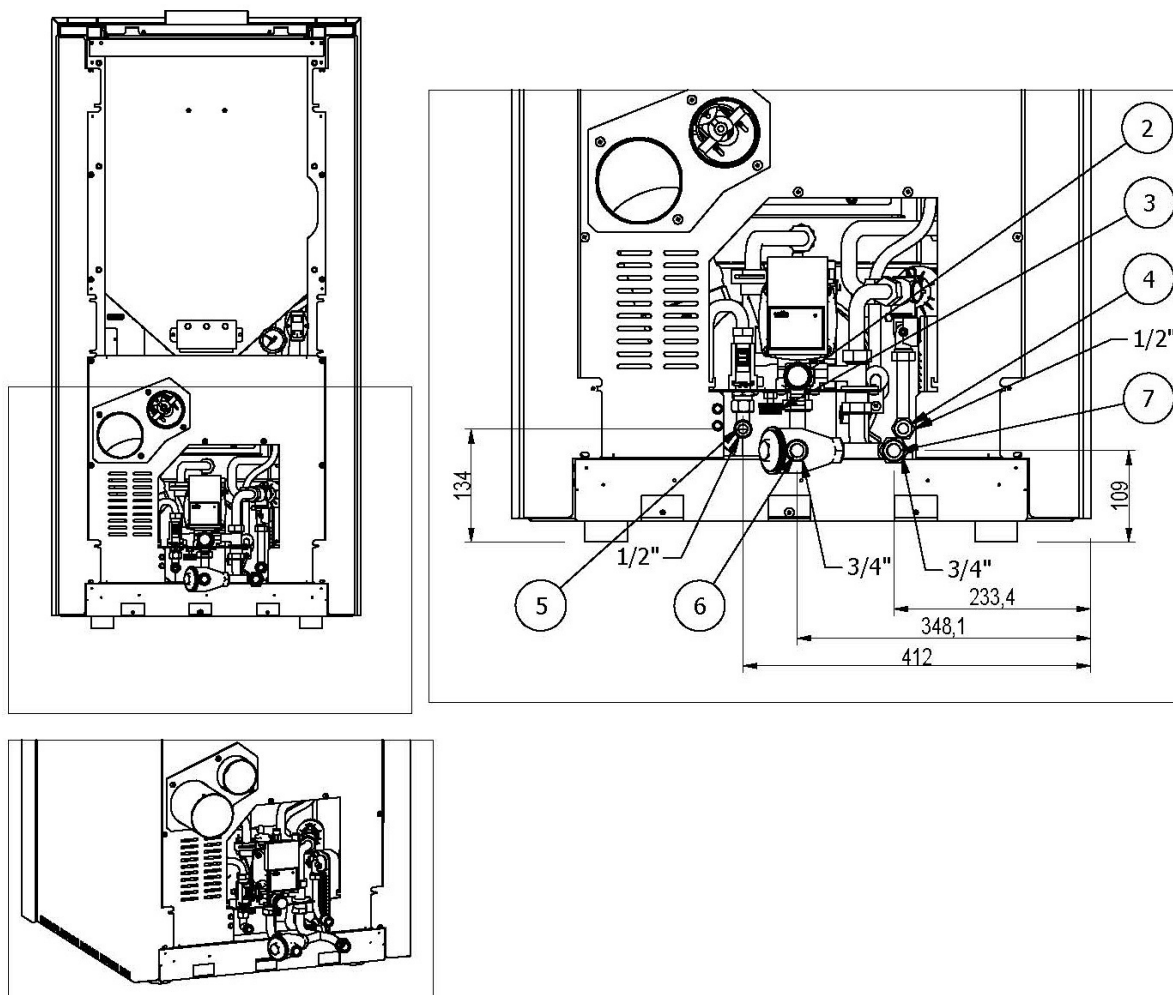

Fig. 42 - Schéma de raccordement

LÉGENDE Fig. 42

2	Soupape de sécurité
3	Robinet de remplissage
4	Sortie d'eau remplissage installation
5	Entrée d'eau remplissage installation
6	Retour chauffage
7	Refoulement chauffage

7.7 SOUPE DE DÉCHARGE 3 BAR

Sur l'arrière du poêle, sous la pompe, il y a le clapet de sûreté contrôlable. Il est OBLIGATOIRE de raccorder un tuyau en caoutchouc résistant à une température de 110°C (non donné en dotation) à l'évacuation de sécurité et de le porter vers l'extérieur pour une éventuelle sortie de l'eau.



Le constructeur de l'appareil n'est pas responsable d'éventuelles inondations, causées par l'intervention des clapets de sûreté, si ceux-ci n'ont pas été correctement raccordés à l'extérieur du produit et à un système de récupération et d'évacuation correct.

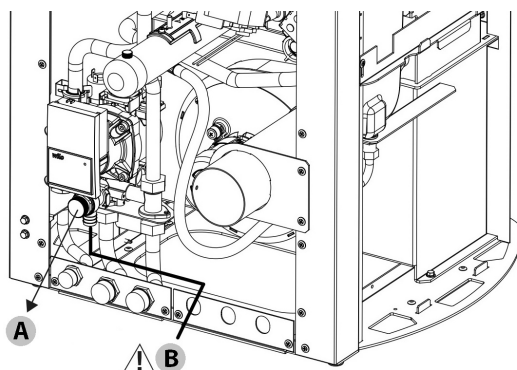

Fig. 43 - Soupape de décharge

LÉGENDE Fig. 43

A	Clapet de sûreté 3 bar CE PN10, TMAX 110°C
B	ATTENTION : 110°C!!

7.8 LAVAGE DE L'INSTALLATION

Il est obligatoire que les raccordements soient faciles à déconnecter, au moyen d'embouts avec des raccords tournants.

Monter des soupapes d'arrêt adaptées sur les conduites de l'installation de chauffage. Le montage du clapet de sûreté sur l'installation est obligatoire.

Pour préserver l'installation thermique de corrosions, d'incrustations ou de dépôts nuisibles, il est très importante de procéder, avant l'installation de l'appareil, au lavage de l'installation, conformément à la norme UNI 8065 (traitement des eaux des installations thermiques à usage civil), en utilisant des produits appropriés.

Il est conseillé d'utiliser le produit FERNOX PROTECTOR F1 (disponible dans nos stations techniques agréées), qui offre une protection à long terme pour les systèmes de chauffage contre la corrosion et la formation de tartre. Il prévient la corrosion de tous les métaux présents dans ces installations, à savoir, les métaux ferreux, le cuivre et les alliages de cuivre et d'aluminium. Il prévient également le bruit de la chaudière. Pour l'utiliser, voir le mode d'emploi qui figure sur le produit même et s'adresser à un technicien qualifié et compétent.

Nous vous conseillons également d'utiliser FERNOX CLEANER F3 et SIGILLA PERDITE F4, disponibles dans nos stations techniques agréées. « FERNOX F3 » est un produit neutre pour le nettoyage rapide et efficace des installations de chauffage. Il a été conçu pour éliminer tous les débris, la boue de fond de cuve et les incrustations des installations existantes de tout âge. Il rétablit ainsi l'efficacité de la chaleur et il élimine ou réduit le bruit de la chaudière.

FERNOX F4 s'emploie dans toutes les installations de chauffage afin de sceller les microfissures responsables de petites fuites inaccessibles.

7.9 REMPLISSAGE DE L'INSTALLATION

Pour effectuer le remplissage de l'installation, le poêle peut être doté d'un terminal (option) avec clapet de non-retour (D), pour le remplissage manuel de l'installation de chauffage (s'il est dépourvu de l'option, on utilisera le robinet de remplissage prédéfini dans la chaudière principale). Pendant cette opération, la purge d'air éventuellement présent dans l'installation est garantie par le purgeur automatique présent sous le couvercle.

Pour permettre la purge, il est conseillé de desserrer le bouchon gris d'un tour et de laisser le bouchon rouge bloqué (voir la figure). La pression de remplissage de l'installation **À FROID** doit être de **1 bar**. Si, pendant le fonctionnement, la pression de l'installation descend (à cause de l'évaporation des gaz dissous dans l'eau) à des valeurs inférieures au minimum indiqué ci-dessus, l'utilisateur devra, en actionnant le robinet de remplissage, la remettre à la valeur initiale.

Pour un bon fonctionnement du poêle **À CHAUD**, la pression dans la chaudière doit être de **1.5 bar**.

Pour tenir sous contrôle la pression de l'installation, le terminal (option) est doté d'un manomètre (M).

À la fin de l'opération de remplissage, toujours fermer le robinet.



Prévoir la mise en place sur l'installation d'une vanne de sécurité de 2 bar raccordée à une évacuation pouvant être inspectée.



Il est normal qu'il puisse y avoir des bruits et gargouillements tant que tout l'air n'a pas été ôté de l'installation.

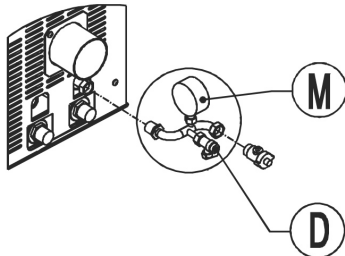

Fig. 44 - Terminal avec robinet de remplissage (D) et manomètre (M)

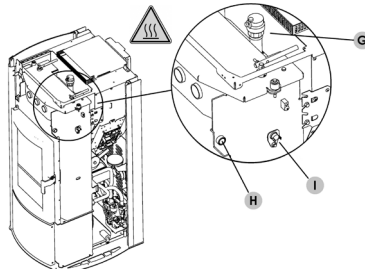

Fig. 45 - Purgeur manuel (situé sous le couvercle) (Idro Prince³ 16-23-23 H2O, Aquos³ 16-23-23 H2O, Idron 16-22 Airtight, Hidrofire 22.8)

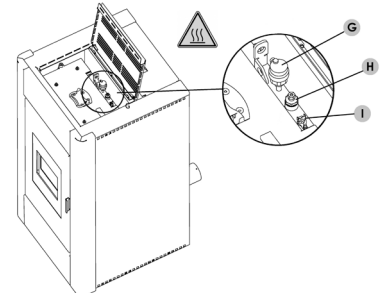

Fig. 46 - Purgeur manuel (situé sous le couvercle) (Idro Prince³ 30-30 H2O)

7.10 CARACTERISTIQUES DE L'EAU

Les caractéristiques de l'eau de remplissage de l'installation sont très importantes pour éviter que des sels minéraux ne se déposent et que des incrustations ne se forment le long des tuyaux, à l'intérieur de la chaudière et dans les échangeurs.

Nous vous invitons donc à VOUS FAIRE CONSEILLER PAR VOTRE PLOMBIER DE CONFIANCE AU SUJET DE:



La dureté de l'eau en circuit dans l'installation pour obvier à d'éventuels problèmes d'incrustations et de calcaire surtout dans l'échangeur de l'eau sanitaire. (> 25° français).

Installation d'un adoucisseur d'eau (si la dureté de l'eau est > à 25° français).

Remplir l'installation avec de l'eau traitée (deminéralisée).

Complément éventuel d'un circuit anticondensation.

Montage d'amortisseurs hydrauliques pour éviter le phénomène des "coups du bélier" le long des raccords et des tuyaux.

Pour les possesseurs de très grosses installations (avec des contenus d'eau importants) ou qui ont besoin de réintégrations fréquentes dans l'installation, monter des adoucisseurs.



Il est opportun de se rappeler que les incrustations diminuent considérablement les performances du dispositif car elles ont un très faible pouvoir de conduction de la chaleur.

7.11 CONFIGURATION DE L'INSTALLATION

Lors de l'installation, le produit doit être configuré en fonction du type de l'installation, en sélectionnant le paramètre approprié dans le menu "CONFIGURATIONS".

Il y a 5 configurations possibles, comme décrit ci-dessous:

CONFIGURATION	DESCRIPTION
1	Gestion de la température ambiante par une sonde sur le poêle ou bien en activant un thermostat d'ambiance externe.
2	2.1 Gestion de la température ambiante par une sonde sur le poêle ou bien en activant un thermostat d'ambiance externe ; production d'ECS instantanée avec échangeur à plaques.
	2.2 Gestion de la température ambiante par une sonde sur le poêle ou bien en activant un thermostat d'ambiance externe; production d'ECS pour bouilleur ou ballon avec thermostat (options). DÉCONNECTER UNE SOUPAPE À 3 VOIES ET UN FLUXOSTAT INTERNES ÉVENTUELS
3	Gestion de la température ambiante par une sonde sur le poêle ou bien en activant un thermostat d'ambiance externe; production d'ECS bouilleur avec sonde ntc (10 kΩ B3435). DÉCONNECTER UNE SOUPAPE À 3 VOIES ET UN FLUXOSTAT INTERNES ÉVENTUELS
4	Gestion Puffer externe commandé par un thermostat.
5	Gestion Puffer externe commandé par une sonde ntc (10 kΩ B3435).

7.12 INSTALLATION AVEC : POÊLE À GRANULÉS EN DIRECT ET SONDE D'AMBIANCE

Set configurable :

SET	VALEURS
TEMP.AMBIANTE	5°C - 35°C
TEMP.EAU	30°C - 80°C

Paramètres à configurer :

CONFIGURATIONS	VALEURS
Configuration	1

Schéma hydraulique :

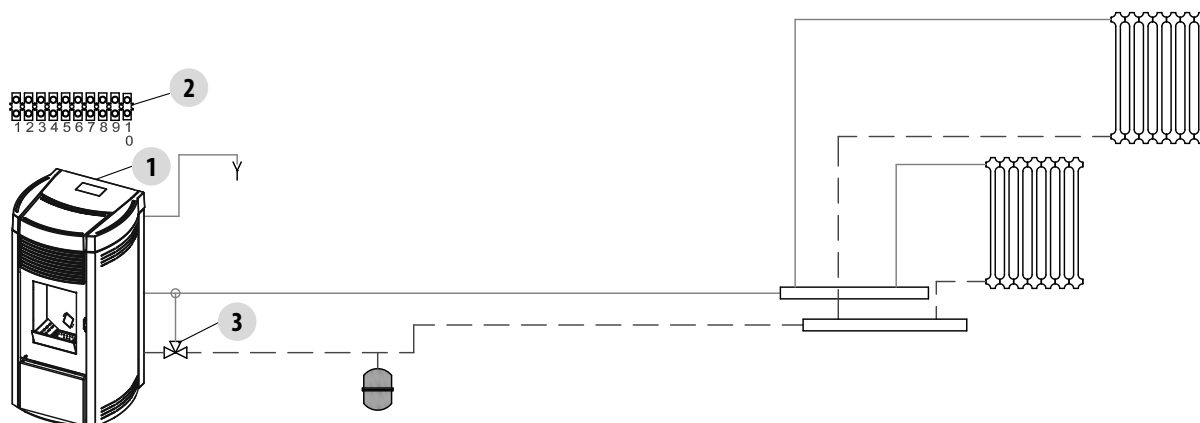

Fig. 47 - Installation avec: poêle à granulés en direct et sonde d'ambiance

LÉGENDE	Fig. 47
1	Chaudière à Granulés
2	Bornier arrière
3	Vanne anti-condensation

7.13 INSTALLATION AVEC : POÊLE À GRANULÉS EN DIRECT ET THERMOSTAT D'AMBIANCE

Set configurable :

SET	VALEURS
TEMP.EAU	30°C - 80°C

Paramètres à configurer :

CONFIGURATIONS	VALEURS
Configuration	1
Thermostat externe	ON

Schéma hydraulique :

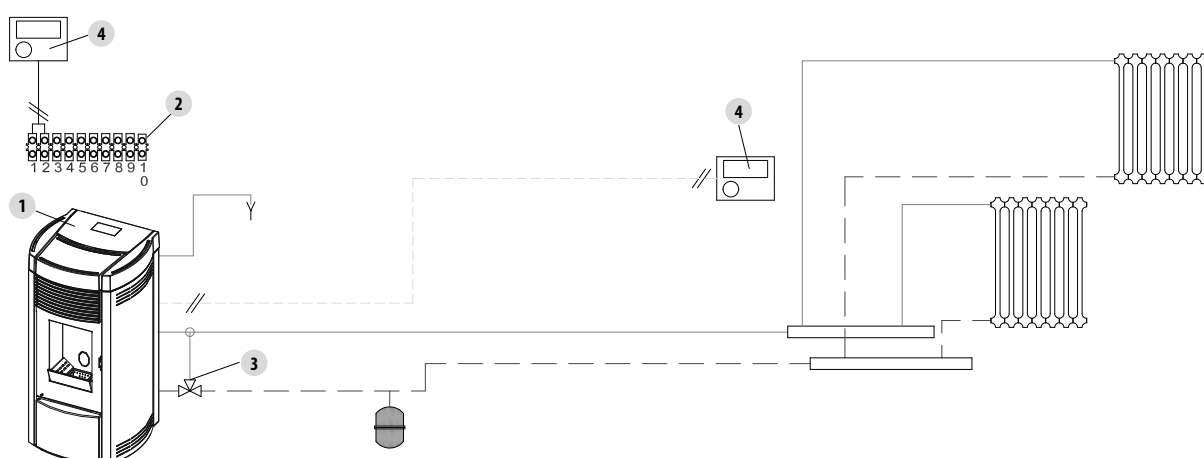

Fig. 48 - Installation avec: poêle à granulés en direct et thermostat d'ambiance

LÉGENDE	Fig. 48
1	Chaudière à Granulés
2	Bornier arrière
3	Vanne anti-condensation
4	Thermostat d'ambiance

7.14 INSTALLATION AVEC : POÊLE À GRANULÉS EN DIRECT, SONDE D'AMBIANCE ET BOUILLEUR ECS

Set configurable :

SET	VALEURS
TEMP.AMBIANTE	5°C - 35°C
TEMP.EAU	30°C - 80°C
TEMP.BOUILLEUR	30°C - 80°C

Paramètres à configurer :

CONFIGURATIONS	VALEURS
Configuration	3

Schéma hydraulique :

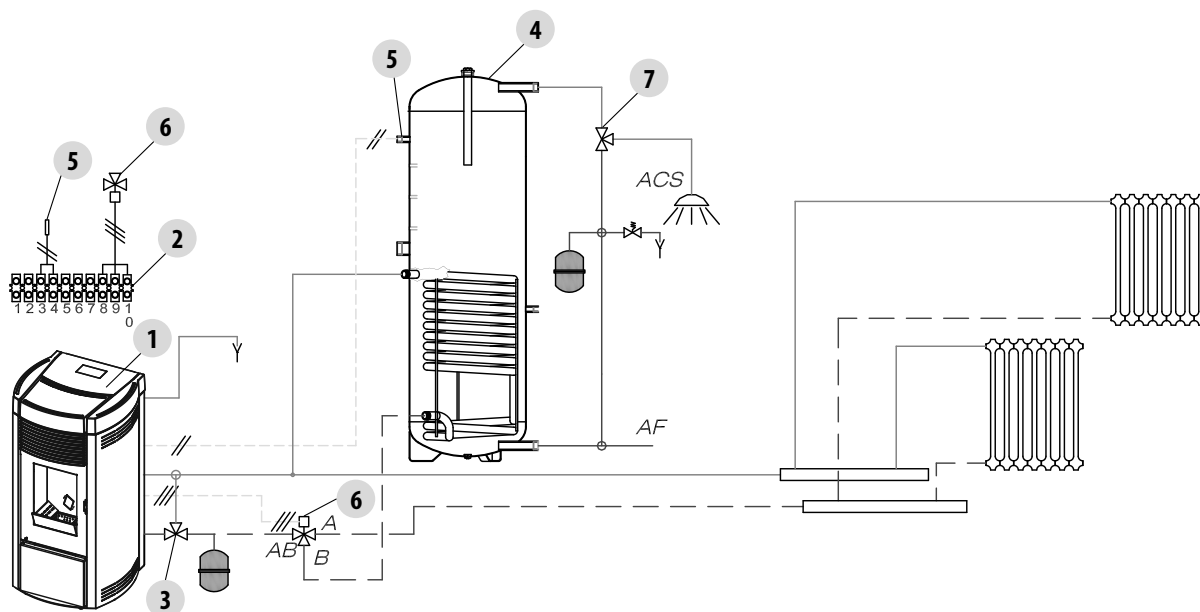

Fig. 49 - Installation avec: poêle à granulés en direct, sonde d'ambiance et bouilleur ECS

LÉGENDE Fig. 49

1	Chaudière à Granulés
2	Bornier arrière
3	Vanne anti-condensation
4	Bouilleur ECS
5	Sonde bouilleur
6	Vanne de dérivation 3 voies
7	Vanne Thermostatique ECS

7.15 INSTALLATION AVEC : POÊLE À GRANULÉS EN DIRECT, THERMOSTAT D'AMBIANCE ET BOUILLEUR ECS

Set configurable :

SET	VALEURS
TEMP.EAU	30°C - 80°C
TEMP.BOUILLEUR	30°C - 80°C

Paramètres à configurer :

CONFIGURATIONS	VALEURS
Configuration	3
Thermostat externe	ON

Schéma hydraulique :

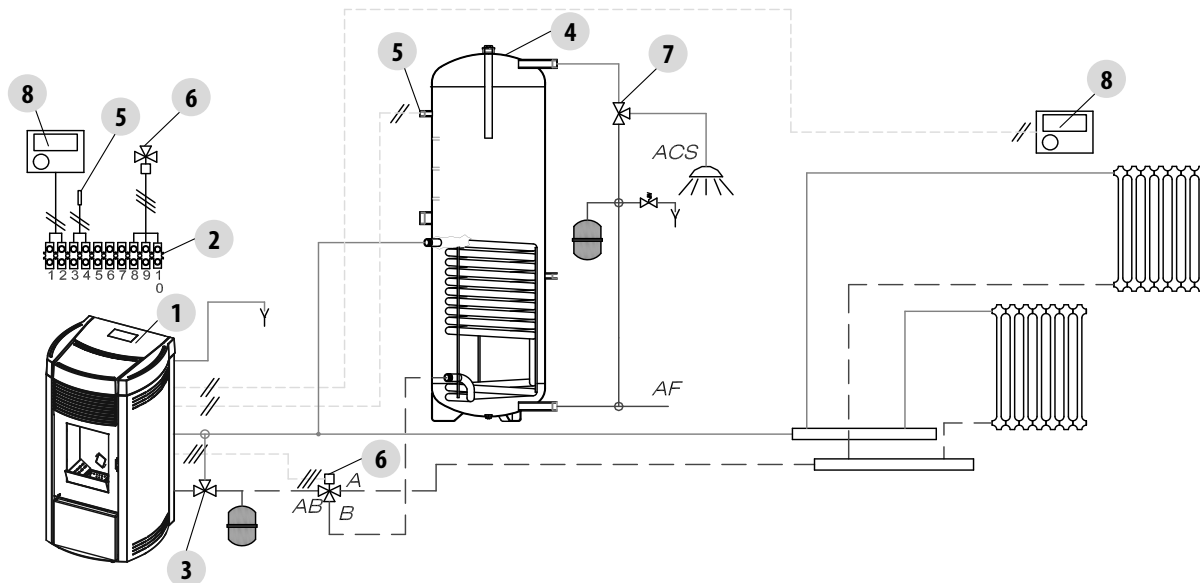

Fig. 50 - Installation avec: poêle à granulés en direct, thermostat d'ambiance et bouilleur ECS

LÉGENDE	Fig. 50
1	Chaudière à Granulés
2	Bornier arrière
3	Vanne anti-condensation
4	Bouilleur ECS
5	Sonde bouilleur
6	Vanne de dérivation 3 voies
7	Vanne Thermostatique ECS
8	Thermostat d'ambiance

7.16 INSTALLATION AVEC : POÊLE À GRANULÉS ET PUFFER

Set configurable :

SET	VALEURS
TEMP.PUFFER	55° C - 75° C

Paramètres à configurer :

CONFIGURATIONS	VALEURS
Configuration	5

Schéma hydraulique :

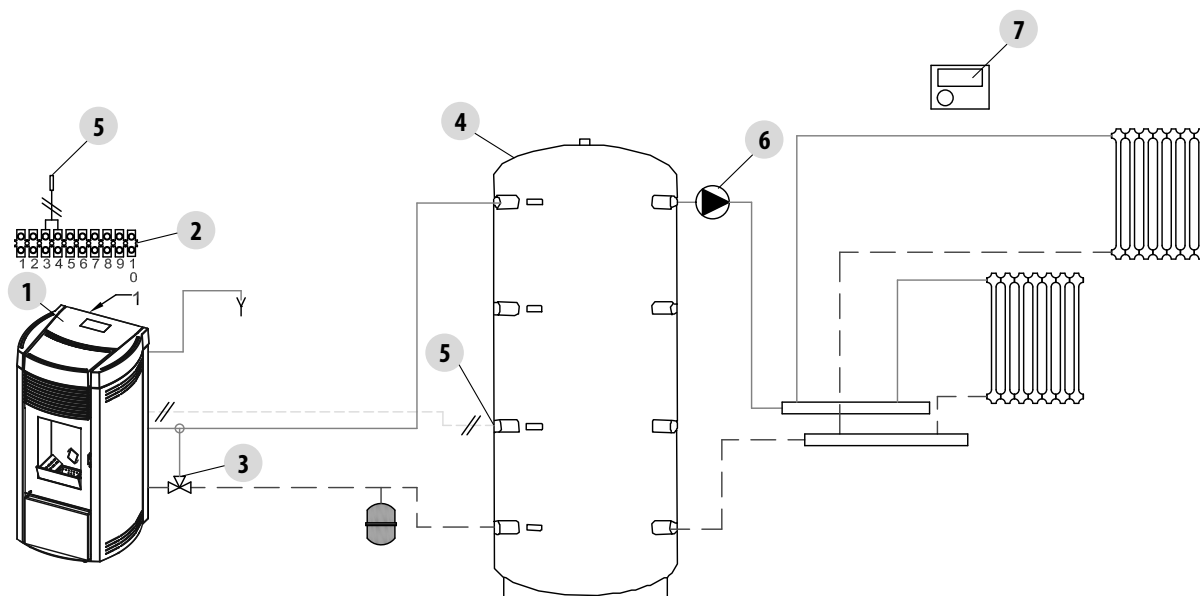

Fig. 51 - Installation avec : poêle à granulés et puffer

LÉGENDE	Fig. 51
1	Chaudière à Granulés
2	Bornier arrière
3	Vanne anti-condensation
4	Puffer
5	Sonde puffer
6	Pompe installation
7	Thermostat d'ambiance

7.17 INSTALLATION AVEC : POÊLE À GRANULÉS, PUFFER ET CHAUDIÈRE DE SECOURS (MURALE)

Set configurable :

SET	VALEURS
TEMP.PUFFER	55° C - 75° C

Paramètres à configurer :

CONFIGURATIONS	VALEURS
Configuration	5
Chaudière Auxiliaire	ON

Schéma hydraulique :

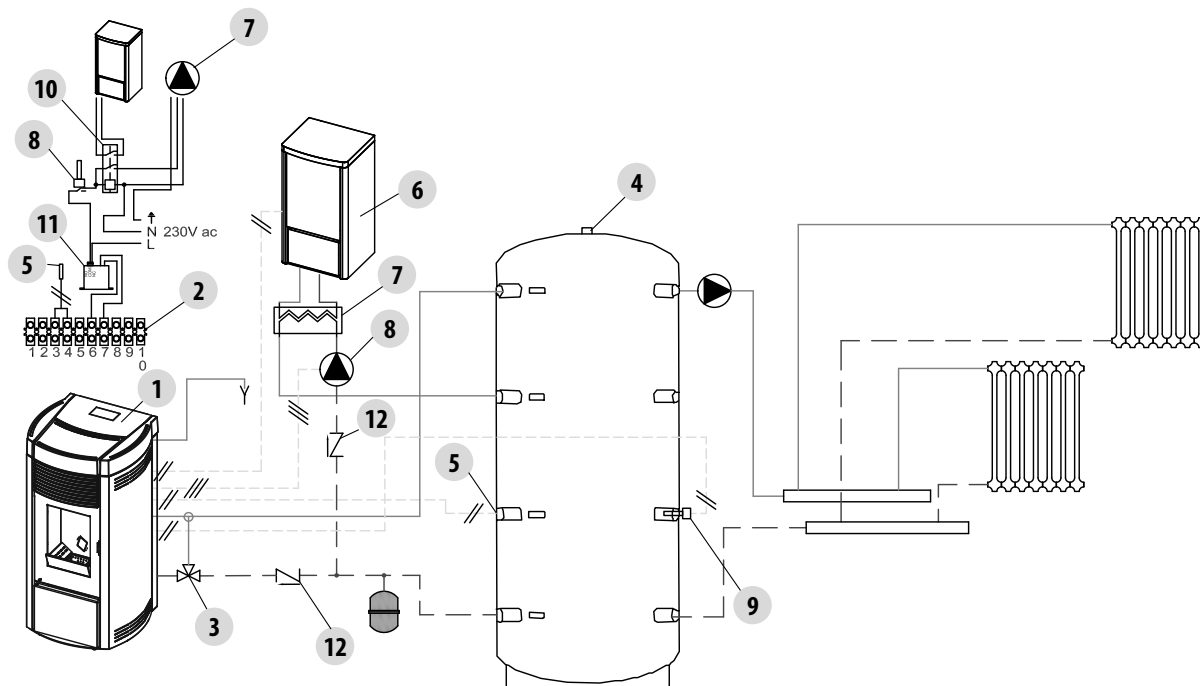

Fig. 52 - Installation avec : poêle à granulés, puffer et chaudière de secours (murale)

LÉGENDE	Fig. 52
1	Chaudière à Granulés
2	Bornier arrière
3	Vanne anti-condensation
4	Puffer
5	Sonde Puffer
6	Chaudière de secours
7	Échangeur à plaques
8	Pompe installation
9	Thermostat chaudière de secours
10	Relais activation
11	Module raccordement chaudière aux
12	Clapet de non-retour

7.18 MODES DE FONCTIONNEMENT

Le seul mode de fonctionnement pour les poêles hydro est AUTOMATIQUE (le mode manuel n'est pas prévu). La modulation de la flamme est gérée selon la "configuration dispositif" par la sonde d'ambiance située sur l'arrière de l'appareil (voir les dessins ci-dessous), par le thermostat externe, par la température de l'eau dans la chaudière ou par les sondes NTC.

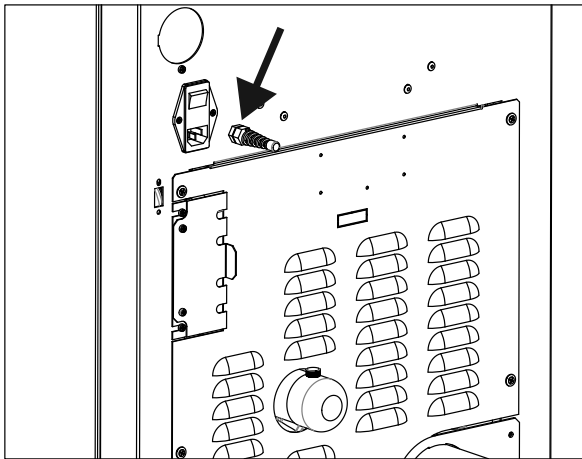

Fig. 53 - Position de la sonde

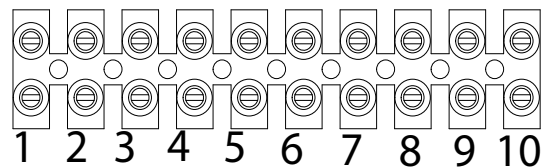

Fig. 54 - Bornier à 10 pôles

7.19 BRANCHEMENTS ÉLECTRIQUES

Contacts bornier (voir Fig. 54):

CONTACTS
POS.1-2 THERMOSTAT EXTERNE/THERMOSTAT PUFFER
POS.3-4 SONDE PUFFER/CHAUFFE-EAU
POS.5 MISE À LA TERRE
POS.6-7 CHAUDIÈRE SUPPLÉMENTAIRE
POS.8 NEUTRE SOUPAPE À TROIS VOIES
POS.9 PHASE SOUPAPE À TROIS VOIES (sanitaire)
POS.10 PHASE SOUPAPE À TROIS VOIES (chauffage)

Pour accéder au bornier "W", enlever le bouchon, comme indiqué dans la partie 1 du manuel (dans le paragraphe dédié au retrait du panneau arrière), puis desserrer les deux vis « z » et extraire le bornier "W". Faire les raccordements nécessaires et remonter le tout. **Les connexions au bornier doivent être faites avec des câbles d'une longueur maximum de 3 mètres (que ce soient des câbles de signal ou de puissance).**

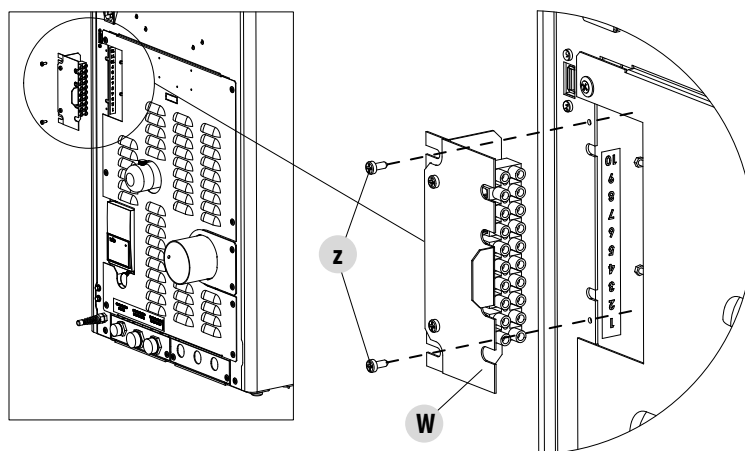

Fig. 55 - Branchements



- Les câbles du pressostat de l'eau, qui sont prédisposés dans la chaudière, doivent nécessairement être raccordés au kit hydraulique (option).
- Les câbles du fluxostat sont prédisposés dans la chaudière pour le raccordement au kit hydraulique (option) avec eau sanitaire.

7.20 PANNEAU ARRIÈRE

S'il est nécessaire d'intervenir sur un composant du poêle, il est possible d'enlever le panneau arrière (là où les distances des murs le permettent) ou d'effectuer les mêmes opérations d'entretien en enlevant le panneau latéral du poêle.

Pour enlever le panneau arrière, il faut déposer les sept vis « a » arrière et retirer le panneau « L ».

Le panneau « L » s'enlève même lorsque le poêle est installé, car il est façonné au niveau du tuyau de sortie des fumées. La plaque « L1 » soutient le tuyau des fumées, car elle est fixée au poêle par les deux vis « a ». Lorsque le poêle est installé, il ne faut retirer la plaque « L1 » que s'il est nécessaire d'enlever le tuyau des fumées, sinon n'enlever que la plaque « L ».

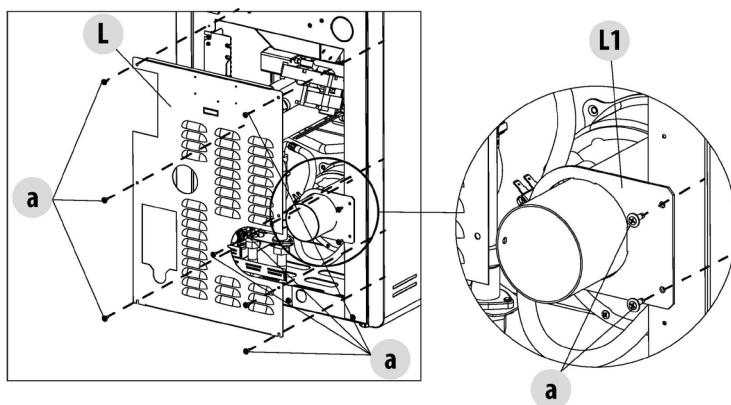

Fig. 56 - panneau arrière

8 ENTRETIEN EXTRAORDINAIRE

8.1 AVANT-PROPOS

Pour une longue durée de vie du poêle, le nettoyer régulièrement comme indiqué dans les paragraphes reportés ci-dessous.

- Les conduits d'évacuation des fumées (conduit de cheminée + conduit de fumée + cheminée) doivent toujours être propres, nettoyés et contrôlés par un ramoneur qualifié, en conformité avec les normes locales, selon les indications du fabricant de la cheminée et les directives de votre compagnie d'assurance.
- Au moins une fois par an, il est nécessaire de faire nettoyer la chambre de combustion, de vérifier les joints, de nettoyer les moteurs et les ventilateurs et de contrôler la carte électrique.



Toutes ces opérations doivent être programmées à temps avec le service Technique d'assistance agréé.

- Après une longue période de non-utilisation, avant d'allumer le poêle, contrôler que le système d'évacuation des fumées ne soit pas obstrué.
- Si le poêle est utilisé de manière continue et intense, toute l'installation (y compris la cheminée) doit être nettoyée et contrôlée à une fréquence plus importante.
- Pour un remplacement éventuel des parties endommagées, demander une pièce détachée d'origine à votre Revendeur Agréé

8.2 NETTOYAGE DU COLLECTEUR DES FUMÉES

Chaque mois, nettoyer le système d'évacuation.



Fig. 57 - Nettoyage du conduit de fumée

- Enlever le "T" tampon du raccord (voir Fig. 57).
- Aspirer la cendre accumulée à l'intérieur.
- Après le nettoyage, répéter l'opération en sens inverse et en vérifiant l'intégrité et l'efficacité du joint: si nécessaire le faire remplacer.



Il est important de refermer le bouchon autrement les fumées nocives se répandent dans la salle.

8.3 NETTOYAGE DU COMPARTIMENT DE L'EXTRACTEUR DE FUMÉES

Dans la partie derrière le tiroir des cendres « D » se trouve le bouchon des fumées « E » à enlever pour le nettoyage de l'extracteur des fumées, puis:

- desserrer les vis "s"
- enlever le bouchon des fumées "E"

À ce point, avec le bec de l'aspirateur, ôter les cendres et la suie accumulées dans l'échangeur inférieur, indiqué par la flèche. Avant de remonter le bouchon "E", il est conseillé de changer le joint "F"

Avant d'ôter les cendres avec l'aspirateur, il est conseillé de nettoyer les parois internes du poêle avec un grattoir.

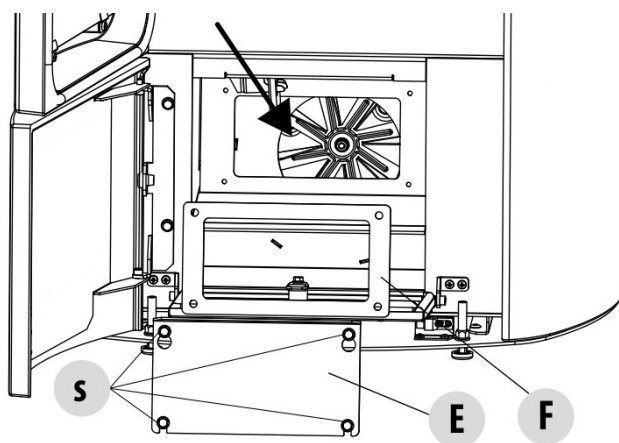

Fig. 58 - Nettoyage du compartiment inférieur

8.4 NETTOYAGE DU SYSTÈME D'ÉVACUATION DES FUMÉES ET CONTRÔLES EN GÉNÉRAL

Nettoyer l'installation d'évacuation des fumées, à proximité des raccords en "T", des coudes et d'éventuels tronçons horizontaux du conduit de fumée.

Pour le nettoyage périodique du conduit de fumée, s'adresser à un ramoneur qualifié.

Vérifier l'étanchéité des joints en fibre céramique situés sur la porte du poêle. Si nécessaire, pour le remplacement, commandez de nouveaux joints auprès de votre revendeur ou contactez un centre autorisé pour effectuer toute l'opération.



ATTENTION:

La fréquence pour le nettoyage de l'installation de l'évacuation des fumées doit être déterminée en fonction de l'utilisation du poêle et du type d'installation.

Nous vous conseillons de vous adresser à un centre d'assistance autorisé, pour la maintenance et le nettoyage de fin de saison car celui-ci, outre à effectuer les opérations décrites ci-dessus, effectuera aussi un contrôle général des composants.

8.5 VÉRIFICATION PÉRIODIQUE DE LA FONCTIONNALITÉ DE LA FERMETURE PORTE

Vérifier que la fermeture de la porte garantisse une étanchéité correcte (au moyen du test de la « feuille de papier ») et qu'avec la porte fermée le bloc de fermeture (X sur la figure) ne dépasse pas de la tôle à laquelle il est fixé. Sur certains produits il faudra démonter le revêtement esthétique pour pouvoir évaluer l'éventuelle saillie anormale du bloc avec la porte fermée.

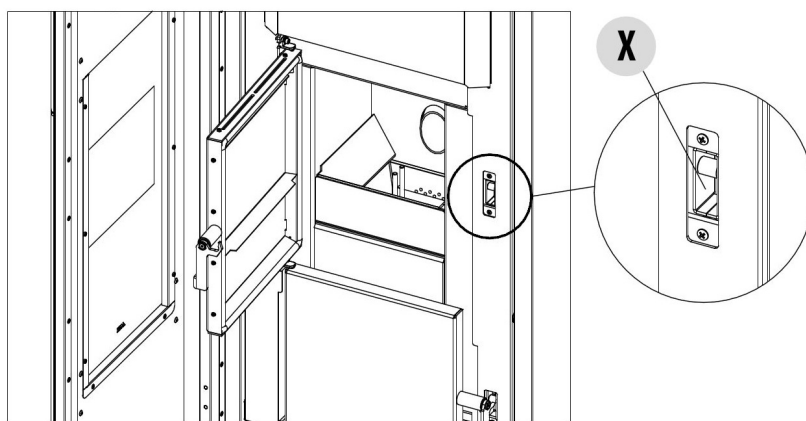

Fig. 59 - Fermeture porte

8.6 REMPLACEMENT DE L'ÉVACUATION DE SURPRESSION POUR LA CHAMBRE DE COMBUSTION

Le caoutchouc "G" de surpression de la chambre de combustion (fig. A) pourrait s'user et/ou s'endommager, il est donc nécessaire de le remplacer une fois par an pour garantir le bon fonctionnement du système.

Pour le remplacement, procéder comme dans les indications reportées ci-dessous :

- Enlever le couvercle
- Enlever la première céramique du revêtement latéral ou le panneau en acier (cela dépend du type de poêle)
- Dévisser la vis-rondelle-caoutchouc-rouleau montrés dans les fig. A/C (des deux côtés du couvercle) Procéder maintenant au montage du nouveau kit :
- Préparer la vis-rondelle-caoutchouc-rouleau alignés, comme montré dans la fig. C, et les visser dans la structure.
- Serrer à fond la vis.

Contrôler maintenant que la compression du caoutchouc soit correcte en utilisant le gabarit fourni avec le kit:

- Poser le gabarit sur le couvercle (fig.B) ; la tête de la vis doit effleurer la référence supérieure. Si ce n'est pas le cas, visser ou dévisser la vis pour que cela se produise.

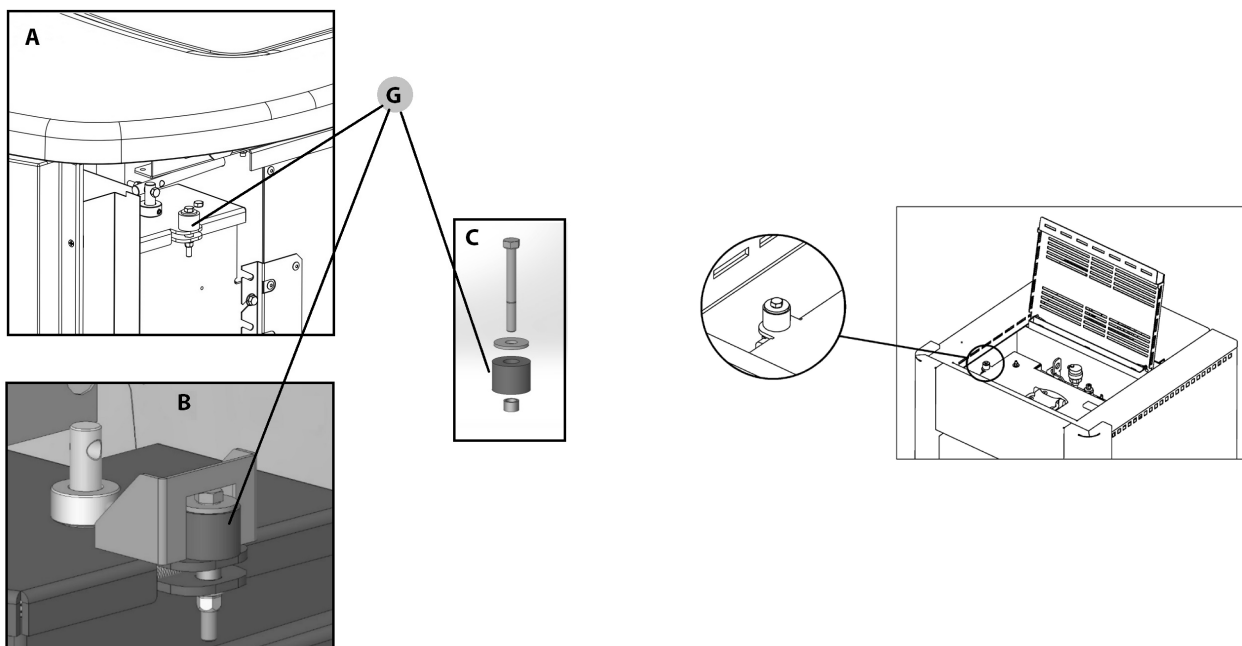

Fig. 60 - Caoutchouc (Idro Prince³ 16-23-23 H2O, Aquos³ 16-23-23 H2O, Idron 16-22 Airtight, Hidrofire 22.8)

Fig. 61 - Caoutchouc (Idro Prince³ 30-30 H2O)

8.7 NETTOYAGE ANNUEL DU CONDUIT DES FUMÉES

Chaque année, enlever la suie à l'aide de brosses.

Chaque année, enlever la suie à l'aide de brosses.

Le nettoyage doit être effectué par un technicien compétent qui s'occupera du nettoyage du conduit de cheminée, du conduit de fumées et de la cheminée, il vérifiera leur bon fonctionnement et délivrera une déclaration écrite attestant la sécurité de l'installation. Cette opération doit être effectuée au moins une fois par an.

8.8 REMPLACEMENT DES JOINTS

Si les joints de la porte à feu, du réservoir ou de la chambre des fumées se détériorent, il est nécessaire de les faire remplacer par un technicien agréé afin de garantir le bon fonctionnement du poêle.



Utiliser uniquement des pièces de rechange d'origine.

9 EN CAS D'ANOMALIES











9.1 SOLUTION DES PROBLÈMES



























Avant tout essai et/ou intervention du technicien agréé, il devra vérifier que les paramètres de la carte électronique correspondent à son tableau de référence.











En cas de doute sur l'utilisation de poêle, TOUJOURS appeler le personnel technique agréé afin d'éviter des dommages irréparables !











PROBLEME	CAUSE	SOLUTION	INTERVENTION
Le panneau de contrôle ne s'allume pas	Le poêle n'est pas alimenté	Vérifier que la fiche soit raccordée.	
	Fusibles de protection dans la prise électrique ont sauté	Remplacer les fusibles protection prise électrique (3,15A-250V).	
	Panneau de commande défectueux	Remplacer la console du panneau de commande.	
	Câble plat défectueux	Remplacer le câble plat.	
	Carte électronique défectueuse	Remplacer la carte.	
Les pellets n'arrivent pas dans la chambre de combustion	Réservoir vide	Remplir le réservoir.	
	Porte du feu ouverte ou portillon du pellet ouvert	Fermer la porte du feu et le portillon du pellet et contrôler qu'il n'y ait pas de grains de pellet en correspondance avec le joint.	
	Poêle bouché	Nettoyer la chambre des fumées	
	Vis sans fin bloquée par un objet étranger (par exemple des clous)	Nettoyer la vis sans fin.	
	Motoréducteur vis sans fin cassé	Remplacer le motoréducteur.	
	Vérifier qu'aucune "ALARM ACTIVE"	Faire contrôler le poêle par un technicien agréé.	











PROBLEME	CAUSE	SOLUTION	INTERVENTION
Le feu s'éteint et le poêle s'arrête	Réservoir vide	Remplir le réservoir.	
	Vis sans fin bloquée par un objet étranger (par ex. des clous)	Nettoyer la vis sans fin.	
	Pellets de mauvaise qualité	Essayer avec d'autres types de pellets.	
	Paramètre configuré dans la carte à la phase 1 est trop bas	Régler la charge des pellets.	
	Vérifier qu'aucune "ALARM ACTIVE" n'apparaisse à l'écran.	Faire contrôler le poêle par un technicien agréé.	
	La sonde de sécurité de la température des granulés est intervenue	Laisser la chaudière refroidir, rétablir le thermostat jusqu'à l'arrêt du blocage et rallumer la chaudière ; si le problème persiste, contacter l'assistance technique	
	La porte n'est pas parfaitement fermée ou les joints sont usés	Fermer la porte et faire remplacer les joints par d'autres originaux	
	Granulés non adaptés	Changer le type de granulés par un conseillé par la société constructrice	
	Pressostat en panne ou défectueux	Remplacer le pressostat	
	Phase d'allumage non conclue	Refaire la phase d'allumage	
	Manque temporaire d'énergie électrique	Attendre le redémarrage automatique	
	Conduit de fumée obstrué	Nettoyer le conduit de fumée	
	Sondes de températures défectueuses ou en panne	Vérification et remplacement des sondes	

PROBLEME	CAUSE	SOLUTION	INTERVENTION
	Bougie en avarie	Vérification et remplacement éventuel de la bougie	
Flamme faible ou orange, les pellets ne brûlent pas correctement et la vitre se noircit	Air de combustion insuffisant	Contrôler les points suivants: obstructions éventuelles de l'entrée d'air comburant à l'arrière ou sous le poêle; grille du brasero obstruée et/ou logement brasero obstrué par un excès de cendre. Faire nettoyer par un technicien agréé les pales et l'intérieur de l'aspirateur.	
	Évacuation obstruée	La cheminée d'évacuation est partiellement ou totalement obstruée. Appeler un ramoneur qualifié qui effectuera un contrôle depuis l'évacuation du poêle jusqu'au terminal de cheminée. Nettoyer immédiatement.	
	Poêle bouché	Nettoyer l'intérieur du poêle	
	Aspirateur des fumées cassé	Les pellets peuvent brûler grâce à la dépression du conduit de fumées sans l'aide de l'aspirateur. Faire immédiatement remplacer l'aspirateur des fumées. Le fonctionnement du poêle sans l'aspirateur des fumées peut être nocif pour la santé.	
	Granulés humides ou inadéquats	Changer de type de granulés	
Le ventilateur échangeur continue à tourner même si le poêle est froid	Sonde de température des fumées défectueuse	Faire remplacer la sonde des fumées.	
	Carte électronique défectueuse	Faire remplacer la carte électronique.	
Cendres autour du poêle	Joints de la porte défectueux ou abîmés	Faire remplacer les joints.	
	Tuyaux du conduit de cheminée non hermétiques	Consulter un ramoneur qualifié qui effectuera immédiatement les raccordements avec du silicone haute température et/ou le remplacement des tuyaux par des tuyaux répondant aux normes en vigueur. La canalisation des fumées non hermétique peut nuire à la santé.	
Le poêle à puissance maximale mais il ne chauffe pas	Température ambiante atteinte	Le poêle marche au minimum Élever la température ambiante souhaitée	
Le poêle marche à plein régime. L'écran affiche "Surchauffe Fumees"	Température limite des fumées atteinte	Le poêle marche au ralenti, pas de problème.	

PROBLEME	CAUSE	SOLUTION	INTERVENTION
Le moteur d'aspiration des fumées ne fonctionne pas	La chaudière n'a pas de courant électrique	Vérifier le courant de réseau et le fusible de protection	
	Le moteur est en panne	Vérifier le moteur et le condensateur et, éventuellement, le remplacer	
	La carte mère est défectueuse	Remplacer la carte électronique	
	Le tableau de commande est en panne	Remplacer le tableau de commande	
Le conduit de fumée du poêle condense	Température des fumées trop basse	Vérifier que le conduit de fumée ne soit pas obstrué	
		Augmenter la puissance minimale de l'appareil (descente de granulés et vitesse ventilateurs)	
		Installer un collecteur de condensation	
Le poêle marche à plein régime. L'écran affiche "SERVICE"	Avis de maintenance périodique (ne bloque pas)	Lorsque cette mention clignotante apparaît à l'allumage, cela signifie que les heures de fonctionnement préétablies avant la maintenance sont écoulées. Appeler le centre d'assistance.	

9.2 SOLUTION DES PROBLÈMES (THERMOPOËLE)

PROBLEME	CAUSE	SOLUTION	INTERVENTION
En position automatique, la chaudière fonctionne toujours à la puissance maximum	Thermostat configuré au minimum	Configurer à nouveau la température du thermostat.	
	Thermostat d'ambiance en position qui relève toujours du froid.	Modifier la position de la sonde	
	Sonde de relevé de la température en avarie.	<i>Vérification de la sonde et remplacement éventuel.</i>	
	Tableau de commande défectueux ou en panne.	<i>Vérification du tableau et remplacement éventuel.</i>	
La chaudière ne démarre pas	Manque d'énergie électrique	Contrôler que la prise électrique soit insérée et l'interrupteur général en position « I ».	
	Sonde granulés bloquée	<i>La débloquent en agissant sur le thermostat arrière, si cela se reproduit, appeler l'assistance.</i>	
	Fusible en panne	Remplacer le fusible.	
	Pressostat en panne (signale blocage)	Pression de l'eau insuffisante dans la chaudière	
	Évacuation ou conduit de fumée bouché	Nettoyer l'évacuation des fumées et/ou le conduit de fumée.	
	Intervention de la sonde de température de l'eau	Appeler l'assistance	

PROBLEME	CAUSE	SOLUTION	INTERVENTION
Non-augmentation de la température avec la chaudière en marche	Réglage erroné de la combustion.	Contrôle de la recette et des paramètres.	
	Chaudière/installation sales	Contrôler et nettoyer la chaudière.	
	Puissance de la chaudière insuffisante.	Contrôler que la chaudière soit bien proportionnée à la demande de l'installation.	
	Type de granulés de mauvaise qualité	Utiliser des granulés de qualité	
Condensation dans la chaudière	Réglage erroné de la température	<i>Régler la chaudière à une température plus haute</i>	
	Consommation insuffisante du combustible.	<i>Contrôle de la recette et/ou des paramètres techniques.</i>	
Radiateurs froids en hiver	Thermostat d'ambiance (local ou à distance) réglé trop bas. Si thermostat à distance, contrôler s'il est défectueux.	<i>Le régler à une température plus haute, éventuellement, le remplacer. (si à distance)</i>	
	Le circulateur ne tourne pas parce qu'il est bloqué.	<i>Débloquer le circulateur en enlevant le bouchon et faire tourner l'arbre avec un tournevis.</i>	
	Le circulateur ne tourne pas.	<i>Contrôler les connexions électriques de celui-ci, éventuellement le remplacer.</i>	
	Radiateurs avec de l'air à l'intérieur	<i>Purger les radiateurs</i>	

10 CARTE ÉLECTRONIQUE

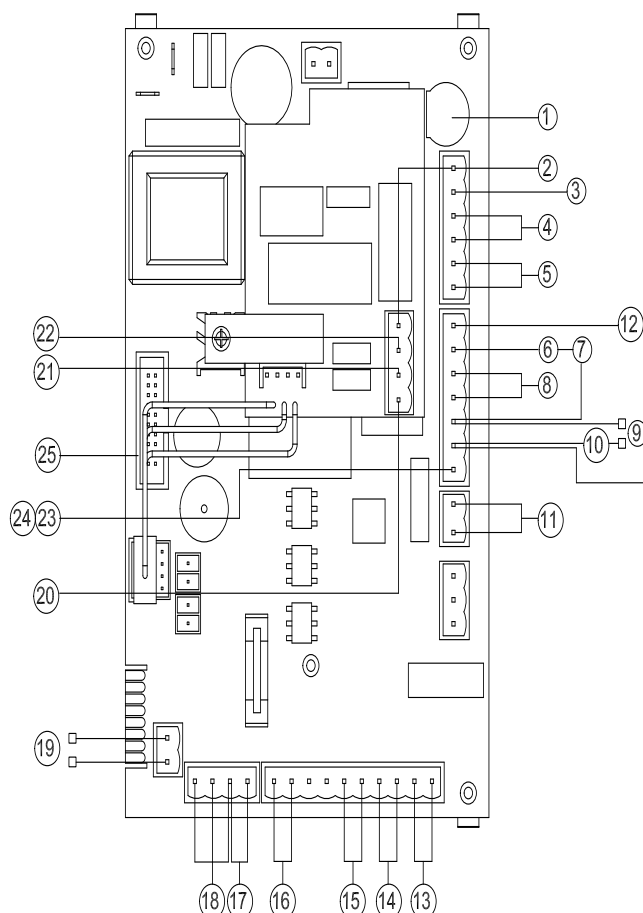

Fig. 62 - Carte électronique

LÉGENDE Fig. 62

1	FUSIBLE
2	PHASE CARTE
3	NEUTRE CARTE
4	VENTILATEUR D'EXTRACTION DES FUMÉES
5	VENTILATEUR D'AMBIANCE
6	THERMOSTAT DE SÉCURITÉ GRANULÉS
7	THERMO-PROTECTEUR EAU
8	BOUGIE
9	PRESSOSTAT EAU DU KIT HYDRAULIQUE
10	PRESSOSTAT AIR
11	RACCORDEMENT CHAUDIÈRE SUPPLÉMENTAIRE (BORNIER)
12	VIS SANS FIN
13	SONDE DES FUMÉES
14	RACCORDEMENT THERMOSTAT EXTERNE (BORNIER)
15	SONDE D'AMBIANCE INTERNE
16	RACCORDEMENT SONDE PUFFER/CHAUFFE-EAU (BORNIER)
17	SONDE TEMPÉRATURE EAU CHAUDIÈRE
18	CONTRÔLE DES TOURS DU VENTILATEUR D'EXTRACTION DES FUMÉES
19	FLUXOSTAT (SEULEMENT VERSION AVEC ÉCHANGEUR)
20	PHASE SOUPAPE À 3 VOIES (CHAUFFAGE)
21	PHASE SOUPAPE À 3 VOIES (SANITAIRE)
22	PHASE POMPE
23	NEUTRE POMPE
24	NEUTRE SOUPAPE À 3 VOIES
25	TABLEAU DE CONTRÔLE

10.1 CARACTÉRISTIQUES

DESCRIPTION	IDRO PRINCE ³ 12	IDRO PRINCE ³ 16	AQUOS ³ 16
Puissance nominale utile	11,8 kW (10.148 kcal/h)	16,2 kW (13.932 kcal/h)	16,2 kW (13.932 kcal/h)
Puissance nominale utile (H ₂ O)	10,2 kW (8.772 kcal/h)	12,9 kW (11.094 kcal/h)	12,9 kW (11.094 kcal/h)
Puissance utile minimum	3,2 kW (2.752 kcal/h)	4,7 kW (4.042 kcal/h)	4,7 kW (4.042 kcal/h)
Puissance utile minimum (H ₂ O)	2,2 kW (1.892 kcal/h)	3,1 kW (2.666 kcal/h)	3,1 kW (2.666 kcal/h)
Rendement au Max	91,8%	93,3%	93,3%
Rendement au Min	92,4%	96,5%	96,5%
Température des fumées en sortie au Max	114°C	118°C	118°C
Température des fumées en sortie au Min	64°C	60°C	60°C
Particule/OGC/Nox (13%O ₂)	18 mg/Nm ³ – 1,5 mg/ Nm ³ - 109 mg/Nm ³	19 mg/Nm ³ – 2,2 mg/ Nm ³ - 109 mg/Nm ³	19 mg/Nm ³ – 2,2 mg/ Nm ³ - 109 mg/Nm ³
CO à 13% O ₂ au Min et au Max	0,038 — 0,003%	0,011 — 0,006%	0,011 — 0,006%
CO ₂ au Min et au Max	4,7% – 9,8%	7,7% – 11,7%	7,7% – 11,7%
Masse fumées	9,4 g/sec	10,5 g/sec	10,5 g/sec
Pression maximum de fonctionnement	2,0 bar – 200 kPa	2,0 bar – 200 kPa	2,0 bar – 200 kPa
Tirage conseillé à la puissance Max***	0,12 mbar – 12 Pa***	0,10 mbar – 10 Pa***	0,10 mbar – 10 Pa***
Tirage minimum permis à la puissance Min	0,02 mbar – 2 Pa	0,02 mbar – 2 Pa	0,02 mbar – 2 Pa
Capacité réservoir	31 litri	40 litri	40 litri
Type de combustible granulés	Ø 6 mm 3÷40 mm	Ø 6 mm 3÷40 mm	Ø 6 mm 3÷40 mm
Consommation horaire granulés (min ~ max)	0,7 kg/h * ~ 2,6 kg/h *	1,0 kg/h * ~ 3,5 kg/h *	1,0 kg/h * ~ 3,5 kg/h *
Autonomie (min ~ max)	29 h * ~ 8 h *	29 h * ~ 8 h *	29 h * ~ 8 h *
Volume pouvant être chauffé m ³	254/40 – 290/35 – 338/30 **	348/40 – 398/35 – 464/30 **	348/40 – 398/35 – 464/30 **
Entrée air pour la combustion	Ø 50 mm	Ø 50 mm	Ø 50 mm
Sorties des fumées	Ø 80 mm	Ø 80 mm	Ø 80 mm
Prise d'air	80 cm ²	80 cm ²	80 cm ²
Puissance électrique nominale (EN 60335-1)	75W (max 390W)	115W (max 370W)	115W (max 370W)
Tension et fréquence d'alimentation	230 Volt / 50 Hz	230 Volt / 50 Hz	230 Volt / 50 Hz
Poids net	141 kg	151,5 kg	136 - 145 - 181 kg
Poids avec emballage	156 kg	167,5 kg	149 - 158 - 195 kg
Distance de matériau combustible (derrière/côté/ en dessous)	200 mm / 200 mm / 0 mm	200 / 200 / 0 mm	200 / 200 / 0 mm
Distance de matériau combustible (plafond/devant)	750 mm / 1000 mm	750 / 1000 mm	750 / 1000 mm

* Données pouvant varier selon le type de granulés utilisé

** Volume pouvant être chauffé selon la puissance requise par m³ (respectivement 40-35-30 Kcal/h par m³)

*** Valeur conseillée par le constructeur (non contraignante) pour le fonctionnement optimal du produit

Testé selon l'EN 14785 en accord avec le règlement européenne Produits de Construction (UE 305/2011)

DESCRIPTION	IDRON 16 AIRTIGHT	MIRA 16	TESIS 16 AIRTIGHT
Puissance nominale utile	16,2 kW (13.932 kcal/h)	16,2 kW (13.932 kcal/h)	16,2 kW (13.932 kcal/h)
Puissance nominale utile (H ₂ O)	12,9 kW (11.094 kcal/h)	12,9 kW (11.094 kcal/h)	12,9 kW (11.094 kcal/h)
Puissance utile minimum	4,7 kW (4.042 kcal/h)	4,7 kW (4.042 kcal/h)	4,7 kW (4.042 kcal/h)
Puissance utile minimum (H ₂ O)	3,1 kW (2.666 kcal/h)	3,1 kW (2.666 kcal/h)	3,1 kW (2.666 kcal/h)
Rendement au Max	93,3%	93,3%	93,3%
Rendement au Min	96,5%	96,5%	96,5%
Température des fumées en sortie au Max	118°C	118°C	118°C
Température des fumées en sortie au Min	60°C	60°C	60°C
Particule/OGC/Nox (13%O ₂)	19 mg/Nm ³ – 2,2 mg/Nm ³ – 109 mg/Nm ³	19 mg/Nm ³ – 2,2 mg/Nm ³ – 109 mg/Nm ³	19 mg/Nm ³ – 2,2 mg/Nm ³ – 109 mg/Nm ³
CO à 13% O ₂ au Min et au Max	0,011 — 0,006%	0,011 — 0,006%	0,011 — 0,006%
CO ₂ au Min et au Max	7,7% – 11,7%	7,7% – 11,7%	7,7% – 11,7%
Masse fumées	10,5 g/sec	10,5 g/sec	10,5 g/sec
Pression maximum de fonctionnement	2,0 bar – 200 kPa	2,0 bar – 200 kPa	2,0 bar – 200 kPa
Tirage conseillé à la puissance Max***	0,10 mbar – 10 Pa***	0,10 mbar – 10 Pa***	0,10 mbar – 10 Pa***
Tirage minimum permis à la puissance Min	0,02 mbar – 2 Pa	0,02 mbar – 2 Pa	0,02 mbar – 2 Pa
Capacité réservoir	40 litri	40 litri	40 litri
Type de combustible granulés	Ø 6 mm 3÷40 mm	Ø 6 mm 3÷40 mm	Ø 6 mm 3÷40 mm
Consommation horaire granulés (min ~ max)	1,0 kg/h * ~ 3,5 kg/h*	1,0 kg/h * ~ 3,5 kg/h*	1,0 kg/h * ~ 3,5 kg/h*
Autonomie (min ~ max)	26 h * ~ 8 h *	26 h * ~ 8 h *	26 h * ~ 8 h *
Volume pouvant être chauffé m ³	348/40 – 398/35 – 464/30 **	348/40 – 398/35 – 464/30 **	348/40 – 398/35 – 464/30 **
Entrée air pour la combustion	Ø 50 mm	Ø 50 mm	Ø 50 mm
Sorties des fumées	Ø 80 mm	Ø 80 mm	Ø 80 mm
Prise d'air	80 cm ²	80 cm ²	80 cm ²
Puissance électrique nominale (EN 60335-1)	115W (max 370W)	115W (max 370W)	115W (max 370W)
Tension et fréquence d'alimentation	230 Volt / 50 Hz	230 Volt / 50 Hz	230 Volt / 50 Hz
Poids net	140 kg	140 kg	140 kg
Poids avec emballage	150 kg	150 kg	150 kg
Distance de matériau combustible (derrière/côté/en dessous)	200 / 200 / 0 mm	200 / 200 / 0 mm	200 / 200 / 0 mm
Distance de matériau combustible (plafond/devant)	750 / 1000 mm	750 / 1000 mm	750 / 1000 mm

* Données pouvant varier selon le type de granulés utilisé

** Volume pouvant être chauffé selon la puissance requise par m³ (respectivement 40-35-30 Kcal/h par m³)

*** Valeur conseillée par le constructeur (non contraignante) pour le fonctionnement optimal du produit

Testé selon l'EN 14785 en accord avec le règlement européenne Produits de Construction (UE 305/2011)

DESCRIPTION	IDRO PRINCE ³ 23-23 H ₂ O	AQUOS ³ 23-23 H ₂ O	IDRON 22 AIRTIGHT
Puissance nominale utile	22,8 kW (19.608 kcal/h)	22,8 kW (19.608 kcal/h)	22,8 kW (19.608 kcal/h)
Puissance nominale utile (H ₂ O)	18,7 kW (16.082 kcal/h)	18,7 kW (16.082 kcal/h)	18,7 kW (16.082 kcal/h)
Puissance utile minimum	4,7 kW (4.042 kcal/h)	4,7 kW (4.042 kcal/h)	4,7 kW (4.042 kcal/h)
Puissance utile minimum (H ₂ O)	3,1 kW (2.666 kcal/h)	3,1 kW (2.666 kcal/h)	3,1 kW (2.666 kcal/h)
Rendement au Max	91,3%	91,3%	91,3%
Rendement au Min	96,5%	96,5%	96,5%
Température des fumées en sortie au Max	150°C	150°C	150°C
Température des fumées en sortie au Min	60°C	60°C	60°C
Particule/OGC/Nox (13%O ₂)	19 mg/Nm ³ – 3 mg/Nm ³ – 114 mg/Nm ³	19 mg/Nm ³ – 3 mg/Nm ³ – 114 mg/Nm ³	19 mg/Nm ³ – 3 mg/Nm ³ – 114 mg/Nm ³
CO à 13% O ₂ au Min et au Max	0,011 — 0,014%	0,011 — 0,014%	0,011 — 0,014%
CO ₂ au Min et au Max	7,7% – 12,5%	7,7% – 12,5%	7,7% – 12,5%
Masse fumées	13,9 g/sec	13,9 g/sec	13,9 g/sec
Pression maximum de fonctionnement	2,0 bar – 200 kPa	2,0 bar – 200 kPa	2,0 bar – 200 kPa
Tirage conseillé à la puissance Max***	0,10 mbar – 10 Pa***	0,10 mbar – 10 Pa***	0,10 mbar – 10 Pa***
Tirage minimum permis à la puissance Min	0,02 mbar – 2 Pa	0,02 mbar – 2 Pa	0,02 mbar – 2 Pa
Capacité réservoir	40 litri	40 litri	40 litri
Type de combustible granulés	Ø 6 mm 3÷40 mm	Ø 6 mm 3÷40 mm	Ø 6 mm 3÷40 mm
Consommation horaire granulés (min ~ max)	1,0 kg/h ~ 5,0 kg/h *	1,0 kg/h ~ 5,0 kg/h *	1,0 kg/h ~ 5,0 kg/h *
Autonomie (min ~ max)	26 h * ~ 5 h *	26 h * ~ 5 h *	26 h * ~ 5 h *
Volume pouvant être chauffé m ³	490/40 – 560/35 – 654/30 **	490/40 – 560/35 – 654/30 **	490/40 – 560/35 – 654/30 **
Entrée air pour la combustion	Ø 50 mm	Ø 50 mm	Ø 50 mm
Sorties des fumées	Ø 80 mm	Ø 80 mm	Ø 80 mm
Prise d'air	80 cm ²	80 cm ²	80 cm ²
Puissance électrique nominale (EN 60335-1)	115W (max 370W)	115W (max 370W)	115W (max 370W)
Tension et fréquence d'alimentation	230 Volt / 50 Hz	230 Volt / 50 Hz	230 Volt / 50 Hz
Poids net	151,5 kg	136 - 145 - 181 kg	140 kg
Poids avec emballage	167,5 kg	149 - 158 - 195 kg	150 kg
Distance de matériau combustible (derrière/côté/en dessous)	200 / 200 / 0 mm	200 / 200 / 0 mm	200 / 200 / 0 mm
Distance de matériau combustible (plafond/devant)	750 / 1000 mm	750 / 1000 mm	750 / 1000 mm

* Données pouvant varier selon le type de granulés utilisé

** Volume pouvant être chauffé selon la puissance requise par m³ (respectivement 40-35-30 Kcal/h par m³)

*** Valeur conseillée par le constructeur (non contraignante) pour le fonctionnement optimal du produit

Testé selon l'EN 14785 en accord avec le règlement européenne Produits de Construction (UE 305/2011)

DESCRIPTION	IDROFIRE 22.8	MIRA 22	TESIS 23 AIRTIGHT
Puissance nominale utile	22,8 kW (19.608 kcal/h)	22,8 kW (19.608 kcal/h)	22,8 kW (19.608 kcal/h)
Puissance nominale utile (H ₂ O)	18,7 kW (16.082 kcal/h)	18,7 kW (16.082 kcal/h)	18,7 kW (16.082 kcal/h)
Puissance utile minimum	4,7 kW (4.042 kcal/h)	4,7 kW (4.042 kcal/h)	4,7 kW (4.042 kcal/h)
Puissance utile minimum (H ₂ O)	3,1 kW (2.666 kcal/h)	3,1 kW (2.666 kcal/h)	3,1 kW (2.666 kcal/h)
Rendement au Max	91,3%	91,3%	91,3%
Rendement au Min	96,5%	96,5%	96,5%
Température des fumées en sortie au Max	150°C	150°C	150°C
Température des fumées en sortie au Min	60°C	60°C	60°C
Particule/OGC/Nox (13%O ₂)	19 mg/Nm ³ – 3 mg/Nm ³ – 114 mg/Nm ³	19 mg/Nm ³ – 3 mg/Nm ³ – 114 mg/Nm ³	19 mg/Nm ³ – 3 mg/Nm ³ – 114 mg/Nm ³
CO à 13% O ₂ au Min et au Max	0,011 — 0,014%	0,011 — 0,014%	0,011 — 0,014%
CO ₂ au Min et au Max	7,7% – 12,5%	7,7% – 12,5%	7,7% – 12,5%
Masse fumées	13,9 g/sec	13,9 g/sec	13,9 g/sec
Pression maximum de fonctionnement	2,0 bar – 200 kPa	2,0 bar – 200 kPa	2,0 bar – 200 kPa
Tirage conseillé à la puissance Max***	0,10 mbar – 10 Pa***	0,10 mbar – 10 Pa***	0,10 mbar – 10 Pa***
Tirage minimum permis à la puissance Min	0,02 mbar – 2 Pa	0,02 mbar – 2 Pa	0,02 mbar – 2 Pa
Capacité réservoir	40 litri	40 litri	40 litri
Type de combustible granulés	Ø 6 mm 3÷40 mm	Ø 6 mm 3÷40 mm	Ø 6 mm 3÷40 mm
Consommation horaire granulés (min ~ max)	1,0 kg/h * ~ 5,0 kg/h*	1,0 kg/h * ~ 5,0 kg/h*	1,0 kg/h * ~ 5,0 kg/h*
Autonomie (min ~ max)	26 h * ~ 5 h *	26 h * ~ 5 h *	26 h * ~ 5 h *
Volume pouvant être chauffé m ³	490/40 – 560/35 – 654/30 **	490/40 – 560/35 – 654/30 **	490/40 – 560/35 – 654/30 **
Entrée air pour la combustion	Ø 50 mm	Ø 50 mm	Ø 50 mm
Sorties des fumées	Ø 80 mm	Ø 80 mm	Ø 80 mm
Prise d'air	80 cm ²	80 cm ²	80 cm ²
Puissance électrique nominale (EN 60335-1)	115W (max 370W)	115W (max 370W)	115W (max 370W)
Tension et fréquence d'alimentation	230 Volt / 50 Hz	230 Volt / 50 Hz	230 Volt / 50 Hz
Poids net	140 kg	136 - 145 - 181 kg	140 kg
Poids avec emballage	150 kg	149 - 158 - 195 kg	150 kg
Distance de matériau combustible (derrière/côté/ en dessous)	200 / 200 / 0 mm	200 / 200 / 0 mm	200 / 200 / 0 mm
Distance de matériau combustible (plafond/devant)	750 / 1000 mm	750 / 1000 mm	750 / 1000 mm

* Données pouvant varier selon le type de granulés utilisé

** Volume pouvant être chauffé selon la puissance requise par m³ (respectivement 40-35-30 Kcal/h par m³)

*** Valeur conseillée par le constructeur (non contraignante) pour le fonctionnement optimal du produit

Testé selon l'EN 14785 en accord avec le règlement européenne Produits de Construction (UE 305/2011)

DESCRIPTION	IDROPRINCE 30	IDROPRINCE 30 H2O
Puissance nominale utile	28,62 kW (19.608 kcal/h)	28,62 kW (19.608 kcal/h)
Puissance nominale utile (H ₂ O)	26,99 kW (16.082 kcal/h)	26,99 kW (16.082 kcal/h)
Puissance utile minimum	7,76 kW (4.042 kcal/h)	7,76 kW (4.042 kcal/h)
Puissance utile minimum (H ₂ O)	6,28 kW (2.666 kcal/h)	6,28 kW (2.666 kcal/h)
Rendement au Max	93,68%	93,68%
Rendement au Min	94,79%	94,79%
Température des fumées en sortie au Max	88,7°C	88,7°C
Température des fumées en sortie au Min	56,8°C	56,8°C
Particule/OGC/Nox (13%O ₂)	17,2 mg/Nm ³ – 0,9 mg/Nm ³ – 82,1 mg/Nm ³	17,2 mg/Nm ³ – 0,9 mg/Nm ³ – 82,1 mg/Nm ³
CO à 13% O ₂ au Min et au Max	0,018 — 0,008%	0,018 — 0,008%
CO ₂ au Min et au Max	4,71% – 8,05%	4,71% – 8,05%
Masse fumées	25,2 g/sec	25,2 g/sec
Pression maximum de fonctionnement	2,0 bar – 200 kPa	2,0 bar – 200 kPa
Tirage conseillé à la puissance Max***	0,10 mbar – 10 Pa***	0,10 mbar – 10 Pa***
Tirage minimum permis à la puissance Min	0,02 mbar – 2 Pa	0,02 mbar – 2 Pa
Capacité réservoir	72 litri	72 litri
Type de combustible granulés	Ø 6 mm 3÷40 mm	Ø 6 mm 3÷40 mm
Consommation horaire granulés (min ~ max)	1,7 kg/h * ~ 6,33 kg/h *	1,7 kg/h * ~ 6,33 kg/h *
Autonomie (min ~ max)	28 h * ~ 7 h *	28 h * ~ 7 h *
Volume pouvant être chauffé m ³	613/40 – 700/35 – 817/30 **	613/40 – 700/35 – 817/30 **
Entrée air pour la combustion	Ø 80 mm	Ø 80 mm
Sorties des fumées	Ø 100 mm	Ø 100 mm
Prise d'air	100 cm ²	100 cm ²
Puissance électrique nominale (EN 60335-1)	92W (max 380W)	92W (max 380W)
Tension et fréquence d'alimentation	230 Volt / 50 Hz	230 Volt / 50 Hz
Poids net	265 kg	265 kg
Poids avec emballage	287 kg	287 kg
Distance de matériau combustible (derrière/côté/ en dessous)	150 / 200 / 0 mm	150 / 200 / 0 mm
Distance de matériau combustible (plafond/de- vant)	750 / 1000 mm	750 / 1000 mm

* Données pouvant varier selon le type de granulés utilisé

** Volume pouvant être chauffé selon la puissance requise par m³ (respectivement 40-35-30 Kcal/h par m³)

*** Valeur conseillée par le constructeur (non contraignante) pour le fonctionnement optimal du produit

Testé selon l'EN 14785 en accord avec le règlement européenne Produits de Construction (UE 305/2011)



890190978

Rev. 00 - 2020

CADEL srl
31025 S. Lucia di Piave - TV
Via Foresto sud, 7 - Italy
Tel. +39.0438.738669
Fax +39.0438.73343

www.cadelsrl.com
www.free-point.it