

AEG

BL18S

Original instructions

Originalbetriebsanleitung

Notice originale

Istruzioni originali

Manual original

Manual original

Oorspronkelijke gebruiksaanwijzing

Original brugsanvisning

Original bruksanvisning

Bruksanvisning i original

Alkuperäiset ohjeet

Πρωτότυπο οδηγιών χρήσης

Orijinal işletme talimatı

Původním návodem k používání

Pôvodný návod na použitie

Instrukcją oryginalną

Eredeti használati utasítás

Izvirna navodila

Originalne pogonske upute

Instrukcijām oriģinālvalodā

Originali instrukcija

Algupärane kasutusjuhend

Оригинальное руководство по эксплуатации

Оригинално ръководство за експлоатация

Instrucțiuni de folosire originale

Оригинален прирачник за работа

Оригінал інструкції з експлуатації

التعليمات الأصلية

ENGLISH		Picture section with operating description and functional description	4
DEUTSCH		Bildteil mit Anwendungs- und Funktionsbeschreibungen	4
FRANÇAIS		Partie imagée avec description des applications et des fonctions	4
ITALIANO		Sezione illustrata con descrizione dell'applicazione e delle funzioni	4
ESPAÑOL		Sección de ilustraciones con descripción de aplicación y descripción funcional	4
PORTUGUES		Parte com imagens explicativas contendo descrição operacional e funcional	4
NEDERLANDS		Beelddedeelte met toepassings- en functiebeschrijvingen	4
DANSK		Billedel med anvendelses- og funktionsbeskrivelser	4
NORSK		Billedel med bruks- og funksjonsbeskrivelse	4
SVENSKA		Bilddel med användnings- och funktionsbeskrivning	4
SUOMI		Kuvasivut käyttö- ja toimintakuvaukset	4
ΕΛΛΗΝΙΚΑ		Τμήμα εικόνων με περιγραφές χρήσης και λειτουργίας	4
TÜRKÇE		Resim bölümü Uygulama ve fonksiyon açıklamaları ile birlikte	4
ČESKY		Obrazová část s popisem aplikací a funkcí	4
SLOVENSKY		Obrazová část s popisem aplikací a funkcí	4
POLSKI		Część rysunkowa z opisami zastosowania i działania	4
MAGYAR		Képes részalkalmazási- és működési leírásokkal	4
SLOVENSKO		Del slike z opisom uporabe in funkcij	4
HRVATSKI		Dio sa slikama opisima primjene i funkcija	4
LATVISKI		Attēla daļa ar lietošanas un funkciju aprakstiem	4
LIETUVIŠKAI		Paveikslėlio dalis su vartojimo instrukcija ir funkcijų aprašymais	4
EESTI		Pildiosa kasutusjuhendi ja funktsioonide kirjeldusega	4
РУССКИЙ		Раздел иллюстраций с описанием эксплуатации и функций	4
БЪЛГАРСКИ		Част със снимки с описания за приложение и функции	4
ROMÂNIA		Secvența de imagine cu descrierea utilizării și a funcționării	4
МАКЕДОНСКИ		Дел со слики со описи за употреба и функционирање	4
УКРАЇНСЬКА		Частина з зображеннями з описом робіт та функцій	4
عربي		قسم الصور يوجد به الوصف التشغيلي والوظيفي	4

Text section with Technical Data, important Safety and Working Hints and description of Symbols	8
Textteil mit Technischen Daten, wichtigen Sicherheits- und Arbeitshinweisen und Erklärung der Symbole.	10
Partie textuelle avec les données techniques, les consignes importantes de sécurité et de travail ainsi que l'explication des pictogrammes.	12
Sezione testo con dati tecnici, importanti informazioni sulla sicurezza e sull'utilizzo, spiegazione dei simboli.	14
Sección de texto con datos técnicos, indicaciones importantes de seguridad y trabajo y explicación de los símbolos.	16
Parte com texto explicativo contendo Especificações técnicas, Avisos de segurança e de operação e a Descrição dos símbolos.	18
Tekstgedeelte met technische gegevens, belangrijke veiligheids- en arbeidsinstructies en verklaring van de symbolen.	20
Tekstdel med tekniske data, vigtige sikkerheds- og arbejdsanvisninger og symbolforklaring.	22
Tekstdel med tekniske data, viktige sikkerhets- og arbeidsinstruksjoner og forklaring av symbolene.	24
Tekstdel med tekniska informationer, viktiga säkerhets- och användningsinstruktioner samt symbolförklaringar.	26
Tekstisivut: tekniset tiedot, tärkeät turvallisuus- ja työskentelyohjeet sekä merkkien selitykset.	28
Τμήμα κειμένου με τεχνικά χαρακτηριστικά, σημαντικές υποδείξεις ασφαλείας και εργασίας και εξήγηση των συμβόλων.	30
Teknik bilgileri, önemli güvenlik ve çalışma açıklamalarını ve de sembollerin açıklamalarını içeren metin bölümü.	32
Textová část s technickými daty, důležitými bezpečnostními a pracovními pokyny a s vysvětlivkami symbolů	34
Textová část s technickými datami, důležitými bezpečnostními a pracovními pokyny a s vysvětlivkami symbolů	36
Część opisowa z danymi technicznymi, ważnymi wskazówkami dotyczącymi bezpieczeństwa i pracy oraz objaśnieniami symboli.	38
Szöveges rész műszaki adatokkal, fontos biztonsági- és munkavégzési útmutatásokkal, valamint a szimbólumok magyarázata.	40
Del besedila s tehničnimi podatki, pomembnimi varnostnimi opozorili in delovnimi navodili in pojasnili simbolov.	42
Dio štiva sa tehničkim podacima, važnim sigurnosnim i radnim uputama i objašnjenjem simbola.	44
Teksta daļa ar tehnikajiem parametriem, svarīgiem drošības un darbības norādījumiem, simbolu atšifrējumiem.	46
Teksto dalis su techniniais duomenimis, svarbiomis saugumo ir darbo instrukcijomis bei simbolių paaiškinimais.	48
Tekstiosa tehniliste näitajate, oluliste ohutus- ja tööjuhenditega ning sümbolite kirjeldustega.	50
Текстовый раздел, включающий технические данные, важные рекомендации по безопасности и эксплуатации, а также описание используемых символов.	52
Част с текст с технически данни, важни указания за безопасност и работа и разяснение на символите.	54
Porțiune de text cu date tehnice, indicații importante privind siguranța și modul de lucru și descrierea simbolurilor.	56
Текстуален дел со Технички карактеристики, важни безбедносни и работни упатства и објаснување на симболите.	58
Текстова частина з техничними даними, важливими вказівками з техніки безпеки та експлуатації і поясненням символів.	60
القسم النصي المزود بالبيانات الفنية والنصائح الهامة للسلامة والعمل ووصف الرموز	62
	3

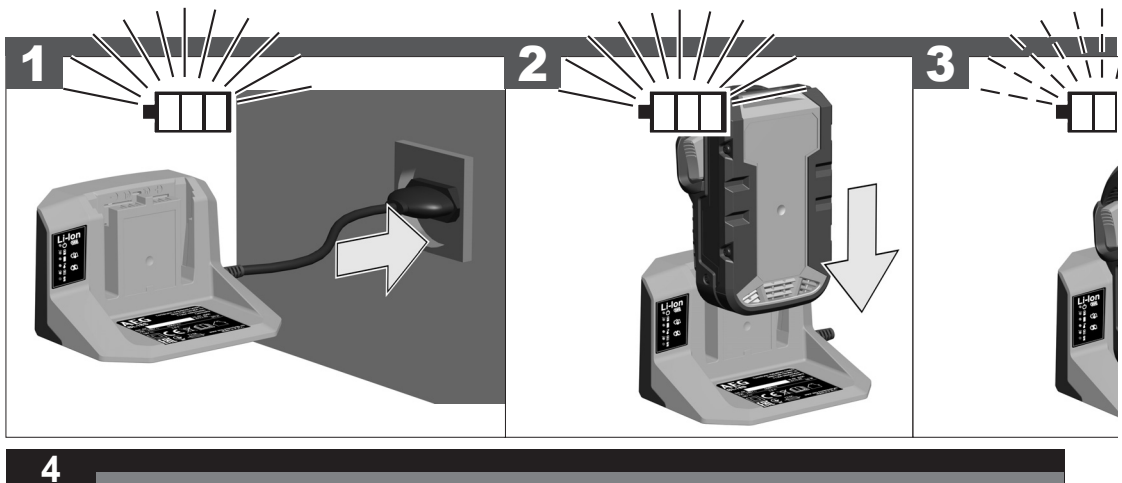
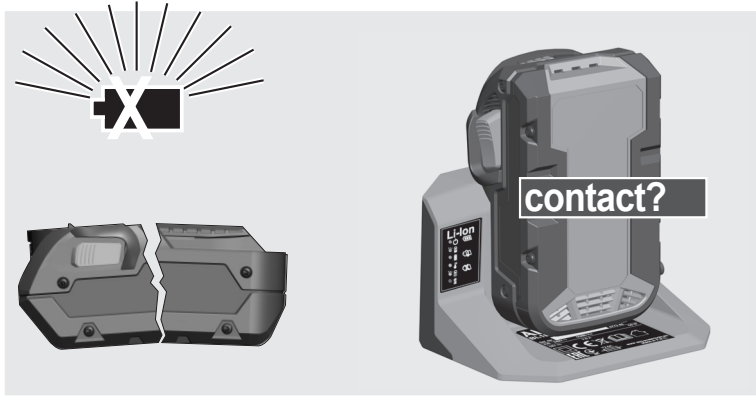
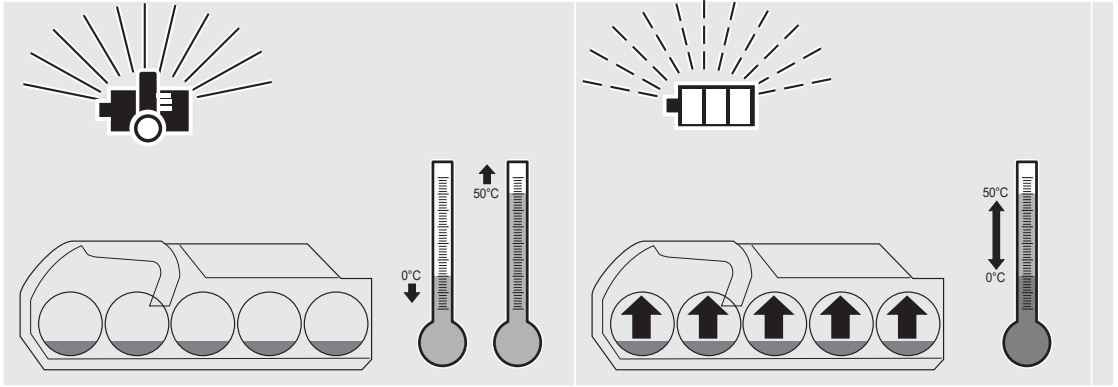

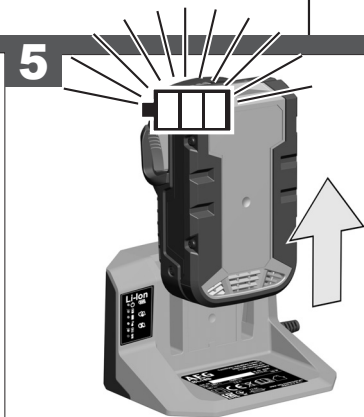
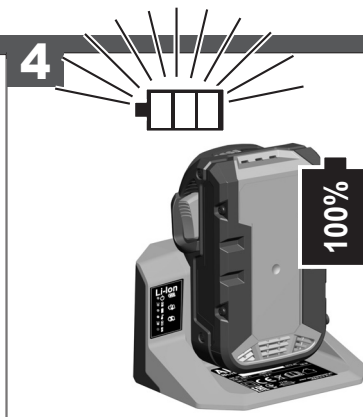
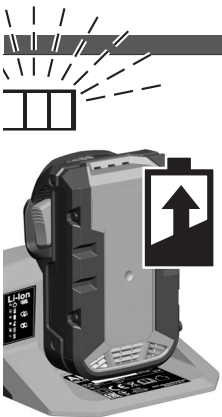
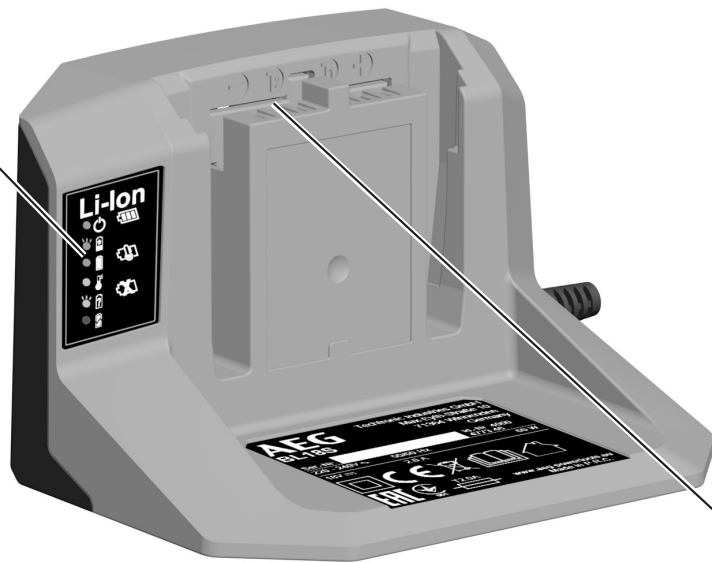
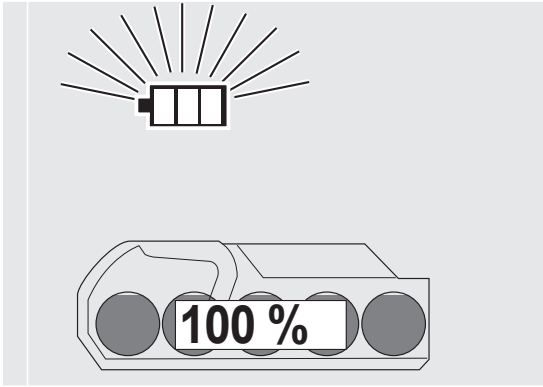

5

Voltage range	18 V
Quick charge current Li-Ion	2,0 A
Weight according EPTA-Procedure 01/2014.....	350±20 g
Recommended ambient charging temperature	+5...+40 °C

⚠ WARNING Read all safety warnings, instructions, illustrations and specifications provided with this power tool. Failure to follow all instructions listed below may result in electric shock, fire and/or serious injury. Save all warnings and instructions for future reference.

SAFETY INSTRUCTIONS

Do not dispose of used battery packs in the household refuse or by burning them. AEG Distributors offer to retrieve old batteries to protect our environment.

Do not store the battery pack together with metal objects (short circuit risk).

Use only System GBS chargers for charging System GBS battery packs. Do not use battery packs from other systems.

The following battery packs can be charged with this charger:

Battery Cat. No.	Cell Type	DC Volts	Capacity	Cell No.
L1815G	Li-Ion	18	≤ 1.5 Ah	5
L1820R	Li-Ion	18	≤ 2.0 Ah	5
L1820S	Li-Ion	18	≤ 2.0 Ah	5
L1825R	Li-Ion	18	≤ 2.5 Ah	5
L1830RHD	Li-Ion	18	≤ 3.0 Ah	5
L1830R-X5	Li-Ion	18	≤ 3.0 Ah	5
L1840R	Li-Ion	18	≤ 4.0 Ah	2x5
L1850R	Li-Ion	18	≤ 5.0 Ah	2x5
L1860R	Li-Ion	18	≤ 6.0 Ah	2x5
L1860R-X5	Li-Ion	18	≤ 6.0 Ah	2x5
L1860RHD/ L1860B	Li-Ion	18	≤ 6.0 Ah	2x5
L1890R-X5	Li-Ion	18	≤ 9.0 Ah	3x5
L1890RHD	Li-Ion	18	≤ 9.0 Ah	3x5

Do not try to charge non-rechargeable batteries with this charger.

No metal parts must be allowed to enter the battery section of the charger (short circuit risk).

Never break open battery packs and chargers and store only in dry rooms. Keep dry at all times.

Do not touch the tool with conducting objects.

Never charge a damaged battery pack. Replace by a new one.

Before use check machine, cable, and plug for any damages or material fatigue. Repairs should only be carried out by authorised Service Agents.

This appliance is not intended to be used or cleaned by persons with reduced physical, sensory or mental capabilities, or lack of experience or knowledge, unless they have been given instructions concerning the safe use of the appliance by a person legally responsible for their safety. They should be supervised whilst using the appliance. Children shall not use, clean or play with this appliance, which when not in use should be secured out of their reach.

Warning! To reduce the risk of fire, personal injury, and product damage due to a short circuit, never immerse your tool, battery pack or charger in fluid or allow a fluid to flow inside them. Corrosive or conductive fluids, such as seawater, certain industrial chemicals, and bleach or bleach containing products, etc., Can cause a short circuit.

SPECIFIED CONDITIONS OF USE

The quick charger can charge AEG System GBS batteries from 18 V.

Do not use this product in any other way as stated for normal use.



CHARGING TIME

Battery Cat. No.	Volts	Capacity	Charging Time
L1815G	18 V	≤ 1.5 Ah	70 min
L1820R	18 V	≤ 2.0 Ah	90 min
L1820S	18 V	≤ 2.0 Ah	90 min
L1825R	18 V	≤ 2.5 Ah	110 min
L1830RHD	18 V	≤ 3.0 Ah	125 min
L1830R-X5	18 V	≤ 3.0 Ah	125 min
L1840R	18 V	≤ 4.0 Ah	170 min
L1850R	18 V	≤ 5.0 Ah	190 min
L1860R	18 V	≤ 6.0 Ah	210 min
L1860R-X5	18 V	≤ 6.0 Ah	210 min
L1860RHD/ L1860B	18 V	≤ 6.0 Ah	210 min
L1890R-X5	18 V	≤ 9.0 Ah	375 min
L1890RHD	18 V	≤ 9.0 Ah	375 min

MAINS CONNECTION

Connect only to single-phase a.c. current and only to the system voltage indicated on the rating plate. It is also possible to connect to sockets without an earthing contact as the design conforms to safety class II.

LIGHT INDICATORS

	Continuous green	Standby / Charging is complete
	Flashing green	Charging
	Continuous orange	Battery or charger is too hot/cold - charging will begin/resume when battery or charger reaches correct charging temperature
	Continuous red	Damaged or faulty battery pack or charger
	Continuous red	Damaged or faulty battery pack or charger
	Flashing orange	Evaluation

BATTERIES

New battery packs reach full capacity after 4 - 5 chargings and dischargings. Battery packs which have not been used for some time should be recharged before use.

CHARACTERISTICS

After inserting the battery into the reception of the charger the battery will automatically be charged (green lamp is flashing).

When a hot or cold battery pack is inserted into the charger (orange lamp is illuminated continuously), charging will begin automatically once the battery reaches the correct charging temperature (0°C...50°C).

Charging time varies depending on the battery temperature, charge needed and the type of battery pack being charged.

As soon as charging is completed, the charger switches over to "trickle" charge to maintain the full capacity (green control lamp is illuminated continuously)

If the red lamp is lit, either the battery pack has not been fully inserted or there is a fault in the battery or the charger. To ensure your safety, immediately stop using the charger and the battery pack and have them checked by an AEG Customer Service Centre.

TRANSPORTING LITHIUM BATTERIES

Lithium-ion batteries are subject to the Dangerous Goods Legislation requirements.

Transportation of those batteries has to be done in accordance with local, national and international provisions and regulations.

- The user can transport the batteries by road without further requirements.
- Commercial transport of Lithium-Ion batteries by third parties is subject to Dangerous Goods regulations. Transport preparation and transport are exclusively to be carried out by appropriately trained persons and the process has to be accompanied by corresponding experts.

When transporting batteries:

- Ensure that battery contact terminals are protected and insulated to prevent short circuit.
- Ensure that battery pack is secured against movement within packaging.
- Do not transport batteries that are cracked or leak.

Check with forwarding company for further advice











MAINTENANCE

If the supply cord of this appliance is damaged, it must only be replaced by a repair shop appointed by the manufacturer, because special purpose tools are required

Use only AEG accessories and AEG spare parts. Should components need to be replaced which have not been described, please contact one of our AEG service agents (see our list of guarantee/service addresses).

If needed, an exploded view of the tool can be ordered. Please state the ten-digit No. as well as the machine type printed on the label and order the drawing at your local service agents or directly at: Techtronic Industries GmbH, Max-Eyth-Straße 10, 71364 Winnenden, Germany.

SYMBOLS

	Please read the instructions carefully before starting the machine.
	Do not burn used battery packs.
	Never charge a damaged battery pack. Replace with a new one.
	Do not dispose electric tools, batteries/rechargeable batteries together with household waste material. Electric tools and batteries that have reached the end of their life must be collected separately and returned to an environmentally compatible recycling facility. Check with your local authority or retailer for recycling advice and collection point.
	This tool is only suitable for indoor use. Never expose tool to rain.
	Class II tool.
	Time-lag fuse 2.0 A
	European Conformity Mark
	Ukraine Conformity Mark
	EurAsian Conformity Mark

Spannungsbereich.....	18 V
Ladestrom Schnellladung Li-Ion.....	2,0 A
Gewicht nach EPTA-Prozedur 01/2014.....	350±20 g
Empfohlene Umgebungstemperatur beim Laden.....	+5...+40 °C

⚠️ WARNUNG! Lesen Sie alle Sicherheitshinweise, Anweisungen, Darstellungen und Spezifikationen für dieses Elektrowerkzeug. Versäumnisse bei der Einhaltung der nachstehenden Anweisungen können elektrischen Schlag, Brand und/oder schwere Verletzungen verursachen. **Bewahren Sie alle Sicherheitshinweise und Anweisungen für die Zukunft auf.**

SPEZIELLE SICHERHEITSHINWEISE

Verbrauchte Akkus nicht ins Feuer oder in den Hausmüll werfen. AEG bietet eine umweltgerechte Alt-Akku-Entsorgung an; bitte fragen Sie Ihren Fachhändler.

Mit dem Ladegerät können folgende Akkus geladen werden:

Akkutyp	Zelltyp	Spannung	Nennkapazität	Anzahl der Zellen
L1815G	Li-Ion	18	≤ 1.5 Ah	5
L1820R	Li-Ion	18	≤ 2.0 Ah	5
L1820S	Li-Ion	18	≤ 2.0 Ah	5
L1825R	Li-Ion	18	≤ 2.5 Ah	5
L1830RHD	Li-Ion	18	≤ 3.0 Ah	5
L1830R-X5	Li-Ion	18	≤ 3.0 Ah	5
L1840R	Li-Ion	18	≤ 4.0 Ah	2x5
L1850R	Li-Ion	18	≤ 5.0 Ah	2x5
L1860R	Li-Ion	18	≤ 6.0 Ah	2x5
L1860R-X5	Li-Ion	18	≤ 6.0 Ah	2x5
L1860RHD/ L1860B	Li-Ion	18	≤ 6.0 Ah	2x5
L1890R-X5	Li-Ion	18	≤ 9.0 Ah	3x5
L1890RHD	Li-Ion	18	≤ 9.0 Ah	3x5

Mit dem Ladegerät dürfen keine nichtaufladbaren Batterien geladen werden.

Akkus nicht zusammen mit Metallgegenständen aufbewahren (Kurzschlussgefahr).

In den Akku-Einschubschacht der Ladegeräte dürfen keine Metallteile gelangen (Kurzschlussgefahr).

Akkus und Ladegeräte nicht öffnen und nur in trockenen Räumen lagern. Vor Nässe schützen.

Nicht mit stromleitenden Gegenständen in das Gerät fassen.

Keinen beschädigten Akku laden, sondern diesen sofort ersetzen.

Vor jedem Gebrauch Gerät, Anschlusskabel, Akkupack, Verlängerungskabel und Stecker auf Beschädigung und Alterung kontrollieren. Beschädigte Teile nur von einem Fachmann reparieren lassen.

Dieses Gerät darf nicht von Personen bedient oder gereinigt werden, die über verminderte körperliche, sensorische oder geistige Fähigkeiten bzw. mangelnde Erfahrung oder Kenntnisse verfügen, es sei denn, sie wurden von einer gesetzlich für ihre Sicherheit verantwortliche Person im sicheren Umgang mit dem Gerät unterwiesen. Oben genannte Personen sind bei der Verwendung des Geräts zu beaufsichtigen. Dieses Gerät gehört nicht in die Hände von Kindern. Bei Nichtverwendung ist es deshalb sicher und außerhalb der Reichweite von Kindern zu verwahren.

Warnung! Um die durch einen Kurzschluss verursachte Gefahr eines Brandes, von Verletzungen oder Produktbeschädigungen zu vermeiden, tauchen Sie das Werkzeug, den Wechselakku oder das Ladegerät nicht in Flüssigkeiten ein und sorgen Sie dafür, dass keine Flüssigkeiten in die Geräte und Akkus eindringen. Korrodierende oder leitfähige Flüssigkeiten, wie Salzwasser, bestimmte Chemikalien und Bleichmittel oder Produkte, die Bleichmittel enthalten, können einen Kurzschluss verursachen.

BESTIMMUNGSGEMÄSSE VERWENDUNG

Das Schnellladegerät lädt AEG-Wechselakkus des Systems GBS von 18 V.

Dieses Gerät darf nur wie angegeben bestimmungsgemäß verwendet werden.



LADEZEIT

Akkutyp	Spannung	Nennkapazität	Ladezeit
L1815G	18 V	≤ 1.5 Ah	70 min
L1820R	18 V	≤ 2.0 Ah	90 min
L1820S	18 V	≤ 2.0 Ah	90 min
L1825R	18 V	≤ 2.5 Ah	110 min
L1830RHD	18 V	≤ 3.0 Ah	125 min
L1830R-X5	18 V	≤ 3.0 Ah	125 min
L1840R	18 V	≤ 4.0 Ah	170 min
L1850R	18 V	≤ 5.0 Ah	190 min
L1860R	18 V	≤ 6.0 Ah	210 min
L1860R-X5	18 V	≤ 6.0 Ah	210 min
L1860RHD/ L1860B	18 V	≤ 6.0 Ah	210 min
L1890R-X5	18 V	≤ 9.0 Ah	375 min
L1890RHD	18 V	≤ 9.0 Ah	375 min

NETZANSCHLUSS

Nur an Einphasen-Wechselstrom und nur an die auf dem Leistungsschild angegebene Netzspannung anschließen. Anschluss ist auch an Steckdosen ohne Schutzkontakt möglich, da ein Aufbau der Schutzklasse II vorliegt.

LED SYMBOLE

	Grünes Dauerleuchten	Standby / Ladevorgang abgeschlossen
	Grünes Blinklicht	Laden
	Oranges Dauerleuchten	Batterie ist zu warm/kalt – Ladevorgang startet, sobald die Batterie die richtige Ladetemperatur erreicht hat
	Dauerlicht rot	Akku beschädigt oder fehlerhaft
	Oranges Blinken	Analyse

AKKUS

Neue Wechselakkus erreichen ihre volle Kapazität nach 4-5 Lade- und Entladezyklen. Längere Zeit nicht benutzte Wechselakkus vor Gebrauch nachladen.

MERKMALE

Nach Einstecken des Akkus in den Einschubschacht des Ladegerätes wird der Akku automatisch geladen (grüne LED blinkt).

Wenn ein zu warmer oder ein zu kalter Wechselakku in das Ladegerät eingesetzt wird (Oranges Dauerlicht), beginnt der Aufladevorgang automatisch, sobald der Wechselakku die korrekte Aufladetemperatur erreicht hat (0°C...50°C).

Die Ladezeit kann je nach Akkutemperatur, benötigter Auflademenge und der Akkukapazität variieren.

Bei vollständig geladenem Wechselakku schaltet das Gerät auf Erhaltungsladung um für höchst nutzbare Akkukapazität (grüne LED leuchtet dauernd).

Leuchtet die rote LED, so ist entweder der Akku nicht vollständig aufgeschoben oder es liegt ein Fehler an Akku oder Ladegerät vor. Ladegerät und Akku aus Sicherheitsgründen sofort außer Betrieb nehmen und bei einer AEG-Kundendienststelle überprüfen lassen.

TRANSPORT VON LITHIUM-IONEN-AKKUS

Lithium-Ionen-Akkus fallen unter die gesetzlichen Bestimmungen zum Gefahrguttransport.

Der Transport dieser Akkus muss unter Einhaltung der lokalen, nationalen und internationalen Vorschriften und Bestimmungen erfolgen.

- Verbraucher dürfen diese Akkus ohne Weiteres auf der Straße transportieren.
- Der kommerzielle Transport von Lithium-Ionen-Akkus durch Speditionsunternehmen unterliegt den Bestimmungen des Gefahrguttransports. Die Versandvorbereitungen und der Transport dürfen ausschließlich von entsprechend geschulten Personen durchgeführt werden. Der gesamte Prozess muss fachmännisch begleitet werden.

Folgende Punkte sind beim Transport von Akkus zu beachten:

- Stellen Sie sicher, dass die Kontakte geschützt und isoliert sind, um Kurzschlüsse zu vermeiden.
- Achten Sie darauf, dass der Akkupack innerhalb der Verpackung nicht verrutschen kann.
- Beschädigte oder auslaufende Akkus dürfen nicht transportiert werden.

Wenden Sie sich für weitere Hinweise an Ihr Speditionsunternehmen.











WARTUNG

Wenn die Netzanschlussleitung beschädigt ist, muss diese durch eine AEG Kundendienststelle ausgewechselt werden, weil dazu Sonderwerkzeug erforderlich ist.

Nur AEG Zubehör und AEG Ersatzteile verwenden. Bauteile, deren Austausch nicht beschrieben wurde, bei einer AEG Kundendienststelle auswechseln lassen (Broschüre Garantie/Kundendienstadressen beachten).

Bei Bedarf kann eine Explosionszeichnung des Gerätes unter Angabe der Maschinen Type und der zehnstelligen Nummer auf dem Leistungsschild bei Ihrer Kundendienststelle oder direkt bei Techtronic Industries GmbH, Max-Eyth-Straße 10, 71364 Winnenden, Germany angefordert werden.

SYMBOLE

	Bitte lesen Sie die Gebrauchsanweisung vor Inbetriebnahme sorgfältig durch.
	Wechselakku nicht ins Feuer werfen.
	Keinen beschädigten Wechselakku laden, sondern diesen sofort ersetzen.
	Elektrogeräte, Batterien/Akkus dürfen nicht zusammen mit dem Hausmüll entsorgt werden. Elektrische Geräte und Akkus sind getrennt zu sammeln und zur umweltgerechten Entsorgung bei einem Verwertungsbetrieb abzugeben. Erkundigen Sie sich bei den örtlichen Behörden oder bei Ihrem Fachhändler nach Recyclinghöfen und Sammelstellen.
	Gerät ist nur zur Verwendung in Räumen geeignet, Gerät nicht dem Regen aussetzen.
	Schutzisoliert
	Träge Gerätesicherung 2,0 A
	Europäisches Konformitätszeichen
	Ukrainisches Konformitätszeichen
	Euroasiatisches Konformitätszeichen

Plage de tension.....	18 V
Courant charge rapide Li-Ion.....	2,0 A
Poids suivant EPTA-Procédure 01/2014.....	350±20 g
Température conseillée lors de la recharge.....	+5...+40 °C

⚠ AVERTISSEMENT! Lire tous les avertissements de sécurité, les instructions opérationnelles, les illustrations et les spécifications fournies avec cet outil électrique. La non observance des instructions mentionnées ci-dessus peut causer des chocs électriques, des incendies ou de graves blessures.
Conserver tous les avertissements et toutes les instructions pour pouvoir s’y reporter ultérieurement.

INSTRUCTIONS DE SÉCURITÉ PARTICULIÈRES

Ne pas jeter les accus interchangeables usés au feu ou avec les déchets ménagers. AEG offre un système d'évacuation écologique des accus usés.

Avec le chargeur il est possible de charger les accus interchangeables suivants :

Type d'accu	Type de cellule	Tension	Capacité nominale	Nombre de cellules
L1815G	Li-Ion	18	≤ 1.5 Ah	5
L1820R	Li-Ion	18	≤ 2.0 Ah	5
L1820S	Li-Ion	18	≤ 2.0 Ah	5
L1825R	Li-Ion	18	≤ 2.5 Ah	5
L1830RHD	Li-Ion	18	≤ 3.0 Ah	5
L1830R-X5	Li-Ion	18	≤ 3.0 Ah	5
L1840R	Li-Ion	18	≤ 4.0 Ah	2x5
L1850R	Li-Ion	18	≤ 5.0 Ah	2x5
L1860R	Li-Ion	18	≤ 6.0 Ah	2x5
L1860R-X5	Li-Ion	18	≤ 6.0 Ah	2x5
L1860RHD/ L1860B	Li-Ion	18	≤ 6.0 Ah	2x5
L1890R-X5	Li-Ion	18	≤ 9.0 Ah	3x5
L1890RHD	Li-Ion	18	≤ 9.0 Ah	3x5

Ne pas essayer de charger des accus non rechargeables avec ce chargeur

Ne pas conserver les accus interchangeables avec des objets métalliques (risque de court-circuit)

Aucune pièce métallique ne doit pénétrer dans le logement d'accu du chargeur (risque de court-circuit)

Ne pas ouvrir les accus interchangeables et les chargeurs et ne les stocker que dans des locaux secs. Les protéger contre l'humidité.

Ne pas introduire des pièces conductrices dans l'appareil.

Ne pas charger un accu interchangeable défectueux, le remplacer tout de suite.

Avant toute utilisation, vérifier que la machine, le câble d'alimentation, la batterie d'accumulateurs, le câble de rallonge et la fiche ne sont pas endommagés ni usés. Ne faire réparer les éléments endommagés que par un spécialiste..

Ce dispositif ne doit pas être utilisé ou nettoyé par des personnes avec des

capacités physiques, sensorielles ou mentales réduites, ou manque d'expérience ou de connaissances, à moins qu'elles n'aient reçu une instruction concernant la gestion sécurisée du dispositif par une personne juridiquement responsable de leur sécurité. Les personnes mentionnées ci-dessus devront être surveillées pendant l'utilisation du dispositif. Ce dispositif ne doit pas être manié par des enfants. Pour cette raison, en cas de non utilisation, il doit être gardé en sécurité hors de la portée des enfants.

⚠ Avertissement! Pour réduire le risque d'incendie, de blessures corporelles et de dommages cau-sés par un court-circuit, ne jamais immerger l'outil, le bloc-piles ou le chargeur dans un liquide ou laisser couler un fluide à l'intérieur de celui-ci. Les fluides corrosifs ou conducteurs, tels que l'eau de mer, certains produits chim-iques industriels, les produits de blanchiment ou de blanchi-ment, etc., Peuvent provoquer un court-circuit.

UTILISATION CONFORME AUX PRESCRIPTIONS

Le chargeur rapide permet de charger les accus interchangeables AEG System GBS de 18 V

Comme déjà indiqué, cette machine n'est conçue que pour une utilisation normale.

DURÉE DE CHARGE

Type d'accu	Tension	Capacité nominale	Durée de charge
L1815G	18 V	≤ 1.5 Ah	70 min
L1820R	18 V	≤ 2.0 Ah	90 min
L1820S	18 V	≤ 2.0 Ah	90 min
L1825R	18 V	≤ 2.5 Ah	110 min
L1830RHD	18 V	≤ 3.0 Ah	125 min
L1830R-X5	18 V	≤ 3.0 Ah	125 min
L1840R	18 V	≤ 4.0 Ah	170 min
L1850R	18 V	≤ 5.0 Ah	190 min
L1860R	18 V	≤ 6.0 Ah	210 min
L1860R-X5	18 V	≤ 6.0 Ah	210 min
L1860RHD/ L1860B	18 V	≤ 6.0 Ah	210 min
L1890R-X5	18 V	≤ 9.0 Ah	375 min
L1890RHD	18 V	≤ 9.0 Ah	375 min

BRANCHEMENT SECTEUR

Raccorder uniquement à un courant électrique monophasé et uniquement à la tension secteur indiquée sur la plaque signalétique. Le raccordement à des prises de courant sans contact de protection est également possible car la classe de protection II est donnée.

LED SYMBOLES

	Lumière verte fixe	En attente / Chargement terminé
	Clignotement vert	Chargement
	Lumière fixe orange	Batterie trop chaude / froide – le chargement commencera dès que la batterie atteindra la juste température de chargement
	Voyant fixe rouge	Batterie rechargeable endommagée ou défectueuse
	Clignotement orange	Analyse

ACCUS

Les nouveaux accus interchangeables atteignent leur capacité complète après 4-5 cycles de chargement et déchargement. Recharger les accus avant utilisation après une longue période d'inutilisation.

DESCRIPTION

L'accu interchangeable est automatiquement chargé une fois introduit dans le logement du chargeur (et la LED verte clignote).

Si un accu interchangeable trop froid ou trop chaud est introduit dans le chargeur (lumière fixe orange), le processus de charge est automatiquement déclenché dès que l'accu atteint la température de charge correcte (0°C...50°C).

Elle peut varier en fonction de la température de l'accu, de la charge nécessaire et de la capacité d'accu.

Quand l'accu interchangeable est complètement chargé, le chargeur rapide passe en mode de charge de maintien, pour permettre la plus grande capacité utile d'accu possible (la DEL verte reste allumée en permanence).

Le clignotement du LED rouge signifie que la batterie n'est pas bien insérée ou que sur la batterie ou sur le chargeur une erreur est présente. Pour des motifs de sécurité mettre immédiatement hors service tant le chargeur que la batterie et les faire contrôler chez un centre d'assistance AEG.

TRANSPORT DE BATTERIES LITHIUM-ION

Les batteries lithium-ion sont soumises aux dispositions législatives concernant le transport de produits dangereux.

Le transport de ces batteries devra s'effectuer dans le respect des dispositions et des normes locales, nationales et internationales.

- Les utilisateurs peuvent transporter ces batteries sans restrictions.
- Le transport commercial de batteries lithium-ion est réglé par les dispositions concernant le transport de produits dangereux. La préparation au transport et le transport devront être effectués uniquement par du personnel formé de façon adéquate. Tout le procédé devra être géré d'une manière professionnelle.

Durant le transport de batteries il faut respecter les consignes suivantes :

- S'assurer que les contacts soient protégés et isolés en vue d'éviter des courts-circuits.
- S'assurer que le groupe de batteries ne puisse pas se déplacer à l'intérieur de son emballage.
- Des batteries endommagées ou des batteries perdant du liquide ne devront pas être transportées.

Pour tout renseignement complémentaire veuillez vous adresser à votre transporteur professionnel.

ENTRETIEN

Lorsque le câble d'alimentation du secteur est endommagé, il doit être échangé par une station de service après-vente AEG

étant donné qu'un outillage spécial est nécessaire à cet effet.

Utiliser uniquement les accessoires AEG et les pièces détachées AEG. Faire remplacer les composants dont le remplacement n'a pas été décrit, par un des centres de service après-vente AEG (observer la brochure avec les adresses de garantie et de service après-vente).

Si besoin est, une vue éclatée de l'appareil peut être fournie. S'adresser, en indiquant bien le numéro à dix chiffres porté sur la plaque signalétique, à votre station de service après-vente (voir liste jointe) ou directement à Techtronic Industries GmbH, Max-Eyth-Straße 10, 71364 Winnenden, Germany.

SYMBOLES

	Veuillez lire avec soin le mode d'emploi avant la mise en service
	Ne pas brûler les batteries de recharge.
	Ne pas charger un accu interchangeable défectueux, le remplacer tout de suite.
	Les dispositifs électriques, les batteries et les batteries rechargeables ne sont pas à éliminer dans les déchets ménagers. Les dispositifs électriques et les batteries sont à collecter séparément et à remettre à un centre de recyclage en vue de leur élimination dans le respect de l'environnement. S'adresser aux autorités locales ou au détaillant spécialisé en vue de connaître l'emplacement des centres de recyclage et des points de collecte.
	Appareil à utiliser uniquement dans un local, à ne jamais l'exposer à la pluie.
	Avec isolation de protection
	Fusible de 2,0 A à action retardée
	Marque de conformité européenne
	Marque de conformité ukrainienne
	Marque de conformité d'Eurasie

Gamma di tensione	18 V
Corrente di carica rapida Li-Ion	2,0 A
Peso secondo la procedura EPTA 01/2014	350±20 g
Temperatura consigliata durante la ricarica	+5...+40 °C

A AVVERTENZA! Leggere tutte le avvertenze di sicurezza, istruzioni operative, illustrazioni e specifiche fornite con questo elettroutensile. Il mancato rispetto delle istruzioni di seguito riportate può causare scosse elettriche, incendi e/o lesioni gravi.
Conservare tutte le avvertenze di pericolo e le istruzioni operative per ogni esigenza futura.

NORME DI SICUREZZA

Si prega di leggere con attenzione le istruzioni riguardanti la sicurezza, nel volantino allegato.

Con il caricabatterie possono essere utilizzate le seguenti batterie:

Tipo di batteria	Tipo di cellula	Con il carica tensione	Capacità nominale	N. celle della batteria
L1815G	Li-Ion	18	≤ 1.5 Ah	5
L1820R	Li-Ion	18	≤ 2.0 Ah	5
L1820S	Li-Ion	18	≤ 2.0 Ah	5
L1825R	Li-Ion	18	≤ 2.5 Ah	5
L1830RHD	Li-Ion	18	≤ 3.0 Ah	5
L1830R-X5	Li-Ion	18	≤ 3.0 Ah	5
L1840R	Li-Ion	18	≤ 4.0 Ah	2x5
L1850R	Li-Ion	18	≤ 5.0 Ah	2x5
L1860R	Li-Ion	18	≤ 6.0 Ah	2x5
L1860R-X5	Li-Ion	18	≤ 6.0 Ah	2x5
L1860RHD/ L1860B	Li-Ion	18	≤ 6.0 Ah	2x5
L1890R-X5	Li-Ion	18	≤ 9.0 Ah	3x5
L1890RHD	Li-Ion	18	≤ 9.0 Ah	3x5

Il caricabatterie può essere utilizzato solo con batterie ricaricabili.

Nel vano d'innesto per la batteria del caricatore non devono entrare parti metalliche. (pericolo di cortocircuito).

Non conservare le batterie con oggetti metallici (pericolo di cortocircuito).

Non aprire né la batteria né il caricatore e conservarli solo in luogo asciutto. Proteggerli dalla umidità.

Evitare di introdurre oggetti conduttori nell'apparecchio.

Non caricare batterie danneggiate. Eventuali batterie danneggiate devono essere sostituite.

Prima di ogni utilizzo controllare che il cavo di alimentazione, eventuali prolunghe e la spina siano integre e senza danni. Eventualmente parti danneggiate devono essere controllate e riparate da un tecnico.

Questo dispositivo non deve essere usato o pulito da persone con capacità fisiche, sensoriali o mentali ridotte o con mancanza di esperienza o conoscenza, salvo che vengano istruite nella gestione in sicurezza del dispositivo da persona giuridicamente responsabile della loro sicurezza. Le persone di cui sopra dovranno essere sorvegliate durante l'uso del dispositivo. Questo dispositivo non deve essere maneggiato da bambini. Per questo motivo, quando non viene usato, deve essere conservato in sicurezza al di fuori della portata di bambini.

Attenzione! Per ridurre il rischio d'incendio, di lesioni o di danni al prodotto causati da corto circuito, non immergere mai l'utensile, la batteria ricaricabile o il carica batterie in un liquido e non lasciare mai penetrare alcun liquido all'interno dei dispositivi e delle batterie. I fluidi corrosivi o conduttori come acqua salata, alcuni agenti chimici, agenti candeggianti o prodotti contenenti agenti candeggianti potrebbero provocare un corto circuito.

UTILIZZO CONFORME

Il caricatore rapido viene utilizzato per batterie C.A. della AEG System GBS da 18 V.

Utilizzare il prodotto solo per l'uso per cui è previsto.



TEMPO DI CARICA

Tipo di batteria	Con il carica tensione	Capacità nominale	Tempo di carica
L1815G	18 V	≤ 1.5 Ah	70 min
L1820R	18 V	≤ 2.0 Ah	90 min
L1820S	18 V	≤ 2.0 Ah	90 min
L1825R	18 V	≤ 2.5 Ah	110 min
L1830RHD	18 V	≤ 3.0 Ah	125 min
L1830R-X5	18 V	≤ 3.0 Ah	125 min
L1840R	18 V	≤ 4.0 Ah	170 min
L1850R	18 V	≤ 5.0 Ah	190 min
L1860R	18 V	≤ 6.0 Ah	210 min
L1860R-X5	18 V	≤ 6.0 Ah	210 min
L1860RHD/ L1860B	18 V	≤ 6.0 Ah	210 min
L1890R-X5	18 V	≤ 9.0 Ah	375 min
L1890RHD	18 V	≤ 9.0 Ah	375 min

COLLEGAMENTO ALLA RETE

Connettere solo corrente alternata mono fase e solo al sistema di voltaggio indicato sulla piastra. E' possibile anche connettere la presa senza un contatto di messa a terra così come prevede lo schema conforme alla norme di sicurezza di classe II.

LED SIMBOLI

	Luce verde fissa Lampeggio verde	Standby / Caricamento terminato Caricamento
	Luce fissa arancio	Batteria troppo calda/fredda – il caricamento inizierà non appena la batteria avrà raggiunto la corretta temperatura di caricamento
	Luce fissa rossa Lampeggio arancio	Batteria ricaricabile danneggiata o difettosa Analisi

BATTERIE

Le batterie nuove raggiungono la loro piena capacità dopo 4-5 cicli di carica e scarica. Batterie non utilizzate per molto tempo devono essere ricaricate prima dell'uso.

BREVE INDICAZIONE

Dopo aver inserito la batteria nel caricatore la batteria sarà automaticamente ricaricata (il LED verde lampeggia).

Quando una batteria calda o fredda è inserita nel caricatore (luce fissa arancio), la ricarica inizia automaticamente una volta che la batteria raggiunge la giusta temperatura di ricarica (0°C...50°C).

Questa durata varia a seconda della temperatura della batteria, della quantità di carica necessaria e del tipo di batteria da caricare.

Non appena la ricarica è completata, il caricatore commuta la carica "in mantenimento" per garantire la piena capacità (luce verde di controllo sempre accesa).

Il lampeggio del LED rosso significa che la batteria non è ben inserita o che è presente un errore sulla batteria o sul caricatore. Per motivi di sicurezza mettere immediatamente fuori servizio sia il caricatore che la batteria e farli verificare presso un centro di assistenza AEG.

TRASPORTO DI BATTERIE AGLI IONI DI LITIO

Le batterie agli ioni di litio sono soggette alle disposizioni di legge sul trasporto di merce pericolosa.

Il trasporto di queste batterie deve avvenire rispettando le disposizioni e norme locali, nazionali ed internazionali.

- Gli utilizzatori possono trasportare queste batterie su strada senza alcuna restrizione.
- Il trasporto commerciale di batterie agli ioni di litio è regolato dalle disposizioni sul trasporto di merce pericolosa. Le preparazioni al trasporto ed il trasporto stesso devono essere svolti esclusivamente da persone idoneamente istruite. Tutto il processo deve essere gestito in maniera professionale.

Durante il trasporto di batterie occorre tenere conto di quanto segue:

- Assicurarsi che i contatti siano protetti ed isolati per evitare corto circuiti.
- Accertarsi che il gruppo di batterie non possa spostarsi all'interno dell'imballaggio.
- Batterie danneggiate o batterie che perdono liquido non devono essere trasportate.

Per ulteriori informazioni si prega di contattare il proprio trasportatore.

MANUTENZIONE

Quando il cavo di collegamento alla rete elettrica risulta danneggiato, questo deve essere immediatamente sostituito, solamente presso un centro assistenza AEG; per la sostituzione del cavo è necessario l'utilizzo di un utensile speciale.

Usare solo accessori AEG e pezzi di ricambio AEG. Gruppi costruttivi la cui sostituzione non è stata descritta, devono essere fatti cambiare da un punto di servizio di assistenza tecnica al cliente AEG (vedi depliant garanzia/indirizzi assistenza tecnica ai clienti).

In caso di mancanza del disegno esplosivo, può essere richiesto al seguente indirizzo: Techtronic Industries GmbH, Max-Eyth-Straße 10, 71364 Winnenden, Germany.

SIMBOLI

	Leggere attentamente le istruzioni per l'uso prima di mettere in funzione l'elettro utensile.
	Non buttare gli accumulatori ricambiabili nel fuoco.
	Non caricare batterie danneggiate. Eventuali batterie danneggiate devono essere sostituite.
	I dispositivi elettrici, le batterie e le batterie ricaricabili non devono essere smaltiti con i rifiuti domestici. I dispositivi elettrici e le batterie devono essere raccolti separatamente e devono essere conferiti ad un centro di riciclaggio per lo smaltimento rispettoso dell'ambiente. Chiedere alle autorità locali o al rivenditore specializzato dove si trovano i centri di riciclaggio e i punti di raccolta.
	Apparecchio da utilizzare esclusivamente in luogo chiuso, e comunque non esposto a pioggia.
	Doppio isolamento
	2,0 A fusibile lento
	Marchio di conformità europeo
	Marchio di conformità ucraino
	Marchio di conformità euroasiatico

Gama de voltaje	18 V
Intensidad de carga rápida Li-Ion.....	2,0 A
Peso de acuerdo con el procedimiento EPTA 01/2014	350±20 g
Temperatura ambiente recomendada durante la carga.....	+5...+40 °C

A ADVERTENCIA: Lea todas las advertencias de peligro, instrucciones, ilustraciones y especificaciones suministradas con esta herramienta eléctrica. En caso de no atenerse a las instrucciones siguientes, ello puede ocasionar una descarga eléctrica, un incendio y/o lesión grave. Guardar todas las advertencias de peligro e instrucciones para futuras consultas.

INSTRUCCIONES DE SEGURIDAD

No tire las baterías usadas a la basura ni al fuego. Los Distribuidores AEG ofrecen un servicio de recogida de baterías antiguas para proteger el medio ambiente.

Con el aparato de carga se pueden recargar los siguientes tipos de acumulador:

Tipo de la batería	Tipo de célula	Tensión	Amperaje	No. de c células
L1815G	Li-Ion	18	≤ 1.5 Ah	5
L1820R	Li-Ion	18	≤ 2.0 Ah	5
L1820S	Li-Ion	18	≤ 2.0 Ah	5
L1825R	Li-Ion	18	≤ 2.5 Ah	5
L1830RHD	Li-Ion	18	≤ 3.0 Ah	5
L1830R-X5	Li-Ion	18	≤ 3.0 Ah	5
L1840R	Li-Ion	18	≤ 4.0 Ah	2x5
L1850R	Li-Ion	18	≤ 5.0 Ah	2x5
L1860R	Li-Ion	18	≤ 6.0 Ah	2x5
L1860R-X5	Li-Ion	18	≤ 6.0 Ah	2x5
L1860RHD/ L1860B	Li-Ion	18	≤ 6.0 Ah	2x5
L1890R-X5	Li-Ion	18	≤ 9.0 Ah	3x5
L1890RHD	Li-Ion	18	≤ 9.0 Ah	3x5

No intente cargar baterías no-recargables con este cargador.

No almacene la batería con objetos metálicos (riesgo de cortocircuito).

No introduzca en la cavidad del cargador objetos metálicos (riesgo de cortocircuito).

No abra nunca las baterías ni los cargadores y guárdelos sólo en lugares secos. Protéjalos de la humedad en todo momento.

No tocar con instrumentos o elementos conductores de la electricidad el aparato.

No intentar recargar acumuladores averiados, en esos casos retirarlos de inmediato del cargador.

Antes de empezar a trabajar compruebe si está dañada la máquina, el cable o el enchufe. Las reparaciones sólo se llevarán a cabo por Agentes de Servicio autorizados.

Este aparato no debe ser manejado o limpiado por personas cuyas capacidades físicas, sensoriales o mentales sean reducidas, o por personas sin experiencia o conocimientos, a no ser que éstas hayan sido instruidas en el manejo seguro del aparato por una persona legalmente responsable de su seguridad. Las personas arriba mencionadas deben ser supervisadas durante el uso del aparato. Este aparato no debe ser utilizado por los niños. En caso de no ser utilizado, el aparato se debe mantener fuera del alcance y de la vista de los niños.

Advertencia! Para reducir el riesgo de incendio, lesión personales y daños al producto debido a un cortocircuito, no sumerja nunca la herramienta, el pa-quete de baterías o el cargador en líquido ni permita que fluya un fluido dentro de ellos. Los fluidos corrosivos o conductivos, como el agua de mar, ciertos productos quimi-cos industriales y blanqueadores o lejías que contienen, etc., Pueden causar un cortocircuito.

APLICACIÓN DE ACUERDO A LA FINALIDAD

El cargador rápido puede cargar baterías AEG System GBS de 18 V.

No utilice este producto para ninguna otra aplicación que no sea su uso normal.

TIEMPO DE CARGA

Tipo de la batería	Tensión	Amperaje	Tiempo de carga
L1815G	18 V	≤ 1.5 Ah	70 min
L1820R	18 V	≤ 2.0 Ah	90 min
L1820S	18 V	≤ 2.0 Ah	90 min
L1825R	18 V	≤ 2.5 Ah	110 min
L1830RHD	18 V	≤ 3.0 Ah	125 min
L1830R-X5	18 V	≤ 3.0 Ah	125 min
L1840R	18 V	≤ 4.0 Ah	170 min
L1850R	18 V	≤ 5.0 Ah	190 min
L1860R	18 V	≤ 6.0 Ah	210 min
L1860R-X5	18 V	≤ 6.0 Ah	210 min
L1860RHD/ L1860B	18 V	≤ 6.0 Ah	210 min
L1890R-X5	18 V	≤ 9.0 Ah	375 min
L1890RHD	18 V	≤ 9.0 Ah	375 min

CONEXIÓN ELÉCTRICA

Conectar solamente a corriente AC monofásica y sólo al voltaje indicado en la placa de características. También es posible la conexión a enchufes sin toma a tierra, dado que es conforme a la Clase de Seguridad II

LED SÍMBOLOS

	Luz continua verde	Standby / Proceso de carga terminado
	Verde intermitente	Cargar
	Luz continua naranja	La batería está demasiado caliente/fría – El proceso de carga se inicia, tan pronto como la batería haya alcanzado la temperatura de carga correcta.
	Luz continua roja	La batería recargable está deteriorada o defectuosa.
	Parpadeo naranja	Análisis

BATERÍA

Las baterías nuevas alcanzan su plena capacidad de carga después de 4 - 5 cargas y descargas. Las baterías no utilizadas durante cierto tiempo deben ser recargadas antes de usar.

SEÑALIZACIÓN

Al insertar la batería en el cargador se cargará de manera automática (mientras que el LED verde parpadeará).

Cuando se inserta en el cargador una batería demasiado fría o caliente (luz naranja continua:), la carga se realizará de manera automática una vez que la batería alcance la temperatura adecuada (0°C...50°C).

El tiempo varía según la temperatura de la batería, la carga requerida, y el tipo de bloque de pilas secas que se esté cargando.

Al completarse la carga, el cargador automáticamente conecata a carga de mantenimiento para mantener la carga completa (el diodo verde se ilumina de manera continua)

Si el LED rojo se ilumina, ello indica que el acumulador no ha sido acoplado por completo correctamente o bien que se ha producido un fallo en el acumulador o en el cargador. En este caso y por razones de seguridad, poner fuera de servicio inmediatamente el cargador y el acumulador y hacer que sean revisados en un centro de asistencia técnica de AEG.

TRANSPORTE DE BATERÍAS DE IONES DE LITIO

Las baterías de iones de litio caen bajo las disposiciones legales relativas al transporte de mercancías peligrosas.

El transporte de estas baterías recargables debe llevarse a cabo, observando las normas y disposiciones locales, nacionales e internacionales.

- Los consumidores pueden transportar estas baterías recargables sin el menor reparo en la calle.
- El transporte comercial de baterías recargables de iones de litio por empresas de transportes está sometido a las disposiciones del transporte de mercancías peligrosas. Las preparaciones para el envío y el transporte deben ser llevados a cabo exclusivamente por personas instruidas adecuadamente. El proceso completo debe ser supervisado por personal competente.

Los siguientes puntos se deben observar para el transporte de las baterías recargables:

- Se debe asegurar que los contactos estén protegidos y aislados para evitar que se produzcan cortocircuitos.
- Preste atención a que el conjunto de baterías recargables no se pueda desplazar dentro del envase.

- Las baterías recargables deterioradas o derramadas no se deben transportar.

Rogamos que para cualquier información adicional se dirija a su empresa de transportes.

MANTENIMIENTO

Si se averiase el cable de conexión, deberá ser reparado en un Servicio Oficial de AEG, ya que es preciso utilizar herramientas especiales.

Utilice solamente accesorios y repuestos AEG. En caso de necesitar reemplazar componentes no descritos, contacte con cualquiera de nuestras estaciones de servicio AEG (consultar lista de servicio técnicos)

En caso necesario, puede solicitar un despiece de la herramienta. Por favor indique el número de impreso de diez dígitos que hay en la etiqueta y pida el despiece a la siguiente dirección: Techtronic Industries GmbH, Max-Eyth-Straße 10, 71364 Winnenden, Germany.

SÍMBOLOS

	Lea las instrucciones detenidamente antes de conectar la herramienta
	No eche al fuego baterías usadas.
	No intentar recargar acumuladores averiados, en esos casos retirarlos de inmediato del cargador.
	Los electrodomésticos y las baterías/acumuladores no se deben eliminar junto con la basura doméstica. Los aparatos eléctricos y los acumuladores se deben recoger por separado y se deben entregar a una empresa de reciclaje para una eliminación respetuosa con el medio ambiente. Infórmese en las autoridades locales o en su tienda especializada sobre los centros de reciclaje y puntos de recogida.
	Sólo para uso en interiores
	A prueba de choques eléctricos
	2,0 A fusible lento
	Marcado de conformidad europeo
	Marcado de conformidad ucraniano
	Marcado de conformidad euroasiático

Gama de tensões	18 V
Corrente de carga rápida Li-Ion.....	2,0 A
Peso nos termos do procedimento-EPTA 01/2014.....	350±20 g
Temperatura ambiente recomendada ao carregar.....	+5...+40 °C

⚠ ADVERTÊNCIA Devem ser lidas todas as advertências de segurança, instruções, ilustrações e especificações fornecidas com esta ferramenta elétrica. O desrespeito das advertências e instruções apresentadas abaixo pode causar choque elétrico, incêndio e/ou graves lesões. **Guarde bem todas as advertências e instruções para futura referência.**

INSTRUÇÕES DE SEGURANÇA

Na queimar acumuladores gastos nem deitá-los no lixo doméstico. A AEG possui uma eliminação de acumuladores gastos que respeita o meio ambiente.

Os seguintes acumuladores podem ser recarregados neste carregador:

Acumulador	Tipo de célula	Voltem	Capacidade do acumulador	No de elementos de pilha
L1815G	Li-Ion	18	≤ 1.5 Ah	5
L1820R	Li-Ion	18	≤ 2.0 Ah	5
L1820S	Li-Ion	18	≤ 2.0 Ah	5
L1825R	Li-Ion	18	≤ 2.5 Ah	5
L1830RHD	Li-Ion	18	≤ 3.0 Ah	5
L1830R-X5	Li-Ion	18	≤ 3.0 Ah	5
L1840R	Li-Ion	18	≤ 4.0 Ah	2x5
L1850R	Li-Ion	18	≤ 5.0 Ah	2x5
L1860R	Li-Ion	18	≤ 6.0 Ah	2x5
L1860R-X5	Li-Ion	18	≤ 6.0 Ah	2x5
L1860RHD/ L1860B	Li-Ion	18	≤ 6.0 Ah	2x5
L1890R-X5	Li-Ion	18	≤ 9.0 Ah	3x5
L1890RHD	Li-Ion	18	≤ 9.0 Ah	3x5

O carregador não deve carregar nenhuma bateria não recarregável.

Na cavidade de inserção de acumuladores do carregador não devem penetrar nunca objectos metálicos (perigo de curto-circuito).

Não guardar acumuladores junto com objectos metálicos (perigo de curto-circuito).

Não abrir acumuladores e carregadores. Armazená-los em recintos secos. Protegê-los contra humidade.

Carregadores só devem ser utilizados em recintos secos.

Não toque nesses pontos com objectos condutores.

Não volte a carregar um acumulador danificado. Substitua-o por uma unidade nova.

Antes de cada utilização inspeccionar a máquina, o cabo de ligação a extensão e quanto a danos e desgaste. A máquina só deve ser reparada por um técnico especializado.

Este aparelho não deve ser usado ou limpo por pessoas com capacidades físicas, sensoriais ou psíquicas reduzidas ou que não possuam a experiência ou os conhecimentos necessários, a não ser que tenham sido instruídas sobre o manejo seguro do aparelho por uma pessoa que possua a responsabilidade legal para a sua segurança. As pessoas supra referenciadas devem ser supervisionadas durante a utilização do aparelho. Este aparelho não deve ser usado por crianças. Por isso, ele deve ser guardado num lugar seguro e fora do alcance de crianças, quando ele não for usado.

Advertência! Para evitar o risco de incêndio, de feridas ou de danificação do produto causado por um curto-circuito, não imerja a bateria intercambiável ou o carregador em líquidos e assegure-se de que líquidos não penetrem nos aparelhos ou nas baterias. Líquidos corrosivos ou condutivos como água salgada, determinadas substâncias químicas ou produtos que contenham branqueadores podem causar um curto-circuito.

UTILIZAÇÃO AUTORIZADA

O carregador rápido carrega acumuladores AEG System GBS de 18 V.

Não use este produto de outra maneira sem ser a normal para o qual foi concebido.



TEMPOS DE CARGA

Acumulador	Voltem	Capacidade do acumulador	Tempos de carga
L1815G	18 V	≤ 1.5 Ah	70 min
L1820R	18 V	≤ 2.0 Ah	90 min
L1820S	18 V	≤ 2.0 Ah	90 min
L1825R	18 V	≤ 2.5 Ah	110 min
L1830RHD	18 V	≤ 3.0 Ah	125 min
L1830R-X5	18 V	≤ 3.0 Ah	125 min
L1840R	18 V	≤ 4.0 Ah	170 min
L1850R	18 V	≤ 5.0 Ah	190 min
L1860R	18 V	≤ 6.0 Ah	210 min
L1860R-X5	18 V	≤ 6.0 Ah	210 min
L1860RHD/ L1860B	18 V	≤ 6.0 Ah	210 min
L1890R-X5	18 V	≤ 9.0 Ah	375 min
L1890RHD	18 V	≤ 9.0 Ah	375 min

LIGAÇÃO À REDE

Só conectar à corrente alternada monofásica e só à tensão de rede indicada na placa de potência. A conexão às tomadas de rede sem contacto de segurança também é possível, pois trata-se de uma construção da classe de protecção II.

LED SYMBOLE

	Luz verde contínua Piscando verde	Prontidão / Carregamento terminado A carregar
	Luz cor de laranja contínua	Bateria muito quente/fria – O carregamento será iniciado, logo que a bateria tiver a temperatura de carregamento correta
	Luz vermelha ligada Piscando cor de laranja	Bateria danificada ou defeituosa Análise

ACUMULADOR

Acumuladores novos atingem a sua plena capacidade após 4-5 ciclos de carga e descarga. Acumuladores não utilizados durante algum tempo devem ser recarregados antes da sua utilização.

CARACTERÍSTICAS

Depois de pôr o acumulador recarregável na gaveta do carregador, ele recarrega automaticamente (o LED verde cintila).

Se se puser no carregador um acumulador recarregável demasiado quente ou demasiado frio (acesso em cor de laranja), o processo de carregamento automático só começa depois de atingida a temperatura ideal para o carregamento (0°C...50°C).

O tempo de carga varia dependendo da temperatura da bateria, da carga necessária, e do tipo de bateria a carregar.

Quando o acumulador está completamente carregado, o aparelho muda para o modo de carga de manutenção, para obter a máxima capacidade útil (LED verde aceso).

Quando o LED vermelho estiver aceso, a bateria não estará inserida corretamente ou haverá um erro na bateria ou no carregador. Por razões de segurança, coloque o carregador e a bateria imediatamente fora de serviço e deixe um posto de assistência da AEG verificá-los.

TRANSPORTE DE BATERIAS DE ÍÃO-LÍLIO

Baterias de íão-lítio estão sujeitas às disposições da legislação relativa às substâncias perigosas.

O transporte destas baterias deve ser efetuado de acordo com as disposições e os regulamentos locais, nacionais e internacionais.

- O utilizador pode efetuar o transporte rodoviário destas baterias sem restrições.
- O transporte comercial de baterias de íão-lítio por terceiros está sujeito aos regulamentos relativos às substâncias perigosas. A preparação do transporte e o transporte devem ser executados exclusivamente por pessoas instruídas e o processo deve ser acompanhado pelos especialistas correspondentes.

Observe o seguinte no transporte de baterias:

- Assegure-se de que os contatos terminais estejam protegidos e isolados para evitar um curto-circuito.
- Assegure-se de que o bloco da bateria esteja protegido contra movimentos na embalagem.
- Não transporte baterias danificadas ou que tenham fuga.

Para instruções mais detalhadas consulte a companhia de transportes











MANUTENÇÃO

Se o cabo de ligação desta máquina estiver danificado, deve apenas ser substituído numa oficina indicada pelo fabricante, uma vez que são necessárias ferramentas especiais para esse propósito.

Utilizar apenas acessórios AEG e peças sobresselentes AEG. Os componentes cuja substituição não esteja descrita devem ser substituídos num serviço de assistência técnica AEG (consultar a brochura relativa à garantia/moradas dos serviços de assistência técnica).

A pedido e mediante indicação da referência de dez números que consta da chapa de características da máquina, pode requerer-se um desenho explosivo da ferramenta eléctrica a: Techtronic Industries GmbH, Max-Eyth-Straße 10, 71364 Winnenden, Germany.

SYMBOLE

	Leia atentamente o manual de instruções antes de colocar a máquina em funcionamento.
	Não jogue os acumuladores usados no fogo.
	Não volte a carregar um acumulador danificado. Substitua-o por uma unidade nova.
	Aparelhos eléctricos, baterias/acumuladores não devem ser jogados no lixo doméstico. Os aparelhos eléctricos e as baterias devem ser colectados separadamente e entregues a uma empresa de reciclagem para a eliminação correcta. Solicite informações sobre empresas de reciclagem e postos de colecta de lixo das autoridades locais ou do seu vendedor autorizado.
	O aparelho destina-se unicamente a ser utilizado em trabalhos interiores; não exponha o aparelho à chuva.
	Com isolamento duplo
	Fusível 2,0 A lento
	Marca de Conformidade Europeia
	Marca de Conformidade Ucraniana
	Marca de Conformidade Eurasiática

Spanningsbereik.....	18 V
Laadstroom bij snelladen Li-Ion.....	2,0 A
Gewicht volgens de EPTA-procedure 01/2014.....	350±20 g
Aanbevolen omgevingstemperatuur tijdens het laden.....	+5...+40 °C

⚠ WAARSCHUWING! Lees alle veiligheids waarschuwingen, voorschriften, afbeeldingen en specificaties voor dit elektrische gereedschap. Als de onderstaande waarschuwingen niet worden opgevolgd, kan dit een elektrische schok, brand of ernstig letsel tot gevolg hebben.
Bewaar alle waarschuwingen en voorschriften voor toekomstig gebruik.

VEILIGHEIDSADVIEZEN

Verbruikte accu's niet in het vuur of bij het huisvuil werpen. AEG biedt namelijk een milieuvriendelijke recyclingmethode voor uw oude accu's.

Met het laadapparaat kunnen de volgende wisselakku's worden gelade

Type akku	Celtype	Spanning	Kapaciteit	Aantal cellen
L1815G	Li-Ion	18	≤ 1.5 Ah	5
L1820R	Li-Ion	18	≤ 2.0 Ah	5
L1820S	Li-Ion	18	≤ 2.0 Ah	5
L1825R	Li-Ion	18	≤ 2.5 Ah	5
L1830RHD	Li-Ion	18	≤ 3.0 Ah	5
L1830R-X5	Li-Ion	18	≤ 3.0 Ah	5
L1840R	Li-Ion	18	≤ 4.0 Ah	2x5
L1850R	Li-Ion	18	≤ 5.0 Ah	2x5
L1860R	Li-Ion	18	≤ 6.0 Ah	2x5
L1860R-X5	Li-Ion	18	≤ 6.0 Ah	2x5
L1860RHD/ L1860B	Li-Ion	18	≤ 6.0 Ah	2x5
L1890R-X5	Li-Ion	18	≤ 9.0 Ah	3x5
L1890RHD	Li-Ion	18	≤ 9.0 Ah	3x5

Met het laadapparaat mogen géén niet-oplaadbare accu's worden geladen.

Wisselakku's niet bij metalen voorwerpen bewaren (kortsluitingsgevaar !).

In de wisselakku-opnameschacht van het laadapparaat mogen géén metaaldeeltjes komen (kortsluitingsgevaar !).

Wisselakku's en laadapparaten niet openen en alleen in droge ruimtes opslaan. Tegen vocht beschermen.

Dus nooit stroomgeleidende voorwerpen in het apparaat steken.

Nooit beschadigde accu's opladen, deze direkt vervangen.

Voor alle ombouw- of onderhoudswerkzaamheden, de stekker uit de wandcontactdoos nemen.

Dit apparaat mag niet door personen gereinigd of bediend worden die over verminderde lichamelijke, sensorische of geestelijke vermogens resp. gebrekkige ervaring of kennis beschikken, tenzij ze door een wettelijk voor hun veiligheid verantwoordelijke persoon werden geïnstrueerd in de veilige omgang met het apparaat. De hierboven genoemde personen mogen het apparaat alleen onder toezicht gebruiken. Dit apparaat hoort niet thuis in kinderhanden. Als het apparaat niet gebruikt wordt, moet het dan ook buiten de reikwijdte van kinderen worden bewaard.

Waarschuwing! Voorkom brand, persoonlijk letsel of materiële schade door kortsluiting en dompel het gereedschap, de wisselakku en het laadtoestel niet onder in vloeistoffen en waarborg dat geen vloeistoffen in de apparaten en accu's kunnen dringen. Corrosieve of geleidende vloeistoffen zoals zout water, bepaalde chemicaliën, bleekmiddelen of producten die bleekmiddelen bevatten, kunnen een kortsluiting veroorzaken.

VOORGESCHREVEN GEBRUIK VAN HET SYSTEEM

Het snellaadapparaat is geschikt voor het opladen van AEG System GBS wisselakku's van 18 V.

Dit apparaat uitsluitend gebruiken voor normaal gebruik, zoals aangegeven.



LAADTIJD

Type akku	Spanning	Kapaciteit	Laadtijd
L1815G	18 V	≤ 1.5 Ah	70 min
L1820R	18 V	≤ 2.0 Ah	90 min
L1820S	18 V	≤ 2.0 Ah	90 min
L1825R	18 V	≤ 2.5 Ah	110 min
L1830RHD	18 V	≤ 3.0 Ah	125 min
L1830R-X5	18 V	≤ 3.0 Ah	125 min
L1840R	18 V	≤ 4.0 Ah	170 min
L1850R	18 V	≤ 5.0 Ah	190 min
L1860R	18 V	≤ 6.0 Ah	210 min
L1860R-X5	18 V	≤ 6.0 Ah	210 min
L1860RHD/ L1860B	18 V	≤ 6.0 Ah	210 min
L1890R-X5	18 V	≤ 9.0 Ah	375 min
L1890RHD	18 V	≤ 9.0 Ah	375 min

NETAANSLUITING

Uitsluitend op éénfase-wisselstroom en uitsluitend op de op het typeplaatje aangegeven netspanning aansluiten. Aansluiting is ook mogelijk op een stekerdoos zonder aardcontact mogelijk, omdat het is ontworpen volgens veiligheidsklasse II.

LED SYMBOLEN

	Groen continu-licht	Standby / laadproces voltooid
	Groen knipperlicht	Laden
	oranje continu-licht	batterij is te warm/koud – laadproces start zodra de batterij de juiste laadtemperatuur heeft bereikt
	Continu rood licht	accu beschadigd of defect
	Knipperende oranje led	Analyse

AKKU

Nieuwe wisselakku's bereiken hun volle capaciteit na 4-5 laad-/ontlaadcycli. Langere tijd niet toegepaste wisselakku's vóór gebruik altijd naladen.

KENMERKEN

Nadat de accu in de schacht van de lader is gestoken, wordt de accu automatisch geladen (groene LED knippert).

Wanneer een te warme of te koude accu in de lader wordt gestoken (Oranje licht), wordt de accu automatisch geladen zodra hij de correcte laadtemperatuur heeft bereikt (0°C...50°C).

De oplaadtijd varieert afhankelijk van de temperatuur van de batterij, de benodigde lading en het soort batterijpak dat wordt opgeladen.

Zodra de accu volledig is geladen, schakelt de lader op bewaarladen om de volledige accu-capaciteit te behouden (groen controlelampje licht continu op).

Als de rode led brandt, is ofwel de accu niet correct geplaatst of is er een storing in de accu of het laadtoestel. Neem het laadtoestel en de accu om veiligheidsredenen onmiddellijk buiten bedrijf en laat ze controleren door een AEG-klantenservice.

TRANSPORT VAN LITHIUM-IONEN-ACCU'S

Lithium-ionen-accu's vallen onder de wettelijke bepalingen inzake het transport van gevaarlijke goederen.

Voor het transport van deze accu's moeten de lokale, nationale en internationale voorschriften en bepalingen in acht worden genomen.

- Verbruikers mogen deze accu's zonder meer over de weg transporteren.
- Het commerciële transport van lithium-ionen-accu's door expeditiebedrijven is onderhevig aan de bepalingen inzake het transport van gevaarlijke goederen. De verzendingsvoorbereidingen en het transport mogen uitsluitend worden uitgevoerd door dienovereenkomstig opgeleide personen. Het complete proces moet vakkundig worden begeleid.

Onderstaande punten moeten bij het transport van accu's in acht worden genomen:

- Waarborg ter vermindering van kortsluitingen dat de contacten beschermd en geïsoleerd zijn.
- Let op dat het accupack in de verpakking niet kan verschuiven.
- Beschadigde of lekkende accu's mogen niet worden getransporteerd.

Neem voor meer informatie contact op met uw expeditiebedrijf.











ONDERHOUD

Wanneer de netaanluitleiding is beschadigd, mag het uitsluitend vervangen worden door een reparatie bedrijf aangewezen door de fabrikant, aangezien speciaal gereedschap nodig is.

Gebruik uitsluitend AEG toebehoren en onderdelen. Indien componenten die moeten worden vervangen niet zijn beschreven, neem dan contact op met een officieel AEG servicecentrum (zie onze lijst met servicecentra).

Onder vermelding van het tiencijferige nummer op het machineplaatje is desgewenst een doorsnedetekening van de machine verkrijgbaar bij: Techtronic Industries GmbH, Max-Eyth-Straße 10, 71364 Winnenden, Germany.

SYMBOLEN

	Graag instructies zorgvuldig doorlezen vóórdat u de machine in gebruik neemt.
	Accu's nimmer in vuur werpen.
	Nooit beschadigde accu's opladen, deze direct vervangen.
	Elektrische apparaten, batterijen en accu's mogen niet via het huisafval worden afgevoerd. Elektrische apparaten en accu's moeten gescheiden worden verzameld en voor een milieuvriendelijke afvoer worden afgegeven bij een recyclingbedrijf. Informeer bij uw gemeente of bij uw vakhandelaar naar recyclingbedrijven en inzamelpunten.
	Het apparaat is alléén geschikt voor toepassing in ruimtes, apparaat niet aan regen blootstellen.
	Randgeaard
	2,0 A trage zekering
	Europees symbool van overeenstemming
	Oekraïens symbool van overeenstemming
	Euro-Aziatisch symbool van overeenstemming

Spændevide	18 V
Ladestrøm, lynopladning Li-Ion	2,0 A
Vægt svarer til EPTA-procedure 01/2014	350±20 g
Anbefalet temperatur under opladning	+5...+40 °C

A ADVARSEL Læs alle advarselsinformationer, anvisninger, figurer og specifikationer, som følger med dette el-værktøj. En manglende overholdelse af alle nedenstående anvisninger kan medføre elektrisk stød, brand og/eller alvorlige kvæstelser. Opbevar alle advarselshenvisninger og instrukser til senere brug.

SIKKERHEDSHENVISNINGER

Opbrugte udskiftningsbatterier må ikke brændes eller kasseres sammen med alm. husholdningsaffald. AEG har en miljørigtig bortskaffelse af gamle udskiftningsbatterier, henvend Dem til Deres forhandler.

Følgende typer batterier kan oplades

Batteri type	Celletype	Spænding	Kapacitet	Antal celler
L1815G	Li-Ion	18	≤ 1.5 Ah	5
L1820R	Li-Ion	18	≤ 2.0 Ah	5
L1820S	Li-Ion	18	≤ 2.0 Ah	5
L1825R	Li-Ion	18	≤ 2.5 Ah	5
L1830RHD	Li-Ion	18	≤ 3.0 Ah	5
L1830R-X5	Li-Ion	18	≤ 3.0 Ah	5
L1840R	Li-Ion	18	≤ 4.0 Ah	2x5
L1850R	Li-Ion	18	≤ 5.0 Ah	2x5
L1860R	Li-Ion	18	≤ 6.0 Ah	2x5
L1860R-X5	Li-Ion	18	≤ 6.0 Ah	2x5
L1860RHD/ L1860B	Li-Ion	18	≤ 6.0 Ah	2x5
L1890R-X5	Li-Ion	18	≤ 9.0 Ah	3x5
L1890RHD	Li-Ion	18	≤ 9.0 Ah	3x5

Laderen må ikke anvendes til batterier, der ikke er genopladelige.

Opbevar ikke udskiftningsbatterier sammen med metalgenstande af fare for kortslutning.

Metaldele o.lign. må ikke komme i berøring med rummet beregnet for udskiftningsbatteriet (kortslutningsfare).

Udskiftningsbatterier og opladere må ikke åbnes og skal opbevares i tørre rum. Beskyt dem mod fugtighed.

Metaldele o.lign. må ikke komme i berøring med disse (kortslutningsfare).

Beskadiget batterier må ikke oplades, men skal omgående udskiftes.

Kontroller hvergang, før laderen anvendes, at tilslutningskabel, forlængerledning og stik er i orden. Dele der er beskadiget bør kun repareres hos et autoriseret værksted.

Dit apparaat mag niet door personen gereinigd of bediend worden die over verminderde lichamelijke, sensorische of geestelijke vermogens resp. gebrekkige ervaring of kennis beschikken, tenzij ze door een wettelijk voor hun veiligheid verantwoordelijke persoon werden geïnstrueerd in de veilige omgang met het apparaat. De hierboven genoemde personen mogen het apparaat alleen onder toezicht gebruiken. Dit apparaat hoort niet thuis in kinderhanden. Als het apparaat niet gebruikt wordt, moet het dan ook buiten de reikwijdte van kinderen worden bewaard.

Advarsel! For at undgå risiko for brand, kvæstelser eller beskadigelse af produktet forårsaget af kortslutning må værktøjet, batteripakken eller opladeren ikke nedsænkes i vand. Sørg ligeledes for, at der ikke trænger væske ind i enhederne og batterierne. Korroderende eller ledende væsker, f.eks. saltvand, bestemte kemikalier, blegestoffer eller produkter, som indeholder blegestoffer, kan forårsage kortslutning.

TILTÆNKT FORMÅL

Lynopladeren oplader udskiftningsbatterier (System GBS) fra 18 V.

Produktet må ikke anvendes på anden måde og til andre formål end foreskrevet.

OPLADNINGSTID



Batteri type	Volts	Spænding	Kapacitet
L1815G	18 V	≤ 1.5 Ah	70 min
L1820R	18 V	≤ 2.0 Ah	90 min
L1820S	18 V	≤ 2.0 Ah	90 min
L1825R	18 V	≤ 2.5 Ah	110 min
L1830RHD	18 V	≤ 3.0 Ah	125 min
L1830R-X5	18 V	≤ 3.0 Ah	125 min
L1840R	18 V	≤ 4.0 Ah	170 min
L1850R	18 V	≤ 5.0 Ah	190 min
L1860R	18 V	≤ 6.0 Ah	210 min
L1860R-X5	18 V	≤ 6.0 Ah	210 min
L1860RHD/ L1860B	18 V	≤ 6.0 Ah	210 min

L1890R-X5	18 V	≤ 9.0 Ah	375 min
L1890RHD	18 V	≤ 9.0 Ah	375 min

NETTILSLUTNING

Tilslutning må kun foretages til enfaset vekselstrøm og kun til en netspænding, som er i overensstemmelse med angivelsen på mærkepladen. Tilslutning kan også ske til stikdåser uden beskyttelseskontakt, da kapslingsklasse II foreligger.

LED SYMBOLER

	Lyser permanent grønt	Standby / Opladning er afsluttet
	Grønt blinklys	Opladning
	Lyser permanent orange	Batteriet er for varmt/koldt – opladningen starter, så snart batteriet har nået den rigtige opladningstemperatur
	Vedvarende rød	Batteriet er beskadiget eller defekt
	Blinker orange	Analyse

BATTERI

Nye udskiftningsbatterier opnår deres fulde kapacitet efter 4-5 oplade- og afladecykler. Udskiftningsbatterier, der ikke har været brugt i længere tid, efterlades inden brug.

BESKRIVELSE

Når batteriet er blevet sat ind i skakten på ladeaggregatet, lades batteriet automatisk (grøn LED blinker).

Hvis batteriet er for varmt eller for koldt, når det sættes i ladeaggregatet (lyser konstant orange), starter opladningen automatisk, når batteriet har nået den korrekte opladningstemperatur (0°C...50°C).

Ladetiden svinger alt efter batteriets temperatur, hvor meget det skal oplades, og hvilken batteritype der er tale om.

Når batteriet er helt opladet, skifter ladeaggregatet til vedligeholdelsesladning for at bibeholde maks. batterikapacitet (grøn kontrollampe lyser konstant).

Hvis den røde LED lyser, er batteriet enten ikke skubbet fuldstændigt på, eller også foreligger der en fejl med batteriet eller opladeren. Tag af sikkerhedsmæssige årsager straks opladeren og batteriet ud af brug og få det kontrolleret af en AEG-kundeservice.

TRANSPORT AF LITHIUM-BATTERIER

Lithium-batterier er omfattet af lovgivningen om transport af farligt gods.

Transporten af disse batterier skal ske under overholdelse af lokale, nationale og internationale regler og bestemmelser.

- Forbrugere må transportere disse batterier på veje uden yderligere krav.
- Den kommercielle transport af lithium-batterier ved speditiionsfirmaer er omfattet af reglerne for transport af farligt gods. Forberedelsen af forsendelse og transport må kun udføres af tilsvarende trænedede personer. Den samlede proces skal følges af fagfolk.

Følgende punkter skal overholdes ved transport af batterier:

- Sørg for at kontakterne er beskyttet og isoleret for at forhindre kortslutninger.
- Sørg for at batteripakken ikke kan bevæge sig inden for emballagen.
- Beskadigede eller lækkende batterier må ikke transporteres.

Kontakt dit speditiionsfirma for at få yderligere oplysninger.











VEDLIGEHOLDELSE

Såfremt nettilslutningen er defekt, må denne kun udskiftes af et autoriseret serviceværksted, idet der kræves specielt værktøj dertil.

Brug kun AEG-tilbehør og AEG-reservedele. Komponenter, hvor udskiftningsproceduren ikke er beskrevet, skal skiftes ud hos et AEG-servicested (se brochure garanti/kundeserviceadresser).

Ved opgivelse af type nr. der er angivet på maskinens effektskilt, kan De rekvirere en reservedelstegning, ved henvendelse til: Techtronic Industries GmbH, Max-Eyth-Straße 10, 71364 Winnenden, Germany.

SYMBOLER

	Læs brugsanvisningen nøje før ibrugtagning.
	Brænd ikke batterienheder af.
	Beskadiget batterier må ikke oplades, men skal omgående udskiftes.
	Elektrisk udstyr eller (genopladelige) batterier må ikke bortskaffes sammen med det almindelige husholdningsaffald. Elektrisk udstyr og genopladelige batterier skal indsamles særskilt og afleveres hos en genbrugsvirksomhed til en miljømæssig forsvarlig bortskaffelse. Spørg de lokale myndigheder eller din forhandler om genbrugsstationer og indsamlingssteder til sådant affald.
	Maskinen er kun egnet til indendørsbrug, maskinen må ikke udsættes for regn..
	Dobbelt isoleret
	2,0 A træg sikring
	Europæisk konformitetsmærke
	Ukrainsk konformitetsmærke
	Eurasisk konformitetsmærke

Spenningsområde	18 V
Ladestrøm hurtiglading Li-Ion	2,0 A
Vekt i henhold til EPTA-Prosedyren 01/2014	350±20 g
Anbefalt omgivelsestemperatur under opplading	+5...+40 °C

A ADVARSEL! Les gjennom alle sikkerhets advarsler, anvisninger, illustrasjoner og spesifikasjoner for dette elektroverktøyet. Feil ved overholdelsen av advarslene og nedenstående anvisninger kan medføre elektriske støt, brann og/eller alvorlige skader.

Ta godt vare på alle advarslene og informasjonene.

SPEIELLE SIKKERHETSHENVISNINGER

Ikke kast brukte vekselbatterier i varmen eller husholdningsavfallet. AEG tilbyr en miljøriktig deponering av gamle vekselbatterier; vennligst spør din fagforhandler.

Følgende vekselbatterier kan lades opp med laderen:

Batteritype	Battericeltype	Spenning	Nominell kapasitet	Antall celler
L1815G	Li-Ion	18	≤ 1.5 Ah	5
L1820R	Li-Ion	18	≤ 2.0 Ah	5
L1820S	Li-Ion	18	≤ 2.0 Ah	5
L1825R	Li-Ion	18	≤ 2.5 Ah	5
L1830RHD	Li-Ion	18	≤ 3.0 Ah	5
L1830R-X5	Li-Ion	18	≤ 3.0 Ah	5
L1840R	Li-Ion	18	≤ 4.0 Ah	2x5
L1850R	Li-Ion	18	≤ 5.0 Ah	2x5
L1860R	Li-Ion	18	≤ 6.0 Ah	2x5
L1860R-X5	Li-Ion	18	≤ 6.0 Ah	2x5
L1860RHD/ L1860B	Li-Ion	18	≤ 6.0 Ah	2x5
L1890R-X5	Li-Ion	18	≤ 9.0 Ah	3x5
L1890RHD	Li-Ion	18	≤ 9.0 Ah	3x5

Batterier som ikke kan lades opp må ikke lades med laderen.

Ikke oppbevar vekselbatterier sammen med metallgjenstander (kortslutningsfare).

Metalldeleer må ikke komme inn i innskyvningssjakten for vekselbatterier på ladere (kortslutningsfare).

Ikke åpne vekselbatterier og ladere, de skal oppbevares i tørre rom. Beskyttes mot fuktighet.

Ikke grip inn i apparatet med strømledende gjenstander.

Ikke lad opp skadete vekselbatterier, men skift dem ut straks.

Kontroller apparat, tilkoplingsledning, akkupack skjøteledning og støpsel for skader og aldri før bruk. La en fagmann reparere skadete deler.

Dette apparatet skal ikke betjenes eller rengjøres av personer som har

innskrenket kroppslige, sensoriske eller psykiske evner, hhv. som har manglende erfaring eller kunnskap, dersom de ikke har blitt instruert om sikker omgang av apparatet av en person som er juridisk ansvarlig for deres sikkerhet. Ovenfor nevnte personer skal overvåkes ved bruk av apparatet. Barn skal hverken bruke, rengjøre eller leke seg med dette apparatet. Derfor skal det når det ikke brukes oppbevares på en sikker plass utenfor barns rekkevidde.

Advarsel! For å unngå fare for en brann forårsaket av en kortslutning, av personskader eller skader av produktet, må det forhindres at batteripakken eller laderen dryppes i væsker og også sørges for at ingen væsker kan komme inn i apparatene eller batteriene. Korroderende og ledende væsker som saltvann, visse kjemikalier og blekemidler eller produkt som inneholder blekemidler kan forårsake en kortslutning.

FORMÅLSMESSIG BRUK

Hurtigladeren lader opp AEG-vekselbatterier av systemet GBS fra 18 V.

Dette apparatet må kun brukes til de oppgitte formål.



LADETID

Batteritype	Spenning	Nominell kapasitet	Ladetid
L1815G	18 V	≤ 1.5 Ah	70 min
L1820R	18 V	≤ 2.0 Ah	90 min
L1820S	18 V	≤ 2.0 Ah	90 min
L1825R	18 V	≤ 2.5 Ah	110 min
L1830RHD	18 V	≤ 3.0 Ah	125 min
L1830R-X5	18 V	≤ 3.0 Ah	125 min
L1840R	18 V	≤ 4.0 Ah	170 min
L1850R	18 V	≤ 5.0 Ah	190 min
L1860R	18 V	≤ 6.0 Ah	210 min
L1860R-X5	18 V	≤ 6.0 Ah	210 min
L1860RHD/ L1860B	18 V	≤ 6.0 Ah	210 min
L1890R-X5	18 V	≤ 9.0 Ah	375 min
L1890RHD	18 V	≤ 9.0 Ah	375 min

NETTILKOPLING

Skal bare tilsluttes enfasevekselstrøm og bare til den på skiltet angitte nettspenning. Tilslutning til stikkontakter uten jordet kontakt er mulig fordi beskyttelse beskyttelsesklasse II er forhanden.

LED SYMBOLER

	Lyser grønt hele tiden Blinker grønt	Standby / Lading avsluttet Lading
	Lyser oransje hele tiden	Batteriet er for varmt/kalt – Ladingen starter med en gang batteriet har nådd riktig ladetemperatur
	Kontinuerlig lys rødt Blinker oransje	Batteriet er skadet eller mangelfullt. Analyse

BATTERIER

Nye vekselbatterier når sin fulle kapasitet etter 4-5 lade- og utladesyklus. Vekselbatterier som ikke er brukt over lengre tid skal etterlades før bruk.

KJENNETEGN

Etter at vekselbatteriet er stukket inn i sjakten på laderen blir vekselbatteriet automatisk ladet opp (grønn LED blinker).

Hvis et for varmt eller for kaldt vekselbatteri blir satt inn i laderen (oransje kontinuerlig), begynner ladeprosessen automatisk så snart batteriet har nådd den riktige ladetemperaturen (0°C...50°C).

Ladetiden kan variere alt etter batteritemperatur, nødvendig lademengde og batterikapasitet.

Når vekselbatteriet er fullstendig oppladet, kobler apparatet om til vedlikeholdslading for å oppnå størst mulig nyttbar batterikapasitet (grønne lampe lyser kontinuerlig).

Lyser den røde LED så er batteriet enten ikke satt skikkelig inn eller det er en feil på batteriet eller laderen. Av sikkerhetsgrunner må både laderen og batteriet tas ut av bruk og kontrolleres av en AEG kundeservice.

TRANSPORT AV LITUM-ION-BATTERI

Litium-ion-batterier faller under de lovfestede forskriftene om transport av farlig gods.

Transporten av disse batteriene må rette seg etter lokale, nasjonale og internasjonale forskrifter og bestemmelser.

- Forbruker har lov å transportere disse batteriene på gaten uten reglementering.
- Den kommersielle transport av Litium-ion-batterier av spedisjonsfirma faller under bestemmelsene om transport av farlig gods. Forberedningene av forsendelsen og transport skal utelukkende gjennomføres av personer som har blitt skolert til dette. Hele prosessen skal følges opp av fagfolk.

Følgende punkter skal tas hensyn til ved transport:

- Kontroller at kontaktene er beskyttet og isolert for å unngå kortslutninger.
- Pass på at batteripakken i forpakningen ikke kan skli fram og tilbake.
- Skadede eller batterier som lekker er det ikke lov å transportere.

Ta kontakt med spedisjonsfirma for ytterlige henvisninger.











VEDLIKEHOLD

Når nettleidingen er skadet må den skiftes ut av kundeservice for AEG, fordi det er nødvendig med spesialverktøy.

Bruk kun AEG tilbehør og AEG reservedeler. Komponenter der utskiftning ikke er beskrevet skal skiftes ut hos AEG kundeservice (se brosjyre garanti/kundeserviceadresser).

Ved behov kan du be om en eksplosjonstegning av apparatet hos din kundeservice eller direkte hos Technronic Industries GmbH, Max-Eyth-Straße 10, 71364 Winnenden, Germany. Oppgi maskintype og det tilsifrete nummeret på typeskiltet.

SYMBOLER

	Les nøye gjennom bruksanvisningen før maskinen tas i bruk.
	Brenn aldri opp oppladbare batteri.
	Ikke lad opp skadete vekselbatterier, men skift dem ut straks.
	Elektriske apparater, batterier/oppladbare batterier skal ikke kastes sammen med vanlig husholdningsavfall. Elektriske og elektroniske apparater og oppladbare batterier skal samles separat og leveres til miljøvennlig deponering hos en avfallsbedrift. Informer deg hos myndighetene på stedet eller hos din fagforhandler hvor det finnes recycling bedrifter og oppsamlingssteder.
	Apparatet er kun egnet for bruk innendørs, det må ikke utsettes for regn.
	Beskyttelsesisolert
	2,0 A treg sikring
	Europeisk samsvarsmerke
	Ukrainsk samsvarsmerke
	Euroasiatisk samsvarsmerke

Spänningsområde	18 V
Laddningsström snabbaddning Li-Ion.....	2,0 A
Vikt enligt EPTA 01/2014	350±20 g
Rekommenderad omgivningstemperatur vid uppladdning:	+5...+40 °C

A VARNING! Läs noga igenom alla säkerhetsanvisningar, illustrationer och specifikationer som medföljer detta elverktyg. Fel som uppstår till följd av att anvisningarna nedan inte följts kan orsaka elstöt, brand och/eller allvariga kroppsskador.

Förvara alla varningar och anvisningar för framtida bruk.

SÄKERHETSUTRUSTNING

Kasta inte förbrukade batterier. Lämna dem till AEG Tools för återvinning.

Med denna laddare kan följande batterier laddas

Typ	Batteri celltyp	Spänning	Kapacitet	Antal Celler
L1815G	Li-Ion	18	≤ 1.5 Ah	5
L1820R	Li-Ion	18	≤ 2.0 Ah	5
L1820S	Li-Ion	18	≤ 2.0 Ah	5
L1825R	Li-Ion	18	≤ 2.5 Ah	5
L1830RHD	Li-Ion	18	≤ 3.0 Ah	5
L1830R-X5	Li-Ion	18	≤ 3.0 Ah	5
L1840R	Li-Ion	18	≤ 4.0 Ah	2x5
L1850R	Li-Ion	18	≤ 5.0 Ah	2x5
L1860R	Li-Ion	18	≤ 6.0 Ah	2x5
L1860R-X5	Li-Ion	18	≤ 6.0 Ah	2x5
L1860RHD/ L1860B	Li-Ion	18	≤ 6.0 Ah	2x5
L1890R-X5	Li-Ion	18	≤ 9.0 Ah	3x5
L1890RHD	Li-Ion	18	≤ 9.0 Ah	3x5

Ej uppladdningsbara batterier får inte laddas i detta laddningsaggregat.

Förvara ej batteriet ihop med metallföremål, kortslutning kan uppstå.

Se upp så att inga metallföremål hamnar i laddarens batterischakt, kortslutning kan uppstå.

Batterier lagras torrt och skyddas för fukt.

Den får inte vidröras med strömförande föremål.

Byt alltid ut skadade batterier omedelbar.

Bryt alltid strömmen vid ombyggnads- och servicearbeten.

Denna produkt får inte användas och rengöras av personer med nedsatt fysisk eller mental förmåga eller personer med bristande erfarenhet

eller kunskap, förutsatt att de inte har instruerats om hur produkten ska hanteras på ett säkert sätt av en person som enligt lag är ansvarig för deras säkerhet. Ovan nämnda personer ska stå under uppsikt när de använder produkten. Produkten ska förvaras oåtkomligt för barn. När produkten inte används ska den därför förvaras säkert och utom räckhåll för barn.

Warning! För att undvika den fara för brand, personskador eller produktskador som orsakas av en kortslutning, doppa inte ner verktyget, utbytesbatteriet eller laddaren i vätskor och se till att ingen vätska kan tränga in i apparaterna eller batterierna. Korroderande eller ledande vätskor, som saltvatten, vissa kemikalier, blekningsmedel eller produkter som innehåller blekmedel, kan orsaka en kortslutning.

ANVÄND MASKINEN ENLIGT ANVISNINGARNA

Laddaren laddar AEG-batterier System GBS från 18 V, och har följande fördelar.

Maskinen får endast användas för angiven tillämpning.



LADDNINGSTID

Typ	Spänning	Kapacitet	Laddningstid
L1815G	18 V	≤ 1.5 Ah	70 min
L1820R	18 V	≤ 2.0 Ah	90 min
L1820S	18 V	≤ 2.0 Ah	90 min
L1825R	18 V	≤ 2.5 Ah	110 min
L1830RHD	18 V	≤ 3.0 Ah	125 min
L1830R-X5	18 V	≤ 3.0 Ah	125 min
L1840R	18 V	≤ 4.0 Ah	170 min
L1850R	18 V	≤ 5.0 Ah	190 min
L1860R	18 V	≤ 6.0 Ah	210 min
L1860R-X5	18 V	≤ 6.0 Ah	210 min
L1860RHD/ L1860B	18 V	≤ 6.0 Ah	210 min
L1890R-X5	18 V	≤ 9.0 Ah	375 min
L1890RHD	18 V	≤ 9.0 Ah	375 min

NÅTANSLUTNING

Får endast anslutas till 1-fas växelström och till den spänning som anges på dataskylten. Anslutning kan även ske till eluttag utan skyddskontakt, eftersom konstruktionen motsvarar skyddsklass II.

LED SYMBOLER

	Grönt konstant ljus Blinkar grönt	Standby / laddningen är avslutad Ladda
	Orange konstant ljus	batteriet är för varmt/kallt – laddningen börjar så fort som batteriet har rätt laddningstemperatur.
	Konstant rött ljus Blinkande orange	batteriet är skadad eller det är något fel på batteriet. Analys

BATTERIER

Nya batterier uppnår max effekt efter 4-5 laddningscykler. Batteri som ej använts på länge måste laddas före nytt bruk.

KÄNNEMÄRKE

När du satt i batteriet i facket på laddaren, så påbörjas laddningen omedelbart (den gröna blinkar).

Om du sätter i ett kallt eller varmt batteri i laddaren (oranges fast ljus), så påbörjas laddningen så snart batteriet fått rätt temperatur (0°C...50°C).

Laddningstiden varierar beroende på batteriets temperatur, laddningsbehov och vilken typ av batteri som laddas.

Så fort uppladdningen är klar, kopplar laddaren över till "lagringsladdning" för att bibehålla laddningen (grön kontrollampa lyser med fast sken)

Om den röda lysdioden är tänd, så är antingen batteriet inte riktigt festsatt eller batteriet eller laddaren är defekt. Ta avsäkerhetsskäl omedelbart laddaren och batteriet ur drift och låt AEG-kundtjänst kontrollera dessa.

TRANSPORTERA LITIUMJON-BATTERIER

För litiumjon-batterier gäller de lagliga föreskrifterna för transport av farligt gods på väg.

Därför får dessa batterier endast transporteras enligt gällande lokala, nationella och internationella föreskrifter och bestämmelser.

- Konsumenter får transportera dessa batterier på allmän väg utan att behöva beakta särskilda föreskrifter.
- För kommersiell transport av litiumjon-batterier genom en speditorsfirma gäller emellertid bestämmelserna för transport av farligt gods på väg. Endast personal som känner till alla tillämpliga föreskrifter och bestämmelser får förbereda och genomföra transporten. Hela processen ska följas upp på fackmässigt sätt.

Följande ska beaktas i samband med transporten av batterier:

- Säkerställ att alla kontakter är skyddade och isolerade för att undvika kortslutning.
- Se till att batteripacken inte kan glida fram och tillbaka i förpackningen.
- Transportera aldrig batterier som läcker, har runnit ut eller är skadade.

För mer information vänligen kontakta din speditorsfirma.











SKÖTSEL

Vid skador på kabeln, måste detta utföras av en AEG serviceverkstad, då det erfordras specialverktyg för bytet.

Använd endast AEG-tillbehör och AEG-reservdelar. Komponenter, för vilka inget byte beskrivs, skall bytas ut hos AEG-kundtjänst (se broschyren garanti-/kundtjänstadresser).

Vid behov av sprängskiss, kan en sådan, genom att uppge maskinens art. nr. (som finns på typskylten) erhållas från: Techtronic Industries GmbH, Max-Eyth-Straße 10, 71364 Winnenden, Germany.

SYMBOLER

	Läs instruktionen noga innan du startar maskinen.
	Kasta aldrig utbytbara batterier i elden.
	Byt alltid ut skadade batterier omedelbar.
	Elektriska maskiner, batterier/uppladdningsbara batterier och får inte slängas tillsammans med de vanliga hushållssoporna. Elektriska maskiner och uppladdningsbara batterier ska samlas separat och lämnas till en avfallsstation för miljövänlig avfallshantering. Kontakta den lokala myndigheten respektive kommunen eller fråga återförsäljare var det finns speciella avfallsstationer för elskrot.
	Aggregatet är endast lämpad att användas inomhus. Får ej utsättas för regn.
	Skyddsisolerad
	2,0 A trög säkring
	Europeiskt konformitetsmärke
	Ukrainskt konformitetsmärke
	Euroasiatiskt konformitetsmärke

Jännite	18 V
Pikalatausvirta Li-Ion	2,0 A
Paino EPTA-menetelyn 01/2014 mukaan.....	350±20 g
Suosittelut ympäristön lämpötila lataamisen aikana.....	+5...+40 °C

A VAROITUS Lue kaikki turvallisuusmääräykset, ohjeet, kuvitukset ja erittelyt, jotka toimitetaan tämän sähkötyökalun mukana. Jäljempänä annettujen ohjeiden noudattamisen laiminlyönti saattaa johtaa sähköiskuun, tulipaloon ja/tai vakavaan loukkaantumiseen. Säilytä kaikki turvallisuus- ja muut ohjeet tulevaisuutta varten.

TURVALLISUUSOHJEET

Käytettyjä vaihtoakkuja ei saa polttaa eikä poistaa normaalin jätehuollon kautta. AEG:llä on tarjolla vanhoja vaihtoakkuja varten ympäristöystävällinen jätehuoltopalvelu.

Tämä latauslaite soveltuu seuraavien akkujen lataukseen:

Akku malli	Akun solutyyppi	Jännite	Kapasiteetti	Kennojen lukumäärä
L1815G	Li-Ion	18	≤ 1.5 Ah	5
L1820R	Li-Ion	18	≤ 2.0 Ah	5
L1820S	Li-Ion	18	≤ 2.0 Ah	5
L1825R	Li-Ion	18	≤ 2.5 Ah	5
L1830RHD	Li-Ion	18	≤ 3.0 Ah	5
L1830R-X5	Li-Ion	18	≤ 3.0 Ah	5
L1840R	Li-Ion	18	≤ 4.0 Ah	2x5
L1850R	Li-Ion	18	≤ 5.0 Ah	2x5
L1860R	Li-Ion	18	≤ 6.0 Ah	2x5
L1860R-X5	Li-Ion	18	≤ 6.0 Ah	2x5
L1860RHD/ L1860B	Li-Ion	18	≤ 6.0 Ah	2x5
L1890R-X5	Li-Ion	18	≤ 9.0 Ah	3x5
L1890RHD	Li-Ion	18	≤ 9.0 Ah	3x5

Latauslaitteella ei saa ladata kertakäyttöakkuja.

Vaihtoakkuja ei saa säilyttää yhdessä metalliesineiden kanssa (oikosulkuvaara).

On varoitava, ettei latauslaitteiden vaihtoakkulatauskoloon joudu metalliesineitä (oikosulkuvaara).

Vaihtoakkuja ja latauslaitteita ei saa avata. Säilytys vain kuivissa tiloissa. Suojattava kosteudelta.

Älä koske niihin sähköä johtavilla esineillä.

Älä milloinkaan lataa vaurioitunutta akkua. Vaihda uuteen.

Tarkista ennen jokaista käyttökertaa, ettei laitteessa, liitäntäjohtossa, jatkojohtossa ja pistotulpassa ole vaurioita eikä niissä ole tapahtunut muutoksia. Viallisia osia saa korjata vain alan ammattilainen.

Tätä laitetta eivät saa käyttää tai puhdistaa sellaiset henkilöt, joiden ruumiilliset, aistiperäiset tai henkiset kyvyt ovat rajoittuneet tai joilla ei ole tähän tarvittavaa kokemusta tai tietämystä, paitsi jos heidän turvallisuudestaan laillisesti vastuullinen henkilö on opastanut heitä laitteen turvallisessa käsittelyssä. Yllämainittuja henkilöitä tulee valvoa heidän käyttäessään laitetta. Tämä laite ei saa joutua lasten käsiin. Siksi sitä tulee säilyttää tuvallisessa paikassa poissa lasten ulottuvilta, kun sitä ei käytetä.

Varoitus! Jotta vältetään lyhytsulun aiheuttama tulipalon, loukkaantumisen tai tuotteen vahingoittumisen vaara, älä koskaan upota työkalua, vaihtoakkuja tai latauslaitetta nesteeseen ja huolehdi siitä, ettei mitään nesteitä pääse tunkeutumaan laitteiden tai akkujen sisään. Syövyttävät tai sähköä johtavat nesteet, kuten suolavesi, tietyt kemikaalit ja lalkaisuaaineet tai valkaisuaaineita sisältävät tuotteet voivat aiheuttaa lyhytsulun.

TARKOITUKSEN MUKAINEN KÄYTTÖ

Pikalatauslaite lataa AEG System GBS:n vaihtoakut kooltaan 18 V.

Älä käytä tuotetta ohjeiden vastaisesti.



LATAUSAIKA

Akku malli	Jännite	Kapasiteetti	Latausaika
L1815G	18 V	≤ 1.5 Ah	70 min
L1820R	18 V	≤ 2.0 Ah	90 min
L1820S	18 V	≤ 2.0 Ah	90 min
L1825R	18 V	≤ 2.5 Ah	110 min
L1830RHD	18 V	≤ 3.0 Ah	125 min
L1830R-X5	18 V	≤ 3.0 Ah	125 min
L1840R	18 V	≤ 4.0 Ah	170 min
L1850R	18 V	≤ 5.0 Ah	190 min
L1860R	18 V	≤ 6.0 Ah	210 min
L1860R-X5	18 V	≤ 6.0 Ah	210 min
L1860RHD/ L1860B	18 V	≤ 6.0 Ah	210 min
L1890R-X5	18 V	≤ 9.0 Ah	375 min
L1890RHD	18 V	≤ 9.0 Ah	375 min

VERKKOLIITÄNTÄ

Yhdistä ainoastaan tasavirtalähteeseen, jonka volttimäärä on sama kuin levyssä ilmoitettu. Myös liittäminen maadoittamattomiin pistokkeisiin on mahdollista, sillä muotoilu on yhdenmukainen turvallisuusluokan II kanssa.

LED SYMBOLIT

	Vihreä jatkuva valo Vilkkuva vihreä	Valmius / Lataus päättynyt Lataus
	Oranssi jatkuva valo	Paristo on liian lämmin/ kylmä - lataaminen aloitetaan heti kun paristo on saavuttanut oikean latauslämpötilan
	Jatkuva punainen valo oranssi vilkkuvalo	Akku vahingoittunut tai viallinen Analyysi

AKKU

Uudet vaihtoakut saavuttavat täyden varauskyvyn 4-5 latauksen ja purkauksen jälkeen. Pitkään käyttämättä olleet vaihtoakut on ladattava ennen käyttöä.

OMINAISUUDET

Laturiin asettamisen jälkeen akun lataus tapahtuu automaattisesti (vihreä valodiodei vilkkuu).

Mikäli laturiin asetettu akku on liian kuuma tai liian kylmä (oranssi jatkuva valo), lataus alkaa automaattisesti vasta, kun akku on saavuttanut oikean latauslämpötilan (0°C...50°C).

Latausaika vaihtelee akun lämpötilasta, tarvittavasta varauksesta ja ladattavasta akkupakkauksesta riippuen.

Latauksen päätyttyä, laturi kytketty ylläpitolataukseen (vihreä valo palaa jatkuvasti).

Jos punainen -LED palaa, niin joko akkua ei ole työnnetty täysin sisään tai akussa/latauslaitteessa on vika. Lopeta latauslaitteen ja akun käyttö heti turvallisuutesi vuoksi ja anna tarkastaa niiden kunto AEG-asiakaspalvelussa.

LITIUMI-IONI AKKujen KULJETTAMINEN

Litiumi-ioniakut kuuluvat vaarallisten aineiden kuljetuksesta annettujen lakien piiriin.

Näiden akkujen kuljettaminen täytyy suorittaa noudattaen paikallisia, kansallisia ja kansainvälisiä määräyksiä ja säädöksiä.

- Kuluttajat saavat ilman muuta kuljettaa näitä akkuja teitä pitkin.
- Kaupallisessa kuljetuksessa huolintaliikkeiden täytyy kuljettaa litiumi-ioniakkuja vaarallisten aineiden kuljetuksesta annettujen määräysten mukaisesti. Ainoastaan tähän vastaavasti koulutetut henkilöt saavat suorittaa kuljetuksen valmistelutoimet ja itse kuljetuksen. Koko prosessia tulee valvoa asiantuntevasti.

Seuraavat kohdat tulee huomioida akkuja kuljetettaessa:

- Varmista, että akkujen kontaktit on suojattu ja eristetty, jotta vältetään lyhytsulut.
- Huolehdi siitä, ettei akkusarja voi luiskahtaa paikaltaan pakkauksen sisällä.
- Vahingoittuneita tai vuotavia akkuja ei saa kuljettaa.

Pyydä tarkemmat tiedot huolintaliikkeeltäsi.











HUOLTO

Vaurioituneen liitosjohdon vaihto on suoritettava valtuutetussa AEG huoltoliikkeessä, sillä työn suorittaminen vaatii erikoistyökaluja.

Käytä ainoastaan AEG lisätarvikkeita ja AEG varaosia. Mikäli jokin komponentti, jota ei ole kuvailtu, tarvitsee vaihtoa ota yhteys johonkin AEG palvelupisteistä (kts. listamme takuuhuoltoliikkeiden/ palvelupisteiden osoitteista)

Tarpeen vaatiessa voit pyytää lähettämään laitteen kokoonpanopiirustuksen ilmoittamalla arvokilven kymmennumeroisen numeron seuraavasta osoitteesta: Techtronic Industries GmbH, Max-Eyth-Straße 10, 71364 Winnenden, Germany.

SYMBOLIT

	Lue käyttöohjeet huolellisesti, ennen koneen käynnistämistä.
	Käytettyjä akkuja ei saa hävittää polttamalla.
	Älä milloinkaan lataa vaurioitunutta akkua. Vaihda uuteen.
	Sähkölaitteita, paristoja/akkuja ei saa hävittää yhdessä kotitalousjätteiden kanssa. Sähkölaitteet ja akut tulee kerätä erikseen ja toimittaa kierrätysliikkeeseen ympäristöystävällistä hävittämistä varten. Pyydä paikallisilta viranomaisilta tai alan kauppiailta tarkemmat tiedot kierrätyspisteistä ja keräyspaikoista.
	Työkalu käytettävä sisätiloissa. Suojeltava sateelta.
	Suojaeristetty
	2,0 A hitaalla sulakkeella
	Euroopan säännönmukaisuusmerkki
	Ukrainan säännönmukaisuusmerkki
	Euraasian säännönmukaisuusmerkki

Περιοχή τάσης	18 V
Ρεύμα ταχυφόρτισης Li-Ion	2,0 A
Βάρος σύμφωνα με τη διαδικασία ΕΡΤΑ 01/2014	350±20 g
Συνιστώμενη θερμοκρασία περιβάλλοντος κατά τη φόρτιση.....	+5...+40 °C

⚠ ΠΡΟΕΙΔΟΠΟΙΗΣΗ! Διαβάστε όλες τις προειδοποιητικές υποδείξεις, οδηγίες, περιγραφές και προδιαναγραφές γι' αυτό το ηλεκτρικό εργαλείο. Αμέλειες κατά την τήρηση των προειδοποιητικών υποδείξεων μπορεί να προκαλέσουν ηλεκτροπληξία, κίνδυνο πυρκαγιάς ή/και σοβαρούς τραυματισμούς. Φυλάξτε όλες τις προειδοποιητικές υποδείξεις και οδηγίες για κάθε μελλοντική χρήση.

ΕΙΔΙΚΕΣ ΥΠΟΔΕΙΞΕΙΣ ΑΣΦΑΛΕΙΑΣ

Μην πετάτε τις μεταχειρισμένες ανταλλακτικές μπαταρίες στη φωτιά ή στα οικιακά απορρίμματα. Η AEG προσφέρει μια απόσυρση των παλιών ανταλλακτικών μπαταριών σύμφωνα με τους κανόνες προστασίας του περιβάλλοντος, ρωτήστε παρακαλώ σχετικά στο ειδικό κατάστημα πώλησης.

Με το φορτιστή μπορούν να φορτιστούν οι ακόλουθες ανταλλακτικές μπαταρίες

Τύπος μπαταρίας	Κυτταρικό τύπο μπαταρίας	Τάση	Ονομαστική χωρητικότητα	Αριθμός στοιχείων
L1815G	Li-Ion	18	≤ 1.5 Ah	5
L1820R	Li-Ion	18	≤ 2.0 Ah	5
L1820S	Li-Ion	18	≤ 2.0 Ah	5
L1825R	Li-Ion	18	≤ 2.5 Ah	5
L1830RHD	Li-Ion	18	≤ 3.0 Ah	5
L1830R-X5	Li-Ion	18	≤ 3.0 Ah	5
L1840R	Li-Ion	18	≤ 4.0 Ah	2x5
L1850R	Li-Ion	18	≤ 5.0 Ah	2x5
L1860R	Li-Ion	18	≤ 6.0 Ah	2x5
L1860R-X5	Li-Ion	18	≤ 6.0 Ah	2x5
L1860RHD/ L1860B	Li-Ion	18	≤ 6.0 Ah	2x5
L1890R-X5	Li-Ion	18	≤ 9.0 Ah	3x5
L1890RHD	Li-Ion	18	≤ 9.0 Ah	3x5

Με το φορτιστή δεν επιτρέπεται να φορτιστούν μη φορτιζόμενες μπαταρίες.

Μην αποθηκεύετε τις ανταλλακτικές μπαταρίες μαζί με μεταλλικά αντικείμενα (κίνδυνος βραχυκυκλώματος).

Στη θήκη υποδοχής των ανταλλακτικών μπαταριών του φορτιστή δεν επιτρέπεται να φθάνουν μεταλλικά αντικείμενα (κίνδυνος βραχυκυκλώματος).

Μην ανοίγετε τις ανταλλακτικές μπαταρίες και τους φορτιστές και χρησιμοποιείτε για αποθήκευση μόνο στεγνούς χώρους. Προστατεύετε τις ανταλλακτικές μπαταρίες και τους φορτιστές από την υγρασία.

Μην πιάνετε τη συσκευή με αντικείμενα, που είναι καλοί αγωγοί του ρεύματος.

Μη φορτίζετε καμία κατεστραμμένη ανταλλακτική μπαταρία, αλλά αντικαθιστάτε την αμέσως.

Πριν από κάθε χρήση ελέγχετε τη συσκευή, το καλώδιο σύνδεσης, το καλώδιο επέκτασης (μπαλαντζά), το πακέτο των μπαταριών και το φις για τυχόν ζημιά και γήρανση. Αναθέτετε την επισκευή των κατεστραμμένων εξαρτημάτων μόνο σ' έναν ειδικευμένο τεχνίτη.

Η χρήση και ο καθαρισμός αυτού του εργαλείου δεν επιτρέπεται να πραγματοποιείται από άτομα με μειωμένες σωματικές και διανοητικές ικανότητες και αισθητικές δεξιότητες ή/και άτομα με ελλιπή εμπειρία και γνώση σχετικά με τον ασφαλή χειρισμό του εκτός και αν βρίσκονται υπό την επίβλεψη ατόμων που είναι νομικά υπεύθυνα για την ασφάλειά τους. Τα παραπάνω άτομα πρέπει να επιβλέπονται κατά τη χρήση του εν λόγω εργαλείου. Το εργαλείο δεν είναι κατάλληλο για παιδιά. Για αυτόν τον λόγο πρέπει όταν δεν χρησιμοποιείται να φυλάσσεται σε ασφαλές μέρος μακριά από παιδιά.

Προειδοποίηση! Για να αποτρέπεται τον κίνδυνο πυρκαγιάς λόγω βραχυκυκλώματος, τραυματισμούς ή ζημιές του προϊόντος, να μη βυθίζετε το εργαλείο, τον ανταλλακτικό συσσωρευτή ή τη συσκευή φόρτισης σε υγρά και να φροντίζετε, ώστε να μη διεισδύουν υγρά στις συσκευές και τους συσσωρευτές. Διαβρωτικές ή αγώγιμες υγρές ουσίες, όπως αλατόνερο, ορισμένες χημικές ουσίες και λευκαντικά ή προϊόντα που περιέχουν λευκαντικά, μπορεί να προκαλέσουν βραχυκύκλωμα.

ΧΡΗΣΗ ΣΥΜΦΩΝΑ ΜΕ ΤΟ ΣΚΟΠΟ ΠΡΟΟΡΙΣΜΟΥ

Ο ταχυφορτιστής φορτίζει τις ανταλλακτικές μπαταρίες AEG του συστήματος GBS από 18 V.

Αυτή η συσκευή επιτρέπεται να χρησιμοποιηθεί μόνο σύμφωνα με τον αναφερόμενο σκοπό προορισμού.





ΧΡΟΝΟΣ ΦΟΡΤΙΣΗΣ

Τύπος μπαταρίας	Τάση	Ονομαστική χωρητικότητα	Χρόνος φόρτισης
L1815G	18 V	≤ 1.5 Ah	70 min
L1820R	18 V	≤ 2.0 Ah	90 min
L1820S	18 V	≤ 2.0 Ah	90 min
L1825R	18 V	≤ 2.5 Ah	110 min
L1830RHD	18 V	≤ 3.0 Ah	125 min
L1830R-X5	18 V	≤ 3.0 Ah	125 min
L1840R	18 V	≤ 4.0 Ah	170 min
L1850R	18 V	≤ 5.0 Ah	190 min
L1860R	18 V	≤ 6.0 Ah	210 min
L1860R-X5	18 V	≤ 6.0 Ah	210 min
L1860RHD/ L1860B	18 V	≤ 6.0 Ah	210 min
L1890R-X5	18 V	≤ 9.0 Ah	375 min
L1890RHD	18 V	≤ 9.0 Ah	375 min

ΣΥΝΔΕΣΗ ΣΤΟ ΗΛΕΚΤΡΙΚΟ ΔΙΚΤΥΟ

Συνδέετε μόνο σε μονοφασικό εναλλασσόμενο ρεύμα και μόνο σε τάση δικτύου όπως αναφέρεται στην πινακίδα τεχνικών χαρακτηριστικών. Η σύνδεση είναι επίσης εφικτή σε πρίζες χωρίς προστασία επαφής, διότι υπάρχει μια δομή της κατηγορίας προστασίας II.

LED ΣΥΜΒΟΛΑ

	Διαρκής πράσινη λάμψη	Standby / Διαδικασία φόρτισης ολοκληρωμένη
	Αναλαμπή πράσινου φωτός	Φόρτιση
	Διαρκής πορτοκαλί λάμψη	Η μπαταρία είναι πολύ ζεστή/κρύα - Η διαδικασία φόρτισης θα ξεκινήσει όταν η μπαταρία φτάσει στην κατάλληλη θερμοκρασία φόρτισης
	Συνεχές φως κόκκινο πορτοκαλί αναβόσβημα	Η μπαταρία είναι χαλασμένη ή παρουσιάζει λάθος Ανάλυση

ΜΠΑΤΑΡΣΣΕ

Οι νέες ανταλλακτικές μπαταρίες φθάνουν στην πλήρη χωρητικότητά τους μετά από 4-5 κύκλους φόρτισης και εκφόρτισης. Επαναφορτίζετε τις ανταλλακτικές μπαταρίες που δεν έχουν χρησιμοποιηθεί για μεγαλύτερο χρονικό διάστημα πριν τη χρήση.

ΧΑΡΑΚΤΗΡΙΣΤΙΚΑ

Μετά την τοποθέτηση της ανταλλακτικής μπαταρίας στη θήκη υποδοχής του φορτιστή φορτίζεται η ανταλλακτική μπαταρία αυτόματα (πράσινη λυχνία LED αναβόσβηνει).

Εάν τοποθετηθεί μια πολύ ζεστή ή μια πολύ κρύα ανταλλακτική μπαταρία στο φορτιστή (πορτοκαλί φως διαρκείας) αναβόσβηνει, η διαδικασία της επαναφόρτισης αρχίζει αυτόματα, μόλις η ανταλλακτική μπαταρία αποκτήσει τη σωστή θερμοκρασία επαναφόρτισης (0°C...50°C).

Ο χρόνος επαναφόρτισης μπορεί να διαφέρει ανάλογα με τη θερμοκρασία της μπαταρίας, την απαιτούμενη ποσότητα επαναφόρτισης και τη χωρητικότητα της μπαταρίας.

Όταν η ανταλλακτική μπαταρία φορτιστεί πλήρως, η συσκευή περνά στη λειτουργία της φόρτισης διατήρησης, στη μέγιστη ωφέλιμη χωρητικότητα της μπαταρίας (η πράσινη φωτιοδιόδος (LED) ανάβει συνεχώς).

Εάν ανάψει η κόκκινη φωτιοδιόδος, τότε η δεν έχει βιωματωθεί ο συσσωρευτής εξ ολοκλήρου ή έχει ο συσσωρευτής ή ο φορτιστής κάποιο ελάττωμα. Για λόγους ασφαλείας να τίθενται ο φορτιστής και ο συσσωρευτής εκτός λειτουργίας αμέσως και να μεταφέρονται σε ένα κατάστημα εξυπηρέτησης πελατών της AEG για έλεγχο.

ΜΕΤΑΦΟΡΑ ΤΩΝ ΜΠΑΤΑΡΙΩΝ ΙΟΝΤΩΝ ΛΙΘΙΟΥ

Οι μπαταρίες ιόντων λιθίου υπόκεινται στις απαιτήσεις των νομικών διατάξεων για την μεταφορά επικινδύνων εμπορευμάτων.

Η μεταφορά τέτοιων μπαταριών πρέπει να πραγματοποιείται τηρώντας τους τοπικούς, εθνικούς και διεθνείς κανονισμούς και τις αντίστοιχες διατάξεις.

- Επιτρέπεται η μεταφορά τέτοιων μπαταριών στο δρόμο χωρίς περαιτέρω απαιτήσεις.
- Η εμπορική μεταφορά μπαταριών ιόντων λιθίου από εταιρείες μεταφορών υπόκειται στις απαιτήσεις των νομικών διατάξεων για την μεταφορά επικινδύνων εμπορευμάτων. Οι προτοιμασίες αποστολής και η μεταφορά πραγματοποιούνται αποκλειστικά από ειδικά εκπαιδευμένα πρόσωπα. Η συνολική διαδικασία συνοδεύεται από εξειδικευμένο προσωπικό.

Κατά τη μεταφορά μπαταριών ιόντων λιθίου πρέπει να προσέχετε τα εξής:

- Φροντίστε τα σημεία επαφών να είναι προστατευμένα και μονωμένα ώστε να αποφευχθούν βραχυκυκλώματα.

- Προσέξτε το πακέτο μπαταριών να είναι σταθερό μέσα στη συσκευασία και να μη γλιστρά.
- Η μεταφορά μπαταριών που παρουσιάζουν φθορές ή διαρροές δεν επιτρέπεται.

Για περισσότερες πληροφορίες απευθυνθείτε στην εταιρεία μεταφορών.











ΣΥΝΤΗΡΗΣΗ

Εάν το καλώδιο σύνδεσης στο ηλεκτρικό δίκτυο είναι κατεστραμμένο, πρέπει να αντικατασταθεί σ' ένα κέντρο σέρβις της AEG, επειδή γι' αυτήν την εργασία είναι απαραίτητα ειδικά εργαλεία.

Χρησιμοποιείτε μόνο πρόσθ. εξαρτήματα AEG και ανταλλακτικά AEG. Κατ'ακ. τμήματα, που η αλλαγή τους δεν περιγράφεται, αντικαθίστανται σε μια τεχνική υποστήριξη της AEG (βλέπε φυλλάδιο εγγύηση/διευθύνσεις τεχνικής υποστήριξης).

Όταν χρειάζεται, μπορείτε να ζητήσετε ένα σχέδιο συναρμολόγησης της συσκευής, δίνοντας τον τύπο της μηχανής και το δεκαψήφιο αριθμό στην πινακίδα ισχύος, από το κέντρο σέρβις ή απευθείας από τη φίρμα Techtronic Industries GmbH, Max-Eyth-Straße 10, 71364 Winnenden, Germany.

ΣΥΜΒΟΛΑ

	Παρακαλώ διαβάστε σχολαστικά τις οδηγίες χρήσης πριν από την έναρξη λειτουργίας.
	Μη ρίχνετε στη φωτιά τους μεταχειρισμένους συσσωρευτές.
	Μη φορτίζετε καμία κατεστραμμένη ανταλλακτική μπαταρία, αλλά αντικαθιστάτε την αμέσως.
	Ηλεκτρικά μηχανήματα, μπαταρίες/συσσωρευτές δεν επιτρέπεται να απορρίπτονται μαζί με τα οικιακά απορρίμματα. Ηλεκτρικά μηχανήματα και συσσωρευτές συλλέγονται ξεχωριστά και παραδίδονται προς ανακύκλωση με τρόπο φιλικό προς το περιβάλλον σε επιχείρηση επεξεργασίας απορριμμάτων. Ενημερωθείτε από τις τοπικές υπηρεσίες ή από ειδικευμένους εμπόρους σχετικά με κέντρα ανακύκλωσης και συλλογής απορριμμάτων.
	Η συσκευή είναι κατάλληλη για χρήση μόνο σε εσωτερικούς χώρους, μην εκθέσετε τη συσκευή στη βροχή.
	Με προστατευτική μόνωση
	Ασφάλεια αργό χτύπημα 2,0 A
	Ευρωπαϊκό σήμα πιστότητας
	Ουκρανικό σήμα πιστότητας
	Ευρασιατικό σήμα πιστότητας

Gerilim aralığı.....	18 V
Hızlı şarj akımı Li-Ion.....	2,0 A
Ağırlığı ise EPTA-üretici 01/2014'e göre.....	350±20 g
Depolama sırasında tavsiye edilen ortam sıcaklığı.....	+5...+40 °C

⚠ UYARI! Bu elektrikli el aletiyle ilgili bütün uyarıları, talimat hükümlerini, gösterimleri ve spesifikasyonları okuyun. Aşağıda açıklanan talimat hükümlerine uyulmadığı takdirde elektrik çarpmalarına, yangınlara ve/veya ağır yaralanmalara neden olunabilir. **Bütün uyarıları ve talimat hükümlerini ileride kullanmak üzere saklayın.**

GÜVENLİĞİNİZ İÇİN TALİMATLAR

Kullanılmış kartuş aküleri ateşe veya ev çöplerine atmayın. AEG, kartuş akülerin çevreye zarar vermeyecek biçimde tasfiye edilmesine olanak sağlayan hizmet sunar; lütfen bu konuda yetkili satıcınızdan bilgi alın.

Bu şarj cihazı ile aşağıdaki kartuş aküler şarj edilebilir:

Akü tipi	Pil hücresi türü	Gerilim	Anma kapasitesi	Hücre sayısı
L1815G	Li-Ion	18	≤ 1.5 Ah	5
L1820R	Li-Ion	18	≤ 2.0 Ah	5
L1820S	Li-Ion	18	≤ 2.0 Ah	5
L1825R	Li-Ion	18	≤ 2.5 Ah	5
L1830RHD	Li-Ion	18	≤ 3.0 Ah	5
L1830R-X5	Li-Ion	18	≤ 3.0 Ah	5
L1840R	Li-Ion	18	≤ 4.0 Ah	2x5
L1850R	Li-Ion	18	≤ 5.0 Ah	2x5
L1860R	Li-Ion	18	≤ 6.0 Ah	2x5
L1860R-X5	Li-Ion	18	≤ 6.0 Ah	2x5
L1860RHD/ L1860B	Li-Ion	18	≤ 6.0 Ah	2x5
L1890R-X5	Li-Ion	18	≤ 9.0 Ah	3x5
L1890RHD	Li-Ion	18	≤ 9.0 Ah	3x5

Bu şarj cihazı ile şarj edilemeyen bataryalar şarj edilmemelidir.

Kartuş aküleri metal parça veya eşyalarla birlikte saklamayın (kısa devre tehlikesi).

Şarj cihazının kartuş akü yuvasına hiçbir şekilde metal parçalar kaçmamalıdır (kısa devre tehlikesi).

Kartuş aküleri ve şarj cihazını açmayın ve sadece kuru yerlerde saklayın. Neme ve ıslanmaya karşı koruyun.

Aletin içine iletken parçalar sokmayın.

Hasarlı kartuş aküleri şarj etmeyin, hemen değiştirin.

Her kullanımdan önce alet, bağlantı kablosu, uzatma kablosu ve fişin hasarlı olup olmadığını ve eskikip eskimediğini kontrol edin. Hasarlı parçaları sadece uzmanına onartın.

Bu cihaz, fiziksel, duyuşsal veya zihinsel yetenekleri yetersiz veya tecrübe veya bilgi eksikliği olan insanlar tarafından kullanılmaz veya temizlenemez. Kendilerine yasalar gereği güvenliklerinden sorumlu olan bir kişi tarafından cihazın güvenli şekilde kullanımının öğretilmiş olması durumu hariçtir. Yukarıda belirtilen insanlar, cihazı kullandıkları sırada gözetim altında tutulmalıdır. Bu cihaz çocuklardan uzak tutulmalıdır. Kullanılmadığında güvenli bir şekilde ve çocukların erişemeyeceği bir yerde muhafaza edilmelidir.

Uyarı! Bir kısa devreden kaynaklanan yangın, yaralanma veya ürün hasarları tehlikesini önlemek için aleti, güç paketini veya şarj cihazını asla sıvıların içine daldırmayınız ve cihazların ve pillerin içine sıvı girmesini önleyiniz. Tuzlu su, belirli kimyasallar, ağartıcı madde veya ağartıcı madde içeren ürünler gibi korozif veya iletken sıvılar kısa devreye neden olabilir.

KULLANIM

Hızlı şarj cihazı AEG'nun 18V kartuş akülerini şarj eder.

Bu alet sadece belirttiği gibi ve usulüne uygun olarak kullanılabilir.



ŞARJ SÜRESİ

Akü tipi	Volts	Gerilim	Anma kapasitesi
L1815G	18 V	≤ 1.5 Ah	70 min
L1820R	18 V	≤ 2.0 Ah	90 min
L1820S	18 V	≤ 2.0 Ah	90 min
L1825R	18 V	≤ 2.5 Ah	110 min
L1830RHD	18 V	≤ 3.0 Ah	125 min
L1830R-X5	18 V	≤ 3.0 Ah	125 min
L1840R	18 V	≤ 4.0 Ah	170 min
L1850R	18 V	≤ 5.0 Ah	190 min
L1860R	18 V	≤ 6.0 Ah	210 min
L1860R-X5	18 V	≤ 6.0 Ah	210 min
L1860RHD/ L1860B	18 V	≤ 6.0 Ah	210 min
L1890R-X5	18 V	≤ 9.0 Ah	375 min
L1890RHD	18 V	≤ 9.0 Ah	375 min

ŞEBEKE BAĞLANTISI

Aleti sadece tek fazlı alternatif akıma ve tip etiketi üzerinde belirtilen şebeke gerilimine bağlayın. yapısı Koruma sınıfı II'ye girdiğinden alet koruyucu kontaklı prize de bağlanabilir.

LED SEMBOLLER

	Sürekli yeşil ışık Yeşil yanıp sönen ışık	Duruş / Şarj tamamlandı Doldurma
	turuncu Sürekli turuncu ışık	Batarya fazla sıcak/soğuk – Batarya doğru şarj sıcaklığına ulaşır ulaşmaz şarj işlemi başlayacaktır
	Sürekli kırmızı ışık Yanıp sönen turuncu ışık	Batarya hasarlı veya hatalı Analiz

AKÜ

Yeni kartuş aküler ancak 4-5 şarj/deşarj işleminden sonra tam kapasitelerine ulaşır. Uzun süre kullanım dışı kalmış kartuş aküleri kullanmadan önce şarj edin.

ÖZELLİKLER

Değiştirilebilir kartuş akü şarj cihazının yuvasına yerleştirildikten sonra kartuş akü otomatik olarak şarj olur (yeşil IŞIK yanıp söner).

Çok sıcak veya çok soğuk bir kartuş akü şarj cihazına yerleştirilecek olursa (sürekli turuncu yanan ışık), kartuş akü kusursuz şarj sıcaklığına eriştikten sonra şarj işlemi otomatik olarak başlar (0°C...50°C).

Şarj süresi akü sıcaklığına, gerekli şarj miktarına ve akü kapasitesine göre değişebilir.

Kartuş akü tam olarak şarj olunca şarj cihazı, akü kapasitesinden azami ölçüde yararlanmak üzere dengeleme şarjına geçer (yeşil LED sürekli olarak yanar).

Kırmızı renkli LED yandığında ya akü tamamıyla yerine oturmamış veya akü veya şarj cihazında bir hata söz konusu olabilir. Şarj cihazını ve aküyü güvenlikle ilgili nedenlerden dolayı derhal devre dışı bırakın ve AEG Müşteri Hizmetleri Merkezince kontrol ettirin.

LITYUM İYON PİLLERİN TAŞINMASI

Lityum iyon piller tehlikeli madde taşımacılığı hakkındaki yasal hükümler tabidir.

Bu piller, bölgesel, ulusal ve uluslararası yönetmeliklere ve hükümlere uyularak taşınmak zorundadır.

- Tüketiciler bu pilleri herhangi bir özel şart aranmaksızın karayoluyla taşıyabilirler.
- Lityum iyon pillerin nakliye şirketleri tarafından ticari taşımacılığı için tehlikeli madde taşımacılığının hükümleri geçerlidir. Sevk hazırlığı ve taşıma sadece ilgili eğitimi görmüş personel tarafından gerçekleştirilebilir. Bütün süreç uzmanca bir refakatçilik altında gerçekleştirilmek zorundadır.

Pillerin taşınması sırasında aşağıdaki hususlara dikkat edilmesi gerekmektedir:

- Kısa devre oluşmasını önlemek için kontakların korunmuş ve izole edilmiş olmasını sağlayınız.
- PİL paketinin ambalajı içinde kaymamasına dikkat ediniz.
- Hasarlı veya akmış pillerin taşınması yasaktır.

Ayrıca bilgiler için nakliye şirketinize başvurunuz.











BAKIM

Eğer şebeke bağlantı kablosu hasar görürse, özel aletler gerekli olduğundan, bunun bir AEG müşteri servisi tarafından değiştirilmesi şarttır.

Sadece Milwaukee aksesuarı ve yedek parçası kullanın. Nasıl değiştirileceği açıklanmamış olan yapı parçalarını bir Milwaukee müşteri servisinde değiştirin (Garanti ve servis adresi broşürüne dikkat edin).

Gerektiği takdirde aletin dağınık görünüş şeması, alet tipinin ve tip etiketi üzerindeki on hanelik sayının bildirilmesi koşuluyla müşteri servisinden veya doğrudan Techtronic Industries GmbH, Max-Eyth-Straße 10, 71364 Winnenden, Germany adresinden istenebilir.

SEMBOLLER

	Lütfen aleti çalıştırmadan önce kullanma kılavuzunu dikkatli biçimde okuyun.
	Değiştirilebilir aküleri (kartuş aküleri) ateşe atmayın.
	Hasarlı kartuş aküleri şarj etmeyin, hemen değiştirin.
	Elektrikli cihazların, pillerin/akülerin evsel atıklarla birlikte bertaraf edilmesi yasaktır. Elektrikli cihazlar ve aküler ayrılarak biriktirilmeli ve çevreye zarar vermeden bertaraf edilmeleri için bir atık değerlendirme tesisine götürülmelidir. Yerel makamlara veya satıcınıza geri dönüşüm tesisleri ve atık toplama merkezlerinin yerlerini danışınız.
	Bu alet sadece kapalı mekânlarda kullanılmaya uygundur, yağmur altında bırakmayın
	Korumaya karşı izole edilmiştir
	2,0 A yavaşı atan sigorta
	Avrupa uyumluluk işareti
	Ukrayna uyumluluk işareti
	Avrasya uyumluluk işareti

Rozsah napětí.....	18 V
Nabíjecí proud rychlonabíjení Li-Ion.....	2,0 A
Hmotnost podle prováděcího předpisu EPTA 01/2014.....	350±20 g
Doporučená okolní teplota při nabíjení.....	+5...+40 °C

A VAROVÁNÍ! Přečtěte si všechna výstražná upozornění, pokyny, zobrazení a specifikace pro toto elektrické nářadí. Zanedbání při dodržování výstražných upozornění a pokynů uvedených v následujícím textu může mít za následek zásah elektrickým proudem, způsobit požár a/nebo těžké poranění. **Všechna varovná upozornění a pokyny do budoucna uschovejte.**

SPECIÁLNÍ BEZPE NOSTNÍ UPOZORNĚNÍ

Použitě nevyhazujte do domovního odpadu nebo do ohně. AEG nabízí ekologickou likvidaci starých článků, ptejte se u vašeho obchodníka s nářadím.

Nabíječkou mohou být nabity následující typy akumulátorů :

Typ akumulátoru	Typ buňka	Napětí	Jmen. kapacita	Počet článků
L1815G	Li-Ion	18	≤ 1.5 Ah	5
L1820R	Li-Ion	18	≤ 2.0 Ah	5
L1820S	Li-Ion	18	≤ 2.0 Ah	5
L1825R	Li-Ion	18	≤ 2.5 Ah	5
L1830RHD	Li-Ion	18	≤ 3.0 Ah	5
L1830R-X5	Li-Ion	18	≤ 3.0 Ah	5
L1840R	Li-Ion	18	≤ 4.0 Ah	2x5
L1850R	Li-Ion	18	≤ 5.0 Ah	2x5
L1860R	Li-Ion	18	≤ 6.0 Ah	2x5
L1860R-X5	Li-Ion	18	≤ 6.0 Ah	2x5
L1860RHD/ L1860B	Li-Ion	18	≤ 6.0 Ah	2x5
L1890R-X5	Li-Ion	18	≤ 9.0 Ah	3x5
L1890RHD	Li-Ion	18	≤ 9.0 Ah	3x5

Nabíječkou nenabíjejte standardní baterie, které nelze nabíjet.

Náhradní akumulátor neskladujte s kovovými předměty, nebezpečí zkratu.

V nabíjecím postu nabíječky neskladujte kovové předměty, nebezpečí zkratu.

Náhradní akumulátory ani nabíječku neotvírejte, skladujte je v suchu, chráňte před vlhkem.

Neskladujte spolu s vodivými předměty.

Nenabíjejte poškozené akumulátory, ihned je nahraďte!

Před každým použitím nabíječky přezkontrolujte přívodní kabel, prodlužovací kabel a zástrčku zda nejsou poškozeny a nebo zestárlé. Poškozené díly nechte opravit odborníky.

Tento přístroj nesmějí obsluhovat nebo čistit osoby se sníženými

tělesnými, smyslovými nebo duševními schopnostmi, resp. s nedostatečnými zkušenostmi nebo znalostmi, ledaže by byly poučeny osobou ze zákona zodpovědnou za jejich bezpečnost o bezpečné manipulaci s přístrojem. Výše uvedené osoby vyžadují při používání přístroje dozor. Tento přístroj nepatří do rukou dětem. Proto když se nepoužívá, musí být uložený bezpečně a mimo dosah dětí.

Varování! Abyste zabránili nebezpečí požáru způsobeného zkratem, poraněním nebo poškozením výrobku, neponořujte nářadí, výměnnou baterii nebo nabíječku do kapalin a zajistěte, aby do zařízení a akumulátorů nevnikly žádné tekutiny. Korodující nebo vodivé kapaliny, jako je slaná voda, určité chemikálie a bělicí prostředky nebo výrobky, které obsahují bělidlo, mohou způsobit zkrat.

OBLAST VYUŽITÍ

Rychlonabíječku lze použít výhradně k nabíjení AEG akumulátorů systému GBS od 18 V.

Toto zařízení lze používat jen pro uvedený účel.



DOBA NABÍJENÍ

Typ akumulátoru	Napětí	Jmen. kapacita	Doba nabíjení
L1815G	18 V	≤ 1.5 Ah	70 min
L1820R	18 V	≤ 2.0 Ah	90 min
L1820S	18 V	≤ 2.0 Ah	90 min
L1825R	18 V	≤ 2.5 Ah	110 min
L1830RHD	18 V	≤ 3.0 Ah	125 min
L1830R-X5	18 V	≤ 3.0 Ah	125 min
L1840R	18 V	≤ 4.0 Ah	170 min
L1850R	18 V	≤ 5.0 Ah	190 min
L1860R	18 V	≤ 6.0 Ah	210 min
L1860R-X5	18 V	≤ 6.0 Ah	210 min
L1860RHD/ L1860B	18 V	≤ 6.0 Ah	210 min
L1890R-X5	18 V	≤ 9.0 Ah	375 min
L1890RHD	18 V	≤ 9.0 Ah	375 min

PŘIPOJENÍ NA SÍŤ

Připojit pouze do jednofázové střídavé sítě o napětí uvedeném na štítku. Lze připojit i do zásuvky bez ochranného kontaktu nebo spotřebič je třídy II.

LED SYMBOLY

	Trvalé svícení zeleného indikátoru Bliká zelená	Pohotovostní režim / proces nabíjení je ukončený Nabíjení
	Trvalé svícení oranžová indikátoru	baterie je příliš teplá/studená – proces nabíjení se spustí hned, jakmile baterie dosáhla správnou teplotu pro nabíjení
	Trvalé světlo červené Blikání oranžová indikátoru	akumulátor je poškozený nebo vadný Analýza

AKUMULÁTORY

Nový akumulátor dosáhne plné kapacity po 4 - 5 nabíjecích cyklech. Dále nepoužívané akumulátory je nutné před použitím znovu nabít.

UPOZORNĚNÍ

Po nasazení akumulátoru do nabíječky je akumulátor automaticky nabíjen (zelená kontrolka LED bliká).

Je-li do nabíječky nasazen hodně teplý a nebo hodně studený akumulátor (oranžové trvalé světlo), počne nabíjení až když akumulátor dosáhne správné teploty (0°C...50°C).

Doba nabíjení závisí na teplotě akumulátoru, na objemu dobíjené kapacity, na jeho jmenovité kapacitě.

Při plně nabitém akumulátoru se přepne nabíječka do udržovacího režimu, akumulátor je nabit na plnou kapacitu (svítí LED dioda).

Když svítí červená LED dioda, buď není úplně zasunutý akumulátor nebo se na akumulátoru nebo nabíječce vyskytla nějaká chyba. Nabíječku a akumulátor z bezpečnostních důvodů okamžitě vyřadte z provozu a v servisním středisku firmy AEG je nechte zkontrolovat.

PŘEPRAVA LITHIUM-IONTOVÝCH BATERIÍ

Lithium-iontové baterie spadají podle zákonných ustanovení pod přepravu nebezpečného nákladu.

Přeprava těchto baterií se musí realizovat s dodržováním lokálních, vnitrostátních a mezinárodních předpisů a ustanovení.

- Spotřebitelé mohou tyto baterie bez problémů přepravovat po komunikacích.
- Komerční přeprava lithium-iontových baterií prostřednictvím přepravních firem podléhá ustanovením o přepravě nebezpečného nákladu. Přípravu k vyexpedování a samotnou přepravu směřj vykonávat jen příslušně vyškolené osoby. Na celý proces se musí odborně dohlížet.

Při přepravě baterií je třeba dodržovat následující:

- Zajistěte, aby kontakty byly chráněné a izolované, aby se zamezilo zkratům.
- Dávejte pozor na to, aby se svazek baterií v rámci balení nemohl sesmeknout.
- Poškozené a vyteklé baterie se nesmějí přepravovat.

Ohledně dalších informací se obraťte na vaši přepravní firmu.











ÚDRŽBA

Poškodí-li se přívodní kabel, je nutná oprava v odborném servisu AEG, protože je potřebný speciální klíč.

Používat výhradně příslušenství AEG a náhradní díly AEG. Díly jejichž výměny nebyla popsána, nechte vyměnit v autorizovaném servisu (viz.Záruky / Seznam servisních míst)

Při potřebě podrobného rozkresu konstrukce, oslovte informaci o typu a desetimístním objednacím čísle přímo servis a nebo výrobce, Techtronic Industries GmbH, Max-Eyth-Straße 10, 71364 Winnenden, Germany.

SYMBOLY

	Před spuštěním stroje si pečlivě přečtěte návod k používání.
	Akumulátory nevhazujte do ohně.
	Nenabíjejte poškozené akumulátory, ihned je nahraďte!
	Elektrická zařízení, baterie/akumulátory se nesmí likvidovat společně s odpadem z domácnosti. Elektrická zařízení, baterie/akumulátory je třeba sbírat odděleně a odevzdat je v recyklačním podniku na ekologickou likvidaci. Na místních úřadech nebo u vašeho specializovaného prodejce se informujte na recyklační podniky a sběrné dvory.
	Zařízení lze používat jen ve vnitřních prostorech, nepoužívat v dešti.
	s ochrannou izolací
	2,0 A pomalá pojistka
	Značka shody v Evropě
	Značka shody na Ukrajině
	Značka shody pro oblast Eurasie

Rozsah napätia.....	18 V
Nabíjací prúd rýchleho nabíjania Li-Ion.....	2,0 A
Hmotnosť podľa vykonávacieho predpisu EPTA 01/2014.....	350±20 g
Odporúčaná okolitá teplota pri nabíjaní.....	+5...+40 °C

A VAROVANIE! Prečítajte si všetky výstražné upozornenia, pokyny, znázornenia a špecifikácie pre toto elektrické náradie. Zanedbanie pri dodržiavaní výstražných upozornení a pokynov uvedených v nasledujúcom texte môže mať za následok zásah elektrickým prúdom, spôsobiť požiar a/alebo ťažké poranenie.

Tieto Výstražné upozornenia a bezpečnostné pokyny starostlivo uschovajte na budúce použitie.

ŠPECIÁLNE BEZPEČNOSTNÉ POKYNY

Opotrebované výmenné akumulátory nezahadzujte do ohňa alebo medzi domový odpad. AEG ponúka likvidáciu starých výmenných akumulátorov, ktorá je v súlade s ochranou životného prostredia; informujte sa u Vášho predajcu.

S týmto nabíjacím zariadením môžu byť nabíjané nasledovné výmenné akumulátory:

Typ akumulátora	Typ bunka	Napätie	Menovitá kapacita	Počet článkov
L1815G	Li-Ion	18	≤ 1.5 Ah	5
L1820R	Li-Ion	18	≤ 2.0 Ah	5
L1820S	Li-Ion	18	≤ 2.0 Ah	5
L1825R	Li-Ion	18	≤ 2.5 Ah	5
L1830RHD	Li-Ion	18	≤ 3.0 Ah	5
L1830R-X5	Li-Ion	18	≤ 3.0 Ah	5
L1840R	Li-Ion	18	≤ 4.0 Ah	2x5
L1850R	Li-Ion	18	≤ 5.0 Ah	2x5
L1860R	Li-Ion	18	≤ 6.0 Ah	2x5
L1860R-X5	Li-Ion	18	≤ 6.0 Ah	2x5
L1860RHD/ L1860B	Li-Ion	18	≤ 6.0 Ah	2x5
L1890R-X5	Li-Ion	18	≤ 9.0 Ah	3x5
L1890RHD	Li-Ion	18	≤ 9.0 Ah	3x5

S týmto nabíjacím zariadením nesmú byť nabíjané nenabíjateľné batérie.

Výmenné akumulátory neskladovať spolu s kovovými predmetmi (nebezpečenstvo skratu).

Do zasúvacieho otvoru pre výmenné akumulátory na nabíjacom zariadení, sa nesmú dostať žiadne kovové predmety (nebezpečenstvo skratu).

Výmenné akumulátory a nabíjacie zariadenia neatvárať a skladovať len v suchých priestoroch. Chrániť pred vlhkosťou.

Nesiahať s vodivými predmetmi do prístroja.

Poškodený výmenný akumulátor nenabíjať a ihneď ho vymeniť.

Pred každým použitím skontrolovať prístroj, pripojovací kábel, akumulátory, predlžovací kábel a zástrčku či nedošlo k poškodeniu alebo zostatnutiu. Poškodené časti nechať opraviť odborníkom.

Tento prístroj nesmú obsluhovať alebo čistiť osoby so zníženými telesnými, zmyslovými alebo duševnými schopnosťami príp. nedostatočnými skúsenosťami alebo znalosťami, jedine ako boli osobou zo zákona zodpovednou za ich bezpečnosť poučené o bezpečnej manipulácii s prístrojom. Vyššie uvedené osoby si vyžadujú pri používaní prístroja dozor. Tento prístroj nepatrí do rúk deťom. Preto ak sa nepoužíva, musí byť odložený bezpečne a mimo dosahu detí.

Varovanie! Aby ste zabránili nebezpečenstvu požiaru spôsobeného skratom, poraneniam alebo poškodeniam výrobku, neponárajte náradie, výmennú batériu alebo nabíjačku do kvapalín a postarajte sa o to, aby do zariadení a akumulátorov nevnikli žiadne tekutiny. Korodujúce alebo vodivé kvapaliny, ako je slaná voda, určité chemikálie a bieliace prostriedky alebo výrobky, ktoré obsahujú bieliadlo, môžu spôsobiť skrat.

POUŽITIE PODĽA PREDPISOV

Rýchlonabíjacie zariadenie nabíja AEG-výmenné akumulátory systému GBS od 18 V.

Tento prístroj sa smie používať len v súlade s uvedenými predpismi.

DOBA NABÍJANIA



Typ akumulátora	Napätie	Menovitá kapacita	Doba nabíjania
L1815G	18 V	≤ 1.5 Ah	70 min
L1820R	18 V	≤ 2.0 Ah	90 min
L1820S	18 V	≤ 2.0 Ah	90 min
L1825R	18 V	≤ 2.5 Ah	110 min
L1830RHD	18 V	≤ 3.0 Ah	125 min
L1830R-X5	18 V	≤ 3.0 Ah	125 min
L1840R	18 V	≤ 4.0 Ah	170 min
L1850R	18 V	≤ 5.0 Ah	190 min
L1860R	18 V	≤ 6.0 Ah	210 min
L1860R-X5	18 V	≤ 6.0 Ah	210 min
L1860RHD/ L1860B	18 V	≤ 6.0 Ah	210 min
L1890R-X5	18 V	≤ 9.0 Ah	375 min

L1890RHD	18 V	≤ 9.0 Ah	375 min
----------	------	----------	---------

SIEŤOVÁ PRÍPOJKA

Prí pripájať len na jednofázový striedavý prúd a na sieťové napätie uvedené na štítku. Pripojenie je možné aj do zásuviek bez ochranného kontaktu, pretože ide o konštrukciu ochrannej triedy II.

LED SYMBOLY

	Trvalé svietenie zeleného indikátora Zelené blikajúce svetlo	Pohotovostný režim / proces nabíjania je ukončený Nabíjanie
	Trvalé svietenie oranžová indikátora	bateriá je príliš teplá/studená – proces nabíjania sa spustí hneď, ako bateriá dosiahla správnu teplotu pre nabíjanie
	Trvalé svetlo červené Blikanie oranžová indikátora	akumulátor je poškodený alebo chybný Analýza

AKUMULÁTORY

Nové výmenné akumulátory dosiahnu svoju maximálnu kapacitu po 4-5 nabitíach a vybitíach. Dlhší čas nepoužívané výmenné akumulátory pred použitím dobiť.

ZNAKY

Po zastrčení výmenného akumuláru do zasúvacieho otvoru nabíjacieho zariadenia sa výmenný akumulátor automaticky nabíja (zelená kontrolka LED bliká).

Ak je do nabíjacieho zariadenia zastrčený príliš teplý alebo príliš studený výmenný akumulátor (oranžové trvalé svetlo), nabíjanie začne automaticky až keď výmenný akumulátor dosiahne správnu nabíjaciu teplotu (0°C...50°C).

Doba nabíjania sa mení v závislosti od teploty akumulátora, požadovaného stavu nabitia a kapacity akumulátora.

Po úplnom nabití výmenného akumulátora prepne nabíjací prístroj na udržiavacie nabíjanie, aby bola maximálne využitá kapacita akumulátora (žltá LED-dióda nesvieti).

Keď svieti červená LED dióda, buď nie je úplne zasunutý akumulátor, alebo sa na akumulátore alebo nabíjačke vyskytla nejaká chyba. Nabíjačku a akumulátor z bezpečnostných dôvodov okamžite vyraďte z prevádzky a v servisnom stredisku firmy AEG ich nechajte skontrolovať.

PREPRAVA LÍTIOVO-IÓNOVÝCH BATÉRIÍ

Lítiovo-iónové batérie podľa zákonných ustanovení spadajú pod prepravu nebezpečného nákladu.

Preprava týchto batérií sa musí realizovať s dodržiavaním lokálnych, vnútroštátnych a medzinárodných predpisov a ustanovení.

- Spotrebiteľia môžu tieto batérie bez problémov prepravovať po cestách.
- Komerčná preprava lítiovo-iónových batérií prostredníctvom špedičných firiem podlieha ustanoveniam o preprave nebezpečného nákladu. Prípravu k vyexpedovaniu a samotnú prepravu smú vykonávať iba adekvátne vyškolené osoby. Na celý proces sa musí odborné dohliadať.

Pri preprave batérií treba dodržiavať nasledovné:

- Zabezpečte, aby boli kontakty chránené a izolované, aby sa zamedzilo skratom.
- Dávajte pozor na to, aby sa zväzok batérií v rámci balenia nemohol zošmyknúť.
- Poškodené a vytečené batérie sa nesmú prepravovať.

Kvôli ďalším informáciám sa obráťte na vašu špedičnú firmu.











ÚDRZBA

Ak dôjde k porušeniu sieťovej prípojky, táto porucha musí byť odstránená zákaznickym centrom AEG, pretože k oprave je potrebné špeciálne náradie.

Používať len AEG príslušenstvo a AEG náhradné diely. Súčiastky bez návodu na výmenu treba dať vymeniť v jednom z AEG zákaznických centier (viď brožúru Záruka/Adresy zákaznických centier).

Pri udaní typu stroja a desaťmiestneho čísla nachádzajúceho sa na štítku dá sa v prípade potreby vyžiadať explozivná schéma prístroja od Vášho zákaznického centra alebo priamo v Techtronic Industries GmbH, Max-Eyth-Straße 10, 71364 Winnenden, Germany.

SYMBOLY

	Pred prvým použitím prístroja si pozorne prečítajte návod na obsluhu.
	Použitie akumulátory nehádzať do ohňa.
	Poškodený výmenný akumulátor nenabíjať a ihneď ho vymeniť.
	Elektrické zariadenia, batérie/akumulátory sa nesmú likvidovať spolu s odpadom z domácností. Elektrické zariadenia, batérie/akumulátory treba zbierať oddelene a odovzdať ich v recyklačnom podniku na ekologickú likvidáciu. Na miestnych úradoch alebo u vášho špecializovaného predajcu sa spýtajte na recyklačné podniky a zberné dvory.
	Prístroj je určený na použitie v krytých priestoroch, prístroj nevystavujte dažďu.
	S ochrannou izoláciou
	2,0 A pomalá poistka
	Značka zhody v Európe
	Značka zhody na Ukrajine
	Značka zhody pre oblasť Eurázie

Zakres napięć.....	18 V
Prąd szybkiego ładowania Li-Ion.....	2,0 A
Ciężar wg procedury EPTA 01/2014.....	350±20 g
Zalecana temperatura otoczenia w trakcie ładowania.....	+5...+40 °C

⚠ OSTRZEŻENIE! Należy przeczytać wszystkie wskazówki bezpieczeństwa, instrukcje, opisy i specyfikacje dotyczące tego elektronarzędzia. Zaniedbania w przestrzeganiu poniższych wskazówek mogą spowodować porażenie prądem, pożar i/lub ciężkie obrażenia ciała. Należy starannie przechowywać wszystkie przepisy i wskazówki bezpieczeństwa dla dalszego zastosowania.

INSTRUKCJE DOTYCZĄCE BEZPIECZEŃSTWA

Zużytych akumulatorów nie wolno wrzucać do ognia ani traktować jako odpadów domowych. AEG oferuje ekologiczną utylizację zużytych akumulatorów.

Przy pomocy ładowarki można ładować następujące wkładki akumulatorowe:

Typ akumulatora	Typ komórek baterii	Napięcie	Pojemność	Liczba celek
L1815G	Li-Ion	18	≤ 1.5 Ah	5
L1820R	Li-Ion	18	≤ 2.0 Ah	5
L1820S	Li-Ion	18	≤ 2.0 Ah	5
L1825R	Li-Ion	18	≤ 2.5 Ah	5
L1830RHD	Li-Ion	18	≤ 3.0 Ah	5
L1830R-X5	Li-Ion	18	≤ 3.0 Ah	5
L1840R	Li-Ion	18	≤ 4.0 Ah	2x5
L1850R	Li-Ion	18	≤ 5.0 Ah	2x5
L1860R	Li-Ion	18	≤ 6.0 Ah	2x5
L1860R-X5	Li-Ion	18	≤ 6.0 Ah	2x5
L1860RHD/ L1860B	Li-Ion	18	≤ 6.0 Ah	2x5
L1890R-X5	Li-Ion	18	≤ 9.0 Ah	3x5
L1890RHD	Li-Ion	18	≤ 9.0 Ah	3x5

Przy pomocy ładowarki nie ładować baterii jednorazowych.

Nie przechowywać akumulatorów wraz z przedmiotami metalowymi (niebezpieczeństwo zwarcia).

Do ładowarki nie wolno wkładać żadnych przedmiotów metalowych (niebezpieczeństwo zwarcia).

Nie otwierać wkładek akumulatorowych i ładowarek. Przechowywać w suchych pomieszczeniach. Chronić przed wilgocią.

Nie dotykać urządzenia przy pomocy przedmiotów przewodzących prąd.

Nie wolno ładować uszkodzonych wkładek akumulatorowych. Uszkodzone wkładki należy niezwłocznie wymienić.

Przed każdym użyciem należy sprawdzić, czy nie występują oznaki uszkodzeń lub zmechanizacji materiału na elektronarzędziu, kablu i wtyczce. Naprawę uszkodzonych części zlecać upoważnionym Przedstawicielom Serwisu.

Urządzenie to nie może być obsługiwane ani też czyszczone przez osoby, które

posiadają ograniczone fizyczne, sensoryczne lub umysłowe zdolności wzgl. nie dysponują dostatecznym doświadczeniem, chyba że zostały one poinstruowane przez osobę prawnie odpowiedzialną za bezpieczeństwo w zakresie bezpiecznego obchodzenia się z urządzeniem. Wyżej wymienione osoby należy nadzorować podczas użytkowania urządzenia. Urządzenie to nie może dostać się do rąk dzieci. Dlatego też, gdy nie jest ono używane, należy je bezpiecznie przechowywać w miejscu niedostępnym dla dzieci.

Ostrzeżenie! Aby uniknąć niebezpieczeństwa pożaru, obrażeń lub uszkodzeń produktu na skutek zwarcia, nie wolno zanurzać narzędzia, akumulatora wymiennego ani ładowarki w cieczach i należy zatroszczyć się o to, aby do urządzeń i akumulatorów nie dostały się żadne ciecze. Zwarcie spowodować mogą korodujące lub przewodzące ciecze, takie jak woda morska, określone chemikalia i wybielacze lub produkty zawierające wybielacze.

UŻYTKOWANIE ZGODNE Z PRZEZNACZENIEM

Ładowarka szybkoładowująca ładuje wymienne akumulatory AEG systemu GBS od 18 V.

Urządzenie to można użytkować wyłącznie zgodnie z przeznaczeniem.



CZAS ŁADOWANIA BATERII AKUMULATOROWEJ

Typ akumulatora	Napięcie	Pojemność	Czas ładowania baterii
L1815G	18 V	≤ 1.5 Ah	70 min
L1820R	18 V	≤ 2.0 Ah	90 min
L1820S	18 V	≤ 2.0 Ah	90 min
L1825R	18 V	≤ 2.5 Ah	110 min
L1830RHD	18 V	≤ 3.0 Ah	125 min
L1830R-X5	18 V	≤ 3.0 Ah	125 min
L1840R	18 V	≤ 4.0 Ah	170 min
L1850R	18 V	≤ 5.0 Ah	190 min
L1860R	18 V	≤ 6.0 Ah	210 min
L1860R-X5	18 V	≤ 6.0 Ah	210 min
L1860RHD/ L1860B	18 V	≤ 6.0 Ah	210 min
L1890R-X5	18 V	≤ 9.0 Ah	375 min
L1890RHD	18 V	≤ 9.0 Ah	375 min

PODŁĄCZENIE DO SIECI

Podłączyć tylko do źródła zasilania prądem zmiennym jednofazowym i wyłącznie o napięciu podanym na tabliczce znamionowej. Możliwe jest również podłączenie do gniazdka bez uziemienia, ponieważ konstrukcja odpowiada II klasie bezpieczeństwa.

LED SYMBOLE

	<p>Ciągle świecenie na zielono</p> <p>Zielone światło ciągłe</p>	<p>Standby / proces ładowania został zakończony</p> <p>Ładowanie</p>
	<p>Ciągle świecenie na pomarańczowy</p>	<p>bateria jest za gorąca/za zimna – proces ładowania rozpocznie się po osiągnięciu przez baterię właściwej temperatury.</p>
	<p>Ciągle czerwone światło</p> <p>Miganie na pomarańczowy</p>	<p>akumulator jest uszkodzony lub wadliwy.</p> <p>Analiza</p>

AKUMULATOR

Nowe akumulatory osiągają swoją pełną pojemność po 4 - 5 cyklach ładowania i rozładowywania. Akumulatory, które nie były przez dłuższy czas użytkowane należy przed użyciem naładować.

WŁAŚCIWOŚCI

Po założeniu baterii do gniazda ładowarki proces ładowania baterii rozpoczyna się automatycznie (zielona LED migają).

W przypadku włożenia gorącej lub zimnej baterii akumulatorowej do ładowarki (pomarańczowe światło stałe) ładowanie rozpocznie się automatycznie po osiągnięciu przez baterię akumulatorową właściwej temperatury ładowania (0°C...50°C).

Czas ten jest jednak zmienny i zależy od temperatury akumulatora, jego pojemności i stopnia naładowania.

Natychmiast po zakończeniu ładowania, ładowarka przełącza się w tryb doładowywania w celu zachowania pełnej pojemności (zielona świecenie żółtej lampki kontrolnej)

Pojawienie się czerwonej diody LED oznacza, iż albo akumulator nie został wsunięty do końca, albo wystąpiła usterka przy akumulatora lub przy ładowarce. W takim wypadku ze względów bezpieczeństwa należy natychmiast wyłączyć ładowarkę i akumulator i oddać je do Punktu Obsługi Klienta AEG.

TRANSPORT AKUMULATORÓW LITOWO-JONOWYCH

Akumulatory litowo-jonowe podlegają ustawowym przepisom dotyczącym transportu towarów niebezpiecznych.

Transport tych akumulatorów winien odbywać się przy przestrzeganiu lokalnych, krajowych i międzynarodowych rozporządzeń i przepisów.

- Odbiorcom nie wolno transportować tych akumulatorów po drogach ot tak po prostu.
- Komercyjny transport akumulatorów litowo-jonowych przez przedsiębiorstwa spedycyjne podlega przepisom dotyczącym transportu towarów niebezpiecznych. Przygotowania do wysyłki oraz transport mogą być wykonywane wyłącznie przez odpowiednio przeszkolone osoby. Cały proces winien odbywać się pod fachowym nadzorem.

W czasie transportu akumulatorów należy przestrzegać następujących punktów:

- Celem uniknięcia zwarcia należy upewnić się, że zestyki są zabezpieczone i zaizolowane.
- Zwracać uwagę na to, aby zespół akumulatorów nie mógł się przemieszczać we wnętrzu opakowania.
- Nie wolno transportować akumulatorów uszkodzonych lub z wyciekającym z elektrolitem.

Odnośnie dalszych wskazówek należy zwrócić się do swojego przedsiębiorstwa spedycyjnego.











UTRZYMANIE I KONSERWACJA

W przypadku uszkodzenia sznura połączeniowego, wymiany może dokonać wyłącznie warsztat naprawczy wyznaczony przez producenta. Związane jest to z koniecznością użycia narzędzi specjalistycznych.

Używać tylko i wyłącznie wyposażenia dodatkowego AEG i części zamiennych AEG. Gdyby trzeba było wymienić części, które nie zostały opisane, należy skontaktować się z przedstawicielem serwisu AEG (patrz wykaz adresów punktów usługowych/gwarancyjnych).

Na życzenie można otrzymać rysunek widoku zespołu rozebranego. Przy zamawianiu należy podać dziesięciocyfrowy numer oraz typ elektronarzędzia umieszczony na tabliczce znamionowej. Zamówienia można dokonać albo u lokalnych przedstawicieli serwisu, albo bezpośrednio w Techtronic Industries GmbH, Max-Eyth-Straße 10, 71364 Winnenden, Germany.

SYMBOLE

	<p>Przed uruchomieniem elektronarzędzia zapoznać się uważnie z treścią instrukcji.</p>
	<p>Zużytych akumulatorów nie wrzucać do ognia.</p>
	<p>Nie wolno ładować uszkodzonych wkładek akumulatorowych. Uszkodzone wkładki należy niezwłocznie wymienić.</p>
	<p>Urządzenia elektryczne, baterie/akumulatory nie mogą być usuwane razem z odpadami pochodzącymi z gospodarstw domowych. Urządzenia elektryczne i akumulatory należy gromadzić oddzielnie i w celu usuwania ich do odpadów zgodnie z wymaganiami środowiska naturalnego oddawać do przedsiębiorstwa utylizacyjnego. Proszę zasięgnąć informacji o centrach recyklingowych i punktach zbiorczych u władz lokalnych lub u wyspecjalizowanego dostawcy.</p>
	<p>GRAFIKHAUS Urządzenie można stosować tylko w pomieszczeniach zamkniętych. Nie wystawiać na deszcz.</p>
	<p>Izolowany za pomocą izolacji ochronnej</p>
	<p>Bezpiecznik zwłoczny 2,0 A</p>
	<p>Europejski Certyfikat Zgodności</p>
	<p>Ukraiński Certyfikat Zgodności</p>
	<p>Euroazjatycki Certyfikat Zgodności</p>

Feszültségtartomány	18 V
Töltőáram gyorsöltésnél Li-Ion	2,0 A
Súly a 01/2014 EPTA-eljárás szerint	350±20 g
Ajánlott környezeti hőmérséklet töltésnél	+5...+40 °C

▲ FIGYELMEZTETÉS! Olvassa el az elektromos kéziszerszámra vonatkozó összes biztonsági útmutatást, utasítást, ábrát és specifikációt. A következőkben leírt utasítások betartásának elmulasztása áramütésekhez, tűzhöz és/vagy súlyos testi sérülésekhez vezethet. Kérjük a későbbi használatra gondosan őrizze meg ezeket az előírásokat.

KÜLÖNLEGES BIZTONSÁGI TUDNIVALÓK

A használt akkumulátort ne dobja tűzbe vagy a háztartási szemétkébe. Tájékoztadjon a szakszerű megsemmisítés helyi lehetőségeiről.

A töltővel a következő típusú akkuk tölthetők:

Akkumulátor típusa	Akkumulátor sejt típus	Feszültség	Névleges kapacitás	Cellák száma
L1815G	Li-Ion	18	≤ 1.5 Ah	5
L1820R	Li-Ion	18	≤ 2.0 Ah	5
L1820S	Li-Ion	18	≤ 2.0 Ah	5
L1825R	Li-Ion	18	≤ 2.5 Ah	5
L1830RHD	Li-Ion	18	≤ 3.0 Ah	5
L1830R-X5	Li-Ion	18	≤ 3.0 Ah	5
L1840R	Li-Ion	18	≤ 4.0 Ah	2x5
L1850R	Li-Ion	18	≤ 5.0 Ah	2x5
L1860R	Li-Ion	18	≤ 6.0 Ah	2x5
L1860R-X5	Li-Ion	18	≤ 6.0 Ah	2x5
L1860RHD/ L1860B	Li-Ion	18	≤ 6.0 Ah	2x5
L1890R-X5	Li-Ion	18	≤ 9.0 Ah	3x5
L1890RHD	Li-Ion	18	≤ 9.0 Ah	3x5

A töltővel kizárólag utántöltésre alkalmas akkumulátort szabad tölteni.

Az akkumulátort ne tárolja együtt fém tárgyakkal. (Rövidzárlat veszélye).

Ügyeljen arra, hogy a töltő aknájába ne kerüljön semmilyen fém tárgy, mert ez rövidzárlatot okozhat.

Az akkumulátort, töltőt nem szabad megbontani és kizárólag száraz helyen szabad tárolni. Nedvességtől óvni kell.

Ezért nem szabad áramot vezető tárggyal a készülékbe nyúlni.

Sérült akkumulátort nem szabad tölteni, hanem ki kell cserélni.

Használat előtt a készüléket, hálózati csatlakozó- és hosszabbítókábeleket, valamint a csatlakozódugót sérülés és esetleges elhasználódás szempontjából felül kell vizsgálni és szükség esetén szakemberrel meg kell javíttatni.

A készüléket nem kezelhetik vagy tisztíthatják csökkent testi, érzékszervi vagy szellemi képességű, ill. hiányos tapasztalatokkal vagy ismertekkel rendelkező személyek, kivéve, ha egy törvényileg a biztonságukért felelős személy eligazításban részesítette őket a készülék biztonságos használatáról. A fentnevezett személyeket felügyelni kell a készülék használatakor. A készülék nem gyermekek kezébe való. Ezért ha nem használják, akkor biztonságosan, gyermekek elől elzárva kell tárolni.

Figyelmeztetés! A rövidzárlat általi tűz, sérülések vagy termékkárosodások veszélye elkerülésére ne merítse a szerszámot, a cserélhető akkut vagy a töltőkészüléket folyadékba, és gondoskodjon arról, hogy ne hatoljanak folyadékok a készülékekbe és az akkuba. A korrozív hatású vagy vezetőképes folyadékok, mint pl. a sós víz, bizonyos vegyi anyagok, fehérítők vagy fehérítő tartalmú termékek, rövidzárlatot okozhatnak.

RENDELTESSZERŰ HASZNÁLAT

A gyorsöltővel a System GBS rendszerbe tartozó 18 V feszültségű akkumulátorokat lehet feltölteni.

A készüléket kizárólag az alábbiakban leírtaknak megfelelően szabad használni.



TÖLTÉSI IDŐ

Akkumulátor típusa	Feszültség	Névleges kapacitás	Töltési idő
L1815G	18 V	≤ 1.5 Ah	70 min
L1820R	18 V	≤ 2.0 Ah	90 min
L1820S	18 V	≤ 2.0 Ah	90 min
L1825R	18 V	≤ 2.5 Ah	110 min
L1830RHD	18 V	≤ 3.0 Ah	125 min
L1830R-X5	18 V	≤ 3.0 Ah	125 min
L1840R	18 V	≤ 4.0 Ah	170 min
L1850R	18 V	≤ 5.0 Ah	190 min
L1860R	18 V	≤ 6.0 Ah	210 min
L1860R-X5	18 V	≤ 6.0 Ah	210 min
L1860RHD/ L1860B	18 V	≤ 6.0 Ah	210 min
L1890R-X5	18 V	≤ 9.0 Ah	375 min
L1890RHD	18 V	≤ 9.0 Ah	375 min

HÁLÓZATI CSATLAKOZTATÁS

A készüléket csak egyfázisú váltóáramra és a teljesítménytáblán megadott hálózati feszültségre csatlakoztassa. A csatlakoztatás védőérintkező nélküli dugaszolóaljzatokra is lehetséges, mivel a készülék felépítése II védettségű osztályú.

LED SZIMBÓLUMOK

	Folyamatos zöld fény Villogó zöld fény	Standby / A töltés befejeződött. Töltés
	Folyamatos narancs fény	Az akku túl meleg/hideg – A töltés akkor indul el, ha az akku elérte a helyes töltési hőmérsékletet.
	Tartós piros fény Villogó narancs fény	Az akku sérült vagy meghibásodott. Kiértékelés

AKKUK

Új akkumulátor a teljes kapacitását 4-5 töltési/lemerülési ciklus után éri el. A hosszabb ideig üzemben kívül lévő akkumulátort használat előtt ismételten fel kell tölteni.

JELLEGZETESSÉGEK

Miután az akkumulátort behelyezte a töltő nyílásba, az akkumulátor automatikusan feltöltődik. (a zöld LED villog).

Ha egy meleg, vagy hideg akkumulátort helyez a töltőre (folyamatos narancssárga fény), a töltés automatikusan elkezdődik, miután az akkumulátor elérte a megfelelő töltési hőmérsékletet (0°C...50°C).

A töltési idő az akkumulátor hőmérsékletétől, a töltés szükséges gyakoriságától és az akkumulátor kapacitásától függően változhat.

Ha a töltés befejeződött, a töltő átkapcsol a "lassú" töltésre, hogy így elérje az akkumulátor teljes kapacitását (a zöld kontroll lámpa folyamatosan világít)

Ha a piros LED világít, akkor vagy az akkut nem tölték fel teljesen, vagy az akku, ill. a töltőkészülék hibás. Biztonsági okokból a töltőkészüléket és az akkut azonnal üzemben kívül kell helyezni, és egy AEG ügyfélszolgálatnál ellenőriztetni kell őket.

LÍTIUM-ION AKKUK SZÁLLÍTÁSA

A lítium-ion akkuk a veszélyes áruk szállítására vonatkozó törvényi rendelkezések hatálya alá tartoznak.

Az ilyen akkuk szállításának a helyi, országos és nemzetközi előírások és rendelkezések betartása mellett kell történnie.

- A fogyasztók minden további nélkül szállíthatják az ilyen akkukat közúton.
- A lítium-ion akkuk szállítmányozási vállalatok általi kereskedelmi célú szállítására a veszélyes áruk szállítására vonatkozó rendelkezések érvényesek. A kiszállítás előkészítését és a szállítást kizárólag megfelelő képzettségű személyek végezhetik. A teljes folyamatnak szakmai felügyelet alatt kell történnie.

A következő pontokat kell figyelembe venni akkuk szállításakor:

- Biztosítsa, hogy a rövidzárlatok elkerülése érdekében az érintkezők védve és szigetelve legyenek.
- Ügyeljen arra, hogy az akkucsomag ne tudjon elcsúszni a csomagolásán belül.
- Tilos sérült vagy kifolyt akkukat szállítani.

További útmutatásokért forduljon szállítmányozási vállalatához.











KARBANTARTÁS

A sérült hálózati csatlakozókábelt az illetékes AEG szervízzel kell kicseréltetni, miután a cseréhez speciális szerszám szükséges.

Csak AEG tartozékokat és AEG pótalkatrészeket szabad használni. Az olyan elemeket, melyek cseréje nincs ismertetve, cseréltesse ki AEG szervízzel (lásd Garancia/Ügyfélszolgálat címei kiadványt).

Szükség esetén a készülékek robbantott ábráját - a készülék típusa és tízjegyű azonosító száma alapján a területileg illetékes AEG márkaszervízttől vagy közvetlenül a gyártótól (Techtronic Industries GmbH, Max-Eyth-Straße 10, 71364 Winnenden, Germany) lehet kérni.

SZIMBÓLUMOK

	Kérjük alaposan olvassa el a tájékoztatót mielőtt a gépet használja.
	A csereakkut tilos tűzbe dobni!
	Sérült akkumulátort nem szabad tölteni, hanem ki kell cserélni.
	Az elektromos eszközöket, elemeket/akkukat nem szabad a háztartási hulladékkal együtt ártalmatlanítani. Az elektromos eszközöket és akkukat szelektíven kell gyűjteni, és azokat környezetbarát ártalmatlanítás céljából hulladékhasznosító üzemben kell leadni. A helyi hatóságoknál vagy szakkereskedőjénél tájékozódjon a hulladékudvarokról és gyűjtőhelyekről.
	A készülék kizárólag zárt térben történő használatra alkalmas és semmiképpen sem szabad esőnek kitenni.
	Védőszigetelt
	2,0 A lomha biztosíték
	Európai megfelelőségi jelölés
	Ukrán megfelelőségi jelölés
	Eurázsiai megfelelőségi jelölés

Napetostno področje	18 V
Polnilni tok pri hitrem polnjenju Li-Ion.....	2,0 A
Teža po EPTA-proceduri 01/2014.....	350±20 g
Priporočena temperatura okolice pri polnjenju	+5...+40 °C

A OPOZORILO! Preberite vsa varnostna opozorila in navodila, prikaze in specifikacije tega električnega orodja.

Zakasnelo upoštevanje sledečih navodil lahko povzroči električni udar, požar in/ali težke poškodbe.

Vsa opozorila in napolila shranite, ker jih boste v prihodnje še potrebovali.

SPECIALNI VARNOSTNI NAPOTKI

Izrabljenih izmenljivih akumulatorjev ne mečite v ogenj ali v gospodinjne odpadke. AEG nudi okolju prijazno odlaganje starih izmenljivih akumulatorjev; prosimo povprašajte vašega strokovnega trgovca.

S polnilnim aparatom lahko polnite naslednje izmenljive akumulatorje:

Tip akumulatorja	Tip celično baterijo	Napetost	Nazivna kapaciteta	Število celic
L1815G	Li-Ion	18	≤ 1.5 Ah	5
L1820R	Li-Ion	18	≤ 2.0 Ah	5
L1820S	Li-Ion	18	≤ 2.0 Ah	5
L1825R	Li-Ion	18	≤ 2.5 Ah	5
L1830RHD	Li-Ion	18	≤ 3.0 Ah	5
L1830R-X5	Li-Ion	18	≤ 3.0 Ah	5
L1840R	Li-Ion	18	≤ 4.0 Ah	2x5
L1850R	Li-Ion	18	≤ 5.0 Ah	2x5
L1860R	Li-Ion	18	≤ 6.0 Ah	2x5
L1860R-X5	Li-Ion	18	≤ 6.0 Ah	2x5
L1860RHD/ L1860B	Li-Ion	18	≤ 6.0 Ah	2x5
L1890R-X5	Li-Ion	18	≤ 9.0 Ah	3x5
L1890RHD	Li-Ion	18	≤ 9.0 Ah	3x5

S polnilnim aparatom ne smete polniti baterij, ki niso predvidene za polnjenje.

Izmenljivih akumulatorjev ne hranite skupaj s kovinskimi predmeti (nevarnost kratkega stika).

V odprtino za nameščanje izmenljivih akumulatorjev na polnilnih aparatih ne smejo zaiti nikakršni kovinski deli (nevarnost kratkega stika).

Izmenljivih akumulatorjev in polnilnih aparatov ne odpirajte in jih hranite samo v suhih prostorih. Zaščitite jih pred mokroto.

V napravo ne segajte s predmeti, ki so električno prevodni.

Ne polnite poškodovanega izmenljivega akumulatorja, ampak ga takoj zamenjajte.

Pred vsako uporabo kontrolirajte napravo, priključni kabel, AkkuPack, kabel za podaljšek in vtikač glede poškodb in

obrabe. Poskrbite, da poškodovane dele popravi izključno strokovnjak.

Te naprave ni dovoljeno upravljati ali čistiti s strani oseb, ki imajo omejene telesne, senzorične ali duševne sposobnosti oz. pomanjkljive izkušnje ali znanja, razen kadar so bili s strani, za njihovo varnost zakonsko odgovorne osebe, poučeni o varni rabi naprave. Zgoraj navedene osebe je med uporabo naprave potrebno nadzorovati. Ta naprava ne sodi v roke otrok. Vsled tega jo je v primeru neuporaabe potrebno shranjevati varno in izven dosega otrok.

Opozorilo! V izogib, s kratkim stikom povzročene nevarnosti požara, poškodb ali okvar na proizvodu, orodja, izmenljivega akumulatorja ali polnilne naprave ne potaplajte v tekočine in poskrbite, da ne bo prihajalo do vdora tekočin v naprave in akumulatorje. Korozivne ali prevodne tekočine, kot so slana voda, določene kemikalije in belila ali proizvodi, ki le ta vsebujejo, lahko povzročijo kratek stik.

UPORABA V SKLADU Z NAMEMBOSTJO

Aparat za hitro polnjenje polni AEG izmenljive akumulatorje sistema GBS od 18 V.

Ta naprava se sme uporabiti samo v skladu z namembnostjo uporabi samo za navede namene.



ČAS POLNJENJA

Tip akumulatorja	Napetost	Nazivna kapaciteta	Čas polnjenja
L1815G	18 V	≤ 1.5 Ah	70 min
L1820R	18 V	≤ 2.0 Ah	90 min
L1820S	18 V	≤ 2.0 Ah	90 min
L1825R	18 V	≤ 2.5 Ah	110 min
L1830RHD	18 V	≤ 3.0 Ah	125 min
L1830R-X5	18 V	≤ 3.0 Ah	125 min
L1840R	18 V	≤ 4.0 Ah	170 min
L1850R	18 V	≤ 5.0 Ah	190 min
L1860R	18 V	≤ 6.0 Ah	210 min
L1860R-X5	18 V	≤ 6.0 Ah	210 min
L1860RHD/ L1860B	18 V	≤ 6.0 Ah	210 min
L1890R-X5	18 V	≤ 9.0 Ah	375 min
L1890RHD	18 V	≤ 9.0 Ah	375 min

OMREŽNI PRIKLJUČEK

Priključite samo na enofazni izmenični tok in samo na omrežno napetost, ki je označena na tipski ploščici. Priključitev je možna tudi na vtičnice brez zaščitnega kontakta, ker obstaja nadgradnja zaščitnega razreda.

LED SIMBOLI

	Zelen neprekinjen svetlobni signal Zelena utripajoča luč	Standby / Postopek polnitve je zaključen Polnjenje
	Oranžna neprekinjen svetlobni signal	Baterija je prevroča/hladna – Postopek polnitve se bo zagnal tako, ko bo baterija dosegla pravilno temperaturo polnjenja
	Neprekinjeno sveti rdeča Oranžna utripanje	Akumulator je poškodovan ali z napako Analiza

AKUMULATORJI

Novi izmenljivi akumulatorji dosežejo svojo polno kapaciteto po 4 – 5 ciklih polnjenja in praznjenja. Izmenljive akumulatorje, ki jih daljši čas niste uporabljali, pred uporabo naknadno napolnite.

ZNAČILNOSTI

Po namestitvi izmenljivega akumulatorja v odprtino aparata za polnjenja se izmenljivi akumulator avtomatsko polni (zelena svetleča dioda - LED utripa).

Če se v polnilni aparat vstavi pretopen ali premrzle izmenljivi akumulator (oranžna trajna luč), se postopek polnjenja začne avtomatsko takoj, ko izmenljivi akumulator doseže pravilno temperaturo za polnjenje (0°C..50°C).

Čas polnjenja je lahko različen, odvisno od temperature akumulatorja, potrebne količine polnjenja in kapacitete akumulatorja.

Pri popolnoma napolnjenem izmenljivem akumulatorju aparat preklopi na ohranitveno polnjenje, da se ohrani najvišja koristna kapaciteta akumulatorja (zelena svetleča dioda – led – trajno sveti).

V kolikor sveti rdeča LED, akumulator ni povsem vstavljen ali pa gre za napako akumulatorja ali polnilne naprave. Polnilno napravo in akumulator iz varnostnih razlogov takoj prenehajte uporabljati in jo dajte pregledati v enem izmed servisnih mest.

TRANSPORT LITIJ-IONSKEH AKUMULATORJEV

Litij-ionski akumulatorji so potrjeni zakonskim določbam transporta nevarnih snovi.

Transport teh akumulatorjev se mora izvajati upoštevajoč lokalne, nacionalne in mednarodne predpise in določbe.

- Potrošniki lahko te akumulatorje še nadalje transportirajo po cesti.
- Komercialni transport litij-ionskih akumulatorjev s strani špediterskih podjetij je potrjen določbam transporta nevarnih snovi. Priprava odpreme in transporta se lahko vrši izključno s strani ustrezno izšolanih oseb. Celoten proces je potrebno strokovno spremljati.

Pri transportu akumulatorjev je potrebno upoštevati sledeče točke:

- V izogib kratkim stikom zagotovite, da bodo kontakti zaščiteni in izolirani.
- Bodite pozorni na to, da paket akumulatorja v notranjosti embalaže ne bo mogel zdrsniti.
- Poškodovanih ali iztekajočih akumulatorjev ni dovoljeno transportirati.

Za nadaljnja navodila se obrnite na vaše špeditersko podjetje.











VZDRŽEVANJE

Če je omrežni priključek poškodovan, ga mora zamenjati AEG servisna služba, ker je za to potrebno posebno orodje.

Uporabljajte samo AEG pribor in AEG nadomestne dele. Poskrbite, da sestavne dele, katerih zamenjava ni opisana, zamenjajo v AEG servisni službi (upoštevajte brošuro Garancija/Naslovi servisnih služb).

Po potrebi se lahko pri vaši servisni službi ali direktno pri Techtronic Industries GmbH naroči eksplozijska risba naprave ob navedbi tipa stroja in desetmestne številke s tipске ploščice Techtronic Industries GmbH, Max-Eyth-Straße 10, 71364 Winnenden, Germany.

SIMBOLI

	Prosimo, da pred uporabo pazno preberete to navodilo za uporabo.
	Zamenljivih akumulatorjev ne mečite v ogenj.
	Ne polnite poškodovanega izmenljivega akumulatorja, ampak ga takoj zamenjajte.
	Električnih naprav, baterij/akumulatorjev ni dovoljeno odstranjevati skupaj z gospodinjskimi odpadki. Električne naprave in akumulatorje je potrebno zbirati ločeno in za okolju prijazno odstranitev, oddati podjetju za reciklažo. Pri krajevnem uradu ali vašem strokovnem prodajalcu se pozanimajte glede reciklažnih dvorišč in zbirnih mest.
	Naprava je primerna samo za uporabo v prostorih, naprave ne izpostavljajte dežju.
	Zaščitno izolirano
	2,0 A počasne varovalke
	Evropska oznaka za združljivost
	Ukrajinska oznaka za združljivost
	Evrazijska oznaka za združljivost

Područje napona	18 V
Struja punjenja kod brzog punjenja Li-Ion	2,0 A
Težina po EPTA-proceduri 01/2014	350±20 g
Preporučena temperatura okoline kod punjenja	+5...+40 °C

A UPOZORENIE! Treba pročitati sve napomene o sigurnosti, upute, prikaze i specifikacije za ovaj električni alat. Propusti kod pridržavanja sljedećih uputa može uzrokovati strujni udar, požar i/ili teške ozljede. Sačuvajte sve napomene o sigurnosti i upute za buduću primjenu.

SPECIJALNE SIGURNOSNE UPUTE

Istrošene baterije za zamjenu ne bacati u vatru ili u kućno smeće. AEG nudi mogućnost uklanjanja starih baterija odgovarajuće okolini. AEG nudi mogućnost uklanjanja starih baterija odgovarajuće okolini; upitajte molimo Vašeg stručnog trgovca.

Sa uređajem za punjenje se mogu puniti sljedeće baterije:

Tip baterije	Tip ćelija baterije	Napon	Nominalni kapacitet	Broj ćelija
L1815G	Li-Ion	18	≤ 1.5 Ah	5
L1820R	Li-Ion	18	≤ 2.0 Ah	5
L1820S	Li-Ion	18	≤ 2.0 Ah	5
L1825R	Li-Ion	18	≤ 2.5 Ah	5
L1830RHD	Li-Ion	18	≤ 3.0 Ah	5
L1830R-X5	Li-Ion	18	≤ 3.0 Ah	5
L1840R	Li-Ion	18	≤ 4.0 Ah	2x5
L1850R	Li-Ion	18	≤ 5.0 Ah	2x5
L1860R	Li-Ion	18	≤ 6.0 Ah	2x5
L1860R-X5	Li-Ion	18	≤ 6.0 Ah	2x5
L1860RHD/ L1860B	Li-Ion	18	≤ 6.0 Ah	2x5
L1890R-X5	Li-Ion	18	≤ 9.0 Ah	3x5
L1890RHD	Li-Ion	18	≤ 9.0 Ah	3x5

Sa uređajem za punjenje se ne smiju puniti baterije koje nisu sposobne za punjenje.

Baterije za zamjenu ne čuvati skupa sa metalnim predmetima (opasnost od kratkog spoja).

U prostor za punjenje baterija u uređaju za punjenje ne smiju dospjeti metalni dijelovi (opasnost od kratkog spoja).

Baterije za zamjenu i uređaje za punjenje ne otvarati i čuvati ih samo u suhim prostorijama. Čuvati protiv vlage.

U uređaj ne sežati predmetima koji sprovode struju.

Ne puniti oštećenu bateriju za zamjenu, nego ovu odmah promijeniti.

Prije svake upotrebe aparat, priključni kabel, svežanj baterije, produžni kabel i utikač provjeriti zbog oštećenja i starenja. Oštećene dijelove dati popraviti od strane stručnjaka.

Ovaj uređaj ne smiju posluživati ili čistiti osobe sa smanjenim tjelesnim, senzoričkim ili duševnim sposobnostima odn. osobe ne raspolažu sa dovoljno iskustva ili znanja, osim ako su od strane osobe, koja je zakonski odgovorna za sigurnost bile upućene o sigurnom rukovanju sa uređajem. Gore navedene osobe moraju kod upotrebe uređaja biti pod nadzorom. Ovaj uređaj ne smije dospjeti u ruke djece. Kod nekorištenja se uređaj stoga mora čuvati izvan dohvata djece.

Upozorenje! Zbog izbjegavanja opasnosti od požara jednim kratkim spojem, opasnosti od ozljeda ili oštećenja proizvoda, alat, izmjenjivi akumulator ili napravu za punjenje ne uronjavati u tekućine i pobrinite se za to, da u uređaje ili akumulator ne prodiru nikakve tekućine. Korozirajuće ili vodljive tekućine kao slana voda, određene kemikalije i sredstva za bijeljenje ili proizvodi koji sadrže sredstva bijeljenja, mogu prouzročiti kratak spoj.

PROPISNA UPOTREBA

Aparat za brzo punjenje puni AEG baterije za zamjenu, sistema GBS od 18 V.

Ovaj aparat se smije upotrijebiti samo u određene svrhe kao što je navedeno.





VRIJEME PUNJENJA

Tip baterije	Napon	Nominalni kapacitet	Vrijeme punjenja
L1815G	18 V	≤ 1.5 Ah	70 min
L1820R	18 V	≤ 2.0 Ah	90 min
L1820S	18 V	≤ 2.0 Ah	90 min
L1825R	18 V	≤ 2.5 Ah	110 min
L1830RHD	18 V	≤ 3.0 Ah	125 min
L1830R-X5	18 V	≤ 3.0 Ah	125 min
L1840R	18 V	≤ 4.0 Ah	170 min
L1850R	18 V	≤ 5.0 Ah	190 min
L1860R	18 V	≤ 6.0 Ah	210 min
L1860R-X5	18 V	≤ 6.0 Ah	210 min
L1860RHD/ L1860B	18 V	≤ 6.0 Ah	210 min
L1890R-X5	18 V	≤ 9.0 Ah	375 min
L1890RHD	18 V	≤ 9.0 Ah	375 min

PRIKLJUČAK NA MREŽU

Priključiti samo na jednofaznu naizmjeničnu struju i samo na napon struje, naveden na pločici snage. Priključak je moguć i na utičnice bez zaštitnog kontakta, jer postoji dogradnja zaštitne klase II.

LED SIMBOLI

	Zeleno trajno svjetlo	Standby / Postupak punjenja završen
	Zeleno treptavo svjetlo	Puniti
	Narančasta trajno svjetlo	Baterije su pretople/hladne – Postupak punjenja starta kada je baterija postigla točnu temperaturu punjenja
	Trajno crveno svjetlo	Akumulator je oštećen ili ima grešku
	narančasta treptanje	Analiza

BATERIJE

Nove baterije postižu svoj puni kapacitet nakon 4-5 ciklusa punjenja i pražnjenja. Baterije koje duže vremena nisu korištene, prije upotrebe napuniti.

OBILJEŽJA

Nakon umetanja baterija za zamjenu u prostor za punjenje u aparat za punjenje, baterija se automatski puni (zeleni LED treperi).

Ako se u aparat za punjenje umetne pretopla ili prehladna baterija za zamjenu (narančasto trajno svjetlo), počinje postupak punjenja automatski, čim je baterija za zamjenu postigla korektnu temperaturu punjenja (0°C...50°C).

Vrijeme punjenja može ovisno o temperaturi baterije, potrebne količine punjenja i kapaciteta baterije varirati.

Kod potpuno napunjenje baterije za zamjenu aparat preklapa na održanje punjenja zbog najvećeg korisnog kapaciteta baterije (zeleni LED stalno gori).

Ako svijetli crveni LED, onda ili akumulator nije sasvim nagurnut ili postoji neka greška na akumulatoru ili na punjaču. Punjač i akumulator iz sigurnosnih razloga odmah staviti izvan pogona i dati na provjeru jednom AEG servisu.

TRANSPORT LITIJSKIH IONSKIH BATERIJA

Litijske-ionske baterije spadaju pod zakonske odredbe u svezi transporta opasne robe.

Prijevoz ovih baterija mora uslijediti uz poštivanje lokalnih, nacionalnih i internacionalnih propisa i odredaba.

- Korisnici mogu bez ustručavanja ove baterije transportirati po cestama.
- Komercijalni transport litijsko-ionskih baterija od strane transportnih poduzeća spada pod odredbe o transportu opasne robe. Otpremničke pripreme i transport smiju izvoditi isključivo odgovarajuće školovane osobe. Kompletni proces se mora pratiti na stručan način.

Kod transporta baterija se moraju poštivati slijedeće točke:

- Uvjerite se da su kontakti zaštićeni i izolirani kako bi se izbjegli kratki spojevi.
- Pazite na to, da blok baterija unutar pakiranja ne može proklizavati.
- Oštećene ili iscurjele baterije se ne smiju transportirati.

U svezi ostalih uputa obratite se vašem prijevoznom poduzeću.











ODRŽAVANJE

Ako je vod priključka struje oštećen, onda ovaj mora od strane jedne AEG servisne službe biti zamijenjen, jer je u svezi toga potreban specijalan alat.

Primijeniti samo AEG opremu i AEG rezervne dijelove. Sastavne dijelove, čija zamjena nije opisana, dati zamijeniti kod jedne od AEG servisnih službi (poštivati brošuru Garancija/ Adrese servisa).

Po potrebi se može zatražiti crtež eksplozije aparata uz davanje podataka o tipu stroja i desetoznamenastog broja na pločici snage kod Vaše servisne službe ili direktno kod Technicon Industries GmbH, Max-Eyth-Straße 10, 71364 Winnenden, Germany.

SIMBOLI

	Molimo da pažljivo pročitate uputu o upotrebi prije puštanja u rad.
	Rezervne baterije ne bacati u vatru.
	Ne puniti oštećenu bateriju za zamjenu, nego ovu odmah promijeniti.
	Elektrouređaji , baterije/akumulatori se ne smiju zbrinjavati skupa sa kućnim smećem. Električni uređaji akumulatori se moraju skupljati odvojeno i predati na zbrinjavanje primjereno okolišu jednom od pogona za iskorišćavanje. Raspitajte se kod mjesnih vlasti ili kod stručnog trgovca u svezi gospodarstva za recikliranje i mjesta skupljanja.
	Aparat je prikladan samo za korištenje u prostorijama, aparat ne izlagati kiši.
	Zaštitno izoliran
	2,0 A sporo udarac osigurač
	Europski znak suglasnosti
	Ukrajinski znak suglasnosti
	Euroazijski znak suglasnosti

Sprieguma amplitūda.....	18 V
Ātrās uzlādes strāva Li-Ion.....	2,0 A
Svars atbilstoši EPTA -Procedure 01/2014.....	350±20 g
Ieteicamā vides temperatūra uzlādes laikā.....	+5...+40 °C

⚠ BRĪDINĀJUMS Izlasiet visus šim elektroinstrumentam pievienotos drošības brīdinājumus, instrukcijas, ilustrācijas un specifikācijas. Nespēja ievērot visas zemāk uzskaitītās instrukcijas var novest pie elektrošoka, ugunsgrēka un/vai smagiem savainojumiem.
Pēc izlasīšanas uzglabājiet šos noteikumus turpmākai izmantošanai.

SPECIĀLIE DROŠĪBAS NOTEIKUMI

Izmantotos akumulārus nedrīkst mest ugunī vai parastajos atkritumos. Firma AEG piedāvā iespēju vecos akumulātorus savākt apkārtnējo vidi saudzējošā veidā; jautājiet specializētā veikalā.

Ar lādētāju var uzlādēt sekojošus akumulātorus:

Akumulātoru tips	Baterijas šūnu tips	Spriegums	Nominālā kapacitāte	Elementu skaits
L1815G	Li-Ion	18	≤ 1.5 Ah	5
L1820R	Li-Ion	18	≤ 2.0 Ah	5
L1820S	Li-Ion	18	≤ 2.0 Ah	5
L1825R	Li-Ion	18	≤ 2.5 Ah	5
L1830RHD	Li-Ion	18	≤ 3.0 Ah	5
L1830R-X5	Li-Ion	18	≤ 3.0 Ah	5
L1840R	Li-Ion	18	≤ 4.0 Ah	2x5
L1850R	Li-Ion	18	≤ 5.0 Ah	2x5
L1860R	Li-Ion	18	≤ 6.0 Ah	2x5
L1860R-X5	Li-Ion	18	≤ 6.0 Ah	2x5
L1860RHD/ L1860B	Li-Ion	18	≤ 6.0 Ah	2x5
L1890R-X5	Li-Ion	18	≤ 9.0 Ah	3x5
L1890RHD	Li-Ion	18	≤ 9.0 Ah	3x5

Ar lādētāju nedrīkst lādēt nelādējamus akumulātorus

Akumulātorus nav ieteicams glabāt kopā ar metāla priekšmetiem (iespējams īsslēgums).

Jāuzmanās, lai akumulātoru lādētājā nenokļūtu nekādi metāla priekšmeti (iespējams īsslēgums).

Akumulātorus un lādētājus nedrīkst taisyt vaļā un tie jāuzglabā sausās telpās.

Nelikt lādētājā elektrovarošanas priekšmetus.

Nedrīkst lādēt bojātus akumulātorus, tie ir nekavējoties jānomaina.

Pirms katras lietošanas pārbaudīt, vai nav bojāts vai novecojis pats instruments, pievienojuma kabelis, akumulātorī, pagarinājuma kabelis un kontaktdakša. Bojātās detaļas drīkst labot tikai speciālists.

Šo ierīci nedrīkst lietot un tīrīt personas ar samazinātām fiziskām, sensorām vai garīgām spējām vai kam ir nepietiekama pieredze un zināšanas, izņemot, ja drošu apiešanos ar ierīci ir apmācījusi par viņu drošību juridiski atbildīga persona. Šīs personas ir jāuzrauga, kad tās rīkojas ar ierīci. Ar šo ierīci nedrīkst rīkoties bērni. Tādēļ laikā, kad ierīce netiek izmantota, tā jāglabā drošā, bērniem nepieejamā vietā.

Brīdinājums! Lai novērstu īssavienojuma izraisītu aizdegšanās, savainojumu vai produkta bojājuma risku, neiegremdējiet instrumentu, maināmo akumulatoru vai uzlādes ierīci šķidrums un rūpējieties par to, lai ierīcēs un akumulatoros neiekļūtu šķidrums. Koroziju izraisoši vai vadītspējīgi šķidrums, piemēram, sālsūdens, noteiktas ķīmikālijas, balinātāji vai produkti, kas satur balinātājus, var izraisīt īssavienojumu.

NOTEIKUMIEM ATBILSTOŠS IZMANTOJUMS

Ar ātro lādētāju var uzlādēt firmas AEG GBS sistēmas akumulātorus, kuru spriegums ir 18 V.

Šo instrumentu drīkst izmantot tikai saskaņā ar minētajiem lietošanas noteikumiem.



LĀDĒŠANAS LAIKS

Akumulātoru tips	Spriegums	Nominālā kapacitāte	Lādēšanas laiks
L1815G	18 V	≤ 1.5 Ah	70 min
L1820R	18 V	≤ 2.0 Ah	90 min
L1820S	18 V	≤ 2.0 Ah	90 min
L1825R	18 V	≤ 2.5 Ah	110 min
L1830RHD	18 V	≤ 3.0 Ah	125 min
L1830R-X5	18 V	≤ 3.0 Ah	125 min
L1840R	18 V	≤ 4.0 Ah	170 min
L1850R	18 V	≤ 5.0 Ah	190 min
L1860R	18 V	≤ 6.0 Ah	210 min
L1860R-X5	18 V	≤ 6.0 Ah	210 min
L1860RHD/ L1860B	18 V	≤ 6.0 Ah	210 min
L1890R-X5	18 V	≤ 9.0 Ah	375 min
L1890RHD	18 V	≤ 9.0 Ah	375 min

TĪKLA PIESLĒGUMS

Pieslēgt tikai vienpola mainstrāvas tīklam un tikai spriegumam, kas norādīts uz jaudas paneļa. Pieslēgums iespējams arī kontaktlīdzdām bez aizsargkontaktiem, jo runa ir par uzbūvi, kas atbilst II. aizsargklasei.

LED SIMBOLI

	Zaļa, nepārtraukta signālgaisma Mirgojoša zaļa	Gatavībā / lādēšana pabeigta Lādēšana
	Oranžs, nepārtraukta signālgaisma	baterija ir pārāk silta/auksta - lādēšana sāksies, tiklīdz baterija būs pareizajā lādēšanas temperatūrā.
	Spīd sarkanā krāsā oranžs mirgojoša signālgaisma	akumulators bojāts vai kļūdainis Novērtējums

AKUMULĀTORI

Jauni akumulatori sasniedz pilnu kapacitāti pēc 4-5 uzlādēšanas un izlādēšanas cikliem. Akumulatori, kas ilgāku laiku nav izmantoti, pirms lietošanas jāuzlādē.

PAZĪMES

Pēc akumulatora ievietošanas lādētājā akumulators tiek uzlādēts automātiski (zaļā LED mirgo).

Ja lādētājā ievietots pārāk silts vai pārāk auksts akumulators (pastāvīgi deg oranža gaisma), lādēšanas process sākas automātiski, tiklīdz akumulators ir sasniedzis attiecīgo lādēšanas temperatūru (0°C...50°C).

Lādēšanas laiks var atšķirties atkarībā no akumulatora temperatūras, nepieciešamā lādēšanas apjoma un akumulatora kapacitātes.

Kad akumulators ir pilnībā uzlādēts, lādētājs pārslēdzas uz saglabāšanas funkciju, lai saglabātu maks. akumulatora kapacitāti (zaļā kontrollampīņa turpina degt).

Sarkanais LED deg, ja akumulators nav pilnībā ievietots vai arī akumulatoram vai uzlādes ierīcei ir kļūme. Drošības nolūkos pārtrauciet darbu ar uzlādes ierīci un akumulatoru un nekavējoties lūdziet tos pārbaudīt AEG klientu apkalpošanas iestādē.

LITĪJA JONU AKUMULATORU TRANSPORTĒŠANA

Uz litija jonu akumulatoriem attiecas noteikumi par bīstamo kravu pārvadāšanu.

Šo akumulatoru transportēšana jāveic saskaņā ar vietējiem, valsts un starptautiskajiem normatīvajiem aktiem un noteikumiem.

- Patērētāja darbības, pārvadājot šos akumulatorus pa autoceļiem, nav reglamentētas.
- Uz litija jonu akumulatoru komerciālu transportēšanu, ko veic ekspedīcijas uzņēmums, attiecas bīstamo kravu pārvadāšanas noteikumi. Sagatavošanas darbus un transportēšanu drīkst veikt tikai atbilstoši apmācīts personāls. Viss process jāvada profesionāli.

Veicot akumulatoru transportēšanu, jāievēro:

- Pārliecinieties, ka kontakti ir aizsargāti un izolēti, lai izvairītos no īssavienojumiem.
- Pārliecinieties, ka akumulators iepakojumā nevar paslīdēt.
- Bojātus vai tekošus akumulatorus nedrīkst transportēt.

Plašāku informāciju Jūs varat saņemt no ekspedīcijas uzņēmuma.

APKOPE











Ja ir bojāts tīkla pieslēguma kabelis, tas jāuzdod nomainīt firmas AEG klientu apkalpošanas servisam, jo

tam ir nepieciešami speciāli instrumenti.

Izmantojiet tikai firmu AEG piederumus un firmas AEG rezerves daļas. Lieciet nomainīt detaļas, kuru nomaīņa nav aprakstīta, kādā no firmu AEG klientu apkalpošanas servisiem. (Skat. brošūru Garantija/klientu apkalpošanas serviss.)

Ja nepieciešams, klientu apkalpošanas servisā vai tieši pie firmas Techtronic Industries GmbH, Max-Eyth-Straße 10, 71364 Winnenden, Germany, var pieprasīt instrumenta eksplozijas zīmējumu, šim nolūkam jāuzrāda mašīnas tips un desmitvietīgais numurs, kas norādīts uz jaudas paneļa.

SIMBOLI

	Pirms sākt lietot instrumentu, lūdzu, izlasiet lietošanas pamācību.
	Izmantotās akumulatora baterijas nemest ugunī.
	Nedrīkst lādēt bojātus akumulatorus, tie ir nekavējoties jānomaina.
	Elektriskus aparātus, baterijas/akumulatorus nedrīkst izmantot kopā ar mājāsaimniecības atkritumiem. Elektriski aparāti un akumulatori ir jāsavāc atsevišķi un jānodod atkritumu pārstrādes uzņēmumā videi saudzīgai utilizācijai. Jautājiet vietējā iestādē vai savam specializētajam tirgotājam, kur atrodas atkritumu pārstrādes uzņēmumi vai savākšanas punkti.
	Šis instruments ir piemērots tikai darbam iekštelpās. Sargāt instrumentu no lietus.
	Dubultā izolācija
	2,0 A lēni trieciens drošinātāju
	Eiropas atbilstības zīme
	Ukrainas atbilstības zīme
	Eirāzijas atbilstības zīme

Įtamos diapazonas.....	18 V
greitos įkrovos krovimo srovė Li-Ion.....	2,0 A
Prietaiso svoris įvertintas pagal EPTA 01/2014 tyrimų metodiką.....	350±20 g
Rekomenduojama aplinkos temperatūra įkraunant.....	+5...+40 °C

⚠ WARNING Perskaitykite visus saugumo įspėjimus, instrukcijas, peržiūrėkite iliustracijas ir specifikacijas, pateiktas kartu su šiuo įrankiu. Jei nepaisysite visų toliau pateiktų instrukcijų, gali trenkti elektros smūgis, kilti gaisras ir/ arba galite sunkiai susižaloti arba sužaloti kitus asmenis. **Išsaugokite šias saugos nuorodas ir reikalavimus, kad ir ateityje galėtumėte jais pasinaudoti.**

YPATINGOS SAUGUMO NUORODOS

Sunaudotų keičiamų akumuliatorių nedeginkite ir nemeskite į buitines atliekas. AEG siūlo tausojantį aplinką sudėvėtų keičiamų akumuliatorių tvarkymą, apie tai prekybos atstovo.

Įkroviklyje gali būti kraunami šie akumuliatoriai:

Akumuliatoriaus tipas	Baterijos elementų tipas	Įtampa	Vardinė talpa	Elementų skaičius
L1815G	Li-Ion	18	≤ 1.5 Ah	5
L1820R	Li-Ion	18	≤ 2.0 Ah	5
L1820S	Li-Ion	18	≤ 2.0 Ah	5
L1825R	Li-Ion	18	≤ 2.5 Ah	5
L1830RHD	Li-Ion	18	≤ 3.0 Ah	5
L1830R-X5	Li-Ion	18	≤ 3.0 Ah	5
L1840R	Li-Ion	18	≤ 4.0 Ah	2x5
L1850R	Li-Ion	18	≤ 5.0 Ah	2x5
L1860R	Li-Ion	18	≤ 6.0 Ah	2x5
L1860R-X5	Li-Ion	18	≤ 6.0 Ah	2x5
L1860RHD/ L1860B	Li-Ion	18	≤ 6.0 Ah	2x5
L1890R-X5	Li-Ion	18	≤ 9.0 Ah	3x5
L1890RHD	Li-Ion	18	≤ 9.0 Ah	3x5

Įkroviklyje negalima krauti pakartotinai neįkraunamų elementų.

Keičiamų akumuliatorių nelaikykite kartu su metaliniais daiktais (trumpojo jungimo pavojus).

Į įkroviklių keičiamiems akumuliatoriams įstatymui skirtą vamzdį turi nepatekti jokios metalinės dalys (trumpojo jungimo pavojus).

Keičiamų akumuliatorių ir įkroviklių nelaikykite atvirai. Laikykite tik sausoje vietoje. Saugokite nuo drėgmės.

Nekiškite į prietaisą elektrai laidžių daiktų.

Nekraukite pažeistų keičiamų akumuliatorių, juos tuoj pat pakeiskite.

Kiekvieną kartą prieš naudojimą patikrinkite, ar ant prietaiso, maitinimo kabelio, akumuliatoriaus bloko prailginimo kabelio ir

kištuko nėra pažeidimų ir senėjimo požymių. Pažeistas dalis leidžiama taisyti tik specialistams.

Šio prietaiso naudoti arba valyti negali asmenys, turintys fizinę, jutiminę arba dvasinę negalią arba neturintys patirties ir žinių, nebent atsakingas asmuo juos išmokytų saugiai elgtis su prietaisu. Išvardytus asmenis būtina prižiūrėti, kai jie naudojami prietaisu. Prietaisu negali naudotis vaikai. Prietaisu negali nesinaudojant jį būtina laikyti saugioje ir vaikams nepasiekiamoje vietoje.

Įspėjimas! Siekdami išvengti trumpojo jungimo sukeliama gaisro pavojaus, sužalojimų arba produkto pažeidimų, neikiškite įrankio, keičiamo akumuliatoriaus arba įkroviklio į skysčius ir pasirūpinkite, kad į prietaisus arba akumuliatorius nepatektų jokių skysčių. Koroziją sukeliantys arba laidūs skysčiai, pvz., sūrus vanduo, tam tikri chemikalai ir balikliai arba produktai, kurių sudėtyje yra baliklių, gali sukelti trumpąjį jungimą.

NAUDOJIMAS PAGAL PASKIRTĮ

Greituoju įkrovikliu galima įkrauti keičiamus AEG GBS sistemos 18 V akumuliatorius.

Šį prietaisą leidžiama naudoti tik pagal nurodytą paskirtį.



ĮKROVOS LAIKAS

Akumuliatoriaus tipas	Įtampa	Vardinė talpa	Įkrovos laikas
L1815G	18 V	≤ 1.5 Ah	70 min
L1820R	18 V	≤ 2.0 Ah	90 min
L1820S	18 V	≤ 2.0 Ah	90 min
L1825R	18 V	≤ 2.5 Ah	110 min
L1830RHD	18 V	≤ 3.0 Ah	125 min
L1830R-X5	18 V	≤ 3.0 Ah	125 min
L1840R	18 V	≤ 4.0 Ah	170 min
L1850R	18 V	≤ 5.0 Ah	190 min
L1860R	18 V	≤ 6.0 Ah	210 min
L1860R-X5	18 V	≤ 6.0 Ah	210 min
L1860RHD/ L1860B	18 V	≤ 6.0 Ah	210 min
L1890R-X5	18 V	≤ 9.0 Ah	375 min
L1890RHD	18 V	≤ 9.0 Ah	375 min

ELEKTROS TINKLO JUNGTIS

Jungti tik prie vienfazės kintamos elektros srovės ir tik į specifikacijų lentelėje nurodytos įtamos elektros tinklą. Konstrukcijos saugos klasė II, todėl galima jungti ir į lizdus be apsauginio kontakto.

LED SIMBOLIAI

	Žalia nuolatinė šviesa Mirksinti žalia	Parengties režimas / įkrovimo procesas baigtas Įkrova
	Oranžinė nuolatinė šviesa	Baterija yra per šilta / šalta – įkrovimo procesą pradėti tuomet, jeigu baterija pasieks teisingą įkrovimo temperatūrą.
	Nuolat žiba raudonai mirksinti oranžine spalva	Akumulatorius pažeistas arba sugedęs Nustatymas

AKUMULIATORIAI

Nauji keičiami akumulatoriai savo pilną talpą įgyja po 4-5 įkrovos ir iškrovos ciklų. Ilgesnį laiką nenaudotus keičiamus akumulatorius prieš naudojimą įkraukite.

POŽYMAI

Ištačius keičiamą akumuliatorių į įkroviklio vamzdį, keičiamas akumuliatorius automatiškai pradeda krauti (žalias šviesos diodas mirksi).

Jei į įkroviklį įstatomas per šiltas arba per šaltas keičiamas akumuliatorius (oranžinė nuolatinė šviesa), įkrova pradeda automatiškai, kai tik keičiamas akumuliatorius įgauna krovimui tinkamą temperatūrą. (0°C...50°C).

Įkrovos laikas gali svyruoti priklausomai nuo akumulatoriaus temperatūros, reikiamo įkrovos kiekio ir akumulatoriaus talpos.

Maksimaliai akumulatoriaus naudingai talpai užtikrinti prietaisais, kai akumuliatorius pilnai įsikrauna, persijungia į palaikomąjį krovimo režimą (visą laiką šviečia žalias šviesos diodas).

Deganti raudona LED lemputė rodo, kad akumuliatorių nėra visiškai įstatyta arba galimas akumuliatoriaus ar įkroviklio gedimas. Saugumo sumetimais nedelsiant nutraukite įkroviklio ir akumulatoriaus naudojimą ir patikrinkite prietaisus AEG įgaliojame techninės priežiūros centre.

LIČIO JONŲ AKUMULIATORIŲ PERVEŽIMAS

Ličio jonų akumulatoriams taikomos įstatyminės nuostatos dėl pavojingų krovinių pervežimų.

Šiuos akumulatorius pervežti būtina laikantis vietinių, nacionalinių ir tarptautinių direktyvų ir nuostatų.

- Naudotojai šiuos akumulatorius gali naudoti savo transporte be jokių kitų sąlygų.
- Už komercinį ličio jonų akumuliatorių pervežimą atsako ekspedicijos įmonė pagal nuostatas dėl pavojingų krovinių pervežimo. Pasirošimo išsiųsti ir pervežimo darbus gali atlikti tik atitinkamai išmokyti asmenys. Visas procesas privalo būti prižiūrimas.

Pervežant akumulatorius būtina laikytis šių punktų:

- Siekiant išvengti trumpųjų jungimų, įsitikinkite, kad kontaktai yra apsaugoti ir izoliuoti.
- Atkreipkite dėmesį, kad akumuliatorius pakuotės viduje neslidinėtų.
- Draudžiama pervežti pažeistus arba tekančius akumulatorius.

Dėl detalesnių nurodymų kreipkitės į savo ekspedicijos įmonę.











TECHNINIS APTARNAVIMAS

Pažeistą maitinimo kabelį turi pakeisti AEG klientų aptarnavimo skyrius, nes tam reikalingi specialūs įrankiai.

Naudokite tik AEG priedus ir AEG atsargines dalis. Dalis, kurių keitimas neaprašytas, leidžiama keisti tik AEG klientų aptarnavimo skyriams (žr. garantiją/klientų aptarnavimo skyrių adresus brošiūroje).

Jei reikia, nurodant įrenginio tipą bei specifikacijų lentelėje esantį dešimtženklį numerį, iš klientų aptarnavimo skyriaus arba tiesiai iš Techtronic Industries GmbH, Max-Eyth-Straße 10, 71364 Winnenden, Germany, galima užsisakyti prietaiso surinkimo brėžinius.

SIMBOLIAI

	Prieš pradėdami dirbti su prietaisu, atidžiai perskaitykite jo naudojimo instrukciją.
	Naudotų baterijų nedeginti.
	Nekraukite pažeistų keičiamų akumuliatorių, juos tuoj pat pakeiskite.
	Elektros prietaisų, baterijų/akumuliatorių šalinti kartu su buitinėmis atliekomis negalima. Elektros prietaisus ir akumulatorius reikia surinkti atskirai ir atiduoti perdirbimo įmonei, kad būtų pašalinti aplinkai saugiu būdu. Vietos valdžios institucijose arba specializuotose prekybos vietose pasidomėkite apie perdirbimo ir surinkimo centrus.
	Prietaisą galima naudoti tik patalpose, saugoti prietaisą nuo lietaus.
	Dviguba izoliacija
	Įdėti sprogdiklį vangus 2,0 A
	Europos atitikties ženklas
	Ukrainos atitikties ženklas
	Eurazijos atitikties ženklas

Pingevahemik	18 V
Kiirlaadimise laadimisvool Li-Ion	2,0 A
Kaal vastavalt EPTA-protseduurile 01/2014	350±20 g
Soovituslik ümbritsev temperatuur laadimise ajal	+5...+40 °C

⚠ TÄHELEPANU! Kõik selle elektrilise tööriistaga kaasasolevad ohutusnõuded, juhised, joonised ja spetsifikatsioonid tuleb läbi lugeda. Kõigi allpool loetletud juhiste eiramise tagajärjeks võib olla elektrilöök, tulekahju ja/või rasked vigastused.
Hoidke kõik ohutusnõuded ja juhised edasiseks kasutamiseks hoolikalt alles.

SPETSIAALSSED TURVAJUHISED

Ärge visake tarvitatud vahetatavaid akusid tulle ega olmeprügisse. AEG pakub vanade akude keskkonnahoidlikku käitlust; palun küsige oma erialaselt tarnijalt.

Laadijaga saab laadida järgmisi vahetatavaid akusid:

Aku tüüp	Aku rakutüüp	Pinge	Nimimahtvus	Elementide arv
L1815G	Li-Ion	18	≤ 1.5 Ah	5
L1820R	Li-Ion	18	≤ 2.0 Ah	5
L1820S	Li-Ion	18	≤ 2.0 Ah	5
L1825R	Li-Ion	18	≤ 2.5 Ah	5
L1830RHD	Li-Ion	18	≤ 3.0 Ah	5
L1830R-X5	Li-Ion	18	≤ 3.0 Ah	5
L1840R	Li-Ion	18	≤ 4.0 Ah	2x5
L1850R	Li-Ion	18	≤ 5.0 Ah	2x5
L1860R	Li-Ion	18	≤ 6.0 Ah	2x5
L1860R-X5	Li-Ion	18	≤ 6.0 Ah	2x5
L1860RHD/ L1860B	Li-Ion	18	≤ 6.0 Ah	2x5
L1890R-X5	Li-Ion	18	≤ 9.0 Ah	3x5
L1890RHD	Li-Ion	18	≤ 9.0 Ah	3x5

Laadijaga ei tohi laadida mittelaetavaid akusid.

Ärge säilitage vahetatavaid akusid koos metallesemetega (lühiseoht).

Laadijal olevasse vahetatava aku ühenduskambrisse ei tohi sattuda metallosi (lühiseoht).

Ärge avage vahetatavaid akusid ega laadijaid ning ladustage neid ainult kuivades ruumides. Kaitske niiskuse eest.

Ärge puudutage seadet voolu juhtivate esemetega.

Ärge laadige kahjustatud vahetatavat akut, vaid asendage see kohe uuega.

Enne iga kasutamist kontrollige seadet, ühendusjuhtmeid, akupaketi pikendusjuhtmeid ja pistikuid, et poleks kahjustusi ega materjali väsimist. Kahjustatud osi laske parandada ainult spetsialistil.

Antud seadet ei tohi käsitseda või puhastada piiratud füüsiliste, sensoorsete või vaimsete võimete, puudulike kogemuste või teadmistega isikud, välja arvatud juhul, kui neid instrueeriti nende ohutuse eest vastutava isiku poolt seadmega ohutus ümberkäimises. Üldnimetatud isikuid tuleb seadme kasutamisel jälgida. Seade ei kuulu laste kätte. Mittekasutuse korral tuleb seda kindlalt ja lastele kättesaamatult alal hoida.

Hoiatus! Lühisest põhjustatud tuleohtu, vigastuste või toote kahjustuste vältimiseks ärge kastke tööriista, vahetusakut ega laadimiseadet vedelikku ning jälgige, et vedelikke ei tungiks seadmesse ega akusse. Korrodeeruvad või elektrit juhtivad vedelikud, nagu soolvesi, teatud kemikaalid ja pleegitusained või pleegitusaineid sisaldavad tooted, võivad põhjustada lühist.

KASUTAMINE VASTAVALT OTSTARBELE

Kiirlaadijaga laetakse süsteemi GBS AEG vahetatavaid akusid vahemikus 18 V.

Antud seadet tohib kasutada ainult vastavalt äranäidatud otstarbele.



LAADIMISAEG

Aku tüüp	Pinge	Nimimahtvus	Laadimisaeg
L1815G	18 V	≤ 1.5 Ah	70 min
L1820R	18 V	≤ 2.0 Ah	90 min
L1820S	18 V	≤ 2.0 Ah	90 min
L1825R	18 V	≤ 2.5 Ah	110 min
L1830RHD	18 V	≤ 3.0 Ah	125 min
L1830R-X5	18 V	≤ 3.0 Ah	125 min
L1840R	18 V	≤ 4.0 Ah	170 min
L1850R	18 V	≤ 5.0 Ah	190 min
L1860R	18 V	≤ 6.0 Ah	210 min
L1860R-X5	18 V	≤ 6.0 Ah	210 min
L1860RHD/ L1860B	18 V	≤ 6.0 Ah	210 min
L1890R-X5	18 V	≤ 9.0 Ah	375 min
L1890RHD	18 V	≤ 9.0 Ah	375 min

VÕRKU ÜHENDAMINE

Ühendage ainult ühefaasilise vahelduvvooluga ning ainult andmesilidil toodud võrgupingega. Ühendada on võimalik ka kaitsekontaktita pistikupesadesse, kuna nende konstruktsioon vastab kaitseklassile II.

LED SÜMBOLID

	Pidev roheline märgutuli Viilkuv roheline tuli	Ootel / laadimine on lõppenud Laadimine
	Pidev oranž märgutuli	patarei on liiga soe/külm - laadimine algab niipea, kui patarei on saavutanud õige laadimistemperatuuri.
	Pidev punane tuli viilkuv oranž	aku on kahjustatud või mittevastav Analüüs

AKUD

Uued vahetatavad akud saavutavad oma täieliku mahtuvuse pärast 4–5 laadimis- ja tühjendustsüklit. Pikemat aega mittekasutatud akusid laadige veel enne kasutamist.

TUNNUSED

Pärast vahetatava aku asetamist laadija ühenduskambrisse toimub aku laadimine automaatselt (roheline LED vilgub).

Kui laadijasse pannakse liiga soe või liiga külm vahetatav aku (pidev oranž valgus), algab laadimisprotsess automaatselt niipea, kui aku on jõudnud õige laadimistemperatuurini (0°C ... 50°C).

Laadimisaaeg võib varieeruda vastavalt aku temperatuurile, vajatavale laadimiskogusele ja aku mahtuvusele.

Täielikult laetud vahetatava aku puhul lülitub seade aku kõige suurema kasutatava mahtuvuse saamiseks ümber säilituslaadimisele (roheline valgusdiodid põleb pidevalt).

Kui punane LED-tuli põleb, ei ole aku korralikult peale lükatud või on viga akus või akulaadijas. Ohutuse tagamiseks katkestage akulaadija ja aku töö ning laske seade AEG-klieenditeenindusel üle kontrollida.

LIITIUMIOONAKUDE TRANSPORTIMINE

Liitiumioonakud on allutatud ohtlike ainete transportimisega seonduvatele õigusaktidele.

Nende akude transportimine peab toimuma kohalikest, siseriiklikest ja rahvusvahelistest eeskirjadest ning määrustest kinni pidades.

- Tarbijad tohivad neid akusid edasiste piiranguteta tavalisel transportida.
- Liitiumioonakude kommertstransport ekspedeerimisettevõtete kaudu on allutatud ohtlike ainete transportimisega seonduvatele õigusaktidele. Tarne-ettevalmistusi ja transporti tohivad teostada eranditult vastavalt koolitatud isikud. Kogu protsessi tuleb asjatundlikult jälgida.

Akude transportimisel tuleb järgida järgmisi punkte:

- Tehke kindlaks, et kontaktid on lühiste vältimiseks kaitstud ja isoleeritud.
- Pöörake tähelepanu sellele, et akupakk ei saaks pakendis nihkuda.
- Kahjustatud või välja voolanud akusid ei tohi kasutada.

Pöörduge edasiste juhiste saamiseks ekspedeerimisettevõtte poole.











HOOLDUS

Kui võrguühendusjuhe on kahjustatud, siis tuleb see välja vahetada AEG klienditeeninduspunktis, kuna selleks on nõutavad eritööriistad.

Kasutage ainult AEG tarvikuid ja AEG tagavaraosi. Detailid, mille väljavahetamist pole kirjeldatud, laske välja vahetada AEG klienditeeninduspunktis (vaadake brošüüri garantii / klienditeeninduste aadressid).

Vajaduse korral võite tellida seadme läbilõikejoonise, näidates ära masina tüübi ja andmesildil oleva kümnekohalise numbrit. Selleks pöörduge klienditeeninduspunkti või otse: Techtronic Industries GmbH, Max-Eyth-Straße 10, 71364 Winnenden, Germany.

SÜMBOLID

	Palun lugege enne käikulaskmist kasutamisyhend hoolikalt läbi.
	Kasutatud akusid mitte visata tulle.
	Ärge laadige kahjustatud vahetatavat akut, vaid asendage see kohe uuega.
	Elektriseadmeid, patareisid/akusid ei tohi utiliseerida koos majapidamisprügiga.
	Elektriseadmed ja akud tuleb eraldi kokku koguda ning kõrvaldada keskkonnasõbralikul moel töötlemiskeskusesse. Küsige infot jäätmekäitlusjaamade ja kogumispunktide kohta oma kohalike ametnike või edasimüüja käest.
	Seade sobib ainult ruumides kasutamiseks, ärge jätke seadet vihma kätte.
	Topeltisolatsioon
	2,0 A, inertne kaitsme
	Euroopa vastavusmärk
	Ukraina vastavusmärk
	Euraasia vastavusmärk

Диапазон напряжений.....	18 V
Ток быстрого заряда Li-Ion.....	2,0 A
Вес согласно процедуре EPTA 01/2014.....	350±20 g
Рекомендованная температура окружающей среды во время зарядки.....	+5...+40 °C

⚠ ВНИМАНИЕ! Ознакомьтесь со всеми предупреждениями относительно безопасного использования, инструкциями, иллюстративным материалом и техническими характеристиками, поставляемыми с этим электроинструментом. Несоблюдение всех нижеследующих инструкций может привести к поражению электрическим током, пожару и/или тяжелым травмам. Сохраняйте эти инструкции и указания для будущего использования.

РЕКОМЕНДАЦИИ ПО ТЕХНИКЕ БЕЗОПАСНОСТИ

Не выбрасывайте использованные аккумуляторы вместе с домашним мусором и не сжигайте их. Дистрибьюторы компании AEG предлагают восстановление старых аккумуляторов, чтобы защитить окружающую среду.

При помощи данного зарядного устройства могут заряжаться следующие аккумуляторы:

Модель емкости (при хранении)	Тип ячейки батареи	Напряжение	Номинальная	Количество элементов в аккумуляторе
L1815G	Li-Ion	18	≤ 1.5 Ah	5
L1820R	Li-Ion	18	≤ 2.0 Ah	5
L1820S	Li-Ion	18	≤ 2.0 Ah	5
L1825R	Li-Ion	18	≤ 2.5 Ah	5
L1830RHD	Li-Ion	18	≤ 3.0 Ah	5
L1830R-X5	Li-Ion	18	≤ 3.0 Ah	5
L1840R	Li-Ion	18	≤ 4.0 Ah	2x5
L1850R	Li-Ion	18	≤ 5.0 Ah	2x5
L1860R	Li-Ion	18	≤ 6.0 Ah	2x5
L1860R-X5	Li-Ion	18	≤ 6.0 Ah	2x5
L1860RHD/ L1860B	Li-Ion	18	≤ 6.0 Ah	2x5
L1890R-X5	Li-Ion	18	≤ 9.0 Ah	3x5
L1890RHD	Li-Ion	18	≤ 9.0 Ah	3x5

Не старайтесь зарядить перезаряжаемые батареи при помощи этого зарядного устройства.

Не храните аккумуляторы вместе с металлическими предметами во избежание короткого замыкания.

Не допускается попадание каких-либо металлических предметов в аккумуляторный отсек зарядного устройства во избежание короткого замыкания.

Никогда не вскрывайте аккумуляторы или зарядные устройства и храните их только в сухих помещениях. Следите чтобы они всегда были сухими.

Не дотрагивайтесь до них токопроводящими предметами.

Никогда не заряжайте поврежденные аккумуляторы. Замените их новым.

Перед включением проверьте инструмент, кабель и вилку на предмет повреждений или усталости материала. Ремонт может производиться только уполномоченными Сервисными Организациями.

Данное устройство не разрешается эксплуатировать или чистить лицам с ограниченными физическими, сенсорными или умственными способностями, а также лицам с недостаточным опытом или знаниями, за исключением случаев, когда они были проинструктированы по безопасному обращению с устройством лицом, по закону отвечающим за их безопасность. При использовании устройства лицами, названными выше, за ними надлежит осуществлять надзор. Никогда не допускать попадания устройства в руки детям. Поэтому если устройство не используется, его надлежит хранить в безопасном и недоступном для детей месте.

Предупреждение! Для предотвращения опасности пожара в результате короткого замыкания, травм и повреждения изделия не опускайте инструмент, сменный аккумулятор или зарядное устройство в жидкости и не допускайте попадания жидкостей внутрь устройств или аккумуляторов. Коррозионные и проводящие жидкости, такие как соленый раствор, определенные химикаты, отбеливающие средства или содержащие их продукты, могут привести к короткому замыканию.

ИСПОЛЬЗОВАНИЕ

Быстрое зарядное устройство может заряжать аккумуляторы AEG System GBS от 18 V.

Не пользуйтесь данным инструментом способом, отличным от указанного для нормального применения.



ВРЕМЯ ЗАРЯДА БАТАРЕИ

Модель емкости (при хранении)	Напряжение	Номинальная	Время заряда батареи
L1815G	18 V	≤ 1.5 Ah	70 min
L1820R	18 V	≤ 2.0 Ah	90 min
L1820S	18 V	≤ 2.0 Ah	90 min
L1825R	18 V	≤ 2.5 Ah	110 min
L1830RHD	18 V	≤ 3.0 Ah	125 min
L1830R-X5	18 V	≤ 3.0 Ah	125 min
L1840R	18 V	≤ 4.0 Ah	170 min
L1850R	18 V	≤ 5.0 Ah	190 min
L1860R	18 V	≤ 6.0 Ah	210 min
L1860R-X5	18 V	≤ 6.0 Ah	210 min
L1860RHD/ L1860B	18 V	≤ 6.0 Ah	210 min
L1890R-X5	18 V	≤ 9.0 Ah	375 min
L1890RHD	18 V	≤ 9.0 Ah	375 min

ПОДКЛЮЧЕНИЕ К ЭЛЕКТРОСЕТИ

Подсоединять только к однофазной сети переменного тока с напряжением, соответствующим указанному на инструменте. Электроинструмент имеет второй класс защиты, что позволяет подключать его к розеткам электропитания без заземляющего вывода.

LED СИМВОЛЫ

	Продолжительный зеленый световой сигнал Зеленый индикатор мигает	Режим ожидания / Процесс зарядки завершен Зарядка
	Продолжительный оранжевый световой сигнал	Аккумулятор слишком горячий/холодный – Процесс зарядки начнется, когда аккумулятор достигнет заданной температуры зарядки
	Постоянный красный свет мигающий оранжевый	Аккумулятор поврежден или неисправен Анализ

АККУМУЛЯТОР

Новый аккумулятор заряжается до полной емкости после 4 - 5 зарядных циклов. Перед использованием аккумулятора, которым не пользовались некоторое время, его необходимо зарядить.

ХАРАКТЕРИСТИКИ

Аккумуляторы начнут автоматически заряжаться, после помещения их в зарядное устройство (зеленый СД мигает).

При установке на зарядное устройство горячих или холодных аккумуляторов (оранжевый непрерывный свет), зарядка начнется автоматически при достижении аккумуляторами необходимой температуры (0°C...50°C).

Время зарядки зависит от температуры аккумулятора, заряженности аккумулятора от типа аккумулятора.

Как только зарядка закончится, зарядное устройство, переключается в режим "капельной" подзарядки для поддержания полного заряда аккумуляторов (зеленый индикатор горит постоянно)

Если горит красный светодиод, это обозначает, что аккумулятор не полностью вставлен, либо имеется повреждение аккумулятора или зарядного устройства. В целях безопасности сразу же прекратить эксплуатацию зарядного устройства и аккумулятора и поручить сервисной службе AEG проверить их.

ТРАНСПОРТИРОВКА ЛИТИЙ-ИОННЫХ АККУМУЛЯТОРОВ

Литий-ионные аккумуляторы в соответствии с предписаниями закона транспортируются как опасные грузы.

Транспортировка этих аккумуляторов должна осуществляться с соблюдением местных, национальных и международных предписаний и положений.

- Эти аккумуляторы могут перевозиться по улице потребителем без дальнейших обязательств.
- При коммерческой транспортировке литий-ионных аккумуляторов экспедиторскими компаниями действуют положения, касающиеся транспортировки опасных грузов. Подготовка к отправке и транспортировка должны производиться исключительно специально обученными лицами. Весь процесс должен находиться под контролем специалиста.

При транспортировке аккумуляторов необходимо соблюдать следующие пункты:

- Убедитесь, что контакты защищены и изолированы во избежание короткого замыкания.
- Следите за тем, чтобы аккумуляторный блок не соскользнул внутри упаковки.
- Транспортировка поврежденных или протекающих аккумуляторов запрещена.

За дополнительными указаниями обратитесь к своему экспедитору.











ОБСЛУЖИВАНИЕ

Если шнур подвода питания этого прибора поврежден, он должен заменяться только в ремонтной мастерской, назначенной изготовителем, так как требуются специальные инструменты.

Пользуйтесь аксессуарами и запасными частями AEG. В случае возникновения необходимости в замене, которая не была описана, обращайтесь в один из сервисных центров по обслуживанию электроинструментов AEG (см. список сервисных организаций).

При необходимости может быть заказан чертеж инструмента с трехмерным изображением деталей. Пожалуйста, укажите десятизначный номер и тип инструмента и закажите чертеж у Ваших местных агентов или непосредственно у Techtronic Industries GmbH, Max-Eyth-Strasse 10, 71364 Winnenden, Germany.

СИМВОЛЫ

	Пожалуйста, внимательно прочтите инструкцию по использованию перед началом любых операций с инструментом.
	Исрасходованные сменные аккумуляторы не бросайте в огонь.
	Никогда не заряжайте поврежденные аккумуляторы. Замените их новым.
	Электроприборы, батареи/аккумуляторы запрещено утилизировать вместе с бытовым мусором. Электрические приборы и аккумуляторы следует собирать отдельно и сдавать в специализированную компанию для утилизации в соответствии с нормами охраны окружающей среды. Получите в местных органах власти или у вашего специализированного дилера сведения о центрах вторичной переработки и пунктах сбора.
	Устройство может использоваться только внутри помещений. Не допускается оставлять устройство под дождем.
	Защитная изоляция
	2,0 А инерционный предохранитель
	Европейский знак соответствия
	Украинский знак соответствия
	Евразийский знак соответствия

Диапазон на напрежението.....	18 V
Ток на зареждане при бързо зареждане Li-Ion.....	2,0 A
Тегло съгласно процедурата ЕРТА 01/2014.....	350±20 g
Препоръчителна околна температура при зареждане.....	+5...+40 °C

⚠ ВНИМАНИЕ! Прочетете всички указания за безопасност, инструкции, илюстрации и спецификации за този електроинструмент. Несоблюдение всех нижеприведенных инструкций может привести к поражению электрическим током, пожару и/или тяжелым травмам.
Сохраняйте эти инструкции и указания для будущего использования.

СПЕЦИАЛНИ УКАЗАНИЯ ЗА БЕЗОПАСНОСТ

Не изхвърляйте изхабените акумулатори в огъня или в при битовите отпадъци. AEG предлага екологосъобразно събиране на старите акумулатори; моля попитайте Вашия специализиран търговец.

Със зарядното устройство могат да се зареждат следните акумулатори:

Тип на акумулатора	Батерия тип клетка	Напрежение	Номинален капацитет	Брой на клетките
L1815G	Li-Ion	18	≤ 1.5 Ah	5
L1820R	Li-Ion	18	≤ 2.0 Ah	5
L1820S	Li-Ion	18	≤ 2.0 Ah	5
L1825R	Li-Ion	18	≤ 2.5 Ah	5
L1830RHD	Li-Ion	18	≤ 3.0 Ah	5
L1830R-X5	Li-Ion	18	≤ 3.0 Ah	5
L1840R	Li-Ion	18	≤ 4.0 Ah	2x5
L1850R	Li-Ion	18	≤ 5.0 Ah	2x5
L1860R	Li-Ion	18	≤ 6.0 Ah	2x5
L1860R-X5	Li-Ion	18	≤ 6.0 Ah	2x5
L1860RHD/ L1860B	Li-Ion	18	≤ 6.0 Ah	2x5
L1890R-X5	Li-Ion	18	≤ 9.0 Ah	3x5
L1890RHD	Li-Ion	18	≤ 9.0 Ah	3x5

Със зарядното устройство да не се зареждат батерии, които не са зареждащи се.

Не съхранявайте акумулаторите заедно с метални предмети (опасност от късо съединение).

В гнездото за акумулатори на зарядните устройства не бива да попадат метални части (опасност от късо съединение).

Не отваряйте акумулатори и зарядни устройства и ги съхранявайте само в сухи помещения. Пазете ги от влага.

Не бъркайте в уреда с токопроводящи предмети.

Ако акумулаторът е повреден, не го зареждайте, а веднага го сменете.

Преди всяка употреба проверявайте уреда, свързващия кабел, акумулаторния пакет от удължителен кабел и щепсел за повреда или старене. Повредените части да се поправят само от специалист.

Не е разрешено уредът да се обслужва или почиства от лица, които са с

ограничени физически, сетивни или интелектуални възможности респективно които имат ограничен опит и познания, освен в случаите, в които са инструктирани за безопасно боравене с уреда от лице, което е законно упълномощено да отговаря за тяхната сигурност и безопасност. При използване на уреда горе посочените лица трябва да бъдат надзиравани. Уредът не бива да се предоставя на деца. Поради тази причина в случаите, когато не се използва, уредът трябва да бъде съхраняван на сигурно място, извън достъпа на деца.

Предупреждение! За да избегнете опасността от пожар, предизвикана от късо съединение, както и нараняванията и повредите на продукта, не потапяйте инструмента, сменяемата акумулаторна батерия или зарядното устройство в течности и се погрижете в уредите и акумулаторните батерии да не попадат течности. Течностите, предизвикващи корозия или провеждащи електричество, като солена вода, определени химикали, избелващи вещества или продукти, съдържащи избелващи вещества, могат да предизвикат късо съединение.

ИЗПОЛЗВАНЕ ПО ПРЕДНАЗНАЧЕНИЕ

Бързоразрядното устройство зарежда акумулаторите на AEG от системата GBS от 18 V.

Този уред може да се използва по предназначение само както е посочено.





ВРЕМЕ НА ЗАРЕЖДАНЕ

Тип на акумулатора	Напрежение	Номинален капацитет	Време на зареждане
L1815G	18 V	≤ 1.5 Ah	70 min
L1820R	18 V	≤ 2.0 Ah	90 min
L1820S	18 V	≤ 2.0 Ah	90 min
L1825R	18 V	≤ 2.5 Ah	110 min
L1830RHD	18 V	≤ 3.0 Ah	125 min
L1830R-X5	18 V	≤ 3.0 Ah	125 min
L1840R	18 V	≤ 4.0 Ah	170 min
L1850R	18 V	≤ 5.0 Ah	190 min
L1860R	18 V	≤ 6.0 Ah	210 min
L1860R-X5	18 V	≤ 6.0 Ah	210 min
L1860RHD/ L1860B	18 V	≤ 6.0 Ah	210 min
L1890R-X5	18 V	≤ 9.0 Ah	375 min
L1890RHD	18 V	≤ 9.0 Ah	375 min

СВЪРЗВАНЕ КЪМ МРЕЖАТА

Да се свързва само към еднофазен променлив ток и само към мрежово напрежение, посочено върху заводската табелка. Възможно е и свързване към контакт, който не е от тип шуко, понеже конструкцията е от защитен клас II.

LED СИМВОЛИ

	Непрекъсната зелена светлина	зареддането е приключено
	Зелена мигаща	зареддане
	Непрекъсната оранжева светлина	батерията е прекалено топла/студена - зареддането ще започне, когато батерията достигне правилната температура за зареддане
	Червена постоянна светлина	батерията е повредена или дефектна
	оранжева Мигаща	анализ

АКУМУЛАТОРИ

Новите сменяеми акумулатори достигат пълния си капацитет след 4-5 цикъла на зареддане и разреждане. Акумулатори, които не са ползвани по-дълго време, преди употреба да се дозаредят.

ХАРАКТЕРИСТИКИ

След поставяне на акумулатора в гнездо на зарядното устройство акумулаторът се зарежда автоматично (зеленият светодиод мига).

Ако в зарядното устройство бъде поставен твърде топъл или твърде студен акумулатор (оранжева постоянна светлина), процесът на зареддане започва автоматично, когато акумулаторът достигне необходимата температура на зареддане. (0°C...50°C).

Времето на зареддане може да варира в зависимост от температурата на акумулатора, от необходимото количество на зареддане и капацитета на акумулатора.

При напълно зареден акумулатор уредът превключва на поддържащо зареддане за максимално използване на капацитета на акумулатора (зелената LED-индикация свети продължително).

Ако свети червеният светодиод, то или акумулаторната батерия не е фиксирана докрай, или акумулаторната батерия или зарядното устройство са неизправни. По съображения за безопасност веднага извадете от употреба зарядното устройство и акумулаторната батерия и възложете проверка в клиентски сервис на AEG.

ПРЕВОЗ НА ЛИТИЕВО-ЙОННИ БАТЕРИИ

Литиево-йонните батерии са предмет на законовите разпоредби за превоз на опасни товари.

Превозът на тези батерии трябва да се извършва в съответствие с местните, националните и международните разпоредби и регламенти.

- Потребителите могат да превозват тези батерии по пътя без допълнителни изисквания.
- Превозът на литиево-йонни батерии от транспортни компании е предмет на законовите разпоредбите за превоз на опасни товари. Подготовката на превоза и самият превоз трябва да се извършват само от обучени лица. Целият процес трябва да е под професионален надзор.

Спазвайте следните изисквания при превоз на батерии:

- Уверете се, че контактите са защитени и изолирани, за да се избегне късо съединение.
- Уверете се, че няма опасност от разместване на батерията в опаковката.
- Не превозвайте повредени батерии или такива с течове.

Обърнете се към Вашата транспортна компания за допълнителни инструкции.











ПОДДРЪЖКА

Ако кабелът за свързване към мрежата е повреден, той трябва да бъде сменен от сервис на AEG, защото за това са необходими специални инструменти.

Да се използват само аксесоари на AEG и резервни части на AEG. Елементи, чията подмяна не е описана, да се дадат за подмяна в сервис на AEG (вижте брошурата Гаранция и адреси на сервиси).

При необходимост можете да поискате за уреда от Вашия сервис или директно от Techtronic Industries GmbH, Max-Eyth-Straße 10, 71364 Winnenden, Germany, чертеж за в случай на експлозия, като посочите типа на машината и десетцифрения номер върху заводската табелка.

СИМВОЛИ

	Преди пускане на уреда в действие моля прочетете внимателно инструкцията за използване.
	Не хвърляйте сменяемите акумулатори в огъня.
	Ако акумулаторът е повреден, не го зареждайте, а веднага го сменете.
	Електрическите уреди, батерии/акумулаторни батерии не трябва да се изхвърлят заедно с битовите отпадъци. Електрическите уреди и акумулаторни батерии трябва да се събират отделно и да се предават на службите за рециклиране на отпадъците според изискванията за опазване на околната среда. Информирайте се при местните служби или при местните специализирани търговци относно местата за събиране и центровете за рециклиране на отпадъци.
	Уредът е подходящ за използване само в помещения. Да не се излага на дъжд.
	Предпазна изолация
	2,0 A бавно бушон
	Европейски знак за съответствие
	Украински знак за съответствие
	Евро-азиатски знак за съответствие

Interval de tensiuni	18 V
Curent de incarcare rapidă Li-Ion.....	2,0 A
Greutatea conform EPTA procedure 01/2014	350±20 g
Temperatura ambientă recomandată la încărcare	+5...+40 °C

A **AVERTISMENT** A se citi toate avertismentele, instrucțiunile, ilustrațiile și specificațiile privind siguranța furnizate cu această unealtă electrică. Nerespectarea tuturor instrucțiunilor listate mai jos poate cauza șocuri electrice, incendii și/sau vătămări corporale grave.
Păstrați toate indicațiile de avertizare și instrucțiunile în vederea utilizărilor viitoare.

INSTRUCȚIUNI DE SECURITATE

Nu aruncați acumulatorii uzați la containerul de reziduri menajere și nu îi ardeți. AEG Distributors se oferă să recupereze acumulatorii vechi pentru protecția mediului înconjurător.

Următoarele pachete de acumulatori pot fi încărcate cu acest încărcător:

Acumulator	Tipul de celule baterie	Tensiune	Care dă acumulatorului	Numărul de elemente ale
L1815G	Li-Ion	18	≤ 1,5 Ah	5
L1820R	Li-Ion	18	≤ 2,0 Ah	5
L1820S	Li-Ion	18	≤ 2,0 Ah	5
L1825R	Li-Ion	18	≤ 2,5 Ah	5
L1830RHD	Li-Ion	18	≤ 3,0 Ah	5
L1830R-X5	Li-Ion	18	≤ 3,0 Ah	5
L1840R	Li-Ion	18	≤ 4,0 Ah	2x5
L1850R	Li-Ion	18	≤ 5,0 Ah	2x5
L1860R	Li-Ion	18	≤ 6,0 Ah	2x5
L1860R-X5	Li-Ion	18	≤ 6,0 Ah	2x5
L1860RHD/ L1860B	Li-Ion	18	≤ 6,0 Ah	2x5
L1890R-X5	Li-Ion	18	≤ 9,0 Ah	3x5
L1890RHD	Li-Ion	18	≤ 9,0 Ah	3x5

Nu încercați să încărcați acumulatorii nereîncărcabili cu acest încărcător.

Nu depozitați acumulatorul împreună cu obiecte metalice (risc de scurtcircuit)

Nu se permite introducerea nici unei piese metalice în locașul pentru acumulator al incarcatorului. (risc de scurtcircuit)

Nu deschideți niciodată acumulatorii și încărcătoarele și pastrați-le numai în încăperi uscate. Pastrați-le întotdeauna uscate .

Nu atingeți aparatul cu obiecte conducătoare de electricitate.

Nu încărcați niciodată o baterie deteriorată. Înlocuiți cu una nouă.

Înainte de utilizare, verificați mașina, cablul și stecarul pentru orice defecțiuni sau uzură a materialului. Reparațiile vor fi efectuate numai de către agenții de service autorizați.

Deservirea sau curățarea acestui aparat nu este permisă persoanelor cu capacitate fizică, senzorială sau intelectuală redusă, respectiv lipsite de experiență sau insuficient pregătite, cu excepția cazului în care au fost instruite în legătură cu manipularea aparatului în condiții de securitate de către o persoană legalmente responsabilă pentru siguranța lor. Utilizarea aparatului de către persoanele menționate mai sus trebuie să aibă loc sub supraveghere. Nu este îngăduit ca acest aparat să ajungă la îndemâna copiilor. Atunci când nu este folosit, aparatul trebuie păstrat la loc sigur, ferit de accesul copiilor.

Avertizare! Pentru a reduce pericolul unui incendiu i evitarea r/ niriilor sau deteriorarea produsului în urma unui scurtcircuit nu imersai scula, acumulatorul de schimb sau înc/ro/torul în lichide i asigurai-v/ s/ nu p/trund/ lichide în aparate i acumulatori. Lichidele corosive sau cu conductibilitate, precum apa s/rat/, anumite substane chimice i în/lbitori sau produse ce conin în/lbitori, pot provoca un scurtcircuit.

CONDIȚII DE UTILIZARE SPECIFICATE

Încărcătorul rapid poate încărca acumulatorii AEG Systems GBS de la 18 V.

Nu utilizați acest produs în alt mod decât cel stabilit pentru utilizare normală





TIMP DE ÎNCĂRCARE BATERIE

Acumulator	Tensiune	Care dă acumulatorului	Timpe de încărcare baterie
L1815G	18 V	≤ 1,5 Ah	70 min
L1820R	18 V	≤ 2,0 Ah	90 min
L1820S	18 V	≤ 2,0 Ah	90 min
L1825R	18 V	≤ 2,5 Ah	110 min
L1830RHD	18 V	≤ 3,0 Ah	125 min
L1830R-X5	18 V	≤ 3,0 Ah	125 min
L1840R	18 V	≤ 4,0 Ah	170 min
L1850R	18 V	≤ 5,0 Ah	190 min
L1860R	18 V	≤ 6,0 Ah	210 min
L1860R-X5	18 V	≤ 6,0 Ah	210 min
L1860RHD/ L1860B	18 V	≤ 6,0 Ah	210 min
L1890R-X5	18 V	≤ 9,0 Ah	375 min
L1890RHD	18 V	≤ 9,0 Ah	375 min

ALIMENTARE DE LA REȚEA

Conectați numai la prizele de curent alternativ monofazat și numai la tensiunea specificată pe plăcuța indicatoare. Se permite conectarea și la prize fără împământare dacă modelul se conformează clasei II de securitate.

LED SIMBOLURI

	Lumină verde continuă	режим на готовност / proces de încărcare finalizat
	Verde intermitent	Încărcare
	Lumină portocaliu continuă	bateria este prea caldă/rece - procesul de încărcare va începe de îndată ce bateria atinge temperatura corectă de încărcare
	Lumină permanentă roșie	acumulatorul deteriorat sau defect
	portocaliu intermitent	Analiză

ACUMULATORI

Noile pachete de acumulatori ating capacitatea totală de încărcare după 4-5 încărcări și descărcări. Acumulatorii care nu au fost utilizați o perioadă de timp trebuie reîncărcați înainte de utilizare.

CARACTERISTICI

După introducerea acumulatorului în locașul lui din încărcător, acumulatorul se va încărca automat (LED-ul verde se aprinde intermitent).

Când un acumulator rece sau fierbinte este introdus în încărcător (Lumină permanentă oranj), încărcarea va începe automat odată ce bateria atinge temperatura corectă de încărcare (0°C...50°C).

Tempul de încărcare variază în funcție de temperatura acumulatorului, încărcarea dorită și tipul de acumulator care trebuie încărcat.

De îndată ce încărcarea s-a încheiat, încărcătorul comută pe încărcare intermitentă pentru a menține capacitatea totală (lampa verde de control este aprinsă continuu)

Dacă luminează LED-ul roșu, fie acumulatorul nu a fost împins în poziția finală, fie există o defecțiune la acumulator sau la încărcător. Din motive de siguranță, scoateți încărcătorul imediat din funcțiune și aranjați să fie verificat de un punct de service AEG.

TRANSPORTUL ACUMULATORILOR CU IONI DE LITIU

Acumulatorii cu ioni de litiu cad sub incidența prescripțiilor legale pentru transportul de mărfuri periculoase.

Transportul acestor acumulatori trebuie să se efectueze cu respectarea prescripțiilor și reglementărilor pe plan local, național și internațional.

- Consumatorilor le este permis transportul rutier nerestricționat al acestui tip de acumulatori.
- Transportul comercial al acumulatorilor cu ioni de litiu prin intermediul firmelor de expediție și transport este supus reglementărilor transportului de mărfuri periculoase. Pregătirile pentru expediție și transportul au voie să fie efectuate numai de către personal instruit corespunzător. Intregul proces trebuie asistat în mod competent.

Următoarele puncte trebuie avute în vedere la transportul acumulatorilor:

- Pentru a se evita scurtcircuitul, asigurați-vă de faptul că sunt protejate și izolate contactele.
- Aveți grijă ca pachetul de acumulatori să nu poată aluneca în altă poziție în interiorul ambalajului său.
- Este interzis transportarea unor acumulatori deteriorați sau care pierd lichid.

Pentru indicații suplimentare adresați-vă firmei de expediție și transport cu care colaborați.











ÎNȚREȚINERE

Când cordonul de alimentare al acestui aparat este deteriorat, el trebuie înlocuit numai de către un atelier de reparații stabilit de către producător, deoarece sunt necesare scule speciale.

Utilizați numai accesorii și piese de schimb AEG. Dacă unele din componentele care nu au fost descrise trebuie înlocuite, vă rugăm contactați unul din agenții de service AEG (vezi lista noastră pentru service / garanție)

Dacă este necesară, se poate comanda o imagine descompusă a sculei. Vă rugăm menționați numărul art. Precum și tipul mașinii tipărit pe etichetă și comandați desenul la agenții de service locali sau direct la Techtronic Industries GmbH, Max-Eyth-Straße 10, 71364 Winnenden, Germany.

SIMBOLURI

	Vă rugăm citiți cu atenție instrucțiunile înainte de pornirea mașinii
	Nu ardeți pachetele de acumulatori uzate
	Nu încărcați niciodată o baterie deteriorată. Înlocuiți cu una nouă.
	Aparatele electrice, bateriile/acumulatorii nu se elimină împreună cu deșeurile menajere. Aparatele electrice și acumulatorii se colectează separat și se predau la un centru de reciclare, în vederea eliminării ecologice. Informați-vă de la autoritățile locale sau de la comercianții acreditați în legătură cu centrele de reciclare și de colectare.
	Acest aparat este recomandat doar pentru utilizare în interior. Nu expuneți niciodată aparatul la ploaie.
	Cu izolație de protecție
	2,0 A-lent lovitură siguranță
	Marcă de conformitate europeană
	Marcă de conformitate ucraineană
	Marcă de conformitate eurasiatică

Скала на волтажа	18 V
Тек на брзо полнење Li-Ion	2.0 A
Тежина според ЕПТА-процедурата 01/2014	350±20 g
Препорачана температура на околината при полнење	+5...+40 °C

▲ ПРЕДУПРЕДУВАЊЕ! Прочитајте ги сите безбедносни упатства, инструкции, илустрации и спецификации за овој електричен алат. Недоследно почитување на подолу наведените упатства може да предизвика електричен удар, пожар и/или сериозни повреди.
Чувајте ги сите предупредувања и упатства за употреба.

УПАТСТВО ЗА УПОТРЕБА

Не ги оставајте искористените батерии во домашниот отпад и не горете ги. Дистрибутерите на Милвоки ги собираат старите батерии, со што ја штитат нашата околина.

Следните батерии може да се полнат со овој полнач:

Тип акумулаторної батареј	Тип осередку батареј	Напруга	Номинална емність	Кількість комірок
L1815G	Li-Ion	18	≤ 1.5 Ah	5
L1820R	Li-Ion	18	≤ 2.0 Ah	5
L1820S	Li-Ion	18	≤ 2.0 Ah	5
L1825R	Li-Ion	18	≤ 2.5 Ah	5
L1830RHD	Li-Ion	18	≤ 3.0 Ah	5
L1830R-X5	Li-Ion	18	≤ 3.0 Ah	5
L1840R	Li-Ion	18	≤ 4.0 Ah	2x5
L1850R	Li-Ion	18	≤ 5.0 Ah	2x5
L1860R	Li-Ion	18	≤ 6.0 Ah	2x5
L1860R-X5	Li-Ion	18	≤ 6.0 Ah	2x5
L1860RHD/ L1860B	Li-Ion	18	≤ 6.0 Ah	2x5
L1890R-X5	Li-Ion	18	≤ 9.0 Ah	3x5
L1890RHD	Li-Ion	18	≤ 9.0 Ah	3x5

Со овој полнач не се обидувајте да полните батерии кои не се напојуваат.

Не ги чувајте батериите заедно со метални предмети (ризик од краток спој).

Метални парчиња не смеат да навлезат во делот за полнење на батерија (ризик од краток спој).

Не ги отворајте насилно батериите и полначите, и чувајте ги само на суво место. Чувајте ги постојано суви.

Не го допирајте алатот со предмети кои се проводници на струја.

Не полнете оштетените батерии. Заменете ги со нови.

Пред употреба проверете дали машината, кабелот и приклучокот се исправни. Ако се оштетени дозволени се поправки исклучиво од авторизираниот сервис.

Овој апарат не смее да се опслужува или чисти од страна на

лица кои што располагаат со намалени телесни, сензорни или душевни способности односно недостаток на искуство или знаење, освен ако не биле обучени за безбедно опходување со апаратот од страна на лице кое што е според законот одговорно за нивната безбедност. Горе наведените лица треба да се набљудуваат при употреба на апаратот. На апаратот не му е место крај деца. Затоа при негова неупотреба апаратот треба да се чува безбедно и вон дофат на деца.

Предупредување! За да избегнете опасноста од пожар, од наранувања или од оштетување на производот, коишто ги создава краток спој, не ја потопувајте во течност алатката, заменливата батерија или полначот и пазете во уредите и во батериите да не проникнуваат течности. Корозивни или електроспроводливи течности, како солена вода, одредени хемикалии, избелувачки препарати или производи кои содржат избелувачки супстанции, можат да предизвикаат краток спој.

СПЕЦИФИЦИРАНИ УСЛОВИ НА УПОТРЕБА

Бриот полнач може да полни AEG батерии од 18 V.

Не го користете овој производ на било кој друг начин освен пропишаниот за нормална употреба.





ВРЕМЕ ПОТРЕБНО ЗА ПОЛНЕЊЕ НА БАТЕРИЈАТА

Тип акумулаторної батареј	Напруга	Номинална емність	Време потребно за полнење на батеријата
L1815G	18 V	≤ 1.5 Ah	70 min
L1820R	18 V	≤ 2.0 Ah	90 min
L1820S	18 V	≤ 2.0 Ah	90 min
L1825R	18 V	≤ 2.5 Ah	110 min
L1830RHD	18 V	≤ 3.0 Ah	125 min
L1830R-X5	18 V	≤ 3.0 Ah	125 min
L1840R	18 V	≤ 4.0 Ah	170 min
L1850R	18 V	≤ 5.0 Ah	190 min
L1860R	18 V	≤ 6.0 Ah	210 min
L1860R-X5	18 V	≤ 6.0 Ah	210 min
L1860RHD/ L1860B	18 V	≤ 6.0 Ah	210 min
L1890R-X5	18 V	≤ 9.0 Ah	375 min
L1890RHD	18 V	≤ 9.0 Ah	375 min

ГЛАВНИ ВРСКИ

Да се спои само за една фаза АС коло и само на главниот напон наведен на плочката. Можно е исто така и поврзување на приклучок без заземјување доколку изведбата соодветствува на безбедност од 2 класа.

LED СИМБОЛИ

	Зелено светло во континуите	Стендбај / Полнењето е завршено
	Зелено трепкачко светло	Полнење
	портокалово светло во континуитет	Батеријата е премногу топла/ладна – Полнењето ќе започне кога батеријата ќе ја постигне вистинската температура за полнење
	Непрекинато црвено светло	Батеријата е оштетена или дефектна
	светкава портокалова боја	Анализа

БАТЕРИИ

Нови комплекти батерии постигнуваат целосен капацитет по 4-5 циклуса на полнење и празнење. Подолг период неупотребувани комплекти батерии да се наполнат пред употреба.

КАРАКТЕРИСТИКИ

По поставувањето на батеријата во лежиштето на полначот, таа ќе започне автоматски да се полни (зеленото LED светло трепка)

Кога премногу жешки или ладни батерии се поставени во полначот (портокалова стална светлина) тој автоматски ќе започне да ги полни истите откако ќе ја постигнат доовнатната температура за напојување (0°C...50°C).

Времето за напојување варира зависно од температурата на батериите, потребното напојување и типот на батериите кои се полнат.

Штом полнењето е завршено, полначот се префрла на „лесно“, полнење да се постигне целосен капацитет (зелената сијаличка свети постојано)

Доколку свети црвената LED сијаличка, тоа значи или дека батеријата не е целосно наместена или дека има недостаток кај батеријата или кај полначот. Од безбедносни причини батеријата или полначот веднаш да се исклучат и да се проверат кај сервисна служба за клиенти на AEG.

ТРАНСПОРТ НА ЛИТИУМ-ЈОНСКИ БАТЕРИИ

Литиум-јонските батерии подлежат на законските одредби за транспорт на опасни материи.

Транспортот на овие батерии мора да се врши согласно локалните, националните и меѓународните прописи и одредби.

- Потрошувачите на овие батерии може да вршат непречен патен транспорт на истите.
- Комерцијалниот транспорт на литиум-јонски батерии од страна на шпедитерски претпријатија подлежат на одредбите за транспорт на опасни материи. Подготовките за шпедиција и транспорт треба да ги вршат исклучиво соодветно обучени лица. Целокупниот процес треба да биде стручно надгледуван.

При транспортот на батерии треба да се внимава на следното:

- Осигурајте се дека контактите се заштитени и изолирани, а сето тоа со цел да се избегнат кратки споevi.
- Внимавајте да не дојде до изместување на батериите во нивната амбалажа.
- Забранет е транспорт на оштетени или протечени литиум-јонски батерии.

За понатамошни инструкции обратете се до Вашето шпедитерско претпријатие.











ОДРЖУВАЊЕ

Доколку кабелот за напојување е оштетен, мора да се замени исклучиво во специјализираните продавници препорачани од производителот, бидејќи се потребни алати специјално за таа намена.

Користете само AEG додатоци и резервни делови. Доколку некои од компонентите кои не се опишани треба да бидат заменети, Ве молиме контактирајте ги сервисните агенти на AEG (консултирајте ја листата на адреси).

Доколку е потребно можно е да биде набавен детален приказ на алатот. Ве молиме наведете го бројот на артиклот како и типот на машина кој е отпечатен на етикетата и порачајте ја скицата кај локалниот застапник или директно кај: Techtronic Industries GmbH, Max-Eyth-Straße 10, 71364 Winnenden, Germany.

СИМБОЛИ

	Ве молиме пред да ја стартувате машината обрнете внимание на упатствата за употреба.
	Не го горете искористениот батерискиот сколоп.
	Не полнете оштетените батерии. Заменете ги со нови.
	Електричните апарати и батериите што се полнат не смеат да се фрлат заедно со домашниот отпад. Електричните апарати и батериите треба да се собираат одделно и да се однесат во соодветниот погон заради нивно фрлање во склад со начелата за заштита на околината. Информирајте се кај Вашите местни служби или кај специјализираниот трговски претставник, каде има такви погони за рециклажа и собирни станици.
	Овој алат е исклучиво за внатрешна употреба. Никогаш не го изложувајте алатот на дожд.
	Заштитна изолација
	2,0 A бавно удар осигурач
	Европска ознака за сообразност
	Украинска ознака за сообразност
	Евроазиска ознака за сообразност

Діапазон напруги.....	18 V
Струм швидкої зарядки літій-іонних батарей.....	2,0 A
Вага згідно з процедурою EPTA 01/2014.....	350±20 g
Рекомендована температура довкілля під час заряджання.....	+5...+40 °C

⚠ УВАГА! Ознайомитись з усіма попередженнями з безпечного використання, інструкціями, ілюстративним матеріалом та технічними характеристиками, які надаються з цим електричним інструментом. Недотримання всіх наведених нижче інструкцій може призвести до ураження електричним струмом, пожежі та/або важких травм.

Зберігати всі попередження та інструкції для використання в майбутньому.

СПЕЦІАЛЬНІ ВКАЗІВКИ З ТЕХНІКИ БЕЗПЕКИ

Відпрацьовані знімні акумуляторні батареї не можна кидати у вогонь або викидати з побутовими відходами. AEG пропонує утилізацію старих знімних акумуляторних батарей, безпечно для довкілля; зверніться до свого дилера.

Не зберігати знімні акумуляторні батареї разом з металевими предметами (небезпека короткого замикання).

Знімні акумуляторні батареї системи GBS заряджати лише зарядними пристроями системи GBS. Не заряджати акумуляторні батареї інших систем.

За допомогою зарядного пристрою можна заряджати зазначені далі знімні акумуляторні батареї:

Тип акумуляторної батареї	Напруга	Номінальна ємність	Кількість комірок	Кількість комірок
L1815G	Li-Ion	18	≤ 1.5 Ah	5
L1820R	Li-Ion	18	≤ 2.0 Ah	5
L1820S	Li-Ion	18	≤ 2.0 Ah	5
L1825R	Li-Ion	18	≤ 2.5 Ah	5
L1830RHD	Li-Ion	18	≤ 3.0 Ah	5
L1830R-X5	Li-Ion	18	≤ 3.0 Ah	5
L1840R	Li-Ion	18	≤ 4.0 Ah	2x5
L1850R	Li-Ion	18	≤ 5.0 Ah	2x5
L1860R	Li-Ion	18	≤ 6.0 Ah	2x5
L1860R-X5	Li-Ion	18	≤ 6.0 Ah	2x5
L1860RHD/ L1860B	Li-Ion	18	≤ 6.0 Ah	2x5
L1890R-X5	Li-Ion	18	≤ 9.0 Ah	3x5
L1890RHD	Li-Ion	18	≤ 9.0 Ah	3x5

За допомогою зарядного пристрою не можна заряджати знімні акумуляторні батареї, що не підлягають зарядці.

В гніздо зарядного пристрою, яке призначене для встановлення знімної акумуляторної батареї, не повинні потрапляти металеві деталі (небезпека короткого замикання).

Не відкривати знімні акумуляторні батареї і зарядні пристрої та зберігати їх лише в сухих приміщеннях. Беретти від вологи.

Не можна встромляти в пристрій струмопровідні предмети.

Не можна заряджати пошкоджену знімну акумуляторну батарею, її необхідно негайно замінити.

Перед кожним використанням пристрій, з'єднувальний кабель, подовжувач для акумуляторної батареї та штекер необхідно перевірити на наявність ознак пошкодження або старіння. Ремонт пошкоджених деталей доручається лише фахівцеві.

Цей пристрій не можна обслуговувати або чистити людям з обмеженими фізичними, сенсорними, розумовими можливостями або з недостатнім досвідом чи з недостатніми знаннями, хіба що особа, яка за законом відповідає за їхню безпеку, проінструктувала їх щодо безпечного поводження з пристроєм. Зазначені вище особи при користуванні пристроєм повинні перебувати під наглядом. Цей пристрій не призначений для дітей. Тому якщо ви не користуєтесь пристроєм, його необхідно зберігати у надійному та недоступному для дітей місці.

Попередження! Для запобігання небезпеці пожежі в результаті короткого замикання, травмат і пошкодження виробів не занурюйте інструмент, знімний акумулятор або зарядний пристрій у рідину і не допускайте потрапляння рідини всередину пристроїв або акумуляторів. Корозійні і струмопровідні рідини, такі як солоний розчин, певні хімікати, вибілювальні засоби або продукти, що їх містять, можуть призвести до короткого замикання.

ВИКОРИСТАННЯ ЗА ПРИЗНАЧЕННЯМ

Цей зарядний пристрій заряджає літій-іонні акумуляторні батареї AEG на 18 В.

Цей прилад можна використовувати тільки за призначенням так, як вказано в цьому документі.





ТРИВАЛІСТЬ ЗАРЯДКИ

Тип акумуляторної батареї	Напруга	Номінальна ємність	Тривалість зарядки
L1815G	18 V	≤ 1.5 Ah	70 min
L1820R	18 V	≤ 2.0 Ah	90 min
L1820S	18 V	≤ 2.0 Ah	90 min
L1825R	18 V	≤ 2.5 Ah	110 min
L1830RHD	18 V	≤ 3.0 Ah	125 min
L1830R-X5	18 V	≤ 3.0 Ah	125 min
L1840R	18 V	≤ 4.0 Ah	170 min
L1850R	18 V	≤ 5.0 Ah	190 min
L1860R	18 V	≤ 6.0 Ah	210 min
L1860R-X5	18 V	≤ 6.0 Ah	210 min
L1860RHD/ L1860B	18 V	≤ 6.0 Ah	210 min
L1890R-X5	18 V	≤ 9.0 Ah	375 min
L1890RHD	18 V	≤ 9.0 Ah	375 min

ПІДКЛЮЧЕННЯ ДО МЕРЕЖІ

Підключати лише до однофазного змінного струму і напруги мережі, які вказані на фірмовій табличці з паспортними даними. Можливе підключення також до штепсельних розеток без захисного контакту, адже конструкція має клас захисту II.

СВІТЛОДІОДНІ СИМВОЛИ

	Зелений індикатор горить постійним світлом	Режим очікування / Процес зарядки завершений
	Зелений індикатор блимає	Зарядка
	оранжевий Зелений індикатор горить постійним світлом	Батарея занадто гаряча/холодна – Процес зарядки розпочнеться, як тільки батарея досягне належної температури зарядки
	Постійне червоне світло	Акумуляторна батарея пошкоджена або несправна
	Індикатор оранжевий блимає	Аналіз

АКУМУЛЯТОРНІ БАТАРЕЇ

Зніму акумуляторну батарею, що не використовувалася тривалий час, перед використанням необхідно підзарядити.

ХАРАКТЕРИСТИКИ

Після вставлення змінної акумуляторної батареї в гніздо зарядного пристрою знімна акумуляторна батарея автоматично заряджається (зелений світлодіод блимає).

Якщо в зарядний пристрій встановлюється занадто тепла або занадто холодна знімна акумуляторна батарея (помаранчеве постійне світло), то процес зарядки розпочинається автоматично відразу ж після того, як знімна акумуляторна батарея досягне належної температури зарядки (0°С...50°С).

Тривалість зарядки може змінюватися залежно від температури акумуляторної батареї, від необхідної кількості зарядки та від ємності акумуляторної батареї.

При повністю зарядженій змінній акумуляторній батареї пристрій перемикається в режим постійної підзарядки для максимальної робочої ємності акумуляторної батареї (зелений світлодіод горить постійним світлом).

Якщо горить червоний світлодіод, то це означає, що акумуляторна батарея не повністю вставлена, або має місце несправність акумуляторної батареї чи зарядного пристрою. З міркувань безпеки необхідно негайно припинити експлуатацію зарядного пристрою та акумуляторної батареї та доручити сервісній службі AEG перевірити їх.

ТРАНСПОРТУВАННЯ ЛІТІЙ-ІОННИХ АКУМУЛЯТОРНИХ БАТАРЕЙ

Літій-іонні акумуляторні батареї підпадають під законоположення про перевезення небезпечних вантажів.

Транспортування таких акумуляторних батарей повинно відбуватися із дотриманням місцевих, національних та міжнародних приписів та положень.

- Сложивачі можуть без проблем транспортувати ці акумуляторні батареї по вулиці.
- Комерційне транспортування літій-іонних акумуляторних батарей експедиторськими компаніями підпадає під положення про транспортування небезпечних вантажів. Підготовку до відправлення та транспортування можуть здійснювати виключно особи, які пройшли відповідне навчання. Весь процес повинні контролювати кваліфіковані фахівці.

При транспортуванні акумуляторних батарей необхідно дотримуватися зазначених далі пунктів:

- Переконайтеся в тому, що контакти захищені та ізольовані, щоб запобігти короткому замиканню.

- Слідкуйте за тим, щоб акумуляторна батарея не переміщувалася всередині упаковки.
 - Пошкоджені акумуляторні батареї, або акумуляторні батареї, що потекли, не можна транспортувати.
- Для отримання подальших вказівок звертайтеся до своєї експедиторської компанії.











ОБСЛУГОВУВАННЯ



Якщо мережевий кабель живлення пошкоджений, то його повинна замінити сервісна служба AEG, оскільки для цього потрібний спеціальний інструмент.

Використовувати комплектуючі та запчастини тільки від AEG. Деталі, заміна яких не описується, замінювати тільки в відділі обслуговування клієнтів AEG (зверніть увагу на брошуру Гарантія / адреси сервісних центрів).

У разі необхідності можна запросити креслення з зображенням вузлів машини в перспективному вигляді, для цього потрібно звернутися в ваш відділ обслуговування клієнтів або безпосередньо в Techtronic Industries GmbH, Max-Eyth-Straße 10, 71364 Winnenden, Німеччина, та вказати тип машини та шестизначний номер на фірмовій табличці з даними машини.

СИМВОЛИ

	Уважно прочитайте інструкцію з експлуатації перед введенням приладу в дію.
	Знімні акумуляторні батареї не можна кидати у вогонь.
	Не можна заряджати пошкоджену знімну акумуляторну батарею, її необхідно негайно замінити.
	Електроприлади, батареї/акумулятори заборонено утилізувати разом з побутовим сміттям. Електричні прилади і акумулятори слід збирати окремо і здавати в спеціалізовану компанію для утилізації відповідно до норм охорони довкілля. Зверніться до місцевих органів або до вашого дилера, щоб отримати адреси пунктів вторинної переробки та пунктів прийому.
	Пристрій підходить тільки для використання в приміщеннях, не виставляти пристрій під дощ.
	З захисною ізоляцією
	Інерційний запобіжник приладу 2,0 A
	Європейський знак відповідності
	Український знак відповідності
	Євразійський знак відповідності

	العزل المزدوج
	مصمم لضمان لاندفاع التيار 2,0 أمبير
	علامة التوافق الأوروبية
	علامة التوافق الأوكرائية
	علامة التوافق الأوروبية الآسيوية

عند إدخال بطارية ساخنة أو باردة في الشاحن (ضوء أخضر مستمر)، وسيبدأ الشحن تلقائياً بمجرد وصول البطارية لدرجة الشحن الصحيحة (5° درجات مئوية.. 50° درجة مئوية)..

يختلف وقت الشحن بناءً على درجة حرارة البطارية والشحن الذي تحتاجه ونوع حزمة البطاريات التي يتم شحنها.

بمجرد اكتمال الشحن، يتحول الشاحن إلى وضع شحن "التنظيف" للحفاظ على الطاقة الكاملة (يضئ مصباح التحكم الأخضر باستمرار).

إذا أضادة لمبة آل دي الحمراء، فإما أن البطارية لم يتم إدخالها بالكامل أو هناك خطأ في البطارية أو بالجهاز. في هذه الحالة يجب إيقاف استخدام جهاز الشحن والبطارية على الفور لأسباب أمنية وفحصهما لدى أحد مراكز خدمة العملاء التابعة لشركة AEG.

نقل بطاريات الليثيوم

تخضع بطاريات الليثيوم أبون لشروط قوانين نقل السلع الخطرة.

ويجب نقل هذه البطاريات وفقاً للأحكام والقوانين المحلية والوطنية والدولية.

• يمكن للمستخدم نقل البطاريات برأ دون الخضوع لشروط أخرى.

• يخضع النقل التجاري لبطاريات الليثيوم أبون عن طريق الغير إلى قوانين نقل السلع الخطرة، يتعين أن يقوم أفراد مديون جيداً بالإعداد لعملية النقل والقيام بها بصحة خيرا مثلهم.

متى تُنقل البطاريات:

• عند التأكد من حماية أطراف توصيل البطارية وعزلها تجنباً لحدوث قصر بالدائرة.

• عند التأكد من حماية حزمة البطارية من الحركة داخل صندوق التعبئة.

• يُرجى عدم نقل البطاريات التي بها تشققات أو تسربات.

يُرجى البحث مع شركة الشحن عن نصيحة أخرى

الصيانة

في حالة تلف كبل الطاقة في هذا الجهاز، يجب استبداله فقط بواسطة ورشة تصليح يحددها المصنّع لأن هناك حاجة إلى أدوات لأغراض خاصة

استخدم فقط ملحقات ميلوكي وكذلك قطع غيار ميلوكي. إذا كانت المكونات التي يجب تغييرها غير مذكورة، يرجى الاتصال بأحد عملاء صيانة ميلوكي (انظر قائمة عناوين الضمان/الصيانة الخاصة بنا).

عند الحاجة يمكن طلب رمز انفجار الجهاز بعد ذكر طراز الآلة والرقم السداسي المذكور على بطاقة طاقة الآلة لدى جهة خدمة العملاء أو مباشرة لدى شركة Techtronic

Industries GmbH
Max-Eyth-Straße 10
Winnenden 71364
ألمانيا

زومرلا

يرجى قراءة التعليمات بعناية قبل بدء تشغيل الجهاز.



لا تحرق حزم البطاريات المستعملة.



لا تشحن حزمة البطارية التالفة مطلقاً. استبدلها بأخرى جديدة.



يحظر التخلص من الأجهزة الكهربائية والبطاريات/البطاريات القابلة للشحن في القمامة المنزلية. يجب جمع الأجهزة الكهربائية والبطاريات القابلة للشحن منفصلة وتسليمها للتخلص منها بشكل لا يضر بالبيئة لدى شركة إعادة استغلال.

الرجاء الاستفسار لدى الهيئات المحلية أو لدى التجار المتخصصين عن مواقع إعادة الاستغلال ومواقع الجمع.

هذه الأداة مناسبة للاستخدام الداخلي فقط. لا تُعرض الآلة للمطر مطلقاً.



18 V نطاق الفولطية
2.0 A تيار الشحن السريع Li-Ion
350±20 g EPTA رقم 01/2014
+5...+40 °C درجة حرارة الجو المحيط المنصوح بها عند الشحن

الجهاز. يتعين ألا يستخدم الأطفال هذا الجهاز أو يقومون بتنظيفه أو اللعب به، حيث يجب إبقاؤه بعيداً عن متناول أيديهم عند عدم الاستخدام.

تحذير! لتجنب أخطار الحريق أو الإصابة أو الإضرار بالمنتج التي تنجم عن الماس كهربائى، لا تغير الأداة أو البطارية القابلة للاستبدال أو جهاز الشحن في السوائل وأحرص على أن لا تصل السوائل إلى داخل الجهاز والبطارية. السوائل المؤدية للتآكل أو الموصلة للتيار الكهربائي، مثل الماء المالح ومركبات كيميائية معينة ومواد التبييض أو المنتجات التي تشمل على مواد تبيض، يمكن أن تؤدي إلى حدوث ماس كهربائي.

شروط الاستخدام المحددة

يمكن للشاحن اللاسلكي أن يشحن بطاريات ميلواكي AEG System بقدرة 18V فولت. لا تستخدم هذا المنتج بأي طريقة أخرى غير مصرح بها للاستخدام العادي.

وقت شحن البطارية

البطارية	عدد خلايا	تصنيف البطارية	وقت شحن
L1815G	18 V	≤ 1.5 Ah	70 min
L1820R	18 V	≤ 2.0 Ah	90 min
L1820S	18 V	≤ 2.0 Ah	90 min
L1825R	18 V	≤ 2.5 Ah	110 min
L1830RHD	18 V	≤ 3.0 Ah	125 min
L1830R-X5	18 V	≤ 3.0 Ah	125 min
L1840R	18 V	≤ 4.0 Ah	170 min
L1850R	18 V	≤ 5.0 Ah	190 min
L1860R	18 V	≤ 6.0 Ah	210 min
L1860R-X5	18 V	≤ 6.0 Ah	210 min
L1860RHD/ L1860B	18 V	≤ 6.0 Ah	210 min
L1890R-X5	18 V	≤ 9.0 Ah	375 min
L1890RHD	18 V	≤ 9.0 Ah	375 min

توصيل الموصلات الرئيسية

قم بالتوصيل بتيار متردد أحادي الطور ونظام الجهد الكهربائي المحدد على لوحة الجهد المقنن فقط. يمكن أيضاً التوصيل بالمقاييس غير المؤرضة حيث يتطابق التصميم مع معايير سلامة الفئة الثانية لحماية الأجهزة الكهربائية.

زومرلا

	الإضاءة المستمرة باللون الأخضر	وضع الاستعداد / الشحن انتهى
	الضوء الأخضر المتقطع	جاري الشحن
	برقائي مستمر	البطارية ساخنة/باردة جداً - الشحن سيبدأ، عندما تصل البطارية إلى درجة الحرارة الصحيحة.
	البطارية بها ضرر أو معيبة	البطارية بها ضرر أو معيبة
	وميض برقائي	تقييم

البطاريات

يجب إعادة شحن البطارية غير المستخدمة لفترة قبل الاستخدام.

الخصائص

بعد إدخال البطارية في موضعها بالشاحن، سيتم شحن البطارية تلقائياً (الأحمر LED الأخضر/ستمرار)

تحذير! اقرأ جميع تحذيرات الأمان والتعليمات والصور والمواصفات الواردة مع هذه المعدة الكهربائية. المخالفة في اتباع التعليمات المذكورة أسفله قد يكون نتيجتها صدمة كهربائية، حريق و / أو إصابة بالغة. احتفظ بجميع التحذيرات والتعليمات للرجوع إليها في المستقبل.

تعليمات السلامة

لا تتخلص من البطاريات المستعملة مع النفايات المنزلية أو بحرقها. يقدم موزعو ميلووكي خدمة استعادة البطاريات القديمة لحماية البيئة.

يمكن شحن البطارية التالية بهذا الشاحن:

نوع البطارية	نوع تيار البطارية	يأخذ ددع	فني صرت	نوع بطارية	نوع بطارية
L1815G	Li-Ion	18	≤ 1.5 Ah	5	
L1820R	Li-Ion	18	≤ 2.0 Ah	5	
L1820S	Li-Ion	18	≤ 2.0 Ah	5	
L1825R	Li-Ion	18	≤ 2.5 Ah	5	
L1830RHD	Li-Ion	18	≤ 3.0 Ah	5	
L1830R-X5	Li-Ion	18	≤ 3.0 Ah	5	
L1840R	Li-Ion	18	≤ 4.0 Ah	2x5	
L1850R	Li-Ion	18	≤ 5.0 Ah	2x5	
L1860R	Li-Ion	18	≤ 6.0 Ah	2x5	
L1860R-X5	Li-Ion	18	≤ 6.0 Ah	2x5	
L1860RHD/ L1860B	Li-Ion	18	≤ 6.0 Ah	2x5	
L1890R-X5	Li-Ion	18	≤ 9.0 Ah	3x5	
L1890RHD	Li-Ion	18	≤ 9.0 Ah	3x5	

لا تحاول شحن البطاريات غير القابلة لإعادة الشحن بهذا الشاحن.

لا تقم بتخزين البطارية مع الأشياء المعدنية (خطر قصر الدائرة)..

يجب تجنب دخول أي أجزاء معدنية في قسم البطارية الخاصة بالشاحن (خطر الماس الكهربائي)..

لا تقم أبداً بفتح قفل البطارية والشواحن ولا تخزينهم إلا في غرف جافة. وحافظ عليها جاف طوال الوقت.

لا تلمس الآلة بمواد موصلة.

لا تشحن حزمة البطارية التالفة مطلقاً. استبدلها بأخرى جديدة.

وقبل الاستخدام، تحقق من حالة الماكينة والكلب والقابس لاحتما لوجود أي تلف أو كلال بالمواد. يجب أن يقوم بتنفيذ الإصلاحات عملاء صيانة معتمدين.

هذا الجهاز غير مُعدّ للاستخدام أو التنظيف من قبل الأشخاص ذوي القدرات البدنية أو الحسية أو العقلية المحدودة، أو الأشخاص الذين تتقصم الخبرة والمعرفة إلا بعد إعطائهم تعليمات تتعلق بالاستخدام الآمن للجهاز من قبل شخص يتمتع بأهلية قانونية وذلك لسلامتهم. وينبغي الإشراف عليهم أثناء استخدام

AEG

www.aeg-powertools.eu

Techtronic Industries GmbH

Max-Eyth-Straße 10
71364 Winnenden
Germany

(06.20)
4931 4704 11



*AEG is a registered trademark used under
license from AB Electrolux (publ).*