

# WORX®

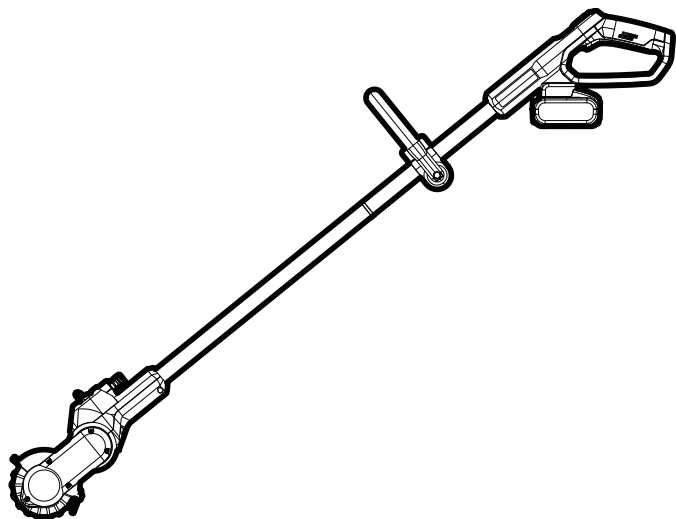

<b>Patio-Brush</b>	<b>EN</b>	<b>P08</b>
<b>Terrassenreinigungsbürste</b>	<b>D</b>	<b>P13</b>
<b>Brosse pour patio</b>	<b>F</b>	<b>P19</b>
<b>Spazzola per esterni</b>	<b>I</b>	<b>P24</b>
<b>Cepillo de patio</b>	<b>ES</b>	<b>P30</b>
<b>Escova para pátios</b>	<b>PT</b>	<b>P35</b>
<b>Patio-borstel</b>	<b>NL</b>	<b>P41</b>
<b>Terrassebørste</b>	<b>DK</b>	<b>P46</b>
<b>Terassevasker</b>	<b>NOR</b>	<b>P52</b>
<b>Gårdsborste</b>	<b>SV</b>	<b>P57</b>
<b>Szczotka do patio</b>	<b>PL</b>	<b>P62</b>
<b>Patio-Brush</b>	<b>GR</b>	<b>P68</b>
<b>Tisztítókefe</b>	<b>HU</b>	<b>P74</b>
<b>Perie de grădină</b>	<b>RO</b>	<b>P79</b>
<b>Kartáč na terasu</b>	<b>CZ</b>	<b>P85</b>
<b>Kefa na terasu</b>	<b>SK</b>	<b>P90</b>
<b>Krtača za dvorišče</b>	<b>SL</b>	<b>P96</b>

**WG441E WG441E.9**

<b>Original Instructions</b>	<b>EN</b>
<b>Originalbetriebsanleitung</b>	<b>D</b>
<b>Notice originale</b>	<b>F</b>
<b>Istruzioni originali</b>	<b>I</b>
<b>Manual original</b>	<b>ES</b>
<b>Manual original</b>	<b>PT</b>
<b>Oorspronkelijke gebruiksaanwijzing</b>	<b>NL</b>
<b>Original brugsanvisning</b>	<b>DK</b>
<b>Opprinnelige Instruksjonene</b>	<b>NOR</b>
<b>Bruksanvisning i original</b>	<b>SV</b>
<b>Instrukcja oryginalna</b>	<b>PL</b>
<b>ΠΡΩΤΟΤΥΠΟ ΟΔΗΓΙΩΝ ΧΡΗΣΗΣ</b>	<b>GR</b>
<b>Eredeti használati utasítás</b>	<b>HU</b>
<b>Instrucțiuni originale</b>	<b>RO</b>
<b>Původní návod k používání</b>	<b>CZ</b>
<b>Pôvodný návod na použitie</b>	<b>SK</b>
<b>Izvirna navodila</b>	<b>SL</b>

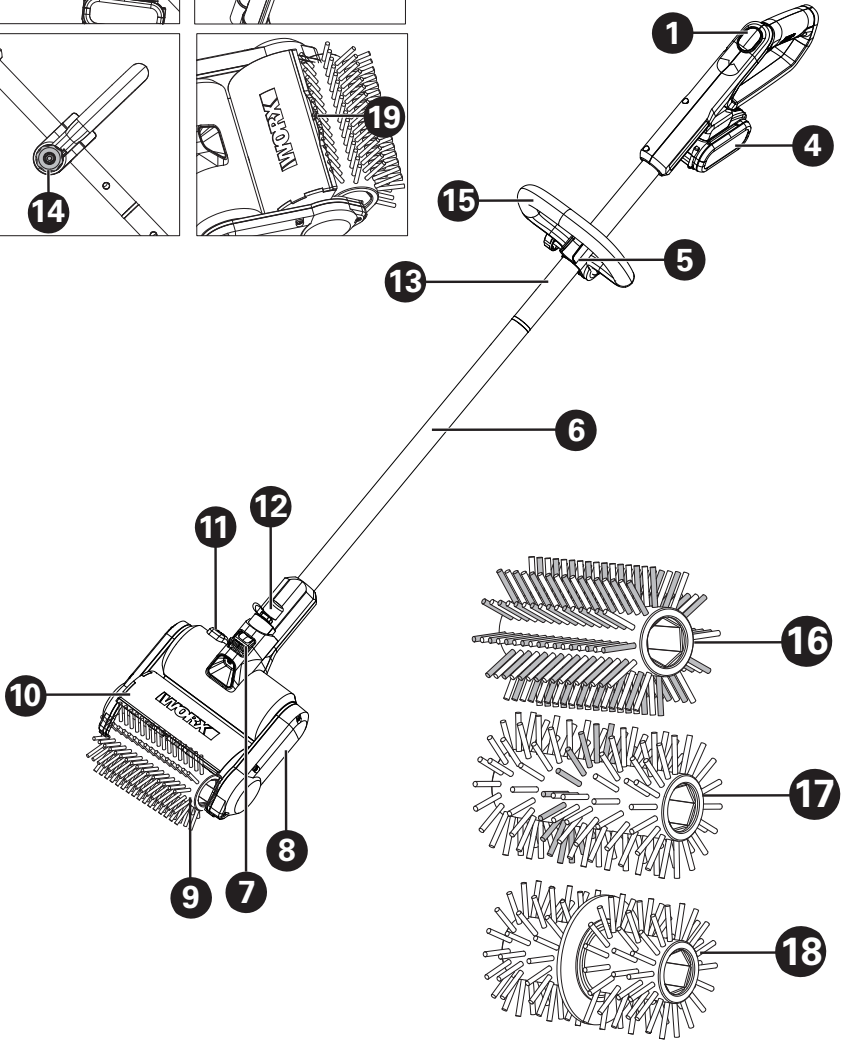
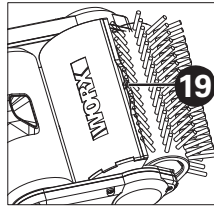
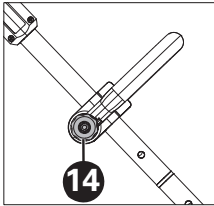
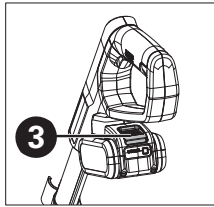
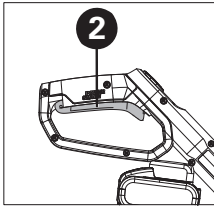

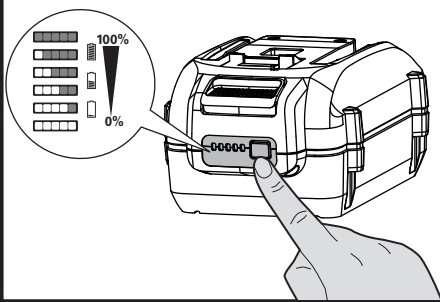
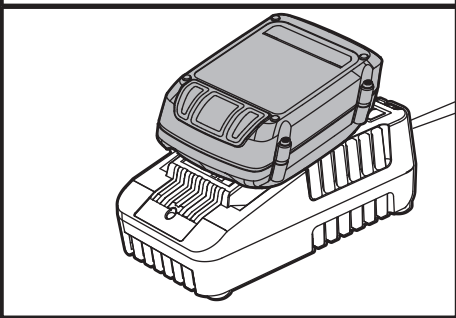
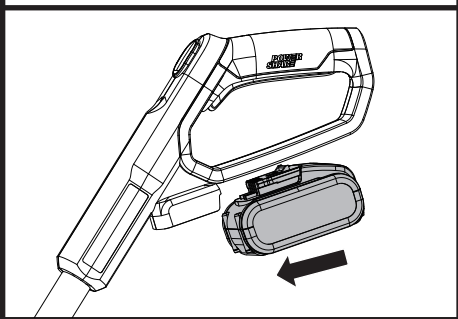
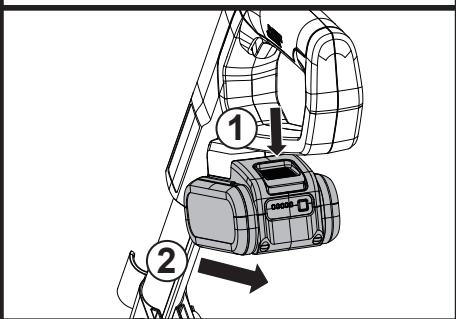
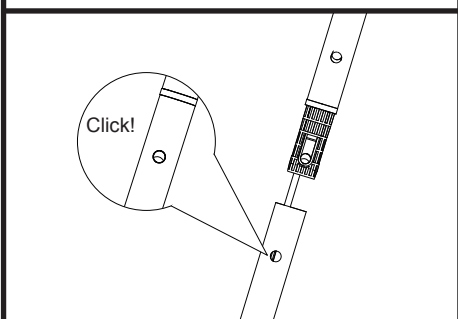
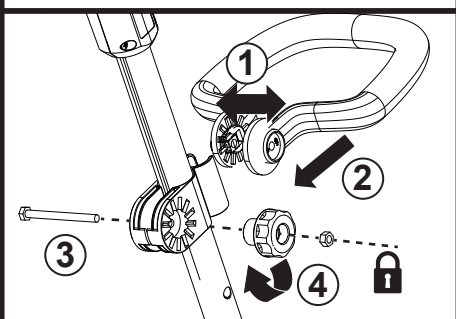
**A1****A2****A3****A4****B****C**

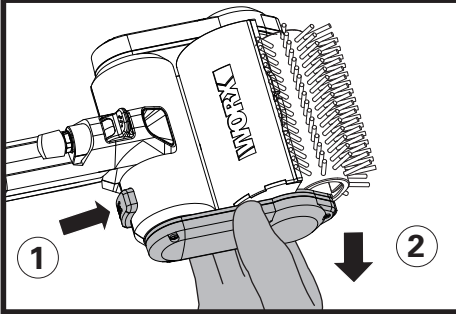
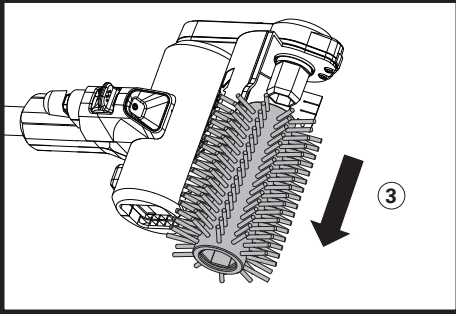
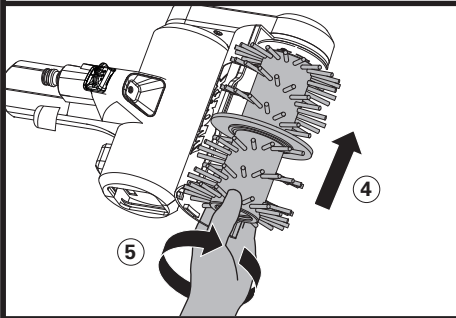
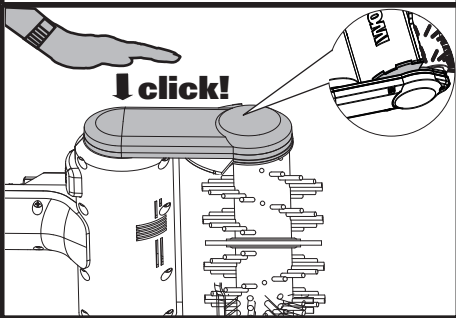
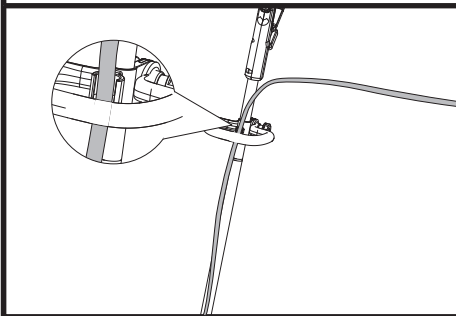
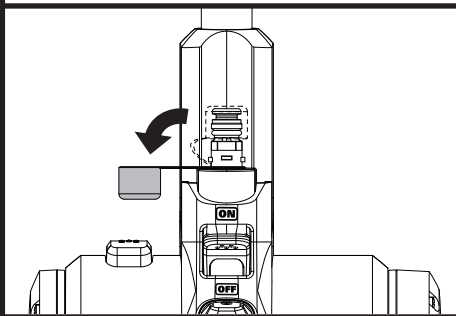
**D1****D2****D3****D4****E****F1**

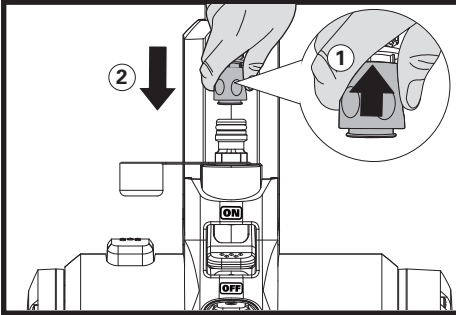
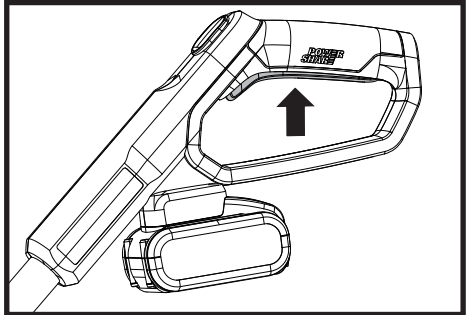
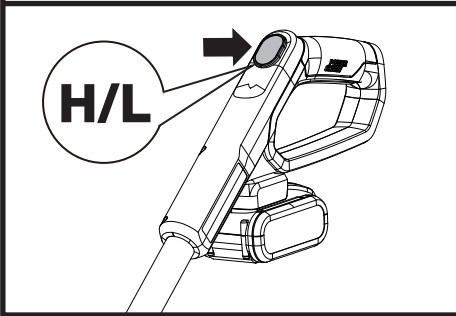
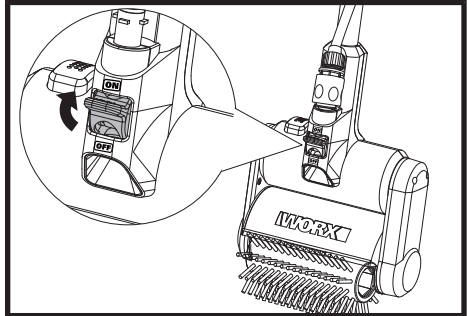
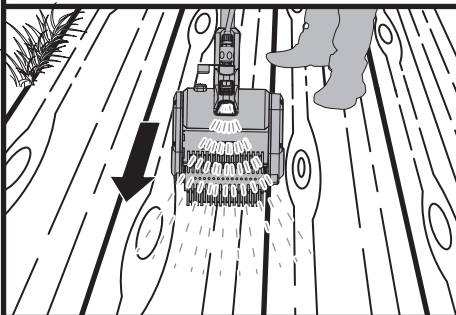
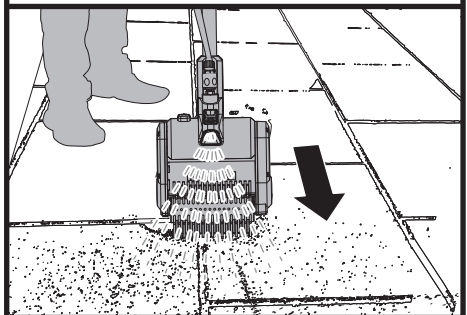
**F2****G****H****I****J1****J2**

**J3**

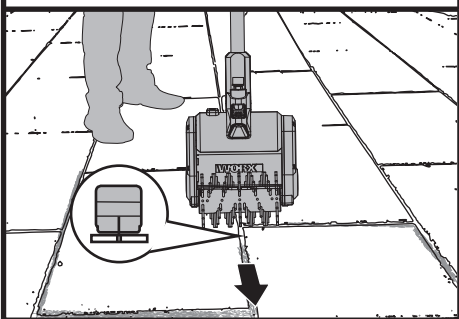

**J4**

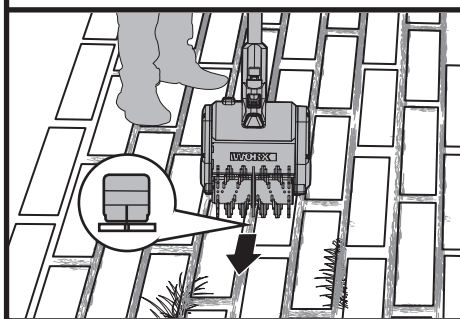

## PRODUCT SAFETY GENERAL SAFETY WARNINGS



**WARNING: Read all safety warnings and all instructions.** *Failure to follow the warnings and instructions may result in electric shock, fire and/or serious injury.*

### **Save all warnings and instructions for future reference.**

This appliance can be used by children aged from 8 years and above and persons with reduced physical, sensory or mental capabilities or lack of experience and knowledge if they have been given supervision or instruction concerning use of the appliance in a safe way and understand the hazards involved. Children shall not play with the appliance. Cleaning and user maintenance shall not be made by children without supervision.

The appliance is only to be used with the power supply unit provided with the appliance.

### **POWER-DRIVEN BRUSH SAFETY WARNINGS**

1. Brushes should not be mounted on machines having a speed in excess of

the maximum permissible brush speed.

2. Damaged brushes should not be used.
3. Rust discoloration or other signs of chemical or mechanical changes of the fill material may cause premature failure.
4. Brushes should be stored in suitable racks, containers or boxes in such a manner that they are protected against the effects of:
  - a) High Humidity, heat, water or other liquids which might cause damage to the brush.
  - b) Exposure to acids, or fumes from acids, which might induce deterioration.
  - c) Any temperature low enough to cause condensation on the brush when removed from storage to an area of higher temperature.
  - d) Distortion of any of the brush components.

### **SAFETY WARNINGS FOR BATTERY PACK**

- a) **Do not dismantle, open or shred cells or battery pack.**
- b) **Do not short-circuit a battery pack. Do not store battery packs**



**haphazardly in a box or drawer where they may short-circuit each other or be short-circuited by conductive materials.**

When battery pack is not in use, keep it away from other metal objects, like paper clips, coins, keys, nails, screws or other small metal objects, that can make a connection from one terminal to another. Shorting the battery terminals together may cause burns or a fire.





- c) Do not expose battery pack to heat or fire. Avoid storage in direct sunlight.**
- d) Do not subject battery pack to mechanical shock.**
- e) In the event of battery leaking, do not allow the liquid to come into contact with the skin or eyes. If contact has been made, wash the affected area with copious amounts of water and seek medical advice.**
- f) Seek medical advice immediately if a cell or battery pack has been swallowed.**
- g) Keep battery pack clean and dry.**

- h) Wipe the battery pack terminals with a clean dry cloth if they become dirty.**
- i) Battery pack needs to be charged before use. Always refer to this instruction and use the correct charging procedure.**
- j) Do not maintain battery pack on charge when not in use.**
- k) After extended periods of storage, it may be necessary to charge and discharge the battery pack several times to obtain maximum performance.**
- l) Recharge only with the charger specified by Worx. Do not use any charger other than that specifically provided for use with the equipment.**
- m) Do not use any battery pack which is not designed for use with the equipment.**
- n) Keep battery pack out of the reach of children.**
- o) Retain the original product literature for future reference.**
- p) Remove the battery from the equipment when not in use.**

- q) Dispose of properly.**  
**r) Do not mix cells of different manufacture, capacity, size or type within a device.**  
**s) Do not remove battery pack from its original packaging until required for use.**  
**t) Observe the plus (+) and minus (-) marks on the battery and ensure correct use.**

## SYMBOLS

	Read the operator's manual
	Warning
	Wear eye protection
	Do not expose to rain
	Waste electrical products must not be disposed of with household waste. Please recycle where facilities exist. Check with your local authorities or retailer for recycling advice.
	Wear protective gloves.
	Remove battery from the socket before carrying out any adjustment, servicing or maintenance.

	Li-Ion battery. This product has been marked with a symbol relating to 'separate collection' for all battery packs and battery pack. It will then be recycled or dismantled in order to reduce the impact on the environment. Battery packs can be hazardous for the environment and for human health since they contain hazardous substances.
	Do not burn
	Lock
	Batteries may enter water cycle if disposed improperly, which can be hazardous for ecosystem. Do not dispose of waste batteries as unsorted municipal waste.

## COMPONENT LIST

1. **SPEED CONTROL BUTTON**
2. **ON/OFF SWITCH**
3. **BATTERY PACK RELEASE BUTTON \***
4. **BATTERY PACK \***
5. **HOSE RETAINING CLIP**
6. **LOWER SHAFT**
7. **WATER SUPPLY SWITCH**
8. **DRIVE ARM (REMOVABLE)**
9. **HARD NYLON BRISTLES (WA0291)**
10. **SAFETY GUARD**
11. **BRUSH COVER LOCKING BUTTON**
12. **HOSE ADAPTOR**
13. **UPPER SHAFT**
14. **HANDLE LOCKING KNOB**
15. **AUXILIARY HANDLE**
16. **SOFT NYLON BRISTLES (WA0290) \***
17. **HARD NYLON JOINT CLEANING BRUSH (WA0292) \***

**18. METAL / HARD NYLON JOINT CLEANING BRUSH (WA0293)**

**19. JOINT ALIGNMENT MARK**

**\* Not all the accessories illustrated or described are included in standard delivery.**

**TECHNICAL DATA**

Type Designation **WG441E WG441E.9 (441- designation of machinery, representative of Battery-operated brush)**

	WG441E	WG441E.9
Rated voltage	20 V $\equiv$ Max.**	
Max. No-load speed	700 /min	
Water pressure	0.6 MPa	
Rotational speed	H:700 /min; L:500 /min	
Machine weight	3.7 kg	2.9 kg

\*\* Voltage measured without workload. Initial battery voltage reaches maximum of 20 volts. Nominal voltage is 18 volts.

**ACCESSORIES**

	Code	WG441E	WG441E.9
<b>Battery pack</b>	WA3014	1	/
<b>Charger</b>	WA3880	1	/
<b>Soft nylon bristles</b> -wood, delicate and easily marked surfaces like artificial turf	WA0290	/	/
<b>Hard nylon bristles</b> - General stone and hard surfaces like brick, paving stones, marble floor and natural stone	WA0291	1	1
<b>Hard nylon joint cleaning brush</b> -Mortar joint cleaning for finished stone surfaces	WA0292	/	/
<b>Metal / hard nylon joint cleaning brush</b> -Mortar and sand joint cleaning for bricks and block paving	WA0293	1	1

We recommend that you purchase your accessories listed in the above list from the same store that sold you

the tool. Refer to the accessory packaging for further details. Store personnel can assist you and offer advice.

**NOISE INFORMATION**

A weighted sound pressure	$L_{PA} = 65.2 \text{ dB(A)}$
$K_{PA}$	3.0 dB(A)
A weighted sound power	$L_{WA} = 78.61 \text{ dB(A)}$
$K_{WA}$	3.0 dB(A)

**VIBRATION INFORMATION**

Vibration emission value	$a_h < 2.5 \text{ m/s}^2$
Uncertainty	$K = 1.5 \text{ m/s}^2$

**OPERATION INSTRUCTIONS**





**NOTE:** Read instruction handbook before operation this machine.

**INTENDED USE**

The device is intended as a handhold cleaning and maintenance device.

**ASSEMBLY AND OPERATION**

ACTION	FIGURE
<b>BEFORE OPERATION</b>	
Checking the battery charge condition <b>NOTE:</b> Fig. A1 only applies for the battery pack with battery indicator light.	See Fig. A1
Charging the battery pack More details can be found in charger's manual	See Fig. A2
Installing the battery pack	See Fig. A3
Removing the battery pack	See Fig. A4
<b>ASSEMBLY</b>	
Assembling the shaft	See Fig. B
Assembling the auxiliary handle	See Fig. C
Replacing the brush <b>NOTE:</b> Choose a suitable brush according to your work. See more details in the <b>ACCESSORIES</b> section.	See Fig. D1-D4

Using the hose retaining clip	See Fig. E
Attaching the garden hose to the brush <b>NOTE:</b> After the garden hose is attached, check the connection by gently pulling upon the garden hose. It should not be pulled off.	See Fig. F1, F2
<b>OPERATION</b>	
Starting  <b>WARNING! Do not start or operate the machine if others are in the area! Never lift the device off the ground during operation, as there is danger of entanglement!</b>	See Fig. G
Adjusting the speed	See Fig. H
Water supply  <b>WARNING! Do not connect the machine to water supplies that are dirty, rusty, muddy, or corrosive.</b>	See Fig. I
Cleaning  <b>WARNING: Make sure that the surface to be cleaned is free from debris e.g. stones, screws etc., which could be flung up. Never put your hands or feet near to the rotating brushing equipment!</b>	
Cleaning with Soft nylon bristles	See Fig. J1
Cleaning with Hard nylon bristles	See Fig. J2
Cleaning with Hard nylon joint cleaning brush <b>NOTE: Make sure the joint brush is aligned with the centre of the joint by using the joint alignment mark.</b>	See Fig. J3
Cleaning with Metal / hard nylon joint cleaning brush	See Fig. J4

## MAINTENANCE

Check if the tool and the brush are in good condition before use. Replace the brush if it wears down to a diameter of  $\varnothing$  approx. 90 mm.  
Do not immerse the tool in water. Do not spray or clean it with water. Protect the tool against moisture. Clean the outside of the tool with a damp cloth or soft brush. Do not use abrasives or harsh cleaning agents.  
Clean the brush in water or with a strong water jet or a hard brush.  
Repairs must be carried out by a Worx service point.

## ENVIRONMENTAL PROTECTION

 Waste electrical products should not be disposed of with household waste. Please recycle where facilities exist. Check with your Local Authority or retailer for recycling advice.

## DECLARATION OF CONFORMITY

We,  
Positec Germany GmbH  
Grüner Weg 10, 50825 Cologne, Germany

On behalf of Positec declare that the product  
Description **Battery-operated multifunctional brush**  
Type **WG441E WG441E.9 (441 - designation of machinery, representative of Battery-operated multifunctional brush)**  
Function **Cleaning ground surface**

Complies with the following Directives:  
**2006/42/EC, 2014/30/EU, 2011/65/EU&(EU)2015/863**

Standards conform to  
**EN 60335-1, EN ISO 12100, EN 55014-1, EN 55014-2**

The person authorized to compile the technical file,  
**Name Marcel Filz**  
**Address Positec Germany GmbH**  
**Grüner Weg 10, 50825 Cologne, Germany**



2020/12/07  
Allen Ding  
Deputy Chief Engineer, Testing & Certification  
Positec Technology (China) Co., Ltd  
18, Dongwang Road, Suzhou Industrial  
Park, Jiangsu 215123, P. R. China

## PRODUKTSICHERHEIT

### ALLGEMEINE

### SICHERHEITSHINWEISE

 **WARNUNG Lesen Sie alle**

**Sicherheitshinweise und Anweisungen.** *Versäumnisse*

*bei der Einhaltung der Sicherheitshinweise und Anweisungen können elektrischen Schlag, Brand und/oder schwere Verletzungen verursachen.*

**Bewahren Sie alle Sicherheitshinweise und Anweisungen für die Zukunft auf.**

Dieses Gerät kann von Kindern ab 8 Jahren und Personen mit verringerten physischen, sensorischen oder mentalen Fähigkeiten bzw. Mangel an Erfahrung oder Kenntnis verwendet werden, wenn sie von einer Person beaufsichtigt oder bezüglich des Gebrauchs des Gerätes in einer sicheren Umgebung unterwiesen werden und die damit verbundenen Gefahren verstehen. Kinder sollten mit dem Gerät nicht spielen und Reinigungs- und Wartungsarbeiten nur unter Aufsicht durchführen. Das Gerät darf nur mit dem mitgelieferten Netzteil

verwendet werden.

### SICHERHEITSWARNUNGEN FÜR KRAFTBETRIEBENE BÜRSTEN

1. Bürsten sollten nicht an Maschinen montiert werden, deren Drehzahl die maximal zulässige Bürstendrehzahl überschreiten.
2. Beschädigte Bürsten sollten nicht verwendet werden.
3. Rostverfärbung oder andere Anzeichen chemischer oder mechanischer Veränderungen des Füllmaterials können zu vorzeitigem Ausfall führen.
4. Bürsten sollten in geeigneten Regalen, Behältern oder Kisten gelagert werden, so dass sie vor folgenden Auswirkungen geschützt sind:
  - a) Hohe Luftfeuchtigkeit, Hitze, Wasser oder andere Flüssigkeiten, die eine Beschädigung der Bürste verursachen könnten.
  - b) Aussetzung von Säuren oder Säuredämpfen, die eine Beschädigung der Bürste verursachen könnten.

- c) Jede Temperatur, die niedrig genug ist, um eine Kondensation auf der Bürste zu verursachen, wenn sie aus der Lagerung in einen Bereich mit höherer Temperatur gebracht wird.
- d) Verformung einer der Komponenten der Bürste.

## **SICHERHEIT HINWEISE FÜR AKKUPACK**







- a) Zellen bzw. Akkupack nicht zerlegen, öffnen oder zerdrücken.**
- b) Akkupack nicht kurzschließen. Akkupacks nicht wahllos in einer Schachtel oder Schublade aufbewahren, wo sie einander kurzschließen oder durch andere leitfähige Materialien kurzgeschlossen werden könnten.** Bei Nichtverwendung des Akkupacks ist dieses von Metallgegenständen fernzuhalten, wie etwa Büroklammern, Münzen, Nägeln, Schrauben oder anderen kleinen Metallgegenständen, wo sich die Batterieklemmen berühren könnten. Das Kurzschließen der





Batterieklemmen kann Verbrennungen bzw. einen Brand verursachen.

- c) Zellen bzw. Akkupacks nicht Hitze oder Feuer aussetzen. Lagerung in direktem Sonnenlicht vermeiden.**
- d) Akkupack nicht mechanischen Stößen aussetzen.**
- e) Im Fall, dass Flüssigkeit aus dem Akku austritt, darf diese nicht in Kontakt mit der Haut oder den Augen kommen. Sollte dies dennoch geschehen, den betroffenen Bereich sofort mit viel Wasser spülen und einen Arzt aufsuchen.**
- f) Beim Verschlucken einer Zelle oder eines Akkupacks muss sofort ein Arzt herangezogen werden.**
- g) Akkupack sauber und trocken halten.**
- h) Sollten die Klemmen des Akkupacks schmutzig werden, diese mit einem sauberen, trockenen Tuch abwischen.**
- i) Akkupack muss vor Gebrauch aufgeladen werden. Immer dieses**

- Anweisungen beachten und den korrekten Ladevorgang ausführen.**
- j) Akkupack bei Nichtverwendung nicht längere Zeit aufladen lassen.**
  - k) Nach längerer Lagerung des Gerätes ist es eventuell notwendig, die Zellen oder das Akkupack mehrere Male aufzuladen und zu entladen, um eine optimale Leistung zu erhalten.**
  - l) Nur mit dem von Worx bezeichneten Ladegerät aufladen. Kein Ladegerät verwenden, das nicht ausdrücklich für den Gebrauch mit dem Gerät vorgesehen ist.**
  - m) Kein Akkupack verwenden, das nicht für den Gebrauch mit dem Gerät vorgesehen ist.**
  - n) Akkupacks von Kindern fernhalten.**
  - o) Die originalen Produktunterlagen zum späteren Nachschlagen aufbewahren.**
  - p) Den Akku bei Nichtverwendung aus dem Gerät nehmen.**
  - q) Ordnungsgemäß entsorgen.**
  - r) Vermischen Sie keine Zellen verschiedener Hersteller, Kapazitäten, Größen oder Typen innerhalb eines Geräts.**
  - s) Nehmen Sie das Akkupack nicht aus der Originalverpackung, bis es verwendet werden soll.**
  - t) Beachten Sie die Plus (+) und Minus (-) Markierungen auf dem Akku und stellen Sie die korrekte Anwendung sicher.**

## SYMBOLE

	Bedienungsanleitung lesen
	WARNUNG
	Tragen Sie eine Schutzbrille
	Vor Regen schützen
	Elektroprodukte dürfen nicht mit dem normalen Haushaltsmüll entsorgt werden, sondern sollten nach Möglichkeit zu einer Recyclingstelle gebracht werden. Ihre zuständigen Behörden oder Ihr Fachhändler geben Ihnen hierzu gerne Auskunft.
	Schutzhandschuhe tragen

	Entfernen Sie den Akku aus der Halterung, bevor Sie Einstellungen, Service- oder Wartungsarbeiten durchführen.
	Lithium-Ionen-Akku: Dieses Produkt wurde mit einem Symbol markiert, das sich auf die 'gesonderte Sammlung' aller Akkupacks und Akkus bezieht. Es wird anschließend recycelt oder demontiert, um die Beeinträchtigung der Umwelt zu verringern. Akkupacks können die Umwelt und menschliche Gesundheit beeinträchtigen, da diese schädliche Substanzen enthalten.
	Nicht verbrennen
	Verriegeln
	Batterien können bei falscher Entsorgung in der Wasserkreislauf gelangen und das Ökosystem bedrohen. Entsorgen Sie alte Batterien nicht im unsortierten Haushaltsabfall.

16

## KOMPONENTEN

1. TASTE ZUR GESCHWINDIGKEITSSTEUERUNG
2. EIN/AUS-SCHALTER
3. AUSLÖSEKNOPF FÜR DAS AKKUPACK \*
4. AKKUPACK \*
5. SCHLAUCHHALTEKLAMMER
6. UNTERE SCHAFT
7. SCHALTER FÜR DIE WASSERVERSORGUNG
8. ANTRIEBSARM (ABNEHMBAR)
9. HARTE NYLONBORSTEN (WA0291)
10. SCHUTZVORRICHTUNG
11. VERRIEGELUNGSKNOPF FÜR BÜRSTENAB-DECKUNG
12. SCHLAUCHADAPTER
13. OBERE SCHAFT
14. GRIFFVERRIEGLUNGSKNOPF
15. HILFSGRIFF

16. HOLZBÜRSTE (WA0290) \*

17. NYLON-FUGENBÜRSTE (WA0292) \*

18. METALL / HART NYLON GELENKREINIGUNGS-BÜRSTE (WA0293)

19. FUGENAUSRICHTUNGSMARKIERUNG

\* Abgebildetes oder beschriebenes Zubehör gehört teilweise nicht zum Lieferumfang.

## TECHNISCHE DATEN

Typ **WG441E WG441E.9 (441- Bezeichnung der Maschinen, Vertreter der batteriebetriebenen Bürste)**

	WG441E	WG441E.9
Nennspannung	20 V $\overline{\text{---}}$ Max.**	
Max. Leerlaufdrehzahl	700 /min	
Wasserdruck	0.6 MPa	
Drehzahl	H:700 /min; L:500 /min	
Gewicht der Maschine	3.7 kg	2.9 kg

\*\*Spannung ohne Arbeitslast gemessen. Anfangsakkuspannung erreicht maximal 20 Volt. Nennspannung ist 18 Volt.

## ZUBEHÖRTEILE

	Modell	WG441E	WG441E.9
<b>Batterie-Paket</b>	WA3014	1	/
<b>Aufladegerät</b>	WA3880	1	/
<b>Weiche Nylonborsten-</b> Holz, feine und leicht markierbare Oberflächen wie Kunstrasen	WA0290	/	/
<b>Harte Nylonborsten -</b> Allgemeine Steinerne und harte Oberflächen wie Ziegel, Pflaster Steine, Marmorboden und Naturstein	WA0291	1	1
<b>Gelenk aus hartem Nylon Reinigungsbürste-</b> Mörtel Fugenreinigung für fertige Steinoberflächen	WA0292	/	/



<b>Metall / hartes Nylongelenk Reinigungsbürste-</b> Mörtel und Sandfugenreinigung für Ziegel und Blockpflaster	WA0293	1	1
--	--------	---	---

Wir empfehlen Ihnen, sämtliche Zubehörteile beim selben Fachhändler zu beziehen, bei dem Sie auch Ihr Elektrowerkzeug gekauft haben. Wählen Sie den Werkzeugtyp entsprechend der Arbeit, die Sie durchführen möchten. Weitere Informationen finden Sie auf der Verpackung der Zubehörteile. Auch Ihr Fachhändler berät Sie gerne.

## INFORMATIONEN ÜBER LÄRM

Gewichteter Schalldruck  $L_{pA} = 65.2 \text{ dB(A)}$

$K_{pA}$  3.0 dB(A)

Gewichtete Schalleistung  $L_{WA} = 78.61 \text{ dB(A)}$

$K_{WA}$  3.0 dB(A)

## INFORMATIONEN ÜBER VIBRATIONEN

Typischer gewichteter Vibrationswert  $a_h < 2.5 \text{ m/s}^2$

Unsicherheit  $K = 1.5 \text{ m/s}^2$

## HINWEISE ZUM BETRIEB



**HINWEIS:** Lesen Sie das Handbuch vor Inbetriebnahme des Werkzeuges sorgfältig durch.

### Bestimmungsgemäße Verwendung

Das Gerät ist als Handgerät für Reinigung und Wartung bestimmt.

## MONTAGE UND BEDIENUNG

MASSNAHME	ABBILDUNG
<b>VOR INBETRIEBNAHME</b>	
Prüfen des Akkuladestands <b>HINWEIS:</b> Abb. A1 gilt nur für das Akkupack mit Akkustandanzeige.	Siehe Abb. A1

Laden des akkus Weitere Details finden Sie im Handbuch des Ladegeräts.	Siehe Abb. A2
Einsetzen des Akkupacks	Siehe Abb. A3
Entnehmen des Akkupacks	Siehe Abb. A4
<b>MONTAGE</b>	
Montage des Schafts	Siehe Abb. B
Montage des Hilfsschafts	Siehe Abb. C
Ersetzen der Bürste <b>HINWEIS:</b> Wählen Sie eine geeignete Bürste entsprechend Ihrer Arbeit. Weitere Einzelheiten finden Sie im Abschnitt <b>ZUBEHÖRTEILE</b> .	Siehe Abb. D1-D4
Verwendung der Schlauchhalteklammer	Siehe Abb. E
<b>HINWEIS:</b> Nachdem der Gartenschlauch angebracht wurde, überprüfen Sie die Verbindung, indem Sie vorsichtig am Gartenschlauch ziehen. Es sollte nicht möglich sein ihn abzuziehen.	Siehe Abb. F1, F2
<b>BETRIEB</b>	
Starting	
<b>WARNUNG: Starten oder betreiben Sie die Maschine nicht, wenn sich andere in dem Bereich befinden! Heben Sie das Gerät während des Betriebs niemals vom Boden ab, da die Gefahr einer Verhedderung besteht!</b>	Siehe Abb. G
Einstellung der Geschwindigkeit	Siehe Abb. H
Wasserversorgung	
<b>WARNUNG: Schließen Sie das Gerät nicht an Wasserversorgungen an, die schmutzig, rostig, schlammig oder korrosiv sind.</b>	Siehe Abb. I
<b>REINIGUNG</b>	
<b>WARNUNG: Achten Sie darauf, dass die zu reinigende Oberfläche frei von Ablagerungen wie Steinen, Schrauben etc. ist., die nach oben geschleudert werden könnten. Halten Sie niemals Ihre Hände oder Füße in der Nähe der rotierenden Bürstenanlage!</b>	

Reinigung mit weichen Nylonborsten	Siehe Abb. J1
Reinigung mit harten Nylonborsten	Siehe Abb. J2
Reinigung mit Hartnylon-Fugenreinigungsbürste <b>HINWEIS: Stellen Sie sicher, dass die Fugenbürste mit Hilfe der Fugenausrichtungsmarkierung auf die Mitte der Fuge ausgerichtet ist.</b>	Siehe Abb. J3
Reinigung mit einer Fugenreinigungsbürste aus Metall/Hartnylon	Siehe Abb. J4

**Anschrift Positec Germany GmbH, Grüner Weg 10, 50825 Cologne, Germany**



2020/12/07  
Allen Ding  
Stellvertretender Chefsingenieur,  
Prüfung und Zertifizierung  
Positec Technology (China) Co., Ltd  
18, Dongwang Road, Suzhou Industrial  
Park, Jiangsu 215123, P. R. China

## WARTUNG

Prüfen Sie vor der Verwendung, ob das Gerät und die Bürste in gutem Zustand sind. Ersetzen Sie die Bürste, wenn sie auf einen Durchmesser von ca.  $\Phi$  90 mm abgenutzt ist. Tauchen Sie das Gerät nicht in Wasser. Sprühen oder reinigen Sie es nicht mit Wasser. Schützen Sie das Gerät vor Feuchtigkeit. Reinigen Sie die Außenseite des Geräts mit einem feuchten Tuch oder einer weichen Bürste. Verwenden Sie keine Scheuermittel oder aggressive Reinigungsmittel. Reinigen Sie die Bürste in Wasser oder mit einem starken Wasserstrahl oder einer harten Bürste. Reparaturen müssen von einer Worx-Servicestelle durchgeführt werden.

18

## UMWELTSCHUTZ



Elektroprodukte dürfen nicht mit dem normalen Haushaltsmüll entsorgt werden, sondern sollten nach Möglichkeit zu einer Recyclingstelle gebracht werden. Ihre zuständigen Behörden oder Ihr Fachhändler geben Ihnen hierzu gerne Auskunft.

## KONFORMITÄTSERKLÄRUNG

Wir,  
Positec Germany GmbH  
Grüner Weg 10, 50825 Cologne, Germany

Erklären im Namen von Positec, dass das Produkt  
Beschreibung **Batteriebetriebene Multifunktionsbürste**  
Typ **WG441E WG441E.9 (441 - Bezeichnung der Maschinen, Vertreter der batteriebetriebenen Multifunktionsbürste)**  
Funktion **Reinigung der Bodenoberfläche**

den Bestimmungen der folgenden Richtlinien entspricht,  
**2006/42/EC, 2014/30/EU, 2011/65/EU&(EU)2015/863**

Normen,  
**EN 60335-1, EN ISO 12100, EN 55014-1, EN 55014-2**

Zur Kompilierung der technischen Datei ermächtigte Person,  
**Name Marcel Filz**

# Terrassenreinigungsbürste

D

## SÉCURITÉ DU PRODUIT AVERTISSEMENTS DE SÉCURITÉ GÉNÉRAUX

 **AVERTISSEMENT**  
**Lire tous les avertissements de sécurité et toutes les instructions.**

*Ne pas suivre les avertissements et instructions peut donner lieu à un choc électrique, un incendie et/ou une blessure sérieuse.*

**Conserver tous les avertissements et toutes les instructions pour référence future.**

Cet appareil peut être utilisé par des enfants âgés de 8 ans et plus et des personnes ayant des capacités physiques, sensorielles ou mentales réduites, ou présentant un manque d'expérience et de connaissances, si elles sont sous surveillance ou formées à l'utilisation de l'appareil en toute sécurité et comprennent les risques qu'il entraîne.

Les enfants ne doivent pas jouer avec l'appareil. L'entretien et le nettoyage ne doivent pas être effectués par des enfants sans surveillance.

L'appareil ne doit être utilisé qu'avec l'unité d'alimentation fournie avec l'appareil.

## AVERTISSEMENTS DE SÉCURITÉ POUR LA BROSSE MOTORISÉE

1. Les brosses ne doivent pas être montées sur des machines dont la vitesse dépasse la vitesse maximale de brosse autorisée.
2. Les brosses endommagées ne doivent pas être utilisées.
3. La décoloration par la rouille ou d'autres signes de changements chimiques ou mécaniques du matériau collecté peuvent provoquer une défaillance prématurée.
4. Les brosses doivent être stockées dans des supports, des conteneurs ou des boîtes appropriés de manière à être protégées contre les effets de :
  - a) Une forte chaleur ou humidité, l'eau ou d'autres liquides qui pourraient endommager la brosse.
  - b) L'exposition aux acides, ou aux vapeurs d'acides, qui pourraient induire une détérioration.
  - c) Toute température suffisamment basse pour provoquer de la condensation sur la brosse lorsqu'elle est retirée du stockage et placée dans une zone de température plus

élevée.

- d) Déformation de l'un des composants de la brosse.

## **MISES EN GARDE CONCERNANT LA BATTERIE**

- a) La batterie et les piles secondaires ne doivent pas être ouvertes, démontées ou broyées.**
- b) La batterie ne doit pas être court-circuitée. Évitez de mettre la batterie en vrac dans une boîte ou dans un tiroir où elles risqueraient de se court-circuiter entre elles ou au contact d'autres objets métalliques.** Après usage, évitez tout contact de la batterie avec d'autres objets métalliques de petite taille (trombones, pièces, clés, clous, vis etc.) susceptibles de court-circuiter les pôles. Un court-circuit entre les pôles de la batterie peut être à l'origine de brûlures ou d'un incendie.
- c) La batterie ne doit pas être exposée au feu et à la chaleur. Évitez de la ranger à la lumière du soleil.**
- d) La batterie et les piles**

**ne doivent pas être soumises à des chocs mécaniques.**

- e) En cas de fuite des piles, évitez tout contact du liquide avec la peau et les yeux. En cas de contact, rincez abondamment la surface touchée avec de l'eau et appelez les urgences.**
- f) En cas d'ingestion d'une pile ou d'une batterie, appelez immédiatement les urgences.**
- g) La batterie et les piles doivent rester propres et sèches.**
- h) Si la batterie ou les piles se salissent, essuyez-les avec un chiffon propre et sec.**
- i) La batterie et les piles doivent être chargées avant usage. Utilisez toujours le chargeur adéquat, et respectez les instructions du fabricant ou le mode d'emploi de l'appareil concernant la procédure de recharge.**
- j) Évitez de laisser une batterie se charger pendant trop longtemps lorsqu'elle n'est pas utilisée.**

**k)Après de longues périodes d'inutilisation, il peut être nécessaire de charger et décharger la batterie et les piles à plusieurs reprises avant que celles-ci ne retrouvent leur capacité maximale.**

**l) N'utilisez pas d'autre chargeur que celui spécifié par Worx. N'utilisez pas d'autre chargeur que celui spécifiquement fourni avec l'appareil.**

**m)N'utilisez en aucun cas une batterie autre que celle prévue pour cet appareil.**

**n)La batterie doit être tenue hors de portée des enfants.**

**o)Gardez la documentation d'origine du produit afin de pouvoir vous y référer ultérieurement.**

**p) Enlevez la batterie de l'appareil lorsque vous ne l'utilisez pas.**









**q)Respectez les procédures de mise au rebut.**



**r) Ne pas mélanger des piles de fabrication, capacité, taille ou type différents dans un appareil.**

**s) Ne pas retirer les batteries de leur emballage d'origine avant leur utilisation.**

**t) Noter les signes plus (+) et moins (-) sur la batterie et respecter la bonne utilisation.**

## SYMBOLES

	Lire le mode d'emploi
	AVERTISSEMENT
	Porter une protection pour les yeux
	Ne pas exposer à la pluie
	Les déchets d'équipements électriques et électroniques ne doivent pas être déposés avec les ordures ménagères. Ils doivent être collectés pour être recyclés dans des centres spécialisés. Consultez les autorités locales ou votre revendeur pour obtenir des renseignements sur l'organisation de la collecte.
	Portez des gants de protection
	Retirez la batterie de la prise avant de procéder à tout ajustement, révision ou maintenance.
 Li-Ion 	Batterie Li-Ion Ce produit comporte un symbole de « Collecte séparée » de toutes les batteries. Il sera ensuite recyclé ou démantelé, afin de réduire l'impact sur l'environnement. Les batteries peuvent être dangereuses pour l'environnement et la santé humaine, car elles contiennent des substances dangereuses.

	Ne pas brûler
	Verrouiller
	Les batteries peuvent entrer dans le cycle de l'eau si elles sont éliminées de façon inappropriée, ce qui peut être dangereux pour l'écosystème. Ne pas éliminer les batteries usagées comme un déchet municipal non trié.

## LISTE DES COMPOSANTS

1. **BOUTON DE CONTROLE DE LA VITESSE**
2. **INTERRUPTEUR MARCHE/ARRET**
3. **BOUTON DE DEVERROUILLAGE DU BLOC DE BATTERIE \***
4. **BLOC DE BATTERIE \***
5. **CLIP DE RETENUE DE TUYAU**
6. **ARBRE INFERIEUR**
7. **INTERRUPTEUR D'ALIMENTATION EN EAU**
8. **BRAS D'ENTRAINEMENT (AMOVIBLE)**
9. **POILS EN NYLON DUR (WA0291)**
10. **PROTECTION DE SECURITE**
11. **BOUTON DE VERROUILLAGE DU COUVERCLE DE LA BROSSE**
12. **ADAPTATEUR DE TUYAU**
13. **ARBRE SUPERIEUR**
14. **BOUTON DE VERROUILLAGE DE POIGNEE**
15. **POIGNEE SECONDAIRE**
16. **BROSSE EN BOIS (WA0290) \***
17. **BROSSE DE JOINT EN NYLON (WA0292) \***
18. **BROSSE DE NETTOYAGE DES JOINTS EN MÉTAL / NYLON DUR (WA0293)**
19. **MARQUE D'ALIGNEMENT D'ASSEMBLAGE**

\* Les accessoires reproduits ou décrits ne sont pas tous compris dans les fournitures.

## CARACTERISTIQUES TECHNIQUES

Modèle **WG441E WG441E.9 (441- Désignation des machines, modèle de brosse à batterie)**

	WG441E	WG441E.9
Tension nominale	20 V $\overline{\text{---}}$ Max.**	
Vitesse max. sans charge	700 /min	
Pression de l'eau	0.6 MPa	
Vitesse de rotation	H:700 /min; L:500 /min	
Poids de la machine	3.7 kg	2.9 kg

\*\*La tension est mesurée à vide. La tension initiale de la batterie atteint un maximum de 20 volts. La tension nominale est de 18 volts.

## ACCESSOIRES

	Modèle	WG441E	WG441E.9
<b>Batterie</b>	WA3014	1	/
<b>Chargeur</b>	WA3880	1	/
<b>Poils en nylon doux</b> - bois, surfaces délicates et faclement marquées comme le gazon artificiel	WA0290	/	/
<b>Poils en nylon durs</b> - Pierre classique et surfaces dures comme la brique, les dalles de pavement, sol en marbre et pierre naturelle	WA0291	1	1
<b>Brosse de nettoyage de joints en poils de nylon durs</b> - Nettoyage des joints en mortier pour surfaces finies en pierre	WA0292	/	/
<b>Brosse de nettoyage de joints en nylon dur/métal</b> - Nettoyage des joints de sable et mortier pour briques et pavage de blocs	WA0293	1	1

Nous recommandons d'acheter tous les accessoires dans le magasin d'acquisition de la machine. Choisir la vitesse en fonction du travail à réaliser. Pour plus d'informations, se référer à l'emballage des accessoires. Le personnel du magasin est également là pour vous conseiller.

## INFORMATIONS RELATIVES AU BRUIT

Niveau de pression acoustique	$L_{pA} = 65.2 \text{ dB(A)}$
$K_{pA}$	3.0 dB(A)
Niveau de puissance acoustique	$L_{wA} = 78.61 \text{ dB(A)}$
$K_{wA}$	3.0 dB(A)

## INFORMATIONS RELATIVES AUX VIBRATIONS

Valeur de vibration mesurée	$a_h < 2.5 \text{ m/s}^2$
Incertitude	$K = 1.5 \text{ m/s}^2$

## FONCTIONNEMENT



**REMARQUE:** Avant d'utiliser cet outil, lire attentivement les instructions.

### USAGE PRÉVU

L'appareil est un dispositif de nettoyage et d'entretien portatif.

## ASSEMBLAGE ET FONCTIONNEMENT

ACTION	FIGURE
<b>AVANT UTILISATION</b>	
Vérification de l'état de charge de la batterie <b>REMARQUE:</b> La Fig. A1 s'applique uniquement à la batterie avec témoin lumineux de batterie.	Voir Fig. A1
Charge de votre batterie Pour plus d'informations, reportez-vous au manuel du chargeur.	Voir Fig. A2
Installation de la batterie	Voir Fig. A3
Retrait de la batterie	Voir Fig. A4
<b>ASSEMBLAGE</b>	
Assemblage de l'arbre	Voir Fig. B
Assemblage de la poignée secondaire	Voir Fig. C

Remplacement de la brosse <b>REMARQUE:</b> Choisissez une brosse appropriée en fonction de votre travail. Voir plus de détails dans la section <b>ACCESSOIRES</b> .	Voir Fig. D1-D4
Utilisation du clip de retenue du tuyau	Voir Fig. E
Fixation du tuyau d'arrosage à la brosse <b>REMARQUE:</b> une fois le tuyau d'arrosage fixé, vérifiez le raccordement en tirant doucement sur le tuyau d'arrosage. Il ne doit pas se détacher.	Voir Fig. F1, F2
<b>FONCTIONNEMENT</b>	
Démarrage <b>AVERTISSEMENT : Ne pas démarrer ou utiliser la machine s'il y a d'autres personnes dans la zone ! Ne soulevez jamais l'appareil du sol pendant le fonctionnement, car il y a un risque d'enchevêtrement !</b>	Voir Fig. G
Réglage de la vitesse	Voir Fig. H
Alimentation en eau <b>AVERTISSEMENT : Ne raccordez pas la machine à des sources d'eau sales, rouillées, boueuses ou corrosives.</b>	Voir Fig. I
<b>Nettoyage</b> <b>AVERTISSEMENT : Assurez-vous que la surface à nettoyer est exempte de débris tels que des pierres, des vis, etc. qui pourraient être projetés en l'air. Ne mettez jamais vos mains ou vos pieds près de l'équipement de brossage rotatif !</b>	
Nettoyage avec des poils en nylon doux	Voir Fig. J1
Nettoyage avec des poils en nylon dur	Voir Fig. J2
Nettoyage avec brosse de nettoyage de joints en nylon dur <b>REMARQUE : Assurez-vous que la brosse d'assemblage est alignée avec le centre de l'assemblage en utilisant la marque d'alignement d'assemblage.</b>	Voir Fig. J3
Nettoyage avec brosse de nettoyage de joints en nylon dur/métal	Voir Fig. J4

## ENTRETIEN

Vérifiez si l'outil et la brosse sont en bon état avant

l'utilisation. Remplacez la brosse si elle s'use jusqu'à un diamètre d'env. Ø 90 mm.

N'immergez pas l'outil dans l'eau. Ne pas pulvériser ou nettoyer avec de l'eau. Protégez l'outil contre l'humidité. Nettoyez l'extérieur de l'outil avec un chiffon humide ou une brosse douce. N'utilisez pas d'abrasifs ou d'agents de nettoyage agressifs. Nettoyez la brosse à l'eau ou avec un jet d'eau fort ou une brosse dure. Les réparations doivent être effectuées par un technicien de service Worx.

## PROTECTION DE L'ENVIRONNEMENT

 Les déchets d'équipements électriques et électroniques ne doivent pas être déposés avec les ordures ménagères. Ils doivent être collectés pour être recyclés dans des centres spécialisés. Consultez les autorités locales ou votre revendeur pour obtenir des renseignements sur l'organisation de la collecte.

## DECLARATION DE CONFORMITE

Nous,  
Positec Germany GmbH  
Grüner Weg 10, 50825 Cologne, Germany

Positec déclare que le produit  
Description **Brosse multifonctions à batterie**  
Modèle **WG441E WG441E.9 (441 - Désignation des machines, modèle de brosse multifonctions à batterie)**  
Fonction **Nettoyage de surfaces de sol**

Est conforme aux directives suivantes,  
**2006/42/EC, 2014/30/EU, 2011/65/EU & (EU)2015/863**

Est conforme aux normes,  
**EN 60335-1, EN ISO 12100, EN 55014-1, EN 55014-2**

La personne autorisée à compiler le dossier technique,  
Nom **Marcel Filz**  
Adresse **Positec Germany GmbH, Grüner Weg 10, 50825 Cologne, Germany**



2020/12/07

Allen Ding

Ingénieur en chef adjoint, Essais & Certification  
Positec Technology (China) Co., Ltd  
18, Dongwang Road, Suzhou Industrial  
Park, Jiangsu 215123, P. R. China

## SICUREZZA DEL PRODOTTO AVVISI GENERALI PER LA SICUREZZA



**ATTENZIONE!**  
**È assolutamente necessario leggere attentamente tutte le istruzioni.** *Eventuali errori nell'adempimento delle istruzioni qui di seguito riportate potranno causare scosse elettriche, incendi e/o lesioni gravi.*

**Conservare tutte le avvertenze e le istruzioni qualora fosse necessario consultarle in futuro.**

L'apparecchio può essere usato da bambini da 8 anni in su e persone con ridotte capacità fisiche, sensoriali o mentali, o con mancanza di esperienza e conoscenza, se sono sotto la supervisione o seguono le istruzioni sull'uso dell'apparecchio in modo sicuro e comprendono i possibili rischi.

I bambini non devono giocare con l'apparecchio. La pulizia e la manutenzione non devono essere fatte dai bambini senza supervisione.

Il dispositivo deve essere utilizzato unicamente con l'unità di alimentazione fornita



in dotazione.

## **AVVERTENZE DI SICUREZZA PER LA SPAZZOLA MOTORIZZATA**

1. Le spazzole non devono essere montate su macchine con una velocità superiore a quella massima consentita.
2. Le spazzole danneggiate non devono essere utilizzate.
3. Lo scolorimento della ruggine o altri segni di cambiamenti chimici o meccanici del materiale di riempimento possono causare guasti prematuri.
4. Le spazzole dovrebbero essere conservate in apposite rastrelliere, contenitori o scatole in modo tale da essere protette dagli effetti di:
  - a) Elevata umidità, calore, acqua o altri liquidi che potrebbero causare danni alla spazzola.
  - b) Esposizione ad acidi, o fumi da acidi, che potrebbero indurre il deterioramento.
  - c) Qualsiasi temperatura abbastanza bassa da causare condensa sulla spazzola quando viene rimossa dal magazzino in un'area a temperatura più

elevata.

- d) Distorsione di uno qualsiasi dei componenti della spazzola.











## **ISTRUZIONI PER LA SICUREZZA DEL PACCO BATTERIA**

- a) **Non smontare, aprire o strappare le cellule secondarie o il pacco batteria.**
- b) **Non cortocircuitare un pacco batteria. Non conservare un pacco batteria disordinatamente in una scatola o un cassetto in cui potrebbero cortocircuitarsi tra essi o essere cortocircuitati da altri oggetti metallici.**

Quando il pacco batteria non è in uso, tenerlo lontano da altri oggetti metallici come graffette, monete, chiavi, chiodi, viti e altri piccoli oggetti metallici, potrebbe avverarsi un collegamento tra i due terminali. Collegare i terminali della batteria potrebbe causare incendi o ustioni.
- c) **Non esporre il pacco batteria a calore o fuoco. Evitare di conservarli alla luce diretta del sole.**

- d) Non sottoporre il pacco batteria a scosse meccaniche.**
- e) In caso di perdite da una cellula, evitare che il liquido entri in contatto con la pelle o gli occhi. In caso di contatto, lavare l'area interessata con abbondante acqua e consultare un medico.**
- f) Se si ingerisce una cellula o un pacco batteria, consultare immediatamente un medico.**
- g) Tenere le cellule e il pacco batteria puliti e asciutti.**
- h) Pulire i terminali delle cellule e del pacco batteria con un panno pulito e asciutto nel caso in cui si sporchino.**
- i) Il pacco batteria deve essere caricato prima dell'uso. Utilizzare sempre il caricatore corretto e consultare le istruzioni.**
- j) Non lasciare un pacco batteria in carica se non in uso.**
- k) Dopo lunghi periodi di conservazione, potrebbe essere necessario caricare e scaricare le cellule o il pacco batteria diverse volte per ottenere le massime prestazioni.**
- l) Ricaricare solo con il caricatore specificato da Worx . Non utilizzare caricatori diversi da quelli forniti per l'uso specifico con l'apparecchiatura.**
- m) Non utilizzare un pacco batteria non progettato per l'uso con l'apparecchiatura.**
- n) Tenere il pacco batteria fuori dalla portata dei bambini.**
- o) Conservare i documenti originali del prodotto per riferimenti futuri.**
- p) Rimuovere la batteria dall'apparecchiatura, se non in uso.**
- q) Smaltire adeguatamente.**
- r) Non mischiare batterie di diverse marche, capacità, dimensioni o tipologia nello stesso dispositivo.**
- s) Non rimuovere anzitempo il pacco batterie dalla sua confezione originale.**
- t) Fare attenzione ai segni più (+) e meno (-) sulla batteria e accertarsi di utilizzarla nel modo corretto.**

## SIMBOLI

	Leggere le istruzioni
	AVVERTENZA
	Indossare protezione per gli occhi
	Non esporre alla pioggia
	I prodotti elettrici non possono essere gettati tra i rifiuti domestici. L'apparecchio da rottamare deve essere portato al centro di riciclaggio per un corretto trattamento. Controllare con le autorità locali o con il rivenditore per localizzare il centro di riciclaggio più vicino.
	Rimuovere la batteria dalla presa prima di eseguire qualsiasi regolazione, riparazione o intervento di manutenzione.
	Batteria agli ioni di litio (Li-Ion). Questo prodotto è stato contrassegnato con un simbolo riguardante la raccolta differenziata per tutti i pacchi batteria. La batteria sarà poi riciclata o demolita allo scopo di ridurre l'impatto ambientale. I pacchi batteria possono costituire un pericolo per l'ambiente e per la salute umana in quanto contengono sostanze pericolose.
	Non bruciare
	Blocco
	Se smaltite in maniera scorretta, le batterie potrebbero entrare nel ciclo dell'acqua, con conseguenti rischi per l'ambiente. Non smaltire le batterie esaurite nei rifiuti generici.

## ELEMENTI DELL'APPARECCHIO

1. PULSANTE DI CONTROLLO DELLA VELOCITÀ
2. INTERRUTTORE DI ACCENSIONE/SPEGNIMENTO
3. PULSANTE DI RILASCIO DEL PACCO BATTERIA \*
4. PACCO BATTERIA \*
5. CLIP DI FISSAGGIO DEL TUBO
6. ALBERO INFERIORE
7. INTERRUTTORE DI ALIMENTAZIONE DELL'ACQUA
8. BRACCIO DI AZIONAMENTO (RIMOVIBILE)
9. SETOLE DI NYLON DURO (WA0291)
10. PROTEZIONE DI SICUREZZA
11. PULSANTE DI BLOCCAGGIO DEL COPERCHIO DELLA SPAZZOLA
12. ADATTATORE PER TUBO
13. ALBERO SUPERIORE
14. MANOPOLA DI BLOCCAGGIO DELL'IMPUGNATURA
15. IMPUGNATURA AUSILIARIA
16. SPAZZOLA IN LEGNO (WA0290) \*
17. SPAZZOLA PER GIUNTI IN NYLON (WA0292) \*
18. SPAZZOLA PER LA PULIZIA DEI GIUNTI IN METALLO / NYLON DURO (WA0293)
19. SEGNO DI ALLINEAMENTO DEL PUNTO DI GIUNZIONE

\* Accessori illustrati o descritti non fanno necessariamente parte del volume di consegna.

## SPECIFICHE TECNICHE

Tipo **WG441E WG441E.9 (441- designazione del macchinario, rappresentativo della spazzola a batteria)**

	WG441E	WG441E.9
Tensione nominale	20 V  Max.**	
Max. Velocità a vuoto	700 /min	
Pressione dell'acqua	0.6 MPa	
Velocità di rotazione	H:700 /min; L:500 /min	
Peso della macchina	3.7 kg	2.9 kg

\*\*Tensione misurata senza carico di lavoro. La tensione iniziale della batteria raggiunge un massimo di 20 Volt. La tensione nominale è di 18 Volt.

## ACCESSORI

	Modello	WG44E	WG44E.9
<b>Batteria</b>	WA3014	1	/
<b>Caricatore</b>	WA3880	1	/
<b>Setole di nylon morbido</b> - superfici in legno, delicate e facilmente marcate come manto erboso artificiale	WA0290	/	/
<b>Setole di nylon duro</b> - Superfici in pietra grezza e superfici dure come mattoni, pietre per lastricati, pavimenti in marmo e pietre naturali	WA0291	1	1
<b>Spazzola per pulizia giunti in nylon duro</b> - Pulizia del giunto di malta per la finitura di superfici in pietra	WA0292	/	/
<b>Spazzola per pulizia giunti in metallo / nylon duro</b> - Pulizia dei giunti di malta e sabbia per mattoni e pavimentazioni in blocchi	WA0293	1	1

Si raccomanda di acquistare tutti gli accessori nello stesso negozio in cui è stato acquistato l'attrezzo. Scegliere il tipo in base al lavoro che si intende effettuare. Fare riferimento alla confezione dell'accessorio per altri dettagli. Il personale del negozio può aiutarvi e consigliarvi.

## INFORMAZIONI SUL RUMORE

Pressione acustica ponderata	$L_{pA} = 65.2 \text{ dB(A)}$
$K_{pA}$	3.0 dB(A)
Potenza acustica ponderata	$L_{WA} = 78.61 \text{ dB(A)}$
$K_{WA}$	3.0 dB(A)

## INFORMAZIONI SULLA VIBRAZIONE

Vibrazione ponderata tipica	$a_h < 2.5 \text{ m/s}^2$
-----------------------------	---------------------------

Incertezza

$K = 1.5 \text{ m/s}^2$

## ISTRUZIONI OPERATIVE





**NOTA:** Leggere scrupolosamente il manuale delle istruzioni prima di usare l'attrezzo.

### Uso previsto

Il dispositivo è inteso come apparecchio portatile per la pulizia e la manutenzione.

## MONTAGGIO E FUNZIONAMENTO

AZIONE	FIGURA
<b>PRIMA DEL FUNZIONAMENTO</b>	
Controllo dello stato di carica della batteria <b>NOTA:</b> la Fig. A1 si riferisce solamente alla batteria con indicatore luminoso.	Vedi Fig. A1
Charger la batterie È possibile trovare maggiori dettagli nel manuale del caricatore .	Vedi Fig. A2
Inserimento del pacco batteria	Vedi Fig. A3
Rimozione del pacco batteria	Vedi Fig. A4
<b>MONTAGGIO</b>	
Montaggio dell'albero	Vedi Fig. B
Montaggio dell'impugnatura ausiliaria	Vedi Fig.C
Sostituzione della spazzola <b>NOTA:</b> Scegliere una spazzola adatta in base al proprio lavoro. Vedi maggiori dettagli nella sezione <b>ACCESSORI</b> .	Vedi Fig. D1-D4
Utilizzo della clip di fissaggio del tubo flessibile	Vedi Fig. E
Montaggio del tubo da giardino sulla spazzola <b>NOTA:</b> Dopo aver collegato il tubo da giardino, controllare il collegamento tirando delicatamente il tubo da giardino. Non deve essere staccato.	Vedi Fig. F1, F2
<b>FUNZIONAMENTO</b>	

Per cominciare	
 <b>ATTENZIONE: Non avviare o mettere in funzione la macchina se ci sono persone nelle vicinanze! Non sollevare mai il dispositivo da terra durante il funzionamento, c'è pericolo di intrappolamento!</b>	Vedi Fig. G
Regolazione della velocità	Vedi Fig. H
Rifornimento d'acqua	
 <b>ATTENZIONE: Non collegare la macchina a fonti d'acqua sporche, con tracce di ruggine, fangose o corrosive.</b>	Vedi Fig. I
<b>Pulizia</b>	
 <b>ATTENZIONE: Assicurarsi che la superficie da pulire sia libera da detriti, ad es. pietre, viti, ecc. che potrebbero essere scagliati verso l'alto. Non avvicinare mai le mani o i piedi all'apparecchio di spazzolatura rotante!</b>	
Pulizia con setole di nylon morbido	Vedi Fig. J1
Cleaning with Hard nylon bristles	Vedi Fig. J2
Pulizia con spazzola per la pulizia dei giunti in nylon duro <b>NOTA: Assicurarsi che la spazzola sia allineata con il centro del giunto utilizzando l'apposito segno di allineamento.</b>	Vedi Fig. J3
Pulizia con spazzola per la pulizia dei giunti in metallo / nylon duro	Vedi Fig. J4

## MANUTENZIONE

Prima dell'uso, controllare che l'utensile e la spazzola siano in buone condizioni. Sostituire la spazzola in caso di usura a un diametro di circa  $\Phi$  90 mm.

Non immergere l'utensile in acqua. Evitare di spruzzarlo o di pulirlo con acqua. Proteggere l'utensile contro l'umidità. Pulire la parte esterna dell'utensile con un panno umido o con un pennello morbido. Evitare l'uso di agenti abrasivi o aggressivi per la pulizia. Pulire la spazzola in acqua mediante un getto d'acqua forte o un pennello a setole dure.

Le riparazioni devono essere eseguite esclusivamente da parte di un centro di assistenza autorizzato.

## TUTELA AMBIENTALE

 I prodotti elettrici non possono essere gettati tra i rifiuti domestici. L'apparecchio da rottamare deve essere portato al centro di riciclaggio per un corretto trat-

tamento. Controllare con le autorità locali o con il rivenditore per localizzare il centro di riciclaggio più vicino.

## DICHIARAZIONE DI CONFORMITÀ

NOI,  
Positec Germany GmbH  
Grüner Weg 10, 50825 Cologne, Germany

A nome di Positec si dichiara che il prodotto  
Descrizione **Spazzola multifunzione a batteria**  
Codice **WG441E WG441E.9 (441 - denominazione del macchinario, rappresentativo della spazzola multifunzione a batteria)**  
Funzione **Pulizia della superficie del suolo**

È conforme alle seguenti direttive,  
**2006/42/EC, 2014/30/EU, 2011/65/EU&(EU)2015/863**

conforme a,  
**EN 60335-1, EN ISO 12100, EN 55014-1, EN 55014-2**

Il responsabile autorizzato alla compilazione della documentazione tecnica,

**Nome Marcel Filz**  
**Indirizzo Positec Germany GmbH, Grüner Weg 10, 50825 Cologne, Germany**



2020/12/07  
Allen Ding  
Vice capo ingegnere, testing e certificazione  
Positec Technology (China) Co., Ltd  
18, Dongwang Road, Suzhou Industrial  
Park, Jiangsu 215123, P. R. China

## SEGURIDAD DEL PRODUCTO ADVERTENCIAS DE SEGURIDAD GENERALES

 **¡ADVERTENCIA! Leer todas las instrucciones.**

*Si no se respetan las instrucciones, existe un riesgo de descargas eléctricas, de incendio y/o de graves heridas.*

**Conserve este manual de consejos e instrucciones para futuras consultas.**

Este dispositivo puede ser utilizado por niños a partir de 8 años y personas con capacidades físicas, sensoriales o mentales reducidas, o falta de experiencia y conocimiento si se les ha proporcionado supervisión o instrucción con referencia al uso de este dispositivo de manera segura y que entiendan los riesgos involucrados.

Los niños no deben jugar con este aparato. La limpieza y mantenimiento de uso no deben ser llevados a cabo por niños sin supervisión de un adulto.

El aparato únicamente debe utilizarse con la fuente de alimentación suministrada.

## ADVERTENCIAS SOBRE

## SEGURIDAD DEL CEPILLO IMPULSADO POR ELECTRICIDAD

1. Los cepillos no se deben montar en máquinas que tengan una velocidad que supere la velocidad máxima permisible del cepillo.
2. No se debe usar cepillos dañados.
3. Decoloración por corrosión u otros signos de cambios químicos o mecánicos en el material de relleno pueden provocar un fallo prematuro.
4. Los cepillos se deben almacenar en estantes, recipientes o cajas adecuados de tal manera que estén protegidos contra los efectos de:
  - a) Alta humedad, calor, agua u otros líquidos que pudieran provocar daños al cepillo.
  - b) Exposición a ácidos, o humos de ácidos, que pudieran inducir deterioro.
  - c) Temperatura suficientemente baja como para provocar condensación en el cepillo cuando se retire a una área de mayor temperatura.
  - d) Distorsión de cualquiera de los componentes del cepillo.

## ADVERTENCIAS DE

## **SEGURIDAD PARA LA BATERÍA**

- a) No desmonte, abra o destruya las pilas o las baterías recargables.**
- b) No provoque un cortocircuito en la batería. No almacene las baterías de forma descuidada en una caja o cajón donde podría provocar un cortocircuito entre ellas o mediante otros objetos metálicos.**

Cuando la batería no esté siendo utilizada, manténgala alejada de objetos metálicos, como clips de papel, monedas, llaves, clavos, tornillos u otros objetos metálicos pequeños, que pueden posibilitar la conexión de un borne con otro. Al provocar un cortocircuito con los bornes de la batería se pueden sufrir quemaduras o generar un incendio.

- c) No exponga las baterías al calor o al fuego. No las guarde expuestas directamente al sol.**
- d) No exponga las baterías a impactos mecánicos.**
- e) En caso de que la batería tenga fugas de líquido, no permita que el líquido**

**entre en contacto con la piel o los ojos. Si se produce el contacto, lave la zona afectada con grandes cantidades de agua y acuda a un médico.**

- f) Acuda a un médico inmediatamente si se ha ingerido una pila o una batería.**
- g) Mantenga las baterías limpias y secas.**
- h) Limpie los bornes de la batería con un paño limpio si se ensucian.**
- i) Cargue la batería antes de utilizarla. Consulte siempre estas instrucciones y aplique el procedimiento de carga adecuado.**
- j) No deje la batería cargándose durante prolongados períodos de tiempo cuando no se utilice.**
- k) Después de prolongados períodos de almacenamiento, puede que sea necesario cargar y descargar la batería varias veces para obtener el máximo rendimiento.**
- l) Recargue solo con el cargador indicado por Worx. No utilice ningún otro cargador que no**

sea el específicamente proporcionado para el uso con este equipo.

- m) No utilice ninguna batería distinta a la diseñada para utilizarse con el aparato.
- n) Mantenga la batería fuera del alcance de los niños.
- o) Conserve la documentación original del producto por si tuviera que consultarla en otro momento.
- p) Extraiga la batería del aparato cuando no lo utilice.
- q) Deshágase del producto correctamente.
- r) No se deben mezclar pilas de diferentes fabricantes, capacidad, tamaño o tipo en un mismo dispositivo.
- s) Las pilas no se deben quitar del embalaje original hasta que se vayan a utilizar.
- t) Se deben observar y respetar las marcas positiva (+) y negativa (-) de la pila.

## SÍMBOLOS



Lea el manual

	ADVERTENCIA
	Utilice protección ocular
	Evite cualquier exposición a la lluvia
	Los residuos de aparatos eléctricos y electrónicos no deben depositarse en la basura doméstica. Se deben reciclar en las instalaciones especializadas. Consulte a las autoridades locales o el establecimiento para saber cómo reciclar estos productos.
	Utilizar guantes de protección
	Antes de realizar cualquier trabajo de ajuste, reparación o mantenimiento, desenchufe la batería de la toma.
	Batería de iones de litio. Este producto tiene una marca que lo designa para la recogida selectiva, junto con otras pilas y baterías. Una vez recogido, se reciclará o se desmontará con el fin de reducir el impacto en el medioambiente. Las baterías contienen sustancias peligrosas y pueden ser perjudiciales para el medioambiente y para la salud de las personas.
	No incinerar
	Bloquear
	Si no se eliminan correctamente, las baterías podrían interferir en el ciclo del agua, una situación que pondría en riesgo el ecosistema. Por este motivo, las baterías no deben eliminarse junto con los residuos municipales sin clasificar.

## LISTA DE COMPONENTES

1. BOTÓN DE CONTROL DE VELOCIDAD



<b>2. INTERRUPTOR DE ENCENDER/APAGAR</b>
<b>3. BOTÓN DE LIBERACIÓN GRUPO DE BATERÍAS *</b>
<b>4. GRUPO DE BATERÍAS *</b>
<b>5. CLIP DE RETENCIÓN DE MANGUERA</b>
<b>6. VÁSTAGO INFERIOR</b>
<b>7. INTERRUPTOR DE SUMINISTRO DE AGUA</b>
<b>8. BRAZO DE IMPULSIÓN (RETIRABLE)</b>
<b>9. CERDAS DE NILÓN DURO (WA0291)</b>
<b>10. PROTECTOR DE SEGURIDAD</b>
<b>11. BOTÓN DE BLOQUEO DE CUBIERTA DE CEPILLO</b>
<b>12. ADAPTADOR DE MANGUERA</b>
<b>13. VÁSTAGO SUPERIOR</b>
<b>14. MANDO DE BLOQUEO DE MANGO</b>
<b>15. MANGO AUXILIAR</b>
<b>16. CEPILLO DE MADERA (WA0290) *</b>
<b>17. CEPILLO DE UNIÓN DE NILÓN (WA0292) *</b>
<b>18. CEPILLO DE LIMPIEZA DE UNIÓN DE NILÓN DURA / METÁLICA (WA0293)</b>
<b>19. MARCA DE ALINEACIÓN DE UNIÓN</b>

\*Los accesorios ilustrados o descritos pueden no corresponder al material suministrado de serie con el aparato.

## DATOS TÉCNICOS

Tipo **WG441E WG441E.9 (441- designación de maquinaria, representante del cepillo accionado por batería)**

	<b>WG441E</b>	<b>WG441E.9</b>
Tensión nominal	20 V $\equiv$ Max.**	
Máx. velocidad sin carga	700 /min	
Presión de agua	0.6 MPa	
Velocidad rotacional	H:700 /min; L:500 /min	
Peso de la máquina	3.7 kg	2.9 kg

\*\*Voltaje medido sin carga. El voltaje inicial máximo de la batería es de 20 voltios. El voltaje nominal es de 18 voltios.

## ACCESORIOS

	<b>Modelo</b>	<b>WG441E</b>	<b>WG441E.9</b>
<b>Batería</b>	WA3014	1	/
<b>Cargador</b>	WA3880	1	/
<b>Cerdas de nilón blando</b> - madera, superficies marcadas fácilmente y delicadas, madera, como césped artificial	WA0290	/	/
<b>Cerdas de nilón duro</b> - Piedras en general y superficies duras como ladrillo, piedras de pavimento, suelo de mármol y piedra natural	WA0291	1	1
<b>Cepillo de limpieza de unión de nilón duro</b> - Elemento de limpieza de mortero para superficies de piedra acabadas	WA0292	/	/
<b>Cepillo de limpieza de unión de nilón duro / metálico</b> - Mortero y limpieza de unión de tierra para ladrillos y pavimento en bloques	WA0293	1	1

Recomendamos que adquiera todos sus accesorios en el mismo comercio donde compró la herramienta. Elija los accesorios de acuerdo con el trabajo que pretende realizar. Consulte los estuches de los accesorios para más detalles. El personal del comercio también puede ayudar y aconsejar.

## INFORMACIÓN SOBRE EL RUIDO

Nivel de presión acústica de ponderación	$L_{pA} = 65.2 \text{ dB(A)}$
$K_{pA}$	3.0 dB(A)
Nivel de potencia acústica de ponderación	$L_{wA} = 78.61 \text{ dB(A)}$
$K_{wA}$	3.0 dB(A)

## INFORMACIÓN SOBRE LAS VIBRACIONES

Frecuencia de vibración típica	$a_h < 2.5 \text{ m/s}^2$
Incertidumbre	$K = 1.5 \text{ m/s}^2$

## INSTRUCCIONES DE FUNCIONAMIENTO



**NOTA:** Antes de utilizar la herramienta, lea detenidamente el manual de instrucciones

### Uso pretendido

El dispositivo está pensado como dispositivo de limpieza y mantenimiento sostenido con la mano.

## MONTAJE Y FUNCIONAMIENTO

ACCIÓN	ILUSTRACIÓN
<b>ANTES DE UTILIZAR</b>	
Comprobación del nivel de carga de la batería <b>NOTA:</b> La Fig. A1 solo es aplicable a la batería con indicador de la batería.	Véase la fig. A1
<b>34</b> Cargar la batería Encontrará más información en el manual del cargador.	Véase la fig. A2
Instalación de la batería	Véase la fig. A3
Extracción de la batería	Véase la fig. A4
<b>MONTAJE</b>	
Ensamblaje del vástago	Véase la fig. B
Ensamblaje del mango auxiliar	Véase la fig. C
Sustitución del cepillo <b>NOTA:</b> Elegir un cepillo adecuado según el trabajo. Vea más detalles en la sección <b>ACCESORIOS</b> .	Véase la fig. D1-D4
Usando el clip de retención de manguera	Véase la fig. E
Sujeción de la manguera de jardín al cepillo <b>NOTA:</b> Después de conectar la manguera de jardín, comprueba la conexión tirando suavemente de la manguera de jardín. No se debe desconectar.	Véase la fig. F1, F2
<b>FUNCIONAMIENTO</b>	

Arranque <b>ADVERTENCIA:</b> ¡No arrancar o usar la máquina si hay otros en el área! ¡No elevar nunca el dispositivo del suelo durante su funcionamiento, ya que existe peligro de enredarse!	Véase la fig. G
Ajuste de la velocidad	Véase la fig. H
Suministro de agua <b>ADVERTENCIA:</b> No conectar la máquina a suministros de agua que estén sucios, corroídos, embarrados o corrosivos.	Véase la fig. I
<b>Limpieza</b> <b>ADVERTENCIA:</b> Asegúrese de que la superficie a limpiar esté libre de restos, p. ej. piedras, tornillos, etc., que puedan salir volando. <b>¡No ponga nunca las manos o lo pies cerca del equipo de cepillado rotatorio!</b>	
Limpieza con cerdas de nilón blando	Véase la fig. J1
Limpieza con cerdas de nilón duro	Véase la fig. J2
Limpieza con cepillo de limpieza de unión de nilón duro <b>NOTA:</b> Asegurar que el cepillo de unión esté alineado con el centro de la unión utilizando la marca de alineación de unión.	Véase la fig. J3
Limpieza con cepillo de limpieza de unión de nilón duro / metálico	Véase la fig. J4

## MANTENIMIENTO

Comprobar si la herramienta y el cepillo están en buenas condiciones antes de usarlos. Sustituir el cepillo si se ha desgastado hasta un diámetro de aprox.  $\Phi 90 \text{ mm}$ . No sumergir la herramienta en agua. No rociarlo ni limpiarlo con agua. Proteger la herramienta contra la humedad. Limpiar el exterior de la herramienta con un trapo húmedo o un cepillo suave. No usar sustancias abrasivas ni agentes de limpieza fuertes. Limpiar el cepillo en agua o con un chorro fuerte de agua o un cepillo duro. Las reparaciones deben ser realizadas por un punto de servicio de Worx.

## PROTECCIÓN AMBIENTAL

 Los residuos de equipamientos eléctricos y electrónicos no deben depositarse con las basuras domésticas. Se recogen para reciclarse en centros especializados. Consulte las autoridades locales o su distribuidor para obtener información sobre la organización de la recogida.

## DECLARACIÓN DE CONFORMIDAD

Los que reciben,  
Positec Germany GmbH  
Grüner Weg 10, 50825 Cologne, Germany

En nombre de Positec declaran que el producto  
Descripción **Cepillo multifunción accionado por batería**  
Modelo **WG441E WG441E.9 (441 - designación de maquinaria, representante del cepillo multifunción accionado por batería)**  
Función **Limpieza de la superficie del suelo**

Cumple con las siguientes Directivas,  
**2006/42/EC, 2014/30/EU, 2011/65/EU&(EU)2015/863**

Normativas conformes a,  
**EN 60335-1, EN ISO 12100, EN 55014-1, EN 55014-2**

La persona autorizada para componer el archivo técnico,  
**Firma Marcel Filz**  
**Dirección Positec Germany GmbH, Grüner Weg 10, 50825 Cologne, Germany**



2020/12/07  
Allen Ding  
Deputy Chief Engineer, Testing & Certification  
Positec Technology (China) Co., Ltd  
18, Dongwang Road, Suzhou Industrial  
Park, Jiangsu 215123, P. R. China

## SEGURANÇA DO PRODUTO AVISOS GERAIS DE SEGURANÇA

 **ATENÇÃO!**  
**Leia atentamente as seguintes instruções. A não observância destas instruções pode causar choque eléctrico, incêndio e/ou lesões graves. Guarde estas instruções para referência futura.**

Este aparelho pode ser utilizado por crianças com idade igual ou superior a 8 anos e por pessoas com capacidades físicas, sensoriais ou mentais reduzidas ou falta de experiência e conhecimento caso lhes tenha sido dada supervisão ou instrução relativamente à utilização do aparelho de forma segura e compreenderem os riscos envolvidos. As crianças não devem brincar com o aparelho. A limpeza e a manutenção que cabe ao utilizador não devem ser realizadas por crianças sem supervisão. Este aparelho só deve ser utilizado com a fonte de alimentação fornecida com o mesmo.

## ADVERTÊNCIAS DE SEGURANÇA PARA A ESCOVA MECÂNICA

1. As escovas não devem ser montadas em máquinas com uma velocidade superior à velocidade máxima admissível para as escovas.
2. As escovas danificadas não devem ser usadas.
3. A descoloração por corrosão ou outros sinais de alterações químicas ou mecânicas do material de enchimento pode causar falhas prematuras.
4. As escovas devem ser guardadas em prateleiras, contentores ou caixas adequadas, para que estejam protegidas contra os efeitos de:

- a) Elevada humidade, calor, água ou outros líquidos que possam causar danos à escova.
- b) Exposição a ácidos, ou fumos de ácidos, que podem induzir deterioração.
- c) Qualquer temperatura suficientemente baixa para causar condensação na escova quando movida do local em que está guardada para uma área com uma temperatura mais elevada.
- d) Distorção de quaisquer componentes da escova.

## **AVISOS DE SEGURANÇA**

### **PARA A BATERIA**



- a) Não desmonte, abra ou corte as células da bateria.**
- b) Não submeta a bateria a curto-circuitos. Não armazene as baterias ao acaso numa caixa ou gaveta onde possam provocar um curto-circuito ou submetidas a curto-circuitos por materiais condutores.**









Quando não estiver a utilizar a bateria, mantenha-a afastada de outros objetos metálicos, como cliques, moedas, chaves, pregos, parafusos ou outros pequenos objetos de metal, que possam realizar uma ligação de um terminal a outro. Um curto-circuito dos terminais da bateria pode provocar queimaduras ou um incêndio.

- c) Não exponha a bateria ao calor ou a incêndios. Evite o armazenamento à exposição de luz solar direta.**
- d) Não exponha a bateria ao choque elétrico.**
- e) Em casos de fugas na bateria, não permita que o líquido entre em contacto com a pele ou olhos.**

- Caso entre em contacto, lave a área afetada com quantidades abundantes de água e procure aconselhamento médico.**
- f) Procure imediatamente aconselhamento médico se ingerir uma célula ou bateria.**
  - g) Mantenha a bateria limpa e seca.**
  - h) Limpe os terminais da bateria com um pano limpo e seco em caso de sujidade.**
  - i) A bateria necessita de ser carregada antes de ser utilizada. Consulte sempre estas instruções e utilize o procedimento de carga correto.**
  - j) Não mantenha a bateria a carregar quando não for utilizada.**
  - k) Após longos períodos de tempos de armazenamento, pode ser necessário carregar e descarregar a bateria diversas vezes para obter o desempenho máximo.**
  - l) Recarregue apenas com o carregador especificado pela Worx. Não utilize um carregador que não se encontra especificado para a utilização com o equipamento.**
  - m) Não utilize uma bateria que não se encontra concebida para a utilização com o equipamento.**
  - n) Mantenha a bateria fora do alcance das crianças.**
  - o) Preserve as informações originais do produto para futura referência.**
  - p) Retire a bateria do equipamento quando não estiver em utilização.**
  - q) Elimine-a de forma adequada.**
  - r) Não misture pilhas de diferente fabrico, capacidade, tamanho ou tipo num dispositivo.**
  - s) Não remova a bateria da respetiva embalagem original até ser necessário para utilização.**
  - t) Observe as marcas de sinal positivo (+) e sinal negativo (-) na bateria e assegure a utilização correta.**

## SÍMBOLOS

	Ler o manual
	AVISO

	Usar óculos de protecção
	Não exponha a máquina à chuva
	Os equipamentos eléctricos não devem ser depositados com o lixo doméstico. Se existirem instalações adequadas deve reciclá-los. Consulte a sua autoridade local para tratamento de lixos ou fornecedor para obter aconselhamento sobre reciclagem.
	Usar luvas de protecção
	Remova o conjunto de pilhas da ferramenta antes de realizar qualquer ajuste, reparação ou manutenção.
	Bateria de íões de lítio Este produto foi marcado com um símbolo relacionado com a "recolha separada" de todos os conjuntos de baterias e o conjunto de bateria. Será reciclada ou desmantelada para reduzir o impacto no meio ambiente. Os conjuntos de baterias podem ser perigosos para o meio ambiente e para a saúde humana, uma vez que contêm substâncias perigosas.
	Não queimar
	Bloquear
	As baterias poderão entrar no ciclo hídrico caso sejam descartadas indevidamente, o que pode representar perigo para o ecossistema. Não elimine as baterias usadas como resíduos municipais não separados.

## LISTA DE COMPONENTES

- BOTÃO DE CONTROLO DA VELOCIDADE**
- BOTÃO PARA LIGAR/DESLIGAR**
- BOTÃO DE LIBERTAÇÃO DO MÓDULO DE BATERIA \***

- MÓDULO DE BATERIA \***
- GRAMPO DE RETENÇÃO DA MANGUEIRA**
- VEIO INFERIOR**
- INTERRUPTOR DE ABASTECIMENTO DE ÁGUA**
- BRAÇO DE ACIONAMENTO (REMOVÍVEL)**
- CERDAS EM NYLON DURAS (WA0291)**
- PROTEÇÃO DE SEGURANÇA**
- BOTÃO DE BLOQUEIO DA TAMPA DA ESCOVA**
- ADAPTADOR PARA MANGUEIRA**
- VEIO SUPERIOR**
- BOTÃO DE BLOQUEIO DA PEGA**
- PEGA AUXILIAR**
- ESCOVA PARA MADEIRA (WA0290) \***
- ESCOVA EM NYLON PARA JUNTAS (WA0292) \***
- ESCOVA EM METAL / NYLON DURO PARA LIMPEZA DE JUNTAS (WA0293)**
- MARCA DE ALINHAMENTO DA JUNTA**

\* Acessórios ilustrados ou descritos não estão totalmente abrangidos no fornecimento.

## DADOS TÉCNICOS

Tipo **WG441E WG441E.9 (441- designação das máquinas, representante da escova operada por baterias)**

	WG441E	WG441E.9
Tensão nominal	20 V $\approx$ Max.**	
Máx. Velocidade sem carga	700 /min	
Pressão da água	0.6 MPa	
Velocidade de rotação	H:700 /min; L:500 /min	
Peso da máquina	3.7 kg	2.9 kg

\*\* Tensão medida sem carga. A tensão inicial da bateria atinge o máximo de 20 volts. A tensão nominal é de 18 volts.

## ACESSÓRIOS

	Modelo	WG441E	WG441E.9

<b>Conjunto de baterias</b>	WA3014	1	/
<b>Carregador</b>	WA3880	1	/
<b>Cerdas de nylon macias</b> - madeira, superfícies delicadas que são facilmente marcadas como relva artificial	WA0290	/	/
<b>Cerdas de nylon duras</b> - Pedras em geral e superfícies duras como tijolos, pedras de pavimentação, pisos de mármore e pedras naturais	WA0291	1	1
<b>Escova de limpeza em nylon duro para juntas</b> - Limpeza de juntas de betão ou superfícies em pedra acabadas	WA0292	/	/
<b>Escova de metal / nylon duro para limpeza de juntas</b> - Limpeza de juntas de betão e areia para pavimentos de tijolo blocos	WA0293	1	1

Recomendamos-lhe que compre todos os acessórios no fornecedor onde tenha adquirido a ferramenta. Escolha o grau de acordo com o trabalho que pretende empreender. Para mais pormenores, consulte a embalagem destes. Os comerciais também pode ajudar e aconselhar.

## INFORMAÇÃO DE RUÍDO

Pressão de som avaliada  $L_{pA} = 65.2 \text{ dB(A)}$

$K_{pA} = 3.0 \text{ dB(A)}$

Potência de som avaliada  $L_{WA} = 78.61 \text{ dB(A)}$

$K_{WA} = 3.0 \text{ dB(A)}$

## INFORMAÇÃO DE VIBRAÇÃO

Vibração característica ponderada  $a_h < 2.5 \text{ m/s}^2$

Instabilidade  $K = 1.5 \text{ m/s}^2$

## INSTRUCCIONES DE FUNCIONAMIENTO





**NOTA:** Antes de utilizar a ferramenta, leia atentamente o livro de instruções.

### Utilização prevista

O dispositivo destina-se a trabalhos manuais de limpeza e manutenção.

## MONTAGEM E FUNCIONAMENTO

AÇÃO	FIGURA
<b>ANTES DO FUNCIONAMENTO</b>	
Verificar o estado de carga da bateria <b>NOTA:</b> A Fig. A1 apenas se aplica ao conjunto de bateria com luz indicadora da bateria.	Veja Figura A1
Carregamento da bactéria Pode encontrar mais detalhes no manual do carregador.	Veja Figura A2
Instalar o conjunto de pilhas	Veja Figura A3
Remover o conjunto de pilhas	Veja Figura A4
<b>MONTAGEM</b>	
Montar o veio	Veja Figura B
Montar a pega auxiliar	Veja Figura C
Substituição da escova <b>NOTA:</b> Escolha uma escova adequada de acordo com o seu trabalho. Ver mais detalhes na secção <b>ACESSÓRIOS.</b>	Veja Figura D1-D4
Utilização do grampo de retenção da mangueira	Veja Figura E
Ligar a mangueira de jardim à escova <b>NOTA:</b> Depois de ligada a mangueira de jardim, verifique a ligação puxando suavemente a mangueira de jardim. Não deverá soltar-se.	Veja Figura F1, F2
<b>FUNCIONAMENTO</b>	
Início  <b>ADVERTÊNCIA: Não inicie o trabalho, nem continue a trabalhar, se estiverem outras pessoas na área! Nunca levante o aparelho do chão durante a operação, pois há perigo de emaranhamento!</b>	Veja Figura G
Ajustar a velocidade	Veja Figura H

Abastecimento de água	
 <b>AVERTÊNCIA: Não ligue a máquina a fontes de água que estejam sujas, enferrujadas, lamacentas ou corrosivas.</b>	Veja Figura I
<b>Limpeza</b>	
 <b>AVERTÊNCIA: Certifique-se de que a superfície a ser limpa está livre de detritos, por exemplo pedras, parafusos, etc., que possam ser projetados. Nunca ponha as mãos ou os pés perto do equipamento rotativo da escova!</b>	
Limpeza com cerdas de nylon macias	Veja Figura J1
Limpeza com cerdas de nylon duras	Veja Figura J2
Limpeza com a escova de nylon duro para juntas <b>NOTA: Certifique-se de que o pincel para juntas está alinhado com o centro da junta, utilizando a marca de alinhamento da junta.</b>	Veja Figura J3
Limpeza com a escova de metal / nylon duro para juntas	Veja Figura J4

Grüner Weg 10, 50825 Cologne, Germany

Em nome da Positec, declara que o produto  
 Descrição **Escova multifunções operada por bateria**  
 Tipo **WG441E WG441E.9 (441 - designação das máquinas, representante da escova multifunções operada por baterias)**  
 Função **Limpeza de pavimentos**

cumpre as seguintes Directivas,  
**2006/42/EC, 2014/30/EU, 2011/65/EU&(EU)2015/863**

Normas em conformidade com:  
**EN 60335-1, EN ISO 12100, EN 55014-1, EN 55014-2**

Pessoa autorizada a compilar o ficheiro técnico,

**Nome Marcel Filz**  
**Endereço Positec Germany GmbH, Grüner Weg 10, 50825 Cologne, Germany**





2020/12/07  
 Allen Ding  
 Engenheiro-chefe adjunto, Teste e Certificação  
 Positec Technology (China) Co., Ltd  
 18, Dongwang Road, Suzhou Industrial  
 Park, Jiangsu 215123, P. R. China

40

## MANUTENÇÃO

Verifique se a ferramenta e o pincel estão em boas condições antes da utilização. Substitua o pincel se estiver desgastado até um diâmetro de aprox.  $\Phi$  90 mm. Não mergulhe a ferramenta em água. Não a pulverize nem limpe com água. Proteja a ferramenta contra a humidade. Limpe o exterior da ferramenta com um pano humedecido ou um pincel macio. Não utilize abrasivos nem detergentes agressivos. Limpe o pincel com água ou com um jato de água forte ou um pincel duro. Quaisquer reparações necessárias devem ser feitas por um centro de serviço Worx.

## PROTEÇÃO AMBIENTAL

 Os equipamentos eléctricos não devem ser despostos com o lixo doméstico. Se existirem instalações adequadas deve reciclá-los. Consulte a sua autoridade local para tratamento de lixos ou fornecedor para obter aconselhamento sobre reciclagem.

## DECLARAÇÃO DE CONFORMIDADE

Nós,  
 Positec Germany GmbH



## **PRODUCTVEILIGHEID**

### **ALGEMENE**

### **VEILIGHEIDSWAARSCHUWINGEN**

 **WAARSCHUWING! Lees alle instructies zorgvuldig door.**

*Indien u zich niet aan alle onderstaande instructies houdt, kan dat leiden tot een elektrische schok, brand en/of ernstig letsel.*

**Bewaar alle veiligheidsvoorschriften en alle instructies voor toekomstig gebruik.**

Dit toestel kan worden gebruikt door kinderen vanaf 8 jaar en personen met een verminderde lichamelijke, zintuiglijke of mentale vermogens, of met gebrek aan ervaring en kennis, als ze onder toezicht staan of de nodige instructies betreffende het veilige gebruik van het apparaat hebben ontvangen en als ze de gevaren begrijpen.

Kinderen mogen niet met het toestel spelen. De reiniging en het gebruikersonderhoud mogen niet gebeuren door kinderen zonder toezicht. Het apparaat mag slechts gebruikt worden met de netadapter die bij het apparaat geleverd wordt.

## **VEILIGHEIDSWAARSCHUWINGEN VOOR ELEKTRISCH AANGEDREVEN BORSTEL**

1. Borstels mogen niet worden gemonteerd op machines met een hogere snelheid dan de maximaal toegestane borstelsnelheid.
2. Beschadigde borstels mogen niet worden gebruikt.
3. Roestverkleuring of andere tekenen van chemische of mechanische veranderingen van het vulmateriaal kunnen leiden tot voortijdig falen.
4. Borstels dienen zodanig in geschikte rekken, containers of dozen te worden bewaard dat ze beschermd zijn tegen de effecten van:
  - a) Hoge luchtvochtigheid, hitte, water of andere vloeistoffen die de borstel kunnen beschadigen.
  - b) Blootstelling aan zuren of dampen van zuren, die kunnen leiden tot aantasting.
  - c) Elke temperatuur die laag genoeg is om condensatie op de borstel te veroorzaken wanneer deze vanuit de opslag naar een ruimte met een hogere temperatuur wordt gebracht.
  - d) Vervorming van één van de

## **VEILIGHEIDSINSTRUCTIES VOOR HET ACCUPACK**

- a) Batterijcellen en accupacks mogen niet gedemonteerd, geopend of vernietigd worden.**
- b) Sluit accupacks niet kort. Bewaar accupacks niet willekeurig in een doos of lade waar ze elkaar kunnen kortsluiten of door geleidende voorwerpen kortgesloten kunnen worden.** Houd het accupack op een afstand van andere metalen voorwerpen als paperclips, muntstukken, sleutels, nagels, schroeven en andere kleine metalen voorwerpen die de contacten van de accupack kunnen verbinden. Kortgesloten contacten van accupacks kunnen brandwonden of brand veroorzaken.
- c) Stel accupacks niet bloot aan warmte of vuur. Vermijd opslag in direct zonlicht.**
- d) Stel accupacks niet bloot aan mechanische schokken.**
- e) Als een accu lekt dient men voorzichtig te zijn**

**dat de vloeistof niet in contact komt met de huid of de ogen. Als dat toch gebeurt spoelt men de huid onder stromend water en raadpleegt men een arts.**

- f) Raadpleeg meteen een arts wanneer een batterij of accupack is ingeslikt .**
- g) Houd batterijcellen en accupacks schoon en droog.**
- h) Veeg de aansluitingen van het accupack schoon met een droge doek als ze vuil zijn geworden.**
- i) Accupacks moeten voor gebruik worden opgeladen. Lees de gebruiksaanwijzing voor de juiste laadinstructies.**
- j) Laat accupacks niet langdurig opladen als ze niet worden gebruikt.**
- k) Na een lange opslagperiode kan het nodig zijn het accupack enkele keren op te laden en te ontladen voor een optimale prestatie.**
- l) Laad alleen op met een lader met de technische gegevens van Worx. Gebruik geen andere lader dan de lader die specifiek voor dat doel met de apparatuur is**

- meegeleverd.**
- m) Gebruikt geen accupack dat niet bedoeld is voor gebruik met deze apparatuur.**
- n) Houd accupacks buiten het bereik van kinderen.**
- o) Bewaar de oorspronkelijke instructies van het product voor latere gebruik.**
- p) Verwijder het batterijpakket uit de apparatuur als het niet in gebruik is.**
- q) Volg de juiste procedure voor afvalverwijdering na afdanken van dit apparaat.**
- r) Gebruik geen cellen van verschillende fabrikanten, capaciteit, afmetingen of typen binnen een apparaat.**
- s) Verwijder het accupack niet uit de originele verpakking, tot dit nodig is voor gebruik.**
- t) Let op de plus (+) en min (-) markeringen op de accu en zorg voor correct gebruik.**

	WAARSCHUWING
	Drag een veiligheidsbril
	Niet blootstellen aan regen
	Afgedankte elektrische producten mogen niet bij het normale huisafval terechtkomen. Breng deze producten waar mogelijk naar een recyclecentrum bij u in de buurt. Vraag de verkoper of de gemeente informatie en advies over het recyclen van elektrische apparatuur.
	Drag beschermende handschoenen
	Verwijder de batterij uit de houder voor alle instel-, service- of onderhoudswerkzaamheden.
	Li-Ion-accu Dit product is uitgerust met een symbool dat 'gescheiden inzameling' aanduidt voor alle accu's. Ze worden dan gerecycled of gedemonteerd om de impact op het milieu te verminderen. Accu's kunnen gevaarlijk zijn voor het milieu en de menselijke gezondheid, omdat ze gevaarlijke stoffen bevatten.
	Niet in brand steken
	Vergrendelen
	Accu's kunnen in de waterkringloop terechtkomen als ze op onjuiste wijze worden weggegooid, wat gevaarlijk kan zijn voor het ecosysteem. Gooi afgedankte accu's niet weg bij het ongesorteerde huishoudelijke afval.

## SYMBOLLEN

	Lees de gebruiksaanwijzing
--	----------------------------

## ONDERDELENLIJST

- SNELHEIDSREGELKNOP**
- AAN/UIT-SCHAKELAAR**

3. **ONTGREDELINGSKNOP VOOR HET BATTERIJPAK \***
4. **BATTERIJPAK \***
5. **SLANGBEVESTIGINGSKLEM**
6. **ONDERSTE SCHACHT**
7. **WATERTOEVUERSCHAKELAAR**
8. **AANDRIJFARM (VERWIJDERBAAR)**
9. **HARDE NYLON BORSTELHAREN (WA0291)**
10. **VEILIGHEIDSSCHERM**
11. **VERGREDELINGSKNOP VOOR BORSTELDEKSEL**
12. **SLANGADAPTER**
13. **BOVENSTE SCHACHT**
14. **HANDGREEPVERGREDELINGSKNOP**
15. **EXTRA HANDGREEP**
16. **HOUTEN BORSTEL (WA0290) \***
17. **NYLON VOEGENBORSTEL (WA0292) \***
18. **METALEN/HARDE NYLON VOEGENREINIGINGSBORSTEL (WA0293)**
19. **VOEGUITLIJNINGSTEKEN**

\* Sommige afgebeelde of beschreven toebehoren worden niet meegeleverd.

## TECHNISCHE GEGEVENS

Type **WG441E WG441E.9 (441- aanduiding van de machine, representatief voor op batterijen werkende borstel)**

	WG441E	WG441E.9
Nominale spanning	20 V $\approx$ Max.**	
Max. onbelaste snelheid	700 /min	
Waterdruk	0,6 MPa	
Rotatiesnelheid	H:700 /min; L:500 /min	
Gewicht van machine	3,7 kg	2,9 kg

\*\*Spanning gemeten zonder belasting. Beginspanning batterij bereikt maximum 20 volt. Nominale spanning is 18 volt.

## TOEBEHOREN

	Code	WG441E	WG441E.9
<b>Accu</b>	WA3014	1	/
<b>Acculader</b>	WA3880	1	/
<b>Zacht nylon borstelharen</b> -hout, delicate en gemakkelijk gemarkeerde oppervlakken zoals kunstgras	WA0290	/	/
<b>Harde nylon borstelharen</b> - Algemeen stenen en harde ondergronden zoals baksteen, straatstenen, marmeren vloeren en natuursteen	WA0291	1	1
<b>Harde nylon voegenreinigingsborstels</b> -Mortel- voegenreiniging voor afgewerkte steenoppervlakken	WA0292	/	/
<b>Metaal/harde nylon voegenreinigingsborstels</b> -Mortel- en zandvoegenreiniging voor baksteen- en blokbestrating	WA0293	1	1

Wij adviseren u alle accessoires te kopen in de winkel waar u het gereedschap heeft gekocht. Kies de kwaliteit afhankelijk van het werk dat u wil gaan uitvoeren. Kijk op de verpakking van het accessoire voor meer informatie. Ook het winkelpersoneel kan u helpen en adviseren.

## GELUIDSPRODUCTIE

A-gewogen geluidsdruk  $L_{pA} = 65,2 \text{ dB(A)}$

$K_{pA} = 3,0 \text{ dB(A)}$

A-gewogen geluidsvermogen  $L_{WA} = 78,61 \text{ dB(A)}$

$K_{WA} = 3,0 \text{ dB(A)}$

## TRILLINGSGEGEVENS

Gewogen trillingswaarde  $a_h < 2,5 \text{ m/s}^2$

Onzekerheid  $K = 1,5 \text{ m/s}^2$

# BEDIENINGSINSTRUCTIES



**OPMERKING: lees het instructieboekje aandachtig voor gebruik van het gereedschap.**

## Beoogd gebruik

Het apparaat is bedoeld als een handreinigungs- en onderhoudsapparaat.

# ASSEMBLAGE EN BEDIENING

ACTIE	FIGUUR
<b>VOOR GEBRUIK</b>	
Controleren van de laadtoestand van het accupack <b>OPMERKING:</b> Fig. A1 is alleen geschikt voor het accupack met indicatielampje voor de accu.	Zie Fig. A1
Laden van het accupack U vindt meer gedetailleerde informatie in de handleiding voor het laadapparaat.	Zie Fig. A2
De accu installeren	Zie Fig. A3
De accu verwijderen	Zie Fig. A4
<b>MONTAGE</b>	
Montage van de schacht	Zie Fig. B
Montage van de extra handgreep	Zie Fig. C
Vervangen van de borstel <b>OPMERKING:</b> Kies een geschikte borstel op basis van uw werk. Zie meer details in het hoofdstuk <b>ACCESSOIRES</b> .	Zie Fig. D1-D4
De slangbevestigingsklem gebruiken	Zie Fig. E
De tuinslang aan de borstel bevestigen <b>OPMERKING:</b> Nadat de tuinslang is bevestigd, controleert u de aansluiting door voorzichtig aan de tuinslang te trekken. Het mag er niet af worden getrokken.	Zie Fig. F1, F2
<b>BEDIENING</b>	
Starten  <b>WAARSCHUWING: Start of bedien de machine niet als er anderen in de buurt zijn! Til het apparaat nooit op van de grond tijdens het gebruik, want er bestaat gevaar voor verstrikking!</b>	Zie Fig. G
De snelheid aanpassen	Zie Fig. H

Watervoorziening	Zie Fig. I
<b>WAARSCHUWING: Sluit de machine niet aan op watervoorzieningen die vuil, roestig, modderig of gecorrodeerd zijn.</b>	
<b>Reiniging</b>	
<b>WAARSCHUWING: Zorg ervoor dat het te reinigen oppervlak vrij is van vuil, bijv. stenen, schroeven enz. die kunnen worden weggeslingerd. Plaats nooit uw handen of voeten in de buurt van de roterende borstelapparatuur!</b>	
Reinigen met zachte nylon borstelharen	Zie Fig. J1
Reinigen met harde nylon borstelharen	Zie Fig. J2
Reinigen met een harde nylon voegenreinigingsborstel <b>OPMERKING: Zorg ervoor dat de voegenborstel is uitgelijnd met het midden van de voeg door gebruik te maken van de voeguitlijningstekens.</b>	Zie Fig. J3
Reinigen met een metalen/harde nylon voegenreinigingsborstel	Zie Fig. J4

# ONDERHOUD

Controleer vóór gebruik of het gereedschap en de borstel in goede staat zijn. Vervang de borstel als deze versleten is tot een diameter van ca.  $\varnothing$  90 mm. Dompel het gereedschap niet onder in water. Besproei of reinig het niet met water. Bescherm het gereedschap tegen vocht. Reinig de buitenkant van het gereedschap met een vochtige doek of een zachte borstel. Gebruik geen schuurmiddelen of agressieve schoonmaakmiddelen. Reinig de borstel in water of met een sterke waterstraal of een harde borstel. Reparaties moeten worden uitgevoerd door een Worx-servicepunt.

# BESCHERMING VAN HET MILIEU

Afgedankte elektrische producten kunt u niet met het normale huisafval weggooien. Breng deze producten, indien mogelijk, naar een recyclecentrum bij u in de buurt. Vraag de verkoper of de gemeente naar informatie en advies over het recyclen van elektrische producten.

# CONFORMITEITVERKLARING

Wij,

Positec Germany GmbH  
Grüner Weg 10, 50825 Cologne, Germany

Namens Positec verklaar ik dat het product  
Beschrijving **Multifunctionele borstel op  
batterijen**Type **WG441E WG441E.9 (441 - aanduiding  
van de machine, representatief voor op batterijen  
werkende borstel)**

Functie **Reinigen van het vloeroppervlak**

Overeenkomst met de volgende richtlijnen,  
**2006/42/EC, 2014/30/EU, 2011/65/EU&(EU)2015/863**

Standaards in overeenstemming met,  
**EN 60335-1, EN ISO 12100, EN 55014-1, EN 55014-2**

De persoon die bevoegd is om het technische bestand te  
compileren,

**Naam Marcel Filz**

**Adres Positec Germany GmbH, Grüner Weg 10,  
50825 Cologne, Germany**



2020/12/07

Allen Ding

Plaatsvervangend Chief Ingenieur, Testen en Certificering

Positec Technology (China) Co., Ltd  
18, Dongwang Road, Suzhou Industrial  
Park, Jiangsu 215123, P. R. China

## PRODUKTSIKKERHED GENERELLE ADVARSLER

 **ADVARSEL: Læs alle  
sikkerhedsadvarsler og  
alle instruktioner. Læs  
samtlige anvisninger.**

*Manglende overholdelse af  
nedenstående anvisninger kan  
 resultere i elektrisk stød, brand  
og/eller alvorlig personskade.*

**Gem alle advarsler og  
instruktioner for fremtidig  
reference.**

Dette apparat kan bruges  
af børn i alderen fra 8 år og  
derover samt personer med  
nedsatte fysiske, sensoriske  
eller mentale evner eller  
manglende erfaring og viden,  
hvis de er blevet vejledt eller  
instrueret i brugen af apparatet  
på en sikker måde og forstår de  
eventuelle farer. Børn må ikke  
lege med apparatet. Rengøring  
og vedligeholdelse må ikke  
foretages af børn uden opsyn.  
Apparatet må kun  
anvendes med  
strømsforsyningsenheden  
leveret med apparatet.

**SIKKERHEDSADVARSLER  
VED BRUG AF  
MOTORDREVEN BØRSTE**

1. Der bør ikke monteres

børster på værktøjer, der har en maksimumshastighed, der er større, end den der er tilladt for børsten.

2. Beskadigede børster bør ikke bruges.
3. Misfarvning som følge af rust eller andre tegn på kemiske- eller mekaniske forandringer af fyldmaterialet kan forårsage for tidlige fejl.
4. Børsterne bør opbevares i egnede stativer, beholdere eller æsker på en sådan måde, at de er beskyttet mod:
  - a) Høj luftfugtighed, varme, vand eller andre væsker der kan beskadige børsten.
  - b) Syrer, eller dampe fra syrer der kan nedbryde dem.
  - c) Temperaturer der er så lave, at det kan forårsage kondens, når de bringes til et område med højere temperatur.
  - d) Beskadigelse af nogen af børstens komponenter.

## **SIKKERHEDSFORSKRIFTER TIL BATTERISÆT**

- a) Sekundærelementer eller batterisæt må ikke skilles ad, åbnes eller knuses.**

- b) Et batterisæt må ikke kortsluttes. Batterisæt må ikke opbevares lemfædigt i en kasse eller skuffe, hvor de kan kortslutte hinanden eller kortsluttes af ledende genstande.**

Når batterisættet ikke er i brug, skal det holdes væk fra andre metalgenstande, såsom papirclips, mønter, nøgler, søm, skruer eller andre små metalgenstande, der kan skabe en forbindelse fra en pol til en anden, Kortslutning af batteripoler kan medføre forbrændinger eller brand.

- c) Batterisæt må ikke udsættes for varme eller ild. Må ikke opbevares i direkte sollys.**
- d) Batterisæt må ikke udsættes for mekaniske stød.**



- e) I tilfælde af at et batteri lækker, må væsken ikke komme i kontakt med huden eller øjne. Hvis der er sket kontakt, skal det berørte område vaskes med rigelige mængder vand, hvorefter der søges**

**lægehjælp.**

- f) Søg straks lægehjælp, hvis et element eller batterisæt er nedsvælget.**
- g) Opbevar batterisæt på et rent og tørt sted.**
- h) Aftør batterisættets poler med en tør klud, hvis de bliver snavsede.**
- i) Batterisæt skal oplades før anvendelsen. Anvend altid den korrekte oplader, og læs producentens anvisninger eller brugervejledning for, hvordan batterierne oplades korrekt.**
- j) Et batterisæt må ikke efterlades til opladning i længere tid, hvis det ikke anvendes.**
- k) Efter længere opbevaringsperioder kan det være nødvendigt at oplade eller aflade batterisættet flere gange for at opnå den optimale ydelse.**
- l) Genoplad kun med laderen specificeret af Worx. Anvend ingen anden oplader end den, der specifikt er beregnet til brug med udstyret.**

- m) Brug kun det korrekte batteri til udstyret.**
- n) Batterisættet skal opbevares utilgængeligt for børn.**
- o) Opbevar den originale produktliteratur til fremtidig brug.**
- p) Batterisættet skal fjernes fra udstyret, når det ikke er i brug.**
- q) Bortskaffes på en miljørigtig måde.**
- r) Bland ikke batterier af forskellig produktion, kapacitet, størrelse eller type i enheden.**
- s) Fjern ikke batteripakken fra dens originale emballage, medmindre du har brug for det.**
- t) Vær opmærksom på de positive (+) og negative (-) tegn på batteriet, og sørg for, at de bruges korrekt.**

## SYMBOLER

	Læs brugsanvisningen
	Advarsel



	Bær øjenværn
	Udsæt ikke for regn
	Affald af elektriske produkter må ikke bortskaffes sammen med husholdningsaffald. Indlever så vidt muligt produktet til genbrug. Kontakt de lokale myndigheder eller forhandleren, hvis du er i tvivl.
	Bær beskyttelseshandsker
	Fjern batteriet fra soklen før justering, vedligeholdelse eller brug.
	Li-Ion-batteri Denna product har märkts med en symbol för sopsortering för alla batterisatser. De kommer då att återvinnas och plockas isär för att minska påverkan på miljön. Batterisatser kan vara skadliga för miljön och för människors hälsa då de innehåller farliga substanser.
	Må ikke brændes
	Lås
	Batterierna kan komma in i vattnets kretslopp om de inte kasseras korrekt och detta kan vara skadligt för EKO-systemet. Kasta inte batterier i de vanliga osorterade hushållsoporna.

## AGGREGATELEMENTER

<b>1. HASTIGHEDSKONTROLKNAP</b>
<b>2. TÆND/SLUK-KONTAKT</b>
<b>3. BATTERIPAKKENS UDLØSERKNAP *</b>
<b>4. BATTERIPAKKE *</b>
<b>5. SLANGEBINDER</b>
<b>6. NEDERSTE SKAFT</b>

<b>7. VANDFORSYNINGSKONTAKT</b>
<b>8. DREVARM (AFTAGELIG)</b>
<b>9. BØRSTER I HÅRD NYLON (WA0291)</b>
<b>10. SIKKERHEDSBESKYTTELSE</b>
<b>11. LÅSEKNAP TIL BØRSTEDÆKSEL</b>
<b>12. SLANGEADAPTER</b>
<b>13. ØVERSTE SKAFT</b>
<b>14. LÅSEKNAP TIL HÅNDTAG</b>
<b>15. HJÆLPEHÅNDTAG</b>
<b>16. TRÆBØRSTE (WA0290) *</b>
<b>17. NYLONBØRSTE TIL SAMLINGER (WA0292) *</b>
<b>18. RENGØRINGSBØRSTE I METAL / HÅRD NYLON TIL SAMLINGER (WA0293)</b>
<b>19. FUGEJUSTERINGSMÆRKE</b>

\*Illustreret eller beskrevet tilbehør er kun delvis indeholdt i leverancen.

## TEKNISK DATA

Type **WG441E WG441E.9 (441- maskinbetegnelse for typisk batteridreven børste)**



	WG441E	WG441E.9
Normeret spænding	20 V  Max.**	
Maks. hastighed uden belastning	700 /min	
Vandtryk	0.6 MPa	
Rotationshastighed	H:700 /min; L:500 /min	
Værktøjsvægt	3.7 kg	2.9 kg

\*\*Spænding målt uden arbejdsbyrde. Startbatterispænding når et maksimum på 20 volt. Nominel spænding er 18 volt.

## TILBEHØR

	Code	WG441E	WG441E.9
Batteripakke	WA3014	1	/
Oplader	WA3880	1	/

## SAMLING & BETJENING

HANDLING	BILLEDE
<b>FØR BRUG</b>	
Tjek af batteriniveaets tilstand <b>BEMÆRK:</b> Fig. A1 gælder kun for batteripakken med batteriindikatorlampen.	Se Fig. A1
Oplad batteriet Flere detaljer kan findes i manualen.	Se Fig. A2
Installation af batteriet	Se Fig. A3
Udtagning af batteriet	Se Fig. A4
<b>MONTERING</b>	
Samling af skaftet	Se Fig. B
Samling af hjælpehåndtaget	Se Fig. C
Udskiftning af børsten <b>BEMÆRK:</b> Vælg en egnet børste, der passer til dit arbejde. Se flere detaljer i afsnittet, <b>TILBEHØR</b> .	Se Fig. D1-D4
Brug af slangebinderen	Se Fig. E
Montering af haveslangen til børsten <b>BEMÆRK:</b> Når haveslangen er monteret, tjek samlingen ved forsigtigt at trække i haveslangen. Den må ikke kunne trækkes af.	Se Fig. F1, F2
<b>DRIFT</b>	
Start  <b>ADVARSEL: Start, eller betjen ikke værktøjet, hvis der er andre i området! Løft aldrig enheden op fra jorden under drift, da der derved, er risiko for sammenfiltring!</b>	Se Fig. G
Justering af hastigheden	Se Fig. H
Vandforsyning  <b>ADVARSEL: Tilslut aldrig værktøjet til en vandforsyning med snavset, rustent, mudret eller ætsende vand.</b>	Se Fig. I
Rengøring  <b>ADVARSEL: Sørg for, at den overflade der skal rengøres, er fri for affald, såsom sten, skruer, etc. der kan slynges op. Sæt aldrig fødderne tæt på den roterende børste!</b>	

<b>Børster i blød nylon</b> -træ, overflader der er sarte og der nemt beskadiges såsom kunstgræs	WA0290	/	/
<b>Børster i hård nylon</b> -Almindelige fliser og hårde overflader som teglsten, brølægning marmorgulve og natursten	WA0291	1	1
<b>Hård nylon til samlinger rengøringsbørste</b> -Mortar rengøring af samlinger ved færdige fliseoverflader	WA0292	/	/
<b>Metal / hård nylon til samlinger rengøringsbørste</b> -Mortar og rengøring af sandsamlinger ved teglsten og flisebelægninger	WA0293	1	1

Det anbefales, at alt udstyr købes i samme butik som maskinen. Vælg typen afhængigt af det arbejde, du vil foretage. Se på emballagen til tilbehøret for at få yderligere oplysninger. Få hjælp og råd i butikken.

## STØJINFORMATION

A-vægtet lydtrykniveau	$L_{pA} = 65.2 \text{ dB(A)}$
$K_{pA}$	3.0 dB(A)
A-vægtet lydtrykniveau	$L_{WA} = 78.61 \text{ dB(A)}$
$K_{WA}$	3.0 dB(A)

## VIBRATIONSINFORMATION

Typisk, vægtet vibration	$a_h < 2.5 \text{ m/s}^2$
Usikkerhed	$K = 1.5 \text{ m/s}^2$

## BETJENINGSVEJLEDNING



**NOTER:** Før du bruger dette værktøj, læs instruktionsbogen omhyggeligt.

### TILTÆNK ANVENDELSE

Enheden er en håndholdt rengørings- og vedligeholdelsesenhed.

Rengøring med bløde nylonbørster	Se Fig. J1
Rengøring med hårde nylonbørster	Se Fig. J2
Rengøring med en rengøringsbørste i hård nylon til samlinger <b>BEMÆRK: Sørg for, at fugebørsten er rettet ind efter midten af fugen ved brug af fugejusteringsmærket.</b>	Se Fig. J3
Rengøring med en rengøringsbørste i Metal / hård nylon til samlinger	Se Fig. J4



2020/12/07  
Allen Ding  
Vicechef, Ingeniør, Test & Certificering  
Positec Technology (China) Co., Ltd  
18, Dongwang Road, Suzhou Industrial  
Park, Jiangsu 215123, P. R. China

## VEDLIGEHOJDELSE

Kontrollér, at værktøjet og børsten er i god stand inden brug. Udskift børsten, hvis den er slidt ned til en diameter på ca.

∅ 90 mm.

Nedsænk ikke værktøjet i vand. Sprøjt ikke vand på eller rengør med vand. Beskyt værktøjet mod fugt. Rengør overfladen af værktøjet med en fugtig klud eller en blød børste. Brug ikke slibende eller kraftige rengøringsmidler. Rengør børsten i vand eller med en højtryksrenser og en hård børste. Reparationer skal udføres på et af Worxs servicecentre.

## MILJØBESKYTTELSE

 Affald af elektriske produkter må ikke bortskaffes sammen med husholdningsaffald. Indlever så vidt muligt produktet til genbrug. Kontakt de lokale myndigheder eller forhandleren, hvis du er i tvivl.

51

## KONFORMITETSERKLÆRING

Vi,  
Positec Germany GmbH  
Grüner Weg 10, 50825 Cologne, Germany

På vegne af Positec erklæres at produktet  
Beskrivelse **Batteridreven multifunktionsbørste**  
Type **WG441E WG441E.9 (441 - maskinbetegnelse for typisk batteridreven multifunktionsbørste)**  
Funktion **Rengøring af belægningsoverflader**

Er i overensstemmelse med følgende direktiver:  
**2006/42/EC, 2014/30/EU, 2011/65/EU & (EU)2015/863**

Standarder i overensstemmelse med:  
**EN 60335-1, EN ISO 12100, EN 55014-1, EN 55014-2**

Personen, autoriseret til at udarbejde den tekniske fil,  
**Navn Marcel Filz**  
**Adresse Positec Germany GmbH, Grüner Weg 10, 50825 Cologne, Germany**

## PRODUKTSIKKERHET GENERELLE SIKKERHETS- ADVARSLER

 **ADVARSEL! Les alle sikkerhetsadvarsler og alle instruksjoner.** Hvis du

unnlater å følge instruksjonene under, kan det resultere i elektrisk støt, brann og/eller alvorlig skade.

**Ta vare på advarsler og instruksjoner for fremtidig referanse.**

52 Dette apparatet kan brukes av barn fra 8 år og oppover og personer med reduserte fysiske, sanse- eller sinnsevner, eller som ikke har erfaring eller kunnskap, hvis de får tilsyn eller instruksjoner om bruk av apparatet på en sikker måte og forstår farene involvert. Barn skal ikke leke med apparatet. Rengjøring og brukervedlikehold skal ikke utføres av barn uten tilsyn. Maskinen skal bare brukes med den medleverte strømforsyningen.

### STRØMDREVET BØRSTE, SIKKERHETSVARSLER

1. Børster bør ikke monteres på maskiner som har hastighet i overkant av maksimal tillatt børstehastighet.

2. Skadde børster skal ikke benyttes.
3. Misfarge av rust eller andre tegn på kjemiske eller mekaniske endringer av fyllmaterialet kan forårsake prematur feil.
4. Børst bør lagres i dertil egnede stativer, beholdere eller bokser på en slik måte at de er beskyttet mot virkninger som:
  - a) Høy luftfuktighet, varme, vann eller andre væsker som kan medføre skade på børsten.
  - b) Påvirkning fra syrer, avgass fra syrer, som kan medfører forringelse.
  - c) En hvilken som helst temperatur som er lav nok til å forårsake kondens på børsten når den flyttes fra lagring til et område med høyere temperatur.
  - d) Forvringning av noen av børstedelene.

### SIKKERHETSANVISNINGER FOR BATTERIPAKKE

- a) Ikke demonter, åpne eller riv opp sekundære celler eller batteripakker.
- b) Ikke kortslutt en celle eller en batteripakke. Ikke oppbevar celler eller

**batteripakke løst i en boks eller skuff hvor de kan kortslutte hverandre eller bli kortsluttet av andre metallgjenstander.**

Når batteripakken ikke er i bruk skal den holdes adskilt fra andre metallgjenstander som binders, mynter, nøkler, spiker, skruer eller andre små metallobjekter. Kortslutning av batteriet kan forårsake skader eller brann.

- c) Ikke utsett celler eller batteripakke for varme eller ild. Unngå oppbevaring i direkte sollys.**
- d) Ikke utsett celler eller batteripakke for mekanisk støt.**
- e) Hvis du opplever cellelekkasje, ikke la væsken komme i kontakt med huden eller øynene. Dersom kontakt har oppstått, vask området med rikelige mengder vann og oppsøk medisinsk hjelp.**
- f) Søk medisinsk hjelp umiddelbart hvis en celle eller batteripakke har blitt svelget.**
- g) Hold batteripakken ren og tørr.**

**h) Tørk batteripakkekontaktene med en ren, tørr klut hvis de blir skitne.**

**i) Batteripakken må lades før bruk. Bruk denne instruksjonen og korrekt ladeprosedyre.**

**j) Ikke ha batteripakken til ladning når den ikke er i bruk.**

**k) Etter en lang lagringsperiode kan det være nødvendig å lade og utlade batteripakken flere ganger for å oppnå maksimal ytelse.**

**l) Bruk kun batterilader spesifisert av Worx. Bruk ikke andre ladere enn de som er levert for bruk med utstyret.**

**m) Tikke bruk batteripakker som ikke er beregnet for bruk sammen med utstyret.**

**n) Hold batteripakken utenfor barns rekkevidde.**

**o) Ta vare på den originale bruksanvisningen for fremtidig bruk**

**p) Ta ut batteriene fra utstyret når det ikke er i bruk**

**q) Kvitt deg med produktet på forsvarlig måte.**

**r) Ikke bland batterier av forskjellig produksjon, kapasitet, størrelse eller type i enheten.**

**s) Ikke fjern batteripakken fra originalemballasjen med mindre du trenger å bruke den.**

**t) Vær oppmerksom på de positive (+) og negative (-) skiltene på batteriet, og sørg for at de brukes riktig.**

	<p>Litium-ion-batteri. Dette produktet er merket med symbolet "samlet separat" med alle batteripakker og batteripakker. Du kan deretter resirkulere eller fjerne den for å redusere påvirkningen på miljøet. Batteripakken inneholder skadelige stoffer som kan være skadelige for miljøet og menneskers helse.</p>
	<p>Ikke brenn</p>
	<p>Lås</p>
	<p>Hvis det ikke håndteres riktig, kan batteriet komme inn i vannsyklusen, noe som kan forårsake skade på økosystemet. Ikke kast brukte batterier som usortert kommunalt avfall.</p>

## SYMBOLER

	<p>Les instruksjonsveiledningen</p>
	<p>Advarsel</p>
	<p>Bruk vernebriller</p>
	<p>Skal ikke utsettes for regn.</p>
	<p>Avfall etter elektriske produkter må ikke legges sammen med husholdningsavfall. Vennligst resirkuler avfallet der dette finnes. Undersøk hos de lokale myndighetene eller en detaljist for resirkuleringsråd.</p>
	<p>Bruk vernehansker</p>
	<p>Fjern batteriet fra holderen før det utføres noen form for justering, service eller vedlikehold.</p>

## APPARATELEMENTER

1. HASTIGHETKONTROLL
2. AV/PÅ-BRYTER
3. UTLØSERKNAPP FOR BATTERIPAKKE \*
4. BATTERIPAKKE \*
5. SLANGEHOLDERKLEMME
6. NEDRE SKAFT
7. VANNFORSYNINGSBRYTER
8. DRIVARM (AVTAKBAR)
9. BØRSTEHÅR AV HARD NYLON (WA0291)
10. SIKKERHETSDEKSEL
11. LÅSEKNAPP FOR BØRSTEDEKSEL
12. SLANGEADAPTER
13. ØVRE SKAFT
14. LÅSEKNOTT PÅ HÅNDGREP
15. EKSTRAHÅNDTAK
16. TREBØRSTE (WA0290) \*
17. SKJØTEBØRSTE NYLON (WA0292) \*
18. SKJØTEBØRSTE METALL / HARD NYLON (WA0293)

## 19. FELLES TILPASNINGSMERKE

\* Ikke alt illustrert eller beskrevet tilbehør inngår i leveransen.

## TEKNISKE DATA

Type **WG441E WG441E.9 (441- maskinbetegnelse, representativ for batteridrevet børste)**

	WG441E	WG441E.9
Nominell spenning	20 V $\equiv$ Max.**	
Maks. Tomgangshastighet	700 /min	
Vanntrykk	0.6 MPa	
Rotasjonshastighet	H:700 /min; L:500 /min	
Maskinvekt	3.7 kg	2.9 kg

\*\* Spenning målt uten belastning. Batterispenningen når maksimum 20 V ved oppstart. Merkespenningen er 18 V.

## TILLEGGSTUTYR

	Modell	WG441E	WG441E.9
<b>Batteripakke</b>	WA3014	1	/
<b>Lader</b>	WA3880	1	/
<b>Bløte nylonhår</b> for tre myke og lett skadde overflater som kunstgress	WA0290	/	/
<b>Hardt nylonhår -</b> Vanlig stein og harde overflater som murstein, heller steinflater, marmorgulv og naturstein	WA0291	1	1
<b>Hard nylon skjotebørste for rengjøring</b> -Betong skjøterengjøring for ferdige steinflater	WA0292	/	/
<b>Metall / Hard nylon skjotebørste</b> for rengjøring -Betong og sandfugerengjøring for murstein og blokkbelegg	WA0293	1	1

Vi anbefaler at du kjøper alt ekstrautstyr fra butikken der du kjøpte dette verktøyet. Velg kvalitet i henhold til det arbeidet du akter å gå i gang med. Les på tilbehørspakningen for videre detaljer. Butikkpersonalet

kan også gi hjelp og råd.

## STØYINFORMASJON

Belastning lydtrykk	$L_{DA} = 65.2 \text{ dB(A)}$
$K_{DA}$	3.0 dB(A)
Belastning lydeffekt	$L_{WA} = 78.61 \text{ dB(A)}$
$K_{WA}$	3.0 dB(A)

## VIBRASJONSINFORMASJON

Vanlig belastningsvibrasjon	$a_h < 2.5 \text{ m/s}^2$
Usikkerhet K	$K = 1.5 \text{ m/s}^2$

## BRUKSVEILEDNING





**MERK:** Les nøye gjennom instruksjonsboka før du bruker verktøyet.

### TILTENKT BRUK

Enheten er ment som et rengjørings- og vedlikeholdsapparat for enheten.

## MONTERING & BRUK

HÅNTERING	FIGUR
<b>FØR BRUK</b>	
Kontrollere batteriladingen <b>MERK:</b> Fig. A1 gjelder bare for batteripakken med batterilampen tent.	Se A1
Lading av batteripakken Mer detaljer finnes i håndboken.	Se A2
Installering av batteripakken	Se A3
Fjerning av batteripakken	Se A4
<b>MONTERING</b>	
Montering av skaftet	Se B
Montering av ekstrahåndtaket	Se C

Utskiftning av børste <b>MERK:</b> Velg en passende børste ihht til ønsket arbeid. Se ytterligere detaljer i <b>TILLEGGSGUTSTYR</b> -delen.	Se D1-D4
Bruk slangeklemmen	Se E
Fest hageslangen til børsten <b>MERKN:</b> Når hageslangen er festet, må du kontrollere tilkoplingen ved å trekke forsiktig i hageslangen. Hageslangen skal ikke kunne trekkes løs.	Se F1, F2
<b>DRIFT</b>	
Start  <b>ADVARSEL: Ikke start eller bruk maskinen dersom andre er i område! Løft aldri enheten fra bakken under bruk, grunnet fare for sammenfiltring!</b>	Se G
Hastighetsjustering	Se H
Vannforsyning  <b>ADVARSEL: Ikke kople maskinen til vannforsyninger som er skitne, rustne, gjørmete eller etsende.</b>	Se I
<b>Rengjøring</b>  <b>ADVARSEL: Forsikre deg om at overflaten som skal rengjøres er fri for rusk, f.eks grus, skruer osv. som kan slynges ut og frem. Sett aldri hendene eller føttene i nærheten av den roterende børsten!</b>	
Rengjøring med myke nylonbørster	Se J1
Rengjøring med harde nylonbørster	Se J2
Rengjøring med hard nylonrengjøringsbørste <b>MERK: Sørg for at fellesbørsten er justert mot sentrum av leddet ved å bruke det felles tilpasningsmerket.</b>	Se J3
Rengjøring med metall / hard nylon skjøtebørste	Se J4

kraftig vannstråle eller hard børste.  
Reparasjoner må kun gjennomføres ved et sertifisert Worx-sørvispunkt.

## ILJØVERNTILTAK

 Avfall etter elektriske produkter må ikke legges sammen med husholdningsavfall. Vennligst resirkuler avfallet der dette finnes. Undersøk hos de lokale myndighetene eller en detaljist for resirkuleringsråd.

## SAMSVARERKLÆRING

Vi,  
Positec Germany GmbH  
Grüner Weg 10, 50825 Cologne, Germany

På vegne av Positec erklær at produktet  
Beskrivelse **Batteridrevet multifunksjonsbørste**  
Type **WG441E WG441E.9 (441 - betegnelse på maskiner, representativ for batteridrevet multifunksjonsbørste)**  
Funksjon **Rengjøring av bakkenivå**

Samsvarer med følgende direktiver,  
**2006/42/EC, 2014/30/EU, 2011/65/EU&(EU)2015/863**

Standardene samsvarer med,  
**EN 60335-1, EN ISO 12100, EN 55014-1, EN 55014-2**

Personen som er autorisert til å utarbeide den tekniske filen,

**Navn Marcel Filz**  
**Adresse Positec Germany GmbH, Grüner Weg 10, 50825 Cologne, Germany**



2020/12/07  
Allen Ding  
Visesjefsingeniør, Testing og Sertifisering  
Positec Technology (China) Co., Ltd  
18, Dongwang Road, Suzhou Industrial Park, Jiangsu 215123, P. R. China

## VEDLIKEHOLD

Kontroller om redskapet og børsten er i god stand før du bruker den. Bytt ut børsten dersom den slites ned til en diameter på omkring  $\Phi$  90 mm.  
Senk ikke redskapet i vann. Verken spray eller rengjør det med vann. Beskytt redskapet mot fukt.  
Rengjør redskapets ytterside med en fuktig klut eller myk børste. Bruk verken skuremidler eller kraftige rengjøringsmidler. Rengjør børsten i vann eller med en



## PRODUKTSÄKERHET

### GENERELLA

### SÄKERHETSVARNINGAR

#### **VARNING: Läs igenom alla säkerhetsvarningar och -instruktioner.**

*Läs alla instruktioner. Följs inte alla nedanstående instruktioner kan det leda till elektriska stötar, brand och/eller allvarliga skador.*

#### **Spara alla varningar och instruktioner för framtida referens.**

Apparaten kan användas av barn från 8 års ålder och uppåt, och personer med nedsatt fysisk, sensorisk eller mental förmåga eller som saknar erfarenhet och kunskap, om de har fått handledning eller instruktioner beträffande användning av apparaten på ett säkert sätt och förstår vilka faror det innebär. Barn skall inte leka med apparaten. Rengöring och användarunderhåll får inte utföras av barn utan tillsyn. Apparaten bör endast användas med den strömförsörjningsenhet den har försetts med.

#### **SÄKERHETSVARNINGAR**

#### **ELDRIVEN BORSTE**

1. Borstar skall inte monteras

på maskiner vars hastighet överskrider den maximala tillåtna borsthastigheten.

2. Skadade borstar skall inte användas.
3. Rostmissfärgningar eller andra tecken på kemiska eller mekaniska ändringar av fyllnadsmaterialet kan orsaka förtida funktionsavbrott.
4. Borstar skall förvaras i lämpliga ställningar, behållare eller kartonger på ett sådant sätt att de skyddas mot effekterna från:
  - a) Hög luftfuktighet, värme, vatten eller annan vätska som kan orsaka skador på borsten.
  - b) Exponeras för syror eller ångor från syror som kan orsaka försämring.
  - c) Alla temperaturer som är tillräckligt låga för att skapa kondensation på borsten när den tas ut från förrådet till en högre temperatur.
  - d) Förvridning av någon del av borstens komponenter.

#### **SÄKERHETSFÖRESKRIFTER**

#### **FÖR BATTERIET**

- a) **Ta inte isär batteriet, öppna inte heller batteriet eller sära på battericeller.**

**b) Kortslut inte batteriet.**

**Förvara inte batteriet på ett slarvigt sätt i en låda där det kan kortsutas eller skadas av ledande material.**

När batteriet inte används, håll det borta från metallobjekt, såsom pappersgem, pengar, nycklar, naglar, skruvar eller andra små metallobjekt som kan leda ström från en terminal till en annan. Om batteriterminalerna kortslater varandra kan de förorsaka brandrisk.

**c) Exponera inte batteriet för eld eller värme. Undvik förvaring i direkt solljus.**

**d) Utsätt inte batteriet för mekanisk chock.**

**e) Om batteriet läcker, låt inte vätskan komma i kontakt med hud eller ögon. Om så ändå skulle hända, skölj med mycket vatten och sök läkarhjälp.**

**f) Sök omedelbar läkarhjälp om någon har svält en battericell eller batteriet.**

**g) Håll batteriet rent och torrt.**

**h) Torka av batteriet om det blir smutsigt med en torr, ren trasa.**

**i) Batteriet måste laddas**

**före användning. Använd den här bruksanvisningen för att ladda batteriet korrekt.**

**j) Låt inte batteriet stå på laddning när det inte används.**

**k) Efter lång tids användning kan det bli nödvändigt att ladda och ladda ur batteriet många gånger för att nå maximal prestanda.**

**l) Ladda endast med laddare av varumärket Worx. Använd ingen annan laddare än den som specifikt ska användas med det här batteriet.**

**m) Använd inte ett batteri som inte är avsett för användning med det här verktyget.**

**n) Håll batteriet borta från barn.**

**o) Behåll den ursprungliga bruksanvisningen för framtida användning.**

**p) Plocka ur batteriet från verktyget då det inte används.**



**q) Kassera batteriet på rätt sätt.**

**r) Blanda inte celler från olika tillverkning, kapacitet, storlek eller**

- typ inom en enhet.**
- s) Avlägsna inte batteriet från originalförpackningen tills det är nödvändigt för användningen.**
- t) Observera plus (+) och minus (-) märkningen på batteriet och säkerställa korrekt användning.**

## SYMBOLER

	Läs bruksanvisningen
	Varning
	Använd skyddsglasögon
	Utsätt inte för regn
	Uttjänade elektriska produkter får inte kasseras som hushållsavfall. Återanvänd där det finns anläggningar för det. Kontakta dina lokala myndigheter eller återförsäljare för återvinningsråd.
	Använd skyddshandskar
	Avlägsna batteriet från hylsan innan justeringar, service eller underhåll utförs.
 Li-Ion 	Li-Ion-batteri Denna product har märkts med en symbol för sopsortering för alla batterisatser. De kommer då att återvinnas och plockas isär för att minska påverkan på miljön. Batterisatser kan vara skadliga för miljön och för människors hälsa då de innehåller farliga substanser.

	Får ej uppeldas
	Lås
	Uttjänade elektriska produkter får inte kasseras som hushållsavfall. Återanvänd där det finns anläggningar för det. Kontakta dina lokala myndigheter eller återförsäljare för återvinningsråd.

## LADDARENS KOMPONENTER

- HASTIGHETSKNAPP**
- STRÖMBRYTARE**
- LÅSKNAPP BATTERIPAKET \***
- BATTERIPAKET \***
- SLANGHÅLL LARKKLÄMMA**
- NEDRE SKAFT**
- OMKOPPLARE VATTENTILLFÖRSEL**
- DRIVARM (LÖSTAGBAR)**
- HÅRD NYLONBORST (WA0291)**
- SÄKERHETSKYDD**
- BORSTLOCK LÅSKNAPP**
- SLANG ADAPTER**
- ÖVRE SKAFT**
- LÅSRATT HANDTAG**
- HJÄLPHANDTAG**
- TRÄBORSTE (WA0290) \***
- NYLONSAMMANSATT BORSTE (WA0292) \***
- METALL / HÅRD NYLONSAMMANSATT RENGÖRINGSBORSTE (WA0293)**
- GEMENSAMT INRIKTNINGSMÄRKE**

\* Alla tillbehör beskrivna eller avbildade nedan medföljer inte standardprodukten.

## TEKNISKA DATA

Typ **WG441E WG441E.9 (441- beteckning för maskin, representerar batteridrivna borste)**

	<b>WG441E</b>	<b>WG441E.9</b>
Märkspänning	20 V $\approx$ Max.**	
Max. obeslastat varvtal	700 /min	
Vattentryck	0.6 MPa	
Rotationshastighet	H:700 /min; L:500 /min	
Maskinvikt	3.7 kg	2.9 kg

\* Spänning uppmätt utan belastning. Initial batterispänning är max. 20 V. Nominell spänning är 18 V.

## TILLBEHÖR

	Modell	WG441E	WG441E.9
<b>Batteripaket</b>	WA3014	1	/
<b>Laddare</b>	WA3880	1	/
<b>Mjuk nylonborst</b> -trä, fint och enkelt märkt ytor såsom konstgräs	WA0290	/	/
<b>Hård nylonborst</b> - Allmänna stenar och hårda ytor såsom tegel, stenläggningar marmorgolv och natursten	WA0291	1	1
<b>Hård nylonsammansättning rengöringsborste</b> -Murbruk sammansatt rengöring för färdiga stenytor	WA0292	/	/
<b>Metall/ hård nylonsammansättning rengöringsborste</b> -Murbruk och sandsammansatt rengöring för tegel och blockstenläggning	WA0293	1	1

Vi rekommenderar att du köper dina tillbehör från samma återförsäljare som du köpte produkten från. Läs på tillbehörens förpackning för mera information. Din återförsäljare kan också hjälpa dig och ge dig råd.

## BULLERINFORMATION

Uppmätt ljudtryck	$L_{pA} = 65.2$ dB(A)
$K_{pA}$	3.0 dB(A)

Uppmätt ljudstyrka	$L_{WA} = 78.61$ dB(A)
$K_{WA}$	3.0 dB(A)

## VIBRATIONSFÖRKLARING

Typisk uppmätt vibrering	$a_h < 2.5$ m/s <sup>2</sup>
Osäkerhet	$K = 1.5$ m/s <sup>2</sup>

## ANVÄNDARHANDLEDNING



**OBS: Innan du använder verktyget, läs noga igenom bruksanvisningen.**

### AVSEDD ANVÄNDNING

Enheten är avsedd som en handhållen enhet för rengöring och underhåll.

## MONTERING & HANTERING

AKTIVITET	BILD
<b>INNAN ENHETEN TAS I BRUK</b>	
Kontroll av batteriets laddningstillstånd <b>OBS:</b> Figur A1 gäller endast batteripack med batterilampor.	Se Fig. A1
Laddning av batteripaketet Mer information finns i bruksanvisningen till laddaren.	Se Fig. A2
Sätt i batteripacken	Se Fig. A3
Ta bort batteripacken	Se Fig. A4
<b>MONTERING</b>	
Montera skafvet	Se Fig. B
Montera hjälphandtaget	Se Fig. C
Byta borsten <b>NOTERA:</b> Välj en lämplig borste för ditt arbete. Se ytterligare detaljer i sektionen <b>TILLBEHÖR</b> .	Se Fig. D1-D4
Använda slanghållarklämman	Se Fig. E
Fästa trädgårdsslangen på borsten <b>NOTERA:</b> Efter att trädgårdsslangen satts fast, kontrollera anslutningen genom att försiktigt dra trädgårdsslangen uppåt. Den skall inte kunna dras av.	Se Fig. F1, F2
<b>DRIFT</b>	

## DEKLARATION OM ÖVERENSSTÄMMELSE

Vi,  
Positec Germany GmbH  
Grüner Weg 10, 50825 Cologne, Germany

På Positecs vägnar förklara att produkten  
Beskrivning **Batteridrivna flerfunktionsborste**  
Typ **WG441E WG441E.9 (441 - betecknande maskin, representerar batteridrivna flerfunktionsborste)**  
Funktion **Rengöring av markyta**



Uppfyller följande direktiv,  
**2006/42/EC, 2014/30/EU, 2011/65/EU&(EU)2015/863**

Standarder överensstämmer med,  
**EN 60335-1, EN ISO 12100, EN 55014-1, EN 55014-2**

Personen som godkänts att sammanställa den tekniska filen,  
**Namn Marcel Filz**  
**Adress Positec Germany GmbH, Grüner Weg 10, 50825 Cologne, Germany**



2020/12/07  
Allen Ding  
Vice chefsingenjör, tester och certifiering  
Positec Technology (China) Co., Ltd  
18, Dongwang Road, Suzhou Industrial Park, Jiangsu 215123, P. R. China

Starta  <b>WARNING: Starta inte eller använd maskinen på annan plats än där den skall användas! Lyft aldrig upp enheten från masken under arbetet då det finns en risk för intrasslande!</b>	Se Fig. G
Inställning av hastighet	Se Fig. H
Vattentillförsel  <b>WARNING: Anslut inte maskinen till vattentillförsel som är smutsig, rostigt, lerigt eller korrosivt.</b>	Se Fig. I
Rengöring  <b>WARNING: Se till att ytan som skall rengöras inte innehåller något skräp t.ex. stenar, skruvar etc som kan kastas iväg. Placera aldrig dina händer eller fötter i närheten av de roterande borstarna!</b>	
Rengöring med mjuk nylonborste	Se Fig. J1
Rengöring med hård nylonborste	Se Fig. J2
Rengöring med hård nylonsammanssett rengöringsborste <b>NOTERA: Se till att fogborsten är inställd mot mitten av fogen genom att använda fogens inriktningsmärke.</b>	Se Fig. J3
Rengöring med metall/hård nylonsammanssett rengöringsborste	Se Fig. J4

## UNDERHÅLL

Kontrollera att verktyget och borsten är i gott skick före användning. Borsten ska bytas ut när den har slitits ned till en diameter på ca.  $\Phi$  90 mm.

Sänk inte verktyget i vatten. Verktyget ska varken sprejas eller rengöras med vatten. Skydda verktyget mot fukt. Rengör utsidan på verktyget med en fuktig trasa eller mjuk borste. Använd inga slipmedel eller hårda rengöringsmedel. Rengör borsten i vatten eller med en stark vattenstråle eller en hård borste. Reparationer måste utföras av en Worx-servicestation.

## ILJÖSKYDD

 Uttjänade elektriska produkter får inte kasseras som hushållsavfall. Återanvänd där det finns anläggningar för det. Kontakta dina lokala myndigheter eller återförsäljare för återvinningsråd.

## **BEZPIECZEŃSTWO PRODUKTU OGÓLNE OSTRZEŻENIA DOTYCZĄCE BEZPIECZEŃSTWA**

 **UWAGA Należy przeczytać wszystkie przepisy.** *Błędy w*

*przestrzeganiu następujących przepisów mogą spowodować porażenie prądem, pożar i/lub ciężkie obrażenia ciała.*

**Należy dobrze przechowywać te przepisy.**

To urządzenie może być używane przez dzieci w wieku od 8 lat i osoby o obniżonych możliwościach fizycznych, czuciowych i psychicznych albo o braku doświadczenia i znajomości obsługi, jeśli będą używać urządzenia pod nadzorem lub zostaną im udzielone instrukcje dotyczące używania urządzenia w bezpieczny sposób oraz zrozumieją potencjalne niebezpieczeństwa. Dzieci nie powinny używać urządzenia do zabawy. Czyszczenie i konserwacja nie powinny być wykonywane przez dzieci bez nadzoru.

Urządzenie może być zastosowane wyłącznie z zespołem zasilania, który

był dostarczony z tym urządzeniem.

## **OSTRZEŻENIA ZWIĄZANE Z BEZPIECZEŃSTWEM DLA SZCZOTKI ZASILANEJ ELEKTRYCZNIE**

1. Szczotek nie wolno montować w maszynach o prędkości przewyższającej prędkość maksymalną dopuszczalną dla nich.
2. Niewolno używać uszkodzonych szczotek.
3. Rdzawe przebarwienie lub inne oznaki zmian chemicznych lub mechanicznych materiału wypełnienia mogą powodować przedwczesne zużycie.
4. Szczotki należy przechowywać w odpowiednich stojakach, pojemnikach lub skrzyniach w taki sposób, by były chronione przed działaniem:
  - a) Wilgoci, ciepła, wody lub innych płynów, co może powodować uszkodzenie szczotki.
  - b) Kwasów lub ich oparów, co mogłoby powodować zniszczenie.
  - c) Temperatury na tyle niskiej, by powodować skraplanie się pary wodnej na szczotce

po jej wyjęciu z miejsca przechowywania w miejsce o wyższej temperaturze.

- d) Odkształcenia jakiegokolwiek elementu szczotki.

## **INSTRUKCJA BEZPIECZEŃSTWA DOTYCZĄCA MODUŁU AKU- MULATORA**

- a) **Nie demontuj, nie otwieraj lub nie niszcz ogniwo pomocniczych lub modułu akumulatora.**

- b) **Nie zwieraj ogniwa lub modułu akumulatora. Nie przechowuj ogniwo lub modułu akumulatora w sposób bezładny w pudle lub szufladzie, gdzie mogą się wzajemnie zewrzeć lub ulec zwarcia przez inne metalowe przedmioty.** Nie używany akumulator należy trzymać z daleka od spinaczy, monet, kluczy, gwoździ, śrub lub innych małych przedmiotów metalowych, które mogłyby spowodować zmostkowanie kontaktów. Zwarcie pomiędzy kontaktami akumulatora może spowodować oparzenia lub

pożar.

- c) **Nie narażaj ogniwo lub modułu akumulatora na działanie ciepła lub ognia. Unikaj składowania w miejscach pod bezpośrednim działaniem światła słonecznego.**
- d) **Nie narażaj ogniwo lub modułu akumulatora na uderzenia mechaniczne.**
- e) **W razie wycieku z ogniwa, nie dopuść, aby płyn zetknął się ze skórą lub dostał się do oczu. Jeśli już nastąpił kontakt z płynem, przemyj skażoną powierzchnię dużą ilością wody i zwróć się o pomoc medyczną.**
- f) **Nie używaj ogniwa lub modułu akumulatora nie przeznaczonego do pracy z danym urządzeniem.**
- g) **Utrzymuj ogniwo i moduł akumulatora w czystości i w stanie suchym.**
- h) **Jeśli zaciski ogniwa lub akumulatora zostały zanieczyszczone, oczyść je czystą i suchą szmatką.**
- i) **Ogniwa pomocnicze i moduł akumulatora należy przed użyciem naładować. Zawsze używaj właściwej**

**ładowarki i przestrzegaj instrukcji ładowania zawartej w instrukcji obsługi dostarczonej przez producenta urządzenia.**

**j) Nie pozostawiaj modułu akumulatora na długie ładowanie, jeśli go nie używasz.**

**k) Po dłuższym okresie składowania może być niezbędne kilkukrotne naładowanie i rozładowanie ogniw lub modułu akumulatora, aby uzyskać optymalną wydajność.**

**l) Akumulatory należy ładować tylko w ładowarkach, które poleci producent Worx.**

**m) Nie używaj ognia lub modułu akumulatora nie przeznaczonego do pracy z danym urządzeniem.**

**n) Trzymaj ogniwa i moduł akumulatora poza zasięgiem dzieci.**

**o) Zachowaj oryginalne instrukcje produktu do wglądu.**

**p) Kiedy to możliwe, wyjmuj moduł akumulatora, jeśli urządzenia się nie używa.**

**q) Zużyte ogniwa i**



**akumulatory utylizuj zgodnie z zasadami gospodarki odpadami.**

**r) Nie używaj w urządzeniu ogniw różnych producentów, pojemności i wymiarów.**







**s) Nie wyjmuj baterii z oryginalnego opakowania do momentu zastosowania w urządzeniu.**

**t) Kieruj się poprawną biegunowością wyznaczoną za pomocą symboli plus (+) i minus (-) na baterii / akumulatorze.**

## SYMBOLE

	Zapoznać się z instrukcją użytkownika
	OSTRZEŻENIE
	Używać ochrony wzroku
	Nie wystawiać na działanie deszczu
	Odpady wyrobów elektrycznych nie powinny być wyrzucane razem z odpadami gospodarstwa domowego. Należy korzystać z recyklingu, jeśli istnieje odpowiednia infrastruktura. Porady dotyczące recyklingu można uzyskać u władz lokalnych lub sprzedawcy detalicznego.



	Należy zakładać okulary ochronne
	Wyjąć akumulator z gniazda przed dokonaniem jakiegokolwiek regulacji, serwisowania lub konserwacji.
	Bateria litowo-jonowa. Ten produkt oznaczono symbolem „segregacji odpadów” dla zużytych baterii i akumulatorów. Umożliwia to jego recykling i demontaż, które zmniejszają negatywny wpływ na środowisko. Pakiety akumulatorów są niebezpieczne dla środowiska i dla ludzkiego życia, gdyż zawierają niebezpieczne substancje.
	Nie wrzucać do ognia
	Blokada
	Nieprawidłowo utylizowane baterie mogą dostać się do obiegu wodnego, co jest groźne dla ekosystemu. Nie wyrzucaj baterii wraz z niesortowanymi odpadami miejskimi.

## LISTA KOMPONENTÓW

1. PRZYCISK STEROWANIA PRĘDKOŚCIĄ
2. WŁĄCZNIK/WYŁĄCZNIK
3. PRZYCISK ZWALNIANIA PAKIETU BATERII \*
4. PAKIET BATERII \*
5. ZACISK PRZYTRZYMYWANIA WĘŻA
6. WAŁ DOLNY
7. PRZEŁĄCZNIK ZASILANIA WODĄ
8. RAMIĘ PROWADZĄCE (ZDEJMOWANE)
9. SZCZOTKI Z TWARDEGO NYLONU (WA0291)
10. OSŁONA
11. PRZYCISK BLOKADY POKRYWY SZCZOTKI
12. ADAPTER WĘŻA
13. WAŁ GÓRNY

### 14. PRZYCISK BLOKADY UCHWYTU

### 15. UCHWYT POMOCNICZY

### 16. SZCZOTKA DREWNIANA (WA0290) \*

### 17. SZCZOTKA Z ŁĄCZNIKIEM NYLONOWYM (WA0292) \*

### 18. SZCZOTKA CZYSZCZĄCA Z ŁĄCZNIKIEM METAL / NYLON TWARDY (WA0293)

### 19. ZNAKO OSIOWANIA PRZEGUBU

\*Nie wszystkie pokazane na ilustracji akcesoria są dostarczane standardowo.

## DANE TECHNICZNE

Typ **WG441E WG441E.9 (441- oznaczenie maszyny, reprezentuje szczotkę zasilaną akumulatorowo)**

	WG441E	WG441E.9
Napięcie nominalne	20 V $\equiv$ Max.**	
Max prędkość bez obciążenia	700 /min	
Ciśnienie wody	0.6 MPa	
Prędkość obrotowa	H:700 /min; L:500 /min	
Ciężar maszyny	3.7 kg	2.9 kg

\*\*Napięcie mierzone bez obciążenia roboczego.

Początkowe napięcie akumulatora osiąga maksymalnie 20 V. Napięcie nominalne to 18 V.

## AKCESORIA

	Model	WG441E	WG441E.9
<b>Akumulator</b>	WA3014	1	/
<b>Ładowarka</b>	WA3880	1	/
<b>Szczotki z nylonu miękkiego</b> -drewno, delikatne i łatwo rysowalne powierzchnie, jak sztuczna darnń	WA0290	/	/
<b>Szczotki z twardego nylonu</b> -Kamień ogólnie i twarde powierzchnie, jak cegła, kostka brukowa, podłoga marmurowa i kamień naturalny	WA0291	1	1

<b>Łącznik z nylonu twardego szcztotka do czyszczenia</b> -zaprawa czyszczenia łączne do powierzchni kamiennych z wykończeniem	WA0292	/	/
<b>Łącznik metal / nylon twardego szcztotka do czyszczenia</b> -zaprawa i piasek, łączne czyszczenie kostki brukowej	WA0293	1	1

Zaleca się zakup wszystkich akcesoriów w sklepie, gdzie zakupiono narzędzie. Typ narzędzia wybierz według rodzaju pracy, którą będziesz wykonywał. Więcej szczegółów można znaleźć w dodatkowym opakowaniu. Personel sklepu może również udzielić pomocy i porad.

## DANE DOTYCZĄCE HAŁASU

Ważone ciśnienie akustyczne  $L_{pA} = 65.2 \text{ dB(A)}$

$K_{pA} = 3.0 \text{ dB(A)}$

Ważona moc akustyczna  $L_{WA} = 78.61 \text{ dB(A)}$

$K_{WA} = 3.0 \text{ dB(A)}$

## INFORMACJE DOTYCZĄCE DRGAŃ

Typowa wibracja ważona  $a_h < 2.5 \text{ m/s}^2$

Niepewność  $K = 1.5 \text{ m/s}^2$

## INSTRUKCJE OBSŁUGI





**UWAGA:** Przed użyciem narzędzia należy uważnie przeczytać instrukcje.

### Użytkowanie zgodne z przeznaczeniem

Urządzenie jest przeznaczone do zadań czyszczenia i konserwacji z prowadzeniem ręcznym.

## MONTAŻ I OBSŁUGA

DZIAŁANIE	RYSUNEK
<b>PRZED PRACĄ</b>	

Sprawdzanie stanu naładowania akumulatora <b>UWAGA:</b> Fig. A1 dotyczy wyłączanie akumulatora wyposażonego w kontrolkę świetlną.	Patrz Rys. A1
Ładowanie akumulatora Więcej szczegółów znajduje się w instrukcji obsługi ładowarki.	Patrz Rys. A2
Instalowanie akumulatora	Patrz Rys. A3
Wymywanie akumulatora	Patrz Rys. A4
<b>MONTAŻ</b>	
Montaż wału	Patrz Rys. B
Montaż uchwyty pomocniczego	Patrz Rys. C
Wymiana szcztotki <b>UWAGA:</b> Wybierz szcztotkę odpowiednią do zadania. Dalsze szczegóły, patrz rozdział <b>AKCESORIA</b> .	Patrz Rys. D1-D4
Używanie zacisku do utrzymywania węża.	Patrz Rys. E
Mocowanie węża ogrodowego do szcztotki <b>UWAGA:</b> Założysz wąż ogrodowy sprawdź jego przyłącze delikatnie pociągając za niego. Nie powinien dać się ściągnąć.	Patrz Rys. F1, F2
<b>DZIAŁANIE</b>	
Uruchamianie  <b>OSTRZEŻENIE: Nie uruchamiaj maszyny ani nie pracuj z nią w miejscach innych niż w terenie! Nigdy nie podnoś urządzenia z ziemi podczas pracy, gdyż istnieje ryzyko splątania!</b>	Patrz Rys. G
Regulowanie prędkości	Patrz Rys. H
Zasilanie wodą  <b>OSTRZEŻENIE: Nie podłączaj maszyny do wody brudnej, rdzawej, błotnistej ani żrącej.</b>	Patrz Rys. I
<b>Czyszczenie</b>  <b>OSTRZEŻENIE: Przed czyszczeniem sprawdź powierzchnię pod względem szcztotków, np. kamieni, śrub itp., które mogłyby być wyrzucone. Nigdy nie kładź rąk ani stóp w pobliżu sprzętu ze szcztotkami obrotowymi!</b>	

Czyszczenie szczotkami z nylonu miękkiego	Patrz Rys. J1
Czyszczenie szczotkami z nylonu twardego	Patrz Rys.J2
Czyszczenie szczotką z łącznikiem z nylonu twardego <b>UWAGA: Upewnij się, czy szczotka z przegubem jest wyosiuwana ze środkiem przegubu za pomocą znaku osiowania.</b>	Patrz Rys. J3
Czyszczenie szczotką z łącznikiem z metalu /nylonu twardego	Patrz Rys. J4

50825 Cologne, Germany



2020/12/07  
Allen Ding  
Zastępca głównego inżyniera,  
testowanie i certyfikacja  
Positec Technology (China) Co., Ltd  
18, Dongwang Road, Suzhou Industrial  
Park, Jiangsu 215123, P. R. China



## OBSŁUGA

Przed użyciem sprawdź, czy narzędzie i szczotka są w dobrym stanie. Wymień szczotkę w razie jej zużycia do średnicy ok.  $\Phi$  90 mm.

Nie zanurzaj narzędzia w wodzie. Nie spryskuj ani nie czyść wodą. Chroni narzędzie przed wilgocią. Zewnętrzna strona narzędzia czyść wilgotną ściereczką lub miękką szczotką. Nie używaj środków do szorowania ani agresywnych środków czyszczących. Czyść szczotkę w wodzie silnym jej strumieniem lub twardą szczotką.

Naprawy muszą być wykonywane przez punkt serwisowy Worx.

## ZASADY OCHRONY ŚRODOWISKA

 Nie wolno mieszać zużytych urządzeń elektrycznych z innymi odpadami domowymi. Należy je  oddawać do recyklingu tam, gdzie istnieją odpowiednie zakłady bądź punkty zdawania odpadów. Porady w tym zakresie można zasięgnąć u najbliższego sprzedawcy lub w przedstawicielstwie władz lokalnych.

## DEKLARACJA ZGODNOŚCI

My,  
Positec Germany GmbH  
Grüner Weg 10, 50825 Cologne, Germany

W imieniu firmy Positec zaświadczam, że produkt  
Nazwa **Szczotka wielofunkcyjna zasilana z baterii**  
Typ **WG441E WG441E.9 (441 - oznaczenie maszyny, reprezentuje szczotkę zasilaną akumulatorowo)**  
Funkcje **Czyszczenie powierzchni gruntu**

jest zgodny z następującymi dyrektywami,  
**2006/42/EC, 2014/30/EU, 2011/65/EU&(EU)2015/863**

Normy są zgodne z,  
**EN 60335-1, EN ISO 12100, EN 55014-1, EN 55014-2**

Osoba upoważniona do kompilacji pliku technicznego,  
**Nazwa Marcel Filz**  
**Adres Positec Germany GmbH, Grüner Weg 10,**

## **ΑΣΦΑΛΕΙΑ ΠΡΟΪΟΝΤΟΣ ΓΕΝΙΚΕΣ ΥΠΟΔΕΙΞΕΙΣ ΑΣΦΑΛΕΙΑΣ ΓΙΑ ΗΛΕΚΤΡΙΚΑ ΕΡΓΑΛΕΙΑ**

**ΠΡΟΕΙΔΟΠΟΙΗΣΗ!**  
 **Διαβάστε όλες τις υποδείξεις.** Η μη τήρηση των παρακάτω υποδείξεων μπορεί να έχει σα συνέπεια ηλεκτροπληξία, κίνδυνο πυρκαγιάς ή/και σοβαρούς τραυματισμούς.

**Φυλάξτε όλες τις προειδοποιήσεις και τις οδηγίες για μελλοντική αναφορά.**

Η παρούσα συσκευή μπορεί να χρησιμοποιηθεί από παιδιά ηλικίας 8 ετών και πάνω, καθώς και από άτομα με μειωμένες φυσικές, αισθητηριακές ή διανοητικές ικανότητες ή έλλειψη εμπειρίας και γνώσεων, εφόσον επιβλέπονται ή έχουν λάβει οδηγίες σχετικά με την ασφαλή χρήση της συσκευής και κατανοούν τους ενεχόμενους κινδύνους. Τα παιδιά δεν επιτρέπεται να παίζουν με τη συσκευή. Ο καθαρισμός και η συντήρηση επιπέδου χρήστη δεν επιτρέπεται να εκτελούνται από παιδιά χωρίς επίβλεψη. Η συσκευή πρέπει να χρησιμοποιείται μόνο με

τη μονάδα τροφοδοσίας ισχύος που παρέχεται με τη συσκευή.

## **ΠΡΟΕΙΔΟΠΟΙΗΣΕΙΣ ΑΣΦΑΛΕΙΑΣ ΗΛΕΚΤΡΙΚΗΣ ΒΟΥΡΤΣΑΣ**

1. Οι βούρτσες δεν πρέπει να τοποθετούνται σε μηχανήματα με ταχύτητα μεγαλύτερη από τη μέγιστη επιτρεπόμενη ταχύτητα βούρτσας.
2. Δεν πρέπει να χρησιμοποιείτε βούρτσες που έχουν υποστεί ζημιά.
3. Ο αποχρωματισμός σκουριάς ή άλλα σημάδια χημικών ή μηχανικών αλλαγών του υλικού πλήρωσης μπορεί να προκαλέσουν πρόωρη βλάβη.
4. Οι βούρτσες πρέπει να αποθηκεύονται σε κατάλληλα ράφια, δοχεία ή κουτιά με τέτοιο τρόπο ώστε να προστατεύονται από τις επιπτώσεις:
  - α) Υψηλής υγρασίας, θερμότητας, νερού ή άλλων υγρών που μπορεί να προκαλέσουν βλάβη στη βούρτσα.
  - β) Έκθεσης σε οξέα ή αναθυμιάσεις από οξέα, τα οποία ενδέχεται να

προκαλέσουν φθορά.

- γ) Οποιαδήποτε θερμοκρασίας αρκετά χαμηλής ώστε να προκαλεί συμπύκνωση στη βούρτσα όταν αφαιρείται από την αποθήκευση σε περιοχή υψηλότερης θερμοκρασίας.
- δ) Παραμόρφωσης οποιουδήποτε από τα εξαρτήματα της βούρτσας.

### **ΠΡΟΕΙΔΟΠΟΙΗΣΕΙΣ ΑΣΦΑΛΕΙΑΣ ΓΙΑ ΤΗ ΣΥΣΤΟΙΧΙΑ ΜΠΑΤΑΡΙΩΝ**

- a) Απαγορεύονται η αποσυναρμολόγηση, το άνοιγμα ή το κόψιμο στοιχείων μπαταριών ή συστοιχιών μπαταριών.**
- b) Δεν πρέπει να βραχυκυκλώνετε συστοιχίες μπαταριών. Οι συστοιχίες μπαταριών δεν πρέπει να φυλάσσονται ανοργάνωτα σε κουτί ή συρτάρι όπου μπορεί να βραχυκυκλώσουν η μία την άλλη ή να βραχυκυκλωθούν από αγωγή υλικά. Όταν δεν χρησιμοποιείτε την μπαταρία, φροντίστε να τη φυλάσσετε μακριά από άλλα μεταλλικά αντικείμενα, όπως**

συνδετήρες χαρτιού, κέρματα, κλειδιά, καρφιά, βίδες ή άλλα μικρά μεταλλικά είδη, που μπορεί να δημιουργήσουν σύνδεση μεταξύ των δύο ακροδεκτών. Αν τοποθετήσετε τους ακροδέκτες της μπαταρίας τον ένα δίπλα στον άλλο, μπορεί να προκληθούν εγκαύματα ή πυρκαγιά.

- c) Μην αφήσετε τη συστοιχία μπαταριών εκτεθειμένη σε υψηλή θερμοκρασία ή φωτιά. Αποφύγετε την αποθήκευσή της σε σημείο άμεσα εκτεθειμένο στο φως του ήλιου.**
- d) Μην αφήσετε τη συστοιχία μπαταριών να υποστεί μηχανικό πλήγμα.**
- e) Σε περίπτωση διαρροής της μπαταρίας, μην αφήσετε το υγρό να έρθει σε επαφή με το δέρμα ή τα μάτια σας. Αν συμβεί κάτι τέτοιο, πλύνετε το προσβεβλημένο σημείο με άφθονο νερό και ζητήστε τη συμβουλή γιατρού.**
- f) Σε περίπτωση κατάποσης στοιχείου μπαταρίας ή συστοιχίας**









**μπαταριών, αποταθείτε αμέσως σε γιατρό.**



- g) Η συστοιχία μπαταριών πρέπει να είναι πάντα καθαρή και στεγνή.**
- h) Αν λερωθούν οι ακροδέκτες της συστοιχίας μπαταριών, σκουπίστε τους με καθαρό στεγνό πανί.**
- i) Η συστοιχία μπαταριών χρειάζεται φόρτιση πριν από τη χρήση της. Πρέπει να ανατρέχετε πάντοτε στην παρούσα οδηγία και να χρησιμοποιείτε τη σωστή διαδικασία φόρτισης.**
- j) Μην αφήνετε τη συστοιχία μπαταριών να φορτίζεται όταν δεν τη χρησιμοποιείτε.**
- k) Μετά από παρατεταμένες περιόδους αποθήκευσης, μπορεί να χρειαστεί να φορτίσετε και να αποφορτίσετε τη συστοιχία μπαταριών αρκετές φορές για να επιτευχθούν οι μέγιστες επιδόσεις της.**
- l) Για επαναφόρτιση χρησιμοποιήστε μόνο τον φορτιστή που καθορίζει η Worx. Μη χρησιμοποιήσετε άλλον**

- φορτιστή εκτός από αυτόν που παρέχεται αποκλειστικά για χρήση μαζί με τον εξοπλισμό. Α**
- m) Μη χρησιμοποιήσετε άλλη συστοιχία μπαταριών που δεν έχει σχεδιαστεί για χρήση μαζί με τον εξοπλισμό.**
- n) Φυλάξτε τη συστοιχία μπαταριών μακριά από σημεία όπου μπορεί να τη βρουν τα παιδιά.**
- o) Φυλάξτε τα αρχικά ενημερωτικά έντυπα του προϊόντος γιατί μπορεί να τα χρειαστείτε στο μέλλον.**
- p) Όταν δεν χρησιμοποιείτε την μπαταρία, πρέπει να την αφαιρείτε από τον εξοπλισμό.**
- q) Η απόρριψη των μπαταριών πρέπει να γίνεται με τον ενδεδειγμένο τρόπο.**
- r) Μην αναμειγνύετε στοιχεία διαφορετικών κατασκευαστών, χωρητικότητας, μεγέθους ή τύπου μέσα στη συσκευή.**
- s) Μην απομακρύνετε τη συστοιχία μπαταρίας από τη γνήσια συσκευασία, έως ότου χρειαστεί για τη χρήση.**
- t) Λαμβάνετε υπόψη τις**

# σημάνσεις συν (+) και πλην (-) στην μπαταρία και διασφαλίζετε τη σωστή χρήση.

## ΣΥΜΒΟΛΑ

	Διαβάστε το εγχειρίδιο
	ΠΡΟΣΟΧΗ
	Φοράτε προστατευτικά για τα μάτια
	Δεν πρέπει να εκτίθεται σε βροχή
	Απόβλητα σχετικά με ηλεκτρισμό δεν πρέπει να πετάγονται μαζί με τα απόβλητα του νοικοκυριού. Παρακαλούμε να τα ανακυκλώνετε εκεί όπου υπάρχουν οι απαραίτητες εγκαταστάσεις. Ελέγξτε στον τοπικό σας δήμο ή στους πωλητές για συμβουλές ανακύκλωσης.
	Φοράτε προστατευτικά γάντια.
	Βγάλετε την μπαταρία από την πρίζα πριν προβείτε σε οποιαδήποτε προσαρμογή, σε σέρβις ή σε συντήρηση.
	Μπαταρία ιόντων λιθίου. Το προϊόν αυτό διαθέτει επισήμανση ενός συμβόλου που αφορά την «εξχωριστή συλλογή» για όλες τις συστοιχίες μπαταριών και για τη συστοιχία μπαταριών του προϊόντος αυτού. Στη συνέχεια θα ανακυκλωθεί ή θα αποσυρμαρολογηθεί ώστε να ελαχιστοποιηθούν οι επιπτώσεις στο περιβάλλον. Οι συστοιχίες μπαταριών μπορούν να είναι επικίνδυνες για το περιβάλλον και την ανθρώπινη υγεία καθώς περιέχουν επικίνδυνες ουσίες.

	Απαγορεύεται η καύση.
	Κλείδωμα
	Εάν γίνει εσφαλμένη απόρριψη των μπαταριών μπορεί να εισέλθουν στον κύκλο του νερού με αποτέλεσμα να τεθεί σε κίνδυνο το οικοσύστημα. Μην απορρίπτετε τις άχρηστες μπαταρίες ως μη ταξινομημένα αστικά απορρίμματα.

## ΛΙΣΤΑ ΣΥΣΤΑΤΙΚΩΝ

- ΚΟΥΜΠΙ ΕΛΕΓΧΟΥ ΤΑΧΥΤΗΤΑΣ**
- ΔΙΑΚΟΠΤΗΣ ΕΝΕΡΓΟΠΟΙΗΣΗΣ - ΑΠΕΝΕΡΓΟΠΟΙΗΣΗΣ (ON/OFF)**
- ΚΟΥΜΠΙ ΑΠΕΛΕΥΘΕΡΩΣΗΣ ΠΑΚΕΤΟΥ ΜΠΑΤΑΡΙΑΣ\***
- ΠΑΚΕΤΟ ΜΠΑΤΑΡΙΑΣ\***
- ΚΛΙΠ ΔΙΑΤΗΡΗΣΗΣ ΣΩΛΗΝΑ**
- ΚΑΤΩ ΑΞΟΝΑΣ**
- ΔΙΑΚΟΠΤΗΣ ΠΑΡΟΧΗΣ ΝΕΡΟΥ**
- ΒΡΑΧΙΟΝΑΣ ΚΙΝΗΣΗΣ (ΑΦΑΙΡΟΥΜΕΝΟΣ)**
- ΤΡΙΧΕΣ ΑΠΟ ΣΚΛΗΡΟ ΝΑΪΛΟΝ (WA0291)**
- ΚΑΛΥΜΜΑ ΑΣΦΑΛΕΙΑΣ**
- ΚΟΥΜΠΙ ΑΣΦΑΛΙΣΗΣ ΚΑΛΥΜΜΑΤΟΣ ΒΟΥΡΤΣΑΣ**
- ΠΡΟΣΑΡΜΟΓΕΑΣ ΣΩΛΗΝΑ**
- Άνω ΑΞΟΝΑΣ**
- ΧΕΙΡΙΣΜΟΣ ΚΟΥΜΠΙΟΥ ΑΣΦΑΛΙΣΗΣ**
- ΒΟΗΘΗΤΙΚΗ ΛΑΒΗ**
- ΞΥΛΙΝΗ ΒΟΥΡΤΣΑ (WA0290) \***
- ΒΟΥΡΤΣΑ ΑΡΜΩΝ ΑΠΟ ΝΑΪΛΟΝ (WA0292) \***
- ΠΡΟΣΑΡΜΟΣΜΕΝΗ ΒΟΥΡΤΣΑ ΚΑΘΑΡΙΣΜΟΥ ΜΕΤΑΛΛΩΝ/ΣΚΛΗΡΟΥ ΝΑΪΛΟΝ (WA0293)**
- ΣΗΜΑΝΣΗ ΕΥΘΥΓΡΑΜΜΙΣΗΣ ΜΕ ΤΟΝ ΑΡΜΟ**

\* Δεν περιλαμβάνονται στο βασικό εξοπλισμό όλα τα εξαρτήματα που απεικονίζονται ή περιγράφονται.

## ΤΕΧΝΙΚΕΣ ΠΛΗΡΟΦΟΡΙΕΣ

Πληκτρολογήστε **WG441E WG441E.9 (441-σχεδιασμός μηχανήματος, αντιπρόσωπος της βούρτσας με μπαταρία)**

	WG441E	WG441E.9
Ονομαστική τάση	20 V $\equiv$ Max.**	
Μεγ. Ταχύτητα χωρίς φορτίο	700 /min	
πίεση νερού	0.6 MPa	
Ταχύτητα περιστροφής	H:700 /min; L:500 /min	
Βάρος συσκευής	3.7 kg	2.9 kg

\*\* Τάση μετρηθείσα χωρίς φορτίο. Η αρχική τάση της μπαταρίας φτάνει έως 20 volt. Η ονομαστική τάση είναι 18 volt.

## ΑΞΕΣΟΥΑΡ

	Μοντέλο	WG441E	WG441E.9
Akumulator	WA3014	1	/
Ładowarka	WA3880	1	/
<b>Μαλακές νάιλον τρίχες-ξύλο</b> , λεπτή και εύκολα επισημασμένη επιφάνειες όπως τεχνητός χλοοτάπητας	WA0290	/	/
<b>Σκληρές τρίχες από νάιλον</b> -Γενική πέτρα και σκληρές επιφάνειες όπως τούβλο, πλακόστρωτο πέτρες, μαρμάρينو δάπεδο και φυσική πέτρα	WA0291	1	1
<b>Σκληρός νάιλον σύνδεσμος βούρτσα καθαρισμού-</b> κονίαμα καθαρισμός αρμών για τελειωμένο πέτρινες επιφάνειες	WA0292	/	/
<b>Αρμός Μεταλλικός/σκληρό νάιλον βούρτσα καθαρισμού-</b> κονίαμα και καθαρισμός αρμών άμμου για τούβλα και λιθόστρωτο	WA0293	1	1

Προτείνουμε να αγοράσετε όλα τα αξεσουάρ από το κατάστημα που αγοράσατε το εργαλείο. Επιλέξτε τον βαθμό ποιότητας σύμφωνα με την δουλειά που σκοπεύετε να κάνετε. Ανατρέξτε στη συσκευασία

του αξεσουάρ για περισσότερες πληροφορίες. Το προσωπικό του καταστήματος μπορεί επίσης να βοηθήσει και να συμβουλευθεί.

## ΠΛΗΡΟΦΟΡΙΕΣ ΘΟΡΥΒΟΥ

Μετρημένη ηχητική πίεση	$L_{pA} = 65.2 \text{ dB(A)}$
$K_{pA}$	3.0 dB(A)
Μετρημένη ηχητική δύναμη	$L_{WA} = 78.61 \text{ dB(A)}$
$K_{WA}$	3.0 dB(A)

## ΠΛΗΡΟΦΟΡΙΕΣ ΔΟΝΗΣΕΩΝ

Τυπική μετρημένη δόνηση	$a_h < 2.5 \text{ m/s}^2$
Αβεβαιότητα	$K = 1.5 \text{ m/s}^2$

## ΔΙΑΔΙΚΑΣΙΑ ΦΟΡΤΙΣΗΣ



**ΣΗΜΕΙΩΣΗ:** Πριν χρησιμοποιήσετε το εργαλείο διαβάστε το βιβλίο οδηγιών προσεκτικά.



### ΠΡΟΒΛΕΠΟΜΕΝΗ ΧΡΗΣΗ

Η συσκευή προορίζεται ως συσκευή χειρός καθαρισμού και συντήρησης.

## ΣΥΝΑΡΜΟΛΟΓΗΣΗ ΚΑΙ ΛΕΙΤΟΥΡΓΙΑ

ΕΝΕΡΓΕΙΑ	ΣΙΚ
<b>ΠΡΙΝ ΤΗ ΛΕΙΤΟΥΡΓΙΑ</b>	
ΕΛΕΓΧΟΣ ΤΗΣ ΚΑΤΑΣΤΑΣΗΣ ΦΟΡΤΙΣΗΣ ΜΠΑΤΑΡΙΑΣ <b>Σημείωση:</b> Η Εικ. Α1, ισχύει μόνο για τη συστοιχία μπαταριών με ενδεικτική λυχνία μπαταρίας.	ELK A1
Φορτίση Της Μπαταρίας Μπορείτε να βρείτε περισσότερες λεπτομέρειες στο εγχειρίδιο του φορτιστή.	ELK A2
Τρόπος εγκατάστασης της μπαταρίας	ELK A3
Τρόπος αφαίρεσης της μπαταρίας	ELK A4
<b>ΣΥΝΑΡΜΟΛΟΓΗΣΗ</b>	



Συναρμολόγηση του άξονα	ELK B
Συναρμολόγηση της βοηθητικής λαβής	ELK C
Αντικατάσταση της βούρτσας <b>ΣΗΜΕΙΩΣΗ:</b> Επιλέξτε μια κατάλληλη βούρτσα ανάλογα με την εργασία σας. Δείτε περισσότερες λεπτομέρειες στην ενότητα <b>ΑΞΕΣΟΥΑΡ</b> .	ELK D1-D4
Χρησιμοποιώντας το κλιπ συγκράτησης του εύκαμπτου σωλήνα	ELK E
Σύνδεση του σωλήνα κήπου στη βούρτσα <b>ΣΗΜΕΙΩΣΗ:</b> Αφού συνδεθεί ο σωλήνας κήπου, ελέγξτε τη σύνδεση τραβώντας απαλά τον σωλήνα. Δεν πρέπει να τραβηχτεί και να βγει.	ELK F1, F2
<b>ΛΕΙΤΟΥΡΓΙΑ</b>	
Έναρξη  <b>ΠΡΟΕΙΔΟΠΟΙΗΣΗ:</b> Μην ξεκινάτε ή χειρίζεστε το μηχάνημα εάν άλλοι βρίσκονται στην περιοχή! Μην σηκώνετε ποτέ τη συσκευή από το έδαφος κατά τη λειτουργία, καθώς υπάρχει κίνδυνος εμπλοκής!	ELK G
Ρύθμιση της ταχύτητας	ELK H
Παροχή νερού  <b>ΠΡΟΕΙΔΟΠΟΙΗΣΗ:</b> Μην συνδέετε το μηχάνημα με νερό που είναι βρώμικο, σκουριασμένο, λασπωμένο ή διαβρωτικό.	ELK I
<b>Καθάρισμα</b>  <b>ΠΡΟΕΙΔΟΠΟΙΗΣΗ:</b> Βεβαιωθείτε ότι η επιφάνεια που πρέπει να καθαριστεί είναι απαλλαγμένη από κατάλοιπα, π.χ. πέτρες, βίδες κ.λπ. που θα μπορούσαν να πεταχτούν πάνω. Ποτέ μην βάζετε τα χέρια ή τα πόδια σας κοντά στον περιστρεφόμενο εξοπλισμό βουρτσίσματος!	
Καθαρισμός με μαλακές τρίχες από νάιλον	ELK J1
Καθαρισμός με σκληρές νάιλον τρίχες	ELK J2
Καθαρισμός με βούρτσα καθαρισμού αρμών από νάιλον <b>ΣΗΜΕΙΩΣΗ:</b> Εξασφαλίστε ότι η βούρτσα αρμού ευθυγραμμίζεται με το κέντρο του αρμού χρησιμοποιώντας τη σήμανση ευθυγράμμισης με τον αρμό.	ELK J3
Καθαρισμός με μεταλλική/σκληρή νάιλον βούρτσα καθαρισμού αρμών	ELK J4

## ΣΥΝΤΗΡΗΣΗ

Βεβαιωθείτε ότι το εργαλείο και η βούρτσα είναι σε καλή κατάσταση πριν τη χρήση. Αντικαταστήστε τη βούρτσα εάν φθαρεί έως μια διάμετρο περ. Φ 90 χιλ. Μη βυθίζετε το εργαλείο στο νερό. Μην το ψεκάζετε ή το καθαρίζετε με νερό. Προστατεύετε το εργαλείο από την υγρασία. Καθαρίζετε το εξωτερικό του εργαλείου με ένα νωπό πανί ή μια μαλακή βούρτσα. Μη χρησιμοποιείτε τριβικά ή σκληρά μέσα καθαρισμού. Καθαρίζετε τη βούρτσα σε νερό ή με δυνατή εκτόξευση νερού ή με μια άλλη σκληρή βούρτσα. Οι επισκευές πρέπει να διεξάγονται από ένα κέντρο σέρβις της Worx.

## ΠΡΟΣΤΑΣΙΑ ΤΟΥ ΠΕΡΙΒΑΛΛΟΝΤΟΣ

 Απόβλητα σχετικά με ηλεκτρισμό δεν πρέπει να πετούνται μαζί με τα απόβλητα του νοικοκυριού. Παρακαλούμε να τα ανακυκλώνετε εκεί όπου υπάρχουν οι απαραίτητες εγκαταστάσεις. Ελέγξτε στον τοπικό σας δήμο ή στους πωλητές για συμβουλές ανακύκλωσης.

## ΔΗΛΩΣΗ ΣΥΜΜΟΡΦΩΣΗΣ

Εμείς,  
Positec Germany GmbH  
Grüner Weg 10, 50825 Cologne, Germany

Εκ μέρους της Positec δηλώνουμε ότι το προϊόν Περιγραφή **Πολυλειτουργική βούρτσα με μπαταρία** Τύπος **WG441E WG441E.9 (441 - σχεδιασμός μηχανήματος, αντιπρόσωπος της πολυλειτουργικής βούρτσας με μπαταρία)** Λειτουργία **Καθαρισμός επιφάνειας εδάφους**

Συμμορφώνεται με τις παρακάτω Οδηγίες,  
**2006/42/ΕΚ, 2014/30/ΕΥ, 2011/65/ΕΥ&(ΕΥ)2015/863**

Πρότυπα συμμόρφωσης,  
**EN 60335-1, EN ISO 12100, EN 55014-1, EN 55014-2**

Το πρόσωπο που έχει εξουσιοδότηση να συντάξει το τεχνικό αρχείο,  
**Όνομα: Marcel Filz**  
**Διεύθυνση Positec Germany GmbH, Grüner Weg 10, 50825 Cologne, Germany**



2020/12/07  
Allen Ding  
Βοηθός Αρχιμηχανικός, Δοκιμές & Πιστοποιήσεις  
Positec Technology (China) Co., Ltd  
18, Dongwang Road, Suzhou Industrial  
Park, Jiangsu 215123, P. R. China

## **BIZTONSÁGOS TERMÉKHASZNÁLAT ÁLTALÁNOS FIGYELMEZTETÉSEK**

 **FIGYELEM** Olvasson el minden biztonsági figyelmeztetést és valamennyi utasítást.

*A figyelmeztetések és utasítások figyelmen kívül hatása áramütést, tüzet és/vagy súlyos sérülést eredményezhet.*

**Őrizzen meg minden figyelmeztetést és utasítást, a jövőben szüksége lehet ezekre.**

A készüléket használhatják 8 év fölötti gyermekek és csökkent testi, érzékszervi vagy mentális képességű, illetve tapasztalatlan személyek felügyelet mellett, illetve ha elmagyarázták nekik az eszköz biztonságos használatát, és tisztában vannak a veszélyekkel. A gyermekek nem játszhatnak a készülékkel. A készülék tisztítását és karbantartását a gyermekek felügyelet nélkül nem végezhetik.

A készülék kizárólag a vele együtt szállított táppal használható.

## **BIZTONSÁGI FIGYELMEZTETÉSEK AZ ELEKTROMOS HAJTÁSÚ KEFÉHEZ**

1. A keféket nem szabad olyan gépekre felszerelni, amelyek sebessége meghaladja a maximálisan megengedett kefesebességet.
2. Sérült keféket nem szabad használni.
3. A rozsdás elszíneződése vagy a töltőanyag kémiai vagy mechanikai változásának egyéb jelei idő előtti meghibásodást okozhatnak.
4. A keféket megfelelő állványokban, tartályokban vagy dobozokban kell tárolni úgy, hogy védve legyenek a következő hatásoktól:
  - a) Magas páratartalom, hő, víz vagy egyéb folyadék, amely károsíthatja a kefét.
  - b) Savakkal vagy savakból származó füsttel való érintkezés, amely károsodást okozhat.
  - c) Bármely hőmérséklet, amely annyira alacsony, hogy kondenzátumot okoz a kefén, amikor a tárolásból magasabb hőmérsékletű helyre kerül.
  - d) A kefe bármely alkatrészének

eldeformálódása.

## **AZ AKKUMULÁTORRAL KAPCSOLATOS BIZTONSÁGI FIGYELMEZTETÉSEK**











- a) Az akkumulátort ne szedje szét, ne nyissa fel és ne vágja meg.**
- b) Ne zárja rövidre az akkumulátort. Az akkumulátorokat ne tárolja olyan dobozban vagy fiókban, ahol rövidre zárhatják egymást, vagy valamilyen vezető anyag a rövidzárlatukat okozhatja.** Az akkumulátorokat használaton kívül tartsa a fémtárgyaktól, például gemkapcsoktól, pénzérméktől, kulcsoktól, szögektől, csavaroktól vagy más kis fémtárgyaktól távol, mert ezek összekapcsolhatják a pólusokat. Az akkumulátor pólusainak rövidzárlata égés- és tűzveszélyes.
- c) Ne tegye ki hőnek vagy tűznek az akkumulátort. Ne tárolja közvetlen napfényben.**
- d) Az akkumulátort ne tegye ki ütésnek.**
- e) Ha az akkumulátor szivárog, vigyázzon, hogy a folyadék ne kerüljön a bőrre vagy szembe. Amennyiben a bőrre vagy szembe kerül, az érintett területet mossa le bő vízzel, és forduljon orvoshoz.**
- f) Az akkumulátor vagy egy cella lenyelése esetén azonnal forduljon orvoshoz.**
- g) Vigyázzon, hogy az akkumulátor tiszta és száraz maradjon.**
- h) Ha az akkumulátor pólusaira szennyeződés kerül, azt egy tiszta, száraz ruhával törölje le.**
- i) Az akkumulátort használat előtt fel kell tölteni. A töltést mindig az utasításoknak megfelelően, helyes eljárást használva végezze.**
- j) Használaton kívül ne hagyja töltőn az akkumulátort.**
- k) Hosszan tartó tárolást követően a maximális teljesítmény elérése érdekében szükséges lehet, hogy az akkumulátort többször**

**feltöltse és lemerítse.**

- l) Csak a Worx által javasolt töltővel töltsse fel. Kizárólag a készülékhez való használatra mellékelt töltőt használja.**
- m) Ne használjon a készülékkel való használatra tervezettől eltérő akkumulátort.**
- n) Az akkumulátor gyermekektől távol tartandó.**
- o) Őrizze meg a termékhez mellékelt utasításokat, a későbbiekben szüksége lehet ezekre.**
- p) Amikor a szerszámot nem használja, vegye ki belőle az akkumulátort.**
- q) Ártalmatlanításnál megfelelően járjon el.**
- r) Ne helyezzen be különböző gyártóktól származó, illetve eltérő kapacitású, méretű vagy típusú akkukat a készülékbe.**
- s) Az akkucsomag csomagolását csak közvetlenül a használat előtt távolítsa el.**
- t) Figyeljen az akkun látható (+) és mínusz (–) polaritású jelzésekre az akku előírt használata**

**érdekében.**

## SZIMBÓLUMOK

	Olvassa el a kezelői kézikönyvet
	FIGYELEM
	Viseljen szemvédőt
	Ne tegye ki esőnek
	A leselejtezett elektromos készülékek nem dobatók ki a háztartási hulladékkal. Ha van a közelben elektromos hulladék gyűjtő udvar, vigye oda a készüléket. Az újrahasznosítási lehetőségekről tájékozódjon a helyi hatóságoknál vagy a kereskedőnél.
	Viseljen védőkesztyűt.
	Mindennemű beállítás, javítás vagy karbantartás előtt vegye ki az akkut az akkuzásból.
	Lítium-ion akkumulátor. A terméken található szimbólum arra utal, hogy minden akkumulátorcsomagot külön kell gyűjteni. Ezeket aztán újrahasznosítják vagy szétszerelik, hogy csökkentsék a környezetre gyakorolt hatását. Az akkumulátorcsomag veszélyes lehet a környezetre és az emberi egészségre nézve, mivel veszélyes anyagokat tartalmaz.
	Ne dobja tűzbe
	Zár



Az akkumulátor nem megfelelő leselejtezés esetén bekerülhet a víz körforgásba, ami veszélyes lehet az ökoszisztémára nézve. A hulladék akkumulátort ne dobja a kommunális hulladékba.

## AZ ALKATRÉSZEK LISTÁJA

1.	<b>SEBESSÉGSZABÁLYOZÓ GOMB</b>
2.	<b>BE/KI KAPCSOLÓ</b>
3.	<b>AKKUMULÁTOR KIOLDÓGOMB *</b>
4.	<b>AKKUMULÁTOR *</b>
5.	<b>TÖLTŐTARTÓ KLIPP</b>
6.	<b>ALSÓ TENGYEL</b>
7.	<b>VÍZELLÁTÁS KAPCSOLÓJA</b>
8.	<b>HAJTÓKAR (LEVEHETŐ)</b>
9.	<b>KEMÉNY MŰANYAG SÖRTÉK (WA0291)</b>
10.	<b>BIZTONSÁGI KAR</b>
11.	<b>KEFEFEDÉL RETESZELŐ GOMBJA</b>
12.	<b>TÖMLŐADAPTER</b>
13.	<b>FELSŐ TENGYEL</b>
14.	<b>FOGANTYÚ RETESZELŐGOMB</b>
15.	<b>SEGÉDFOGANTYÚ</b>
16.	<b>FAKEFE (WA0290) *</b>
17.	<b>MŰANYAG FUGÁZÓKEFE (WA0292)*</b>
18.	<b>FÉM / KEMÉNY MŰANYAG FUGATISZTÍTÓ KEFE (WA0293)</b>
19.	<b>CSATLAKOZTATÁSI JELZÉS</b>

\*Nem minden készülék tartalmazza valamennyi, a fentiekben felsorolt alkatrészt.

## MŰSZAKI ADATOK

Típus **WG441E WG441E.9 (441- gép megnevezése, az akkumulátorral működtetett kefe fajtája)**

	<b>WG441E</b>	<b>WG441E.9</b>
Névleges feszültség	20 V $\equiv$ Max.**	
Max. Üresjárat sebesség	700 /min	

Víznyomás	0.6 MPa	
Forgási sebesség	H:700 /min; L:500 /min	
A gép súlya	3.7 kg	2.9 kg

\*\*Terhelés nélküli feszültség. Az akkumulátor kezdő feszültsége maximum 20 V. A névleges feszültség 18 V.

## TARTOZÉKOK

	<b>Típusa</b>	<b>WG441E</b>	<b>WG441E.9</b>
<b>Akkumulátor</b>	WA3014	1	/
<b>Töltőkészülék</b>	WA3880	1	/
<b>Puha műanyag sörték</b> -fa, finom és könnyen kezelhető olyan felületek, mint a műfű	WA0290	/	/
<b>Kemény műanyag sörték</b> - Általános kő és kemény felületek, mint a tégl, térék márványburkolat és természetes kő	WA0291	1	1
<b>Kemény műanyag fuga tisztító kefe</b> -Habarcs fugatisztítás az elkészült kőfelületeken	WA0292	/	/
<b>Fém / kemény műanyag fuga tisztító kefe</b> -Habarcs homokfuga tisztításához téglához és térékhöz	WA0293	1	1

Javasoljuk, hogy a tartozékokat ugyanabból a boltból vásárolja meg, ahol a szerszámot is vásárolta. A tartozék típusát az elvégzendő munkának megfelelően válassza meg. További részleteket a tartozék csomagolásán talál. Kérjen segítséget és tanácsot a bolti eladóktól.

## ZAJÉRTÉKEK

A-súlyozású hangnyomásszint	$L_{PA} = 65.2$ dB(A)
$K_{PA}$	3.0 dB(A)
A-súlyozású hangerő	$L_{WA} = 78.61$ dB(A)
$K_{WA}$	3.0 dB(A)

## REZGÉSÉRTÉKEK

Tipikus súlyozott rezgés	$a_h < 2.5 \text{ m/s}^2$
Bizonytalanság	$K = 1.5 \text{ m/s}^2$

## HASZNÁLATI UTASÍTÁSOK



**MEGJEGYZÉS:** Mielőtt a szerszámot használná, olvassa el figyelmesen az utasításokat.

### Rendeltetésszerű használat

A készülék kézi tisztító és karbantartó eszközként való használatra készült.

## ÖSSZESZERELÉS ÉS MŰKÖDÉS

MŰVELET	ÁBRA
<b>MŰKÖDTETÉS ELŐTT</b>	
Az akku feltöltöttségi állapotának ellenőrzése <b>MEGJEGYZÉS:</b> A A1 ábra csak az akku feltöltöttségi szintjét is jelző akkucsomagra vonatkozik.	Lásd A1. Ábra
Az akkumulátor feltöltése További részletek a töltő használati útmu táblójában.	Lásd A2. Ábra
Az akkumulátor behelyezése	Lásd A3. Ábra
Az akkumulátor eltávolítása	Lásd A4. Ábra
<b>ÖSSZESZERELÉS</b>	
A tengely összeszerelése	Lásd B. Ábra
A kiegészítő fogantyú összeszerelése	Lásd C. Ábra
Kefecseré <b>MEGJEGYZÉS:</b> A munkához megfelelő keféket válasszon. További részletek a <b>TARTOZÉKOK</b> részben találhatóak.	Lásd D1-D4. Ábra
Használja a tömlőrogzító klippel.	Lásd E. Ábra
Csatlakoztassa a kerti tömlőt a keféhez <b>MEGJEGYZÉS:</b> A kerti tömlő felhelyezése után a csatlakozás ellenőrzéséhez óvatosan húzza meg a kerti tömlőt. Nem szabad, hogy lecsúszzon a tömlő.	Lásd F1, F2. Ábra
<b>MŰKÖDÉS</b>	

Kezdés	<b>FIGYELMIZETETÉS:</b> Ne indítsa el és ne működtesse a gépet, ha más személyek a közelben vannak! Soha ne emelje fel a készüléket a talajról a működés közben, mert veszélyt okozhat!
A sebesség beállítása	
Vízellátás	<b>FIGYELMIZETETÉS:</b> Ne csatlakoztassa a gépet piszkos, rozsdás, sáros vagy maró hatású vízforráshoz.
Tisztítás	
	<b>FIGYELMIZETETÉS:</b> Ügyeljen arra, hogy a tisztítandó felület mentes legyen a törmeléktől (pl. kővek, csavarok stb.), amelyeket felpattanhatnak. Soha ne tegye kezét vagy lábát a forgó fogkefe közelébe!
Tisztítás puha műanyag sörtéssel	
Tisztítás kemény műanyag sörtéssel	Lásd J2. Ábra
Tisztítás kemény műanyag fugatisztító kefével <b>MEGJEGYZÉS:</b> Győződjön meg, hogy a rácsatlakoztatott kefe illeszkedik-e az illesztés közepéhez, a csatlakoztatási jel használatával.	Lásd J3. Ábra
Tisztítás fém / kemény műanyag fugatisztító kefével	Lásd J4. Ábra

## KARBANTARTÁS

Használat előtt ellenőrizze, hogy a szerszám és a kefék jó állapotban van-e. Cserélje ki a keféket, ha kb.  $\varnothing 90 \text{ mm}$ . Ne merítse a szerszámot vízbe. Ne permetezze és ne tisztítsa vízzel. Óvja a szerszámot a nedvességtől. Tisztítsa meg a szerszám külsejét megnedvesített ruhával vagy puha kefével.

- Ne használjon súrolószert vagy erős tisztítószert. Tisztítsa meg a kefék vízben, vagy erős vízszugárral vagy kemény kefével.

A javításokat egy Worx szervizpontnak kell elvégeznie.

## KÖRNYEZETVÉDELEM



A leselejtezett elektromos készülékek nem dobhatók ki a háztartási hulladékkal. Ha van a közelben elektromos hulladék gyűjtő udvar, vigye oda a készüléket. Az újrahasonosítási lehetőségekről tájékozódjon a helyi hatóságoknál vagy a kereskedőnél.

# MEGFELELŐSÉGI NYILATKOZAT

A gyártó,  
Positec Germany GmbH  
Grüner Weg 10, 50825 Cologne, Germany

A Positec nevében kijelenti, hogy a termék  
Leírás **Akkumulátorral működő multifunkcionális  
kefe**  
Típus **WG441E WG441E.9 (441 - gép megnevezése, az  
akkumulátorral működtetett kefe fajtája)**  
Function **Járófelület-tisztítás**

Megfelel a következő irányelveknek,  
**2006/42/EC, 2014/30/EU, 2011/65/EU & (EU)2015/863**

Az alábbi normáknak:  
**EN 60335-1, EN ISO 12100, EN 55014-1, EN 55014-2**

A műszaki dokumentáció összeállítására jogosult  
személy:  
**Név Marcel Filz**  
**Cím Positec Germany GmbH, Grüner Weg 10, 50825  
Cologne, Germany**



2020/12/07  
Allen Ding  
Helyettes főmérnök, Tesztelés és minősítés  
Positec Technology (China) Co., Ltd  
18, Dongwang Road, Suzhou Industrial  
Park, Jiangsu 215123, P. R. China

## SECURITATEA PRODUSULUI AVERTISMENTE GENERALE DE SIGURANȚĂ

 **AVERTISMENT Citiți  
toate avertismentele de  
siguranță și toate  
instrucțiunile.**

*În caz de nerespectare  
a avertismentelor și  
instrucțiunilor, există riscul  
electrocutării, izbucnirii  
incendiilor și/sau al  
accidentării grave.*

**Păstrați toate  
avertismentele și  
instrucțiunile pentru  
consultări ulterioare.**

Acest echipament poate fi  
utilizat de copiii cu vârsta  
minimă de 8 ani sau de  
persoanele cu capacități fizice,  
senzoriale sau mentale reduse  
sau lipsite de experiență și  
cunoștințe numai dacă acestea  
au fost supravegheate sau  
instruite cu privire la utilizarea  
aparaturii în mod sigur și  
înțeleg pericolele implicate.  
Copiii nu au voie să se joace  
cu echipamentul. Procedura  
de curățare și procedura de  
întreținere efectuată de către  
utilizator nu vor fi efectuate de  
copii fără supraveghere.  
Această instalație poate fi  
utilizată doar cu unitatea de

alimentare care a fost livrată cu această instalație.

## **AVERTISMENTE PRIVIND SIGURANȚA ASOCIATE PERIEI ELÉCTRICE**

1. Periiile nu trebuie montate pe mașini cu o turație care depășește turația maximă admisă pentru perie.
2. Evitați utilizarea de perii deteriorate.
3. Decolorarea cauzată de rugină sau alte semne de modificări chimice sau mecanice ale materialului de umplutură pot cauza defecțiuni premature.
4. Periiile trebuie depozitate pe rafturi, în recipiente sau cutii adecvate, astfel încât să fie protejate împotriva:
  - a) Expunerii la umiditate ridicată, căldură, apă sau alte lichide care ar putea cauza daune periei.
  - b) Expunerii la acizi sau la vapori proveniți de la acizi, care ar putea cauza deteriorarea.
  - c) Expunerii la orice temperatură suficient de scăzută pentru a cauza condens pe perie atunci când este dusă din locul de depozitare într-o zonă cu

- temperatură mai mare.
- d) Deformării oricărei componente a periei.

## **AVERTISMENTE DE SIGURANȚĂ PENTRU ACUMULATOR**

- a) **Nu demontați, deschideți sau rupeți celulele sau acumulatorul.**
- b) **Nu scurtcircuitați un acumulator. Nu depozitați acumulatorii la întâmplare într-o cutie sau într-un sertar unde s-ar putea scurtcircuita între ele sau prin materiale conductoare.** Când acumulatorul nu este utilizat, țineți-l la distanță de alte obiecte metalice, precum agrafele de birou, monede, chei, cuie, șuruburi sau alte obiecte metalice mici, care pot crea contact între cele două borne. Scurtcircuitarea bornelor acumulatorului poate cauza arsuri sau incendii.
- c) **Nu expuneți acumulatorul la căldură sau foc. Evitați depozitarea în lumina directă a soarelui.**
- d) **Nu supuneți acumulatorul la șocuri mecanice.**



- e) În cazul scurgerii acumulatorului, aveți grijă ca lichidul să nu intre în contact cu pielea sau ochii. În cazul contactului, spălați zona afectată cu apă din belșug și solicitați asistență medicală.**
- f) Consultați medicul imediat dacă ați înghițit o celulă sau un acumulator.**
- g) Mențineți acumulatorul curat și uscat.**
- h) Ștergeți bornele acumulatorului cu o cârpă curată și uscată dacă se murdăresc.**
- i) Acumulatorul trebuie încărcat înainte de utilizare. Consultați întotdeauna aceste instrucțiuni și utilizați procedura de încărcare corectă.**
- j) Nu lăsați acumulatorul la încărcat dacă nu îl utilizați.**
- k) După perioade extinse de depozitare, poate fi necesară încărcarea și descărcarea acumulatorului de mai multe ori pentru a obține performanțe maxime.**
- l) Reîncărcați folosind doar încărcătorul specificat de Worx. Nu utilizați niciun alt încărcător în afară de cel conceput specific pentru utilizarea cu acest echipament.**
- m) Nu utilizați acumulatoare care nu sunt concepute pentru utilizarea cu acest echipament.**
- n) Nu lăsați acumulatorul la îndemâna copiilor.**
- o) Păstrați documentația originală a produsului pentru consultări ulterioare.**
- p) Scoateți acumulatorul din echipament dacă nu îl utilizați.**
- q) Depuneți acumulatorul la deșeurî în mod corespunzător.**
- r) Nu introduceți în aparat acumulatoare care provin de la producători diferiți sau cu capacități, dimensiuni sau tipuri diferite.**
- s) Nu scoateți pachetul de acumulatoare din ambalajul lui original decât în momentul premergător utilizării acestuia.**
- t) Țineți cont de polaritatea (+) și (-) indicate pe acumulator pentru**

## asigura o utilizare corectă a acestuia.



Bateriile pot intra în circuitul apei, dacă sunt lichidate incorect, fapt ce poate fi periculos pentru ecosistem. Nu lichidați deșeurile de baterii la fel ca deșeurile comunale nesortate.

## SZIMBÓLUMOK

	Citiți manualul de utilizare
	ATENȚIONARE
	Purtați echipament de protecție pentru ochi
	Feriți mașina de ploaie
	Produsele electrice nu trebuie depuse la deșeurii împreună cu gunoii menajer. Vă rugăm să depuneți produsele electrice la unitățile de reciclare existente. Consultați-vă cu autoritățile locale sau cu distribuitorul pentru sfaturi privind reciclarea.
	Purtați mănuși de protecție
	Deconectați acumulatorul de la priza de alimentare înainte de a efectua orice operațiuni de reglare, service sau întreținere.
	Baterie Li-Ion. Acest produs a fost marcat cu simbolul referitor la 'colectarea separată' a tuturor blocurilor de baterii și a carcasei de baterie. Acestea vor fi apoi reciclate sau demontate pentru a se reduce impactul asupra mediului. Blocurile de baterii pot fi periculoase pentru mediu și sănătatea umană pentru că ele conțin substanțe periculoase.
	Nu ardeți
	Blocare

## LISTĂ DE COMPONENTE

1. BUTON DE CONTROL AL TURĂȚIEI
2. COMUTATOR DE PORNIRE/OPRIRE
3. BUTON DE ELIBERARE A ACUMULATORULUI \*
4. ACUMULATOR \*
5. CLEMĂ DE FIXARE A FURTUNULUI
6. ARBORE INFERIOR
7. COMUTATOR PENTRU ALIMENTAREA CU APĂ
8. BRAȚ DE ACȚIONARE (DETAȘABIL)
9. PERI DIN NYLON DUR (WA0291)
10. PROTECȚIE
11. BUTON DE BLOCARE A CAPACULUI PERIEI
12. ADAPTOR DE FURTUN
13. ARBORE SUPERIOR
14. BUTON DE BLOCARE A MÂNERULUI
15. MÂNER AUXILIAR
16. PERIE DIN LEMN (WA0290) \*
17. PERIE CU ARTICULAȚIE DIN NYLON (WA0292) \*
18. PERIE DE CURĂȚAT CU ARTICULAȚIE DIN METAL/NYLON DUR (WA0293)
19. SEMN DE ALINIERE A MONTAJULUI

\* Nu toate accesoriile ilustrate sau descrise sunt incluse în livrarea standard.

## DATE TEHNICE

Tip **WG441E WG441E.9 (441- denumirea aparatului, reprezentativă pentru peria cu baterie)**

	WG441E	WG441E.9
Tensiune nominală	20 V $\equiv$ Max.**	
Turație max. fără sarcină	700 /min	
Presiunea apei	0.6 MPa	

Viteza de rotație	H:700 /min; L:500 /min	
Greutatea mașinii	3.7 kg	2.9 kg

\*\* Tensiune măsurată în gol. Tensiunea inițială a bateriei atinge maximum 20 volți. Tensiunea nominală este de 18 volți.

## ACCESORII

	Model	WG441E	WG441E.9
<b>Accumulator</b>	WA3014	1	/
<b>Încărcător</b>	WA3880	1	/
<b>Perie din nylon moi</b> - lemn, suprafețe delicate și ușor de parcurs, precum gazon artificial	WA0290	/	/
<b>Perie din nylon dur</b> - suprafețe generale din piatră și dure, precum cărămidă, pietre de pavaj, pardoseală din marmură și piatră naturală	WA0291	1	1
<b>Perie de curățat cu articulație din nylon dur</b> – curățarea rosturilor de mortar pentru suprafețe din piatră finisate	WA0292	/	/
<b>Perie de curățat cu articulație din metal/nylon dur</b> – curățarea rosturilor de mortar și nisip pentru pavaj din cărămizi și blocuri	WA0293	1	1

Vă recomandăm să achiziționați accesoriile de la același magazin de la care ați cumpărat unealta. Alegeți tipul în funcție de lucrarea pe care urmează să o efectuați. Consultați ambalajul accesoriului pentru detalii suplimentare. Personalul din magazin vă poate oferi asistență și sfaturi.

## INFORMAȚII PRIVIND ZGOMOTUL

Presiune sonoră ponderată A	$L_{pA} = 65.2 \text{ dB(A)}$
$K_{pA}$	3.0 dB(A)
Putere sonoră ponderată A	$L_{WA} = 78.61 \text{ dB(A)}$

$K_{WA}$  3.0 dB(A)

## INFORMAȚII PRIVIND VIBRAȚIILE

Vibrație ponderată tipică  $a_n < 2.5 \text{ m/s}^2$

Marjă de eroare  $K = 1.5 \text{ m/s}^2$

## OPERARE





**NOTĂ:** Înainte de a utiliza unealta, citiți cu atenție manualul de instrucțiuni.

### Utilizarea prevăzută

Dispozitivul este conceput ca un dispozitiv portabil pentru curățare și întreținere.

## ASAMBLARE ȘI OPERARE

AȚIUNE	FIGURA
<b>ÎNAINTE DE OPERAȚIUNEA PROPRIU-ZISĂ</b>	
Verificarea stării de încărcare a acumulatorului <b>NOTĂ:</b> Fig. A1 se referă numai la acel pachet de acumuloare care are și indicator luminos al nivelului de încărcare.	Consultați Fig. A1
Încărcarea acumulatorului Mai multe detalii în ghidul de utilizare al încărcătorului.	Consultați Fig. A2
Instalarea acumulatorului.	Consultați Fig. A3
Scoaterea acumulatorului	Consultați Fig. A4
<b>ASAMBLARE</b>	
Asamblarea arborelui	Consultați Fig. B
Asamblarea mânerului auxiliar	Consultați Fig. C
Înlocuirea periei <b>NOTĂ:</b> Alegeți o perie potrivită activității realizate. Citiți mai multe detalii în secțiunea <b>ACCESORII</b> .	Consultați Fig. D1-D4
Utilizarea clemei de fixare a furtunului	Consultați Fig. E

Atașarea furtunului de grădină la perie <b>NOTĂ:</b> După atașarea furtunului de grădină, verificați fixarea trăgând ușor de furtunul de grădină. Nu trebuie să se desprindă.	Consultați Fig. F1, F2
<b>OPERAȚIUNE</b>	
Pornirea  <b>AVERTISMENT: Nu porniți și nu utilizați mașina dacă există alte persoane în zonă! Nu ridicați niciodată dispozitivul de pe sol în timpul funcționării, deoarece există pericol de agățare!</b>	Consultați Fig. G
Reglarea vitezei	Consultați Fig. H
Alimentarea cu apă  <b>AVERTISMENT: Nu conectați mașina la surse de apă murdare, ruginite, cu noroi sau corodate.</b>	Consultați Fig. I
<b>Curățarea</b>  <b>AVERTISMENT: Asigurați-vă că suprafața de curățat nu conține reziduuri, de exemplu, pietre, șuruburi etc., care ar putea fi proiectate. Nu țineți niciodată mâinile sau picioarele aproape de echipamentul cu perie rotativă!</b>	
Curățarea folosind peria din nylon moale	Consultați Fig. J1
Curățarea folosind peria din nylon dur	Consultați Fig. J2
Curățarea folosind peria cu articulație din nylon dur <b>OBSERVAȚIE: Asigurați-vă că peria e aliniată cu centrul tamburului prin folosirea semnului de aliniere.</b>	Consultați Fig. J3
Curățarea folosind peria cu articulație din metal/nylon dur	Consultați Fig. J4

## PROTECȚIA MEDIULUI ÎNCONJURĂTOR



Deșeurile produselor electrice nu se vor arunca împreună cu deșeurile menajere. Reciclați acolo unde există instalații de reciclare. Consultați autoritățile locale sau vânzătorul pentru recomandări privind reciclarea.

## DECLARAȚIE DE CONFORMITATE

Noi,  
Positec Germany GmbH  
Grüner Weg 10, 50825 Cologne, Germany

În numele Positec declarăm că produsul  
Descriere **Perie multifuncțională cu baterie**  
Tip **WG441E WG441E.9 (441 - denumirea aparatului, reprezentativă pentru peria multifuncțională cu baterie)**  
Funcție **Curățarea suprafeței solului**

Este conform cu următoarele Directive,  
**2006/42/EC, 2014/30/EU, 2011/65/EU&(EU)2015/863**

Standardele sunt conforme cu,  
**EN 60335-1, EN ISO 12100, EN 55014-1, EN 55014-2**

Persoana autorizată să compileze fișierul tehnic,  
**Denumire Marcel Filz**  
**Adresă Positec Germany GmbH, Grüner Weg 10, 50825 Cologne, Germany**



2020/12/07  
Allen Ding  
Adjunct Inginer șef, Testare și certificare  
Positec Technology (China) Co., Ltd  
18, Dongwang Road, Suzhou Industrial Park, Jiangsu 215123, P. R. China

## ÎNȚEȚINERE

Verificați dacă unealta și peria sunt în stare bună înainte de utilizare. Înlocuiți peria dacă uzura a făcut ca diametrul acesteia să atingă aproximativ  $\Phi$  90 mm. Nu introduceți unealta în apă. Nu pulverizați apă pe ea și nu o spălați cu apă. Protejați unealta împotriva umezelii. Ștergeți exteriorul uneltei cu o cârpă umedă sau cu o perie moale. Nu folosiți substanțe abrazive sau acide. Spălați peria în apă cu jet puternic sau cu altă perie dură. Reparațiile trebuie efectuate la un centru service Worx.

## BEZPEČNOST VÝROBKU VŠEOBECNÉ BEZPEČNOSTNÍ POKYNY



### VAROVÁNÍ

**Přečtěte si všechna bezpečnostní varování a všechny pokyny.** *Nebudete-li dodržovat uvedená varování a pokyny, může dojít k úrazu elektrickým proudem, požáru nebo vážným zraněním.*

### Uschovejte všechna varování a pokyny pro budoucí odkazy.

Toto zařízení nesmí být používáno nezletilými osobami do 8 let a osobami se sníženými fyzickými, smyslovými či duševní schopnostmi, nebo osobami s nedostatkem zkušeností a znalostí, pokud nejsou tyto osoby pod dozorem, nebo pokud nebyly seznámeny s instrukcemi týkajícími se bezpečného použití zařízení a jsou si vědomy příslušných rizik spojených s jeho použitím. Zařízení není určeno dětem ke hraní. Čištění a uživatelská údržba nesmí být prováděna dětmi bez dozoru. Toto zařízení může být použito pouze s napájecí jednotkou, která byla dodána s tímto zařízením.

## BEZPEČNOSTNÍ UPOZORNĚNÍ TÝKAJÍCÍ SE KARTÁČE S MECHANICKÝM POHONEM

1. Kartáče se nesmí připevňovat na stroje, jejichž otáčky, překračují maximální povolené otáčky kartáče.
2. Poškozené kartáče se nesmějí používat.
3. Zbarvení rzí nebo jiné znaky chemických či mechanických změn plnicího materiálu mohou způsobit předčasnou poruchu.
4. Kartáče musí být skladovány na vhodných policích, v nádobách či krabicích a to takovým způsobem, aby byly chráněny před účinky:
  - a) Vysoké vlhkosti, tepla, vody či jiných kapalin, které by mohly způsobit poškození kartáče.
  - b) Vystavení kyselinám nebo plynům z kyselin, které by mohly způsobit opotřebení.
  - c) Jakýmkoli teplotám, které by byly dostatečně nízké na to, aby způsobily kondenzaci na kartáči, když jej přenesete ze skladovacího prostoru do prostoru s vyšší teplotou.
  - d) Pokřivení jakýchkoli součástí kartáče.



## **BEZPEČNOSTNÍ VAROVÁNÍ TÝKAJÍCÍ SE BATERIÍ**









- a) Nepokoušejte se demontovat, rozebírat nebo rozřezávat baterie nebo její články.**
- b) Neprovádějte zkratování baterie. Neukládejte baterie nahodile v krabicích nebo v zásuvkách, kde by mohlo dojít k jejich vzájemnému zkratování nebo k zkratování způsobenému jinými předměty.** Není-li baterie používána, udržujte ji v bezpečné vzdálenosti od sponek na papíry, mincí, klíčů, hřebíků, šroubů nebo jiných malých kovových předmětů, které mohou způsobit propojení kontaktů baterie. Zkratování kontaktů baterie může způsobit popáleniny nebo požár.
- c) Nevystavujte baterii působení horka nebo ohně. Vyvarujte se skladování baterií na otevřeném slunci.**
- d) Nevystavujte baterii mechanickým rázům.**
- e) Dojde-li k úniku kapaliny z baterie, zabraňte tomu, aby se tato kapalina dostala do kontaktu s pokožkou nebo aby zasáhla oči. Dojde-li k takovému kontaktu, zasažené místo omyjte značným množstvím vody a vyhledejte lékařské ošetření.**
- f) Dojde-li k požití kapaliny z baterie, vyhledejte okamžitě lékařské ošetření.**
- g) Udržujte baterie čisté a suché.**
- h) Jsou-li svorky baterie znečištěny, otřete je čistým a suchým hadříkem.**
- i) Baterie musí být před použitím nabita. Vždy postupujte podle uvedených pokynů a používejte správný postup nabíjení.**
- j) Nenechávejte baterii nabíjet, nebude-li baterie použita.**
- k) Po dlouhodobém uložení budete možná muset provést několik cyklů nabíjení a vybíjení, aby baterie dosáhla svého maximálního výkonu.**
- l) Provádějte nabíjení pouze v nabíječce, která je specifikovaná společností Worx. Nepoužívejte jinou nabíječku, než je nabíječka speciálně**

**dodaná pro použití s tímto zařízením.**

- m) Nepoužívejte žádnou baterii, která není určena pro použití s tímto zařízením.**
- n) Ukládejte baterie mimo dosah dětí.**
- o) Uchovejte originální dokumentaci k tomuto výrobku pro budoucí odkazy.**
- p) Není-li zařízení používáno, vyjměte z něj baterii.**
- q) Provádějte řádnou likvidaci baterie.**
- r) V zařízení nekombinujte bateriové články různého data výroby, kapacity, velikosti nebo typu.**
- s) Nevyjímejte baterii z originálního obalu dřívě, než bude použita.**
- t) Dodržujte polaritu vložených baterií plus (+) a mínus (-) a zajistěte používání baterií správným způsobem.**

## SYMBOLY

	Přečtěte si návod k obsluze
	VAROVÁNÍ

	Používejte ochranné prostředky zraku
	Nevystavujte dešti
	Nepotřebné elektrické přístroje by neměly být vyhazovány společně s odpadem z domácnosti. Nářadí recyklujte ve sběrných zřízených k tomuto účelu. O možnostech recyklace se informujte na místních úřadech nebo u prodejce.
	Používejte ochranné rukavice
	Před prováděním jakéhokoliv seřízení, servisu nebo údržby vyjměte z úložného prostoru baterii.
	Akumulátor Li-Ion. Tento výrobek byl označen symbolem „tříděný odpad“ pro všechny jednotlivé a složené akumulátory. Proto musí být s ohledem dopadu na životní prostředí po dosloužení recyklován nebo demontován. Akumulátory obsahují nebezpečné látky, proto mohou být nebezpečné pro životní prostředí a lidské zdraví.
	Nevystavujte působení ohně
	Zamknout
	Akumulátory se mohou při nesprávném způsobu likvidace dostat do systému koloběhu vody, což může ohrozit vlastní ekosystém. Dosloužilé akumulátory nelikvidujte jako netříděný komunální odpad.

## SEZNAM SOUČÁSTEK

- 1. TLAČÍTKO REGULACE OTÁČEK**
- 2. HLAVNÍ VYPÍNAČ**
- 3. UVOLŇOVACÍ TLAČÍTKO SADY BATERIÍ \***
- 4. SADA BATERIÍ \***

<b>5. SPONA NA PŘIDRŽENÍ HADICE</b>
<b>6. DOLNÍ HŘÍDEL</b>
<b>7. SPÍNAČ PŘÍVODU VODY</b>
<b>8. RAMENO S POHONEM (ODNÍMATELNÉ)</b>
<b>9. ŠTĚTINY Z TVRDÉHO NYLONU (WA0291)</b>
<b>10. BEZPEČNOSTNÍ KRYT</b>
<b>11. TLAČÍTKO NA ZAMKNUTÍ KRYTU KARTÁČE</b>
<b>12. ADAPTÉR HADICE</b>
<b>13. HORNÍ HŘÍDEL</b>
<b>14. TLAČÍTKO NA ZAMKNUTÍ MADLA</b>
<b>15. PŘÍDAVNÉ MADLO</b>
<b>16. DŘEVĚNÝ KARTÁČ (WA0290) *</b>
<b>17. NYLONOVÝ KLOUBOVÝ KARTÁČ (WA0292) *</b>
<b>18. ČISTÍCÍ KOVOVÝ KARTÁČ/KLOUBOVÝ KARTÁČ Z TVRDÉHO NYLONU (WA0293)</b>
<b>19. VYROVNÁVACÍ ZNAČKA NA KLOUBU</b>

\* Ne všechno zobrazené nebo popisované příslušenství je součástí standardní dodávky.

## TECHNICKÉ ÚDAJE

Typ **WG441E WG441E.9 (441- označení stroje, reprezentant kartáče poháněného bateriemi)**

	<b>WG441E</b>	<b>WG441E.9</b>
Jmenovité napětí	20 V $\approx$ Max.**	
Max. otáčky bez zatížení	700 /min	
Tlak vody	0.6 MPa	
Rychlost otáčení	H:700 /min; L:500 /min	
Hmotnost stroje	3.7 kg	2.9 kg

\*\*Napětí měřeno bez pracovního zatížení. Původní napětí baterie dosahuje maximálně 20 V. Jmenovité napětí je 18 V.

## PŘÍSLUŠENSTVÍ

	<b>Model</b>	<b>WG441E</b>	<b>WG441E.9</b>
<b>Baterie</b>	WA3014	1	/
<b>Nabíječka</b>	WA3880	1	/

<b>Štětiny z měkkého nylonu</b> –dřevo, choulolistvé a snadno výrazné povrchy, jako umělá tráva	WA0290	/	/
<b>Štětiny z tvrdého nylonu</b> –Obecné kamenné a tvrdé povrchy, jako cihly, dlažební kameny, mramorová podlaha a přírodní kámen	WA0291	1	1
<b>Čistící kloubový kartáč z tvrdého nylonu</b> –čištění maltových spár u opracovaných kamenných povrchů	WA0292	/	/
<b>Čistící kovový/kloubový kartáč z tvrdého nylonu</b> –čištění maltových a pískových spár u cihel a dlažebních bloků	WA0293	1	1

Doporučujeme vám, abyste zakoupili příslušenství ve stejném obchodě, ve kterém jste zakoupili i vaše nářadí. Vyberte si typ podle toho, jakou práci hodláte vykonávat. Další podrobnosti naleznete na obalu příslušenství. Personál prodejny vám může pomoci a také vám může poskytnout užitečnou radu.

## ÚDAJE O HLUKU

Měřený akustický tlak	$L_{PA} = 65.2 \text{ dB(A)}$
$K_{PA}$	3.0 dB(A)
Měřený akustický výkon	$L_{WA} = 78.61 \text{ dB(A)}$
$K_{WA}$	3.0 dB(A)

## INFORMACE O VIBRACÍCH

Typická naměřená hodnota vibrací	$a_h < 2.5 \text{ m/s}^2$
Kolisání	$K = 1.5 \text{ m/s}^2$

## URČENÉ POUŽITÍ





**POZNÁMKA:** Předtím než začnete nářadí používat, přečtěte si pečlivě manuál.

### Účel použití

Zařízení je určeno jako v ruce držené čistící a údržbové zařízení.



# SESTAVENÍ A POUŽÍVÁNÍ

PROVÁDĚNÝ ÚKON	OBR.
<b>BEFORE OPERATION</b>	
Kontrola stavu nabití baterie <b>POZNÁMKA:</b> Obr. A1 platí pouze pro akumulátor s indikátorem stavu nabití.	Viz Obr. A1
Nabíjení baterie Další informace naleznete v návodu pro model.	Viz Obr. A2
Nasazení baterie	Viz Obr. A3
Vyjmutí baterie	Viz Obr. A4
<b>SESTAVENÍ</b>	
Sestavení hřídele	Viz Obr. B
Sestavení přídatného madla	Viz Obr. C
Výměna kartáče <b>POZNÁMKA:</b> Vyberte vhodný kartáč podle druhu práce. Na další podrobnosti se podívejte do části <b>PŘÍSLUŠENSTVÍ</b> .	Viz Obr. D1-D4
Použití spony na přidržení hadice	Viz Obr. E
Přípevnění zahradní hadice ke kartáči <b>POZNÁMKA:</b> Poté, co zahradní hadici připojíte, spoj zkontrolujte jemným zatažením za zahradní hadici. Nesmí se oddělit.	Viz Obr. F1, F2
<b>POUŽITÍ</b>	
Spuštění  <b>VÝSTRAHA: Stroj nespouštějte ani nepoužívejte, pokud jsou v prostoru další lidé! Během provozu zařízení nikdy nezvedejte ze země, protože hrozí zaplétení se!</b>	Viz Obr. G
Seřízení otáček	Viz Obr. H
Přívod vody  <b>VÝSTRAHA: Stroj nepřipojujte k přívodu vody, která je špinavá, rezavá, zakalená nebo korozivní.</b>	Viz Obr. I
Čištění  <b>VÝSTRAHA: Zajistěte, aby byl povrch, který budete čistit, bez odpadu, např. kamenů, šroubů atd., které by mohly být vymrštěny. Do zařízení, ve kterém se otáčí kartáč, nikdy nestrkejte ruce ani nohy!</b>	

Čištění měkkými nylonovými štětinami	Viz Obr. J1
Čištění tvrdými nylonovými štětinami	Viz Obr. J2
Čištění čisticím kloubovým kartáčem z tvrdého nylonu <b>POZNÁMKA: Zajistěte, aby byl kloub kartáče vyrovnán se středem kloubu pomocí vyrovnávací značky na kloubu.</b>	Viz Obr. J3
Čištění čisticím kovovým kartáčem/kloubovým kartáčem z tvrdého nylonu	Viz Obr. J4

## ÚDRŽBA

Před použitím zkontrolujte, zda jsou přístroj a kartáč v dobrém stavu. Vyměňte kartáč, pokud se opotřebuje až na průměr přibl. Ø 90 mm. Přístroj neponořujte do vody. Nestříkejte na něj vodu, ani jej vodou neomyvejte. Přístroj chraňte před vlhkostí. Vnější část přístroje čistěte mokřím hadříkem nebo jemným kartáčem. Nepoužívejte brusné ani hrubé čisticí prostředky. Kartáč čistěte ve vodě nebo silným vodním proudem nebo tvrdým kartáčem. Opravy musejí být prováděny servisním centrem Worx.

## OCHRANA ŽIVOTNÍHO PROSTŘEDÍ

 Elektrické výrobky se nesmí likvidovat spolu s domácím odpadem. Recyklujte je v sběrnách pro tento účel zřízených. O možnostech recyklace se informujte na místních úřadech nebo u prodejce.

## PROHLÁŠENÍ O SHODĚ

My,  
Positec Germany GmbH  
Grüner Weg 10, 50825 Cologne, Germany

Jménem společnosti Positec prohlašujeme, že výrobek  
Název **Vícefunkční kartáč poháněný bateriemi**  
Typ **WG441E WG441E.9 (441 - označení stroje, reprezentant vícefunkčního kartáče poháněného bateriemi)**  
Funkce **Čištění povrchů země**

splňuje požadavky následujících směrnic,  
**2006/42/EC, 2014/30/EU, 2011/65/EU&(EU)2015/863**

Splňují požadavky norem,  
**EN 60335-1, EN ISO 12100, EN 55014-1, EN 55014-2**

Osoba odpovídající za vytvoření technické dokumentace,  
Jméno **Marcel Filz**  
Adresa **Positec Germany GmbH, Grüner Weg 10, 50825 Cologne, Germany**



2020/12/07

Allen Ding

Zástupce vrchní konstrukční kanceláře,

Testování & Certifikace

Positec Technology (China) Co., Ltd

18, Dongwang Road, Suzhou Industrial

Park, Jiangsu 215123, P. R. China

## BEZPEČNOST VÝROBKU VŠEOBECNÉ BEZPEČNOSTNÉ POKYNY

**!** **UPOZORNENIE**  
**Prečítajte si všetky**  
**bezpečnostné upozornenia**  
**a všetky pokyny. Ak**

*nebudete dodržiavať uvedené bezpečnostné pokyny a upozornenia, môže dôjsť k úrazu elektrickým prúdom, požiaru alebo vážnym zraneniam.*

**Uložte bezpečnostné pokyny na ďalšie použitie.**

Toto zariadenie nesmie byť používané deťmi do 8 rokov a osobami so zníženými fyzickými, zmyslovými či duševnými schopnosťami, alebo osobami s nedostatkom skúseností a znalostí, pokiaľ nie sú tieto osoby pod dozorom, alebo ak neboli zoznámené s inštrukciami týkajúcimi sa bezpečného použitia zariadenia a sú si vedomé príslušných rizík spojených s jeho použitím.

Zariadenie nie je určené na hranie pre deti. Čistenie a údržbu nesmú vykonávať deti bez dohľadu.

Toto zariadenie môže byť použité iba s napájacou jednotkou, ktorá bola dodaná s týmto zariadením.

## **BEZPEČNOSTNÉ VAROVANIA TÝKAJÚCE SA MOTOROM POHÁŇANEJ KEFY**

1. Kefy by sa nemali montovať na stroje, ktorých rýchlosť presahuje maximálnu povolenú rýchlosť kefy.
2. Poškodené kefy sa nesmú používať.
3. Zmena farby hrdze alebo iné príznaky chemických alebo mechanických zmien plniaceho materiálu môžu spôsobiť predčasné poškodenie.
4. Kefy by sa mali skladovať vo vhodných regáloch, nádobách alebo škatuliach tak, aby boli chránené pred pôsobením:
  - a) Vysokej vlhkosti, tepla, vody alebo iných tekutín, ktoré by mohli poškodiť kefu.
  - b) kyselín alebo výparov z kyselín, ktoré by mohli spôsobiť poškodenie.
  - c) akejkoľvek teploty dostatočne nízkej na to, aby spôsobila kondenzáciu na kefe pri skladovaní na mieste s vyššou teplotou.
  - d) poškodenia ktoréhokoľvek z komponentov kefy.

## **BEZPEČNOSTNÉ VAROVANIA TÝKAJÚCE SA BATÉRIÍ**

- a) **Nepokúšajte sa demontovať, rozoberať alebo rozrezávať batérie alebo jej články.**
- b) **Batériu neskratujte. Neukladajte batérie náhodne v škatuliach alebo v zásuvkách, kde by mohlo dôjsť k ich vzájomnému skratovaniu alebo k skratovaniu spôsobenému inými predmetmi.** Ak sa batéria nepoužíva, udržiajte ju v bezpečnej vzdialenosti od sponiek na papieri, mincí, klúčov, klinčov, skrutiek alebo iných malých kovových predmetov, ktoré môžu spôsobiť prepojenie kontaktov batérie. Skratovanie kontaktov batérie môže spôsobiť popáleniny alebo požiar.
- c) **Nevystavujte batériu pôsobeniu tepla alebo ohňa. Vyvarujte sa skladovania batérií na otvorenom slnku.**
- d) **Nevystavujte batériu mechanickým rázom.**
- e) **Ak dôjde k úniku kvapaliny z batérie, zabráňte tomu, aby sa táto kvapalina dostala do kontaktu s pokožkou alebo aby zasiahla oči. Ak**

dôjde k takému kontaktu, zasiahnuté miesto umyte značným množstvom vody a vyhl'adajte lekárske ošetrovanie.

- f) Ak dôjde k požitiu kvapaliny z batérie, vyhl'adajte okamžité lekárske ošetrovanie.
- g) Udržujte batérie čisté a suché.
- h) Ak sú svorky batérie znečistené, utrite ich čistou a suchou handričkou.
- i) Batéria musí byť pred použitím nabitá. Vždy postupujte podľa uvedených pokynov a používajte správny postup nabíjania.
- j) Nenechávajte batériu nabíjať, ak nebude batéria použitá.
- k) Po dlhodobom uložení budete možno musieť vykonať niekoľko cyklov nabíjania a vybíjania, aby batéria dosiahla svoj maximálny výkon.
- l) Vykonávajte nabíjanie iba v nabíjačke, ktorá je špecifikovaná spoločnosťou Worx. Nepoužívajte inú nabíjačku, než je nabíjačka špeciálne

dodaná na použitie s týmto zariadením.

- m) Nepoužívajte žiadnu batériu, ktorá nie je určená na použitie s týmto zariadením.
- n) Ukladajte batérie mimo dosahu detí.
- o) Uschovajte originálnu dokumentáciu k tomuto výrobku na budúce odkazy.
- p) Ak sa zariadenie nepoužíva, vyberte z neho batériu.
- q) Vykonávajte riadnu likvidáciu batérie.
- r) V zariadení nekombinujte batérové články rôzneho dátumu výroby, kapacity, veľkosti alebo typu.
- s) Nevyberajte batériu z originálneho obalu skôr, než bude použitá.
- t) Dodržujte polaritu vložených batérií plus (+) a mínus (-) a zaistite používanie batérií správnym spôsobom.

## SYMBOLY



Prečítajte si návod na obsluhu



VAROVANIE

	Používajte ochranné prostriedky zraku
	Nevystavujte dažďu
	Elektrické výrobky sa nesmú likvidovať spolu s domácim odpadom. Recyklujte v zberných miestach na tento účel zriadených. O možnosti recyklácie sa informujte na miestnych úradoch alebo u predajcu.
	Noste ochranné rukavice
	Pred akýmkoľvek nastavením, servisom alebo údržbou vyberte z úložného priestoru batériu.
 Li-Ion 	Akumulátor Li-Ion. Tento výrobok bol označený symbolom "triedený odpad" pre všetky jednotlivé a zložené akumulátory. Preto musí byť s ohľadom vplyvu na životné prostredie po doslúžení recyklovaný alebo demontovaný. Akumulátory obsahujú nebezpečné látky, preto môžu byť nebezpečné pre životné prostredie a ľudské zdravie.
	Nespaľujte ich
	Zamknúť
	Akumulátory sa môžu pri nesprávnom spôsobe likvidácie dostať do systému kolobehu vody, čo môže ohroziť vlastný ekosystém. Doslúžile akumulátory nelikvidujte ako zmesový komunálny odpad.

## ZOZNAM SÚČASTÍ

<b>1. TLAČIDLO NA REGULÁCIU RÝCHLOSTI</b>
<b>2. TLAČIDLO VYPNÚŤ/ZAPNÚŤ</b>
<b>3. UVOLŇOVACIE TLAČIDLO BATÉRIE*</b>
<b>4. BALENIE BATÉRIÍ*</b>
<b>5. ZATVÁRACIA SPONA HADICE</b>

<b>6. DOLNÝ HRIADEL'</b>
<b>7. PREPÍNAČ PRÍVODU VODY</b>
<b>8. RAMENO POHONU (ODNÍMATELNÉ)</b>
<b>9. TVRDÉ NYLONOVÉ ŠTETINY (WA0291)</b>
<b>10. OCHRANNÝ KRYT</b>
<b>11. UZAMYKACIE TLAČIDLO KRYTU KEFY</b>
<b>12. ADAPTÉR NA HADICU</b>
<b>13. HORNÝ HRIADEL'</b>
<b>14. ARETAČNÝ GOMBÍK RUKOVÄTE</b>
<b>15. PRÍDAVNÁ RUKOVÄŤ</b>
<b>16. DREVENÁ KEFA (WA0290) *</b>
<b>17. NYLONOVÁ KEFA NA SPOJE (WA0292) *</b>
<b>18. KARTA NA ČISTENIE KOVOVÝCH/TVRDÝCH NYLONOVÝCH SPOJOV (WA0293)</b>
<b>19. ZNAČKA ZAROVNANIA SPOJA</b>

\* Nie všetko zobrazené alebo popísané príslušenstvo je súčasťou štandardnej dodávky.

## TECHNICKÉ ÚDAJE

Typ **WG441E WG441E.9 (441- označenie strojného zariadenia, predstavuje kefy napájanej z akumulátora)**

	WG441E	WG441E.9
Menovité napätie	20 V $\equiv$ Max.**	
Max. otáčky naprázdno	700 /min	
Tlak vody	0,6 MPa	
Rýchlosť otáčania	H:700 /min; L:500 /min	
Hmotnosť stroja	3,7 kg	2,9 kg

\*\*Napätie merané bez pracovného zaťaženia. Pôvodné napätie batérie dosahuje maximálne 20 V. Menovité napätie je 18 V.

## PRÍSLUŠENSTVO

	Model	WG441E	WG441E.9
<b>Akumulátor</b>	WA3014	1	/
<b>Nabíjačka</b>	WA3880	1	/

<b>Mäkké nylonové štetiny</b> - drevo, jemné a ľahko označené povrchy ako umelý trávnik	WA0290	/	/
<b>Tvrde nylonové štetiny</b> - Bežný kameň a tvrdé povrchy ako tehla, dlažobné kamene, mramorová podlaha a prírodný kameň	WA0291	1	1
<b>Tvrdom nylonový spoj čistiacej kefy</b> - maltový spoj na čistenie hotových kamenných povrchov	WA0292	/	/
<b>Kovový / tvrdý nylonový spoj čistiacej kefy</b> - maltový a pieskový spoj na čistenie tehiel a blokovej dlažby	WA0293	1	1

Odporúčame Vám, aby ste si zakúpili príslušenstvo v rovnakej predajni, v akej ste zakúpili aj vaše náradie. Typ príslušenstva zvolte podľa typu vykonávanej práce. Ďalšie podrobnosti nájdete na obale príslušenstva. Pomoc a užitočné rady vám môže poskytnúť predajca háradia.

## 94 INFORMÁCIE O HLUKU

Meraný akustický tlak	$L_{pA} = 65.2 \text{ dB(A)}$
$K_{pA}$	3.0 dB(A)
Meraný akustický výkon	$L_{wA} = 78.61 \text{ dB(A)}$
$K_{wA}$	3.0 dB(A)

## INFORMÁCIE O VIBRÁCIÁCH

Typická nameraná hodnota vibrácií	$a_h < 2.5 \text{ m/s}^2$
Nepresnosť	$K = 1.5 \text{ m/s}^2$

## NÁVOD NA POUŽITIE



**POZNÁMKA:** Pred tým, ako náradie použijete, prečítajte si návod na použitie.

### Zamýšľané použitie

Zariadenie je určené ako zariadenie na manuálne čistenie a údržbu.

## MONTÁŽ A OBSLUHA

VYKONÁVANÝ ÚKON	OBR.
<b>PRED ZAČATÍM PRÁCE</b>	
Kontrola stavu nabitia batérie <b>POZNÁMKA:</b> Obr. A1 platí len pre akumulátor s indikátorom stavu nabitia.	Pozrite obr. A1
Nabíjanie batérie Podrobné údaje nájdete v príručke k nabíjačke.	Pozrite obr. A2
Nasadenie batérie	Pozrite obr. A3
Vybratie batérie	Pozrite obr. A4
<b>ZOSTAVENIE</b>	
Montáž hriadeľa	Pozrite obr. B
Montáž pomocnej rukoväte	Pozrite obr. C
Výmena kefy <b>POZNÁMKA:</b> Vyberte si vhodnú kefu podľa svojej práce. Viac podrobností nájdete v časti <b>PRÍSLUŠENSTVO</b> .	Pozrite obr. D1-D4
Pomocou príchytky na uchytenie hadice	Pozrite obr. E
Upevnenie záhradnej hadice na kefu <b>POZNÁMKA:</b> Po pripojení záhradnej hadice skontrolujte pripojenie jemným zatiahnutím za záhradnú hadicu. Nemala by sa sťahovať.	Pozrite obr. F1, F2
<b>NÁVOD NA POUŽITIE</b>	
Spustenie <b>VÝSTRAHA: Nespúšťajte ani neobsluhujte stroj, ak v blízkosti nachádzajú iné osoby! Počas prevádzky nikdy nezdvíhajte prístroj zo zeme, pretože by mohlo dôjsť k zamotaniu!</b>	Pozrite obr. G
Úprava rýchlosti	Pozrite obr. H
Dodávka vody <b>VÝSTRAHA: Nepripájajte stroj k zdrojom vody, ktoré sú špinavé, hrdzavé, bahnité alebo korozívne.</b>	Pozrite obr. I

<b>Čistenie</b>  <b>VÝSTRAHA: Uistite sa, že povrch, ktorý sa má čistiť, neobsahuje nečistoty, napr. kamene, skrutky a pod., ktoré by mohli vymrštené. Nikdy nedávajte ruky alebo nohy do blízkosti rotujúceho kefovacieho zariadenia!</b>	
Čistenie mäkkými nylonovými štetinami	Pozrite obr. J1
Čistenie štetinami z tvrdého nylonu	Pozrite obr. J2
Čistenie pomocou kefy na čistenie spojov z tvrdého nylonu <b>POZNÁMKA: Kefa na čistenie spojov je zarovnaná v strede spoja pomocou značky zarovnania spoja.</b>	Pozrite obr. J3
Čistenie kovovou/tvrdou nylonovou kefou na čistenie spojov	Pozrite obr. J4

Zodpovedá nasledujúcim smerniciam:  
**2006/42/EC, 2014/30/EU, 2011/65/EU&(EU)2015/863**

Spĺňa posudzované normy,  
**EN 60335-1, EN ISO 12100, EN 55014-1, EN 55014-2**

Osoba oprávnená za zostavenie technického súboru,  
**Názov Marcel Filz**  
**Adresa Positec Germany GmbH, Grüner Weg 10, 50825 Cologne, Germany**





2020/12/07  
 Allen Ding  
 Zástupca vrchnej konštrukčnej kancelárie,  
 Testovanie & Certifikácia  
 Positec Technology (China) Co., Ltd  
 18, Dongwang Road, Suzhou Industrial  
 Park, Jianguo 215123, P. R. China

## ÚDRŽBA

Nástroj a kefu skontrolujte pred použitím, aby ste sa uistili, či sú v dobrom stave. Kefu vymeňte, keď bude opotrebovaná na priemer približne  $\Phi$  90 mm. Nástroj neponárajte do vody. Na nástroj nestriekajte vodu ani ho nečistite vodou. Nástroj chráňte pred vlhkosťou. Vonkajšiu časť nástroja vyčistíte navlhčenou handričkou a mäkkou kefkou. Nepoužívajte brúsne ani drsné čistiace prostriedky. Kefu vyčistíte vodou alebo silným prúdom vody alebo tvrdou kefou. Opravy musí vykonávať servisné stredisko Worx.

## OCHRANA ŽIVOTNÉHO PROSTREDIA

 Elektrické výrobky sa nesmú likvidovať spolu s domácom odpadom. Recyklujte v zberných miestach na tento účel zriadených. O možnosti recyklácie sa informujte na miestnych úradoch alebo u predajcu.

## VYHLÁSENIE O ZHODE

My,  
 Positec Germany GmbH  
 Grüner Weg 10, 50825 Cologne, Germany

V mene spoločnosti Positec vyhlasujeme, že produkt  
 Popis **Multifunkčná kefa na batérie**  
 Typ **WG441E WG441E.9 (441 - označenie strojného zariadenia, predstavuje multifunkčnú kefu napájanú batériami**  
 Funkcie **Čistenie podlahy**

## **VARNOST IZDELKA SPLOŠNA VARNOSTNA NAVODILA**

### **OPOZORILO Preberite vs a varnostna opozorila**

**in navodila.** *Neupoštevanje opozoril in navodil lahko privede do električnega udara in/ali resnih poškodb.*

### **Vsa opozorila in navodila si shranite za kasnejšo uporabo.**

Naprave ne smejo uporabljati otroci, ki so mlajši od 8 let in osebe z zmanjšanimi telesnimi, čutnimi ali duševnimi sposobnostmi, niti osebe, ki predhodno niso bile ustrezno podučene o pravilni in varni uporabi te naprave. Otroci naj se z napravo nikoli ne igrajo. Če otroku zaupate čiščenje ali vzdrževanje naprave, bodite poleg in ga nadzorujte. Napravo lahko uporabljate le, če imate na voljo tudi enoto za napajanje.

### **VARNOSTNA OPOZORIILA ZA KRTAČE NA ELEKTRIČNI POGON**

1. Krtač ne smete namestiti na stroje s hitrostjo, ki presega največjo dovoljeno hitrost krtače.
2. Poškodovanih krtač ne

smete uporabljati.

3. Razbarvanje zaradi rje ali drugi znaki kemičnih ali mehanskih sprememb polnilnega materiala lahko povzročijo prezgodnje okvare.
4. Krtače je treba hraniti v ustreznih regalih, posodah ali škatlah tako, da so zaščitene pred učinki:
  - a) Visoke vlage, vročine, vode ali drugih tekočin, ki lahko poškodujejo krtačo,
  - b) Izpostavljenosti kislinam ali hlapom kislin, ki lahko povzročijo poslabšanje stanja,
  - c) Temperature, ki je dovolj nizka, da povzroči kondenz na krtači, ko jo odstranite iz shrambe na območje z višjo temperaturo,
  - d) Deformacijo katerega koli sestavnega dela krtače.

### **VARNOSTNA OPOZORIILA ZA AKUMULATOR**

- a) **Ne razstavljajte, odpirajte ali odstranjujte celic akumulatorja.**
- b) **Pazite, da ne povzročite kratkega stika med kontaktoma akumulatorja.  
Akumulatorjev nikoli**









**ne shranjujte v škatli ali predalu, kjer bi lahko prišlo do kratkega stika zaradi stika kontaktov s prevodnimi predmeti.**

Kadar akumulator ni nameščen v orodju, ga hranite proč od drugih kovinskih predmetov, kot so sponke za papir, kovanci, ključi, žblji, vijaki ali drugi drobni kovinski predmeti, ki bi lahko omogočili stik med kontaktoma. Če pride do stika med kontaktoma akumulatorja, to lahko povzroči požar.



- c) Akumulatorja ne izpostavljajte vročini ali ognju. Poskrbite, da ne bo izpostavljen neposredni sončni svetlobi.**
- d) Akumulatorja ne izpostavljajte mehanskim udarcem.**
- e) Če opazite, da akumulator pušča, pazite, da tekočina ne bo prišla v stik z očmi. Če akumulatorska tekočina vseeno pride v stik z očmi, izperite prizadeto območje z obilo vode in poiščite zdravniško pomoč.**
- f) Predvsem pa takoj poiščite medicinsko pomoč, če ste celico ali del**

- akumulatorja zaužili.**
- g) Akumulator shranjujte na čistem in suhem mestu.**
- h) Če se akumulator zamaže, ga takoj očistite s čisto in suho krpo.**
- i) Akumulator morate pred uporabo napolniti. Pri polnjenju akumulatorja vedno upoštevajte predpisana navodila in postopke.**
- j) Če akumulatorja ne polnite, ga odstranite iz polnilca.**
- k) Po daljšem obdobju skladiščenja, boste za dosego maksimalne zmogljivosti akumulatorja verjetno morali slednjega nekajkrat napolniti in izprazniti.**
- l) Za polnjenje uporabljajte le polnilce, ki jih je predpisal Worx. Nikoli ne uporabljajte polnilnikov, ki niso posebej namenjeni za polnjenje vašega akumulatorja.**
- m) Nikoli ne uporabljajte polnilcev, ki niso posebej zasnovani za polnjenje vašega akumulatorja.**
- n) Akumulatorje shranjujte izven dosega otrok.**
- o) Za podrobnosti, si oglejte gradivo, ki je bilo**

- priloženo akumulatorju.**
- p) Če orodja ne uporabljate, iz njega odstranite akumulator.**
- q) Akumulatorje odlagajte skladno s predpisi.**
- r) V napravi ne uporabljajte celic različnih proizvajalcev, zmogljivosti, velikosti ali tipa.**
- s) Akumulator odstranite iz originalne embalaže šele, ko ga boste potrebovali.**
- t) Upoštevajte znaka plus (+) in minus (–) na akumulatorju ter poskrbite za njegovo pravilno uporabo.**

	Nosite zaščitne rokavice
	Pred vsakim prilagajanjem, servisiranjem ali vzdrževanjem izvlomite akumulator iz ležišča.
	Baterije Li-Ion Ta izdelek je označen s simbolom, ki se nanaša na 'ločeno zbiranje' za vse baterijske napajalnike in baterijski napajalnik. Nato bodo reciklirane ali razstavljene, da se zmanjša škodljiv vpliv na okolje. Baterijski napajalniki vsebujejo nevarne snovi in so zato lahko nevarni za okolje in za zdravje ljudi.
	Prepovedano sežiganje
	Zaklenjeno
	Če se baterije nepravilno odlaga, lahko vstopijo v vodni cikel, kar pa je lahko nevarno za ekosistem. Odpadnih baterij ne odlagajte v nesortirane komulane odpadke.

## SIMBOLI

	Preberite priročnik z navodili
	OPOZORILO
	Uporabljajte zaščito za oči
	Ne izpostavljajte dežju
	Odpadnih električnih naprav ne smete zavreči skupaj z ostalimi gospodinjstvi odpadki. Dostavite jih na mesto za ločeno zbiranje odpadkov. Glede podrobnosti, se posvetujte z lokalno službo za ravnanje z odpadki.

## SESTAVNI DELI

- GUMB ZA NADZOR HITROSTI**
- STIKALO ZA VKLOP/IZKLOP**
- GUMB ZA SPROSTITEV AKUMULATORSKE BATERIJE\***
- AKUMULATORSKA BATERIJA\***
- ZADRŽEVALNA SPONKA ZA GIBKO CEV**
- SPODNJI DEL DRŽAJA**
- STIKALO ZA DOVOD VODE**
- POGONSKA ROČICA (ODSTRANLJIVA)**
- ŠČETINE IZ TRDEGA NAJLONA (WA0291)**
- VAROVALO**
- GUMB ZA ZAKLEPANJE POKROVA KRTAČE**
- ADAPTER ZA GIBKO CEV**

<b>13. ZGORNJI DEL DRŽAJA</b>
<b>14. GUMB ZA ZAKLEPANJE ROČAJA</b>
<b>15. POMOŽNI ROČAJ</b>
<b>16. LESENA KRTAČA (WA0290) *</b>
<b>17. KRTAČA S SPOJI IZ NAJLONA (WA0292) *</b>
<b>18. ČISTILNA KRTAČA ZA FUGE IZ KOVINE/TRDEGA NAJLONA (WA0293)</b>
<b>19. OZNAKA PORAVNAVE ZGLOBA</b>

**\* Pri standardni dobavi niso vključeni vsi prikazani dodatki.**

## TEHNIČNI PODATKI

Tip **WG441E WG441E.9 (441- poimenovanje strojev, predstavnik brezžične krtače)**

	<b>WG441E</b>	<b>WG441E.9</b>
Nazivna napetost	20 V $\overline{\text{=}}$ Max.**	
Najv. hitrost brez obremenitve	700 /min	
Tlak vode	0.6 MPa	
Rotacijska hitrost	H:700 /min; L:500 /min	
Teža stroja	3.7 kg	2.9 kg

\*\* Napetost merjena brez obremenitve. Začetna napetost akumulatorja doseže maksimum 20 V. Običajna napetost je 18 V.

## DODATKI

	<b>Model</b>	<b>WG441E</b>	<b>WG441E.9</b>
<b>Akumulator</b>	WA3014	1	/
<b>Polnilec</b>	WA3880	1	/
<b>Ščetine iz mehkega najlona</b> - les, občutljive površine in površine, kjer se nepravilnosti zlahka poznajo, npr. umetna trava	WA0290	/	/
<b>Ščetine iz trdega najlona</b> - običajen kamen in trde površine, kot so opeka, tlakovci, marmorna tla in naravni kamen	WA0291	1	1

<b>Čistilna krtača za fuge iz trdega najlona</b> - čiščenje fug iz malte za obdelane kamnite površine	WA0292	/	/
<b>Čistilna krtača za fuge iz kovine/trdega najlona</b> - čiščenje fug iz malte in peska za opeke in tlakovce	WA0293	1	1

Priporočamo vam, da dodatke vedno kupujete v isti trgovini, kot ste kupili napravo. Vedno uporabite takšen dodatek, ki ustreza vašemu delu. Za podrobnosti si oglejte razlage na embalaži kompleta dodatkov. Pri odločanju o ustreznem dodatku, vam lahko pomaga tudi osebeje v trgovini.

## PODATKI O HRUPU

Vrednotena raven zvočnega tlaka	$L_{PA} = 65.2 \text{ dB(A)}$
$K_{PA}$	3.0 dB(A)
Vrednotena raven zvočne moči	$L_{WA} = 78.61 \text{ dB(A)}$
$K_{WA}$	3.0 dB(A)

## PODATKI O VIBRACIJAH

Tipična vrednotena raven vibracij	$a_h < 2.5 \text{ m/s}^2$
Nezanesljivost meritve	$K = 1.5 \text{ m/s}^2$

## NAVODILA ZA UPORABO





**OPOMBA:** Preden začnete uporabljati strojček, si pozorno preberite navodila.

### PREDVIDENA UPORABA

Naprava je predvidena kot ročna naprava za čiščenje in vzdrževanje.

## SESTAVLJANJE IN NAČIN UPORABE

<b>DEJANJE</b>	<b>SLIKA</b>
<b>PRED ZAČETKOM UPORABE</b>	

Preverjanje stanja napolnjenosti akumulatorja <b>OPOMBA:</b> Slika A1 se nanaša le na akumulatorje z indikatorsko lučko.	Glejte sliko A1
Polnjenje akumulatorja Več podrobnosti si lahko ogledate v priročniku za polnilnik.	Glejte sliko A2
Nameščanje akumulatorja	Glejte sliko A3
Odstranjevanje akumulatorja	Glejte sliko A4
<b>SESTAVLJANJE</b>	
Sestavljanje držaja	Glejte sliko B
Sestavljanje pomožnega ročaja	Glejte sliko C
Zamenjava krtače <b>OPOMBA:</b> izberite ustrezno krtačo glede na vaše delo. Za podrobnosti glejte razdelek <b>DODATKI</b> .	Glejte sliko D1-D4
Uporaba zadrževalne sponke za gibko cev	Glejte sliko E
Pritrjevanje vrtnih gibke cevi na krtačo <b>OPOMBA:</b> po pritrditvi vrtnih gibke cevi preverite povezavo, tako da nežno povlecete za vrtno gibko cev. Ne sme se sneti.	Glejte sliko F1, F2
<b>NAČIN UPORABE</b>	
Začetek  <b>OPOZORILO: Ne zaženite in ne uporabljajte naprave, če se na območju zadržujejo druge osebe! Med obratovanjem naprave nikoli ne dvigajte s tal, obstaja nevarnost zapletanja!</b>	Glejte sliko G
Nastavljanje hitrosti	Glejte sliko H
Dovod vode  <b>OPOZORILO: naprave ne priključite na dovod vode, ki je umazan, zarjavel, blaten ali razjeden.</b>	Glejte sliko I
Čiščenje  <b>OPOZORILO: prepričajte se, da na površini, ki jo je treba očistiti, ni ostankov, npr. kamnov, vijakov itd., ki bi jih lahko vrglo navzgor. Nikoli ne približujte rok ali nog vrtljivi opremi za krtačenje!</b>	
Čiščenje s ščetinami iz mehkega najlona	Glejte sliko J1

Čiščenje s ščetinami iz trdega najlona	Glejte sliko J2
Čiščenje s čistilno krtačo za fuge iz trdega najlona <b>OPOMBA: Prepričajte se, da je zglobna krtača poravnana s sredino zgloba, in sicer z uporabo oznake za poravnavo zgloba.</b>	Glejte sliko J3
Čiščenje s čistilno krtačo za fuge iz kovine/trdega najlona	Glejte sliko J4

## VZDRŽEVANJE

Pred uporabo preverite ali sta orodje in krtača v ustreznem stanju. Če opazite, da je krtača že obrabljena in je njen premer manjši od približno  $\Phi 90$  mm, jo zamenjajte. Orodja ne potaplajte v vodi. Orodja ne škropite ali čistite z vodo. Orodje zaščitite pred vlago. Zunanost orodja očistite z vlažno krpo ali mehko krtačo. Ne uporabljajte abrazivnih sredstev ali močnejših čistil. Krtačo očistite v vodi ali pod močnejšim vodnim curkom oz. z bolj grobo krtačo. Za popravila je pristojna le servisna služba družbe Worx.

## VAROVANJE OKOLJA

 Odpadnih električnih naprav ne smete zavreči skupaj z ostalimi gospodinjstevskimi odpadki. Dostavite jih na mesto za ločeno zbiranje odpadkov. Glede podrobnosti, se posvetujte z lokalno službo za ravnanje z odpadki.

## IZJAVA O SKLADNOSTI

Mi,  
Positec Germany GmbH  
Grüner Weg 10, 50825 Cologne, Germany

V imenu družbe Positec izjavljamo, da je izdelek Opis izdelka **Brezžična večnamenska krtača**  
Vrsta izdelka **WG441E WG441E.9 (441 - poimenovanje strojev, predstavnik brezžične večnamenske krtače)**  
Funkcija **Čiščenje talnih površin**

skladen z naslednjimi direktivami,  
**2006/42/EC, 2014/30/EU, 2011/65/EU&(EU)2015/863**

in izpolnjuje naslednje standarde,  
**EN 60335-1, EN ISO 12100, EN 55014-1, EN 55014-2**

Oseba, ki je pooblaščenca za skladnost tehnične dokumentacije,

**Ime Marcel Filz**  
**Naslov Positec Germany GmbH, Grüner Weg 10, 50825 Cologne, Germany**

A handwritten signature in black ink is positioned to the left of a large, grey, sans-serif 'CE' mark.

2020/12/07

Allen Ding

Namestnik glavnega inženirja,

Testiranje in certifikacija

Positec Technology (China) Co., Ltd

18, Dongwang Road, Suzhou Industrial

Park, Jiangsu 215123, P. R. China





**WORX**  
**it's your nature**

**[www.worx.com](http://www.worx.com)**

Copyright © 2020, Positec. All Rights Reserved.  
AR01556002