



# Manuel de l'utilisateur

## Belize bas radiateur

Modèles

**1100RADC | 1300RADC | 1500RADC**

Merci d'avoir choisi ce produit. Veuillez lire attentivement ce manuel avant toute utilisation et conserver-le pour usage ultérieure.



## SOMMAIRE

1. Introduction .....	2
2. Caractéristiques et fonctions .....	4
3. Installation .....	4
4. Panneau de contrôle .....	8
5. Fonctionnement et programmation .....	9
6. Jumelage WiFi .....	17
7. Entretien et nettoyage .....	18
8. Directive européenne (DEEE) 2012/19/UE .....	18
9. Garantie .....	18
9.1 Modalités et conditions .....	19
9.2 Comment enregistrer la garantie .....	21
10. Directive ERP Règlement de la Commission .....	22
11. Spécifications et données techniques .....	23

## 1. INTRODUCTION

**Merci d'avoir choisi ce produit. Veuillez lire attentivement ce manuel avant toute utilisation et conserver-le pour usage ultérieure.**

Les radiateurs électriques numériques ROINTE sont conçus pour tous types d'environnements et pour répondre à tous les besoins thermiques. Le choix minutieux des composants et des matériaux garantit une efficacité maximale, sans nuire au confort.

Grâce à leur conception unique, les radiateurs ROINTE utilisent la convection naturelle de l'air avec une vitesse maximale de l'air inférieure à 0,1 m/s. L'air froid est introduit au bas du radiateur, ce qui augmente sa température lorsqu'il passe à travers l'élément chauffant pour être expulsé en haut sous forme d'air chaud. Cela permet de maintenir une température ambiante constante avec une petite variation de seulement +/- 0,25°C.

Pour garantir une efficacité énergétique maximale, les produits ROINTE doivent être correctement dimensionnés. Avant l'installation, veuillez vérifier auprès de votre installateur ou fournisseur que le produit que vous avez acheté ait la dimension correcte pour les besoins de la pièce. **ROINTE ne peut être tenu pour responsable des produits mal calibrés, sauf si une étude technique officielle de ROINTE a été suivie.** Nous recommandons de fixer le produit au mur à une hauteur de 10 à 15 cm du sol. Cela garantit une convection naturelle optimale dans toute la pièce.

**IMPORTANT:** Lors de l'utilisation d'appareils électriques, des précautions doivent être prises pour réduire les risques d'incendie, de choc électrique et de blessures.

**IMPORTANT:** Toute réparation nécessitant l'ouverture du produit doit être effectuée par ROINTE ou par un personnel autorisé, qui doit également être informé si une fuite est observée. Veuillez respecter les normes lors de la destruction de ce produit et de son fluide thermique.

**AVERTISSEMENT :** Si le cordon est endommagé, il doit être remplacé par ROINTE ou son personnel autorisé pour éviter tout dommage.

**AVERTISSEMENT :** Les réparations du produit doivent être effectués uniquement par ROINTE ou son personnel autorisé, en utilisant les pièces approuvées par le fabricant.

**AVERTISSEMENT :** Le produit a un indice IP24 et peut être utilisé dans les salles de bains, mais pas à proximité des baignoires, douches, raccords d'eau, évier, piscines ou autres plans d'eau. Le produit ne doit jamais être installé à un endroit où celui-ci, ou les interrupteurs ou le panneau de contrôle sont à la portée des personnes dans l'eau. N'utilisez jamais le produit avec les mains mouillées.



**AVERTISSEMENT:** Pour éviter la surchauffe ou la perturbation de la convection naturelle, ne pas couvrir le produit. N'insérez pas d'objets dans le produit et n'obstruez pas sa circulation d'air. Les meubles ne doivent pas être placés devant, sur ou directement à côté du produit. N'utilisez pas d'insecticides, de peintures, de produits chimiques ou de sprays sur ou à proximité du produit. Ne vous asseyez pas sur le produit. Le non-respect de ce qui précède invalide votre garantie.

**WARNING:** Ce produit peut être utilisé par des enfants de plus de 8 ans et par des personnes ayant des capacités physiques, sensorielles ou mentales réduites, ou manquant d'expérience et de connaissances, sous surveillance ou avec des instructions sur l'utilisation sûre du produit et la compréhension des risques encourus.

Les enfants ne doivent pas brancher, régler, nettoyer, jouer ou effectuer des opérations d'entretien sur ce produit. Les enfants de moins de 3 ans doivent être tenus à l'écart du produit, sauf s'ils sont surveillé.

## 2. CARACTÉRISTIQUES ET FONCTIONS

Nos radiateurs sont dotés de fonctions permettant de gérer leur efficacité.

- **Fenêtres Ouvertes**

Cette fonction est activée lorsque la température ambiante baisse d'au moins 4°C dans un délai de 30 minutes. Elle se produit généralement lorsqu'une fenêtre est laissée ouverte, laissant l'air chaud s'échapper et gaspillant l'énergie. Si cela se présente, votre produit activera automatiquement le mode anti-gel pendant 2 heures. Pour désactiver cette fonction, appuyez sur le bouton marche/arrêt, éteignez votre produit, laissez-le pendant 5 secondes et appuyez à nouveau pour allumer le produit sans la fonction active.

- **Indicateur d'ajustement de la température/efficacité**

L'indicateur de réglage de la température est affiché sur l'écran du produit pour indiquer le niveau de température qui a été réglé dans la programmation, ce qui affecte directement la consommation. Un indicateur vert signifie que la température est réglée entre 7 et 18,5 °C. Un indicateur jaune signifie que la température se situe entre 19 et 24,5 °C. Un indicateur rouge se situe entre 25 et 30 °C. Cet indicateur apparaît automatiquement et ne peut pas être modifié manuellement. Vous pouvez consulter les statistiques de consommation et d'utilisation du produit dans l'application Rointe Lite.

- **Wi-Fi intégré et E-life technology**

Le module Wi-Fi Inside et la technologie E-life incorporés dans votre produit Rointe, permettent une synchronisation en temps réel avec l'application Rointe Lite. Toute modification apportée par le biais de l'application Rointe Lite mettra le produit à jour instantanément. Aucun dispositif intermédiaire tel que des smartboxes ou des passerelles ne sont nécessaires pour l'utiliser. **Veillez noter que votre réseau WiFi doit être de 2,4 Ghz pour que le module WiFi de votre produit fonctionne correctement. Le produit n'est pas compatible avec les réseaux WiFi 5 Ghz.**

## 3. INSTALLATION

Nous recommandons de faire appel à un fournisseur de confiance de Rointe. Trouvez le plus proche en nous appelant au **01 73 05 70 01** ou en utilisant le localisateur sur notre site [www.rointe.com/fr](http://www.rointe.com/fr).

**IMPORTANT:** Avant l'installation, veuillez repérer l'étiquette métallique au dos du produit et noter la référence et le numéro de série. Vous aurez besoin de ces informations pour enregistrer votre garantie.

**ADVERTISSEMENT:** Ne pas installer le produit directement sur une prise électrique fixe ou une boîte de jonction. Ne pas installer le produit et ne pas l'utiliser à l'extérieur. Ne pas installer le produit directement sous une étagère. Ce produit est conçu pour être installé sur un mur intérieur en utilisant le gabarit ROINTE, le kit d'installation et les fixations fournis.

Le produit doit être monté sur le mur en position verticale à l'aide des supports et des fixations prévus à cet effet.

Nos produits transfèrent la chaleur par la convection naturelle de l'air. Si le produit est couvert, cela perturbe le flux d'air et peut provoquer une surchauffe.

Il doit être placé en fonction des distances minimales indiquées sur la photo.

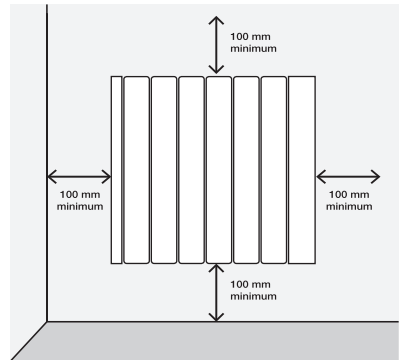

**ADVERTISSEMENT:** Le produit a un indice IP 24 et peut être utilisé dans les salles de bains, mais pas à proximité des baignoires, douches, raccords d'eau, éviers ou autres plans d'eau. Il ne peut être installé qu'en dehors des zones 1 et 2. Le produit ne doit jamais être installé à un endroit où celui-ci ou les interrupteurs/panneaux de contrôle sont à la portée des personnes dans l'eau.

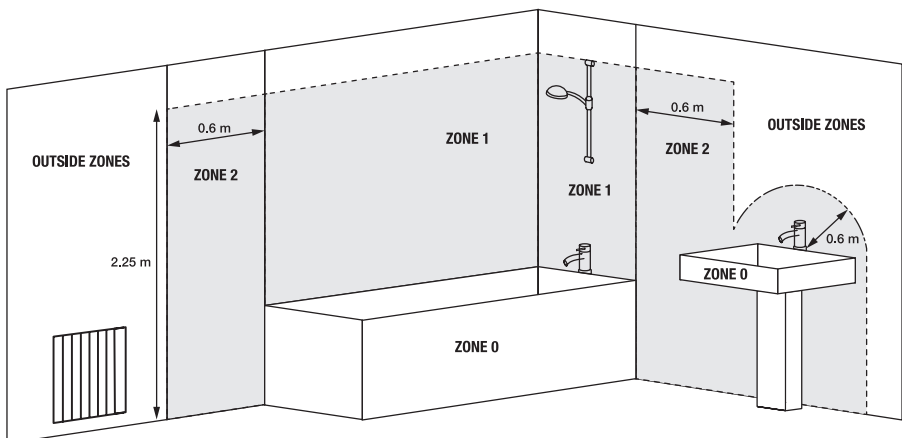

Un kit d'installation est inclus dans l'emballage du produit. Vous aurez besoin d'une perceuse, d'un maillet en caoutchouc, d'un niveau et d'un crayon pour compléter l'installation.

**IMPORTANT:** Veuillez suivre attentivement ces instructions.

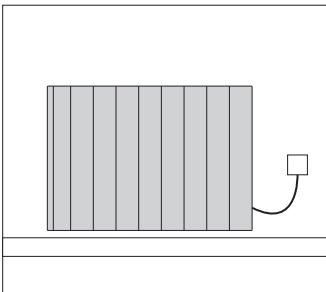
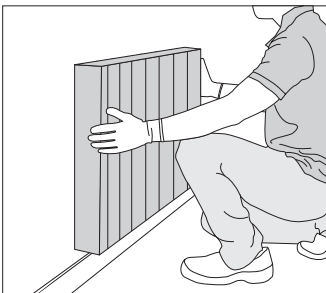
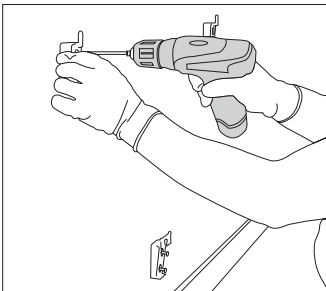
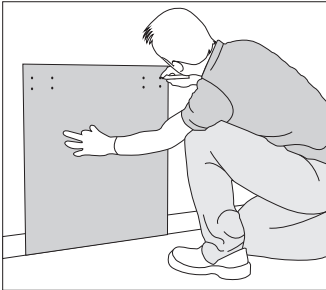

1. Retirez l'emballage et vérifiez que le kit d'installation contient des supports, des vis, des chevilles et un gabarit en carton.
2. Placez le gabarit sur le mur et marquez les trous pour les supports et les vis. Respectez les distances minimales requises à la page précédente.

**Utilisez le sol comme base, et non la plinthe.**

3. Retirez le gabarit et percez soigneusement les trous marqués.
4. Fixez les supports supérieurs à l'aide des chevilles et des vis fournies. Ensuite, fixez le support inférieur.

**NOTE:** Pour le distinguer, le support inférieur a un dessin différent des autres supports .





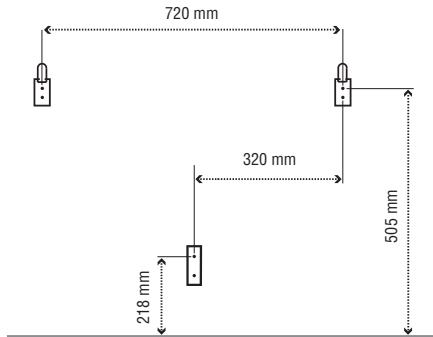
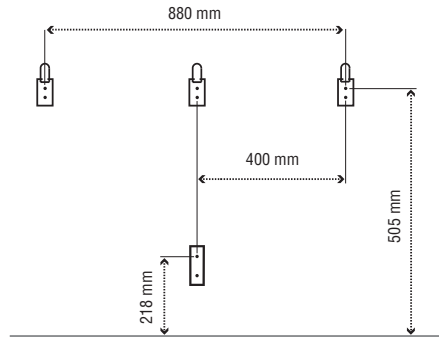
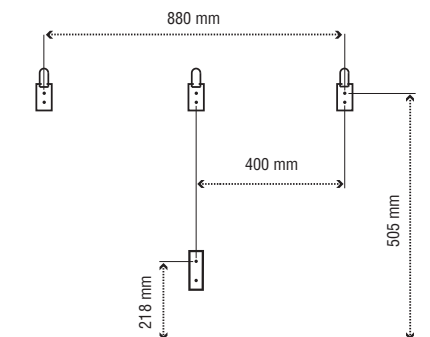



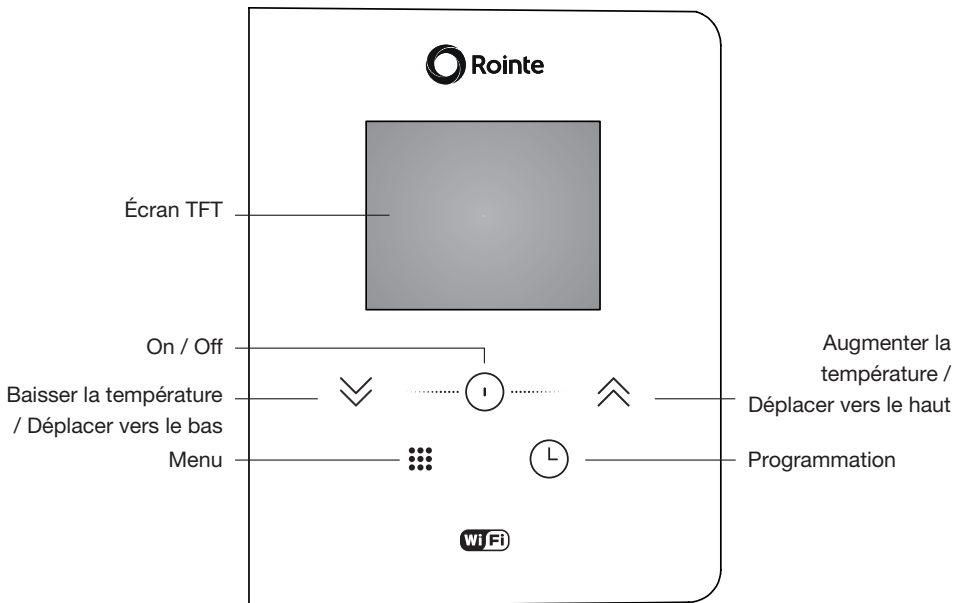





5. Faites glisser le produit de haut en bas sur les supports fixes.
6. Vérifiez la rectitude avec un niveau et ajustez les supports en conséquence si nécessaire.

7. Branchez votre produit au courant électrique et mettez-le en marche.
8. Voir section 5 pour les instructions d'utilisation.

**IMPORTANT:** Modèles de mesures par produit**1100RADC****1300RADC****1500RADC**

## 4. PANNEAU DE CONTRÔLE







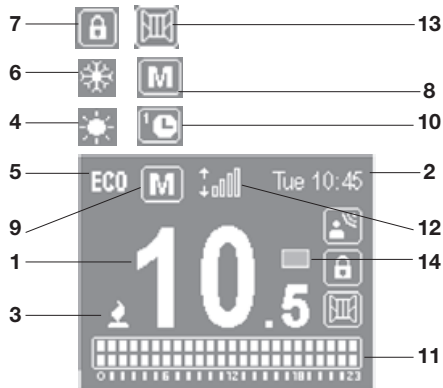



1	Température de consigne		8	Mode manuel	
2	Jour et heure actuels		9	Mode automatique	
3	Radiateur chauffant		10	Mode de pré-programmation	
4	Mode confort		11	Programmation horaire	
5	Mode eco		12	Connectivité Wi-Fi	
6	Mode hors-gel		13	Fenêtres ouvertes	
7	Panneau verouillé		14	Indicateur de consommation énergie	









## 5. FONCTIONNEMENT ET PROGRAMMATION

### 5.1. Marche et arrêt on / off

Appuyez une fois sur le bouton  pour allumer le produit. Pour l'éteindre, appuyez à nouveau sur le bouton . Lorsque vous allumez le produit pour la première fois, il vous sera demandé de régler la date et l'heure. Utilisez les touches   pour sélectionner l'heure correcte et appuyez sur la touche  pour confirmer. Utilisez ensuite les touches   pour sélectionner les minutes correctes et appuyez . Sélectionnez le jour de la même manière et appuyez sur le bouton  pour confirmer.

### 5.2. Sélection de la température de consigne

La température de consigne du radiateur peut être réglée grâce aux touches   de commande. En appuyant sur la touche , la température réglée est augmentée d'un demi degré et s'affiche sur l'écran. De même, une pression sur la touche  réduit la température de consigne d'un demi-degré jusqu'à 7°C. Les intervalles de température pour chaque mode sont les suivants:

CONFORT	19 - 30 °C
ECO	7.5 - 18.5 °C
HORS-GEL	7 °C

### 5.3. Contrôle de la température

Lorsque la température de la pièce est inférieure à celle sélectionnée, la résistance est activée et le symbole  apparaît. Le contrôle de la température effectuera un contrôle

intelligent, qui activera et désactivera le passage du courant électrique à travers l'élément chauffant pour chauffer le fluide du radiateur.

#### 5.4. 5.4. Verrouillage/déverrouillage du clavier





Le clavier peut être verrouillé via le panneau de contrôle ou via l'application Rointe Lite.

Pour verrouiller/déverrouiller le clavier via le panneau de commande du produit, appuyez sur les touches  $\sphericalangle$  et  $\sphericalangle$  pendant 3 secondes.

Le bouton marche/arrêt fonctionnera même s'il est verrouillé. Pour effectuer l'action marche/arrêt, le bouton  $\odot$  doit être maintenu enfoncé pendant 3 secondes





#### 5.5. Menu principal











Appuyez sur le bouton  $\text{⋮}$  pour accéder au menu de configuration. Les options disponibles sont les suivantes : Paramètres, puissance, Wi-Fi et mode de programmation.

	<b>Paramètres</b>	Fixer le jour et l'heure
		Éclairage de l'écran
		Langues
		Firmware
		<b>Énergie</b>
		Mode équilibre
		Mode adaptatif
		<b>WiFi</b>
		Jumelage produit
		Wifi info
		<b>Mode prog.</b>
		Pre-programmations
		Programmation utilisateur
		Fil pilote (uniquement disponible sur demande)





Avec les flèches  $\sphericalangle$   $\sphericalangle$ , nous allons passer d'une option à l'autre. Une case indique la position dans laquelle nous nous trouvons. En appuyant brièvement sur le bouton  $\odot$ , nous entrons dans les sous-menus.









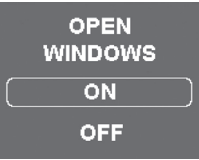

### 5.5.1. Sous-menu paramètres

Appuyez sur la touche  pour accéder au menu de configuration. Ensuite, utilisez les flèches   pour aller au menu PARAMÈTRES. Appuyez sur le bouton  pour y accéder.



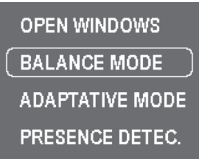

	<ul style="list-style-type: none"> <li>• <b>Fixer le jour et l'heure</b></li> </ul> <p>Pour régler le jour ou l'heure, sélectionnez l'option <b>HORLOGE</b>.</p> <p>Utilisez les flèches   pour sélectionner l'heure correcte et appuyez sur la touche  pour confirmer. Ensuite, utilisez les flèches   pour sélectionner les minutes et appuyez sur la touche  pour confirmer. Finalement, utilisez les flèches   pour sélectionner le jour et appuyez sur la touche  pour confirmer.</p>	<div style="background-color: #444; color: white; padding: 10px; border: 1px solid #333;"> <p style="text-align: center; margin: 0;"><b>SET TIME</b></p> <p style="margin: 5px 0;">TIME: 10:45</p> <p style="margin: 5px 0;">DAY: Mon</p> </div>
	<ul style="list-style-type: none"> <li>• <b>Éclairage de l'écran</b></li> </ul> <p>Cette fonction vous permet de régler la luminosité lorsque le produit est allumé ou en veille.</p> <p>Pour régler la luminosité, sélectionnez <b>ÉCLAIRAGE</b>. Utilisez les flèches   pour augmenter ou diminuer la luminosité. Appuyez sur le bouton  pour confirmer.</p>	<div style="background-color: #444; color: white; padding: 10px; border: 1px solid #333;"> <p style="text-align: center; margin: 0;"><b>BACKLIGHT</b></p> <p style="margin: 5px 0;">ON: <input type="text" value="50%"/></p> <p style="margin: 5px 0;">STAND-BY: 50%</p> </div>
	<ul style="list-style-type: none"> <li>• <b>Langues</b></li> </ul> <p>Cette fonction vous permet de changer la langue du produit.</p> <p>Pour changer la langue, sélectionnez <b>LANGUE</b>. Utilisez les flèches   pour sélectionner la langue désirée et appuyez sur .</p>	<div style="background-color: #444; color: white; padding: 10px; border: 1px solid #333;"> <p style="text-align: center; margin: 0;"><b>LANGUAGE</b></p> <p style="margin: 5px 0;"><input type="text" value="ENGLISH"/></p> <p style="margin: 5px 0;">ESPAÑOL</p> <p style="margin: 5px 0;">FRANÇAIS</p> <p style="margin: 5px 0;">PORTUGUÊS</p> </div>
	<ul style="list-style-type: none"> <li>• <b>Firmware</b></li> </ul> <p>Appuyez sur l'option <b>FIRMWARE</b> pour voir la version actuelle du logiciel et la date de sortie.</p>	<div style="background-color: #444; color: white; padding: 10px; border: 1px solid #333;"> <p style="text-align: center; margin: 0;"><b>FIRMWARE</b></p> <p style="margin: 5px 0;">VERSION: 0.1-1</p> <p style="margin: 5px 0;">DATE: 01/01/2019</p> </div>











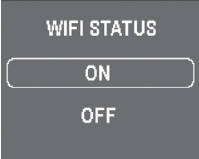

## 5.5.2. Sous-menu Énergie

Appuyez sur le bouton  pour accéder au menu de configuration. Utilisez ensuite les flèches   pour vous rendre à **ENERGY**. Appuyez sur le bouton  pour y accéder.



	<ul style="list-style-type: none"> <li>• <b>Fenêtres Ouvertes</b></li> </ul> <p>Dans cette section, nous pouvons activer ou désactiver la fonction “fenêtres ouvertes”.</p> <p>Pour plus d’informations sur le fonctionnement de cette fonction, voir la section 2.</p> <p>Utilisez   pour sélectionner on / off et appuyez sur  pour enregistrer l’option souhaitée.</p>	
	<ul style="list-style-type: none"> <li>• <b>Équilibre</b></li> </ul> <p>Cette option réglez le produit à une température de 19°C en mode manuel.</p> <p>Utilisez   pour sélectionner cette option et appuyez sur  pour confirmer. L’écran affichera 19°C en activant le mode manuel.</p>	
	<ul style="list-style-type: none"> <li>• <b>Mode Adaptatif</b></li> </ul> <p>Cette fonction anticipe le démarrage du produit afin que la température ambiante au début de l’heure sélectionnée soit égale à la température de consigne à l’heure exacte que nous avons établie lors de notre programmation.</p> <p>Pour indiquer que l’algorithme fonctionne, l’icône clignote.</p> <p>Utilisez   pour sélectionner cette option et appuyez sur  pour confirmer.</p>	



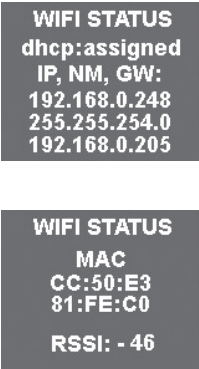





### 5.5.3. Sous-menu Wi-Fi

Appuyez sur la touche  pour accéder au menu de configuration. Ensuite, utilisez les flèches   pour vous rendre sur le **WI-FI**. Appuyez sur le bouton  pour y accéder.

	<ul style="list-style-type: none"> <li>• <b>Statut Wi-Fi</b></li> </ul> <p>L'option <b>WIFI STATUS</b> nous permet d'activer ou de désactiver le module wifi.</p> <p>Utilisez   pour sélectionner on / off et appuyez sur  pour enregistrer l'option souhaitée.</p>	
	<ul style="list-style-type: none"> <li>• <b>Jumeler</b></li> </ul> <p>L'option <b>JUMELAGE</b> génère un réseau wifi pour connecter notre produit.</p> <p>Lorsque vous cliquez sur <b>JUMELAGE</b>, l'écran suivant apparaît avec le nom du réseau et le mot de passe.</p> <p>Pour plus d'informations sur le processus De jumelage, voir le point 6.</p> <p>Utilisez   pour sélectionner cette option et appuyez  ur pour confirmer.</p>	
	<ul style="list-style-type: none"> <li>• <b>WiFi info</b></li> </ul> <p>L'option <b>WIFI INFO</b> vous permet de consulter des informations sur l'état du réseau.</p> <p>Lorsque vous cliquez sur <b>WIFI INFO</b>, l'écran suivant apparaît et indique l'IP, le NM et le GW.</p> <p>Utiliser  pour avancer dans l'information</p>	

### 5.5.4. Mode Prog

Pour modifier le statut de votre produit de **MANUEL à AUTOMATIQUE**, appuyez brièvement sur . Si vous voulez commencer à programmer, appuyez longuement sur . Pour voir toutes les options disponibles de programmation de votre radiateur, sélectionnez l'option **MODE PROGRAMME** dans le menu principal. L'écran affichera les options suivantes:

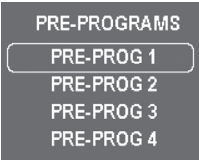
	<ul style="list-style-type: none"> <li>• <b>Mode</b></li> </ul> <p>Dans le sous-menu <b>MODE</b>, nous sélectionnons le mode de fonctionnement : <b>MANUEL</b> ou <b>PROGRAMMATION</b>. Utilisez   pour sélectionner cette option et appuyez sur  pour confirmer.</p>	
	<ul style="list-style-type: none"> <li>• <b>Pre-programmation</b></li> </ul> <p>A partir du sous-menu <b>PRE-PROGRAMMES</b>, nous pouvons établir une programmation prédéfinie des déjà 4 disponibles. Utilisez   pour sélectionner cette option et appuyez sur  pour confirmer.</p>	

CONFORT		ECO		OFF
---------	---	-----	---	-----

#### Pre-programmations disponibles

PRE-PROGRAMMATION 1																								
	0	1	2	3	4	5	6	7	8	9	10	11	12	13	14	15	16	17	18	19	20	21	22	23
Lun - Ven																								
Sam - Dim																								

PRE-PROGRAMMATION 2																								
	0	1	2	3	4	5	6	7	8	9	10	11	12	13	14	15	16	17	18	19	20	21	22	23
Lun - Ven																								
Sam - Dim																								

PRE-PROGRAMMATION 3																								
	0	1	2	3	4	5	6	7	8	9	10	11	12	13	14	15	16	17	18	19	20	21	22	23
Lun - Dim																								

PRE-PROGRAMMATION 4																								
	0	1	2	3	4	5	6	7	8	9	10	11	12	13	14	15	16	17	18	19	20	21	22	23
Lun - Ven																								
Sam - Dim																								

- **Programmation utilisateur**

Dans ce mode, l'utilisateur peut faire sa propre programmation. Il y a deux façons de commencer à modifier la programmation:

1. En faisant une longue pression sur .
2. Entrer dans le sous-menu **PROG. UTILISATEUR**.

Avec cela, nous allons commencer l'édition de programmation qui devra suivre les étapes suivantes.

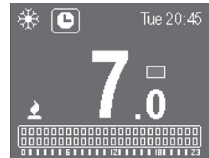

### ÉTAPE 1

#### 1. Sélection de la température CONFORT:

Intervalle de sélection: **19 – 30 °C**  
Utilisez les flèches   pour

sélectionner la température.  
Utiliser  pour confirmer.



#### 2. Sélection de la température ECO:

Intervalle de sélection: **7.5 – 18.5 °C**  
Utilisez les flèches   pour

sélectionner la température.  
Utiliser  pour confirmer.





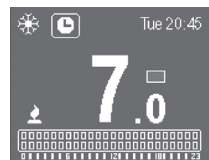

#### 3. .Sélection entre el mode HORS-GEL ou OFF:

Intervalle de sélection: **7 °C / OFF**





Utilisez les flèches   pour  
sélectionner OFF ou HORS-GEL.

Utiliser  pour confirmer.







	<p style="text-align: center;"><b>ÉTAPE 2</b></p>	<p><b>Sélection des jours à programmer</b></p> <p>Nous utiliserons les touches <math>\swarrow</math> <math>\nearrow</math> pour passer d'un jour à l'autre.</p> <p>Nous devons sélectionner les jours en les marquant par une courte pression sur la touche <math>\odot</math>.</p> <p>Les jours sélectionnés seront mis en évidence par une case sur l'écran du produit.</p> <p>Une fois que nous aurons atteint le 7e jour, nous appuierons sur la touche <math>\nearrow</math> pour passer à l'étape suivante.</p>	
	<p style="text-align: center;"><b>ÉTAPE 3</b></p>	<p><b>Sélection du mode horaire</b></p> <p>En appuyant sur la touche <math>\odot</math> on passe d'un mode à l'autre : <b>ECO, CONFORT, HORS-GEL/OFF</b>. Appuyez sur la touche <math>\nearrow</math> pour avancer l'heure.</p> <ul style="list-style-type: none"> <li>• Le côté supérieur droit indiquera l'heure que nous programmons.</li> <li>• Sur le côté gauche, les jours sélectionnés.</li> <li>• La barre de programmation nous montre:</li> </ul> <p>-Mode CONFORT : deux carrés ombrés </p> <p>-Mode ECO : carré inférieur ombré </p> <p>-Mode HORS-GEL/OFF : Deux carrés vides </p> <p>Après avoir appuyé sur la touche <math>\odot</math> à l'heure 23, la programmation sera terminée.</p>	



	<ul style="list-style-type: none"> <li>• <b>Fil pilote</b></li> </ul> <p>Cette option active le mode fil pilote pour les produits qui sont connectés à un panneau de contrôle au moyen d'un fil pilote.</p> <p>Le produit sera géré par l'unité de contrôle du fil pilote externe auquel il est connecté.</p> <p>Utilisez   pour sélectionner cette option et appuyez sur  pour confirmer.</p>	
---	---	--

## 6. JUMELAGE WIFI

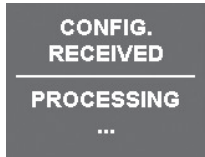
Choissant l'option " Jumelage de produits ", vous créez votre propre réseau auquel vous pouvez connecter votre appareil pour commencer le processus de jumelage:

<ul style="list-style-type: none"> <li>• <b>Début du processus</b></li> </ul> <p>L'écran suivant affichera les données du réseau créé (RESEAU) et le mot de passe (MOT DE PASSE) du produit que vous souhaitez jumeler:</p>	
<ul style="list-style-type: none"> <li>• <b>Connexion</b></li> </ul> <p>Lorsque le smartphone est connecté au réseau du radiateur, l'écran suivant s'affiche:</p>	
<ul style="list-style-type: none"> <li>• <b>Configuration du produit</b></li> </ul> <p>When the product has received the configuration from the smartphone, it will start processing and display the following screen:</p>	
<ul style="list-style-type: none"> <li>• <b>Fin du processus de jumelage</b></li> </ul> <p>Cet écran indique à l'utilisateur que le produit a traité les informations reçues. Après avoir affiché cet écran pendant 2 secondes, le produit redémarre.</p>	

## 7. ENTRETIEN ET NETTOYAGE

Le produit ne nécessite aucun entretien. Par contre nous recommandons de nettoyer le produit (dos, fond, rabats supérieurs, etc.). N'utilisez aucun produit abrasif sur l'aluminium, nettoyez-le avec un chiffon humide et du savon à pH neutre et l'écran avec un chiffon sec. Avant d'effectuer toute opération de nettoyage, assurez-vous que le radiateur est éteint et à température ambiante.

**AVERTISSEMENT:** Débranchez le produit de la source d'alimentation et assurez-vous que le produit est à température ambiante avant tout nettoyage ou entretien. N'utilisez pas de produits abrasifs sur l'aluminium, tels que des produits chimiques, des chiffons rugueux, des brosses à poils durs ou de la laine d'acier.

## 8. RÈGLEMENT EUROPÉEN 2012/19/UE

Selon le règlement européen 2012/19/UE sur les déchets d'équipements électriques et électroniques (DEEE), ces équipements ne peuvent pas être éliminés dans les déchets municipaux normaux ; ils doivent être collectés séparément afin d'optimiser la récupération et le recyclage de leurs composants et matériaux et de réduire l'impact sur la santé humaine et l'environnement. Le symbole de la poubelle barrée est affiché sur tous les produits Rointe afin de rappeler au consommateur l'obligation de les séparer pour une collecte sélective. Le consommateur doit contacter l'autorité locale ou le fournisseur pour obtenir des informations concernant l'élimination appropriée de son appareil.

## 9. GARANTIE

Cette section décrit les conditions de garantie offertes à l'acheteur lors de l'achat d'un nouveau radiateur de la marque Rointe. Ces conditions remplissent tous les droits dont dispose l'acheteur selon la législation nationale en vigueur, ainsi que la garantie et les droits supplémentaires offerts par la marque. Tout incident détecté dans votre produit Rointe peut être traité par le vendeur du produit ou de manière plus agile avec le fabricant.

Rointe, met à votre disposition le **TÉLÉPHONE D'ASSISTANCE TECHNIQUE 01 73 05 70 01** où nous vous indiquerons les démarches à suivre pour résoudre cette incidence. Vous aurez besoin de la référence du produit (située sur l'étiquette métallique du produit), du numéro de série, de la date d'achat et de la nature du défaut lorsque vous nous contacterez. **Vous aurez également besoin d'une copie de la facture d'achat du produit.**

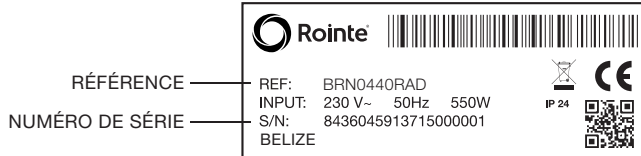

## 9.1 Modalités et conditions

1. ROINTE garantit qu'il n'y a aucun défaut matériel de conception ou de fabrication au moment de l'achat initial. ROINTE garantit le corps en aluminium pendant 120 mois (10 ans) et les composants électriques et électroniques pendant 24 mois (2 ans) pour ce produit, à condition qu'il n'ait pas été modifié.

2. Si, pendant la période de garantie, le produit, dans des conditions normales d'utilisation, ne fonctionne pas correctement et qu'un défaut de conception, de matériau ou de fabrication est constaté, ROINTE réparera ou remplacera le produit, conformément aux conditions générales suivantes:

2.1. La garantie n'est applicable que si la garantie originale est délivrée par le vendeur et si cette garantie a été correctement enregistrée chez ROINTE, y compris la référence du produit, le numéro de série (indiqué sur l'étiquette métallique du produit), la date d'achat et la preuve d'achat. La garantie du produit peut être enregistrée sur notre site web à l'adresse [www.rointe.com/fr](http://www.rointe.com/fr) ou peut être envoyée par courriel à [rointe@rointe.fr](mailto:rointe@rointe.fr) dans les 90 jours suivant l'installation. ROINTE se réserve le droit de refuser la garantie lorsque ces informations ont été supprimées ou modifiées après l'achat du produit original.

2.2. La garantie n'est applicable que si le produit a été installé par une personne compétente en respectant le présent manuel d'installation et toutes les réglementations en vigueur au moment de l'installation.

2.3. La garantie ne s'applique que pour les cas qui se réfèrent à des défauts de matériel, de conception et de fabrication, et ne couvre en aucun cas les dommages causés au produit pour les raisons suivantes:

i) Les dommages causés par une négligence et/ou une mauvaise utilisation du produit, c'est-à-dire utilisé à des fins autres que l'usage normal ou en ne respectant pas les instructions d'utilisation et d'entretien données par ROINTE, ainsi qu'une installation ou une utilisation incorrecte du produit qui peut ne pas être conforme aux normes techniques de sécurité en vigueur.

ii) Corrosion de toute partie du produit causée par une exposition directe à l'eau salée. Lorsque le produit est installé à moins de 200 m de la côte, la période de garantie pour les dommages dus à la corrosion sera réduite de 50 %.

iii) Toute modification ou réparation non autorisée du produit par un tiers ou une personne non autorisée, ou l'ouverture du produit par un tiers ou une personne non autorisée.

iv) Tout accident considéré comme hors du contrôle de ROINTE, tel que (mais non

limité à): la foudre, l'incendie, les inondations, les catastrophes naturelles, les désordres publics, les phénomènes atmosphériques ou géologiques, etc.

v) Les défauts résultant d'une mauvaise installation. En cas de doute, contactez ROINTE.

2.4. Les réparations ou remplacements effectués dans le cadre de ce service de garantie ne permettent pas de prolonger la période de garantie ou d'en créer une nouvelle, c'est-à-dire que votre garantie ne sera pas prolongée en cas de réparation ou de remplacement de ce produit.

2.5. Toute réparation ou remplacement couvert par cette garantie doivent être une pièce fonctionnellement équivalente. Les pièces défectueuses ou les pièces enlevées ou remplacées deviennent propriété de ROINTE et doivent être renvoyées en tant que telles.

2.6. Le produit doit être installé de manière à permettre l'accès aux techniciens ROINTE ou aux personnes autorisées au cas où ils auraient besoin d'accéder au produit pour la réparation ou la maintenance. L'utilisateur/client est responsable des coûts ou de l'organisation requise pour permettre l'accès aux produits en vue de leur réparation et/ou de leur remplacement.

3. Le service d'assistance technique de ROINTE vous conseillera si vous devez acheter des pièces non couvertes par cette garantie ou en dehors de celle-ci.

4. Cette garantie ne sera pas valable si le produit : a été altéré, modifié et/ou réparé de façon quelconque et/ou par des personnes non autorisées. Cette garantie ne sera pas non plus valable si le produit n'est pas correctement installé.

5. Cette garantie n'est pas transférable et n'inclut pas les réclamations pour les dommages causés par la chaux ou le gel.

6. Une preuve d'achat de ROINTE sera exigée pour toute réclamation.

7. Cette garantie n'affecte pas les droits légaux de l'acheteur en vertu de la législation nationale en vigueur, ni les droits contractés avec le distributeur ou l'installateur qui peuvent découler du contrat de vente.

8. En l'absence de législation nationale applicable, cette garantie prévaut et peut être interprétée comme la seule protection de l'acheteur.

9. ROINTE, ses locaux, ses employés, ses distributeurs et ses installateurs ne sont pas responsables des dommages accidentels résultant de l'infraction à toute règle implicite dans ce produit.

10. Vérifiez les termes du CLUF (fourni avec le produit) pour obtenir des informations sur l'accord légal que vous acceptez lorsque vous installez un produit ROINTE.

**Pour obtenir une assistance sur les produits ou la garantie, veuillez contacter ROINTE par téléphone au 01 73 05 70 01 ou envoyer un courriel à [rointe@rointe.fr](mailto:rointe@rointe.fr).**

## 9.2 Comment enregistrer la garantie de votre produit

**IMPORTANT:** Il est important que vous enregistriez votre produit ROINTE dans le cadre de notre service de garantie, au cas où vous souhaiteriez faire une réclamation.

Vous pouvez enregistrer votre produit ROINTE de la manière suivante:

### WEB

1. Consultez le site [www.rointe.com/fr/enregistrez-votre-garantie/](http://www.rointe.com/fr/enregistrez-votre-garantie/).
2. Connectez-vous à votre compte existant ou créez un nouveau compte si nécessaire.
3. Cliquez sur “Mes produits”.
4. Saisissez la référence de votre produit (en alphanumérique et en majuscules).
5. Saisissez votre numéro de série (26 chiffres situés sur l’étiquette métallique de votre produit).
6. Téléchargez votre preuve d’achat, telle qu’une facture sous format PDF, JPEG ou PNG. Ce n’est pas obligatoire, mais cela permet de garantir l’exactitude de votre période de garantie.
7. Cliquez sur “Enregistrement”.
8. **Félicitations ! Votre produit est maintenant enregistré.**

### EMAIL

1. Envoyez un courriel à [rointe@rointe.fr](mailto:rointe@rointe.fr) avec les informations suivantes:
  - **Nom du client**
  - **Adresse et code postal**
  - **Numéro de téléphone et adresse électronique**
  - **Référence du produit**
  - **Numéro de série**
  - **La date d’achat du produit et la preuve d’achat (comme décrit dans la section du site web ci-dessus).**
2. Notre équipe de support technique confirmera l’enregistrement du produit et demandera toute information supplémentaire requise par courrier électronique.

### COURRIER

1. Envoyez les informations demandées dans la section EMAIL à:
  - **INDUSTRIAS ROYAL TERMIC, S.L. - ROINTE, C/E Parcela 43, 30140, Santomera (SPAIN)**
2. Veillez à obtenir une preuve d’expédition.

## 10. ERP. RÉGLEMENT DE LA COMMISSION (EU) 2015/1188

ITEM	SYMBOLE	UNITÉ	1100RADC	1300RADC	1500RADC
<b>PERFORMANCE DE CHAUFFAGE</b>					
Puissance thermique nominale	$P_{nom}$	kW	1.1	1.3	1.5
Puissance thermique maximale continue	$P_{max,c}$	kW	1.1	1.3	1.5
<b>CONSOMMATION D'ÉLECTRICITÉ AUXILIAIRE</b>					
A puissance thermique nominale	$e_{MAX}$	kW	1.100	1.300	1.500
A puissance thermique minimale	$e_{MIN}$	kW	1.100	1.300	1.500
En mode veille	$e_{SB}$	kW	0.002	0.002	0.002
<b>TYPE DE CONTRÔLE DE PUISSANCE THERMIQUE / DE TEMPÉRATURE INTÉRIEURE</b>					
Contrôle électronique de la température intérieure et minuterie hebdomadaire	–	–	✓	✓	✓
<b>AUTRES OPTIONS DE CONTRÔLE</b>					
Contrôle de température intérieure avec détection de fenêtres ouvertes	–	–	✓	✓	✓
Contrôle de mise en route adaptable	–	–	✓	✓	✓
Avec limitation de durée de Fonctionnement	–	–	✓	✓	✓
Avec limitation du temps de travail	–	–	✓	✓	✓
<b>EFFICACITÉ ÉNERGÉTIQUE SAISONNIÈRE</b>	$\eta_s$	–	39.0%	39.0%	39.0%

## 11. SPÉCIFICATIONS TECHNIQUES

Modèle	1100RADC	1300RADC	1500RADC
Nombre d'éléments	11	13	15
<b>MATERIELS</b>			
Corps en aluminium de haute pureté	✓	✓	✓
Panneau de contrôle avec clavier tactile	✓	✓	✓
<b>DIMENSIONS, POIDS ET FINITION</b>			
Largeur (mm)	973	1.132	1.291
Hauteur (mm)	420	420	420
Profondeur (mm)	95	95	95
Profondeur installée (mm)	120	120	120
Poids (kg)	18	21	25
Finition	Blanc RAL 9010		
<b>CARACTÉRISTIQUES ÉLECTRIQUES</b>			
Puissance nominale (W)	1,100	1,300	1,500
Voltage (V)	230 ~V	230 ~V	230 ~V
Courant (A)	4.8	5.7	6.5
<b>INSTALLATION ET SÉCURITÉ</b>			
Thermostat de sécurité	✓	✓	✓
Gabarit et kit d'installation	✓	✓	✓
Indice de protection	IP24	IP24	IP24
<b>CODE EAN</b>	8435556124733	8435556124740	8435556124757



Si vous avez des questions ou si vous avez besoin d'aide, n'hésitez pas à nous contacter:

[www.rointe.com/fr](http://www.rointe.com/fr)

[rointe@rointe.fr](mailto:rointe@rointe.fr)

01 73 05 70 01



**Rointe United Kingdom**  
Hampton Business Park, Club Way,  
Peterborough PE7 8JA  
T. 0203 321 5928

**Rointe Ireland**  
Blackrock, County Louth  
T. 01 553 0523

**Rointe España & Portugal**  
Pl. Vicente Antolinós - C/ E, p. 43, 30140 Murcia  
T. (ES) 900 103 061 / T. (PT) 221 200 114

**Rointe France**  
6 Rue Duret, 75116 Paris  
T. 01 73 05 70 01

**Rointe Nederland**  
3197 LG Botlek, RT  
T. 010 742 00 46

Copyright © Rointe Heating 2021.

All rights reserved. As part of our policy of continuous improvement, we reserve the right to alter or modify any product or specifications without prior notice. This also applies to products that have already been ordered, provided that such alterations can be made without subsequent changes to the already agreed specifications. We cannot accept responsibility for any errors in catalogues or other printed materials.

IMBRCFRU21V3

