

# DEXTER

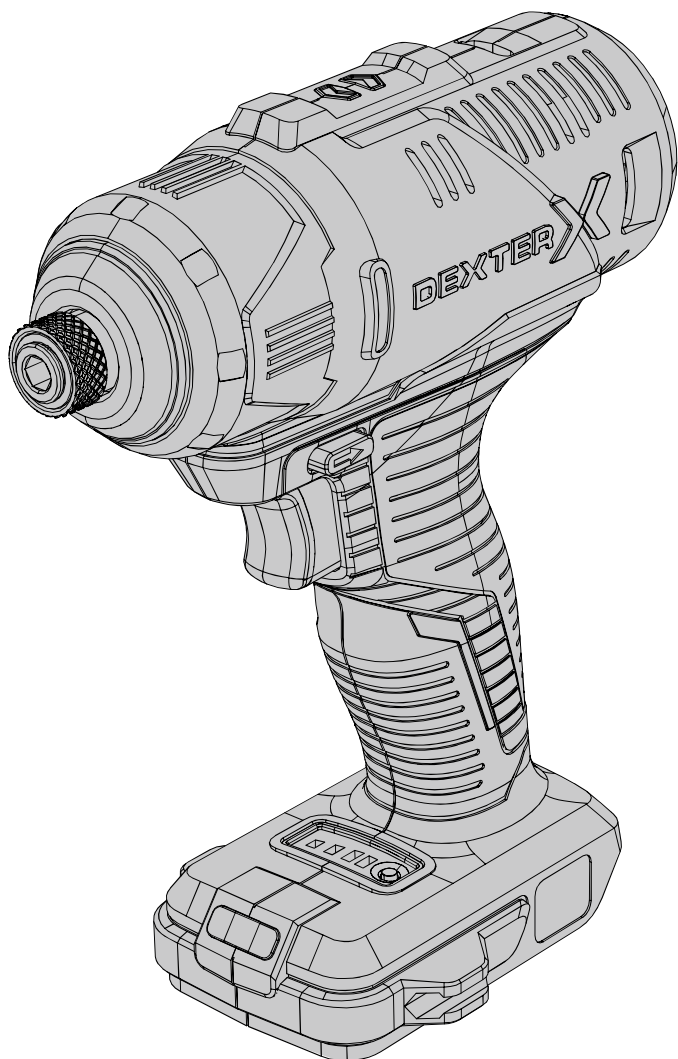

20IDV2-180.2A  
Cordless Impact driver



FR Visseuse à chocs sans fil  
ES Atornillador de impacto sin cable  
PT Aparafusadora de impacto sem fios  
IT Avvitatore a impulsi cordless  
EL Παλμικό κατσαβίδι μπαταρίας  
PL Wkrętarka uderowa akumulatorowa  
UA Акумуляторний ударний шурупокрут  
RO Mașină de înșurubat cu percuție, fără fir  
EN Cordless impact driver



EAN CODE : 3276007530179

FR Mode d'emploi

ES Manual de Instrucciones

PT Manual de Instruções

EL Εγχειρίδιο Οδηγιών

PL Instrukcja Obsługi

IT Manuale di Istruzioni

UA Інструкція з Експлуатації

RO Manual de Instrucțiuni

EN Instructions Manual

Traduction de la version originale du mode d'emploi / Traducción de las Instrucciones originales / Tradução das Instruções originais / Traduzione delle istruzioni originali / Μετάφραση των πρωτότυπων οδηγιών / Tłumaczenie instrukcji oryginalnej / Переклад оригінальної інструкції / Traducerea instrucțiunilor originale / Original Instructions

2022/07-V01



**FR** Nous vous remercions d'avoir acheté ce produit. Nous vous conseillons de lire attentivement la notice d'installation, d'utilisation et d'entretien. Nous avons conçu ce produit pour vous apporter entière satisfaction. Si vous avez besoin d'aide, l'équipe de votre magasin est à votre disposition pour vous accompagner.

**ES** Le agradecemos haber comprado este producto. Le recomendamos leer atentamente el manual de instalación, uso y mantenimiento. Este producto ha sido diseñado para proporcionarle plena satisfacción. Si necesita alguna ayuda, el personal de la tienda estará a su disposición para guiarle.

**PT** Agradecemos a sua preferência por este produto. Aconselhamo-lo a ler o manual de instalação, utilização e manutenção com atenção. Criámos este produto para sua completa satisfação. Se precisar de ajuda, a equipa da sua loja está à sua disposição para o acompanhar.

**IT** Grazie per aver acquistato questo prodotto. Vi raccomandiamo di leggere attentamente il manuale di installazione, utilizzo e manutenzione. Questo prodotto è stato progettato per offrirvi la massima soddisfazione. Per ricevere assistenza, il personale del punto vendita è a vostra disposizione.

**EL** Ευχαριστούμε για την αγορά σας αυτού του προϊόντος. Σας συμβουλεύουμε να διαβάσετε προσεκτικά τις οδηγίες εγκατάστασης, χρήσης και συντήρησης. Σχεδιάσαμε αυτό το προϊόν για να σας προσφέρει πλήρη ικανοποίηση.  
Αν χρειάζεστε βοήθεια, η ομάδα του καταστήματος από το οποίο αγοράσατε το προϊόν είναι στη διάθεσή σας

**PL** Dziękujemy za zakup produktu firmy. Zalecamy, aby uważnie przeczytać instrukcję instalacji, użytkowania i konserwacji. Ten produkt marki zaprojektowaliśmy, aby spełnić wszystkie Państwa oczekiwania. W razie potrzeby pracownicy sklepu służą Państwu pomocą i są do Państwa dyspozycji.

**UA** Дякуємо вам за покупку цього иробу. Ми радимо вам уважно прочитати інструкції з установлення, експлуатації та технічного обслуговування. Ми розробили цей виріб для того, щоб він приносив вам задоволення.  
Якщо вам потрібна допомога, співробітники вашого магазину готові допомогти вам

**RO** Vă mulțumim pentru achiziționarea acestui produs. Vă sfătuim să citiți cu atenție instrucțiunile de instalare, de utilizare și de întreținere. Am conceput acest produs pentru a vă furniza satisfacție totală. Dacă aveți nevoie de ajutor, echipa magazinului de cumpărare este la dispoziția dumneavoastră pentru a vă asista.

**EN** Thank you for purchasing this product. We recommend that you read the installation, user and maintenance instructions carefully. We have designed this product to ensure your complete satisfaction. If you require assistance, the team at your retailer is on hand to help you.

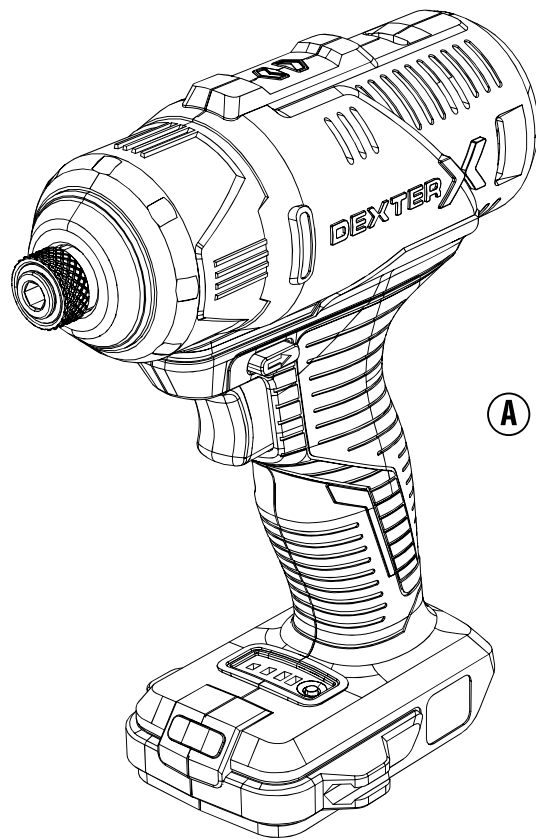

**A** x1

**B** x2

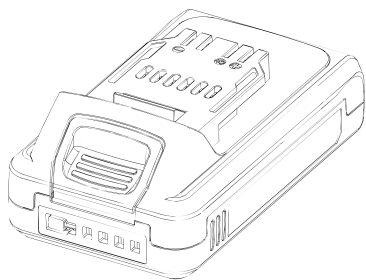

**C** x1

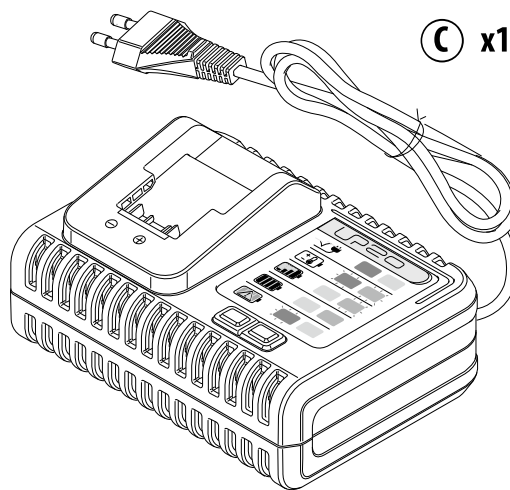



Attention danger / Atención: Peligro / Atençaõ perigo / Attenzione pericolo / Προσοχή κίνδυνος / Uwaga niebezpieczeństwo / Увага! Небезпечно! / Atenție, pericol / Caution danger



Hors tension / Apagado / Desligado da alimentação / Fuori tensione / Εκτός τάσης / Odłączenie zasilania / Не під напругою / Scoatere de sub tensiune / Power off



Mise sous tension / Puesta en tensión / Ligaçaõ da alimentação / Messo sotto tensione / Σύνδεση με το ηλεκτρικό δίκτυο / Włączenie zasilania / Під'єднання під напругу / Punere sub tensiune / Power up



**FR: Mentions Légales & Consignes de Sécurité**  
**ES: Instrucciones Legales y de Seguridad**  
**PT: Avisos Legais e Instruções de Segurança**  
**IT: Istruzioni Legali e di Sicurezza**  
**EL: Νομικό σημείωμα και οδηγίες ασφαλείας**  
**PL: Uwagi Prawne i Instrukcja B ezpieczeństwa**  
**UA: Керівництво з Техніки Безпеки і Правовим нормам**  
**RO: Manual privind siguranța și aspectele juri dice**  
**EN: Legal & Safety Instructions**



5 → 173



**FR: Montage / ES: Montaje / PT: Montagem / IT: Montaggio / EL: Συναρμολόγηση / PL: Montaż / UA: Збірка / RO: Montaj / EN: Assembly**



174 → 174



**FR: Utilisation / ES: Utilización / PT: Utilização / IT: Uso / EL: Χρήση / PL: Użytkowanie / UA: Використання / RO: Utilizare / EN: Use**



175 → 179

Lisez cette notice d'utilisation attentivement et respectez toutes ses instructions. Utilisez cette notice d'utilisation pour vous familiariser avec le produit, son utilisation correcte et les consignes de sécurité. Conservez cette notice d'utilisation dans un endroit sûr pour les utilisations ultérieures.

## SYMBOLES



Lire attentivement la notice d'utilisation



Ce symbole de danger avertit l'utilisateur d'un risque de blessures corporelles ou d'endommagement de l'appareil ou d'autres biens.



Portez des lunettes de sécurité



Portez une protection auditive



Portez des chaussures de sécurité



Portez des gants protecteurs



Portez un masque antipoussières



Cet outil est conforme aux directives européennes applicables et une évaluation de la conformité à ces directives a été effectuée.



Symbole DEEE relatif au recyclage



Universel : compatible seulement avec Sterwins UP20, Lexman UP20 et Dexter UP20



Symbole indiquant que le produit est conforme aux réglementations techniques applicables en Ukraine.

T3.15A



Si le courant du chargeur est supérieur à 3,15 A, le courant arrivant sur la prise sera coupé par le fusible.



Appareil de classe II



Pour utilisation en intérieur exclusivement



Borne positive



Borne négative



Ne pas jeter la batterie au feu



Afin de réduire les risques de choc électrique, n'exposez pas cet appareil à l'eau.



La température d'utilisation maximale est de 50°C

FR

ES

PT

IT

EL

PL

UA

RO

EN

## TABLE DES MATIÈRES

1. Usage conforme de la visseuse à chocs sans fil Dexter
2. Consignes de sécurité
3. Consignes de sécurité pour la visseuse
4. Consignes de sécurité spécifiques à la batterie et au chargeur
5. Description
6. Données techniques
7. Recharge
8. Fonctionnement
9. Entretien
10. Guide de dépannage
11. Protection de l'environnement
12. Garantie
13. Vue éclatée et liste des pièces

## 1. USAGE CONFORME DE LA VISSEUSE À CHOCS DEXTER

Merci d'avoir acheté ce produit. Lisez le présent mode d'emploi dans son intégralité et conservez-le pour pouvoir vous y référer ultérieurement.

Cette machine est conçue pour visser et dévisser les vis.

Cet outil électrique ne doit être utilisé pour aucun usage autre que ceux décrits dans ce manuel.

Une fois le déballage terminé, vérifiez que le produit est complet et qu'il dispose de tous ses accessoires (le cas échéant). Si le produit est endommagé ou présente un défaut, ne l'utilisez pas et retournez-le auprès de votre revendeur.

Si vous donnez l'outil à une tierce personne, veuillez également lui transférer le présent mode d'emploi.

**Gardez à l'esprit que notre équipement n'a pas été conçu pour des applications commerciales, marchandes ou industrielles. Notre garantie sera annulée si l'appareil est utilisé à des fins commerciales, industrielles ou marchandes, ou à des finalités équivalentes.**

Pour des raisons de sécurité, les enfants et les adolescents de moins de 16 ans, ainsi que les personnes non familiarisées avec cette notice d'utilisation, ne doivent pas utiliser ce produit. Les personnes dont les capacités mentales ou physiques sont réduites peuvent utiliser le produit uniquement si une personne responsable leur donne des instructions ou les supervise.

## 2. CONSIGNES DE SÉCURITÉ



**AVERTISSEMENT** Lire tous les avertissements de sécurité, les instructions, les illustrations et les spécifications fournis avec cet outil électrique. Ne pas suivre les instructions énumérées ci-dessous peut provoquer un choc électrique, un incendie et/ou une blessure sérieuse.

**Conserver tous les avertissements et toutes les instructions pour pouvoir s'y reporter ultérieurement.**

Le terme « outil électrique » dans les avertissements fait référence à votre outil électrique alimenté par le secteur (avec cordon d'alimentation) ou votre outil électrique fonctionnant sur batterie (sans cordon d'alimentation).

### AVERTISSEMENTS DE SÉCURITÉ GÉNÉRAUX POUR L'OUTIL ÉLECTRIQUE

#### SÉCURITÉ DE LA ZONE DE TRAVAIL

- A. **Conserver la zone de travail propre et bien éclairée.** Les zones en désordre ou sombres sont propices aux accidents.
- B. **Ne pas faire fonctionner les outils électriques en atmosphère explosive, par exemple en présence de liquides inflammables, de gaz ou de poussières.** Les outils électriques produisent des étincelles qui peuvent enflammer les poussières ou les fumées.
- C. **Maintenir les enfants et les personnes présentes à l'écart pendant l'utilisation de l'outil électrique.** Les distractions peuvent vous faire perdre le contrôle de l'outil.

## 2. CONSIGNES DE SÉCURITÉ

### SÉCURITÉ ÉLECTRIQUE

- A. **Il faut que les fiches de l'outil électrique soient adaptées au socle. Ne jamais modifier la fiche de quelque façon que ce soit. Ne pas utiliser d'adaptateurs avec des outils électriques à branchement de terre.** Des fiches non modifiées et des socles adaptés réduisent le risque de choc électrique.
- B. **Éviter tout contact du corps avec des surfaces reliées à la terre telles que les tuyaux, les radiateurs, les cuisinières et les réfrigérateurs.** Il existe un risque accru de choc électrique si votre corps est relié à la terre.
- C. **Ne pas exposer les outils électriques à la pluie ou à des conditions humides.** La pénétration d'eau à l'intérieur d'un outil électrique augmente le risque de choc électrique.
- D. **Ne pas maltraiter le cordon. Ne jamais utiliser le cordon pour porter, tirer ou débrancher l'outil électrique. Maintenir le cordon à l'écart de la chaleur, du lubrifiant, des arêtes vives ou des parties en mouvement.** Des cordons endommagés ou emmêlés augmentent le risque de choc électrique.
- E. **Lorsqu'on utilise un outil électrique à l'extérieur, utiliser un prolongateur adapté à l'utilisation extérieure.** L'utilisation d'un cordon adapté à l'utilisation extérieure réduit le risque de choc électrique.
- F. **Si l'usage d'un outil électrique dans un emplacement humide est inévitable, utiliser une alimentation protégée par un dispositif à courant différentiel résiduel (RCD).** L'usage d'un RCD réduit le risque de choc électrique.

### SÉCURITÉ DES PERSONNES

- A. **Rester vigilant, regarder ce que vous êtes en train de faire et faire preuve de bon sens dans votre utilisation de l'outil électrique. Ne pas utiliser un outil électrique lorsque vous êtes fatigué ou sous l'emprise de drogues, de l'alcool ou de médicaments.** Un moment d'inattention en cours d'utilisation d'un outil électrique peut entraîner des blessures graves.
- B. **Utiliser un équipement de protection individuelle. Toujours porter une protection pour les yeux.** Les équipements de protection individuelle tels que les masques contre les poussières, les chaussures de sécurité antidérapantes, les casques ou les protections auditives utilisés pour les conditions appropriées réduisent les blessures.
- C. **Éviter tout démarrage intempestif. S'assurer que l'interrupteur est en position arrêt avant de brancher l'outil au secteur et/ou au bloc de batteries, de le ramasser ou de le porter.** Porter les outils électriques en ayant le doigt sur l'interrupteur ou brancher des outils électriques dont l'interrupteur est en position marche est source d'accidents.
- D. **Retirer toute clé de réglage avant de mettre l'outil électrique en marche.** Une clé laissée fixée sur une partie tournante de l'outil électrique peut donner lieu à des blessures.
- E. **Ne pas se précipiter. Garder une position et un équilibre adaptés à tout moment.** Cela permet un meilleur contrôle de l'outil électrique dans des situations inattendues.
- F. **S'habiller de manière adaptée. Ne pas porter de vêtements amples ou de bijoux. Garder les cheveux et les vêtements à distance des parties en mouvement.** Des vêtements amples, des bijoux ou les cheveux longs peuvent être pris dans des parties en mouvement.



## 2. CONSIGNES DE SÉCURITÉ

- G. **Si des dispositifs sont fournis pour le raccordement d'équipements pour l'extraction et la récupération des poussières, s'assurer qu'ils sont connectés et correctement utilisés.** Utiliser des collecteurs de poussière peut réduire les risques dus aux poussières.
- H. **Rester vigilant et ne pas négliger les principes de sécurité de l'outil sous prétexte que vous avez l'habitude de l'utiliser.** Une fraction de seconde d'inattention peut provoquer une blessure grave.

### UTILISATION ET ENTRETIEN DE L'OUTIL ÉLECTRIQUE

- A. **Ne pas forcer l'outil électrique. Utiliser l'outil électrique adapté à votre application.** L'outil électrique adapté réalise mieux le travail et de manière plus sûre au régime pour lequel il a été construit.
- B. **Ne pas utiliser l'outil électrique si l'interrupteur ne permet pas de passer de l'état de marche à arrêt et inversement.** Tout outil électrique qui ne peut pas être commandé par l'interrupteur est dangereux et il faut le réparer.
- C. **Débrancher la fiche de la source d'alimentation et/ou enlever le bloc de batteries, s'il est amovible, avant tout réglage, changement d'accessoires ou avant de ranger l'outil électrique.** De telles mesures de sécurité préventives réduisent le risque de démarrage accidentel de l'outil électrique.
- D. **Conserver les outils électriques à l'arrêt hors de la portée des enfants et ne pas permettre à des personnes ne connaissant pas l'outil électrique ou les présentes instructions de le faire fonctionner.** Les outils électriques sont dangereux entre les mains d'utilisateurs novices.
- E. **Observer la maintenance des outils électriques et des accessoires. Vérifier qu'il n'y a pas de mauvais alignement ou de blocage des parties mobiles, des pièces cassées ou toute autre condition pouvant affecter le fonctionnement de l'outil électrique. En cas de dommages, faire réparer l'outil électrique avant de l'utiliser.** De nombreux accidents sont dus à des outils électriques mal entretenus.
- F. **Garder affûtés et propres les outils permettant de couper.** Des outils destinés à couper correctement entretenus avec des pièces coupantes tranchantes sont moins susceptibles de bloquer et sont plus faciles à contrôler.
- G. **Utiliser l'outil électrique, les accessoires et les lames etc., conformément à ces instructions, en tenant compte des conditions de travail et du travail à réaliser.** L'utilisation de l'outil électrique pour des opérations différentes de celles prévues peut donner lieu à des situations dangereuses.
- H. **Il faut que les poignées et les surfaces de préhension restent sèches, propres et dépourvues d'huiles et de graisses.** Des poignées et des surfaces de préhension glissantes rendent impossibles la manipulation et le contrôle en toute sécurité de l'outil dans les situations inattendues.

### UTILISATION DES OUTILS FONCTIONNANT SUR BATTERIES ET PRÉCAUTIONS D'EMPLOI

- A. **Ne recharger qu'avec le chargeur spécifié par le fabricant.** Un chargeur qui est adapté à un type de bloc de batteries peut créer un risque de feu lorsqu'il est utilisé avec un autre type de bloc de batteries.
- B. **N'utiliser les outils électriques qu'avec des blocs de batteries spécifiquement désignés.** L'utilisation de tout autre bloc de batteries peut créer un risque de blessure et de feu.

## 2. CONSIGNES DE SÉCURITÉ

- C. **Lorsqu'un bloc de batteries n'est pas utilisé, le maintenir à l'écart de tout autre objet métallique, par exemple trombones, pièces de monnaie, clés, clous, vis ou autres objets de petite taille qui peuvent donner lieu à une connexion d'une borne à une autre.** Le court-circuitage des bornes d'une batterie entre elles peut causer des brûlures ou un feu.
- D. **Dans de mauvaises conditions, du liquide peut être éjecté de la batterie; éviter tout contact. En cas de contact accidentel, nettoyer à l'eau. Si le liquide entre en contact avec les yeux, rechercher en plus une aide médicale.** Le liquide éjecté des batteries peut causer des irritations ou des brûlures.
- E. **Ne pas utiliser un bloc de batteries ou un outil fonctionnant sur batteries qui a été endommagé ou modifié.** Les batteries endommagées ou modifiées peuvent avoir un comportement imprévisible provoquant un feu, une explosion ou un risque de blessure.
- F. **Ne pas exposer un bloc de batteries ou un outil fonctionnant sur batteries au feu ou à une température excessive.** Une exposition au feu ou à une température supérieure à 130 °C peut provoquer une explosion.  
NOTE La température « 130 °C » peut être remplacée par la température « 265 °F ».
- G. **Suivre toutes les instructions de charge et ne pas charger le bloc de batteries ou l'outil fonctionnant sur batteries hors de la plage de températures spécifiée dans les instructions.** Un chargement incorrect ou à des températures hors de la plage spécifiée de températures peut endommager la batterie et augmenter le risque de feu.

### ENTRETIEN

- A. **Faire entretenir l'outil électrique par un réparateur qualifié utilisant uniquement des pièces de rechange identiques.** Cela assure le maintien de la sécurité de l'outil électrique.
- B. **Ne jamais effectuer d'opération d'entretien sur des blocs de batteries endommagés.** Il convient que l'entretien des blocs de batteries ne soit effectué que par le fabricant ou les fournisseurs de service autorisés.

## 3. CONSIGNES DE SÉCURITÉ POUR LA VISSEUSE

**Tenir l'outil électrique par les surfaces de préhension, au cours d'une opération où la fixation peut être en contact avec un câblage caché.**

Les fixations en contact avec un fil « sous tension » peuvent « mettre sous tension » les parties métalliques exposées de l'outil électrique et provoquer un choc électrique chez l'opérateur.

- Dans la mesure du possible, utilisez toujours un étau ou un serre-joint pour fixer la pièce travaillée.
- Éteignez toujours l'outil avant de le poser.
- Veillez à ce que l'éclairage soit adapté.
- Ne soumettez pas l'outil à une pression telle que son moteur ralentisse. Laissez l'embout réaliser le travail sans appuyer. Vous obtiendrez de meilleurs résultats et vous préserverez votre outil.
- Veillez à ce qu'il n'y ait pas de risque de trébucher sur un objet dans l'aire de travail.
- Utilisez exclusivement des embouts en bon état.
- Avant de démarrer, vérifiez qu'il y a un espace suffisant pour l'embout sous la pièce à travailler.
- Ne touchez pas l'embout après utilisation. Il sera brûlant.
- Veillez à ne jamais placer vos mains sous la pièce travaillée.

### 3. CONSIGNES DE SÉCURITÉ POUR LA VISSEUSE

- N'enlevez jamais avec vos mains les copeaux, résidus et poussières présents près de l'embout.
- Ne laissez jamais traîner de chiffon, de ficelle, ni aucun objet similaire dans l'aire de travail.
- Veillez à ce que la pièce à travailler soit correctement soutenue.
- Si vous êtes interrompu pendant l'utilisation de l'outil, terminez l'opération en cours, puis éteignez l'outil avant de regarder ailleurs.
- Vérifiez régulièrement que tous les écrous, boulons et autres fixations sont correctement serrés.
- Pendant l'utilisation de l'outil, utilisez des équipements de sécurité, dont des lunettes de sécurité ou une protection faciale complète. Portez une protection auditive et des vêtements protecteurs, y compris des gants de protection. Portez un masque antipoussières si l'utilisation de l'outil génère des poussières.

### 4. CONSIGNES DE SÉCURITÉ SPÉCIFIQUES À LA BATTERIE ET AU CHARGEUR

- a) Cet appareil peut être utilisé par les enfants de 8 ans et plus et les personnes ayant des capacités physiques, sensorielles ou mentales réduites ou dénuées d'expérience ou de connaissance, s'ils sont correctement surveillés ou si des instructions relatives à l'utilisation de l'appareil en toute sécurité leur ont été données et si les risques encourus ont été appréhendés.
- b) Les enfants ne doivent pas jouer avec cet appareil. Le nettoyage et l'entretien ne doivent pas être effectués par des enfants sans surveillance.
- c) Avant d'utiliser le chargeur et la batterie, lisez attentivement le mode d'emploi.
- d) Durant la procédure de charge, les spécifications du courant d'alimentation doivent correspondre à celles du chargeur.
- e) Veillez à ce qu'il n'y ait jamais d'humidité, de pluie ou d'éclaboussures qui atteignent l'endroit où la recharge est effectuée.
- f) La température ambiante ne doit pas dépasser 50°C. N'exposez jamais l'appareil à la lumière directe du soleil.
- g) Coupez l'alimentation exclusivement après que la batterie a été insérée ou retirée du boîtier.
- h) Les batteries défectueuses, endommagées ou ne tenant plus la charge doivent être mises au rebut en tant que déchets nuisibles. Déposez-les dans un point de collecte spécifique. Ne nuisez jamais à notre environnement. Ne jetez pas les batteries usagées avec les ordures ménagères, dans un feu ou dans l'eau.
- i) Si le câble d'alimentation est endommagé, il doit être remplacé exclusivement par le fournisseur ou par son atelier de réparation. Faites effectuer toutes les réparations exclusivement par des spécialistes agréés.
- j) Utilisez exclusivement des batteries produites par le fabricant d'origine.
- k) Veillez à ce que la surface du chargeur soit toujours exempte de poussières et de saletés.
- l) Insérez la batterie dans le chargeur. Respectez les indications fournies concernant la polarité.
- m) Retirez toujours la batterie avant d'effectuer une manipulation sur la machine.
- n) Lorsque la batterie est enlevée de la perceuse, couvrez ses bornes de contact pour éviter un court-circuit (avec d'autres accessoires).
- o) Ne jetez pas les batteries Li-ion dans de l'eau ni dans un feu, car cela peut provoquer une explosion !
- p) Protégez la batterie des chocs. Ne l'ouvrez en aucun cas.

## 4. CONSIGNES DE SÉCURITÉ SPÉCIFIQUES À LA BATTERIE ET AU CHARGEUR

q) Veillez à ce que les batteries ne subissent jamais de décharge complète et rechargez-les régulièrement lors des périodes de non utilisation prolongées.

r) Ne rechargez pas des piles non rechargeables, car elles risquent de surchauffer et de se fissurer.

**!** Risques résiduels

Il est impossible d'éliminer tous les facteurs de risques résiduels, même si les instructions d'utilisation de l'outil sont respectées. Les dangers suivants peuvent exister du fait de la construction et de la conception de l'outil :

1. Lésions touchant les poumons si aucun masque anti-poussière efficace n'est porté.
2. Perte d'acuité auditive si une protection auditive efficace n'est pas portée.
3. Problèmes de santé dus aux émissions vibratoires si l'outil électrique est utilisé pendant des durées longues ou s'il n'est pas correctement géré et entretenu.

**AVERTISSEMENT !** Ce produit génère un champ électromagnétique quand il est en marche. Dans certaines circonstances, ce champ peut interférer avec des implants médicaux actifs ou passifs ! Pour réduire le risque de blessures graves ou mortelles, nous recommandons que les personnes portant des implants médicaux consultent leur médecin et le fabricant de leur implant médical avant d'utiliser cet outil.

## 5. DESCRIPTION

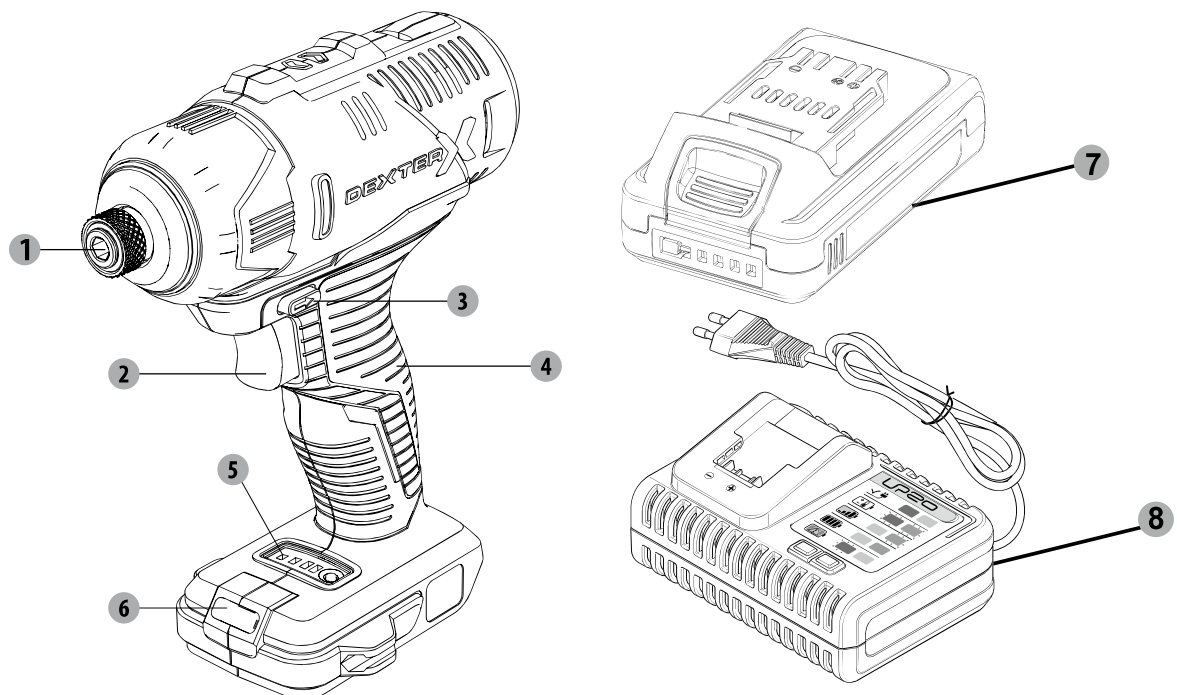

- 1 Mandrin hexagonal
- 2 Interrupteur marche/arrêt
- 3 Sélecteur du sens de rotation
- 4 Poignée
- 5 Panneau d'affichage de vitesse
- 6 Lampe à LED

- 7 Batterie X2
- 8 Chargeur

## 6. SPÉCIFICATIONS TECHNIQUES

Modèle	20IDV2-180.2A
Tension nominale	18V c.c.
Régime à vide	0- 1300/0-2000/0-2500/min
Couple maximum	180 Nm
Capacité de vissage -dans le bois mou -dans le bois dur	Vis standard ø8X200mm Max Vis standard ø8X100mm Max
Taille du foret :	1/4"
COMPATIBILITÉS AVEC LES BATTERIES	2.0Ah: 20BA2-20.2/20BA2-20.2XXX 2.5Ah: 20VBA2-25.1/20VBA2-25.1XXX 5.0Ah: 20VBA2-50.1/20VBA2-50.1XXX
COMPATIBILITÉS AVEC LES CHARGEURS	20VCH1-3A.1/20VCH1-3A.1XXX 20CH2-3A.2/20CH2-3A.2XXX 20VCH2-6A.1/20VCH2-6A.1XXX
Déclaration des valeurs d'émissions sonores conformément à la norme EN 62841 (incertitude estimée : 3dB(A))	
- Niveau de pression acoustique	72.5dB(A)
- Niveau de puissance acoustique	83.5dB(A)
Déclaration de l'émission de vibrations conforme à la norme EN 62841 (incertitude considérée de 1,5 m/s <sup>2</sup> )	1.056m/s <sup>2</sup>



### Portez une protection auditive pendant l'utilisation de l'outil électrique.

#### Avertissement !

L'émission de vibration et l'émission sonore pendant l'utilisation de l'outil électrique peuvent être différentes des valeurs déclarées selon les façons d'utiliser l'outil, en particulier le type de pièce à usiner. Il faut identifier des mesures de sécurité pour protéger l'opérateur en vous basant sur une estimation de l'exposition dans les conditions réelles d'utilisation.

(en prenant en compte toutes les phases du cycle d'utilisation, par exemple les moments où l'appareil est éteint, ceux où il fonctionne à vide et ceux où il est en charge).

#### Remarque :

Les valeurs totales de vibration déclarées et les valeurs d'émission sonore déclarées ont été mesurées conformément à une méthode d'essai standard et peuvent être utilisées pour comparer un outil avec un autre.

La valeur totale de vibration déclarée et la valeur d'émission sonore déclarée peuvent également être utilisées dans une évaluation préliminaire de l'exposition.

-Protégez-vous contre les risques engendrés par les vibrations.

Suggestions : 1) Portez des gants pendant le travail.

2) Limitez la durée d'utilisation et réduisez la durée de déclenchement de l'interrupteur.

## 7 . RECHARGE

- Insérez la batterie dans le chargeur en veillant à correctement la positionner (polarité + et -) (jusqu'au dé clic)
- Branchez le chargeur sur une prise de courant appropriée (230 V), le voyant rouge du chargeur s'allume.
- Faites glisser la batterie dans le chargeur, le voyant sur la base du chargeur s'allumera pour indiquer que le processus de charge a commencé. Pendant la période de charge, le voyant vert sur la base du chargeur clignote en permanence.
- Lorsque la charge est terminée, le voyant vert sur la base du chargeur reste allumé en permanence. Le pack est maintenant complètement chargé.
- La recharge complète de la batterie prend en général 1 heure.
- Débranchez la fiche électrique après la recharge.
- Retirez la batterie en appuyant sur les boutons de déverrouillage de la batterie et en la tirant vers l'extérieur.

### RECHARGER UNE BATTERIE CHAUDE

Si vous utilisez un outil en continu, il se peut que la batterie devienne très chaude. Une batterie brûlante peut être placée directement sur le chargeur, mais la recharge ne commencera qu'une fois la température de la batterie refroidie jusqu'à une température acceptable. Lorsqu'une batterie chaude est placée sur le chargeur, celui-ci peut indiquer que la batterie n'est pas prête à être rechargée. Veuillez vous référer au manuel du chargeur. Dès que la température de la batterie refroidit, le chargeur commence automatiquement la charge.

### RECHARGER UNE BATTERIE FROIDE

Une batterie froide peut être placée directement sur le chargeur, mais la recharge ne commencera qu'une fois la température de la batterie réchauffée jusqu'à une température acceptable. Lorsqu'une batterie froide est placée sur le chargeur, celui-ci peut indiquer que la batterie n'est pas prête à être rechargée. Veuillez vous référer au manuel du chargeur. Dès que la température de la batterie se réchauffe, le chargeur commence automatiquement la charge.

### VOYANT DE RECHARGE

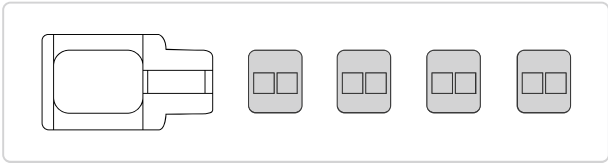
voyants	Indicateurs	statut
4 voyants verts allumés		La charge de la batterie est maximale. La batterie peut être rangée

## 7 . RECHARGE

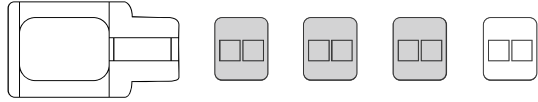
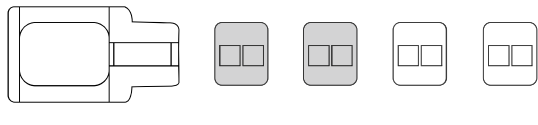
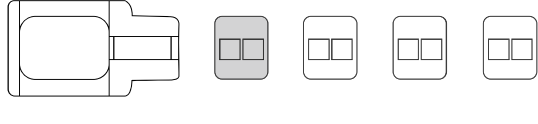
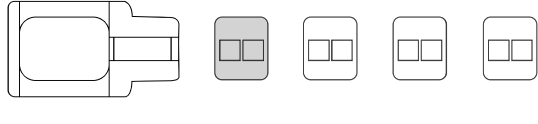
3 voyants verts allumés		La charge de la batterie est à 75 %, niveau suffisant pour le stockage
2 voyants verts allumés		La batterie est chargée à 50 % et doit être rechargée jusqu'au niveau optimal pour un stockage de longue durée.
1 voyant vert allumé		La batterie est chargée à 25 % et doit être rechargée jusqu'au niveau permettant le rangement.
1 voyant rouge allumé		La batterie est chargée à 10 % et doit être rechargée dès que possible, car son état actuel ne permet pas un rangement sur une longue durée.

### Attention

- Rechargez complètement la batterie avant la première utilisation. La batterie atteint sa capacité maximale après plusieurs cycles de charge et décharge.
- Évitez les recharges de courte durée. Rechargez la batterie exclusivement quand elle est complètement déchargée.
- Le socle de charge, le chargeur et la batterie chauffent pendant la recharge. Ce phénomène est normal.

## 8. FONCTIONNEMENT

- Insérez la batterie dans le bas de la poignée jusqu'à entendre un déclic.
- Retirez la batterie en appuyant sur le bouton de déverrouillage de la batterie et en la tirant vers l'extérieur

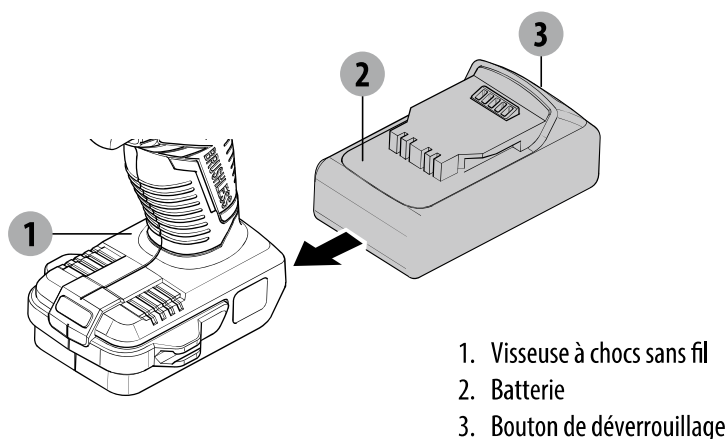

### Insérer les embouts de perçage ou de vissage

- Tirez sur le manchon de verrouillage.
- Insérez une mèche ou un embout dans le mandrin.
- Relâchez le manchon de verrouillage pour qu'il retourne dans sa position d'origine.
- Sélectionnez l'embout de vissage approprié pour éviter d'endommager la vis quand vous utilisez la fonction tournevis.

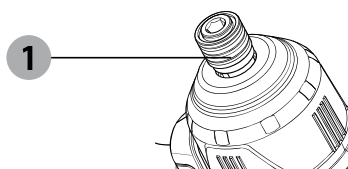

1. Mandrin hexagonal

### Interrupteur marche/arrêt

- Appuyez sur l'interrupteur marche/arrêt pour mettre l'outil en marche.
- Pour éteindre l'outil, relâchez l'interrupteur marche/arrêt.



## 8. FONCTIONNEMENT

### Sélecteur de sens de rotation

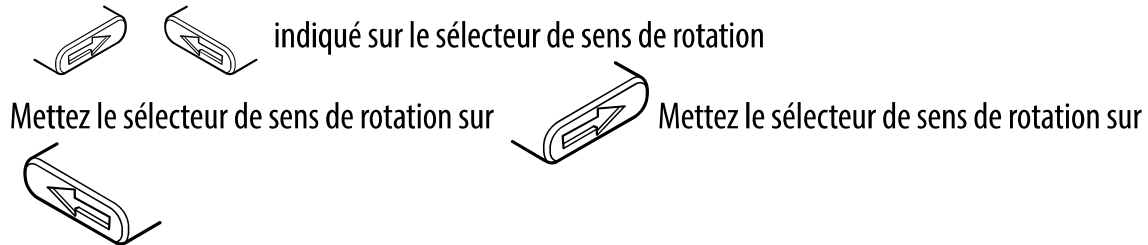

- Modifiez le sens de rotation uniquement quand l'outil est éteint !

#### Attention

- Faire fonctionner l'outil à vitesse réduite pendant un long moment augmente le risque de surchauffe du moteur. Pour éviter une surchauffe, laissez régulièrement le moteur refroidir (arrêtez d'utiliser l'outil pendant 15 minutes).

**ATTENTION : Veillez à ce que la pièce à travailler soit correctement soutenue et fixée. N'utilisez votre main pour tenir ou bloquer la pièce à travailler, car cela peut provoquer des blessures.**

### Réglage à 3 vitesses

Cette machine possède 3 vitesses. Pour changer de vitesse, appuyez sur le bouton rond situé sur le panneau d'affichage des vitesses.

Le panneau d'affichage se présente de la manière suivante :

Voyant	Indicateurs	Statut
Le premier voyant est allumé		Vitesse 1 : 0-1300/min
Le deuxième voyant est allumé		Vitesse 2 : 0-2000/min
Le troisième voyant est allumé		Vitesse 3 : 0-2500/min

### Lampe de travail à LED

Cet outil est pourvu d'une lampe à LED qui éclaire la zone de travail et vous permet de mieux voir quand vous travaillez dans un endroit insuffisamment éclairé.

La lampe à LED s'allume automatiquement quand vous appuyez sur l'interrupteur marche/arrêt.

## 9. ENTRETIEN

### Zone d'application

Cette visseuse à chaque est conçue pour être utilisée dans des régions de climat tempéré, dont la température est typiquement située entre 0°C et +50°C, dans des conditions d'humidité relative n'excédant pas 80 %, et sans exposition directe aux précipitations et à un air excessivement chargé en poussières.

### Exigences relatives aux conditions ambiantes

Un outil électrique ne doit pas être utilisé dans une atmosphère explosible, c'est-à-dire en présence de gaz, poussières ou liquides inflammables. Les étincelles émises risqueraient de mettre le feu aux poussières ou vapeurs.

### Conditions de rangement

Durée de vie : 4 ans à condition que les produits soient stockés en intérieur dans l'emballage, dans des conditions d'aération naturelles, à une température ambiante de 20°C à 40°C et dans des conditions d'humidité relative n'excédant pas 80 %.

## 10. GUIDE DE DÉPANNAGE

Problèmes	Causes possibles	Actions correctives
La machine tourne lentement puis s'arrête.	La batterie est presque épuisée.	Rechargez la batterie avant de continuer.
La mèche ou l'embout de vissage tombe facilement.	La mèche ou l'embout de vissage est mal serré(e) dans le mandrin	Mettez la mèche ou l'embout de vissage au centre des 3 mors du mandrin, resserrez celui-ci puis procédez à un contrôle visuel de la mèche ou de l'embout sans incliner le mandrin.
Bruit anormal provenant du boîtier d'engrenage.	Le bouton de permutation n'est pas en position	Le bouton de permutation doit être enclenché en position (vers l'avant ou vers l'arrière).

## 11. PROTECTION DE L'ENVIRONNEMENT

### **Attention ! Retirez toujours la batterie avant d'effectuer un travail sur l'outil.**

Pour le nettoyer, utilisez toujours un chiffon sec ou légèrement humide mais jamais mouillé. De nombreux produits nettoyants contiennent des substances chimiques pouvant endommager les pièces en plastique de l'outil. Par conséquent, n'utilisez jamais de nettoyant puissant ou inflammable, par exemple de l'essence, du diluant pour peinture, de la térébenthine, ni aucun produit nettoyant similaire. Veillez à toujours maintenir les ouïes de ventilation exemptes de dépôts de poussières afin d'éviter toute surchauffe de l'outil.



**ATTENTION !** Ce produit porte un symbole concernant la mise au rebut des déchets électriques et électroniques. Cela signifie que ce produit ne doit pas être jeté avec les ordures ménagères, mais qu'il doit être déposé dans un système de collecte conforme à la directive européenne DEEE. Contactez le distributeur ou votre municipalité pour obtenir des conseils concernant le recyclage. L'appareil sera recyclé ou démantelé afin de réduire son impact sur l'environnement. Les équipements électriques et électroniques peuvent être dangereux pour l'environnement et pour la santé humaine car ils contiennent des substances dangereuses.

### **PROTECTION DE L'ENVIRONNEMENT**



Les produits électriques usagés ne doivent pas être jetés avec les ordures ménagères. Conformément à la directive européenne relative aux batteries, les batteries usagées ou défectueuses doivent être collectées séparément et mises au rebut d'une manière écologique. Veillez à ce qu'elles puissent être recyclées dans un centre de collecte prévu à cet effet. Contactez votre municipalité ou le distributeur pour obtenir des conseils concernant le recyclage. L'appareil sera recyclé ou démantelé afin de réduire son impact sur l'environnement. Les piles/batteries peuvent être dangereuses pour l'environnement et la santé humaine, car elles contiennent des substances dangereuses.

## **Conditions de transport**

Le produit peut être transporté dans n'importe quel type de transport fermé, dans l'emballage ou non, à partir du moment où le produit est préservé des dommages mécaniques, des précipitations, de l'exposition à des substances chimiquement actives, et à partir du moment où les mesures de précaution adéquates relatives au transport des marchandises fragiles ont été prises.

## 12. GARANTIE

1. Les produits Dexter sont conçus selon les normes de qualité des produits de bricolage les plus exigeants. Dexter garantit ses produits pendant 36 mois à compter de leur date d'achat. Cette garantie s'applique à tout défaut de fabrication ou de matériau. Aucune autre réclamation n'est recevable, quelle qu'en soit la nature, qu'elle soit directe ou indirecte, qu'elle porte sur des personnes et/ou sur du matériel.
2. Dans l'éventualité d'un problème ou d'un défaut, vous devez toujours en premier lieu consulter votre distributeur Dexter.  
Dans la plupart des cas, le distributeur Dexter pourra régler le problème ou réparer la panne.
3. Les réparations et les remplacements de pièces ne prolongent pas la période de garantie initiale.
4. Les problèmes qui découlent de l'usure ou d'un usage non approprié ne sont pas couverts par la garantie. Cela comprend entre autres les interrupteurs, les coupe-circuit de protection et les moteurs, dans le cas d'une usure.
5. Votre réclamation relative à la garantie ne peut être traitée que si :
  - Vous pouvez fournir une preuve d'achat dûment datée sous la forme d'un reçu.
  - Aucune réparation et/ou aucun changement de pièces n'ont été effectués par un tiers.
  - L'outil n'a pas été soumis à un usage impropre (surcharge de l'outil ou utilisation d'accessoires non approuvés).
  - Aucun dégât n'a été causé par des influences extérieures ou des corps étrangers, tels que du sable ou des pierres.
  - Aucun dommage n'a été causé par le non-respect des consignes de sécurité et des instructions d'utilisation.
6. Les dispositions de la garantie s'appliquent en conjonction avec nos conditions de vente et de livraison.
7. Les outils défectueux doivent être retournés à DEXTER via votre distributeur DEXTER et seront réceptionnés par DEXTER uniquement s'ils sont correctement emballés. Si le consommateur renvoie directement à Dexter des produits défectueux, Dexter ne pourra traiter ces produits que si le consommateur paie les frais d'expédition.
8. Les produits livrés mal emballés ne seront pas acceptés par Dexter.

### 13. VUE ÉCLATÉE ET LISTE DES PIÈCES

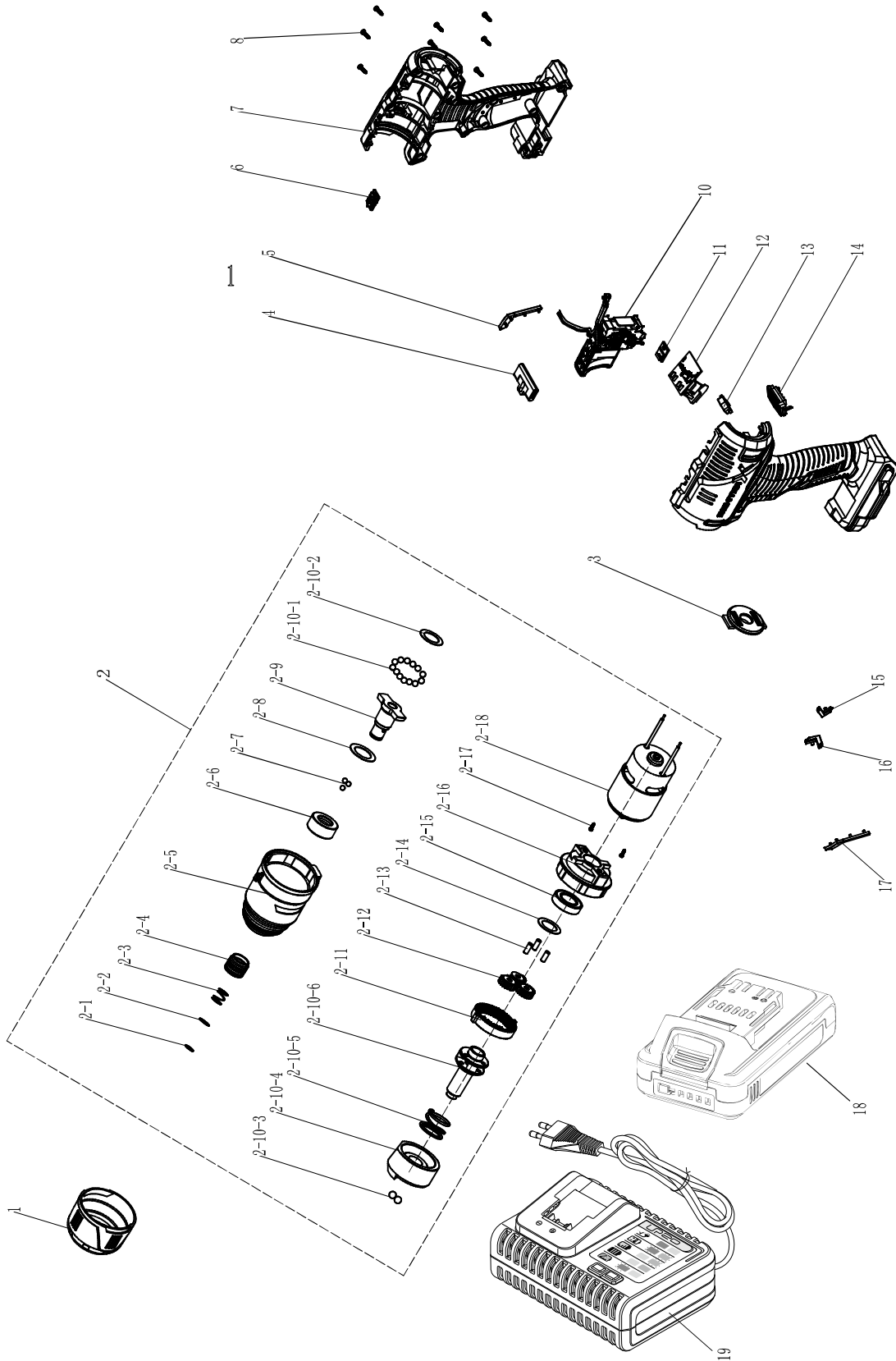

### 13. VUE ÉCLATÉE ET LISTE DES PIÈCES

N°	description	N°	description
1	Manchon en caoutchouc	2-14	joint d'étanchéité
2	bloc moteur	2-15	roulement
2-1	Circlip	2-16	chapeau du moteur
2-2	joint d'étanchéité	2-17	vis
2-3	ressort	2-18	moteur
2-4	Douille de verrouillage rapide	3	carter arrière
2-5	Tête en aluminium	4	poussoir
2-6	manchon	5	décoration droite de la poignée
2-7	bille d'acier	6	Couvercle d'indicateur
2-8	joint d'étanchéité	7	carter
2-9	arbre de sortie	8	vis
2-10	Composant d'impact	10	pièces de l'interrupteur
2-10-1	bille d'acier	11	Circuit de lampe
2-10-2	joint d'étanchéité	12	Circuit imprimé
2-10-3	bille d'acier	13	Panneau d'affichage de vitesse
2-10-4	Bloc d'impact	14	Abat-jour transparent
2-10-5	ressort	15	flèche de droite
2-10-6	Axe	16	Flèche de gauche
2-11	Bague d'engrenages intérieure	17	décoration gauche de la poignée
2-12	Engrenage planétaire	18	Batterie
2-13	Goupilles d'engrenage planétaire	19	Chargeur



Por favor, léase este manual de instrucciones detenidamente y respete las notas incluidas en el mismo. Utilice estas instrucciones de uso para familiarizarse con el producto, su uso apropiado y las instrucciones de seguridad. Guarde este manual de instrucciones en un lugar seguro para futuras consultas.

## SÍMBOLOS



Léase detenidamente el manual de instrucciones



Este aviso de peligro advierte sobre daños al electrodoméstico u otras propiedades, o que puede causar lesiones físicas.



Utilice gafas de protección



Utilice protección auditiva.



Utilice calzado de seguridad.



Utilice guantes protectores



Utilice mascarilla antipolvo



El producto cumple las directivas europeas aplicables y se ha realizado un método de evaluación de la conformidad con dichas directivas.



Símbolo Weee para labores de reciclaje



Universal: compatible solo con Sterwins UP20, Lexman UP20 y Dexter UP20



Etiquetado de conformidad de que el producto cumple con los reglamentos técnicos aplicables de Ucrania

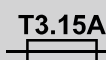

Si la corriente del cargador es superior a 3,15A, la corriente de la toma será detenida por el fusible.



Herramienta de clase II



Solo para uso en interiores.



Terminal positivo



Terminal negativo



No arroje la batería al fuego



Para evitar en lo posible cualquier riesgo de descarga eléctrica, no esponga este aparato a la lluvia.



La temperatura máxima de funcionamiento es de 50 °C.



## CONTENIDO

1. Accionamiento del atornillador de impacto sin cable Dexter
2. Medidas seguridad
3. Advertencias sobre el atornillador
4. Medidas de seguridad específicas para la batería y el cargador
5. Descripción
6. Datos técnicos
7. Método de carga
8. Utilización
9. Mantenimiento
10. Resolución de problemas
11. Proteja el medioambiente
12. Garantía
13. Diagrama de despiece y lista de piezas

## 1. Uso previsto del atornillador de impacto Dexter

Gracias por haber adquirido este producto. Lea este manual de instrucciones y consérvelo para poder consultarlo en un futuro.

La herramienta está diseñada para atornillar y aflojar tornillos

Esta herramienta no se debe utilizar para otro propósito que esté fuera del ámbito descrito.

Tras abrir la caja, asegúrese de que el producto venga completo con sus accesorios (de haberlos). No utilice el producto si está dañado o tiene algún defecto. Devuélvalo a su distribuidor.

Si le da esta herramienta a otra persona, dele también este manual de instrucciones.

**Por favor, tenga presente que esta unidad no ha sido diseñada para aplicaciones comerciales, industriales o profesionales. La garantía ofrecida con el producto quedará anulada en caso de utilizarse para propósitos comerciales, profesionales, industriales o fines similares.**

Por razones de seguridad, los niños y jóvenes menores de 16 años, así como personas que no estén familiarizadas con este manual de instrucciones, no deben utilizar este producto. Aquellas personas con alguna discapacidad física o mental pueden utilizar el producto bajo supervisión o instruidos por una persona responsable por su seguridad.

## 2. MEDIDAS DE SEGURIDAD



**ADVERTENCIA:** Lea todas las advertencias y medidas de seguridad. El incumplimiento de las instrucciones o las advertencias puede dar lugar a incendios, descargas eléctricas o lesiones de importancia.

**CONSERVE TODAS LAS INSTRUCCIONES Y ADVERTENCIAS PARA FUTURAS CONSULTAS.**

El término «herramienta eléctrica» que aparece en las advertencias hace referencia tanto a herramientas que funcionan conectadas a la red eléctrica (con cable) como a otras que funcionan con baterías (sin cable).

### ADVERTENCIAS GENERALES SOBRE HERRAMIENTAS ELÉCTRICAS

#### SEGURIDAD EN EL LUGAR DE TRABAJO

- A. **Mantenga la zona de trabajo limpia y bien iluminada.** Los lugares desordenados o poco iluminados favorecen los accidentes.
- B. **No utilice herramientas eléctricas en ambientes explosivos, por ejemplo, en presencia de líquidos, gases o polvo inflamables.** Las herramientas eléctricas generan chispas que pueden hacer que se enciendan el polvo o los vapores.
- C. **Mantenga a los niños y a las demás personas alejados cuando esté utilizando una herramienta eléctrica.** Las distracciones pueden hacerle perder el control de la herramienta.

## 2. MEDIDAS DE SEGURIDAD

### SEGURIDAD ELÉCTRICA

- A. **El enchufe de la herramienta eléctrica debe corresponder con la toma de corriente. Nunca modifique los enchufes en modo alguno. No use ningún tipo de adaptador para enchufe con la herramienta eléctrica conectada a tierra.** Unos enchufes sin modificar y que coincidan perfectamente con sus correspondientes tomas de corriente reducirán los riesgos de electrocución.
- B. **Evite el contacto corporal con superficies conectadas a tierra, tales como tuberías, radiadores, cocinas eléctricas o frigoríficos.** Existe un mayor riesgo de sufrir descargas eléctricas si su cuerpo hace de conductor a tierra con dichos elementos o dispositivos.
- C. **No deje las herramientas eléctricas expuestas a la lluvia o la humedad.** La penetración de agua en una herramienta eléctrica aumentará el riesgo de descarga eléctrica.
- D. **No maltrate el cable de alimentación. Nunca utilice el cable para transportar, arrastrar, o desenchufar la herramienta eléctrica. Mantenga el cable apartado de fuentes de calor, aceites, cantos afilados o elementos móviles.** Los cables dañados o enredados aumentan el riesgo de que se produzcan descargas eléctricas.
- E. **Cuando utilice una herramienta eléctrica al aire libre, utilice un cable alargador adecuado para uso en exteriores.** La utilización de un cable adecuado para uso en exteriores reducirá el riesgo de electrocución.
- F. **De no poderse evitar el uso de una herramienta eléctrica en un entorno húmedo, conéctela a una instalación eléctrica con un interruptor diferencial (ID).** El uso de un interruptor diferencial (ID) reducirá el riesgo de descarga eléctrica.

### Seguridad personal

- A. **Manténgase alerta, preste atención a lo que está haciendo y use el sentido común cuando esté utilizando una herramienta eléctrica. No utilice herramientas eléctricas si está cansado o se encuentra bajo los efectos de estupefacientes, alcohol o fármacos.** Cualquier momento de descuido durante la utilización de herramientas eléctricas podría ocasionar lesiones físicas graves.
- B. **Utilice un equipo de protección personal. Utilice siempre gafas protectoras.** Los elementos de protección, tales como máscaras antipolvo, calzados de seguridad antideslizantes, cascos de seguridad o protecciones auditivas, utilizados en las circunstancias que así lo requieran, reducirán el riesgo de sufrir lesiones.
- C. **Evite la activación accidental de la herramienta. Asegúrese de que el interruptor está en la posición de apagado antes de conectar la herramienta a la red eléctrica y/o acoplar la batería, o al coger o transportar la herramienta.** Transportar las herramientas eléctricas con el dedo en el interruptor, o suministrarles corriente con el interruptor en la posición de encendido, invita a accidentes.
- D. **Retire cualquier llave de ajuste o llave inglesa de la herramienta antes de activarla.** Cualquier llave o útil enganchado a un elemento rotativo de la herramienta eléctrica podría ocasionar lesiones.
- E. **No adopte una postura forzada. Procure mantener un buen equilibrio y un apoyo firme en todo momento.** De este modo podrá controlar mejor la herramienta eléctrica en situaciones inesperadas.
- F. **Utilice ropa adecuada. No vista ropa holgada o joyas. Mantenga el cabello, la ropa y los guantes apartados de las piezas móviles de la máquina.** La ropa holgada, las joyas y el pelo largo podrían engancharse a las partes móviles.

## 2. MEDIDAS DE SEGURIDAD

- G. **Si se incluyen dispositivos de conexión a extractores y colectores de polvo, asegúrese de conectarlos y utilizarlos adecuadamente.** El uso de un colector de polvo puede reducir los riesgos asociados con el polvo.
- H. **No deje que la familiaridad adquirida con el uso frecuente de las herramientas le vuelva complaciente y le lleve a ignorar las medidas de seguridad de la herramienta.** Una acción despreocupada puede causar graves lesiones en una fracción de segundo.

### USO Y CUIDADO DE LA HERRAMIENTA ELÉCTRICA

- A. **No fuerce la herramienta eléctrica. Utilice la herramienta eléctrica adecuada para la tarea que vaya a realizar.** La herramienta correcta funcionará mejor y con más seguridad a la velocidad para la que ha sido diseñada.
- B. **No use la herramienta si el interruptor de alimentación no funciona.** Cualquier herramienta que no pueda controlarse desde el interruptor es peligrosa y debe ser reparada antes de volver a utilizarse.
- C. **Desconecte el enchufe de la toma de corriente o retire la batería –si es extraíble– de la herramienta antes de efectuar ajustes en la misma, cambiar accesorios o guardarla tras su utilización.** Estas medidas preventivas reducirán el riesgo de que la herramienta eléctrica pueda activarse accidentalmente.
- D. **Guarde las herramientas eléctricas apagadas en un lugar fuera del alcance de niños y no deje que las usen personas que no estén familiarizadas con estas instrucciones o con las herramientas.** Las herramientas eléctricas son peligrosas si las usan personas sin experiencia.
- E. **Mantenga las herramientas y los accesorios en buen estado. Examine las herramientas eléctricas en busca de elementos móviles desalineados o trabados, piezas rotas o alguna otra circunstancia que afecte a su funcionamiento. En caso de daños, haga reparar la herramienta eléctrica antes de volver a utilizarla.** Muchos de los accidentes se deben a un mantenimiento deficiente de las herramientas eléctricas.
- F. **Mantenga las herramientas de corte limpias y afiladas.** El cuidado correcto de las herramientas de corte, manteniendo sus bordes afilados, las hará menos propensas a atascarse o trabarse y le permitirá controlarlas con mayor facilidad.
- G. **Use la herramienta eléctrica, los accesorios, las brocas, etc., siguiendo las instrucciones y teniendo en cuenta las condiciones de trabajo y la tarea a realizar.** El uso de la herramienta eléctrica para fines diferentes a aquellos para los que ha sido diseñada podría resultar peligroso.
- H. **Mantenga las empuñaduras y las superficies de agarre secas, limpias y sin restos de aceite o grasa.** Las empuñaduras y las superficies de agarre resbalosas no permiten un control y un manejo seguros de la herramienta en situaciones inesperadas.

### USO Y CUIDADO DE LA BATERÍA DE LA HERRAMIENTA

- A. **Recargue la herramienta utilizando únicamente el cargador especificado por el fabricante.** Un cargador que es adecuado para un tipo de batería podría ocasionar un incendio si se utiliza con otro tipo de batería.
- B. **Utilice las herramientas eléctricas solamente con las baterías específicamente diseñadas para las mismas.** La utilización de otro tipo de baterías podría dar lugar a lesiones e incendios.

## 2. MEDIDAS DE SEGURIDAD

- C. **Cuando no se esté utilizando la batería, manténgala apartada de objetos metálicos tales como clips para papeles, monedas, llaves, clavos, tornillos, o de cualquier otro objeto metálico pequeño que pudiera provocar un cortocircuito en sus terminales de corriente.** El cortocircuito de los terminales de la batería puede causar quemaduras o incendios.
- D. **En condiciones de uso intensivo es posible que se produzca una fuga del líquido de la batería; evite el contacto.** En caso de contacto accidental, enjuáguese con agua abundante. Si el líquido entra en contacto con los ojos, solicite atención médica. El ácido emanado por la batería puede causar irritación o quemaduras.
- E. **No use una batería o herramienta dañada o modificada.** Las baterías dañadas o modificadas pueden presentar comportamientos impredecibles y causar un incendio, explosión o riesgo de lesiones.
- F. **No exponga la batería o la herramienta al fuego o a temperaturas excesivas.** La exposición al fuego o a temperaturas superiores a 50 °C puede causar una explosión.
- G. **Siga todas las instrucciones de carga y no cargue la batería o la herramienta a temperaturas fuera de la gama de temperatura especificada en las instrucciones.** Una carga incorrecta o a temperaturas fuera de la gama especificada puede dañar la batería e incrementar el riesgo de incendio.

### SERVICIO TÉCNICO

- A. **Solicite la reparación de su herramienta eléctrica a un técnico cualificado y utilizando solamente piezas de repuesto idénticas.** De este modo se conservará la seguridad de la herramienta eléctrica.
- B. **No repare nunca paquetes de pilas dañados.** La reparación de los paquetes de pilas dañados solo debe ser hecha por el fabricante o por proveedores de servicio autorizados.

## 3. ADVERTENCIAS SOBRE EL ATORNILLADOR

**Sujete la herramienta eléctrica por sus superficies de agarre aisladas cuando realice trabajos en los que el accesorio pudiera hacer contacto con cables ocultos.**

El contacto de la pieza de fijación con un cable bajo tensión podría electrificar las piezas metálicas expuestas de la herramienta eléctrica y causar una descarga eléctrica al usuario.

- A ser posible, utilice siempre mordazas o un tornillo de banco para sujetar la pieza trabajada.
- Apáguelo siempre antes de soltarlo.
- Asegúrese de que haya suficiente iluminación.
- No ejerza una presión tal sobre la herramienta que ralentice su motor. Deje que la punta atornille sin ejercer presión. Obtener los mejores resultados si cuida adecuadamente de su herramienta.
- Procure que no haya riesgo de tropezarse en el área de trabajo.
- Utilice solamente puntas en buenas condiciones.
- Antes de empezar, compruebe que haya suficiente espacio para la punta debajo de la pieza de trabajo..
- No intente tocar o sacar la punta después de terminar de trabajar con la herramienta. ya que estará muy caliente.
- Mantenga sus manos apartadas de la zona debajo de la pieza trabajada.

### 3. ADVERTENCIAS SOBRE EL ATORNILLADOR

- Nunca quite con las manos el polvo, las virutas u otros escombros próximos a la punta.
- Los trapos, paños, cables, hilos y otros objetos similares nunca deben dejarse alrededor del área de trabajo.
- Soporte la pieza trabajada adecuadamente.
- Si es interrumpido cuando utiliza la herramienta, termine la acción en curso y apáguela antes de mirar hacia otro lado.
- Compruebe periódicamente que todas las tuercas, los tornillos y demás elementos de fijación estén bien apretados.
- Cuando use la herramienta, utilice un equipo de seguridad que incluya unas gafas o una pantalla de protección. Protección auditiva y ropa protectora, incluidos guantes de seguridad. Utilice una mascarilla antipolvo si la tarea que va a realizar crea polvo.

### 4. MEDIDAS DE SEGURIDAD ESPECÍFICAS PARA LA BATERÍA Y EL CARGADOR

- a) Este aparato puede ser utilizado por niños a partir de los 8 años, o por personas con discapacidades físicas, sensoriales o mentales, o que no cuenten con suficiente experiencia o conocimientos, si lo hacen bajo supervisión o se les ha instruido en el uso apropiado y seguro del aparato y entienden los peligros que acarrea.
- b) Los niños no deben jugar con este aparato. Las tareas de limpieza y mantenimiento no podrán ser realizadas por niños sin la debida supervisión.
- c) Antes de usar el cargador y la batería, léase el manual de instrucciones detenidamente.
- d) Durante el proceso de carga, la corriente del suministro de red deberá corresponder con la corriente del cargador.
- e) Nunca deje que la humedad, la lluvia o las salpicaduras de agua alcancen el cargador.
- f) La temperatura ambiente no deberá exceder los 50 °C. Nunca deje el dispositivo expuesto a la luz directa del sol.
- g) Desconecte de la corriente cuando introduzca o saque el acumulador en la caja.
- h) Si la batería tiene defectos o daños, o no puede recargarse, deberá desecharse como un residuo peligroso. Deposítela en un lugar de recogida selectiva. No dañe el medio ambiente. No arroje las baterías agotadas en el basurero, en el fuego o en el agua.
- i) Si el cable de alimentación se dañara, sólo deberá ser reemplazado por el proveedor o su servicio técnico. Encargue las reparaciones únicamente a especialistas autorizados.
- j) Utilice únicamente baterías que hayan sido producidas por el fabricante original.
- k) Mantenga la superficie del cargador libre de polvo y suciedad.
- l) Inserte la batería en el cargador. Siga las instrucciones sobre la polaridad de la batería.
- m) Retire la batería del cargador siempre que vaya a instalarla en la herramienta.
- n) Cuando la batería esté fuera del taladro, cubra los contactos para evitar cortocircuitos (p. ej., mediante el contacto de otras herramientas).
- o) No arroje la batería de Li-ion en el agua o el fuego. ¡Riesgo de explosión!
- p) Proteja la batería de impactos y no la desarme.
- q) No descargue nunca la batería por completo y acuérdesese de cargarla ocasionalmente si no es utilizada por un largo periodo de tiempo.
- r) No intente recargar baterías no recargables, ya que podrían romperse o sobrecalentarse.

## 4. MEDIDAS DE SEGURIDAD ESPECÍFICAS PARA LA BATERÍA Y EL CARGADOR

**!** Riesgo residual

Incluso si la herramienta se utiliza de la manera indicada, será imposible eliminar todos los factores de riesgo. La construcción y el diseño de la herramienta conlleva los siguientes riesgos:

1. Lesiones en los pulmones y las vías respiratorias de no utilizarse una mascarilla antipolvo apropiada.
2. Pérdida de capacidad auditiva de no utilizarse una protección auditiva efectiva.
3. Perjuicios para la salud como consecuencia de la exposición prolongada a las vibraciones producidas por la herramienta, o debido a un manejo o mantenimiento inadecuados.

**¡ADVERTENCIA!** Esta máquina genera un campo electromagnético cuando está en funcionamiento. Dicho campo podría, en determinados casos, afectar el funcionamiento de implantes médicos de tipo activo o pasivo. Para evitar el riesgo de lesiones graves o letales, se recomienda a aquellas personas que utilicen implantes médicos que consulten con su doctor o con el fabricante del dispositivo médico antes de usar esta máquina.

## 5. DESCRIPCIÓN

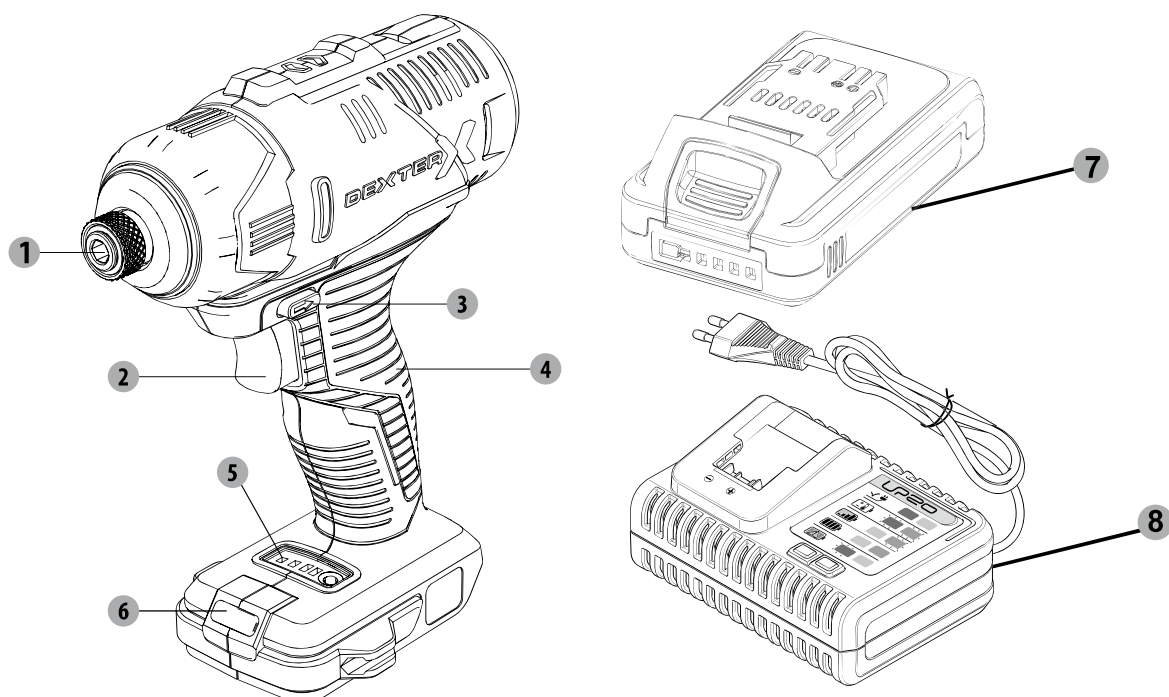

- 1 Portabrocas hexagonal
- 2 Interruptor de encendido/apagado
- 3 Selector del sentido de la rotación
- 4 Empuñadura
- 5 Tablero de visualización de velocidad
- 6 LUZ LED

- 7 Batería X2
- 8 Cargador

## 6. DATOS TÉCNICOS

Modelo	20IDV2-180.2A
Tensión nominal	18V CC
Velocidad en vacío	0- 1300/0-2000/0-2500/min
Par máximo	180 Nm
capacidad de atornillado -en madera blanda -en madera dura	Tornillo estándar ø 8X200 mm máx. Tornillo estándar ø8X100 mm máx
Tamaño de broca	1/4"
COMPATIBILIDAD CON BATERÍAS	2.0Ah: 20BA2-20.2/20BA2-20.2XXX 2.5Ah: 20VBA2-25.1/20VBA2-25.1XXX 5.0Ah: 20VBA2-50.1/20VBA2-50.1XXX
COMPATIBILIDAD CON CARGADORES	20VCH1-3A.1/20VCH1-3A.1XXX 20CH2-3A.2/20CH2-3A.2XXX 20VCH2-6A.1/20VCH2-6A.1XXX
Declaración de los valores de ruido conforme a la normativa EN 62841 (con una incertidumbre de 3dB(A)).	
- Nivel de presión acústica	72.5dB(A)
- Nivel de potencia acústica	83.5dB(A)
Declaración de las emisiones de vibraciones conforme a las normas EN62841 (incertidumbre considerada 1,5 m/s <sup>2</sup> )	1.056m/s <sup>2</sup>



### Use protección auditiva cuando utilice la herramienta eléctrica.

#### ¡Advertencia!

La emisión de vibraciones y ruidos durante el uso real de la herramienta eléctrica puede diferir del valor total declarado en función del modo de utilización de la herramienta.

Es necesaria la identificación de medidas de seguridad para proteger al usuario en base a una estimación de exposición en condiciones actuales de uso

(tomando en consideración todas las acciones durante el uso de la herramienta, tales como los intervalos de tiempo cuando la herramienta está apagada o parada, así como el tiempo que está accionada).

#### NOTA

-Los valores totales de vibración y de emisión de sonido especificados han sido medidos de acuerdo con un método de prueba estándar y pueden emplearse para comparar una herramienta con otra.

-Los valores totales de vibración y de emisión de sonido especificados también pueden utilizarse para medir el grado de exposición de forma preliminar.

-Evite los riesgos asociados con las vibraciones.

Sugerencias: 1) Utilice guantes de protección cuando utilice la herramienta.

2) Limite el tiempo de funcionamiento, así como el tiempo que la herramienta permanece accionada.



## 7. MÉTODO DE CARGA

- Ponga la batería en el cargador procurando que los polos (+/-) esté en el sentido correcto (hasta encajar).
- Enchufe el cargador en una toma de corriente apropiada (230 V): el led rojo del cargador se iluminará.
- Introduzca la batería en el cargador, el indicador luminoso de la base del cargador se iluminará para indicar que el proceso de carga ha comenzado. Durante el período de carga, el indicador verde de la base del cargador parpadea de forma continua.
- Cuando la carga está completa, el indicador verde de la base del cargador permanece encendido fijo. Ahora, el pack está completamente cargado.
- Por lo general, llevará alrededor de 1 hora cargar por completo la batería.
- Desconecte el enchufe después de cargar la batería.
- Para desmontar la batería, presione los dos botones de desbloqueo de la batería al mismo tiempo y tire de ella hacia fuera.

### CARGA DE LA BATERÍA CALIENTE

Si la herramienta se usa de forma continua, la batería se calentará. Puede colocar la batería caliente directamente en el puerto del cargador, pero la carga no empezará hasta que la temperatura de la batería baje a un nivel aceptable. Cuando se coloca una batería caliente en el cargador, este puede indicar que la batería no está lista para cargarse. Consulte el manual del usuario del cargador. Cuando la batería se enfríe, su carga empezará automáticamente.

### CARGA DE LA BATERÍA FRÍA

Puede colocar la batería fría directamente en el puerto del cargador, pero la carga no empezará hasta que la temperatura de la batería suba a un nivel aceptable. Cuando se coloca una batería fría en el cargador, este puede indicar que la batería no está lista para cargarse. Consulte el manual del usuario del cargador. Cuando la batería alcance aproximadamente la temperatura ambiente, el cargador iniciará su carga automáticamente.

### TESTIGO DE CARGA

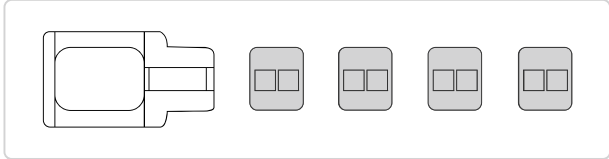
Luces	Indicadores luminosos	Estado
Cuatro luces verdes encendidas		La batería está a plena capacidad. «Se puede almacenar»

## 7. MÉTODO DE CARGA

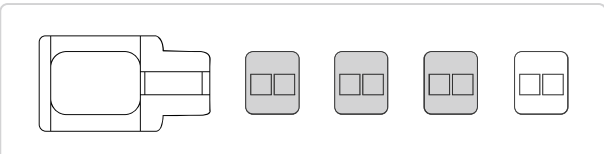
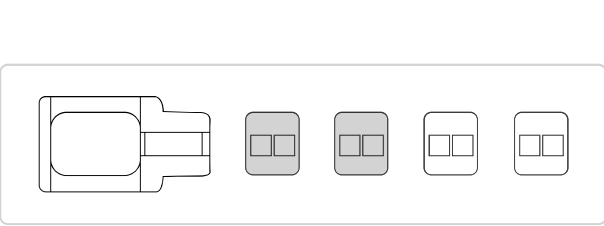
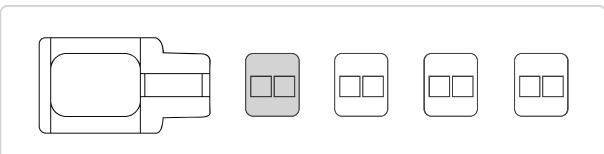
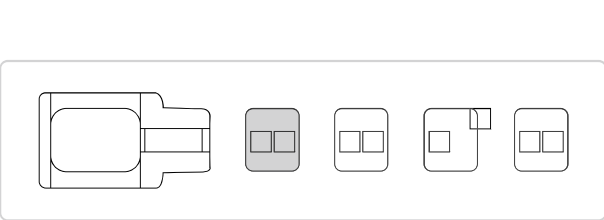
Tres luces verdes encendidas		La batería está al 75% de su capacidad; «Se puede almacenar»
Dos luces verdes encendidas		La batería está al 50% de su capacidad y debe cargarse tan pronto como sea posible; «Carga optimizada para almacenamiento prolongado»
Una luz verde encendida		La batería está al 25% de su capacidad y debe cargarse; «Se puede almacenar»
Una luz roja encendida		La batería está al 10% de su capacidad y debe cargarse tan pronto como sea posible; «Carga no optimizada para almacenamiento prolongado»

### Atención

- Cargue la batería por completo antes de utilizarla por primera vez. La batería alcanzará su máxima capacidad después de haberse cargado y descargado varias veces.
- No recargue la batería por periodos breves. Sólo debe recargar la batería una vez que se haya descargado por completo.
- El adaptador, el cargador y la batería se calentarán durante la recarga, esto es un fenómeno normal.

## 8. FUNCIONAMIENTO

- Acople la batería a la parte inferior de la empuñadura hasta que quede encajada.
- Para sacar la batería, presione el botón de desbloqueo de la batería y tire de ella hacia fuera.

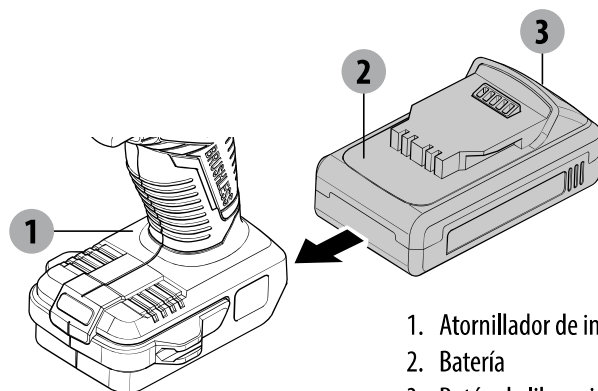

1. Atornillador de impacto sin cable
2. Batería
3. Botón de liberación

### Instalación de las brocas/puntas para atornillar

- Tire de la funda de bloqueo
- Inserte la broca/punta en el portapuntas.
- Afloje la funda de bloqueo y vuelva a colocarla en su posición original.
- Seleccione la punta adecuada para no dañar el tornillo cuando atornille.

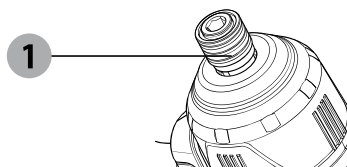

1. Portabrocas hexagonal

### Interruptor de encendido/apagado

- Apriete el gatillo de accionamiento para poner en marcha la herramienta.
- Suelte el gatillo de accionamiento para apagar la herramienta.

## 7. FUNCIONAMIENTO

### Selector del sentido de la rotación



mostrados en el interruptor de izquierda/derecha

Ajuste el interruptor izquierda/derecha a

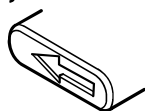

Ajuste el interruptor izquierda/derecha a

- ¡El sentido de la rotación solo deberá cambiarse cuando la herramienta no esté accionada!

#### Atención

- El uso de la herramienta a una velocidad baja por largos periodos aumentará el riesgo de que el motor se sobrecaliente. Para evitar que se sobrecaliente, deje que el motor se enfríe cada cierto tiempo (detenga la herramienta durante 15 minutos).

**ATENCIÓN: Soporte y afiance la pieza de trabajo adecuadamente. No agarre o sujete la pieza de trabajo con la mano, dado que podría causarle una lesión.**

### Ajuste de 3 velocidades

Esta máquina tiene tres velocidades. Presione el botón redondo en el tablero de visualización de velocidad, la velocidad cambiará como corresponda.

El tablero de visualización de velocidad muestra:

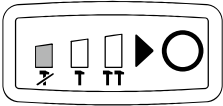
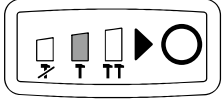
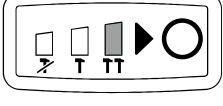
Testigo	Indicadores luminosos	Estado
La primera luz está encendida		Velocidad uno: 0-1300/min
La segunda luz está encendida		Velocidad dos: 0-2000/min
La tercera luz está encendida		Velocidad tres: 0-2500/min

### Luz de trabajo led

La herramienta cuenta con una lámpara led que permite iluminar el área de trabajo y mejorar la visibilidad cuando se trabaja en lugares con poca luz.

La lámpara led se encenderá de forma automática mientras se mantiene apretado el gatillo interruptor de la herramienta.

## 9. MANTENIMIENTO

### Ámbito de aplicación

El atornillador de impacto está diseñado para su uso en regiones templadas con una temperatura de 0 °C a + 50 °C, una humedad relativa no superior al 80%, ausencia de exposición directa a precipitaciones atmosféricas y de contenido excesivo de polvo en el aire.

### Requisitos para el estado de la habitación.

No use herramientas eléctricas en áreas explosivas donde haya líquidos inflamables, gases o polvo. Crearán chispas, que pueden provocar la ignición del polvo, vapor.

### Condiciones de almacenamiento

Vida útil: 4 años, siempre que los productos se almacenen en interiores con ventilación natural en el paquete original a una temperatura del aire de -20 °C a 40 °C y una humedad relativa no superior al 80%.

## 10. RESOLUCIÓN DE PROBLEMAS

Problemas	Posibles causas	Acción correctiva
La máquina deja de funcionar después de girar lentamente.	Hay poca batería.	Necesita cargar la batería antes de manejarla de nuevo.
La broca u otro atornillador se caen fácilmente.	La broca u otro atornillador no están bien sujetos con el portabrocas	Coloque la broca o atornillador en el medio de las tres mordazas del mandril, vuelva a apretar y compruebe visualmente la broca o el destornillador sin inclinarlos.
Sonido anormal de la caja de engranajes.	El botón de cambio no está en su lugar	debe presionar el botón de cambio en su lugar (delante o detrás).

## 11. PROTEJA EL MEDIOAMBIENTE

### **Atención: Retire el batería antes de realizar cualquier tarea en la herramienta.**

Para limpiarla, utilice siempre un paño seco o húmedo, pero nunca mojado. Muchos limpiadores contienen sustancias químicas que pueden dañar las piezas de plástico de la herramienta. Por este motivo, no debe utilizar limpiadores fuertes o inflamables como gasolina, diluyentes de pinturas, aguarrás u otros limpiadores de este tipo. Para prevenir el sobrecalentamiento de la herramienta, no permita que se acumule el polvo en las ranuras de ventilación.



**¡ATENCIÓN!** Este producto ha sido marcado con un símbolo que hace referencia a la eliminación de desechos eléctricos y electrónicos. Esto significa que el producto no deberá desecharse junto con el resto de la basura del hogar, sino que debe entregarse a un sistema de recogida que cumpla con la Directiva Europea RAEE. Solicite información al distribuidor o a la autoridad local sobre el reciclaje. El producto será entonces reciclado o desmantelado con el fin de reducir el impacto en el medio ambiente. Los aparatos eléctricos y electrónicos pueden ser perjudiciales para el medioambiente y la salud humana, dado que contienen sustancias peligrosas.



### **PROTECCIÓN MEDIOAMBIENTAL**

Al final de su vida útil, los productos eléctricos no deberán desecharse junto con los desperdicios domésticos. De acuerdo con la Directiva Europea sobre Baterías, los acumuladores o pilas defectuosos o usados se deben llevar a un punto de recolección por separado para eliminarlos adecuadamente de una manera ecológica. Recíclelas si se dispone de instalaciones para ello. Póngase en contacto con las autoridades locales o con su distribuidor para que le informen sobre su reciclaje. El producto será entonces reciclado o desmantelado con el fin de reducir el impacto en el medio ambiente. Las baterías/pilas pueden ser perjudiciales para el medioambiente y la salud humana, dado que contiene sustancias peligrosas.

### **Condiciones de transporte**

El transporte de productos puede ser cualquier tipo de transporte cerrado en el embalaje del fabricante o sin él, protegiendo el producto del daño mecánico, las caídas, la exposición a sustancias químicamente activas y el cumplimiento de las medidas de precaución para el transporte de productos frágiles.

## 12. GARANTÍA

1. Los productos DEXTER están diseñados con los más altos estándares de calidad en el sector del bricolaje. Los productos Dexter poseen una garantía de 36 meses a partir de la fecha de compra. Esta garantía cubre cualquier defecto de material o fabricación que pudiera surgir. No se admitirán reclamaciones de otra naturaleza, ya estén relacionadas directa o indirectamente con la mano de obra y/o los materiales.
2. De observarse algún defecto o problema en el producto, siempre debe consultar primero con su distribuidor de productos Dexter.  
En la mayoría de los casos, el distribuidor de productos Dexter podrá resolver el problema o corregir el defecto.
3. Las reparaciones o la sustitución de piezas no extenderán el periodo original de la garantía.
4. Los defectos debidos al uso incorrecto o desgaste normal del producto no están cubiertos por la garantía. Entre otros, se hace referencia al desgaste de interruptores, interruptores de protección de circuitos y motores.
5. Su reclamación durante el periodo de garantía solo podrá procesarse si se cumplen los siguientes requisitos:
  - Se presenta el recibo de caja como prueba válida de la fecha de compra del producto.
  - No se han efectuado reparaciones y/o reemplazos en el producto por parte de terceros.
  - No se ha hecho un uso incorrecto de la herramienta (sobrecarga o instalación de accesorios no autorizados).
  - No se han producido daños en el producto debido a factores externos o cuerpos extraños como arena o piedras.
  - No se han producido daños en el producto debido al incumplimiento de las medidas de seguridad o las instrucciones de uso.
6. Los criterios de la garantía se aplican conjuntamente con nuestras cláusulas y condiciones de venta y envío del producto.
7. Las herramientas defectuosas devueltas a DEXTER a través del distribuidor de productos DEXTER serán recogidas por DEXTER siempre y cuando estén correctamente embaladas. Si el consumidor decide enviar directamente a Dexter un producto defectuoso, Dexter sólo podrá procesarlo si el consumidor abona los costes de envío.
8. Los productos que se envíen mal embalados no serán aceptados por Dexter.

### 13. DIAGRAMA DE DESPIECE Y LISTA DE PIEZAS

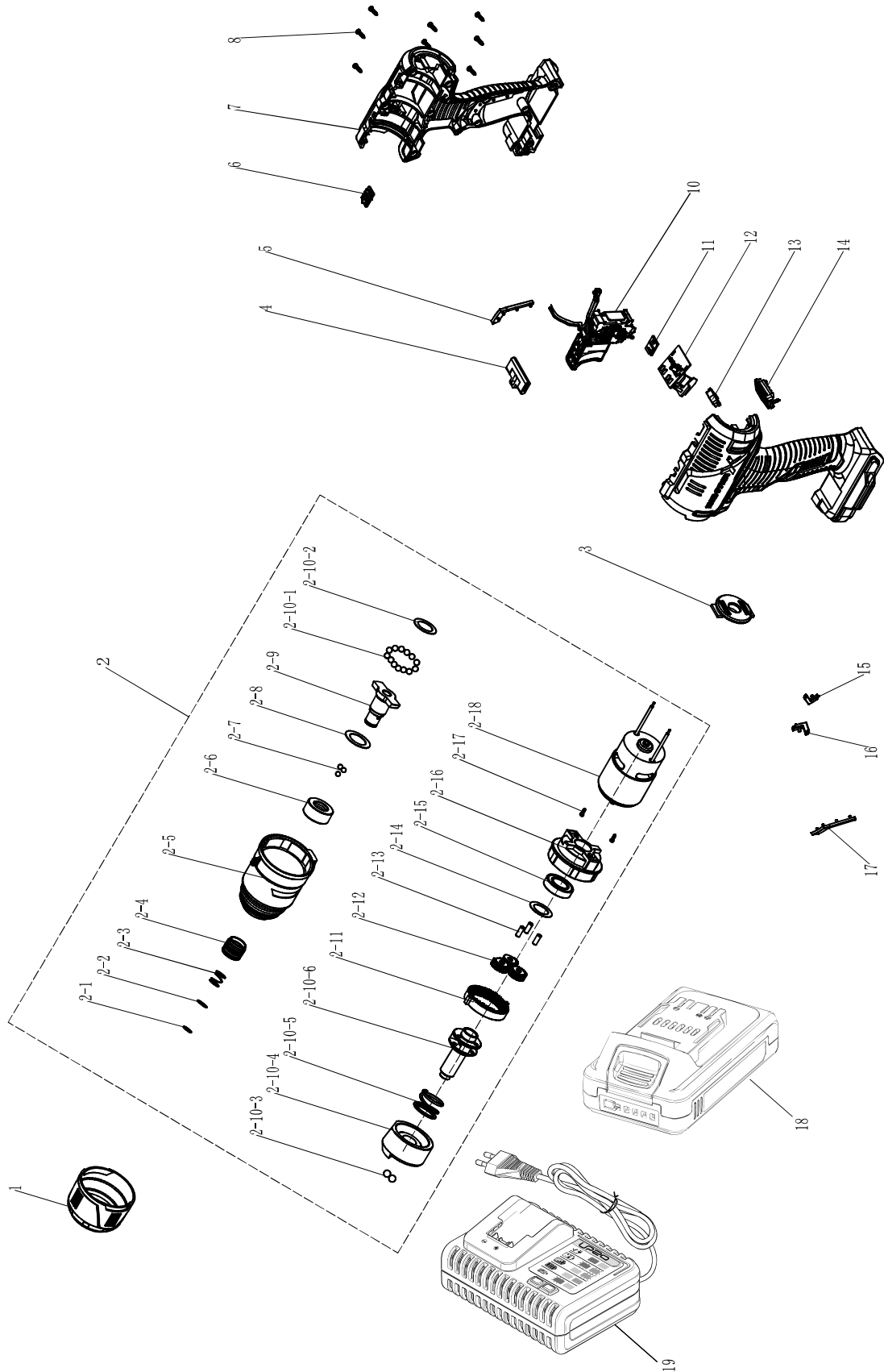



### 13. DIAGRAMA DE DESPIECE Y LISTA DE PIEZAS

Núm.	descripción	Núm.	descripción
1	Funda de goma	2-14	Junta
2	unidad de motor	2-15	Rodamiento
2-1	Anillo de seguridad	2-16	Tapa del extremo del motor
2-2	Junta	2-17	Tornillo
2-3	Muelle	2-18	Motor
2-4	Cubierta de bloqueo rápido	3	Cubierta trasera
2-5	Aluminio	4	varilla de empuje
2-6	Buje	5	decoración del asa derecha
2-7	Bola de acero	6	Cubierta del indicador
2-8	Junta	7	Carcasa
2-9	Eje de transmisión	8	Tornillo
2-10	Componente de impacto	10	instalación del interruptor
2-10-1	Bola de acero	11	Tablero de luces
2-10-2	Junta	12	Conjunto del circuito impreso
2-10-3	Bola de acero	13	Tablero de visualización de velocidad
2-10-4	bloque de impacto	14	Pantalla transparente
2-10-5	Muelle	15	Flecha derecha
2-10-6	Husillo	16	Flecha izquierda
2-11	Anillo de engranaje interno	17	decoración del asa izquierda
2-12	Engranaje planetario	18	Batería
2-13	Pasador de engranaje planetario	19	Cargador



Por favor, leia as instruções de funcionamento com atenção e tenha em conta as notas indicadas. Use estas instruções de funcionamento para se familiarizar com o produto, a utilização adequada e as instruções de segurança. Guarde estas instruções de funcionamento num local seguro, para futuras referências.

## SÍMBOLOS



Leia com atenção o manual de instruções.



Este aviso de perigo avisa para danos no aparelho ou patrimoniais, ou pode causar lesões.



Use óculos de segurança.



Use proteção auditiva.



Use calçado de segurança.



Use luvas de proteção.



Use máscara respiratória.



O produto encontra-se em conformidade com as diretivas europeias aplicáveis e foi feito um método de avaliação de conformidade destas diretivas.



Símbolo REEE para operação de reciclagem



Universal: Compatível apenas com Sterwins UP20, Lexman UP20 e Dexter UP20



Marca de conformidade que indica que o produto se encontra em conformidade com os regulamentos técnicos da Ucrânia.

**T3.15A**



Se a corrente do carregador for superior a 3.15A, a corrente da tomada é desativada pelo fusível.



Aparelho de classe II



Apenas para uso no interior.



Terminal positivo



Terminal negativo



Não atire a bateria para o fogo.



Para reduzir o risco de choque elétrico, não exponha à água.



A temperatura máxima de funcionamento são 50 °C.

FR

ES

**PT**

IT

EL

PL

UA

RO

EN

FR

ES

**PT**

IT

EL

PL

UA

RO

EN

## ÍNDICE

1. Utilização prevista da aparafusadora de impacto da Dexter
2. Instruções de segurança
3. Avisos de segurança da aparafusadora
4. Instruções especiais de segurança para a **bateria e carregador**
5. Descrição
6. Dados técnicos
7. **Carregar**
8. Funcionamento
9. Manutenção
10. Resolução de problemas
11. Proteja o nosso ambiente
12. Garantia
13. Vista pormenorizada e lista das peças sobresselentes

## 1. UTILIZAÇÃO PREVISTA DA APARAFUSADORA DE IMPACTO DA DEXTER

Agradecemos a sua preferência por este produto. Por favor, leia e guarde estas instruções de funcionamento à mão para futuras referências.

A máquina foi criada para aparafusar e desaparafusar parafusos.

Esta ferramenta elétrica não pode ser usada com outros intuitos para além dos descritos.

Após retirar o material de empacotamento, certifique-se de que o produto vem completo com os respetivos acessórios (se existirem). Se o produto estiver danificado ou tiver algum defeito, não o use e devolva-o ao seu revendedor.

Se der esta ferramenta a outra pessoa, entregue também este manual de instruções.

**Por favor, tenha em conta que o nosso equipamento não foi criado para um uso comercial ou industrial. A nossa garantia perde a validade se o aparelho for usado em negócios comerciais ou industriais, ou para intuitos semelhantes.**

Por razões de segurança, crianças e jovens com menos de 16 anos, bem como pessoas que não estejam familiarizadas com estas instruções de funcionamento, não podem usar este produto. Pessoas com capacidades físicas ou mentais reduzidas só podem usar o produto se forem supervisionadas ou ensinadas por uma pessoa responsável.

## 2. INSTRUÇÕES DE SEGURANÇA



**AVISO:** Leia todos os avisos de segurança e todas as instruções. O incumprimento das instruções e avisos de segurança pode ter como consequência a existência de perigo de incêndio, de choques elétricos e/ou de ferimentos graves.

**GUARDE TODOS OS AVISOS E INSTRUÇÕES PARA FUTURAS REFERÊNCIAS.** O termo "ferramenta elétrica" nos avisos diz respeito à sua ferramenta alimentada pela rede (com fio) ou com bateria (sem fio).

### AVISOS DE SEGURANÇA GERAIS DA FERRAMENTA ELÉTRICA

#### SEGURANÇA NA ÁREA DE TRABALHO

- A. **Mantenha a área de trabalho limpa e bem iluminada** Áreas desarrumadas ou escuras são propícias a acidentes.
- B. **Não ligue ferramentas elétricas em atmosferas explosivas, tal como na presença de líquidos inflamáveis, gases ou pó.** As ferramentas elétricas geram faíscas que podem provocar a ignição dos fumos ou pó.
- C. **Mantenha as crianças e pessoas que passem afastadas enquanto trabalhar com uma ferramenta elétrica.** As distrações podem fazer com que perca o controlo.

## 2. INSTRUÇÕES DE SEGURANÇA

### SEGURANÇA ELÉTRICA

- A. **As fichas da ferramenta elétrica têm de corresponder à tomada. Nunca modifique a ficha de algum modo. Não utilize qualquer adaptador com ferramentas elétricas com ligação à terra.** Fichas não modificadas e tomadas correspondentes reduzirão o risco de choque elétrico.
- B. **Evite o contacto do corpo com superfícies ligadas à terra, tais como tubos, radiadores, bases e frigoríficos.** Existe um risco acrescido de choque elétrico se o seu corpo estiver ligado à terra.
- C. **Não exponha as ferramentas elétricas à chuva ou a condições húmidas.** A entrada da água na ferramenta elétrica aumentará o risco de choque elétrico.
- D. **Não force o fio. Nunca utilize o fio para transportar, puxar ou desligar a ferramenta elétrica. Mantenha o fio afastado do calor, óleo, arestas afiadas ou peças móveis.** Fios danificados ou presos aumentam o risco de choque elétrico.
- E. **Quando estiver a trabalhar com uma ferramenta elétrica ao ar livre, utilize uma extensão adequada para a utilização no exterior.** A utilização de um fio adequado ao exterior reduz o risco de choque elétrico.
- F. **Se for inevitável trabalhar com uma ferramenta elétrica num local húmido, use uma alimentação protegida por um dispositivo de corrente residual (DCR).** A utilização de um DCR reduz o risco de choque elétrico.

### Segurança pessoal

- A. **Mantenha-se alerta, observe o que está a fazer e use senso comum quando estiver a trabalhar com uma ferramenta elétrica. Não utilize uma ferramenta elétrica enquanto estiver cansado ou sobre o efeito de drogas, álcool ou medicação.** Um momento de falta de atenção enquanto trabalha com ferramentas elétricas pode resultar em lesões sérias.
- B. **Use equipamento pessoal de proteção. Utilize sempre proteção ocular.** O equipamento de segurança, tal como máscara de pó, calçado de segurança antiderrapante, capacete de segurança, ou proteção para os ouvidos, utilizado nas condições adequadas reduzirá a hipótese de lesões.
- C. **Evite ligações sem intenção. Certifique-se de que o interruptor se encontra na posição de desligado antes de ligar a fonte de energia e/ou à bateria ao agarrar ou transportar a ferramenta.** Transportar ferramentas elétricas com o seu dedo no interruptor ou fornecer energia a ferramentas elétricas que tenham o interruptor na posição de ligado convida a acidentes.
- D. **Retire qualquer chave de ajuste ou chave de fendas antes de ligar a ferramenta.** Uma chave de fendas ou uma chave deixada ligada a uma peça rotativa da ferramenta elétrica pode resultar em lesão.
- E. **Não se estique. Mantenha sempre a base e o equilíbrio adequados.** Isso proporciona um melhor controlo da ferramenta elétrica em situações inesperadas.
- F. **Vista-se adequadamente. Não utilize roupa larga ou jóias. Mantenha o cabelo, roupa e luvas afastados das partes móveis.** Roupas largas, bijuteria ou cabelo comprido podem ser apanhados pelas peças em movimento.

## 2. INSTRUÇÕES DE SEGURANÇA

- G. **Se forem fornecidos dispositivos para a ligação de extração de pó e facilidades de recolha, certifique-se de que estas estão ligadas e de que são devidamente utilizadas.** A utilização da recolha do pó pode reduzir os perigos relacionados com o pó.
- H. **Não permita que a familiarização ganha com a utilização de ferramentas o torne mais complacente e ignore os princípios de segurança da ferramenta.** Uma ação descuidada pode causar lesões severas numa fração de segundo.

### UTILIZAÇÃO E CUIDADOS COM A FERRAMENTA ELÉTRICA

- A. **Não force a ferramenta elétrica. Utilize a ferramenta elétrica correta para a sua aplicação.** O uso de uma ferramenta elétrica correta e à velocidade para a qual foi concebida permite executar o trabalho com maior eficácia e segurança.
- B. **Não utilize a ferramenta elétrica se o interruptor não a ligar ou desligar.** Qualquer ferramenta que não possa ser controlada com o interruptor é perigosa e deve ser reparada.
- C. **Retire a ficha da tomada e/ou retire a bateria, se amovível, da ferramenta elétrica antes de fazer quaisquer ajustes, mudar acessórios ou armazenar a ferramenta.** Estas medidas de segurança preventiva ajudam a reduzir os riscos de ligar inadvertidamente a ferramenta elétrica.
- D. **Guarde ferramentas elétricas inativas fora do alcance das crianças e não permita que pessoas estranhas às ferramentas elétricas ou a estas instruções trabalhem com a ferramenta elétrica.** As ferramentas elétricas são perigosas nas mãos de utilizadores sem formação.
- E. **Proceda à manutenção das ferramentas elétricas e acessórios. Verifique desalinhamentos ou bloqueios das peças móveis, peças partidas e quaisquer outras condições que possam afetar o funcionamento da ferramenta elétrica. Se estiver danificada, leve a ferramenta elétrica para ser reparada antes da utilização.** Muitos acidentes são provocados pela fraca manutenção das ferramentas elétricas.
- F. **Mantenha as ferramentas de corte afiadas e limpas.** Ferramentas devidamente mantidas com arestas de corte afiadas são menos fáceis de prender e mais fáceis de controlar.
- G. **Use a ferramenta elétrica, acessórios e brocas, etc., de acordo com estas instruções, tendo em conta as condições de trabalho e o trabalho a ser efetuado.** A utilização da ferramenta elétrica para operações diferentes daquelas para que foi criada pode dar origem a uma situação perigosa.
- H. **Mantenha as pegas e superfícies de segurar secas, limpas e sem óleo ou gordura.** Pegas e superfícies de segurar escorregadias não permitem o manuseamento seguro nem o controlo da ferramenta em situações inesperadas.

### UTILIZAÇÃO E CUIDADOS DA FERRAMENTA COM A BATERIA

- A. **Recarregue apenas com o carregador especificado pelo fabricante.** Um carregador que seja adequado a um tipo de bateria pode criar um risco de incêndio quando usado com outra bateria.
- B. **Use ferramentas elétricas apenas com as baterias especificamente designadas.** A utilização de outras baterias pode criar um risco de lesão e incêndio.

## 2. INSTRUÇÕES DE SEGURANÇA

- C. **Quando não usar a bateria, mantenha-a afastada de outros objetos de metal, como cliques de papel, moedas, chaves, pregos, parafusos ou outros pequenos objetos de metal que possam fazer a ligação entre os dois terminais.** Colocar os terminais da bateria em curto-circuito pode dar origem a queimaduras ou fogo.
- D. **Sob condições abusivas, pode ser ejetado líquido da bateria; evite o contacto.** Se ocorrer um contacto accidental, lave com água abundante. Se o líquido entrar em contacto com os olhos, procure ajuda médica. O líquido ejetado da bateria pode provocar irritação ou queimaduras.
- E. **Não use a bateria ou a ferramenta se tiver sido danificada ou modificada.** Baterias danificadas ou modificadas podem ter um comportamento inesperado, dando origem a fogo, explosão ou risco de lesões.
- F. **Não exponha a bateria ou ferramenta ao fogo ou temperatura excessiva.** A exposição ao fogo ou a temperaturas acima dos 50 °C pode causar uma explosão.
- G. **Siga todas as instruções de carregamento e não carregue a bateria ou ferramenta fora do raio de temperatura especificado nas instruções.** O carregamento incorreto ou a temperaturas fora do raio especificado podem danificar a bateria e aumentar o risco de fogo.

### REPARAÇÃO

- A. **Leve a sua ferramenta elétrica para ser reparada por um reparador qualificado, utilizando apenas peças de substituição idênticas.** Tal irá assegurar que a segurança da ferramenta elétrica é mantida.
- B. **Nunca repare baterias danificadas.** A reparação das baterias só deverá ser efetuada pelo fabricante ou por reparadores autorizados.

## 3. AVISO DE SEGURANÇA DA APARAFUSADORA

**Segure a ferramenta apenas através das superfícies isoladas quando executar uma operação onde o fixador possa entrar em contacto com cabos elétricos escondidos.**

O contacto dos fixadores com um cabo "vivo" fará com que as peças de metal expostas da ferramenta de corte deem um choque ao operador.

- Se possível, use abraçadeiras ou um torno para fixar a peça a ser trabalhada.
- Desligue sempre a ferramenta antes de a largar.
- Certifique-se de que a iluminação é a adequada.
- Não faça pressão na ferramenta. Isso abrandará o motor. Deixe que a cabeça aparafuse sem pressão. Obterá melhores resultados e tratará melhor a sua ferramenta.
- Mantenha a área sem perigos que o possam fazer tropeçar.
- Use apenas cabeças de aparafusar em boas condições.
- Antes de começar, verifique se tem espaço suficiente para a cabeça de aparafusar por baixo da peça a ser trabalhada.
- Não toque na cabeça de aparafusar após a operação. Ela estará muito quente.
- Mantenha as mãos afastadas da parte inferior da peça a ser trabalhada.
- Nunca use as mãos para retirar o pó, lascas ou lixo perto da cabeça de aparafusar.
- Nunca deverá haver trapos, panos, fio, cordel e parecido perto da área de trabalho.
- Suporte devidamente a peça a ser trabalhada.



### 3. AVISO DE SEGURANÇA DA APARAFUSADORA

- Se for interrompido quando estiver a utilizar a ferramenta, termine o processo e desligue-a antes de ver o que se passa.
- Verifique periodicamente se todas as porcas, parafusos e outras peças de fixação estão devidamente apertadas.
- Quando usar a ferramenta, use equipamento de segurança, incluindo óculos ou viseira de segurança. Use também proteção auditiva e roupa de proteção, como luvas de segurança. Use uma máscara para o pó se a operação criar pó.

### 4. INSTRUÇÕES ESPECIAIS DE SEGURANÇA PARA A BATERIA E CARREGADOR

- a) Este aparelho pode ser usado por crianças com mais de 8 anos de idade e pessoas com capacidades físicas, sensoriais ou mentais reduzidas, ou falta de experiência e conhecimentos, se forem supervisionadas e ensinadas quanto à utilização do aparelho de um modo seguro, e compreenderem os perigos envolvidos.
- b) As crianças não deverão brincar com o aparelho. A limpeza e manutenção não deverão ser feitas por crianças sem supervisão.
- c) Antes de utilizar o carregador e a bateria, leia cuidadosamente o manual de instruções quanto a este assunto.
- d) Durante o processo de carregamento, a corrente usada deverá corresponder à corrente do carregador da bateria.
- e) Nunca permita que a humidade, chuva ou salpicos de água atinjam o local de carregamento.
- f) A temperatura ambiente não pode exceder os 50 °C. Nunca exponha o aparelho à luz direta do sol.
- g) Desligue a corrente apenas quando a bateria estiver inserida na caixa ou tiver sido retirada da caixa.
- h) Baterias defeituosas, danificadas ou que já não possam ser recarregadas têm de ser eliminadas como resíduos nocivos. Entregue-as num ponto de recolha especial. Nunca crie danos no ambiente. Não elimine baterias juntamente com o lixo doméstico comum nem as atire para o fogo ou água.
- i) Se um fio elétrico ficar danificado, só pode ser substituído pelo fornecedor ou pela sua oficina de reparação. As reparações só podem ser efetuadas por especialistas autorizados.
- j) Use apenas uma bateria que tenha sido fabricada pelo fabricante original.
- k) Mantenha sempre as superfícies do carregador sem pó nem sujidade.
- l) Insira a bateria no carregador. Siga as orientações fornecidas relativamente à polaridade.
- m) Retire sempre a bateria antes de efetuar trabalhos na máquina.
- n) Quando a bateria não estiver ligada ao berbequim, cubra os contactos para evitar curto-circuitos (por exemplo, das ferramentas).
- o) Não atire baterias de ião de lítio para o fogo ou água. Existe o perigo de explosão!
- p) Proteja a bateria de impactos e não a abra.
- q) Nunca descarregue completamente a bateria e recarregue-a ocasionalmente se não for usada durante um longo período de tempo.
- r) Não recarregue baterias que não sejam recarregáveis. Estas podem sobreaquecer e ficar danificadas.

## 4. INSTRUÇÕES ESPECIAIS DE SEGURANÇA PARA A BATERIA E CARREGADOR

 Riscos residuais

Mesmo quando a ferramenta é usada conforme descrito, não é possível eliminar todos os fatores de risco. Os seguintes perigos podem acontecer, juntamente com o design e construção da ferramenta:

1. Lesões pulmonares, se não for usada uma máscara eficaz contra o pó.
2. Lesões auditivas, se não for usada uma proteção auditiva eficaz.
3. Problemas de saúde devido à emissão de vibrações se a ferramenta elétrica for usada durante um período de tempo grande ou não for devidamente manuseada e corretamente mantida.

**AVISO!** Esta máquina cria um campo eletromagnético durante o funcionamento. Este campo pode, nalgumas circunstâncias, interferir com implantes médicos ativos ou passivos. Para reduzir o risco de lesões sérias ou fatais, recomendamos que pessoas com implantes médicos consultem o seu médico e ou fabricante do implante médico antes de utilizar esta máquina.

## 5. DESCRIÇÃO

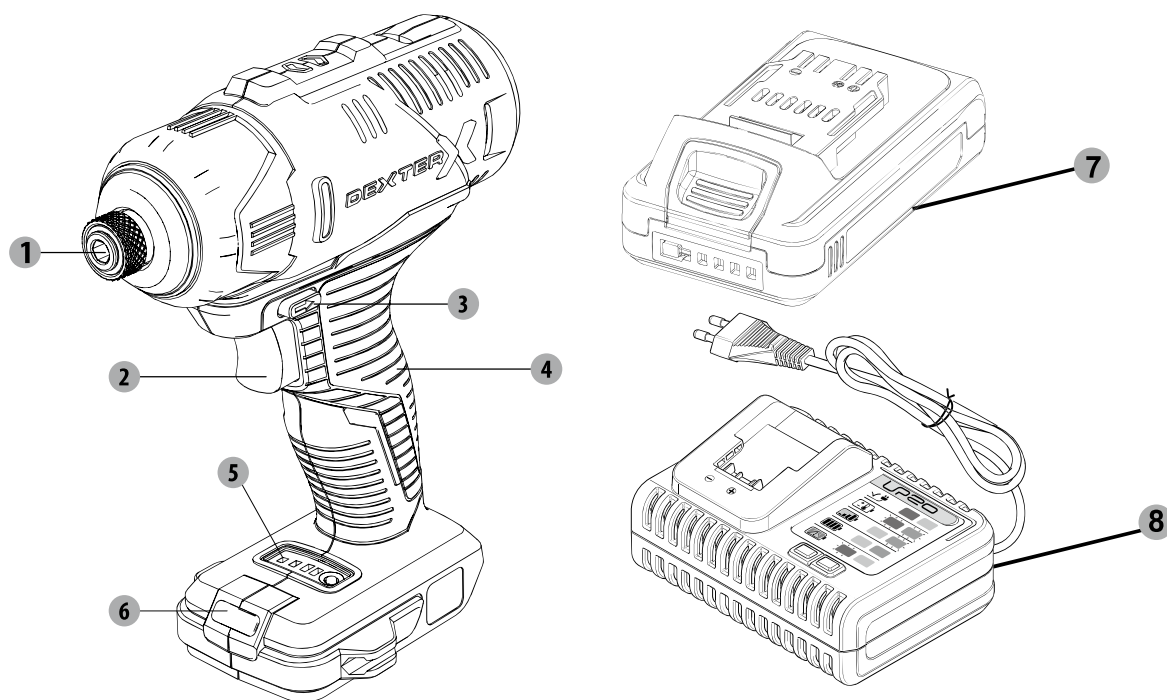

- 1 Mandril sextavado
- 2 Interruptor de ligar/desligar
- 3 Interruptor para a esquerda/direita
- 4 Pega
- 5 Mostrador da velocidade
- 6 Luz LED

- 7 Bateria X2
- 8 Carregador

## 6. CARACTERÍSTICAS TÉCNICAS

Modelo	20IDV2-180.2A
Voltagem Nominal	18V DC
Velocidade sem carga	0- 1300/0-2000/0-2500/min
Binário máximo	180 Nm
Capacidade de aparafusar - Em madeira suave - Em madeira dura	Parafuso padrão $\varnothing$ 8X200 mm Máx Parafuso padrão $\varnothing$ 8X100 mm Máx
Tamanho da broca:	1/4"
COMPATIBILIDADE COM BATERIAS	2.0Ah: 20BA2-20.2/20BA2-20.2XXX 2.5Ah: 20VBA2-25.1/20VBA2-25.1XXX 5.0Ah: 20VBA2-50.1/20VBA2-50.1XXX
COMPATIBILIDADE COM CARREGADORES	20VCH1-3A.1/20VCH1-3A.1XXX 20CH2-3A.2/20CH2-3A.2XXX 20VCH2-6A.1/20VCH2-6A.1XXX
Declaração dos valores de emissão de ruído de acordo com a EN 62841 (tendo em conta a incerteza de 3 dB(A))	
- Nível de pressão do som	72.5dB(A)
- Nível de potência do som	83.5dB(A)
Declaração dos valores de emissão de vibração de acordo com a EN 62841 (tendo em conta a incerteza de 1,5m/s <sup>2</sup> )	1.056m/s <sup>2</sup>



### Use proteção auditiva enquanto utiliza a ferramenta elétrica.

#### Aviso!

A emissão de vibração e ruído durante a utilização efectiva da ferramenta eléctrica pode ser diferente do valor total declarado, dependendo da forma como a ferramenta é utilizada.

Precisa de identificar medidas de segurança para proteger o operador, que se baseiam numa estimativa de exposição nas condições reais de utilização

(tendo em conta todos os componentes do ciclo de funcionamento como as alturas em que a ferramenta se encontra desligada ou inativa, para além do tempo de ativação).

#### Nota:

- Os valores totais de vibração declarados e os valores declarados de emissão de ruído foram medidos de acordo com um método de teste standard e podem ser usados para comparar uma ferramenta com outra.

-O valor total de vibração declarado e o valor declarado de emissão de ruído também podem ser utilizados numa avaliação preliminar da exposição.

-Evite riscos de vibração.

Sugestão: 1) Use luvas durante a utilização.

2) Limite o tempo de utilização e diminua o tempo de aperto do gatilho.

## 7. CARREGAR

- Coloque a bateria no carregador e certifique-se de que fica colocada corretamente (+ e -) (até clicar).
- Ligue o carregador a uma tomada adequada (230V). A luz vermelha no carregador acende.
- Faça deslizar a bateria para dentro do carregador, o indicador luminoso na base do carregador acender-se-á para indicar que o processo de carregamento começou. Durante o período de carregamento, a luz verde na base do carregador piscará continuamente.
- Quando a carga estiver completa, a luz verde na base do carregador permanecerá acesa continuamente. O pack está completamente carregado.
- Normalmente, leva 1 hora a carregar por completo a bateria.
- Retire a ficha da tomada após o carregamento.
- Retire a bateria pressionando em simultâneo os botões de libertação na bateria e puxando a bateria para fora.

### CARREGAR UMA BATERIA QUENTE

Quando usar uma ferramenta continuamente, a bateria pode ficar muito quente. Uma bateria muito quente pode ser colocada diretamente na porta do carregador, mas o carregamento só é iniciado quando a temperatura da bateria descer até um nível aceitável da temperatura. Quando colocar uma bateria muito quente no carregador, o carregador pode indicar que a bateria não está pronta para ser carregada. Consulte o manual de utilização do carregador. Quando a bateria arrefecer, o carregador começa automaticamente o carregamento.

### CARREGAR UMA BATERIA FRIA

Uma bateria fria pode ser colocada diretamente na porta do carregador, mas o carregamento só é iniciado quando a temperatura da bateria subir até um nível aceitável da temperatura. Quando colocar uma bateria fria no carregador, o carregador pode indicar que a bateria não está pronta para ser carregada. Consulte o manual de utilização do carregador. Quando a bateria aquecer até à temperatura ambiente, o carregador começa automaticamente o carregamento.

### INDICADOR DE CARREGAMENTO

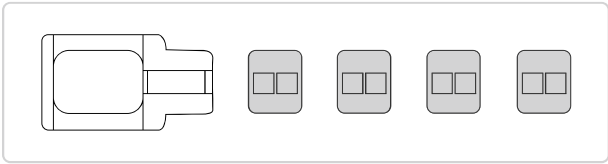
Luzes	Indicadores luminosos	Estado
Quatro luzes verdes ligadas		A bateria está no máximo da sua capacidade "Pode guardar"

## 7. CARREGAR

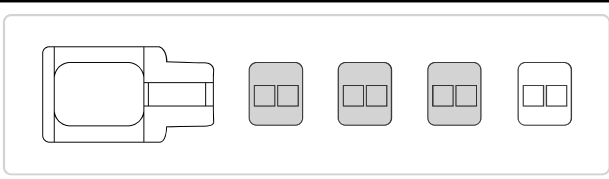
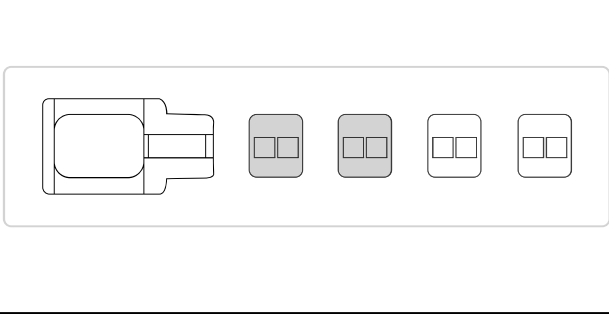
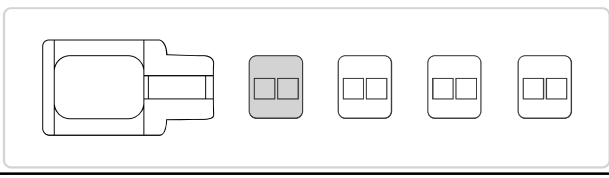
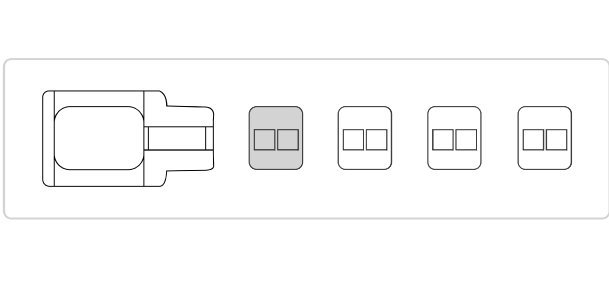
Três luzes verdes ligadas		A bateria está a 75% da sua capacidade "Pode guardar"
Duas luzes verdes ligadas		A bateria está a 50% da sua capacidade e tem de ser recarregada "Carregamento otimizado para armazenamento prolongado"
Uma luz verde ligada		A bateria está a 25% da sua capacidade e tem de ser recarregada "Pode guardar"
Uma luz vermelha ligada		A bateria está a 10% da sua capacidade e tem de ser recarregada o mais depressa possível "Não está OK para armazenamento prolongado"

### Cuidado!

- Carregue por completo a bateria antes da primeira utilização. A bateria atinge a sua capacidade máxima após ser carregada e descarregada várias vezes.
- Evite curtos períodos de carregamento. Carregue a bateria apenas quando estiver completamente descarregada.
- A base de carregamento, carregador e bateria aquecem durante o carregamento. Isto é normal.

## 8. FUNCIONAMENTO

- Insira a bateria no fundo da pega (até ouvir um clique).
- Retire a bateria pressionando em simultâneo os dois botões de libertação na bateria e puxando a bateria para fora.

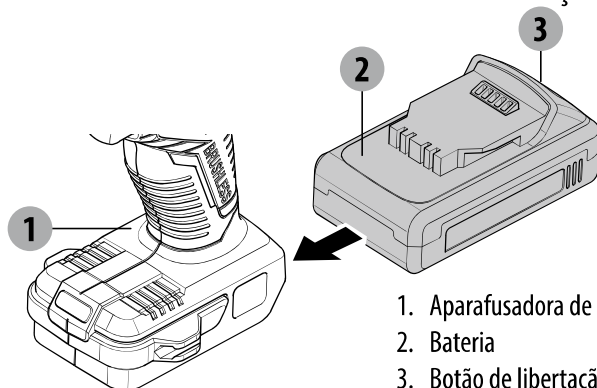

1. Aparafusadora de impacto sem fios
2. Bateria
3. Botão de libertação

### Inserir brocas/cabeças de aparafusar

- Puxe a manga de fixação para fora.
- Insira a broca/cabeça de aparafusar no mandril.
- Desaperte a manga de fixação e volte a colocá-la na posição original.
- Quando estiver a aparafusar, selecione a cabeça de aparafusar correta para evitar danos no parafuso.

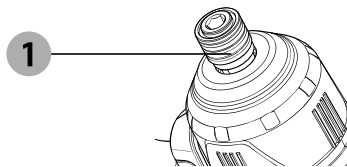

1. Mandril sextavado

### Interruptor de ligar/desligar

- Para ligar a ferramenta, prima o interruptor de ligar/desligar.
- Para desligar a ferramenta, deixe de premir o interruptor de ligar/desligar.

## 8. FUNCIONAMENTO

### Interruptor para a esquerda/direita



existente no interruptor para a esquerda/direita

Coloque o interruptor para a esquerda/direita em esquerda/direita em

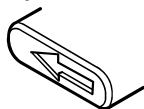

Coloque o interruptor para a

· Mude a direção da rotação apenas quando a máquina não estiver a funcionar!

#### Cuidado!

· Utilizar a máquina com baixa velocidade durante um longo período de tempo aumenta o risco de sobreaquecimento do motor. Para evitar o sobreaquecimento, deixe o motor arrefecer regularmente (pare de usar a máquina durante 15 minutos).

**CUIDADO: Por favor, suporte devidamente a peça a ser trabalhada. Não use a mão para segurar ou fixar a peça a ser trabalhada. Pode lesionar-se.**

### Ajuste de 3 velocidades

Existem três velocidades para esta máquina. Prima o botão redondo no mostrador da velocidade. A velocidade muda respetivamente.

O mostrador da velocidade mostra:

Luz	Indicadores luminosos	Estado
A primeira luz está ligada		Velocidade um: 0-1300/min
A segunda luz está ligada		Velocidade dois: 0-2000/min
A terceira luz está ligada		Velocidade três: 0-2500/min

### Luz de funcionamento LED

A ferramenta tem uma luz LED para iluminar a área de trabalho e melhorar a visão quando trabalha em áreas com uma iluminação insuficiente.

A luz LED liga-se automaticamente quando premir o interruptor.

## 9. MANUTENÇÃO

### Aplicação

A aparafusadora de impacto foi criada para ser usada em regiões com uma temperatura de 0 °C a 50 °C, humidade relativa nunca superior a 80%, ausência de exposição direta à chuva ou pó em excesso no ar.

### Requisitos para condições no interior

Não use ferramentas elétricas em áreas explosivas onde existam líquidos, gases ou pós inflamáveis. Elas criam faíscas que podem incendiar o pó ou vapor.

### Condições de armazenamento

Tempo de vida na prateleira: 4 anos, desde que o produto seja guardado no interior, com ventilação natural, na embalagem a uma temperatura ambiente de -20 °C a 40 °C, e uma humidade relativa nunca superior a 80%.

## 10. RESOLUÇÃO DE PROBLEMAS

Problemas	Causas prováveis	Solução
A máquina pára de funcionar após rodar lentamente.	A bateria tem pouca energia.	Tem de carregar a bateria antes da utilização.
A broca ou cabeça de aperto caem facilmente.	A broca ou cabeça de aperto não estão bem apertadas no mandril.	Coloque a broca ou cabeça de aperto no meio dos três dentes do mandril, volte a apertar e verifique visualmente se a broca ou cabeça de aperto ficam inclinadas.
Som anormal na caixa do carreto.	O botão de mudança não está no devido lugar.	Tem de pressionar o botão de mudança para o respetivo lugar (à frente ou atrás).



## 11. PROTEJA O AMBIENTE

### **Atenção! Retire sempre a bateria antes de efetuar qualquer trabalho na máquina.**

Para limpar, use sempre um pano húmido, mas não molhado. Muitos agentes de limpeza contêm substâncias químicas que podem causar danos nas peças de plástico da máquina. Assim, não use produtos de limpeza fortes ou inflamáveis, como petróleo, diluente, aguarrás ou algo semelhante. Mantenha sempre os orifícios de ventilação sem pó, para evitar o sobreaquecimento.



**CUIDADO!** Este produto possui um símbolo relacionado com a remoção de resíduos elétricos e eletrônicos. Isto significa que este produto não deverá ser eliminado juntamente com o lixo doméstico comum e que deverá ser entregue num sistema de recolha em conformidade com a Diretiva Europeia REEE. Contacte as autoridades locais ou o seu revendedor para obter conselhos quanto à reciclagem. Será então reciclado ou desmontado, de modo a reduzir o impacto no ambiente. O equipamento elétrico e eletrónico pode ser perigoso para o ambiente e para a saúde humana, pois contém substâncias nocivas.



### **PROTEÇÃO AMBIENTAL**

Os produtos elétricos residuais não deverão ser colocados juntamente com o lixo doméstico comum. De acordo com a Diretiva Europeia relativa às baterias, as baterias defeituosas ou gastas têm de ser recolhidas em separado e eliminadas de um modo amigo do ambiente. Por favor, recicle-as, se houver instalações adequadas para isso. Consulte as autoridades locais ou o seu revendedor sobre conselhos de reciclagem. Será então reciclado ou desmontado, de modo a reduzir o impacto no ambiente. As baterias podem ser nocivas para o ambiente e para a saúde humana, pois contém substâncias nocivas.

## Condições de transporte

O transporte do produto tem de ser em transporte fechado, na embalagem do fabricante ou sem esta, protegendo o produto de danos mecânicos, chuva, exposição a substâncias ativas químicas e conformidade com as medidas de prevenção de transporte de produtos frágeis.

## 12. GARANTIA

1. Os produtos da Dexter foram criados com as mais elevadas normas de qualidade. A Dexter fornece uma garantia de 36 meses para os seus produtos a partir da data de compra. Esta garantia aplica-se a todos os defeitos de material e fabrico que possam surgir. Não aceitamos quaisquer outras queixas, seja de que natureza forem, diretas ou indiretas, relacionadas com pessoas e/ou materiais.
2. No caso de um problema ou defeito, primeiro deve consultar sempre o seu revendedor da Dexter.  
Em grande parte dos casos, o revendedor da Dexter será capaz de resolver o problema ou corrigir o defeito.
3. As reparações ou substituição de peças não vão para além do período original da garantia.
4. Defeitos que tenham aparecido como resultado de uma utilização inadequada ou desgaste não são abrangidos pela garantia. Entre outras coisas, isto diz respeito a interruptores, interruptores do circuito de proteção e motores, no caso de desgaste.
5. A sua queixa dentro da garantia só pode ser processada se:
  - Fornecer uma prova da data da compra na forma de recibo.
  - Não tenham sido feitas reparações e/ou substituições por terceiros.
  - A ferramenta não tenha sido sujeita a uma utilização inadequada (sobrecarga da máquina ou colocação de acessórios que não foram aprovados).
  - Não haja danos causados por influências externas ou corpos estranhos, como areia ou pedras.
  - Não haja danos causados pelo não seguimento das instruções de segurança e instruções de utilização.
6. As estipulações da garantia aplicam-se juntamente com os nossos termos de venda e de entrega.
7. Ferramentas danificadas enviadas para a Dexter através do seu revendedor Dexter serão recolhidas pela Dexter, desde que o produto esteja devidamente empacotado. Se os bens danificados forem enviados diretamente para a Dexter pelo consumidor, a Dexter só poderá processar estes bens se o consumidor pagar os custos de transporte.
8. Produtos que sejam entregues em más condições de empacotamento não serão aceites pela Dexter.

### 13. VISTA PORMENORIZADA E LISTA DAS PEÇAS SOBRESSELENTES

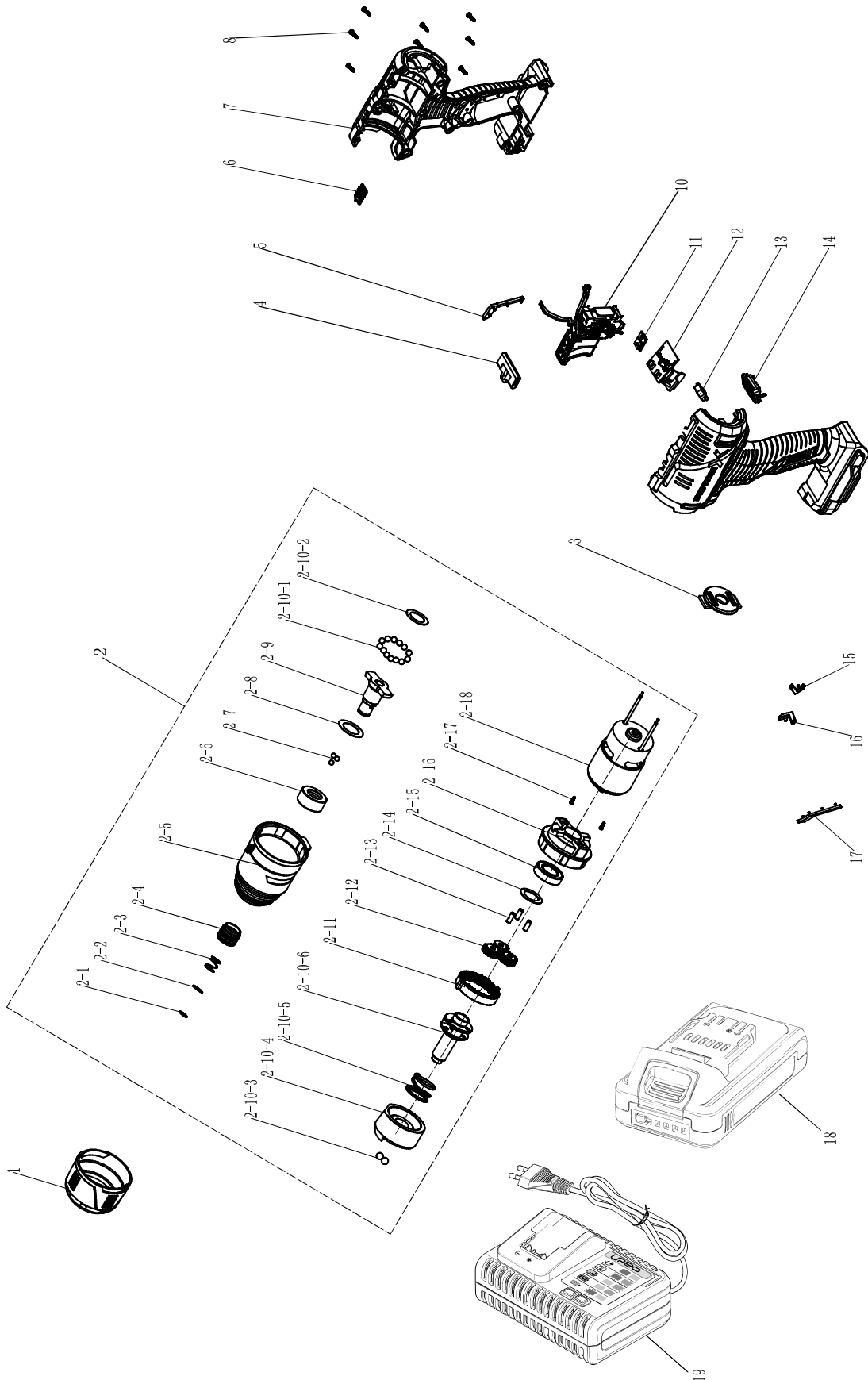

FR

ES

PT

IT

EL

PL

UA

RO

EN

### 13. VISTA PORMENORIZADA E LISTA DAS PEÇAS SOBRESSELENTES

Nº	Descrição	Nº	Descrição
1	Manga de borracha	2-14	Junta
2	Unidade do motor	2-15	Rolamento
2-1	Anel de impulso	2-16	Tampão da extremidade do motor
2-2	Junta	2-17	Parafuso
2-3	Mola	2-18	Motor
2-4	Revestimento do bloqueio rápido	3	Cobertura traseira
2-5	Cabeça de alumínio	4	Haste de pressão
2-6	Casquilho	5	Decoração da pega direita
2-7	Bola de aço	6	Cobertura do indicador
2-8	Junta	7	Estrutura
2-9	Eixo de saída	8	Parafuso
2-10	Componente de impacto	10	Conjunto do interruptor
2-10-1	Bola de aço	11	Quadro da luz
2-10-2	Junta	12	Conjunto PCB
2-10-3	Bola de aço	13	Mostrador da velocidade
2-10-4	Bloco de impacto	14	Sombra transparente
2-10-5	Mola	15	Seta direita
2-10-6	Eixo	16	Seta esquerda
2-11	Carreto do anel interior	17	Decoração da pega esquerda
2-12	Carreto orbital	18	Bateria
2-13	Cavilha do carreto orbital	19	Carregador



FR

ES

PT

IT

EL

PL

UA

RO

EN

Leggere attentamente le istruzioni per l'uso e rispettare le avvertenze. Usare queste istruzioni per familiarizzarsi con il prodotto, il suo uso corretto e le avvertenze di sicurezza. Conservare queste istruzioni in un luogo sicuro per utilizzi futuri.

## SIMBOLI



Leggere attentamente le istruzioni.



Il mancato rispetto di questa avvertenza comporta il rischio di lesioni personali e danni all'apparecchio o a proprietà.



Indossare occhiali di sicurezza.



Indossare dispositivi di protezione per le orecchie.



Indossare calzature di sicurezza.



Indossare guanti protettivi.



Indossare una maschera antipolvere.



Questo prodotto è conforme a tutte le direttive europee applicabili, ed è stato effettuato un test di valutazione della conformità a tali direttive.



Simbolo RAEE relativo allo smaltimento.



Universale: compatibile esclusivamente con Sterwins UP20, Lexman UP20 e Dexter UP20.



Simbolo di conformità alle normative tecniche ucraine applicabili.

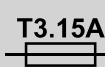

Se la corrente del caricabatteria è superiore a 3,15 A, l'alimentazione elettrica verrà disattivata dal fusibile.



Apparecchio di classe II



Per il solo uso in interni



Terminale positivo



Terminale negativo



Non bruciare il gruppo batteria



Per ridurre il rischio di scossa elettrica, non esporre l'apparecchio all'acqua.



La temperatura di funzionamento max. è 50°C.

## INDICE

1. Destinazione d'uso dell'avvitatore a impulsi cordless Dexter
2. Avvertenze di sicurezza
3. Avvertenze di sicurezza specifiche per avvitatori
4. Avvertenze di sicurezza specifiche per gruppi batteria e caricabatteria
5. Descrizione
6. Specifiche tecniche
7. Ricarica
8. Utilizzo
9. Manutenzione
10. Risoluzione dei problemi
11. Protezione ambientale
12. Garanzia
13. Vista esplosa ed elenco delle parti

## 1. DESTINAZIONE D'USO DELL'AVVITATORE A IMPULSI DEXTER

Grazie per aver acquistato questo prodotto. Leggere attentamente queste istruzioni e conservarle per riferimento futuro.

Questo apparecchio è progettato per avvitare e svitare le viti.

Questo apparecchio non deve essere utilizzato per altri scopi.

Dopo aver disimballato l'apparecchio, assicurarsi che il prodotto sia completo e dotato di tutti gli accessori (se previsti). Se l'apparecchio è danneggiato o difettoso, non usarlo e riportarlo presso il rivenditore.

Se l'apparecchio viene ceduto a terzi, includere anche questo manuale di istruzioni.

**Questo apparecchio non è progettato per l'uso in ambienti commerciali o industriali. L'uso dell'apparecchio in ambienti industriali e commerciali, o per scopi equivalenti, annullerà la garanzia.**

Per motivi di sicurezza, i bambini, le persone di età inferiore a 16 anni e le persone che non hanno familiarità con queste istruzioni non devono usare il prodotto. Le persone con ridotte abilità fisiche o mentali possono usare il prodotto solo se supervisionate o istruite da una persona responsabile.

## 2. AVVERTENZE DI SICUREZZA



**AVVERTENZA! Leggere tutte le avvertenze e le istruzioni di sicurezza.**

Il mancato rispetto delle avvertenze e delle istruzioni comporta il rischio di scossa elettrica, incendio e/o lesioni gravi.

**CONSERVARE TUTTE LE AVVERTENZE E LE ISTRUZIONI PER FUTURO RIFERIMENTO.**

Il termine "utensile elettrico" utilizzato nelle avvertenze indica un utensile elettrico alimentato tramite rete elettrica (con cavo) o batterie (senza cavo).

## AVVERTENZE DI SICUREZZA GENERALI PER TUTTI GLI UTENSILI ELETTRICI

### SICUREZZA DELL'AREA DI LAVORO

- A. **Mantenere l'area di lavoro pulita e ben illuminata.** Il disordine e la scarsa illuminazione favoriscono gli incidenti.
- B. **Non utilizzare gli utensili elettrici in ambienti con atmosfera esplosiva, ad esempio in presenza di liquidi, gas o polveri infiammabili.** Gli utensili elettrici creano scintille che possono incendiare polveri o fumi.
- C. **Durante l'uso di un utensile elettrico, tenere a distanza i bambini e le persone presenti.** Le distrazioni possono far perdere il controllo dell'utensile.



## 2. AVVERTENZE DI SICUREZZA

### SICUREZZA ELETTRICA

- A. **Le spine degli utensili elettrici devono essere adatte al tipo di presa. Non modificare la spina in alcun modo. Non usare adattatori con gli utensili elettrici dotati di messa a terra (collegati a massa).** L'uso di spine originali corrispondenti al tipo di presa riduce il rischio di scossa elettrica.
- B. **Evitare il contatto fisico con superfici collegate a terra come tubi, radiatori, fornelli elettrici e frigoriferi.** Il rischio di scossa elettrica aumenta se il proprio corpo è collegato a terra.
- C. **Non esporre gli utensili elettrici a pioggia o umidità.** L'infiltrazione di acqua all'interno di un utensile elettrico aumenta il rischio di scossa elettrica.
- D. **Non utilizzare il cavo in modo improprio. Non usare il cavo per trasportare, tirare o scollegare l'utensile elettrico dalla presa di corrente. Tenere il cavo al riparo da calore, olio, bordi taglienti o parti in movimento.** La presenza di cavi danneggiati o aggrovigliati aumenta il rischio di scossa elettrica.
- E. **Durante l'uso di un utensile elettrico all'aperto, utilizzare una prolunga idonea per usi esterni.** L'uso di un cavo idoneo riduce il rischio di scossa elettrica.
- F. **Se è necessario lavorare in un luogo umido, utilizzare un circuito elettrico dotato di interruttore differenziale (RCD).** L'uso di un interruttore differenziale riduce il rischio di scossa elettrica.

### Sicurezza personale

- A. **Durante l'uso di un utensile elettrico, prestare sempre la massima attenzione e utilizzare il buon senso. Non usare un utensile elettrico se si è stanchi o sotto l'effetto di droghe, alcol o farmaci.** Anche un solo momento di disattenzione durante l'uso dell'utensile elettrico comporta il rischio di lesioni gravi.
- B. **Indossare dispositivi di protezione individuale. Indossare sempre occhiali di protezione.** I dispositivi di protezione individuali come maschere antipolvere, calzature antiscivolo, caschi e cuffie per le orecchie, se utilizzati quando le circostanze lo richiedono, riducono il rischio di infortuni.
- C. **Prevenire l'avvio accidentale. Assicurarsi che l'interruttore sia in posizione di arresto prima di sollevare, trasportare o collegare l'utensile elettrico alla presa di corrente e/o alla batteria.** Per ridurre il rischio di incidenti, non trasportare gli utensili elettrici tenendo le dita sull'interruttore e non collegarli alla presa di corrente se l'interruttore è in posizione di avvio.
- D. **Rimuovere eventuali chiavi di regolazione o avvitatura prima di avviare l'utensile elettrico.** Una chiave di serraggio rimasta inserita in un elemento mobile dell'utensile elettrico può provocare infortuni.
- E. **Non sbilanciarsi o sporgersi. Tenere i piedi a contatto con il pavimento e mantenere sempre l'equilibrio.** Ciò assicura un miglior controllo dell'utensile elettrico in situazioni impreviste.
- F. **Vestirsi in modo adeguato. Non indossare indumenti ampi o gioielli. Tenere capelli, indumenti e guanti lontani dalle parti in movimento.** Indumenti ampi, gioielli e capelli lunghi possono impigliarsi nelle parti in movimento.

## 2. AVVERTENZE DI SICUREZZA

- G. **Se sono disponibili dei dispositivi per l'estrazione e la raccolta delle polveri, assicurarsi che siano collegati e utilizzati correttamente.** L'uso di tali dispositivi può ridurre i rischi derivanti dalla polvere.
- H. **Non lasciare che la familiarità con l'apparecchio (derivata da un uso frequente) abbassi il livello di attenzione.** Anche una minima distrazione può causare gravi infortuni.

### USO E MANUTENZIONE DELL'UTENSILE ELETTRICO

- A. **Non forzare l'utensile elettrico. Utilizzare l'utensile più adatto al lavoro da svolgere.** L'utensile elettrico è più sicuro ed efficace se utilizzato alla velocità per la quale è stato progettato.
- B. **Non utilizzare l'utensile elettrico se l'interruttore non funziona.** Gli utensili elettrici che non possono essere controllati tramite l'interruttore sono pericolosi e devono essere riparati.
- C. **Rimuovere il gruppo batteria, se removibile, e/o scollegare l'utensile elettrico dalla rete elettrica prima di regolarlo, riporlo o sostituire gli accessori.** Tali misure preventive riducono il rischio di avvio accidentale dell'utensile elettrico.
- D. **Riporre gli utensili elettrici fuori dalla portata dei bambini e non permetterne l'uso a persone che non hanno familiarità con l'apparecchio o con queste istruzioni.** Gli utensili elettrici sono pericolosi se utilizzati da persone non competenti.
- E. **Mantenere gli utensili elettrici e gli accessori in buono stato. Verificare che le parti mobili non siano disallineate o inceppate, che i componenti non siano danneggiati e che non siano presenti altri problemi che potrebbero pregiudicare il corretto funzionamento dell'utensile elettrico. Se l'utensile elettrico è danneggiato, farlo riparare prima di utilizzarlo nuovamente.** Molti incidenti sono provocati da utensili elettrici in cattive condizioni.
- F. **Mantenere gli utensili di taglio puliti e affilati.** Un'adeguata manutenzione e affilatura degli accessori da taglio riduce il rischio di inceppamento e facilita il controllo dell'utensile elettrico.
- G. **Usare l'utensile elettrico, gli accessori, le punte ecc. conformemente a queste istruzioni, tenendo conto delle condizioni dell'area di lavoro e del tipo di lavoro da svolgere.** L'uso dell'utensile elettrico per operazioni diverse da quelle per cui è progettato può comportare situazioni di pericolo.
- H. **Tenere le impugnature e le superfici di presa asciutte, pulite e prive di olio o grasso.** Impugnature e superfici di presa scivolose non garantiscono l'uso sicuro e il controllo dell'utensile in situazioni impreviste.

### USO E MANUTENZIONE DELLA BATTERIA

- A. **Ricaricare la batteria esclusivamente con il caricabatteria specificato dal costruttore.** Un caricabatteria adatto a un certo tipo di batteria comporta il rischio di incendio se utilizzato con batterie di tipo diverso.
- B. **Utilizzare esclusivamente batterie progettate specificamente per questo utensile elettrico.** L'uso di altri gruppi batteria comporta il rischio di incendio e infortunio.

## 2. AVVERTENZE DI SICUREZZA

- C. **Quando il gruppo batteria non è in uso, tenerlo lontano da piccoli oggetti metallici, ad esempio graffette, monete, chiavi, chiodi, viti ecc. poiché potrebbero creare un collegamento tra i due terminali.** Il cortocircuito dei terminali della batteria comporta il rischio di incendio o ustioni.
- D. **L'utilizzo improprio dell'utensile elettrico può causare fuoriuscite di liquido dalla batteria: evitare il contatto con tale liquido.** In caso di contatto accidentale, lavare con acqua. Se il liquido entra a contatto con gli occhi, consultare un medico. Il liquido fuoriuscito dalla batteria può causare irritazioni o ustioni.
- E. **Non usare gruppi batteria o utensili danneggiati o modificati.** Le batterie danneggiate o modificate possono manifestare comportamenti imprevedibili, con il rischio di incendio, esplosione o infortunio.
- F. **Non esporre il gruppo batteria o l'apparecchio a fiamme o temperature eccessive.** L'esposizione a fiamme o temperature superiori a 50°C comporta il rischio di esplosione.
- G. **Rispettare tutte le istruzioni relative alla ricarica e non ricaricare il gruppo batteria o l'utensile a temperature diverse da quelle specificate nelle istruzioni.** Una ricarica eseguita in modo improprio o a temperature diverse da quelle specificate può danneggiare la batteria e aumentare il rischio di incendio.

### RIPARAZIONI

- A. **Affidare la riparazione dell'utensile elettrico a tecnici qualificati usando esclusivamente parti di ricambio identiche.** Ciò garantisce la sicurezza dell'utensile elettrico.
- B. **Non riparare gruppi batteria danneggiati.** La riparazione dei gruppi batteria deve essere effettuata esclusivamente dal fabbricante o da tecnici qualificati.

## 3. AVVERTENZE DI SICUREZZA SPECIFICHE PER AVVITATORI

**Tenere l'utensile elettrico tramite le impugnature isolanti durante le operazioni in cui l'accessorio può entrare a contatto con cavi elettrici nascosti.**

Se l'accessorio tocca un cavo elettrificato può trasmettere la corrente alle parti metalliche dell'utensile, esponendo l'operatore al rischio di scossa elettrica.

- Se possibile, utilizzare dei morsetti per fissare il pezzo in lavorazione.
- Spegnerne sempre l'utensile prima di appoggiarlo.
- Assicurarsi che l'illuminazione sia adeguata.
- Non applicare pressione sull'utensile per evitare di rallentare il motore. Lasciare che la vite si avviti senza applicare pressione per ottenere risultati migliori ed evitare di danneggiare l'utensile.
- Assicurarsi che nell'area di lavoro non sussista il rischio di inciampare.
- Utilizzare esclusivamente punte in buone condizioni.
- Prima di iniziare l'operazione, assicurarsi che sotto il pezzo in lavorazione sia presente sufficiente spazio per la punta.
- Non toccare la punta dopo averla usata. Sarà molto calda.
- Tenere le mani lontane dalla parte inferiore del pezzo su cui si lavora.

### 3. AVVERTENZE DI SICUREZZA SPECIFICHE PER AVVITATORI

- Non utilizzare mai le mani per rimuovere polvere, schegge o altri detriti vicino alla punta.
- Non lasciare stracci, vestiti, corde, lacci e oggetti simili nell'area di lavoro.
- Supportare il pezzo in lavorazione in modo adeguato.
- Se si viene interrotti durante l'uso dell'utensile, completare l'operazione e spegnerlo prima di spostare lo sguardo.
- Controllare periodicamente che tutte le viti, i bulloni e gli altri dispositivi di fissaggio siano serrati correttamente.
- Durante l'uso dell'utensile, indossare attrezzatura di sicurezza come occhiali di protezione o schermi, protezioni per le orecchie e abbigliamento appropriato tra cui guanti di sicurezza. Indossare una maschera antipolvere se l'operazione crea polvere.

### 4. AVVERTENZE DI SICUREZZA SPECIFICHE PER GRUPPI BATTERIA E CARICABATTERIA

- a) Questo apparecchio può essere utilizzato da bambini di età superiore a 8 anni e da persone con ridotte capacità fisiche, mentali o sensoriali o prive di esperienza e conoscenza solo se supervisionati o istruiti su sull'uso sicuro dell'apparecchio e se comprendono i rischi correlati.
- b) I bambini non devono giocare con l'apparecchio. Le operazioni di pulizia e manutenzione ordinaria non devono essere effettuate da bambini non supervisionati.
- c) Prima di usare il caricabatteria e il gruppo batteria, leggere attentamente il manuale di istruzioni.
- d) Durante il processo di ricarica, la corrente in uso deve corrispondere alla corrente del caricabatteria.
- e) Evitare che umidità, pioggia o schizzi raggiungano il luogo di ricarica.
- f) La temperatura ambientale non deve superare i 50°C. Non esporre l'apparecchio alla luce solare diretta.
- g) Disattivare la corrente esclusivamente dopo aver inserito o rimosso il gruppo batteria.
- h) I gruppi batteria difettosi, danneggiati o non più ricaricabili devono essere raccolti separatamente. Portarli presso un apposito punto di raccolta per proteggere l'ambiente. Non smaltire i gruppi batteria insieme ai rifiuti domestici e non gettarli nel fuoco o nell'acqua.
- i) Se il cavo di alimentazione è danneggiato deve essere sostituito esclusivamente dal fornitore o dal suo centro di assistenza. Affidare la riparazione dell'apparecchio esclusivamente a personale autorizzato.
- j) Usare esclusivamente gruppi batteria prodotti dal costruttore originale.
- k) Mantenere la superficie del caricabatteria pulita e priva di polvere.
- l) Inserire il gruppo batteria nel caricabatteria. Rispettare le linee guida fornite relative alla polarità.
- m) Rimuovere sempre il gruppo batteria prima di eseguire lavori sull'apparecchio.
- n) Quando il gruppo batteria è fuori dall'apparecchio, coprire i contatti per evitare il rischio di corto circuito (ad es. con l'utensile).
- o) Non gettare le batterie Li-ion nell'acqua o nel fuoco perché potrebbero esplodere.
- p) Proteggere il gruppo batteria dagli impatti e non aprirlo.

#### 4. AVVERTENZE DI SICUREZZA SPECIFICHE PER GRUPPI BATTERIA E CARICABATTERIA

q) Non scaricare il gruppo batteria completamente e ricaricarlo occasionalmente durante lunghi periodi di non utilizzo.

r) Non ricaricare le batterie non ricaricabili perché potrebbero surriscaldarsi e rompersi.

**!** Rischi residui

Anche si utilizza correttamente l'apparecchio, permangono alcuni rischi residui che non possono essere evitati. Sussistono i seguenti rischi, dovuti alla costruzione e progettazione dell'apparecchio:

1. danni ai polmoni, se non si indossa una maschera antipolvere;
2. danni all'udito se non si indossa un dispositivo di protezione per le orecchie;
3. Danni alla salute dovuti alle vibrazioni, se si utilizza l'utensile per un lungo periodo oppure se il prodotto non viene impugnato correttamente o sottoposto a regolare manutenzione.

**AVVERTENZA!** Durante il funzionamento, questo apparecchio genera un campo elettromagnetico. Tale campo, in alcune circostanze, può interferire con impianti medici passivi o attivi. Per ridurre il rischio di infortuni gravi o mortali, si raccomanda alle persone portatrici di impianti medici di consultare il proprio medico e il produttore dell'impianto prima di utilizzare l'apparecchio.

#### 5. DESCRIZIONE

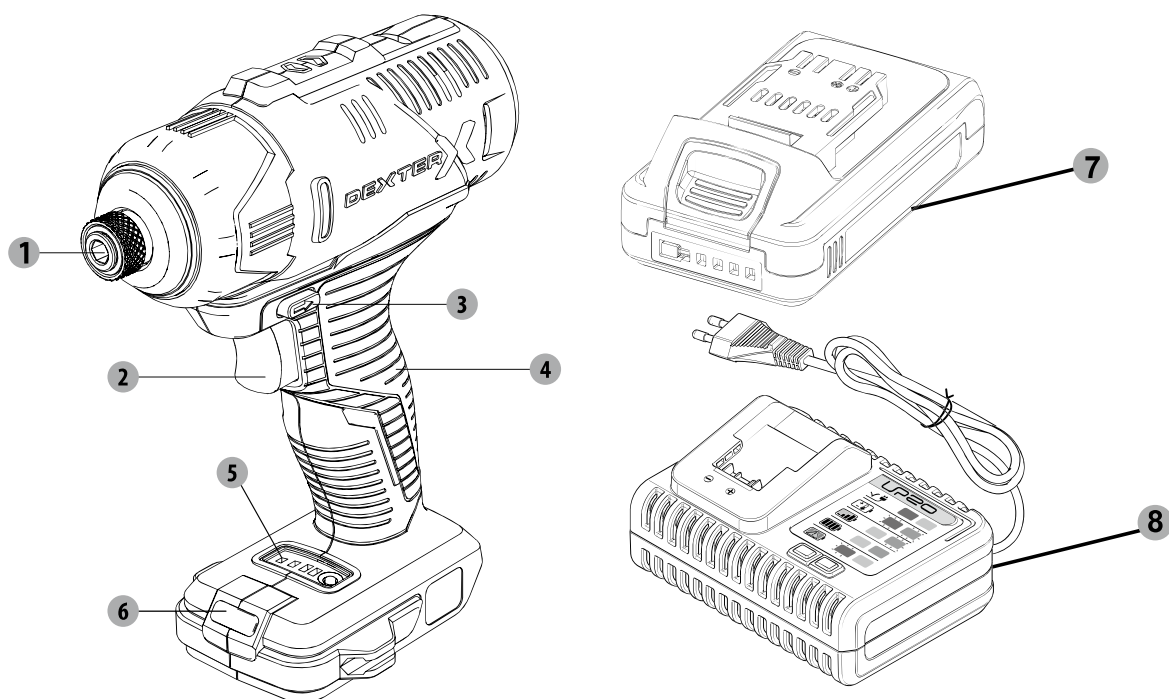

- 1 Mandrino esagonale
- 2 Interruttore di avvio/arresto
- 3 Selettore della direzione
- 4 Impugnatura
- 5 Pannello di indicazione della velocità
- 6 Luce LED

- 11 Gruppo batteria X2
- 12 Caricabatteria

## 6. SPECIFICHE TECNICHE

Modello	20IDV2-180.2A
Tensione nominale	18V CC
Velocità a vuoto	0- 1300/0-2000/0-2500/min
Coppia max.	180 Nm
Capacità di avvitatura -nel legno morbido -nel legno duro	Viti ø8X200 mm Max Viti ø8X100 mm Max
Dimensioni punta	1/4"
COMPATIBILITÀ CON LE BATTERIE	2.0Ah: 20BA2-20.2/20BA2-20.2XXX 2.5Ah: 20VBA2-25.1/20VBA2-25.1XXX 5.0Ah: 20VBA2-50.1/20VBA2-50.1XXX
COMPATIBILITÀ CON I CARICABATTERIE	20VCH1-3A.1/20VCH1-3A.1XXX 20CH2-3A.2/20CH2-3A.2XXX 20VCH2-6A.1/20VCH2-6A.1XXX
Dichiarazione dei valori di rumorosità conforme a EN 62841 (incertezza pari a 3 dB(A))	
- Livello di pressione sonora	72.5dB(A)
- Livello di potenza sonora	83.5dB(A)
Dichiarazione dei valori di vibrazioni conforme a EN 62841 (incertezza pari a 1,5m/s <sup>2</sup> )	1.056m/s <sup>2</sup>



### Indossare protezioni per le orecchie durante l'uso dell'utensile elettrico. Avvertenza!

L'emissione di vibrazioni e rumore durante l'uso effettivo dell'utensile elettrico può differire dal valore totale dichiarato a seconda del modo in cui l'utensile viene utilizzato.

Adottare adeguate misure di sicurezza per proteggere l'operatore in base alla stima dell'esposizione nelle condizioni di utilizzo effettive (tenendo in considerazione tutte le fasi del ciclo di utilizzo: tempo di arresto, di funzionamento a vuoto e di avvio).

#### Note:

-Il valore totale delle vibrazioni dichiarato e il valore o i valori di emissione sonora dichiarati sono stati misurati secondo un metodo di prova standard e possono essere utilizzati per confrontare un utensile con un altro.

- Il valore o i valori totali di vibrazione dichiarati e il valore o i valori di emissione acustica dichiarati possono essere utilizzati anche in una valutazione preliminare dell'esposizione.

-Suggerimenti per evitare i rischi connessi all'esposizione alle vibrazioni: 1) Indossare guanti durante l'uso.

2) Limitare la durata di utilizzo e ridurre il tempo di avvio.

## 7. RICARICA

- Inserire il gruppo batteria nel caricabatteria assicurandosi che sia orientato correttamente (+ e -) (fino al clic).
- Collegare il caricabatteria a una presa di corrente adatta (230 V); la spia sul caricabatteria si accenderà di rosso.
- Infilare la batteria nel caricabatterie; la luce sulla base del caricabatterie si accende per indicare che il processo di carica è iniziato. Durante il periodo di carica, la luce verde sulla base del caricabatterie lampeggia continuamente.
- Quando la carica è completa, la luce verde sulla base del caricabatterie rimane accesa. Il pacco batteria è ora completamente carico.
- Normalmente la carica completa della batteria richiede 1 ora.
- Scollegare il caricabatteria dalla presa di corrente al termine della ricarica.
- Per rimuovere il gruppo batteria, premere i pulsanti di rilascio sulla batteria ed estrarla.

### RICARICARE UN GRUPPO BATTERIA MOLTO CALDO

Durante l'uso continuato dell'utensile, il gruppo batteria può diventare molto caldo. Un gruppo batteria molto caldo può essere collegato al caricabatteria, ma la ricarica non inizierà finché la temperatura del gruppo batteria non rientra nell'intervallo accettabile. Se un gruppo batteria molto caldo viene collegato al caricabatteria, il caricabatteria potrebbe indicare che il gruppo batteria non può essere ricaricato. Consultare il manuale del caricabatteria. Quando il gruppo batteria si raffredda sufficientemente, la ricarica inizierà automaticamente.

### RICARICARE UN GRUPPO BATTERIA MOLTO FREDDO

Un gruppo batteria molto freddo può essere collegato al caricabatteria, ma la ricarica non inizierà finché la temperatura del gruppo batteria non rientra nell'intervallo accettabile. Se un gruppo batteria molto freddo viene collegato al caricabatteria, il caricabatteria potrebbe indicare che il gruppo batteria non può essere ricaricato. Consultare il manuale del caricabatteria. Quando il gruppo batteria si riscalda sufficientemente, la ricarica inizierà automaticamente.

### INDICATORE DI CARICA

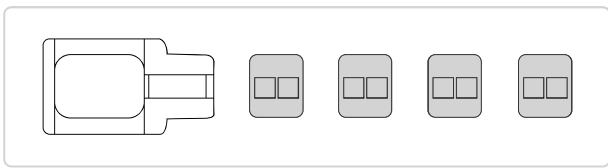
Indicatori	Pannello	Stato
Quattro indicatori verdi accesi		La batteria è completamente carica. Può essere riposta.

## 7. RICARICA

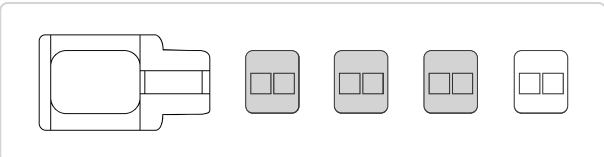
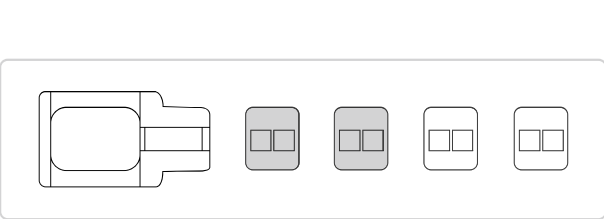
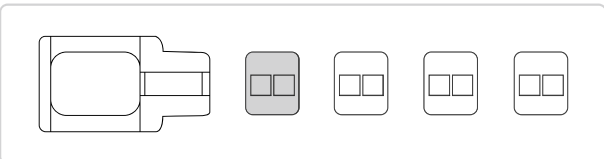
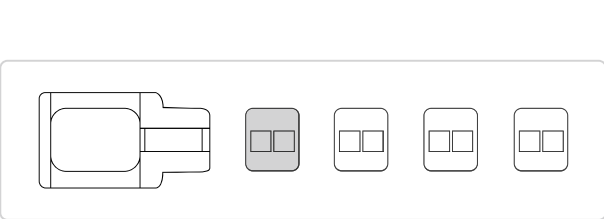
Tre indicatori verdi accesi		La batteria è carica al 75%. Può essere riposta.
Due indicatori verdi accesi		La batteria è carica al 50% e deve essere ricaricata. Ottimale per la conservazione a lungo termine.
Un indicatore verde acceso		La batteria è carica al 25% e deve essere ricaricata. Può essere riposta.
Un indicatore rosso acceso		La batteria è carica al 10% e deve essere ricaricata il prima possibile. Non è adatta alla conservazione a lungo termine.

### Attenzione!

- Ricaricare completamente la batteria prima del primo utilizzo. La batteria raggiungerà la piena capacità dopo diversi cicli di carica e scarica.
- Evitare brevi periodi di ricarica. Ricaricare il gruppo batteria esclusivamente quando è completamente scarico.
- La base di ricarica, il caricabatteria e il gruppo batteria diventano caldi durante la ricarica. È un fenomeno normale.



## 8. UTILIZZO

- Inserire il gruppo batteria sulla parte inferiore dell'impugnatura (fino al clic).
- Per rimuovere il gruppo batteria, premere i pulsanti di rilascio sul gruppo batteria ed estrarla.

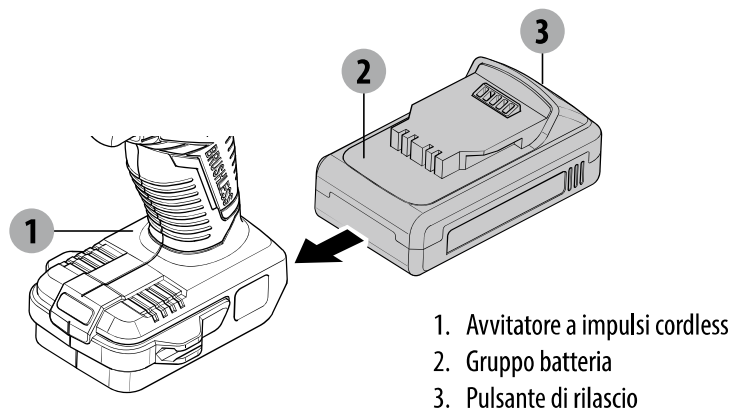

### Inserimento delle punte da trapano/avvitatore

- Tirare il manicotto di bloccaggio verso l'esterno.
- Inserire la punta da trapano/avvitatore nel mandrino.
- Riportare il manicotto di bloccaggio nella posizione originale.
- Selezionare la punta da avvitatore corretta per evitare di danneggiare la vite durante l'avvitatura.

1. Mandrino esagonale

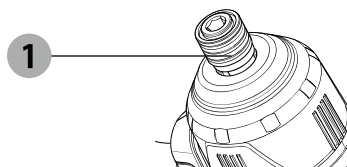

### Avvio e arresto

- Per avviare l'utensile, premere l'interruttore di avvio/arresto.
- Per arrestare l'utensile, rilasciare l'interruttore di avvio/arresto.

## 8. UTILIZZO

### Selettore della direzione



Simboli presenti sul selettore della direzione

Portare il selettore della direzione su

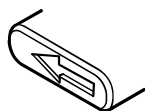

Portare il selettore della direzione su

- Modificare la direzione della rotazione esclusivamente quando l'apparecchio non è in funzione!

#### Attenzione!

- L'uso dell'apparecchio a bassa velocità per un lungo periodo aumenta il rischio di surriscaldamento del motore. Per evitare il surriscaldamento, lasciare che il motore si raffreddi a intervalli regolari (interrompere l'uso dell'utensile per 15 minuti).

**ATTENZIONE! Fissare e supportare saldamente il pezzo in lavorazione. Non bloccarlo con le mani per evitare il rischio di lesioni.**

### Regolazione della velocità

Questo utensile dispone di tre livelli di velocità. Premere il pulsante rotondo sul pannello di indicazione della velocità per modificare la velocità.

Descrizione del pannello di indicazione della velocità:

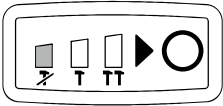
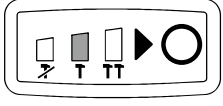
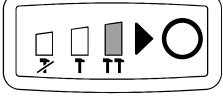
Indicatore	Pannello	Stato
Il primo indicatore è acceso		Velocità uno: 0-1300/min
Il secondo indicatore è acceso		Velocità due: 0-2000/min
Il terzo indicatore è acceso		Velocità tre: 0-2500/min

### Luce di lavoro LED

Questo utensile è dotato di una luce LED per illuminare l'area di lavoro e migliorare la visione quando si lavora in aree con poca luce.

La luce LED si accende automaticamente quando viene premuto l'interruttore di avvio/arresto.

## 9. MANUTENZIONE

### Condizioni di temperatura

L'avvitatore a impulsi è progettato per l'uso in regioni temperate con temperature medie comprese tra 0°C e +50°C e umidità relativa non superiore all'80%, in assenza di precipitazioni atmosferiche ed eccessive quantità di polvere nell'aria.

### Condizioni ambientali

Non usare gli utensili elettrici in presenza di polvere, liquidi o gas infiammabili. Gli utensili creano scintille che possono incendiare tali sostanze.

### Condizioni di conservazione

La durata di vita dell'utensile è di 4 anni, purché sia conservato in interni con un'adeguata ventilazione naturale e a temperature comprese tra -20°C e 40°C e a un'umidità relativa non superiore all'80%.

## 10. RISOLUZIONE DEI PROBLEMI

Problemi	Cause probabili	Azione risolutiva
L'apparecchio ruota lentamente e si arresta.	Il gruppo batteria è scarico.	Ricaricare il gruppo batteria prima dell'uso.
La punta da trapano/avvitatore cade facilmente dal mandrino.	La punta da trapano/avvitatore non è fissata saldamente nel mandrino.	Inserire la punta da trapano/avvitatore al centro delle tre ganasce del mandrino, serrarla e ispezionarla senza inclinare l'utensile.
Il motore emette suoni anomali.	Il selettore della direzione non è posizionato correttamente.	Posizionare correttamente il selettore della direzione (avanti o indietro).

## 11. PROTEZIONE AMBIENTALE

**Attenzione! Rimuovere la batteria prima di effettuare qualsiasi operazione di regolazione, manutenzione o riparazione.**

Per la pulizia, usare un panno asciutto o umido, ma non bagnato. Molti detersivi contengono sostanze chimiche che possono danneggiare le parti in plastica dell'apparecchio. Pertanto, non usare agenti di pulizia aggressivi o infiammabili come benzina, diluenti, trementina e simili. Mantenere le aperture di ventilazione prive di depositi di polvere per evitare il rischio di surriscaldamento.



**ATTENZIONE!** Questo prodotto reca il simbolo relativo alla raccolta differenziata delle apparecchiature elettriche ed elettroniche. Ciò significa che il prodotto non deve essere smaltito insieme ai rifiuti domestici ma deve essere portato presso un centro di raccolta conforme alla direttiva europea RAEE. Rivolgersi alle autorità comunali o al proprio rivenditore per consigli sul riciclaggio. L'apparecchio verrà riciclato o smantellato in modo da ridurre l'impatto sull'ambiente. Gli apparecchi elettrici ed elettronici possono essere pericolosi per l'ambiente e per la salute umana poiché contengono sostanze pericolose.

### PROTEZIONE AMBIENTALE



I prodotti elettrici non devono essere smaltiti insieme ai rifiuti domestici. Ai sensi della direttiva europea relativa alle batterie, i gruppi batteria usati o difettosi devono essere raccolti separatamente e smaltiti nel rispetto dell'ambiente. Portarli presso gli appositi punti di riciclaggio. Contattare le autorità locali o il rivenditore per informazioni sul riciclaggio. L'apparecchio verrà riciclato o smantellato in modo da ridurre l'impatto sull'ambiente. I gruppi batteria possono essere pericolosi per l'ambiente e per la salute umana poiché contengono sostanze pericolose.

### Condizioni di trasporto

Il prodotto può essere trasportato, con o senza la confezione originale, in qualsiasi mezzo di trasporto chiuso, purché sia riparato dal rischio di danni meccanici, precipitazioni ed esposizione a sostanze chimiche attive, adottando misure di precauzione per il trasporto di articoli fragili.

## 12. GARANZIA

1. I prodotti Dexter sono progettati con i più alti standard per il Fai da Te. Dexter offre una garanzia di 36 mesi dalla data di acquisto dei suoi prodotti. La garanzia si applica a tutti gli eventuali difetti di materiali e fabbricazione. Non sono possibili ulteriori reclami, di alcuna natura, diretti o indiretti, relativi a persone e/o materiali.
2. In caso di problemi o difetti, consultare il rivenditore Dexter.  
Nella maggior parte dei casi il rivenditore sarà in grado di risolvere il problema o correggere il difetto.
3. Le riparazioni e la sostituzione dei pezzi non estendono il periodo di garanzia originale.
4. I difetti derivanti da uso improprio o usura non sono coperti dalla garanzia. La presente clausola si riferisce anche agli interruttori di alimentazione, agli interruttori e ai motori del circuito di protezione, in caso di usura.
5. La richiesta di garanzia è valida solo se:
  - viene fornita la prova della data di acquisto sotto forma di scontrino;
  - non sono state effettuate riparazioni/sostituzioni da parte di terzi;
  - l'utensile non è stato usato in modo improprio (sovraccarico o inserimento di accessori non approvati);
  - non vengono rilevati danni causati da agenti o corpi esterni come sabbia o sassi;
  - non risultano danni provocati dal mancato rispetto delle avvertenze e delle istruzioni.
6. Le clausole della garanzia sono parte integrante delle nostre condizioni di vendita e consegna.
7. Gli utensili difettosi possono essere restituiti a Dexter tramite un suo rivenditore purché correttamente imballati. Se il consumatore invia gli utensili difettosi direttamente a Dexter, Dexter potrà ispezionarli solo se il consumatore si fa carico dei costi di spedizione.
8. I prodotti consegnati con confezione non adeguata non saranno accettati da Dexter.

### 13. VISTA ESPLOSA ED ELENCO DELLE PARTI

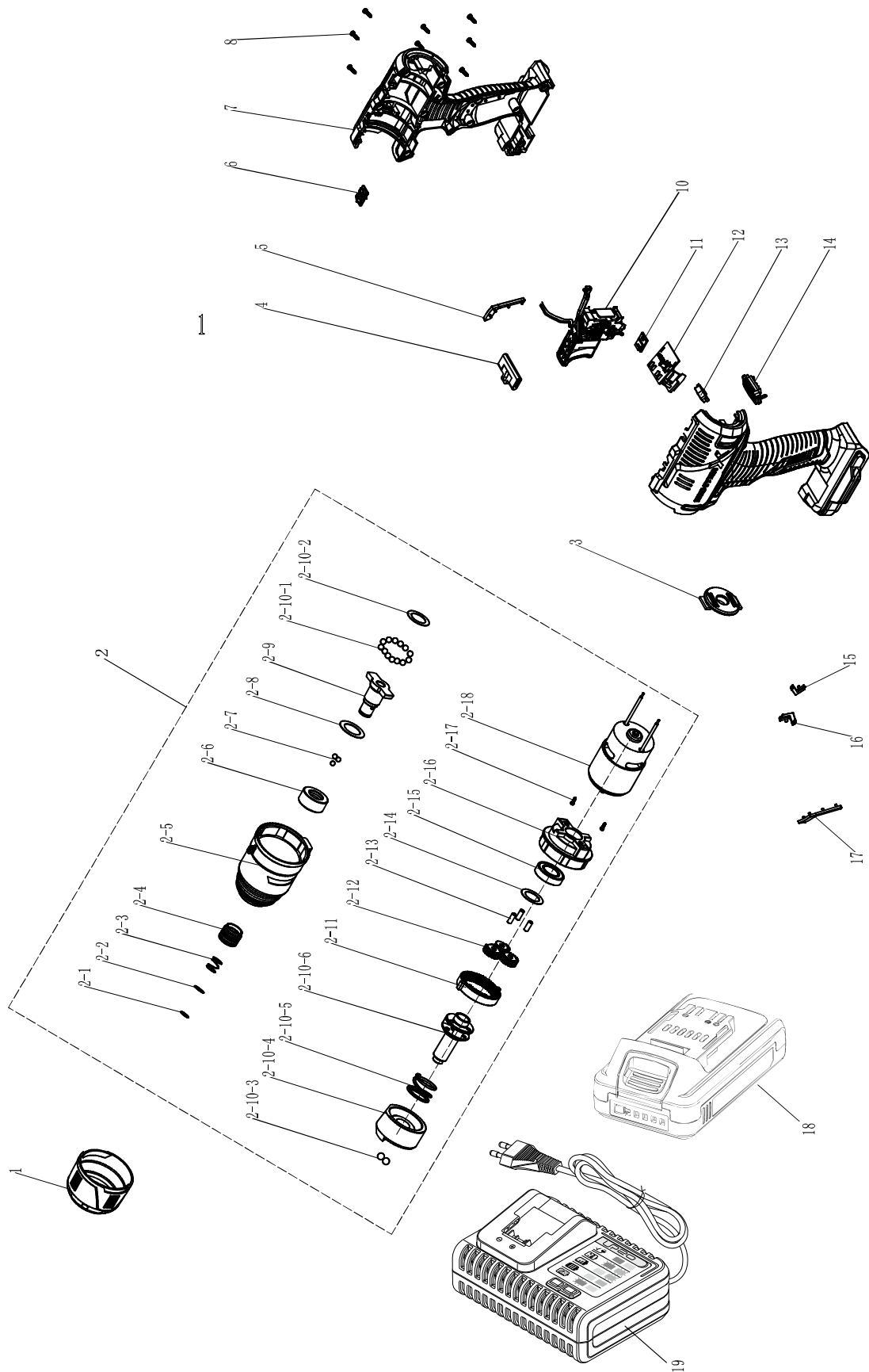

### 13. VISTA ESPLOSA ED ELENCO DELLE PARTI

N.	Descrizione	N.	Descrizione
1	Manicotto in gomma	2-14	Guarnizione
2	Unità motore	2-15	Cuscinetto
2-1	Anello elastico	2-16	Cappuccio terminale motore
2-2	Guarnizione	2-17	Vite
2-3	Molla	2-18	Motore
2-4	Manicotto bloccaggio rapido	3	Copertura posteriore
2-5	Testa in alluminio	4	Asta di spinta
2-6	Boccola	5	Decorazione impugnatura destra
2-7	Sfera in acciaio	6	Copertura indicatore
2-8	Guarnizione	7	Involucro
2-9	Albero motore	8	Vite
2-10	Componente impulsi	10	Gruppo interruttore
2-10-1	Sfera in acciaio	11	Pannello luce
2-10-2	Guarnizione	12	Circuito stampato
2-10-3	Sfera in acciaio	13	Pannello indicazione velocità
2-10-4	Blocco impulsi	14	Paraluce trasparente
2-10-5	Molla	15	Freccia destra
2-10-6	Alberino	16	Freccia sinistra
2-11	Corona interna	17	Decorazione impugnatura sinistra
2-12	Cambio planetario	18	Gruppo batteria
2-13	Perno cambio planetario	19	Caricabatteria

