

EAN : 3276007540024

Code : 780569

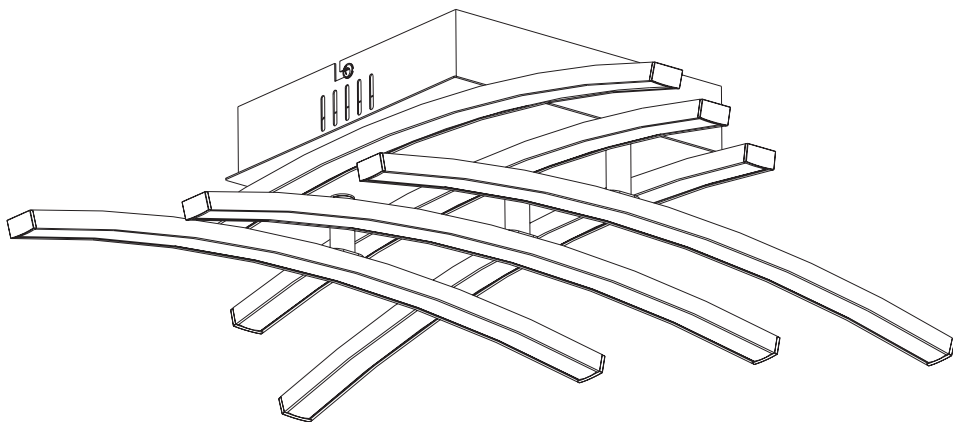

2/2



2023-03-V02

**FR** Manuel d'Instructions

**EL** Εγχειρίδιο Οδηγιών

**DE** Anleitung Handbuch

**ES** Manual de Instrucciones

**PL** Instrukcja Obsługi

**EN** Instructions Manual

**PT** Manual de Instruções

**UA** Інструкція з Експлуатації

**IT** Manuale di Istruzioni

**RO** Manual de Instrucțiuni



Montage / Montaje / Montagem / Montaggio / Συναρμολόγηση /  
Montaž / Збірка / Ansamblu / Montaje / Montage / Assembly



Utilisation / Utilización / Utilização / Uso / Χρήση / Użytkowanie /  
Використовуйте / Utilizați / Utilizare / Verwenden Sie / Use

FR : CARACTERISTIQUES TECHNIQUES / ES : CARACTERÍSTICAS TÉCNICAS / PT : CARACTERÍSTICAS  
TÉCNICAS / IT : CARATTERISTICHE TECNICHE / EL : ΤΕΧΝΙΚΑ ΧΑΡΑΚΤΗΡΙΣΤΙΚΑ / PL : DANE  
TECHNICZNE / UA : ΤΕΧΝΙΧΗ ΧΑΡΑΚΤΕΡΙΚΗ / RO : CARACTERISTI TECHICE / DE : TECHNISCHE  
MERKMALE / EN : TECHNICAL CHARACTERISTICS



1

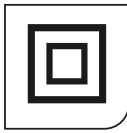

3



6

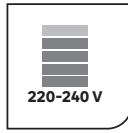

7

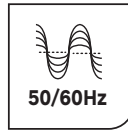

8

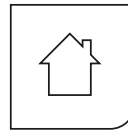

11

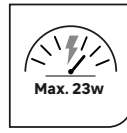

9

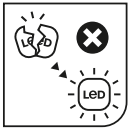

24

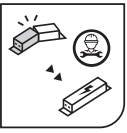

20



26



30

- FR** Ce produit contient une source lumineuse de classe d'efficacité énergétique <E> - (EU) 2019/2015  
**ES** Este producto contiene una fuente luminosa de la clase de eficiencia energética <E> - (EU) 2019/2015  
**PT** Este produto contém uma fonte de luz da classe de eficiência energética <E> - (EU) 2019/2015  
**IT** Questo prodotto contiene una sorgente luminosa di classe di efficienza energetica <E> - (EU) 2019/2015  
**EL** Το προϊόν αυτό περιέχει φωτεινή πηγή της τάξης ενεργειακής απόδοσης <E> - (EU) 2019/2015  
**PL** Ten produkt zawiera źródło światła o klasie efektywności energetycznej <E> - (EU) 2019/2015  
**UA** Цей продукт містить джерело світла класу енергоефективності <E> - (EC) 2019/2015  
**RO** Acest produs conține o sursă de lumină cu clasa de eficiență energetică <E> - (EU) 2019/2015  
**DE** Dieses Produkt enthält Lichtquellen der Energieeffizienzklasse <E> - (EU) 2019/2015  
**EN** This product contains a light source of energy efficiency class <E> - (EU) 2019/2015

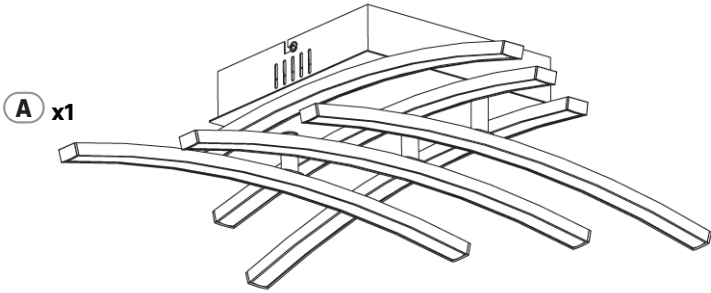

A x1

B x2

C x2

D x2

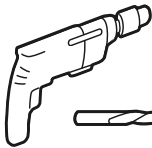

∅ 6mm



⊕ PZ

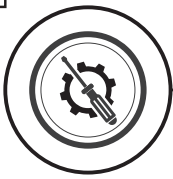

# 1



1



Ø 6mm

2



3

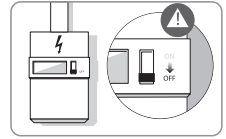

# 2

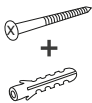
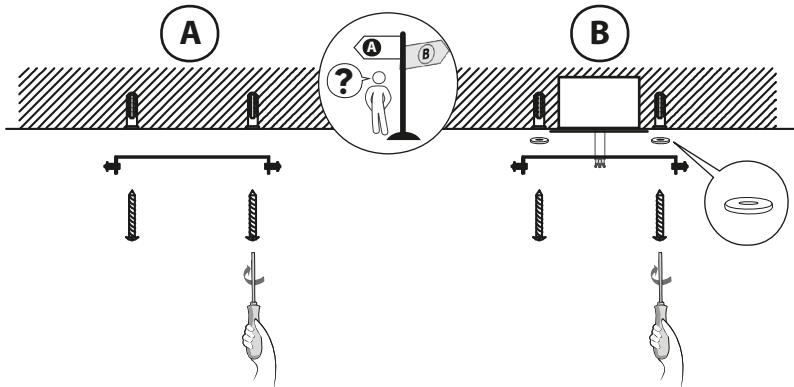

+

Utiliser des vis et des chevilles adaptées à votre support / Utilice tacos y tornillos adecuados al soporte / Utilize buchas e parafusos adequado ao seu suporte / Utilizzare viti e tasselli adatti per il retro / Χρησιμοποιήστε βίδες και βύσματα που ταυρίζουν στην επιφάνεια στήριξης. / Należy użyć śrub i kotków odpowiednich dla podłoża / Використовуйте гвинти та шканти, призначені для задньої поверхні. / Utilizați șuruburi și dibluri adecvate pentru suportul dvs. / Use parafusos e buchas adequados para seu suporte / Verwenden Sie für Ihre Unterlage geeignete Schrauben und Dübel / Use screws and dowels suited to your backing

# 3

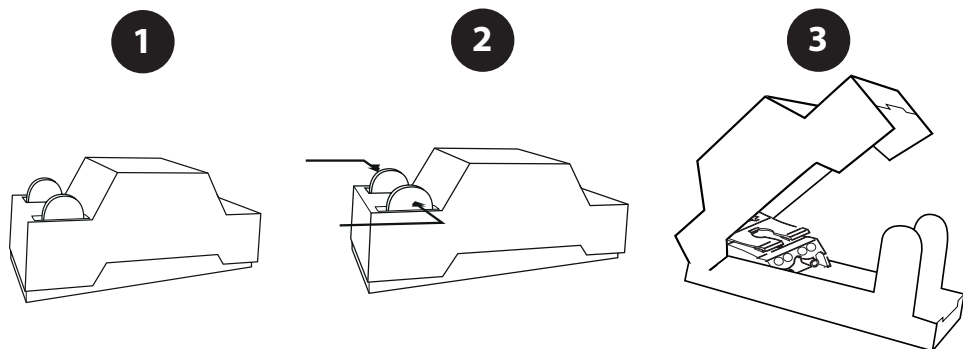

# 4

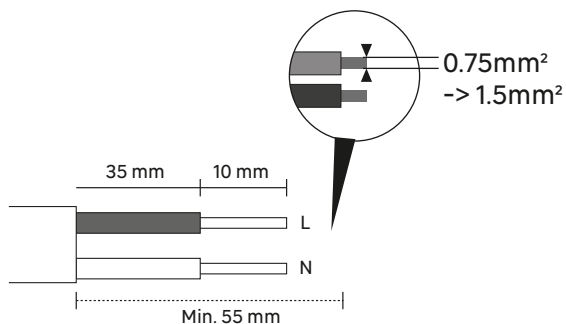

**N** =Bleu/Azul/Azul/Blu/Μπλε/Niebieski/Синій/Albastru/Blau/**Blue**

**L** =Marron/Marrón/Castanho/Marrone/Καφέ/Brązowy/Коричневий/Maró/  
Marrom/Braun/**Brown**

# 5

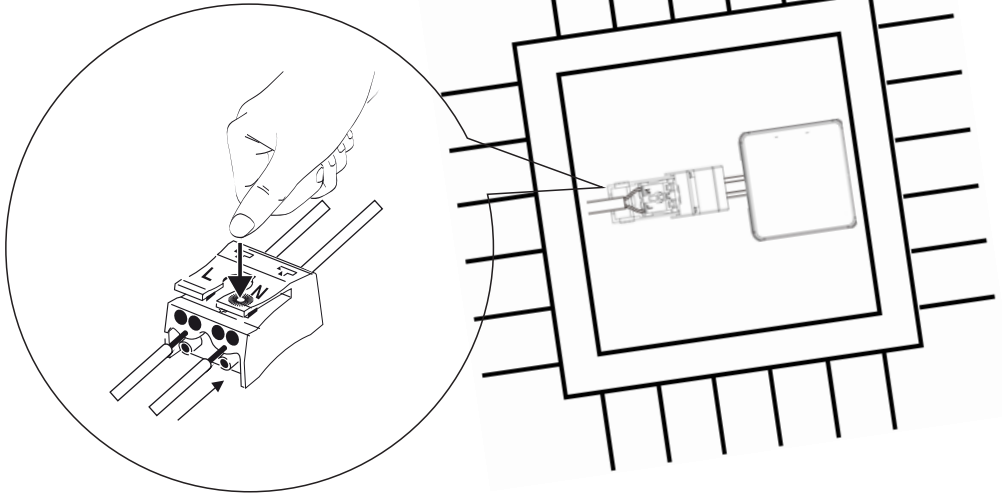

N = Bleu/Azul/Azul/Blu/Мплє/Niebieski/Синій/Albastru/Blau/**Blue**  
L = Marron/Marrón/Castanho/Marrone/Καφέ/Brazowy/  
Коричневий/Μαρο/Marrom/Braun/**Brown**

# 6

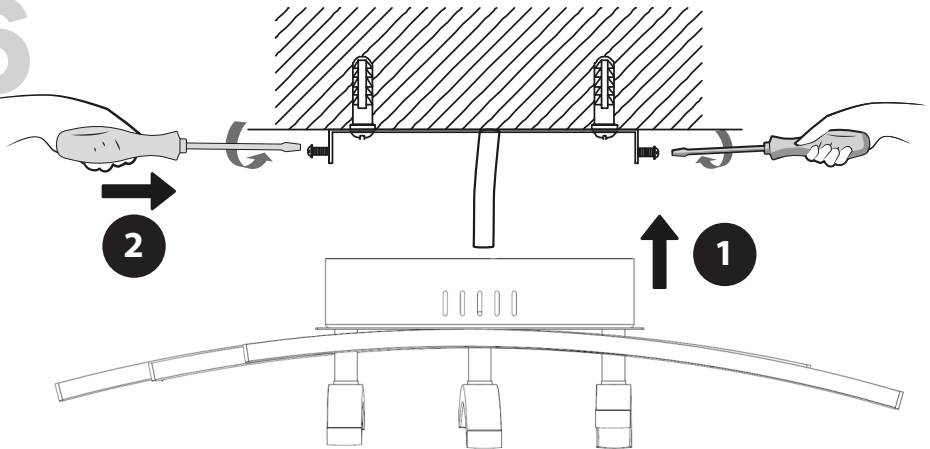



1

1

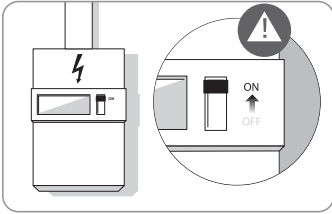

2

ON

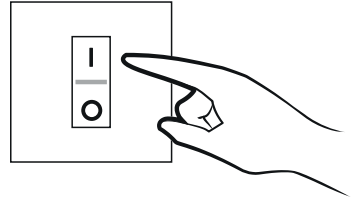



- FR** Ce produit est recyclable. S'il ne peut plus être utilisé, veuillez l'apporter dans un centre de recyclage de déchets.
- ES** Este producto es reciclable. Si ya no se puede usar, llévelo a un centro de reciclaje de residuos.
- PT** Este produto é reciclável. Se deixar de o utilizar, entregue-o num centro de reciclagem de resíduos.
- IT** Questo prodotto può essere riciclato. Se deve essere smaltito, portalo presso un centro di riciclaggio.
- EL** Αυτό το προϊόν είναι ανακυκλώσιμο. Εάν δεν μπορεί πλέον να χρησιμοποιηθεί, μεταφέρετε την σε κάποιο κέντρο ανακύκλωσης απορριμμάτων.
- PL** Ten produkt poddawany jest recyklingowi, kiedy przestaje być użyteczny należy dostarczyć go do punktu zbiórki odpadów.
- UA** Цей продукт може перероблятися. Якщо воно більше не є придатне для використання, здайте його в утилізаційний центр.
- RO** Aceast produs este reciclabil. Dacă nu mai poate fi folosit, vă rugăm să îl aduceți într-un centru de reciclare a deșeurilor.
- BR** Este produto é reciclável. Se não puder mais ser usado, descarte em um centro de reciclagem de resíduos.
- DE** Dieses Produkt ist recycelbar. Wenn es nicht mehr verwendet werden kann, bringen Sie es bitte zum Recycling-Center.
- EN** This product is recyclable. If it cannot be used anymore, please take it to waste recycling centre.



Made in China  
Сделано в Китае

Traduction de la version originale du mode d'emploi / Traducción de las Instrucciones originales / Tradução das Instruções Originais / Traduzione delle istruzioni originali / Μετάφραση των πρωτότυπων οδηγιών / Tłumaczenie instrukcji oryginalnej / Переклад оригінальної інструкції / Traducerea instrucțiunilor originale / Tradução das Instruções Originais / Original-Anleitung / Original Instructions.

**EU** ADEO Services - 135 Rue Sadi Carnot - CS00001 - 59790 RONCHIN - FRANCE

**UA** Виробник: ТОВ "Адео Сервісез С.А.", вул. Саді Карно, CS 00001, 59790 Роншен, Франція. Імпортер: ТОВ "Леруа Мерлен Україна", 04201 Україна, м. Київ, вул. Полярна 17А, +380 44 498 46 00. Імпортер приймає претензії від споживачів щодо товару, а також проводить його ремонт, технічне і гарантійне обслуговування

**ZA** Imported by Adeo South Africa (PTY) LTD T/A Leroy Merlin, Hosted in Leroy Merlin Fourways Store 35 Roos Street, Witkoppen Ext 97, Sandton, 2191 Johannesburg, Gauteng, South Africa. Tel: +27 10 493 8000 Email: contact@leroymerlin.co.za.

**BR** IMPORTADO E DISTRIBUÍDO POR: LEROY MERLIN COMPANHIA BRASILEIRA DE BRICOLAGEM CNPJ: 01.438.784/0001-05 Rua Pascoal Pais, nº. 525, 6º andar, cj 61 a 64 - Vila Cordeiro, São Paulo - SP CEP: 04581-060 CALM (Central de Atendimento Leroy Merlin) Capitais 4020-5376 Demais Regiões 0800-0205376