

**FR** Mentions Légales & Consignes de Sécurité

**ES** Instrucciones Legales y de Seguridad

**PT** Avisos Legais e instruções de Segurança

**IT** Istruzioni Legali e di Sicurezza

**EL** Νομικό σημείωμα και οδηγίες ασφαλείας

**PL** Uwagi Prawne i Instrukcja Bezpieczeństwa

**UA** Керівництво з Техніки

**RO** Manual privind siguranța

**DE** Rechtliche & Sicherheitshinweise

**EN** Legal & Safety Instructions



FRANÇAIS - FR ..... 3  
ESPAÑOL - ES ..... 4  
PORTUGUÊS - PT ..... 5  
ITALIANO - IT ..... 6  
ΕΛΛΗΝΙΚΑ - EL ..... 7  
POLSKI - PL ..... 8

УКРАЇНСЬКИЙ - UA ..... 9  
ROMÂNIA - RO ..... 11  
BRÉSÍLIA - BR ..... 12  
DEUTSCH - DE ..... 13  
ENGLISH - EN ..... 14

FR : caractéristiques techniques / ES : características técnicas / PT : características técnicas / IT : caratteristiche tecniche / EL : τεχνικά χαρακτηριστικά / PL : dane techniczne / UA : технічні характеристики / RO : caracteristici tehnice / DE : technische Merkmale / EN : technical characteristics

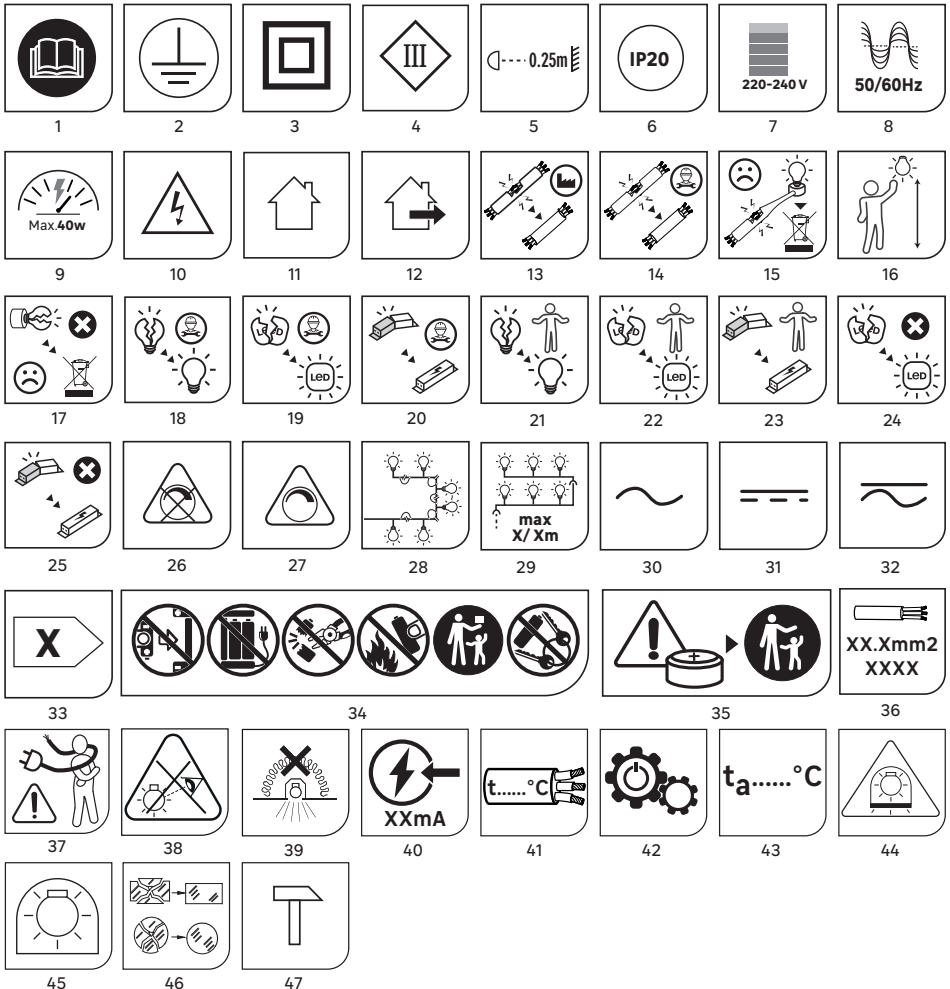
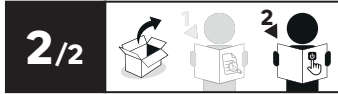

Nous vous remercions d'avoir acheté ce produit. Nous vous conseillons de lire attentivement la notice d'installation, d'utilisation et d'entretien. Nous avons conçu ce produit pour vous apporter entière satisfaction.

Si vous avez besoin d'aide, l'équipe de votre magasin est à votre disposition pour vous accompagner.

## Consignes générales de sécurité

Lisez attentivement ce manuel d'utilisation avant d'utiliser l'appareil, et conservez-le pour pouvoir le consulter ultérieurement et si besoin le communiquer à un tiers.

**AVERTISSEMENT : lorsque vous utilisez des appareils électriques, respectez les précautions de sécurité de base afin de réduire le risque d'incendie, de chocs électriques et de blessures corporelles..**

### 1) Consignes générales

Merci de vérifier que les caractéristiques électriques de ce luminaire sont compatibles avec votre installation..

**AVERTISSEMENT : L'alimentation électrique doit être mise hors tension avant le montage, la maintenance, le remplacement de l'ampoule ou le nettoyage.**

Veiller à ne pas percer de tuyaux ou de câbles cachés lors du perçage des trous pour l'installation de l'équipement.

## Symboles d'avertissement

Ce document "1" contient toutes les caractéristiques techniques et les différentes définitions potentiellement applicables au produit sous formes de pictogrammes, selon les normes internationales et les normes de sécurités. Toutes ces caractéristiques ne sont pas applicables au produit que vous avez choisi. Dans le manuel d'instructions "2" du produit vous retrouverez lesquels lui sont applicables.

1. Lisez attentivement les instructions.
2. Classe de protection I. Cette lampe est équipée d'une borne de terre. Le câble de terre (jaune et vert) doit être raccordé à la borne signalée par ce symbole.
3. Classe de protection II. Cette lampe dispose d'une isolation double et pourra ne pas être raccordé à un conducteur de protection.
4. Produit de classe III - conçu pour être alimenté par une source électrique de type SELV (Safety Extra Low Voltage - Très basse tension de sécurité) séparée.
5. Avertissement : distance minimale entre la lampe et tout objet éclairé (xx mètre).
6. Indice de protection IP20
7. Tension nominale 220/240V
8. Fréquence nominale 50/60Hz
9. Puissance nominale Max. 40W
10. Danger, risque de chocs électriques.
11. Luminaire destiné à une utilisation en intérieur.
12. Luminaire destiné à une utilisation en extérieur.
13. Avertissement : si le cordon ou câble flexible externe est endommagé, il devra être impérativement remplacé par le fabricant.
14. Si le câble extérieur souple ou le cordon de ce luminaire est endommagé, il doit être remplacé par un câble ou un cordon spécial provenant exclusivement du fabricant ou de son service de maintenance.
15. Avertissement : le câble ou cordon externe d'alimentation de ce luminaire ne peut pas être remplacé ; s'il est endommagé, le luminaire doit être détruit.
16. Peut seulement être installé en dehors du volume d'accessibilité au toucher.
17. La source lumière de ce luminaire n'est pas remplaçable; lorsque la source lumineuse atteint sa fin de sa vie, le luminaire entier doit être remplacé.
18. La source lumineuse contenue dans ce luminaire ne doit être remplacée que par le fabricant ou son agent de maintenance ou une personne de qualification équivalente.
19. La source lumineuse LED contenue dans ce luminaire ne doit être remplacée que par le fabricant ou son agent de maintenance ou une personne de qualification équivalente.
20. Le driver peut être remplacé par un professionnel.
21. La source lumineuse est remplaçable par un utilisateur final
22. La source lumineuse LED est remplaçable par un utilisateur final.
23. Le driver est remplaçable par un utilisateur final.

24. Source lumineuse LED non remplaçable.
25. Driver non remplaçable.
26. Ne fonctionne pas avec un variateur.
27. Peut fonctionner avec un variateur.
28. Le luminaire est prévu pour le repiquage.
29. Nombre maximal de luminaires qui peuvent être interconnectés
30. Courant alternatif.
31. Courant continu.
32. Courant continu et alternatif.
33. Ce produit contient une source lumineuse de classe d'efficacité énergétique X.
34. Attention: Danger de mort et risque d'accident pour les nourrissons et les enfants! Gardez les piles hors de la portée des enfants. Ne laissez pas traîner les piles. Il y a un risque si les enfants ou les animaux les avalent. Consultez immédiatement un médecin si une pile est avalée. Veiller à la bonne polarité des piles, ceci est indiqué dans le compartiment de la batteries. Ne jamais jeter les piles dans le feu ou l'eau. Si le compartiment à piles ne se ferme pas en toute sécurité, cessez d'utiliser le produit et gardez-le hors de portée des enfants.
35. Avertissement (attention): Ce produit est fourni avec des piles bouton. A tenir hors de portée des enfants! En cas d'ingestion de sévères brûlures chimiques, la perforation des tissus peuvent survenir ce qui peut entraîner la mort. De graves brûlures peuvent survenir dans les 2 heures suivant l'ingestion. Consulter immédiatement un médecin !
36. veuillez utiliser un cordon d'alimentation d'une section d'au moins 3G1,0MM2 (les cordons en PVC sont interdits). Il est conseillé d'utiliser un cordon H05RN-F ou plus résistant
37. Pour réduire le risque d'étranglement, le câblage flexible branché à ce luminaire doit être fixé au mur de manière efficace si le câblage est à portée de main.
38. Ne regardez pas la lampe pendant son fonctionnement. Peut être nocif pour les yeux
39. Avertissement : Les luminaires ne doivent pas être recouverts de matériaux thermo-isolants.
40. Courant d'entrée
41. Température ambiante à 25° maximum
42. Facteur de puissance
43. Température ambiante recommandée
44. Attention, lampe non protégée
45. Lampe auto-protégée
46. Remplacer tout écran de protection fissuré
47. Luminaires de service rudimentaires

## Protection Environnementale



### ATTENTION !

Les produits électriques ne doivent pas être jetés avec les ordures ménagères. Ils doivent être rapportés dans un point de collecte communal afin d'être recyclés de manière écologique conformément aux réglementations locales. Merci de contacter votre commune ou votre revendeur pour plus d'informations sur le recyclage. Les matériaux d'emballage sont recyclables. Merci de mettre au rebut de manière écologique l'emballage et de le mettre à disposition des services de récupération des matériaux recyclables.



Les batteries doivent être recyclées ou éliminées correctement. Ne jetez pas les piles dans les ordures ménagères, les déchets municipaux ou dans le feu, car les piles peuvent fuir ou exploser.

## Entretien / Nettoyage

Mettre hors tension l'appareil avant de procéder à l'entretien ou au nettoyage. Les réparations ne doivent être effectuées que par des personnes qualifiées et avec des pièces de rechange d'origine.

Une réparation inappropriée peut entraîner un danger important.

Utilisez toujours les ampoules conformément aux spécifications indiquées dans ce manuel.

**AVERTISSEMENT :** L'utilisation d'un accessoire non spécifié dans ce manuel peut présenter un risque de blessure.

## Garantie

### 1. DURÉE DE GARANTIE

La garantie légale générale s'applique selon les textes en vigueur dans votre pays à compter de la date de livraison des marchandises et de la remise du reçu prouvant l'achat.

### 2. APPLICATION DE LA GARANTIE :

Pour que la garantie puisse être appliquée, le produit doit avoir été installé, utilisé et entretenu conformément aux consignes du mode d'emploi. Vous trouverez ci-dessous des exemples d'exclusions (la liste n'est pas exhaustive, veuillez contacter votre fournisseur pour

une évaluation plus précise de votre situation) :

- Système d'alimentation électrique défectueux sur le lieu d'installation du produit
- Tout dommage résultant d'un impact environnemental : surtension, fluctuations de courant ou de réseau, humidité, chaleur, poussière, surfaces oxydées, corrosion du littoral, températures extrêmes, etc.
- Montage et installation inappropriés du produit ainsi que son réglage
- Maintenance insuffisante du produit et de ses pièces
- Usure naturelle du produit ou de ses pièces en raison de leur usage habituel
- Utilisation non prévue du produit ou de ses pièces
- Ajouts ou modifications non autorisés du produit ou de ses pièces
- Tout dommage mécanique résultant d'une mauvaise manipulation, d'une rupture, d'un accident ou d'une réparation non autorisée du produit et de ses pièces
- Tout dommage provenant d'un emballage et d'une expédition inappropriés du produit lors du retour du produit ou de ses pièces
- Perte des accessoires inclus dans le produit
- Tous les composants consommables, tels que les batteries et ampoules par exemple, qui peuvent être remplacés, sont également exclus des appels en garantie

### 3. QUESTIONS ET RÉCLAMATIONS

Si vous avez des questions ou rencontrez des problèmes concernant l'utilisation du produit, ses performances ou son aspect visuel, n'hésitez pas à contacter votre fournisseur aux coordonnées indiquées sur le justificatif d'achat.

## ! ESPAÑOL - ES

Le agradecemos haber comprado este producto. Le recomendamos leer atentamente el manual de instalación, uso y mantenimiento. Este producto ha sido diseñado para proporcionarle plena satisfacción.

Si necesita alguna ayuda, el personal de la tienda estará a su disposición para guiarle.

### Instrucciones generales de seguridad

Antes de utilizar el aparato, lea integralmente estas instrucciones y consérvelas para poder consultarlas posteriormente. En caso de necesidad, transmita este manual a terceros.

**ADVERTENCIA : El uso de aparatos eléctricos supone el respeto de las precauciones elementales de seguridad para reducir el riesgo de incendio, de choques eléctricos y de heridas corporales.**

#### 1) Instrucciones generales

Compruebe que las especificaciones de este equipo de iluminación son compatibles con las de su instalación.

**ADVERTENCIA: Antes de proceder a la instalación, mantenimiento, cambio de bombilla o limpieza del equipo de iluminación, debe cortar el interruptor general de la instalación de la vivienda. Quite los fusibles o ponga el interruptor en posición OFF y asegúrese de que no se puede reactivar durante las operaciones.**

Se debe tener cuidado para no perforar ninguna tubería o cable oculto al realizar los taladros para la instalación del equipo.

### Símbolos de advertencia

Este documento «1» contiene todas las características técnicas y las diferentes definiciones aplicables al producto, presentadas en forma de pictogramas, de conformidad con las normas internacionales y de seguridad. No todas las características se aplican al producto que ha elegido. En el manual de instrucciones «2» del producto se indica cuáles se aplican.

1. Lea atentamente estas instrucciones.
2. Clase de protección I. Esta lámpara está dotada de un terminal de tierra. El cable de tierra (amarillo/ verde) debe conectarse al terminal señalado por este símbolo.
3. Seguridad de clase II. Esta lámpara dispone de doble aislamiento y puede no ser apta para conectarse a un cable de protección.
4. Producto de clase III - Diseñado para abastecerse desde una fuente de alimentación separada y de muy bajo voltaje.
5. ADVERTENCIA : distancia mínima entre la lámpara y cualquier objeto iluminado (xx metro).
6. Índice de protección IP20
7. Tensión nominal 220-240V
8. Frecuencia nominal 50/60Hz
9. Potencia nominal Max.40W
10. Atención: peligro de descarga eléctrica.
11. Esta lámpara está pensada para su uso en interiores.
12. Esta lámpara está pensada para su uso en exteriores

13. Atención: para evitar riesgos, si el cable flexible externo de alimentación de esta luminaria se deteriora, solamente podrá sustituirlo el fabricante.
14. Atención: para evitar riesgos, si el cable flexible externo de alimentación de esta luminaria se deteriora, solamente podrá sustituirlo el fabricante, su servicio técnico o una persona con la cualificación adecuada.
15. No se puede sustituir el cable o el cordón externo de esta lámpara; si el cordón está dañado debe destruir esta lámpara
16. Sólo se puede instalar fuera del volumen de accesibilidad táctil.
17. La fuente luminica de este luminaria no se puede cambiar: Cuando finalice la vida útil de la fuente luminica, deberá cambiarse toda la luminaria.
18. La fuente de luz de este aparato solamente la puede sustituir el fabricante, su servicio técnico, o una persona con cualificación similar.
19. La fuente de luz LED de este aparato sólo puede ser sustituida por el fabricante, su agente de servicio o una persona de cualificación similar.
20. Un profesional puede reemplazar el controlador.
21. El usuario final puede reemplazar la fuente de luz.
22. El usuario final puede reemplazar la fuente de luz LED.
23. El conductor es reemplazable por el usuario final.
24. Fuente de luz LED no reemplazable.
25. Conductor no reemplazable.
26. No funciona con un interruptor de atenuación.
27. Puede funcionar con un interruptor de atenuación.
28. La lámpara está diseñada para interconectarse eléctricamente con otras.
29. Número máximo de lámparas que se pueden interconectar
30. Corriente alterna.
31. Corriente continua.
32. Corriente continua y alterna.
33. Este producto contiene una bombilla de clase de eficiencia X.
34. Advertencia: ¡Peligro de accidentes, incluso mortales, para bebés y niños!  
Mantenga las baterías fuera del alcance de los niños. No deje las baterías en cualquier sitio. Existe el riesgo de que se las traguen niños o animales. Si alguien se traga una batería, consulte de inmediato con un médico. Coloque las baterías adecuadamente respetando la polaridad, que se indica en su compartimento.  
No arroje nunca las baterías al fuego o al agua  
Si el compartimento de las pilas no se puede cerrar de manera segura, dejar de utilizar el producto y mantenerlo fuera del alcance de los niños.
35. Aviso importante: Este producto se suministra con pilas de botón. Manténgala fuera del alcance de los niños. Su ingestión puede provocar quemaduras, perforación de los tejidos blandos e incluso la muerte. Pueden producirse graves quemaduras en las siguientes 2 horas después de su ingestión. ¡Acuda inmediatamente a un médico!
36. utilice un cable de suministro de al menos 3G1.0MM2 (el cable de PVC está prohibido), sugiera usar un cable H05RN-F o más resistente.
37. Para reducir el riesgo de estrangulación, si el cable flexible que va conectado a esta luminaria es accesible desde el suelo, debe quedar bien sujeto a la pared.
38. No mire la lámpara mientras está funcionando. Puede ser dañino para los ojos.
39. Advertencia: Equipos de iluminación no aptos para cubrirse con material de aislamiento térmico.
40. Corriente de entrada
41. Temperatura ambiente a un máximo de 25°
42. Factor de potencia
43. Temperatura ambiente de funcionamiento
44. Precaución, lámpara sin protección
45. Lámpara autoprotégida
46. Sustituya cualquier pantalla protectora agrietada
47. Luminarias de servicio áspero

### Protección del medio ambiente



¡CUIDADO!

No se deben tirar los productos eléctricos junto con los residuos domésticos. Gracias por reciclarlos en los puntos de recogida previstos a tal efecto. Contacte con las autoridades locales o su proveedor para obtener consejos de reciclaje. Le rogamos reciclar el embalaje en los puntos de recogida previstos a tal efecto.



Las baterías se deben reciclar o desechar de manera adecuada. No tire las baterías a la basura con el resto de residuos, porque puede verse su contenido, ni las arroje al fuego, ya que pueden explotar. Tampoco las abra, cortocircuite ni perforo, porque pueden ocasionar lesiones.

## Mantenimiento / Limpieza

Antes de realizar operaciones de mantenimiento o de limpieza, desconecte el aparato de la red eléctrica o corte el interruptor general de la vivienda.

Las reparaciones debe realizarlas exclusivamente personal cualificado, utilizando repuestos originales.

Las reparaciones efectuadas de forma inadecuada suponen un gran riesgo.

Utilice siempre las bombillas correspondientes a las especificaciones que se indican en este manual.

ADVERTENCIA: La utilización de cualquier accesorio no indicado en este manual puede suponer un peligro para la integridad física de las personas.

## Garantía

### 1. DURACIÓN DE LA GARANTÍA

La garantía legal general se aplica con arreglo a la normativa vigente en el país del comprador, a partir de la entrega de la mercancía y tras la presentación del ticket de compra como prueba de la compra.

### 2. APLICACIÓN DE LA GARANTÍA:

Para que se aplique la garantía, el producto debe haberse instalado, utilizado y mantenido de acuerdo con las directrices del Manual de Instrucciones.

A continuación figuran ejemplos de las exclusiones para aplicación de la garantía (la lista no es exhaustiva, pero debe ser su proveedor quien evalúe la situación).

- Sistema de suministro eléctrico defectuoso en el lugar de instalación del producto:

sobretensión, fluctuaciones de corriente o red, etc.

- Cualquier daño derivado del impacto ambiental: humedad, calor, polvo, superficies oxidadas, corrosión costera, temperaturas extremas, etc.

- Inadecuación del montaje, instalación o ajuste de la configuración del producto

- Mantenimiento inadecuado del producto o sus piezas

- Desgaste natural del producto o sus piezas debido al uso habitual

- Uso no previsto del producto o sus piezas

- Añadidos o modificaciones no autorizados del producto o sus piezas

- Cualquier daño mecánico del producto o sus piezas, derivado del uso incorrecto, rotura, accidente o reparación no autorizada

- Cualquier daño del producto o sus piezas, derivado del embalaje y envío inadecuados durante la devolución

- Pérdida de los accesorios incluidos con el producto

- También están excluidos de las reclamaciones de la garantía los componentes consumibles que puedan sustituirse, como por ejemplo las baterías y bombillas.

### 3. PREGUNTAS Y RECLAMACIONES

Si tiene alguna pregunta o dificultad con respecto al uso, rendimiento o aspecto visual del producto, puede ponerse en contacto con su proveedor mediante la información que encontrará en el ticket de compra.

## PORTUGUÊS - PT

Agradecemos a sua preferência por este produto. Aconselhamo-lo a ler o manual de instalação, utilização

e manutenção com atenção. Crtamos este produto para a sua completa satisfação.

Se precisar de ajuda, a equipa da sua loja está à sua disposição para o acompanhar.

## Instruções gerais de segurança

Leia atentamente este manual de utilização antes de utilizar o aparelho e conserve-o para o poder consultar posteriormente e, se necessário, comunicá-lo a outras pessoas.

**AVISO: durante a utilização de aparelhos eléctricos, respeite as precauções de segurança básicas a fim de reduzir o risco de incêndio, de choques eléctricos e de ferimentos corporais..**

### 1) Instruções gerais

Verifique se as especificações elétricas desta luminária são compatíveis com a sua instalação..

**ADVERTÊNCIA: A fonte de alimentação tem de ser desativada antes de qualquer operação de montagem, manutenção, substituição da lâmpada ou limpeza. Remova o fusível ou desligue o disjuntor e certifique-se de que não é ligado inadvertidamente.**

É necessário ter cuidado antes de fazer os furos de fixação para evitar danificar quaisquer tubagens e cabos existentes e ocultos.

## Símbolos de advertência

Este documento «1» contém todas as características técnicas e as diferentes definições potencialmente aplicáveis ao produto sob a forma de pictogramas, de acordo com as normas internacionais e as normas de segurança. Nem todas estas características são aplicáveis ao produto que escolheu. No manual de instruções «2» do produto pode ver quais se que se aplicam ao seu produto.

1. Leia atentamente as instruções.
2. Classe de protecção I. Este candeeiro está equipado com um terminal de terra. O fio de terra (amarelo e verde) deve ser ligado ao terminal assinalado com este símbolo.
3. Classe de segurança II. Este candeeiro tem um isolamento duplo e não pode ser ligado a um condutor de protecção.
4. Produto Classe III - concebido para ser alimentado por uma fonte de alimentação separada ou com uma tensão de segurança muito baixa (SELV).
5. AVISO : distância mínima entre o candeeiro e qualquer objecto iluminado (xx metros).
6. Índice de protecção IP20
7. Tensão nominal 220-240V
8. Frequência nominal 50/60Hz
9. Potência nominal Max.40W
10. Atenção, risco de choque eléctrico.
11. Esta lâmpada destina-se a utilização no interior
12. Esta lâmpada destina-se a utilização no exterior
13. Advertência: Se o fio ou cabo de alimentação flexível exterior desta luminária estiver danificado, só pode ser substituído pelo fabricante
14. Advertência: Se o fio ou cabo de alimentação flexível exterior desta luminária estiver danificado, só pode ser substituído pelo fabricante ou por um seu agente de serviço ou por uma pessoa com qualificações adequadas semelhantes para evitar qualquer perigo.
15. O fio ou cabo externo deste candeeiro não pode ser substituído; se o fio estiver danificado, este candeeiro deve ser destruído
16. Só pode ser instalada fora do volume acessível ao toque.
17. A fonte de iluminação desta luminária não pode ser substituída; quando a fonte de iluminação atinge o fim da sua vida útil, toda a luminária tem de ser substituída.
18. A fonte luminosa contida nesta luminária apenas pode ser substituída pelo fabricante ou por um seu agente de serviços ou pessoa com qualificações semelhantes.
19. A fonte de luz LED contida nesta luminária só pode ser substituída pelo fabricante, pelo seu agente de serviço ou por uma pessoa de qualificação semelhante.
20. O controlador pode ser substituído por um profissional.
21. A fonte luminosa pode ser substituída por um utilizador final
22. A fonte luminosa LED pode ser substituída por um utilizador final.
23. O condutor é substituível por um utilizador final.
24. Fonte luminosa LED não substituível.
25. Controlador não substituível
26. Não funciona com um variador de intensidade.
27. Pode funcionar com um variador de intensidade.
28. A luminária está prevista para uma ligação em série.
29. Número máximo de luminárias que podem ser interligadas.
30. Corrente alterna.
31. Corrente contínua.
32. Corrente alterna e contínua.
33. Este produto contém uma fonte de luz de eficiência energética de classe X.
34. Advertência: Perigo para a vida e risco de acidentes para bebés e crianças!  
Mantenha as pilhas/baterias fora do alcance das crianças. Não deixe as pilhas/baterias em locais facilmente acessíveis  
Existe o risco de crianças ou animais se engolirem. Consulte imediatamente um médico se uma pila/bateria for engolida.  
Certifique-se de que instala as baterias/pilhas com a polaridade. Correta das baterias, tal como indicado no compartimento das baterias.  
Nunca atire as baterias/pilhas para o fogo ou água.  
Se o compartimento das pilhas não fechar com segurança, deixe de utilizar o produto e mantenha-o fora do alcance das crianças.
35. Advertência: Este produto é fornecido com baterias de moedas. Manter fora do alcance das crianças. A deglutição pode levar a queimaduras químicas, perfuração de tecido mole

e morte. Queimaduras graves podem ocorrer dentro de 2 horas após a ingestão. Procure cuidados médicos imediatamente!

36. Por favor use cabo de alimentação pelo menos 3G1.0MM2 (o fio PVC é proibido), sugerir o uso de fio H05RN-F ou mais resistente.
37. Para reduzir o risco de estrangulamento os cabos flexíveis ligados a esta luminária devem estar bem fixo à parede se estiverem ao alcance de um braço estendido.
38. Não olhe para a lâmpada enquanto estiver em funcionamento. Pode ser prejudicial aos olhos
39. Advertência: Luminárias não adequadas para serem cobertas com materiais de isolamento térmico.
40. Corrente de entrada
41. Temperatura ambiente a um máximo de 25°.
42. Factor de potência
43. Temperatura ambiente nominal
44. Cuidado, lâmpada desprotegida
45. Lâmpada autoprotégida
46. Substituir qualquer escudo protector rachado
47. Luminárias de serviço rudimentar

## Proteção do ambiente



### CUIDADO!

Os produtos elétricos não devem ser eliminados juntamente com os resíduos domésticos. Devem ser entregues num ponto de recolha municipal para serem eliminados de um modo não prejudicial para o ambiente e de acordo com os regulamentos locais. Contacte as suas autoridades locais ou o seu revendedor para mais informações sobre a reciclagem. Os materiais de embalagem são recicláveis. Elimine os materiais de embalagem de um modo não prejudicial para o ambiente e entregue-os ao serviço de recolha de materiais recicláveis.

As baterias devem ser recicladas ou destruídas adequadamente. Não elimine as baterias juntamente com os resíduos domésticos ou municipais nem num fogo porque podem ter derrames ou explodir. Não abra, não faça um curto-circuito nem danifique as baterias porque isso pode causar ferimentos.

## Manutenção / Limpeza

Destigie da rede elétrica antes de qualquer operação de manutenção ou limpeza.

As reparações apenas devem ser feitas por pessoas qualificadas e utilizando peças sobressalentes genuínas.

Uma reparação inadequada pode implicar perigos significativos.

Utilize sempre lâmpadas em conformidade com as especificações contidas neste manual. **ADVERTÊNCIA:** A utilização de quaisquer acessórios não especificados neste manual pode constituir um risco de danos pessoais.

## Garantia

### 1. PRAZO DA GARANTIA

A garantia geral nos termos legais é aplicável de acordo com os textos em vigor no seu país a partir do fornecimento dos mesmos, mediante a apresentação do recibo com prova da compra.

### 2. APLICABILIDADE DA GARANTIA :

Para que a garantia seja aplicável, o produto terá de ter sido instalado, utilizado e mantido de acordo com as diretrizes do Manual de Instruções.

Apresentamos abaixo exemplos de exclusões de garantia (a lista não é exaustiva, é favor contactar o seu fornecedor caso necessite de uma avaliação da sua situação):

- Sistema de fornecimento elétrico defeituoso no local de instalação do produto
- Danos resultantes de impacto ambiental: sobretensões, flutuações de corrente ou de rede, humidade, calor, poeira, superfícies oxidadas, corrosão costeira, temperaturas extremas, etc.
- Montagem e instalação inadequadas do produto, bem como erros de configuração dos seus parâmetros
- Manutenção inadequada do produto e respetivas peças
- Desgaste natural do produto ou das suas peças devido a utilização frequente
- Utilização do produto ou das suas peças para fins não previstos
- Acrecimentos ou modificações não autorizados do produto ou das suas peças
- Danos mecânicos resultantes de manipulação inadequada, quebra, acidente ou reparação não autorizada do produto e das respetivas peças
- Danos resultantes de embalagem e expedição inadequadas do produto ou das suas peças durante a devolução do mesmo
- Perda de acessórios incluídos no produto
- Excluem-se igualmente da garantia quaisquer componentes consumíveis que possam ser substituídos, como, por exemplo, baterias e lâmpadas

### 3. DÚVIDAS E RECLAMAÇÕES

Caso tenha alguma dúvida ou encontre algum problema relativamente à utilização do produto ou ao seu aspeto visual ou desempenho, pode contactar-nos através das informações de contacto que se encontram no talão da compra.

## ITALIANO - IT

Cirazie per aver acquistato questo prodotto. Vi raccomandiamo di leggere attentamente il manuale di installazione, utilizzo e manutenzione. Questo prodotto è stato progettato per offrirvi la massima soddisfazione.

Per ricevere assistenza, il personale del punto vendita è a vostra disposizione.

## Istruzioni generali di sicurezza

Leggere attentamente il presente manuale di utilizzo prima di utilizzare l'apparecchio a muro e conservarlo per successive consultazioni o qualora occorra trasmetterlo a terzi.

**AVVERTENZA: quando si utilizzano apparecchi elettrici, rispettare le precauzioni di sicurezza di base al fine di ridurre i rischi di incendio, di scosse elettriche e di ferite fisiche..**

### 1) Istruzioni generali

Verificare che le specifiche elettriche di questo apparecchio di illuminazione siano compatibili con la vostra installazione.

**AVVERTENZA: disattivare l'alimentazione prima dell'assemblaggio, della manutenzione, della sostituzione della lampadina o della pulizia. Rimuovere il fusibile e impostarlo su OFF e bloccarlo, in modo che non possa essere riattivato.**

Prima di effettuare i fori per il fissaggio, prestare attenzione a evitare i cavi o le tubazioni nascosti nella parete.

## Simboli di avvertenza

Il presente documento «1» contiene tutte le caratteristiche tecniche e le diverse definizioni potenzialmente applicabili al prodotto sotto forma di pittogrammi, conformemente agli standard internazionali e di sicurezza. Non tutte queste caratteristiche sono applicabili al prodotto che avete scelto. Nel manuali di istruzioni «2» del prodotto troverete quelli applicabili al prodotto da voi scelto.

1. Leggere attentamente le istruzioni.
2. Classe di protezione I. Questa lampada è dotata d'un morsetto di terra. Il cavo di terra (giallo e verde) deve essere collegato al morsetto segnalato con questo simbolo.
3. Classe di Sicurezza II. Questa lampada è doppiamente isolata e potrebbe non essere collegata a un conduttore di protezione.
4. Prodotto di classe III - progettato per essere alimentato da una fonte di alimentazione SELV (bassissima tensione di sicurezza o separata).
5. AVVERTENZA: Distanza minima tra la lampada e qualsiasi oggetto illuminato (xx metro).
6. Indice di protezione IP20
7. Tensione nominale 220-240V
8. Frequenza nominale 50/60Hz
9. Potenza nominale Max.40W
10. Attenzione, rischio di scosse elettriche.
11. Questa lampada è destinata all'uso in interni
12. Questa lampada è destinata all'uso esterno
13. Attenzione: per evitare ogni tipo di rischio, se il cavo flessibile esterno di questo apparecchio di illuminazione è danneggiato, potrà essere sostituito esclusivamente dal fabbricante
14. Attenzione: per evitare ogni tipo di rischio, se il cavo flessibile esterno di questo apparecchio di illuminazione è danneggiato, potrà essere sostituito esclusivamente dal fabbricante, da un centro di assistenza riconosciuto o da una persona qualificata.
15. Il cavo o filo esterno di questo dispositivo d'illuminazione non può essere sostituito; se il cavo è danneggiato, questo dispositivo d'illuminazione deve essere distrutto
16. Può essere installato esclusivamente al di fuori del volume di accessibilità al tatto.
17. La fonte di luce di questo apparecchio di illuminazione non è sostituibile; quando la fonte di luce si esaurisce, l'intero apparecchio di illuminazione deve essere sostituito.
18. La sorgente luminosa contenuta nel presente apparecchio deve essere sostituita solo dal costruttore, dal servizio assistenza dello stesso da altra persona qualificata.
19. La sorgente luminosa a LED contenuta in questo dispositivo può essere sostituita solo dal produttore, dal suo agente di servizio o da altra persona qualificata.
20. Il dispositivo di comando può essere sostituito da un professionista.
21. La sorgente luminosa può essere sostituita dall'utilizzatore finale.

22. La sorgente luminosa (SOLO LED) può essere sostituita dall'utilizzatore finale
23. Il driver può essere sostituito dall'utente finale.
24. Sorgente luminosa LED non sostituibile
25. Dispositivo di comando non sostituibile
26. Non dimmerabile
27. Dimmerabile
28. L'apparecchio di illuminazione è predisposto per la sostituzione delle lampade.
29. Numero massimo di apparecchi di illuminazione che possono essere interconnessi
30. corrente alternata
31. corrente continua
32. corrente continua e alternata
33. Questo prodotto contiene una sorgente luminosa di classe di efficienza energetica X.
34. Avvertenza: pericolo di vita e rischio di incidenti per neonati e bambini!  
Tenere le batterie fuori dalla portata dei bambini. Non lasciare le batterie in luogo a vista. Esiste il rischio di ingerimento da parte di bambini e animali. Consultare un medico immediatamente in caso di ingerimento di una batteria.  
Verificare la corretta polarità delle batterie come indicato nel vano batteria.  
Non gettare mai le batterie nel fuoco o nell'acqua.  
Se il vano batteria non si chiude correttamente, interrompere l'uso del prodotto e tenerlo fuori dalla portata dei bambini.
35. Avviso importante: Questo prodotto viene fornito con batterie a bottone. Tenere fuori dalla portata dei bambini! Non ingerire. In caso d'ingestione, consultare immediatamente un medico.
36. Si prega di utilizzare il cavo di alimentazione almeno 3G1.0MM2 (il cavo in PVC è vietato), suggerire di usare il cavo H05RN-F o più resistenti
37. Per ridurre il rischio di strangolamento, i cavi elettrici collegati a questo apparecchio di illuminazione devono essere adeguatamente fissati alla parete se i cavi sono a portata di mano.
38. Non guardare la lampada mentre è in funzione. Può essere dannoso per gli occhi
39. Avvertenza: Apparecchi non adatti alla copertura con materiale termoisolante.
40. Corrente di ingresso
41. Temperatura ambiente a un massimo di 25°
42. Fattore di potenza
43. Temperatura Ambiente Nominale
44. Attenzione, lampada non protetta
45. Lampada autoprotetta
46. Sostituire lo schermo protettivo incrinato
47. Apparecchi di servizio grezzi

## Protezione dell'ambiente



### ATTENZIONE!

Le apparecchiature elettriche non devono essere smaltite insieme ai rifiuti domestici. Devono essere portate in un punto di raccolta rifiuti comunale per lo smaltimento ecosostenibile in conformità alle normative locali. Rivolgersi alle proprie autorità locali o al fornitore per informazioni riguardanti il riciclaggio del prodotto. Il materiale d'imballaggio è riciclabile. Smaltire il materiale d'imballaggio in modo ecosostenibile e renderlo disponibile per il servizio di raccolta dei materiali riciclabili.



Le batterie devono essere riciclate o distrutte in modo appropriato. Non smaltire le batterie insieme ai rifiuti domestici, ai rifiuti urbani e non gettarle nel fuoco in quanto potrebbero comportare perdite o esplodere. Non aprire, cortocircuitare o danneggiare le batterie in quanto potrebbero provocare lesioni.

## Manutenzione / Pulizia

Scollare dall'alimentazione prima della manutenzione o della pulizia.  
Le riparazioni devono essere eseguite esclusivamente da personale qualificato e con ricambi originali.  
Una riparazione inadeguata potrebbe comportare un pericolo significativo.  
Utilizzare sempre lampadine conformi alle specifiche indicate nel presente manuale.  
**AVVERTENZA:** L'uso di qualsiasi accessorio non specificato nel presente manuale può comportare un rischio di lesioni

## Garanzia

### 1. DURATA DELLA GARANZIA

La garanzia legale generale si applica, in base ai testi in vigore nel vostro Paese, dalla consegna dei beni e previa presentazione della ricevuta come prova di acquisto.

### 2. APPLICAZIONE DELLA GARANZIA :

Ai fini dell'applicazione della garanzia, il prodotto deve essere installato, usato e mantenuto in conformità con le linee guida contenute nel Manuale di istruzioni.  
Seguono esempi di tali esclusioni (l'elenco non è completo, contattate il distributore se necessitate di una valutazione della vostra situazione):  
- sistema di alimentazione elettrica difettoso presso il luogo di installazione del prodotto  
- danni derivanti da impatto ambientale: sovratensioni, fluttuazioni della corrente o della rete elettrica, umidità, calore, polvere, superfici ossidate, corrosione in zone costiere, temperature estreme, ecc.  
- montaggio e installazione del prodotto inadeguata così come la configurazione delle impostazioni  
- manutenzione inadeguata del prodotto e delle sue componenti  
- usura naturale del prodotto o delle sue componenti a causa del loro utilizzo abituale  
- uso improprio del prodotto o delle sue componenti  
- integrazioni o modifiche non autorizzate del prodotto o delle sue componenti  
- danni meccanici derivanti da uso improprio, rottura, incidente o riparazione non autorizzata del prodotto o delle sue componenti  
- danni causati da imballaggio e spedizione impropri del prodotto durante il reso del prodotto o delle sue componenti  
- perdita di accessori inclusi con il prodotto  
- componenti soggetti a consumo, come batterie e lampadine ad esempio, che possono essere sostituiti, sono anch'essi esclusi dalle richieste di prestazioni in garanzia

### 3. DOMANDE E RECLAMI

In caso di domande o se riscontrate problemi in relazione all'uso del prodotto, alle prestazioni o all'aspetto dello stesso, siete pregati di contattare il vostro distributore utilizzando le informazioni di contatto che troverete sulla ricevuta di acquisto.

## ΕΛΛΗΝΙΚΑ - EL

Ευχαριστούμε για την αγορά σας αυτού του προϊόντος. Σας συμβουλεύουμε να διαβάσετε προσεκτικά τις οδηγίες εγκατάστασης, χρήσης και συντήρησης. Σχεδιάσαμε αυτόκαναοποίηση. Αν χρειάζεστε βοήθεια, η ομάδα του καταστήματος από το οποίο αγοράσατε το προϊόν είναι στη διάθεσή σας

## Γενικές συστάσεις ασφαλείας

Διαβάστε προσεκτικά αυτό το εγχειρίδιο χρήσης πριν χρησιμοποιήσετε τη συσκευή, και διαπρήστε το για να μπορείτε να ανατρέξετε αργότερα και εάν χρειαστεί να το μεταβιβάσετε σε τρίτους.

**ΠΡΟΕΙΔΟΠΟΙΗΣΗ: όταν χρησιμοποιείτε ηλεκτρικές συσκευές, τηρείτε τις βασικές συστάσεις ασφαλείας ώστε να μειώσετε τον κίνδυνο πυρκαγιάς, ηλεκτροπληξίας και σωματικού τραυματισμού..**

### 1) Γενικές συστάσεις

Ελέγξτε αν οι ηλεκτρικές προδιαγραφές αυτού του φωτιστικού ανταποκρίνονται στην εγκατάστασή σας..

**ΠΡΟΕΙΔΟΠΟΙΗΣΗ: Η ηλεκτρική παροχή πρέπει να διακόπτεται πριν την τοποθέτηση, τη συντήρηση, την αλλαγή λαμπτήρα ή τον καθαρισμό. Αφαιρέστε την ασφάλεια ή γυρίστε την ασφάλεια στη θέση OFF και προστατέψτε την από τυχόν επανενεργοποίηση.**

Απαιτείται προσοχή όταν ανοίγετε τρύπες τα να εξαρτήματα στερέωσης, προκειμένου να αποφευχете υπέρθεσες καλωδιώσεις ή συνιγνώσεις οι οποίες δεν φαίνονται.

## Προειδοποιητικά σύμβολα

Το έγγραφο «1» περιλαμβάνει όλα τα τεχνικά χαρακτηριστικά και τους διάφορους ρυθμίσεις οι οποίοι ενδέχεται να ισχύουν για το προϊόν με τη μορφή εικονογραμμάτων, σύμφωνα με τα διεθνή πρότυπα και τα πρότυπα ασφαλείας. Το προϊόν που επιλέξατε δεν διαθέτει όλα τα αναφερόμενα χαρακτηριστικά. Τα διαβέσματα χαρακτηριστικά περιλαμβάνονται στο εγχειρίδιο οδηγιών «2» του προϊόντος.

1. Διαβάστε προσεκτικά τις οδηγίες.
2. Κλάση προστασίας I. Αυτή η λάμπα έχει ακροδέκτη γείωσης. Το καλώδιο γείωσης (κίτρινο και πράσινο) πρέπει να συνδεθεί στο τερματικό που υποδεικνύεται από το σύμβολο.
3. Κατηγορία ασφαλείας II. Αυτή η λάμπα έχει διπλή μόνωση και δεν μπορεί να συνδεθεί με προστατευτικό αγωγό.
4. Προϊόν κατηγορίας III - σχεδιασμένο για χρήση με πηγή τροφοδοσίας (ξεχωριστή παροχή ή παροχή ασφαλείας εξαρτητικά χαμηλής τάσης).
5. ΠΡΟΕΙΔΟΠΟΙΗΣΗ: ελάχιστη απόσταση ανάμεσα στο φωτιστικό και οποιοδήποτε φωτιζόμενο

- αντικείμενο (xx μέτρα).
6. Δείκτης Προστασίας IP20
  7. Ονομαστική τάση 220-240V
  8. Ονομαστική συχνότητα 50/60Hz
  9. Ονομαστική ισχύς Max 40W
  10. Προσοχή, κίνδυνος ηλεκτροπληξίας
  11. Αυτό το φωτιστικό προορίζεται για εσωτερική χρήση
  12. Αυτό το φωτιστικό προορίζεται για εξωτερική χρήση
  13. Προειδοποίηση: αν το εξωτερικό εύκαμπτο περιβλήμα ή το καλώδιο του φωτιστικού έχει υποστεί ζημιά, η αντικατάστασή του θα πρέπει να ανατίθεται αποκλειστικά στον κατασκευαστή.
  14. Προειδοποίηση: αν το εξωτερικό εύκαμπτο περιβλήμα ή το καλώδιο του φωτιστικού έχει υποστεί ζημιά, η αντικατάστασή του θα πρέπει να ανατίθεται αποκλειστικά στον κατασκευαστή, στον αντιπρόσωπό του ή σε εξειδικευμένο τεχνικό, προκειμένου να αποφευχθούν τυχόν κίνδυνοι.
  15. Το εξωτερικό καλώδιο ή σύρμα του φωτιστικού αυτού δεν αντικαθίσταται. Εάν το καλώδιο υποστεί ζημιά, το φωτιστικό θα πρέπει να καταστραφεί
  16. Μπορεί να τοποθετείται μόνο σε σημείο όπου δεν μπορείτε να το φτάσετε και να το ακουμπήσετε.
  17. Η πηγή φωτισμού αυτού του φωτιστικού δεν αντικαθίσταται. Όταν η πηγή φωτισμού καλύψει την ωφέλιμη διάρκεια ζωής της, θα πρέπει να αντικατασταθεί ολόκληρο το φωτιστικό.
  18. Η πηγή φωτισμού που περιλαμβάνεται στο φωτιστικό πρέπει να αντικαθίσταται από τον κατασκευαστή, στον αντιπρόσωπό σεβής ή άτομο με ανάλογη κατάρτιση.
  19. **Κατάσταση φωτιστικού με προστατευτικό κάλυμμα:** το φωτιστικό πρέπει να αντικαθίσταται από τον άλλο εκπαιδευμένο άτομο.
  20. Δυνατότητα αντικατάστασης του μηχανισμού ελέγχου από επαγγελματία
  21. Δυνατότητα αντικατάστασης της φωτεινής πηγής από τον τελικό χρήστη
  22. Δυνατότητα αντικατάστασης της φωτεινής πηγής (MONO LED) από τον τελικό χρήστη
  23. Ο οδηγός μπορεί να αντικατασταθεί από τον τελικό χρήστη.
  24. Φωτεινή πηγή LED χωρίς δυνατότητα αντικατάστασης
  25. Μηχανισμός ελέγχου χωρίς δυνατότητα αντικατάστασης
  26. Χωρίς δυνατότητα ρύθμισης της έντασης φωτισμού
  27. Δυνατότητα ρύθμισης της έντασης φωτισμού
  28. Το φωτιστικό προορίζεται για αντικατάσταση πηγής φωτισμού.
  29. Μείνστες αριθμός φωτιστικών που μπορούν να διασυνδεθούν
  30. Εναλλασσόμενο ρεύμα
  31. Συνεχές ρεύμα
  32. Συνεχές και εναλλασσόμενο ρεύμα.
  33. Αυτό το προϊόν περιέχει πηγή φωτός κατηγορίας ενεργειακής απόδοσης X.
  34. Προειδοποίηση: κίνδυνος για τη ζωή και κίνδυνος ατυχημάτων για νήπια και παιδιά! Κρατήστε τις μπαταρίες μακριά από τα παιδιά. Μην αφήνετε τις μπαταρίες εδώ κι εκεί. Υπάρχει κίνδυνος κατάποσης από παιδιά ή ζώα. Συμβουλευτείτε αμέσως γιατρό σε περίπτωση κατάποσης μπαταρίας. Διασφαλίστε τη σωστή πολιτικότητα των μπαταριών, όπως αναγράφεται στο διαμέρισμα μπαταρίας. Μην πετάτε ποτέ τις μπαταρίες στη φωτιά ή στο νερό.  
Αν η θήκη μπαταριών δεν κλείνει ερμητικά, σταματήστε να χρησιμοποιείτε το προϊόν και φυλάξτε το μακριά από τα παιδιά.
  35. Προειδοποίηση: Φυλάσσετε μακριά από παιδιά. Η κατάποση μπορεί να οδηγήσει σε χημικά εγκαύματα, διάτρηση μαλακών ιστών και θάνατο. Σοβαρά εγκαύματα μπορεί να προκληθούν εντός 2 ωρών από την κατάποση. Ζητήστε αμέσως ιατρική βοήθεια!
  36. Παρακαλούμε χρησιμοποιήστε καλώδιο τροφοδοσίας τουλάχιστον 3G1.0MM2 το καλώδιο PVC απαγορεύεται, προτιμούμε τη χρήση καλωδίου H05RN-F ή πιο ανθεκτικό
  37. Για να περιορίζεται ο κίνδυνος στραγγαλισμού, η εύκαμπτη καλωδίωση που συνδέεται με το φωτιστικό θα πρέπει να στερεώνεται στον τοίχο με αποτελεσματικό τρόπο, εφόσον βρίσκεται σε απόσταση που φτάνουν τα χέρια.
  38. Μην κολλάτε τη λάμπα ενώ βρίσκεται σε λειτουργία. Μπορεί να είναι επιβλαβής για τα μάτια.
  39. Προειδοποίηση: Φωτιστικά ακατάλληλα για κάλυψη με θερμομονωτικό υλικό.
  40. Ρεύμα εισόδου
  41. Θερμοκρασία περιβάλλοντος σε μέγιστη τιμή 25°
  42. Συντελεστής ισχύος
  43. Ονομαστική θερμοκρασία περιβάλλοντος
  44. Προσοχή, απροστατευτος λαμπτήρας
  45. Λαμπτήρας αυτοπροστατευόμενος
  46. Αντικαταστήστε κάθε ραγισμένη προστατευτική οσπίδα
  47. Φωτιστικά με αόρες υπηρεσίες

## Προστασία του περιβάλλοντος



### ΠΡΟΣΟΧΗ!

Τα ηλεκτρικά προϊόντα δεν πρέπει να απορρίπτονται μαζί με τα οικιακά απορρίμματα. Πρέπει να μεταφέρονται σε κοινωτικό σημείο συλλογής ώστε να απορρίπτονται με τρόπο φιλικό προς το περιβάλλον, σύμφωνα με τους τοπικούς κανονισμούς. Επικοινωνήστε με τις τοπικές αρχές ή το κατάστημα πώλησης για πληροφορίες σχετικά με την ανακύκλωση. Το υλικό συσκευασίας είναι ανακυκλώσιμο. Απορρίψτε τη συσκευασία με τρόπο φιλικό προς το περιβάλλον σε κατάλληλα σημεία συλλογής ανακυκλώσιμων υλικών.



Οι μπαταρίες πρέπει να ανακυκλώνονται ή να καταστρέφονται με κατάλληλο τρόπο. Μην πετάτε τις μπαταρίες μαζί με τα οικιακά ή δημοτικά απορρίμματα ή στη φωτιά, καθώς ενδέχεται να προκληθούν διαρροές ή έκρηξη. Μην ανοίγετε, μην βραχυκυκλώνετε και μην καταστρέψετε τις μπαταρίες, καθώς ενδέχεται να προκληθούν τραυματισμοί.

## Συντήρηση / Καθαρισμός

Απουσιάζετε τη συσκευή από το ηλεκτρικό δίκτυο πριν από τη συντήρηση ή τον καθαρισμό. Οι επισκευές θα πρέπει να εκτελούνται μόνο από αρμόδια άτομα και με χρήση γνήσιων ανταλλακτικών.

Οι ακατάλληλες επισκευές μπορούν να προκαλέσουν σοβαρό κίνδυνο.

Χρησιμοποιείτε πάντοτε λαμπτήρες σύμφωνα με τις προδιαγραφές που αναφέρονται στο εγχειρίδιο.

ΠΡΕΙΔΟΠΟΙΗΣΗ: Η χρήση οποιουδήποτε εξαρτήματος το οποίο δεν καθορίζεται στο εγχειρίδιο ενδέχεται να ενέχει κίνδυνο προσωπικού τραυματισμού.

## Εγγύηση

### 1. ΔΙΑΡΚΕΙΑ ΕΓΓΥΗΣΗΣ

Η γενική νόμιμη εγγύηση εφαρμόζεται σύμφωνα με τις ισχύουσες διατάξεις στη χώρα σας και καλύπτει τα προϊόντα από την παράδοσή τους και την έκδοσή του νόμιμου παραστατικού αγοράς.

### 2. ΙΣΧΥΣ ΤΗΣ ΕΓΓΥΗΣΗΣ :

Για να ισχύει η εγγυητική κάλυψη, το προϊόν πρέπει να έχει εγκατασταθεί, χρησιμοποιηθεί και συντηρηθεί σύμφωνα με τις οδηγίες του εγχειριδίου χρήσης.

Παρακάτω ακολουθούν παραδείγματα εξαιρέσεων από την εγγύηση (η λίστα είναι ενδεικτική, επικοινωνήστε με το κατάστημα πώλησης για εκτίμηση της κατάστασης σε κάθε περίπτωση):

- Ελαττωματικό ηλεκτρικό σύστημα παροχής στον χώρο εγκατάστασης του προϊόντος
- Οποιαδήποτε βλάβη προκύπτει από περιβαλλοντικές επιδράσεις: υπερτάσεις, διακυμάνσεις έντασης ρεύματος ή κεντρικής παροχής, υγρασία, θερμότητα, σκόνη, οξειδωμένες επιφάνειες, διάβρωση σε παραθαλάσσια μέρη, ακραίες θερμοκρασίες κλπ.
- Ακατάλληλη συναρμολόγηση και εγκατάσταση του προϊόντος, καθώς και λάθος επιλογή ρυθμίσεων
- Ακατάλληλη συντήρηση του προϊόντος και των εξαρτημάτων του
- Φυσική θραύση του προϊόντος ή των εξαρτημάτων του λόγω εκτεταμένης χρήσης
- Διαφορετική χρήση του προϊόντος ή των εξαρτημάτων του από την προβλεπόμενη
- Μη εγκατεμενές προσθήκες ή τροποποιήσεις στο προϊόν ή τα εξαρτήματά του
- Οποιαδήποτε μηχανική βλάβη η οποία οφείλεται σε κακό χειρισμό, θραύση, ατύχημα ή μη εγκατεμενές επισκευή του προϊόντος και των εξαρτημάτων του
- Οποιαδήποτε βλάβη η οποία οφείλεται σε ακατάλληλη συσκευασία και αποστολή του προϊόντος κατά την επιστροφή του προϊόντος ή των εξαρτημάτων του
- Απώλεια των αξεσουάρ που συνοδεύουν το προϊόν
- Οποιαδήποτε αναλόγιμα μέρη, όπως για παράδειγμα μπαταρίες και λαμπτήρες, που μπορούν να αντικατασταθούν, εξαιρούνται επίσης από την εγγύηση

### 3. ΕΡΩΤΗΣΕΙΣ ΚΑΙ ΑΙΧΙΩΣΕΙΣ

Αν έχετε ερωτήσεις ή αντιμετωπίζετε πρόβλημα με τη χρήση του προϊόντος, την απόδοσή του ή την εμφάνισή του, μπορείτε να επικοινωνήσετε με το κατάστημα πώλησης χρησιμοποιώντας τα στοιχεία επικοινωνίας που θα βρείτε στην απόδειξη αγοράς.

## ! POLSKI - PL

Dziekujemy za zakup tego produktu. Zalecamy zapoznanie się z instrukcją instalacji, użytkowania i konserwacji. Stworzyliśmy ten markowy produkt, aby spełnić wszystkie Twoje oczekiwania.

W razie potrzeby pracownicy naszego sklepu chętnie służą pomocą i są do Państwa dyspozycji.

## Οgólne zalecenia bezpieczeństwa

Przeczytać uważnie instrukcję obsługi przed użyciem urządzenia i zachować ją w celu umożliwienia skorzystania z niej w przyszłości lub przekazania osobom trzecim.

**OSTRZEŻENIE: podczas użytkowania urządzeń elektrycznych, należy zawsze przestrzegać podstawowych zaleceń bezpieczeństwa w celu ograniczenia ryzyka pożaru, porażenia prądem elektrycznym i obrażeń ciała.**



## 1) Zalecenia ogólne

Należy sprawdzić, czy specyfikacje elektryczne urządzenia oświetleniowego są kompatybilne z wykorzystywaną instalacją.

**AVVERTENZA: disattivare l'alimentazione prima dell'assemblaggio, della manutenzione, della sostituzione della lampadina o della pulizia. Rimuovere il fusibile o impostarlo su OFF e bloccarlo, in modo che non possa essere riattivato.**

Podczas wiercenia otworów należy uważać na jakiegokolwiek ewentualne przewody lub rury, które mogą być niewidoczne.

## Symbole ostrzegawcze

Niniejszy dokument „1” zawiera wszystkie parametry techniczne i definicje, które mogą mieć potencjalnie zastosowanie do produktu. Są one przedstawione w postaci piktogramów, zgodnie z normami międzynarodowymi oraz normami bezpieczeństwa. Nie wszystkie te cechy mają zastosowanie do wybranego produktu. W instrukcji obsługi „2” produktu określono, które z nich mają do niego zastosowanie.

1. Przeczytać uważnie instrukcje
2. Klasa ochrony I. Lampa jest wyposażona w zacisk uziemiający. Kabel uziemiający (żółto-zielony) należy podłączyć do zacisku oznaczonego tym symbolem.
3. Klasa ochrony II. Lampa jest wyposażona w podwójną izolację i nie musi być łączona z kablem ochronnym.
4. Produkt klasy III - przeznaczony do zasilania z obwodów SELV (obwody osobne lub zabezpieczone obwody niskonapięciowe).
5. OSTRZEŻENIE: odległość minimalna między lampą i oświetlanym obiektem (xx metra).
6. Wskaznik zabezpieczenia IP20
7. Napięcie nominalne 220-240V
8. Częstotliwość nominalna 50/60Hz
9. Moc nominalna Max 40W
10. Uwaga, ryzyko porażenia prądem elektrycznym.
11. Lampa jest przeznaczona do użytku wewnętrznego
12. Lampa jest przeznaczona do użytku zewnętrznego
13. Ostrzeżenie: aby uniknąć jakiegokolwiek zagrożenia, w razie uszkodzenia kabla lub przewodu zasilającego, musi on zostać wymieniony na nowy przez producenta.
14. Ostrzeżenie: aby uniknąć jakiegokolwiek zagrożenia, w razie uszkodzenia kabla lub przewodu zasilającego, musi on zostać wymieniony na nowy przez producenta, pracownika jego serwisu naprawczego lub inną osobę posiadającą identyczne kwalifikacje.
15. Zewnętrznego kabla elastycznego lub przewodu lampy nie można wymieniać. Jeżeli kabel jest uszkodzony lampę należy zniszczyć.
16. Możliwość instalacji wyłącznie poza zasięgiem, w którym byłoby możliwe dotknięcie produktu.
17. Zamontowane w tej oprawie oświetleniowej źródło światła nie może być wymieniane; po zakończeniu jego okresu eksploatacyjnego, cała oprawa oświetleniowa musi zostać wymieniona.
18. Zamontowane w tej oprawie oświetleniowej źródło światła może być wymieniane wyłącznie przez producenta, pracownika jego serwisu naprawczego lub inną osobę posiadającą odpowiednie kwalifikacje.
19. Źródło światła LED zainstalowane w tej oprawie może zostać wymienione wyłącznie przez producenta, pracownika jego serwisu naprawczego lub inną wykwalifikowaną osobę.
20. Sterownik może być wymieniany wyłącznie przez specjalistę.
21. Źródło światła może być wymieniane przez użytkownika końcowego.
22. Źródło światła LED może być wymieniane przez użytkownika końcowego.
23. Sterownik jest wymienny przez użytkownika końcowego.
24. Źródło światła LED nie może być wymieniane.
25. Sterownik nie może być wymieniany.
26. Może działać ze ściemniaczem.
27. Nie działa ze ściemniaczem.
28. Oprawa oświetleniowa może być naprawiana.
29. Maksymalna liczba opraw oświetleniowych, które mogą być ze sobą łączone
30. Prąd przemienny
31. Prąd stały
32. Prąd przemienny i prąd stały
33. Niniejszy produkt zawiera źródło światła klasy efektywności energetycznej X.
34. Ostrzeżenie: Zagrożenie życia i ryzyko wypadków dla niemowląt i dzieci! Baterie muszą być zawsze przechowywane w miejscu niedostępnym dla dzieci. Nie należy pozostawiać baterii w

dostępny miejscu.

Istnieje ryzyko, że dzieci lub zwierzęta mogą je połknąć. W razie połknięcia baterii należy natychmiast udać się do lekarza.

Należy zapewnić prawidłową biegunowość baterii, wskazana w komorze z baterii.

Nie wolno w żadnym wypadku wrzucać baterii do ognia lub wody.

Jeśli komora baterii nie zamyka się prawidłowo, należy zaprzestać użytkowania produktu i trzymać go z dala od dzieci.

35. Ostrzeżenie: Αυτό το προϊόν παρήχεται με μπαταρίες κεραμίδων. Przechowywać w miejscu niedostępnym dla dzieci. Połknięcie może prowadzić do oparzeń chemicznych, perforacji tkanek miękkich i śmierci. Ciężkie oparzenia mogą wystąpić w ciągu 2 godzin od połknięcia. Natychmiast zasięgnąć porady lekarza!
36. Należy używać przewodu zasilającego o przekroju co najmniej 3G1.0MM2 (przewody PVC nie są dozwolone). Zaleca się stosowanie przewodu H05RN-F lub mocniejszego
37. Aby zmniejszyć ryzyko uduszenia, elastyczne okablowanie podłączone do tej oprawy oświetleniowej powinno być solidnie przymocowane do ściany, jeśli okablowanie znajduje się w zasięgu ręki.
38. Nie należy patrzeć na lampę podczas jej pracy. Może być szkodliwe dla oczu
39. Ostrzeżenie: Oprawy oświetleniowe nieprzeznaczone do przykrycia materiałem izolacji cieplnej.
40. Prąd woltowy
41. Θερμοκρασία περιβάλλοντος σε μέγιστη τιμή 25°
42. Współczynnik mocy
43. Temperatura otoczenia
44. Uwaga, niezabezpieczona lampa
45. Lampa samoochronna
46. Wymienił pęknięty ekran ochronny
47. Oprawy oświetleniowe surowe

## Ochrona środowiska



### UWAGA!

Produkty elektryczne nie mogą być wyrzucane ze zwykłymi śmieciami domowymi. Należy odnieść je do odpowiednich punktów zbiórki w celu przeznaczania do utylizacji w sposób zgodny z miejscowymi przepisami dotyczącymi ochrony środowiska. Należy skontaktować się z odpowiednią instytucją samorządu lokalnego lub ze sklepem, aby uzyskać informacje dotyczące recyklingu. Materiały opakowaniowe są przeznaczone do recyklingu. Należy przeznaczyć materiały opakowaniowe do utylizacji w sposób zgodny z przepisami dotyczącymi ochrony środowiska, przekazując je do punktu zbiórki materiałów przeznaczonych do recyklingu.



Baterie muszą zostać w odpowiedni sposób zutylozowane lub zniszczone. Nie wolno wyrzucać baterii razem ze zwykłymi śmieciami domowymi, odpadami komunalnymi lub wrzucać ich do ognia, ponieważ mogą one wyciec lub wybuchnąć. Nie należy otwierać, zwierać ani niszczyć baterii, ponieważ może to być przyczyną odniesienia obrażeń.

## Konserwacja / Czyszczenie

Przed rozpoczęciem jakichkolwiek prac dotyczących konserwacji lub czyszczenia należy odłączyć urządzenie od zasilania.

Prace naprawcze mogą być przeprowadzane wyłącznie przez wykwalifikowane osoby, przy użyciu oryginalnych części zamiennych.

Przepracowanie prac naprawczych w niewłaściwy sposób może stanowić poważne niebezpieczeństwo.

Należy zawsze używać lamp zgodnych ze specyfikacjami określonymi w niniejszej instrukcji.

OSTRZEŻENIE: Użycie jakichkolwiek akcesoriów niewymienionych w tej instrukcji może stanowić ryzyko odniesienia obrażeń.

## Gwarancja

### 1. OKRES OBOWIĄZYWANIA GWARANCJI

Ogólna gwarancja prawna obowiązuje zgodnie z przepisami obowiązującymi w Państwie kraju od daty dostarczenia towaru, pod warunkiem okazania paragonu jako dowodu zakupu.

### 2. ZASTOSOWANIE GWARANCJI :

Aby możliwe było zastosowanie gwarancji, produkt musi być zainstalowany, używany i utrzymywany zgodnie z zaleceniami zamieszczonymi w instrukcji obsługi.

Poniżej zamieszczone zostały przykłady wyłączenia gwarancji (lista nie jest wyczerpująca, należy skontaktować się ze sprzedawcą, który dokona oceny Państwa konkretnej sytuacji):

- wadliwy system zasilania elektrycznego w miejscu zainstalowania produktu;
- wszelkie szkody wynikające z warunków otoczenia roboczego: przepięcia, wahań parametrów prądu lub sieci zasilania, wilgoć, ciepło, kurz, powierzchnie utlenione, korozja występująca na wybrzeżu morskim, ekstremalne temperatury, itp.;
- nieodpowiedni montaż i instalacja produktu oraz konfiguracja ustawień;

- неадекватна консервація продукту і його часті;
- натуральне зношення продукту lub його часті ze względu на их zwykłe zużyczenie;
- użycie produktu lub jego часті niezgodnie z przeznaczeniem;
- nieautoryzowane dodatki lub modyfikacje produktu lub jego часті;
- wszelkie uszkodzenia mechaniczne wynikające z niewłaściwego obchodzenia się, pęknięcia, wypadku lub nieautoryzowanej naprawy produktu i jego часті;
- wszelkie uszkodzenia powstałe wskutek niewłaściwego zapakowania i wysyłki produktu w ramach zwrotu produktu lub jego часті;
- ustrata akcesoriów dołączonych do produktu;
- wszelkie elementy eksploatacyjne, takie jak np. baterie i żaróweczki, które mogą być wymieniane, są również wylączone z rozszerzonej gwarancji.

### 3. PYTANIA I ROSZCZENIA

W przypadku jakichkolwiek pytań lub problemów związanych z użytkowaniem z produktu, jego wydajnością lub wyglądem, zapraszamy do kontaktu ze sprzedawcą za pośrednictwem danych kontaktowych, które znajdują się na paragonie stanowiącym dowód zakupu.

## ! УКРАЇНСЬКИЙ - UA

Дякуємо вам за покупку цього виробу. Ми радимо вам уважно прочитати інструкції з установлення, експлуатації та технічного обслуговування. Ми розробили цей виріб для того, щоб він приносив вам задоволення. Якщо вам потрібна допомога, співробітники вашого магазину готові допомогти вам

### Загальні правила безпеки

Перед використанням пристрою уважно прочитайте цю інструкцію з експлуатації та зберігайте її для подальшого використання і звернення до інших осіб у разі потреби.

**ПОПЕРЕДЖЕННЯ: Використовувачі електричних пристроїв, дотримуйтеся базових правил безпеки, аби знизити ризик пожежі, ураження електричним струмом і травмування.**

#### 1) Загальні інструкції

Переконайтесь у тому, що електричні характеристики цього світильника відповідають вимогам до установки.

**ПОПЕРЕДЖЕННЯ. Перед збиранням, технічним обслуговуванням заміною лампи або очищенням слід вимкнути живлення. Вийміть запобіжник або переведіть запобіжник в положення OFF (ВИМК.) і унеможливіть його увімкнення.**

Бекіту саньлауларьн бурьгылмас бурьн, бар сьымдарды немесе кубьрларды жасырмау ушін өте мүкьят болу керек.

### Попереджувальні символи

Цей документ (1) містить усі потенційно застосовні до продукту технічні характеристики та різні визначення у вигляді піктограм відповідно до міжнародних стандартів і стандартів безпеки. Не всі характеристики застосовні до вашого продукту. У посібнику користувача (2) ви знайдете інформацію про те, які саме характеристики застосовні до вашого продукту.

1. Уважно прочитайте інструкцію
2. Клас захисту I. Цю лампу оснащено контактом заземлення. Кабель заземлення (жовто-зелений) має бути присланий до клем, позначеної цим символом.
3. Клас безпеки II. Лампа має подвійну ізоляцію. Її можна не підключати до захисного заземлення.
4. Продукт класу III. Розроблено для живлення від мережі класу SELV (розділена або безпечна система наднизької напруги)
5. ПОПЕРЕДЖЕННЯ: Мінімальна відстань між лампою та будь-яким предметом, що освітлюється (xx м).
6. Показник захисту IP20
7. Номінальна напруга 220-240V
8. Номінальна частота 50/60Hz
9. Номінальна потужність Max. 40W
10. Обережно! Небезпека ураження електричним струмом.
11. Світильник призначений для внутрішньої установки.
12. Світильник призначений для зовнішнього монтажу.
13. Попередження. Для уникнення небезпечної ситуації в разі пошкодження зовнішнього гнучкого кабелю або шнура цього світильника для їх заміни звертайтеся тільки до виробника.
14. Попередження. Для уникнення небезпечної ситуації в разі пошкодження зовнішнього

гнучкого кабелю або шнура цього світильника для їх заміни звертайтеся тільки до виробника, сервісного центру або інших кваліфікованих осіб.

15. Внешний кабель или провод светильника не подлежит замене; в случае его повреждения светильник не подлежит эксплуатации
16. Підлягає встановленню поза межами досяжності.
17. Джерело освітлення в цьому світильнику не замінюється. Після закінчення терміну служби джерела освітлення слід замінити весь світильник.
18. Джерело освітлення в цьому світильнику має замінювати тільки виробник, представник сервісної служби або інший кваліфікований спеціаліст
19. Світлодіодні джерела світла цього світильника повинні замінюватися тільки виробником, сервісною службою або іншим кваліфікованим спеціалістом.
20. Заміну механізму управління може виконувати лише фахівець.
21. Заміну джерела світла може виконувати кінцевий користувач.
22. Заміну джерела світла (ВИКЛЮЧНО СВІТЛОДІОДА) може виконувати кінцевий користувач.
23. Кінцевий користувач може замінити драйвер.
24. Незмінне світлодіодне джерело світла
25. Незмінний механізм управління
26. Без регулювання яскравості світла
27. З регулювання яскравості світла
28. Світильник із можливістю заміни джерела світла.
29. Максимальна кількість світильників, що підключаються один до одного.
30. Змінний струм
31. Постійний струм
32. Постійний та змінний струм
33. Цей продукт містить джерело світла класу енергоефективності X.
34. Попередження. Використання приладу може бути пов'язане з небезпекою для життя та нещасними випадками для немовлят і дітей! Зберігайте акумулятори в недоступному для дітей місці. Не залишайте акумулятори без нагляду. Діти або тварини можуть проковтнути їх. У разі проковтування слід негайно звернутися до лікаря.
35. Слідкуйте за правильною полярністю батарейок, це вказано в акумуляторній відсік.
36. Попадання акумуляторів у вогонь або воду суворо заборонено. Якщо акумуляторний відсік не закривається надійно, припиніть використовувати виріб і зберігайте його в недоступному для дітей місці.
35. Предупреждение: Этот продукт поставляется с таблеточными батарейками. Храните в недоступном для детей месте! Не глотай. При проглатывании немедленно обратитесь к врачу!
36. Будь ласка, використовуйте кабель живлення з розділом щонайменше 3G1.0M2 (ПВХ-кабелі не допускаються). Рекомендується використовувати H05RN-F шнур або міцніший
37. Для зменшення ризику задушення гнучка проводка, підключена до цього світильника, повинна бути надійно прикріплена до стіни, якщо проводка знаходиться в межах досяжності.
38. Не дивіться на лампу, коли вона працює. Може бути шкідливим для очей
39. Попередження. Світильники заборонено накривати теплоізолюючим матеріалом.
40. Вхідний струм
41. Температура навколишнього середовища максимум 25°
42. Коефіцієнт потужності
43. Номінальна температура навколишнього середовища
44. Увага, незахищена лампа
45. Самозахисний світильник
46. Замінити тріснутий захисний екран
47. Валові сервісні світильники

### Захист довкілля



УВАГА!

Електричні пристрої заборонено утилізувати разом із побутовими відходами. Їх необхідно передавати на муніципальний пункт прийому для екологічно безпечної утилізації відповідно до місцевих норм. За рекомендаціями щодо утилізації зверніться до місцевих органів влади або складу-магазину. Пакувальний матеріал придатний до вторинної переробки. Утилізуйте пакувальний матеріал безпечною для навколишнього середовища способом і передайте його в службу зі збору придатних для переробки матеріалів.



Батареї повинні бути перероблені або знищені належним чином. Не викидайте батареї разом із побутовими чи муніципальними відходами, а також не спалюйте їх, оскільки це може призвести до протікання або

спричинити вибух.

Не розбирайте батареї, не замикайте їхні контакти та уникайте пошкоджень, оскільки це може призвести до травм.

## Догляд / Чищення

Перед обслуговуванням або чищенням від'єднайте прилад від мережі.

Ремонт повинен виконуватися тільки кваліфікованими фахівцями з використанням оригінальних запасних частин.

Неналежний ремонт може призвести до серйозної небезпеки.

Завжди використовуйте лампочки у відповідності до специфікації, зазначених в цьому посібнику.

**ПОПЕРЕДЖЕННЯ.** Використання матеріалів, не зазначених у цьому керівництві, може стати причиною тілесного ушкодження.

## гарантія

### 1. ТЕРМІН ДІЇ ГАРАНТІ

Загальноправова гарантія поширюється відповідно до законодавчих актів, чинних у вашій країні, із дати поставки товару й після надання чека як доказу покупки.

### 2. ЗАСТОСОВНІСТЬ ГАРАНТІ

Задля застосовності гарантії установку, використання й технічне обслуговування виробу необхідно здійснювати відповідно до посібника з експлуатації.

Нижче наведено приклади винятків (список не є вичерпним, для розгляду конкретної ситуації зв'яжіться з продавцем):

- несправна система електропостачання в місці установки виробу;
- пошкодження, що виникли під дією зовнішніх факторів: перенапруження, флуктуації струму або мережі, вологості, тепла, пилу, окиснених поверхонь, берегової корозії, екстремальних температур тощо;
- неналежні монтаж і установка виробу, а також його напаштування;
- невідповідне технічне обслуговування виробу та його частин;
- природний знос виробу або його частин внаслідок звичайного використання;
- використання виробу або його частин не за призначенням;
- самовільне внесення змін або доповнень до виробу або його частини;
- механічні пошкодження, що виникли внаслідок неправильного використання, поломки, аварії або несанкціонованого ремонту виробу та його частин;
- пошкодження, що виникло внаслідок неналежного упакування й перевезення виробу у разі повернення виробу або його частин;
- втрата приладдя, яке входить у комплект поставки виробу;
- видаткові компоненти, наприклад батарейки й лампочки, які можна замінити, також виключаються з гарантійних умов.

### 3. ПИТАННЯ Й ПРЕТЕНЗІ

У разі виникнення будь-яких питань або проблем щодо виробу, його продуктивності або візуального аспекту можна зв'язатися з продавцем, скориставшись контактною інформацією, яку вказано в чеку про покупку.

## ROMÂNIA - RO

Vă mulțumim pentru achiziționarea acestui produs. Vă recomandăm să citiți cu atenție instrucțiunile de instalare, utilizare și întreținere. Am proiectat acest produs pentru a vă asigura o satisfacție deplină.

Dacă aveți nevoie de asistență, echipa de la retailerul dvs. vă stă la dispoziție.

## Instrucțiuni generale de securitate

Citiți cu atenție acest manual de instrucțiuni înainte de a utiliza dispozitivul și păstrați-l pentru o consultare ulterioară; dacă este necesar transmiteți manualul de instrucțiuni terților, odată cu produsul.

**AVERTIZARE: Când se utilizează dispozitive electrice trebuie respectate întotdeauna precauțiile elementare de siguranță pentru a reduce riscul de incendiu, electrocutare și vătămare a persoanelor.**

### 1) Informații generale

Verificați dacă specificațiile electrice ale acestui corp de iluminat sunt compatibile cu instalația dvs..

**AVERTIZARE: Sursa de alimentare electrică trebuie să fie dezactivată înainte de asamblarea, întreținerea, schimbarea becului sau curățarea corpului de iluminat. Scoateți siguranța fizibilă sau comutați-o pe DECUPLAT și asigurați-o împotriva recuplării.**

Trebuie să aveți grijă, înainte de a executa găurile de fixare, pentru a evita toate cablajele sau conductele existente, care ar putea fi ascunse.

## Simboluri de avertizare

Prezentul document „L” conține toate caracteristicile tehnice și diferențele definiții care se pot aplica produsului sub formă de pictograme, în conformitate cu standardele internaționale și standardele de securitate. Nu toate aceste caracteristici vizează produsul pe care l-ați ales. În manualul de utilizare „2”, veți găsi acele caracteristici care se aplică produsului dvs.

1. Citește instrucțiunile
2. Clasa de protecție I. Această lampă are un terminal de pământ. Firul de împământare (gal-ben și verde) trebuie să fie conectat la terminalul indicat prin simbolul.
3. Clasa de siguranță II. Această lampă este izolată dublu și nu poate fi conectată la un conductor de protecție.
4. Produs de clasă III - destinat alimentării dintr-o sursă SELV (separată sau cu tensiune ultrascăzută de siguranță).
5. AVERTIZARE: Distanța minimă de la obiectele iluminate trebuie să fie de xx metri.
6. Numărul de IP20
7. Tensiune nominală 220-240V
8. Frecvență nominală 50/60Hz
9. Putere nominală Max.40W
10. Atenție, risc de electrocutare.
11. Aparatul de iluminat este proiectat pentru utilizare în interior.
12. Pentru utilizare în exterior.
13. Avertisment: în cazul în care cablul sau cordonul flexibil exterior al acestui corp de iluminat se deteriorează, acesta trebuie înlocuit exclusiv de producător.
14. Avertisment: în cazul în care cablul sau cordonul flexibil exterior al acestui corp de iluminat se deteriorează, acesta trebuie înlocuit exclusiv de producător, agentul său de service sau o persoană cu calificare similară, pentru evitarea oricăror pericole.
15. Cablul sau cordonul de alimentare extern ale acestui corp de iluminat nu poate fi înlocuit; în cazul în care cordonul este deteriorat, acest corp de iluminat trebuie distrus
16. Doar pentru instalarea în afara volumului de accesibilitate la atingere.
17. Sursa de lumină a acestui corp de iluminat nu se înlocuiește; când atinge sfârșitul duratei de viață, trebuie înlocuit întregul corp de iluminat.
18. Sursa de lumină din acest corp de iluminat poate fi înlocuită doar de fabricant, agentul său de service sau o persoană cu calificare similară.
19. Sursa de lumină LED a acestui corp de iluminat poate fi înlocuită numai de către producător, de către agentul său de service sau de către o persoană cu calificare similară.
20. Dispozitivul de control poate fi înlocuit de un specialist.
21. Sursa de lumină poate fi înlocuită de către utilizatorul final.
22. Sursa de lumină LED poate fi înlocuită de către utilizatorul final.
23. Șoferul poate fi înlocuit de către un utilizator final.
24. Sursa de lumină LED nu poate fi înlocuită.
25. Dispozitivul de control nu poate fi înlocuit.
26. Poate funcționa cu un variator.
27. Nu funcționează cu un variator.
28. Corpul de iluminat este prevăzut pentru înlocuirea tehnologiilor vechi.
29. Numărul maxim de corpuri de iluminat care pot fi conectate
30. Curent alternativ
31. Curent continuu
32. Curent continuu și alternativ
33. Данное изделие содержит источник света класса энергоэффективности X.
34. Atenție: pericol de deces și risc de accident pentru sugari și copii! Nu lăsați bateriile la îndemâna copiilor. Nu lăsați bateriile nesupravegheate. Există riscul ca animalele și copii să le înghită. În cazul înghitării unei baterii, adresați-vă imediat medicului. Asigurați polaritatea corectă a bateriilor, aceasta este indicată în compartimentul pentru baterii. Niciodată nu aruncați bateriile în foc sau în apă. Dacă compartimentul bateriilor nu se închide în siguranță, opriți utilizarea produsului și țineți-l departe de copii.
35. Avertisment: Acest produs este furnizat cu baterii de monede. A nu se păstra la îndemâna copiilor. Înghițirea poate duce la arsuri chimice, perforarea țesuturilor moi și moarte. Arsurile grave pot apărea în decurs de 2 ore de la ingestie. Solicitați imediat asistență

medicală!

36. Va rugăm să utilizați cablul de alimentare cel puțin în 3G1.0MM2 (sărmă din PVC este interzisă, sugerează utilizarea sărmei H05RN-F) sau mai rezistentă
37. Pentru a reduce riscul de strangulare, cablurile flexibile conectate la acest corp de iluminat trebuie fixate efectiv pe perete atunci când sunt în raza de acțiune a brațului.
38. Nu vă uitați la lampă în timp ce aceasta este în funcțiune. Poate fi dăunătoare pentru ochi
39. Avertizare: Corpurile de iluminat nu sunt potrivite pentru acoperirea cu material izolator termic.
40. Curent de intrare
41. Temperatura ambiantă la un maxim de 25°.
42. Factorul de putere
43. Temperatura ambiantă nominală
44. Atenție, lampă neprotejată
45. Lampă autoprotejată
46. Încalziți orice scut de protecție crăpat
47. Lămpi de serviciu aspre

## 4. Protecția mediului



### ATENȚIE!

Produsele electrice nu trebuie eliminate împreună cu deșeurile menajere. Acestea trebuie preluate la un punct de colectare specializat, pentru a fi eliminate în conformitate cu reglementările locale și cu respectarea mediului ambiant.

Contactați autoritățile locale sau distribuitorul pentru recomandări cu privire la reciclare. Materialul de ambalare este reciclabil. Eliminați ambalajul într-un mod care respectă mediul și puneți-l la dispoziția serviciului de colectare a materialelor reciclabile.



Bateriile trebuie să fie reciclate sau distruse în mod corespunzător. Nu aruncați bateriile împreună cu gunoii menajeri, la coșurile de gunoi publice sau în foc, deoarece se pot scurge sau exploda. Nu deschideți, nu scurc-circuitați și nu deteriorați bateriile, deoarece acest lucru poate cauza vătămări corporale.

## Întreținere / Curățare

Decuplați de la alimentarea electrică, înainte de a efectua întreținerea sau curățarea. Reparațiile trebuie efectuate numai de persoane calificate și folosind piese de schimb originale.

Reparațiile inadecvate pot provoca pericole substanțiale.

Întotdeauna folosiți becuri în conformitate cu specificațiile din acest manual.

AVERTIZARE: Utilizarea unui accesoriu care nu este specificat în acest manual poate prezenta un risc de vătămare personală

## Garantare

### 1. DURATA GARANȚIEI:

Garanția juridică generală se aplică conform legilor în vigoare în țara dvs., începând de la data livrării bunurilor și remiterea chitanței ca dovadă a achiziției.

### 2. CERERE DE GARANȚIE:

Pentru ca garanția să fie aplicată, produsul trebuie să fi fost instalat, utilizat și întreținut conform instrucțiunilor din manualul de instrucțiuni.

Iată exemplele unor astfel de excluderi (lista nu este exhaustivă, vă rugăm să contactați vânzătorul în cazul în care este necesară o evaluare a situației dumneavoastră):

- Sistem de alimentare electrică defect la locul instalării produsului.
- Orice deteriorare rezultată din impactul asupra mediului: fluctuații de suprațensiune, curent sau de rețea, umiditate, căldură, praf, suprafețe oxidate, coroziune în zona de coastă, temperaturi extreme etc.
- Montarea și instalarea necorespunzătoare a produsului, precum și configurația setărilor.
- Întreținere inadecvată a produsului și a pieselor sale.
- Uzura naturală a produsului sau a pieselor sale din cauza utilizării lor obișnuite.
- Utilizarea accidentală a produsului sau a pieselor acestuia.
- Adăugări sau modificări neautorizate ale produsului sau ale pieselor acestuia.
- Orice daune mecanice rezultate din manipulare necorespunzătoare, rupere, accident sau reparare neautorizată a produsului și a pieselor sale.
- Orice daune rezultate din ambalarea și expedierea necorespunzătoare a produsului în timpul returnării produsului sau a pieselor acestuia.
- Pierderea accesoriilor incluse în produs.
- Orice componente consumabile, cum ar fi bateriile și becurile, de exemplu, care pot fi înlocuite, sunt, de asemenea, excluse din cererile de garanție.

### 3. ÎNTREBĂRI ȘI SOLICITĂRI

Dacă aveți întrebări sau întâmpinați probleme cu privire la utilizarea produsului, performanța acestuia sau aspectul vizual, vă rugăm să contactați vânzătorul prin intermediul datelor de contact pe care le găsiți pe chitanța de cumpărare.

## BRESÍLIA - BR

Obrigado por ter adquirido um produto. Nós aconselhamos a ler atentamente o manual de instalação, uso e manutenção. Concebemos um produto para proporcionar total satisfação. Caso precise de ajuda, a equipe da sua loja estará à disposição para te acompanhar.

## Instruções gerais de segurança

Leia atentamente este manual de instruções antes de utilizar o aparelho e guarde-o para futura referência. Se necessário transmita o manual de instruções para terceiros.

**AVERTÊNCIA: Ao utilizar um aparelho elétrico, devem sempre ser seguidas algumas precauções de segurança básicas, para reduzir o risco de incêndio, choque elétrico e ferimentos pessoais.!) Geral**

Verifique se as especificações elétricas dessa luminária são compatíveis com sua instalação.

**AVERTÊNCIA: A fonte de alimentação deve ser desativada antes da montagem, manutenção, troca da lâmpada ou processos de limpeza. Retire o fusível ou coloque o fusível em OFF e proteja de reativação.**

Cuidados devem ser tomados antes de perfurar os orifícios de fixação, para evitar qualquer fiação existente ou condutas que podem estar ocultadas.

## Símbolos de aviso

Este documento "1" contém todas as especificações técnicas e as diferentes definições aplicáveis potencialmente ao produto sob a forma de pictogramas, segundo as normas internacionais e as normas de segurança. Essas características não são todas aplicáveis ao produto que você escolheu. No manual de instrução do produto "2", você encontra as que são aplicáveis.

1. Leia atentamente as instruções.
2. Classe de proteção I. Esta lâmpada tem um terminal de terra. O fio de terra (amarelo e verde) deve ser ligado ao terminal indicado pelo símbolo.
3. Classe de segurança II. Esta lâmpada é duplamente isolada e não pode ser conectada a um fio condutor de proteção II.
4. Produto de classe III - projetado para ser alimentado por uma fonte de alimentação SELV (tensão extra baixa separada ou de segurança).
5. AVERTÊNCIA: Distância mínima de objetos iluminados (xx metros).
6. Número IP20
7. Tensão nominal 220-240V
8. Frequência nominal 50/60Hz
9. Potência nominal Max. 40W
10. Cuidado, risco de choque elétrico
11. A luminária é projetada para uso interno.
12. Para uso externo
13. Aviso: se o fio ou cabo flexível externo desta luminária estiver danificado, ele deve ser exclusivamente substituído pelo fabricante.
14. Aviso: se o fio ou cabo flexível externo desta luminária estiver danificado, ele deve ser exclusivamente substituído pelo fabricante, seu agente de serviço ou um técnico com qualificação semelhante de modo a evitar perigos.
15. O cabo de alimentação externo desta luminária não pode ser substituído; se o cabo estiver danificado, a luminária deve ser descartada
16. Pode apenas ser instalada fora do volume de acessibilidade ao toque.
17. A fonte de luz desta luminária não é substituível; Quando a fonte de luz chega ao fim da vida, toda a luminária deve ser substituída.
18. A fonte de luz contida nesta luminária só pode ser substituída pelo fabricante, seu agente de serviço ou por um técnico qualificado de forma similar.
19. A fonte de luz LED contida nesta luminária só pode ser substituída pelo fabricante, seu agente de serviço ou por um técnico qualificado de forma similar.
20. O driver pode ser substituído por um profissional.
21. A fonte de luz pode ser substituída por um usuário final
22. A fonte de luz LED pode ser substituída por um usuário final.
23. O motorista é substituível por um usuário final.
24. Fonte de luz não substituível.
25. Driver não substituível.
26. Não funciona com um variador de intensidade.
27. Pode funcionar com um variador de intensidade.

28. A luminária está prevista para troca de lâmpadas.
29. Número máximo de luminárias que podem estar interconectadas
30. Corrente alternada.
31. Corrente contínua.
32. Corrente contínua e alternada.
33. Este produto contém uma fonte de luz de classe X de eficiência energética X.
34. Atenção: Perigo de morte e risco de acidente para crianças e bebês!  
Mantenha as pilhas fora do alcance das crianças. Não deixe pilhas sem supervisão. Há risco se as crianças ou animais engolirem.  
Procure auxílio médico imediatamente se uma pilha for engolida.  
Verificar a polaridade certa das pilhas, ela é indicada no compartimento das pilhas.  
Nunca descartar as pilhas no fogo ou água.  
Se o compartimento da bateria não fechar com segurança, pare de usar o produto e mantenha-o afastado de crianças.
35. Advertência: Este produto é fornecido com baterias de moedas. Manter fora do alcance das crianças. A deglutição pode levar a queimaduras químicas, perfuração de tecido mole e morte. Queimaduras graves podem ocorrer dentro de 2 horas após a ingestão. Procure atendimento médico imediatamente!
36. Favor usar um cabo de força com uma seção transversal de pelo menos 3G1,0MM2 (cabos de PVC não são permitidos). Recomenda-se o cabo H05RN-F ou mais forte.
37. Para reduzir o risco de estrangulamento, a cablagem flexível ligada a esta luminária deve ser fixada de uma maneira eficaz na parede se a cablagem estiver ao alcance do braço.
38. Não olhe para a lâmpada enquanto ela estiver em funcionamento. Pode ser prejudicial para os olhos
39. Aviso: Luminárias não apropriadas para cobertura com material termicamente isolado.
40. Corrente de entrada
41. Temperatura ambiente a um máximo de 25°.
42. Fator de potência
43. Temperatura Ambiente Nominal
44. Cuidado, lâmpada desprotegida
45. Lâmpada auto-protégida
46. Substituir qualquer escudo protetor rachado
47. Luminárias de serviço áspero

## Proteção ambiental



### CUIDADO!

Os produtos elétricos não devem ser descartados com o lixo doméstico. Devem ser levados a um ponto de recolha comum para descarte ecológico em conformidade com os regulamentos locais. Entre em contato com o armazenista ou as autoridades locais para aconselhamento sobre reciclagem. Os materiais de embalagem são recicláveis. Elimine a embalagem de forma ecológica e disponibilize-a para o serviço de coleta de material reciclável.



As baterias devem ser recicladas ou descartadas adequadamente. Não descarte baterias no lixo comum, na coleta de resíduos urbanos ou pelo fogo, pois elas podem vaziar ou explodir. Não abra, coloque em curto-circuito ou danifique as baterias pois podem causar ferimentos.

## Manutenção / Limpeza

Desconecte da rede elétrica antes de realizar qualquer manutenção ou limpeza.

As reparações só podem ser executadas por pessoas qualificadas e utilizando peças de reposição genuínas.

A reparação inadequada pode causar risco significativo.

Sempre use as lâmpadas de acordo com as especificações listadas neste manual.

ADVERTÊNCIA: O uso de qualquer acessório não especificado neste manual pode apresentar um risco de ferimentos pessoais

## Garantia

### 1. DURAÇÃO DA GARANTIA

A garantia legal geral se aplica, de acordo com as leis em vigor em seu país, a partir da entrega das mercadorias e mediante a apresentação do recibo como prova da compra.

### 2. APLICABILIDADE DA GARANTIA:

Para que a garantia seja aplicável, o produto deve ter sido instalado, utilizado e mantido de acordo com as diretrizes no Manual de Instruções.

Abaixo estão os exemplos de exclusões (a lista não é exaustiva, entre em contato com o seu fornecedor se estiver necessitando de uma avaliação de sua situação):

- Sistema de alimentação elétrica defeituoso no local de instalação do produto

- Qualquer danos resultantes do impacto ambiental: sobretensão, oscilações de corrente ou da rede, umidade, calor, poeira, superfícies oxidadas, corrosão costeira, temperaturas extremas, etc.

- Montagem e instalação imprópria do produto, bem como erro na configuração

- Manutenção inadequada do produto e de suas partes

- Desgaste natural do produto ou de suas peças devido ao seu uso frequente

- Uso não previsto do produto ou de suas peças

- Adições ou modificações não autorizadas no produto ou em suas peças

- Qualquer dano mecânico resultante de manuseio incorreto, quebra, acidente ou reparação não autorizada do produto e de suas peças

- Qualquer dano proveniente da embalagem e expedição inadequadas do produto durante a devolução do produto ou de suas peças

- Perda dos acessórios incluídos com o produto

- Quaisquer componentes consumíveis, tais como baterias e lâmpadas, por exemplo, que possam ser substituídos, também estão excluídos das reclamações de garantia

### 3. PERGUNTAS E RECLAMAÇÕES:

Se tiver dúvidas ou encontrar problemas em relação ao uso do produto, ao seu desempenho ou ao aspecto visual, convidamos você a entrar em contato com o fornecedor através das informações de contato que irá encontrar no recibo de compra.

## DEUTSCH - DE

Vielen Dank, dass Sie dieses Produkt gekauft haben. Wir empfehlen Ihnen, die Installations-, Bedienungs- und Wartungsanweisungen sorgfältig zu lesen. Wir haben dieses Produkt so konzipiert, dass es zu Ihrer vollen Zufriedenheit funktioniert. Wenn Sie Hilfe benötigen, steht Ihnen das Team Ihres Händlers gerne zur Verfügung.

## Allgemeine Sicherheitsanweisungen

Lesen Sie diese Gebrauchsanweisung vor der Benutzung des Geräts sorgfältig durch, bewahren Sie sie zum späteren Nachschlagen auf und geben Sie die Gebrauchsanweisung gegebenenfalls an Dritte weiter.

**WARNING: Bei der Verwendung von Elektrogeräten sollten immer die grundlegenden Sicherheitsvorkehrungen beachtet werden, um die Gefahr von Bränden, Stromschlägen und Verletzungen zu verringern..**

### 1) Allgemeines

Prüfen Sie, ob die elektrischen Spezifikationen dieser Leuchte mit Ihrer Installation kompatibel sind.

**WARNING: Vor der Montage, der Wartung, dem Auswechseln des Leuchtmittels oder Reinigungsvorgängen muss die Stromversorgung ausgeschaltet werden. Entfernen Sie die Sicherung oder schalten Sie die Sicherung auf AUS und sichern Sie sie gegen Wiedereinschalten.**

Vor dem Bohren von Befestigungslöchern ist darauf zu achten, dass eventuell vorhandene verborgene Kabel oder Rohrleitungen nicht beschädigt werden

## Warnsymbole

Dieses Dokument «1» enthält alle technischen Merkmale und verschiedene Definitionen, die gemäß den internationalen Normen und Sicherheitsstandards auf das Produkt in Form von Piktogrammen anwendbar sein können. Nicht alle diese Merkmale sind auf das von Ihnen gewählte Produkt anwendbar. In der Gebrauchsanweisung «2» des Produkts finden Sie die auf das Produkt zutreffenden Merkmale.

1. Lesen Sie die Anweisungen sorgfältig.
2. Schutzklasse I. Diese Lampe hat einen Erdungsanschluss. Das Erdungskabel (gelb und grün) muss an die mit dem Symbol gekennzeichnete Klemme angeschlossen werden.
3. Schutzklasse II. Diese Lampe ist doppelt isoliert und darf nicht mit einem Schutzleiter verdrahtet werden.
4. Produkt der Klasse III - für die Versorgung durch eine SELV-Stromquelle (getrennter oder Sicherheitskleinspannung) ausgelegt.
5. Warnung: Mindestabstand zu beleuchteten Gegenständen (xx Meter)
6. IP-Nummer IP20
7. Nennspannung 220-240V
8. Nennfrequenz 50/60Hz
9. Nennleistung Max.40W
10. Vorsicht: Stromschlaggefahr
11. Die Leuchte ist für die Verwendung in Innenräumen vorgesehen.

12. Diese Leuchte ist für die Verwendung im Freien vorgesehen.
13. **Warnung:** wenn das externe flexible Kabel oder die Leitung dieser Leuchte beschädigt ist, muss es/sie ausschließlich durch den Hersteller ersetzt werden.
14. **Warnung:** Wenn das externe flexible Kabel oder die Leitung dieser Leuchte beschädigt ist, muss es/sie ausschließlich durch den Hersteller oder seinen Kundendienst oder eine ähnlich qualifizierte Person ersetzt werden, um eine Gefährdung zu vermeiden
15. Das externe flexible Kabel oder die Leitung dieser Leuchte kann nicht ersetzt werden; wenn das Kabel beschädigt ist, muss die Leuchte vernichtet werden.
16. Darf nur außerhalb des Berührungsbereichs installiert werden.
17. Die Lichtquelle dieser Leuchte ist nicht austauschbar; wenn die Lichtquelle ihr Lebensende erreicht, muss die gesamte Leuchte ersetzt werden.
18. In die dieser Leuchte enthaltene Lichtquelle darf nur vom Hersteller oder seinem Kundendienst oder einer ähnlich qualifizierten Person ausgewechselt werden
19. Die in dieser Leuchte enthaltene LED-Lichtquelle darf nur durch den Hersteller oder seinen Kundendienst oder eine ähnlich qualifizierte Person ausgewechselt werden
20. Von einem Fachmann auswechselbare Getriebesteuerung
21. Von einem Endbenutzer auswechselbare Lichtquelle
22. Von einem Endbenutzer auswechselbare Lichtquelle (NUR LED)
23. Der Treiber kann von einem Endbenutzer ausgetauscht werden.
24. Nicht auswechselbare LED-Lichtquelle
25. Nicht auswechselbares Schaltgetriebe
26. Nicht dimmbar
27. Dimmbar
28. Die Leuchte ist für den Lampenwechsel vorgesehen:
29. Maximale Anzahl von Leuchten, die zusammenschaltet werden können
30. Wechselstrom
31. Gleichstrom
32. Gleich- und Wechselstrom.
33. Dieses Produkt enthält eine Lichtquelle der Energieeffizienzklasse X.
34. **Warnung:** Lebensgefahr und Unfallgefahr für Säuglinge und Kinder! Bewahren Sie die Batterien außerhalb der Reichweite von Kindern auf. Lassen Sie die Batterien nicht achtlos liegen, denn es besteht die Gefahr, dass sie von Kindern oder Tieren verschluckt werden. Achten Sie auf die richtige Polarität der Batterien, die im Batteriefach angegeben ist, und werfen Sie die Batterien niemals in Feuer oder Wasser. Wenn sich das Batteriefach nicht sicher schließen lässt, verwenden Sie das Produkt nicht mehr und halten Sie es von Kindern fern.
35. **Achtung:** Dieses Produkt wird mit Knopfzellen geliefert. Unerreichbar für Kinder aufbewahren! Verschlucken kann zu chemischen Verbrennungen, Perforation des Weichgewebes und zum Tod führen. Ernsthaftige Verletzungen können innerhalb von 2 Stunden nach Einnahme auftreten. Begeben sie sich sofort in ärztliche Behandlung!
36. Bitte verwenden Sie ein Netzkabel von mindestens 3G1.0MM2 (PVC-Draht ist verboten), wir empfehlen die Verwendung von H05RN-F-Draht oder resistenter
37. Um die Gefahr einer Strangulierung zu verringern, müssen die an dieser Leuchte angeschlossenen flexiblen Kabel wirksam an der Wand befestigt werden, wenn sich die Kabel in Reichweite der Arme befinden.
38. Schauen Sie nicht in die Lampe, während sie in Betrieb ist. Kann schädlich für die Augen sein
39. **Achtung:** Leuchten nicht geeignet zur Verkleidung mit wärmedämmendem Material.
40. Eingangsstrom
41. Umgebungstemperatur von maximal 25°
42. Leistungsfaktor
- 43.
44. Achtung, ungeschützte Lampe
45. Selbstgeschützte Lampe
46. Ersetzen Sie ein gerissenes Schutzschild
47. Roughen Leuchten Service

## Umweltschutz



### ACHTUNG!

Elektrogeräte dürfen nicht mit dem Hausmüll entsorgt werden. Sie müssen bei einer kommunalen Sammelstelle zur umweltgerechten Entsorgung gemäß den örtlichen Vorschriften abgegeben werden. Wenden Sie sich an die örtlichen Behörden oder an Ihren Fachhändler, um Ratschläge zum Recycling zu erhalten. Das Verpackungsmaterial ist recycelbar. Entsorgen Sie die Verpackung umweltgerecht und stellen Sie sie dem Wertstoffsammlerservice zur Verfügung.



Batterien müssen auf geeignete Weise recycelt oder vernichtet werden. Werfen Sie Batterien nicht in den Hausmüll, den kommunalen Abfall oder in ein Feuer, da sie auslaufen oder explodieren können. Batterien dürfen nicht geöffnet, kurzgeschlossen oder beschädigt werden, da dies zu Verletzungen führen kann.

## Wartung / Reinigung

Trennen Sie das Gerät vor der Wartung oder Reinigung vom Netz. Reparaturen sollten nur von qualifizierten Personen und unter Verwendung von Originalersatzteilen durchgeführt werden. Unsachgemäße Reparaturen können zu erheblichen Gefahren führen. Verwenden Sie die Lampen immer entsprechend den in dieser Anleitung aufgeführten Spezifikationen. **WARNUNG:** Die Verwendung von Zubehörteilen, die nicht in diesem Handbuch aufgeführt sind, kann eine Verletzungsgefahr darstellen.

## Garantie

### 1. GEWÄHRLEISTUNGSFRIST

Die allgemeine gesetzliche Gewährleistung gilt gemäß den in Ihrem Land geltenden gesetzlichen Bestimmungen ab der Lieferung der Ware und bei Vorlage des Kaufbelegs als Nachweis des Kaufs.

### 2. ANWENDUNG DER GEWÄHRLEISTUNG:

Voraussetzung für die Inanspruchnahme der Gewährleistung ist, dass das Produkt gemäß den Richtlinien der Bedienungsanleitung installiert, verwendet und gewartet wurde. Nachfolgend einige Beispiele für solche Ausschlüsse (die Liste ist nicht erschöpfend, bitte wenden Sie sich an Ihren Händler, wenn Sie eine Beurteilung Ihrer Situation benötigen):

- Fehlerhaftes elektrisches Versorgungssystem am Installationsort des Produkts
- Schäden, die durch Umwelteinflüsse entstanden sind: Überspannung, Strom- oder Netzschwankungen, Feuchtigkeit, Hitze, Staub, oxidierte Oberflächen, Korrosion an der Küste, extreme Temperaturen, usw.
- Unsachgemäße Montage und Installation des Produkts sowie dessen Einstellungskonfiguration
- Unzureichende Wartung des Produkts und seiner Teile
- Natürliche Abnutzung des Produkts oder seiner Teile durch den üblichen Gebrauch
- Unbeabsichtigte Verwendung des Produkts oder seiner Teile
- Unerlaubte Ergänzungen oder Änderungen am Produkt oder seinen Teilen
- Jegliche mechanische Beschädigung, die durch unsachgemäße Handhabung, Bruch, Unfall oder nicht autorisierte Reparaturen des Produkts und seiner Teile entstanden ist
- Jegliche Schäden, die durch unsachgemäße Verpackung und Versand des Produkts während der Rückgabe des Produkts oder seiner Teile entstehen
- Verlust des mit dem Produkt gelieferten Zubehörs
- Ausgeschlossen von den Garantieansprüchen sind auch Verbrauchsmaterialien wie Batterien und Glühbirnen, die ersetzt werden können

### 3. FRAGEN UND REKLAMATIONEN

Sollten Sie Fragen oder Probleme mit der Verwendung des Produkts, seiner Leistung oder seinem Aussehen haben, können Sie sich gerne über die auf dem Kaufbeleg angegebenen Kontaktinformationen an Ihren Verkäufer wenden.



## ENGLISH - EN

Thank you for purchasing this product. We recommend that you read the installation, user and maintenance instructions carefully. We have designed this product to ensure your complete satisfaction. If you require assistance, the team at your retailer is on hand to help you.

## General Safety Instructions

Read this instruction manual thoroughly before using the appliance and save it for future reference and if necessary pass the instruction manual on to a third party.

**WARNING: When using electrical appliance, basic safety precautions should always be followed to reduce the risk of fire, electrical shock and personal injury..**

### 1) General

Check if the electrical specifications of this luminaire are compatible with your installation.

**WARNING: The power supply must be deactivated prior to assembly, maintenance, exchanging the bulb or cleaning processes. Remove the fuse or switch the fuse to OFF and secure from reactivation.**

Care must be taken before drilling fixing holes to avoid any existing wiring or pipework that may be concealed.

## Warning symbols

This document «1» contains all the technical characteristics and different definitions potentially applicable to the product in the form of pictograms, according to international standards and safety standards. Not all of these characteristics are applicable to the product you have chosen. In the instruction manual «2» of the product you will find which ones are applicable to it.

1. Read the instructions carefully.
2. Protection class I. This lamp has an earth terminal. The earth wire (yellow and green) must be connected to the terminal indicated by the symbol.
3. Safety Class II. This lamp is doubly insulated and may not be wire to a protective conductor.
4. Class III product - designed to be supplied from a SELV (Separated or Safety Extra-Low Voltage) power source.
5. Warning: minimum distance from lighted objects (xx meters).
6. IP number IP20
7. Rated voltage 220-240V
8. Rated frequency 50-60Hz
9. Rated wattage Max. 40W
10. Caution, risk of electric shock
11. This luminaire is intended for indoor use.
12. This luminaire is intended for outdoor use.
13. Warning: if the external flexible cable or cord of this luminaire is damaged, it shall be exclusively replaced by the manufacturer.
14. Warning: if the external flexible cable or cord of this luminaire is damaged, it shall be exclusively replaced by the manufacturer or his service agent or a similar qualified person in order to avoid a hazard.
15. The external flexible cable or cord of this luminaire cannot be replaced; if the cord is damaged, the luminaire shall be destroyed
16. Can only be installed outside the volume of accessibility to the touch.
17. The light source of this luminaire is not replaceable; when the light source reaches its end of life the whole luminaire shall be replaced.
18. The light source contained in this luminaire shall only be replaced by the manufacturer or his service agent or a similar qualified person.
19. The LED light source contained in this luminaire may only be replaced by the manufacturer or its service agent or a similarly qualified person.
20. Replaceable gear control by a professional
21. Replaceable light source by an end-user
22. Replaceable (LED ONLY) light source by an end-user
23. The driver is replaceable by an end-user.
24. Non-replaceable LED light source
25. Not-replaceable controle gear
26. Not dimmable
27. Dimmable
28. The luminaire is intended for re-lamping.
29. Maximum number of luminaires that can be interconnected
30. alternating current
31. Direct current
32. Direct and alternating current.
33. This product includes a light of the energy efficiency class X.
34. Warning: Danger to life and risk of accidents for infants and children! Keep the batteries out of the reach of children. Do not leave the batteries lying around. There is a risk of children or animals swallowing them. Consult a doctor immediately if a battery is swallowed. Ensure correct polarity of the batteries, this is indicated in the battery compartment. Never throw batteries into fire or water.  
KEEP OUT OF REACH OF CHILDREN  
Swallowing can lead to chemical burns, perforation of soft tissue, and death. Severe burns can occur within 2 hours of ingestion. Seek medical attention immediately.  
If the battery compartment does not close securely, stop using the product and keep it away from children.
35. Warning: Keep out of reach of children. Swallowing can lead to chemical burns, perforation of soft tissue and death. Severe burns can occur within 2 hours of ingestion. Seek medical attention immediately!
36. Please use supply cord at least 3G1.0MM2 (PVC wire is forbidden, suggest using H05RN-F

wire) or more resistant

37. To reduce the risk of strangulation the flexible wiring connected to this luminaire shall be effectively fixed to the wall if the wiring is within arm's reach.
38. Do not look at the lamp while it is in operation. Can be harmful to the eyes
39. Warning: Luminaires not suitable for covering with thermally insulated material.
40. Input Current
41. Ambient temperature at a maximum of 25°
42. Power factor
43. Rated maximum ambient temperature
44. Caution, unprotected lamp
45. Self-shielded lamp
46. Replace any cracked protective shield
47. Rough service luminaires

## Environmental protection



**CAUTION!**  
Electrical products must not be thrown out with domestic waste. They must be taken to a communal collecting point for environmentally friendly disposal in accordance with local regulations. Contact your local authorities or stockist for advice on recycling. The packaging material is recyclable. Dispose of the packaging in an environmentally friendly manner and make it available for the recyclable material collection-service.



Batteries must be recycled or destroyed appropriately. Do not throw batteries away with household waste, municipal waste or on a fire as they may leak or explode. Do not open, short circuit or damage batteries as this may cause injury.

## Maintenance / Cleaning

Disconnect from mains before maintenance or cleaning.  
Repairs should only be carried out by qualified persons and using genuine spare parts. Inappropriate repairing could cause significant danger.  
Always use bulbs according to specifications listed in this manual.  
**WARNING:** The use of any accessory not specified in this manual may present a risk of personal injury

## Guarantee

### 1. WARRANTY DURATION

The general legal warranty applies in accordance with the statutory provisions in force in your country from the delivery of the goods and upon providing the receipt as the proof of the purchase.

### 2. WARRANTY APPLICATION :

For the warranty to be applied, the product must have been installed, used and maintained according to the Instruction Manual guidelines.

Hereunder the examples of such exclusions (the list is non-exhaustive, please contact your vendor in need of an evaluation of your situation):

- Faulty electrical supply system in the place of installation of the product
- Any damage resulting from environmental impact: overvoltage, current or mains fluctuations, moisture, heat, dust, oxidized surfaces, coastal corrosion, extreme temperatures, etc.
- Inappropriate product mounting and installation as well its settings configuration
- Inadequate and maintenance of the product and its parts
- Natural wear of the product or its parts due to their usual usage
- Unintended use of the product or its parts
- Unauthorized additions or modifications of the product or its parts
- Any mechanical damage resulting from mishandling, breakage, accident or unauthorized repair of the product and its parts
- Any damage coming from improper packing and shipment of the product during the return of the product or its parts
- Loss of the accessories included with the product
- Any consumable components, such as batteries and bulbs for instance, that can be replaced, are also excluded from the warranty claims

### 3. QUESTIONS AND CLAIMS

If you have any questions or encounter any problems regarding the use of the product, its performance or visual aspect, you are welcome to contact your vendor through the contact information you will find on the purchasing receipt.



PYROS

EAN: 3276007574289

Code: 780531

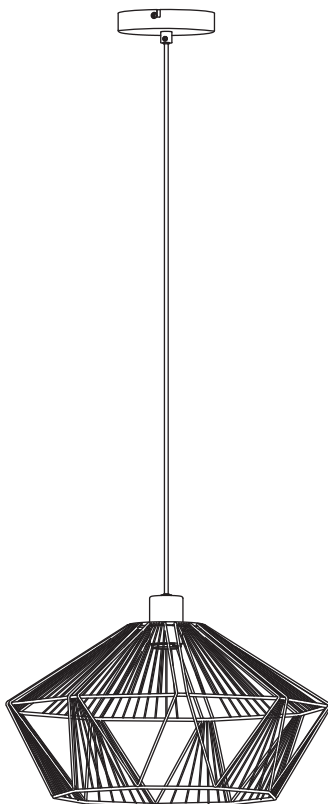

2/2



2022-11-V01

**FR** Manuel d'Instructions

**EL** Εγχειρίδιο Οδηγιών

**DE** Anleitung Handbuch

**ES** Manual de Instrucciones

**PL** Instrukcja Obsługi

**EN** Instructions Manual

**PT** Manual de Instruções

**UA** Інструкція з Експлуатації

**IT** Manuale di Istruzioni

**RO** Manual de Instrucțiuni

\*Année de garantie / años de garantía / Ano de garantia / Anno di garanzia / Έτος εγγύησης / Rok gwarancji / Гарантіяроків / Anul de garanție / An de garantía / Jahr der Garantie / Year of guarantee

\*\* réparable / reparabile / reparável / riparabile / διορθώσιμος / naprawiany / ремонтний / reparabil / reparaturfähig / repairable





Montage / Montaje / Montagem / Montaggio / Συναρμολόγηση /  
Montaž / Збірка / Ansamblu / Montaje / Montage / Assembly



Utilisation / Utilización / Utilização / Uso / Χρήση / Użytkowanie /  
Використовуйте / Utilizați / Utilizare / Verwenden Sie / Use

---

FR : CARACTERISTIQUES TECHNIQUES / ES : CARACTERÍSTICAS TÉCNICAS / PT : CARACTERÍSTICAS  
TÉCNICAS / IT : CARATTERISTICHE TECNICHE / EL : ΤΕΧΝΙΚΑ ΧΑΡΑΚΤΗΡΙΣΤΙΚΑ / PL : DANE  
TECHNICZNE / UA : ΤΕΧΝΙЦНІ ХАРАКТЕРИКИ / RO : CARACTERISTI TECHICE / DE : TECHNISCHE  
MERKMALE / EN : TECHNICAL CHARACTERISTICS



1

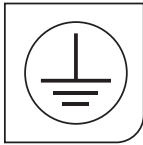

2

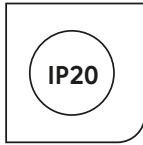

6

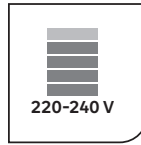

7

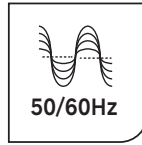

8



11



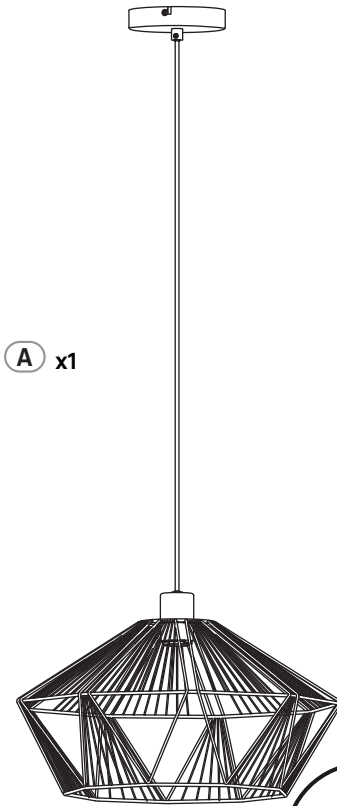

**B** x2



**C** x2



**D** x2



**E** x2

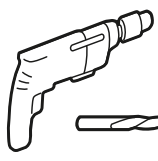

∅ 6mm



⊕ PZ

125 mm



**E27**

**40W Max**

Max 172 mm

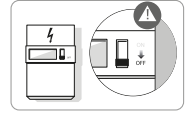
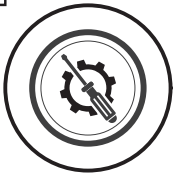

# 1

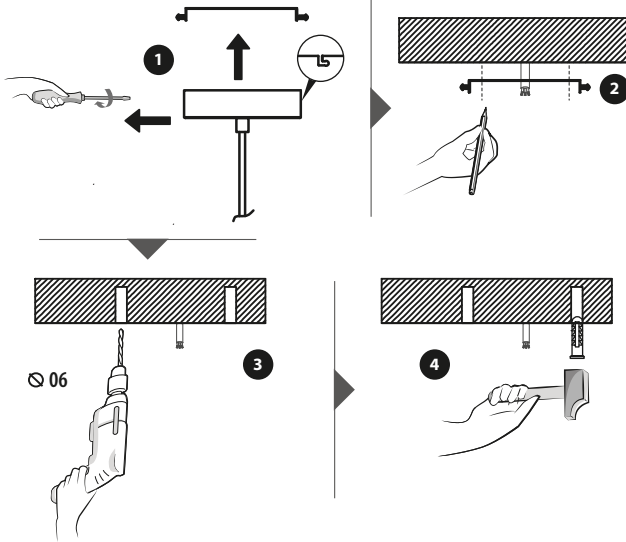

# 2

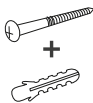
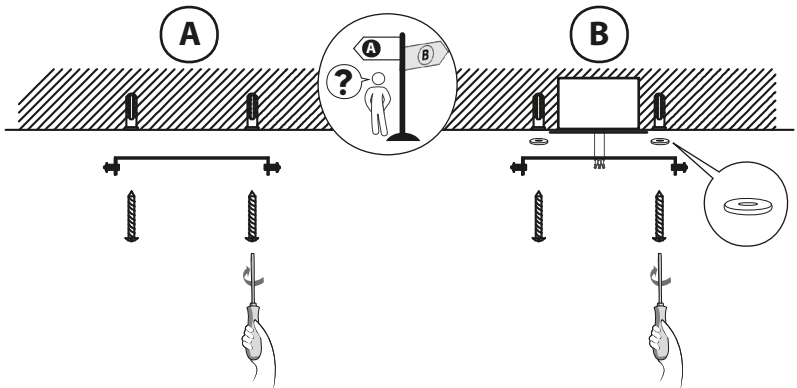

Utiliser des vis et des chevilles adaptées à votre support / Utilice tacos y tornillos adecuados al soporte / Utilize buchas e parafusos adequado ao seu suporte / Utilizzare viti e tasselli adatti per il retro / Χρησιμοποιήστε βίδες και βύσματα που ταιριάζουν στην επιφάνεια στήριξης. / Należy użyć śrub i kotków odpowiednich dla podłoża / Використовуйте гвинти та шканти, призначені для задньої поверхні. / Utilizați șuruburi și dibluri adecvate pentru suportul dvs. / Use parafusos e buchas adequados para seu suporte / Verwenden Sie für Ihre Unterlage geeignete Schrauben und Dübel / Use screws and dowels suited to your backing

# 3

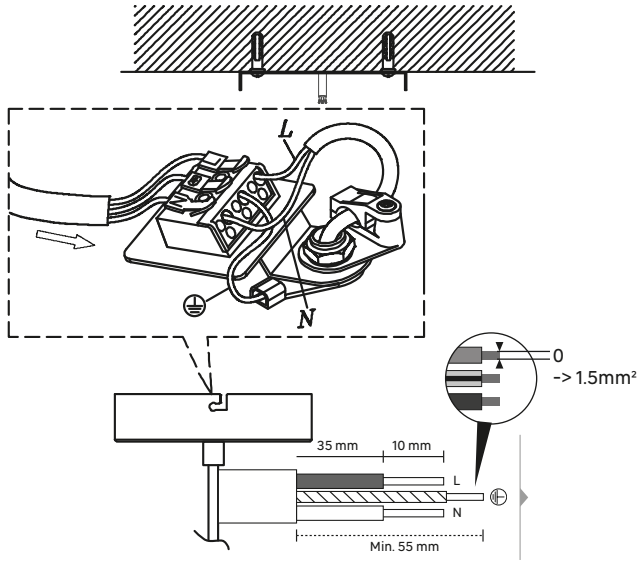

**N** = Bleu/Azul/Azul/Blu/Μπλε/Niebieski/Синий/Albastru/Blau/**Blue**

⊕ = Vert et jaune/Verde y amarillo/Verde e giallo/  
 Πράσινο και κίτρινο / Zielony i żółty / Зелений і жовтий/Verde-galben/  
 Verde e amarelo/Grün und gelb/**Green and yellow**

**L** = Marron/Marrón/Castanho/Marrone/Καφέ/Brązowy/  
 Коричневий/Maro/Marrom/Braun/**Brown**

# 4

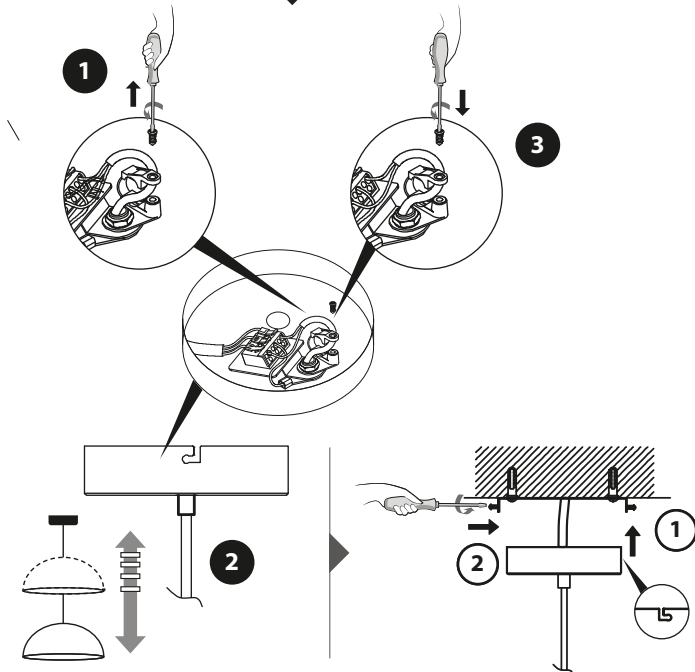

5

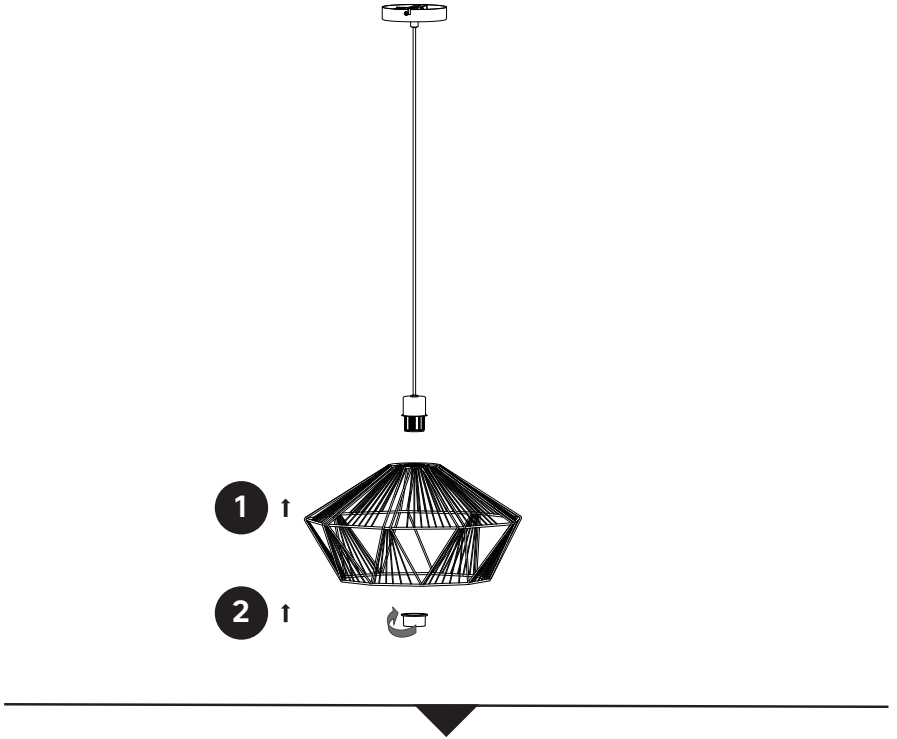



1

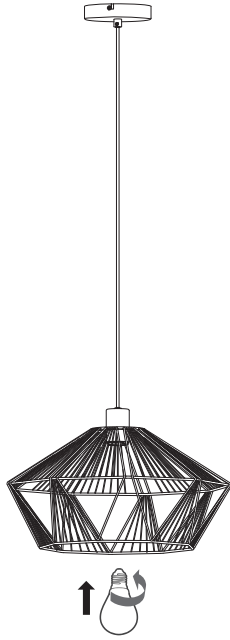

2

1

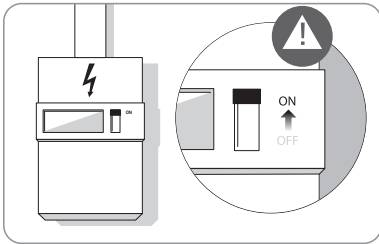

2

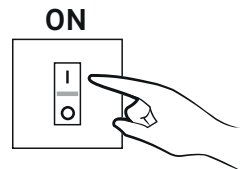



- FR** Ce produit est recyclable. S'il ne peut plus être utilisé, veuillez l'apporter dans un centre de recyclage de déchets.
- ES** Este producto es reciclable. Si ya no se puede usar, llévelo a un centro de reciclaje de residuos.
- PT** Este produto é reciclável. Se deixar de o utilizar, entregue-o num centro de reciclagem de resíduos.
- IT** Questo prodotto può essere riciclato. Se deve essere smaltito, portalo presso un centro di riciclaggio.
- EL** Αυτό το προϊόν είναι ανακυκλώσιμο. Εάν δεν μπορεί πλέον να χρησιμοποιηθεί, μεταφέρετε την σε κάποιο κέντρο ανακύκλωσης απορριμμάτων.
- PL** Ten produkt poddawany jest recyklingowi, kiedy przestaje być użyteczny należy dostarczyć go do punktu zbiórki odpadów.
- UA** Цей продукт може перероблятися. Якщо воно більше не є придатне для використання, здайте його в утилізаційний центр.
- RO** Aceast produs este reciclabil. Dacă nu mai poate fi folosit, vă rugăm să îl aduceți într-un centru de reciclare a deșeurilor.
- BR** Este produto é reciclável. Se não puder mais ser usado, descarte em um centro de reciclagem de resíduos.
- DE** Dieses Produkt ist recycelbar. Wenn es nicht mehr verwendet werden kann, bringen Sie es bitte zum Recycling-Center.
- EN** This product is recyclable. If it cannot be used anymore, please take it to waste recycling centre.



Made in India  
Країна походження: Китай

Traduction de la version originale du mode d'emploi / Traducción de las Instrucciones originales / Tradução das Instruções Originais / Traduzione delle istruzioni originali / Μετάφραση των πρωτότυπων οδηγιών / Tłumaczenie instrukcji oryginalnej / Переклад оригінальної інструкції / Traducerea instrucțiunilor originale / Tradução das Instruções Originais / Original-Anleitung / Original Instructions.

**EU** ADEO Services - 135 Rue Sadi Carnot - CS00001 - 59790 RONCHIN - FRANCE

**UA** Виробник: ТОВ "Адео Сервісез С.А.", вул. Сади Карно, CS 00001, 59790 Роншен, Франція. Імпортер: ТОВ "Леруа Мерлен Україна", 04201 Україна, м. Київ, вул. Полярна 17А, +380 44 498 46 00. Імпортер приймає претензії від споживачів щодо товару, а також проводить його ремонт, технічне і гарантійне обслуговування

**ZA** Imported by Adeo South Africa (PTY) LTD T/A Leroy Merlin, Hosted in Leroy Merlin Fourways Store 35 Roos Street, Witkoppen Ext 97, Sandton, 2191 Johannesburg, Gauteng, South Africa. Tel: +27 10 493 8000 Email: contact@leroymerlin.co.za.

**BR** IMPORTADO E DISTRIBUÍDO POR: LEROY MERLIN COMPANHIA BRASILEIRA DE BRICOLAGEM CNPJ: 01.438.784/0001-05 Rua Pascoal Pais, nº. 525, 6º andar, cj 61 a 64 - Vila Cordeiro, São Paulo - SP CEP: 04581-060 CALM (Central de Atendimento Leroy Merlin) Capitais 4020-5376 Demais Regiões 0800-0205376