

WORX NITRO

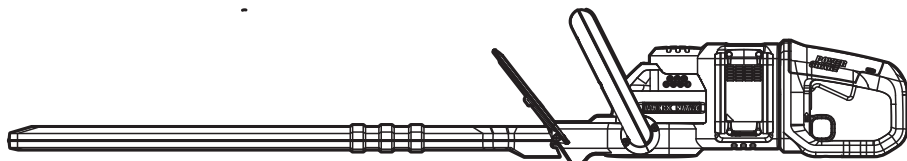

| | | |
|--|------------|-------------|
| 40V Cordless Hedge Trimmer | EN | P08 |
| Akku-Heckenschere 40 V | D | P15 |
| Taille-haie sans fil 40 V | F | P24 |
| Tagliasiepi a batteria 40V | I | P32 |
| Recortadora de setos sin cable 40V | ES | P40 |
| Corta-sebes sem fio de 40 V | PT | P48 |
| 40 V snoerloze heggenschaar | NL | P56 |
| Batteridrevet 40 V hækklipper | DK | P64 |
| 40V trådløs hekketrimmer | NOR | P72 |
| 40 V sladdlös häcktrimmer | SV | P79 |
| Akumulatorowe nożyce do żywopłotu 40V | PL | P86 |
| Επαναφορτιζόμενο θαμνοκοπτικό - ψαλίδι μπορντούρας 40V | GR | P94 |
| 40V-os Akkumulátoros sövényvágó | HU | P103 |
| Maşină de tuns gard viu, fără cablu, de 40 V | RO | P111 |
| 40 V bezšňúrové nůžky na živý plot | CZ | P120 |
| 40 V bezkáblové nožnice na živé ploty | SK | P128 |
| 40 V brezžični obrezovalnik žive meje | SL | P136 |
| Акумуляторная машинка для подстригания живой изгороди на 40 В | RU | P144 |

WG286E WG286E.X



| | |
|---|------------|
| Original Instruction | EN |
| Originalbetriebsanleitung | D |
| Notice originale | F |
| Istruzioni originali | I |
| Manual original | ES |
| Manual original | PT |
| Oorspronkelijke gebruiksaanwijzing | NL |
| Original brugsanvisning | DK |
| Original driftsinstruks | NOR |
| Bruksanvisning i original | SV |
| Instrukcja oryginalna | PL |
| ΜΕΤΑΦΡΑΣΗ ΤΩΝ ΠΡΩΤΟΤΥΠΩΝ ΟΔΗΓΙΩΝ | GR |
| Eredeti használati utasítás | HU |
| Instrucțiuni originale | RO |
| Původní návod k používání | CZ |
| Pôvodný návod na použitie | SK |
| Izvirna navodila | SL |
| Оригинальное руководство по эксплуатации | RU |

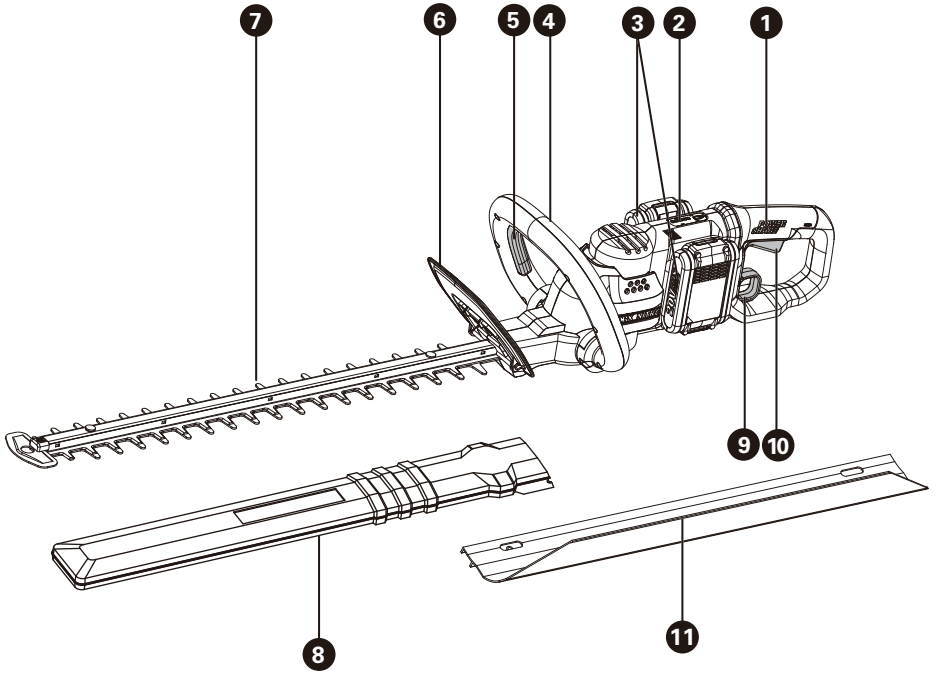

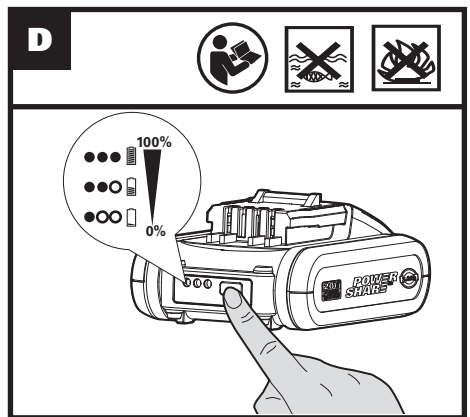
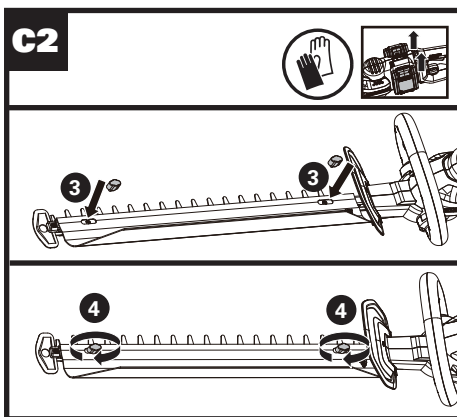
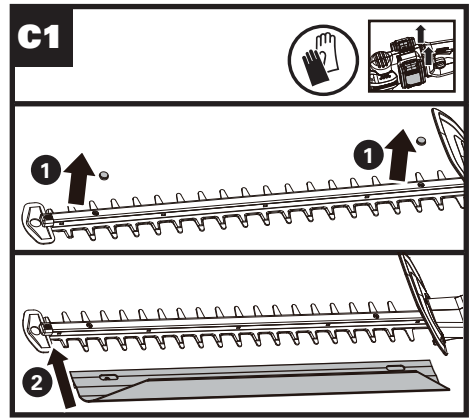
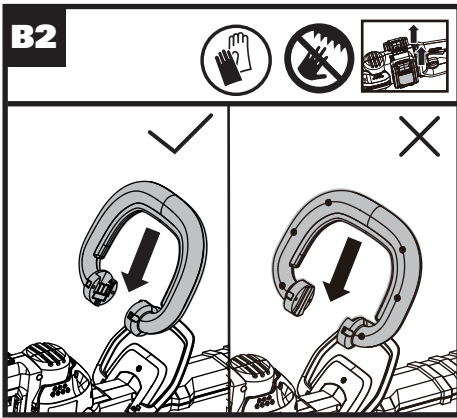
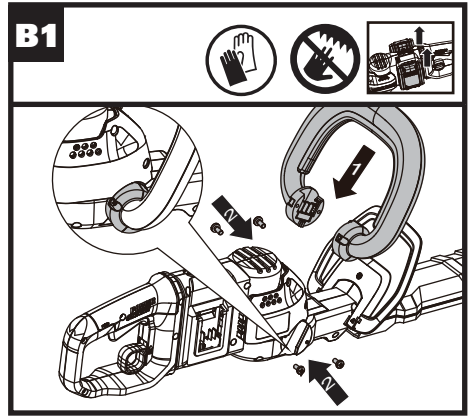
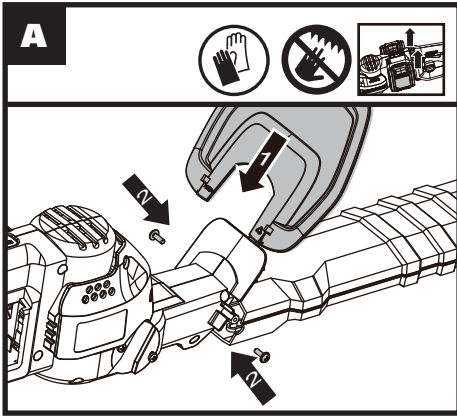

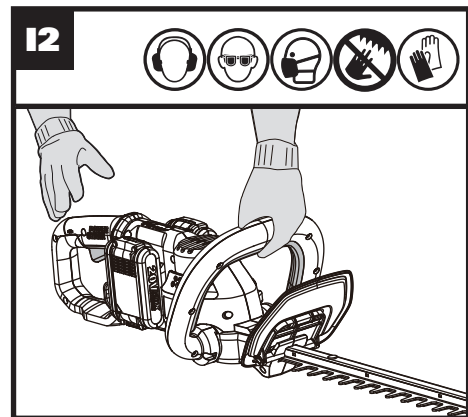
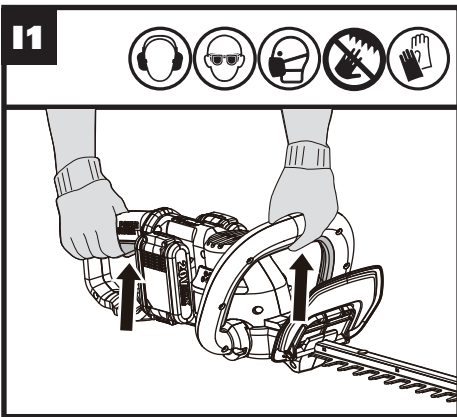
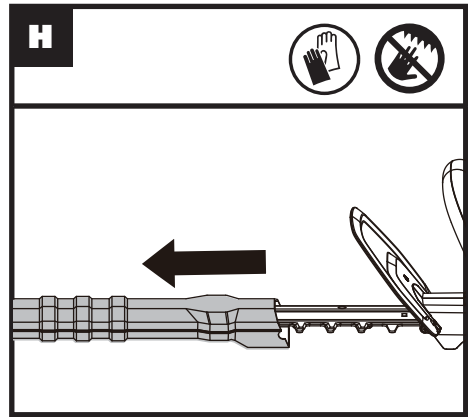
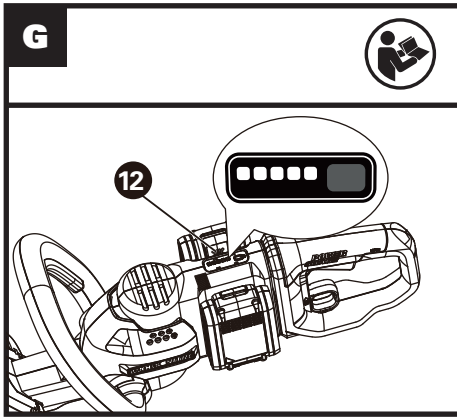
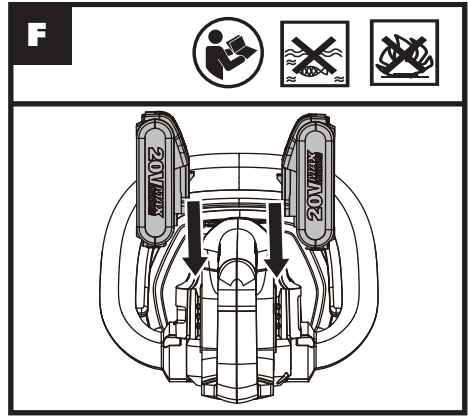
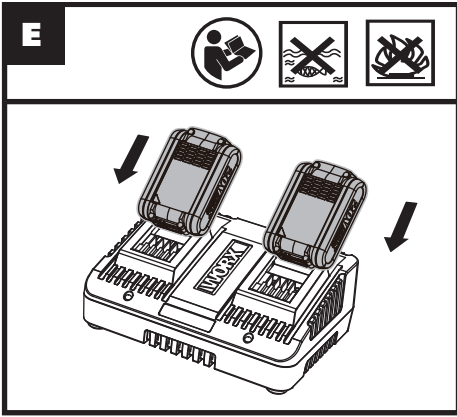

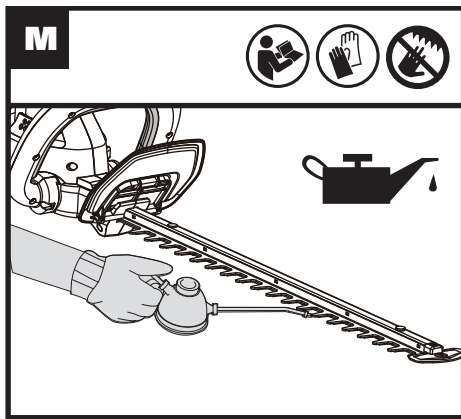
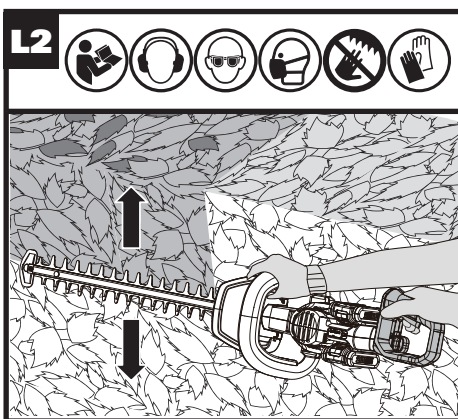
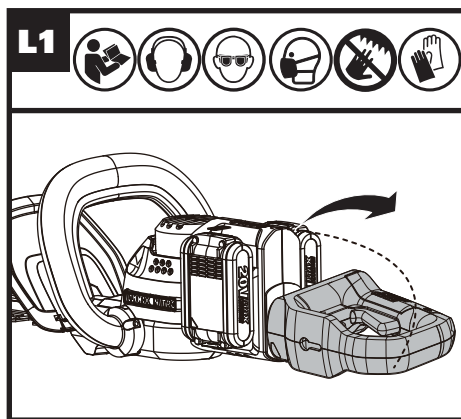
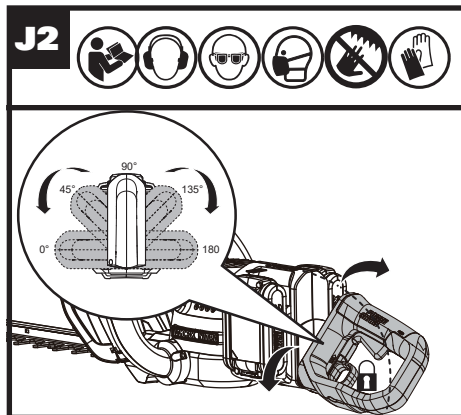
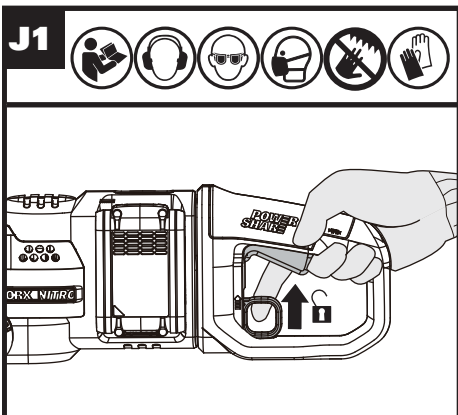



TABLE OF CONTENTS

1. PRODUCT SAFETY
2. COMPONENT LIST
3. TECHNICAL DATA
4. INTENDED USE
5. OPERATING INSTRUCTIONS
6. HOW TO USE YOUR HEDGE TRIMMER
7. MAINTENANCE
8. ENVIRONMENTAL PROTECTION
9. DECLARATION OF CONFORMITY

1. PRODUCT SAFETY GENERAL POWER TOOL SAFETY WARNINGS

 **WARNING** Read all safety warnings, instructions, illustrations and specifications provided with this power tool. Failure to follow all instructions listed below may result in electric shock, fire and/or serious injury.

Save all warnings and instructions for future reference.

The term "power tool" in the warnings refers to your mains-operated (corded) power tool or battery-operated (cordless) power tool.

1. Work area safety

- Keep work area clean and well lit.** Cluttered or dark areas invite accidents.
- Do not operate power tools in explosive atmospheres, such as in the presence of flammable liquids, gases or dust.** Power tools create sparks which may ignite the dust or fumes.
- Keep children and bystanders away while operating a power tool.** Distractions can cause you to lose control.

2. Electrical safety

- Power tool plugs must match the outlet. Never modify the plug in any way. Do not use any adapter plugs with earthed (grounded) power tools.** Unmodified plugs and matching outlets will reduce risk of electric shock.
- Avoid body contact with earthed or grounded surfaces, such as pipes, radiators, ranges and refrigerators.** There is an increased risk of electric shock if your body is earthed or grounded.
- Do not expose power tools to rain or wet conditions.** Water entering a power tool will increase the risk of electric shock.

- Do not abuse the cord. Never use the cord for carrying, pulling or unplugging the power tool. Keep cord away from heat, oil, sharp edges or moving parts.** Damaged or entangled cords increase the risk of electric shock.
- When operating a power tool outdoors, use an extension cord suitable for outdoor use.** Use of a cord suitable for outdoor use reduces the risk of electric shock.
- If operating a power tool in a damp location is unavoidable, use a residual current device (RCD) protected supply.** Use of an RCD reduces the risk of electric shock.

3. Personal safety

- Stay alert, watch what you are doing and use common sense when operating a power tool. Do not use a power tool while you are tired or under the influence of drugs, alcohol or medication.** A moment of inattention while operating power tools may result in serious personal injury.
- Use personal protective equipment. Always wear eye protection.** Protective equipment such as dust mask, non-skid safety shoes, hard hat, or hearing protection used for appropriate conditions will reduce personal injuries.
- Prevent unintentional starting. Ensure the switch is in the off-position before connecting to power source and/or battery pack, picking up or carrying the tool.** Carrying power tools with your finger on the switch or energising power tools that have the switch on invites accidents.
- Remove any adjusting key or wrench before turning the power tool on.** A wrench or a key left attached to a rotating part of the power tool may result in personal injury.
- Do not overreach. Keep proper footing and balance at all times.** This enables better control of the power tool in unexpected situations.
- Dress properly. Do not wear loose clothing or jewellery. Keep your hair and clothing away from moving parts.** Loose clothes, jewellery or long hair can be caught in moving parts.
- If devices are provided for the connection of dust extraction and collection facilities, ensure these are connected and properly used.** Use of dust collection can reduce dust-related hazards.
- Do not let familiarity gained from frequent use of tools allow you to become complacent and ignore tool safety principles.** A careless action can cause severe injury within a fraction of a second.

4. Power tool use and care

- Do not force the power tool. Use the correct power tool for your application.** The correct power tool will do the job better and safer at the rate for which it was designed.

- b) **Do not use the power tool if the switch does not turn it on and off.** Any power tool that cannot be controlled with the switch is dangerous and must be repaired.
 - c) **Disconnect the plug from the power source and/or remove the battery pack, if detachable, from the power tool before making any adjustments, changing accessories, or storing power tools.** Such preventive safety measures reduce the risk of starting the power tool accidentally.
 - d) **Store idle power tools out of the reach of children and do not allow persons unfamiliar with the power tool or these instructions to operate the power tool.** Power tools are dangerous in the hands of untrained users.
 - e) **Maintain power tools and accessories. Check for misalignment or binding of moving parts, breakage of parts and any other condition that may affect the power tool's operation. If damaged, have the power tool repaired before use.** Many accidents are caused by poorly maintained power tools.
 - f) **Keep cutting tools sharp and clean.** Properly maintained cutting tools with sharp cutting edges are less likely to bind and are easier to control.
 - g) **Use the power tool, accessories and tool bits etc. in accordance with these instructions, taking into account the working conditions and the work to be performed.** Use of the power tool for operations different from those intended could result in a hazardous situation.
 - h) **Keep handles and grasping surfaces dry, clean and free from oil and grease.** Slippery handles and grasping surfaces do not allow for safe handling and control of the tool in unexpected situations.
- 5. Battery tool use and care**
- a) **Recharge only with the charger specified by the manufacturer.** A charger that is suitable for one type of battery pack may create a risk of fire when used with another battery pack.
 - b) **Use power tools only with specifically designated battery packs.** Use of any other battery packs may create a risk of injury and fire.
 - c) **When battery pack is not in use, keep it away from other metal objects, like paper clips, coins, keys, nails, screws or other small metal objects, that can make a connection from one terminal to another.** Shorting the battery terminals together may cause burns or a fire.
 - d) **Under abusive conditions, liquid may be ejected from the battery; avoid contact. If contact accidentally occurs, flush with water. If liquid contacts eyes, additionally seek medical help.** Liquid ejected from the battery may cause irritation or burns.
 - e) **Do not use a battery pack or tool that is damaged or modified.** Damaged or modified batteries may exhibit unpredictable behaviour resulting in fire, explosion or risk of injury.
 - f) **Do not expose a battery pack or tool to fire or excessive temperature.** Exposure to fire or temperature above 130 °C may cause explosion.
 - g) **Follow all charging instructions and do not charge the battery pack or tool outside the temperature range specified in the instructions.** Charging improperly or at temperatures outside the specified range may damage the battery and increase the risk of fire.
- 6. Service**
- a) **Have your power tool serviced by a qualified repair person using only identical replacement parts.** This will ensure that the safety of the power tool is maintained.
 - b) **Never service damaged battery packs.** Service of battery packs should only be performed by the manufacturer or authorized service providers.

HEDGE TRIMMER SAFETY WARNINGS

- a) **Keep all parts of the body away from the blade. Do not remove cut material or hold material to be cut when blades are moving.** Blades continue to move after the switch is turned off. A moment of inattention while operating the hedge trimmer may result in serious personal injury.
- b) **Carry the hedge trimmer by the handle with the blade stopped and taking care not to operate any power switch.** Proper carrying of the hedge trimmer will decrease the risk of inadvertent starting and resultant personal injury from the blades.
- c) **When transporting or storing the hedge trimmer, always fit the blade cover.** Proper handling of the hedge trimmer will decrease the risk of personal injury from the blades.
- d) **When clearing jammed material or servicing the unit, make sure all power switches are off and the battery back is removed or disconnected.** Unexpected actuation of the hedge trimmer while clearing jammed material or servicing may result in serious personal injury.
- e) **Hold the hedge trimmer by insulated gripping surfaces only, because the blade may contact hidden wiring.** Blades contacting a "live" wire may make exposed metal parts of the hedge trimmer "live" and could give the operator an electric shock.
- f) **Keep all power cords and cables away from cutting area.** Power cords or cables may

be hidden in hedges or bushes and can be accidentally cut by the blade.

- g) Do not use the hedge trimmer in bad weather conditions, especially when there is a risk of lightning. This decreases the risk of being struck by lightning.
- h) Check the hedges and bushes for foreign objects, e.g. wire fences and hidden wiring.
- i) Hold the hedge trimmer properly, e.g. with both hands if two handles are provided.
- j) The hedge trimmer is intended to be used by the operator at ground level and not on ladders or any other unstable support.
- k) Before operating the hedge trimmer, the user should make sure the locking device(s) of any moving elements (e.g. the extended shaft and pivoting element), if any, are in the locked position.
- l) Have any adjustable stopping mechanism maintained at regular intervals.

SAFETY WARNINGS FOR BATTERY PACK







- a) Do not dismantle, open or shred cells or battery pack.
- b) Do not short-circuit a battery pack. Do not store battery packs haphazardly in a box or drawer where they may short-circuit each other or be short-circuited by conductive materials. When battery pack is not in use, keep it away from other metal objects, like paper clips, coins, keys, nails, screws or other small metal objects, that can make a connection from one terminal to another. Shorting the battery terminals together may cause burns or a fire.
- c) Do not expose battery pack to heat or fire. Avoid storage in direct sunlight.
- d) Do not subject battery pack to mechanical shock.
- e) In the event of battery leaking, do not allow the liquid to come into contact with the skin or eyes. If contact has been made, wash the affected area with copious amounts of water and seek medical advice.
- f) Keep battery pack clean and dry.
- g) Wipe the battery pack terminals with a clean dry cloth if they become dirty.
- h) Battery pack needs to be charged before use. Always refer to this instruction and use the correct charging procedure.
- i) Do not maintain battery pack on charge when not in use.
- j) After extended periods of storage, it may be necessary to charge and discharge the battery pack several times to obtain maximum performance.
- k) Recharge only with the charger specified

by Worx. Do not use any charger other than that specifically provided for use with the equipment.

- l) Do not use any battery pack which is not designed for use with the equipment.
- m) Keep battery pack out of the reach of children.
- n) Retain the original product literature for future reference.
- o) Remove the battery from the equipment when not in use.
- p) Dispose of properly.
- q) Do not mix cells of different manufacture, capacity, size or type within a device.
- r) Keep the battery away from microwaves and high pressure.

SYMBOLS

| | |
|---|--|
|  | To reduce the risk of injury, user must read instruction manual |
|  | Warning |
|  | Wear ear protection |
|  | Wear eye protection |
|  | Wear dust mask |
|  | Do not expose to rain |
|  | Do not burn |
|  | Batteries may enter water cycle if disposed improperly, which can be hazardous for ecosystem. Do not dispose of waste batteries as unsorted municipal waste. |

| | |
|---|--|
|   Li-Ion | <p>Li-Ion battery This product has been marked with a symbol relating to 'separate collection' for all battery packs and battery pack. It will then be recycled or dismantled in order to reduce the impact on the environment. Battery packs can be hazardous for the environment and for human health since they contain hazardous substances.</p> |
|  | <p>Keep hands away from blade</p> |
|  | <p>Remove battery from the socket before carrying out any adjustment, servicing or maintenance.</p> |
|  | <p>Wear protective gloves.</p> |
|   | <p>Waste electrical products must not be disposed of with household waste. Please recycle where facilities exist. Check with your local authorities or retailer for recycling advice.</p> |

2. COMPONENT LIST

1. ROTATING REAR HANDLE
2. POWER INDICATOR LIGHT
3. BATTERY PACK*
4. FRONT HANDLE
5. OPERATOR PRESENCE SWITCH (All Around Switch Function)
6. SAFETY GUARD
7. BLADE
8. BLADE SHEATH
9. LOCKING SWITCH FOR ROTATING
10. THROTTLE TRIGGER
11. HEDGE SWEEPER*
12. BATTERY PACK RELEASE BUTTON* (See Fig. G)

*Not all the accessories illustrated or described are included in standard delivery.

3. TECHNICAL DATA

Type **WG286E WG286E.X (250-299- designation of machinery, representative of cordless hedge trimmer)**

| WG286E WG286E.X** | |
|----------------------------|--|
| Voltage | 40V  MAX(2x20V MAX.)*** |
| No-load speed | 3400 /min |
| Blade length | 61 cm |
| Cutting length | 58 cm |
| Tooth spacing | 33 mm |
| Max cutting diameter | 27 mm |
| Machine Weight (Bare Tool) | 2.7 kg |

** X=1-999, A-Z, M1-M9 there are only used for different customers, there are no safe relevant changes between these models

*** Voltage measured without workload. Initial battery voltage reaches maximum of 20 volts. Nominal voltage is 18 volts.

SUGGESTED BATTERIES AND CHARGERS

| Category | Type | Capacity |
|-------------|--------|----------|
| 20V Battery | WA3551 | 2.0 Ah |
| | WA3639 | 2.0 Ah |
| 20V Charger | WA3772 | 2.0 A |
| | WA3883 | 4.0 A |

We recommend that you purchase your accessories from the same store that sold you the tool. Refer to the accessory packaging for further details. Store personnel can assist you and offer advice.

NOISE INFORMATION

| | |
|---------------------------|--|
| A weighted sound pressure | $L_{pA} = 82.8 \text{ dB(A)}$ $K_{pA} = 3 \text{ dB(A)}$ |
| A weighted sound power | $L_{WA} = 93.8 \text{ dB(A)}$ $K_{WA} = 5.16 \text{ dB(A)}$ |

Wear ear protection



VIBRATION INFORMATION

Vibration total values (triax vector sum) determined according to EN 62841:

| | |
|--------------------------|-----------------------------------|
| Vibration emission value | Rear: $a_h = 1.79 \text{ m/s}^2$ |
| | Front: $a_h = 2.73 \text{ m/s}^2$ |

Uncertainty $K = 1.5 \text{ m/s}^2$

The declared vibration total value and the declared noise emission value have been measured in accordance with a standard test method and may be used for comparing one tool with another. The declared vibration total value and the declared noise emission value may also be used in a preliminary assessment of exposure.

WARNING: The vibration and noise emissions during actual use of the power tool can differ from the declared value depending on the ways in which the tool is used especially what kind of workpiece is processed dependant on the following examples and other variations on how the tool is used:

How the tool is used and the materials being cut or drilled.

The tool being in good condition and well maintained.

The use of the correct accessory for the tool and ensuring it is sharp and in good condition. The tightness of the grip on the handles and if any anti vibration and noise accessories are used. And the tool is being used as intended by its design and these instructions.

This tool may cause hand-arm vibration syndrome if its use is not adequately managed.

WARNING: To be accurate, an estimation of exposure level in the actual conditions of use should also take account of all parts of the operating cycle such as the times when the tool is switched off and when it is running idle but not actually doing the job. This may significantly reduce the exposure level over the total working period.

Helping to minimise your vibration and noise exposure risk.

Always use sharp chisels, drills and blades. Maintain this tool in accordance with these instructions and keep well lubricated (where appropriate).

If the tool is to be used regularly then invest in anti vibration and noise accessories.

Plan your work schedule to spread any high vibration tool use across a number of days.

4. INTENDED USE

The machine is intended for cutting and trimming hedges and bushes in domestic use.

5. OPERATING INSTRUCTIONS





NOTE: Before using the tool, read the instruction book carefully.



WARNING! Do not use the product without attaching the guard and front handle.

ASSEMBLY & OPERATION

| ACTION | FIGURE |
|---|-----------------|
| BEFORE USING YOUR CORDLESS HEDGETRIMMER | |
| Assembling the safety guard | See Fig. A |
| Assembling the front handle NOTE : The handle is designed to prevent being assembled in wrong direction . If you find it cannot be installed, please turn it around. | See Fig. B1, B2 |
| Assembling Hedge Sweeper NOTE: To avoid clippings and other debris to fall back into the hedge, you can use the Hedge Sweeper to sweep the cuttings off the hedge. You can operate the machine with or without Hedge Sweeper according to different working conditions. | See Fig. C1,C2 |
| Checking the battery charge condition NOTE : Fig. C only applies for the battery pack with battery indicator light. | See Fig. D |

| | | | |
|--|-----------------|--|-----------------|
| Charging the battery pack NOTE : <ul style="list-style-type: none"> The batteries are shipped uncharged. Each battery must be fully charged before the first use. Always fully charge the two batteries at same time. More details can be found in charger's manual. | See Fig. E | Rotating rear handle NOTE : <ul style="list-style-type: none"> Unlock the locking switch before rotating. After rotating the handle to the desired position, adjust it a little until a click can be heard.  WARNING: <ul style="list-style-type: none"> Always make sure that the handle is locked in the desired position before operation. Always make sure the locking switch is locked before starting the hedge trimmer. | See Fig. J1, J2 |
| Installing and Removing the battery pack NOTE : <ul style="list-style-type: none"> This machine will only run when 2 batteries are installed. It is recommended to use the same two batteries and charge the two batteries at the same time. When you use two batteries with different power, the machine will only run to the lower common denominator. | See Fig. F | Top cutting  WARNING: If any parts are missing, damaged or broken, do not operate your hedge trimmer until all damaged parts have been replaced or repaired. Failure to do so could result in serious personal injury. DO NOT USE WITHOUT FRONT HANDLE AND SAFETY GUARD. | See Fig. K |
| Power indicator light See details in BATTERY STATUS part IMPORTANT: When only one light is illuminated, your battery is overly discharged, even though the trimmer may still be capable of hedge trimming. Continuing to operate your trimmer with the battery in this discharged condition may reduce the life and performance of your battery. When no light is illuminated, at least one battery is not fully installed or battery may be defective, please double check the batteries are fully seated into position. | See Fig. G | Side cutting WARNING: Stop operating the trimmer before rotating the handle. | See Fig. L1, L2 |
| OPERATION | | Lubricating the Cutting Blade Remove the battery pack from the trimmer. Place the trimmer on a level surface. Apply some lubrication oil along the edge of the blade. It is recommended to oil the machine after using your hedge trimmer for an extended period. WARNING: Do not oil the blade when the trimmer is running. | See Fig. M |
| Remove the blade sheath | See Fig. H | | |
| Starting and stopping | See Fig. I1, I2 | | |

6. HOW TO USE YOUR HEDGE TRIMMER

Before cutting an area, inspect it first and remove any foreign objects that could become thrown or entangled in the blades. Always hold the trimmer with both hands and with the blade away from you before turning it on.

When trimming new growth, use a wide sweeping action so that the stems are fed directly into the blade.

Allow the cutting blades to reach full speed before cutting. When operating, keep the cutting blades away from people and objects such as walls, large stones, trees, vehicles, etc.

If the blade stalls, immediately stop the trimmer. Release the Operator Presence Switch and Throttle Trigger before attempting to clear jammed debris from the cutting blades.

Wear gloves when trimming thorny or prickly growth.

Do not attempt to cut stems that are too thick for the cutting blade.

Top cutting



Use a wide sweeping motion. A slight downward tilt of the cutting blades in the direction of motion gives the best cutting results.

Side cutting

When trimming the sides of the hedge, begin at the bottom and cut upwards, tapering the hedge inward at the top. This shape will expose more of the hedge, resulting in a more uniform growth

BATTERY STATUS (See Fig. G)

- Before starting or after use, press the button beside the power indicator light on the machine to check the battery capacity.
- During operation, the battery capacity will be indicated automatically by the battery power indicator. The indicator constantly senses and displays the battery condition as follows.
- For the machine with 2 battery packs with different power, the power indicator light displays the battery condition with the lower one of the two batteries.

| Battery indicator light status | Battery condition |
|--|--|
| Five green lights () are illuminated. | The two batteries are in a highly charged condition. |
| Two, three or four green lights are illuminated. | The two batteries have a remaining charge. The more lights are illuminated, the more battery capacity. |
| Only one green light () is illuminated. | At least one battery is almost depleted and needs to be charged. |
| No light is illuminated. | At least one battery is not fully installed or battery may be defective. |
| Only one light is flashing twice per cycle. | At least one battery is over discharged (please refer to the battery charge condition), please recharge the two batteries at once before use again or storage. |



| | |
|---|--|
| Only one light is flashing three times per cycle. | At least one battery is hot, wait for them cool down before start again. |
| Only one light is flashing four times per cycle. | The machine is over load. Remove tool from cutting area and try again. |

7. MAINTENANCE

Remove the battery from Hedge trimmer before carrying out any adjustment, servicing or maintenance.

There are no user serviceable parts in your power tool. Never use water or chemical cleaners to clean your power tool. Wipe clean with a dry cloth. Always store your power tool in a dry place. Keep the motor ventilation slots clean. Keep all working controls free of dust.

8. ENVIRONMENTAL PROTECTION

 Waste electrical products should not be disposed of with household waste. Please  recycle where facilities exist. Check with your Local Authority or retailer for recycling advice.

FOR BATTERY TOOLS

The ambient temperature range for the use and storage of tool and battery is 0°C-45°C.

The recommended ambient temperature range for the charging system during charging is 0°C-40°C.

9. DECLARATION OF CONFORMITY

We,
Positec Germany GmbH
Postfach 32 02 16, 50796 Cologne, Germany

On behalf of Positec declare that the product
Description **WorxNITRO Cordless Hedge Trimmer**
Type **WG286E WG286E.X (250-299- designation of machinery, representative of cordless hedge trimmer)**
Function **Trimming hedges and brushes**

Complies with the following directives,
2006/42/EC
2014/30/EU
2011/65/EU&(EU)2015/863
2000/14/EC amended by 2005/88/EC

2000/14/EC amended by 2005/88/EC:
- Conformity assessment procedure as per **Annex V**
- Measured sound power level **93.8 dB (A)**
- Declared guaranteed sound power level **99 dB(A)**

Standards conform to,
EN 62841-1
EN 62841-4-2
EN ISO 3744
EN IEC 55014-1
EN IEC 55014-2
EN IEC 63000

The person authorized to compile the technical file,
Name Marcel Filz
Address Positec Germany GmbH
Postfach 32 02 16, 50796 Cologne, Germany



2022/10/09
Allen Ding
Deputy Chief Engineer, Testing & Certification
Positec Technology (China) Co., Ltd
18, Dongwang Road, Suzhou Industrial
Park, Jiangsu 215123, P. R. China

INHALTSVERZEICHNIS

1. PRODUKTSICHERHEIT
2. KOMPONENTEN
3. TECHNISCHE DATEN
4. BESTIMMUNGSGEMÄSSER GEBRAUCH
5. HINWEISE ZUM BETRIEB
6. DAS ARBEITEN MIT DER HECKENSCHERE
7. WARTUNG
8. UMWELTSCHUTZ
9. KONFORMITÄTSERKLÄRUNG

1. PRODUKTSICHERHEIT ALLGEMEINE SICHERHEITSHINWEISE FÜR ELEKTROWERKZEUGE

 **WARNUNG! Machen Sie sich mit allen Sicherheitswarnungen, Anweisungen, Abbildungen und Spezifikationen vertraut, die mit diesem Elektrowerkzeug geliefert werden. Die Nichtbeachtung der unten aufgeführten Anweisungen kann in elektrischen Schlägen, Feuer und/oder schweren Verletzungen resultieren.**

Bewahren Sie alle Sicherheitshinweise und Anweisungen für die Zukunft auf.

Der in den Sicherheitshinweisen verwendete Begriff „Elektrowerkzeug“ bezieht sich auf akkubetriebene Elektrowerkzeuge (ohne Netzkabel).

- 1) **Arbeitsplatzsicherheit**
 - a) **Halten Sie Ihren Arbeitsbereich sauber und gut beleuchtet.** Unordnung oder unbeleuchtete Arbeitsbereiche können zu Unfällen führen.
 - a) **Arbeiten Sie mit dem Elektrowerkzeug nicht in explosionsgefährdeter Umgebung, in der sich brennbare Flüssigkeiten, Gase oder Stäube befinden.** Elektrowerkzeuge erzeugen Funken, die den Staub oder die Dämpfe entzünden können.
 - a) **Halten Sie Kinder und andere Personen während der Benutzung des Elektrowerkzeugs fern.** Bei Ablenkung können Sie die Kontrolle über das Gerät verlieren.
- 2) **Elektrische Sicherheit**
 - a) **Der Anschlussstecker des Elektrowerkzeuges muss in die Steckdose passen. Der Stecker darf in keiner Weise verändert werden. Verwenden**

Sie keine Adapterstecker gemeinsam mit schutzgeerdeten Elektrowerkzeugen.

Unveränderte Stecker und passende Steckdosen verringern das Risiko eines elektrischen Schlages.

- b) Vermeiden Sie Körperkontakt mit geerdeten Oberflächen wie von Rohren, Heizungen, Herden und Kühlschränken.** *Es besteht ein erhöhtes Risiko durch elektrischen Schlag, wenn Ihr Körper geerdet ist.*
- c) Halten Sie Elektrowerkzeuge von Regen oder Nässe fern.** *Das Eindringen von Wasser in ein Elektrowerkzeug erhöht das Risiko eines elektrischen Schlages.*
- d) Zweckentfremden Sie das Kabel nicht, um das Elektrowerkzeug zu tragen, aufzuhängen oder um den Stecker aus der Steckdose zu ziehen.** *Halten Sie das Kabel fern von Hitze, Öl, scharfen Kanten oder sich bewegenden Geräteteilen. Beschädigte oder verwickelte Kabel erhöhen das Risiko eines elektrischen Schlages.*
- e) Wenn Sie mit einem Elektrowerkzeug im Freien arbeiten, verwenden Sie nur Verlängerungskabel, die auch für den Außenbereich geeignet sind.** *Die Anwendung eines für den Außenbereich geeigneten Verlängerungskabels verringert das Risiko eines elektrischen Schlages.*
- f) Wenn der Betrieb des Elektrowerkzeuges in feuchter Umgebung nicht vermeidbar ist, verwenden Sie einen Fehlerstromschutzschalter.** *Der Einsatz eines Fehlerstromschutzschalters vermindert das Risiko eines elektrischen Schlages.*
- 3) Sicherheit von Personen**
- a) Seien Sie aufmerksam, achten Sie darauf, was Sie tun, und gehen Sie mit Vernunft an die Arbeit mit einem Elektrowerkzeug.** *Benutzen Sie kein Elektrowerkzeug, wenn Sie müde sind oder unter dem Einfluss von Drogen, Alkohol oder Medikamenten stehen. Ein Moment der Unachtsamkeit beim Gebrauch des Elektrowerkzeuges kann zu ernsthaften Verletzungen führen.*
- b) Tragen Sie persönliche Schutzausrüstung und immer eine Schutzbrille.** *Das Tragen persönlicher Schutzausrüstung, wie Staubmaske, rutschfeste Sicherheitsschuhe, Schutzhelm oder Gehörschutz, je nach Art und Einsatz des Elektrowerkzeuges, verringert das Risiko von Verletzungen.*
- c) Vermeiden Sie eine unbeabsichtigte Inbetriebnahme.** *Vergewissern Sie sich, dass das Elektrowerkzeug ausgeschaltet ist, bevor Sie es an den Akku anschließen, es aufnehmen oder tragen. Wenn Sie beim Tragen des Elektrowerkzeuges den Finger am Schalter haben oder das Gerät eingeschaltet an die*

Stromversorgung anschließen, kann dies zu Unfällen führen.

- d) Entfernen Sie Einstellwerkzeuge oder Schraubenschlüssel, bevor Sie das Elektrowerkzeug einschalten.** *Ein Werkzeug oder Schlüssel, der sich in einem drehenden Geräteteil befindet, kann zu Verletzungen führen.*
- e) Vermeiden Sie eine abnormale Körperhaltung.** *Sorgen Sie für einen sicheren Stand und halten Sie jederzeit das Gleichgewicht. Dadurch können Sie das Elektrowerkzeug in unerwarteten Situationen besser kontrollieren.*
- f) Tragen Sie geeignete Kleidung.** *Tragen Sie keine weite Kleidung oder Schmuck. Halten Sie Haare und Kleidung fern von sich bewegenden Teilen. Lockere Kleidung, Schmuck oder lange Haare können von sich bewegenden Teilen erfasst werden.*
- g) Wenn Staubabsaug- und -auffangeinrichtungen montiert werden können, vergewissern Sie sich, dass diese angeschlossen sind und richtig verwendet werden.** *Verwendung einer Staubabsaugung kann Gefährdungen durch Staub verringern.*
- h) Vermeiden Sie, durch die häufige Nutzung des Werkzeugs in einen Trott zu verfallen und Prinzipien für die Werkzeugsicherheit zu ignorieren.** *Eine unachtsame Aktion kann im Bruchteil einer Sekunde zu schweren Verletzungen führen.*
- 4) Verwendung und Behandlung des Elektrowerkzeuges**
- a) Überlasten Sie das Gerät nicht.** *Verwenden Sie für Ihre Arbeit das dafür bestimmte Elektrowerkzeug. Mit dem passenden Elektrowerkzeug arbeiten Sie besser und sicherer im angegebenen Leistungsbereich.*
- b) Benutzen Sie kein Elektrowerkzeug, dessen Schalter defekt ist.** *Ein Elektrowerkzeug, das sich nicht mehr ein- oder ausschalten lässt, ist gefährlich und muss repariert werden.*
- c) Entfernen Sie den Akku, bevor Sie Geräteeinstellungen vornehmen, Zubehörteile wechseln oder das Gerät weglegen.** *Diese Vorsichtsmaßnahme verhindert den unbeabsichtigten Start des Elektrowerkzeuges.*
- d) Bewahren Sie unbenutzte Elektrowerkzeuge außerhalb der Reichweite von Kindern auf.** *Lassen Sie Personen das Gerät nicht benutzen, die mit diesem nicht vertraut sind oder diese Anweisungen nicht gelesen haben. Elektrowerkzeuge sind gefährlich, wenn Sie von unerfahrenen Personen benutzt werden.*
- e) Pflegen Sie Elektrowerkzeuge mit Sorgfalt.** *Kontrollieren Sie, ob bewegliche Teile einwandfrei funktionieren und nicht klemmen, ob Teile gebrochen oder so beschädigt sind, dass die Funktion des Elektrowerkzeuges beeinträchtigt ist. Lassen Sie beschädigte*

Teile vor dem Einsatz des Gerätes reparieren. Viele Unfälle haben ihre Ursache in schlecht gewarteten Elektrowerkzeugen.

- f) **Halten Sie Schneidwerkzeuge scharf und sauber.** Sorgfältig gepflegte Schneidwerkzeuge mit scharfen Schneidkanten verkleben sich weniger und sind leichter zu führen.
 - g) **Verwenden Sie Elektrowerkzeug, Zubehör, Einsatzwerkzeuge usw. entsprechend diesen Anweisungen.** Berücksichtigen Sie dabei die **Arbeitsbedingungen und die auszuführende Tätigkeit.** Der Gebrauch von Elektrowerkzeugen für andere als die vorgesehenen Anwendungen kann zu gefährlichen Situationen führen.
 - h) **Halten Sie die Griffe trocken, sauber und frei von Öl und Fett.** Rutschige Griffe und Oberflächen unterbinden die sichere Bedienbarkeit und Kontrolle über das Werkzeug in unerwarteten Situationen.
- 5) **Verwendung und Behandlung des Akkuwerkzeugs**
- a) **Laden Sie die Akkus nur in Ladegeräten auf, die vom Hersteller empfohlen werden.** Für ein Ladegerät, das für eine bestimmte Art von Akku geeignet ist, besteht Brandgefahr, wenn es mit anderen Akkus verwendet wird.
 - b) **Verwenden Sie nur die dafür vorgesehenen Akkus in den Elektrowerkzeugen.** Der Gebrauch von anderen Akkus kann zu Verletzungen und Brandgefahr führen.
 - c) **Halten Sie den nicht benutzten Akku fern von Büroklammern, Münzen, Schlüsseln, Nägeln, Schrauben oder anderen kleinen Metallgegenständen, die eine Überbrückung der Kontakte verursachen könnten.** Ein Kurzschluss zwischen den Akkukontakten kann Verbrennungen oder Feuer zur Folge haben.
 - d) **Bei falscher Anwendung kann Flüssigkeit aus dem Akku austreten.** Vermeiden Sie den Kontakt damit. Bei zufälligem Kontakt mit Wasser abspülen. Wenn die Flüssigkeit in die Augen kommt, nehmen Sie zusätzlich ärztliche Hilfe in Anspruch. Austretende Akkuflüssigkeit kann zu Hautreizungen oder Verbrennungen führen.
 - e) **Verwenden Sie kein Akkupack oder Werkzeug, das beschädigt ist.** Beschädigte oder modifizierte Akkus können unvorhersehbare Reaktionen auslösen und zu Bränden, Explosionen oder Verletzungen führen.
 - f) **Setzen Sie das Akkupack oder Werkzeug keinem Feuer oder übermäßig hohen Temperaturen aus.** Die Belastung durch Feuer oder Temperaturen über 130 °C kann zur Explosion führen.
 - g) **Befolgen Sie alle Ladeanweisungen, und laden Sie das Akkupack oder Werkzeug nicht außerhalb des in den Anweisungen festgelegten Temperaturbereichs auf.**

Ein unsachgemäßer Ladevorgang oder Temperaturen außerhalb des festgelegten Bereichs können den Akku schädigen und die Brandgefahr erhöhen.

- 6) **Service**
- a) **Lassen Sie Ihr Elektrowerkzeug nur von qualifiziertem Fachpersonal und nur mit Original-Ersatzteilen reparieren.** Damit wird sichergestellt, dass die Sicherheit des Gerätes erhalten bleibt.
- b) **Führen Sie niemals Wartungsarbeiten an beschädigten Akkus durch.** Die Wartung von Akkupacks darf nur vom Hersteller selbst oder autorisierten Dienstleistern durchgeführt werden.

ZUSÄTZLICHE WICHTIGE SICHERHEITSHINWEISE FÜR IHRE KABELLOSE HECKENSCHERE

- a) **Halten Sie alle Körperteile fern von der Schneide des Sägeblatts.** Wenn sich das Sägeblatt bewegt, dürfen Sie bereits geschnittene Gegenstände nicht entfernen oder zu schneidende Gegenstände festhalten. Die Klingen bewegen sich weiter, nachdem der Schalter ausgeschaltet wurde. Ist der Heckenschneider in Betrieb, braucht man nur einen Augenblick unaufmerksam zu sein, um schwere Körperverletzungen zu verursachen.
- b) **Tragen Sie den Heckenschneider am Griff bei angehaltenem Sägeblatt und achten Sie darauf, dass Sie keinen Geräteschalter betätigen.** Sachgemäßer Umgang mit dem Heckenschneider verringert die Wahrscheinlichkeit von Körperverletzungen durch das Sägeblatt.
- c) **Bringen Sie bei Transport oder Lagerung der Heckenschere immer die Messerabdeckung an.** Die richtige Handhabung der Heckenschere verringert die Gefahr von Verletzungen durch die Messer.
- d) **Wenn Sie eingeklemmtes Material beseitigen oder das Gerät warten, stellen Sie sicher, dass alle Geräteschalter ausgeschaltet sind und der Akku-Pack entfernt oder abgeklemmt wurde.** Unerwartetes Betätigen der Heckenschere beim Beseitigen von eingeklemmtem Material oder bei Wartungsarbeiten kann zu schweren Verletzungen führen.
- e) **Halten Sie das Werkzeug nur an den isolierten griffigen Oberflächen, wenn Sie einen Einsatz durchführen, bei dem Schneidwerkzeuge eventuell versteckte Kabel berühren könnten.** Berührung mit einem unter Strom stehenden Kabel kann auch die Metallteile des Gerätes

unter Strom setzen und dem Bedienenden einen Stromschlag versetzen.

- f) **Halten Sie alle Netzkabel und Leitungen vom Schneidbereich fern.** Stromkabel oder Leitungen können in Hecken oder Büschen versteckt sein und versehentlich vom Messer geschnitten werden.
- g) **Verwenden Sie die Heckenschere nicht bei schlechten Witterungsbedingungen, insbesondere bei Blitzschlaggefahr.** Dadurch verringert sich das Risiko, vom Blitz getroffen zu werden.
- h) **Überprüfen Sie die Hecken und Büsche auf Fremdkörper, z. B. Drahtzäune und versteckte Leitungen.**
- i) **Halten Sie die Heckenschere richtig, z. B. mit beiden Händen, wenn zwei Griffe vorhanden sind.**
- j) **Die Heckenschere ist für die Verwendung durch den Bediener am Boden und nicht auf Leitern oder anderen instabilen Stützen vorgesehen.**
- k) **Vor dem Betrieb der Heckenschere sollte sich der Benutzer vergewissern, dass die Verriegelungsvorrichtung(en) aller beweglichen Elemente (z. B. der verlängerte Schaft und das Schwenkelement), falls vorhanden, in der verriegelten Position sind.**
- l) **Lassen Sie einstellbare Stoppvorrichtungen in regelmäßigen Abständen warten.**

- g) **Sollten die Klemmen des Akkupacks schmutzig werden, diese mit einem sauberen, trockenen Tuch abwischen.**
- h) **Akkupack muss vor Gebrauch aufgeladen werden. Immer diese Anweisungen beachten und den korrekten Ladevorgang ausführen.**
- i) **Akkupack bei Nichtverwendung nicht längere Zeit aufladen lassen.**
- j) **Nach längerer Lagerung des Gerätes ist es eventuell notwendig, die Zellen oder das Akkupack mehrere Male aufzuladen und zu entladen, um eine optimale Leistung zu erhalten.**
- k) **Nur mit dem von Worx bezeichneten Ladegerät aufladen. Kein Ladegerät verwenden, das nicht ausdrücklich für den Gebrauch mit dem Gerät vorgesehen ist.**
- l) **Kein Akkupack verwenden, das nicht für den Gebrauch mit dem Gerät vorgesehen ist.**
- m) **Akkupacks von Kindern fernhalten.**
- n) **Die originalen Produktunterlagen zum späteren Nachschlagen aufbewahren.**
- o) **Den Akku bei Nichtverwendung aus dem Gerät nehmen.**
- p) **Ordnungsgemäß entsorgen.**
- q) **Vermischen Sie keine Zellen verschiedener Hersteller, Kapazitäten, Größen oder Typen innerhalb eines Geräts.**
- r) **Halten Sie den Akku von Mikrowellen und hohem Druck fern.**

SICHERHEIT HINWEISE FÜR AKKUPACK

- a) **Zellen bzw. Akkupack nicht zerlegen, öffnen oder zerdrücken.**
- b) **Akkupack nicht kurzschließen. Akkupacks nicht wahllos in einer Schachtel oder Schublade aufbewahren, wo sie einander kurzschließen oder durch andere leitfähige Materialien kurzgeschlossen werden könnten.** Bei Nichtverwendung des Akkupacks ist dieses von Metallgegenständen fernzuhalten, wie etwa Büroklammern, Münzen, Nägeln, Schrauben oder anderen kleinen Metallgegenständen, wo sich die Batterieklemmen berühren könnten. Das Kurzschließen der Batterieklemmen kann Verbrennungen bzw. einen Brand verursachen.
- c) **Zellen bzw. Akkupacks nicht Hitze oder Feuer aussetzen. Lagerung in direktem Sonnenlicht vermeiden.**
- d) **Akkupack nicht mechanischen Stößen aussetzen.**
- e) **Im Fall, dass Flüssigkeit aus dem Akku austritt, darf diese nicht in Kontakt mit der Haut oder den Augen kommen. Sollte dies dennoch geschehen, den betroffenen Bereich sofort mit viel Wasser spülen und einen Arzt aufsuchen.**
- f) **Akkupack sauber und trocken halten.**

SYMBOLE

| | |
|---|--|
|  | Lesen Sie unbedingt die Anleitung, damit es nicht zu Verletzungen kommt. |
|  | Warnung |
|  | Gehörschutz tragen |
|  | Augenschutz tragen |
|  | Staubschutzmaske tragen |

| | |
|--|--|
|  | Setzen Sie es keinem Regen aus |
|  | Nicht verbrennen |
|  | Batterien können bei falscher Entsorgung in der Wasserkreislauf gelangen und das Ökosystem bedrohen. Entsorgen Sie alte Batterien nicht im unsortierten Haushaltsabfall. |
|  Li-Ion | Lithium-Ionen-Akku: Dieses Produkt wurde mit einem Symbol markiert, das sich auf die 'gesonderte Sammlung' aller Akkupacks und Akkus bezieht. Es wird anschließend recycelt oder demontiert, um die Beeinträchtigung der Umwelt zu verringern. Akkupacks können die Umwelt und menschliche Gesundheit beeinträchtigen, da diese schädliche Substanzen enthalten. |
|  | Hände vom Sägeblatt fernhalten |
|  | Nehmen sie den Akku heraus, bevor Sie Einstellungen, Instandsetzungs- oder Wartungsarbeiten vornehmen. |
|  | Schutzhandschuhe tragen |
|  | Elektroprodukte dürfen nicht mit dem normalen Haushaltsmüll entsorgt werden, sondern sollten nach Möglichkeit zu einer Recyclingstelle gebracht werden. Ihre zuständigen Behörden oder Ihr Fachhändler geben Ihnen hierzu gerne Auskunft. |

2. KOMPONENTEN

1. DREHBARER HINTERER GRIFF
2. BETRIEBSANZEIGE-LED
3. AKKU*
4. HANDGRIFF VORNE

5. BEDIENER-ANWESENHEITSSCHALTER (allseitig)

6. HANDSCHUTZ

7. MESSER

8. MESSERSCHUTZHÜLLE

9. ARRETIERUNGSSCHALTER ZUM DREHEN

10. ABZUG

11. HECKENABSTREIFER*

12. AKKUVERRIEGELUNG* (Siehe Abb. G1)

*Abgebildetes oder beschriebenes Zubehör gehört teilweise nicht zum Lieferumfang.

3. TECHNISCHE DATEN

Typ **WG286E WG286E.X (250-299- Bezeichnung der Maschine, Repräsentant der Akku-Heckenschere)**

| | WG286E WG286E.X** |
|-------------------------|--|
| Nennspannung | 40V  MAX(2x20V MAX.)*** |
| Leerlaufdrehzahl | 3400 /min |
| Klingenlänge | 61 cm |
| Schnittlänge | 58 cm |
| Zahnabstand | 33 mm |
| Max. Schnittdurchmesser | 27 mm |
| Gewicht (Bare-Tool) | 2.7 kg |

** X=1-999, A-Z, M1-M9 werden nur für verschiedene Kunden verwendet, es gibt keine sicherheitsrelevanten Veränderungen zwischen diesen Modellen.

*** Spannung ohne Arbeitslast gemessen. Anfangsakkuspannung erreicht maximal 20 Volt. Nennspannung ist 18 Volt.

EMPFOHLENE AKKUS UND LADEGERÄTE

| Kategorie | Typ | Kapazität |
|--------------|--------|-----------|
| 20V Akkupack | WA3551 | 2.0 Ah |
| | WA3639 | 2.0 Ah |
| 20V Lader | WA3772 | 2.0 A |
| | WA3883 | 4.0 A |

Wir empfehlen Ihnen, sämtliche Zubehörteile beim selben Fachhändler zu beziehen, bei dem Sie auch Ihr Elektrowerkzeug gekauft haben. Weitere Informationen finden Sie auf der Verpackung der Zubehörteile. Auch Ihr Fachhändler berät Sie gerne.

INFORMATIONEN ÜBER LÄRM

Gewichteter Schalldruck $L_{pA} = 82.8 \text{ dB(A)}$
 $K_{pA} = 3 \text{ dB(A)}$

Gewichtete Schalleistung $L_{wA} = 93.8 \text{ dB(A)}$
 $K_{wA} = 5.16 \text{ dB(A)}$

Tragen Sie Gehörschutz.



INFORMATIONEN ÜBER VIBRATIONEN

Vibrationsgesamtwertermittlung gemäß EN 62841:

| | |
|-------------------------|--------------------------------------|
| Vibrationsemissionswert | HINTERER: $a_h = 1.79 \text{ m/s}^2$ |
| | VORNE: $a_h = 2.73 \text{ m/s}^2$ |

Unsicherheit $K = 1.5 \text{ m/s}^2$

Der angegebene Vibrationsgesamtwert kann und der angegebene Vibrationsemissionswert wurden gemäß Standardprüfverfahren gemessen und können zum Vergleichen eines Werkzeug mit einem anderen verwendet werden.

Der angegebene Vibrationsgesamtwert und der angegebene Vibrationsemissionswert können auch für eine anfängliche Beurteilung der Beeinträchtigung verwendet werden.

! WARNUNG: Die Vibrations- und Lärmemissionen bei der eigentlichen Nutzung

des Elektrowerkzeugs können vom angegebenen Wert abweichen, je nachdem, wie das Werkzeug verwendet wird und insbesondere abhängig davon, welcher Werkstücktyp verarbeitet wird, und abhängig von folgenden Beispielen und verschiedenen Einsatzmöglichkeiten des Werkzeugs:

Wie das Werkzeug verwendet wird und Materialien geschnitten oder angebohrt werden.

Das Werkzeug ist in gutem Zustand und gut gepflegt.

Verwendung des richtigen Zubehörs für das Werkzeug und Gewährleistung seiner Schärfe und seines guten Zustands.

Die Festigkeit des Griffs auf den Handgriffen und, falls Antivibrations- und Lärmschutzzubehör verwendet wird.

Und ob das verwendete Werkzeug dem Design und diesen Anweisungen entsprechend verwendet wird.

Wird dieses Werkzeug nicht angemessen gehandhabt, kann es ein Hand-Arm-Vibrationssyndrom erzeugen.



! WARNUNG: Um genau zu sein, sollte ein Abschätzung des Belastungsgrades aller

Arbeitsabschnitte während tatsächlicher Verwendung berücksichtigt werden, z.B. die Zeiten, wenn das Werkzeug ausgeschaltet ist, und wenn es sich im Leerlauf befindet und eigentlich nicht eingesetzt wird. Auf diese Weise kann der Belastungsgrad während der gesamten Arbeitszeit wesentlich gemindert werden.

Hilft dabei, das Risiko der Vibrations- und Lärmbelastung zu minimieren.

Verwenden Sie IMMER scharfe Meissel, Bohrer und Sägeblätter.

Pflegen Sie dieses Werkzeug diesen Anweisungen entsprechend und achten Sie auf eine gute Einfeldung (wo erforderlich).

Falls das Werkzeug regelmäßig verwendet werden soll, investieren Sie in Antivibrations- und Lärmschutzzubehör.

Machen Sie einen Arbeitsplan, um die Verwendung von hochvibrierenden Werkzeugen auf mehrere Tage zu verteilen.

4. BESTIMMUNGS- GEMÄSSER GEBRAUCH

Das Gerät ist bestimmt für das Schneiden und Stutzen von Hecken und Büschen in Haus- und Hobbygärten.

5. HINWEISE ZUM BETRIEB

 **HINWEIS** : Lesen Sie das Handbuch vor Inbetriebnahme des Werkzeuges sorgfältig durch.

 **WARNUNG** : Verwenden sie das gerät niemals ohne handschutz und vorderen handgriff.

MONTAGE UND BEDIENUNG

| MASSNAHME | ABBILDUNG |
|--|-------------------|
| VOR GEBRAUCH IHRER DER HECKENSCHERE MUSS | |
| Montage des Handschutzes | Siehe Abb. A |
| Vordergriff montieren HINWEIS : Der Griff ist so konstruiert, dass er nicht in der falschen Richtung montiert werden kann. Wenn Sie feststellen, dass er sich nicht montieren lässt, drehen Sie ihn um. | Siehe Abb. B1, B2 |
| Montage des Heckenabstreifers HINWEIS : Um das Zurückfallen von Schnittgut und anderen Verunreinigungen in die Hecke zu vermeiden, können Sie den Heckenabstreifer verwenden, um das Schnittgut von der Hecke zu fegen. Sie können das Gerät je nach Arbeitsbedingungen mit oder ohne Heckenabstreifer betreiben. | Siehe Abb. C1,C2 |
| Prüfen des Akkuladestands HINWEIS : Abb. D gilt nur für das Akkupack mit Akkustandanzeige. | Siehe Abb. D |
| Aufladen des Akkupacks HINWEIS : <ul style="list-style-type: none"> • Der Akku ist NICHT GELADEN und muss vor dem ersten Gebrauch aufgeladen werden. • Laden Sie die beiden Akkus stets gleichzeitig auf. Weitere Details finden Sie im Handbuch des Ladegeräts. | Siehe Abb. E |

Anbringen Und Entfernen Des Akkus

HINWEIS:

- Diese Maschine kann nur mit 2 eingelekten Batterien betrieben werden. Bitte verwenden Sie immer zwei gleiche Akkus und laden Sie diese gleichzeitig auf.
- Wenn Sie zwei Batterien mit unterschiedlichem Ladezustand benutzen, wird das Gerät nur bis zur Entladung der Batterie mit dem niedrigeren Ladezustand laufen.

Siehe Abb. F

Betriebsanzeige-LED
Details siehe Abschnitt BATTERIELADEZUSTAND

WICHTIG: Wenn nur eine LED leuchtet, ist der Akku übermäßig entladen, auch wenn die Maschine weiterhin funktionieren kann. Der fortwährende Betrieb Ihrer Maschine mit entladenem Akku kann die Lebensdauer und Leistung des Akkus beeinträchtigen. Wenn keine LED leuchtet, ist mindestens ein Akku nicht vollständig installiert oder der Akku ist defekt, bitte überprüfen Sie noch einmal, dass die Akkus vollständig in Position eingesetzt sind.

Siehe Abb. G

BETRIEB

Entfernen Sie die Messer-Schutzhülle

Siehe Abb. H

Ein-Und Ausschalten

Siehe Abb. I1, I2

Drehbarer hinterer Griff

HINWEIS:

- Entriegeln Sie vor dem Drehen den Arretierungsschalter.
- Wenn Sie den Griff in die gewünschte Position gedreht haben, justieren Sie ihn, bis ein Klickton zu hören ist.



WARNUNG:

- **Vergewissern Sie sich vor dem Betrieb stets, dass der Griff in der gewünschten Position arretiert ist.**
- **Vergewissern Sie sich vor dem Starten des Heckentrimmers stets, dass der Arretierungsschalter verriegelt ist.**
- **Drehen Sie den Griff nicht, während der Trimmer eingesetzt wird.**

Siehe Abb. J1, J2

Schneiden der Oberseite



WARNUNG : Falls irgendwelche Teile fehlen, beschädigt oder defekt sind, betreiben Sie die Heckenschere nicht, bis alle Teile ersetzt oder repariert wurden. Die Nichteinhaltung kann zu schweren Verletzungen führen. Verwenden Sie das Gerät niemals ohne Handschutz und VORDEREN Handgriff.

Siehe Abb.K

Schneiden der Seitenflächen

WARNUNG : Stellen Sie den Betrieb des Trimmers ein, bevor Sie den Griff drehen.

Siehe Abb. L1, L2

Nehmen Sie das Akkupack aus der Heckenschere.
 Legen Sie die Heckenschere auf eine ebene Fläche. Tragen Sie etwas leichtes Maschinenöl entlang der Kante der Klinge auf.
 Es wird empfohlen, die Heckenschere zu ölen, nachdem Sie sie über einen längeren Zeitraum verwendet haben.
 Hinweis: Ölen Sie die Klinge nicht, wenn die Heckenschere in Betrieb ist.

Siehe Abb. M

6. DAS ARBEITEN MIT DER HECKENSCHERE

Sie haben damit viele Möglichkeiten, um eine komfortable Griffhaltung zu erhalten. Inspizieren Sie vor Gebrauch die zu schneidende Fläche und entfernen Sie alle Fremdoobjekte, die sich im Messer verfangen könnten. Halten Sie die Heckenschere immer mit zwei Händen, mit dem Messer von Ihnen abgewendet, bevor Sie das Gerät einschalten.

Führen Sie die Messer bei jungen Zweigen gleichmäßig hin und her, so dass die Zweige direkt in die Messer gezogen werden.

Lassen Sie die Messer auf volle Geschwindigkeit kommen, bevor Sie mit dem Schneiden beginnen. Halten Sie beim Betrieb die Messer von Personen und Objekten wie Wänden, großen Steinen, Bäumen, Fahrzeugen, usw. fern.

Sofort ausschalten, falls die Messer blockieren. Anwesenheitsschalter los, bevor Sie versuchen, eingeklemmte Abfälle von den Klingen zu entfernen. Tragen Sie beim Arbeiten an stacheligen oder dornigen Hecken Handschuhe.

Versuchen Sie nicht, zu starke Zweige zu schneiden.

Schneiden der Oberseite

Bewegen Sie die Messer gleichmäßig hin und her. Optimale Ergebnisse erzielen Sie, wenn Sie die Messer ein wenig in Schnittrichtung neigen.

Schneiden der Seitenflächen

Beginnen Sie beim Schneiden der Seitenflächen unten und schneiden Sie aufwärts, wobei Sie die Hecke nach oben etwas verjüngen. Diese Form bringt die Hecke besser zur Geltung und lässt sie gleichmäßiger wachsen.

STATUSANZEIGEN DER BATTERIE (Siehe Abb. G)

- Betätigen Sie vor Beginn oder nach Beendigung der Nutzung die Taste auf dem Gerät neben der Strom-Signalleuchte, um die Batteriekapazität zu überprüfen.

- Während des Betriebs wird die Batteriekapazität automatisch auf der Ladezustandsanzeige der Batterie angezeigt. Die Anzeige überprüft die Batterie durchgehend und zeigt den Batteriezustand wie folgt an.

- Bei einem Gerät mit 2 Batteriepacks mit unterschiedlichem Ladezustand zeigt die Ladezustandsanzeige der Batterie den Zustand der Batterie mit dem jeweils niedrigeren Ladezustand an.

| Status der Akku-Ladestandsanzeige | Batterieladezustand |
|---|--|
| Fünf grüne LEDs () leuchten. | Beide Akkus sind vollständig aufgeladen. |

| | |
|---|--|
| Zwei, drei oder vier grüne LEDs leuchten. | Die beiden Akkus haben eine Restladung. Je mehr LEDs leuchten, desto höher ist die Akkukapazität. |
| Es leuchtet nur eine grüne LED (). | Mindestens ein Akku ist leer und muss aufgeladen werden. |
| Es leuchtet keine LED. | Mindestens ein Akku ist nicht vollständig installiert oder defekt. |
| Pro Zyklus blinkt nur eine LED zweimal. | Mindestens ein Akku ist tiefentladen (siehe Ladestatus der Batterie); bitte laden Sie die beiden Akkus auf, bevor Sie diese erneut nutzen oder lagern. |
| Pro Zyklus blinkt nur eine LED dreimal. | Mindestens ein Akku ist heiß gelaufen; warten Sie vor der Nutzung, bis dieser abgekühlt ist. |
| Pro Zyklus blinkt nur eine LED dreimal. | Die Maschine ist überlastet. Entfernen Sie das Werkzeug aus dem Schnittbereich und versuchen Sie es erneut. |

7. WARTUNG

Nehmen sie den Akku heraus, bevor Sie Einstellungen, Instandsetzungs- oder Wartungsarbeiten vornehmen.

Es enthält keine Teile, die Sie warten müssen. Reinigen Sie Ihr Werkzeug niemals mit Wasser oder chemischen Lösungsmitteln. Wischen Sie es mit einem trockenen Tuch sauber. Lagern Sie Ihr Werkzeug immer an einem trockenen Platz. Sorgen Sie dafür, dass bei staubigen Arbeiten die Lüftungsöffnungen frei sind. Falls es erforderlich sein sollte, den Staub zu entfernen, trennen Sie zuerst das Elektrowerkzeug vom Stromversorgungsnetz. Verwenden Sie nichtmetallische Objekte zum Entfernen von Staub und vermeiden Sie das Beschädigen innerer Teile.

8. UMWELTSCHUTZ

 Elektroprodukte dürfen nicht mit dem normalen Haushaltsmüll entsorgt werden, sondern sollten nach Möglichkeit zu einer Recyclingstelle gebracht werden. Ihre zuständigen Behörden oder Ihr Fachhändler geben Ihnen hierzu gerne Auskunft.

BEI AKKUWERKZEUGEN

Der Umgebungstemperaturbereich für die Nutzung und Lagerung von Werkzeug und Akku liegt zwischen 0 °C und 45 °C.

Der empfohlene Umgebungstemperaturbereich für die Ladestation liegt zwischen 0 °C und 40 °C.

9. KONFORMITÄTSERKLÄRUNG

Wir,
Positec Germany GmbH
Postfach 32 02 16, 50796 Cologne, Germany

Erklären im Namen von Positec, dass das Produkt Beschreibung **WorxNITRO Akku-Heckenschere** Typ **WG286E WG286E.X** (**250-299- Bezeichnung der Maschine, Repräsentant der Akku-Heckenschere**) Funktion **Beschneiden von Hecken und Sträuchern**

den Bestimmungen der folgenden Richtlinien entspricht:

2006/42/EC
2014/30/EU
2011/65/EU&(EU)2015/863
2000/14/EC geändert durch 2005/88/EC

2000/14/EC geändert durch 2005/88/EC:

- Konformitätsbewertungsverfahren nach **Anhang V**
- Gemessene Schalleistung **93.8 dB (A)**
- Garantierte Schalleistung **99 dB (A)**

Werte nach,
EN 62841-1, EN 62841-4-2
EN ISO 3744, EN IEC 55014-1
EN IEC 55014-2, EN IEC 63000

Zur Kompilierung der technischen Datei ermächtigte Person
Name **Marcel Filz**
Anschrift **Positec Germany GmbH**
Postfach 32 02 16, 50796 Cologne, Germany





2022/05/09
Allen Ding
Stellvertretender Cheffingenieur,
Prüfung und Zertifizierung
Positec Technology (China) Co., Ltd
18, Dongwang Road, Suzhou Industrial
Park, Jiangsu 215123, P. R. China

SOMMAIRE

1. SÉCURITÉ DU PRODUIT
2. LISTE DES COMPOSANTS
3. CARACTÉRISTIQUES TECHNIQUES
4. UTILISATION CONFORME
5. FONCTIONNEMENT
6. TRAVAILLER AVEC LE TAILLE HAIE
7. ENTRETIEN
8. PROTECTION DE L'ENVIRONNEMENT
9. DECLARATION DE CONFORMITE

1. SÉCURITÉ DU PRODUIT AVERTISSEMENTS GÉNÉRAUX DE SÉCURITÉ POUR L'OUTIL

 **AVERTISSEMENT!** Lire l'ensemble des mises en garde, instructions, illustrations et spécifications fournies avec cet outil électrique. Ne pas suivre toutes les instructions énumérées ci-dessous peut conduire à une électrocution, un incendie et / ou des blessures graves.

Conservé tous les avertissements et toutes les instructions pour pouvoir s'y reporter ultérieurement.

Le terme «outil» dans les avertissements fait référence à votre outil électrique alimenté par le secteur (avec cordon d'alimentation) ou votre outil fonctionnant sur batterie (sans cordon d'alimentation).

1) Sécurité de la zone de travail

- a) Conserver la zone de travail propre et bien éclairée.** Les zones en désordre ou sombres sont propices aux accidents.
- b) Ne pas faire fonctionner les outils électriques en atmosphère explosive, par exemple en présence de liquides inflammables, de gaz ou de poussières.** Les outils électriques produisent des étincelles qui peuvent enflammer les poussières ou les fumées.
- c) Maintenir les enfants et les personnes présentes à l'écart pendant l'utilisation de l'outil.** Les distractions peuvent vous faire perdre le contrôle de l'outil.

2) Sécurité électrique

- a) Il faut que les fiches de l'outil électrique soient adaptées au socle. Ne jamais modifier la fiche de quelque façon que ce soit. Ne pas utiliser d'adaptateurs avec des outils à branchement**

de terre. Des fiches non modifiées et des socles adaptés réduiront le risque de choc électrique.

- b) Éviter tout contact du corps avec des surfaces reliées à la terre telles que les tuyaux, les radiateurs, les cuisinières et les réfrigérateurs.** Il existe un risque accru de choc électrique si votre corps est relié à la terre.
- c) Ne pas exposer les outils à la pluie ou à des conditions humides.** La pénétration d'eau à l'intérieur d'un outil augmentera le risque de choc électrique.
- d) Ne pas maltraiter le cordon. Ne jamais utiliser le cordon pour porter, tirer ou débrancher l'outil. Maintenir le cordon à l'écart de la chaleur, du lubrifiant, des arêtes ou des parties en mouvement.** Des cordons endommagés ou emmêlés augmentent le risque de choc électrique.
- e) Lorsqu'on utilise un outil à l'extérieur, utiliser un prolongateur adapté à l'utilisation extérieure.** L'utilisation d'un cordon adapté à l'utilisation extérieure réduit le risque de choc électrique.
- f) Si l'usage d'un outil dans un emplacement humide est inévitable, utiliser une alimentation protégée par un dispositif à courant différentiel résiduel (DDR).** L'usage d'un DDR réduit le risque de choc électrique.

3) Sécurité des personnes

- a) Restez vigilant, regardez ce que vous êtes en train de faire et faites preuve de bon sens dans votre utilisation de l'outil. Ne pas utiliser un outil lorsque vous êtes fatigué ou sous l'emprise de drogues, d'alcool ou de médicaments.** Un moment d'inattention au cours de l'utilisation d'un outil peut entraîner des blessures graves.
- b) Utiliser un équipement de sécurité. Toujours porter une protection pour les yeux.** Les équipements de sécurité tels que les masques contre les poussières, les chaussures de sécurité antidérapantes, les casques ou les protections acoustiques utilisés dans les conditions appropriées réduiront le risque de blessures.
- c) Éviter tout démarrage intempestif. S'assurer que l'interrupteur est en position arrêté avant de brancher l'outil au secteur et/ou au bloc de batteries, de le ramasser ou de le porter.** Porter les outils en ayant le doigt sur l'interrupteur ou brancher des outils dont l'interrupteur est en position marche est source d'accidents.
- d) Retirer toute clé de réglage avant de mettre l'outil en marche.** Une clé laissée fixée sur une partie tournante de l'outil peut entraîner des blessures.
- e) Ne pas se précipiter. Garder une position et un équilibre adaptés à tout moment.** Cela permet un meilleur contrôle de l'outil dans des

situations inattendues.

- f) **S'habiller de manière adaptée. Ne pas porter de vêtements amples ou de bijoux. Garder les cheveux, les vêtements et les gants à distance des parties en mouvement.** Des vêtements amples, des bijoux ou les cheveux longs peuvent être attrapés par des parties en mouvement.
- g) **Si des dispositifs sont fournis pour le raccordement d'équipements pour l'extraction et la récupération des poussières, s'assurer qu'ils sont connectés et correctement utilisés.** Utiliser des collecteurs de poussière peut réduire les risques dus aux poussières.
- h) **Ne pas laisser les habitudes acquises au cours d'une utilisation fréquente des outils nous rendre complaisants et ignorer les principes de sécurité de l'outil.** Une action imprudente peut entraîner des blessures graves en une fraction de seconde.
- 4) **Utilisation et entretien de l'outil**
- a) **Ne pas forcer l'outil. Utiliser l'outil adapté à votre application.** L'outil adapté réalisera mieux le travail et de manière plus sûre au régime pour lequel il a été construit.
- b) **Ne pas utiliser l'outil si l'interrupteur ne permet pas de passer de l'état de marche à celui d'arrêt et vice versa.** Tout outil qui ne peut pas être commandé par l'interrupteur est dangereux et doit être réparé.
- c) **Débrancher la fiche de la source d'alimentation secteur et/ou le bloc de batteries de l'outil avant tout réglage, changement d'accessoires ou avant de ranger l'outil.** De telles mesures de sécurité préventives réduisent le risque de démarrage accidentel de l'outil.
- d) **Conserver les outils à l'arrêt hors de la portée des enfants et ne pas permettre à des personnes ne connaissant pas l'outil ou les présentes instructions de le faire fonctionner.** Les outils sont dangereux entre les mains d'utilisateurs novices.
- e) **Observer la maintenance de l'outil. Vérifier qu'il n'y a pas de mauvais alignement ou de blocage des parties mobiles, des pièces cassées ou toute autre condition pouvant affecter le fonctionnement de l'outil. En cas de dommages, faire réparer l'outil avant de l'utiliser.** De nombreux accidents sont dus à des outils mal entretenus.
- f) **Garder affûtés et propres les outils permettant de couper.** Des outils destinés à couper correctement entretenus avec des pièces coupantes tranchantes sont moins susceptibles de rester bloqués et sont plus faciles à contrôler.
- g) **Utiliser l'outil, les accessoires et les lames etc., conformément à ces instructions, en tenant compte des conditions de travail et du travail à réaliser.** L'utilisation de l'outil pour des opérations différentes de celles prévues pourrait donner lieu à des situations dangereuses.
- h) **Maintenir les poignées et les surfaces de préhension sèches, propres et exemptes d'huile et de graisse.** Des poignées et surfaces de préhension glissantes ne permettent pas une manipulation et un contrôle de l'outil en toute sécurité en cas d'imprévu.
- 5) **Utilisation des outils fonctionnant sur batteries et précautions d'emploi**
- a) **Ne recharger qu'avec le chargeur spécifié par le fabricant.** Un chargeur qui est adapté à un type de bloc de batteries peut entraîner un risque d'incendie lorsqu'il est utilisé avec un autre type de bloc de batteries.
- b) **N'utiliser les outils qu'avec des blocs de batteries spécifiquement désignés.** L'utilisation de tout autre bloc de batteries peut entraîner un risque de blessure et d'incendie.
- c) **Lorsqu'un bloc de batteries n'est pas utilisé, le maintenir à l'écart de tout autre objet métallique, par exemple trombones, pièces de monnaie, clés, clous, vis ou autres objets de petite taille qui peuvent donner lieu à une connexion d'une borne à une autre.** Le court-circuitage des bornes d'une batterie entre elles peut causer des brûlures ou un incendie.
- d) **Dans de mauvaises conditions, du liquide peut être éjecté de la batterie; éviter tout contact. En cas de contact accidentel, nettoyer à l'eau. Si le liquide entre en contact avec les yeux, rechercher en plus une aide médicale.** Le liquide éjecté des batteries peut causer des irritations ou des brûlures.
- e) **N'utilisez pas de batterie ou d'outil endommagé ou modifié.** Des batteries endommagées ou modifiées peuvent se comporter de façon imprévisible et causer un incendie, une explosion ou un risque de blessure.
- f) **N'exposez pas une batterie ou un outil à un incendie ou à une température excessive.** L'exposition à un incendie ou une température supérieure à 130 °C peut causer une explosion.
- g) **Suivez toutes les instructions de charge et ne rechargez pas la batterie ou l'outil en dehors de la plage de température spécifiée dans les instructions.** Recharger la batterie de façon inappropriée ou en dehors de la plage de température spécifiée peut l'endommager et augmente le risque d'incendie.
- 6) **Maintenance et entretien**
- a) **Faire entretenir l'outil par un réparateur qualifié utilisant uniquement des pièces de rechange identiques.** Cela assurera le maintien de la sécurité de l'outil.
- b) **Ne révisiez jamais de batteries endommagées.** La révision de batteries doit uniquement être effectuée par le fabricant ou les prestataires de service autorisés.

AUTRES REMARQUES DE SÉCURITÉ IMPORTANTES POUR VOTRE TAILLE-HAIE SANS FIL

a) **Maintenez toutes les parties du corps éloignées de la lame de coupe. N'enlevez pas la matière coupée, et en tenez pas la matière à couper pendant que les lames sont en mouvement.**

Les lames continuent de bouger après avoir mis l'interrupteur hors tension. Un moment d'inattention lors de l'utilisation du taille-haie peut causer de graves blessures personnelles.

b) **Portez le taille-haie par la poignée et avec la lame de coupe arrêtée, et veillez à n'actionner aucun interrupteur d'alimentation. Une manipulation appropriée du taille-haie réduit le risque de blessure personnelle en raison des lames de coupe.**

c) **Lorsque vous transportez ou rangez le taille-haie, fixez toujours l'étui protecteur de lame. Une manipulation appropriée du taille-haie réduit le risque de blessure corporelle causée par les lames.**

d) **Au moment de retirer un objet bloqué ou d'entretenir l'unité, n'oubliez pas de mettre tous les interrupteurs d'alimentation hors tension, et de retirer ou débrancher le bloc de batterie.**

L'actionnement inattendu du taille-haie tout en retirant un objet bloqué ou en effectuant l'entretien peut entraîner de graves blessures personnelles.

e) **Tenez l'outil par ses surfaces antidérapantes et isolées si l'outil de coupe risque d'entrer en contact avec des câbles cachés. L'entrée en contact avec un câble sous tension rendra les parties en métal de l'outil également sous tension et l'utilisateur pourrait recevoir une décharge électrique.**

f) **Éloignez tous les cordons d'alimentation et les câbles électriques de la zone de coupe. Les cordons d'alimentation ou les câbles électriques sont peut-être dissimulés dans les haies ou les buissons, et peuvent être coupés par accident par la lame.**

g) **N'utilisez pas le taille-haie en cas d'intempéries, surtout lorsqu'il y a un risque d'éclair. Cela réduit le risque d'être frappé par la foudre.**

h) **Vérifier la haie pour détecter la présence de corps étrangers, tels que par ex. des clôtures barbelées et des fils électriques cachés.**

i) **Tenez correctement le taille-haie, par ex. des deux mains si l'outil est muni de deux poignées.**

j) **Le taille-haie est conçu pour être utilisé par l'opérateur au niveau du sol, pas sur une échelle ou sur tout autre support instable.**

k) **Avant de faire fonctionner le taille-haie,**

l'utilisateur doit s'assurer que le ou les dispositifs de verrouillage des éléments mobiles (par ex. l'arbre allongé et l'élément pivotant), si présents, sont en position verrouillée.

l) **Le mécanisme d'arrêt réglable doit être entretenu régulièrement.**

MISES EN GARDE CONCERNANT LA BATTERIE

a) **La batterie et les piles secondaires ne doivent pas être ouvertes, démontées ou broyées.**

b) **La batterie ne doit pas être court-circuitée. Évitez de mettre la batterie en vrac dans une boîte ou dans un tiroir où elles risqueraient de se court-circuiter entre elles ou au contact d'autres objets métalliques.** Après usage, évitez tout contact de la batterie avec d'autres objets métalliques de petite taille (trombones, pièces, clés, clous, vis etc.) susceptibles de court-circuiter les pôles. Un court-circuit entre les pôles de la batterie peut être à l'origine de brûlures ou d'un incendie.

c) **La batterie ne doit pas être exposée au feu et à la chaleur. Évitez de la ranger à la lumière du soleil.**

d) **La batterie et les piles ne doivent pas être soumises à des chocs mécaniques.**

e) **En cas de fuite des piles, évitez tout contact du liquide avec la peau et les yeux. En cas de contact, rincez abondamment la surface touchée avec de l'eau et appelez les urgences.**

f) **La batterie et les piles doivent rester propres et sèches.**

g) **Si la batterie ou les piles se salissent, essuyez-les avec un chiffon propre et sec.**

h) **La batterie et les piles doivent être chargées avant usage. Utilisez toujours le chargeur adéquat, et respectez les instructions du fabricant ou le mode d'emploi de l'appareil concernant la procédure de recharge.**

i) **Évitez de laisser une batterie se charger pendant trop longtemps lorsqu'elle n'est pas utilisée.**

j) **Après de longues périodes d'inutilisation, il peut être nécessaire de charger et décharger la batterie et les piles à plusieurs reprises avant que celles-ci ne retrouvent leur capacité maximale.**

k) **N'utilisez pas d'autre chargeur que celui spécifié par Worx. N'utilisez pas d'autre chargeur que celui spécifiquement fourni avec l'appareil.**

l) **N'utilisez en aucun cas une batterie autre que**

celle prévue pour cet appareil.

- m) La batterie doit être tenue hors de portée des enfants.
- n) Gardez la documentation d'origine du produit afin de pouvoir vous y référer ultérieurement.
- o) Enlevez la batterie de l'appareil lorsque vous ne l'utilisez pas.
- p) Respectez les procédures de mise au rebut.
- q) Ne pas mélanger des piles de fabrication, capacité, taille ou type différents dans un appareil.
- r) Protégez la batterie des micro-ondes et des hautes pressions.

SYMBOLES

| | |
|--|--|
|  | Pour réduire le risque de blessure, l'utilisateur doit lire le manuel d'instructions |
|  | Avertissement |
|  | Porter une protection pour les oreilles |
|  | Porter des lunettes de protection |
|  | Porter un masque de protection |
|  | Ne pas exposer à la pluie |
|  | Ne pas brûler |
|  | Les batteries peuvent entrer dans le cycle de l'eau si elles sont éliminées de façon inappropriée, ce qui peut être dangereux pour l'écosystème. Ne pas éliminer les batteries usagées comme un déchet municipal non trié. |

| | |
|---|--|
|  Li-Ion  | Batterie Li-Ion Ce produit comporte un symbole de « Collecte séparée » de toutes les batteries. Il sera ensuite recyclé ou démantelé, afin de réduire l'impact sur l'environnement. Les batteries peuvent être dangereuses pour l'environnement et la santé humaine, car elles contiennent des substances dangereuses. |
|  | Tenez les mains à l'écart |
|  | Retirez la batterie avant d'effectuer des réglages, une réparation ou un entretien. |
|  | Portez des gants de protection |
|  | Les déchets d'équipements électriques et électroniques ne doivent pas être déposés avec les ordures ménagères. Ils doivent être collectés pour être recyclés dans des centres spécialisés. Consultez les autorités locales ou votre revendeur pour obtenir des renseignements sur l'organisation de la collecte. |

2. LISTE DES COMPOSANTS

1. POIGNÉE ARRIÈRE ROTATIVE
2. VOYANT D'ALIMENTATION
3. PACK BATTERIE*
4. POIGNÉE AVANT
5. COMMUTEUR DE PRÉSENCE D'OPÉRATEUR (CIRCULAIRE)
6. BOUCLIER DE SÉCURITÉ (PROTECTEUR)
7. LAME
8. ETUI PROTECTEUR DE LAME
9. INTERRUPTEUR DE VERROUILLAGE DE ROTATION
10. GÂCHETTE D'ACCÉLÉRATION
11. COLLECTEUR DE DÉBRIS*

12. VERROU DE PACK BATTERIE* (Voir Fig. G)

* Les accessoires reproduits ou décrits ne sont pas tous compris avec le modèle standard livré.

3. CARACTÉRISTIQUES TECHNIQUES

Modèle **WG286E WG286E.X (250-299-désignations des pièces, illustration de la Taille-haie sans fil)**

| | WG286E WG286E.X** |
|---------------------------|--|
| Tension | 40V  MAX(2x20V MAX.)*** |
| Vitesse à vide | 3400 /min |
| Longueur de la lame | 61 cm |
| Longueur de coupe | 58 cm |
| Espacement des dents | 33 mm |
| Diamètre de coupe maximal | 27 mm |
| Poids (Outil nu) | 2.7 kg |

** X = 1-999, A-Z, M1-M9, la seule différence entre ces modèles est que les clients visés sont différents. Il n'y a pas de changement concernant la sécurité.

*** La tension est mesurée à vide. La tension initiale de la batterie atteint un maximum de 20 volts. La tension nominale est de 18 volts.

BATTERIES ET CHARGEURS CONSEILLÉS

| Catégorie | Type | Capacité |
|--------------|--------|----------|
| 20V Batterie | WA3551 | 2.0 Ah |
| | WA3639 | 2.0 Ah |
| 20V Chargeur | WA3772 | 2.0 A |
| | WA3883 | 4.0 A |

Nous recommandons d'acheter tous les accessoires dans le magasin d'acquisition de la machine. Pour plus d'informations, se référer à l'emballage des accessoires. Le personnel du magasin est également là pour vous conseiller.

INFORMATIONS RELATIVES AU BRUIT

Niveau de pression acoustique $L_{pA} = 82.8 \text{ dB(A)}$
 $K_{pA} = 3 \text{ dB(A)}$

Niveau de puissance acoustique $L_{wA} = 93.8 \text{ dB(A)}$
 $K_{wA} = 5.16 \text{ dB(A)}$

Porter une protection pour les oreilles



INFORMATIONS RELATIVES AUX VIBRATIONS

Valeurs totales de vibrations déterminées selon la norme EN 62841:

| | |
|---------------------------------|-------------------------------------|
| Valeur d'émission de vibrations | ARRIÈRE: $a_h = 1.79 \text{ m/s}^2$ |
| | POIGNÉE: $a_h = 2.73 \text{ m/s}^2$ |

Incertitude $K = 1.5 \text{ m/s}^2$

La valeur totale de vibration déclarée et la valeur d'émission de bruit déclarée ont été mesurées conformément à la méthode d'essai standard et peuvent être utilisées pour comparer un outil à un autre.

La valeur totale de vibration déclarée et la valeur d'émission de bruit déclarée peuvent également être utilisées lors d'une évaluation préliminaire de l'exposition.

⚠ AVERTISSEMENT: les vibrations et les émissions de bruit au cours de l'utilisation réelle de l'outil électrique peuvent varier de la valeur déclarée en fonction du mode d'utilisation de l'outil, en particulier du type de pièce traité selon les exemples suivants et d'autres variations concernant le mode d'utilisation de l'outil :

Comment l'outil est utilisé et quels matériaux sont coupés ou percés.

L'outil est en bon état et bien entretenu.

L'utilisation du bon accessoire pour l'outil et l'assurance qu'il est affûté et en bon état.

La force avec laquelle vous serrez les poignées et l'utilisation éventuelle d'un quelconque accessoire anti-bruit et anti-vibration.

Et l'outil est utilisé comme prévu dans sa conception et dans les présentes instructions.

Cet outil peut causer un syndrome de vibration du bras et de la main s'il n'est pas correctement géré.

⚠ AVERTISSEMENT: Pour être précise, une évaluation du niveau d'exposition en conditions réelles d'utilisation doit également tenir

compte de toutes les parties du cycle d'utilisation telles que les moments où l'outil est éteint, et ceux où il fonctionne au ralenti mais ne réalise pas réellement de tâche. Ceci peut réduire de façon significative le niveau d'exposition et la période de fonctionnement totale.

Facteurs contribuant à minimiser votre risque d'exposition aux vibrations et au bruit. Utilisez TOUJOURS des ciseaux, des forets et des lames affûtés.

Entretenez cet outil en accord avec les présentes instructions et maintenez-le lubrifié (si approprié). Si l'outil doit être fréquemment utilisé, investissez dans des accessoires anti-bruit et anti-vibration. Planifiez votre travail pour étaler toute utilisation d'outil à fortes vibrations sur plusieurs jours.

4. UTILISATION CONFORME

L'appareil est conçu pour découper et tailler des haies et des buissons dans des jardins domestiques et de plaisance.

5. FONCTIONNEMENT



REMARQUE : Avant d'utiliser cet outil, lisez attentivement les instructions.





AVERTISSEMENT : Ne pas mettre en marche l'appareil sans avoir auparavant monté le bouclier protecteur et la poignée avant.

ASSEMBLAGE ET FONCTIONNEMENT

| ACTION | FIGURE |
|---|-------------------|
| AVANT D'UTILISER VOTRE TAILLE-HAIE SANS FIL | |
| Montage du bouclier protecteur | Voir Fig . A |
| Assemblage de la poignée avant REMARQUE: La poignée est conçue pour éviter d'être assemblée dans la mauvaise direction. Si vous ne pouvez pas l'installer, veuillez la retourner. | Voir Fig . B1, B2 |

| | |
|--|------------------|
| <p>Assembler le collecteur de débris REMARQUE: Pour éviter que les brindilles ou autres débris ne tombent dans la haie, vous pouvez utiliser le collecteur de débris pour les retirer.</p> <p>Vous pouvez utiliser la machine avec ou sans le collecteur de débris selon les conditions d'utilisation.</p> | Voir Fig . C1,C2 |
| <p>Vérification de l'état de charge de la batterie REMARQUE: La Fig. D s'applique uniquement à la batterie avec témoin lumineux de batterie.</p> | Voir Fig . D |
| <p>Charge de votre batterie REMARQUE:</p> <ul style="list-style-type: none"> La batterie N'EST PAS CHARGÉE et il faut la charger une fois avant de l'utiliser. Rechargez toujours complètement les deux batteries en même temps. Pour plus d'informations, reportez-vous au manuel du chargeur. | Voir Fig . E |
| <p>Enlever ou installer la batterie REMARQUE:</p> <ul style="list-style-type: none"> Cette machine ne fonctionnera qu'avec 2 batteries installées. Veuillez toujours utiliser les deux mêmes batteries et rechargez-les en même temps. Lorsque vous utilisez deux batteries de puissance différente, la machine ne fonctionnera qu'au dénominateur commun inférieur. | Voir Fig . F |
| <p>Voyant d'alimentation Voir détails dans la partie ÉTAT DE LA BATTERIE</p> <p>IMPORTANT Si seul un témoin vert s'allume, votre batterie est plus que déchargée, bien que la tondeuse puisse encore être capable de couper de l'herbe. Le fait de continuer à utiliser votre tondeuse avec la batterie dans cet état déchargé peut diminuer la durée de vie et la performance de vos batteries. Lorsqu'aucun témoin n'est allumé, au moins une batterie n'est pas complètement installée ou la batterie est défectueuse, veuillez vérifier de nouveau leur complète assise dans la position correcte.</p> | Voir Fig . G |
| FONCTIONNEMENT | |

| | |
|---|-------------------|
| Retirez l'étui de lame | Voir Fig .H |
| Démarrage et arrêt | Voir Fig . I1, I2 |
| Poignée arrière rotative REMARQUE: <ul style="list-style-type: none"> • Déverrouillez l'interrupteur de verrouillage avant de la tourner. • Après avoir tourné la poignée dans la position désirée, ajustez-la un peu jusqu'à ce que vous entendiez un dé clic. | Voir Fig . J1, J2 |
|  AVERTISSEMENT: <ul style="list-style-type: none"> • Assurez-vous toujours que la poignée est verrouillée dans la position souhaitée avant utilisation. • Assurez-vous toujours que l'interrupteur de verrouillage est bloqué avant de démarrer le taille-haie. • Ne tournez pas la poignée lorsque le taille-haie est en cours d'utilisation. | |
| Coupes hautes  AVERTISSEMENT : Si des pièces manquent, sont endommagées ou cassées, n'utilisez pas le taille-haie sans fil tant que les pièces endommagées ne sont pas remplacées ou réparées. Le non-respect de cette consigne peut entraîner de graves blessures. NE PAS METTRE EN MARCHÉ L'APPAREIL SANS AVOIR AUPARAVANT MONTE LE BOUCLIER PROTECTEUR ET LA POIGNEE AVANT. | Voir Fig . K |
| Coupes sur les côtés AVERTISSEMENT: Arrêtez d'utiliser le taille-haie avant de tourner la poignée. | Voir Fig . L1, L2 |
| Retirez le bloc de batterie du taille-haie. Posez le taille-haie sur une surface plane. Appliquez de l'huile légère pour machine le long du tranchant de la lame. Il est recommandé d'huiler la machine après utilisation du taille-haie pendant une durée prolongée. Remarque : N'appliquez pas l'huile sur le tranchant lorsque le taille-haie est en fonctionnement. | Voir Fig . M |

6. TRAVAILLER AVEC LE TAILLE HAIE

Avant de couper une zone, inspectez-la d'abord et retirez tout objet étranger qui pourrait être projeté ou s'entremêler dans les lames. Tenez toujours le taille-haie des deux mains, la lame loin de vous, avant de le mettre en marche.

Lorsque vous taillez des nouvelles pousses, adoptez un grand mouvement de balayage de sorte que les tiges soient prises directement dans la lame.

Laissez les lames de coupes atteindre le plein régime avant la coupe. Pendant le fonctionnement, tenez les lames de coupes à l'écart des gens et des objets tels que les murs, les grosses pierres, les arbres, les véhicules, etc.

Si la lame se décroche, arrêtez immédiatement le taille-haie.

Relâchez la gâchette d'accélération et le commutateur de présence d'opérateur avant de tenter de retirer les déchets qui bloquent éventuellement les lames.

Portez des gants lorsque vous taillez des pousses épineuses.

N'essayez pas de couper les tiges trop épaisses pour la lame coupante.

Coupes hautes

Donnez au taille-haie un mouvement de large amplitude dans les 2 sens. Une légère inclinaison des lames de haut en bas accompagnant le mouvement donnera une excellente qualité de coupe.

Coupes sur les côtés

Pour la taille de côté, démarrez par le bas de la haie, coupez en remontant en effectuant une taille conique du bas vers le haut. Cette forme permet une meilleure exposition de la haie et une croissance plus uniforme.

LED D'ETAT BATTERIE (Voir Fig. G)

- Avant de démarrer ou après utilisation, appuyez sur le bouton à côté du voyant d'alimentation sur la machine pour vérifier la capacité de la batterie.
- Au cours du fonctionnement, la capacité de la batterie sera indiquée automatiquement par le témoin d'alimentation de la batterie. L'indicateur détecte et affiche en permanence l'état de la batterie comme suit.
- Pour la machine équipée de 2 batteries de puissance différente, le témoin d'alimentation affiche l'état de la batterie la plus basse.

| État de l'indicateur d'alimentation de la batterie | État de la batterie |
|--|--|
| Cinq voyants verts () sont allumés. | Les deux batteries sont très chargées. |

| | |
|--|---|
| Deux, trois ou quatre voyants verts sont allumés. | Les deux batteries disposent d'une charge restante. Plus il y a de voyants allumés, plus la capacité de la batterie est grande. |
| Un seul voyant vert () est allumé. | Au moins une batterie est épuisée et doit être rechargée. |
| Aucun voyant n'est allumé. | Au moins une batterie n'est pas complètement installée ou la batterie est défectueuse. |
| Un seul voyant clignote deux fois par cycle. | Au moins une batterie est déchargée excessivement (veuillez vous reporter à l'état de charge de la batterie), veuillez recharger les deux batteries à la fois avant de les réutiliser ou de les ranger. |
| Un seul voyant clignote trois fois par cycle. | Au moins une batterie est chaude, attendez qu'elle refroidisse avant de redémarrer. |
| Un seul voyant clignote quatre fois par cycle. | La machine est surchargée. Retirez l'outil de la zone de coupe et réessayez. |

7. ENTRETIEN

Retirez la batterie avant d'effectuer des réglages, une réparation ou un entretien.

Il n'y a pas de pièces réparables par l'utilisateur dans cet outil. Ne jamais utiliser d'eau ou de nettoyants chimiques pour nettoyer l'outil. Nettoyer avec un chiffon sec. Toujours conserver l'outil motorisé dans un endroit sec. Maintenir les fentes de ventilation du moteur propres. Empêcher que les commandes de marche soient couvertes de sciure.

8. PROTECTION DE L'ENVIRONNEMENT



Les déchets d'équipements électriques et électroniques ne doivent pas être déposés avec les ordures ménagères. Ils sont collectés pour être recyclés dans des centres spécialisés. Consultez les autorités locales ou votre revendeur pour obtenir des renseignements sur l'organisation de la collecte.

POUR LES OUTILS À BATTERIE

La plage de température ambiante pour l'utilisation et le stockage de l'outil et de la batterie est de 0 °C à 45 °C. La plage de température ambiante recommandée pour le système de recharge au cours de la charge est de 0 °C à 40 °C.

9. DECLARATION DE CONFORMITE

Nous,
Positec Germany GmbH
Postfach 32 02 16, 50796 Cologne, Germany

Positec déclare que le produit
Description **Taille-haie sans cordon WorxNITRO**
Modèle **WG286E WG286E.X (250-299- désignations des pièces, illustration de la Taille-haie sans cordon)**
Fonction **Émondage des haies et des buissons**

Est conforme aux directives suivantes

2006/42/EC
2014/30/EU
2011/65/EU&(EU)2015/863
2000/14/EC amendée par 2005/88/EC

2000/14/EC amendée par 2005/88/EC :

- Procédure d'évaluation de la conformité conformément à **Annex V**
- Niveau de pression acoustique **93.8 dB(A)**
- Niveau d'intensité acoustique **99 dB(A)**

Et conforme aux normes,
EN 62841-1, EN 62841-4-2
EN ISO 3744, EN IEC 55014-1
EN IEC 55014-2, EN IEC 63000

La personne autorisée à compiler le dossier technique,
Nom **Marcel Filz**
Adresse **Positec Germany GmbH**
Postfach 32 02 16, 50796 Cologne, Germany



2022/05/09
Allen Ding
Ingénieur en chef adjoint, Essais & Certification
Positec Technology (China) Co., Ltd
18, Dongwang Road, Suzhou Industrial Park, Jiangsu 215123, P. R. China

SOMMARIO

1. SICUREZZA DEL PRODOTTO
2. ELEMENTI DELL'APPARECCHIO
3. SPECIFICHE TECNICHE
4. ISTRUZIONI OPERATIVE
5. COME UTILIZZARE IL TAGLIASIEPI
6. MANUTENZIONE
7. TUTELA AMBIENTALE
8. DICHIARAZIONE DI CONFORMITÀ

1. SICUREZZA DEL PRODOTTO

AVVISI GENERALI PER LA SICUREZZA DEGLI UTENSILI A MOTORE

 **AVVERTENZA:** Leggere tutte le avvertenze di sicurezza, le istruzioni, le illustrazioni e le specifiche fornite con questo elettroutensile. La mancata osservanza delle istruzioni elencate di seguito potrebbe provocare una scossa elettrica, un incendio e/o lesioni gravi.

Conservare tutti gli avvisi e le istruzioni per poterle consultare quando necessario.

Il termine qui di seguito utilizzato «utensile elettrico» si riferisce ad utensili elettrici alimentati dalla rete (con linea di allacciamento), nonché ad utensili elettrici alimentati a pile (senza linea di allacciamento).

1) Posto di lavoro

- Mantenere pulito ed ordinato il posto di lavoro.** Il disordine e le zone di lavoro non illuminate possono essere fonte di incidenti.
- Evitare d'impiegare l'utensile in ambienti soggetti al rischio di esplosioni nei quali si trovino liquidi, gas o polveri infiammabili.** Gli utensili elettrici producono scintille che possono far infiammare la polvere o i gas.
- Mantenere lontani i bambini ed altre persone durante l'impiego dell'utensile elettrico.** Eventuali distrazioni potranno comportare la perdita del controllo sull'utensile.

2) Sicurezza elettrica

- La spina per la presa di corrente dovrà essere adatta alla presa. Evitare assolutamente di apportare modifiche alla spina. Non impiegare spine adattatrici assieme ad utensili con collegamento a terra.** Le spine non modificate e le prese adatte allo scopo riducono il rischio di

scosse elettriche.

- Evitare il contatto fisico con superfici collegate a terra, come tubi, riscaldamenti, cucine elettriche e frigoriferi.** Sussiste un maggior rischio di scosse elettriche nel momento in cui il corpo è messo a massa.
 - Custodire l'utensile al riparo dalla pioggia o dall'umidità.** L'eventuale infiltrazione di acqua in un utensile elettrico va ad aumentare il rischio d'insorgenza di scosse elettriche.
 - Non usare il cavo per scopi diversi da quelli previsti al fine di trasportare o appendere l'apparecchio, oppure di togliere la spina dalla presa di corrente.** Mantenere l'utensile al riparo da fonti di calore, dall'olio, dagli spigoli da parti di strumenti in movimento. I cavi danneggiati o aggrovigliati aumentano il rischio d'insorgenza di scosse elettriche.
 - Qualora si voglia usare l'utensile all'aperto, impiegare solo ed esclusivamente cavi di prolunga omologati per l'impiego all'esterno.** L'uso di un cavo di prolunga omologato per l'impiego all'esterno riduce il rischio d'insorgenza di scosse elettriche.
 - Se si deve utilizzare l'utensile a motore in un luogo umido, utilizzare una fonte di alimentazione con protezione a corrente residua.** L'uso di un dispositivo a corrente residua reduce il rischio di folgorazioni elettriche.
- #### 3) Sicurezza delle persone
- È importante concentrarsi su ciò che si sta facendo e a maneggiare con giudizio l'utensile elettrico durante le operazioni di lavoro.** Non utilizzare l'utensile in caso di stanchezza o sotto l'effetto di droghe, bevande alcoliche e medicinali. Un attimo di distrazione durante l'uso dell'utensile potrà causare lesioni gravi.
 - Indossare sempre equipaggiamento protettivo individuale, nonché guanti protettivi.** Se si avrà cura d'indossare equipaggiamento protettivo individuale come la maschera antipolvere, la calzatura antidirucciolevole di sicurezza, il casco protettivo o la protezione dell'udito, a seconda dell'impiego previsto per l'utensile elettrico, si potrà ridurre il rischio di ferite.
 - Evitare avviamenti involontari. Controllare che l'interruttore sia nella posizione off prima di effettuare il collegamento a una sorgente di alimentazione/batteria, e prima di sollevare o trasportare l'utensile.** Il fatto di tenere il dito sopra all'interruttore o di collegare l'utensile acceso all'alimentazione di corrente potrà essere causa di incidenti.
 - Togliere gli attrezzi di regolazione o la chiave inglese prima di accendere l'utensile.** Un utensile o una chiave inglese che si trovino in una parte di strumento in rotazione potranno causare lesioni.
 - È importante non sopravvalutarsi. Avere curadi**

mettersi in posizione sicura e di mantenere l'equilibrio. *In tale maniera sarà possibile controllare meglio l'apparecchio in situazioni inaspettate.*

- f) Indossare indumenti adeguati. Evitare di indossare vestiti lenti o gioielli. Tenere i capelli e gli indumenti lontani dalle parti mobili.** *Vestiti lenti, gioielli o capelli lunghi potranno impigliarsi in pezzi in movimento.*
- g) Se sussiste la possibilità di montare dispositivi di aspirazione o di captazione della polvere, assicurarsi che gli stessi siano stati installati correttamente e vengano utilizzati senza errori.** *L'impiego dei suddetti dispositivi diminuisce il pericolo rappresentato dalla polvere.*
- h) Non lasciare che la familiarità acquisita con l'utilizzo frequente dell'elettrotensile si trasformi in autocompiacimento e trascuratezza dei principi di sicurezza.** *Un'azione imprudente può causare lesioni gravi entro una frazione di secondo.*
- 4) Maneggio ed impiego accurato di utensili elettrici**
- a) Non sovraccaricare l'utensile. Impiegare l'utensile elettrico adatto per sbrigare il lavoro.** *Utilizzando l'utensile elettrico adatto si potrà lavorare meglio e con maggior sicurezza nell'ambito della gamma di potenza indicata.*
- b) Non utilizzare utensili elettrici con interruttori difettosi.** *Un utensile elettrico che non si può più accendere o spegnere è pericoloso e dovrà essere riparato.*
- c) Scollegare la spina dalla sorgente di alimentazione e/o la batteria dall'utensile prima di effettuare regolazione, cambiare accessori, o riporre gli utensili a motore.** *Tale precauzione eviterà che l'apparecchio possa essere messo in funzione inavvertitamente.*
- d) Custodire gli utensili elettrici non utilizzati al di fuori della portata dei bambini. Non fare usare l'apparecchio a persone che non sono abituate ad usarlo o che non abbiano letto le presenti istruzioni.** *Gli utensili elettrici sono pericolosi se utilizzati da persone inesperte.*
- e) Effettuare accuratamente la manutenzione dell'apparecchio. Verificare che le parti mobili dello strumento funzionino perfettamente e non s'inceppino, che non ci siano pezzi rotti o danneggiati al punto tale da limitare la funzione dell'apparecchio stesso. Far riparare le parti danneggiate prima d'impiegare l'apparecchio.** *Numerosi incidenti vengono causati da utensili elettrici la cui manutenzione è stata effettuata poco accuratamente.*
- f) Mantenere affilati e puliti gli utensili da taglio.** *Gli utensili da taglio curati con particolare attenzione e con taglienti affilati s'inceppano meno frequentemente e sono più facili da condurre.*
- g) Utilizzare utensili elettrici, accessori, attrezzi, ecc. in conformità con le presenti istruzioni e secondo quanto previsto per questo tipo specifico di apparecchio. Osservare le condizioni di lavoro ed il lavoro da eseguirsi durante l'impiego.** *L'impiego di utensili elettrici per usi diversi da quelli consentiti potrà dar luogo a situazioni di pericolo.*
- h) Mantenere le impugnature e le superfici di presa asciutte, pulite e prive di olio e grasso.** *Le impugnature e le superfici di presa scivolose non permettono l'uso e il controllo sicuri dell'elettrotensile in situazioni impreviste.*
- 5) Maneggio ed impiego accurato di accumulatori**
- a) Caricare l'accumulatore solo ed esclusivamente nei dispositivi di carica consigliati dal produttore.** *Per un dispositivo di carica previsto per un determinato tipo di accumulatore, sussiste pericolo di incendio, se utilizzato con un accumulatore di tipo diverso.*
- b) Utilizzare negli utensili elettrici solo ed esclusivamente gli accumulatori previsti allo scopo.** *L'uso di accumulatori di tipo diverso potrà dare insorgenza a lesioni e comportare il rischio d'incendi.*
- c) Tenere l'accumulatore non utilizzato lontano da graffette, monete, chiavi, chiodi, viti o da altri oggetti in metallo di piccole dimensioni che potrebbero causare un ponte tra i contatti.** *Un eventuale corto circuito tra i contatti dell'accumulatore potrà dare origine a bruciature o ad incendi.*
- d) In caso di impiego sbagliato, potranno insorgere fuoriuscite di liquido dall'accumulatore. Evitarne il contatto. In caso di contatto casuale, sciacquare con acqua.** *Qualora il liquido dovesse entrare in contatto con gli occhi, chiedere immediato consiglio al medico. Il liquido fuoriuscito dall'accumulatore potrà causare irritazioni cutanee o bruciature.*
- e) Non utilizzare una batteria o un elettrotensile danneggiati o modificati.** *Le batterie danneggiate o modificate potrebbero manifestare un comportamento imprevedibile con la possibilità di causare un'esplosione o un incendio.*
- f) Non esporre una batteria o un utensile al fuoco o a temperature elevate.** *L'esposizione al fuoco o a una temperatura superiore a 130 °C potrebbe provocare un'esplosione.*
- g) Seguire tutte le istruzioni per la carica e non caricare la batteria o l'elettrotensile a una temperatura che non rientri nell'intervallo di valori specificato nelle istruzioni.** *Una ricarica effettuata in maniera scorretta o a una temperatura che non rientra nell'intervallo di valori specificato, potrebbe danneggiare la batteria aumentando il rischio d'incendio.*

6) Assistenza

- a) **Fare riparare l'apparecchio solo ed esclusivamente da personale specializzato e solo impiegando pezzi di ricambio originali.** *In tale maniera potrà essere salvaguardata la sicurezza dell'apparecchio.*
- b) **Non riparare le batterie danneggiate.** *Gli interventi di riparazione sulle batterie devono essere eseguiti dal costruttore o da fornitori di assistenza autorizzati.*

NORME DI SICUREZZA SUPPLEMENTARI RELATIVE ALL'USO DEL TAGLIASIEPIA BATTERIA

- a) **Tenere tutte le parti del corpo distanti dalla lama di taglio. Non rimuovere il materiale tagliando e non tenere il materiale da tagliare quando le lame sono in movimento.** *Le lame continuano a girare dopo lo spegnimento. È sufficiente un momento di disattenzione nell'uso del tosasiempi per provocare gravi lesioni personali.*
- b) **Trasportare il tosasiempi prendendolo dall'impugnatura con la lama di taglio ferma e assicurandosi di non azionare l'interruttore di alimentazione.** *Se il tosasiempi viene maneggiato in modo corretto, si riducono le possibilità di lesioni causate dalle lame di taglio.*
- c) **Durante il trasporto o la conservazione del tosasiempi, reinserire sempre il coprilama.** *La gestione corretta del tosasiempi ridurrà il pericolo di lesioni personali dovute alle lame.*
- d) **Durante la rimozione del materiale incastrato o per la manutenzione dell'unità, assicurarsi che tutti gli interruttori siano spenti e che il pacco batteria sia stato rimosso o scollegato.** *L'azionamento involontario del tosasiempi durante la rimozione di materiale incastrato o la manutenzione può provocare gravi lesioni personali.*
- e) **Afferrare lo strumento per le apposite maniglie quando si eseguono operazioni durante le quali l'attrezzo potrebbe entrare in contatto con cavi nascosti.** *Il contatto con cavi elettrici in tensione espone l'operatore al rischio di scosse elettriche.*
- f) **Tenere tutti i fili e i cavi di alimentazione lontani dall'area di taglio.** *I fili o i cavi di alimentazione potrebbero rimanere nascosti nelle siepi o nei cespugli e di conseguenza venire tagliati accidentalmente dalla lama.*
- g) **Evitare di usare il tosasiempi in condizioni di maltempo, in particolare quando sussiste il pericolo di fulmini.** *Ciò ridurrà il pericolo di venire colpiti da un fulmine.*
- h) **Controllare il cespuglio per la presenza di**

oggetti estranei, per esempio recinzioni metalliche e cavi nascosti.

- i) **Tenere il tosasiempi in modo corretto, ossia con entrambe le mani sulle due impugnature, se presenti.**
- j) **Il tosasiempi è destinato ad essere usato dall'utente a livello del suolo e non su scale o qualsiasi altro supporto instabile.**
- k) **Prima di utilizzare il tosasiempi, l'utente deve assicurarsi che il/i dispositivo/i di bloccaggio di tutti gli elementi mobili (ad esempio l'albero esteso e l'elemento rotante), se presenti, siano in posizione di blocco.**
- l) **Eeguire a intervalli regolari la manutenzione di tutti i meccanismi di arresto regolabili.**

ISTRUZIONI PER LA SICUREZZA DEL PACCO BATTERIA







- a) **Non smontare, aprire o strappare le cellule secondarie o il pacco batteria.**
- b) **Non cortocircuitare un pacco batteria. Non conservare un pacco batteria disordinatamente in una scatola o un cassetto in cui potrebbero cortocircuitarsi tra essi o essere cortocircuitati da altri oggetti metallici.** *Quando il pacco batteria non è in uso, tenerlo lontano da altri oggetti metallici come graffette, monete, chiavi, chiodi, viti e altri piccoli oggetti metallici, potrebbe avverarsi un collegamento tra i due terminali. Collegare i terminali della batteria potrebbe causare incendi o ustioni.*
- c) **Non esporre il pacco batteria a calore o fuoco. Evitare di conservarli alla luce diretta del sole.**
- d) **Non sottoporre il pacco batteria a scosse meccaniche.**
- e) **In caso di perdite da una cellula, evitare che il liquido entri in contatto con la pelle o gli occhi.** *In caso di contatto, lavare l'area interessata con abbondante acqua e consultare un medico.*
- f) **Tenere le cellule e il pacco batteria puliti e asciutti.**
- g) **Pulire i terminali delle cellule e del pacco batteria con un panno pulito e asciutto nel caso in cui si sporchino.**
- h) **Il pacco batteria deve essere caricato prima dell'uso. Utilizzare sempre il caricatore corretto e consultare le istruzioni.**
- i) **Non lasciare un pacco batteria in carica se non in uso.**
- j) **Dopo lunghi periodi di conservazione, potrebbe essere necessario caricare e scaricare le cellule o il pacco batteria diverse volte per ottenere le massime prestazioni.**
- k) **Ricaricare solo con il caricatore specificato da Worx. Non utilizzare caricatori diversi da quelli**

forniti per l'uso specifico con l'apparecchiatura.

- l) **Non utilizzare un pacco batteria non progettato per l'uso con l'apparecchiatura.**
- m) **Tenere il pacco batteria fuori dalla portata dei bambini.**
- n) **Conservare i documenti originali del prodotto per riferimenti futuri.**
- o) **Rimuovere la batteria dall'apparecchiatura, se non in uso.**
- p) **Smaltire adeguatamente.**
- q) **Non mischiare batterie di diverse marche, capacità, dimensioni o tipologia nello stesso dispositivo.**
- r) **Tenere la batteria lontano da microonde e alta pressione.**

SIMBOLI

| | |
|--|---|
|  | Per ridurre il rischio di lesioni, l'utente deve leggere il manuale di istruzioni |
|  | Attenzione |
|  | Indossare una protezione per le orecchie |
|  | Indossare una protezione per gli occhi |
|  | Indossare una maschera antipolvere |
|  | Non esporre alla pioggia |
|  | Non bruciare |
|  | Se smaltite in maniera scorretta, le batterie potrebbero entrare nel ciclo dell'acqua, con conseguenti rischi per l'ambiente. Non smaltire le batterie esaurite nei rifiuti generici. |

| | |
|--|--|
|  Li-Ion  | Batteria agli ioni di litio (Li-Ion). Questo prodotto è stato contrassegnato con un simbolo riguardante la raccolta differenziata per tutti i pacchi batteria. La batteria sarà poi riciclata o demolita allo scopo di ridurre l'impatto ambientale. I pacchi batteria possono costituire un pericolo per l'ambiente e per la salute umana in quanto contengono sostanze pericolose. |
|  | Tenere lontane le mani |
|  | Togliere la batteria prima di effettuare qualsiasi regolazione, manutenzione o riparazione. |
|  | Indossare guanti protettivi |
|   | I prodotti elettrici non possono essere gettati tra i rifiuti domestici. L'apparecchio da rottamare deve essere portato al centro di riciclaggio per un corretto trattamento. Controllare con le autorità locali o con il rivenditore per localizzare il centro di riciclaggio più vicino. |

2. ELEMENTI DELL'APPARECCHIO

1. **IMPUGNATURA POSTERIORE ROTANTE**
2. **INDICATORE DI CARICA**
3. **UNITÀ BATTERIA***
4. **IMPUGNATURA ANTERIORE**
5. **INTERRUTTORE DI PRESENZA DELL'OPERATORE (Azionabile da ogni posizione)**
6. **PROTEZIONE**
7. **LAMA**
8. **COPERTURA LAMA**
9. **INTERRUTTORE DI BLOCCAGGIO ROTAZIONE**
10. **GRILLETTO DELL'ACCELERATORE**

11. SPAZZASIEPI*

12. SERRATURA A SCATTO UNITÀ BATTERIA* (Vedi fig. G)

* Accessori illustrati o descritti non fanno necessariamente parte del volume di consegna.

3. SPECIFICHE TECNICHE

Codice **WG286E WG286E.X (250-299-**
designazione del macchinario rappresentativo del
tagliasiepi)

| | WG286E WG286E.X** |
|----------------------------|--|
| Tensione di rete | 40V  MAX(2x20V MAX.)*** |
| Velocità a vuoto | 3400 /min |
| Lunghezza della lama | 61 cm |
| Ampiezza di taglio | 58 cm |
| Spaziatura dei denti | 33 mm |
| Diametro massimo di taglio | 27 mm |
| Peso (Utensile nudo) | 2.7 kg |

**X = 1-999, A-Z, M1-M9 solo per clienti diversi, non ci sono cambiamenti rilevanti sicuri tra questi modelli.

*** Tensione misurata senza carico di lavoro. La tensione iniziale della batteria raggiunge un massimo di 20 Volt. La tensione nominale è di 18 Volt.

BATTERIE E CARICABATTERIE CONSIGLIATI

| Categoria | Tipo | Capacità |
|--------------------|--------|----------|
| 20V Batteria | WA3551 | 2.0 Ah |
| | WA3639 | 2.0 Ah |
| 20V Caricabatteria | WA3772 | 2.0 A |
| | WA3883 | 4.0 A |

Si raccomanda di acquistare tutti gli accessori nello stesso negozio in cui è stato acquistato l'attrezzo. Fare riferimento alla confezione dell'accessorio per altri dettagli. Il personale del negozio può aiutarvi e consigliarvi.

INFORMAZIONI SUL RUMORE

| | |
|--------------------------------|--|
| Pressione acustica ponderata A | $L_{pA} = 82.8 \text{ dB(A)}$ $K_{pA} = 3 \text{ dB(A)}$ |
| Potenza acustica ponderata A | $L_{WA} = 93.8 \text{ dB(A)}$ $K_{WA} = 5.16 \text{ dB(A)}$ |

Indossare protezione per le orecchie.



INFORMAZIONI SULLA VIBRAZIONE

I valori totali di vibrazione sono determinati secondo lo standard EN 62841:

| | |
|-----------------------------|---|
| Valore emissione vibrazioni | POSTERIORE: $a_n = 1.79 \text{ m/s}^2$ |
| | IMPUGNATURA: $a_n = 2.73 \text{ m/s}^2$ |

Incertezza K = 1.5 m/s²

Il valore totale di emissione di vibrazioni dichiarato e il valore di emissioni sonore dichiarati sono stati misurati in base a un metodo di collaudo standard e possono essere utilizzati per il confronto di un utensile con un altro.

Il valore totale di emissione di vibrazioni dichiarato e il valore di emissioni sonore dichiarato possono anche essere utilizzati in una valutazione preliminare dell'esposizione.

 **AVVERTENZA:** le emissioni di vibrazioni e sonore durante l'uso effettivo dell'elettro utensile possono differire dal valore dichiarato in base alle modalità con cui esso viene utilizzato. In particolare quale tipo di pezzo viene lavorato dipende dai seguenti fattori e da altre variazioni sulle modalità di utilizzo dell'elettro utensile:

Come viene usato l'elettro utensile e quali sono i materiali tagliati o forati.

Le condizioni e la buona manutenzione dell'elettro utensile.

L'uso dell'accessorio corretto per il taglio e la sua affilatura, nonché le sue buone condizioni.

La tenuta della presa sulle impugnature e se vengono utilizzati eventuali accessori antivibrazioni e anturumore.

L'adeguatezza dell'utilizzo dell'elettro utensile rispetto a quanto previsto.

Questo elettro utensile potrebbe causare l'insorgenza della sindrome della vibrazione

dell'avambraccio se il suo utilizzo non viene gestito correttamente.

AVVERTENZA: per essere precisi, una stima del livello di esposizione nelle attuali condizioni di utilizzo dovrebbe anche tenere conto di tutte le parti del ciclo operativo, come le volte in cui lo strumento viene spento e il tempo in cui viene lasciato girare a vuoto senza realmente fare il suo lavoro. Questo potrebbe ridurre significativamente il livello di esposizione sul periodo di lavoro totale. Aiuto a minimizzare il rischio di esposizione alle vibrazioni e al rumore.
Usare sempre scalpelli, trapani e lame affilati. Conservare questo elettroutensile sempre in conformità a queste istruzioni e mantenerlo ben lubrificato (dove appropriato).
Se l'utensile deve essere utilizzato regolarmente, investire in accessori antivibrazioni e antirumore. Pianificare il lavoro in modo da suddividere i lavori che implicano le maggiori vibrazioni nell'arco di più giorni.

4. USO CONFORME ALLE NORME

L'utensile è previsto per tagliare e tosare siepi e cespugli del Vostro giardino.

5. ISTRUZIONI OPERATIVE

NOTA: Leggere scrupolosamente il manuale delle istruzioni prima di usare l'attrezzo.

ATTENZIONE: Non usare l'apparecchio senza aver montato la protezione e l'impugnatura anteriore.

MONTAGGIO E FUNZIONAMENTO

| AZIONE | FIGURA |
|--|-------------------|
| PRIMA DI USARE IL TAGLIA SIEPI | |
| Montaggio della protezione | Vedi Fig . A |
| Montaggio dell'impugnatura anteriore NOTA: l'impugnatura è progettata in modo da evitare di assemblarlo nella direzione sbagliata. Se non si riesce a installarlo, farlo girare. | Vedi Fig . B1, B2 |

| | |
|--|-------------------|
| <p>Montaggio dello Spazzasiepi NOTA: Per evitare che i rami tagliati e altri detriti ricadano nella siepe, è possibile utilizzare lo Spazzasiepi per spazzare via i residui di taglio dalla siepe. La macchina può essere utilizzata con o senza Spazzasiepi in base alle diverse condizioni di lavoro.</p> | Vedi Fig . C1, C2 |
| <p>Controllo dello stato di carica della batteria NOTA: la Fig. D si riferisce solamente alla batteria con indicatore luminoso.</p> | Vedi Fig . D |
| <p>Caricamento del pacco batteria NOTA:</p> <ul style="list-style-type: none"> L'unità batteria fornita è SCARICA ed è necessario caricarla prima di utilizzarla. Caricare sempre completamente le due batterie nello stesso momento. È possibile trovare maggiori dettagli nel manuale del caricatore . | Vedi Fig . E |
| <p>Rimozione e installazione dell'unità batteria NOTA:</p> <ul style="list-style-type: none"> Questo elettroutensile funziona esclusivamente se tutte e due le batterie sono installate. Usare sempre le stesse due batterie e caricarle contemporaneamente. Quando si utilizzando due batterie con potenze diverse l'utensile funzionerà solamente al valore di potenza corrispondente al minimo comun denominatore. | Vedi Fig . F |

| | |
|--|--------------|
| <p>Indicatore di carica Leggere i dettagli nella sezione STATO DELLA BATTERIA</p> <p>IMPORTANTE Quando è illuminata solo una luce verde, la batteria è scarica, anche se il tagliaerba potrebbe essere ancora in grado di tagliare l'erba. Se si continua ad utilizzare il tagliaerba con la batteria così scarica si rischia di ridurre la durata e le prestazioni della batteria. Quando nessuna spia è accesa, almeno una delle batterie non è correttamente installata o è difettosa, ricontrollare le batterie siano completamente inserite in sede.</p> | Vedi Fig . G |
|--|--------------|

FUNZIONAMENTO

| | |
|-----------------------------------|--------------|
| Rimuovere la copertura della lama | Vedi Fig . H |
|-----------------------------------|--------------|

| | |
|-----------------------|-------------------|
| Azionamento e arresto | Vedi Fig . I1, I2 |
|-----------------------|-------------------|

| | |
|---|-------------------|
| <p>Impugnatura posteriore rotante NOTA:</p> <ul style="list-style-type: none"> • prima di ruotare l'impugnatura sbloccare l'interruttore di bloccaggio; • dopo aver ruotato l'impugnatura nella posizione desiderata, regolarla fino ad avvertire un clic. <p> AVVERTENZA :</p> <ul style="list-style-type: none"> • Prima dell'uso assicurarsi che l'impugnatura sia bloccata nella posizione desiderata. • Prima di avviare il tagliaerba assicurarsi che l'interruttore di bloccaggio sia bloccato. • Non ruotare l'impugnatura mentre il tagliaerba è in uso. | Vedi Fig . J1, J2 |
|---|-------------------|

| | |
|--|--------------|
| <p>Taglio orizzontale superiore</p> <p> AVVERTENZA : Qualora vi fossero parti mancanti, danneggiate o rotte, non utilizzare il tagliaerba finché tutte le parti danneggiate non saranno sostituite o riparate. In caso contrario potrebbero verificarsi lesioni personali gravi. NON USARE L'APPARECCHIO SENZA AVER MONTATO LA PROTEZIONE E L'IMPUGNATURA ANTERIORE.</p> | Vedi Fig . K |
|--|--------------|

| | |
|---|-------------------|
| <p>Taglio frontale e laterale AVVERTENZA: Prima di ruotare l'impugnatura arrestare il tagliaerba.</p> | Vedi Fig . L1, L2 |
| <p>Rimuovere il pacco batteria dal tagliaerba. Appoggiare il tagliaerba su una superficie piana. Applicare un po' di olio per macchine leggere lungo il bordo della lama. Si consiglia di oliare il tagliaerba dopo un uso prolungato. Nota: Non oliare la lama mentre il tagliaerba è in funzione.</p> | Vedi Fig . M |

6. COME UTILIZZARE IL TAGLIASIEPI

Prima di tagliare una zona, ispezionarla e rimuovere tutti gli oggetti estranei che possono essere lanciati o impigliarsi nelle lame. Tenere sempre il tagliaerba con entrambe le mani e indirizzare la lama lontano da sé prima di accendere l'attrezzo.

Iniziare a tagliare quando il motore ha raggiunto la velocità di regime. Utilizzare l'apparecchio lontano da persone e corpi solidi come muro, grosse pietre, automobili, ecc.

Consentire alle lame di raggiungere la massima velocità prima di tagliare. Durante l'uso tenere le lame di taglio lontane dalle persone e da oggetti come pareti, grosse pietre, alberi, veicoli, eccetera. Se la lama va in stallo, spegnere immediatamente il tagliaerba.

Rilasciare il grilletto dell'acceleratore e l'interruttore di presenza dell'operatore prima di tentare di rimuovere i detriti inceppati dalle lame di taglio. Indossare guanti da lavoro quando si tagliano erbe pungenti o spinose.

Non tentare di tagliare steli troppo spessi per la lama di taglio.

Taglio orizzontale superiore

Usare ampi movimenti laterali sinistra e destra. Una leggera inclinazione della lama verso il basso, nella direzione di taglio, permetterà migliori risultati.

Taglio frontale e laterale



Quando si procede al taglio frontale e laterale, cominciare sempre dal basso verso l'alto (Vedi E2) arrotondando il lato della siepe. Questa forma esporrà al sole più superficie della siepe e quindi permetterà una crescita uniforme della stessa.

LED DI STATO DELLA BATTERIA (Vedi Fig. G)

- Prima dell'avvio e dell'uso premere il pulsante accanto all'indicatore del livello di carica delle batterie sulla sega per verificare la loro capacità.
- Durante il funzionamento la capacità delle batterie sarà indicata in automatico dall'indicatore del livello di carica. L'indicatore rileva e visualizza

costantemente la condizione delle batterie come descritto di seguito.

• Per gli utensili dotati di 2 batterie con potenze diverse, l'indicatore del livello di carica mostra la condizione della batteria che ha la potenza inferiore tra le due.



| Stato dell'indicatore di carica | Condizione della batteria |
|--|---|
| Cinque spie verdi () accese. | Le due batterie sono completamente cariche. |
| Due, tre o quattro spie verdi accese. | Le due batterie sono ancora cariche. Più spie sono accese, maggiore è la carica residua. |
| Solo una spia verde () accesa. | Almeno una delle batterie è scarica e deve essere ricaricata. |
| Nessuna spia accesa. | Almeno una delle batterie non è correttamente installata o è difettosa. |
| Una sola spia lampeggia due volte per ciclo. | Almeno una delle batterie è troppo scarica (consultare lo stato di carica della batteria): ricaricare le due batterie insieme prima dell'uso o del rimessaggio. |
| Una sola spia lampeggia tre volte per ciclo. | Almeno una delle batterie è surriscaldata: attendere il raffreddamento prima di ricominciare. |
| Una sola spia lampeggia quattro volte per ciclo. | La macchina è in sovraccarico. Rimuovere il tagliasiepi dall'area di taglio e riprovare. |

7. MANUTENZIONE

Togliere la batteria prima di effettuare qualsiasi regolazione, manutenzione o riparazione.

All'interno dell'attrezzo non ci sono parti riparabili da parte dell'utente. Non usare mai acqua o detersivi chimici per pulire l'attrezzo. Pulire con un panno asciutto. Immagazzinare sempre gli attrezzi elettrici in luoghi asciutti. Tenere pulite le aperture di ventilazione del motore. Tenere puliti dalla polvere tutti i controlli operativi.

8. TUTELA AMBIENTALE

 I prodotti elettrici non possono essere gettati tra i rifiuti domestici. L'apparecchio  da rottamare deve essere portato al centro di riciclaggio per un corretto trattamento. Controllare

con le autorità locali o con il rivenditore per localizzare il centro di riciclaggio più vicino.

PER GLI UTENSILI A BATTERIA

La temperatura ambientale raccomandata per l'uso e la conservazione dell'utensile e della batteria è di 0 °C-45 °C.

La temperatura ambientale raccomandata per il caricabatterie durante la carica è di 0 °C-40 °C.

9. DICHIARAZIONE DI CONFORMITÀ

NOI,
Positec Germany GmbH
Postfach 32 02 16, 50796 Cologne, Germany

A nome di Positec si dichiara che il prodotto
Descrizione **WorxNITRO Tagliasiepi senza filo**
Codice **WG286E WG286E.X (250-299-**
designazione del macchinario rappresentativo
della Taglia siepe)
Funzione **L'utensile è previsto per tagliare e**
tosare siepi ecespugli del Vostro giardino.

È conforme alle seguenti direttive,
2006/42/EC 2014/30/EU 2011/65/EU&(EU)2015/863
2000/14/EC modificata dalla 2005/88/EC

2000/14/EC modificata dalla 2005/88/EC:

- Procedura di conformità come da **Annex V**
- Potenza acustica pesata **93.8 dB(A)**
- Massima potenza di rumore garantita **99 dB(A)**

conforme a,
EN 62841-1, EN 62841-4-2
EN ISO 3744, EN IEC 55014-1
EN IEC 55014-2, EN IEC 63000

Il responsabile autorizzato alla compilazione della documentazione tecnica,

Nome Marcel Filz
Indirizzo Positec Germany GmbH
Postfach 32 02 16, 50796 Cologne, Germany



2022/05/09
Allen Ding
Vice capo ingegnere, testing e certificazione
Positec Technology (China) Co., Ltd
18, Dongwang Road, Suzhou Industrial
Park, Jiangsu 215123, P. R. China

Tagliasiepi a batteria 40V

ÍNDICE

1. SEGURIDAD DEL PRODUCTO
2. LISTA DE COMPONENTES
3. DATOS TÉCNICOS
4. UTILIZACIÓN REGLAMENTARIA
5. INSTRUCCIONES DE FUNCIONAMIENTO
6. CÓMO UTILIZAR SU RECORTADORA DE SETOS
7. MANTENIMIENTO
8. PROTECCIÓN AMBIENTAL
9. DECLARACIÓN DE CONFORMIDAD

1. SEGURIDAD DEL PRODUCTO

ADVERTENCIA DE SEGURIDAD GENERALES SOBRE HERRAMIENTAS ELÉCTRICAS

 **¡ ADVERTENCIA:** Lea todas las advertencias de seguridad, instrucciones, ilustraciones y especificaciones que acompañan a esta herramienta eléctrica. Si no se respetan todas las instrucciones que se indican abajo, podría producirse una descarga eléctrica, un incendio o alguien podría resultar herido de gravedad.

Conservar todas las advertencias e instrucciones para futuras consultas.

El término "herramienta eléctrica" en todas las advertencias siguientes corresponde a la herramienta eléctrica con o sin cable.

1) ZONA DE TRABAJO

- Mantener su lugar de trabajo limpio y bien iluminado.** Bancos de trabajo desordenados y lugares oscuros invitan a los accidentes.
- No utilizar herramientas eléctricas en atmósferas explosivas, como por ejemplo en presencia de líquidos inflamables, gases o polvo.** Las herramientas eléctricas crean chispas que pueden encender el polvo o los vapores.
- Mantener alejados a los niños y visitantes mientras opera una herramienta eléctrica.** Las distracciones pueden hacerle perder el control.

2) SEGURIDAD ELÉCTRICA

- Los enchufes de la herramienta eléctrica deben encajar perfectamente en el tomacorriente. Nunca modificar el enchufe de ninguna**

manera. No utilizar adaptadores con herramientas eléctricas conectadas a tierra. Los enchufes no modificados y los que encajan perfectamente en el tomacorriente reducirán el riesgo de descarga eléctrica.

- Evitar el contacto del cuerpo con superficies conectadas a tierra tales como caños, radiadores, cocinas y heladeras.** Existe un riesgo creciente de descarga eléctrica si su cuerpo queda conectado a tierra.
- No exponer las herramientas eléctricas a la lluvia y no guardar en lugares húmedos.** El agua que penetra en ellas aumentará el riesgo de una descarga eléctrica.
- No abusar del cable. Nunca utilizar el cable para transportar, tirar o desenchufar la herramienta eléctrica.** Mantener el cable alejado del calor, del aceite, de bordes agudos o piezas móviles. Los cables dañados o enredados aumentan el riesgo de descarga eléctrica.
- Cuando utilice su herramienta eléctrica al aire libre, emplear un prolongador apto para uso en exteriores.** El empleo de cables para uso al aire libre reduce el riesgo de descarga eléctrica.
- Si es necesario utilizar la herramienta motorizada en un lugar muy húmedo, utilice una fuente de alimentación con dispositivo de corriente residual (RCD).** El uso de un RCD reduce el riesgo de descarga eléctrica.

3) SEGURIDAD PERSONAL

- Mantenerse alerta, poner atención en lo que está haciendo y utilice el sentido común mientras opera una herramienta eléctrica. No emplear la herramienta cuando se encuentre cansado o bajo la influencia de drogas, alcohol o medicación.** Un momento de falta de atención durante el manejo de herramientas eléctricas puede dar lugar a daños corporales serios.
- Utilizar equipo de seguridad. Usar siempre protección ocular.** Equipo de seguridad como máscaras contra el polvo, zapatos antideslizantes de seguridad, sombrero o protección auditiva para condiciones apropiadas reducirá daños corporales.
- Evite el arranque accidental. Asegúrese de que el interruptor se encuentra desactivado antes de enchufar la máquina o colocar la batería, al tomar la herramienta o transportarla.** Transportar herramientas con el dedo en el interruptor o enchufar la herramienta cuando el interruptor está encendido invitan a los accidentes.
- Retire llaves de ajuste o llaves inglesas antes de poner la herramienta en funcionamiento.** Una llave que queda unida a una pieza móvil de la herramienta puede originar daños corporales.
- No extralimitarse. Mantenerse firme y con buen equilibrio en todo momento.** Esto permite un

mejor control de la herramienta en situaciones inesperadas.

f) Vestirse apropiadamente. No usar ropa suelta ni alhajas. Mantenga el pelo, la ropa y los guantes alejados de las piezas en movimiento. *La ropa suelta, las alhajas o el cabello largo pueden ser atrapados por las piezas móviles.*

g) Si se proporcionan dispositivos para la extracción y recolección de polvo, asegurarse de que estos estén conectados y utilizados correctamente. *El uso de estos dispositivos puede reducir peligros relacionados con el polvo.*

h) No permita que el hecho de estar familiarizado con el uso de herramientas le haga volverse descuidado o ignorar las normas de seguridad. *La falta de atención puede provocar heridas graves en una fracción de segundo*

4) MANTENIMIENTO de la HERRAMIENTA MOTORIZADA

a) No forzar la herramienta eléctrica. Utilizar la herramienta eléctrica correcta para su aplicación. *La herramienta eléctrica correcta hará el trabajo mejor y más seguro a la velocidad para la cual fue diseñada.*

b) No utilizar la herramienta eléctrica si el interruptor no la enciende o apaga. *Cualquier herramienta eléctrica que no pueda ser controlada con el interruptor es peligrosa y debe ser reparada.*

c) Desconecte el enchufe de la toma eléctrica y/o la batería de la herramienta antes de realizar cualquier ajuste, cambiar un accesorio o guardar la herramienta. *Tales medidas de seguridad preventivas reducen el riesgo de arranque accidental de la herramienta.*

d) Mantener las herramientas eléctricas que no usa fuera del alcance de los niños y no permita que personas no familiarizadas con la herramienta o con estas instrucciones maneje la herramienta eléctrica. *Las herramientas eléctricas son peligrosas en manos de usuarios inexpertos.*

e) Revisar las herramientas eléctricas. Comprobar si hay desalineamiento o atascamiento de piezas móviles, rotura de piezas en general y cualquier otra condición que pueda afectar la operación normal de la herramienta. Si se verifican daños, recurra a un service calificado antes de volver a usar la herramienta. *Las herramientas mal mantenidas causan muchos accidentes.*

f) Mantener las piezas de corte limpias y afiladas. *Puesto que son menos probables de atascarse y más fáciles de controlar.*

g) Utilizar la herramienta eléctrica, accesorios y brocas etc., de acuerdo con estas instrucciones y de la manera prevista para el tipo particular de herramienta eléctrica, teniendo en cuenta las condiciones de trabajo y el trabajo a ser

realizado. *El uso de la herramienta eléctrica para otras operaciones distintas de lo previsto podría dar lugar a una situación peligrosa.*

h) Mantenga las empuñaduras y las superficies de agarre secas, limpias y sin aceite ni grasa. *Una empuñadura o una superficie de agarre resbaladiza dificultan la correcta manipulación y el control de la herramienta en situaciones imprevistas.*

5) UTILIZACIÓN Y MANTENIMIENTO DE LA BATERÍA

a) Recargar solamente con el cargador indicado por el fabricante. *Un cargador adaptado a un tipo de batería podría crear un riesgo de incendio si se utiliza con una diferente batería.*

b) Utilizar las herramientas eléctricas solamente con baterías especialmente adaptadas. *La utilización de cualquier otra batería podría causar un riesgo de incendio o herida.*

c) Cuando la batería no está en uso, tenerla lejos de los objetos metálicos como los trombones, las piezas de moneda, las llaves, los clavos, los tornillos, o cualquier otro pequeño objeto metálico susceptibles de establecer una conexión de un terminal a otra. *El cortocircuito de un terminal a otra puede causar quemaduras o un incendio.*

d) Hay una fuga de líquido de la batería. Evitar todo contacto. Si entre accidentalmente en contacto con este líquido, lavar con agua limpia. *En caso de contacto con los ojos, consultar a un médico. El líquido presente en las baterías puede causar irritaciones o quemaduras.*

e) No utilice una batería o una herramienta que estén dañadas o hayan sido modificadas. *Las baterías dañadas y modificadas pueden comportarse de forma imprevisible y provocar un incendio, una explosión o herir a alguien.*

f) No arroje una batería o herramienta al fuego ni las exponga a una temperatura excesiva. *La exposición al fuego y a temperaturas superiores a 130 °C puede provocar una explosión.*

g) Respete todas las instrucciones de carga y no cargue la batería o la herramienta fuera del rango de temperatura especificado en las instrucciones. *Una carga inadecuada o a una temperatura fuera del rango especificado puede ocasionar daños en la batería y aumentar el riesgo de incendio*

6) REPARACIÓN

a) Permitir que el mantenimiento de su herramienta eléctrica sea efectuado por una persona calificada usando solamente piezas de recambio idénticas. *Esto es primordial para mantener la seguridad de la herramienta eléctrica.*

a) No intente reparar nunca una batería dañada.

Cualquier intervención técnica en una batería debe ser realizada exclusivamente por el fabricante o por un servicio técnico autorizado.

NOTAS IMPORTANTES DE SEGURIDAD ADICIONAL PARA SU PODADORA DE SETOS







- a) **Conserve todas las partes del cuerpo alejadas de la cuchilla de corte. No retire el material cortado ni sostenga el material a cortar con las cuchillas en movimiento.** *Las cuchillas siguen moviéndose después de apagar. Un momento de desatención durante el uso de la recortadora podría resultar en una lesión personal seria.*
- b) **Transporte la recortadora por el mango con la cuchilla de corte detenida y teniendo cuidado de no accionar el interruptor de encendido. Un manejo adecuado de la recortadora permitirá reducir las posibles lesiones personales relacionadas con las cuchillas de corte.**
- c) **Al transportar o guardar la recortadora de setos, coloque siempre la cubierta de la cuchilla.** *Un manejo adecuado de la recortadora de setos disminuirá el riesgo de lesiones personales con la cuchillas.*
- d) **Cuando se limpie material atascado o se de servicio a la unidad, asegurese de que todos los interruptores de encendido estén desactivados y que la cubierta de batería se haya retirado o desconectado.** *Un accionamiento inesperado de la recortadora de setos mientras se despeja material atascado o se da servicio puede tener como resultado lesiones personales graves.*
- e) **Sostenga la herramienta por las empuñaduras aislantes cuando realice una operación donde la herramienta de corte puede entrar en contacto con cableado oculto.** *El contacto con un cable con corriente también hará que las partes expuestas del metal de la herramienta puedan transmitirle una descarga eléctrica.*
- f) **Mantener todos los cables de alimentación alejados de la zona de corte.** *Puede haber cables de alimentación ocultos en setos o arbustos y pueden ser cortados accidentalmente por la cuchilla.*
- g) **No utilizar la recortadora de setos en malas condiciones meteorológicas, especialmente si hay riesgo de tormenta eléctrica.** *Esto disminuye el riesgo de ser alcanzado por un rayo.*
- h) **Compruebe si hay objetos extraños en el seto, como p.ej. vallas metálicas y cableado oculto.**
- i) **Sostenga la recortadora de setos correctamente, p. ej. con ambas manos si se proporcionan dos mangos.**

- j) **La recortadora de setos está pensada para ser usada por un operario a nivel del suelo, no sobre escaleras ni ningún otro soporte inestable.**
- k) **Antes de poner a funcionar la recortadora de setos, el usuario debe asegurarse de que el dispositivo de bloqueo de cualquier elemento móvil (p. ej. el vástago extendido y el elemento de pivote), si los hubiera, estén en la posición de bloqueo.**
- l) **Haga que cualquier mecanismo de parada ajustable reciba mantenimiento a intervalos regulares.**

ADVERTENCIAS DE SEGURIDAD PARA LA BATERÍA

- a) **No desmonte, abra o destruya las pilas o las baterías recargables.**
- b) **No provoque un cortocircuito en la batería. No almacene las baterías de forma descuidada en una caja o cajón donde podría provocar un cortocircuito entre ellas o mediante otros objetos metálicos.** *Cuando la batería no esté siendo utilizada, manténgala alejada de objetos metálicos, como clips de papel, monedas, llaves, clavos, tornillos u otros objetos metálicos pequeños, que pueden posibilitar la conexión de un borne con otro. Al provocar un cortocircuito con los bornes de la batería se pueden sufrir quemaduras o generar un incendio.*
- c) **No exponga las baterías al calor o al fuego. No las guarde expuestas directamente al sol.**
- d) **No exponga las baterías a impactos mecánicos.**
- e) **En caso de que la batería tenga fugas de líquido, no permita que el líquido entre en contacto con la piel o los ojos. Si se produce el contacto, lave la zona afectada con grandes cantidades de agua y acuda a un médico.**
- f) **Mantenga las baterías limpias y secas.**
- g) **Limpie los bornes de la batería con un paño limpio si se ensucian.**
- h) **Cargue la batería antes de utilizarla. Consulte siempre estas instrucciones y aplique el procedimiento de carga adecuado.**
- i) **No deje la batería cargándose durante prolongados períodos de tiempo cuando no se utilice.**
- j) **Después de prolongados períodos de almacenamiento, puede que sea necesario cargar y descargar la batería varias veces para obtener el máximo rendimiento.**
- k) **Recargue solo con el cargador indicado por Worx. No utilice ningún otro cargador que no sea el específicamente proporcionado para el uso con este equipo.**

- l) No utilice ninguna batería distinta a la diseñada para utilizarse con el aparato.
- m) Mantenga la batería fuera del alcance de los niños.
- n) Conserve la documentación original del producto por si tuviera que consultarla en otro momento.
- o) Extraiga la batería del aparato cuando no lo utilice.
- p) Deshágase del producto correctamente.
- q) No se deben mezclar pilas de diferentes fabricantes, capacidad, tamaño o tipo en un mismo dispositivo.
- r) Mantener la batería lejos de microondas y alta presión.

| | |
|--|--|
|  Li-Ion  | <p>Batería de iones de litio. Este producto tiene una marca que lo designa para la recogida selectiva, junto con otras pilas y baterías. Una vez recogido, se reciclará o se desmontará con el fin de reducir el impacto en el medioambiente. Las baterías contienen sustancias peligrosas y pueden ser perjudiciales para el medioambiente y para la salud de las personas.</p> |
|  | <p>Mantenga las manos alejadas</p> |
|  | <p>Quite la batería antes de llevar a cabo cualquier ajuste o tarea de reparación o mantenimiento.</p> |
|  | <p>Utilizar guantes de protección</p> |
|  | <p>Los residuos de equipamientos eléctricos y electrónicos no deben depositarse con las basuras domésticas. Se recogen para reciclarse en centros especializados. Consulte las autoridades locales o su revendedor para obtener informaciones sobre la organización de la recogida.</p> |

SÍMBOLOS

| | |
|--|---|
|  | <p>Para reducir el riesgo de lesión, lea el manual de instrucciones</p> |
|  | <p>Advertencia</p> |
|  | <p>Utilice protección auditiva</p> |
|  | <p>Utilizar protección ocular</p> |
|  | <p>Utilizar una máscara antipolvo</p> |
|  | <p>Evite cualquier exposición a la lluvia</p> |
|  | <p>No incinerar</p> |
|  | <p>Si no se eliminan correctamente, las baterías podrían interferir en el ciclo del agua, una situación que pondría en riesgo el ecosistema. Por este motivo, las baterías no deben eliminarse junto con los residuos municipales sin clasificar.</p> |

2. LISTA DE COMPONENTES

1. EMPUÑADURA TRASERA GIRATORIA
2. INDICADOR DE ALIMENTACIÓN
3. BATERÍA*
4. EMPUÑADURA DELANTERA
5. INTERRUPTOR DE PRESENCIA DE OPERARIO (Circular)
6. PROTECCIÓN
7. CUCHILLA
8. FUNDA PROTECTORA DE CUCHILLA
9. INTERRUPTOR DE BLOQUEO DE LA ROTACIÓN
10. GATILLO DE ACELERADOR

11. RECOGEDOR DE SETOS*

12. BLOQUEO DE LA BATERÍA* (Véase la fig. G)

* Los accesorios ilustrados o descritos pueden no corresponder al material suministrado de serie con el aparato.

3. DATOS TÉCNICOS

Modelo WG286E WG286E.X (250-299-
denominaciones de maquinaria, representantes de
Cortasetos inalámbrico)

| | WG286E WG286E.X** |
|-----------------------------|--|
| Tensión | 40V  MAX(2x20V MAX.)*** |
| Velocidad sin carga nominal | 3400 /min |
| Longitud de la hoja | 61 cm |
| Longitud de corte | 58 cm |
| Espaciado de los dientes | 33 mm |
| Diámetro máximo de corte | 27 mm |
| Peso (Sin batería) | 2.7 kg |

** X = 1-999, A-Z, M1-M9 solo se utilizan para diferentes clientes, no hay cambios relevantes seguros entre estos modelos.

*** Voltaje medido sin carga. El voltaje inicial máximo de la batería es de 20 voltios. El voltaje nominal es de 18 voltios.

BATERÍAS Y CARGADORES RECOMENDADOS

| Categoría | Tipo | Capacidad |
|--------------|--------|-----------|
| 20V Batería | WA3551 | 2.0 Ah |
| | WA3639 | 2.0 Ah |
| 20V Cargador | WA3772 | 2.0 A |
| | WA3883 | 4.0 A |

Recomendamos que adquiera todos sus accesorios en el mismo comercio donde compró la herramienta. Consulte los estuches de los accesorios para más detalles. El personal del comercio también puede ayudar y aconsejar.

INFORMACIÓN DE RUIDO

| | |
|---|--|
| Nivel de presión acústica de ponderación A | $L_{pA} = 82.8 \text{ dB(A)}$ $K_{pA} = 3 \text{ dB(A)}$ |
| Nivel de potencia acústica de ponderación A | $L_{WA} = 93.8 \text{ dB(A)}$ $K_{WA} = 5.16 \text{ dB(A)}$ |

Utilícese protección auditiva.



INFORMACIÓN DE VIBRACIÓN

Los valores totales de vibración se determinan según la norma EN62841:

| | |
|-------------------------------|--|
| Valor de emisión de vibración | TRASERA: $a_h = 1.79 \text{ m/s}^2$ |
| | EMPUÑADURA: $a_h = 2.73 \text{ m/s}^2$ |

Incertidumbre K = 1.5 m/s²

El valor total de vibraciones declarado y el valor de emisiones acústicas declarado se han medido de conformidad con un método de prueba estándar y pueden utilizarse para realizar comparaciones entre herramientas.

El valor total de vibraciones declarado y el valor de emisiones acústicas declarado también pueden utilizarse en una evaluación preliminar de la exposición.

 **ADVERTENCIA:** Las vibraciones y las emisiones acústicas que se producen durante el uso de la herramienta eléctrica pueden variar respecto a los valores declarados en función de cómo se utilice la herramienta, especialmente dependiendo del tipo de pieza de trabajo que se procese y de otras formas de usar la herramienta: Cómo se utiliza la herramienta y se cortan o perforan los materiales.

Si la herramienta se encuentra en buenas condiciones de mantenimiento.

Si se utiliza el accesorio correcto para la herramienta y se garantiza que está afilado y en buenas condiciones.

La firmeza de sujeción de las empuñaduras, y el uso de accesorios para reducir las vibraciones y el ruido. Y si la herramienta se utiliza según su diseño y estas instrucciones.

Esta herramienta podría causar síndrome de vibración del brazo y la mano si no se utiliza correctamente.

 **ADVERTENCIA:** Para conseguir una mayor precisión, debe tenerse en cuenta una

Recortadora de setos sin cable 40V ES

estimación del nivel de exposición en condiciones reales de todas las partes del ciclo de uso, como los tiempos durante los que la herramienta está apagado o cuando está en funcionamiento pero no está realizando ningún trabajo. Ello podría reducir notablemente el nivel de exposición sobre el periodo de carga total.

Minimización del riesgo de exposición a las vibraciones y el ruido.

Utilice SIEMPRE cinceles, brocas y cuchillas afiladas.

Mantenga esta herramienta de acuerdo con estas instrucciones y bien lubricada (si es necesario).

Si la herramienta se va a utilizar de forma habitual, se recomienda adquirir accesorios para reducir las vibraciones y el ruido.

Planifique su programa de trabajo para distribuir el uso de la herramienta a lo largo de varios días.

4. UTILIZACIÓN REGLAMENTARIA

El aparato ha sido diseñado para realizar trabajos de corte y de poda en setos y arbustos en jardines domésticos.

5. INSTRUCCIONES DE FUNCIONAMIENTO

 **NOTA** : Antes de usar la herramienta lea el manual de instrucciones detenidamente.

 **¡ADVERTENCIA!** Antes de poner en marcha su aparato, siempre instalar el protector y la empuñadura delantera.

MONTAJE Y FUNCIONAMIENTO

| ACCIÓN | ILUSTRACIÓN |
|---|----------------------|
| ANTES DE UTILIZAR SU PODADORA DE SETOS A BATERÍA | |
| Montaje de la tapa de protección | Véase la fig. A |
| Montaje de la empuñadura frontal NOTA : La empuñadura está diseñada para evitar que se instale en la dirección equivocada. Si tiene dificultades para instalarla, dele la vuelta. | Véase la fig. B1, B2 |

| | |
|---|----------------------|
| Montaje del recogedor de setos NOTA : Para evitar que los recortes y otros restos vuelvan a caer en el seto, puede utilizar el recogedor de setos para recoger los setos cortados. Puede utilizar la máquina con o sin el recogedor de setos según las diferentes condiciones de trabajo. | Véase la fig. C1, C2 |
| Comprobación del nivel de carga de la batería NOTA : La Fig. D solo es aplicable a la batería con indicador de la batería. | Véase la fig. D |
| Cargar la batería NOTA : <ul style="list-style-type: none"> La batería está DESCARGADA y debe cargarse antes de utilizarla. Cargue siempre las dos baterías por completo y al mismo tiempo. Encontrará más información en el manual del cargador. | Véase la fig. E |
| Extraer o instalar el pack de batería NOTA : <ul style="list-style-type: none"> Esta máquina solo funciona con 2 baterías instaladas. Utilice siempre las dos mismas baterías y cárguelas al mismo tiempo. Cuando se utilizan dos baterías con diferente cantidad de energía, la máquina funciona únicamente con base en el mínimo común denominador. | Véase la fig. F |
| Indicador de alimentación Consulte la información de ESTADO DE LA BATERÍA IMPORTANTE Si sólo se ilumina una luz verde, la batería está descargada. Esto será así aunque el cortacésped continúe funcionando. Si continúa utilizando su cortacésped con la batería descargada, podría reducir la vida y el rendimiento de su batería. Si no se ilumina ninguna luz, significa que como mínimo una batería no está bien instalada o que tiene un fallo. Vuelva a comprobar que las baterías estén colocadas correctamente. | Véase la fig. G |
| FUNCIONAMIENTO | |
| Extraiga la protección de la cuchilla | Véase la fig. H |
| Puesta en marcha y parada | Véase la fig. I1, I2 |

Empuñadura trasera giratoria

NOTA:

- Desbloquee el interruptor de bloqueo antes de empezar a girar.
- Cuando haya girado la empuñadura a la posición deseada, ajústela ligeramente hasta que se escuche un chasquido.



¡ADVERTENCIA!

- **Compruebe siempre que la empuñadura esté bloqueada en la posición deseada antes de utilizar la herramienta.**
- **Compruebe siempre que el interruptor de bloqueo esté bloqueado correctamente antes de poner en marcha el cortasetos.**
- **No gire la empuñadura cuando el cortasetos esté en marcha.**

Véase la fig. J1, J2

Altos cortes



ADVERTENCIA: Si falta alguna pieza, o están dañadas o rotas, no utilice el cortasetos hasta que se hayan reparado o reemplazado todas las piezas defectuosas. Si no se respeta esta instrucción, alguien podría resultar herido de gravedad. ANTES DE PONER EN MARCHA SU APARATO, SIEMPRE INSTALAR EL PROTECTOR Y LA EMPUÑADURA DELANTERA.

Véase la fig. K

Cortes verticales

ADVERTENCIA: Antes de girar la empuñadura se debe detener el cortasetos.

Véase la fig. L1, L2

Retire la batería del cortasetos. Tumbel el cortasetos en una superficie plana. Aplique aceite ligero para máquinas a lo largo del filo de la cuchilla. Se recomienda engrasar la máquina después de usar el cortasetos durante un periodo de tiempo prolongado. Nota: No engrase la cuchilla mientras el cortasetos está en funcionamiento.

Véase la fig. M

6. CÓMO UTILIZAR SU RECORTADORA DE SETOS

Antes de cortar una zona, inspecciónela y retire cualquier objeto extraño que pudiera salir disparado

o atascarse en las cuchillas. Sostenga siempre el cortasetos con ambas manos y con la cuchilla lo más alejada posible durante el arranque.

Para cortar ramas nuevas, mueva el cortasetos realizando barridos para que las ramas entren directamente en la cuchilla.

Deje que la cuchilla alcance su máxima velocidad antes de cortar. Durante el uso, mantenga las cuchillas alejadas de la gente y los objetos como paredes, piedras grandes, árboles, vehículos, etc. Si la cuchilla se atasca, detenga inmediatamente el cortasetos.

Suelte el gatillo de acelerador y el interruptor de presencia de operario antes de intentar limpiar restos atascados en las cuchillas de corte. Utilice guantes para podar ramas espinosas o con púas.

No intente cortar ramas demasiado gruesas para la cuchilla.

Altos cortes

Haga un movimiento de gran amplitud en los 2 sentidos con su cortasetos. Una ligera inclinación de las cuchillas de arriba abajo que acompaña el movimiento dará una excelente calidad de corte.

Cortes verticales

Para realizar cortes verticales, comience por la parte inferior del seto, corte subiendo y efectuando un corte cónico de la parte baja hacia arriba. Esta forma permite una mejor exposición del seto y un crecimiento más uniforme.

LED DE ESTADO DE LA BATERÍA (Véase la fig. G)

- Antes de encender la máquina o cuando termine de usarla, pulse el botón que hay al lado del indicador de encendido para ver el nivel de batería.
- Durante el funcionamiento. El indicador de batería muestra automáticamente el nivel de batería. Este indicador detecta y muestra el nivel de batería constantemente, tal como se indica a continuación.
- En las máquinas con 2 baterías con diferente cantidad de energía, el indicador de alimentación muestra el nivel de la batería con menos energía.

| Estado del indicador de la batería | Estado de la batería |
|--|---|
| Se iluminan cinco luces en color verde (). | Las dos baterías tienen mucha carga. |
| Se iluminan dos, tres o cuatro luces en color verde. | Hay energía en las dos baterías. Cuantas más luces se iluminen, mayor es la cantidad de energía restante. |
| Solo se ilumina una luz en color verde (). | Almeno una delle batterie è scarica e deve essere ricaricata. |

| | |
|--|---|
| No se ilumina ninguna luz. | Como mínimo una batería no está bien instalada o tiene un fallo. |
| Parpadea una única luz con una frecuencia de dos veces por ciclo. | Como mínimo una batería está sobre descargada (consulte el estado de carga de la batería). Recargue las dos baterías al mismo tiempo antes de usarlas de nuevo o de guardarlas. |
| Parpadea una única luz con una frecuencia de tres veces por ciclo. | Como mínimo una batería está caliente. Deje enfriar las baterías antes de volver a encender la máquina. |
| Parpadea una única luz con una frecuencia de cuatro veces por ciclo. | La máquina está sobrecargada. Retire la herramienta de la zona de corte e inténtelo de nuevo. |

7. MANTENIMIENTO

Quite la batería antes de llevar a cabo cualquier ajuste o tarea de reparación o mantenimiento.

No posee piezas en su interior que deban ser reparadas por el usuario. Nunca emplee agua o productos químicos para limpiar su herramienta. Use simplemente un paño seco. Guarde siempre su herramienta en un lugar seco. Mantenga limpias las ranuras de ventilación del motor. Mantenga todos los controles de funcionamiento libres de polvo.

8. PROTECCIÓN AMBIENTAL



Los residuos de equipamientos eléctricos y electrónicos no deben depositarse con las basuras domésticas. Se recogen para reciclarse en centros especializados. Consulte las autoridades locales o su distribuidor para obtener información sobre la organización de la recogida.

PARA LAS HERRAMIENTAS A BATERÍA

El rango de temperatura ambiente de funcionamiento y almacenamiento para la herramienta y la batería es de 0 °C-45 °C. El rango de temperatura ambiente recomendado para el Sistema de carga durante el proceso de carga es de 0 °C-40 °C.

9. DECLARACIÓN DE CONFORMIDAD

Nous,
Positec Germany GmbH
Postfach 32 02 16, 50796 Cologne, Germany

En nombre de Positec declaran que el producto
Descripción **Cortasetos inalámbrico WorxNITRO**
Modelo **WG286E WG286E.X (250-299-**
denominaciones de maquinaria, representantes de
Cortasetos inalámbrico)
Función **Cortar setos y maleza**

Cumple con las siguientes Directivas,
2006/42/EC
2014/30/EU
2011/65/EU&(EU)2015/863
2000/14/EC modificada por 2005/88/EC

2000/14/EC modificada por 2005/88/EC:

- Procedimiento de evaluación de la conformidad de acuerdo con **Annex V**
- Nivel de presión acústica **93.8 dB(A)**
- Nivel de intensidad acústica **99 dB(A)**

Normativas conformes a,
EN 62841-1, EN 62841-4-2
EN ISO 3744, EN IEC 55014-1
EN IEC 55014-2, EN IEC 63000

La persona autorizada para componer el archivo técnico,
Firma **Marcel Filz**
Dirección **Positec Germany GmbH**
Postfach 32 02 16, 50796 Cologne, Germany



2022/05/09
Allen Ding
Ingeniero Jefe Adjunto. Pruebas y Certificación.
Positec Technology (China) Co., Ltd
18, Dongwang Road, Suzhou Industrial
Park, Jiangsu 215123, P. R. China

ÍNDICE

1. SEGURANÇA DO PRODUTO
2. LISTA DE COMPONENTES
3. DADOS TÉCNICOS
4. UTILIZACIÓN REGLAMENTARIA
5. INSTRUCCIONES DE FUNCIONAMIENTO
6. COMO UTILIZAR O SEUCORTA-SEBES
7. MANUTENÇÃO
8. PROTECÇÃO AMBIENTAL
9. DECLARAÇÃO DE CONFORMIDADE

1. SEGURANÇA DO PRODUTO

AVISOS GERAIS DE SEGURANÇA DE FERRAMENTAS ELÉCTRICAS

 **AVISO!** Leia todos os avisos de segurança, instruções, ilustrações e especificações fornecidos com esta ferramenta elétrica. Caso não siga todas as instruções listadas de seguida poderá resultar e choque elétrico, incêndio e/ou lesões graves.

Guarde estas instruções para referência futura. Os termos “ferramenta eléctrica” utilizados em todos os avisos constantes destas instruções referem-se à sua ferramenta eléctrica accionada por corrente eléctrica (com cabo de alimentação) ou ferramenta eléctrica accionada por bateria (sem cabo de alimentação).

1) LOCAL DE TRABALHO

- Mantenha o local de trabalho limpo e bem arrumado.** Áreas com pouca iluminação e desordenadas podem provocar acidentes.
- Não utilize o aparelho em locais onde existam líquidos, gases ou poeiras inflamáveis e onde exista o risco de explosão.** As ferramentas eléctricas produzem faíscas que podem inflamar poeiras ou gases.
- Mantenha as pessoas e particularmente as crianças afastadas da ferramenta eléctrica durante o seu funcionamento.** Qualquer distração pode fazê-lo perder o controlo do berbequim.

2) SEGURANÇA ELÉCTRICA

- A ficha do berbequim deve encaixar bem na tomada de alimentação. Nunca modifique fichas, seja de que maneira for. Não utilize nenhuma ficha de adaptação com ferramentas**

eléctricas que tenham ligação à terra. Fichas não modificadas e tomadas de corrente adequadas reduzem o risco de choque eléctrico.

- Evite o contacto do corpo com superfícies ligadas à terra como tubos, aquecedores, fogões e frigoríficos.** Existe um aumento do risco de choque eléctrico se o seu corpo estiver em contacto com a terra ou a massa.
- Não exponha este equipamento à chuva ou humidade.** A infiltração de água num aparelho eléctrico aumenta o risco de choque eléctrico.
- Não maltrate o cabo de alimentação. Nunca utilize o cabo para transportar, puxar ou desligar o aparelho da tomada de corrente.** Mantenha o cabo afastado de fontes de calor, óleos, arestas afiadas ou peças em movimento. Cabos danificados ou enredados aumentam o risco de choque eléctrico.
- Quando trabalhar com uma ferramenta eléctrica ao ar livre, use um cabo de extensão adequado para utilização no exterior.** A utilização de um cabo adequado para uso exterior reduz o risco de choque eléctrico.
- Se não puder evitar a utilização de uma ferramenta eléctrica num local húmido, utilize uma fonte de alimentação protegida contra corrente residual.** A utilização de um dispositivo com protecção contra corrente residual reduz o risco de choque eléctrico.

3) SEGURANÇA DE PESSOAS

- Esteja atento, observe o que está a fazer e seja prudente sempre que trabalhar com uma ferramenta eléctrica. Não utilize nunca uma ferramenta eléctrica quando estiver cansado ou sob a influência de drogas, álcool ou medicamentos.** Um momento de desatenção quando se utiliza uma ferramenta eléctrica pode causar lesões graves.
- Utilize equipamentos de segurança. Use sempre óculos de protecção.** Equipamentos de segurança, tais como máscaras protectoras, sapatos de sola antiderrapante, capacetes ou protecções auriculares devidamente utilizados reduzem o risco de lesões.
- Evite o arranque acidental da ferramenta. Certifique-se de que o comutador de alimentação está desligado antes de ligar a ferramenta à fonte de alimentação e/ou à bateria, antes de pegar nela ou antes de a transportar.** Se mantiver o dedo no interruptor ou accionar o aparelho enquanto este estiver ligado podem ocorrer acidentes.
- Remova quaisquer chaves de ajuste ou de porcas antes de ligar a ferramenta eléctrica.** Chaves de porcas ou de ajuste fixadas a peças móveis do berbequim podem causar lesões.
- Não exceda as suas próprias capacidades.** Mantenha sempre o corpo em posição firme e de equilíbrio, o que lhe permite controlar melhor

a ferramenta eléctrica em situações imprevistas.

- f) **Use roupa apropriada. Não use vestuário solto ou artigos de joalheria. Mantenha o cabelo, vestuário e luvas afastados de peças em movimento.** *Roupas soltas, artigos de joalheria ou cabelos compridos podem ser agarrados por peças em movimento.*
- g) **Se forem fornecidos dispositivos para a montagem de unidades de extracção ou recolha de resíduos, Assegure-se de que são montados e utilizados adequadamente.** *A utilização destes dispositivos pode reduzir os perigos relacionados com a presença de resíduos.*
- h) **Se forem fornecidos dispositivos para a montagem de unidades de extracção ou recolha de resíduos, Assegure-se de que são montados e utilizados.** *Roupas soltas, artigos de joalheria ou cabelos compridos podem ser agarrados por peças em movimento.*
- 4) UTILIZAÇÃO E MANUTENÇÃO DA FERRAMENTA ELÉCTRICA**
- a) **Não force a ferramenta. Utilize a ferramenta eléctrica apropriada para cada aplicação.** *A utilização da ferramenta eléctrica apropriada executa o trabalho de forma melhor e mais segura, à velocidade para a qual foi concebida.*
- b) **Não utilize esta ferramenta se o interruptor estiver deficiente, não ligando ou desligando.** *Qualquer ferramenta eléctrica que não possa ser controlada pelo interruptor é perigosa e deve ser reparada.*
- c) **Desligue a ficha da fonte de alimentação e/ou remova a bateria da ferramenta antes de proceder a quaisquer ajustes, antes de mudar de acessórios ou antes de guardar a ferramenta.** *Estas medidas de segurança preventivas reduzem o risco de activação accidental da ferramenta.*
- d) **Quando não estiver a usar a ferramenta eléctrica, guarde-a fora do alcance das crianças e não deixe que esta seja utilizada por pessoas que não a conheçam, nem tenham lido as instruções.** *As ferramentas eléctricas são perigosas nas mãos de utilizadores inexperientes.*
- e) **Faça a manutenção de ferramentas eléctricas. Verifique quaisquer desalinhamentos, encaixes de peças móveis, quebras e outras condições que possam afectar o funcionamento. Se esta ferramenta estiver avariada, mande-a reparar antes a utilizar.** *Muitos acidentes são causados pela manutenção deficiente de ferramentas eléctricas.*
- f) **Mantenha as ferramentas de corte limpas e afiadas.** *As ferramentas de corte com manutenção adequada e arestas de corte afiadas têm menos probabilidades bloquear e são mais fáceis de controlar.*
- g) **Utilize a ferramenta eléctrica, acessórios,**

brocas, etc. em conformidade com estas instruções e da forma prevista para este tipo específico de ferramenta, tendo em conta as condições presentes e o trabalho a executar.

A utilização de ferramentas eléctricas para aplicações diferentes daquelas a que se destinam pode levar a situações de perigo.

- h) **Mantenha as pegas e as superfícies de aderência secas, limpas e sem óleo e massa lubrificante.** *As pegas e superfícies de aderência escorregadias não permitem o manuseamento e controlo seguros da ferramenta em situações inesperadas.*

5) UTILIZAÇÃO E MANUTENÇÃO DE FERRAMENTA ALIMENTADA POR CONJUNTO DE BATERIAS

- a) **Efectue o recarregamento do conjunto de baterias apenas com o carregador especificado pelo fabricante.** *Um carregador para determinado tipo de conjunto de bateria pode levar ao risco de incêndio se utilizado com outro tipo de conjunto de baterias.*
- b) **Utilize ferramentas eléctricas apenas com os tipos de conjuntos de baterias especificamente designados.** *A utilização de quaisquer outros tipos de conjuntos de baterias pode levar a riscos de lesão ou incêndio.*
- c) **Quando não estiver a utilizar o conjunto de baterias, mantenha-o afastado de objectos metálicos como cliques, moedas, chaves, pregos, parafusos ou outros objectos metálicos de pequena dimensão, que possam fechar o contacto entre os terminais.** *O curto-circuito de terminais de bateria pode provocar incêndios ou queimaduras.*
- d) **Em condições inadequadas, o electrólito das baterias pode verter. Evite o contacto. Se ocorrer algum contacto accidental, lave com água. Se o líquido entrar em contacto com os olhos, procure imediatamente aconselhamento médico.** *O líquido das baterias pode provocar irritações de pele ou queimaduras.*
- e) **Não utilize um conjunto de baterias ou ferramenta que esteja danificado ou tenha sido modificado.** *As baterias danificadas ou modificadas podem exibir um comportamento imprevisto, resultando em incêndio, explosão ou risco de lesão.*
- f) **Não exponha um conjunto de baterias ou ferramenta ao fogo ou temperatura excessiva.** *A exposição ao fogo ou temperatura superior a 130 °C pode causar explosão.*
- g) **Siga todas as instruções de carregamento e não carregue o conjunto das baterias ou ferramenta fora do intervalo de temperatura especificado nas instruções.** *O carregamento indevido ou a temperatura fora do intervalo especificado pode danificar a bateria e aumentar o risco de incêndio.*

6) ASSISTÊNCIA TÉCNICA

- a) A sua ferramenta eléctrica só deve ser reparada por um técnico de assistência qualificado e devem ser apenas utilizadas peças de substituição genuínas. Mantendo assim a segurança da ferramenta.
- b) Nunca faça a manutenção de conjuntos de baterias danificados. A manutenção de conjuntos de baterias só deve ser efetuado pelo fabricante ou prestadores de serviço autorizados.

IMPORTANTES INSTRUÇÕES DE SEGURANÇA ADICIONAIS PARA O CORTA-SEBES

- a) Mantenha todas as partes do corpo afastadas da lâmina do cortador. Não remova o material de corte nem segure no material a cortar quando as lâminas estiverem em movimento. *As lâminas continuam a mover-se mesmo depois do interruptor ter sido desligado. Um momento de desatenção enquanto opera o corta-sebes poderá resultar em lesões físicas graves.*
- b) Transporte o corta-sebes utilizando a pega com a lâmina do cortador imobilizada e tendo o cuidado de não operar nenhum interruptor de energia. *O manuseamento apropriado do corta-sebes reduz a possibilidade de lesões físicas provocadas pelas lâminas do cortador.*
- c) Ao transportar ou armazenar o corta-sebes, encaixe sempre a cobertura da lâmina. *O manuseamento apropriado do corta-sebes reduz o risco de ferimentos lesões físicas causadas pelas lâminas.*
- d) Ao remover qualquer material encravado ou ao fazer a manutenção da unidade, certifique-se de que todos os interruptores de energia estão desligados e que a bateria foi removida ou desligada. *O acionamento inesperado do corta-sebes enquanto limpa qualquer material encravado ou faz a sua manutenção pode resultar em lesões pessoais graves.*
- e) Segure a ferramenta pelas superfícies de controlo isoladas ao executar uma operação onde a ferramenta cortante pode contactar com uma instalação eléctrica escondida. *O contacto com um fio eléctrico activo também passará a corrente eléctrica às partes de metal expostas da ferramenta e dar choque ao operador da mesma.*
- f) Mantenha todos os fios e cabos de energia afastados da área de corte. *Os fios ou cabos de energia podem estar ocultos em sebes ou*

arbustos e podem ser cortados acidentalmente pela lâmina.

- g) Não utilize o corta-sebes em más condições climáticas, especialmente quando existe o risco de relâmpagos. *Isso diminui o risco de ser atingido por um raio.*
- h) Verifique se a sebe contém objetos estranhos, por ex.: cercas de arame e fios eléctricos ocultos.
- i) Segure bem o corta-sebe, por exemplo com ambas as mãos, se forem fornecidas duas pegas.
- j) O corta-sebes destina-se a ser utilizado pelo operador ao nível do solo e não em cima de escadotes ou utilizando qualquer suporte instável.
- k) Antes de utilizar o corta-sebes, o utilizador deve certificar-se de que o(s) dispositivo(s) de bloqueio de quaisquer elementos móveis (por exemplo do veio estendido e o elemento pivotante), se for o caso, estão na posição de bloqueio.
- l) Faça a manutenção de qualquer mecanismo de paragem ajustável a intervalos regulares.







AVISOS DE SEGURANÇA PARA A BATERIA

- a) Não desmonte, abra ou corte as células da bateria.
- b) Não submeta a bateria a curto-circuitos. Não armazena as baterias ao acaso numa caixa ou gaveta onde possam provocar um curto-circuito ou submetidas a curto-circuitos por materiais condutores. Quando não estiver a utilizar a bateria, mantenha-a afastada de outros objectos metálicos, como cliques, moedas, chaves, pregos, parafusos ou outros pequenos objectos de metal, que possam realizar uma ligação de um terminal a outro. Um curto-circuito dos terminais da bateria pode provocar queimaduras ou um incêndio.
- c) Não exponha a bateria ao calor ou a incêndios. Evite o armazenamento à exposição de luz solar directa.
- d) Não exponha a bateria ao choque eléctrico.
- e) Em casos de fugas na bateria, não permita que o líquido entre em contacto com a pele ou olhos. Caso entre em contacto, lave a área afectada com quantidades abundantes de água e procure aconselhamento médico.
- f) Mantenha a bateria limpa e seca.
- g) Limpe os terminais da bateria com um pano limpo e seco em caso de sujidade.
- h) A bateria necessita de ser carregada antes de ser utilizada. Consulte sempre estas instruções e utilize o procedimento de carga correcto.
- i) Não mantenha a bateria a carregar quando não

for utilizada.

- j) Após longos períodos de tempos de armazenamento, pode ser necessário carregar e descarregar a bateria diversas vezes para obter o desempenho máximo.
- k) Recarregue apenas com o carregador especificado pela Worx. Não utilize um carregador que não se encontra especificado para a utilização com o equipamento.
- l) Não utilize uma bateria que não se encontra concebida para a utilização com o equipamento.
- m) Mantenha a bateria fora do alcance das crianças.
- n) Preserve as informações originais do produto para futura referência.
- o) Retire a bateria do equipamento quando não estiver em utilização.
- p) Elimine-a de forma adequada.
- q) Não misture pilhas de diferente fabrico, capacidade, tamanho ou tipo num dispositivo.
- r) Mantenha a bateria longe de fornos microondas e altas pressões.

SÍMBOLOS

| | |
|--|--|
|  | Para reduzir o risco de ferimentos o utilizador deve ler o manual de instruções. |
|  | Aviso |
|  | Usar protecção para os ouvidos. |
|  | Usar protecção ocular. |
|  | Usar máscara contra o pó. |
|  | Proteger contra chuva. |
|  | ão queimar |

| | |
|--|---|
|  | As baterias poderão entrar no ciclo hídrico caso sejam descartadas indevidamente, o que pode representar perigo para o ecossistema. Não elimine as baterias usadas como resíduos municipais não separados. |
|  Li-Ion  | Bateria de íões de lítio Este produto foi marcado com um símbolo relacionado com a "recolha separada" de todos os conjuntos de baterias e o conjunto de bateria. Será reciclada ou desmantelada para reduzir o impacto no meio ambiente. Os conjuntos de baterias podem ser perigosos para o meio ambiente e para a saúde humana, uma vez que contém substâncias perigosas. |
|  | Mantenha as mãos afastadas da ferramenta |
|  | Remova a bateria antes de fazer qualquer ajuste, reparação ou manutenção. |
|  | Usar luvas de protecção |
|   | Os equipamentos eléctricos não devem ser eliminados juntamente com o lixo doméstico. Se existirem instalações adequadas, deve reciclá-los. Consulte as autoridades locais ou o fornecedor para obter aconselhamento sobre reciclagem. |

51

2. LISTA DE COMPONENTES

1. PEGA TRASEIRA DE ROTAÇÃO
2. LUZ INDICADORA DE ALIMENTAÇÃO
3. CONJUNTO DE BATERIAS*
4. PEGA FRONTAL
5. INTERRUPTOR DE PRESENÇA DO OPERADOR (Para comutação de várias funções)
6. DISPOSITIVO DE SEGURANÇA
7. LÂMINA
8. COBERTURA DA LÂMINA

8. INTERRUPTOR DE BLOQUEIO PARA ROTAÇÃO

10. GATILHO DO ACELERADOR

11. CORTA-SEBES*

12. FECHO DO CONJUNTO DE BATERIA* (Veja figura G)

* Acessórios ilustrados ou descritos não estão totalmente abrangidos no fornecimento.

3. DADOS TÉCNICOS

Typo WG286E WG286E.X (250-299- designação de aparelho mecânico, representativo de Corta-sebes sem fio)

| | WG286E WG286E.X** |
|----------------------------------|--|
| Voltagem | 40V  MAX(2x20V MAX.)*** |
| Rotação | 3400 /min |
| Comprimento da lâmina | 61 cm |
| Comprimento de corte | 58 cm |
| Espaçamento dos dentes | 33 mm |
| Diâmetro de corte máximo | 27 mm |
| Peso da máquina (Ferramenta nua) | 2.7 kg |

** X = 1-999, A-Z, M1-M9, são utilizados apenas para clientes diferentes, não há alterações relevantes seguras entre esses modelos.

*** Tensão medida sem carga. A tensão inicial da bateria atinge o máximo de 20 volts. A tensão nominal é de 18 volts.

BATERIAS E CARREGADORES SUGERIDOS

| Categoria | Typo | Capacidade |
|----------------|--------|------------|
| 20V Baterias | WA3551 | 2.0 Ah |
| | WA3639 | 2.0 Ah |
| 20V Carregador | WA3772 | 2.0 A |
| | WA3883 | 4.0 A |

Recomendamos-lhe que compre todos os acessórios no fornecedor onde tenha adquirido

a ferramenta. Para mais pormenores, consulte a embalagem destes. Os comerciais também pode ajudar e aconselhar.

INFORMAÇÃO DE RUÍDO

Pressão de som avaliada $L_{pA} = 82.8 \text{ dB(A)}$
 $K_{pA} = 3 \text{ dB(A)}$

Potência de som avaliada $L_{wA} = 93.8 \text{ dB(A)}$
 $K_{wA} = 5.16 \text{ dB(A)}$

Usar protecção para os ouvidos.



INFORMAÇÃO DE VIBRAÇÃO

Os valores totais de vibração são determinados de acordo com a normativa EN 62841:

| | |
|------------------------------|---------------------------------------|
| Valor da emissão da vibração | TRASEIRAL: $a_h = 1.79 \text{ m/s}^2$ |
| | FRONTAL: $a_h = 2.73 \text{ m/s}^2$ |

Instabilidade K = 1.5 m/s²

O valor total de vibração declarado e o valor de emissão de ruído declarado foram medidos de acordo com um método de teste normalizado e poderão ser utilizados para comparar ferramentas entre si.

O valor total de vibração declarado e o valor de emissão de ruído declarado também poderão ser utilizados numa avaliação preliminar da exposição.

 **AVISO:** a vibração e as emissões de ruído durante o uso efetivo da ferramenta elétrica podem diferir do valor declarado, em função das formas como a ferramenta é utilizada, especialmente no que se refere ao tipo de peça de trabalho que é processada em função dos seguintes exemplos e de outras variações sobre como a ferramenta é utilizada:
O modo como a ferramenta é utilizada, os materiais a cortar ou perfurar.
A ferramenta estar em boas condições e bem conservada.

A utilização do acessório correcto para a ferramenta e a garantia de que está afiado e em boas condições.
A tensão de aderência nas pegas e se são utilizados acessórios anti-vibração e ruído.
Se a ferramenta é utilizada para o objectivo para a qual foi concebida e segundo as instruções.

Esta ferramenta pode causar síndrome de vibração mão-braço, se não for adequadamente utilizada.

AVISO: Para ser preciso, uma estimativa do nível de exposição nas condições actuais de utilização deve ter em conta todas as partes do ciclo de operação, como os tempos em que a ferramenta está desligada e quando está em funcionamento, mas inactiva, ou seja, não realizando o seu trabalho. Isto poderá reduzir significativamente o nível de exposição durante o período total de trabalho.

Ajudar a minimizar a sua vibração e risco de exposição ao ruído.

Utilize SEMPRE formões, brocas e lâminas afiadas. Mantenha esta ferramenta de acordo com as instruções e bem lubrificada (quando aplicável). Se a ferramenta tiver de ser utilizada regularmente, vista em acessórios anti-vibração e anti-ruído. Planeie o seu horário de trabalho de forma a distribuir a utilização de ferramentas de alta vibração ao longo de vários dias.

4. UTILIZAÇÃO CONFORME AS DISPOSIÇÕES

O aparelho é destinado para cortar e podar sebes e arbustos em jardins domésticos e de passatempos.

5. INSTRUCCIONES DE FUNCIONAMIENTO

NOTA: Antes de utilizar a ferramenta, leia atentamente o livro de instruções.

ATENÇÃO: Não utilize esta ferramenta sem colocar a guarda e a pega frontal.

MONTAGEM E FUNCIONAMENTO

| AÇÃO | FIGURA |
|--|--------------------|
| ANTES DE USAR O CORTA-SEBES SEM FIOS | |
| Montagem da guarda segura | Veja figura A |
| Montagem da pega frontal NOTA: A pega foi concebida para evitar ser montada na direção errada. Caso não consiga instalá-la, vire-a ao contrário. | Veja figura B1, B2 |

Montagem do Corta-sebes
NOTA: Para evitar que as aparas e outros detritos caiam de novo sobre a sebe, pode usar o Varredor de Sebes para varrer as aparas da sebe. Pode utilizar o equipamento com ou sem o varredor de sebes, consoante as diferentes condições de trabalho.

Veja figura C1, C2

Verificar o estado de carga da bateria
NOTA: A Fig. D apenas se aplica ao conjunto de bateria com luz indicadora da bateria.

Veja figura D

Carregamento da bactéria
NOTA:

- O seu conjunto de baterias está DESCARREGDO e tem de o carregar uma vez antes de utilizar.
- Carregue sempre as duas baterias até ao fim e ao mesmo tempo. Pode encontrar mais detalhes no manual do carregador.

Veja figura E

Como retirar ou instalar o conjunto de baterias

NOTA:

- **Esta máquina irá funcionar apenas com duas pilhas instaladas. Utilize sempre as mesmas duas baterias e carregue as duas baterias ao mesmo tempo.**
- **Ao utilizar duas baterias com potências diferentes, a máquina irá apenas funcionar com o denominador comum mais baixo.**

Veja figura F

53

Luz indicadora de alimentação
Consulte os detalhes na parte referente ao ESTADO DA BATERIA

IMPORTANTE

Quando apenas o LED de cor verde é sinal de que a bateria está totalmente descarregada mesmo que o corta-relva consiga continuar a cortar relva. Se continuar a usar o corta-relva com a bateria neste estado poderá reduzir a vida útil e o desempenho desta.



Quando nenhuma luz estiver acesa, pelo menos uma bateria não está totalmente instalada ou a bateria está com defeito, volte a verificar se as baterias estão totalmente colocadas na sua posição.

Veja figura G

FUNCIONAMENTO

Remova a cobertura da lâmina

Veja figura H

| | |
|--|--------------------|
| Ligar e parar | Veja figura I1, I2 |
| <p>Pega traseira de rotação</p> <p>NOTA:</p> <ul style="list-style-type: none"> • Desbloqueie o interruptor de bloqueio antes de efetuar a rotação. • Após rodar o manípulo para a posição pretendida, ajuste ligeiramente até ser emitido um estalido. <p> AVISO!</p> <ul style="list-style-type: none"> • Certifique-se sempre de que a pega está bloqueada na posição pretendida antes de colocar em funcionamento. • Certifique-se sempre de que o interruptor de bloqueio está bloqueado antes de ligar o corta-sebes. • Não rode a pega quando o aparador estiver a ser operado. | Veja figura J1, J2 |
| <p>Corte de topo</p> <p> AVISO: Se existirem peças em falta, danificadas ou partidas, não opere o seu corta-sebes até todas as peças danificadas terem sido substituídas ou reparadas. Caso não o faça, o resultado pode ser a ocorrência de lesões graves. NÃO UTILIZE ESTA FERRAMENTA SEM COLOCAR A GUARDA E A PEGA FRONTAL.</p> | Veja figura K |
| <p>Corte lateral</p> <p>AVISO: Pare a operação do aparador antes de rodar a pega.</p> | Veja figura L1, L2 |
| <p>Remova a bateria do corta-sebes. Coloque o corta-sebes numa superfície plana. Aplique um pouco de óleo leve para máquinas ao longo do bordo da lâmina.</p> <p>Recomenda-se aplicar óleo na máquina após utilizar o corta-sebes durante um longo período de tempo. Nota: Não aplique óleo na lâmina enquanto o corta-sebes estiver a funcionar.</p> | Veja figura M |

que possam ser projectados ou que possam ficar presos nas lâminas. Segure sempre no corta-sebes com ambas as mãos e com a lâmina afastada de si antes de o ligar.

Ao cortar ramos novos, efectue movimentos largos de forma a apanhar os ramos com a lâmina. Deixe que as lâminas de corte atinjam a sua velocidade máxima antes de cortar. Ao utilizar o corta-sebes, mantenha as lâminas de corte afastadas de pessoas e de objectos tais como paredes, pedras grandes, árvores, veículos, etc. Se a lâmina ficar encravada, pare imediatamente o corta-sebes.

Solte o interruptor de presença do operador e o gatilho do acelerador antes de tentar limpar detritos encravados nas lâminas de corte.

Use luvas ao cortar ramos com espinhos ou que piquem.

Não tente cortar ramos que sejam demasiado grossos para a lâmina de corte.

Corte de topo

Use movimentos largos. Uma ligeira inclinação da lâmina de corte para baixo proporciona melhores resultados.

Corte lateral

Ao cortar a parte lateral de uma sebe, comece pela parte inferior e vá cortando para cima, corte o topo de sebe de forma a que esta fique menos espessa na parte superior. Esta forma irá expor mais a sebe e resultar num crescimento mais uniforme.

LEDs DE ESTADO DA BATERIA (Veja figura G)

- Antes de iniciar ou depois da utilização, prima o botão ao lado da luz indicadora de energia na máquina para verificar a capacidade da bateria.

- Durante o funcionamento, a capacidade da bateria será indicada automaticamente pelo indicador de energia da bateria. O indicador deteta e exhibe constantemente a condição da bateria como apresentado abaixo.

- Para a máquina com conjuntos de duas baterias com diferentes potências, a luz indicadora de energia exhibe a condição da bateria com menos capacidade.

| Estado do indicador de alimentação da bateria | Estado da bateria |
|--|---|
| Cinco luzes verdes () estão acesas. | As duas baterias estão num estado totalmente carregado. |
| Duas ou três ou quatro luzes verdes estão acesas. | As suas baterias têm carga remanescente. Quanto mais luzes estiverem acesas, mais capacidade tem a bateria. |

6. COMO UTILIZAR O SEUCORTA-SEBES

Antes de começar a cortar, inspecione a área de corte e remova quaisquer objectos estranhos

| | |
|---|---|
| Apenas uma luz verde () está acesa. | Pelo menos uma bateria está gasta e necessita de ser carregada. |
| Apenas uma luz está intermitente duas vezes por ciclo. | Pelo menos uma bateria não está totalmente instalada ou a bateria está com defeito. |
| Apenas uma luz está intermitente três vezes por ciclo. | Pelo menos uma bateria está descarregada em excesso (por favor, consulte o estado de carga da bateria), por favor, recarregue as duas baterias de uma vez só antes de utilizar novamente ou de proceder ao armazenamento. |
| Apenas uma luz está intermitente três vezes por ciclo. | Pelo menos uma bateria está quente, aguarde que arrefeçam antes de iniciar novamente. |
| Apenas uma luz está intermitente quatro vezes por ciclo. | A máquina está sobrecarregada. Retire a ferramenta da área de corte e tente novamente. |

7. MANUTENÇÃO

Remova a bateria antes de fazer qualquer ajuste, reparação ou manutenção.

A ferramenta, o conjunto de baterias e o carregador não têm peças susceptíveis de ser substituídas pelo utilizador. Nunca utilize água ou produtos químicos para limpar a sua ferramenta. Limpe-a com um pano macio. Guarde sempre a sua ferramenta num local seco. Mantenha as ranhuras de ventilação do motor devidamente limpas.

8. PROTECÇÃO AMBIENTAL



Os equipamentos eléctricos não devem ser depositados com o lixo doméstico.

Se existirem instalações adequadas deve reciclá-los. Consulte a sua autoridade local para tratamento de lixos ou fornecedor para obter aconselhamento sobre reciclagem.

PARA FERRAMENTAS ELÉTRICA

A amplitude térmica ambiente para utilização

e armazenamento da ferramenta e da bateria é 0 °C–45 °C. A amplitude térmica ambiente recomendada para o Sistema de carregamento durante o carregamento é 0 °C–40 °C.

9. DECLARAÇÃO DE CONFORMIDADE

Nós,
Positec Germany GmbH
Postfach 32 02 16, 50796 Cologne, Germany

Em nome da Positec, declara que o produto
Descrição **WorxNITRO Corta-sebes sem fio**
Tipo **WG286E WG286E.X (250-299- designação de aparelho mecânico, representativo de Corta-sebes sem fio)**
Função **Para aparar sebes e arbustos**

cumpra as seguintes Directivas,
2006/42/EC
2014/30/EU
2011/65/EU&(EU)2015/863
2000/14/EC rectificada em 2005/88/EC

2000/14/EC rectificada em 2005/88/EC:
- Processo de Avaliação de Conformidade segundo **Annex V**
- Nível de Volume de Som Medido **93.8 dB(A)**
- Nível de Volume de Som Garantido **99 dB(A)**

Normas em conformidade com:
EN 62841-1, EN 62841-4-2
EN ISO 3744, EN IEC 55014-1
EN IEC 55014-2, EN IEC 63000

Pessoa autorizada a compilar o ficheiro técnico,
Nome **Marcel Filz**
Endereço **Positec Germany GmbH**
Postfach 32 02 16, 50796 Cologne, Germany



2022/05/09
Allen Ding
Engenheiro-chefe adjunto,
Teste e Certificação
Positec Technology (China) Co., Ltd
18, Dongwang Road, Suzhou Industrial
Park, Jiangsu 215123, P. R. China

INHOUDSOPGAVE

1. PRODUCTVEILIGHEID
2. ONDERDELENLIJST
3. TECHNISCHE GEGEVENS
4. GEBRUIK VOLGENS BESTEMMING
5. BEDIENINGSINSTRUCTIES
6. DE HEGGENSCHAAR GEBRUIKEN
7. ONDERHOUD
8. BESCHERMING VAN HET MILIEU
9. CONFORMITEITVERKLARING

1. PRODUCTVEILIGHEID

ALGEMENE VEILIGHEIDSWAARSCHUWINGEN VOOR VERMOGENSMACHINE

 **WAARSCHUWING:** Lees alle veiligheidswaarschuwingen, instructies, illustraties en specificaties die bij dit elektrisch gereedschap werden meegeleverd. *Het niet opvolgen van alle onderstaande voorschriften kan tot een elektrische schok, brand en/of ernstig persoonlijk letsel leiden.*

Bewaar alle waarschuwingen en instructies voor latere naslag.

De term "(elektrisch) gereedschap" in de waarschuwingen hieronder, verwijst naar uw op netspanning werkende gereedschap (met stroomdraad) of uw accugereedschap (draadloos).

1) WERKGEBIED

- a) Houd uw werkgebied schoon en zorg ervoor dat deze goed verlicht is.** *In rommelige en slecht verlichte werkgebieden gebeuren sneller ongelukken.*
- b) Gebruik elektrisch gereedschap niet in explosieve atmosferen, zoals in de nabijheid van ontvlambare vloeistoffen, gassen of stof.** *Elektrisch gereedschap veroorzaakt vonken die de stof of de gassen kunnen doen ontvlammen.*
- c) Houd kinderen en omstanders uit de buurt terwijl u met elektrisch gereedschap werkt.** *Afleidingen kunnen ervoor zorgen dat u de controle over het gereedschap verliest.*

2) ELEKTRISCHE VEILIGHEID

- a) De stekker van het elektrisch gereedschap moet passen in het stopcontact. Pas de stekker op geen enkele manier aan om te zorgen dat hij wel past. Gebruik geen adapterstekkers terwijl u geaard elektrisch gereedschap gebruikt.**

Onaangepaste stekkers die in het stopcontact passen, verminderen de kans op een elektrische schok.

- b) Vermijd lichamelijk contact met geaarde of geïsoleerde oppervlakken, zoals buizen, radiatoren, fornuizen en koelkasten.** *Als uw lichaam geaard of geïsoleerd is, is er een grotere kans op een elektrische schok.*
- c) Stel uw elektrische gereedschap niet bloot aan regen of natte omstandigheden.** *Water dat elektrisch gereedschap kan binnendringen, vergroot de kans op een elektrische schok.*
- d) Gebruik de stroomdraad niet op een andere manier dan waarvoor deze gemaakt is. Trek niet aan de stroomdraad, ook niet om de stekker uit het stopcontact te krijgen en draag het gereedschap niet door het aan de stroomdraad vast te houden. Houd de stroomdraad uit de buurt van hitte, olie, scherpe hoeken en bewegende onderdelen.** *Beschadigde of verwarde stroomdraden vergroten de kans op een elektrische schok.*
- e) Wanneer u het elektrische gereedschap buitenshuis gebruikt, dient u te zorgen voor een verlengsnoer dat geschikt is voor gebruik buitenshuis.** *Het gebruik van een verlengsnoer dat geschikt is voor gebruik buitenshuis, vermindert de kans op een elektrische schok.*
- f) Moet een krachtmachine in een vochtige locatie worden gebruikt, gebruik dan een aardlekschakelaar (ALS).** *Een ALS vermindert het gevaar op elektrische schokken.*

3) PERSOONLIJKE VEILIGHEID

- a) Blijf alert, kijk waar u mee bezig bent en gebruik uw gezonde verstand wanneer u met elektrisch gereedschap werkt. Gebruik geen elektrisch gereedschap wanneer u moe bent of onder de invloed van drugs, alcohol of medicijnen.** *Een moment van onoplettendheid bij het gebruik van elektrisch gereedschap kan leiden tot ernstig persoonlijk letsel.*
- b) Gebruik een veiligheidsuitrusting. Draag altijd oogbescherming.** *Een veiligheidsuitrusting, zoals een stofmasker, schoenen met antislipzolen, een veiligheidshelm, of oorbescherming die onder de juiste omstandigheden gebruikt wordt, vermindert de kans op persoonlijk letsel.*
- c) Pas op dat het apparaat niet onbedoeld wordt gestart. Zorg ervoor dat de schakelaar uit staat voordat u de voeding en/of batterij aansluit, en als u de machine oppakt en draagt.** *Gereedschap dragen terwijl u uw vinger op de schakelaar houdt, of de stekker in het stopcontact steken terwijl het gereedschap ingeschakeld staat, is vragen om ongelukken.*
- d) Verwijder inbussleutels of moersleutels voordat u het gereedschap inschakelt.** *Een sleutel die nog in of op een draaiend onderdeel*

van het elektrische gereedschap zit, kan leiden tot ernstig persoonlijk letsel.

- e) **Werk niet boven uw macht. Zorg er altijd voor dat u stevig staat en goed in balans bent.** Hierdoor hebt u betere controle over het gereedschap in onverwachte situaties.
 - f) **Draag geschikte kleding. Draag geen loszittende kleding of sieraden. Houd uw haar en kleding uit de buurt van bewegende onderdelen.** Loszittende kleding, sieraden of lang haar kan vast komen te zitten in bewegende onderdelen.
 - g) **Wanneer er apparaten worden bijgeleverd voor stofafzuiging en -opvang, zorg er dan voor dat deze aangesloten zijn en op de juiste manier gebruikt worden.** Het gebruik van deze apparaten vermindert de gevaren die door stof kunnen ontstaan.
 - h) **Als u gereedschap veelvuldig gebruikt, dan kan dit leiden tot het negeren van de veiligheidsprincipes, probeer dit te vermijden.** Een achteloze actie kan binnen een fractie van een seconde leiden tot ernstig letsel.
- 4) GEBRUIK EN ONDERHOUD VAN ELEKTRISCH GEREEDSCHAP**
- a) **Forceer het gereedschap niet. Gebruik gereedschap dat voor de toepassing geschikt is.** Het gebruik van geschikt gereedschap levert beter werk af en werkt veiliger als het gebruikt wordt op de snelheid waar het voor ontworpen is.
 - b) **Gebruik het gereedschap niet wanneer de aan/uitschakelaar niet functioneert.** Gereedschap dat niet kan worden bediend met behulp van de schakelaar is gevaarlijk en dient te worden gerepareerd.
 - c) **Neem de stekker uit het stopcontact en/of verwijder de batterij voordat u instellingen veranderd, toebehoren vervangt of de machine opbergt.** Deze preventieve veiligheidsmaatregelen verminderen de kans op het ongewild inschakelen van het gereedschap.
 - d) **Berg gereedschap dat niet gebruikt wordt buiten het bereik van kinderen op en laat personen die niet bekend zijn met het gereedschap of met deze veiligheidsinstructies het gereedschap niet bedienen.** Elektrisch gereedschap kan in de handen van ongetrainde gebruikers gevaarlijk zijn.
 - e) **Onderhoud elektrisch gereedschap op de juiste wijze. Controleer of bewegende onderdelen nog goed uitgelijnd staan, of ze niet ergens vastzitten en controleer op elke andere omstandigheid die ervoor kan zorgen dat het gereedschap niet goed functioneert. Wanneer het gereedschap beschadigd is, dient u het te repareren voordat u het in gebruik neemt. Veel ongelukken worden veroorzaakt door slecht onderhouden elektrisch gereedschap.**

- f) **Houd snijdend gereedschap schoon en scherp.** Goed onderhouden snijdend gereedschap met scherpe zaagbladen/messen zal minder snel vastlopen en is makkelijker te bedienen.
- g) **Gebruik het gereedschap, de accessoires, de bitjes, enz. in overeenstemming met deze instructies en op de manier zoals bedoeld voor het specifieke type elektrisch gereedschap, rekening houdend met de werkomstandigheden en het uit te voeren werk.** Het gereedschap gebruiken voor andere doeleinden dan waar deze voor ontworpen is, kan gevaarlijke situaties opleveren.
- g) **Houd de handgrepen en grijppoppervlakten droog, schoon en vrij van olie en smeermiddel.** Glibberige handgrepen en grijppoppervlakten laten geen veilige hantering toe, en zorgen ervoor dat u geen controle hebt over het gereedschap in onverwachte omstandigheden.

5) GEBRUIK EN ONDERHOUD VAN ACCUGEREEDSCHAP

- a) **Laad het accupack alleen op met de door de fabrikant aangegeven oplader.** Een oplader die geschikt is voor het ene type accupack, kan brand veroorzaken wanneer die gebruikt wordt voor een ander type accupack.
- b) **Gebruik het gereedschap uitsluitend met het aangegeven accupack.** Door het gebruik van andere accupacks ontstaat de kans op letsel of brand.
- c) **Wanneer het accupack niet gebruikt wordt, dient u het uit de buurt te houden van metalen voorwerpen, zoals paperclips, munten, sleutels, spijkers, schroeven of andere kleine metalen voorwerpen die een verbinding kunnen maken tussen de contactpunten van de terminal.** Het kortsluiten van de accuterminals kan zorgen voor brandwonden of brand.
- d) **Onder extreme omstandigheden kan er vloeistof uit de accu lopen; raak deze vloeistof niet aan. Wanneer u toch onverhoopt met de vloeistof in aanraking komt, dient u dit onmiddellijk af te spoelen met water.** Wanneer de vloeistof in de ogen komt, dient u zo snel mogelijk een arts te raadplegen. Vloeistof die afkomstig is uit de accu kan irritatie of brandwonden veroorzaken.
- e) **Gebruik geen accu of gereedschap dat beschadigd of aangepast is.** Beschadigde of aangepaste accu's kunnen onvoorspelbaar reageren, wat kan leiden tot brand, explosie of het veroorzaken van letsel.
- f) **Stel een accu of gereedschap niet bloot aan vuur of extreme temperatuur. Blootstelling aan brand of een temperatuur boven 130 °C kan explosie veroorzaken.**
- g) **Volg alle instructies en laad de accu of het gereedschap niet op buiten het temperatuurbereik dat vermeld is in de handleiding. Onjuist opladen of opladen bij**

temperaturen buiten het aangegeven bereik kan de accu beschadigen en het risico op brand vergroten.

6) SERVICE

- a) **Laat uw elektrisch gereedschap repareren door een bevoegde reparateur die alleen originele reserveonderdelen gebruikt.** Zo bent u er zeker van dat uw gereedschap veilig blijft.
- b) **Repareer nooit beschadigde accu's.** Reparatie van accu's mag alleen worden uitgevoerd door de fabrikant of geautoriseerde onderhoudstechnici.

BELANGRIJKE EXTRA VEILIGHEIDSRICHTLIJNEN VOOR UW DRAADLOZE HEGGENSCHAAR

- a) **Houd alle lichaamsdelen uit de buurt van het snijblad. Verwijder het materiaal niet en houd het niet vast terwijl het snijblad in beweging is.** De snijbladen blijven na het uitschakelen van de schakelaar draaien. Een ogenblik van onoplettendheid bij het gebruik van de heggenschaar kan ernstig persoonlijk letsel tot gevolg hebben.
- b) **Draag de heggenschaar aan het handvat met een stilstaand snijblad en gebruik de aan/uitschakelaar niet.** Door de heggenschaar met zorg te behandelen vermindert u de kans op letsel door het snijblad.
- c) **Breng altijd de snijbladhoes wanneer u de heggenschaar transporteert of opbergt.** Een juiste hantering van de heggenschaar beperkt de kans op persoonlijk letsel dat door de snijbladen wordt veroorzaakt.
- d) **Tijdens het verwijderen van vastzittend materiaal of het onderhouden van het gereedschap, zorg dat alle aan/uitschakelaars op 'uit' zijn ingesteld en de accu verwijderd of ontkoppeld is.** Een onverwachte activering van de heggenschaar tijdens het verwijderen van vastzittend materiaal of onderhouden van het gereedschap kan ernstig persoonlijk letsel veroorzaken.
- e) **Houd het gereedschap vast bij de geïsoleerde handvatten als u een actie onderneemt waarbij het priemende gereedschap in contact kan komen met verborgen kabels.** Contact met een kabel waar spanning op staat zet tevens spanning op metalen onderdelen van het apparaat en geeft de gebruiker een schok.
- f) **Houd alle snoeren en kabels uit de buurt van het zaaggebied.** Tijdens de werking kunnen de snoeren of kabels verborgen zijn in de hagen of heesters en kunnen ze per ongeluk worden

doorgesneden.

- g) **Gebruik de heggenschaar niet tijdens slechte weersomstandigheden, in het bijzonder wanneer er kans op bliksem is.** Dit verlaagt het risico op een blikseminslag.
- h) **Controleer of er geen vreemde voorwerpen in de haag zitten, bijvoorbeeld afsluiting en verborgen bedrading.**
- i) **Houd de heggenschaar juist vast, bijv. met beide handen als er twee handgrepen voorzien zijn.**
- j) **De heggenschaar is bestemd om te worden gebruikt door de bediener op de grond en niet op een ladder of een onstabiele steun.**
- k) **Alvorens de heggenschaar te gebruiken, moet de gebruiker ervoor zorgen dat de vergrendelinrichting(en) van de bewegende elementen (bijv. de uitschuifbare schacht en draaiend element), indien aanwezig, zich in de vergrendelende positie bevinden.**
- l) **Onderhoud de verstelbare stopmechanismen regelmatig.**

VEILIGHEIDSRICHTLIJNEN VOOR HET ACCUPACK

- a) **Batterijcellen en accupacks mogen niet gedemonteerd, geopend of vernietigd worden.**
- b) **Sluit accupacks niet kort.** Bewaar accupacks niet willekeurig in een doos of lade waar ze elkaar kunnen kortsluiten of door geleidende voorwerpen kortgesloten kunnen worden. Houd het accupack op een afstand van andere metalen voorwerpen als paperclips, muntstukken, sleutels, nagels, schroeven en andere kleine metalen voorwerpen die de contacten van de accupack kunnen verbinden. Kortgesloten contacten van accupacks kunnen brandwonden of brand veroorzaken.
- c) **Stel accupacks niet bloot aan warmte of vuur.** Vermijd opslag in direct zonlicht.
- d) **Stel accupacks niet bloot aan mechanische schokken.**
- e) **Als een accu lekt dient men voorzichtig te zijn dat de vloeistof niet in contact komt met de huid of de ogen.** Als dat toch gebeurt spoelt men de huid onder stromend water en raadpleegt men een arts.
- f) **Houd batterijcellen en accupacks schoon en droog.**
- g) **Veeg de aansluitingen van het accupack schoon met een droge doek als ze vuil zijn geworden.**
- h) **Accupacks moeten voor gebruik worden opgeladen.** Lees de gebruiksaanwijzing voor de juiste laadinstructies.
- i) **Laat accupacks niet langdurig opladen als ze niet worden gebruikt.**
- j) **Na een lange opslagperiode kan het nodig zijn**

het accupack enkele keren op te laden en te ontladen voor een optimale prestatie.

- k) Laad alleen op met een lader met de technische gegevens van Worx. Gebruik geen andere lader dan de lader die specifiek voor dat doel met de apparatuur is meegeleverd.
- l) Gebruikt geen accupack dat niet bedoeld is voor gebruik met deze apparatuur.
- m) Houd accupacks buiten het bereik van kinderen.
- n) Bewaar de oorspronkelijke instructies van het product voor latere gebruik.
- o) Verwijder het batterijpakket uit de apparatuur als het niet in gebruik is.
- p) Volg de juiste procedure voor afvalverwijdering na afdanken van dit apparaat.
- q) Gebruik geen cellen van verschillende fabrikanten, capaciteit, afmetingen of typen binnen een apparaat.
- r) Houd de accu uit de buurt van microgolven en hoge druk.

SYMBOLLEN

| | |
|--|---|
|  | Om het risico op letsels te beperken, moet u de gebruikershandleiding lezen |
|  | Waarschuwing! |
|  | Draag oorbescherming |
|  | Draag oogbescherming |
|  | Draag stofmasker |
|  | Niet blootstellen aan regen |
|  | Niet in brand steken |

| | |
|--|---|
|  | Accu's kunnen in de waterkringloop terecht komen als ze op onjuiste wijze worden weggegooid, wat gevaarlijk kan zijn voor het ecosysteem. Gooi afgedankte accu's niet weg bij het ongesorteerde huishoudelijke afval. |
|  Li-Ion  | Li-Ion-accu Dit product is uitgerust met een symbool dat 'gescheiden inzameling' aanduidt voor alle accu's. Ze worden dan gerecycled of gedemonteerd om de impact op het milieu te verminderen. Accu's kunnen gevaarlijk zijn voor het milieu en de menselijke gezondheid, omdat ze gevaarlijke stoffen bevatten. |
|  | Zorg dat uw handen niet geklemd raken |
|  | Verwijder de batterij voordat u instellingen, reparaties of onderhoud uitvoert. |
|  | Draag beschermende handschoenen |
|   | Afgedankte elektrische producten mogen niet bij het normale huisafval terecht komen. Breng deze producten waar mogelijk naar een recyclecentrum bij u in de buurt. Vraag de verkoper of de gemeente informatie en advies over het recyclen van elektrische apparatuur. |

2. ONDERDELENLIJST

1. DRAAIBARE ACHTERSTE HENDEL
2. ACCUWAARSCHUWINGSLAMPJE
3. ACCUPACK*
4. HANDVAT VOOR
5. AANWEZIGHEIDSSCHAKELAAR (Volledige schakelaarfunctie)
6. BESCHERMKAP
7. SNIJBLAD
8. BESCHERMKOKER
9. DRAAIVERGRENDELINGSKNOP

10. GASHENDEL

11. HEGGENVEGER*

12. VERLENGKNOP* (Zie fig. G1)

* Sommige afgebeelde of beschreven toebehoren worden niet meegeleverd.

3. TECHNISCHE GEGEVENS

Type **WG286E WG286E.X (250-299- aanduiding van machinerie, kenmerkend van Draadloze Heggenschaar)**

| | WG286E WG286E.X** |
|------------------------------------|--|
| Spanning | 40V  MAX(2x20V MAX.)*** |
| Snelheid onbelast | 3400 /min |
| Lemmetlengte | 61 cm |
| Snijlengte | 58 cm |
| Tandafstand | 33 mm |
| Maximale snijdiameter | 27 mm |
| Gewicht machine (Kaal gereedschap) | 2.7 kg |

** X = 1-999, A-Z, M1-M9 zijn alleen voor verschillende klanten, er zijn geen veiligheidsgerelateerde wijzigingen tussen deze modellen.

*** Spanning gemeten zonder belasting. Beginspanning batterij bereikt maximum 20 volt. Nominale spanning is 18 volt.

JAVASOLT AKKUMULÁTOROK ÉS TÖLTŐK

| Categorie | Typ | Hoedanigheid |
|-----------|--------|--------------|
| 20V Accu | WA3551 | 2.0 Ah |
| | WA3639 | 2.0 Ah |
| 20V Lader | WA3772 | 2.0 A |
| | WA3883 | 4.0 A |

Wij adviseren u alle accessoires te kopen in de winkel waar u het gereedschap heeft gekocht. Kijk op de verpakking van het accessoire voor meer informatie. Ook het winkelpersoneel kan u helpen en adviseren.

GELUIDSPRODUCTIE

A-gewogen geluidsdruk $L_{pA} = 82.8 \text{ dB(A)}$
 $K_{BA} = 3 \text{ dB(A)}$

A-gewogen geluidsvermogen $L_{WA} = 93.8 \text{ dB(A)}$
 $K_{WA} = 5.16 \text{ dB(A)}$

Draag oorbescherming



TRILLINGSGEGEVENS

Totale trillingswaarden (triax vector-som) volgens EN 62841:

| | |
|-----------------------|---------------------------------------|
| Trillingsemisiewaarde | ACHTERSTE: $a_h = 1.79 \text{ m/s}^2$ |
| | HANDVAT: $a_h = 2.73 \text{ m/s}^2$ |

Onzekerheid $K = 1.5 \text{ m/s}^2$

De totale waarde van trillingen en geluidsemisie werden gemeten volgens een standaard testmethode en kunnen worden gebruikt om gereedschappen te vergelijken.

De totale waarde van trillingen en geluidsemisie kunnen ook voor een voorlopige beoordeling van de blootstelling worden gebruikt.

 **WAARSCHUWING:** Trillingen en geluidsemisie die tijdens het gebruik van het gereedschap optreden, kunnen verschillen van de opgegeven waarde, dit is afhankelijk van de manier waarop het gereedschap wordt gebruikt, met name van het werkstuk dat wordt bewerkt, afhankelijk van

de volgende voorbeelden en andere variaties in de manier waarop het gereedschap wordt gebruikt: Hoe de machine gebruikt wordt en hoe het materiaal gesneden of geboord wordt.

De conditie en de onderhoudstoestand van de machine.

Gebruik van de juiste toebehoren. Zorg ervoor dat ze scherp zijn en in goede conditie.

Hoe stevig de handgreep wordt vastgehouden en of er anti-trilling en -geluidsaccessoires worden gebruikt.

De machine moet gebruik worden zoals door de ontwerper bedoeld is en in overeenstemming met deze instructies.

Deze machine kan een trillingssyndroom in hand en arm veroorzaken als hij niet op de juiste wijze gehanteerd wordt.

 **WAARSCHUWING:** Voor de nauwkeurigheid moet bij een schatting van het blootstellingsniveau in de feitelijke gebruiksomstandigheden rekening worden gehouden met alle delen van de bewerking, zoals het moment dat de machine wordt uitgeschakeld en de tijden waarop de machine loopt zonder daadwerkelijk gebruikt te worden. Dit kan het blootstellingsniveau over de totale werkperiode aanzienlijk verminderen.

Het risico op blootstelling aan trillingen en geluid verminderen.

Gebruik ALTIJD scherpe beitels, boren en zaagbladen.

Onderhoud de machine volgens deze instructies en houd hem goed gesmeerd (voor zover van toepassing).

Als het gereedschap regelmatig wordt gebruikt, investeer dan in anti-trilling en -geluidsaccessoires. Plan de werkzaamheden zodat de taken met veel trillingen over een aantal dagen verspreid worden.

4. GEBRUIK VOLGENS BESTEMMING

Het gereedschap is bestemd voor het knippen en snoeien van heggen en struiken in de tuin voor particulier gebruik.

5. BEDIENINGSINSTRUCTIES

 **OPMERKING:** Lees het instructieboekje aandachtig voor gebruik van het gereedschap.

 **WAARSCHUWING:** gebruik het gereedschap niet zonder dat de beschermkap gemonteerd is en handvat voor.

ASSEMBLAGE EN BEDIENING

| ACTIE | FIGUUR |
|---|-----------------|
| VOORDAT U DE DRAADLOZE HEGGENSCHAAR GEBRUIKT | |
| Montage van de beschermkap | Zie Fig. A |
| Montage handgreep vooraan OPMERKING: De hendel is ontworpen om niet in de foutieve richting gemonteerd te kunnen worden. Als u hem niet kunt monteren, draai hem dan rond. | Zie Fig. B1, B2 |
| De heggenveger monteren OPMERKING: Om te voorkomen dat maaisel en ander afval in de heg terugvalt, kunt u de Heggenveger gebruiken om het maaisel van de heg te vegen. Afhankelijk van de werkomstandigheden kunt u de machine met of zonder Heggenveger gebruiken. | Zie Fig. C1, C2 |
| Controleren van de laadtoestand van het accupack OPMERKING: Fig. D is alleen geschikt voor het accupack met indicatielampje voor de accu. | Zie Fig. D |
| Laden van het accupack OPMERKING: <ul style="list-style-type: none"> Het accupack is NIET opgeladen. Deze moet u dus voor gebruik opladen. Laad de twee accu's altijd op hetzelfde moment op. U vindt meer gedetailleerde informatie in de handleiding voor het laadapparaat. | Zie Fig. E |
| Het accupack verwijderen of plaatsen OPMERKING: <ul style="list-style-type: none"> Dit apparaat draait alleen als er twee accu's zijn geplaatst. Gebruik altijd dezelfde twee accu's en laad de twee accu's op hetzelfde moment op. Als u twee accu's met verschillend vermogen gebruikt, zal de machine alleen draaien volgens de laagste gemeenschappelijke noemer. | Zie Fig. F |

| | |
|---|-------------|
| <p>Accuwaarschuwinglampje Zie bijzonderheden in het gedeelte ACCUSTATUS</p> <p>BEANGRIJK Als slechts één licht brandt, dan is de accu te ver ontladen, zelfs al kan er nog gras gemaaid worden. Gaat u verder met grasmaaien terwijl de accu in deze toestand is, dan vermindert u de levensduur en de prestaties van de accu. Als er geen enkel lampje brandt is minstens één lampje niet geheel geïnstalleerd of defect, controleer dan of de accu's goed zijn geplaatst.</p> | Zie Fig . G |
|---|-------------|

| | |
|----------------------------|-------------|
| BEDIENING | |
| Verwijder de beschermkoker | Zie Fig . H |

| | |
|-------------------|------------------|
| Starten & Stoppen | Zie Fig . I1, I2 |
|-------------------|------------------|

| | |
|---|------------------|
| <p>Draaibare achterste hendel</p> <p>OPMERKING:</p> <ul style="list-style-type: none"> • Ontgrendel de vergrendelingsknop voor draaien • Na draaien van de hendel in de gewenste positie moet u doordrukken totdat u een klik hoort. <p> WAARSCHUWING :</p> <ul style="list-style-type: none"> • Zorg er altijd voor dat de hendel vergrendeld is in de gewenste positie, voordat u het apparaat gaat gebruiken. • Zorg er altijd voor dat de vergrendelingsknop vergrendeld is voordat u de heggenschaar gaat gebruiken. • Draai de hendel niet als de trimmer gebruikt wordt. | Zie Fig . J1, J2 |
|---|------------------|

| | |
|---|-------------|
| <p>De bovenkant snoeien</p> <p> WAARSCHUWING : Als er onderdelen ontbreken, beschadigd of defect zijn, gebruik uw heggenschaar dan niet, voordat alle beschadigde onderdelen vervangen of gerepareerd zijn. Als hieraan niet voldaan wordt, kan ernstig lichamelijk letsel het gevolg zijn. Gebruik het gereedschap niet zonder dat de beschermkap gemonteerd is en handvat voor</p> | Zie Fig . K |
|---|-------------|

| | |
|--|------------------|
| <p>De zijkant snoeien</p> <p>WAARSCHUWING: Stop het gebruik van de trimmer, vóórdát u de hendel draait.</p> | Zie Fig . L1, L2 |
|--|------------------|

| | |
|--|-------------|
| <p>Verwijder de accu uit de heggenschaar.</p> <p>Leg de heggenschaar op een vlakke ondergrond. Breng wat lichtgewicht machineolie aan langs de rand van het mes.</p> <p>Het is aan te raden om de machine na langdurig gebruik te oliën.</p> <p>Opmerking: Smeer het mes niet terwijl de heggenschaar in werking is.</p> | Zie Fig . M |
|--|-------------|

6. DE HEGGENSCHAAR GEBRUIKEN

Voordat u een gebied snoeit, moet u het eerst inspecteren en vreemde objecten verwijderen die in de snijbladen kunnen vallen of verstrikken. Houd de heggenschaar altijd met beide handen vast en met het snijblad van u weg gericht voordat u het gereedschap inschakelt.

Wanneer u nieuwe bladeren snoeit, dient u een brede zwaaiende beweging te gebruiken, zodat de stammen direct in het mes terechtkomen.

Wacht tot de snijbladen hun volle snelheid hebben bereikt voordat u het snoeien start. Houd de snijbladen tijdens het gebruik weg van mensen en objecten zoals muren, grote stenen, bomen, voertuigen, enz.

Als de messen blijven hangen, dient u de heggenschaar onmiddellijk te stoppen.

Laat de gashendel en de aanwezigheidsschakelaar los voordat u probeert om vastzittende voorwerpen uit de messen te verwijderen.

Draag handschoenen wanneer u planten met doorns snoeit.

Probeer geen stammen te snoeien die te dik zijn om tussen de messen te passen.

De bovenkant snoeien

Snoei met een zwaaiende beweging. Het geeft het beste resultaat als u de messen iets naar beneden houdt in de richting van de beweging.

De zijkant snoeien

Bij het snoeien van de zijkant van een heg, begint u onderaan en werkt u naar boven toe, terwijl u ervoor zorgt dat de heg een beetje spits toeloopt naarmate u hoger komt. Hierdoor wordt er meer van de heg zichtbaar en zal de begroeiing beter verdeeld zijn.

BATTERIJ STATUS (Zie Fig. G)

- Druk vóórdát u start of na gebruik de knop in naast het vermogensindicatielampje op de machine om de accucapaciteit te controleren.
- De accucapaciteit zal automatisch door de

accuermogensindicator worden aangegeven. De indicator controleert en toont de accutoestand als volgt.

• Voor een machine met 2 accupacks met verschillend vermogen toont het vermogensindicatielampje de accutoestand van de accu die het minste vermogen bevat.

| Indicatie voor de status van het accuvermogen | Accustatus |
|---|--|
| Vijf groene lampjes () branden. | De twee accu's zijn geheel opgeladen. |
| Twee, drie of vier groen lampjes branden. | De twee accu's hebben restvermogen. Hoe meer lampjes oplichten, hoe meer accuvermogen. |
| Er brandt maar één groen lampje (). | Minstens één accu is leeg en moet worden opgeladen. |
| Er brandt geen enkel lampje. | Minstens één accu is niet geheel geïnstalleerd of de accu is defect. |
| Er brandt maar één lampje tweemaal per cyclus. | Tenminste één accu is te ver ontladen (raadpleeg de oplaadstatus van de accu). Laad de twee accu's tegelijk op voordat u ze opnieuw gebruikt of opslaat. |
| Er brandt maar één lampje driemaal per cyclus. | Minstens één accu is heet. Wacht totdat hij is afgekoeld, voordat u opnieuw opstart. |
| Er brandt maar één lampje viermaal per cyclus. | Het apparaat is overbelast. Haal het apparaat uit het snoeigebied en probeer het nog eens. |

7. ONDERHOUD

Verwijder de batterij voordat u instellingen, reparaties of onderhoud uitvoert.

Dit gereedschap bevat geen onderdelen waaraan de gebruiker onderhoud kan of moet uitvoeren. Gebruik nooit water of chemische reinigingsmiddelen voor het schoonmaken van uw elektrische gereedschap. Veeg het schoon met een droge doek. Bewaar uw elektrische gereedschap altijd op een droge plek. Houd de ventilatiegroeuen van de motor schoon. Houd alle bedieningselementen vrij van stof.

8. BESCHERMING VAN HET MILIEU



Afgedankte elektrische producten kunt u niet met het normale huisafval weggooien. Breng deze producten, indien mogelijk, naar een recyclecentrum bij u in de buurt. Vraag de verkoper of de gemeente naar informatie en advies over het recyclen van elektrische producten.

VOOR GEREEDSCHAP MET ACCU'S

De omgevingstemperatuur voor het gebruik en de opslag van het gereedschap ligt tussen 0 °C-45 °C. De aanbevolen omgevingstemperatuur voor het oplaadsysteem tijdens het opladen ligt tussen 0 °C-40 °C.

9. CONFORMITEITVERKLARING

Wij,
Positec Germany GmbH
Postfach 32 02 16, 50796 Cologne, Germany

Namens Positec verklaar ik dat het product
Beschrijving: **WorxNITRO Draadloze
Heggschaar**
Type **WG286E WG286E.X (250-299-
aanduiding van machinerie, kenmerkend van
Draadloze Heggschaar)**
Functie **Snoeien van heggen en struiken**

Overeenkomst met de volgende richtlijnen,
2006/42/EC
2014/30/EU
2011/65/EU&(EU)2015/863
2000/14/EC gewijzigd door 2005/88/EC

2000/14/EC gewijzigd door 2005/88/EC:
- Procedure beoordeling conformiteit volgens
Annex V
- Niveau gemeten geluidsvermogen **93.8 dB(A)**
- Opgegeven, gegarandeerde niveau
geluidsvermogen **99 dB(A)**

Standaards in overeenstemming met,
EN 62841-1, EN 62841-4-2
EN ISO 3744, EN IEC 55014-1
EN IEC 55014-2, EN IEC 63000

De persoon die bevoegd is om het technische
bestand te compileren,
Naam **Marcel Filz**
Adres **Positec Germany GmbH**
Postfach 32 02 16, 50796 Cologne, Germany



2022/05/09
Allen Ding
Plaatsvervangend Chief Ingenieur,
Testen en Certificering
Positec Technology (China) Co., Ltd
18, Dongwang Road, Suzhou Industrial
Park, Jiangsu 215123, P. R. China

INDHOLDSFORTEGNELSE

1. PRODUKTSIKKERHED
2. KOMPONENTLISTE
3. TEKNISK DATA
4. BEREGNET ANVENDELSE
5. BETJENINGSVEJLEDNING
6. SÅDAN BRUGES HÆKSAKSEN
7. VEDLIGEHOLDELSE
8. MILJØBESKYTTELSE
9. KONFORMITETSERKLÆRING

1. PRODUKTSIKKERHED GENERELLE ADVARSLER I FORBINDELSE MED MASKINVÆRKTØJ



ADVARSEL: Læs alle sikkerhedsadvarsler, instruktioner, illustrationer og specifikationer, som følger med el-værktøjet. I tilfælde af manglende overholdelse af anvisningerne nedenfor er der risiko for elektrisk stød, brand og/eller alvorlige personskader.

Gem alle advarsler og instruktioner for fremtidig reference.

Udtrykket "elværktøj" i nedenstående advarsler henviser til dit eldrevne (med ledning) eller batteridrevne (uden ledning) værktøj.

- 1) **ARBEJDSOMRÅDE**
 - a) **Sørg for, at arbejdsområdet er rent og godt oplyst.** Rodede arbejdsområder kan forårsage personskade.
 - b) **Anvend ikke elværktøj i eksplosive atmosfærer, f.eks. i nærheden af brændbare væsker, gasser eller støv.** Elværktøj frembringer gnister, der kan antænde støv eller dampe.
 - c) **Hold børn og tilskuere på afstand, når elværktøjet bruges.** Hvis du bliver distraheret, kan du miste kontrollen over værktøjet.
- 2) **ELSIKKERHED**
 - a) **Elværktøjets stik skal svare til stikkontakten. Du må ikke ændre stikket på nogen måde. Brug ikke adapterstik til elværktøj med jordforbindelse.** Hvis du bruger uændrede stik og stikkontakter, der passer til stikkene, mindskes risikoen for elektrisk stød.
 - b) **Undgå at røre ved overflader med jordforbindelse, f.eks. rør, radiatorer, komfurer og køleskabe.** Risikoen for elektrisk stød øges,

hvis din krop får jordforbindelse.

- c) **Brug ikke elværktøj i våde eller fugtige omgivelser.** Hvis der trænger vand ind i elværktøjet, øges risikoen for elektrisk stød.
 - d) **Undgå at udsætte ledningen for overlast.** Bær ikke værktøjet i ledningen, og træk ikke i ledningen, når du tager stikket ud af stikkontakten. Hold ledningen væk fra varme, olie, skarpe kanter og bevægelige dele. Beskadigede eller filtrerede ledninger øger risikoen for elektrisk stød.
 - e) **Brug altid forlængerledninger til udendørs brug, når du anvender værktøjet udendørs.** Risikoen for elektrisk stød mindskes, hvis forlængerledningen er egnet til udendørs brug.
 - f) **Hvis det elektriske værktøj anvendes i fugtige omgivelser, skal der ubetinget anvendes en strømforsyning, der er beskyttet mod reststrøm.** Det mindsker risikoen for elektrisk stød.
- 3) PERSONLIG SIKKERHED**
- a) **Vær opmærksom, hold altid øje med værktøjet, og brug din sunde fornuft ved brug af elværktøjet.** Brug ikke elværktøjet, hvis du er træt eller påvirket af narkotika, alkohol eller medicin. Et øjeblikks koncentrationssvigt ved brug af elværktøj kan medføre alvorlig personskade.
 - b) **Brug beskyttelsesudstyr.** Brug altid sikkerhedsbriller. Sikkerhedsudstyr som støvmaske, skridsikre sikkerhedssko, sikkerhedshjelm eller høreværn mindsker risikoen for personskade.
 - c) **Undgå at starte utilsluttet.** Kontroller, at kontakten står i stillingen OFF, inden udstyret tilsluttes en strømkilde og/eller batteripakke, samles op eller transporteres. Hvis du bærer elværktøj med fingeren på afbryderen eller sætter stikket i stikkontakten, mens afbryderen er tændt, er der risiko for ulykker.
 - d) **Fjern justeringsnøgler og lignende fra elværktøjet, før du tænder det.** Justeringsnøgler, der sidder på elværktøjets roterende dele, kan resultere i personskade.
 - e) **Undgå at række for langt.** Sørg for at have et godt fodfæste og underlag. Det giver bedre kontrol over elværktøjet i uventede situationer.
 - f) **Brug egnet arbejdstøj.** Undgå løse beklædningsgenstande eller smykker. Hold hår og tøj væk fra dele, der bevæger sig. Hold hår, tøj og handsker på afstand af de bevægelige dele. Løstsiddende tøj, smykker eller langt hår kan blive fanget af de bevægelige dele.
 - g) **Hvis værktøjet leveres med støvpose og adapter til støvudsugning, skal du kontrollere, at delene er tilsluttet korrekt.** Disse enheder mindsker risikoen for skader på grund af støv.
 - h) **Selvom du kender værktøjet godt og er vant til at bruge det, skal du alligevel være opmærksom**

og overholde sikkerhedsanvisningerne. Et øjeblikks uopmærksomhed kan medføre alvorlige personskader.

- 4) BRUG OG VEDLIGEHOLDELSE AF ELVÆRKTØJ**
- a) **Undlad at presse elværktøjet.** Brug det korrekte elværktøj til opgaven. Du opnår en bedre og mere sikker drift, hvis du anvender det korrekte elværktøj ved den anbefalede hastighed.
 - b) **Undlad at bruge elværktøjet, hvis afbryderen ikke slår værktøjet til og fra.** Elværktøj, der ikke kan kontrolleres ved hjælp af afbryderen, er farligt og skal repareres.
 - c) **Træk stikket på værktøjet ud fra strømkilden og/eller batteripakken, inden der foretages justeringer, udskiftning af dele eller opbevaring af værktøjet.** Disse forholdsregler mindsker risikoen for utilsigtet start af elværktøjet.
 - d) **Opbevar elværktøj utilgængelig for børn, og lad aldrig personer, der ikke er fortrolige med elværktøjet eller disse anvisninger, bruge elværktøjet.** Elværktøj er farligt, hvis det bruges forkert.
 - e) **Vedligehold elværktøjet.** Kontrollér, om de bevægelige dele er korrekt justeret eller går tungt, om dele er gået i stykker og enhver anden tilstand, som kan påvirke elværktøjets funktion. Hvis elværktøjet er beskadiget, skal det repareres inden brug. Mange ulykker forårsages af dårligt vedligeholdt elværktøj.
 - f) **Hold værktøjet skarpt og rent.** Korrekt vedligeholdt elværktøj med skarpe klinger sætter sig ikke fast og er nemmere at kontrollere.
 - g) **Brug elværktøjet, tilbehøret og eventuelle bits i henhold til disse anvisninger og på en passende måde for den pågældende type elværktøj.** Tag altid højde for arbejdsomgivelserne og den forhåndenværende opgave. Hvis elværktøjet bruges til andre opgaver end den, det er beregnet til, kan det medføre farlige situationer.
 - h) **Hold håndtag og gribeblader tørre, rene og fri for olie og smørefedt.** Hvis håndtag og gribeblader er glatte, kan værktøjet ikke håndteres og styres sikkert, hvis der sker noget uventet.
- 5) BRUG OG ANVENDELSE AF BATTERIVÆRKTØJ**
- a) **Oplad kun med den oplader, der er angivet af producenten.** En oplader, der passer til en type batterienhed kan forårsage risiko for brand, hvis den bruges sammen med en anden batterienhed.
 - b) **Brug kun de el-værktøjer, der er specifikt angivet til batterienhederne.** Brug af andre batterienheder kan udgøre en risiko for skade og brand.
 - c) **Når batterienheden ikke bruges, skal du holde den væk fra andre metalgenstande som f.eks. papirclips, mønter, nøgler, søm, skrue eller andre mindre metalgenstande, der kan skabe**

forbindelse mellem en klemme til en anden.

Kortslutning af batteriklemmer kan forårsage brandsår eller brand.

- d) **Ved forkert brug kan der sprøjte væske ud af batteriet; undgå kontakt.** Hvis der sker kontakt ved et uheld, skal du straks skylle med vand. Hvis der kommer væske i øjnene, skal du også søge lægehjælp. *Væske, der sprøjtes ud fra batteriet, kan medføre irritation eller forbrænding.*
- e) **Brug ikke akkuer eller værktøj, som er beskadiget eller modificeret.** *Beskadigede eller modificerede akkuer kan opføre sig uforudsigeligt og forårsage brand, eksplosion eller fare for personskade.*
- f) **Akkuer eller værktøj må ikke udsættes for ild eller meget høje temperaturer.** *Ild eller temperaturer over 130 °C kan medføre eksplosion.*
- g) **Følg alle instruktioner for opladning.** *Akkuen må ikke oplades ved temperaturer uden for det område, der er angivet i instruktionerne. Forkert opladning eller opladning ved temperaturer uden for det angivne område kan medføre skader på akkuen og forøge brandfaren.*

6) SERVICE

- a) **Service på elværktøjet skal udføres af en autoriseret reparatør ved hjælp af originale reservedele.** *Dette sikrer, at elværktøjet er sikkert at bruge.*
- b) **Beskadigede akkuer må aldrig repareres.** *Reparation af akkuer må kun udføres af producenten eller autoriserede reparatører.*

for personskade fra knivene.

- d) **Når fastsiddende materiale skal fjernes eller klipperen skal serviceres, skal du sørge for at alle afbrydere er slukket, og batteriet er fjernet eller afbrudt.** *Uventet aktivering af hækklipperen ved rengøring eller servicering kan medføre alvorlig personskade.*
- e) **Hold elværktøjet i de isolerede håndgreb, når du udfører opgaver, hvor værktøjet kan komme i kontakt med skjulte elledninger eller sin egen ledning.** *Hvis værktøjet rammer en strømførende ledning, bliver dets elektriske dele også strømførende, hvilket kan give brugeren elektrisk stød.*
- f) **Hold alle netledninger og kabler væk fra klippeområdet.** *Netledninger eller kabler kan være skjult i hække eller buske, og kan ved et uheld blive skåret over af knivene.*
- g) **Brug ikke hækkeklipperen i dårligt/fugtigt vejr, især hvis der er risiko for lynnedslag.** *Dette mindsker risikoen for at blive ramt af lynet.*
- h) **Kontrollér hække og buske for fremmedlegemer, fx. trådhegn og skjult ledningsføring.**
- i) **Hold hækklipperen korrekt, fx. med begge hænder, hvis to håndtag medleveres.**
- j) **Hækklipperen er beregnet på at blive anvendt af brugeren stående på jorden – ikke på stiger eller nogen andre ustabile flader!**
- k) **Før du betjener hækklipperen bør du være sikker på at låseanordningen/-er til bevægelige dele (fx. teleskopskafte og drejhovedet, hvis disse forefindes), er i låst position.**
- l) **Justérbare stopmekanismer skal regelmæssigt ses efter.**

VIGTIGE YDERLIGERE SIKKERHEDSBEMÆRKNINGER VEDRØRENDE HÆKKEKLIPPEREN

- a) **Hold alle kropsdele væk fra skæreblandet.** **Fjern ikke afskåret materiale og hold ikke fast i materiale, der skal skæres, når knivene er i bevægelse.** *Knivene fortsætter med at bevæge sig, efter at kontakten er sluttet. Et øjeblikvis uopmærksomhed, mens der arbejdes med hækkeklipperen, kan medføre alvorlig personskade.*
- b) **Bær hækkeklipperen i håndtaget og med stoppet skærebånd og pas på ikke at trykke på nogen afbryder.** *Korrekt håndtering af hækkeklipperen nedsætter risikoen for personskade påført af skærebåndene.*
- c) **Ved transport eller opbevaring af hækklipperen skal afskærmningen altid monteres.** *Korrekt håndtering af hækklipperen vil mindske risikoen*

SIKKERHEDSFORSKRIFTER TIL BATTERISÆT

- a) **Sekundærelementer eller batterisæt må ikke skilles ad, åbnes eller knuses.**
- b) **Et batterisæt må ikke kortsluttes.** **Batterisæt må ikke opbevares lemfældigt i en kasse eller skuffe, hvor de kan kortslutte hinanden eller kortsluttes af ledende genstande.** *Når batterisættet ikke er i brug, skal det holdes væk fra andre metalgenstande, såsom papirclips, mønter, nøgler, søm, skruer eller andre små metalgenstande, der kan skabe en forbindelse fra en pol til en anden, Kortslutning af batteripoler kan medføre forbrændinger eller brand.*
- c) **Batterisæt må ikke udsættes for varme eller ild.** **Må ikke opbevares i direkte sollys.**
- d) **Batterisæt må ikke udsættes for mekaniske stød.**
- e) **I tilfælde af at et batteri lækker, må væsken ikke komme i kontakt med huden eller øjne.** *Hvis der er sket kontakt, skal det berørte område vaskes*

med rigelige mængder vand, hvorefter der søges lægehjælp.

- f) Opbevar batterisæt på et rent og tørt sted.
- g) Aftør batterisættets poler med en tør klud, hvis de bliver snavsede.
- h) Batterisæt skal oplades før anvendelsen. Anvend altid den korrekte oplader, og læs producentens anvisninger eller brugervejledning for, hvordan batterierne oplades korrekt.
- i) Et batterisæt må ikke efterlades til opladning i længere tid, hvis det ikke anvendes.
- j) Efter længere opbevaringsperioder kan det være nødvendigt at oplade eller aflade batterisættet flere gange for at op den optimale ydelse.
- k) Genoplad kun med laderen specificeret af Worx. Anvend ingen anden oplader end den, der specifikt er beregnet til brug med udstyret.
- l) Brug kun det korrekte batteri til udstyret.
- m) Batterisættet skal opbevares utilgængeligt for børn.
- n) Opbevar den originale produktliteratur til fremtidig brug.
- o) Batterisættet skal fjernes fra udstyret, når det ikke er i brug.
- p) Bortskaffes på en miljørigtig måde.
- q) Bland ikke batterier af forskellig fremstilling, kapacitet, størrelse eller type i enheden.
- r) Hold batteriet væk fra mikrobølgeovne og højt tryk.

SYMBOLER

| | |
|--|--|
| | For at undgå risikoen for personskader skal brugeren læse brugervejledningen |
| | Advarsel |
| | Bær høreværn |
| | Bær øjenværn |
| | Bær støvmaske |
| | Må ikke udsættes for regn |

| | |
|--|---|
| | Affald af elektriske produkter må ikke bortskaffes sammen med husholdningsaffald. Indlever så vidt muligt produktet til genbrug. Kontakt de lokale myndigheder eller forhandleren, hvis du er i tvivl. |
| | Må ikke brændes |
| | Hvis det ikke håndteres korrekt, kan batteriet muligvis komme ind i vandcyklussen, hvilket kan forårsage skade på økosystemet. Bortskaf ikke brugte batterier som usorteret kommunalt affald. |
| | Li-Ion Li-Ion-batteri Dette produkt er mærket med et "separat indsamling" -symbol til alle batterier og batteripakker. Genanvend derefter eller fjern det for at reducere påvirkningen på miljøet. Batteripakken indeholder skadelige stoffer, der kan være skadelige for miljøet og menneskers sundhed. |
| | Hold hænderne væk |
| | Fjern batteriet før du udfører justeringer, service eller vedligeholdelse. |
| | Bær beskyttelseshandsker |

2. KOMPONENTLISTE

1. ROTERENDE BAGGREB
2. LYS TIL STRØMINDIKATOR
3. BATTERIENHED*
4. FORHÅNDTAG
5. KONTAKT TIL REGISTRERING AF OPERATØRTILSTEDEVÆRELSE (KAN SKIFTE HELE VEJEN RUNDT)
6. SIKKERHEDSSKÆRM
7. BLAD
8. BLADHYLSTER

9. LÅSEKNAP TIL ROTATION

10. HASTIGHEDSREGULERING

11. AFLEDER*

12. UDLØSERKNAPPER TIL BATTERIENHEDEN * (SE FIG. G)

* Illustreret eller beskrevet tilbehør er kun delvis indeholdt i leverancen.

3. TEKNISK DATA

Type **WG286E WG286E.X (250-299- udpegning af maskiner, repræsentant for ledningsfri Hækklipper)**

| | WG286E WG286E.X** |
|-------------------------------|--|
| Spænding | 40V  MAX(2x20V MAX.)*** |
| Hastighed uden belastning | 3400 /min |
| Klingelængde | 61 cm |
| Kantskærer | 58 cm |
| Tandafstand | 33 mm |
| 68 Maks. skærediameter | 27 mm |
| Maskinens (Bare værktøjer) | 2.7 kg |

** X = 1-999, A-Z, M1-M9 er kun til forskellige kunder, der er ingen sikkerhedsrelaterede ændringer mellem disse modeller.

*** Spændingen er målt uden arbejdsbelastning.

Den indledende batterispænding når maksimalt op på 20 volt. Nominal spænding er 18 volt.

ANBEFALEDE BATTERIER OG OPLADERE

| Kategori | Typen | Kapacitet |
|-------------|--------|-----------|
| 20V batteri | WA3551 | 2.0 Ah |
| | WA3639 | 2.0 Ah |
| 20V oplader | WA3772 | 2.0 A |
| | WA3883 | 4.0 A |

Vi anbefaler, at du køber tilbehør fra den butik, hvor værktøjet sælges. Se tilbehørspakken for flere detaljer. Butikspersonale kan hjælpe og rådgive dig.

STØJINFORMATION

A-vægtet lydtryksniveau $L_{pA} = 82.8 \text{ dB(A)}$
 $K_{pA} = 3 \text{ dB(A)}$

A-vægtet lydeffektniveau $L_{WA} = 93.8 \text{ dB(A)}$
 $K_{WA} = 5.16 \text{ dB(A)}$

Bær høreværn.



VIBRATIONSINFORMATION

Den totale værdi for vibration (triax vektor sum) målt ifølge EN 62841:

| | |
|---------------------|--|
| Værdi for vibration | BAGGREB: $a_h = 1.79 \text{ m/s}^2$ |
| | FORHÅNDDAG: $a_h = 2.73 \text{ m/s}^2$ |

Usikkerhed $K = 1.5 \text{ m/s}^2$

Den angivne vibrationstotalværdi og den deklarerede støjemissionsværdi er målt i overensstemmelse med en standard testmetode og kan bruges til at sammenligne et værktøj med et andet.

Den angivne vibrationenstotalværdi og den angivne støjemissionsværdi kan også anvendes i en foreløbig vurdering af eksponeringen

 **ADVARSEL:** Vibrationer og støjemissioner under selve brugen af elværktøjet kan afvige fra den deklarerede værdi afhængigt af, hvordan værktøjet bruges, især hvad slags emne behandles afhængigt af følgende eksempler og andre variationer af, hvordan værktøjet bliver brugt: Hvordan værktøjet bruges og materialerne skæres eller bores.

Værktøjets stand og vedligeholdelse.
Anvendelse af korrekt tilbehør og kontrol med, at det er skarpt og i en i det hele taget god tilstand.
Hvor kraftigt, der holdes fast i håndtaget og, om der benyttes antivibrationsudstyr.
Om værktøjet anvendes i henhold til dets konstruktion og nærværende anvisninger.

Værktøjet kan medføre et hånd/arm-vibrationssyndrom, hvis det ikke bruges på rigtig måde.

⚠ ADVARSEL: En vurdering af udsættelsesgraden under det aktuelle brug skal omfatte alle dele af arbejds cyklussen, herunder antallet af gange værktøjet slås til og fra, og tomgangsdriften uden for selve arbejdsopgaven. Dette kan afgørende reducere udsættelsesniveauet i den samlede arbejdsperiode.
Hjælper med at minimere risikoen for vibrationer og støjeksponering.
Brug ALTID skarpe mejsler, bor og blade.
Vedligehold værktøjet i overensstemmelse med disse instruktioner og hold det korrekt smurt (hvor det er nødvendigt).
Hvis værktøjet skal bruges regelmæssigt, skal du investere i anti-vibrations- og støj tilbehør.
Planlæg dit arbejde, så du kan fordele arbejde med kraftige vibrationer over flere dage.

4. BEREGNET ANVENDELSE

Maskinen er beregnet til at klippe og studse hække og buske i almindelige haver og kolonihaver.

5. BETJENINGSVEJLEDNING



👤 BEMÆRK: Før du bruger dette værktøj, læs instruktionsbogen omhyggeligt.

⚠ ADVARSEL! Brug ikke dette produkt uden at skærmen og for håndtaget er monteret.

SAMLING OG BETJENING

| HANDLING | FIGUR |
|--------------------------------|-----------|
| FØR DU BRUGER DIT LEDNINGSFRIE | |
| Samling af skærm | Se Fig. A |

| | |
|---|----------------|
| Samling af forhåndtag BEMÆRK: Håndtaget er designet til at forhindre, at det bliver monteret i forkert retning. Hvis du føler, det ikke kan installeres, skal du vende det om. | Se Fig. B1, B2 |
| Montering af aflederen BEMÆRK: For at undgå at afklippede græse og andet affald falder ned i hækken, kan du montere aflederen, der leder afklippede græse væk fra hækken. Du kan bruge hækkeklipperen med eller uden aflederen i henhold til forskellige arbejdsforhold. | Se Fig. C1, C2 |
| Tjek af batteriniveaets tilstand BEMÆRK: Fig. D gælder kun for batteripakken med batteriindikatorlampe. | Se Fig. D |
| Oplad batteriet BEMÆRK: <ul style="list-style-type: none"> Batteripakken leveres uopladet. Batteriet skal være helt opladet før første brug. Oplad altid begge batterier fuldstændigt og samtidigt. Flere detaljer kan findes i manualen. | Se Fig. E |
| Sådan fjernes eller sættes batterienheden BEMÆRK: <ul style="list-style-type: none"> Denne maskine vil kun virke når begge batterier er installeret. Brug altid de samme to batterier og oplad begge batterier samtidigt. Når du bruger to batterier med forskellig strøm, går maskinen kun til den laveste fællesnævn. | Se Fig. F |
| Batteri-indikatorlampe Se detaljer i BATTERI STATUS afsnittet VIGTIGT: Når kun en lampe lyser er dit batteri afladt for meget, selv om maskinen måske stadig kan arbejde. Fortsat brug af din maskine med batteriet i afladt tilstand kan reducere batteriets levetid og ydelse. Når ingen af lamperne lyser, er mindst et batteri forkert installeret eller defekt. Kontrollér er tilsluttet og placeret korrekt. | Se Fig. G |
| BETJENING | |
| Fjern bladhylstret | Se Fig. H |

| | |
|--|----------------|
| Opstart & Slukning | Se Fig. I1, I2 |
| <p>Roterende baggreb</p> <p>BEMÆRK:</p> <ul style="list-style-type: none"> • Slå låseknappen fra før rotering påbegyndes.. • Når du har drejet håndtaget til den ønskede position, skal du justere det lidt, indtil et klik kan høres. <p> ADVARSEL:</p> <ul style="list-style-type: none"> • Sørg altid for, at håndtaget er låst fast i den ønskede position før brug. • Sørg altid for, at låseknappen er låst, inden du starter hækklipperen. • Drej ikke håndtaget, når klipperen betjenes. | Se Fig. J1, J2 |
| <p>Topskæring</p> <p> Advarsel: Hvis der er manglende, beskadigede eller ødelagte dele, må hækklipperen ikke betjenes, før alle beskadigede dele er erstattet eller repareret. Hvis man undlader at gøre dette, kan det føre til alvorlig personlig kvæstelse. BRUG IKKE DETTE PRODUKT UDEN AT SKÆRMEN OG FORHÅNDTAGET ER MONTERET.</p> | Se Fig. K |
| <p>Sideskæring</p> <p>ADVARSEL: Stop med at betjene klipperen, før du drejer håndtaget.</p> | Se Fig. L1, L2 |
| <p>Tag batteripakken ud af hækklipperen.</p> <p>Læg hækklipperen på en flad overflade. Påfør let maskinolie langs kanten af skæreklingen.</p> <p>Det anbefales, at smøre hækklipperen med olie, når den har været brugt i længere tid.</p> <p>Bemærk: Klingen må ikke smøres med olie, når hækklipperen kører.</p> | Se Fig. M |

bevægelser, så stilkene kommer direkte ind i bladene.

Lad skærebladene komme op på fuldt tempo, inden du begynder at skære. Under arbejdet skal du holde skærebladene væk fra mennesker og ting såsom vægge, store sten, træer, køretøjer osv. Under arbejdet skal du holde skærebladene væk fra mennesker og ting såsom vægge, store sten, træer, køretøjer osv.

Hvis bladene sætter sig fast, skal du omgående stoppe hæksaksen.

Slip hastighedsreguleringen og kontakten til registrering af operatørens tilstedeværelse, før du forsøger at fjerne afklippede materiale fra kniven. Brug handsker, når du klipper tornet og anden stikkende vækst.

Forsøg ikke at skære stilke, der er for tykke for skærebladene

Topskæring

Brug store og fejende bevægelser. Led nedadvendte skæreblade i bevægelsesretningen giver de bedste skæreresultater.

Sideskæring

Når du klipper hækkens sider, skal du gøre det nedefra og op. Denne form viser mere af hækken og giver en mere ensartet vækst.

BATTERIJ STATUS (Zie Fig. G)

- Druk vóórdat u start of na gebruik de knop in naast het vermogensindicatielampje op de machine om de accucapaciteit te controleren.
- De accucapaciteit zal automatisch door de accuvermogensindicator worden aangegeven. De indicator controleert en toont de accutoestand als volgt.
- Voor een machine met 2 accupacks met verschillend vermogen toont het vermogensindicatielampje de accutoestand van de accu die het minste vermogen bevat.

| Indicatie voor de status van het accuvermogen | Accustatus |
|--|--|
| Vijf groene lampjes () branden. | De twee accu's zijn geheel opgeladen. |
| Twee, drie of vier groen lampjes branden. | De twee accu's hebben restvermogen. Hoe meer lampjes oplichten, hoe meer accuvermogen. |
| Er brandt maar één groen lampje (). | Minstens één accu is leeg en moet worden opgeladen. |
| Er brandt geen enkel lampje. | Minstens één accu is niet geheel geïnstalleerd of de accu is defect. |

6. SÅDAN BRUGES HÆKSAKSEN

Inden du begynder at klippe, skal du inspicere klippeområdet og fjerne alle fremmede ting, som kan slynges væk eller sætte sig fast i bladene. Hold altid hæksaksen med begge hænder og bladene væk fra dig, inden du aktiverer den. Når du skærer ny vækst, skal du bruge store

| | |
|--|--|
| Er brandt maar één lampje tweemaal per cyclus. | Tenminste één accu is te ver ontladen (raadpleeg de oplaadstatus van de accu). Laad de twee accu's tegelijk op voordat u ze opnieuw gebruikt of opslaat. |
| Er brandt maar één lampje driemaal per cyclus. | Minstens één accu is heet. Wacht totdat hij is afgekoeld, voordat u opnieuw opstart. |
| Er brandt maar één lampje viermaal per cyclus. | Het apparaat is overbelast. Haal het apparaat uit het snoeigebied en probeer het nog eens. |

7. VEDLIGEHOLDELSE

Fjern batteriet før du udfører justeringer, service eller vedligeholdelse.

Der er ingen dele, der kan brugerserviceres i dit el-værktøj. Brug aldrig vand eller kemiske rengøringsmidler til rengøring. Må kun rengøres med en tør klud. Opbevares på et tørt sted. Hold motorens ventilationsåbninger rene. Knapperne o.l. skal være rene og frie for støv.

8. MILJØBESKYTTELSE



Affald af elektriske produkter må ikke bortskaffes sammen med husholdningsaffald. Indlever så vidt muligt produktet til genbrug. Kontakt de lokale myndigheder eller forhandleren, hvis du er i tvivl.

INDTIL BATTERIET

Et temperaturområde fra 0 °C til 45 °C kan hæve temperaturen. Hele systemet testes i temperaturområdet fra 0 °C til 40 °C.

9. KONFORMITETSERKLÆRING

Vi,
Positec Germany GmbH
Postfach 32 02 16, 50796 Cologne, Germany

På vegne af Positec erklæres at produktet
Beskrivelse **WorxNITROLedningsfri hækklipper**
Type **WG286E WG286E.X (250-299- udpegning af maskiner, repræsentant for ledningsfri Hækklipper)**
Funktioner **Trimmer hække og buske**

Er i overensstemmelse med følgende direktiver:
2006/42/EC
2014/30/EU
2011/65/EU&(EU)2015/863
2000/14/EC ændret ved 2005/88/EC

2000/14/EC ændret ved 2005/88/EC
- Konformitetstestprocedure pr. **Anneks V.**
- Målt niveau for lydeffekt **93.8 dB (A)**
- Deklareret garanteret niveau for lydeffekt **99 dB (A)**

Standarder i overensstemmelse med
EN 62841-1, EN 62841-4-2
EN ISO 3744, EN IEC 55014-1
EN IEC 55014-2, EN IEC 63000

Personen, autoriseret til at udarbejde den tekniske fil,
Navn Marcel Filz
Adresse Positec Germany GmbH
Postfach 32 02 16, 50796 Cologne, Germany



2022/05/09
Allen Ding
Vicechef; Ingeniør, Test & Certificering
Positec Technology (China) Co., Ltd
18, Dongwang Road, Suzhou Industrial
Park, Jiangsu 215123, P. R. China

INNHOLDFORTEGNELSE

1. PRODUKTSIKKERHET
2. KONEEN OSAT
3. TEKNISET TIEDOT
4. FORMÅLSMESSIG BRUK
5. KÄYTTÖOHJEET
6. KUINKA KÄYTTÄÄ PENSASTRIMMERIÄ
7. HUOLTO
8. YMPÄRISTÖN SUOJELU
9. VAATIMUSTENMUKAISUUSVAKUUTUS

1. PRODUKTSIKKERHET GENERELLE SIKKERHETS- ADVARSLER FOR ELEKTROVERKTØY

 **ADVARSEL** Les alle sikkerhetsanvisningene, instruksjonene, illustrasjonene og spesifikasjonene som følger med dette elektroverktøyet. Manglende overholdelse av anvisningene nedenfor kan medføre elektrisk støt, brann og/eller alvorlige personskader.

Ta godt vare på alle advarslene og informasjonene. Det nedenstående anvendte uttrykket "elektroverktøy" gjelder for strømdrevne (med ledning) og batteridrevne elektroverktøy (uten ledning).

1) SIKKERHET PÅ ARBEIDSPLASSEN

- Hold arbeidsområdet rent og ryddig.** Rotete arbeidsområder eller arbeidsområder uten lys kan føre til ulykker.
- Ikke arbeid med elektroverktøyet i eksplosjonsutsatte omgivelser – der det befinner seg brennbare væsker, gass eller støv.** Elektroverktøy lager gnister som kan antenne støv eller damper.
- Hold barn og andre personer unna når elektroverktøyet brukes.** Hvis du blir forstyrret under arbeidet, kan du miste kontrollen over elektroverktøyet.

2) ELEKTRISK SIKKERHET

- Støpset til elektroverktøyet må passe inn i stikkontakten.** Støpset må ikke forandres på noen som helst måte. Ikke bruk adapterstøpsler sammen med jordede maskiner. Bruk av støpsler som ikke er forandret på og passende stikkontakter reduserer risikoen for elektriske støt.
- Unngå kroppskontakt med jordede overflater**

slik som rør, ovner, komfyrer og kjøleskap. Det er større fare ved elektriske støt hvis kroppen din er jordet.

- Hold elektroverktøyet unna regn eller fuktighet.** Dersom det kommer vann i et elektroverktøy, øker risikoen for elektriske støt.
- Ikke bruk ledningen til andre formål, f.eks. til å bære elektroverktøyet, henge den opp eller trekke den ut av stikkontakten.** Hold ledningen unna varme, olje, skarpe kanter eller maskindeler som beveger seg. Med skadete eller opphopede ledninger øker risikoen for elektriske støt.
- Når du arbeider utendørs med et elektroverktøy, må du kun bruke en skjøteledning som er godkjent til utendørs bruk.** Når du bruker en skjøteledning som er egnet for utendørs bruk, reduseres risikoen for elektriske støt.
- Hvis det ikke kan unngås å bruke elektroverktøyet i fuktige omgivelser, må du bruke en jordfeilbryter.** Bruk av en jordfeilbryter reduserer risikoen for elektriske støt.

3) PERSONSIKKERHET

- Vær oppmerksom, pass på hva du gjør, gå fornuftig frem når du arbeider med et elektroverktøy.** Ikke bruk elektroverktøyet når du er trett eller er påvirket av narkotika, alkohol eller medikamenter. Et øyeblikks uoppmerksomhet ved bruk av elektroverktøyet kan føre til alvorlige skader.
- Bruk personlig verneutstyr og husk alltid å bruke vernebriller.** Bruk av personlig sikkerhetsutstyr som støvmaske, sklifaste arbeidssko, hjelm eller hørselvern – avhengig av type og bruk av elektroverktøyet – reduserer risikoen for skader.
- Unngå å starte verktøyet ved en feiltagelse.** Forviss deg om at elektroverktøyet er slått av før du kobler det til strømmen og/eller batteriet, løfter det opp eller bærer det. Hvis du holder fingeren på bryteren når du bærer elektroverktøyet eller kobler elektroverktøyet til strømmen i innkoblet tilstand, kan dette føre til uhell.
- Fjern innstillingsverktøy eller skrunøkler før du slår på elektroverktøyet.** Et verktøy eller en nøkkel som befinner seg i en roterende maskindel, kan føre til skader.
- Ikke overvurder deg selv.** Sørg for å stå stødig og i balanse. Dermed kan du kontrollere elektroverktøyet bedre i uventede situasjoner.
- Bruk alltid egnede klær.** Ikke bruk vide klær eller smykker. Hold hår og klær unna deler som beveger seg. Løstsittende tøy, smykker eller langt hår kan komme inn i deler som beveger seg.
- Hvis det kan monteres støvavsug- og oppsamlingsinnretninger, må du forviss deg om at disse er tilkoblet og brukes på korrekt**

måte. Bruk av et støvavsug reduserer farer på grunn av støv.

- h) Selv når du er blitt vant til verktøyet, må du ikke bli sløv og ignorere sikkerhetsreglene for verktøyet.** En uforsiktig handling kan forårsake alvorlig personskade i løpet av et brøkdels sekund.

4) AKTSOM HÅNDTERING OG BRUK AV ELEKTROVERKTØY

- a) Ikke overbelast elektroverktøyet. Bruk et elektroverktøy som er beregnet til den type arbeid du vil utføre.** Med et passende elektroverktøy arbeider du bedre og sikrer i det angitte effektområdet.

- b) Ikke bruk elektroverktøy med defekt på-/avbryter.** Et elektroverktøy som ikke lenger kan slås av eller på, er farlig og må repareres.

- c) Trekk støpselet ut av stikkkontakten og/eller fjern batteriet (hvis demonterbart) før du utfører innstillinger på elektroverktøyet, skifter tilbehørsdeler eller legger elektroverktøyet bort.** Disse tiltakene forhindrer en utilsiktet starting av elektroverktøyet.

- d) Elektroverktøy som ikke er i bruk må oppbevares utilgjengelig for barn. Ikke la elektroverktøyet brukes av personer som ikke er fortrolig med dette eller ikke har lest disse anvisningene.** Elektroverktøy er farlige når de brukes av uerfarne personer.

- e) Vær nøye med vedlikeholdet av elektroverktøyet og tilbehøret. Kontroller om bevegelige maskindeler fungerer feilfritt og ikke klemmes fast, og om deler er brukket eller skadet, slik at dette innvirker på elektroverktøyets funksjon. La skadede deler repareres før elektroverktøyet brukes.** Dårlig vedlikeholdte elektroverktøy er årsaken til mange uhell.

- f) Hold skjæreverktøyene skarpe og rene.** Godt stelte skjæreverktøy med skarpe skjær setter seg ikke så ofte fast og er lettere å føre.

- g) Bruk elektroverktøy, tilbehør, verktøy osv. i henhold til disse anvisningene. Ta hensyn til arbeidsforholdene og arbeidet som skal utføres.** Bruk av elektroverktøy til andre formål enn det som er angitt kan føre til farlige situasjoner.

- h) Hold håndtak og gripeflater tørre, rene og uten olje eller fett.** Glatte håndtak og gripeflater hindrer sikker håndtering og styring av verktøyet i uventede situasjoner.

5) AKTSOM HÅNDTERING OG BRUK AV BATTERIDREVNE VERKTØY

- a) Lad batteriet kun opp i ladeapparater som er anbefalt av produsenten.** Det oppstår brannfare hvis et ladeapparat som er egnet til en bestemt type batterier, brukes med andre batterier.

- b) Bruk derfor kun riktig type batterier for**

elektroverktøyene. Bruk av andre batterier kan medføre skader og brannfare.

- c) Hold batteriet som ikke er i bruk unna binders, mynter, nøkler, spikre, skruer eller andre mindre metallgjenstander, som kan lage en forbindelse mellom kontaktene.** En kortslutning mellom batterikontaktene kan føre til forbrenninger eller brann.

- d) Ved gal bruk kan det lekke væske ut av batteriet. Unngå kontakt med denne væsken. Ved tilfeldig kontakt må det skylles med vann. Hvis det kommer væske i øynene, må du i tillegg oppsøke en lege.** Batterivæske som renner ut kan føre til irritasjoner på huden eller forbrenninger.

- e) Ikke bruk batteriet eller verktøyet hvis det er skadet eller modifisert.** Ødelagte eller modifiserte batterier kan oppføre seg uforutsigbart, noe som kan føre til brann, eksplosjon eller fare for personskade.

- f) Ikke utsett batteriet eller verktøyet for åpen ild eller for høye temperaturer.** Eksponering for ild eller temperaturer over 130 °C kan forårsake eksplosjon.

- g) Følg alle ladeinstruksjoner, og ikke lad batteriet eller verktøyet utenfor temperaturområdet som er spesifisert i bruksanvisningen.** Feil lading eller lading ved temperaturområdet, kan skade batteriet og øke brannfaren.

6) SERVICE

- a) Maskinen din skal alltid kun repareres av kvalifisert fagpersonale og kun med originale reservedeler.** Slik opprettholdes elektroverktøyets sikkerhet.

- b) Ikke utfør service på ødelagte batterier.** Service på batterier skal alltid utføres av produsenten eller godkjente forhandlere.

VIKTIGE YTTERLIGERE SIKKERHETSANVISNINGER FOR DIN HEKKSAKS

- a) Hold alle kroppsdelene borte fra skjæreknivene. Ikke fjern avskåret materiale eller hold fast i ting som skal skjæres i mens skjæreknivene er i bevegelse.** Knivene fortsetter å rotere etter at bryteren er slått av. Ett øyeblikk av uoppmerksomhet mens hekksaksen er på kan gi alvorlige personskader.

- b) Bær hekksaksen ved håndtaket når skjæreknivene er stanset og pass på å ikke bruke strømbryteren.** Riktig håndtering av hekksaksen minsker muligheten for personskader pga. skjæreknivene.

- c) Når du transporterer eller oppbevarer hekktrimmeren, må du alltid passe på**

beskyttelsesdekselet. Korrekt håndtering av hekktrimmeren reduserer risikoen for personskade fra skjæreknivene.

- d) Når du fjerner fastkilt materiale eller utfører service på enheten, må du sørge for at alle strømbrytere er slått av og at batteripakken er fjernet eller frakoplet. Uventet aktivering av hekktrimmer når du fjerner fastkilt materiale eller service, kan føre til alvorlig personskade.
- e) **Hold verktøyet med en isolerende gripeoverflate** når du utfører en operasjon der skjæreverktøyet kan komme i kontakt med skulte ledninger eller sin egen ledning. Kontakt med en "levende" ledninger vil utsette metalldele til verktøyet og operatøren for støt.
- f) **Hold alle strømledninger og kabler unna skjærområdet.** Strømledninger eller kabler kan være skjult i hekker eller busker og kan ved et uhell bli kuttet av bladet.
- g) **Bruk ikke hekktrimmeren under dårlige værforhold, spesielt dersom det er fare for lyn.** Dette reduserer risikoen for å bli truffet av lynet.
- h) **Sjekk hekken for fremmedlegemer, f.eks gjerdeståltråd og skjulte kabler.**
- i) **Hold hekktrimmeren ordentlig, f.eks med begge hender dersom det foreligger to håndtak.**
- j) **Hekktimmeren er ment å brukes av operatøren på bakkenivå og ikke på stiger eller annen ustabil støtte.**
- k) **Før du bruker hekktrimmeren bør brukeren sørge for at låseanordningen(e) for bevegelige elementer (dvs. aksselforlengeren og det dreibare elementet), om noe, er i låseposisjon.**
- l) **Vedlikehold den justerbare stoppmekanisme med jevne mellomrom.**

SIKKERHETSANVISNINGER FOR BATTERIPAKKE

- a) **Ikke demonter, åpne eller riv opp sekundære celler eller batteripakker.**
- b) **Ikke kortslutt en celle eller en batteripakke. Ikke oppbevar celler eller batteripakke løst i en boks eller skuff hvor de kan kortslutte hverandre eller bli kortsluttet av andre metallgjenstander.** Når batteripakken ikke er i bruk skal den holdes adskilt fra andre metallgjenstander som binders, mynter, nøkler, spiker, skruer eller andre små metallobjekter. Kortslutning av batteriet kan forårsake skader eller brann.
- c) **Ikke utsett celler eller batteripakke for varme eller ild. Unngå oppbevaring i direkte sollys.**
- d) **Ikke utsett celler eller batteripakke for mekanisk støt.**
- e) **Hvis du opplever cellelekkasje, ikke la væsken komme i kontakt med huden eller øynene.**

Dersom kontakt har oppstått, vask området med rikelige mengder vann og oppsøk medisinsk hjelp.

- f) **Hold batteripakken ren og tørr.**
- g) **Tørk batteripakkekontaktene med en ren, tørr klut hvis de blir skitne.**
- h) **Batteripakken må lades før bruk. Bruk denne instruksjonen og korrekt ladeprosedyre.**
- i) **Ikke ha batteripakken til ladning når den ikke er i bruk.**
- j) **Etter en lang lagringsperiode kan det være nødvendig å lade og utlade batteripakken flere ganger for å oppnå maksimal ytelse.**
- k) **Bruk kun batterilader spesifisert av Worx. Bruk ikke andre ladere enn de som er levert for bruk med utstyret.**
- l) **Tikke bruk batteripakker som ikke er beregnet for bruk sammen med utstyret.**
- m) **Hold batteripakken utenfor barns rekkevidde.**
- n) **Ta vare på den originale bruksanvisningen for fremtidig bruk**
- o) **Ta ut batteriene fra utstyret når det ikke er i bruk**
- p) **Kvitt deg med produktet på forsvarlig måte.**
- q) **Ikke bland batterier av forskjellig produksjon, kapasitet, størrelse eller type i enheten.**
- r) **Hold batteriet unna mikrobølger og høyt trykk.**

SYMBOLER

| | |
|---|--|
|  | For å redusere risikoen for personskade, må brukeren lese instruksjonsveiledningen |
|  | ADVARSEL |
|  | Bruk hørselsvern |
|  | Bruk vernebriller |
|  | Bruk støvmaske |
|  | Må ikke utsettes for regn |

| | |
|--|---|
|  | Avfall etter elektriske produkter må ikke legges sammen med husholdningsavfall. Vennligst resikuler avfallet der dette finnes. Undersøk hos de lokale myndighetene eller en detaljist for resirkuleringsråd. |
|  | Ikke brenn |
|  | Hvis det ikke håndteres riktig, kan batteriet komme inn i vannsyklusen, noe som kan forårsake skade på økosystemet. Ikke kast brukte batterier som usortert kommunalt avfall. |
|  Li-Ion  | Litium-ion-batterier Dette produktet er merket med symboler tilknyttet "separat samling" av alle batteripakker og batteripakker. Du kan deretter resikulere eller fjerne den for å redusere påvirkningen på miljøet. Batteripakken inneholder skadelige stoffer som kan være skadelige for miljøet og menneskers helse. |
|  | Pidä kädet poissa |
|  | Ta ut batteriene før justering, service eller vedlikehold utføres. |
|  | Bruk vernehansker |

2. KOMPONENTLISTE

1. ROTERENDE BAKHÅNDTAK
2. STRØMINDIKATORLAMPE
3. BATTERIPAKKE*
4. FRONTHÅNDTAK
5. KONTAKT FOR TILSTEDEVÆRELSE AV OPERATØR (ALT-MULIG-BRYTERFUNKSJON)
6. SIKKERHETSVERN
7. KNIV
8. KNIVBESKYTTER

9. LÅSEBRYTER FOR ROTERING

10. GASSAVTREKKER

11. HEKKEFEIER*

12. LÅS FOR BATTERIPAKKE* (SE FIGUR G1)

*Ikke alt illustrert eller beskrevet tilbehør inngår i leveransen.

3. TEKNISKE DATA

Type **WG286E WG286E.X (250-299- betegner maskin, representerer Batteridrevet hekksaks)**

| | WG286E WG286E.X** |
|-------------------------|--|
| Jännite | 40V  MAX(2x20V MAX.)*** |
| Ei kuormaa -nopeus | 3400 /min |
| Bladlengde | 61 cm |
| Leikkauspituus | 58 cm |
| Tannavstand | 33 mm |
| Maksimal skjærediameter | 27 mm |
| Vekt (bare verktøy) | 2.7 kg |

** X = 1-999, A-Z, M1-M9 er kun for forskjellige kunder, det er ingen sikkerhetsrelaterte endringer mellom disse modellene.

*** Spenning målt uten belastning.

Batterispenningen når maksimum 20 V ved oppstart. Merkespenningen er 18 V.

FORESLÅTTE BATTERIER OG LADERE

| Kategori | Type | Kapasitet |
|-------------|--------|-----------|
| 20V Batteri | WA3551 | 2.0 Ah |
| | WA3639 | 2.0 Ah |
| 20V Lader | WA3772 | 2.0 A |
| | WA3883 | 4.0 A |

Vi anbefaler at du kjøper alt ekstrautstyr fra butikken der du kjøpte dette verktøyet. Les på tilbehørspakningen for videre detaljer. Butikkpersonalet kan også gi hjelp og råd.

STØYINFORMASJON

| | |
|----------------------|--|
| Belastning lydtrykk | $L_{pA} = 82.8 \text{ dB(A)}$ $K_{pA} = 3 \text{ dB(A)}$ |
| Belastning lydeffekt | $L_{WA} = 93.8 \text{ dB(A)}$ $K_{WA} = 5.16 \text{ dB(A)}$ |

Bruk hørselsvern.



VIBRASJONSINFORMASJON

Totale vibrasjonsverdier (triax vektorsum) fastsatt i henhold til EN 62841:

| | |
|-------------------------|---|
| Vibrasjonsutslippsverdi | BAKHÅNDTAK: $a_n = 1.79 \text{ m/s}^2$ |
| | FRONTHÅNDTAK: $a_n = 2.73 \text{ m/s}^2$ |

Usikkerhet $K = 1.5 \text{ m/s}^2$

Den oppgitte totale vibrasjonsverdien og den oppgitte støyutslippsverdien er målt i henhold til en standard testmetode og kan brukes for sammenligning av et verktøy med et annet.

Den oppgitte totale vibrasjonsverdien og den oppgitte støyutslippsverdien kan også brukes i en innledende eksponeringsvurdering.

⚠ ADVARSEL: Vibrasjons- og støynivå under faktisk bruk av verktøyet kan avvike fra oppgitt verdi, avhengig av hvordan verktøyet brukes og hvilken type materiale det brukes på, se følgende eksempler og andre variasjoner for bruk av verktøyet:

Hvordan verktøyet brukes og hvilke materialer som kappes eller bores.

Verktøyet er i god stand og godt vedlikeholdt.

Bruk av riktig tilbehør for verktøyet, og sørg for at det er skarpt og i god stand.

Hvor stramt grepet på håndtakene er, og om det brukes antivibrasjonstilbehør.

Og at verktøyet blir brukt til det formålet det er tilsiktet i henhold til designet og disse instruksjonene.

Dette verktøyet kan forårsake hånd-arm vibrasjonssyndrom, hvis det ikke brukes riktig.

⚠ ADVARSEL: For å være nøyaktig, bør også et overslag over eksponeringsnivå under faktiske bruksforhold også tas med i betraktning i alle deler av driftssyklusen, slik som når verktøyet er skrudd av og når det går på tomgang, men ikke faktisk gjør jobben. Dette kan redusere eksponeringsnivået betraktelig over hele arbeidsperioden.

Minimere eksponeringsrisiko for vibrasjon og støy. Bruk ALLTID skarpe meisler, driller og blad.

Vedlikehold verktøyet i henhold til disse instruksjonene og sørg for at det er godt smurt (der det er hensiktsmessig).

Investert i tilbehør for demping av vibrasjon og støy hvis verktøyet skal brukes regelmessig. Planlegg arbeidstidplanen din slik at du sprer bruk av høyvibrasjonsverktøy utover flere dager.

4. FORMÅLSMESSIG BRUK

Maskinen er beregnet til klipping og stussing av hekker og busker i vanlige private hager.

5. BRUKSVEILEDNING





MERK: Les nøye gjennom instruksjonsboka før du bruker verktøyet.



ADVARSEL! Ikke bruk produktet uten å montere beskytteren og fronthåndtaket.

MONTERING OG BRUK

| HANDLING | FIGUR |
|--|-----------------|
| FØR DU BRUKER DITT OPPLADBARE VERKTØY | |
| Montering av beskytter | Se figur A |
| Fronthåndtak montering MERK: Håndtaket er designet for å forhindre at det blir montert i feil retning. Snu det rundt dersom du oppdager at det ikke kan installeres. | Se figur B1, B2 |
| Montering av hekkefeier MERK: For å unngå at avklipp og annet rusk faller tilbake i hekken, kan du bruke hekkefeieren til å feie avklippet fra hekken. Du kan betjene maskinen med eller uten hekkfeier etter ulike arbeidsforhold. | Se figur C1, C2 |
| Kontrollere batteriladingen MERK: Fig. D gjelder bare for batteripakken med batterilampen tent. | Se figur D |
| Lading av batteripakken MERK: <ul style="list-style-type: none">Batteripakken leveres uladet. Batteriet må lades opp helt før første klipp.Lad alltid de to batteriene samtidig. Mer detaljer finnes i håndboken. | Se figur E |

| | | | |
|---|------------------------|--|------------------------|
| <p>Fjerning eller installering av batteripakke</p> <p>MERK:</p> <ul style="list-style-type: none"> • Denne gressklipperen vil bare fungere med 2 batterier installert. Bruk alltid de samme to batteriene og lad to batterier samtidig. • Når du anvender två batterier med olika strömstyrkor, kommer maskinen bara att köpa tills den lägre gemensamma nämnaren nås. | <p>Se figur F</p> | <p>Å stanse hekksaksen</p> <p>ADVARSEL: Avslutt bruken av saksen før du roterer håndtaket.</p> | <p>Se figur L1, L2</p> |
| <p>Strømindikatorlampe</p> <p>Se detaljer i delen BATTERISTATUS</p> <p>VIKTIGN:</p> <p>Når bare én lampe lyser, er batteriet for mye utladet, selv om maskinen fortsatt kan fungere. Hvis du fortsetter å bruke maskinen med batteriet i denne utladede tilstanden, kan det redusere batteriets levetid og ytelse.</p> <p>Når ingen lys er tent sitter batteriet ikke riktig i, eller batteriet er defekt, og du må dobbeltsjekke at batteriene er helt på plass i posisjon.</p> | <p>Se figur G</p> | <p>Fjern batteripakken fra hekksaksen. Legg hekksaksen på en flat overflate. Påfør litt tynn maskinolje langs kanten av bladet.</p> <p>Det anbefales å olje maskinen etter å ha brukt hekksaksen over en lengre periode.</p> <p>Merk: Ikke smør bladet mens hekksaksen kjører.</p> | <p>Se figur M</p> |
| <p>BRUK</p> | | <h2>6. HVORDAN BRUKE HEKKSAKSEN</h2> | |
| <p>Fjern knivbeskytteren</p> | <p>Se figur H</p> | <p>Før du beskjærer et område må du først undersøke det og fjerne alle ting som kan kastes bort eller komme i knivene. Hold alltid hekksaksen med begge hender og med kniven bort fra deg før du starter den.</p> | <p>77</p> |
| <p>Starte og stoppe</p> | <p>Se figur I1, I2</p> | <p>Når du beskjærer nyvekst kan du bruke en bred, feiende bevegelse som lar knivtennene spise seg gjennom kvistene.</p> | |
| <p>Roterende bakhåndtak</p> <p>MERK:</p> <ul style="list-style-type: none"> • Lås opp låsebryteren før rotering. • Etter at håndtaket er rotert til den ønskede posisjonen, juster det inntil du hører et klikk. <p> ADVARSEL:</p> <ul style="list-style-type: none"> • Sørg alltid for at håndtaket er rotert til den ønskede posisjonen før bruk. • Sørg alltid for at låsebryteren er låst før du starter hekksaksen. • Ikke roter håndtaket mens saksen er i bruk. | <p>Se figur J1, J2</p> | <p>La kniven komme opp i full hastighet før du starter beskjæringen. Når maskinen er på må du holde skjærekniven borte fra mennesker og ting slik som murer, store stener, trær, kjøretøy osv.</p> <p>Hvis kniven stanser opp må du slå av hekksaksen umiddelbart.</p> | |
| <p>Å starte hekksaksen</p> <p> ADVARSEL: Hvis noen deler mangler, er skadet eller ødelagt må du ikke bruke hekksaksen før alle slike deler er skiftet ut eller reparert. Unnløse av å gjøre dette kan føre til alvorlig personskaade. IKKE BRUK PRODUKTET UTEN Å MONTERE BESKYTTEREN OG FRONTHÅNDTAKET.</p> | <p>Se figur K</p> | <p>Slipp kontakten for tilstedeværelse av operatør og gassavtrekkeren før du prøver å fjerne fastkjørt rusk fra skjærebladene.</p> <p>Ha på arbeidshansker når du beskjærer vekster med torner o.l.</p> <p>Ikke forsøk å skjære over grener som er for tykke for skjærekniven.</p> | |
| | | <p>Toppskjæring</p> <p>Bruk en bred, feiende bevegelse. Å la kniven bikke litt nedover i bevegelsesretningen gir de beste beskjæringsresultatene.</p> | |
| | | <p>Sidebeskjæring</p> <p>Når du beskjærer siden på hekken bør du starte nedenfra og skjære oppover, slik at hekken blir smalere innover mot toppen. Denne formen vil eksponere mer av hekken slik at veksten blir jevnere.</p> | |
| | | <p>BATTERI STATUS LED'S (Se figur G)</p> <ul style="list-style-type: none"> • Trykk på knappen ved siden av strømindikatorlampen på maskinen før du starter eller etter bruk for å kontrollere batterikapasiteten. • Når klipperen er i bruk, vil batterikapasiteten angis automatisk av batteriindikatoren. LED's konstante sanser og viser batteri tilstand som følgende. • For maskiner med 2 batteripakker med forskjellig | |

ladenivå, viser strømindikatorlampen batteriets tilstand til det laveste av de to batteriene.

| Indikator for batteristatus | Batteritilstand |
|---|---|
| Fem grønne lamper () lyser. | De to batteriene er fulladet. |
| To, tre eller fire grønne lamper lyser. | De to batteriene har noe energi igjen. Jo flere lamper som lyser, jo mer batterikapasitet er igjen. |
| Bare én grønn lampe () lyser. | Minst ett av batteriene flatt og må lades. |
| Ingen lampe lyser. | Minst ett batteri er ikke riktig satt inn, eller batteriet er defekt. |
| Bare ett lys blinker to ganger pr. syklus. | Minst ett batteri er flatt (se batteritilstand), lad opp de to batteriene straks før ny bruk eller oppbevaring. |
| Bare ett lys blinker tre ganger pr. syklus. | Minst ett batteri er varmt, vent på at batteriene er avkjølt før du starter igjen. |
| Bare ett lys blinker fire ganger pr. syklus. | Maskinen er overbelastet. Fjern verktøyet fra skjæresnittet og prøv igjen. |

7. VEDLIKEHOLD

Ta ut batteriene før justering, service eller vedlikehold utføres.

Det er ingen brukernyttige deler i det elektriske verktøyet. Bruk aldri vann eller kjemiske rensedmidler for å rense verktøyet. Tørk av med en tørr klut. Du må alltid lagre verktøyet på en tørr plass. Hold alltid motorens ventilasjonskanaler rene. Hold alle betjeningskontrollene fri for støv.

8. MILJØVERNILTAK



Avfall etter elektriske produkter må ikke legges sammen med husholdningsavfall. Vennligst resirkuler avfallet der dette finnes. Undersøk hos de lokale myndighetene eller en detaljist for resirkuleringsråd.

FOR BATTERIVERKTØY

Omgivelsestemperatur for bruk og oppbevaring av verktøy og batteri er 0 °C-45 °C.
Anbefalt omgivelsestemperatur for ladesystemet under lading er 0 °C-40 °C.

9. SAMSVARSERKLÆRING

Vi,
Positec Germany GmbH
Postfach 32 02 16, 50796 Cologne, Germany

På vegne av Positec erklær at produktet
Beskrivelse **WorxNITRO Batteridrevet hekksaks**
Type **WG286E WG286E.X (250-299- betegner maskin, representerer Batteridrevet hekksaks)**
Funksjoner **Trimme hekker og busker**

Samsvarer med følgende direktiver,
2006/42/EC
2014/30/EU
2011/65/EU&(EU)2015/863
2000/14/EC revidert ved 2005/88/EC

2000/14/EC revidert ved 2005/88/EC:
- Tilpassningsbedømmelse Utført ifølge **Anneks V.**
- Målt Lydkraftniv **93.8 dB (A)**
- Erklært Garantert Lydkraftniv **99 dB (A)**

Standardene samsvarer med,
EN 62841-1, EN 62841-4-2
EN ISO 3744, EN IEC 55014-1
EN IEC 55014-2, EN IEC 63000

Personen som er autorisert til å utarbeide den tekniske filen,

Navn Marcel Filz

Adresse Positec Germany GmbH
Postfach 32 02 16, 50796 Cologne, Germany



2022/05/09

Allen Ding
Visesjefsingeniør, Testing og Sertifisering
Positec Technology (China) Co., Ltd
18, Dongwang Road, Suzhou Industrial
Park, Jiangsu 215123, P. R. China

INNEHÅLLSFÖRTECKNING

1. PRODUKTSÄKERHET
2. LADDARENS KOMPONENTER
3. TEKNISKA DATA
4. ÄNDAMÅLSENLIK ANVÄNDNING
5. ANVÄNDARHANDLEDNING
6. HUR HÄCKTRIMMERN ANVÄNDS
7. UNDERHÅLL
8. MILJÖSKYDD
9. DEKLARATION OM ÖVERENSSTÄMMELSE

1. PRODUKTSÄKERHET GENERELLA SÄKERHETSVARNINGAR FÖR ELVERKTYG

 **WARNING:** Läs alla säkerhetsföreskrifter, instruktioner, illustrationer och specifikationer som följer med detta elverktyg. Underlåtelse att följa instruktionerna nedan kan leda till elstöt, brand och/eller allvarlig skada.

Spara alla varningar och instruktioner för framtida bruk.

Termene "strömförande verktyg" i alla varningsmeddelande nedan avser ditt (sladdverktyg) strömförande verktyg eller batteridrivna (sladdlösa) strömförande verktyg.

1) ARBETSOMRÅDET

- Håll arbetsområdet rent och väl upplyst. Skräpiga och mörka områden är skaderisker.**
- Använd inte strömförande verktyg i explosiva miljöer, som nära brandfarliga vätskor, gaser eller damm. Strömförande verktyg skapar gnistor som kan antända damm eller ångor.**
- Håll barn och åskådare borta när du använder ett strömförande verktyg. Distractioner kan göra att du förlorar kontrollen.**

2) ELSÄKERHET

- Stickkontaktarna till verktyget måste matcha eluttaget. Modifiera inte stickkontakten på något sätt. Använd inte adapterkontakter i samband med jordade strömförande verktyg. Omodifierade stickkontakter och matchande eluttag minskar risken för elstöt.**
- Undvik kroppskontakt med jordade ytor som rör, element, spisar och kylskåp. Det finns en större risk för elstöt om din kropp är jordad.**
- Exponera inte strömförande verktyg för regn eller fuktiga förhållanden. Kommer det in vatten**

i ett strömförande verktyg ökar det risken för elstöt. Bära, dra eller dra ut stickkontakten för det.

- Missbruka inte sladden. Använd aldrig sladden för att strömförande verktyget. Håll sladden borta från hetta, olja, skarpa kanter eller rörliga delar. Skadade eller tilltrasslade sladdar ökar risken för elstöt.**
- När du använder ett strömförande verktyg utomhus använder du en förlängningssladd som lämpar sig för utomhus bruk. Använder du en sladd för utomhus bruk reducerar du risken för elstöt.**
- Om det inte går att undvika att driva ett elverktyg i en fuktig lokal, använd då en restströmsskyddad (RCD) strömtillförselanordning. Användning av en RCD minskar risken för elektriska stöt.**

3) PERSONLIG SÄKERHET

- Var uppmärksam, håll ögonen på vad du gör och använd sunt förnuft när du använder ett strömförande verktyg. Använd inte ett strömförande verktyg när du är trött eller påverkad av droger, alkohol eller läkemedel. En kort stund av ouppmärksamhet med strömförande verktyg kan resultera i allvarliga personsador.**
- Använd säker utrustning. Använd alltid skyddsglasögon. Säkerhetsutrustning som munskydd, halkfria skor, skyddshjälm eller hörselskydd som används när det behövs kommer att reducera personsador.**
- Förhindra ofrivillig start. Se till att kontakten är i off-läge innan du ansluter till strömkälla och/eller batterienhet, tar upp eller bär med dig verktyget. Bär du strömförande verktyg med fingret på kontakten eller sätter i stickkontakten i elluttaget när kontakten är i PÅ-läge utgör det en skaderisk.**
- Ta bort alla skiftnycklar eller skruvnycklar innan du sätter på det strömförande verktyget. En skift- eller skruvnyckel som lämnas kvar på en roterande del på ett strömförande verktyg kan orsaka personsador.**
- Sträck dig inte för långt. Bibehåll alltid fotfästet och balansen. Detta gör att du kan kontrollera verktyget bättre i oväntade situationer.**
- Klä dig rätt. Använd inte löst sittande kläder eller smycken. Håll ditt hår och dina kläder borta från rörliga delar. Lösa kläder, smycket eller långt hår kan snärjas in i rörliga delar.**
- Om det på enheterna finns anslutning för dammsug och dammuppsamling ser du till att de är anslutna och används korrekt. Använder du dessa anordningar reducerar det dammrelaterade faror.**
- Låt inte förtrogenhet, tack vare frekvent användning av verktyget, lura dig att känna dig för tryggt med det och därmed ignorera**

säkerhetsföreskrifterna. *En vårdslös handling kan orsaka allvarlig skada inom loppet av en sekund.*

4. ANVÄNDNING OCH UNDERHÅLL AV STRÖMFÖRANDE VERKTYG

- a) **Forcera inte det strömförande verktyget. Använd korrekt verktyg för arbetet.** *Det korrekta verktyget kommer att göra jobbet bättre och säkrare med den hastighet den tillverkats för.*
- b) **Använd inte verktyget om kontakten inte sätter pl eller stänger av det.** *Alla strömförande verktyg som inte kan kontrolleras med kontakten är farliga och måste repareras.*
- c) **Koppla från stickkontakten från strömkällan och/eller batterienheten från elverktyget innan du utför några justeringar, ändrar I tillbehören eller magasinerar elverktygen.** *Sådana förebyggande säkerhetsåtgärder reducerar risken för att du startar verktyget oavsiktligt.*
- d) **Förvara verktyget som inte används utom räckhåll för barn och låt inte någon person använda verktyget som inte känner till verktyget eller dessa anvisningar.** *Strömförande verktyg är farliga i händerna på utbildade användare.*
- e) **Håll koll på elverktyget och tillbehören. Kontrollera inriktningen eller fästet för rörliga delar, defekta delar och alla andra saker som kan påverka användningen av elverktyget. Om den skadats måste elverktyget repareras före användning.** *Många olyckor orsakas av felaktigt underhållna elverktyg.*
- f) **Håll sågverktyget skarpa och rena.** *Korrekt underhållna skärverktyg med skarpa egg kommer inte att köra fast lika ofta och är enklare att kontrollera.*
- g) **Använd elverktyget, tillbehören och verktygsbitsen etc. i enlighet med dessa anvisningar och på det sätt som avsetts för varje typ av elverktyg. Ha också i åtanke arbetsförhållandena och arbetet som skall utföras.** *Använder du elverktyg för åtgärder som skiljer sig det avsedda arbetet kan det resultera i riskfyllda.*
- h) **Håll handtag och greppytor torra, rena och fria från olja och fett.** *Hala handtag och greppytor ger inte säker hantering och kontroll över verktyget i oväntade situationer.*
- #### 5. ANVÄNDNING OCH SKÖTSEL AV SLADDLÖSA VERKTYG
- a) **Ladda bara med den laddare som tillverkaren anger.** *En laddare som passar en typ av batteripaket kan medföra en risk för brand när den används till ett annat batteripaket.*
- b) **Använd elverktyg bara tillsammans med det särskilt konstruerade batteripaketet.** *Användning av andra batteripaket kan medföra en risk för personskador och brand.*

- c) **När batteripaketet inte används ska det hållas borta från metallföremål som gem, mynt, nycklar, skruvar och andra små metallföremål som kan skapa kontakt mellan batteripaketets poler och kortsluta det.** *En kortslutning kan orsaka brännskador och brand.*
- d) **Under olyckliga omständigheter kan vätska kommat ur batteriet. Undvik kontakt. Om den kommer i kontakt med huden, skölj med vatten. Om den kommer i kontakt med ögonen, skölj rikligt med vatten och sök läkarhjälp.** *Vätska som kommer ut ur batteriet kan orsaka irritation eller brännskador.*
- e) **Använd inte ett batteripack eller verktyg som skadats eller modifierats.** *Skadade eller modifierade batterier kan uppvisa förväntade beteende som kan leda till brand, explosion eller skada.*
- f) **Utsätt inte batteripack eller verktyg för eld eller höga temperaturer.** *Eld eller temperaturer som överstiger 130 °C kan orsaka explosioner.*
- g) **Följ alla laddningsinstruktioner och ladda inte batteripaketet eller verktyget utanför temperaturintervallen som anges i instruktionerna.** *Felaktig laddning eller laddning i temperaturer utanför det angivna temperaturintervallen kan skada batteriet eller öka brandrisken.*

6. UNDERHÅLL

- a) **Låt ditt elverktyg underhållas av en kvalificerad reparatör som bara använder äkta reservdelar.** *Det kommer att garantera att elverktygets säkerhet bibehålls.*
- b) **Försök aldrig reparera skadade batteripack.** *Batteripack får endast underhållas av tillverkaren eller behöriga servicetekniker.*

VIKTIG TILLAGD SÄKERHETSNOTERING FÖR DIN HÄCKTRIMMER

- a) **Håll alla kroppsdelar borta från klippbladet. Ta inte bort klippmaterial eller håll i material som ska klippas medan bladen är i rörelse.** *Bladen fortsätter att röra sig efter att omkopplaren stängts av. Ett ögonblick av ouppmärksamhet när du arbetar med ett motordrivet verktyg kan resultera i allvarliga personskador.*
- b) **Bär häcktrimmern i handtaget och med bladet stoppat. Vid transport eller förvaring av häcktrimmern sätt alltid på skyddet för klippenheten och se till att inga strömbrytare används.** *Korrekt hantering av häcktrimmern minskar risken för eventuellt personskador från klippbladen.*
- c) **Vid transport eller förvaring av häcktrimmern, sätt alltid fast bladskyddet.** *Korrekt hantering*

av häcktrimmern kommer att minska risken för personskador från bladen.

- d) När material som fastnat tas bort eller vid service av enheten se till att alla strömbrytare är avstängda och att batteripaketet är borttaget eller fränkopplat. *Oväntad aktivering av häcktrimmern när material som fastnat tas bort eller vid service kan resultera i allvarliga personskador.*
- e) Håll verktyget med isolerade greppytor när du utför ett arbete där slögverktyget kan komma i kontakt med dolda sladdar eller sin egen sladd. *Kommer man i kontakt med en strömförande sladd kommer det att leda in ström i verktygets metalldelar och ge användaren en elchock.*
- f) Håll strömsladden undan från klippområdet. *Strömsladdar eller kablar kan döljas i häcken eller buskar och kan oavsiktligt klippas av av bladet.*
- g) Använd inte häcktrimmern under dåliga väderförhållanden, särskilt när det finns risk för åska. *Det minskar risken för att träffas av blixtar.*
- h) Kontrollera att det inte finns några främmande föremål i häcken, t.ex. ståltrådsstängsel och dolda ledningar.
- i) Håll häcktrimmern ordentligt, d.v.s. Med båda händerna om det finns två handtag.
- j) Häcktrimmern är avsedd att användas av operatören från marken och inte på stegar eller någon annan instabil upphöjning.
- k) Innan häcktrimmern används, se till att läsenheterna på några rörliga element (t.ex. förlängningsskaft och lutningsenheter) om sådan finns är i låst position.
- l) Se till att eventuella justerbara stoppmekanismer underhålls med jämna mellanrum.

SÄKERHETSFORESKRIFTER FÖR BATTERIET

- a) Ta inte isär batteriet, öppna inte heller batteriet eller sära på battericeller.
- b) Kortslut inte batteriet. Förvara inte batteriet på ett slarvigt sätt i en låda där det kan kortslutas eller skadas av ledande material. När batteriet inte används, håll det borta från metallobjekt, såsom pappersgem, pengar, nycklar, naglar, skruvar eller andra små metallobjekt som kan leda ström från en terminal till en annan. Om batteriterminalerna kortsluter varandra kan de försäkra brandrisk.
- c) Exponera inte batteriet för eld eller värme. Undvik förvaring i direkt solljus.
- d) Utsätt inte batteriet för mekanisk chock.
- e) Om batteriet läcker, låt inte vätskan komma i kontakt med hud eller ögon. Om så ändå skulle hända, skölj med mycket vatten och sök

läkarhjälp.

- f) Håll batteriet rent och torrt.
- g) Torka av batteriet om det blir smutsigt med en torr, ren trasa.
- h) Batteriet måste laddas före användning. Använd den här bruksanvisningen för att ladda batteriet korrekt.
- i) Låt inte batteriet stå på laddning när det inte används.
- j) Efter lång tids användning kan det bli nödvändigt att ladda och ladda ur batteriet många gånger för att nå maximal prestanda.
- k) Ladda endast med laddare av varumärket Worx. Använd ingen annan laddare än den som specifikt ska användas med det här batteriet.
- l) Använd inte ett batteri som inte är avsett för användning med det här verktyget.
- m) Håll batteriet borta från barn.
- n) Behåll den ursprungliga bruksanvisningen för framtida användning.
- o) Plocka ur batteriet från verktyget då det inte används.
- p) Kassera batteriet på rätt sätt.
- q) Blanda inte celler från olika tillverkning, kapacitet, storlek eller typ inom en enhet.
- r) Håll batteriet borta från mikrovågor och högt tryck.

SYMBOLER

| | |
|---|---|
|  | För att minska risken för skador måste användaren läsa bruksanvisningen |
|  | Varning |
|  | Använd hörselskydd |
|  | Använd skyddsglasögon |
|  | Använd skyddsmask |
|  | Utsätt inte för regn |



är ej uppeldas



Batterierna kan komma in i vattnets kretslopp om de inte kasseras korrekt och detta kan vara skadligt för EKO-systemet. Kasta inte batterier i de vanliga osorterade hushållssoporna.



Li-Ion



Li-Ion-batteri Denna product har märkts med en symbol för sopsortering för alla batterisatser. De kommer då att återvinnas och plockas isär för att minska påverkan på miljön. Batterisatser kan vara skadliga för miljön och för människors hälsa då de innehåller farliga substanser.



Håll händer borta från bladen



Ta ur batteriet innan du gör justeringar eller utför service eller underhåll.



Använd skyddshandskar



Uttjanta elektriska produkter får inte kasseras som hushållsavfall. Återanvänd där det finns anläggningar för det. Kontakta dina lokala myndigheter eller återförsäljare för återvinningsråd.

2. LADDARENS KOMPONENTER

1. ROTERANDE BAKRE HANDTAG
2. STRÖMINDIKATOR
3. BATTERIPAKET*
4. FRÄMRE HANDTAG
5. SÄKERHETSKONTAKT (OPS) (Totalbrytarfunktion)
6. SÄKERHETSSKYDD
7. BLAD

8. BLADFODRAL

9. SPÄRR FÖR ROTATION

10. GASREGLAGE

11. HÄCKRENSARE*

12. BATTERIPAKETETS LÄSNING* (Se Fig. G)

* Avbildat eller beskrivet tillbehör ingår delvis inte i leveransomfånget.

3. TEKNISKA DATA

Typ **WG286E WG286E.X (250-299- maskinbeteckning, anger Sladdlös häcksax)**

| | WG286E WG286E.X** |
|--------------------------------|-------------------------|
| Spänning | 40V MAX(2x20V MAX.)*** |
| Hastighet utan belastning | 3400 /min |
| Bladlängd | 61 cm |
| Klipplängd | 58 cm |
| Tandavstånd | 33 mm |
| Max skärdiameter | 27 mm |
| Maskinens vikt(Naken verktyg) | 2.7 kg |

** X = 1-999, A-Z, M1-M9 är endast för olika kunder, det finns inga säkerhetsrelaterade förändringar mellan dessa modeller.

*** Spänning uppmätt utan belastning. Initial batterispänning är max. 20 V. Nominell spänning är 18 V.

REKOMMENDERADE BATTERIER OCH LADDARE

| Kategori | Typ | Kapacitet |
|------------------|--------|-----------|
| 20V Batteripaket | WA3551 | 2.0 Ah |
| | WA3639 | 2.0 Ah |
| 20V Laddning | WA3772 | 2.0 A |
| | WA3883 | 4.0 A |

Vi rekommenderar att du köper dina tillbehör från samma återförsäljare som du köpte produkten från. Läs på tillbehörens förpackning för mera information. Din återförsäljare kan också hjälpa dig och ge dig råd.

BULLERINFORMATION

Uppmätt ljudtryck

$$L_{pA} = 82.8 \text{ dB(A)}$$
$$K_{pA} = 3 \text{ dB(A)}$$

Uppmätt ljudstyrka

$$L_{wA} = 93.8 \text{ dB(A)}$$
$$K_{wA} = 5.16 \text{ dB(A)}$$

Använd hörselskydd.



VIBRATIONSINFORMATION

Vibration totala värden fastställda enligt EN62841:

| | |
|----------------------------|--|
| Vibrationsutsändningsvärde | BAKRE: $a_n = 1.79$ m/s ² |
| | FRÄMRE: $a_n = 2.73$ m/s ² |

Osäkerhet $K = 1.5 \text{ m/s}^2$

Det angivna totala vibrationsvärdet och det angivna bullervärdet har uppmätts i enlighet med en standardtestmetod och kan användas för att jämföra ett verktyg med ett annat.

Det angivna totala vibrationsvärdet och det angivna bullervärdet kan också användas i en preliminär exponeringsbedömning.

! WARNING: Vibrationer och buller vid användning av elverktyget kan skilja sig från det angivna värdet beroende på vilket sätt verktyget används på, särskilt vilken typ av arbetsstycke som bearbetas beroende på följande exempel och andra varianter på hur verktyget används:

Hur verktyget används och materialet som skärs eller borrar.

Verktyget är i bra skick och bra underhållet.

Användning av korrekt tillbehör för verktyget och säkerställ att de är skarpa och i bra skick.

Åtdragningsgraden av greppet på handtagen och om några antivibrations- och bullertillbehör används.

Och att verktyget används såsom avsett enligt dess konstruktion och dessa instruktioner.

Detta verktyg kan orsaka hand-arm vibrationssyndrom om det används på felaktigt sätt.

! WARNING: För att vara korrekt bör en beräkning av exponeringsnivån under verkliga förhållanden vid användning också tas med för alla delar av hanteringscykeln såsom tiden när verktyget är avstängt och när det körs på tomgång utan att utföra något arbete. Detta kan betydligt minska exponeringsnivån över den totala arbetsperioden. Hjälp för att minimera din exponering för vibrationer

och buller.

Använd ALLTID skarpa mejslar, borrar och blad. Underhåll verktyget i enlighet med dessa instruktioner och håll det välsmort (där så behövs). Om verktyget ska användas regelbundet investera då i antivibrations- och bullertillbehör. Planera ditt arbetsschema för att sprida ut användning av kraftigt vibrerande verktyg över flera dagar.

4. ÄNDAMÅLSENLIG ANVÄNDNING

Denna maskin är avsedd för hemmabruk, för att klippa och tukta häckar och buskar.



5. ANVÄNDARHANDLEDNING

! OBS: Innan du använder verktyget, läs noga igenom bruksanvisningen.

! WARNING: Använd inte produkten utan att ha monterat skyddet och främre handtaget.

MONTERING & HANTERING

| AKTIVITET | BILD | 83 |
|--|----------------|----|
| INNAN DU ANVÄNDER DITT TRÅDLÖSA VERKTYG | | |
| Montering av skydd | Se Fig. A | |
| Montering av främre handtaget NOTERA: Handtaget är designat så att det inte går att monteras på fel håll. Om det inte går att montera, vänd på handtaget. | Se Fig. B1, B2 | |
| Montering av häckrensare NOTERA: För att undvika att klipprester och annat skräp faller tillbaka in i häcken kan du använda häckrensare för att svepa bort det som klippts av från häcken. Du kan använda maskinen med eller utan häckrensare beroende på arbetsförhållandena. | Se Fig. C1, C2 | |
| Kontroll av batteriets laddningstillstånd NOTERA: Figur D gäller endast batteripack med batterilampor. | Se Fig. D | |

| | | | |
|--|----------------|---|----------------|
| <p>Laddning av batteripaketet</p> <p>NOTERA:</p> <ul style="list-style-type: none"> Ditt batteripaket är OLADDAT och du måste ladda det en gång innan användning. Ladda alltid helt de två batterierna samtidigt. Mer information finns i bruksanvisningen till laddaren. | Se Fig. E | <p>Toppklippning</p> <p> VARNING: Om några delar saknas, är skadade eller trasiga, använd inte häcksaxen innan alla skadade delar har bytts ut eller reparerats. Underlåtenhet att göra detta kan leda till allvarliga personsador. ANVÄND INTE PRODUKTEN UTAN ATT HA MONTERAT SKYDDET OCH FRÄMRE HANDTAGET.</p> | Se Fig. K |
| <p>Ta bort eller sätta i batteripaketet</p> <p>NOTERA:</p> <ul style="list-style-type: none"> Det här verktyget kräver 2 batterier. Var god använd alltid samma två batterier och ladda de två batterierna samtidigt. När du använder två batterier med olika strömstyrkor, kommer maskinen bara att köpa tills den lägre gemensamma nämnaren nås. | Se Fig. F | <p>Sidoklippning</p> <p>VARNING: Trimmern måste stängas av innan handtaget kan roteras.</p> | Se Fig. L1, L2 |
| <p>Strömindikator</p> <p>Se avsnittet BATTERISTATUS</p> <p>VIKTIGT</p> <p>När endast en grön lampan lyser är ditt batteri alltför urladdat även om klipparen fortfarande klarar av att klipp gräs. Om du fortsätter att använda din gräsklippare med batteriet i denna urladdade kondition kan det reducera batteriets livslängd om dess prestanda. Om ingen lampa är tänd är minst ett batteri fel isatt eller defekt. var god dubbelkolla att batterierna är helt fastsatta på plats.</p> | Se Fig. G | <p>Ta bort batteripaketet från häcksaxen. Lägg häcksaxen på en plan yta. Applicera lite lätt maskinolja längs kanten på bladet.</p> <p>Det rekommenderas att olja in maskinen efter att du har använt din häcksaxen under en längre period</p> <p>Obs: Olja inte bladet medan häcksaxen är igång.</p> | Se Fig. M |
| <p>DRIFT</p> | | <h2>6. HUR HÄCKTRIMMERN ANVÄNDS</h2> | |
| <p>Ta bort bladskyddet</p> | Se Fig. H | <p>Innan du klipper ett område bör du först inspektera det och ta bort alla främmande föremål som kan kastas iväg eller trassla in sig i bladen. Håll alltid trimmern med båda händerna och med bladen riktade bort från dig innan du startar den.</p> | |
| <p>Start & Stopp</p> | Se Fig. I1, I2 | <p>Vid trimning av nytillväxt bör en bred svepande rörelse användas så att stammarna matas direkt in till bladen. Låt klippbladen nå full hastighet innan du klipper. Under arbetet, håll klippbladen borta från människor och föremål såsom väggar, stora stenar, träd, fordon etc.</p> | |
| <p>Roterande bakre handtag</p> <p>NOTERA:</p> <ul style="list-style-type: none"> Öppna spärren före rotering. När handtaget roterats till önskad position, gör en lätt justering tills ett klick hörs. <p> VARNING:</p> <ul style="list-style-type: none"> Säkerställ att handtaget är låst i önskad position före användning. Säkerställ att spärren är låst före användning av häcktrimmern. Rotera inte handtaget medan trimmern är i bruk. | Se Fig. J1, J2 | <p>Om bladen fastnar, stoppa trimmern omedelbart. Släpp gasreglaget och säkerhetskontakten innan du försöker plocka bort skräp som fastnat i klingorna. Använd handskar när du trimmar taggiga eller stickande växter.</p> <p>Försök inte att klippa stammar som är för tjocka för klippbladen.</p> <p>Toppklippning</p> <p>Använd en bred svepande rörelse. En lätt nedåtriktad lutning av klippbladen i rörelsen riktning ger det bästa klippresultatet.</p> <p>Sidoklippning</p> <p>Vid trimning av sidorna på en häck börjar du nederst och klipper uppåt och spetsar till överkanten på häcken inåt. Denna form exponerar mer av häcken vilket resulterar i en mer likformig tillväxt.</p> <p>BATTERI STATUS LED (Se Fig. G)</p> <ul style="list-style-type: none"> Innan användning eller efter användning trycker | |

- du på knappen bredvid strömindikatorlampan på maskinen för att kontrollera batterikapaciteten.
- Under drift kommer batterikapaciteten automatiskt att indikeras av batteriindikatorn. Indikatorn känner av och visar batterietnivån enligt följande.
 - För maskiner med 2 batterier som har olika strömstyrkor, visar strömindikatorlampan batteriets tillstånd för den nedre av de två batterierna.



| Batteristatus | Batteritillstånd |
|---|--|
| Fem gröna lampor () lyser. | Hög batterinivå. |
| Två, tre eller fyra gröna lampor lyser. | Medelhög batterinivå. Ju fler lampor som lyser, desto högre är batterinivån. |
| Endast en grön lampa () lyser. | Minst ett batteri är urladdat och måste laddas. |
| Inga lampor lyser. | Minst ett batteri är fel isatt eller defekt. |
| Endast en lampa blinkar två gånger per cykel. | Minst ett batteri är urladdat (se batteriladdningstillstånd), ladda de två batterierna minst en gång innan maskinen används igen eller förvaras. |
| Endast en lampa blinkar tre gånger per cykel. | Minst ett batteri är hett. Låt dem svalna innan du startar maskinen igen. |
| Endast en lampa blinkar fyra gånger per cykel. | Maskinen är överbelastad. Avlägsna verktyget från arbetsområdet och försök igen. |

7. UNDERHÅLL

Ta ur batteriet innan du gör justeringar eller utför service eller underhåll.

Det finns inga delar som kan repareras av användaren i verktyget. Använd aldrig vatten eller kemiska medel för att rengöra verktyget. Torka rent med en torr trasa. Förvara alltid verktyget på en torr plats. Håll motorns ventileringsöppningar rena. Håll alla arbetskontroller fria från damm.

8. MILJÖSKYDD

 Uttjänade elektriska produkter får inte kasseras som hushållsavfall. Återanvänd  där det finns anläggningar för det. Kontakta dina lokala myndigheter eller återförsäljare för återvinningsråd.

FÖR BATTERIVERKTYG

Verktyget och batteriet bör användas och förvaras i 0 °C-45 °C.

Den rekommenderade omgivningstemperaturen för laddningssystem vid laddning är 0 °C-40 °C.

9. DEKLARATION OM ÖVERENSSTÄMMELSE

Vi,
Positec Germany GmbH
Postfach 32 02 16, 50796 Cologne, Germany

På Positecs vägnar förklara att produkten
Beskrivning **WorxNITRO Sladdlös häcksax**
Type **WG286E WG286E.X (250-299-maskinbeteckning, anger Sladdlös häcksax)**
Funktion **Trimma häckar och buskar**

Uppfyller följande direktiv,
2006/42/EC
2014/30/EU
2011/65/EU&(EU)2015/863
2000/14/EC ändrad av 2005/88/EC

2000/14/EC ändrad av 2005/88/EC:
- Konformitetsutvärderingsprocedur enligt **Bilaga V**
- Uppmätt bullernivå **93.8 dB(A)** **85**
- Deklarerad garanterad bullernivå **99 dB(A)**

Standarder överensstämmer med,
EN 62841-1, EN 62841-4-2
EN ISO 3744, EN IEC 55014-1
EN IEC 55014-2, EN IEC 63000

Personen som godkänts att sammanställa den tekniska filen,
Namn **Marcel Filz**
Adress **Positec Germany GmbH**
Postfach 32 02 16, 50796 Cologne, Germany



2022/05/09
Allen Ding
Vice chefsingenjör, tester och certifiering
Positec Technology (China) Co., Ltd
18, Dongwang Road, Suzhou Industrial
Park, Jiangsu 215123, P. R. China

SPIS TREŚCI

1. BEZPIECZEŃSTWO PRODUKTU
2. LISTA KOMPONENTÓW
3. DANE TECHNICZNE
4. UŻYTKOWANIE ZGODNIE Z PRZEZNACZENIEM
5. INSTRUKCJA OBSŁUGI
6. UŻYTKOWANIE NOŻYCY
7. KONSERWACJA
8. OCHRONA ŚRODOWISKA
9. DEKLARACJA ZGODNOŚCI

1. BEZPIECZEŃSTWO PRODUKTU OGÓLNE OSTRZEŻENIA DOTYCZĄCE BEZPIECZEŃSTWA PODCZAS PRACY Z ELEKTRONARZĘDZIAMI

 **OSTRZEŻENIE:** Przeczytaj wszystkie ostrzeżenia, instrukcje, ilustracje i specyfikacje dostarczone z elektronarzędziem.

Niestosowanie się do podanych wskazówek może spowodować porażenie prądem, pożar i / lub ciężkie obrażenia ciała.

Należy dobrze przechowywać te przepisy.

Użyte w dalszej części pojęcie „elektronarzędzie” odnosi się do elektronarzędzi napędzanych prądem (z kablem zasilającym) i do elektronarzędzi napędzanych akumulatorami (bez kabla zasilającego).

1) MIEJSCE PRACY

- Miejsce pracy należy utrzymywać w czystości i dobrze oświetlone.** Nieporządek i nie oświetlane zakreślenia mogą doprowadzić do wypadków.
- Nie należy pracować tym narzędziem w otoczeniu zagrożonym wybuchem, w którym znajdują się np. łatwopalne ciecze, gazy lub pyły.** Elektronarzędzia wywołują iskry, które mogą podpalić ten pył lub parę.
- Elektronarzędzie trzymać podczas pracy z daleka od dzieci i innych osób.** Przy odwróceniu uwagi można stracić kontrolę nad narzędziem.

2) BEZPIECZEŃSTWO ELEKTRYCZNE

- Wtyczka urządzenia musi pasować do gniazda. Nie wolno zmieniać wtyczki w jakikolwiek sposób. Nie należy używać**

wtyczek adapterowych razem z uziemionymi narzędziami. Niezmienione wtyczki i pasujące gniazda zmniejszają ryzyko porażenia prądem.

- Należy unikać kontaktu z uziemionymi powierzchniami jak rury, grzejniki, piece i lodówki.** Istnieje zwiększone ryzyko porażenia prądem, gdy Państwa ciało jest uziemione.
- Urządzenie natęży trzymać zabezpieczone przed deszczem i wilgocią.** Wniknięcie wody do elektronarzędzia podwyższa ryzyko porażenia prądem.
- Nigdy nie należy używać kabla do innych czynności. Nigdy nie używać kabla do noszenia urządzenia za kabel, zawieszania lub do wyciągania wtyczki z gniazda. Kabel należy trzymać z daleka od wysokich temperatur, oleju; ostrych krawędzi lub ruchomych części urządzenia.** Uszkodzone lub poplątane kable zwiększają ryzyko porażenia prądem.
- W przypadku, że elektronarzędziem pracuje się na świeżym powietrzu należy używać kabla przedłużającego, który dopuszczony jest do używania na zewnątrz.** Użycie dopuszczonego do używania na zewnątrz kabla przedłużającego zmniejsza ryzyko porażenia prądem.
- Jeśli nie można uniknąć posługiwania się elektronarzędziem w miejscu o dużej wilgotności należy użyć zabezpieczonego zasilacza domowego (RCD). Stosowanie RCD zmniejsza ryzyko porażenia prądem elektrycznym.**

3) BEZPIECZEŃSTWO OSÓB

- Należy być uważnym, zważać na to co się robi i pracę elektronarzędziem rozpoczynać z rozsądkiem. Nie należy używać urządzenia gdy jest się zmęczonym lub pod wpływem narkotyków, alkoholu lub lekarstw.** Moment nieuwagi przy użyciu urządzenia może doprowadzić do poważnych obrażeń ciała.
- Należy nosić osobiste wyposażenie ochronne i zawsze okulary ochronne.** Noszenie osobistego wyposażenia ochronnego jak maska przeciwpyłowa, nie ślizgające się buty robocze, hełm ochronny lub ochrona słuchu, w zależności od rodzaju i użycia elektronarzędzia zmniejsza ryzyko obrażeń ciała.
- Należy zapobiec przypadkowemu uruchomieniu.** Przed podłączeniem do sieci zasilającej i/lub zestawu baterii, podniesieniem urządzenia i przenoszeniem urządzenia należy sprawdzić, czy przełącznik znajduje się w pozycji wyłączenia. W przypadku, że przy noszeniu urządzenia trzyma się palec na włączniku/wyłączniku lub włączone urządzenie podłączone zostanie do prądu, to może to doprowadzić do wypadków.
- Zanim urządzenie zostanie włączone należy usunąć narzędzia nastawcze lub klucze.** Narzędzie lub klucz, które znajdują się w

ruchomych częściach urządzenia mogą doprowadzić do obrażeń ciała.

- e) **Nie należy przeceniać swoich możliwości. Należy dbać o bezpieczną pozycję pracy i zawsze utrzymywać równowagę.** Przez to możliwa jest lepsza kontrola urządzenia w nieprzewidzianych sytuacjach.
 - f) **Należy nosić odpowiednie ubranie. Nie należy nosić luźnego ubrania lub biżuterii. Wystrzegaj się kontaktu włosów, części odzieży lub rękawic ochronnych z ruchomymi częściami urządzenia.**
 - g) **W przypadku, że możliwe jest zamontowanie urządzeń odsysających lub podchwytyjących należy upewnić się, czy są one właściwie podłączone i prawidłowo użyte.** Użycie tych urządzeń zmniejsza zagrożenie spowodowane pyłami.
 - h) **Częste używanie urządzenia i rutyna może osłabić twoją uwagę i być przyczyną niedotrzymywania zasad bezpieczeństwa.** Nieuważne działanie może spowodować poważne szkody w ułamku sekundy.
- 4) STARANNE OBCOWANIE ORAZ UŻYCIE ELEKTRONARZĘDZI**
- a) **Nie należy przeciążać urządzenia. Do pracy używać należy elektronarzędzia, które jest do tego przewidziane.** Odpowiednim narzędziem pracuje się lepiej i bezpieczniej w podanym zakresie sprawności.
 - b) **Nie należy używać elektronarzędzia, którego włącznik/wyłącznik jest uszkodzony.** Elektronarzędzie, którego nie można włączyć lub wyłączyć jest niebezpieczne i musi zostać naprawione.
 - c) **Przed przystąpieniem do wykonywania jakichkolwiek regulacji, ustawień wymiany osprzętu lub składowania urządzenia należy odłączyć wtyczkę od źródła zasilania i/lub wyjąć akumulator.** Ten środek ostrożności zapobiega niezamierzonemu włączeniu się urządzenia.
 - d) **Nie używane elektronarzędzia należy przechowywać poza zasięgiem dzieci. Nie należy dać narzędzia do użytku osobom, które jego nie znają lub nie przeczytały tych przepisów.** Używane przez niedoświadczonych osoby elektronarzędzia są niebezpieczne.
 - e) **Dotrzymuj regularnego wykonywani konserwacji urządzenia i osprzętu. Należy kontrolować, czy ruchome części urządzenia funkcjonują bez zarzutu i nie są zablokowane, czy części nie są pęknięte lub uszkodzone, co mogłoby mieć wpływ na prawidłowe funkcjonowanie urządzenia. Uszkodzone części należy przed użyciem urządzenia oddać do naprawy.** Wiele wypadków spowodowanych jest przez niewłaściwą konserwację elektronarzędzi.
 - f) **Narzędzia tnące należy utrzymywać ostre i**

czyste. Starannie pielęgnowane narzędzia tnące z ostrymi krawędziami tnącymi zablokują się rzadziej i łatwiej się je prowadzi.

- g) **Elektronarzędzia, osprzęt, narzędzia itd. należy używać odpowiednio do tych przepisów i tak, jak jest to przewidziane dla tego specjalnego typu urządzenia. Uwzględnić należy przy tym warunki pracy i czynność do wykonania.** Użycie elektronarzędzi do innych niż przewidziane prace może doprowadzić do niebezpiecznych sytuacji.
- h) **Uchwyty oraz powierzchnie elementów obsługi urządzenia utrzymywać suche, czyste, bez oleju i smaru.** Śliskie uchwyty oraz inne powierzchnie stanowią przeszkodę w bezpiecznej obsłudze i kontroli nad narzędziem w nieoczekiwanych sytuacjach.

5) STARANNE UŻYTKOWANIE ELEKTRONARZĘDZI NAPĘDZANYCH AKUMULATORAMI

- a) **Akumulatory należy ładować tylko w ładowarkach, które poleci producent.** Dla ładowarki, która nadaje się do ładowania określonych akumulatorów istnieje niebezpieczeństwo pożaru, gdy użyte zostaną inne akumulatory.
- b) **Do elektronarzędzi należy używać jedynie przewidzianych do tego akumulatorów.** Użycie innych akumulatorów może doprowadzić do obrażeń ciała i niebezpieczeństwa pożaru.
- c) **Nie używany akumulator należy trzymać z daleka od spinaczy, monet, kluczy, gwoździ, śrub lub innych małych przedmiotów metalowych, które mogłyby spowodować zmostkowanie kontaktów.** Zwarcie pomiędzy kontaktami akumulatora może spowodować oparzenia lub pożar.
- d) **Przy niewłaściwym użyciu możliwe jest wydostanie się cieczy z akumulatora. Należy unikać kontaktu z nią. Przy przypadkowym kontakcie spłukać wodą.** W przypadku, że ciecz dostała się do oczu należy dodatkowo skonsultować się z lekarzem. Ciecz akumulatorowa może doprowadzić do podrażnienia skóry lub oparzeń.
- e) **Zabrania się używania uszkodzonego lub zmodyfikowanego akumulatora lub urządzenia.** Uszkodzone lub zmodyfikowane akumulatory mogą działać w nieoczekiwany sposób wywołując pożar, eksplozję lub zagrożenie zranienia osób.
- f) **Zabrania się wystawiania akumulatora lub urządzenia na działanie ognia lub podwyższonej temperatury.** Działanie ognia lub temperatury przekraczającej 130 °C może spowodować eksplozję.
- g) **Kierować się instrukcjami dotyczącymi sposobu ładowania, nie wystawiać akumulatora na działanie temperatury poza zakresem podanym w instrukcji obsługi.** Niewłaściwy

sposób ładowania akumulatora lub działanie temperatury poza zakresem podanym w instrukcji, może być przyczyną uszkodzenia akumulatora lub nastanie podwyższonego ryzyka wybuchu pożaru.

6) SERWIS

- a) Naprawę urządzenia należy zlecić jedynie kwalifikowanemu fachowcowi i przy użyciu oryginalnych części zamiennych. To gwarantuje, że bezpieczeństwo urządzenia zostanie zachowane.
- b) Zabrania się dokonywania naprawy uszkodzonego akumulatora. Naprawę akumulatora może wykonywać wyłącznie producent lub autoryzowany punkt serwisowy.

BELANGRIJKE EXTRA OSTRZEŻENIA PRZY UŻYTKOWANIU NOŻYC DO ŻYWOPŁOTU

- a) Nie zbliżać żadnej części ciała do ostrzy. Gdy ostrza są ruchu nie należy usuwać obciętych kawałków krzaków ani też ich przytrzymywać. Klingi poruszają się w dalszym ciągu po wyłączeniu wyłącznika. Chwila nieuwagi podczas używania nożyc do żywoplotu może spowodować poważne obrażenia.
- b) Przenosić nożyce trzymając za uchwyt, i z zatrzymanymi ostrzami i dbaj o to, by nie uruchamiać włącznika zasilania. Właściwe obchodzenie się z nożycami do żywoplotu redukuje ryzyko pokaleczeniem się ostrzami.
- c) Do transportu lub złożenia nożyc zawsze zakładaj pokrywę klingi. Właściwa manipulacja nożycami do strzyżenia zmniejsza ryzyko obrażeń osobistych ze strony klingi.
- d) Usuając zakleszczony materiał lub serwisując urządzenie dbaj o wyłączenie wyłączników oraz o wyjęcie lub odłączenie pakietu baterii. Nieoczekiwane uruchomienie nożyc podczas czyszczenia lub serwisowania może powodować poważne obrażenia osobiste.
- e) Jeśli narzędzie tnące może mieć kontakt z ukrytym okablowaniem, podczas działania narzędzie należy trzymać za izolowane powierzchnie. Kontakt z 'aktywnym' okablowaniem może także spowodować obrażenia metalowych elementów i porażenie operatora prądem elektrycznym.
- f) Przewody zasilające i kable utrzymuj z dala od miejsca strzyżenia. Przewody lub kable zasilające mogą kryć się w żywoplotcie lub krzakach i klinga może przypadkowo je przeciąć.
- g) Nie używaj nożyc w trudnych warunkach pogodowych, zwłaszcza wtedy, gdy istnieje

ryzyko wyładowań atmosferycznych. W ten sposób zmniejsza się ryzyko porażenia przez piorun.

- h) Sprawdzić żywoplot pod kątem obcych przedmiotów, np. drucianych siatek i ukrytych przewodów.
- i) Trzymaj nożyce odpowiednio, tzn. obiema rękami, jeżeli istnieją dwa uchwyty.
- j) Nożyce są przeznaczone do użycia przez operatora n poziomi gruntu, a nie na drabinach ani innym niestabilnym podparciu.
- k) Przed uruchomieniem nożyc użytkownik winien zadbać o to, by ewentualnie istniejące blokady elementów ruchomych (np. wydłużony wał, element obrotowy) były w pozycji zablokowanej.
- l) Regulowany mechanizm ograniczający należy serwisować w regularnych cyklach.



INSTRUKCJA BEZPIECZEŃSTWA DOTYCZĄCA MODUŁU AKUMULATORA







- a) Nie demontuj, nie otwieraj lub nie niszczyć ogniw pomocniczych lub modułu akumulatora.
- b) Nie zwieraj ogniwa lub modułu akumulatora. Nie przechowuj ogniw lub modułu akumulatora w sposób bezładny w pudle lub szufładzie, gdzie mogą się wzajemnie zwrzeć lub ulec zwarciu przez inne metalowe przedmioty. Nie używany akumulator należy trzymać z daleka od spinaczy, monet, kluczy, gwoździ, śrub lub innych małych przedmiotów metalowych, które mogłyby spowodować zmostkowanie kontaktów. Zwarcie pomiędzy kontaktami akumulatora może spowodować oparzenia lub pożar.
- c) Nie narażaj ogniw lub modułu akumulatora na działanie ciepła lub ognia. Unikaj składowania w miejscach pod bezpośrednim działaniem światła słonecznego.
- d) Nie narażaj ogniw lub modułu akumulatora na uderzenia mechaniczne.
- e) W razie wycieku z ogniwa, nie dopuść, aby płyn zetknął się ze skórą lub dostał się do oczu. Jeśli już nastąpił kontakt z płynem, przemyj skażoną powierzchnię dużą ilością wody i zwróć się o pomoc medyczną.
- f) Utrzymuj ogniwa i moduł akumulatora w czystości i w stanie suchym.
- g) Jeśli zaciski ogniwa lub akumulatora zostały zanieczyszczone, oczyść je czystą i suchą szmatką.
- h) Ogniwa pomocnicze i moduł akumulatora należy przed użyciem naładować. Zawsze używaj właściwej ładowarki i przestrzegaj instrukcji ładowania zawartej w instrukcji obsługi dostarczonej przez producenta urządzenia.
- i) Nie pozostawiaj modułu akumulatora na długie

ładowanie, jeśli go nie używasz.

- j) Po dłuższym okresie składowania może być niezbędne kilkukrotne naładowanie i rozładowanie ogniw lub modułu akumulatora, aby uzyskać optymalną wydajność.
- k) Akumulatory należy ładować tylko w ładowarkach, które poleci producent Worx.
- l) Nie używaj ognia lub modułu akumulatora nie przeznaczonego do pracy z danym urządzeniem.
- m) Trzymaj ogniwa i moduł akumulatora poza zasięgiem dzieci.
- n) Zachowaj oryginalne instrukcje produktu do wglądu.
- o) Kiedy to możliwe, wyjmuj moduł akumulatora, jeśli urządzenia się nie używa.
- p) Zużyte ogniwa i akumulatory utylizuj zgodnie z zasadami gospodarki odpadami.
- q) Nie używaj w urządzeniu ogniw różnych producentów, pojemności i wymiarów.
- r) Akumulatora nie należy zbliżać do źródeł promieniowania mikrofalowego ani narażać na wysokie ciśnienie.

SYMBOLE

| | |
|--|--|
|  | Aby zmniejszyć niebezpieczeństwo odniesienia obrażeń, użytkownik powinien przeczytać podręcznik z instrukcjami |
|  | Ostrzeżenie |
|  | Używać ochrony słuchu |
|  | Używać ochrony wzroku |
|  | Używać maski przeciwpyłowej |
|  | Nie wystawiać na działanie deszczu. |
|  | Nie wrzucać do ognia |

| | |
|---|---|
|  | Nieprawidłowo utylizowane baterie mogą dostać się do obiegu wodnego, co jest groźne dla ekosystemu. Nie wyrzucaj baterii wraz z niesortowanymi odpadami miejskimi. |
|  | Bateria litowo-jonowa. Ten produkt oznaczono symbolem „segregacji odpadów” dla zużytych baterii i akumulatorów. Umożliwia to jego recykling i demontaż, które zmniejszają negatywny wpływ na środowisko. Pakiety akumulatorów są niebezpieczne dla środowiska i dla ludzkiego życia, gdyż zawierają niebezpieczne substancje. |
|  | Trzymać dłonie z dala od ostrza |
|  | Przed przystąpieniem do jakiegokolwiek regulacji, serwisowania lub konserwacji należy odłączyć akumulator od przycinarki żywoptłotów. |
|  | Należy zakładać okulary ochronne |
|  | Odpady wyrobów elektrycznych nie powinny być wyrzucane razem z odpadami gospodarstwa domowego. Należy korzystać z recyklingu, jeśli istnieje odpowiednia infrastruktura. Porady dotyczące recyklingu można uzyskać u władz lokalnych lub sprzedawcy detalicznego. |

2. LISTA KOMPONENTÓW

1. UCHWYT TYLNY OBROTOWY
2. KONTROLKA WSKAŹNIKA ZASILANA
3. POJEMNIK BATERYJNY*
4. UCHWYT PRZEDNI
5. PRZELĄCZNIK WYKRYWANIA OBECNOŚCI OPERATORA (Przełącznik główny)
6. OSŁONA OCHRONNA
7. OSTRZE
8. OSŁONA OSTRZA
9. PRZELĄCZNIK BLOKADY ROTACJI

10. SPUST PRZEPUSTNICY

11. ZGARNIACZ ŚCIĘTYCH GAŁĄZEK*

12. ZATRZASK POJEMNIKA BATERYJNEGO* (Patrz Rys. G)

* Nie wszystkie pokazane na ilustracji akcesoria są dostarczane standardowo.

3. DANE TECHNICZNE

Typ WG286E WG286E.X (250-299- oznaczenie urządzenia, reprezentuje Bezprzewodowa przycinarka do żywopłotów)

| | WG286E WG286E.X** |
|----------------------------------|--|
| Napięcie znamionowe | 40V  MAX(2x20V MAX.)*** |
| Prędkość robocza bez obciążenia | 3400 /min |
| Długość ostrza | 61 cm |
| Długość cięcia | 58 cm |
| Rozstaw zębów | 33 mm |
| Maksymalna średnica cięcia | 27 mm |
| Masa urządzenia (Gołe narzędzie) | 2.7 kg |

** X = 1-999, A-Z, M1-M9 są tylko dla różnych klientów, nie ma żadnych zmian związanych z bezpieczeństwem między tymi modelami.

*** Napięcie mierzone bez obciążenia. Początkowe napięcie akumulatora osiąga wartość maksymalną 20 V. Napięcie nominalne wynosi 18 V.

ZALECANE AKUMULATORY I ŁADOWARKI

| Kategoria | Rodzaj | Pojemność |
|----------------|--------|-----------|
| 20V Akumulator | WA3551 | 2.0 Ah |
| | WA3639 | 2.0 Ah |
| 20V Ładowarki | WA3772 | 2.0 A |
| | WA3883 | 4.0 A |

Zaleca się zakup wszystkich akcesoriów w sklepie, gdzie zakupiono narzędzie. Więcej szczegółów można znaleźć w dodatkowym opakowaniu. Personalny sklep może również udzielić pomocy i porad.

DANE DOTYCZĄCE HAŁASU

Ważone ciśnienie akustyczne $L_{pA} = 82.8 \text{ dB(A)}$
 $K_{pA} = 3 \text{ dB(A)}$

Ważona moc akustyczna $L_{WA} = 93.8 \text{ dB(A)}$
 $K_{WA} = 5.16 \text{ dB(A)}$

Używać ochrony słuchu.



INFORMACJE DOTYCZĄCE DRGAŃ

Łączna wartość drgań (suma wektora triax) określona według normy EN 62841:

| | |
|-------------------------------|-------------------------------------|
| Wartość przenoszenia wibracji | TYLNY: $a_n = 1.79 \text{ m/s}^2$ |
| | PRZEDNI: $a_n = 2.73 \text{ m/s}^2$ |

Niepewność $K = 1.5 \text{ m/s}^2$

Deklarowana wartość całkowita drgań oraz deklarowanych wartości emisji hałasu zostały zmierzone zgodnie ze standardową metodą wykonywania badań i mogą być stosowane do porównywania właściwości różnych urządzeń.

Deklarowana wartość całkowita drgań i zadeklarowana wartość emisji hałasu może być zastosowana również do wstępnej oceny zagrożenia.

 **OSTRZEŻENIE:** Wibracje oraz emisja hałasu podczas rzeczywistego użytkowania elektronarzędzia może się różnić od podanej wartości, w zależności od sposobu używania urządzenia, przede wszystkim od typu obrabianego materiału i możliwości korzystania z urządzenia: Jak używane jest narzędzie oraz, czy materiał jest cięty czy wiercony.

Czy narzędzie jest w dobrym stanie i czy jest prawidłowo konserwowane.

Czy używane są prawidłowe akcesoria narzędzia i czy narzędzie jest właściwie naostrzone oraz w dobrym stanie.

Czy zastosowano elementy poprawiające przyleganie uchwyty oraz elementy do wyeliminowania wszelkich drgań i hałasu urządzenia. Oraz, czy narzędzie jest używane zgodnie z przeznaczeniem i według instrukcji.

Nieprawidłowe prowadzenie tego narzędzia może spowodować syndrom wibracji rąk.

! **OSTRZEŻENIE:** W szczególności, oszacowanie poziomu ekspozycji w rzeczywistych warunkach używania powinno brać także pod uwagę wszystkie elementy cyklu działania, takie jak czas wyłączenia narzędzia i czas bezczynności, ale nie rzeczywiste wykonywaną pracę. Może to znacznie zmniejszyć poziom ekspozycji w całym okresie pracy.

Pomaga zminimalizować ryzyko występowania drgań i podwyższonego poziomu hałasu.

Należy ZAWSZE używać ostrych dłut, wiertel i ostrzy.

Narzędzie należy konserwować z godnie z instrukcjami i prawidłowo smarować (w odpowiednich miejscach).

Jeżeli urządzenie będzie stosowane regularnie zaleca się wyposażyć urządzenie w wyposażenie eliminujące wibracje i hałas.

Należy zaplanować harmonogram pracy w celu rozłożenia używania narzędzi wytwarzających wysoki poziom drgań na kilka dni.

4. UŻYTKOWANIE ZGODNIE Z PRZEZNACZENIEM

Urządzenie przeznaczone jest do cięcia iż przycinania żywopłotów iż krzewów wżogrodach przydomowych iż działkowych.

5. INSTRUKCJA OBSŁUGI

! **UWAGA:** Przed użyciem narzędzia należy uważnie przeczytać instrukcje.

! **OSTRZEŻENIE:** Nie wolno używać nożyc bez zamontowanej osłony ochronnej i uchwytu przedniego.

MONTAŻ I OBSŁUGA

| DZIAŁANIE | RYSUNEK |
|-----------|---------|
|-----------|---------|

| PRZED PRZYSTĄPIENIEM DO KORZYSTANIA | |
|---|-------------------|
| Montaż osłony ochronnej | Patrz Rys. A |
| Montaż uchwytu przedniego UWAGA: Konstrukcja uchwytu uniemożliwia niepoprawne zamontowanie w niewłaściwym kierunku. Jeżeli montaż okaże się niemożliwa, uchwyt należy odwrócić. | Patrz Rys. B1, B2 |
| Montaż zgarniacza ściętych gałązek UWAGA: Użycie zgarniacza ściętych gałązek zapobiega wpadaniu ściętych fragmentów rośliny do wnętrza żywopłotu. Zależnie od warunków pracy z urządzenia można korzystać z zamontowanym zgarniaczem lub bez niego. | Patrz Rys. C1, C2 |
| Sprawdzanie stanu naładowania akumulatora UWAGA: Fig. D dotyczy wyłącznie akumulatora wyposażonego w kontrolkę świetlną. | Patrz Rys. D |
| Ładowanie akumulatora UWAGA: <ul style="list-style-type: none">Akumulatorki są NIENAŁADOWANE i należy je naładować przed użyciem.Zawsze ładować oba akumulatory jednocześnie. Więcej szczegół znajduje się w instrukcji obsługi ładowarki. | Patrz Rys. E |
| Demontaż i montaż akumulatora UWAGA: <ul style="list-style-type: none">Urządzenie pracuje wyłącznie z dwoma zainstalowanymi akumulatorkami. Zawsze używać dwóch takich samych akumulatorów i ładować je równocześnie.Jeżeli używane są dwie baterie o różnej mocy, urządzenie będzie działało tylko z niższą wspólną wartością mocy. | Patrz Rys. F |

Kontrolka wskaźnika zasilania
W celu uzyskania szczegółów należy
zapoznać się z rozdziałem STAN
AKUMULATORKA

WAŻNE:

Gdy świeci się tylko jedna dioda, akumulator jest nadmiernie rozładowany, mimo iż przycinarka wciąż może być w stanie przycinać żywopłot. Kontynuowanie pracy przycinarki z akumulatorem w takim stanie może zmniejszyć żywotność i wydajność akumulatora.
Jeśli nie świeci żadna kontrolka oznacza to, że przynajmniej jedna bateria nie jest w pełni doładowana lub jest uszkodzona, sprawdzić, czy są dobrze założone na swoim miejscu.

DZIAŁANIE

Usunąć osłonę ostrza

Patrz Rys.
H

Uruchamianie & Zatrzymywanie

Patrz Rys.
I1, I2

Uchwyt tylny obrotowy

UWAGA:

- Przed zamiarem obrócenia uchwytu należy odblokować przełącznik blokujący
- Po wykonaniu obrócenia uchwytu do wymaganej pozycji, lekko wyregulować jego pozycję do momentu usłyszenia kliknięcia.



OSTRZEŻENIE:

- **Przed przystąpieniem do eksploatacji urządzenia należy zawsze skontrolować czy uchwyt został ustalony/zablokowany w wymaganej pozycji.**
- **Przed uruchomieniem nożyc do żywopłotu, zawsze upewnij się, że przełącznik blokujący jest zablokowany.**
- **Zabrania się obracania z uchwytem podczas pracy przycinarki**

Patrz Rys.
J1, J2

Przycinanie górnych gałęzi



OSTRZEŻENIE: Zabrania się używania urządzenia jeżeli brakuje części urządzenia, urządzenie jest uszkodzone lub zepsute. Nie używać nożyc do cięcia roślin, jeżeli wszystkie uszkodzone części nie zostały wymienione lub naprawione. Niespełnienie tego warunku może spowodować poważne uszkodzenia ciała. **NIE WOLNO UŻYWAĆ NOŻYC BEZ ZAMONTOWANEJ OSŁONY OCHRONNEJ I UCHWYTU PRZED-NIEGO.**

Patrz Rys.
K

Przycinanie boków

OSTRZEŻENIE: Przed obróceniem rękojeści należy wyłączyć przycinarkę.

Patrz Rys.
L1, L2

Wymij akumulator z nożyc do żywopłotu.

Położ nożycy do żywopłotu na płaskiej powierzchni. Nałóż trochę lekkiego oleju maszynowego wzdłuż krawędzi ostrza. Zaleca się naoliwienie nożyc do żywopłotu po dłuższym użytkowaniu. Uwaga: Nie należy oliwić ostrza podczas pracy nożyc do żywopłotu.

Patrz Rys.
M

6. UŻYTKOWANIE NOŻYC

Przed przystąpieniem do przycinania należy sprawdzić obszar i usunąć wszelkie obce przedmioty, które mogłyby zostać zaplątane w ostrza. Przed włączeniem nożyc należy zawsze ująć oburącz, z ostrzem skierowanym od siebie. Podczas cięcia młodych roślin należy przykładać nożycy szerokim, zamasztyłym ruchem, aby gałęzie natrafiały bezpośrednio na ostrze. Przed rozpoczęciem cięcia należy poczekać, aż ostrza rozpędzą się do maksymalnej prędkości roboczej. Podczas pracy należy zawsze oddalać się od osób postronnych i twardych przedmiotów, takich jak ściany, duże kamienie, drzewa, pojazdy, itp. Jeżeli ostrze zakleszczy się, należy natychmiast zatrzymać nożycy. Przed przystąpieniem do usuwania fragmentów roślin zakleszczonych między zębami ostrzy tnących należy zwolnić przełącznik wykrywania obecności operatora oraz spust przepustnicy. Podczas cięcia kolczastych lub ciernistych roślin należy nosić rękawice ochronne. Nie wolno próbować ciąć zbyt grubych gałęzi.

Przycinanie górnych gałęzi
Nożycy należy prowadzić szerokim, zamasztyłym ruchem. Lekkie pochycenie ostrza w dół zgodnie z



kierunkiem cięcia daje najlepsze wyniki.

Przycinanie boków

Podczas przycinania boków żywoplotu należy zacząć cięcie od dołu i posuwać się w górę, zwężając żywoplot ku górze. Taki kształt odstłoni więcej gałęzi i zapewni bardziej równomierny wzrost żywoplotu.

DIODY LED STANU BATERII (Patrz Rys. G)

- Przed uruchomieniem lub po eksploatacji urządzenia naciśnij przycisk znajdujący się obok kontrolki zasilania na urządzeniu, aby sprawdzić pojemność akumulatora.
- Podczas pracy pojemność akumulatora będzie wskazywana automatycznie przez wskaźnik naładowania akumulatora. Wskaźnik nieustannie mierzy i wyświetla stan akumulatora w następujący sposób.
- W przypadku urządzeń z 2 akumulatorami o różnej mocy, wskaźnik zasilania pokazuje stan naładowania akumulatora o niższym poziomie naładowania.

| Stan kontrolki LED baterii | Stan baterii |
|---|--|
| Świeci pięć zielonych kontrolki (). | Dwie baterie są w pełni doładowane. |
| Świecą dwie, trzy lub cztery zielone kontrolki. | Dwie baterie są w czynności. Większa ilość świecących kontrolki oznacza wyższy stan doładowania baterii. |
| Świeci wyłącznie jedna zielona kontrolka (). | Przynajmniej jedna bateria jest wyladowana i należy ją doładować. |
| Nie świeci żadna kontrolka. | Nie zainstalowano przynajmniej jednej baterii lub jest uszkodzona. |
| Wyłącznie jedna kontrolka świeci dwa razy w cyklu. | Przynajmniej jedna bateria jest wyladowana (skontrolować stan naładowania), przed ponownym użyciem lub składowaniem należy naładować dwie baterie. |
| Wyłącznie jedna kontrolka świeci trzy razy w cyklu. | Przynajmniej jedna bateria jest gorąca, poczekać do obniżenia temperatury przed ponownym użyciem. |
| Wyłącznie jedna kontrolka świeci cztery razy w cyklu. | Maszyna jest obciążona. Zaprzestać pracy z urządzeniem w danym obszarze i ponownie wszczać pracę. |

7. KONSERWACJA

Przed przystąpieniem do jakiegokolwiek regulacji, serwisowania lub konserwacji należy odłączyć akumulator od przycinarki żywoplotów.

W narzędziu nie ma żadnych części, które wymagałyby serwisowania przez użytkownika. Nigdy nie należy używać wody czy środków czyszczących do czyszczenia narzędzia z napędem elektrycznym. Czyścić suchą szmatką. Zawsze należy przechowywać narzędzie w suchym miejscu. Utrzymywać w czystości otwory wentylacyjne silnika. Utrzymywać wszystkie urządzenia sterujące w czystości. W otworach wentylacyjnych mogą pojawiać się iskry, jest to normalne i nie spowoduje uszkodzenia narzędzia.

8. OCHRONA ŚRODOWISKA

 Odpady wyrobów elektrycznych nie powinny być wyrzucane razem z odpadami gospodarstwa domowego. Należy korzystać z recyklingu, jeśli istnieje odpowiednia infrastruktura. Porady dotyczące recyklingu można uzyskać u władz lokalnych lub sprzedawcy detalicznego.

ZALECENIA DLA NARZĘDZI AKUMULATOROWYCH

Zakres temperatury roboczej i przechowywania narzędzi oraz akumulatora wynosi 0 °C-45 °C. Zalecany zakres temperatury ładowania dla układu ładowania wynosi 0 °C-40 °C.

9. DEKLARACJA ZGODNOŚCI

My,
Positec Germany GmbH
Postfach 32 02 16, 50796 Cologne, Germany

W imieniu firmy Positec zaświadczam, że produkt
Opis **Bezprzewodowa przycinarka do żywoptotów WorxNITRO**
Typ **WG286E WG286E.X (250-299- oznaczenie urządzenia, reprezentuje Bezprzewodowa przycinarka do żywoptotów)**
Funkcja **Przycinanie żywoptotów i krzaków**

jest zgodny z następującymi dyrektywami:
2006/42/EC
2014/30/EU
2011/65/EU&(EU)2015/863
2000/14/EC zmieniona dyrektywą 2005/88/EC

2000/14/EC zmieniona dyrektywą 2005/88/EC:
- Procedura oceny zgodności zgodna z
Aneksem V Dyrektywy
- Moc dźwięku **93.8 dB(A)**
- Deklarowana gwarantowana moc dźwięku **99 dB(A)**

Normy są zgodne z
EN 62841-1, EN 62841-4-2
EN ISO 3744, EN IEC 55014-1
EN IEC 55014-2, EN IEC 63000

Osoba upoważniona do kompilacji pliku technicznego,
Nazwa **Marcel Filz**
Adres **Positec Germany GmbH**
Postfach 32 02 16, 50796 Cologne, Germany



2022/05/09
Allen Ding
Zastępca głównego inżyniera,
testowanie i certyfikacja
Positec Technology (China) Co., Ltd
18, Dongwang Road, Suzhou Industrial Park, Jiangsu 215123, P. R. China

ΠΙΝΑΚΑΣ ΠΕΡΙΕΧΟΜΕΝΩΝ

1. ΑΣΦΑΛΕΙΑ ΠΡΟΪΟΝΤΟΣ
2. ΛΙΣΤΑ ΣΥΣΤΑΤΙΚΩΝ
3. ΤΕΧΝΙΚΕΣ ΠΛΗΡΟΦΟΡΙΕΣ
4. ΠΡΟΒΛΕΠΟΜΕΝΗ ΧΡΗΣΗ
5. ΟΔΗΓΙΕΣ ΛΕΙΤΟΥΡΓΙΑΣ
6. ΠΩΣ ΝΑ ΧΡΗΣΙΜΟΠΟΙΗΣΕΤΕ ΤΟ ΘΑΜΝΟΚΟΠΤΙΚΟ ΣΑΣ
7. ΕΡΓΑΣΙΕΣ ΣΥΝΤΗΡΗΣΗΣ
8. ΠΡΟΣΤΑΣΙΑ ΤΟΥ ΠΕΡΙΒΑΛΛΟΝΤΟΣ
9. ΔΗΛΩΣΗ ΣΥΜΜΟΡΦΩΣΗΣ

1. ΑΣΦΑΛΕΙΑ ΠΡΟΪΟΝΤΟΣ ΓΕΝΙΚΕΣ ΥΠΟΔΕΙΞΕΙΣ ΑΣΦΑΛΕΙΑΣ ΓΙΑ ΗΛΕΚΤΡΙΚΑ ΕΡΓΑΛΕΙΑ

 **ΠΡΟΕΙΔΟΠΟΙΗΣΗ** Διαβάστε όλες τις υποδείξεις ασφαλείας, οδηγίες, εικονογραφίες και όλα τα τεχνικά στοιχεία, που συνοδεύουν αυτό το ηλεκτρικό εργαλείο. Αμέλειες κατά την τήρηση των ακόλουθων υποδείξεων μπορεί να προκαλέσουν ηλεκτροπληξία, πυρκαγιά και/ή σοβαρούς τραυματισμούς.

Φυλάξτε όλες τις προειδοποιητικές υποδείξεις και οδηγίες για κάθε μελλοντική χρήση.
Ο όρος «ηλεκτρικό εργαλείο» που χρησιμοποιείται στις προειδοποιητικές υποδείξεις αναφέρεται σε ηλεκτρικά εργαλεία που τροφοδοτούνται από το ηλεκτρικό δίκτυο (με ηλεκτρικό καλώδιο) καθώς και σε ηλεκτρικά εργαλεία που τροφοδοτούνται από μπαταρία (χωρίς ηλεκτρικό καλώδιο).

- 1) Ασφάλεια στο χώρο εργασίας
 - a) Διατηρείτε τον χώρο εργασίας καθαρό και καλά φωτισμένο. Ρύπανση ή σκοτεινές περιοχές προκαλούν ατυχήματα.
 - b) Μην εργάζεστε με το ηλεκτρικό εργαλείο σε περιβάλλον, όπου υπάρχει κίνδυνος έκρηξης, όπως με την παρουσία εύφλεκτων υγρών, αερίων ή σκόνης. Τα ηλεκτρικά εργαλεία δημιουργούν σπινθηρισμό ο οποίος μπορεί να αναφλέξει τη σκόνη ή τις αναθυμιάσεις.
 - c) Όταν χρησιμοποιείτε το ηλεκτρικό εργαλείο, κρατάτε μακριά τα παιδιά και άλλα τυχόν παρευρισκόμενα άτομα. Σε περίπτωση απόσπασης της προσοχής σας μπορεί να χάσετε τον έλεγχο του εργαλείου.
- 2) Ηλεκτρική ασφάλεια
 - a) Το φις του ηλεκτρικού εργαλείου πρέπει να

ταιριάζει στην πρίζα. Μην τροποποιήσετε το φως με κανέναν τρόπο. Μη χρησιμοποιείτε φως προσαρμογής σε συνδυασμό με γειωμένα ηλεκτρικά εργαλεία. Αμεταποίητα φως και κατάλληλες πρίζες μειώνουν τον κίνδυνο ηλεκτροπληξίας.

- b) Αποφεύγετε την επαφή του σώματός σας με γειωμένες επιφάνειες, όπως σωλήνες, θερμαντικά σώματα (καλοριφέρ), κουζίνες ή ψυγεία. Όταν το σώμα σας είναι γειωμένο αυξάνεται ο κίνδυνος ηλεκτροπληξίας.
- c) Μην εκθέτετε τα ηλεκτρικά εργαλεία στη βροχή ή στην υγρασία. Η διεύθυνση νερού σ' ένα ηλεκτρικό εργαλείο αυξάνει τον κίνδυνο ηλεκτροπληξίας.
- d) Μην τραβάτε το καλώδιο. Μη χρησιμοποιείτε το καλώδιο για τη μεταφορά ή το τράβηγμα για την αποσύνδεση του ηλεκτρικού εργαλείου. Κρατάτε το καλώδιο μακριά από θερμότητα, λάδι, κοφτερές ακμές ή κινούμενα εξαρτήματα. Τυχόν χαλασμένα ή περιπλεγμένα ηλεκτρικά καλώδια αυξάνουν τον κίνδυνο ηλεκτροπληξίας.
- e) Όταν εργάζεσθε μ' ένα ηλεκτρικό εργαλείο στην ύπαιθρο, χρησιμοποιείτε καλώδιο επέκτασης (μπаланτζέ) που είναι κατάλληλο και για εξωτερική χρήση. Η χρήση καλωδίων επιμηκύνσης κατάλληλων για υπαίθριους χώρους ελαττώνει τον κίνδυνο ηλεκτροπληξίας.
- f) Όταν η χρήση του ηλεκτρικού εργαλείου σε υγρό περιβάλλον είναι αναπόφευκτη, τότε χρησιμοποιήστε έναν προστατευτικό διακόπτη διαρροής (διακόπτης FI/ RCD). Η χρήση ενός προστατευτικού διακόπτη διαρροής ελαττώνει τον κίνδυνο ηλεκτροπληξίας.

3) Ασφάλεια προσώπων

- a) Να είστε σε επαγρύπνηση, δίνετε προσοχή στην εργασία που κάνετε και χρησιμοποιείτε το ηλεκτρικό εργαλείο με περίσκεψη. Μην χρησιμοποιείτε το ηλεκτρικό εργαλείο όταν είστε κουρασμένοι ή υπό την επίρεια ναρκωτικών, οινοπνεύματος ή φαρμάκων. Μια στιγμήαία απροσεξία κατά το χειρισμό του ηλεκτρικού εργαλείου μπορεί να οδηγήσει σε σοβαρούς τραυματισμούς.
- b) Χρησιμοποιείτε τον προσωπικό εξοπλισμό προστασίας. Φοράτε πάντα προστατευτικά γυαλιά. Ο κατάλληλος προστατευτικός εξοπλισμός, όπως μάσκα προστασίας από σκόνη, αντιολισθητικά υποδήματα ασφαλείας, προστατευτικό κράνος ή ωτασπίδες, ανάλογα με τις εκάστοτε συνθήκες, ελαττώνει τον κίνδυνο τραυματισμών.
- c) Αποφεύγετε την αθέλητη εκκίνηση. Βεβαιωθείτε, ότι ο διακόπτης είναι στη θέση Off, πριν συνδέσετε το ηλεκτρικό εργαλείο με την πηγή τροφοδοσίας και/ή την

μπαταρία καθώς και πριν το παραλάβετε ή το μεταφέρετε. Όταν μεταφέρετε τα ηλεκτρικά εργαλεία έχοντας το δάχτυλό σας στο διακόπτη ή όταν συνδέσετε τα ηλεκτρικά εργαλεία με την πηγή ρεύματος όταν αυτά είναι ακόμη στη θέση ON, τότε δημιουργείται κίνδυνος τραυματισμών.

- d) Απομακρύνετε από το ηλεκτρικό εργαλείο τυχόν εξαρτήματα ρύθμισης ή κλειδιά πριν θέσετε το ηλεκτρικό εργαλείο σε λειτουργία. Ένα εργαλείο ή κλειδί συναρμολογημένο σ' ένα περιστρεφόμενο τμήμα ενός ηλεκτρικού εργαλείου μπορεί να οδηγήσει σε τραυματισμούς.
- e) Προσέχετε πως στέκεστε. Φροντίζετε για την ασφαλή στάση του σώματός σας και διατηρείτε πάντοτε την ισορροπία σας. Έτσι μπορείτε να ελέγξετε καλύτερα το ηλεκτρικό εργαλείο σε περιπτώσεις απροσδόκτων περιστάσεων.
- f) Φοράτε σωστή ενδυμασία. Μη φοράτε φαρδιά ρούχα ή κοσμήματα. Κρατάτε τα μαλλιά και τα ρούχα σας μακριά από τα κινούμενα εξαρτήματα. Χαλαρή ενδυμασία, κοσμήματα ή μακριά μαλλιά μπορεί να εμπλακούν στα κινούμενα εξαρτήματα.
- g) Όταν υπάρχει η δυνατότητα σύνδεσης διατάξεων αναρρόφησης ή συλλογής σκόνης, βεβαιωθείτε ότι αυτές είναι συνδεδεμένες και ότι χρησιμοποιούνται σωστά. Η χρήση μιας αναρρόφησης σκόνης μπορεί να ελαττώσει τον κίνδυνο που προκαλείται από τη σκόνη.
- h) Μην εφησυχάζετε σε μια λάθος ασφάλεια και μην αφήγάτε τους κανόνες ασφαλείας για τα ηλεκτρικά εργαλεία, ακόμα και όταν μετά από συχνή χρήση είστε εξοικειωμένοι με το εργαλείο. Ένας απρόσεκτος χειρισμός μπορεί μέσα σε κλάσματα του δευτερολέπτου να οδηγήσει σε σοβαρούς τραυματισμούς.
- 4) Χρήση και φροντίδα των ηλεκτρικών εργαλείων
 - a) Μην υπερφορτώνετε το ηλεκτρικό εργαλείο. Χρησιμοποιήστε το σωστό ηλεκτρικό εργαλείο για την εφαρμογή σας. Με το κατάλληλο ηλεκτρικό εργαλείο εργάζεστε καλύτερα και ασφαλέστερα στην αναφερόμενη περιοχή ισχύος.
 - b) Μη χρησιμοποιήσετε ποτέ ένα ηλεκτρικό εργαλείο που έχει χαλασμένο διακόπτη On/ Off. Ένα ηλεκτρικό εργαλείο που δεν μπορείτε πλέον να το θέσετε σε λειτουργία και/ή εκτός λειτουργίας είναι επικίνδυνο και πρέπει να επισκευαστεί.
 - c) Αποσυνδέστε το φως από την πρίζα και/ή απομακρύνετε μια αποσπώμενη μπαταρία από το ηλεκτρικό εργαλείο, προτού εκτελέσετε ρυθμίσεις, αλλάξετε εξαρτήματα ή προτού φυλάξετε το ηλεκτρικό εργαλείο. Αυτά τα προληπτικά μέτρα ασφαλείας μειώνουν τον κίνδυνο από τυχόν αθέλητη εκκίνηση του

ηλεκτρικού εργαλείου.

- d) Φυλάγετε τα ηλεκτρικά εργαλεία που δε χρησιμοποιούνται μακριά από παιδιά και μην επιτρέψετε τη χρήση του ηλεκτρικού εργαλείου σε άτομα που δεν είναι εξοικειωμένα με το ηλεκτρικό εργαλείο ή τις οδηγίες για τη λειτουργία του ηλεκτρικού εργαλείου. Τα ηλεκτρικά εργαλεία είναι επικίνδυνα όταν χρησιμοποιούνται από άπειρα πρόσωπα.
- e) Συντηρείτε τα ηλεκτρικά εργαλεία και τα εξάρτημα. Ελέγχετε, αν τα κινούμενα εξαρτήματα είναι σωστά ευθυγραμμισμένα και προσαρμοσμένα ή μήπως έχουν σπάσει τυχόν εξαρτήματα ή οποιαδήποτε άλλη κατάσταση, η οποία επηρεάζει τη λειτουργία του ηλεκτρικού εργαλείου. Σε περίπτωση βλάβης, επισκευάστε το ηλεκτρικό εργαλείο πριν τη χρήση. Η κακή συντήρηση των ηλεκτρικών εργαλείων αποτελεί αιτία πολλών ατυχημάτων.
- f) Διατηρείτε τα εργαλεία κοπής καθαρά. Προσεκτικά συστηρημένα κοπτικά εργαλεία σφηνώνουν δυσκολότερα και οδηγούνται ευκολότερα.
- g) Χρησιμοποιείτε τα ηλεκτρικά εργαλεία τα εξαρτήματα κτλ. σύμφωνα με αυτές τις οδηγίες, λαμβάνοντας υπόψη τις συνθήκες εργασίας και τις εργασίες που πρέπει να εκτελεστούν. Η χρησιμοποίηση των ηλεκτρικών εργαλείων για εργασίες που δεν προβλέπονται γι' αυτά μπορεί να δημιουργήσει επικίνδυνες καταστάσεις.
- h) Διατηρείτε τις λαβές και τις επιφάνειες λαβής στεγνές, καθαρές και ελεύθερες από λάδι και γράσο. Οι ολισθηρές λαβές και επιφάνειες λαβής δεν επιτρέπουν κανέναν ασφαλή χειρισμό και έλεγχο του ηλεκτρικού εργαλείου σε τυχόν απρόβλεπτες καταστάσεις.
- 5) Προσεκτικός χειρισμός και χρήση εργαλείων μπαταρίας
- a) Επαναφορτίζετε μόνο με τον φορτιστή που καθορίζεται από τον κατασκευαστή. Ένας φορτιστής που είναι κατάλληλος μόνο για ένα συγκεκριμένο τύπο μπαταριών δημιουργεί κίνδυνο πυρκαγιάς όταν χρησιμοποιηθεί για άλλες μπαταρίες.
- b) Χρησιμοποιείτε τα ηλεκτρικά εργαλεία μόνο με τις ειδικά σχεδιασμένες μπαταρίες. Η χρήση άλλων μπαταριών μπορεί να οδηγήσει σε τραυματισμούς και να δημιουργήσει κίνδυνο πυρκαγιάς.
- c) Όταν η μπαταρία δε χρησιμοποιείται, κρατήστε την μακριά από άλλα μεταλλικά αντικείμενα, όπως συνδετήρες χαρτί, νομίσματα, κλειδιά, καρφιά, βίδες ή άλλα μικρά μεταλλικά αντικείμενα που μπορούν να βραχυκυκλώσουν τις επαφές της μπαταρίας. Ένα βραχυκύκλωμα των επαφών της μπαταρίας

μπορεί να προκαλέσει τραυματισμούς ή φωτιά.

- d) Μια τυχόν εσφαλμένη χρήση μπορεί να οδηγήσει σε διαρροή υγρών από την μπαταρία. Αποφεύγετε κάθε επαφή μ' αυτά. Σε περίπτωση τυχαίας επαφής ξεπλύνετε καλά με νερό. Εάν τα υγρά έρθουν σε επαφή με τα μάτια, ζητήστε επιπλέον ιατρική βοήθεια. Διαρρέοντα υγρά μπαταρίας μπορεί να οδηγήσουν σε ερεθισμούς του δέρματος ή σε εγκαύματα.
- e) Μην χρησιμοποιείτε μπαταρία ή εργαλείο που είναι κατεστραμμένο ή τροποποιημένο. Οι χαλασμένες ή τροποποιημένες μπαταρίες μπορεί να παρουσιάσουν μια απρόβλεπτη συμπεριφορά και να οδηγήσουν σε φωτιά, έκρηξη ή σε κίνδυνο τραυματισμού.
- f) Μην εκθέτετε μια μπαταρία ή ένα εργαλείο μπαταρίας σε φωτιά ή σε πολύ υψηλές θερμοκρασίες. Η έκθεση στη φωτιά ή σε θερμοκρασία πάνω από τους 130 °C μπορεί να προκαλέσει έκρηξη.
- g) Τηρείτε όλες τις υποδείξεις για τη φόρτιση και μη φορτίζετε την μπαταρία ή το εργαλείο μπαταρίας ποτέ εκτός της περιοχής θερμοκρασίας που αναφέρεται στις οδηγίες λειτουργίας. Η λάθος φόρτιση ή η φόρτιση εκτός της επιτρεπτής περιοχής θερμοκρασίας μπορεί να καταστρέψει την μπαταρία και να αυξήσει τον κίνδυνο πυρκαγιάς.
- 6) Σέρβις
- a) Δώστε το ηλεκτρικό εργαλείο σας για συντήρηση από εξειδικευμένο προσωπικό, χρησιμοποιώντας μόνο γνήσια ανταλλακτικά. Έτσι εξασφαλίζετε τη διατήρηση της ασφάλειας του ηλεκτρικού εργαλείου.
- b) Μην συντηρείτε ποτέ χαλασμένες μπαταρίες. Κάθε συντήρηση των μπαταριών πρέπει να πραγματοποιείται μόνο από τον κατασκευαστή ή από εξουσιοδοτημένα συνεργεία σέρβις πελατών.

ΠΡΟΕΙΔΟΠΟΙΗΣΕΙΣ ΑΣΦΑΛΕΙΑΣ ΓΙΑ ΤΟ ΘΑΜΝΟΚΟΠΤΙΚΟ

- a) Διατηρείτε όλα τα μέλη του σώματός σας μακριά από την κοπτική λεπίδα. Μην αφαιρείτε το κοπτικό υλικό ούτε να κρατάτε το υλικό που πρόκειται να κοπεί όταν κινούνται οι λεπίδες. Οι λεπίδες συνεχίζουν να κινούνται μετά την απενεργοποίηση του διακόπτη. Μία στιγμή απροσεξίας όσο λειτουργείτε το θαμνοκοπτικό μπορεί να οδηγήσει σε σοβαρό τραυματισμό.
- b) Μεταφέρετε το θαμνοκοπτικό με τη λαβή με σταματημένη την κοπτική λεπίδα και

προσέχοντας να μη θέσετε σε λειτουργία οποιοδήποτε διακόπτη τροφοδοσίας. Ο σωστός χειρισμός του θαμνοκοπτικού θα μειώσει το ενδεχόμενο τραυματισμού από τις κοπτικές λεπίδες.

- c) Όταν μεταφέρετε ή αποθηκεύετε το θαμνοκοπτικό, τοποθετείτε πάντα το κάλυμμα της λεπίδας. Ο σωστός χειρισμός της ψαλίδας κοπής θα μειώσει τον κίνδυνο τραυματισμού από τις λεπίδες.
- d) Κατά την εκκαθάριση του μπλοκαρισμένου υλικού ή τη συντήρηση της μονάδας, βεβαιωθείτε ότι όλοι οι διακόπτες τροφοδοσίας είναι απενεργοποιημένοι και ότι η μπαταρία έχει αφαιρεθεί ή αποσυνδεθεί. Η μη αναμενόμενη ενεργοποίηση της ψαλίδας κοπής κατά την εκκαθάριση του μπλοκαρισμένου υλικού ή τη συντήρηση μπορεί να οδηγήσει σε σοβαρό τραυματισμό.
- e) Κρατάτε το εργαλείο από μονωμένες επιφάνειες όταν πραγματοποιείτε μια εργασία κοπής όπου το εργαλείο μπορεί να έρθει σε επαφή με κρυμμένα καλώδια. Επαφή με ηλεκτρικό καλώδιο θα περάσει ρεύμα στα μεταλλικά μέρη του εργαλείου και θα τινάξει τον χρήστη.
- f) Κρατήστε όλα τα σύρματα και τα καλώδια μακριά από την περιοχή κοπής. Τα καλώδια τροφοδοσίας ή τα καλώδια μπορεί να κρυφτούν σε φράκτες ή θάμνους και μπορεί να κοπούν κατά λάθος από τη λεπίδα.
- g) Μη χρησιμοποιείτε το θαμνοκοπτικό σε κακές καιρικές συνθήκες, ειδικά όταν υπάρχει κίνδυνος κεραυνού. Πράγμα που μειώνει τον κίνδυνο χτυπήματος από κεραυνούς.
- h) Ελέγξτε τους φράκτες και τους θάμνους για ξένα αντικείμενα, π.χ. συρματοπλέγματα και κρυφή καλωδίωση.
- i) Κρατήστε σωστά το θαμνοκοπτικό, π.χ. και με τα δύο χέρια εάν παρέχονται δύο λαβές.
- j) Το θαμνοκοπτικό προορίζεται να χρησιμοποιηθεί από τον χειριστή στο επίπεδο του εδάφους και όχι σε σκάλες ή οποιαδήποτε άλλη ασταθή υποστήριξη.
- k) Πριν να τεθεί σε λειτουργία το θαμνοκοπτικό, ο χρήστης πρέπει να βεβαιωθεί ότι οι συσκευές ασφάλισης των οποιωνδήποτε κινούμενων στοιχείων (π.χ. ο εκτεταμένος άξονας και το περιστρεφόμενο στοιχείο), εάν υπάρχουν, βρίσκονται στην κλειδωμένη θέση.
- l) Να συντηρείται σε τακτά χρονικά διαστήματα οποιοδήποτε ρυθμιζόμενος μηχανισμός ακινητοποίησης.







ΠΡΟΕΙΔΟΠΟΙΗΣΕΙΣ ΑΣΦΑΛΕΙΑΣ ΓΙΑ ΤΗ ΣΥΣΤΟΙΧΙΑ ΜΠΑΤΑΡΙΩΝ

- a) Απαγορεύονται η αποσυρμολόγηση, το άνοιγμα ή το κόψιμο στοιχείων μπαταριών ή συστοιχιών μπαταριών.
- b) Δεν πρέπει να βραχυκυκλώνετε συστοιχίες μπαταριών. Οι συστοιχίες μπαταριών δεν πρέπει να φυλάσσονται ανοργάνωτα σε κουτί ή συρτάρι όπου μπορεί να βραχυκυκλώσουν ή μία την άλλη ή να βραχυκυκλωθούν από αγνώριμα υλικά. Όταν δεν χρησιμοποιείτε την μπαταρία, φροντίστε να τη φυλάσσετε μακριά από άλλα μεταλλικά αντικείμενα, όπως συνδετήρες χαρτιού, κέρματα, κλειδιά, καρφιά, βίδες ή άλλα μικρά μεταλλικά είδη, που μπορεί να δημιουργήσουν σύνδεση μεταξύ των δύο ακροδεκτών. Αν τοποθετήσετε τους ακροδέκτες της μπαταρίας τον ένα δίπλα στον άλλο, μπορεί να προκληθούν εγκαύματα ή πυρκαγιά.
- c) Μη αφήσετε τη συστοιχία μπαταριών εκτεθειμένη σε υψηλή θερμοκρασία ή φωτιά. Αποφύγετε την αποθήκευσή της σε σημείο άμεσα εκτεθειμένο στο φως του ήλιου.
- d) Μη αφήσετε τη συστοιχία μπαταριών να υποστεί μηχανικό πλήγμα.
- e) Σε περίπτωση διαρροής της μπαταρίας, μην αφήσετε το υγρό να έρθει σε επαφή με το δέρμα ή τα μάτια σας. Αν συμβεί κάτι τέτοιο, πλύνετε το προσβεβλημένο σημείο με άφθονο νερό και ζητήστε τη συμβουλή γιατρού.
- f) Η συστοιχία μπαταριών πρέπει να είναι πάντα καθαρή και στεγνή.
- g) Αν Λερωθούν οι ακροδέκτες της συστοιχίας μπαταριών, σκουπίστε τους με καθαρό στεγνό πανί.
- h) Η συστοιχία μπαταριών χρειάζεται φόρτιση πριν από τη χρήση της. Πρέπει να αναρθεχετε πάντοτε στην παρούσα οδηγία και να χρησιμοποιείτε τη σωστή διαδικασία φόρτισης.
- i) Μη αφήνετε τη συστοιχία μπαταριών να φορτίζεται όταν δεν τη χρησιμοποιείτε.
- j) Μετά από παρατεταμένες περιόδους αποθήκευσης, μπορεί να χρειαστεί να φορτίσετε και να αποφορτίσετε τη συστοιχία μπαταριών αρκετές φορές για να επιτευχθούν οι μέγιστες επιδόσεις της.
- k) Για επαναφόρτιση χρησιμοποιήστε μόνο τον φορτιστή που καθορίζει η Worx. Μη χρησιμοποιήσετε άλλον φορτιστή εκτός από αυτόν που παρέχεται αποκλειστικά για χρήση μαζί με τον εξοπλισμό.
- l) Μη χρησιμοποιήσετε άλλη συστοιχία μπαταριών που δεν έχει σχεδιαστεί για χρήση μαζί με τον εξοπλισμό.

- m) Φυλάξτε τη συστοιχία μπαταριών μακριά από σημεία όπου μπορεί να τη βρουν τα παιδιά.
- n) Φυλάξτε τα αρχικά ενημερωτικά έντυπα του προϊόντος γιατί μπορεί να τα χρειαστείτε στο μέλλον.
- o) Όταν χρησιμοποιείτε την μπαταρία, πρέπει να την αφαιρείτε από τον εξοπλισμό.
- p) Η απόρριψη των μπαταριών πρέπει να γίνεται με τον ενδεδειγμένο τρόπο.
- q) Μην αναμειγνύετε τις μπαταρίες ή διαφορετική κατασκευή, χωρητικότητα, μέγεθος ή τύπο μέσα στον εξοπλισμό.
- r) Φυλάτε την μπαταρία μακριά από συσκευές μικροκυμάτων και υψηλή πίεση.

SYMBOLS

| | |
|--|---|
|  | Για περιορισμό των κινδύνων τραυματισμού, ο χρήστης πρέπει να διαβάσει το εγχειρίδιο οδηγιών |
|  | Προσοχή |
|  | Φοράτε Προστατευτικά για τα Αυτιά |
|  | Φοράτε Προστατευτικά για τα Μάτια |
|  | Φοράτε Μάσκα για την Σκόνη |
|  | Δεν πρέπει να εκτίθεται σε βροχή |
|  | Απαγορεύεται η καύση. |
|  | Εάν γίνει εσφαλμένη απόρριψη των μπαταριών μπορεί να εισέλθουν στον κύκλο του νερού με αποτέλεσμα να τεθεί σε κίνδυνο το οικοσύστημα. Μην απορρίπτετε τις άχρηστες μπαταρίες ως μη ταξινομημένα αστικά απορρίμματα. |

| | |
|--|--|
|  Li-Ion  | Μπαταρία ιόντων λιθίου. Το προϊόν αυτό διαθέτει επισήμανση ενός συμβόλου που αφορά την «εξχωριστή συλλογή» για όλες τις συστοιχίες μπαταριών και για τη συστοιχία μπαταριών του προϊόντος αυτού. Στη συνέχεια θα ανακυκλωθεί ή θα αποσυναρμολογηθεί ώστε να ελαχιστοποιηθούν οι επιπτώσεις στο περιβάλλον. Οι συστοιχίες μπαταριών μπορούν να είναι επικίνδυνες για το περιβάλλον και την ανθρώπινη υγεία καθότι περιέχουν επικίνδυνες ουσίες. |
|  | Κρατήστε τα χέρια σας μακριά από τη λεπίδα |
|  | Βγάλτε την μπαταρία από την πρίζα πριν προβείτε σε οποιαδήποτε προσαρμογή, σε σέρβις ή σε συντήρηση. |
|  | Φοράτε προστατευτικά γάντια. |
|  | Απόβλητα σχετικά με ηλεκτρισμό δεν πρέπει να πετάγονται μαζί με τα απόβλητα του νοικοκυριού. Παρακαλούμε να τα ανακυκλώνετε εκει όπου υπάρχουν οι απαραίτητες εγκαταστάσεις. Ελέγξτε στον τοπικό σας δήμο ή στους πωλητές για συμβουλές ανακύκλωσης. |

2. COMPONENT LIST

1. ΠΕΡΙΣΤΡΕΦΟΜΕΝΗ ΟΠΙΣΘΙΑ ΛΑΒΗ
2. ΛΥΧΝΙΑ ΕΝΔΕΙΞΗΣ ΙΣΧΥΟΣ
3. ΜΠΑΤΑΡΙΑ*
4. ΜΠΡΟΣΤΙΝΗ ΛΑΒΗ
5. ΔΙΑΚΟΠΤΗΣ ΠΑΡΟΥΣΙΑΣ ΧΕΙΡΙΣΤΗ (ΓΥΡΩ ΑΠΟ ΤΗ ΛΕΙΤΟΥΡΓΙΑ ΑΛΛΑΓΗΣ)
6. ΑΣΦΑΛΕΙΑ ΠΡΟΣΤΑΣΙΑΣ
7. ΛΕΠΙΔΑ
8. ΘΗΚΗ ΛΕΠΙΔΑΣ
9. ΔΙΑΚΟΠΤΗΣ ΑΣΦΑΛΙΣΗΣ ΓΙΑ ΠΕΡΙΣΤΡΟΦΗ
10. ΣΚΑΝΔΑΛΗ ΓΚΑΖΙΟΥ

11. ΣΑΡΩΘΡΟ ΘΑΜΝΟΦΡΑΚΤΩΝ*

12. ΑΓΚΙΣΤΡΟ ΜΠΑΤΑΡΙΑΣ(See Fig. G)

*Not all the accessories illustrated or described are included in standard delivery.

3. TECHNICAL DATA

Τύπος **WG286E WG286E.X** (250-299- χαρακτηρισμός μηχανήματος, αντιπροσωπ Ψαλίδα κοπής φρακτών από θαμνοειδή χωρίς καλώδιο)

| | WG286E WG286E.X** |
|----------------------------------|--|
| Τάση φορτιστή | 40V  MAX(2x20V MAX.)*** |
| Ονομαστική ταχύτητα χωρίς φορτίο | 3400 /min |
| Μήκος λεπίδας | 61 cm |
| Μήκος κοπής | 58 cm |
| Διάσταση δοντιών | 33 mm |
| Διάμετρος κοπής | 27 mm |
| Βάρος μηχανής(γυμνό εργαλείο) | 2.7 kg |

**X=1-999, A-Z, M1-M9 χρήση μόνο για διαφορετικούς πελάτες, δεν υπάρχουν ασφαλείς σχετικές διαφορές μεταξύ αυτών των μοντέλων
***Τάση μετρηθείσα χωρίς φορτίο. Η αρχική τάση της μπαταρίας φτάνει έως 20 volt. Η ονομαστική τάση είναι 18 volt.

ΠΡΟΤΕΙΝΟΜΕΝΕΣ ΜΠΑΤΑΡΙΑΣ ΚΑΙ ΦΟΡΤΙΣΤΕΣ

| Κατηγορία | Μοντέλο | Χωρητικότητα |
|---------------|---------|--------------|
| Μπαταρία 20V | WA3551 | 2.0 Ah |
| | WA3639 | 2.0 Ah |
| Φορτιστής 20V | WA3772 | 2.0 A |
| | WA3883 | 4.0 A |

Προτείνουμε να αγοράσετε όλα τα αξεσουάρ από το κατάστημα που αγοράσατε το εργαλείο. Ανατρέξτε στη συσκευασία του αξεσουάρ για περισσότερες πληροφορίες. Το προσωπικό του καταστήματος μπορεί επίσης να βοηθήσει και να συμβουλευθεί.

ΠΛΗΡΟΦΟΡΙΕΣ ΘΟΡΥΒΟΥ

Μετρημένη ηχητική πίεση $L_{DA} = 82.8 \text{ dB(A)}$
 $K_{PA} = 3 \text{ dB(A)}$

Μετρημένη ηχητική δύναμη $L_{WA} = 93.8 \text{ dB(A)}$
 $K_{WA} = 5.16 \text{ dB(A)}$

Φοράτε Προστατευτικά για τα Αυτιά.



ΠΛΗΡΟΦΟΡΙΕΣ ΔΟΝΗΣΕΩΝ

Συνολικές τιμές κραδασμών σύμφωνα κατά EN 62841:

| | |
|-------------------------|---------------------------------------|
| Τιμή εκπομπής κραδασμών | ΟΠΙΣΘΙΑ: $a_h = 1.79 \text{ m/s}^2$ |
| | ΜΠΡΟΣΤΙΝΗ: $a_h = 2.73 \text{ m/s}^2$ |

Αβεβαιότητα $K = 1.5 \text{ m/s}^2$

Η δηλωμένη συνολική τιμή κραδασμών και η δηλωμένη τιμή εκπομπών θορύβου έχουν μετρηθεί σύμφωνα με μια καθιερωμένη μέθοδο ελέγχου και μπορούν να χρησιμοποιηθούν για τη σύγκριση των προϊόντων. Η δηλωμένη συνολική τιμή κραδασμών και η δηλωμένη τιμή εκπομπών θορύβου μπορούν επίσης να χρησιμοποιηθούν για την προκαταρκτική αξιολόγηση έκθεσης.



ΠΡΟΕΙΔΟΠΟΙΗΣΗ: Οι κραδασμοί και οι εκπομπές θορύβου κατά τη χρήση του ηλεκτρικού εργαλείου ενδέχεται να διαφέρουν από την δηλωμένη τιμή αναλόγως του τρόπου με τον οποίο χρησιμοποιείται το εργαλείο, κυρίως αναλόγως του υλικού προς επεξεργασία, και των ακόλουθων παραδειγμάτων και άλλων πιθανών τρόπων με τους οποίους χρησιμοποιείται το εργαλείο:

Τον τρόπο χρήσης του εργαλείου και τα υλικά προς κοπή ή διάτρηση.

Την καλή κατάσταση και ορθή συντήρηση του εργαλείου. Τη χρήση των κατάλληλων εξαρτημάτων του προϊόντος και τη διασφάλιση ότι αυτά είναι αιχμηρά και σε καλή κατάσταση.

Την καλή εφαρμογή των χεριών στις χειρολαβές και την περίπτωση χρήσης αντικραδασμικών και αντιθορυβικών εξαρτημάτων.

Την ορθή χρήση του εργαλείου όπως αυτή προβλέπεται από την κατασκευή του και τις οδηγίες που το συνοδεύουν.

Η χρήση του εργαλείου ενδέχεται να προκαλέσει σύνδρομο οφειλόμενο στους κραδασμούς εάν δεν χρησιμοποιηθεί ορθά.



ΠΡΟΕΙΔΟΠΟΙΗΣΗ: Για να υπάρχει ακρίβεια, κατά την εκτίμηση του επιπέδου έκθεσης σε πραγματικές συνθήκες χρήσης θα πρέπει να ληφθεί επίσης υπόψη ο κύκλος λειτουργίας όλων των μερών όπως οι φορές κατά

τις οποίες απενεργοποιήθηκε το εργαλείο και καθώς και οι φορές που λειτουργεί στο ρελαντί. Αυτό ενδέχεται να μειώσει σημαντικά το επίπεδο έκθεσης όσον αφορά στη συνολική περίοδο λειτουργίας. Βοηθά στη μείωση κινδύνου έκθεσης στους κραδασμούς και στο θόρυβο. Πάντοτε να χρησιμοποιείτε αιχμηρές σμίλες, τρυπάνια και λεπίδες. Συντηρήστε το εργαλείο σύμφωνα με τις παρούσες οδηγίες και φροντίστε πάντοτε για τη σωστή λίπανσή του (όπου απαιτείται). Σε περίπτωση που σκοπεύετε να χρησιμοποιείτε συχνά το εργαλείο, συνιστάται η απόκτηση αντικραδασμικών και αντιθρομβικών εξαρτημάτων. Διαμορφώστε το πρόγραμμα εργασίας σας έτσι ώστε οι εργασίες με αυξημένους κραδασμούς να κατανέμονται ομοιόμορφα μεταξύ των ημερών εργασίας σας.

4. ΠΡΟΒΛΕΠΟΜΕΝΗ ΧΡΗΣΗ

Το μηχάνημα προορίζεται για την κοπή και το κλάδεμα φρακτών και θάμνων στον κήπο του σπιτιού σας ή σε ερασιτεχνικούς (χόμπι) κήπους.

5. ΟΔΗΓΙΕΣ ΛΕΙΤΟΥΡΓΙΑΣ

 **ΣΗΜΕΙΩΣΗ:** Προτού χρησιμοποιήσετε το εργαλείο, διαβάστε προσεκτικά το βιβλίο οδηγιών

 **ΠΡΟΕΙΔΟΠΟΙΗΣΗ! ΜΗΝ ΧΡΗΣΙΜΟΠΟΙΕΙΤΕ ΤΟ ΠΡΟΙΟΝ ΧΩΡΙΣ ΝΑ ΕΧΕΤΕ ΣΥΝΔΕΣΕΙ ΤΟ ΠΡΟΣΤΑΤΕΥΤΙΚΟ ΚΑΙ ΤΗ ΜΠΡΟΣΤΙΝΗ ΛΑΒΗ.**

ΣΥΝΑΡΜΟΛΟΓΗΣΗ ΚΑΙ ΛΕΙΤΟΥΡΓΙΑ

| ACTION | FIG-URE |
|--|-------------|
| ΠΡΟΤΟΥ ΧΡΗΣΙΜΟΠΟΙΗΣΤΕ ΤΟ ΑΣΥΡΜΑΤΟ ΨΑΛΙΔΙ ΦΥΤΙΚΩΝ ΦΡΑΚΤΩΝ | |
| ΣΥΝΑΡΜΟΛΟΓΗΣΗ ΠΡΟΣΤΑΤΕΥΤΙΚΟΥ | Εικ. Α |
| ΣΥΝΑΡΜΟΛΟΓΗΣΗ ΤΗΣ ΜΠΡΟΣΤΙΝΗΣ ΛΑΒΗΣ ΣΗΜΕΙΩΣΗ: Η λαβή έχει σχεδιαστεί για να αποτρέπει τη συναρμολόγηση σε λάθος κατεύθυνση. Εάν διαπιστώσετε ότι δεν μπορεί να τοποθετηθεί, παρακαλώ γυρίστε το.. | Εικ. Β1, Β2 |

Συναρμολόγηση σάρωθρου θαμνοφρακτών
ΣΗΜΕΙΩΣΗ: Για να αποφύγετε τα αποκόμματα και άλλα υπολείμματα να πέσουν πίσω στον θαμνοφράκτη, μπορείτε να χρησιμοποιήσετε το σάρωθρο θαμνοφρακτών για να τα απομακρύνετε από τον θαμνοφράκτη. Μπορείτε να θέσετε το μηχάνημα σε λειτουργία με ή χωρίς το σάρωθρο θαμνοφρακτών σύμφωνα με τις διαφορετικές συνθήκες εργασίας.

Εικ. C1, C2

ΕΛΕΓΧΟΣ ΤΗΣ ΚΑΤΑΣΤΑΣΗΣ ΦΟΡΤΙΣΗΣ ΜΠΑΤΑΡΙΑΣ

ΣΗΜΕΙΩΣΗ: Η Εικ. D, ισχύει μόνο για τη συστοιχία μπαταριών με ενδεικτική λυχνία μπαταρίας.

Εικ. D

Φόρτιση της συστοιχίας μπαταρίας **ΣΗΜΕΙΩΣΗ:**

- Οι μπαταρίες αποστέλλονται αφορτιστές. Κάθε μπαταρία πρέπει να είναι πλήρως φορτισμένη πριν από την πρώτη χρήση.
- Φορτίζετε πάντα και τις δύο μπαταρίες ταυτόχρονα. Μπορείτε να βρείτε περισσότερες λεπτομέρειες στο εγχειρίδιο του φορτιστή.

Εικ. E

Τοποθέτηση της μπαταρίας/Αφαίρεση μπαταρίας

ΣΗΜΕΙΩΣΗ:

- Αυτό το μηχάνημα θα λειτουργεί μόνο όταν έχουν τοποθετηθεί 2 μπαταρίες. Συνιστάται να χρησιμοποιείτε τις ίδιες δύο μπαταρίες και να φορτίζετε τις δύο μπαταρίες ταυτόχρονα.
- Όταν χρησιμοποιείτε δύο μπαταρίες με διαφορετική ισχύ, το μηχάνημα θα λειτουργεί μόνο με τον χαμηλότερο κοινό παρονομαστή.

Εικ. F

ΛΥΧΝΙΑ ΕΝΔΕΙΞΗΣ ΙΣΧΥΟΣ
Δείτε λεπτομέρειες στην ενότητα
ΚΑΤΑΣΤΑΣΗ ΜΠΑΤΑΡΙΑΣ

ΣΗΜΑΝΤΙΚΟ:

Όταν ανάβει μόνο μία λυχνία, η μπαταρία σας είναι υπερβολικά αποφορτισμένη, παρόλο που το φαλίδι ενδέχεται να εξακολουθεί να μπορεί να κουρφέει τον θαμνοφράκτη. Το να συνεχίσετε να θέτετε το φαλίδι σας σε λειτουργία με την μπαταρία σε αυτήν την αποφορτισμένη κατάσταση ενδέχεται να μειώσει τη διάρκεια ζωής και την απόδοση της μπαταρίας σας. Όταν δεν ανάβει καμία λυχνία, τουλάχιστον μια μπαταρία δεν έχει εγκατασταθεί καλά ή η μπαταρία μπορεί να είναι ελαττωματική. Βεβαιωθείτε ότι οι μπαταρίες εδράζονται καλά στη θέση τους.

ΛΕΙΤΟΥΡΓΙΑ

Αφαιρέστε το περίβλημα της λεπίδας

Εικ. G

ΕΚΚΙΝΗΣΗ ΚΑΙ ΔΙΑΚΟΠΗ

Rotating rear handle

ΣΗΜΕΙΩΣΗ:

- Ξεκλειδώστε τον διακόπτη ασφάλισης προτού τον περιστρέψετε.
- Αφού περιστρέψετε τη λαβή στην επιθυμητή θέση, ρυθμίστε τη λίγο μέχρι να ακουστεί ένα κλικ.



ΠΡΟΕΙΔΟΠΟΙΗΣΗ!

- **Να βεβαιώνετε πάντα ότι η λαβή είναι κλειδωμένη στην επιθυμητή θέση πριν από τη λειτουργία.**
- **Να βεβαιώνετε πάντα ότι ο διακόπτης ασφάλισης είναι κλειδωμένος προτού θέσετε το φαλίδι φυτικών φρακτών σε λειτουργία.**

ΚΟΠΗ ΚΟΡΥΦΗΣ



Προειδοποίηση: Εάν λείπει ή έχει υποστεί ζημία ή έχει σπάσει κάποιο τμήμα, μην λειτουργείτε το θαμνοκοπτικό σας μέχρι να αντικατασταθούν ή να επιδιορθωθούν τα τμήματα που έχουν υποστεί τη ζημία. Σε περίπτωση αδυναμίας, θα μπορούσε να προκληθεί σοβαρός τραυματισμός. ΜΗΝ ΧΡΗΣΙΜΟΠΟΙΕΙΤΕ ΧΩΡΙΣ ΛΑΒΗ ΚΑΙ ΑΣΦΑΛΕΙΑ

Εικ.
J1,
J2

Εικ. K

ΚΟΠΗ ΠΛΑΙΝΩΝ

ΠΡΟΕΙΔΟΠΟΙΗΣΗ! Σταματήστε να θέτετε το φαλίδι σε λειτουργία προτού περιστρέψετε τη λαβή.

Εικ.
L1,
L2

Αφαιρέστε τη συστοιχία μπαταριών από το μπορντουροφαλίδιο.

Τοποθετήστε το μπορντουροφαλίδιο στην επίπεδη επιφάνεια. Απλώστε λίγο λάδι μηχανής κατά μήκος της άκρης της λεπίδας.

Συνιστάται να λιπαίνετε το μηχανήμα μετά τη χρήση του μπορντουροφαλίδου για μεγάλο χρονικό διάστημα.

Σημείωση: Μην λιπαίνετε τη λεπίδα ενώ λειτουργεί το μπορντουροφαλίδιο.

Εικ. M

6. ΠΩΣ ΝΑ ΧΡΗΣΙΜΟΠΟΙΗΣΕΤΕ ΤΟ ΘΑΜΝΟΚΟΠΤΙΚΟ ΣΑΣ

Σημειώστε ότι ο μοχλός διακόπτη μπορεί να ενεργοποιηθεί σε τρεις πλευρές, δίνοντας σας πολλές επιλογές για να τον πιάνετε άνετα. Πριν κόψετε μία περιοχή, επιθεωρήστε την πρώτα και απομακρύνετε τυχόν ξένα σώματα που μπορεί να πεταχτούν ή να σκαλώσουν στις λεπίδες. Κρατάτε πάντα την κοπτική συσκευή και με τα δύο χέρια και κρατώντας τη λεπίδα μακριά από εσάς πριν την ενεργοποιήσετε.

Όταν κόβετε ένα νέο σωρό, σκουπίστε πολύ ούτως ώστε τα στελέχη να τροφοδοτούνται κατευθείαν στη λεπίδα

Αφήστε τις λεπίδες κοπής να φτάσουν στην τελική τους ταχύτητα πριν αρχίσετε να κόβετε.

Όταν λειτουργείτε τη συσκευή, κρατάτε τις λεπίδες μακριά από άτομα και αντικείμενα όπως τοίχοι, μεγάλες πέτρες, δέντρα, οχήματα, κ.λπ. Εάν ακινητοποιηθεί η λεπίδα, σταματήστε αμέσως την κοπτική συσκευή.

Απελευθερώστε τον διακόπτη παρουσίας χειριστή και τη σκανδάλη γκαζιού πριν επιχειρήσετε να απομακρύνετε τα μπλοκαρισμένα υπολείμματα από τις λεπίδες κοπής.

Φοράτε γάντια όταν κόβετε νέα κλαδιά που έχουν αγκάθια ή είναι σκληρά.

Μην επιχειρήσετε να κόβετε στελέχη που είναι πολύ χοντρά για τη λεπίδα κοπής.

ΚΟΠΗ ΚΟΡΥΦΗΣ

Με μία κίνηση περάστε τη συσκευή πάνω από μία μεγάλη επιφάνεια. Μία ελαφριά κλίση προς τα κάτω των λεπίδων κοπής με την κατεύθυνση της κίνησης δίνει τα καλύτερα αποτελέσματα κοπής.

ΚΟΠΗ ΠΛΑΙΝΩΝ

Όταν κόβετε τα πλαϊνά τμήματα ενός θάμνου, ξεκινήστε από κάτω και κόβετε προς τα πάνω, λεπταίνοντας το εσωτερικό τμήμα του θάμνου

στην κορυφή Με το σχήμα αυτό θα εμφανιστεί μεγαλύτερο μέρος του θάμνου, οδηγώντας σε ένα πιο ομοιόμορφο κλάδεμα.

ΚΑΤΑΣΤΑΣΗ ΜΠΑΤΑΡΙΑΣ (Δείτε G)

- Πριν την εκκίνηση ή μετά τη χρήση πατήστε το κουμπί δίπλα στη λυχνία ένδειξης ισχύος στο μηχάνημα για να ελέγξετε την ισχύ μπαταρίας.
- Κατά τη διάρκεια της χρήσης η ισχύς μπαταρίας θα προβάλλεται αυτόματα από την ένδειξη ισχύος μπαταρίας. Η ένδειξη ανιχνεύει και προβάλλει συνεχώς την κατάσταση μπαταρίας ως εξής.
- Όταν φορτίζετε το μηχάνημα με 2 πακέτα μπαταριών διαφορετικής τιμής ΑΗ, η λυχνία ένδειξης ισχύος προβάλλει την κατάσταση μπαταρίας με την χαμηλότερη ισχύ από τις δύο μπαταρίες.

| Κατάσταση λυχνίας ένδειξης μπαταρίας | Κατάσταση μπαταρίας |
|---|--|
| Ανάβουν πέντε πράσινες λυχνίες (■■■■■) | Οι δύο μπαταρίες είναι πλήρως φορτισμένες. |
| Δύο, τρεις ή τέσσερις πράσινες λυχνίες ανάβουν. | Οι δύο μπαταρίες έχουν λίγη εναπομείνασα φόρτιση. Όσο περισσότερες λυχνίες ανάβουν, τόσο μεγαλύτερη είναι η χωρητικότητα της μπαταρίας. |
| Μόνο μια πράσινη λυχνία (■●■■■) ανάβει. | Τουλάχιστον μία μπαταρία έχει σχεδόν εξαντληθεί και πρέπει να φορτιστεί. |
| Δεν ανάβει καμία λυχνία. | Τουλάχιστον μια μπαταρία δεν έχει εγκατασταθεί καλά ή η μπαταρία μπορεί να είναι ελαττωματική. |
| Μόνο μια λυχνία αναβοσβήνει δύο φορές ανά κύκλο. | Τουλάχιστον μια μπαταρία έχει υπερφορτιστεί (ανατρέξτε στην κατάσταση φόρτισης μπαταρίας), επαναφορτίστε τις δύο μπαταρίες αμέσως πριν από εκ νέου χρήση ή αποθήκευση. |
| Μόνο μια λυχνία αναβοσβήνει τρεις φορές ανά κύκλο. | Τουλάχιστον μια μπαταρία είναι καυτή, περιμένετε να κρυώσει πριν από επανεκκίνηση. |
| Μόνο μια λυχνία αναβοσβήνει τέσσερις φορές ανά κύκλο. | Το μηχάνημα έχει υπερφορτωθεί. Απομακρύνετε το εργαλείο από τον τομέα κοπής και δοκιμάστε ξανά. |

7. ΕΡΓΑΣΙΕΣ ΣΥΝΤΗΡΗΣΗΣ

Αφαιρέστε την μπαταρία πριν εκτελέσετε οποιαδήποτε ρύθμιση, επισκευή ή συντήρηση.

Το ηλεκτρικό εργαλείο σας δεν απαιτεί πρόσθετη λίπανση ή συντήρηση. Δεν υπάρχουν επισκευαζόμενα μέρη από τον χρήστη στο ηλεκτρικό σας εργαλείο. Ποτέ μην χρησιμοποιείτε νερό ή χημικά καθαριστικά για να καθαρίσετε το ηλεκτρικό σας εργαλείο. Καθαρίστε το με ένα στεγνό ύφασμα. Πάντα να αποθηκεύετε το ηλεκτρικό σας εργαλείο σε ξηρό μέρος. Κρατάτε τις τρύπες εξαερισμού καθαρές. Κρατάτε όλα τα σημεία που ελέγχουν την εργασία καθαρά από σκόνη.

8. ΠΡΟΣΤΑΣΙΑ ΤΟΥ ΠΕΡΙΒΑΛΛΟΝΤΟΣ

 Απόβλητα σχετικά με ηλεκτρισμό δεν πρέπει να πετάγονται μαζί με τα απόβλητα του νοικοκυριού. Παρακαλούμε να τα ανακυκλώνετε εκεί όπου υπάρχουν οι απαραίτητες εγκαταστάσεις. Ελέγξτε στον τοπικό σας δήμο ή στους πωλητές για συμβουλές ανακύκλωσης.

ΙΑ ΕΡΓΑΛΕΙΑ ΜΠΑΤΑΡΙΑΣ

Η περιοχή θερμοκρασίας περιβάλλοντος για τη χρήση και αποθήκευση του εργαλείου και της μπαταρίας είναι 0 °C-45 °C.

Η προτεινόμενη περιοχή θερμοκρασίας περιβάλλοντος για το σύστημα φόρτισης κατά τη διάρκεια της φόρτισης είναι 0 °C-40 °C.

9. ΔΗΛΩΣΗ ΣΥΜΜΟΡΦΩΣΗΣ

Εμείς,
Positec Germany GmbH
Postfach 32 02 16, 50796 Cologne, Germany

δηλώνουμε ότι το προϊόν
Περιγραφή **Ασύρματο ψαλίδι φυτικών φρακτών
WorxNITRO**
Τύπος **WG286E WG286E.X (250-299-
χαρακτηρισμός μηχανήματος, αντιπροσωπευτικός
για θαμνοκοπτικό μπαταρίας)**
Λειτουργία **Το μηχάνημα προορίζεται για την
κοπή και τοκλάδεμα φρακτών και θάμνων στον
κήπο τουσπιτιού σας ή σε ερασιτεχνικούς (χόμπι)
κήπους.**

Συμμορφώνεται με τις παρακάτω Οδηγίες,
2006/42/EC
2014/30/EU
2011/65/EU&(EU)2015/863
2000/14/EC τροποποιήθηκε από την 2005/88/EC

2000/14/EC τροποποιήθηκε από την 2005/88/EC:
- Διαδικασία Αξιολόγησης Συμβατότητας σύμφωνα
με **Annex V**
- Μετρημένο επίπεδο τάσης ήχου
93.8 dB(A)
- Δηλωμένο εγγυημένο επίπεδο τάσης ήχου
99 dB(A)

Πρότυπα συμμόρφωσης,
EN 62841-1, EN 62841-4-2
EN ISO 3744, EN IEC 55014-1
EN IEC 55014-2, EN IEC 63000

Το πρόσωπο που έχει εξουσιοδότηση να συντάξει
το τεχνικό αρχείο,
Όνομα Marcel Filz
Διεύθυνση Positec Germany GmbH
Postfach 32 02 16, 50796 Cologne, Germany



2022/05/09
Allen Ding
Βοηθός Αρχιμηχανικός, Δοκιμές & Πιστοποιήσεις
Positec Technology (China) Co., Ltd
18, Dongwang Road, Suzhou Industrial
Park, Jiangsu 215123, P. R. China

TARTALOMJEGYZÉK

1. TERMÉKBIZTONSÁG
2. AZ ALKATRÉSZEK LISTÁJA
3. MŰSZAKI ADATOK
4. RENDELTETÉS
5. HASZNÁLATI UTASÍTÁSOK
6. A SÖVÉNYVÁGÓ HASZNÁLATA
7. KARBANTARTÁS
8. KÖRNYEZETVÉDELEM
9. MEGFELELŐSÉGI NYILATKOZAT

1. TERMÉKBIZTONSÁG ELEKTROMOS KÉZISZERSZÁMOK BIZTONSÁGOS HASZNÁLATÁVAL KAPCSOLATOS ÁLTALÁNOS FIGYELMEZTETÉSEK

 **FIGYELEM: Olvassa el az összes, ehhez az elektromos kéziszerszámhoz mellékelte biztonsági figyelmeztetést, utasítást és részletes ismertetést, illetve tekintse meg az ábrákat. Az alább felsorolt utasítások bármelyikének figyelmen kívül hagyása áramütést, tüzet és/vagy súlyos testi sérüléseket eredményezhet.**

Őrizzen meg az összes figyelmeztetést és utasítást, a jövőben szüksége lehet ezekre.
A figyelmeztetésekben használatos "elektromos kéziszerszám" kifejezés az ön hálózatról üzemeltetett (vezetékes) elektromos kéziszerszámára vagy akkumulátoros (vezeték nélküli) elektromos kéziszerszámára vonatkozik.

- 1) A MUNKATERÜLET BIZTONSÁGA**
 - a) A munkaterületet tartsa tisztán és jól megvilágítva.** A zsúfolt vagy sötét munkaterület balesethez vezethet.
 - b) Ne üzemeltessen elektromos kéziszerszámot robbanékony légkörben, például gyúlékony folyadékok, gázok vagy por jelenléte mellett.**
Az elektromos kéziszerszámok használata során szikrák keletkeznek, amelyek hatására a por vagy gáz kigyulladhat.
 - c) Elektromos kéziszerszámok működtetése közben tartsa távol a gyermekeket és báméskodókat.** A figyelem elterelése kontrollvesztést eredményezhet.

2) ELEKTROMOS BIZTONSÁG

- a) **Az elektromos kéziszerszámok csatlakozó dugaszának találnia kell a csatlakozó aljzathoz. Soha, semmilyen módon ne módosítsa a csatlakozó dugaszt. Földelt elektromos kéziszerszámokkal ne használjon adaptert.** *Ha eredeti, módosítatlan csatlakozó dugaszt és megfelelő csatlakozó aljzathoz használja, azzal csökkenti az áramütés kockázatát.*
- b) **Ne érintse meg a földelt felületeket, például csöveket, radiátorokat, tűzhelyeket vagy hűtőszekrényeket.** *Ha a test földelt, nagyobb az áramütés kockázata.*
- c) **Ne tegye ki esőnek vagy nedves körülményeknek az elektromos kéziszerszámokat.** *Ha egy elektromos kéziszerszám víz kerül, megnő az áramütés kockázata.*
- d) **Vigyázzon a szerszám kábelére. Soha ne hordozza, húzogassa vagy húzza ki az áramból az elektromos kéziszerszámot a kábelnél fogva. A kábelt tartsa távol a hőtől, olajtól, éles peremektől vagy mozgó részekről. A sérült vagy öregszegubancolódott kábel növeli az áramütés kockázatát.**
- e) **Ha az elektromos kéziszerszámot szabadtérben üzemelteti, használjon külső használatra alkalmas hosszabbítót. A külső használatra alkalmas kábel használatával csökken az áramütés kockázata.**
- f) **Ha elkerülhetetlen, hogy az elektromos kéziszerszámot nedves helyen működtesse, használjon maradékáram-működtetésű megszakító (RCD) védelemmel rendelkező áramforrást. A maradékáram-működtetésű megszakító használata csökkenti az áramütés kockázatát.**
- 3) **SZEMÉLYI BIZTONSÁG**
- a) **Az elektromos kéziszerszám működtetése közben maradjon éber, figyeljen arra, amit csinál, és használja a józan eszét. Ne működtesse az elektromos kéziszerszámot fáradtan, illetve gyógyszerek, alkohol vagy drogok hatása alatt áll. Egy pillanatnyi figyelmetlenség az elektromos kéziszerszámok működtetése közben súlyos sérülésekhez vezethet.**
- b) **Használjon személyi védőfelszereléseket. Mindig használjon szemvédelmet. A személyi védőfelszerelés, például pormaszok, csúszásmentes biztonsági lábbeli, védősisak vagy szükség esetén hallásvédelem használatával csökkenthető a személyi sérülések kockázata.**
- c) **Kerülje el, hogy a szerszám véletlenül működésbe lépjen. Mielőtt az elektromos kéziszerszámot áramhoz csatlakoztatná, behelyezné az akkumulátort, felemelnie vagy költöztetné a szerszámot, ellenőrizze hogy a**

kapcsoló a "ki" helyzetbe legyen állítva. Ha a szerszám hordozásakor ujját a kapcsolón tartja, vagy áram alá helyezi a bekapcsolt készüléket, az balesetekhez vezethet.

- d) **Mielőtt az elektromos kéziszerszámot bekapcsolná, távolítsa el róla minden állítókulcsot.** *Ha az elektromos kéziszerszám forgórészein állítókulcs marad, az személyi sérüléshez vezethet.*
- e) **Ne próbáljon túl messzire nyúlni. Mindig vigyázzon, hogy stabilan álljon, és őrizze meg egyensúlyát. Ez segít, hogy váratlan helyzetekben urálja az elektromos kéziszerszámot.**
- f) **Viseljen megfelelő öltözéket. Ne viseljen bő ruházatot vagy hosszú ékszert. Tartsa távol a haját és ruházatát a mozgó alkatrészekről. A bő ruházatot, hosszú ékszert vagy hosszú haját bekapathatják a mozgó elemek.**
- g) **Ha a szerszámhoz porszívó vagy -gyűjtő is csatlakoztatható, gondoskodjon ezek megfelelő csatlakoztatásáról és használatáról. A porgyűjtő használatával csökkenthetőek a porral kapcsolatos kockázatok.**
- h) **Ne hagyja, hogy a szerszám gyakori használata túl elbizakodottá tegye, és hogy ezáltal figyelmen kívül hagyja a szerszám biztonsági követelményeit. A másodperc töredéke is elég ahhoz, hogy egy figyelmetlen mozdulat súlyos sérüléshez vezessen.**

4) AZ ELEKTROMOS KÉZISZERSZÁM HASZNÁLATA ÉS KARBANTARTÁSA

- a) **Ne erőltesse az elektromos kéziszerszámot. Mindig megfelelő elektromos kéziszerszámot használjon.** *Ha a megfelelő elektromos kéziszerszámot használja, azzal a rendeltetési területén jobban és biztonságosabban elvégezhető a munka.*
- b) **Ne használja az elektromos kéziszerszámot, ha azt nem lehet kikapcsolni.** *Ha egy elektromos kéziszerszám nem szabályozható a kapcsolóval, az veszélyes, és javításra szorul.*
- c) **Húzza ki a csatlakozó dugaszt az áramellátást biztosító aljzathoz, és/vagy távolítsa el a kivehető akkucsomagot a szerszámból, ha beállításokat vagy tartozékcserét hajt végre, vagy ha a szerszámot elraktározza. Ezekkel a megelőző biztonsági intézkedésekkel csökken annak a kockázata, hogy a kéziszerszám véletlenül bekapcsoljon.**
- d) **Az elektromos kéziszerszámokat használaton kívül tartsa a gyermekektől távol, és ne hagyja, hogy a szerszámot vagy ezeket az utasításokat nem ismerő személyek működtessék azt.** *A tapasztalatlan felhasználók kezében az elektromos kéziszerszámok veszélyessé válnak.*
- e) **Az elektromos kéziszerszámok és tartozékaik karbantartása. Ellenőrizze, hogy a mozgó elemek megfelelően helyezkednek-e el és**

nem szorultak-e be, az alkatrészek épek, és semmilyen más hiba nincs kihatással az elektromos kéziszerszám működésére. Ha sérülést talál, használat előtt javíttassa meg a szerszámot. A nem megfelelően karbantartott elektromos kéziszerszámok sok balesetet okoznak.

- f) **A vágószerszámokat tartsa tisztán, és figyeljen, hogy élesek maradjanak.** A megfelelően karbantartott, éles vágószerszámok ritkábban akadnak meg, és egyszerűbben irányíthatóak.
 - g) **Az elektromos kéziszerszámot, a kiegészítőket és fejeket használja a fenti utasításoknak megfelelően, figyelembe véve a munkakörülményeket és az elvégzendő munkát.** Ha az elektromos kéziszerszámot nem rendeltetésszerűen használja, az veszélyhelyzetet teremthet.
 - h) **Őrizze szárazon, tisztán, olaj- és zsírmentesen a szerszám fogantyúit és megragadási részeit.** A csúszós fogantyúk és megragadási részek főleg váratlan helyzetekben akadályozzák a szerszám biztonságos megfogását, kezelését és irányítását.
- 5) **AZ AKKUMULÁTOROS KÉZISZERSZÁM HASZNÁLATA ÉS KARBANTARTÁSA**
 - a) **Csak a gyártó által javasolt töltővel tölts fel.** Ha egy adott akkumulátorhoz megfelelő töltőt másik akkumulátorral használ, az tűzveszélyes lehet.
 - b) **Az elektromos kéziszerszámokat csak a kijelölt akkumulátorokkal használja.** Ha más akkumulátorokat használ, az sérülés- és tűzveszélyes.
 - c) **Az akkumulátorokat használaton kívül tartsa a fémtárgyaktól, például gémpapcsoktól, pénzérméktől, kulcsoktól, szögektől, csavaroktól vagy más kis fémtárgyaktól távol, mert ezek összekapcsolhatják a pólusokat.** Az akkumulátor pólusainak rövidzárlata égés- és tűzveszélyes.
 - d) **Nem megfelelő körülmények között az akkumulátorból folyadék szívároghat; kerülje az érintkezést ezzel a folyadékkal.** Véletlen érintkezés esetén mossa le vízzel. Ha a folyadék szembe kerül, mossa ki vízzel, és forduljon orvoshoz. Az akkumulátorból szívárgó folyadék irritációt vagy égési sérülést okozhat.
 - e) **Ne használjon károsodott vagy módosított akkucsomagot vagy szerszámot.** A károsodott vagy módosított akkucsomagok használata előreláthatatlan következményekkel jár, mert ezek felgyulladhatnak, felrobbanhatnak vagy személyi sérüléseket okozhatnak.
 - f) **Óvja az akkucsomagot és a szerszámot a túztól vagy a magas hőmérsékletektől.** A 130 °C-t meghaladó hőmérséklet vagy tűz robbanást okozhat.
 - g) **Tartsa be az összes újratöltési utasítást és**

az akkucsomagot vagy a szerszámot csak az utasításokban megadott hőmérsékleti tartományban töltsé újra. Az előírásoktól vagy a megengedett hőmérsékleti tartománytól eltérő töltési folyamat az akkucsomag károsodását okozhatja, és növeli a tűzveszély kockázatát.

6) SZERVIZ

- a) **Az elektromos kéziszerszámot csak képzett szerelő javíthatja megfelelő cserealkatrészekkel.** Ez biztosítja az elektromos kéziszerszám biztonságos működését.
- b) **Soha ne szervizelje a károsodott akkucsomagokat.** A károsodott akkucsomagok szervizelését csak a gyártó vagy az erre felhatalmazott szervizközpontok hajthatják végre.

A SÖVÉNYVÁGÓVAL KAPCSOLATOS BIZTONSÁGI UTASÍTÁSOK

- a) **Vigyázzon, hogy minden testrészét távol tartsa a késtől.** Ha a kés mozgásban van, ne próbálja meg kivenni a levágott anyagot, és ne tartsa meg a vágandó anyagot. A kések a kapcsoló kikapcsolása után tovább mozognak. Egy pillanatnyi figyelmetlenség a sövényvágó működtetése közben súlyos sérülésekhez vezethet.
- b) **Hordozáskor a sövényvágót a markolatnál fogja, és várja meg, hogy a kés mozgása leálljon és ügyeljen arra, hogy ne kapcsolja be a hálózati kapcsolót.** A sövényvágó megfelelő kezelésével csökken a vágóél okozta személyi sérülések esélye.
- c) **A sövényvágó szállítása vagy tárolása során mindig használja a késvédőt.** A sövényvágó megfelelő kezelése csökkenti a kések által okozott személyi sérülés kockázatát.
- d) **Az elakadt anyagok eltávolítása vagy az eszköz karbantartása előtt győződjön meg arról, hogy az összes hálózati kapcsoló ki van-e kapcsolva, és az akkumulátort eltávolították vagy kihúzták-e.** A sövényvágó váratlan működtetése az elakadt anyag eltávolítása vagy szervizelése során súlyos személyi sérülést okozhat.
- e) **Ha fennáll a veszély, hogy a vágótartozék rejtett vezetőket érint, az elektromos kéziszerszámot tartsa szigetelt tapadófelület mellett.** Ha a vágótartozék feszültség alatt álló vezetőket érint, az elektromos kéziszerszám külső fémalkatrészei feszültség alá kerülhetnek, aminek hatására a szerszám működtetője áramütést szenvedhet.
- f) **Minden tápkábelt és kábelt tartson távol a vágási területtől.** A tápkábelek vagy kábelek

rejtve lehetnek a sövényekben vagy bokrokban, és véletlenül elvághatják azokat a késsel.

- g) Ne használja a sövényvágót rossz időjárási körülmények között, különösen villámlás veszélye esetén. Ez csökkentheti a villámcsapás kockázatát.
- h) Ellenőrizze, hogy nem akadtak-e be idegen tárgyak, például drótkerítés és rejtett vezeték.
- i) Tartsa megfelelően a sövényvágót, pl. két kézzel, ha két fogantyú van.
- j) A sövényvágót a kezelő a talaj szintjén használja, nem pedig létrán vagy más instabil támaszon.
- k) A sövényvágó használata előtt a kezelőnek meg kell győződnie arról, hogy az esetleges mozgó elemek (pl. a meghosszabbított tengely és az elfordítható elem) zárszerkezetei, bezárt állapotban vannak-e.
- l) Rendszeres időközönként végezze el az állítható leállító szerkezetek karbantartását.

AZ AKKUMULÁTORRAL KAPCSOLATOS BIZTONSÁGI FIGYELMEZTETÉSEK



- a) Az akkumulátort ne szedje szét, ne nyissa fel és ne vágja meg.
- b) Ne zárja rövidre az akkumulátort. Az akkumulátorokat ne tárolja olyan dobozban vagy fiókban, ahol rövidre zárhatják egymást, vagy valamilyen vezető anyag a rövidzárlatukat okozhatja. Az akkumulátorokat használaton kívül tartsa a fémtárgyaktól, például gemkapcsoktól, pénzérméktől, kulcsoktól, szögektől, csavaroktól vagy más kis fémtárgyaktól távol, mert ezek összekapcsolhatják a pólusokat. Az akkumulátor pólusainak rövidzárlata égés- és tűzveszélyes.
- c) Ne tegye ki hőnek vagy tűznek az akkumulátort. Ne tárolja közvetlen napfényben.
- d) Az akkumulátort ne tegye ki ütésnek.
- e) Ha az akkumulátor szivárog, vigyázzon, hogy a folyadék ne kerüljön a bőrre vagy szembe. Amennyiben a bőrre vagy szembe kerül, az érintett területet mossa le bő vízzel, és forduljon orvoshoz.
- f) Vigyázzon, hogy az akkumulátor tiszta és száraz maradjon.
- g) Ha az akkumulátor pólusaira szennyeződés kerül, azt egy tiszta, száraz ruhával törölje le.
- h) Az akkumulátort használat előtt fel kell tölteni. A töltést mindig az utasításoknak megfelelően, helyes eljárást használva végezze.
- i) Használaton kívül ne hagyja töltőn az akkumulátort.
- j) Hosszan tartó tárolást követően a maximális

teljesítmény elérése érdekében szükséges lehet, hogy az akkumulátort többször feltöltse és lemerítse.

- k) Csak a Worx által javasolt töltővel töltsse fel. Kizárólag a készülékhez való használatra mellékelt töltőt használja.
- l) Ne használjon a készülékkel való használatra tervezettől eltérő akkumulátort.
- m) Az akkumulátor gyermekektől távol tartandó.
- n) Őrizze meg a termékhez mellékelt utasításokat, a későbbiekben szüksége lehet ezekre.
- o) Amikor a szerszámot nem használja, vegye ki belőle az akkumulátort.
- p) Ártalmatlanításnál megfelelően járjon el.
- q) Ne helyezzen be különböző gyártóktól származó, illetve eltérő kapacitású, méretű vagy típusú akkukat a készülékbe.
- r) Tartsa távol az akkumulátort mikrohullámoktól és nagy nyomástól.

SZIMBÓLUMOK

| | |
|---|---|
|  | A sérülésveszély csökkentése érdekében a felhasználónak el kell olvasnia az utasításokat. |
|  | Figyelmeztetés |
|  | Viseljen hallásvédőt |
|  | Viseljen védőszemüveget |
|  | Viseljen pormaszkot |
|  | Ne tegye ki nedvességnek |
|  | Ne dobja tűzbe |

| | |
|--|--|
|  | Az akkumulátor nem megfelelő leselejtezés esetén bekerülhet a víz körforgásba, ami veszélyes lehet az ökoszisztémára nézve. A hulladék akkumulátort ne dobja a kommunális hulladékba. |
|  Li-Ion  | Lítium-ion akkumulátor. A terméken található szimbólum arra utal, hogy minden akkumulátorcsomagot külön kell gyűjteni. Ezeket aztán újrahasznosítják vagy szétszerelik, hogy csökkentsék a környezetre gyakorolt hatását. Az akkumulátorcsomag veszélyes lehet a környezetre és az emberi egészségre nézve, mivel veszélyes anyagokat tartalmaz. |
|  | Tartsa távol a kezét a pengétől |
|  | Bármilyen állítás, javítás vagy karbantartási művelet előtt vegye ki az akkumulátort a sövényvágóból. |
|  | Viseljen védőszemüveget |
|  | A leselejtezett elektromos gépek nem dobhatók a háztartási hulladék közé. Ha van a közelben elektromos hulladékokat gyűjtő központ, vigye oda a gépet. Az újrahasznosítási lehetőségekről tájékozódjon a helyi hatóságoknál vagy a kereskedőnél. |

2. AZ ALKATRÉSZEK LISTÁJA

1. ELFOGATHATÓ HÁTSÓ FOGANTYÚ
2. ÁRAMELLÁTÁST JELZŐ LÁMPA
3. AKKUMULÁTOR*
4. ELÜLSŐ FOGANTYÚ
5. KÉZI VEZÉRLŐ KAPCSOLÓJA (KÖRKÖRÖS KAPCSOLÓ FUNKCIÓVAL)
6. VÉDŐPAJZS
7. KÉSS
8. KÉSVÉDŐ TOK

9. ELFORDULÁSGÁTLÓ RETESZELŐ GOMB

10. MARKOLATI KIOLDÓGOMB

11. NYESEDÉKGYÚJTÓ*

12. AKKUMULÁTOR KIOLDÓGOMBJA* (Lásd az G ábrát)

* Nem minden készülék tartalmazza valamennyi, a fentiekben felsorolt alkatrészt.

3. MŰSZAKI ADATOK

Típus **WG286E WG286E.X (250-299- a megnevezés akkumulátoros sövényvágót jelöl)**

| | WG286E WG286E.X** |
|------------------------------------|--|
| Feszültség | 40V  MAX(2x20V MAX.)*** |
| Üresjárat sebesség | 3400 /min |
| Penge hossza | 61 cm |
| Vágáshossz | 58 cm |
| Fogköz | 33 mm |
| Maximális vágási átmérő | 27 mm |
| A készülék súlya (Meztelen eszköz) | 2.7 kg |

** X = 1-999, A-Z, M1-M9 csak különféle vásárlókra vonatkozik, ezek között a modellek között nincs biztonsági változás.

*** Üresjárat feszültség. Az akkumulátor kezdő feszültsége maximum 20 V. A névleges feszültség 18 V.

JAVASOLT AKKUMULÁTOROK ÉS TÖLTŐK

| Kategória | Típus | Mapacitás |
|----------------------|--------|-----------|
| 20V Akku | WA3551 | 2.0 Ah |
| | WA3639 | 2.0 Ah |
| 20V Akkumulátortöltő | WA3772 | 2.0 A |
| | WA3883 | 4.0 A |

Javasoljuk, hogy a tartozékokat ugyanabból a boltból vásárolja meg, ahol a szerszámot is vásárolta. További részleteket a tartozék csomagolásán talál. Kérjen segítséget és tanácsot a bolti eladóktól.

ZAJÉRTÉKEK

| | |
|----------------------------|--|
| A-súlyozású hangnyomászint | $L_{pA} = 82.8 \text{ dB(A)}$ $K_{pA} = 3 \text{ dB(A)}$ |
| A-súlyozású hangerő | $L_{WA} = 93.8 \text{ dB(A)}$ $K_{WA} = 5.16 \text{ dB(A)}$ |

Viseljen hallásvédőt



REZGÉSÉRTÉKEK

Az EN62841 szabvány szerint meghatározott összes rezgés (háromtengelyű vektoriális összeg) a következő:

| | |
|-------------------|------------------------------------|
| Rezgés kibocsátás | HÁTSÓ: $a_h = 1.79 \text{ m/s}^2$ |
| | ELÜLSŐ: $a_h = 2.73 \text{ m/s}^2$ |

Bizonytalanság $K = 1.5 \text{ m/s}^2$

A vibráció és a zaj bejelentett összértékét szabványos mérési módszerrel állapították meg, és ezeket az értékeket két szerszám összehasonlításához is fel lehet használni.

A vibráció és a zaj bejelentett összértékeit a rezgéseknek és zajrészletnek való kitétség előzetes felbecsléséhez is fel lehet használni.

FIGYELEM: A kéziszerszám aktuális használatakor mérhető vibráció és zajkibocsátási értékek eltérhetnek a bejelentett értékektől, mert nagyban függnek a szerszám használati módjától és a megmunkált alkatrész típusától. Íme néhány példa és eltérő érték a szerszám használatától függően:

Hogyan használják a szerszámot, milyen anyagokat vágnak vagy fúrnak.

Az eszköz jó állapotban van-e, megfelelően karbantartják-e.

Megfelelő tartozékokat használnak-e az eszközhöz, vigyáznak-e, hogy éles legyen, és jó állapotban maradjon.

A fogantyú megragadásának erősségétől és az esetleg használt vibrációs- és zajcsökkentő tartozék típusától.

A szerszámot rendeltetészerűen, kialakításának és a jelen utasításoknak megfelelően használják-e.

Ha a szerszámot nem kezelik megfelelően, kéz-kar vibrációs szindrómát okozhat.

FIGYELEM: A pontosság érdekében az expozíciós szint becsléséhez a valós használati körülmények között figyelembe kell venni a működési ciklus valamennyi elemét, így azt az időt is, amikor a szerszám ki van kapcsolva, és amikor

üresjáratban működik. Ez a teljes munkaidőszak viszonylatában jelentősen csökkentheti az expozíciós szintet.

A vibrációnak és zajnak való kitétség kockázatának csökkentése.

MINDIG éles vésőt, pengét, és hegyes fúrófejet használjon.

Az eszközt jelen utasításoknak megfelelően tartsa karban, és vigyázzon a megfelelő kenésre (ahol erre szükség van).

Ha a szerszám rendszeres használatát tervezik, akkor megéri a vibráció- és zajcsökkentő tartozékok beszerzése.

Úgy tervezze meg a munkáját, hogy a magas rezgésszámú eszközök használatát igénylő feladatokat több napra ossza el.

4. RENDELTETÉS

Ez a gép a célja, hogy belföldön használható vágás és sövények és bokrok vágására.



5. HASZNÁLATI UTASÍTÁSOK

MEGJEGYZÉS: Mielőtt a szerszámot használná, olvassa el figyelmesen az utasításokat.

FIGYELMEZTETÉS: Ne használja a terméket a védópajzs és az elülső markolat nélkül.

ÖSSZESZERELÉS ÉS MŰKÖDÉS

| MŰVELET | ÁBRA |
|--|-------------------------|
| A SÖVENYVÁGÓ HASZNÁLATA ELŐTT | |
| A biztonsági védő felszerelése | Lásd az A ábrát |
| Elülső fogantyú felszerelése MEGJEGYZÉS: A fogantyút úgy tervezték, hogy azt csak helyesen lehessen összeszerelni. Ha mégsem sikerülne, kérjük, teljesen fordítsa meg. | Lásd a B1 és B2 ábrákat |
| A nyesedékgyűjtő összeszerelése MEGJEGYZÉS: Ha nem szeretné, hogy a nyesedék és más törmelék visszahulljon a sövényre, használja a nyesedékgyűjtőt a nyesedék lesöpörsére. A gépet a munkakörülményektől függően használhatja nyesedékgyűjtővel vagy anélkül. | Lásd a C1 és C2 ábrákat |

| | | | |
|---|--------------------------------|---|---|
| <p>Az akku feltöltöttségi állapotának ellenőrzése MEGJEGYZÉS: A C ábra csak az akku feltöltöttségi szintjét is jelző akkucsomagra vonatkozik.</p> | <p>Lásd az D ábrát</p> | <p>Elforgatható hátsó fogantyú MEGJEGYZÉS:</p> <ul style="list-style-type: none"> • Oldja a reteszt a fogantyú elforgatása előtt. • Miután a fogantyút a kívánt pozícióba állította, addig igazítson rajta, ameddig egy kattantást hall. <p> FIGYELMEZTETÉS:</p> <ul style="list-style-type: none"> • A gép működtetése előtt mindig ellenőrizze, hogy a hátsó fogantyú a kívánt helyzetbe van-e rögzítve. • A sövényvágó beindítása előtt mindig győződjön meg arról, hogy a rögzítő gomb a reteszelési pozícióban áll. • Soha ne forgassa a fogantyút a kisép használata közben. | <p>Lásd a J1 és J2 ábrákat</p> |
| <p>Az akkumulátor feltöltése MEGJEGYZÉS:</p> <ul style="list-style-type: none"> • Az akkumulátor NINCS FELTÖLTVE, használat előtt előbb fel kell tölteni. • A két akkut mindig egy időben és teljesen töltsse fel. További részletek a töltő használati útmutatójában. | <p>Lásd az E ábrát</p> | | <p>Felső vágás</p> <p> FIGYELMEZTETÉS : Ha a gép valamelyik alkatrésze hiányzik, károsodott vagy eltörött, a károsodott alkatrészek cseréje vagy megjavítása előtt ne működtesse a sövényvágót. Ezen intelem figyelmen kívül hagyása súlyos testi sérülésekhez vezethet. Ne használja a terméket a biztonsági lap és az elülső markolat nélkül.</p> |
| <p>Az akkumulátor eltávolítása vagy behelyezése MEGJEGYZÉS:</p> <ul style="list-style-type: none"> • Ez az elektromos kisép csak akkor működik, ha mindkét akkumulátort megfelelően behelyezték a nekik kijelölt rekeszbe. Kérjük, hogy mindig ugyanazt a két akkut használja, és hogy mindig egy időben töltsse fel őket. • Amennyiben eltérő teljesítményű akkumulátorokat használ, a gép csak az alacsonyabb közös teljesítményen fog dolgozni. | <p>Lásd az F ábrát</p> | <p>Oldalsó vágás FIGYELMEZTETÉS: A fogantyú elfordítása előtt mindig állítsa le a sövényvágót.</p> | |
| <p>Áramellátást jelző lámpa Lásd a részleteket az AKKU ÁLLAPOTA című fejezetben</p> <p>FONTOS: Ha csak egy jelzőfény világít, az akkumulátor túlságosan lemerült, bár előfordulhat, hogy még lehet sövényvágó vele. Ha a sövényvágót lemerült akkumulátorral tovább működteti, az csökkentheti az akkumulátor élettartamát és teljesítményét. Ha egyetlen jelzőfény sem ég, minimum egy akku nincs tökéletesen behelyezve, vagy az akku hibás. Kérjük, alaposan ellenőrizze az akkuk megfelelő behelyezését és pozícionálását.</p> | <p>Lásd az G ábrát</p> | <p>Vegye ki az akkumulátort a sövénynyíróból. Fektesse a sövénynyíró sík felületre. Kenjen be a penge élet egy kis könnyű gépolajjal. Javasoljuk, hogy a gépet olajozza be, miután hosszabb ideig használta a sövénynyíró. Megjegyzés: Ne olajozza meg a pengét a sövénynyíró használata közben.</p> | <p>Lásd az M ábrát</p> |
| <p>MŰKÖDÉS</p> | | | |
| <p>Vegye le a késtokot</p> | <p>Lásd a FHábrát</p> | | |
| <p>Elindítás & Leállítás</p> | <p>Lásd a I1 és I2 ábrákat</p> | | |

6. A SÖVENYVÁGÓ HASZNÁLATA

Mielőtt vágást végezne, ellenőrizze a vágási területet, és szedje ki az idegen tárgyakat, amelyeket a szerszám feldobhatna, vagy amelyek a kés mellé szorulhatnak. Bekapcsolás előtt a sövényvágót fogja meg mindkét kezével, és tartsa távol a többi testrészétől.

Friss ágak vágásakor széles, söprő mozdulatot

használjon, hogy az ágak közvetlenül a kés útjába kerüljenek.

Mielőtt a vágást elkezdené, várja meg, hogy a kések elérjék a maximális sebességet. Működés közben tartsa távol a kést az emberektől és tárgyaktól, például falaktól, nagy kövektől, fáktól, járművektől, stb. Ha a kés elakad, azonnal állítsa le a sövényvágót. Engedje el a kézi vezérlő kapcsolóját és a markolati kioldógombot, mielőtt megpróbálná eltávolítani az elakadt törmeléket a vágókésekről.

Tövises vagy szúrós ágak vágásakor viseljen kesztyűt.

Ne próbáljon olyan ágakat vágni, amelyek túl vastagok a kések számára.

Felső vágás

Használjon széles, söprő mozdulatot. A legjobb eredményt akkor éri el, ha a vágókést kicsit megdönti mozgásirányba.

Oldalsó vágás



Ha a sövény oldalát vágja, alulról felfele haladjon, fent befele kerekítve a sövény peremét. Így a sövény felülete nagyobb lesz, ami egyenletesebb növekedést eredményez.

AKKUMULÁTOR ÁLLAPOTJELZŐ LED-JE (Lásd az G ábrát)

- Az akku feltöltöttségi szintjének ellenőrzése végett, nyomja meg az akku feltöltöttségiszintjét jelző lámpa mellett található gombot a gép elindítása előtt vagy a gép használata után.

- A gép használata közben az akkucsomag feltöltöttségi szintje automatikusan megjelenik az akku feltöltöttségi állapotát jelző lámpán. A jelzőlámpa folyamatosan érzékeli, és u-csak folyamatosan jelzi ki az akkucsomag feltöltöttségi állapotát.

- Azoknál a gépeknél, amelyek akkucsomagja két eltérő feltöltöttségi szintű akkut tartalmaz, az akku feltöltöttségi állapotát jelző lámpa az alacsonyabb feltöltöttségi szinttel rendelkező akku állapotát fogja jelezni.

| Az akkumulátor feltöltöttségi szintjét jelző mutató | Az akku állapota |
|--|---|
| Mind az öt zöld fényű LED ég. (). | Mindkét akku nagyon fel van töltve. |
| Két, három vagy négy zöld fényű LED ég. | A két akkuban még elegendő energia van. Minél több LED ég, az akkuk annál jobban fel vannak töltve. |
| Csak egy zöld fényű LED ég (). | Minimum egy akku le van merülve, és fel kell tölteni. |
| Egyetlen zöld fényű LED sem ég. | Minimum egy akku nincs megfelelően behelyezve vagy valamelyik akku hibás. |

| | |
|---|---|
| Az egyik LED kétszer villog egy ciklus alatt. | Minimum egy akku teljesen lemerült (kérjük, hivatkozzon az akku feltöltöttségi állapota című fejezetre), ezért kérjük, hogy használat vagy tárolás előtt mindkét akkut egyszerre tölts fel. |
| Az egyik LED háromszor villog egy ciklus alatt. | Használat közben minimum egy akku felhevült, ezért várja meg a lehűlését/ lehűlésüket, mielőtt ismét folytathatná a munkát. |
| Az egyik LED négyszer villog egy ciklus alatt. | A gép túlterhelt. Húzza el a gépet a vágási övezetből, majd próbálkozzon újra. |

7. KARBANTARTÁS

Bármilyen állítás, javítás vagy karbantartási művelet előtt vegye ki az akkumulátort a sövényvágóból.

A szerszám nem tartalmaz a felhasználó által javítható alkatrészeket. Soha ne használjon vizet vagy vegyi tisztítószereket a szerszám tisztításához. Törölje tisztára egy száraz ronggyal. A szerszámot mindig száraz helyen tárolja. Tartsa tisztán a motor szellőzőnyílásait. Minden szabályozóeszközt tartson pormentesen.

8. KÖRNYEZETVÉDELEM

 A leselejtezett elektromos termékek nem dobhatók ki a háztartási hulladék közé. Ha van a közelben elektromos hulladék gyűjtő udvar, vigye oda a terméket. Az újrahasznosítási lehetőségekről tájékozódjon a helyi hatóságoknál vagy a kereskedőnél.

AKKUS KÉZISZERSZÁMOKRA VONATKOZÓ FIGYELMEZTETÉSEK

A szerszámot és az akkumulátort csak 0-45 °C közötti hőmérsékleti tartományban szabad használni és tárolni. Az akkumulátor újratöltéséhez ajánlott hőmérsékleti tartomány 0-40 °C között található.

9. MEGFELELŐSÉGI NYILATKOZAT

A gyártó,
Positec Germany GmbH
Postfach 32 02 16, 50796 Cologne, Germany

A Positec nevében kijelenti, hogy a termék
Leírás: **WorxNITRO Akkumulátoros sövényvágó**
Típus: **WG286E WG286E.X (250-299- a megnevezés akkumulátoros sövényvágót jelöl)**
Rendeltetés **Sövények és bokrok vágása**

Megfelel a következő irányelveknek:

2006/42/EC

2014/30/EU

2011/65/EU&(EU)2015/863

2000/14/EC módosítva: 2005/88/EC

2000/14/EC módosítva: 2005/88/EC:

- Megfelelőség-felmérési eljárás az V. függelék értelmében

- Mért hangerő-szint

93.8 dB(A)

- Garantált hangerő-szint

99 dB(A)

Az alábbi normáknak

EN 62841-1, EN 62841-4-2

EN ISO 3744, EN IEC 55014-1

EN IEC 55014-2, EN IEC 63000

A műszaki dokumentáció összeállítására jogosult személy:

Név **Marcel Filz**

Cím **Positec Germany GmbH**

Postfach 32 02 16, 50796 Cologne, Germany



2022/05/09

Allen Ding

Helyettes főmérnök, Tesztelés és minősítés

Positec Technology (China) Co., Ltd

18, Dongwang Road, Suzhou Industrial

Park, Jiangsu 215123, P. R. China

CUPRINS

1. SECURITATEA PRODUSULUI
2. LISTĂ DE COMPONENTE
3. DATE TEHNICE
4. UTILIZARE CONFORM DESTINAȚIEI
5. INSTRUCȚIUNI DE UTILIZARE
6. CUM SĂ FOLOSIȚI MAȘINA DVS DE TUNS GARDUL VIU
7. ÎNTREȚINERE
8. PROTECȚIA MEDIULUI
9. DECLARAȚIE DE CONFORMITATE

1. SECURITATEA PRODUSULUI AVERTISMENTE GENERALE DE SIGURANȚĂ PENTRU UNELTE ELECTRICE

⚠️ ATENȚIONARE: Citiți toate atenționările de siguranță și parcurgeți toate instrucțiunile, ilustrațiile și specificațiile atașate acestei scule electrice. Nerespectarea tuturor instrucțiunilor enumerate mai jos poate duce la electrocutare, incendiu și/sau leziune corporală gravă.

Păstrați toate avertismentele și instrucțiunile pentru consultări ulterioare.

Termenul „unealtă electrică” din avertismentele se referă la o unealtă electrică alimentată de la rețeaua de energie electrică (prin cablu) sau la o unealtă electrică alimentată de la un acumulator (fără cablu).

- 1) SIGURANȚA ZONEI DE LUCRU**
 - a) Mențineți zona de lucru curată și bine iluminată.** Zonele de lucru în dezordine și întunecoase favorizează accidentele.
 - b) Nu utilizați uneltele electrice în atmosfere explozive, de exemplu în prezența unor lichide, gaze sau pulberi inflamabile.** Uneltele electrice provoacă scânteii ce pot aprinde pulberea sau vaporii.
 - c) Asigurați-vă că nu sunt în apropiere persoane și copii în timpul funcționării unei unelte electrice.** Distragerea atenției poate duce la pierderea controlului uneltei.
- 2) SIGURANȚA ELECTRICĂ**
 - a) Fișele uneltei electrice trebuie să se potrivească perfect în priza de alimentare. Nu modificați niciodată ștecherul. Nu folosiți niciun adaptor pentru uneltele electrice**

Mașină de tuns gard viu, fără cablu, de 40 V RO

cu împământare. Utilizarea ștecherelor nemodificate în prize corespunzătoare va reduce riscul electrocutării.

- b) **Evitați contactul fizic cu suprafețe cu legătură la pământ, cum ar fi țevi, radiatoare, mașini de gătit sau frigider.** Riscul electrocutării este mai mare în cazul în care corpul dumneavoastră vine în contact cu suprafața împământată.
- c) **Nu expuneți uneltele electrice la ploaie sau la umiditate.** Dacă intră apă în unealta electrică, riscul electrocutării este mai mare.
- d) **Nu deteriorați cablul de alimentare. Nu folosiți niciodată cablul pentru transportare, tragerea sau scoaterea din priză a uneltei electrice. Păstrați cablul de alimentare la distanță de căldură, ulei, margini ascuțite sau părți mobile.** Cablurile deteriorate sau încurcate măresc riscul electrocutării.
- e) **Când utilizați unealta electrică în exterior, utilizați un prelungitor potrivit pentru utilizarea în exterior.** Utilizarea unui cablu potrivit pentru uzul în exterior reduce riscul electrocutării.
- f) **Dacă utilizați uneltele electrice într-un loc umed nu poate fi evitată, folosiți o alimentare protejată cu dispozitiv de curent rezidual (RCD).** Folosirea unui dispozitiv RCD reduce riscul electrocutării.

3) SIGURANȚA PERSONALĂ

- a) **Fiți concentrat, urmăriți ceea ce faceți și dați dovadă de simț practic când folosiți o unealtă electrică. Nu folosiți o unealtă electrică dacă sunteți obosit sau sub influența drogurilor, a alcoolului sau a medicamentelor.** O clipă de neatenție în timpul funcționării uneltei electrice poate duce la accidentări personale grave.
- b) **Folosiți echipament personal de protecție. Purtați întotdeauna ochelari de protecție.** Echipamentele de protecție precum masca de protecție contra prafului, încălțăminte cu talpă antiderapantă, casca sau protecția pentru urechi vor reduce riscul accidentărilor, utilizate în mod corespunzător.
- c) **Preveniți punerea accidentală în funcțiune. Asigurați-vă că întrerupătorul se află în poziția de oprire înainte de a face conectarea la sursa de alimentare și/sau la acumulator, înainte de a ridica sau a transporta unealta.** Transportarea uneltele electrice ținând degetul pe întrerupător sau alimentarea acestora cu întrerupătorul pornit poate duce la accidentări.
- d) **Scoateți orice cheie de reglare sau cheie de piulițe înainte de a porni unealta electrică. O cheie de piulițe sau o altă cheie rămasă prinsă de o componentă rotativă a uneltei poate duce la rănirea personală.**
- e) **Păstrați un echilibru corect. Mențineți-vă permanent echilibrul și sprijiniți-vă ferm pe picioare.** Acest lucru permite un control mai bun al uneltei electrice în situații neprevăzute.

- f) **Îmbrăcați-vă corespunzător. Nu purtați îmbrăcăminte prea largă sau bijuterii. Țineți la distanță părul și hainele dvs. de piesele în mișcare ale uneltei electrice.** Hainele prea largi, bijuteriile și părul lung se pot prinde în piesele mobile.
- g) **Dacă sunt furnizate accesoriile pentru conectarea unor dispozitive de aspirare și colectare a prafului, asigurați-vă că acestea sunt montate și folosite corect.** Folosirea colectorului de praf poate reduce riscul accidentărilor din cauza prafului.
- h) **Nu lăsați ca odată cu familiarizarea dvs. cu utilizarea uneltei să deveniți indolenți și să uitați respectarea principiilor de siguranță ale uneltei electrice.** Orice acțiune nesăbuită poate duce la leziuni corporale grave într-o fracțiune de secundă.

4) UTILIZAREA ȘI ÎNTREȚINEREA UNELTELOR ELECTRICE

- a) **Nu forțați unealta electrică. Folosiți unealta electrică potrivitvă pentru aplicație.** Cu o unealtă electrică potrivitvă veți lucra mai bine și mai în siguranță, la viteza pentru care a fost concepută.
- b) **Nu utilizați unealta electrică dacă nu o puteți porni sau opri de la întrerupător.** Orice unealtă electrică ce nu poate fi acționată de la întrerupător este periculoasă și trebuie reparată.
- c) **Deconectați ștecherul de la sursa de alimentare electrică și/sau scoateți acumulatorul detașabil din unealta electrică înainte de orice reglaj, schimbare de accesorii sau de stocare a uneltei.** Astfel de măsuri de siguranță reduc riscul pornirii accidentale a uneltei electrice.
- d) **Nu lăsați uneltele electrice la îndemâna copiilor și nu permiteți persoanelor ce nu știu să le manevreze și nu cunosc instrucțiunile să acționeze aceste unelte.** Uneltele electrice sunt periculoase în mâinile utilizatorilor neinstruiți.
- e) **Întreținerea uneltei electrice și ale accesoriilor aferente. Verificați posibila aliniere incorectă sau posibila blocare a componentelor mobile, deteriorarea componentelor sau orice alte situații care pot afecta funcționarea uneltei electrice.** Dacă unealta electrică este deteriorată, reparați-o înainte de utilizare. Multe accidente sunt provocate din cauza întreținerii incorecte a uneltele.
- f) **Uneltele de tăiere trebuie menținute ascuțite și curate.** Riscul blocării uneltele de tăiere cu margini ascuțite întreținute corect este mai mic și acestea sunt mai ușor de controlat.
- g) **Utilizați unealta electrică, accesoriile, piesele etc. conform acestor instrucțiuni, luând în considerare condițiile de lucru și operația de efectuat.** Folosirea uneltei electrice pentru operații diferite de cele pentru care a fost concepută poate duce la accidentare.
- h) **Păstrați uscate, curate și fără urme de ulei sau**

grăsimе mănerеle și suprafețele de apucare ale uneltei. Mănerеle și suprafețele de apucare alunecoase împiedică manipularea și controlul sigur al uneltei tocmai în cele mai neașteptate situații.

5) UTILIZAREA ȘI ÎNTREȚINEREA UNELTELOR CU ACUMULATORI

a) **Efectuați reîncărcarea numai cu încărcătorul specificat de producător.** Un încărcător adecvat pentru un anumit tip de acumulator poate prezenta risc de incendiu dacă este utilizat cu alt tip de acumulator.

b) **Folosiți mașinile electrice numai cu acumulatorii special destinați acestora.**

Utilizarea oricărui altor acumulatori poate prezenta risc de rănire și de incendiu.

c) **Când nu folosiți acumulatorul, țineți-l la distanță de obiecte metalice precum agrafe de birou, monede, chei, cuie, șuruburi sau alte obiecte metalice mici, ce pot constitui o legătură între cele două borne.** Un scurtcircuit al bornelor acumulatorului poate duce la arsuri sau incendiu.

d) **În condiții necorespunzătoare de utilizare, se poate prlinge lichid din acumulator; evitați contactul. În caz de producere accidentală a contactului, clătiți bine cu apă. Dacă v-a intrat lichid în ochi, consultați imediat medicul.** Lichidul expulzat din acumulator poate cauza iritații sau arsuri.

e) **Nu utilizați acumulatorul sau scula dacă acestea sunt deteriorate sau modificate.** Acumulatorile deteriorate sau modificate se pot comporta într-un mod imprevizibil, crescând riscul unui incendiu, unei explozii sau leziunilor corporale.

f) **Evitați expunerea la foc și la temperaturi excesive a acumulatorului sau a sculei.**

Expunerea la foc sau la temperaturi care depășesc 130 °C poate duce la explozie.

g) **Respectați toate instrucțiunile de reîncărcare și nu încărcăți acumulatorul sau scula decât în plaja de temperaturi specificată în instrucțiuni.**

Reîncărcarea necorespunzătoare sau la temperaturi din afara plajei de temperaturi specificate poate duce la deteriorarea acumulatorului și la creșterea riscului de incendiu.

6) SERVICE

a) **Service-ul uneltei electrice trebuie efectuat de persoane calificate, folosind doar piese de schimb originale.** Acest lucru va asigura folosirea în continuare a uneltei electrice în siguranță.

b) **Nu reparați niciodată acumulatorile deteriorate.** Service-ul acumulatorilor trebuie efectuat numai de către fabricant sau de centre de service autorizate.

AVERTISMENTE DE SIGURANȚĂ PENTRU MAȘINA DE TUNS GARDUL VIU

a) **Țineți toate părțile corpului la distanță de lama țineți materialul de tăiat când lamele sunt în mișcare.** Lama continuă să se miște după oprirea comutatorului. Un moment de neatenție în timpul operării mașinii de tuns gardul viu poate duce la accidentarea personală gravă.

b) **Transportați mașina de tuns gardul viu de mâner cu lama de tăiere oprită și având grijă să nu acționați comutatorul de alimentare.** Manipularea adecvată a mașinii de tuns gardul viu va reduce accidentarea personală posibilă din partea lamelor de tăiere.

c) **Când transportați sau depozitați mașina de tuns gard viu, montați întotdeauna capacul lamei.** Manevrarea corectă a mașinii de tuns gard viu va reduce riscul de vătămare corporală cauzat de lame.

d) **Când scoateți materialul blocat sau reparați unitatea, asigurați-vă că toate comutatoarele de alimentare sunt oprite și că acumulatorul din spate este scos sau deconectat.** Acționarea neașteptată a mașinii de tuns gard viu în timp ce curățați materialul blocat sau reparați unitatea poate duce la vătămări corporale grave.

e) **Țineți unealta electrică de suprafețele de prindere izolate atunci când efectuați o operațiune în care accesoriul de tăiere poate intra în contact cu fire ascunse.** Accesoriul de tăiere care intră în contact cu un fir aflat sub tensiune poate pune sub tensiune componentele metalice neizolate ale mașinii electrice și poate produce un șoc electric asupra operatorului.

f) **Păstrați toate cablurile, inclusiv cel de alimentare departe de zona de tăiere.** Acestea se pot ascunde în garduri sau tufișuri și pot fi tăiate accidental de lamă.

g) **Nu utilizați mașina de tuns gard viu în condiții meteorologice nefavorabile, mai ales atunci când există riscul apariției fulgerelor.** Acest lucru scade riscul de a fi lovit de fulger.

h) **Verificați gardurile și tufișurile de obiecte străine, de ex. garduri electrice și cablaje ascunse.**

i) **Țineți mașina de tuns gard viu corespunzător, de ex. cu ambele mâini dacă sunt furnizate două mânere.**

j) **Mașina de tuns gardul viu este destinată să fie utilizată de operator la nivelul solului și nu pe scări sau orice alt suport instabil.**

k) **Înainte de a utiliza mașina de tuns gard viu, utilizatorul trebuie să se asigure că dispozitivul (dispozitivele) de blocare a oricărui elemente mobile (de ex. arborele extins și elementul**











- l) pivotant), dacă există, sunt în poziția blocată.
 l) **Întrețineți toate mecanismele de oprire reglabile la intervale regulate.**



- r) **Țineți acumulatorul departe de microunde și presiune ridicată.**

AVERTISMENTE DE SIGURANȚĂ PENTRU ACUMULATOR

- a) **Nu demontați, deschideți sau rupeți celulele sau acumulatorul.**
 b) **Nu scurtcircuitați un acumulator. Nu depozitați acumulatorarele la întâmplare într-o cutie sau într-un sertar unde s-ar putea scurtcircuita între ele sau prin materiale conductoare.** Când acumulatorul nu este utilizat, țineți-l la distanță de alte obiecte metalice, precum agrafele de birou, monede, chei, cuie, șuruburi sau alte obiecte metalice mici, care pot crea contact între cele două borne. Scurtcircuitarea bornelor acumulatorului poate cauza arsuri sau incendii.
 c) **Nu expuneți acumulatorul la căldură sau foc. Evitați depozitarea în lumina directă a soarelui.**
 d) **Nu supuneți acumulatorul la șocuri mecanice.**
 e) **În cazul scurgerii acumulatorului, aveți grijă ca lichidul să nu intre în contact cu pielea sau ochii. În cazul contactului, spălați zona afectată cu apă din belșug și solicitați asistență medicală.**
 f) **Mențineți acumulatorul curat și uscat.**
 g) **Ștergeți bornele acumulatorului cu o cârpă curată și uscată dacă se murdăresc.**
 h) **Acumulatorul trebuie încărcat înainte de utilizare. Consultați întotdeauna aceste instrucțiuni și utilizați procedura de încărcare corectă.**
 i) **Nu lăsați acumulatorul la încărcat dacă nu îl utilizați.**
 j) **După perioade extinse de depozitare, poate fi necesară încărcarea și descărcarea acumulatorului de mai multe ori pentru a obține performanțe maxime.**
 k) **Reîncărcați folosind doar încărcătorul specificat de Worx. Nu utilizați niciun alt încărcător în afară de cel conceput specific pentru utilizarea cu acest echipament.**
 l) **Nu utilizați acumulatori care nu sunt concepuți pentru utilizarea cu acest echipament.**
 m) **Nu lăsați acumulatorul la îndemâna copiilor.**
 n) **Păstrați documentația originală a produsului pentru consultări ulterioare.**
 o) **Scoateți acumulatorul din echipament dacă nu îl utilizați.**
 p) **Depuneți acumulatorul la deșeurile în mod corespunzător.**
 q) **Nu introduceți în aparat acumulatori care provin de la producători diferiți sau cu capacități, dimensiuni sau tipuri diferite.**

SIMBOLURI

| | |
|--|--|
|  | Pentru a reduce riscul de accidentări, utilizatorul trebuie să citească manualul de utilizare. |
|  | Avertisment |
|  | Purtați echipament de protecție pentru urechi |
|  | Purtați echipament de protecție pentru ochi |
|  | Purtați mască de protecție contra prafului |
|  | Feriți-l de ploaie |
|  | Nu ardeți |
|  | Bateriile pot intra în circuitul apei, dacă sunt lichidate incorect, fapt ce poate fi periculos pentru ecosistem. Nu lichidați deșeurile de baterii la fel ca deșeurile comunale nesortate. |
|  Li-Ion  | Baterie Li-Ion. Acest produs a fost marcat cu simbolul referitor la 'colectarea separată' a tuturor blocurilor de baterii și a carcasei de baterie. Acestea vor fi apoi reciclate sau demontate pentru a se reduce impactul asupra mediului. Blocurile de baterii pot fi periculoase pentru mediu și sănătatea umană pentru că ele conțin substanțe periculoase. |
|  | Țineți mâinile la distanță! |

| | |
|--|--|
|  | Scoateți acumulatorul din mașina de tuns gardul viu înainte de a efectua orice ajustări, operațiuni de service sau întreținere. |
|  | Purtați mănuși de protecție |
|  | Produsele electrice nu trebuie depuse la deșeurile împreună cu gunoii menajer. Vă rugăm să depuneți produsele electrice la unitățile de reciclare existente. Consultați-vă cu autoritățile locale sau cu distribuitorul pentru sfaturi privind reciclarea. |

| | |
|------------------------------------|-----------|
| Turație nominală la mers în gol | 3400 /min |
| Lungimea lamei | 61 cm |
| Lungime de tăiere | 58 cm |
| Spațierea dinților | 33 mm |
| Diametru maxim de tăiere | 27 mm |
| A készülék súlya (Meztelen eszköz) | 2.7 kg |

** X = 1-999, A-Z, M1-M9 csak különféle vásárlókra vonatkozik, ezek között a modellek között nincs biztonsági változás.

*** Tensiune măsurată în gol. Tensiunea inițială a bateriei atinge maximum 20 volți. Tensiunea nominală este de 18 volți.

2. LISTĂ DE COMPONENTE

1. MÂNER ROTATIV POSTERIOR
2. INDICATOR LUMINOS AL ALIMENTĂRII ELECTRICE
3. ACUMULATOR*
4. MÂNER DE TRANSPORT FRONTAL
5. MÂNER DE PORNIRE (Înterupător funcții multiple)
6. SCUT DE PROTECȚIE
7. LAMĂ
8. TEACĂ PENTRU LAMĂ
9. BUTON DE BLOCARE A ROTIRII
10. ÎNTRERUPĂTOR DE SIGURANȚĂ
11. PERIE PENTRU GARDUL VIU*
12. BUTON DE ELIBERARE A ACUMULATORULUI* (Consultați fig. G)

* Nu toate accesoriile ilustrate sau descrise sunt incluse în livrarea standard.

3. DATE TEHNICE

Tip WG286E WG286E.X (250-299- denumirea echipamentului, reprezentând Mașină de tuns gard viu fără cordon)

| | |
|-------------------|--|
| | WG286E WG286E.X** |
| Tensiune nominală | 40V  MAX(2x20V MAX.)*** |

BATERII ȘI ÎNCĂRCĂTOARE SUGERATE

| Kategória | Típus | Mapacitás |
|----------------------|--------|-----------|
| 20V Akku | WA3551 | 2.0 Ah |
| | WA3639 | 2.0 Ah |
| 20V Akkumulátortöltő | WA3772 | 2.0 A |
| | WA3883 | 4.0 A |

Vă recomandăm să achiziționați accesoriile de la același magazin de la care ați cumpărat unealta. Consultați ambalajul accesoriului pentru detalii suplimentare. Personalul din magazin vă poate oferi asistență și sfaturi.

INFORMAȚII PRIVIND ZGOMOTUL

| | |
|-----------------------------|--|
| Presiune sonică ponderată A | $L_{pA} = 82.8 \text{ dB(A)}$ $K_{pA} = 3 \text{ dB(A)}$ |
| Putere acustică ponderată A | $L_{WA} = 93.8 \text{ dB(A)}$ $K_{WA} = 5.16 \text{ dB(A)}$ |

Purtați echipament de protecție auditivă



Mașină de tuns gard viu, fără cablu, de 40 V RO

INFORMAȚII PRIVIND VIBRAȚIILE

Valori totale vibrații (sumă vectorială triaxială) determinată conform EN 62841:

| | |
|----------------------------|---|
| Valoare emisii de vibrații | MÂNER POSTERIOR: $a_h = 1.79 \text{ m/s}^2$ |
| | MÂNER FRONTAL: $a_h = 2.73 \text{ m/s}^2$ |

Marjă de eroare $K = 1.5 \text{ m/s}^2$

Valoarea totală declarată pentru vibrații și pentru zgomot a fost măsurată în concordanță cu metoda de testare standard și poate fi utilizată și la compararea a două unealte.

Valoarea totală declarată pentru vibrații și pentru zgomot poate fi utilizată și la evaluarea preliminară a expunerii la acestea.

ATENȚIONARE: Nivelul emisiilor de vibrații și de zgomot în timpul utilizării reale a unelei poate să difere de valorile declarate, aceste valori fiind în funcție de modalitățile de utilizare ale sculei, dar mai ales de felul piesei prelucrate cu unealta. Iată în continuare niște exemple de utilizare care conduc la apariția diferențelor de valori:

Modul în care scula este folosită și tipul de materiale tăiate sau sfredelite.

Scula este în stare bună de funcționare și bine întreținută.

Folosirea accesoriului corect pentru sculă și păstrarea acesteia în condiții bune.

Forța de apucare a mânerelor și dacă s-a utilizat vreun accesoriu de reducere a vibrațiilor și a zgomotului.

Scula este folosită conform indicațiilor din fabrică și conform acestor instrucțiuni.

Această sculă poate cauza sindromul vibrație mână-braț dacă nu este folosită în mod corespunzător.

ATENȚIONARE: Pentru a fi corectă, estimarea nivelului de expunere în condiții concrete de folosire trebuie să ia în considerare toate părțile ciclului de operare cum ar fi de câte ori scula este oprită și cât timp este pornită dar nu lucrează. Acest lucru poate reduce semnificativ nivelul de expunere de-a lungul perioadei de lucru totale.

Minimalizarea riscului de expunere la vibrații și la zgomot.

Folosiți ÎNTOTDEAUNA dalte, burghiuri și lame ascuțite.

Păstrați acest aparat în conformitate cu aceste instrucțiuni și păstrați-l bine gresat (dacă e cazul).

Dacă unealta va fi utilizată în mod regulat, atunci nu ezitați să investiți în procurarea de accesorii

antivibrație și antizgomot.

Planificați-vă programul de lucru pentru a folosi sculele cu număr mare de vibrații de-a lungul a mai multe zile.

4. UTILIZARE CONFORM DESTINAȚIEI

Mașina este destinată tăierii și tunderii gardurilor viu și a tufișurilor din grădinile din fața caselor sau din grădinile cu destinație tip hobby.



5. INSTRUCȚIUNI DE UTILIZARE

NOTĂ: Înainte de a utiliza unealta, citiți cu atenție manualul de instrucțiuni.

AVERTISMENT: Nu folosiți acest produs fără montarea scutului de protecție și a mânerului frontal.

ASAMBLARE ȘI OPERARE

| ACȚIUNE | FIGURA |
|--|------------------------|
| ÎNAINTE DE A UTILIZA UNEALTA ELECTRICĂ | |
| Asamblarea apărătorii | Consultați fig. A |
| Asamblarea mânerului frontal NOTĂ: Mânerul este proiectat astfel încât nu poate fi asamblat în direcție greșită. Dacă nu reușiți totuși să-l asamblați, vă rugăm să-l rotiți complet. | Consultați fig. B1, B2 |
| Montarea periei pentru gard viu NOTĂ: pentru a evita căderea vegetației tăiate sau a resturilor înapoi în gardul viu, puteți folosi peria pentru gardul viu pentru a mătura tăieturile vegetale de pe acesta. Puteți opera mașina cu sau fără peria de gard viu, în funcție de cum sunt condițiile de lucru. | Consultați fig. C1, C2 |
| Verificarea stării de încărcare a acumulatorului NOTĂ: Fig. C se referă numai la acel pachet de acumulator care are și indicator luminos al nivelului de încărcare. | Consultați fig. D |

| | | | |
|---|-------------------------------|--|-------------------------------|
| <p>Încărcarea acumulatorului</p> <p>NOTĂ:</p> <ul style="list-style-type: none"> • Acumulatorul este NEÎNCĂRCAT și trebuie să îl încărcați o dată înainte de utilizare. • Încărcați complet și simultan cele două acumuloare ale mașinii. Mai multe detalii în ghidul de utilizare al încărcătorului. | <p>Consultați fig. E</p> | <p>Rotirea mânerului posterior</p> <p>NOTĂ:</p> <ul style="list-style-type: none"> • Înainte de a încerca rotirea mânerului, eliberați butonul de blocare a acestuia. • După ce ați rotit și așezat mânerul în poziția dorită, mai mișcați-l un pic, până când se aude un clic. | |
| <p>Asamblarea mânerului frontal</p> <p>NOTĂ:</p> <ul style="list-style-type: none"> • Această unealtă electrică funcționează numai atunci când ambele acumuloare sunt instalate corect. Vă rugăm să utilizați întotdeauna aceleași acumuloare și să le încărcați simultan. • Dacă utilizați un pachet de acumuloare cu două acumuloare de puteri diferite, mașina va funcționa cu cea mai mică putere comună. | <p>Consultați fig. F</p> | <p> AVERTISMENT:</p> <ul style="list-style-type: none"> • Înainte de a trece la operațiunea de tăiere, asigurați-vă că mânerul posterior este blocat în poziția dorită. • Înainte de a mașina de tuns gardul viu, asigurați-vă întotdeauna că butonul de blocare se află în poziția de blocare. • Nu rotiți mânerul posterior în timpul utilizării mașinii de tuns gard viu. | <p>Consultați fig. J1, J2</p> |
| <p>Indicatorul luminos al alimentării electrice</p> <p>Vezi detalii în paragraful: STAREA ACUMULATORULUI</p> <p>IMPORTANT:</p> <p>Când se aprinde un singur indicator luminos, acumulatorul este complet descărcat, chiar dacă mașina de tuns gardul viu mai poate funcționa o perioadă. Continuarea operării mașinii cu acumulatorul în această stare poate reduce durata de viață și performanțele acumulatorului.</p> <p>Dacă niciun LED nu este aprins, cel puțin un acumulator este instalat greșit sau este defect. Vă rugăm să verificați cu atenție dacă acestea sunt așezate corect în locașul lor.</p> | <p>Consultați fig. G</p> | <p>Tăierea din vârf</p> <p> AVERTISMENT: Dacă vreo piesă componentă lipsește, este deteriorată sau crăpată, nu utilizați mașina până la înlocuirea sau repararea tuturor pieselor deteriorate. Nerespectarea acestei prevederi poate duce la leziuni corporale grave. Nu FOLOSITI ACEST PRODUS FĂRĂ POTRIVIREA APĂRĂTORII ȘI A MÂNERULUI FRONTAL.</p> | <p>Consultați fig.K</p> |
| <p>OPERAȚIUNE</p> | | | |
| <p>Îndepărtați teaca lamei</p> | <p>Consultați fig. H</p> | | |
| <p>Pornirea & Oprirea</p> | <p>Consultați fig. I1, I2</p> | <p>Tăierea laterală</p> <p>AVERTISMENT: Opriti mașina de tuns gard viu înainte de a roti mânerul posterior.</p> | <p>Consultați fig. L1, L2</p> |
| | | <p>Scoateți acumulatorul din mașina de tuns gardul viu.</p> <p>Așezați mașina de tuns gardul viu pe o suprafață plană. Aplicați ulei de mașini ușoare de-a lungul marginii lamei de tăiere.</p> <p>Se recomandă ungerea mașinii de tuns gardul viu după ce ați utilizat-o un timp mai îndelungat.</p> <p>Observație: Nu ungeți lama în timpul funcționării mașinii de tuns gardul viu.</p> | <p>Consultați fig. M</p> |

6. CUM SĂ FOLOȘIȚI MAȘINA DVS DE TUNS GARDUL VIU

Înainte de tunderea unei zone, inspectați mai întâi și îndepărtați orice obiecte străine care ar putea fi aruncate de lame sau prinse în acestea. Țineți întotdeauna mașina de tuns gardul viu cu ambele mâini și cu lama în direcție opusă de dvs când o porniți. Atunci când tundeți gard viu nou crescut, folosiți o mișcare de rotire în așa fel încât tulpinile să fie alimentate direct înspre lamă.

Lăsați lamele de tăiere să atingă viteza maximă înainte de a intra cu lama în materialul de tăiat. Lucrați întotdeauna mergând în direcție diferită de persoane sau obiecte solide precum ziduri, pietre mari, copaci, vehicule etc.

Dacă lama se blochează, opriți imediat mașina de tuns gardul viu.

Eliberați mânerul de pornire și întrerupătorul de siguranță înainte de a încerca să curățați resturile de pe lamele de tăiere.

Purtați mănuși când tăiați plantele ascuțite sau cu spini.

Nu încercați să tăiați tulpini ce sunt prea groase pentru lama de tăiere.

Tăierea din vârf

Folosiți o mișcare de rotire largă. O ușoară aplecare în față a lamelor de tăiere în direcția mișcării dă cele mai bune rezultate de tăiere.



Tăierea laterală

Atunci când tundeți părțile laterale ale gardului viu, începeți de la bază și tăiați în sus, în în formă conică gardul îndreptat spre vârf. Această formă va expune mai mult din gardul viu, rezultând într-o formă mai uniformă creșterea.

INDICATOARELE LED DE STARE ALE BATERIEI

(Consultați fig. G)

- Dacă doriți să aflați nivelul de încărcare al pachetului de acumuloare, apăsați butonul de lângă indicatorul luminos al nivelului de încărcare al pachetului de acumuloare înainte de utilizarea sau după utilizarea mașinii.
- În timpul utilizării mașinii, indicatorul luminos al nivelului de încărcare al pachetului de acumuloare va indica automat nivelul de încărcare al acestuia. Indicatorul luminos detectează și indică în mod constant starea pachetului de acumuloare.
- La mașinile care conțin un pachet de acumuloare în care puterea celor două acumuloare incluse diferă, indicatorul luminos al nivelului de încărcare indică nivelul de încărcare al acumulatorului cu nivelul de încărcare mai scăzut.

| Indicatorul stării de încărcare a acumulatorului | Starea acumulatorului |
|---|---|
| Ard cinci LED-uri verzi (). | Cele două acumuloare sunt încărcate foarte bine. |
| Ard două, trei sau patru LED-uri verzi. | Există energie în cele două acumuloare. Cu cât ard mai multe LED-uri verzi, acumuloarele dețin cu atât mai multă energie. |
| Doar un singur LED verde este aprins (). | Cel puțin un acumulator este descărcat și trebuie reîncărcat. |
| Nu arde niciun LED. | Cel puțin un acumulator este instalat greșit sau este defect. |
| Doar un singur LED pâlpâie de două ori într-un ciclu. | Cel puțin un acumulator este complet descărcat (vă rugăm să vă referiți la paragraful care descrie starea de încărcare a acumulatorului). Vă rugăm să reîncărcați simultan cele două acumuloare înainte de o nouă utilizare a mașinii sau înainte de stocarea ei. |
| Doar un singur LED pâlpâie de trei ori într-un ciclu. | Cel puțin un acumulator s-a supraîncălzit, așteptați răcirea lui/lor înainte de a reîncepe munca. |
| Doar un singur LED pâlpâie de patru ori într-un ciclu. | Mașina este suprasolicitată. Îndepărtați unealta de locul tăierii, după care încercați din nou. |

7. ÎNTREȚINERE

Scoateți acumulatorul din mașina de tuns gardul viu înainte de a efectua orice ajustări, operațiuni de service sau întreținere.

Interiorul unelei electrice nu conține piese care pot fi depanate de către utilizator. Nu utilizați niciodată apă sau agenți chimici de curățare pentru curățarea unelei electrice. Ștergeți unealta cu o cârpă uscată. Depozitați întotdeauna unealta într-un loc uscat. Mențineți fanțele de aerisire a motorului curate. Feriți de praf toate comenzile de lucru.

8. PROTECȚIA MEDIULUI



Produsele electrice nu trebuie depuse la deșeuri împreună cu gunoiul menajer.

■ Vă rugăm să depuneți produsele electrice la unitățile de reciclare existente. Consultați-vă cu autoritățile locale sau cu distribuitorul pentru sfaturi privind reciclarea.

CONSIDERAȚII PRIVIND UNELTELE ALIMENTATE CU ACUMULATOR

Plaja temperaturii ambientale în care se poate utiliza și stoca unealta electrică și acumulatorul, este cuprinsă între 0-45 °C .

Plaja temperaturii ambientale în care se poate utiliza sistemul de reîncărcare și se poate reîncărca acumulatorul, este cuprinsă între 0-40 °C .

9. DECLARAȚIE DE CONFORMITATE

Subsemnații,
Positec Germany GmbH
Postfach 32 02 16, 50796 Cologne, Germany

În numele Positec declarăm că produsul
Descriere **WorxNITRO Mașină de tuns gard viu**
Tie **WG286E WG286E.X (250-299-**
denumirea echipamentului, reprezentând Mașină
de tuns gard viu fără cordon)
Funcții: **Tunderea gardului viu și a tufișurilor**

Respectă următoarele Directive:

2006/42/EC
2014/30/EU
2011/65/EU&(EU)2015/863
2000/14/EC amendată de 2005/88/EC

2000/14/EC amendată de 2005/88/EC:

- Procedură de evaluare a conformității conformă cu **Anexa V**
- Nivel de putere sonoră măsurat **93.8 dB(A)**
- Nivel de putere sonoră garantat declarat **99 dB(A)**

Standardele sunt conforme cu ,
EN 62841-1, EN 62841-4-2
EN ISO 3744, EN IEC 55014-1
EN IEC 55014-2, EN IEC 63000

119

Persoana responsabilă pentru elaborarea fișei tehnice,

Denumire **Marcel Filz**
Adresă **Positec Germany GmbH**
Postfach 32 02 16, 50796 Cologne, Germany



2022/05/09
Allen Ding
Adjunct Inginer șef, Testare și certificare
Positec Technology (China) Co., Ltd
18, Dongwang Road, Suzhou Industrial
Park, Jiangsu 215123, P. R. China

OBSAH

1. BEZPEČNOST VÝROBKU
2. SEZNAM SOUČÁSTEK
3. TECHNICKÉ ÚDAJE
4. URČENÉ POUŽITÍ
5. POKYNY PRO OBSLUHU
6. JAK SE NŮŽKY NA ŽIVÉ PLOTY POUŽÍVAJÍ
7. ÚDRŽBA
8. OCHRANA ŽIVOTNÍHO PROSTŘEDÍ
9. PROHLÁŠENÍ O SHODĚ

1. BEZPEČNOST VÝROBKU OBECNÁ BEZPEČNOSTNÍ UPOZORNĚNÍ PRO ELEKTRICKÉ NÁSTROJE

 **VAROVÁNÍ** Přečtěte si všechna bezpečnostní varování, pokyny, seznamte se s ilustracemi a technickými údaji dodanými s tímto elektrickým nářadím. Nedodržení jakýchkoliv níže uvedených pokynů může mít za následek úraz elektrickým proudem, vznik požáru nebo vážného úrazu.

Uložte instrukce a veškerou dokumentaci pro budoucí použití.

Výraz "elektrické ruční nářadí" znamená v upozornění buď na nářadí na elektrický pohon (napájené elektrickou sítí) nebo na akumulátorové nářadí (napájené z akumulátoru).

- 1) **BEZPEČNOST NA PRACOVIŠTI**
 - a) **Udržujte pracoviště v čistotě a dobře osvětlené.** Pracoviště plné nepotřebných předmětů nebo slabě osvětlené zvyšuje možnost úrazu.
 - b) **Nepoužívejte elektrické ruční nářadí v prostředí náchylném na exploze jako například v přítomnosti hořlavých tekutin, plynů nebo prachu.** Elektrické ruční nářadí při práci vytváří jiskry, které mohou vznítit prach nebo výpary.
 - c) **Při práci s elektrickým ručním nářadím udržujte děti a přihlízející osoby v dostatečné vzdálenosti.** Ztráta pozornosti může vést ke ztrátě kontroly nad nářadím.
- 2) **BEZPEČNOST PŘI PRÁCI S ELEKTRINOU**
 - a) **Vidlice elektrického ručního nářadí musí být shodného typu jako zásuvky el. sítě. Neměňte vidlici nedovoleným nebo neodborným způsobem, předejete tak možným zraněním nebo úrazu el proudem.** Nepoužívejte spolu s uzemněným ručním nářadím žádné adaptéry, které neumožňují ochranu zemněním.

- b) **Vyhýbejte se kontaktu s uzemněnými povrchy jako například trubkami, radiátory, sporáky a ledničkami.** Je-li vaše tělo spojené s uzemněným předmětem nebo stojí na uzemněné ploše, vzniká zvýšené riziko úrazu elektrickým proudem.
- c) **Nevystavujte ruční nářadí dešti nebo vlhkým podmínkám.** Když se voda dostane pod povrch elektrického ručního nářadí, vzniká zvýšené riziko úrazu elektrickým proudem.
- d) **Nemanipulujte s napájecím kabelem necitlivě. Nikdy si nepřítahujte elektrické ruční nářadí k sobě pomocí kabelu, netahejte je za sebou pomocí kabelu a nevytrhávejte kabel ze zástrčky, abyste ruční nářadí vypnuli.** Nevystavujte kabel vysokým teplotám, oleji, ostrým hranám nebo kontaktu s pohyblivými díly. Poškozené nebo zamotané kabely mohou vést k zvýšenému riziku úrazu elektrickým proudem.
- e) **Při práci s ručním nářadím v exteriéru použijte prodlužovací kabel vhodný pro použití v exteriéru.** Použijte kabel vhodný pro venkovní prostředí, snižujete tím riziko vzniku úrazu elektrickým proudem.
- f) **Pokud je práce s ručním nářadím ve vlhkých podmínkách nevyhnutelná, použijte napájení chráněné jističem typu proudový chránič (RCD).** Použití RCD jističe redukuje riziko vzniku úrazu elektrickým proudem.

3) OSOBNÍ BEZPEČNOST

- a) **Budte soustředění, sledujte co děláte a při práci s ručním nářadím se řiďte zdravým rozumem. Nepoužívejte ruční nářadí, jste-li unaveni nebo pod vlivem omamných látek, alkoholu nebo léků.** Moment nepozornosti při práci s ručním nářadím může vést k vážnému osobnímu zranění.
- b) **Použijte osobní ochranné pomůcky. Vždy noste ochranu očí.** Ochranné pomůcky jako například proti prachová maska, boty s protiskluzovou podrážkou nebo chrániče sluchu použité v příslušných podmínkách pomáhají redukovat nebezpečí vážného osobního zranění.
- c) **Předcházejte neúmyslnému zapnutí. Ujistěte se, že vypínač je ve vypnuté poloze předtím, než zapojíte nářadí do elektrické sítě a nebo k akumulátoru, rovněž při zvedání nebo nošení nářadí.** Nošení nářadí s prstem na vypínači nebo nářadí pod napětím zvyšuje možnost úrazu.
- d) **Odstraňte jakékoliv nastavovací nebo maticové klíče a šrouby předtím, než zapnete ruční nářadí.** Nastavovací nebo jiný klíč ponechaný na rotující části ručního nářadí může způsobit osobní úraz.
- e) **Nepřeceňujte se. Udržujte si stabilitu a pevnou zem pod nohama za každých podmínek.** Umožňuje vám to lepší kontrolu nad ručním

nářadím v neočekávaných situacích.

- f) **Pro práci se vhodné oblečte. Nenoste volné oblečení nebo šperky. Svě vlasy a volné oblečení držte z dosahu pohyblivých částí.** Volné oblečení, šperky nebo dlouhé vlasy se mohou do pohyblivých částí zachytit.
- g) **Pokud jsou zařízení nastavená na spojení se zařízeními na zachytávání a extrakci prachu, ujistěte se, že jsou tato zařízení správně připojena a použita.** Použitím sběrače prachu redukuje rizika vyvolaná prachem.
- h) **Nedopustíte, abyste díky zkušenostem nabytým častým používáním elektrického nářadí přestali dodržovat základy bezpečného použití.** Neopatrný úkon může způsobit vážný úraz během zlomku sekundy.
- 4) **POUŽITÍ A ÚDRŽBA RUČNÍHO NÁŘADÍ**
- a) **Na ruční nářadí netlačte. Použijte správné ruční nářadí pro danou činnost.** Správné ruční nářadí udělá práci lépe a takovou rychlostí, pro kterou bylo navrženo.
- b) **Nepoužívejte ruční nářadí, pokud správně nefunguje vypínač on/off.** Jakékoliv ruční nářadí, které se nedá ovládat vypínačem, je nebezpečné a musí být opraveno.
- c) **Před jakýmkoliv seřízením, výměnou násad nebo uskladněním elektrického nářadí vyjměte síťovou zástrčku ze zásuvky nebo, pokud je to možné, z něj vyjměte akumulátor.** Taková preventivní bezpečnostní opatření redukuje riziko náhodného zapnutí ručního nářadí.
- d) **Nepoužíváte-li ruční nářadí, skladujte je mimo dosah dětí a nedovoďte osobám, které nemají zkušenosti s prací s ručním nářadím nebo neznají tyto pokyny, s nářadím pracovat.** Ruční nářadí je nebezpečné v rukách neškolené a nezkušené osoby.
- e) **Provádějte pravidelnou údržbu elektrického nářadí a příslušenství. Zkontrolujte chybné připojení nebo spojení pohyblivých částí, zlomené části nebo jiné okolnosti, které by mohly ovlivnit funkčnost ručního nářadí. Je-li nářadí poškozeno, nechte je před novým použitím opravit.** Mnoho úrazů vzniká proto, že je elektrické ruční nářadí špatně udržováno.
- f) **Udržujte řezné nástroje ostré a čisté.** Správně udržované řezné nástroje s ostrými řezacími hranami jsou méně náchylné na zakousnutí a lépe se ovládají.
- g) **Používejte elektrické nářadí v souladu s těmito pokyny, berte v úvahu pracovní podmínky a druh vykonávané práce.** Je-li elektrické nářadí použito na jiné účely, než je určeno, může docházet k nebezpečným situacím.
- h) **Rukojeti a povrchy držadel udržujte suché, čisté, bez maziv a tuků.** Kluzké rukojeti a držadla neumožňují bezpečnou manipulaci a obsluhu nářadí v neočekávaných situacích.

5) POUŽITÍ A ÚDRŽBA ELEKTRICKÉHO NÁŘADÍ NAPÁJENÉHO BATERIÍ

- a) **Provádějte nabíjení pouze v nabíječce, která je specifikovaná výrobcem.** Nabíječka, která je vhodná pro jeden typ baterie, může při použití jiného typu baterie vytvářet riziko způsobení požáru.
- b) **Při použití nářadí napájeného baterií používejte pouze baterii, která je určena speciálně pro toto nářadí.** Použití jakékoli jiné baterie může vytvářet riziko způsobení zranění a požáru.
- c) **Není-li baterie používána, udržujte ji v bezpečné vzdálenosti od sponek na papíry, mincí, klíčů, hřebíků, šroubů nebo jiných malých kovových předmětů, které mohou způsobit propojení kontaktů baterie.** Zkratování kontaktů baterie může způsobit popáleniny nebo požár.
- d) **V náročných podmínkách může docházet k unikům kapaliny z baterie. Vyvarujte se kontaktu s touto kapalinou.** Dojde-li k náhodnému kontaktu, opláchněte zasažené místo vodou. Zasažne-li tato kapalina oči, okamžitě vyhledejte lékařské ošetření. Kapalina unikající z baterie může způsobit podráždění nebo popáleniny.
- e) **Akumulátor nebo nářadí, které je poškozeno nebo je upravené, nepoužívejte.** Poškozené nebo upravené akumulátory mohou mít nepředvídatelné chování s následkem požáru, exploze nebo s nebezpečím úrazu.
- f) **Akumulátor nebo nářadí nevhazujte do ohně nebo je nevystavujte nadměrným teplotám.** Při vhození do ohně nebo vystavení teplotě nad 130 °C může dojít k explozi.
- g) **Dodržujte veškeré pokyny pro nabíjení a akumulátor nebo nářadí nenabíjejte mimo teplotní rozsah specifikovaný v tomto návodu.** Nesprávné nabíjení, nebo nabíjení při teplotách mimo specifikovaný rozsah může poškodit akumulátor a zvýšit riziko vzniku požáru.
- 6) **SERVIS**
- a) **Servisní práce na nářadí nechte provést kvalifikovanými pracovníky za použití originálních náhradních dílů.** Výsledkem bude trvalá bezpečnost při práci s elektrickým nářadím.
- b) **Poškozené akumulátory nikdy neopravujte.** Servis akumulátorů by měl být prováděn pouze výrobcem nebo autorizovaným servisním zástupcem.

VAROVÁNÍ TÝKAJÍCÍ SE NŮŽEK NA ŽIVÉ PLOTY

- a) **Udržujte všechny části těla v bezpečné vzdálenosti od pohybujících se nožů. Jsou-li nože nůžek v pohybu, neodstraňujte ostříhaný**

materiál a nedržte materiál, který budete stříhat. Nože budou pokračovat v pohybu poté, co bude spínač vypnutý. Chvilková nepozornost při práci s nůžkami na živé ploty může vést k způsobení vážného zranění.

- b) **Přenášejte nůžky na živé ploty za rukojeť a vždy se zastavte noži nůžek a dávejte pozor, abyste nezapnuli žádný síťový spínač.** Správná manipulace s nůžkami na živé ploty snižuje riziko možného zranění osob, které by bylo způsobeno noži nůžek.
- c) **Při přenášení nebo uskladnění nůžek na živé ploty vždy nasadte kryt nože.** Správná manipulace s nůžkami na živé ploty snižuje nebezpečí poranění osob noži.
- d) **Při čištění upcaneho materiálu nebo při provádění servisních prací na jednotce se ujistěte, že všechny síťové spínače jsou vypnuté a že sada baterie je vyjmutá nebo odpojená.** Neočekávané spuštění nůžek na živé ploty při čištění upcaneho materiálu nebo provádění servisních prací může mít za následek vážné poranění osob.
- e) **Při práci, během které se mohou nože nůžek dostat do kontaktu se skrytými vodiči, držte elektrické nářadí vždy pouze za izolované plochy.** Kontakt nožů s „živým“ vodičem způsobí, že neizolované kovové části nářadí budou také „živé“, což způsobí obsluze úraz elektrickým proudem.
- f) **Udržujte všechny napájecí šňůry a kabely mimo řeznou plochu.** Napájecí šňůry nebo kabely mohou být ukryty v živých plotech nebo keřích a může dojít k jejich neúmyslnému přerážnutí nožem.
- g) **Nůžky na živé ploty nepoužívejte za špatných povětrnostních podmínek, když hrozí nebezpečí blesku.** To snižuje nebezpečí zasažení bleskem.
- h) **Zkontrolujte živé ploty a keře kvůli cizím předmětům např. drátěným plotům a skryté elektroinstalaci.**
- i) **Nůžky na živé ploty držte pořádně např. oběma rukama, pokud jsou vybaveny dvěma rukojeťmi.**
- j) **Nůžky na živé ploty jsou určeny k použití obslužným pracovníkem v úrovni země a ne na žebřících nebo jakékoli jiné nestabilní podpoře.**
- k) **Před uvedením nůžek na živé ploty do provozu by se měl uživatel přesvědčit, že zamykací zařízení jakýchkoli pohyblivých prvků (např. prodlouženého hřídele a otáčejícího prvku), pokud tam jsou, jsou v zamknuté poloze.**
- l) **Zajistěte pravidelnou údržbu nastavitelného zastavovacího mechanismu.**

rozřezávat baterie nebo její články.

- b) **Neprovádějte zkratování baterie.** Neukládejte baterie nahodile v krabicích nebo v zásuvkách, kde by mohlo dojít k jejich vzájemnému zkratování nebo ke zkratování způsobenému jinými předměty. Není-li baterie používána, udržujte ji v bezpečné vzdálenosti od sponek na papíry, mincí, klíčů, hřebíků, šroubů nebo jiných malých kovových předmětů, které mohou způsobit propojení kontaktů baterie. Zkratování kontaktů baterie může způsobit popáleniny nebo požár.
- c) **Nevystavujte baterii působení horka nebo ohně.** Vytvářejte se skladování baterií na otevřeném slunci.
- d) **Nevystavujte baterii mechanickým rázům.**
- e) **Dojde-li k úniku kapaliny z baterie, zabraňte tomu, aby se tato kapalina dostala do kontaktu s pokožkou nebo aby zasáhla oči.** Dojde-li k takovému kontaktu, zasažené místo omyjte značným množstvím vody a vyhledejte lékařskou ošetření.
- f) **Udržujte baterie čisté a suché.**
- g) **Jsou-li svorky baterie znečištěny, otřete je čistým a suchým hadříkem.**
- h) **Baterie musí být před použitím nabita.** Vždy postupujte podle uvedených pokynů a používejte správný postup nabíjení.
- i) **Nenechávejte baterii nabíjet, nebude-li baterie použita.**
- j) **Po dlouhodobém uložení budete možná muset provést několik cyklů nabíjení a vybíjení, aby baterie dosáhla svého maximálního výkonu.**
- k) **Provádějte nabíjení pouze v nabíječce, která je specifikovaná společností Worx.** Nepoužívejte jinou nabíječku, než je nabíječka speciálně dodaná pro použití s tímto zařízením.
- l) **Nepoužívejte žádnou baterii, která není určena pro použití s tímto zařízením.**
- m) **Ukládejte baterie mimo dosah dětí.**
- n) **Ušchovejte originální dokumentaci k tomuto výrobku pro budoucí odkazy.**
- o) **Není-li zařízení používáno, vyjměte z něj baterii.**
- p) **Provádějte řádnou likvidaci baterie.**
- q) **V zařízení nekombinujte bateriové články různého data výroby, kapacity, velikosti nebo typu.**
- r) **Baterii uchovávejte dál od mikrovlnných trub a vysokého tlaku.**



SYMBOLY



Abyste se omezili na nebezpečí zranění, uživatel si musí přečíst návod k obsluze.

BEZPEČNOSTNÍ VAROVÁNÍ TÝKAJÍCÍ SE BATERIÍ

- a) **Nepokoušejte se demontovat, rozebírat nebo**

| | |
|--|---|
|  | Varování |
|  | Používejte ochranné pomůcky sluchu |
|  | Používejte ochranné pomůcky zraku |
|  | Používejte protiprachovou masku (respirátor) |
|  | Nevystavujte toto zařízení vlhkosti |
|  | Nevystavujte působení ohně |
|  | Akumulátory se mohou při nesprávném způsobu likvidace dostat do systému koloběhu vody, což může ohrozit vlastní ekosystém. Dosloužilé akumulátory nelikvidujte jako netříděný komunální odpad. |
|  | Akumulátor Li-Ion. Tento výrobek byl označen symbolem „tříděný odpad“ pro všechny jednotlivé a složené akumulátory. Proto musí být s ohledem dopadu na životní prostředí po dosloužení recyklován nebo demontován. Akumulátory obsahují nebezpečné látky, proto mohou být nebezpečné pro životní prostředí a lidské zdraví. |
|  | Udržujte ruce v bezpečné vzdálenosti |
|  | Před prováděním jakéhokoli seřízení, opravy nebo údržby vždy vyjměte z nářadí baterii. |
|  | Používejte ochranné rukavice |



Vysloužilé elektrické přístroje nevyhazujte společně s domovním odpadem. Nářadí recyklujte ve sběrnách k tomu účelu zřízených. O možnostech recyklace se informujte na místních úřadech nebo u prodejce.

2. SEZNAM SOUČÁSTEK

1. OTOČNÁ ZADNÍ RUKOJEŤ
2. KONTROLKA NAPÁJENÍ
3. BATERIE*
4. PŘEDNÍ RUKOJEŤ
5. SPÍNAČ PŘÍTOMNOSTI OBSLUHY (komplexní funkce spínače)
6. BEZPEČNOSTNÍ KRYT
7. NOŽE NŮŽEK
8. OCHRANNÉ POUZDRO
9. UZAMYKATELNÝ PŘEPÍNAČ OTÁČENÍ
10. SPOUŠŤ ŠKRTICÍ KLAPKY
11. OMETAČ PLOTU*
10. UVOLŇOVACÍ ZÁPADKA BATERIE* (Viz Obr. G1)

* Ne všechno zobrazené nebo popisované příslušenství je součástí standardní dodávky.

3. TECHNICKÉ ÚDAJE

Typ WG286E WG286E.X (250-299- označení strojního zařízení, zástupce akumulátorových nůžek na živé ploty)

| | WG286E WG286E.X** |
|-------------------------------|--|
| Napájecí napětí | 40V  MAX(2x20V MAX.)*** |
| Otáčky naprázdno | 3400 /min |
| Délka čepele | 61 cm |
| Délka lišty nůžek | 58 cm |
| Rozteč zubů | 33 mm |
| Maximální řezný průměr | 27 mm |
| Hmotnost stroje (Holé nářadí) | 2.7 kg |

** X = 1-999, A-Z, M1-M9 jsou pouze pro různé zákazníky, mezi těmito modely neexistují žádné změny související s bezpečností.

*** Napětí měřeno bez pracovního zatížení. Původní napětí baterie dosahuje maximálně 20 V. Jmenovité napětí je 18 V.

NAVRHOVANÉ BATERIE A NABÍJENÍ

| Kategorie | Typ | Kapacita |
|---------------|--------|----------|
| 20V Baterie | WA3551 | 2.0 Ah |
| | WA3639 | 2.0 Ah |
| 20V Nabíječka | WA3772 | 2.0 A |
| | WA3883 | 4.0 A |

Doporučujeme vám, abyste zakoupili příslušenství ve stejném obchodě, ve kterém jste zakoupili i vaše nářadí. Další podrobnosti naleznete na obalu příslušenství. Personál prodejny vám může pomoci a také vám může poskytnout užitečnou radu.

ÚDAJE O HLUKU

| | |
|------------------------|--|
| Měřený akustický tlak | $L_{pA} = 82.8 \text{ dB(A)}$ $K_{pA} = 3 \text{ dB(A)}$ |
| Měřený akustický výkon | $L_{WA} = 93.8 \text{ dB(A)}$ $K_{WA} = 5.16 \text{ dB(A)}$ |

Používejte ochranu sluchu.



INFORMACE O VIBRACÍCH

Celkové hodnoty vibrací (trojosé nebo vektorové součtové měření) stanovené v souladu s EN 62841:

| | |
|----------------------------|------------------------------------|
| V Hodnota vibračních emisí | ZADNÍ: $a_n = 1.79 \text{ m/s}^2$ |
| | PŘEDNÍ: $a_n = 2.73 \text{ m/s}^2$ |

Kolisání K = 1.5 m/s²

Deklarovaná celková hodnota vibrací a deklarovaná úroveň vytvářeného hluku byly měřeny v souladu se standardními zkušebními postupy a lze je použít při srovnání jednotlivých nářadí mezi sebou.

Deklarovaná celková hodnota vibrací a deklarovaná úroveň vytvářeného hluku mohou být také použity k předběžnému stanovení doby práce s nářadím.



VAROVÁNÍ: Vibrace a hloučnost při aktuálním použití elektrického nářadí se od deklarovaných hodnot mohou lišit v závislosti na způsobu, jakým je nářadí použito, zejména pak na typu zpracovávaného obrobku podle následujících příkladů a na dalších způsobech, jakými je nářadí používáno:

Jak je nářadí používáno a jaké materiály budou řezány nebo vrtány.

Nářadí musí být v dobrém stavu a musí být prováděna jeho řádná údržba.

S nářadím musí být používáno správné příslušenství, a toto příslušenství musí být ostré a v dobrém stavu. Pevnost uchopení rukojeti a zda je použito jakékoliv příslušenství snižující úroveň vibrací a hluku. Toto nářadí může být použito pouze pro určené účely a podle těchto pokynů.

Není-li toto nářadí používáno odpovídajícím způsobem, může způsobit syndrom nemoci způsobené působením vibrací na ruce a paže obsluhy.



VAROVÁNÍ: Chcete-li být přesní, odhad doby působení vibrací v aktuálních podmínkách při použití tohoto nářadí by měl brát v úvahu také všechny části pracovního cyklu, jako jsou doby, kdy je nářadí vypnuto a kdy je v chodu ve volnoběžných otáčkách, ale ve skutečnosti neprovádí žádnou práci. Doba působení vibrací tak může být během celkové pracovní doby značně zkrácena. Pomáhá minimalizovat riziko působení vibrací a hluku.

VŽDY používejte ostré sekáče, vrtáky a nože.

Provádějte údržbu tohoto nářadí podle těchto pokynů a zajistěte jeho řádné mazání (je-li to vhodné).

Pokud bude nářadí používáno pravidelně, pak investujte do příslušenství snižujícího úroveň vibrací a hluku.

Vypracujte si svůj plán práce, abyste působení vysokých vibrací tohoto nářadí rozdělili do několika dnů.

4. URČENÉ POUŽITÍ

Toto nářadí je určeno pro použití v domácnostech pro stříhání a úpravu živých plotů a krovín.

5. POKYNY PRO OBSLUHU



POZNÁMKA: Před tím než začnete nářadí používat, přečtete si pečlivě manuál.



VAROVÁNÍ: Nepoužívejte toto nářadí bez řádně upevněného krytu a přední rukojeti.

SESTAVENÍ A POUŽÍVÁNÍ

| PROVÁDĚNÝ ÚKON | OBR. | | |
|---|-----------------|---|-----------------|
| PŘED POUŽITÍM VAŠICH AKUMULÁTOROVÝCH NŮŽEK NA ŽIVÉ PLOTY | | Kontrolka napájení Podrobné informace naleznete v části STAV NABÍTÍ AKUMULÁTORU | |
| Montáž bezpečnostního krytu | Viz Obr. A | DŮLEŽITÉ: Svítili-li pouze jedna kontrolka, vaše baterie je téměř vybitá, a to i v případě, mohou-li nůžky na živé ploty ještě stále provádět střihání živého plotu. Pokračování v práci s tímto náradím, je-li baterie v téměř vybitém stavu, může zkrátit provozní životnost a výkon vaší baterie. | Viz Obr. G |
| Montáž přední rukojeti POZNÁMKA: Rukojeť je navržena tak, aby se zabránilo její montáži v nesprávném směru. Pokud zjistíte, že ji nelze nainstalovat, otočte ji naopak. | Viz Obr. B1, B2 | Pokud nesvítil žádná kontrolka, nejmeně jeden akumulátor není plně nasazen, nebo je vadný. Zkontrolujte Prosím, zda jsou oba akumulátory usazena ve správné poloze. | |
| Sestavení Ometače plotu POZNÁMKA: Abyste se vyhnuli tomu, že odřezky a jiný zbytkový materiál padají zpět do živého plotu, můžete použít Ometač plotu na smetení odřezků z plotu. Stroj můžete ovládat s nebo bez Ometače plotu podle různých pracovních podmínek. | Viz Obr. C1, C2 | OSLUHU Sejměte z nožů ochranné pouzdro | Viz Obr. H |
| Kontrola stavu nabití baterie POZNÁMKA: Obr. C platí pouze pro akumulátor s indikátorem stavu nabití. | Viz Obr. D | Spuštění & Zastavení | Viz Obr. I1, I2 |
| Nabíjení baterie POZNÁMKA: • Akumulátor NENÍ NABÍTÝ a před používáním je nezbytné jej nabít. • Oba akumulátory dobíjejte na plnou kapacitu vždy současně. Další informace naleznete v návodu pro model. | Viz Obr. E | Otočná zadní rukojeť POZNÁMKA: • Před otočením odjistěte uzamykatelný přepínač. • Po otočení rukojeti do požadované polohy její polohu mírně upravte, až uslyšíte cvaknutí. | 125 |
| Vyjmutí nebo vložení baterie POZNÁMKA: • Toto náradí lze provozovat pouze se dvěma instalovanými akumulátory. Používejte vždy dva shodné typy akumulátorů a nabíjejte je současně. • Pokud používáte dva akumulátory s různým výkonem, zařízení běží pouze s nižším společným výkonem obou akumulátorů. | Viz Obr. F | VAROVÁNÍ: • Před uvedením do provozu se vždy ujistěte, zda je rukojeť zajištěna v požadované poloze. • Před spuštěním nůžek na živý plot se vždy ujistěte, zda je uzamykatelný přepínač otáčení zajištěn. • Neotáčejte s rukojetí, pokud jsou nůžky v chodu. | Viz Obr. J1, J2 |
| | | Střihání horní části keře VAROVÁNÍ: Pokud některé součásti zcela chybí, nebo jsou poškozeny nebo zlomeny, nepoužívejte akumulátorové nůžky do té doby, než budou všechny poškozené díly vyměněny nebo opraveny. V opačném případě může dojít k vážnému zranění. NEPOUŽÍVEJTE TOTO NÁRADÍ BEZ ŘÁDNÉ UPEVNĚNÉHO KRYTU A PŘEDNÍ RUKOJETI. | Viz Obr. K |

| | |
|--|-----------------|
| Stříhání boční části keře VAROVÁNÍ: Před otočením rukojeti chod nůžek zastavte. | Viz Obr. L1, L2 |
| Vyjměte sadu baterií z nůžek na živý plot. Položte nůžky na živý plot na rovný povrch. Podél hrany nože naneste malé množství oleje na lehké stroje. Doporučuje se stroj naolejšovat po delším použití vašich nůžek na živý plot. Poznámka: Nenanášejte olej na nůž, když nůžky na živý plot běží. | Viz Obr. M |

6. JAK SE NŮŽKY NA ŽIVÉ PLOTY POUŽÍVAJÍ

Před každým použitím zkontrolujte nejdříve prostor, kde budete s nůžkami pracovat a odstraňte všechny předměty, které mohou být odmrštěny nebo které by se mohly namotat na nože nůžek. Před spuštěním držte tyto nůžky na živé ploty vždy oběma rukama a tak, aby nože nůžek směřovaly směrem od vás.

Stříháte-li nově obrostlé živé ploty, použijte široké obloukové pohyby tak, aby byly nové stonky naváděny přímo do nožů nůžek.

Před zahájením stříhání počkejte, dokud nože nůžek nedosáhnou maximálních otáček. Vždy pracujte v bezpečné vzdálenosti od ostatních osob a pevných předmětů, jako jsou zdi, velké kameny, stromy, vozidla atd.

Dojde-li k zastavení nožů nůžek, okamžitě tyto nůžky zastavte.

Než se pokusíte odstranit zaseknuté zbytky z řezných zubů, uvolněte spínač přítomnosti obsluhy a spoušť škrticí klapy.

Při stříhání žahavých nebo pichlavých rostlin používejte ochranné rukavice.

Nepokoušejte se stříhat stonky nebo větvičky, které jsou pro nože nůžek příliš velké.

Stříhání horní části keře

Použijte široký obloukový pohyb. Nejlepší pracovní výsledky zaručuje mírný náklon nožů nůžek ve směru prováděného pohybu.



Stříhání boční části keře

Při stříhání boční části živého plotu zahajte práci u jeho spodní části a stříhejte směrem nahoru tak, aby se živý plot nahore zužoval dovnitř. Tento tvar odhalí větší část živého plotu, což má za následek jeho rovnoměrnější růst.

STAVOVÉ LED AKUMULÁTORU (Viz Obr. G)

- Před spuštěním nebo po použití stiskněte tlačítko umístěné na přístroji vedle kontrolky napájení, abyste zkontrolovali kapacitu akumulátoru.

- Během provozu je kapacita akumulátoru automaticky zobrazena na indikátoru výkonu akumulátoru. Indikátor neustále snímá a zobrazuje stav akumulátoru následujícím způsobem.
- U zařízení se 2 akumulátory s různým výkonem indikuje kontrolka napájení stav spodního akumulátoru.

| Indikátor stavu nabití akumulátoru | Stav akumulátoru |
|--|---|
| Svítil pět zelených kontrolk (). | Dva akumulátory jsou plně nabité. |
| Svítil dvě, tři nebo čtyři zelené kontrolky. | Dva akumulátory jsou ještě částečně nabité. Čím více zelených kontrolk svítí, tím je vyšší zbývající kapacita nabití. |
| Svítil pouze jedna zelená kontrolka (). | Nejméně jeden akumulátor je zcela vybit a je nutné jej znovu nabít. |
| Nesvítil žádná kontrolka. | Nejméně jeden akumulátor není plně nasazen, nebo je vadný. |
| Bliká pouze jedna kontrolka dvakrát za sebou. | Nejméně jeden akumulátor je téměř vybitý (viz indikátor stavu nabití akumulátoru). Před opětovným použitím, nebo před uskladněním nabijte současně oba akumulátory. |
| Bliká pouze jedna kontrolka třikrát za sebou. | Nejméně jeden akumulátor je příliš zahřátý. Před opětovným spuštěním zařízení počkejte, až vychladne. |
| Bliká pouze jedna kontrolka čtyřikrát za sebou. | Nářadí je přetíženo. Odstraňte nářadí z oblasti řezu a zkuste to znovu. |

7. ÚDRŽBA

Před prováděním jakéhokoli seřízení, opravy nebo údržby vždy vyjměte z nářadí baterii.

Ve vašem nářadí nejsou žádné díly, jejichž opravu by mohl provádět uživatel. Nikdy nepoužívejte při čištění vašeho elektrického nářadí vodu nebo chemické čisticí prostředky. Otfete a očistěte nářadí suchým hadříkem. Vždy ukládejte toto elektrické nářadí na suchém místě. Udržujte v čistotě větrací otvory motoru. Udržujte v čistotě všechny ovládací prvky.

8. OCHRANA ŽIVOTNÍHO PROSTŘEDÍ



Vysloužilé elektrické přístroje nevyhazujte společně s domovním odpadem. Nářadí  recyklujte ve sběrnách k tomu účelu zřízených. O možnostech recyklace se informujte na místních úřadech nebo u prodejce.

PRO AKUMULÁTOROVÁ NÁŘADÍ

Rozsah okolní teploty, pro použití a skladování nářadí a akumulátoru je 0 °C-45 °C. Doporučený rozsah okolní teploty pro nabíjecí systém v průběhu nabíjení je 0 °C-40 °C.

9. PROHLÁŠENÍ O SHODĚ

My,
Positec Germany GmbH
Postfach 32 02 16, 50796 Cologne, Germany

Jménem společnosti Positec prohlašujeme, že výrobek

Popis **Akumulátorové nůžky na živé ploty WorxNITRO Li-Ion**

Typ **WG286E WG286E.X (250-299- označení strojního zařízení, zástupce akumulátorových nůžek na živé ploty)**

Funkce **Stříhání živých plotů a křovin**

splňuje požadavky následujících směrnic,

2006/42/EC

2014/30/EU

2011/65/EU&(EU)2015/863

2000/14/EC novelizaci 2005/88/EC

2000/14/EC novelizaci 2005/88/EC:

- Postup posuzování shody podle

Dodatek V

- Měřený akustický výkon **93.8 dB(A)**

- Deklarovaný zaručený akustický výkon **99 dB(A)**

Splňují požadavky norem,

EN 62841-1, EN 62841-4-2

EN ISO 3744, EN IEC 55014-1

EN IEC 55014-2, EN IEC 63000

Osoba odpovídající za vytvoření technické dokumentace,

Jméno **Marcel Filz**

Adresa **Positec Germany GmbH**

Postfach 32 02 16, 50796 Cologne, Germany



2022/05/09

Allen Ding

Zástupce vrchní konstrukční kanceláře,

Testování & Certifikace

Positec Technology (China) Co., Ltd

18, Dongwang Road, Suzhou Industrial

Park, Jiangsu 215123, P. R. China

OBSAH

1. BEZPEČNOSŤ VÝROBKU
2. ZOZNAM SÚČASTÍ
3. TECHNICKÉ ÚDAJE
4. URČENÉ POUŽITIE
5. POKYNY NA OBSLUHU
6. AKO SA NOŽNICE NA ŽIVÉ PLOTY POUŽÍVAJÚ
7. ÚDRŽBA
8. OCHRANA ŽIVOTNÉHO PROSTREDIA
9. VYHLÁSENIE O ZHODE

1. BEZPEČNOSŤ VÝROBKU VŠEOBECNÉ BEZPEČNOSTNÉ VAROVANIA NA POUŽÍVANIE ELEKTRICKÉHO NÁRADIA

 **VAROVANIE** Prečítajte si všetky bezpečnostné varovania, pokyny, zoznamte sa s ilustráciami a technickými údajmi dodanými s týmto elektrickým náradím. *Nedodržanie akýchkoľvek nižšie uvedených pokynov môže mať za následok úraz elektrickým prúdom, vznik požiaru alebo vážneho úrazu.*

Odložte si všetky varovania a inštrukcie pre budúcu potrebu.

Výraz „elektrické ručné náradie“ vás vo varovaniach odkazuje buď na náradie na elektrický pohon (napájané z elektrickej siete) alebo na akumulátorové náradie (napájané z akumulátora).

1) BEZPEČNOSŤ NA PRACOVISKU

- Udržujte pracovisko čisté a dobre osvetlené.** Pracovisko plné nepotrebných predmetov alebo slabo osvetlené zvyšuje možnosť úrazu.
- Nepoužívajte elektrické ručné náradie v prostredí náchylnom na explóziu, ako napríklad v prítomnosti horľavých tekutín, plynov alebo prachu.** Elektrické ručné náradie vytvára iskry, ktoré môžu vznietiť prach alebo výpary.
- Udržujte deti a prizerajúcich sa v dostatočnej vzdialenosti pri práci s elektrickým ručným náradím.** Strata pozornosti môže viesť k strate kontroly nad náradím.

2) BEZPEČNOSŤ PRI PRÁCI S ELEKTRINOU

- Prípojky elektrického ručného náradia musia byť vhodné so zástrčkami. Nemodifikujte prípojku žiadnym spôsobom. Nepoužívajte spolu s uzemneným ručným náradím žiadne**

adaptérové prípojky, ktoré neumožňujú ochranu uzemnením. *Pôvodné prípojky a k nim prislúchajúce zástrčky znižujú riziko úrazu elektrickým prúdom.*

- Vyhýbajte sa kontaktu s uzemnenými povrchmi, ako napríklad rúrkami, radiátormi, sporákmi a chladničkami.** *Keď je vaše telo spojené s uzemneným predmetom alebo stojí na uzemnenom území, je zvýšené riziko elektrického šoku.*
- Nevystavujte ručné náradie dažďu alebo vlhkým podmienkam.** *Keď sa voda dostane pod povrch elektrického ručného náradia, je zvýšené riziko elektrického šoku.*
- Nezaobchádzajte s káblom prípojky necitlivo. Nikdy si neprítahujte elektrické ručné náradie k sebe pomocou kábla, netahajte ho za sebou pomocou kábla a nevytrhávajte kábel zo zástrčky aby ste ručné náradie vyplí.** *Nevystavujte kábel vysokým teplotám, oleju, ostrým hranám alebo pohyblivým časťami. Poškodené alebo zamotané káble môžu viesť k zvýšenému riziku elektrického šoku.*
- Pri práci s ručným náradím v exteriéri použite predlžovací kábel vhodný na použitie v exteriéri.** *Použitím kábla vhodného na použitie v exteriéri redukuje riziko vzniku elektrického šoku.*
- Pokiaľ je práca s ručným náradím vo vlhkých podmienkach nevyhnutná, použite napájanie chránené ističom typu prúdový chránič (RCD).** *Použitie RCD ističa redukuje riziko vzniku elektrického šoku.*

3) OSOBNÁ BEZPEČNOSŤ

- Buďte sústredení, sledujte, čo robíte, a pri práci s ručným náradím sa riadte zdravým rozumom. Nepoužívajte ručné náradie, keď ste unavení alebo pod vplyvom omamných látok, alkoholu alebo liekov.** *Moment nepozornosti pri práci s ručným náradím môže viesť k vážnemu osobnému zraneniu.*
- Použite osobné ochranné pomôcky. Vždy noste ochranu očí.** *Ochranné pomôcky, ako napríklad protiprachová maska, topánky s protišmykovou podrážkou alebo chrániče sluchu použité v príslušných podmienkach pomáhajú redukovat' vážne osobné zranenia.*
- Predídte neúmyselnému zapnutiu. Uistite sa, že prepínač je vo vypnutej pozícii, pred tým, než zapojíte náradie do elektriny a/alebo k akumulátoru, pri zdvihnutí alebo nosení náradia.** *Nosenie náradia s prstom na prepínači alebo aktívneho náradia, ktoré je zapnuté, zvyšuje možnosť úrazu.*
- Odstráňte akékoľvek nastavovacie kľúče alebo kľúče na matice a skrutky pred tým, než zapnete ručné náradie.** *Nastavovací alebo iný kľúč ponechaný pripavený na rotujúcej časti ručného náradia môže spôsobiť osobný úraz.*

- e) **Neprečunajte sa. Udržujte si stabilitu a pevnú zem pod nohami za každých podmienok.** Umožňuje vám to lepšiu kontrolu nad ručným náradím v neočakávaných situáciách.
- f) **Oblečte sa náležite. Nenoste voľné oblečenie alebo šperky. Svoje vlasy a voľné oblečenie držte mimo dosahu pohyblivých častí.** Voľné oblečenie, šperky alebo dlhé vlasy sa môžu do pohyblivých častí zachytiť.
- g) **Pokiaľ sú zariadenia nastavené na spojenie so zariadeniami na zachytávanie a extrakciu prachu, uistite sa, že sú náležite využité a pripojené.** Použitím zberača prachu redukuje riziká spojenie s prachom.
- h) **Nedovoľte, aby ste vďaka skúsenostiam získaným častým používaním elektrického náradia prestali dodržiavať základy bezpečného použitia.** Neopatrný úkon môže spôsobiť vážny úraz v priebehu zlomku sekundy.
- 4) POUŽITIE A ÚDRŽBA RUČNÉHO NÁRADIA**
- a) **Nepreťažujte ručné náradie. Použite správne ručné náradie spraviť prácu lepšie a v medziach, na ktoré bolo navrhnuté.**
- b) **Nepoužívajte ručné náradie, pokiaľ sa prepínač neprepína medzi zapnutím a vypnutím.** Akékoľvek ručné náradie, ktoré nie je kontrolovateľné prepínačom, je nebezpečné a musí byť opravené.
- c) **Pred akýmkoľvek nastavením, výmenou násad alebo uskladnením elektrického náradia vyťahnite sieťovú zástrčku zo zásuvky alebo, ak to bude možné, vyťahnite akumulátor.** Takéto preventívne bezpečnostné opatrenia redukovujú riziko náhodného zapnutia ručného náradia.
- d) **Keď ručné náradie nepoužívate, skladujte ho mimo dosahu detí a nedovoľte osobám, ktoré nemajú skúsenosti s prácou s ručným náradím alebo neboli oboznámené s týmito inštrukciami, dotýkať sa náradia.** Ručné náradie je nebezpečné v rukách netrénovanej osoby.
- e) **Vykonávajte pravidelnú údržbu elektrického náradia a príslušenstva. Skontrolujte chybné pripojenia alebo spojenia pohyblivých častí, zlomené časti alebo iné okolnosti, ktoré by mohli ovplyvniť funkčnosť ručného náradia.** Pri poškodení musí byť pred použitím najprv elektrické ručné náradie opravené. Mnoho úrazov vzniká preto, že je elektrické ručné náradie zle udržiavané.
- f) **Udržujte rezacie nástroje ostré a čisté. Náležite udržiavané rezacie nástroje s ostrými rezacími hranami sú menej náchylné na „zaseknutie“ a sú ľahšie ovládateľné.**
- g) **Používajte elektrické náradie v súlade týmito pokynmi, berte pritom do úvahy pracovné podmienky a druh vykonávanej práce. Ak sa elektrické náradie použije na iné účely, než na**
- čo je určené, môže dochádzať k nebezpečným situáciám.
- h) **Rukoväte a povrchy držiadiel udržiavajte suché, čisté, bez mazív a tukov. Šmyklavé rukoväte a držiadlá neumožňujú bezpečnú manipuláciu a obsluhu náradia v neočakávaných situáciách.**
- 5. POUŽÍVANIE A STAROSTLIVOSŤ O BATÉRIOVE ELEKTRICKÉ NÁRADIE**
- a) **Nabíjajte iba nabíjačkou určenou výrobcom.** Nabíjačka, ktorá je vhodná na jeden typ bloku batérií, môže pri použití s iným typom batérií spôsobiť požiar.
- b) **Elektrické náradie používajte iba s určeným typom bloku batérií.** Použitie akéhokoľvek iného typu batérií môže zvýšiť riziko zranenia a požiaru.
- c) **Ak sa blok batérií nepoužíva, neukladajte ho do blízkosti iných kovových predmetov, ako sú sponky na papier, mince, kľúče, klince, skrutky alebo iné drobné kovové predmety, ktoré by mohli skratovať kontakty.** Skratovanie kontaktov batérie môže viesť k popáleninám alebo vzniku požiaru.
- d) **Pri nesprávnom používaní môže z batérie vystreknúť kvapalina; vyhýbajte sa styku s ňou. Ak dôjde k styku kvapaliny s pokožkou, opláchnite zasiahnuté miesto vodou. Ak sa kvapalina dostane do očí, ihneď vyhľadajte lekársku pomoc.** Kvapalina, ktorá unikla z batérie, môže spôsobiť podráždenie a poleptanie.
- e) **Akumulátor alebo náradie, ktoré je poškodené alebo upravené, nepoužívajte.** Poškodené alebo upravené akumulátory môžu mať nepredvídateľné chovanie s následkom požiaru, explózie alebo s nebezpečenstvom úrazu.
- f) **Akumulátor alebo náradie nevyhadzujte do ohňa alebo ho nevystavujte nadmerným teplotám.** Pri vhodení do ohňa alebo vystavení teploty nad 130 °C môže dôjsť k explózii.
- g) **Dodržiavajte všetky pokyny pre nabíjanie a akumulátor alebo náradie nenabíjajte mimo teplotný rozsah špecifikovaný v tomto návode.** Nesprávne nabíjanie alebo nabíjanie pri teplotách mimo špecifikovaný rozsah môže poškodiť akumulátor a zvýšiť riziko požiaru.
- 6) SERVIS**
- a) **Servisné práce na náradí nechajte vykonať kvalifikovaných pracovníkov s použitím originálnych náhradných dielov.** Výsledkom bude trvalá bezpečnosť pri práci s elektrickým náradím.
- b) **Poškodené akumulátory nikdy neopravujte.** Servis akumulátorov by mal byť prevedený iba výrobcom alebo autorizovaným servisným zástupcom.













VAROVANIA TÝKAJÚCE SA NOŽNÍC NA ŽIVÉ PLOTY



- a) Udržujte všetky časti tela v bezpečnej vzdialenosti od pohybujúcich sa nožov. Ak sú nože nožníc v pohybe, neodstraňujte ostrihaný materiál a nedržte materiál, ktorý budete strihať. *Nože sa stále pohybujú aj po vypnutí vypínača. Chvilková nepozornosť pri práci s nožnicami na živé ploty môže viesť k spôsobeniu vážneho zranenia.*
- b) Prenášajte nožnice na živé ploty za rukoväť a vždy so zastavenými nožmi nožníc a dávajte pozor, aby ste nestlačili žiadny spínač. *Správna manipulácia s nožnicami na živé ploty zníži riziko možného zranenia osôb, ktoré by bolo spôsobené nožmi nožníc.*
- c) Keď nožnice na živé ploty prepravujete alebo skladujete, na nože vždy založte kryt. *Pri správnej manipulácii s nožnicami na živé ploty sa zníži riziko zranenia operátora nožmi.*
- d) Pri odstraňovaní zaseknutého materiálu alebo opravovaní zariadenia sa uistite, že všetky spínače sú vypnuté a batériový blok musí byť vybraný alebo odpojený. *Náhle spustenie nožníc na živé ploty pri odstraňovaní zaseknutého materiálu alebo ich opravovaní môže mať za následok závažné zranenie operátora.*
- e) Pri práci, počas ktorej sa môžu nože nožníc dostať do kontaktu so skrytými vodičmi, držte elektrické náradie vždy iba za izolované plochy. *Kontakt nožov so „živým“ vodičom spôsobí, že neizolované kovové časti náradia budú taktiež „živé“, čo spôsobí obsluhu úraz elektrickým rádom.*
- f) Všetky napájacie káble a iné káble držte ďalej od oblasti strihania. *Napájacie káble alebo iné káble môžu byť v živom plote alebo kríkoch skryté a nože ich môžu omylom prestrihnúť.*
- g) Nožnice na živé ploty nepoužívajte v zlých poveternostných podmienkach, obzvlášť vtedy, keď existuje riziko bleskov. *Toto znižuje riziko zasiahnutia bleskom.*
- h) Skontrolujte živý plot, či neobsahuje cudzie prvky, ako sú napríklad natiahnuté drôty a skryté elektrické vedenie.
- i) Nožnice na živé ploty správne držte, napr. oboma rukami, ak sú vybavené dvoma rúčkami.
- j) Operátor musí pri obsluhovaní nožníc na živé ploty stáť na zemi a nie na rebríkoch ani iných nestabilných podperách.
- k) Používateľ musí pred prevádzkovaním nožníc na živé ploty skontrolovať, či je zaistovacie zariadenie(-a) (ak sa používa) ktorýchkoľvek pohyblivých dielov (napr. predĺžené rameno a otočný čap), v zaistenej polohe.
- l) Údržbu akéhokoľvek nastaviteľného brzdneho mechanizmu vykonávajte v pravidelných intervaloch.

BEZPEČNOSTNÉ VAROVANIA TÝKAJÚCE SA BATÉRIÍ

- a) Nepokúšajte sa demontovať, rozoberať alebo rozrezávať batérie alebo jej články.
- b) Batériu neskratujte. Neukladajte batérie náhodne v škatuliach alebo v zásuvkách, kde by mohlo dôjsť k ich vzájomnému skratovaniu alebo k skratovaniu spôsobenému inými predmetmi. Ak sa batéria nepoužíva, udržujte ju v bezpečnej vzdialenosti od sponiek na papiere, mincí, kľúčov, klincov, skrutiek alebo iných malých kovových predmetov, ktoré môžu spôsobiť prepojenie kontaktov batérie. Skratovanie kontaktov batérie môže spôsobiť popálenie alebo požiar.
- c) Nevystavujte batériu pôsobeniu tepla alebo ohňa. Vyvarujte sa skladovania batérií na otvorenom slnku.
- d) Nevystavujte batériu mechanickým rázom.
- e) Ak dôjde k úniku kvapaliny z batérie, zabráňte tomu, aby sa táto kvapalina dostala do kontaktu s pokožkou alebo aby zasiahla oči. Ak dôjde k takému kontaktu, zasiahnuté miesto umyte značným množstvom vody a vyhľadajte lekárske ošetrenie.
- f) Udržujte batérie čisté a suché.
- g) Ak sú svorky batérie znečistené, utrite ich čistou a suchou handričkou.
- h) Batéria musí byť pred použitím nabitá. Vždy postupujte podľa uvedených pokynov a používajte správny postup nabíjania.
- i) Nenechávajte batériu nabíjať, ak nebude batéria použitá.
- j) Po dlhodobom uložení budete možno musieť vykonať niekoľko cyklov nabíjania a vybíjania, aby batéria dosiahla svoj maximálny výkon.
- k) Vykonávajte nabíjanie iba v nabíjačke, ktorá je špecifikovaná spoločnosťou Worx. Nepoužívajte inú nabíjačku, než je nabíjačka špeciálne dodaná na použitie s týmto zariadením.
- l) Nepoužívajte žiadnu batériu, ktorá nie je určená na použitie s týmto zariadením.
- m) Ukladajte batérie mimo dosahu detí.
- n) Uschovajte originálnu dokumentáciu k tomuto výrobku na budúce odkazy.
- o) Ak sa zariadenie nepoužíva, vyberte z neho batériu.
- p) Vykonávajte riadnu likvidáciu batérie.
- q) V zariadení nekombinujte batériové články rôzneho dátumu výroby, kapacity, veľkosti alebo typu.
- r) Batériu uchovávajte ďalej od mikrovlnných rúr a zariadení pod vysokým tlakom.

SYMBOLY

| | |
|---|--|
|  | Kvôli zníženiu rizika poranenia je potrebné, aby si používateľ najprv prečítal návod. |
|  | Výstraha |
|  | Používajte chrániče sluchu |
|  | Používajte ochranu očí |
|  | Používajte protiprachovú masku |
|  | Nevystavujte dážďu |
|  | Nevystavujte ohňu |
|  | Akumulátory sa môžu pri nesprávnom spôsobe likvidácie dostať do systému kolobehu vody, čo môže ohroziť vlastný ekosystém. Doslúžile akumulátory nelikvidujte ako zmesový komunálny odpad. |
|  Li-Ion  | Akumulátor Li-Ion. Tento výrobok bol označený symbolom "triedený odpad" pre všetky jednotlivé a zložené akumulátory. Preto musí byť s ohľadom vplyvu na životné prostredie po doslúžení recyklovaný alebo demontovaný. Akumulátory obsahujú nebezpečné látky, preto môžu byť nebezpečné pre životné prostredie a ľudské zdravie. |
|  | Ruky držte z dosahu čepele |
|  | Pred vykonávaním akéhokoľvek nastavenia, opravy alebo údržby vždy vyberte z náradia batériu. |

| | |
|---|---|
|  | Noste ochranné rukavice |
|  | Elektrické výrobky sa nesmú likvidovať spolu s domácim odpadom. Recyklujte v zberných miestach na tento účel zriadených. O možnosti recyklácie sa informujte na miestnych úradoch alebo u predajcu. |

2. ZOZNAM SÚČASTÍ

| |
|---|
| 1. OTOČNÁ ZADNÁ RUKOVÄŤ |
| 2. KONTROLKA NAPÁJANIA |
| 3. BATÉRIA* |
| 4. PREDNÁ RUKOVÄŤ |
| 5. SPÍNAČ PRÍTOMNOSTI OBSLUHY (Komplexná funkcia spínača) |
| 6. BEZPEČNOSTNÝ KRYT |
| 7. NOŽE NOŽNÍC |
| 8. OCHRANNÉ PUZDRO |
| 9. UZAMYKATELNÝ PREPÍNAČ OTÁČANIA |
| 10. SPÚŠŤAČ PLYNU |
| 11. ZBERAČ ODREZKOV* |
| 12. UVOLŇOVACIA ZÁPADKA BATÉRIE* (Pozri Obr. G) |

* Nie všetko zobrazené alebo popísané príslušenstvo je súčasťou štandardnej dodávky.

3. TECHNICKÉ ÚDAJE

Typ **WG286E WG286E.X (250-299- označenie strojového zariadenia, zástupca akumulátorových nožnic na živé ploty)**

| | WG286E WG286E.X** |
|--------------------|--|
| Napájacie napätie | 40V  MAX(2x20V MAX.)*** |
| Otáčky naprázdno | 3400 /min |
| Dĺžka čepele | 61 cm |
| Dĺžka lišty nožnic | 58 cm |
| Rozstup zubov | 33 mm |

| | |
|----------------------------------|--------|
| Maximálny priemer rezania | 27 mm |
| Hmotnosť prístroje (Holé náradí) | 2.7 kg |

** X = 1-999, A-Z, M1-M9 sú len pre rôznych zákazníkov, medzi týmito modelmi nie sú žiadne zmeny týkajúce sa bezpečnosti.
 *** Napätie merané bez pracovného zaťaženia.
 Pôvodné napätie batérie dosahuje maximálne 20 V.
 Menovité napätie je 18 V.

ODPORUČANÉ BATÉRIE A NABÍJAČKY

| Kategória | Typ | Kapacita |
|---------------|--------|----------|
| 20V Batéria | WA3551 | 2.0 Ah |
| | WA3639 | 2.0 Ah |
| 20V nabíjačka | WA3772 | 2.0 A |
| | WA3883 | 4.0 A |

Odporúčame príslušenstvo kúpiť v rovnakom obchode ako samotné náradie. Podrobnejšie informácie sú pribalené k jednotlivému príslušenstvu. Odborní predavači vám pomôžu a poradia.

INFORMÁCIE O HLUKU

| | |
|--------------------------|--|
| Nameraný akustický tlak | $L_{pA} = 82.8 \text{ dB(A)}$ $K_{pA} = 3 \text{ dB(A)}$ |
| Nameraný akustický výkon | $L_{wA} = 93.8 \text{ dB(A)}$ $K_{wA} = 5.16 \text{ dB(A)}$ |

Používajte ochranu sluchu



INFORMÁCIE O VIBRÁCIÁCH

Výsledné celkové hodnoty pre vibrácie (suma pre trojosový vektor) stanovené podľa normy EN 62841:

| | |
|-------------------------|------------------------------------|
| Hodnota emisie vibrácií | ZADNÁ: $a_h = 1.79 \text{ m/s}^2$ |
| | PREDNÁ: $a_h = 2.73 \text{ m/s}^2$ |

Nepresnosť K = 1.5 m/s²

Deklarovaná celková hodnota vibrácií a deklarovaná úroveň vytváraného hluku boli merané v súlade so

štandardnými skúšobnými postupmi a môžete ich použiť na vzájomné porovnanie jednotlivých náradí. Deklarovaná celková hodnota vibrácií a deklarovaná úroveň vytváraného hluku môžu byť tiež použité na predbežné stanovenie doby práce s náradím.



VAROVANIE: Vibrácie a hlučnosť pri aktuálnom použití elektrického náradia sa od deklarováných môžu líšiť v závislosti od spôsobu, akým je náradie používané, a hlavne od typu spracovávaného obrobku podľa nasledujúcich príkladov a ďalších spôsobov, akými je náradie používané:

Ako sa náradie používa a aké materiály sa budú rezať alebo vŕtať.

Náradie musí byť v dobrom stave a musí byť vykonávaná jeho riadna údržba.

S náradím sa musí používať správne príslušenstvo, a toto príslušenstvo musí byť ostré a v dobrom stave. Pevnosť uchopenia rukoväti a či je použité akékoľvek príslušenstvo znižujúce úroveň vibrácií a hluku.

Toto náradie môže byť použité iba na určené účely a podľa týchto pokynov.

Ak sa toto náradie nepoužíva zodpovedajúcim spôsobom, môže spôsobiť syndróm choroby spôsobenej pôsobením vibrácií na ruky a paže obsluhy.



VAROVANIE: Ak chcete byť presní, odhad času pôsobenia vibrácií v aktuálnych podmienkach pri použití tohto náradia by mal brať do úvahy taktiež všetky časti pracovného cyklu, ako sú časy, kedy je náradie vypnuté a kedy je v chode vo voľnobežných otáčkach, ale v skutočnosti nevykonáva žiadnu prácu. Čas pôsobenia vibrácií tak môže byť v rámci celkového pracovného času značne skrátený.

Pomáha minimalizovať riziko pôsobenia vibrácií a hluku.

VŽDY používajte ostré sekáče, vŕtáky a nože. Vykonávajte údržbu tohto náradia podľa týchto pokynov a zaistíte jeho riadne mazanie (ak je to vhodné).

Ak bude náradie používané pravidelne, potom investujte do príslušenstva znižujúceho úroveň vibrácií a hluku.

Vypracujte si svoj plán práce, aby ste pôsobenie vysokých vibrácií tohto náradia rozdelili do niekoľkých dní.

4. URČENÉ POUŽITIE

Toto náradie je určené na použitie v domácnostiach na strihanie a úpravu živých plotov a krovín.

5. POKYNY NA OBSLUHU

 **POZNÁMKA:** Pred tým, ako náradie použijete, prečítajte si návod na použitie.

 **VAROVANIE:** Nepoužívajte toto náradie bez riadne upevneného krytu a prednej rukoväti.
MONTÁŽ A OBSLUHA

| VYKONÁVANÝ ÚKON | OBRÁZOK |
|--|-------------------|
| PRED POUŽITÍM AKUMULÁTOROVÝCH NOŽNÍC NA ŽIVÉ PLOTY | |
| Montáž bezpečnostného krytu | Pozri Obr. A |
| Montáž prednej rukoväti POZNÁMKA: Rukoväť je navrhnutá tak, aby sa zabránilo jej montáži v nesprávnom smere. Ak zistíte, že ju nie je možné nainštalovať, otočte ju naopak. | Pozri Obr. B1, B2 |
| Montáž zberača odrezkov POZNÁMKA: Aby ste sa vyhlí padaniu odrezkov a iných zvyškov do živého plotu, môžete na ich zhŕňanie zo živého plotu použiť zberač odrezkov. Stroj môžete používať so zberačom alebo bez neho podľa pracovných podmienok. | Pozri Obr. C1, C2 |
| Kontrola stavu nabitia batérie POZNÁMKA: Obr. C platí len pre akumulátor s indikátorom stavu nabitia. | Pozri Obr. D |
| Vybratie alebo vloženie batérie POZNÁMKA: • Batéria NIE JE NABITÁ a pred použitím je potrebné ju úplne nabiť. • Oba akumulátory nabíjajte plnú kapacitu vždy súčasne. Podrobné údaje nájdete v príručke k nabíjačke. | Pozri Obr. E |
| Vybratie alebo vloženie batérie POZNÁMKA: • Toto náradie je možné prevádzkovať len s dvomi inštalovanými akumulátormi. Používajte Vždy Dva Zhodné Typy Akumulátorov a nabíjajte ich súčasne. • Ak používate dva akumulátory s rôznym výkonom, zariadenie beží len s nižším spoločným výkonom oboch akumulátorov. | Pozri Obr. F |

Kontrolka napájania
Podrobné informácie nájdete v časti STAV NABITIA AKUMULÁTORA

DÔLEŽITÉ:
Ak svieti iba jedna kontrolka, vaša batéria je takmer vybitá, a to aj v prípade, ak je možné nožnicami ešte stále strihať živý plot. Pokračovanie v práci s týmito náradím, ak je batéria v takmer vybitom stave, môže skrátiť prevádzkovú životnosť a výkon vašej batérie.

Ak nesvieti žiadna kontrolka, najmenej jeden akumulátor nie je plne nasadený, alebo je chybný. Skontrolujte, prosím, či sú iba akumulátory usadené v správnej polohe.

OBSLUHA

Odstráňte z nožov ochranné puzdro

Pozri Obr. G

Spustenie & Zastavenie

Pozri Obr. I1, I2

Otočná zadná rukoväť

POZNÁMKA:

- Pred otočením odistite uzamykateľný prepínač.
- Po otočení rukoväte do požadovanej polohy polohu rukoväte mierne upravte, až zaznie cvaknutie.

133

 **VAROVANIE:**

- **Pred uvedením do prevádzky sa vždy uistite, či je rukoväť zaistená v požadovanej polohe.**
- **Pred spustením nožnic na živý plot sa vždy uistite, či je uzamykateľný prepínač otáčania zaistený.**
- **Neotáčajte s rukoväťou, pokiaľ sú nožnice v prevádzke.**

Pozri Obr. J1, J2

Strihanie hornej časti kra

 **VAROVANIE:** Ak niektoré súčasti úplne chýbajú alebo sú poškodené alebo zlomené, nepoužívajte akumulátorové nožnice do tej doby, kým nebudú všetky poškodené diely vymenené alebo opravené. V opačnom prípade môže dôjsť k vážnemu zraneniu. **NEPOUŽÍVAJTE TOTO NÁRADIE BEZ RIADNE UPEVNEŇOVANÉHO KRYTU A PREDNEJ RUKOVÄTI.**

Pozri Obr. K

| | |
|--|----------------------|
| Strihanie bočnej časti kra VAROVANIE: Pred otočením ru- koväte chod nožnic vypnite. | Pozri Obr. L1, L2 |
| Batériový blok vyberte z nožnic na živý plot. Nožnice na živý plot položte na rovný povrch. Na hranu čepele naneste trochu ľahkého motorového oleja. Nožnice na živý plot sa odporúča naolejovať po ich dlhšej prevádzke.. Poznámka: Neolejujte čepeľ, kým sú nožnice na živý plot spustené. | Pozri Obr. M |

6. AKO SA NOŽNICE NA ŽIVÉ PLOTY POUŽÍVAJÚ

Pred každým použitím skontrolujte najskôr priestor, kde budete s nožnicami pracovať, a odstráňte všetky predmety, ktoré môžu byť odmrštené alebo ktoré by sa mohli namotať na nože nožnic. Pred spustením držte tieto nožnice na živé ploty vždy obojoma rukami a tak, aby nože nožnic smerovali smerom od vás. Ak striháte čerstvo obrastané živé ploty, používajte široké oblúkové pohyby tak, aby boli nové stonky navádzané priamo do nožov nožnic.

Pred začatím strihania počkajte, pokiaľ nože nožnic nedosiahnu maximálne otáčky. Vždy pracujte v bezpečnej vzdialenosti od ostatných osôb a pevných predmetov, ako sú steny, veľké kamene, stromy, vozidlá atď.

Ak dôjde k zastaveniu nožov nožnic, okamžite tieto nožnice zastavte.

Uvoľnite spínač prítomnosti obsluhy a spúšťač plynu skôr, ako sa pokúsíte odstrániť zaseknuté zvyšky z rezacích čepeľí.

Pri strihaní príhľivých alebo pichľavých rastlín používajte ochranné rukavice.

Nepokúšajte sa strihať stonky alebo vetvičky, ktoré sú pre nože nožnic príliš veľké.

Strihanie hornej časti kra

Používajte široký oblúkový pohyb. Najlepšie pracovné výsledky zaručuje mierny sklon nožov nožnic v smere vykonávaného pohybu.

Strihanie bočnej časti kra



Pri strihaní bočnej časti živého plotu začnite prácu v jeho spodnej časti a strihajte smerom hore tak, aby sa živý plot hore zužoval dovnútra. Tento tvar odhalí väčšiu časť živého plotu, čo má za následok jeho rovnomernejšiu rast.

ALTERNÁTIV - STAVOVÉ LED KONTROLKY (Pozrite Obr. G)

- Pred spustením alebo po použití stlačte tlačidlo umiestnené na prístroji vedľa kontrolky napájania, aby ste skontrolovali kapacitu akumulátora.
- Počas prevádzky je kapacita akumulátora

automaticky zobrazená na indikátore výkonu akumulátora. Indikátor neustále sníma a zobrazuje stav akumulátora nasledujúcim spôsobom.

- Pri zariadeniach s 2 akumulátory s rôznym výkonom indikuje kontrolka napájania stav spodného akumulátora.

| Indikátor stavu nabitia akumulátora | Stav akumulátora |
|--|---|
| Svieti päť zelených kontroliek (). | Dva akumulátory sú úplne nabité. |
| Svietia dve, tri alebo štyri zelené kontrolky. | Dva akumulátory sú ešte čiastočne nabité. Čím viac zelených kontroliek svieti, tým je vyššia zostávajúca kapacita nabitia. |
| Svieti iba jedna zelená kontrolka (). | Najmenej jeden akumulátor je úplne vybitý a je nutné ho znovu nabiť. |
| Nesvieti žiadna kontrolka. | Najmenej jeden akumulátor nie je úplne nasadený, alebo je chybný. |
| Bliká iba jedna kontrolka dvakrát za sebou. | Najmenej jeden akumulátor je takmer vybitý (pozri indikátor stavu nabitia akumulátora). Pred opätovným použitím, alebo pred uskladnením nabite súčasne oba akumulátory. |
| Bliká iba jedna kontrolka trikrát za sebou. | Najmenej jeden akumulátor je príliš zahriaty. Pred opätovným spustením zariadenia počkajte, až vychladne. |
| Bliká iba jedna kontrolka štyrikrát za sebou. | Náradie je preťažené. Odstráňte náradie z oblasti rezu a skúste to znova. |

7. ÚDRŽBA

Pred vykonávaním akéhokoľvek nastavenia, opravy alebo údržby vždy vyberte z náradia batériu.

Vo vašom náradí nie sú žiadne diely, ktorých opravu by mohol vykonávať používateľ. Nikdy nepoužívajte pri čistení vášho elektrického náradia vodu alebo chemické čistiace prostriedky. Utrite a očistite náradie suchou handričkou. Vždy ukladajte toto elektrické náradie na suchom mieste. Udržujte v čistote vetracie otvory motora. Udržujte v čistote všetky ovládacie prvky.

8. OCHRANA ŽIVOTNÉHO PROSTREDIA



Elektrické výrobky sa nesmú likvidovať spolu s domácim odpadom. Recyklujte v zberných miestach na tento účel zriadených. O možnosti recyklácie sa informujte na miestnych úradoch alebo u predajcu.

PRE AKUMULÁTOROVÉ NÁRADIE

Rozsah okolitej teploty, na použitie a skladovanie náradia a akumulátora je 0 °C-45 °C.
Odporúčaný rozsah okolitej teploty pre nabíjací systém v priebehu nabíjania je 0 °C-40 °C.

9. VYHLÁSENIE O ZHODE

My,
Positec Germany GmbH
Postfach 32 02 16, 50796 Cologne, Germany

V mene spoločnosti Positec vyhlasujeme, že produkt

Popis **Akumulátorové nožnice na živé ploty WorxNITRO Li-Ion**

Typ **WG286E WG286E.X (250-299-označenie strojového zariadenia, zástupca akumulátorových nožníc na živé ploty)**

Funkcia **Stríhanie živých plotov a krovín**

Zodpovedá nasledujúcim smerniciam:

2006/42/EC

2014/30/EU

2011/65/EU&(EU)2015/863

2000/14/EC upravená smernicou 2005/88/EC

2000/14/EC upravená smernicou 2005/88/EC:

- Postup vyhodnotenia zhody podľa

Dodatku V

- Meraný akustický výkon **93.8 dB(A)**

- Deklarovaný zaručený akustický výkon **99 dB(A)**

Spĺňa posudzované normy

EN 62841-1, EN 62841-4-2

EN ISO 3744, EN IEC 55014-1

EN IEC 55014-2, EN IEC 63000

135

Osoba zodpovedajúca za technickú dokumentáciu,

Meno **Marcel Filz**

Adresa **Positec Germany GmbH**

Postfach 32 02 16, 50796 Cologne, Germany



2022/05/09

Allen Ding

Zástupca vrchnej konštrukčnej kancelárie,
Testovanie & Certifikácia

Positec Technology (China) Co., Ltd

18, Dongwang Road, Suzhou Industrial
Park, Jiangsu 215123, P. R. China

KAZALO VSEBINE

1. VARNOST IZDELKA
2. SESTAVNI DELI
3. TEHNIČNI PODATKI
4. NAMEN UPORABE
5. ANVÄNDARHANDLEDNING
6. KAKO UPORABLJATI REZALNIK ŽIVE MEJE
7. VZDRŽEVANJE
8. VAROVANJE OKOLJA
9. IZJAVA O SKLADNOSTI

1. VARNOST IZDELKA GENERELLA SÄKERHETSVARNINGAR FÖR ELVERKTYG

 **OPOZORILO!** Pred uporabo orodja, pozorno preberite vsa varnostna opozorila, navodila, pregledite ilustracije ter preverite tehnične podatke orodja. Neupoštevanje opozoril in navodil lahko privede do električnega udara in/ali resnih poškodb.

Vsa opozorila in napotila shranite, ker jih boste v prihodnje še potrebovali.

Pojem „električno orodje“, ki se pojavlja v nadaljnjem besedilu, se nanaša na električna orodja z električnim pogonom (z električnim kablom) in na akumulatorska električna orodja (brez električnega kabla).

1. VARNOST NA DELOVNEM MESTU

- a) Delovno področje naj bo vedno čisto in dobro osvetljeno.** Nered in neosvetljena delovna področja lahko povzročijo nezgode.
- b) Ne uporabljajte električnega orodja v okolju, kjer lahko pride do eksplozij oziroma tam, kjer se nahajajo vnetljive tekočine, plini ali prah.** Električna orodja povzročajo iskenje, zaradi katerega se lahko prah ali para vnameta.
- c) Prosimo, da med uporabo električnega orodja ne dovolite otrokom ali drugim osebam, da bi se Vam približali.** Odvracanje Vaše pozornosti drugam lahko povzroči izgubo kontrole nad napravo.

2. ELEKTRIČNA VARNOST

- a) Priključni vtičnik električnega orodja se mora prilegati vtičnici.** Spreminjanje vtiča na kakršenkoli način ni dovoljeno. Pri ozemljenih električnih orodjih ne uporabljajte vtičavev z adapterji. Nespremenjeni vtičniki in ustrezne

vtičnice zmanjšujejo tveganje električnega udara.

- b) Zogibajte se telesnemu stiku z ozemljenimi površinami kot so na primer cevi, grelci, štedilniki in hladilniki.** Tveganje električnega udara je večje, če je Vaše telo ozemljeno.
- c) Prosimo, da napravo zavarujete pred dežjem ali vlago.** Vdor vode v električno orodje povečuje tveganje električnega udara.
- d) Ne uporabljajte kabla za nošenje ali obešanje električnega orodja in ne vlecite za kabel, če želite vtičnik izvleči iz vtičnice.** Kabel zavarujte pred vročino, oljem, ostrimi robovi ali premikajočimi se deli naprave. Poškodovani ali zapleteni kabli povečujejo tveganje električnega udara.
- e) Kadar uporabljate električno orodje zunaj, uporabljajte samo kabske podaljške, ki so primerni za delo na prostem.** Uporaba kabskega podaljška, ki jê primeren za delo na prostem, zmanjšuje tveganje električnega udara.
- f) Če je uporaba električnega orodja v vlažnem okolju neizogibna, uporabljajte stikalo za zaščito pred kvarnim tokom.** Uporaba zaščitnega stikala zmanjšuje tveganje električnega udara.

3. OSEBNA VARNOST

- a) Bodite pozorni, pazite kaj delate ter se dela z električnim orodjem lotite z razumom.** Ne uporabljajte električnega orodja, če ste utrujeni oziroma če ste pod vplivom mamil, alkohola ali zdravil. Trenutek nepazljivosti med uporabo električnega orodja je lahko vzrok za resne telesne poškodbe.
- b) Uporabljajte osebno zaščitno opremo in vedno nosite zaščitna očala.** Nošenje osebne zaščitne opreme, na primer maske proti prahu, nedrsečih zaščitnih čevljev, varnostne čelade ali zaščitnih glušnikov, kar je odvisno od vrste in načina uporabe električnega orodja, zmanjšuje tveganje telesnih poškodb.
- c) Zogibajte se nenamernemu zagonu.** Pred priključitvijo električnega orodja na električno omrežje in/ali na akumulator in pred dviganjem ali nošenjem se prepričajte, če je električno orodje izklopljeno. Prenašanje naprave s prstom na stikalo ali priključitev vklopljenega električnega orodja na električno omrežje je lahko vzrok za nezgodo.
- d) Pred vkapljanjem električnega orodja odstranite nastavitvena orodja ali izvijače.** Orodje ali ključ, ki se nahaja v vrtečem se delu naprave, lahko povzroči telesne poškodbe.
- e) Izogibajte se nenormalni telesni drži.** Poskrbite za trdno stojišče in za stalno ravnotežje. Tako boste v nepričakovanih situacijah električno orodje lahko bolje nadzorovali.
- f) Nosite primerna oblačila.** Ne nosite ohlapnih oblačil in nakita. Lase, oblačila in rokavice ne

približujte premikajočim se delom naprave.

Premikajoči se deli naprave lahko zagrabijo ohlapno oblačilo, dolge lase ali nakit.

- g) Če je na napravo možno montirati priprave za odsesavanje ali prestrazanje prahu, se prepričajte, če so le-te priključene in če se pravilno uporabljajo.** *Uporaba priprave za odsesavanje prahu zmanjšuje zdravstveno ogroženost zaradi prahu.*
- h) Upošteвайте, da boste s pogosto uporabo orodja, z njim postali zelo domači, zaradi česar bi lahko ravnali ravnodušno, ter spregledali varnostna pravila za uporabo orodja.** *Nepremišljena ravnanje lahko že v trenutku nepazljivosti, povzroči resne poškodbe.*

4. SKRBNNA UPORABA IN RAVNANJE Z ELEKTRIČNIMI ORODJI

- a) Ne preobremenjujte naprave. Pri delu uporabljajte električna orodja, ki so za to delo namenjena.** *Z ustreznim električnim orodjem boste v navedenem zmogljivostnem področju delali bolje in varneje.*
- b) Ne uporabljajte električnega orodja s pokvarjenim stikalom.** *Električno orodje, ki se ne da več vklopiti ali izklopiti, je nevarno in ga je potrebno popraviti.*
- c) Pred nastavljanjem naprave, zamenjavo delov pribora ali odlaganjem naprave izvlcite vtičak iz električne vtičnice in/ali odstranite akumulator.** *Ta previdnostni ukrep preprečuje nenameren zagon električnega orodja.*
- d) Električna orodja, katerih ne uporabljate, shranjujte izven dosega otrok.** *Osebam, ki naprave ne poznajo ali niso prebrale teh navodil za uporabo, naprave ne dovolite uporabljati.* *Električna orodja so nevarna, če jih uporabljajo neizkušene osebe.*
- e) Električna orodja in pripomočke redno vzdržujte.** *Nadzirajte brezhibno delovanje premičnih delov orodja, ki se ne smejo zatikati. Če so ti deli zlomljeni ali poškodovani do te mere, da ovirajo delovanje električnega orodja, jih je potrebno pred uporabo orodja popraviti.* *Slabo vzdrževana električna orodja so vzrok za mnoge nezgode.*
- f) Rezalna orodja vzdržujte tako, da bodo vedno ostra in čista.** *Skrbno negovana rezalna orodja z ostrimi robovi se manj zatikajo in so lažje vodljiva.*
- g) Električna orodja, pribor, vsadna orodja in podobno uporabljajte ustrezno tem navodilom.** *Pri tem upoštevajte delovne pogoje in dejavnost, ki jo boste opravljali.* *Uporaba električnih orodij v namene, ki so drugačni od predpisanih, lahko privede do nevarnih situacij.*
- h) Poskrbite, da bodo ročaji in ostale prijemalne površine, vedno suhi, čisti in ostale ostanke olj ali masti.** *Če pride do nepredvidenih situacij, vam spolzki ročaji in prijemalne površine ne*

zagotavljajo varnega rokovanja in nadzora nad orodjem.

5. SKRBNNO RAVNANJE IN UPORABA AKUMULATORSKIH ORODIJ

- a) Akumulatorske baterije polnite samo v polnilnikih, ki jih priporoča proizvajalec.** *Polnilnik, ki je namenjen določeni vrsti akumulatorskih baterij, se lahko vname, če ga boste uporabljali skupaj z drugačnimi akumulatorskimi baterijami.*
- b) V električnih orodjih uporabljajte le akumulatorske Mbaterije, ki so zanje predvidene.** *Uporaba drugih akumulatorskih baterij lahko povzroči telesne poškodbe ali požar.*
- c) Akumulatorska baterija, katere ne uporabljate, ne sme priti v stik s pisarniškiimi sponkami, kovanci, zebliji, vijaki in drugimi manjšimi kovinskimi predmeti, ki bi lahko povzročili premostitev kontaktov.** *Kratek stik med akumulatorskimi kontakti lahko ima za posledico opekline ali požar.*
- d) V primeru napačne uporabe lahko iz akumulatorske baterije izteče tekočina.** *Izogibajte se kontaktu z njo. Pri naključnem kontaktu s kožo spirajte z vodo. Če pride tekočina v oko, dodatno poiščite tudi zdravniško pomoč.* *Iztakajoča akumulatorska tekočina lahko povzroči draženje kože ali opekline.*
- e) Ne uporabljajte poškodovanih ali prilagojenih akumulatorskih baterij oz. orodij.** *Poškodovane ali prilagojene akumulatorske baterije ali prilagojene akumulatorske baterije se lahko nepredvidljivo obnašajo, kar lahko povzroči požar, eksplozijo ali tveganje za poškodbe.*
- f) Akumulatorske baterije ali orodja ne izpostavljajte ognju previsoki temperaturi.** *Izpostavljenost ognju ali previsoki temperaturi. Izpostavljenost ognju ali vročini nad 130 °C lahko povzroči eksplozijo.*
- g) Upoštevajte navodila za polnjenje in ne polnite akumulatorske baterije ali orodja pri temperaturi, ki je izven območja, navedenega v navodilih.** *Če orodje polnite na nepravilen način ali pri temperaturah, ki so izven določenega območja, lahko pride do poškodb akumulatorske baterije, kar poveča tveganje za požar.*

6. SERVISIRANJE

- a) Vaše električno orodje naj popravlja le kvalificirano strokovno osebje, ki uporablja originalne nadomestne dele.** *Tako bo zagotovljena predpisana varna uporaba orodja.*
- b) Nikoli ne servisirajte poškodovanih akumulatorjev.** *Poškodovane akumulatorje lahko servisira le proizvajalec ali pooblaščen servisier.*













VARNOSTNA OPOZORILA ZA ŠKARJE ZA ŽIVO MEJO



- a) Poskrbite, da bodo vsi deli telesa varno oddaljeni od rezilnih nožev. Med delovanjem nožev ne poskušajte odstranjevati rezalnega materiala in prav tako ne poskušajte držati materiala, ki ga numeravate odrezati. *Rezila se po izklopu stikala še naprej premikajo. Le trenutek nepazljivosti pri uporabi škarij za grmičevje lahko privede do težkih poškodb.*
- b) Škarje za grmičevje prenašajte za ročaj, nož mora pri tem mirovati in pazite, da ne pritisnete nobenega stikala za vklop. *Skrbno rokovanje z napravo zmanjša nevarnost poškodb, ki bi nastale zaradi noža.*
- c) Pri prenašanju ali shranjevanju obrezovalnika žive meje, nanj vedno namestite zaščitni pokrov rezila. *Ustrezno ravnanje z obrezovalnikom žive meje zmanjša tveganje poškodb zaradi rezil.*
- d) Pri odstranjevanju zagozdenega materiala ali servisiranja enote preverite, ali so vsa stikala za vklop izključena in je baterija odstranjena ali odklopljena. *Nepričakovano aktiviranje obrezovalnika žive meje med čiščenjem zagozdenega materiala ali servisiranjem lahko povzroči resne telesne poškodbe.*
- e) Električno orodje smete med delom držati le na izoliranem ročaju, saj lahko pride do dotika rezila s skritimi omrežnimi kablji orodja. *Stik rezila z napeljavjo, ki je pod napetostjo, lahko povzroči, da so posledično tudi kovinski deli naprave pod napetostjo in to vodi do električnega udara.*
- f) Vse napajalne kable in kable držite stran od območja rezanja. *Napajalni kabli ali kabli so med delovanjem lahko skriti v živi meji ali grmovju ter jih rezilo lahko ponesreči prereže.*
- g) Obrezovalnika žive meje ne uporabljajte v slabih vremenskih razmerah, zlasti kadar obstaja nevarnost udara strele. *To zmanjša tveganje, da ga udari strela.*
- h) Pred rezanjem preverite, če so v živi meji morda žice ali drugi tujki in skrito ožičenje.
- i) Pravilno držite obrezovalnik žive meje, npr. z obema rokama, če sta na voljo dva ročaja.
- j) Uporabljavec naj obrezovalnik žive meje uporablja samo na tleh in ne na lestvah ali kateri koli drugi nestabilni podpori.
- k) Pred uporabo obrezovalnika žive meje mora upravljavec zagotoviti, da so zaporne naprave vseh gibljivih elementov (npr. podaljšana gred in vrtljivi element), če obstajajo, v zaklenjenem položaju.
- l) Vsak nastavljen zaustavitveni mehanizem vzdržujte v rednih intervalih.

VARNOSTNA OPOZORILA ZA AKUMULATOR

- a) Ne razstavlajte, odpirajte ali odstranjujte celic akumulatorja.
- b) Pazite, da ne povzročite kratkega stika med terminaloma akumulatorja. Akumulatorjev nikoli ne shranjujte v škatli ali predalu, kjer bi lahko prišlo do kratkega stika zaradi povezave terminalov s prevodnimi predmeti. Kadar akumulator ni nameščen v napravi, ga hranite proč od drugih kovinskih predmetov, kot so sponke za papir, kovanci, ključi, žebliji, vijaki ali drugi drobni kovinski predmeti, ki bi lahko omogočili stik med terminaloma. Če pride do stika med terminaloma akumulatorja, to lahko povzroči požar.
- c) Akumulatorja ne izpostavljajte vročini ali ognju. Poskrbite, da ne bo izpostavljen neposredni sončni svetlobi.
- d) Akumulatorja ne izpostavljajte mehanskim udarcem.
- e) Če opazite, da akumulator pušča, pazite, da tekočina ne bo prišla v stik z očmi. Če akumulatorska tekočina vseeno pride v stik z očmi, izperite prizadeto območje z obilo vode in poiščite zdravniško pomoč.
- f) Akumulator shranjujte na čistem in suhem mestu.
- g) Če se akumulator zamaže, ga takoj očistite s čisto in suho krpo.
- h) Akumulator morate pred uporabo napolniti. Pri polnjenju akumulatorja vedno upoštevajte predpisana navodila in postopke.
- i) Če akumulatorja ne polnite, ga odstranite iz polnilca.
- j) Po daljšem obdobju skladiščenja, boste za dosego maksimalne zmogljivosti akumulatorja verjetno morali slednjega nekajkrat napolniti in izprazniti.
- k) Za polnjenje uporabljajte le polnilce, ki jih je predpisal Worx. Nikoli ne uporabljajte polnilcev, ki niso posebej namenjeni za polnjenje vašega akumulatorja.
- l) Nikoli ne uporabljajte polnilcev, ki niso posebej zasnovani za polnjenje vašega akumulatorja.
- m) Akumulatorje shranjujte izven dosega otrok.
- n) Za podrobnosti, si oglejte gradivo, ki je bilo priloženo akumulatorju.
- o) Če naprave ne uporabljate, iz nje odstranite akumulator.
- p) Akumulatorje odlagajte skladno s predpisi.
- q) V napravi ne uporabljajte celic različnih proizvajalcev, zmogljivosti, velikosti ali tipa.
- r) Baterije držite stran od mikrovalov in visokega tlaka.

SIMBOLI

| | |
|---|--|
|  | Zaradi zmanjševanja nevarnosti poškodb, se temeljito seznanite z navodili za uporabo. |
|  | Opozorilo |
|  | Uporabljajte zaščito za ušesa |
|  | Uporabljajte zaščito za oči. |
|  | Nosite zaščitno masko za prah |
|  | Ne izpostavljajte dežju |
|  | Prepovedano sežiganje |
|  | Če se baterije nepravilno odlaga, lahko vstopijo v vodni cikel, kar pa je lahko nevarno za ekosistem. Odpadnih baterij ne odlagajte v nesortirane komulane odpadke. |
|  Li-Ion  | Baterije Li-Ion Ta izdelek je označen s simbolom, ki se nanaša na 'ločeno zbiranje' za vse baterijske napajalnike in baterijski napajalnik. Nato bodo reciklirane ali razstavljene, da se zmanjša škodljiv vpliv na okolje. Baterijski napajalniki vsebujejo nevarne snovi in so zato lahko nevarni za okolje in za zdravje ljudi. |
|  | Roke držite stran od rezila |
|  | Pred vsakim prilagajanjem, servisiranjem ali vzdrževanjem izvlecite akumulator iz ležišča. |

| | |
|---|--|
|  | Nosite zaščitne rokavice |
|  | Odpadnih električnih naprav ne smete zavreči skupaj z ostalimi gospodinjstvi odpadki. Dostavite jih na mesto za ločeno zbiranje odpadkov. Glede podrobnosti, se posvetujte z lokalno službo za ravnanje z odpadki. |

2. SESTAVNI DELI

1. VRTEČI SE ZADNJI ROČAJ
2. INDIKATORSKA LUČKA NAPAJSANJA
3. AKUMULATOR*
4. SPREDNJI ROČAJ
5. STIKALO PRISOTNOSTI ZA UPRAVLJAVCA (Cela ročica je stikalo)
6. VAROVALO
7. REZILO
8. ZAŠČITA REZILA
9. GUMB ZA PREPREČITEV VRTENJA
10. SPROŽILEC PLINA
11. PRESTREZNIK OBREZKOV*
12. GUMB ZA SPROSTITEV AKUMULATORJA* (Glejte sliko G)

* Pri standardni dobavi niso vključeni vsi prikazani dodatki.

3. TEHNIČNI PODATKI

Vrsta **WG286E WG286E.X (250-299- oznaka naprave, predstavnik brezžičnega rezalnika žive meje)**

| | WG286E WG286E.X** |
|------------------------------|---|
| Napetost | 40V  MAX (2x20V MAX.)*** |
| Št. vrtljajev v prostem teku | 3400 /min |
| Dolžina rezila | 61 cm |
| Dolžina reza | 58 cm |
| Razmik med zobmi | 33 mm |

| | |
|-----------------------------|--------|
| Največji premer rezanja | 27mm |
| Teža strojčka (Golo orodje) | 2.7 kg |

** X = 1-999, A-Z, M1-M9 so samo za različne kuppe, med temi modeli ni nobenih varnostnih sprememb.

*** Napetost je bila izmerjena brez obremenitve. Začetna napetost akumulatorja doseže maksimum 20V. Običajna napetost je 18V.

PRIPOROČENE BATERIJE IN POLNILNIKI

| Kategorija | Vtipkajte | Zmogljivost |
|---------------|-----------|-------------|
| 20V baterijo | WA3551 | 2.0 Ah |
| | WA3639 | 2.0 Ah |
| 20V Polnilnik | WA3772 | 2.0 A |
| | WA3883 | 4.0 A |

Prporočamo vam, da dodatke vedno kupujete v isti trgovini, kot ste kupili strojček. Za podrobnosti si oglejte razlage na embalaži kompleta dodatkov. Pri odločanju o ustreznem dodatku, vam lahko pomaga tudi osebe v trgovini.

PODATKI O HRUPU

| | |
|---------------------------------|--|
| Vrednotena raven zvočnega tlaka | $L_{pA} = 82.8 \text{ dB(A)}$ $K_{pA} = 3 \text{ dB(A)}$ |
| Vrednotena raven zvočne moči | $L_{WA} = 93.8 \text{ dB(A)}$ $K_{WA} = 5.16 \text{ dB(A)}$ |

Uporabljajte zaščito za ušesa.



PODATKI O VIBRACIJAH

Skupne vrednosti oscilacij (vektorski seštevek treh smeri), skladno z EN 62841:

| | |
|---------------------------|--|
| Vrednost emisije vibracij | ZADNJI ROČAJ: $a_h = 1.79 \text{ m/s}^2$ |
| | SPREDNJI ROČAJ: $a_h = 2.73 \text{ m/s}^2$ |

Uncertainty K = 1.5 m/s²

Deklarirana skupna raven vibracij ter deklarirana

vrednost emisij hrupa, sta bili izmerjeni skladno s standardno testno metodo in služita primerjavi orodij med seboj.

Deklarirano skupno raven vibracij ter deklarirano vrednost emisij hrupa, lahko uporabljate tudi kot osnovo za ocenjevanje izpostavljenosti.

! OPOZORILO: Dejanski vrednosti emisij vibracij ter hrupa med uporabo orodja, se lahko razlikujeta od navedenih, kajti nanju vpliva tudi način uporabe orodja ter vrsta obdelovanca, predvsem pa naslednje okoliščine:

Način uporabe orodja in materiali, ki jih lahko obdelujete.

Ali je orodje v dobrem stanju in ustrezno vzdrževano.

Ali uporabljate ustrezni dodatek in njegova brezhibnost.

Čvrstost oprijema ročajev in morebitna uporaba dodatkov za zmanjševanje vibracij.

Uporaba orodja za predviden namen, skladen s temi navodili.

Če orodja ne uporabljate pravilno, lahko povzroči vibracijski sindrom zapestja in rok.

! OPOZORILO: Če želimo resnično natančno oceniti raven izpostavljenosti v dejanskih okoliščinah, moramo upoštevati tudi vse faze delovnega procesa, tudi število vklopov in izklopov strojčka ter čas, ko deluje v prostem teku in neobremenjeno. To lahko znatno zmanjša raven izpostavljenosti tekom celotnega delovnega procesa.

Pomoč pri zmanjševanju tveganja pri izpostavljenosti vibracijam in hrupu.

VEDNO uporabljajte le ostre pripomočke.

Orodje vzdržujte skladno s temi navodili in poskrbite, da bo

dobro namazano (kjer je potrebno).

Če boste orodje uporabljali redno, potem investirajte v dodatke za zmanjševanje vibracij in hrupa.

Delo si organizirajte tako, da boste opravila z visoko ravno vibracij izvajali v več fazah, tekom nekaj dni.

4. NAMEN UPORABE

Naprava je namenjena za obrezovanje žive meje in ostalega grmičevja na domačih posestvih.

5. ANVÄNDARHANDLEDNING

 **OPOMBA:** Preden začnete uporabljati strojček, si pozorno preberite navodila.

 **OPOZORILO:** Naprave nikoli ne uporabljajte brez nameščenega varovala in sprednjega ročaja.

SESTAVLJANJE IN NAČIN UPORABE

| DEJANJE | SLIKA |
|--|---------------------|
| PRED UPORABO BREZŽIČNEGA REZALNIKA ŽIVE MEJE | |
| Sestavljanje varovala | Glejte sliko A |
| Sestavljanje sprednjega ročaja OPOMBA: Ročaj je zasnovan tako, da preprečuje napačno sestavitev. Če ugotovite, da ga ne morete pravilno sestaviti, ga obrnite okoli. | Glejte sliko B1, B2 |
| Sestavljanje prestreznika obrezkov OPOMBA: Da bi preprečili, da bi obrezki in druge smeti padle nazaj v živo mejo, lahko uporabite prestreznik obrezkov, da očistite obrezke z žive meje. Glede na različne delovne pogoje lahko s strojem upravljate tudi brez prestreznika obrezkov. | Glejte sliko C1, C2 |
| Preverjanje stanja napolnjenosti akumulatorja OPOMBA: Slika C se nanaša le na akumulatorje z indikatorsko lučko. | Glejte sliko D |
| Polnjenje akumulatorja OPOMBA: <ul style="list-style-type: none"> Akumulator orodja ob dobavi NI NAPOLNJEN, zato ga morate najprej napolniti. Akumulatorja, ki ju polnite skupaj, vedno napolnite do konca. Več podrobnosti si lahko ogledate v priročniku za polnilnik. | Glejte sliko E |
| Odstranjevanje ali nameščanje akumulatorja OPOMBA: <ul style="list-style-type: none"> Ta naprava deluje le, če sta vstavljena dva akumulatorja. Vedno uporabljajte dva enaka akumulatorja in vedno ju tudi napolnite sočasno. Če uporabljate dva akumulatorja z različno močjo, se bo naprava napajala samo iz tistega z nižjim skupnim imenovalcem. | Glejte sliko F |

Indikatorska lučka napajanja
Glejte podrobnosti v poglavju STANJE AKUMULATORJA

POMEMBNO:
Kadar sveti le ena lučka, je akumulator prekomerno izpraznjen, čeprav obrezovalnik še deluje. Če nadaljujete z njegovo uporabo, bo to škodljivo vplivalo na stanje akumulatorja in skrajšalo njegovo življenjsko dobo ter učinkovitost.

Če ne sveti nobena lučka, to pomeni, da v ležišče ni pravilno vstavljen niti en akumulator, oziroma je slednji v okvari, zato preverite stanje in ga(ju) potisnite do konca v ležišče.

NAČIN UPORABE

Odstranite zaščito rezila

Zaganjanje & Ugašanje

Vrtelci se zadnji ročaj

OPOMBA:

- Odklenite zaklep za preprečevanje vrtenja.
- Ročaj obrnite v ustrezno smer in ga nastavite v ustrezen položaj, da se zaskoči s klikom.



OPOZORILO:

- **Pred zagonom naprave vedno preverite, če je ročaj zaklenjen v zelenem položaju.**
- **Pred zagonom poskrbite, da bo zaklepno stikalo zaskočeno.**
- **Med delovanjem naprave, ročaja ne obračajte.**

Vrhnje rezanje



OPOZORILO: Če kateri od delov manjka ali je poškodovan, rezalnika ne uporabljajte dokler ne bodo vsi deli brezhibno delovali. Neupoštevanje tega priporočila se lahko odrazi v resnih telesnih poškodbah. **NAPRAVE NIKOLI NE UPORABLJAJTE BREZ NAMEŠČENEGA VAROVALA IN SPREDNJEGA ROČAJA.**

Bočno rezanje

OPOZORILO: Če želite ročaj obrniti, napravo najprej izklopite.

Glejte sliko G

Glejte sliko H

Glejte sliko I1, I2

Glejte sliko J1, J2

Glejte sliko K

Glejte sliko L1, L2

Odstranite baterijski sklop iz obrezovalnika žive meje. Obrezovalnik žive meje položite na ravno površino. Po robu rezila nanosite malo lahkega strojnega olja. Priporočljivo je, da stroj naoljite po daljši uporabi obrezovalnika žive meje. Opomba: rezila ne mažite, medtem ko obrezovalnik žive meje deluje.

Glejte sliko M

6. KAKO UPORABLJATI REZALNIK ŽIVE MEJE

Preden začnete z delom, najprej odstranite predmete, ki bi jih rezalnik lahko vrgel v zrak, ali bi se ujeli v rezilo.

Rezalnik vedno držite z obema rokama, rezilo pa naj bo ob vklopu obrnjeno proč od vas.

Če režete mlade vejice, rezalnik premikajte s širokimi gibi, da odrezani deli ne bodo padali neposredno na rezilo.

Preden začnete z rezanjem, počakajte, da rezila dosežejo polno hitrost. Med delom imejte rezila obrnjena proč od ljudi in sten, kamnov, dreves, vozil ter drugih predmetov.

Če se rezilo zaustavi, takoj ugasnite rezalnik.

Sprostite stikalo prisotnosti za upravljavca in sprožilec plina preden poskušate iz rezil za rezanje odstraniti zagozdene obrezke.

Če režete trnato ali bodičasto grmičevje, uporabljajte zaščitne rokavice.

Nikoli ne režite vej, ki so predebele za rezanje.

Vrhnje rezanje



Rezalnik premikajte v širokih gibih. Najboljše rezultate boste dosegli, če boste sprednji del rezila držali obrnjenega malce navzdol.

Bočno rezanje

Pri bočnem obrezovanju žive meje, začnite spodaj in režite navzgor, pri čemer živo mejo pri vrhu prirežite navznoter. Takšna oblika bo živi meji zagotovila enakomernjšo rast.

STANJE AKUMULATORJA (Glejte Sliko G)

- Pred zagonom ali po uporabi pritisnite gumb ob indikatorski lučki napajanja na napravi, da preverite zmogljivost akumulatorja.
- Med uporabo indikator moči akumulatorja samodejno prikazuje zmogljivost akumulatorja. Indikator stalno preverja in prikazuje stanje akumulatorja tako.
- Pri napravah z 2 akumulatorjema z različno močjo indikator napajanja prikazuje stanje akumulatorja z nižjim od dveh akumulatorjev.

| Indikator napoljenosti akumulatorja | Stanje akumulatorja |
|--|--|
| Sveti pet zelenih lučk (). | Oba akumulatorja sta popolnoma napolnjena. |
| Svetita dve, tri ali štiri zelene lučke. | Akumulatorja sta še vedno delno polna. Več lučk sveti, bolj sta akumulatorja napolnjena. |
| Sveti le ena zelena lučka (). | Vsaj en akumulator je izpraznjen in ga je potrebno napolniti. |
| Ne sveti nobena zelena lučka. | Najmanj eden od akumulatorjev ni do konca vstavljen ali je v okvari. |
| Le ena lučka utripne dvakrat na cikel. | Najmanj eden od akumulatorjev je prekomerno izpraznjen (preverite stanje akumulatorja), zato oba do konca napolnite in šele nato nadaljujte z delom ali ju shranite. |
| Le ena lučka utripne trikrat na cikel. | Najmanj eden od akumulatorjev se je pregrel, zato pred nadaljevanjem počakajte, da se ustrezno ohladi. |
| Le ena lučka utripne štirikrat na cikel. | Naprava je preobremenjena. Odstranite orodje z mesta rezanja in poskusite ponovno. |

7. VZDRŽEVANJE

Pred vsakim prilagajanjem, servisiranjem ali vzdrževanjem izvlecite akumulator iz ležišča.

Naprava tudi nima nobenih delov, ki bi jih morali servisirati. Za čiščenje naprave nikoli ne uporabljajte vode ali kemičnih sredstev. Obrišite jo le s suho krpo. Napravo vedno shranjujte na suhem mestu. Poskrbite, da bodo prezračevalne odprtine čiste. Vsi elementi krmiljenja morajo biti čisti, brez prahu.

8. VAROVANJE OKOLJA

 Odpadnih električnih naprav ne smete zavreči skupaj z ostalimi gospodinjstvi odpadki. Dostavite jih na mesto za ločeno zbiranje odpadkov. Glede podrobnosti, se posvetujte z lokalno službo za ravnanje z odpadki.

ZA AKUMULATORSKA ORODJA

Razpon temperature okolice za uporabo in shranjevanje orodja in baterije je 0 °C–45 °C.

Priporočeni razpon temperature okolice za polnilni sistem med polnjenjem je 0 °C–40 °C.

9. IZJAVA O SKLADNOSTI

Mi,
Positec Germany GmbH
Postfach 32 02 16, 50796 Cologne, Germany

V imenu družbe Positec izjavljamo, da je izdelek
Opis izdelka **WorxNITRO brezžični rezalnik žive meje**
Vrsta izdelka **WG286E WG286E.X (250-299-
oznaka naprave, predstavnik brezžičnega rezalnika
žive meje)**
Funkcija **Obrezovanje žive meje in grmičevja**

skladen z naslednjimi direktivami,
2006/42/EC
2014/30/EU
2011/65/EU&(EU)2015/863
2000/14/EC spremenjena z 2005/88/EC

2000/14/EC spremenjena z 2005/88/EC:

- Postopek za ugotavljanje skladnosti, glede na
Annex V

- Izmerjena raven zvočne moči **93.8 dB(A)**
- Deklarirana raven zvočne moči **99 dB(A)**

in izpolnjuje naslednje standarde:

EN 62841-1, EN 62841-4-2
EN ISO 3744, EN IEC 55014-1
EN IEC 55014-2, EN IEC 63000

Oseba, ki je pooblaščenca za skladnost tehnične dokumentacije,

Ime **Marcel Filz**
Naslov **Positec Germany GmbH**
Postfach 32 02 16, 50796 Cologne, Germany



2022/05/09
Allen Ding
Namestnik glavnega inženirja,
Testiranje in certifikacija
Positec Technology (China) Co., Ltd
18, Dongwang Road, Suzhou Industrial
Park, Jiangsu 215123, P. R. China

СОДЕРЖАНИЕ

1. БЕЗОПАСНОСТЬ ИЗДЕЛИЯ
2. ПЕРЕЧЕНЬ КОМПОНЕНТОВ
3. ТЕХНИЧЕСКИЕ ДАННЫЕ
4. ПРИМЕНЕНИЕ ПО НАЗНАЧЕНИЮ
5. ИНСТРУКЦИЯ ПО ЭКСПЛУАТАЦИИ
6. ИСПОЛЬЗОВАНИЕ ШПАЛЕРНЫХ НОЖИЦ
7. ТЕХНИЧЕСКОЕ ОБСЛУЖИВАНИЕ
8. ЗАЩИТА ОКРУЖАЮЩЕЙ СРЕДЫ
9. ДЕКЛАРАЦИЯ СООТВЕТСТВИЯ

1. БЕЗОПАСНОСТЬ ИЗДЕЛИЯ

Указания по технике безопасности

Общие правила техники безопасности при работе с электроинструментом

 **ПРЕДОСТЕРЕЖЕНИЕ!** Внимательно ознакомьтесь со всеми инструкциями и предупреждениями по технике безопасности. Невыполнение всех нижеприведенных инструкций и рекомендаций может привести к поражению электрическим током, пожару и/или серьезным травмам.

СОХРАНИТЕ ВСЕ ИНСТРУКЦИИ И ПРЕДОСТЕРЕЖЕНИЯ ДЛЯ ДАЛЬНЕЙШЕГО ИСПОЛЬЗОВАНИЯ.

Термин “электроинструмент” в предупреждениях относится к вашему электроинструменту с питанием от сети (шнур) или к электроинструменту с батарейным питанием (беспроводной).

1. БЕЗОПАСНОСТЬ РАБОЧЕЙ ЗОНЫ

- а) Держите рабочую зону чистой и хорошо освещенной.** Загроможденные или затемненные зоны predisполагают к несчастным случаям.
- б) Не используйте электроинструменты во взрывоопасных средах, например, в присутствии легковоспламеняющихся жидкостей, газов или пыли.**
Электроинструменты создают искры, которые могут воспламенить пыль или пары.
- с) Держите детей и прохожих в стороне во время работы с электроинструментом.**

Отвлекающие факторы могут привести к потере контроля над инструментом.

2. ЭЛЕКТРОБЕЗОПАСНОСТЬ

- а) Вилки с электроинструментом должны соответствовать розетке. Никогда не изменяйте штепсель каким-либо образом. Запрещается использовать любые переходники с заземленными электроинструментами.**
Не модифицированные вилки и соответствующие розетки уменьшают риск поражения электрическим током.
- б) Избегайте контакта тела с заземленными поверхностями, такими как трубы, радиаторы, плиты и холодильники.**
Существует повышенный риск поражения электрическим током, если ваше тело заземлено.
- с) Не подвергайте электроинструмент воздействию дождя или влажности.** Вода, попадающая в электроинструмент, повысит риск поражения электрическим током.
- д) Запрещается применять шнур не по назначению. Никогда не используйте шнур для переноски, вытягивания или отсоединения электроинструмента.** Держите шнур вдали от тепла, масла, острых краев или движущихся частей. Поврежденные или запутанные шнуры повышают риск поражения электрическим током.
- е) При работе с электроинструментом на открытом воздухе используйте удлинитель, предназначенный для использования на открытом воздухе.** Использование шнура, подходящего для использования на открытом воздухе, снижает риск поражения электрическим током.
- ф) Если работа электроинструмента во влажном месте неизбежна, используйте устройство защитного отключения.** Использование УЗО снижает риск поражения электрическим током.

3. ЛИЧНАЯ БЕЗОПАСНОСТЬ

- а) Будьте внимательны, следите за тем, что вы делаете, и пользуйтесь здравым смыслом при работе с электроинструментом. Не используйте электроинструмент во время усталости или под воздействием наркотиков, алкоголя или медикаментов.** Невнимательность при работе электроинструмента может привести к серьезной травме.
- б) Используйте средства индивидуальной защиты. Всегда надевайте защитные очки.** Защитное оборудование, такое как пылезащитная маска, нескользящая защитная обувь, каски или защита слуха,

используемые для соответствующих условий, уменьшат риск возникновения травмы.

- c) **Предотвращение непреднамеренного запуска. Перед подключением к источнику питания и / или батарейному блоку убедитесь, что переключатель находится в положении “выключено”.** Перенос электроинструментов с пальцем на выключателе или зарядка включенных электроинструментов приводит к несчастным случаям.
- d) **Перед включением электроинструмента уберите любые посторонние гаечные ключи.** Ключ, прикрепленный к вращающейся части электроинструмента, может стать причиной травмы.
- e) **Не наклоняйтесь. Постоянно сохраняйте равновесие.** Это позволяет лучше контролировать электроинструмент в неожиданных ситуациях.
- f) **Одевайтесь должным образом. Не надевайте свободную одежду или украшения. Держите волосы, одежду и Лобзик аккумуляторный RU 15 перчатки вдали от движущихся частей.** Свободная одежда, ювелирные изделия или длинные волосы могут быть зацеплены движущимися частями.
- g) **Если устройства оборудованы соединением для удаления пыли и подключения коллекторов, убедитесь, что такое оборудование подключено и используется должным образом.** Использование пылеулавливателей может уменьшить опасность, связанную с пылью.
- h) **Не позволяйте опыту, полученному при частом использовании инструментов, расслабиться и игнорировать принципы безопасной работы с инструментами.** Неосторожное действие может привести к серьезной травме в течение доли секунды.

4. ИСПОЛЬЗОВАНИЕ ЭЛЕКТРОИНСТРУМЕНТА И УХОД ЗА НИМ

- a) **Запрещается избыточно загружать электроинструмент. Используйте подходящий электроинструмент для вашей работы.** Правильно подобранный электроинструмент сделает работу, для которой он был разработан, лучше и безопаснее.
- b) **Не используйте электроинструмент, если выключатель не работает.** Любой электроинструмент, который не может управляться с помощью переключателя, опасен и должен быть отремонтирован.
- c) **Перед выполнением любых регулировок, заменой принадлежностей или хранением электроинструмента отсоедините штекер от**

источника питания и / или аккумуляторной батареи от электроинструмента. Такие предупредительные меры безопасности уменьшают риск случайного запуска электроинструмента.

- d) **Храните электроинструменты в недоступном для детей месте и не позволяйте лицам, незнакомым с электроинструментом или с этой инструкцией, работать с ним.** Инструменты опасны в руках необученных пользователей.
- e) **Обслуживайте электроинструменты.** Проверьте несоединенность движущихся частей, поломку деталей и любые другие состояния, которые могут повлиять на работу электроинструмента. В случае повреждения отремонтируйте электроинструмент перед использованием. Многие несчастные случаи связаны с плохим обслуживанием электроинструментов.
- f) **Поддерживайте заточку и чистоту режущих инструментов.** Правильно обслуживаемые режущие инструменты, с острыми режущими кромками легче контролировать, и снижается вероятность их деформации.
- g) **Используйте электроинструмент, принадлежности и т. д. в соответствии с этими инструкциями, с учетом условий выполняемой работы.** Использование электроинструмента для операций, отличающихся от предназначенного использования, может привести к опасной ситуации.
- h) **Следите, чтобы руки и захватные поверхности были сухими, чистыми и свободными от смазочного масла и консистентной смазки.** Скользкие ладони и захватные поверхности не позволяют безопасно обращаться с инструментом и контролировать его в непредвиденных ситуациях.

5. ИСПОЛЬЗОВАНИЕ И ОБСЛУЖИВАНИЕ АККУМУЛЯТОРНЫХ ИНСТРУМЕНТОВ

- a) **Для зарядки используйте только зарядное устройство, указанное изготовителем.** Зарядное устройство, которое подходит для одного типа аккумуляторов, может представлять опасность возгорания при использовании с другим типом аккумуляторов.
- b) **Используйте электроинструменты только со специально предназначенными аккумуляторами.** Использование любого другого типа аккумуляторов может стать причиной травм и пожара.
- c) **Когда аккумулятор не используется, храните его подальше от других металлических предметов, например, скрепок, монет, ключей, гвоздей, винтов или других**

небольших металлических предметов, которые могут привести к замыканию клемм. Замыкание клемм аккумулятора может стать причиной ожогов или пожара.

- d) **В неблагоприятных условиях из аккумулятора может вытекать жидкость; избегайте контакта с этой жидкостью. Если контакт все же произошел, промойте пострадавшее место водой. Если жидкость попала в глаза, немедленно обратитесь за медицинской помощью. Жидкость, вытекающая из аккумулятора, может вызвать раздражение или ожоги.**
- e) **Не используйте аккумулятор или инструмент в случае их повреждения или изменения. Поврежденные или измененные аккумуляторы могут вести себя непредсказуемо, что может стать причиной пожара, взрыва или опасности получения травмы.**
- f) **Не подвергайте аккумулятор или инструмент воздействию огня или избыточной температуры. Воздействие огня или температуры выше 130°C может стать причиной взрыва.**
- g) **Выполняйте все инструкции по зарядке и не заряжайте аккумулятор или инструмент вне пределов диапазона температур, указанных в инструкциях. Неправильная зарядка или зарядка при температурах, которые выходят за пределы указанного диапазона, может повредить аккумулятор и увеличить опасность пожара.**

6. ОБСЛУЖИВАНИЕ

- a) **Обслуживайте свой инструмент только с помощью квалифицированного специалиста по ремонту, используя только идентичные запасные части. Это обеспечит поддержание безопасности электроинструмента.**
- b) **Никогда не обслуживайте поврежденные аккумуляторы. Обслуживание аккумуляторов должно выполняться только изготовителем или авторизованными сервисными провайдерами.**

ПРАВИЛА ТЕХНИКИ БЕЗОПАСНОСТИ ПРИ РАБОТЕ С МАШИНОКой ДЛя ПОДРЕЗАНИЯ ЖИВОЙ ИЗГОРОДИ

- a) **Держитесь на безопасном расстоянии от режущего ножа. Не удаляйте срезанный материал и не держите материал для срезки во время движения ножей. При очистке**

застывшего материала убедитесь, что питание отключено. Невнимательность при работе со шпалерными ножницами может привести к серьезным травмам.

- b) **Переносите кусторез за рукоятку при остановлении лезвия и следите за тем, чтобы не включить какой-либо выключатель питания. Правильный перенос кустореза снижает риск случайного запуска и получения травм от лезвий.**
- c) **При транспортировке или хранении шпалерных ножниц всегда надевайте крышку режущего устройства. Надлежащее обращение со шпалерными ножницами поможет снизить риск получения травм от режущих ножей.**
- d) **При очистке застывшего материала или ремонте устройства убедитесь, что все выключатели питания выключены, а батарея вынута или отсоединена. При очистке застывшего материала или ремоне устройства неожиданное срабатывание кустореза может привести к серьезным травмам.**
- e) **Держите инструмент за изолированные поверхности при выполнении операций, когда режущий инструмент может коснуться скрытой проводки. При контакте с проводкой, находящейся под напряжением, металлические детали инструмента тоже находятся под напряжением и могут вызвать поражение оператора электрическим током.**
- f) **Держите все шнуры питания и кабели далеко от места резки. Шнуры и кабели, спрятанные в живых изгородях или кустах, могут быть случайно разрезаны лезвием.**
- g) **Не используйте кусторез в плохих погодных условиях, особенно, когда есть молния. Это снижает риск удара молнией.**
- h) **Проверяйте посторонние предметы в живых изгородях и кустах, например, проволочные заборы и скрытая проводка.**
- i) **Держите кусторез правильно, например, обеими руками, если установлены две ручки.**
- j) **Кусторез предназначен для использования оператором на земле, а не на лестницах или в месте с неустойчивыми опорами.**
- k) **Перед использованием кустореза пользователь должен убедиться, что блокирующее(ие) устройство (а) любых движущихся элементов (например, удлиненный вал и поворотный элемент), если таковые имеются, находятся в заблокированном положении.**
- l) **Регулярно производите ремонт для регулируемого механизма останова.**

ПРАВИЛА ТЕХНИКИ БЕЗОПАСНОСТИ ДЛЯ АККУМУЛЯТОРНОЙ БАТАРЕИ

- a) Не допускается разбирать, вскрывать, измельчать элементы питания и аккумуляторную батарею.
- b) Не допускается накоротко замыкать элементы питания или аккумулятор. Не допускается беспорядочно хранить элементы питания или аккумулятор в коробке или ящике, где они могут замкнуть друг друга или могут быть замкнуты другими металлическими предметами. Если аккумуляторная батарея не используется, держите ее подальше от металлических предметов, таких как зажимы, монеты, гвозди, винты и прочие металлические предметы небольшого размера, которые могут соединить клеммы друг с другом. Короткое замыкание клемм батареи может стать причиной ожогов или пожара.
- c) Не допускается подвергать аккумуляторную батарею воздействию высоких температур или пламени. Избегайте хранения аккумуляторной батареи в местах, подверженных воздействию прямого солнечного света.
- d) Не допускается подвергать аккумуляторную батарею механическим ударам
- e) В случае протечки аккумуляторной батареи, не допускайте контакта электролита с кожей или глазами. В случае такого контакта необходимо промыть пораженный участок обильным количеством воды и обратиться за медицинской помощью.
- f) Аккумуляторную батарею необходимо содержать в чистоте и сухости.
- g) В случае загрязнения контактов аккумуляторной батареи их необходимо протереть чистой сухой тканью.
- h) Аккумуляторную батарею необходимо заряжать перед использованием. Всегда следуйте данной инструкции и используйте правильный порядок зарядки.
- i) Не допускается оставлять аккумулятор на зарядном устройстве, если он не используется.
- j) После продолжительного хранения может потребоваться несколько раз зарядить и разрядить аккумуляторную батарею для достижения максимальной эффективности ее работы.
- k) Используйте только зарядные устройства, указанные Worx. Не допускается использовать какие-либо зарядные

устройства, за исключением специально предназначенных для данного оборудования.

- l) Не допускается использовать какие-либо аккумуляторные батареи, не предназначенные для использования с данным оборудованием.
- m) Храните аккумуляторную батарею в местах, недоступных для детей.
- n) Следует сохранить оригинальную документацию на изделие для будущего использования.
- o) По возможности извлекайте аккумуляторную батарею из изделия, если она не используется.
- p) Утилизируйте аккумуляторную батарею должным образом.
- q) Не используйте с устройством элементы разного производства, емкости, размера или типа.
- r) Держите батарею подальше от микроволновых печей и высокого давления.

УСЛОВНЫЕ ОБОЗНАЧЕНИЯ

| | |
|---|---|
|  | Для сокращения риска травмы пользователь должен прочитать руководство по эксплуатации прибора |
|  | Предупреждение |
|  | Наденьте защитные наушники |
|  | Наденьте защитные очки |
|  | Наденьте респиратор |
|  | Не оставляйте под дождем или водой |
|  | Не поджигать |



Выброшенные в неподобающем месте аккумуляторы могут быть затронуты природным кругообращением воды, что нанесет вред экосистеме. Не выбрасывайте использованные аккумуляторы в баки для несортированных бытовых отходов.



Li-Ion



Аккумулятор Li-Ion. Этот продукт маркирован символом, означающий раздельный сбор отходов в отношении всех блоков аккумуляторов и элементов питания. Они будут переработаны или разобраны на части в целях снижения воздействия на окружающую среду. Блоки аккумуляторов могут представлять опасность для окружающей среды и здоровья людей, поскольку они содержат опасные вещества.



Держите руки подальше от лезвия



Перед выполнением наладочных работ, обслуживания и ремонта выньте батарею.



Одевайте защитные перчатки



Отходы электротехнической продукции не следует утилизировать с бытовыми отходами. Они должны быть доставлены в местный центр утилизации для надлежащей переработки.

2. ПЕРЕЧЕНЬ КОМПОНЕНТОВ

1. Вращающаяся задняя рукоятка
2. Индикатор питания

3. Батарейный блок*

4. Передняя рукоятка

5. ПЕРЕКЛЮЧАТЕЛЬ ПРИСУТСТВИЯ ОПЕРАТОРА (универсальная функция переключателя)

6. Предохранительное устройство

7. Лезвие

8. Кожух для лезвия

9. Поворотный переключатель с фиксацией

10. ДРОССЕЛЬНЫЙ РЕГУЛЯТОР

11. ПОДМЕТАЛЬНАЯ НАСАДКА ДЛЯ ЖИВОЙ ИЗГОРОДИ*

12. Кнопка разблокировки батарейного блока (смотрите рис. G)

* Не все комплектующие, показанные или описанные, включены в стандартную поставку.

3. ТЕХНИЧЕСКИЕ ДАННЫЕ

Тип WG286E WG286E.X (250-299 - обозначение машинного оборудования, представитель аккумуляторной машинки для подрезки живой изгороди)

| | WG286E WG286E.X** |
|--------------------------------|-------------------------|
| Напряжение | 40V MAX(2x20V MAX.)*** |
| Скорость холостого хода | 3400 /min |
| Длина лезвия | 61 cm |
| Длина среза | 58 cm |
| Расстояние между зубами | 33 mm |
| Максимальный диаметр резки | 27 mm |
| Напряжение (только инструмент) | 2.7 кг |

** X=1-999, A-Z, M1-M9 используются только для разных инструментов. Безопасная соответствующая замена между данными моделями невозможна

*** Напряжение измеряется без нагрузки. Начальное напряжение аккумулятора достигает максимум 20 вольт. Номинальное напряжение - 18 вольт.

Аккумуляторная машинка для подстригания живой изгороди на 40 В

RU

РЕКОМЕНДУЕМЫЕ АККУМУЛЯТОРЫ И ЗАРЯДНЫЕ УСТРОЙСТВА

| Категория | Модель | Объем |
|-----------------------------|--------|--------|
| Аккумулятор 20 В | WA3551 | 2.0 Ah |
| | WA3639 | 2.0 Ah |
| Зарядное устройство 20 В | WA3772 | 2.0 А |
| | WA3883 | 4.0 А |

Мы рекомендуем вам приобрести аксессуары в том же магазине, где вам продали инструмент. Пользуйтесь аксессуарами хорошего качества от известного производителя. Выбирайте тип в соответствии с работой, которую вы собираетесь проделать. Более подробная информация приводится на упаковке аксессуаров. Сотрудники магазина могут помочь вам и дать совет.

ХАРАКТЕРИСТИКИ ШУМА

| | |
|-----------------------|--|
| Звуковое давление | $L_{pA} = 82.8 \text{ dB(A)}$ $K_{pA} = 3 \text{ dB(A)}$ |
| Акустическая мощность | $L_{WA} = 93.8 \text{ dB(A)}$ $K_{WA} = 5.16 \text{ dB(A)}$ |

Наденьте защиту слуха.



ХАРАКТЕРИСТИКИ ВИБРАЦИИ

Суммарные значения вибрации, определенные согласно EN 62841:

| | |
|------------------|--------------------------------------|
| Уровень вибрации | Задняя: $a_n = 1.79 \text{ m/s}^2$ |
| | Передняя: $a_n = 2.73 \text{ m/s}^2$ |

Погрешность $K = 1.5 \text{ m/s}^2$

Заявленное общее значение вибрации и заявленное значение испускаемого шума были измерены в соответствии со стандартной методикой проведения испытаний и могут использоваться для сравнения инструментов между собой.

Заявленное общее значение вибрации и заявленное значение испускаемого шума могут

использоваться также для предварительной оценки воздействия.

⚠ ПРЕДОСТЕРЕЖЕНИЕ: Значение вибрации при фактическом использовании электроинструмента может отличаться от заявленного значения в зависимости от того, как инструмент используется: Как используется инструмент, и какие материалы подвергаются резке или сверлению. Хорошее состояние инструмента и его хорошее обслуживание. Использование правильного аксессуара для инструмента и обеспечение его остроты и хорошего состояния. Крепость удержания рукояток и использование антивибрационных аксессуаров. Используется ли инструмент в соответствии с его предназначением и этими инструкциями.

Этот инструмент может вызвать тремор рук при его неправильном использовании.

⚠ ПРЕДОСТЕРЕЖЕНИЕ: Чтобы быть точной, оценка уровня воздействия в реальных условиях использования должна также учитывать все части рабочего цикла, такие как время, когда инструмент выключен и когда он работает на холостом ходу и не выполняет работу. Это может значительно снизить уровень воздействия за весь рабочий период. Помогает минимизировать риск возникновения тремора рук. ВСЕГДА используйте острые резцы, сверла и режущие диски. Обслуживайте этот инструмент в соответствии с этими инструкциями и хорошо смазывайте (при необходимости). При регулярном использовании инструмента - приобретите антивибрационные аксессуары. Планируйте ваш рабочий график так, чтобы распределить использование инструмента с наибольшей вибрацией на несколько дней.

4. ПРИМЕНЕНИЕ ПО НАЗНАЧЕНИЮ

Оборудование предназначено для стрижки и подрезки живых изгородей и кустарников в бытовых целях.

5. ИНСТРУКЦИЯ ПО ЭКСПЛУАТАЦИИ

📖 ПРИМЕЧАНИЕ: Перед использованием оборудования, прочитайте инструкции по

**Аккумуляторная машинка для
подстригания живой изгороди на 40 В**

RU

эксплуатации.

 **ОСТОРОЖНО: Не используйте оборудование не подсоединив защиту и переднюю ручку.**

СБОРКА И РАБОТА

| ДЕЙСТВИЕ | ФИГУРА |
|--|----------------------|
| Перед использованием Вашей аккумуляторной машинки для подрезки живой изгороди | |
| Подсоединение защиты | Смотрите рис. А |
| Подсоединение передней ручки ПРИМЕЧАНИЕ: Ручка разработана таким образом, что ее невозможно подсоединить неправильно. Если ручка не устанавливается, пожалуйста, переверните ее. | Смотрите рис. В1, В2 |
| Монтаж подметальной насадки для живой изгороди ПРИМЕЧАНИЕ: Чтобы избежать попадания обрезков и другого мусора обратно в живую изгородь, можно воспользоваться подметальной насадкой для уборки обрезков с живой изгороди. В зависимости от рабочих условий инструментом можно пользоваться как с подметальной насадкой, так и без нее. | Смотрите рис. С1, С2 |
| Проверка уровня заряда батареи ПРИМЕЧАНИЕ: Рисунок С применяется только для батареи со световым индикатором заряда батареи. | Смотрите рис. D |
| Зарядка батарейного блока ПРИМЕЧАНИЕ: <ul style="list-style-type: none">Аккумуляторная батарея доставляется не заряженной. Каждая батарея должна быть полностью заряжена перед первым использованием.Всегда полностью заряжайте две батареи в одно и то же время. Больше информации можно получить в инструкции к зарядному устройству. | Смотрите рис. E |

| | |
|---|----------------------|
| Установка и извлечение батарейного блока ПРИМЕЧАНИЕ: <ul style="list-style-type: none">Оборудование будет работать только при условии установки двух батарей. Рекомендуется использовать одинаковые две батареи и заряжать две батареи одновременно.Когда вы используете две батареи с разной мощностью, оборудование будет работать только до наименьшего общего знаменателя. | Смотрите рис. F |
| Индикатор питания Более подробную информацию см. в разделе «СОСТОЯНИЕ АККУМУЛЯТОРНОЙ БАТАРЕИ» ВАЖНО: Когда горит только один световой индикатор, батарея практически разряжена, даже если машинка все еще может подстригать живую изгородь. Продолжая работать с батареей в разряженном состоянии, Вы уменьшаете срок службы и производительность батареи. Когда лампочки не горят, минимум одна батарея полностью не установлена или неисправна, пожалуйста, проверьте чтобы батареи были правильно установлены. | Смотрите рис. G |
| РАБОТА | |
| Снимите кожух лезвия | Смотрите рис. H |
| Запуск и Остановка | Смотрите рис. I1, I2 |

Вращающаяся задняя рукоятка

ПРИМЕЧАНИЕ:

- Разблокируйте блокировочный переключатель перед вращением.
- Повернув ручку в нужное положение, немного отрегулируйте ее, пока не услышите щелчок.



ОСТОРОЖНО!

- **Всегда проверяйте, чтобы ручка была заблокирована в нужном положении перед началом работы.**
- **Всегда проверяйте, чтобы блокирующий переключатель был зафиксирован перед запуском машинки для стрижки живой изгороди.**
- **Не поворачивайте ручку когда машинка работает.**

Смотрите рис. J1, J2

Верхняя зарубка



ОСТОРОЖНО!

Если какие-либо части отсутствуют, повреждены или сломаны, не используйте машинку для стрижки живой изгороди, пока все поврежденные части не будут заменены или отремонтированы. Невыполнение этого требования может привести к серьезным травмам. НЕ ИСПОЛЬЗУЙТЕ БЕЗ ПЕРЕДНЕЙ РУЧКИ И ЗАЩИТЫ.

Смотрите рис. К

Боковой рез

ОСТОРОЖНО! Завершите работу машинки перед тем, как поворачивать ручку.

Смотрите рис. L1, L2

Извлеките аккумуляторный комплект из кустореза. Положите кусторез для живой изгороди на ровную поверхность. Нанесите небольшое количество легкого машинного масла вдоль кромки режущего лезвия. Рекомендуется смазывать кусторез маслом после его продолжительного использования. Примечание: Не смазывайте лезвие маслом во время работы кустореза.

Смотрите рис. М

предназначенную для среза, удалите объекты, которые могут быть отброшены или могут помешать работе режущих ножей. Перед включением шпалерных ножниц всегда держите их двумя руками ножом от себя. При срезке новой растительности используйте широкие пролеты, чтобы стебли попадали прямо на нож.

Перед началом срезки материала дождитесь, пока режущие ножи достигнут максимальной скорости. Всегда работайте вдали от людей и твердых предметов, таких как стены, большие камни, деревья, автомобили и т.д.

При застревании лезвия немедленно остановите работу кустореза. Перед тем как счистить застрявший мусор с режущих лезвий, отпустите дроссельный регулятор и переключатель присутствия оператора.

При срезке колючей или имеющей шипы растительности надевайте перчатки. Не пытайтесь срезать стебли, длина которых слишком велика.

ВЕРХНЯЯ СРЕЗКА

При срезке используйте широкие пролеты). Наилучшие результаты достигаются при небольшом наклоне режущих ножей.

БОКОВАЯ СРЕЗКА

При обрезке боков живой изгороди начинайте снизу и двигайтесь вверх, огибая ножом верхнюю внутреннюю кромку изгороди. Использование такого способа позволяет обрабатывать большую часть изгороди, чем достигается более равномерный рост.

СОСТОЯНИЕ БАТАРЕИ(Смотрите рис. G)

- Перед началом работы или после использования, нажмите кнопку рядом с индикатором питания на устройстве, чтобы проверить емкость батареи.
- Во время работы емкость батареи будет автоматически показана индикатором заряда батареи. Индикатор постоянно проверяет и отображает состояние батареи следующим образом.
- Для устройства с 2 батарейными блоками разной мощности, на индикаторе питания отображается состояние батареи с нижним из двух батарейных индикаторов заряда.

| Состояние лампочки-индикатора батареи | Состояние батареи |
|---------------------------------------|---------------------------------|
| Горят пять зеленых() лампочек. | Две батареи полностью заряжены. |

6. ИСПОЛЬЗОВАНИЕ ШПАЛЕРНЫХ НОЖНИЦ

Перед началом работы осмотрите область,

ДЛЯ АККУМУЛЯТОРНЫХ ИНСТРУМЕНТОВ

Диапазон температур окружающей среды для использования и хранения инструмента и аккумулятора составляет 0 °С - 45 °С. Рекомендуются диапазон температуры окружающей среды для зарядной системы во время зарядки составляет 0 °С - 40 °С.

| | |
|--|--|
| Две, три или четыре зеленых лампочки горят. | У двух батарей еще есть заряд. Чем больше лампочек горит, тем больше заряд батарей. |
| Только одна зеленая () лампочка горит. | По меньшей мере одна батарея разряжена и должна быть заряжена. |
| Лампочки не горят. | Минимум одна батарея не установлена полностью или повреждена. |
| Только одна лампочка мигает два раза в цикл. | Минимум одна батарея чрезмерно разряжена (см. Состояние заряда батареи), пожалуйста, зарядите две батареи сразу перед повторным использованием или хранением.. |
| Только одна лампочка мигает три раза в цикл. | Минимум одна батарея перегрелась, подождите, пока они остынут перед тем как снова начать работу. |
| Только одна лампочка мигает четыре раза в цикл. | Устройство перегружено. Уберите устройство от области, которую необходимо обрезать, и попробуйте еще раз. |

7. ТЕХНИЧЕСКОЕ ОБСЛУЖИВАНИЕ

Перед выполнением наладочных работ, обслуживания и ремонта выньте батарею.
В инструменте отсутствуют детали, подлежащие обслуживанию пользователем. Никогда не используйте воду или химические чистящие средства для чистки электроинструмента. Протирайте его сухой тканью. Всегда храните электроинструмент в сухом месте. Содержите в чистоте вентиляционные отверстия двигателя. Очищайте от пыли все рабочие органы управления.

8. ЗАЩИТА ОКРУЖАЮЩЕЙ СРЕДЫ



Отходы электротехнической продукции не следует утилизировать с бытовыми отходами. Они должны быть доставлены в местный центр утилизации для надлежащей переработки.

Аккумуляторная машинка для подстригания живой изгороди на 40 В

RU

9. ДЕКЛАРАЦИЯ СООТВЕТСТВИЯ

Мы,
Positec Germany GmbH
Postfach 32 02 16, 50796 Cologne, Germany

От имени Positec заявляем, что продукт
Марки **WorxNITRO Шпалерные ножницы**
Моделей **WG286E WG286E.X**
(250-299-обозначение инструмента,
беспроводные Шпалерные ножницы)
Функции **Ограничивающие насадки и щетки.**

Соответствует положениям Директив,
2006/42/EC
2014/30/EU
2011/65/EU&(EU)2015/863
2000/14/ECдополнением2005/88/EC

2000/14/EC дополнением 2005/88/EC:
-Процедура оценки соответствия
Приложению V
-Измеренный уровень мощности шума
93.8 dB (A)
-Заявленный максимальный уровень мощности
шума **99 dB(A)**

И стандарта,
EN 62841-1, EN 62841-4-2
EN ISO 3744, EN IEC 55014-1
EN IEC 55014-2, EN IEC 63000

Лицо с правом компилирования данного
технического файла,
Name Marcel Filz
Address Positec Germany GmbH
Postfach 32 02 16, 50796 Cologne, Germany



2022/05/09
Allen Ding
Заместитель главного инженера, Тестирование
и Сертификация
Positec Technology (China) Co., Ltd
18, Dongwang Road, Suzhou Industrial
Park, Jiangsu 215123, P. R. China

| СТРАНА | ТЕЛЕФОН ТЕХПОДДЕРЖКИ | АВТОРИЗОВАННЫЙ СЕРВИСНЫЙ ЦЕНТР |
|------------------|----------------------|---|
| Россия ком 67 | 7 (495) 136-83-96 | Российская Федерация, 117342, г. Москва, ул. Бутлерова, д. 17, этаж 3 |



EAC

Импортер: ООО «КВТ Эксперт»

Адрес: 119602, г. Москва, ул. Тропаревская, владение 4, строение 3, этаж 2, комната 223

Телефон: +7 (495) 107-02-72

Электронная почта kvt@kvt-service.ru

Страна производства: КНР

Изготовитель: Позитек Технолоджи (КНР) Ко., Лтд.

Адрес: Номер 18, Донванг Роуд, Сучжоу Индастриал Парк, Цзянсу, КНР

Срок службы изделия: 6 лет

Срок гарантии: 2 года

Дата производства изделия: указана на изделии

Уполномоченное лицо для принятия претензий: ООО «ПОЗИТЕК-ЕВРАЗИЯ»

Адрес: Российская Федерация, 117342, г. Москва, ул. Бутлерова, д. 17, этаж 3 ком 67

Телефон сервисной службы ООО «ПОЗИТЕК-ЕВРАЗИЯ»: +7 (495) 136-83-96

Электронная почта service.ru@positecgroup.com

WORX NITRO

www.worx.com

Copyright © 2023, Positec. All Rights Reserved.
AR01695201