

**SINTRA WI-FI** Electric towel rail / secatoallas eléctrico / seca-toalhas eléctrico / handdoekdroger elektrisch / sèche-serviettes électrique

- EN** **INSTALLATION AND USER MANUAL**  
Page 03
- ES** **MANUAL DE INSTALACIÓN Y USO**  
Página 25
- PT** **MANUAL DE INSTALAÇÃO E DE UTILIZAÇÃO**  
Página 46
- NL** **INSTALLATIE- EN GEBRUIKERSHANDLEIDING**  
Page 68
- FR** **MANUEL D'INSTALLATION ET D'UTILISATION**  
Page 91

GUARANTEE / GARANTÍA / GARANTIA / GARANTIE	
<b>10</b> YEARS / AÑOS ANOS / JAAR / ANS	<b>3</b> YEARS / AÑOS ANOS / JAAR / ANS
ON THE BODY EN EL CUERPO NO CORPO IN HET LICHAAM DANS LE CORPS	ON ELECTRONICS EN ELECTRÓNICA NA ELECTRÓNICA IN ELEKTRÓNICA EN ÉLECTRONIQUE



---

## SYMBOLS



**DANGER.** This symbol indicates a medium-high risk hazard which can result in serious injury or even death.



**HOT SURFACE.** This symbol indicates that product surfaces are hot during and immediately after use. These must not be touched: danger of burns.



**OBSERVE THE INSTRUCTIONS IN THE MANUAL.** Please read this manual carefully before installing and using the product. Keep it for later use. Read all instructions and safety warnings. Failure to follow these can result in electric shock, fire or serious injuries.

## INDEX

1. General Warnings .....	5
2. Technical information .....	8
3. Installation .....	9
4. Keypad and Display .....	13
5. Functionality and programming .....	14
5.1. Power on and off .....	14
5.2. Setpoint temperature selection .....	14
5.3. Temperature control .....	15
5.4. Keypad lockout .....	15
5.5. Max Power mode .....	16
5.6. Wi-Fi Pairing .....	17
6. Advanced Features .....	17
6.1. Open windows function .....	17
6.2. Automatic/Manual mode .....	18
6.2.1. Pre-scheluding .....	18
6.2.2. User mode .....	19
6.3. Adaptive mode .....	19
6.4. Sound and brightness control .....	19
7. Troubleshooting .....	20
8. Maintenance and cleaning .....	20
9. European Regulation (WEEE) 2012/19/EU .....	20
10. Warranty .....	21
11. How to register your product warranty .....	24
Directive ERP Commission Regulation .....	114
EU Declaration of Conformity .....	116

## 1. GENERAL WARNINGS



### WARNINGS

This product may be used by children over 8 years of age and by persons with reduced physical, sensory, or mental capabilities, or lack of experience and knowledge under strict supervision or instruction in the safe use of the product and if they understand the hazards involved. Children should not plug, adjust, clean, play with, or perform maintenance on this product. Children under 3 years of age should be kept away from this product unless supervised.

DO NOT use the product in enclosed spaces if the persons present cannot leave the room independently and are not under constant supervision.

DO NOT place spray cans, volatile substances, or similar objects within 250mm of the product. DO NOT use insecticides, paints, or chemicals on or near the product.



Some parts of this product could reach high temperatures and cause burns. DO NOT touch the external parts of the product when in operation.

DO NOT install near curtains or other flammable materials. Particular attention should be paid when children and vulnerable people are present.

When using electrical appliances, precautions should be taken to reduce the risk of fire, electric shock and injury. Never insert fingers, body parts or objects inside the product.

Make sure that the voltage indicated on the product's technical information corresponds to the voltage output you have at your socket.

Any repair or maintenance that requires the product to be opened the product must be carried out by personnel authorised by ROINTE, who must also be notified if a leak is observed. Only official spare parts approved by ROINTE should be used. Please observe the current and relevant regulations when disposing of this product and its thermal fluid.

If the power cable is damaged, it must be replaced by personnel authorised by ROINTE to prevent any damage.

The product has an IP44 degree of protection and can be used in bathrooms, but not in the vicinity of bathtubs, taps, showers, water connections, toilets, swimming pools or other masses of water. The product must never be installed where it, the switches or the control panel are within the reach of people in water. Never use the product with wet hands. Do not place any water containers (glasses, vases, etc.) on or near the product.

## **!** IMPORTANT

- Disconnect the product from the power supply and make sure the product is at room temperature before any cleaning or maintenance. Do not use any abrasive substances on the product, such as (but not limited to) chemicals, coarse cloths, brushes, hard bristle, or wire/steel wool.
- To disconnect the product from the power source, remove the mains plug from the socket. Do not pull on the cable.
- ROINTE cannot be held responsible for incorrect sizing of the product unless it has been followed by an official ROINTE technical study.
- Before the first start-up, or before the start of winter, or when the product has not been used for many days, the appliance should be cleaned (follow the steps in the “maintenance” section of this manual).
- Do not sit or lean on the product.
- Temperature contrasts can generate “clicks” or noises in the device. This is not a fault of the product, but due to the expansion/contraction of the materials.
- When disposing of the product, the requirements set out in the legislation for the waste treatment and recycling must be followed. See WEEE in section 9.

## 2. TECHNICAL INFORMATION

MODEL WIDTH 500	WHITE	TELQN50B077	TELQN50B112	TELQN50B150
	BLACK	TELQN50N077	TELQN50N112	TELQN50N150
<b>DIMENSIONS &amp; WEIGHTS</b>				
Width (mm)		500	500	500
Height without control panel (mm)		770	1.120	1.500
Height with control panel (mm)		850	1.200	1.580
Depth (mm)		30	30	30
Installed depth (mm)		100	100	100
Weight (Kg)		7,4	11,6	14,6
<b>MECHANICAL CHARACTERISTICS</b>				
Armoured steel resistance		✓	✓	✓
Thermal fluid		✓	✓	✓
On/off control		✓	✓	✓
Wi-Fi		✓	✓	✓
Finishes		White RAL 9016		
		Black RAL 9005		
<b>ELECTRICAL CHARACTERISTICS</b>				
Nominal power (W)	White / Black	500	750	1000
Voltage (V)		230 V ~	230 V ~	230 V ~
Current (A)	White / Black	2.2	3.3	4.4
Class II		✓	✓	✓
<b>SAFETY &amp; INSTALLATION</b>				
Template & Installation Kit		✓	✓	✓
Safety thermostat		✓	✓	✓
Protection Grade		IP 44	IP 44	IP 44
EAN code		8435556148319 8435556148395	8435556148326 8435556148401	8435556148333 8435556152798



### 3. INSTALLATION

We recommend using a trusted Rointe supplier for installation of the product. Find the nearest one by calling us on 0203 321 5929 or using the locator on [www.rointe.co.uk](http://www.rointe.co.uk).

**IMPORTANT:** Prior to installation, please locate the metal tag located at the back of the product and note the product reference and serial number. You will need this information to register your guarantee. See section 11 for help on how to register the guarantee.

**WARNING:** Do not install the product directly over an electrical outlet or junction box. Do not install the product or use it outdoors. Do not install directly under a shelf. This product is designed to be installed on an interior wall using the ROINTE template, the installation kit and the fixings supplied. Do not install the product in such a way that it encounters the power cable.

**IMPORTANT:** This product must never be installed with its control box in a raised position. The vertical product must not be used horizontally. During installation, use shims to prevent the control box from resting on the floor.

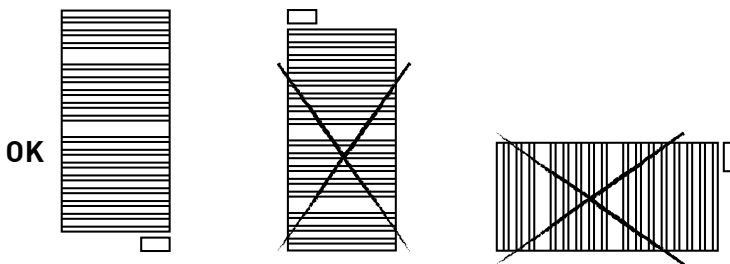

The mains connection must be made in compliance with the voltage indicated on the product's technical data label. This product is intended to be permanently connected to a fixed installation. The supply circuit of the product must be fitted with a single-pole circuit breaker with a contact separation of at least 3 mm. The product should be installed, if

possible, away from draughts (windows, doors) or anything else that could interfere with its control. This will provide the best thermal comfort. Place any object that could impede air circulation (furniture, armchairs) 50 cm from the front of the appliance. The product must not be placed in front of or directly below a fixed socket. The bottom of the control panel must be at least 15 cm above the floor.

For any product, if the power supply cable is damaged, it must be replaced with a specific cable. The replacement of the cable must be carried out by ROINTE, our after-sales service or qualified personnel. The technical characteristics of your product are indicated on the technical characteristics label.

This product complies with CLASS II safety standards. It can be installed in Zones 2 and 3, positions A and B provided that the following rules are observed:

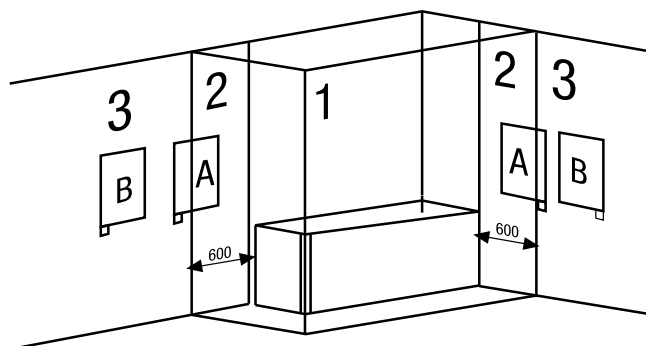

In bathrooms, the product must never be installed in such a way that the control panel can be reached by a person in the bath or shower. The control panel must be located at a minimum distance of 600 mm from any wet areas. The body of the product can be placed in Zone 2 if the control panel is located within Zone 3.

**WARNING:** The weight of some of the products may be heavy. The installation may require two people.

**IMPORTANT:** Please follow these instructions carefully.



An installation kit is included in the packaging. Follow the instructions below:

1. Choose the right part of the wall.
2. Place the mounting stencil on the wall, marking the places for the holes.
3. Remove the stencil and make the holes in the wall.
4. Insert the rawl plugs (A) in the holes made.
5. Screw the plastic bracket (B) to the wall with the  $\varnothing 5.5 \times 50$  mm screw (C).
6. Screw the two brackets for supporting the product (D + E) to the horizontal tube of the product like in Figure 1 with the  $\varnothing 6 \times 35$  mm screw (F).
7. Insert what you have assembled in Section 6 into the plastic piece (B). Fix well with the  $\varnothing 2,9 \times 9,5$  mm fixing screw (H).
8. Place the cap (G) on the piece supporting the product (E).

Nº.	ITEM
A	$\varnothing 10 \times 45$ mm rawl plug
B	Plastic Bracket
C	$\varnothing 5.5 \times 50$ mm screw
D	Plastic Bracket
E	Plastic Bracket
F	$\varnothing 6 \times 35$ mm screw
G	Plastic Bracket Cap
H	$\varnothing 2.9 \times 9.5$ mm fixing screw
I	Product

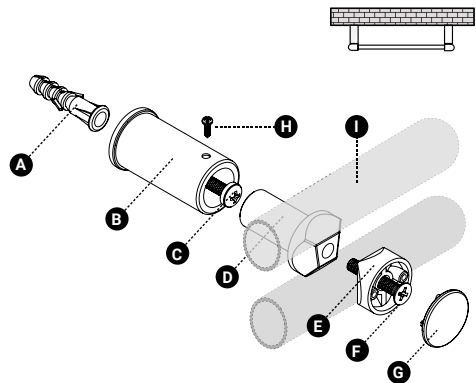

## INSTALLATION AND SAFETY PRECAUTIONS (UNE-EN 60335 REGULATION)

Before starting the heater, read the "Installation and Safety Precautions" carefully to ensure proper operation of the heater.

### PRECAUTIONS FOR INSTALLATION

The towel rail is designed for domestic or residential use. We recommend that the towel rail is installed by a distributor or an approved professional. Make sure that the heater is correctly connected to 220V-230V.

This appliance has been designed for installation in a residential room. The installation

must be carried out in accordance with the standards in force in the country of installation (NFC 15100 for France).

The towel rail must be directly connected to the mains after the omnipolar cut-off device with a contact opening distance of at least 3 mm without any intermediate switch (clock, mechanical and static relay, room thermostat, etc.).

The connection to the mains is made with a 3-wire cable (Brown = Phase, Blue = Neutral, Black = Control wire) via a connection box. In wet rooms such as kitchens and bathrooms, the connection box must be installed at least 25 cm from the floor. The installation must be equipped with a protective device such as a circuit breaker.

Do not connect to earth. Do not connect the pilot wire (black) to the ground.

If the power cable is damaged, it must be replaced by the manufacturer, his service department or a similarly qualified person in order to avoid a hazard.

If the pilot or controlled device is protected by a 30mA earth leakage circuit breaker (e.g. bathroom) it is necessary to protect the supply to the pilot wire on this circuit breaker.

## CONNECTION DIAGRAM OF THE UNIT

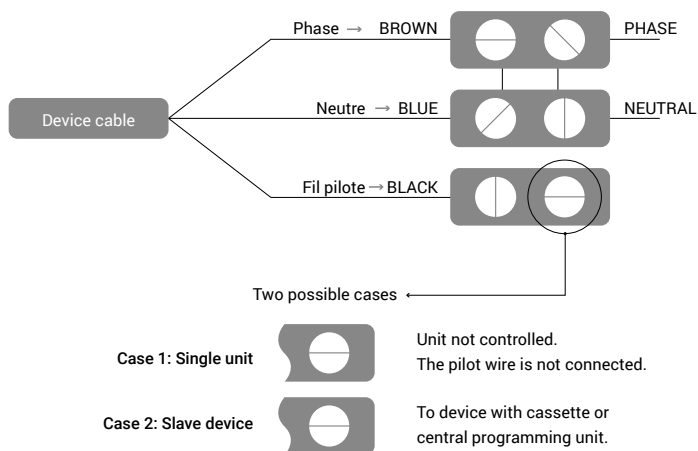

You can connect the pilot wire if your house is equipped with a central programming unit, a programmer or a manager. In this case, to check the correct transmission of the programming orders, proceed with the following checks according to the modes chosen (Comfort, Eco, etc.):

	COMFORT	ECO	OUT OF FROST	HEATING OFF LOAD SHEDDING	COMFORT -1°C	COMFORT -2°C
SIGNAL TO BE TRANSMIT						
MEASUREMENT BETWEEN PILOT WIRE AND NEUTRAL	0 VOLT	230 VOLT	-115 VOLT NEGATIVE	+115 VOLT POSITIVE	230 VOLT DURING 3 s	230 VOLT DURING 7 s

### 4. SCREEN & KEYPAD

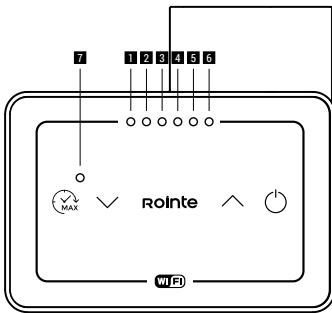

The control panel consists of 7 LEDs and 4 tactile buttons with the following functionalities:







<table border="1"> <tr> <td>1</td><td>2</td><td>3</td><td>4</td> </tr> <tr> <td>5</td><td>6</td><td>7</td><td></td> </tr> </table>	1	2	3	4	5	6	7		LED indicators
1	2	3	4						
5	6	7							
	Power / Stand-by / Confirmation button								
	Increase temperature button								
	Decrease temperature button								
	Maximum power button								

## 5. FUNCTIONALITY AND PROGRAMMING

### 5.1. POWER ON AND OFF

To turn on the product, press the button  once. To turn off the product, press the button  again.



### 5.2. SET POINT TEMPERATURE SELECTION

You can regulate the set temperature of the towel rail by the buttons  and . Pressing the  key increases the setpoint temperature. In the same way, pressing the  key reduces the setpoint temperature.

The minimum operating temperature is 7°C and the maximum is 30°C. The factory set temperature is 21°C. The 6 LED indicators, located in the upper part of the control panel, identify the established setpoint temperature.

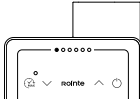
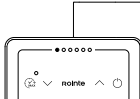
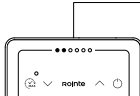
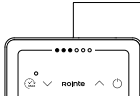
From the App you can set temperatures every half a degree, between 7°C and 30°C. From the control panel only what is indicated in the table below.

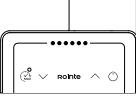
Indicator	LED	Temperature	Indicator	LED	Temperature
 <p>1 LED</p>	Led 1: Fade-in / Fade-out Led 2: OFF Led 3: OFF Led 4: OFF Led 5: OFF Led 6: OFF	7°C	 <p>1 LED</p>	Led 1: ON Led 2: OFF Led 3: OFF Led 4: OFF Led 5: OFF Led 6: OFF	15°C
 <p>2 LED</p>	Led 1: ON Led 2: ON Led 3: OFF Led 4: OFF Led 5: OFF Led 6: OFF	18°C	 <p>3 LED</p>	Led 1: ON Led 2: ON Led 3: ON Led 4: OFF Led 5: OFF Led 6: OFF	21°C

<p>4 LED</p> 	<p>Led 1: ON Led 2: ON Led 3: ON Led 4: ON Led 5: OFF Led 6: OFF</p>	<p>24°C</p>	<p>5 LED</p> 	<p>Led 1: ON Led 2: ON Led 3: ON Led 4: ON Led 5: ON Led 6: OFF</p>	<p>27°C</p>
<p>6 LED</p> 	<p>Led 1: ON Led 2: ON Led 3: ON Led 4: ON Led 5: ON Led 6: ON</p>	<p>30°C</p>			

### 5.3. TEMPERATURE CONTROL

When the room temperature is lower than the selected temperature, the heating element is activated.

To indicate that the product is consuming, the last LED indicating temperature will perform a fade-in/fade-out.

### 5.4. KEYPAD LOCK

By pressing the  $\wedge$  and  $\vee$  keys together for 3 seconds, you can lock/unlock the keyboard locally and, in this state, the keys will not respond to keystrokes (with some exceptions).

The on/off button  $\odot$  will respond even if it is locked, both with local locking and remote locking.

To perform the on/off action, the button  $\odot$  must be held down for 3 seconds, and the device will respond to this command.

If any button is pressed while the device is locked, all LEDs will flash twice.

## 5.5. MAX POWER MODE

The MAX POWER mode activates the towel rail heating element to maximum power continuously regardless of the sensor reading. To activate this function from the control panel, press the button . You can also activate this mode, even when the product is switched off.

Pressing  once will activate this mode for 15 minutes. If you press it again within the next two seconds, the next period (30 minutes) will be activated. Consecutive presses will activate the following periods as shown in the table below:

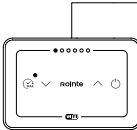
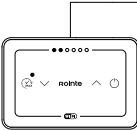
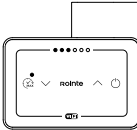
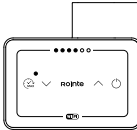
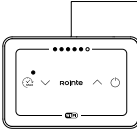
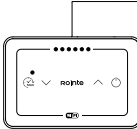
Indicator	LED	Time	Indicator	LED	Time
<b>1 LED</b> 	Led 1: flashing Led 2: OFF Led 3: OFF Led 4: OFF Led 5: OFF Led 6: OFF Led 7: ON	<b>15 minutes</b>	<b>2 LED</b> 	Led 1: flashing Led 2: flashing Led 3: OFF Led 4: OFF Led 5: OFF Led 6: OFF Led 7: ON	<b>30 minutes</b>
Indicator	LED	Time	Indicator	LED	Time
<b>3 LED</b> 	Led 1: flashing Led 2: flashing Led 3: flashing Led 4: OFF Led 5: OFF Led 6: OFF Led 7: ON	<b>45 minutes</b>	<b>4 LED</b> 	Led 1: flashing Led 2: flashing Led 3: flashing Led 4: flashing Led 5: OFF Led 6: OFF Led 7: ON	<b>60 minutes</b>
<b>5 LED</b> 	Led 1: flashing Led 2: flashing Led 3: flashing Led 4: flashing Led 5: flashing Led 6: OFF Led 7: ON	<b>90 minutes</b>	<b>6 LED</b> 	Led 1: flashing Led 2: flashing Led 3: flashing Led 4: flashing Led 5: flashing Led 6: flashing Led 7: ON	<b>120 minutes</b>



If you press the button  7 times, you will return to the starting point (activation for 15 minutes).



The LEDs will work as a countdown, turning off as the time elapses. Once the time has elapsed, the product will automatically return to the previous mode or will switch off if it was already in stand-by.

The MAX POWER mode can be stopped at any time by a short press on the button . The towel rail will return to its previous state.

## 5.6. WI-FI PAIRING

To pair the device you must first create a zone in the application. Once inside this zone, press the icon **+** to start the pairing wizard. If you need more information, you can consult the complete installation manual from the following QR code:



To enter pairing mode, you must press and hold the On/Off keys simultaneously for 5 seconds.  and Maximum Power . All LEDs will turn off when the device is rebooted and LED 7 will be shown flashing fast to indicate that it is in Pairing Mode. Temperature LEDs 1 to 6 will display the Wi-Fi network name (SSID).

## 6. ADVANCED FEATURES

Advanced functionalities are those that are controlled only from applications.

### 6.1. OPEN WINDOWS FUNCTION

The Rointe towel rail includes the OPEN WINDOWS function activated from the factory. This function is activated when the temperature sensor detects a sudden drop in the ambient temperature of at least 4°C in a period of 30 minutes. When the product detects this drop, it activates the WINDOWS OPEN function for two hours. When this function is active, the product switches to ANTI-FREEZE mode at 7°C.

When the Windows Open function is operating, because the conditions are met, LED 1 will be displayed with a soft blinking if there is no consumption. If there is consumption (less than 7°C in the room), LED 1 should flash 1 time between each soft flashing cycle.

## 6.2. AUTOMATIC / MANUAL MODE

From the applications it is possible to switch between AUTO / MANUAL mode, one of the four presets or a user programming can be set.

The product can switch from Automatic Mode, set from the mobile/web applications, to Manual Mode, as long as the local lock or remote lock is not active, by pressing and holding the On/Off  button for 3 seconds.

**IMPORTANT:** When the product is programmed using the Applications, LED number 7 (corresponding to MAX POWER mode) will flash.

**WARNING:** If the towel rail is automatically programmed and you wish to use it again in manual mode, you must hold down the on/off button for 3 seconds (with the product unlocked). The product will no longer be programmed and you will be able to control it manually using the buttons on the control panel.

### 6.2.1. PRE-SCHEDULING

From the mobile/web applications it will be possible to set the pre-schedules already defined by default.

PRE-SCHEDULING 1																								
	0	1	2	3	4	5	6	7	8	9	10	11	12	13	14	15	16	17	18	19	20	21	22	23
Mon-Fri							■	■	■	■	■	■	■	■	■	■	■	■	■	■	■	■	■	■
Sat-Sun							■	■	■	■	■	■	■	■	■	■	■	■	■	■	■	■	■	■

PRE-SCHEDULING 2																								
	0	1	2	3	4	5	6	7	8	9	10	11	12	13	14	15	16	17	18	19	20	21	22	23
Mon-Fri							■	■	■	■	■	■	■	■	■	■	■	■	■	■	■	■	■	■
Sat-Sun							■	■	■	■	■	■	■	■	■	■	■	■	■	■	■	■	■	■

PRE-SCHEDULING 3																								
	0	1	2	3	4	5	6	7	8	9	10	11	12	13	14	15	16	17	18	19	20	21	22	23
Mon-Fri							■	■	■	■	■	■	■	■	■	■	■	■	■	■	■	■	■	■
Sat-Sun							■	■	■	■	■	■	■	■	■	■	■	■	■	■	■	■	■	■

PRE-SCHEDULING 4																								
	0	1	2	3	4	5	6	7	8	9	10	11	12	13	14	15	16	17	18	19	20	21	22	23
Mon-Fri																								
Sat-Sun																								

COMFORT		ECO		OFF	
---------	--	-----	--	-----	--

### 6.2.2. USER MODE

The User Mode allows the user to set an allowed range of temperatures. Access is obtained by password. By default, the password will be 0000.

The minimum temperature range selectable is from 7.5 °C to 18.5 °C.

The maximum temperature range selectable is from 19 °C to 30°C.

**NOTE:** The lower limit does not affect the Anti-Frost Mode, so that when it is in Automatic Mode in an hour without ECO or Comfort programming and with the Anti-Frost Mode active, it will remain at 7 °C and not at the minimum set temperature.

### 6.3. ADAPTIVE MODE

This function anticipates the start-up of the product to ensure that the room temperature at the start of the selected time is equal to the setpoint temperature at the exact time set during programming.

To indicate that the mode is working, because the conditions are met, the LEDs will run upwards.

This functionality only affects the time programming mode (Automatic Mode).

### 6.4. SOUND AND BRIGHTNESS CONTROL

From the applications it is possible to activate and deactivate the sound of the keystrokes; configure the intensity of the LEDS lighting when the towel rail is in standby mode and the time until this intensity is reached.

When any key is pressed, the brightness increases to the maximum.

## 7. TROUBLESHOOTING

During normal operation of the towel rail, any malfunctions can be indicated by the LED indicators on the product. See table below to identify the error codes:

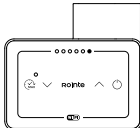
Indicator	Code	Error	Solution
<p>LED 6 flashing</p> 	<p>Led 1: OFF                      Led 2: OFF                      Led 3: OFF                      Led 4: OFF                      Led 5: OFF                      Led 6: flashing                      Led 7: OFF</p>	<p>Temperature sensor failure due to short-circuit or open sensor.</p>	<p>Please contact the Rointe Technical Support department by calling our support team.</p>

## 8. MAINTENANCE & CLEANING

The product does not require any maintenance. We recommend cleaning the product (back, bottom of the product, etc.). Do not use abrasive substances on the product, clean it with a damp cloth and neutral pH soap and the control panel with a dry cloth. Before carrying out any cleaning operation, make sure that the product is switched off and at room temperature.

## 9. EUROPEAN REGULATION (WEEE) 2012/19/EU

Based on the European regulation 2012/19/EU on Waste Electrical and Electronic Equipment (WEEE), these appliances cannot be thrown in the usual council bins; they must be collected selectively to optimise the recovery and recycling of the components and materials that make them up, and reduce the impact on human health and the environment. The crossed-out wheellie bin symbol on a horizontal bar is marked on all ROINTE products to remind the consumer of the obligation to separate them for separate collection. The consumer should contact the local authority or the retailer for information regarding the correct disposal of their product.

## 10. WARRANTY

### 1. Agreement

1.1. This section describes the guarantee conditions available to the buyer when purchasing a new product of the Rointe brand. These conditions include all the rights that the buyer has in accordance with current national legislation, as well as the guarantee and additional rights offered by the brand. Any incident detected in your Rointe product can be dealt with by the seller of the product or in a more agile way through the manufacturer itself.

1.2. Rointe offers you Technical Assistance from our After-Sales Service by telephone at **+44 (0)203 321 5928** or email to **support@rointe.co.uk**, where we will indicate the steps to follow to solve the incident. You will need the product reference (located on the metal characteristics label), serial number, date of purchase and the nature of the fault when contacting us. In addition, you must have a copy of the proof of purchase of the product.

1.3. ROINTE guarantees there are no material defects of design or manufacture at the time of original purchase. ROINTE guarantees the body for 120 months (10 years) and the electrical plus electronic components for 36 months (3 years) for this product only, from the date of purchase, or delivery if later, provided it has not been modified, and in accordance with the provisions of the following stipulations.

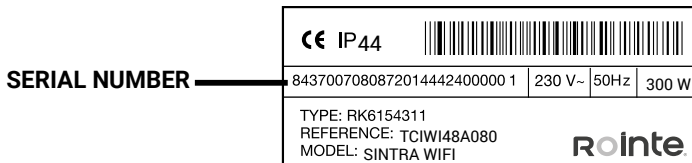

### 2. Conditions

2.1. If during the guarantee period, the product under normal use, and with proper maintenance, fails to function properly and is found to be defective in design, material, or workmanship, it will be repaired or replaced at the customer's option, in accordance with the provisions of the law, and subject to the following terms and conditions:

2.1.1. The guarantee is only applicable if the original guarantee is issued by the seller and when such guarantee has been registered with Rointe correctly, including the product reference, serial number (marked on the metal label of the product), date of purchase and proof of purchase. The product guarantee can be registered on our website at [www.rointe.co.uk](http://www.rointe.co.uk) or can be emailed to [support@rointe.co.uk](mailto:support@rointe.co.uk) within 90 days of installation. ROINTE reserves the right to refuse a guarantee when this information has been removed or modified after the original product purchase.

2.1.2. The guarantee is only applicable if the product has been installed by a competent person in accordance with this installation manual and all regulations in force at the time of installation.

2.1.3. The guarantee is only applicable to those cases that refer to defects in material, design and manufacture, and in no case covers damage to the product for the following reasons:

i) Damage caused by negligence and/or misuse of the product, i.e. used for purposes other than its normal use, or by not respecting the instructions for use, maintenance and cleaning given by ROINTE, as well as by incorrect or inadequate installation or use of the product that may not comply with the technical safety standards in force.

ii) Corrosion of any part of the product caused by direct exposure to saltwater. Where the product is installed within 200 m of the coast, the guarantee period for damage caused by corrosion shall be reduced by 50%.

iii) Any unauthorised modifications or repairs to the product carried out by third parties or unauthorised persons, or the opening of the product by third parties or unauthorised persons.

iv) Any accident deemed to be beyond ROINTE's control, such as (but not limited to): lightning, fire, flood, natural disasters, public disorder, atmospheric or geological phenomena, and all those of a similar nature.

v) Failures resulting from incorrect installation. In case of doubt, please contact ROINTE.

2.2. Any repair or replacement carried out as part of this guarantee service does not allow for extension periods or new guarantee periods, i.e. your guarantee will not be extended in the event that a repair or replacement of this product is carried out, but will be suspended until the product is returned repaired or a new one is delivered.

2.3. Any repair or replacement covered by this guarantee must be a functionally equivalent part. Defective parts or parts removed or replaced shall become the property of ROINTE and must be returned as such.

2.4. The product must be installed in such a way as to allow access by ROINTE technicians or authorised persons in the event that they need to access the product for repair or maintenance. The user/customer is responsible for the organisational means necessary to allow access to the products by ROINTE for repair or replacement.

2.5. ROINTE's Technical Support department will advise you if you need to purchase any parts not covered by this guarantee or outside of this guarantee.

2.6. This guarantee will not be valid if the product has been tampered with, modified and/or repaired in any way and/or by unauthorised persons. This guarantee will also not be valid if the product is not correctly installed.

2.7. This guarantee is not transferable and does not include claims for limescale or

frost damage.

2.8. This guarantee does not affect the purchaser's statutory rights under applicable national legislation, nor does it affect any rights contracted with the dealer or installer that may arise in performance of the contract of sale.

2.9. ROINTE, its offices, employees, distributors and installers shall not be liable for any incidental damages arising from the infringement of any rule implied in this product, as well as for its improper or incorrect use.

2.10. Check the EULA conditions (supplied with the product for Wi-Fi connected products) for information on the legal agreement you accept when installing a ROINTE product. For product or guarantee assistance, please contact ROINTE by telephone at +44 (0)203 321 5928 or by email to [support@rointe.co.uk](mailto:support@rointe.co.uk).

## 11. HOW TO REGISTER YOUR PRODUCT GUARANTEE

**IMPORTANT:** It is important that you register your ROINTE product as part of our guarantee service, in case you wish to make a claim.

You can register your ROINTE product in the following ways:

### **WEB**

1. Go to <https://rointe.com/uk/register-your-guarantee/>
2. Log in to your existing account or create a new account if necessary.
3. Click on “My products”.
4. Enter your product reference (alphanumeric and in capital letters).
5. Enter your serial number (26 digits located on the metal tag of your product starting with 84).
6. Upload your proof of purchase, such as your invoice in PDF, JPEG or PNG format. This is not mandatory, but doing so ensures that your warranty period is accurate.
7. Click on “Register”.
8. Congratulations! Your product is now registered.

### **EMAIL**

1. Send an email to [support@rointe.com](mailto:support@rointe.com) with the following information:
  - Customer name
  - Address and postcode
  - Telephone number and email address
  - Product reference
  - Serial number
  - The date of purchase of the product and proof of purchase (as described in the WEBSITE section above).
  - Our technical support team will confirm product registration and request any additional information needed by email.

### **POSTAL**

1. Send the information listed in the EMAIL section to:
  - INDUSTRIAS ROYAL TERMIC, S.L. - Rointe, C/E Parcela 43, 30140, Santomera (ESPAÑA).
2. Please ensure you obtain proof of postage.



## SÍMBOLOS



**PELIGRO.** Este símbolo indica un peligro con un riesgo medio elevado el cual, si no se evita, puede resultar en una lesión seria o incluso la muerte.



**SUPERFICIE CALIENTE.** Este símbolo indica que sus superficies están calientes durante e inmediatamente después de su uso. Estas no deben ser tocadas: peligro de quemaduras.



**OBSERVE LAS INSTRUCCIONES EN EL MANUAL.** Por favor, lea cuidadosamente el manual antes de instalar y utilizar el producto. Guárdelo para su uso posterior. Lea todas las instrucciones y advertencias de seguridad. Un fallo en el seguimiento de estas puede resultar en una descarga eléctrica, incendio, así como heridas graves.

## ÍNDICE

1. Advertencias generales .....	27
2. Información técnica .....	30
3. Instalación .....	31
4. Teclado y pantalla .....	35
5. Funcionalidad y programación .....	36
5.1. Encendido y stand-by.....	36
5.2. Selección de temperatura de consigna .....	36
5.3. Control de temperatura.....	37
5.4. Bloqueo de teclado .....	37
5.5. Modo Max Power.....	37
5.6. Emparejamiento .....	39
6. Funciones avanzadas .....	39
6.1. Función ventanas abiertas .....	39
6.2. Modo Automático / Manual .....	39
6.2.1. Pre programaciones .....	40
6.2.2. Modo usuario .....	41
6.3. Modo adaptativo .....	41
6.4. Control de sonido y brillo.....	41
7. Identificación de errores.....	41
8. Mantenimiento y limpieza .....	42
9. Normativa Europea (RAEE) 2012/19/UE .....	42
10. Garantía .....	42
11. Cómo registrar la garantía de su producto.....	45
Directiva ERP Reglamento de la Comisión .....	114
Declaración UE de conformidad .....	116

## 1. ADVERTENCIAS GENERALES



### ADVERTENCIAS

Este producto puede ser utilizado por niños mayores de 8 años y por personas con capacidades físicas, sensoriales o mentales reducidas, o con falta de experiencia y conocimientos, bajo supervisión o instrucción sobre el uso del producto de manera segura y comprenden los peligros que conlleva. Los niños no deben enchufar, regular, limpiar, jugar ni realizar mantenimiento en este producto. Los niños menores de 3 años deben mantenerse alejados del producto a menos que sean supervisados.

No usar el dispositivo en espacios cerrados si hay personas presentes que no pueden abandonar la habitación independientemente y no están bajo constante supervisión.

No colocar botes de spray, sustancias volátiles u objetos similares a una distancia inferior a 250mm del producto. No utilice insecticidas, pinturas, productos químicos sobre o cerca del producto.



Algunas partes de este producto podrían alcanzar temperaturas altas y causar quemaduras. No tocar las partes externas del emisor cuando esté en funcionamiento. No instalar cerca de cortinas u otros materiales inflamables. Se debe prestar especial atención cuando niños y personas vulnerables estén presentes.

Al utilizar aparatos eléctricos, se deben tomar precauciones para reducir el riesgo de incendio, descarga eléctrica y lesiones a las personas. Nunca introducir, dedos, partes del cuerpo u objetos en el interior del producto.

Asegurarse que el voltaje indicado en la información técnica del producto se corresponde con la salida de voltaje con la que usted cuenta en su enchufe.

Cualquier reparación o mantenimiento que requiera abrir el producto debe ser realizada por ROINTE o por personal autorizado, que también debe ser notificado si se observa una fuga. Se deben utilizar únicamente las piezas de recambio oficiales aprobadas por el fabricante. Por favor, respete las normas al desechar este producto y su fluido térmico.

Si el cable de alimentación está dañado, debe ser sustituido por ROINTE o por su personal autorizado para evitar cualquier daño.

Para evitar riesgos de asfixia, no dejar las bolsas y demás accesorios al alcance de bebés y niños.

El producto tiene un grado de protección IP44 y puede utilizarse en cuartos de baño, pero no en las inmediaciones de bañeras, duchas, conexiones de agua, lavabos, piscinas u otras masas de agua. El producto no debe instalarse nunca donde él mismo, o los interruptores o el panel de control estén al alcance de las personas dentro del agua. Nunca utilice el producto con las manos mojadas. No coloque ningún recipiente de agua (vasos, jarrones, etc.) sobre o cerca del producto.



## IMPORTANTE

- Desconecte el producto de la fuente de alimentación y asegúrese de que el producto esté a temperatura ambiente antes de cualquier limpieza o mantenimiento. No utilice ninguna sustancia abrasiva sobre el producto, como (pero no limitado a) productos químicos, paños ásperos, cepillos de cerdas duras o lana de alambre/acero.
- Para desconectar el producto de la fuente de alimentación principal, retire el enchufe de la toma. Nunca tire del cable.
- ROINTE no puede hacerse responsable de los productos con un dimensionamiento incorrecto, a menos que se haya seguido un estudio técnico oficial de ROINTE.
- Antes del primer arranque o antes del comienzo de la campaña de invierno o cuando el emisor no se ha usado durante muchos días, el aparato debe ser limpiado (siga los pasos del punto “mantenimiento” de este manual).
- No se siente o apoye sobre el producto.
- Los contrastes de temperatura pueden generar “chasquidos” o ruidos en el aparato. Esto no es un fallo del producto, sino que se debe a la dilatación/contracción de los materiales.
- Cuando se desechen los emisores, deben tenerse en cuenta los requisitos establecidos por la legislación para el tratamiento y reciclaje de los residuos. Ver RAEE en punto 9.

## 2. INFORMACIÓN TÉCNICA

MODELO ANCHO 500	BLANCO	TELQN50B077	TELQN50B112	TELQN50B150
	NEGRO	TELQN50N077	TELQN50N112	TELQN50N150
<b>DIMENSIONES Y PESO</b>				
Anchura (mm)		500	500	500
Altura sin panel de control (mm)		770	1.120	1.500
Altura con panel de control (mm)		850	1.200	1.580
Fondo (mm)		30	30	30
Fondo instalado (mm)		100	100	100
Peso (Kg)		7,4	11,6	14,6
<b>CARACTERÍSTICAS MECÁNICAS</b>				
Resistencia de acero blindado		✓	✓	✓
Fluido térmico		✓	✓	✓
Panel de control oval		✓	✓	✓
Wi-Fi		✓	✓	✓
Acabado	Blanco RAL 9016			
	Negro RAL 9005			
<b>CARACTERÍSTICAS ELÉCTRICAS</b>				
Potencia nominal (W)	Blanco / Negro	500	750	1.000
Voltaje (V)		230 V ~	230 V ~	230 V ~
Intensidad (A)	Blanco / Negro	2.2	3.3	4.4
Clase II		✓	✓	✓
<b>INSTALACIÓN Y PROTECCIÓN</b>				
Kit de instalación incluido		✓	✓	✓
Termostato de seguridad		✓	✓	✓
Grado de protección		IP 44	IP 44	IP 44
Código EAN		8435556148319 8435556148395	8435556148326 8435556148401	8435556148333 8435556152798

### 3. INSTALACIÓN

Recomendamos usar un proveedor de confianza de Rointe. Encuentre el más cercano llamándonos al **900 103 061** o usando el localizador en **www.rointe.com**.

**IMPORTANTE:** Previo a la instalación, por favor localice la etiqueta metálica situada en la parte posterior del producto y anote la referencia del producto y el número de serie. Necesitará esta información para registrar su garantía. Ver apartado 11 para iniciar el registro de la garantía.

**ADVERTENCIA:** No instale el producto directamente sobre una toma de corriente fija o caja de conexiones. No instale el producto ni lo use en el exterior. No la instale directamente debajo de un estante. Este producto está diseñado para ser instalado en una pared interior utilizando la plantilla ROINTE, el kit de instalación y los elementos de fijación suministrados. No instale el producto de forma que quede en contacto con cable de alimentación.

**IMPORTANTE:** Este aparato no debe ser instalado nunca con su caja de mandos en posición alta. El aparato vertical no debe ser utilizado horizontalmente. Durante la instalación utilice calces para evitar que la caja de los mandos apoye en el suelo.

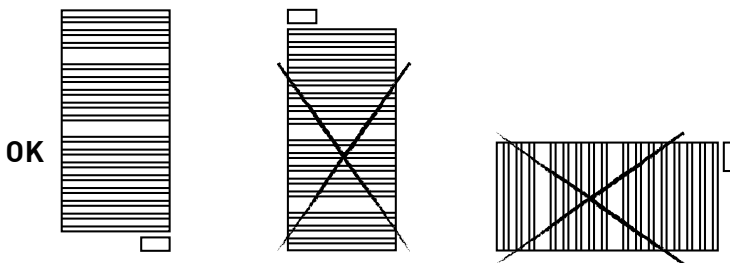

La conexión a la red debe efectuarse respetando la tensión indicada en la etiqueta de características técnicas del producto. Este aparato está destinado a ser permanentemente conectado a una instalación fija. El circuito de alimentación del secatoallas debe incorporar un interruptor de corte unipolar con una separación de contactos de al menos 3 mm. El

aparato debe ser instalado, si es posible al abrigo de las corrientes de aire (ventanas, puertas) o de cualquier otra cosa que pudiera perturbar su regulación. Así, le aportará el mejor confort térmico. Coloque todo objeto que pueda suponer un impedimento a la circulación del aire (muebles, sillones) a 50 cm de la cara delantera del aparato. El aparato no se deberá colocar delante o justo debajo de un enchufe fijo. La parte baja de la caja de mandos debe situarse como mínimo a 15 cm del suelo.

Para cualquier aparato, si el cable de alimentación está deteriorado, debe ser reemplazado por un cable específico. La sustitución del cable debe ser efectuada por el fabricante, su servicio posventa o personal cualificado. Las características técnicas de su aparato están indicadas en la etiqueta de características técnicas.

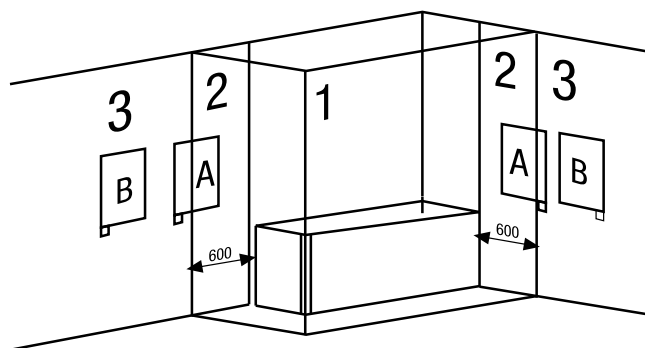

Este aparato es conforme con las normas de seguridad de CLASE II (doble aislamiento). Puede estar instalado en las Zonas 2 y 3, posiciones A y B siempre que se respeten las siguientes normas:

- En los cuartos de baño, el secatoallas nunca debe ser instalado de tal forma que el panel de control puedan ser alcanzado por una persona que se encuentre en la bañera o ducha. El panel de control debe estar situado a una distancia mínima de 600 mm de cualquier zona húmeda. El cuerpo del producto puede colocarse en las Zonas 2 si el panel de control se encuentra dentro de la Zona 3.

**ADVERTENCIA.** El peso de algunos de los productos podría ser elevado. Su instalación puede requerir la intervención de dos personas.

**IMPORTANTE:** Por favor, siga estas instrucciones cuidadosamente.





Dentro del embalaje encontrará un kit de instalación. Véase las instrucciones abajo:

1. Seleccionar el lugar adecuado de la pared.
2. Colocar la plantilla en la pared, haciendo pequeñas marcas en los lugares donde van situados los agujeros.
3. Retirar la plantilla y hacer los agujeros.
4. Insertar los tacos (A) en los agujeros realizados.
5. Atornillar la pieza plástica de anclaje (B) a la pared con el tornillo  $\varnothing 5.5 \times 50$  mm (C).
6. Atornillar las dos piezas sujeta-secatoallas (D + E) al tubo horizontal del secatoallas como se ve en la Figura 1 con el tornillo  $\varnothing 6 \times 35$  mm (F).
7. Insertar el conjunto del punto 6 en la pieza plástica de anclaje (B) y sujetar con el tornillo de bloqueo de  $\varnothing 2,9 \times 9,5$  mm (H).
8. Colocar el embellecedor (G) en la pieza sujeta-secatoallas (E).

Nº.	ITEM
A	Taco $\varnothing 10 \times 45$ mm
B	Soporte de plástico
C	Tornillo $\varnothing 5,5 \times 50$ mm
D	Soporte de plástico
E	Soporte de plástico
F	Tornillo $\varnothing 6 \times 35$ mm
G	Embellecedor de plástico soporte
H	Tornillo de bloqueo $\varnothing 2,9 \times 9,5$ mm
I	Producto

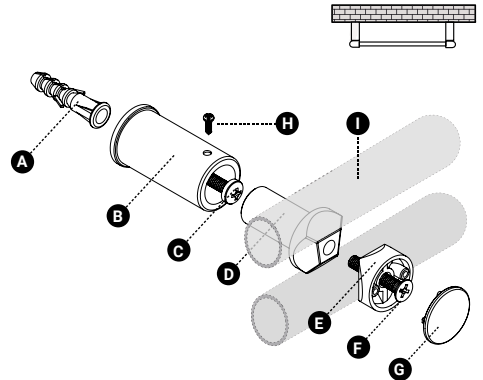

## PRECAUCIONES DE INSTALACIÓN Y SEGURIDAD (NORMA UNE-EN 60335)

Antes de poner en marcha la estufa, lea atentamente las “Precauciones de instalación y seguridad” para garantizar el buen funcionamiento de la estufa.

## PRECAUCIONES DE INSTALACIÓN

El toallero está diseñado para uso doméstico o residencial. Recomendamos que el radiador sea instalado por un distribuidor o un profesional autorizado. Asegúrese de que el radiador está correctamente conectado a 220V-230V.

Este aparato ha sido diseñado para su instalación en una habitación residencial. La instalación debe realizarse de acuerdo con las normas vigentes en el país de instalación (NFC 15100 para Francia).

El radiador debe conectarse directamente a la red eléctrica después del dispositivo de corte omnipolar con una distancia de apertura de los contactos de al menos 3 mm sin ningún interruptor intermedio (reloj, relé mecánico y estático, termostato de ambiente, etc.).

La conexión a la red eléctrica se realiza con un cable de 3 hilos (marrón = fase, azul = neutro, negro = hilo de control) a través de una caja de conexiones. En los espacios húmedos, como cocinas y baños, la caja de conexiones debe instalarse a una distancia mínima de 25 cm del suelo. La instalación debe estar equipada con un dispositivo de protección, como un disyuntor.

No conecte a tierra. No conecte el cable piloto (negro) a la tierra.

Si el cable de alimentación está dañado, debe ser sustituido por el fabricante, su servicio de asistencia técnica o una persona con cualificación similar para evitar un peligro.

Si el piloto o el dispositivo controlado están protegidos por un disyuntor de fuga a tierra de 30mA (por ejemplo, en el baño) es necesario proteger la alimentación del cable piloto en este disyuntor.

## DIAGRAMA DE CONEXIÓN DE LA UNIDAD

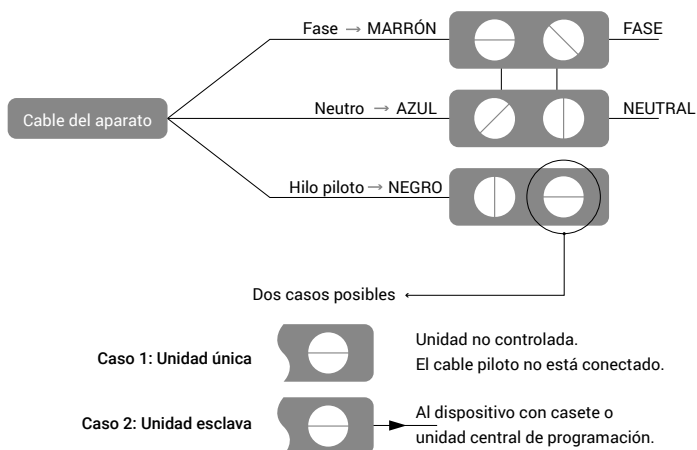

Puede conectar el cable piloto si su vivienda está equipada con una central de programación, un programador o un gestor. En este caso, para comprobar la correcta

transmisión de las órdenes de programación, proceda a las siguientes comprobaciones según los modos elegidos (Confort, Eco, etc.):

	CONFORT	ECO	FUERA DE LA HELADA	DESACTIVACIÓN DE LA CALEFACCIÓN	CONFORT -1°C	CONFORT -2°C
SEÑAL A TRANSMITIR						
MEDICIÓN ENTRE EL CABLE PILOTO Y EL NEUTRO	0 VOLT	230 VOLT	-115 VOLT NEGATIVO	+115 VOLT POSITIVO	230 VOLT DURANTE 3 s	230 VOLT DURANTE 7 s

#### 4. TECLADO Y PANTALLA

El panel de control está constituido por 7 leds y 4 pulsadores táctiles con las siguientes funcionalidades:

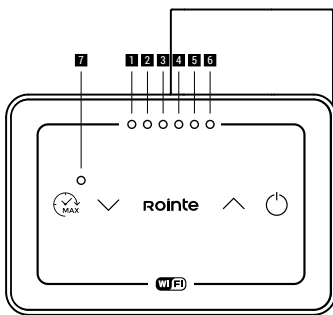

<table border="1"> <tr> <td>1</td><td>2</td><td>3</td><td>4</td> </tr> <tr> <td>5</td><td>6</td><td>7</td><td></td> </tr> </table>	1	2	3	4	5	6	7		Indicadores LED
1	2	3	4						
5	6	7							
	Tecla Encendido/Stand-by								
	Tecla AUMENTO de temperatura de consigna								
	Tecla DISMINUCIÓN de temperatura de consigna								
	Tecla Máxima Potencia								



## 5. FUNCIONALIDAD Y PROGRAMACIÓN

### 5.1. ENCENDIDO Y STAND-BY

Para encender el producto, realice una pulsación corta sobre el botón . Para apagar el producto, realice de nuevo una pulsación corta sobre el mismo.

### 5.2. SELECCIÓN DE TEMPERATURA DE CONSIGNA

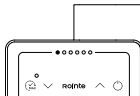
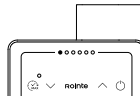
Puede regular la temperatura de consigna del secatoallas mediante los pulsadores  $\wedge$  y  $\vee$ . Al pulsar la tecla  $\wedge$ , incrementa la temperatura de consigna. De igual manera, al pulsar la tecla  $\vee$  reduce la temperatura de consigna. La temperatura mínima de funcionamiento es de 7°C, siendo la máxima de 30°C. La temperatura configurada desde fábrica es 21°C. Los 6 indicadores led ubicados en la parte superior del panel de control, identifican la temperatura de consigna establecida. Desde la App se pueden establecer temperaturas cada medio grado, entre 7°C y 30°C. Desde el panel de control solo lo que se indica en la tabla siguiente.

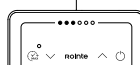
Indicador	Iluminación	Temperatura	Indicador	Iluminación	Temperatura
1 LED 	Led 1: Parpadeo suave Led 2: OFF Led 3: OFF Led 4: OFF Led 5: OFF Led 6: OFF	7°C	1 LED 	Led 1: ON Led 2: OFF Led 3: OFF Led 4: OFF Led 5: OFF Led 6: OFF	15°C
2 LED 	Led 1: ON Led 2: ON Led 3: OFF Led 4: OFF Led 5: OFF Led 6: OFF	18°C	3 LED 	Led 1: ON Led 2: ON Led 3: ON Led 4: OFF Led 5: OFF Led 6: OFF	21°C

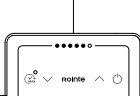
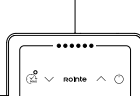
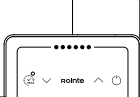

Indicador	Iluminación	Temperatura	Indicador	Iluminación	Temperatura
4 LED 	Led 1: ON Led 2: ON Led 3: ON Led 4: ON Led 5: OFF Led 6: OFF	24°C	5 LED 	Led 1: ON Led 2: ON Led 3: ON Led 4: ON Led 5: ON Led 6: OFF	27°C
6 LED 	Led 1: ON Led 2: ON Led 3: ON Led 4: ON Led 5: ON Led 6: ON	30°C			

### 5.3. CONTROL DE TEMPERATURA

Cuando la temperatura de la estancia es inferior a la seleccionada, se activa la resistencia. Para indicar que el producto está consumiendo, el último LED indicativo de temperatura realizará un parpadeo suave.

### 5.4. BLOQUEO DE TECLADO

Pulsando simultáneamente durante 3 segundos las teclas  $\wedge$  y  $\vee$ , bloquea/desbloquea localmente el teclado y, en ese estado, las teclas no atenderán a pulsaciones (con alguna excepción).

El botón de encendido/apagado  sí responderá aun estando bloqueado, tanto con bloqueo local como con bloqueo remoto. Para realizar la acción de encender/apagar con el panel bloqueado, deberá mantenerse pulsado durante 3 segundos el botón , y el dispositivo atenderá esta orden. Si estando bloqueado, pulsamos un botón, parpadearán todos los LEDs 2 veces.

### 5.5. MODO MAX POWER

El modo MAX POWER activa la resistencia del secatoallas a máxima potencia de manera continua sin tener en cuenta la lectura de la sonda. Para activar esta función desde el panel de control, realice una pulsación corta sobre el botón . También es posible activar este modo cuando el producto está apagado.

Con una pulsación corta activa este modo durante 15 minutos. Si en los siguientes dos segundos volvemos a pulsar , activará el siguiente periodo (30 minutos). Consecutivas pulsaciones activarán los siguientes periodos tal y como se muestra en la siguiente tabla:

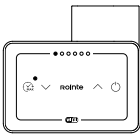
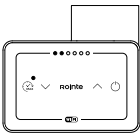
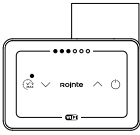
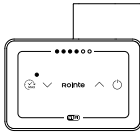
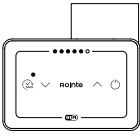
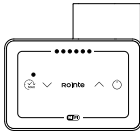
Indicador	Iluminación	Tiempo	Indicador	Iluminación	Tiempo
1 LED 	Led 1: parpadeo Led 2: OFF Led 3: OFF Led 4: OFF Led 5: OFF Led 6: OFF Led 7: ON	15 minutos	2 LED 	Led 1: parpadeo Led 2: parpadeo Led 3: OFF Led 4: OFF Led 5: OFF Led 6: OFF Led 7: ON	30 minutos
3 LED 	Led 1: parpadeo Led 2: parpadeo Led 3: parpadeo Led 4: OFF Led 5: OFF Led 6: OFF Led 7: ON	45 minutos	4 LED 	Led 1: parpadeo Led 2: parpadeo Led 3: parpadeo Led 4: parpadeo Led 5: OFF Led 6: OFF Led 7: ON	60 minutos
5 LED 	Led 1: parpadeo Led 2: parpadeo Led 3: parpadeo Led 4: parpadeo Led 5: parpadeo Led 6: OFF Led 7: ON	90 minutos	6 LED 	Led 1: parpadeo Led 2: parpadeo Led 3: parpadeo Led 4: parpadeo Led 5: parpadeo Led 6: parpadeo Led 7: ON	120 minutos

Si pulsa 7 veces sobre el botón , volverá al punto de inicio (activación durante 15 minutos).

Los leds funcionarán como una cuenta regresiva, apagándose conforme vaya transcurriendo el tiempo. Una vez transcurrido el tiempo, el producto volverá automáticamente al modo anterior o se apagará si se encontraba en Off.

El modo MAX POWER podrá detenerse en cualquier momento realizando una pulsación corta sobre el botón . El secatoallas retornará a su estado anterior.

## 5.6. EMPAREJAMIENTO

Para emparejar el dispositivo debe primero crear una zona en la aplicación. Una vez dentro de esta zona, pulsar el icono + para iniciar el asistente de emparejamiento. Si precisa de más información, puede consultar el manual completo de instalación a partir del siguiente código QR:



Para entrar en el modo emparejamiento, debe mantener pulsadas simultáneamente durante 5 segundos las teclas On/Off (ⓘ) y Máxima Potencia (MAX). Todos los LEDs se apagarán al reiniciarse el dispositivo y se mostrará el LED 7 parpadeando rápido para indicar que está en Modo Emparejamiento. Con los LEDs de temperatura del 1 al 6 se mostrará el nombre de la red Wi-Fi (SSID).

## 6. FUNCIONES AVANZADAS

Las funcionalidades avanzadas son aquellas que se controlan sólo desde las aplicaciones.

### 6.1. FUNCIÓN VENTANAS ABIERTAS

El secatoallas Rointe incluye la función de VENTANAS ABIERTAS. Esta función se activa cuando la sonda de temperatura detecta que una disminución brusca de la temperatura ambiente de al menos 4°C en un periodo de 30 minutos.

Cuando el producto detecta este descenso, activa la función VENTANAS ABIERTAS durante dos horas. Cuando esta función está activa, el producto pasa a funcionar en modo ANTI-HIELO a 7°C.

Cuando la función Ventanas Abiertas esté funcionando, porque se estén dando las condiciones, se mostrará el LED 1 con un parpadeo suave si no hay consumo. Si hay consumo (menos de 7°C en la estancia), el LED 1 debe parpadear 1 vez entre cada ciclo de parpadeo suave.

### 6.2. MODO AUTOMÁTICO / MANUAL

Desde las aplicaciones se puede intercambiar entre modo AUTO / MANUAL, pudiéndose establecer una de las cuatro pre programaciones o una programación de usuario.

El producto puede pasar del Modo Automático, establecido desde las aplicaciones móviles/web, al Modo Manual, siempre y cuando no esté activo el bloqueo local o el

bloqueo remoto, manteniendo pulsada durante 3 segundos la tecla de On/Off (ⓘ). Para mostrar que el producto está en Modo Automático, el LED 7 (MAX) debe parpadear.

**AVISO:** Si hemos programado nuestro secatoallas y deseamos volver a utilizarlo en modo manual, deberemos mantener pulsado el botón de encendido/apagado (ⓘ) durante 3 segundos (estando el producto desbloqueado). El producto dejará de estar programado y podremos controlarlo manualmente utilizando los botones del panel de control.

## 6.2.1. PRE PROGRAMACIONES

Desde las aplicaciones móviles/web se podrán establecer las pre-programaciones ya definidas por defecto.

PRE-PROGRAMACIÓN 1																								
	0	1	2	3	4	5	6	7	8	9	10	11	12	13	14	15	16	17	18	19	20	21	22	23
Lun-Vie							■	■	■	■	■	■	■	■	■	■	■	■	■	■	■	■	■	■
Sáb-Dom							■	■	■	■	■	■	■	■	■	■	■	■	■	■	■	■	■	■

PRE-PROGRAMACIÓN 2																								
	0	1	2	3	4	5	6	7	8	9	10	11	12	13	14	15	16	17	18	19	20	21	22	23
Lun-Vie							■	■	■	■	■	■	■	■	■	■	■	■	■	■	■	■	■	■
Sáb-Dom							■	■	■	■	■	■	■	■	■	■	■	■	■	■	■	■	■	■

PRE-PROGRAMACIÓN 3																								
	0	1	2	3	4	5	6	7	8	9	10	11	12	13	14	15	16	17	18	19	20	21	22	23
Lun-Vie							■	■	■	■	■	■	■	■	■	■	■	■	■	■	■	■	■	■
Sáb-Dom							■	■	■	■	■	■	■	■	■	■	■	■	■	■	■	■	■	■

PRE-PROGRAMACIÓN 4																								
	0	1	2	3	4	5	6	7	8	9	10	11	12	13	14	15	16	17	18	19	20	21	22	23
Lun-Vie							■	■	■	■	■	■	■	■	■	■	■	■	■	■	■	■	■	■
Sáb-Dom							■	■	■	■	■	■	■	■	■	■	■	■	■	■	■	■	■	■

CONFORT	■	ECO	■	OFF	■
---------	---	-----	---	-----	---



### 6.2.2. MODO USUARIO

El Modo Usuario permite establecer un rango permitido de temperaturas por el usuario. El acceso se obtiene mediante contraseña. Por defecto, dicha contraseña será 0000. El rango de temperatura mínima seleccionable es desde 7,5 °C hasta 18,5 °C. El rango de temperatura máxima seleccionable es desde 19 °C hasta 30°C.

**NOTA:** El límite inferior no afecta al Modo Anti-hielo, de forma que cuando está en Modo Automático en una hora sin programación ECO, ni Confort y con el Modo Anti-hielo activo, permanecerá a 7 °C y no a la temperatura mínima establecida.

### 6.3. MODO ADAPTATIVO

Esta función anticipa la puesta en marcha del producto para conseguir que la temperatura ambiente al inicio de la hora seleccionada sea igual a la temperatura de consigna en la hora exacta que hemos establecido durante la programación. Para indicar que el modo está actuando, porque se cumplen las condiciones, los LEDs realizarán un recorrido ascendente. Esta funcionalidad sólo afecta al modo de programación horaria (Modo Automático).

### 6.4. CONTROL DE SONIDO Y BRILLO

Desde las aplicaciones se puede activar y desactivar el sonido de las pulsaciones; configurar la intensidad de iluminación de los LEDs cuando el secatoallas está en modo reposo y el tiempo hasta alcanzar dicha intensidad. Cuando se pulsa cualquier tecla el brillo sube al máximo.

## 7. IDENTIFICACIÓN DE ERRORES

Durante el funcionamiento normal del equipo, se pueden detectar anomalías de funcionamiento que son indicadas mediante los indicadores leds del producto. Ver tabla para identificar el código de error:

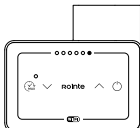
Indicador	Código	Error	Solución
LED 6 parpadeando 	Led 1: OFF Led 2: OFF Led 3: OFF Led 4: OFF Led 5: OFF Led 6: parpadeo Led 7: OFF	Fallo en la sonda de temperatura debido a cortocircuito o a sonda abierta.	Por favor, póngase en contacto con el departamento de Soporte Técnico de Rointe llamando al 900 103 061 (968 864 363).

## 8. MANTENIMIENTO Y LIMPIEZA

El producto no necesita ningún tipo de mantenimiento. Recomendamos la limpieza del producto (parte trasera, inferior del producto, etc.). No utilice sustancias abrasivas sobre el producto, límpielo con un paño húmedo y jabón pH neutro y el panel de control con un paño seco. Antes de efectuar cualquier operación de limpieza, asegúrese de que el producto está apagado y a temperatura ambiente.

## 9. NORMATIVA EUROPEA 2012/19/UE

En base a la normativa europea 2012/19/UE de Residuos de Aparatos Eléctricos y Electrónicos (RAEE), dichos aparatos no pueden ser arrojados en los contenedores municipales habituales; tienen que ser recogidos selectivamente para optimizar la recuperación y reciclado de los componentes y materiales que los constituyen, y reducir el impacto en la salud humana y el medio ambiente. El símbolo del cubo de basura tachado sobre barra horizontal se marca sobre todos los productos Rointe para recordar al consumidor la obligación de separarlos para la recogida selectiva. El consumidor debe contactar con la autoridad local o con el vendedor para informarse en relación a la correcta eliminación de su aparato.

## 10. GARANTÍA

### 1. Acuerdo

1.1. En este apartado, se describen las condiciones de garantía de las que dispone el comprador al haber adquirido un nuevo producto de la marca Rointe. Estas condiciones reúnen todos los derechos que tiene el comprador de acuerdo con la legislación nacional vigente, así como la garantía y los derechos adicionales que ofrece la marca.

1.2. Cualquier incidencia que detecte en su producto Rointe, puede ser atendida por el vendedor del producto o de una forma más ágil a través del propio fabricante. Rointe, pone a su disposición el **TELÉFONO DE ASISTENCIA TÉCNICA 900 103 061 (968 864 363) o email a sat@rointe.com**, donde le indicaremos los pasos a seguir para solucionar dicha incidencia. **Necesitará la referencia de producto (ubicada en la etiqueta metálica de características), número de serie, fecha de compra y la naturaleza del fallo al contactar con nosotros. Además, deberá disponer de una copia del comprobante de compra del producto.**

1.3. ROINTE garantiza que no hay defectos materiales de diseño o fabricación en el momento de la compra original. ROINTE garantiza el cuerpo durante 120 meses (10 años) y los componentes eléctricos y electrónicos durante 36 meses (3 años) solo para este producto, desde la fecha de compra, o entrega si esta fue posterior, siempre que no haya sido modificado, y de acuerdo con lo dispuesto en las estipulaciones siguientes.

NÚMERO DE SERIE



## 2. Condiciones

2.1. Si durante el periodo de garantía, el producto, con un uso normal y el debido mantenimiento, no funciona correctamente y se encuentra algún defecto de diseño, material o fabricación, se reparará o sustituirá a elección del cliente, de acuerdo con lo previsto en la ley, y con los términos y condiciones siguientes:

2.1.1. La garantía sólo es aplicable si la garantía original es emitida por el vendedor y cuando dicha garantía haya sido registrada en ROINTE correctamente, incluyendo la referencia del producto, el número de serie (marcado en la etiqueta metálica del producto), la fecha de compra y el comprobante de compra. La garantía del producto puede registrarse en nuestro sitio web en [www.rointe.com](http://www.rointe.com) o puede enviarse por correo electrónico a [sat@rointe.com](mailto:sat@rointe.com) en un plazo de 90 días a partir de la instalación. ROINTE se reserva el derecho de rechazar la garantía cuando esta información se haya eliminado o modificado después de la compra del producto original.

2.1.2. La garantía solo es aplicable si el producto ha sido instalado por una persona competente de acuerdo con este manual de instalación y todas las normativas vigentes en el momento de la instalación.

2.1.3. La garantía solo es aplicable a aquellos casos que se refieren a defectos de material, diseño y fabricación, y en ningún caso cubre los daños del producto por los siguientes motivos:

- i) Daños causados por negligencia y/o mal uso del producto, es decir, utilizado para otros fines que no se consideren su uso normal o por no respetar las instrucciones de uso, mantenimiento y limpieza dadas por ROINTE, así como la instalación o el uso incorrecto o inadecuado del producto que pueda no cumplir con las normas técnicas de seguridad vigentes.
- ii) La corrosión de cualquier parte del producto causada por la exposición directa al agua salada. Cuando el producto se instale a menos de 200 m de la costa, el periodo de garantía para los daños causados por la corrosión se reducirá en un 50%.
- iii) Cualquier modificación no autorizada o reparaciones del producto llevadas a cabo por terceros o personas no autorizadas, o la apertura del producto por terceros o personas no autorizadas.
- iv) Cualquier accidente que se considere fuera del control de ROINTE, como (pero no limitado a): rayos, incendios, inundaciones, desastres naturales, desórdenes públicos,

fenómenos atmosféricos o geológicos, y todos aquellos de análoga naturaleza.

v) Los fallos que resulten de una instalación incorrecta. En caso de duda, póngase en contacto con ROINTE.

2.2. Cualquier reparación o sustitución realizada como parte de este servicio de garantía no permite periodos de ampliación o nuevos periodos de garantía, es decir, su garantía no se ampliará en caso de que se realice una reparación o sustitución de este producto, sino que esta quedará en suspenso hasta que el producto sea devuelto, reparado o entregado uno nuevo.

2.3. Cualquier reparación o sustitución cubierta por esta garantía debe ser una pieza equivalente desde el punto de vista funcional. Las piezas defectuosas o las piezas retiradas o sustituidas pasarán a ser propiedad de ROINTE y deberán ser devueltas como tales.

2.4. El producto debe instalarse de forma que permita el acceso de los técnicos de ROINTE o de personas autorizadas en caso de que necesiten acceder al producto para su reparación o mantenimiento. El usuario/cliente es responsable de los medios organizativos necesarios para permitir el acceso a los productos por ROINTE para su reparación o sustitución.

2.5. El departamento de Soporte Técnico de ROINTE le asesorará si necesita adquirir alguna pieza no cubierta por esta garantía o fuera de ella.

2.6. Esta garantía no será válida si el producto ha sido manipulado, modificado y/o reparado de cualquier manera y/o por personas no autorizadas. Esta garantía tampoco será válida si el producto no está correctamente instalado.

2.7. Esta garantía no es transferible y no incluye reclamaciones por daños por cal o heladas.

2.8. Esta garantía no afecta a los derechos legales del comprador estipulados en la legislación nacional vigente, ni afecta a los derechos contraídos con el distribuidor o instalador que pudieran surgir en cumplimiento del contrato de compraventa.

2.9. ROINTE, sus oficinas, empleados, distribuidores e instaladores no se harán responsables de ningún daño accidental que se produzca por la infracción de cualquier norma implícita en este producto, así como por su uso inadecuado o incorrecto.

2.10. Compruebe las condiciones del EULA (suministradas con el producto) para obtener información sobre el acuerdo legal que acepta al instalar un producto de ROINTE. Para ayuda sobre el producto o la garantía, por favor contacte con ROINTE por teléfono 900 103 061 (o 968 864 363) o envíe un correo electrónico a [sat@rointe.com](mailto:sat@rointe.com).

## 11. CÓMO REGISTRAR LA GARANTÍA DE SU PRODUCTO

**IMPORTANTE:** Es importante que registre su producto ROINTE como parte de nuestro servicio de garantía, en caso de que quiera hacer una reclamación.

Puede registrar su producto ROINTE de las siguientes maneras:

### **WEB**

1. Acceda a [www.rointe.com/compania/registra-tu-garantia/](http://www.rointe.com/compania/registra-tu-garantia/).
2. Ingrese a su cuenta existente o cree una nueva cuenta si es necesario.
3. Haga clic en "Mis productos".
4. Introduzca la referencia de su producto (alfanumérica y en mayúsculas).
5. Introduzca su número de serie (26 dígitos situados en la etiqueta metálica de su producto que comienzan con 84).
6. Suba su prueba de compra, como la factura en formato PDF, JPEG o PNG. Esto no es obligatorio, pero al hacerlo se asegura que su período de garantía es exacto.
7. Haga clic en "Registro".
8. Enhorabuena! Su producto ya está registrado.

### **EMAIL**

1. Envíe un correo electrónico a [sat@rointe.com](mailto:sat@rointe.com) con la siguiente información:
  - Nombre del cliente
  - Dirección y código postal
  - Número de teléfono y dirección de correo electrónico
  - Referencia del producto
  - Número de serie
  - La fecha de compra del producto y el comprobante de compra (como se describe en la sección del SITIO WEB más arriba).
2. Nuestro equipo de soporte técnico confirmará el registro del producto y solicitará cualquier información adicional necesaria por correo electrónico.

### **POSTAL**

1. Envíe la información que figura en la sección EMAIL a:
  - INDUSTRIAS ROYAL TERMIC, S.L. - Rointe, C/E Parcela 43, 30140, Santomera (ESPAÑA)
2. Por favor, asegúrese de obtener una prueba de envío.

## SÍMBOLOS



**PERIGO.** Este símbolo indica um risco médio-alto que, se não for evitado, pode resultar em ferimentos graves ou morte.



**SUPERFÍCIE QUENTE.** Este símbolo indica que as suas superfícies estão quentes durante e imediatamente após a sua utilização. Não devem ser tocados: perigo de queimaduras.



**OBSERVAR AS INSTRUÇÕES DO MANUAL.** Por favor, leia atentamente o manual antes de instalar e utilizar o produto. Guarde-o para utilização posterior.

Ler todas as instruções e avisos de segurança. O não seguimento pode resultar em choque eléctrico, incêndio, bem como ferimentos graves.

**ÍNDICE**

1. Advertências Gerais .....	48
2. Informação técnica.....	51
3. Instalação.....	52
4. Teclado e monitor.....	56
5. Funcionalidade e programação .....	57
5.1. Ligar e desliga .....	57
5.2. Selecção da temperatura de setpoint .....	57
5.3. Controlo da temperatura .....	58
5.4. Bloqueio do teclado.....	58
5.5. Modo max power .....	58
5.6. Emparelhamento.....	60
6. Funções avançadas.....	60
6.1. Função janelas abertas .....	60
6.2. Modo automático/manual .....	60
6.2.1. Pré-programação.....	61
6.2.2. Modo de utilizador.....	62
6.3. Modelo adaptivo .....	62
6.4. Controlo de som e luminosidade .....	62
7. Identificação de erros.....	63
8. Manutenção e limpeza .....	63
9. Regulamento Europeu (REEE) 2012/19/UE .....	63
10. Garantia.....	64
11. Como registar a garantia do seu produto .....	67
Directiva ERP Regulamento da Comissão .....	114
Declaração de conformidade da UE.....	116

## 1. ADVERTÊNCIAS GERAIS



### ADVERTÊNCIAS

Este produto pode ser utilizado por crianças com mais de 8 anos de idade e por pessoas com capacidades físicas, sensoriais ou mentais reduzidas, ou com falta de experiência e conhecimento, se lhes tiver sido dada supervisão ou instruções relativas à utilização do produto de uma forma segura e compreender os perigos envolvidos. As crianças não devem ligar, regular, limpar, brincar com, ou prestar assistência a este produto. As crianças com menos de 3 anos de idade devem ser mantidas afastadas do produto, a menos que sejam supervisionadas.

Não manusear o dispositivo em espaços fechados se estiverem presentes pessoas que não possam sair da sala independentemente e que não estejam sob supervisão constante.

Não colocar latas de spray, substâncias voláteis ou objectos semelhantes num raio de 250mm do produto. Não utilizar insecticidas, tintas, produtos químicos sobre ou perto do produto.



Partes deste produto podem atingir altas temperaturas e causar queimaduras. Não tocar nas partes externas do emissor quando em funcionamento. Não instalar perto de cortinas ou outros materiais inflamáveis. Deve ser tomado especial cuidado quando crianças e pessoas vulneráveis estiverem presentes.

Ao utilizar aparelhos eléctricos, devem ser tomadas precauções para reduzir o risco de incêndio, choque eléctrico e ferimentos em pessoas. Nunca inserir dedos, partes do corpo ou objectos no interior do produto.



Certifique-se de que a potência indicada nas informações técnicas do produto corresponde à potência de saída que tem na sua tomada.

Qualquer reparação ou manutenção que exija a abertura do produto deve ser efectuada por ROINTE ou por pessoal autorizado, na qual deve ser notificado se for observada uma fuga. Só devem ser utilizadas peças de substituição oficiais aprovadas pelo fabricante. É favor observar os regulamentos ao eliminar este produto e o seu fluido térmico.

Se o cabo de alimentação for danificado, deve ser substituído por ROINTE ou pelo seu pessoal autorizado para evitar qualquer dano.

Para evitar o risco de asfixia, não deixar os sacos e outros acessórios ao alcance de bebés e crianças.

O produto tem um grau de protecção IP44 e pode ser utilizado em casas de banho, mas não nas proximidades de banheiras, duchas, ligações de água, pias, piscinas ou outros corpos de água. O produto nunca deve ser instalado onde os interruptores ou o painel de controlo estejam ao alcance das pessoas na água. Nunca operar o produto com as mãos molhadas. Não colocar quaisquer recipientes com água (copos, vasos, etc.) sobre ou perto do produto.



## IMPORTANTE

- Desligar o produto da fonte de alimentação e certificar-se de que o produto está à temperatura ambiente antes de qualquer limpeza ou manutenção. Não utilizar quaisquer substâncias abrasivas no produto, tais como (mas não limitadas a) produtos químicos, panos rugosos, escovas de cerdas duras ou lã de arame/aço.
- Para desligar o produto da fonte de alimentação principal, retirar a ficha da tomada. Não puxar o cabo.
- ROINTE não pode ser responsabilizada por produtos com dimensões incorrectas, a menos que um inquérito técnico oficial ROINTE tenha sido seguido.
- Antes do primeiro arranque ou antes do início da estação de Inverno ou quando o transmissor não tiver sido utilizado durante vários dias, o dispositivo deve ser limpo (seguir os passos na secção “manutenção” deste manual).
- Não sentar ou apoiar no produto.
- Os contrastes de temperatura podem gerar “estalidos” ou ruídos no dispositivo. Isto não é uma falha do produto, mas deve-se à expansão/contracção dos materiais.
- Ao eliminar os emissores, devem ser observados os requisitos legais para o tratamento e reciclagem de resíduos. Ver REEE no ponto 9.

## 2. INFORMAÇÃO TÉCNICA

MODELO LARGO 500	BRANCO	TELQN50B077	TELQN50B112	TELQN50B150
	PRETO	TELQN50N077	TELQN50N112	TELQN50N150
<b>DIMENSÕES E PESO</b>				
Largura (mm)		500	500	500
Altura sem painel de controlo (mm)		770	1.120	1.500
Altura com painel de controlo (mm)		850	1.200	1.580
Profundidade (mm)		30	30	30
Profundidade instalado (mm)		100	100	100
Peso (Kg)		7,4	11,6	14,6
<b>CARACTERÍSTICAS MECÁNICAS</b>				
Resistencia de aço blindado		✓	✓	✓
Fluido térmico		✓	✓	✓
Painel de controlo oval		✓	✓	✓
Wi-Fi		✓	✓	✓
Acabamento	Branco RAL 9016			
	Preto RAL 9005			
<b>CARACTERÍSTICAS ELÉCTRICAS</b>				
Potência nominal (W)	Branco / Preto	500	750	1.000
Voltagem (V)		230 V ~	230 V ~	230 V ~
Intensidade (A)	Branco / Preto	2.2	3.3	4.4
Classe II		✓	✓	✓
<b>INSTALAÇÃO E PROTECÇÃO</b>				
Kit de instalação incluído		✓	✓	✓
Termóstato de segurança		✓	✓	✓
Grau de protecção		IP 44	IP 44	IP 44
Código EAN		8435556148319	8435556148326	8435556148333
		8435556148395	8435556148401	8435556152798

## 3. INSTALAÇÃO

Recomendamos a utilização de um fornecedor Rointe de confiança. Encontre o mais próximo contactando para o número **+(351) 22 120 01 14** ou utilizando o localizador em **www.rointe.pt**.

**IMPORTANTE:** Antes da instalação, por favor localizar a etiqueta prateada no verso do produto e anotar a referência do produto e o número de série. Precisarás desta informação para registar a sua garantia, ver secção 11 para registo de garantia.

**AVISO:** Não instalar o produto directamente numa tomada ou caixa de junção fixa. Não instalar o produto ou utilizá-lo ao ar livre. Não instalar directamente debaixo de uma prateleira. Este produto foi concebido para ser instalado numa parede interior utilizando o modelo ROINTE, kit de instalação e fixadores fornecidos. Não instalar o produto de forma que este entre em contacto com o cabo de alimentação.

**IMPORTANTE:** Este aparelho nunca deve ser instalado com a sua caixa de controlo numa posição elevada. O aparelho vertical não deve ser utilizado na horizontal. Durante a instalação, utilizar calços para evitar que a caixa de controlo descansa no chão.

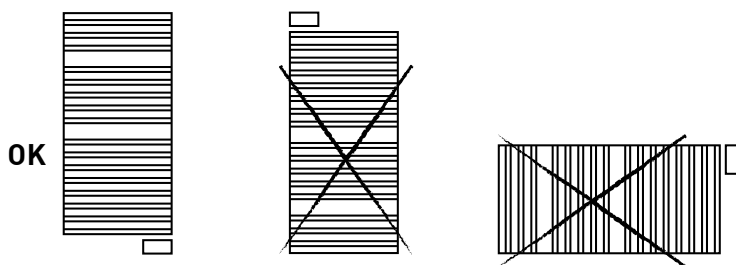

A ligação à rede deve ser feita em conformidade com a potência indicada na etiqueta de dados técnicos do produto. Este aparelho destina-se a ser ligado permanentemente a uma instalação fixa. O circuito de alimentação do toaleiro deve ser equipado com um disjuntor de um pólo com uma separação de contacto de pelo menos 3 mm. O aparelho deve ser

instalado, se possível, longe de correntes de ar (janelas, portas) ou qualquer outra coisa que possa interferir com o seu controlo. Isto irá proporcionar o melhor conforto térmico. Colocar qualquer objecto que possa impedir a circulação do ar (mobiliário, poltronas) a 50 cm da frente do aparelho. O aparelho não deve ser colocado em frente ou directamente por baixo de uma tomada fixa. O fundo da caixa de controlo deve estar pelo menos 15 cm acima do chão.

Para qualquer aparelho, se o cabo de alimentação for danificado, deve ser substituído por um cabo específico. A substituição do cabo deve ser efectuada pelo fabricante, pelo seu serviço pós-venda ou por pessoal qualificado. As características técnicas do seu aparelho são indicadas na etiqueta de características técnicas.

Este aparelho cumpre as normas de segurança da CLASSE II (duplo isolamento) . Pode ser instalado nas Zonas 2 e 3, posições A e B, desde que sejam observadas as seguintes regras: Nas casas de banho, o toalheiro nunca deve ser instalado de forma que o painel de controlo possa ser alcançado por uma pessoa na banheira ou no duche. O painel de controlo deve estar situado a uma distância mínima de 600 mm de qualquer zona húmida. O corpo do produto pode ser colocado na Zona 2 se o painel de controlo estiver localizado dentro da Zona 3.

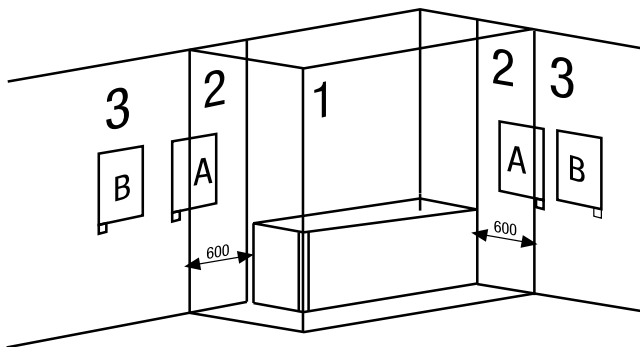

**ADVERTÊNCIA.** O peso de alguns dos produtos pode ser pesado.  
A instalação pode requerer a intervenção de duas pessoas.  
**IMPORTANTE:** Por favor, siga cuidadosamente estas instruções.



Um kit de instalação está incluído na embalagem. Por favor, siga as instruções abaixo:

1. Seleccionar o lugar adequado na parede.
2. Colocar o molde de montagem na parede, faça marcas nos lugares onde vai realizar as furações.
3. Retire o molde de montagem e faça as furações na parede.
4. Introduza as buchas (A) nas furações.
5. Aparafuse e a peça plástica de fixação à parede (B) com os parafusos  $\varnothing 5.5 \times 50$  mm (C).
6. Aparafuse as duas peças de fixação do seca-toalhas (D + E) ao tubo horizontal do seca-toalhas conforme a imagem 1 com parafuso  $\varnothing 6 \times 35$ mm (F).
7. Introduza o conjunto do ponto 6 na peça plástica de fixação (B) e prenda com o parafuso de bloqueio  $\varnothing 2,9 \times 9,5$ mm (H).
8. Colocar o tampão (G) na peça do fixador do seca-toalhas (E).

Nº.	ITEM
A	Bucha $\varnothing 10 \times 45$ mm
B	Suporte de plástico
C	Parafuso $\varnothing 5,5 \times 50$ mm
D	Suporte de plástico
E	Suporte de plástico
F	Parafuso $\varnothing 6 \times 35$ mm
G	Tampão de suporte de plástico
H	Parafuso de bloqueio $\varnothing 2,9 \times 9,5$ mm
I	Produto

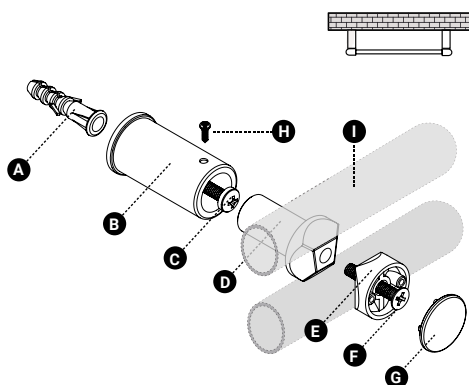

## PRECAUÇÕES DE INSTALAÇÃO E SEGURANÇA (REGULAMENTO UNE-EN 60335)

Antes de iniciar o aquecedor, leia cuidadosamente as “Precauções de Instalação e Segurança” para assegurar o correcto funcionamento do aquecedor.

## PRECAUÇÕES PARA A INSTALAÇÃO

O toalheiro é concebido para uso doméstico ou residencial. Recomendamos que o toalheiro seja instalado por um distribuidor ou por um profissional aprovado. Certifique-se de que o aquecedor está correctamente ligado a 220V-230V.

Este aparelho foi concebido para instalação numa sala residencial. A instalação deve ser efectuada de acordo com as normas em vigor no país de instalação (NFC 15100 para a França).

O toalheiro deve ser ligado directamente à rede após o dispositivo de corte omnipolar com uma distância de abertura de contacto de pelo menos 3 mm sem qualquer interruptor intermédio (relógio, relé mecânico e estático, termóstato de ambiente, etc.).

A ligação à rede é feita com um cabo de 3 fios (Castanho = Fase, Azul = Neutro, Preto = Cabo de controlo) através de uma caixa de ligação. Em quartos húmidos, tais como cozinhas e casas de banho, a caixa de ligação deve ser instalada a pelo menos 25 cm do chão. A instalação deve ser equipada com um dispositivo de protecção, tal como um disjuntor.

Não efectuar a ligação à terra. Não ligar o fio piloto (preto) à terra.

Se o cabo de alimentação for danificado, deve ser substituído pelo fabricante, pelo seu departamento de serviço ou por uma pessoa com qualificações semelhantes, a fim de evitar um perigo.

Se o piloto ou dispositivo controlado estiver protegido por um disjuntor de terra de 30mA (por exemplo, casa de banho), é necessário proteger a alimentação do fio piloto neste disjuntor.

## DIAGRAMA DE LIGAÇÃO DA UNIDADE

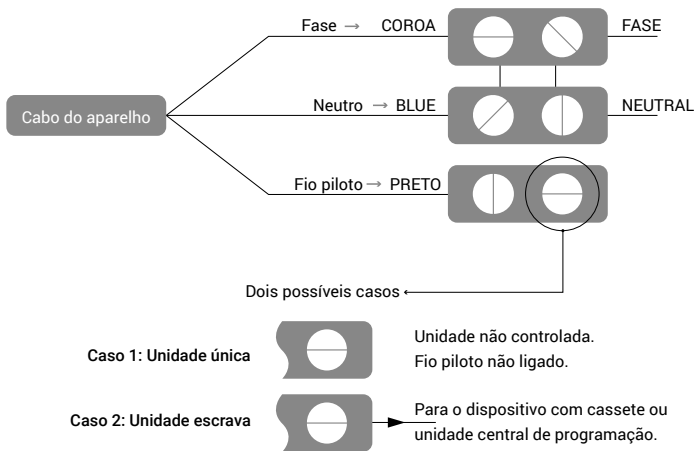

Pode ligar o fio piloto se a sua casa estiver equipada com uma unidade central de programação, um programador ou um gestor. Neste caso, para verificar a transmissão correcta das ordens de programação, proceda às seguintes verificações de acordo com os modos escolhidos (Conforto, Eco, etc.):

	CONFORTO	ECO	FORA DO FROST	AQUECIMENTO DA DESCARGA DE CARGA	CONFORTO -1°C	CONFORTO -2°C
SINAL A SINALIZAR TRANSMIT						
MEDIÇÃO ENTRE O FIO PILOTO E O NEUTRO	0 VOLT	230 VOLT	-115 VOLT NEGATIVO	+115 VOLT POSITIVO	230 VOLT DURANTE 3 s	230 VOLT DURANTE 7 s

## 4. TECLADO E MONITOR

O painel de controlo é composto por 7 Leds e 4 botões de toque com as seguintes funções:

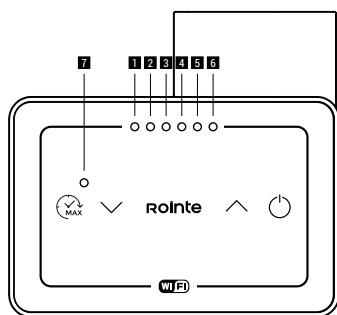



<table border="1"> <tr> <td>1</td><td>2</td><td>3</td><td>4</td> </tr> <tr> <td>5</td><td>6</td><td>7</td><td></td> </tr> </table>	1	2	3	4	5	6	7		Indicadores LED
1	2	3	4						
5	6	7							
	Botão On / Stand-by / Confirmação								
	Botão AUMENTO de temperatura de setpoint								
	Botão DIMINUIR de temperatura de setpoint								
	Botão Potência máxima								



## 5. FUNCIONALIDADE E PROGRAMAÇÃO

### 5.1. LIGAR E DESLIGAR



Para ligar o produto, carregar brevemente o botão . Para desligar o produto, carregar novamente o botão  brevemente.

### 5.2. SELEÇÃO DA TEMPERATURA DE SETPOINT

Podem regular a temperatura definida do seca toalhas pelos botões  $\wedge$  e  $\vee$ . Carregar no botão  $\wedge$  para aumentar a temperatura desejada. Da mesma forma, ao carregar a tecla  $\vee$ , reduz a temperatura definida. A temperatura mínima de funcionamento é de 7°C, e a temperatura máxima é de 30°C. A temperatura definida de fábrica é de 21°C.

Os 6 indicadores LED localizados na parte superior do painel de controlo identificam a temperatura de setpoint.

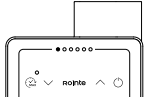
A partir da aplicação pode regular temperaturas a cada meio grau, entre 7°C e 30°C. A partir do painel de controlo apenas o que está indicado na tabela abaixo.

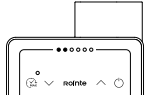
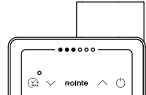
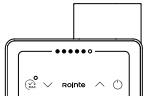
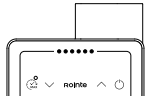
Indicador	Iluminação	Temperatura	Indicador	Iluminação	Temperatura
1 LED 	Led 1: Cintilação suave Led 2: OFF Led 3: OFF Led 4: OFF Led 5: OFF Led 6: OFF	7°C	1 LED 	Led 1: ON Led 2: OFF Led 3: OFF Led 4: OFF Led 5: OFF Led 6: OFF	15°C
2 LED 	Led 1: ON Led 2: ON Led 3: OFF Led 4: OFF Led 5: OFF Led 6: OFF	18°C	3 LED 	Led 1: ON Led 2: ON Led 3: ON Led 4: OFF Led 5: OFF Led 6: OFF	21°C
4 LED 	Led 1: ON Led 2: ON Led 3: ON Led 4: ON Led 5: OFF Led 6: OFF	24°C	5 LED 	Led 1: ON Led 2: ON Led 3: ON Led 4: ON Led 5: ON Led 6: OFF	27°C

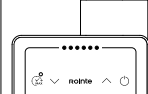
Indicador	Iluminação	Temperatura	Indicador	Iluminação	Temperatura
6 LED 	Led 1: ON Led 2: ON Led 3: ON Led 4: ON Led 5: ON Led 6: ON	30°C			

### 5.3. CONTROLO DA TEMPERATURA

Quando a temperatura ambiente é inferior à temperatura seleccionada, o elemento de aquecimento é activado.

Para indicar que o produto está a consumir, o último LED que indica a temperatura realizará uma fade-in/fade-out.

### 5.4. BLOQUEIO DO TECLADO

Premindo simultaneamente as teclas  $\wedge$  e  $\vee$  durante 3 segundos bloqueia/desbloqueia localmente o teclado e, neste estado, as teclas não responderão às pressões das teclas (com algumas excepções).

O botão on/off  responderá mesmo quando bloqueado, tanto com bloqueio local como com bloqueio remoto.







Para executar a acção de ligar/desligar com o painel bloqueado, o botão  deve ser mantido premido durante 3 segundos, e o dispositivo responderá a este comando.

Se um botão for premido enquanto o painel estiver bloqueado, todos os LEDs piscarão duas vezes.

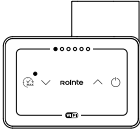
### 5.5. MODO MAX POWER

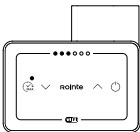
O modo MAX POWER ativa a resistência do toalheiro na potência máxima, sem ter em conta a leitura da sonda. Para ativar esta função a partir do painel de controlo, carregue brevemente o botão . Também é possível ativar este modo quando o produto está desligado.

Uma breve pressão irá ativar este modo durante 15 minutos. Se carregar  novamente nos dois segundos seguintes, o período seguinte (30 minutos) será ativado. Se carregar assim consecutivamente ativará os períodos indicados no quadro seguinte:

Indicador	Iluminação	Tempo	Indicador	Iluminação	Tempo
1 LED 	Led 1: A piscar Led 2: OFF Led 3: OFF Led 4: OFF Led 5: OFF Led 6: OFF Led 7: ON	15 minutos	2 LED 	Led 1: A piscar Led 2: A piscar Led 3: OFF Led 4: OFF Led 5: OFF Led 6: OFF Led 7: ON	30 minutos
3 LED 	Led 1: A piscar Led 2: A piscar Led 3: A piscar Led 4: OFF Led 5: OFF Led 6: OFF Led 7: ON	45 minutos	4 LED 	Led 1: A piscar Led 2: A piscar Led 3: A piscar Led 4: A piscar Led 5: OFF Led 6: OFF Led 7: ON	60 minutos
5 LED 	Led 1: A piscar Led 2: A piscar Led 3: A piscar Led 4: A piscar Led 5: A piscar Led 6: OFF Led 7: ON	90 minutos	6 LED 	Led 1: A piscar Led 2: A piscar Led 3: A piscar Led 4: A piscar Led 5: A piscar Led 6: A piscar Led 7: ON	120 minutos

Se carregar 7 vezes no botão , voltará a ativação inicial (ativação durante 15 minutos).

Os LEDs funcionarão como um temporizador de contagem decrescente, desligando-se à medida que o tempo passa. Depois de decorrido o tempo, o produto regressará automaticamente ao modo anterior ou desligar-se-á se tiver sido definido para desligado.

O modo MAX POWER pode ser interrompido a qualquer momento, carregando brevemente o botão . O seca toalhas regressará á sua programação anterior.

## 5.6. EMPARELHAMENTO

Para emparelhar o dispositivo, é necessário primeiro criar uma zona na aplicação. Uma vez dentro desta zona, clique no ícone + para iniciar o assistente de emparelhamento. Se precisar de mais informações, pode consultar o manual de instalação completo a partir do seguinte código QR:



Para entrar no modo de emparelhamento, é necessário premir e manter premidas as teclas Ligar/Desligar simultaneamente durante 5 segundos (⏻) e Potência Máxima (⏻<sup>MAX</sup>). Todos os LEDs serão desligados quando o dispositivo for reinicializado e o LED 7 será mostrado piscando rapidamente para indicar que está em modo de emparelhamento. Os LEDs de temperatura 1 a 6 mostrarão o nome da rede Wi-Fi (SSID).

## 6. FUNÇÕES AVANÇADAS

As funcionalidades avançadas são aquelas que são controladas apenas a partir de aplicações.

### 6.1. FUNÇÃO JANELAS ABERTAS

O secador de toalhas Rointe inclui a função JANELAS ABERTAS. Esta função é activada quando o sensor de temperatura detecta uma queda repentina na temperatura ambiente de pelo menos 4°C num período de 30 minutos. Quando o produto detecta esta queda, activa a função JANELAS ABERTAS durante duas horas. Quando esta função está activa, o produto muda para o modo ANTI-GELO a 7°C. Quando a função Windows Open estiver a funcionar, porque as condições estão preenchidas, o LED 1 será exibido com um piscar suave se não houver consumo. Se houver consumo (menos de 7°C na sala), o LED 1 deve piscar 1 vez entre cada ciclo de cintilação suave.

### 6.2. MODO AUTOMÁTICO / MANUAL

A partir das aplicações é possível alternar entre o modo AUTO / MANUAL, uma das quatro predefinições ou uma programação do utilizador pode ser definida.

O produto pode mudar do Modo Automático, definido a partir das aplicações móveis/web, para o Modo Manual, desde que o bloqueio local ou o bloqueio remoto não esteja activo, premindo e mantendo premido o botão On/Off (ⓘ) durante 3 segundos. Para mostrar que o produto está no Modo Automático.

**IMPORTANTE:** Quando o produto é programado utilizando as aplicações Rointe, o LED número 7 (correspondente ao modo MAX POWER) irá piscar.

**AVISO:** Se tivera programado o seca toalhas e desejara utilizá-lo em modo manual, deve carregar o botão ligar/desligar (ⓘ) durante 3 segundos (enquanto o produto está desbloqueado). O produto já não será programado e poderemos controlá-lo manualmente utilizando os botões do painel de controlo.

### 6.2.1. PRÉ-PROGRAMAÇÃO

A partir das aplicações móveis/web será possível definir as pré-alendarizações já definidas por defeito.

PRÉ-PROGRAMAÇÃO 1																								
	0	1	2	3	4	5	6	7	8	9	10	11	12	13	14	15	16	17	18	19	20	21	22	23
Seg-Sex																								
Sáb-Dom																								

PRÉ-PROGRAMAÇÃO 2																								
	0	1	2	3	4	5	6	7	8	9	10	11	12	13	14	15	16	17	18	19	20	21	22	23
Seg-Sex																								
Sáb-Dom																								

PRÉ-PROGRAMAÇÃO 3																								
	0	1	2	3	4	5	6	7	8	9	10	11	12	13	14	15	16	17	18	19	20	21	22	23
Seg-Sex																								
Sáb-Dom																								

PRÉ-PROGRAMAÇÃO 4																								
	0	1	2	3	4	5	6	7	8	9	10	11	12	13	14	15	16	17	18	19	20	21	22	23
Seg-Sex																								
Sáb-Dom																								

CONFORTO		ECO		OFF	
----------	--	-----	--	-----	--

## 6.2.2. MODELO DE UTILIZADOR

O Modo Utilizador permite que o utilizador defina uma gama de temperaturas permitida. O acesso é obtido por palavra-passe. Por defeito, a palavra-passe será 0000.

O intervalo de temperatura mínima seleccionável é de 7,5 °C a 18,5 °C.

O intervalo máximo de temperatura seleccionável é de 19 °C a 30°C.

**NÃO:** O limite inferior não afecta o Modo Anti-Gelo, de modo que quando estiver no Modo Automático dentro de uma hora sem programação ECO ou Conforto e com o Modo Anti-Gelo activo, permanecerá a 7 °C e não à temperatura mínima definida.

## 6.3. MODELO ADAPTIVO

Esta função antecipa o arranque do produto para assegurar que a temperatura ambiente no início do tempo seleccionado seja igual à temperatura do ponto de ajuste no momento exacto definido durante a programação.

Para indicar que o modo está a funcionar, porque as condições estão reunidas, os LEDs irão subir.

Esta funcionalidade apenas afecta o modo de programação de tempo (Modo Automático).

## 6.4. CONTROLO DE SOM E LUMINOSIDADE

A partir das aplicações é possível activar e desactivar o som das teclas; configurar a intensidade da iluminação LEDS quando o toalheiro está em modo de espera e o tempo até esta intensidade ser atingida.

Quando qualquer tecla é premida, o brilho aumenta ao máximo.

## 7. IDENTIFICAÇÃO DE ERROS

Durante o funcionamento normal do equipamento, as avarias podem ser detectadas e são indicadas pelos indicadores LED. No quadro pode identificar o código de erro:

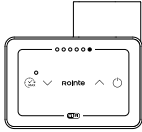
Indicador	Código	Erro	Solução
<p>LED 6 a piscar</p> 	<p>Led 1: OFF Led 2: OFF Led 3: OFF Led 4: OFF Led 5: OFF Led 6: A piscar Led 7: OFF</p>	<p>Falha na sonda de temperatura devido a curto-circuito ou sonda aberta.</p>	<p>Por favor contacte o departamento de Apoio Técnico da Rointe através do telefone 221 200 111.</p>

## 8. MANUTENÇÃO E LIMPEZA

O produto não requer qualquer manutenção. Recomendamos a limpeza do produto (parte de trás, de baixo, etc.). Não utilizar substâncias abrasivas no produto, limpá-lo com um pano húmido e sabão de pH neutro e a tela com um pano seco. Antes de efectuar qualquer operação de limpeza, certifique-se de que o produto está desligado e à temperatura ambiente.

## 9. REGULAMENTO EUROPEU 2012/19/UE

Com base no regulamento europeu 2012/19/UE sobre resíduos de equipamentos eléctricos e electrónicos (REEE), estes aparelhos não podem ser atirados para os contentores municipais habituais; devem ser recolhidos selectivamente para otimizar a recuperação e reciclagem dos componentes e materiais que os compõem, e para reduzir o impacto na saúde humana e no ambiente. O símbolo do caixote do lixo riscado numa barra horizontal é marcado em todos os produtos Rointe para lembrar ao consumidor a obrigação de os separar para recolha separada. O consumidor deve contactar a autoridade local ou o retalhista para obter informações sobre a correcta eliminação do seu aparelho.

## 10. GARANTIA

### 1. Acordo

1.1. Esta secção descreve as condições de garantia que o comprador tem quando compra um novo produto da marca Rointe. Estas condições incluem todos os direitos que o comprador tem em conformidade com a legislação nacional em vigor, bem como a garantia e os direitos adicionais oferecidos pela marca.

1.2. Qualquer incidente detectado no seu produto Rointe pode ser tratado pelo vendedor do produto ou de uma forma mais ágil através do próprio fabricante. Rointe, coloca à sua disposição o TELEFONE DE APOIO TÉCNICO +(351) 22 120 01 14 ou e-mail para [sat@rointe.com](mailto:sat@rointe.com), onde indicaremos os passos a seguir para resolver o incidente. Necessitará da referência do produto (localizada na etiqueta de características metálicas), número de série, data de compra e a natureza da falha quando nos contactar. Além disso, é necessário ter uma cópia da prova de compra do produto.

1.3. ROINTE garante que não existem defeitos materiais de concepção ou fabrico no momento da compra original. ROINTE garante o corpo por 120 meses (10 anos) e os componentes eléctricos e electrónicos por 36 meses (3 anos) apenas para este produto, a partir da data de compra, ou entrega se mais tarde, desde que não tenha sido modificado, e de acordo com as disposições das seguintes estipulações.

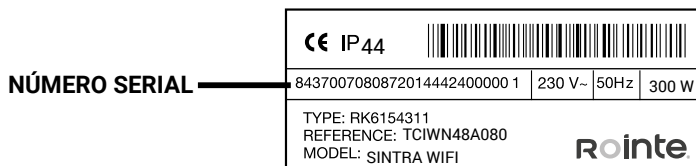

### 2. Condições

2.1. se, durante o período de garantia, o produto, sob utilização normal e manutenção adequada, não funcionar correctamente e for considerado defeituoso na concepção, material ou mão-de-obra, será reparado ou substituído por opção do cliente, de acordo com as disposições da lei, e sujeito aos seguintes termos e condições:

2.1.1. A garantia só é aplicável se a garantia original for emitida pelo vendedor e quando tal garantia tiver sido registada correctamente na ROINTE, incluindo a referência do produto, número de série (marcado no rótulo metálico do produto), data de compra e prova de compra. A garantia do produto pode ser registada no nosso website em [www.rointe.pt](http://www.rointe.pt) ou pode ser enviada por e-mail para [sat@rointe.com](mailto:sat@rointe.com) no prazo de 90 dias após a instalação. ROINTE reserva-se o direito de recusar a garantia quando esta informação tiver sido removida ou modificada após a compra do produto original.

2.1.2. A garantia só é aplicável se o produto tiver sido instalado por uma pessoa competente, de acordo com este manual de instalação e todos os regulamentos em vigor no momento da instalação.



2.1.3. A garantia só é aplicável aos casos que se referem a defeitos de material, desenho e mão-de-obra, e em nenhum caso cobre danos ao produto pelas seguintes razões:

- (i) Danos causados por negligência e/ou má utilização do produto, ou seja, utilizado para fins diferentes do seu uso normal ou por não respeitar as instruções de utilização, manutenção e limpeza dadas pela ROINTE, bem como instalação ou utilização incorrecta ou inadequada do produto que possa não estar em conformidade com as normas técnicas de segurança em vigor.
- ii) Corrosão de qualquer parte do produto causada pela exposição directa a água salgada. Quando o produto for instalado a menos de 200 m da costa, o período de garantia para danos causados pela corrosão será reduzido em 50%.
- iii) Quaisquer modificações ou reparações não autorizadas do produto efectuadas por terceiros ou pessoas não autorizadas, ou a abertura do produto por terceiros ou pessoas não autorizadas.
- iv) Qualquer acidente considerado fora do controlo de ROINTE, tal como (mas não limitado a): raios, incêndios, inundações, catástrofes naturais, desordens públicas, fenómenos atmosféricos ou geológicos, e todos aqueles de natureza semelhante.
- v) Falhas resultantes de instalação incorrecta. Em caso de dúvida, por favor contacte ROINTE.

2.2 Qualquer reparação ou substituição efectuada como parte deste serviço de garantia não permite períodos de extensão ou novos períodos de garantia, ou seja, a sua garantia não será prolongada no caso de uma reparação ou substituição deste produto, mas será suspensa até que o produto seja devolvido, reparado ou seja entregue um novo.

2.3. Qualquer reparação ou substituição coberta por esta garantia deve ser uma peça funcionalmente equivalente. As partes defeituosas ou partes removidas ou substituídas tornar-se-ão propriedade de ROINTE e devem ser devolvidas como tal.

2.4. O produto deve ser instalado de modo a permitir o acesso de técnicos ROINTE ou de pessoas autorizadas no caso de necessitarem de aceder ao produto para reparação ou manutenção. O utilizador/cliente é responsável pelos meios organizacionais necessários para permitir o acesso aos produtos por ROINTE para reparação ou substituição.

2.5. O departamento de suporte técnico de ROINTE irá assessorar caso necessite adquirir alguma peça que não está coberta pela garantia ou fora dela.

2.6. Esta garantia não será válida se o produto tiver sido adulterado, modificado e/ou reparado de qualquer forma e/ou por pessoas não autorizadas. Esta garantia também não será válida se o produto não estiver correctamente instalado.

2.7. Esta garantia não é transmissível e não inclui reclamações por danos causados por calor ou geadas.

2.8. Esta garantia não afecta os direitos estatutários do comprador ao abrigo da legislação nacional aplicável, nem afecta quaisquer direitos contratados com o revendedor ou instalador que possam surgir ao abrigo do contrato de venda.

2.9. ROINTE, os seus escritórios, funcionários, distribuidores e instaladores não serão responsáveis por quaisquer danos acidentais decorrentes da violação de qualquer regra implícita neste produto, bem como pela sua utilização imprópria ou incorrecta.

2.10. Verifique as condições EULA (fornecidas com o produto) para obter informações sobre o acordo legal que aceita ao instalar um produto ROINTE. Para assistência sobre produtos ou garantia, contactar ROINTE pelo telefone +(351) 22 120 01 14 ou e-mail [sat@rointe.com](mailto:sat@rointe.com).

## 11. COMO REGISTRAR A GARANTIA DO SEU PRODUTO

**IMPORTANTE:** É importante que registre o seu produto ROINTE como parte do nosso serviço de garantia, caso deseje fazer uma reclamação.

Pode registar o seu produto ROINTE das seguintes formas:

### **WEB**

1. Vá a [www.rointe.com/pt/registe-a-sua-garantia/](http://www.rointe.com/pt/registe-a-sua-garantia/).
2. Inicie sessão na sua conta existente ou crie uma nova conta se necessário.
3. Clique em “Os Meus Produtos”.
4. Introduza a referência do seu produto (alfanumérica e em letras maiúsculas).
5. Introduza o seu número de série (26 dígitos localizados na etiqueta metálica do seu produto começando por 84).
6. Carregue a sua prova de compra, tal como uma factura em formato PDF, JPEG ou PNG. Isto não é obrigatório, mas ao fazê-lo garante que o seu período de garantia é preciso.
7. Clique em “Registar”.
8. Parabéns! O seu produto está agora registado.

### **EMAIL**

1. Enviar um e-mail para [sat@rointe.com](mailto:sat@rointe.com) com as seguintes informações:
  - Nome do cliente
  - Endereço e código postal
  - Número de telefone e endereço de correio electrónico
  - Referência do produto
  - Número de série
  - A data de compra do produto e a prova de compra (como descrito acima na secção do WEBSITE).
2. A nossa equipa de apoio técnico confirmará o registo do produto e solicitará qualquer informação adicional requerida por correio electrónico.

### **POSTAL**

1. Por favor envie a informação na secção EMAIL para:
  - INDUSTRIAS ROYAL TERMIC, S.L. - Rointe C/E Parcela 43, 30140, Santomera (ESPAÑA)
2. Por favor, não se esqueça de obter uma prova de envio.

## SYMBOLLEN



**GEVAAR.** Dit symbool wijst op een gevaar met een middelhoog risico dat, indien het niet wordt voorkomen, tot ernstig letsel of de dood kan leiden.



**HEET OPPERVLAK.** Dit symbool geeft aan dat de oppervlakken heet zijn tijdens en onmiddellijk na het gebruik. Ze mogen niet worden aangeraakt: er is gevaar voor brandwonden.



**VOLG DE AANWIJZINGEN IN DE HANDLEIDING.** Neem de handleiding zorgvuldig door voordat u het product plaatst en gebruikt. Bewaar het voor later gebruik. Lees alle veiligheidsinstructies en waarschuwingen. Het niet naleven hiervan kan leiden tot elektrische schok, brand en ernstig letsel.

**INDEX**

1. Algemene waarschuwingen.....	70
2. Technische informatie.....	73
3. Installatie.....	74
4. Toetsenbord en display.....	78
5. Functionaliteit en programmering.....	79
5.1. Inschakelen en stand-by.....	79
5.2. Selectie Insteltemperatuur.....	79
5.3. Temperatuurregeling.....	80
5.4. Toetsenbordvergrendeling.....	80
5.5. Max. vermogensstand.....	80
5.6. Koppeling.....	82
6. Geavanceerde functies.....	82
6.1. Open vensters functie.....	82
6.2. Automatische / handmatige modus.....	83
6.2.1. Voorprogrammering.....	83
6.2.2. Gebruikersmodus.....	84
6.3. Aanpassingsmodus.....	84
6.4. Geluids- en lichtsterkteregeling.....	84
7. Foutidentificatie.....	85
8. Onderhoud en reiniging.....	85
9. Europese Verordening (AEEA) 2012/19/EU.....	85
10. Garantie.....	86
11. Hoe registreert u uw productgarantie.....	89
Richtlijn ERP Verordening van de Commissie.....	114
EU-Verklaring van Overeenstemming.....	116

## 1. ALGEMENE WAARSCHUWINGEN



### WAARSCHUWINGEN

Dit product kan worden gebruikt door kinderen vanaf 8 jaar en door personen met een lichamelijke, zintuiglijke, of verstandelijke handicap of een gebrek aan ervaring en kennis, onder toezicht of ingelicht over het veilig gebruik van het product, en de gevaren die het met zich meebrengt begrijpen.

Kinderen dit product niet aansluiten, regelen, schoonmaken, spelen of onderhouden.

Kinderen jonger dan 3 jaar uit de buurt van het product houden, tenzij ze onder toezicht staan.

Gebruik het apparaat niet in gesloten ruimtes waar mensen aanwezig zijn die de ruimte niet zelfstandig kunnen verlaten en niet onder continu toezicht staan.

Plaats geen spuitbussen, vluchtige stoffen of voorwerpen binnen 250mm van het product. Geen insecticiden, verf, chemicaliën gebruiken op of nabij het product.



Sommige delen van dit product kunnen hoge temperaturen bereiken en brandwonden veroorzaken. Raak de uitwendige onderdelen van de zender niet aan wanneer het in werking is.

Niet plaatsen in de buurt van gordijnen of andere brandbare materialen.

Bijzondere aandacht is nodig wanneer kinderen en kwetsbare personen aanwezig zijn.

Er moeten voorzorgsmaatregelen worden genomen bij het gebruik van elektrische apparaten om het risico op brand, elektrische schokken en letsel aan personen te voorkomen. Steek nooit vingers, andere delen van het lichaam of voorwerpen in het product.

Zorg ervoor dat de spanning aangegeven in de technische informatie van het product overeenkomt met de spanning van uw stopcontact.

Alle herstellingen of onderhoud die nodig zijn, dienen uitgevoerd te worden door ROINTE of door bevoegd personeel, die ook in kennis moet worden gesteld indien lekkage verdacht wordt. Gebruik alleen officiële onderdelen die door de fabrikant goedgekeurd zijn. Neem alstublieft de voorschriften in acht bij het wegwerpen van dit product en zijn thermische vloeistof.

Als het netsnoer beschadigd is, moet het worden vervangen door ROINTE of door haar bevoegd personeel om schade te voorkomen.

Laat geen zakken of andere voorwerpen die een verstikkingsgevaar met zich meebrengen in de buurt van baby's en kinderen.

Het product heeft een IP44-beschermingsgraad en kan worden gebruikt in badkamers, maar niet in de buurt van badkuipen, douches, wateraansluitingen, toiletten, zwembaden of andere waterreservoirs. Het product mag nooit worden geplaatst wanneer het product zelf of de schakelaar en/of bedieningspaneel zich binnen het bereik van de mensen die zich in het water bevinden bevindt. Gebruik het product nooit met natte handen. Plaats geen watercontainers (glazen, bekers, enz.) op of in de buurt van het product.



## WAARSCHUWINGEN

- Koppel het product los van de stroomvoorziening en zorg ervoor dat het product op kamertemperatuur is voor elke reiniging of onderhoud. Gebruik geen mogelijk schurende stoffen op het product, zoals (maar niet beperkt tot) chemicaliën, grove doeken, borstels uit harde varkensharen of uit draad/staalwol.
- Om het product los te koppelen van de stroombron, haal de netstekker uit het stopcontact. Trek niet aan de kabel.
- ROINTE kan niet verantwoordelijk worden gesteld voor de producten met een onjuiste dimensionering, tenzij wanneer het vastgesteld is door een officieel technisch onderzoek door ROINTE.
- Voor de eerste opstart, voor de winterstop of wanneer de zender gedurende meerdere dagen niet zal worden gebruikt, moet het toestel worden gereinigd (volg de stappen in het hoofdstuk “onderhoud” van deze handleiding).
- Ga niet op het product zitten of leunen.
- Temperatuurschommelingen kunnen “klikken” of andere geluiden in het apparaat veroorzaken. Dit is geen defect van het product, maar het gevolg is van het uitzetten/krimpen van de materialen.
- Bij het wegwerpen van zenders moet rekening worden gehouden met het volgende bij wet vastgestelde eisen voor de behandeling en recycling van afval. Zie AEEA in punt 9.



## 2. TECHNISCHE INFORMATIE

MODEL BREEDTE 500	WIT	TELQN50B077	TELQN50B112	TELQN50B150
	ZWART	TELQN50N077	TELQN50N112	TELQN50N150
<b>AFMETINGEN EN GEWICHT</b>				
Breedte (mm)		500	500	500
Hoogte zonder bedieningspaneel (mm)		770	1.120	1.500
Hoogte met bedieningspaneel (mm)		850	1.200	1.580
Diepte (mm)		30	30	30
Geïnstalleerde diepte (mm)		100	100	100
Gewicht (kg)		7,4	11,6	14,6
<b>MECHANISCHE EIGENSCHAPPEN</b>				
Versterkte stalen weerstand		✓	✓	✓
Thermische vloeistof		✓	✓	✓
Ovaal bedieningspaneel		✓	✓	✓
Wi-Fi		✓	✓	✓
Afwerking		Wit RAL 9016		
		Zwart RAL 9005		
<b>ELEKTRISCHE EIGENSCHAPPEN</b>				
Nominaal vermogen (W)	Wit / Zwart	500	750	1.000
Spanning (V)		230 V ~	230 V ~	230 V ~
Stroom (A)	Wit / Zwart	2.2	3.3	4.4
Klasse II		✓	✓	✓
<b>INSTALLATIE EN BESCHERMING</b>				
Installatiekit inbegrepen		✓	✓	✓
Veiligheidsthermostaat		✓	✓	✓
Graad van bescherming		IP 44	IP 44	IP 44
EAN-code		8435556148319	8435556148326	8435556148333
		8435556148395	8435556148401	8435556152798

## 3. INSTALLATIE

Wij raden aan een vertrouwde Rointe leverancier te gebruiken. Zoek de dichtstbijzijnde door ons te bellen op **+(31) 010 742 00 46** of door de vinder te gebruiken op **www.rointe.nl**.

**BELANGRIJK:** Zoek vóór de installatie het metalen plaatje op de achterkant van het product en noteer de referentie van het product en het serienummer.

U hebt deze informatie nodig om uw garantie te registreren. Zie sectie 11 voor meer informatie.

**WAARSCHUWING:** Plaats het product niet direct boven een stopcontact of aansluitdoos. Plaats het product niet en gebruik het niet buitenshuis. Niet plaatsen direct onder een plank. Dit product is ontworpen om te worden geïnstalleerd in een binnenmuur met behulp van het ROINTE mal, de installatiekit en het geleverde gereedschap. Installeer het product op een manier dat het niet in contact komt met stroomkabels.

**BELANGRIJK:** Dit apparaat mag nooit worden geïnstalleerd met de bedieningskast in een hoge positie. Het verticale toestel mag niet horizontaal worden gebruikt. Bij de installatie moeten vulplaten worden gebruikt om te voorkomen dat de schakelkast op de vloer rust.

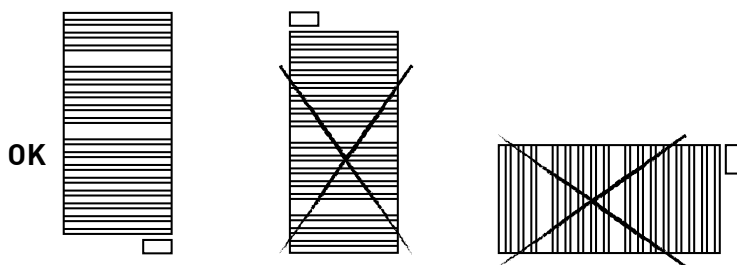

De netaansluiting moet worden uitgevoerd met inachtneming van de spanning die op het etiket met de technische kenmerken van het product. Dit apparaat is bedoeld om permanent aangesloten te zijn met het net. Het voedingscircuit van de handdoekbeugel moet voorzien zijn van een éénpolige stroomonderbreker met een contactopening van minstens 3 mm. Indien mogelijk moet het apparaat uit de buurt van tocht (ramen, deuren) of andere

elementen die de regeling kunnen verstoren geïnstalleerd worden. Op die manier zal dit u het beste thermale comfort geven. Verwijder alle voorwerpen die de luchtcirculatie kunnen belemmeren.

(meubilair, fauteuils) die zich binnen 50 cm van de voorkant van het apparaat bevinden. Het apparaat mag niet worden geplaatst voor of direct onder een vaste contactdoos. Het onderste deel van het bedieningskastje moet worden geplaatst op minstens 15 cm van de grond.

Voor elk apparaat geldt dat als het netsnoer beschadigd is, het moet worden vervangen met een specifieke kabel. De vervanging van de kabel moet worden uitgevoerd door de dienst na verkoop van de fabrikant of door gekwalificeerd personeel. De technische kenmerken van uw toestel zijn aangegeven op het etiket met de technische gegevens.

Dit toestel voldoet aan de veiligheidsnormen van KLASSE II.

Het mag worden geïnstalleerd in de zones 2 en 3, posities A en B, mits aan de volgende

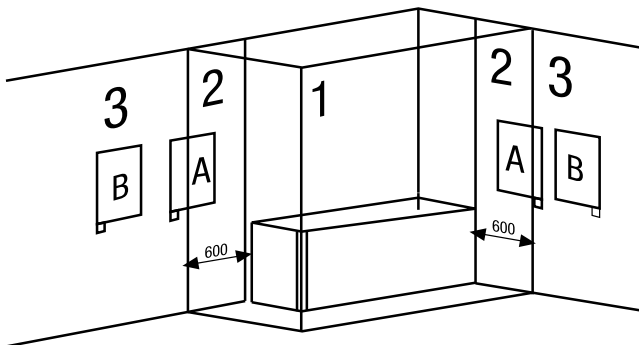

voorwaarden wordt voldaan:

In badkamers mag de handdoekbeugel nooit zo worden geïnstalleerd dat het paneel binnen het bereik is van een persoon in bad of onder de douche.

Het bedieningspaneel moet zich op een afstand van ten minste 600 mm van een bron van vocht bevinden. De behuizing van het product kan in Zones 2 worden geplaatst als het bedieningspaneel in Zones 3 en 4 wordt geplaatst.

**WAARSCHUWING.** Het gewicht van sommige producten kan zwaar zijn.  
De installatie moet mogelijks met twee personen gebeuren.  
**BELANGRIJK:** Volg deze instructies nauwkeurig.



In de verpakking is een installatiekit inbegrepen. Volg de onderstaande instructies:  
In het pakket zit een installatiesjabloon.

1. Kies de plaats waar de handdoekverwarmer aan de muur moet worden bevestigd.
2. Plaats het installatiesjabloon tegen de muur en markeer de gaten met een potlood.
3. Verwijder het installatiesjabloon en maak de gaten in de muur.
4. Steek de deuvels (A) in de gaten.
5. Schroef het kunststof anker (B) met een schroef  $\varnothing 5,5 \times 50$  mm (C) aan de muur.
6. Schroef de twee handdoekbeugels (D + E) aan de horizontale buis van de handdoekbeugel zoals aangegeven in figuur 1 met de schroef  $\varnothing 6 \times 35$  mm (F).
7. Plaats de embellisher van punt 6 in het ankerstuk (B) en houd vast met de  $\varnothing 2.9 \times 9.5$  mm borgschroef (H).
8. Plaats de embellisher (G) op het deel dat de handdoekstang (E) vasthoudt.

N°.	ITEM
A	Plug $\varnothing 10 \times 45$ mm
B	Plastic steun
C	Schroef $\varnothing 5,5 \times 50$ mm
D	Plastic beugel
E	Plastic beugel
F	Schroef $\varnothing 6 \times 35$ mm
G	Verfraaier
H	Borgschroef $\varnothing 2,9 \times 9,5$ mm
I	Product

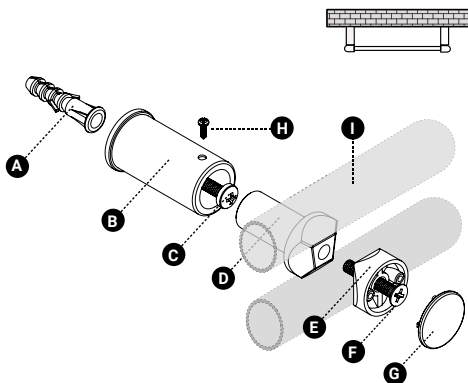

## INSTALLATIE EN VEILIGHEIDSVOORSCHRIFTEN (UNE-EN 60335 VOORSCHRIFT)

Lees, voordat u het verwarmingsapparaat in gebruik neemt, zorgvuldig de "Installatie- en veiligheidsvoorschriften", om een goede werking van het verwarmingsapparaat te garanderen.

## VOORZORGSMAATREGELEN VOOR INSTALLATIE

De handdoekhouder is ontworpen voor huishoudelijk of residentieel gebruik. Wij raden aan dat de handdoekbeugel wordt geïnstalleerd door een verdeler of een erkende vakman. Zorg ervoor dat het verwarmingstoestel correct is aangesloten op 220V-230V. Dit toestel is ontworpen voor installatie in een residentiële ruimte. De installatie moet worden uitgevoerd in overeenstemming met de geldende normen in het land van installatie (NFC 15100 voor Frankrijk).

De handdoekbeugel moet rechtstreeks op het elektriciteitsnet worden aangesloten na de omnipolaire onderbreker met een contactopeningsafstand van ten minste 3 mm, zonder enige tussenschakelaar (klok, mechanisch en statisch relais, ruimtethermostaat, etc.).

De aansluiting op het elektriciteitsnet geschiedt met een 3-aderige kabel (Bruin = Fase, Blauw = Neutraal, Zwart = Stuurstroomdraad) via een aansluitdoos. In natte ruimten, zoals keukens en badkamers, moet de aansluitdoos ten minste 25 cm van de vloer worden geïnstalleerd. De installatie moet voorzien zijn van een beveiligingsinrichting zoals een stroomonderbreker.

Niet aansluiten op de aarde. Sluit de waakvlamdraad (zwart) niet aan op de aarde.

Als de voedingskabel beschadigd is, moet deze worden vervangen door de fabrikant, zijn servicedienst of een vergelijkbaar gekwalificeerd persoon om gevaar te voorkomen.

Indien de stuurautomaat of het aangestuurde apparaat is beveiligd met een aardlekschakelaar van 30 mA (bijv. badkamer), is het noodzakelijk de toevoer naar de stuurautomaatdraad op deze stroomonderbreker te beveiligen.

## AANSLUITSCHEMA VAN HET TOESTEL

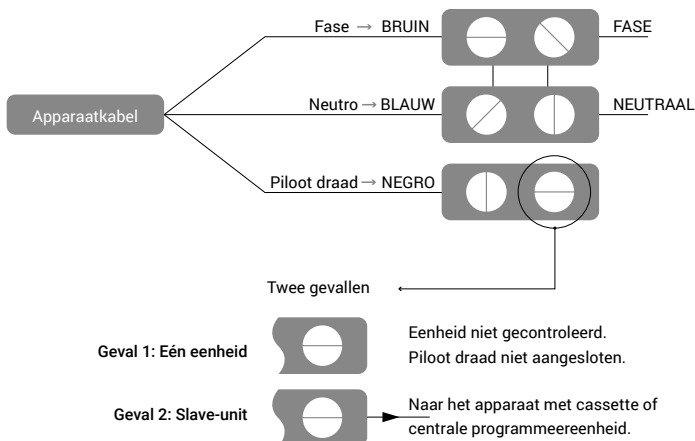

U kunt de waakvlamdraad aansluiten als uw huis is uitgerust met een centrale programmeereenheid, een programmer of een manager. In dit geval, om de correcte transmissie van de programmeeropdrachten te controleren, gaat u verder met de volgende controles naargelang de gekozen modi (Comfort, Eco, enz.):

	COMFORT	ECO	UIT DE VROST	VERWARMING UIT BELASTING	COMFORT -1°C	COMFORT -2°C
SIGNAAL TE TRANSMITTEN						
METING TUSSEN WAAKDRAAD EN NULLEIDER	0 VOLT	230 VOLT	-115 VOLT NEGATIEF	+115 VOLT POSITIEF	230 VOLT DURING 3 s	230 VOLT DURING 7 s

## 4. TOETSENBORD EN DISPLAY

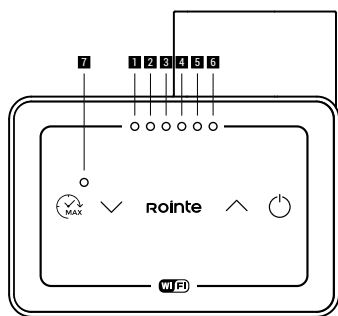

Het bedieningspaneel bestaat uit 7 LED's en 4 aanraakknoppen met de volgende functies:



	LED-indicatoren
	Aan / Stand-by / Bevestigen toets
	INCREASE insteltemperatuur toets
	Verlagen insteltemperatuur toets
	Maximaal vermogen knop

## 5. FUNCTIONALITEIT EN PROGRAMMERING

### 5.1. INSCHAKELEN EN STAND-BY

Om het product in te schakelen, drukt u kort op de toets . Para desligar o produto, Om het product uit te schakelen, drukt u nogmaals kort op de toets .

### 5.2. SELECTIE INSTELTEMPERATUUR

U kunt de ingestelde temperatuur van de handdoekdroger aanpassen met de  $\wedge$  en  $\vee$  toetsen. Druk op de toets  $\wedge$  om de gewenste temperatuur te verhogen. Op dezelfde manier verlaagt het indrukken van de toets  $\vee$ , de ingestelde temperatuur. De minimum bedrijfstemperatuur is 7°C, en de maximumtemperatuur is 30°C. De fabrieksinstelling voor de temperatuur is 21°C.

De 6 LED-indicatoren aan de bovenzijde van het bedieningspaneel geven de ingestelde temperatuur aan.

Vanuit de App kunt u temperaturen instellen om de halve graad, tussen 7°C en 30°C. Van het bedieningspaneel alleen wat is aangegeven in de onderstaande tabel.

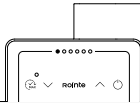
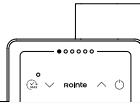
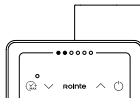
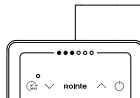
Indicator	Verlichting	Temperatuur	Indicator	Verlichting	Temperatuur
1 LED 	Led 1: Fade-in / Fade-out Led 2: OFF Led 3: OFF Led 4: OFF Led 5: OFF Led 6: OFF	7°C	1 LED 	Led 1: ON Led 2: OFF Led 3: OFF Led 4: OFF Led 5: OFF Led 6: OFF	15°C
2 LED 	Led 1: ON Led 2: ON Led 3: OFF Led 4: OFF Led 5: OFF Led 6: OFF	18°C	3 LED 	Led 1: ON Led 2: ON Led 3: ON Led 4: OFF Led 5: OFF Led 6: OFF	21°C

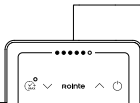
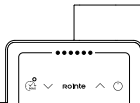
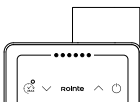
Indicator	Verlichting	Temperatuur	Indicator	Verlichting	Temperatuur
4 LED 	Led 1: ON Led 2: ON Led 3: ON Led 4: ON Led 5: OFF Led 6: OFF	24°C	5 LED 	Led 1: ON Led 2: ON Led 3: ON Led 4: ON Led 5: ON Led 6: OFF	27°C
6 LED 	Led 1: ON Led 2: ON Led 3: ON Led 4: ON Led 5: ON Led 6: ON	30°C			

### 5.3. TEMPERATUURREGELING

Wanneer de kamertemperatuur lager is dan de geselecteerde temperatuur, wordt het verwarmingselement geactiveerd.

Om aan te geven dat het product aan het verbruiken is, zal de laatste LED die de temperatuur aangeeft, een fade-in/fade-out uitvoeren.

### 5.4. TOETSENBORDVERGRENDLING

Het gelijktijdig indrukken van de toetsen  $\wedge$  en  $\vee$  gedurende 3 seconden vergrendelt/ontgrendelt het toetsenbord ter plaatse en in deze toestand zullen de toetsen niet reageren op het indrukken van toetsen (met enkele uitzonderingen).

De aan/uit-knop  reageert ook als hij vergrendeld is, zowel met plaatselijke vergrendeling als met vergrendeling op afstand.

Om de aan/uit-actie uit te voeren met het paneel vergrendeld, moet de  toets 3 seconden ingedrukt worden gehouden, en het apparaat zal op dit commando reageren.



Als een toets wordt ingedrukt terwijl het paneel is vergrendeld, knipperen alle LED's twee keer.

### 5.5. MAX. VERMOGENSSTAND

De MAX POWER modus activeert de handdoekverwarmer op maximum vermogen, zonder rekening te houden met de sonde-aflezing. Om deze functie vanaf het bedieningspaneel te activeren, drukt u kort op de  toets. Het is ook mogelijk deze modus te activeren wanneer het product is uitgeschakeld.

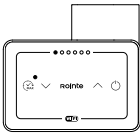
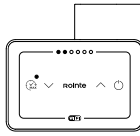
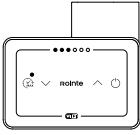
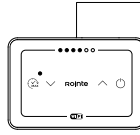

Kort indrukken activeert deze modus voor 15 minuten. Als u binnen <sup>MAX</sup> twee seconden nogmaals drukt, wordt de volgende periode (30 minuten) geactiveerd. Door deze achtereenvolgens in te drukken worden de in de volgende tabel aangegeven perioden geactiveerd:

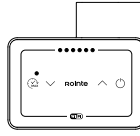
Indicator	Verlichting	Tijd	Indicator	Verlichting	Tijd
1 LED 	Led 1: flikker Led 2: OFF Led 3: OFF Led 4: OFF Led 5: OFF Led 6: OFF Led 7: ON	15 minuten	2 LED 	Led 1: flikker Led 2: flikker Led 3: OFF Led 4: OFF Led 5: OFF Led 6: OFF Led 7: ON	30 minuten
3 LED 	Led 1: flikker Led 2: flikker Led 3: flikker Led 4: OFF Led 5: OFF Led 6: OFF Led 7: ON	45 minuten	4 LED 	Led 1: flikker Led 2: flikker Led 3: flikker Led 4: flikker Led 5: OFF Led 6: OFF Led 7: ON	60 minuten
5 LED 	Led 1: flikker Led 2: flikker Led 3: flikker Led 4: flikker Led 5: flikker Led 6: OFF Led 7: ON	90 minuten	6 LED 	Led 1: flikker Led 2: flikker Led 3: flikker Led 4: flikker Led 5: flikker Led 6: flikker Led 7: ON	120 minuten

Als u de toets 7 keer indrukt <sup>MAX</sup>, keert u terug naar de oorspronkelijke activering (activering gedurende 15 minuten). De LED's werken als een afteltimer en gaan uit naarmate de tijd verstrijkt. Na het verstrijken van de tijd keert het product automatisch terug naar de vorige modus of wordt het uitgeschakeld als het is ingesteld op uit. De MAX POWER modus kan op elk moment worden onderbroken door kort op de toets <sup>1</sup>. De handdoekdroger keert terug naar de vorige instelling.

## 5.6. KOPPELEN

Om uw toestel te koppelen, moet u eerst een zone aanmaken in de app. Eenmaal in deze zone, klik op de + om de koppelingsswizard te starten. Indien u meer informatie wenst, kunt u de volledige installatiehandleiding bekijken via de volgende QR-code:



Om in de koppelingsmodus te komen, moet u de Aan/Uit (i) en Volle Kracht (MAX) toetsen tegelijkertijd gedurende 5 seconden ingedrukt houden. Alle LED's gaan uit wanneer het apparaat opnieuw wordt opgestart en LED 7 knippert snel om aan te geven dat het zich in de koppelingsmodus bevindt. Op de temperatuur-LED's 1 tot 6 wordt de naam van het Wi-Fi-netwerk (SSID) weergegeven.

## 6. GEAVANCEERDE FUNCTIES

Geavanceerde functies zijn functies die alleen vanuit toepassingen worden bestuurd.

### 6.1. OPEN VENSTERS FUNCTIE

De Rointe handdoekdroger heeft de functie OPEN VENSTERS. Deze functie wordt geactiveerd wanneer de temperatuursensor een plotselinge daling van de omgevingstemperatuur van ten minste 4 °C in een periode van 30 minuten detecteert.

Wanneer het product deze druppel detecteert, activeert het gedurende twee uur de OPEN VENSTERS-functie. Wanneer deze functie actief is, schakelt het product bij 7°C over op de modus ANTI-FREEZE.

Wanneer de functie Windows Open in werking is, omdat aan de voorwaarden is voldaan, zal LED 1 zachtjes knipperen als er geen verbruik is. Als er verbruik is (minder dan 7°C in de kamer), moet LED 1 tussen elke zachte knippercyclus 1 keer knipperen.

## 6.2. AUTOMATISCH/HANDMATIG

Vanuit de toepassingen kan worden omgeschakeld tussen AUTO / HANDMATIGE modus, één van de vier voorinstellingen of een gebruikersprogrammering kan worden ingesteld.

Het product kan overschakelen van de automatische modus, ingesteld vanuit de mobiele/webtoepassingen, naar de handmatige modus, zolang het lokale slot of het slot op afstand niet actief is, door de aan/uit-knop  gedurende 3 seconden ingedrukt te houden. Om aan te geven dat het product in de automatische modus staat, moet LED 7 (MAX) knipperen.

**BELANGRIJK:** Wanneer het product vanuit de toepassingen wordt geprogrammeerd, zal LED nummer 7 (die overeenkomt met de MAX POWER modus) gaan knipperen.

**WAARSCHUWING:** Als u de handdoekdroger hebt geprogrammeerd en deze in de handmatige modus wilt gebruiken, moet u op de aan/uit-toets  gedurende 3 seconden (terwijl het product niet vergrendeld is). Het product wordt niet meer geprogrammeerd en we kunnen het handmatig bedienen met de knoppen op het bedieningspaneel.

### 6.2.1. VOORPROGRAMMERING

Vanuit de mobiele/webtoepassingen zal het mogelijk zijn de reeds standaard gedefinieerde voorroosters in te stellen.

VOORPROGRAMMERING 1																								
	0	1	2	3	4	5	6	7	8	9	10	11	12	13	14	15	16	17	18	19	20	21	22	23
Ma-Vrij																								
Zat-Zon																								

VOORPROGRAMMERING 2																								
	0	1	2	3	4	5	6	7	8	9	10	11	12	13	14	15	16	17	18	19	20	21	22	23
Ma-Vrij																								
Zat-Zon																								

VOORPROGRAMMERING 3																								
	0	1	2	3	4	5	6	7	8	9	10	11	12	13	14	15	16	17	18	19	20	21	22	23
Ma-Vrij																								
Zat-Zon																								

VOORPROGRAMMERING 4																								
	0	1	2	3	4	5	6	7	8	9	10	11	12	13	14	15	16	17	18	19	20	21	22	23
Ma-Vrij																								
Zat-Zon																								

COMFORT		ECO		UIT	
---------	--	-----	--	-----	--

## 6.2.2. GEBRUIKERSMODUS

In de gebruikersmodus kan de gebruiker een toegestaan temperatuurbereik instellen. Toegang wordt verkregen met een wachtwoord. Standaard zal het wachtwoord 0000 zijn.

Het minimum temperatuurbereik is instelbaar van 7,5 °C tot 18,5 °C.

Het maximaal te selecteren temperatuurbereik is van 19 °C tot 30 °C.

**OPMERKING:** De ondergrens heeft geen invloed op de antivriesmodus, zodat wanneer het toestel in de automatische modus staat in een uur zonder ECO of Comfort programmering en met de antivriesmodus actief, het op 7 °C zal blijven en niet op de minimum ingestelde temperatuur.

## 6.3. AANPASSINGSMODUS

Deze functie anticipeert op het opstarten van het product om ervoor te zorgen dat de ruimtetemperatuur aan het begin van de gekozen tijd gelijk is aan de insteltemperatuur op het exacte tijdstip dat tijdens de programmering is ingesteld.

Om aan te geven dat de modus werkt, omdat aan de voorwaarden is voldaan, gaan de LED's naar boven branden. Deze functionaliteit is alleen van invloed op de tijdprogrammeermodus (automatische modus).

## 6.4. GELUID- EN HELDERHEIDSREGELING

Vanuit de toepassingen is het mogelijk het geluid van de toetsaanslagen te activeren en te deactiveren; de intensiteit van de LED-verlichting te configureren wanneer de anddoekbeugel in stand-by staat en de tijd tot deze intensiteit wordt bereikt.

Wanneer een toets wordt ingedrukt, neemt de helderheid toe tot het maximum.

## 7. FOUTINDICATOR

Tijdens de normale werking van de apparatuur kunnen anomalieën worden gedetecteerd op de volgende gebieden. De LED-indicatoren op het product geven aan dat het product correct functioneert. Zie tabel om de foutcode te identificeren:

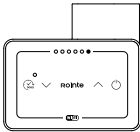
Indicator	Code	Fout	Oplossing
<p>LED 6 knipperend</p> 	<p>Led 1: OFF Led 2: OFF Led 3: OFF Led 4: OFF Led 5: OFF Led 6: flikker Led 7: OFF</p>	<p>Fout in de temperatuursonde door kortsluiting of open sonde. Neem contact op met de Rointe Technical Support.</p>	<p>Neem contact op met de Rointe Technical Support afdeling.</p>

## 8. ONDERHOUD EN REINIGING

Het product heeft geen onderhoud nodig. Wij raden u aan het product schoon te houden (achterkant, onderkant, enz.). Gebruik geen schurende producten op het product, reinig het met een vochtige doek en neutrale pH-zeep, en veeg het bedieningspaneel af met een droge doek.

Zorg ervoor dat het product in goede staat en op kamertemperatuur is voordat u het schoonmaakt.

## 9. EUROPESE WETGEVING 2012/19/EU

Op basis van de Europese richtlijn betreffende afgedankte elektrische en elektronische apparatuur 2012/19/EU (AEEA), mag dergelijke apparatuur niet in de normale gemeentelijke afvalbakken worden gedeponeerd; Het moet selectief worden ingezameld om de terugwinning en recyclage van componenten en materialen te optimaliseren, en om de gevolgen voor de menselijke gezondheid en het milieu te beperken. Het symbool van de doorgekruiste vuilnisbak op een horizontale balk staat op alle Rointe-producten om de consument te herinneren aan de verplichting om ze te scheiden.

De consument moet contact opnemen met de plaatselijke autoriteit of de verkoper voor meer informatie over het correct weggooien van uw apparaat.

## 10. GARANTIE

### 1. Agreement

1.1. In dit hoofdstuk worden de garantiëvoorwaarden beschreven waarover de koper beschikt na het aankopen van een nieuw product van het merk Rointe. Deze voorwaarden voldoen aan alle rechten van de koper krachtens het toepasselijke nationale recht, zoals de garantië en de extra rechten die het merk biedt.

1.2. Elk incident dat in uw Rointe-product wordt vastgesteld, kan door de verkoper worden afgehandeld, of op een meer flexibele manier via de fabrikant zelf. Rointe is bereikbaar via de telefoon TECHNISCHE BIJSTAND +(31) 010 742 00 46 of via e-mail aan support@rointe.com, waar wij u zullen vertellen welke stappen u moet volgen om het incident op te lossen.

U hebt de productreferentie (deze bevindt zich op het metalen plaatje), serienummer, datum van aankoop en de aard van het defect nodig wanneer u contact met ons opneemt.

Daarnaast moet u ook een kopie van het aankoopbewijs van het product hebben.

1.3. ROINTE garandeert dat er geen materiële ontwerp- of fabricagefouten zijn op het moment van de oorspronkelijke aankoop. ROINTE garandeert de frame gedurende 120 maanden (10 jaar) en de elektrische en elektronische onderdelen gedurende 36 maanden (3 jaar), vanaf de datum van aankoop, of levering, indien later, op voorwaarde dat het niet werd gewijzigd, en in overeenstemming is met de volgende bepalingen.

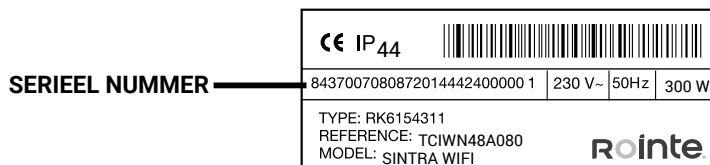

### 2. Conditions

2.1. Indien, gedurende de garantiëperiode, het product bij normaal gebruik en goed onderhoud, niet naar behoren functioneert en er een ontwerp-, materiaal- of fabricagefout is geconstateerd, is het repareren of vervangen naar keuze van de klant, in overeenstemming met de bepalingen van de wet, en met de volgende voorwaarden:

2.1.1. De garantië is alleen van toepassing indien de originele garantië is afgegeven door de verkoper en wanneer de garantië correct bij ROINTE is geregistreerd, inclusief de referentie van het product, het serienummer (aangegeven op het metalen etiket op het product), de fabricagedatum, de datum van en een bewijs van aankoop. De productgarantië kan worden geregistreerd op onze website op [www.rointe.com](http://www.rointe.com) of kunnen per e-mail worden gezonden naar [sat@rointe.com](mailto:sat@rointe.com) tot 90 dagen na installatie. ROINTE behoudt zich het recht voor om de garantië te weigeren indien deze informatie is verwijderd of gewijzigd na de aankoop van het origineel product.

2.1.2. De garantie is alleen van toepassing als het product door een bevoegd persoon is geïnstalleerd in overeenstemming met deze installatiehandleiding en alle voorschriften die op het moment van installatie van kracht zijn.

2.1.3. De garantie is alleen van toepassing op gevallen die betrekking hebben op materiële gebreken, ontwerp en fabricage, en dekt in geen geval schade aan het product om de volgende redenen:

(i) schade veroorzaakt door nalatigheid en/of verkeerd gebruik van het product, d.w.z. gebruikt voor andere doeleinden die niet als normaal gebruik worden beschouwd of voor het niet respecteren van de instructies voor gebruik, onderhoud, herstelling, onderhoud en herstelling, gegeven door ROINTE, evenals onjuiste of ondeskundige installatie of gebruik van het product dat mogelijk niet voldoet aan de geldende technische veiligheidsnormen.

(ii) corrosie van enig deel van het product veroorzaakt door rechtstreekse blootstelling aan zoutwater. Wanneer het product op minder dan 200 m van de kust wordt geïnstalleerd, is de garantieperiode voor corrosie verminderd worden met 50%.

(iii) alle ongeoorloofde wijzigingen of reparaties aan het product die zijn uitgevoerd door derden of onbevoegden, of het openen van het product door derden of onbevoegden, of het openen van het product door niet-gemachtigde personen.

iv) ieder ongeval dat geacht wordt buiten de macht van ROINTE te vallen, zoals (maar niet beperkt tot), bliksem, branden, overstromingen, natuurrampen, verstoringen van de openbare orde, natuurrampen, natuurverschijnselen van atmosferische of geologische en van soortgelijke aard.

(v) defecten die het gevolg zijn van een verkeerde installatie. In geval van twijfel, gelieve contact op te nemen met ROINTE.

2.2. Reparaties of vervangingen die in het kader van deze garantieservice worden uitgevoerd, maken verlengingsperiodes of nieuwe garantieperiodes niet mogelijk, d.w.z. dat uw garantie niet verlengd wordt na het verstrijken van de garantieperiode en enkel zal worden opgeschort totdat het product is geretourneerd, gerepareerd of aan terug aan de klant is geleverd.

2.3. Elke reparatie of vervanging die onder deze garantie valt, moet een functioneel gelijkwaardig onderdeel zijn. Defecte onderdelen of onderdelen die verwijderd of vervangen worden, worden eigendom van ROINTE en moeten als zodanig geretourneerd worden.

2.4. Het product moet zodanig geïnstalleerd worden dat het toegankelijk is voor ROINTE technici of bevoegde personen in het geval dat zij toegang tot het product moeten hebben voor reparatie of onderhoud. De gebruiker/opdrachtgever is verantwoordelijk voor de organisatorische middelen die nodig zijn om toegang tot de producten door ROINTE mogelijk te maken voor reparatie of vervanging.

2.5. De afdeling Technische Ondersteuning van ROINTE zal u adviseren indien u onderdelen dient aan te schaffen die niet onder deze garantie vallen of buiten deze garantie vallen.

2.6. Deze garantie is niet geldig indien het product op enige wijze en/of door onbevoegde personen is gemanipuleerd, gewijzigd en/of gerepareerd. Deze garantie is eveneens niet geldig indien het product niet correct is geïnstalleerd.

2.7. Deze garantie is niet overdraagbaar en omvat geen aanspraken op kalk- of vorstschade.

2.8. Deze garantie doet geen afbreuk aan de wettelijke rechten van de koper krachtens de toepasselijke nationale wetgeving, noch aan de met de dealer of installateur aangegane rechten die kunnen ontstaan bij de uitvoering van het verkoopcontract.

2.9. ROINTE, haar kantoren, werknemers, distributeurs en installateurs zijn niet aansprakelijk voor enige incidentele schade die voortvloeit uit de schending van enige regel die geïmpliceerd is in dit product, alsmede voor het onjuiste of incorrecte gebruik ervan.

2.10. Raadpleeg de EULA-voorwaarden (meegeleverd met het product voor producten met Wi-Fi) voor informatie over de wettelijke overeenkomst die u aanvaardt bij de installatie van een ROINTE-product. Voor hulp bij het product of garantie kunt u contact opnemen met ROINTE per telefoon op +(31) 010 742 00 46 of per e-mail op [sat@rointe.com](mailto:sat@rointe.com).



## 11. HOE REGISTREERT U DE GARANTIE OP UW PRODUCT

**BELANGRIJK:** Het is belangrijk dat u uw ROINTE product registreert als onderdeel van onze garanteservice als u een claim wilt indienen.

U kunt uw ROINTE product op de volgende manieren registreren:

### **WEB**

1. Ga naar [www.rointe.com/pt/registe-a-sua-garantia/](http://www.rointe.com/pt/registe-a-sua-garantia/).
2. Log in op uw bestaande account of maak een nieuwe account aan indien nodig.
3. Klik op "Mijn Producten".
4. Voer uw productreferentie in (alfanumeriek en in hoofdletters).
5. Voer uw serienummer in (26 cijfers op het metalen plaatje van uw product, beginnend met 84).
6. Upload uw aankoopbewijs, zoals een factuur in PDF-, JPEG- of PNG-formaat. Dit is niet verplicht, maar het garandeert wel dat uw garantieperiode accuraat is.
7. Klik op "Registreren".
8. Gefeliciteerd! Uw product is nu geregistreerd.

### **EMAIL**

1. Stuur een e-mail naar [sat@rointe.com](mailto:sat@rointe.com) met de volgende informatie:
  - Naam cliënt
  - Adres en postcode
  - Telefoonnummer en e-mail adres
  - Productreferentie
  - Serienummer
  - De datum van aankoop van het product en een bewijs van aankoop (zoals hierboven beschreven in de rubriek WEBSITE).
  - Ons technisch ondersteuningsteam zal per e-mail de productregistratie bevestigen en om eventuele aanvullende informatie vragen.

### **POSTAL**

1. Stuur de informatie in het EMAIL-gedeelte naar:
  - INDUSTRIAS ROYAL TERMIC, S.L. - Rointe C/E Parcela 43, 30140, Santomera (SPAIN)
2. Vergeet niet een bewijs van plaatsing te halen.



## SYMBOLES



**DANGER.** Ce symbole indique un risque moyennement élevé qui, s'il n'est pas évité, peut entraîner des blessures graves ou la mort.



**SURFACE CHAUDE.** Ce symbole indique que ses surfaces sont chaudes pendant et immédiatement après l'utilisation. Ils ne doivent pas être touchés : risque de brûlures.



**RESPECTER LES INSTRUCTIONS DU MANUEL.** Veuillez lire attentivement le manuel avant d'installer et d'utiliser le produit. Gardez-le pour une utilisation ultérieure. Lisez toutes les instructions de sécurité et les avertissements. Le non-respect de cette consigne peut entraîner un choc électrique, un incendie ou des blessures graves.

## INDEX

1. Recommandations générales .....	93
2. Spécifications techniques .....	96
3. Installation .....	97
4. Panneau de contrôle .....	101
5. Fonctionnalité et programmation .....	101
5.1. Allumer et éteindre .....	101
5.2. Sélection de la température de consigne .....	102
5.3. Contrôle de la température .....	103
5.4. Verrouillage du clavier .....	103
5.5. Mode Max Power .....	103
5.6. Appariement .....	105
6. Fonctions avancées .....	105
6.1. Fonction d'ouverture des fenêtres .....	105
6.2. Mode Automatique / Manuel .....	106
6.2.1. Préprogrammation .....	106
6.2.2. Mode utilisateur .....	107
6.3. Mode adaptif .....	107
6.4. Contrôle du son et de la luminosité .....	107
7. Identification des erreurs .....	108
8. Entretien et nettoyage .....	108
9. Règlement uropéen 2012/19/EU .....	108
10. Garantie .....	109
11. Comment enregistrer la garantie de votre produit .....	112
ERP. RÈGLEMENT INTÉRIEUR DE LA COMMISSION .....	114
Déclaration de conformité de l'UE .....	116

## 1. RECOMMANDATIONS GÉNÉRALES



### AVERTISSEMENT

Ce produit peut être utilisé par des enfants âgés de 8 ans et plus et par des personnes aux capacités physiques, sensorielles ou mentales réduites ou manquant d'expérience et de connaissances s'ils sont sous surveillance ou s'ils ont reçu des instructions concernant l'utilisation adéquate du produit et s'ils comprennent les risques encourus. Les enfants ne doivent pas brancher, régler, nettoyer, jouer ni faire l'entretien du produit. Les enfants de moins de 3 ans doivent être tenus à l'écart du produit, sauf sous surveillance.

Ne manipulez pas l'appareil dans des espaces fermés en présence de personnes qui ne peuvent pas quitter la pièce de manière autonome et qui ne sont pas sous surveillance constante.

Ne placez pas d'aérosols, de substances volatiles ou d'objets similaires à moins de 250 mm du produit. Ne pas utiliser d'insecticides, de peintures, de produits chimiques sur ou à proximité du produit.



Certaines parties de ce produit peuvent atteindre des températures élevées et provoquer des brûlures. Ne pas toucher les parties externes de l'émetteur lorsqu'il est en fonctionnement. Ne pas installer à proximité de celui-ci des rideaux ou d'autres matériaux inflammables. Il convient d'être particulièrement vigilant lorsque des enfants et des personnes vulnérables sont présents.

Lors de l'utilisation d'appareils électriques, des précautions doivent être prises pour réduire les risques d'incendie, d'électrocution et de blessures. N'insérez jamais les doigts, des parties du corps ou des objets à l'intérieur du produit.

Assurez-vous que la puissance indiquée sur les informations techniques du produit correspond à la puissance de sortie dont vous disposez sur votre prise.

Toute réparation ou maintenance nécessitant l'ouverture du produit doit être effectuée par ROINTE ou par du personnel autorisé, auquel cas il faut les prévenir si une fuite est observée. Seules les pièces de rechange officielles approuvées par le fabricant doivent être utilisées. Veuillez respecter les réglementations lors de la mise au rebut de ce produit et de son fluide thermique.

Si le câble d'alimentation est endommagé, il doit être remplacé par ROINTE ou son personnel agréé pour éviter tout dommage.

Pour éviter tout risque d'étouffement, ne laissez pas les emballages et autres accessoires à la portée des bébés et des enfants.

Le produit a un indice de protection IP44 et peut être utilisé dans les salles de bains, mais pas à proximité de baignoires, douches, raccords d'eau, éviers, piscines ou autres plans d'eau. Le produit ne doit jamais être installé dans un endroit où les interrupteurs ou le panneau de commande sont à la portée des personnes dans l'eau. N'utilisez jamais le produit avec des mains mouillées. Ne placez pas de récipients d'eau (tasses, vases, etc.) sur ou près du produit.

## ! IMPORTANT

- Débranchez le produit de l'alimentation électrique et assurez-vous que le produit est à température ambiante avant tout nettoyage ou entretien. N'utilisez pas de substances abrasives sur le produit, telles que (mais non limitées à) des produits chimiques, des chiffons rugueux, des brosses à poils durs ou de la laine métallique/acier.
- Pour déconnecter le produit de l'alimentation principale, retirez la fiche de la prise murale. Ne tirez pas sur le cordon.
- ROINTE ne peut être tenu responsable des installations de produits dont le dimensionnement sont incorrectes, sauf si l'étude technique officielle a été réalisée par ROINTE.
- Avant la première utilisation, début de la saison d'hiver ou lorsque l'émetteur n'a pas été utilisé pendant plusieurs jours, l'appareil doit être nettoyé (suivez les étapes de la section "entretien" de ce manuel).
- Ne vous asseyez pas et ne vous appuyez pas sur le produit.
- Les variations de température peuvent générer des "clics" ou des bruits dans l'appareil. Ceci n'est pas un défaut du produit, il s'agit de la dilatation/contraction des matériaux.
- Lors de l'élimination des émetteurs, il convient de respecter les exigences légales en matière de traitement et de recyclage des déchets. Voir DEEE dans la section 9.

## 2. SPÉCIFICATIONS TECHNIQUES

MODÈLE LARGEUR 500	BLANC	TELQF50B077	TELQF50B112	TELQF50B150
	NOIR	TELQF50N077	TELQF50N112	TELQF50N150
<b>DIMENSIONS ET POIDS</b>				
Largeur (mm)		500	500	500
Hauteur sans panneau de commande (mm)		770	1.120	1.500
Hauteur avec panneau de commande (mm)		850	1.200	1.580
Profondeur (mm)		30	30	30
Profondeur installée (mm)		100	100	100
Poids (Kg)		7,4	11,6	14,6
<b>CARACTÉRISTIQUES MÉCANIQUES</b>				
Résistance en acier blindé		✓	✓	✓
Fluide thermique		✓	✓	✓
Panneau de contrôle tactile		✓	✓	✓
Wi-Fi		✓	✓	✓
Finitions	Blanc RAL 9016			
	Noir RAL 9005			
<b>CARACTÉRISTIQUES ÉLECTRIQUES</b>				
Puissance nominale (W)	Blanc / Noir	500	750	1.000
Tension (V)		230 V ~	230 V ~	230 V ~
Courant (A)	Blanc / Noir	2,2	3,3	4,4
Class II		✓	✓	✓
<b>INSTALACIÓN ET SÉCURITÉ</b>				
Modèle et kit d'installation		✓	✓	✓
Thermostat de sécurité		✓	✓	✓
Degré de protection		IP 44	IP 44	IP 44
Code EAN		8435556150336 8435556150398	8435556150343 8435556150404	8435556150350 8435556150411



### 3. INSTALLATION

Nous vous conseillons de contacter un distributeur Rointe de confiance. Pour trouver le point de vente le plus proche, contactez le +(33) 01 73 05 70 01 ou utilisez le localisateur sur [www.rointe.fr](http://www.rointe.fr).

**IMPORTANT:** Avant l'installation, veuillez repérer la plaque signalétique située à l'arrière de l'appareil et notez la référence et le numéro de série du produit. Vous aurez besoin de ces informations pour enregistrer votre garantie, voir la section 11 pour l'enregistrement de la garantie.

**AVERTISSEMENT:** Ne pas installer le produit directement dans une prise murale ou une boîte de jonction fixe. N'installez pas le produit et ne l'utilisez pas à l'extérieur. Ne pas installer directement sous une étagère. Ce produit est conçu pour être installé sur un mur intérieur en utilisant le modèle ROINTE, le kit d'installation et les fixations fournis. N'installez pas le produit de manière à ce qu'il entre en contact avec le câble d'alimentation.

**IMPORTANT:** Cet appareil ne doit jamais être installé avec son boîtier de commande en position haute. L'appareil vertical ne doit pas être utilisé horizontalement. Pendant l'installation, utilisez des cales pour éviter que le boîtier de commande ne repose sur le sol.

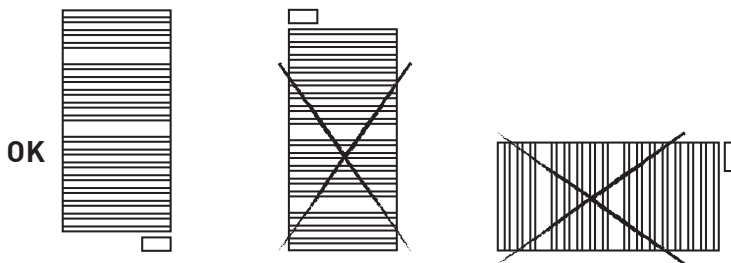

Le branchement au réseau doit être effectué conformément à la tension indiquée sur l'étiquette des données techniques du produit. Ce dispositif est destiné à être connecté en permanence à une installation fixe. Le circuit d'alimentation du sèche-serviettes doit être équipé d'un disjoncteur unipolaire avec une séparation des contacts d'au moins 3

mm. L'appareil doit être installé, si possible, dans un endroit non exposé aux courants d'air (fenêtres, portes) ou à tout autre élément susceptible de gêner son fonctionnement. Cela permettra d'obtenir le meilleur confort thermique. Placez tout objet susceptible d'entraver la circulation de l'air (meubles, fauteuils) à 50 cm de l'appareil. L'appareil ne doit pas être placé devant ou juste sous une prise de courant fixe. Le fond du boîtier de contrôle doit se trouver à 15 cm du sol. Pour tout appareil, si le câble d'alimentation est endommagé, il doit être remplacé par un câble spécifique. Le remplacement des câbles doit être effectué par le fabricant, son service après-vente ou un personnel qualifié. Les caractéristiques techniques de votre appareil sont indiquées sur l'étiquette des caractéristiques techniques. Cet appareil est conforme aux normes de sécurité de la CLASSE II (double isolation). Il peut être installé dans les zones 2 et 3, positions A et B, selon les règles suivantes:

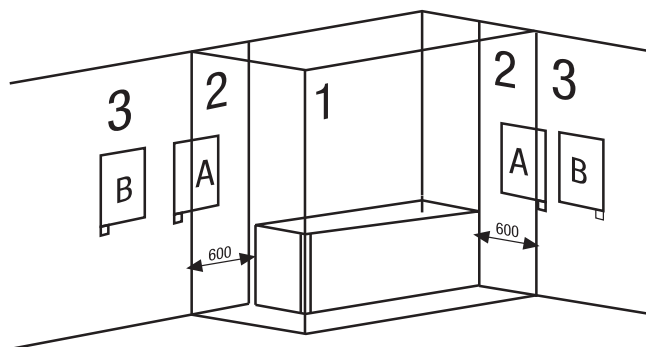

Dans les salles de bains, le sèche-serviettes ne doit jamais être installé de manière à ce que le panneau de commande puisse être atteint par une personne dans la baignoire ou la douche. Le panneau de contrôle doit être situé à une distance minimale de 600 mm de toute zone humide. Le corps du produit peut être placé dans la zone 2 si le panneau de contrôle est situé dans la zone 3.

Dans une cuisine ou une salle de bains, le porte-serviettes doit être placé à au moins 25 cm du sol.

**AVERTISSEMENT:** Le poids de certains produits peut être élevé. Dans ce cas, nous recommandons la coopération de deux personnes.

**IMPORTANT:** Veuillez suivre attentivement ces instructions.



Un kit d'installation est inclus dans l'emballage. Suivez les instructions ci-dessous:

A l'intérieur de l'emballage se trouve un gabarit de pose.

1. Choisir l'emplacement où fixer le sèche-serviettes au mur.
2. Positionner le gabarit de pose contre le mur et marquer les trous à l'aide d'un crayon.
3. Retirer le gabarit de pose et faire les trous au mur.
4. Insérer les chevilles (A) dans les trous.
5. Visser au mur la pièce d'ancrage en plastique (B) avec une vis de  $\varnothing 5.5 \times 50$  mm (C).
6. Visser les deux pièces accroche- sèche-serviettes (D + E) au tube horizontal du sèche-serviettes comme sur la figure 1 avec la vis de  $\varnothing 6 \times 35$  mm (F).
7. Insérer l'embellisseur du point 6 dans la pièce d'ancrage (B) et tenir avec la vis de blocage de  $\varnothing 2,9 \times 9,5$  mm (H).
8. Poser l'enjoliveur (G) sur la pièce qui tient le sèche-serviettes (E).

N°.	ITEM
A	Cheville $\varnothing 10 \times 45$ mm
B	Support plastique
C	Vis $\varnothing 5,5 \times 50$ mm
D	Support plastique
E	Support plastique
F	Vis $\varnothing 6 \times 35$ mm
G	Embellisseur
H	Vis de blocage $\varnothing 2,9 \times 9,5$ mm
I	Produit

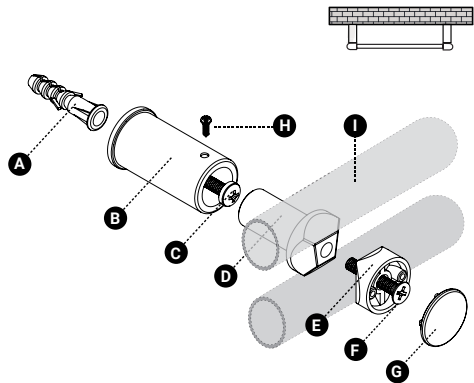

## PRÉCAUTIONS D'INSTALLATION ET SÉCURITÉ (RÈGLEMENTATION UNE-EN 60335)

Avant de mettre en marche le radiateur, lisez les "Précautions d'installation et de sécurité" attentivement, pour assurer ainsi un parfait fonctionnement du radiateur.

### PRÉCAUTIONS D'INSTALLATION

Le radiateur est conçu pour un usage domestique ou résidentiel. Nous recommandons que le radiateur soit installé par un distributeur ou par un professionnel homologué. Assurez-vous que le radiateur soit connecté correctement à 220V-230V.

Cet appareil a été conçu pour être installé dans un local résidentiel. L'installation doit être faite dans les règles de l'art et conforme aux normes en vigueur dans le pays d'installation (NFC 15100 pour la France).

L'appareil du radiateur doit être directement raccordée au réseau après le dispositif de coupure omnipolaire ayant une distance d'ouverture des contacts d'au moins 3 mm sans interrupteur intermédiaire (horloge, relais mécanique et statique, thermostat d'ambiance, etc...).

Le raccordement au secteur se fera à l'aide du câble 3 fils (Brun= Phase, Bleu = Neutre, Noir = Fil pilote) par l'intermédiaire d'un boîtier de raccordement. Dans des locaux humides comme les cuisines, les salles de bains, il faut installer le boîtier de raccordement à au moins 25 cm du sol. l'installation doit être équipée d'un dispositif de protection de type disjoncteur.

Le raccordement à la terre est interdit. Ne pas brancher le fil pilote (noir) à la terre.

Si le câble d'alimentation est endommagé, il doit être remplacé par le fabricant, son service après-vente ou une personne de qualification similaire afin d'éviter un danger.

Si l'appareil pilote ou piloté est protégé par un différentiel 30mA (ex: salle de bain) il est nécessaire de protéger l'alimentation du fil pilote sur ce différentiel.

## SCHÉMA DE RACCORDEMENT DE L'APPAREIL

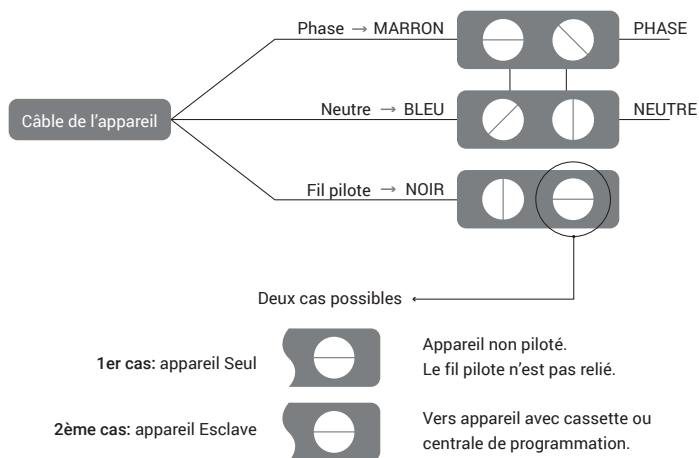

Vous pouvez raccorder le fil pilote si votre maison est équipée d'une centrale de programmation, d'un programmeur ou d'un gestionnaire. Dans ce cas, pour vérifier la transmission correcte des ordres de programmation, procédez aux vérifications suivantes en fonction des modes choisis (Confort, Eco, ...):

	CONFORT	ECO	HORS GEL	ARRÊT DU CHAUFFAGE DÉLESTAGE	CONFORT -1°C	CONFORT -2°C
SIGNAL À TRANSMETTRE						
MESURE ENTRE LE FIL PILOTE ET LE NEUTRE	0 VOLT	230 VOLT	-115 VOLT NÉGATIVE	+115 VOLT POSITIVE	230 VOLT PENDANT 3 s	230 VOLT PENDANT 7 s

#### 4. PANNEAU DE CONTRÔLE

Le panneau de contrôle se compose de 7 LED et de 4 boutons tactiles avec les fonctions suivantes:

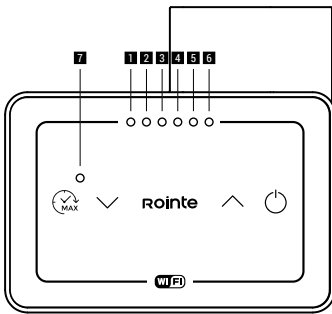

<table border="1"> <tr> <td>1</td><td>2</td><td>3</td><td>4</td> </tr> <tr> <td>5</td><td>6</td><td>7</td><td></td> </tr> </table>	1	2	3	4	5	6	7		Indicateurs LED
1	2	3	4						
5	6	7							
	Touche On/Stand-by								
	Touche INCREASE température de consigne								
	Touche DÉCRÉMENTER la température de consigne								
	Touche de puissance maximale								

#### 5. FONCTIONNALITÉ ET PROGRAMMATION

##### 5.1. ALLUMER ET ÉTEINDRE

Pour allumer le produit, appuyez brièvement sur la touche . Pour éteindre le produit, appuyez à nouveau sur la touche .

## 5.2. SÉLECTION DE LA TEMPÉRATURE DE CONSIGNE

Nous pouvons régler la température de consigne du sèche-serviettes à l'aide des touches  $\wedge$  et  $\vee$ . En appuyant sur la touche  $\wedge$ , vous augmentez la température de consigne. De la même manière, en appuyant sur la touche  $\vee$ , nous baissions la température de consigne. La température minimale de fonctionnement est de 7°C, et la température maximale de 30°C. La température réglée en usine est de 21°C. Les 6 voyants LED situés sur la partie supérieure du panneau de contrôle identifient la température de consigne.

Depuis l'application, vous pouvez régler les températures tous les demi-degrés, entre 7°C et 30°C. A partir du panneau de commande, ne faites que ce qui est indiqué dans le tableau ci-dessous.

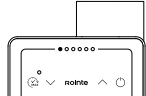
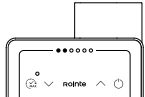
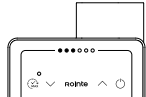
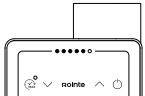
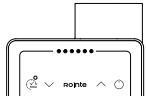
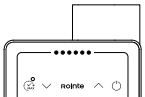
Voyant Lumineux	Éclairage	Température	Voyant Lumineux	Éclairage	Température
1 LED 	Led 1: Fade-in / Fade-out Led 2: OFF Led 3: OFF Led 4: OFF Led 5: OFF Led 6: OFF	7°C	1 LED 	Led 1: ON Led 2: OFF Led 3: OFF Led 4: OFF Led 5: OFF Led 6: OFF	15°C
2 LED 	Led 1: ON Led 2: ON Led 3: OFF Led 4: OFF Led 5: OFF Led 6: OFF	18°C	3 LED 	Led 1: ON Led 2: ON Led 3: ON Led 4: OFF Led 5: OFF Led 6: OFF	21°C
4 LED 	Led 1: ON Led 2: ON Led 3: ON Led 4: ON Led 5: OFF Led 6: OFF	24°C	5 LED 	Led 1: ON Led 2: ON Led 3: ON Led 4: ON Led 5: ON Led 6: OFF	27°C
6 LED 	Led 1: ON Led 2: ON Led 3: ON Led 4: ON Led 5: ON Led 6: ON	30°C			

### 5.3. CONTRÔLE DE LA TEMPÉRATURE

Lorsque la température ambiante est inférieure à la température sélectionnée, l'élément chauffant est activé.

Pour indiquer que le produit est en train de consommer, la dernière LED indiquant la température effectuera un fade-in/fade-out.

### 5.4. VERROUILLAGE DU CLAVIER

En appuyant simultanément pendant 3 secondes sur les touches  $\wedge$  et  $\vee$ , on verrouille/déverrouille le clavier du panneau de contrôle. Si vous appuyez sur une touche alors que le panneau est verrouillé, toutes les leds clignotent deux fois. Pour des raisons de sécurité, la touche marche/arrêt  $\odot$  fonctionnera même si le panneau est verrouillé. Pour procéder à l'action de marche/arrêt avec le panneau de contrôle verrouillé, il est nécessaire de maintenir la touche  $\odot$  enfoncée pendant 3 secondes.

### 5.5. MODE MAX POWER

Le mode MAX POWER active la résistance du sèche-serviettes à la puissance maximale de manière continue sans tenir en compte la lecture de la sonde. Pour activer cette fonction depuis le panneau de contrôle, il suffit d'appuyer brièvement sur la touche  $\odot$  MAX. Il est également possible d'activer ce mode lorsque le produit est éteint.

Une courte pression active ce mode pendant 15 minutes. Si vous appuyez à nouveau sur  $\odot$  MAX dans un délai de deux secondes, la période suivante (de 30 minutes) sera activée. Des pressions consécutives activeront les périodes suivantes, comme indiqué dans le tableau ci-dessous:

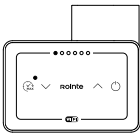
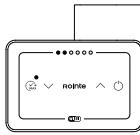
Voyant Lumineux	Éclairage	Temps	Voyant Lumineux	Éclairage	Temps
1 LED 	Led 1: Clignotement Led 2: OFF Led 3: OFF Led 4: OFF Led 5: OFF Led 6: OFF Led 7: ON	15 minutes	2 LED 	Led 1: Clignotement Led 2: Clignotement Led 3: OFF Led 4: OFF Led 5: OFF Led 6: OFF Led 7: ON	30 minutes

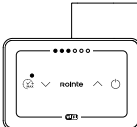
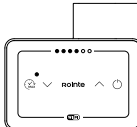
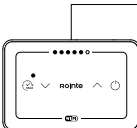
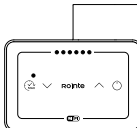
Voyant Lumineux	Éclairage	Temps	Voyant Lumineux	Éclairage	Temps
3 LED 	Led 1: Clignotement Led 2: Clignotement Led 3: Clignotement Led 4: OFF Led 5: OFF Led 6: OFF Led 7: ON	45 minutes	4 LED 	Led 1: Clignotement Led 2: Clignotement Led 3: Clignotement Led 4: Clignotement Led 5: OFF Led 6: OFF Led 7: ON	60 minutes
5 LED 	Led 1: Clignotement Led 2: Clignotement Led 3: Clignotement Led 4: Clignotement Led 5: Clignotement Led 6: OFF Led 7: ON	90 minutes	6 LED 	Led 1: Clignotement Led 2: Clignotement Led 3: Clignotement Led 4: Clignotement Led 5: Clignotement Led 6: Clignotement Led 7: ON	120 minutes

Si on appuie 7 fois sur la touche , on revient au point de départ (activation pendant 15 minutes).

Les LED fonctionnent comme un compte à rebours et s'éteignent au fur et à mesure que le temps s'écoule. Une fois le temps écoulé, le produit revient automatiquement au mode précédent ou s'éteint s'il était en mode "Off".

Le mode MAX POWER peut être arrêté à tout moment par une courte pression sur la touche . Le sèche-serviettes récupère son mode de fonctionnement antérieur.

o botão . Le sèche-serviettes reprend son programme précédent.



## 5.6. APPARIEMENT

Pour coupler votre appareil, vous devez d'abord créer une zone dans l'application. Une fois dans cette zone, cliquez sur le + pour lancer l'assistant d'appariement. Si vous avez besoin de plus d'informations, vous pouvez consulter le manuel d'installation complet via le code QR suivant :



Pour accéder au mode de couplage, vous devez appuyer simultanément sur les touches Marche/Arrêt pendant 5 secondes. (⏻) et la puissance maximale (MAX). Toutes les DEL s'éteignent lorsque l'appareil est redémarré et la DEL 7 clignote rapidement pour indiquer qu'il est en mode de couplage. Les voyants 1 à 6 affichent le nom du réseau Wi-Fi (SSID).

## 6. FONCTIONS AVANCÉES

Les fonctionnalités avancées sont celles qui sont contrôlées uniquement à partir d'applications.

### 6.1. FONCTION D'OUVERTURE DES FENÊTRES

Le sèche-serviettes Rointe comprend la fonction FENÊTRE OUVERTE activée en usine. Cette fonction est activée lorsque le capteur de température détecte une baisse soudaine de la température ambiante d'au moins 4°C sur une période de 30 minutes. Lorsque le produit détecte cette chute, il active la fonction FENÊTRES OUVERTES pendant deux heures. Lorsque cette fonction est active, le produit passe en mode ANTIGEL à 7°C.

Lorsque la fonction Fenêtres ouvertes fonctionne, parce que les conditions sont réunies, la LED 1 s'affiche avec un léger clignotement s'il n'y a pas de consommation. En cas de consommation (moins de 7°C dans la pièce), la LED 1 doit clignoter 1 fois entre chaque cycle de clignotement doux.

## 6.2. MODE AUTOMATIQUE / MANUEL

A partir des applications, il est possible de passer du mode AUTO / MANUEL, de définir l'une des quatre présélections ou une programmation utilisateur.

Le produit peut passer du mode automatique, réglé à partir des applications mobiles/web, au mode manuel, tant que le verrouillage local ou le verrouillage à distance n'est pas actif, en appuyant sur le bouton On/Off  pendant 3 secondes.

**IMPORTANT:** Lorsque le produit est programmé à l'aide des applications Rointe, la led numéro 7 (correspondant au mode MAX POWER) clignote.

**ATTENTION:** Si nous avons programmé notre sèche-serviettes et nous souhaitons l'utiliser à nouveau en mode manuel, nous devons maintenir la touche marche/arrêt  enfoncée pendant 3 secondes (avec le produit déverrouillé). Le produit ne sera plus programmé et nous pourrons le contrôler manuellement à l'aide des touches du panneau de contrôle.

### 6.2.1. PRÉPROGRAMMATION

À partir des applications mobiles/web, il sera possible de définir les préprogrammes déjà définis par défaut.

PRÉPROGRAMMATION 1																								
	0	1	2	3	4	5	6	7	8	9	10	11	12	13	14	15	16	17	18	19	20	21	22	23
Lun-Ven							■	■	■	■	■	■	■	■	■	■	■	■	■	■	■	■	■	■
Sam-Dim											■	■		■	■	■	■	■	■					

PRÉPROGRAMMATION 2																								
	0	1	2	3	4	5	6	7	8	9	10	11	12	13	14	15	16	17	18	19	20	21	22	23
Lun-Ven							■	■	■	■	■	■	■	■	■	■	■	■	■	■	■	■	■	■
Sam-Dim											■	■		■	■	■	■	■	■					

PRÉPROGRAMMATION 3																								
	0	1	2	3	4	5	6	7	8	9	10	11	12	13	14	15	16	17	18	19	20	21	22	23
Lun-Ven							■	■	■	■	■	■	■	■	■	■	■	■	■	■	■	■	■	■
Sam-Dim											■	■		■	■	■	■	■	■					

PRÉPROGRAMMATION 4																								
	0	1	2	3	4	5	6	7	8	9	10	11	12	13	14	15	16	17	18	19	20	21	22	23
Lun-Ven																								
Sam-Dim																								

CONFORT		ECO		OFF	
---------	--	-----	--	-----	--

## 6.2.2. MODE UTILISATEUR

Le mode utilisateur permet à l'utilisateur de définir une plage de températures autorisée. L'accès se fait par mot de passe. Par défaut, le mot de passe sera 0000.

La plage de température minimale sélectionnable est de 7,5 °C à 18,5 °C.

La plage de température maximale sélectionnable est comprise entre 19 °C et 30 °C.

**REMARQUE :** La limite inférieure n'affecte pas le mode antigel, de sorte que lorsqu'il est en mode automatique dans une heure sans programmation ECO ou Confort et avec le mode antigel actif, il restera à 7 °C et non à la température minimale réglée.

## 6.3. MODE ADAPTATIF

Cette fonction anticipe le démarrage du produit afin de garantir que la température ambiante au début de l'heure sélectionnée soit égale à la température de consigne à l'heure exacte définie lors de la programmation.

Pour indiquer que le mode fonctionne, parce que les conditions sont remplies, les LEDs s'allument vers le haut.

Cette fonctionnalité ne concerne que le mode de programmation horaire (mode automatique).

## 6.4. CONTRÔLE DU SON ET DE LA LUMINOSITÉ

Depuis les applications, vous pouvez activer et désactiver le son des touches ; configurer l'intensité de l'éclairage des LEDs lorsque le sèche-serviettes est en mode veille et le temps jusqu'à ce que cette intensité soit atteinte.

Lorsque vous appuyez sur une touche, la luminosité augmente au maximum.

## 7. IDENTIFICATION DES ERREURS

Dans des conditions normales de fonctionnement, des anomalies peuvent être détectées, qui sont signalées par les indicateurs LED du produit. Voir le tableau pour identifier le code d'erreur:

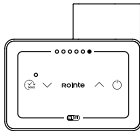
Voyant Lumineux	Code	Erreur	Solution
<p>LED 6 clignotant</p> 	<p>Led 1: OFF Led 2: OFF Led 3: OFF Led 4: OFF Led 5: OFF Led 6: Clignotement Led 7: OFF</p>	<p>Défaut de la sonde de température dû à un court-circuit ou à une sonde ouverte.</p>	<p>Veillez contacter le service d'assistance technique de Rointe en appelant au 01 73 05 70 01.</p>

## 8. ENTRETIEN ET NETTOYAGE

Le produit ne nécessite aucun entretien. Nous recommandons de nettoyer le produit (dos, fond, etc.). N'utilisez pas de substances abrasives sur le produit, nettoyez-le avec un chiffon humide et un savon au pH neutre et le panneau de contrôle avec un tissu sec. Avant d'effectuer toute opération de nettoyage, assurez-vous que le produit est éteint et à température ambiante.

## 9. RÈGLEMENT EUROPÉEN 2012/19/EU

Sur la base du règlement européen 2012/19/UE sur les déchets d'équipements électriques et électroniques (DEEE), ces appareils ne peuvent pas être jetés dans les poubelles municipales habituelles ; ils doivent faire l'objet d'une collecte sélective afin d'optimiser la récupération et le recyclage de leurs composants et matériaux, et de réduire l'impact sur la santé humaine et l'environnement. Le symbole de la poubelle barrée d'une barre horizontale figure sur tous les produits Rointe pour rappeler au consommateur l'obligation de les séparer pour une collecte sélective. Le consommateur doit contacter les autorités locales ou le détaillant pour obtenir des informations sur l'élimination correcte de son appareil.

## 10. GARANTIE

### 1. Accord

1.1. Cette section décrit les conditions de garantie dont bénéficie l'acheteur lorsqu'il achète un produit neuf de la marque Rointe. Ces conditions comprennent tous les droits dont dispose l'acheteur conformément à la législation nationale en vigueur ainsi que la garantie et les droits supplémentaires offerts par la marque.

1.2. Tout incident détecté dans votre produit Rointe peut être traité par le vendeur du produit ou, de manière plus agile, par le fabricant lui-même. Rointe met à votre disposition le SUPPORT TECHNIQUE TÉLÉPHONE +(33) 01 73 05 70 01 ou e-mail [sat@rointe.com](mailto:sat@rointe.com), où nous vous indiquerons les démarches à suivre pour résoudre l'incident. Pour nous contacter, vous aurez besoin de la référence du produit (située sur l'étiquette des caractéristiques métalliques), du numéro de série, de la date d'achat et de la nature de la panne. En outre, vous devez disposer d'une copie de la preuve d'achat du produit.

1.3. ROINTE garantit qu'il n'existe aucun défaut matériel de conception ou de fabrication au moment de l'achat initial. ROINTE garantit le corps pendant 120 mois (10 ans) et les composants électriques et électroniques pendant 36 mois (3 ans) pour ce produit uniquement, à partir de la date d'achat, ou de la livraison si elle est postérieure, excepté si celui-ci a été manipulé.

NUMÉRO DE SÉRIE



### 2. Conditions

2.1 Si, pendant la période de garantie, le produit, dans des conditions normales d'utilisation et d'entretien, ne fonctionne pas correctement et présente un défaut de design, de matériel ou de fabrication, il sera réparé ou remplacé au choix du client, conformément aux normes légales, et sous réserve des termes et conditions suivantes :

2.1.1. La garantie s'applique si la facture originale est émise par le vendeur et si le produit est correctement enregistré auprès de ROINTE, en indiquant la référence du produit, le numéro de série (indiqué sur la plaque signalétique), la date d'achat et la facture/ticket d'achat. La garantie du produit peut être enregistrée sur notre site Web à l'adresse <https://rointe.com/fr/> ou envoyée par courrier électronique à [sat@rointe.com](mailto:sat@rointe.com) dans les 90 jours suivant l'installation. ROINTE se réserve le droit de refuser la garantie lorsque ces informations ont été supprimées ou modifiées après l'achat du produit original.

2.1.2. La garantie s'applique quand le produit est installé par une personne professionnelle conformément à ce manuel d'installation et à toutes les normes en vigueur au moment de l'installation.

2.1.3. La garantie ne s'applique qu'en cas de défauts de matériel, de design et de fabrication, et ne couvre en aucun cas les dommages subis par le produit pour les raisons suivantes :

i) Les dommages causés par une négligence et/ou un mauvais emploi du produit, c'est-à-dire utilisé à des fins autres que son utilisation normale ou en ne respectant pas les instructions d'utilisation, d'entretien et de nettoyage recommandés par ROINTE, ainsi qu'une installation incorrecte ou inappropriée du produit qui pourrait ne pas être conforme aux normes techniques de sécurité en vigueur.

ii) Corrosion de toute partie du produit causée par une exposition directe à l'eau salée. Lorsque le produit est installé à moins de 200 m de la côte, la période de garantie pour les dommages dus à la corrosion sera réduite de 50 %.

iii) Toute modification ou réparation non autorisée du produit effectuée par des tiers ou des personnes non autorisées, ou l'ouverture du produit par des tiers ou des personnes non autorisées.

iv) Tout accident considéré indépendant de la volonté de ROINTE, tel que : foudre, incendie, inondation, toutes autres catastrophes naturelles, les troubles publics, les phénomènes atmosphériques ou géologiques, et tous ceux de nature similaire.

v) Les pannes résultantes d'une installation incorrecte. En cas de doute, veuillez contacter ROINTE.

2.2. Toute réparation ou tout remplacement effectué dans le cadre de ce service de garantie ne permet pas de prolonger les périodes de garantie ou d'en créer de nouvelles, c'est-à-dire que votre garantie ne sera pas prolongée en cas de réparation ou de remplacement de ce produit, mais sera suspendue jusqu'à ce que le produit soit renvoyé, réparé ou qu'un nouveau soit livré.

2.3. Toute réparation ou tout remplacement couvert par la présente garantie doit être une pièce fonctionnellement équivalente. Les pièces défectueuses ou les pièces retirées ou remplacées deviennent la propriété de ROINTE et doivent être retournées comme telles.

2.4. Le produit doit être installé de manière à permettre l'accès aux installateurs professionnels en cas de besoin pour le réparer ou l'entretenir. L'utilisateur/client est responsable des moyens organisationnels nécessaires permettant l'accès aux produits par pour réparation ou remplacement.

2.5. Le service technique de ROINTE vous conseillera si vous devez acquérir des pièces qui ne sont pas couvertes par la garantie ou qui sont hors garantie.

2.6. Cette garantie ne sera pas valable si le produit a été modifié et/ou réparé par des personnes non autorisées. Cette garantie ne sera pas valable si le produit n'est pas correctement installé.

2.7. Cette garantie n'est pas transférable et ne comprend pas les réclamations pour les dommages causés par le calcaire ou le gel.

2.8. Cette garantie n'affecte pas les droits statutaires de l'acheteur en vertu de la législation nationale applicable, ni les droits contractuels avec le revendeur ou l'installateur qui peuvent découler du contrat de vente.

2.9. ROINTE, ses bureaux, ses employés, ses distributeurs et ses installateurs ne sont pas responsables des dommages accidentels résultant de la violation de toute règle implicite dans ce produit, ainsi que de son utilisation inappropriée ou incorrecte.

2.10. Veuillez consulter les conditions EULA (fournies avec le produit) pour obtenir des informations sur l'accord juridique que vous acceptez lorsque vous installez un produit ROINTE. Pour toute assistance concernant les produits ou la garantie, contactez ROINTE au +(33) 01 73 05 70 01 ou envoyez un courriel à [sat@rointe.com](mailto:sat@rointe.com).

## 11. COMMENT ENREGISTRER LA GARANTIE DE VOTRE PRODUIT

**IMPORTANT:** Il est important que vous enregistriez votre produit ROINTE dans le cadre de notre service de garantie, au cas où vous souhaiteriez faire une réclamation.

Vous pouvez enregistrer votre produit ROINTE de la manière suivante:

### **WEB**

1. Allez sur [www.rointe.com/fr/enregistrez-votre-garantie/](http://www.rointe.com/fr/enregistrez-votre-garantie/)
2. Connectez-vous à votre compte existant ou créez un nouveau compte si nécessaire.
3. Cliquez sur “Mes produits”.
4. Entrez votre référence produit (alphanumérique et en majuscules).
5. Saisissez votre numéro de série (26 chiffres situés sur l'étiquette métallique de votre produit et commençant par 84).
6. Téléchargez votre preuve d'achat, telle qu'une facture au format PDF, JPEG ou PNG. Ce n'est pas obligatoire, mais cela permet de s'assurer que votre période de garantie est exacte.
7. Cliquez sur “Enregistrer”.
8. Félicitations ! Votre produit est maintenant enregistré.

### **EMAIL**

1. Envoyez un courriel à [sat@rointe.com](mailto:sat@rointe.com) avec les informations suivantes :
  - Nom du client
  - Adresse et code postal
  - Numéro de téléphone et adresse électronique
  - Référence du produit
  - Numéro de série
  - La date d'achat du produit et la preuve d'achat (comme décrit ci-dessus dans la section WEBSITE).
2. Notre équipe d'assistance technique confirmera l'enregistrement du produit et demandera toute information supplémentaire requise par courrier électronique.

### **POSTAL**

1. Veuillez envoyer les informations figurant dans la section EMAIL à :
  - INDUSTRIAS ROYAL TERMIC, S.L. - Rointe C/E Parcela 43, 30140, Santomera (ESPAGNE)
2. N'oubliez pas d'obtenir une preuve d'expédition.





**ERP: REGLAMENTO DE LA COMISIÓN (EU) 2015/1188**

ITEM	White / Blanco / Branco / Wit		SYMBOL	UD.	TELQ*50B077	TELQ*50B112	TELQ*50B150
	Chrome / Cromo / Chrome / Chrome				TELQ*50N077	TELQ*50N112	TELQ*50N150
<b>HEATING POWER / POTENCIA CALORÍFICA / PODER DE AQUECIMENTO/ VERWARMINGSKRACHT</b>							
Nominal heat output / Potencia calorífica nominal / Produção nominal de calor / Nominaal warmtevermogen	White / Blanco / Branco / Wit		$P_{nom}$	kW	0.50	0.75	1.00
	Graphite / Grafito / Grafite / Grafiet		$P_{nom}$	kW	0.50	0.75	1.00
Minimum heating capacity (indicative) / Potencia calorífica mínima (indicativa) / Produção mínima de calor (indicativo) / Minimum warmteafgifte (indicatief)			$P_{min}$	kW	n/a	n/a	n/a
	White / Blanco / Branco / Wit		$P_{max,c}$	kW	0.50	0.75	1.00
Maximum continuous heat output / Potencia calorífica máxima continuada / Máxima saída de calor contínua / Maximale continue warmteafgifte	Graphite / Grafito / Grafite / Grafiet		$P_{max,c}$	kW	0.50	0.75	1.00
	<b>AUXILIARY ELECTRICITY CONSUMPTION / CONSUMO AUXILIAR DE ELECTRICIDAD / CONSUMO DE ELECTRICIDADE AUXILIAR / HULPELEKTRICITEITSVERBRUIK</b>						
Nominal heat output / Potencia calorífica nominal / Produção nominal de calor / Nominaal warmtevermogen	White / Blanco / Branco / Wit		$e_{MAX}$	kW	0.50	0.75	1.00
	Graphite / Grafito / Grafite / Grafiet		$e_{MAX}$	kW	0.50	0.75	1.00

Minimum heating capacity (indicative) / Potencia calorífica mínima (Indicativa) / Produção mínima de calor (indicativo) / Minimum warmteafgiftige (indicatief)	White / Blanco / Branco / Wit	e <sub>MIN</sub>	kW	0,50	0,75	1,00
	Graphite / Grafito / Grafite / Grafiet	e <sub>MIN</sub>	kW	0,50	0,75	1,00
In stand-by / En modo de espera / En stand-by		e <sub>SB</sub>	kW	0,002	0,002	0,002
<b>TYPE OF HEAT OUTPUT/INDOOR TEMPERATURE CONTROL / TIPO DE CONTROL DE POTENCIA CALORIFICA / DE TEMPERATURA INTERIOR / TIPO DE SAÍDA DE CALOR/CONTROLO DE TEMPERATURA DO AR / TYPE DE SORTIE DE CHALEUR/RÉGULATION DE LA TEMPÉRATURE INTÉRIEURE</b>						
Electronic indoor temperature control and weekly timer / Control electrónico de temperatura interior y temporizador semanal / Control electrónico da temperatura interior e temporizador semanal / Contrôle électronique de la température intérieure et minuterie hebdomadaire		–	–	✓	✓	✓
<b>OTHER CONTROL OPTIONS (SEVERAL CAN BE SELECTED) / OTRAS OPCIONES DE CONTROL (PUEDEN SELECCIONARSE VARIAS) / OUTRAS OPÇÕES DE CONTROLO (VÁRIAS PODEM SER SELECIONADAS) / AUTRES OPTIONS DE CONTRÔLE (PLUSIEURS PEUVENT ÊTRE SÉLECTIONNÉES)</b>						
Indoor temperature control with open window detection / Control de temperatura interior con detección de ventanas abiertas / Controlo da temperatura interior com detecção de janela aberta / Régulation de la température intérieure avec détection de fenêtre ouverte		–	–	✓	✓	✓
With adaptive start-up control / Con control de puesta en marcha adaptable / Com controlo adaptativo de arranque / Avec contrôle adaptatif du démarrage		–	–	✓	✓	✓
With remote control option / con opción de control remoto / Com opção de control remoto / met optie afstandsbediening		–	–	✓	✓	✓
With operating time limitation / Con limitación de tiempo de funcionamiento / Com limitação de tempo de funcionamento / Avec limitation de la durée de fonctionnement		–	–	✓	✓	✓
<b>SEASONAL ENERGY EFFICIENCY PERFORMANCE / RENDIMIENTO DE EFICIENCIA ENERGÉTICA ESTACIONAL / DESEMPENHO DE EFICIÊNCIA ENERGÉTICA SAZONAL / RENDEMENT ÉNERGÉTIQUE SAISONNIER</b>		n <sub>s</sub>	–	<b>39,0%</b>	<b>39,0%</b>	<b>39,0%</b>

**DECLARATION OF CONFORMITY / DECLARACIÓN DE CONFORMIDAD /  
DECLARAÇÃO DE CONFORMIDADE / VERKLARING VAN CONFORMITEIT**

**The company / la compañía / a empresa / het bedrijf / ROINTE,**

Pl. Vicente Antolinos - C/E, parcela 43, 30140, Santomera (Murcia) España

**Declares under his responsibility / declara / declares / verklaart: Product /**

**producto / produto / product: Rointe SINTRA WIFI**

**Models / modelos / modelos / typen: TELQ\*\*\*\*077, TELQ\*\*\*\*120, TELQ\*\*\*\*150**

**General specifications / Especificaciones generales / especificações gerais / algemene specificaties: 230VAC, 50Hz, IP44, CLASE II**

**To which this declaration relates is in conformity with the provisions of the following relevant Standard(s)/Specification(s)/Directive(s): / A la que se refiere esta declaración es conforme a las disposiciones de las siguientes Norma(s) / Especificación(es) / Directiva(s) pertinente(s) / A que esta declaração se refere está em conformidade com as seguintes disposições Norma(s)/Especificação(ões)/Directiva(s) relevante(s) / waarop deze verklaring betrekking heeft, in overeenstemming is met de bepalingen van de volgende relevante norm(en)/specificatie(s)/richtlijn(en):**



<b>ErP Directive 2009/35/EU</b>	UE 2015/1188
<b>LVD Directive 2014/35/EU</b>	EN 60335-1:2012. Annexes A11:2014; A13:2017 EN 60335-2-30:2010. Annexes A11:2012
<b>EMC Directive 2014/30/EU</b>	EN 55014-1:2017 / EN 55014-2:2015 EN 62233:2008 + AC:2008
<b>RoHS Directive 2011/65/EU</b>	EN 62321-1:2013 / EN 50581:2012
<b>RED 2014/53/EU</b>	EN 300 328 V2.1.1 / EN 301 489-1 V2.2.3 / EN 301 489-17 V3.2.0 UNE-EN IEC 62368-1:2020 / EN 62479:2011

The company declares that the above equipment has been designed to comply with the relevant sections of the above specifications. The equipment complies with all applicable essential requirements of the Directives.

La empresa declara que los equipos arriba mencionados han sido diseñados para cumplir con las secciones pertinentes de las especificaciones nombradas anteriormente. Los equipos cumplen con todos los requisitos esenciales aplicables de las Directivas.

A empresa declara que o equipamento acima referido foi concebido para cumprir com as secções pertinentes das especificações acima referidas. O equipamento cumpre com todos os requisitos essenciais aplicáveis das directivas.

Het bedrijf verklaart dat de bovengenoemde apparatuur is ontworpen om te voldoen aan de relevante secties van de bovengenoemde specificaties. De apparatuur voldoet aan alle toepasselijke essentiële eisen van de richtlijnen.







**Rointe España & Portugal**

Pl. Vicente Antolíns - C/ E, p. 43,  
30140, Murcia  
T. (ES) 900 103 061  
T. (PT) 221 200 114

**Rointe United Kingdom**

Hampton Business Park, Club Way,  
Peterborough PE7 8JA  
T. 0203 321 5928

**Rointe Ireland**

20 Harcourt Street, #247,  
Dublin 2, D02 H364  
T. +44 (0)203 321 5929 / 01 553 0523

**Rointe Nederland**

3197 LG Botlek, RT  
T. 010 742 00 46

**Rointe France**

6 Rue Duret, 75116 Paris  
T. +33 01 73 05 70 01

Copyright © Rointe Heating 2022.

All rights reserved. As part of our continuous improvement policy, we reserve the right to alter or modify any product or specifications without prior notice. This also applies to products that have already been ordered, provided that such alterations can be made without subsequent changes to the already agreed specifications. We cannot accept responsibility for any errors in catalogues or other printed materials.

Todos los derechos reservados. Como parte de nuestra política de mejora continua, nos reservamos el derecho de alterar o modificar cualquier producto o especificaciones sin previo aviso. Esto también se aplica a los productos que ya se han pedido, siempre que dichas alteraciones puedan realizarse sin cambios posteriores en las especificaciones ya acordadas. No podemos aceptar la responsabilidad de ningún error en los catálogos u otros materiales impresos.

Todos os direitos reservados. Como parte da nossa política de melhoria contínua, reservamos o direito de alterar ou modificar quaisquer produtos ou especificações sem aviso prévio. Isto também se aplica aos produtos que já foram encomendados, desde que tais alterações possam ser feitas sem alterações subsequentes às especificações já acordadas. Não podemos aceitar responsabilidade por quaisquer erros em catálogos ou outros materiais impressos.

Alle rechten voorbehouden. In het kader van ons beleid van voortdurende verbetering behouden wij ons het recht voor om producten of specificaties zonder voorafgaande kennisgeving te wijzigen of aan te passen. Dit geldt ook voor reeds bestelde producten, mits dergelijke wijzigingen kunnen worden aangebracht zonder dat de reeds overeengekomen specificaties naderhand worden gewijzigd. Wij kunnen geen aansprakelijkheid aanvaarden voor eventuele fouten in catalogi of ander drukwerk.

Tous droits réservés. Dans le cadre de notre politique d'amélioration continue, nous nous réservons le droit de changer ou de modifier tout produit ou toute spécification sans préavis. Cette disposition s'applique également aux produits déjà commandés, à condition que ces modifications puissent être effectuées sans modification ultérieure des spécifications déjà convenues. Nous ne pouvons pas accepter la responsabilité d'éventuelles erreurs dans les catalogues ou autres documents imprimés.

MSSML23V1 - MPPAMAN535

