



NOTICE D'INSTRUCTION D'ORIGINE
À lire attentivement et à conserver



Radiateur à inertie fonte

Référence: **EFH II**

Modèles: **EFHII1000, EFHII1500 & EFHII2000**

AVERTISSEMENTS IMPORTANTS

Cher client:

Nous vous remercions de la confiance que vous nous témoignez en acquérant notre radiateur. Ces appareils sont extrêmement sûrs, silencieux et faciles à installer. Ils ne requièrent pas d'entretien spécifique. Ils sont fabriqués en aluminium extrudé, un matériel de haute durabilité qui préserve l'environnement. Avant la première mise en service, veuillez lire attentivement le présent mode d'emploi. Conservez ces instructions pour d'éventuelles consultations ultérieures.

INSTRUCTIONS GENERALES DE SÉCURITÉ

1. Cet appareil peut être utilisé par des enfants âgés d'au moins 8 ans et par des personnes ayant des capacités physiques, sensorielles ou mentales réduites ou dénuées d'expérience ou de connaissance, s'ils (si elles) sont correctement surveillé(e)s ou si des instructions relatives à l'utilisation de l'appareil en toute sécurité leur ont été données et si les risques encourus ont été appréhendés. Les enfants ne doivent pas jouer avec l'appareil. Le nettoyage et l'entretien par l'utilisateur ne doivent pas être effectués par des enfants sans surveillance.
2. Il convient de maintenir à distance les enfants de moins de 3 ans, à moins qu'ils ne soient sous une surveillance continue.
3. Les enfants âgés entre 3 ans et 8 ans doivent uniquement mettre l'appareil en marche ou à l'arrêt, à condition que ce dernier ait été placé ou installé dans une position normale prévue et que ces enfants disposent d'une surveillance ou aient reçu des instructions quant à l'utilisation de l'appareil en toute sécurité et en comprennent bien les dangers potentiels. Les enfants âgés entre 3 ans et 8 ans ne doivent ni brancher,

ni régler ni nettoyer l'appareil, et ni réaliser l'entretien de l'utilisateur.

4. Les éléments de l’emballage ne doivent pas être à la portée des enfants car il s’agit de sources potentielles de danger.
5. **ATTENTION - Certaines parties de ce produit peuvent devenir très chaudes et provoquer des brûlures. Il faut prêter une attention particulière en présence d'enfants et de personnes vulnérables.**
6. Si le câble d'alimentation est endommagé, il doit être remplacé par le fabricant, son service après vente ou des personnes de qualification similaire afin d'éviter un danger.
7. MISE EN GARDE: Pour éviter une surchauffe, ne pas couvrir l'appareil de chauffage:



8. L’appareil de chauffage ne doit pas être placé juste en dessous d’une prise de courant.
9. La boîte de connexion électrique ne doit pas être placée derrière l'appareil de chauffage.
10. En ce qui concerne les informations détaillées sur la méthode de fixation, référez-vous à la section “INSTALLATION ET FIXATION AU MUR” ci-après.
11. Attention: Ne pas utiliser cet appareil de chauffage dans l’environnement immédiat d’une baignoire, d’une douche ou d’une piscine. Il ne doit pas être possible d’accéder aux commandes de l’appareil à partir de la baignoire ou de la douche ou lorsque l’on est en contact avec de l’eau (Utilisation en volume 0, ou 1 d’une salle de bain strictement interdit: demander conseil à un électricien qualifié).

12. L'appareil doit être alimenté par l'intermédiaire d'un dispositif à courant différentiel résiduel (DDR) ayant un courant différentiel de fonctionnement assigné ne dépassant pas 30 mA (demander conseil à un électricien qualifié).
13. Un moyen de déconnexion du réseau d'alimentation ayant une distance d'ouverture des contacts de tous les pôles doit être prévu dans la canalisation fixe conformément aux règles d'installation.
14. N'utilisez pas l'appareil dans une pièce où se trouvent des gaz ou produits inflammables (colles etc. ...).
15. Lisez attentivement ce mode d'emploi avant de mettre l'appareil en marche pour la première fois. Conservez le mode d'emploi ainsi que le bon de garantie, votre ticket de caisse et si possible, le carton avec l'emballage se trouvant à l'intérieur.
16. N'utilisez cet appareil que pour un usage privé et pour les tâches auxquelles il est destiné. Cet appareil n'est pas prévu pour une utilisation professionnelle.
En aucun cas, il ne doit être utilisé à l'extérieur, dans des serres ou pour la reproduction et l'élevage d'animaux !!!
Protégez-le de la chaleur, des rayons directs du soleil, de l'humidité (ne le plongez en aucun cas dans l'eau) et des objets tranchants. N'utilisez pas cet appareil avec des mains humides. S'il arrive que de l'humidité ou de l'eau atteignent l'appareil, coupez aussitôt son alimentation. Ne touchez pas les parties mouillées.
17. Ne pas utiliser des accessoires non recommandés par le fabricant, cela peut présenter un danger pour l'utilisateur et risque d'endommager l'appareil.
18. Contrôlez régulièrement l'appareil et le câble. Ne mettez pas l'appareil en marche s'il est endommagé.

19. Ne réparez pas l'appareil vous-même. Contactez un technicien qualifié.
20. N'utilisez que les accessoires d'origine.
21. Par mesure de sécurité vis-à-vis des enfants, ne laissez pas les emballages (sac en plastique, carton, polystyrène) à leur portée.
22. Avant d'utiliser l'appareil, vérifiez que la tension du réseau correspond bien à celle notée sur la plaque signalétique de l'appareil.
23. Respectez les « Instructions de sécurité spécifiques à cet appareil » données ci-après .

INSTRUCTIONS DE SÉCURITÉ SPÉCIFIQUES À CET APPAREIL

- Pour une plus grande sécurité, cet appareil est muni d'un dispositif qui interrompt le fonctionnement en cas de surchauffe.
- N'utilisez l'appareil qu'en position verticale.
- Ce radiateur est conçu pour être utilisé exclusivement fixé à un mur. Suivre les instructions de l'alinéa INSTALLATION et en particulier les consignes concernant le raccordement au réseau d'alimentation car votre appareil est livré sans fiche d'alimentation. Assurez-vous toujours que l'appareil est solidement fixé. Respectez les distances d'installation indiquées.
- Installez toujours l'appareil de telle manière que des matières inflammables tels que des rideaux, serviettes... ne puissent pas rentrer en contact (attention au coup de vent).
- Assurez-vous toujours que les orifices d'entrée et sortie d'air ne sont pas obstrués.
- N'insérez aucun objet à travers la grille ou à l'intérieur de l'appareil.
- Ne rien accrocher sur ou devant l'appareil.

- La garantie ne s'appliquera pas si les instructions de la présente notice n'ont pas été respectées.
- Lors du nettoyage de votre appareil, conformez-vous aux instructions du paragraphe « ENTRETIEN ET MAINTENANCE » exclusivement car la pénétration d'eau par les grilles d'air peut s'avérer néfaste pour votre appareil.

INSTALLATION

- Lors de la première utilisation et pendant quelques minutes, des odeurs et des bruits peuvent se produire en raison de la dilatation de certaines pièces internes. Ceci est normal, prévoyez par conséquent une ventilation suffisante. Les odeurs ne seront que provisoires et s'estomperont rapidement.
- Pour une plus haute efficacité, assurez-vous de bien calculer la puissance ou le nombre d'éléments de l'appareil en fonction de la superficie de la pièce. Pour la réalisation de ce calcul, veuillez consulter votre vendeur. Dans tous les cas, **un minimum de 100W de puissance par m² à chauffer** doit être respecté (Pièce correctement isolée, avec un plafond standard d'environ 2.50m, sans mezzanine et non ouverte sur une pièce non chauffée).
- Fixez le radiateur à un mur ferme et bien nivelé, dans un espace sans meubles et en évitant les objets situés à proximité.
- Évitez d'installer l'appareil dans les coins.
- Il est déconseillé de mettre l'appareil sous les fenêtres car ceci favorise la perte de chaleur.
- Le radiateur doit être à une distance d'au moins 15 cm par rapport à tout matériau combustible (rideaux, meubles, fauteuils, etc).(Fig.1)

- Une distance minimale de 1 m doit être prévue entre la face frontale de votre appareil et tout obstacle qui pourrait gêner son fonctionnement (meuble, mur, rideau, par exemple).
- Une distance minimale de 15 cm doit être prévue entre les parois latérales de votre appareil et tout obstacle qui pourrait gêner son fonctionnement (murs par exemple).
- Laissez également une distance minimum de 35 cm au dessus de l'appareil par rapport à tout obstacle et une distance minimum de 15 cm par rapport au sol.
- **AVERTISSEMENT:** si cet appareil est installé dans une salle de bain, il doit être installé uniquement dans les volumes 2 ou 3 de la salle de bain, conformément aux exigences de la norme française d'Installation Électrique à Basse Tension NF C 15-100, Partie 7-701. (L'installation en volume 0 ou 1 d'une salle de bain est strictement interdite). La figure 2 ci-après est donnée à titre informatif uniquement: nous vous suggérons de contacter un électricien professionnel pour toute aide.

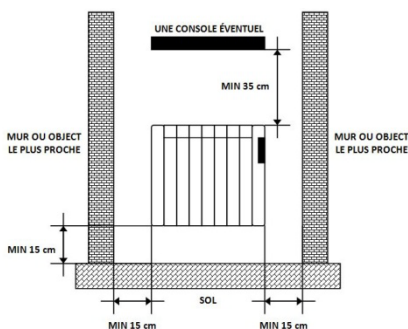

- Distances Minimales -

Fig.1

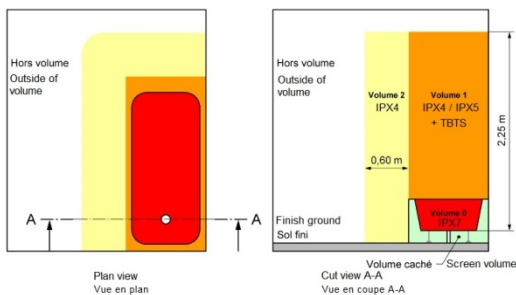

Volume 1: Appareils en très basse tension de sécurité (TBTS).

Volume 2: Appareils électriques Classe II – IP X4

Fig.2

FIXATION AU MUR

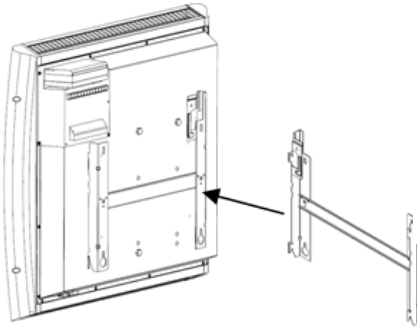

Le radiateur est équipé avec 1 support de suspension du radiateur.

Pour la fixation de l'appareil au mur, utilisez le gabarit fourni dans le carton. Veuillez suivre les indications ci-dessous:

- Posez le gabarit en carton sur le sol et contre le mur sur lequel vous allez placer le radiateur.
- Marquez sur le mur l'emplacement des trous à percer.
- Percez les trous marqués sur le mur et insérez les chevilles fournies dans le kit de fixation.
- Placez le support, puis serrez les vis. Assurez-vous que le support soit bien fixé au mur.
- Coupez votre alimentation générale et procédez au raccordement électrique (voir le paragraphe "RACCORDEMENT ELECTRIQUE" ci-après).

ATTENTION: la boîte de raccordement doit avoir, au minimum, le même degré de protection que le panneau rayonnant (IP24).

- Accrochez l'appareil au support fixé au mur, et pour finir, assurez-vous que la pièce de sécurité du support est bien encliquetée.



RACCORDEMENT ELECTRIQUE

Cet appareil est équipé d'un cordon d'alimentation **H05V2V2-F 3x1.0mm²**.

ATTENTION: Raccordez les conducteurs à un boîtier de raccordement (Degré IP24 minimum) en respectant les polarités ci-dessous:

- **Phase: Marron**
- **Neutre: Bleu**
- **Noir : Fil Pilote** 6 ordres pour centrale de commande déportée.

En connectant le fil pilote à une centrale de commande déportée de chauffage (non fournie), vous pouvez faire varier la température et les périodes de chauffage en fonction des ordres fournis par votre centrale.

Important: Dans les installations où le fil pilote (de couleur noire) n'est pas utilisé, il doit être isolé.

Attention: Ne jamais brancher le fil pilote noir à la terre.

Veillez toujours au bon état de votre installation électrique et des fils de raccordement.

Cet appareil ne nécessite pas de raccordement à la terre, car il possède une double isolation.

Contactez un électricien professionnel pour toute aide.

CARACTERISTIQUES TECHNIQUES

Modèle	EFHII1000	EFHII1500	EFHII2000
Tension Nominale	230 V~	230 V~	230 V~
Fréquence Nominale	50 Hz	50 Hz	50 Hz
Puissance Nominale	1000 W	1500 W	2000 W
Classe de Protection	II	II	II
Degré de Protection IP	IP24	IP24	IP24
Dimensions supports compris (LxHxP) (mm)	635x590x145	765x590x145	895x590x145
Poids (kg)	10,7	14,6	18,2

THERMOSTAT NUMÉRIQUE PROGRAMMABLE

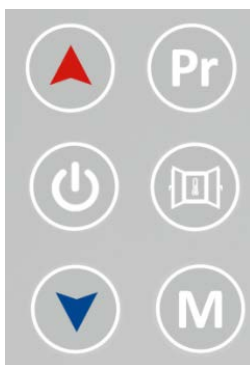
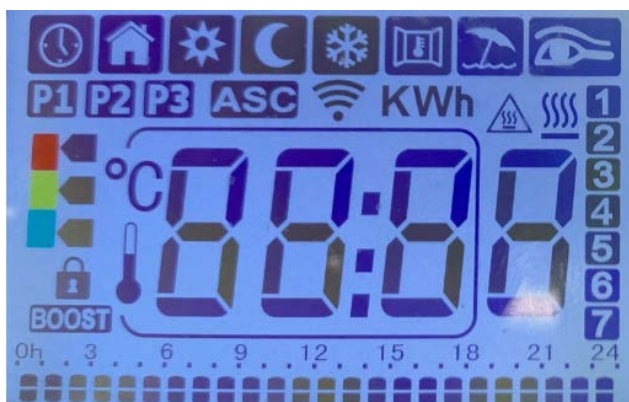



MARCHE ON / ARRÊT OFF (STAND-BY).



Appuyez sur la touche On/Off (Stand-by) pour allumer le radiateur ou pour régler le mode Arrêt/Veille.

Si vous activez le mode arrêt/veille, **Stb** s'affichera sur l'écran et le dispositif émettra deux bips de 0,5 seconde. Lorsque l'appareil s'allume, il émet un bip d'une seconde et **Stb** disparaît.

Le radiateur revient au mode sur lequel il fonctionnait avant l'arrêt.





FONCTIONS PRINCIPALES.

Pour accéder aux différents modes, appuyer plusieurs fois sur la touche , jusqu'à atteindre le mode souhaité.







MODE FIL PILOTE - (UNIQUEMENT POUR LA FRANCE). Sur ce mode, le radiateur est contrôlé par une unité équipée de ce type de système.

Pour l'activer, appuyez plusieurs fois sur la touche  jusqu'à ce que s'affiche l'icône  . À partir de cet instant, le radiateur est commandé par l'unité centrale du fil pilote, si celle-ci est connectée. S'il n'y a pas d'unité connectée, le radiateur fonctionnera en mode Confort. Ce mode doit être utilisé UNIQUEMENT avec le système File Pilot. Si vous n'utilisez pas ce système, n'utilisez pas ce mode.







MODE CONFORT - Il s'agit du mode de fonctionnement standard du radiateur. Il est conçu pour maintenir la température souhaitée par l'utilisateur.

Pour l'activer, suivez les étapes suivantes :



1. Appuyez plusieurs fois sur la touche , jusqu'à ce que s'affiche l'icône .
2. Sélectionnez la température souhaitée à l'aide des touches  et . La valeur minimale programmable est égale à la valeur de la température programmée en mode économique, augmentée de 0,5 °C. La valeur maximale est de 32 °C.



 **MODE ÉCONOMIQUE** - Si vous sélectionnez ce mode, le radiateur maintiendra la température ambiante qu'il aura lui-même choisie.

Pour l'activer, suivez les étapes suivantes :

1. Appuyez plusieurs fois sur la touche , jusqu'à ce que s'affiche l'icône .
2. Sélectionnez la température souhaitée à l'aide des touches  et . La valeur maximale programmable est égale à la valeur de la température CONFORT, réduite de 0,5 °C. La valeur minimale est de 7 °C.





REMARQUE : les températures CONFORT et ÉCONOMIQUE sont les valeurs déterminantes du Système. En mode ÉCONOMIQUE, il n'est pas possible de sélectionner une valeur de température supérieure à la température CONFORT, le thermostat électronique ne le permettant pas. En cours de fonctionnement, il est

possible de modifier facilement la température en utilisant les touches  et .

 **MODE ANTIGEL** - Ce mode fixe la température ambiante à 7 °C (non modifiable). Pour l'activer, appuyez plusieurs fois sur , jusqu'à ce que s'affiche l'icône .



 **MODE VACANCES** - Il permet de passer le radiateur en mode ANTIGEL pendant une durée déterminée par l'utilisateur.

Pour l'activer, suivez les étapes suivantes :

1. Appuyez plusieurs fois sur , jusqu'à ce que s'affiche l'icône .
2. À l'aide des touches  et , sélectionnez la durée de la période de vacances, de 12 heures à 40 jours.



BOOST

MODE TURBO/BOOST - Ce mode s'utilise lorsque l'utilisateur a besoin d'une température maximale durant un laps de temps déterminé. Pour l'activer, suivez les étapes suivantes :

1. Appuyez plusieurs fois sur  , jusqu'à ce que s'affiche l'icône **BOOST** .
2. À l'aide des touches  et  sélectionnez la durée de la période TURBO/BOOST, sur une plage allant de 5 à 120 minutes. Lorsque cette fonction est activée, le radiateur fonctionne à sa température maximale, en veillant à ce que la température ambiante ne dépasse pas 32 °C. Lorsque le temps programmé s'est écoulé (indiqué par le compte à rebours affiché sur l'écran), le radiateur revient au mode précédemment réglé.



MODE CHRONO - Pour activer le mode Chrono, vous devrez au préalable sélectionner les températures Confort et Économique souhaitées. Ensuite, suivez les étapes suivantes :

1. Appuyez sur la touche  , jusqu'à ce que s'affiche l'icône  .
2. Appuyez sur  pour sélectionner l'un des programmes prédéfinis en usine (P1 et P2) ou le programme configurable par l'utilisateur (P3). Pour plus d'informations sur le programme configurable P3, dirigez-vous à la section « **4. PROGRAMMATION** » du manuel.
Les programmes P1 et P2 prédéfinis sont les suivants :

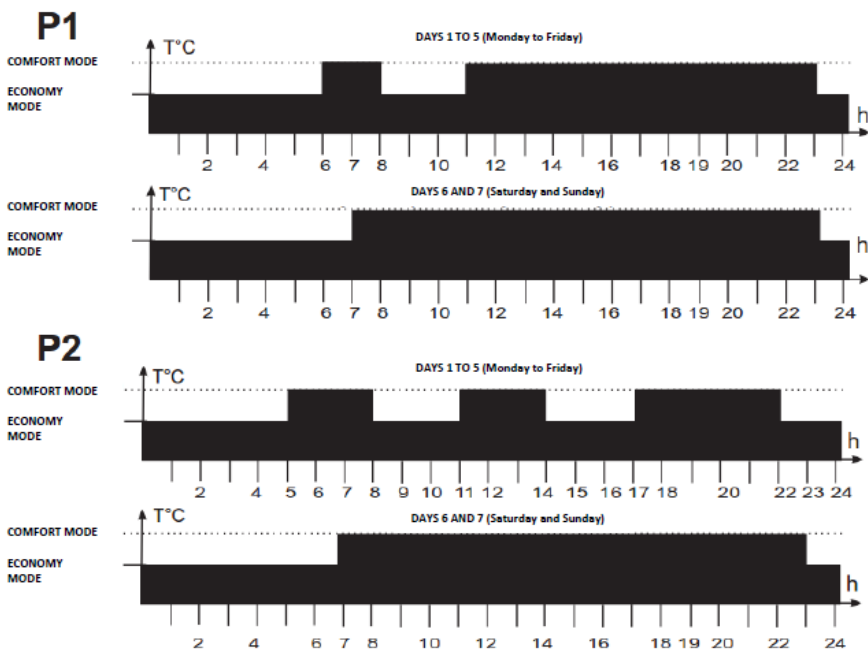

DÉTECTION DE FENÊTRES OUVERTES.

Le radiateur est capable de détecter l'ouverture d'une fenêtre, par une baisse brutale de la température (5 °C en 30 minutes maximum). Si cela se produit, l'appareil s'éteindra pendant 30 minutes, puis reviendra au mode défini précédemment, s'il détecte des augmentations de température continues d'un degré, (par exemple, parce que la fenêtre a été refermée). Sinon, l'appareil se déconnectera pendant 30 minutes supplémentaires. Lorsque la détection de fenêtre ouverte est activée, le symbole correspondant clignote sur l'écran (sauf en mode arrêt/veille). 



Pour activer cette fonction, appuyez sur la touche .



ACTIVATION D'AUTRES FONCTIONS.

ASC (CONTRÔLE ADAPTATIF DE LA TEMPÉRATURE).

Lorsque cette fonction est activée, l'appareil se connecte avant l'heure établie dans le programme (2 heures avant au maximum), pour s'assurer que la pièce est à la température programmée, à l'heure voulue.

Lorsque cette fonction est activée, l'icône  s'affiche (Uniquement en mode programmation).





Pour activer cette fonction, suivez les étapes suivantes :

1. Mettez le radiateur en mode arrêt/veille. **Stb** s'affichera.
2. Appuyez sur la touche  pendant plus de 3 secondes, jusqu'à ce que **ASC** s'affiche en clignotant. La touche  permet de faire défiler les options suivantes : « ON » (activé), « OFF » (désactivé).
3. Sélectionnez l'option et confirmez en appuyant sur .
4. Le système vous demandera ensuite de sélectionner la protection enfants.

 **PROTECTION ENFANTS** - Lorsque cette fonction est activée, la température de la face avant du radiateur se réduit, pour plus de sécurité en présence d'enfants. Cette fonction permet également d'utiliser le même radiateur dans des pièces plus petites que celle dans laquelle il était initialement installé.

Lorsque cette fonction est activée, le niveau de puissance du radiateur doit être établi par l'utilisateur (40 % - 50 % - 60 %).

Pour activer cette fonction, suivez les étapes suivantes :

1. Mettez le radiateur en mode arrêt/veille. **Stb** s'affichera.
2. Appuyez sur la touche  pendant plus de 3 secondes jusqu'à ce que s'affiche **ASC** en clignotant.
3. Appuyez sur la touche  jusqu'à ce que s'affiche le symbole «  » en clignotant.
4. La touche  permet de faire défiler les options suivantes : « ON » (activé), « OFF » (désactivé).
5. Si vous activez l'option « ON », vous devrez choisir le niveau de puissance (40% - 50% - 60%) en appuyant sur la touche .

6. Sélectionnez l'option voulue et confirmez à l'aide de la touche .





INDICATEUR DU NIVEAU DE TEMPÉRATURE - Il s'affiche sur le côté gauche de l'écran et dépend du niveau de température réglé. Il n'indique que la température programmée.

Il sera vert si le niveau est bas ($<19\text{ °C}$), jaune s'il est moyen ($19\text{ °C} > 24\text{ °C}$) et rouge s'il est élevé ($>24\text{ °C}$).



FONCTION DE VERROUILLAGE - Il est possible de verrouiller le radiateur pour éviter toute utilisation abusive par des enfants ou, par exemple, dans un espace public.

Pour verrouiller/déverrouiller les touches, appuyez sur la touche  et maintenez-la enfoncée pendant environ 9 secondes, jusqu'à ce que s'affiche l'icône



 (verrouillé), ou qu'il disparaisse (déverrouillé). Un bip de confirmation se fera entendre.

Une fois le radiateur verrouillé et allumé, toutes les touches seront inactives sauf la

touche de mise en marche/arrêt , celle-ci permettant d'éteindre le radiateur. Pour remettre le radiateur en marche, vous devrez d'abord le débloquer en suivant les instructions décrites précédemment.

kWh FONCTION DE MESURE DE LA CONSOMMATION - Cette fonction permet de lire la consommation du radiateur, exprimée en kWh. Pour cela, il faut préalablement régler la puissance du radiateur de la manière suivante :

1. Débranchez l'appareil du secteur.

2. Appuyez simultanément sur les touches  et .

3. Sans relâcher les touches, branchez l'appareil sur le secteur pendant au moins 5 secondes, jusqu'à ce que s'affiche la fonction de réglage de la puissance, comme indiqué sur cette image :



4. Utilisez les touches  et  pour sélectionner la puissance de votre radiateur, en watts.

5. Confirmez la sélection en appuyant sur la touche .

(Des segments aléatoires s'afficheront pendant quelques secondes, puis disparaîtront automatiquement).

Vous n'aurez à effectuer cette opération que la première fois, elle reste ensuite enregistrée ; il ne sera donc pas nécessaire de la renouveler à chaque fois que vous souhaitez consulter la consommation.







Vous pourrez maintenant lire la consommation pour différentes périodes comme suit :

1. Mettez le radiateur en mode arrêt/veille.

2. Appuyez sur la touche  pendant plus de 3 secondes jusqu'à ce que l'écran affiche les données de consommation.

3. À l'aide des touches  et  faite défiler le menu de consommation.

4. Les icônes s'afficheront sur le côté droit de l'écran. Chacun indique les kWh consommés pendant la période correspondante, comme indiqué ci-dessous :



-  = jour en cours
-  = jour précédent
-  = semaine en cours
-  = semaine précédente
-  = mois en cours
-  = mois précédent
-  = année en cours

1+**2** = année précédente

1+**3** = total

1+**7** = indicateur de puissance du radiateur







Appuyez sur la touche  pour revenir à **Stb**.















 **INDICATEUR DE CONSOMMATION** - Lorsque la température ambiante descend en dessous de la température réglée, le thermostat du radiateur alimente la résistance et le symbole  indiquant qu'il utilise de l'énergie s'affiche sur l'écran. Dès que la température ambiante atteint la température sélectionnée, le thermostat cesse d'alimenter la résistance et l'icône  disparaît de l'écran, indiquant que le radiateur n'utilise plus d'énergie.

REMARQUE IMPORTANTE : l'affichage « **ALL** » indique que le capteur de température est cassé ou endommagé et que le radiateur ne peut fonctionner. Mettez-vous en contact avec notre service technique.

4. PROGRAMMATION.



PROGRAMMATION DU JOUR ET DE L'HEURE.

1. Mettez le radiateur en mode arrêt/veille. **Stb** s'affichera.
 2. Appuyez sur la touche  pendant plus de 3 secondes jusqu'à ce que s'affiche « ted ». Appuyez sur la touche  pour faire défiler les options suivantes : « ted » (heure et date), « prog » (programmation) et « ofst » (calibrage du capteur de température).
 3. Sélectionnez l'option « ted » et confirmez en appuyant sur .
 4. Saisissez l'année en cours (15-99) à l'aide des touches  et .
- Appuyez sur  pour confirmer la sélection.

5. Saisissez le mois en cours (1-12) à l'aide des touches  et  . Appuyez sur  pour confirmer la sélection.
6. Saisissez la date actuelle (1-31) à l'aide des touches  et  . Appuyez sur  pour confirmer la sélection.
7. Saisissez le jour de la semaine (1=lundi, 2=mardi, 3=mercredi, 4=jeudi, 5=vendredi, 6=samedi, 7=dimanche) à l'aide des touches  et  . Appuyez sur  pour confirmer la sélection.
8. Les chiffres des heures s'afficheront en clignotant. Modifiez l'heure à l'aide des touches  et  . Appuyez sur  pour confirmer la sélection.
9. Les chiffres des minutes s'illumineront en clignotant sur l'écran. Les minutes se règlent à l'aide des touches  et  . Appuyez sur M pour confirmer la sélection.
10. **Stb** s'affichera à l'écran.











PARAMÉTRAGE DU PROGRAMME P3.

Vous pouvez paramétrer votre propre programme (P3) pour chaque jour de la semaine en suivant les étapes suivantes :

1. Mettez le radiateur en mode arrêt/veille. **Stb** s'affichera.
2. Appuyez sur la touche  pendant plus de 3 secondes. En appuyant sur , vous accéderez aux options suivantes : « ted » (heure et date), « prog » (programmation) et « ofst » (calibrage du capteur de température).
3. Sélectionnez l'option "Prog" et confirmez en appuyant sur .

4. Le programme commence le premier jour de la semaine (1=lundi), à 0 h 00 heures. La journée est divisée en intervalles d'une heure.









5. Appuyez sur  pour sélectionner le mode CONFORT () dans l'intervalle de temps (l'intervalle entier se détachera ). Appuyez sur  pour sélectionner le mode ÉCONOMIQUE () pour l'intervalle de temps (le demi-intervalle se détachera ). Procédez de même pour chaque intervalle d'heure, jusqu'à compléter les 24 heures du jour 1 (lundi). Confirmez en appuyant sur . (L'heure à laquelle commence la programmation est lundi à 00 h 00)
6. La programmation passe automatiquement au jour 2 (mardi), en maintenant la programmation établie pour le lundi. Si vous souhaitez la conserver, appuyez directement sur  pour confirmer et passer au jour suivant. Si vous ne souhaitez pas la conserver, vous pouvez le modifier à l'aide des touches  et  pour l'établir à votre guise. (L'heure de programmation reprendra le mardi à 00 h 00).
7. Suivez ces mêmes étapes pour chaque jour de la semaine jusqu'à ce que vous atteigniez le jour 7 = dimanche.
8. Confirmez en appuyant sur . **Stb** s'affichera.

REMARQUE : ce mode est uniquement destiné à la programmation. Il ne permet pas de vérifier ou de visualiser la programmation établie. Pour vérifier la programmation établie, entrez dans le mode AUTO P3 et consultez les horaires quotidiens.

CALIBRAGE DU CAPTEUR DE TEMPÉRATURE

Si le radiateur n'est pas installé à un endroit permettant une détection adéquate de la température ambiante (par exemple, s'il est installé sur un mur froid ou s'il y a des courants d'air) la température ambiante mesurée peut être différente de la température réelle. Pour une efficacité maximale, il est conseillé d'éliminer cette différence de température.

Pour ce faire, suivez les étapes suivantes :

1. Mettez le radiateur en mode arrêt/veille. **Stb** s'affichera.
2. Appuyez sur la touche  pendant plus de 3 secondes. Appuyez sur la touche  pour accéder aux options suivantes : « ted » (heure et date), « prog » (programmation) et « ofst » (calibrage du capteur de température).
3. Sélectionnez l'option « Ofst » et confirmez en appuyant sur .
4. Utilisez les touches  et  pour régler la différence de température entre la température ambiante (mesurée avec un thermomètre) et la température détectée par le radiateur. Cette différence peut être ajustée entre -5°C et +5°C.
5. Appuyez sur la touche  pour confirmer la sélection.

QUESTIONS ET REPONSES

QUESTIONS	RADIATEUR	CAUSE ÉVENTUELLE	RESPONSES
L'équipement ne s'allume pas	L'écran du radiateur ne s'allume pas.	Vérifier l'approvisionnement en énergie.	Si l'approvisionnement électrique est correct, contacter un service technique officiel
Le radiateur est froid.	Température de confort configurée supérieure à la température ambiante.	Éventuelle défaillance de la résistance électrique ou du programmeur électronique	Contactez un service technique officiel
	Température de confort configurée inférieure à la température ambiante.	Mal configuré.	Vous devez élever la température de confort au-dessus de la température ambiante
Le radiateur semble fonctionner correctement mais n'atteint pas la température configurée	FONCTIONNE CORRECTEMENT	La puissance du radiateur n'est pas suffisante par rapport aux dimensions du séjour.	Remplacer le radiateur par un autre ayant une puissance supérieure ou ajouter un autre radiateur au séjour, jusqu'à atteindre une puissance installée de 100-120 W/m ²
	FONCTIONNE CORRECTEMENT	Le radiateur peut être en train de recevoir un courant d'air et altère la mesure de la sonde.	Changer la position du radiateur
Le radiateur est chaud pendant les heures où il est configuré en mode économique	FONCTIONNE CORRECTEMENT	La température configurée en mode économique est très élevée. Le radiateur mesure continuellement la température ambiante et détecte qu'elle est inférieure à celle qui a été configurée.	Si la température ambiante est inférieure à la température configurée, il commence à chauffer. Vous devez baisser la température configurée en mode économique.
La température mesurée par le radiateur ne se correspond pas avec la température ambiante	FONCTIONNE CORRECTEMENT	Mauvais calibrage de la sonde	Calibrer la mesure de la sonde selon les indications

Déclaration UE de Conformité



Produit:	Radiateur à inertie fonte
Marque Commerciale:	
Modèles:	EFHII1000 EFHII1500 EFHII2000
Lot et N° de Série:	Mx - YYDDD-XXX ⁽¹⁾
<p>(1) Explication du code "Lot et N° de Série": Mx - YYDDD - XXX</p> <p>Lot = Mx - YYDDD; où: Mx = Ligne d'assemblage (M1, ..., M4); YY = Année de fabrication (16, 17, ..., 99) et DDD = Jour corrélatif de fabrication (001, ..., 365).</p> <p>N° de Série = XXX (001, ..., 999).</p>	

Nous:

HERMANOS JULIÁN M., S.L.

Bureau Central: Esposos Curie,44 / Usine: Gutenberg,91-93
 Polígono Industrial "Los Villares" . 37184 Villares de la Reina . Salamanca . España
 Tf.+34 923 222 277 +34 923 222 282 . Fax +34 923 223 397
www.hjm.es

Déclarons par la présente que l'équipement suivant répond à toutes les exigences essentielles de santé et de sécurité des Directives Européennes.

2014/30/UE EMC DIRECTIVE 2014/35/UE LV DIRECTIVE
2011/65/UE RoHS DIRECTIVE 2009/125/CE (ErP Directive)

Y en aplicación de las siguientes normas / *En application des normes suivantes / With reference to the application of the following standards: / Em aplicação das seguintes normas:*

2014/30/UE EMC DIRECTIVE	EN 55014-1:2006 +A1:2009 +A2:2011 EN 61000-3-2:2014 EN 61000-3-3:2013 EN 55014-2:1997 +AC: 1997 +A1:2001 +A2:2008 EN 61000-4-2:2009 EN 61000-4-3:2006 +A1:2008 +A2:2010 EN 61000-4-4:2012 EN 61000-4-5:2006 EN 61000-4-6:2013 EN 61000-4-11:2004
2014/35/UE LVD DIRECTIVE	EN 60335-2-30:2009 + CORR:2010 +A11:2012 + A1:2020 EN 60335-1:2012 +AC:2014 +A11:2014 + A13:2017 + A14:2020 + A1:2020 + A2:2020 EN 62233:2008 +CORR:2008
2011/65/UE RoHS DIRECTIVE	EN 62321-1:2013
2009/125/CE ErP DIRECTIVE	UE 2015/1188

Exigences en matière d'informations sur les produits en ce qui concerne les exigences d'écoconception:

Modèle: EFH II

Caractéristique	Symbole	Valeur	Unité		Caractéristique	Unité
PUISSANCE THERMIQUE 2000					Type de contrôle de la puissance thermique/de la température de la pièce (sélectionner un seul type)	
Puissance thermique nominale	P_{nom}	2	KW		contrôle de la puissance thermique à un palier, pas de contrôle de la température de la pièce	non
Puissance thermique maximale continue	$P_{max,c}$	2	KW		contrôle à deux ou plusieurs paliers manuels, pas de contrôle de la température de la pièce	non
Consommation d'électricité auxiliaire					contrôle de la température de la pièce avec thermostat mécanique	non
À la puissance thermique nominale	e_{lmax}	2	KW		contrôle électronique de la température de la pièce	non
En mode veille	e_{lSB}	0.0005	KW		contrôle électronique de la température de la pièce et programmeur journalier	non
					contrôle électronique de la température de la pièce et programmeur hebdomadaire	oui

PUISSANCE THERMIQUE 1500				Autres options de contrôle (sélectionner une ou plusieurs options)	
Puissance thermique nominale	P_{nom}	1,5	kW	contrôle de la température de la pièce, avec détecteur de présence	non
Puissance thermique maximale continue	$P_{max,c}$	1,5	KW	contrôle de la température de la pièce, avec détecteur de fenêtre ouverte	oui
Consommation d'électricité auxiliaire				option contrôle à distance	non
À la puissance thermique nominale	e_{lmax}	1,5	KW	contrôle adaptatif de l'activation	oui
En mode veille	e_{lsB}	0.0005	KW	limitation de la durée d'activation	oui
				capteur à globe noir	non
PUISSANCE THERMIQUE 1000					
Puissance thermique nominale	P_{nom}	1	kW		
Puissance thermique maximale	$P_{max,c}$	1	KW		

continue					
Consommation d'électricité auxiliaire					
À la puissance thermique nominale	$e_{l_{max}}$	1	KW		
En mode veille	$e_{l_{SB}}$	0.0005	KW		
Coordonnées de contact	<p style="text-align: center;">HERMANOS JULIAN M., S.L.</p> <p style="text-align: center;">✉ Usine: Gutenberg,91-93 Polígono Industrial "Los Villares" ES-37184 Villares de la Reina. Salamanca. Espagne</p> <p style="text-align: center;">☎ +34 923 222 277 - +34 923 222 282 📠</p> <p style="text-align: center;">Fax: +34 923 223 397</p> <p style="text-align: center;">Web: www.calorhjm.es</p> <p style="text-align: center;">ESB-37295664</p>				

L'efficacité énergétique saisonnière pour le chauffage des locaux de dispositifs de chauffage décentralisés:

$$\eta_s = \eta_{s,on} - 10\% + F(1) + F(2) + F(3) - F(4) - F(5)$$

$$\eta = 40 - 10\% + 0 + 7 + 2 - 0 - 0 = \mathbf{39\%}$$

SÉCURITÉ THERMIQUE

En cas de surchauffe, un dispositif de sécurité coupe automatiquement le fonctionnement de l'appareil puis le remet en marche après refroidissement.

ENTRETIEN ET MAINTENANCE.

L'appareil de chauffage exige un entretien régulier pour s'assurer de son bon fonctionnement:

Déconnectez toujours l'appareil du réseau avant toute opération de nettoyage et de maintenance (La déconnection doit se faire par le disjoncteur se trouvant sur le tableau d'alimentation principal).

Laissez refroidir avant de le nettoyer.

Pour éviter tout risque de décharge électrique, nettoyez votre appareil avec un chiffon doux et humide pour essuyer l'extérieur du chauffage et enlever la poussière et la saleté.

Ne pas utiliser de détergent, de solvant, de produit abrasif ou tout autre produit chimique pour nettoyer l'appareil.

Ne jamais immerger l'appareil dans l'eau ou tout autre liquide

Vous pouvez utiliser un aspirateur ou une brosse souple pour nettoyer les grilles d'air. Cet entretien est à effectuer régulièrement pour garantir un fonctionnement convenable de votre appareil.

S'assurer que l'appareil de chauffage est sec avant de réenclencher le disjoncteur.

RECYCLAGE (élimination du produit à la fin de sa vie)



Basé sur la Directive Européenne 2012/19/UE relative aux déchets d'équipements électriques et électroniques (DEEE), les vieux appareils, ils ne peuvent pas être jetés à déchets municipaux non triés normale; doivent être collectés séparément afin d'optimiser la récupération et le recyclage des composants et des matériaux qui les composent et réduire l'impact sur la santé humaine et l'environnement.

Le symbole de la poubelle barrée d'une croix est apposé sur tous les produits électriques et électroniques, de rappeler le consommateur, l'obligation de les séparer pour la collecte.

Les consommateurs devront contacter les autorités locales ou votre revendeur pour obtenir des informations concernant l'enlèvement de leur vieil appareil.

Fabriqué par



✉ Bureau Central: Gutenberg,91-93

✉ Usine: Gutenberg,91-93

Polígono Industrial "Los Villares"

ES-37184 Villares de la Reina . Salamanca . Spain

☎ +34 923 222 277 - +34 923 222 282

📠 Fax: +34 923 223 397

Web: www.hjm.es

VAT: ESB-37295664

