

# COEUR CÉRAMIQUE CHAUFFE

Lisez toujours attentivement la notice avant de monter et d'utiliser votre appareil et conservez-la pour vous y référer ultérieurement.

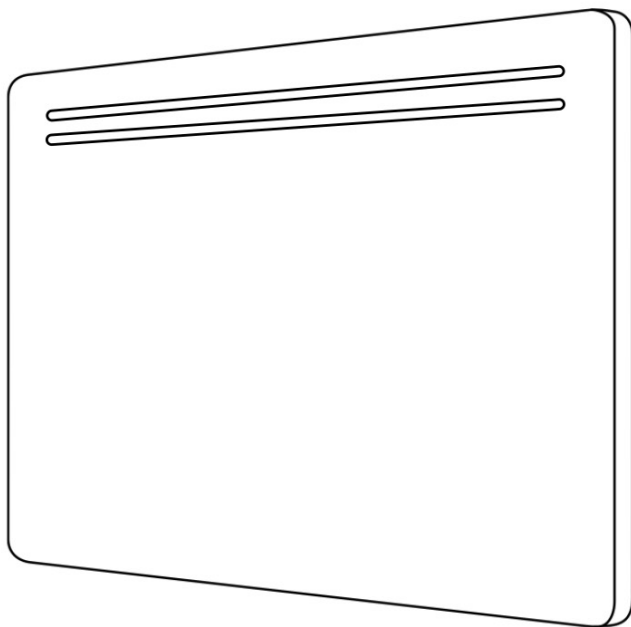

**EPC07-10R : 1000W**  
**EPC07-15R : 1500W**  
**EPC07-20R : 2000W**  
**230V ~ 50Hz**

Fabriqué en RPC

**Heallux®**

## CONSIGNES DE SÉCURITÉ IMPORTANTES

- Cet appareil peut être utilisé par des enfants âgés d'au moins 8 ans et par des personnes ayant des capacités physiques, sensorielles ou mentales réduites ou dénuées d'expérience ou de connaissance, s'ils (si elles) sont correctement surveillé(e)s ou si des instructions relatives à l'utilisation de l'appareil en toute sécurité leur ont été données et si les risques encourus ont été appréhendés. Les enfants ne doivent pas jouer avec l'appareil.
- Le nettoyage et l'entretien par l'utilisateur ne doivent pas être effectués par des enfants sans surveillance.
- Il convient de maintenir à distance les enfants de moins de 3 ans, à moins qu'ils ne soient sous une surveillance continue. Les enfants âgés entre 3 ans et 8 ans doivent uniquement mettre l'appareil en marche ou à l'arrêt, à condition que ce dernier ait été placé ou installé dans une position normale prévue et que ces enfants disposent d'une surveillance ou aient reçu des instructions quant à l'utilisation de l'appareil en toute sécurité et en comprennent bien les dangers potentiels. Les enfants âgés entre 3 ans et 8 ans ne doivent ni brancher, ni régler ni nettoyer l'appareil, et ni réaliser l'entretien de l'utilisateur.
- ATTENTION - Certaines parties de ce produit peuvent devenir très chaudes et provoquer des brûlures. Il faut prêter une attention particulière en présence d'enfants et de personnes vulnérables.
- Si le câble d'alimentation de l'appareil est endommagé,

il doit être remplacé par le fabricant, son service après-vente ou des personnes de qualification similaire afin d'éviter un danger.

- ATTENTION: Afin d'éviter tout danger dû au réarmement intempestif du coupe-circuit thermique, cet appareil ne doit pas être alimenté par l'intermédiaire d'un interrupteur externe, comme une minuterie ou être connecté à un circuit qui est régulièrement mis sous tension et hors tension par le fournisseur d'électricité.
- L'appareil de chauffage ne doit pas être placé juste en dessous d'une prise de courant.
- L'appareil doit être installé de façon telle que les interrupteurs et autres dispositifs de commande ne puissent pas être touchés par une personne dans la baignoire ou la douche.
- Un moyen de déconnexion du réseau d'alimentation ayant une distance d'ouverture des contacts de tous les pôles doit être prévu dans la canalisation fixe conformément aux règles d'installation.
- Lors de l'installation de l'appareil, conformez-vous aux instructions du paragraphe " Fixation au mur ".
- Raccordez les trois conducteurs du câble d'alimentation à un boîtier de raccordement en respectant les polarités données ci-dessous :
  - Phase: Marron
  - Neutre: Bleu
  - Fil pilote: Noir



MISE EN GARDE: Pour éviter une surchauffe,

ne pas couvrir l'appareil de chauffage.

Avertissement: cet appareil doit être installé uniquement dans le volume 2 ou hors volume d'une salle de bain conformément aux exigences de la norme française d'installation électrique NF C 15-100.

Note: Le schéma ci-dessous est donné uniquement à titre d'exemple.

Nous vous suggérons de contacter un électricien professionnel pour toute aide.

En cas des locaux d'habitation, des locaux recevant une baignoire ou une douche et des prises de courant inférieur ou égal à 32 A le circuit correspondant doit être protégé par un dispositif à courant différentiel-résiduel (DDR) inférieur ou égal à 30 mA

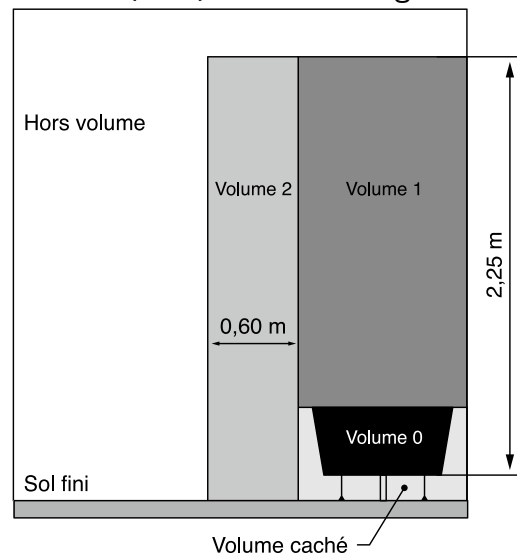

Cet appareil est destiné à un usage domestique uniquement.

## I. DESCRIPTION

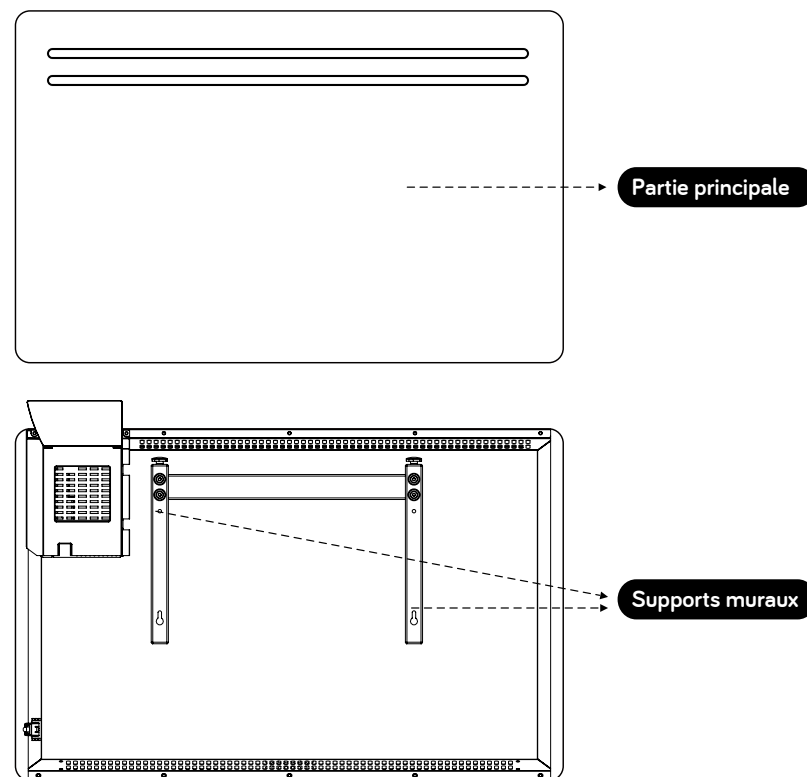

## II. FIXATION AU MUR

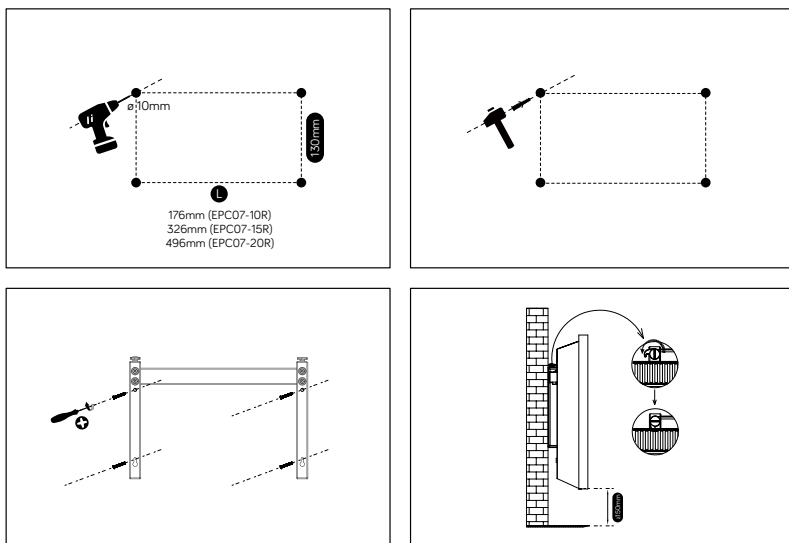

- 1) Percer les trous dans le mur en suivant le schéma ci dessus. Assurez-vous que les distances comme indiquées sur la figure ci-dessus soient respectées.
- 2) Introduire les chevilles, installer les supports au mur.
- 3) Accrocher le chauffage sur les supports fixés. Après avoir bien placé le chauffage, tournez le levier de verrouillage en position de verrouillage comme montré sur la figure.

**Assurez-vous que le chauffage est fermement fixé sur le mur avant de l'utiliser.**

## III. UTILISATION

### 1 / Panneau de contrôle et affichage

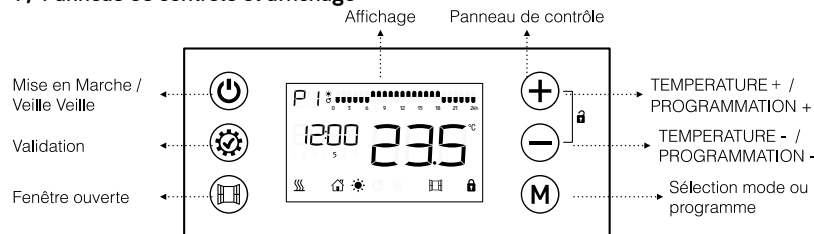

### Les 6 Boutons du clavier:







- Mise en marche / veille
  - Réglage de la température + : Appuyer sur ce bouton pour une augmentation rapide de la température. Ce bouton permet également de sélectionner les plages horaires lors du réglage de la programmation quotidienne.
  - Réglage température - : Appuyer sur ce bouton pour une diminution rapide de la température. Ce bouton permet également de sélectionner les plages horaires lors du réglage de la programmation journalière.
  - Ce bouton permet de sélectionner les différents modes de fonctionnement ou les différentes programmations
- 
- Bouton de modification / validation
  - Fonction fenêtre ouverte

### 2 / Démarrage rapide

Appuyer sur pour allumer l'écran, l'appareil s'allumera en mode confort appuyer sur pour choisir la température désirée. Cela deviendra la température par défaut du mode confort .

### 3 / Réglage de l'heure et de la date:









Afin de pouvoir utiliser l'appareil en mode programmation P1/P2/P3, vous devez régler l'heure et la date. La programmation ne peut être effectuée qu'après le réglage de l'heure.

- Pour la modification de l'heure: maintenir le bouton  appuyé pendant environ 3 secondes pour modifier l'heure.
- Pendant le réglage de l'heure, l'affichage de l'heure clignote alors à l'écran, appuyer sur +/- pour sélectionner l'heure (0-23) et sur  pour passer au réglage des minutes, appuyer sur +/- pour sélectionner les minutes (0-59) et sur  pour passer au réglage des jours de la semaine, appuyer sur   pour régler le jour actuel (de lundi à dimanche),
- Appuyer une dernière fois sur  pour valider.



#### 4 / Sélection du mode:





**Lors des toutes premières utilisations vous devrez régler l'heure en premier. Le thermostat a besoin de l'heure pour le fonctionnement des programmes.**

-       Appuyer sur  pour choisir le mode ou la programmation.
- Une fois dans le programme choisi, appuyer sur   pour régler la température.

#### Différents modes et programmes préprogrammés:

-  Mode Confort: Température constante réglable entre 5°C et 35°C.
-  Mode Eco: Température constante réglable entre 1,5°C et 31,5°C. 3,5°C inférieur au mode Confort.



**Les températures du mode ECO  et CONFORT  sont liées La modification de l'une des deux entraîne la modification automatique de l'autre, La température du mode ECO est toujours 3,5°C inférieure à celle du mode CONFORT.**



Mode Hors Gel : Température de 7°C non modifiable.

**P1** : Un programme unique de lundi à dimanche, le programme est personnalisable.

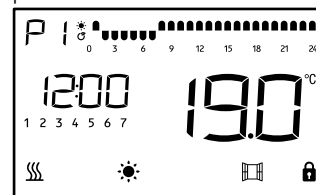

**P2** : Une programmation de lundi à vendredi puis un programme différent pour samedi et dimanche.

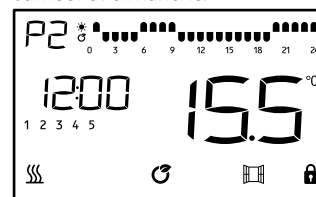

De lundi à Vendredi

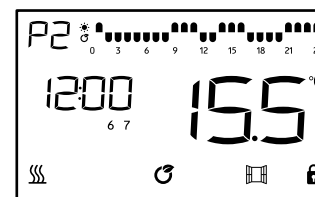

Samedi et Dimanche

**P3** : Vous pouvez régler un programme différent pour chaque jour. Le programme pré enregistré est le même de lundi à vendredi puis un différent pour Samedi et Dimanche,

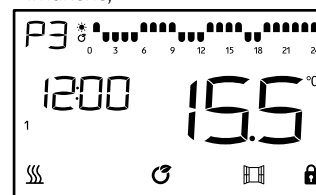



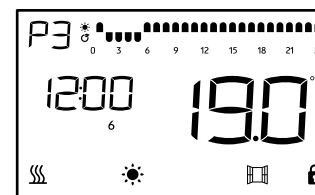

De lundi à Vendredi





Samedi et Dimanche

#### 5 / Modification du programme P1

- Durant le programme **P1**, appuyer sur  une fois, le symbole **P1** et le symbole de la première heure  commencent à clignoter.
- Utiliser  pour choisir le mode de fonctionnement de l'heure correspondante :
  -  Signifie  Mode Confort;





-  Signifie  Mode Eco;

-  Signifie  Mode Hors Gel;

Une fois votre choix fait appuyer sur  pour passer à l'heure suivante. Si vous avez fait une erreur vous pouvez revenir au réglage de l'heure précédente en appuyant sur .

- Une fois la personnalisation des 24h terminées, appuyé sur  pour confirmer le réglage et sortir du menu.

## 6 / Modification du programme P2

- Durant le programme , appuyer sur  une fois, le symbole  et le symbole de la première heure  commencent à clignoter.



Les 5 premiers jours de la semaine **12345** sont affichés sur l'écran. Vous êtes en train de régler le programme pour les jours de la semaine allant du lundi au vendredi.



- Utiliser  pour choisir le mode de fonctionnement de l'heure correspondante :

-  Signifie  Mode Confort;

-  Signifie  Mode Eco;

-  Signifie  Mode Hors Gel;



Une fois votre choix fait appuyer sur  pour passer à l'heure suivante. Si vous avez fait une erreur vous pouvez revenir au réglage de l'heure précédente en appuyant sur .

- Une fois la personnalisation des 24h terminées, appuyé sur  pour confirmer le réglage des heures et passer au réglage pour le samedi et dimanche.
- Les 2 derniers jours de la semaine **67** sont affichés à l'écran, Vous êtes en train de régler le programme pour le weekend samedi et dimanche.
- Utiliser  pour choisir le mode de fonctionnement de l'heure correspondante :

-  Signifie  Mode Confort;





-  Signifie  Mode Eco;

-  Signifie  Mode Hors Gel;

Une fois votre choix fait appuyer sur  pour passer à l'heure suivante. Si vous avez fait une erreur vous pouvez revenir au réglage de l'heure précédente en appuyant sur .

- Une fois la personnalisation des 24h terminées, appuyé sur  pour confirmer le réglage et sortir du menu.

## 7 / Modification du programme P3

- Durant le programme , appuyer sur  une fois, le le symbole  et le symbole de la première heure  commencent à clignoter.



Le premier jour de la semaine est affiché sur l'écran. 1 Vous êtes en train de régler le programme pour le premier jour de la semaine lundi.



- Utilise  pour choisir le mode de fonctionnement de l'heure correspondante :

-  Signifie  Mode Confort;

-  Signifie  Mode Eco;

-  Signifie  Mode Hors Gel;

Une fois votre choix fait appuyer sur  pour passer à l'heure suivante. Si vous avez fait une erreur vous pouvez revenir au réglage de l'heure précédente en appuyant sur .

- Une fois la personnalisation des 24h terminées, appuyé sur  pour confirmer le réglage des heures et passer au réglage du jour suivant.
- **2** est affiché sur l'écran, correspondant au mardi. Effectuez la même opération que précédemment pour le réglage des modes de chaque heure du jour.
- Une fois la personnalisation des 24h terminées, appuyé sur  pour confirmer le réglage des heures et passer au réglage du jour suivant ainsi de suite jusqu'à avoir programmé tous les jours de semaine.

## 8 / Mode fil pilote:

 Quand ce mode est choisi, le chauffage est contrôlé par un gestionnaire de fil pilote qui pilote le fonctionnement du radiateur en lui envoyant les ordres suivants (l'utilisateur ne peut que régler la température et allumer/éteindre l'ouverture de fenêtre.):

Confort



Confort -1



Confort - 2



Eco

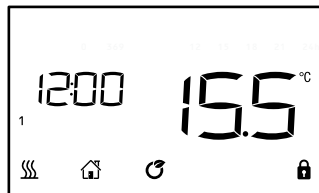

Hors Gel





Veille



NOTE: En ordre Comfor-1 ou Confort-2, la température ne peut pas être réglée.

#### 9 / Fonction fenêtre ouverte:

Quand la fonction est active, une chute de température de 2°C en moins de 2 minutes, arrête automatiquement le radiateur. Le logo  clignote sur l'écran.

Appuyez sur le bouton  pour redémarrer le radiateur.

#### 10 / Verrouillage de l'écran:

Lorsqu'aucune opération n'est effectuée pendant 1 min, le clavier se verrouille automatiquement.

Appuyer sur  +  ensemble pour le déverrouiller.

L'icône  s'affiche uniquement quand l'appareil chauffe.

## IV. NETTOYAGE & MAINTENANCE

- Déconnectez toujours la source d'alimentation avant tout nettoyage ou entretien.
- Nettoyez la paroi extérieure de l'appareil en la frottant délicatement avec un chiffon doux et mouillé, avec ou sans solution savonneuse.
- ATTENTION: Laissez l'appareil refroidir complètement avant de le manipuler et de le nettoyer.
- Afin d'éviter tout risque d'incendie et/ou d'électrocution, ne faites pas couler de l'eau ni tout autre liquide à l'intérieur de l'appareil.
- Nous recommandons un nettoyage périodique de la grille afin d'enlever la

poussière ou les saletés qui se seraient accumulées à l'intérieur ou à l'extérieur de l'appareil.

- Avertissement: Ne jamais utiliser de détergent, d'agents chimiques ou de solvants car cela pourrait endommager les parties plastiques.

## V. CONDITIONS DE GARANTIE

Il est donc garanti 2 ans à compter de la date d'achat. Conservez votre ticket de caisse qui fera office de justificatif d'achat.

En cas de dysfonctionnement, retournez impérativement votre produit dans votre point de vente.



Ce symbole indique que ce produit ne doit pas être jeté aux ordures ménagères dans l'U.E. Afin de prévenir tout risque pour l'environnement ou la santé découlant d'une mise au rebut incontrôlée, recyclez-le de façon responsable afin de promouvoir une réutilisation durable des ressources matérielles. Utilisez donc les points de collecte prévus à cet effet ou adressez-vous au détaillant à qui vous avez acheté ce produit pour qu'il soit pris en charge et recyclé dans le respect de l'environnement.

Exigences d'informations applicables aux dispositifs de chauffage décentralisés électriques

Référence(s) du modèle: EPC07-10R			
Caractéristique	Symbole	Valeur	Unité
<b>Puissance thermique</b>			
Puissance thermique nominale	P <sub>nom</sub>	0,6	kW
Puissance thermique minimale (indicative)	P <sub>min</sub>	N.A.	kW
Puissance thermique maximale continue	P <sub>max,c</sub>	0,6	kW
<b>Consommation d'électricité auxiliaire</b>			
À la puissance thermique nominale	el <sub>max</sub>	0	kW
À la puissance thermique minimale	el <sub>min</sub>	0	kW
En mode veille	el <sub>sb</sub>	0,000	kW
Référence(s) du modèle: EPC07-15R			
Caractéristique	Symbole	Valeur	Unité
<b>Puissance thermique</b>			
Puissance thermique nominale	P <sub>nom</sub>	0,9	kW
Puissance thermique minimale (indicative)	P <sub>min</sub>	N.A.	kW
Puissance thermique maximale continue	P <sub>max,c</sub>	0,9	kW
<b>Consommation d'électricité auxiliaire</b>			
À la puissance thermique nominale	el <sub>max</sub>	0	kW
À la puissance thermique minimale	el <sub>min</sub>	0	kW
En mode veille	el <sub>sb</sub>	0,000	kW
Référence(s) du modèle: EPC07-20R			
Caractéristique	Symbole	Valeur	Unité
<b>Puissance thermique</b>			
Puissance thermique nominale	P <sub>nom</sub>	1,2	kW
Puissance thermique minimale (indicative)	P <sub>min</sub>	N.A.	kW
Puissance thermique maximale continue	P <sub>max,c</sub>	1,2	kW
<b>Consommation d'électricité auxiliaire</b>			
À la puissance thermique nominale	el <sub>max</sub>	0	kW
À la puissance thermique minimale	el <sub>min</sub>	0	kW
En mode veille	el <sub>sb</sub>	0,000	kW
Coordonnées de contact		Importé par : HEALLUX SAS 31 Rue De Metz N°46 - 31 000 Toulouse - France	

# CERAMIC PANEL HEATER

Always read this instruction manual before installing or using your appliance and always keep for future reference.

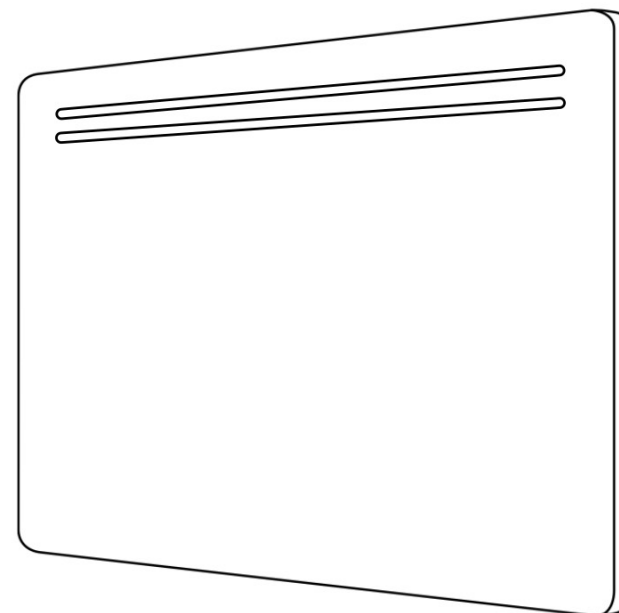

**EPC07-10RF : 1000W**  
**EPC07-15RF : 1500W**  
**EPC07-20RF : 2000W**  
**230V ~ 50Hz**

Fabriqué en RPC

**Heallux**<sup>®</sup>



## IMPORTANT SAFETY REQUIREMENTS

- This appliance can be used by children aged from 8 years and above and persons with reduced physical, sensory or mental capabilities or lack of experience and knowledge if they have been given supervision or instruction concerning use of the appliance in a safe way and understand the hazards involved. Children shall not play with the appliance. Cleaning and user maintenance shall not be made by children without supervision.
- Children of less than 3 years should be kept away unless continuously supervised.
- Children aged from 3 years and less than 8 years shall only switch on/off the appliance provided that it has been placed or installed in its intended normal operating position and they have been given supervision or instruction concerning use of the appliance in a safe way and understand the hazards involved. Children aged from 3 years and less than 8 years shall not plug in, regulate and clean the appliance or perform user maintenance.
- CAUTION - Some parts of this product can become very hot and cause burns. Particular attention has to be given where children and vulnerable people are present.
- If the supply cord is damaged, it must be replaced by the manufacturer, its service agent or similarly qualified persons in order to avoid a hazard.
- CAUTION: In order to avoid a hazard due to inadvertent

resetting of the thermal cutout, this appliance must not be supplied through an external switching device, such as a timer, or connected to a circuit that is regularly switched on and off by the utility.

- The heater must not be located immediately below a socket-outlet.
- Means for disconnection having a contact separation in all poles must be incorporated in the fixed wiring in accordance with the wiring rules.
- For correct installation on the wall, thanks to refer to 'Installation on wall' part.
- Fixed heaters are to be installed so that switches and other controls cannot be touched by a person in the bath or shower.
- Connect the two conductors and the pilot wire of the supply cord to a connection box in respecting the following polarities:
  - Live: Brown
  - Neutral: Blue
  - Pilot wire: Black
- WARNING: In order to avoid overheating, do not cover the heater.



Warning: this product shall be installed in the volume 2 or hors volume only according to the national wiring rules (For France NF C 15-100)

Note: The below drawing is for reference only.

We suggest you to contact a professional electrician for

assistance.

In the case as of buildings room, a room receiving a bath or a shower and socket-outlets lower or equal to 32 A the circuit corresponding must be protected by a device with differential residual current (RCD) lower or equal to 30 mA.

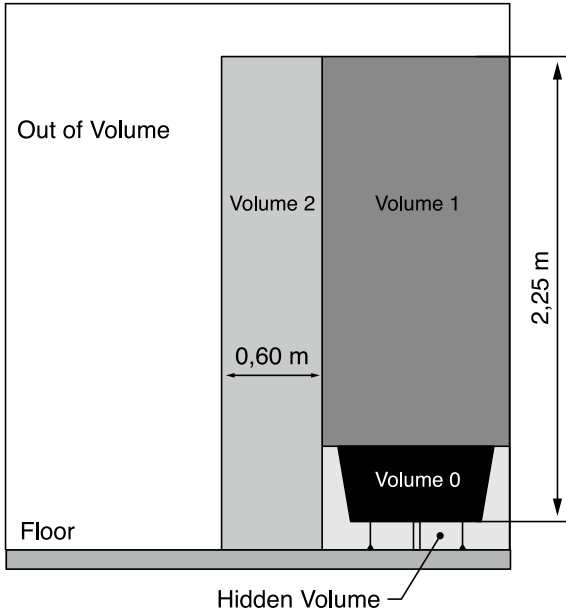

FOR HOUSEHOLD USE ONLY

## I. DESCRIPTION

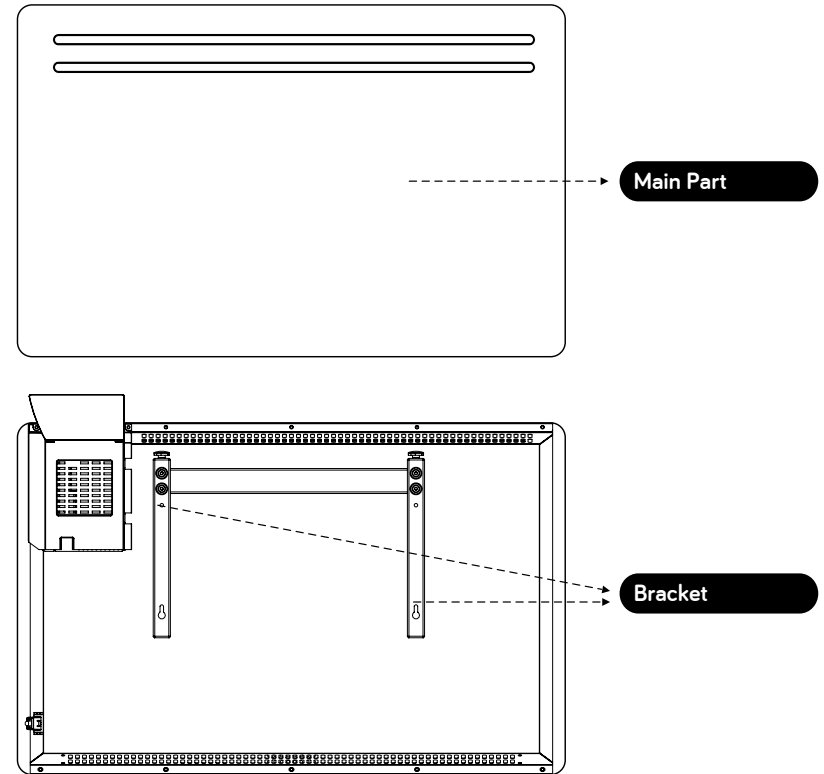

## II. INSTALLATION ON THE WALL:

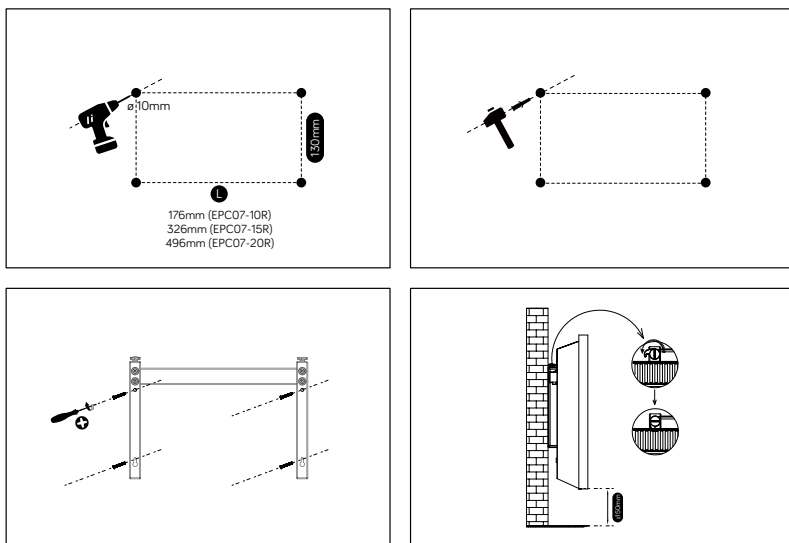

- 1) Drill holes on the wall according to the instruction inside the box.  
Warning: Be sure to keep the safety distances as shown on the above drawing.
- 2) Fit the fasten tube in the hole and fit the bracket on the wall with screws
- 3) Hang the unit on the bracket gently, after ensuring the unit is right fixed, turn the lock in the bracket as picture show.

**Warning: Before using the heater, make sure it's mounted tightly on the wall.**

## III. INSTRUCTIONS FOR USE

### 1 / Control panel and screen.

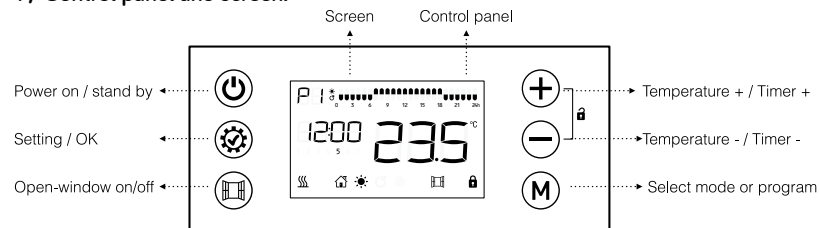

### 6 Button:

- ⏻ Power on /stand by
  - + Increasing; Keep pressing for quick increasing; Forward the hour in 24 hour program setting.
  - Decreasing; Keep pressing for quick decreasing; Backward the hour in 24 hour program setting.
  - M Select mode or program
- 
- ⚙️ Setting / OK
  - 🏠 Open-window on/off

### 2 / Quick start

Press ⏻ to turn on the screen, the equipment will work under COMFORT ☀️ mode, press (+) (-) to set the desired temperature.

### 3 / Clock setting:

For first using of program, the clock will required setting before use the P1/P2/P3, only when the clock setting is finished, the program can work.

When in clock setting, the hour will twinkle first, press +/- to set the right time (0-23) and press ⚙️ to get into minute setting, press +/- to set the right time (0-59) and press ⚙️ to get into date setting, press +/- to set the date from 1-7, press ⚙️ to finish the date setting.

Clock modification: Long press ⚙️ 3 seconds to modify the clock.

#### 4 / Function setting:

1. Press to choose the mode or the program;

2. Press to choose the temperature.

Comfort mode: Setting temp. from 5°C to 35°C

ECO mode: Setting temp. from 1.5°C to 31.5°C; 3.5°C less than comfort mode, when you set up the temp. of comfort mode.

Anti-frost mode: Setting 7°C for room temp; Cannot change the temp.

3. Program modification:

It's with factory presetting of the program **P1 P2 P3**, this program can get modified according to the requirement of customer.

Press to choose the program, only when the program get selected, press to modify the program.

When you're in **P1**, press once, **P1** LOGO and the first hour LOGO start to twinkle. Use to choose the mode for each hour and use to move the twinkle hour LOGO till finish 24 hour mode setting. Press to confirm the 24 hour setting and quit the setting status.

When you're in **P2**, press once, **P2** LOGO and the first hour LOGO start to twinkle. Use to choose the mode for each hour and use to move the twinkle hour LOGO till finish 24 hour mode setting. Press to confirm the 24 hour setting and turn from working days program **12345** to weekend program **67** setting. When finish the setting press to confirm and quit.

When you're in **P3**, press once, **P3** LOGO and the first hour LOGO start to twinkle. Use to choose the mode for each hour and use to move the twinkle hour LOGO till finish 24 hours mode setting. Press to confirm the 24 hour setting and turn from Monday program to Tuesday program setting. When finish 7 days setting press to confirm and quit.

- means comfort mode;

- means ECO mode;

- means Anti-frost mode;

NOTE: the block against the clock will twinkle when the block against the program is working.

#### 5) Program factory presetting:

**P1**: Same program from Monday to Sunday, custom can modify the program.

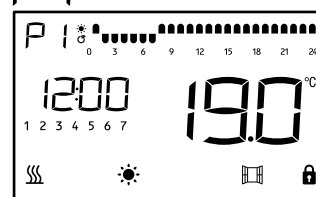

**P2**: Same program from Monday to Friday and same program from Saturday to Sunday.

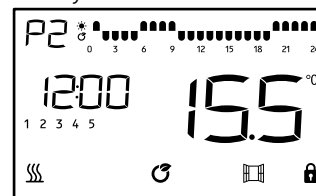

Working day

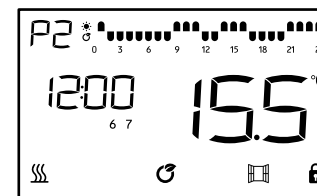

Weekend

**P3**: Can set different program for each day.

Factory presetting is with same program from Monday to Friday, same program from Saturday to Sunday.

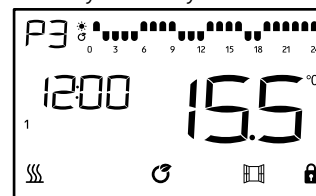

Working day

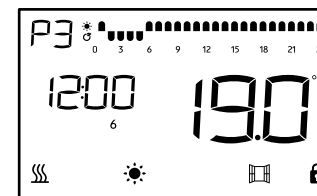

Weekend

#### 6 / Pilot mode:

In this mode, the heater will be controlled by pilot wire. Client can only change the temperature and open-window on/off.

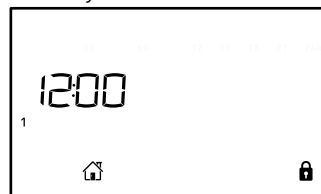
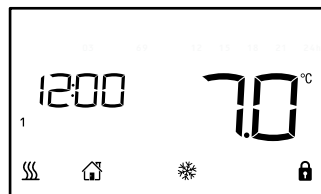
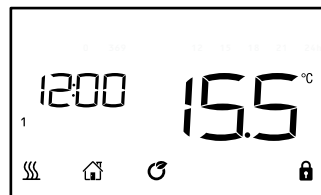
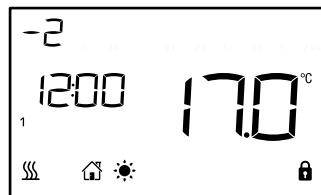

NOTE: When in Comfort-1 or Confort-2, the temperature can't get set.

#### 7 / Windows detector function:

Press  to turn on/off the windows function, when the logo display in the screen, it means window function is on.

If temperature goes down, heater will stop working and the window logo  is twinkling.

Press , the heater will go back to former running program, then the windows logo stop twinkling.

#### 8 / Screen lock

No operation for 1 min, keyboard lock automatically.

Press  +  together unlock the keyboard.

 will showed only the unit is heating.

## IV. CLEANING & MAINTENANCE

- Switch off from the power supply before cleaning.
- Using a soft, moist cloth, with or without a mild soap solution, carefully clean the exterior surface of the product.
- CAUTION: Allow the product to completely cool before handling or cleaning it.
- Do not allow water or other liquids to run into the interior of the product, as this could create a fire and/or electrical hazard.
- We also recommend the periodic cleaning of this appliance by lightly running a vacuum cleaner nozzle over the guards to remove any dust or dirt that may have accumulated inside or on the unit.
- CAUTION: Do not use harsh detergents, chemical cleaners or solvents as they may damage the surface finish of the plastic components.

## V. WARRANTY TERMS

Therefore, the warranty period is two years from the date of purchase. Keep your cash receipt as proof of purchase.

In case of any problems, be sure to return the product to your point of sale.



This marking indicates that this product should not be disposed with other household wastes throughout the EU. To prevent possible harm to the environment or human health from uncontrolled waste disposal, recycle it responsibly to promote the sustainable reuse of material resources. To return your used device, please use the return and collection systems or contact the retailer where the product was purchased. They can take this product for environmental safe recycling.

Information requirements for electric local space heaters

Model identifier(s): EPC07-10R			
Item	Symbol	Value	Unit
<b>Heat output</b>			
Nominal heat output	P <sub>nom</sub>	0.6	kW
Minimum heat output (indicative)	P <sub>min</sub>	N.A.	kW
Maximum continuous heat output	P <sub>max,c</sub>	0.6	kW
<b>Auxiliary electricity consumption</b>			
At nominal heat output	el <sub>max</sub>	0	kW
At minimum heat output	el <sub>min</sub>	0	kW
In standby mode	el <sub>sb</sub>	0,000	kW
Model identifier(s): EPC07-15R			
Item	Symbol	Value	Unit
<b>Heat output</b>			
Nominal heat output	P <sub>nom</sub>	0.9	kW
Minimum heat output (indicative)	P <sub>min</sub>	N.A.	kW
Maximum continuous heat output	P <sub>max,c</sub>	0.9	kW
<b>Auxiliary electricity consumption</b>			
At nominal heat output	el <sub>max</sub>	0	kW
At minimum heat output	el <sub>min</sub>	0	kW
In standby mode	el <sub>sb</sub>	0,000	kW
Model identifier(s): EPC07-20R			
Item	Symbol	Value	Unit
<b>Heat output</b>			
Nominal heat output	P <sub>nom</sub>	1.2	kW
Minimum heat output (indicative)	P <sub>min</sub>	N.A.	kW
Maximum continuous heat output	P <sub>max,c</sub>	1.2	kW
<b>Auxiliary electricity consumption</b>			
At nominal heat output	el <sub>max</sub>	0	kW
At minimum heat output	el <sub>min</sub>	0	kW
In standby mode	el <sub>sb</sub>	0,000	kW
Contact details	Importé par : HEALLUX SAS 31 Rue De Metz N°46 - 31 000 Toulouse - France		

Item	Unit
<b>Type of heat input, for electric storage local space heaters only (select one)</b>	
Manual heat charge control, with integrated thermostat	[no]
Manual heat charge control with room and/or outdoor temperature feedback	[no]
Electronic heat charge control with room and/or outdoor temperature feedback	[no]
Fan assisted heat output	[no]
<b>Type of heat output/room temperature control (select one)</b>	
Single stage heat output and no room temperature control	[no]
Two or more manual stages, no room temperature control	[no]
With mechanic thermostat room temperature control	[no]
With electronic room temperature control	[no]
Electronic room temperature control plus day timer	[no]
Electronic room temperature control plus week timer	[yes]
<b>Other control options (multiple selections possible)</b>	
Room temperature control, with presence detection	[no]
Room temperature control, with open window detection	[yes]
With distance control option	[no]
With adaptive start control	[no]
With working time limitation	[no]
With black bulb sensor	[no]

**Heallux®**