



UniversalRotak

36-550 | 36-555 | 36-560 | 36-590 | 36-670

Robert Bosch Power Tools GmbH
70538 Stuttgart
GERMANY

www.bosch-pt.com

1 609 92A 5WA (2020.07) 0 / 341



1 609 92A 5WA

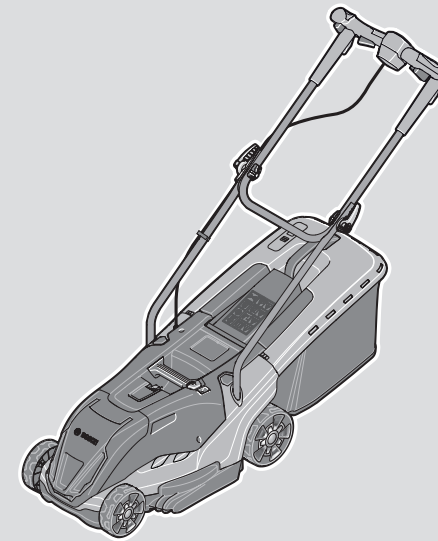

de Originalbetriebsanleitung
en Original instructions
fr Notice originale
es Manual original
pt Manual original
it Istruzioni originali
nl Oorspronkelijke gebruiksaanwijzing
da Original brugsanvisning
sv Bruksanvisning i original
no Original driftsinstruks
fi Alkuperäiset ohjeet
el Πρωτότυπο οδηγιών χρήσης
tr Orijinal işletme talimatı
pl Instrukcja oryginalna
cs Původní návod k používání
sk Pôvodný návod na použitie
hu Eredeti használati utasítás

ru Оригинальное руководство по эксплуатации
uk Оригінальна інструкція з експлуатації
kk Пайдалану нұсқаулығының түпнұсқасы
ro Instrucțiuni originale
bg Оригинална инструкция
mk Оригиналno упатство за работа
sr Originalno uputstvo za rad
sl Izvirna navodila
hr Originalne upute za rad
et Algupärane kasutusjuhend
lv Instrukcijas oriģinālvalodā

lt Originali instrukcija
ar دليل التشغيل الأصلي
fa دفترچه راهنمای اصلی



Deutsch	Seite	3
English	Page	13
Français	Page	22
Español	Página	33
Português	Página	44
Italiano	Pagina	55
Nederlands	Pagina	66
Dansk	Side	76
Svensk	Sidan	85
Norsk	Side	94
Suomi	Sivu	104
Ελληνικά	Σελίδα	113
Türkçe	Sayfa	124
Polski	Strona	135
Čeština	Stránka	146
Slovenčina	Stránka	156
Magyar	Oldal	166
Русский	Страница	177
Українська	Сторінка	189
Қазақ	Бет	200
Română	Pagina	213
Български	Страница	224
Македонски	Страница	235
Srpski	Strana	246
Slovenščina	Stran	256
Hrvatski	Stranica	266
Eesti	Lehekülg	276
Latviešu	Lappuse	285
Lietuvių k.	Puslapis	296
عربي	الصفحة	306
فارسی	صفحه	316

CE

Deutsch

Sicherheitshinweise

Achtung! Lesen Sie die nachfolgenden Anweisungen sorgfältig durch. Machen Sie sich mit den Bedienelementen und dem ordnungsgemäßen Gebrauch des Produkts vertraut. Bewahren Sie die Betriebsanleitung für eine spätere Verwendung bitte sicher auf.

Erläuterung der Symbole auf dem Gartengerät, Ladegerät und Akku



Allgemeiner Gefahrenhinweis.



Lesen Sie die Betriebsanleitung.



Achten Sie darauf, dass in der Nähe stehende Personen nicht durch weggeschleuderte Fremdkörper verletzt werden.



Warnung: Halten Sie einen sicheren Abstand zum Produkt, wenn es arbeitet.



Vorsicht: Berühren Sie nicht die rotierenden Messer. Die Messer sind scharf. Vorsicht vor dem Verlust von Zehen und Fingern.



Schalten Sie das Gartengerät aus und lösen Sie den Stromkreisunterbrecher bevor Sie Wartungs- oder Reinigungsarbeiten durchführen oder wenn Sie das Gar-

tengerät auch nur für kurze Zeit unbeaufsichtigt lassen.



Nicht zutreffend.



Warten Sie, bis alle Teile des Gartengeräts vollständig zur Ruhe gekommen sind, bevor Sie diese anfassen. Die Messer rotieren nach dem Abschalten des Gartengeräts noch weiter und können Verletzungen verursachen.



Das Produkt nicht bei Regen benutzen oder dem Regen aussetzen.



Schützen Sie sich vor elektrischem Schlag.



Nicht zutreffend.



Verwenden Sie das Ladegerät nur in trockenen Räumen.



Das Ladegerät ist mit einem Sicherheitstransformator ausgestattet.



Verwenden Sie zur Reinigung des Gartengeräts keinen Hochdruckreiniger oder Gartenschlauch.



Überprüfen Sie sorgfältig den Bereich auf dem das Gartengerät verwendet werden soll nach Wild- und Haustieren. Wild- und Haustiere können während des Betriebs der Maschine verletzt werden. Überprüfen Sie den Einsatzbereich der Maschine gründlich und entfernen Sie

alle Steine, Stöcke, Drähte, Knochen und fremde Gegenstände. Achten Sie beim Einsatz der Maschine darauf, dass keine Wildtiere, Haustiere oder kleine Baumstümpfe im dichten Gras versteckt sind.

Bedienung

- ▶ Niemals Kindern oder mit diesen Anweisungen nicht vertrauten Personen erlauben das Produkt zu benutzen. Nationale Vorschriften beschränken möglicherweise das Alter des Bedieners. Bewahren Sie das Produkt für Kinder unerreichbar auf, wenn es nicht in Gebrauch ist.
- ▶ Erlauben Sie Kindern, Personen mit eingeschränkten physischen, sensorischen oder geistigen Fähigkeiten oder mangelnder Erfahrung und/oder mangelndem Wissen und/oder mit diesen Anweisungen nicht vertrauten Personen niemals das Gartengerät zu benutzen.
- ▶ Kinder sollten beaufsichtigt werden, um sicherzustellen, dass sie nicht mit dem Produkt spielen.
- ▶ Benutzen Sie das Gartengerät niemals während sich Personen, insbesondere Kinder oder Haustiere, in unmittelbarer Nähe aufhalten.
- ▶ Der Bediener ist für Unfälle oder Schäden an anderen Menschen oder deren Eigentum verantwortlich.
- ▶ Benutzen Sie keine offenen Gummischuhe oder Sandalen, wenn Sie das Produkt benutzen. Tragen Sie stets festes Schuhwerk und eine lange Hose. Benutzen Sie das Produkt nie barfuß.
- ▶ Inspizieren Sie die zu bearbeitende Fläche sorgfältig und beseitigen Sie Steine, Stöcke, Drähte, Knochen und sonstige Fremdkörper.
- ▶ Prüfen Sie vor der Benutzung immer, ob Messer, Messerschrauben und Schneidbaugruppe abgenutzt oder beschädigt sind. Tauschen Sie abgenutzte oder beschädigte Messer sowie Messerschrauben immer im ganzen Satz aus, um Unwucht zu vermeiden.
- ▶ Mähen Sie nur bei Tageslicht oder gutem künstlichem Licht.
- ▶ Bei schlechten Wetterbedingungen insbesondere bei einem aufziehendem Gewitter nicht mit dem Rasenmäher arbeiten.
- ▶ Betreiben Sie das Gartengerät nach Möglichkeit nicht bei nassem Gras.
- ▶ Stets ruhig gehen, niemals schnell laufen.
- ▶ Betreiben Sie das Gartengerät niemals mit defekten Schutzvorrichtungen, Abdeckungen oder ohne Sicherheitseinrichtungen, wie z. B. Prallschutz und/oder Grasfangkorb.
- ▶ Wir empfehlen, einen Gehörschutz zu Ihrem eigenen Schutz zu tragen.
- ▶ Benutzen Sie das Produkt nicht, wenn Sie müde oder krank sind oder unter dem Einfluss von Alkohol, Drogen oder Medikamenten stehen.
- ▶ Das Arbeiten an Böschungen kann gefährlich sein:

- Mähen Sie keine besonders steilen Abhänge.
- Achten Sie auf schrägen Flächen oder auf nassem Gras stets auf sicheren Tritt.
- Mähen Sie auf schrägen Flächen immer quer und niemals auf- und abwärts.
- Gehen Sie beim Richtungswechsel an Abhängen äußerst vorsichtig vor.
- ▶ Gehen Sie beim Rückwärtsgehen oder Ziehen des Gartengeräts äußerst vorsichtig vor.
- ▶ Schieben Sie das Gartengerät beim Mähen immer vorwärts und ziehen Sie dieses niemals zum Körper hin.
- ▶ Die Messer müssen stehen, wenn Sie das Gartengerät für den Transport kippen müssen, wenn Sie nicht mit Gras bepflanzte Flächen überqueren und wenn Sie das Gartengerät zu und von dem zu mähenden Bereich transportieren.
- ▶ Kippen Sie das Gartengerät beim Starten oder Anlassen des Motors nicht.
- ▶ Schalten Sie das Gartengerät wie in der Betriebsanleitung beschrieben ein und achten Sie darauf, dass Ihre Füße ausreichend weit von rotierenden Teilen entfernt sind.
- ▶ Bringen Sie Ihre Hände und Füße nicht in die Nähe oder unter rotierende Teile.
- ▶ Halten Sie Abstand zur Auswurfzone, wenn Sie mit dem Gartengerät arbeiten.
- ▶ Heben bzw. tragen Sie das Gartengerät niemals bei laufendem Motor.
- ▶ Achten Sie darauf, dass bei der Lagerung das Gartengerät mit allen 4 Räder auf dem Boden steht.
- ▶ Heben Sie das Gartengerät nur mit dem Tragegriff an. Den Tragegriff mit Vorsicht behandeln.
- ▶ **Nehmen Sie keine Veränderungen am Produkt vor.** Unzulässige Veränderungen können die Sicherheit Ihres Produkts beeinträchtigen und zu verstärkten Geräuschen und Vibrationen führen.

Laubsammeln

Das Laubsammelmesser ist so geformt, dass es Herbstlaub von ihrem Rasen aufnehmen kann. Damit diese Funktion ein optimales Ergebnis erzielt, ist folgendes einzuhalten:

- Sammeln Sie Laub nur bei maximaler Schnitthöhe.
- Sammeln Sie Laub nur auf Ihrem Rasen.
- Inspizieren Sie vor dem Laubsammeln die Arbeitsfläche und halten Sie Menschen, Haustiere, Glasgegenstände und Autos auf Abstand.

Stromkreisunterbrecher lösen

- Immer wenn Sie sich vom Gartengerät entfernen.
- Vor dem Beseitigen von Blockierungen.
- Wenn Sie das Gartengerät überprüfen, reinigen oder an ihm arbeiten.

- Nach der Kollision mit einem Fremdkörper; überprüfen Sie das Gartengerät sofort auf Beschädigungen und tauschen Sie das Messer, wenn es notwendig ist.
- Wenn das Gartengerät ungewöhnlich zu vibrieren beginnt (sofort prüfen).

Wartung

- ▶ **Tragen Sie immer Gartenhandschuhe, wenn Sie im Bereich der scharfen Messer hantieren oder arbeiten.**
- ▶ Stellen Sie sicher, dass alle Muttern, Bolzen und Schrauben festsitzen, damit ein sicheres Arbeiten mit dem Produkt möglich ist.
- ▶ Überprüfen Sie regelmäßig den Grasfangkorb auf Abnutzung und Verschleiß.
- ▶ Überprüfen Sie das Produkt und ersetzen Sie sicherheitshalber abgenutzte oder beschädigte Teile.
- ▶ Verwenden Sie ausschließlich für das Gartengerät vorgesehene Schneidmesser.
- ▶ Stellen Sie sicher, dass auszuwechselnde Teile von Bosch stammen.
- ▶ Stellen Sie vor der Lagerung sicher, dass das Produkt sauber und frei von Rückständen ist. Wenn nötig, mit einer weichen trockenen Bürste reinigen.

Sicherheitshinweise und Hinweise für den optimalen Umgang mit dem Akku

- ▶ **Stellen Sie sicher, dass das Produkt ausgeschaltet und der Stromkreisunterbrecher gelöst ist, bevor Sie den Akku einsetzen.** Das Einsetzen eines Akkus in ein Produkt, das eingeschaltet ist, kann zu Unfällen führen.
- ▶ **Verwenden Sie nur die für dieses Produkt vorgesehenen Bosch Akkus.** Der Gebrauch anderer Akkus kann zu Verletzungen und Brandgefahr führen.
- ▶ **Öffnen Sie den Akku nicht.** Es besteht die Gefahr eines Kurzschlusses.



Schützen Sie den Akku vor Hitze (z. B. auch vor dauernder Sonneneinstrahlung), Feuer, Wasser und Feuchtigkeit. Es besteht Explosionsgefahr.



- ▶ **Halten Sie den nicht benutzten Akku fern von Büroklammern, Münzen, Schlüsseln, Nägeln, Schrauben oder anderen kleinen Metallgegenständen, die eine Überbrückung der Kontakte verursachen könnten.** Ein Kurzschluss zwischen den Akkukontakten kann Verbrennungen oder Feuer zur Folge haben.
- ▶ **Bei Beschädigung und unsachgemäßem Gebrauch des Akkus können Dämpfe austreten.** Lüften Sie den Bereich und suchen Sie bei Beschwerden einen Arzt auf. Die Dämpfe können die Atemwege reizen.
- ▶ **Verwenden Sie den Akku nur in Produkten des Herstellers.** Nur so wird der Akku vor gefährlicher Überlastung geschützt.
- ▶ **Durch spitze Gegenstände wie z. B. Nagel oder Schraubenzieher oder durch äußere Kräfteinwirkung kann der Akku beschädigt werden.** Es kann zu einem internen Kurzschluss kommen und der Akku brennen, rauchen, explodieren oder überhitzen.
- ▶ **Schließen Sie den Akku nicht kurz.** Es besteht Explosionsgefahr.
- ▶ Schützen Sie den Akku vor Feuchtigkeit und Wasser.
- ▶ Lagern Sie das Produkt und den Akku nur im Temperaturbereich von $-20\text{ }^{\circ}\text{C}$ bis $50\text{ }^{\circ}\text{C}$. Lassen Sie den Akku z. B. im Sommer nicht im Auto liegen.
- ▶ Reinigen Sie gelegentlich die Lüftungsschlitze des Akkus mit einem weichen, sauberen und trockenen Pinsel.

Sicherheitshinweise für Ladegeräte



Lesen Sie alle Sicherheitshinweise und Anweisungen. Versäumnisse bei der Einhaltung der Sicherheitshinweise und Anweisungen können elektrischen Schlag, Brand und/oder schwere Verletzungen verursachen.

Bewahren Sie alle Sicherheitshinweise und Anweisungen für die Zukunft auf.

Benutzen Sie das Ladegerät nur, wenn Sie alle Funktionen voll einschätzen und ohne Einschränkungen durchführen können oder entsprechende Anweisungen erhalten haben.

- ▶ Erlauben Sie Kindern, Personen mit eingeschränkten physischen, sensorischen oder geistigen Fähigkeiten oder mangelnder Erfahrung und/oder mangelndem Wissen und/oder mit diesen Anweisungen nicht vertrauten Personen niemals das Ladegerät zu benutzen. Nationale Vorschriften beschränken möglicherweise das Alter des Bedieners.
- ▶ **Beaufsichtigen Sie Kinder.** Damit wird sichergestellt, dass Kinder nicht mit dem Ladegerät spielen.
- ▶ Laden Sie nur Bosch Li-Ion-Akkus ab einer Kapazität von **2,0 Ah** (ab **10** Akkuzellen). Die Akkuspannung muss zur Akku-Ladespannung des Ladegerätes passen. Laden Sie keine nicht wiederaufladbaren Akkus. Ansonsten besteht Brand- und Explosionsgefahr.



Halten Sie das Ladegerät von Regen oder Nässe fern. Das Eindringen von Wasser in ein Ladegerät erhöht das Risiko eines elektrischen Schlages.

- ▶ **Halten Sie das Ladegerät sauber.** Durch Verschmutzung besteht die Gefahr eines elektrischen Schlages.
- ▶ **Überprüfen Sie vor jeder Benutzung Ladegerät, Kabel und Stecker. Benutzen Sie das Ladegerät nicht, sofern Sie Schäden feststellen. Öffnen Sie das Ladegerät nicht selbst und lassen Sie es nur von qualifiziertem Fachpersonal und nur mit Original-Ersatzteilen reparieren.** Beschädigte Ladegeräte, Kabel und Stecker erhöhen das Risiko eines elektrischen Schlages.
- ▶ **Betreiben Sie das Ladegerät nicht auf leicht brennbarem Untergrund (z.B. Papier, Textilien etc.) bzw. in brennbarer Umgebung.** Wegen der beim Laden auftre-

tenden Erwärmung des Ladegerätes besteht Brandgefahr.

- ▶ **Decken Sie die Lüftungsschlitze des Ladegerätes nicht ab.** Das Ladegerät kann sonst überhitzen und nicht mehr ordnungsgemäß funktionieren.
- ▶ Für erhöhte elektrische Sicherheit wird empfohlen, einen Fehlerstrom-Schutzschalter mit einem max. Auslösestrom von 30 mA zu verwenden. Prüfen Sie Ihren FI-Schutzschalter stets vor Gebrauch.

Symbole

Die nachfolgenden Symbole sind für das Lesen und Verstehen der Betriebsanleitung von Bedeutung. Prägen Sie sich die Symbole und ihre Bedeutung ein. Die richtige Interpretation der Symbole hilft Ihnen, das Produkt besser und sicherer zu gebrauchen.

Symbol	Bedeutung
	Bewegungsrichtung
	Reaktionsrichtung
	Tragen Sie Schutzhandschuhe
	Gewicht
	Einschalten
	Ausschalten
	Gestattete Handlung
	Verbotene Handlung
CLICK!	Hörbares Geräusch
	Zubehör/Ersatzteile

Bestimmungsgemäßer Gebrauch

Das Gartengerät ist dazu bestimmt, um im privaten Bereich den Rasen zu mähen.

Das Gartengerät ist nicht zum Heckenschneiden, Trimmen, Häckseln usw. bestimmt.

Das Gartengerät ist zum Rasenmähen auf Bodenhöhe bestimmt.

Technische Daten

Rasenmäher		Universal Rotak 36-550	Universal Rotak 36-555	Universal Rotak 36-560	Universal Rotak 36-590	Universal Rotak 36-670
Sachnummer		3 600 HB9 505 3 600 HB9 573	3 600 HB9 508	3 600 HB9 506 3 600 HB9 574	3 600 HB9 509	3 600 HB9 507
Nennspannung	V	36	36	36	36	36
Messergehäusebreite	cm	38	38	38	38	38
Schnitthöhe	mm	25 – 70	25 – 70	25 – 70	25 – 70	25 – 70
Volumen, Grasfangsack	l	40	40	40	40	40
Gewicht entsprechend EPTA-Procedure 01:2014	kg	15,0	15,0	14,0	15,0	15,0
Seriennummer		siehe Typenschild am Gartengerät				
erlaubte Umgebungstemperatur						
– beim Laden	°C	0 ... +45	0 ... +45	0 ... +45	0 ... +45	0 ... +45
– bei Betrieb	°C	+5 ... +50	+5 ... +50	+5 ... +50	+5 ... +50	+5 ... +50
– bei Lagerung	°C	-20 ... +50	-20 ... +50	-20 ... +50	-20 ... +50	-20 ... +50
Akku		Li-Ionen	Li-Ionen	Li-Ionen	Li-Ionen	Li-Ionen
Nennspannung	V	36	36	36	36	36
Sachnummer/Kapazität						
– 2 607 336 913/ 1 607 A35 02V	Ah	–	–	2 x 2,0	–	–
– 2 607 336 915/ 2 607 337 047	Ah	4,0	4,0	–	4,0	–
– 1 607 A35 058	Ah	–	–	–	–	6,0
Anzahl der Akkuzellen						
– 2 607 336 913/ 1 607 A35 02V		–	–	10	–	–
– 2 607 336 915/ 2 607 337 047		20	20	–	20	–
– 1 607 A35 058		–	–	–	–	20
Alle Werte in dieser Anleitung wurden für die Nutzung unterhalb oder gleich 2000 Meter über dem Meeresspiegel gemessen.						
Ladegerät				AL 3620 CV		AL 36V-20
Sachnummer		EU		2 607 225 657		2 607 226 273
		UK		2 607 225 659		2 607 226 275
		AU		2 607 225 661		2 607 226 277
		KO		2 607 225 667		2 607 226 279
Ladestrom		A		2,0		2,0
Ladezeit (Akku entladen)						
– Akku mit 2,0 Ah		min		65		65
– Akku mit 4,0 Ah		min		125		125
– Akku mit 6,0 Ah		min		185		185
Gewicht entsprechend EPTA-Procedure 01:2014		kg		0,55		0,55
Schutzklasse				□/II		□/II

Geräusch-/Vibrationsinformation

	Universal Rotak 36-550	Universal Rotak 36-555	Universal Rotak 36-560	Universal Rotak 36-590	Universal Rotak 36-670
	3 600 HB9 505	3 600 HB9 508	3 600 HB9 506	3 600 HB9 509	3 600 HB9 507
	3 600 HB9 573		3 600 HB9 574		

Geräuschemissionswerte ermittelt entsprechend **EN 60335-2-77**

Der A-bewertete Geräuschpegel des Gerätes beträgt typischerweise:

– Schalldruckpegel	dB(A)	76	76	76	76	76
– Schalleistungspiegel	dB(A)	88	88	88	88	88
– Unsicherheit K	dB	= 2,0	= 2,0	= 2,0	= 2,0	= 2,0

Schwingungsgesamtwerte ah (Vektorsumme dreier Richtungen) und Unsicherheit K ermittelt entsprechend **EN 60335-2-77**

– Schwingungsemissionswert a_h	m/s^2	< 2,5	< 2,5	< 2,5	< 2,5	< 2,5
– Unsicherheit K	m/s^2	= 1,5	= 1,5	= 1,5	= 1,5	= 1,5

Montage und Betrieb

Handlungsziel	Bild	Seite
Lieferumfang ^{A)}	A	326
Griffbügel montieren	B	327
Arbeitshöhe einstellen		
Grasfangkorb einsetzen/abnehmen	C	328
Schnitthöhe einstellen	D	328
Akku einsetzen	E	329
Betrieb	F	330
- Stromkreisunterbrecher einfügen		
- Einschalten		
- Mähen		
- Ausschalten		
- Stromkreisunterbrecher entfernen		
Akku entnehmen	G	331
Arbeitshinweis „mähen“	H	332
Füllstandsanzeige Grasfangkorb leer/voll	I	333
Messerwartung/Messerwechsel	J	333
Zubehör auswählen	K	334

A) **Abgebildetes oder beschriebenes Zubehör gehört nicht zum Standard-Lieferumfang. Das vollständige Zubehör finden Sie in unserem Zubehörprogramm.**

Inbetriebnahme

Zu Ihrer Sicherheit

- ▶ **Achtung! Schalten Sie das Gartengerät aus, lösen Sie den Stromkreisunterbrecher und entfernen Sie den Akku bevor Sie Wartungs- oder Reinigungsarbeiten durchführen. Gleiches gilt, wenn das Schalterkabel beschädigt, angeschnitten oder verwickelt ist.**

- ▶ **Nachdem das Gartengerät abgeschaltet wurde, drehen sich die Messer noch einige Sekunden weiter.**
- ▶ **Vorsicht: Das rotierende Schneidmesser nicht berühren.**

Akku laden

Der Akku ist mit einer Temperaturüberwachung ausgestattet, welche Ladung nur im Temperaturbereich zwischen 0 °C und 35 °C zulässt. Dadurch wird eine hohe Akku-Lebensdauer erreicht.

Hinweis: Der Akku wird teilgeladen ausgeliefert. Um die volle Leistung des Akkus zu gewährleisten, laden Sie vor dem ersten Einsatz den Akku vollständig im Ladegerät auf.

Der Li-Ionen-Akku kann jederzeit aufgeladen werden, ohne die Lebensdauer zu verkürzen. Eine Unterbrechung des Ladevorganges schädigt den Akku nicht.

Der Li-Ionen-Akku ist durch die „Electronic Cell Protection (ECP)“ gegen Tiefentladung geschützt. Bei entladem Akku wird das Produkt durch eine Schutzschaltung abgeschaltet: Das Produkt arbeitet nicht mehr.

Drücken Sie nach dem automatischen Abschalten des Produkts nicht weiter auf den Ein-/Ausschalter. Der Akku kann beschädigt werden.

Beachten Sie die Hinweise zur Entsorgung des Akkus.

Akku einsetzen/entnehmen

Hinweis: Werden nicht geeignete Akkus verwendet, kann es zu Fehlfunktionen oder zur Beschädigung des Geräts führen. Setzen Sie den geladenen Akku ein. Stellen Sie sicher, dass der Akku vollständig eingesetzt ist.

Zur Entnahme des Akkus aus dem Gerät, drücken Sie die Akku-Entriegelungstaste und ziehen den Akku heraus.

Ladevorgang

Der Ladevorgang beginnt, sobald der Netzstecker des Ladegerätes in die Steckdose gesteckt und der Akku in das Ladegerät eingesetzt wird.

Durch das intelligente Ladeverfahren wird der Ladezustand des Akkus automatisch erkannt und abhängig von Akkutemperatur und -spannung der optimale Ladestrom gewählt.

Dadurch wird der Akku geschont und bleibt bei Aufbewahrung im Ladegerät immer vollständig aufgeladen.

Bedeutung der Anzeigeelemente am Ladegerät (AL 3620 CV/AL 3640 CV/AL 36V-20)

Schnellladevorgang



Der Schnellladevorgang wird durch **Blinken** der **grünen** Akku-Ladeanzeige signalisiert.

Anzeigeelement am Akku: Während des Ladevorganges leuchten die drei grünen LEDs nacheinander auf und erlöschen kurzzeitig. Der Akku ist vollständig geladen, wenn die drei grünen LEDs dauerhaft leuchten. Etwa 5 Minuten nachdem der Akku vollständig geladen wurde, erlöschen die drei grünen LEDs wieder.

Hinweis: Der Schnellladevorgang ist nur möglich, wenn die Temperatur des Akkus im zulässigen Ladetemperaturbereich ist, siehe Abschnitt „Technische Daten“.

Akku geladen



Das **Dauerlicht** der **grünen** LED-Anzeige signalisiert, dass der Akku vollständig aufgeladen ist.

Zusätzlich ertönt für die Zeitdauer von ca. 2 Sekunden ein Signalton, welcher die vollständige Aufladung des Akkus akustisch signalisiert.

Der Akku kann anschließend zum sofortigen Gebrauch entnommen werden.

Ohne eingesteckten Akku signalisiert das **Dauerlicht** der LED-Anzeige, dass der Netzstecker in die Steckdose eingesteckt ist und das Ladegerät betriebsbereit ist.

Akku-Temperatur unter 0°C oder über 45°C



Das **Dauerlicht** der **roten** LED-Anzeige signalisiert, dass die Temperatur des Akkus außerhalb des zulässigen Ladetemperaturbereiches ist, siehe Abschnitt „Technische Daten“. Sobald der zulässige Temperaturbereich erreicht ist, schaltet das Ladegerät automatisch auf Schnellladung um.

Liegt die Temperatur des Akkus außerhalb des zulässigen Ladetemperaturbereiches, leuchtet beim Einsetzen in das Ladegerät die rote LED des Akkus.

Kein Ladevorgang möglich



Liegt eine andere Störung des Ladevorganges vor, so wird dies durch **Blinken** der **roten** LED-Anzeige signalisiert.

Der Ladevorgang kann nicht gestartet werden und das Laden des Akkus ist nicht möglich (siehe Abschnitt „Fehlersuche“).

Hinweise zum Laden

Bei kontinuierlichen bzw. mehrmals nacheinander folgenden Ladezyklen ohne Unterbrechung kann sich das Ladegerät erwärmen. Dies ist jedoch unbedenklich und deutet nicht auf einen technischen Defekt des Ladegerätes hin.

Eine wesentlich verkürzte Betriebszeit nach der Aufladung zeigt an, dass der Akku verbraucht ist und ersetzt werden muss.

Beachten Sie die Hinweise zur Entsorgung.

Akku-Kühlung (Active Air Cooling)

Die in das Ladegerät integrierte Lüftersteuerung überwacht die Temperatur des eingesetzten Akkus. Liegt die Akkutemperatur über 30 °C, wird der Akku durch einen Ventilator auf die optimale Ladetemperatur gekühlt. Der eingeschaltete Ventilator erzeugt ein Lüftungsgeräusch.

Läuft der Ventilator nicht, liegt die Akkutemperatur im optimalen Ladetemperaturbereich oder der Ventilator ist defekt. In diesem Fall verlängert sich die Ladezeit des Akkus.

Arbeitshinweise

Akku-Ladezustandsanzeige

Der Akku ist mit einer Ladezustandsanzeige ausgestattet, die den Ladezustand des Akkus anzeigt. Die Ladezustandsanzeige besteht aus 3 grünen LED.

Betätigen Sie die Taste für die Ladezustandsanzeige, um die Ladezustandsanzeige zu aktivieren. Nach ca. 5 Sekunden erlischt die Ladezustandsanzeige selbsttätig.

Der Ladezustand kann auch bei abgenommenem Akku geprüft werden.

LED-Anzeige	Akku-Kapazität
Dauerlicht 3 grüne LED	≥ 2/3
Dauerlicht 2 grüne LED	≥ 1/3
Dauerlicht 1 grüne LED	≤ 1/3
Blinklicht 1 grüne LED	Reserve

Leuchtet nach Betätigung der Taste keine LED, ist der Akku defekt und muss ausgetauscht werden.

Aus Sicherheitsgründen kann die Abfrage des Ladezustandes nur beim stillstehenden Gartengerät erfolgen.

Während des Ladevorganges leuchten die drei grünen LEDs nacheinander auf und erlöschen kurzzeitig. Der Akku ist vollständig geladen, wenn die drei grünen LEDs dauerhaft leuchten. Etwa 5 Minuten nachdem der Akku vollständig geladen wurde, erlöschen die drei grünen LEDs wieder.

Anzeige des Akkus für Temperaturüberwachung

Die rote LED der Anzeige für die Temperaturüberwachung signalisiert, dass der Akku oder die Elektronik des Gartengerätes (bei eingesetztem Akku) nicht im optimalen Temperaturbereich ist. In diesem Fall arbeitet das Gartengerät nicht oder nicht mit voller Leistung.

Temperaturüberwachung des Akkus

Die rote LED blinkt beim Drücken der Taste oder des Ein-/Ausschalters (bei eingesetztem Akku): Der Akku ist außerhalb des zulässigen Betriebstemperaturbereiches.

Bei einer Temperatur über 70 °C schaltet der Akku ab, bis er wieder im zulässigen Betriebstemperaturbereich ist.

Temperaturüberwachung der Elektronik des Gartengerätes

Die rote LED leuchtet beim Drücken des Ein-/Ausschalters **dauerhaft**: Die Temperatur der Elektronik des Gartengerätes beträgt weniger als 5 °C oder mehr als 75 °C.

Bei einer Temperatur über 90 °C schaltet die Elektronik des Gartengerätes ab, bis diese wieder im zulässigen Betriebstemperaturbereich ist.

Schnittleistung (Akku-Laufzeit)

Die Schnittleistung (Akku-Laufzeit) ist abhängig von den Eigenschaften des Rasens z. B. Grasdichte, Feuchtigkeit, Graslänge sowie der Schnitthöhe.

Häufiges Ein- und Ausschalten des Gartengerätes während des Mähvorgangs reduziert ebenfalls die Schnittleistung (Akku-Laufzeit).

Zur Optimierung der Schnittleistung (Akku-Laufzeit) wird empfohlen, öfters zu mähen, die Schnitthöhe zu vergrößern und in angemessenem Tempo zu gehen.

Das unten aufgeführte Beispiel zeigt den Zusammenhang zwischen Schnitthöhe und Schnittleistung in Bezug auf drei Akkus.

Schnittbedingungen



Sehr dünnes, trockenes Gras

Schnittleistung	
Akku mit 2,0 Ah	bis zu 250 m ²
Akku mit 4,0 Ah	bis zu 500 m ²
Akku mit 6,0 Ah	bis zu 750 m ²

Um die Laufzeit zu verlängern kann ein zusätzlicher Akku über eine autorisierte Kundendienststelle für Bosch Gartengeräte erworben werden.

Fehlersuche



Symptom	Mögliche Ursache	Abhilfe
Motor läuft nicht an	Interne Verkabelung des Gartengerätes defekt	Wenden Sie sich an den Bosch Kundendienst
	Akku entladen	Laden Sie den Akku
	Akku zu kalt/zu heiß	Akku erwärmen/abkühlen lassen
	Gras zu lang	Max. erlaubte Grashöhe ist 30 cm mit der größten Schnitthöheneinstellung
	Motorschutz hat angesprochen	Motor abkühlen lassen und größere Schnitthöhe einstellen
Gartengerät läuft mit Unterbrechungen	Stromkreisunterbrecher nicht richtig/nicht vollständig eingesetzt	Richtig einsetzen
	Interne Verkabelung des Gartengerätes defekt	Wenden Sie sich an den Bosch Kundendienst
Gartengerät hinterlässt unregelmäßiges Schnittbild und/oder Motor arbeitet schwer	Motorschutz hat angesprochen	Motor abkühlen lassen und größere Schnitthöhe einstellen
	Schnitthöhe zu niedrig	Größere Schnitthöhe einstellen
	Messer stumpf	Messer wechseln (siehe Bild J)
	Blockierungen möglich	Gartengerät ausschalten und Stromkreisunterbrecher lösen
	Unterseite des Gartengerätes prüfen und ggf. frei machen (tragen Sie immer Gartenhandschuhe)	
Messer falsch herum montiert	Messer richtig herum montieren	
Nach Einschalten des Gartengerätes dreht sich das Messer nicht	Messer durch Gras behindert	Gartengerät ausschalten und Stromkreisunterbrecher lösen

Symptom	Mögliche Ursache	Abhilfe
		Verstopfung entfernen (tragen Sie immer Gartenhandschuhe)
	Messermutter/-schraube lose	Messermutter/-schraube festziehen (27 Nm)
Starke Vibrationen/Geräusche	Messermutter/-schraube lose	Messermutter/-schraube festziehen (27 Nm)
	Messer beschädigt	Messer wechseln (siehe Bild J)

Akku und Ladegerät

Symptome	Mögliche Ursache	Abhilfe
Rote Akku-Ladeanzeige blinkt am Ladegerät	Akku nicht (richtig) eingesetzt	Akku korrekt auf Ladegerät setzen
	Akkukontakte verschmutzt	Akkukontakte reinigen; z. B. durch mehrfaches Ein- und Ausstecken des Akkus, ggf. Akku ersetzen
Kein Ladevorgang möglich		
	Akku defekt	Akku ersetzen
Akku-Ladeanzeigen leuchten nicht am Ladegerät	Netzstecker des Ladegerätes nicht (richtig) eingesteckt	Netzstecker (vollständig) in die Steckdose einstecken
	Steckdose, Netzkabel oder Ladegerät defekt	Netzspannung überprüfen, Ladegerät ggf. von einer autorisierten Kundendienststelle für Bosch-Elektrowerkzeuge überprüfen lassen

Wartung und Service

Akku-Pflege

- ▶ **Achtung! Schalten Sie das Gartengerät aus, lösen Sie den Stromkreisunterbrecher und entfernen Sie den Akku sowie den Grasfangsack bevor Sie Wartungs- oder Reinigungsarbeiten durchführen.**
- ▶ **Tragen Sie immer Gartenhandschuhe, wenn Sie im Bereich der scharfen Messer hantieren oder arbeiten.**

Um eine optimale Nutzung des Akkus zu gewährleisten, beachten Sie folgende Hinweise und Maßnahmen:

- Schützen Sie den Akku vor Feuchtigkeit und Wasser.
- Lagern Sie das Gartengerät und den Akku nur im Temperaturbereich von -20°C bis 50°C . Lassen Sie den Akku z. B. im Sommer nicht im Auto liegen.
- Lagern Sie den Akku separat und nicht im Gartengerät.
- Lassen Sie den Akku bei direkter Sonnenbestrahlung nicht im Gartengerät.
- Die optimale Temperatur zur Aufbewahrung des Akkus beträgt 5°C .
- Reinigen Sie gelegentlich die Lüftungsschlitze des Akkus mit einem weichen, sauberen und trockenen Pinsel.

Eine wesentlich verkürzte Betriebszeit nach der Aufladung zeigt an, dass der Akku verbraucht ist und ersetzt werden muss.

Kundendienst und Anwendungsberatung

Der Kundendienst beantwortet Ihre Fragen zu Reparatur und Wartung Ihres Produkts sowie zu Ersatzteilen. Explosionszeichnungen und Informationen zu Ersatzteilen finden Sie

auch unter: www.bosch-pt.com

Das Bosch-Anwendungsberatungs-Team hilft Ihnen gerne bei Fragen zu unseren Produkten und deren Zubehör.

Geben Sie bei allen Rückfragen und Ersatzteilbestellungen bitte unbedingt die 10-stellige Sachnummer laut Typenschild des Produkts an.

Deutschland

Robert Bosch Power Tools GmbH
Servicezentrum Elektrowerkzeuge
Zur Luhne 2

37589 Kalefeld – Willershausen

Kundendienst: Tel.: (0711) 40040480

E-Mail: Servicezentrum.Elektrowerkzeuge@de.bosch.com

Unter www.bosch-pt.de können Sie online Ersatzteile bestellen oder Reparaturen anmelden.

Anwendungsberatung:

Tel.: (0711) 40040480

Fax: (0711) 40040482

E-Mail: kundenberatung.ew@de.bosch.com

Weitere Serviceadressen finden Sie unter:

www.bosch-pt.com/serviceaddresses

Transport

Die enthaltenen Li-Ionen-Akkus unterliegen den Anforderungen des Gefahrgutrechts. Die Akkus können durch den Benutzer ohne weitere Auflagen auf der Straße transportiert werden.

Beim Versand durch Dritte (z. B. Lufttransport oder Spedition) sind besondere Anforderungen an Verpackung und Kennzeichnung zu beachten. Hier muss bei der Vorbereitung des Versandstückes ein Gefahrgut-Experte hinzugezogen werden.

Versenden Sie Akkus nur, wenn das Gehäuse unbeschädigt ist. Kleben Sie offene Kontakte ab und verpacken Sie den Akku so, dass er sich nicht in der Verpackung bewegt. Bitte beachten Sie auch eventuelle weiterführende nationale Vorschriften.

Entsorgung



Gartengeräte, Akkus, Zubehör und Verpackungen sollen einer umweltgerechten Wiederverwertung zugeführt werden.



Werfen Sie Gartengeräte und Akkus/Batterien nicht in den Hausmüll!

Nur für EU-Länder:

Gemäß der europäischen Richtlinie 2012/19/EU müssen nicht mehr gebrauchsfähige Elektro- und Elektronikgeräte und gemäß der europäischen Richtlinie 2006/66/EG müssen defekte oder verbrauchte Akkus/Batterien getrennt gesammelt und einer umweltgerechten Wiederverwendung zugeführt werden.

Akkus/Batterien:

Li-Ion:

Bitte beachten Sie die Hinweise im Abschnitt Transport.

English

Safety Notes

Warning! Read all safety warnings and all instructions. Make yourself familiar with the controls and the proper use of the product. Please keep the instructions safe for later use!

Explanation of symbols on the garden tool, charger and battery



General hazard safety alert.



Read instruction manual.



Make sure that bystanders are not injured by foreign objects being thrown away.



Warning: Keep a safe distance to the product when operating.



Caution: Do not touch rotating blades. Sharp blade(s). Beware of severing toes or fingers.



Switch off and remove isolator switch before adjusting, cleaning and before leaving the product unattended for any period.



Not applicable.



Wait until all machine components have completely stopped before touching them. The blades continue to rotate after the machine is switched off, a rotating blade can cause injury.



Do not use the product in the rain or leave it outdoors when it is raining.



Beware electric shock hazard.



Not applicable.



Only use the battery charger indoors.



Battery charger contains a safety transformer.

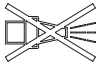

Do not use a high-pressure washer or a garden hose to clean the machine.



Carefully check the area where the tool is to be used for wildlife and pets. Wildlife and pets may be injured while the machine is in operation. Thoroughly check the working area and remove any stones, sticks, wires, bones and foreign objects. When using the machine, ensure that no wildlife, pets or small tree stumps are hidden in the dense grass.

Operation

- ▶ Never allow children or people unfamiliar with these instructions to use the product. Local regulations may restrict the age of the operator. When not in use store the product out of reach of children.
- ▶ Never allow children, persons with physical, sensory or mental limitations or a lack of experience and/or knowledge and/or people unfamiliar with these instructions to use the machine.
- ▶ Children should be supervised to ensure that they do not play with the product.
- ▶ Never work while people, especially children, or pets are nearby.
- ▶ The user is responsible for accidents or hazards occurring to other people or their property.
- ▶ Do not wear open rubber shoes or sandals when using the product. Always wear sturdy shoes and long trousers. Do not use barefoot.
- ▶ Thoroughly inspect the area where the machine is to be used and remove all stones, sticks, wires, bones and other foreign objects.
- ▶ Before using, always visually inspect to see that the blades, blade bolts and cutter assembly are not worn or damaged. Replace worn or damaged blades and bolts in sets to preserve balance.
- ▶ Mow only in daylight or in good artificial light.
- ▶ Avoid mowing in bad weather conditions especially when there is a risk of lightning.
- ▶ Avoid operating the machine in wet grass, where feasible.
- ▶ Walk, never run.
- ▶ Never operate the machine with defective guards or shields, or without safety devices, for example deflectors and/or grass catchers in place.
- ▶ We would advise you to wear ear protection for your own convenience.
- ▶ Never operate the product when you are tired, ill or under the influence of alcohol, drugs or medicine.
- ▶ Working on banks can be dangerous:
 - Do not mow on excessively steep slopes.
 - Always be sure of your footing on slopes or wet grass.

- Mow across the face of slopes never up and down.
- Exercise extreme caution when changing direction on slopes.
- ▶ Use extreme caution when stepping back or pulling the machine towards you.
- ▶ Never mow by pulling the mower towards you.
- ▶ Wait until the blades stop if the machine has to be tilted for transportation when crossing surfaces other than grass and when transporting the machine to and from the area to be mowed.
- ▶ Do not tilt the machine when starting or switching on the motor.
- ▶ Switch on the motor according to the instructions with feet well away from rotating parts.
- ▶ Do not put hands or feet near or under rotating parts.
- ▶ Always stand clear of the discharge zone when operating the machine.
- ▶ Never pick up or carry the machine while the motor is running.
- ▶ When storing, make sure that all 4 wheels of the garden tool stand on the ground/floor.
- ▶ Only lift the garden tool with the carrying handle. Use the carrying handle with care.
- ▶ **Do not modify the product.** Unauthorized modifications may impair the safety of your product and may result in increased noise and vibration.

Leaf Collect

The leaf collect blade has been designed to allow you to pick up autumn leaves from your lawn. In order for this functionality to work within optimal parameters, please note the following:

- Only collect leaves with the machine set at maximum cutting height.
- Collect leaves from your lawn only.
- Before collecting leaves inspect the area where the machine is to be used and keep people, pets, glass structures and cars away from use.

Remove the isolator switch:

- Whenever you leave the machine.
- Before clearing a blockage.
- Before checking, cleaning or working on the machine.
- After striking a foreign object. Inspect the machine for damage and change the blade as necessary.
- If the machine starts to vibrate abnormally (check immediately).

Maintenance

- ▶ **Always wear gardening gloves when handling or working near the sharp blades.**
- ▶ Keep all nuts, bolts and screws tight to ensure safe working with the product.
- ▶ Check the grass catcher frequently for wear or deterioration.

- ▶ Inspect the product and replace worn or damaged parts for safety.
- ▶ Ensure replacement cutting means of the right type are used.
- ▶ Ensure replacement parts fitted are Bosch-approved.
- ▶ Before storing, make sure that the product is clean and free of residue. If necessary, clean with a soft dry brush.

Safety Instructions and Recommendations for Optimal Handling of the Battery

- ▶ **Ensure the product is switched off and the isolator key is in the off position before the inserting the battery.** Inserting the battery into a product that has the switch on can cause accidents.
- ▶ **Use only Bosch batteries intended specifically for this product.** Use of any other batteries may create a risk of injury and fire.
- ▶ **Do not open the battery.** There is a risk of short-circuiting.



Protect the battery against heat (e.g., against continuous intense sunlight), fire, water, and moisture. There is a risk of explosion.



- ▶ **Keep the battery not being used away from paper clips, coins, keys, nails, screws or other small metal objects, that can make a connection from one terminal to another.** Shorting the battery terminals together may cause burns or a fire.
- ▶ **In case of damage and improper use of the battery pack, vapours may be emitted.** Ventilate the area and seek medical help in case of complaints. The vapours can irritate the respiratory system.
- ▶ **Only use the battery with products from the manufacturer.** This is the only way in which you can protect the battery against dangerous overload.
- ▶ **The battery can be damaged by pointed objects such as nails or screwdrivers or by force applied externally.** An internal short circuit may occur, causing the battery to burn, smoke, explode or overheat.
- ▶ **Do not short-circuit the battery.** There is a risk of explosion.
- ▶ Protect the battery against moisture and water.
- ▶ Store the product and battery only within a temperature range between -20°C and 50°C . As an example, do not leave the battery in the car in summer.

- ▶ Occasionally clean the venting slots of the battery using a soft, clean and dry brush.

Safety Warnings for Battery Chargers



Read all safety warnings and all instructions. Failure to follow the safety warnings and instructions may result in electric shock, fire and/or serious injury.

Save all safety warnings and instructions for future reference.

Use the battery charger only when you fully understand and can perform all functions without limitation, or have received appropriate instructions.

- ▶ Never allow children, persons with physical, sensory or mental limitations or a lack of experience and/or knowledge and/or people unfamiliar with these instructions to use the battery charger. Local regulations may restrict the age of the operator.
- ▶ **Supervise children at all times.** This will ensure that children do not play with the battery charger.
- ▶ Charge only Bosch lithium-ion batteries with a capacity above **2.0 Ah (10 battery cells or more)**. The battery voltage must match the battery charging voltage of the charger. Do not charge non-rechargeable batteries. Otherwise there is a danger of fire and explosion.



Keep the battery charger away from rain or moisture. Penetration of water in the battery charger increases the risk of an electric shock.



- ▶ **Keep the charger clean.** Dirt poses a risk of electric shock.
- ▶ **Always check the charger, cable and plug before use. Stop using the charger if you discover any damage. Do not open the charger yourself, and have it repaired only by a qualified specialist using only original replacement parts.** Damaged chargers, cables and plugs increase the risk of electric shock.
- ▶ **Do not operate the charger on an easily ignited surface (e.g. paper, textiles, etc.) or in a flammable environment.**







onment. There is a risk of fire due to the charger heating up during operation.

- ▶ **Do not cover the ventilation slots of the battery charger.** Otherwise, the battery charger can overheat and no longer operate properly.
- ▶ For increased electrical safety, we recommend using a residual current device with a max. tripping current of 30 mA. Before using, always check your residual current device.

Symbols

The following symbols are important for reading and understanding the original instructions. Please take note of the symbols and their meaning. The correct interpretation of the symbols will help you to use the product in a better and safer manner.

Symbol	Meaning
	Movement direction
	Reaction direction

Symbol	Meaning
	Wear protective gloves
	Weight
	Switching on
	Switching off
	Permitted action
	Prohibited action
CLICK!	Audible noise
	Accessories/Spare Parts

Intended Use

The garden product is intended for domestic lawn mowing. The garden product is not intended for hedge cutting, trimming, shredding, etc.

The garden product is intended for lawn mowing at ground level.

Technical Data

Lawnmower		Universal Rotak 36-550	Universal Rotak 36-555	Universal Rotak 36-560	Universal Rotak 36-590	Universal Rotak 36-670
Article number		3 600 HB9 505 3 600 HB9 573	3 600 HB9 508	3 600 HB9 506 3 600 HB9 574	3 600 HB9 509	3 600 HB9 507
Rated voltage	V	36	36	36	36	36
Bowl diameter	cm	38	38	38	38	38
Height of cut	mm	25 - 70	25 - 70	25 - 70	25 - 70	25 - 70
Capacity, grass bag	l	40	40	40	40	40
Weight according to EPTA-Procedure 01:2014	kg	15.0	15.0	14.0	15.0	15.0
Serial number		see type plate on garden tool				
Permitted ambient temperature						
- during charging	°C	0 ... +45	0 ... +45	0 ... +45	0 ... +45	0 ... +45
- during operation	°C	+5 ... +50	+5 ... +50	+5 ... +50	+5 ... +50	+5 ... +50
- during storage	°C	-20 ... +50	-20 ... +50	-20 ... +50	-20 ... +50	-20 ... +50
Battery		Li-Ion	Li-Ion	Li-Ion	Li-Ion	Li-Ion
Rated voltage	V	36	36	36	36	36
Article number/Capacity						
- 2 607 336 913/ 1 607 A35 02V	Ah	-	-	2 x 2.0	-	-
- 2 607 336 915/ 2 607 337 047	Ah	4.0	4.0	-	4.0	-

Lawnmower		Universal Rotak 36-550	Universal Rotak 36-555	Universal Rotak 36-560	Universal Rotak 36-590	Universal Rotak 36-670
- 1 607 A35 058	Ah	-	-	-	-	6.0
Number of battery cells						
- 2 607 336 913/ 1 607 A35 02V		-	-	10	-	-
- 2 607 336 915/ 2 607 337 047		20	20	-	20	-
- 1 607 A35 058		-	-	-	-	20

All values in this manual are measured for usage below or equal to 2000 meters above nominal sea level.

Charger		AL 3620 CV	AL 36V-20
Article number			
	EU	2 607 225 657	2 607 226 273
	UK	2 607 225 659	2 607 226 275
	AU	2 607 225 661	2 607 226 277
	KO	2 607 225 667	2 607 226 279
Charging current	A	2.0	2.0
Charging period (battery discharged)			
- Battery with 2.0 Ah	min	65	65
- Battery with 4.0 Ah	min	125	125
- Battery with 6.0 Ah	min	185	185
Weight according to EPTA-Procedure 01:2014	kg	0.55	0.55
Protection class		□/II	□/II

Noise/Vibration Information

	Universal Rotak 36-550	Universal Rotak 36-555	Universal Rotak 36-560	Universal Rotak 36-590	Universal Rotak 36-670
	3 600 HB9 505	3 600 HB9 508	3 600 HB9 506	3 600 HB9 509	3 600 HB9 507
	3 600 HB9 573		3 600 HB9 574		

Noise emission values determined according to **EN 60335-2-77**.

Typically the A-weighted noise levels of the product are:

- Sound pressure level	dB(A)	76	76	76	76	76
- Sound power level	dB(A)	88	88	88	88	88
- Uncertainty K	dB	= 2.0	= 2.0	= 2.0	= 2.0	= 2.0

Vibration total values ah (triax vector sum) and uncertainty K determined according to **EN 60335-2-77**

- Vibration emission value a_h	m/s^2	< 2.5	< 2.5	< 2.5	< 2.5	< 2.5
- Uncertainty K	m/s^2	= 1.5	= 1.5	= 1.5	= 1.5	= 1.5

Mounting and Operation

Action	Figure	Page
Delivery scope ^{A)}	A	326
Mounting the handle	B	327
Adjusting the working height		
Grassbox fitting/removing	C	328

Action	Figure	Page
Setting the height of cut	D	328
Inserting the battery	E	329
Operation	F	330
- Inserting the isolator switch		
- Switching on		
- Mowing		

Action	Figure	Page
- Switching off		
- Removing the isolator switch		
Removing the battery	G	331
Working advice "mowing"	H	332
Level indicator, grassbox empty/full	I	333
Blade maintenance/Blade replacement	J	333
Selecting accessories	K	334

A) **Accessories shown or described are not included with the product as standard. You can find the complete selection of accessories in our accessories range.**

Starting Operation

For Your Safety

- ▶ **Warning! Switch off, remove the isolator switch and the battery before adjusting or cleaning. The same applies when the cable to the switch in the handle is damaged, cut or entangled.**
- ▶ **The blade continues to rotate for a few seconds after the machine is switched off.**
- ▶ **Caution: Do not touch the rotating blade.**

Charging the Battery

The battery is equipped with temperature monitoring that allows charging only in the temperature range between 0 °C and 35 °C. In this manner, a high battery service life is achieved.

Note: The battery is supplied partially charged. To ensure full battery capacity, completely charge the battery in the battery charger before using for the first time.

The lithium-ion battery can be charged at any time without reducing its service life. Interrupting the charging procedure does not cause damage to the battery.

The "Electronic Cell Protection (ECP)" protects the lithium-ion battery against deep discharging. When the battery is empty, the product is switched off by means of a protective circuit: The product no longer operates.

Do not continue to press the On/Off switch after an automatic shut-off of the product. The battery could become damaged.

Observe the notes for disposal of the battery.

Inserting/Removing the Battery

Note: Using unsuitable batteries can lead to malfunctions or damage the machine.

Insert the charged battery. Ensure the battery is inserted correctly.

To remove the battery from the machine, press the battery unlocking button and pull the battery out.

Charging Procedure

The charging procedure starts as soon as the mains plug of the charger is plugged into a socket outlet and the battery is inserted onto the charger.

Due to the intelligent charging method, the charging condition of the battery is automatically detected and the battery is charged with the optimum charging current, depending on battery temperature and voltage.

This gives longer life to the battery and always leaves it fully charged when kept in the charger for storage.

Meaning of the indication elements on the charger (AL 3620 CV/AL 3640 CV/AL 36V-20)

Rapid-charging Procedure



The rapid-charging procedure is indicated by **flashing** of the **green** battery charge indicator.

Indication element of the battery: During the charging procedure, the three green LEDs light up one after the other and briefly go out. The battery is fully charged when the three green LEDs light up continuously. The three LEDs go out again approx. 5 minutes after the battery has been fully charged.

Note: The rapid-charging procedure is only possible when the battery temperature is within the allowable charging temperature range, see section "Technical Data".

Battery charged



Continuous lighting of the **green** LED indicator indicates that the battery is fully charged.

Additionally, a signal tone sounds for approx.

2 seconds, which acoustically indicates that the battery is fully charged.

Afterwards, the battery can be removed for immediate use.

When the battery is not inserted, **continuous lighting** of the LED indicator indicates that the mains plug is inserted in the socket outlet and that the battery charger is ready for operation.

Battery Temperature below 0°C or above 45°C



Continuous lighting of the **red** LED indicator indicates that the temperature of the battery is not within the allowable charging temperature range, see section "Technical Data".

As soon as the allowable charging temperature range is reached, the battery charger automatically switches to rapid charging.

When the battery is not within the allowable temperature range, the red battery LED lights up when inserting the battery into the battery charger.

No Charging Procedure Possible



If a different malfunction of the charging procedure is present, this will be indicated through **flashing** of the **red** LED indicator.

The charging procedure cannot be started and the battery cannot be charged (see section Troubleshooting).

Charging Advice

With continuous or several repetitive charging cycles without interruption, the charger can warm up. This is not meaningful and does not indicate a technical defect of the battery charger.

A significantly reduced working period after charging indicates that the battery is used and must be replaced.

Observe the notes for disposal.

Battery Cooling (Active Air Cooling)

The fan control integrated into the charger monitors the temperature of the inserted battery. When the battery temperature is above 30 °C, a fan cools down the battery to the optimal charging temperature. The fan generates a ventilation sound when switched on.

If the fan is not running, the battery temperature is within the optimum charge-temperature range or the fan is defective. In this case, the charging time of the battery might be extended.

Working Advice

Battery charge-control indicator

The battery is equipped with a charge-control indicator, which indicates its charge condition. The charge-control indicator consists of 3 green LEDs.

Press the charge-control indicator button to actuate the charge-control indicator. After approx. 5 seconds, the charge-control indicator goes out automatically.

The charge condition can also be checked when the battery is removed.

LED Indication	Battery Capacity
Continuous lighting of 3 green LEDs	≥ 2/3
Continuous lighting of 2 green LEDs	≥ 1/3
Continuous lighting of 1 green LED	≤ 1/3
Flashing of 1 green LED	Reserve

When no LED lights up after pressing the button, then the battery is defective and must be replaced.

For safety reasons, the charge condition of the battery can only be checked when the garden product is at a standstill. During the charging procedure, the three green LEDs light up one after the other and briefly go out. The battery is fully charged when the three green LEDs light up continuously. The three green LEDs go out again approx. 5 minutes after the battery has been fully charged.

Troubleshooting



Temperature Monitoring Indicator of the battery

The red LED of the temperature monitoring indicator signals that the battery or the electronics of the garden product (with battery inserted) are not within the optimum temperature range. When this occurs, the garden product will not operate or not at full capacity.

Temperature Monitoring of the Battery

The red LED flashes when pressing the button or the On/Off switch (with battery inserted): The battery is outside of the permitted operating temperature range.

The battery switches off at a temperature above 70 °C until the allowable operating-temperature range is reached again.

Temperature Monitoring of the Garden Product's Electronics

The red LED lights up **continuously** when pressing the On/Off switch: The temperature of the garden product's electronics is below 5 °C or above 75 °C.

At a temperature above 90 °C, the electronics of the garden product switch off until the temperature is within the allowable operating-temperature range again.

Cutting Capacity (Battery Operating Duration)

The cutting capacity (battery operating duration) depends on lawn properties, such as grass density, moisture content, grass length and height of cut.

Switching the machine on and off frequently during cutting will also reduce the cutting capacity (battery operating duration).

To improve the cutting capacity (battery operating duration), it is recommended to cut more frequently, increase the cutting height and walk at an appropriate pace.

The example below shows the connection between cutting height and cutting capacity with regard to three batteries.

Cutting Conditions



Cutting capacity	
Battery with 2.0 Ah	up to 250 m ²
Battery with 4.0 Ah	up to 500 m ²
Battery with 6.0 Ah	up to 750 m ²

To increase the run time an additional battery can be purchased from an authorised customer service agent for Bosch garden products.

Problem	Possible Cause	Corrective Action
Motor refuses to start	Internal wiring of garden tool defective	Contact Bosch customer service agent
	Battery discharged	Recharge battery
	Battery too hot/cold	Allow to cool/warm
	Grass too long	Max. allowed grass height 30cm on highest height-of-cut setting
	Motor protector has activated	Allow motor to cool and increase height of cut
Garden tool functions intermittently	Isolator switch not inserted correctly/fully	Fit correctly
	Internal wiring of garden tool defective	Contact Bosch customer service agent
Machine leaves ragged finish and/or Motor labours	Motor protector has activated	Allow motor to cool and increase height of cut
	Height of cut too low	Increase height of cut
	Cutting blade blunt	Replace cutting blade (see figure J)
	Possible clogging	Switch garden tool off and disengage isolator switch Check underneath the garden product and clear out as necessary (always wear protective gloves)
Blade not rotating while garden product switched on	Blade fitted upside down	Refit blade correctly
	Cutting blade obstructed	Switch garden tool off and disengage isolator switch Clear obstruction (always wear protective gloves)
Excessive vibrations/noise	Blade nut/bolt loose	Tighten blade nut/bolt (27 Nm)
	Blade nut/bolt loose	Tighten blade nut/bolt (27 Nm)
	Cutting blade damaged	Replace cutting blade (see figure J)

Battery and charger

Problem	Possible Cause	Corrective Action
Red battery charge indicator on charger flashes	Battery not (properly) inserted	Properly insert battery in charger
	Battery contacts contaminated	Clean the battery contacts (e. g. by inserting and removing the battery several times) or replace the battery
No charging procedure possible	Battery defective	Replace the battery
Battery charge indicator on charger does not light up	Mains plug of battery charger not plugged in (properly)	Insert mains plug (fully) into the socket outlet
	Socket outlet, mains cable or battery charger defective	Check the mains voltage; have the battery charger checked by an authorised after-sales service agent for Bosch power tools

Maintenance and Service

Battery Maintenance

- ▶ **Warning! Switch off, remove the isolator switch, battery and grass bag before adjusting or cleaning.**
- ▶ **Always wear gardening gloves when handling or working near the sharp blades.**

Use the following procedures to enable optimum usage of the battery:

- Protect the battery against moisture and water.

- Store the machine and battery only within a temperature range between $-20\text{ }^{\circ}\text{C}$ and $50\text{ }^{\circ}\text{C}$. As an example, do not leave the battery in the car in summer.
- It is recommended that the battery is not stored within the product but stored separately.
- Do not leave the battery in the product in direct sunlight.
- The ideal storage condition for the battery is $5\text{ }^{\circ}\text{C}$.
- Occasionally clean the venting slots of the battery using a soft, clean and dry brush.

A significantly reduced working period after charging indicates that the battery is used and must be replaced.

After-Sales Service and Application Service

Our after-sales service responds to your questions concerning maintenance and repair of your product as well as spare parts. You can find explosion drawings and information on spare parts at: www.bosch-pt.com

The Bosch product use advice team will be happy to help you with any questions about our products and their accessories.

In all correspondence and spare parts orders, please always include the 10-digit article number given on the nameplate of the product.

Great Britain

Robert Bosch Ltd. (B.S.C.)

P.O. Box 98

Broadwater Park

North Orbital Road

Denham Uxbridge

UB 9 5HJ

At www.bosch-pt.co.uk you can order spare parts or arrange the collection of a product in need of servicing or repair.

Tel. Service: (0344) 7360109

E-Mail: boschservicecentre@bosch.com

You can find further service addresses at:

www.bosch-pt.com/serviceaddresses

Transport

The contained lithium-ion batteries are subject to the Dangerous Goods Legislation requirements. The batteries are suitable for road-transport by the user without further restrictions.

When being transported by third parties (e.g.: air transport or forwarding agency), special requirements on packaging and labelling must be observed. For preparation of the item being shipped, consulting an expert for hazardous material is required.

Dispatch battery packs only when the housing is undamaged. Tape or mask off open contacts and pack up the battery in such a manner that it cannot move around in the packaging. Please also observe the possibility of more detailed national regulations.

Disposal



The garden product, batteries, accessories and packaging should be sorted for environmental-friendly recycling.



Do not dispose of garden products and batteries/rechargeable batteries into household waste!

Only for EC countries:

According to the European law 2012/19/EU, electrical and electronic equipments that are no longer usable, and according to the European law 2006/66/EC, defective or used battery packs/batteries, must be collected separately and disposed of in an environmentally correct manner.

Battery packs/batteries:

Li-Ion:

Please observe the instructions under Transport.

Français

Consignes de sécurité

Attention ! Lire avec attention toutes les instructions qui suivent. Se familiariser avec les éléments de commande et l'utilisation appropriée de l'outil de jardin. Conserver les instructions d'utilisation à un endroit sûr pour pouvoir les consulter ultérieurement.

Explication des symboles se trouvant sur l'outil de jardin, le chargeur et la batterie



Indications générales sur d'éventuels dangers.



Lire soigneusement ces instructions d'utilisation.



Prendre les précautions nécessaires pour que les personnes se trouvant à proximité ne risquent pas d'être blessées par des projections provenant de l'outil.



Avertissement : Maintenir une distance de sécurité quand l'outil de jardin est en marche.



Attention : ne touchez pas les lames en rotation. Les lames sont coupantes. Attention à ne pas se faire couper les orteils ou les doigts.



Arrêtez l'outil de jardin et retirez le sectionneur avant d'effectuer des réparations ou de nettoyer l'outil de jardin ou s'il est laissé sans surveillance même pour une courte durée.



Sans objet.



Attendez l'arrêt total de tous les éléments de l'outil de jardin avant de les toucher.

Après la mise hors tension de l'outil de jardin, les lames continuent à tourner, pouvant ainsi provoquer des blessures.



Ne pas utiliser l'outil de jardin par temps de pluie et ne pas l'exposer à la pluie.



Protégez-vous contre les chocs électriques.



Sans objet.



N'utilisez le chargeur que dans des locaux secs.



Le chargeur dispose d'un transformateur de sécurité.



N'utilisez pas de nettoyeur haute pression ni de tuyau

d'arrosage pour nettoyer l'outil de jardin.



Assurez-vous qu'il n'y ait pas d'animaux sauvages ou domestiques dans la zone dans laquelle l'outil de jardin doit être utilisé. Les animaux sauvages ou domestiques peuvent être blessés pendant l'utilisation de la machine. Contrôlez soigneusement la zone d'utilisation de la machine et retirez pierres, bâtons, fils, os et corps étrangers. Lors de l'utilisation de la machine, assurez-vous qu'aucun animal sauvage ou domestique, ni des petits troncs d'arbre ne soient cachés dans l'herbe épaisse.

Utilisation

- ▶ Ne laissez jamais un enfant ou une autre personne n'ayant pas pris connaissance des instructions d'utilisation se servir du produit. Il est possible que les réglementations nationales limitent l'âge minimum de l'opérateur. Gardez le produit non utilisé hors de la portée des enfants.
- ▶ Ne jamais permettre aux enfants ou personnes ne disposant pas des capacités physiques, sensorielles ou mentales adaptées ou n'ayant pas l'expérience et/ou les connaissances nécessaires d'utiliser cet outil de jardin.
- ▶ Les enfants doivent être surveillés pour s'assurer qu'ils ne jouent pas avec le produit.

- ▶ N'utilisez jamais l'outil de jardin lorsque des personnes, en particulier des enfants ou des animaux domestiques, se trouvent à proximité.
- ▶ L'utilisateur de la tondeuse est responsable des accidents et des dommages causés à autrui ou à leurs biens.
- ▶ Ne portez pas de chaussures en caoutchouc ouverts ou des sandalettes quand vous utilisez le produit. Portez toujours des chaussures fermées et des pantalons longs. Ne faites jamais fonctionner le produit si vous êtes pieds nus.
- ▶ Inspectez soigneusement la surface à travailler et éliminez pierres, bâtons, fils métalliques, os et autres corps étrangers.
- ▶ Avant de mettre l'appareil en marche, contrôlez toujours si les lames, les vis des lames et le sous-groupe de coupage ne sont pas usés ou endommagés. Remplacez les lames usées ou endommagées toujours en même temps que les vis des lames pour éviter tout balourd.
- ▶ Ne tondez que de jour ou sous un bon éclairage artificiel.
- ▶ Ne travaillez pas avec la tondeuse à gazon dans des conditions météorologiques défavorables et plus particulièrement en cas d'approche d'orage.
- ▶ Si possible, n'utilisez pas l'outil de jardin lorsque l'herbe est mouillée.
- ▶ Ne menez l'appareil qu'au pas, ne jamais courir.
- ▶ N'utilisez jamais l'outil de jardin quand les équipements de sécurité sont défectueux, sans carter ou sans équipements de protection tels que par exemple le pare-chocs et/ou le bac de ramassage.
- ▶ Pour votre propre protection, nous vous recommandons de porter une protection acoustique.
- ▶ N'utilisez pas le produit si vous êtes fatigué ou sous l'emprise de drogues, d'alcool ou de médicaments.
- ▶ Travailler sur des talus peut être dangereux :
 - Ne tondez pas des pentes très abruptes.
 - Sur des pentes ou de l'herbe mouillée, faites attention à ne pas perdre l'équilibre.
 - Tondez toujours perpendiculairement à la pente, jamais de haut en bas ou de bas en haut.
 - Faites très attention lors d'un changement de direction sur une pente.
- ▶ Faites très attention en reculant ou en tirant l'outil de jardin vers vous.
- ▶ Lors des travaux de tonte, poussez l'outil de jardin toujours vers l'avant et ne le tirez jamais vers vous.
- ▶ Les lames doivent être totalement à l'arrêt quand vous devez incliner l'outil de jardin pour le transporter, quand vous traversez des surfaces

autres que le gazon ou quand vous transportez l'outil de jardin entre deux surfaces à tondre.

- ▶ N'inclinez pas l'outil de jardin lors du démarrage ou lorsque vous mettez le moteur en marche.
- ▶ Mettez l'outil de jardin en marche conformément aux instructions du mode d'emploi et veillez à maintenir les pieds largement à l'écart des parties en rotation.
- ▶ Tenez les pieds et les mains éloignés des parties rotatives de l'outil de jardin.
- ▶ Gardez une distance suffisante par rapport à la zone d'éjection lorsque vous travaillez avec l'outil de jardin.
- ▶ Ne soulevez ni transportez jamais l'outil de jardin pendant que le moteur est en marche.
- ▶ Faites attention lors du stockage à ce que les 4 roues de l'outil de jardin soient au sol.
- ▶ Ne soulevez l'outil de jardin que par la poignée. Maniez la poignée avec prudence.
- ▶ **N'effectuez aucune modification sur le produit.** Des modifications non autorisées peuvent s'avérer préjudiciables à la sécurité de votre produit et conduiront à une augmentation des émissions de bruit et des vibrations.

Ramasser les feuilles

La lame est formée de sorte à pouvoir ramasser les feuilles d'automne de

votre jardin. Pour obtenir un résultat optimal avec cette fonction, respectez les instructions suivantes :

- Ramassez les feuilles seulement à la hauteur de coupe maximale.
- Ne ramassez des feuilles que sur votre gazon.
- Avant de ramasser les feuilles, inspectez la surface de travail et maintenez éloignés personnes, animaux, objets en verre ou voitures.

Déclencher le sectionneur

- À chaque fois que vous vous éloignez de l'outil de jardin.
- Avant d'éliminer un engorgement.
- Pour contrôler, nettoyer ou effectuer des travaux sur l'outil de jardin.
- Après avoir heurté un corps étranger. Vérifiez alors immédiatement que l'outil de jardin ne présente pas d'endommagements, et, si nécessaire, faites-le réparer.
- Si l'outil de jardin commence à vibrer anormalement (contrôler immédiatement).

Entretien

- ▶ **Portez toujours des gants de jardinage quand vous manipulez l'appareil ou que vous travaillez près des lames aiguisées.**
- ▶ Vérifiez si tous les écrous, boulons et vis sont bien serrés pour prévenir de tout risque d'accident et garantir un bon fonctionnement du produit.

- ▶ Contrôlez régulièrement le bac de ramassage pour vous assurer de son état d'usure.
- ▶ Contrôlez le produit et, pour des raisons de sécurité, remplacez les pièces usées ou endommagées.
- ▶ N'utilisez que des lames prévues pour l'outil de jardin.
- ▶ Veillez à ce que les pièces de rechange soient des pièces d'origine Bosch.
- ▶ Avant de transporter ou de stocker le produit, assurez-vous qu'il est propre et bien entretenu. Si nécessaire, nettoyez-le à l'aide d'une brosse sèche et douce.

Consignes de sécurité et indications pour le maniement optimal de la batterie

- ▶ **Assurez-vous que l'outil de jardin est bien en position d'arrêt et que le sectionneur est bien déclenché avant de mettre la batterie en place.** Insérer une batterie dans un outil de jardin en marche peut causer des accidents.
- ▶ **N'utilisez l'outil de jardin qu'avec des batteries Bosch prévues pour.** L'utilisation de toute autre batterie peut entraîner des blessures et des risques d'incendie.
- ▶ **N'ouvrez pas l'accu.** Risque de court-circuit.



Protéger la batterie de toute source de chaleur, comme par ex. l'exposition directe au soleil, au feu, à l'eau et à l'humidité. Il y a un risque d'explosion.



- ▶ **Tenez la batterie non utilisée à l'écart de toutes sortes d'objets métalliques tels qu'agrafes, pièces de monnaie, clés, clous, vis ou autres, car un pontage pourrait provoquer un court-circuit.** Un court-circuit entre les contacts de la batterie peut provoquer des brûlures ou un incendie.
- ▶ **En cas d'endommagement et d'utilisation non conforme de la batterie, des vapeurs peuvent s'échapper.** Bien aérer le local et consulter un médecin en cas de malaise. Les vapeurs peuvent irriter les voies respiratoires.
- ▶ **N'utilisez l'accu qu'avec des produits du fabricant.** Tout risque de surcharge dangereuse sera alors exclu.

- ▶ **Les objets pointus comme un clou ou un tournevis et le fait d'exercer une force extérieure sur le boîtier risque d'endommager l'accu.** Il peut en résulter un court-circuit interne et l'accu risque de s'enflammer, de dégager des fumées, d'exploser ou de surchauffer.
- ▶ **Ne pas court-circuiter la batterie.** Il y a un risque d'explosion.
- ▶ Protéger la batterie de l'humidité et de l'eau.
- ▶ Ne rangez l'outil de jardin et la batterie qu'à une plage de température entre -20°C et 50°C. Ne laissez pas la batterie p. ex. dans une voiture en été.
- ▶ Nettoyer de temps en temps les orifices de ventilation de la batterie à l'aide d'un pinceau doux, propre et sec.

Instructions de sécurité pour chargeurs



Lire toutes les consignes de sécurité et instructions. Le non-respect de ces consignes de sécurité et instructions peut entraîner un choc électrique, un incendie et/ou de graves blessures.

sures.

Conserver toutes les consignes de sécurité et instructions pour l'avenir.

N'utiliser le chargeur qu'après s'être familiarisé avec toutes ses fonctions et être capable de l'utiliser sans réserve ou après avoir reçu des instructions correspondantes.

- ▶ Ne jamais permettre aux enfants ou personnes ne disposant pas des capacités physiques, sensorielles ou mentales adaptées ou n'ayant pas l'expérience et/ou les connaissances nécessaires d'utiliser ce chargeur. Il est possible que les réglementations nationales fixent une limite d'âge minimum de l'utilisateur.
- ▶ **Surveiller les enfants.** Faire en sorte que les enfants ne jouent pas avec le chargeur.
- ▶ N'utilisez le chargeur que pour recharger des batteries Lithium-Ion Bosch d'une capacité d'au moins **2,0 Ah** (à partir de **10** cellules de batterie). La tension des batteries doit correspondre à la tension de charge du chargeur. Ne pas rechar-

ger de batteries non rechargeables. Sinon il y a risque d'explosion et d'incendie.



N'exposez pas le chargeur à la pluie ou à des conditions humides. La pénétration d'eau dans un chargeur augmente le risque de choc électrique.

- ▶ **Veillez à ce que le chargeur reste propre.** Un encrassement augmente le risque de choc électrique.
- ▶ **Vérifiez l'état du chargeur, du câble et du connecteur avant chaque utilisation. N'utilisez pas le chargeur si vous constatez des dommages. N'ouvrez pas le chargeur vous-même. Ne confiez sa réparation qu'à un réparateur qualifié utilisant uniquement des pièces de rechange d'origine.** Lorsque le chargeur, le câble ou le connecteur présente un dommage, le risque de choc électrique augmente.
- ▶ **N'utilisez pas le chargeur sur un support facilement inflammable (par ex. papier, textile etc.) ou dans un environnement inflammable.** L'échauffement du chargeur peut provoquer un incendie.
- ▶ **Ne pas recouvrir les fentes d'aération du chargeur.** Le chargeur risque sinon de surchauffer et de ne plus fonctionner correctement.
- ▶ Pour des raisons de sécurité électrique, nous recommandons d'utiliser un disjoncteur à courant différentiel avec déclenchement de 30 mA max. Toujours vérifier le dispositif à courant différentiel résiduel avant l'utilisation.

Symboles

Les symboles suivants sont importants pour pouvoir lire et mieux comprendre le mode d'emploi. Mémoriser ces symboles et leur signification. L'interprétation correcte des sym-

boles vous permettra de mieux utiliser l'outil en toute sécurité.

Symbole	Signification
	Direction de déplacement
	Direction de réaction
	Portez des gants de protection
	Poids
	Mise en marche
	Arrêt
	Action autorisée
	Interdit
CLICK!	Bruit audible
	Accessoires/pièces de rechange

Utilisation conforme

L'outil de jardin est conçu pour tondre le gazon dans le domaine privé.

L'appareil n'est pas conçu pour tailler les haies ni pour couper les bordures, broyer des déchets de jardin, etc.

L'outil de jardin est conçu pour tondre du gazon au niveau du sol.

Caractéristiques techniques

Tondeuse	Universal		Universal		Universal	
	Rotak 36-550	Rotak 36-555	Rotak 36-560	Rotak 36-590	Rotak 36-670	
Numéro d'article	3 600 HB9 505 3 600 HB9 573	3 600 HB9 508	3 600 HB9 506 3 600 HB9 574	3 600 HB9 509	3 600 HB9 507	
Tension nominale	V	36	36	36	36	
Largeur du carter des lames	cm	38	38	38	38	
Hauteur de coupe	mm	25 – 70	25 – 70	25 – 70	25 – 70	
Volume, sac de ramassage	l	40	40	40	40	
Poids suivant EPTA-Procédure 01:2014	kg	15,0	15,0	14,0	15,0	
Numéro de série	voir plaque signalétique sur l'outil de jardin					
Température ambiante admissible						
– pendant la charge	°C	0 ... +45	0 ... +45	0 ... +45	0 ... +45	

Tondeuse		Universal Rotak 36-550	Universal Rotak 36-555	Universal Rotak 36-560	Universal Rotak 36-590	Universal Rotak 36-670
- pendant le fonctionnement	°C	+5 ... +50	+5 ... +50	+5 ... +50	+5 ... +50	+5 ... +50
- pendant le stockage	°C	-20 ... +50	-20 ... +50	-20 ... +50	-20 ... +50	-20 ... +50
Batterie		ions lithium	ions lithium	ions lithium	ions lithium	ions lithium
Tension nominale	V	36	36	36	36	36
Numéro d'article/capacité						
- 2 607 336 913/ 1 607 A35 02V	Ah	-	-	2 x 2,0	-	-
- 2 607 336 915/ 2 607 337 047	Ah	4,0	4,0	-	4,0	-
- 1 607 A35 058	Ah	-	-	-	-	6,0
Nombre de cellules rechargeables						
- 2 607 336 913/ 1 607 A35 02V		-	-	10	-	-
- 2 607 336 915/ 2 607 337 047		20	20	-	20	-
- 1 607 A35 058		-	-	-	-	20

Toutes les valeurs de ce manuel ont été mesurées pour une utilisation à une altitude de 2000 mètres ou moins au-dessus du niveau de la mer.

Chargeur		AL 3620 CV	AL 36V-20
Numéro d'article		UE	2 607 225 657
		UK	2 607 225 659
		AU	2 607 225 661
		KO	2 607 225 667
Courant de charge	A	2,0	2,0
Temps de chargement (batterie déchargée)			
- Batterie de 2,0 Ah	min	65	65
- Batterie de 4,0 Ah	min	125	125
- Batterie de 6,0 Ah	min	185	185
Poids suivant EPTA-Procédure 01:2014	kg	0,55	0,55
Classe de protection		□/II	□/II

Niveau sonore et vibrations

	Universal Rotak 36-550	Universal Rotak 36-555	Universal Rotak 36-560	Universal Rotak 36-590	Universal Rotak 36-670
	3 600 HB9 505	3 600 HB9 508	3 600 HB9 506	3 600 HB9 509	3 600 HB9 507
	3 600 HB9 573		3 600 HB9 574		

Valeur d'émission de bruit déterminée conformément à **EN 60335-2-77**

Les mesures réelles (A) des niveaux sonores typiques de l'appareil sont :

- Niveau de pression acoustique	dB(A)	76	76	76	76	76
- Niveau d'intensité acoustique	dB(A)	88	88	88	88	88
- Incertitude K	dB	= 2,0	= 2,0	= 2,0	= 2,0	= 2,0

	Universal Rotak 36-550	Universal Rotak 36-555	Universal Rotak 36-560	Universal Rotak 36-590	Universal Rotak 36-670
	3 600 HB9 505	3 600 HB9 508	3 600 HB9 506	3 600 HB9 509	3 600 HB9 507
	3 600 HB9 573		3 600 HB9 574		

Valeurs totales des vibrations ah (somme vectorielle des trois axes directionnels) et incertitude K relevées conformément à **EN 60335-2-77**

- Valeur d'émission-vibratoire a_h	m/s^2	< 2,5	< 2,5	< 2,5	< 2,5	< 2,5
- Incertitude K	m/s^2	= 1,5	= 1,5	= 1,5	= 1,5	= 1,5

Montage et mise en service

Objectif	Figure	Page
Contenu de la livraison ^{A)}	A	326
Monter la poignée	B	327
Régler la hauteur de travail		
Monter/retirer le bac de ramassage	C	328
Régler la hauteur de coupe	D	328
Mise en place de la batterie	E	329
Fonctionnement	F	330
- Insérer le disjoncteur		
- Mettre en marche		
- Tondre		
- Éteindre		
- Retirer le disjoncteur		
Retirer la batterie	G	331
Instructions de travail « Tondre »	H	332
Indicateur de niveau de remplissage du bac de ramassage vide/plein	I	333
Entretien/remplacement des lames	J	333
Sélection des accessoires	K	334

A) Les accessoires décrits ou illustrés ne sont pas tous compris dans la fourniture. Vous trouverez les accessoires complets dans notre gamme d'accessoires.

Mise en fonctionnement

Pour votre sécurité

- ▶ **Attention ! Arrêtez l'outil de jardin, déconnectez le sectionneur et retirez la batterie avant d'effectuer des réparations ou de nettoyer l'outil de jardin. Ceci vaut également lorsque le câble électrique est endommagé, coupé ou emmêlé.**
- ▶ **Une fois l'outil de jardin mis hors tension, les lames continuent encore à tourner pendant quelques secondes.**
- ▶ **Attention : ne pas toucher la lame en rotation.**

Charger la batterie

La batterie est équipée d'un contrôle de température qui ne permet de charger la batterie que dans la plage de tempéra-

ture comprise entre 0 °C et 35 °C. La durée de vie de la batterie s'en trouve augmentée.

Remarque : La batterie est fournie en état de charge faible. Afin de garantir la puissance complète de la batterie, la charger complètement dans le chargeur avant la première mise en service.

La batterie Lithium-ion peut être rechargée à tout moment, sans que sa durée de vie n'en soit réduite. Le fait d'interrompre le processus de charge n'endommage pas la batterie.

Grâce à « l'Electronic Cell Protection (ECP) », la batterie Lithium-ion est protégée contre une décharge profonde. Lorsque la batterie est déchargée, le produit est arrêté par un dispositif d'arrêt de protection : l'outil de jardin ne travaille plus.

Ne plus appuyer sur l'interrupteur Marche/Arrêt après la mise hors fonctionnement automatique du produit. Ceci peut endommager la batterie.

Respecter les indications concernant l'élimination de la batterie.

Monter/démonter la batterie

Remarque : L'utilisation de batteries non appropriées peut entraîner des dysfonctionnements et un endommagement de l'appareil.

Mettez la batterie rechargée en place. S'assurer que la batterie est entièrement insérée.

Pour retirer la batterie de l'appareil, appuyer sur la touche de déverrouillage de la batterie puis retirer la batterie.

Processus de charge

Le processus de charge commence dès que la fiche de secteur du chargeur est branchée sur la prise de courant et que la batterie est placée dans le chargeur.

Le processus intelligent de charge permet de déterminer automatiquement l'état de charge de la batterie et de charger cette dernière avec le courant de charge optimal en fonction de sa température et de sa tension.

Grâce à cela, la batterie est ménagée et reste toujours complètement chargée lorsqu'elle est stockée dans le chargeur.

Signification des éléments d'affichage sur le chargeur (AL 3620 CV/AL 3640 CV/AL 36V-20)

Processus de charge rapide



Le processus de charge rapide est signalé par le **clignotement** de l'indicateur **vert** de charge de la batterie.

Affichage sur la batterie : Lors du processus de charge, les trois LED vertes s'allument l'une après l'autre et s'éteignent pour une courte durée. La batterie est complètement chargée lorsque les trois LED vertes restent allumées en permanence. Les trois LED vertes s'éteignent environ 5 minutes après la charge complète de la batterie.

Remarque : Le processus de charge rapide n'est possible que si la température de la batterie se situe dans la plage de température de charge admissible, voir chapitre « Caractéristiques Techniques ».

Batterie chargée



Dès que la **LED verte** reste **allumée en permanence**, la batterie est complètement rechargée.

En plus, un signal acoustique se fait entendre pour une durée de 2 secondes pour indiquer que la batterie est complètement rechargée.

Puis la batterie peut être retirée pour être utilisée immédiatement.

Quand aucune batterie n'est dans le chargeur, la LED verte **allumée en permanence** indique que la fiche est branchée à la prise de courant et que le chargeur est prêt à l'emploi.

Température de batterie au-dessous de 0°C ou au-dessus de 45°C



La LED **rouge allumée en permanence** indique que la température de la batterie est en dehors de la plage admissible pour la charge, voir chapitre « Caractéristiques Techniques ». Dès que la plage de température admissible est atteinte, le chargeur se met automatiquement en mode de chargement rapide.

Si la température de la batterie se trouve en dehors de la plage de température de charge admissible, la LED rouge s'allume lorsque la batterie est insérée dans le chargeur.

Aucun processus de charge possible



Au cas où il y aurait une autre perturbation du processus de charge, celle-ci est signalée par un **clignotement de l'affichage LED rouge**.

Il n'est pas possible de démarrer le processus de charge et de charger la batterie (voir chapitre « Dépistage des défauts »).

Indications pour le chargement

Des cycles de charge continus ou successifs et sans interruption peuvent entraîner un réchauffement du chargeur. Ceci est sans importance et ne doit pas être interprété comme un défaut technique du chargeur.

Si l'autonomie de la batterie diminue considérablement après qu'une recharge a été effectuée, c'est que la batterie est usagée et qu'elle doit être remplacée.

Respectez les indications concernant l'élimination.

Refroidissement de la batterie (Active Air Cooling)

La commande de ventilateur intégrée dans le chargeur surveille la température de la batterie utilisée. Lorsque la température de la batterie est supérieure à 30°C, celle-ci est refroidie par un ventilateur jusqu'à ce qu'elle retrouve sa température optimale de charge. Quand le ventilateur est actif, un bruit de ventilation est audible.

Si le ventilateur est inactif, c'est que la température de la batterie se trouve dans la plage de températures de charge optimale ou que le ventilateur est défectueux. Dans un tel cas, la durée de charge de la batterie est prolongée.

Instructions d'utilisation

Voyant lumineux d'état de charge de la batterie

La batterie dispose d'un voyant lumineux indiquant son état de charge. Le voyant lumineux se compose de 3 LED vertes. Appuyez sur la touche du voyant lumineux indiquant l'état de charge de la batterie pour activer celui-ci. Le voyant lumineux s'éteint automatiquement au bout de 5 secondes environ.

Il est également possible de contrôler l'état de charge lorsque la batterie a été retirée de l'appareil.

Affichage LED	Capacité de la batterie
3 LED vertes restent allumées en permanence	≥ 2/3
2 LED vertes restent allumées en permanence	≥ 1/3
1 LED verte reste allumée en permanence	≤ 1/3
1 LED verte clignote	Réserve

Si aucune LED ne s'allume après que la touche ait été appuyée, l'accu est défectueux et doit être remplacé.

Pour des raisons de sécurité, l'interrogation de l'état de charge n'est possible que lorsque l'outil de jardinage est à l'arrêt.

Lors du processus de charge, les trois LED vertes s'allument l'une après l'autre et s'éteignent pour une courte durée. La batterie est complètement chargée lorsque les trois LED vertes restent allumées en permanence. Les trois LED vertes s'éteignent environ 5 minutes après la charge complète de la batterie.

Indicateur de la batterie pour la surveillance de la température

La LED rouge de l'affichage de contrôle de température signale que la batterie ou l'électronique de l'outil de jardinage (la batterie étant en place) ne se trouvent pas dans la plage de température optimale. Dans un tel cas, l'outil de jardinage ne se met pas du tout en marche ou pas à pleine puissance.

Contrôle de la température de la batterie

La LED rouge clignote lorsque la touche ou l'interrupteur Marche / Arrêt est appuyé (la batterie étant en place) : La température de la batterie se trouve en dehors de la plage de température admissible.

La batterie s'éteint lorsque la température est supérieure à 70°C jusqu'à ce qu'elle se retrouve dans la plage de température admissible.

Contrôle de la température de l'électronique de l'outil de jardinage

La LED rouge s'allume **en permanenc**e lorsque l'interrupteur Marche/Arrêt est appuyé : La température de l'électronique de l'outil électroportatif est inférieure à 5°C ou supérieure à 75°C.

L'électronique de l'outil de jardin s'éteint lorsque la température est supérieure à 90°C et reste éteinte jusqu'à ce qu'elle se retrouve dans la plage de température admissible.

Puissance de coupe (autonomie de la batterie)

La puissance de coupe (autonomie de la batterie) dépend des propriétés du gazon, p. ex. de l'épaisseur du gazon, de l'humidité, de la longueur du gazon et de la hauteur de coupe.

Mettre en marche/arrêter fréquemment l'outil de jardin pendant la tonte réduit également la puissance de coupe (autonomie de la batterie).

Pour optimiser la puissance de coupe (autonomie de la batterie), il est recommandé de tondre plus souvent, d'augmenter la hauteur de coupe et d'avancer à une vitesse appropriée.

L'exemple indiqué ci-dessous montre la relation entre hauteur de coupe et puissance de coupe pour trois batteries.

Conditions de coupe



Puissance de coupe	
Batterie de 2,0 Ah	jusqu'à 250 m ²
Batterie de 4,0 Ah	jusqu'à 500 m ²
Batterie de 6,0 Ah	jusqu'à 750 m ²

Afin d'augmenter la durée de fonctionnement, il est possible de se procurer une deuxième batterie auprès d'une agence de service après-vente agréée pour appareils de jardin Bosch.

Dépistage de défauts



Symptôme	Cause possible	Remède
Le moteur ne démarre pas	Le câblage interne de l'outil de jardin est défectueux	Consultez le service après-vente agréé Bosch
	Batterie déchargée	Recharger la batterie
	La batterie est trop chaude/trop froide	Laisser refroidir/chauffer la batterie
	Herbe trop haute	La hauteur max. autorisée de l'herbe à couper est de 30 cm avec le réglage le plus élevé de hauteur de coupe
L'outil de jardin fonctionne par intermittence	Le dispositif de protection de surcharge s'est activé	Laisser refroidir le moteur et régler sur une hauteur de coupe plus élevée
	Le sectionneur n'est pas correctement/complètement mis en place	Mettre correctement en place
	Le câblage interne de l'outil de jardin est défectueux	Consultez le service après-vente agréé Bosch
L'outil de jardin coupe l'herbe de manière irrégulière et/ou le moteur fonctionne avec difficulté	Le dispositif de protection de surcharge s'est activé	Laisser refroidir le moteur et régler sur une hauteur de coupe plus élevée
	Hauteur de coupe trop basse	Régler sur une hauteur de coupe plus élevée
	Les lames sont émoussées	Changer les lames (voir figure J)
	Blocages possibles	Éteindre l'outil de jardin et débrancher le disjoncteur
		Le cas échéant, contrôler la face inférieure de l'outil de jardin et la dégager si nécessaire (toujours porter des gants de jardinage)

Symptôme	Cause possible	Remède
	Lames montées dans le faux sens	Monter les lames dans le bon sens
La lame ne tourne pas après avoir mis en marche l'outil de jardin	La lame est bloquée par l'herbe	Éteindre l'outil de jardin et débrancher le disjoncteur Enlever l'obturation (toujours porter des gants de jardinage)
	Écrou/vis de la lame desserré	Resserrer l'écrou/la vis de la lame (27 Nm)
Vibrations/bruits excessifs	Écrou/vis de la lame desserré	Resserrer l'écrou/la vis de la lame (27 Nm)
	La lame est endommagée	Changer les lames (voir figure J)

Batterie et chargeur

Problème	Cause possible	Remède
Le voyant rouge indiquant la charge de la batterie clignote sur le chargeur	La batterie n'a pas été (correctement) mise en place	Mettre la batterie correctement en place sur le chargeur
	Contacts de la batterie encrassés	Nettoyer les contacts ; p. ex. en mettant et en retirant la batterie à plusieurs reprises, le cas échéant, remplacer la batterie
Aucun processus de charge possible	Batterie défectueuse	Remplacer la batterie
L'indicateur de charge de la batterie n'est pas allumé sur le chargeur	La fiche secteur du chargeur n'est pas (correctement) branchée	Brancher la fiche (complètement) sur la prise de courant
	Prise de courant, câble de secteur ou chargeur défectueux	Vérifier la tension du secteur, le cas échéant, faire contrôler le chargeur par une station de Service Après-Vente agréée pour outillage Bosch

Entretien et Service Après-Vente

Entretien de la batterie

- ▶ **Attention ! Arrêtez l'outil de jardin, déconnectez la sectionneur et retirez la batterie ainsi que le bac de massage avant d'effectuer des réparations ou de nettoyer l'outil de jardin.**
- ▶ **Portez toujours des gants de jardinage quand vous manipulez l'appareil ou que vous travaillez près des lames aiguisées.**

Respectez les indications et mesures suivantes qui permettent une utilisation optimale de la batterie :

- Protéger la batterie de l'humidité et de l'eau.
- Ne rangez l'outil de jardin et la batterie qu'à une plage de température entre -20°C et 50°C. Ne laissez pas la batterie p. ex. dans une voiture en été.
- Rangez la batterie séparément et non dans l'outil de jardin.
- Ne laissez pas la batterie dans l'outil de jardin en cas d'exposition directe au soleil.
- La température optimale de stockage de la batterie est de 5°C.
- Nettoyez de temps en temps les orifices de ventilation de la batterie à l'aide d'un pinceau doux, propre et sec.

Si l'autonomie de la batterie diminue considérablement après qu'une recharge a été effectuée, c'est que la batterie est usagée et qu'elle doit être remplacée.

Service après-vente et conseil utilisateurs

Notre Service après-vente répond à vos questions concernant la réparation et l'entretien de votre produit et les pièces de rechange. Vous trouverez des vues éclatées et des informations sur les pièces de rechange sur le site : www.bosch-pt.com

L'équipe de conseil utilisateurs Bosch se tient à votre disposition pour répondre à vos questions concernant nos produits et leurs accessoires.

Pour toute demande de renseignement ou toute commande de pièces de rechange, précisez impérativement la référence à 10 chiffres figurant sur l'étiquette signalétique du produit.

France

Réparer un outil Bosch n'a jamais été aussi simple, et ce, en moins de 5 jours, grâce à SAV DIRECT, notre formulaire de retour en ligne que vous trouverez sur notre site internet www.bosch-pt.fr à la rubrique Services. Vous y trouverez également notre boutique de pièces détachées en ligne où vous pouvez passer directement vos commandes.

Vous êtes un utilisateur, contactez : Le Service Clientèle Bosch Outillage Electroportatif

Tel. : 09 70 82 12 99 (Numéro non surtaxé au prix d'un appel local)

E-Mail : sav.outillage-electroportatif@fr.bosch.com

Vous êtes un revendeur, contactez :

Robert Bosch (France) S.A.S.

Service Après-Vente Electroportatif
126, rue de Stalingrad
93705 DRANCY Cédex
Tel. : (01) 43119006
E-Mail : sav-bosch.outillage@fr.bosch.com

Vous trouverez d'autres adresses du service après-vente sous :

www.bosch-pt.com/serviceaddresses

Transport

Les batteries Lithium-ion sont soumises aux règlements de transport des matières dangereuses. L'utilisateur peut transporter les batteries par voie routière sans mesures supplémentaires.

Lors d'une expédition par tiers (par ex.: transport aérien ou entreprise de transport), les exigences spécifique à l'emballage et au marquage doivent être respectées. Dans un tel cas, lors de la préparation de l'envoi, il est impératif de faire appel à un expert en transport des matières dangereuses. N'expédiez les accumulateurs que si le carter n'est pas endommagé. Recouvrez les contacts à l'air libre et emballez l'accu de manière à ce qu'il ne se déplace pas dans l'emballage. Veuillez également respecter les réglementations supplémentaires éventuellement en vigueur dans votre pays.

Élimination des déchets



Les outils de jardin et les batteries, ainsi que leurs accessoires et emballages, doivent avoir leur propre voie de recyclage appropriée.



Ne jetez pas les outils de jardin et les accus/batteries avec les ordures ménagères !

Seulement pour les pays de l'Union Européenne :

Conformément à la directive européenne 2012/19/UE, les équipements électriques et électroniques dont on ne peut plus se servir, et conformément à la directive européenne 2006/66/CE, les batteries/piles usées ou défectueuses doivent être isolées et suivre une voie de recyclage appropriée.

Batteries/piles :

Ion lithium :

Veuillez respecter les indications se trouvant dans le chapitre Transport.



Español

Instrucciones de seguridad

¡Atención! Lea detenidamente las siguientes instrucciones. Familiarícese con los elementos de manejo y el uso reglamentario del producto.

Guarde estas instrucciones de servicio en un lugar seguro para posteriores consultas.

Explicación de la simbología utilizada en el aparato para jardín, cargador y acumulador



Advertencia general de peligro.



Lea las instrucciones de servicio con detenimiento.



Preste atención a que no sean lesionadas por cuerpos extraños proyectados las personas situadas cerca.



Advertencia: Mantenga una separación de seguridad respecto al producto en funcionamiento.



Atención: No toque las cuchillas en funcionamiento. Las cuchillas están muy afiladas.

Tenga cuidado de no cercenarse los dedos de los pies y de las manos.



Desconecte el aparato para jardín y desenchufe el disyuntor antes de realizar trabajos de mantenimiento o limpieza, o siempre que deje desatendido el aparato

para jardín, incluso durante un tiempo breve.



No procede.



Espera a que todas las piezas del aparato para jardín se hayan detenido por completo antes de tocarlas. Al desconectar el aparato para jardín, las cuchillas se mantienen todavía en movimiento cierto tiempo, y pueden lesionarle.



No trabajar con el producto en la lluvia, ni exponerlo a ésta.



Evite exponerse a una descarga eléctrica.



No procede.



Solamente emplee el cargador en recintos secos.



El cargador incorpora un transformador de seguridad.



No use una limpiadora de alta presión ni una manguera para limpiar el aparato para jardín.



Examine detenidamente si existen animales silvestres o domésticos en el área en el que pretende usar el aparato para jardín. Los animales silvestres o domésticos pueden ser lesionados durante el uso de la máquina. Examine con detenimiento el área de trabajo de la máquina y retire todas las piedras, palos,

alambres, huesos y demás objetos extraños que encuentre. Al utilizar la máquina cuide que no se encuentren ocultos por el denso césped animales silvestres y domésticos o pequeños tocones.

Manejo

- ▶ Jamás permita que usen el producto niños, ni aquellas personas que no estén familiarizadas con estas instrucciones. Tenga en cuenta la edad mínima que pudiera prescribirse en su país para el usuario. Guarde el producto fuera del alcance de los niños, cuando no lo utilice.
- ▶ Jamás permita el uso de este aparato para jardín a niños, ni tampoco a personas que presenten una discapacidad física, sensorial o mental, o que dispongan de una experiencia y/o conocimientos insuficientes y/o que no estén familiarizadas con estas instrucciones de uso.
- ▶ Los niños deberán ser vigilados con el fin de evitar que jueguen con el producto.
- ▶ Nunca use el aparato para jardín si en las inmediaciones se encuentran personas, y muy en especial niños, así como animales domésticos.
- ▶ El usuario es responsable de los accidentes o daños provocados a otras personas o a sus pertenencias.
- ▶ No use zapatos de goma abiertos ni sandalias cuando use el producto. Siempre use calzado fuerte y panta-

- lones largos. Jamás use el producto estando descalzo.
- ▶ Examine con detenimiento la superficie a trabajar y retire piedras, palos, alambres, huesos, y demás cuerpos extraños que pudieran existir.
 - ▶ Antes de su uso, verifique siempre que las cuchillas, los tornillos de sujeción de las mismas y el conjunto de corte no estén demasiado desgastados ni dañados. Siempre sustituya a la vez las cuchillas y tornillos de sujeción desgastados o dañados para evitar que se produzca un desequilibrio.
 - ▶ Únicamente corte el césped con luz diurna o con buena iluminación artificial.
 - ▶ No trabaje con el cortacésped bajo condiciones climáticas adversas, especialmente si se avecina una tormenta.
 - ▶ Siempre que sea posible, evite utilizar el aparato para jardín si el césped estuviese mojado.
 - ▶ Siempre marche de forma pausada y nunca de forma apresurada.
 - ▶ Jamás trabaje con el aparato para jardín si los dispositivos protectores o cubiertas estuviesen defectuosos, o sin estar montados los dispositivos de seguridad como, p. ej., la cubierta de protección y/o el cesto colector de césped.
 - ▶ Como medida de protección adicional se recomiendan protectores auditivos.
 - ▶ No utilice el producto si está cansado o indispuesto, ni tampoco después de haber consumido alcohol, drogas o medicamentos.
 - ▶ El trabajo en pendientes puede resultar peligroso:
 - No corte el césped en pendientes muy pronunciadas.
 - Procure andar con paso firme al trabajar superficies inclinadas o césped húmedo.
 - Siempre corte el césped en superficies inclinadas procediendo de un lado a otro y jamás hacia arriba o hacia abajo.
 - Proceda con especial cautela al invertir la dirección de marcha en pendientes.
 - ▶ Preste gran atención al andar hacia atrás o al tirar del aparato para jardín hacia Ud.
 - ▶ Siempre corte el césped empujando el aparato para jardín hacia delante y jamás atrayéndolo hacia su cuerpo.
 - ▶ Las cuchillas deberán estar detenidas si tuviese que inclinar el aparato para jardín para transportarlo, al sobrepasar áreas sin césped y al aproximarse o apartarse del lugar en el que desee cortar el césped.
 - ▶ No incline el aparato para jardín al arrancar o conectar el motor.
 - ▶ Conecte el aparato para jardín según se indica en las instrucciones de uso, prestando atención a que sus pies mantengan una separación suficiente respecto a las piezas en rotación.

- ▶ No aproxime sus manos ni pies a las piezas en rotación.
- ▶ Guarde una separación respecto a la zona de expulsión al trabajar con el aparato para jardín.
- ▶ Jamás alce o sustente el aparato para jardín con el motor en marcha.
- ▶ Al guardar el aparato para jardín cuide que las 4 ruedas asienten contra el suelo.
- ▶ Solo alce el aparato para jardín por el asa de transporte. Trate el asa de transporte con cuidado.
- ▶ **No modifique en manera alguna el producto.** Las modificaciones impropiedades pueden afectar a la seguridad de su producto y provocar mayor ruido y vibraciones.

Recogida de hojarasca

La cuchilla recolectora de hojarasca ha sido especialmente diseñada para recoger del césped la hojarasca otoñal. Para lograr resultados óptimos con esta función deberá atenderse a lo siguiente:

- Solo recoja la hojarasca teniendo ajustada la altura de corte máxima.
- Únicamente recolecte hojarasca depositada sobre el césped.
- Antes de recoger hojarasca inspeccione el área de trabajo y mantenga alejados de la misma a personas, animales, objetos de cristal y coches.

Desenchufe el disyuntor:

- Siempre que se aparte del aparato para jardín.
- Antes de eliminar una obstrucción de material.
- Al examinar, limpiar o manipular en el aparato para jardín.
- Tras chocar contra un cuerpo extraño: Examine de inmediato si está dañado el aparato para jardín y cambie la cuchilla, si procede.
- Si el aparato para jardín comienza a vibrar de forma anormal (verificarlo de inmediato).

Mantenimiento

- ▶ **Póngase siempre unos guantes de protección al manipular o trabajar en el área de las cuchillas.**
- ▶ Asegúrese de que todas las tuercas, pernos y tornillos están firmemente sujetos para permitir un trabajo seguro con el producto.
- ▶ Controle con regularidad el estado y el nivel de desgaste del cesto colector de césped.
- ▶ Controle el producto y, para mayor seguridad, sustituya las piezas desgastadas o dañadas.
- ▶ Utilice exclusivamente las cuchillas previstas para este aparato para jardín.
- ▶ Únicamente deberán emplearse piezas de recambio originales Bosch.
- ▶ Antes de almacenarlo asegúrese de que el producto esté limpio y exento

de residuos. Si fuese preciso, limpiarlo con un cepillo suave y seco.

Instrucciones de seguridad e indicaciones para el trato óptimo del acumulador

- ▶ **Antes de montar el acumulador asegúrese que el aparato para jardín esté desconectado y que esté desenchufado el disyuntor.** El montaje del acumulador en un aparato para jardín conectado puede causar un accidente.
- ▶ **Solamente utilice los acumuladores Bosch previstos para este aparato para jardín.** El uso de otro tipo de acumuladores puede acarrear lesiones e incluso un incendio.
- ▶ **No intente abrir el acumulador.** Podría provocar un cortocircuito.



Proteja el acumulador del calor excesivo (p. ej., también de una exposición prolongada al sol), del fuego, del agua y de la humedad. Existe el riesgo de explosión.



- ▶ **Si no utiliza el acumulador, guárdelo separado de clips, monedas, llaves, clavos, tornillos o demás objetos metálicos que pudieran puentear sus contactos.** El cortocircuito de los contactos del acumulador puede causar quemaduras o un incendio.
- ▶ **Si el acumulador se daña o usa de forma inapropiada puede que éste emane vapores.** Ventile el área y acuda a un médico si nota molestias. Los vapores pueden irritar las vías respiratorias.
- ▶ **Utilice el acumulador únicamente en productos del fabricante.** Solamente así queda protegido el acumulador contra una sobrecarga peligrosa.
- ▶ **Mediante objetos puntiagudos, como p. ej. clavos o destornilladores, o por influjo de fuerza exterior se puede dañar el acumulador.** Se puede generar un cortocircuito interno y el acumulador puede arder, humear, explotar o sobrecalentarse.
- ▶ **No cortocircuite el acumulador.** Existe el riesgo de explosión.
- ▶ Proteja el acumulador de la humedad y del agua.
- ▶ Únicamente almacene el acumulador a una temperatura situada entre -20 °C y 50 °C. No deje, p. ej., el acumulador dentro del coche en el verano.
- ▶ Limpie de vez en cuando las rejillas de refrigeración del acumulador con un pincel suave, limpio y seco.

Instrucciones de seguridad para cargadores



Lea íntegramente todas las indicaciones de seguridad e instrucciones. En caso de no atenderse a las advertencias de peligro e instrucciones siguientes, ello puede ocasionar una descarga eléctrica, un incendio y/o lesión grave.

Guarde todas las indicaciones de seguridad e instrucciones para posibles consultas futuras.

Únicamente utilice el cargador si conoce y domina todas sus funciones, o si ha sido instruido al respecto.



- ▶ **Jamás permita el uso de este cargador a niños, ni tampoco a personas que presenten una discapacidad física, sensorial o mental, o que dispongan de una experiencia y/o conocimientos insuficientes y/o que no estén familiarizadas con estas instrucciones de uso.** Tenga en cuenta la edad mínima que pudiera prescribirse en su país para el usuario.
 - ▶ **Vigile los niños.** Así se asegura, que los niños no jueguen con el cargador.
 - ▶ **Cargue solamente acumuladores de iones de litio Bosch a partir de una capacidad de 2,0 Ah (desde 10 elementos de acumulador).** La tensión del acumulador deberá corresponder a la tensión de carga del cargador. No cargue baterías no recargables. En caso de no atenderse a ello podría originarse un incendio o explosión.
- No exponga el cargador a la lluvia y evite que penetren líquidos en su interior.** La penetración de agua en el cargador aumenta el riesgo de electrocución.
- ▶ **Mantenga el cargador limpio.** La suciedad puede comportar un peligro de descarga eléctrica.
 - ▶ **Antes de cualquier uso, compruebe el cargador, el cable y el enchufe. No utilice el cargador, si detecta daños. No abra por sí mismo el cargador y déjelo reparar únicamente por un profesional cualificado, empleando exclusivamente piezas de repuesto originales.** Car-



gadores, cables y enchufes dañados comportan un mayor riesgo de electrocución.

- ▶ **No opere el cargador sobre superficies fácilmente inflamables (por ejemplo, papel, tejidos, etc.) o en un entorno inflamable.** Debido al calentamiento del cargador durante la carga, existe peligro de incendio.
- ▶ **No cubra las rejillas de refrigeración del cargador.** El cargador podría llegar a sobrecalentarse y averiarse.
- ▶ Para mayor seguridad, se recomienda emplear un interruptor diferencial con una corriente de disparo máx. de 30 mA. Siempre controle el interruptor diferencial antes de su uso.

Simbología

Los símbolos siguientes le ayudarán a entender las instrucciones de servicio al leerlas. Es importante que retenga en su memoria estos símbolos y su significado. La interpretación correcta de estos símbolos le ayudará a manejar mejor y de forma más segura el producto.

Símbolo	Significado
	Dirección de movimiento
	Dirección de reacción

Símbolo	Significado
	Utilice guantes de protección
	Peso
	Conexión
	Desconexión
	Acción permitida
	Acción prohibida
CLICK!	Sonido perceptible
	Accesorios/Piezas de recambio

Utilización reglamentaria

El aparato para jardín ha sido diseñado para cortar césped en el área doméstica.

El aparato para jardín no ha sido diseñado para cortar setos, desbrozar, triturar, etc.

Aparato para jardín ha sido previsto para cortar el césped a la altura de suelo.

Datos técnicos

Cortacésped	Universal		Universal		Universal	
	Rotak 36-550	Rotak 36-555	Rotak 36-560	Rotak 36-590	Rotak 36-670	
Nº de art.	3 600 HB9 505 3 600 HB9 573	3 600 HB9 508	3 600 HB9 506 3 600 HB9 574	3 600 HB9 509	3 600 HB9 507	
Tensión nominal	V	36	36	36	36	
Ø del alojamiento de cuchillas	cm	38	38	38	38	
Altura de corte	mm	25 – 70	25 – 70	25 – 70	25 – 70	
Volumen, saco colector de césped	l	40	40	40	40	
Peso según EPTA-Procedure 01:2014	kg	15,0	15,0	14,0	15,0	
Nº de serie	ver placa de características del aparato para jardín					
Temperatura ambiente permitida						
– Durante la carga	°C	0 ... +45	0 ... +45	0 ... +45	0 ... +45	
– Durante el trabajo	°C	+5 ... +50	+5 ... +50	+5 ... +50	+5 ... +50	
– Durante el almacenaje	°C	-20 ... +50	-20 ... +50	-20 ... +50	-20 ... +50	
Acumulador		lones de litio	lones de litio	lones de litio	lones de litio	
Tensión nominal	V	36	36	36	36	
Nº de art./capacidad						

Cortacésped		Universal Rotak 36-550	Universal Rotak 36-555	Universal Rotak 36-560	Universal Rotak 36-590	Universal Rotak 36-670
- 2 607 336 913/ 1 607 A35 02V	Ah	-	-	2 x 2,0	-	-
- 2 607 336 915/ 2 607 337 047	Ah	4,0	4,0	-	4,0	-
- 1 607 A35 058	Ah	-	-	-	-	6,0
Nº de celdas						
- 2 607 336 913/ 1 607 A35 02V		-	-	10	-	-
- 2 607 336 915/ 2 607 337 047		20	20	-	20	-
- 1 607 A35 058		-	-	-	-	20

Todos los valores en estas instrucciones fueron medidos para el uso a una altitud igual o inferior a 2000 m sobre el nivel del mar.

Cargador		AL 3620 CV	AL 36V-20
Nº de art.		EU 2 607 225 657	2 607 226 273
		UK 2 607 225 659	2 607 226 275
		AU 2 607 225 661	2 607 226 277
		KO 2 607 225 667	2 607 226 279
Corriente de carga		A 2,0	2,0
Tiempo de carga (acumulador descargado)			
- Acumulador de 2,0 Ah		min 65	65
- Acumulador de 4,0 Ah		min 125	125
- Acumulador de 6,0 Ah		min 185	185
Peso según EPTA-Procedure 01:2014		kg 0,55	0,55
Clase de protección		□/II	□/II

Información sobre ruidos y vibraciones

	Universal Rotak 36-550	Universal Rotak 36-555	Universal Rotak 36-560	Universal Rotak 36-590	Universal Rotak 36-670
	3 600 HB9 505	3 600 HB9 508	3 600 HB9 506	3 600 HB9 509	3 600 HB9 507
	3 600 HB9 573		3 600 HB9 574		

Nivel de ruido emitido determinado según **EN 60335-2-77**

El nivel de presión sonora típico del aparato, determinado con un filtro A, asciende a:

- Nivel de presión sonora	dB(A)	76	76	76	76	76
- Nivel de potencia acústica	dB(A)	88	88	88	88	88
- Incertidumbre K	dB	= 2,0	= 2,0	= 2,0	= 2,0	= 2,0

Nivel total de vibraciones ah (suma vectorial de tres direcciones) y tolerancia K determinados según **EN 60335-2-77**

- Valor de vibraciones generadas a_h	m/s^2	< 2,5	< 2,5	< 2,5	< 2,5	< 2,5
- Incertidumbre K	m/s^2	= 1,5	= 1,5	= 1,5	= 1,5	= 1,5

Montaje y operación

Objetivo	Figura	Página
Material suministrado ^{A)}	A	326
Montaje de la empuñadura de estribo	B	327
Ajuste de la altura de trabajo		
Montaje/desmontaje del cesto colector de césped	C	328
Ajuste de la altura de corte	D	328
Montaje del acumulador	E	329
Funcionamiento	F	330
- Colocación del disyuntor		
- Conexión		
- Corte del césped		
- Desconexión		
- Desmontaje disyuntor		
Desmontaje del acumulador	G	331
Instrucciones de trabajo "Corte del césped"	H	332
Nivel de llenado de cesto colector de césped vacío/lleno	I	333
Mantenimiento/cambio de la cuchilla	J	333
Selección de los accesorios opcionales	K	334

A) Los accesorios descritos e ilustrados no corresponden al material que se adjunta de serie. La gama completa de accesorios opcionales se detalla en nuestro programa de accesorios.

Puesta en marcha

Para su seguridad

- ▶ **¡Atención! Desconecte el aparato para jardín, retire el disyuntor, y desmonte el acumulador antes de realizar trabajos de mantenimiento y limpieza. Lo mismo deberá realizarse en caso de que se dañe, corte, o enrede el cable del interruptor.**
- ▶ **Tras la desconexión del aparato para jardín, las cuchillas siguen girando todavía durante algunos segundos.**
- ▶ **Atención: no tocar la cuchilla en rotación.**

Carga del acumulador

El acumulador viene equipado con un control de temperatura que únicamente permite su recarga dentro de un margen de temperatura entre 0 °C y 35 °C. De esta manera se consigue una elevada vida útil del acumulador.

Observación: El acumulador se suministra parcialmente cargado. Con el fin de obtener la plena potencia del acumulador, antes de su primer uso, cárguelo completamente en el cargador.

El acumulador de iones de litio puede recargarse siempre que se quiera, sin que ello merme su vida útil. Una interrupción del proceso de carga no afecta al acumulador.

El acumulador de iones de litio va protegido contra altas descargas por "Electronic Cell Protection" (ECP). Si el acumulador está descargado, un circuito de protección se encarga de desconectar el producto: El aparato para jardín deja entonces de funcionar.

No continúe accionando el interruptor de conexión/desconexión en el caso de una desconexión automática del producto. El acumulador podría dañarse.

Observe las indicaciones referentes a la eliminación de acumuladores.

Montaje y desmontaje del acumulador

Observación: El uso de acumuladores inapropiados puede hacer que el aparato no funcione bien o que se dañe.

Inserte el acumulador cargado. Asegúrese de haber introducido hasta el tope el acumulador.

Para retirar el acumulador del aparato, accione el botón de extracción y saque el acumulador.

Proceso de carga

Una vez conectado el cargador a la red, el proceso de carga comienza nada más introducir el acumulador en el cargador. Gracias al inteligente procedimiento de carga utilizado, el estado de carga del acumulador es detectado automáticamente y se recarga con la corriente de carga óptima en función de su temperatura y tensión.

Con ello se protege al acumulador y se mantiene siempre completamente cargado al conservarlo en el cargador.

Significado de los elementos indicadores en el cargador (AL 3620 CV/AL 3640 CV/AL 36V-20)

Proceso de carga rápida



El proceso de carga rápida se señala mediante un **parpadeo rápido** del indicador de carga **verde** del acumulador.

Indicador del acumulador: Durante el proceso de carga se encienden uno tras otro los tres LED verdes y se apagan brevemente. Der Akku ist vollständig geladen, wenn die drei grünen LEDs dauerhaft leuchten. Aprox. 5 minutos después de haber cargado completamente el acumulador, los tres indicadores verdes se vuelven a apagar.

Observación: El proceso de carga rápida solo se puede llevar a cabo si la temperatura del acumulador se encuentra dentro del margen admisible, ver apartado "Datos técnicos".

Acumulador cargado



La **luz fija** en el indicador de carga **verde** señala que el acumulador está plenamente cargado.

Adicionalmente se emite una señal acústica durante aprox. 2 segundos para notificar acústicamente que el acumulador está plenamente cargado.

Seguidamente puede retirarse el acumulador e utilizarse inmediatamente.

Si no está montado ningún acumulador, la **luz fija** del indicador de carga del acumulador señala que el enchufe está co-

nectado a la red y que el cargador se encuentra en disposición de funcionamiento.

Temperatura del acumulador inferior a 0°C o superior a 45°C



La **luz fija** del indicador de carga **rojo** del acumulador señala, que la temperatura del acumulador se encuentra fuera del margen de temperatura de carga admisible, ver apartado "Datos técnicos". En el momento de alcanzarse una temperatura situada dentro del margen admisible, el cargador cambia automáticamente a carga rápida.

Si la temperatura del acumulador se encuentra fuera del margen admisible para la carga, al insertarlo en el cargador se enciende el LED rojo del acumulador.

No es posible realizar el proceso de carga



Si el fallo en el proceso de carga obedeciese a otro motivo, ello es señalado mediante el **parpadeo del indicador LED rojo**.

El acumulador no puede cargarse, ya que no es posible iniciar el proceso de carga (ver apartado "Localización de fallos").

Indicaciones para la carga

En caso de efectuar recargas continuas o muy seguidas puede que llegue a calentarse el cargador. Ello no supone ningún inconveniente, ni tampoco es síntoma de un defecto técnico del cargador.

Si después de haberlo recargado, el tiempo de funcionamiento del acumulador fuese muy corto, ello es síntoma de que está agotado y debe sustituirse.

Observe las indicaciones referentes a la eliminación.

Refrigeración del acumulador (Active Air Cooling)

La regulación del ventilador integrada en el cargador vigila la temperatura del acumulador colocado. Si la temperatura del acumulador fuese superior a 30 °C, éste es refrigerado por el ventilador hasta conseguir que la temperatura de carga sea óptima. El ventilador conectado genera un ruido de ventilación.

Si el ventilador no está funcionando, la temperatura del acumulador se encuentra en el margen de temperatura óptimo o el ventilador está averiado. En este último caso se alarga el tiempo precisado para cargar el acumulador.

Instrucciones para la operación

Indicador de estado de carga del acumulador

El acumulador dispone de un indicador que señala su estado de carga. El indicador del estado de carga está compuesto por 3 LED verdes.

Pulse la tecla para activar el indicador del estado de carga. Después de 5 segundos, aprox., el indicador de estado de carga se apaga automáticamente.

El nivel de carga puede determinarse también con el acumulador desmontado.

Indicador LED	Capacidad del acumulador
Luz fija 3 LED verdes	≥ 2/3
Luz fija 2 LED verdes	≥ 1/3
Luz fija 1 LED verde	≤ 1/3
Luz intermitente 1 LED verde	Reserva

Si al pulsar la tecla no se ilumina ningún LED, ello es señal de que el acumulador está deteriorado y deberá reemplazarse. Por motivos de seguridad solamente es posible determinar el estado de carga con el aparato para jardín detenido.

Durante el proceso de carga se encienden uno tras otro los tres LED verdes y se apagan brevemente. El acumulador se encuentra completamente cargado al encenderse permanentemente los tres indicadores verdes. Aprox. 5 minutos después de haber cargado completamente el acumulador, los tres indicadores verdes se vuelven a apagar.

Indicador de control de temperatura del acumulador

El LED rojo de control de temperatura señala que el acumulador o el circuito electrónico del aparato para jardín (con el acumulador montado) no se encuentran dentro del margen de temperatura óptimo. En este caso, el aparato para jardín no trabaja o lo hace a potencia reducida.

Control de la temperatura del acumulador

El LED rojo parpadea al accionar la tecla o el interruptor de conexión/desconexión (con el acumulador montado): El acumulador se encuentra fuera del margen de temperatura de servicio admisible.

Si la temperatura es superior a 70 °C, el acumulador se desconecta hasta que vuelve a alcanzar una temperatura admisible.

Control de temperatura del circuito electrónico del aparato para jardín

El LED rojo se enciende **permanentemente** al accionar el interruptor de conexión/desconexión: La temperatura del circuito electrónico de la herramienta eléctrica es inferior a 5 °C o superior a 75 °C.

A una temperatura superior a 90 °C el circuito electrónico desconecta la herramienta eléctrica hasta que se haya alcanzado una temperatura de operación admisible.

Rendimiento de corte (autonomía del acumulador)

El rendimiento de corte (autonomía del acumulador) depende de las propiedades del césped como, p. ej., su densidad, grado de humedad, longitud y de la altura de corte.

La conexión y desconexión frecuente del aparato para jardín al cortar el césped reduce asimismo el rendimiento de corte (autonomía del acumulador).

Para optimizar el rendimiento de corte (autonomía del acumulador) se recomienda cortar el césped con mayor frecuencia con una altura de corte mayor y guiando el cortacésped a una velocidad apropiada.

En el ejemplo abajo indicado se refleja la relación existente entre la altura y el rendimiento de corte en base a tres acumuladores diferentes.

Condiciones de corte



Césped seco y muy fino

Condiciones de corte

Rendimiento de corte	
Acumulador de 2,0 Ah	hasta 250 m ²
Acumulador de 4,0 Ah	hasta 500 m ²
Acumulador de 6,0 Ah	hasta 750 m ²

Para aumentar la autonomía puede adquirirse un acumulador adicional a través de un servicio técnico de aparatos para jardín Bosch.

Localización de fallos



Síntoma	Posible causa	Solución
El motor no funciona	Cableado interior de la máquina defectuoso	Diríjase a un servicio técnico Bosch
	Acumulador descargado	Recargue el acumulador
	Acumulador demasiado frío o caliente	Dejar que se caliente/enfríe el acumulador
	Césped demasiado alto	Altura máx. del césped 30 cm con el ajuste máximo de la altura de corte
	El guardamotor se ha activado	Dejar que se enfríe el motor y ajustar una altura de corte mayor
	Disyuntor enchufado de forma incorrecta o incompleta	Montarlo correctamente
El aparato para jardín funciona de forma intermitente	Cableado interior de la máquina defectuoso	Diríjase a un servicio técnico Bosch
	El guardamotor se ha activado	Dejar que se enfríe el motor y ajustar una altura de corte mayor
La altura de corte obtenida con el aparato de jardín es irregular y/o el motor trabaja con dificultad	Altura de corte muy baja	Ajustar una altura de corte mayor
	Cuchilla mellada	Cambiar cuchilla (ver figura J)
	Puede que exista una obstrucción	Desconectar el aparato para jardín y desenchufar el disyuntor Examine la parte inferior del aparato para jardín y desobstrúyala, si procede (siempre use guantes para jardín)
	Cuchilla montada al revés	Montar la cuchilla en la posición correcta
Al conectar el aparato para jardín, la cuchilla de corte no gira	Cuchilla obstaculizada por la hierba	Desconectar el aparato para jardín y desenchufar el disyuntor Eliminar la obstrucción (siempre use guantes para jardín)
	Tuerca/tornillo de sujeción de la cuchilla flojos	Apretar la tuerca/tornillo de sujeción de la cuchilla (27 Nm)
Vibraciones o ruidos intensos	Tuerca/tornillo de sujeción de la cuchilla flojos	Apretar la tuerca/tornillo de sujeción de la cuchilla (27 Nm)
	Cuchilla dañada	Cambiar cuchilla (ver figura J)

Acumulador y cargador

Síntomas	Posible causa	Solución
El indicador rojo de carga del acumulador	Acumulador mal montado	Montar correctamente el acumulador en el cargador

Síntomas	Posible causa	Solución
parpadea en el cargador	Contactos sucios del acumulador	Limpiar los contactos del acumulador, p. ej., metiéndolo y sacándolo repetidamente, o bien, sustituir el acumulador
No es posible realizar el proceso de carga	Acumulador defectuoso	Sustituir el acumulador
Los indicadores de carga del acumulador no se encienden en el cargador	El enchufe de red del cargador no está correctamente conectado	Introducir completamente el enchufe en la toma de corriente
	Toma de corriente, cable de red o cargador defectuoso	Verifique la tensión de red, y si fuese preciso, acuda a un servicio técnico autorizado para herramientas eléctricas Bosch para hacer revisar el cargador

Mantenimiento y servicio

Cuidado del acumulador

- **¡Atención! Desconecte el aparato para jardín, desenchufe el disyuntor, y desmonte el acumulador y el saco colector de césped antes de realizar trabajos de mantenimiento y limpieza.**
- **Póngase siempre unos guantes de protección al manipular o trabajar en el área de las cuchillas.**

Para asegurar un aprovechamiento óptimo del acumulador tenga en cuenta las siguientes indicaciones y medidas:

- Proteja el acumulador de la humedad y del agua.
- Únicamente almacene el acumulador a una temperatura situada entre -20 °C y 50 °C. No deje, p. ej., el acumulador dentro del coche en el verano.
- Guarde el acumulador por separado, sin tenerlo montado en el aparato para jardín.
- No deje el acumulador en el aparato para jardín si éste estuviese directamente expuesto a sol.
- La temperatura ideal para almacenar el acumulador es de 5 °C.
- Limpie de vez en cuando las rejillas de refrigeración del acumulador con un pincel suave, limpio y seco.

Si después de haberlo recargado, el tiempo de funcionamiento del acumulador fuese muy corto, ello es síntoma de que está agotado y debe sustituirse.

Servicio técnico y atención al cliente

El servicio técnico le asesorará en las consultas que pueda Ud. tener sobre la reparación y mantenimiento de su producto, así como sobre piezas de recambio. Las representaciones gráficas tridimensionales e informaciones de repuestos se encuentran también bajo: www.bosch-pt.com

El equipo asesor de aplicaciones de Bosch le ayuda gustosamente en caso de preguntas sobre nuestros productos y sus accesorios.

Para cualquier consulta o pedido de piezas de repuesto es imprescindible indicar el nº de artículo de 10 dígitos que figura en la placa de características del producto.

España

Robert Bosch España S.L.U.
Departamento de ventas Herramientas Eléctricas

C/Hermanos García Noblejas, 19
28037 Madrid

Para efectuar su pedido online de recambios o pedir la recarga para la reparación de su máquina, entre en la página www.herramientasbosch.net.

Tel. Asesoramiento al cliente: 902 531 553
Fax: 902 531554

Direcciones de servicio adicionales se encuentran bajo:

www.bosch-pt.com/serviceaddresses

Transporte

Los acumuladores de iones de litio incorporados están sujetos a los requerimientos estipulados en la legislación sobre mercancías peligrosas. Los acumuladores pueden ser transportados por carretera por el usuario sin más imposiciones.

En el caso de un envío por terceros (p. ej., transporte aéreo o agencia de transportes) deberán considerarse las exigencias especiales en cuanto a su embalaje e identificación. En ese caso deberá recurrirse a un experto en mercancías peligrosas al preparar la pieza para su envío.

Únicamente envíe acumuladores si su carcasa no está dañada. Si los contactos no van protegidos cúbralos con cinta adhesiva y embale el acumulador de manera que éste no se pueda mover dentro del embalaje. Observe también la normativa nacional aplicable.

Eliminación



ambiente.



Los aparatos para jardín, acumuladores, accesorios y embalajes deberán someterse a un proceso de recuperación que respete el medio

ambiente.
¡No arroje los aparatos para jardín, acumuladores o pilas a la basura!

Sólo para los países de la UE:

Los aparatos eléctricos y electrónicos inservibles, así como los acumuladores/pilas defectuosos o agotados deberán acumularse por separado para ser sometidos a un reciclaje

ecológico tal como lo marcan las Directivas Europeas 2012/19/EU y 2006/66/CE, respectivamente.

Acumuladores/pilas:

iones de Litio:

Observe las indicaciones comprendidas en el apartado Transporte.



El símbolo es solamente válido, si también se encuentra sobre la placa de características del producto/fabricado.

Português

Indicações de segurança

Atenção! Leia atentamente as seguintes instruções. Familiarize-se com os elementos de comando e com a utilização do produto. Guarde as instruções de serviço em lugar seguro para uma utilização posterior.

Explicação dos símbolos no aparelho de jardinagem, no carregador e no acumulador



Indicação geral de perigos.



Leia atentamente estas instruções de serviço.



Certifique-se de que as pessoas nas proximidades não podem ser feridas pela projeção de corpos estranhos.



Aviso: Mantenha-se a uma distância segura do produto

enquanto ele estiver a funcionar.



Cuidado: Não toque nas lâminas em rotação. As lâminas são afiadas. Proteja os dedos dos pés e das mãos.



Desligar o aparelho de jardinagem e soltar o disjuntor de corrente elétrica antes de executar trabalhos de manutenção ou de limpeza ou se o aparelho de jardinagem permanecer sem vigilância, mesmo que durante curto tempo.



Não aplicável.



Aguarde até que todas as peças do aparelho de jardinagem parem por completo antes de tocar nelas. As lâminas ainda continuam a girar após o desligamento do aparelho de jardinagem e podem causar lesões.



Não utilizar o produto na chuva nem expô-lo à chuva.



Proteja-se contra choque elétrico.



Não aplicável.



Só utilizar o carregador em locais secos.



O carregador está equipado com um transformador de segurança.

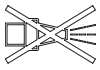

Para a limpeza do aparelho de jardinagem não se deve utilizar um limpador de alta pressão numa mangueira de jardim.



Verifique atentamente a área onde o aparelho de jardinagem deve ser usado, quanto a animais silvestres e de estimação. Animais silvestres e domésticos podem ser feridos durante a operação da máquina. Verifique atentamente a área de uso da máquina e remova todas as pedras, paus, fios, ossos e objetos estranhos. Ao usar a máquina, certifique-se de que não haja animais silvestres, animais de estimação ou pequenos tocos de árvores escondidos na grama densa.

Operação

- ▶ Crianças devem ser supervisionadas para garantir que elas não brinquem com o produto.
- ▶ Jamais utilizar o aparelho de jardinagem enquanto pessoas, especialmente crianças, ou animais e estiverem ao redor.
- ▶ O operador ou o utilizador é responsável por acidentes ou danos, se outras pessoas forem feridas e se as suas propriedades forem danificadas.
- ▶ Não devem ser usados sapatos de borracha abertos nem sandálias ao utilizar o produto. Sempre usar sapatos robustos e calças longas. Jamais usar o produto com os pés descalços.
- ▶ Controlar cuidadosamente a superfície a ser trabalhada e remover pedras, gravetos, arames, ossos e quaisquer outros corpos estranhos.
- ▶ Antes a utilização deverá sempre controlar se as lâminas, os parafusos das lâminas e o módulo de corte estão gastos ou danificados. Lâminas e parafusos de lâminas gastos ou danificados devem sempre ser substituídos por completo, para evitar desequilíbrios.
- ▶ Só cortar relva à luz do dia ou com boa iluminação artificial.
- ▶ Em condições climáticas desfavoráveis, especialmente em caso de uma tempestade, não deverá trabalhar com o corta-relvas.
- ▶ Jamais permitir que crianças ou pessoas não familiarizadas com estas instruções utilizem o produto. As diretivas nacionais podem limitar a idade do utilizador. Quando não estiver em uso, o produto deverá ser guardado em local inacessível para crianças.
- ▶ Jamais se deve permitir que as crianças e pessoas com capacidades físicas, sensoriais ou mentais limitadas ou com falta de experiência e/ou falta de conhecimento e/ou não familiarizadas com estas instruções utilizem a ferramenta de jardinagem.

- ▶ Se possível não deverá operar o aparelho de jardinagem com a relva molhada.
- ▶ Sempre andar com calma, jamais andar com rapidez.
- ▶ Jamais operar o aparelho de jardinagem se os dispositivos de proteção e coberturas estiverem defeituosos ou se os dispositivos de segurança, como por exemplo a proteção contra colisão e/ou o cesto de recolha da relva, não estiverem montados.
- ▶ Recomendamos o uso de uma proteção auricular para a sua própria proteção.
- ▶ Não use o produto quando estiver cansado ou doente ou sob a influência de álcool, drogas ou medicamentos.
- ▶ O trabalho em taludes pode ser perigoso:
 - Não cortar a relva em locais extremamente inclinados.
 - Ao trabalhar em superfícies inclinadas ou sobre relva molhada deverá sempre andar com cuidado.
 - Em superfícies inclinadas, a relva deverá sempre ser cortada transversalmente à inclinação, jamais na direção da inclinação.
 - Ao mudar de direção em declives deverá sempre tomar muito cuidado.
- ▶ Ao andar para trás ou ao puxar o aparelho de jardinagem deverá proceder com muito cuidado.
- ▶ Ao cortar a relva deverá sempre empurrar o aparelho de jardinagem para frente e jamais puxá-lo na direção do corpo.
- ▶ As lâminas devem estar paradas se tiver que inclinar o aparelho de jardinagem para o transporte, se tiver que passar por superfícies sem relva e se tiver que transportar o aparelho de jardinagem de ou para a área onde a relva deverá ser cortada.
- ▶ Não se deve inclinar o aparelho de jardinagem aquando da partida ou da ligação do motor.
- ▶ Desligar o aparelho de jardinagem como descrito nas instruções de serviço e observe que os seus pés estejam numa distância suficiente das peças em rotação.
- ▶ Não permita que as suas mãos e os seus pés se encontrem perto nem sob as partes em rotação.
- ▶ Manter-se afastado da zona de expulsão ao trabalhar com o aparelho de jardinagem.
- ▶ Jamais levantar e transportar o aparelho de jardinagem com o motor ligado.
- ▶ Certifique-se de que o aparelho de jardinagem esteja com todas as 4 rodas sobre o chão durante o armazenamento.
- ▶ O aparelho de jardinagem só deve ser levantado pelo punho de transporte. O punho de transporte deve ser tratado com cuidado.

- ▶ **Não efetuar quaisquer alterações no produto.** Alterações inadmissíveis podem prejudicar a segurança do seu produto e aumentar os ruídos e as vibrações.

Recolha de folhas secas

A lâmina para recolha de folhas secas é formada de modo a recolher folhas secas, da relva, no outono. Para que esta função obtenha um resultado ideal, deve ser observado o seguinte:

- Só se deve recolher relva na máxima altura de corte.
- só recolher as folhas secas sobre a sua relva.
- antes de recolher as folhas secas é necessário inspecionar a área de trabalho e manter pessoas, animais domésticos, objetos de vidro e carros afastados.

Soltar o disjuntor de circuito elétrico

- sempre que se afastar do aparelho de jardim.
- antes de eliminar bloqueios.
- ao controlar e limpar o aparelho de jardim ou antes de trabalhar nele.
- após a colisão com um corpo estranho, controlar imediatamente se o aparelho de jardinagem apresenta danos e, se necessário, troque as lâminas.
- se o aparelho de jardinagem começar a vibrar de forma anormal (controlar imediatamente).

Manutenção

- ▶ **Sempre usar luvas de jardinagem se estiver a trabalhar na área das lâminas afiadas.**

- ▶ Controlar se todas as porcas, cavilhas e parafusos estão firmes, para assegurar-se de que o produto funcione de forma segura.
- ▶ Verificar regularmente o estado e o desgaste do cesto de recolha de relva.
- ▶ Controlar o produto e, se necessário, substituir as peças gastas ou danificadas.
- ▶ Só utilizar as lâminas de corte previstas para o aparelho de jardinagem.
- ▶ Assegure-se de que as peças substituídas sejam da Bosch.
- ▶ Antes do armazenamento, assegure-se de que o produto esteja limpo e livre de resíduos. Se necessário, limpe-o com uma escova macia e seca.

Indicações de segurança e indicações sobre o manuseio ideal do acumulador

- ▶ **Assegure-se de que o aparelho de jardinagem esteja desligado e o disjuntor de circuito elétrico esteja solto antes de inserir o acumulador.** A introdução de um acumulador num aparelho de jardinagem ligado pode levar a acidentes.
- ▶ **Só devem ser utilizados acumuladores Bosch previstos para este aparelho de jardinagem.** A utilização de outros acumuladores pode levar a lesões e perigo de incêndio.
- ▶ **Não abrir o acumulador.** Há risco de um curto-circuito.



Proteger o acumulador contra calor, p.ex. também contra uma permanente radiação solar, fogo, água e humidade. Há perigo de explosão.



- ▶ **Mantenha o acumulador não utilizado afastado de cliques, moedas, chaves, pregos, parafusos ou outros pequenos objetos de metal, que possam estabelecer uma ligação entre os contactos.** Um curto-circuito entre os contactos do acumulador pode provocar queimaduras ou incêndios.
- ▶ **Em caso de caso de danos, e uso incorreto do acumulador, podem escapar vapores.** Arejar o espaço e procurar assistência médica se forem constatados quaisquer sintomas. Os vapores podem irritar as vias respiratórias.
- ▶ **Use a bateria apenas em produtos do fabricante.** Só assim é que a bateria é protegida contra sobrecarga perigosa.
- ▶ **Os objetos afiados como, p. ex., pregos ou chaves de fendas, assim como o efeito de forças externas podem danificar o acumulador.** Podem causar um curto-circuito interno e o acumulador pode ficar queimado, deitar fumo, explodir ou sobreaquecer.
- ▶ **Não curto-circuitar o acumulador.** Há risco de explosão.
- ▶ Proteger o acumulador contra humidade e água.
- ▶ Só armazenar o aparelho de jardinagem e o acumulador numa faixa de temperatura entre -20 °C e 50 °C. Por exemplo, durante o verão, não se deve deixar o aparelho de jardinagem no carro.
- ▶ Limpar de vez em quando as aberturas de ventilação do acumulador com um pincel macio, limpo e seco.

Indicações de segurança para carregadores



Devem ser lidas todas as indicações de segurança e todas as instruções. A inobservância das indicações de segurança e das instruções pode causar choque elétrico, incêndio e/ou ferimentos graves.

Guarde bem todas as indicações de segurança e instruções para futura referência.

Só utilizar o carregador se puder avaliar exatamente todas as funções e se for capaz de executá-las sem limitações ou se tiver sido respetivamente instruído.

- ▶ **Jamais se deve permitir que as crianças e pessoas com capacidades físicas, sensoriais ou mentais limitadas ou com falta de experiência e/ou falta de conhecimento e/ou não familiarizadas com estas instruções utilizem o carregador.** As diretivas

nacionais podem limitar a idade do utilizador.

- ▶ **Supervisionar as crianças.** Desta forma é assegurado que nenhuma criança brinque com o carregador.
- ▶ **Só devem ser carregados acumuladores de íões de lítio Bosch a partir de uma capacidade de 2,0 Ah (a partir de 10 células de acumulador).** A tensão do acumulador tem de coincidir com a tensão de carga para acumulador do carregador. Não carregue acumuladores não recarregáveis. Caso contrário, existe perigo de incêndio e de explosão.



Manter o carregador afastado de chuva ou humidade. A infiltração de água num carregador aumenta o risco de choque elétrico.



- ▶ **Mantenha o carregador limpo.** Com sujidade existe o perigo de choque elétrico.
- ▶ **Antes de qualquer utilização, verifique o carregador, o cabo e a ficha. Não utilize o carregador se detetar danos no mesmo. Não abra o carregador, as reparações devem ser levadas a cabo apenas por pessoal técnico qualificado e devem ser usadas somente peças de substituição originais.** Carregadores, cabos e fichas danificados aumentam o risco de choque elétrico.
- ▶ **Não opere o carregador sobre uma base facilmente inflamável (p. ex. papel, têxtil, etc.) ou em ambiente inflamável.** Devido ao aquecimento do carregador de tensão durante o carregamento, existe perigo de incêndio.
- ▶ **Não cubra as aberturas de ventilação do carregador.** Caso contrário, o carregador pode sobreaquecer e deixar de funcionar corretamente.
- ▶ Para aumentar a segurança elétrica, é recomendado o uso de um disjuntor de corrente residual com um máximo de corrente de ativação de 30 mA. Verifique sempre o seu disjuntor de corrente residual antes de usar o aparelho.

Símbolos

Os símbolos a seguir são importantes para a leitura e para a compreensão destas instruções de serviço. Os símbolos e os seus significados devem ser memorizados. A interpretação

correta dos símbolos ajuda a usar o produto de modo melhor e mais seguro.

Símbolo	Significado
	Direção do movimento
	Direção da reação
	Usar luvas de proteção
	Peso
	Ligar
	Desligar

Símbolo	Significado
	Ação permitida
	Ação proibida
CLICK!	Nítido ruído
	Acessórios/peças sobressalentes

Utilização conforme as disposições

O aparelho de jardinagem é destinado para cortar relva em áreas privadas.

O aparelho de jardinagem não é previsto para cortar nem aparar sebes.

O aparelho de jardinagem é previsto para o corte de relva ao nível do solo.

Dados técnicos

Corta-relvas	Universal Rotak 36-550		Universal Rotak 36-555		Universal Rotak 36-560		Universal Rotak 36-590		Universal Rotak 36-670	
	Número do produto		3 600 HB9 505 3 600 HB9 573	3 600 HB9 508	3 600 HB9 506 3 600 HB9 574	3 600 HB9 509	3 600 HB9 507			
Tensão nominal	V	36	36	36	36	36	36	36	36	36
Largura da carcaça da lâmina	cm	38	38	38	38	38	38	38	38	38
Altura de corte	mm	25 – 70	25 – 70	25 – 70	25 – 70	25 – 70	25 – 70	25 – 70	25 – 70	25 – 70
Volume, saco de recolha de relva	l	40	40	40	40	40	40	40	40	40
Peso conforme EPTA-Procedure 01:2014	kg	15,0	15,0	14,0	15,0	15,0	15,0	15,0	15,0	15,0
Número de série		ver a placa de características do aparelho de jardinagem								
Temperatura ambiente permitida										
- ao carregar	°C	0 ... +45	0 ... +45	0 ... +45	0 ... +45	0 ... +45	0 ... +45	0 ... +45	0 ... +45	0 ... +45
- durante o funcionamento	°C	+5 ... +50	+5 ... +50	+5 ... +50	+5 ... +50	+5 ... +50	+5 ... +50	+5 ... +50	+5 ... +50	+5 ... +50
- durante o armazenamento	°C	-20 ... +50	-20 ... +50	-20 ... +50	-20 ... +50	-20 ... +50	-20 ... +50	-20 ... +50	-20 ... +50	-20 ... +50
Acumulador		lões de lítio	lões de lítio	lões de lítio	lões de lítio	lões de lítio	lões de lítio	lões de lítio	lões de lítio	lões de lítio
Tensão nominal	V	36	36	36	36	36	36	36	36	36
Número da peça/Capacidade										
- 2 607 336 913/ 1 607 A35 02V	Ah	-	-	2 x 2,0	-	-	-	-	-	-
- 2 607 336 915/ 2 607 337 047	Ah	4,0	4,0	-	4,0	-	4,0	-	4,0	-
- 1 607 A35 058	Ah	-	-	-	-	-	-	-	-	6,0
Número de células do acumulador										
- 2 607 336 913/ 1 607 A35 02V		-	-	10	-	-	-	-	-	-

Corta-relvas	Universal Rotak 36-550	Universal Rotak 36-555	Universal Rotak 36-560	Universal Rotak 36-590	Universal Rotak 36-670
- 2 607 336 915/ 2 607 337 047	20	20	-	20	-
- 1 607 A35 058	-	-	-	-	20

Todos os valores neste manual foram medidos para uma utilização em altitudes abaixo ou iguais a 2000 metros acima do nível do mar.

Carregador	AL 3620 CV	AL 36V-20
Número do produto	EU 2 607 225 657	2 607 226 273
	UK 2 607 225 659	2 607 226 275
	AU 2 607 225 661	2 607 226 277
	KO 2 607 225 667	2 607 226 279
Corrente de carga	A 2,0	2,0
Tempo de carga (acumulador descarregado)		
- Acumulador com 2,0 Ah	min 65	65
- Acumulador com 4,0 Ah	min 125	125
- Acumulador com 6,0 Ah	min 185	185
Peso conforme EPTA-Procedure 01:2014	kg 0,55	0,55
Classe de proteção	□/II	□/II

Informação sobre ruídos/vibrações

	Universal Rotak 36-550	Universal Rotak 36-555	Universal Rotak 36-560	Universal Rotak 36-590	Universal Rotak 36-670
	3 600 HB9 505	3 600 HB9 508	3 600 HB9 506	3 600 HB9 509	3 600 HB9 507
	3 600 HB9 573		3 600 HB9 574		

Valores de emissão de ruídos averiguados de acordo com a **EN 60335-2-77**

O nível de ruído avaliado como A do aparelho é tipicamente:

- Nível de pressão acústica	dB(A)	76	76	76	76	76
- Nível da potência acústica	dB(A)	88	88	88	88	88
- Incerteza K	dB	= 2,0	= 2,0	= 2,0	= 2,0	= 2,0

Totais valores de vibrações ah (soma dos vetores de três direções) e incerteza K averiguados conforme **EN 60335-2-77**

- Valor de emissão de vibrações a _h	m/s ²	< 2,5	< 2,5	< 2,5	< 2,5	< 2,5
- Incerteza K	m/s ²	= 1,5	= 1,5	= 1,5	= 1,5	= 1,5

Montagem e funcionamento

Objetivo de ação	Figura	Página
Volume de fornecimento ^{A)}	A	326
Montar o arco de pega	B	327
Ajustar a altura de trabalho		
Montar/retirar o cesto de recolha da relva	C	328
Ajustar a altura de corte	D	328
Colocar o acumulador	E	329

Objetivo de ação	Figura	Página
Operação	F	330
- Inserir disjuntor de circuito elétrico		
- Ligar		
- Cortar relva		
- Desligar		
- Remover disjuntor de circuito elétrico		
Retirar o acumulador	G	331
Indicação de trabalho "Cortar relva"	H	332
Indicação do nível de enchimento do cesto de recolha vazio/cheio	I	333

Objetivo de ação	Figura	Página
Manutenção/substituição da lâmina	J	333
Selecionar acessórios	K	334

A) **Acessórios apresentados ou descritos não pertencem ao volume de fornecimento padrão. Todos os acessórios encontram-se no nosso programa de acessórios.**

Colocação em funcionamento

Para sua segurança

- ▶ **Atenção! Desligar o aparelho de jardinagem, soltar o disjuntor de corrente elétrica e remover o acumulador antes de executar trabalhos de manutenção e de limpeza. O mesmo vale, se o cabo de contacto estiver danificado, cortado ou emaranhado.**
- ▶ **Depois de desligar o aparelho de jardinagem, as lâminas ainda giram durante alguns segundos.**
- ▶ **Cuidado: Não tocar nas lâminas de corte em rotação.**

Carregar o acumulador

O acumulador está equipado com um monitoramento de temperatura que só permite o carregamento na faixa de temperatura entre 0 °C e 35 °C. Assim é alcançada uma alta vida útil do acumulador.

Nota: O acumulador é fornecido parcialmente carregado.

Para assegurar a completa potência do acumulador, o acumulador deverá ser completamente carregado no carregador antes da primeira utilização.

O acumulador de íons de lítio pode ser carregado a qualquer momento, sem que a vida útil seja reduzida. Uma interrupção do processo de carregamento não prejudica o acumulador.

O acumulador de íons de lítio está protegida contra descarregamento profundo pela "Electronic Cell Protection (ECP)". Quando o acumulador está descarregado, o produto é desligado por um circuito de proteção: O aparelho de jardinagem não trabalha mais.

Não se deve continuar a premir o botão liga-desliga depois de o produto ter sido desligado automaticamente. O acumulador pode ser danificado.

Observe a indicação relativa à eliminação dos acumuladores.

Introduzir/retirar o acumulador

Nota: Se não forem utilizados acumuladores apropriados, podem ocorrer mau funcionamento ou danos no aparelho. Inserir o acumulador carregado. Certificar-se de que o acumulador está totalmente inserido.

Para remover o acumulador do aparelho, se deve premir o botão de destravamento do acumulador e puxar o acumulador para fora.

Processo de carregamento

O processo de carregamento é iniciado assim que a ficha de rede do carregador for introduzida na tomada e o acumulador for inserido no carregador .

Graças ao processo de carregamento inteligente, o estado da carga do acumulador é detectado automaticamente e a corrente de carga ideal é selecionada dependendo da temperatura e da tensão do acumulador.

Desta forma o acumulador é poupado e permanece completamente carregado, mesmo durante o armazenamento no carregador.

Significado dos elementos de indicação no carregador (AL 3620 CV/AL 3640 CV/AL 36V-20)

Processo de carga rápido



O processo de carregamento rápido é sinalizado pelo **piscar rápido** da indicação **verde** da carga do acumulador.

Elemento de indicação no acumulador: Os três LEDs verdes iluminam-se sequencialmente e apagam-se por instantes durante o processo de carga. O acumulador está completamente carregado, se os três LEDs verdes permanecerem iluminados. Aprox. 5 minutos depois do acumulador estar completamente carregado, apagam-se novamente os três LEDs verdes.

Nota: O carregamento rápido só é possível se a temperatura do acumulador estiver dentro da faixa de temperatura de carregamento permitida, vide capítulo "Dados técnicos".

Bateria carregada



A **luz permanente** do LED **verde** sinaliza que o acumulador está completamente carregado.

Adicionalmente soa durante aprox. 2 segundos um sinal acústico, que sinaliza o carregamento completo do acumulador.

Em seguida o acumulador pode ser colocado imediatamente em funcionamento.

Sem que o acumulador esteja inserido, a **luz permanente** da indicação LED indica que a ficha de rede está inserida na tomada e que o carregador está pronto para ser utilizado.

Temperatura do acumulador abaixo de 0°C ou acima de 45°C



A **luz permanente** da indicação LED **vermelha** sinaliza que a temperatura do acumulador está fora da faixa admissível da temperatura de carregamento, vide „Dados técnicos“. Assim que a faixa de temperatura admissível for alcançada, o carregador comutar-se-á automaticamente para o carregamento rápido.

Se a temperatura do acumulador estiver fora da faixa de temperatura de carga admissível, o LED vermelho do acumulador iluminar-se-á assim que o acumulador for introduzido no carregador.

Nenhum processo de carga possível



Se houver uma outra falha no processo de carga, esta será sinalizada pelo **piscar** da indicação LED **vermelha**.

O processo de carga não pode ser iniciado e não é possível carregar o acumulador (veja capítulo "Busca de erros").

Indicações para carregar

No caso de contínuos e repetidos ciclos de carga, sem interrupção, é possível que o carregador se esquente. Isto no entanto não tem importância e não apresenta qualquer defeito técnico do carregador.

Um período de funcionamento reduzido após o carregamento, indica que o acumulador está gasto e que deve ser substituído.

Observar a indicação sobre a eliminação de forma ecológica.

Arrefecimento do acumulador (ativo Air Cooling)

O comando de ventilação integrado no carregador monitoriza a temperatura da bateria utilizada. Se a temperatura do acumulador estiver acima de 30 °C, o acumulador será arrefecido por um ventilador até alcançar a temperatura ideal de carga. O ventilador ligado origina um ruído de ventilação.

Se o ventilador não estiver a funcionar, é porque a temperatura da bateria se encontra na faixa de temperatura de carga ideal ou o ventilador tem defeito. Neste caso o período de carga do acumulador é prolongado.

Indicações de trabalho

Indicação da carga do acumulador

O acumulador está equipado com uma indicação do estado de carga, que indica o estado de carga do acumulador. A indicação do estado de carga consiste de 3 LEDs verdes.

Acionar a tecla para a indicação do estado de carga para ativar a indicação do estado de carga. A indicação do estado de carga apaga-se automaticamente após aprox. 5 segundos.

O estado da carga também pode ser controlado com o acumulador retirado.

Indicador LED	Capacidade do acumulador
Luz permanente 3 LEDs verdes	≥ 2/3
Luz permanente 2 LEDs verdes	≥ 1/3
Luz permanente 1 LED verde	≤ 1/3
Luz intermitente 1 LED verde	Reserva

Se depois da ligação não se acender qualquer LED, a bateria está com defeito e tem de ser substituída.

Por motivos de segurança, a consulta do estado de carga só pode ser realizada com o aparelho de jardinagem desligado.

Os três LEDs verdes iluminam-se sequencialmente e apagam-se por instantes durante o processo de carga. O acumulador está completamente carregado, se os três LEDs verdes permanecerem iluminados. Aprox. 5 minutos depois do acumulador estar completamente carregado, apagam-se novamente os três LEDs verdes.

Indicação do acumulador para o monitoramento de temperatura

O LED vermelho da indicação da monitorização de temperatura indica que o acumulador ou a eletrónica do aparelho de jardinagem (com o acumulador inserido) não se encontram na faixa ideal de temperatura. Neste caso o aparelho de jardinagem não funciona ou não funciona com plena potência.

Monitorização de temperatura do acumulador

O LED vermelho pisca quando se pressiona a tecla ou o interruptor de ligar-desligar (com o acumulador inserido): O acumulador está fora da faixa de temperatura de funcionamento admissível.

O acumulador desliga-se a uma temperatura superior a 70 °C, até ser alcançada a faixa de temperatura admissível.

Monitorização de temperatura da eletrónica do aparelho de jardinagem

O LED vermelho está **permanentemente** aceso quando se pressiona o interruptor de ligar-desligar: A temperatura da eletrónica do aparelho de jardinagem é inferior a 5 °C ou superior a 75 °C.

A eletrónica do aparelho de jardinagem desliga-se a uma temperatura superior a 90 °C, até a temperatura se encontrar novamente na faixa admissível para o funcionamento.

Potência de corte (tempo de funcionamento do acumulador)

A potência de corte (tempo de funcionamento do acumulador) depende das características da relva, da densidade da relva, da humidade, do comprimento da relva e da altura de corte.

Se o aparelho de jardinagem for ligado e desligado frequentemente durante o processo de cortar a relva, a potência de corte (tempo de funcionamento do acumulador) também poderá ser reduzida.

Para otimizar a potência de corte (tempo de funcionamento do acumulador) é recomendável cortar com maior frequência, aumentar a altura de corte e proceder com uma velocidade adequada.

O exemplo abaixo indica a relação entre a altura de corte e a potência de corte durante uma carga dos três acumuladores.

Condições de corte



Relva muito fina e seca

Potência de corte	
Acumulador com 2,0 Ah	até 250 m ²
Acumulador com 4,0 Ah	até 500 m ²
Acumulador com 6,0 Ah	até 750 m ²

Para aumentar o tempo de funcionamento, pode ser adquirido um acumulador adicional num centro de serviço pós-venda autorizado para aparelhos de jardinagem Bosch.

Busca de erros



Sintoma	Possível causa	Solução
O motor não arranca	A cablagem interna do aparelho de jardinagem está com defeito	Entre em contacto com o serviço de atendimento ao cliente Bosch
	Descarregar o acumulador	Carregar o acumulador
	Acumulador frio/quente demais	Permitir que o acumulador se aqueça/arrefeça
	Relva longa demais	A máx. altura admissível da grama é de 30 cm com o maior ajuste da altura de corte
	A proteção do motor foi ativada	Deixar o motor arrefecer e aumentar a altura de corte
	O disjuntor do circuito elétrico não foi introduzido de forma correta/completamente	Colocar de forma correta
O aparelho de jardinagem funciona com interrupções	A cablagem interna do aparelho de jardinagem está com defeito	Entre em contacto com o serviço de atendimento ao cliente Bosch
	A proteção do motor foi ativada	Deixar o motor arrefecer e aumentar a altura de corte
O aparelho de jardinagem produz um resultado de corte irregular e/ou o motor funciona com dificuldade	Altura de corte pequena demais	Aumentar a altura de corte
	As lâminas estão embotadas	Trocar as lâminas (veja figura J)
	É possível que haja uma obstrução	Desligar o aparelho de jardinagem e soltar o disjuntor de circuito elétrico Controlar o lado de baixo do aparelho de jardinagem e eliminar a obstrução, se for necessário (use sempre luvas para jardinagem)
	Lâmina montada do lado errado	Montar a lâmina do lado certo
Após ligar o aparelho de jardinagem, a lâmina de corte não gira	A lâmina é impedida pela relva	Desligar o aparelho de jardinagem e soltar o disjuntor de circuito elétrico Remover a obstrução (sempre usar luvas para jardinagem)
	Porca/parafuso da lâmina soltos	Apertar porca/parafuso da lâmina (27 Nm)
Fortes vibrações/ruídos	Porca/parafuso da lâmina soltos	Apertar porca/parafuso da lâmina (27 Nm)
	Lâmina danificada	Trocar as lâminas (veja figura J)

Acumulador e carregador

Sintomas	Possível causa	Solução
Indicação vermelha da carga do acumulador pisca no carregador	Acumulador não inserido (corretamente)	Inserir o acumulador corretamente no carregador
	Contactos do acumulador sujos	Limpar os contactos do acumulador, p. ex. colocando e retirando repetidamente o acumulador, se necessário substituir o acumulador
Nenhum processo de carga possível	Acumulador danificado	Substituir o acumulador
As indicações de carga dos acumuladores não	A ficha de rede do carregador não está (corretamente) introduzida	Introduzir a ficha de rede (totalmente) na tomada

Sintomas	Possível causa	Solução
se iluminam no carregador	Tomada, cabo de rede ou carregador com defeito	Controlar a tensão de rede, se necessário, permitir que o carregador seja controlado por uma oficina de serviço autorizada para ferramentas elétricas Bosch

Manutenção e serviço

Tratamento do acumulador

- ▶ **Atenção! Desligar o aparelho de jardinagem, soltar o disjuntor de corrente elétrica e remover o acumulador e o cesto de recolha de relva antes de executar trabalhos de manutenção e de limpeza.**
- ▶ **Sempre usar luvas de jardinagem se estiver a trabalhar na área das lâminas afiadas.**

Para assegurar a utilização otimizada do acumulador, deverá observar as seguintes indicações e medidas:

- Proteger o acumulador contra humidade e água.
- Só armazenar o aparelho de jardinagem e o acumulador numa faixa de temperatura entre -20 °C e 50 °C. Por exemplo, durante o verão, não se deve deixar o aparelho de jardinagem no carro.
- Armazenar o acumulador separadamente e não no aparelho de jardinagem.
- Não deixe o acumulador dentro do aparelho de jardinagem, em caso de radiação solar direta.
- A temperatura ideal para a arrecadação do acumulador é de 5 °C.
- Limpar de vez em quando as aberturas de ventilação do acumulador com um pincel macio, limpo e seco.

Um período de funcionamento reduzido após o carregamento, indica que o acumulador está gasto e que deve ser substituído.

Serviço pós-venda e aconselhamento

O serviço pós-venda responde às suas perguntas a respeito de serviços de reparação e de manutenção do seu produto, assim como das peças sobressalentes. Desenhos explodidos e informações acerca das peças sobressalentes também em: www.bosch-pt.com

A nossa equipa de consultores Bosch esclarece com prazer todas as suas dúvidas a respeito dos nossos produtos e acessórios.

Indique para todas as questões e encomendas de peças sobressalentes a referência de 10 dígitos de acordo com a placa de características do produto.

Portugal

Robert Bosch LDA
Avenida Infante D. Henrique
Lotes 2E – 3E
1800 Lisboa

Para efetuar o seu pedido online de peças entre na página www.ferramentasbosch.com.

Tel.: 21 8500000

Fax: 21 8511096

Encontra outros endereços da assistência técnica em:

www.bosch-pt.com/serviceaddresses

Transporte

Os acumuladores de íões de lítio, contidos, estão sujeitos ao direito de materiais perigosos. Os acumuladores podem ser transportados na rua pelo utilizador, sem mais obrigações.

Ao ser enviado por terceiros (por. ex.: transporte aéreo ou expedição) devem ser observados os requerimentos especiais quanto à embalagem e identificação. Neste caso é necessário consultar um especialista de materiais perigosos ao preparar a peça a ser trabalhada.

Acumuladores só devem ser transportados se a carcaça estiver em perfeito estado. Colar contactos abertos e embalar o acumulador de modo que não possa se movimentar dentro da embalagem. Respeite também outras disposições nacionais eventualmente existentes.

Eliminação



Os aparelhos de jardim, os acessórios e as embalagens devem ser enviados a uma reciclagem ecológica de matéria-prima.



Não deitar os aparelhos de jardinagem e acumuladores/pilhas no lixo doméstico!

Apenas países da União Europeia:

Conforme as Diretivas Europeias 2012/19/UE relativa aos resíduos aparelhos elétricos e eletrónicos velhos e conforme a diretiva europeia 2006/66/CE relativa a acumuladores/pilhas defeituosos ou gastos, estes devem ser recolhidos separadamente e conduzidos a uma reciclagem ecológica.

Acumuladores/pilhas:

Íões de lítio:

Observar as indicações no capítulo Transporte.

Italiano

Indicazioni di sicurezza

Attenzione! Leggere attentamente le istruzioni sotto indicate. Acquisire dimestichezza con gli elementi di comando ed il corretto utilizzo del prodotto. Conservare in luogo sicuro il presente manuale di istruzioni d'uso per ogni necessità futura.

Spiegazione dei simboli presenti sull'apparecchio per il giardinaggio, stazione di ricarica e batteria ricaricabile



Allarme generale di pericolo.



Leggere le istruzioni d'uso.



Accertarsi che persone eventualmente presenti nei dintorni non rischiano lesioni da corpi estranei proiettati all'esterno.



Avvertenza: Tenere una distanza di sicurezza dal prodotto se lo stesso sta lavorando.



Attenzione: Non toccare le lame rotanti. Le lame sono affilate. Prestare attenzione a non tagliarsi le dita dei piedi e delle mani.



Spegnere l'apparecchio per il giardinaggio e rimuovere il ruttore del circuito elettrico prima di procedere ad interventi di ma-

nutenzione o di pulizia oppure prima di lasciare l'apparecchio per il giardinaggio incustodito anche per un breve periodo.



Non applicabile.



Prima di intervenire sui componenti dell'apparecchio per il giardinaggio, attendere che gli stessi si siano completamente fermati. Le lame continuano a ruotare dopo lo spegnimento dell'apparecchio per il giardinaggio e possono provocare lesioni gravi.



Non utilizzare il prodotto quando piove e neppure esporlo alla pioggia.



Proteggersi contro scosse elettriche.



Non applicabile.



Utilizzare la stazione di ricarica esclusivamente in ambienti asciutti.



La stazione di ricarica è dotata di un trasformatore di sicurezza.



Per la pulizia dell'apparecchio per il giardinaggio non utilizzare idropulitrice o tubo da giardino.



Controllare accuratamente l'area in cui deve essere impiegato l'apparecchio per il giardinaggio in merito ad animali selvatici e animali domestici. Animali selva-

tici ed animali domestici possono essere feriti durante il funzionamento dell'apparecchio. Controllare accuratamente l'area di impiego dell'apparecchio e rimuovere tutti i sassi, i bastoni, i fili metallici, gli ossi ed altri corpi estranei. Durante l'impiego dell'apparecchio prestare attenzione affinché non vi siano nascosti nell'erba fitta animali selvatici, animali domestici o piccoli ceppi.

Impiego

- ▶ Non permettere a bambini oppure a persone che non abbiano preso visione delle presenti istruzioni di utilizzare il prodotto. Le norme nazionali prevedono eventualmente dei limiti di restrizione relativamente all'età dell'operatore. Se il prodotto non viene impiegato, conservarlo fuori della portata dei bambini.
- ▶ Non permettere in nessun caso l'uso dell'apparecchio per il giardinaggio a bambini, persone con capacità fisiche, sensoriali o mentali ridotte oppure a cui manchi esperienza e/o conoscenza e/o a persone che non abbiano familiarità con le presenti istruzioni.
- ▶ I bambini dovrebbero essere sorvegliati per assicurarsi che non giochino con il prodotto.
- ▶ Non utilizzare mai l'apparecchio per il giardinaggio quando nelle immediate vicinanze vi sono persone ed in modo particolare bambini oppure animali domestici.
- ▶ L'operatore è responsabile degli incidenti o dei rischi in cui possono incorrere le altre persone o le loro proprietà.
- ▶ Durante l'impiego del prodotto non indossare scarpe di gomma aperte o saldali. Portare sempre robuste scarpe di sicurezza e pantaloni lunghi. Non utilizzare mai il prodotto a piedi nudi.
- ▶ Ispezionare accuratamente la superficie da lavorare ed avere cura di rimuovere eventuali pietre, bastoni, fili metallici, ossi e qualunque altro tipo di corpo estraneo.
- ▶ Prima dell'impiego controllare sempre visivamente che le lame, le viti delle lame ed il gruppo di taglio non siano usurati o danneggiati. Al fine di evitare squilibri, in caso di usura o danneggiamento delle lame e delle viti delle lame, sostituire sempre la serie completa.
- ▶ Procedere alla tosatura dell'erba solamente di giorno o con una buona illuminazione artificiale.
- ▶ Con cattive condizioni meteorologiche, in modo particolare in caso di un temporale che si sta avvicinando, non lavorare con il tosaerba.
- ▶ Se possibile, evitare di utilizzare l'apparecchio per il giardinaggio sull'erba bagnata.
- ▶ Camminare sempre e non correre mai.
- ▶ Mai utilizzare l'apparecchio per il giardinaggio con dispositivi di prote-

zione e coperture difettosi oppure senza dispositivi di sicurezza, come per esempio deflettore protettivo e/ o cestello raccoglierba.

- ▶ Si consiglia di indossare una protezione per l'udito per la propria protezione.
- ▶ Non utilizzare il prodotto in caso di stanchezza o di malattia oppure sotto l'effetto di bevande alcoliche, droghe o medicinali.
- ▶ La tosatura dell'erba sulle scarpate può essere pericolosa:
 - Non tosare l'erba su pendenze eccessivamente ripide.
 - In caso di superfici con una certa pendenza oppure in caso di erba bagnata, attenzione a non scivolare.
 - In caso di superfici con una certa pendenza, tosare l'erba trasversalmente e non procedere mai in senso perpendicolare alla pendenza.
 - Porre estrema cautela nell'invertire direzione sulle pendenze.
- ▶ Operare con estrema attenzione quando si arretra o quando si tira l'apparecchio per il giardinaggio.
- ▶ Durante la tosatura dell'erba avere cura di spingere l'apparecchio per il giardinaggio sempre in avanti e di non tirarlo mai in direzione del proprio corpo.
- ▶ Le lame devono essere sempre completamente ferme prima di ribaltare l'apparecchio per il giardinaggio per il trasporto, quando si devono attraversare superfici prive di erba e

quando si trasporta lo stesso alla/ dall'area da tosare.

- ▶ Durante l'operazione di accensione oppure avviamento del motore non ribaltare l'apparecchio per il giardinaggio.
- ▶ Accendere l'apparecchio per il giardinaggio come descritto nelle istruzioni d'uso e fare attenzione che i piedi siano a distanza sufficiente dalle parti rotanti.
- ▶ Non mettere le mani ed i piedi vicino o sotto le parti rotanti.
- ▶ Lavorando con l'apparecchio per il giardinaggio mantenere sempre una certa distanza dalla zona di espulsione.
- ▶ Non sollevare, né trasportare mai l'apparecchio per il giardinaggio con il motore in funzione.
- ▶ Prestare attenzione affinché durante il magazzinaggio l'apparecchio per il giardinaggio appoggi sul pavimento con tutte e 4 le ruote.
- ▶ Sollevare l'apparecchio per il giardinaggio afferrandolo esclusivamente per l'impugnatura. Trattare con attenzione l'impugnatura.
- ▶ **Non effettuare alcuna modifica al prodotto.** Modifiche illecite possono pregiudicare la sicurezza del prodotto e causare un aumento della rumorosità e delle vibrazioni.

Raccolta foglie

La lama raccolta foglie è modellata in questo modo affinché possa raccoglie-

re foglie autunnali dal prato. Affinché questa funzione ottenga un risultato ottimale è necessario osservare quanto segue:

- Raccogliere le foglie esclusivamente ad altezza di taglio massima.
- Raccogliere le foglie esclusivamente sul vostro prato.
- Prima della raccolta foglie ispezionare la superficie di lavoro e tenere lontano persone, animali domestici, oggetti in vetro ed auto.

Rimozione del rottore del circuito elettrico

- Ogniqualvolta si lascia l'apparecchio per il giardinaggio incustodito.
- Prima dell'eliminazione di bloccaggi.
- Prima di effettuare controlli, interventi di pulizia oppure lavori all'apparecchio per il giardinaggio.
- In seguito ad una collisione con corpi estranei; controllare immediatamente l'apparecchio per il giardinaggio in merito a danneggiamenti e, se necessario, sostituire la lama.
- Se l'apparecchio per il giardinaggio inizia a vibrare in modo insolito (controllare immediatamente).

Manutenzione

- ▶ **Mettere sempre guanti da giardino maneggiando o lavorando nel settore delle lame taglienti.**
- ▶ Assicurarsi sempre che tutti i dadi, i perni e le viti siano ben serrati affin-

ché sia possibile lavorare in modo sicuro con il prodotto.

- ▶ Controllare regolarmente il cestello raccogliherba in merito ad usura e danni.
- ▶ Controllare il prodotto e per ragioni di sicurezza sostituire parti usurate o danneggiate.
- ▶ Utilizzare esclusivamente lame da taglio previste per l'apparecchio per il giardinaggio.
- ▶ Accertarsi che le parti di ricambio da sostituire provengano da Bosch.
- ▶ Prima del magazzinaggio assicurarsi che il prodotto sia pulito e libero da resti. Se necessario, pulire con una spazzola morbida ed asciutta.

Indicazioni di sicurezza e indicazioni per l'uso ottimale della batteria ricaricabile

- ▶ **Assicurarsi che l'apparecchio per il giardinaggio sia spento e il rottore del circuito elettrico rimosso prima di inserire la batteria ricaricabile.** L'inserimento di una batteria ricaricabile in un apparecchio per il giardinaggio acceso può causare incidenti.
- ▶ **Utilizzare esclusivamente batterie ricaricabili Bosch previste per questo apparecchio per il giardinaggio.** L'impiego di batterie ricaricabili diverse da quelle consigliate potrà comportare il pericolo di lesioni e d'incendio.
- ▶ **Non aprire la batteria.** Vi è rischio di cortocircuito.



Proteggere la batteria ricaricabile dal calore (ad. es. anche dall'irradiazione solare continuo) dal fuoco, dall'acqua e dall'umidità. Vi è pericolo di esplosione.

- ▶ **Non avvicinare la batteria ricaricabile non utilizzata a fermagli, monete, chiavi, chiodi, viti oppure altri piccoli oggetti metallici che potrebbero provocare un'esclusione dei contatti.** Un corto circuito tra i contatti delle batterie ricaricabili può provocare bruciateure oppure lo sviluppo di incendi.
- ▶ **In caso di danneggiamento ed un uso non corretto della batteria ricaricabile possono fuoriuscire vapori.** Aerare l'area e, in caso di disturbi, consultare un medico. I vapori possono irritare le vie respiratorie.

- **Utilizzare la batteria solo per prodotti del produttore.** Soltanto in questo modo la batteria verrà protetta da pericolosi sovraccarichi.
- **Qualora si utilizzino oggetti appuntiti, come ad es. chiodi o cacciaviti, oppure se si esercita forza dall'esterno, la batteria potrebbe danneggiarsi.** Potrebbe verificarsi un cortocircuito interno e la batteria potrebbe incendiarsi, emettere fumo, esplodere o surriscaldarsi.
- **Non mettere la batteria ricaricabile in corto circuito.** Vi è concreto pericolo di esplosione!
- Proteggere la batteria ricaricabile da umidità ed acqua.
- Immagazzinare l'apparecchio per il giardinaggio e la batteria ricaricabile esclusivamente nel campo di temperatura tra -20 °C e 50 °C. Ad es. in estate non lasciare in auto la batteria ricaricabile.
- Pulire di tanto in tanto le fessure di ventilazione della batteria ricaricabile con un pennello morbido, pulito ed asciutto.

Indicazioni di sicurezza per stazioni di ricarica



Leggere tutte le indicazioni di sicurezza e le istruzioni operative. La mancata osservanza delle istruzioni e delle avvertenze sulla sicurezza può essere causa di scosse elettriche, incendi e/o lesioni di grave entità.

Conservare tutte le avvertenze di sicurezza e le istruzioni operative per ogni esigenza futura.

Utilizzare la stazione di ricarica esclusivamente se sono state completamente valutate tutte le funzioni e possono essere effettuate senza limitazioni oppure sono state mantenute le relative istruzioni.

- **Non permettere in nessun caso l'uso della stazione di ricarica a bambini, persone con capacità fisiche, sensoriali o mentali ridotte oppure a cui manchi esperienza e/o conoscenza e/o a persone che non abbiano familiarità con le presenti istruzioni.** Le norme nazionali prevedono eventualmente dei limiti di restrizione relativamente all'età dell'operatore.
- **Sorvegliare i bambini.** In questo modo viene assicurato che i bambini non giochino con la stazione di ricarica.

- **Ricaricare esclusivamente batterie ricaricabili agli ioni di litio Bosch a partire da un'autonomia di 2,0 Ah (a partire da 10 elementi della batteria ricaricabile).** La tensione della batteria ricaricabile deve essere adatta alla tensione di ricarica batteria della stazione di ricarica. Non effettuare la ricarica su batterie non ricaricabili. In caso contrario, sussiste pericolo di incendio ed esplosione.



Custodire la stazione di ricarica al riparo dalla pioggia o dall'umidità. L'eventuale infiltrazione di acqua in una stazione di ricarica aumenta il rischio di una scossa elettrica.



- **Mantenere pulito il caricabatteria.** La presenza di sporco può causare folgorazioni.
- **Prima di ogni utilizzo, controllare il caricabatteria, il cavo e il relativo connettore. Non utilizzare il caricabatteria, qualora si rilevino danni. Non aprire il caricabatteria e farlo riparare esclusivamente da personale specializzato, utilizzando solamente parti di ricambio originali.** La presenza di danni in caricabatterie, cavi o connettori aumenta il rischio di folgorazione.
- **Non utilizzare il caricabatteria su superfici facilmente infiammabili (ad es. carta, prodotti tessili ecc.), né in ambienti infiammabili.** Poiché il caricabatteria si riscalda in fase di ricarica, vi è rischio d'incendio.
- **Non coprire le feritoie di aerazione della stazione di ricarica.** In caso contrario la stazione di ricarica potrebbe surriscaldarsi e non funzionare più correttamente.
- Per una maggiore sicurezza elettrica si raccomanda l'impiego di un interruttore di sicurezza per correnti di guasto con una corrente d'intervento max. di 30 mA. Prima dell'impiego controllare sempre l'interruttore di sicurezza per correnti di guasto.

Simboli

I simboli seguenti sono importanti per la lettura e la comprensione delle istruzioni d'uso. Memorizzare i simboli ed il loro significato. Un'interpretazione corretta dei simboli contribuisce ad utilizzare meglio ed in modo più sicuro il prodotto.

Simbolo	Significato
	Direzione di movimento
	Direzione di reazione

Simbolo	Significato
	Mettere i guanti di protezione
	Peso
	Accensione
	Spegnimento
	Operazione permessa
	Operazione vietata

Simbolo	Significato
	Rumore percepibile
	Accessori/parti di ricambio

Uso conforme alle norme

Questo apparecchio per il giardinaggio è stato progettato per tosare l'erba di prati in settori privati.

L'apparecchio per il giardinaggio non è destinato al taglio delle siepi, alla tosatura dei bordi, alla triturazione ecc.

L'apparecchio per il giardinaggio è previsto per la tosatura dell'erba ad altezza terreno.

Dati tecnici

Tosaerba		Universal Rotak 36-550	Universal Rotak 36-555	Universal Rotak 36-560	Universal Rotak 36-590	Universal Rotak 36-670
Codice prodotto		3 600 HB9 505 3 600 HB9 573	3 600 HB9 508	3 600 HB9 506 3 600 HB9 574	3 600 HB9 509	3 600 HB9 507
Tensione nominale	V	36	36	36	36	36
Larghezza della scatola della lama	cm	38	38	38	38	38
Altezza di taglio	mm	25 – 70	25 – 70	25 – 70	25 – 70	25 – 70
Volume, sacco raccogli-erba	l	40	40	40	40	40
Peso in funzione della EPTA-Procedure 01:2014	kg	15,0	15,0	14,0	15,0	15,0
Numero di serie	Vedi targhetta del tipo sull'apparecchio per il giardinaggio					
Temperatura ambiente consentita						
– Durante la ricarica	°C	0 ... +45	0 ... +45	0 ... +45	0 ... +45	0 ... +45
– durante il funziona-mento	°C	+5 ... +50	+5 ... +50	+5 ... +50	+5 ... +50	+5 ... +50
– durante il magazzi-naggio	°C	-20 ... +50	-20 ... +50	-20 ... +50	-20 ... +50	-20 ... +50
Batteria ricaricabile		Ioni di litio	Ioni di litio	Ioni di litio	Ioni di litio	Ioni di litio
Tensione nominale	V	36	36	36	36	36
Codice prodotto/autonomia						
– 2 607 336 913/ 1 607 A35 02V	Ah	–	–	2 x 2,0	–	–
– 2 607 336 915/ 2 607 337 047	Ah	4,0	4,0	–	4,0	–
– 1 607 A35 058	Ah	–	–	–	–	6,0
Numero degli elementi della batteria ricaricabile						
– 2 607 336 913/ 1 607 A35 02V		–	–	10	–	–
– 2 607 336 915/ 2 607 337 047		20	20	–	20	–

Tosaerba	Universal Rotak 36-550	Universal Rotak 36-555	Universal Rotak 36-560	Universal Rotak 36-590	Universal Rotak 36-670
- 1 607 A35 058	-	-	-	-	20

Tutti i valori indicati nelle presenti istruzioni sono stati misurati per l'impiego al di sotto o pari a 2000 metri sopra al livello del mare.

Stazione di ricarica		AL 3620 CV	AL 36V-20
Codice prodotto	EU	2 607 225 657	2 607 226 273
	UK	2 607 225 659	2 607 226 275
	AU	2 607 225 661	2 607 226 277
	KO	2 607 225 667	2 607 226 279
Corrente di carica	A	2,0	2,0
Tempo di ricarica (a batteria scarica)			
- Batteria ricaricabile con 2,0 Ah	min	65	65
- Batteria ricaricabile con 4,0 Ah	min	125	125
- Batteria ricaricabile con 6,0 Ah	min	185	185
Peso in funzione della EPTA-Procedure 01:2014	kg	0,55	0,55
Classe di sicurezza		□/II	□/II

Informazioni sulla rumorosità e sulle vibrazioni

	Universal Rotak 36-550	Universal Rotak 36-555	Universal Rotak 36-560	Universal Rotak 36-590	Universal Rotak 36-670
	3 600 HB9 505	3 600 HB9 508	3 600 HB9 506	3 600 HB9 509	3 600 HB9 507
	3 600 HB9 573		3 600 HB9 574		

Valori di emissione acustica rilevati conformemente a **EN 60335-2-77**

Il livello di rumore stimato A dell'apparecchio ammonta normalmente:

- Livello di pressione acustica	dB(A)	76	76	76	76	76
- Livello di potenza sonora	dB(A)	88	88	88	88	88
- Incertezza della misura K	dB	= 2,0	= 2,0	= 2,0	= 2,0	= 2,0

Valori complessivi di oscillazione ah (somma vettoriale delle tre direzioni) e incertezza della misura K misurati conformemente alla **EN 60335-2-77**

- Valore di emissione dell'oscillazione a_h	m/s^2	< 2,5	< 2,5	< 2,5	< 2,5	< 2,5
- Incertezza della misura K	m/s^2	= 1,5	= 1,5	= 1,5	= 1,5	= 1,5

Montaggio ed uso

Scopo dell'operazione	Figura	Pagina
Volume di fornitura ^{A)}	A	326
Montaggio dell'impugnatura	B	327
Regolazione dell'altezza di lavoro		

Scopo dell'operazione	Figura	Pagina
Inserimento/rimozione del cestello raccogliherba	C	328
Regolazione dell'altezza di taglio	D	328
Applicazione della batteria ricaricabile	E	329
Funzionamento - Inserimento del rottore del circuito	F	330

Scopo dell'operazione	Figura	Pagina
elettrico		
- Accensione		
- Tosatura dell'erba		
- Spegnimento		
- Rimozione del rottore del circuito elettrico		
Rimozione della batteria ricaricabile	G	331
Indicazione operativa "tagliare l'erba"	H	332
Indicatore del livello di riempimento cestello raccogliherba vuoto/pieno	I	333
Manutenzione della lama/cambio della lama	J	333
Selezione accessori	K	334

A) **L'accessorio illustrato oppure descritto non è compreso nel volume di fornitura standard. L'accessorio completo è contenuto nel nostro programma accessori.**

Messa in funzione

Per la Vostra sicurezza

- ▶ **Attenzione! Spegnerne l'apparecchio per il giardinaggio, rimuovere il rottore del circuito elettrico e togliere la batteria ricaricabile prima di effettuare interventi di manutenzione o di pulizia. Lo stesso vale se il cavo dell'interruttore dovesse essere danneggiato, tagliato oppure aggrovigliato.**
- ▶ **Le lame continuano a ruotare ancora per alcuni secondi dopo lo spegnimento dell'apparecchio per il giardinaggio.**
- ▶ **Attenzione: Non toccare la lama di taglio rotante.**

Ricarica della batteria

La batteria ricaricabile è dotata di un controllo della temperatura che consente una ricarica esclusivamente nel campo di temperatura tra 0 °C e 35 °C. In questo modo viene ottenuta un'elevata durata della batteria ricaricabile.

Nota: La batteria ricaricabile viene fornita parzialmente carica. Per garantire l'intera potenza della batteria ricaricabile, prima del primo impiego ricaricare completamente la batteria ricaricabile nella stazione di ricarica.

La batteria ricaricabile agli ioni di litio può essere ricaricata in qualsiasi momento senza ridurne la durata. Un'interruzione dell'operazione di ricarica non danneggia la batteria ricaricabile.

La batteria ricaricabile agli ioni di litio è protetta dalla "Electronic Cell Protection (ECP)" contro lo scaricamento completo. In caso di batteria scarica, il prodotto viene spento tramite un interruttore automatico: L'apparecchio per il giardinaggio non funziona più.

Dopo lo spegnimento automatico del prodotto non premere ulteriormente l'interruttore di avvio/arresto. La batteria ricaricabile potrebbe subire dei danni.

Attenersi alle indicazioni per lo smaltimento della batteria ricaricabile.

Inserimento/rimozione della batteria ricaricabile

Nota: Se non vengono utilizzate batterie ricaricabili adatte possono verificarsi funzionamenti difettosi o è possibile il danneggiamento dell'apparecchio.

Inserire la batteria carica. Assicurarsi che la batteria ricaricabile sia inserita completamente.

Per la rimozione della batteria ricaricabile dall'apparecchio premere il tasto di sbloccaggio batteria ricaricabile e togliere la batteria.

Operazione di ricarica

L'operazione di ricarica inizia non appena la spina di rete della stazione di ricarica viene inserita nella presa e la batteria ricaricabile viene inserita nella stazione di ricarica.

Grazie all'intelligente procedimento di ricarica lo stato di ricarica della batteria viene riconosciuto automaticamente e, in base alla temperatura della batteria e della tensione, viene selezionata la corrente di carica ottimale.

In questo modo la batteria ricaricabile viene protetta e conservandola nella stazione di ricarica rimane sempre completamente carica.

Significato degli elementi indicatori sulla stazione di ricarica (AL 3620 CV/AL 3640 CV/AL 36V-20)

Operazione di ricarica rapida



L'operazione di ricarica rapida viene segnalata dal lampeggio dell'indicatore di carica della batteria verde.

Elemento indicatore sulla batteria ricaricabile: Durante l'operazione di ricarica i tre LED verdi sono illuminati uno dopo l'altro e si spengono brevemente. La batteria ricaricabile è completamente carica quando i tre LED verdi sono illuminati permanentemente. Circa 5 minuti dopo che la batteria ricaricabile è stata ricaricata completamente, i tre LED verdi si spengono di nuovo.

Nota: L'operazione di ricarica rapida è possibile esclusivamente se la temperatura della batteria ricaricabile si trova nel campo di temperatura di carica ammissibile, vedi paragrafo "Dati tecnici".

Batteria caricata



La **luce continua** dell'indicatore LED verde segnala che la batteria è completamente carica.

Inoltre, per la durata di ca. 2 secondi viene emesso un segnale acustico che segnala che la batteria è stata ricaricata completamente.

Una volta terminata l'operazione, la batteria ricaricabile può essere estratta ed è pronta per l'uso immediato.

Se la batteria ricaricabile non è inserita, la **luce continua** dell'indicatore LED segnala che la spina di rete è inserita nella presa di corrente e che la stazione di ricarica è pronta per l'uso.

Temperatura della batteria ricaricabile inferiore a 0°C oppure superiore a 45°C



La **luce continua** dell'indicatore LED **rosso** segnala che la temperatura della batteria si trova al di fuori del campo di temperatura di carica

ammisibile, vedi paragrafo "Dati tecnici". Non appena viene raggiunto il campo di temperatura ammissibile, la stazione di ricarica passa automaticamente alla ricarica rapida.

Se la temperatura della batteria ricaricabile si trova al di fuori del campo di temperatura di carica ammissibile, inserendola nella stazione di ricarica si accende il LED rosso della batteria ricaricabile.

Operazione di ricarica impossibile



Nel caso fosse presente un'altra anomalia dell'operazione di ricarica, la stessa viene segnalata tramite **lampeggio** dell'indicatore LED

rosso.

L'operazione di ricarica non può essere avviata e la ricarica della batteria non è possibile (vedi paragrafo "Individuazione dei guasti").

Istruzioni per la ricarica

In caso di cicli di ricarica continui oppure in caso di operazioni di ricarica successivi senza interruzione, la stazione di ricarica si può riscaldare. Questo fatto non è comunque preoccupante e non è indice di un difetto tecnico della stazione di ricarica stessa.

Un tempo di funzionamento notevolmente ridotto dopo la ricarica indica che la batteria ricaricabile è consumata e deve essere sostituita.

Attenersi alle indicazioni per lo smaltimento.

Raffreddamento della batteria ricaricabile (Active Air Cooling)

Il sistema di ventilazione integrato nella stazione di ricarica controlla la temperatura della batteria inserita. Se la temperatura della batteria ricaricabile supera i 30 °C, la batteria ricaricabile viene raffreddata ad una temperatura di ricarica ottimale tramite un ventilatore. Quando il ventilatore è acceso si sente un rumore caratteristico.

Se il ventilatore non entra in funzione, significa che la temperatura della batteria è compresa nel campo di temperatura ottimale o che il ventilatore è difettoso. In questo caso si allunga la durata dell'operazione di ricarica della batteria ricaricabile.

Indicazioni operative

Indicatore dello stato di carica della batteria ricaricabile

La batteria ricaricabile è dotata di un indicatore dello stato di carica che visualizza lo stato di carica della batteria ricaricabile stessa. L'indicatore dello stato di carica della batteria è costituito da 3 LED verdi.

Azionare il tasto per l'indicatore dello stato di carica per attivare l'indicatore dello stato di carica stesso. Dopo ca. 5 se-

condi l'indicatore dello stato di carica si spegne automaticamente.

Lo stato di carica può essere controllato anche a batteria ricaricabile estratta.

Indicatore LED	Autonomia batteria ricaricabile
Luce continua 3 LED verdi	$\geq 2/3$
Luce continua 2 LED verdi	$\geq 1/3$
Luce continua 1 LED verde	$\leq 1/3$
Luce lampeggiante 1 LED verde	Riserva

Se, dopo l'azionamento del tasto, non si illumina alcun LED significa che la batteria ricaricabile è difettosa e deve essere sostituita.

Per motivi di sicurezza il controllo dello stato di carica può avvenire solo ad apparecchio per il giardinaggio fermo.

Durante l'operazione di ricarica i tre LED verdi sono illuminati uno dopo l'altro e si spengono brevemente. La batteria ricaricabile è completamente carica quando i tre LED verdi sono illuminati permanentemente. Circa 5 minuti dopo che la batteria ricaricabile è stata ricaricata completamente, i tre LED verdi si spengono di nuovo.

Indicatore della batteria ricaricabile per controllo della temperatura

Il LED rosso dell'indicatore per il controllo della temperatura segnala che la batteria ricaricabile oppure l'elettronica dell'apparecchio per il giardinaggio (in caso di batteria ricaricabile inserita) non è nel campo di temperatura ottimale. In questo caso l'apparecchio per il giardinaggio non funziona oppure non funziona alla potenza massima.

Controllo della temperatura della batteria ricaricabile

Il LED rosso lampeggia premendo il tasto oppure l'interruttore di avvio/arresto (in caso di batteria ricaricabile inserita): La batteria ricaricabile è al di fuori del campo di temperatura di funzionamento ammissibile.

In caso di una temperatura superiore a 70 °C la batteria ricaricabile si disinserisce fino a quando la stessa è di nuovo in un campo di temperatura d'esercizio ammissibile.

Controllo della temperatura dell'elettronica dell'apparecchio per il giardinaggio

Il LED rosso è illuminato **permanentemente** premendo l'interruttore di avvio/arresto: La temperatura dell'elettronica dell'apparecchio per il giardinaggio è inferiore a 5 °C oppure superiore a 75 °C.

In caso di una temperatura superiore a 90 °C l'elettronica dell'apparecchio per il giardinaggio si disinserisce fino a quando la stessa è di nuovo in un campo di temperatura d'esercizio ammissibile.

Potenza di taglio (durata della batteria ricaricabile)

La potenza di taglio (durata della batteria ricaricabile) dipende dalle caratteristiche del prato, ad es. dallo spessore dell'erba, dall'umidità, dalla lunghezza dell'erba e dall'altezza di taglio.

Se durante il taglio dell'erba l'apparecchio per il giardinaggio viene acceso e spento ripetutamente, si riduce anche in questo caso la potenza di taglio (durata della batteria ricaricabile).

Per ottimizzare la potenza di taglio (durata della batteria ricaricabile) si consiglia di tagliare l'erba spesso, di ridurre l'altezza di taglio e di camminare a velocità normale.

L'esempio riportato di seguito illustra la correlazione tra l'altezza di taglio e la potenza di taglio riferita a tre batterie ricaricabili.

Condizioni di taglio



Erba molto rada, asciutta

Potenza di taglio	
Batteria ricaricabile con 2,0 Ah	fino a 250 m ²
Batteria ricaricabile con 4,0 Ah	fino a 500 m ²
Batteria ricaricabile con 6,0 Ah	fino a 750 m ²

Per prolungare la durata è possibile acquistare una batteria ricaricabile supplementare tramite un Centro di Assistenza Clienti autorizzato per utensili da giardinaggio Bosch.

Individuazione dei guasti e rimedi



Problema	Possibili cause	Rimedi
Il motore non funziona	Cablaggio interno dell'apparecchio per il giardinaggio difettoso	Rivolgersi ad un Servizio Assistenza Clienti Bosch
	Batteria scarica	Ricaricare la batteria
	Batteria troppo fredda/troppo calda	Lasciare riscaldare/raffreddare la batteria
	Erba troppo lunga	L'altezza massima dell'erba permessa è di 30 cm con la regolazione massima dell'altezza di taglio
	La protezione del motore è scattata	Lasciare raffreddare il motore e regolare un'altezza di taglio maggiore
	Ruttore del circuito elettrico è stato inserito non correttamente/non completamente	Inserire correttamente
L'apparecchio per il giardinaggio funziona con interruzioni	Cablaggio interno dell'apparecchio per il giardinaggio difettoso	Rivolgersi ad un Servizio Assistenza Clienti Bosch
	La protezione del motore è scattata	Lasciare raffreddare il motore e regolare un'altezza di taglio maggiore
L'apparecchio per il giardinaggio lascia tracce di taglio irregolari e/o il motore lavora con difficoltà	Altezza di taglio troppo bassa	Regolare una maggiore altezza di taglio
	Lama senza filo	Sostituire la lama (vedi figura J)
	Possibile ostruzioni	Spegnere l'apparecchio per il giardinaggio e rimuovere il ruttore del circuito elettrico
	Lama montata in posizione errata	Controllare la parte inferiore dell'apparecchio per il giardinaggio e, se necessario, eliminare l'ostruzione (mettere sempre guanti da giardino)
La lama da taglio non ruota dopo aver acceso l'apparecchio per il giardinaggio	Lama bloccata da erba	Montare la lama nella posizione corretta
	Dado/vite della lama allentato/allentata	Spegnere l'apparecchio per il giardinaggio e rimuovere il ruttore del circuito elettrico
Vibrazioni/rumori eccessivi	Eliminare l'ostruzione (mettere sempre guanti da giardino)	Serrare saldamente dado/vite della lama (27 Nm)
	Dado/vite della lama allentato/allentata	Serrare saldamente dado/vite della lama (27 Nm)

Problema	Possibili cause	Rimedi
	Lama danneggiata	Sostituire la lama (vedi figura J)

Batteria ricaricabile e stazione di ricarica

Problema	Possibili cause	Rimedi
L'indicatore di carica della batteria rosso lampeggia sulla stazione di ricarica	Batteria ricaricabile non inserita (correttamente)	Inserire correttamente la batteria nella stazione di ricarica
	Contatti della batteria ricaricabile sporchi	Pulire i contatti della batteria; ad. es. inserendo ed estraendo più volte la batteria, se necessario sostituire la batteria
Operazione di ricarica impossibile	Batteria ricaricabile difettosa	Sostituire la batteria
Gli indicatori di carica della batteria non sono illuminati sulla stazione di ricarica	Spina di rete della stazione di ricarica non inserita (correttamente)	Inserire la spina di rete (completamente) nella presa di corrente
	Presa di corrente, cavo di rete oppure stazione di ricarica difettosi	Controllare la tensione di rete e, eventualmente, far controllare la stazione di ricarica presso un centro di Assistenza Clienti elettrodomestici Bosch autorizzato

Manutenzione ed assistenza

Cura della batteria ricaricabile

- ▶ **Attenzione! Spegner l'apparecchio per il giardinaggio, rimuovere il rottore del circuito elettrico, togliere la batteria ricaricabile ed il sacco raccoglierba prima di effettuare interventi di manutenzione o di pulizia.**
- ▶ **Mettere sempre guanti da giardino maneggiando o lavorando nel settore delle lame taglienti.**

Osservare le seguenti indicazioni e provvedimenti per garantire un utilizzo ottimale della batteria ricaricabile:

- Proteggere la batteria ricaricabile da umidità ed acqua.
- Immagazzinare l'apparecchio per il giardinaggio e la batteria ricaricabile esclusivamente nel campo di temperatura tra -20 °C e 50 °C. Ad es. in estate non lasciare in auto la batteria ricaricabile.
- Immagazzinare la batteria ricaricabile separatamente e non nella stazione di ricarica.
- In caso di irradiazione solare diretto non lasciare la batteria ricaricabile nell'apparecchio per il giardinaggio.
- La temperatura ottimale per la conservazione della batteria ricaricabile è di 5 °C.
- Pulire di tanto in tanto le fessure di ventilazione della batteria ricaricabile con un pennello morbido, pulito ed asciutto.

Un tempo di funzionamento notevolmente ridotto dopo la ricarica indica che la batteria ricaricabile è consumata e deve essere sostituita.

Servizio di assistenza e consulenza tecnica

Il servizio di assistenza risponde alle Vostre domande relative alla riparazione e alla manutenzione del Vostro prodotto nonché concernenti i pezzi di ricambio. Disegni in vista

esplosa e informazioni relative ai pezzi di ricambio sono consultabili anche sul sito www.bosch-pt.com

Il team di consulenza tecnica Bosch sarà lieto di rispondere alle Vostre domande in merito ai nostri prodotti e accessori.

In caso di richieste o di ordinazione di pezzi di ricambio, comunicare sempre il codice prodotto a 10 cifre riportato sulla targhetta di fabbricazione dell'elettrodomestico.

Italia

Tel.: (02) 3696 2314

E-Mail: pt.hotlinebosch@it.bosch.com

Per ulteriori indirizzi del servizio assistenza consultare:

www.bosch-pt.com/serviceaddresses

Trasporto

Le batterie ricaricabili agli ioni di litio contenute sono soggette ai requisiti di legge relativi a merci pericolose. Le batterie ricaricabili possono essere trasportate su strada tramite l'utente senza ulteriori precauzioni.

In caso di spedizione tramite terzi (p. es.: trasporto aereo oppure spedizioniere) devono essere osservati particolari requisiti relativi ad imballo e marcatura. In questo caso per la preparazione del pezzo da spedire è necessario ricorrere ad un esperto per merce pericolosa.

Spedire batterie ricaricabili solamente se la carcassa non è danneggiata. Coprire con nastro adesivo i contatti scoperti ed imballare la batteria ricaricabile in modo tale che non si muova nell'imballo. Attenersi anche alle eventuali prescrizioni integrative nazionali.

Smaltimento



Avviare ad un riciclaggio rispettoso dell'ambiente apparecchi per il giardinaggio, batterie

ricaricabili, accessori ed imballaggi non più impiegabili.



Non gettare apparecchi per il giardinaggio e batterie ricaricabili/batterie tra i rifiuti domestici!

Solo per i Paesi della CE:

Conformemente alla direttiva europea 2012/19/UE le apparecchiature elettriche ed elettroniche diventate inservibili e, in base alla direttiva europea 2006/66/CE, le batterie ricaricabili/batterie difettose o consumate devono essere raccolte separatamente ed essere inviate ad una riutilizzazione ecologica.

Batterie ricaricabili/Batterie:

Ioni di litio:

Osservare le istruzioni riportate nel paragrafo Trasporto.

Nederlands

Veiligheidsvoorschriften

Let op! Lees de volgende voorschriften zorgvuldig door. Maak uzelf vertrouwd met de bedieningselementen en het juiste gebruik van het product. Bewaar de gebruiksaanwijzing om deze later te kunnen raadplegen.

Verklaring van de symbolen op tuingereedschap, oplaadapparaat en accu



Algemene waarschuwing.



Lees de gebruiksaanwijzing.



Let op dat personen die in de buurt staan niet worden verwond door weggeslingerde voorwerpen.



Waarschuwing: Houd een veilige afstand tot het product aan wanneer het in werking is.



Voorzichtig: Raak de ronddraaiende messen niet aan. De messen zijn scherp. Wees uiterst voorzichtig met tenen en vingers.



Schakel het tuingereedschap uit en maak de stroomkringonderbreker los voordat u onderhouds- of reinigingswerkzaamheden uitvoert of wanneer u het tuingereedschap onbeheerd laat, ook als dat slechts voor korte tijd is.



Niet van toepassing.



Wacht tot alle delen van het tuingereedschap volledig tot stilstand zijn gekomen voordat u deze aanraakt. De messen draaien na het uitschakelen van het tuingereedschap nog. Letsel kan het gevolg zijn.



Gebruik het product niet in de regen en laat het niet in de regen liggen of staan.



Bescherm uzelf tegen een elektrische schok.



Niet van toepassing.



Gebruik het oplaadapparaat alleen in een droge ruimte.



Het oplaadapparaat is voorzien van een veiligheidstransformator.



Gebruik voor de reiniging van het tuingereedschap geen hogedrukreiniger of tuinslang.



Controleer het gedeelte waar u het tuingereedschap wilt gebruiken zorgvuldig op in het wild levende dieren en huisdieren. In het wild levende dieren en huisdieren kunnen tijdens het gebruik van de machine gewond raken. Controleer het gedeelte waar u de machine wilt gebruiken grondig en verwijder alle stenen, stokken, draden, botten en andere voorwerpen. Let er bij het gebruik van de machine op dat er geen in het wild levende dieren, huisdieren of kleine boomstronken in dicht gras verborgen zijn.

Bediening

- ▶ Laat kinderen of personen die deze voorschriften niet hebben gelezen het product nooit gebruiken. In uw land gelden eventueel voorschriften ten aanzien van de leeftijd van de bediener. Bewaar het product buiten het bereik van kinderen wanneer het niet wordt gebruikt.
- ▶ Laat dit tuingereedschap nooit gebruiken door kinderen, personen met beperkte fysieke, zintuiglijke of geestelijke vermogens of met beperkte ervaring of kennis of door personen die met deze aanwijzingen niet vertrouwd zijn.
- ▶ Op kinderen moet toezicht worden gehouden om er zeker van te zijn dat ze niet met het product spelen.
- ▶ Gebruik het tuingereedschap nooit dicht in de buurt van personen, in het bijzonder kinderen, of huisdieren.
- ▶ De bediener is verantwoordelijk voor ongevallen, persoonlijk letsel of schade aan het eigendom van anderen.
- ▶ Gebruik geen open rubber schoenen of sandalen wanneer u het product gebruikt. Draag altijd stevige schoenen en een lange broek. Gebruik het product nooit op blote voeten.
- ▶ Controleer het te bewerken oppervlak zorgvuldig op stenen, stokken, metaaldraad, botten en andere voorwerpen en verwijder deze.
- ▶ Controleer vóór gebruik altijd of messen, messchroeven of maaimechanisme versleten of beschadigd zijn. Vervang versleten of beschadigde messen en messchroeven altijd als complete set, om onbalans te voorkomen.
- ▶ Maai alleen bij daglicht of goed kunstlicht.
- ▶ Bij slechte weersomstandigheden, in het bijzonder bij opkomend onweer, niet met de gazonmaaier werken.
- ▶ Gebruik het tuingereedschap bij voorkeur niet wanneer het gras nat is.

- ▶ Loop altijd rustig, nooit te snel.
- ▶ Gebruik het tuingereedschap nooit met defecte veiligheidsvoorzieningen of afschermingen of zonder veiligheidsvoorzieningen zoals stootbescherming en/of grasmand.
- ▶ We adviseren om een gehoorbescherming voor uw eigen bescherming te dragen.
- ▶ Gebruik het product niet wanneer u moe of ziek bent of onder invloed bent van alcohol, drugs of medicijnen.
- ▶ Het werken op hellingen kan gevaarlijk zijn:
 - Maai geen bijzonder steile hellingen.
 - Zorg ervoor dat u op een helling of op nat gras altijd stevig staat.
 - Maai altijd dwars op een helling, nooit naar boven of naar beneden.
 - Ga altijd uiterst voorzichtig te werk bij het veranderen van richting op een helling.
- ▶ Ga uiterst voorzichtig te werk bij het achteruitlopen of bij het trekken van het tuingereedschap.
- ▶ Duw het tuingereedschap tijdens het maaien altijd voorwaarts en trek het nooit naar uw lichaam toe.
- ▶ De messen moeten stilstaan als u het tuingereedschap voor het vervoer moet kantelen, als u rijdt over een plaats waar geen gras groeit en als u het tuingereedschap verplaatst naar een plaats waar u wilt maaien.
- ▶ Kantel het tuingereedschap bij het starten of aantrekken van de motor niet.
- ▶ Schakel het tuingereedschap in zoals in de gebruiksaanwijzing beschreven en let erop dat uw voeten ver genoeg van ronddraaiende delen verwijderd zijn.
- ▶ Breng handen en voeten niet in de buurt van of onder ronddraaiende delen.
- ▶ Houd afstand tot de uitwerpzone terwijl u met het tuingereedschap werkt.
- ▶ Het tuingereedschap nooit optillen of dragen terwijl de motor loopt.
- ▶ Let erop dat bij het opbergen het tuingereedschap met alle vier de wielen op de grond staat.
- ▶ Til het tuingereedschap alleen met de draaggreep op. De draaggreep voorzichtig behandelen.
- ▶ **Verander het product niet.** Ongeoorloofde veranderingen kunnen de veiligheid van het product beïnvloeden en tot meer geluiden en trillingen leiden.

Bladeren verzamelen

Het bladverzamelmes is zodanig gevormd dat het herfstbladeren van uw gazon kan opnemen. Ga voor een optimaal resultaat als volgt te werk:

- Verzamel bladeren alleen bij maximale maaihoogte.
- Verzamel blad alleen op uw gazon.

- Controleer het werkterrein voordat u bladeren verzamelt en blijf uit de buurt van huisdieren, glazen voorwerpen en auto's.

Stroomkringonderbreker losmaken

- Altijd wanneer u zich van het tuingereedschap verwijdert.
- Vóór het verwijderen van blokkeeringen.
- Als u het tuingereedschap controleert, reinigt of eraan werkt.
- Na het raken van een voorwerp. Controleer het tuingereedschap onmiddellijk op beschadigingen en vervang het mes als dat nodig is.
- Als het tuingereedschap ongewoon begint te trillen (onmiddellijk controleren).

Onderhoud

- ▶ **Draag altijd tuinhandschoenen wanneer u de scherpe messen vastpakt of er aan werkt.**
- ▶ Controleer of alle moeren, bouten en schroeven vastzitten, zodat veilig werken met het product mogelijk is.
- ▶ Controleer de grasbak regelmatig op slijtage en beschadiging.
- ▶ Controleer het product. Versleten of beschadigde delen moeten veiligheidshalve worden vervangen.
- ▶ Gebruik uitsluitend voor het tuingereedschap voorziene maaimessen.
- ▶ Zorg ervoor dat vervangingsonderdelen van Bosch afkomstig zijn.
- ▶ Controleer voordat u het product opbergt dat het schoon is en er zich

geen resten op bevinden. Indien nodig met een zachte, droge borstel reinigen.

Veiligheidsvoorschriften voor de optimale omgang met de accu

- ▶ **Controleer dat het tuingereedschap uitgeschakeld is en de stroomonderbreker losgemaakt is voordat u de accu in het gereedschap plaatst.** Het plaatsen van een accu in een tuingereedschap dat ingeschakeld is, kan tot ongevallen leiden.
- ▶ **Gebruik alleen de voor dit tuingereedschap voorziene Bosch-accu's.** Het gebruik van andere accu's kan tot letsel en brandgevaar leiden.
- ▶ **Open de accu niet.** Er bestaat gevaar voor kortsluiting.



Bescherm de accu tegen hitte, bijv. ook tegen fel zonlicht, vuur, water en vocht. Er bestaat explosiegevaar.



- ▶ **Voorkom aanraking van de niet-gebruikte accu met paperclips, munten, sleutels, spijkers, schroeven en andere kleine metalen voorwerpen die overbrugging van de contacten kunnen veroorzaken.** Kortsluiting tussen de accucontacten kan brandwonden of brand tot gevolg hebben.
- ▶ **Bij beschadiging en onjuist gebruik van de accu kunnen er dampen vrijkomen.** Zorg voor ventilatie en ga bij klachten naar een arts. De dampen kunnen de luchtwegen irriteren.
- ▶ **Gebruik de accu alleen in producten van de fabrikant.** Alleen zo wordt de accu tegen gevaarlijke overbelasting beschermd.
- ▶ **Door spitse voorwerpen, zoals bijv. spijkers of schroevendraaiers, of door krachtinwerking van buitenaf kan de accu beschadigd worden.** Er kan een interne kortsluiting ontstaan en de accu doen branden, roken, exploderen of oververhitten.
- ▶ **Sluit de accu niet kort.** Er bestaat explosiegevaar.
- ▶ Bescherm de accu tegen vocht en water.
- ▶ Bewaar het tuingereedschap en de accu alleen in het temperatuurbereik tussen -20 en 50 °C. Laat de accu bijvoorbeeld in de zomer niet in de auto liggen.
- ▶ Reinig de ventilatieopeningen van de accu af en toe met een zachte, schone en droge kwast.

Veiligheidsvoorschriften voor oplaadapparaten



Lees alle veiligheidsvoorschriften en instructies. Als de veiligheidsvoorschriften en instructies niet worden opgevolgd, kan dit een elektrische schok, brand of ernstig letsel tot gevolg hebben.

Bewaar alle veiligheidsvoorschriften en instructies voor gebruik in de toekomst.

Gebruik het oplaadapparaat alleen wanneer u alle functies volledig kunt inschatten en zonder beperkingen kunt gebruiken of daarvoor bestemde instructies heeft ontvangen.

- ▶ **Laat het oplaadapparaat nooit gebruiken door kinderen, personen met beperkte fysieke, zintuiglijke of geestelijke vermogens of met beperkte ervaring of kennis of door personen die met deze aanwijzingen niet vertrouwd zijn.** In uw land gelden mogelijk beperkende voorschriften ten aanzien van de leeftijd van de bediener.
- ▶ **Houd kinderen in het oog.** Zorg ervoor dat kinderen niet met het oplaadapparaat spelen.
- ▶ **Laad alleen Bosch Li-Ion-accu's van af een capaciteit van 2,0 Ah (vanaf 10 accucellen) op.** De accuspanning moet bij de acculaadspanning van het oplaadapparaat passen. Laad geen niet-oplaadbare batterijen op. Anders bestaat er brand- en explosiegevaar.



Houd het oplaadapparaat uit de buurt van regen en vocht. Het binnendringen van water in het oplaadapparaat vergroot het risico van een elektrische schok.

- ▶ **Houd het oplaadapparaat schoon.** Door vervuiling bestaat er gevaar voor een elektrische schok.
- ▶ **Controleer vóór elk gebruik oplaadapparaat, kabel en stekker.** Gebruik het oplaadapparaat niet, als u beschadigingen vaststelt. **Open het oplaadapparaat niet zelf en laat het uitsluitend repareren door gekwalificeerd geschoold personeel en alleen met originele vervangingsonderdelen.** Beschadigde oplaadapparaten, kabels en stekkers verhogen het risico van een elektrische schok.

- ▶ **Gebruik het oplaadapparaat niet op een licht ontvlambare ondergrond (bijv. papier, textiel enz.) of in een brandbare omgeving.** Vanwege de bij het opladen optredende verwarming van het oplaadapparaat bestaat brandgevaar.
- ▶ **Dek de ventilatiesleuven van het oplaadapparaat niet af.** Het oplaadapparaat kan anders oververhit raken en niet meer correct functioneren.
- ▶ Voor een betere elektrische veiligheid wordt het gebruik van een aardlekschakelaar met een max. uitschakelstroom van 30 mA geadviseerd. Controleer uw aardlekschakelaar altijd voor gebruik.

Symbolen

De volgende symbolen zijn van betekenis voor het lezen en begrijpen van de gebruiksaanwijzing. Zorg ervoor dat u de symbolen en hun betekenis herkent. Het juiste begrip van de symbolen helpt u het product goed en veilig te gebruiken.

Symbol	Betekenis
	Bewegingsrichting
	Reactierichting
	Draag werkhandschoenen
	Gewicht
	Inschakelen
	Uitschakelen
	Toegestane handeling
	Verboden handeling
CLICK!	Hoorbaar geluid
	Toebehoren en vervangingsonderdelen

Gebruik volgens bestemming

Het tuingereedschap is bestemd voor het maaien van tuinen, alleen voor particulier gebruik.

Het tuingereedschap is niet bestemd voor het knippen van heggen, trimmen, hakselen, enz.

Het tuingereedschap is bestemd voor het maaien van gazons op bodemhoogte.

Technische gegevens

Gazonmaaier	Universal Rotak 36-550		Universal Rotak 36-555		Universal Rotak 36-560		Universal Rotak 36-590		Universal Rotak 36-670	
	Productnummer	3 600 HB9 505 3 600 HB9 573	3 600 HB9 508	3 600 HB9 506 3 600 HB9 574	3 600 HB9 509	3 600 HB9 507				
Nominale spanning	V	36	36	36	36	36	36	36	36	36
Breedte van meshuis	cm	38	38	38	38	38	38	38	38	38
Maaihoogte	mm	25 – 70	25 – 70	25 – 70	25 – 70	25 – 70	25 – 70	25 – 70	25 – 70	25 – 70
Volume graszak	l	40	40	40	40	40	40	40	40	40
Gewicht volgens EPTA-procedure 01:2014	kg	15,0	15,0	14,0	15,0	15,0	15,0	15,0	15,0	15,0
Serienummer		zie typeplaatje op tuingereedschap								
Toegestane omgevingstemperatuur										
– tijdens opladen	°C	0 ... +45	0 ... +45	0 ... +45	0 ... +45	0 ... +45	0 ... +45	0 ... +45	0 ... +45	0 ... +45
– tijdens gebruik	°C	+5 ... +50	+5 ... +50	+5 ... +50	+5 ... +50	+5 ... +50	+5 ... +50	+5 ... +50	+5 ... +50	+5 ... +50
– tijdens opslag	°C	-20 ... +50	-20 ... +50	-20 ... +50	-20 ... +50	-20 ... +50	-20 ... +50	-20 ... +50	-20 ... +50	-20 ... +50
Accu										
		Li-ion	Li-ion	Li-ion	Li-ion	Li-ion	Li-ion	Li-ion	Li-ion	Li-ion
Nominale spanning	V	36	36	36	36	36	36	36	36	36
Productnummer/capaciteit										
– 2 607 336 913/ 1 607 A35 02V	Ah	–	–	2 x 2,0	–	–	–	–	–	–
– 2 607 336 915/ 2 607 337 047	Ah	4,0	4,0	–	4,0	–	4,0	–	–	–
– 1 607 A35 058	Ah	–	–	–	–	–	–	–	–	6,0
Aantal accucellen										
– 2 607 336 913/ 1 607 A35 02V		–	–	10	–	–	–	–	–	–
– 2 607 336 915/ 2 607 337 047		20	20	–	20	–	20	–	–	–
– 1 607 A35 058		–	–	–	–	–	–	–	–	20

Alle waarden in deze gebruiksaanwijzing zijn gemeten voor gebruik op maximaal 2000 meter boven zeeniveau.

Oplaadapparaat	AL 3620 CV		AL 36V-20	
Productnummer	EU	2 607 225 657	2 607 226 273	
	UK	2 607 225 659	2 607 226 275	
	AU	2 607 225 661	2 607 226 277	
	KO	2 607 225 667	2 607 226 279	
Laadstroom	A	2,0	2,0	
Opladtijd (lege accu)				
– Accu met 2,0 Ah	min	65	65	
– Accu met 4,0 Ah	min	125	125	
– Accu met 6,0 Ah	min	185	185	
Gewicht volgens EPTA-procedure 01:2014	kg	0,55	0,55	
Isolatieklasse		□/II	□/II	

Informatie over geluid en trillingen

	Universal Rotak 36-550	Universal Rotak 36-555	Universal Rotak 36-560	Universal Rotak 36-590	Universal Rotak 36-670
	3 600 HB9 505	3 600 HB9 508	3 600 HB9 506	3 600 HB9 509	3 600 HB9 507
	3 600 HB9 573		3 600 HB9 574		

Geluidsemissiewaarden bepaald volgens **EN 60335-2-77**

Het A-gewogen geluidsniveau van het gereedschap bedraagt kenmerkend:

– Geluidsdruk niveau	dB(A)	76	76	76	76	76
– Geluidsvermogen-niveau	dB(A)	88	88	88	88	88
– Onzekerheid K	dB	= 2,0	= 2,0	= 2,0	= 2,0	= 2,0

Totale trillingswaarden ah (vectorsom van drie richtingen) en onzekerheid K bepaald volgens **EN 60335-2-77**

– Trillingsemissie-waarde a_{hh}	m/s^2	< 2,5	< 2,5	< 2,5	< 2,5	< 2,5
– Onzekerheid K	m/s^2	= 1,5	= 1,5	= 1,5	= 1,5	= 1,5

Montage en gebruik

Handelingsdoel	Afbeelding	Pagina
Meegeleverd ^{A)}	A	326
Greepbeugel monteren	B	327
Werkhoogte instellen		
Grasbak aanbrengen of verwijderen	C	328
Maaihoogte instellen	D	328
Accu plaatsen	E	329
Gebruik	F	330
- Stroomkringonderbreker invoegen		
- Inschakelen		
- Maaien		
- Uitschakelen		
- Stroomkringonderbreker verwijderen		
Accu verwijderen	G	331
Werkvoorschrift "Maaien"	H	332
Niveau-indicatie grasbak leeg/vol	I	333
Messen onderhouden en vervangen	J	333
Toebehoren kiezen	K	334

A) **Niet elk afgebeeld en beschreven accessoire is standaard bij de levering inbegrepen. Alle accessoires zijn te vinden in ons accessoireprogramma.**

Ingebruikneming

Voor uw veiligheid

- ▶ **Let op! Schakel het tuingereedschap uit, maak de stroomkringonderbreker los en verwijder de accu voordat u instel- of reinigingswerkzaamheden uitvoert. Hetzelfde geldt als de schakelaarkabel beschadigd, doorgesneden of in de war is.**

- ▶ **Nadat het tuingereedschap is uitgeschakeld, draaien de messen nog enkele seconden.**
- ▶ **Voorzichtig: Raak het ronddraaiende snijmes niet aan.**

Accu opladen

De accu is voorzien van een thermische beveiliging die ervoor zorgt dat de accu alleen in het temperatuurbereik tussen 0 °C en 35 °C kan worden opgeladen. Daardoor wordt een lange levensduur van de accu bereikt.

Opmerking: De accu wordt gedeeltelijk opgeladen geleverd. Laad de accu vóór het eerste gebruik volledig in het oplaadapparaat op om het volle vermogen van de accu te waarborgen.

De Li-Ion-accu kan op elk moment worden opgeladen zonder de levensduur te verkorten. Een onderbreking van het opladen schaadt de accu niet.

De Li-Ion-accu is met "Electronic Cell Protection (ECP)" beschermd tegen diepe ontlading. Als de accu leeg is, wordt het gereedschap uitgeschakeld door een veiligheidsschakeling: Het tuingereedschap werkt niet meer.

Druk na het automatisch uitschakelen van het product niet meer op de aan/uit-schakelaar. De accu kan beschadigd worden.

Neem de aanwijzingen voor het afvoeren van de accu in acht.

Accu inzetten of verwijderen

Opmerking: Als niet-geschikte accu's worden gebruikt, kan dit leiden tot storingen of beschadiging van het gereedschap.

Plaats de opgeladen accu. Controleer dat de accu volledig is ingezet.

Als u de accu uit het gereedschap wilt verwijderen, drukt u op de accuontgrendelingsknop en trekt u de accu naar buiten.

Opladen

Het opladen begint zodra de stekker van het oplaadapparaat in het stopcontact worden gestoken en de accu in het oplaadapparaat wordt geplaatst.

Door de intelligente oplaadmethode wordt de oplaadtoestand van de accu automatisch herkend en wordt voor de accu afhankelijk van accutemperatuur en -spanning de optimale laadstroom gekozen.

Daardoor wordt de accu ontzien en blijft deze, indien in het oplaadapparaat bewaard, altijd volledig opgeladen.

Betekenis van de indicatie-elementen op het oplaadapparaat (AL 3620 CV/AL 3640 CV/AL 36V-20)

Snel opladen



Snel opladen wordt aangegeven door **knippen** van de **groene** accuoplaadindicatie.

Indicatie-element op de accu: Tijdens het opladen gaan de drie groene leds na elkaar branden en gaan korte tijd uit. De accu is volledig opgeladen als de drie groene leds continu branden. Ongeveer 5 minuten nadat de accu volledig is opgeladen, gaan de drie groene leds weer uit.

Opmerking: Snel opladen is alleen mogelijk als de temperatuur van de accu zich binnen het toegestane oplaadtemperatuurbereik bevindt, zie het gedeelte „Technische gegevens“.

Accu opgeladen



De **permanent verlichte groene** led-indicatie geeft aan dat de accu volledig is opgeladen.

Er klinkt ca. 2 seconden lang een geluidssignaal dat eveneens aangeeft dat de accu volledig is opgeladen.

De accu kan vervolgens worden verwijderd en meteen worden gebruikt.

Als geen accu is geplaatst, geeft de **permanent verlichte** led-indicatie aan dat de netstekker in het stopcontact is gestoken en het oplaadapparaat gereed is voor gebruik.

Accutemperatuur onder 0 °C of boven 45 °C



De **permanent verlichte rode** led-indicatie geeft aan dat de temperatuur van de accu buiten het toegestane oplaadtemperatuurbereik ligt, zie het gedeelte „Technische gegevens“. Zodra het toegestane temperatuurbereik is bereikt, schakelt het oplaadapparaat automatisch over op snel opladen.

Als de temperatuur van de accu buiten het toegestane oplaadtemperatuurbereik ligt, gaat de rode led van de accu branden wanneer u de accu in het oplaadapparaat zet.

Opladen niet mogelijk



Een andere storing tijdens het opladen wordt aangegeven door een **knipperende rode led-indicatie**.

Het opladen kan niet worden gestart en opladen van de accu is niet mogelijk (zie gedeelte „Storingen opsporen“).

Aanwijzingen voor het opladen

Bij langdurig opladen of meermaals opladen zonder onderbreking kan het oplaadapparaat warm worden. Dit is echter zonder bezwaar en duidt niet op een technisch defect van het oplaadapparaat.

Een duidelijk kortere gebruiksduur na het opladen geeft aan dat de accu versleten is en moet worden vervangen.

Neem de afvalverwijderingsvoorschriften in acht.

Accukoeling (Active Air Cooling)

De in het oplaadapparaat geïntegreerde ventilatorbesturing bewaakt de temperatuur van de geplaatste accu. Als de accutemperatuur boven 30 °C ligt, wordt de accu door een ventilator gekoeld tot aan de optimale oplaadtemperatuur. De ingeschakelde ventilator veroorzaakt een ventilatiegeluid.

Als de ventilator niet loopt, ligt de accutemperatuur in het optimale oplaadtemperatuurbereik of de ventilator is defect. In dit geval wordt de oplaadtijd van de accu langer.

Tips voor de werkzaamheden

Accuoplaadindicatie

De accu is voorzien van een oplaadindicatie. Deze geeft de oplaadtoestand van de accu aan. De oplaadindicatie bestaat uit drie groene leds.

Bedien de toets voor de oplaadindicatie om deze te activeren. Na ca. 5 seconden gaat de oplaadindicatie automatisch uit.

De oplaadtoestand kan ook worden gecontroleerd terwijl de accu verwijderd is.

Led-indicatie	Accucapaciteit
Continu verlicht 3 groene leds	≥ 2/3
Continu verlicht 2 groene leds	≥ 1/3
Continu verlicht 1 groene leds	≤ 1/3
Knipperend 1 groene led	Reserve

Als na het inschakelen geen led brandt, is de accu defect en moet deze worden vervangen.

Om veiligheidsredenen kan de oplaadtoestand alleen worden opgevraagd als het tuingereedschap stilstaat.

Tijdens het opladen gaan de drie groene leds na elkaar branden en gaan korte tijd uit. De accu is volledig opgeladen als de drie groene leds continu branden. Ongeveer 5 minuten nadat de accu volledig is opgeladen, gaan de drie groene leds weer uit.

Indicatie van de accu voor temperatuurbewaking

De rode led van de indicatie voor de temperatuurbewaking geeft aan dat de temperatuur van accu of elektronica van het tuingereedschap (als de accu is geplaatst) zich niet in het

optimale bereik bevindt. In dit geval werkt het tuingereedschap niet of met beperkt vermogen.

Temperatuurbewaking van de accu

De rode led knippert bij het indrukken van de toets of van de aan/uit-schakelaar (als de accu is geplaatst): Temperatuur van accu buiten toegestaan bereik.

Bij een temperatuur boven 70 °C wordt de accu uitgeschakeld tot de temperatuur zich weer in het toegestane bereik bevindt.

Temperatuurbewaking van de elektronica van het tuingereedschap

De rode led brandt **continu** bij het indrukken van de aan/uit-schakelaar: De temperatuur van de elektronica van het tuingereedschap ligt onder 5 °C of boven 75 °C.

Bij een temperatuur boven 90 °C wordt de elektronica van het tuingereedschap uitgeschakeld tot de temperatuur zich weer binnen het toegestane bereik bevindt.

Maaivermogen (gebruiksduur accu)

Het maaivermogen (gebruiksduur van de accu) is afhankelijk van de eigenschappen van het gazon, zoals grasdichtheid, vochtigheid, graslengte en maaihoogte.

Vaak in- en uitschakelen van het tuingereedschap tijdens het maaien vermindert eveneens het maaivermogen (gebruiksduur van de accu).

Als u het maaivermogen (gebruiksduur van de accu) wilt optimaliseren, is het raadzaam om vaker te maaien, de maaihoogte te vergroten en in een passend tempo te lopen.

Het onderstaande voorbeeld toont de samenhang tussen maaihoogte en maaivermogen in relatie tot drie accu's.

Maaioomstandigheden



Zeer dun, droog gras

Maaivermogen	
Accu met 2,0 Ah	max. 250 m ²
Accu met 4,0 Ah	max. 500 m ²
Accu met 6,0 Ah	max. 750 m ²

Om de gebruiksduur te verlengen, kunt u via een erkende klantenservice voor Bosch tuingereedschappen een extra accu aanschaffen.

Storingen opsporen



Symptoom	Mogelijke oorzaak	Oplossing
Motor start niet	Interne bekabeling van tuingereedschap defect	Neem contact op met de klantenservice van Bosch
	Accu leeg	Laad de accu op
	Accu te koud of te heet	Accu laten opwarmen of afkoelen
	Gras te lang	Max. toegestane grashoogte is 30 cm met de grootste maaihoogte-instelling
	Motorbeveiliging aangesproken	Laat de motor afkoelen en stel een grotere maaihoogte in
	Stroomkringonderbreker is niet goed of niet volledig ingezet	Goed inzetten
Tuingereedschap loopt met onderbrekingen	Interne bekabeling van tuingereedschap defect	Neem contact op met de klantenservice van Bosch
	Motorbeveiliging aangesproken	Laat de motor afkoelen en stel een grotere maaihoogte in
Tuingereedschap laat onregelmatig maaien/achter en/of motor werkt moeilijk	Maaihoogte te laag	Grotere maaihoogte instellen
	Messen bot	Messen vervangen (zie afbeelding J)
	Verstopping mogelijk	Tuingereedschap uitschakelen en stroomkringonderbreker losmaken Onderzijde van het tuingereedschap controleren en indien nodig vrij maken (draag altijd tuinhandschoenen)
	Mes omgekeerd gemonteerd	Mes goed monteren

Symptoom	Mogelijke oorzaak	Oplossing
Na het inschakelen van het tuingereedschap draait het mes niet	Mes wordt gehinderd door gras	Tuingereedschap uitschakelen en stroomkringonderbreker losmaken Verstopping verwijderen (draag altijd tuinhandschoenen)
	Moer of schroef van mes los	Draai de moer of de schroef van het mes vast (27 Nm)
Sterke trillingen of geluiden	Moer of schroef van mes los	Draai de moer of de schroef van het mes vast (27 Nm)
	Mes beschadigd	Mes vervangen (zie afbeelding J)

Accu en oplaadapparaat

Symptomen	Mogelijke oorzaak	Oplossing
Rode accuoplaadindicatie knippert op oplaadapparaat	Accu niet of niet juist geplaatst	Accu juist op oplaadapparaat plaatsen
	Accucontacten vuil	Reinig de accucontacten, bijvoorbeeld door de accu enkele keren te plaatsen en te verwijderen, of vervang de accu indien nodig
Opladen niet mogelijk	Accu defect	Vervang de accu
	Netstekker van het oplaadapparaat niet (of niet goed) vast gestoken	Steek de stekker (volledig) in het stopcontact
Accuoplaadindicaties branden niet op het oplaadapparaat	Stopcontact, netsnoer of oplaadapparaat defect	Netspanning controleren, oplaadapparaat indien nodig door een erkende klantenservice voor Bosch elektrische gereedschappen laten controleren

Onderhoud en service

Onderhoud van de accu

- **Let op! Schakel het tuingereedschap uit, maak de stroomkringonderbreker los en verwijder accu en graszak voordat u onderhouds- of reinigingswerkzaamheden uitvoert.**
- **Draag altijd tuinhandschoenen wanneer u de scherpe messen vastpakt of eraan werkt.**

Neem de volgende aanwijzingen en maatregelen in acht om een optimaal gebruik van de accu te waarborgen:

- Bescherm de accu tegen vocht en water.
- Bewaar het tuingereedschap en de accu alleen in het temperatuurbereik tussen –20 en 50 °C. Laat de accu bijvoorbeeld in de zomer niet in de auto liggen.
- Bewaar de accu apart en niet in het tuingereedschap.
- Laat de accu bij fel zonlicht niet in het tuingereedschap zitten.
- De optimale temperatuur voor het bewaren van de accu bedraagt 5 °C.
- Reinig de ventilatieopeningen van de accu af en toe met een zachte, schone en droge kwast.

Een duidelijk kortere gebruiksduur na het opladen geeft aan dat de accu versleten is en moet worden vervangen.

Klantenservice en gebruikadvies

Onze klantenservice beantwoordt uw vragen over reparatie en onderhoud van uw product en over vervangingsonderdelen. Explosietekeningen en informatie over vervangingsonderdelen vindt u ook op: www.bosch-pt.com
Het Bosch-gebruiksadviesteam helpt u graag bij vragen over onze producten en accessoires.

Vermeld bij vragen en bestellingen van vervangingsonderdelen altijd het uit tien cijfers bestaande productnummer volgens het typeplaatje van het product.

Nederland

Tel.: (076) 579 54 54

Fax: (076) 579 54 94

E-mail: gereedschappen@nl.bosch.com

Meer serviceadressen vindt u onder:

www.bosch-pt.com/serviceaddresses

Transport

Op de meegeleverde Lithium-Ion-accu's zijn de eisen voor het vervoer van gevaarlijke stoffen van toepassing. De accu's kunnen door de gebruiker zonder verdere voorwaarden over de weg worden vervoerd.

Bij verzending door derden (bijv. luchtvervoer of vervoersbedrijf) moeten bijzondere eisen ten aanzien van verpakking en markering in acht worden genomen. In deze gevallen

moet bij de voorbereiding van de verzending een deskundige voor gevaarlijke goederen worden geraadpleegd.

Verzend accu's alleen als de behuizing onbeschadigd is. Plak blootliggende contacten af en verpak de accu zodanig dat deze niet in de verpakking beweegt. Neem ook eventuele bijkomende nationale voorschriften in acht.

Afvalverwijdering



Tuingereedschappen, accu's, toebehoren en verpakkingen moeten op een voor het milieu verantwoorde wijze worden hergebruikt.



Gooi tuingereedschappen, accu's en batterijen niet bij het huisvuil.

Alleen voor landen van de EU:

Volgens de Europese richtlijn 2012/19/EU moeten niet meer bruikbare elektrische en elektronische apparaten en volgens de Europese richtlijn 2006/66/EG moeten defecte of lege accu's en batterijen apart worden ingezameld en op een voor het milieu verantwoorde wijze worden hergebruikt.

Accu's en batterijen:

Li-ion:

Lees de aanwijzingen in het gedeelte Vervoer en neem deze in acht.

Dansk

Sikkerhedsinstrukser

Bemærk! Læs efterfølgende instrukser omhyggeligt. Gør dig fortrolig med produktets betjeningsanordninger og korrekte anvendelse. Opbevar betjeningsvejledningen et sikkert sted til senere brug.

Forklaring af symbolerne på haveredskabet, ladeaggregatet og akkuen



Generel sikkerhedsadvarsel.



Læs brugsanvisningen.



Pas på, at personer i nærheden ikke kommer til skade på grund af fremmedlegemer, der slynges væk.



Advarsel: Hold god afstand til produktet, når det arbejder.



Vær forsigtig: Berør ikke de roterende knive. Knivene er skarpe. Pas på tærne og fingrene - de kan blive skåret af.



Sluk for haveredskabet og løsn strømkredsafbryderen, før vedligeholdelses- eller rengøringsarbejde gennemføres; dette gælder også, hvis haveredskabet også kun forlades uden opsyn i kort tid.



Gælder ikke.



Vent til alle haveredskabets dele er standset helt, før de berøres. Knivene fortsætter med at rotere, efter at der er blevet slukket for haveredskabet. En roterende kniv kan forårsage kvæstelser.



Brug ikke produktet, når det regner, og udsæt ikke produktet for regn.



Beskyt dig selv mod elektrisk stød.



Gælder ikke.



Anvend kun ladeaggregatet i tørre rum.



Ladeaggregatet er udstyret med en sikkerhedsstransformator.



Brug hverken højtryksrenser eller haveslange til at rengøre haveredskabet med.



Kontroller nøje det område, hvor produktet skal bruges, for vilde dyr og kæledyr. Wilde dyr og kæledyr kan blive kvæstet, når produktet bruges. Kontroller produktets anvendelsesområde grundigt og fjern alle sten, stokke, tråde, knogler og fremmede genstande. Kontroller, at vilde dyr, kæledyr eller små træstumper ikke er skjult i det tætte græs, før produktet tages i brug.

Betjening

- ▶ Lad aldrig børn eller personer, der ikke har gennemlæst denne betjeningsvejledning, anvende produktet. Lokale regler kan bestemme alderen på den person, som må betjene produktet. Opbevar produktet utilgængeligt for børn, når det ikke er i brug.
- ▶ Tillad aldrig børn, personer med begrænsede fysiske, sensoriske eller psykiske evner eller med manglende erfaring og/eller med manglende viden og/eller personer, der ikke er fortrolige med disse instrukser, at bruge haveredskabet.
- ▶ Børn bør holdes under opsyn for at forhindre, at de leger med produktet.
- ▶ Brug aldrig haveredskabet, mens personer, især børn eller kæledyr, er i umiddelbar nærhed.
- ▶ Brugeren er ansvarlig for ulykker og skader, der sker på andre mennesker eller deres ejendom.
- ▶ Brug ikke åbne gummisko eller sandaler, når du bruger produktet. Bær altid fastsiddende fodtøj og lange bukser. Brug ikke produktet barfodet.
- ▶ Undersøg det område, der skal bearbejdes, og fjern sten, pinde, ståltråd, kødben og andre fremmedlegemer.
- ▶ Kontrollér altid inden brug, at knivene, knivboltene og klippeenheden ikke er slidte eller beskadigede. Udskift altid slidte eller beskadigede knive samt knivbolte sammen for at undgå ubalance.
- ▶ Slå kun græs i dagslys eller i god kunstig belysning.
- ▶ Arbejd ikke med græsslåmaskinen, hvis det er dårligt vejr, især ikke hvis der er tegn på uvejr.
- ▶ Haveredskabet må helst ikke anvendes i vådt græs.
- ▶ Gå altid, løb aldrig.
- ▶ Brug aldrig haveredskabet med defekte beskyttelsesanordninger, afdekninger eller uden sikkerhedsudstyr som f.eks. udkastningsskærm og/eller græsboks.
- ▶ Det anbefales at bruge høreværn af hensyn til din egen beskyttelse.
- ▶ Brug ikke produktet, hvis du er træt eller syg, har nydt alkohol eller er på-

- virket af euforiserende stoffer eller medicin.
- ▶ Det kan være farligt at arbejde på skråninger:
 - Slå aldrig græs på alt for stejle skråninger.
 - Man skal altid passe på ikke at miste fodfæstet på skråninger eller vådt græs.
 - Slå altid græs på tværs af skråninger aldrig op og ned.
 - Vær altid meget forsigtig, når du vender.
 - ▶ Vær altid meget forsigtig, når haveredskabet kører tilbage eller trækkes.
 - ▶ Skub altid haveredskabet frem under græsslåningen og træk det aldrig hen mod kroppen.
 - ▶ Knivene skal stå stille, når haveredskabet vippes til transport, når der køres hen over andre overflader end græs og ved transport af haveredskabet til og fra det område, hvor plænen skal slås.
 - ▶ Vip ikke haveredskabet, når motoren startes.
 - ▶ Tænd for haveredskabet som beskrevet i betjeningsvejledningen og sørg for, at dine fødder er tilstrækkeligt langt væk fra roterende dele.
 - ▶ Anbring ikke hænder eller fødder i nærheden af eller under roterende dele.
 - ▶ Hold afstand til udkastningszonen, når haveredskabet kører.
 - ▶ Løft eller bær aldrig haveredskabet, når motoren kører.
 - ▶ Sørg for, at haveredskabets 4 hjul står på jorden, når det opbevares.
 - ▶ Løft kun haveredskabet med bæregrebet. Behandl bæregrebet forsigtigt.
 - ▶ **Udfør ikke ændringer på produktet.** Ikke tilladte ændringer kan forringe produktets sikkerhed og føre til mere støj og større vibrationer.

Løvsamling

Løvsamlekniven er formet på en sådan måde, at den kan samle efterårsløv op fra din græsplæne. For at denne funktion kan sikre et optimalt resultat skal følgende overholdes:

- Saml kun løv ved maks. slåhøjde.
- Saml kun løv på din græsplæne.
- Inspicer arbejdsfladen, før løv samles, og hold mennesker, husdyr, glasgenstande og biler på afstand.

Strømkredsaafbryder løsnes

- Altid før du fjerner dig fra haveredskabet.
- Inden man fjerner en blokering.
- Før du kontrollerer, rengør eller arbejder på haveredskabet.
- Efter at man har ramt et fremmedlegeme; kontrollér straks haveredskabet for beskadigelser og skift kniven, hvis det er nødvendigt.

- Hvis haveredskabet begynder at vibrere unormalt meget (kontrollér omgående).

Vedligeholdelse

- ▶ **Brug altid havehandsker, hvis du håndterer eller arbejder i nærheden af skarpe knive.**
- ▶ Sikr, at alle møtrikker, bolte og skruer sidder rigtigt, så det er muligt at arbejde sikkert med produktet.
- ▶ Kontrollér græsboksens tilstand og slidniveau med regelmæssige mellemrum.
- ▶ Kontrollér produktet og erstat for en sikkerheds skyld slidte eller beskadigede dele.
- ▶ Brug udelukkende de specielle knive til haveredskabet.
- ▶ Sørg for kun at montere reservedele, der er godkendt af Bosch.
- ▶ Sikr før opbevaringen, at produktet er rent og fri for rester. Rengør det med en blød, tør børste efter behov.

Sikkerhedsinstrukser og henvisninger til optimal håndtering af akkuen

- ▶ **Sikre, at haveredskabet er slukket, og at strømkredsafbryderen er løsnet, før akkuen sættes i.** Der kan opstå uheld, hvis en akku sættes i et haveredskab, der er tændt.
- ▶ **Brug kun Bosch akkuer, der er beregnet til dette haveredskab.** Brug af andre akkuer kan føre til kvæstelser og er forbundet med brandfare.
- ▶ **Åbn ikke akkuen.** Fare for kortslutning.



Beskyt akkuen mod varme (f.eks. også mod varige solstråler), brand, vand og fugtighed. Fare for eksplosionsfare.



- ▶ **Ikke benyttede akkuer må ikke komme i berøring med kontorclips, mønter, nøgler, søm, skruer eller andre**

små metalgenstande, da disse kan kortslutte kontakterne. En kortslutning mellem akku-kontakterne øger risikoen for personskader i form af forbrændinger eller brand.

- ▶ **Beskadiges akkuen eller bruges den forkert, kan der sive dampe ud.** Udluft området og gå til læge, hvis du føler dig utilpas. Dampene kan irritere luftvejene.
- ▶ **Brug kun akkuen i producentens produkter.** Kun på denne måde beskyttes akkuen mod farlig overbelastning.
- ▶ **Akkuen kan blive beskadiget af spidse genstande som f.eks. søm eller skruetrækkere eller ydre kraftpåvirkning.** Der kan opstå indvendig kortslutning, så akkuen kan antændes, ryge, eksplodere eller overophedes.
- ▶ **Kortslut ikke akkuen.** Fare for eksplosionsfare.
- ▶ Beskyt akkuen mod fugtighed og vand.
- ▶ Opbevar kun haveredskabet og akkuen ved temperaturer mellem -20 °C og 50 °C. Lad f.eks. ikke akkuen blive liggende i bilen om sommeren.
- ▶ Rengør akkuens ventilationsåbninger en gang imellem med en blød, ren og tør pensel.

Sikkerhedsinstrukser for ladeaggregater



Læs alle sikkerhedsinstrukser og instrukser. I tilfælde af manglende overholdelse af sikkerhedsinstrukserne og instrukserne er der risiko for elektrisk stød, brand og/eller alvorlige kvæstelser.

Opbevar alle sikkerhedsinstrukser og instrukser til senere brug.

Brug kun ladeaggregatet, hvis du er i stand til at vurdere alle funktioner 100% og gennemføre dem uden indskrænkninger eller har modtaget tilsvarende instruktioner.

- ▶ **Tillad aldrig børn, personer med begrænsede fysiske, sensoriske eller psykiske evner eller med manglende erfaring og/eller med manglende viden og/eller personer, der ikke er fortrolige med disse instrukser, at bruge ladeaggregatet.** Lokale regler kan bestemme alderen på den person, som må betjene produktet.
- ▶ **Hold børn under opsyn.** Dermed sikres det, at børn ikke leger med ladeaggregatet.
- ▶ Oplad kun Bosch Li-Ion-akkuer med en kapacitet fra **2,0 Ah** (fra **10** akku-

celler). Akku-spændingen skal passe til ladeaggregatets akku-ladespænding. Forsøg ikke at oplade akkuer, der ikke kan genoplades. I modsat fald er der risiko for brand og eksplosion.



Ladeaggregatet må ikke udsættes for regn eller fugtighed. Indtrængning af vand i ladeaggregatet øger risikoen for elektrisk stød.

- ▶ **Hold laderen ren.** Ved tilsmudsning er der fare for elektrisk stød.
- ▶ **Kontrollér altid ledning og stik før anvendelse af laderen. Brug ikke laderen, hvis den er beskadiget. Åbn aldrig laderen på egen hånd, og sørg for, at reparationer kun udføres af kvalificerede fagfolk, og at der kun benyttes originale reservedele.** Beskadigede ladere, ledninger og stik øger risikoen for elektrisk stød.
- ▶ **Brug ikke laderen på et letantændeligt underlag (f.eks. papir, tekstiler osv.) eller i brændbare omgivelser.** Der er brandfare på grund af den opvarmning af laderen, der forekommer under ladning.
- ▶ **Undlad at tildække ladeaggregatets udluftningsåbninger.** Ellers kan ladeaggregatet blive overophedet og ikke længere fungere korrekt.
- ▶ **Øget elektrisk sikkerhed opnås ved at bruge en FI-kontakt (HFI-relæ) med en max. brydestrøm på 30 mA.** Kontrollér altid FI-kontakten før brug.

Symboler

De efterfølgende symboler er af betydning for at kunne læse og forstå betjeningsvejledningen. Læg mærke til symbolerne

og overhold deres betydning. En rigtig forståelse af symbolerne er med til at sikre en god og sikker brug af produktet.

Symbol	Betydning
	Bevægelsesretning
	Reaktionsretning
	Brug beskyttelseshandsker
	Vægt
	Tænding
	Slukning
	Tilladt handling
	Forbudt handling
CLICK!	Hørbar støj
	Tilbehør/reservedele

Beregnet anvendelse

Haveredskabet er beregnet til græsslåning i private haver. Haveredskabet er ikke beregnet til at klippe hække, trimme, småhakke osv.

Haveredskabet er beregnet til græsslåning i jordhøjde.

Tekniske data

Plæneklipper	Universal		Universal		Universal	
	Rotak 36-550	Rotak 36-555	Rotak 36-560	Rotak 36-590	Rotak 36-670	
Varenummer	3 600 HB9 505 3 600 HB9 573	3 600 HB9 508	3 600 HB9 506 3 600 HB9 574	3 600 HB9 509	3 600 HB9 507	
Netspænding	V	36	36	36	36	36
Bredde på knivhus	cm	38	38	38	38	38
Slåhøjde	mm	25 – 70	25 – 70	25 – 70	25 – 70	25 – 70
Volumen, græsboks	l	40	40	40	40	40
Vægt svarer til EP-TA-Procedure 01:2014	kg	15,0	15,0	14,0	15,0	15,0
Serienummer (Serial Number)						se typeskilt på haveredskabet
tilladt omgivelsestemperatur						
- ved opladning	°C	0 ... +45	0 ... +45	0 ... +45	0 ... +45	0 ... +45
- ved drift	°C	+5 ... +50	+5 ... +50	+5 ... +50	+5 ... +50	+5 ... +50
- ved opbevaring	°C	-20 ... +50	-20 ... +50	-20 ... +50	-20 ... +50	-20 ... +50

Plæneklipper		Universal Rotak 36-550	Universal Rotak 36-555	Universal Rotak 36-560	Universal Rotak 36-590	Universal Rotak 36-670
Akku		Li-Ion	Li-Ion	Li-Ion	Li-Ion	Li-Ion
Netspænding	V	36	36	36	36	36
Varenummer/kapacitet						
- 2 607 336 913/ 1 607 A35 02V	Ah	-	-	2 x 2,0	-	-
- 2 607 336 915/ 2 607 337 047	Ah	4,0	4,0	-	4,0	-
- 1 607 A35 058	Ah	-	-	-	-	6,0
Antal akkuceller						
- 2 607 336 913/ 1 607 A35 02V		-	-	10	-	-
- 2 607 336 915/ 2 607 337 047		20	20	-	20	-
- 1 607 A35 058		-	-	-	-	20

Alle værdier i denne vejledning blev målt til brug under eller indtil 2000 meters højde over havets overflade.

Ladeaggregat		AL 3620 CV	AL 36V-20
Varenummer		EU 2 607 225 657	2 607 226 273
		UK 2 607 225 659	2 607 226 275
		AU 2 607 225 661	2 607 226 277
		KO 2 607 225 667	2 607 226 279
Ladestrøm		A 2,0	2,0
Ladetid (tom akku)			
- Akku med 2,0 Ah		min 65	65
- Akku med 4,0 Ah		min 125	125
- Akku med 6,0 Ah		min 185	185
Vægt svarer til EPTA-Procedure 01:2014		kg 0,55	0,55
Beskyttelsesklasse		□ / II	□ / II

Støj-/vibrationsinformation

	Universal Rotak 36-550	Universal Rotak 36-555	Universal Rotak 36-560	Universal Rotak 36-590	Universal Rotak 36-670
	3 600 HB9 505	3 600 HB9 508	3 600 HB9 506	3 600 HB9 509	3 600 HB9 507
	3 600 HB9 573		3 600 HB9 574		

Støjemissionsværdier beregnet iht. **EN 60335-2-77**

Produktets A-vægtede støjniveau er typisk:

- Lydtrykniveau	dB(A)	76	76	76	76	76
- Lydeffektniveau	dB(A)	88	88	88	88	88
- Usikkerhed K	dB	= 2,0	= 2,0	= 2,0	= 2,0	= 2,0

Samlede vibrationsværdier ah (vektorsum af tre retninger) og usikkerhed K beregnet iht. **EN 60335-2-77**

- Vibrationseksponering a_h	m/s^2	< 2,5	< 2,5	< 2,5	< 2,5	< 2,5
- Usikkerhed K	m/s^2	= 1,5	= 1,5	= 1,5	= 1,5	= 1,5

Montering og drift

Handlinger, der skal gennemføres	Fig.	Side
Leveringsomfang ^{A)}	A	326
Gribebøjle monteres	B	327
Arbejdshøjde indstilles		
Græsboks sættes i/tages af	C	328
Slåhøjde indstilles	D	328
Akku sættes i	E	329
Drift	F	330
- strømkredsaftbryder sættes i		
- Tænding		
- Græsslåning		
- Slukning		
- strømkredsaftbryder fjernes		
Fjernelse af akku	G	331
Arbejdshenviisning "slåning"	H	332
Niveau græsboks tom/fuld	I	333
Knivvedligeholdelse/knivskift	J	333
Valg af tilbehør	K	334

A) Tilbehør, som er illustreret og beskrevet i betjeningsvejledningen, er ikke indeholdt i leveringen. Det fuldstændige tilbehør findes i vores tilbehørsprogram.

Ibrugtagning

For din egen sikkerheds skyld

- **Bemærk! Sluk for haveredskabet, løsn strømkredsaftbryderen og fjern akkuen, før vedligeholdelses- eller rengøringsarbejde gennemføres. Gør det samme, hvis kontaktledningen er beskadiget, hvis der er blevet skåret i den eller hvis den har viklet sig sammen.**
- **Når haveredskabet slukkes, roterer knivene i endnu et par sekunder.**
- **Vær forsigtig: Berør ikke den roterende skærekniv.**

Akku lades

Akkuen er udstyret med en temperaturovervågning, som kun tillader ladning i et temperaturområde mellem 0 °C og 35 °C. Derved opnås en lang levetid for akkuen.

Bemærk: Akkuen er delvist opladet, når den udleveres. For at sikre at akkuen fungerer 100%, lades akkuen fuldstændigt i ladeaggregatet før første ibrugtagning.

Li-Ion-akkuen kan oplades til enhver tid, uden at levetiden forkortes. En afbrydelse af opladningen beskadiger ikke akkuen.

Li-Ion-akkuen er beskyttet mod dybafladning via „Electronic Cell Protection (ECP)“. Er akkuen afladet, slukkes produktet med en beskyttelseskontakt: Haveredskabet arbejder ikke mere.

Tryk ikke mere på start-stop-kontakten efter automatisk slukning af produktet. Akkuen kan blive beskadiget.

Læs og overhold henvisningerne mht. bortskaffelse af akkuen.

Akku sættes i/tages ud

Bemærk: Anvendes ikke egnede akkuer, kan dette føre til fejlfunktioner eller til beskadigelse af produktet.

Sæt den opladte akku i. Sikr, at akkuen er sat rigtigt i.

Akkuen tages ud af produktet ved at trykke på akku-udløserknappen og trække akkuen ud.

Opladning

Opladningen starter, så snart ladeaggregatets netstik sættes i stikdåsen og akkuen placeres i ladeaggregatet.

Den intelligente ladeproces gør, at akkuens ladetilstand automatisk erkendes, og at den optimale lade strøm vælges, afhængigt af akkuteperatur og akkuspænding.

Derved skånes akkuen, desuden er den altid opladet 100%, når den opbevares i ladeaggregatet.

Betydning af de forskellige displayelementer på ladeaggregatet (AL 3620 CV/AL 3640 CV/AL 36V-20)

Hurtig opladning



Lynopladningen signaliseres ved, at den **grønne** akku-kontrollampe **blinker**.

Lampeelement på akkuen: Under opladningen lyser og slukker akkuens tre grønne LED-lamper kort en ad gangen. Akkuen er helt opladet, når de tre grønne LED-lamper lyser hele tiden. Ca. 5 minutter efter at akkuen er helt opladet, slukker de tre grønne LED-lamper.

Bemærk: Hurtigopladningen er kun mulig, hvis akkuens temperatur er i det tilladte ladetemperaturområde, se afsnit "Tekniske data".

Akku opladet



Når den **grønne** LED-lampe **lyser konstant**, betyder det, at akkuen er helt opladet.

Der høres desuden en signaltone i ca. 2 sekunder, hvilket signaliserer, at akkuen er 100% opladet.

Herefter kan akkumulatoren tages ud til øjeblikkelig brug.

Er akkuen ikke sat i, betyder **konstant** lys i LED-lampen, at netstikket er sat i stikdåsen, og at ladeaggregatet er klart.

Akku-temperatur under 0 °C eller over 45 °C



Når den **røde** LED-lampe lyser **konstant**, betyder det, at akkuens temperatur er uden for det tilladte ladetemperaturområde, se afsnit "Tekniske data". Så snart det tilladte temperaturområde er nået, skifter ladeaggregatet automatisk til lynopladning.

Er akkuens temperatur uden for det tilladte ladetemperaturområde, lyser akkuens røde LED-lampe, når akkuen sættes i ladeaggregatet.

Opladning er ikke mulig



Hvis opladningen ikke er mulig på grund af en anden fejl, signaliseres dette ved, at den **røde** LED-lampe **blinker**.

Opladningen kan ikke starte, og det er ikke muligt at oplade akkuen (se afsnit "Fejlsøgning").

Tips vedr. opladning

Ladeaggregatet kan blive varmt, hvis det oplades hele tiden, eller en opladningscyklus følger den næste uden afbrydelser. Dette er dog uden betydning, og er ikke tegn på en teknisk defekt af ladeaggregatet.

Når driftstiden efter opladningen forkortes væsentligt, er det tegn på, at akkuen er slidt op og skal udskiftes.

Læs og overhold henvisningerne mht. bortskaffelse.

Akku-køling (Active Air Cooling)

Blæserstyringen, der er integreret i ladeaggregatet, overvåger temperaturen af det isatte batteri. Ligger akkuteperaturen over 30 °C, køles akkuen til den optimale ladetemperatur vha. en ventilator. Den tændte blæser afgiver blæserstøj. Hvis blæseren ikke kører, ligger batteritemperaturen i det optimale ladetemperaturområde, eller blæseren er defekt. I dette tilfælde forlænges akkuens ladetid.

Arbejdsanvisninger

Akku-ladeindikator

Akkuen er udstyret med en ladetilstandsindikator, der viser akkuens ladetilstand. Ladetilstandsindikatoren består af 3 grønne LED-lamper.

Bedtjen tasten til ladetilstandsindikatoren for at aktivere ladetilstandsindikatoren. Ladetilstandsindikatoren slukker automatisk efter ca. 5 sekunder.

Ladetilstanden kan også kontrolleres, når akkuen er fjernet.

LED-lampe	Akku-kapacitet
Konstant lys 3 grøn LED-lampe	≥ 2/3
Konstant lys 2 grøn LED-lampe	≥ 1/3
Konstant lys 1 grøn LED-lampe	≤ 1/3
Blinklys 1 grøn LED-lampe	Reserve

Lyser der ikke nogen LED-lampe, når der trykkes på tasten, er akkuen defekt og skal skiftes.

Af sikkerhedstekniske grunde kan ladetilstanden kun kontrolleres, når haveredskabet står stille.

Under opladningen lyser og slukker akkuens tre grønne LED-lamper kort en ad gangen. Akkuen er helt opladet, når de tre grønne LED-lamper lyser hele tiden. Ca. 5 minutter efter at akkuen er helt opladet, slukker de tre grønne LED-lamper.

Fejlsøgning



Indikator på akkuen til visning af temperaturområde

Den røde LED-lampe i indikatoren til temperaturområde signaliserer, at akkuen eller haveredskabets elektroniske system (når akkuen er sat i) ikke er i det optimale temperaturområde. I dette tilfælde arbejder haveredskabet ikke eller ikke med fuld kapacitet.

Temperaturområde af akkuen

Den røde LED-lampe blinker, når der trykkes på tasten eller start-stop-kontakten (når akkuen er sat i): Akkuen ligger uden for det tilladte driftstemperaturområde.

Ved temperaturer over 70 °C slukker akkuen, til den befinder sig i det tilladte temperaturområde igen.

Temperaturområde af haveredskabets elektroniske system

Den røde LED-lampe lyser **konstant**, når der trykkes på start-stop-kontakten: Temperaturen for haveredskabets elektroniske system er under 5 °C eller mere end 75 °C.

Ved temperaturer over 90 °C slukker haveredskabets elektroniske system, til det befinder sig i det tilladte driftstemperaturområde igen.

Slåkapacitet (akku-løbetid)

Slåkapaciteten (akku-løbetid) afhænger af græssets egenskaber f.eks. græssets tæthed, fugtighed, græslængde og slåhøjde.

Tændes og slukkes haveredskabet hyppigt under græsslåningen, reduceres slåkapaciteten ligeledes (akku-løbetid).

For at optimere slåkapaciteten (akku-løbetid) anbefales det at slå græsset noget oftere, øge slåhøjden og gå med normalt tempo.

Eksemplet nedenfor viser sammenhængen mellem slåhøjde og slåkapacitet for tre akkuopladninger.

Snitbetingelser



Meget lyst, tørt græs

Slåkapacitet	
Akku med 2,0 Ah	op til 250 m ²
Akku med 4,0 Ah	op til 500 m ²
Akku med 6,0 Ah	op til 750 m ²

Løbetiden forlænges ved at købe en ekstra akku hos et autoriseret servicecenter for Bosch haveredskab.

Symptom	Mulig årsag	Afhjælpning
Motoren går ikke i gang	Haveredskabets indvendige ledninger er beskadiget	Kontakt Bosch kundeservicen
	Akkuen er afladt	Oplad akkuen
	Akkuen er for kold/varm	Opvarm/afkøl akkuen
	Græs for langt	Maks. tilladt græshøjde er 30 cm med den største indstilling af slåhøjden
	Motorværn er aktiveret	Lad motoren afkøle og indstil en større slåhøjde
	Strømkredsaftbryderen er ikke blevet sat rigtigt i/fuldstændigt i	Sæt den rigtigt i
Haveredskab kører i intervaller	Haveredskabets indvendige ledninger er beskadiget	Kontakt Bosch kundeservicen
	Motorværn er aktiveret	Lad motoren afkøle og indstil en større slåhøjde
Haveredskabet efterlader et uregelmæssigt slåbillede, og/eller motoren arbejder tungt	Slåhøjden er for lav	Indstil en større slåhøjde
	Knive er sløve	Skift knive (se Fig. J)
	Tilstopning mulig	Sluk haveredskabet og løs strømkredsaftbryderen Kontrollér undersiden på haveredskabet og frigør det evt. for græs (brug altid havehandsker)
	Kniven er monteret forkert	Montér kniven rigtigt
Når haveredskabet tændes, drejer kniven ikke	Kniven bremses af græsset	Sluk haveredskabet og løs strømkredsaftbryderen Fjern blokeringen (brug altid havehandsker)
	Knivmøtrikken/-skruen er løs	Spænd knivmøtrikken/-skruen (27 Nm)
For stor vibration/støj	Knivmøtrikken/-skruen er løs	Spænd knivmøtrikken/-skruen (27 Nm)
	Knivene er beskadigede	Skift knive (se Fig. J)

Akku og ladeaggregat

Symptomer	Mulig årsag	Afhjælpning
Den røde akku-kontrol-lampe blinker på ladeaggregatet	Akkuen er ikke sat (rigtigt) i	Anbring akkuen korrekt på ladeaggregatet
	Akkukontakter er snavset	Rengør akkukontakterne; f.eks. ved at sætte akkuen i og tage den ud flere gange eller erstatte den
Opladning er ikke mulig	Akku defekt	Skift akkuen
Akku-kontrollamper lyser ikke på ladeaggregatet	Ladeaggregatets netstik er ikke sat (rigtigt) i	Sæt netstikket (helt) ind i stikdåsen
	Stikdåse, netkabel eller ladeaggregat er defekt	Kontrollér netspændingen, lad evt. ladeaggregatet blive kontrolleret af en autoriseret servicecenter for Bosch-el-værktøj

Vedligeholdelse og service

Akku-pleje

- **Bemærk! Sluk for haveredskabet, løs strømkredsaftbryderen og fjern akkuen samt græsboksen, før vedligeholdelses- eller rengøringsarbejde gennemføres.**
- **Brug altid havehandsker, hvis du håndterer eller arbejder i nærheden af skarpe knive.**

Overhold følgende forskrifter og foranstaltninger for at muliggøre en optimal brug af akkuen:

- Beskyt akkuen mod fugtighed og vand.
- Opbevar kun haveredskabet og akkuen ved temperaturer mellem -20 °C og 50 °C. Lad f.eks. ikke akkuen blive liggende i bilen om sommeren.
- Opbevar akkuen separat og ikke i haveredskabet.
- Lad ikke akkuen blive siddende i haveredskabet i solskinsvejr.
- Den optimale temperatur til opbevaring af akkuen er 5 °C.
- Rengør akkuens ventilationsåbninger en gang imellem med en blød, ren og tør pensel.

Når driftstiden efter opladningen forkortes væsentligt, er det tegn på, at akkuen er slidt op og skal udskiftes.

Kundeservice og anvendelsesrådgivning

Kundeservice besvarer dine spørgsmål vedr. reparation og vedligeholdelse af dit produkt samt reservedele. Eksplosionstegninger og oplysninger om reservedele finder du også på: www.bosch-pt.com

Bosch-anvendelsesrådgivningsteamet hjælper dig gerne, hvis du har spørgsmål til produkter og tilbehørsdele.

Produktets 10-cifrede typenummer (se typeskilt) skal altid angives ved forespørgsler og bestilling af reservedele.

Dansk

Bosch Service Center
Telegrafvej 3
2750 Ballerup

På www.bosch-pt.dk kan der online bestilles reservedele eller oprettes en reparations ordre.

Tlf. Service Center: 44898855

Fax: 44898755

E-Mail: vaerktoej@dk.bosch.com

Du finder adresser til andre værksteder på:

www.bosch-pt.com/serviceaddresses

Transport

De indeholdte Li-Ion-akkuer overholder bestemmelserne om farligt gods. Akkuerne kan transporteres af brugeren på offentlig vej uden yderligere pålæg.

Ved forsendelse gennem tredjemand (f.eks.: lufttransport eller spedition) skal særlige krav vedr. emballage og mærkning overholdes. Her skal man kontakte en faregodsekspert, før forsendelsesstykket forberedes.

Send kun akkuer, hvis huset er ubeskadiget. Tilklæb åbne kontakter og indpak akkuen på en sådan måde, at den ikke kan bevæge sig i emballagen. Eventuelle mere vidtgående nationale forskrifter skal også overholdes.

Bortskaffelse



Haveredskaber, akku, tilbehør og emballage skal genbruges på en miljøvenlig måde.



Smid ikke haveredskaber og akkuer/batterier ud sammen med det almindelige husholdningsaffald!

Gælder kun i EU-lande:

Iht. det europæiske direktiv 2012/19/EU skal affald af elektrisk og elektronisk udstyr (WEEE) og iht. det europæiske direktiv 2006/66/EF skal defekte eller opbrugte akkuer/batterier indsamles separat og genbruges iht. gældende miljøforskrifter.

Akkuer/batterier:

Li-Ion:

Følg venligst henvisninger i afsnit Transport.

Svensk

Säkerhetsanvisningar

Observera! Läs noggrant igenom anvisningarna. Gör dig förtrogen med produktens manöverorgan och dess korrekta användning. Förvara driftinstruktionen säkert för senare behov.

Beskrivning av symbolerna på trädgårdsredskapet, laddaren och batteriet



Allmän varning för riskmoment.



Läs noga igenom bruksanvisningen.



Se till att personer, som befinner sig i närheten inte skadas av ivägslungade främmande föremål.



Varning: Håll ett betryggande avstånd från produkten när den är igång.



Se upp: Berör inte roterande knivar. Knivarna är vassa. Se till att tår eller fingrar inte skadas.



Före underhåll och rengöringsåtgärder koppla från trädgårdsredskapet och

ta bort strömkretsbytaren även om trädgårdsredskapet endast under en kort tid lämnas utan uppsikt.



Gäller inte.



Vänta tills trädgårdsredskapets alla delar stannat fullständigt innan du berör dem. Knivarna roterar en stund efter det trädgårdsredskapet stängts av och detta kan leda till kroppsskada.



Använd inte produkten i regn och utsätt den inte heller för regn.



Skydda dig mot elstöt.



Gäller inte.



Laddaren får endast användas i torr lokal.



Laddaren är försedd med en säkerhetstransformator.



Använd inte högtryckstvätt eller trädgårdsslang för rengöring av trädgårdsredskapet.



Kontrollera omsorgsfullt området på vilket trädgårdsredskapet skall användas, att där inte finns vilda djur eller husdjur. Vilda djur och husdjur kan skadas vid användning av maskinen. Granska noga maskinens användningsområde och avlägsna alla stenar, pinnar, trådar, ben och

främmande föremål. Kontrollera vid användning av maskinen att inga vilda djur, husdjur eller benstycken finns dolda i gräset.

Användning

- ▶ Låt aldrig barn eller personer som inte är förtrogna med bruksanvisningen använda trädgårdsredskapet. Nationella föreskrifter begränsar eventuellt tillåten ålder för användning. När produkten inte används ska den förvaras oåtkomlig för barn.
- ▶ Låt aldrig barn, personer med begränsad fysisk, sensorisk eller psykisk förmåga eller erfarenhet och/eller bristande kunskap och/eller personer som inte är bekanta med dessa instruktioner använda trädgårdsredskapet.
- ▶ Barn bör övervakas för att säkerställa att de inte leker med redskapet.
- ▶ Använd aldrig trädgårdsredskapet när personer, speciellt då barn eller husdjur, uppehåller sig i närheten.
- ▶ Användaren ansvarar för olyckor och skador som drabbar andra människor eller deras egendom.
- ▶ Använd inte öppna gummiskor eller sandaler då du använder produkten. Använd alltid kraftiga skor och långa byxor. Använd inte produkten barfota.
- ▶ Granska noga gräsmattan innan du startar och plocka bort stenar,

- kvistar, ståltrådar, ben och andra främmande föremål.
- ▶ Kontrollera innan arbetet påbörjas att knivarna, knivskruvarna och skärgruppen inte är slitna eller skadade. Byt alltid samtidigt ut slitna eller skadade knivar och knivskruvar för att undvika obalans.
 - ▶ Arbeta endast i dagsljus eller vid god belysning.
 - ▶ Vid dåligt väder, speciellt om åskväder väntas, får gräsklipparen inte användas.
 - ▶ Använd helst inte trädgårdsredskapet i vått gräs.
 - ▶ Gå lugnt, spring aldrig.
 - ▶ Använd aldrig trädgårdsredskapet med defekta skyddsanordningar, kåpor eller utan säkerhetsutrustning som t. ex. avledningsskydd och/eller uppsamlingskorg.
 - ▶ Vi rekommenderar användning av hörselskydd för att skydda dig själv.
 - ▶ Använd inte trädgårdsredskapet när du är trött, sjuk eller om du är påverkad av alkohol, droger eller mediciner.
 - ▶ Arbeta på sluttningar kan innebära fara:
 - Klipp inte gräset på mycket brant sluttning.
 - Se till att du har bra fotfäste på lutande mark och vått gräs.
 - Klipp gräset på lutande mark alltid tvärs över och aldrig upp- och nedför.
 - Var ytterst försiktig när riktningen växlas.
 - ▶ Var ytterst försiktig när du går bakåt eller drar trädgårdsredskapet.
 - ▶ Skjut trädgårdsredskapet vid gräsklippning alltid framåt och dra det inte mot kroppen.
 - ▶ Knivarna måste stå stilla när trädgårdsredskapet tippas för transport, när det körs över ytor utan gräs och när trädgårdsredskapet transporteras till eller från området som ska klippas.
 - ▶ Tippa inte trädgårdsredskapet när motorn startas.
 - ▶ Koppla på trädgårdsredskapet enligt beskrivning i bruksanvisningen och se till att du håller fötterna på betryggande avstånd från roterande delar.
 - ▶ Håll händerna och fötterna på betryggande avstånd från roterande delar.
 - ▶ Håll dig på avstånd till utkastningszonen när du använder trädgårdsredskapet.
 - ▶ Trädgårdsredskapet får aldrig lyftas upp eller bäras med motorn igång.
 - ▶ Kontrollera att trädgårdsredskapet vid lagring står med alla 4 hjul mot underlaget.
 - ▶ Lyft trädgårdsredskapet endast i bärhandtaget. Behandla bärhandtaget försiktigt.
 - ▶ **Gör inga förändringar på redskapet.** Otillåtna förändringar kan menligt påverka redskapets

säkerhet och leda till kraftigare buller och vibrationer.

Lövuupsamling

Lövsamlarknivens form kan ta upp höstlövet från gräset. För att denna funktion ska fungera perfekt bör beaktas:

- Samla upp löv endast med maximal klipphöjd.
- Samla upp löv endast på gräsmattan.
- Före uppsamling av löv kontrollera arbetsytan och håll personer, husdjur, föremål av glas och bilar på betryggande avstånd.

Lossa strömkretsbyrtaren

- Alltid när trädgårdsredskapet lämnas utan uppsikt.
- Innan blockeringar åtgärdas.
- När kontroll, rengöring eller arbeten utförs på trädgårdsredskapet.
- Efter kontakt med främmande föremål; kontrollera genast trädgårdsredskapet avseende skada och byt ut kniven vid behov.
- När trädgårdsredskapet börjar vibrerar på ovanligt sätt (kontrollera genast).

Service

- ▶ **Använd alltid trädgårdshandskar när åtgärder krävs i närheten av skarpa knivar.**
- ▶ Granska att alla muttrar, bultar och skruvar sitter stadigt fast för att

möjliggöra tryggt arbete med redskapet.

- ▶ Kontrollera regelbundet uppsamlingskorgens tillstånd och förslitning.
- ▶ Kontrollera redskapet och byt av säkerhetsskäl ut förslitna och skadade delar.
- ▶ Använd endast knivar som är avsedda för detta trädgårdsredskap.
- ▶ Kontrollera att reservdelarna är av Bosch-fabrikat.
- ▶ Före lagring kontrollera att trädgårdsredskapet är rent och fritt från rester. Vid behov rengör med en mjuk, torr borste.

Säkerhetsanvisningar och Anvisningar för optimal hantering av batteriet

- ▶ **Kontrollera att trädgårdsredskapet är frånkopplat och strömkretsbyrtaren är lossad innan batteriet sätts in.** Sätt inte in batteriet i ett inkopplat trädgårdsredskap detta kan leda till olyckor.
- ▶ **Använd endast Bosch batterier som är avsedda för trädgårdsredskapet.** Om andra batterier används, finns risk för kroppsskada och brand.
- ▶ **Öppna inte batteriet.** Detta kan leda till kortslutning.



Skydda batteriet mot hög värme och även mot t.ex. längre solbestrålning, eld, vatten och fukt. Risk för explosion.



- ▶ **Håll gem, mynt, nycklar, spikar, skruvar och andra små metallföremål på avstånd från batteriet som inte används för att undvika en bygling av kontaktorna.** En kortslutning av batteriets kontakter kan leda till brännskador eller brand.
- ▶ **Ur skadat eller fel använt batteri kan ångor avgå.** Tillför friskluft och uppsök en läkare vid besvär. Ångorna kan reta andningsvägarna.
- ▶ **Använd endast batteriet i produkter från tillverkaren.** Detta skyddar batteriet mot farlig överbelastning.
- ▶ **Batteriet kan skadas av vassa föremål som t.ex. spikar eller skruvmejslar eller på grund av yttre påverkan.** En intern kortslutning kan uppstå och rök, explosion eller överhettning kan förekomma hos batteriet.

- **Kortslut inte batteriet.** Explosionsrisk föreligger.
- Skydda batteriet mot fukt och vatten.
- Lagra trädgårdsredskapet och batteriet endast inom temperaturområdet -20 °C till 50 °C. Lämna inte batteriet på sommaren t.ex. liggande i bilen.
- Rengör vid tillfälle batterimodulens ventilationsöppningar med en mjuk, ren och torr pensel.

Säkerhetsanvisningar för laddare



Läs alla säkerhetsanvisningar och anvisningar. Underlåtenhet att följa säkerhetsanvisningarna och anvisningarna kan leda till elstöt, eldsvåda och/eller svåra personskador.

Spara alla säkerhetsanvisningar och anvisningar för framtida bruk.

Använd laddaren endast om du är förtrogen med dess funktioner och utan inskränkning behärskar hanteringen eller om du fått de anvisningar för manövrering som krävs.

- **Låt aldrig barn, personer med begränsad fysisk, sensorisk eller psykisk förmåga eller erfarenhet och/eller bristande kunskap och/eller personer som inte är bekanta med dessa instruktioner använda laddaren.** Nationella föreskrifter begränsar eventuellt tillåten ålder för användning.
- **Observera barn i närheten.** Därvid säkerställs att barn inte leker med laddaren.
- Ladda endast Boschs uppladdningsbara litiumjonbatterier från en kapacitet på **2,0 Ah** (från **10** battericeller). Batterispänningen måste stämma överens med laddarens batterispänning. Ladda inga engångsbatterier. Annars föreligger brand- och explosionsrisk.



Skydda laddaren mot regn och väta. Tränger vatten in i laddaren ökar risken för elektrisk stöt.

- **Håll laddaren ren.** Vid smuts ökar risken för elektrisk stöt.

- **Kontrollera laddare, kabel och kontakt innan varje användning. Använd inte laddaren om du märker någon skada. Öppna inte laddaren på egen hand utan låt endast reparera det av specialister, som använder sig av originalreservdelar.** Skadade laddare, kabel eller kontakt ökar risken för elstöt.
- **Använd inte laddaren på lättantändligt underlag (t.ex. papper, textil osv.) eller i lättantändlig omgivning.** Brandrisk föreligger på grund av uppvärmning av laddaren under drift.
- **Täck inte över laddarens ventilationsöppningar.** Laddaren kan i annat fall överhettas och fungerar då inte längre korrekt.
- För ökad elektrisk säkerhet rekommenderas användningen av en jordfelsbrytare med en max. utlösningsström på 30 mA. Testa alltid jordfelsbrytaren före användning.

Symboler

Symbolerna nedan är viktiga för att kunna läsa och förstå bruksanvisningen. Lägg symbolerna och deras betydelse på minnet. Korrekt tolkning av symbolerna hjälper till att bättre och säkrare använda produkten.

Symbol	Betydelse
	Rörelseriktning
	Reaktionsriktning
	Bär skyddshandskar
	Vikt
	Inkoppling
	Frånkoppling
	Tillåten hantering
	Förbjuden handling
CLICK!	Hörbart ljud
	Tillbehör/reservdelar

Ändamålsenlig användning

Trädgårdsredskapet är avsett för gräsklippning i en hemträdgård.

Trädgårdsredskapet är inte avsett för klippning av häck, trimning, sönderhackning osv.

Trädgårdsredskapet är avsett för gräsklippning på markhöjd.

Tekniska data

Gräsklippare	Universal Rotak 36-550		Universal Rotak 36-555		Universal Rotak 36-560		Universal Rotak 36-590		Universal Rotak 36-670	
	Artikelnummer	3 600 HB9 505 3 600 HB9 573	3 600 HB9 508	3 600 HB9 508	3 600 HB9 506 3 600 HB9 574	3 600 HB9 509	3 600 HB9 509	3 600 HB9 507	3 600 HB9 507	
Nominell spänning	V	36	36	36	36	36	36	36	36	
Knivhusets bredd	cm	38	38	38	38	38	38	38	38	
Snitthöjd	mm	25 – 70	25 – 70	25 – 70	25 – 70	25 – 70	25 – 70	25 – 70	25 – 70	
Uppsamlingskorgens volym	l	40	40	40	40	40	40	40	40	
Vikt enligt EPTA-Procedure 01:2014	kg	15,0	15,0	14,0	15,0	15,0	15,0	15,0	15,0	
Serienummer	se dataskylten på gräsklipparen									
tillåten omgivningstemperatur										
– vid laddning	°C	0 ... +45	0 ... +45	0 ... +45	0 ... +45	0 ... +45	0 ... +45	0 ... +45	0 ... +45	
– vid användning	°C	+5 ... +50	+5 ... +50	+5 ... +50	+5 ... +50	+5 ... +50	+5 ... +50	+5 ... +50	+5 ... +50	
– vid lagring	°C	-20 ... +50	-20 ... +50	-20 ... +50	-20 ... +50	-20 ... +50	-20 ... +50	-20 ... +50	-20 ... +50	
Batteri		Li-jon	Li-jon	Li-jon	Li-jon	Li-jon	Li-jon	Li-jon	Li-jon	
Nominell spänning	V	36	36	36	36	36	36	36	36	
Produktnummer/kapacitet										
– 2 607 336 913/ 1 607 A35 02V	Ah	–	–	–	2 x 2,0	–	–	–	–	
– 2 607 336 915/ 2 607 337 047	Ah	4,0	4,0	–	–	4,0	–	–	–	
– 1 607 A35 058	Ah	–	–	–	–	–	–	–	6,0	
Antal battericeller										
– 2 607 336 913/ 1 607 A35 02V		–	–	–	10	–	–	–	–	
– 2 607 336 915/ 2 607 337 047		20	20	–	–	20	–	–	–	
– 1 607 A35 058		–	–	–	–	–	–	–	20	

Alla värden i anvisningen är uppmätta för användning under eller på 2000 meters höjd över havsytan.

Laddare	AL 3620 CV		AL 36V-20	
Artikelnummer	EU	2 607 225 657	2 607 226 273	2 607 226 273
	UK	2 607 225 659	2 607 226 275	2 607 226 275
	AU	2 607 225 661	2 607 226 277	2 607 226 277
	KO	2 607 225 667	2 607 226 279	2 607 226 279
Laddström	A	2,0	2,0	2,0
Laddningstid (batteriet urladdat)				
– Batteri 2,0 Ah	min	65	65	65
– Batteri 4,0 Ah	min	125	125	125
– Batteri 6,0 Ah	min	185	185	185
Vikt enligt EPTA-Procedure 01:2014	kg	0,55	0,55	0,55
Skyddsklass		□ / II	□ / II	□ / II

Buller-/vibrationsdata

	Universal Rotak 36-550	Universal Rotak 36-555	Universal Rotak 36-560	Universal Rotak 36-590	Universal Rotak 36-670
	3 600 HB9 505	3 600 HB9 508	3 600 HB9 506	3 600 HB9 509	3 600 HB9 507
	3 600 HB9 573		3 600 HB9 574		

Bulleremissionsvärden framtagna enligt **EN 60335-2-77**

Produktens A-vägs ljudnivå uppnår i typiska fall:

– Ljudtrycksnivå	dB(A)	76	76	76	76	76
– Ljudeffektnivå	dB(A)	88	88	88	88	88
– Onoggrannhet K	dB	= 2,0	= 2,0	= 2,0	= 2,0	= 2,0

Totala vibrationsemissionsvärden a_h (vektorsumma ur tre riktningar) och onoggrannhet K framtaget enligt **EN 60335-2-77**

– Vibrationsemission svärde a_h	m/s^2	< 2,5	< 2,5	< 2,5	< 2,5	< 2,5
– Onoggrannhet K	m/s^2	= 1,5	= 1,5	= 1,5	= 1,5	= 1,5

Montering och drift

Handlingsmål	Bild	Sida
Leveransen omfattar ^{A)}	A	326
Montering av handtag	B	327
Arbetshöjdens inställning		
Insättning/borttagning av uppsamlingskorgen	C	328
Inställning av snitthöjd	D	328
Insättning av batteri	E	329
Användning	F	330
- Sätt in strömkretsbytaren		
- Koppla in		
- Klipp		
- Koppla från		
- Ta bort strömkretsbytaren		
Ta bort batteriet	G	331
Arbetsanvisningar "klippning"	H	332
Uppsamlingskorgens nivåindikering tom/full	I	333
Knivkötsel/knivbyte	J	333
Välj tillbehör	K	334

A) I bruksanvisningen avbildad och beskrivet tillbehör ingår inte i standardleveransen. I vårt tillbehörprogram beskrivs allt tillbehör som finns.

Driftstart

För din säkerhet

- **Observera! Före underhåll och rengöringsåtgärder koppla från trädgårdsredskapet, ta loss strömkretsbytaren och bort batteriet. Detta gäller även för skadad, snittad eller tillrasslad nätsladd.**

- **Efter frånkoppling av trädgårdsredskapet rör sig knivarna ännu några sekunder.**
- **Se upp: Berör inte den roterande kniven.**

Ladda batteriet

Batteriet är försett med en temperaturövervakning som endast tillåter uppladdning inom ett temperaturområde mellan 0 °C och 35 °C. Detta ger batteriet lång livslängd.

Anmärkning: Batteriet levereras ofullständigt laddat. För full effekt ska batteriet före första användningen laddas upp i laddaren.

Litiumjonbatteriet kan när som helst laddas upp, eftersom detta inte påverkar livslängden. Batteriet skadas inte om laddningen avbryts.

Litiumjonbatteriet är skyddat mot djupurladdning genom "Electronic Cell Protection (ECP)". När batteriet är urladdat kopplas produkten från genom en skyddskrets: Trädgårdsredskapet fungerar inte längre.

Tryck inte på strömställaren efter det produkten automatiskt kopplats från. Risk finns för att batteriet skadas.

Beakta anvisningarna för batteriers avfallshantering.

Insättning/uttagning av batteriet

Anmärkning: Om olämpliga batterier används kan det leda till störfunktioner eller till åverkan på redskapet.

Ställ in det laddade batteriet. Kontrollera, att batteriet är fullständigt insatt.

Avlägsna batteriet från elverktyget genom att trycka på batteriets upplåsningsknapp och dra ut batteriet.

Laddning

Laddningen startar när laddarens stickpropp ansluts till nätuttaget och batteriet placeras i laddaren.

Den intelligenta laddningsmetoden registrerar automatiskt batteriets laddningstillstånd och laddar i relation till batteriets temperatur och spänning med optimal laddström.

Härvid skonas batteriet samtidigt som det alltid är fulladdat när det sitter kvar i laddaren.

Betydelse av indikeringslementet på laddaren (AL 3620 CV/AL 3640 CV/AL 36V-20)

Snabbbladdning



Pågående snabbbladdning signaleras med **blinkande grön** laddningsindikator.

Indikeringslement på batteriet: Under laddning tänds batterimodulens tre gröna lysdioder i följd och slocknar efter en kort stund. Batteriet är fullständigt uppladdat när de tre gröna lysdioderna är permanent tända. Ungefär 5 minuter efter det batterimodulen är fullständigt uppladdad slocknar de tre gröna lysdioderna.

Anmärkning: Snabbbladdning är endast möjlig när batteriets temperatur ligger inom tillåtet laddningstemperaturområde, se avsnitt "Tekniska data".

Batteriet är laddat



En **konstant tänd grön lysdiod** signalerar att batterimodulen är fullständigt uppladdad.

Dessutom avges under ca. 2 sekunder en signal som akustiskt signalerar att batteriet är fulladdat. Batteriet kan nu genast tas ut och användas.

Utän insatt batterimodul signalerar den **konstant tända** gröna lysdioden att nätsladden är ansluten till vägguttaget och att laddaren är klar för användning.

Batteriets temperatur underskrider 0 °C eller överskrider 45 °C



Konstant ljus i den röda

batteriladdningsindikatorn signaliserar att batteriets temperatur ligger utanför tillåtet temperaturområde, se avsnitt "Tekniska data". När tillåtet temperaturområde uppnås, kopplar laddaren automatiskt om till snabbbladdning.

Om batterierna inte ligger inom tillåtet temperaturområde för laddning tänds den röda lysdioden när batteriet placeras i laddaren.

Laddning inte möjlig



Uppstår en störning under laddningen signaleras detta med **blinkande röd lysdiod**.

Laddning kan inte startas och batteriet kan inte laddas upp (se "Felsökning").

Anvisningar för laddning

Vid kontinuerliga resp. efter varandra upprepade laddningscykler utan avbrott kan laddaren bli varm. Detta är utan betydelse och är inte ett tecken på att laddaren har en teknisk defekt.

År brukstiden efter uppladdning onormalt kort tyder det på att batteriet är förbrukat och måste bytas ut.

Beakta anvisningarna för avfallshantering.

Kylning av batteri (Active Air Cooling)

Den fläktstyrning, som är integrerad i laddaren övervakar de använda batteriernas temperatur. Om batteritemperaturen överskrider 30 °C kyls fläkten batterimodulen till en optimal

laddningstemperatur. Den startade fläkten genererar ett fläktljud.

Om fläkten inte går ligger batteritemperaturen i det optimala laddningstemperaturområdet eller så är fläkten defekt. I detta fall förlängs batteriets laddningstid.

Arbetsanvisningar

Batteriets laddningsindikering

Batteriet är försett med en laddningsdisplay som visar batteriets laddningstillstånd. Laddningsindikatorn har 3 gröna lysdioder.

Tryck på knappen för laddningsindikatorn för aktivering av laddningsindikatorn. Efter ca 5 sekunder slocknar laddningsindikatorn automatiskt.

Laddningstillståndet kan kontrolleras även på uttaget batteri.

LED-display	Batterikapacitet
3 gröna LED lyser konstant	≥ 2/3
2 gröna LED lyser konstant	≥ 1/3
1 grön LED lyser konstant	≤ 1/3
1 grön LED blinkar	Reserv

Om ingen lysdiod tänds när knappen trycks ned, är batteriet defekt och måste bytas ut.

Av säkerhetsskäl kan laddningstillståndet endast avrågas när trädgårdsredskapet är avstängt.

Under laddning tänds batterimodulens tre gröna lysdioder i följd och slocknar efter en kort stund. Batteriet är fullständigt uppladdat när de tre gröna lysdioderna är permanent tända. Ungefär 5 minuter efter det batteriet är fullständigt uppladdat slocknar de tre gröna lysdioderna.

Batteriets display för temperaturövervakning

Den röda lysdioden i displayen för temperaturövervakning signalerar om batteriet eller trädgårdsredskapets elektronik (vid monterat batteri) inte ligger inom optimalt temperaturområde. I detta fall fungerar trädgårdsredskapet inte alls eller med nedsatt effekt.

Batteriets temperaturövervakning

Den röda lysdioden blinkar när knappen eller strömställaren trycks (vid insatt batteri): Batteriets temperatur är utanför tillåtet temperaturområde för användning.

Vid en temperatur över 70 °C kopplas batteriet från tills det åter ligger inom optimalt temperaturområde.

Temperaturövervakning av trädgårdsredskapets elektronik

Den röda lysdioden lyser **permanent** när strömställaren trycks: Temperaturen i elverktygets elektronik underskrider 5 °C eller överskrider 75 °C.

Vid en temperatur över 90 °C frångopplar elektroniken trädgårdsredskapet tills det åter ligger inom tillåtet drifttemperaturområde.

Snittkapacitet (batteriets livslängd)

Snittkapaciteten (batteriets livslängd) är beroende av gräsets egenskaper, täthet, fuktighet, längd och snitthöjd. Ofta upprepat till- och frånslag av trädgårdsredskapet under gräsklippning reducerar även snittkapaciteten (batteriets brukstid).

För optimering av snittkapaciteten (batteriets livslängd) rekommenderar vi att ofta klippa gräset, öka snitthöjden och att gå fram med måttlig hastighet.

Nedan angivet exempel visar sammanhanget mellan snitthöjd och snittkapacitet för tre batterier.

Snittvillkor



Mycket glest, torrt gräs

Snittkapacitet	
Batteri 2,0 Ah	upp till 250 m ²
Batteri 4,0 Ah	upp till 500 m ²
Batteri 6,0 Ah	upp till 750 m ²

För att öka brukstiden kan ett extra batteri beställas hos en auktoriserad servicestation för Bosch trädgårdsredskap.

Felsökning



Symptom	Möjlig orsak	Åtgärd
Motorn startar inte	Trädgårdsredskapets inre kablar defekta	Ta kontakt med Bosch kundtjänst
	Batteriet är urladdat	Ladda upp batteriet
	Batteriet för kallt/hett	Låt batteriet värmas/kallna
	Gräset är för långt	Max. tillåten gräshöjd med den högsta snitthöjdsinställningen är 30 cm
	Motorskyddet har löst ut	Låt motorn avkylas och ställ in större snitthöjd
	Strömkretsbytarens inre kablar defekta	Sätt korrekt in
Trädgårdsredskapet går med avbrott	Trädgårdsredskapets inre kablar defekta	Ta kontakt med Bosch kundtjänst
	Motorskyddet har löst ut	Låt motorn avkylas och ställ in större snitthöjd
Trädgårdsredskapet lämnar en oregelbunden snittbild och/eller motorn arbetar tungt	Snitthöjden för liten	Ställ in större snitthöjd
	Kniven är trubbig	Byt ut kniven (se bild J)
	Eventuell tilltäppt	Koppla från trädgårdsredskapet och ta bort strömkretsbytarens
		Kontrollera trädgårdsredskapets undre sida och rensa vid behov (använd alltid trädgårdshandskar)
	Kniven monterad i fel riktning	Montera kniven i rätt riktning
Efter trädgårdsredskapets tillslag roterar inte kniven	Kniven blockeras av gräs	Koppla från trädgårdsredskapet och ta bort strömkretsbytarens
		Avlägsna tilltäppningen (använd alltid trädgårdshandskar)
	Knivmuttern/-skruven lös	Dra fast knivmuttern/-skruven (27 Nm)
Kraftiga vibrationer/buller	Knivmuttern/-skruven lös	Dra fast knivmuttern/-skruven (27 Nm)
	Kniven skadad	Byt ut kniven (se bild J)

Batteriet och laddaren

Symptom	Möjlig orsak	Åtgärd
Den röda batteriladdningsindikatorn på laddaren blinkar	Batteriet inte (korrekt) insatt	Sätt batteriet korrekt på laddaren
	Batterikontakterna är förorenade	Rengör kontakterna t. ex. genom att upprepade gånger sätta in och ta ut batteriet, eller byt batteriet vid behov
Laddning inte möjlig		

Symptom	Möjlig orsak	Åtgärd
	Batteriet är defekt	Ersätt batteriet
Batteriladdningsindikatorerna på laddaren lyser inte	Laddarens stickpropp är inte (korrekt) kopplad Vägguttaget, nätsladden eller laddaren är defekt	Anslut stickproppen korrekt i vägguttaget Kontrollera nätspänningen, låt vid behov en auktoriserad serviceverkstad för Bosch el-verktyg kontrollera laddaren

Underhåll och service

Batteriets skötsel

- **Observera! Före underhåll och rengöringsåtgärder koppla från trädgårdsredskapet, ta loss strömkrets brytaren och bort batteriet samt uppsamlingskorgen.**
- **Använd alltid trädgårdshandskar när åtgärder krävs i närheten av skarpa knivar.**

Beakta följande anvisningar och åtgärder för att garantera optimal användning av batteriet:

- Skydda batteriet mot fukt och vatten.
- Lagra trädgårdsredskapet och batteriet endast inom temperaturområdet -20 °C till 50 °C. Lämna inte batteriet på sommaren t.ex. i bilen.
- Lagra batteriet separat och inte i trädgårdsredskapet.
- Låt inte batteriet sitta kvar i trädgårdsredskapet i direkt solsken.
- Optimal temperatur för förvaring av batteriet är 5 °C.
- Rengör vid tillfälle batteriets ventilationsöppning med en mjuk, ren och torr pensel.

Är brukstiden efter uppladdning onormalt kort tyder det på att batteriet är förbrukat och måste bytas ut.

Kundtjänst och applikationsrådgivning

Kundservicen ger svar på frågor beträffande reparation och underhåll av produkter och reservdelar. Explosionsritningar och informationer om reservdelar hittar du också under:

www.bosch-pt.com

Boschs applikationsrådgivnings-team hjälper dig gärna med frågor om våra produkter och tillbehören till dem.

Ange alltid vid förfrågningar och reservdelsbeställningar det 10-siffriga produktnumret som finns på produktens typskylt.

Svenska

Bosch Service Center
Telegrafvej 3
2750 Ballerup
Danmark
Tel.: (08) 7501820 (inom Sverige)
Fax: (011) 187691

Du hittar fler kontaktuppgifter till service här:

www.bosch-pt.com/serviceaddresses

Transport

De litiumjonbatterier som ingår är underkastade kraven för farligt gods. Användaren kan utan ytterligare förpliktelser transportera batterierna på allmän väg.

Vid transport genom tredje person (t. ex.: flygfrakt eller spedition) ska speciella villkor för förpackning och märkning beaktas. I detta fall bör vid förberedelse av transport en expert för farligt gods konsulteras.

Sekundärbatterier får försändas endast om höljet är oskadat. Tejpa öppna kontakter och förpacka batteriet så att det inte kan röras i förpackningen. Beakta också eventuella nationella föreskrifter.

Avfallshantering



Trädgårdsredskap, batterier, tillbehör och förpackning ska omhändertas på miljövänligt sätt för återvinning.



Släng inte trädgårdsredskap och inte heller batterier i hushållsavfall!

Endast för EU-länder:

Enligt europeiska direktivet 2012/19/EU måste obrukbara elektriska och elektroniska apparater och enligt europeiska direktivet 2006/66/EG felaktiga eller förbrukade batterier separat omhändertas och på miljövänligt sätt lämnas in för återvinning.

Sekundär-/primärbatterier:

Li-jon:

Beakta anvisningarna i avsnittet Transport.

Norsk

Sikkerhetsinformasjon

OBS! Les nøye gjennom de følgende anvisninger. Gjør deg kjent med betjenings-elementene og den forskriftsmessige bruken av

produktet. Ta godt vare på driftsinstruksen til senere bruk.

Forklaring av symbolene på hageredskapet, ladeapparat og batteri



Generell fareinformasjon.



Les gjennom denne driftsinstruksen.



Pass på at eventuelle personer i nærheten ikke skades av fremmedlegemer som slynges bort.



Advarsel: Pass på å holde sikker avstand til produktet mens du arbeider.



Forsiktig: Ikke berør de roterende knivene. Knivene er skarpe. Pass på at du ikke kutter av tær og fingre.



Slå av hageredskapet og ta av skillebryteren før du utfører vedlikeholds- eller rengjøringsarbeider eller når du lar hageredskapet stå et øyeblikk uten oppsyn.



Stemmer ikke.



Ikke berør noen av delene på hageredskapet før de er helt stanset. Knivene fortsetter å rotere etter at hageredskapet er slått av og kan forårsake skader.



Ikke bruk produktet i regnvær eller la den stå ute i regnvær.



Beskytt deg mot elektriske støt.



Stemmer ikke.



Bruk ladeapparatet kun i tørre rom.



Ladeapparatet er utstyrt med en sikkerhetstransformator.



Bruk for rengjøring av hageredskapet verken høytrykksspyler eller hageslange.



Kontroller området hvor hageredskapet skal brukes omhyggelig for villdyr og husdyr. Villdyr og husdyr kan bli skadet under drift av maskinen. Kontroller maskinens bruksområde grundig og fjern alle steiner, stokker, tråder, eller andre fremmede gjenstander. Pass ved bruk av maskinen på at ikke villdyr, husdyr eller små trestubber er skjult i det tette gresset.

Betjening

- La aldri barn eller personer som ikke er kjent med disse instruksene få lov til å bruke produktet. Nasjonale forskrifter innskrenker eventuelt alderen på brukeren. Oppbevar produktet utilgjengelig for barn når det ikke er i bruk.

- ▶ Tillat aldri barn, personer med innskrenkede fysiske, sensoriske eller mentale evner eller manglende erfaring og/eller manglende kunnskap og/eller personer, som ikke er fortrolig med disse anvisningene, å bruke hageredskapet.
- ▶ Barn må passes på for å sikre at de ikke leker med produktet.
- ▶ Bruk aldri hageredskapet mens det oppholder seg personer, spesielt barn eller husdyr i umiddelbar nærhet.
- ▶ Brukeren er ansvarlig for uhell eller skader på andre mennesker eller deres eiendom.
- ▶ Ikke bruk åpne gummisko eller sandaler når du bruker produktet. Bruk alltid solide sko og lange bukser. Bruk produktet aldri barbent.
- ▶ Undersøk flaten som skal bearbeides nøye og fjern steiner, stokker, tråder eller andre fremmedlegemer.
- ▶ Før bruk må du alltid sjekke om knivene, knivskruene og klippekomponenten er slitt eller skadet. Skift slitte eller skadede kniver og knivskruer alltid ut som komplett sett, slik at det ikke oppstår en ubalanse.
- ▶ Klipp kun i dagslys eller ved godt kunstig lys.
- ▶ Du må ikke arbeide med gressklipperen i dårlig vær, spesielt når det trekker opp til torden.
- ▶ Bruk hageredskapet helst ikke i vått gress.
- ▶ Du må alltid gå rolig, aldri løpe.
- ▶ Bruk aldri hageredskapet med defekte beskyttelsesinnretninger, deksler eller uten sikkerhetsinnretninger, som f.eks. avbøyervern og/eller gressopsamler.
- ▶ Vi anbefaler at du bruker hørselvern til din beskyttelse.
- ▶ Ikke bruk produktet hvis du er trett eller er påvirket av alkohol, narkotika eller medikamenter.
- ▶ Det kan være farlig å arbeide i skråninger:
Klipp ikke spesielt bratte skråninger.
 - På skrå flater eller vått gress må du passe på at du rstødig.
 - På skrå flater må du klippe på tvers og ikke opp- og nedover.
 - Vær svært forsiktig når du skifter retning i skråninger.
- ▶ Vær spesielt forsiktig når du går bakover eller trekker hageredskapet.
- ▶ Skyv hageredskapet alltid fremover når du klipper gressplen og trekk det aldri mot kroppen.
- ▶ Knivene må stå stille når du vipper hageredskapet til transport, når du går over flater uten gress og når du transporterer hageredskapet til og fra området som skal klippes.
- ▶ Ikke vipp hageredskapet når du starter motoren.
- ▶ Slå hageredskapet på som beskrevet i driftsinstruksen, og pass på at

føttene dine er godt unna de roterende delene.

- ▶ Sørg for at hender og føtter ikke kommer i nærheten av eller under roterende deler.
- ▶ Hold deg på avstand til utkastsonen når du arbeider med hageredskapet.
- ▶ Du må aldri løfte eller bære hageredskapet mens motoren går.
- ▶ Pass på at hageredskapet står med alle 4 hjul på gulvet under lagringen.
- ▶ Løft hageredskapet bare med bærehåndtaket. Behandle bærehåndtaket forsiktig.
- ▶ **Ikke utfør endringer på produktet.** Ikke tillatte endringer kan innskrenke sikkerheten til produktet og føre til mer støy og vibrasjoner.

Løvsamling

Løvsamlekniven er utformet slik at den kan ta opp høstløv fra plenen din. Du må overholde det følgende slik at denne funksjonen oppnår et optimalt resultat:

- Samle løv bare ved maksimal klippehøyde.
- Samle løv kun på plenen din.
- inspiser arbeidsflaten før du samler løv og hold mennesker, husdyr, glassgjenstander og biler på avstand.

Ta av skillebryter

- Alltid når du forlater hageredskapet.
- Før du fjerner tetting.

- Når du sjekker, rengjør eller arbeider på hageredskapet.
- Sjekk hageredskapet straks for skader etter kollisjonen med en fremmed gjenstand og akift ut kniven om nødvendig.
- Hvis hageredskapet begynner å vibrere uvanlig sterkt (må straks sjekkes).

Vedlikehold

- ▶ **Bruk alltid arbeidshansker når du håndterer eller arbeider i nærheten av de skarpe knivene.**
- ▶ Sikre at alle mutre, bolter og skruer sitter fast, slik at sikkert arbeide med produktet er mulig.
- ▶ Sjekk gressoppsamleren regelmessig for avslitning og slitasje.
- ▶ Sjekk hageredskapet og skift for sikkerhets skyld ut slitte eller skadede deler.
- ▶ Bruk utelukkende kniver som er beregnet for dette hageredskapet.
- ▶ Pass på at deler som skal skiftes ut er fra Bosch.
- ▶ Forviss deg før lagringen om at hageredskapet er rent og uten rester. Rengjør om nødvendig med en myk, tørr børste.

Sikkerhetsinformasjon og henvisninger for optimal bruk av oppladbare batterier

- ▶ **Sikre at hageredskapet er utkoblet og skillebryteren er tatt av før du setter inn batteriet.** Hvis du setter et batteri inn i et hageredskap som er slått på, kan det føre til ulykker.

► **Bruk kun Bosch batterier som er beregnet til dette hageredskapet.** Bruk av andre batterier kan føre til skader og brannfare.

► **Batteriet må ikke åpnes.** Det er fare for kortslutning.



Beskytt det oppladbare batteriet mot varme, f.eks. også mot permanent solstråling, ild, vann og fuktighet. Det er eksplosjonsfare.



► **Hold batterier som ikke benyttes borte fra binderser, mynter, nøkler, spiker, skruer eller andre mindre metallgjenstander som kan forårsake en brokopping av kontaktene.** En kortslutning mellom batterikontaktene kan føre til forbrenninger eller til brann.

► **Ved skader eller usakkyndig bruk av batteriet kan det lekke ut damp.** Luft området og oppsøk lege hvis du får besvær. Dampen kan irritere luftveiene.

► **Batteriet må bare brukes i produkter fra produsenten.** Kun slik beskyttes batteriet mot farlig overbelastning.

► **Batteriet kan bli skadet av spisse gjenstander som spikre eller skrutrekkere eller på grunn av ytre påvirkning.** Resultat kan bli intern kortslutning, og det kan da komme røyk fra batteriet, eller batteriet kan ta fyr, eksplodere eller bli overopphetet.

► **Batteriet må ikke kortsluttes.** Det er fare for eksplosjoner.

► Beskytt batteriet mot fuktighet og vann.

► Lagre hageredskapet og batteriet kun i temperaturområdet fra -20 °C og 50 °C. La batteriet f. eks. om sommeren, ikke ligge i bilen.

► Rengjør ventilasjonssprekkene på batteriet regelmessig med en myk, ren og tørr pensel.

Sikkerhetsinformasjoner for ladeapparater



Les alle sikkerhetsinformasjoner og instruksjer. Feil ved overholdelsen av sikkerhetsinformasjonene og instruksene kan forårsake elektrisk støt, brann og/eller

alvorlige skader.

Oppbevar alle sikkerhetsinformasjoner og instruksjer for fremtidig bruk.

Bruk ladeapparatet kun hvis du kan beregne alle funksjonene og kan utføre disse uten innskrenkninger eller har fått tilsvarende instruksjer.

► **Tillat aldri barn, personer med innskrenkede fysiske, sensoriske eller mentale evner eller manglende erfaring og/eller manglende kunnskap og/eller personer, som ikke er fortrolig med disse**

anvisningene, å bruke ladeapparatet. Nasjonale forskrifter innskrenker eventuelt alderen på brukeren.

► **Hold oppsyn med barn.** Du sikrer ved dette at barn ikke leker med ladeapparatet.

► **Lad bare Bosch Li-Ion-batterier fra en kapasitet på 2,0 Ah (fra 10 battericeller).** Batterispenningen må stemme overens med laderens batteriladespenning. Du må ikke lade batterier som ikke er oppladbare. Det kan ellers medføre brann og eksplosjon.



Hold ladeapparatet unna regn eller fuktighet. Dersom det kommer vann i et ladeapparat, øker risikoen for elektriske støt.

► **Sørg for at lederen alltid er ren.** Skitt medfører fare for elektrisk støt.

► **Inspiser alltid laderen, ledningen og støpselet før bruk. Ikke bruk laderen hvis du oppdager skader. Du må ikke åpne laderen på egen hånd. Reparasjoner må kun utføres av kvalifisert fagpersonale og kun med originale reservedeler.** Skadde ladere, ledninger og støpsler øker risikoen for elektrisk støt.

► **Bruk ikke laderen på lett antenkelig underlag (f.eks. papir, tekstiler osv.) eller i antenkelige omgivelser.** Oppvarmingen av laderen under drift medfører brannfare.







► **Ladeapparatets ventilasjonsåpning må ikke tildekkes.** Det kan føre til at ladeapparatet overopphetes og ikke lenger vil fungere som den skal.



► For øket elektrisk sikkerhet anbefales det å bruke en jordfeilbryter med en max. utløserstrøm på 30 mA. Kontroller alltid jordfeilbryteren før bruk.

Symboler

Nedenstående symboler er viktige for lesing og forståelse av driftsinstruksen. Legg merke til symbolene og deres betydning. En riktig tolkning av symbolene hjelper deg med å bruke produktet på en bedre og sikrere måte.

Symbol	Betydning
	Bevegelsesretning

Symbol	Betydning
	Reaksjonsretning
	Bruk vernehansker
	Vekt
	Innkobling
	Utkobling
	Tillatt aksjon

Symbol	Betydning
	Dette er forbudt
CLICK!	Hørbar støy
	Tilbehør/reservedeler

Formålmessig bruk

Hageredskapet er beregnet til å klippe gressplener på private områder.

Hageredskapet er ikke beregnet til klippe hekker, trimme, kutte opp osv.

Hageredskapet er beregnet til å klippe gress på bakkehøyde.

Tekniske data

Gressklipper	Universal		Universal		Universal		Universal	
	Rotak 36-550	Rotak 36-555	Rotak 36-560	Rotak 36-590	Rotak 36-670	Rotak 36-550	Rotak 36-555	Rotak 36-560
Produktnummer	3 600 HB9 505 3 600 HB9 573	3 600 HB9 508	3 600 HB9 506 3 600 HB9 574	3 600 HB9 509	3 600 HB9 507			
Merkespenning	V	36	36	36	36			
Bredde på knivhuset	cm	38	38	38	38			
Klippehøyde	mm	25 – 70	25 – 70	25 – 70	25 – 70			
Volum, gressoppsamler	l	40	40	40	40			
Vekt tilsvarende EPTA-Procedure 01:2014	kg	15,0	15,0	14,0	15,0			
Serienummer	se typeskiltet på hageredskapet							
tillatt omgivelsestemperatur								
- ved lading	°C	0 ... +45	0 ... +45	0 ... +45	0 ... +45			
- Ved drift	°C	+5 ... +50	+5 ... +50	+5 ... +50	+5 ... +50			
- ved lagring	°C	-20 ... +50	-20 ... +50	-20 ... +50	-20 ... +50			
Oppladbart batteri		Li-ioner	Li-ioner	Li-ioner	Li-ioner			Li-ioner
Merkespenning	V	36	36	36	36			36
Produktnummer/kapasitet								
- 2 607 336 913/ 1 607 A35 02V	Ah	-	-	2 x 2,0	-			-
- 2 607 336 915/ 2 607 337 047	Ah	4,0	4,0	-	4,0			-
- 1 607 A35 058	Ah	-	-	-	-			6,0
Antall battericeller								
- 2 607 336 913/ 1 607 A35 02V		-	-	10	-			-
- 2 607 336 915/ 2 607 337 047		20	20	-	20			-
- 1 607 A35 058		-	-	-	-			20

Alle verdier i denne instruksen er blitt målt for bruk under eller lik 2000 meter over havet.

Ladeapparat		AL 3620 CV	AL 36V-20
Artikkelnummer	EU	2 607 225 657	2 607 226 273
	Storbritannia	2 607 225 659	2 607 226 275
	AU	2 607 225 661	2 607 226 277
	KO	2 607 225 667	2 607 226 279
Ladestrøm	A	2,0	2,0
Ladetid (utladet batteri)			
- Oppladbart batteri med 2,0 Ah	min	65	65
- Oppladbart batteri med 4,0 Ah	min	125	125
- Oppladbart batteri med 6,0 Ah	min	185	185
Vekt tilsvarende EPTA-Procedure 01:2014	kg	0,55	0,55
Beskyttelsesklasse		□/II	□/II

Støy-/vibrasjonsinformasjon

	Universal Rotak 36-550	Universal Rotak 36-555	Universal Rotak 36-560	Universal Rotak 36-590	Universal Rotak 36-670
	3 600 HB9 505	3 600 HB9 508	3 600 HB9 506	3 600 HB9 509	3 600 HB9 507
	3 600 HB9 573		3 600 HB9 574		

Støyemisjonsverdier beregnet iht. **EN 60335-2-77**

Maskinens typiske A-bedømte støynivå er:

- Lydtrykknivå	dB(A)	76	76	76	76	76
- Lydeffektnivå	dB(A)	88	88	88	88	88
- Usikkerhet K	dB	= 2,0	= 2,0	= 2,0	= 2,0	= 2,0

Totale svingningsverdier ah (vektorsum fra tre retninger) og usikkerhet K beregnet iht. **EN 60335-2-77**

- Svingningsemisjon sverdi a_h	m/s^2	< 2,5	< 2,5	< 2,5	< 2,5	< 2,5
- Usikkerhet K	m/s^2	= 1,5	= 1,5	= 1,5	= 1,5	= 1,5

Montering og drift

Mål for aktiviteten	Bilde	Side
Leveranseomfang ^{A)}	A	326
Montering av håndtaksbøylen	B	327
Innstilling av arbeidshøyde		
Innsetting/fjerning av gressoppsamleren	C	328
Stille inn klippehøyde	D	328
Innsetting av batteriet	E	329
Drift	F	330
- Sette inn skillebryter		
- Innkoble		
- Klippe		
- Utkoble		
- Fjerne skillebryter		
Fjerning av batteriet	G	331
Arbeidshenvisning "klippe"	H	332
Nivåindikator gressoppsamler tom/full	I	333

Mål for aktiviteten	Bilde	Side
Vedlikehold/utskifting av kniven	J	333
Valg av tilbehør	K	334

A) Illustrert eller beskrevet tilbehør inngår ikke i standardleveransen. Det komplette tilbehøret finner du i vårt tilbehørsprogram.

Igangsetting

For din egen sikkerhet

- ▶ **OBS! Slå av hageredskapet, ta av skillebryteren og fjern batteriet før du utfører vedlikeholds- og rengjøringsarbeider. Det samme gjelder hvis bryterledningen er skadet, kuttet eller innviklet.**
- ▶ **Etter at hageredskapet er slått av, roterer kniven videre i noen sekunder.**
- ▶ **Forsiktig: Ikke berør den roterende kniven.**

Lading av batteriet

Batteriet er utstyrt med en temperaturovervåking som kun muliggjør en lading i temperaturområdet mellom 0 °C og 35 °C. Slik oppnås en lang levetid for batteriet.

Merk: Batteriet er delvis ladet ved levering. For å sikre full effekt fra batteriet, må du lade det fullstendig opp i ladeapparatet før førstegangs bruk.

Litium-ion-batteriet kan lades opp til enhver tid uten at levetiden forkortes. Det skader ikke batteriet å avbryte oppladingen.

Litium-ion-batteriet har "Electronic Cell Protection (ECP)" som beskytter mot total utlading. Ved utladet batteri utkobles produktet med en beskyttelseskobling: Hageredskapet arbeider ikke lenger.

Trykk etter automatisk utkobling av produktet ikke videre på på-/av-bryteren. Batteriet kan ta skade.

Følg anvisningene for behandling av brukte batterier.

Innsetting/fjerning av batteriet

Merk: Hvis du bruker ikke egnede batterier kan det medføre feilfunksjoner eller skader på redskapet.

Sett inn det oppladete batteriet. Sikre at batteriet er satt inn fullstendig.

For å ta batteriet ut av redskapet, trykker du på utløserknappen for batteriet og trekker ut batteriet.

Opplading

Oppladingen begynner med en gang nettstøpelet til ladeapparatet settes inn i stikkkontakten og batteriet settes inn i ladeapparatet.

Med den intelligente oppladingsmetoden registreres batteriets oppladingsstilstand automatisk og den optimale ladestrømmen velges avhengig av batteri-temperatur og -spenning.

Slik skånes batteriet og er alltid fullt oppladet ved oppbevaring i ladeapparatet.

Betydning av indikatorelementene på ladeapparatet (AL 3620 CV/AL 3640 CV/AL 36V-20)

Hurtiglading



Hurtigladingen signaliseres ved **blinking** i den **grønne** batteri-ladeindikatoren.

Indikatorelement på batteriet: I løpet av oppladingen begynner de tre grønne LED-ene å lyse etter hverandre og slokner igjen ett øyeblikk. Batteriet er fullt oppladet når de tre grønne LED-ene lyser kontinuerlig. Ca. 5 minutter etter at batteriet er helt oppladet, slokner de tre grønne LED-ene igjen.

Merk: Hurtigoppladingen er kun mulig hvis batteriets temperatur er i godkjent ladetemperaturområde, se avsnitt "Tekniske data".

Batteriet er ladet



Kontinuerlig lys i den **grønne** LED-indikatoren signaliserer at batteriet er helt oppladet.

I tillegg lyder et lydssignal i ca. 2 sekunder som signaliserer akustisk at batteriet er ladet opp fullstendig.

Batteriet kan deretter tas ut til omgående bruk.

Uten innsatt batteri signaliserer **kontinuerlig lys** i LED-indikatoren at støpselet er satt inn i stikkkontakten og at ladeapparatet er driftsklart.

Batteriets temperatur under 0°C eller over 45°C



Kontinuerlig lys i den **røde** LED-indikatoren signaliserer at batteriets temperatur er utenfor den tillatte temperaturen for lading, se avsnitt

"Tekniske data". Så snart det tillatte temperaturområdet er nådd, kobler ladeapparatet automatisk om til hurtiglading. Når batteriets temperatur er utenfor det godkjente ladetemperaturområdet, lyser den røde LED-en til batteriet når batteriet settes inn i ladeapparatet.

Ingen opplading mulig



Hvis det foreligger en annen forstyrrelse av oppladingen, signaliseres dette ved **blinking** av den **røde** LED-indikatoren.

Oppladingen kan ikke starte og det er ikke mulig å lade batteriet (se avsnitt "Feilsøking").

Informasjoner om opplading

Ved kontinuerlige oppladingsssykluser hhv. oppladingsssykluser som følger rett etter hverandre uten avbrudd kan ladeapparatet bli varmt. Dette er ikke farlig og er ikke tegn på en teknisk defekt av ladeapparatet.

En vesentlig kortere driftstid etter opplading er et tegn på at batteriet er oppbrukt og må skiftes ut.

Følg informasjonene om kassering.

Batteri-avkjøling (Active Air Cooling)

Viftestylingen som er integrert i laderen overvåker temperaturen på batteriet som er satt inn. Hvis batteriets temperatur er over 30 °C, avkjøles batteriet av en ventilator til den optimale ladetemperaturen. Når viften er på, høres en ventilasjonslyd.

Hvis ikke viften går, er batteritemperaturen i det optimale området for lading, eller viften er defekt. I dette tilfellet forlenges batteriets ladetid.

Arbeidshenvisninger

Indikator for batteriladenivå

Batteriet er utstyrt med en ladetilstandsindikator som viser batteriets ladetilstand. Ladetilstandsindikatoren består av 3 grønne LED-er.

Trykk på tasten for ladetilstandsindikatoren for å aktivere denne. Etter ca. 5 sekunder slokner ladetilstandsindikatoren automatisk.

Ladetilstanden kan også kontrolleres når batteriet er tatt ut.

LED-indikator	Batteri-kapasitet
Kontinuerlig lys 3 grønne LED-er	≥ 2/3
Kontinuerlig lys 2 grønne LED-er	≥ 1/3
Kontinuerlig lys 1 grønn LED	≤ 1/3
Blinklys 1 grønn LED	Reserve

Lyser ingen LED etter at du har trykt på tasten, er batteriet defekt og må skiftes ut.

Av sikkerhetsgrunner må ladetilstanden kun sjekkes når hageredskapet står stille.

I løpet av oppladingen begynner de tre grønne LED-ene å lyse etter hverandre og slokner igjen ett øyeblikk. Batteriet er fullt oppladet når de tre grønne LED-ene lyser kontinuerlig. Ca. 5 minutter etter at batteriet er helt oppladet, slokner de tre grønne LED-ene igjen.

Batteriets indikator for temperatuervåkning

Den røde LED-en i indikatoren for temperatuervåkning signaliserer at batteriet eller hageredskapets elektronikk (ved innsatt batteri) ikke er i det optimale temperaturområdet. I dette tilfellet arbeider hageredskapet ikke eller ikke med full effekt.

Batteriets temperatuervåkning

Den røde LED-en blinker når du trykker på tasten eller på på-/av-bryteren (ved innsatt batteri): Batteriet er utenfor det tillatte driftstemperaturområdet.

Ved en temperatur over 70 °C utkobler batteriet til det er igjen i det tillatte driftstemperaturområdet.

Temperatuervåkning av hageredskapets elektronikk

Den røde LED-en lyser **kontinuerlig** når du trykker på på-/av-bryteren: Temperaturen til hageredskapets elektronikk er mindre enn 5 °C eller mer enn 75 °C.

Ved en temperatur over 90 °C utkobler hageredskapets elektronikk til det er igjen i det tillatte driftstemperaturområdet.

Klippelytelse (batteriets levetid)

Klippelytelsen (batteriets levetid) er avhengig av gressets egenskaper, f. eks. gressets tetthet, fuktighet, gressets lengde og klippehøyde.

Hyppig inn- og utkobling av hageredskapet i løpet av klippingen reduserer også klippeytelsen (batteriets levetid). Til optimering av klippeytelsen (batteriets levetid) anbefales det å klippe oftere, øke klippehøyden og gå i passende tempo.

Eksempelen nedenfor viser sammenhengen mellom klippehøyde og klippeytelse relatert til tre batterier.

Klippeforhold



Svært tynt, tørt gress

Klippeytelse	
Oppladbart batteri med 2,0 Ah	opptil 250 m ²
Oppladbart batteri med 4,0 Ah	opptil 500 m ²
Oppladbart batteri med 6,0 Ah	opptil 750 m ²

For å forlenge driftstiden kan du kjøpe et ekstra batteri hos et autorisert kundeservice for Bosch hageredskaper.

Feilsøking



Symptom	Mulig årsak	Løsning
Motoren starter ikke	Interne kabelforbindelser i hageredskapet er defekt	Ta kontakt med Bosch kundeservice
	Utladet batteri	Lad batteriet
	For kaldt/varmt batteri	Varm opp/avkjøl batteriet
	For høyt gress	Max. tillatt gresshøyde er 30 cm med den største innstillingen av klippehøyden
	Motorvernet er utløst	La motoren avkjøle og innstill større klippehøyder
Hageredskapet går rykkvis	Skildebryteren er ikke satt riktig/ikke komplett inn	Sett den riktig inn
	Interne kabelforbindelser i hageredskapet er defekt	Ta kontakt med Bosch kundeservice
	Motorvernet er utløst	La motoren avkjøle og innstill større klippehøyder

Symptom	Mulig årsak	Løsning
Hageredskap etterlater et uregelmessig klippemønster og/eller motor arbeider tungt	For liten klippehøyde	Innstill en høyere klippehøyde
	Kniven er butt	Skift ut kniv (se bilde J)
	Tetting mulig	Slå av hageredskap og ta av skillebryter Sjekk hageredskapets underside og gjør den fri om nødvendig (bruk alltid arbeidshansker)
	Kniven er galt montert	Monter kniven riktig
Etter innkobling av hageredskapet dreier kniven seg ikke	Knivene blokeres av gress	Slå av hageredskap og ta av strømkrets-bryter Fjern tettingen (bruk alltid arbeidshansker)
	Løs knivmutter/-skruer	Trekk fast knivmutter/-skruer (27 Nm)
Sterke vibrasjoner/lyder	Løs knivmutter/-skruer	Trekk fast knivmutter/-skruer (27 Nm)
	Skadet kniv	Skift ut kniv (se bilde J)

Batteri og ladeapparat

Symptomer	Mulig årsak	Avhjelp
Rød batteri-ladeindikator blinker Ingen opplading mulig	Batteriet er ikke satt (riktig) inn	Sett batteri riktig på ladeapparatet
	Batterikontaktene er tilsmusset	Rengjør batterikontaktene; f. eks. ved hyppig innsetting og fjerning av batteriet, skift eventuelt ut batteriet
	Batteriet er defekt	Skift ut batteriet
Batteri-ladeindikatorer lyser ikke på ladeapparatet	Strømsøpelet til ladeapparatet er ikke satt (riktig) inn	Sett strømsøpelet (helt) inn i stikkkontakten
	Stikkontakt, strømlledning eller ladeapparat er defekt	Sjekk strømspenningen, la ladeapparatet eventuelt kontrolleres av en autorisert kundeservice for Bosch-elektroverktøy

Service og vedlikehold

Stell av batteriet

- **OBS! Slå av hageredskapet, ta av skillebryteren og fjern batteriet samt gressoppsamleren før du utfører vedlikeholds- og rengjøringsarbeider.**
- **Bruk alltid arbeidshansker når du håndterer eller arbeider i nærheten av de skarpe knivene.**

For å sikre en optimal bruk av batteriet, må du ta hensyn til følgende informasjonen og tiltak:

- Beskytt batteriet mot fuktighet og vann.
- Lagre hageredskapet og batteriet kun i temperaturområdet fra –20 °C og 50 °C. La hageredskapet f. eks. om sommeren ikke ligge i bilen.
- Lagre batteri separat og ikke i hageredskapet.
- Ikke la batteriet stå i hageredskapet ved direkte sol.
- Den optimale temperaturen for oppbevaring av batteriet er 5 °C.
- Rengjør ventilasjonssprekkene på batteriet regelmessig med en myk, ren og tørr pensel.

En vesentlig kortere driftstid etter opplading er et tegn på at batteriet er oppbrukt og må skiftes ut.

Kundeservice og kundeveiledning

Kundeservice hjelper deg med spørsmål om reparasjon og vedlikehold av produktet ditt og reservedelene. Du finner også sprengskisser og informasjon om reservedeler på www.bosch-pt.com

Boschs kundeveilederteam hjelper deg gjerne hvis du har spørsmål om våre produkter og tilbehør.

Ved alle forespørsler og reservedelsbestillinger må du oppgi det 10-sifrede produktnummeret som er angitt på produktets typeskilt.

Norsk

Robert Bosch AS
Postboks 350
1402 Ski
Tel.: 64 87 89 50
Faks: 64 87 89 55

Du finner adresser til andre verksteder på:

www.bosch-pt.com/serviceaddresses

Transport

Li-ion-batteriene i verktøyet underliggende kravene for farlig gods. Batteriene kan transporteres på veier av brukeren uten ytterligere krav.

Ved forsendelse som utføres av tredje personer (f. eks.: lufttransport eller spedisjon) må det oppfylles spesielle krav til emballasje og merking. Du må da konsultere en ekspert for farlig gods ved forberedelse av forsendelsen.

Send batterier kun hvis huset ikke er skadet. Lim igjen de åpne kontaktene og pakk batteriet slik at det ikke beveger seg i emballasjen. Følg også eventuelle ytterligere nasjonale forskrifter.

Deponering



Hageredskaper, batterier, tilbehør og emballasje må leveres inn til miljøvennlig gjenvinning.



Hageredskaper og batterier må ikke kastes i vanlig søppel!

Kun for EU-land:

Iht. det europeiske direktivet 2012/19/EU om gamle elektriske og elektroniske maskiner og iht. det europeiske direktivet 2006/66/EF må defekte eller oppbrukte batterier/oppladbare batterier samles inn adskilt og leveres inn til en miljøvennlig resirkulering.

Batterier/oppladbare batterier:

Li-Ion:

Ta hensyn til informasjonene i avsnittet Transport.

Suomi

Turvallisuusohjeita

Huomio! Lue seuraavat ohjeet tarkasti. Tutustu tuotteen käyttöelementteihin ja asianmukaiseen käyttöön. Säilytä käyttöohje huolellisesti myöhempää käyttöä varten.

Puutarhalaitteessa, latauslaitteessa ja akussa olevien tunnuskuvien selitykset



Yleiset varoitusohjeet.



Lue käyttöohje huolellisesti.



Varmista, että sivulle sinkoutuvat vieraat esineet eivät loukkaa lähellä seisovia ihmisiä.

siä.



Varoitus: Pidä turvallinen etäisyys tuotteeseen sen ollessa toiminnassa.



Varoitus: Älä koskaan kosketa pyöriviä teriä. Terät ovat teräviä. Suojele varpaat ja sormet, jotta et menettäisi niitä.



Ennen puutarhalaitteen säätöä tai puhdistusta, kun johto on juuttunut kiinni tai kun jätät puutarhalaitteen vaikka vain lyhyeksi aikaa ilman valvontaa, tulee se pysäyttää, ja virtapiirin katkaisin irrottaa.



Ei sopiva.



Odota, että puutarhalaitteen kaikki osat ovat pysähtyneet täysin, ennen kuin kosketat niitä. Terät pyörivät vielä puutarhalaitteen poiskytkennän jälkeen ja voivat aiheuttaa loukkaantumisia.



Älä käytä tuotetta sateessa, äläkä aseta sitä alttiiksi sateelle.



Suojele itsesi sähköiskulta.



Ei sopiva.



Käytä latauslaitetta ainoastaan kuivassa tilassa.



Latauslaite on varustettu varmuusmuuntajalla.



Älä käytä painepesuria tai puutarhaletkua puutarhalaitteen puhdistukseen.



Tarkista perusteellisesti alue, jossa puutarhalaitetta tullaan käyttämään, että siinä ei ole villi- tai kotieläimiä. Villi- ja kotieläimet voivat loukkaantua koneen käytön aikana. Tarkista koneen käyttöalue perusteellisesti ja poista kaikki kivet, tikut, langat, luut ja vieraat esineet. Katso konetta käytettäessä, että tiheässä ruohossa ei ole villi- tai kotieläimiä eikä pieniä oksanpätkiä piilossa.

Käyttö

- ▶ Älä koskaan anna lasten tai henkilöiden, jotka eivät ole tutustuneet näihin ohjeisiin käyttää puutarhalaitetta. Kansalliset säännökset saattavat rajata käyttäjän iän. Säilytä tuote lasten ulottumattomissa, kun sitä ei käytetä.
- ▶ Älä koskaan anna lasten, henkilöiden, joilla on rajalliset fyysiset, aistilliset tai henkiset kyvyt tahi puuttuva kokemus ja/tai puuttuva tieto ja/tai eivät tunne näitä ohjeita käyttää puutarhalaitetta.
- ▶ Lapsia tulee valvoa ja varmistaa, että he eivät leiki laitteen kanssa.
- ▶ Älä koskaan käytä puutarhalaitetta, kun henkilöitä, etenkin lapsia tai kotieläimiä on välittömässä läheisyydessä.
- ▶ Käyttäjä on vastuussa onnettomuuksista ja toisille ihmisille tai heidän omaisuudelleen aiheuttamistaan vaurioista.
- ▶ Älä käytä avoimia kumikenkiä tai sandaaleja tuotetta käyttäessäsi. Käytä aina tukevia jalkineita ja pitkälahkeisia housuja. Älä käytä tuotetta paljain jaloin.
- ▶ Tarkista perusteellisesti työstettävä alue ja poista siitä kivet, oksat, langat, luut ja muut vieraat esineet.
- ▶ Tarkista aina silmämääräisesti ennen käyttöä, etteivät terät, teränpultit tai leikkuriosa ole loppuun käytetyt tai vaurioituneet. Vaihda loppuun käytetty tai vaurioituneet terät sekä teränpultit aina yhdessä epätasapainon estämiseksi.
- ▶ Käytä laitetta vain valoisaan aikaan tai hyvässä keinovalossa.
- ▶ Älä työskentele ruohonleikkurin kanssa huonoissa sääolosuhteissa, etenkin ukonilman lähestyessä.
- ▶ Vältä puutarhalaitteen käyttöä määrässä ruohossa.
- ▶ Kävele aina rauhallisesti, älä koskaan juokse.
- ▶ Älä koskaan käytä puutarhalaitetta, jos suojalaitteet tai suojukset ovat viallisia tai ilman turvalaitteita, kuten esimerkiksi silpunohjainta ja/tai ruohonkokoajasäiliötä.
- ▶ Suosittelemme käyttämään kuulonsuojaimia itsesi suojaamiseksi.

- ▶ Älä käytä tuotetta, jos olet väsynyt tai sairas tahi alkoholin, huumeiden tai lääkkeiden vaikutuksen alaisena.
- ▶ Käyttö rinteessä saattaa olla vaarallista:
 - Älä koskaan leikkaa erityisen jyrkissä rinteissä.
 - Varmista aina tukeva askellus kaltevalla pinnalla ja määrässä ruohossa.
 - Leikkaa kaltevilla pinnoissa poikittain rinteeseen nähden äläkä koskaan ylös- alaspäin.
 Ole erityisen varovainen suunnanmuutoksissa rinteissä.
- ▶ Ole äärimmäisen varovainen kun liikut taaksepäin tai vedät puutarhalaitetta.
- ▶ Työnnä leikatessa aina puutarhalaitetta eteenpäin äläkä koskaan vedä sitä kehoasi kohti.
- ▶ Terien täytyy olla pysähdyksissä, kun puutarhalaitetta tule kallistaa kuljettusta varten, jos joutuu ylittämään pintoja, joissa ei ole ruohoa tai siirtää puutarhalaitte työstettävälle alueelle tai siitä pois.
- ▶ Älä kallista puutarhalaitetta moottoria käynnistettäessä.
- ▶ Käynnistä puutarhalaitte käyttöohjeessa neuvotulla tavalla ja varmista, että jalkasi ovat riittävän kaukana teristä.
- ▶ Älä pidä käsiä tai jalkoja lähellä pyöriä osia tai niiden alla.
- ▶ Pysy puutarhalaitteen kanssa työskentelyn aikana etäällä ruohon poistovyöhykkeestä.
- ▶ Älä koskaan nosta tai kannu puutarhalaitetta moottorin käydessä.
- ▶ Tarkista, että puutarhalaitte varustoinnissa seisoo kaikki 4 pyörää alustaa vasten.
- ▶ Nosta puutarhalaitetta ainoastaan käsikahvasta. Käsittele käsikahvaa varoen.
- ▶ **Älä tee mitään muutoksia tuotteeseen.** Luvattomat muutokset voivat vaikuttaa tuotteesi turvallisuuteen ja johtaa voimakkaampaan meluun sekä värinään.

Lehtien keräily

Lehtien keräilyterä on muotoiltu niin, että se pystyy nostamaan ylös syksyn lehtiä nurmikostasi. Jotta tämä toiminto johtaisi parhaaseen mahdolliseen tulokseen on noudatettava seuraavaa:

- Kerää lehtiä ainoastaan suurimmalla leikkuukorkeudella.
- Kerää lehtiä ainoastaan nurmikoltasi.
- Tarkista työalue ennen lehtien keräämistä ja varmista, että ihmiset, kotieläimet, lasiesineet ja autot ovat etäällä.

Irrota virtapiirin katkaisin

- Aina kun poistut puutarhalaitteen luota.
- Ennen tukosten poistamista.
- Tarkistaessasi tai puhdistaussasi puutarhalaitetta tai tehdessäsi puutarhalaitteeseen kohdistuvia töitä.

- Törmätyäsi vieraaseen esineeseen; tarkista välittömästi puutarhalaitteen mahdolliset vauriot ja anna kunnostaa se tarvittaessa.
- Jos puutarhalaitte alkaa tärinästä poikkeuksellisesti (tarkista heti).

Huolto

- **Käytä aina puutarhakäsineitä, kun työskentelet terävien terien parissa tai läheisyydessä.**
- Varmista kaikkien muttereiden, pulttien ja ruuvien hyvä kiinnitys, jotta turvallinen työskentely puutarhalaitteen kanssa olisi taattu.
- Tarkista säännöllisesti ruohonkokoajasäiliön kunto ja kuluneisuus.
- Tarkista Tuote ja vaihda varmuuden vuoksi kaikki loppuun kuluneet tai vaurioituneet osat uusiin.
- Käytä ainoastaan puutarhalaitteeseen tarkoitettuja leikkuuteriä.
- Varmista, että vaihto-osat ovat Bosch-tuotantoa.
- Varmista ennen puutarhalaitteen varastointia, että se on puhdas eikä siinä ole leikkuujäännöksiä. Puhdista tarvittaessa pehmeällä kuivalla harjalla.

Ohjeita akun optimaaliseen käsittelyyn

- **Varmista, että puutarhalaitte on poiskytkettynä ja virtapiiriin katkaisin irrotettu, ennen kuin asennat akun.** Akun asennus puutarhalaitteeseen, jonka käynnistyskytkin on käyntiasennossa altistaa onnettomuuksille.
- **Käytä ainoastaan kyseiseen puutarhalaitteeseen tarkoitettuja Bosch-akkuja.** Muiden akkujen käyttö saattaa johtaa loukkaantumiseen ja tulipaloon.
- **Älä avaa akkua.** Oikosulkuvaara.



Suojaa akku kuumuudelta esim. myös pitkäaikaiselta auringonpaisteelta, tulelta, vedeltä ja kosteudelta. Muuten syntyy räjähdysvaara.

- **Pidä irrallista akkua loitolla paperinliittimistä, kolikoista, avaimista, nauloista, ruuveista tai muista pienistä metalliesineistä, jotka voivat oikosulkea akun koskettimet.** Akkukoskettimien välinen oikosulku saattaa aiheuttaa palovammoja tai johtaa tulipaloon.
- **Jos akku vaurioituu tai sitä käytetään asiaankuulumattomalla tavalla, saattaa siitä purkautua höyryä.** Tuuleta alue ja hakeudu lääkäriin, mikäli oireita ilmaantuu. Höyryt voivat ärsyttää hengitystiehyitä.
- **Käytä akkua ainoastaan valmistajan tuotteissa.** Vain tällä tavalla saat estettyä akun vaarallisen ylikuormituksen.
- **Terävät esineet (esimerkiksi naulat ja ruuvitaltat) tai kuoreen kohdistuvat iskut saattavat vaurioittaa akkua.** Tämä voi johtaa akun oikosulkuun, tulipaloon, savuamiseen, räjähtämiseen tai ylikuumentumiseen.
- **Älä oikosulje akkua.** Syntyy räjähdysvaara.
- Suojaa akku kosteudelta ja vedeltä.
- Säilytä akku vain lämpötilassa -20 °C ... 50 °C. Älä esimerkiksi jätä akkua kesällä makaamaan autoon.
- Puhdista akun tuuletusaukot silloin tällöin pehmeällä, puhtaalla ja kuivalla siveltimellä.

Latauslaitteiden turvallisuusohjeet



Lue kaikki turva- ja käyttöohjeet. Turvallisuusohjeiden ja käyttöohjeiden noudattamisen laiminlyönti saattaa johtaa sähköiskuun, tulipaloon ja/tai vakavaan loukkaantumiseen.

Säilytä kaikki turvallisuusohjeet ja käyttöohjeet myöhempää käyttöä varten.

Käytä latauslaitetta ainoastaan, jos täysin pystyt arvioimaan ja hallitsemaan rajoituksetta kaikkia toimintoja tai olet saanut vastaavia ohjeita.

- **Älä koskaan anna lasten, henkilöiden, joilla on rajalliset fyysiset, aistilliset tai henkiset kyvyt tahi puuttuva kokemus ja/tai puuttuva tieto ja/tai eivät tunne näitä ohjeita käyttää latauslaitetta.** Kansalliset säännökset saattavat rajata käyttäjän iän.
- **Pidä lapsia silmällä.** Täten varmistat, etteivät lapset leiki latauslaitteen kanssa.
- **Lataa vain Boschin litiumioniakkuja, joiden kapasiteetti on vähintään**

2,0 Ah (vähintään **10** akkukennoa). Akkujännitteen tulee vastata latauslaitteen akkujännitettä. Älä lataa ei-uudelleenladattavia paristoja. Muutoin syntyy tulipalo- ja räjähdysvaara.



Pidä sähkötyökalu poissa sateesta ja kosteudesta. Veden tunkeutuminen latauslaitteen sisään kasvattaa sähköiskun riskiä.

- ▶ **Pidä latauslaite puhtaana.** Lika aiheuttaa sähköiskuväärän.
- ▶ **Tarkista latauslaite, johto ja pistotulppa ennen jokaista käyttökertaa.** Älä käytä latauslaitetta, jos havaitset vaurioita. Älä avaa latauslaitetta itse. Anna vian korjaus vain valtuutetun sähköasentajan tehtäväksi, joka käyttää vain alkuperäisiä varaosia. Viallinen latauslaite, johto ja pistotulppa aiheuttavat sähköiskuvaaran.
- ▶ **Älä käytä latauslaitetta herkästi syttyvällä alustalla (esimerkiksi paperi, tekstiilit, jne.) tai palonarassa ympäristössä.** Palovaara, koska latauslaite kuumenee latauksen aikana.
- ▶ **Älä peitä latauslaitteen tuuletusrakojia.** Muuten latauslaite voi ylikuumentua ja toimia virheellisesti.
- ▶ Korkeampaa sähköturvallisuutta varten suosittelemme käyttämään vikavirtakytkintä, jonka laukaisuvirta on korkeintaan 30 mA. Testaa vikavirtakytkintä aina ennen käyttöä.

Tunnusmerkit

Seuraavat tunnusmerkit ovat tärkeitä käyttöohjeen lukemisessa ja ymmärtämisessä. Paina mieleesi tunnusmerkit ja niiden merkitys. Kun tunnusmerkit muistetaan tulkita oikein, se tehostaa laitteen parempaa ja turvallisempaa käyttöä.

den merkitys. Kun tunnusmerkit muistetaan tulkita oikein, se tehostaa laitteen parempaa ja turvallisempaa käyttöä.

Tunnusmerkki	Merkitys
	Liikesuunta
	Reaktiosuunta
	Käytä suojakäsineitä
	Paino
	Käynnistys
	Poiskytkentä
	Sallittu käsittely
	Kielletty menettely
CLICK!	Kuuluva ääni
	Lisälaitteet/varaosat

Määräystenmukainen käyttö

Puutarhalaite on tarkoitettu ruohonleikkuuseen yksityisalueella.

Puutarhalaite ei ole tarkoitettu pensaiden leikkuuseen, viimeistelyleikkuuseen, silppumiseen jne.

Puutarhalaite on tarkoitettu nurmikon leikkuuseen kehon korkeudella.

Tekniset tiedot

Ruohonleikkuri	Universal Rotak 36-550		Universal Rotak 36-555		Universal Rotak 36-560		Universal Rotak 36-590		Universal Rotak 36-670	
	Tuotenumero		3 600 HB9 505 3 600 HB9 573	3 600 HB9 508	3 600 HB9 506 3 600 HB9 574	3 600 HB9 509	3 600 HB9 507			
Nimellisjännite	V	36	36	36	36	36	36			
Teräkotelon leveys	cm	38	38	38	38	38	38			
Leikkuukorkeus	mm	25 – 70	25 – 70	25 – 70	25 – 70	25 – 70	25 – 70			
Ruohonkokoajasäiliön tilavuus	l	40	40	40	40	40	40			
Paino EPTA-Procedure 01:2014 mukaan	kg	15,0	15,0	14,0	15,0	15,0	15,0			
Sarjanumero								katso ruohonleikkurin tyyppikilvestä		
sallittu ympäristölämpötila										
– ladattaessa	°C	0 ... +45	0 ... +45	0 ... +45	0 ... +45	0 ... +45	0 ... +45			
– käytön aikana	°C	+5 ... +50	+5 ... +50	+5 ... +50	+5 ... +50	+5 ... +50	+5 ... +50			

Ruohonleikkuri		Universal Rotak 36-550	Universal Rotak 36-555	Universal Rotak 36-560	Universal Rotak 36-590	Universal Rotak 36-670
- varastoinnissa	°C	-20 ... +50	-20 ... +50	-20 ... +50	-20 ... +50	-20 ... +50
Akku		Li-ioni	Li-ioni	Li-ioni	Li-ioni	Li-ioni
Nimellisjännite	V	36	36	36	36	36
Tuotenumero/kapasiteetti						
- 2 607 336 913/ 1 607 A35 02V	Ah	-	-	2 x 2,0	-	-
- 2 607 336 915/ 2 607 337 047	Ah	4,0	4,0	-	4,0	-
- 1 607 A35 058	Ah	-	-	-	-	6,0
Akkukennojen lukumäärä						
- 2 607 336 913/ 1 607 A35 02V		-	-	10	-	-
- 2 607 336 915/ 2 607 337 047		20	20	-	20	-
- 1 607 A35 058		-	-	-	-	20

Kaikki tässä ohjeessa olevat arvot on mitattu käyttöä varten alle tai tasan 2000 metriä merenpinnan korkeuden yläpuolella.

Latauslaite		AL 3620 CV	AL 36V-20
Tuotenumero		EU 2 607 225 657	2 607 226 273
		UK 2 607 225 659	2 607 226 275
		AU 2 607 225 661	2 607 226 277
		KO 2 607 225 667	2 607 226 279
Latausvirta		A 2,0	2,0
Latausaika (akku purkautunut)			
- 2,0 Ah akku		min 65	65
- 4,0 Ah akku		min 125	125
- 6,0 Ah akku		min 185	185
Paino EPTA-Procedure 01:2014 mukaan		kg 0,55	0,55
Suojausluokka		□ / II	□ / II

Melu-/tärinä tiedot

	Universal Rotak 36-550	Universal Rotak 36-555	Universal Rotak 36-560	Universal Rotak 36-590	Universal Rotak 36-670
	3 600 HB9 505	3 600 HB9 508	3 600 HB9 506	3 600 HB9 509	3 600 HB9 507
	3 600 HB9 573		3 600 HB9 574		

Melupäästöarvot määritetty **EN 60335-2-77** mukaan

Laitteen tyypillinen A-painotettu äänen painetaso on:

- Äänen painetaso	dB(A)	76	76	76	76	76
- Äänen tehotaso	dB(A)	88	88	88	88	88
- Epätarkkuus K	dB	= 2,0	= 2,0	= 2,0	= 2,0	= 2,0

Värähtelyn yhteisarvot ah (kolmen suunnan vektorisumma) ja epätarkkuus K mitattuna **EN 60335-2-77** mukaan

- Värähtelynemissio-arvo a_h	m/s^2	< 2,5	< 2,5	< 2,5	< 2,5	< 2,5
- Epätarkkuus K	m/s^2	= 1,5	= 1,5	= 1,5	= 1,5	= 1,5

Asennus ja käyttö

Tehtävä	Kuva	Sivu
Vakiovarusteet ^{A)}	A	326
Kahvasangan asennus	B	327
Työkorkeuden asetus		
Ruohonkokoajasäiliön asennus/irrotus	C	328
Leikkuukorkeuden asetus	D	328
Akun asennus	E	329
Käyttö	F	330
- Asenna virtapiirin katkaisin		
- Käynnistä		
- Leikkaa		
- Pysäytä		
-Poista virtapiirin katkaisin		
Akun irrotus	G	331
Työskentelyohje "leikkuu"	H	332
Kokoajasäiliön täyttöasteen osoitus tyhjä/täynnä	I	333
Teränhoito/teränvaihto	J	333
Lisälaitteen valinta	K	334

A) Kuvassa näkyvä tai tekstissä mainittu lisätarvike ei kuulu vakiovarustukseen. Koko tarvikevalikoiman voit katsoa tarviketoimistamme.

Käyttöönotto

Turvallisuussyistä

- **Huomio! Pysäytä puutarhalaite, irrota virtapiirin katkaisin ja poista akku, ennen kuin suoritat säätö- tai puhdistustöitä. Sama sääntö pätee, jos liitäntäjohto on vaurioitunut, leikattu tai soikeutunut.**
- **Terät pyörivät vielä muutaman sekunnin sen jälkeen, kun puutarhalaite on sammutettu.**
- **Varoitus: Älä kosketa pyörivää leikkuuterää.**

Akun lataus

Akku on varustettu lämpötilanvalvonnalla, joka sallii lataamisen vain akun lämpötilan ollessa alueella 0 °C – 35 °C. Täten akulle saavutetaan pitkä käyttöikä.

Ohje: Akku toimitetaan osittain ladattuna. Jotta akun täysi teho olisi taattu, tulee akku ladata täyteen latauslaitteessa ennen ensimmäistä käyttöä.

Litiumioniakkua voidaan ladata milloin vain lyhentämättä akun elinikää. Latauksen keskeytys ei vaurioita akku.

Litiumioniakku on suojattu elektronisella kennojen suojauksella "Electronic Cell Protection (ECP)" syväpurkauksen estämiseksi. Jos akku on päässyt purkautumaan, suojakytkin kytkee laitteen pois päältä: Puutarhalaite ei toimi enää.

Älä paina käynnistyskytkintä enää sähkölaitteen automaattisen poiskytkennän jälkeen. Akku voi vaurioitua.

Noudata käytöstä poistetun akun hävitysohjeita.

Akun asennus ja irrotus

Ohje: Jos sopimattomia akkuja käytetään, saattaa se johtaa vikatoimintoihin tai laitteen vaurioitumiseen.

Aseta ladattu akku paikoilleen. Varmista, että akku on asennettu oikein.

Poista akku laitteesta painamalla akun vapautuspainiketta ja vetämällä akku ulos.

Lataustapahtuma

Lataustapahtuma alkaa heti, kun latauslaitteen verkkopistotulppa liitetään pistorasiaan ja akku samalla asetetaan latauslaitteeseen.

Älykkään lataustoiminnan ansiosta akun lataustila tunnustetaan automaattisesti ja akku ladataan aina optimaalisella latausvirralla huomioiden akun lämpötila ja jännite.

Täten akkua säästetään ja se pysyy latauslaitteessa aina täydessä latauksessa.

Latauslaitteen (AL 3620 HV/ AL 3640 CV/AL 36V-20) näyttöelementtien merkitys

Pikalataus



Pikalataustapahtumasta ilmoitetaan **vilkkuvalla vihreällä** akun latauksen merkkivalolla.

Akun näyttöelementti: Lataustapahtuman aikana akun kolme vihreää LED:iä syttyy peräkkäin ja sammuu hetkeksi. Akku on täysin ladattu, kun kolme vihreää LED:iä palaa pysyvästi. Noin 5 minuuttia sen jälkeen, kun akku on täysin ladattu, kolme vihreää LED:iä sammuu uudelleen.

Ohje: Pikalataus on mahdollinen vain, jos akun lämpötila on sallitulla latauslämpötila-alueella, katso kappaletta "Tekniset tiedot".

Akku ladattu



Akun latauksen **vihreän LED:in pysyvä** valo osoittaa, että akku on ladattu täyteen.

Lisäksi kuuluu n. 2 sekunnin aikana merkkiääni, joka viestittää akun olevan täysin ladattu.

Akku voi tällöin heti ottaa käyttöön.

Ilman asennettua akkua **jatkuva valo** akun latauksen merkkivalossa osoittaa, että pistotulppa on liitetty pistorasiaan ja latauslaite on käyttövalmis.

Akun lämpötila on alle 0°C tai yli 45°C



Jatkuvasti palava akun **punainen** latauksen merkkivalo ilmoittaa, että akun lämpötila on sallitun latauslämpötila-alueen ulkopuolella, katso luku "Tekniset tiedot". Heti, kun sallittu lämpötila-alue on saavutettu, latauslaite kytkee automaattisesti pikalataukselle.

Jos akku on sallitun latauslämpötila-alueen ulkopuolella, syttyy akun punainen LED, kun se asennetaan latauslaitteeseen.

Lataus ei ole mahdollinen



Jos lataustapahtuman aikana syntyy muu häiriö osoitetaan tämä LED-näytön **punaisella vilkkuvalolla**.

Lataustapahtumaa ei voi käynnistää, eikä akun lataaminen ole mahdollinen (katso kappale ”Vianetsintä”).

Latausohjeita

Jatkuvassa käytössä tai usean peräkkäisen tauottoman latausjakson aikana saattaa latauslaite lämmetä. Tämä on kuitenkin vaaratonta, eikä se viittaa latauslaitteessa olevaan tekniseen vikaan.

Laitteen huomattavasti lyhentynyt käyttöaika latauksen jälkeen osoittaa, että akku on loppuun käytetty ja täytyy vaihtaa uuteen.

Ota huomioon hävitysohjeet.

Akun jäähdytys (Active Air Cooling)

Latauslaitteeseen sisäänrakennettu tuuletinohjaus valvoo asennetun akun lämpötilaa. Jos akun lämpötila on yli 30 °C, akku jäähdytetään optimaaliseen lämpötilaan tuulettimen avulla. Kytkeyty tuuletin aiheuttaa tuuletinmelua.

Jos tuuletin ei toimi, akun lämpötila on optimaalisessa latauslämpötilassa tai tuuletin on rikki. Tässä tapauksessa akun latausaika pitenee.

Työskentelyohjeita

Akun latauksen merkkivalo

Akussa on latausvalvontanäyttö, joka osoittaa akun varaustilan. Latausvalvontanäytössä on 3 vihreää LED:iä.

Käynnistä lataustilan näyttö painamalla lataustilan näytön painiketta. Noin 5 sekunnin kuluttua lataustilan näyttö sammuu itsestään.

Lataustilaa voidaan tarkistaa myös akun ollessa irrotettuna.

LED-merkkivalo	Akun kapasiteetti
3 vihreä LED palaa jatkuvasti	≥ 2/3
2 vihreä LED palaa jatkuvasti	≥ 1/3
1 vihreä LED palaa jatkuvasti	≤ 1/3
1 vihreä LED vilkkuu	Varalla

Jos painiketta painettaessa ei yhtään LED:iä syty, on akku viallinen, ja se täytyy vaihtaa.

Turvallisuussyistä voidaan akun lataustilan tarkistus suorittaa vain puutarhalaitteen ollessa pysähdyksissä.

Lataustapahtuman aikana akun kolme vihreää LED:iä syttyy peräkkäin ja sammuu hetkeksi. Akku on täysin ladattu, kun kolme vihreää LED:iä palaa pysyvästi. Noin 5 minuuttia sen jälkeen, kun akku on täysin ladattu, kolme vihreää LED:iä sammuu uudelleen.

Vianetsintä



Oire	Mahdolliset syyt	Korjaustoimenpide
Moottori ei käynnisty	Puutarhalaitteen sisäisessä johdotuksessa vika	Käänny Bosch-sopimushuollon puoleen

Akun lämpötilanvalvonnalla näyttö

Lämpötilanvalvonnalla punainen LED viestittää, että akku tai puutarhalaitteen elektroniikka (asennetulla akulla) ei ole parhaalla lämpötila-alueella. Tässä tapauksessa puutarhalaitte ei toimi tai toimii vajaalla teholla.

Akun lämpötilanvalvonta

Punainen LED vilkkuu painettaessa painiketta tai käynnistyskytkintä (asennetulla akulla): Akun lämpötila on sallitun käyttölämpötila-alueen ulkopuolella.

Yli 70 °C lämpötilassa akku kytkeytyy pois, kunnes se jälleen saavuttaa sallitun lämpötila-alueen.

Puutarhalaitteen elektroniikan lämpötilanvalvonta

Punainen LED palaa **pysyvästi**, kun käynnistyskytkintä painetaan: Puutarhalaitteen elektroniikan lämpötila on alle 5°C tai yli 75°C.

Yli 90 °C lämpötilassa puutarhalaitteen elektroniikka kytkeytyy pois, kunnes se jälleen saavuttaa sallitun lämpötila-alueen.

Leikkuuteho (akun käyttöaika)

Leikkuuteho (akun käyttöaika) riippuu nurmikon ominaisuuksista, ruohon tiheydestä, kosteudesta, pituudesta ja leikkukorkeudesta.

Puutarhalaitteen tiheä käynnisty ja pysäyty ruohonleikkauksen aikana vähentää niinikään leikkuutehoa (akun käyttöaika).

Leikkuutehon (akun käyttöajan) optimoimiseksi, on suositeltavaa leikata nurmikko useammin, suurentaa leikkukorkeutta ja liikkua kohtuullisella nopeudella.

Alla esitetty esimerkki osoittaa leikkukorkeuden ja leikkutehon yhteyden kolmen akun puiteissa.

Leikkuulosuhteet



Hyvin ohut, kuiva ruoho

Leikkuuteho	
2,0 Ah akku	250 m ² asti
4,0 Ah akku	500 m ² asti
6,0 Ah akku	750 m ² asti

Käyttöajan pidentämiseksi voit hankkia lisäakun Bosch-puutarhatuotteiden sopimusmyymälän kautta.

Oire	Mahdolliset syyt	Korjaustoimenpide
	Akku on purkautunut	Lataa akku
	Akku on liian kylmä/liian kuuma	Anna akun lämmetä/jäähtyä
	Ruoho on liian pitkä	Suurin sallittu ruohon korkeus on 30 cm suuremmalla korkeussäädöllä
	Moottorin suojakytkin on lauennut	Anna moottorin jäähtyä ja aseta suurempi leikkukorkeus
	Virtapiirin katkaisinta ei ole asennettu oikein/kokonaan	Asenna oikein
Puutarhalaitte käy katkonaisesti	Puutarhalaitteen sisäisessä johdotuksessa vika	Käänny Bosch-sopimushuollon puoleen
	Moottorin suojakytkin on lauennut	Anna moottorin jäähtyä ja aseta suurempi leikkukorkeus
Puutarhalaitte jättää epätasaisen leikkujäljen ja/tai moottori käy raskaasti	Leikkukorkeus on liian pieni	Aseta suurempi leikkukorkeus
	Terä on tylsä	Terän vaihto (katso kuva J)
	Tukkeutuma mahdollinen	Pysäytä puutarhalaitte ja irrota virtapiirin katkaisin
		Tarkista puutarhalaitteen alapinta ja puhdista se tarvittaessa (käytä aina puutarhakärsineitä)
	Terä asennettu väärinpäin	Asenna terä oikeinpäin
Puutarhalaitteen käynnistyksen jälkeen terä ei pyöri	Ruoho tukkii terän	Pysäytä puutarhalaitte ja irrota virtapiirin katkaisin
		Poista tukos (käytä aina puutarhakärsineitä)
	Terän mutteri/-ruuvi on löysällä	Kiristä terän mutteri/-ruuvi (27 Nm)
Voimakas värinä/melu	Terän mutteri/-ruuvi on löysällä	Kiristä terän mutteri/-ruuvi (27 Nm)
	Terä on vahingoittunut	Terän vaihto (katso kuva J)

Akku ja latauslaite

Vian oire	Mahdolliset syyt	Korjaustoimenpide
Akun latauksen punainen merkkivalo vilkkuu	Akku on asennettu väärin	Asenna akku oikein latauslaitteeseen
Lataus ei ole mahdollinen	Akun kosketuspinnat ovat likaisia	Puhdista akun kosketuspinnat esim. asentamalla ja irrottamalla akku useamman kerran, vaihda tarvittaessa akku uuteen
	Akku on viallinen	Vaihda akku uuteen
Akun latauksen merkkivalot eivät pala	Latauslaitteen verkkopistotulppaa ei ole liitetty (oikein)	Liitä pistotulppa (kunnolla) pistorasiaan
	Pistorasia, verkkojohto tai latauslaite on viallinen	Tarkista verkkojännite, anna Bosch-sopimushuollon tarkistaa latauslaite

Hoito ja huolto

Akun hoito

- **Huomio! Pysäytä puutarhalaitte, avaa virtapiirin katkaisin ja irrota akku ja ruohonkokoajäsäiliö, ennen kuin suoritat säätö- tai puhdistustöitä.**
- **Käytä aina puutarhakärsineitä, kun työskentelet terävien terien parissa tai läheisyydessä.**

Akun optimaalisen hyödyn takaamiseksi, ota huomioon seuraavat ohjeet ja toimenpiteet:

- Suojaa akku kosteudelta ja vedeltä.
- Säilytä akku vain lämpötilassa -20 °C ... 50 °C. Älä esimerkiksi jätä akkua kesällä makaamaan autoon.

- Säilytä akku erikseen, eikä puutarhalaitteessa.
 - Älä jätä akkua puutarhalaitteeseen suoraan auringonpaisteeseen.
 - Akun optimaalinen säilytyslämpötila on 5 °C.
 - Puhdista akun tuuletusaukot silloin tällöin pehmeällä, puhtaalla ja kuivalla siveltimellä.
- Laitteen huomattavasti lyhentynyt käyttöaika latauksen jälkeen osoittaa, että akku on loppuun käytetty ja täytyy vaihtaa uuteen.

Asiakaspalvelu ja käyttöneuvonta

Asiakaspalvelu vastaa työteesi korjausta ja huoltoa sekä varaosia koskeviin kysymyksiin. Räjättykuvat ja varaosiatiedot

ovat myös verkko-osoitteessa: www.bosch-pt.com
Bosch-käyttöneuvontatiimi vastaa mielellään tuotteita ja tarvikkeita koskeviin kysymyksiin.

Ilmoita kaikissa kyselyissä ja varaosatilauksissa 10-numeroinen tuotenumero, joka on ilmoitettu tuotteen mallikilvessä.

Suomi

Robert Bosch Oy
Bosch-keskushuolto
Pakkalantie 21 A
01510 Vantaa
Voitte tilata varaosat suoraan osoitteesta www.bosch-pt.fi.
Puh.: 0800 98044
Faksi: 010 296 1838
www.bosch-pt.fi

Muut asiakaspalvelun yhteystiedot löydät kohdasta:

www.bosch-pt.com/serviceaddresses

Kuljetus

Toimitukseen kuuluvat litiumioniakut ovat vaara-ainelain määräysten alaisia. Käyttäjä saa kuljettaa akkuja kadulla ilman erikoistoimenpiteitä.

Toimitettaessa sivullisen kautta (esim.: lentorahti tai huolinta) on noudatettava pakkausta ja merkintää koskevia erikoisvaatimuksia. Tällöin on lähetyksen valmistelussa käytettävä vaara-aineasiatuntijaa.

Lähetä akkuja ainoastaan, jos kotelo on vaurioitumaton. Teippaa avoimet liittimet ja pakkaa akku niin, että se ei pääse liikkumaan pakkauksessa. Noudata myös mahdollisia pidemälle meneviä kansallisia määräyksiä.

Hävitys



Toimita puutarhalaitteet, akut, lisätarvikkeet ja pakkausmateriaali ympäristöystävälliseen jätteen kierrätykseen.



Älä heitä puutarhalaitteita tai akkuja/paristoja talousjätteisiin!

Vain EU-maita varten:

Eurooppalaisen direktiivin 2012/19/EU mukaan käyttökeltovottomat sähkö- ja elektroniikkalaitteet ja eurooppalaisen direktiivin 2006/66/EY mukaan vialliset tai loppuun käytetyt akut/paristot täytyy kerätä erikseen ja toimittaa ympäristöystävälliseen kierrätykseen.

Akut/paristot:

Litiumioni:

Katso ohjeita kappaleessa Kuljetus.

Ελληνικά

Υποδείξεις ασφαλείας

Προσοχή! Διαβάστε προσεκτικά τις επόμενες οδηγίες. Εξοικειωθείτε με τα στοιχεία χειρισμού και την ορθή χρήση του προϊόντος. Παρακαλούμε φυλάξτε καλά τις οδηγίες χειρισμού για κάθε μελλοντική χρήση.

Επεξήγηση των συμβόλων πάνω στο κηρυτικό μηχάνημα, στη συσκευή φόρτισης και στην μπαταρία



Υπόδειξη κινδύνου, γενικά.



Διαβάστε όλες τις οδηγίες χειρισμού.



Προσέξτε να μην τραυματιστούν τα πλησίον ευρισκόμενα άτομα από εκσφενδονιζόμενα ξένα σώματα.



Προειδοποίηση: Φροντίστε να βρίσκεστε πάντα σε ασφαλή απόσταση από το μηχάνημα όταν αυτό εργάζεται.



Προσοχή: Μην αγγίζετε τα περιστρεφόμενα μαχαίρια. Τα μαχαίρια είναι κοφτερά.

Προσοχή στα δάκτυλα των χεριών και των ποδιών για αποφυγή ακρωτηριασμού.



Θέτετε το μηχάνημα κήπου εκτός λειτουργίας και αφαιρείτε το διακόπτη ηλεκτρικού κυκλώματος πριν από εργασίες συντήρησης ή καθαρισμού και

όταν το αφήνετε έστω και για λίγο χρόνο ανεπιτήρητο.



Δεν ευσταθεί.



Περιμένετε να ακινητοποιηθούν όλα τα εξαρτήματα του μηχανήματος

κήπου πριν τα αγγίξετε. Τα μαχαίρια συνεχίζουν να περιστρέφονται μετά την απενεργοποίηση του κηπευτικού μηχανήματος και μπορεί να προκαλέσουν τραυματισμούς.



Μη χρησιμοποιείτε το μηχάνημα υπό βροχή και μην το εκθέτετε στη βροχή.



Προστατεύετε τον εαυτό σας από ηλεκτροπληξία.



Δεν ευσταθεί.



Χρησιμοποιείτε το φορτιστή μόνο σε στεγνούς χώρους.



Ο φορτιστής είναι εξοπλισμένος με μετασχηματιστή ασφαλείας.



Μην χρησιμοποιείτε πλυστικά υψηλής πίεσης ή λάστιχα

ποτίσματος για να καθαρίζετε το μηχάνημα κήπου.



Ελέγξτε προσεκτικά την περιοχή στην οποία θα χρησιμοποιήσετε το μηχάνημα, ώστε να μη βρίσκονται εκεί κατοικίδια ή άλλα ζώα. Τα ζώα ενδέχεται να τραυματιστούν κατά τη λειτουργία του μηχανήματος. Ελέγξτε πολύ προσεκτικά

την περιοχή χρήσης του μηχανήματος και αφαιρέστε όλες τις πέτρες, τα ξύλα, τα σύρματα, τα κόκαλα και τα ξένα αντικείμενα. Προσέξτε κατά την χρήση του μηχανήματος μήπως κρύβονται στο πυκνό χορτάρι ζώα ή κούτσουρα.

Χειρισμός

- ▶ Μην επιτρέπετε ποτέ σε παιδιά ή σε άτομα που δεν είναι εξοικειωμένα με τις παρούσες οδηγίες να χρησιμοποιήσουν το προϊόν. Η ηλικία του χειριστή περιορίζεται ενδεχομένως από σχετικές εθνικές διατάξεις. Να αποθηκεύετε το προϊόν απρόσιτο στα παιδιά όταν δεν το χρησιμοποιείτε.
- ▶ Μην επιτρέπετε ποτέ τη χρήση του μηχανήματος κήπου σε παιδιά ή σε άτομα με περιορισμένες φυσικές, αισθητηριακές ή πνευματικές ικανότητες ή έλλειψη πείρας ή/και έλλειψη γνώσεων ή/και σε άτομα που δεν είναι εξοικειωμένα με τις παρούσες οδηγίες χρήσης.
- ▶ Τα παιδιά πρέπει να επιτηρούνται. Έτσι θα είστε σίγουροι ότι δε θα παίξουν με το προϊόν.
- ▶ Μην χρησιμοποιήσετε ποτέ το μηχάνημα κήπου όταν βρίσκονται πολύ κοντά άλλα άτομα, ιδιαίτερα παιδιά ή ζώα.
- ▶ Ο χειριστής ή ο χρήστης ευθύνονται για τυχόν ατυχήματα ή ζημιές σε ανθρώπους ή την περιουσία τους.
- ▶ Μη φοράτε ανοικτά λαστιχένια παπούτσια ή σανδάλια όταν χρησιμοποιείτε το προϊόν. Φοράτε

- πάντοτε ανθεκτικά παπούτσια και μακριά παντελόνια. Μην χρησιμοποιείτε ποτέ το προϊόν ξυπόλυτοι.
- ▶ Επιθεωρείτε την υπό επεξεργασία επιφάνεια προσεκτικά και απομακρύνετε τυχόν πέτρες, ράβδους, σύρματα, κόκαλα και κάθε άλλο ξένο αντικείμενο.
 - ▶ Πριν τη χρήση του μηχανήματος κήπου ελέγχετε πάντοτε, μήπως έχουν φθαρεί ή χαλάσει τα μαχαίρια, οι βίδες των μαχαριών και το σετ κοπής. Αντικαθιστάτε τα χαλασμένα ή φθαρμένα μαχαίρια, καθώς και τις βίδες των μαχαριών όχι μεμονωμένα αλλά με ολόκληρο το σετ. Έτσι αποφεύγονται οι κραδασμοί.
 - ▶ Εργάζεστε πάντοτε με το φως της ημέρας ή με καλό τεχνητό φως.
 - ▶ Μην εργάζεστε με το χλοοκοπτικό όταν ο καιρός είναι άσχημος, ιδιαίτερα όταν επικείται καταιγίδα.
 - ▶ Εάν είναι δυνατό μην χρησιμοποιείτε το μηχάνημα κήπου όταν το χορτάρι είναι υγρό.
 - ▶ Προχωράτε πάντα ήρεμα, χωρίς ποτέ να τρέχετε.
 - ▶ Μην εργαστείτε με το μηχάνημα κήπου όταν οι προστατευτικές διατάξεις, οι καλύπτρες ή οι διατάξεις ασφαλείας παρουσιάζουν ελάττωμα, π.χ. χωρίς αποκρουστήρα ή/και καλάθι συλλογής χορταριού.
 - ▶ Σας συμβουλεύουμε να φοράτε πάντοτε ωτασπίδες. Έτσι προστατεύετε την ακοή σας.
 - ▶ Μην εργαστείτε με το προϊόν όταν είστε κουρασμένος/κουρασμένη ή άρρωστος/άρρωστη καθώς και όταν βρίσκεστε υπό την επήρεια αλκοόλης, ναρκωτικών ή φαρμάκων.
 - ▶ Η εργασία σε κατηφορίες μπορεί να καταστεί επικίνδυνη:
 - Μην κουρεύετε το χορτάρι σε ιδιαίτερα απότομες κατηφορίες.
 - Όταν εργάζεστε σε επικλινείς επιφάνειες ή επάνω σε υγρό γρασίδι φροντίζετε να στέκεστε καλά.
 - Σε επικλινείς επιφάνειες εργάζεστε πάντα κινούμενοι οριζόντια (πλάγια) και ποτέ προς τα πάνω και προς τα κάτω.
 - Δίνετε μεγάλη προσοχή όταν αλλάζετε κατεύθυνση στις επικλινείς επιφάνειες.
 - ▶ Όταν κινείστε προς τα πίσω ή όταν τραβάτε το μηχάνημα, δώστε πάρα πολύ μεγάλη προσοχή.
 - ▶ Κατά το κόψιμο σπρώχνετε πάντα το μηχάνημα κήπου προς τα εμπρός και μην το τραβάτε ποτέ προς το σώμα σας.
 - ▶ Τα μαχαίρια πρέπει να είναι ακίνητα όταν γέρνετε το μηχάνημα κήπου για να το μεταφέρετε, όταν το περνάτε πάνω από επιφάνειες χωρίς χορτάρι καθώς και όταν μεταφέρετε το μηχάνημα κήπου στο μέρος ή από το μέρος που κόβετε το γρασίδι.
 - ▶ Μην γέρνετε το μηχάνημα κήπου όταν το ξεκινάτε ή όταν θέτετε σε εκκίνηση τον κινητήρα.

- ▶ Θέτετε το μηχάνημα κήπου σε λειτουργία όπως περιγράφεται στις οδηγίες χρήσης και προσέχετε ώστε τα πόδια σας να βρίσκονται σε επαρκή απόσταση από τα περιστρεφόμενα εξαρτήματα.
- ▶ Μην βάζετε τα χέρια σας και τα πόδια σας κοντά σε περιστρεφόμενα εξαρτήματα ή κάτω από αυτά.
- ▶ Όταν εργάζεστε με το μηχάνημα κήπου κρατάτε απόσταση από το μέρος απόρριψης.
- ▶ Μην ανασηκώσετε και μη μεταφέρετε ποτέ το μηχάνημα κήπου όταν ο κινητήρας βρίσκεται σε λειτουργία.
- ▶ Προσέχετε ώστε κατά την αποθήκευσή του το μηχάνημα κήπου να στηρίζεται και με τους 4 τροχούς στο δάπεδο.
- ▶ Σηκώνετε το μηχάνημα κήπου μόνο κρατώντας το από τη λαβή μεταφοράς. Μεταχειριζόμαστε προσεκτικά τη λαβή μεταφοράς.
- ▶ **Μην προβαίνετε σε μετατροπές του προϊόντος.** Οι αυθαίρετες μετατροπές μπορεί να επηρεάσουν αρνητικά την ασφάλεια του προϊόντος και να προκαλέσουν αύξηση των θορύβων και κραδασμών.

Συλλογή φυλλωμάτων

Το μαχαίρι συλλογής φυλλωμάτων έχει τέτοιο σχήμα ώστε να μπορεί να μαζεύει τα φύλλα από το γρασίδι σας. Για να έχετε σε αυτή τη λειτουργία ιδανικά αποτελέσματα, τηρήστε τα παρακάτω:

- Συλλέγετε φυλλώματα μόνο στο μέγιστο ύψος κοπής.
- Συλλέγετε φυλλώματα μόνο επάνω στο γρασίδι σας.
- Πριν από τη συλλογή των φυλλωμάτων ελέγξτε την επιφάνεια εργασίας και κρατήστε απόσταση από άλλα άτομα, ζώα, υάλινα αντικείμενα και αυτοκίνητα.

Αφαιρείτε το διακόπτη κυκλώματος

- Κάθε φορά που αφήνετε το μηχάνημα κήπου ανεπιτήρητο.
- Πριν από την αφαίρεση φραξίματος.
- Όταν ελέγχετε ή καθαρίζετε το μηχάνημα κήπου ή διεξάγετε κάποια εργασία σ' αυτό.
- Μετά την σύγκρουση με ξένο αντικείμενο. Ελέγξτε αμέσως τη συσκευή για τυχόν φθορές και αντικαταστήστε το μαχαίρι αν χρειάζεται.
- Όταν το μηχάνημα κήπου αρχίζει να δονείται ασυνήθιστα (ελέγξτε το αμέσως).

Συντήρηση

▶ Φοράτε πάντα γάντια κηπουρικής όταν βάζετε τα χέρια σας στην περιοχή των μαχαιριών ή όταν εργάζεστε.

- ▶ Βεβαιωθείτε ότι όλα τα παξιμάδια, τα μπουλόνια και οι βίδες είναι καλά τοποθετημένα, ώστε η εργασία με το προϊόν να είναι ασφαλής.
- ▶ Ελέγχετε τακτικά αν το καλάθι συλλογής γρασιδιού παρουσιάζει φθορές ή ελαττώματα.

- ▶ Ελέγχετε το προϊόν και για λόγους ασφαλείας αντικαθιστάτε τα φθαρμένα ή χαλασμένα εξαρτήματα.
- ▶ Χρησιμοποιείτε αποκλειστικά τα μαχαίρια κοπής που προβλέπονται για το μηχάνημα.
- ▶ Βεβαιώνετε ότι τα ανταλλακτικά προέρχονται από την Bosch.
- ▶ Πριν την αποθήκευση βεβαιωθείτε ότι το προϊόν είναι καθαρό και χωρίς υπολείμματα. Αν χρειαστεί, καθαρίστε το με μια μαλακή, στεγνή βούρτσια.

Υποδείξεις ασφαλείας και υποδείξεις για τον ιδανικό χειρισμό της μπαταρίας

- ▶ Βεβαιωθείτε ότι η συσκευή είναι απενεργοποιημένη και ο διακόπτης κυκλώματος έχει αφαιρεθεί προτού τοποθετήσετε την μπαταρία. Η τοποθέτηση της μπαταρίας στο μηχάνημα κήπου, όταν αυτό είναι ενεργοποιημένο, μπορεί να οδηγήσει σε ατυχήματα.
- ▶ Χρησιμοποιείτε μόνο μπαταρίες Bosch που προορίζονται για αυτό το μηχάνημα. Η χρήση διαφορετικών μπαταριών μπορεί να γίνει αιτία τραυματισμών και πυρκαγιάς.
- ▶ Μην ανοίγετε την μπαταρία. Υπάρχει κίνδυνος βραχυκυκλώματος.



Προστατεύετε την επαναφορτιζόμενη μπαταρία από τη θερμότητα (π.χ. ακόμη και από συνεχή ηλιακή ακτινοβολία), από τη φωτιά, το νερό και την υγρασία. Υπάρχει κίνδυνος έκρηξης.



- ▶ Κρατάτε τη μπαταρία που δεν έχει χρησιμοποιηθεί μακριά από συνδετήρες, νομίσματα, κλειδιά, καρφιά, βίδες ή άλλα μικρά μεταλλικά αντικείμενα που θα μπορούσαν να προκαλέσουν βραχυκύκλωμα των επαφών. Ένα βραχυκύκλωμα μεταξύ των επαφών της μπαταρίας μπορεί να έχει ως αποτέλεσμα εγκαύματα ή πυρκαγιά.
- ▶ Σε περίπτωση βλάβης ή/και αντικανονικής χρήσης της μπαταρίας μπορεί να εξέλθουν αναθυμιάσεις. Αφήστε να μπει φρέσκο αέρας και επισκεφτείτε ένα γιατρό σε περίπτωση που έχετε ενοχλήσεις. Οι αναθυμιάσεις μπορεί να ερεθίσουν τις αναπνευστικές οδούς.
- ▶ Χρησιμοποιείτε την μπαταρία μόνο σε προϊόντα του κατασκευαστή. Μόνο έτσι προστατεύεται η μπαταρία από μια επικίνδυνη υπερφόρτιση.

- ▶ Από αιχμηρά αντικείμενα, όπως π.χ. καρφιά ή καταβίδια ή από εξωτερική άσκηση δύναμης μπορεί να υποστεί ζημιά η μπαταρία. Μπορεί να προκληθεί ένα εσωτερικό βραχυκύκλωμα με αποτέλεσμα την ανάφλεξη, την εμφάνιση καπνού, την έκρηξη ή την υπερθέρμανση της μπαταρίας.
- ▶ Μη βραχυκυκλώνετε την μπαταρία. Υπάρχει κίνδυνος έκρηξης.
- ▶ Προστατεύετε την επαναφορτιζόμενη μπαταρία από υγρασία και νερό.
- ▶ Αποθηκεύετε το μηχάνημα κήπου και την μπαταρία μόνο σε εύρος θερμοκρασιών από -20°C έως 50°C . Μην αφήνετε την μπαταρία στο αυτοκίνητο, π.χ. το καλοκαίρι.
- ▶ Καθαρίζετε κάπου-κάπου τις σχισμές αερισμού της μπαταρίας με μαλακό, καθαρό και στεγνό πινέλο.

Υποδείξεις ασφαλείας για φορτιστές



Διαβάστε όλες τις υποδείξεις ασφαλείας και οδηγίες. Αμέλειες κατά την τήρηση των υποδείξεων ασφαλείας και των οδηγιών μπορεί να προκαλέσουν ηλεκτροπληξία, κίνδυνο πυρκαγιάς ή/και σοβαρούς τραυματισμούς.

Φυλάξτε όλες τις υποδείξεις ασφαλείας και οδηγίες για κάθε μελλοντική χρήση.

Χρησιμοποιείτε το φορτιστή μόνο όταν είσαστε σε θέση να εκτιμήσετε πλήρως όλες τις λειτουργίες του και να τις εκτελέσετε χωρίς περιορισμούς ή αφού λάβετε ανάλογες οδηγίες.

- ▶ Μην επιτρέψετε ποτέ τη χρήση του φορτιστή σε παιδιά ή σε άτομα με περιορισμένες φυσικές, αισθητηριακές ή πνευματικές ικανότητες ή έλλειψη πείρας ή/και έλλειψη γνώσεων ή/και σε άτομα που δεν είναι εξοικειωμένα με τις παρούσες οδηγίες χρήσης. Η ηλικία του χειριστή περιορίζεται ενδεχομένως από σχετικές εθνικές διατάξεις.
- ▶ Εποπτεύετε τα παιδιά. Έτσι εξασφαλίζετε ότι τα παιδιά δεν θα παίξουν με το φορτιστή.
- ▶ Φορτίζετε μόνο μπαταρίες ιόντων λιθίου Bosch χωρητικότητας από **2,0 Ah** (από **10** στοιχεία). Η τάση της μπαταρίας πρέπει να ταιριάζει με την

τάση φόρτισης μπαταρίας του φορτιστή. Μη φορτίσετε μπαταρίες που δεν είναι επαναφορτιζόμενες. Διαφορετικά υπάρχει κίνδυνος έκρηξης και πυρκαγιάς.



Μην εκθέτετε τη συσκευή στη βροχή και την υγρασία. Η διείσδυση νερού σ' ένα φορτιστή αυξάνει τον κίνδυνο ηλεκτροπληξίας.

- ▶ **Διατηρείτε τον φορτιστή καθαρό.** Με τη ρύπανση υπάρχει ο κίνδυνος ηλεκτροπληξίας.
- ▶ **Πριν από κάθε χρήση ελέγχετε τον φορτιστή, το καλώδιο και το φις. Μη χρησιμοποιείτε τον φορτιστή, εφόσον διαπιστώσετε ζημιές. Μη ανοίξετε μόνοι σας τον φορτιστή και αναθέστε την επισκευή μόνο σε ειδικευμένο τεχνικό προσωπικό και μόνο με γνήσια ανταλλακτικά.** Τυχόν χαλασμένο φορτιστές, χαλασμένα καλώδια και φις αυξάνουν τον κίνδυνο μιας ηλεκτροπληξίας.
- ▶ **Μη λειτουργείτε τον φορτιστή πάνω σε εύφλεκτο υπόστρωμα (π.χ. χαρτί, υφάσματα κλπ.) ή σε εύφλεκτο περιβάλλον.** Λόγω της δημιουργούμενης κατά τη φόρτιση θέρμανσης του φορτιστή υπάρχει κίνδυνος πυρκαγιάς.
- ▶ **Μην καλύπτετε τις σχισμές αερισμού του φορτιστή.** Διαφορετικά μπορεί να υπερθερμανθεί ο φορτιστής και να μη λειτουργεί πλέον σωστά.
- ▶ Για αυξημένη ηλεκτρική ασφάλεια συνιστούμε την χρήση διακόπτη διαφορικής προστασίας διαρροής με διαφορικό ρεύμα ενεργοποίησης 30 mA. Ελέγχετε πάντα τον διακόπτη διαφορικής προστασίας πριν από τη χρήση.

Σύμβολα

Τα σύμβολα που ακολουθούν είναι σημαντικά για την ανάγνωση και την κατανόηση των οδηγιών χρήσης. Παρακαλούμε να αποτυπώσετε στο μυαλό σας τα σύμβολα και

τη σημασία τους. Η σωστή ερμηνεία των συμβόλων συμβάλλει στον καλύτερο και ασφαλέστερο χειρισμό του εργαλείου με πεπεσμένο αέρα.

Σύμβολο	Σημασία
	Κατεύθυνση κίνησης
	Κατεύθυνση αντίδρασης
	Φορέστε προστατευτικά γάντια
	Βάρος
	Θέση σε λειτουργία
	Θέση εκτός λειτουργίας
	Εγκριμένη ενέργεια
	Απαγορευμένη ενέργεια
	Ακουστικός θόρυβος
	Εξαρτήματα/Ανταλλακτικά

Χρήση σύμφωνα με τον προορισμό

Το μηχάνημα κήπου προορίζεται για την κοπή γρασιδιού στον ιδιωτικό τομέα.

Αυτό το μηχάνημα κήπου δεν προορίζεται για την κοπή πράσινων φραχτών, το φινιρίσμα με τρίμερ, τον τεμαχισμό κ.λπ.

Το μηχάνημα προορίζεται για την κοπή γρασιδιού στο ύψος του εδάφους.

Τεχνικά χαρακτηριστικά

Χλοοκοπτική μηχανή	Universal Rotak 36-550		Universal Rotak 36-555		Universal Rotak 36-560		Universal Rotak 36-590		Universal Rotak 36-670	
	Κωδικός αριθμός	3 600 HB9 505 3 600 HB9 573	3 600 HB9 508	3 600 HB9 506 3 600 HB9 574	3 600 HB9 509	3 600 HB9 507				
Όνομαστική τάση	V	36	36	36	36	36				
Πλάτος κιβωτίου μαχαiriών	cm	38	38	38	38	38				
Ύψος κοπής	mm	25 – 70	25 – 70	25 – 70	25 – 70	25 – 70				
Όγκος, σάκος συλλογής γρασιδιού	l	40	40	40	40	40				
Βάρος σύμφωνα με EPTA-Procedure 01:2014	kg	15,0	15,0	14,0	15,0	15,0				

Χλοοκοπτική μηχανή		Universal Rotak 36-550	Universal Rotak 36-555	Universal Rotak 36-560	Universal Rotak 36-590	Universal Rotak 36-670
Αριθμός σειράς (Serial Number)		βλέπε την πινακίδα τύπου στο μηχανήμα κήπου				
επιτρεπόμενη θερμοκρασία περιβάλλοντος						
- κατά τη φόρτιση	°C	0 ... +45	0 ... +45	0 ... +45	0 ... +45	0 ... +45
- κατά τη λειτουργία	°C	+5 ... +50	+5 ... +50	+5 ... +50	+5 ... +50	+5 ... +50
- κατά την αποθήκευση	°C	-20 ... +50	-20 ... +50	-20 ... +50	-20 ... +50	-20 ... +50
Επαναφορτιζόμενη μπαταρία		ιόντων λιθίου	ιόντων λιθίου	ιόντων λιθίου	ιόντων λιθίου	ιόντων λιθίου
Ονομαστική τάση	V	36	36	36	36	36
Κωδικός αριθμός/χωρητικότητα						
- 2 607 336 913/ 1 607 A35 02V	Ah	-	-	2 x 2,0	-	-
- 2 607 336 915/ 2 607 337 047	Ah	4,0	4,0	-	4,0	-
- 1 607 A35 058	Ah	-	-	-	-	6,0
Αριθμός στοιχείων μπαταρίας						
- 2 607 336 913/ 1 607 A35 02V		-	-	10	-	-
- 2 607 336 915/ 2 607 337 047		20	20	-	20	-
- 1 607 A35 058		-	-	-	-	20

Όλες οι τιμές σε αυτές τις οδηγίες μετρήθηκαν για τη χρήση σε επιφάνειες που δεν υπερβαίνουν τα 2000 μέτρα πάνω από τη στάθμη της θάλασσας.

Φορτιστής		AL 3620 CV	AL 36V-20
Χαρακτηριστικός αριθμός		EU 2 607 225 657	2 607 226 273
		UK 2 607 225 659	2 607 226 275
		AU 2 607 225 661	2 607 226 277
		KO 2 607 225 667	2 607 226 279
Ρεύμα φόρτισης	A	2,0	2,0
Χρόνος φόρτισης (άδεια μπαταρία)			
- Επαναφορτιζόμενη μπαταρία 2,0 Ah	min	65	65
- Επαναφορτιζόμενη μπαταρία 4,0 Ah	min	125	125
- Επαναφορτιζόμενη μπαταρία 6,0 Ah	min	185	185
Βάρος σύμφωνα με ΕΡΤΑ-Procedure 01:2014	kg	0,55	0,55
Βαθμός προστασίας		□ / II	□ / II

Πληροφορίες για θόρυβο και δονήσεις

	Universal Rotak 36-550	Universal Rotak 36-555	Universal Rotak 36-560	Universal Rotak 36-590	Universal Rotak 36-670
	3 600 HB9 505 3 600 HB9 573	3 600 HB9 508	3 600 HB9 506 3 600 HB9 574	3 600 HB9 509	3 600 HB9 507

Τιμές εκπομπής θορύβου υπολογιζόμενες σύμφωνα με **EN 60335-2-77**

Η χαρακτηριστική στάθμη ακουστικής πίεσης της συσκευής εξακριβώθηκε σύμφωνα με την καμπύλη A και ανέρχεται σε:

		Universal Rotak 36-550	Universal Rotak 36-555	Universal Rotak 36-560	Universal Rotak 36-590	Universal Rotak 36-670
		3 600 HB9 505 3 600 HB9 573	3 600 HB9 508	3 600 HB9 506 3 600 HB9 574	3 600 HB9 509	3 600 HB9 507
- Στάθμη ακουστικής πίεσης	dB(A)	76	76	76	76	76
- Στάθμη ακουστικής ισχύος	dB(A)	88	88	88	88	88
- Ανασφάλεια K	dB	= 2,0	= 2,0	= 2,0	= 2,0	= 2,0
Συνολικές τιμές κραδασμών ah (άθροισμα διανυσμάτων τριών διευθύνσεων) και ανασφάλεια K προσδιοριζόμενα σύμφωνα με EN 60335-2-77						
- Τιμή εκπομπής κραδασμών a _h	m/s ²	< 2,5	< 2,5	< 2,5	< 2,5	< 2,5
- Ανασφάλεια K	m/s ²	= 1,5	= 1,5	= 1,5	= 1,5	= 1,5

Συναρμολόγηση και λειτουργία

Στόχος ενέργειας	Εικόνα	Σελίδα
Περιεχόμενο συσκευασίας ^{A)}	A	326
Συναρμολόγηση του χερουλιού	B	327
Ρύθμιση ύψους εργασίας		
Τοποθέτηση/Αφαίρεση του καλαθιού συλλογής χορταριού	C	328
Ρύθμιση ύψους κοπής	D	328
Τοποθέτηση της μπαταρίας	E	329
Λειτουργία	F	330
- Πρόσθεση του διακόπτη ηλεκτρικού κυκλώματος		
- Ενεργοποίηση		
- Κοπή γρασιδιού		
- Απενεργοποίηση		
- Αφαίρεση του διακόπτη ηλεκτρικού κυκλώματος		
Αφαίρεση μπαταρίας	G	331
Υπόδειξη «κοπής γρασιδιού»	H	332
Ένδειξη στάθμης πλήρωσης: Καλάθι συλλογής κομμένου χορταριού άδειο/πλήρες	I	333
Συντήρηση/Αλλαγή μαχαιριών	J	333
Επιλογή εξαρτημάτων/παρελκομένων	K	334

A) Εξαρτήματα που απεικονίζονται ή περιγράφονται δεν περιέχονται στη στάνταρ συσκευασία. Τον πλήρη κατάλογο εξαρτημάτων μπορείτε να τον βρείτε στο πρόγραμμα εξαρτημάτων.

Εκκίνηση

Για την ασφάλειά σας

- **Προσοχή!** Θέτετε το κηπευτικό μηχάνημα εκτός λειτουργίας, αφαιρείτε το διακόπτη ηλεκτρικού κυκλώματος και αφαιρείτε την μπαταρία πριν από κάθε

εργασία συντήρησης ή καθαρισμού. Το ίδιο ισχύει αν το καλώδιο του διακόπτη χαλάσει, κοπεί ή μερδευτεί.

- Μετά την απενεργοποίηση του μηχανήματος κήπου τα μαχαίρια συνεχίζουν να γυρίζουν για μερικά δευτερόλεπτα ακόμη.
- **Προσοχή: Προσοχή - μην αγγίζετε το περιστρεφόμενο μαχαίρι κοπής.**

Φόρτιση μπαταρίας

Η μπαταρία διαθέτει μια διάταξη επιτήρησης της θερμοκρασίας, η οποία επιτρέπει τη φόρτιση μόνο σε εύρος θερμοκρασίας μεταξύ 0 °C και 35 °C. Μ' αυτόν τον τρόπο επιτυγχάνεται η αύξηση της διάρκειας ζωής της μπαταρίας.

Υπόδειξη: Η επαναφορτιζόμενη μπαταρία παραδίδεται μερικώς φορτισμένη. Για την εξασφάλιση της πλήρους ισχύος της επαναφορτιζόμενης μπαταρίας, φορτίστε την πλήρως πριν την χρησιμοποιήσετε για πρώτη φορά.

Η επαναφορτιζόμενη μπαταρία ιόντων λιθίου μπορεί να φορτίζεται ανά πάσα στιγμή χωρίς να περιορίζεται η διάρκεια της ζωής της. Η διακοπή της φόρτισης δεν βλάπτει την επαναφορτιζόμενη μπαταρία.

Η μπαταρία ιόντων λιθίου προστατεύεται από ολοκληρωτική εκφόρτιση μέσω της διάταξης «Electronic Cell Protection (ECP)». Σε περίπτωση εκφόρτισης της μπαταρίας, το προϊόν απενεργοποιείται με προστατευτικό διακόπτη: Το μηχάνημα κήπου δεν λειτουργεί πλέον.

Μην συνεχίσετε να πατάτε τον διακόπτη ON/OFF μετά την αυτόματη διακοπή της λειτουργίας του μηχανήματος.

Μπορεί να χαλάσει η μπαταρία.

Προσέξτε τις υποδείξεις για την απόσυρση της μπαταρίας.

Τοποθέτηση/Αφαίρεση μπαταρίας

Υπόδειξη: Αν δεν χρησιμοποιηθούν οι κατάλληλες μπαταρίες, μπορεί να προκληθεί δυσλειτουργία ή φθορά της συσκευής.

Τοποθετήστε την φορτισμένη μπαταρία. Βεβαιωθείτε ότι η μπαταρία είναι τοποθετημένη σωστά.

Για την αφαίρεση της μπαταρίας από τη συσκευή, πέστε το πλήκτρο απομανδάλωσης της μπαταρίας και βγάλτε την μπαταρία.

Φόρτιση

Η φόρτιση ξεκινά μόλις ο ρευματοδότης του φορτιστή τοποθετηθεί στην πρίζα και η μπαταρία τοποθετηθεί στον .

Χάρη στην έξυπνη διαδικασία φόρτισης αναγνωρίζεται αμέσως η κατάσταση φόρτισης της μπαταρίας, η οποία ακολουθώντας φορτίζεται με το ιδανικό ρεύμα για τη θερμοκρασία και την τάση της.

Έτσι η μπαταρία προστατεύεται και όσο παραμένει στον φορτιστή, είναι πάντα πλήρως φορτισμένη.

Σημασία των στοιχείων ένδειξης στον φορτιστή (AL 3620 CV/AL 3640 CV/AL 36V-20)

Ταχυφόρτιση



Η διαδικασία ταχυφόρτισης σηματοδοτείται με το **αναβόσβημα** της **πράσινης** φωτεινής ένδειξης φόρτισης μπαταρίας.

Στοιχείο ένδειξης στην μπαταρία: Κατά τη διάρκεια της φόρτισης οι τρεις πράσινες LED ανάβουν για λίγο η μια μετά την άλλη και ακολουθώντας σβήνουν. Η μπαταρία είναι πλήρως φορτισμένη όταν και οι τρεις πράσινες LED παραμένουν συνεχώς φωτεινές. Περίπου 5 λεπτά μετά την πλήρη φόρτιση της μπαταρίας σβήνουν πάλι οι τρεις πράσινες LED.

Υπόδειξη: Η ταχυφόρτιση είναι εφικτή μόνο όταν η θερμοκρασία της μπαταρίας βρίσκεται εντός του επιτρεπόμενου εύρους θερμοκρασίας, βλέπε κεφάλαιο «Τεχνικά Χαρακτηριστικά».

Μπαταρία φορτισμένη



Το **συνεχές φως** της **πράσινης** LED σηματοδοτεί ότι η μπαταρία είναι πλήρως φορτισμένη.

Η πλήρης φόρτιση της μπαταρίας σηματοδοτείται συμπληρωματικά και με ακουστικό σήμα διάρκειας 2 δευτερολέπων περίπου.

Η μπαταρία μπορεί τώρα να αφαιρεθεί και να χρησιμοποιηθεί αμέσως.

Χωρίς την τοποθετημένη μπαταρία η **συνεχής φωτεινή ένδειξη** LED δείχνει ότι το φως είναι στην πρίζα και ο φορτιστής είναι σε ετοιμότητα.

Η θερμοκρασία της μπαταρίας είναι χαμηλότερη από 0°C ή υψηλότερη από 45°C



Το **συνεχές φως** της **κόκκινης** ένδειξης LED δείχνει ότι η θερμοκρασία της μπαταρίας βρίσκεται εκτός του επιτρεπόμενου εύρους θερμοκρασίας για τη φόρτιση της μπαταρίας, βλέπε «Τεχνικά Χαρακτηριστικά». Μόλις επιτευχθεί το επιτρεπτό εύρος θερμοκρασίας, ο φορτιστής περνά αυτόματα στη λειτουργία ταχυφόρτισης.

Όταν η θερμοκρασία της μπαταρίας βρίσκεται εκτός της εγκεκριμένης περιοχής τότε όταν τοποθετείτε την μπαταρία ανάβει η κόκκινη LED της μπαταρίας.

Ανέφικτη φόρτιση



Σε περίπτωση κάποιας άλλης ανωμαλίας κατά τη φόρτιση **αναβοσβήνει** η **κόκκινη ένδειξη** LED.

Η εκκίνηση της φόρτισης δεν είναι δυνατή και η φόρτιση της μπαταρίας είναι ανέφικτη (βλέπε κεφάλαιο Αναζήτηση σφαλμάτων).

Υποδείξεις για τη φόρτιση

Σε περιπτώσεις διαρκούς φόρτισης ή αλληπάλληλων, χωρίς διακοπή κύκλων φόρτισης, ο φορτιστής μπορεί να ζεσταθεί. Αυτό, όμως, είναι ακίνδυνο και δεν αποτελεί ένδειξη ότι ο φορτιστής παρουσιάζει κάποια τεχνική βλάβη.

Ένας σημαντικό βραχύς χρόνος λειτουργίας μετά από πλήρη φόρτιση σημαίνει ότι η επαναφορτιζόμενη μπαταρία έχει αναλωθεί και πρέπει να αντικατασταθεί.

Δώστε προσοχή στις υποδείξεις απόρριψης.

Ψύξη μπαταρίας (Active Air Cooling)

Η ενσωματωμένη στο φορτιστή μονάδα ελέγχου του ανεμιστήρα επιτηρεί τη θερμοκρασία της τοποθετημένης μπαταρίας. Όταν η θερμοκρασία της μπαταρίας ξεπεράσει τους 30°C, η μπαταρία ψύχεται από ανεμιστήρα ώσπου να αποκτήσει ιδανική θερμοκρασία. Ο ενεργοποιημένος ανεμιστήρας δημιουργεί ένα θόρυβο αερισμού.

Εάν ο ανεμιστήρας δε λειτουργεί, τότε η θερμοκρασία της μπαταρίας βρίσκεται στην ιδανική περιοχή θερμοκρασίας φόρτισης ή ο ανεμιστήρας είναι ελαττωματικός. Στη δεύτερη περίπτωση αυξάνεται ο χρόνος φόρτισης.

Υποδείξεις εργασίας

Ένδειξη κατάστασης φόρτισης της μπαταρίας

Η μπαταρία είναι εξοπλισμένη με ένδειξη κατάστασης φόρτισης, οποία δείχνει την κατάσταση φόρτισης της μπαταρίας. Η ένδειξη κατάστασης φόρτισης αποτελείται από 3 πράσινες LED.

Ενεργοποιήστε το πλήκτρο της ένδειξης κατάστασης φόρτισης για να τεθεί σε λειτουργία η ένδειξη φόρτισης. Η ένδειξη κατάστασης φόρτισης σβήνει αυτόματα μετά από 5 δευτερόλεπτα περίπου.

Η κατάσταση φόρτισης μπορεί να ελεγχθεί ακόμη και όταν η μπαταρία έχει αφαιρεθεί από το φορτιστή.

Ένδειξη LED	Χωρητικότητα μπαταρίας
Διαρκές φως, 3 πράσινες LED	$\geq 2/3$
Διαρκές φως, 2 πράσινες LED	$\geq 1/3$
Διαρκές φως, 1 πράσινη LED	$\leq 1/3$
Διακοπόμενο φως, 1 πράσινη LED	Εφεδρεία

Όταν μετά την ενεργοποίηση του πλήκτρου δεν ανάβει καμία LED, η μπαταρία είναι ελαττωματική και πρέπει να αντικατασταθεί.

Για λόγους ασφαλείας ο έλεγχος της κατάστασης φόρτισης της μπαταρίας μπορεί να διεξαχθεί μόνο όταν το μηχανήμα κήπου δεν κινείται.

Κατά τη διάρκεια της φόρτισης οι τρεις πράσινες LED ανάβουν για λίγο η μια μετά την άλλη και ακολουθώντας σβήνουν. Η μπαταρία έχει φορτιστεί πλήρως όταν οι τρεις πράσινες LED παραμένουν συνεχώς φωτεινές. Περίπου 5 λεπτά μετά την

πλήρη φόρτιση της μπαταρίας σβήνουν πάλι οι τρεις πράσινες LED.

Ένδειξη της μπαταρίας για την παρακολούθηση της θερμοκρασίας

Η κόκκινη LED στην ένδειξη επιτήρησης θερμοκρασίας σηματοδοτεί ότι η μπαταρία ή το ηλεκτρονικό σύστημα του μηχανήματος (εφόσον είναι τοποθετημένη η μπαταρία) δεν βρίσκεται εντός του ιδανικού εύρους θερμοκρασίας. Σε αυτή την περίπτωση το μηχάνημα κήπου ή δεν εργάζεται ή εργάζεται με μειωμένη ισχύ.

Επιτήρηση θερμοκρασίας της μπαταρίας

Η κόκκινη LED αναβοσβήνει όταν πιεστεί το πλήκτρο ή ο διακόπτης ενεργοποίησης/απενεργοποίησης (με τοποθετημένη μπαταρία): Η μπαταρία είναι εκτός του επιτρεπόμενου εύρους θερμοκρασίας λειτουργίας.

Όταν η θερμοκρασία ξεπεράσει τους 70°C, η μπαταρία απενεργοποιείται μέχρι η θερμοκρασία να φτάσει πάλι στο επιτρεπόμενο εύρος.

Επιτήρηση της θερμοκρασίας του ηλεκτρονικού συστήματος του μηχανήματος κήπου

Μετά το πάτημα του διακόπτη ενεργοποίησης / απενεργοποίησης η κόκκινη LED παραμένει **συνεχώς** αναμμένη: Η θερμοκρασία του ηλεκτρονικού συστήματος του μηχανήματος είναι χαμηλότερη από 5 °C ή υψηλότερη από 75 °C.

Όταν η θερμοκρασία ξεπεράσει τους 90 °C το ηλεκτρονικό σύστημα του μηχανήματος κήπου απενεργοποιείται μέχρι η θερμοκρασία να επανέλθει στο επιτρεπόμενο εύρος λειτουργίας.

Αναζήτηση σφαλμάτων



Πρόβλημα	Πιθανή αιτία	Αντιμετώπιση
Ο κινητήρας δεν ξεκινάει	Σφάλμα στην εσωτερική καλωδίωση του μηχανήματος κήπου	Απευθυνθείτε στο Service της Bosch
	Άδεια μπαταρία	Φορτίστε την μπαταρία
	Πολύ κρύα/Πολύ ζεστά μπαταρία	Αφήστε την μπαταρία να θερμανθεί/να κρυώσει
	Πολύ ψηλό χορτάρι	Το μέγιστο επιτρεπόμενο ύψος χορταριού για την επιτυχία άριστης απόδοσης κοπής ανέρχεται σε 30 cm
Το μηχάνημα κήπου κάνει διακοπές	Ενεργοποιήθηκε η προστασία κινητήρα	Αφήστε τον κινητήρα να κρυώσει και ρυθμίστε μεγαλύτερο ύψος κοπής
	Ο διακόπτης ηλεκτρικού κυκλώματος δεν τοποθετήθηκε σωστά/πλήρως	Τοποθετήστε τον σωστά/πλήρως
	Βλάβη στην εσωτερική καλωδίωση του μηχανήματος κήπου	Απευθυνθείτε στο Service της Bosch

Απόδοση κοπής (διάρκεια λειτουργίας μπαταρίας)

Η απόδοση κοπής (η διάρκεια λειτουργίας μπαταρίας) εξαρτάται από τις ιδιότητες του γρασιδιού, π.χ. από την πυκνότητα του χορταριού, από την υγρασία καθώς και από το ύψος κοπής.

Η απόδοση κοπής μειώνεται επίσης όταν κατά τη διάρκεια της κοπής ενεργοποιείτε και απενεργοποιείτε συχνά το μηχάνημα (διάρκεια λειτουργίας μπαταρίας).

Για να βελτιστοποιήσετε την απόδοση κοπής (τη διάρκεια λειτουργίας της μπαταρίας) σας συμβουλεύουμε να κόβετε συχνότερα, να αυξάνετε το ύψος κοπής και να εργάζεστε με ενδεικνυόμενο ρυθμό.

Το παράδειγμα που περιγράφεται παρακάτω δείχνει την εξάρτηση μεταξύ ύψους κοπής και απόδοσης κοπής σε σχέση με τρεις μπαταρίες.

Συνθήκες κοπής

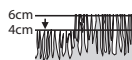

Πολύ λεπτό, ξερό χορτάρι

Απόδοση κοπής	
Επαναφορτιζόμενη μπαταρία 2,0 Ah	μέχρι 250 m ²
Επαναφορτιζόμενη μπαταρία 4,0 Ah	μέχρι 500 m ²
Επαναφορτιζόμενη μπαταρία 6,0 Ah	μέχρι 750 m ²

Για να αυξήσετε τη διάρκεια λειτουργίας μπορείτε να αγοράσετε μια συμπληρωματική μπαταρία από ένα εξουσιοδοτημένο κατάστημα για κηπευτικά μηχανήματα της Bosch.

Πρόβλημα	Πιθανή αιτία	Αντιμετώπιση
	Ενεργοποιήθηκε η προστασία κινητήρα	Αφήστε τον κινητήρα να κρυώσει και ρυθμίστε μεγαλύτερο ύψος κοπής
Το μηχάνημα κόβει ανομοιόμορφα και/ή ο κινητήρας δουλεύει βαριά	Πολύ χαμηλό ύψος κοπής	Ρυθμίστε μεγαλύτερο ύψος κοπής
	Το μαχαίρι δεν είναι κοφτερό	Αντικαταστήστε τα μαχαίρια (βλέπε εικόνα J)
	Πιθανό φράξιμο	Απενεργοποιήστε το μηχάνημα και αφαιρέστε τον διακόπτη ηλεκτρικού κυκλώματος Ελέγξτε το κάτω μέρος του μηχανήματος και ενδεχομένως αποφράξτε το (φοράτε πάντα γάντια κηπουρικής)
	Μαχαίρι λάθος συναρμολογημένο	Συναρμολογήστε σωστά το μαχαίρι
Το μαχαίρι δεν γυρίζει όταν το μηχάνημα κήπου τίθεται σε λειτουργία	Το χορτάρι εμποδίζει το μαχαίρι	Απενεργοποιήστε το μηχάνημα και αφαιρέστε το διακόπτη ηλεκτρικού κυκλώματος Απομακρύνετε το φράξιμο (φοράτε πάντα γάντια κηπουρικής)
	Χαλαρό παξιμάδι /χαλαρή βίδα του μαχαιριού	Σφίξτε το παξιμάδι / τη βίδα του μαχαιριού (27 Nm)
Ισχυροί κραδασμοί/ θόρυβοι	Χαλαρό παξιμάδι /χαλαρή βίδα του μαχαιριού	Σφίξτε το παξιμάδι / τη βίδα του μαχαιριού (27 Nm)
	Χαλασμένο μαχαίρι	Αντικαταστήστε το μαχαίρι (βλέπε εικόνα J)

Επαναφορτιζόμενη μπαταρία και φορτιστής

Συμπτώματα	Πιθανή αιτία	Αντιμετώπιση
Η κόκκινη ένδειξη φόρτισης της μπαταρίας στον φορτιστή αναβοσβήνει Ανέφικτη φόρτιση	Η μπαταρία δεν είναι (σωστά) τοποθετημένη Λερωμένες επαφές μπαταρίας	Τοποθετήστε σωστά την μπαταρία στον φορτιστή Καθαρίστε τις επαφές μπαταρίας, π. χ. τοποθετώντας και αφαιρώντας πολλές φορές την μπαταρία, ή αντικαταστήστε ενδεχομένως την μπαταρία
	Μπαταρία ελαττωματική	Αντικαταστήστε την μπαταρία
Δεν ανάβουν οι ενδείξεις φόρτισης της μπαταρίας στον φορτιστή	Το φως δικτύου του φορτιστή δεν είναι (σωστά) τοποθετημένο Χάλασε η πρίζα, το ηλεκτρικό καλώδιο ή ο φορτιστής	Τοποθετήστε το φως δικτύου (τέρμα) στην πρίζα Ελέγξτε την τάση δικτύου και, ενδεχομένως, δώστε το φορτιστή για έλεγχο σε ένα εξουσιοδοτημένο κατάστημα Service για ηλεκτρικά εργαλεία της Bosch

Συντήρηση και Service

Φροντίδα της μπαταρίας

- ▶ **Προσοχή!** Θέστε το μηχάνημα κήπου εκτός λειτουργίας, αφαιρέστε τον διακόπτη ηλεκτρικού κυκλώματος και αφαιρέστε την μπαταρία και το καλάθι συλλογής χορταριού πριν διεξάγετε οποιαδήποτε εργασία ρύθμισης ή συντήρησης.
- ▶ **Φοράτε πάντα γάντια κηπουρικής όταν βάζετε τα χέρια σας στην περιοχή των μαχαιριών ή όταν εργάζεστε.**

Για να εξασφαλίσετε την ιδανική χρήση της μπαταρίας πρέπει να τηρείτε τις παρακάτω υποδείξεις και να λαμβάνετε τα εξής μέτρα:

- Προστατεύετε την επαναφορτιζόμενη μπαταρία από υγρασία και νερό.

- Αποθηκεύετε την κηπευτική συσκευή και την μπαταρία μόνο σε εύρος θερμοκρασιών από –20 °C έως 50 °C. Μην αφήνετε την μπαταρία στο αυτοκίνητο, π.χ. το καλοκαίρι.
 - Αποθηκεύετε την μπαταρία ξεχωριστά και όχι μέσα στη συσκευή.
 - Μην αφήνετε την μπαταρία μέσα στο μηχάνημα κήπου όταν αυτό είναι άμεσα εκτεθειμένο στον ήλιο.
 - Η ιδανική θερμοκρασία για την αποθήκευση της μπαταρίας είναι στους 5 °C.
 - Καθαρίζετε κάπου-κάπου τις σχισμές αερισμού της μπαταρίας με μαλακό, καθαρό και στεγνό πινέλο.
- Ένας σημαντικά βραχύς χρόνος λειτουργίας μετά από πλήρη φόρτιση σημαίνει ότι η επαναφορτιζόμενη μπαταρία έχει αναλωθεί και πρέπει να αντικατασταθεί.

Εξυπηρέτηση πελατών και συμβουλές εφαρμογής

Η υπηρεσία εξυπηρέτησης πελατών απαντά στις ερωτήσεις σας σχετικά με την επισκευή και τη συντήρηση του προϊόντος σας καθώς και για τα αντίστοιχα ανταλλακτικά. Σχέδια συναρμολόγησης και πληροφορίες για τα ανταλλακτικά θα βρείτε επίσης κάτω από: **www.bosch-pt.com**
Η ομάδα παροχής συμβουλών της Bosch απαντά ευχαρίστως τις ερωτήσεις σας για τα προϊόντα μας και τα εξαρτήματά τους. Δώστε σε όλες τις ερωτήσεις και παραγγελίες ανταλλακτικών οπωσδήποτε το 10ψήφιο κωδικό αριθμό σύμφωνα με την πινακίδα τύπου του προϊόντος.

Ελλάδα

Robert Bosch A.E.
Ερχείας 37
19400 Κορωπί – Αθήνα
Τηλ.: 210 5701258
Φαξ: 210 5701283
Email: pt@gr.bosch.com
www.bosch.com
www.bosch-pt.gr

Περαιτέρω διευθύνσεις σέρβις θα βρείτε στην ηλεκτρονική διεύθυνση:

www.bosch-pt.com/serviceaddresses

Μεταφορά

Οι περιεχόμενες μπαταρίες ιόντων λιθίου υπόκεινται στις απαιτήσεις των επικίνδυνων αγαθών. Οι μπαταρίες μπορούν να μεταφερθούν οδικώς από το χρήστη χωρίς άλλους όρους.

Όταν, όμως, η μπαταρία αποστέλλεται από τρίτους (π.χ. αεροπορικώς ή μέσω μιας εταιρίας μεταφορών) πρέπει να τηρούνται διάφορες ιδιαίτερες απαιτήσεις για τη συσκευασία και τη σήμανση. Εδώ πρέπει, κατά την προετοιμασία του υπό αποστολή τεμαχίου, να ζητηθεί οπωσδήποτε και η συμβουλή ενός ειδικού για επικίνδυνα αγαθά.

Να αποστέλλετε τις επαναφορτιζόμενες μπαταρίες μόνο όταν το περίβλημα είναι άθικτο. Να κολλάτε τις γυμνές επαφές με κολλητική ταινία και να συσκευάζετε την μπαταρία κατά τέτοιο τρόπο, ώστε αυτή να μην κουνιέται μέσα στη συσκευασία. Προσέξτε παρακαλώ επίσης ενδεχομένως περαιτέρω εθνικούς κανονισμούς.

Απόσυρση



περιβάλλον.



Τα μηχανήματα κήπου, οι μπαταρίες, τα εξαρτήματα και οι συσκευασίες πρέπει να ανακυκλώνονται με τρόπο φιλικό προς το

Μην ρίξετε τα μηχανήματα κήπου και τις μπαταρίες στα απορρίμματα του σπιτιού σας!

Μόνο για χώρες της ΕΕ:

Σύμφωνα με την Κοινοτική Οδηγία 2012/19/ΕΕ οι άχρηστες ηλεκτρικές και ηλεκτρονικές συσκευές και σύμφωνα με την Κοινοτική Οδηγία 2006/66/ΕΚ οι χαλασμένες ή αναλωμένες μπαταρίες πρέπει να συλλέγονται ξεχωριστά για να ανακυκλωθούν με τρόπο φιλικό προς το περιβάλλον.

Μπαταρίες/Επαναφορτιζόμενες μπαταρίες:

Μπαταρίες ιόντων λιθίου:

Παρακαλούμε δώστε προσοχή στο κεφάλαιο Μεταφορά.

Türkçe

Güvenlik Talimatı

Dikkat! Aşağıdaki talimatı dikkatlice okuyun. Kumanda elemanlarının işlevini ve ürünün usulüne uygun olarak kullanılmasını öğrenin. Bu kullanım kılavuzunu ileride başvurmak üzere güvenli bir yerde saklayın.

Bahçe aleti, şarj cihazı ve akü üzerindeki sembollerin açıklaması



Genel tehlike uyarısı.



Kullanım kılavuzunu tam olarak okuyun.



Çalışırken yakınızdaki duran kişilerin etrafa savrulan yabancı cisimlerle yaralanmamasına dikkat edin.



Uyarı: Ürün çalışır durumda iken aletle aranızda güvenli bir mesafe bırakın.



Dikkat: Dönmekte olan bıçaklara dokunmayın. Bıçaklar keskindir. El veya

ayak parmaklarınızın kaybindan kendinizi koruyun.



Bakım veya temizlik işlerine başlamadan önce veya bahçe aletini kısa süreliğine de olsa denetiminiz dışında bırakmadan önce bahçe aletini kapatın ve akım devresi kesicisini gevşetin.



Aletle ilgili değildir.



Bahçe aletinin herhangi bir parçasını tutmadan önce, bütün parçaların tam olarak durmasını bekleyin. Bahçe aleti kapandıktan sonra da bıçaklar bir süre serbest dönüşte dönerler ve yaralanmalara neden olabilirler.



Bu ürünü yağmur altında kullanmayın ve yağmur altında bırakmayın.



Elektrik çarpmasına karşı kendinizi koruyun.



Aletle ilgili değildir.



Şarj cihazını sadece kuru mekanlarda kullanın.



Bu şarj cihazı bir emniyet transformatörü ile donatılmıştır.



Bahçe aletini temizlemek için yüksek basınçlı temizleyici veya bahçe hortumu kullanmayın.



Bahçe aletinin kullanılacağı alanda yabani ve evcil

hayvanların bulunup bulunmadığını dikkatli biçimde kontrol edin. Yabani ve evcil hayvanlar makinenin çalışması esnasında yaralanabilir. Makinenin kullanılacağı alanı dikkatle kontrol edin ve bütün taşları, kütükleri, telleri, kemikleri ve yabancı nesnelere uzaklaştırın. Makineyi kullanırken sık çimlerde yabani ve evcil hayvanların veya ağaç kütüklerinin bulunmadığından emin olun.

Kullanım

- ▶ Çocukların veya bu talimatı okumamış kişilerin bu kullanmasına ürünü hiçbir zaman izin vermeyin. Ulusal güvenlik yönetmelikleri bazı ülkelerde bu aleti kullanma yaşını kısıtlamaktadır. Kullanmadığınız zamanlar ürünü çocukların erişemeyeceği bir yerde saklayın.
- ▶ Çocukların ve fiziksel, duyuşsal veya zihni yetenekleri sınırlı olan veya yeterli deneyim ve/veya bilgiye sahip olmayan ve/veya aletin nasıl kullanılacağına dair talimat almayan kişilerin bahçe aletini kullanmasına hiçbir zaman izin vermeyin.
- ▶ Ürün ile oynamamaları için çocuklara göz kulak olunmalıdır.
- ▶ Bahçe aletini özellikle çocukların ve evcil hayvanların çok yakınında kullanmayın.
- ▶ Bu aleti kullananlar başkalarının başına gelebilecek kazalardan veya bunların özel mülkiyetinde bulunan mallarda meydana gelebilecek hasarlardan sorumludur.

- ▶ Bu ürünü kullanırken açık lastik ayakkabılar veya sandaletler kullanmayın. Sağlam iş ayakkabıları ve uzun pantolon kullanın. Bu ürünü hiçbir zaman çıplak ayakla kullanmayın.
- ▶ İşleyeceğiniz yüzeyi dikkatli biçimde inceleyin ve taş, dal, tel, kemik ve benzeri yabancı nesnelere temizleyin.
- ▶ Aleti kullanmaya başlamadan önce daima bıçakların, bıçak cıvatalarının veya kesme modülünün aşınmış veya hasarlı olup olmadığını kontrol edin. Balanssız çalışmayı önlemek için aşınmış veya hasar görmüş bıçakları ve bıçak cıvatalarını her zaman takım halinde değiştirin.
- ▶ Sadece gün ışığında veya iyi aydınlatma koşullarında biçme yapın.
- ▶ Elverişsiz hava koşullarında, özellikle fırtına ve sağanak yağış beklenirken çim biçme makinesi ile çalışmayın.
- ▶ Bahçe aletini mümkün olduğu kadar ıslak çimlerde kullanmayın.
- ▶ Her zaman sakın çalışın, acele etmeyin.
- ▶ Bahçe aletini arızalı koruma donanımlarıyla, kapaklarla ve örneğin çarpma emniyeti ve/veya çim tutma selesi gibi emniyet donanımları olmadan kullanmayın.
- ▶ Kendi sağlığınız açısından koruyucu kulaklık kullanmanızı tavsiye ederiz.
- ▶ Yorgun veya hastaysanız veya alkol, hap veya aldığınız ilaçların etkisi altındaysanız ürünü kullanmayın.
- ▶ Meyilli yüzeylerde çalışmak tehlikeli olabilir:
 - Çok meyilli yüzeylerde biçme yapmayın.
 - Meyilli yüzeylerde veya ıslak çimlerde yere sağlam basmaya dikkat edin.
 - Dik yüzeylerde her zaman enine biçme yapın, aşağı yukarı yapmayın.
 - Dik yerlerde yön değiştirirken özellikle dikkatli olun.
- ▶ Geriye doğru giderken veya bahçe aletini çekerken çok dikkatli olun.
- ▶ Biçme yaparken bahçe aletini daima öne doğru itin ve hiçbir zaman kendinize doğru çekmeyin.
- ▶ Taşımak için bahçe aletini devirdiğinizde, çimle kaplı olmayan yüzeylerden geçerken ve bahçe aletini çim alanlarına getirir götürürken bıçakların duruyor olması gerekir.
- ▶ Motoru başlatırken veya çalıştırırken bahçe aletini devirmeyin.
- ▶ Bahçe aletini kullanım kılavuzunda belirtildiği gibi çalıştırın ve ayaklarınızın dönen bıçaklardan yeterli uzaklıkta olmasına dikkat edin.
- ▶ Ellerinizi ve ayaklarınızı aletin dönen parçalarının yakınına getirmeyin.
- ▶ Bahçe aleti ile çalışırken aletin atma bölgesinden yeterli uzaklıkta durun.
- ▶ Motor çalışır durumda iken bahçe aletini hiçbir zaman kaldırmayın veya taşımayın.

- ▶ Depolama esnasında bahçe aletinin 4 tekerlek üzerinde durduğundan emin olun.
- ▶ Bahçe aletini sadece taşıma tutamağından tutarak kaldırın. Taşıma tutamağını dikkatli kullanın.
- ▶ **Üründe hiçbir değişiklik yapmayın.** Müsaade edilmeyen değişiklikler ürününüzün güvenliğini olumsuz yönde etkileyebilir ve şiddetli gürültü ile titreşimlere neden olabilir.

Yaprak toplama

Yaprak toplama bıçağı Sonbahar yapraklarını çiminizden alacak biçimde tasarlanmıştır. Bu fonksiyonun optimum bir sonuç alabilmesi için aşağıdaki noktalara uyulmalıdır:

- Yaprakları sadece maksimum kesme yüksekliğinde toplayın.
- Yaprakları sadece çimlerinize üzerinde toplayın.
- Yaprak toplama işine başlamadan önce çalışma yüzeyini kontrol edin ve insanları, evcil hayvanları, cam nesnelere ve otomobilleri uzak tutun.

Akım devresi kesicisinin gevşetilmesi

- Bahçe aletinin yanından ayrılırken.
- blokajları giderirken.
- bahçe aletini kontrol ederken, temizlerken veya kendinde bir çalışma yaparken.
- yabancı bir nesneye çarptığınızda. Hemen bahçe aletinde bir hasar

- olup olmadığını kontrol edin ve gerekiyorsa onarıma yollayın.
- bahçe aleti alışılmışın dışında titreşim yapmaya başlayınca (hemen kontrol edin).

Bakım

- ▶ **Keskin bıçakların alanında meşgul olurken veya çalışırken daima bahçe eldivenleri kullanın.**
- ▶ Tüm somunların, civataların ve vidaların, ürün ile güvenli bir şekilde çalışmak için sıkı olduğundan emin olun.
- ▶ Çim toplama haznesinin aşınmış olup olmadığını düzenli aralıklarla kontrol edin.
- ▶ Ürünü kontrol edin ve güvenlik önlemi olarak aşınmış veya hasar görmüş parçaları değiştirin.
- ▶ Sadece bahçe aleti için öngörülen kesici bıçakları kullanın.
- ▶ Yenilenen parçaların orijinal Bosch ürünü olduğundan emin olun.
- ▶ Saklamak üzere kaldırmadan önce ürünün temiz ve kalıntılardan arınmış olduğundan emin olun. Eğer gerekiyorsa aleti yumuşak, kuru bir fırça ile temizleyin.

Akünün optimum kullanımı için güvenlik talimatları ve uyarılar

- ▶ **Aküyü takmadan önce bahçe aletinin kapalı olduğundan ve akım devresi kesicisinin gevşetildiğinden emin olun.** Bahçe aleti açık durumda iken akü takılacak olursa kazalara neden olunabilir.
- ▶ **Sadece bu bahçe aleti için öngörülen Bosch aküleri kullanın.** Başka marka akülerin kullanılması yaralanmalara veya yangına neden olabilir.
- ▶ **Aküyü açmayın.** Kısa devre tehlikesi vardır.



Aküyü ısıya (örneğin sürekli güneş ışınına), ateşe, suya ve neme karşı koruyun. Patlama tehlikesi vardır.



- ▶ **Kullanım dışındaki aküleri büro ataçları, madeni paralar, çiviler, vidalar veya küçük madeni nesnelere uzak tutun. Bunlar akü kontakları arasında köprüleme yapabilir.** Akü kontakları arasındaki bir kısa devre yanıklara veya yangına neden olabilir.
- ▶ **Aküde hasar oluşacak olursa veya akü usulüne aykırı biçimde kullanılacak olursa buhar ortaya çıkabilir.** Bulduğunuz yer i havalandırın ve şikayetler oluşursa hekime başvurun. Dışarı çıkabilecek bu buharlar solunum yollarını tahriş edebilir.
- ▶ **Aküyü sadece üreticinin ürünlerinde kullanın.** Ancak bu yolla akü tehlikeli zorlanmalara karşı korunur.
- ▶ **Çivi veya tornavida gibi sivri nesnelere dışarıdan kuvvet uygulama aküde hasara neden olabilir.** Akü içinde bir kısa devre oluşabilir ve akü yanabilir, duman çıkarabilir, patlayabilir veya aşırı ölçüde ısınabilir.
- ▶ **Aküye kısa devre yaptırmayın.** Patlama tehlikesi vardır.
- ▶ Aküyü neme ve suya karşı koruyun.
- ▶ Bahçe aletini sadece -20 °C ile 50 °C arasında depolayın. Bahçe aletini örneğin yaz mevsiminde otomobil içinde bırakmayın.
- ▶ Akünün havalandırma aralıklarını düzenli olarak yumuşak, temiz ve kuru bir fırça ile temizleyin.

Şarj cihazları için güvenlik talimatı



Güvenlik talimatının bütün hükümlerini ve uyarıları okuyun. Açıklanan uyarılara ve talimat hükümlerine uyulmadığı takdirde elektrik çarpmalarına, yangınlara ve/veya ağır yaralanmalara neden olunabilir.

Güvenlik talimatı hükümlerini ve uyarıları ileride kullanmak üzere güvenli bir yerde saklayın.

Şarj cihazını ancak bütün işlevlerini ve talimatı okuyup öğrendikten sonra kullanın.

- ▶ **Çocukların ve fiziksel, duyuşsal veya zihni yetenekleri sınırlı olan veya yeterli deneyim ve/veya bilgiye sahip olmayan ve/veya aletin nasıl kullanılacağına dair talimat almayan kişilerin şarj aletini kullanmasına hiçbir zaman izin vermeyin.** Ulusal güvenlik yönetmelikleri bazı ülkelerde bu aleti kullanma yaşını kısıtlamaktadır.

- ▶ **Çocuklara göz kulak olun.** Bu şekilde çocukların şarj cihazı ile oynamasını önlersiniz.
- ▶ **Sadece 2,0 Ah (10 akü hücrelerinden itibaren) kapasiteden itibaren Bosch lityum iyon aküleri şarj edin.** Akünün gerilimi şarj cihazının akü şarj gerilimine uygun olmalıdır. Tekrar şarj edilemeyen aküleri şarj etmeyin. Başka akülerin şarj edilmesi durumunda yangın ve patlama tehlikesi vardır.





Şarj cihazını yağmur ve neme karşı koruyun. Şarj cihazının içine su sızması elektrik çarpma tehlikesini artırır.



- ▶ **Şarj cihazını temiz tutun.** Kirlenme elektrik çarpma tehlikesini artırır.
- ▶ **Her kullanımdan önce şarj cihazını, kabloyu ve fişi kontrol edin. Hasar tespit ederseniz şarj cihazını kullanmayın. Şarj cihazını kendiniz açmayın ve sadece orijinal yedek parça kullanma koşulu ile sadece kalifiye uzman personele onartın.** Hasarlı şarj cihazları, kablolar ve fişler elektrik çarpma riskini artırır.
- ▶ **Şarj cihazını kolay alevlenir zeminler üzerinde (örneğin kağıt, kumaş vb.) ve yanıcı maddelerin bulunduğu ortamlarda çalıştırmayın.** Şarj işlemi esnasında şarj cihazından çıkan ısı nedeniyle yangın tehlikesi vardır.
- ▶ **Şarj cihazının havalandırma aralıklarının üstünü kapatmayın.** Aksi takdirde şarj cihazı aşırı ölçüde ısınabilir ve doğru işlev göremez.
- ▶ **Yüksek elektriksel güvenlik için maksimum 30 mA tetikleme akımlı bir hatalı akım koruma şalteri kullanılmasını tavsiye ederiz. Aleti kullanmaya başlamadan önce FI koruyucu şalteri kontrol edin.**

Semboller

Aşağıdaki semboller kullanım kılavuzunun okunması ve anlaşılmasında önem taşır. Sembollerini ve anlamlarını hafızanıza iyice yerleştirin. Sembollerini doğru olarak yorumlamanız size ürünü daha iyi ve daha güvenli kullanma olanağı sağlar.

Sembol	Anlamı
	Hareket yönü
	Reaksiyon yönü

Sembol	Anlamı
	Koruyucu eldiven kullanın
	Ağırlığı
	Açma
	Kapama
	Müsaade edilen davranış

Sembol	Anlamı
	Yasak işlem
CLICK!	Duyulabilir gürültü
	Aksesuar/Yedek parça

Usulüne uygun kullanım

Bu bahçe aleti özel alanlarda çim biçme için tasarlanmıştır.

Bu bahçe aleti çit kesme, çim düzeltme ve benzeri işler için tasarlanmamıştır.

Bu bahçe aleti düz zemindeki çimlerin biçilmesi için tasarlanmıştır.

Teknik veriler

Çim biçme makinesi	Universal		Universal		Universal	
	Rotak 36-550	Rotak 36-555	Rotak 36-560	Rotak 36-590	Rotak 36-670	
Ürün kodu	3 600 HB9 505 3 600 HB9 573	3 600 HB9 508	3 600 HB9 506 3 600 HB9 574	3 600 HB9 509	3 600 HB9 507	
Anma gerilimi	V	36	36	36	36	36
Bıçak gövdesi genişliği	cm	38	38	38	38	38
Kesme yüksekliği	mm	25 – 70	25 – 70	25 – 70	25 – 70	25 – 70
Hacim, çim toplama haznesi	l	40	40	40	40	40
Ağırlığı EPTA-Procedure 01:2014'e göre	kg	15,0	15,0	14,0	15,0	15,0
Seri numarası (Serial Number)						bahçe aletindeki tip etiketine bakın
İzin verilen ortam sıcaklığı						
- Şarjda	°C	(0) ... +45	(0) ... +45	(0) ... +45	(0) ... +45	(0) ... +45
- Çalışma esnasında	°C	+5 ... +50	+5 ... +50	+5 ... +50	+5 ... +50	+5 ... +50
- Depolamada	°C	-20 ... +50	-20 ... +50	-20 ... +50	-20 ... +50	-20 ... +50
Akü		Lityum iyon	Lityum iyon	Lityum iyon	Lityum iyon	Lityum iyon
Anma gerilimi	V	36	36	36	36	36
Ürün kodu/kapasite						
- 2 607 336 913/ 1 607 A35 02V	Ah	-	-	2 x 2,0	-	-
- 2 607 336 915/ 2 607 337 047	Ah	4,0	4,0	-	4,0	-
- 1 607 A35 058	Ah	-	-	-	-	6,0
Akü hücrelerinin sayısı						
- 2 607 336 913/ 1 607 A35 02V		-	-	10	-	-
- 2 607 336 915/ 2 607 337 047		20	20	-	20	-
- 1 607 A35 058		-	-	-	-	20

Bu kılavuzdaki tüm değerler, deniz seviyesinin 2000 metre altında veya üstünde kullanılmak üzere ölçülmüştür.

Şarj cihazı		AL 3620 CV	AL 36V-20
Ürün kodu	EU	2 607 225 657	2 607 226 273
	UK	2 607 225 659	2 607 226 275
	AU	2 607 225 661	2 607 226 277
	KO	2 607 225 667	2 607 226 279
Şarj akımı	A	2,0	2,0
Şarj süresi (akü boş durumda)			
- 2,0 Ah'li akü	dk	65	65
- 4,0 Ah'li akü	dk	125	125
- 6,0 Ah'li akü	dk	185	185
Ağırlığı EPTA-Procedure 01:2014'e göre	kg	0,55	0,55
Koruma sınıfı		□/II	□/II

Gürültü/Titreşim bilgisi

	Universal Rotak 36-550	Universal Rotak 36-555	Universal Rotak 36-560	Universal Rotak 36-590	Universal Rotak 36-670
	3 600 HB9 505 3 600 HB9 573	3 600 HB9 508	3 600 HB9 506 3 600 HB9 574	3 600 HB9 509	3 600 HB9 507

Gürültü emisyon değerleri **EN 60335-2-77** standardına göre belirlenmektedir

Aletin A-değerlendirmeli gürültü seviyesi tipik olarak şu kadardır:

- Ses basıncı seviyesi	dB(A)	76	76	76	76	76
- Gürültü emisyonu seviyesi	dB(A)	88	88	88	88	88
- Tolerans K	dB	= 2,0	= 2,0	= 2,0	= 2,0	= 2,0

Toplam titreşim değerleri ah (üç yönün vektör toplamı) ve tolerans K **EN 60335-2-77** uyarınca belirlenmektedir

- Titreşim emisyon değeri a _h	m/s ²	< 2,5	< 2,5	< 2,5	< 2,5	< 2,5
- Tolerans K	m/s ²	= 1,5	= 1,5	= 1,5	= 1,5	= 1,5

Montaj ve işletim

İşlemin amacı	Şekil	Sayfa
Teslimat kapsamı ^{A)}	A	326
Tutamağı takın	B	327
Çalışma yüksekliğinin ayarlanması		
Çim tutma haznesinin takılması/ çıkartılması	C	328
Kesme yüksekliğinin ayarlanması	D	328
Akünün yerleştirilmesi	E	329
Çalıştırma	F	330
- Devresi Kesiciyi Takın		
- Açın		
- Biçin		
- Kapatın		
- Devre Kesiciyi Çıkarın		
Akünün çıkarılması	G	331

İşlemin amacı	Şekil	Sayfa
Not "biçme"	H	332
Doluluk seviyesi göstergesi çim tutma selesi boş/dolu	I	333
Bıçak bakımı/bıçak değiştirme	J	333
Aksesuar seçimi	K	334

A) **Şekli gösterilen veya tanımlanan aksesuar standart teslimat kapsamında değildir. Aksesuarın tümünü aksesuar programımızda bulabilirsiniz.**

İşletime alma

Güvenliğiniz için

- **Dikkat! Bakım veya temizlik işlemlerine başlamadan önce bahçe aletini kapatın, akım devresi kesiciyi gevşetin ve aküyü çıkarın. Şalter kablosu hasarlı, kesilmiş veya sarılmış ise aynı şekilde hareket edin.**

- **Bahçe aleti kapatıldıktan sonra da bıçaklar birkaç saniye dönmeye devam eder.**
- **Dikkat: Dikkat – Dönmekte olan kesici bıçağa dokunmayın.**

Akünün şarjı

Akü bir sıcaklık kontrol sistemi ile donatılmış olup, bu sistem akünün sadece 0 °C ile 35 °C arasında şarjına izin verir. Bu yolla uzun bir akü kullanım ömrü sağlanır.

Not: Akü kısmı şarjlı olarak teslim edilir. Aküden tam performansı alabilmek için aküyü şarj cihazı içinde tam olarak şarj edin.

Lityum iyon akü kullanım ömrü kısalmaksızın istendiği zaman şarj edilebilir. Şarj işleminin kesilmesi aküye zarar vermez. Lityum iyon akü „Electronic Cell Protection (ECP)“ sistemi ile derin deşarja karşı korunmalıdır. Akü boşaldığında ürün bir koruyucu devre üzerinden kapatılır: Bahçe aleti artık çalışmaz.

Ürün otomatik olarak kapandığında açma/kapama şalteri üzerine bastırmaya devam etmeyin. Akü hasar görebilir. Akülerin atılmasına ilişkin uyarıları dikkate alın.

Akünün takılması/çıkartılması

Not: Uygun aküler kullanılmadığı takdirde işlev bozuklukları ve aletin hasar görme riski vardır.

Şarj edilmiş aküyü yerine yerleştirin. Akünün tam olarak yerine yerleştirildiğinden emin olun.

Aküyü aletten çıkarmak için akü yuvası boşa alma tuşuna basın ve aküyü çekerek çıkarın.

Şarj işlemi

Şarj cihazının şebeke bağlantı fişi prize takıldıktan ve akü şarj cihazı içine yerleştirildikten sonra şarj işlemi başlar.

Akıllı şarj yöntemi sayesinde akünün şarj durumu otomatik olarak algılanır ve akü sıcaklığı ile akü gerilimine bağlı olarak optimum şarj akımı ayarlanır.

Bu yolla akü korunur ve şarj cihazı içinde daima tam şarjlı olarak kalır.

Şarj cihazındaki göstergeler elemanlarının anlamı (AL 3620 CV/AL 3640 CV/AL 36V-20)

Hızlı şarj işlemi



Hızlı şarj işlemi **hızla yanıp sönen yeşil** akü şarj göstergesi ile gösterilir.

Aküdeki gösterge elemanı: Şarj işlemi süresince üç yeşil LED kısa bir süre arka arkaya yanar ve sonra söner. Üç yeşil LED sürekli olarak yanmaya başladığında akü tam olarak şarj edilmiş demektir. Akü tam olarak şarj olduktan yaklaşık 5 dakika sonra üç yeşil LED tekrar söner.

Not: Hızlı şarj işlemi ancak akü müsaade edilen sıcaklık aralığında iken mümkündür, bakınız: bölüm „Teknik veriler“.

Akü dolu



Yeşil akü şarj göstergesinin **sürekli yanması**, akünün tam olarak şarj olduğunu bildirir.

Ayrıca akünün tam olarak şarj olduğu yaklaşık saniyelik sesli sinyalle de bildirilir.

Bu durumda akü hemen kullanılmak üzere alınabilir.

Akü olmadan akü şarj göstergesinin **sürekli yanması**, şebeke fişinin prize takılı olduğunu ve şarj cihazının işletime hazır olduğunu bildirir.

Akü sıcaklığı 0°C altında veya 45°C üstünde



Akü şarj göstergesinin **sürekli olarak kırmızı** yanması akü sıcaklığının izin verilen şarj sıcaklığı aralığı dışında olduğunu bildirir, bakınız Bölüm „Teknik veriler“. Müsaade edilen sıcaklık aralığına ulaşıldığında şarj cihazı otomatik olarak hızlı şarj işlemine geçer.

Akü sıcaklığı müsaade edilen şarj aralığı içinde değilse, akü şarj cihazına yerleştirilince akünün kırmızı LED'i yanar.

Şarj işlemi mümkün değil



Şarj işleminde başka bir hata varsa, bu, **kırmızı** LED göstergesinin **yanıp sönmeye** ile bildirilir.

Şarj işlemi başlatılamaz ve akünün şarjı mümkün değildir (Bakınız: bölüm Hata arama).

Şarj işlemine ilişkin açıklamalar

Kesintisiz veya arka arkaya gerçekleştirilen şarj çevrimlerinde şarj cihazı ısınabilir. Bu normaldir ve şarj cihazında teknik bir arızanın olduğu anlamına gelmez.

Şarj işleminden sonra belirgin ölçüde kısa işletme süresi akünün kullanım ömrünün tamamlandığını ve yenilenmesi gerektiğini gösterir.

Tasfiye konusundaki talimat hükümlerine uyun.

Akünün soğutulması (Active Air Cooling)

Şarj cihazına entegre edilmiş olan fan kontrolü, cihaz içine yerleştirilmiş olan akünün sıcaklığını kontrol eder. Akü sıcaklığı 30 °C'nin üstünde ise, akü bir fan üzerinden optimum şarj sıcaklığına kadar soğutulur. Açılan fan bir havalandırma gücünü çıkarır.

Fan çalışmıyorsa, akü sıcaklığı optimum şarj sıcaklığı arasında demektir veya fan arızalıdır. Bu durumda akünün şarj süresi uzar.

Çalışırken dikkat edilecek hususlar

Akü şarj göstergesi

Akü akünün şarj durumunu gösteren bir akü şarj durumu göstergesi ile donatılmıştır. Şarj durumu göstergesi 3 yeşil LED'ten oluşur.

Şarj seviye göstergesini etkinleştirmek için şarj seviyesi tuşuna basın. Yaklaşık 5 saniye sonra şarj durumu göstergesi kendiliğinden söner.

Şarj durumu akü çıkarılmış durumda iken de kontrol edilebilir.

LED-Göstergesi	Akü kapasitesi
Sürekli ışık 3 yeşil LED	≥ 2/3
Sürekli ışık 2 yeşil LED	≥ 1/3
Sürekli ışık 1 yeşil LED	≤ 1/3

LED-Göstegesı	Akü kapasitesi
Yanıp sönmeye 1 yeşil LED	Rezerve

Alet açıldıktan sonra hiçbir LED yanmazsa, akü arızalı demektir ve değiştirilmelidir.

Güvenlik gerekçesiyle şarj durumu ancak bahçe aleti dururken sorgulanabilir.

Şarj işlemi süresince üç yeşil LED kısa bir süre arka arkaya yanar ve sonra söner. Üç yeşil LED sürekli olarak yanmaya başladığında akü tam olarak şarj edilmiş demektir. Akü tam olarak şarj olduktan yaklaşık 5 dakika sonra üç yeşil LED tekrar söner.

Sıcaklığı izlemek için akü göstergesi

Sıcak kontrolüne ait göstergenin kırmızı LED'i akünün veya bahçe aletinin elektronik sisteminin (akü takılı iken) optimum sıcaklık aralığında olmadığını bildirir. Bu durumda bahçe aleti çalışmaz veya tam performansla çalışmaz.

Akünün sıcaklık kontrolü

Akü takılıken tuşa veya açma / kapama şalterine basıldığında kırmızı LED yanıp söner: Akü izin verilen işletme sıcaklığı aralığı dışında.

70 üstündeki sıcaklıkta akü, tekrar müsaade edilen işletme sıcaklık aralığına gelinceye kadar, kesme yapar.

Bahçe aleti elektronik sisteminin sıcaklık kontrolü

Açma/kapama düğmesine bastığınızda kırmızı LED sürekli yanar: Bahçe aletinin elektronik sisteminin sıcaklığı 5°C'nin altında veya 75°C'nin üstünde demektir.

Hata arama



Hata göstergesi	Olası neden	Giderilme yöntemi
Motor çalışmıyor	Bahçe aletinin içindeki kablo sisteminde hata var	Bosch Müşteri Servisine başvurun
	Akü boşalmış durumda	Aküyü şarj edin
	Akü çok soğuk veya çok sıcak	Aküyü ısıtın veya soğutun
	Çimler çok uzun	En büyük kesme yüksekliği ayarı ile izin verilen maks. çim yüksekliği 30 cm
	Motor koruma sistemi devreye girmiş durumda	Motoru soğutun ve daha büyük kesme yüksekliği ayarlayın
Bahçe aleti kesintili olarak çalışıyor	Akım devresi kesicisi doğru veya tam olarak yerleştirilmemiş	Doğru yerleştirin
	Bahçe aletinin içindeki kablo sisteminde hata var	Bosch Müşteri Servisine başvurun
Bahçe ekipmanı düzensiz biçme profili bırakır	Motor koruma sistemi devreye girmiş durumda	Motoru soğutun ve daha büyük kesme yüksekliği ayarlayın
	Kesme yüksekliği çok düşük	Daha büyük kesme yüksekliği ayarlayın
	Bıçaklar körelmiş	Bıçağı değiştirin (bkz. Resim J)
	Tıkanma olabilir	Bahçe aletini kapatın ve akım devresi kesiciyi gevşet

90°C'nin üzerindeki sıcaklıkta bahçe aletinin elektronik sistemi tekrar müsaade edilen sıcaklık aralığına ulaşıncaya kadar kapanır.

Kesme performansı (akü işletme süresi)

Kesme performansı (akü işletme süresi) çim yoğunluğu, nem, çim uzunluğu gibi çimin özelliklerine ve kesme yüksekliğine bağlıdır.

Biçme yaparken bahçe aletinin sık sık açılıp kapanması da kesme performansını düşürür (akü işletme süresi).

Kesme performansını (akü işletme süresi) optimum düzeye getirmek için sık sık biçme yapılması, kesme yüksekliğinin büyütülmesi ve makul bir tempo ile çalışılması tavsiye olunur.

Aşağıdaki örnek, kesme yüksekliği ile kesme performansının akü şarjı temelindeki ilişkisini göstermektedir.

Kesme koşulları

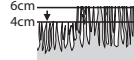

Çok ince, kuru çim

Kesme performansı	
2,0 Ah'li akü	250 m ² 'ye kadar
4,0 Ah'li akü	500 m ² 'ye kadar
6,0 Ah'li akü	750 m ² 'ye kadar

İşletme süresini artırmak için Bosch Bahçe Aletleri için yetkili bir servisten yedek bir akü alınabilir.

Hata göstergesi	Olası neden	Giderilme yöntemi
ve/veya motor ağır çalışır	Bıçaklar yanlış takılmış	Bahçe aletinin alt tarafını kontrol edin ve gerekiyorsa temizleyin Bıçakları doğru takın
Bahçe aleti açıldıktan sonra bıçak dönmüyor	Bıçakların dönmesi çim tarafından engelleniyor	Bahçe aletini kapatın ve akım devresi kesicisi gevşet Tıkanmayı giderin (her zaman bahçe eldivenleri giyin)
	Bıçak somunu/-civatası gevşek	Bıçak somununu/-civatasını sıkın (27 Nm)
Aşırı titreşim ve gürültü var	Bıçak somunu/-civatası gevşek	Bıçak somununu/-civatasını sıkın (27 Nm)
	Bıçaklar hasarlı	Bıçağı değiştirin (bkz. Resim J)

Akü ve şarj cihazı

Hata göstergesi	Olası neden	Giderilme yöntemi
Şarj cihazında kırmızı akü şarj göstergesi yanıp sönüyor	Akü takılı (doğru takılı) değil Akü kontakları kirlidir	Akü şarj cihazına doğru olarak yerleştirin Akü kontaklarını temizleyin; örneğin aküyü birkaç kez takıp çıkararak. Gerekiyorsa aküyü yenileyin
Şarj işlemi mümkün değil	Akü arızalı	Aküyü yenileyin
Şarj cihazında akü şarj göstergeleri yanmıyor	Şarj cihazının şebeke fişi takılı değil veya doğru takılı değil Priz, şebeke kablosu veya şarj cihazı arızalı	Şebeke fişini tam olarak prize takın Şebeke gerilimini kontrol edin, gerekiyorsa şarj cihazını Bosch elektrikli el aletleri için yetkili bir serviste kontrol ettirin

Bakım ve servis

Akü bakımı

- **Dikkat! Bakım veya temizlik işlemlerine başlamadan önce bahçe aletini kapatın, akım devresi kesicisini gevşetin ve aküyü ve çim tutma selesini çıkarın.**
- **Keskin bıçakların alanında meşgul olurken veya çalışırken daima bahçe eldivenleri kullanın.**

Aküden optimum ölçüde yararlanabilmek için aşağıdaki uyarı ve önlemlere uyun:

- Aküyü neme ve suya karşı koruyun.
- Bahçe aletini sadece -20 °C ile 50 °C arasında depolayın. Bahçe aletini örneğin yaz mevsiminde otomobil içinde bırakmayın.
- Aküleri bahçe aletinin içinde değil ayrı yerde depolayın.
- Aküyü şiddetli güneş ışını altındaki bahçe aleti içinde bırakmayın.
- Akünün saklanması için optimum sıcaklık 5 derecedir.
- Akünün havalandırma aralıklarını düzenli olarak yumuşak, temiz ve kuru bir fırça ile temizleyin.

Şarj işleminden sonra belirgin ölçüde kısa işletme süresi akünün kullanım ömrünün tamamlandığını ve yenilenmesi gerektiğini gösterir.

Müşteri servisi ve uygulama danışmanlığı

Müşteri servisleri ürününüzün onarım ve bakımı ile yedek parçalarına ait sorularınızı yanıtladılır. Tehlike işaretlerini ve yedek parçalara ait bilgileri şu sayfada da bulabilirsiniz: www.bosch-pt.com

Bosch uygulama danışma ekibi ürünlerimiz ve aksesuarları hakkındaki sorularınızda sizlere memnuniyetle yardımcı olur. Bütün başvuru ve yedek parça siparişlerinizde ürünün tip etiketi üzerindeki 10 haneli malzeme numarasını mutlaka belirtin.

Sadece Türkiye için geçerlidir: Bosch genel olarak yedek parçaları 5 yıl hazır tutar.

Türkçe

Marmara Elektrikli El Aletleri Servis Hizmetleri Sanayi ve Ticaret Ltd. Şti.

Tersane cd. Zencefil Sok.No:6 Karaköy

Beyoğlu / İstanbul

Tel.: +90 212 2974320

Fax: +90 212 2507200

E-mail: info@marmarabps.com

Bağrıaçıklar Oto Elektrik

Motorlu Sanayi Çarşısı Doğruer Sk. No:9

Selçuklu / Konya

Tel.: +90 332 2354576

Tel.: +90 332 2331952

Fax: +90 332 2363492

E-mail: bagriaciklarotoelektrik@gmail.com

Akgül Motor Bobinaj San. Ve Tic. Ltd. Şti
Alaaddinbey Mahallesi 637. Sokak No:48/C
Nilüfer / Bursa

Tel.: +90 224 443 54 24

Fax: +90 224 271 00 86

E-mail: info@akgulbobinaj.com

Ankaralı Elektrik

Eski Sanayi Bölgesi 3. Cad. No: 43

Kocasinan / KAYSERİ

Tel.: +90 352 3364216

Tel.: +90 352 3206241

Fax: +90 352 3206242

E-mail: gunay@ankarali.com.tr

Asal Bobinaj

Eski Sanayi Sitesi Barbaros Cad. No: 24/C

Canik / Samsun

Tel.: +90 362 2289090

Fax: +90 362 2289090

E-mail: bpsasalbobinaj@hotmail.com

Aygem Elektrik Makine Sanayi ve Tic. Ltd. Şti.

10021 Sok. No: 11 AOSB

Çiğli / İzmir

Tel.: +90232 3768074

Fax: +90 232 3768075

E-mail: boschservis@aygem.com.tr

Bakırcıoğlu Elektrik Makine Hırdavat İnşaat Nakliyat Sanayi
ve Ticaret Ltd. Şti.

Karaağaç Mah. Sümerbank Cad. No:18/4

Merkez / Erzincan

Tel.: +90 446 2230959

Fax: +90 446 2240132

E-mail: bilgi@korfezelektrik.com.tr

Bosch Sanayi ve Ticaret A.Ş.

Elektrikli El Aletleri

Aydınevler Mah. İnönü Cad. No: 20

Küçükyalı Ofis Park A Blok

34854 Maltepe-İstanbul

Tel.: 444 80 10

Fax: +90 216 432 00 82

E-mail: iletisim@bosch.com.tr

www.bosch.com.tr

Bulsan Elektrik

İstanbul Cad. Devrez Sok. İstanbul Çarşısı

No: 48/29 İskitler

Ulus / Ankara

Tel.: +90 312 3415142

Tel.: +90 312 3410302

Fax: +90 312 3410203

E-mail: bulsanbobinaj@gmail.com

Çözüm Bobinaj

Küşet San. Sit. A Blok 11Nolu Cd.No:49/A

Şehitkamil/Gaziantep

Tel.: +90 342 2351507

Fax: +90 342 2351508

E-mail: cozumbobinaj2@hotmail.com

Onarım Bobinaj

Raif Paşa Caddesi Çay Mahallesi No:67

İskenderun / HATAY

Tel.:+90 326 613 75 46

E-mail: onarim_bobinaj31@mynet.com

Faz Makine Bobinaj

Cumhuriyet Mah. Sanayi Sitesi Motor

İşleri Bölümü 663 Sk. No:18

Murat Paşa / Antalya

Tel.: +90 242 3465876

Tel.: +90 242 3462885

Fax: +90 242 3341980

E-mail: info@fazmakina.com.tr

Günşah Otomotiv Elektrik Endüstriyel Yapı Malzemeleri San
ve Tic. Ltd. Şti

Beylikdüzü Sanayi Sit. No: 210

Beylikdüzü / İstanbul

Tel.: +90 212 8720066

Fax: +90 212 8724111

E-mail: gunsaelektrik@ttmail.com

Sezmen Bobinaj Elektrikli El Aletleri İmalatı San ve Tic. Ltd.
Şti.

Ege İş Merkezi 1201/4 Sok. No: 4/B

Yenişehir / İzmir

Tel.: +90 232 4571465

Tel.: +90 232 4584480

Fax: +90 232 4573719

E-mail: info@sezmenbobinaj.com.tr

Üstündağ Bobinaj ve Soğutma Sanayi

Nusretiye Mah. Boyacılar Aralığı No: 9

Çorlu / Tekirdağ

Tel.: +90 282 6512884

Fax: +90 282 6521966

E-mail: info@ustundagsogutma.com

IŞIKLAR ELEKTRİK BOBİNAJ

Karasoku Mahallesi 28028. Sokak No:20/A

Merkez / ADANA

Tel.: +90 322 359 97 10 - 352 13 79

Fax: +90 322 359 13 23

E-mail: isiklar@isiklarelektrik.com

Diğer servis adreslerini şurada bulabilirsiniz:

www.bosch-pt.com/serviceaddresses

Taşıma

Alet içindeki lityum iyon (Li-Ion) aküler tehlikeli madde taşıma yönetmeliği hükümlerine tabidir. Aküler başka bir yükümlülük olmaksızın kullanıcı tarafından caddeler üzerinde taşınabilir.

Üçüncü kişiler aracılığıyla yollamada (örneğin hava yolu veya nakliye şirketi ile yollamada) ambalaj ve etiketlemeye ait özel hükümlere uyulmalıdır. Bu konuda gönderi hazırlanırken bir tehlikeli madde uzmanından yardım alınmalıdır.

Aküler sadece gövdeleri hasarsız durumda gönderin. Açık kontakların üzerini kapatın ve aküyü ambalaj içinde hareket ettirmeyecek biçimde paketleyiniz. Lütfen olası ek ulusal yönetmelik hükümlerine de uyun.

Tasfiye



Bahçe aletleri, aküler, aksesuar ve ambalaj malzemesi çevre dostu bir biçimde tasfiye edilmek üzere geri dönüşüm merkezine

yollanmak zorundadır.



Bahçe aletlerini ve aküleri/bataryaları evsel çöplerin içine atmayın!

Sadece AB üyesi ülkeler için:

2012/19/EU yönetmeliği uyarınca kullanım ömrünü tamamlamış elektronik ve elektrikli aletler ve 2006/66/EC yönetmeliği uyarınca arızalı veya kullanım ömrünü tamamlamış aküler/bataryalar ayrı ayrı toplanmak ve çevre dostu tasfiye için geri kazanım merkezlerine gönderilmek zorundadır.

Aküler/Bataryalar:

Li-Ion:

Lütfen Nakliye bölümündeki uyarı ve açıklamalara uyun.

Polski

Wskazówki bezpieczeństwa

Uwaga! Poniższe wskazówki należy dokładnie przeczytać. Należy zapoznać się z elementami sterującymi i prawidłową obsługą zakupionego produktu. Instrukcję eksploatacji należy zachować i starannie przechowywać w celu dalszego zastosowania.

Wyjaśnienie symboli umieszczonych na narzędziu ogrodowym, ładowarce i akumulatorze



Ogólna wskazówka ostrzegająca przed potencjalnym zagrożeniem.



Przed przystąpieniem do pracy należy przeczytać niniejszą instrukcję eksploatacji.



Należy zwrócić uwagę, aby osoby znajdujące się w pobliżu nie zostały skaleczone przez odrzucone wióry bądź inne ciała obce.



Ostrzeżenie: Podczas pracy urządzenia należy zachować bezpieczną odległość.



Uwaga: Nie dotykać obracających się noży. Noże są bardzo ostre. Istnieje niebezpieczeństwo utraty palców u rąk i nóg.



Przed przystąpieniem do wykonywania jakichkolwiek czynności regulacyjnych czy obsługowych, a także w czasie (nawet krótkich) przerw w pracy, należy wyłączyć narzędzie ogrodowe i uruchomić przerywacz obwodu elektrycznego.



Nie dotyczy.



Nie wolno dotykać żadnego z elementów narzędzia ogrodowego przed ich całkowitym zatrzymaniem się. Noże obracają się jeszcze przez jakiś czas po wyłączeniu silnika narzędzia ogrodowego i mogą spowodować obrażenia.



Produktu nie wolno stosować podczas deszczu, ani wystawiać go na działanie deszczu.



Należy strzec się przed porażeniem prądem elektrycznym.



Nie dotyczy.



Ładowarkę należy stosować tylko w suchych pomieszczeniach.



Ładowarka wyposażona została w transformator bezpieczeństwa.



Do czyszczenia narzędzia ogrodowego nie należy stosować myjek wysokociśnieniowych ani węża ogrodowego.



Należy dokładnie kontrolować teren, na którym będzie użyte narzędzie ogrodowe pod kątem zwierząt domowych i dziko żyjących. Podczas użytkowania maszyny istnieje niebezpieczeństwo skaleczenia zwierząt domowych lub dziko żyjących. Skontrolować teren, na którym będzie użyta maszyna i usunąć z niego wszystkie kamienie, patyki, druty, kości oraz wszystkie inne przedmioty. Podczas pracy przy użyciu maszyny należy zwrócić uwagę, czy żadne zwierzęta domowe lub zwierzęta dziko żyjące nie ukryły się w trawie, a także czy nigdzie nie ma zasłoniętych trawą niskich pieńków.

Obsługa urządzenia

▶ Niniejszego produktu nie wolno udostępniać do użytkowania dzieciom, a także osobom, które nie zapoznały się z niniejszymi zaleceniami. Należy zasięgnąć informacji, czy w danym kraju istnieją przepisy, ograniczające wiek użytkownika. Nieużywany pro-

dukt należy przechowywać w miejscu niedostępnym dla dzieci.

- ▶ Nie wolno w żadnym wypadku zezwolić na obsługę niniejszego narzędzia ogrodowego dzieciom, osobom ograniczonym fizycznie, czuciowo lub umysłowo, a także udostępnić je osobom z niewystarczającym doświadczeniem i/lub niedostateczną wiedzą, jak również/lub osobom, które nie zapoznały się z niniejszymi zaleceniami.
- ▶ Dzieci powinny znajdować się pod nadzorem, a produkt zabezpieczony w taki sposób, żeby nie mógł służyć do zabawy.
- ▶ Nie wolno nigdy użytkować narzędzia ogrodowego, jeżeli w bezpośredniej bliskości znajdują się osoby postronne, w szczególności dzieci lub zwierzęta domowe.
- ▶ Osoba obsługująca lub użytkująca urządzenie odpowiedzialna jest za wypadki i szkody na osobie i mieniu, wyrządzone innym osobom.
- ▶ Do pracy nie wolno zakładąć otwartego obuwia gumowego ani sandałów. Podczas pracy należy zawsze zakładąć stabilne obuwie robocze i długie spodnie. Nie wolno obsługiwać produktu boso.
- ▶ Przed przystąpieniem do pracy dokładnie zbadać teren, na którym będzie użyte urządzenie i usunąć z niego wszystkie kamienie, gałęzie, druty, kości i inne przedmioty.

- ▶ Przed każdym przystąpieniem do pracy należy sprawdzić stan techniczny noży, śrub i zespołów tnących pod kątem ich zużycia lub uszkodzenia. Zużyte bądź uszkodzone noże, jak i śruby, przytrzymujące noże należy wymieniać całymi zestawami dla zachowania prawidłowego wyważenia.
- ▶ Pracować tylko w ciągu dnia lub przy dobrym sztucznym oświetleniu.
- ▶ Nie należy stosować kosiarki w niekorzystnych warunkach atmosferycznych, w szczególności w przypadku nadciągającej burzy.
- ▶ W miarę możliwości należy unikać koszenia mokrej trawy.
- ▶ Podczas pracy należy iść spokojnym krokiem, nie wolno w żadnym wypadku biec.
- ▶ Nie wolno eksploatować narzędzia ogrodowego, jeżeli urządzenia zabezpieczające i pokrywy są uszkodzone lub gdy zabezpieczenia, takie jak na przykład osłona i/lub pojemnik na trawę, nie są zamontowane.
- ▶ Dla własnego bezpieczeństwa ważne jest, aby stosować ochronniki słuchu.
- ▶ Nie należy używać produktu, gdy jest się zmęczonym lub gdy jest się pod wpływem narkotyków, alkoholu lub leków.
- ▶ Praca na terenach o dużym nachyleniu może być niebezpieczna:
 - Nie wolno kosić na zbyt stromych zboczach.
 - Na pochyłych powierzchniach lub wilgotnej trawie należy pracować ostrożnie, aby nie stracić równowagi.
 - Urządzenie prowadzić należy tylko w poprzek zbocza, nigdy nie należy kosić pod górę lub w dół zbocza.
 - Zachować szczególną ostrożność podczas nawrotów (zmianie kierunku) przy pracy na zboczach.
- ▶ Cofając się z narzędziem ogrodowym lub ciągnąc je, należy zachować szczególną ostrożność.
- ▶ Podczas pracy narzędzie ogrodowe należy przesuwać zawsze do przodu, nie wolno nigdy ciągnąć je do siebie.
- ▶ Narzędzia ogrodowego nie wolno przechylać (w celu transportu), przeprowadzać go przez powierzchnie nie pokryte trawą, a także transportować na miejsce pracy i z powrotem, przed całkowitym zatrzymaniem się noży.
- ▶ Uruchamiając narzędzie ogrodowe lub włączając silnik, nie wolno go przechylać.
- ▶ Włączyć narzędzie ogrodowe zgodnie ze wskazówkami zawartymi w instrukcji obsługi, zwracając przy tym uwagę, by stopy znajdowały się w dostatecznej odległości od obracających się elementów.
- ▶ Zachować bezpieczną odległość dłoni i stóp od obracających się elementów maszyny.

- ▶ Podczas pracy należy zawsze stawać poza zasięgiem materiału wyrzuca- nego przez narzędzie ogrodowe.
- ▶ Nie podnosić i nie przenosić narzę- dzia ogrodowego z pracującym silni- kiem.
- ▶ Narzędzie ogrodowe należy przecho- wywać w taki sposób, aby stało ono wszystkimi czterema kołami na pod- łożu.
- ▶ Narzędzie ogrodowe można podno- sić jedynie za przewidziany do tego celu uchwyt. Uchwyt należy trakto- wać z dużą ostrożnością.
- ▶ **Nie wolno w żaden sposób modyfi- kować produktu.** Niedopuszczalne przeróbki mogą wpłynąć na obniże- nie bezpieczeństwa produktu, a tak- że zwiększyć szumy i wibracje.

Zbieranie liści

Nóż jest uformowany w taki sposób, aby ułatwić zbieranie opadłych liści z trawnika. Aby wykorzystać tę funkcję w pełni, należy przestrzegać następu- jących zaleceń:

- Liście należy zbierać tylko po uprzednim ustawieniu maksymal- nej wysokości cięcia.
- Liście należy zbierać tylko z trawni- ka.
- Przed przystąpieniem do pracy na- leży skontrolować przestrzeń i zwrócić uwagę, aby ludzie, zwie- rzęta, przedmioty szklane i auta znajdowały się w odpowiedniej od- ległości.

Zwalnianie przerywacza obwodu elektrycznego

- Zawsze, przed oddaleniem się od narzędzia ogrodowego.
- Przed przystąpieniem do usuwania materiału blokującego.
- Przed kontrolą funkcjonowania, czyszczeniem, a także przed przy- stąpieniem do wszelkich prac ob- sługowych przy narzędziu ogrodo- wym.
- Po zderzeniu z twardym przedmio- tem. Natychmiast sprawdzić, czy narzędzie ogrodowe nie zostało uszkodzone, a w przypadku stwier- dzenia uszkodzenia narzędzie nale- ży oddać do naprawy.
- Gdy narzędzie ogrodowe zaczyna wibrować w nietypowy sposób (na- tychmiast zbadać tego przyczynę).

Konserwacja

- ▶ **Podczas wykonywania prac obsłu- gowych w pobliżu ostrych noży, należy zawsze nosić rękawice ogrodowe.**
- ▶ Aby zagwarantować bezpieczną pra- cę z produktem, należy regularnie kontrolować, czy wszystkie nakrętki, trzpienie i śruby są mocno dokręco- ne.
- ▶ Regularnie sprawdzać stan pojemni- ka na trawę, a także stopień jego zu- życia i ewentualnych uszkodzeń.
- ▶ W trosce o własne bezpieczeństwo należy zawsze przeprowadzać wizu- alną kontrolę produktui w razie po-

trzeby wymieniać zużyte lub uszkodzone części.

- ▶ Należy używać wyłącznie noży przewidzianych dla danego narzędzia ogrodowego.
- ▶ Upewnić się, czy części zamienne zostały wyprodukowane przez firmę Bosch.
- ▶ Przed przystąpieniem do przechowywania należy się upewnić, że produkt jest czysty i wolny od resztek odpadów ogrodowych. W razie potrzeby należy oczyścić go suchą szczotką.

Wskazówki bezpieczeństwa i zalecenia dotyczące optymalnego obchodzenia się z akumulatorem

- ▶ **Przed wstawieniem akumulatora należy upewnić się, że narzędzie ogrodowe jest wyłączone, a przerywacz obwodu elektrycznego zwolniony.** Umieszczanie akumulatora w włączonym narzędziu ogrodowym może stać się przyczyną wypadków.
- ▶ **Należy stosować wyłącznie akumulatory firmy Bosch, które zostały przewidziane dla danego narzędzia ogrodowego.** Zastosowanie akumulatorów innego typu może być przyczyną obrażeń oraz pożaru.
- ▶ **Nie otwierać akumulatora.** Istnieje niebezpieczeństwo zwarcia.



Akumulator należy chronić przed wysokimi temperaturami (np. przed stałym nasłonecznieniem), ogniem, wodą oraz wilgocią. Istnieje zagrożenie wybuchem.



- ▶ **Nieużytkowany akumulator należy trzymać z dala od spinaczy, monet, kluczy, gwoździ, śrub oraz innych przedmiotów metalowych, które mogłyby spowodować zmostkowanie styków.** Zwarcie styków akumulatora może spowodować oparzenia lub wywołać pożar.
- ▶ **Uszkodzenie akumulatora lub zastosowanie go w sposób niezgodny z przeznaczeniem może doprowadzić do wystąpienia niebezpiecznych oparów.** Należy zadbąć o dopływ świeżego powietrza, a w razie wystąpienia dolegliwości skonsultować się z lekarzem. Opary mogą uszkodzić drogi oddechowe.
- ▶ **Akumulator należy stosować wyłącznie w urządzeniach producenta.** Tylko w ten sposób można ochronić akumulator przed niebezpiecznym dla niego przeciążeniem.

- ▶ **Ostre przedmioty, takie jak gwoździe lub śrubokręt, a także działanie sił zewnętrznych mogą spowodować uszkodzenie akumulatora.** Może wówczas dojść do zwarcia wewnętrznego akumulatora i do jego przepalenia, eksplozji lub przegrzania.
- ▶ **Nie należy doprowadzać do zwarcia akumulatora.** Istnieje niebezpieczeństwo wybuchu.
- ▶ Akumulator należy chronić przed wilgocią i kontaktem z wodą.
- ▶ Narzędzie ogrodowe oraz akumulator należy przechowywać w zakresie temperatur pomiędzy 20 °C i 50 °C. Akumulatora nie należy na przykład pozostawiać latem w samochodzie.
- ▶ Otwory wentylacyjne należy regularnie czyścić za pomocą miękkiego, czystego i suchego pędzelka.

Wskazówki bezpieczeństwa dla ładowarek



Należy przeczytać wszystkie wskazówki bezpieczeństwa oraz instrukcje. Zaniedbania w przestrzeganiu wskazówek bezpieczeństwa, instrukcji i zaleceń mogą doprowadzić do

porażenia prądem elektrycznym, pożaru i/lub poważnych obrażeń ciała.

Należy starannie przechowywać wszystkie instrukcje i wskazówki bezpieczeństwa dla dalszego zastosowania.

Ładowarkę wolno używać tylko wtedy, gdy jest się w stanie w pełni ocenić jej wszystkie funkcje, wykonywać na niej bez ograniczeń wszystkie czynności lub, gdy uprzednio uzyskało się odpowiednio instrukcje.

- ▶ Nie wolno w żadnym wypadku zezwolić na obsługę niniejszej ładowarki dzieciom, osobom ograniczonym fizycznie, czuciowo lub umysłowo, a także udostępniać jej osobom z niewystarczającym doświadczeniem i/lub niedostateczną wiedzą, jak również/lub osobom, które nie zapoznały się z niniejszymi zaleceniami. Należy zasięgnąć informacji, czy w danym kraju istnieją przepisy, ograniczające wiek użytkownika podobnych narzędzi.
- ▶ **Dzieci powinny znajdować się pod nadzorem.** Tylko w ten sposób można zagwarantować, że nie będą się one bawiły ładowarką.

- ▶ Ładować wolno wyłącznie akumulatory litowo-jonowe firmy Bosch o pojemności nie mniejszej niż **2,0 Ah** (od **10** ogniw). Napięcie akumulatora musi być dostosowane do napięcia ładowania w ładowarce. Nie wolno ładować jednorazowych baterii, ani akumulatorów nie przeznaczonych do ładowania. Może zaistnieć zagrożenie pożarem lub wybuchem.



Chronić ładowarkę przed deszczem i wilgocią. Przedostanie się wody do ładowarki zwiększa ryzyko porażenia prądem.

- ▶ **Ładowarkę należy utrzymywać w czystości.** Zanieczyszczenia mogą spowodować porażenie prądem elektrycznym.
- ▶ **Przed każdym użytkowaniem należy skontrolować ładowarkę, przewód i wtyczkę. W razie stwierdzenia uszkodzeń nie wolno użytkować ładowarki. Nie wolno samodzielnie otwierać ładowarki, a naprawę tego urządzenia należy zlecać jedynie wykwalifikowanym fachowcom i wykonać ją tylko przy użyciu oryginalnych części zamiennych.** Uszkodzone ładowarki, przewody i wtyczki zwiększają ryzyko porażenia prądem.
- ▶ **Nie korzystać z ładowarki umieszczonej na łatwopalnym podłożu (np. papier, tekstylia itp.) ani w sąsiedztwie łatwopalnych substancji.** Ze względu na wzrost temperatury ładowarki podczas procesu ładowania istnieje niebezpieczeństwo pożaru.
- ▶ **Nie wolno zasłaniać szczeliny wentylacyjnych ładowarki.** Ładowarka może się przegrzać i przestać funkcjonować prawidłowo.
- ▶ Aby zwiększyć bezpieczeństwo pracy zaleca się stosowanie wyłącznika różnicowoprądowego o prądzie różnicowym, nie większym niż 30 mA. Wyłącznik różnicowo-prądowy należy kontrolować przed każdym użyciem.

Symbole

Następujące symbole mają istotne znaczenie podczas czytania i zrozumienia instrukcji eksploatacji. Należy zapamiętać te symbole i ich znaczenia. Właściwa interpretacja symboli ułatwi lepsze i bezpieczniejsze użytkowanie produktu.

Symbol	Znaczenie
	Kierunek ruchu
	Kierunek reakcji
	Należy nosić rękawice ochronne
	Masa
	Włączanie
	Wyłączanie
	Dozwolone czynności
	Zabronione czynności
CLICK!	Słyszalny dźwięk
	Osprzęt dodatkowy/części zamienne

Użycie zgodne z przeznaczeniem

Narzędzie ogrodowe przeznaczone jest do koszenia trawników w prywatnym zakresie.

Narzędzie ogrodowe nie zostało przewidziane do cięcia żywopłotu, przycinania krawędzi trawnika, rozdrabniania itp.

Narzędzie ogrodowe przewidziane jest do koszenia trawy na poziomym podłożu.

Dane techniczne

Kosiarka	Universal Rotak 36-550		Universal Rotak 36-555		Universal Rotak 36-560		Universal Rotak 36-590		Universal Rotak 36-670	
		3 600 HB9 505 3 600 HB9 573	3 600 HB9 508		3 600 HB9 506 3 600 HB9 574		3 600 HB9 509		3 600 HB9 507	
Numer katalogowy										
Napięcie znamionowe	V	36	36		36		36		36	36
Szerokość obudowy noża	cm	38	38		38		38		38	38
Wysokość cięcia	mm	25 – 70	25 – 70		25 – 70		25 – 70		25 – 70	25 – 70
Pojemność worka na trawę	l	40	40		40		40		40	40

Kosiarka		Universal Rotak 36-550	Universal Rotak 36-555	Universal Rotak 36-560	Universal Rotak 36-590	Universal Rotak 36-670
Ciężar odpowiednio do EPTA-Procedure 01:2014	kg	15,0	15,0	14,0	15,0	15,0
Numer seryjny		zob. tabliczka znamionowa na narzędziu ogrodowym				
dopuszczalna temperatura otoczenia						
- podczas ładowania	°C	0 ... +45	0 ... +45	0 ... +45	0 ... +45	0 ... +45
- podczas pracy	°C	+5 ... +50	+5 ... +50	+5 ... +50	+5 ... +50	+5 ... +50
- podczas przechowywania	°C	-20 ... +50	-20 ... +50	-20 ... +50	-20 ... +50	-20 ... +50
Akumulator		litowo-jonowy	litowo-jonowy	litowo-jonowy	litowo-jonowy	litowo-jonowy
Napięcie znamionowe	V	36	36	36	36	36
Numer katalogowy/pojemność						
- 2 607 336 913/ 1 607 A35 02V	Ah	-	-	2 x 2,0	-	-
- 2 607 336 915/ 2 607 337 047	Ah	4,0	4,0	-	4,0	-
- 1 607 A35 058	Ah	-	-	-	-	6,0
Liczba ogniw akumulatora						
- 2 607 336 913/ 1 607 A35 02V		-	-	10	-	-
- 2 607 336 915/ 2 607 337 047		20	20	-	20	-
- 1 607 A35 058		-	-	-	-	20
Wszystkie wartości występujące w niniejszej instrukcji pomierzono poniżej lub na wysokości 2000 metrów nad poziomem morza.						
Ładowarka		AL 3620 CV		AL 36V-20		
Numer katalogowy		UE	2 607 225 657	2 607 226 273		
		UK	2 607 225 659	2 607 226 275		
		AU	2 607 225 661	2 607 226 277		
		KO	2 607 225 667	2 607 226 279		
Prąd ładowania		A	2,0	2,0		
Czas ładowania (przy rozładowanym akumulatorze)						
- Akumulator 2,0 Ah		min	65	65		
- Akumulator 4,0 Ah		min	125	125		
- Akumulator 6,0 Ah		min	185	185		
Ciężar odpowiednio do EPTA-Procedure 01:2014		kg	0,55	0,55		
Klasa ochrony			□/II	□/II		

Informacja na temat hałasu i wibracji

	Universal Rotak 36-550	Universal Rotak 36-555	Universal Rotak 36-560	Universal Rotak 36-590	Universal Rotak 36-670
	3 600 HB9 505	3 600 HB9 508	3 600 HB9 506	3 600 HB9 509	3 600 HB9 507
	3 600 HB9 573		3 600 HB9 574		

Wartości emisji hałasu zostały określone zgodnie z normą **EN 60335-2-77**

Określony wg skali A poziom hałasu emitowanego przez urządzenie wynosi standardowo:

- Poziom ciśnienia akustycznego	dB(A)	76	76	76	76	76
- Poziom natężenia dźwięku	dB(A)	88	88	88	88	88
- Błąd pomiaru K	dB	= 2,0	= 2,0	= 2,0	= 2,0	= 2,0

Wartości łączne drgań ah (suma wektorowa z trzech kierunków) i niepewność pomiaru K oznaczone zgodnie z normą **EN 60335-2-77**

- Wartość emisji drgań a_h	m/s^2	< 2,5	< 2,5	< 2,5	< 2,5	< 2,5
- Błąd pomiaru K	m/s^2	= 1,5	= 1,5	= 1,5	= 1,5	= 1,5

Montaż i praca

Planowane działanie	Rysunek	Strona
Zakres dostawy ^{A)}	A	326
Montaż uchwytu	B	327
Ustalanie wysokości pracy		
Montaż/demontaż pojemnika na trawę	C	328
Ustawianie wysokości cięcia	D	328
Włożenie akumulatora	E	329
Eksploatacja	F	330
- podłączyć przerywacz obwodu elektrycznego		
- włączyć		
- kosić		
- wyłączyć		
- usunąć przerywacz obwodu elektrycznego		
Wymijowanie akumulatora	G	331
Wskazówka "koszenie"	H	332
Wskaźnik stanu napełnienia: Pojemnik na trawę pusty/pełny	I	333
Konserwacja/wymiana ostrzy	J	333
Wybór osprzętu	K	334

A) **Osprzęt ukazany na rysunkach lub opisany w instrukcji użytkownika nie wchodzi w standardowy zakres dostawy. Kompletny asortyment wyposażenia dodatkowego można znaleźć w naszym katalogu osprzętu.**

Uruchomienie urządzenia

Dla własnego bezpieczeństwa

- ▶ **Uwaga!** Przed przystąpieniem do regulacji i czyszczenia narzędzia ogrodowego, należy zwolnić przerywacz obwodu elektrycznego i wyjąć z narzędzia akumulator. Powyższe dotyczy również przypadków, gdy przewód przełączeniowy jest przecięty, uszkodzony lub splątany.
- ▶ **Po wyłączeniu narzędzia ogrodowego noże tnące obracają się jeszcze przez parę sekund.**
- ▶ **Ostrożnie: Nie dotykać obracającego się noża.**

Ładowanie akumulatora

Akumulator wyposażony został w czujnik temperatury, który dopuszcza ładowanie tylko w zakresie temperatur, leżącym między 0 °C i 35 °C. W ten sposób zagwarantowana jest długa żywotność akumulatora.

Wskazówka: Akumulator dostarczany jest w stanie częściowo naładowanym. Aby zagwarantować wykorzystanie najwyższej wydajności akumulatora, należy przed pierwszym użyciem całkowicie naładować akumulator w ładowarce. Akumulator litowo-jonowy można doładować w dowolnej chwili, nie powodując tym skrócenia jego żywotności. Przerwanie procesu ładowania nie niesie za sobą ryzyka uszkodzenia ogniw akumulatora.

Dzięki systemowi elektronicznej ochrony ogniw „Electronic Cell Protection (ECP)” akumulator litowo-jonowy jest zabezpieczony przed głębokim rozładowaniem. Przy rozładowanym akumulatorze układ ochronny wyłącza wyrób: Narzędzie ogrodowe przestaje działać.

Po automatycznym wyłączeniu wyrobu nie należy naciśnąć ponownie włącznika/wyłącznika. Można by w ten sposób uszkodzić akumulator.

Należy przestrzegać wskazówek dotyczących likwidacji akumulatorów.

Montaż/demontaż akumulatora

Wskazówka: Zastosowanie nieodpowiednich akumulatorów może spowodować zakłócenia w pracy lub uszkodzenie narzędzia.

Włożyć naładowany akumulator. Upewnić się, czy akumulator jest dobrze osadzony.

Aby wyjąć akumulator z narzędzia, należy wcisnąć przycisk odblokowujący, a następnie wyciągnąć akumulator.

Ładowanie

Proces ładowania rozpoczyna się z chwilą włożenia wtyczki sieciowej do gniazda oraz umieszczenia akumulatora w ładowarce.

Inteligentny proces ładowania pozwala na automatyczne rozpoznawanie stanu naładowania akumulatora i optymalny dobór prądu ładowania, uzależniony od temperatury i napięcia akumulatora.

Ma to wpływ na przedłużenie żywotności akumulatora, a poza tym akumulator będzie stale całkowicie naładowany przez cały czas przechowywania w ładowarce.

Znaczenie wskazań na ładowarce (AL 3620 CV/AL 3640 CV/AL 36V-20)

Szybkie ładowanie



Proces szybkiego ładowania sygnalizowany jest **miganiem zielonego** wskaźnika naładowania akumulatora.

Wskaźnik na akumulatorze: Podczas procesu ładowania akumulatora trzy zielone diody LED zapalają się jedna po drugiej i gasną na krótki okres czasu. Akumulator jest naładowany całkowicie, gdy wszystkie trzy diody LED palą się światłem ciągłym. Ponowne wygaśnięcie wszystkich trzech zielonych diod LED nastąpi około 5 minut po całkowitym naładowaniu akumulatora.

Wskazówka: Szybkie ładowanie jest możliwe tylko wtedy, gdy temperatura akumulatora znajduje się w dopuszczalnym zakresie temperatur, zob. rozdział „Dante techniczne”.

Akumulator jest naładowany



Ciągłe zielone światło wskaźnika LED oznacza całkowite naładowanie akumulatora.

Dodatkowo rozlega się na okres ok. 2 sekund sygnał dźwiękowy, akustycznie informujący o całkowitym naładowaniu akumulatora.

Po zakończeniu ładowania akumulator można wyjąć i rozpocząć natychmiastowe użytkowanie.

Podczas pracy bez akumulatora, **światło ciągłe** wskaźnika sygnalizuje dopływ prądu do ładowarki (wtyczka znajduje się w gniazdku sieciowym) i jej gotowość do eksploatacji.

Temperatura akumulatora nie sięgająca 0°C lub przekraczająca 45°C



Światło ciągłe czerwonego wskaźnika ładowania akumulatora informuje o tym, że temperatura akumulatora znajduje się poza dopuszczalnym zakresem temperatur ładowania, zob. rozdział „Dane techniczne”. Po osiągnięciu dopuszczalnego zakresu temperatur, ładowarka przechodzi automatycznie w tryb szybkiego ładowania.

Jeżeli temperatura akumulatora znajduje się poza dopuszczalnym zakresem temperatur, po włożeniu akumulatora do ładowarki zapala się czerwona dioda LED.

Ładowanie nie jest możliwe



Każde inne zakłócenie procesu ładowania sygnalizowane jest **miganiem czerwonego wskaźnika LED**.

Niemożliwe jest rozpoczęcie procesu ładowania; akumulator nie daje się naładować (zob. rozdział "Lokalizacja usterek").

Wskazówki dotyczące ładowania

Ładowanie ciągłe akumulatora, jak również kilka następujących bezpośrednio po sobie cykli ładowania, może spowodować nagrzanie się ładowarki. Jest to zjawisko normalne i nie świadczy o żadnej wadzie technicznej urządzenia.

Wyraźnie skrócony czas użytkowania akumulatora po naładowaniu świadczy o tym, że akumulator jest zużyty i trzeba go wymienić.

Należy przestrzegać wskazówek dotyczących usuwania odpadów.

Chłodzenie akumulatora (Active Air Cooling)

Wbudowany do ładowarki sterownik chłodzenia ma za zadanie nadzorowanie temperatury ładowanego akumulatora. Jeżeli temperatura akumulatora przekracza 30 C, akumulator schładzany jest wentylatorem do optymalnej temperatury. Włączony wentylator wydaje charakterystyczny dźwięk.

Jeżeli wentylator nie działa, oznacza to, że temperatura akumulatora znajduje się poza dopuszczalnym zakresem, lub że wentylator jest uszkodzony. W tym wypadku czas ładowania akumulatora przedłuża się.

Wskazówki robocze

Wskaźnik stanu naładowania akumulatora

Akumulator wyposażony jest w specjalny wskaźnik, ukazujący stan naładowania akumulatora. Wskaźnik naładowania akumulatora składa się z 3 zielonych diod LED.

Aby dokonać aktywacji wskaźnika naładowania akumulatora należy go dotknąć. Po ok. 5 sekundach wskaźnik naładowania akumulatora wygasa samoczynnie.

Stan naładowania akumulatora można skontrolować także po wyjściu akumulatora.

Dioda LED	Pojemność akumulatora
3 zielone diody LED świecą się światłem ciągłym	≥ 2/3

Dioda LED	Pojemność akumulatora
2 zielone diody LED świecą się światłem ciągłym	$\geq 1/3$
1 zielone diody LED świecą się światłem ciągłym	$\leq 1/3$
1 zielona dioda LED miga	Rezerwa

Jeżeli po naciśnięciu przycisku żadna dioda LED się nie świeci, oznacza to, że akumulator jest uszkodzony i należy go wymienić.

Ze względu na bezpieczeństwo odczyt stanu naładowania akumulatora możliwy jest tylko przy wyłączonym narzędziu ogrodowym.

Podczas procesu ładowania akumulatora trzy zielone diody LED zapalają się jedna po drugiej i gasną na krótki okres czasu. Akumulator jest naładowany całkowicie, gdy wszystkie trzy diody LED palą się światłem ciągłym. Ponowne wygaśnięcie wszystkich trzech zielonych diod LED nastąpi około 5 minut po całkowitym naładowaniu akumulatora.

Wskazanie czujnika temperatury akumulatora

Czerwona dioda LED, znajdująca się na czujniku temperatury sygnalizuje, że akumulator lub układ elektroniczny narzędzia ogrodowego (przy włożonym akumulatorze) znajduje się poza granicami optymalnego zakresu temperatur. W takim przypadku narzędzie ogrodowe przestaje pracować, lub pracuje ze zmniejszoną wydajnością.

Czujnik temperatury akumulatora

Czerwona dioda LED miga, gdy wciskany jest przycisk lub podczas włączania/wyłączania (przy włożonym akumulatorze): Akumulator znajduje się poza granicami dopuszczalnego zakresu temperatur.

Jeżeli temperatura akumulatora przekroczy 70 °C, akumulator wyłączy się i pozostanie wyłączony do momentu, aż jego temperatura ponownie znajdzie się w granicach dopuszczalnego zakresu.

Lokalizacja usterek



Symptom	Możliwa przyczyna	Rozwiązanie
Brak rozruchu silnika	Nastąpiło uszkodzenie wewnętrznego okablowania narzędzia ogrodowego	Należy skontaktować się z punktem serwisowym Bosch
	Rozładowany akumulator	Naładować akumulator
	Akumulator za zimny/za gorący	Przywrócić prawidłową temperaturę akumulatora (ogrząć/ochłodzić)
	Zbyt wysoka trawa	Maks. dopuszczalna wysokość trawy wynosi 30 cm przy najwyższej ustawionej wysokości cięcia
	Zadziałał wyłącznik przeciwprzeciążeniowy silnika	Doprowadzić do ochłodzenia silnika i ustawić wyższą wysokość cięcia

Czujnik temperatury układu elektronicznego narzędzia ogrodowego

Czerwona dioda LED świeci się przy wciśniętym włączniku/wyłączniku światłem **ciągłym**: Temperatura układu elektronicznego narzędzia ogrodowego spadła poniżej 5°C lub przekroczyła 75°C.

Jeżeli temperatura przekroczy 90 °C, układ elektroniczny narzędzia ogrodowego wyłączy się i pozostanie wyłączony, aż jego temperatura ponownie znajdzie się w granicach dopuszczalnego zakresu.

Wydajność cięcia (czas pracy akumulatora)

Wydajność cięcia (czas pracy akumulatora) uzależniona jest od właściwości trawnika, np. do gęstości trawy, wilgotności, wysokości jak również od ustawionej wysokości cięcia.

Częste włączanie i wyłączanie narzędzia ogrodowego podczas koszenia również redukuje wydajność cięcia (czas pracy akumulatora).

Aby zoptymalizować wydajność cięcia (czas pracy akumulatora), zaleca się często kosić trawnik, ustawiać dużą wysokość cięcia i nie iść w zbyt szybkim tempie.

Niżej przedstawiony przykład ukazuje związek między wysokością cięcia i wydajnością cięcia w odniesieniu do wszystkich trzech akumulatorów.

Warunki cięcia



Rzadka, sucha trawa

Wydajność cięcia	
Akumulator 2,0 Ah	do 250 m ²
Akumulator 4,0 Ah	do 500 m ²
Akumulator 6,0 Ah	do 750 m ²

Aby przedłużyć czas pracy, można nabyć dodatkowy akumulator w autoryzowanym punkcie serwisowym narzędzi ogrodowych firmy Bosch.

Symptom	Możliwa przyczyna	Rozwiązanie
	Przerywacz obwodu elektrycznego zamontowany został niewłaściwie	Skorygować położenie
Narzędzie ogrodowe pracuje z przerwami	Nastąpiło uszkodzenie wewnętrznego okablowania narzędzia ogrodowego	Należy skontaktować się z punktem serwisowym Bosch
	Zadziałał wyłącznik przeciwprzeciążeniowy silnika	Doprowadzić do ochłodzenia silnika i ustawić wyższą wysokość cięcia
Narzędzie ogrodowe pozostawia nierównomiernie skoszoną trawę i/lub silnik pracuje ciężko	Za nisko ustawiona wysokość cięcia	Zwiększyć wysokość cięcia
	Tępy nóż	Wymienić nóż (zob. rys. J)
	Możliwość zablokowania maszyny wyrzucaniem materiałem	Wyłączyć narzędzie ogrodowe i zwolnić przerywacz obwodu elektrycznego Skontrolować spód narzędzia ogrodowego i w razie potrzeby oczyścić (koniecznie stosować rękawice ochronne)
	Nóż został odwrotnie zamontowany	Właściwie osadzić nóż
Po włączeniu narzędzia ogrodowego, nóż nie obraca się	Nóż zablokowany trawą	Wyłączyć narzędzie ogrodowe i zwolnić przerywacz obwodu elektrycznego Usunąć zablokowany materiał (zawsze stosować rękawice ogrodowe)
	Niedokręcona śruba/nakrętka noża	Dokręcić śrubę/nakrętkę noża (27 Nm)
Silne wibracje/dźwięki	Niedokręcona śruba/nakrętka noża	Dokręcić śrubę/nakrętkę noża (27 Nm)
	Uszkodzony nóż	Wymienić nóż (zob. rys. J)

Akumulator i ładowarka

Symptomy	Możliwa przyczyna	Rozwiązanie
Czerwony wskaźnik naładowania akumulatora miga	Akumulator nie został (właściwie) umieszczony we wnęce	Umieścić akumulator prawidłowo na ładowarce
Ładowanie nie jest możliwe	Styki akumulatora są zabrudzone	Wyczyścić styki akumulatora, np. przez wielokrotne włożenie i wyjęcie akumulatora. W razie niepowodzenia akumulator wymienić na nowy
	Akumulator jest uszkodzony	Wymienić akumulator na nowy
Wskaźnik ładowania na ładowarce nie świeci się	Wtyczka ładowarki nie/niewłaściwie podłączona do sieci	Wsadzić wtyczkę (całkowicie) do gniazdka
	Gniazdko, przewód sieciowy lub ładowarka są uszkodzone	Sprawdzić napięcie sieci, ładowarkę, a w razie potrzeb zlecić kontrolę w autoryzowanym punkcie serwisowym elektronarzędzi firmy Bosch

Konserwacja i serwis

Pielęgnacja akumulatora

- ▶ **Uwaga! Przed przystąpieniem do regulacji i czyszczenia narzędzia ogrodowego, należy zwolnić przerywacz obwodu elektrycznego i wyjąć z narzędzia akumulator, jak również zdemontować worek na trawę.**
- ▶ **Podczas wykonywania prac obsługowych w pobliżu ostrych noży, należy zawsze nosić rękawice ogrodowe.**

Aby zapewnić optymalne wykorzystanie akumulatora, należy przestrzegać następujących wskazówek i zaleceń:

- Akumulator należy chronić przed wilgocią i kontaktem z wodą.

- Narzędzie ogrodowe oraz akumulator należy przechowywać w zakresie temperatur pomiędzy 20 °C i 50 °C. Akumulatora nie należy na przykład pozostawiać latem w samochodzie.
- Akumulator należy przechowywać oddzielnie. Nie przechowywać narzędzia ogrodowego z osadzonym akumulatorem.
- Jeżeli narzędzie ogrodowe poddane jest bezpośrednim promieniom słońca, nie należy pozostawiać w nim akumulatora.
- Optymalna temperatura przechowywania akumulatora wynosi 5 °C.
- Otwory wentylacyjne należy regularnie czyścić za pomocą miękkiego, czystego i suchego pędzelka.

Wyraźnie skrócony czas użytkowania akumulatora po naładowaniu świadczy o tym, że akumulator jest zużyty i trzeba go wymienić.

Obsługa klienta oraz doradztwo dotyczące użytkowania

Ze wszystkimi pytaniami, dotyczącymi naprawy i konserwacji nabytego produktu oraz dostępu do części zamiennych, prosimy zwracać się do punktów obsługi klienta. Rysunki techniczne oraz informacje o częściach zamiennych można znaleźć pod adresem: www.bosch-pt.com

Nasz zespół doradztwa dotyczącego użytkowania odpowie na wszystkie pytania związane z produktami firmy Bosch oraz ich osprzętem.

Przy wszystkich zgłoszeniach oraz zamówieniach części zamiennych konieczne jest podanie 10-cyfrowego numeru katalogowego, znajdującego się na tabliczce znamionowej produktu.

Polska

Robert Bosch Sp. z o.o.
Serwis Elektronarzędzi
Ul. Jutrzenki 102/104
02-230 Warszawa

Na www.serwisbosch.com znajdą Państwo wszystkie szczegóły dotyczące usług serwisowych online.

Tel.: 22 7154450

Faks: 22 7154440

E-Mail: bsc@pl.bosch.com

www.bosch-pt.pl

Pozostałe adresy serwisów znajdują się na stronie:

www.bosch-pt.com/serviceaddresses

Transport

Załączone w dostawie akumulatory litowo jonowe podlegają wymaganiom przepisów dotyczących towarów niebezpiecznych. Akumulatory mogą być transportowane drogą lądową przez użytkownika bez konieczności spełnienia jakichkolwiek dalszych warunków.

W przypadku przesyłki przez osoby trzecie (np. transport drogą powietrzną lub za pośrednictwem firmy spedycyjnej) należy dostosować się do szczególnych wymogów dotyczących opakowania i znaczenia towaru. W takim wypadku podczas przygotowywania towaru do wysyłki należy skonsultować się z ekspertem d/s towarów niebezpiecznych.

Akumulatory można wysyłać tylko wówczas, gdy ich obudowa nie jest uszkodzona. Odsłonięte styki należy zakleić, a akumulator zapakować w taki sposób, aby nie mógł on się poruszać (przesuwać) w opakowaniu. Należy wziąć też pod uwagę ewentualne przepisy prawa krajowego.

Usuwanie odpadów



Narzędzia ogrodowe, akumulatory, osprzęt i opakowanie należy oddać do powtórnego przetworzenia zgodnego z obowiązującymi przepisami w zakresie ochrony środowiska.



Narzędzi ogrodowych, a także akumulatorów/baterii nie wolno wyrzucać do odpadów z gospodarstwa domowego!

Tylko dla państw należących do UE:

Zgodnie z europejską wytyczną 2012/19/UE, niezdatne do użytku elektronarzędzia i urządzenia elektroniczne, a zgodnie z europejską wytyczną 2006/66/WE uszkodzone lub zużyte akumulatory/baterie, należy zbierać osobno i doprowadzić do ponownego przetworzenia zgodnego z zasadami ochrony środowiska.

Akumulatory/Baterie:

Li-Ion:

Prosimy postępować zgodnie ze wskazówkami umieszczonymi w rozdziale Transport.

Čeština

Bezpečnostní upozornění

Výstraha! Pročtete si pozorně následující pokyny. Seznamte se s obslužnými prvky a řádným používáním výrobku. Uchovejte si prosím pečlivě návod k použití pro pozdější potřebu.

Vysvětlivky symbolů na zahradním nářadí, nabíječce a akumulátoru



Všeobecné upozornění na nebezpečí.



Pročtete si návod k použití.



Dbejte na to, aby nebyly v blízkosti stojící osoby zraněny odletujícími cizími tělesy.



Varování: Pokud výrobek pracuje, udržujte vůči němu bezpečný odstup.



Pozor: Nedotýkejte se rotujících nožů. Nože jsou ostré. Chraňte se před ztrátou prstů na nohou a rukou.



Před prováděním prací údržby nebo čištění nebo když necháte zahradní nářadí i jen krátký čas bez dozoru, zahradní nářadí vypněte a rozpojte přerušovač okruhu el. proudu.



Nehodící se.



Než se dotknete dílů zahradního nářadí, počkejte, až se všechny zcela dostanou do stavu klidu. Nože po vypnutí zahradního nářadí ještě dále rotují a mohou způsobit zranění.



Výrobek nepoužívejte v dešti ani je dešti nevystavujte.



Chraňte se před zásahem elektrickým proudem.



Nehodící se.



Nabíječku používejte pouze v suchých prostorech.



Nabíječka je vybavena bezpečnostním transformátorem.



K čištění zahradního nářadí nepoužívejte vysokotlaký čistič ani zahradní hadici.



Pečlivě zkontrolujte oblast, na které se má zahradní nářadí použít, zda zde nejsou divoká a domácí zvířata. Divoká a domácí zvířata mohou být během provozu nářadí poraněna. Důkladně zkontrolujte oblast nasazení stroje a odstraňte všechny kameny, klacky, dráty, kosti a cizí předměty. Dbejte při používání stroje na to, aby se v husté trávě neskrývala žádná divoká či domácí zvířata nebo malé pařezy.

Obsluha

- ▶ Nikdy nedovolte dětem nebo osobám, jež nejsou obeznámeny s těmito pokyny, výrobek používat. Národní předpisy možná vymezují věk obsluhy. Pokud výrobek nepoužíváte, uschovávejte jej mimo dosah dětí.
- ▶ Nikdy nedovolte zahradní nářadí používat dětem, osobám s omezenými fyzickými, smyslovými nebo duševními schopnostmi či nedostatečnou zkušeností a / nebo nedostatečnými vědomostmi a / nebo osobám neseznámeným s těmito pokyny.
- ▶ Děti by měly být pod dohledem, aby bylo zajištěno, že si s výrobkem nehrají.
- ▶ Nikdy nepoužívejte zahradní nářadí, pokud se v bezprostřední blízkosti

- zdržují osoby, zvláště děti nebo domácí zvířata.
- ▶ Obsluha nebo uživatel je zodpovědný za nehody nebo ublížení jiným osobám nebo jejich majetku.
 - ▶ Pokud výrobek používáte, nenoste žádnou otevřenou gumovou obuv nebo sandále. Vždy noste pevnou obuv a dlouhé kalhoty. Nikdy nepoužívejte výrobek naboso.
 - ▶ Obdělávanou plochu si pečlivě prohlédněte a odstraňte kameny, klacky, dráty, kosti a ostatní cizí tělesa.
 - ▶ Před použitím vždy zkontrolujte, zda nejsou nože, šrouby nožů a sečící sestava opotřebované nebo poškozené. Opotřebované nebo poškozené nože a též šrouby nožů vyměňte vždy v celé sadě, aby se zamezilo nevyváženosti.
 - ▶ Sečte jen za denního světla nebo dobrého umělého osvětlení.
 - ▶ Při špatných povětrnostních podmínkách, zejména při nastupující bouřce, s travní sekačkou nepracujte.
 - ▶ Zahradní nářadí podle možnosti neprovozujte při mokré trávě.
 - ▶ Chodte stále klidným tempem, nikdy rychle neběhejte.
 - ▶ Nikdy neprovozujte zahradní nářadí s vadnými ochrannými přípravky, kryty nebo bez bezpečnostních zařízení, jako např. bez ochrany proti odmrštění a / nebo bez sběrného koše na trávu.
 - ▶ Pro Vaši vlastní ochranu doporučujeme nošení ochrany sluchu.
 - ▶ Výrobek nepoužívejte, pokud jste unavení či nemocní nebo pod vlivem alkoholu, drog či léků.
 - ▶ Práce na svazích může být nebezpečná:
 - Nesečte žádné obzvlášť příkré stráně.
 - Na skloněných plochách nebo na mokré trávě dbejte neustále na bezpečnou stopu.
 - Na skloněných plochách sečte vždy napříč a nikdy směrem nahoru a dolů.
 - Při změně směru na svazích si počínejte nanejvýš opatrně.
 - ▶ Při chůzi pozpátku nebo při tažení zahradního nářadí si počínejte nanejvýš opatrně.
 - ▶ Zahradní nářadí posunujte při sečení vždy kupředu a nikdy ho netáhněte k tělu.
 - ▶ Pokud musíte zahradní nářadí kvůli přepravě naklopit, když přejíždíte nezatravněné plochy nebo když přepravujete zahradní nářadí k sečené a od sečené oblasti, pak musí nože stát.
 - ▶ Zahradní nářadí při startu nebo rozběhu motoru nenaklánejte.
 - ▶ Zahradní nářadí zapněte jak je popsáno v návodu k obsluze a dbejte na to, aby byly Vaše nohy vzdáleny dostatečně daleko od rotujících dílů.

- ▶ Nedávejte své ruce a nohy do blízkosti nebo pod rotující díly.
- ▶ Když pracujete se zahradním nářadím, udržujte odstup vůči chrlící zóně.
- ▶ Nikdy nezvedejte resp. nenoste zahradní nářadí s běžícím motorem.
- ▶ Dbejte na to, aby při uskladnění zahradní nářadí stálo všemi 4 koly na zemi.
- ▶ Zahradní nářadí zdvihejte pouze za nosnou rukojeť. Nosnou rukojeť manipulujte opatrně.
- ▶ **Neprovádějte na výrobku žádné změny.** Nepřípustné změny mohou negativně ovlivnit bezpečnost Vašeho výrobku a vést ke zvýšenému hluku a vibracím.

Sbírání listí

Nůž pro sbírání listí je tvarovaný tak, aby mohl z Vašeho trávníku nabírat podzimní listí. Aby tato funkce dosáhla optimálního výsledku, je třeba dodržet následující:

- Sbírejte listí pouze při maximální výšce sečení.
- Sbírejte listí pouze na Vašem trávníku.
- Před sbíráním listí proveďte kontrolu pracovní plochy a udržujte odstup od ostatních lidí, domácích zvířat, skleněných předmětů a aut.

Přerušovač okruhu el. proudu rozpojte

- Vždy, když se od zahradního nářadí vzdálíte.
- Před odstraněním zablokování.
- Když zahradní nářadí kontrolujete, čistíte nebo na něm pracujete.
- Po kolizi s cizím tělesem; ihned zkontrolujte poškození zahradního nářadí a, pokud je to nutné, vyměňte nůž.
- Když zahradní nářadí začne nezvykle vibrovat (okamžitě zkontrolujte).

Údržba

- ▶ **Když manipulujete nebo pracujete v oblasti ostrých nožů, vždy noste zahradní rukavice.**
- ▶ Zajistěte pevné usazení všech matic, čepů a šroubů, tím je umožněna bezpečná práce s výrobkem.
- ▶ Pravidelně kontrolujte stav a opotřebení sběrného koše na trávu.
- ▶ Výrobek kontrolujte a opotřebované nebo poškozené díly pro jistotu nahradte.
- ▶ Používejte výhradně pro toto zahradní nářadí určené sečící nože.
- ▶ Zajistěte, aby vyměněné díly pocházely od firmy Bosch.
- ▶ Před uskladněním zajistěte, aby byl výrobek čistý a bez usazenin. Je-li třeba, vyčistěte jej pomocí měkkého suchého kartáče.

Bezpečnostní upozornění a pokyny pro optimální zacházení s akumulátorem

- **Dříve než vložíte akumulátor, zajistěte, aby bylo zahradní nářadí vypnuté a byl rozpojený přerušovač okruhu el. proudu.** Vložení akumulátoru do zahradního nářadí, jež je zapnuté, může vést k úrazům.
- **Používejte pouze pro toto zahradní nářadí určené akumulátory Bosch.** Použití jiných akumulátorů může vést k poraněním a k nebezpečí požáru.

- **Neotvírejte akumulátor.** Hrozí nebezpečí zkratu.



Chraňte akumulátor před horkem, např. i před trvalým slunečním zářením, před ohněm, vodou a vlhkostí. Existuje nebezpečí výbuchu.



- **Nepoužívaný akumulátor uchovávejte mimo kancelářské sponky, mince, klíče, hřebíky, šrouby nebo jiné drobné kovové předměty, které by mohly způsobit přemostění kontaktů.** Zkrat mezi kontakty akumulátoru může způsobit popáleniny nebo požár.
- **Při poškození a nesprávném používání akumulátoru mohou unikat výpary.** Prostor větrejte a při potížích vyhledejte lékaře. Výpary mohou dráždit dýchací cesty.
- **Akumulátor používejte pouze v produktech výrobce.** Jen tak bude akumulátor chráněn před nebezpečným přetížením.
- **Špičatými předměty, jako např. hřebíky nebo šroubováky, nebo působením vnější síly může dojít k poškození akumulátoru.** Uvnitř může dojít ke zkratu a akumulátor může začít hořet, může z něj unikat kouř, může vybuchnout nebo se přehřát.
- **Akumulátor nezkratujte.** Existuje nebezpečí výbuchu.
- Chraňte akumulátor před vlhkostí a vodou.
- Zahradní nářadí a akumulátor skladujte pouze v teplotním rozsahu od -20 °C do 50 °C. Nenechávejte zahradní nářadí např. v létě ležet v autě.
- Příležitostně vyčistěte větrací otvory akumulátoru měkkým, čistým a suchým štětcem.

Bezpečnostní upozornění pro nabíječku



Přečtěte si všechna bezpečnostní upozornění a pokyny. Nedodržování bezpečnostních upozornění a pokynů může mít za následek úraz elektrickým proudem, požár a/nebo těžká poranění.

Všechna bezpečnostní upozornění a pokyny do budoucna uschovejte.

Nabíječku používejte jen tehdy, pokud můžete všechny funkce plně odhadnout a bez omezení provést nebo jste obdrželi příslušné pokyny.

- **Nikdy nedovolte nabíječku používat dětem, osobám s omezenými fyzickými, smyslovými nebo duševními schopnostmi či nedostatečnou zkušeností a/nebo nedostatečnými vědomostmi a/nebo osobám neseznámeným s těmito pokyny.** Národní předpisy mohou vymezovat věk obsluhy.

- **Dohlížejte na děti.** Tak bude zajištěno, že si děti nebudou s nabíječkou hrát.

- **Nabíjejte pouze lithium-iontové akumulátory Bosch s kapacitou od 2,0 Ah (od 10 akumulátorových článků).** Napětí akumulátoru musí odpovídat nabíjecímu napětí nabíječky. Nenabíjejte žádné nedobíjecí akumulátory. Jinak existuje nebezpečí požáru a výbuchu.



Chraňte nabíječku před deštěm a vlhkem.

Vniknutí vody do nabíječky zvyšuje riziko zásahu elektrickým proudem.

- **Nabíječka se musí udržovat v čistotě.** Při znečištění hrozí nebezpečí zásahu elektrickým proudem.
- **Před každým použitím zkontrolujte nabíječku, kabel a zástrčku. Pokud zjistíte poškození, nabíječku nepoužívejte. Neotvírejte sami nabíječku a nechte ji opravit pouze kvalifikovanými odbornými pracovníky a pouze za použití originálních náhradních dílů.** Poškozené nabíječky, kabely a zástrčky zvyšují riziko zásahu elektrickým proudem.
- **Nabíječku nepoužívejte na snadno hořlavém podkladu (např. papíru, textilích), resp. v hořlavém prostředí.** Protože se nabíječka při provozu zahřívá, hrozí nebezpečí požáru.
- **Nezakrývejte větrací otvory nabíječky.** Nabíječka se jinak může přehřát a nebude řádně fungovat.
- Pro zvýšenou elektrickou bezpečnost se doporučuje použití proudového chrániče s max. vybavovacím proudem 30 mA. Před použitím vždy zkontrolujte Váš proudový chránič FI.

Symboly

Následující symboly mají význam pro čtení a pochopení návodu k obsluze. Zapamatujte si symboly a jejich význam. Správná interpretace symbolů Vám pomůže výrobek lépe a bezpečněji používat.

Symbol	Význam
	Směr pohybu
	Směr reakce
	Noste ochranné rukavice
	Hmotnost
	Zapnutí

Symbol	Význam
	Vypnutí
	Dovolené počínání
	Zakázané počínání
CLICK!	Slyšitelný zvuk
	Příslušenství/náhradní díly

Určené použití

Zahradní nářadí je určeno k sečení trávy v soukromém sektoru.

Zahradní nářadí není určeno ke stříhání živého plotu, zastříhávání, drčení atd.

Zahradní nářadí je určeno k sečení trávy na zemi.

Technická data

Travní sekačka	Universal		Universal		Universal	
	Rotak 36-550	Rotak 36-555	Rotak 36-560	Rotak 36-590	Rotak 36-670	Rotak 36-670
Objednací číslo	3 600 HB9 505 3 600 HB9 573	3 600 HB9 508	3 600 HB9 506 3 600 HB9 574	3 600 HB9 509	3 600 HB9 507	3 600 HB9 507
Jmenovité napětí	V	36	36	36	36	36
Šířka nožové skříňe	cm	38	38	38	38	38
Výška sečení	mm	25 – 70	25 – 70	25 – 70	25 – 70	25 – 70
Objem sběrného vaku na trávu	l	40	40	40	40	40
Hmotnost podle EPTA-Procedure 01:2014	kg	15,0	15,0	14,0	15,0	15,0
Sériové číslo	viz typový štítek na zahradním nářadí					
Povolená teplota prostředí						
– při nabíjení	°C	0 ... +45	0 ... +45	0 ... +45	0 ... +45	0 ... +45
– při provozu	°C	+5 ... +50	+5 ... +50	+5 ... +50	+5 ... +50	+5 ... +50
– při skladování	°C	-20 ... +50	-20 ... +50	-20 ... +50	-20 ... +50	-20 ... +50
Akumulátor		Li-ion	Li-ion	Li-ion	Li-ion	Li-ion
Jmenovité napětí	V	36	36	36	36	36
Objednací číslo/kapacita						
– 2 607 336 913/ 1 607 A35 02V	Ah	–	–	2 x 2,0	–	–
– 2 607 336 915/ 2 607 337 047	Ah	4,0	4,0	–	4,0	–
– 1 607 A35 058	Ah	–	–	–	–	6,0
Počet článků akumulátoru						
– 2 607 336 913/ 1 607 A35 02V		–	–	10	–	–
– 2 607 336 915/ 2 607 337 047		20	20	–	20	–

Travní sekačka	Universal Rotak 36-550	Universal Rotak 36-555	Universal Rotak 36-560	Universal Rotak 36-590	Universal Rotak 36-670
- 1 607 A35 058	-	-	-	-	20

Všechny hodnoty v tomto návodu byly naměřeny pro použití do méně nebo rovno 2000 metrů nad hladinou moře.

Nabíječka	AL 3620 CV	AL 36V-20
Objednávací číslo	EU 2 607 225 657	2 607 226 273
	UK 2 607 225 659	2 607 226 275
	AU 2 607 225 661	2 607 226 277
	KO 2 607 225 667	2 607 226 279
Nabíjecí proud	A 2,0	2,0
Doba nabíjení (vybitý akumulátor)		
- Akumulátor s 2,0 Ah	min 65	65
- Akumulátor s 4,0 Ah	min 125	125
- Akumulátor s 6,0 Ah	min 185	185
Hmotnost podle EPTA-Procedure 01:2014	kg 0,55	0,55
Třída ochrany	□/II	□/II

Informace o hluku a vibracích

	Universal Rotak 36-550	Universal Rotak 36-555	Universal Rotak 36-560	Universal Rotak 36-590	Universal Rotak 36-670
	3 600 HB9 505	3 600 HB9 508	3 600 HB9 506	3 600 HB9 509	3 600 HB9 507
	3 600 HB9 573		3 600 HB9 574		

Hodnoty emise hluku zjištěny podle **EN 60335-2-77**

Hodnocená hladina hluku A stroje činí typicky:

- Hladina akustického tlaku	dB(A)	76	76	76	76	76
- Hladina akustického výkonu	dB(A)	88	88	88	88	88
- Nepřesnost K	dB	= 2,0	= 2,0	= 2,0	= 2,0	= 2,0

Celkové hodnoty vibrací ah (vektorový součet tří os) a nepřesnost K zjištěny podle **EN 60335-2-77**

- Hodnota emise vibrací a _h	m/s ²	< 2,5	< 2,5	< 2,5	< 2,5	< 2,5
- Nepřesnost K	m/s ²	= 1,5	= 1,5	= 1,5	= 1,5	= 1,5

Montáž a provoz

Cíl počínání	Obrázek	Strana
Obsah dodávky ^{A)}	A	326
Montáž rukojeti	B	327
Nastavení pracovní výšky		
Nasazení/odejmutí sběrného koše na trávu	C	328
Nastavení výšky sečení	D	328
Nasazení akumulátoru	E	329

Cíl počínání	Obrázek	Strana
Provoz	F	330
- Vložení přerušovače okruhu el. proudu		
- Zapnutí		
- Sečení		
- Vypnutí		
- Odstranění přerušovače okruhu el. proudu		
Odejmutí akumulátoru	G	331
Pracovní pokyn „sečení“	H	332
Ukazatel stavu naplnění - sběrný koš prázdný/plný	I	333

Cíl počínání	Obrázek	Strana
Údržba nože/výměna nože	J	333
Volba příslušenství	K	334

A) **Zobrazené nebo popsané příslušenství nepatří k standardnímu obsahu dodávky. Kompletní příslušenství naleznete v našem programu příslušenství.**

Uvedení do provozu

Pro Vaši bezpečnost

- **Výstraha! Dříve, než provedete práce údržby nebo čištění, zahradní nářadí vypněte, rozpojte přerušovač okruhu el. proudu a odstraňte akumulátor. Totéž platí, když je poškozený, naříznutý nebo zamotaný kabel spínače.**
- **Nože se po vypnutí zahradního nářadí ještě několik sekund dále točí.**
- **Pozor: Nedotýkejte se rotujícího sečícího nože.**

Nabíjení akumulátoru

Akumulátor je vybavený kontrolou teploty, jež dovolí nabíjení pouze v rozsahu teploty mezi 0 °C a 35 °C. Tím se dosáhne vysoké životnosti akumulátoru.

Upozornění: Akumulátor se dodává částečně nabitý. Pro zaručení plného výkonu akumulátoru jej před prvním nasazením v nabíječce zcela nabijte.

Akumulátor Li-ion lze bez zkrácení životnosti kdykoli nabít. Přerušování procesu nabíjení akumulátoru neškodí.

Lithium-iontový akumulátor je díky „Electronic Cell Protection (ECP)“ chráněn proti hlubokému vybití. Při vybitém akumulátoru se výrobek pomocí ochranného obvodu vypne: Zahradní nářadí už dále nepracuje.

Po automatickém vypnutí výrobku už dále netlačte na spínač. Akumulátor se může poškodit.

Řiďte se pokyny pro likvidaci akumulátoru.

Vložení/odejmutí akumulátoru

Upozornění: Používání nevhodných akumulátorů může vést k chybným funkcím nebo k poškození stroje.

Vložte nabitý akumulátor. Zajistěte, aby byl akumulátor zcela vložený.

Pro odejmutí akumulátoru ze stroje stiskněte odjišťovací tlačítko akumulátoru a akumulátor vytáhněte ven.

Proces nabíjení

Proces nabíjení začíná, jakmile se síťová zástrčka nabíječky zastrčí do zásuvky a akumulátor vloží do nabíječky.

Díky inteligentnímu způsobu nabíjení se automaticky rozpozná stav nabití akumulátoru a v závislosti na teplotě a napětí akumulátoru zvolí optimální nabíjecí proud.

Tím se šetří akumulátor a zůstává při uložení v nabíječce vždy zcela nabitý.

Význam indikačních prvků na nabíječce (AL 3620 CV/AL 3640 CV/AL 36V-20)

Proces rychlonabíjení



Proces rychlonabíjení je signalizován **blíkním zeleného** ukazatele nabíjení akumulátoru.

Indikační prvek na akumulátoru: Během procesu nabíjení se tři zelené LED kontrolky po sobě krátce rozsvěčují a zhasínají. Akumulátor je plně nabitý, když tyto tři zelené LED kontrolky svítí trvale. Asi 5 minut poté, co byl akumulátor plně nabit, tři zelené LED kontrolky opět zhasnou.

Upozornění: Proces rychlonabíjení je možný jen tehdy, když je teplota akumulátoru v přípustném rozsahu nabíjecí teploty, viz odstavec „Technická data“.

Akumulátor je nabitý



Trvalé světlo zeleného LED ukazatele signalizuje, že akumulátor je zcela nabitý.

Navíc se ozve na dobu ca. 2 sekund signální tón, který akusticky signalizuje plně nabití akumulátoru. Akumulátor lze následně odejmout k okamžitému použití. Bez nastrčeného akumulátoru signalizuje **trvalé světlo** LED ukazatele, že síťová zástrčka je zasunuta do zásuvky a nabíječka je připravena k provozu.

Teplota akumulátoru pod 0°C nebo přes 45°C



Trvalé světlo červeného LED ukazatele signalizuje, že teplota akumulátoru je vně přípustného rozsahu teploty nabíjení, viz

odstavec „Technická data“. Jakmile se dosáhne přípustného rozsahu teploty, přepne se nabíječka automaticky na rychlonabíjení.

Leží-li teplota akumulátoru vně přípustného rozsahu teploty nabíjení, svítí při nasazení do nabíječky červená LED akumulátoru.

Nabíjecí proces není možný



Existuje-li jiné narušení procesu nabíjení, pak je to signalizováno **blíkním červeného** LED ukazatele.

Proces nabíjení nelze nastartovat a nabíjení akumulátoru není možné (viz „Hledání závad“).

Upozornění k nabíjení

Při nepřetržitých popř. několikrát po sobě následujících nabíjecích cyklech bez přerušení se může nabíječka zahřát. To však není znepokojující a nepoukazuje to na technickou závadu nabíječky.

Výrazně zkrácená doba provozu po nabití ukazuje, že je akumulátor opotřebovaný a musí se nahradit.

Dbejte upozornění k zpracování odpadu.

Chlazení akumulátoru (Active Air Cooling)

Řízení ventilátoru, integrované v nabíječce, sleduje teplotu vloženého akumulátoru. Leží-li teplota akumulátoru nad 30 °C, je akumulátor ventilátorem ochlazován na optimální teplotu nabíjení. Zapnutý ventilátor vytváří ventilační šum.

Pokud ventilátor neběží, je teplota akumulátoru v optimálním rozsahu teploty nabíjení nebo je ventilátor vadný. V tom případě se prodlužuje doba nabíjení akumulátoru.

Pracovní pokyny

Ukazatel stavu nabití akumulátoru

Akumulátor je vybavený ukazatelem stavu nabití, jež indikuje stav nabití akumulátoru. Ukazatel stavu nabití sestává ze 3 zelených LED.

Stiskněte tlačítko pro zobrazení stavu nabití, aby se ukazatel stavu nabití aktivoval. Po ca. 5 sekundách ukazatel stavu nabití automaticky zhasne.

Stav nabití lze zkontrolovat i při odejmutém akumulátoru.

Ukazatel LED	Kapacita akumulátoru
Trvalé světlo 3 zelené LED	$\geq 2/3$
Trvalé světlo 2 zelené LED	$\geq 1/3$
Trvalé světlo 1 zelená LED	$\leq 1/3$
Blikající 1 zelená LED	rezerva

Nesvítlí-li po stisknutí tlačítka žádná LED, je akumulátor vadný a musí se vyměnit.

Z bezpečnostních důvodů lze dotaz na stav nabití uskutečnit pouze u zahradního nářadí stojícího v klidu.

Během procesu nabíjení se tři zelené LED kontrolky po sobě krátce rozsvěčují a zhasínají. Akumulátor je plně nabitý, když tyto tři zelené kontrolky LED svítí trvale. Asi 5 minut poté, co byl akumulátor plně nabit, tři zelené LED kontrolky opět zhasnou.

Ukazatel akumulátoru pro kontrolu teploty

Červená LED ukazatele pro kontrolu teploty signalizuje, že akumulátor nebo elektronika zahradního nářadí (při vloženém akumulátoru) nejsou v optimálním rozsahu teploty. V tom případě zahradní nářadí nepracuje nebo nepracuje s plným výkonem.

Kontrola teploty akumulátoru

Červená LED bliká při stisknutí tlačítka nebo spínače (při vloženém akumulátoru): Akumulátor je mimo přípustný rozsah provozní teploty.

Při teplotě přes 70 °C se akumulátor vypne na dobu, než se opět dostane do přípustného rozsahu provozní teploty.

Kontrola teploty elektroniky zahradního nářadí

Červená LED svítí při stisknutí spínače **trvale**: Teplota elektroniky zahradního nářadí činí méně než 5 °C nebo více než 75 °C.

Při teplotě přes 90 °C se elektronika zahradního nářadí vypne na dobu, než se opět dostane do přípustného rozsahu provozní teploty.

Výkon sečení (doba chodu akumulátoru)

Výkon sečení (doba chodu akumulátoru) je závislý na vlastnostech trávníku např. na hustotě trávy, vlhkosti, délce trávy a též výšce sečení.

Časté zapínání a vypínání zahradního nářadí během procesu sečení rovněž snižuje výkon sečení (doba chodu na akumulátor).

Pro optimalizaci výkonu sečení (doby chodu akumulátoru) se doporučuje sekat častěji, zvětšit výšku sečení a chodit přiměřeným tempem.

Níže uvedený příklad ukazuje souvislost mezi výškou sečení a výkonem sečení ve vztahu k jednomu nabití akumulátoru.

Podmínky sečení



Velmi řídká, suchá tráva

Výkon sečení	
Akumulátor s 2,0 Ah	až 250 m ²
Akumulátor s 4,0 Ah	až 500 m ²
Akumulátor s 6,0 Ah	až 750 m ²

Pro prodloužení doby chodu lze zakoupit v autorizovaném servisním středisku pro zahradní nářadí Bosch dodatečný akumulátor.

Hledání závad



Příznak	Možná příčina	Odstranění
Motor se nerozeběhne	Vadná vnitřní kabeláž zahradního nářadí	Obraťte se na zákaznický servis Bosch
	Vybitý akumulátor	Nabijte akumulátor
	Příliš studený/horký akumulátor	Akumulátor nechte ohřát/ochladit
	Příliš dlouhá tráva	Max. přípustná výška trávy je 30 cm s největším nastavením výšky sečení

Příznak	Možná příčina	Odstranění
	Projevila se motorová ochrana	Motor nechte vychladnout a nastavte větší výšku sečení
	Přerušovač okruhu el. proudu není správně / není zcela vložený	Vložte správně
Zahradní nářadí běží přerušovaně	Vadná vnitřní kabeláž zahradního nářadí	Obráťte se na zákaznický servis Bosch
	Projevila se motorová ochrana	Motor nechte vychladnout a nastavte větší výšku sečení
Zahradní nářadí zanechává nepravidelný obraz sečení <i>a / nebo</i> motor pracuje těžce	Příliš nízká výška sečení	Nastavte větší výšku sečení
	Tupý nůž	Nůž vyměňte (viz obrázek J)
	Možné ucpání	Zahradní nářadí vypněte a rozpojte přerušovač okruhu el. proudu Zkontrolujte a popř. uvolněte spodní stranu zahradního nářadí (noste vždy zahradní rukavice)
	Nesprávně dokola namontovaný nůž	Nůž namontujte dokola správně
Po zapnutí zahradního nářadí se nůž netočí	Noži překáží tráva	Zahradní nářadí vypněte a rozpojte přerušovač okruhu el. proudu Odstraňte ucpání (noste vždy zahradní rukavice)
	Uvolněná matice/šroub nože	Matici/šroub nože utáhněte (27 Nm)
Silné vibrace/hluk	Uvolněná matice/šroub nože	Matici/šroub nože utáhněte (27 Nm)
	Poškozený nůž	Nůž vyměňte (viz obrázek J)

Akumulátor a nabíječka

Příznaky	Možná příčina	Odstranění
Bliká červený ukazatel nabíjení akumulátoru na nabíječce	Akumulátor není (správně) nasazený	Nasadte akumulátor správně do nabíječky
	Znečištěné kontakty akumulátoru	Kontakty akumulátoru očistěte; např. několikerym zasunutím a vytažením akumulátoru, popř. akumulátor nahraďte
Nabíjecí proces není možný	Vadný akumulátor	Akumulátor nahraďte
Ukazatel nabíjení akumulátoru na nabíječce nesvítlí	Síťová zástrčka nabíječky není (správně) zastrčena	Síťovou zástrčku (zcela) zastrčte do zásuvky
	Zásuvka, síťový kabel nebo nabíječka mají závadu	Zkontrolujte síťové napětí, nabíječku příp. nechte zkontrolovat autorizovaným servisním střediskem pro elektronářadí Bosch

Údržba a servis

Péče o akumulátor

- **Výstraha! Dříve, než provedete práce údržby nebo čištění, zahradní nářadí vypněte, rozpojte přerušovač okruhu el. proudu a odstraňte akumulátor a též sběrný vak na trávu.**
- **Když manipulujete nebo pracujete v oblasti ostrých nožů, vždy noste zahradní rukavice.**

Pro zaručení optimálního používání akumulátoru dbejte následujících upozornění a opatření:

- Chraňte akumulátor před vlhkostí a vodou.
- Zahradní nářadí a akumulátor skladujte pouze v teplotním rozsahu od -20 °C do 50 °C. Nenechávejte zahradní nářadí např. v létě ležet v autě.

- Akumulátor uskladněte odděleně a nikoli v nabíječce.
- Při přímém slunečním záření nenechávejte akumulátor v zahradním nářadí.
- Optimální teplota pro uskladnění akumulátoru činí 5 °C.
- Příležitostně vyčistěte větrací otvory akumulátoru měkkým, čistým a suchým štětcem.

Výrazně zkrácená doba provozu po nabití ukazuje, že je akumulátor opotřebovaný a musí se nahradit.

Zákaznická služba a poradenství ohledně použití

Zákaznická služba zodpoví vaše dotazy k opravě a údržbě vašeho výrobku a též k náhradním dílům. Rozkladové výkresy a informace o náhradních dílech najdete také na:

www.bosch-pt.com

V prípade dotazů k našim výrobkům a příslušenství vám ochotně pomůže poradenský tým Bosch.

V případě veškerých otázek a objednávek náhradních dílů bezpodmínečně uveďte 10místné věcné číslo podle typového štítku výrobku.

Czech Republic

Robert Bosch odbytová s.r.o.

Bosch Service Center PT

K Vápence 1621/16

692 01 Mikulov

Na www.bosch-pt.cz si můžete objednat opravu Vašeho stroje nebo náhradní díly online.

Tel.: +420 519 305700

Fax: +420 519 305705

E-Mail: servis.naradi@cz.bosch.com

www.bosch-pt.cz

Další adresy servisů najdete na:

www.bosch-pt.com/serviceaddresses

Přeprava

Obsažené lithium-iontové akumulátory podléhají požadavkům zákona o nebezpečných nákladech. Tyto akumulátory mohou být bez dalších podmínek přepravovány uživatelem po silnici.

Při zasilání prostřednictvím třetí osoby (např.: letecká přeprava nebo spedice) je třeba brát zřetel na zvláštní požadavky na balení a označení. Zde musí být při přípravě zásilky nezbytně přizván expert na nebezpečné náklady.

Akumulátory zasílejte pouze tehdy, pokud je těleso nepoškozené. Otevřené kontakty přelepte lepicí páskou a akumulátor zabalte tak, aby se v obalu nemohl pohybovat. Dodržujte prosím také případné další národní předpisy.

Zpracování odpadů



Zahradní nářadí, akumulátory, příslušenství a obaly mají být dodány k opětovnému zhodnocení nepoškozujícímu životní prostředí.

Nevyhazujte zahradní nářadí a akumulátory/baterie do domovního odpadu!



Pouze pro země EU:

Podle evropské směrnice 2012/19/EU musejí být neupotřebitelná elektrická a elektronická zařízení a podle evropské směrnice 2006/66/ES vadné nebo opotřebované akumulátory/baterie odděleně shromážděny a dodány k opětovnému zhodnocení nepoškozujícímu životní prostředí.

Akumulátory/baterie:

Li-ion:

Dbejte prosím upozornění v odstavci Přeprava.

Slovenčina

Bezpečnostné pokyny

Pozor! Starostlivo si prečítajte pokyny uvedené v nasledujúcom texte.

Dôkladne sa oboznámte s obslužnými prvkami a so správnym používaním tohto výrobku. Návod na používanie si láskavo starostlivo uschovajte na neskoršie používanie.

Vysvetlenie symbolov na náradí, nabíjačke a akumulátore



Všeobecné upozornenie na nebezpečenstvo



Prečítajte si Návod na používanie.



Dávajte pozor na to, aby sa osoby stojace v blízkosti neporanili odletujúcimi cudzími telieskami.



Upozornenie: Keď sa s výrobkom pracuje, zachovávajúajte od neho bezpečný odstup.



Zachovajte opatrnosť: Nedotýkajte sa rotujúcich nožov. Tieto nože sú ostré.

Chráňte sa pred stratou prstov na nohách alebo na rukách.



Záhradnicke náradie vypnite a uvoľnite odpojovač elektrického obvodu pred každou údržbou alebo pred každým čistením, alebo vždy vtedy, keď záhradnicke náradie nechávate hoci len na krátku chvíľu bez dozoru.



Netýka sa daného typu.



Skôr ako sa budete dotýkať niektorých súčiastok náradia, počkajte, kým sa všetky súčiastky úplne zastavia. Po vypnutí tohto záhradníckeho náradia nože ešte rotujú ďalej a mohli by Vám spôsobiť poranenie.



Nepoužívajte tento výrobok v daždi, ani ho vplyvom dažďa nevystavujte.



Chráňte sa pred zásahom elektrickým prúdom.



Netýka sa daného typu.



Nabíjačku používajte len v suchých miestnostiach.



Táto nabíjačka je vybavená bezpečnostným transformátorom.



Na čistenie tohto záhradného náradia nepoužívajte vysoko-tlakový čistič ani záhradnú hadicu.



Skontrolujte priestor, v ktorom sa bude produkt používať, či sa v ňom nenachádzajú domáce alebo divé zvieratá. Prevádzkou náradia by mohlo dôjsť k poraneniu domácich a divých zvierat. Dôkladne skontrolujte pracovný priestor stroja a odstráňte z neho kamene, palice, drôty, kosti a iné cudzie predmety. Pri používaní výrobku skontrolujte aj to, či sa v hustej tráve neukrý-

vajú divé či domáce zvieratá, alebo malé pníky stromov.

Obsluha

- ▶ Nikdy nedovoľte používať toto záhradnícke náradie deťom ani žiadnym iným osobám, ktoré nie sú dôkladne oboznámené s jeho používaním. Národné predpisy môžu prípadne obmedzovať vek používateľa. Keď výrobok nepoužívate, uschovávajte ho tak, aby nebol dosiahnuteľný pre deti.
- ▶ Nedovoľte prístroj používať deťom, osobám s obmedzenými fyzickými, senzorickými alebo duševnými schopnosťami alebo s nedostatočnými skúsenosťami a/alebo nedostatočnými vedomosťami ani osobám, ktoré nie sú dostatočne oboznámené s používaním prístroja.
- ▶ Dávajte pozor na deti, aby ste vylúčili možnosť, že sa budú s týmto náradím hrať.
- ▶ Nikdy nepoužívajte toto záhradnícke náradie vtedy, keď sa v bezprostrednej blízkosti zdržiavajú nejaké osoby, predovšetkým deti, alebo domáce zvieratá.
- ▶ Obsluhujúca osoba alebo užívateľ je zodpovedný za úrazy a škody spôsobené iným ľuďom alebo za poškodenie ich majetku.
- ▶ Keď používate tento produkt, nenoste nikdy otvorené gumené topánky ani sandále. Pri práci noste vždy pevnú obuv a dlhé nohavice. Nepracujte s týmto výrobkom nikdy naboso.

- ▶ Dôkladne preskúmajte plochu, ktorú budete kultivovať a odstráňte kame-
ne, palice, drôty, kosti a iné cudzie
telesá.
- ▶ Pred použitím vždy zrakom skontro-
lujte, či nie sú nôž, skrutky noža a
konštrukčná rezacia skupina opot-
rebované alebo poškodené. Opot-
rebované alebo poškodené nože a
skrutky nožov vymieňajte vždy po
celých súpravách, aby ste zabránili
nevyváženosti.
- ▶ Pracujte iba za denného svetla alebo
za dobrého umelého osvetlenia.
- ▶ Za nepriaznivých poveternostných
podmienok, najmä v prípade prichá-
dzajúcej búrky, s vysokotlakovým
čističom nepracujte.
- ▶ Podľa možnosti nepoužívajte záhrad-
nícke náradie vtedy, keď je tráva
mokrú.
- ▶ Kráčajte vždy pokojne, nikdy rýchlo
nebežte.
- ▶ Toto záhradnícke náradie sa zásadne
nesmie používať s poškodenými
ochrannými prvkami, krytmi alebo
bez bezpečnostných zariadení, ako
sú napríklad ochranný kryt a/alebo
zberací kôš na trávu.
- ▶ Na ochranu zdravia Vám odporúča-
me používať chrániče sluchu.
- ▶ Nepracujte so záhradným náradím
nikdy vtedy, keď ste unavený alebo
chorý, alebo ak ste pod vplyvom
alkoholu, drog alebo liekov.
- ▶ Práca na svahu môže byť nebezpeč-
ná:
 - Nekoste žiadne príliš strmé svahy.
 - Na šikmých plochách alebo na
mokrej trávě dávajte vždy pozor na
bezpečnú chôdzu.
 - Na šikmých plochách vždy po-
stupujte pri kosení priečne, nikdy nie
smerom hore a smerom dole.
 - Mimoriadne opatrne postupujte pri
zmene smeru na svahoch.
- ▶ Mimoriadnu opatrnosť zachovávajte
pri chôdzi dozadu alebo pri ťahaní
záhradníckeho náradia smerom do-
zadu.
- ▶ Pri kosení trávniku posúvajte záhrad-
nícke náradie vždy smerom dopredu
a nikdy ho neťahajte smerom k svoj-
mu telu.
- ▶ Nože musia byť vždy zastavené, keď
potrebujete záhradnícke náradie
preklopiť kvôli transportu, keď pre-
chádzate krížom cez plochy, ktoré
nie sú zarastené trávou, a keď plánu-
jete záhradnícke náradie prepraviť
na inú plochu, ktorú chcete pokosiť,
a takisto aj späť.
- ▶ Pri spúšťaní alebo zapnutí motora
záhradné náradie nenakláňajte.
- ▶ Zapnite záhradnícke náradie podľa
popisu v Návide na používanie a dá-
vajte pozor na to, aby ste mali
chodidlá v dostatočnej vzdialenosti
od rotujúcich súčiastok.
- ▶ Nedávajte svoje ruky ani chodidlá do
blízkosti rotujúcich súčiastok ani pod
ne.
- ▶ Keď budete pracovať s týmto záhrad-
níckym náradím, buďte vždy v do-

statočnej vzdialenosti od vyhadzovacej zóny.

- ▶ Záhradnícke náradie nikdy nezdvíhajte ani neprenášajte vtedy, keď je motor v chode.
- ▶ Dajte pozor na to, aby uskladnené záhradné náradie stálo všetkými štyrmi kolesami na zemi.
- ▶ Záhradné náradie dvíhajte len za rukoväť. S rukoväťou zaobchádzajte opatrne.
- ▶ **V žiadnom nerobte prípade na náradí nejaké zmeny.** Nedovolené zmeny by mohli negatívne ovplyvniť bezpečnosť Vášho produktu a mať za následok zvýšenie hluku a vibrácií.

Zber lístia

Nôž na zber lístia je tvarovaný tak, aby mohol vyzbierať jesenné lístie z Vášho trávnik. Aby táto funkcia optimálne fungovala, treba dodržiavať nasledovné:

- Lístie zbierajte len s nastavenou maximálnou výškou rezu.
- Zbierajte len lístie z trávnik.
- Pred zberom lístia dôkladne prekontrolujte pracovnú plochu a postarajte sa o to, aby sa v blízkosti nenachádzali ľudia, zvieratá, sklenené predmety a motorové vozidlá.

Uvoľnenie odpojovača elektrického obvodu

- Vždy vtedy, keď sa od záhradníckeho náradia vzdialite.
- Keď chcete odstrániť blokovanie (blokujúce nečistoty).

- Keď budete záhradnícke náradie kontrolovať, čistiť, alebo na ňom niečo iné robiť (opravovať ho).
- Po kolízii s cudzím telesom ihneď záhradnícke náradie prezrite, či nie je poškodené a dajte vymeňte nôž, ak je to potrebné.
- Ak začne záhradnícke náradie nezvyčajne vibrovať (okamžite skontrolujte).

Údržba

- ▶ **Keď s niečím manipulujete, alebo keď niečo robíte v priestore ostrých nožov, používajte vždy záhradnícke pracovné rukavice.**
- ▶ Postarajte sa o to, aby boli všetky matice, zavrtané skrutky a ostatné skrutky dobre utiahnuté, aby bol záručená bezpečná práca náradia.
- ▶ Pravidelne kontrolujte stav a opotrebovanie zberacieho kôša na trávu.
- ▶ Kontrolujte pravidelne svoje záhradné náradie a keď zistíte, že niektoré súčiastky sú opotrebované alebo poškodené, preventívne ich kvôli vlastnej bezpečnosti vymeňte.
- ▶ Používajte výlučne rezacie nože, ktoré sú určené pre dané náradie.
- ▶ Postarajte sa o to, aby boli použité originálne náhradné súčiastky značky Bosch.
- ▶ Pred odložením záhradného náradia sa postarajte o to, aby bolo náradie čisté a bez zvyškov materiálu. V prípade potreby ho vyčistite mäkkou suchou kefou.

Pokyny pre optimálne zaobchádzanie s akumulátorom

- ▶ **Postarajte sa o to, aby bolo záhradnicke náradie vypnuté a odpojovač elektrického obvodu uvoľnená, keď idete do náradia vkladať akumulátor.** Vkladanie akumulátorov do záhradnickeho náradia, ktoré je zapnuté, môže zapríčiniť úraz.
- ▶ **Používajte do tohto náradia len určené akumulátory značky Bosch.** Používanie iných akumulátorov môže mať za následok poranenie alebo spôsobiť požiar.
- ▶ **Akumulátor neotvárajte.** Hrozí nebezpečenstvo skratu.



Chráňte akumulátor pred horúčavou (napr. aj pred trvalým snečným žiarením), pred ohňom, vodou a vlhkosťou. Hrozí nebezpečenstvo výbuchu.



- ▶ **Udržiavajte nepoužitý akumulátor mimo dosahu kancelárskych svoriek, mincí, kľúčov, klincov, skrutiek alebo iných malých kovových predmetov, ktoré by mohli spôsobiť premostenie kontaktov.** Skrat medzi kontaktami akumulátora môže spôsobiť popáleniny alebo požiar.
- ▶ **V prípade jeho poškodenia alebo neodborného použitia môžu z akumulátora unikať škodlivé výpary.** Zabezpečte prívod čerstvého vzduchu a pri ťažkostiach vyhľadajte lekára. Výpary môžu dráždiť dýchacie cesty.
- ▶ **Akumulátor používajte len v produktoch výrobcu.** Len tak bude akumulátor chránený pred nebezpečným preťažením.
- ▶ **Špicatými predmetmi, ako napr. klince alebo skrutkovače alebo pôsobením vonkajšej sily môže dôjsť k poškodeniu akumulátora.** Vo vnútri môže dôjsť ku skratu a akumulátor môže začať horieť, môže z neho unikať dym, môže vybuchnúť alebo sa prehriať.
- ▶ **Akumulátor neskratujte.** Hrozí nebezpečenstvo výbuchu.
- ▶ Chráňte akumulátor pred vlhkosťou a vodou.
- ▶ Skladujte toto záhradné náradie pri rozsahu teploty od -20 °C do 50 °C. Nenechávajte napríklad ležať záhradné náradie v lete v motorovom vozidle.
- ▶ Príležitostne prečistite vetracie štrbiny akumulátora čistým jemným suchým štetcom.

Bezpečnostné pokyny pre nabíjačky



Prečítajte si všetky bezpečnostné pokyny a upozornenia. Nedostatočné dodržiavanie bezpečnostných predpisov a pokynov môže mať za následok zásah elektrickým prúdom, vyvolať požiar, alebo spôsobiť vážne poranenia.

Všetky bezpečnostné upozornenia a pokyny si odložte na ďalšie použitie v budúcnosti.

Nabíjačku používajte len v takom prípade, ak viete kompletne ohodnotiť a bez obmedzenia uskutočniť všetky funkcie, alebo ak ste dostali príslušné pokyny.

- ▶ Nikdy nedovoľte používať nabíjačku deťom ani osobám s obmedzenými psychickými, senzorickými alebo duševnými schopnosťami alebo s nedostatočnými skúsenosťami a/alebo nedostatočnými vedomosťami, a takisto ani osobám neoboznáme-ným s týmto Návodom na používanie. Národné predpisy môžu prípadne obmedzovať vek používateľa.
- ▶ **Dávajte pozor na deti.** Zabezpečí sa tým, že sa deti nebudú s nabíjačkou hrať.
- ▶ Nabíjajte len lítiovo-iónové akumulátory Bosch od kapacity **2,0 Ah** (od **10** akumulátorových článkov). Napätie akumulátora musí zodpovedať nabíjaciemu napätiu nabíjačky. Nenabíjajte batérie, ktoré nie určené na opätovné nabíjanie. V inom prípade hrozí nebezpečenstvo požiaru a výbuchu.







Chráňte nabíjačku pred dažďom alebo vlhkosťou. Vniknutie vody do nabíjačky zvyšuje riziko zásahu elektrickým prúdom.

- ▶ **Udržiavajte nabíjačku čistú.** Znečistením hrozí nebezpečenstvo úrazu elektrickým prúdom.
- ▶ **Pred každým použitím skontrolujte nabíjaciu jednotku, kábel a zástrčku. Ak zistíte poškodenie, nabíjačku nepoužívajte. Nabíjačku sami neotvárajte, dajte ju opraviť len kvalifikovanému personálu a len s použitím originálnych náhradných súčiastok.** Poškodené nabíjačky, káble a zástrčky zvyšujú riziko zásahu elektrickým prúdom.
- ▶ **Nabíjačku neprevádzkujte na veľmi horľavom podklade (napr. papier, textilie a pod.), príp. v horľavom prostredí.** Z dôvodu tepla, ktoré vzniká pri nabíjaní, hrozí nebezpečenstvo požiaru.
- ▶ **Nezakrývajte vetracie štrbiny nabíjačky.** Nabíjačka sa inak môže prehriať a nemusí správne fungovať.
- ▶ Na zvýšenie elektrickej bezpečnosti odporúčame použiť ochranný spínač pri poruchových prúdoch s maximálnym spúšťacím prúdom 30 mA. Pred použitím náradia skontrolujte vždy ochranný spínač pri poruchových prúdoch FI.

Symboly

Následujúce symboly sú pre čítanie a pochopenie tohto Návodu na používanie veľmi dôležité. Dobre si tieto symboly a ich významy zapamätajte. Správna interpretácia týchto symbolov Vám bude pomáhať prístroj lepšie a bezpečnejšie používať.

Symbol	Význam
	Smer pohybu
	Smer reakcie
	Používajte ochranné pracovné rukavice
	Hmotnosť
	Zapnutie

Symbol	Význam
	Vypnutie
	Dovolená manipulácia
	Zakázaný druh manipulácie
CLICK!	Počuteľný hluk
	Príslušenstvo/náhradné súčiastky

Používanie podľa určenia

Toto záhradnícke náradie je určené na kosenie trávniku pri súkromnom používaní.

Toto záhradné náradie nie je určené na strihanie živého plota, kosenie a pod.

Toto záhradné náradie je určené na kosenie trávnikov na úrovni pôdy.

Technické údaje

Kosačka na trávu	Universal Rotak 36-550		Universal Rotak 36-555		Universal Rotak 36-560		Universal Rotak 36-590		Universal Rotak 36-670	
	Vecné číslo		3 600 HB9 505 3 600 HB9 573	3 600 HB9 508	3 600 HB9 506 3 600 HB9 574	3 600 HB9 509	3 600 HB9 507			
Menovité napätie	V	36	36	36	36	36	36	36	36	36
Šírka nožovej skrinky	cm	38	38	38	38	38	38	38	38	38
Pracovná výška nožov	mm	25 – 70	25 – 70	25 – 70	25 – 70	25 – 70	25 – 70	25 – 70	25 – 70	25 – 70
Objem, zberací kôš na trávu	l	40	40	40	40	40	40	40	40	40
Hmotnosť podľa EPTA-Procedure 01:2014	kg	15,0	15,0	14,0	15,0	15,0	15,0	15,0	15,0	15,0
Sériové číslo (Serial Number)		pozri typový štítok na záhradnom náradí								
dovolená teplota okolia										
– pri nabíjaní	°C	0 ... +45	0 ... +45	0 ... +45	0 ... +45	0 ... +45	0 ... +45	0 ... +45	0 ... +45	0 ... +45
– počas prevádzky	°C	+5 ... +50	+5 ... +50	+5 ... +50	+5 ... +50	+5 ... +50	+5 ... +50	+5 ... +50	+5 ... +50	+5 ... +50
– pri skladovaní	°C	-20 ... +50	-20 ... +50	-20 ... +50	-20 ... +50	-20 ... +50	-20 ... +50	-20 ... +50	-20 ... +50	-20 ... +50
Akumulátor		lítiovo-iónový	lítiovo-iónový	lítiovo-iónový	lítiovo-iónový	lítiovo-iónový	lítiovo-iónový	lítiovo-iónový	lítiovo-iónový	lítiovo-iónový
Menovité napätie	V	36	36	36	36	36	36	36	36	36
Vecné číslo/kapacita										
– 2 607 336 913/ 1 607 A35 02V	Ah	–	–	2 x 2,0	–	–	–	–	–	–
– 2 607 336 915/ 2 607 337 047	Ah	4,0	4,0	–	4,0	–	4,0	–	–	–
– 1 607 A35 058	Ah	–	–	–	–	–	–	–	–	6,0
Počet akumulátorových článkov										

Kosačka na trávu	Universal Rotak 36-550	Universal Rotak 36-555	Universal Rotak 36-560	Universal Rotak 36-590	Universal Rotak 36-670
- 2 607 336 913/ 1 607 A35 02V	-	-	10	-	-
- 2 607 336 915/ 2 607 337 047	20	20	-	20	-
- 1 607 A35 058	-	-	-	-	20

Všetky hodnoty v tomto Návode boli namerané pri používaní por resp. do 2000 metrov nadmorskej výšky.

Nabíjačka	AL 3620 CV	AL 36V-20
Vecné číslo	EÚ 2 607 225 657	2 607 226 273
	UK 2 607 225 659	2 607 226 275
	AU 2 607 225 661	2 607 226 277
	KO 2 607 225 667	2 607 226 279
Nabíjací prúd	A 2,0	2,0
Nabíjacia doba (akumulátor vybitý)		
- Akumulátor s kapacitou 2,0 Ah	min 65	65
- Akumulátor s kapacitou 4,0 Ah	min 125	125
- Akumulátor s kapacitou 6,0 Ah	min 185	185
Hmotnosť podľa EPTA-Procedure 01:2014	kg 0,55	0,55
Trieda ochrany	□/II	□/II

Informácia o hlučnosti/vibráciách

	Universal Rotak 36-550	Universal Rotak 36-555	Universal Rotak 36-560	Universal Rotak 36-590	Universal Rotak 36-670
	3 600 HB9 505 3 600 HB9 573	3 600 HB9 508	3 600 HB9 506 3 600 HB9 574	3 600 HB9 509	3 600 HB9 507

Informácie o emisii hlučnosti zisťované podľa normy **EN 60335-2-77**

Vyhodnotená hodnota hladiny hluku A tohto náradia je typicky:

- Hladina akustického tlaku	dB(A)	76	76	76	76	76
- Hladina akustického výkonu	dB(A)	88	88	88	88	88
- Nepresnosť merania K	dB	= 2,0	= 2,0	= 2,0	= 2,0	= 2,0

Celkové hodnoty vibrácií ah (suma vektorov troch smerov) a nepresnosť merania K zisťované podľa normy **EN 60335-2-77**

- Hodnota emisie vibrácií a_h	m/s^2	< 2,5	< 2,5	< 2,5	< 2,5	< 2,5
- Nepresnosť merania K	m/s^2	= 1,5	= 1,5	= 1,5	= 1,5	= 1,5

Montáž a prevádzka

Cieľ činnosti	Ob- rázok	Strana
Rozsah dodávky (základná výbava) ^{A)}	A	326
Montáž obľúkovej rukoväte	B	327
Nastavenie pracovnej výšky		

Cieľ činnosti	Ob- rázok	Strana
Vkladanie / vyberanie zberacieho koša na trávu	C	328
Nastavenie pracovnej výšky nožov	D	328
Vloženie akumulátora	E	329
Prevádzka - Zasuňte odpojovač elektrického obvo-	F	330

Cieľ činnosti	Ob- rázok	Strana
du - Zapnutie - Kosenie - Vypnutie - Odpojovač elektrického obvodu vyber- te		
Vyberanie akumulátora	G	331
Ako pracovať s náradím „Kosenie“	H	332
Ukazovateľ stavu náplne zberacieho koša na trávu prázdny/plný	I	333
Údržba nožov/výmena nožov	J	333
Voľba príslušenstva	K	334

A) **Vyobrazené alebo opísané príslušenstvo nepatrí do štandardného rozsahu dodávky. Kompletné príslušenstvo nájdete v našom sortimente príslušenstva.**

Uvedenie do prevádzky

Pre Vašu bezpečnosť

- **Pozor! Záhradnícke náradie vypnite, uvoľnite odpojovač elektrického obvodu a demontujte z náradia akumulátor pred každou údržbou a pred každým čistením náradia. To isté platí v prípade, ak je poškodený, narezaný alebo zauzlený kábel vypínača.**
- **Po vypnutí tohto záhradníckeho náradia sa nože ešte niekoľko sekúnd otáčajú ďalej.**
- **Zachovajte opatrnosť: Nedotýkajte sa rotujúceho rezacieho noža.**

Nabíjanie akumulátorov

Akumulátor je vybavený tepelnou poistkou, ktorá dovolí nabíjanie akumulátora len v rozsahu teplôt medzi 0 °C a 35 °C. Vďaka tomu sa dosiahne vyššia životnosť akumulátora.

Upozornenie: Akumulátor sa dodáva v čiastočne nabitom stave. Aby ste zaručili plný výkon akumulátora, pred prvým použitím akumulátor v nabíjačke celkom nabite.

Lítiovo-iónové akumulátory možno kedykoľvek dobíjať bez toho, aby to skrátilo ich životnosť. Prerušenie nabíjania takýto akumulátor nepoškodzuje.

Lítiovo-iónový akumulátor je chránený proti hlbokému vybitiu pomocou elektronickej ochrany článku „Electronic Cell Protection (ECP)“. Keď je akumulátor vybitý, výrobok sa pomocou ochranného obvodu samostatne vypne: Záhradnícke náradie už nepracuje.

Po automatickom vypnutí náradia už viac vypínač nestláčajte. Akumulátor sa môže poškodiť.

Dodržiavajte upozornenia týkajúce sa likvidácie akumulátora.

Vkladanie/vyberanie akumulátora

Upozornenie: Ak sa nepoužívajú vhodné akumulátory, môže to viesť k nesprávnemu fungovaniu alebo k poškodeniu prístroja.

Vložte nabitý akumulátor. Postarajte sa o to, aby bol akumulátor úplne vložený.

Ak chcete akumulátor z náradia vybrať, stlačte uvoľňovacie tlačidlo a akumulátor vytiahnite.

Nabíjanie

Nabíjací proces začína v okamihu, keď sa zástrčka nabíjačky zasunie do zásuvky a keď sa akumulátor vloží do nabíjačky. Inteligentné nabíjanie automaticky spozná stav nabitia akumulátora a nabíja ho optimálnym nabíjajúcim prúdom v závislosti od konkrétnej teploty a napätia akumulátora.

Takýmto spôsobom sa šetrí akumulátor a počas uloženia v nabíjačke zostáva vždy úplne nabitý.

Význam indikačných prvkov na nabíjačke (AL 3620 CV/AL 3640 CV/AL 36V-20)

Rýchlonabíjanie



Rýchlonabíjanie je signalizované **rýchlym blikaním zelenej indikácie** stavu nabitia akumulátora.

Indikačný prvok na akumulátore: Počas nabíjacieho procesu sa tri zelené diódy LED akumulátora rozsvetujú jedna po druhej a zakrátko zhasínajú. Akumulátor je úplne nabitý vtedy, keď všetky tri zelené diódy LED svietia trvalo. Asi 5 minút po úplnom nabití akumulátora tri zelené diódy LED opäť zhasnú.

Upozornenie: Rýchlonabíjanie je možné len vtedy, keď leží teplota akumulátora v prípustnom rozsahu nabíjajúcich teplôt, pozri odsek Technické údaje.

Akumulátor je nabitý



Trvalé svietenie zelenej indikácie nabíjania akumulátora signalizuje, že akumulátor je úplne nabitý.

Okrem toho sa ozve na dobu cca 2 sekundy zvukový signál, ktorý akusticky signalizuje úplné nabitie akumulátora.

Akumulátor sa potom dá ihneď vybrať na okamžité použitie.

Bez zasunutého akumulátora signalizuje **trvalé svietenie** indikácie nabíjania akumulátora, že zástrčka nabíjačky je zasunutá do sieťovej zásuvky a nabíjačka je pripravená na prevádzku.

Teplota akumulátora pod 0°C alebo nad 45°C



Trvalé svietenie červenej indikácie nabíjania akumulátora signalizuje, že teplota akumulátora sa nachádza mimo prípustného rozsahu teplôt, pozri odsek „Technické údaje“. Len čo sa dostane teplota do prípustného rozsahu, nabíjačka sa automaticky prepne na rýchlonabíjanie.

Ak sa akumulátor nachádza mimo dovoleného rozsahu teploty, zasvieti pri vložení akumulátora do nabíjačky červená dióda LED akumulátora.

Nabíjanie nie je možné



Ak sa vyskytne iná porucha nabíjacieho procesu, bude táto signalizovaná **blikaním červenej indikácie LED**.

Proces nabíjania sa nemôže spustiť a nabíjanie akumulátora nie je možné (pozri odsek „Hľadanie porúch“).

Pokyny pre nabíjanie

Pri nepretržitých nabíjajúcich cykloch, resp. pri ich opakovaní jeden za druhým bez prerušenia, sa nabíjačka môže zohrievať. To je však neškodné a nie je to prejavom technickej poruchy nabíjačky.

Výrazne skrátená prevádzková doba akumulátora po jeho dobití signalizuje, že akumulátor je opotrebovaný a treba ho vymeniť za nový.

Dodržiavajte pokyny na likvidáciu.

Chladienie akumulátora (Active Air Cooling)

Ovládanie ventilátora, ktoré je integrované do nabíjačky, kontroluje teplotu vloženého akumulátora. Ak je táto teplota vyššia ako 30 °C, akumulátor sa pomocou ventilátora ochladí na optimálnu nabíjajúcu teplotu. Zapnutý ventilátor vytvára zvuk charakteristický pre chladienie ventilátorom.

Ak ventilátor v činnosti, je teplota akumulátora v optimálnom rozsahu teplôt pri nabíjaní, alebo ak je ventilátor poškodený. V takomto prípade sa doba nabíjania akumulátora predĺži.

Pokyny na používanie

Indikácia stavu nabitia akumulátora

Akumulátor je vybavený indikáciou stavu nabitia, ktorá indikuje stav nabitia akumulátora. Indikácia stavu nabitia akumulátora sa skladá z 3 zelených diód LED.

Stlačte tlačidlo pre indikáciu stavu nabitia akumulátora, aby ste indikáciu stavu nabitia akumulátora aktivovali. Po cca 5 sekundách indikácia stavu nabitia akumulátora automaticky zhasne.

Stav nabitia akumulátora sa dá skontrolovať aj vtedy, keď je akumulátor vybratý.

Indikácia LED	Kapacita akumulátora
Trvalé svetlo 3 zelené diódy LED	≥ 2/3
Trvalé svetlo 2 zelené diódy LED	≥ 1/3
Trvalé svetlo 1 zelená dióda LED	≤ 1/3
Blikajúce svetlo 1 zelená dióda LED	Rezerva

Ak po stlačení tlačidla nesvieti žiadna dióda LED, akumulátor je poškodený a treba ho vymeniť.

Z bezpečnostných dôvodov sa dá uskutočniť kontrola stavu nabitia akumulátora len vtedy, keď záhradnícke náradie nebeží.

Počas nabíjacieho procesu sa tri zelené diódy LED akumulátora rozsvetujú jedna po druhej a zakrátko zhasínajú. Akumulátor je úplne nabitý vtedy, keď všetky tri zelené diódy LED svietia trvalo. Asi 5 minút po úplnom nabití akumulátora tri zelené diódy LED opäť zhasnú.

Indikácia akumulátora pre monitorovanie teploty

Červená dióda LED indikácie kontroly teploty signalizuje, že akumulátor alebo elektronika záhradníckeho náradia (pri vloženom akumulátore) sa nenachádza v optimálnom rozsahu teploty. V takomto prípade záhradnícke náradie nepracuje, alebo nepracuje na plný výkon.

Monitorovanie teploty akumulátora

Pri stlačení tlačidla alebo vypínača (pri vloženom akumulátore) bliká červená dióda LED: Akumulátor je mimo prípustného rozsahu prevádzkovej teploty.

Pri teplote nad 70 °C sa akumulátor vypne dovtedy, kým sa teplota dostane do optimálneho rozsahu.

Kontrola teploty elektroniky záhradníckeho náradia

Červená dióda LED svieti po stlačení vypínača **trvalo**: Teplota elektroniky náradia je nižšia ako 5 °C alebo vyššia ako 75 °C.

Pri teplote nad 90 °C sa elektronika záhradníckeho náradia vypne dovtedy, kým sa opäť dosiahne teplota v rámci prípustného prevádzkového rozsahu teploty.

Rezací výkon (doba použitia akumulátora)

Rezací výkon (doba použitia akumulátora) závisí od vlastností trávnik, napr. od hustoty trávy, jej vlhkosti, od dĺžky trávy a nastavenej pracovnej výšky nožov.

Časté zapínanie a vypínanie záhradníckeho náradia počas kosenia takisto znižuje rezací výkon (skrácuje dobu použitia akumulátora).

Na dosiahnutie optimálneho rezacieho výkonu (doby použitia akumulátora) odporúčame kosiť častejšie, zväčšiť pracovnú výšku nožov a pri práci postupovať primeraným tempom. Príklad uvedený v ďalšom texte ukazuje súvislosti medzi nastavenou pracovnou výškou nožov a rezacím výkonom na jedno nabitie akumulátora.

Podmienky na kosenie



Rezací výkon	
Akumulátor s kapacitou 2,0 Ah	do 250 m ²
Akumulátor s kapacitou 4,0 Ah	do 500 m ²
Akumulátor s kapacitou 6,0 Ah	do 750 m ²

Aby ste zvýšili dobu použitia kosačky, môžete si v autorizovanom servisnom stredisku pre záhradné náradie Bosch zakúpiť ďalší akumulátor.

Hľadanie porúch



Symptóm	Možná príčina	Odstránenie príčiny
Motor sa nerozbehnne	Vnútrná kabeláž záhradníckeho náradia je porušená	Obráťte sa na autorizované servisné stredisko Bosch
	Akumulátor je vybitý	Dobite akumulátor
	Akumulátor je príliš studený/horúci	Akumulátor zahrejte/nechajte vychladnúť
	Tráva je príliš vysoká	Maximálna prípustná výška trávy je 30 cm pri najvyššom nastavení pracovnej výšky nožov
	Motorový istič sa inicioval	Nechajte motor vychladnúť a nastavte väčšiu pracovnú výšku nožov
Záhradnícke náradie beží prerušovane	Odpojovač elektrického obvodu nebol vložený správne/nebol vložený úplne	Vložte správne
	Vnútrná kabeláž záhradníckeho náradia je porušená	Obráťte sa na autorizované servisné stredisko Bosch
Záhradné náradie zanecháva nepravidelne pokosený trávnik a/alebo motor pracuje ťažko	Motorový istič sa inicioval	Nechajte motor vychladnúť a nastavte väčšiu pracovnú výšku nožov
	Výška rezu je príliš nízka	Nastavte väčšiu výšku rezu
	Nôž je tupý	Vymeňte nôž (pozri obrázok J)
	Náradie môže byť upchaté (zablokované)	Náradie vypnite a uvoľnite odpojovač elektrického obvodu Skontrolujte dolnú stranu náradia a v prípade potreby ju uvoľnite - vyčistite (pracujte pritom vždy s pracovnými rukavicami)
Po zapnutí záhradníckeho náradia sa nôž neotáča	Nôž je namontovaný nesprávne	Premontujte nôž do správnej polohy
	Nôž je zablokovaný trávou	Náradie vypnite a uvoľnite odpojovač elektrického obvodu Uvoľnite blokovanie (pracujte pritom vždy s pracovnými rukavicami)
	Matica noža/skrutka noža je uvoľnená	Utiahnite maticu/skrutku noža (27 Nm)
Silné vibrácie/hluk	Matica noža/skrutka noža je uvoľnená	Utiahnite maticu/skrutku noža (27 Nm)
	Nôž je poškodený	Vymeňte nôž (pozri obrázok J)

Akumulátor a nabíjačka

Symptómy	Možná príčina	Odstránenie príčiny
Červená indikácia nabíjania akumulátora bliká Nabíjanie nie je možné	Akumulátor nie je vložený (správne)	Nasadte akumulátor správne do nabíjačky
	Kontakty akumulátora sú znečistené	Očistite kontakty akumulátora; napríklad viacnásobným zasunutím a vysunutím akumulátora, prípadne akumulátor vymeňte za nový
Indikácia nabíjania akumulátora na nabíjačke nesvieti	Akumulátor je poškodený	Akumulátor vymeňte za nový
	Zástrčka nabíjačky nie je (nie je správne) zasunutá do zásuvky	Zástrčku sieťovej šnúry zasuňte do zásuvky (úplne)
	Zásuvka, sieťová šnúra alebo nabíjačka je poškodená	Skontrolujte sieťové napätie, nabíjačku dajte prípadne preskúšať v autorizovanej servisnej opravovni ručného elektrického náradia Bosch

Údržba a servis

Ošetrovanie akumulátora

- **Pozor! Pred každou údržbou a pred každým čistením náradie vypnite, uvoľnite odpojovač elektrického obvodu a demontujte z náradia akumulátor a takisto zberací kôš na trávu.**
- **Keď s niečím manipulujete, alebo keď niečo robíte v priestore ostrých nožov, používajte vždy záhradnícke pracovné rukavice.**

Aby ste dosiahli optimálne využitie akumulátora, dodržiavajte nasledujúce pokyny a opatrenia:

- Chráňte akumulátor pred vlhkosťou a vodou.
- Skladujte toto záhradné náradie pri rozsahu teploty od -20 °C do 50 °C. Nenechávajte napríklad ležať záhradné náradie v lete v motorovom vozidle.
- Akumulátor skladujte osobitne a nie v náradí.
- Ak svieti na záhradnícke náradie priame slnečné svetlo, nenechávajte akumulátor v náradí.
- Optimálna teplota na skladovanie akumulátora je 5 °C.
- Príležitostne prečistite vetracie štrbiny akumulátora jemným, čistým a suchým štetcom.

Výrazne skrátená prevádzková doba akumulátora po jeho dobití signalizuje, že akumulátor je opotrebovaný a treba ho vymeniť za nový.

Zákaznícka služba a poradenstvo ohľadom použitia

Servisné stredisko Vám odpovie na otázky týkajúce sa opravy a údržby Vášho produktu ako aj náhradných dielov. Rozkladové výkresy a informácie o náhradných dieloch nájdete tiež na: www.bosch-pt.com

V prípade otázok týkajúcich sa našich výrobkov a príslušenstva Vám ochotne pomôže poradenský tím Bosch.

V prípade akýchkoľvek otázok a objednávok náhradných dielov uvádzajte bezpodmienečne 10-miestne vecné číslo uvedené na typovom štítku výrobku.

Slovakia

Na www.bosch-pt.sk si môžete objednať opravu vášho stroja alebo náhradné diely online.
Tel.: +421 2 48 703 800
Fax: +421 2 48 703 801
E-Mail: servis.naradia@sk.bosch.com
www.bosch-pt.sk

Ďalšie adresy servisov nájdete na:

www.bosch-pt.com/serviceaddresses

Transport

Priložené lítiovo-iónové akumulátory podliehajú požiadavkám pre transport nebezpečného nákladu. Tieto akumulátory smie používateľ náradia prepravovať po cestách bez ďalších opatrení.

Pri zasielaní tretími osobami (napr.: leteckou dopravou alebo prostredníctvom špedície) treba pamätať na osobitné požiadavky na obaly a označenie. V takomto prípade treba pri príprave zásielky bezpodmienečne konzultovať s expertom pre prepravu nebezpečného tovaru.

Akumulátory zasielajte iba vtedy, ak nemajú poškodený obal. Otvorené kontakty prelepte a akumulátor zabaľte tak, aby sa v obale nemohol posúvať. Dodržiavajte, prosím, aj prípadné ďalšie národné predpisy.

Likvidácia



Záhradnícke náradie, akumulátory, príslušenstvo a obaly treba dať na recykláciu zodpovedajúcu ochrane životného prostredia.



Neodhadzujte opotrebované záhradnícke náradie ani akumulátory/batérie do komunálneho odpadu!

Len pre krajiny EÚ:

Podľa Európskej smernice 2012/19/EÚ sa musia nepoužiteľné ručné elektrické a elektronické prístroje (elektrospotrebiče) a podľa európskej smernice 2006/66/ES sa musia poškodené alebo opotrebované akumulátory/batérie zbierať separovane a treba ich dávať na recykláciu zodpovedajúcu ochrane životného prostredia.

Akumulátory/batérie:

Lítiovo-iónové akumulátory:

Dodržite láskavo pokyny uvedené v odseku Transport.

Magyar

Biztonsági előírások

Figyelem! Gondosan olvassa el a következő utasításokat. Ismerkedjen meg a kezelőelemekkel és a termék előírás szerű használatával. A használati utasítást biztos helyen őrizze meg a későbbi használatához.

A kerti kisépen, a töltőkészüléken és az akkumulátoron található jelek és jelzések magyarázata



Általános tájékoztató a veszélyekről.



Gondosan olvassa el az Üzemeltetési útmutatót.



Ügyeljen arra, hogy a kirepített idegen anyagok ne okozhassanak a közelében álló személyeknél sérüléseket.



Figyelmeztetés: Munka közben tartson biztonságos távolságot a terméktől.



Vigyázat: Ne érintse meg a forgó késeket. A kések élesek. Ügyeljen arra, hogy a berendezés ne vágassa le a kéz- vagy lábujjait.



A kerti kisképen végzett karbantartási vagy tisztítási munkák megkezdése előtt, valamint ha a kerti kisképet akár csak rövid időre is felügyelet nélkül hagyja, kapcsolja ki a kerti kisképet és oldja ki az áramkör megszakítót.



Nem vonatkozik rá.



Várja meg, amíg a kerti kiskép minden része teljesen leállt, mielőtt hozzáérne valamelyik alkatrészhez. A kések a kerti kiskép kioldása után még tovább forognak és sérüléseket okozhatnak.



Ne használja a terméket esőben és ne tegye ki az eső hatásának.



Védekezzen az áramütés lehetőségé ellen.



Nem vonatkozik rá.



A töltőkészüléket csak száraz helyiségekben szabad használni.



A töltőkészülék egy biztonsági transzformátorral van felszerelve.



A kerti kiskép tisztításához ne használjon nagynyomású tisztítót vagy kerti locsolóömlőt.



Gondosan ellenőrizze azt a területet, ahol a kerti kisképet használni akarja, nincsenek-e ott háziállatok vagy más állatok. A gép működése során a háziállatok vagy más állatok sérüléseket szenvedhetnek. Gondosan vizsgálja meg a gép használati területét és távolítsa el minden követ, botot, drótot, csontot és minden más idegen tárgyat. A gép használata közben ügyeljen arra, hogy ne lehessenek nem látható háziállatok, más állatok vagy fatöncök a sűrű gyeplát alatt.

Kezelés

- ▶ Sohase engedje meg gyerekeknek, vagy az ezen előírásokat nem ismerő személyeknek, hogy a terméket használják. Az Ön országában érvényes előírások lehet, hogy korlátozzák a kezelő korát. Ha a terméket nem használja, azt gyermekek számára nem elérhető helyen tárolja.
- ▶ Sohase engedje meg, hogy gyermekek, korlátozott fizikai, érzékelési

- vagy szellemi képességű, illetve kellő tapasztalattal és/vagy tudással nem rendelkező és/vagy az ezen utasításokat nem jól ismerő személyek ezt a kerti kismépcipőt használják.
- ▶ A gyerekeket felügyelni kell, hogy garantálni lehessen, hogy a termékkel ne játszanak.
 - ▶ Sohasse használja a kerti kismépcipőt, ha személyek, mindenképp gyerekek vagy háziállatok, tartózkodnak a közvetlen közelében.
 - ▶ A más személyek által elszenvedett balesetekért, illetve a más tulajdonában keletkezett károkért a kezelő vagy felhasználó felel.
 - ▶ Ne használjon nyitott gumicipőt vagy szandált, amikor a terméket használja. Viseljen mindig stabil lábbelit és hosszú nadrágot. Sohasse használja mezítláb a terméket.
 - ▶ Gondosan vizsgálja meg a megmunkálni kívánt területet, és távolítsa el a köveket, botokat, drótokat, csontokat és egyéb idegen tárgyakat.
 - ▶ A használat előtt mindig ellenőrizze, nincsenek-e elkopva vagy megrongálódva a kés, a kés csavarjai és a vágóegység. Az elhasznált vagy megrongálódott késeket és kés csavarokat mindig teljes készletként cserélje ki, hogy elkerülje a kiegyensúlyozatlanságot.
 - ▶ Csak nappali fénynél vagy jó mesterséges megvilágítás mellett nyírjon fűvet.
 - ▶ Rossz időjárási feltételek esetén, mindenképp egy közeledő vihar esetén ne dolgozzon a fűnyírógéppel.
 - ▶ A kerti kismépcipőt nedves fűben lehetőség szerint ne használja.
 - ▶ Mindig nyugodtan menjen, sohasse fusson gyorsan.
 - ▶ A kerti kismépcipőt sohasse üzemeltesse meghibásodott védőberendezésekkel, vagy fedéllel, illetve biztonsági berendezésekkel, mint például ütközésvédő és/vagy fűgyűjtő kosár nélkül.
 - ▶ Azt javasoljuk, hogy a saját érdekében viseljen fülvédőt.
 - ▶ Ne használja a terméket, ha fáradt, beteg, vagy alkohol, kábítószer vagy orvosságok hatása alatt áll.
 - ▶ A lejtőkön végzett munka veszélyes lehet:
 - Különösen meredek lejtőkön ne nyírjon fűvet.
 - Ferde felületeken, vagy nedves fűben mindig ügyeljen arra, hogy csak biztonságos, szilárd helyekre lépjen.
 - Ferde felületeken mindig keresztben haladva, sohasse fel- vagy lefelé haladva nyírjon fűvet.
 - A lejtőkön irányváltás esetén különösen óvatosan kell eljárni.
 - ▶ Hátrafelé menés vagy a kerti kismépcipő húzása esetén igen óvatosan kell eljárni.
 - ▶ A kerti kismépcipőt a fűnyírás közben mindig előre felé tolja és sohasse a teste felé húzza.

- ▶ A késeknek nyugalmi helyzetben kell lenniük, ha a kerti kiséget a szállításhoz meg kell billenteni, ha a kerti kiséggel fűmentes területen halad keresztül, valamint amikor a kerti kiséget a nyírásra kerülő területhez illetve attól elszállítja.
- ▶ A kerti kiséget az elindításakor vagy a motor elindításakor ne billentse meg.
- ▶ Az Üzemeltetési útmutatónak megfelelően kapcsolja be a kerti kiséget, és ügyeljen arra, hogy a lábai elég messze legyenek a forgó alkatrészek-től.
- ▶ A kezeit és a lábait sohase tegye a forgó alkatrészek közelébe vagy azok alá.
- ▶ Tartson be megfelelő távolságot a kivető zóna felé, ha a kerti kiséggel dolgozik.
- ▶ Sohase emelje fel és sohase vigye a kerti kiséget működő motor mellett.
- ▶ Ügyeljen arra, hogy a kerti kisép tárolásakor az mind a 4 kerekével a talajon álljon.
- ▶ A kerti kiséget csak a tartófogantyúnál fogva emelje fel. A tartófogantyút óvatosan kezelje.
- ▶ **A terméken nem szabad változtatásokat végrehajtani.** A nem engedett változtatások befolyásolhatják a terméke biztonságát és megnövekedett zajokhoz és rezgésekhez vezethetnek.

Lombgyűjtés

A lombgyűjtő kés úgy van kialakítva, hogy fel tudja venni a gyepről az őszi leveleket. A funkció optimális végrehajtásához tartsa be a következőket:

- Csak a maximális vágási magasságnál gyűjtsön lombot.
- Csak a gyepjéről gyűjtsön lombot.
- Minden lombgyűjtés előtt vizsgálja meg a munkavégzési területet, és tartsa távol attól az embereket, háziállatokat, üvegtárgyakat és autókat.

Oldja ki az áramkör megszakítót

- Minden olyan esetben, ha őrizet nélkül hagyja a kerti kiséget.
- A beékelődések elhárítása előtt.
- Mielőtt a kerti kiséget ellenőrizné, megtisztítaná, vagy azon valamilyen munkát végezne.
- Egy idegen testtel való ütközés után. Azonnal ellenőrizze a kerti kisép esetleges megrongálódásait és szükség esetén cserélje ki a kést.
- Ha a kerti kisép szokatlan módon rezgésbe jön (azonnal ellenőrizze).

Karbantartás

- ▶ **Viseljen mindig kerti védőkesztyűt, ha az éles kések körül végez munkát.**
- ▶ Gondoskodjon arról, hogy minden anya, csap és csavar szorosan legyen húzva, hogy biztonságosan lehessen a termékkel dolgozni.

- ▶ Rendszeresen ellenőrizze a fűgyűjtő kosár elhasználódását és kopását.
- ▶ Vizsgálja felül a terméket és a biztonság érdekében cserélje ki az elhasználódott vagy megrongálódott alkatrészeket.
- ▶ Kizárólag a kerti kisgéphez előírányozott vágókéseket használjon.
- ▶ Gondoskodjon arról, hogy a cserealkatrészként csak Bosch gyártmányú alkatrészeket használjanak.
- ▶ A tárolás előtt gondoskodjon arról, hogy a termék tiszta legyen és mentes legyen a maradékoktól. Ha szükséges, egy puha, száraz kefével tisztítsa meg.

Biztonsági előírások és tájékoztatók az akkumulátor optimális kezeléséhez

- ▶ Győződjön meg róla, hogy a kerti kisgép ki van kapcsolva és az áramkör megszakító ki van oldva, mielőtt beszerelné az akkumulátort. Ha egy bekapcsolt kerti kisgépbe szerel be egy akkumulátort, ez balesetekhez vezethet.
- ▶ A kerti kisgépben csak az ahhoz előírányozott Bosch akkumulátorokat használja. Más akkumulátorok használata személyi sérüléseket és tüzet okozhat.
- ▶ Ne nyissa fel az akkumulátort. Ekkor fennáll egy rövidzárlat veszélye.



Óvja meg az akkumulátort a magas hőmérsékletektől, (például a tartós napsugárzás hatásától is), a tüztől, a víztől és a nedvességtől. Robbanásveszély áll fenn.



- ▶ Tartsa távol a használaton kívüli akkumulátort irodai kapcsolóktól, pénzérmeéktől, kulcsoktól, szögektől, csavaroktól és más kisméretű fémtárgyaktól, amelyek áthidalhatják az érintkezőket. Az akkumulátor érintkezői közötti rövidzárlat égési sérüléseket vagy tüzet okozhat.
- ▶ Az akkumulátor megrongálódása vagy szakszerűtlen kezelése esetén abból gőzök léphetnek ki. Szellőztesse ki az érintett területet, és ha panaszai vannak, keressen fel egy orvost. A gőz a légutakat ingerelheti.
- ▶ Az akkumulátort csak a gyártó termékeiben használja. Az akkumulátort csak így lehet megvédeni a veszélyes túlterheléstől.

- ▶ Az akkumulátort hegyes tárgyak, például tűk vagy csavarhúzó, vagy külső erőbehatások megrongálhatják. Belső rövidzárlat léphet fel és az akkumulátor kigyulladhat, füstöt bocsáthat ki, felrobbanhat, vagy túlhevülhet.
- ▶ Sohase zárja rövidre az akkumulátor pólusait. Robbanásveszély.
- ▶ Óvja meg az akkumulátort a nedvességtől és a víztől.
- ▶ A kerti kisgépet és az akkumulátort csak a -20 °C és 50 °C közötti hőmérséklet tartományban tárolja. Ezért például nyáron ne hagyja az autóban az akkumulátort.
- ▶ Időnként tisztítsa meg az akkumulátor szellőzőrését egy puha, tiszta és száraz ecsettel.

Biztonsági előírások a töltőkészülékek számára



Olvassa el az összes biztonsági figyelmeztést és előírást. A biztonsági előírások és utasítások betartásának elmulasztása áramütéshez, tűzhoz és/vagy súlyos sérülésekhez vezethet.

Őrizze meg a jövőbeli használatra is valamennyi biztonsági előírást és utasítást.

Csak akkor használja a töltőkészüléket, ha annak minden funkcióját meg tudja ítélni és megfelelően végre használni tudja, vagy ha erre megfelelő utasításokat kapott.

- ▶ Sohase engedje meg, hogy gyermekek, korlátozott fizikai, érzékelési vagy szellemi képességű, illetve kellő tapasztalattal és/vagy tudással nem rendelkező és/vagy az ezen utasításokat nem jól ismerő személyek ezt a töltőkészüléket használják. Az Ön országában érvényes előírások lehet, hogy korlatozzák a kezelő korát.
- ▶ Ne hagyja felügyelet nélkül a gyermekeket. Ez biztosítja, hogy gyerekek ne játsszanak a töltőkészülékkel.
- ▶ Csak legalább **2,0 Ah** (legalább **10** akkucella) kapacitású, Bosch gyártmányú Li-Ion-akkumulátorokat töltsön. Az akku feszültségének meg kell egyeznie a töltőkészülék akkutöltőfeszültségével. Ne töltsön fel nem újrafeltölthető akkumulátorokat. Ellen-

kező esetben tűz- és robbanásveszély áll fenn.



Tartsa távol a töltőkészüléket az esőtől és a nedvesség hatásaitól. Ha víz hatol be a töltőkészülékbe, ez megnöveli az áramütés veszélyét.

- ▶ **Tartsa tisztán a töltőkészüléket.** A szennyeződés áramütés veszélyét okozza.
- ▶ **Minden használat előtt ellenőrizze a töltőkészüléket, a kábelt és a csatlakozó dugót. Ne használja a töltőkészüléket, ha az már megrongálódott. Ne nyissa ki a töltőkészüléket és azt csak megfelelő minőségű szakmai személyzettel és csak eredeti pótalkatrészek alkalmazásával javíttassa.** Egy megrongálódott töltőkészülék, kábel és csatlakozó dugó megnöveli az áramütés veszélyét.
- ▶ **Ne üzemeltesse a konstans feszültség szabályozót egy gyúlékony alagra (pl. papír, textíliák stb.) helyezve, illetve gyúlékony környezetben.** A töltőkészüléknek a töltés során fellépő felmelegedése tűzhez vezethet.
- ▶ **Ne takarja le a töltőkészülék szellőzőnyílását.** A töltőkészülék ellenkező esetben túlmelegedhet és ekkor nem működik megfelelően.
- ▶ Az elektromos biztonság megnöveléséhez ajánlatos egy legfeljebb 30 mA kioldási áramú hibaáram-védőkapcsolót alkalmazni. A hibaáram-védőkapcsolót minden használat előtt ellenőrizni kell.

Jelképes ábrák

Az ezt követő jelmagyarázat a Használati útmutató elolvasásának és megértésének megkönnyítésére szolgál. Jegyezze meg ezeket a szimbólumokat és jelentésüket. A szimbólumok helyes interpretálása segítségére lehet a termék jobb és biztonságosabb használatában.

mok helyes interpretálása segítségére lehet a termék jobb és biztonságosabb használatában.

Jel	Magyarázat
	Mozgásirány
	A reakció iránya
	Viseljen védőkesztyűt
	Tömeg
	Bekapcsolás
	Kikapcsolás
	Megengedett tevékenység
	Tilos tevékenység
CLICK!	Hallható zaj
	Tartozékok/pótalkatrészek

Rendeltetészerű használat

A kerti kiskép magánterületeken végzett fűnyírásra szolgál.

A kerti kiskép sövényvágásra, egyengetésre, aprításra stb. nem használható.

A kerti kiskép talajmagasságban végzett fűnyírásra szolgál.

Műszaki adatok

Fűnyírógép		Universal Rotak 36-550	Universal Rotak 36-555	Universal Rotak 36-560	Universal Rotak 36-590	Universal Rotak 36-670
Rendelési szám		3 600 HB9 505 3 600 HB9 573	3 600 HB9 508	3 600 HB9 506 3 600 HB9 574	3 600 HB9 509	3 600 HB9 507
Névleges feszültség	V	36	36	36	36	36
A késház szélessége	cm	38	38	38	38	38
Vágási magasság	mm	25 – 70	25 – 70	25 – 70	25 – 70	25 – 70
Térfogat, fűgyűjtő zsák	l	40	40	40	40	40
Súly a 01:2014 EPTA-eljárás szerint	kg	15,0	15,0	14,0	15,0	15,0
Gyári szám (Serial Number)		lásd a kerti kisképen elhelyezett típus táblát				
megengedett környezeti hőmérséklet						
– a töltés során	°C	0 ... +45	0 ... +45	0 ... +45	0 ... +45	0 ... +45
– az üzemelés során	°C	+5 ... +50	+5 ... +50	+5 ... +50	+5 ... +50	+5 ... +50
– a tárolás során	°C	-20 ... +50	-20 ... +50	-20 ... +50	-20 ... +50	-20 ... +50
Akkumulátor		Li-ion	Li-ion	Li-ion	Li-ion	Li-ion

Fűnyírógép		Universal Rotak 36-550	Universal Rotak 36-555	Universal Rotak 36-560	Universal Rotak 36-590	Universal Rotak 36-670
Névleges feszültség	V	36	36	36	36	36
Rendelési szám/kapacitás						
- 2 607 336 913/ 1 607 A35 02V	Ah	-	-	2 x 2,0	-	-
- 2 607 336 915/ 2 607 337 047	Ah	4,0	4,0	-	4,0	-
- 1 607 A35 058	Ah	-	-	-	-	6,0
Akkucellák száma						
- 2 607 336 913/ 1 607 A35 02V		-	-	10	-	-
- 2 607 336 915/ 2 607 337 047		20	20	-	20	-
- 1 607 A35 058		-	-	-	-	20

Ebben a kezelési útmutatóban minden megadott érték a tengerszint feletti 2000 m magasságig került mérésre.

Töltőkészülék		AL 3620 CV	AL 36V-20
Rendelési szám			
	EU	2 607 225 657	2 607 226 273
	UK	2 607 225 659	2 607 226 275
	AU	2 607 225 661	2 607 226 277
	KO	2 607 225 667	2 607 226 279
Töltőáram	A	2,0	2,0
Töltési idő (kimerült akkumulátor esetén)			
- 2,0 Ah akkumulátor esetén	perc	65	65
- 4,0 Ah akkumulátor esetén	perc	125	125
- 6,0 Ah akkumulátor esetén	perc	185	185
Súly a 01:2014 EPTA-eljárás szerint	kg	0,55	0,55
Érintésvédelmi osztály		□ / II	□ / II

Zaj és vibráció értékek

	Universal Rotak 36-550	Universal Rotak 36-555	Universal Rotak 36-560	Universal Rotak 36-590	Universal Rotak 36-670
	3 600 HB9 505 3 600 HB9 573	3 600 HB9 508	3 600 HB9 506 3 600 HB9 574	3 600 HB9 509	3 600 HB9 507

A zajkibocsátási értékek a **EN 60335-2-77** előírásainak megfelelően kerültek meghatározásra

A készülék A-értékelésű zajszintjének tipikus értékei:

- Hangnyomás-szint	dB(A)	76	76	76	76	76
- Hangteljesítmény-szint	dB(A)	88	88	88	88	88
- Bizonytalanság K	dB	= 2,0	= 2,0	= 2,0	= 2,0	= 2,0

Az az rezgési összértékek (a három irány vektorösszege) és a K szórás az **EN 60335-2-77** szabvány szerint kerültek meghatározásra

- Rezgés kibocsátási érték, a_h	m/s^2	< 2,5	< 2,5	< 2,5	< 2,5	< 2,5
- Bizonytalanság K	m/s^2	= 1,5	= 1,5	= 1,5	= 1,5	= 1,5

Felszerelés és üzemeltetés

A tevékenység célja	Ábra	Oldal
A szállítmány tartalma ^{A)}	A	326
A fogantyúkengyel felszerelése	B	327
A munkavégzési magasság beállítása		
A fűgyűjtő kosár behelyezése/levétele	C	328
A vágási magasság beállítása	D	328
Az akkumulátor beszerelése	E	329
Üzemeltetés	F	330
- Tegye be az áramkör megszakítót		
- Kapcsolja be		
- Nyírja le a fűvet		
- Kapcsolja ki		
- Távolítsa el az áramkör megszakítót		
Az akkumulátor kivétele	G	331
Munkavégzési útmutató "Fűnyírás"	H	332
Fűgyűjtő kosár szintjelző üres/megtelt	I	333
A kések karbantartása / késcsere	J	333
Tartozék kiválasztása	K	334

A) A képeken látható vagy a szövegben leírt tartozékok részben nem tartoznak a standard szállítmányhoz. Tartozék-programunkban valamennyi tartozék megtalálható.

Üzembe helyezés

Az Ön biztonságáért

- **Figyelem! Kapcsolja ki a kerti kisépét, oldja ki az áramkör megszakítót és távolítsa el az akkumulátort, mielőtt karbantartási vagy tisztítási munkákat végezne. Ugyanez érvényes azokra az esetekre is, amikor a kapcsoló kábel megrongálódott, belevágtak, vagy beakadt valamibe.**
- **A kerti kisép kikapcsolása után a kések még néhány másodpercig tovább forognak.**
- **Vigyázat: Ne érintse meg a forgó vágókést.**

Az akkumulátor felszerelése

Az akkumulátor egy hőmérsékletellenőrző berendezéssel van felszerelve, amely az akkumulátor töltését csak 0 °C és 35 °C közötti hőmérséklet esetén teszi lehetővé. Ez igen magas akkumulátor-élettartamot biztosít.

Tájékoztató: Az akkumulátor részben feltöltve kerül kiszállításra. Az akkumulátor teljes teljesítményének biztosítására az első alkalmazás előtt tölts fel teljesen az akkumulátort a töltőkészülékben.

A Li-ion-akkumulátort bármikor fel lehet tölteni anélkül, hogy ez megrövidítené az élettartamát. A töltési folyamat megszakítása nem árt az akkumulátornak.

A lithium-ionos-akkumulátort az „Electronic Cell Protection (ECP)” védi a túl erős kisülés ellen. Ha az akkumulátor kimerült, a terméket egy védőkapcsoló kikapcsolja: A kerti kisép ekkor nem működik tovább.

A termék automatikus kikapcsolása után ne nyomja tovább a be-/kikapcsolót. Ez megrongálhatja az akkumulátort.

Vegye figyelembe az akkumulátornak a hulladékba való eltávolítással kapcsolatos előírásait.

Az akkumulátor behelyezése/kivétele

Tájékoztató: Ha a berendezéshez nem megfelelő akkumulátorok kerülnek alkalmazásra, ez hibás működéshez vagy a berendezés megrongálódásához vezethet.

Tegye be a feltöltött akkumulátort. Gondoskodjon arról, hogy az akkumulátor teljesen beilleszkedjen a helyére.

Az akkumulátornak a berendezésből való kivételéhez nyomja meg az akkumulátor reteszelés feloldó gombot és húzza ki az akkumulátort.

A töltési folyamat

A töltési folyamat azonnal megkezdődik, mielőtt bedugja a töltőkészülék hálózati csatlakozó dugóját a dugaszoló aljzatba, majd behelyezi az akkumulátort a töltőkészülékbe.

Az intelligens töltési eljárás alkalmazásának eredményeképpen a készülék automatikusan felismeri az akkumulátor töltési szintjét és az akkumulátor hőmérsékletétől és feszültségétől függően az optimális töltőárammal tölti az akkumulátort. Ez az eljárás kíméli az akkumulátort, és az akkumulátor a töltőkészülékben való tárolás esetén mindig teljesen feltöltött állapotban marad.

A töltőkészüléken (AL 3620 CV/AL 3640 CV/AL 36V-20) elhelyezett kijelző elemek magyarázata

Gyorstöltési eljárás



A gyorsöltési eljárást a **zöld** akkumulátor töltéskijelző **villogása** jelzi.

Kijelzőelem az akkumulátoron: A töltési folyamat során az akkumulátor három zöld LED-je egymás után rövid időre kigyullad, majd kialszik. Az akkumulátor akkor van teljesen feltöltve, ha a három zöld LED tartósan világítani kezd. Az akkumulátor teljes feltöltésének befejezése után kb. 5 perccel a három zöld LED ismét kialszik.

Tájékoztató: A gyorsöltési eljárásra csak akkor van lehetőség, ha az akkumulátor hőmérséklete a megengedett töltési hőmérséklet tartományon belül van, lásd a "Műszaki adatok" fejezetet.

Akkumulátor feltöltve



Ha a **zöld** akkumulátor töltéskijelző **folytósan** világít, ez azt jelzi, hogy az akkumulátor teljesen fel van töltve.

Ezen felül felhangzik egy kb. 2 másodperces hangjelzés, amely az akkumulátor teljes feltöltését akusztikus jellel jelzi. Az akkumulátort ekkor azonnal ki lehet venni a töltőkészülékéből és használni lehet.

Ha nincs akkumulátor bedugva a töltőkészülékbe, akkor az akkumulátor töltéskijelző **folymatos fénye** azt jelzi, hogy a hálózati csatlakozó dugó be van dugva a dugaszolóaljzatba és a töltőkészülék üzemkés.

Az akkumulátor hőmérséklete 0 °C alatt vagy 45 °C felett van



A **piros** akkumulátor töltéskijelző **tartós fénye** azt jelzi, hogy az akkumulátor hőmérséklete a megengedett töltési hőmérséklet tartományon kívül van, lásd a "Műszaki Adatok" szakaszt. Mihelyt az akkumulátor ismét eléri a megengedett hőmérséklet tartományt, a töltőkészülék automatikusan átkapcsol gyorstöltésre.

Ha az akkumulátor hőmérséklete a megengedett töltési hőmérséklet tartományon kívül van, az akkumulátornak a töltőkészülékbe való behelyezésekor kigyullad az akkumulátoron elhelyezett piros LED.

Az akkumulátor nem töltődik



Ha a töltési folyamatban valamilyen más zavar áll fenn, ezt a **piros** LED-kijelző **villogása** jelzi.

A töltési folyamatot nem lehet elindítani és az akkumulátort nem lehet felöltteni (lásd a "Hibakeresés" c. szakaszt).

Töltési tájékoztató

Ha a készüléket folyamatosan vagy többször egymás után szünet nélkül használja akkumulátorok feltöltésére, akkor a töltőkészülék felmelegedhet. Ez a jelenség nem veszélyes és nem jelenti azt, hogy a töltőkészülék műszaki szempontból meghibásodott.

Ha az akkumulátor feltöltése után a készülék már csak lényegesen rövidebb ideig üzemeltethető, akkor az akkumulátor elhasználódott és ki kell cserélni.

Vegye figyelembe a hulladékba való eltávolítással kapcsolatos előírásokat.

Az akkumulátor hűtése (Active Air Cooling)

A töltőkészülékbe beépített ventilátor vezérlés felügyel a behelyezett akkumulátor hőmérsékletére. Ha az akkumulátor hőmérséklete meghaladja a 30 °C értéket, az akkumulátort egy ventilátor lehűti az optimális töltési hőmérsékletre. A beépített ventilátor légáramlása zajt okoz.

Ha a ventilátor nem forog, az akkumulátor hőmérséklete az optimális töltési hőmérséklet tartományon belül van, vagy a ventilátor elromlott. Ez utóbbi esetben az akkumulátor töltési ideje meghosszabbodik.

Munkavégzési tanácsok

Akkumulátor töltéskijelző

Az akkumulátor egy feltöltési szintjelzővel van felszerelve, amely az akkumulátor töltési szintjét jelzi. A feltöltési szintjelző 3 zöld LED-ből áll.

A feltöltési szintjelző aktiválásához nyomja meg a feltöltés szintjelző gombját. A feltöltési szintjelző kb. 5 másodperc elteltével magától kialszik.

A töltési szintet a berendezésről levett akkumulátornál is ellenőrizni lehet.

LED-kijelző	Az akkumulátor kapacitása
Tartós fény 3 zöld LED	≥ 2/3
Tartós fény 2 zöld LED	≥ 1/3

LED-kijelző Az akkumulátor kapacitása

Tartós fény 1 zöld LED ≤ 1/3

Villogó fény 1 zöld LED tartalék

Ha a gomb megnyomása után egyik LED sem világít, az akkumulátor meghibásodott és ki kell cserélni.

A töltési szint lekérdezését biztonsági megfontolásokból csak álló kerti kisépen lehet végrehajtani.

A töltési folyamat során az akkumulátor három zöld LED-je egymás után rövid időre kigyullad, majd kialszik. Az akkumulátor akkor van teljesen feltöltve, ha a három zöld LED tartósan világítani kezd. Az akkumulátor teljes feltöltésének befejezése után kb. 5 perccel a három zöld LED ismét kialszik.

Az akkumulátor hőmérséklet felügyelő berendezés kijelzője

A hőmérséklet-felügyelő berendezésen kigyulladó piros LED azt jelzi, hogy a kerti kisép akkumulátora vagy elektronikája (a gépbe behelyezett akkumulátor mellett) nincs az optimális hőmérséklet tartományban. Ebben az esetben a kerti kisép egyáltalán nem vagy nem a teljes teljesítményével működik.

Az akkumulátor hőmérséklet felügyelő berendezése

A gomb vagy a be-/kikapcsoló megnyomásakor (behelyezett akkumulátor mellett) a piros LED villog: Az akkumulátor hőmérséklete kívül van a megengedett üzemi hőmérséklet tartományon.

Ha a hőmérséklet meghaladja a 70 °C-ot, az akkumulátor kikapcsol, amíg ismét el nem éri a megengedett üzemi hőmérséklet tartományt.

A kerti kisép elektronikájának hőmérséklet-felügyelő berendezése

A be-/kikapcsoló megnyomásakor a piros LED **folytósan** világít: A kerti kisép elektronikájának hőmérséklete 5 °C alatt vagy 75 °C felett van.

Ha a hőmérséklet meghaladja a 90 °C értéket, a kerti kisép elektronikája kikapcsol, amíg vissza nem jut a megengedett üzemi hőmérséklet tartományba.

Vágási teljesítmény (akkumulátor futási idő)

A vágási teljesítmény (az akkumulátor futási ideje) a gyeptulajdonságaitól, például a fű sűrűségétől, nedvességétől és hosszától, valamint a vágási magasságtól függ.

A kerti kisépnek a fűnyírás közben történő gyakori ki- és bekapcsolása szintén csökkenti a vágási teljesítményt (az akkumulátor futási idejét).

A vágási teljesítmény (az akkumulátor futási ideje) optimalizáláshoz célszerű gyakrabban füvet nyírni, magasabb vágási magasságot használni és megfelelő sebességgel haladni.

Az alábbi példán az egyszerű feltöltéshez tartozó vágási magasság és vágási teljesítmény közötti összefüggés látható három akkumulátor esetén.

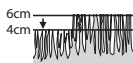
Vágási feltételek

Nagyon vékony, száraz fű

Vágási teljesítmény

Vágási feltételek2,0 Ah akkumulátor esetén 250 m²-ig4,0 Ah akkumulátor esetén 500 m²-ig6,0 Ah akkumulátor esetén 750 m²-ig

A futási idő meghosszabbítására a Bosch kerti gépek vevőszolgálatánál egy póttakkumulátort is be lehet szerezni.

Hibakeresés

Szimpptóma	Lehetséges ok	Hibaelhárítás
A motor nem indul el	A kerti kisgép belső vezetékai meghibásodtak	Forduljon egy Bosch vevőszolgálathoz
	Az akkumulátor lemerült	Töltse fel az akkumulátort
	Az akkumulátor túl hideg/túl meleg	Hagyja felmelegedni/lehűlni az akkumulátort
	A fű túl hosszú	A legnagyobb megengedett fűmagasság a legnagyobb vágási magasság beállításával 30 cm
	A motorvédelem kioldott	Hagyja lehűlni a motort és állítson be egy nagyobb vágási magasságot
A kerti kisgép csak megszakításokkal működik	Az áramkör megszakító nincs helyesen/teljesen behelyezve	Helyezze be helyesen
	A kerti kisgép belső vezetékai meghibásodtak	Forduljon egy Bosch vevőszolgálathoz
A kerti kisgép egyenetlen vágási eredményt szolgáltat és/vagy a motor nehezen működik	A motorvédelem kioldott	Hagyja lehűlni a motort és állítson be egy nagyobb vágási magasságot
	A vágási magasság túl alacsony	Állítsa be nagyobbra a vágási magasságot
	A kés eltompult	A kés kicserélése (lásd a J ábrát)
	Eltömődés lehetséges	Kapcsolja ki a kerti kisgépet és oldja ki az áramkör megszakítót Ellenőrizze és szükség esetén tegye szabaddá a kerti kisgép alsó részét (viseljen mindig egy kerti védőkesztyűt)
	A kés fordítva van felszerelve	Szerelje fel helyes helyzetben a kést
A kerti kisgép bekapcsolása után a vágókés nem forog	A kést a fű leblokkolja	Kapcsolja ki a kerti kisgépet és oldja ki az áramkör megszakítót Távolítsa el a dugulást okozó anyagot (ehhez viseljen mindig kerti védőkesztyűt)
	A késrögzőítő anya/csavár kilazult	Húzza meg szorosra a késrögzőítő anyát/csavart (27 Nm)
Erős rezgések/zajok	A késrögzőítő anya/csavár kilazult	Húzza meg szorosra a késrögzőítő anyát/csavart (27 Nm)
	A kés megrongálódott	A kés kicserélése (lásd a J ábrát)

Akkumulátor és töltőkészülék

Probléma	Lehetséges ok	Hibaelhárítás
A töltőkészüléken villog a piros akkumulátor túltételszélő lámpa	Az akkumulátor nincs (helyesen) behelyezve	Tegye fel az akkumulátort helyesen a töltőkészülékre
	Az akkumulátor érintkezői elszennyeződtek	Tisztítsa meg az akkumulátor érintkezőit, ezt többek között az akkumulátor többszöri bedugásával

Probléma	Lehetséges ok	Hibaelhárítás
Az akkumulátor nem töltődik	Az akkumulátor hibás	Cserélje ki az akkumulátort
	Az akkumulátor töltés-kijelzők a töltőkészüléken nem világítanak	A töltőkészülék hálózati csatlakozó dugója nincs (helyesen) bedugva a dugaszoló aljzatba A dugaszoló aljzat, a hálózati csatlakozó kábel vagy a töltőkészülék hibás

Karbantartás és szerviz

Az akkumulátor ápolása

- **Figyelem! Kapcsolja ki a kerti kisgépet, oldja ki az áramkör megszakítót és távolítsa el az akkumulátort és a fűgújtó zsákok, mielőtt karbantartási vagy tisztítási munkákat végezne.**
- **Viseljen mindig kerti védőkesztyűt, ha az éles kések körül végez munkát.**

Az akkumulátor optimális használatának biztosítására tartsa be a következő előírásokat és intézkedéseket:

- Óvja meg az akkumulátort a nedvességtől és a víztől.
- A kerti kisgépet és az akkumulátort csak a -20 °C és 50 °C közötti hőmérséklet tartományban tárolja. Ezért például nyáron ne hagyja az autóban az akkumulátort.
- Az akkumulátort külön, és ne a kerti kisgépben tárolja.
- Közvetlen napsugárzás esetén ne hagyja az akkumulátort a kerti kisgépben.
- Az akkumulátor optimális tárolási hőmérséklete 5 °C .
- Időnként tisztítsa meg az akkumulátor szellőzőrését egy puha, tiszta és száraz ecsettel.

Ha az akkumulátor feltöltése után a készülék már csak lényegesen rövidebb ideig üzemeltethető, akkor az akkumulátor elhasználódott és ki kell cserélni.

Vevőszolgálat és alkalmazási tanácsadás

A vevőszolgálat a terméke javításával és karbantartásával, valamint a pótalkatrészekkel kapcsolatos kérdésekre szívesen válaszol. A pótalkatrészekkel kapcsolatos robbantott ábrák és egyéb információk a következő címen találhatóak:

www.bosch-pt.com

A Bosch Alkalmazási Tanácsadó Team a termékeinkkel és azok tartozékaival kapcsolatos kérdésekben szívesen nyújt segítséget.

Ha kérdései vannak vagy pótalkatrészeket szeretne rendelni, okvetlenül adja meg a termék típusátlóján található 10-jegyű cikkszámot.

Magyarország

Robert Bosch Kft.
1103 Budapest
Gyömrői út. 120.

A www.bosch-pt.hu oldalon online megrendelheti készülékének javítását.

Tel.: +36 1 879 8502

Fax: +36 1 879 8505

info.bsc@hu.bosch.com

www.bosch-pt.hu

További szerviz-címek itt találhatók:

www.bosch-pt.com/serviceaddresses

Szállítás

A termékben található lithium-ion-akkumulátorokra a veszélyes árukra vonatkozó előírások érvényesek. A felhasználóknak az akkumulátorokat a közúti szállításban minden további nélkül szállíthatják.

Ha az akkumulátorok szállításával harmadik személyt (például: légi vagy egyéb szállító vállalatot) bízna meg, akkor figyelembe kell venni a csomagolásra és a megjelölésre vonatkozó különleges követelményeket. Ebben az esetben a küldemény előkészítésébe be kell vonni egy veszélyes áru szakembert.

Csak akkor küldje el az akkumulátort, ha a háza nincs megromlódva. Ragassza le a nyitott érintkezőket és csomagolja be úgy az akkumulátort, hogy az a csomagoláson belül ne mozoghasson. Kérjük tartsa be az adott országban érvényes, ezen esetleg túlmenő előírásokat.

Hulladékkezelés



A kerti kisgépeket, az akkumulátorokat, a tartozékokat és a csomagolást a környezetvédelmi szempontoknak megfelelően kell újrafelhasználásra előkészíteni.



Ne dobja ki a kerti kisgépeket és az akkumulátorokat/elemeket a háztartási szemétkosárba!

Csak az EU-tagországok számára:

Az elhasznált villamos és elektronikus berendezésekre vonatkozó 2012/19/EU európai irányelvnek és az elromlott vagy elhasznált akkumulátorokra/elemekre vonatkozó 2006/66/EK európai irányelvnek megfelelően a már nem használható akkumulátorokat/elemeket külön össze kell gyűjteni és a környezetvédelmi szempontoknak megfelelően kell újrafelhasználásra leadni.

Akkumulátorok/elemek:**Li-ion:**

Kérjük vegye figyelembe a Szállítás fejezetben leírtakat.

Русский**Только для стран Евразийского экономического союза (Таможенного союза)**

В состав эксплуатационных документов, предусмотренных изготовителем для продукции, могут входить настоящее руководство по эксплуатации, а также приложения. Информация о подтверждении соответствия содержится в приложении.

Информация о стране происхождения указана на корпусе изделия и в приложении.

Дата изготовления указана на последней странице обложки Руководства.

Контактная информация относительно импортера содержится на упаковке.

Срок службы изделия

Срок службы изделия составляет 7 лет. Не рекомендуется к эксплуатации по истечении 5 лет хранения с даты изготовления без предварительной проверки (дату изготовления см. на этикетке).

Указанный срок службы действителен при соблюдении потребителем требований настоящего руководства.

Перечень критических отказов

- не использовать при сильном искрении
- не использовать при появлении сильной вибрации
- не использовать с перебитым или оголённым электрическим кабелем
- не использовать при появлении дыма непосредственно из корпуса изделия

Возможные ошибочные действия персонала

- не использовать с поврежденной рукояткой или поврежденным защитным кожухом
- не использовать на открытом пространстве во время дождя
- не включать при попадании воды в корпус

Критерии предельных состояний

- перетёрт или повреждён электрический кабель
- повреждён корпус изделия

Тип и периодичность технического обслуживания

- Рекомендуется очистить инструмент от пыли после каждого использования.

Хранение

- необходимо хранить в сухом месте

- необходимо хранить вдали от источников повышенных температур и воздействия солнечных лучей
- при хранении необходимо избегать резкого перепада температур
- хранение без упаковки не допускается
- подробные требования к условиям хранения смотрите в ГОСТ 15150 (Условие 1)
- Хранить в упаковке предприятия – изготовителя в складских помещениях при температуре окружающей среды от +5 до +40 °С. Относительная влажность воздуха не должна превышать 80 %.

Транспортировка

- категорически не допускается падение и любые механические воздействия на упаковку при транспортировке
- при разгрузке/погрузке не допускается использование любого вида техники, работающей по принципу зажима упаковки
- подробные требования к условиям транспортировки смотрите в ГОСТ 15150 (Условие 5)
- Транспортировать при температуре окружающей среды от -50 °С до +50 °С. Относительная влажность воздуха не должна превышать 100 %.

Указания по технике безопасности

Внимание! Внимательно прочитайте следующие указания. Ознакомьтесь с элементами управления и правильным использованием изделия. Сохраняйте руководство по эксплуатации для дальнейшего использования.

Пояснения к символам на садовом инструменте, зарядном устройстве и аккумуляторе

Общее указание на наличие опасности.



Прочитайте руководство по эксплуатации.



Следите за тем, чтобы отлетающие чужеродные предметы не травмировали находящихся поблизости людей.



Предупреждение: Соблюдайте безопасное расстояние до работающего изделия.



Осторожно: Не прикасайтесь к вращающимся ножам. Ножи острые. Берегите пальцы ног и рук.



Выключайте садовый инструмент и расцепляйте прерыватель электрической цепи перед проведением работ по техобслуживанию либо очистке, а также в случае, когда Вы оставляете инструмент без присмотра даже на короткое время.



Неприменимо.



Прежде чем прикасаться к деталям садового инструмента, подождите, пока все его детали полностью не остановятся. Ножи продолжают вращаться некоторое время после выключения садового инструмента и могут причинить телесные повреждения.



Не используйте изделие в дождь и не подвергайте его воздействию дождя.



Берегитесь удара электрическим током.



Неприменимо.



Используйте зарядное устройство только в сухих помещениях.



Зарядное устройство оснащено защитным трансформатором.



Не используйте для очистки садового инструмента очиститель высокого давления или садовый шланг.



Тщательно проверяйте участок, на котором используется садовый инструмент, на наличие диких и домашних животных. Дикие и домашние животные могут получить травмы во время работы инструмента. Тщательно проверяйте участок, на котором используется садовый инструмент, и удалите все камни, палки, провода, кости и прочие посторонние предметы. Применяя садовый инструмент следите за тем, чтобы в густой траве не было скрытых диких животных, домашних животных и небольших пеньков.

Эксплуатация

- ▶ Никогда не позволяйте пользоваться изделием детям или лицам, не знакомым с этими указаниями. Национальные предписания могут ограничивать допустимый возраст оператора. Если изделие не используется, храните его в недоступном для детей месте.

- ▶ Никогда не позволяйте пользоваться садовым инструментом детям, лицам с ограниченными физическими, сенсорными или умственными способностями или недостаточным опытом и знаниями и/или лицам, не знакомым с этими указаниями.
- ▶ Следите за детьми и не позволяйте им играть с изделием.
- ▶ Никогда не пользуйтесь садовым инструментом, если поблизости находятся другие люди, в особенности дети, или домашние животные.
- ▶ Оператор или пользователь ответственен за несчастные случаи и ущерб, нанесенный другим лицам или их имуществу.
- ▶ Не используйте открытую резиновую обувь или сандалии при работе с изделием. Всегда надевайте прочную обувь и длинные брюки. Никогда не используйте изделие босиком.
- ▶ Тщательно осмотрите участок работы и уберите камни, палки, проволоку, кости и прочие посторонние предметы.
- ▶ Перед использованием всегда проверяйте ножи, винты ножей и ножевой узел на предмет износа и повреждений. Во избежание дисбаланса всегда меняйте сразу все износившиеся или поврежденные ножи и винты ножей.
- ▶ Косите только при дневном свете либо при хорошем искусственном освещении.
- ▶ Не работайте с газонокосилкой в плохую погоду, в особенности, когда надвигается гроза.
- ▶ По возможности не пользуйтесь садовым инструментом на влажной траве.
- ▶ Передвигайтесь всегда спокойно, никогда не бегите.
- ▶ Никогда не используйте садовый инструмент с поврежденными защитными устройствами и крышками или без предохранительных приспособлений, напр., без дефлектора и/или травосборника.
- ▶ В целях индивидуальной защиты рекомендуем всегда использовать средства защиты органов слуха.
- ▶ Не пользуйтесь изделием, если Вы устали или больны, или находитесь под действием спиртных напитков, наркотических средств или медикаментов.
- ▶ Работа на склонах может быть опасной:
 - Не косите на особенно крутых склонах.
 - На склонах и на мокрой траве всегда следите за уверенным шагом.
 - На наклонных поверхностях всегда работайте поперек и никогда не работайте в направлении вверх или вниз.

- Будьте особенно осторожны при смене направления на склонах.
- ▶ Будьте крайне осторожны, если Вы идете спиной вперед или тянете садовый инструмент за собой.
- ▶ При скашивании травы всегда толкайте садовый инструмент перед собой и никогда не подтягивайте его к себе.
- ▶ Ножи должны быть полностью остановлены, если Вам нужно наклонить садовый инструмент для транспортировки, пересечь участок, не засеянный травой, или убрать садовый инструмент с участка/переместить на участок, где Вы производили/намерены производить скашивание.
- ▶ Не наклоняйте садовый инструмент, начиная работу с ним или запуская двигатель.
- ▶ Включите садовый инструмент, как описано в инструкции по эксплуатации, следите за тем, чтобы Ваши ноги были на достаточном расстоянии от вращающихся ножей.
- ▶ Не приближайте руки и ноги к вращающимся частям и не подставляйте их под вращающиеся части.
- ▶ При работе с садовым инструментом держитесь на расстоянии от зоны выброса.
- ▶ Никогда не поднимайте и не переносите садовый инструмент при работающем двигателе.
- ▶ Следите за тем, чтобы при хранении садовый инструмент стоял всеми 4 колесами на земле.
- ▶ Поднимайте садовый инструмент только за ручку для переноски. Обращайтесь с ручкой для переноски аккуратно.
- ▶ **Ничего не меняйте в изделии.** Недопустимые изменения могут сказаться на безопасности изделия и приводить к сильным шумам и вибрациям.

Уборка листьев

Нож для уборки листьев имеет форму, позволяющую собирать на газоне осеннюю листву. Для получения оптимальных результатов нужно соблюдать следующее:

- Собирайте листья только на максимальной высоте скашивания.
- Собирайте листья только на своем участке.
- Прежде чем собирать листья, осмотрите участок работы, и не допускайте нахождения на близком расстоянии других людей, домашних животных, стеклянных предметов и автомашин.

Отключайте прерыватель электроцепи

- Всегда, когда оставляете садовый инструмент без присмотра.
- Перед устранением застревания.
- Перед проверкой, очисткой или выполнением прочих работ на садовом инструменте.

- После столкновения с чужеродными предметами: немедленно проверьте садовый инструмент на предмет повреждений и при необходимости замените нож.
- Если садовый инструмент начнет необычно вибрировать (немедленно проверить).

Техническое обслуживание

- ▶ **При манипуляциях или работах в зоне острых ножей всегда надевайте садовые перчатки.**
- ▶ Проверяйте все гайки, болты и винты на предмет прочной посадки с целью обеспечения безопасного рабочего состояния изделия.
- ▶ Регулярно проверяйте состояние и степень износа травосборника.
- ▶ Проверяйте изделие и для надежности заменяйте износившиеся или поврежденные детали.
- ▶ Используйте только предусмотренные для садового инструмента ножи.
- ▶ Для замены используйте оригинальные запасные части фирмы Bosch.
- ▶ Перед хранением проверьте, чтобы изделие было чистым и на нем не было органических остатков. При необходимости очистите его сухой щеткой.

Указания по технике безопасности и указания относительно оптимального обращения с аккумуляторной батареей

- ▶ **Убедитесь, что садовый инструмент выключен и прерыватель электроцепи отключен, прежде чем вставлять аккумуляторную батарею.** Установка аккумуляторной батареи во включенный садовый инструмент может привести к несчастному случаю.
- ▶ **Используйте только предусмотренные для данного садового инструмента аккумуляторные батареи производства Bosch.** Использование других аккумуляторных батарей может привести к травмам и чревато возникновением пожара.
- ▶ **Не вскрывайте аккумулятор.** При этом возникает опасность короткого замыкания.



Защитите аккумулятор от высоких температур (напр., от длительного нагревания на солнце), огня, воды и влаги. Это создает опасность взрыва.



- ▶ **Держите неиспользуемый аккумулятор вдали от канцелярских скрепок, монет, ключей, гвоздей, винтов и других мелких металлических предметов, которые могут вызвать замыкание контактов.** Короткое замыкание между контактами аккумуляторной батареи может привести к ожогам или пожару.
- ▶ **При повреждении и неправильном использовании аккумулятора могут выделяться пары.** Проветрите территорию и обратитесь к врачу при наличии жалоб на состояние здоровья. Вдыхание паров может привести к раздражению дыхательных путей.
- ▶ **Используйте аккумуляторную батарею только в изделиях изготовителя.** Только так аккумулятор защищен от опасной перегрузки.
- ▶ **Острыми предметами, как напр., гвоздем или отверткой, а также внешним силовым воздействием можно повредить аккумуляторную батарею.** Это может привести к внутреннему короткому замыканию, возгоранию с задымлением, взрыву или перегреву аккумуляторной батареи.
- ▶ **Не замыкайте накоротко аккумулятор.** Это создает опасность взрыва.
- ▶ Защищайте аккумуляторную батарею от воздействия влаги и воды.
- ▶ Храните садовый инструмент и аккумулятор только при температуре от -20°C до 50°C . Напр., не оставляйте садовый инструмент летом в машине.
- ▶ Время от времени прочищайте вентиляционные прорези аккумулятора мягкой, сухой и чистой кисточкой.

Указания по технике безопасности для зарядных устройств



Прочтите все указания по технике безопасности и инструкции. Упущения, допущенные при выполнении приведенных ниже инструкций, могут вызвать поражение электротоком, пожар и/или привести к тяжелым травмам.

Сохраняйте эти указания по безопасности и инструкции для будущего.

Пользуйтесь зарядным устройством только в том случае, если Вы в состоянии полностью оценить его функции и привести их в действие или получили соответствующие указания.

▶ **Никогда не позволяйте пользоваться зарядным устройством детям, лицам с ограниченными физическими, сенсорными или умственными способностями или недостаточным опытом и знаниями и/или лицам, не знакомым с этими указаниями.** Национальные предписания могут ограничивать допустимый возраст оператора.

▶ **Не оставляйте детей без присмотра.** Дети не должны играть с зарядным устройством.

▶ **Заряжайте только литий-ионные индуктивные аккумуляторные батареи Bosch емкостью 2,0 А·ч (от 10 элементов).** Напряжение аккумулятора должно соответствовать зарядному напряжению зарядного устройства. Не заряжайте незаряжаемые аккумуляторы. Иначе существует опасность пожара и взрыва.



Защищайте зарядное устройство от дождя и сырости. Проникновение воды в зарядное устройство повышает риск поражения электротоком.

▶ **Содержите зарядное устройство в чистоте.** В результате загрязнений существует опасность электрического поражения.

- ▶ **Каждый раз перед использованием проверяйте зарядное устройство, шнур и штекер.** Не используйте зарядное устройство, если обнаружены повреждения. Не вскрывайте зарядное устройство самостоятельно, его ремонт разрешается выполнять только квалифицированному персоналу и только с использованием оригинальных запчастей. Поврежденные зарядные устройства, шнур и штекер повышают риск поражения электротоком.
- ▶ **Не используйте зарядное устройство на легко воспламеняющейся поверхности (напр., на бумаге, тканях и т. д.) или в пожароопасной среде.** В связи с нагреванием зарядного устройства во время зарядки возникает опасность возгорания.
- ▶ **Не закрывайте вентиляционные щели зарядного устройства.** В противном случае возможен перегрев зарядного устройства и выход из строя.
- ▶ Для повышения электробезопасности рекомендуется использовать устройство защитного отключения с макс. током срабатывания 30 мА. Перед работой всегда проверяйте устройство защитного отключения.

Символы

Следующие символы помогут Вам при чтении и понимании руководства по эксплуатации. Запомните символы и их значение. Правильное толкование символов поможет лучше и безопаснее работать с изделием.

Символ	Значение
	Направление движения
	Направление реакции
	Надевайте защитные рукавицы
	Вес
	Включение
	Выключение
	Разрешенное действие
	Запрещенное действие
	Слышимый шум
	Принадлежности/запчасти

Применение по назначению

Садовый инструмент предназначен для скашивания травы на частных газонах.

Садовый инструмент не предназначен для обрезки кустов, подрезания травы по краям и т.д.

Садовый инструмент предназначен для скашивания травы на газонах на уровне земли.

Технические данные

Газонокосилка	Universal Rotak 36-550		Universal Rotak 36-555		Universal Rotak 36-560		Universal Rotak 36-590		Universal Rotak 36-670	
	Артикульный номер		3 600 HB9 505 3 600 HB9 573	3 600 HB9 508		3 600 HB9 506 3 600 HB9 574		3 600 HB9 509		3 600 HB9 507
Номинальное напряжение	В	36	36		36		36		36	
Ширина корпуса ножа	см	38	38		38		38		38	
Высота скашивания	мм	25 – 70	25 – 70		25 – 70		25 – 70		25 – 70	
Объем, мешок-травосборник	л	40	40		40		40		40	
Вес согласно ЕРТА-Procedure 01:2014	кг	15,0	15,0		14,0		15,0		15,0	
Серийный номер	см. заводскую табличку садового инструмента									
Допустимая температура внешней среды										
– во время зарядки	°С	0 ... +45	0 ... +45		0 ... +45		0 ... +45		0 ... +45	
– во время эксплуатации	°С	+5 ... +50	+5 ... +50		+5 ... +50		+5 ... +50		+5 ... +50	
– во время хранения	°С	-20 ... +50	-20 ... +50		-20 ... +50		-20 ... +50		-20 ... +50	
Аккумуляторная батарея		литий-ионная	литий-ионная		литий-ионная		литий-ионная		литий-ионная	
Номинальное напряжение	В	36	36		36		36		36	
Артикульный номер/емкость										
– 2 607 336 913/ 1 607 A35 02V	А-ч	–	–		2 x 2,0		–		–	
– 2 607 336 915/ 2 607 337 047	А-ч	4,0	4,0		–		4,0		–	
– 1 607 A35 058	А-ч	–	–		–		–		–	6,0
Число элементов аккумулятора										
– 2 607 336 913/ 1 607 A35 02V		–	–		10		–		–	
– 2 607 336 915/ 2 607 337 047		20	20		–		20		–	
– 1 607 A35 058		–	–		–		–		–	20

Все значения в данной инструкции указаны для применения на высоте ниже чем или ровно 2000 метров над уровнем моря.

Зарядное устройство	AL 3620 CV		AL 36V-20	
Артикульный номер	ЕС	2 607 225 657	2 607 226 273	
	Великобритания	2 607 225 659	2 607 226 275	
	Австралия	2 607 225 661	2 607 226 277	
	Корея	2 607 225 667	2 607 226 279	
Зарядный ток	А	2,0	2,0	
Продолжительность зарядки (аккумулятор разряжен)				

Зарядное устройство		AL 3620 CV	AL 36V-20
– Аккумулятор на 2,0 А·ч	мин	65	65
– Аккумулятор на 4,0 А·ч	мин	125	125
– Аккумулятор на 6,0 А·ч	мин	185	185
Вес согласно EPTA-Procedure 01:2014	кг	0,55	0,55
Степень защиты		□/II	□/II

Данные по шуму и вибрации

	Universal Rotak 36-550	Universal Rotak 36-555	Universal Rotak 36-560	Universal Rotak 36-590	Universal Rotak 36-670
	3 600 НВ9 505	3 600 НВ9 508	3 600 НВ9 506	3 600 НВ9 509	3 600 НВ9 507
	3 600 НВ9 573		3 600 НВ9 574		

Шумовая эмиссия определена в соответствии с **EN 60335-2-77**

A-взвешенный уровень шума от агрегата обычно:

– Уровень звукового давления	дБ(A)	76	76	76	76	76
– Уровень звуковой мощности	дБ(A)	88	88	88	88	88
– Погрешность K	дБ	= 2,0	= 2,0	= 2,0	= 2,0	= 2,0

Суммарная вибрация a_h (векторная сумма трех направлений) и погрешность K определены в соответствии с **EN 60335-2-77**

– Вибрация a_h	м/с ²	< 2,5	< 2,5	< 2,5	< 2,5	< 2,5
– Погрешность K	м/с ²	= 1,5	= 1,5	= 1,5	= 1,5	= 1,5

Монтаж и эксплуатация

Действие	Рису- нок	Страница
Комплект поставки ^{A)}	A	326
Монтаж рукоятки	B	327
Настройка рабочей высоты		
Установка/снятие травосборника	C	328
Настройка высоты скашивания	D	328
Установка аккумулятора	E	329
Эксплуатация	F	330
- Установка прерывателя электрической цепи		
- Включение		
- Скашивание		
- Выключение		
- Извлечение прерывателя электрической цепи		
Извлечение аккумуляторной батареи	G	331
Указания по работе «Скашивание»	H	332
Индикатор уровня наполнения травосборника пустой/полный	I	333
Техническое обслуживание ножа/замена ножа	J	333

Действие	Рису- нок	Страница
Выбор принадлежностей	K	334

A) Изображенные или описанные принадлежности не входят в стандартный объем поставки. Полный ассортимент принадлежностей Вы найдете в нашей программе принадлежностей.

Включение

Для Вашей безопасности

- ▶ **Внимание!** Выключите садовый инструмент, расцепите прерыватель электрической цепи и извлеките аккумуляторную батарею из инструмента перед проведением работ по техобслуживанию или очистке. Эти операции необходимо продельвать также и в том случае, если поврежден, обрезан или запутался шнур питания.
- ▶ После выключения садового инструмента ножи еще несколько секунд продолжают вращаться.
- ▶ **Осторожно: не касайтесь вращающегося ножа.**

Зарядка аккумуляторной батареи

Аккумулятор оснащен устройством контроля температуры, которое позволяет производить зарядку только в пределах температуры от 0 °C до 35 °C. Это повышает срок службы аккумуляторной батареи.

Указание: Аккумуляторная батарея поставляется в частично заряженном состоянии. В целях реализации полной емкости аккумуляторной батареи ее необходимо полностью зарядить в зарядном устройстве перед первой эксплуатацией.

Литий-ионную аккумуляторную батарею можно заряжать когда угодно, это не сокращает ее эксплуатационный ресурс. Прерывание процесса зарядки не повреждает аккумуляторную батарею.

Литий-ионные аккумуляторные батареи защищены от глубокой разрядки системой «Electronic Cell Protection (ECP)». При разряженной аккумуляторной батарее изделие выключается благодаря схеме защиты: Садовый инструмент больше не работает.

После автоматического выключения изделия не нажимайте больше на выключатель. Аккумулятор может быть поврежден.

Учитывайте указания по утилизации аккумуляторной батареи.

Установка/извлечение аккумуляторной батареи

Указание: Использование несоответствующих аккумуляторов может привести к сбоям в работе или повреждению инструмента.

Вставьте заряженный аккумулятор. Убедитесь, что аккумулятор вставлен полностью.

Чтобы извлечь аккумулятор из инструмента, нажмите кнопку разблокировки аккумуляторной батареи и извлеките аккумулятор.

Процесс зарядки

Процесс зарядки начинается сразу после включения вилки шнура зарядного устройства в штепсельную розетку и последующей установки аккумулятора в зарядное устройство.

Благодаря интеллектуальной процедуре зарядки зарядное устройство автоматически распознает степень заряда аккумулятора и выбирает оптимальный ток зарядки в зависимости от температуры и напряжения аккумулятора.

Это щадит аккумулятор, при хранении в зарядном устройстве аккумулятор благодаря этому всегда полностью заряжен.

Значение индикаторных элементов на зарядном устройстве (AL 3620 CV/AL 3640 CV/AL 36V-20)

Режим быстрой зарядки



О быстрой зарядке свидетельствует **мигание зеленого** индикатора заряда аккумулятора.

Индикаторный элемент аккумулятора: Во время процесса зарядки по очереди загораются и вскоре гаснут 3 зеленых светодиода. Аккумулятор полностью заряжен, если 3 зеленых светодиода горят постоянно. Приблизительно

через 5 мин по окончании зарядки аккумулятора 3 зеленых светодиода гаснут.

Указание: Быстрая зарядка возможна, только если температура аккумуляторной батареи находится в пределах допустимого диапазона, см. раздел «Технические данные».

Аккумулятор заряжен



Непрерывное свечение зеленого светодиода сигнализирует о полностью заряженном аккумуляторе.

Дополнительно в течение ок. 2 секунд подается звуковой сигнал, сигнализирующий о полностью заряженном аккумуляторе.

Непосредственно после этого аккумулятор может быть извлечен, и им можно пользоваться.

Без вставленного аккумулятора **непрерывное свечение** светодиодного индикатора сигнализирует о том, что штепсельная вилка подключена к розетке и зарядное устройство готово к работе.

Температура аккумулятора ниже 0°C или выше 45°C



Непрерывное свечение красного светодиодного индикатора сигнализирует о том, что температура аккумулятора находится за пределами допустимого температурного диапазона, см. раздел «Технические данные».

После возвращения в допустимый температурный диапазон зарядное устройство автоматически переключается в режим быстрой зарядки. Если температура аккумулятора находится за пределами допустимого диапазона, при установке в зарядное устройство загорается красный светодиод.

Зарядка невозможна



Если зарядка невозможна по причине иной неполадки, **мигает красный** светодиод.

Процесс зарядки не начинается, зарядка аккумуляторной батареи невозможна (см. раздел «Поиск неисправностей»).

Указания по зарядке аккумулятора

При непрерывных или многократно повторяемых циклах зарядки без перерыва зарядное устройство может нагреться. Это, тем не менее, безвредно и никак не указывает на технический дефект зарядного устройства.

Значительное сокращение продолжительности работы аккумуляторной батареи после зарядки указывает на то, что аккумуляторная батарея исчерпала свой ресурс и ее необходимо заменить.

Учитывайте указания по утилизации.

Охлаждение аккумулятора (Active Air Cooling)

Интегрированная в зарядное устройство система управления вентилятором следит за температурой вставленной аккумуляторной батареи. Если температура аккумулятора превышает 30 °C, вентилятор охлаждает его до оптимальной для зарядки температуры. Включенный вентилятор создает шум во время работы.

Если вентилятор не работает, это значит, что температура аккумуляторной батареи находится в оптимальном

диапазоне или вентилятор неисправен. В этом случае время зарядки аккумулятора увеличивается.

Указания по работе

Индикатор заряда аккумуляторной батареи

Аккумулятор оснащен индикатором заряженности, который показывает его степень заряженности. Индикатор заряженности состоит из 3 зеленых светодиодов.

Для активизации индикатора заряженности нажмите кнопку индикатора заряженности. Прибл. через 5 секунд индикатор заряженности гаснет самостоятельно.

Степень заряженности можно проверять и на извлеченном аккумуляторе.

Светодиодная индикация	Емкость аккумулятора
Непрерывное свечение 3 зеленых светодиодов	$\geq 2/3$
Непрерывное свечение 2 зеленых светодиодов	$\geq 1/3$
Непрерывное свечение 1 зеленого светодиода	$\leq 1/3$
Мигание 1 зеленого светодиода	Резерв

Если после нажатия кнопки не загорается ни один светодиод, аккумулятор неисправен и подлежит замене.

Из соображений безопасности проверка степени заряженности аккумулятора может производиться только при неработающем садовом инструменте.

Во время процесса зарядки по очереди загораются и вскоре гаснут 3 зеленых светодиода. Аккумулятор полностью заряжен, если 3 зеленых светодиода горят постоянно. Приблизительно через 5 мин по окончании зарядки аккумулятора 3 зеленых светодиода гаснут.

Индикатор контроля температуры аккумулятора

Красный светодиод индикатора контроля температуры сигнализирует о том, что аккумулятор или электроника садового инструмента (при установленном аккумуляторе) находятся за пределами оптимального температурного диапазона. В таком случае садовый инструмент не работает или работает не на полную мощность.

Контроль температуры аккумулятора

Красный светодиод мигает при нажатии кнопки или выключателя (при вставленной аккумуляторной батарее):

Поиск неисправностей



аккумуляторная батарея за пределами допустимого температурного диапазона.

При температуре выше 70 °C аккумулятор отключается до тех пор, пока он не вернется в допустимый температурный диапазон.

Контроль температуры электроники садового инструмента

Красный светодиод **постоянно** светится при нажатии на выключатель: Температура электроники садового инструмента ниже 5 °C или выше 75 °C.

При температуре выше 90 °C электроника садового инструмента отключается до тех пор, пока она не вернется в допустимый температурный диапазон.

Эффективность скашивания (продолжительность работы аккумулятора)

Эффективность скашивания (продолжительность работы аккумулятора) зависит от свойств газона, напр., густоты травы, влажности, длины травы, а также высоты скашивания.

Частое включение и выключение садового инструмента во время скашивания также снижает производительность скашивания (продолжительность работы аккумуляторной батареи).

Для оптимизации производительности скашивания (продолжительности работы аккумулятора) рекомендуется чаще косить, увеличить высоту скашивания и двигаться с умеренной скоростью.

Нижеприведенный пример показывает зависимость между высотой скашивания и производительностью скашивания для трех аккумуляторов.

Условия скашивания



Очень тонкая, сухая трава

Производительность скашивания	
Аккумулятор на 2,0 А·ч	до 250 м ²
Аккумулятор на 4,0 А·ч	до 500 м ²
Аккумулятор на 6,0 А·ч	до 750 м ²

Чтобы увеличить продолжительность работы, можно использовать дополнительный аккумулятор, приобретенный через авторизованную сервисную мастерскую для садовых инструментов Bosch.

Проблема	Возможная причина	Устранение
Двигатель не включается	Повреждена внутренняя проводка садового инструмента	Обратитесь в сервисную мастерскую Bosch
	Разряжен аккумулятор	Зарядите аккумуляторную батарею
	Аккумулятор слишком холодный/горячий	Дайте аккумулятору нагреться/остыть
	Трава слишком высокая	Макс. допустимая высота травы составляет 30 см при настройке максимальной высоты скашивания
	Сработала защита двигателя	Дайте двигателю остыть и установите большую высоту скашивания
	Прерыватель тока вставлен неправильно/не до конца	Установите его правильно
Садовый инструмент работает с перебоями	Повреждена внутренняя проводка садового инструмента	Обратитесь в сервисную мастерскую Bosch
	Сработала защита двигателя	Дайте двигателю остыть и установите большую высоту скашивания
Садовый инструмент скашивает неравномерно и/или Двигатель работает с трудом	Высота скашивания слишком мала	Установите большую высоту скашивания
	Затупился нож	Замените нож (см. рис. J)
	Возможно, агрегат забился	Выключите садовый инструмент и отключите прерыватель электроцепи Проверьте нижнюю часть садового инструмента и при необходимости устраните причину (обязательно надевайте садовые рукавицы)
	Нож установлен неправильной стороной	Установите нож правильной стороной
После включения садового инструмента нож не вращается	На нож намоталась трава	Выключите садовый инструмент и отключите прерыватель электроцепи Устраните причину (обязательно надевайте садовые рукавицы)
	Ослабились гайка ножа/винт ножа	Затяните гайку ножа/винт ножа (27 Н·м)
Чрезмерная вибрация/шум	Ослабились гайка ножа/винт ножа	Затяните гайку ножа/винт ножа (27 Н·м)
	Нож поврежден	Замените нож (см. рис. J)

Аккумулятор и зарядное устройство

Проблема	Возможная причина	Устранение
Красный индикатор заряда аккумулятора мигает на зарядном устройстве Зарядка невозможна	Аккумулятор не вставлен (неправильно вставлен)	Правильно вставьте аккумуляторную батарею в зарядное устройство
	Загрязнены контакты аккумулятора	Очистите контакты, напр., несколько раз подряд вынув и вставив аккумулятор в зарядное гнездо, при необходимости замените аккумулятор
	Аккумулятор неисправен	Замените аккумулятор
Индикатор заряда аккумулятора не горит на зарядном устройстве	Вилка сети зарядного устройства не вставлена (неправильно вставлена) в розетку	Правильно вставьте вилку в штепсельную розетку
	Неисправность штепсельной розетки, кабеля питания или зарядного устройства	Проверьте напряжение сети, при надобности сдайте зарядное устройство в авторизованную мастерскую электроинструментов фирмы Bosch

Техобслуживание и сервис

Уход за аккумулятором

- ▶ **Внимание! Выключите садовый инструмент, расцепите прерыватель электрической цепи и извлеките из инструмента аккумуляторную батарею, а также мешок-травосборник, прежде чем проводить работы по техобслуживанию или очистке.**
- ▶ **При манипуляциях или работах в зоне острых ножей всегда надевайте садовые рукавицы.**

Чтобы гарантировать оптимальную работу аккумулятора, соблюдайте следующие указания и принимайте следующие меры:

- Защищайте аккумуляторную батарею от воздействия влаги и воды.
- Храните садовый инструмент и аккумулятор только при температуре от -20°C до 50°C . Напр., не оставляйте садовый инструмент летом в машине.
- Храните аккумулятор отдельно от садового инструмента.
- При прямых солнечных лучах не оставляйте аккумулятор в садовом инструменте.
- Оптимальная температура хранения аккумулятора составляет 5°C .
- Время от времени прочищайте вентиляционные прорези аккумулятора мягкой, сухой и чистой кисточкой.

Значительное сокращение продолжительности работы аккумуляторной батареи после зарядки указывает на то, что аккумуляторная батарея исчерпала свой ресурс и ее необходимо заменить.

Сервис и консультирование по вопросам применения

Сервисный отдел ответит на все Ваши вопросы по ремонту и обслуживанию Вашего продукта, а также по запчастям. Изображения со пространственным разделением делателей и информацию по запчастям можно посмотреть также по адресу: www.bosch-pt.com

Коллектив сотрудников Bosch, предоставляющий консультации на предмет использования продукции, с удовольствием ответит на все Ваши вопросы относительно нашей продукции и ее принадлежностей.

Пожалуйста, во всех запросах и заказах запчастей обязательно указывайте 10-значный товарный номер по заводской табличке изделия.

Для региона: Россия, Беларусь, Казахстан, Украина
Гарантийное обслуживание и ремонт электроинструмента, с соблюдением требований и норм изготовителя производятся на территории всех стран только в фирменных или авторизованных сервисных центрах «Роберт Бош». **ПРЕДУПРЕЖДЕНИЕ!** Использование контрафактной продукции опасно в эксплуатации, может привести к ущербу для Вашего здоровья. Изготовление и распространение контрафактной продукции преследуется по Закону в административном и уголовном порядке.

Россия

Уполномоченная изготовителем организация:
ООО «Роберт Бош» Вешунское шоссе, вл. 24
141400, г. Химки, Московская обл.
Тел.: +7 800 100 8007
E-Mail: info.powertools@ru.bosch.com
www.bosch-pt.ru

Дополнительные адреса сервисных центров вы найдете по ссылке:

www.bosch-pt.com/serviceaddresses

Транспортировка

На вложенные литиево-ионные аккумуляторные батареи распространяются требования в отношении транспортировки опасных грузов. Аккумуляторные батареи могут перевозиться самим пользователем автомобильным транспортом без необходимости соблюдения дополнительных норм.

При перевозке с привлечением третьих лиц (напр.: самолетом или транспортным экспедитором) необходимо соблюдать особые требования к упаковке и маркировке. В этом случае при подготовке груза к отправке необходимо участие эксперта по опасным грузам.

Пересылайте аккумуляторную батарею только в том случае, если корпус не поврежден. Заклейте открытые контакты и упакуйте аккумуляторную батарею так, чтобы она не болталась в упаковке. Соблюдайте, пожалуйста, также возможные дополнительные национальные предписания.

Утилизация



цию.



Садовые инструменты, аккумуляторные батареи, принадлежности и упаковку нужно сдавать на экологически чистую рекуперацию.

Не выбрасывайте садовые инструменты и аккумуляторные батареи/батарейки в бытовой мусор!

Только для стран-членов ЕС:

В соответствии с европейской директивой 2012/19/ЕС отслужившие электрические и электронные приборы и в соответствии с европейской директивой 2006/66/ЕС поврежденные либо отработанные аккумуляторы/батарейки нужно собирать отдельно и сдавать на экологически чистую рекуперацию.

Аккумуляторы, батареи:

Литиево-ионный:

Пожалуйста, соблюдайте указания раздела Транспортировка.

Українська

Вказівки з техніки безпеки

Увага! Уважно прочитайте наступні вказівки. Ознайомтеся з елементами управління і правилами користування виробом. Зберігайте інструкцію з експлуатації для подальшого користування нею.

Пояснення щодо символів на садовому інструменті, зарядному пристрої та акумуляторній батареї



Загальна вказівка про небезпеку.



Прочитайте цю інструкцію з експлуатації.



Слідкуйте за тим, щоб чужорідні тіла, що відлітають, не поранили людей поблизу.



Попередження:
Дотримуйтеся безпечної відстані до виробу, коли він працює.



Обережно: Не торкайтеся до ножів, що обертаються. Ножі гострі. Бережіть пальці рук і ніг.



Перед роботами з технічного обслуговування або очищення або перш ніж залишити садовий інструмент без нагляду, вимкніть його і відключіть роз'єднувач струму.



Не стосується.



Перш ніж торкатися до деталей садового інструменту, зачекайте, доки всі деталі не зупиняться. Після вимкнення садового інструменту ножі ще продовжують обертатися і можуть призвести до поранень.



Не користуйтеся виробом у дощ, на виріб взагалі не повинен попадати дощ.



Захищайте себе від удару електричним струмом.



Не стосується.



Використовуйте зарядний прилад лише у сухих приміщеннях.



Зарядний пристрій обладнаний захисним трансформатором.



Не використовуйте для очищення садового інструмента будь-які очищувачі високого тиску або садові шланги.



Ретельно перевіряйте ділянку, на якій використовується садовий інструмент, на наявність диких і домашніх тварин. Дикі або домашні тварини можуть бути травмовані під час використання садового інструмента. Ретельно перевіряйте ділянку, на якій

використовуватиметься садовий інструмент, і повністю видаляйте каміння, палки, дроти, кістки й інші сторонні предмети. Під час використання садового інструмента слідкуйте за тим, щоб у густій траві не було прихованих диких або домашніх тварин чи невеликих пнів від дерев.

Експлуатація

- ▶ У жодному разі не дозволяйте користуватися виробом дітям і особам, що не знайомі з цими вказівками. Національні приписи можуть обмежувати допустимий вік оператора. Якщо не працюєте з виробом, зберігайте його в недоступному для дітей місці.
- ▶ Ніколи не дозволяйте дітям, особам з обмеженими фізичними, сенсорними або розумовими здібностями або особам, яким бракує досвіду та знань, і/або особам, які не знайомі з цими вказівками, користуватися садовим інструментом.
- ▶ Доглядайте за дітьми, щоб переконатися, що вони не грають з цим виробом.
- ▶ Ніколи не користуйтеся садовим інструментом, коли поблизу знаходяться люди, зокрема діти, або домашні тварини.
- ▶ Користувач несе відповідальність за нещасні випадки, тілесні ушкодження інших людей і пошкодження чужого майна.
- ▶ Не використовуйте відкрите гумове взуття або сандалі, коли працюєте з виробом. Завжди майте на собі міцне взуття і довгі штани. Ніколи не використовуйте виріб босоніж.
- ▶ Уважно огляньте ділянку, на якій Ви збираєтеся працювати, і приберіть каміння, дрючки, дроти, кістки й інші чужорідні предмети.
- ▶ Перед користуванням газонокосаркою завжди продивляйтеся, чи не зносилися і чи не пошкоджені ножі, гвинти ножів і ножовий вузол. Щоб уникнути дисбалансу, ножі і гвинти ножів, що зносилися або пошкоджені, завжди міняйте усі разом.
- ▶ Скошуйте траву лише при денному світлі або при доброму штучному освітленні.
- ▶ Не працюйте з газонокосаркою в погану погоду, особливо, коли збирається гроза.
- ▶ За можливості не користуйтеся садовим інструментом на мокрій траві.
- ▶ Завжди йдіть спокійним кроком, ніколи не біжіть.
- ▶ Ніколи не користуйтеся садовим інструментом з пошкодженими захисними пристроями і кришками або без запобіжних пристроїв, як напр., без дефлектора та/або без кошика для скошеної трави.

- ▶ Для особистої безпеки рекомендуємо використовувати захист органів слуху.
- ▶ Не користуйтеся виробом, якщо Ви стомлені або хворі, або знаходитесь під дією спиртних напоїв, наркотиків або ліків.
- ▶ Скошування трави на косогорах може бути небезпечним:
 - Не скошуйте траву на занадто крутих схилах.
 - На схилах та на мокрій траві завжди слідкуйте за тим, щоб стійко стояти на ногах.
 - На схилах завжди косіть газон поперек, а не вгору-вниз.
 - Працюючи на схилах, будьте особливо обережні на поворотах.
- ▶ Будьте особливо обережні, коли задкуєте або тягнете садовий інструмент за собою.
- ▶ При скошуванні трави завжди штовхайте садовий інструмент поперед себе і ніколи не тягніть його до себе.
- ▶ Нахилити садовий інструмент для його перевезення, перевозити його через голі ділянки, а також до місця, де збираєтеся скошувати траву, або з такого місця дозволяється лише, коли ножі не рухаються.
- ▶ Не нахиляйте садовий інструмент під час його запуску і вмикання двигуна.
- ▶ Вмикайте садовий інструмент, як описано в інструкції з експлуатації, і слідкуйте за тим, щоб Ваші ноги були на достатній відстані від ножів, що обертаються.
- ▶ Не підсовуйте руки і ноги під деталі, що обертаються, і не тримайте їх біля таких деталей.
- ▶ Тримайтеся на відстані від викидної зони, коли працюєте із садовим інструментом.
- ▶ Ніколи не піднімайте і не переносьте садовий інструмент, коли працює мотор.
- ▶ Слідкуйте за тим, щоб під час зберігання садовий інструмент стояв всіма 4 колесами на землі.
- ▶ Піднімайте садовий інструмент лише за ручку. Поводьтеся з ручкою обережно.
- ▶ **Нічого не міняйте у виробі.** Недозволені зміни можуть вплинути на безпеку виробу і призвести до посиленних шумів і вібрацій.

Збирання листя

Ніж для збирання листя має форму, завдяки якій він підбирає листя на газоні. Для досягнення оптимальних результатів треба додержуватися такого:

- Збирайте листя лише на максимальній висоті скошування.
- Збирайте листя лише на своєму газоні.
- Перед початком роботи огляньте робочу ділянку і тримайте інших

людей, тварин, скляні предмети і машини на відстані.

Відмикайте роз'єднувач струму

- Завжди, коли залишаєте садовий інструмент без нагляду.
- Перед тим, як усунути застрягання.
- Перед тим, як перевірити або прочистити садовий інструмент, або виконати якісь роботи в ньому.
- Після зіткнення з чужорідним тілом: негайно перевірте садовий інструмент на наявність пошкоджень і за потреби замініть ніж.
- Якщо садовий інструмент почав незвичайно вібрувати (негайно перевірте).

Технічне обслуговування

► Завжди вдягайте садові рукавиці, якщо збираєтесь орудувати або працювати поблизу гострих ножів.

- Перевіряйте всі гайки, прогоничі і гвинти на предмет міцної посадки, щоб забезпечити безпечний робочий стан виробу.
- Регулярно перевіряйте стан і відсутність слідів зношення на кошику для трави.
- Перевіряйте виріб і для надійності міняйте зношені або пошкоджені деталі.

- Використовуйте лише ножі, передбачені для садового інструмента.
- Слідкуйте за тим, щоб нові деталі походили від Bosch.
- Перед зберіганням впевніться, що виріб чистий і на ньому немає органічних залишків. За необхідністю очистьте його сухою щіткою.

Вказівки з техніки безпеки та вказівки щодо оптимального поводження з акумуляторною батареєю

- **Перед тим, як вставляти акумуляторну батарею, переконайтеся, що садовий інструмент вимкнений і роз'єднувач струму відключений.** Встромляння акумуляторної батареї у ввімкнутий садовий інструмент може призвести до нещасного випадку.
- **Використовуйте лише акумуляторні батареї Bosch, передбачені для цього садового інструменту.** Використання інших акумуляторних батарей може призвести до травми і небезпеки пожежі.
- **Не відкривайте акумуляторну батарею.** Існує небезпека короткого замикання.



Захищайте акумуляторну батарею від високих температур (напр., від тривалого впливу сонячних променів), вогню, води та волог. Існує небезпека вибуху.

- **Зберігайте акумуляторну батарею, що наразі не застосовується, подалі від канцелярських скріпок, монет, гвинтів та інших невеликих металевих предметів, що можуть спричинити перемкнення контактів.** Коротке замикання між контактами акумуляторної батареї може призводити до опіку або пожежі.
- **У разі пошкодження або неправильного використання акумуляторної батареї може виходити пара.** Забезпечте добре провітрювання і – у разі скарг – зверніться до лікаря. Пара може викликати подразнення дихальних шляхів.
- **Використовуйте акумуляторну батарею лише у виробач виробника.** Лише за таких умов акумулятор буде захищений від безпечного перевантаження.
- **Гострими предметами, напр., гвіздками або викрутками, або прикладанням зовнішньої сили можна пошкодити акумуляторну батарею.** Можливе

внутрішнє коротке замикання, загоряння, утворення диму, вибух або перегрів акумуляторної батареї.

- ▶ **Не можна закорочувати акумуляторну батарею.** Існує небезпека вибуху.
- ▶ Захищайте акумуляторну батарею від вологи і води.
- ▶ Зберігайте акумулятор лише при температурі від – 20 °C до 50 °C. Зокрема, не залишайте акумулятор влітку в машині.
- ▶ Час від часу прочищайте вентиляційні отвори акумулятора м'яким, чистим і сухим пензликом.

Вказівки з техніки безпеки для зарядних пристроїв



Прочитайте всі застереження і вказівки.

Невиконання вказівок з техніки безпеки та інструкцій може призвести до ураження електричним струмом, пожежі та/або

важких серйозних травм.

Зберігайте всі правила з техніки безпеки і вказівки на майбутнє.

Використовуйте зарядний пристрій лише у тому випадку, якщо всі функції знаходяться у Вас повністю під контролем і Ви не вбачаєте обмежень в їх використанні або отримали відповідні вказівки.

- ▶ Ніколи не дозволяйте дітям, особам з обмеженими фізичними, сенсорними або розумовими здібностями або особам, яким бракує досвіду та знань, і/або особам, які не знайомі з цими вказівками, користуватися зарядним пристроєм. Національні приписи можуть обмежувати допустимий вік користувача.
- ▶ **Дивіться за дітьми.** Діти не повинні грати із зарядним пристроєм.
- ▶ Заряджайте лише літєво-іонні акумулятори Bosch з ємністю **2,0 А·год** (від **10** акумуляторних елементів). Напруга акумулятора повинна відповідати зарядній напрузі зарядного пристрою для акумуляторів. Не заряджайте

батарей, не розраховані на повторне перезарядження. В іншому разі існує небезпека пожежі і вибуху.



Захищайте зарядний пристрій від дощу і вологи. Потраплення води в зарядний пристрій підвищує ризик ураження електричним струмом.

- ▶ **Тримайте зарядний пристрій в чистоті.** При забрудненнях існує небезпека ураження електричним струмом.
- ▶ **Кожного разу перед використанням перевіряйте зарядний пристрій, шнур та штепсель. Не використовуйте зарядний пристрій, якщо були виявлені пошкодження. Не розкривайте зарядний пристрій самостійно, їх ремонт дозволяється виконувати лише кваліфікованому персоналу і лише з використанням оригінальних запчастин.** Пошкоджені зарядні пристрої, шнур або штепсель збільшує небезпеку ураження електричним струмом.
- ▶ **Не використовуйте зарядний пристрій на легкозаймистій поверхні (напр., на папері, тканині тощо) або в пожежонебезпечному середовищі.** Через нагрівання зарядного пристрою під час зарядження виникає небезпека займання.
- ▶ **Не накривайте вентиляційні отвори зарядного пристрою.** Інакше зарядний пристрій може перегрітися і вийти з ладу.
- ▶ Для підвищення електробезпеки рекомендується використовувати пристрій захисного вимкнення з макс. струмом спрацювання 30 мА. Перед використанням завжди перевіряйте пристрій захисного вимкнення.

Символи

Наступні символи стануть у нагоді, коли Ви будете читати та щоб зрозуміти інструкцію з експлуатації. Запам'ятайте ці символи та їх значення. Правильне розуміння символів допоможе Вам правильно та небезпечно користуватися приладом.

Символ	Значення
	Напрямок руху
	Напрямок реакції
	Вдягайте захисні рукавиці
	Вага
	Вмикання

Символ	Значення
	Вимкнення
	Дозволена дія
	Заборонена дія
CLIQUE!	Відчутний шум
	Приладдя/запчастини

Використання за призначенням

Садовий інструмент призначений для косіння газонів в приватному господарстві.

Садовий інструмент не призначений для обрізання кущів, підрізання трави по краях, подрібнення тощо.

Садовий інструмент призначений для косіння газонів на рівні землі.

Технічні дані

Газонокосарка		Universal Rotak 36-550	Universal Rotak 36-555	Universal Rotak 36-560	Universal Rotak 36-590	Universal Rotak 36-670
Артикульний номер		3 600 NB9 505 3 600 NB9 573	3 600 NB9 508	3 600 NB9 506 3 600 NB9 574	3 600 NB9 509	3 600 NB9 507
Ном. напруга	В	36	36	36	36	36
Ширина корпусу ножа	см	38	38	38	38	38
Висота скошування	мм	25 – 70	25 – 70	25 – 70	25 – 70	25 – 70
Об'єм, мішок для трави	л	40	40	40	40	40
Вага відповідно до EPTA-Procedure 01:2014	кг	15,0	15,0	14,0	15,0	15,0
Серійний номер		див. заводську табличку на садовому інструменті				
Допустима температура навколишнього середовища						
– під час заряджання	°C	0 ... +45	0 ... +45	0 ... +45	0 ... +45	0 ... +45
– під час експлуатації	°C	+5 ... +50	+5 ... +50	+5 ... +50	+5 ... +50	+5 ... +50
– під час зберігання	°C	-20 ... +50	-20 ... +50	-20 ... +50	-20 ... +50	-20 ... +50
Акумуляторна батарея		літій-іонна	літій-іонна	літій-іонна	літій-іонна	літій-іонна
Ном. напруга	В	36	36	36	36	36
Артикульний номер/ємність						
– 2 607 336 913/ 1 607 A35 02V	А-год.	–	–	2 x 2,0	–	–
– 2 607 336 915/ 2 607 337 047	А-год.	4,0	4,0	–	4,0	–
– 1 607 A35 058	А-год.	–	–	–	–	6,0
Кількість акумуляторних елементів						
– 2 607 336 913/ 1 607 A35 02V		–	–	10	–	–
– 2 607 336 915/ 2 607 337 047		20	20	–	20	–
– 1 607 A35 058		–	–	–	–	20

Усі значення у цій інструкції виміряні для використання на висоті нижче ніж або рівно 2000 метрів над рівнем моря.

Зарядний пристрій		AL 3620 CV	AL 36V-20	
Артикульний номер		ЄС	2 607 225 657	2 607 226 273

Зарядний пристрій		AL 3620 CV	AL 36V-20
	Велика Британія	2 607 225 659	2 607 226 275
	Австралія	2 607 225 661	2 607 226 277
	Корея	2 607 225 667	2 607 226 279
Зарядний струм	A	2,0	2,0
Тривалість заряджання (розряджена акумуляторна батарея)			
– Акумуляторна батарея на 2,0 А·год.	хвил.	65	65
– Акумуляторна батарея на 4,0 А·год.	хвил.	125	125
– Акумуляторна батарея на 6,0 А·год.	хвил.	185	185
Вага відповідно до EPTA-Procedure 01:2014	кг	0,55	0,55
Ступінь захисту		□/II	□/II

Інформація щодо шуму і вібрації

	Universal Rotak 36-550	Universal Rotak 36-555	Universal Rotak 36-560	Universal Rotak 36-590	Universal Rotak 36-670
	3 600 НВ9 505 3 600 НВ9 573	3 600 НВ9 508	3 600 НВ9 506 3 600 НВ9 574	3 600 НВ9 509	3 600 НВ9 507

Результати вимірювання шуму отримані відповідно до **EN 60335-2-77**

A-зважений рівень звукового тиску від електроінструмента, як правило, становить:

– Рівень звукового тиску	дБ(A)	76	76	76	76	76
– Рівень звукової потужності	дБ(A)	88	88	88	88	88
– Похибка K	дБ	= 2,0	= 2,0	= 2,0	= 2,0	= 2,0

Сумарна вібрація a_h (векторна сума трьох напрямків) і похибка K, визначені відповідно до **EN 60335-2-77**

– Вібрація a_h	м/с ²	< 2,5	< 2,5	< 2,5	< 2,5	< 2,5
– Похибка K	м/с ²	= 1,5	= 1,5	= 1,5	= 1,5	= 1,5

Монтаж та експлуатація

Дія	Малюн ок	Сторінк а
Обсяг поставки ^{A)}	A	326
Монтаж рукоятки	B	327
Настроювання робочої висоти		
Монтаж/демонтаж кошика для трави	C	328
Регулювання висоти скошування трави	D	328
Встромляння акумуляторної батареї	E	329
Експлуатація	F	330
- Встромляння роз'єднувача струму		
- Увімкнення		
- Скошування		
- Вимкнення		
- Виймання роз'єднувача струму		
Виймання акумуляторної батареї	G	331

Дія	Малюн ок	Сторінк а
Вказівка щодо роботи «Скошування»	H	332
Індикатор заповнення кошика для трави пустий/повний	I	333
Технічне обслуговування ножа/заміна ножа	J	333
Вибір приладдя	K	334

A) Зображене або описане приладдя не входить в стандартний обсяг поставки. Повний асортимент приладдя Ви знайдете в нашій програмі приладдя.

Початок роботи

Для Вашої безпеки

- **Увага! Перед роботами з технічного обслуговування або очищення вимкніть садовий інструмент, відключіть роз'єднувач струму і витягніть акумуляторну батарею. Це саме має**

чинність і якщо електрокабель пошкоджений, надірзаний або заплутався.

- ▶ Після вимкнення садового інструмента ножі обертаються ще декілька секунд.
- ▶ **Обережно: не торкайтеся ножа, що обертається.**

Заряджання акумулятора

Акумулятор обладнаний контролем за температурою, який допускає заряджання лише в діапазоні температури від 0 °C до 35 °C. Цим забезпечується тривалий експлуатаційний ресурс акумулятора.

Вказівка: Акумуляторна батарея постачається частково розрядженою. Щоб акумуляторна батарея змогла реалізувати свою повну ємність, перед першим використанням електроінструмента її треба повністю зарядити в зарядному пристрої.

Літій-іонну акумуляторну батарею можна заряджати будь-коли, це не скорочує її експлуатаційний ресурс. Переривання процесу заряджання не пошкоджує акумуляторну батарею.

Літій-іонна акумуляторна батарея захищена від глибокого розряджання за допомогою системи «Electronic Cell Protection (ECP)». При розрядженому акумуляторі цей виріб завдяки схемі захисту вимикається: Садовий інструмент більше не працює.

Після автоматичного вимикання виробу більше не натискайте на вимикач. Адже це може пошкодити акумуляторну батарею.

Зважайте на вказівки щодо утилізації акумуляторної батареї.

Встромлення/виймання акумуляторної батареї

Примітка: Використання з непридатними акумуляторними батареями може призвести до збоїв у роботі або пошкодження інструмента.

Устроміть заряджену акумуляторну батарею.

Переконайтеся, що акумуляторна батарея встромлена повністю.

Щоб вийняти акумуляторну батарею з електроінструмента, натисніть на кнопку розблокування акумуляторної батареї і витягніть акумуляторну батарею.

Заряджання

Процес заряджання починається, коли мережний штепсель зарядного пристрою буде встромлений в розетку і акумуляторна батарея буде встромлена в зарядний пристрій.

Завдяки інтелектуальній системі заряджання ступінь зарядження акумуляторної батареї автоматично розпізнається та заряджання здійснюється оптимальним струмом у залежності від температури та напруги акумулятора.

Це зберігає акумуляторну батарею, і при її збереженні у зарядному пристрої вона завжди буде повністю заряджена.

Функції індикаторів (AL 3620 CV/AL 3640 CV/AL 36V-20)

Швидке заряджання



Про швидке заряджання свідчить **блимання зеленого** індикатора зарядження акумуляторної батареї.

Індикаторний елемент на акумуляторі: Під час заряджання швидко загоряються один за одним і потім гаснуть три зелені світлодіоди. Акумуляторна батарея повністю заряджена, якщо безперервно світяться три зелені світлодіоди. Прибл. через 5 хвилин після того, як акумуляторна батарея буде повністю заряджена, три зелені світлодіоди знову гаснуть.

Примітка: Швидке заряджання можливе, лише якщо температура акумуляторної батареї знаходиться в межах допустимого температурного діапазону заряджання, див. розділ «Технічні дані».

Акумулятор заряджений



Безперервне світіння зеленого світлодіодного індикатора свідчить про те, що акумуляторна батарея повністю

зарядилася.

Додатково протягом прибл. 2 секунд подається звуковий сигнал, який свідчить про повну зарядженість акумуляторної батареї.

Після цього акумуляторну батарею можна вийняти і одразу ж використовувати.

Якщо акумуляторна батарея не встромлена, **безперервне світіння** світлодіодного індикатора свідчить про те, що штепсель встромлений у розетку і зарядний пристрій готовий до роботи.

Температура акумуляторної батареї нижча 0°C або вища 45°C



Постійне свічення червоного індикатора зарядження акумуляторної батареї свідчить про те, що температура акумуляторної

батареї знаходиться за межами допустимого температурного діапазону, див. розділ «Технічні дані».

Після того, як температура досягне допустимого температурного діапазону, зарядний пристрій автоматично перемикається на швидке заряджання.

Якщо температура акумуляторної батареї знаходиться за межами допустимого для заряджання діапазону, при встромленні акумуляторної батареї в зарядний пристрій загоряється червоний світлодіод батареї.

Заряджання неможливе



У разі інших неполадок із заряджанням **мигає червоний** світлодіодний індикатор.

Процес заряджання не може розпочатися, заряджання акумуляторної батареї неможливе (див. розділ «Пошук несправностей»).

Вказівки щодо заряджання

У разі постійних циклів заряджання або таких, що безперервно повторюються один за одним декілька разів, зарядний пристрій може нагрітися. Однак це не є

небезпечним і не свідчить про технічну несправність зарядного пристрою.

Значно скорочена тривалість експлуатації після заряджання свідчить про те, що акумуляторна батарея вичерпала свій ресурс і її треба поміняти.

Зважайте на вказівки щодо утилізації.

Охолодження акумуляторної батареї (Active Air Cooling)

Інтегрована в зарядний пристрій система управління вентилятором слідкує за температурою встроєної акумуляторної батареї. Якщо температура акумуляторної батареї перевищує 30 °C, акумуляторна батарея охолоджується вентилятором до оптимальної температури заряджання. Увімкнений вентилятор створює шум під час роботи.

Якщо вентилятор не працює, температура акумуляторної батареї знаходиться в оптимальному діапазоні або вентилятор несправний. У такому разі тривалість заряджання акумуляторної батареї збільшується.

Вказівки щодо роботи

Індикатор зарядження акумуляторної батареї

Акумулятор обладнаний індикатором стану акумуляторної батареї, який показує ступінь зарядженості акумулятора. Індикатор стану акумуляторної батареї складається з 3 зелених світлодіодів.

Натисніть на кнопку індикатора стану акумуляторної батареї, щоб активувати індикацію стану акумуляторної батареї. Прибл. через 5 секунд індикатор зарядженості акумуляторної батареї гасне самостійно.

Ступінь зарядженості можна перевірити також і коли акумулятор вийнятий.

Світлодіодний індикатор	Ємність акумулятора
Постійне свічення 3 зелених світлодіодів	≥ 2/3
Постійне свічення 2 зелених світлодіодів	≥ 1/3
Постійне свічення 1 зеленого світлодіода	≤ 1/3
Блимання 1 зеленого світлодіода	Резерв

Якщо після натискання на кнопку жодний світлодіод не загоряється, акумулятор вийшов з ладу і його треба поміняти.

З міркувань техніки безпеки опитувати стан зарядженості акумуляторної батареї можна лише при зупиненому приладі.

Під час заряджання швидко загоряються один за одним і потім гаснуть три зелені світлодіоди. Акумуляторна батарея повністю заряджена, якщо безперервно світяться три зелені світлодіоди. Прибл. через 5 хвилин після того, як акумуляторна батарея буде повністю заряджена, три зелені світлодіоди знову гаснуть.

Індикатор контролю за температурою на акумуляторній батареї

Червоний світлодіод індикатора контролю за температурою сигналізує, якщо акумуляторна батарея або електроніка садового інструмента (при встроєній акумуляторній батареї) знаходяться за межами оптимального температурного діапазону. В такому випадку садовий інструмент не працює або працює не на повній потужності.

Контроль за температурою акумулятора

Червоний світлодіод мигає при натисненні на кнопку або на вимикач (при встроєній акумуляторній батареї): температура акумуляторної батареї за межами допустимого діапазону.

При температурі понад 70 °C акумулятор вимикається, допоки температура не встановиться в межах допустимого діапазону.

Контроль за температурою електроніки садового інструмента

Червоний світлодіод **безперервно** світиться при натисненні на вимикач: Температура електроніки садового інструмента менша за 5 °C або більша за 75 °C.

При температурі понад 90 °C електроніка садового інструмента вимикається, допоки температура не встановиться в межах оптимального діапазону.

Різальна здатність (тривалість роботи акумуляторної батареї)

Різальна здатність (тривалість роботи акумуляторної батареї) залежить від якості газону, напр., густоти трави, вологи, довжини трави і висоти скошування.

Часте вмикання та вимикання садового інструмента під час скошування трави також скорочує продуктивність скошування (тривалість роботи акумуляторної батареї). Щоб оптимізувати різальну здатність (тривалість роботи акумуляторної батареї), рекомендується частіше косити газон, збільшити висоту скошування та працювати з відповідною швидкістю.

Наведений нижче приклад показує взаємозв'язок між висотою скошування і різальною здатністю для трьох акумуляторних батарей.

Умови роботи



Дуже тонка, суха трава

Потужність скошування	
Акумуляторна батарея на 2,0 А-год.	до 250 м ²
Акумуляторна батарея на 4,0 А-год.	до 500 м ²

Умови роботиАкумуляторна батарея на до 750 м²
6,0 А·год.

Щоб збільшити тривалість роботи, можна придбати додаткову акумуляторну батарею в майстерні, авторизованій для садових електроінструментів Bosch.

Пошук несправностей

Симптом	Можлива причина	Усунення
Двигун не запускається	Пошкоджена внутрішня проводка садового інструмента	Зверніться до сервісної майстерні Bosch
	Акумуляторна батарея розрядилась	Зарядіть акумуляторну батарею
	Акумуляторна батарея занадто холодна/занадто гаряча	Дайте акумуляторній батареї нагрітись/охолонути
	Трава занадто висока	Макс. дозволена висота трави складає 30 см при налаштуванні максимальної висоти скошування
	Спрацював захисний автомат мотора	Дайте мотору охолонути і встановіть більшу висоту скошування
	Роз'єднувач струму встромлений неправильно/неповністю	Встроміть правильно
Садовий інструмент працює з перебоями	Пошкоджена внутрішня проводка садового інструмента	Зверніться до сервісної майстерні Bosch
	Спрацював захисний автомат мотора	Дайте мотору охолонути і встановіть більшу висоту скошування
Садовий інструмент скошує траву нерівномірно і/або мотор працює важко	Занадто мала висота скошування	Встановіть більшу висоту скошування
	Затупився ніж	Заміна ножа (див. мал. J)
	Можливо, інструмент забився	Вимкніть садовий інструмент і відімкніть роз'єднувач струму Перевірте нижню частину садового інструмента і за потреби усуньте причину (завжди вдягайте садові рукавиці)
	Ніж неправильно монтований	Монтуйте ніж правильно
Після вмикання садового інструмента ніж не обертається	На ніж накрутилася трава	Вимкніть садовий інструмент і відімкніть роз'єднувач струму Усуньте причину (завжди вдягайте садові рукавиці)
	Послабилися гайка/гвинт ножа	Затягніть гайку/гвинт ножа (27 Н·м)
Сильна вібрація/шум	Послабилися гайка/гвинт ножа	Затягніть гайку/гвинт ножа (27 Н·м)
	Ніж пошкодився	Заміна ножа (див. мал. J)

Акумуляторна батарея і зарядний пристрій

Симптоми	Можлива причина	Усунення
Червоний індикатор зарядження акумуляторної батареї мигає на зарядному пристрої	Не встромлена (неправильно встромлена) акумуляторна батарея	Правильно встановіть акумуляторну батарею на зарядний пристрій
	Забруднилися контакти акумуляторної батареї	Прочистіть контакти (наприклад, декілька разів встромивши та виїнявши акумулятор), за потреби замініть акумуляторну батарею
	Акумуляторна батарея несправна	Замініть акумуляторну батарею

Симптоми	Можлива причина	Усунення
Заряджання неможливе		
Індикатор зарядження акумуляторної батареї не горить на зарядному пристрої	Не (повністю) встромлений штепсель зарядного пристрою Несправна розетка, кабель живлення або зарядний пристрій	(Добре) встроміть штепсель у розетку Перевірте напругу в мережі та за потреби перевірте зарядний пристрій в сервісній майстерні для електроінструментів Bosch

Технічне обслуговування і сервіс

Догляд за акумуляторною батареєю

- **Увага! Перед роботами з технічного обслуговування або очищення вимкніть садовий інструмент, відключіть роз'єднувач струму, витягніть акумуляторну батарею та мішок для трави.**
- **Завжди вдягайте садові рукавиці, якщо збираєтесь орудувати або працювати поблизу гострих ножів.**

Зважайте на такі вказівки та заходи, щоб забезпечити оптимальне використання акумуляторної батареї:

- Захищайте акумуляторну батарею від вологи і води.
- Зберігайте акумулятор лише при температурі від –20 °C до 50 °C. Зокрема, не залишайте акумулятор влітку в машині.
- Зберігайте акумуляторну батарею окремо від садового інструмента.
- У разі потрапляння на садовий інструмент прямих сонячних променів не залишайте акумуляторну батарею в інструменті.
- Оптимальна температура для зберігання акумуляторної батареї становить 5 °C.
- Час від часу прочищайте вентиляційні отвори акумулятора м'яким, чистим і сухим пензликом.

Значно скорочена тривалість експлуатації після заряджання свідчить про те, що акумуляторна батарея вичерпала свій ресурс і її треба поміняти.

Сервіс і консультації з питань застосування

В сервісній майстерні Ви отримаєте відповідь на Ваші запитання стосовно ремонту і технічного обслуговування Вашого продукту. Малюнки в деталях і інформацію щодо запчастин можна знайти за адресою: www.bosch-pt.com Команда співробітників Bosch з надання консультацій щодо використання продукції із задоволенням відповідь на Ваші запитання стосовно нашої продукції та приладдя до неї.

При всіх додаткових запитаннях та замовленні запчастин, будь ласка, зазначайте 10-значний номер для замовлення, що стоїть на паспортній табличці продукту.

Гарантійне обслуговування і ремонт електроінструменту здійснюються відповідно до вимог і норм виготовлювача на території всіх країн лише у фірмових або

авторизованих сервісних центрах фірми «Роберт Бош». **ПОПЕРЕДЖЕННЯ!** Використання контрафактної продукції небезпечно в експлуатації і може мати негативні наслідки для здоров'я. Виготовлення і розповсюдження контрафактної продукції переслідується за Законом в адміністративному і кримінальному порядку.

Україна

Бош Сервісний Центр електроінструментів

вул. Крайна 1

02660 Київ 60

Тел.: +380 44 490 2407

Факс: +380 44 512 0591

E-Mail: pt-service@ua.bosch.com

www.bosch-professional.com/ua/uk

Адреса Регіональних гарантійних сервісних майстерень за-значена в Національному гарантійному талоні.

Адреси інших сервісних центрів наведено нижче:

www.bosch-pt.com/serviceaddresses

Транспортування

На додані літєво-іонні акумуляторні батареї розповсюджуються вимоги щодо транспортування небезпечних вантажів. Акумуляторні батареї можуть перевозитися користувачем автомобільним транспортом без необхідності виконання додаткових норм.

При пересилці третіми особами (напр.: повітряним транспортом або транспортним експедитором) потрібно дотримуватися особливих вимог щодо упаковки та маркування. В цьому випадку при підготовці посилки повинен приймати участь експерт з небезпечних вантажів.

Відсилайте акумуляторну батарею лише з непошкодженим корпусом. Заклейте відкриті контакти та запакуйте акумуляторну батарею так, щоб вона не совалася в упаковці. Дотримуйтеся, будь ласка, також можливих додаткових національних приписів.

Утилізація



Садові інструменти, акумуляторні батареї, приладдя і упаковку треба здавати на екологічно чисту повторну переробку.



Не викидайте садові інструменти та акумуляторні батареї/батареї в побутове сміття!

Лише для країн ЄС:

Відповідно до європейської директиви 2012/19/ЄС та європейської директиви 2006/66/ЄС відпрацьовані електро- й електронні інструменти, пошкоджені або відпрацьовані акумуляторні батареї/батареї повинні здаватися окремо і утилізуватися в екологічно чистий спосіб.

Акумулятори/батареї:

Літєво-іонні:

Будь ласка, зважайте на вказівки в розділі Транспортування.

Қазақ

Еуразия экономикалық одағына (Кеден одағына) мүше мемлекеттер аумағында қолданылады

Өндірушінің өнім үшін қарастырған пайдалану құжаттарының құрамында пайдалану жөніндегі осы нұсқаулық, сонымен бірге қосымшалар да болуы мүмкін. Сәйкестікті растау жайлы ақпарат қосымшада бар.

Өнімді өндірген мемлекет туралы ақпарат өнімнің корпусында және қосымшада көрсетілген.

Өндірілген мерзімі Нұсқаулық мұқабасының соңғы бетінде көрсетілген.

Импортерге қатысты байланыс ақпарат өнім қаптамасында көрсетілген.

Өнімді пайдалану мерзімі

Өнімнің қызмет ету мерзімі 7 жыл. Өндірілген мерзімнен бастап (өндіру күні зауыт тақтайшасында жазылған) істетпей 5 жыл сақтағаннан соң, өнімді тексерусіз (сервистік тексеру) пайдалану ұсынылмайды.

Көрсетілген қызмет ету мерзімі тұтынушы аталмыш нұсқаулықтың талаптарын орындаған жағдайда ғана жарамды болады.

Істен шығу себептерінің тізімі

- көп үшқын шықса, пайдаланбаңыз
- қатты діріл кезінде пайдаланбаңыз
- тоқ сымы бұзылған немесе оқшаулаусыз болса, пайдаланбаңыз
- өнім корпусынан тікелей түтін шықса, пайдаланбаңыз

Пайдаланушының мүмкін қателіктері

- тұтқасы мен корпусы бұзылған болса, өнімді пайдаланбаңыз
- жауын – шашын кезінде сыртта пайдаланбаңыз
- корпус ішіне су кірсе құрылғыны қосушы болмаңыз

Шекті күй белгілері

- тоқ сымының тозуы немесе зақымдануы
- өнім корпусының зақымдалуы

Қызмет көрсету түрі мен жиілігі

- Әр пайдаланудан соң өнімді тазалау ұсынылады.

Сақтау

- құрғақ жерде сақтау керек
- жоғары температура көзінен және күн сәулелерінің әсерінен алыс сақтау керек
- сақтау кезінде температураның кенет ауытқуынан қорғау керек
- орамасыз сақтау мүмкін емес
- сақтау шарттары туралы қосымша ақпарат алу үшін MEMCT 15150 (шарт 1) құжатын қараңыз
- +5-ден +40 °C-қа дейін температурасында қоймада өндірушінің қаптамасында сақтаңыз. Салыстырмалы ылғалдылық 80 % -дан аспауы тиіс.

Тасымалдау

- тасымалдау кезінде өнімді құлатуға және кез келген механикалық ықпал етуге қатаң тыйым салынады
- босату/жүктеу кезінде пакетті қысатын машиналарды пайдалануға рұқсат берілмейді
- тасымалдау шарттары талаптарын MEMCT 15150 (5 шарт) құжатын оқыңыз
- Қоршаған орта температурасы –50 °C-тан +50 °C-қа дейін тасымалдау рұқсат етілген. Салыстырмалы ылғалдылық 100 % -дан аспауы тиіс.

Қауіпсіздік нұсқаулары

Ескерту! Төмендегі нұсқаулардың барлығын мұқиятпен оқып шығыңыз. Бақ электр бұйымының басқару элементтері мен оны нұсқаулыққа сай түрде қолдану бойынша мәліметтерін оқыңыз. Осы нұсқаулықты кейін қолдану үшін жоғалтпай сақтап жүріңіз.

Бақ электрбұйымындағы, қуаттандыру құралындағы және аккумулятордағы белгілердің мағыналары



Қауіптер бойынша жалпы нұсқаулар.



Қолдану нұсқаулығын оқыңыз.



Жақын тұрған адамдар шашырылатын бөгде денелер арқылы жарақаттанбауына назар аударыңыз.



Сақтандыру: Бақ электр бұйымы іске қосылып тұрғанда оған қауіп-қатерсіз аралықта тұрыңыз.



Назарыңызда болсын: Айналып тұратын пышақтарын түртпеңіз.

Бұйымның пышақтары өткір. Аяқ және қол саусақтарларынан айырылудан сақтаныңыз.



Бақ электрбұйымын жөндеу немесе тазалау алдынан, немесе оны қысқа уақыт

үшін де бақылаусыз қалдыру алдынан алдымен бақ электрбұйымын өшіріп, тұйықталған түйісінің тоқтатқышын босатып ажыратыңыз.



Қолданылмайды.



Бақ электрбұйымның бөлшектерін ұстау алдынан

олардың толығымен әбден тоқтатылып тұруына дейін күтіңіз. Электрбұйымды өшіріп істен шығарғанда да электрбұйым пышақтары әлі де айналып тұра беріп, жаралануға апара алады.



Электр бұйымды жауын жауып тұрғанда қолданбаңыз немесе оны жауын астында қалдырмаңыз.



Электрсоққыдан сақтаныңыз.



Қолданылмайды.



Электр қуаттандырғышын тек қана құрғақ бөлмелерде қолданыңыз.



Электр қуаттандырғышы қауіпсіздік трансформаторымен жабдықталған.



Бақ электрбұйымын тазалау үшін ешқашан жоғары деңгейлі қысыммен істейтін тазалау құрылғыларын немесе бақ шлангілерін қолданбаңыз.



Бақ құралы қолданылатын жерде жануарлар және жабайы аңдардың жоқ болуын мұқият тексеріп алыңыз. Электр құрал қолданылып жатқанда жануарлар және жабайы аңдар жарақаттанып қалуы мүмкін. Құрал қолданылатын аймақты мұқият тексеріп, онда болатын тас, таяқ,

сымдар, сүйектер және бөгде заттардың барлығын осы аймақтан алып тастаңыз. Құралды қолдану барысында қалың шөп арасында аңдар, жануарлар немесе шағын ағаш томаршалары бола алатынын ескеріп жүріңіз.

Басқару

- ▶ Осы электр бұйымды ешқашан балалар немесе осы нұсқаулықтармен таныс болмаған тұлғалар тарапынан қолдануын рұқсат етпеңіз. Құрал қолданылып жатқан елдегі ұлттық заңдар мен ережелері арқылы қолданушы жасының шектелуі мүмкін. Электр бұйым іске қосылмай, қолданбай тұрған уақытта оны балалар қолдары жете алмайтын қылып сақтаңыз.
- ▶ Балаларға, денелік, сенсорлық немесе ақыл-ой қабілеттері шектелген адамдарға немесе осындай құралдармен жұмыс тәжірибесі жеткіліксіз болған және/немесе білімі жеткіліксіз болған және/немесе осы қолдану нұсқаулықпен таныс болмаған адамдарға ешқашан осы бақ электр бұйымымен жұмыс істеуге рұқсат етпеңіз.
- ▶ Балалардың электр құралымен ойнамауын қамтамасыз ету үшін балаларға қарап жүруіңіз керек.
- ▶ Бақ электрбұйымы жанында тұлғалар, әсіресе балалар, немесе

жануарлар бар болғанда оны ешқашан қолданбаңыз.

- ▶ Электрбұйым иесі немесе қолданушысы басқа адамдардың денсаулығына немесе осылардың мүлігіне түскен апаттар немесе шығындар үшін жауапты болады.
- ▶ Электр бұйымды қолдану барысында ешбір ашық резеңкелі аяқ киімін немесе сандал аяқ киімін киіп жүрмеңіз. Әрқашан тұрақты аяқ киімдері мен ұзын шалбар киіп жүріңіз. Электр бұйымды ешқашан жалаң аяқ түрде болғаныңызда пайдаланбаңыз.
- ▶ Шөп шабылатын жерді мұқият тексеріп алып, осы жерде бар болған тас, таяқ, сым, сүйек және басқа заттарын алдын ала жинап шығарып алыңыз.
- ▶ Қолдану алдынан әрқашан электрбұйымның пышақтарының, пышақ бұрандаларының және кесетін құрастырылған топтарының тозып немесе бұзылған қалыпта болмауын тексеріп алыңыз. Теңгерімнің бұзылуын болдырмау үшін тозып немесе бұзылып қалған пышақтар мен пышақ бұрандаларын әрқашан толық жинақтамасымен ауыстырыңыз.
- ▶ Шөпті тек қана күндізгі жарықта немесе жасанды жарығының жеткілікті күшінде болғанда ғана шабыңыз.

- ▶ Ауа райы нашар болған жағдайда, әсіресе боран мен найзағай басталайын деп жатқанда көгалшапқышпен жұмыс істеуге болмайды.
- ▶ Шөп сулы немесе ылғалды қалыпта болғанда бақ электрбұйымын мүмкіндігінше қолданбауыңыз лазым.
- ▶ Әрқашанда баяу жүріп, ешқашан тез жүрмеңіз.
- ▶ Бақ электрбұйымын ешқашан зақымдалған не бұзылған қалыпта болған қорғау жүйелерімен, жапқыштармен немесе қауіпсіздік құрылғыларымен, мысалы соққыдан қорғайтын жүйесімен және/немесе шөп ұстайтын себетімен, қолданбаңыз.
- ▶ Өзіңіздің қауіпсіздігіңіз үшін қорғау құлақшаларын киіп жүріп жұмыс істеуіңіз лазым.
- ▶ Өзіңіз шаршаған қалыпта болғаныңызда немесе ауырып жүргеніңізде, немесе алкоголь, есірткі не дәрі-дәрмектер әсері астында болғаныңызда бұл құралды қолданбаңыз.
- ▶ Электрбұйымды баурайларда қолдану өте қауіпті болуы мүмкін:
 - Аса құламалы еңістерінде шөп шаппаңыз.
 - Қиғаш жерлерде немесе сулы және ылғал шөп үстінде әрқашан тұрақты қауіпсіз түрде жүре алуыңызға назар аударыңыз.
 - Қиғаш жерлерде әрқашан кесе көлденең шөп шабыңыз, ешқашан жоғарыға және төменге қарай шөп шаппаңыз.
 - Құламалы еңістерде бағыт өзгертуіңізде аса баяу және мұқият әрекет етіңіз.
- ▶ Артқа қарай жүргеніңізде немесе бақ электрбұйымын тартқаныңызда аса баяу және мұқият әрекет етіңіз.
- ▶ Шөп шапқан уақытта бақ электрбұйымын ылғи алға қарай итере отырып жүріңіз, оны ешқашан денеңізге қарай тартпаңыз.
- ▶ Бақ электрбұйымын тасымалдау үшін еңкейткеніңізде, немесе үстінде шөп жоқ жерлерден өткеніңізде, және бақ электрбұйымын шөп шабылатын жерге және шөп шабылған жерден тасымалдағаныңызда электрбұйым пышақтары тоқтатылып, іске қосылмай қалыпта болуы тиіс.
- ▶ Қозғалтқышты іске қосқанда немесе жүргізе бастағаныңызда бақ электр бұйымын аудармаңыз.
- ▶ Бақ электрбұйымын қолдану нұсқаулығында көрсетілгендей іске қосып, өзіңіздің аяқтарыңыздың құралдың айналып тұратын бөлшектерінен ұзақ аралықта болуына назар аударыңыз.
- ▶ Қолдарыңыз бен аяқтарыңызды айналып тұратын бөлшектеріне

- жақын немесе олардың астынғы жағында ұстамаңыз.
- ▶ Бақ электрбұйымымен жұмыс істегеніңізде оның шығару бөлшегіне қарай жеткілікті аралықта тұрыңыз.
 - ▶ Қозғалтқышы істе болып тұрған бақ электрбұйымын ешқашан көтермеңіз немесе тасымаңыз.
 - ▶ Бақ электр бұйымын сақтау уақытында оның 4 аяқтарының барлығы жерде тұрғанына көз жеткізіңіз.
 - ▶ Бақ электр бұйымын тек қана оның тасымалдау тұтқасынан ұстап көтеріңіз. Тасымалдау тұтқасын абайлап отыра қолданыңыз.
 - ▶ **Бұйымды өзгерту бойынша ешбір жұмыстарын өзбасыңызбен өткізбеңіз.** Рұқсат етілмеген өзгерту жұмыстары бақ электр бұйымыңыздың қауіпсіздігін зақымдап, шуылдар мен вибрациялардың өсіп күшейтілуіне апара алады.

Жапырақтарды жинау

Жапырақтарды жинау үшін арналған пышағы күздегі жапырақтарды өзіңіздің гүлзарыңыздан жинай алатындай қылып дамытылып шығарылған. Осы функцияның ең оңтайлы нәтижелеріне жете алуы үшін төмендегілерге сай әрекет етуіңіз лазым:

- Жапырақтарды тек қана құралдың максималдық кесу биіктігінде жинаңыз.
- Жапырақтарды тек қана өзіңіздің гүлзарыңызда жинаңыз.
- Жапырақ жинау алдында алдымен жұмыс алаңын тексеріп алып, адамдарды, үй малдарын, әйнектен жасалған бұйымдарды және көліктерді осы жерден ұзақта ұстаңыз.

Электр тізбек тоқтатқышын босатып ажырату

- Бақ электрбұйымды бақылаусыз қалдырып кетуіңіз керек болып қалғанда әрқашан.
- Бұғаттауларды кетіріп жою алдынан.
- Бақ электрбұйымын тексергеніңізде, тазалағаныңызда немесе электрбұйым бойынша жұмыстарды өткізгеніңізде.
- Басқа заттармен соққылып қалғаннан кейін; бақ электрбұйымында зақымданған не бұзылған жерлерінің пайда болған болмағанын дереу тексеріп, керек болса пышағын ауыстырып алыңыз.
- Бақ электрбұйымы қалыптағыдай емес дірілдей бастаса (дереу тексеріп алыңыз).

Құрал күтімі

- ▶ **Өткір пышақтар аймағында әрекет етіп немесе жұмыс істеп**

жүргеніңізде әрқашан арнайы бақ қолғаптарын киіп жүріңіз.

- ▶ Бақ электр бұйымымен қауіпсіз түрде жұмыс істеуін қамтамасыз ете алу үшін сомдар, бұрандамалар мен бұрандаларының барлығы тұрақты түрде бекітілгенің тексеріп алыңыз.
- ▶ Шөп ұстау себетінде тозып кетіп кетпегенін жерлерінің бар не жоқ болуын ұдайы тексеріп жүріңіз.
- ▶ Бақ электр бұйымын тексеріп, тозып немесе бұзылып кеткен бөлшектерін қауіпсіздік себептерінен ауыстырыңыз.
- ▶ Тек қана осы бақ электрбұйымы үшін арналған кесетін пышақтарын қолданыңыз.
- ▶ Ауыстырылатын бөлшектері Бош фирмасының бұйымдары болғанына назар аударыңыз.
- ▶ Сақтауға қою алдынан алдымен бақ электр бұйымның таза және қалдықтарсыз қалыпта болғанын тексеріп алыңыз. Керек болса, жұмсақ құрғақ қылшақпен тазалаңыз.

Қауіпсіздік нұсқаулары мен аккумуляторды оңтайлы түрде пайдалану бойынша нұсқаулар

- ▶ **Аккумуляторды құралға енгізу алдынан алдымен бақ электрбұйымның өшіріліп қойылғанын және электр тізбек тоқтатқышы босатылып ажыратылып қойылғанын тексеріп алыңыз.** Аккумуляторды қосылып тұрған бақ электрбұйымына енгізу апаттарға апара алады.
- ▶ **Тек қана осы бақ электрбұйымы үшін арналған арнайы Bosch аккумуляторларын қолданыңыз.**

Басқа түрлі аккумуляторларды қолдану жаралану және өрт қауібіне апара алады.

- ▶ **Аккумуляторды ашпаңыз.** Қысқа тұйықталу қауіпі бар.



Аккумуляторды ыстықтан (мысалы, ұзақ уақыт бойы күн сәулеленуінен де), оттан, судан және ылғалдан қорғаңыз. Жарылу қауіпі бар.

- ▶ **Қолданылмаған аккумуляторды қағаз қыстырғыштардан, тиындардан, кілттерден, инелерден, бұрандалардан немесе контакттарға бөгет ете алатын басқа металл заттардан алыс жерде сақтаңыз.** Аккумулятордың контактары арасындағы қысқа мерзімді тұйықталу себебінен күйіп қалу немесе өрт пайда болуы мүмкін.
- ▶ **Аккумуляторда зақымданған жерлері бар болғанда немесе ол дұрыс пайдаланбаған жағдайда бу шығуы мүмкін.** Бұл жағдайда жұмыс аумағына таза ауа кіргізіп, шағымдар болса, дәрігерге жүгініңіз. Бу тыныс алу жолдарын тітіркендіруі мүмкін.
- ▶ **Бұл аккумуляторды тек қана осы өндіруші өнімдерінде пайдаланыңыз.** Сол арқылы аккумуляторды қауіпті, артық жүктеуден сақтайсыз.
- ▶ **Шеге немесе бұрауыш сияқты ұшты заттар немесе сыртқы әсер арқылы аккумулятор зақымдануы мүмкін.** Бұл қысқа тұйықталуға алып келіп, аккумулятор жануы, түтін шығаруы, жарылуы немесе қызып кетуі мүмкін.
- ▶ **Аккумулятордың қысқа тұйықталуын өткізбеңіз.** Жарылу қауіпі бар.
- ▶ Аккумуляторды сұйықтықтардан және ылғалдықтан қорғап жүріңіз.
- ▶ Бақ электр бұйымын температура аумағы -20°C және 50°C аралығында болған жерлерде ғана сақтаңыз. Бақ электр бұйымын, мысалы, жазда көлікте қалдырмаңыз.
- ▶ Аккумулятордың желдету саңылауларын жұмсақ, таза және құрғақ қылшақпен анда-санда мұқият тазалап жүріңіз.

Қуаттандыру құралдары үшін қауіпсіздік нұсқаулықтары



Қауіпсіздік бойынша нұсқаулары мен сақтандырулардың барлығын оқыңыз.

Қауіпсіздік бойынша нұсқаулықтары мен сақтандыруларын ұстанбау не орындамау электр соққысына, өрт шығуына және/немесе ауыр жарақаттануға апара алуы мүмкін.

Нұсқаулықтар мен сақтандыруларын барлығын келешек үшін сақтап жүріңіз.

Қуаттандыру құралын тек қана оның барлық функцияларының толығымен бағалап, оларды ешбір шектеусіз орындай алатыныңызға сенімді болғаныңызда немесе осы құрал бойынша лайықты нұсқаулықтарды алғанда пайдалануыңыз лазым.

- ▶ Балаларға, денелік, сенсорлық немесе ақыл-ой қабілеттері шектелген адамдарға немесе осындай құралдармен жұмыс тәжірибесі жеткіліксіз болған және/немесе білімі жеткіліксіз болған және/немесе осы қолдану нұсқаулықпен таныс болмаған адамдарға ешқашан осы бақ электр бұйымымен жұмыс істеуге рұқсат етпеңіз. Құрал қолданатын елдегі ұлттық заңдар мен ережелері арқылы қолданушы жасының шектелуі мүмкін.
- ▶ **Балаларға қарап, оларды бақылап жүріңіз.** Осының арқасында балалардың қуаттандыру құралымен ойнамауы қамтамасыз етілетін болады.
- ▶ Тек қана қуаты **2,0 Ah** Bosch литий-иондық аккумуляторларын (**10 Ah**-дан жоғарырақ болғанда аккумуляторлық ұяшықтарын) қуаттандырыңыз. Аккумулятор кернеуі қуаттандыру құралының аккумуляторды қуаттандыру кернеуіне сай болуы қажет. Қайта қуаттандыра алынбайтын аккумуляторларын қуаттандырмаңыз. Бұл өрт немесе жарылу қауібіне апара алады.



Қуаттандыру құралын жаңбыр немесе сыз түсе алмайтын жерлерде сақтаңыз. Қуаттандыру құралының ішіне су кіруі электр тоғы соғу қауібін арттырады.

- ▶ **Зарядтау құралын таза ұстаңыз.** Құралдың ластануы тоқ соғуы қауіпін туындатады.
- ▶ **Әр пайдаланудан алдын зарядтау құралын, кабельді және айырды тексеріңіз. Ақауды байқасаңыз зарядтау құралын пайдаланбаңыз. Зарядтау құралын өзіңіз аспаңыз, оны тек білікті**

маманға және түпнұсқалы бөлшектермен жөндетіңіз. Зақымдалған зарядтау құралы, кабель және айыр электр тоғының соғу қаупін арттырады.

- ▶ **Зарядтау құралын қосулы күйде оңай жанатын беттердің (мысалы, қағаз, мата және т.б.) үстіне қоймаңыз немесе жанғыш заттардың жанында пайдаланбаңыз.** Зарядтау кезінде зарядтау құралының қызуы себебінен өрт қаупі пайда болады.
- ▶ **Қуаттандыру құралының желдету саңылауларын жаппаңыз.** Бұл қуаттандыру құралының қызып, дұрыс жұмыс істемей қалуына апара алады.
- ▶ Электрлік қауіпсіздігін арттыра алу үшін максималдық ажырату тоғы 30 mA болған дифференциалдық тоқ құралын қолдануыңыз лазым. Қорғаныстық ажырату құралын әр қолдану алдынан әрқашан тексеріңіз.

Белгілер

Төмендегі белгілер қолдану нұсқаулығын оқу және түсіну үшін маңызды. Белгілер мен олардың мағынасын есте сақтаңыз. Белгілерді дұрыс түсіну құралды дұрыс әрі одан да сенімдірек түрде пайдалануға көмек болады.

Белгі	Мағына
	Қозғалыс бағыты
	Реакция бағыты
	Қорғау қолғабын киіп жүріңіз
	Салмағы
	Іске қосу
	Өшіру
	Рұқсат етілген қолдану әрекеттері
	Рұқсат етілмеген қолдану әрекеттері
CLICK	Естілетін шуылдар
	Құрамдас бөлшектер/қосалқы бөлшектер

Тағайындалу бойынша қолданылуы

Бақ электрбұйымы жеке тұрмыс жерлерінде гүлзарда шөп шабу жұмыстары үшін мақсатталған.

Бұл бақ электрбұйымы бұталарды кесу, тегістеу және т.б. үшін мақсатталмаған.

Осы бақ электрбұйымы гүлзардағы шөпті жер топырақ деңгейіне дейін кесу үшін арналған.

Техникалық мәліметтер

Көгалшапқыш		Universal Rotak 36-550	Universal Rotak 36-555	Universal Rotak 36-560	Universal Rotak 36-590	Universal Rotak 36-670
Өнім нөмірі		3 600 HB9 505 3 600 HB9 573	3 600 HB9 508	3 600 HB9 506 3 600 HB9 574	3 600 HB9 509	3 600 HB9 507
Атаулы кернеуі	В	36	36	36	36	36
Пышақ тұрқысының ені	см	38	38	38	38	38
Кесу биіктігі	мм	25 – 70	25 – 70	25 – 70	25 – 70	25 – 70
Шөп ұстау себетінің көлемі	л	40	40	40	40	40
“ЕРТА-Procedure 01:2014” құжатына сай салмағы	кг	15,0	15,0	14,0	15,0	15,0
Сериялық нөмірі		бақ электрбұйымының тақташасында қараңыз				
сыртқы температурасының ұйғарынды деңгейі						
– қуаттандыру барысында	°С	0 ... +45	0 ... +45	0 ... +45	0 ... +45	0 ... +45
– іске қосылып, қолданғанда	°С	+5 ... +50	+5 ... +50	+5 ... +50	+5 ... +50	+5 ... +50
– сақтау кезінде	°С	-20 ... +50	-20 ... +50	-20 ... +50	-20 ... +50	-20 ... +50
Акумулятор		литий иондық	литий иондық	литий иондық	литий иондық	литий иондық
Атаулы кернеуі	В	36	36	36	36	36
Өнім нөмірі/қуаты						
– 2 607 336 913/ 1 607 A35 02V	Ah	–	–	2 x 2,0	–	–
– 2 607 336 915/ 2 607 337 047	Ah	4,0	4,0	–	4,0	–
– 1 607 A35 058	Ah	–	–	–	–	6,0
Акумулятор ұяшықтарының саны						
– 2 607 336 913/ 1 607 A35 02V		–	–	10	–	–
– 2 607 336 915/ 2 607 337 047		20	20	–	20	–
– 1 607 A35 058		–	–	–	–	20

Осы қолдану нұсқаулығында берілген мәндерінің барлығы теңіз деңгейінен төменірек немесе теңіз деңгейінен 2000 м биіктікте қолдану үшін өлшеніп берілген.

Қуаттандыру құралы		AL 3620 CV	AL 36V-20
Өнім нөмірі		EU	2 607 225 657
		UK	2 607 225 659
		AU	2 607 225 661
		KO	2 607 225 667
Қуаттандыру тоғы		A	2,0
Қуаттандыру уақыты (аккумулятор қуатсызданып қалғанда)			
– қуаты 2,0 Ah аккумуляторларда		мин	65
– қуаты 4,0 Ah аккумуляторларда		мин	125
– қуаты 6,0 Ah аккумуляторларда		мин	185

Қуаттандыру құралы	AL 3620 CV	AL 36V-20	
“ЕРТА-Procedure 01:2014” құжатына сай салмағы	кг	0,55	0,55
Сақтық сыныбы	□ / II	□ / II	□ / II

Шуыл және дірілдеу бойынша мәліметтер

	Universal Rotak 36-550	Universal Rotak 36-555	Universal Rotak 36-560	Universal Rotak 36-590	Universal Rotak 36-670
	3 600 НВ9 505	3 600 НВ9 508	3 600 НВ9 506	3 600 НВ9 509	3 600 НВ9 507
	3 600 НВ9 573		3 600 НВ9 574		

Шуыл эмиссия мәндері **EN 60335-2-77** нормасына сай белгіленген

Құралдың “А” қылып белгіленген шуыл деңгейі келесілерге сай болады:

– Дыбыс қысымы деңгейі	дБ(А)	76	76	76	76	76
– Дыбыстық қуат деңгейі	дБ(А)	88	88	88	88	88
– “К” өлшеу дәлсіздігі	дБ	= 2,0	= 2,0	= 2,0	= 2,0	= 2,0

Ан жалпы тербелу мәні (үш бағыттың векторлық қосындысы) және “К” дәлсіздігі **EN 60335-2-77** стандартына сай белгіленген

– а _н -тербелмелі эмиссия мәні	м/с ²	< 2,5	< 2,5	< 2,5	< 2,5	< 2,5
– “К” өлшеу дәлсіздігі	м/с ²	= 1,5	= 1,5	= 1,5	= 1,5	= 1,5

Құрастырып орнатылуы мен қолданылуы

Әрекет мақсаты	Сурет	Бет
Жеткізу көлемі ^{A)}	A	326
Қолмен ұстау үшін арналған тұтқасын орнату	B	327
Жұмыс биіктігін орнату		
Шөп ұстау себетін енгізу/шығару	C	328
Кесу биіктігін орнату	D	328
Аккумуляторды енгізу	E	329
Қолданылуы	F	330
- Электр тізбек тоқтатқышы енгізу		
- Іске қосу		
- Шөп шабу		
- Өшіру		
- Электр тізбек тоқтатқышын алып тастау		
Аккумуляторды шығарып алу	G	331
Жұмыс бойынша “шөп шабу” нұсқасы	H	332
Шөп ұстағыш себетінің толтырылу деңгейін көрсеткіш, толы/бос	I	333

Әрекет мақсаты	Сурет	Бет
Пышақтарды күту/Пышақтарды ауыстыру	J	333
Керек-жарақтарды таңдау	K	334

A) Бейнеленген немесе сипатталған жабдықтар стандартты жеткізу көлемімен қамтылмайды. Толық жабдықтарды біздің жабдықтар бағдарламамыздан табасыз.

Іске қосу

Өз қауіпсіздігіңіз үшін

- ▶ **Ескерту!** Күту, жөндеу немесе тазалау жұмыстарын өткізу алдынан алдымен бақ электрбұйымын өшіріп, электр тізбек тоқтатқышын босатып, аккумуляторды шығарып алыңыз. Электр тоққа қосу кабелінің зақымданып, кесіліп немесе оралып қалғанында да жоғарыдағыдай әрекеттеніңіз.
- ▶ Бақ электрбұйымды өшіргеннен кейін пышақтар бірнеше секунд бойынша әлі де айналып тұра береді.
- ▶ Назарыңызда болсын: Айналып тұратын кесу пышағын түртпеңіз.

Аккумуляторды қуаттандыру

Аккумулятор, температура деңгейінің тек 0 °C мен 35 °C арасында ғана қуаттандыруды мүмкін ететін температура бақылаушы жүйесімен жабдықталған. Осының арқысында аккумулятордың жұмыс уақыты ұзақ болуы қамтамасыз етіледі.

Нұсқау: Құрал сатылып не жеткізіліп берілген кезде оның аккумуляторы жартылай қуаттандырылған қалыпта болады. Аккумулятор жұмысының толық көлемін қамтамасыз ету үшін оны алғашқы рет пайдалану алдынан алдымен толығымен қуаттандырып алыңыз. Литий-иондық аккумуляторды әрқашан қуаттандырып отыруға болады, бұл оның пайдалану мерзімін ешбір түрде қысқартпайды. Қуаттандыру барысын ұзу аккумулятордың зақымдануына апармайды.

Литий иондық аккумулятор “Electronic Cell Protection (ECP)” жүйесі арқылы терең қуатсызданудан қорғалған. Аккумулятор толығымен қуатсызданып қалған жағдайда құрал қорғау жүйесі арқылы өшіріліп қойылады: Бақ электрбұйымы жұмыс істемей тұр.

Құралдың автоматты түрде өшірілгенінен кейін қосқыш/өшіргіш түймешігін қайта баспаңыз. Бұл аккумулятордың зақымдауына апаруы мүмкін.

Аккумуляторды кәдеге жарату туралы нұсқауларын ескеріңіз.

Аккумуляторды орнату/шығарып алу

Нұсқау: Лайықты болмаған аккумуляторларды қолдану құралдың дұрыс істемеуіне немесе зақымдануына апаралады.

Қуаттандырылған аккумуляторды енгізіңіз.

Аккумулятордың толығымен енгізіліп қойылғанын тексеріңіз.

Аккумуляторды құралдан шығарып алу үшін, аккумуляторды бұғаттан шығару түймешігін басып, аккумуляторды шығарып алыңыз.

Қуаттандыру барысы

Қуаттандыру барысы құралдың желі айыры электр розеткасына енгізіліп, аккумулятор қуаттандыру құралына енгізілген сәтте басталады.

“Ақылды” қуаттандыру әдісі арқасында аккумулятордың қуаттандыру күйі автоматты түрде белгіленіп отырып, аккумулятор температурасы мен кернеуіне қарай отыра оңтайлы түрде қуаттандыру тоғы таңдалып отырылады.

Осының арқасында аккумулятор қорғалып, қуаттандыру құралында сақталғанда әрқашан толығымен қуаттанған қалпында қала береді.

Қуаттандыру құралындағы көрсеткіш элементтерінің мағынасы (AL 3620 CV/AL 3640 CV/AL 36V-20)

Жылдам қуаттандыру барысы



Жылдам қуаттандыру барысы аккумулятордың қуаттандыру көрсеткішінің

жасыл түспен **тез жыпықтап** тұруы арқылы білдіріледі.

Аккумулятордың көрсеткіш элементі: Қуаттандыру кезінде үш жасыл түсті жарық диод шамдары дәйекті түрде жанып, қысқа уақыттан кейін өшеді. Үш жасыл түсті жарық диод шамдары үзіліссіз жанып тұруы аккумулятордың толығымен қуаттандырылып болғанын білдіреді. Аккумулятор толығымен қуаттандырылып қойылған сәттен шамамен 5 минут өткеннен кейін жасыл түсті жарық диод шамдары қайтадан өз өздерімен өшеді.

Нұсқау: Жылдам қуаттандыру функциясы тек аккумулятор температурасының лайықты ұйғарынды деңгейде болғанында ғана қолданыла алынады, “Техникалық мәліметтер” тарауын қараңыз.

Аккумулятор қуаттандырылды



Аккумулятордың жарық диодтық қуаттандыру көрсеткішінің **жасыл** түспен **тұрақты жануы** аккумулятордың

толығымен қуаттандырылып қойылғанын білдіреді. Сонымен қатар, шамамен 2 секунд бойы аккумулятордың толығымен қуаттандырылғанын білдіретін дыбыстық сигналдық белгісі беріліп тұрады.

Осыдан кейін аккумулятор дереу пайдалану үшін қуаттандыру құралынан шығарылып алына алады. Ішіне аккумулятор енгізілмеген жағдайда аккумулятордың жарық диодтық қуаттандыру көрсеткішінің **тұрақты жануы** желі айырының электр розеткасына енгізіліп, қуаттандыру құралы іске қосу үшін дайын болып тұрғанын білдіреді.

Аккумулятор температурасының 0°C тен төмен немесе 45°C тен жоғары болуы



Аккумулятордың жарық диодтық қуаттандыру көрсеткішінің **қызыл** түспен **тұрақты жануы** аккумулятордың

температурасы ұйғарынды қуаттандыру температуралық аумағынан тыс болғанын білдіреді, “Техникалық мәліметтер” тарауын қараңыз. Ұйғарынды температура деңгейі орнатылған сәттен кейін қуаттандыру құралы автоматты түрде жылдам қуаттандыру барысына ауысады.

Аккумулятор температурасы ұйғарынды қуаттандыру температура деңгейінен тыс аумағында болғанда, қуаттандыру құралы енгізілгенде аккумулятордың қызыл түсті жарық диодтық шамы жанатын болады.

Қуаттандыру барысы өткізіле алынбайтын жағдайлар



Қуаттандыру барысында басқа бөгет пайда болғанда, осы бөгет қуаттандыру құралының жарық диодтық шамының **қызыл** түспен **жыпықтап жанып** тұруы арқылы көрсетіледі.

Бұл жағдайда қуаттандыру барысы бастала алмай және аккумулятордың қуаттандырыла алмайтын болады (“Қателер мен бөгеттерді белгілеу” тарауын оқыңыз).

Қуаттандыру бойынша нұсқаулар

Аса ұзақ уақыт бойы қуаттандыру немесе қуаттандыру циклдарының бірінен кейін бірін қайта бірнеше рет ешбір үзіліссіз өткізу арқылы қуаттандыру құралы қызып кетуі мүмкін. Осындай қуаттандыру барыстары ешбір түрде

қаупті болмайды, қуаттандыру құралында техникалық ақауының бар болуын білдірмейді.

Қуаттандырылғанынан кейін жұмыс циклының айтарлықтай қысқарып қалуы аккумулятордың тозып қалғанын және оны ауыстыру керектігін білдіреді.

Кәдеге жарату бойынша нұсқауларын ұстаныңыз.

Аккумуляторды суыту (Active Air Cooling)

Қуаттандыру құралында құрастырылған желдеткіш басқаруы жүйесі аккумулятордың температурасын бақылап тұрады. Аккумулятор температурасы 30 °C деңгейінен жоғары болса, ол желдеткіш арқылы оңтайлы қуаттандыру температурасына дейін суытылып қойылып тұратын болады. Іске қосылып тұрған желдеткіш желдету дыбыстарын шығарып тұрады.

Желдеткіштің іске қосылмай тұруы аккумулятор температурасының оңтайлы ауқымда болғанын немесе желдеткіштің бұзылып қалуын білдіреді. Бұл жағдайда аккумуляторды қуаттандыру уақыты ұзаратын болады.

Пайдалану бойынша нұсқаулар

Аккумулятордың қуаттандырылу күйін көрсеткіш

Аккумулятор өзінің қуаттандырылып жатқан қалпын көрсететін қуаттандырылу күйінің көрсеткішімен жабдықталған. Қуаттандыру күйінің көрсеткіші 3 жасыл түсті жарықдиодтық шамдарынан тұрады.

Қуаттандыру күйінің көрсетілуін белсендіру үшін қуаттандыру күйінің көрсеткіш түймешігін басыңыз. Шамамен 5 секундтан кейін қуаттандыру күйінің көрсеткіші өз-өзімен өшіп қалады.

Аккумулятордың қуаттандырылу күйін аккумулятор құралдан шығарылып қойылған да тексеруге болады.

Жарық диодтық көрсеткіш	Аккумулятор қуаты
3 жасыл түсті жарық диодтық шамдарының тұрақты жанып тұруы	≥ 2/3
2 жасыл түсті жарық диодтық шамдарының тұрақты жанып тұруы	≥ 1/3
1 жасыл түсті жарық диодтық шамдарының тұрақты жанып тұруы	≤ 1/3
1 жасыл түсті жарық диодтық шамдарының жыпықтап жанып тұруы	Резерв

Түймешікті басқаннан кейін ешбір жарық диодтық шамы жанбай тұруы аккумулятордың ақаулы болуын және оны алмастыру қажет болғанын білдіреді.

Қауіпсіздік себептерінен, аккумулятордың қуаттандырылу күйін бақ электрбұйымы істен шығарылып қойылған қалыпта болғанда ғана тексеруге болады.

Қуаттандыру кезінде үш жасыл түсті жарық диод шамдары дәйекті түрде жанып, қысқа уақыттан кейін өшеді. Үш жасыл жарық диодтық шамдарының үзіліссіз жанып тұруы аккумулятордың толық қуаттандырылып болғанын білдіреді. Аккумулятор толығымен қуаттандырылып қойылған сәттен шамамен 5 минут өткеннен кейін жасыл түсті жарық диод шамдары қайтадан өз өздерімен өшеді.

Аккумулятордың температура бақылау үшін арналған көрсеткіші

Температура бақылау үшін арналған қызыл түсті жарық диодтық көрсеткіші аккумулятордың немесе бақ электрбұйымының электроникасының (аккумулятор ішіне құрастырылғанда) лайықты температура дәрежесінде болмауын білдіреді. Бұл жағдайда бақ электрбұйымы істемей немесе толық көлемінде істей алмай тұрады.

Аккумулятордың температуралық бақылауы

Қызыл түсті жарық диодтық шамы түймешікті немесе қосу/өшіру ажыратқышын (аккумулятор ішінде құрастырылғанда) басқанда жыпықтап тұрады: Аккумулятор температурасы ұйғарынды пайдалану температура аумағынан тыс болып жатыр.

Аккумулятор, температура деңгейі 70°C жоғары болғанда, қайтадан лайықты ұйғарынды жұмыс температурасына жеткенше дейін өз-өзімен өшіріліп қойылады.

Бақ электрбұйымының электроникасын бақылау жүйесі

Қызыл түсті жарық диодтық шамы қосу/өшіру ажыратқышын басқанда тұрақты түрде жанып тұрады: Бақ электрбұйымының электроникасының температурасы 5 °C төменірек немесе 75 °C жоғарырақ болып тұр.

Бақ электрбұйымының электроникасы, температура деңгейі 90°C жоғарырақ болғанда, қайтадан лайықты ұйғарынды жұмыс температурасына жеткенше дейін өз-өзімен өшіріліп қойылады.

Кесу нәтижелері (аккумулятордың автономдық жұмыс уақыты)

Кесу нәтижелері (аккумулятордың автономдық жұмыс уақыты) гүлзардың шөп қалыңдығы, ылғалдылығы, шөп ұзындығы мен шөп биіктігі сияқты көрсеткіштеріне байланысты болады.

Бақ электрбұйымды шөп шабу барысында жиі қосып және өшіру кесу нәтижелерінің төмендетіліп қалуына апарды (аккумулятордың автономдық жұмыс уақыты).

Кесу нәтижелерін (аккумулятордың автономдық жұмыс уақыты) арттыру үшін жиірек шөп шабу, кесу биіктігін жоғарылату және лайықты жұмыс жылдамдылығымен жүру лазым.

Төменде көрсетілген мысал кесу биіктігі мен кесу нәтижелері арасындағы аккумуляторға қатысты болатын өзара байланысын көрсетеді.

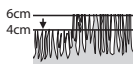
Кесу шарттары

Аса жұқа, құрғақ шөп

Кесу нәтижелері

куаты 2,0 Ah
аккумуляторларда 250 м² дейін

Кесу шарттары

куаты 4,0 Ah
аккумуляторларда 500 м² дейін

куаты 6,0 Ah
аккумуляторларда 750 м² дейін

Аккумулятордың автономдық жұмыс уақытын ұзарту үшін Бош компаниясының арнайы қызмет көрсету орталықтарынан бақ электрбұйымдары үшін қосымша аккумуляторын сатып алуыңызға болады.

Қателерді белгілеу

Симптомдар	Мүмкін болған себептер	Көмек
Қозғалтқыш іске қосылмай тұр	Бақ электрбұйымының ішкі кабель жүйесі бұзылған	Бош компаниясының қызмет көрсету орталығымен хабарласыңыз
	Аккумулятор қуатсызданып қалған	Аккумуляторды қуаттандырып алыңыз
	Аккумулятор тым суық/тым ыстық	Аккумуляторды жылытып/суытып алыңыз
	Шөп тым ұзын	Ең жоғары шөп кесу параметрімен белгіленген максималдық ұйғарынды шөп биіктігі 30 см
	Қозғалтқыш қорғанысы қосылып кетті	Қозғалтқышты суытып алып, кесу биіктігін жоғарырақ қылып орнатыңыз
	Электр тізбек тоқтатқышы дұрыс енгізілмеген/толығымен енгізілмеген	Дұрыс енгізіңіз
Бақ электрбұйымы тоқталулармен жұмыс істеп тұр	Бақ электрбұйымының ішкі кабель жүйесі бұзылған	Бош компаниясының қызмет көрсету орталығымен хабарласыңыз
	Қозғалтқыш қорғанысы қосылып кетті	Қозғалтқышты суытып алып, кесу биіктігін жоғарырақ қылып орнатыңыз
Бақ электрбұйымының кесу нәтижесі біркелкі болмай және/немесе қозғалтқыш әрең жұмыс істеп тұр	Кесу биіктігі тым төмен	Кесу биіктігін жоғарырақ деңгейде орнатыңыз
	Пышағы дөкір	Пышағын ауыстырыңыз (J суретін қараңыз)
	Бітеліп қалуы мүмкін	Бақ электрбұйымын өшіріп, электр тізбек тоқтатқышын босатып алыңыз Бақ электрбұйымының астыңғы жағын тексеріп, керек болса жабысып не ішіне кіріп қалған заттардан тазалаңыз (әрқашан бақ қолғапшаларын киіп жүріңіз)
	Пышақ қате түрде енгізіліп орнатылған	Пышақты дұрыс түрде енгізіп орнатыңыз
Бақ электрбұйымын қосқаннан кейін пышақ айналмай тұр	Пышақ шөп арқылы бөгеттеліп тұр	Бақ электрбұйымын өшіріп, электр тізбек тоқтатқышын босатып алыңыз Бөгет етіп тұрған заттарды алып тастаңыз (әрқашан бақ қолғапшаларын киіп жүріңіз)
	Пышақ сомы/пышақ бұрандасы дұрыс бекітілмеген	Пышақ сомын/пышақ бұрандасын нық қылып бекітіңіз (27 Нм)
Қатты вибрациялар/шуылдар	Пышақ сомы/пышақ бұрандасы дұрыс бекітілмеген	Пышақ сомын/пышақ бұрандасын нық қылып бекітіңіз (27 Нм)
	Пышақ зақымдалған	Пышағын ауыстырыңыз (J суретін қараңыз)

Аккумулятор мен қуаттандыру құралы

Симптомдар	Мүмкін болған себептер	Көмек
Аккумулятордың қуаттандыру құралындағы көрсеткіші қызыл түспен жыпықтап тұр	Аккумулятор енгізілмеген немесе дұрыс орнатылмаған	Аккумуляторды қуаттандыру құралына дұрыс түрде енгізіңіз
Қуаттандыру барысы өткізіле алынбай тұр	Аккумулятордың түйіспелері ластанған	Аккумулятордың түйіспелерін тазалаңыз; мысалы, аккумуляторды бірнеше рет қуаттандыру науасына салып-шығарыңыз, қажет болса аккумуляторды ауыстырыңыз
Аккумулятордың қуаттандыру көрсеткіштері қуаттандыру құралында жанбай тұр	Аккумулятор зақымдалған	Аккумуляторды ауыстырып алыңыз
	Қуаттандыру құралының желі айыры енгізілмеген (немесе дұрыс енгізілмеген)	Желі айырын (толығымен) розеткаға енгізіңіз
	Электр розеткасы, желі кабелі немесе қуаттандыру құралында ақаулық бар	Желі кернеуін тексеріңіз, қуаттандыру құралын, керек болса, Бош компаниясының электр құралдары үшін арналған және арнайы рұқсаты бар қызмет көрсету орталықтарында тексертіп алыңыз

Техникалық күтім және қызмет көрсету

Аккумуляторды күту

- ▶ **Ескерту! Жөндеу немесе тазалау жұмыстарын өткізу алдынан алдымен бақ электрбұйымын өшіріп, электр тізбек тоқтатқышын босатып алып, аккумуляторды және шөп ұстау себетін шығарып алыңыз.**
- ▶ **Өткір пышақтар аймағында әрекет етіп немесе жұмыс істеп жүргеніңізде әрқашан арнайы бақ қолғапшаларын киіп жүріңіз.**

Аккумулятордың оңтайлы түрде қолдануын қамтамасыз ету үшін төмендегі нұсқаулар мен шараларды ұстанып жүріңіз:

- Аккумуляторды сұйықтықтардан және ылғалдықтан қорғап жүріңіз.
- Бақ электрбұйымын температура аумағы -20 °C және 50 °C аралығында болған жерлерде ғана сақтаңыз. Бақ электрбұйымын, мысалы, жазда көлікте қалдырмаңыз.
- Аккумуляторды бақ электрбұйымнан шығарып алып, бақ электрбұйымнан бөлек сақтаңыз.
- Тікелей күн сәулелері түсе алатын жағдайларда аккумуляторды бақ электрбұйым ішінде қалдырмаңыз.
- Аккумуляторды сақтау үшін ең оңтайлы температура деңгейі болып 5 °C саналады.
- Аккумулятордың желдету саңылауларын жұмсақ, таза және құрғақ қылшақпен анда-санда мұқият тазалап жүріңіз.

Қуаттандырылғанынан кейін жұмыс циклдарының айтарлықтай қысқарып қалуы аккумулятордың тозып қалғанын және оны ауыстыру керектігін білдіреді.

Тұтынушыға қызмет көрсету және пайдалану кеңестері

Қызмет көрсету орталығы өнімді жөндеу және оған техникалық қызмет көрсету, сондай-ақ қосалқы

бөлшектер туралы сұрақтарға жауап береді. Құрамдас бөлшектер бойынша кескін мен қосалқы бөлшектер туралы мәліметтер төмендегі мекенжай бойынша қолжетімді: www.bosch-pt.com

Bosch қызметтік кеңес беру тобы біздің өнімдер және олардың керек-жарақтары туралы сұрақтарыңызға жауап береді.

Сұрақтар қою және қосалқы бөлшектерге тапсырыс беру кезінде міндетті түрде өнімнің фирмалық тақтайшасындағы 10 таңбалы өнім нөмірін беріңіз.

Өндіруші талаптары мен нормаларының сақталуымен электр құралын жөндеу және кепілді қызмет көрсету барлық мемлекеттер аумағында тек “Роберт Бош” фирмалық немесе авторизацияланған қызмет көрсету орталықтарында орындалады. ЕСКЕРТУ! Заңсыз жолмен әкелінген өнімдерді пайдалану қауіпті, денсаулығыңызға зиян келтіруі мүмкін. Өнімдерді заңсыз жасау және тарату әкімшілік және қылмыстық тәртіп бойынша Заңмен қудаланады.

Қазақстан

Тұтынушыларға кеңес беру және шағымдарды қабылдау орталығы:

“Роберт Бош” (Robert Bosch) ЖШС

Алматы қ.,

Қазақстан Республикасы

050012

Муратбаев к., 180 үй

“Гермес” БО, 7 қабат

Тел.: +7 (727) 331 31 00

Факс: +7 (727) 233 07 87

E-Mail: ptka@bosch.com

Сервистік қызмет көрсету орталықтары мен қабылдау пунктерінің мекен-жайы туралы толық және өзекті ақпаратты Сіз: www.bosch-professional.kz ресми сайттан ала аласыз

Қызмет көрсету орталықтарының басқа да мекенжайларын мына жерден қараңыз:

www.bosch-pt.com/serviceaddresses

Тасымалдау

Бұл литий-иондық аккумуляторлар қауіпті тауарларға қойылатын талаптарға сай болуы керек. Пайдаланушы аккумуляторларды көшеде қосымша құжаттарсыз тасымалдай алады.

Үшінші тұлғалар (мысалы, әуе көлігі немесе жіберу) орамаға және маркаларға қойылатын арнайы талаптарды сақтау керек. Жіберуге дайындау кезінде қауіпті жүктерді тасымалдау маманымен хабарласу керек.

Аккумуляторды корпусы зақымдалған болса ғана жіберіңіз. Ашық түйіспелерді желімдеңіз және аккумуляторды орамада қозғалмайтындай ораңыз. Қажет болса, қосымша ұлттық ережелерді сақтаңыз. Қажет болса, қосымша ұлттық ережелерді сақтаңыз.

Кәдеге жарату



Электр құралдары, аккумуляторлар, керек-жарақтар мен қаптама материалдары экологиялық тұрғыдан лайықты түрде кәдеге жаратылуы тиіс.



Электр құралдарды және аккумуляторларды/батареяларды тұрмыстық қоқыстарға арналған контейнерлерге тастамаңыз!

Тек қана ЕО елдері үшін:

Еуропалық 2012/19/EU директивасына сай, қолдануға жарамсыз болып қалған электр және электроника бұйымдары мен құралдары, және 2006/66/EC директивасына сай, бұзылған немесе қолдануға жарамсыз болып қалған ескі аккумуляторлар/батареялар бөлек іріктеліп жиналып, қоршаған ортаға зиян келтірілмейтіндей қайта өңдеу үшін кәдеге тапсырылуы тиіс.

Аккумуляторлар/батареялар:

Li-ион:

Тасымалдау тарауындағы нұсқауларына назар аударыңыз.

Română

Instrucțiuni privind siguranța

Atenție! Citiți cu grijă următoarele instrucțiuni. Familiarizați-vă cu elementele de operare și utilizarea reglementară a sculei electrice de grădină. Păstrați la loc sigur

instrucțiunile de folosire în vederea unei utilizări ulterioare.

Explicarea simbolurilor de pe scula electrică de grădină, încărcător și acumulator



Indicație generală de avertizare a pericolozității.



Citiți instrucțiunile de folosire.



Aveți grijă ca persoanele aflate în preajmă să nu fie rănite de corpurile străine aruncate.



Avertisment: Mențineți o distanță sigură față de scula electrică de grădină cât timp aceasta lucrează.



Atenție: Nu atingeți cuțitele care se rotesc. Cuțitele sunt ascuțite. Aveți grijă să nu vă tăiați degetele.



Oprți scula electrică de grădină și decuplați disjunctorul înainte efectuării lucrărilor de întreținere sau curățare sau dacă veți lăsa scula electrică de grădină nesupravegheată chiar și pentru scurt timp.



Nu este aplicabil.



Înainte de a atinge scula electrică de grădină, așteptați până când toate componentele acesteia se opresc

complet. Cuțitele continuă să se mai rotească și după deconectarea sculei electrice de grădină, putând cauza răni.



Nu folosiți scula electrică de grădină pe timp de ploaie și nu o expuneți acțiunii ploii.



Protejați-vă împotriva electrocutării.



Nu este aplicabil.



Folosiți încărcătorul numai în spații uscate.



Încărcătorul este echipat cu un transformator de siguranță.



Nu folosiți o mașină de curățat cu înaltă presiune sau un furtun de grădină pentru curățarea sculei electrice de grădină.



Verificați atent dacă în zona în care va fi folosită scula electrică de grădină nu se află animale sălbatice și de casă. Animalele sălbatice și cele de casă pot fi rănite în timpul exploatării mașinii. Verificați temeinic zona de lucru a mașinii și îndepărtați toate pietrele, bețele, sârmele, oasele și obiectele străine. În timpul utilizării mașinii aveți grijă ca în iarba deasă să nu se ascundă animale sălbatice, de casă sau mici cioturi de copaci.

Manevrare

- ▶ Nu permiteți niciodată copiilor sau persoanelor nefamiliarizate cu prezentele instrucțiuni, să folosească scula electrică. Este posibil ca reglementările locale să limiteze vârsta operatorului. În caz de nefolosire, păstrați scula electrică la loc inaccesibil copiilor.
- ▶ Nu permiteți în niciun caz copiilor, persoanelor cu capacități fizice, senzoriale sau intelectuale limitate sau lipsite de experiență și/sau cunoștințe și/sau persoanelor nefamiliarizate cu prezentele instrucțiuni, să folosească scula electrică de grădină.
- ▶ Copiii trebuie supravegheați pentru a avea siguranța că aceștia nu se joacă cu scula electrică.
- ▶ Nu folosiți în niciun caz scula electrică de grădină atunci când în imediata apropiere se află persoane, în special copii sau animale de casă.
- ▶ Operatorul este ținut răspunzător pentru accidente sau pagube provocate altor oameni sau bunurilor acestora.
- ▶ Nu purtați pantofi sau sandale deschise din cauciuc atunci când folosiți produsul. Purtați încălțăminte solidă și pantaloni lungi. Nu folosiți niciodată produsul când sunteți desculț.
- ▶ Inspectați atent suprafața pe care urmează să o lucrați și îndepărtați cu

- grijă pietrele, bețele, sârmele, oasele și alte corpuri străine.
- ▶ Înainte de utilizare verificați vizual întotdeauna dacă, cuțitele, șuruburile cuțitelor cât și blocul de cuțite nu sunt uzate sau deteriorate. Pentru evitarea dezechilibrelor, înlocuiți întotdeauna întregul set de cuțite și șuruburi de cuțite uzate sau deteriorate.
 - ▶ Cosiți numai la lumina zilei sau la lumină artificială bună.
 - ▶ În condiții meteo nefavorabile în special în caz de furtună, nu lucrați cu mașina de tuns iarba.
 - ▶ Pe cât posibil nu folosiți scula electrică de grădină la tunderea ierbii ude.
 - ▶ Pășiiți întotdeauna încet, nu alergați niciodată repede.
 - ▶ Nu folosiți în niciun caz scula electrică de grădină dacă aceasta prezintă dispozitive de protecție, capace defecte sau echipamente de siguranță care lipsesc, ca de exemplu bara de protecție sau coșul colector de iarbă.
 - ▶ Pentru propria dumneavoastră protecție, vă recomandăm să purtați căști antizgomot.
 - ▶ Nu folosiți scula electrică dacă sunteți obosiți sau bolnavi sau vă aflați sub influența alcoolului, a drogurilor sau a medicamentelor.
 - ▶ Cosirea ierbii pe taluzuri poate fi periculoasă:
 - Nu cosiți în pantă foarte abruptă.
 - Fiți întotdeauna atenți, astfel încât să pășiți în siguranță pe suprafețele înclinate sau pe iarba udă.
 - Pe suprafețele înclinate cosiți întotdeauna transversal și niciodată în sus și în jos.
 - La schimbarea direcției în pante fiți extrem de precauți.
 - ▶ Fiți extrem de precauți atunci când mergeți înapoi cu scula electrică de grădină sau o trageți spre dumneavoastră.
 - ▶ În timpul cosirii împingeți scula electrică de grădină întotdeauna spre înainte și nu o trageți niciodată în direcția corpului dumneavoastră.
 - ▶ Cuțitele trebuie să se afle în repaus, atunci când sunteți nevoiți să răsturnați scula electrică de grădină în vederea transportului, când traversați suprafețe neplantate cu iarbă și când transportați scula electrică spre și de la sectorul de cosit.
 - ▶ Nu înclinați scula electrică de grădină la demarare sau în momentul pornirii motorului.
 - ▶ Porniți scula electrică de grădină conform celor descrise în instrucțiunile de folosire și aveți grijă să vă țineți picioarele departe de piesele care se rotesc.
 - ▶ Nu țineți mâinile și picioarele în apropierea sau sub piesele care se rotesc.
 - ▶ Păstrați o distanță sigură față de zona de aruncare a materialului tocat

în timpul lucrului cu scula electrică de grădină.

- ▶ Nu ridicați respectiv nu transportați scula electrică de grădină cu motorul pornit.
- ▶ Aveți grijă ca, în timpul depozitării, scula electrică de grădină să se sprijine cu toate cele 4 roți pe podea.
- ▶ Ridicați scula electrică de grădină numai ținând-o de mânerul de transport. Manevrați cu grijă mânerul de transport.
- ▶ **Nu aduceți modificări sculei electrice.** Modificările neautorizate pot afecta siguranța în exploatare a sculei dumneavoastră electrice și pot duce la amplificarea zgomotelor și vibrațiilor acesteia.

Colectarea frunzelor

Forma cuțitului de colectare a frunzelor îi permite să adune frunzele uscate căzute pe gazonul dumneavoastră. Pentru ca această funcție să ducă la obținerea unui rezultat optim, trebuie respectate următoarele:

- Colectați frunzele numai cu mașina reglată la înălțimea maximă de tăiere.
- Colectați numai frunzele căzute pe gazonul dumneavoastră.
- Înainte de a colecta frunzele, inspectați suprafața de lucru și țineți la distanță oamenii, animalele de casă și autovehiculele.

Decuplați disjunctorul

- Întotdeauna când vă îndepărtați de scula electrică de grădină.
- Înainte de a elimina blocajele.
- Când verificați, curățați sau lucrați la scula electrică de grădină.
- După o coliziune cu un corp străin, controlați imediat scula electrică de grădină cu privire la deteriorări iar dacă este necesar, schimbați cuțitul.
- Când scula electrică începe să vibreze în mod neobișnuit (verificați imediat).

Întreținere

- ▶ **Putăți întotdeauna mânuși pentru grădină, atunci când manipulați cuțitele ascuțite sau dacă lucrați în apropierea acestora.**
- ▶ Controlați dacă toate piulițele, bolțurile și șuruburile sunt bine fixate pentru ca să se poată lucra în condiții de siguranță cu scula electrică.
- ▶ Controlați regulat starea și gradul de uzură al coșului colector de iarbă.
- ▶ Controlați scula electrică și, din considerente legate siguranță, înlocuiți componentele uzate sau deteriorate ale acesteia.
- ▶ Folosiți numai cuțitele de tăiere prevăzute pentru scula dumneavoastră electrică de grădină.
- ▶ Asigurați-vă că piesele noi utilizate la schimbare provin de la Bosch.
- ▶ Înainte de depozitare asigurați-vă că scula electrică este curată și nu

prezintă reziduuri. Dacă este necesar, curățați-o cu o perie moale, uscată.

Instrucțiuni de siguranță și indicații pentru manipularea optimă a acumulatorului

- ▶ **Înainte de a introduce acumulatorul în scula electrică de grădină, asigurați-vă că aceasta este oprită iar disjunctorul este decuplat.** Introducerea unui acumulator într-o sculă electrică de grădină pornită poate duce la accidente.
- ▶ **Folosiți numai acumulatori Bosch prevăzuți pentru această sculă electrică de grădină.** Întrebuițarea altor acumulatori poate duce la răniri și pericol de incendiu.
- ▶ **Nu deschideți acumulatorul.** Există pericol de scurtcircuit.



Protejați acumulatorul de căldură (de exemplu și de radiații solare de lungă durată), de foc, apă și umezeală. Există pericol de explozie.



- ▶ **Feriți acumulatorii încă nefolosiți de contactul cu agrafe de birou, monezi, chei, șuruburi sau alte obiecte metalice mici care ar putea cauza șuntarea contactelor.** Un scurtcircuit între bornele de contact ale acumulatorului poate provoca arsuri sau foc.
- ▶ **În caz de deteriorare sau utilizare neconformă a acumulatorului, din acesta se pot degaja vapori.** Lăsați să pătrundă aer proaspăt iar în cazul apariției unor tulburări, solicitați asistență medicală. Vaporii pot irita căile respiratorii.
- ▶ **Utilizați acumulatorul numai pentru produsele oferite de același producător.** Numai astfel acumulatorul va fi protejat împotriva unei suprasolicități periculoase.
- ▶ **În urma contactului cu obiecte ascuțite ca de exemplu cuie sau șurubelnițe sau prin acțiunea unor forțe exterioare asupra sa, acumulatorul se poate deteriora.** Se poate produce un scurtcircuit intern în urma căruia acumulatorul să se aprindă, să scoată fum, să explodeze sau să se supraîncălzească.
- ▶ **Nu scurtcircuitați acumulatorul.** Există pericol de explozie.
- ▶ Protejați acumulatorul împotriva umezelii și a apei.
- ▶ Depozitați scula electrică de grădină numai în domeniul temperaturilor dintre -20 °C și 50 °C. Pe timp de vară, de exemplu, nu lăsați scula electrică de grădină în autovehicul.
- ▶ Ocazional curățați fantele de ventilație ale acumulatorului cu o pensulă moale, curată și uscată.

Instrucțiuni privind siguranța pentru încărcătoare



Citiți toate instrucțiunile și indicațiile privind siguranța. Nerespectarea instrucțiunilor și indicațiilor privind siguranța poate provoca electrocutare, incendiu și/sau

răniri grave.

Păstrați în bune condiții toate instrucțiunile și indicațiile privind siguranța în vederea consultării viitoare.

Utilizați încărcătorul numai dacă sunteți pe deplin informați asupra tuturor funcțiilor acestuia și le puteți accesa fără restricții sau dacă ați fost instruiți în mod corespunzător asupra lor.

- ▶ **Nu permiteți în niciun caz copiilor, persoanelor cu capacități fizice, senzoriale sau intelectuale limitate sau lipsite de experiență și/sau cunoștințe și/sau persoanelor nefamiliarizate cu prezentele instrucțiuni, să folosească încărcătorul.** Este posibil ca prescripțiile naționale să limiteze vârsta operatorului.
 - ▶ **Supravegheați copiii.** Astfel veți avea siguranța că, copiii nu se joacă cu încărcătorul.
 - ▶ **Încărcați numai acumulatori Li-Ion Bosch având o capacitate de 2,0 Ah (începând de la 10 celule de acumulator).** Tensiunea acumulatorului trebuie să se potrivească cu tensiunea de încărcare a încărcătorului. Nu încărcați baterii de unică folosință. În caz contrar există risc de incendiu și explozie.
- Feriți încărcătorul de ploaie și umezeală.** Pătrunderea apei în încărcător mărește riscul de electrocutare.
- ▶ **Mențineți curat încărcătorul.** Din cauza murdăriei există pericol de electrocutare.
 - ▶ **Înainte de utilizare, verificați încărcătorul, cablul și ștecherul. Nu folosiți încărcătorul în cazul în care**



constatați deteriorări ale acestuia. Nu deschideți singuri încărcătorul și permiteți repararea acestuia numai de către personal de specialitate corespunzător calificat și numai cu piese de schimb originale.

Încărcătoarele, cablurile și ștecherile defecte măresc riscul de electrocutare.

- ▶ **Nu folosiți încărcătorul pe o suprafață ușor inflamabilă (de ex. hârtie, materiale textile etc.) respectiv într-un mediu inflamabil.** Deoarece încărcătorul se încălzește în timpul procesului de încărcare, există pericol de incendiu.
- ▶ **Nu obturați fantele de ventilație ale încărcătorului.** În caz contrar, încărcătorul se poate supraîncălzi și este posibil să nu mai funcționeze în mod corespunzător.
- ▶ Pentru o siguranță electrică sporită, recomandăm utilizarea unui întrerupător automat de protecție împotriva tensiunilor periculoase cu un curent de declanșare de 30 mA. Înainte de utilizare, verificați întotdeauna întrerupătorul automat de protecție împotriva tensiunilor periculoase.

Simboluri

Următoarele simboluri sunt importante pentru citirea și înțelegerea instrucțiunilor de folosire. Rețineți simbolurile și semnificația acestora. Interpretarea corectă a simbolurilor vă ajută să folosiți mai bine și mai sigur scula electrică.

Simbol	Semnificație
	Dirjecție de deplasare

Simbol	Semnificație
	Dirjecția reacției
	Purtați mănuși de protecție
	Greutate
	Pornire
	Oprire
	Acțiune permisă
	Acțiune interzisă
CLICK!	Zgomot perceptibil
	Accesorii/piese de schimb

Utilizare conform destinației

Scula electrică de grădină este destinată pentru cosirea gazonului în sectorul privat.

Scula electrică de grădină nu este destinată tăierii, tunderii gardului viu, tocării materialului vegetal, etc.

Scula electrică de grădină este destinată tunderii gazonului la înălțimea solului.

Date tehnice

Mașină de tuns iarba	Universal		Universal		Universal	
	Rotak 36-550	Rotak 36-555	Rotak 36-560	Rotak 36-590	Rotak 36-670	Rotak 36-670
Număr de identificare	3 600 HB9 505 3 600 HB9 573	3 600 HB9 508	3 600 HB9 506 3 600 HB9 574	3 600 HB9 509	3 600 HB9 507	3 600 HB9 507
Tensiune nominală	V	36	36	36	36	36
Lățime carcasă cuțite	cm	38	38	38	38	38
Înălțime de tăiere	mm	25 – 70	25 – 70	25 – 70	25 – 70	25 – 70
Volum coș colector de iarbă	l	40	40	40	40	40
Greutate conform EPTA-Procedure 01:2014	kg	15,0	15,0	14,0	15,0	15,0
Număr de serie	vezi plăcuța indicatoare a tipului sculei electrice de grădină					
Temperatură ambientă admisă						
– în timpul încărcării	°C	0 ... +45	0 ... +45	0 ... +45	0 ... +45	0 ... +45
– în timpul funcționării	°C	+5 ... +50	+5 ... +50	+5 ... +50	+5 ... +50	+5 ... +50
– în timpul depozitării	°C	-20 ... +50	-20 ... +50	-20 ... +50	-20 ... +50	-20 ... +50
Acumulator		Li-Ion	Li-Ion	Li-Ion	Li-Ion	Li-Ion
Tensiune nominală	V	36	36	36	36	36

Mașină de tuns iarba		Universal Rotak 36-550	Universal Rotak 36-555	Universal Rotak 36-560	Universal Rotak 36-590	Universal Rotak 36-670
Număr de identificare/capacitate						
- 2 607 336 913/ 1 607 A35 02V	Ah	-	-	2 x 2,0	-	-
- 2 607 336 915/ 2 607 337 047	Ah	4,0	4,0	-	4,0	-
- 1 607 A35 058	Ah	-	-	-	-	6,0
Număr celule de acumulator						
- 2 607 336 913/ 1 607 A35 02V		-	-	10	-	-
- 2 607 336 915/ 2 607 337 047		20	20	-	20	-
- 1 607 A35 058		-	-	-	-	20

Toate valorile din prezentul manual au fost măsurate pentru utilizare sub sau la 2000 metri deasupra nivelului mării.

Încărcător		AL 3620 CV	AL 36V-20
Număr de identificare			
	UE	2 607 225 657	2 607 226 273
	UK	2 607 225 659	2 607 226 275
	AU	2 607 225 661	2 607 226 277
	KO	2 607 225 667	2 607 226 279
Curent de încărcare	A	2,0	2,0
Timp de încărcare (acumulator descărcat)			
- Acumulator de 2,0 Ah	min	65	65
- Acumulator de 4,0 Ah	min	125	125
- Acumulator de 6,0 Ah	min	185	185
Greutate conform EPTA-Procedure 01:2014	kg	0,55	0,55
Clasa de protecție		□/II	□/II

Informație privind zgomotul/ vibrațiile

	Universal Rotak 36-550	Universal Rotak 36-555	Universal Rotak 36-560	Universal Rotak 36-590	Universal Rotak 36-670
	3 600 HB9 505 3 600 HB9 573	3 600 HB9 508	3 600 HB9 506 3 600 HB9 574	3 600 HB9 509	3 600 HB9 507

Valorile zgomotului emis au fost determinate conform **EN 60335-2-77**

Nivelul de zgomot evaluat A al sculei electrice este în mod normal:

- Nivel presiune sonoră	dB(A)	76	76	76	76	76
- Nivel putere sonoră	dB(A)	88	88	88	88	88
- Incertitudine K	dB	= 2,0	= 2,0	= 2,0	= 2,0	= 2,0

Valorile totale ale vibrațiilor ah (suma vectorială a trei direcții) și incertitudinea K au fost determinate conform

EN 60335-2-77

- Valoarea vibrațiilor emise a_h	m/s^2	< 2,5	< 2,5	< 2,5	< 2,5	< 2,5
- Incertitudine K	m/s^2	= 1,5	= 1,5	= 1,5	= 1,5	= 1,5

Montare și funcționare

Scopul acțiunii	Figura	Pagina
Set de livrare ^{A)}	A	326
Montarea mânerului	B	327
Reglarea înălțimii de lucru		
Montarea/demontarea coșului colector de iarbă	C	328
Reglarea înălțimii de tăiere	D	328
Montarea acumulatorului	E	329
Funcționare	F	330
- Introducerea disjuncturului		
- Pornire		
- Cosire		
- Oprire		
- Scoterea disjuncturului		
Extragerea acumulatorului	G	331
Indicație de lucru „Cosire“	H	332
Indicador nivel de umplere coș colector de iarbă gol/plin	I	333
Întreținere/schimbare cuțite	J	333
Alegerea accesoriilor	K	334

A) **Accesoriile ilustrate sau descrise nu sunt cuprinse în setul de livrare standard. Puteți găsi accesoriile complete în programul nostru de accesorii.**

Punere în funcțiune

Pentru siguranța dumneavoastră

- ▶ **Atenție! Opriiți scula electrică de grădină, decuplați disjuncturorul și îndepărtați acumulatorul înaintea efectuării lucrărilor de întreținere și curățare. Acest lucru este valabil și în cazul în care cablul acestuia este deteriorat, tăiat sau încurcat.**
- ▶ **După deconectarea sculei electrice de grădină, cuțitele se mai rotesc încă din inerție timp de încă câteva secunde.**
- ▶ **Atenție: Nu atingeți cuțitul de tăiere care se rotește.**

Încărcarea acumulatorului

Acumulatorul este echipat cu un sistem de supraveghere a temperaturii care-i permite încărcarea numai în domeniul de temperaturi cuprins între 0 °C și 35 °C. Prin aceasta se ajunge la o durată de viață îndelungată a acumulatorului.

Notă: Acumulatorul este încărcat parțial la livrare. Pentru asigurarea puterii maxime a acumulatorului, înainte de prima utilizare, încărcați complet acumulatorul în încărcător.

Acumulatorul Li-Ion poate fi încărcat în orice moment, fără ca prin aceasta să i se scurteze durata de viață. O întrerupere a procesului de încărcare nu dăunează acumulatorului.

Acumulatorul Li-Ion este protejat împotriva descărcării profunde prin „Electronic Cell Protection (ECP)“. Când acumulatorul s-a descărcat, produsul este deconectat printr-

un circuit de protecție: Scula electrică de grădină nu mai funcționează.

După deconectarea automată a produsului nu mai apăsați în continuare întrerupătorul pornit/oprit.

Acumulatorul se poate deteriora.

Respectați instrucțiunile privind eliminarea acumulatorului.

Introducerea/extragerea acumulatorului

Notă: Dacă nu se utilizează acumulatori adecvați, se poate ajunge la deranjamente funcționale sau defectarea sculei electrice.

Introduceți acumulatorul încărcat. Asigurați-vă că acumulatorul este bine fixat în mâner.

Pentru a extrage acumulatorul din scula electrică, apăsați tasta de deblocare acumulator și scoateți acumulatorul.

Procesul de încărcare

Procesul de încărcare începe imediat ce ștecherul de la rețea este introdus în priză și acumulatorul în încărcătorul .

Prin procesul de încărcare inteligentă, starea de încărcare a acumulatorului este sesizată automat iar acumulatorul va fi încărcat cu un curent de încărcare întotdeauna optim, în funcție de temperatura și tensiunea sa.

În acest mod acumulatorul este menajat, iar în cazul păstrării sale în încărcător, el va fi întotdeauna încărcat la capacitate maximă.

Semnificația elementelor indicatoare de pe încărcător (AL 3620 CV/AL 3640 CV/AL 36V-20)

Încărcare rapidă



Procesul de încărcare rapidă este semnalizat de **clipirea** indicatorului **verde** de încărcare a acumulatorului.

Element indicator la acumulator: În timpul procesului de încărcare cele trei LED-uri verzi se aprind unul după celălalt și se sting pentru scurt timp. Acumulatorul este complet încărcat, atunci când cele trei LED-uri verzi luminează continuu. Aproximativ 5 minute după ce acumulatorul s-a încărcat complet, cele trei LED-uri verzi se sting din nou.

Notă: Procesul de încărcare rapidă este posibil numai dacă temperatura acumulatorului se situează în domeniul temperaturilor admise, vezi paragraful „Date tehnice“.

Acumulator încărcat



Lumina continuă a LED-ului indicator **verde** semnalizează faptul că acumulatorul este complet încărcat.

În plus se aude pentru un interval de aprox. 2 secunde un semnal sonor care semnalizează acustic încărcarea la capacitatea maximă a acumulatorului.

În continuare acumulatorul poate fi scos și folosit imediat. Dacă acumulatorul nu este introdus în încărcător, **lumina continuă** a LED-ului indicator semnalizează faptul că ștecherul este introdus în priză iar încărcătorul este gata de funcționare.

Temperatura acumulatorului sub 0°C și peste 45°C



Lumina continuă emisă de LED-ul indicator **roșu** semnalizează faptul că temperatura acumulatorului se află în afara domeniului

temperaturilor admise pentru încărcare, vezi paragraful „Date tehnice”. Imediat ce temperatura revine în domeniul admis de temperaturi, încărcătorul comută automat pe încărcare rapidă.

Dacă acumulatorul se află în afara domeniului temperaturilor de încărcare admise, se aprinde LED-ul roșu ale acumulatorului în momentul introducerii acestuia în încărcător.

Nu este posibilă încărcarea



Dacă procesul de încărcare prezintă vre-un alt deranjament, acesta este indicat prin **clipirea** LED-ului indicator **roșu**.

Procesul de încărcare nu poate fi inițiat iar încărcarea acumulatorului nu este posibilă (vezi paragraful „Detectarea defecțiunilor”).

Indicații privind încărcarea

În caz de încărcare continuă, respectiv în cazul unor cicluri de încărcare care se succed fără întrerupere, încărcătorul se poate încălzi. Acest fapt nu prezintă importanță și indică o defecțiune tehnică a încărcătorului.

Un timp de funcționare considerabil redus după încărcare indică faptul că acumulatorul este uzat și trebuie înlocuit.

Respectați instrucțiunile privind eliminarea.

Răcirea acumulatorului (Active Air Cooling)

Fan controller-ul integrat în încărcător monitorizează temperatura acumulatorului introdus în acesta. Dacă temperatura acumulatorului depășește 30 °C, acumulatorul va fi răcit de un ventilator, până la temperatura optimă de încărcare. Ventilatorul conectat generează un zgomot de ventilație.

Dacă ventilatorul nu funcționează, temperatura acumulatorului se află în domeniul optim al temperaturilor de încărcare sau ventilatorul este defect. În acest ultim caz, timpul de încărcare a acumulatorului se prelungeste.

Indicații de lucru

Indicatorul nivelului de încărcare al acumulatorului

Acumulatorul este echipat cu un indicator al nivelului de încărcare, care semnalizează starea de încărcare a acumulatorului. Indicatorul nivelului de încărcare al acumulatorului constă din 3 LED-uri verzi.

Pentru a-l activa, acționați tasta pentru indicatorul nivelului de încărcare. După 5 secunde indicatorul nivelului de încărcare se stinge automat.

Nivelul de încărcare se poate verifica și la acumulatorul extras.

LED-uri indicatoare	Capacitate acumulator
Luminează continuu 3 LED-uri verzi	≥ 2/3
Luminează continuu 2 LED-uri verzi	≥ 1/3
Luminează continuu 1 LED verde	≤ 1/3
Clipește 1 LED verde	rezervă

Dacă, după acționarea tastei nu se aprinde niciun LED, înseamnă că acumulatorul este defect și trebuie înlocuit.

Din motive de siguranță verificarea nivelului de încărcare se poate face numai atunci când scula electrică de grădină este oprită.

În timpul procesului de încărcare cele trei LED-uri verzi se aprind unul după celălalt și se sting pentru scurt timp. Acumulatorul este complet încărcat, atunci când cele trei LED-uri verzi luminează continuu. Aproximativ 5 minute după ce acumulatorul s-a încărcat complet, cele trei LED-uri verzi se sting din nou.

Indicatorul acumulatorului pentru supravegherea temperaturii

LED-ul roșu al indicatorului de supraveghere a temperaturii semnalizează faptul că acumulatorul sau sistemul electronic al sculei electrice de grădină (cu acumulatorul introdus) nu se află în domeniul optim de temperaturi. În acest caz scula electrică de grădină nu funcționează deloc sau nu funcționează la puterea maximă.

Supravegherea temperaturii acumulatorului

LED-ul roșu clipește în momentul apăsării tastei sau a întrerupătorului pornit/oprit (cu acumulatorul introdus): Temperatura acumulatorului este în afara domeniului temperaturilor de lucru admise.

La o temperatură de peste 70 °C acumulatorul întrerupe alimentarea, până când se ajunge din nou în domeniul optim al temperaturilor.

Supravegherea temperaturii sistemului electronic al sculei electrice de grădină

LED-ul roșu luminează **continu** în momentul apăsării întrerupătorului pornit/oprit: Temperatura sistemului electronic al sculei electrice de grădină este sub 5 °C sau peste 75 °C.

La o temperatură de peste 90 °C sistemul electronic al sculei electronice de grădină se deconectează, până în momentul în care temperatura ajunge din nou în domeniul temperaturilor de lucru admise.

Capacitate de tăiere (durata de funcționare a acumulatorului)

Capacitatea de tăiere (durata de funcționare a acumulatorului) depinde de caracteristicile gazonului, de ex. de desimea ierbii, umiditate, lungimea firului de iarbă și de înălțimea de tăiere.

Pornirea și oprirea frecventă a sculei electrice de grădină în timpul procesului de cosire reduce de asemeni capacitatea de tăiere (durata de funcționare a acumulatorului).

Pentru optimizarea capacității de tăiere (durate de funcționare a acumulatorului) se recomandă cosirea mai frecventă a ierbii, reducerea înălțimii de tăiere și o viteză de lucru adecvată.

Exemplul de mai jos arată relația dintre înălțimea de tăiere și capacitatea de tăiere pentru un acumulator încărcat.

Condiții de tăiere



Iarbă cu fir foarte subțire, uscată

Capacitate de tăiere	
Acumulator de 2,0 Ah	până la 250 m ²
Acumulator de 4,0 Ah	până la 500 m ²
Acumulator de 6,0 Ah	până la 750 m ²

Pentru prelungirea duratei de funcționare se poate achiziționa un acumulator suplimentar de la un centru autorizat de asistență tehnică și service post-vânzări pentru scule electrice de grădină Bosch.

Detectarea defecțiunilor



Simptom	Cauză posibilă	Remediere
Motorul nu pornește	Cablajul intern al sculei electrice de grădină este defect	Adresați-vă centrului de service și asistență clienți Bosch
	Acumulator descărcat	Încărcați acumulatorul
	Acumulatorul este prea rece/prea fierbinte	Lăsați acumulatorul să se încălzească/răcească
	iarba are firul prea lung	Înălțimea maxim admisă a ierbii este de 30 cm corespunzător reglajului maxim al înălțimii de tăiere
	S-a activat protecția motorului	Lăsați motorul să se răcească și reglați o înălțime de tăiere mai mare
	Disjunctorul nu este introdus corect/complet	A se introduce corect
Scula electrică de grădină funcționează cu întreruperi	Cablajul intern al sculei electrice de grădină este defect	Adresați-vă centrului de service și asistență clienți Bosch
	S-a activat protecția motorului	Lăsați motorul să se răcească și reglați o înălțime de tăiere mai mare
Scula electrică de grădină lasă în urmă un aspect neregulat al tăierii și/sau motorul lucrează cu dificultate	Înălțimea de tăiere este prea mică	Reglați o înălțime de tăiere mai mare
	Cuțitul este tocit	Schimbați cuțitul (vezi figurar J)
	Înfundare posibilă	Opriti scula electrică de grădină și decuplați disjunctorul Verificați partea inferioară a sculei electrice de grădină și, dacă este cazul, îndepărtați resturile de iarbă (purtați întotdeauna mănuși de grădină)
	Cuțitul a fost montat greșit	Montați corect cuțitul
Cuțitul nu se rotește după pornirea sculei electrice de grădină	Cuțitul este blocat de resturi de iarbă	Opriti scula electrică de grădină și decuplați disjunctorul Îndepărtați blocajele (purtați întotdeauna mănuși de grădină)
	Piulița/șurubul cuțitului este slăbit	Strângeți bine piulița/șurubul cuțitului (27 Nm)
Vibrații/zgomote puternice	Piulița/șurubul cuțitului este slăbit	Strângeți bine piulița/șurubul cuțitului (27 Nm)
	Cuțitul este deteriorat	Schimbați cuțitul (vezi figurar J)

Acumulator și încărcător

Simptome	Cauză posibilă	Remediere
Indicatorul roșu de încărcare al acumulatorului clipește la încărcător	Acumulatorul nu este introdus (corect)	Fixați corect acumulatorul în încărcător
	Contactele acumulatorului sunt murdare	Curățați contactele acumulatorului; de ex. introducând și extrăgând de mai multe ori acumulatorul, dacă este cazul înlocuiți acumulatorul
Nu este posibilă încărcarea	Acumulator defect	Înlocuiți acumulatorul
Indicatoarele de încărcare a acumulatorului nu luminează	Ștecherul încărcătorului nu este introdus (corect) în priza de curent	Introduceți (complet) ștecherul în priza de curent
	Priza de curent, cablul de alimentare sau încărcătorul sunt defecte	Verificați tensiunea rețelei, dacă este cazul duceți încărcătorul pentru verificare la un centru autorizat de service și asistență tehnică post-vânzări pentru scule electrice Bosch

Întreținere și service**Întreținerea acumulatorului**

- ▶ **Atenție! Opriți scula electrică de grădină, decuplați disjunctorul și îndepărtați acumulatorul și coșul de colectare a ierbii înainte de a efectua lucrări de întreținere sau curățare.**
- ▶ **Putăți întotdeauna mănuși pentru grădină, atunci când manipulați cuțitele ascuțite sau dacă lucrați în apropierea acestora.**

Respectați următoarele indicații și luați următoarele măsuri menite să permită utilizarea optimă a acumulatorului:

- Protejați acumulatorul împotriva umezelii și a apei.
- Depozitați scula electrică de grădină numai în domeniul temperaturilor dintre -20 °C și 50 °C. Pe timp de vară, de exemplu, nu lăsați scula electrică de grădină în autovehicul.
- Depozitați acumulatorul separat și nu în scula electrică de grădină.
- Nu lăsați acumulatorul în scula electrică de grădină în cazul expunerii la radiații solare directe.
- Temperatura optimă de depozitare a acumulatorului este de 5°C.
- Ocazional curățați fantele de ventilație ale acumulatorului cu o pensulă moale, curată și uscată.

Un timp de funcționare considerabil redus după încărcare indică faptul că acumulatorul este uzat și trebuie înlocuit.

Serviciu de asistență tehnică post-vânzări și consultanță clienți

Serviciul nostru de asistență tehnică răspunde întrebărilor tale atât în ceea ce privește întreținerea și repararea produsului tău, cât și referitor la piesele de schimb. Pentru desenele descompuse și informații privind piesele de schimb, poți de asemenea să accesezi: www.bosch-pt.com Echipa de consultanță Bosch îți stă cu plăcere la dispoziție pentru a te ajuta în chestiuni legate de produsele noastre și accesoriile acestora.

În caz de reclamații și comenzi de piese de schimb, te rugăm să specifice neapărat numărul de identificare compus din 10 cifre, indicat pe plăcuța cu date tehnice a produsului.

România

Robert Bosch SRL
PT/MKV1-EA
Service scule electrice
Strada Horia Măcelariu Nr. 30-34, sector 1
013937 București
Tel.: +40 21 405 7541
Fax: +40 21 233 1313
E-Mail: BoschServiceCenter@ro.bosch.com
www.bosch-pt.ro

Mai multe adrese ale unităților de service sunt disponibile la:

www.bosch-pt.com/serviceaddresses

Transport

Acumulatorii Li-Ion integrați respectă cerințele legislației privind transportul mărfurilor periculoase. Acumulatorii pot fi transportați rutier fără restricții de către utilizator.

În cazul expedierii de către terți (de exemplu transport aerian sau casă de expediții) trebuie respectate cerințele speciale privind ambalajele și marcarea. În acest caz, la pregătirea coletului trebuie să se consulte un expert în domeniul mărfurilor periculoase.

Expediați acumulatorii numai dacă aceștia prezintă carcasa intactă. Acoperiți cu bandă adezivă contactele deschise și ambalați astfel acumulatorii încât aceștia să nu se poată deplasa în interiorul ambalajului. Respectați și alte eventuale norme naționale din domeniu.

Eliminare

Sculele electrice de grădină, acumulatorii, accesoriile și ambalajele trebuie direcționate către o stație de revalorificare ecologică.



Nu aruncați sculele electrice de grădină și acumulatorii/bateriile în gunoiul menajer!

Numai pentru țările UE:

Conform Directivei Europene 2012/19/UE, echipamentele electrice și electronice uzate și, conform Directivei Europene 2006/66/CE, acumulatorii/bateriile defecte sau consumate trebuie colectate separat și direcționate către o stație de reciclare ecologică.

Акумулятори/батерии:

Li-Ion:

Vă rugăm să respectați indicațiile de la параграфът Transport.

Български

Указания за безопасна работа

Внимание! Прочетете указанията по-долу внимателно. Запознайте се добре с обслужващите елементи и начинът на работа с продукта. Запазете ръководството за експлоатация за ползване по-късно.

Пояснения на символите на градинския електроинструмент, зарядното устройство и акумулаторната батерия



Общо указание за опасност.



Прочетете ръководството за експлоатация.



Внимавайте намиращи се наблизо лица да не бъдат наранени от отхвърчащи парченца.



Предупреждение: Когато градинският електроинстру-

мент работи, стойте на безопасно разстояние от него.



Внимание: Не допирайте въртящите се ножове. Ножовете са остри. Съществува опасност да Ви бъде отрязан пръст на краката или ръцете.



Преди почистване или техническо обслужване на градинския електроинструмент, както и когато го оставяте без пряк надзор дори и за кратко, го спирайте и задействайте прекъсвача на захранващата верига.



Не се отнася до настоящия електроинструмент.



Преди да допирате градинския електроинструмент, изчакайте всичките му подвижни елементи да спрат да се движат. След изключване ножовете продължават да се въртят по инерция и могат да предизвикат наранявания.



Не използвайте градинския електроинструмент при дъжд; не го излагайте на



Предпазвайте се от токов удар.



Не се отнася до настоящия електроинструмент.



Използвайте зарядното устройство само в сухи помещения.



Зарядното устройство е съоръжено с предпазен трансформатор.



За почистване на градинския електроинструмент не ползвайте водоструйна машина или маркуч.



Внимателно преглеждайте за диви и домашни животни зоната, в която градинският електроинструмент ще бъде ползван. По време на работа на машината диви и домашни животни могат да бъдат наранени. Внимателно преглеждайте зоната, в която машината ще работи, и отстранявайте камъни, дънери, тел, кокали и други чужди предмети. При ползване на машината внимавайте в гъстата трева да не остават скрити дребни диви животни, домашни животни и малки дънери.

Обслужване

- ▶ В никакъв случай не допускайте с този градински електроинструмент да работят деца или лица, незапознати с указанията за работа с него. Възможно е национални нормативни документи да ограничават възрастта на работещия с градинския електроинструмент. Когато електроинструментът не се използва, го съхранявайте на места, недостъпни за деца.
- ▶ Не допускайте този градински електроинструмент да бъде ползван от деца, лица с ограничени физически, сензорни или душевни способности или лица с недостатъчни познания и опит и/или лица, които не са запознати с тези указания.
- ▶ Деца трябва да бъдат под постоянен надзор, за да се предотврати опасността да играят с градинския електроинструмент.
- ▶ В никакъв случай не използвайте градинския електроинструмент, ако в близост се намират деца или домашни животни.
- ▶ Отговорен за травми на други лица или за материални щети е работещият с градинския електроинструмент.
- ▶ Не работете с градинския електроинструмент, докато сте с джапанки или сандали. Носете винаги стабилни плътно затворени обувки и дълъг панталон. Никога не работете с градинския електроинструмент боси.
- ▶ Грижливо проверявайте предварително обработваната площ и отстранявайте камъни, пръчки, кокали и други чужди тела.
- ▶ Винаги преди употреба проверявайте, дали ножовете, застопоряващите винтове и режещият модул не са повредени или износени. Заменяйте износени или повредени ножове и застопоряващи винтове винаги в комплект, за да избегнете биене по време на работа.

- ▶ Косете винаги на дневна светлина или при много добро изкуствено осветление.
- ▶ Не използвайте тревокосачката при лоши метеорологични условия, особено дъжд със силен вятър.
- ▶ По възможност не ползвайте градинския инструмент, когато трева е влажна.
- ▶ Работете винаги със спокоен ход, никога не ходете бързо.
- ▶ Никога не работете с градинския инструмент, ако предпазните му съоръжения или капаци са повредени или с демонтирани предпазни съоръжения, напр. предпазен екран или кош.
- ▶ Препоръчваме за Ваша защита да работите с шумозаглушители (антифони).
- ▶ Не използвайте градинския електроинструмент, когато сте уморени или болни или когато сте под въздействието на алкохол, наркотици или лекарства.
- ▶ Работата по неравен терен може да бъде опасна:
 - Не косете особено стръмни склонове.
 - На склонове или при влажна трева внимавайте винаги да сте стъпвате стабилно.
 - По наклонен терен косете винаги напречно на наклона, никога надолу и нагоре.
 - При обръщане на посоката на движение по склонове бъдете особено внимателни.
- ▶ Когато ходите назад или дърпате градинския инструмент бъдете изключително внимателни.
- ▶ Когато косите, винаги бутайте градинския инструмент напред, никога не го дърпайте към тялото си.
- ▶ Когато вдигате градинския инструмент, за да го пренесете, когато пресичате площи, незасети с трева и когато занасяте или връщате градинския инструмент до или от площите, които ще косите, ножовете трябва да са неподвижни.
- ▶ По време на включване или при развъртане на електродвигателя не накланяйте градинския електроинструмент.
- ▶ Включвайте градинския инструмент по начина, описан в ръководството за експлоатация, като внимавате краката Ви да са на безопасно разстояние от въртящите се звена.
- ▶ Не поставяйте ръцете или краката си в близост или под въртящи се елементи.
- ▶ Докато работите с електроинструмента, се дръжте на безопасно разстояние от зоната на изхвърляне.
- ▶ Никога не повдигайте, респ. не пренасяйте градинския електроинструмент, докато електродвигателят работи.

- ▶ Когато прибирате за съхраняване градинския електроинструмент внимавайте да е стъпил на земята с всичките си 4 колела.
- ▶ Повдигайте електроинструмента само като го държите за дръжката за пренасяне. Отнасяйте се внимателно към дръжката за пренасяне.
- ▶ **Не извършвайте промени по конструкцията на градинския електроинструмент.** Недопустими изменения могат да нарушат сигурността на Вашия градински електроинструмент и да предизвикат за силен шум и увеличени вибрации.

Събиране на шума

Ножът за събиране на шума е със специален профил, позволяващ събирането на есенна шума от тревни площи. За да бъде резултатът от тази функция оптимален, трябва да се спазват следните правила:

- събирайте шума само когато тревкосачката е настроена на максимална височина на рязане.
- Събирайте шума само от тревни площи.
- Преди да започнете събирането на шума проверявайте обработваната площ и дръжте на безопасно разстояние хора, домашни животни, стъклени предмети и автомобили.

Изключвайте прекъсвача на електрическата верига

- когато се отдалечавате от градинския електроинструмент.
- Преди отстраняване на елементи, блокирали машината.
- Когато проверявате, почиствате или извършвате техническо обслужване на градинския електроинструмент.
- След попадане на чуждо тяло. Веднага проверете градинския електроинструмент за повреди и при необходимост го предайте за ремонт.
- Ако градинският електроинструмент започне да вибрира необичайно (извършете незабавна проверка).

Техническо обслужване

- ▶ **Когато трябва да извършвате дейности в близост до ножовете, работете винаги с предпазни ръкавици.**
- ▶ За да бъде гарантирано безопасно работно състояние на градинския инструмент, се уверявайте, че всички гайки, щифтове и винтове са затегнати.
- ▶ Периодично проверявайте дали кошът за трева не се е износил и дали не е повреден.
- ▶ Проверете градинския електроинструмент и за по-голяма сигурност заменете износени или повредени детайли.

- ▶ Използвайте само ножове, предназначени специално за градинския инструмент.
- ▶ Уверявайте се, че резервните части, които поставяте, са произведени от Бош.
- ▶ Преди прибиране за съхраняване се уверявайте, че градинският електроинструмент е чист и без замърсявания. Ако е необходимо, го почистете със суха мека четка.

Указания за оптимална работа с акумулаторната батерия

- ▶ Преди да поставите акумулаторната батерия, се уверявайте, че градинският електроинструмент е изключен. Поставянето на акумулаторна батерия в градински електроинструмент, който е включен, може да предизвика злополуки.
- ▶ Използвайте само акумулаторни батерии на Бош, предвидени за този модел градински електроинструмент. Използването на други акумулаторни батерии може да предизвика пожари и наранявания.
- ▶ Не отваряйте акумулаторната батерия. Съществува опасност от възникване на късо съединение.



Предпазвайте акумулаторните батерии от прегряване, напр. също и от продължително въздействие на пряка слънчева светлина, от огън, вода и овлажняване. Съществува опасност от експлозия.

- ▶ Дръжте неизползвани акумулаторни батерии надалеч от метални кламери, монети, ключове, пирони, винтове и други малки метални предмети, които могат да предизвикат късо съединение между контактите. Късо съединение между контактите може да предизвика изгаряния или пожар.
- ▶ При повреда или неправилно използване на акумулаторните батерии от тях могат да се отделят пари. Проветрете помещението, а при оплаквания потърсете лекар. Парите могат да предизвикат възпаление на дихателните пътища.
- ▶ Използвайте акумулаторната батерия само в продукти на производителя. Само така тя е предпазена от опасно за нея претоварване.
- ▶ Акумулаторната батерия може да бъде повредена от остри предмети, напр. пирони или отвертки, или от силни удари. Може да бъде предизвикано вътрешно късо съединение и акумулаторната батерия може да се запали, да запуши, да експлодира или да се прегрее.

- ▶ Внимавайте да не предизвикате късо съединение между клемите на акумулаторната батерия. Съществува опасност от експлозия.
- ▶ Предпазвайте акумулаторната батерия от влажност и вода.
- ▶ Съхранявайте градинския електроинструмент само в температурния диапазон от -20°C до 50°C . Напр. не оставяйте градинския електроинструмент през лятото в кола.
- ▶ Периодично почиствайте вентилационните отвори на акумулаторната батерия с мека чиста и суха четка.

Указания за безопасна работа със зарядни устройства



Прочетете всички упътвания и указания за безопасна работа с машината. Неспазването на указанията за безопасна работа и на упътванията може да предизвика токов удар, пожар и/или тежки травми.

Съхранявайте всички указания за безопасна работа и упътвания за ползване в бъдеще.

Използвайте зарядното устройство само ако разбирате добре и можете да управлявате всичките му функции или сте получили нужните указания за това.

- ▶ Не допускайте това зарядно устройство да бъде ползвано от деца, лица с ограничени физически, сензорни или душевни способности или лица с недостатъчни познания и опит и/или лица, които не са запознати с тези указания. Възможно е национални нормативни документи да ограничават възрастта на работещия с градинския електроинструмент.
- ▶ **Наблюдавайте деца.** Така се гарантира, че децата няма да играят със зарядното устройство.
- ▶ Зареждайте само литиево-йонни акумулаторни батерии на Бош с капацитет **2,0 Ah** (от **10** акумулаторни клетки). Номиналното напрежение на акумулаторната батерия трябва да съответства на зарядното напрежение на зарядното уст-

ройство. Не се опитвайте да зареждате обикновени (неакумулаторни) батерии. При зареждане на други акумулаторни батерии съществува опасност от пожар и/или експлозия.



Предпазвайте зарядното устройство от дъжд и овлажняване. Проникването на вода в зарядното устройство увеличава опасността от токов удар.

- ▶ **Поддържайте зарядното устройство чисто.** Съществува опасност от токов удар вследствие на замърсяване.
- ▶ **Винаги преди ползване проверявайте зарядното устройство, кабела и щепсела.** Ако установите повреди, не ползвайте зарядното устройство. Не се опитвайте сами да отваряте зарядното устройство; допускате ремонти да бъдат извършвани само от квалифицирани техници и само с използване на оригинални резервни части. Повредени зарядни устройства, кабели и щепсели увеличават опасността от токов удар.
- ▶ **Не оставяйте зарядното устройство да работи върху леснозапалима повърхност (напр. хартия, плат и т.н.), респ. в леснозапалима среда.** Поради нагряването на зарядното устройство по време на работа съществува опасност от пожар.
- ▶ **Не покривайте вентилационните отвори на зарядното устройство.** В противен случай зарядното устройство може да прегрее и да престане да функционира нормално.
- ▶ За по-голяма електрическа сигурност се препоръчва да бъде включен дефектнотоков прекъсвач с макс. ток на задействане 30 mA. Винаги преди започване на работа проверявайте дефектнотоковия прекъсвач.

Символи

Символите по-долу са важни при четенето и за разбирането на ръководството за експлоатация. Моля, запомнете символите и тяхното значение. Правилното интерпретиране на символите ще Ви помогне да използвате Вашия продукт по-добре и по-сигурно.

Символ	Значение
	Посока на движение
	Посока на реакцията
	Работете с предпазни ръкавици
	Маса
	Включване
	Изключване
	Допустимо действие
	Забранено действие
CLICK!	Отчетливо прещракване
	Допълнителни приспособления/резервни части

Предназначение на електроинструмента

Градинският електроинструмент е предназначен за косене на трева в домашни условия.

Градинският електроинструмент не е предназначен за подрязване на храсти, рязане и т.н.

Градинският електроинструмент е предназначен за косене на трева на земята.

Технически данни

Градинска тревоко-сачка		Universal Rotak 36-550	Universal Rotak 36-555	Universal Rotak 36-560	Universal Rotak 36-590	Universal Rotak 36-670
Каталожен номер		3 600 HB9 505 3 600 HB9 573	3 600 HB9 508	3 600 HB9 506 3 600 HB9 574	3 600 HB9 509	3 600 HB9 507
Номинално напрежение	V	36	36	36	36	36
Ширина на корпуса на ножа	cm	38	38	38	38	38
Височина на рязане	mm	25 – 70	25 – 70	25 – 70	25 – 70	25 – 70

Градинска тревоко-сачка		Universal Rotak 36-550	Universal Rotak 36-555	Universal Rotak 36-560	Universal Rotak 36-590	Universal Rotak 36-670
Обем, кош за събиране на трева	l	40	40	40	40	40
Маса съгласно ЕРТА-Procedure 01:2014	kg	15,0	15,0	14,0	15,0	15,0
Сериен номер		вижте табелката на градинския инструмент				
Допустима температура на околната среда						
- при зареждане	°C	0 ... +45	0 ... +45	0 ... +45	0 ... +45	0 ... +45
- По време на работа	°C	+5 ... +50	+5 ... +50	+5 ... +50	+5 ... +50	+5 ... +50
- за съхраняване	°C	-20 ... +50	-20 ... +50	-20 ... +50	-20 ... +50	-20 ... +50
Акумулаторна батерия		Литиево-йонна	Литиево-йонна	Литиево-йонна	Литиево-йонна	Литиево-йонна
Номинално напрежение	V	36	36	36	36	36
Каталожен номер/капацитет						
- 2 607 336 913/ 1 607 A35 02V	Ah	-	-	2 x 2,0	-	-
- 2 607 336 915/ 2 607 337 047	Ah	4,0	4,0	-	4,0	-
- 1 607 A35 058	Ah	-	-	-	-	6,0
Брой на клетките в акумулаторната батерия						
- 2 607 336 913/ 1 607 A35 02V		-	-	10	-	-
- 2 607 336 915/ 2 607 337 047		20	20	-	20	-
- 1 607 A35 058		-	-	-	-	20

Всички посочени стойности в това ръководство за експлоатация се отнасят до ползване при надмоска височина до 2000 метра.

Зарядно устройство		AL 3620 CV	AL 36V-20
Каталожен номер	EU	2 607 225 657	2 607 226 273
	UK	2 607 225 659	2 607 226 275
	AU	2 607 225 661	2 607 226 277
	KO	2 607 225 667	2 607 226 279
Заряден ток	A	2,0	2,0
Време за зареждане (при напълно разредена акумулаторна батерия)			
- Акумулаторна батерия с 2,0 Ah	min	65	65
- Акумулаторна батерия с 4,0 Ah	min	125	125
- Акумулаторна батерия с 6,0 Ah	min	185	185
Маса съгласно ЕРТА-Procedure 01:2014	kg	0,55	0,55
Клас на защита		□/II	□/II

Информация за излъчван шум и вибрации

	Universal Rotak 36-550	Universal Rotak 36-555	Universal Rotak 36-560	Universal Rotak 36-590	Universal Rotak 36-670
	3 600 HB9 505	3 600 HB9 508	3 600 HB9 506	3 600 HB9 509	3 600 HB9 507
	3 600 HB9 573		3 600 HB9 574		

Стойностите за излъчвания шум са определени съгласно EN 60335-2-77

Оцененото равнище A на генерирания от електроинструмента шум обикновено е:

– Налягане на звука	dB(A)	76	76	76	76	76
– Звукова мощност	dB(A)	88	88	88	88	88
– Неопределеност K	dB	= 2,0	= 2,0	= 2,0	= 2,0	= 2,0

Пълната стойност на вибрациите a_h (векторната сума по трите направления) и неопределеността K са изчислени съгласно EN 60335-2-77

– Стойност на генерираните вибрации a _h	m/s ²	< 2,5	< 2,5	< 2,5	< 2,5	< 2,5
– Неопределеност K	m/s ²	= 1,5	= 1,5	= 1,5	= 1,5	= 1,5

Монтиране и работа

Дейност	Фигура	Страница
Окомплектовка ^{A)}	A	326
Монтиране на ръкохватката	B	327
Регулиране на работната височина		
Поставяне/изваждане на коша за събиране на трева	C	328
Регулиране на височината на рязане	D	328
Поставяне на акумулаторната батерия	E	329
Работа	F	330
- включване на прекъсвача на електрическата верига		
- Включване		
- Косене		
- Изключване		
- изключване на прекъсвача на електрическата верига		
Изваждане на акумулаторната батерия	G	331
Упътване за косене	H	332
Указател за коша за трева празен/пълен	I	333
Поддържане/смяна на ножа	J	333
Избор на допълнителни приспособления	K	334

A) Изобразените на фигурите и описаните допълнителни приспособления не са включени в стандартната окомплектовка на уреда. Изчерпателен списък на допълнителните приспособления можете да намерите съответно в каталога ни за допълнителни приспособления.

Включване

За Вашата сигурност

- ▶ **Внимание!** Преди да почиствате или да извършвате техническо обслужване, изключвайте градинския електроинструмент, изключвайте прекъсвача на електрическата верига и изваждайте акумулаторната батерия. Същото важи и ако кабелът бъде повреден, прерязан или усукан.
- ▶ След като градинският електроинструмент бъде изключен, ножовете продължават да се въртят няколко секунди по инерция.
- ▶ **Внимание:** Не допирайте въртящия се нож.

Зареждане на акумулаторната батерия

Акумулаторната батерия има температурен контрол, който позволява зареждането само в диапазона между 0 °C и 35 °C. Така се увеличава дълготрайността ѝ.

Упътване: Акумулаторната батерия се доставя частично заредена. За да се достигне пълния капацитет на акумулаторната батерия, преди първото ползване на електроинструмента заредете акумулаторната батерия докрай в зарядното устройство.

Литиево-йонната акумулаторна батерия може да бъде зареждана във всеки момент, без това да намалява дълготрайността ѝ. Прекъсване на зареждането не ѝ вреди.

Литиево-йонната батерия се предпазва от дълбоко зареждане от системата „Electronic Cell Protection (ECP)“. При изтощена акумулаторна батерия електроинструментът се изключва с помощта на предпазен прекъсвач: Градинският електроинструмент спира и не може да бъде включен.

След автоматично изключване на електронинструмента не продължавайте да натискате пусковия прекъсвач. Може да повредите акумулаторната батерия.

Спазвайте указанията за изхвърляне на акумулаторните батерии.

Поставяне/изваждане на акумулаторната батерия

Упътване: Ако се използват неподходящи акумулаторни батерии, това може да предизвика неправилно функциониране или повреждане на машината.

Поставете заредената акумулаторна батерия. Уверете се, че акумулаторната батерия е влязла добре.

За изваждане на акумулаторната батерия от машината натиснете бутона за освобождаване на акумулаторната батерия и я издърпайте.

Зареждане

Процесът на зареждане започва веднага след като щепселът на зарядното устройство бъде включен в контакта и акумулаторната батерия бъде поставена в зарядното устройство.

Благодарение на интелигентния процес на зареждане състоянието на акумулаторната батерия се разпознава и тя се зарежда с оптималния ток за текущите си температура и напрежение.

Така животът на акумулаторната батерия се удължава, а при съхраняване върху зарядното устройство тя е винаги напълно заредена.

Значение на индикаторите на зарядното устройство (AL 3620 CV/AL 3640 CV/AL 36V-20)

Бързо зареждане



Процесът на бързо зареждане се сигнализира чрез **мигане** на **зеления** светодиод на акумулаторната батерия.

Светлинен индикатор на акумулаторната батерия: По време на процеса на зареждане трите зелени светодиода светват последователно и след това угасват. Когато трите зелени светодиода започнат да светят непрекъснато, акумулаторната батерия е заредена. Прибл. 5 минути след като акумулаторната батерия се зареди напълно трите зелени светодиода угасват.

Упътване: Режимът на бързо зареждане се включва само ако температурата на акумулаторната батерия е в допустимия диапазон, вижте раздела Технически данни.

Акумулаторната батерия заредена



Непрекъснато светещ зелен светодиод за зареждане на акумулаторната батерия показва, че тя е напълно заредена.

В допълнение в продължение на прибл. 2 секунди се чува звуков сигнал, който указва пълното зареждане на акумулаторната батерия.

Веднага след това акумулаторната батерия може да бъде извадена, за да бъде ползвана.

Непрекъснато светене на светодиода, когато няма поставена акумулаторна батерия, показва, че щепселът е включен в захранващата мрежа и зарядното устройство е готово за работа.

Температурата на акумулаторната батерия е под 0°C или над 45°C



Непрекъснатото светене на червения светодиод показва, че температурата на акумулаторната батерия е извън допустимия диапазон за зареждане, вижте раздел Технически данни. Когато температурата достигне допустимия интервал за зареждане, зарядното устройство се включва автоматично в режим за бързо зареждане.

Ако температурата на акумулаторната батерия е извън допустимия интервал, при поставяне в зарядното устройство светва червеният светодиод на акумулаторната батерия.

Не е възможно зареждане



Други проблеми при зареждане се указват чрез **мигане** на **червения** светодиод.

Процесът на зареждане не може да започне и зареждането на акумулаторната батерия е невъзможно (вижте Отстраняване на дефекти).

Указания за зареждане

При непрекъснато зареждане, респ. при неколккратно последователно зареждане на акумулаторни батерии без прекъсване зарядното устройство може да се нагрее. Това е нормално и не указва за наличието на технически дефект на зарядното устройство.

Съществено съкратено време за работа след пълно зареждане показва, че акумулаторната батерия е изхабена и трябва да бъде заменена.

Спазвайте указанията за бракуване.

Охлаждане на акумулаторната батерия (Active Air Cooling – Активно въздушно охлаждане)

Вграденото в зарядното устройство електронно управление на вентилатора следи температурата на поставената акумулаторната батерия. Ако температурата на акумулаторната батерия е над 30°C, акумулаторната батерия се охлажда до оптималната температура за зареждане с помощта на вентилатор. Работещият вентилатор създава шум от въздушната струя.

Ако вентилаторът не работи, температурата на акумулаторната батерия е в оптималния диапазон или вентилаторът е повреден. В последния случай времето за зареждане на акумулаторната батерия се удължава.

Указания за работа

Светлинен индикатор за състоянието на акумулаторната батерия

Акумулаторната батерия е съоръжена със светлинен индикатор, указващ степента ѝ на зареденост. Светлинният индикатор се състои от 3 зелени светодиода.

Натиснете бутона за степента на зареденост на акумулаторната батерия, за да включите светлинния индикатор. След прил. 5 секунди светлинният индикатор изгасва автоматично.

Състоянието на акумулаторната батерия може да бъде проверявано и когато тя е извадена.

Светодиоди	Капацитет на акумулаторната батерия
3 зелени светодиода светят непрекъснато	$\geq 2/3$
2 зелени светодиода светят непрекъснато	$\geq 1/3$
1 зелен светодиод свети непрекъснато	$\leq 1/3$
1 зелен светодиод мига	резерва

Ако след натискане на бутона не свети нито един светодиод, акумулаторната батерия е повредена и трябва да бъде заменена.

Поради съображения за сигурност проверката за степента на зареденост на акумулаторната батерия може да се извършва само когато градинският електроинструмент е в покой.

По време на процеса на зареждане трите зелени светодиода светват последователно и след това угасват. Когато трите зелени светодиода започнат да светят непрекъснато, акумулаторната батерия е заредена. Прил. 5 минути след като акумулаторната батерия се зареди напълно трите зелени светодиода угасват.

Индикатор на акумулаторната батерия за температурата

Червеният светодиод на системата за температурен контрол указва, че акумулаторната батерия или електрониката на градинския електроинструмент (при поставена акумулаторна батерия) не са в оптималния температурен интервал. В този случай градинският електроинструмент не работи изобщо или не работи с пълната си мощност.

Температурен контрол на акумулаторната батерия

При натискане на бутона или на пусковия прекъсвач (при поставена акумулаторна батерия), червеният светодиод мига: температурата на акумулаторната батерия е извън допустимия работен диапазон.

При достигане на температури над 70°C акумулаторната батерия се изключва, докато достигне отново допустимия температурен интервал за работа.

Отстраняване на дефекти



Система за температурен контрол на електронното управление на градинския електроинструмент

При натискане на пусковия прекъсвач червеният светодиод свети **непрекъснато**: Температурата на електронното управление на градинския електроинструмент е под 5°C или над 75°C.

При температура над 90°C градинският електроинструмент се изключва, докато температурата попадне отново в допустимия за работа интервал.

Производителност на рязане (време за работа на акумулаторната батерия)

Производителността на рязане (времето за работа на акумулаторната батерия) зависи от свойствата на тревата, напр. гъстотата ѝ, влажността ѝ, дължината ѝ, както и от височината на рязане.

Производителността се ограничава също така и вследствие на често включване и изключване на градинския електроинструмент по време на косене (време за работа на акумулаторната батерия).

За оптимизиране на производителността на рязане (времето за работа на акумулаторната батерия) се препоръчва по-честото косене, увеличаването на височината на рязане и работата с умерена скорост.

Посоченият по-долу пример показва зависимостта между височината на рязане и производителността с едно зареждане на акумулаторната батерия.

Условия на рязане



Производителност на рязане	
Акумулаторна батерия с 2,0 Ah	до 250 m ²
Акумулаторна батерия с 4,0 Ah	до 500 m ²
Акумулаторна батерия с 6,0 Ah	до 750 m ²

За да увеличите времето за работа, можете да закупите допълнителна акумулаторна батерия от оторизиран търговец за електроинструменти на Бош.

Симптом	Възможна причина	Отстраняване
Електродвигателят не се включва	Вътрешен електрически дефект на градинския електроинструмент	Обърнете се към оторизиран сервис на Бош
	Акумулаторната батерия е разредена	Заредете акумулаторната батерия
	Акумулаторната батерия е твърде студена/гореща	Оставете акумулаторната батерия да се затопли/охлади
	Тревата е твърде висока	Максимално допустимата височина на тревата при настройване на най-високо косене е 30 cm
	Защитата на електродвигателя се е задействала	Изчакайте охлаждането на електродвигателя и настройте по-голяма височина на рязане
Градинският електроинструмент работи с прекъсвания	Прекъсвачът на електрическата верига не е в правилната позиция/не е вкаран правилно	Поставете го правилно
	Вътрешен електрически дефект на градинския електроинструмент	Обърнете се към оторизиран сервис на Бош
Градинският електроинструмент оставя неравно окосена трева и/или електродвигателят работи трудно	Защитата на електродвигателя се е задействала	Изчакайте охлаждането на електродвигателя и настройте по-голяма височина на рязане
	Височината на рязане е твърде малка	Настройте по-голяма височина на рязане
	Ножовете са затыпени	Сменете ножа (вижте фигура J)
След включване на градинския електроинструмент ножът не се завърта	Възможно е машината да е зацапана и блокирана	Изключете градинския електроинструмент и прекъсвача на електрическата верига Проверете долната страна на градинския електроинструмент и при необходимост отстранете захванатите растения (работете винаги с предпазни ръкавици)
	Ножът е монтиран неправилно	Монтирайте ножа правилно
Силни вибрации/шум	Ножът е силно зацапан с трева	Изключете градинския електроинструмент и прекъсвача на електрическата верига Отстранете причината за блокиране (работете винаги с предпазни ръкавици)
	Гайката/винта на ножа е разхлабена	Затегнете гайката/винта на ножа (27 Nm)
Силни вибрации/шум	Гайката/винта на ножа е разхлабена	Затегнете гайката/винта на ножа (27 Nm)
	Ножът е повреден	Сменете ножа (вижте фигура J)

Акумулаторна батерия и зарядно устройство

Симптоми	Възможна причина	Отстраняване
Червеният светодиод на зарядното устройство мига	Акумулаторната батерия не е поставена (правилно)	Поставете правилно акумулаторна батерия на зарядното устройство
	Контактите на акумулаторната батерия са замърсени	Почистете контактите на акумулаторната батерия, напр. чрез неколкотократно ѝ изваждане и вкарване в гнездото, респ. заменете акумулаторната батерия
Не е възможно зареждане	Акумулаторната батерия е повредена	Заменете акумулаторната батерия
Индикаторите за зареждане на зарядното устройство не светят	Щепселът на зарядното устройство не е вкаран в контакта (правилно)	Вкарайте (докрай) щепсела в контакта
	Контактът, захранващият кабел или зарядното устройство са дефектни	Проверете захранващото напрежение, ако е необходимо занесете зарядното устройство за проверка в оторизиран сервис за електроинструменти на Бош

Техническо обслужване и сервис

Грижа за акумулаторната батерия

- ▶ **Внимание! Преди почистване или техническо обслужване на градинския електроинструмент го спирайте, задействайте прекъсвача на захранващата верига и демонтирайте акумулаторната батерия и коша за трева.**
- ▶ **Когато трябва да извършвате дейности в близост до ножовете, работете винаги с предпазни ръкавици.**

За да си осигурите оптимално ползване на акумулаторната батерия, спазвайте следните указания:

- Предпазвайте акумулаторната батерия от влажност и вода.
- Съхранявайте градинския електроинструмент само в температурния диапазон от -20°C до 50°C . Напр. не оставайте градинския електроинструмент през лятото в кола.
- Съхранявайте акумулаторната батерия извън градинския електроинструмент.
- Не оставайте акумулаторната батерия в градинския електроинструмент на пряка слънчева светлина.
- Оптималната температура за съхраняване на акумулаторната батерия е 5°C .
- Периодично почиствайте вентилационните отвори на акумулаторната батерия с мека чиста и суха четка.

Съществено съкратено време за работа след пълно зареждане показва, че акумулаторната батерия е изхабена и трябва да бъде заменена.

Клиентска служба и консултация относно употребата

Сервизът ще отговори на въпросите Ви относно ремонти и поддръжка на закупения от Вас продукт, както и относно резервни части. Покомпонентни чертежи и информация за резервните части ще откриете и на: **www.bosch-pt.com**

Екипът по консултация относно употребата на Bosch ще Ви помогне с удоволствие при въпроси за нашите продукти и техните аксесоари.

Моля, при въпроси и при поръчване на резервни части винаги посочвайте 10-цифрения каталожен номер, изписан на табелката на уреда.

България

Robert Bosch SRL
Service scule electrice
Strada Horia Măcelariu Nr. 30–34, sector 1
013937 București, România
Тел.: +359(0)700 13 667 (Български)
Факс: +40 212 331 313
Email: BoschServiceCenterBG@ro.bosch.com
www.bosch-pt.com/bg/bg/

Други сервисни адреси ще откриете на:

www.bosch-pt.com/serviceaddresses

Транспортиране

Включените в окомплектовката литиево-йонни акумулаторни батерии са в обхвата на изискванията на нормативните документи, касаещи продукти с повишена опасност. Акумулаторните батерии могат да бъдат транспортирани от потребителя на публични места без допълнителни разрешителни.

При транспортиране от трети страни (напр. при въздушен транспорт или ползване на куриерски услуги) има специални изисквания към опаковането и обозначаването им. За целта при подготовката на пакетирания се консултирайте с експерт в съответната област.

Изпращайте акумулаторни батерии само ако корпусът им не е повреден. Изолирайте контактните клеми с изолирбанд и опаковайте акумулаторната батерия така, че да не може да се премества в опаковката. Моля, спазвайте и изискванията на местното законодателство.

Бракуване



Градинският електроинструмент, акумулаторните батерии и допълнителните приспособления трябва да бъдат предавани за оползотворяване на съдържащите се в тях суровини.



Не изхвърляйте градински електроинструменти и акумулаторни или обикновени батерии при битовите отпадъци!

Само за страни от ЕС:

Съгласно Европейска директива 2012/19/ЕС относно излязла от употреба електрическа и електронна апаратура и съгласно Европейска директива 2006/66/ЕО акумулаторни или обикновени батерии, които не могат да се използват повече, трябва да се събират отделно и да бъдат подлагани на подходяща преработка за оползотворяване на съдържащите се в тях суровини.

Akkus/Batterien:

Литиево-йонни:

Моля, спазвайте указанията в раздела Транспортиране.

Македонски

Безбедносни напомени

Предупредување! Ве молиме прочитајте ги следниве упатства.

Запознајте се со контролите и

правилната употреба на производот. Чувајте го упатството за идни консултации.

Толкување на симболите на уредот, полначот и батеријата



Општи безбедносни правила.



Прочитајте го упатството за употреба.



Внимавајте лицата кои се во близина да не бидат повредени од исфрлените парчиња.



Предупредување: Одржувајте безбедно растојание од уредот додека работи.



Предупредување: Не допирајте ги ротирачките сечила. Сечилата се оштри. Чувајте се од загуба на прстите.



Исклучете ја косачката и извадете го кабелот од утикачот пред поправање или чистење, или доколку го оставате уредот без надзор дури и на кратко.



Не е применливо.



Почекајте сите компоненти на косачката да застанат пред да ги допрете.

Сечилата на косачката можат да

предизвикаат повреда и кога мируваат.



Не употребувајте го производот кога врне и не оставајте го на дожд.



Чувајте се од електричен удар.



Не е применливо.



Полначот употребувајте го само во суви простории.



Полначот е опремен со безбедносен трансформатор.



За чистење на уредот не употребувајте високопритисна пералка или гумено црево.



Внимателно проверете го полето на коешто ќе работи уредот да нема диви или домашни животни. Дивите и домашните животни можат да бидат повредени за време на употреба на машината. Проверете го детално полето на работа на машината и отстранете ги сите камења, гранки, жици, коски и други предмети. При ракувањето со машината внимавајте во густата трева да нема скриени диви или домашни животни, како ни стебла.

Ракување

- ▶ Никогаш не дозволувајте им на деца и луѓе кои не се запознаени со овие инструкции да го користат уредот. Локалните прописи можат да ја ограничат возраста на ракувачот. Чувајте го производот вон дофат на деца кога не го употребувате.
- ▶ Не дозволувајте им на деца, личности со ограничени физички, сензорни или психички ограничувања и/или недостаток на знаење или на личности незапознаени со ова упатство да го употребуваат уредот.
- ▶ Децата треба да бидат под надзор да не си играат со уредот.
- ▶ Никогаш не употребувајте го уредот во близина на лица, а посебно деца и животни.
- ▶ Ракувачот е одговорен за штетата нанесена на други луѓе или имот.
- ▶ Не користете отворени гумени обувки ниту сандали кога го користите уредот. Носете крути обувки и долги пантолони. Никогаш немојте да го користите уредот боси.
- ▶ Детално прегледајте го теренот каде што ќе ја користите косачката и отстранете ги сите камења, стапови, жици, коски и други предмети.
- ▶ Секогаш пред употреба проверете да не се оштетени или истрошени сечилата, носачите на сечилата или склопката за сечење. Заменете ги истрошените или оштетените сечила и носачи за да ја одржите рамнотежата на косалката.
- ▶ Косете само по дневна светлина или под добро осветлување.
- ▶ Избегнувајте косење при лоши временски услови, на пример кога постои ризик од грмотевици.
- ▶ По можност, не употребувајте ја косачката на влажна трева.
- ▶ Одете полека, не трчајте.
- ▶ Не користете ја косачката со оштетени штитници или браници, или без заштитна опрема, на пример соодветен штит или контејнер за трева.
- ▶ Препорачуваме да носите слушалки за заштита на слухот.
- ▶ Не употребувајте го уредот ако сте болни или под влијание на алкохол, дрога или лекови.
- ▶ Употребата на косачката на коси површини може да биде опасно:
 - Не косете на премногу стрмни падини.
 - На коси површини или на влажна трева обезбедете стабилен и сигурен чекор.
 - На коси површини секогаш косете лево-десно, а никогаш горедолу.
 - Бидете особено внимателни кога ја менувате насоката на косењето.

- ▶ Бидете многу внимателни кога одите наназад или ја влечете косачката.
- ▶ Не косете влечејќи ја косачката кон себе.
- ▶ Стопирајте ги сечилата кога треба да ја пренесете машината, преку површини коишто не се трева и кога ја носите машината до и од местото на косењето.
- ▶ Не наведнувајте го уредот при вклучување или додека моторот работи.
- ▶ Моторот исклучувајте го стоејќи со стапалата подалеку од ротирачките сечила.
- ▶ Не доближувајте ги рацете и стапалата до ротирачките делови.
- ▶ Кога косите, стоите што е можно подалеку од косачката.
- ▶ Не носете ја косачката и не влечете ја додака моторот работи.
- ▶ При складирање на уредот, внимавајте тој да стои на подот со сите 4 тркала.
- ▶ Уредот носете го само за рачката за носење. Ракувајте внимателно со рачката.
- ▶ **Не вршете промени на уредот.** Неовластените модификации можат да доведат до нарушување на безбедноста на косачката или да ја зголемат бучавата или вибрациите.

Собирање лисја

Сечилото за собирање лисја е така проектирано, за со него да можат да се собираат есенски суви лисја. За да се постигне максимален ефект на оваа функција, направете го следново:

- Собирајте лисја при подесеност на максимална висина на косење.
- Собирајте лисја само на тревник.
- Пред да почнете со собирање на лисјата, прегледајте на теренот да нема луѓе, животни, предмети од стакло и автомобили.

Исклучете го уредот од струја

- Секогаш кога ја оставате косачката без надзор.
- Пред отстранување на пречка.
- Пред прегледување, чистење и поправка на машината.
- Веднаш по удирање во тврд предмет. Веднаш по оштетување прегледајте ја машината и извршете ги неопходните поправки.
- Ако косачката почне да вибрира неконтролирано (проверете веднаш).

Одржување

- ▶ **Секогаш носете заштитни ракавици кога работите со оштри сечила или во нивна близина.**
- ▶ Проверете сите навртки, подлошки и завртки да се цврсто

прицврстени со цел за безбедна работа со уредот.

- ▶ Редовно проверувајте ја состојбата на корпата за трева од абење и оштетувања.
- ▶ Редовно прегледувајте го уредот и заменувајте ги веднаш оштетените или изабените делови.
- ▶ Кога ги менувате сечилата, новите сечила треба да бидат соодветни на уредот.
- ▶ Секогаш користете Bosch оригинални резервни делови.
- ▶ Пред складирање уредот треба да биде сув и чист. По потреба исчеткајте го со сува, мека четка.

Безбедносни напомени за оптимално користење на батериите

- ▶ **Осигурајте се дека уредот е згаснат и исклучен од напојување пред да ја ставите батеријата.** Ставањето на батеријата додека уредот работи може да предизвика несреќа.
- ▶ **Употребувајте само Бош батерии наменети за овој уред.** Употребата на некои други батерии може да предизвика повреда или пожар.
- ▶ **Не ја отворајте батеријата.** Постои опасност од краток спој.



Заштитете ја батеријата од топлина, на пр. од долготрајно изложување на сончеви зраци, оган, вода и влага. Постои опасност од експлозија.



- ▶ **Кога не ја користите батеријата, чувајте ја понастрана од парички, спојвалки, клучеви, шајки, завртки и други метални предмети што можат да направат спој од едниот до другиот пол.** Краток спој меѓу двата пола може да предизвика пожар или изгореници.
- ▶ **Доколку се оштети батеријата или не се користи правилно, од неа може да излезе пара.** Внесете свеж воздух и доколку има повредени побарајте помош од лекар. Парата може да ги надразни дишните патишта.

- ▶ **Користете ја батеријата само во производи од производителот.** Само на тој начин батеријата ќе се заштити од опасно преоптоварување.
- ▶ **Батеријата може да се оштети од острите предмети како на пр. клинци или одвртувач или со надворешно влијание.** Може да дојде до внатрешен краток спој и батеријата може да се запали, да пушти чад, да експлодира или да се прегрее.
- ▶ **Не предизвикувајте краток спој на батеријата.** Инаку, постои опасност од експлозија.
- ▶ Заштитете ја батеријата од влага и вода.
- ▶ Складирајте ја батеријата во граници на температура од $-20\text{ }^{\circ}\text{C}$ bis $50\text{ }^{\circ}\text{C}$. Не оставајте ја батеријата на пример во автомобил на лето.
- ▶ Повремено чистете ги отворите за проветрување на батеријата со мека, чиста и сува четка.

Безбедносни напомени за полначи



Прочитајте ги сите безбедносни предупредувања и упатства.

Непочитувањето на безбедноските предупредувања и упатства може да доведе до електричен удар, пожар и/или сериозни повреди.

Чувајте ги сите безбедносни предупредувања и упатства за идни консултации.

Користете го полначот само откако ќе ги проучите сите функции и може да ги примените истите без ограничувања или откако ќе ги добиете потребните упатства.

- ▶ **Не дозволувајте им на деца, личности со ограничени физички, сензорни или психички ограничувања и/или недостаток на знаење или на личности незапознаени со ова упатство да го употребуваат уредот.** Државните прописи можат да ја ограничат возраста на ракувачот.
- ▶ **Надгледувајте ги децата.** Така ќе се осигурате дека децата нема да си играат со полначот.
- ▶ Полнете само Bosch литиум-јонски акумулатори со капацитет од **2,0 Ah** (од **10** акумулаторски ќелии). Напонот на батеријата мора да одговара на напонот за

полнење на батеријата на полначот. Не пробувајте да полните батерии кои не се полнливи. Во спротивно, постои ризик од пожар и од експлозија.



Полначот држете го подалеку од дожд и влага. Навлегувањето на вода во полначот го зголемува ризикот од електричен удар.

- ▶ **Одржувајте ја чистотата на полначот.** Доколку се извалка, постои опасност од електричен удар.
- ▶ **Пред секое користење, проверете ги полначот, кабелот и приклучокот. Не го користете полначот, доколку забележите оштетувања. Не го отворајте сами полначот и оставете го на поправка кај квалификуван стручен персонал кој ќе користи само оригинални резервни делови.** Оштетениот полнач, кабел и приклучок го зголемува ризикот за електричен удар.
- ▶ **Не го користете полначот на лесно запалива подлога (на пр. хартија, текстил итн.) одн. во запалива околина.** Постои опасност од пожар заради затоплувањето на уредот што произлегува при полнењето.
- ▶ **Не ги покривајте отворите за проветрување на полначот.** Инаку полначот може да се прегрее и да не функционира правилно.
- ▶ За зголемена електрична безбедност, препорачуваме употреба на уред за резидуална струја со макс. јачина на струја од 30 mA. Секогаш проверете ја Физичката заштитната склопка пред употреба.

Ознаки

Следните симболи се важни за читање и разбирање на упатството за употреба. Ве молиме проучете ги

симболите и нивното значење. Точната интерпретација на симболите ќе ви помогне подобро и побезбедно да го користите уредот.

Ознака	Значење
	Праец на движење
	Праец на реакција
	Носете заштитни ракавици
	Тежина
	Вклучување
	Исклучување
	Дозволена функција
	Забранети акции
CLICK!	Чујна бучава
	Додатна опрема/резервни делови

Употреба со соодветна намена

Косачката е наменета за употреба на домашни тревници. Уредот не е наменет за режење и поткастрување огради. Уредот е наменет за косење на висина на подлогата земја, трева.

Технички податоци

Косачка за трева	Universal Rotak 36-550		Universal Rotak 36-555		Universal Rotak 36-560		Universal Rotak 36-590		Universal Rotak 36-670	
	Број на артикл	3 600 NB9 505 3 600 NB9 573	3 600 NB9 508	3 600 NB9 506 3 600 NB9 574	3 600 NB9 509	3 600 NB9 507				
Номинален напон	V	36	36	36	36	36				
Ширина на кукиштето на сечилото	см	38	38	38	38	38				
Висина на косење	мм	25 – 70	25 – 70	25 – 70	25 – 70	25 – 70				
Волумен, торба за трева	l	40	40	40	40	40				
Тежина согласно EPTA-Procedure 01:2014	кг	15,0	15,0	14,0	15,0	15,0				
Сериски број										види ја натписната плочка на косачката

Косачка за трева		Universal Rotak 36-550	Universal Rotak 36-555	Universal Rotak 36-560	Universal Rotak 36-590	Universal Rotak 36-670
дозволена температура на околината						
- при полнење	°C	0 ... +45	0 ... +45	0 ... +45	0 ... +45	0 ... +45
- при употреба	°C	+5 ... +50	+5 ... +50	+5 ... +50	+5 ... +50	+5 ... +50
- при складирање	°C	-20 ... +50	-20 ... +50	-20 ... +50	-20 ... +50	-20 ... +50
Батерија		Литиум-јонска	Литиум-јонска	Литиум-јонска	Литиум-јонска	Литиум-јонска
Номинален напон	V	36	36	36	36	36
Број на артикл/Капацитет						
- 2 607 336 913/ 1 607 A35 02V	Ah	-	-	2 x 2,0	-	-
- 2 607 336 915/ 2 607 337 047	Ah	4,0	4,0	-	4,0	-
- 1 607 A35 058	Ah	-	-	-	-	6,0
Број на батериски ќелии						
- 2 607 336 913/ 1 607 A35 02V		-	-	10	-	-
- 2 607 336 915/ 2 607 337 047		20	20	-	20	-
- 1 607 A35 058		-	-	-	-	20

Сите вредности во ова упатство се измерени при употреба под 2000 метри надморска висина.

Полнач		AL 3620 CV	AL 36V-20
Број на артикл		EU 2 607 225 657	2 607 226 273
		UK 2 607 225 659	2 607 226 275
		AU 2 607 225 661	2 607 226 277
		KO 2 607 225 667	2 607 226 279
Ladestrom	A	2,0	2,0
Време на полнење (празна батерија)			
- Батерија со 2,0 Ah	мин	65	65
- Батерија со 4,0 Ah	мин	125	125
- Батерија со 6,0 Ah	мин	185	185
Тежина согласно ЕРТА-Procedure 01:2014	кг	0,55	0,55
Класа на заштита		□/II	□/II

Информации за бучава/вибрации

	Universal Rotak 36-550	Universal Rotak 36-555	Universal Rotak 36-560	Universal Rotak 36-590	Universal Rotak 36-670
	3 600 HB9 505	3 600 HB9 508	3 600 HB9 506	3 600 HB9 509	3 600 HB9 507
	3 600 HB9 573		3 600 HB9 574		

Утврдени вредности на емисија на бучава **EN 60335-2-77**

Измереното А ниво на бучава изнесува обично:

- Звучен притисок	dB(A)	76	76	76	76	76
- Звучна јачина	dB(A)	88	88	88	88	88
- Несигурност К	dB	= 2,0	= 2,0	= 2,0	= 2,0	= 2,0

	Universal Rotak 36-550	Universal Rotak 36-555	Universal Rotak 36-560	Universal Rotak 36-590	Universal Rotak 36-670
	3 600 HB9 505	3 600 HB9 508	3 600 HB9 506	3 600 HB9 509	3 600 HB9 507
	3 600 HB9 573		3 600 HB9 574		

Вкупните вредности на вибрации a_h (векторски збор на трите насоки) и несигурност K дадени се во согласност со **EN 60335-2-77**

- Вредност на емисија на вибрации a_h	m/s^2	< 2,5	< 2,5	< 2,5	< 2,5	< 2,5
- Несигурност K	m/s^2	= 1,5	= 1,5	= 1,5	= 1,5	= 1,5

Монтажа и користење

Цел на користењето	Слика	Страна
Обем на испорака ^{A)}	A	326
Монтирање на рачката	B	327
Прилагодување на работната висина		
Монтирање и отстранување на корпата за трева	C	328
Подесување на висината на косење	D	328
Вметнување на батерија	E	329
Употреба - Вметнете го електричниот прекинувач - Вклучете - Косете - Исклучете - Извадете го електричниот прекинувач	F	330
Извадете ја батеријата	G	331
Предупредување при работа „косење“	H	332
Свети знакот за корпата за трева празна/полна	I	333
Одржување/замена на сечилата	J	333
Избор на опрема	K	334

A) Илустрираната или опишана опрема не е дел од стандардниот обем на испорака. Целосната опрема може да ја најдете во нашата Програма за опрема.

Вклучување

За Ваша безбедност

- ▶ **Предупредување: Исклучете ја косачката, извадете го клучот за изолација и батеријата пред секоје прилагодување или чистење. Истото важи и ако кабелот е оштетен, прекинат или сплеткан.**
- ▶ **По исклучувањето на косачката, сечилата вртат уште неколку секунди.**
- ▶ **Предупредување: Внимание – не допирајте ги ротирачките сечила.**

Полнење на батеријата

Батеријата е опремена со температурен монитор кој дозволува полнење само на температури од 0 °C до 35 °C степени. Така се обезбедува долготрајност на батеријата.

Совет: Батеријата се испорачува полу-наполнета. За да ја наполните целосно батеријата, пред првата употреба ставете ја на полнач додека не се наполни целосно.

Литиум-јонските батерии може да се наполнат во секоје време, без да се намали нивниот рок на употреба.

Прекилот при полнењето не и наштетува на батеријата.

Литиум-јонската батерија е заштитена од длабинско празнење со „Electronic Cell Protection (ECP)“. При празна батерија производот е опремен со заштита од вклучување: Машината повеќе не работи.

По автоматското исклучување на уредот, не притискајте на прекинувачот за вклучување/исклучување. Батеријата може да се оштети.

Внимавајте на напомените за отстранување на батериите.

Вметнување/вадење на батеријата

Совет: Користењето на несоодветни батерии може да доведе до погрешно функционирање или до оштетување на уредот.

Повторно ставете ја наполнетата батерија. Проверете дали батеријата е правилно вклопена.

За вадење на батеријата од уредот, притиснете го копчето за вадење на батеријата и извадете ја батеријата.

Полнење

Полнењето започнува кога полначот е приклучен во утикач и батеријата е вметната во полначот.

Поради интелигентниот процес на полнење, автоматски се препознава состојбата на наполнетост на батеријата и ќе биде наполнета со оптималниот капацитет во зависност од температурата и напонот на батеријата.

Така се негува батеријата и при чување во полначот постојано е наполнета.

Значење на симболите на полначот (AL 3620 CV/AL 3640 CV/AL 36V-20)

Брзо полнење



Процесот на брзо полнење се сигнализира со **брзо трепкање на зелениот** приказ за полнење на акумулаторот.

Индикатор на батеријата: За време на процесот на полнење трите зелени LED светла светнуваат едноподруго и се гасат за кратко. Батеријата е целосно наполнета, доколку трите зелени LED светла постојано светат. Околу 5 минути откако ќе се наполни целосно батеријата, трите зелени LED светла повторно се гасат.

Совет: Брзото полнење е можно само ако температурата на батеријата е во границите на дозволената температура, види го делот „Технички податоци“.

Батеријата е полна



Трајното светло на зелениот приказ на батеријата сигнализира дека батеријата е целосно наполнета.

Потоа во траење од околу 2 секунди се огласува сигнал кој означува дека батеријата е целосно наполнета.

Тогаш батеријата може веднаш да се употребува.

Откако ќе ја извадите батеријата, **трајното светло** на приказот за полнење на батеријата сигнализира дека струјниот приклучок е сеуште приклучен на сидната дозна и полначот е подготвен за работа.

Температура на батеријата под 0°C или над 45°C



Трајното светло на црвениот приказ за полнење на батеријата сигнализира дека температурата е надвор од дозволените

границы на полнење, видете во делот „Технички податоци“. Веднаш штот се постигнат дозволените граници на температура, полначот се префрла автоматски на брзо полнење.

Ако температурата на батеријата не е во дозволеният опсег, при вметнување на батеријата во полначот светнува црвеното светло.

Не евозможен процес на полнење



Ако постои некаква грешка при полнењето, **трепка црвено светло**.

Полнењето на батеријата не може да почне и батеријата не може да се полини (види во делот „Отстранување на грешки“).

Совети за полнењето

При континуирани или последователни циклуси на полнење без прекин, полначот може да се затопли. Ова е безопасно и не значи дека постои технички дефект на полначот.

Скратеното време на работа по полнењето покажува дека батеријата е потрошена и мора да се замени.

Внимавајте на напомените за отстранување.

Ладење на батеријата (Active Air Cooling)

Вградениот вентилатор во полначот ја контролира температурата на вметнатиот акумулатор. Доколку

температурата на батеријата е над 30 °C, вентилаторот ќе ја излади батеријата додека не ја достигне температурата на полнење. Вклучениот вентилатор создава звук на проветрување.

Доколку вентилаторот не работи, температурата на батеријата е во оптималните граници на температура на полнење или вентилаторот е дефектен. Во овој случај се продолжува времето на полнење на батеријата.

Совети при работењето

Приказ за наполнетост на батеријата

Батеријата е опремена со индикатор кој го прикажува нивото на наполнетост на батеријата. Индикаторот на наполнетост се состои од 3 зелени LED сијалички.

Притиснете го копчето за наполнетост за да го активирате прикажувањето на нивото на наполнетост на батеријата. По околу 5 секунди индикаторот се гасне сам.

Нивото на наполнетост може да се провери и по вадење на батеријата.

LED-приказ	Капацитет на батеријата
Постојано светење на 3 зелени LED сигнали	$\geq 2/3$
Постојано светење на 2 зелени LED сигнали	$\geq 1/3$
Постојано светење на 1 зелен LED сигнал	$\leq 1/3$
Трепкање на 1 зелен LED сигнал	Резерва

Доколку по вклучувањето не свети LED сијаличката, батеријата е дефектна и мора да се замени.

Поради безбедносни причини, нивото на наполнетост на батеријата може да се проверува само кога косачката е во мирување.

За време на процесот на полнење трите зелени LED светла светнуваат едноподруго и се гасат за кратко. Батеријата е целосно наполнета, доколку трите зелени LED светла постојано светат. Околу 5 минути откако ќе се наполни целосно батеријата, трите зелени LED светла повторно се гасат.

Приказ на батеријата при пречекорување на температурата

Црвениот LED сигнал сигнализира дека батеријата или електрониката на косачката (со ставена батерија) не се на оптимална температура. Во овој случај косачката не работи или нема да работи со полн капацитет.

Приказ на температурата на батеријата

Ако при притискање на прекинувачот за вклучување трепка црвената сијаличка (при вметната батерија): Батеријата е надвор од границите на работна температура.

На температура преку 70 °C батеријата се гасне се додека повторно не се постигне оптималната температура.

Контрола на температурата на електрониката на косачката

Ако при притискање на прекинувачот за вклучување свети црвената сијаличка **постојано**: температурата на електрониката на косачката е пониска од 5 °C или повисока од 75 °C.

При температура повисока од 90 °C електрониката на косачката се гасне, додека повторно не се воспостави оптималната температура.

Косна површина (траење на батеријата)

Косната површина (траењето на батеријата) зависи од условите на тревникот, густината, влагата и должината на тревата, како и од висината на косење.

Со чести вклучувања и исклучувања на косачката се намалува просечната моќност (траењето на батеријата).

За да постигнете оптимална моќност (траење на батеријата), подигнете ги сечилата и косете со разумно темпо.

Долниот пример ја покажува взаемноста на условите на тревникот и траењето на батеријата.

Услови за косење

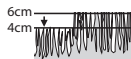

Многу слаба, сува трева

Висина на косење	
Батерија со 2,0 Ah	до 250 m ²
Батерија со 4,0 Ah	до 500 m ²
Батерија со 6,0 Ah	до 750 m ²

За да го продолжите времетраењето на работа, можете да купите дополнителна батерија преку овластен сервис.

Отстранување грешки



Симптом	Можна причина	Помош
Моторот не се вклучува	Неисправни внатрешни инсталации во косачката	Обратете се во Bosch служба за корисници
	Празна батерија	Наполнете ја батеријата
	Батеријата е премногу топла/ладна	Пуштете батеријата да се загрее/олади
	Тревата е превисока	Макс. дозволена висина на тревата е 30 cm со најголема висина на косење
	Активирана е заштитата на моторот од прегревавање	Пуштете да се олади моторот и подигнете ги сечилата
Косачката работи со прекини	Клучот за изолација не е правилно/потполно ставен	Ставете го правилно
	Неисправни внатрешни инсталации во косачката	Обратете се во Bosch служба за корисници
Уредот коси нерамномерно и/или моторот работи тешко	Активирана е заштитата на моторот од прегревавање	Пуштете да се олади моторот и подигнете ги сечилата
	Сечилата поставени прениско	Подигнете ги сечилата
	Тапо сечило	Заменете ги сечилата (види слика J)
По вклучувањето на косачката сечилото не се врти	Можно запущување	Згаснете го уредот и исклучете го од напојување Проверете под косачката и по потреба исчистете ја (секогаш носете заштитни ракавици)
	Сечилото монитрано наопаку	Монтирајте го сечилото од правилната страна
Јаки вибрации/бучава	Сечилото е заплеткано со трева	Згаснете го уредот и исклучете го од напојување Отстранете ја пречката (секогаш носете заштитни ракавици)
	Лабава навртка/-завртка	Затегнете ја навртката/-завртката (27 Nm)
Лабава навртка/-завртка	Затегнете ја навртката/-завртката (27 Nm)	

Симптом	Можна причина	Помош
	Сечилото е оштетено	Заменете го сечилото (види слика J)

Батерија и полнач

Проблем	Можна причина	Помош
На уредот трепка црвениот сигнал за наполнетост на батеријата	Батеријата не е (правилно) вметната Контактите на батеријата се извалкани	Вметнете ја батеријата правилно во уредот Исчистете ги контактите на батеријата; на пр. повеќе пати вметнете ја и извадете ја батеријата, по потреба заменете ја
Не евозможен процес на полнење	Дефектна батерија	Менување на батеријата
На уредот не светат сигналите за наполнетост на батеријата	Струјниот приклучок на полначот не е (правилно) вметнат Сидната дозна, струјниот кабел или полначот се дефектни	Струјниот приклучок (целосно) е вметнат во сидната дозна Проверете го струјниот напон, а полначот оставете го на проверка во авторизирана сервисна служба за Bosch-електрични алати

Одржување и сервис

Одржување на батеријата

- ▶ **Предупредување! Исклучете ја косачката, извадете го клучот за изолација, батеријата и корпата за трева пред секое чистење и одржување.**
- ▶ **Секогаш носете заштитни ракавици кога работите со остри сечила или во нивна близина.**

За да постигнете оптимална употреба на батеријата следете ги следните упатства и мерки на претпазливост:

- Заштитете ја батеријата од влага и вода.
- Складирајте ја батеријата во граници на температура од -20°C bis 50°C . Не оставајте ја батеријата на пример во автомобил на лето.
- Батеријата полнете ја одвоено, а не додека стои во уредот.
- Не оставајте ја батеријата во косачката изложена на директна сончева светлина.
- Оптималната температура за чување на батеријата изнесува 5°C .
- Повремено чистете ги отворите за проветрување на батеријата со мека, чиста и сува четка.

Скратеното време на работа по полнењето покажува дека батеријата е потрошена и мора да се замени.

Сервисна служба и совети при користење

Сервисната служба ќе одговори на Вашите прашања во врска со поправката и одржувањето на Вашиот производ како и резервните делови. Ознаки за експлозија и информации за резервните делови исто така ќе најдете на: www.bosch-pt.com

Тимот за советување при користење на Bosch ќе ви помогне доколку имате прашања за нашите производи и опрема.

За сите прашања и нарачки на резервни делови, Ве молиме наведете го 10-цифрениот број од спецификационата плочка на производот.

Северна Македонија

Д.Д.Електрис
Сава Ковачевиќ 47Н, број 3
1000 Скопје
Е-пошта: dimce.dimcev@servis-bosch.mk
Интернет: www.servis-bosch.mk

Тел./факс: 02/ 246 76 10
Моб.: 070 595 888

Д.П.Т.У “РОЈКА”
Јани Лукровски бб; Т.Ц Автокоманда локал 69
1000 Скопје

Е-пошта: servisrojka@yahoo.com
Тел: +389 2 3174-303

Моб: +389 70 388-520, -530

Дополнителни адреси на сервиси може да најдете под:

www.bosch-pt.com/serviceaddresses

Транспорт

Литиум-јонските батерии подлежат на барањата на Законот за опасни материјали. Батериите може да се транспортираат само од страна на корисникот, без потреба од дополнителни квалификации.

При пренос на истите од страна на трети лица (на пр. воздушен транспорт или шпедиција) неопходно е да се внимава на специјалните напомени на амбалажата и ознаките. Во таков случај, при подготовката на пратката мора да се повика експерт за опасни супстанции.

Транспортирајте ги батериите само доколку кукиштето е нешоштетено. Залепете ги отворените контакти и спакувајте ја батеријата на тој начин што нема да се движи во амбалажата. Ве молиме внимавајте на евентуалните дополнителни национални прописи.

Отстранување



Електричните уреди, батериите, опремата и амбалажите треба да се сортираат за рециклажа.



Не фрлајте ги електричните уреди и батериите во домашната канта за ѓубре!

Само за земји во рамки на ЕУ

Според Европската директива 2012/19/EU електричната и електронската опрема што веќе не е употреблива, како и според Европската директива 2006/66/EC неисправните и потрошените акумулатори и батерии мора да се собираат одвоено од комуналниот отпад и да се одлагаат на начин што не е штетен по околината.

Батерии:

Литиум-јонска:

Прочитајте ги упатствата во поглавието Транспорт.

Srpski

Сигурносне напомене

Pažnja! Pažljivo pročitajte sledeća uputstva. Upoznajte se sa upravljačkim elementima i namenskom upotrebom proizvoda. Molimo spremite uputstvo za upotrebu na sigurno mesto radi buduće upotrebe.

Objašnjenje simbola na baštenskom uređaju, punjaču i akumulatoru



Opšte uputstvo o opasnosti.



Pročitajte uputstvo za rad.



Pazite na to da izbačena strana tela ne povrede ljude koji se nalaze u blizini.



Upozorenje: Održavajte sigurnu udaljenost od proizvoda kada on radi.



Oprez: Ne dirajte noževe koji se okreću. Noževi su oštri. Postoji opasnost od gubitka prstiju na nogama i rukama.



Isključite baštenski uređaj i otpustite prekidač strujnog kruga pre izvođenja radova održavanja ili čišćenja ili ako baštenski uređaj ostavljate bez nadzora čak i nakratko.



Nije primenjivo.



Pre diranja sačekajte da se svi delovi baštenskog uređaja zaustave. Nakon isključivanja baštenskog uređaja noževi nastavljaju da se okreću i mogu da uzrokuju povrede.



Ne koristite proizvod po kiši ili ga izlažite kiši.



Zaštitite se od električnog udara.



Nije primenjivo.



Koristite punjač samo u suvim prostorijama.



Punjač je opremljen sigurnosnim transformatorom.

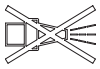

Za čišćenje baštenskog uređaja ne koristite čistače visokog pritiska ili baštensko crevo.



Pažljivo proverite da na području na kojem treba koristiti baštenski uređaj ne postoje divlje i domaće životinje. Divlje i domaće životinje mogu se povrediti tokom rada mašine. Temeljito proverite područje upotrebe mašine i uklonite sve kamenje, granje, žice, kosti i druge strane predmete. Prilikom upotrebe mašine pazite na to da u gustoj travi nema skrivenih divljih ili domaćih životinja ili malih panjeva.

Rukovanje

- ▶ Nikada ne dozvolite deci ili osobama koje nisu upoznate sa ovim uputstvima korišćenje proizvoda. Nacionalni propisi mogu da ograničavaju starost rukovaoca. Čuvajte proizvod tako da bude nedostupan deci kada nije u upotrebi.
- ▶ Nikada ne dozvolite deci, osobama sa ograničenim fizičkim, čulnim ili psihičkim sposobnostima ili nedovoljnim iskustvom i/ili znanjem i/ili osobama koje nisu upoznate sa ovim uputstvima da koriste baštenski uređaj.
- ▶ Decu bi trebalo nadzirati da biste bili sigurni da se ne igraju proizvodom.
- ▶ Nikada ne koristite baštenski uređaj ako se u neposrednoj blizini nalaze ljudi, a naročito deca ili domaće životinje.
- ▶ Rukovalac je odgovoran za nezgode ili štete uzrokovane drugim ljudima ili njihovoj imovini.
- ▶ Ne koristite otvorene gumene cipele ili sandale kada koristite proizvod. Uvek nosite čvrste cipele i duge pantalone. Nikad ne koristite proizvod bosu.
- ▶ Pažljivo pregledajte površinu koju treba obraditi i odstranite kamenje, granje, žice, kosti i druga strana tela.
- ▶ Pre upotrebe uvek proverite da li su noževi, zavrtnji noževa i sklop za rezanje istrošeni ili oštećeni. Istrošene ili oštećene noževe te zavrtnje noževa uvek zamenjujte u kompletu da biste izbegli neravnotežu.
- ▶ Kosite samo pri dnevnoj svetlosti ili jakoj veštačkoj rasveti.
- ▶ U lošim vremenskim uslovima, a naročito u slučaju nadolazećeg nevremena, ne radite sa kosilicom za travu.
- ▶ Po mogućnosti ne koristite baštenski uređaj kada je trava mokra.
- ▶ Uvek hodajte mirno, nikada ne žurite.
- ▶ Nikada ne koristite baštenski uređaj sa neispravnim zaštitnim uređajima i pokrovima ili bez sigurnosnih uređaja kao što su npr. zaštita od udara i/ili korpa za sakupljanje trave.

- ▶ Radi sopstvene zaštite preporučujemo nošenje zaštite za sluh.
- ▶ Ne koristite proizvod ako ste umorni ili bolesni ili pod uticajem alkohola, narkotika ili lekova.
- ▶ Rad na strminama može da bude opasan:
 - Ne kosite na veoma strmim obroncima.
 - Na kosim površinama ili mokroj travi uvek pazite na sigurno hodanje.
 - Na kosim površinama uvek kosite poprečno, a nikada prema gore i dole.
 - Prilikom promene smera na obroncima postupajte krajnje oprezno.
- ▶ Prilikom hodanja unazad ili povlačenja baštenskog uređaja postupajte krajnje oprezno.
- ▶ Prilikom košenja baštenski uređaj uvek gurajte prema napred i nikada ga ne povlačite prema telu.
- ▶ Noževi moraju da miruju ako zbog transporta baštenski uređaj morate da nagnete, kada prelazite preko površina koje nisu zasejane travom i kada baštenski uređaj transportujete do područja koje treba pokositi ili sa njega.
- ▶ Prilikom startovanja ili pokretanja motora ne nagnite baštenski uređaj.
- ▶ Uključite baštenski uređaj kao što je to opisano u uputstvu za upotrebu i pazite na to da su vaša stopala

dovoljno udaljena od delova koji se okreću.

- ▶ Ne stavljajte ruke i stopala blizu ili ispod delova koji se okreću.
- ▶ Držite rastojanje od područja izbacivanja kada radite sa baštenskim uređajem.
- ▶ Nikada ne podižite i nosite baštenski uređaj kada motor radi.
- ▶ Pazite da kod skladištenja baštenski uređaj sa sva 4 točka stoji na podu.
- ▶ Podižite baštenski uređaj samo ručkom. Pažljivo rukujte ručkom.
- ▶ **Ne obavljajte izmene na proizvodu.** Nedozvoljene izmene mogu da umanje sigurnost proizvoda i povećaju buku i vibracije.

Sakupljanje lišća

Nož za sakupljanje lišća je oblikovan tako da može da podiže jesenje lišće sa travnjaka. Da bi ta funkcija ostvarila optimalan rezultat, treba se pridržavati sledećeg:

- Sakupljajte lišće samo na maksimalnoj visini rezanja.
- Sakupljajte lišće samo na svom travnjaku.
- Pre sakupljanja lišća pregledajte radnu površinu i udaljite ljude, kućne životinje, staklene predmete i automobile.

Otpuštanje prekidača strujnog kruga

- Uvek kada se udaljite od baštenskog uređaja.

- Pre odstranjivanja blokada.
- Kada baštenski uređaj proveravate, čistite ili na njemu radite.
- Nakon sudara sa stranim telom; odmah proverite da li je baštenski uređaj oštećen i ako je potrebno zamenite nož.
- Ako baštenski uređaj počne neobično da vibrira (odmah proverite).

Održavanje

- ▶ **Uvek nosite baštenske rukavice kada rukujete ili radite na području oštrih noževa.**
- ▶ Pazite na to da su sve navrtke, klinovi i zavrtnji pritegnuti da bi bio moguć siguran rad sa proizvodom.
- ▶ Redovno proveravajte da li je korpa za sakupljanje trave istrošena i pohabana.
- ▶ Proverite proizvod i radi sigurnosti zamenite istrošene ili oštećene delove.
- ▶ Koristite isključivo noževe za rezanje koji su predviđeni za baštenski uređaj.
- ▶ Proverite da je delove koje treba zameniti proizvela firma Bosch.
- ▶ Pre skladištenja proverite da je proizvod čist i da na njemu nema ostataka. Ako je potrebno, očistite ga mekom, suvom četkom.

Sigurnosne napomene i napomene za optimalno rukovanje akumulatorom

- ▶ **Pre ulaganja akumulatora proverite da li je baštenski uređaj isključen, a prekidač strujnog kruga otpušten.** Ulaganje akumulatora u uključen baštenski uređaj može da uzrokuje nezgode.
- ▶ **Koristite samo akumulatore firme Bosch predviđene za ovaj baštenski uređaj.** Upotreba drugih akumulatora može da uzrokuje povrede i opasnost od požara.
- ▶ **Ne otvarajte bateriju.** Postoji opasnost od kratkog spoja.



Zaštitite akumulator od toplote (na primer od trajnog sunčevog zračenja), vatre, vode i vlage. Postoji opasnost od eksplozija.



- ▶ **Nekorišćeni akumulator držite podalje od spjalica, kovanica, ključeva, eksera, zavrtnja ili drugih malih metalnih predmeta koji bi mogli da uzrokuju premošćivanje kontakata.** Kratak spoj između kontakta akumulatora može da uzrokuje opekotine ili požar.
- ▶ **Kod oštećenja i nestručne upotrebe akumulatora mogu izlaziti pare.** Dovodite sveži vazduh i potražite kod tegoba nekog lekara. Pare mogu nadražiti disajne puteve.
- ▶ **Koristite akumulator samo sa proizvodima ovog proizvođača.** Samo tako se akumulator štiti od opasnog preopterećenja.
- ▶ **Baterija može da se ošteti oštrim predmetima, kao npr. ekserima ili odvijačima zavrtnjeva ili usled dejstva neke spoljne sile.** Može da dođe do internog kratkog spoja i akumulatorska baterija može da izgori, dimi, eksplodira ili da se pregreje.
- ▶ **Ne prespajajte akku kratko.** Postoji opasnost od eksplozija.
- ▶ Zaštitite akumulator od vlage i vode.
- ▶ Čuvajte baštenski uređaj i akumulator samo u rasponu temperature od -20°C do 50°C . Ne ostavljajte akumulator npr. leti u automobilu.
- ▶ Čistite povremeno proreze za ventilaciju akumulatora sa mekom, čistom i suvom četkom.

Sigurnosna uputstva za uredjaje za punjenje



Čitajte savete o sigurnosti i uputstva.

Propusti kod poštovanja saveta o sigurnosti i uputstava mogu prouzrokovati električni udar, požar i/ili teške povrede.

Sačuvajte sve savete o sigurnosti i uputstva za budućnost.

Koristite uredjaj za punjenje samo, ako ste u potpunosti procenili sve funkcije i možete da ih izvedete bez ograničenja ili ako ste dobili odgovarajuća uputstva.

- ▶ Ne dozvolite deci, osobama sa ograničenim fizičkim, čulnim ili duhovnim sposobnostima ili nedostajućim iskustvom i/ili nedostajućim znanjem i/ili sa ovim uputstvima ne davati nikada baštenski uređaj da ga koriste osobe bez poverenja. Nacionalni propisi ograničavaju moguću starost radnika.
- ▶ **Kontrolišite decu.** Na taj način se uveravate da se deca ne igraju punjačem.
- ▶ Punite samo litijum-jonske akumulatore firme Bosch kapaciteta od **2,0 Ah** (od **10** akumulatorskih ćelija). Napon akumulatora mora da odgovara naponu punjenja akumulatora na punjaču. Ne punite akumulatore koji nisu namenjeni za ponovno punjenje. U protivnom postoji opasnost od požara i eksplozije.



Držite punjač podalje od kiše ili vlage.
Prodiranje vode u punjač povećava rizik od električnog udara.

- ▶ **Održavajte čistoću punjača.** Zbog nečistoće postoji opasnost od električnog udara.
- ▶ **Pre svake upotrebe prekontrolišite punjač, kabl i utikač.** Nemojte da koristite punjač, ukoliko primetite oštećenja. Nemojte samostalno da otvarate punjač i prepustite isključivo stručnom osoblju da vrši popravke i isključivo sa originalnim rezervnim delovima. Oštećeni punjači, kablovi i utikači povećavaju rizik od strujnog udara.
- ▶ **Ne koristite punjač na lako zapaljivim podlogama (npr. papiru, tekstilu itd), tj. u lako zapaljivom okruženju.**

Zbog zagrevanja punjača usled punjenja postoji opasnost od požara.

- ▶ **Nemojte da prekrivate proreze za ventilaciju na punjaču.** Inače, punjač može da se pregreje i ne može više pravilno funkcionisati.
- ▶ Radi veće električne sigurnosti preporučuje se upotreba zaštitnog strujnog prekidača sa maksimalnom okidnom strujom od 30 mA. Pre upotrebe uvek proverite zaštitni strujni prekidač.

Simboli

Sledeći simboli su važni za čitanje i razumevanje uputstva za upotrebu. Zapamtite simbole i njihovo značenje. Pravilno tumačenje simbola pomaže vam da bolje i sigurnije koristite proizvod.

Simbol	Značenje
	Smer kretanja
	Smer reakcije
	Nosite zaštitne rukavice
	Masa
	Uključivanje
	Isključivanje
	Dozvoljena radnja
	Zabranjena radnja
CLICK!	Čujni zvuk
	Pribor/rezervni delovi

Namenska upotreba

Baštenski uređaj je namenjen košenju travnjaka na privatnom posedu.

Baštenski uređaj nije namenjen rezanju žive ograde, obrezivanju, secanju itd.

Baštenski uređaj je namenjen košenju travnjaka na nivou zemlje.

Tehnički podaci

Kosilica za travu	Universal	Universal	Universal	Universal	Universal
	Rotak 36-550	Rotak 36-555	Rotak 36-560	Rotak 36-590	Rotak 36-670
Broj artikla	3 600 HB9 505 3 600 HB9 573	3 600 HB9 508	3 600 HB9 506 3 600 HB9 574	3 600 HB9 509	3 600 HB9 507

Kosilica za travu		Universal Rotak 36-550	Universal Rotak 36-555	Universal Rotak 36-560	Universal Rotak 36-590	Universal Rotak 36-670
Nominalni napon	V	36	36	36	36	36
Širina kućišta noža	cm	38	38	38	38	38
Visina rezanja	mm	25 – 70	25 – 70	25 – 70	25 – 70	25 – 70
Volumen, korpa za sakupljanje trave	l	40	40	40	40	40
Masa prema postupku EPTA 01/2014	kg	15,0	15,0	14,0	15,0	15,0
Serijski broj		vidi tipsku tablicu na baštenskom uređaju				
Dozvoljena temperatura okoline						
– prilikom punjenja	°C	0 ... +45	0 ... +45	0 ... +45	0 ... +45	0 ... +45
– prilikom rada	°C	+5 ... +50	+5 ... +50	+5 ... +50	+5 ... +50	+5 ... +50
– prilikom skladištenja	°C	-20 ... +50	-20 ... +50	-20 ... +50	-20 ... +50	-20 ... +50
Akumulator		Litijum-jonski	Litijum-jonski	Litijum-jonski	Litijum-jonski	Litijum-jonski
Nominalni napon	V	36	36	36	36	36
Broj artikla/kapacitet						
– 2 607 336 913/ 1 607 A35 02V	Ah	–	–	2 x 2,0	–	–
– 2 607 336 915/ 2 607 337 047	Ah	4,0	4,0	–	4,0	–
– 1 607 A35 058	Ah	–	–	–	–	6,0
Broj akumulatorskih ćelija						
– 2 607 336 913/ 1 607 A35 02V		–	–	10	–	–
– 2 607 336 915/ 2 607 337 047		20	20	–	20	–
– 1 607 A35 058		–	–	–	–	20

Sve vrednosti u ovim uputstvima su izmerene za upotrebu ispod ili na 2000 metara iznad nivoa mora.

Punjač		AL 3620 CV	AL 36V-20
Broj artikla	EU	2 607 225 657	2 607 226 273
	UK	2 607 225 659	2 607 226 275
	AU	2 607 225 661	2 607 226 277
	KO	2 607 225 667	2 607 226 279
Struja punjenja	A	2,0	2,0
Vreme punjenja (ispražnjen akumulator)			
– Akumulator sa 2,0 Ah	min	65	65
– Akumulator sa 4,0 Ah	min	125	125
– Akumulator sa 6,0 Ah	min	185	185
Masa prema postupku EPTA 01/2014	kg	0,55	0,55
Klasa zaštite		□/II	□/II

Informacije o buci/vibracijama

	Universal Rotak 36-550	Universal Rotak 36-555	Universal Rotak 36-560	Universal Rotak 36-590	Universal Rotak 36-670
	3 600 HB9 505	3 600 HB9 508	3 600 HB9 506	3 600 HB9 509	3 600 HB9 507
	3 600 HB9 573		3 600 HB9 574		

Vrednosti emisije buke su utvrđene prema **EN 60335-2-77**

A-vrednovani nivo buke uređaja iznosi tipično:

– Nivo pritiska zvuka	dB(A)	76	76	76	76	76
– Nivo snage zvuka	dB(A)	88	88	88	88	88
– Nesigurnost K	dB	= 2,0	= 2,0	= 2,0	= 2,0	= 2,0

Ukupne vrednosti vibracija ah (zbir vektora triju pravaca) i nesigurnost K su utvrđeni prema **EN 60335-2-77**

– Vrednost emisije vibracija a_h	m/s^2	< 2,5	< 2,5	< 2,5	< 2,5	< 2,5
– Nesigurnost K	m/s^2	= 1,5	= 1,5	= 1,5	= 1,5	= 1,5

Montaža i rad

Postupak	Slika	Stranic a
Obim isporuke ^{A)}	A	326
Montiranje rukohvata	B	327
Podešavanje radne visine		
Ulaganje/vađenje korpe za sakupljanje trave	C	328
Podešavanje visine rezanja	D	328
Ulaganje akumulatora	E	329
Rad	F	330
- Uticanje prekidača strujnog kruga		
- Uključivanje		
- Košenje		
- Isključivanje		
- Vađenje prekidača strujnog kruga		
Vađenje akumulatora	G	331
Radno uputstvo „košenje“	H	332
Pokazivač nivoa punjenja prazne/pune korpe za sakupljanje trave	I	333
Održavanje/zamena noža	J	333
Biranje pribora	K	334

A) Prikazani ili opisani pribor ne spada u standardno pakovanje. Kompletni pribor možete da nadete u našem programu pribora.

Puštanje u rad

Radi vaše sigurnosti

- **Pažnja! Pre izvođenja radova održavanja ili čišćenja isključite baštenski uređaj, otpustite prekidač strujnog kruga i izvadite akumulator. Isto važi ako je kabel prekidača oštećen, zasečen ili zapetljan.**

- **Nakon isključivanja baštenskog uređaja noževi nastavljaju da se okreću još nekoliko sekundi.**
- **Oprez: Ne dirajte nož za rezanje koji se okreće.**

Napuniti akumulator

Akumulator je opremljen sa kontrolom temperature, koja omogućava (dozvoljava) punjenje samo u područje između 0 °C i 35 °C. Na taj način se postiže dugačak vek trajanja akumulatora.

Napomena: Akumulator se isporučuje delimično napunjen. Da biste obezbedili punu snagu akumulatora, pre prve upotrebe potpuno napunite akumulator u punjaču.

Litijum-jonski akumulator može uvek da se puni, a da ne skрати njegov vek trajanja. Prekidanje postupka punjenja ne šteti akumulatoru.

Litijum-jonski akumulator je zaštićen od dubinskog pražnjenja sistemom „Electronic Cell Protection (ECP)“. Kada se akumulator isprazni, zaštitni sklop isključuje proizvod: Baštenski uređaj više ne radi.

Nakon automatskog isključivanja proizvoda više ne pritiskajte prekidač za uključivanje/isključivanje.

Akumulator se može oštetiti.

Obratite pažnju na napomene za uklanjanje akumulatorskih baterija na otpad.

Ubacivanje/vađenje akumulatora

Napomena: Upotreba neprikladnih akumulatora može da uzrokuje nepravilnosti ili oštećenje uređaja.

Uložite napunjen akumulator. Proverite da li je akumulator potpuno uložen.

Radi vađenja akumulatora iz uređaja pritisnite tipku za deblokiranje akumulatora i izvucite akumulator.

Punjenje

Radnja punjenja počinje čim se utakne mrežni utikač uređaja za punjenje u utični cu i akumulator u uređaj za punjenje.

Inteligentnim postupkom punjenja stanje punjenja akumulatora se automatski prepoznaje i puni se zavisno od napona i temperature akumulatora sa optimalnom strujom punjenja.

Na ovaj način se čuva akumulator i ostaje uvek u potpunosti napunjen ako se čuva u uređaju za punjenje.

Značenje indikatora na punjaču (AL 3620 CV/AL 3640 CV/AL 36V-20)

Postupak brzog punjenja



Postupak brzog punjenja se signalizira **treperenjem zelenog** pokazivača punjenja akumulatora.

Indikator na akumulatoru: Za vreme postupka punjenja redom svetle i nakratko se gase tri zelene lampice.

Akumulator je potpuno napunjen kada tri zelene lampice svetle. Oko 5 minuta nakon potpunog punjenja akumulatora tri zelene lampice se ponovo gase.

Napomena: Postupak brzog punjenja je moguć samo kada je temperatura akumulatora u dozvoljenom rasponu temperature punjenja, vidi odeljak „Tehnički podaci“.

Akumulator je napunjen



Svetljenje zelene lampice signalizira da je akumulator potpuno napunjen.

Uz to se u periodu od oko 2 sekunde oglašava signalni ton koji akustično signalizira da je akumulator potpuno napunjen.

Akumulator se nakon toga može izvaditi radi trenutne upotrebe.

Ako akumulator nije uloženi, **svetljenje** lampice signalizira da je mrežni utikač utaknut u utičnicu i da je punjač spreman za rad.

Temperatura akumulatora je ispod 0 °C ili iznad 45 °C



Svetljenje crvene lampice signalizira da je temperatura akumulatora izvan dozvoljenog raspona temperature punjenja, vidi odeljak „Tehnički podaci“. Kada se dosegne dozvoljen raspon temperature, punjač se automatski prebacuje na brzo punjenje.

Ako je temperatura akumulatora izvan dozvoljenog raspona temperature punjenja, prilikom ulaganja u punjač svetle crvena lampica akumulatora.

Postupak punjenja nije moguć



Ako postoji neki drugi kvar punjača, to se signalizira **treperenjem crvene** lampice.

Postupak punjenja ne može da se pokrene i punjenje akumulatora nije moguće (vidi odeljak „Rešavanje problema“).

Napomene za punjenje

Kod neprekidnih ili više puta zaredom ponovljenih ciklusa punjenja bez prekida punjač može da se zagreje. To je, međutim, bezopasno i ne ukazuje na tehnički kvar punjača.

Značajno skraćeno vreme rada nakon punjenja pokazuje da je akumulator istrošen i da ga je potrebno zameniti.

Pogledajte napomene za recikliranje otpada.

Hlađenje akumulatora (Active Air Cooling)

Upravljački sistem ventilatora integrisan u punjaču nadzire temperaturu uloženiog akumulatora. Ako je temperatura akumulatora iznad 30 °C, ventilator hladi akumulator do optimalne temperature punjenja akumulatora. Uključeni ventilator proizvodi zvuk provetranja.

Ukoliko ventilator ne radi, temperatura akumulatora je u optimalnom rasponu temperature punjenja ili je ventilator u kvaru. U tom slučaju se produžava vreme punjenja akumulatora.

Uputstva za rad

Pokazivač stanja punjenja akumulatora

Akumulator je opremljen pokazivačem stanja punjenja koji pokazuje stanje punjenja akumulatora. Pokazivač stanja punjenja se sastoji od 3 zelene lampice.

Pritisnite tipku pokazivača stanja punjenja da biste aktivirali pokazivač stanja punjenja. Nakon oko 5 sekundi pokazivač stanja punjenja se sam gasi.

Stanje punjenja može da se proverava i kada je akumulator izvađen.

Lampica	Kapacitet akumulatora
Svetljenje 3 zelene lampice	≥ 2/3
Svetljenje 2 zelene lampice	≥ 1/3
Svetljenje 1 zelene lampice	≤ 1/3
Treperenje 1 zelene lampice	Rezerva

Ako nakon pritiska tipke ne svetle lampice, akumulator je u kvaru i potrebno ga je zameniti.

Zbog sigurnosnih razloga ispitivanje stanja punjenja može da se izvodi samo kada baštenski uređaj miruje.

Za vreme postupka punjenja redom svetle i nakratko se gase tri zelene lampice. Akumulator je potpuno napunjen kada tri zelene lampice svetle. Oko 5 minuta nakon potpunog punjenja akumulatora tri zelene lampice se ponovo gase.

Pokazivač akumulatora za nadzor temperature

Crvena lampica pokazivača za nadzor temperature signalizira da akumulator ili elektronika baštenskog uređaja (kada je akumulator uloženi) nije u optimalnom rasponu temperature. U tom slučaju baštenski uređaj ne radi ili ne radi punom snagom.

Nadzor temperature akumulatora

Crvena lampica treperi kada se pritisne tipka ili prekidač za uključivanje/isključivanje (kada je akumulator uloženi): Akumulator je izvan dozvoljenog raspona radne temperature.

Pri temperaturi iznad 70 °C akumulator se isključuje dok ponovo ne dođe u dozvoljeni raspon radne temperature.

Nadzor temperature elektronike baštenskog uređaja

Crvena lampica **svetli** kada se pritisne prekidač za uključivanje/isključivanje: Temperatura elektronike baštenskog uređaja je ispod 5 °C ili iznad 75 °C.

Pri temperaturi iznad 90 °C elektronika baštenskog uređaja se isključuje dok ponovo ne dođe u dozvoljeni raspon radne temperature.

Učink rezanja (vreme rada akumulatora)

Učink rezanja (vreme rada akumulatora) zavisi od svojstava travnjaka, npr. gustine trave, vlage, dužine trave i visine rezanja.

Često uključivanje i isključivanje baštenskog uređaja za vreme postupka košenja takođe smanjuje učinak rezanja (vreme rada akumulatora).

Radi optimalizacije učinka rezanja (vremena rada akumulatora) preporučuje se češće košenje, povećanje visine rezanja i hodanje primerenom brzinom.

Dole navedeni primer pokazuje povezanost visine i učinka rezanja u odnosu na tri akumulatora.

Uslovi rezanja

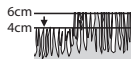

Veoma tanka, suva trava

Učink rezanja	
Akumulator sa 2,0 Ah	do 250 m ²
Akumulator sa 4,0 Ah	do 500 m ²
Akumulator sa 6,0 Ah	do 750 m ²

Da biste produžili vreme rada, možete da nabavite dodatni akumulator preko ovlašćenog predstavnika za Bosch baštenske uređaje.

Rešavanje problema



Simptom	Mogući uzrok	Rešenje
Motor se ne pokreće	Interni kabele baštenskog uređaja su u kvaru	Obratite se korisničkom servisu firme Bosch
	Akumulator je ispražnjen	Napunite akumulator
	Akumulator je prehladan/pretopao	Pustite akumulator da se zagreje/ohladi
	Trava je previsoka	Maksimalna dozvoljena visina trave je 30 cm sa najvećom postavkom visine rezanja
	Motorna zaštita se aktivirala	Pustite motor da se ohladi i podesite veću visinu rezanja
Baštenski uređaj radi sa prekidima	Prekidač strujnog kruga nije ispravno/nije potpuno uložan	Pravilno ga uložite
	Interni kabele baštenskog uređaja su u kvaru	Obratite se korisničkom servisu firme Bosch
Baštenski uređaj ostavlja nepravilan uzorak rezanja i/ili motor radi otežano	Motorna zaštita se aktivirala	Pustite motor da se ohladi i podesite veću visinu rezanja
	Visina rezanja je preniska	Podesite veću visinu rezanja
	Nož je tup	Zamenite nož (vidi sliku J)
	Moguća su blokiranja	Isključite baštenski uređaj i otpustite prekidača strujnog kruga Proverite donju stranu baštenskog uređaja i po potrebi ga oslobodite (uvek nosite baštenske rukavice)
Nož je pogrešno montiran		Pravilno montirajte nož
	Trava ometa nož	Isključite baštenski uređaj i otpustite prekidača strujnog kruga Odstranite začepljenje (uvek nosite baštenske rukavice)
Nakon uključivanja baštenskog uređaja nož se ne okreće	Navrtka/zavrtnaj noža je labav	Pritegnite navrtku/zavrtnaj noža (27 Nm)
	Navrtka/zavrtnaj noža je labav	Pritegnite navrtku/zavrtnaj noža (27 Nm)
Jake vibracije/buka	Navrtka/zavrtnaj noža je labav	Pritegnite navrtku/zavrtnaj noža (27 Nm)

Simptom	Mogući uzrok	Rešenje
	Nož je oštećen	Zamenite nož (vidi sliku J)

Akumulator i punjač

Simptomi	Mogući uzrok	Rešenje
Treperi crveni pokazivač punjenja akumulatora na punjaču	Akumulator nije (pravilno) uloženi Kontakti akumulatora su zaprljani	Stavite akumulator pravilno na punjač Očistite kontakte akumulatora; npr. tako da više puta utaknete i izvadite akumulator, po potrebi zamenite akumulator
Postupak punjenja nije moguć	Akumulator je u kvaru	Zamenite akumulator
Pokazivači punjenja akumulatora ne svetle na punjaču	Mrežni utikač punjača nije (pravilno) utaknut Utičnica, mrežni kabl ili punjač su u kvaru	Utaknite mrežni utikač (potpuno) u utičnicu Proverite mrežni napon, po potrebi zatražite od ovlašćene korisničke službe za električne alate firme Bosch da proveriti punjač

Održavanje i servisiranje

Nega akumulatora

- **Pažnja! Pre izvođenja radova održavanja ili čišćenja isključite baštenski uređaj, otpustite prekidač strujnog kruga i izvadite akumulator i korpu za sakupljanje trave.**

- **Uvek nosite baštenske rukavice kada rukujete ili radite na području oštih noževa.**

Da biste obezbedili optimalnu upotrebu akumulatora, obratite pažnju na sledeće napomene i mere:

- Zaštitite akumulator od vlage i vode.
- Čuvajte baštenski uređaj i akumulator samo u rasponu temperature od -20°C do 50°C . Ne ostavljajte akumulator npr. leti u automobilu.
- Čuvajte akumulator odvojeno i ne u baštenskom uređaju.
- Ne ostavljajte akumulator pri direktnom sunčevom zračenju u baštenskom uređaju.
- Optimalna temperatura za čuvanje akumulatora je 5°C .
- Povremeno čistite proreze za provetranje akumulatora mekim, čistim i suvim kistom.

Značajno skraćeno vreme rada nakon punjenja pokazuje da je akumulator istrošen i da ga je potrebno zameniti.

Servis i saveti za upotrebu

Servis odgovara na vaša pitanja u vezi sa popravkom i održavanjem vašeg proizvoda kao i u vezi sa rezervnim delovima. Šematske prikaze i informacije u vezi rezervnih delova naći ćete i pod: www.bosch-pt.com

Bosch tim za konsultacije vam rado pomaže tokom primene, ukoliko imate pitanja o našim proizvodima i njihovom priboru.

Molimo da kod svih pitanja i naručivanja rezervnih delova neizostavno navedete broj artikla sa 10 brojevanih mesta prema tipskoj pločici proizvoda.

Srpski

Bosch Elektroservis
Dimitrija Tucovića 59
11000 Beograd
Tel.: +381 11 644 8546
Tel.: +381 11 744 3122
Tel.: +381 11 641 6291
Fax: +381 11 641 6293
E-Mail: office@servis-bosch.rs
www.bosch-pt.rs

Dodatne adrese servisa pogledajte na:

www.bosch-pt.com/serviceaddresses

Transport

Akumulatori koji sadrže litijum jon podležu zahtevima prava o opasnim materijama. Akumulatore može korisnik transportovati na putu bez drugih pakovanja.

Pri slanju preko trećih lica (na primer vazdušni transport ili špedicija) mora se obratiti pažnja na posebne zahteve u pogledu pakovanja i označavanja. Ovde se mora pozvati kod pripreme komada za slanje i ekspert za opasne materije.

Šaljite akumulatore samo ako je kućište neoštećeno.

Otvorene kontakte odlepiti i tako upakujte akumulator da se u pakovanju ne pokreće. Molimo da obratite pažnju i na eventualne dodatne nacionalne propise.

Uklanjanje djubreta



Baštenske uređaje, akumulatore, pribor i pakovanja treba odvesti na ekološki savesno recikliranje.



Ne bacajte baštenske uređaje i akumulatore/ baterije u kućni otpad!

Samo za EU-zemlje:

Prema Evropski direktivi 2012/19/EU električne i elektronske uređaje koji nisu više upotreblijivi, a prema Evropski direktivi 2006/66/EZ neispravne ili istrošene akumulatore/baterije treba odvojeno sakupiti i odvesti na ekološki savesno recikliranje.

Akku/baterije:**Li-Ion:**

Molimo da obratite pažnju na uputstva u odeljku Transport.

Slovenščina**Varnostna navodila**

Pozor! Skrbno si preberite naslednja navodila. Seznanite se z upravljalnimi elementi in s pravilno uporabo izdelka. To navodilo za obratovanje morate varno shraniti za kasnejšo uporabo.

Razlaga simbolov na vrtnem orodju, polnilna naprava in akumulatorska baterija

Splošno opozorilo na nevarnost.



Preberite si to navodilo za obratovanje.



Pazite na to, da ne boste poškodovali oseb v bližini zaradi tujkov, ki letijo naokoli.



Opozorilo: Ko izdelek obratuje, držite varno razdaljo do slednjega.



Pozor: Previdno – ne dotikajte se rotirajočih nožev. Nožje so ostri. Pazite na to, da

ne boste izgubili prste na nogah in rokah.



Preden pričnete z opravili vzdrževanja ali čiščenja ali če napravo tudi le za kratek čas pustite brez nadzora, jo morate izklopiti in izključiti odklopnik tokokroga.



Ne ustreza.



Počakajte na to, da se vsi deli vrtnega orodja popolnoma ustavijo, preden se je dotaknete. Noži po izklopu vrtnega orodja nadaljujejo z rotiranjem in lahko povzročijo poškodbe.



Izdelka ne uporabljajte, ko dežuje in ga ne izpostavljajte dežju.



Zaščitite se pred električnim udarom.



Ne ustreza.



Uporabljajte polnilno napravo le v suhih prostorih.



Kosilnica je opremljena z zaščitnim transformatorjem.



Za čiščenje vrtnega orodja ne smete uporabljati visokotlačnega čistilca ali gibke cevi za zalivanje.



Redno preverjajte območje, na katerem se vrtno orodje uporablja, glede na divjad in

domače živali. Divjad in domače živali se bi lahko med uporabo stroja poškodovale. Redno preverjajte območje, na katerem se stroj uporablja in odstranite vse kamne, palice, žice, kosti in druge tujke. Pri uporabi stroja pazite na to, da se v travi ne skrivajo divjad, domače živali ali pa da se tam ne nahajajo majhni drevesni štori.

Uporaba

- ▶ Nikoli ne dovolite otrokom ali osebam, ki niso seznanjene s temi navodili, da bi uporabljale ta izdelek. Nacionalni predpisi morebiti omejujejo starost uporabnika. Kadar izdelek ni v uporabi, ga hranite izven dosega otrok.
- ▶ Uporabe vrtnega orodja nikoli ne dovolite otrokom, osebam z omejenimi fizičnimi, senzoričnimi ali umskimi sposobnostmi ali pomanjkljivimi izkušnjami in/ali pomanjkljivim znanjem in/ali osebam, ki s temi navodili niso seznanjene.
- ▶ Nadzorujte otroke in zagotovite, da se slednji ne bodo igrali z izdelkom.
- ▶ Nikoli ne uporabljajte naprave, ko se v neposredni bližini nahajajo osebe, še posebej otroci ali domače živali.
- ▶ Za nezgode ali škodo, povzročeno na drugih osebah ali njihovi lastnini, je odgovoren uporabnik ali lastnik.
- ▶ Med uporabo izdelka ne smete nositi odprtih gumijastih čevljev ali sandalov. Nosite le fiksno obutev in dolge hlače. Izdelka ne smete uporabljati, če ste bosonogi.
- ▶ Skrbno preglejte površino, ki jo želite obdelati in odstranite kamne, palice, žice, kosti in druge tujke.
- ▶ Pred pričetkom uporabe pogledajte, ali so morda obrabljeni ali poškodovani noži, vijaki nožev ali rezilni skop. Da bi preprečili neuravnoteženost, morate obrabljene ali poškodovane nože ter vijake nožev zamenjati le v celotnem setu.
- ▶ Kosite le pri dnevni svetlobi ali dobri umetni svetlobi.
- ▶ Pri slabih vremenskih pogojih, še posebej pri bližajoči nevihti, ne smete delati s kosilnico.
- ▶ Po možnosti ne uporabljajte vrtnega orodja, ko je trava mokra.
- ▶ Vedno hodite mirno, nikoli ne tekajte.
- ▶ Nikoli ne uporabljajte vrtnega orodja s poškodovanimi zaščitnimi pripravami, pokrovi ali brez varnostnih naprav, kot npr. odbojnika in/ali posode za prestrezanje trave.
- ▶ Priporčamo vam, da za vašo lastno varnost nosite zaščito za sluh.
- ▶ Izdelka ne uporabljajte, kadar ste zaspani ali bolni ali pod vplivom alkohola, drog ali zdravil.
- ▶ Delo na pobočjih je lahko nevarno:
 - Ne kosite tam, kjer so pobočja zelo strma.
 - Na poševnih površinah ali na mokri travi pazite na varno hojo.

- Na poševnih površinah kosite vedno v smeri prečno in nikoli navzgor in navzdol.
- Bodite zelo previdni pri spremembi smeri na pobočjih.
- ▶ Bodite zelo previdni pri ritenski hoji ali vleki vrtnega orodja.
- ▶ Med košnjo potiskajte vrtno orodje vedno v smeri naprej in ga nikoli ne vlecite v proti telesu.
- ▶ Noži morajo stati, ko nagnete vrtno orodje za transport ali če prečkate netravnate površine in med transportom vrtnega orodja k površinam, ki jih želite pokositi.
- ▶ Ne nagibajte vrtnega orodja pri startu ali vklopu motorja.
- ▶ Vklopite vrtno orodje, kot je opisano v navodilu za obratovanje in pazite na to, da se bodo vaše noge nahajale dovolj daleč stran od rotirajočih se delov.
- ▶ Poskrbite za to, da se roki in nogi ne nahajata v bližini ali pod rotirajočimi deli.
- ▶ Pri delu z vrtnim orodjem se ne približujte se področju izmeta.
- ▶ Nikoli ne vzdigujte oz. ne nosite vrtnega orodja z vklopljenim motorjem.
- ▶ Pazite na to, da se bodo med skladiščenjem vrtnega orodja nahajala vsa 4 kolesa na tleh.
- ▶ Vrtno orodje smete privzdigniti izključno z nosilnim ročajem. Nosilni ročaj uporabljajte previdno.

▶ **Izdelka ne smete spreminjati.**

Nedovoljene spremembe lahko negativno vplivajo na varnost vašega vrtnega orodja in povzročijo povečanje hrupa in vibracije.

Zbiranje listja

Nož za zbiranje listja je izoblikovan tako, da Vam omogoča pobiranje listja s trate. Da boste s to funkcijo dosegli karseda najboljši rezultat, se morate držati naslednjih napotkov:

- Zbirajte listje le pri maksimalni rezalni višini.
- Zbirajte listje le s trate.
- Pred pričetkom zbiranja listja preglejte delovno površino in poskrbite za dovolj veliko razdaljo do ljudi, domačih živali, steklenih predmetov in avtomobilov.

Sprostitev odklopnika tokokroga

- Vedno, ko se oddaljite od vrtnega orodja.
- Pred odstranitvijo blokad.
- Med kontrolo ali čiščenjem vrtnega orodja oz. ko neposredno delate na vrtnem orodju.
- Po koliziji s tujkom; takoj preverite vrtno orodje glede na poškodbe in če je potrebno, zamenjajte nož.
- Če vrtno orodje prične nenavadno vibrirati (takojšnja kontrola).

Vzdrževanje

- ▶ **Vselej nosite vrtno rokavice, ko rokujete z ostrimi noži ali delate na področju ostrih nožev.**

- ▶ Za zagotovitev varnega dela z izdelkom poskrbite za trdni nased vseh matic, sornikov in vijakov.
- ▶ Redno preverjajte brezhibnost stanja in obrabljenost košare za prestrezanje trave.
- ▶ Preverite izdelek in iz varnostnih razlogov nadomestite obrabljene ali poškodovane dele.
- ▶ Uporabljajte le tiste rezalne nože, ki so predvideni za to vrtno orodje.
- ▶ Poskrbite, da bodo vsi deli, ki jih boste zamenjali, izdelani pri podjetju Bosch.
- ▶ Pred skladiščenjem zagotovite, da je izdelek čist in brez ostankov. Po potrebi odstranite nečistoče z mehko in suho krtačo.

Varnostna navodila navodila za optimalno uporabo akumulatorske baterije

- ▶ **Preden vstavite akumulatorsko baterijo, se prepričajte, da je vrtno orodje izklopljeno in da je odklopnik tokokroga sproščen.** Vstavljanje akumulatorske baterije v vrtno orodje, ki je vklopljeno, lahko povzroči nesreče.
- ▶ **Uporabljajte le akumulatorske baterije Bosch, ki so predvidene za to vrtno orodje.** Uporaba drugih akumulatorskih baterij lahko povzroči poškodbe in vodi do nevarnosti požara.
- ▶ **Akumulatorske baterije ne odpirajte.** Nevarnost kratkega stika.



Zaščitite akumulatorsko baterijo pred vročino (npr. tudi pred stalnim sončnim obsevanjem) ognjem, vodo in vlažnostjo. Nevarnost eksplozije.



- ▶ **Neuporabljene akumulatorske baterije se ne smejo nahajati v bližini pisarniških sponk, kovancev, ključev, žeblicev, vijakov ali drugih majhnih kovinskih predmetov, ki bi lahko povzročili premostitev kontaktov.** Kratek stik med kontaktoma akumulatorske baterije lahko povzroči opekline ali požar.
- ▶ **Pri poškodbi in nepravilni uporabi akumulatorske baterije lahko izstopijo škodljivi hlapi.** Prezračite to

območje in v primeru zdravstvenih težav poiščite zdravniško pomoč. Ti hlapi lahko povzročijo draženje dihalnih poti.

- ▶ **Akumulatorsko baterijo uporabljajte samo z izdelki proizvajalca.** Le tako je akumulatorska baterija zaščitena pred nevarno preobremenitvijo.
- ▶ **Koničasti predmeti, kot so na primer žeblici ali izvijači, in zunanji vplivi lahko poškodujejo akumulatorsko baterijo.** Pojavi se lahko kratek stik, zaradi katerega lahko akumulatorska baterija zgori, se osmadi, pregreje ali eksplodira.
- ▶ **Kratko spajanje akumulatorske baterije ni dovoljeno.** Nevarnost eksplozije.
- ▶ Akumulatorsko baterijo morate zavarovati pred vlago in vodo.
- ▶ Vrtno orodje in akumulatorsko baterijo skladiščite v temperaturnem območju od -20 °C do 50 °C. Npr. poleti akumulatorske baterije ne smete pustiti ležati na soncu v avtomobilu.
- ▶ Zračne reže akumulatorske baterije občasno očistite z mehkim, čistim in suhim čopičem.

Varnostna navodila za polnilne naprave



Preberite varnostna navodila in opozorila.

Neupoštevanje varnostnih navodil in opozoril lahko povzroči električni udar, požar in/ali težke poškodbe.

Varnostna navodila in opozorila shranite za prihodnjo uporabo.

Polnilno napravo uporabite samo, če lahko vse funkcije v celoti preценite in jih lahko brez omejitev izvajate ali če ste prejeli ustrezna navodila.

- ▶ **Uporabe polnilne naprave nikoli ne dovolite otrokom, osebam z omejenimi fizičnimi, senzoričnimi ali umskimi sposobnostmi ali pomanjkljivimi izkušnjami in/ali pomanjkljivim znanjem in/ali osebam, ki s temi navodili niso seznanjene.** Morebiti nacionalni predpisi omejujejo starost uporabnika.
- ▶ **Nadzorujte otroke.** Poskrbite, da se otroci ne bodo igrali s polnilnikom.
- ▶ Polnite samo litij-ionske akumulatorske baterije Bosch nad

kapaciteto **2,0 Ah** (nad **10** akumulatorskimi celicami). Napetost akumulatorske baterije mora ustrezati polnilni napetosti polnilnika. Ne polnite akumulatorskih baterij, ki niso namenjene ponovnemu polnjenju. Drugače obstaja nevarnost požara in eksplozije.



Polnilno napravo zavarujte pred dežjem ali vlago. Vdor vode v polnilno napravo povečuje tveganje električnega udara.

- ▶ **Poskrbite za čistočo polnilnika.** Zaradi umazanije lahko pride do električnega udara.
- ▶ **Pred vsako uporabo preverite polnilnik, kabel in vtič.** Če opazite kakršne koli poškodbe, polnilnika ne uporabljajte. Polnilnika ne odpirajte sami, popravilo lahko opravi samo usposobljen strokovnjak, in to izključno z originalnimi nadomestnimi deli. Poškodbe na polnilniku, kablu in vtiču povečajo tveganje električnega udara.
- ▶ **Polnilnika ne uporabljajte na lahko vnetljivi podlagi (npr. papir, blago itd.) oz. v vnetljivem okolju.** Ker se polnilnik med polnjenjem segreje, obstaja nevarnost požara.
- ▶ **Ne prekrivajte prezračevalne odprtine polnilne naprave.** V nasprotnem primeru se lahko polnilna naprava pregreje in ne deluje več brezhibno.
- ▶ Zaradi povečanja električne varnosti priporočamo uporabo zaščitnega stikala za okvarni tok z maksimalnim sprožilnim tokom 30 mA. Pred uporabo vselej preverite FI-zaščitno stikalo.

Simboli

Naslednji simboli so pomembni za branje in razumevanje navodila za obratovanje. Zapomnite si simbole in njihov pomen. Pravilna razlaga simbolov vam pomaga, da boste izdelek bolj in varneje uporabljali.

Simbol	Pomen
	Smer premikanja
	Smer reakcije
	Nosite zaščitne rokavice
	Teža
	Vklop
	Izklop
	Dovoljeno dejanje
	Prepovedano dejanje
CLICK!	Slišni zvok
	Pribor/nadomestni deli

Uporaba v skladu z namenom uporabe

Električno orodje je namenjeno za košnjo trate v privatne namene.

Vrtno orodje ni namenjeno za rezanje žive meje, za obrezovanje, sekljanje itd.

Vrtno orodje je namenjeno za košenje trave na višini tal.

Tehnični podatki

Kosilnica	Universal		Universal		Universal	
	Rotak 36-550	Rotak 36-555	Rotak 36-560	Rotak 36-590	Rotak 36-670	
Številka izdelka	3 600 HB9 505 3 600 HB9 573	3 600 HB9 508	3 600 HB9 506 3 600 HB9 574	3 600 HB9 509	3 600 HB9 507	
Nazivna napetost	V	36	36	36	36	36
Širina ohišja z noži	cm	38	38	38	38	38
Višina reza	mm	25 – 70	25 – 70	25 – 70	25 – 70	25 – 70
Volumen, vreča za prestrežanje trave	l	40	40	40	40	40
Teža po EPTA-Procedure 01:2014	kg	15,0	15,0	14,0	15,0	15,0

Kosilnica		Universal Rotak 36-550	Universal Rotak 36-555	Universal Rotak 36-560	Universal Rotak 36-590	Universal Rotak 36-670
Serijska številka (Serial Number)		glejte tipsko tablico na vrtnem orodju				
dovoljena temperatura okolice						
- pri polnjenju	°C	0 ... +45	0 ... +45	0 ... +45	0 ... +45	0 ... +45
- med obratovanjem	°C	+5 ... +50	+5 ... +50	+5 ... +50	+5 ... +50	+5 ... +50
- pri shranjevanju	°C	-20 ... +50	-20 ... +50	-20 ... +50	-20 ... +50	-20 ... +50
Akumulatorska baterija		Litijevo-ionska	Litijevo-ionska	Litijevo-ionska	Litijevo-ionska	Litijevo-ionska
Nazivna napetost	V	36	36	36	36	36
Številka izdelka/kapaciteta baterije						
- 2 607 336 913/ 1 607 A35 02V	Ah	-	-	2 x 2,0	-	-
- 2 607 336 915/ 2 607 337 047	Ah	4,0	4,0	-	4,0	-
- 1 607 A35 058	Ah	-	-	-	-	6,0
Število akumulatorskih celic						
- 2 607 336 913/ 1 607 A35 02V		-	-	10	-	-
- 2 607 336 915/ 2 607 337 047		20	20	-	20	-
- 1 607 A35 058		-	-	-	-	20

Vse vrednosti v tem navodilu so bile izmerjene za uporabo pri 2000 metrih nadmorske višine ali pod njo.

Polnilna naprava		AL 3620 CV	AL 36V-20
Številka izdelka		EU	2 607 225 657
		UK	2 607 225 659
		AU	2 607 225 661
		KO	2 607 225 667
Polnilni tok		A	2,0
Čas polnjenja (akumulator izprazen)			
- Akumulatorska baterija z 2,0 Ah		min	65
- Akumulatorska baterija z 4,0 Ah		min	125
- Akumulatorska baterija z 6,0 Ah		min	185
Teža po EPTA-Procedure 01:2014		kg	0,55
Zaščitni razred			□/II

Podatki o hrupu/vibracijah

	Universal Rotak 36-550	Universal Rotak 36-555	Universal Rotak 36-560	Universal Rotak 36-590	Universal Rotak 36-670
	3 600 HB9 505	3 600 HB9 508	3 600 HB9 506	3 600 HB9 509	3 600 HB9 507
	3 600 HB9 573		3 600 HB9 574		

Podatki o hrupu, izračunani v skladu z **EN 60335-2-77**

Z A-ocenjeni nivo hrupa naprave znaša običajno:

- Nivo zvočnega tlaka	dB(A)	76	76	76	76	76
- Zvočna moč hrupa	dB(A)	88	88	88	88	88

		Universal Rotak 36-550	Universal Rotak 36-555	Universal Rotak 36-560	Universal Rotak 36-590	Universal Rotak 36-670
		3 600 HB9 505 3 600 HB9 573	3 600 HB9 508	3 600 HB9 506 3 600 HB9 574	3 600 HB9 509	3 600 HB9 507
- Negotovost K	dB	= 2,0	= 2,0	= 2,0	= 2,0	= 2,0
Skupne vrednosti vibracij ah (vektorska vsota treh smeri) in negotovost K izračunane v skladu z EN 60335-2-77						
- Emisijska vrednost vibracij a _n	m/s ²	< 2,5	< 2,5	< 2,5	< 2,5	< 2,5
- Negotovost K	m/s ²	= 1,5	= 1,5	= 1,5	= 1,5	= 1,5

Montaža in obratovanje

Cilj dejanja	Slika	Stran
Obseg pošiljke ^{A)}	A	326
Montaža ročaja	B	327
Nastavitev delovne višine		
Namestitev/odstranitev prestrezne posode za travo	C	328
Nastavitev višine reza	D	328
Namestitev akumulatorske baterije	E	329
Obratovanje	F	330
- Vstavljanje odklopnika tokokroga		
- Vklon		
- Košnja		
- Izklon		
- Odstranitev odklopnika tokokroga		
Odstranitev akumulatorske baterije	G	331
Delovni napotek "košnja"	H	332
Prikaz nivoja polnjenja: Prestrezna posoda za travo je prazna/polna	I	333
Vzdrževanje/menjava nožev	J	333
Izbor pribora	K	334

A) Prikazan ali opisan pribor ni del standardnega obsega dobave. Celoten pribor je del našega programa pribora.

Zagon

Za vašo varnost

- ▶ **Pozor! Pred začetkom opravi vzdrževanja ali čiščenja izklopite vrtno orodje, izključite odklopnik tokokroga in odstranite akumulatorsko baterijo. Enako velja v primeru, ko je kabel stikala poškodovan, narezan ali zamotan.**
- ▶ **Po izključitvi vrtnega orodja se vrtijo noži še nekaj sekund naprej.**
- ▶ **Pozor: Ne dotikajte se vrtečega rezalnega noža.**

Polnjenje akumulatorske baterije

Akumulatorska baterija je opremljena z nadzorom temperature, ki dovoljuje polnjenje le v temperaturnem

območju med 0 °C in 35 °C. Tako je zagotovljena dolga življenjska doba akumulatorske baterije.

Napotek: Akumulatorska baterija je pri dobavi delno napolnjena. Da bi lahko akumulatorska baterija razvila svojo polno zmogljivost, jo morate pred prvo uporabo v celoti napolniti v polnilni napravi.

Litij-ionsko akumulatorsko baterijo lahko kadarkoli napolnite, ne da bi pri tem skrajšali življenjsko dobo. Prekinitev postopka polnjenja akumulatorske baterije ne poškoduje.

Litij-ionska akumulatorska baterija je zaščitena pred prekomerno izpraznitvijo s sistemom elektronske zaščite celic "Electronic Cell Protection (ECP)". Pri izpraznjeni akumulatorski bateriji zaščitno stikalo izklopi izdelek: Vrtno orodje preneha delovati.

Vklonno/izklonnega stikala po samodejnim izklonno izdelka ne smete več pritiskati. S tem lahko poškodujete akumulatorsko baterijo.

Upoštevajte navodila za odstranjevanje akumulatorskih baterij.

Namestitev/odstranitev akumulatorske baterije

Opozorilo: Če uporabljate akumulatorske baterije, ki niso primerne, lahko to povzroči poškodbo naprave.

Vstavite napolnjeno akumulatorsko baterijo. Zagotovite, da bo akumulatorska baterija v celoti vstavljena.

Za odstranitev akumulatorske baterije iz naprave, pritisnite deblokirno tipko akumulatorske baterije in potegnite akumulatorsko baterijo ven.

Postopek polnjenja

Polnilni postopek se prične takoj, ko vtaknete omrežni vtič polnilne naprave v vtičnico in vstavite akumulatorsko baterijo v polnilno napravo.

Inteligentni postopek polnjenja omogoča takojšnje zaznavanje napoljenosti akumulatorske baterije in odvisno od temperature in napetosti akumulatorske baterije se bo izbral optimalni polnilni tok.

Ta način zagotavlja ohranitev akumulatorske baterije, ki bo pri namestitvi v polnilni napravi vedno do konca napolnjen.

Pomen prikazovalnih elementov na polnilni napravi (AL 3620 CV/AL 3640 CV/AL 36V-20)

Postopek hitrega polnjenja



Postopek hitrega polnjenja se prikaže z **utripanjem zelenega** prikaza polnjenja akumulatorske baterije.

Prikazovalni element na akumulatorski bateriji: Med postopkom napolnitve zasvetijo LED druga za drugo in za kratek čas izginejo. Akumulatorska baterija je v celoti napolnjena, kadar LED trajno svetijo. Pribl. 5 minut po polni popolni napolnitvi akumulatorske baterije tri zelene LED ponovno ugasnejo.

Opozorilo: Postopek hitrega polnjenja je možen samo, ko se temperatura akumulatorske baterije nahaja v dovoljenem območju temperature, glejte poglavje "Tehnični podatki".

Akumulatorska baterija je napolnjena



Trajno svetleč zelen prikaz LED signalizira, da je akumulatorska baterija v celoti napolnjena.

Dodatno zaslišite za obdobje pribl. 2 sekundi zvočni signal, ki tudi akustično signalizira popolno napolnjenost akumulatorske baterije.

Sedaj lahko vzamete akumulatorsko baterijo ven in jo uporabite.

Brez vstavljenih akumulatorske baterije signalizira **trajno svetleč** prikaz LED, da je omrežni vtič vstavljen v vtičnico in da je polnilna naprava pripravljena za uporabo.

Temperatura akumulatorske baterije pod 0° ali nad 45°C



Trajno svetleč rdeč prikaz LED prikazuje, da je temperatura akumulatorske baterije izven dovoljenega temperaturnega območja za polnjenje, glejte odstavek "Tehnični podatki". Pri dosegu dovoljenega območja temperature se polnilna naprava avtomatsko preklopi na postopek za hitro polnjenje.

Če se temperatura akumulatorske baterije nahaja zunaj dovoljenega območja temperature za polnjenje, se pri vstavljanju v polnilno napravo zasveti rdeča LED akumulatorske baterije.

Polnjenje ni možno



Če se pri postopku polnjenja pojavi druga motnja, se to prikaže z **utripanjem rdečega** prikaza LED.

Postopek polnjenja se ne more zagnati in polnjenje akumulatorske baterije ni možno (glejte odsek "Iskanje napak").

Opozorila glede polnjenja

Pri neprekinjenih oziroma zaporednih ciklusi polnjenja brez vmesne prekinitev se lahko polnilnik segreje. Vendar to ni problematično in ne pomeni, da ima polnilnik kakšno tehnično okvaro.

Močno skrajšan čas delovanja po napolnitvi nakazuje, da je akumulatorska baterija izrabljena in se mora nadomestiti.

Upoštevajte navodila za odstranjevanje odsluženih naprav.

Hlajenje akumulatorske baterije (Active Air Cooling)

Upravljalnik ventilatorja, ki je vgrajen v polnilnik, nadzira temperaturo vstavljenih akumulatorske baterije. Če je temperatura akumulatorske baterije nad 30 °C, se akumulatorska baterija ohlajuje s pomočjo ventilatorja na optimalno temperaturo za polnjenje. Ko je ventilator vklopljen, se sliši zvok prezačevalne enote.

Če ventilator ne deluje, je temperatura akumulatorske baterije v optimalnem temperaturnem območju za polnjenje ali pa je ventilator v okvari. V tem primeru se podaljša čas polnjenja akumulatorske baterije.

Delovna navodila

Prikaz napolnjenosti akumulatorske baterije

Akumulatorska baterija je obremljena s prikazovalnikom napolnjenosti, ki prikazuje stanje napolnjenosti akumulatorske baterije. Prikazovalnik napolnjenosti sestoji iz 3 zelenih LED.

Pritisnite tipko za prikazovalnik stanja napolnjenosti in ga s tem aktivirajte. 5 sek. se prikazovalnik stanja napolnjenosti samostojno ugasne.

Stanje napolnjenosti lahko preverite tudi, ko akumulatorska baterija ni v napravi.

Prikaz LED	Kapaciteta akumulatorske baterije
3 zelene svetilke LED trajno svetijo	$\geq 2/3$
2 zeleni svetilki LED trajno svetita	$\geq 1/3$
1 zeleni svetilka LED trajno sveti	$\leq 1/3$
1 zelena svetilka LED utripa	Rezerva

Če po pritisku na tipko ne sveti nobena svetilka LED, je akumulatorska baterija okvarjena in jo morate zamenjati.

Iz varnostnih razlogov je priklic stanja napolnjenosti možen le, ko vrtno orodje miruje.

Med postopkom napolnitve zasvetijo LED druga za drugo in za kratek čas izginejo. Akumulatorska baterija je v celoti napolnjena, kadar LED trajno svetijo. Pribl. 5 minut po polni popolni napolnitvi akumulatorske baterije tri zelene LED ponovno ugasnejo.

Prikaz akumulatorske baterije za prikaz nadzora temperature

Rdeča LED za prikazovanje nadzora temperature baterije pri vrtnem orodju signalizira, da se akumulatorska baterija ali elektronika vrtnega orodja (pri vstavljeni akumulatorski bateriji) ne nahajata v optimalnem temperaturnem območju. V tem primeru vrtno orodje ne deluje oz. ne deluje s polno zmogljivostjo.

Nadzor temperature akumulatorske baterije

Rdeča LED utripa pri pritisku na tipko ali vklopno/izklopno stikalo (pri vstavljeni akumulatorski bateriji): Akumulatorska

baterija se nahaja zunaj dopustnega območja obratovalne temperature.

Pri temperaturi nad 70 °C se akumulatorska baterija izklopi, dokler se ne nahaja ponovno v dopustnem območju obratovalne temperature.

Nadzor temperature elektronike vrtnega orodja

Rdeča LED **trajno** sveti pri pritisku vklopno/izklopnega stikala: Temperatura elektronike vrtnega orodja se nahaja pod 5 °C ali nad 75 °C.

Pri temperaturi nad 90 °C elektronika vrtnega orodja ponovno izklopi tako dolgo, dokler ni v dopustnem območju temperature obratovanja.

Zmogljivost rezanja akumulatorske baterije (čas delovanja akumulatorske baterije)

Zmogljivost rezanja (čas delovanja akumulatorske baterije) je odvisna od lastnosti trave, npr. njene gostote, vlažnosti, dolžine in višine reza.

Če vrtno orodje med postopkom košenja večkrat vklopite in izklopite, prav tako zmanjšate zmogljivost rezanja (čas delovanja akumulatorske baterije).

Za optimiranje zmogljivosti rezanja (časa delovanja akumulatorske baterije) priporočamo, da kosite večkrat, povečajte višino reza in da hodite v prilagojenem tempu.

Spodaj naveden primer prikazuje, kako sta višina reza in zmogljivost rezanja povezana s tremi vrstami akumulatorske baterije.

Rezalni pogoji



Zelo redka, suha trava

Zmogljivost rezanja	
Akumulatorska baterija z 2,0 Ah	do 250 m ²
Akumulatorska baterija z 4,0 Ah	do 500 m ²
Akumulatorska baterija z 6,0 Ah	do 750 m ²

Za podaljšanje časa delovanja lahko pri avtoriziranem servisu za vrtna orodja Bosch kupite dodatno akumulatorsko baterijo.

Iskanje napak



Simptom	Možen vzrok	Odprava napake
Motor ne zažene	Okvarjena interna kablenska napeljava vrtnega orodja	Obrnite se na servisno službo Bosch
	Akumulatorska baterija je izpraznjena	Napolnite akumulatorsko baterijo
	Akumulatorska baterija prehladna/prevroča	Segrejte/ohladite akumulatorsko baterijo
	Trava je predolga	Maks. dovoljena višina trave je 30 cm z največjo nastavitvijo višine reza
	Sprožila se je zaščita motorja	Pustite, da se motor ohladi in z nastavitvijo povečajte višino reza
	Odklopnik tokokroga se ni pravilno/v celoti vstavil	Pravilno ga vstavite
Vrtno orodje deluje s prekinitvami	Okvarjena interna kablenska napeljava vrtnega orodja	Obrnite se na servisno službo Bosch
	Sprožila se je zaščita motorja	Pustite, da se motor ohladi in z nastavitvijo povečajte višino reza
Vrtno orodje zapušča neenakomerno pokošeno trato in/ali motor deluje s težavo	Višina reza je prenizka	Povečajte višino reza z nastavitvijo
	Topi noži	Zamenjajte nože (glejte sliko J)
	Možna bokada	Izklopite vrtno orodje in sprostite odklopnik tokokroga Preverite spodnjo stran vrtno naprave in po potrebi odstranite blokado (vedno nosite vrtno rokavice)
	Nož je montiran narobe obrnjeno	Montirajte nož pravilno obrnjeno

Simptom	Možen vzrok	Odprava napake
Po vklopu vrtnega orodja se nož ne obrača	Trava ovira nože	Izklopite vrtno orodje in sprostite odklopnik tokokroga Sprostite zamašitev (vedno nositi vrtno rokavice)
	Matica/vijak noža sta zrahljana	Privijte matico/vijak noža (27 Nm)
Močne vibracije/zvoki	Matica/vijak noža sta zrahljana	Privijte matico/vijak noža (27 Nm)
	Poškodovan nož	Zamenjava noža (glejte sliko J)

Akumulatorska baterija in polnilna naprava

Simptomi	Možen vzrok	Odprava napake
Rdeči prikaz polnjenja akumulatorske baterije utripa na polnilni napravi	Akumulatorska baterija ni (pravilno) vstavljena	Pravilno namestite akumulatorsko baterijo na polnilno napravo
Polnjenje ni možno	Umazani akumulatorski kontakti	Očistite akumulatorske kontakte, na primer z večkratnim vtikanjem in iztikanjem akumulatorske baterije, po potrebi nadomestite akumulatorsko baterijo
	Akumulatorska baterija je v okvari	Nadomestitev akumulatorske baterije
Prikazi polnjenja akumulatorske baterije na polnilni napravi ne svetijo	Omrežni vtič polnilne naprave ni (pravilno) vtaknjen	Omrežni vtič (do konca) vtaknite v vtičnico
	Okvarjena vtičnica, omrežni kabel ali polnilnik	Preverite omrežno napetost, polnilnik naj po potrebi preveri servisna delavnica, pooblaščen za električna orodja Bosch

Vzdrževanje in servisiranje

Negovanje akumulatorske baterije

- ▶ **Pozor! Pred začetkom opravil vzdrževanja ali čiščenja izklopite vrtno orodje, sprostite odklopnik tokokroga in odstranite akumulatorsko baterijo ter vrečo za prestrezanje trave.**
- ▶ **Vselej nosite vrtno rokavice, ko rokujete z ostrimi noži ali delate na področju ostrih nožev.**

Da bi zagotovili optimalno uporabo akumulatorske baterije, upoštevajte naslednja opozorila in ukrepe:

- Akumulatorsko baterijo morate zavarovati pred vlago in vodo.
- Vrtno orodje in akumulatorsko baterijo skladiščite v temperaturnem območju od –20 °C do 50 °C. Npr. poleti akumulatorske baterije ne smete pustiti ležati na soncu v avtomobilu.
- Skladiščite akumulatorsko baterijo ločeno in ne v vrtnem orodju.
- Ne puščajte akumulatorske baterije v vrtnem orodju, ko sonce direktno sije nanj.
- Optimalna temperatura za shranjevanje akumulatorske baterije znaša 5 °C.
- Zračne reže akumulatorske baterije občasno očistite z mehkim, čistim in suhim čopičem.

Močno skrajšan čas delovanja po napolnitvi nakazuje, da je akumulatorska baterija izrabljena in se mora nadomestiti.

Servisna služba in svetovanje uporabnikom

Servis vam bo dal odgovore na vaša vprašanja glede popravila in vzdrževanja izdelka ter nadomestnih delov. Tehnične skice in informacije glede nadomestnih delov najdete na: www.bosch-pt.com

Boscheva skupina za svetovanje pri uporabi vam bo z veseljem odgovorila na vprašanja o naših izdelkih in pripadajočem pribor.

Ob vseh vprašanjih in naročilih rezervnih delov nujno sporočite 10-mestno številko na tipski ploščici izdelka.

Slovensko

Robert Bosch d.o.o.
Verovškova 55a
1000 Ljubljana
Tel.: +00 803931
Fax: +00 803931
Mail : servis.pt@si.bosch.com
www.bosch.si

Naslove drugih servisnih mest najdete na povezavi:

www.bosch-pt.com/serviceaddresses

Transport

Priložene litij-ionske akumulatorske baterije so podvržene zahtevam zakona o nevarnih snoveh. Uporabnik lahko

akumulatorske baterije bez nadaljnjih pogojev transportina na cesti.

Pri pošilkah npr. s strani tretjih (npr: zračni transport ali špedicija) se morajo upoštevati posebne zahteve glede embalaže in označitve. Pri pripravi odpreme mora biti obvezno vključen strokovnjak za nevarne snovi.

Akumulatorske baterije pošiljajte samo, če je ohišje nepoškodovano. Prelepitate odprte kontakte in zapakirajte akumulatorsko baterijo tako, da se v embalaži ne premika. Prosimo, upoštevajte tudi morebitne dodatne nacionalne predpise.

Odlaganje



Odpadno vrtno orodje, akumulatorske baterije, pribor in embalažo morate reciklirati v skladu z varstvom okolja.



Vrtnih orodij in akumulatorskih baterij/baterij ne smete odvreči med hišne odpadke!

Samo za države EU:

V skladu z Direktivo 2012/19/EU se morajo električne in elektronske naprave, ki niso več v uporabi ter v skladu z Direktivo 2006/66/ES se morajo okvarjene ali obrabljene akumulatorske baterije/baterije zbirati ločeno in okolju prijazno reciklirati.

Akumulatorji/baterije:

Li-Ion:

Prosimo upoštevajte opozorila, ki so navedena v poglavju Transport.

Hrvatski

Sigurnosne napomene

Pozor! Pozorno prečitajte sljedeće upute. Upoznajte se s upravljačkim elementima i ispravnom uporabom proizvoda. Molimo spremite priručnik za uporabu na sigurno mjesto radi buduće uporabe.

Objašnjenje simbola na vrtnom uređaju, punjaču i akumulatoru



Opća napomena o opasnosti.



Pročitajte priručnik za uporabu.



Pobrinite se za to da izbačena strana tijela ne ozljede osobe koje se nalaze u blizini.



Upozorenje: Održavajte sigurnu udaljenost od proizvoda tijekom njegovog

rada.



Oprez: Ne dirajte rotirajuće noževe. Noževi su oštri. Postoji opasnost od gubitka nožnih prstiju i prstiju na rukama.



Isključite vrtni uređaj i otpustite prekidač strujnog kruga prije obavljanja radova održavanja ili čišćenja ili ako vrtni uređaj ostavljate čak i nakratko bez nadzora.



Nije primjenjivo.



Prije dodirivanja pričekajte da se svi dijelovi vrtnog uređaja potpuno zaustave. Nakon isključivanja vrtnog uređaja noževi se nastavljaju rotirati i mogu uzrokovati ozljede.



Ne rabite proizvod na kiši ili ga izlažite kiši.



Zaštitite se od električnog udara.



Nije primjenjivo.



Rabite punjač samo u suhim prostorijama.



Punjač je opremljen sigurnosnim transformatorom.



Za čišćenje vrtnog uređaja ne koristite visokotlačni čistač ili vrtno crijevo.



Pozorno provjerite postoje li na području na kojem treba rabiti vrtni uređaj divlje i kućne životinje. Divlje i kućne životinje mogu se ozlijediti tijekom rada stroja. Temeljito provjerite područje uporabe stroja i uklonite sve kamenje, granje, žice, kosti i strane predmete. Prilikom uporabe stroja vodite računa o tome da u gustoj travi ne postoje skrivene divlje ili kućne životinje ili mali panjevi.

Rukovanje

- ▶ Nikada ne dopustite uporabu proizvoda djeci ili osobama koje nisu upoznate s ovim uputama. Nacionalni propisi mogu propisivati minimalnu dob rukovatelja. Kada ga ne rabite, spremite proizvod na mjesto nepristupačno djeci.
- ▶ Nikada ne dopustite uporabu vrtnog uređaja djeci, osobama s ograničenim tjelesnim, osjetilnim ili psihičkim sposobnostima, osobama bez dovoljno iskustva i/ili znanja i/ili osobama koje nisu upoznate s ovim uputama.
- ▶ Djecu bi trebalo nadzirati kako biste bili sigurni da se ne igraju proizvodom.
- ▶ Nikada ne rabite vrtni uređaj ako se u neposrednoj blizini nalaze ljudi, a naročito djeca ili kućne životinje.
- ▶ Rukovatelj je odgovoran za nezgode ili štete počinjene drugim ljudima ili njihovoj imovini.
- ▶ Prilikom uporabe proizvoda ne rabite otvorene gumene cipele ili sandale. Uvijek nosite čvrstu obuću i duge hlače. Nikada ne rabite proizvod bosi.
- ▶ Pozorno pregledajte površinu koju valja obraditi i uklonite kamenje, granje, žice, kosti i druga strana tijela.
- ▶ Prije uporabe uvijek provjerite jesu li noževi, vijci noževa i rezni sklopovi istrošeni ili oštećeni. Istrošene ili oštećene noževe te vijke noževa uvijek zamjenjujte u kompletu kako bi se izbjegla neravnoteža.
- ▶ Kosite samo pri danjem svjetlu ili jakoj umjetnoj rasvjeti.
- ▶ Ne radite s kosilicom za travu u lošim vremenskim uvjetima, a naročito u slučaju skorog nevremena.
- ▶ Ne rabite vrtni uređaj po mogućnosti na mokroj travi.
- ▶ Uvijek hodajte mirno, nikada se ne krećite brzo.
- ▶ Nikada ne rabite vrtni uređaj s neispravnim zaštitnim napravama, pokrovima ili bez sigurnosnih

- naprava kao što su npr. štitnik od udara i/ili sabirna košara za travu.
- ▶ Radi svoje sigurnosti preporučujemo nošenje zaštite za sluh.
 - ▶ Ne rabite proizvod ako ste umorni, bolesni ili pod utjecajem alkohola, narkotika ili lijekova.
 - ▶ Rad na nagibima može biti opasan:
 - Ne kosite na vrlo strmim padinama.
 - Na kosim površinama ili mokroj travi uvijek vodite računa o sigurnom hodanju.
 - Na kosim površinama uvijek kosite poprečno, a nikada uzbrdo i nizbrdo.
 - Prilikom promjene smjera na padinama postupajte krajnje oprezno.
 - ▶ Prilikom hodanja natraške ili povlačenja vrtnog uređaja postupajte krajnje oprezno.
 - ▶ Prilikom košenja vrtni uređaj uvijek gurajte naprijed, nikada ga ne povlačite prema tijelu.
 - ▶ Noževi moraju mirovati kada je vrtni uređaj potrebno nagnuti radi transporta, kada prelazite preko površina koje nisu zasađene travom i kada vrtni uređaj transportirate prema površini za košenje i od nje.
 - ▶ Prilikom pokretanja motora ne nagnite vrtni uređaj.
 - ▶ Uključite vrtni uređaj kao što je opisano u priručniku za uporabu i pobrinite se za to da su vaša stopala dovoljno udaljena od rotirajućih dijelova.
 - ▶ Ne stavljajte šake i stopala blizu ili ispod rotirajućih dijelova.
 - ▶ Održavajte udaljenost od područja izbacivanja kada radite s vrtnim uređajem.
 - ▶ Nikada ne dižite i ne nosite vrtni uređaj kada motor radi.
 - ▶ Prilikom uskladištavanja pobrinite se za to da vrtni uređaj sa sva 4 kotača stoji na tlu.
 - ▶ Podižite vrtni uređaj samo za ručku. Oprezno rukujte ručkom.
 - ▶ **Ne obavljajte izmjene na proizvodu.** Nedopuštene izmjene mogu umanjiti sigurnost vašeg proizvoda i povećati buku i vibracije.

Skupljanje lišća

Nož za skupljanje lišća oblikovan je tako da može podizati jesensko lišće s travnjaka. Kako bi ova funkcija ostvarila optimalan rezultat, valja se pridržavati sljedećeg:

- Skupljajte lišće samo pri maksimalnoj visini rezanja.
- Skupljajte lišće samo na vašem travnjaku.
- Prije skupljanja lišća pregledajte radnu površinu i udaljite ljude, kućne životinje, staklene predmete i automobile.

Otpuštanje prekidača strujnog kruga

- Uvijek kada se udaljavate od vrtnog uređaja.
- Prije otklanjanja blokada.

- Kada vrtni uređaj provjeravate, čistite ili radite na njemu.
- Nakon sudara sa stranim tijelom; odmah provjerite postoje li oštećenja na vrtnom uređaju i po potrebi zamijenite nož.
- Ako vrtni uređaj počne neobično vibrirati (odmah provjerite).

Održavanje

- ▶ **Kada rukujete ili radite na području oštrih noževa uvijek nosite vrtno rukavice.**
- ▶ Pobrinite se za to da su sve matice, svornjaci i vijci učvršćeni kako bi bilo moguće sigurno raditi proizvodom.
- ▶ Redovito provjeravajte pohabanost i istrošenost sabirne košare za travu.
- ▶ Provjerite proizvod i radi sigurnosti zamijenite istrošene ili oštećene dijelove.
- ▶ Rabite isključivo rezne noževe predviđene za vrtni uređaj.
- ▶ Pobrinite se za to da je rezervne dijelove proizvela tvrtka Bosch.
- ▶ Prije uskladištenja pobrinite se za to da je proizvod čist i da na njemu nema ostataka. Po potrebi ga očistite mekom suhom četkom.

Sigurnosne napomene i napomene za optimalno rukovanje akumulatorom

- ▶ **Prije umetanja akumulatora pobrinite se za to da je vrtni uređaj isključen, a prekidač strujnog kruga otpušten.** Umetanje akumulatora u uključen vrtni uređaj može uzrokovati nezgode.
- ▶ **Rabite samo akumulatore tvrtke Bosch predviđene za ovaj vrtni uređaj.** Uporaba drugih akumulatora može uzrokovati ozljede i opasnost od požara.

- ▶ **Ne otvarajte aku-bateriju.** Postoji opasnost od kratkog spoja.



Zaštitite akumulator od vrućine (uključujući npr. trajno sunčano zračenje), vatre, vode i vlage. Postoji opasnost od eksplozije.



- ▶ **Nekorištene akumulatore čuvajte dalje od uredskih spajalica, kovanica, ključeva, čavala, vijaka ili drugih malih metalnih predmeta koji bi mogli uzrokovati premošćivanje kontakata.** Kratki spoj između akumulatorskih kontakata može uzrokovati opekline ili požar.
- ▶ **U slučaju oštećenja i neispravne uporabe akumulatora mogu izlaziti pare.** Provjetrite područje i u slučaju tegoba potražite liječničku pomoć. Pare mogu podražiti dišne putove.
- ▶ **Aku-bateriju koristite samo u proizvodima proizvođača.** Samo na ovaj način je aku-baterija zaštićena od opasnog preopterećenja.
- ▶ **Oštrim predmetima kao što su npr. čavli, odvijači ili djelovanjem vanjske sile aku-baterija se može oštetiti.** Može doći do unutrašnjeg kratkog spoja i aku-baterija može izgorjeti, razviti dim, eksplozirati ili se pregrijati.
- ▶ **Ne spajajte akumulator kratko.** Postoji opasnost od eksplozije.
- ▶ Zaštitite akumulator od vlage i vode.
- ▶ Skladištite vrtni uređaj i akumulator samo u rasponu temperature od -20°C do 50°C . Ne ostavljajte akumulator npr. ljeti u automobilu.
- ▶ Povremeno čistite ventilacijske proreze akumulatora mekim, čistim i suhim kistom.

Sigurnosne napomene za punjače



Pročitajte sve sigurnosne napomene i upute. Nepridržavanje sigurnosnih napomena i uputa može uzrokovati električni udar, požar i/ili teške ozljede.

Sačuvajte sve sigurnosne napomene i upute za buduće potrebe.

Rabite punjač samo ako potpuno razumijete sve funkcije i možete ih obavljati bez ograničenja ili ako ste primili odgovarajuće upute.

- ▶ Nikada ne dopustite djeci, osobama s ograničenim tjelesnim, osjetilnim ili mentalnim sposobnostima, osobama bez dovoljno iskustva i/ili znanja i/ili osobama koje nisu upoznate s ovim uputama da rabe punjač. Nacionalni propisi mogu propisivati minimalnu dob rukovatelja.

- **Nadgledajte djecu.** Time se pobrinite za to da se djeca ne igraju punjačem.
- Punite samo litij-ionske akumulatore tvrtke Bosch kapaciteta **2,0 Ah** (od **10** akumulatorskih ćelija). Napon akumulatora mora odgovarati naponu punjenja akumulatora u punjaču. Ne punite akumulatore koje nije moguće ponovno puniti. U suprotnom postoji opasnost od požara i eksplozije.



Čuvajte punjač dalje od kiše ili vlage.
Prodiranje vode u punjač povećava rizik od električnog udara.

- **Punjač održavajte čistim.** Zbog nečistoće postoji opasnost od električnog udara.
- **Prije svake uporabe provjerite punjač, kabel i utikač. Punjač ne koristite ako ste ustanovili oštećenja. Punjač ne otvarajte sami i popravak prepustite samo kvalificiranom stručnom osoblju i samo s originalnim rezervnim dijelovima.** Oštećeni punjači, kabel i utikač povećavaju opasnost od električnog udara.
- **Ne radite punjačem na lako zapaljivoj podlozi (npr. papir, tekstil itd.) odn. u zapaljivoj okolini.** Zbog zagrijavanja punjača pri punjenju postoji opasnost od požara.
- **Ne pokrivajte ventilacijske proreze punjača.** U suprotnom se punjač može pregrijati i prestati ispravno funkcionirati.
- Radi veće električne sigurnosti preporučuje se uporaba zaštitne strujne sklopke s maksimalnom okidnom strujom od 30 mA. Prije uporabe uvijek provjerite zaštitnu strujnu sklopku.

Simboli

Sljedeći simboli važni su za čitanje i razumijevanje priručnika za uporabu. Zapamtite simbole i njihovo značenje. Ispravno tumačenje simbola pomoći će vam da bolje i sigurnije radite proizvod.

Simbol	Značenje
	Smjer kretanja
	Smjer reakcije
	Nosite zaštitne rukavice
	Masa
	Uključivanje
	Isključivanje
	Dopuštena radnja
	Zabranjena radnja
CLICK!	Čujni zvuk
	Pribor/rezervni dijelovi

Namjenska uporaba

Vrtni uređaj namijenjen je košenju travnjaka na privatnim posjedima.

Vrtni uređaj nije namijenjen rezanju živice, orezivanju, sjeckanju itd.

Vrtni uređaj namijenjen je košenju travnjaka na visini tla.

Tehnički podatci

Šišač tratine		Universal	Universal	Universal	Universal	Universal
		Rotak 36-550	Rotak 36-555	Rotak 36-560	Rotak 36-590	Rotak 36-670
Broj artikla		3 600 HB9 505 3 600 HB9 573	3 600 HB9 508	3 600 HB9 506 3 600 HB9 574	3 600 HB9 509	3 600 HB9 507
Nazivni napon	V	36	36	36	36	36
Širina kućišta noža	cm	38	38	38	38	38
Visina rezanja	mm	25 – 70	25 – 70	25 – 70	25 – 70	25 – 70
Volumen, sabirna košara za travu	l	40	40	40	40	40
Masa prema postupku EPTA 01:2014	kg	15,0	15,0	14,0	15,0	15,0

Šišač tratine		Universal Rotak 36-550	Universal Rotak 36-555	Universal Rotak 36-560	Universal Rotak 36-590	Universal Rotak 36-670
Serijski broj		vidi označnu pločicu na vrtnom uređaju				
Dopuštena okolna temperatura						
- prilikom punjenja	°C	0 ... +45	0 ... +45	0 ... +45	0 ... +45	0 ... +45
- prilikom rada	°C	+5 ... +50	+5 ... +50	+5 ... +50	+5 ... +50	+5 ... +50
- prilikom skladištenja	°C	-20 ... +50	-20 ... +50	-20 ... +50	-20 ... +50	-20 ... +50
Akumulator		Litij-ionski	Litij-ionski	Litij-ionski	Litij-ionski	Litij-ionski
Nazivni napon	V	36	36	36	36	36
Broj artikla/kapacitet						
- 2 607 336 913/ 1 607 A35 02V	Ah	-	-	2 x 2,0	-	-
- 2 607 336 915/ 2 607 337 047	Ah	4,0	4,0	-	4,0	-
- 1 607 A35 058	Ah	-	-	-	-	6,0
Broj akumulatorskih ćelija						
- 2 607 336 913/ 1 607 A35 02V		-	-	10	-	-
- 2 607 336 915/ 2 607 337 047		20	20	-	20	-
- 1 607 A35 058		-	-	-	-	20

Sve vrijednosti u ovom priručniku izmjerene su za uporabu ispod ili do 2000 metara nadmorske visine.

Punjač		AL 3620 CV	AL 36V-20
Broj artikla	EU	2 607 225 657	2 607 226 273
	UK	2 607 225 659	2 607 226 275
	AU	2 607 225 661	2 607 226 277
	KO	2 607 225 667	2 607 226 279
Struja punjenja	A	2,0	2,0
Vrijeme punjenja (ispražnjen akumulator)			
- Akumulator sa 2,0 Ah	min	65	65
- Akumulator sa 4,0 Ah	min	125	125
- Akumulator sa 6,0 Ah	min	185	185
Masa u skladu s EPTA postupkom 01:2014	kg	0,55	0,55
Razred zaštite		□/II	□/II

Informacije o buci/vibracijama

	Universal Rotak 36-550	Universal Rotak 36-555	Universal Rotak 36-560	Universal Rotak 36-590	Universal Rotak 36-670
	3 600 HB9 505	3 600 HB9 508	3 600 HB9 506	3 600 HB9 509	3 600 HB9 507
	3 600 HB9 573		3 600 HB9 574		

Vrijednosti emisije buke utvrđene u skladu s normom **EN 60335-2-77**

A-vrednovana razina buke uređaja tipično je:

- Razina zvučnog tlaka	dB(A)	76	76	76	76	76
- Razina zvučne snage	dB(A)	88	88	88	88	88

		Universal Rotak 36-550	Universal Rotak 36-555	Universal Rotak 36-560	Universal Rotak 36-590	Universal Rotak 36-670
		3 600 HB9 505 3 600 HB9 573	3 600 HB9 508	3 600 HB9 506 3 600 HB9 574	3 600 HB9 509	3 600 HB9 507
- Nesigurnost K	dB	= 2,0	= 2,0	= 2,0	= 2,0	= 2,0
Ukupne vrijednosti vibracija ah (vektorski zbroj triju smjerova) i nesigurnost K utvrđeni u skladu s normom EN 60335-2-77						
- Vrijednost emisije vibracija a _h	m/s ²	< 2,5	< 2,5	< 2,5	< 2,5	< 2,5
- Nesigurnost K	m/s ²	= 1,5	= 1,5	= 1,5	= 1,5	= 1,5

Montaža i rad

Radnja	Slika	Stranica
Opseg isporuke ^{A)}	A	326
Montiranje stremena za držanje	B	327
Namještanje radne visine		
Postavljanje/skidanje sabirne košare za travu	C	328
Namještanje visine rezanja	D	328
Umetanje akumulatora	E	329
Rad	F	330
- Umetanje prekidača strujnog kruga		
- Uključivanje		
- Košenje		
- Isključivanje		
- Vađenje prekidača strujnog kruga		
Vađenje akumulatora	G	331
Uputa za „košenje“	H	332
Pokazivač prazne/pune sabirne košare za travu	I	333
Održavanje/mijenjanje noža	J	333
Biranje pribora	K	334

A) Prikazan ili opisan pribor ne pripada standardnom opsegu isporuke. Potpuni pribor možete naći u našem programu pribora.

Stavljanje u pogon

Radi vaše sigurnosti

- ▶ **Pozor! Prije obavljanja radova održavanja ili čišćenja isključite vrtni uređaj, otpustite prekidač strujnog kruga i izvadite akumulator. Isto vrijedi ako je kabel prekidača oštećen, zarezan ili zapleten.**
- ▶ **Nakon isključivanja vrtnog uređaja noževi se nastavljaju rotirati još nekoliko sekunda.**
- ▶ **Oprez: Ne dirajte rotirajući nož.**

Punjenje akumulatora

Akumulator je opremljen nadzorom temperature koji dopušta punjenje samo u rasponu temperature između 0 °C i 35 °C. Time se postiže dug vijek trajanja akumulatora.

Napomena: Akumulator se isporučuje djelomično napunjen. Kako bi se zajamčio pun učinak akumulatora, prije prve uporabe potpuno napunite akumulator u punjaču.

Litij-ionski akumulator moguće je svakom trenutku napuniti, čime se ne skraćuje njegov vijek trajanja. Prekid postupka punjenja ne šteti akumulatoru.

Litij-ionski akumulator zaštićen je od dubinskog pražnjenja sustavom „Electronic Cell Protection (ECP)“. Kada se akumulator isprazni, zaštitni sklop isključit će proizvod: Vrtni uređaj neće više raditi.

Nakon automatskog isključivanja proizvoda ne pritišćite više sklopku za uključivanje/isključivanje. Akumulator se može oštetiti.

Pridržavajte se uputa za zbrinjavanje akumulatora.

Stavljanje/vađenje akumulatora

Napomena: Uporaba neprikladnih akumulatora može uzrokovati neispravnosti ili oštećenje uređaja.

Umetnite napunjen akumulator. Pobrinite se za to da je akumulator potpuno umetnut.

Radi vađenja akumulatora iz uređaja pritisnite tipku za deblokiranje akumulatora i izvucite akumulator.

Postupak punjenja

Postupak punjenja počinje kada se mrežni utikač punjača utakne u utičnicu i akumulator stavi se u punjač.

Zbog inteligentnog postupka punjenja automatski se prepoznaje napunjenost akumulatora i ovisno o njegovoj temperaturi i naponu odabire se optimalna struja punjenja. Time se akumulator štiti i ostaje uvijek potpuno napunjen kada se čuva u punjaču.

Značenje signalnih elemenata na punjaču (AL 3620 CV/AL 3640 CV/AL 36V-20)

Postupak brzog punjenja



Postupak brzog punjenja signalizira se **treperenjem zelenog** pokazivača punjenja akumulatora.

Signalni element na akumulatoru: Tijekom postupka punjenja redom trepere tri zelene žaruljice. Akumulator je

potpuno napunjen kada tri zelene žaruljice svijetle. Otprilike 5 minuta nakon potpunog punjenja akumulatora tri zelene žaruljice ponovno se gase.

Napomena: Postupak brzog punjenja moguć je samo kada je temperatura akumulatora u dopuštenom rasponu temperature punjenja, vidi odjeljak „Tehnički podatci“.

Akumulator je napunjen



Svijetljenje zelene žaruljice signalizira da je akumulator potpuno napunjen.

Usto se u trajanju od cca 2 sekunde oglašava signalni ton koji zvučno signalizira potpunu napunjenost akumulatora.

Akumulator je nakon toga moguće izvaditi i odmah uporabiti. Ako akumulator nije utaknut, **svijetljenje** žaruljice signalizira da je mrežni utikač ukopčan u utičnicu i da je punjač spreman za rad.

Temperatura akumulatora je ispod 0 °C ili iznad 45 °C



Svijetljenje crvene žaruljice signalizira da je temperatura akumulatora izvan dopuštenog raspona temperature punjenja, vidi odjeljak „Tehnički podatci“. Kada se dosegne dopušteni raspon temperature, punjač se automatski prebacuje na brzo punjenje.

Ako je temperatura akumulatora izvan dopuštenog raspona temperature punjenja, prilikom umetanja u punjač svijetli crvena žaruljica akumulatora.

Postupak punjenja nije moguć



Ako postoji neka druga neispravnost postupka punjenja, to se signalizira **treperenjem crvene** žaruljice.

Postupak punjenja nije moguće pokrenuti, a punjenje akumulatora nije moguće (vidi odjeljak „Otklanjanje pogrešaka“).

Napomene za punjenje

U slučaju kontinuiranih ili ponovljenih uzastopnih ciklusa punjenja bez prekida punjač se može zagrijati. To, međutim, nije štetno i ne ukazuje na tehničku neispravnost punjača.

Znatno skraćeno vrijeme rada nakon punjenja ukazuje na to da je akumulator istrošen i da ga je potrebno zamijeniti.

Pogledajte napomene o zbrinjavanju.

Hlađenje akumulatora (Active Air Cooling)

Upravljački sustav ventilatora integriran u punjač nadzire temperaturu umetnutog akumulatora. Ako je temperatura akumulatora iznad 30 °C, ventilator će ohladiti akumulator na optimalnu temperaturu punjenja. Uključen ventilator proizvodi zvuk provjetravanja.

Ako ventilator ne radi, temperatura akumulatora je u optimalnom rasponu temperature punjenja ili je ventilator neispravan. U tom slučaju produljuje se vrijeme punjenja akumulatora.

Upute za rad

Pokazivač napunjenosti akumulatora

Akumulator je opremljen pokazivačem napunjenosti koji prikazuje napunjenost akumulatora. Pokazivač napunjenosti sastoji se od 3 zelene žaruljice.

Pritisnite tipku pokazivača napunjenosti kako biste aktivirali pokazivač napunjenosti. Pokazivač napunjenosti sam će se ugasiti nakon cca 5 sekunda.

Napunjenost je moguće provjeriti i kada je akumulator izvađen.

Pokazivač	Kapacitet akumulatora
Svijetljenje 3 zelene žaruljice	≥ 2/3
Svijetljenje 2 zelene žaruljice	≥ 1/3
Svijetljenje 1 zelene žaruljice	≤ 1/3
Treperenje 1 zelene žaruljice	Rezerva

Ako nakon pritiska tipke ne zasvijetli ni jedna žaruljica, akumulator je neispravan i potrebno ga je zamijeniti.

Zbog sigurnosnih razloga ispitivanje napunjenosti moguće je obavljati samo kada vrtni uređaj miruje.

Tijekom postupka punjenja redom trepere tri zelene žaruljice. Akumulator je potpuno napunjen kada tri zelene žaruljice svijetle. Otprilike 5 minuta nakon potpunog punjenja akumulatora tri zelene žaruljice ponovno se gase.

Pokazivač akumulatora za nadziranje temperature

Crvena žaruljica pokazivača za nadziranje temperature signalizira da akumulator ili elektronika vrtnog uređaja (kada je akumulator umetnut) nije u optimalnom rasponu temperature. U tom slučaju vrtni uređaj ne radi ili ne radi punom snagom.

Nadziranje temperature akumulatora

Crvena žaruljica treperi kada se pritisne tipka ili glavna sklopka (kada je akumulator umetnut): Akumulator je izvan dopuštenog raspona radne temperature.

Pri temperaturi iznad 70 °C akumulator se isključuje dok ponovno ne dođe u dopušteni raspon radne temperature.

Nadziranje temperature elektronike vrtnog uređaja

Crvena žaruljica **svijetli** kada se pritisne glavna sklopka: Temperatura elektronike vrtnog uređaja niža je od 5 °C ili viša od 75 °C.

Pri temperaturi iznad 90 °C elektronika vrtnog uređaja se isključuje dok on ponovno ne dođe u dopušteni raspon radne temperature.

Učink rezanja (vrijeme rada akumulatora)

Učink rezanja (vrijeme rada akumulatora) ovisi o svojstvima travnjaka, npr. gustoći trave, vlažnosti, visini trave i visini rezanja.

Često uključivanje i isključivanje vrtnog uređaja tijekom postupka košenja također smanjuje učinak rezanja (vrijeme rada akumulatora).

Radi optimiziranja učinka rezanja (vremena rada akumulatora) preporučujemo češće košenje, povećavanje visine rezanja i hodanje primjerenom brzinom.

Primjer naveden u nastavku prikazuje povezanost visine rezanja i učinka rezanja za tri akumulatora.

Uvjeti rezanja



Vrlo rijetka, suha trava

Učinak rezanja	
Akumulator sa 2,0 Ah	do 250 m ²
Akumulator sa 4,0 Ah	do 500 m ²
Akumulator sa 6,0 Ah	do 750 m ²

Kako bi se produljilo vrijeme rada, moguće je nabaviti dodatni akumulator od ovlaštene servisne službe za vrtno uređaje tvrtke Bosch.

Otklanjanje pogrešaka



Simptom	Mogući uzrok	Rješenje
Motor se ne pokreće	Unutarnje ožičenje vrtnog uređaja je neispravno	Obratite se servisnoj službi tvrtke Bosch
	Akumulator je ispražnjen	Napunite akumulator
	Akumulator je suviše hladan/topao	Pustite akumulator da se zagrije/ohladi
	Trava je preduga	Maksimalno dopuštena visina trave je 30 cm s najvišom postavkom visine rezanja
	Motorna zaštita se aktivirala	Pustite motor da se ohladi i namjestite veću visinu rezanja
Vrtni uređaj radi s prekidima	Prekidač strujnog kruga nije ispravno/potpuno umetnut	Ispravno umetnite
	Unutarnje ožičenje vrtnog uređaja je neispravno	Obratite se servisnoj službi tvrtke Bosch
Vrtni uređaj ostavlja nepravilan uzorak rezanja <i>i/ili</i> motor radi teško	Motorna zaštita se aktivirala	Pustite motor da se ohladi i namjestite veću visinu rezanja
	Visina rezanja je premala	Namjestite veću visinu rezanja
	Nož je tup	Zamijenite nož (vidi sliku J)
	Moguća su blokiranja	Isključite vrtni uređaj i otpustite prekidač strujnog kruga Provjerite donju stranu vrtnog uređaja i po potrebi je oslobodite (uvijek nosite vrtno rukavice)
Nož je pogrešno montiran		Ispravno montirajte nož
Nakon uključivanja vrtnog uređaja nož se ne vrti	Trava ometa nož	Isključite vrtni uređaj i otpustite prekidač strujnog kruga Uklonite začepljenje (uvijek nosite vrtno rukavice)
	Matica/vijak noža su otpušteni	Pritegnite maticu/vijak noža (27 Nm)
Jake vibracije/buka	Matica/vijak noža su otpušteni	Pritegnite maticu/vijak noža (27 Nm)
	Nož je oštećen	Zamijenite nož (vidi sliku J)

Akumulator i punjač

Simptomi	Mogući uzrok	Rješenje
Na punjaču treperi crveni pokazivač punjenja akumulatora	Akumulator nije (ispravno) umetnut Kontakti akumulatora su onečišćeni	Ispravno stavite akumulator na punjač Očistite kontakte akumulatora, npr. višekratnim umetanjem i vađenjem akumulatora, po potrebi zamijenite akumulator
Postupak punjenja nije moguć	Akumulator je neispravan	Zamijenite akumulator
Na punjaču ne svijetle pokazivači punjenja akumulatora	Mrežni utikač punjača nije (ispravno) utaknut Utičnica, mrežni kabel ili punjač su neispravni	Utaknite mrežni utikač (potpuno) u utičnicu Provjerite mrežni napon, po potrebi zatražite od ovlaštenog servisnog centra za električne alate tvrtke Bosch da obavi provjeru

Održavanje i servisiranje

Njegovanje akumulatora

- **Pozor! Prije obavljanja radova održavanja ili čišćenja isključite vrtni uređaj, otpustite prekidač strujnog kruga i izvadite akumulator te sabirnu košaru za travu.**
- **Kada rukujete ili radite na području oštrih noževa uvijek nosite vrtno rukavice.**

Kako bi se zajamčilo optimalno iskorištavanje akumulatora, pridržavajte se sljedećih napomena i mjera:

- Zaštitite akumulator od vlage i vode.
- Skladištite vrtni uređaj i akumulator samo u rasponu temperature od –20 °C do 50 °C. Ne ostavljajte akumulator npr. ljeti u automobilu.
- Skladištite akumulator odvojeno i ne u vrtnom uređaju.
- U slučaju izravnog sunčanog zračenja ne ostavljajte akumulator u vrtnom uređaju.
- Optimalna temperatura za čuvanje akumulatora je 5 °C.
- Povremeno čistite ventilacijske proreze akumulatora mekim, čistim i suhim kistom.

Znatno skraćeno vrijeme rada nakon punjenja ukazuje na to da je akumulator istrošen i da ga je potrebno zamijeniti.

Servisna služba i savjeti o uporabi

Naša servisna služba će odgovoriti na vaša pitanja o popravku i održavanju vašeg proizvoda, kao i o rezervnim dijelovima. Crteže u rastavljenom obliku i informacije o rezervnim dijelovima možete naći i na našoj adresi:

www.bosch-pt.com

Tim Bosch savjetnika o uporabi rado će odgovoriti na vaša pitanja o našim proizvodima i njihovom priboru.

U slučaju upita ili naručivanja rezervnih dijelova, molimo vas obavezno navedite 10-znamenasti kataloški broj s tipske pločice proizvoda.

Hrvatski

Robert Bosch d.o.o PT/SHR-BSC
Kneza Branimira 22
10040 Zagreb
Tel.: +385 12 958 051
Fax: +385 12 958 050
E-Mail: RBKN-bsc@hr.bosch.com
www.bosch.hr

Ostale adrese servisa možete pronaći na:

www.bosch-pt.com/serviceaddresses

Transport

Li-ionske aku-baterije ugrađene u električnom alatu podliježu zakonu o transportu opasnih tvari. Aku-baterije korisnik može bez ikakvih preduvjeta transportirati cestovnim transportom.

Kod transporta na neki drugi način (npr.: zrakoplovom ili špedicijom) treba se pridržavati posebnih zahtjeva na ambalažu i označavanje. Kod pripreme pošiljke za transport treba zatražiti savjet stručnjaka za transport opasnih tvari.

Aku-baterije transportirajte ako njihovo kućište nije oštećeno. Oblijepite otvorene kontakte i zapakirajte aku-bateriju tako da se ne može pomicati u ambalaži. Molimo pridržavajte se i eventualnih dodatnih nacionalnih propisa.

Zbrinjavanje



Vrtno uređaje, akumulatore, pribor i pakiranja potrebno je odnijeti na ekološko recikliranje.



Ne bacajte vrtno uređaje i akumulatore/baterije u kućni otpad!

Samo za zemlje EU:

U skladu s Europskom direktivom 2012/19/EU električne i elektroničke uređaje, a u skladu s Europskom direktivom 2006/66/EZ neispravne ili iskorištene akumulatore/baterije potrebno je odvojeno prikupiti i odnijeti na ekološko recikliranje.

Aku-baterije/baterije:

Li-Ion:

Molimo pridržavajte se napomena u odjeljku Transport.

Eesti

Ohutusnõuded

Tähelepanu! Lugege järgmised juhised tähelepanelikult läbi.

Tutvuge aiatööriista ja selle juhtkomponentide nõuetekohase kasutusega. Hoidke kasutusjuhend hilisemaks kasutamiseks hoolikalt alles.

Aiatööriista, laadija ja aku sümbolite selgitus



Üldine oht.



Lugege kasutusjuhend läbi.



Veenduge, et eemale paiskuvad võõrkehad ei vigasta läheduses viibivaid inimesi.



Hoiatus: Hoidke töötavast seadmest ohutusse kaugusse.



Ettevaatust: Ärge katsuge pöörlevaid lõiketerasid. Lõiketerad on üliteravad.

Säilitage ettevaatlikkus, et kaitsta sõrmi ja varbaid löikevigastuste eest.



Enne hooldus- või puhastustööde tegemist ja puhkudel, kui jätate aiatööriista kas või lühikeseks ajaks järelevalveta, lülitage aiatööriist välja ja aktiveerige elektritoite katkestuslülit.



Kehtetu.



Ärge katsuge aiatööriista käega enne, kui selle kõik osad on täielikult seiskunud.

Pärast seadme väljalülitamist pöörlevad lõiketerad edasi ja võivad tekitada vigastusi.



Ärge kasutage aiatööriista vihmase ilmaga ega jätke seda vihma kätte.



Kaitske ennast elektrilöögi eest.



Kehtetu.



Kasutage laadijat üksnes kuivades ruumides.



Turvalisuse tagamiseks on laadija varustatud trafoga.



Ärge kasutage aiatööriista puhastamiseks kõrgsurvepesurit ega aiavoolikut.



Kontrollige hoolikalt seadmega töödeldavat ala, et sellel ei viibiks mets- ja koduloomi. Seadmega töötades püsib oht mets- ja koduloomi tahtmatult vigastada. Kontrollige korrapäraselt töödeldavat maa-ala ja veenduge, et sellel ei oleks kive, oksid, traate, konte ega muid võõrkehi. Veenduge enne seadme kasutamist, et mets- ja koduloomad ega väikesed kannud ei jääks tihedas rohus märkamata.

Käsitsemine

- ▶ Ärge lubage aiatööriista kasutada lastel ega kõrvalistel isikutel, kes ei ole kursis siinsete ohutusnõuetega. Siseriiklike õigusaktidega võib seadme kasutajale olla määratud vanusepiirang. Kasutusvälisel ajal hoidke seadet lastele kättesaamatus kohas.
- ▶ Ärge lubage aiatööriista kasutada lastel ega isikutel, kelle füüsilised, tunnetuslikud või vaimsed võimed on piiratud, kellel puuduvad tööriista kasutamiseks vajalikud teadmised ja kogemused või kes ei ole tutvunud siinse kasutusjuhendiga.
- ▶ Lapsi tuleb valvata ja tagada, et nad seadmega mängi.
- ▶ Ärge kunagi kasutage seadet, mille vahetus läheduses viibivad teised inimesed, eeskätt lapsed või koduloomad.
- ▶ Seadme käsitseja või kasutaja vastutab õnnetusjuhtumite ja teistele inimestele või nende varale tekitatud kahju eest.
- ▶ Toote kasutamise ajal ei tohi kanda lahtiseid kummijalatseid ega sandaale. Kandke alati kinniseid jalatseid ja pikki pükse. Ärge kunagi kasutage seadet paljajalu.
- ▶ Kontrollige hoolikalt niitmisala ja eemaldage sellelt kivid, puupulgad, traadijupid, kondid jms võõrkehad.
- ▶ Kontrollige enne kasutamist löiketeri, löiketerade kruvisid ja seibe kulumise või kahjustuste suhtes. Vigastatud ja kulunud löiketerad ja kruvid vahetage välja komplektis, et vältida seadme viskumist kaalu ebaühtlase jaotumise tõttu.
- ▶ Niitke muru ainult päevavalgel või hea kunstvalgustusega.
- ▶ Ärge kasutage muruniidukit halva ilma või äikese korral.
- ▶ Võimalusel ärge kasutage niidukit, kui muru on märg.
- ▶ Kõndige rahulikus tempos, ärge rutake.
- ▶ Ärge kasutage aiatööriista ilma kaitseseadiste ja kateteta või kui need on kahjustatud, nt põrkekaitse ja/või murukogur.
- ▶ Soovitame kasutada kuulmiskaitsevahendit.
- ▶ Ärge kasutage seadet, kui olete väsinud, haige või alkoholi, uimastite või ravimite mõju all.
- ▶ Kallakul või nõlval töötamine võib olla ohtlik:
 - ärge niitke väga järske nõlvu.
 - veenduge, et seisate järsul nõlval või märjal murul kindlalt püsti.
 - niitke nõlval alati ristisuunas, mitte üles-alla.
 - olge nõlval suunda muutes äärmiselt ettevaatlik.
- ▶ Olge väga ettevaatlik, kui tõmbate niidukit või liigute sellega selg ees.
- ▶ Lükake niidukit alati otsesuunas, ärge tõmmake seda enda poole.
- ▶ Löiketerad peavad olema seiskunud, kui peate niidukit transportimiseks

kallutama, kui sõidate üle mittehaljasala või kui viite niiduki niidetavale alale või sellelt ära.

- ▶ Ärge kallutage niidukit mootori käivitamisel.
- ▶ Lülitage niiduk kasutusjuhendis toodud viisil sisse ja veenduge, et Teie jalad on pöörlevatest osadest piisaval kaugusel.
- ▶ Ärge viige oma käsi ja jalgu pöörlevate osade lähedusse ega alla.
- ▶ Olge niites niiduki väljaviskeavast ohutus kauguses.
- ▶ Ärge kunagi tõstke ega kandke aiatööriista töötava mootoriga.
- ▶ Pöörake tähelepanu sellele, et seade seisaks hoiustamise ajal kõigi 4 rattaga kindlalt maapinnal.
- ▶ Kasutage seadme tõstmiseks ainult kandekäepidet. Käige käepidemega ettevaatlikult ringi.
- ▶ **Seadet ei tohi mingil viisil muuta.**
Lubamatud muudatused võivad mõjutada seadme tööohutust ja põhjustada suuremat müra ja vibratsiooni.

Lehekogumine

Lehekogumisteral on selline kuju, mis võimaldab mahalangenud lehed murult kokku koguda. Funktsiooni tõrgeteta toimimiseks tuleb järgida järgmisi juhiseid:

- koguge lehti ainult maksimaalselt lõikekõrguselt
- koguge lehed kokku ainult enda muruplatsilt

- vaadake ala enne lehekogumist üle ja veenduge, et läheduses ei ole inimesi, koduloomi, autosid ega klaasesemeid.

Elektritoite katkestuslüüti tuleb aktiveerida

- alati, kui aiatööriista juurest lahkute,
- enne tõrgete ja takistuste kõrvaldamist,
- enne, kui asute aiatööriista kontrollima, puhastama või remontima,
- pärast võõrkehaga kokku põrkamist; kontrollige aiatööriista kohe kahjustuste suhtes ja vahetage vajadusel lõiketera uue vastu,
- kui aiatööriist hakkab ebaharilikult vibreerima (kontrollida kohe).

Hooldus

- ▶ **Kandke alati töökindaid, kui käsitsete niidukit või töötate teravate lõiketerade alas.**
- ▶ Seadme tööohutuse tagamiseks veenduge, et kõik mutrid, poldid ja kruvid on kõvasti kinni keeratud.
- ▶ Kontrollige murukogurit regulaarselt kulumise suhtes.
- ▶ Kontrollige seadet ja asendage tööohutuse tagamiseks kulunud ja kahjustatud osad uute vastu.
- ▶ Kasutage üksnes selle aiatööriista jaoks ette nähtud lõiketerasid.
- ▶ Veenduge, et varuosad pärinevad Boschilt.

- ▶ Enne hoiustamist veenduge, et seade on puhas ja et selle külge kinnitunud mustus on eemaldatud. Vajadusel puhastage seade pehme kuiva harjaga.

Ohutusjuhised ja märkused aku optimaalseks kasutamiseks

- ▶ **Enne aku paigaldamist veenduge, et aiatööriist on välja lülitatud ja elektritoite katkestuslülitid on aktiveeritud.** Aku paigaldamine sisselülitatud aiatööriista sisse võib kaasa tuua vigastusi.
- ▶ **Kasutage ainult Bosch-akusid, mis on selle tööriista jaoks ette nähtud.** Teistlaadi akude kasutamine võib põhjustada vigastusi ja suurendada tulekahju ohtu.
- ▶ **Ärge avage akut.** Esineb lühise oht.



Kaitske akut kuumuse (nt ka pideva päikesekiirguse), tule, vee ja niiskuse eest. Püsib plahvatusoht.



- ▶ **Kasutusvälisel ajal hoidke aku eemal kirjajlambristest, müntidest, võtmetest, naeltest, kruvidest ja teistest väikestest metall-esemetest, mis võivad tekitada akuklemmide vahel lühise.** Akuklemmide vaheline lühis võib põhjustada põletusi või tulekahju.
- ▶ **Aku kahjustamisel ja mittesihipärasel kasutusel võib akut eralduda auru.** Ohutage ruumi ja pöörduge kaebuste korral arsti poole. Aurud võivad tekitada hingamisteede ärritusi.
- ▶ **Kasutage akut ainult valmistaja toodetes.** Ainult sellisel juhul on aku kaitstud ohtliku ülekoormuse eest.
- ▶ **Teravad esemed, näiteks naelad või kruvikeerajad, samuti löögid, põrutused jmt võivad akut kahjustada.** Akukontaktide vahel võib tekkida lühis ja aku võib süttida, suitsema hakata, plahvatada või üle kuumeneda.
- ▶ **Ärge tekitage akus lühist.** Püsib plahvatusoht.
- ▶ Kaitske akut niiskuse ja vee eest.
- ▶ Hoiustage aiatööriista ja akut temperatuurivahemikus – 20 °C kuni 50 °C. Ärge jätke akut nt suvel kuuma autosse.
- ▶ Puhastage aku õhutusavasid pehme, puhta ja kuiva pintsliga.

Ohutsnõuded akulaadijaga ümberkäimisel



Lugege kõik ohutsnõuded ja juhised läbi. Ohutsnõuete ja -juhiste eiramine võib kaasa tuua elektrilöögi, tulekahju ja/või raskeid vigastusi.

Hoidke kõik ohutsnõuded ja -juhised edaspidiseks kasutamiseks alles.

Kasutage akulaadijat üksnes siis, kui olete aku kõikide funktsioonidega kursis, oskate neid piiramatult kasutada või siis, kui olete vastavalt instrueeritud.

- ▶ **Ärge lubage akulaadijat kasutada lastel ega isikutel, kelle füüsilised, tunnetuslikud või vaimsed võimed on piiratud või kellel puuduvad tööriista kasutamiseks vajalikud teadmised ja kogemused või kes ei ole tutvunud käesoleva kasutusjuhendiga.** Siseriiklike õigusaktidega võib tööriista kasutajale olla määratud vanusepiirang.
- ▶ **Ärge jätke lapsi järelevalveta.** Sellega tagate, et lapsed ei saa laadijaga lubamatult mängida.
- ▶ Laadige ainult Boschi liitiumioonakusid, mille mahtuvus on vähemalt **2,0 Ah** (alates **10** akuelementi). Akupinge peab vastama akulaadija laadimispingele. Ärge laadige ühekordseid patareid. Vastasel korral püsib tulekahju- ja plahvatusoht.



Hoidke laadijat vihma ja niiskuse eest. Akulaadijasse imunud vesi suurendab elektrilöögiohtu.





- ▶ **Hoidke laadimiseseade puhas.** Määrumine suurendab elektrilöögi ohtu.
- ▶ **Iga kord enne kasutamist kontrollige laadimiseseade, võrgujuhe ja pistik üle.** Kahjustuste tuvastamise korral ärge võtke laadimiseseadet kasutusele. Ärge avage laadimiseseadet ise ja laske seda parandada ainult asjaomasega kvalifikatsiooniga spetsialistidel, kes kasutavad originaalvaruosi. Kahjustada saanud laadimiseseadmed, võrgujuhtmed ja pistikud suurendavad elektrilöögi ohtu.
- ▶ **Ärge kasutage laadimiseseadet kergesti süttival aluspinnal (nt paber, kangas) ega tuleohtlikus keskkonnas.** Laadimiseseade läheb kasutamisel kuumaks, tekitades põlengu ohtu.
- ▶ **Ärge katke akulaadija õhutusavasid kinni.** Vastasel korral võib laadija üle kuumeneda ega pruugi enam nõuetekohaselt töötada.

- ▶ Elektriohutuse suurendamiseks soovatakse kasutada rikkevoolukaitset, mille max rakendamisvool on 30 mA. Kontrollige rikkevoolukaitselülitit alati enne kasutust.

Sümbolid

Kasutusjuhendi lugemisel ja mõistmisel on abiks järgmised sümbolid. Püüdke sümbolid ja nende tähendused meelde jätta. Sümbolite mõistmine aitab kasutada seadet tõhusamalt ja ohutumalt.

Sümbol	Tähendus
	Liikumissuund
	Reaktsionisuund
	Kandke kaitsekindaid
	Kaal

Sümbol	Tähendus
	Sisselülitamine
	Väljalülitamine
	Lubatud toiming
	Keelatud toiming
CLICK!	Kuuldav heli
	Tarvikud/varuosad

Sihipärane kasutus

Seade on mõeldud muru niitmiseks kodusedaades. Aiatööriist ei ole ette nähtud hekkide pügamiseks, trimmerdamiseks jms. Aiatööriist on mõeldud muru niitmiseks maapinna kõrguselt.

Tehnilised andmed

Muruniiduk	Universal Rotak 36-550		Universal Rotak 36-555		Universal Rotak 36-560		Universal Rotak 36-590		Universal Rotak 36-670	
	3 600 HB9 505 3 600 HB9 573	3 600 HB9 508	3 600 HB9 506 3 600 HB9 574	3 600 HB9 509	3 600 HB9 507					
Tootekood										
nimipinge	V	36	36	36	36					
Lõikekera korpuse laius	cm	38	38	38	38					
Lõikekõrgus	mm	25-70	25-70	25-70	25-70					
Murukogumiskoti maht	L	40	40	40	40					
Kaal EPTA-menetluse 01:2014 järgi	kg	15,0	15,0	14,0	15,0					
seerianumber					vt aiatööriista tüübisildilt					
Lubatud ümbrustemperatuur										
- laadimise ajal	°C	0 ... +45	0 ... +45	0 ... +45	0 ... +45					
- kasutuse ajal	°C	+5 ... +50	+5 ... +50	+5 ... +50	+5 ... +50					
- hoiustamisel	°C	-20 ... +50	-20 ... +50	-20 ... +50	-20 ... +50					
aku		liitium-ioon	liitium-ioon	liitium-ioon	liitium-ioon					
Nimipinge	V	36	36	36	36					
artiklikood/mahtuvus										
- 2 607 336 913/ 1 607 A35 02V	Ah	-	-	2 x 2,0	-					
- 2 607 336 915/ 2 607 337 047	Ah	4,0	4,0	-	4,0					
- 1 607 A35 058	Ah	-	-	-	6,0					
Akuelementide arv										
- 2 607 336 913/ 1 607 A35 02V		-	-	10	-					

Muruniiduk	Universal Rotak 36-550	Universal Rotak 36-555	Universal Rotak 36-560	Universal Rotak 36-590	Universal Rotak 36-670
- 2 607 336 915/ 2 607 337 047	20	20	-	20	-
- 1 607 A35 058	-	-	-	-	20

Kõik siinses juhises toodud väärtused on mõõdetud kasutuseks 2000 meetri kõrgusel merepinnast või alla seda.

Laadija	AL 3620 CV	AL 36V-20
Tootekood	EL UK AU KO	2 607 225 657 2 607 225 659 2 607 225 661 2 607 225 667
Laadimisvool	A	2,0
Laadimisaeg (tühja aku puhul)		
- Aku 2,0 Ah	min	65
- Aku 4,0 Ah	min	125
- Aku 6,0 Ah	min	185
Kaal EPTA-menetluse 01:2014 järgi	kg	0,55
Kaitseklass		□/II

Müra-/vibratsiooniväärtused

	Universal Rotak 36-550	Universal Rotak 36-555	Universal Rotak 36-560	Universal Rotak 36-590	Universal Rotak 36-670
	3 600 HB9 505 3 600 HB9 573	3 600 HB9 508	3 600 HB9 506 3 600 HB9 574	3 600 HB9 509	3 600 HB9 507

Mürataseme väärtused on mõõdetud vastavalt **EN 60335-2-77**

Seadme A-korrigeeritud müratase on üldjuhul:

- Helirõhutase	dB(A)	76	76	76	76	76
- Helivõimsustase	dB(A)	88	88	88	88	88
- Mõõtemääramatus K	dB	= 2,0	= 2,0	= 2,0	= 2,0	= 2,0

Vibratsioonitase ah (kolme telje vektorsumma) ja mõõtemääramatus K on määratud vastavalt **EN 60335-2-77**

- Vibratsioonitase a_{hh}	m/s^2	< 2,5	< 2,5	< 2,5	< 2,5	< 2,5
- Mõõtemääramatus K	m/s^2	= 1,5	= 1,5	= 1,5	= 1,5	= 1,5

Kokkupanek ja käsitsemine

Tegevuse eesmärk	Joonis	Lehekül g
Tarnekomplekt ^{A)}	A	326
Raamkäepideme paigaldamine	B	327
Töökõrguse reguleerimine		
Murukoguri paigaldamine/eemaldamine	C	328
Lõigekõrguse reguleerimine	D	328
Aku paigaldamine	E	329

Tegevuse eesmärk	Joonis	Lehekül g
Käsitsemine - Elektriote katkestuslüli paigaldamine - Sisselülitamine - Niitmine - Väljalülitamine - Elektriote katkestuslüli eemaldamine	F	330
Aku eemaldamine	G	331
Tööjuhise „niitmine“	H	332
Murukoguri täitetase: tühi/täis	I	333

Tegevuse eesmärk	Joonis	Lehekül
Lõiketera hooldus/vahetus	J	333
Tarvikute valimine	K	334

- A) **Tarnekomplekt ei sisalda kõiki kasutusjuhendis olevatel joonistel kujutatud või kasutusjuhendis nimetatud lisatarvikuid. Lisatarvikute täieliku loetelu leiate meie lisatarvikute kataloogist.**

Kasutuselevõtt

Tööohutus

- ▶ **Tähelepanu!** Lülitage enne puhastus- ja hooldustööde tegemist aiatööriist välja, aktiveerige elektritoite katkestuslülitit ja eemaldage aku. Lülitage aiatööriist välja ka juhul, kui toitejuhe on vigastatud või keerdu läinud.
- ▶ Lõiketerad pöörlevad veel mõni sekund pärast aiatööriista väljalülitamist.
- ▶ **Ettevaatus:** Pöörlevaid lõiketeri ei tohi katsuda.

Aku laadimine

Akul on temperatuurikontroll, mis võimaldab laadida akut ainult temperatuurivahemikus 0 °C ja 35 °C. See tagab aku pika kasutusea.

Märkus: Aku tarnitakse osaliselt laetuna. Aku võimsuse tagamiseks laadige aku enne esmakasutust laadijas täiesti täis.

Liitiumioonakut saab laadida igal ajal, ilma et aku kasutusega lüheneks. Laadimise katkestamine akut ei kahjusta.

Liitiumioonakut kaitseb täieliku tühjenemise eest akelementide elektrooniline kaitse „Electronic Cell Protection (ECP)“. Tühja akuga lülitub elektritööriist kaitselülitist välja: Aiatööriist ei tööta enam.

Ärge vajutage uuesti sisse-väljalülitile, kui seade on automaatselt väljalülitunud. Aku võib kahjustada saada. Järgige akude kõrvaldamisjuhiseid.

Aku paigaldamine/eemaldamine

Märkus: Ebasobiva aku kasutamine võib põhjustada seadme tõrkeid või kahjustusi.

Sisestage täislaetud aku. Veenduge, et aku on paigaldatud õigesti.

Kui soovite akut seadmest eemaldada, vajutage aku lukust avamise nuppu ja tõmmake aku välja.

Laadimine

Laadimine algab kohe, kui laadija võrgupistik on ühendatud pistikupesasse ja aku on laadijasse paigutatud.

Tänu intelligentsele laadimisprotsessile tuvastab seade aku laadimisoleku automaatselt ja sõltuvalt akutemperatuurist ja -pingest valitakse sobivaim laadimisvool.

See säästab akut ja tagab, et aku on laadijas alati täielikult laetud.

Akulaadija (AL 3620 CV/AL 3640 CV/AL 36V-20) indikaatoritulede tähendus

Kiirlaadimine



Kiirlaadimisest annab märku aku laadimisnäit, mis **vilgub roheliselt**.

Aku indikaatorituli: Laadimise ajal süttivad kolm rohelist leedi üksteise järel ja kustuvad siis hetkeks. Aku on täiesti laetud, kui rohelised leedid jäävad püsivalt põlema. Umbes 5 minutit pärast aku täitumist kustuvad rohelised leedid uuesti.

Märkus: Kiirlaadimine on võimalik üksnes siis, kui aku temperatuur on laadimiseks ettenähtud vahemikus, vt peatükki „Tehnilised andmed“.

Aku on laetud



Rohelise leed-näidiku **püsituli** annab märku, et aku on täis.

Peale selle kõlab 2 sekundi pikkune helisignaal, mis annab kuuldavalt märku, et aku on täis. Seejärel võib aku laadijast välja võtta ja seda kasutama hakata.

Kui akusahtel on laadijas tühi, näitab leed-näidiku **püsituli**, et võrgupistik on ühendatud pistikupesasse ja laadija on töövalmis.

Aku temperatuur on alla 0 °C või üle 45 °C



Leed-näidiku **punane püsituli** näitab, et aku temperatuur ei jää lubatud temperatuurivahemikku, vt peatükki

„Tehnilised andmed“. Kohe kui aku on lubatud temperatuur saavutanud, lülitub laadija automaatselt ümber kiirlaadimisele.

Kui aku temperatuur on väljaspool ettenähtud laadimisvahemikku, süttib aku laadijasse asetamisel punane leed.

Laadimine ei ole võimalik



Kui laadimisel esineb mõni muu tõrge, siis annab sellest märku **punase** leed-näidu **vilkumine**.

Laadimist ei saa alustada ja aku laadimine ei ole võimalik (vt lõiku „Veaootsing“).

Laadimisjuhised

Pideva või mitme üksteisele järgneva laadimistsükli puhul võib laadija kuumeneda. See on tavapärane ega viita laadija tehnilisele defektile.

Kui pärast laadimist on aku kasutusaeg tunduvalt lühem, on aku kasutusaeg lõppenud ja aku tuleb välja vahetada.

Järgige kõrvaldamisjuhiseid.

Akujahutus (active air cooling)

Laadijasse integreeritud ventilaatori juhtplokk kontrollib paigaldatud aku temperatuuri. Kui aku temperatuur tõuseb üle 30 °C, jahutab ventilaator aku vajalikule laadimistemperatuurile. Sisselülitatud ventilaator tekitab iseloomulikku ventileerimismüra.

Kui ventilaator ei tööta, on aku temperatuur laadimiseks sobiv või on ventilaator rikkis. Sellisel juhul aku laadimisaeg pikeneb.

Tööjuhised

Aku laadimisoleku näit

Aku on varustatud laadimisoleku näiduga, mis näitab aku täitetaset. Aku laadimisoleku näit koosneb 3 rohelisest leedist.

Aku laadimisoleku näidu käivitamiseks vajutage aku laadimisoleku näidu nuppu. Aku laadimisoleku näit kustub 5 sekundi möödumisel iseenesest.

Täitetaset saab kontrollida ka eemaldatud akul.

Leed-näit	Aku mahtvus
3 rohelise leedi püsitus	$\geq 2/3$
2 rohelise leedi püsitus	$\geq 1/3$
1 rohelise leedi püsitus	$\leq 1/3$
1 roheline vilkuv leed	Varu

Kui ükski leed pärast sisselülitamist ei sütti, on aku vigane ja tuleb välja vahetada.

Turvalisuse tagamiseks saab aku täitetaset kontrollida üksnes siis, kui aiatööriist ei tööta.

Laadimise ajal süttivad kolm rohelist leedi üksteise järel ja kustuvad siis hetkeks. Aku on täiesti laetud, kui kolm rohelist leedi püsivalt põlevad. Umbes 5 minutit pärast aku täitumist rohelised leedid kustuvad uuesti.

Aku temperatuurikontrolli näidik

Temperatuurikontrolli näidiku punane leed näitab, et aiatööriista aku või elektroonika (sisestatud akuga) ei ole ettenähtud temperatuurivahemikus. Sellisel juhul aiatööriist ei tööta või töötab vähendatud võimsusega.

Aku temperatuurikontroll

Punane leed vilgub, kui lülitada nuppu või sisse-välja-lülitit (sisestatud akuga): Aku temperatuur ei jää töötemperatuuri lubatud vahemikku.

Kui temperatuur on üle 70 °C, lülitub aku nii kauaks välja, kuni jõuab taas lubatud temperatuurivahemikku.

Aiatööriista elektroonika temperatuurikontroll

Kui lülitada nuppu või sisse-välja-lülitit, põleb punane leed **püsivalt**: Aiatööriista elektroonika temperatuur on alla 5 °C või üle 75 °C.

Kui temperatuur tõuseb üle 90 °C, lülitub tööriista elektroonika nii kauaks välja, kuni jõuab taas lubatud temperatuurivahemikku.

Lõikejõudlus (aku tööiga)

Lõikejõudlus (aku tööiga) sõltub muru omadustest, nt muru tihedusest, niiskusest, pikkusest ja lõikekõrgusest.

Lõikejõudlus (aku tööiga) väheneb ka siis, kui niidukit niitmise ajal tihti sisse ja välja lülitada.

Lõikejõudluse (aku tööea) parendamiseks on soovituslik sagedamini niita, tõsta lõikekõrgust ja kõndida niitmise ajal mõõduka tempoga.

Alltoodud näide iseloomustab lõikekõrguse ja lõikejõudluse seost kolme erineva aku puhul.

Niitmistingimused



Väga hõre, kuiv muru

Lõikejõudlus	
Aku 2,0 Ah	kuni 250 m ²
Aku 4,0 Ah	kuni 500 m ²
Aku 6,0 Ah	kuni 750 m ²

Aku tööea pikendamiseks saab Boschi aiatööriistade müügiesindustest soetada soovi korral lisaaku.

Veotsing



Tundemärk	Võimalik põhjus	Abi
Mootor ei lähe käima	Seadme sisekaablid ei ole töökorras Aku on tühi Aku on liiga külm/liiga kuum Muru on liiga kõrge	Pöörduge Boschi müügiesindusse Laadige akut Soojendage akut/laske akul jahtuda
	Mootori kaitsesidur rakendunud	Muru lubatud maksimaalpikkus on 30 cm, kui niiduk on reguleeritud maksimaalsele lõikekõrgusele
	Kaitselüliti ei ole õigesti/täielikult paigaldatud	Laske mootoril jahtuda ja reguleerige niiduk maksimaalsele lõikekõrgusele Paigaldage õigesti

Tundemärk	Võimalik põhjus	Abi
Seade töötab katkendlikult	Seadme siseühendused ei ole korras Mootori kaitsesidur rakendunud	Pöörduge Boschi müügiesindusse Laske mootoril jahtuda ja reguleerige niiduk maksimaalsele löikekõrgusele
Niiduk niidab ebaühtlase pikkusega ja/või mootoril pole jõudu	Liiga madal löikekõrgus Lõiketera on nüri Võimalik tõrge või takistus	Reguleerige niiduk maksimaalsele löikekõrgusele Vahetage lõiketera (vt joonist J) Lülitage tööriist välja ja katkestage elektritoide
	Lõiketera on paigaldatud valet pidi	Kontrollige niiduki allosa, vajaduse tehke niiduki alune puhtaks (kandke alati töökindaid) Monteerige lõiketera õiget pidi
Seade on sisse lülitatud, aga lõiketera ei pöörle	Murupraht takistab lõiketera tööd Lõiketera mutter/kruvi on lahti	Lülitage tööriist välja ja katkestage elektritoide Eemaldage ummistus (kandke alati töökindaid) Keerake lõiketera mutter/kruvi kinni (27 Nm)
Tugev vibratsioon/müra	Lõiketera mutter/kruvi on lahti Lõiketera on kahjustatud	Keerake lõiketera mutter/kruvi kinni (27 Nm) Vahetage lõiketera (vt joonist J)

Aku ja laadija

Tunnusmärgid	Võimalik põhjus	Abi
Laadijal põleb aku laadimisoleku punane tuli	Aku ei ole õigesti paigaldatud Akuklemmid on määratud	Pange aku õigesti laadijasse Puhastage akuklemme, nt ühendage aku laadijaga ja katkestage uuesti ühendus, korrake tegevust mitu korda, vajadusel vahetage aku välja
Laadimine ei ole võimalik	Aku on kahjustunud	Vahetage aku välja
Aku laadimisoleku näidud ei põle	Võrgupistik ei ole (õigesti) pistikupessa ühendatud Pistikupessa, toitejuhe või akulaadija on kahjustunud	Ühendage pistik (õigesti) pistikupessa Kontrollige võrgupinget, vajadusel toimetage akulaadija Boschi elektritööriistade volitatud hooldustöökotta

Hooldus ja teenindus

Akuhooldus

- **Tähelepanu!** Lülitage enne puhastus- ja hooldustööde tegemist aiatööriist välja, vajutage elektritoite katkestuslülitit sisse, eemaldage aku ja murukogur.
- **Kandke alati aiakindaid, kui töötate niiduki teravate lõiketerade alas.**

- Aku tööea tagamiseks pidage kinni järgmistest juhustest:
- Kaitske akut niiskuse ja vee eest.
 - Hoiustage aiatööriista ja akut temperatuurivahemikus – 20 °C kuni 50 °C. Ärge jätke akut nt suvel kuuma autosse.
 - Hoiustage akut eraldiseisvalt, mitte tööriista sees.
 - Ärge jätke akut otsese päikesekiirguse korral aiatööriista sisse.
 - Aku sobivaim hoiustamistemperatuur on 5 °C.
 - Puhastage aku õhutusavasid pehme, puhta ja kuiva pintsliga.

Kui pärast laadimist on aku kasutusaeg tunduvalt lühem, on aku kasutusaeg lõppenud ja aku tuleb välja vahetada.

Müüjärgne teenindus ja kasutusala nõustamine

Klienditeeninduse töötajad vastavad teie küsimustele teie toote remondi ja hoolduse ning varuosade kohta. Joonised ja info varuosade kohta leiate ka veebisaidilt: www.bosch-pt.com

Boschi nõustajad on meeleldi abiks, kui teil on küsimusi toodete ja lisatarvikute kasutamise kohta.

Päringute esitamisel ja varuosade tellimisel teatage meile kindlasti toote tüübisildil olev 10-kohaline tootenumber.

Eesti Vabariik

Mercantile Group AS
Boschi elektriliste käsitööriistade remont ja hooldus
Pärnu mnt. 549
76401 Saue vald, Laagri
Tel.: 6549 568
Faks: 679 1129

Muud teeninduse aadressid leiate jaotisest:

www.bosch-pt.com/serviceaddresses

Teisaldamine

Komplektis sisalduvate liitium-ioon-akude suhtes kohaldatakse ohtlike ainete vedu regulēerivaid noteid. Akude puhul on lubatud kasutajapoolne piiranguteta maanteevēdu.

Kolmandate isikute poolt teostatava veo puhul (nt ōhuvēdu vōi ekspēdeerimine) tuleb jārgida pakēdi ja tāhistuse osas kehtivaid erinōudeid. Veetava toote ettevalmistamisel tuleb kaasata ohtlike ainete veo asjatundja.

Akude veol peab akude korpus olema vigastusteta. Katke lahtised kontaktid kinni ja pakkige aku nii, et see pakēdis ei liigu. Jārgige ka vōimalikke tāendavaid riigisisēsid eeskirju.

Kasutuskōlpmatuks muutunud seadmete kāitlus



Aiatōōriistad, akud, tarvikud ja pakēdidi tuleb keskkonnasāastlikult ringlusse vōtta.



Ārge visake aiatōōriistu ja akusid/patareisid olmeprūgisse!

Ūksnes EL liikmesriikidele:

Elektri- ja elektroonikaseadmete jātmete kohta kehtiva Euroopa Liidu direktiivi 2012/19/EL ja direktiivi 2006/66/EŪ kohaselt tuleb defektēsd vōi kasutusressursi ammendanud aiatōōriistad ning akud/patareisid eraldi kokku koguda ja keskkonnasāastlikult ringlusse vōtta.

Akud/patareisid:

Li-ion:

Jārgige juhiseid, mis on toodud punktis Transport.

Latviešu

Drošības noteikumi

Uzmanību! Rūpīgi izlasiet tālāk sniegtos norādījumus. Iepazīstieties ar izstrādājuma vadības elementiem un ar tā pareizu lietošanu. Pēc izlasīšanas saglabājiet lietošanas pamācību turpmākai izmantošanai.

Uz dārza instrumenta korpusa attēloto simbolu skaidrojums, uzlādes ierīce un akumulators



Vispārēja rakstura brīdinājuma zīme.



Izlasiet šo lietošanas pamācību.



Seko jiet, lai prom lidojošie priekšmeti nenodarītu kaitējumu tuvumā esošajām personām.



Brīdinājums! Ieturiet drošu attālumu līdz dārza instrumentam laikā, kad tas darbojas.



Uzmanību! Nepieskarieties rotējošajiem asmeņiem. Asmeņi ir asi. Ievērojiet piesardzību, lai nezaudētu roku vai kāju pirkstus.



Pirms apkalpošanas vai tīrīšanas, kā arī, kaut uz neilgu laiku atstājot dārza instrumentu bez uzraudzības, izslēdziet to un atvienojiet strāvas ķēdes pārtraucēju.



Ievērojiet piesardzību.



Nepieskarieties dārza instrumenta kustīgajām daļām, bet nogaidiet, līdz tās pilnīgi apstājas. Pēc dārza instrumenta izslēgšanas tā asmeņi zināmu laiku turpina rotēt un var izraisīt savainojumus.



Nelietojiet dārza instrumentu lietus laikā un neatstājiet to lietū.



Sargieties no elektriskā trieciena.



Ievērojiet piesardzību.



Lietojiet uzlādes ierīci tikai sausās telpās.



Bāzes stacija ir apgādāta ar atdalošo transformatoru.



Nelietojiet dārza instrumenta tīrīšanai augstspiediena mazgātāju vai dārza šļūteni.



Rūpīgi pārbaudiet, vai vietā, kurā tiks lietots dārza instruments, neatrodas savvaļas dzīvnieki vai mājdzīvnieki. Darbojoties instrumentam, savvaļas dzīvnieki vai mājdzīvnieki var tikt savainoti. Uzmanīgi pārlūkojiet vietu, kurā tiks lietots instruments, un novāciet tajā atrodošos akmeņus, nūjas, stieples, kaulus un citus svešķermeņus. Lietojot instrumentu, sekojiet, lai tas nenodarītu kaitējumu savvaļas dzīvniekiem un mājdzīvniekiem, kā arī, lai tas nesadurtos ar īsiem koku celmiem, kas slēpjas garajā zālē.

Lietošana

► Neļaujiet lietot dārza instrumentu bērniem vai personām, kas nav iepazinušās ar šiem norādījumiem. Minimālais vecums instrumenta

lietotājiem tiek noteikts atbilstoši nacionālajai likumdošanai. Laikā, kad dārza instruments netiek lietots, uzglabājiet to vietā, kas nav sasniedzama bērniem.

- Nekādā gadījumā neļaujiet lietot dārza instrumentu bērniem, personām ar ierobežotām psihiskajām, sensorajām un garīgajām spējām vai ar nepietiekošu pieredzi un/vai ar nepietiekošām zināšanām un/vai personām, kas nav iepazinušās ar šiem norādījumiem.
- Nodrošiniet bērniem pienācīgu uzraudzību, sekojiet, lai viņi nesāktu rotaļāties ar dārza instrumentu.
- Nekad nelietojiet dārza instrumentu, ja darba vietas tiešā tuvumā atrodas citas personas (īpaši bērni) vai mājdzīvnieki.
- Instrumenta lietotājs nes atbildību par kaitējumu, kas tā darbības rezultātā tiek nodarīts citām personām vai viņu īpašumam.
- Lietojot šo izstrādājumu, nenēsājiet vaļējus gumijas apavus vai sandales. Darba laikā vienmēr nēsājiet stabilus apavus un garās bikses. Nelietojiet izstrādājumu, ejot ar basām kājām.
- Pirms darba rūpīgi pārbaudiet apstrādājamo vietu un attīriet to no akmeņiem, auklām, stieplēm, kauliem un citiem svešķermeņiem.
- Ik reizi pirms darba pārbaudiet, vai instrumenta asmens, tā stiprinājuma skrūves un griezējmezgls nav nolietojies vai bojāts. Lai saglabātos

- griezējmezgla līdzsvarojums, nomainiet nolietoto vai bojāto asmeni un tā stiprinājuma skrūves tikai komplekta sastāvā.
- ▶ Veiciet apļaušanu tikai diennakts gaišajā laikā vai labā mākslīgajā apgaismojumā.
 - ▶ Nestrādājiet ar zāliena plāvēju sliktos laika apstākļos un jo īpaši negaisa laikā.
 - ▶ Ja iespējams, nelietojiet dārza instrumentu mitrā zālē.
 - ▶ Darba laikā vienmēr pārvietojieties mērenā gaitā, ejot vienmērīgiem soļiem.
 - ▶ Nelietojiet dārza instrumentu ar bojātām aizsargierīcēm un pārsegjiem vai arī bez aizsargierīcēm, piemēram, bez aizsargvāka un/vai bez zāles savācējvertnes.
 - ▶ Lai pasargātu sevi, ieteicams nēsāt ierīces dzirdes aizsardzībai.
 - ▶ Nelietojiet dārza instrumentu, ja jūtaties noguris, nevesels vai atrodaties alkohola, narkotiku vai medikamentu iespaidā.
 - ▶ Darbs nogāzēs var būt bīstams:
 - Neapļaujiet stipri stāvas nogāzes.
 - Apstrādājot nogāzes vai strādājot mitrā zālē, ieturiet drošu līdzsvaru.
 - Vienmēr pārvietojiet zāliena plāvēju gar nogāzi, bet ne augšup vai lejup pa to.
 - Ievērojiet īpašu piesardzību, mainot apļaušanas virzienu slīpā vietā.
 - ▶ Īpaši uzmanieties, ja darba gaitā nākas kāpties atpakaļ vai pārvietot dārza instrumentu virzienā uz sevi.
 - ▶ Zāliena apļaušanas laikā vienmēr pārvietojiet dārza instrumentu uz priekšu, bet ne virzienā uz sevi.
 - ▶ Ja dārza instruments tiek pārvietots pa vietām bez zāles pārklājuma, uz zāliena apļaušanas vietu vai no tās, kā arī laikā, kad tas transportēšanas laikā tiek sasvērts, instrumenta asmeņiem jābūt nekustīgiem.
 - ▶ Nesasveriet dārza instrumentu, uzsākot darbu vai iedarbinot motoru.
 - ▶ Ieslēdziet dārza instrumentu, kā norādīts tā lietošanas pamācībā, stāvot drošā attālumā no rotējošajām daļām.
 - ▶ Nenovietojiet rokas vai kājas tuvu instrumenta rotējošajām daļām vai zem tām.
 - ▶ Strādājot ar dārza instrumentu, ieturiet drošu attālumu no atkritumu izmešanas zonas.
 - ▶ Neceliet un nenesiet dārza instrumentu, ja darbojas tā dzinējs.
 - ▶ Uzglabāšanas laikā nodrošiniet, vai dārza instruments balstītos pret zemi ar visiem 4 riteņiem.
 - ▶ Celiet dārza instrumentu vienīgi aiz pārvešanas roktura. Rikojieties ar pārvešanas rokturi piesardzīgi.
 - ▶ **Neveiciet nekādas izmaiņas dārza instrumenta konstrukcijā.** Nesankcionētas izmaiņas var nelabvēlīgi ietekmēt dārza instrumenta darbības drošumu un

būt par cēloni paaugstinātam trokšņa un vibrācijas līmenim.

Lapu savākšana

Lapu savākšanas asmens ir veidots tā, ka tas spēj attīrīt zālienu no rudenī kritušām koku lapām. Lai šī funkcija spētu nodrošināt optimālus rezultātus, ievērojiet sekojošo:

- savāciet lapas tikai tad, ja ir iestatīts maksimālais applaušanas augstums,
- savāciet lapas tikai no sava zāliena,
- pirms lapu savākšanas aplūkojiet darba vietu un pārliedzieties, ka tās tuvumā neatrodas cilvēki, mājdzīvnieki, stikla objekti un automašīnas.

Atvienojiet strāvas ķēdes pārtraucēju:

- vienmēr, kad dārza instruments tiek atstāts bez uzraudzības,
- atbrīvojot iestrēgušās daļas,
- veicot dārza instrumenta pārbaudi, tīrīšanu vai citus darbus ar to,
- pēc dārza instrumenta saskaršanās ar svešķermeni; šādā gadījumā nekavējoties pārbaudiet, vai dārza instruments nav bojāts, un vajadzības gadījumā nodrošiniet, lai tam tiktu veikts nepieciešamais remonts,
- ja dārza instruments sāk neparasti stipri vibrēt (šādā gadījumā tas nekavējoties jāpārbauda).

Apkalpošana

► Rīkojoties ar asajiem asmeņiem vai strādājot to tuvumā, vienmēr uzvelciet dārznieka aizsargcimdus.

- Lai būtu iespējams droši strādāt ar dārza instrumentu, pārbaudiet, vai ir stingri pieskrūvēti visi tā uzgriežņi un skrūves.
- Regulāri pārbaudiet zāles savācējvertnes nodilumu un nolietošanās pakāpi.
- Lai panāktu augstu darba drošību, regulāri pārbaudiet dārza instrumentu un nomainiet tā izdilušās vai bojātās daļas.
- Lietojiet vienīgi šim dārza instrumentam paredzēto griezējasmēni.
- Nodrošiniet, lai nomaīnai tiktu izmantotas vienīgi oriģinālās rezerves daļas, kas ražotas firmā Bosch.
- Pirms dārza instrumenta novietošanas uzglabāšanai pārliedzieties, ka tas ir tīrs un brīvs no zāles paliekām. Vajadzības gadījumā notīriet instrumentu ar mīkstu, sausu suku.

Drošības noteikumi un ieteikumi par optimālu apiešanos ar akumulatoru

- **Pirms akumulatora ievietošanas pārliedzieties, ka dārza instruments ir izslēgts un no tā ir atvienots tā strāvas ķēdes pārtraucējs.** Mēģinājums ievietot akumulatoru ieslēgtā dārza instrumentā var beigties ar nelaiemes gadījumu.
- **Lietojiet tikai šim dārza instrumentam paredzētos akumulatorus, kas izgatavoti firmā Bosch.** Citu

akumulatoru lietošana var būt par cēloni savainojumiem vai izraisīt aizdegšanos.

- **Neatveriet akumulatoru.** Tas var radīt isslēgumu.



Sargājiet akumulatoru no karstuma, piemēram, no ilgstošas atrašanās saules staros vai uguns tuvumā, kā arī no ūdens un mitruma. Pretējā gadījumā var notikt sprādziens.



- **Ja akumulators netiek lietots, sargājiet to no papīra skavām, monētām, atslēgām, naglām, skrūvēm un citiem nelieliem metāla priekšmetiem, kas varētu radīt isslēgumu starp akumulatora kontaktiem.** Īsslēgums starp akumulatora izvadiem var radīt apdegumus vai izraisīt aizdegšanos.
- **Bojājuma gadījumā vai nepareizas apiešanās dēļ no akumulatora var izplūst tvaiki.** Izvēdiniet telpu un smagākos gadījumos meklējiet ārsta palīdzību. Tvaiki var izraisīt elpošanas ceļu kairinājumu.
- **Lietojiet akumulatoru vienīgi ražotāja izstrādājumos.** Tikai tā akumulators tiek pasargāts no bīstamām pārslodzēm.
- **Iedarbojoties uz akumulatoru ar smailu priekšmetu, piemēram, ar naglu vai skrūvgriezi, kā arī ārēja spēka iedarbības rezultātā akumulators var tikt bojāts.** Tas var radīt iekšēju isslēgumu, kā rezultātā akumulators var aizdegties, dūmot, eksplodēt vai pārkarst.
- **Nepieļaujiet isslēguma veidošanos izsaukt starp akumulatora kontaktiem.** Tas var izsaukt sprādzienu.
- Sargājiet akumulatoru no mitruma un ūdens.
- Uzglabājiet dārza instrumentu tikai pie temperatūras vērtībām no -20°C līdz 50°C . Vasaras laikā neatstājiet akumulatoru karstumā, piemēram, automašīnas salonā.
- Laiku pa laikam iztīriet akumulatora ventilācijas atverumus ar mīkstu, tīru un sausu otu.

Drošības noteikumi uzlādes ierīcēm



Izlasiet visus drošības noteikumus un norādījumus instrumenta lietošanai.

Drošības noteikumu un lietošanas norādījumu neievērošana var būt par cēloni elektriskā trieciena saņemšanai, kā arī izraisīt aizdegšanos un/vai smagu savainojumu.

Pēc izlasīšanas uzglabājiet drošības noteikumus un lietošanas norādījumus turpmākai izmantošanai.

Lietojiet uzlādes ierīci tikai tad, ja esat pilnībā iepazinies ar visām tās funkcijām un spējāt tās pielietot bez ierobežojumiem vai arī esat pienācīgi apmācīts darbam ar to.

- **Nekad neļaujiet lietot uzlādes ierīci bērniem, personām ar ierobežotām psihiskajām, sensorajām un garīgajām spējām vai ar nepietiekošu pieredzi un/vai ar nepietiekošām**

zināšanām un/vai personām, kas nav iepazinušās ar šiem norādījumiem. Minimālais vecums dārza instrumentu lietotājiem tiek noteikts atbilstoši nacionālajai likumdošanai.

- **Uzraugiet bērnus.** Tas ļaus nodrošināt, lai bērni nerotaļātos ar uzlādes ierīci.
- **Uzlādējiet vienīgi litija-jonu akumulatorus ar ietilpību 2,0 Ah (sākot ar 10 akumulatora elementiem).** Akumulatora spriegumam jāatbilst uzlādes ierīces nodrošinātajam akumulatora uzlādes spriegumam. Nemēģiniet uzlādēt atkārtoti neuzlādējamas baterijas. Pretējā gadījumā pastāv aizdegšanās un sprādziena briesmas.





Sargājiet uzlādes ierīci no lietus vai mitruma. Uzlādes ierīcē iekļūstot mitrumam, pieaug risks saņemt elektrisko triecienu.



- **Uzturiet uzlādes ierīci tīru.** Netīrumi var radīt elektriskā trieciena saņemšanas briesmas.
- **Ik reizi pirms lietošanas pārbaudiet uzlādes ierīci, kabeli un kontaktspraudni.** Atklājot bojājumus, pārtrauciet uzlādes ierīces lietošanu, līdz bojājumi tiek novērsti. Neatveriet uzlādes ierīci saviem spēkiem, bet nodrošiniet, lai tās remontu veiktu kvalificēts speciālists, nomainībai izmantojot oriģinālās rezerves daļas. Lietojot bojātu uzlādes ierīci, elektrokabeli un kontaktdakšu, pieaug elektriskā trieciena saņemšanas risks.
- **Nedarbiniet uzlādes ierīci, ja tā atrodas uz viegli degoša materiāla (piemēram, uz papīra, auduma u.c.) vai ugunsnedrošos apstākļos.** Uzlādes laikā uzlādes ierīces izdalītais siltums var radīt aizdegšanās briesmas.
- **Nenosedziet uzlādes ierīces ventilācijas atveres.** Pretējā gadījumā uzlādes ierīce var pārkarst un pārstāt pareizi funkcionēt.
- Lai paaugstinātu elektrisko drošību, ieteicams lietot noplūdes strāvas aizsargreleju ar maksimālo nostrādāšanas strāvu 30 mA. Pirms lietošanas vienmēr pārbaudiet noplūdes strāvas aizsargreleju.

Simboli

Tālāk aplūkoto simbolu nozīmi ir svarīgi zināt, lai varētu lasīt un pareizi izprast šo lietošanas pamācību. Iegaumējiet šos

simbolus un to nozīmi. Simbolu pareiza interpretēšana palīdzēs Jums labāk un drošāk lietot izstrādājumu.

Simbols	Nozīme
	Kustības virziens
	Reakcijas virziens
	Nēsājiet aizsargcimdus
	Svars
	Ieslēgšana
	Izslēgšana

Simbols	Nozīme
	Atļauta darbība
	Aizliegta darbība
CLICK!	Sadzirdams troksnis
	Piederumi/rezerves daļas

Pielietojums

Šis dārza instruments ir paredzēts piemājas zāliena apļaušanai.

Šis dārza instruments nav paredzēts dzīvzogu apgriešanai, trimēšanai, smalcināšanai u.c. līdzīgiem darbiem.

Šis dārza instruments ir paredzēts zāliena apļaušanai līdz zemes līmenim.

Tehniskie dati

Zāliena plāvējs		Universal Rotak 36-550	Universal Rotak 36-555	Universal Rotak 36-560	Universal Rotak 36-590	Universal Rotak 36-670
Izstrādājuma numurs		3 600 HB9 505 3 600 HB9 573	3 600 HB9 508	3 600 HB9 506 3 600 HB9 574	3 600 HB9 509	3 600 HB9 507
Nominālais spriegums	V	36	36	36	36	36
Asmens korpusa platums	cm	38	38	38	38	38
Apļaušanas augstums	mm	25 – 70	25 – 70	25 – 70	25 – 70	25 – 70
Zāles savācējvertnes ietilpība	l	40	40	40	40	40
Svars atbilstoši EPTA-Procedure 01:2014	kg	15,0	15,0	14,0	15,0	15,0
Sērijas numurs		skatīt dārza instrumenta marķējuma plāksnīti				
Pielaujamā apkārtējā gaisa temperatūra						
– uzlādes laikā	°C	0 ... +45	0 ... +45	0 ... +45	0 ... +45	0 ... +45
– darbības laikā	°C	+5 ... +50	+5 ... +50	+5 ... +50	+5 ... +50	+5 ... +50
– uzglabāšanas laikā	°C	-20 ... +50	-20 ... +50	-20 ... +50	-20 ... +50	-20 ... +50
Akumulators		litija-jonu	litija-jonu	litija-jonu	litija-jonu	litija-jonu
Nominālais spriegums	V	36	36	36	36	36
Izstrādājuma numurs/ietilpība						
– 2 607 336 913/ 1 607 A35 02V	Ah	–	–	2 x 2,0	–	–
– 2 607 336 915/ 2 607 337 047	Ah	4,0	4,0	–	4,0	–
– 1 607 A35 058	Ah	–	–	–	–	6,0
Akumulatora elementu skaits						
– 2 607 336 913/ 1 607 A35 02V		–	–	10	–	–

Zāliena plāvējs	Universal Rotak 36-550	Universal Rotak 36-555	Universal Rotak 36-560	Universal Rotak 36-590	Universal Rotak 36-670
- 2 607 336 915/ 2 607 337 047	20	20	-	20	-
- 1 607 A35 058	-	-	-	-	20

Visas šajā lietošanas pamācībā norādītās vērtības ir spēkā tad, ja darbs notiek augstumā līdz 2000 m virs jūras līmeņa.

Uzlādes ierīce	AL 3620 CV	AL 36V-20
Izstrādājuma numurs	EU 2 607 225 657	2 607 226 273
	UK 2 607 225 659	2 607 226 275
	AU 2 607 225 661	2 607 226 277
	KO 2 607 225 667	2 607 226 279
Uzlādes strāva	A 2,0	2,0
Uzlādes laiks (tukšam akumulatoram)		
- akumulatoram ar ietilpību 2,0 Ah	min. 65	65
- akumulatoram ar ietilpību 4,0 Ah	min. 125	125
- akumulatoram ar ietilpību 6,0 Ah	min. 185	185
Svars atbilstoši EPTA-Procedure 01:2014	kg 0,55	0,55
Elektroaizsardzības klase		□/II

Informācija par troksni un vibrāciju

	Universal Rotak 36-550	Universal Rotak 36-555	Universal Rotak 36-560	Universal Rotak 36-590	Universal Rotak 36-670
	3 600 HB9 505 3 600 HB9 573	3 600 HB9 508	3 600 HB9 506 3 600 HB9 574	3 600 HB9 509	3 600 HB9 507

Izstrādājuma radītā trokšņa vērtība ir noteikta atbilstoši standartam **EN 60335-2-77**

Instrumenta radītā pēc A raksturlienes izsvērtā trokšņa parametru tipiskās vērtības ir šādas:

- skaņas spiediena līmenis	dB(A)	76	76	76	76	76
- skaņas jaudas līmenis	dB(A)	88	88	88	88	88
- mērījumu izkliede K	dB	= 2,0	= 2,0	= 2,0	= 2,0	= 2,0

Instrumenta radīto svārstību paātrinājuma vērtība ah (vektoru summa trijos virzienos) un mērījumu izkliede K ir noteikta atbilstoši standartam **EN 60335-2-77**

- Vibrācijas paātrinājuma vērtība a_h	m/s^2	< 2,5	< 2,5	< 2,5	< 2,5	< 2,5
- Mērījumu izkliede K	m/s^2	= 1,5	= 1,5	= 1,5	= 1,5	= 1,5

Montāža un lietošana

Darbība un tās mērķis	Attēls	Lappuse
Piegādes komplekts ^{A)}	A	326
Lokveida roktura montāža	B	327
Darba augstuma iestatīšana		

Darbība un tās mērķis	Attēls	Lappuse
Zāles savācējvertnes iestiprināšana un noņemšana	C	328
Apļaušanas augstuma iestatīšana	D	328
Akumulatora ievietošana	E	329
Lietošana	F	330
- Strāvas ķēdes pārtraucēja ievietošana		

Darbība un tās mērķis	Attēls	Lappuse
- Ieslēgšana - Applaušana - Izslēgšana - Strāvas ķēdes pārtraucēja izņemšana		
Akumulatora izņemšana	G	331
Norādījumi applaušanai	H	332
Zāles savācējvertnes papildīšanās indikators: tukšs/pilns	I	333
Asmens apkalpošana/Asmens nomaiņa	J	333
Piederumu izvēle	K	334

A) **Šeit attēlotie vai aprakstītie piederumi neietilpst standarta piegādes komplektā. Pilns pārskats par izstrādājuma piederumiem ir sniegts mūsu piederumu katalogā.**

Uzsākot lietošanu

Jūsu drošībai

- **Uzmanību!** Pirms apkalpošanas vai tīrīšanas izslēdziet dārza instrumentu, atvienojiet tā strāvas ķēdes pārtraucēju un izņemiet akumulatoru. Rīkojieties šādi arī tad, ja instrumenta elektrokabelis ir bojāts, pārgriezts vai samezģojies.
- **Pēc dārza instrumenta izslēgšanas tā asmeņi vēl dažas sekundes turpina griezties.**
- **Uzmanību!** Ievērojiet piesardzību nepieskarieties rotējošajam griezējasmēnim.

Akumulatora uzlādes ierīce

Akumulators ir apgādāts ar temperatūras kontroles ierīci, kas pieļauj uzlādi vienīgi temperatūras vērtību diapazonā no 0 °C līdz 35 °C. Tas ļauj panākt lielu akumulatora kalpošanas laiku.

Norāde: Akumulators tiek piegādāts daļēji uzlādētā stāvoklī. Lai akumulators spētu nodrošināt pilnu jaudu, tas pirms pirmās lietošanas pilnīgi jāuzlādē uzlādes ierīcē.

Litija-jonu akumulatoru var uzlādēt jebkurā laikā, nebaidoties samazināt tā kalpošanas laiku. Akumulatoram nekaitē arī pārtraukums uzlādes procesā.

Pateicoties elektroniskajai elementu aizsardzībai „Electronic Cell Protection (ECP)”, litija-jonu akumulatori tiek aizsargāti pret dziļo izlādi. Ja akumulators ir izlādēts, aizsardzības ierīce izslēdz izstrādājumu: Šādā gadījumā dārza instruments vairs nedarbojas.

Ja izstrādājums ir automātiski izslēdzies, nemēģiniet to no jauna ieslēgt, nospiežot ieslēdzēju. Tas var sabojāt akumulatoru.

Ievērojiet norādījumus par atbrīvošanu no nolietotajiem akumulatoriem.

Akumulatora ievietošana un izņemšana

Norāde. Izmantojot nepiemērotus akumulatorus, instruments var nepareizi funkcionēt vai pat tikt bojāts.

Ievietojiet uzlādētu akumulatoru. Pārliedcinieties, ka akumulators ir pilnībā ievietots.

Lai izņemtu akumulatoru no instrumenta, nospiediet akumulatora atbrīvošanas taustiņu un izvelciet akumulatoru.

Uzlādes gaita

Akumulatora uzlāde sākas, līdzko uzlādes ierīces kontaktdakša ir pievienota elektrotīkla kontaktlīdždai un akumulators ir ievietots uzlādes ierīcē.

Inteligentā uzlādes procesa gaitā tiek automātiski atpazīta akumulatora uzlādes pakāpe un atkarībā no akumulatora temperatūras un sprieguma tiek izvēlēta optimāla uzlādes strāva.

Tā tiek nodrošināta akumulatora uzlāde saudzējošā režīmā un, atstājot pievienotu uzlādes ierīci, akumulators tiek pastāvīgi uzturēts pilnīgi uzlādētā stāvoklī.

Indikācijas elementu nozīme uz uzlādes ierīces (AL 3620 CV/AL 3640 CV/AL 36V-20)

Paātrinātā uzlāde



Zaļā uzlādes indikatora **mirgošana** norāda, ka notiek akumulatora paātrinātā uzlāde.

Indikācijas elementi uz akumulatora.

Akumulatora uzlādes laikā trīs zaļās LED diodes secīgi uz īsu brīdi iedegas un tad izdziest. Ja akumulators ir pilnīgi uzlādēts, visas trīs zaļās LED diodes deg pastāvīgi. Aptuveni 5 minūtes pēc akumulatora pilnīgas uzlādes trīs zaļās LED diodes izdziest.

Norāde. Atrā uzlāde ir iespējama vienīgi tad, ja akumulatora temperatūra atrodas pieļaujamo uzlādes temperatūras vērtību diapazonā, kas norādīts sadaļā „Tehniskie dati”.

Uzlādējiet akumulatoru



Zaļā uzlādes indikatora **pastāvīga degšana** signalizē, ka akumulators ir pilnīgi uzlādēts.

Bez tam aptuveni 2 sekundes ilgi skan tonālais signāls, liecinot, ka ir sasniegta akumulatora maksimālā uzlādes pakāpe.

Tūlīt pēc uzlādes beigām akumulatoru var izņemt no uzlādes ierīces un sākt tā lietošanu.

Ja akumulators neatrodas uzlādes ierīcē, uzlādes indikatora **pastāvīga** degšana signalizē, ka uzlādes ierīces kontaktdakša ir pievienota elektrotīkla kontaktlīdždai un uzlādes ierīce ir gatava darbam.

Akumulatora temperatūra ir zemāka par 0°C vai augstāka par 45°C



Sarkanā uzlādes indikatora **pastāvīga degšana** signalizē, ka akumulatora temperatūra ir ārpus pieļaujamo uzlādes

temperatūras vērtību diapazona, kas norādīts sadaļā „Tehniskie dati”, un tāpēc uzlāde nevar notikt. Akumulatora temperatūrai nonākot pieļaujamo vērtību robežās, uzlādes ierīce automātiski pāriet paātrinātās uzlādes režīmā.

Ja akumulatora temperatūra atrodas ārpus pieļaujamo uzlādes temperatūras vērtību robežām, pēc akumulatora ievietošanas uzlādes ierīcē iedegas tā sarkanā LED diode.

Akumulatora uzlāde nenotiek



Ja akumulatora uzlādes gaitā rodas kāda cita kļūme, **mirgo sarkanais** LED indikators.

Šādā gadījumā uzlādes process nevar sākties, un akumulatora uzlāde nenotiek (skatīt sadaļu „Kļūmju uzmeklēšana”).

Ieteikumi akumulatora uzlādei

Ilgstošas uzlādes laikā, piemēram, bez pārtraukuma veicot vairākus uzlādes ciklus, uzlādes ierīce var sakarst. Tas ir normāli un neliecina par tehnisku kļūmi uzlādes ierīcē.

Ja ievērojami samazinās mērinstrumenta darbības laiks starp divām akumulatora uzlādēm, tas liecina, ka akumulators ir nolietojies un to nepieciešams nomainīt. Ievērojiet norādījumus par atbrīvošanos no nolietotajiem izstrādājumiem.

Akumulatora dzesēšana (Active Air Cooling)

Uzlādes ierīcē iebūvētais ventilatora vadības mezgls kontrolē ievietotā akumulatora temperatūru. Ja akumulatora temperatūra pārsniedz 30 °C, sāk darboties ventilators un atdzesē akumulatoru līdz optimālajai uzlādes temperatūrai. Ieslēgtais ventilators rada raksturīgu gaisa plūsmas troksni.

Ja ventilators nedarbojas, tas nozīmē, ka akumulatora temperatūra atrodas optimālā uzlādes temperatūras vērtību robežās vai arī ventilators ir bojāts. Šādā gadījumā pieaug akumulatora uzlādes laiks.

Norādījumi darbam

Akumulatora uzlādes pakāpes indikators

Akumulators ir apgādāts ar uzlādes pakāpes indikatoru, kas parāda tā uzlādes pakāpi. Uzlādes pakāpes indikatoru veido 3 zaļas LED diodes.

Lai aktivizētu uzlādes pakāpes indikatoru, nospiediet uzlādes pakāpes indikatora taustiņu. Pēc aptuveni 5 sekundēm uzlādes pakāpes indikators automātiski izdziest.

Akumulatora uzlādes pakāpi var pārbaudīt arī tad, ja tas ir atvienots.

LED indikatori	Akumulatora uzlādes pakāpe
Pastāvīgi deg 3 zaļas LED diodes	≥ 2/3
Pastāvīgi deg 2 zaļas LED diodes	≥ 1/3
Pastāvīgi deg 1 zaļas LED diodes	≤ 1/3
Mirgo 1 zaļa LED diode	Rezerve

Ja pēc instrumenta ieslēgšanas neiedegas neviena LED diode, akumulators ir bojāts un to nepieciešams nomainīt.

Vadoties drošības apsvērumiem, akumulatora uzlādes pakāpi var nolasīt tikai laikā, kad dārza instruments nedarbojas.

Akumulatora uzlādes laikā trīs zaļās LED diodes secīgi uz īsu brīdi iedegas un tad izdziest. Ja akumulators ir pilnīgi

uzlādēts, visas trīs zaļās LED diodes deg pastāvīgi. Aptuveni 5 minūtes pēc akumulatora pilnīgas uzlādes trīs zaļās LED diodes izdziest.

Akumulatora temperatūras kontroles indikators

Temperatūras kontroles indikatora sarkanā LED diode signalizē, ka akumulatora vai dārza instrumenta elektroniskā mezgla (ja akumulators ir ievietots instrumentā) temperatūra ir ārpus optimālo vērtību diapazona robežām. Šādā gadījumā dārza instruments nedarbojas vai darbojas ar nepilnu jaudu.

Akumulatora temperatūras kontrole

Nospiežot taustiņu vai ieslēdzēju, sarkanā LED diode mirgo (ja ir ievietots akumulators): Akumulatora temperatūra ir ārpus pieļaujamo darba temperatūras vērtību diapazona robežām.

Ja akumulatora temperatūra pieaug virs 70 °C, tas izslēdzas līdz brīdim, kad temperatūra pazeminās, atgriežoties pieļaujamo darba temperatūras vērtību diapazona robežās.

Dārza instrumenta elektroniskā mezgla temperatūras kontrole

Nospiežot ieslēdzēju, sarkanā LED diode deg **pastāvīgi**. Tas nozīmē, ka dārza instrumenta elektroniskā bloka temperatūra ir zemāka par 5 °C vai augstāka par 75 °C.

Ja akumulatora temperatūra pieaug virs 90 °C, dārza instrumenta elektroniskais mezgls izslēdzas līdz brīdim, kad temperatūra pazeminās, atgriežoties pieļaujamo darba temperatūras vērtību diapazona robežās.

Instrumenta veiktspēja (akumulatora darbības laiks)

Instrumenta veiktspēja (akumulatora darbības laiks) ir atkarīga no apļaujamo zālaugu īpašībām, piemēram, no zālāja biezuma, mitruma, zāles garuma, kā arī no apļaušanas augstuma.

Apļaušanas laikā bieži ieslēdzot un izslēdzot dārza instrumentu, samazinās tā veiktspēja (akumulatora darbības laiks).

Lai nodrošinātu optimālu dārza instrumenta veiktspēju (akumulatora darbības laiku), ieteicams apļaušanu veikt biežāk, samazināt apļaušanas augstumu un apļaušanas laikā pārvietoties normālā gaitā.

Tālāk sniegtajā piemērā ir parādīta sakarība starp apļaušanas augstumu un dārza instrumenta veiktspēju ar vienu pilnīgi uzlādētu akumulatoru.

Apļaušanas apstākļi



Loti plāna, sausa zāle

Veiktspēja	
akumulatoram ar ietilpību 2,0 Ah	līdz 250 m ²

Appļaušanas apstākļiakumulatoram ar ietilpību 4,0 Ah līdz 500 m²akumulatoram ar ietilpību 6,0 Ah līdz 750 m²

Lai palielinātu instrumenta darbības laiku, ieteicams iegādāties papildu akumulatoru Bosch pilnvarotā dārza instrumentu tehniskās apkalpošanas uzņēmumā.

Kļūmju uzmeklēšana un novēršana

Simptoms	Iespējamais cēlonis	Kļūmes novēršana
Nedarbojas motors	Ir bojāti dārza instrumenta iekšējie savienojumi	Griezieties Bosch klientu apkalpošanas uzņēmumā
	Akumulators ir izlādējies	Uzlādējiet akumulatoru
	Akumulatora temperatūra ir par zemu vai par augstu	Nogaidiet, līdz akumulators ir sasilis vai atdzisis
	Zāle ir pārāk gara	Maks. pieļaujamais zāles garums ir 30 cm pie lielākā appļaušanas augstuma iestatījuma
	Ir nostrādājusi motora aizsardzība	Ļaujiet dzinējam atdzist un palieliniet appļaušanas augstumu
Dārza instruments darbojas ar pārtraukumiem	Strāvas ķēdes pārtraucējs nav pareizi vai pilnīgi ievietots instrumentā	Ievietojiet pārtraucēju pareizi
	Ir bojāti dārza instrumenta iekšējie savienojumi	Griezieties Bosch klientu apkalpošanas uzņēmumā
Aiz dārza instrumenta paliek nevienmērīgs plāvums un/vai motors darbojas smagi	Ir nostrādājusi motora aizsardzība	Ļaujiet dzinējam atdzist un palieliniet appļaušanas augstumu
	Appļaušanas augstums ir pārāk mazs	Palieliniet appļaušanas augstumu
	Asmeņi ir kļuvuši neasi Iespējams nosprostojums	Asmens nomaīņa (attēls J) Izslēdziet dārza instrumentu un atvienojiet tā strāvas ķēdes pārtraucēju Pārbaudiet telpu zem dārza instrumenta un vajadzības gadījumā atbrīvojiet asmeni (vienmēr uzvelciet dārznieka aizsargcimdus)
	Asmens ir nepareizi iestiprināts	Iestipriniet asmeni pareizi
Pēc dārza instrumenta ieslēgšanas tā asmens negriežas	Asmens ir iestrēdzis zālē	Izslēdziet dārza instrumentu un atvienojiet tā strāvas ķēdes pārtraucēju Novērsiet nosprostojumus (vienmēr uzvelciet dārznieka aizsargcimdus)
	Ir vaļīgs asmens stiprinājuma uzgrieznis/skrūve	Pieskrūvējiet asmens stiprinājuma uzgriezni/skrūvi (ar griezes momentu 27 Nm)
Dārza instruments stipri vibrē un/vai trokšņo	Ir vaļīgs asmens stiprinājuma uzgrieznis/skrūve	Pieskrūvējiet asmens stiprinājuma uzgriezni/skrūvi (ar griezes momentu 27 Nm)
	Ir bojāti asmeņi	Asmens nomaīņa (attēls J)

Akumulators un uzlādes ierīce

Pazīme	Iespējamais cēlonis	Kļūmju novēršana
Uz uzlādes ierīces mirgo sarkanais uzlādes indikators	Akumulators nav (pareizi) ievietots uzlādes ierīcē	Pareizi ievietojiet akumulatoru uzlādes ierīcē
	Akumulatora kontakti ir netīri	Notīriet akumulatora kontaktus, piemēram, vairākkārt pievienojot akumulatoru uzlādes ierīcei

Pazīme	Iespējamais cēlonis	Kļūmju novēršana
Akumulatora uzlāde nenotiek	Akumulators ir bojāts	un atvienojot no tās, vai arī nomainiet akumulatoru Nomainiet akumulatoru
Uzlādes ierīces akumulatora uzlādes indikatori neiedegas	Uzlādes ierīces kontaktdakša nav pievienota vai ir slikti pievienota elektrotīkla kontaktligzdai Ir bojāta elektrotīkla kontaktligzda, elektrokabelis vai uzlādes ierīce	(Līdz galam) iebidiet uzlādes ierīces kontaktdakšu elektrotīkla kontaktligzdā Pārbaudiet spriegumu elektrotīkla kontaktligzdā vai nogādājiet uzlādes ierīci pārbaudei Bosch pilnvarotā elektroinstrumentu remonta darbnīcā

Apkalpošana un apkope

Akumulatora apkope

- **Uzmanību!** Pirms apkalpošanas vai tīrīšanas izslēdziet dārza instrumentu, atvienojiet tā strāvas ķēdes pārtraucēju un izņemiet akumulatoru, kā arī noņemiet zāles savācējvertni.
- **Rikojoties ar asajiem asmeņiem vai strādājot to tuvumā, vienmēr uzvelciet dārznieka aizsargcimdus.**

Lai nodrošinātu optimālu akumulatora izmantošanu, ievērojiet šādus ieteikumus un veiciet šādas darbības.

- Sargājiet akumulatoru no mitruma un ūdens.
- Uzglabājiet dārza instrumentu tikai pie temperatūras vērtībām no 20 °C līdz 50 °C. Vasaras laikā neatstājiet akumulatoru karstumā, piemēram, automašīnas salonā.
- Uzglabājiet akumulatoru atsevišķi, neievietojot to dārza instrumentā.
- Neatstājiet akumulatoru dārza instrumentā, ja tas ir pakļauts tiešai saules staru iedarbībai.
- Optimālā temperatūra akumulatora uzglabāšanai ir 5 °C.
- Laiku pa laikam iztīriet akumulatora ventilācijas atvērumus ar mikstu, tīru un sausu otu.

Ja ievērojami samazinās mērinstrumenta darbības laiks starp divām akumulatora uzlādēm, tas liecina, ka akumulators ir nolietojies un to nepieciešams nomainīt.

Klientu apkalpošanas dienests un konsultācijas par lietošanu

Klientu apkalpošanas dienests atbildēs uz Jūsu jautājumiem par izstrādājumu remontu un apkalpošanu, kā arī par to rezerves daļām. Kopsalikuma attēlus un informāciju par rezerves daļām Jūs varat atrast interneta vietnē:

www.bosch-pt.com

Bosch konsultantu grupa palīdzēs Jums vislabākajā veidā rast atbildes uz jautājumiem par mūsu izstrādājumiem un to piederumiem.

Pieprasot konsultācijas un pasūtīt rezerves daļas, noteikti paziņojiet 10 zīmju izstrādājuma numuru, kas norādīts uz izstrādājuma marķējuma plāksnītes.

Latvijas Republika

Robert Bosch SIA
Bosch elektroinstrumentu servisa centrs
Mūkusalas ielā 97

LV-1004 Rīga
Tālr.: 67146262
Telefakss: 67146263
E-pasts: service-pt@lv.bosch.com

Papildu klientu apkalpošanas dienesta adreses skatiet šeit:

www.bosch-pt.com/serviceaddresses

Pārvietošana

Uz izstrādājumam pievienotajiem litija-jonu akumulatoriem attiecas noteikumi par bīstamo kravu pārvadāšanu. Lietotājs var transportēt akumulatorus ielu transporta plūsmā bez papildu nosacījumiem.

Ja akumulators tiek pārsūtīts caur trešajām pusēm (piemēram, ar gaisa transporta vai citu transporta aģentūru starpniecību), jāievēro īpaši sūtījuma iesaiņošanas un marķēšanas noteikumi. Tāpēc sūtījuma sagatavošanas laikā jāpieaicina kravu pārvadāšanas speciālists.

Pārsūtiet akumulatoru tikai tad, ja tā korpuss nav bojāts. Aizīmējiet vaļējos akumulatora kontaktus un iesaiņojiet akumulatoru tā, lai tas iesaiņojumā nepārvietotos. Ievērojiet arī ar akumulatoru pārsūtīšanu saistītos nacionālos noteikumus, ja tādi pastāv.

Atbrīvošanās no nolietotajiem izstrādājumiem



veidā.



Nolietotais dārza instruments, akumulatori, piederumi un iesaiņojuma materiāli jāpakļauj atreizejai pārstrādei apkārtējai videi nekaitīgā

veidā. Neizmetiet dārza instrumentus un akumulatorus vai baterijas sadzīves atkritumu tvērtne!

Tikai ES valstīm

Atbilstoši Eiropas Savienības direktīvai 2012/19/ES, lietošanai nederīgās elektriskās un elektroniskās ierīces, kā arī, atbilstoši direktīvai 2006/66/EK, bojātie vai nolietotie akumulatori un baterijas jāsavāc atsevišķi un jānogādā atreizejai pārstrādei apkārtējai videi nekaitīgā veidā.

Akumulatori un baterijas**Litija-jonu akumulatori:**

Lūdzam ievērot norādījumus, kas sniegti sadaļā Transportēšana.

Lietuvių k.**Saugos nuorodos**

Dėmesio! Atidžiai perskaitykite toliau pateikiamus nurodymus. Susipažinkite su gaminio valdymo elementais ir išmokite tinkamai juo naudotis. Išsaugokite šią naudojimo instrukciją, kad ir ateityje galėtumėte ja pasinaudoti.

Ant sodo priežiūros įrankio, kroviklio ir akumulatoriaus pavaizduotų simbolių paaiškinimas



Bendrasis įspėjimas apie pavojų.



Atidžiai perskaitykite šią naudojimo instrukciją.



Saugokite, kad netoli esančių asmenų nesužeistų įrankio į orą išsviesti kieti objektai.



Įspėjimas: kai su gaminiu dirbama, laikykitės nuo jo saugaus atstumo.



Atsargiai: nepalieskite besisukančių peilių. Peiliai yra aštrūs. Saugokite kojų ir rankų pirštus.



Prieš pradėdami sodo priežiūros įrankio techninės priežiūros ar remonto darbus, taip

pat prieš palikdami sodo priežiūros įrankį be priežiūros net ir trumpam laikui, jį išjunkite ir ištraukite elektrinės grandinės pertraukiklį (raktą).



Netaikoma.



Prieš liedsdami sodo priežiūros įrankio dalis palaukite, kol jos visiškai sustos. Išjungus sodo priežiūros įrankio variklį, peiliai dar kurį laiką sukasi ir gali sužeisti.



Nenaudokite gaminio, kai lyja, ir nepalikite jo lyjant lauke.



Imkitės apsaugos priemonių nuo elektros smūgio.



Netaikoma.



Kroviklį naudokite tik sausose patalpose.



Kroviklis yra su apsauginiu transformatoriumi.



Sodo priežiūros įrankio neplaukite didžiaslėgiu plovimo įrenginiu ar sodo reikmėms skirta vandens žarna.



Kruopščiai patikrinkite, ar srityje, kurioje numatote naudoti sodo priežiūros įrankį, nėra laukinių ir naminių gyvūnų. Veikiant mašinai, gyvūnai gali būti sužeisti. Kruopščiai patikrinkite sritį, kurioje numatote naudoti mašiną, ir pašalinkite visus akmenis, pagalius, vielas, kaulus ir kitus pašalinius daiktus. Naudodami

mašiną būkite atidūs ir stebėkite, ar tankioje žolėje nėra laukinių bei naminių gyvūnų ir kelmų.

Naudojimas

- ▶ Niekada neleiskite šiuo gaminiu naudotis vaikams arba su šia instrukcija nesusipažinusiems asmenims. Nacionalinėse taisyklėse gali būti numatyti operatorių amžiaus apribojimai. Kai su šiuo gaminiu nedirbate, laikykite jį vaikams nepasiekiamoje vietoje.
- ▶ Niekada neleiskite vaikams, ribotų fizinių, jutiminių ar dvasinių gebėjimų asmenims, taip pat asmenims, kuriems trūksta patirties ir (arba) žinių, ir (arba) su šiomis instrukcijomis nesusipažinusiems asmenims naudotis sodo priežiūros įrankiu.
- ▶ Vaikus būtina prižiūrėti, kad jie su šiuo gaminiu nežaistų.
- ▶ Niekada nenaudokite sodo priežiūros įrankio, jei arti yra žmonių, ypač vaikų, ar naminių gyvūnų.
- ▶ Naudotojas ar dirbantysis yra atsakingas už nelaimingus atsitikimus ir žmonėms ar jų nuosavybei padarytą žalą.
- ▶ Kai naudojate gaminį, neavėkite atviru apavu iš gumos ar sandalais. Visada avėkite tvirtus batus ir mėvėkite ilgomis kelnėmis. Niekada nenaudokite gaminio basi.
- ▶ Rūpestingai patikrinkite plotą, kuriame dirbsite, ir pašalinkite akmenis, vielas, kaulus bei kitokius pašalinius daiktus.
- ▶ Prieš pradėdami naudoti, visada patikrinkite, ar nesusidėvėję ir nepažeisti peiliai, peilių varžtai ir pjovimo mazgas. Susidėvėjusius ir pažeistus peilius bei peilių varžtus visuomet keiskite iškart visus, kad nesusidarytų disbalansas.
- ▶ Pjaukite veją tik dienos šviesoje arba esant geram dirbtiniam apšvietimui.
- ▶ Esant blogoms oro sąlygoms, ypač artėjant audrai, su žoliapjove nedirbkite.
- ▶ Sodo priežiūros įrankiu stenkitės nedirbti, kai žolė šlapia.
- ▶ Dirbdami eikite lėtai, niekada nesukubėkite.
- ▶ Niekada nedirbkite sodo priežiūros įrankiu, jei pažeisti apsauginiai įtaisai, gaubtai arba nėra saugos įtaisų, pvz., apsauginio dangčio ar žolės surinkimo krepšio.
- ▶ Jūsų saugumui rekomenduojame dėvėti klausos organų apsaugos priemones.
- ▶ Nedirbkite su gaminiu, jei esate pavargę ar sergate arba vartojote alkoholio, medikamentų ar narkotikų.
- ▶ Dirbti šlaituose gali būti pavojinga:
 - Nepjaukite ypač stačiuose šlaituose.
 - Nuožulnioje vietoje ar esant šlapiai žolei, visada atsargiai eikite.
 - Nuožulniose vietose visada pjaukite veją tik skersai šlaito, o ne aukštyn-žemyn.

- Keisdami kryptį šlaituose, būkite ypač atsargūs.
- ▶ Eidami atbuli ar traukdami sodo priežiūros įrankį, būkite ypač atsargūs.
- ▶ Pjaudami žolę, sodo priežiūros įrankį visada stumkite pirmyn ir niekada jo netraukite link savęs.
- ▶ Norint sodo priežiūros įrankį paversti ir pervežti per neapželdintą plotą arba pergabenti iš vienos darbo vietos į kitą, būtina, kad sodo priežiūros įrankio peiliai būtų sustoję.
- ▶ Įjungdami paleisdami ar įjungdami variklį, sodo priežiūros įrankio nepaverskite.
- ▶ Sodo priežiūros įrankį įjunkite laikydamiesi naudojimo instrukcijoje pateiktų nuorodų ir stebėkite, kad jūsų kojos būtų pakankamai toli nuo besisukančių dalių.
- ▶ Niekada nekiškite rankų arti besisukančių dalių arba po jomis.
- ▶ Dirbdami su sodo priežiūros įrankiu laikykitės saugaus atstumo nuo išmetimo srities.
- ▶ Niekad nekelkite ir neneškite sodo priežiūros įrankio, kai veikia variklis.
- ▶ Visada užtikrinkite, kad sandėliuojamas sodo priežiūros įrankis visais 4 ratais stovėtų ant grindinio.
- ▶ Sodo priežiūros įrankį kelkite tik už nešimui skirtos rankenos. Su rankena elkitės atsargiai.
- ▶ **Nedarykite jokių gaminio pakeitimų.** Neleidžiamai pakeistas jūsų ga-

minys gali būti mažiau saugus, skleisti didesnį triukšmą ir vibraciją.

Lapų rinkimas

Lapų rinkimo peilio forma tokia, kad nuo vejos galėtų surinkti rudenį nukritusius lapus. Kad ši funkcija veiktų kuo geriau, laikykitės šių nurodymų:

- Rinkite lapus tik nustatę didžiausią pjovimo aukštį.
- Rinkite lapus tik nuo vejos.
- Prieš pradėdami rinkti lapus patikrinkite darbo plotą, užtikrinkite, kad kiti asmenys, naminiai gyvūnai, stikliniai daiktai ir automobiliai būtų saugiu atstumu.

Elektrinės grandinės pertraukiklį (raktą) ištraukite

- visada, kai pasišalinate nuo sodo priežiūros įrankio.
- prieš šalindami įstrigusius daiktus.
- prieš sodo priežiūros įrankį tikrindami, valydami arba reguliuodami.
- atsitrenkę kliūtį. Tada nedelsdami patikrinkite, ar sodo priežiūros įrankis nepažeistas. Jei reikia, pakeiskite peilį.
- sodo priežiūros įrankiui pradėjus nejprastai vibruoti (nedelsdami patikrinkite).

Techninė priežiūra

- ▶ **Kai atliekate darbus aštrių peilių srityje, visada mūvėkite sodininko pirštinius.**
- ▶ Užtikrinkite, kad būtų tinkamai priveržtos visos varžlės, sraigčiai ir varžtai,

tam kad gaminys būtų saugus naudoti.

- ▶ Reguliariai tikrinkite, ar gera žolės surinkimo krepšio būklė, ar jis nesusidėvėjo.
- ▶ Patikrinkite gaminį ir dėl saugumo pakeiskite susidėvėjusias ir pažeistas dalis.
- ▶ Naudokite tik šiam sodo priežiūros įrankiui skirtus pjovimo peilius.
- ▶ Įsitikinkite, kad keičiamos dalys yra Bosch pagamintos ar leistos naudoti.
- ▶ Prieš padėdami gaminį sandėliuoti, jį pašalinkite visas apnašas ir jį švariai nuvalykite. Jei reikia, valykite minkštu sausu šepčiu.

Saugos nuorodos ir patarimai, kaip optimaliai elgtis su akumuliatoriumi

- ▶ **Prieš įstatydami akumuliatorių įsitikinkite, kad sodo priežiūros įrankis yra išjungtas ir ištrauktas elektrinės grandinės pertraukiklis (raktas).** Įstant akumuliatorių į įjungtą sodo priežiūros įrankį gali įvykti nelaimingas atsitikimas.
- ▶ **Naudokite tik šiam sodo priežiūros įrankiui skirtus Bosch akumuliatorius.** Naudojant kitokius akumuliatorius iškyla pavojus susižeisti ar sukelti gaisrą.
- ▶ **Neardykite akumuliatoriaus.** Galimas trumpojo sujungimo pavojus.



Saugokite akumuliatorių nuo karščio, pvz., taip pat ir nuo ilgalaikio saulės spindulių poveikio, ugnies, vandens ir drėgmės. Tai gali sukelti sprogimo pavojų.



- ▶ **Šalia nenaudojamo akumuliatoriaus nelaikykite sąvaržėlių, monetų, raktų, vinių, varžtų ir kitokių mažų metalinių daiktų, kurie galėtų užtrumpinti kontaktus.** Įvykus akumuliatoriaus kontaktų trumpajam jungimui, galima nusidėginti ir gali kilti gaisras.
- ▶ **Pažeidus akumuliatorių ar netinkamai jį naudojant, gali susidaryti garai.** Išvėdinkite patalpą, o jei atsirado negalavimų, kreipkitės į gydytoją. Garai gali dirginti kvėpavimo takus.
- ▶ **Akumuliatorių naudokite tik su gamintojo gaminiais.** Tik taip apsaugosite akumuliatorių nuo pavojingos per didelės apkrovos.

- ▶ **Aštrūs daiktai, pvz., vinys ar atsuktuvai, arba išorinė jėga gali pažeisti akumuliatorių.** Dėl to gali įvykti vidinis trumpasis jungimas ir akumuliatorius gali sudegti, pradėti rūkti, sprogti ar perkaisti.
- ▶ **Nesujunkite akumuliatoriaus kontaktų trumpuoju jungimu.** Gali kilti sprogimo pavojus.
- ▶ Saugokite akumuliatorių nuo drėgmės ir vandens.
- ▶ Sodo priežiūros įrankį laikykite nuo –20 °C iki 50 °C temperatūroje. Pvz., vasarą nepalikite akumuliatoriaus automobilyje.
- ▶ Akumuliatoriaus ventiliacines angas valykite minkštu, švariu ir sausu teptuku.

Saugos nuorodos dirbantiems su krovikliais



Perskaitykite visas šias saugos nuorodas ir reikalavimus. Jei nepaisysite žemiau pateiktų saugos nuorodų ir reikalavimų, gali trenkti elektros smūgis, kilti gaisras ir galite sunkiai susižaloti arba sužaloti kitus asmenis.

Išsaugokite šias saugos nuorodas ir reikalavimus, kad ir ateityje galėtumėte jais pasinaudoti.

Kroviklį naudokite tik tada, jei susipažinote su visomis jo funkcijomis ir esate jį visiškai įvaldę arba buvote atitinkamai apmokyti.

- ▶ Niekada neleiskite vaikams, ribotų fizinių, jutiminių ar dvasinių gebėjimų asmenims, taip pat asmenims, kuriems trūksta patirties ir (arba) žinių, ir (arba) su šiomis instrukcijomis nesusipažinusiems asmenims naudotis krovikliu. Nacionalinėse taisyklėse gali būti numatyti operatorių amžiaus apribojimai.
- ▶ **Prižiūrėkite vaikus.** Taip bus užtikrinama, kad vaikai su krovikliu nežaistų.
- ▶ Įkraukite tik Bosch ličio jonų akumuliatorius, kurių talpa nuo **2,0 Ah** (nuo **10** akumuliatoriaus celių). Akumuliatoriaus įtampa turi sutapti su kroviklio tiekiamą akumuliatoriaus įkrovimo įtampa. Neįkraukite pakartotinai neįkraunamų baterijų. Priešingu atveju kyla gaisro ir sprogimo pavojus.



Saugokite kroviklį nuo lietaus ir drėgmės. Į kroviklį patekęs vanduo padidina elektros smūgio riziką.

- ▶ **Prižiūrėkite, kad kroviklis visuomet būtų švarus.** Nešvarumai kelia elektros smūgio pavojų.
- ▶ **Kaskart prieš pradėdami naudoti patikrinkite kroviklį, kabelį ir kištuką.** Jei aptikote pažeidimų, kroviklio nenaudokite. Patys neatidarykite kroviklio, jį remontuoti leidžiama tik kvalifikuotiems specialistams, remontojant turi būti naudojamos tik originalios atsarginės dalys. Pažeisti krovikliai, kabeliai ir kištukai didina elektros smūgio riziką.
- ▶ **Nenaudokite kroviklio padėję jį ant lengvai užsidegancio pagrindo (pvz., popieriaus, tekstilinės dangos ir pan.) ar gaisro atžvilgiu pavojingoje aplinkoje.** Įkraunant akumuliatorių, kroviklis įkaista, todėl atsiranda gaisro pavojus.
- ▶ **Neuždenkite kroviklio ventiliacinių angų.** Priešingu atveju kroviklis gali perkaisti ir netinkamai veikti.
- ▶ Didesniam elektros saugumui užtikrinti rekomenduojama naudoti pažaidos srovės apsauginį jungiklį, kurio maks. paleidimo srovė yra 30 mA. Visada prieš naudojimą patikrinkite pažaidos srovės apsauginį jungiklį.

Simboliai

Kad skaitydami suprastumėte naudojimo instrukciją, turite žinoti žemiau pateiktų simbolių reikšmę. Prašome įsiminti simbolius ir jų reikšmes. Teisingai supratę simbolius, su šiuo gaminiu dirbsite geriau ir saugiau.

Simbolis	Reikšmė
	Judėjimo kryptis
	Reakcijos jėgos kryptis
	Mūvėkite apsauginėmis pirštinėmis
	Masė
	Įjungimas
	Išjungimas
	Leidžiamas veiksmas
	Draudžiamas veiksmas
CLICK!	Girdimas garsas
	Papildoma įranga ir atsarginės dalys

Naudojimas pagal paskirtį

Sodo priežiūros įrankis skirtas vejai privačiose valdose pjauti.

Sodo priežiūros įrankis nėra skirtas gyvatvorėms karchyti, vejos pakraščiams dailinti, šakoms smulkinti ir pan.

Sodo priežiūros įrankis skirtas vejai ties žeme pjauti.

Techniniai duomenys

Žoliapjovė	Universal		Universal		Universal	
	Rotak 36-550	Rotak 36-555	Rotak 36-560	Rotak 36-590	Rotak 36-670	
Gaminio numeris	3 600 HB9 505 3 600 HB9 573	3 600 HB9 508	3 600 HB9 506 3 600 HB9 574	3 600 HB9 509	3 600 HB9 507	
Vardinė įtampa	V	36	36	36	36	36
Peilių korpuso plotis	cm	38	38	38	38	38
Pjovimo aukštis	mm	25 – 70	25 – 70	25 – 70	25 – 70	25 – 70
Žolės surinkimo krepšio tūris	l	40	40	40	40	40
Svoris pagal EPTA-Procedure 01:2014	kg	15,0	15,0	14,0	15,0	15,0
Serijos numeris	žr. firminėje lentelėje ant sodo priežiūros įrankio					
Leidžiamoji aplinkos temperatūra						
– įkraunant	°C	0 ... +45	0 ... +45	0 ... +45	0 ... +45	0 ... +45
– naudojant	°C	+5 ... +50	+5 ... +50	+5 ... +50	+5 ... +50	+5 ... +50
– sandėliuojant	°C	-20 ... +50	-20 ... +50	-20 ... +50	-20 ... +50	-20 ... +50
Akumuliatorius		Ličio jonų	Ličio jonų	Ličio jonų	Ličio jonų	Ličio jonų
Vardinė įtampa	V	36	36	36	36	36

Žoliapjovė		Universal Rotak 36-550	Universal Rotak 36-555	Universal Rotak 36-560	Universal Rotak 36-590	Universal Rotak 36-670
Gaminio numeris / talpa						
- 2 607 336 913/ 1 607 A35 02V	Ah	-	-	2 x 2,0	-	-
- 2 607 336 915/ 2 607 337 047	Ah	4,0	4,0	-	4,0	-
- 1 607 A35 058	Ah	-	-	-	-	6,0
Akumuliatoriaus celių skaičius						
- 2 607 336 913/ 1 607 A35 02V		-	-	10	-	-
- 2 607 336 915/ 2 607 337 047		20	20	-	20	-
- 1 607 A35 058		-	-	-	-	20

Visos vertės šioje instrukcijoje pateiktos naudojant žemiau arba lygiai 2000 metrų aukštyje virš jūros lygio.

Kroviklis		AL 3620 CV	AL 36V-20
Gaminio numeris		ES	2 607 225 657
		JK	2 607 225 659
		AU	2 607 225 661
		KO	2 607 225 667
Krovimo srovė		A	2,0
Įkrovimo trukmė (kai akumuliatorius išsikroves)			
- Akumuliatorius su 2,0 Ah		min.	65
- Akumuliatorius su 4,0 Ah		min.	125
- Akumuliatorius su 6,0 Ah		min.	185
Svoris pagal EPTA-Procedure 01:2014		kg	0,55
Apsaugos klasė			□/II

Informacija apie triukšmą ir vibraciją

	Universal Rotak 36-550	Universal Rotak 36-555	Universal Rotak 36-560	Universal Rotak 36-590	Universal Rotak 36-670
	3 600 HB9 505	3 600 HB9 508	3 600 HB9 506	3 600 HB9 509	3 600 HB9 507
	3 600 HB9 573		3 600 HB9 574		

Triukšmo emisijos vertės nustatytos pagal **EN 60335-2-77**

Pagal A skalę išmatuotas prietaiso triukšmo lygis tipiniu atveju siekia:

- Garso slėgio lygis	dB(A)	76	76	76	76
- Garso galios lygis	dB(A)	88	88	88	88
- Neapibrėžtis K	dB	= 2,0	= 2,0	= 2,0	= 2,0

Vibracijos bendroji vertė ah (trijų krypčių atstojamasis vektorius) ir neapibrėžtis K nustatytos pagal **EN 60335-2-77**

- Vibracijos emisijos vertė a_h	m/s^2	< 2,5	< 2,5	< 2,5	< 2,5
- Neapibrėžtis K	m/s^2	= 1,5	= 1,5	= 1,5	= 1,5

Montavimas ir naudojimas

Veiksmo tikslas	Pav.	Pus-lapis
Tiekiamas komplektas ^{A)}	A	326
Rankenos montavimas	B	327
Darbinio aukščio nustatymas		
Žolės surinkimo krepšio uždėjimas ir nuėmimas	C	328
Pjovimo aukščio nustatymas	D	328
Akumuliatoriaus įdėjimas	E	329
Naudojimas	F	330
- Elektrinės grandinės pertraukiklio (rakto) įstatymas		
- Įjungimas		
- Vejos pjovimas		
- Išjungimas		
- Elektrinės grandinės pertraukiklio (rakto) išėmimas		
Akumuliatoriaus išėmimas	G	331
Darbo nurodymas „pjauti“	H	332
Pripildymo indikatorius Žolės surinkimo krepšys tuščias / pilnas	I	333
Peilių priežiūra/keitimas	J	333
Papildomos įrangos pasirinkimas	K	334

A) Pavaizduoti ar aprašyti priedai į tiekiamą standartinį komplektą neįeina. Visą papildomą įrangą rasite mūsų papildomos įrangos programoje.

Parengimas naudoti

Jūsų saugumui

- ▶ **Dėmesio! Prieš pradėdami sodo priežiūros įrankio techninės priežiūros arba remonto darbus, jį išjunkite, ištraukite elektrinės grandinės pertraukiklį (raktą) ir išimkite akumuliatorių. Tą patį būtina padaryti, jei buvo pažeistas, įpjautas ar susipainiojo maitinimo laidas.**
- ▶ Išjungus sodo priežiūros įrankį, peiliai dar kelias sekundes sukasi.
- ▶ **Atsargiai: nelieskite besisukančio peilio.**

Akumuliatoriaus įkrovimas

Akumuliatorius yra su temperatūros kontrolės įtaisu, kuris leidžia įkrauti tik tada, kai temperatūra yra nuo 0 °C iki 35 °C. Todėl labai pailgėja akumuliatoriaus eksploatavimo trukmė.

Nuoroda: akumuliatorius pateikiamas ne visai įkrautas. Kad akumuliatorius veiktų visa galia, prieš pirmąjį naudojimą akumuliatorių kroviklyje visiškai įkraukite.

Ličio jonų akumuliatorių galima įkrauti bet kada, eksploatavimo trukmė dėl to nesutrumpėja. Krovimo proceso nutraukimas akumuliatoriui nekenkia.

Celių apsaugos sistema „Electronic Cell Protection (ECP)“ saugo ličio jonų akumuliatorių nuo visiškos iškrovos. Kai aku-

muliatorius išsikrauna, apsauginis išjungiklis išjungia gaminį: Sodo priežiūros įrankis neveikia.

Jei gaminys išjungiamas automatiškai, įjungimo-išjungimo jungiklio nebspauskite. Taip galite sugadinti ličio jonų akumuliatorių.

Laikykitės nuorodų dėl akumuliatoriaus šalinimo.

Akumuliatoriaus įdėjimas ir išėmimas

Nuoroda: jei naudojami netinkami akumuliatoriai, gali sutrikti funkcijos arba sugesti prietaisas.

Įstatykite įkrautą akumuliatorių. Įsitinkinkite, kad akumuliatorius tinkamai įstatytas.

Norėdami išimti akumuliatorių iš prietaiso, paspauskite akumuliatoriaus atblokovimo mygtuką ir ištraukite akumuliatorių.

Įkrovimo procesas

Akumuliatorius pradėdamas krauti, kai kroviklio kištukas įkišamas į kištukinį lizdą ir akumuliatorius įstatomas į kroviklį.

Dėl taikomos intelektualios įkrovimo technologijos, kroviklis automatiškai įvertina akumuliatoriaus įkrovos būklę ir priklausomai nuo akumuliatoriaus temperatūros ir įtampos jį įkrauna optimalia krovimo srove.

Tai padeda tausoti akumuliatorių, be to, palikus akumuliatorių kroviklyje, jis visada būna visiškai įkrautas.

Kroviklio indikatorius reikšmės (AL 3620 CV/AL 3640 CV/AL 36V-20)

Greitojo įkrovimo procesas



Apie greitojo įkrovimo procesą praneša **greitai mirksintis žalias** akumuliatoriaus krovimo indikatorius.

Indikacinis elementas ant akumuliatoriaus: akumuliatorių įkraunant trys žali šviesos diodai vienas po kito trumpam užsidega ir vėl užgęsta. Akumuliatorius yra visiškai įkrautas, kai trys žali šviesos diodai šviečia nuolat. Praėjus apytikriai 5 minutėms po akumuliatoriaus visiško įkrovimo, trys žali šviesos diodai vėl užgęsta.

Nuoroda: greitojo įkrovimo procesas galimas tik tada, jei akumuliatoriaus temperatūra yra leidžiamosios įkrovimo temperatūros ribose, žr. skyrių „Techniniai duomenys“.

Akumuliatoriaus įkrautas



Nuolat šviečiantis žalias akumuliatoriaus šviesos diodų indikatorius reiškia, kad akumuliatorius yra visiškai įkrautas.

Taip pat apytikriai 2 sekundėms pasigirsta garsinis signalas, kuris garsiniu būdu praneša, kad akumuliatorius visiškai įkrautas.

Akumuliatorių galima išimti ir iš karto naudoti.

Kai akumuliatorius neįstatytas, **nuolat šviečiantis** šviesos diodų indikatorius reiškia, kad kištukas yra įstatytas į elektros lizdą ir kroviklis paruoštas naudoti.

Akumulatoriaus temperatūra žemesnė negu 0°C arba aukštesnė negu 45°C



Nuolat šviečiantis raudonas šviesos diodų indikatorius reiškia, kad akumulatoriaus temperatūra yra už leidžiamosios įkrovimo temperatūros ribų, žr. skyrių „Techniniai duomenys“. Kai tik temperatūra yra leidžiamosios temperatūros ribose, kroviklis automatiškai persijungia į greitojo įkrovimo režimą.

Jei akumulatoriaus temperatūra yra už leidžiamosios įkrovimo temperatūros ribų, įstatant į kroviklį šviečia raudonas akumulatoriaus šviesos diodų indikatorius.

Įkrovimo procesas negalimas



Ivykus įkrovimo proceso trikdžiai, apie tai praneša **mirksintis raudonas** šviesos diodų indikatorius.

Įkrovimo procesas nepradedamas, akumulatoriaus įkrauti negalima (žr. „Trikdžių nustatymas“).

Įkrovimo nuorodos

Nuolat veikdamas arba be pertraukos vieną po kito kraudamas kelis akumulatorius, kroviklis gali įkaisti. Tai yra norma ir nereiškia kroviklio techninio defekto.

Jei veikimo laikas po įkrovimo pastebimai sutrumpėja, vadinasi akumulatorius susidėvėjo ir jį reikia pakeisti.

Vadovaukitės pateiktomis nuorodomis dėl šalinimo.

Akumulatoriaus aušinimas („Active Air Cooling“)

Kroviklyje integruota ventiliatoriaus valdymo sistema kontroliuoja įstatyto akumulatoriaus temperatūrą. Jei akumulatoriaus temperatūra aukštesnė už 30 °C, ventiliatorius akumuliatorių aušina iki optimalios įkrovimo temperatūros. Įjungtas ventiliatorius skleidžia vėdinimo triukšmą.

Jei ventiliatorius neveikia, vadinasi akumulatoriaus temperatūra yra optimaliose įkrovimo temperatūros ribose arba ventiliatorius yra sugedęs. Tokiu atveju, akumulatoriaus įkrovimo trukmė pailgėja.

Darbo nuorodos

Akumulatoriaus įkrovos indikatorius

Akumulatorius yra su įkrovos būklės indikatoriumi, kuris parodo akumulatoriaus įkrovos būklę. Įkrovos būklės indikatorių sudaro 3 žali šviesos diodai.

Norėdami suaktyvinti įkrovos būklės indikatorių, spauskite akumulatoriaus įkrovos mygtuką. Maždaug po 5 sekundžių įkrovos būklės indikatorius užgesa savaime.

Įkrovos būklę galima patikrinti ir tada, kai akumulatorius išimtas.

Šviesos diodų indikatorius	Akumulatoriaus talpa
Nuolat šviečia 3 žali šviesos diodai	≥ 2/3
Nuolat šviečia 2 žali šviesos diodai	≥ 1/3
Nuolat šviečia 1 žalias šviesos diodas	≤ 1/3

Šviesos diodų indikatorius Akumulatoriaus talpa

Mirksi 1 žalias šviesos diodas Rezervas

Jei paspaudus mygtuką nešviečia nė vienas šviesos diodas, vadinasi akumulatorius yra pažeistas ir jį reikia pakeisti.

Dėl saugumo įkrovos būklę galima tikrinti tik tada, kai sodo priežiūros įrankis neveikia.

Akumuliatorių įkraunant trys žali šviesos diodai vienas po kito trumpam užsideda ir vėl užgesa. Akumulatorius yra visiškai įkrautas, kai trys žali šviesos diodai šviečia nuolat. Praėjus apytikriai 5 minutėms po akumulatoriaus visiško įkrovimo, trys žali šviesos diodai vėl užgesa.

Akumulatoriaus temperatūros kontrolės įtaiso indikatorius

Temperatūros kontrolės įtaiso raudonas šviesos diodas reiškia, kad akumulatorius arba sodo priežiūros įrankio elektronika (kai akumulatorius įstatytas) yra už optimalios temperatūros ribų. Tokiu atveju sodo priežiūros įrankis neveikia arba veikia ne visa galia.

Akumulatoriaus temperatūros kontrolė

Spaudžiant mygtuką arba įjungiamo ir išjungiamo mygtuką, mirksi raudonas šviesos diodas (kai akumulatorius įstatytas): Akumulatoriaus temperatūra už leidžiamosios darbinės temperatūros ribų.

Kai temperatūra aukštesnė už 70 °C, akumulatorius išsijungia ir lieka išjungtas, kol pasiekiamos leidžiamosios darbinės temperatūros ribos.

Sodo priežiūros įrankio elektronikos temperatūros kontrolė

Raudonas šviesos diodas spaudžiant įjungiamo ir išjungiamo mygtuką šviečia **nuolat**: sodo priežiūros įrankio elektronikos temperatūra yra žemesnė už 5 °C arba aukštesnė už 75 °C.

Kai temperatūra aukštesnė už 90 °C, sodo priežiūros įrankio elektronika išsijungia ir lieka išjungta, kol pasiekiamos leidžiamosios darbinės temperatūros ribos.

Pjovimo našumas (akumulatoriaus veikimo trukmė)

Pjovimo našumas (akumulatoriaus veikimo trukmė) priklauso nuo žolės savybių, pvz., žolės tankumo, drėgmės, žolės aukščio ir pjovimo aukščio.

Jei sodo priežiūros įrankis pjovimo metu dažnai įjungiamas ir išjungiamas, pjovimo našumas (akumulatoriaus veikimo trukmė) taip pat sumažėja.

Kad pjovimo našumas (akumulatoriaus veikimo trukmė) būtų optimalus, rekomenduojama žolę pjauti dažniau, pjaunant pasirinkti didesnį pjovimo aukštį ir eiti tinkamu tempu.

Apačioje pateiktame pavyzdyje vaizduojamas pjovimo aukščio ir pjovimo našumo ryšys, esant trims akumulatoriams.

Pjovimo sąlygos

Labai reta, sausa žolė

Pjovimo našumas

Pjovimo sąlygosAkumulatorius su 2,0 Ah iki 250 m²Akumulatorius su 4,0 Ah iki 500 m²Akumulatorius su 6,0 Ah iki 750 m²

Norint pailginti veikimo trukmę, autorizuotame Bosch sodo priežiūros įrankių aptarnavimo skyriuje galima įsigyti papildomą akumuliatorių.

Trikčių nustatymas

Simptomas	Galima priežastis	Šalinimas
Variklis neužsiveda	Pažeisti vidiniai sodo priežiūros įrankio laidai	Kreipkitės į Bosch klientų aptarnavimo skyrių
	Išsikrovęs akumulatorius	Įkraukite akumuliatorių
	Akumulatorius per šaltas/per karštas	Palaukite, kol akumulatorius įšils/atvės
	Žolė per aukšta	Didžiausias leidžiamas pjaunamos žolės aukštis, nustačius didžiausią pjovimo aukštį, yra 30 cm
	Įsijungė variklio apsauginis įtaisas	Palaukite, kol variklis atvės, ir nustatykite didesnį pjovimo aukštį
Sodo priežiūros įrankis veikia su pertrūkiais	Elektrinės grandinės pertraukiklis (raktas) netinkamai arba nevisiškai įstatytas	Tinkamai įstatykite
	Pažeisti vidiniai sodo priežiūros įrankio laidai	Kreipkitės į Bosch klientų aptarnavimo skyrių
Sodo priežiūros įrankis veją nupjauna nelygiai ir/arba variklis sunkiai veikia	Įsijungė variklio apsauginis įtaisas	Palaukite, kol variklis atvės ir nustatykite didesnį pjovimo aukštį
	Per mažas pjovimo aukštis	Nustatykite didesnį pjovimo aukštį
	Atšipęs peilis	Pakeiskite peilį (žr. pav. J)
	Gali būti užstrigimas	Išjunkite sodo priežiūros įrankį ir ištraukite elektrinės grandinės pertraukiklį (raktą) Patikrinkite sodo priežiūros įrankio apatinę pusę ir prireikus pašalinkite užstrigimą (visada mūvėkite sodininko pirštineis)
Sodo priežiūros įrankį įjungus, nesisuka pjovimo peilis	Atvirkščiai sumontuotas peilis	Tinkamai sumontuokite peilį
	Peilį blokuoja žolė	Išjunkite sodo priežiūros įrankį ir ištraukite elektrinės grandinės pertraukiklį (raktą) Pašalinkite kamštį (visada mūvėkite sodininko pirštineis)
	Atsilaisvinusi peilio veržlė arba varžtas	Užveržkite peilio veržlę arba varžtą (27 Nm)
Labai stipri vibracija ir didelis triukšmas	Atsilaisvinusi peilio veržlė arba varžtas	Užveržkite peilio veržlę arba varžtą (27 Nm)
	Pažeistas peilis	Pakeiskite peilį (žr. pav. J)

Akumulatorius ir kroviklis

Požymiai	Galima priežastis	Šalinimas
Mirksis kroviklio raudonas akumulatoriaus krovimo indikatorius Įkrovimo procesas negalimas	Akumulatorius neįstatytas (arba įstatytas netinkamai)	Tinkamai įstatykite akumuliatorių į kroviklį
	Nešvarūs akumulatoriaus kontaktai	Nuvalykite akumulatoriaus kontaktus (pvz., kelis kartus paeiliui įstatykite ir išimkite akumuliatorių), jei reikia, akumuliatorių pakeiskite

Požymiai	Galima priežastis	Šalinimas
Nešviečia kroviklio akumulatoriaus krovimo indikatoriai	Pažeistas akumulatorius	Akumuliatorių pakeiskite
	Neįkištas (ar netinkamai įkištas) kroviklio kištukas	Kištuką tinkamai (iki galo) įstatykite į kištukinį lizdą
	Pažeistas kištukinis lizdas, maitinimo laidas arba kroviklis	Patikrinkite maitinimo įtampą, jei reikia, dėl kroviklio patikrinimo kreipkitės į autorizuotas Bosch elektrinių įrankių remonto dirbtuves

Priežiūra ir servisas

Akumulatoriaus priežiūra

- ▶ **Dėmesio!** Prieš pradėdami sodo priežiūros įrankio techninės priežiūros arba remonto darbus, jį išjunkite, ištraukite elektrinės grandinės pertraukiklį (raktą) ir išimkite akumuliatorių bei žolės surinkimo maišą.
- ▶ Kai atliekate darbus aštrių peilių srityje, visada mūvėkite sodininko pirštinius.

Kad akumulatorius būtų optimaliai naudojamas, laikykitės šių reikalavimų ir nurodymų:

- Saugokite akumuliatorių nuo drėgmės ir vandens.
- Sodo priežiūros įrankį laikykite nuo –20 °C iki 50 °C temperatūroje. Pvz., vasarą nepalikite akumulatoriaus automobilyje.
- Akumuliatorių laikykite ne sodo priežiūros įrankyje, o išimtą atskirai.
- Tiesiogiai šviečiant saulei, akumulatoriaus sodo priežiūros įrankyje nepalikite.
- Optimali akumulatoriaus sandėliavimo temperatūra yra 5 °C.
- Akumulatoriaus ventiliacines angas valykite minkštu, švariu ir sausu teptuku.

Jei veikimo laikas po įkrovimo pastebimai sutrumpėja, vadinasi akumulatorius susidėvėjo ir jį reikia pakeisti.

Klientų aptarnavimo skyrius ir konsultavimo tarnyba

Klientų aptarnavimo skyriuje gausite atsakymus į klausimus, susijusius su jūsų gaminio remontu, technine priežiūra bei atsarginėmis dalimis. Detalius brėžinius ir informacijos apie atsargines dalis rasite interneto puslapyje: **www.bosch-pt.com**

Bosch konsultavimo tarnybos specialistai mielai pakonsultuos Jus apie gaminius ir jų papildomą įrangą.

Ieškant informacijos ir užsakant atsargines dalis prašome būtinai nurodyti dešimtženklį gaminio numerį, esantį firminėje lentelėje.

Lietuva

Bosch įrankių servisas
 Informacijos tarnyba: (037) 713350
 Įrankių remontas: (037) 713352
 Faksas: (037) 713354
 El. paštas: service-pt@lv.bosch.com

Kitus techninės priežiūros skyriaus adresus rasite čia:

www.bosch-pt.com/serviceaddresses

Transportavimas

Kartu pateikiamų ličio jonų akumuliatorių gabenimui taikomos pavojingų krovinių gabenimą reglamentuojančių įstatymų nuostatos. Naudotojui akumulatorius gabenti keliais leidžiama be jokių apribojimų.

Jei siunčiant pasitelkiami tretieji asmenys (pvz., oro transportas, ekspedijavimo įmonė), būtina atsižvelgti į pakuotei ir ženkliniui taikomus ypatingus reikalavimus. Būtina, kad rengiant siuntą dalyvautų pavojingų krovinių gabenimo specialistas.

Siųskite tik tokius akumuliatorius, kurių nepažeistas korpusas. Apklijuokite kontaktus ir supakuokite akumuliatorių taip, kad jis pakuotėje nejudėtų. Taip pat prašome laikytis ir nacionalinių teisės aktų.

Šalinimas



Sodo priežiūros įrankis, akumulatoriai, papildoma įranga ir pakuotės turi būti ekologiškai utilizuojami.



Sodo priežiūros įrankių, akumuliatorių bei baterijų nemeskite į buitinių atliekų konteinerius!

Tik ES šalims:

Pagal Europos direktyvą 2012/19/ES, naudoti nebetinkami elektriniai ir elektroniniai įrankiai ir, pagal Europos direktyvą 2006/66/EB, pažeisti ir išsekvoti akumulatoriai bei baterijos turi būti surenkami atskirai ir perdirbami aplinkai nekenksmingu būdu.

Akumulatoriai ir baterijos

Ličio jonų:

Prašome laikytis skyriuje Transportavimas pateiktą nuorodą.

غير صحيح.



انتظر إلى أن تتوقف جميع أجزاء جهاز الحديقة عن الحركة بشكل كامل قبل أن تلمسها. تتابع السكاكين دورانها بعد إطفاء جهاز الحديقة وقد تحدث إلى الإصابات.



لا تستعمل الجهاز أثناء هطول الأمطار ولا تعرضه للمطر.



اتقي من الصدمات الكهربائية.



غير صحيح.



استخدم جهاز الشحن في الغرفة الجافة فقط.



لقد تم تجهيز جهاز الشحن بمحول أمان.



لا تستخدم منظم الضغط العالي أو خرطوم الحديقة من أجل تنظيف جهاز الحديقة.



افحص المجال الذي تريد استخدام جهاز الحديقة فيه جيداً للتأكد من عدم وجود الحيوانات المتوحشة



والمنزلية فيه. وجود احتمال جرح الحيوانات المتوحشة والمنزلية أثناء تشغيل الجهاز. افحص مجال استخدام الجهاز جيداً وقم بإزالة جميع الأحجار وعيدان الخشب والأسلاك والعظام والأجسام الغريبة. عند استخدام الجهاز، تأكد من عدم وجود الحيوانات المتوحشة والمنزلية وجذوع

عربي

ملاحظات الأمان

تنبيه! اقرأ التعليمات التالية بإمعان. تمرّس على استخدام عناصر الاستخدام وعلى الاستعمال المخصص للجهاز. يرجى الاحتفاظ بتعليمات التشغيل هذه بمكان آمن للرجوع إليها في المستقبل.

شرح الرموز على جهاز الحديقة وجهاز الشحن والمركم

ملاحظة خطر عامة.



اقرأ تعليمات التشغيل هذه.



احرص على عدم إصابة الأشخاص المتواجدين بالجوار بسبب الأجسام الخارجية المتطايرة.



تحذير: حافظ على مسافة آمنة تبعدك عن الجهاز عند التشغيل.



احترس: لا تلمس السكاكين الدوارة. السكاكين حادة. احترس من فقدان أصابع القدم واليد.



اطفئ جهاز الحديقة وحل قاطع التيار الكهربائي قبل تنفيذ أعمال الضبط أو التنظيف أو إن كنت ستترك جهاز الحديقة دون مراقبة حتى لو كان ذلك لوقت قصير فقط.



الأشجار الصغيرة في العشب الكثيف.

التشغيل

◀ لا تسمح للأطفال أو للأشخاص الغير مطلعين على هذه التعليمات أبدا أن يستعملوا جهاز الحديقة. يجوز أن تحد الأحكام الوطنية من سن المستخدم. احتفظ بجهاز الحديقة بعيدا عن متناول الأطفال عندما لا يتم استخدامه.

◀ لا تسمح للأطفال أو للأشخاص ذوي المقدرات الجسدية أو الحسية أو العقلية المحدودة أو القليلي الخبرة و/أو المعدومي المعرفة و/أو للأشخاص الغير مطلعين على التعليمات هذه أبدا أن يستعملوا جهاز الحديقة. ينبغي مراقبة الأطفال لضمان عدم لعبهم بالجهاز.

◀ لا تستخدم جهاز الحديقة أبدا إن تواجد الأشخاص الآخرين ولا سيما الأطفال أو الحيوانات المنزلية على مقربة مباشرة.

◀ إن المستخدم أو المستعمل هو الذي يحمل مسؤولية الحوادث أو الإصابات التي تصيب الأشخاص الآخرين أو ممتلكاتهم.

◀ لا ترتد أحذية مطاطية مفتوحة أو صنادل عندما تستخدم الجهاز. ارتد أحذية متينة وبنطال طويل دائما. لا تستخدم الجهاز أبدا وأنت حافي القدمين.

◀ افحص السطح المرغوب معالجته بإمعان وأزل الحجارة والعصي

والأسلاك المعدنية والعضام وغيرها من الأشياء الغريبة.

◀ افحص قبل الاستخدام دائما إن كانت السكاكين ولوالب السكاكين ومجموعات القص مستهلكة أو تالفة. استبدل دائما كامل طقم السكاكين وأيضا طقم لوالب السكاكين المستهلكة أو التالفة بشكل كامل لتجنب إخلال التوازن.

◀ قص الأعشاب فقط أثناء ضوء النهار أو الأضواء الاصطناعية الجيدة.

◀ لا تعمل بواسطة جزازة العشب عندما تكون الظروف المناخية رديئة ولاسيما عند بدء العواصف.

◀ لا تستعمل جهاز الحديقة قدر الإمكان إن كانت الأعشاب مبتلة.

◀ ينبغي المشي بهدوء دائما، ولا يجوز السير بسرعة أبدا.

◀ لا تستخدم جهاز الحديقة أبدا إن كانت تجهيزات الوقاية أو الأغطية تالفة أو بلا تجهيزات الأمان، مثلا: واقية الصدم و/أو سلة جمع الأعشاب.

◀ إننا ننصح بارتداء واقية سمع للوقاية الشخصية.

◀ لا تستخدم الجهاز إن كنت مرهقا أو مريضا أو إن كنت تحت تأثير الكحول أو المخدرات أو الأدوية.

◀ إن مزاوله العمل على

المنحدرات قد تكون خطيرة:

- لا تقص الأعشاب بالمنحدرات الشديدة الانحدار.

- احرص على الوقوف بثبات

- ◀ ارفع جهاز الحديقة فقط بمقبض الحمل. قم بمعاملة المقبض بحذر.
- ◀ لا تقوم بتعديل الجهاز. إن التعديلات الغير مسموحة قد تؤثر سلبا على أمان الجهاز وقد تؤدي إلى زيادة الضجيج والاهتزازات.

جمع أوراق الأشجار المتساقطة

لقد تمّ تشكيل سكين جمع أوراق الأشجار المتساقطة بحيث تستطيع أن تجمع أوراق الأشجار المتساقطة في الخريف من بين الأعشاب على أرض الحديقة. لكي تحصل على نتيجة مثالية بواسطة هذه الوظيفة ينبغي أن تتقيد بما يلي:

- اجمع أوراق الأشجار المتساقطة فقط عند تثبيت سكين القص على ارتفاع القص الأقصى.
- اجمع أوراق الأشجار المتساقطة فقط على الأرض المكسوة بالأعشاب.
- افحص سطح العمل قبل البدء بجمع أوراق الأشجار المتساقطة وحافظ على إبقاء الأشخاص والحيوانات المنزلية والأغراض الزجاجية والسيارات على بعد مناسب.

حل قاطع التيار الكهربائي

- دائما عندما تبتعد عن جهاز الحديقة.
- قبل إزالة الاستعصاء.

- دائما على السطوح المنحدرة والأعشاب المبتلة.
- قص الأعشاب على السطوح المائية دائما بشكل عرضي وليس للأعلى و الأسفل.
- احترس بشكل شديد عند تغيير الاتجاه على المنحدرات.
- ◀ احترس بشكل شديد عند السير نحو الخلف أو عند سحب جهاز الحديقة.
- ◀ ادفع جهاز الحديقة أثناء قص الأعشاب دائما نحو الأمام ولا تسحب أبدا نحو جسمك.
- ◀ يجب أن تكون السكاكين متوقفة عن الحركة عندما تضطر لقلب جهاز الحديقة من أجل نقله أو عندما تعبر السطوح الغير مزروعة بالأعشاب أو عندما تنقل جهاز الحديقة من وإلى المجال المرغوب قص أعشابه.
- ◀ لا تميل جهاز الحديقة عند بدء التشغيل أو عند إدارة المحرك.
- ◀ شغل جهاز الحديقة بالطريقة الموصوفة في تعليمات التشغيل واحرص على إبعاد قدميك بمسافة كافية عن الأجزاء الدوارة.
- ◀ لا تقرب يديك وبقدميك من الأجزاء الدوارة ولا تضعها تحتها.
- ◀ ابتعد عن مجال القذف عندما تعمل بواسطة جهاز الحديقة.
- ◀ لا ترفع أو تحمل جهاز الحديقة أبدا عندما يدور المحرك.
- ◀ تأكد من استقرار جميع العجلات الاربع لجهاز الحديقة على الأرض عند التخزين.

- ◀ استخدم فقط مراكم بوش المخصصة لجهاز الحديقة هذا. إن استخدام غيرها من المراكم قد يؤدي إلى الإصابات وإلى مخاطر الحرائق.
- ◀ لا تفتح المركم. يتشكل خطر تقصير الدائرة الكهربائية.

احم المركم من الحرارة، بما فيه أيضا التعرض لأشعة الشمس باستمرار مثلا ومن النار، والماء والرطوبة. قد يتشكل خطر الانفجار.



- ◀ حافظ على إبعاد المركم الغير مستخدم بعيدا عن مشابك الورق وقطع النقود المعدنية والمفاتيح والمسامير واللواكب أو الأغراض المعدنية الصغيرة التي قد تؤدي إلى تماس الملامسين. إن عطل التماس بين ملامسي المركم قد يؤدي إلى الاحتراق أو اندلاع النار.

- ◀ قد تتسرب الأبخرة عند تلف المركم واستخدامه بطريقة غير سليمة. أمن امداد المكان بالهواء النقي وراجع الطبيب في حال الإصابة. إن الأبخرة قد تهيج المجاري التنفسية.
- ◀ اقتصر على استخدام المركم في منتجات الجهة الصانعة. يتم حماية المركم من فرط التحميل الخطير بهذه الطريقة فقط دون غيرها.

- ◀ يمكن أن يتعرض المركم لأضرار من خلال الأشياء المدببة مثل المسامير والمفكات أو من خلال تأثير القوى الخارجية. وقد يؤدي هذا إلى تقصير الدائرة الكهربائية الداخلية واحتراق المركم أو خروج الأبخرة منه أو انفجاره وتعرضه لسخونة مفرطة.

- ◀ لا تقوم بتقصير الدارة الكهربائية بالمركم. يتشكل خطر الانفجار.

- ◀ احم المركم من الرطوبة والماء.
- ◀ خزن جهاز الحديقة والمركم فقط في الحرارة بين 20- درجة مئوية و50 درجة مئوية. مثلا لا تترك المركم في السيارة في الصيف.
- ◀ نظف شقوق التهوية بالمركم من فترة لأخرى بواسطة فرشاة طرية ونظيفة وجافة.

تعليمات الأمان لأجهزة الشحن

- ◀ اقرأ جميع ملاحظات الأمان و التعليمات. إن التقصير عند تطبيق ملاحظات الأمان والتعليمات قد يؤدي إلى الصدمات الكهربائية واندلاع الحرائق و/أو الإصابة بجروح خطيرة.

احتفظ بجميع ملاحظات الأمان والتعليمات للمستقبل.

- ◀ استخدم جهاز الشحن فقط إن كان بإمكانك أن تقدر كامل وظائفه بشكل تام وكان بإمكانك إن تنفيذها كاملة وكنت قد استلمت التعليمات الموافقة.

- ◀ لا تسمح للأطفال أو للأشخاص ذوي المقدرات الجسدية أو الحسية أو العقلية المحدودة أو القليلي الخبرة و/أو المعدومي المعرفة و/أو للأشخاص الغير

- عندما تفحص أو تنظف جهاز الحديقة أو عند إجراء الأعمال عليه.

- بعد الاصطدام بغرض غريب، افحص جهاز الحديقة فورا لكشف التلف واستبدل السكينة إن تطلب الأمر ذلك.
- إن بدأ جهاز الحديقة بالاهتزاز بشكل غريب (افحصه فورا).

الصيانة

- ◀ ارتد قفازات الحدائق دائما، عند إجراء الأعمال أو التعديلات في مجال الساكنين.

- ◀ تأكد من ثبات جميع الصواميل والمسامير واللواكب لضمان سلامة وأمان العمل بالجهاز.

- ◀ افحص مدى تلف واستهلاك سلة جمع الأعشاب بانتظام.

- ◀ افحص الجهاز واستبدل القطع المستهلكة أو التالفة على سبيل الاحتياط.

- ◀ استخدم فقط ساكنين القص المخصصة لجهاز الحديقة هذا دون غيره.

- ◀ احرص على كون الأجزاء المستبدلة صنع بوش.

- ◀ تأكد قبل التخزين بأن الجهاز نظيفا وخاليا من المخلفات. نظفه بواسطة فرشاة طرية وجافة إن تطلب الأمر ذلك.

ملاحظات الأمان وملاحظات لمعاملة المركم بشكل مثالي

- ◀ تأكد بأن يكون جهاز الحديقة مطفاً وقاطع التيار الكهربائي مفصلاً قبل تركيب المركم. إن تركيب المركم بجهاز الحديقة قيد التشغيل قد يؤدي إلى حدوث الحوادث.

◀ لزيادة الأمان الكهربائي ننصح باستخدام قاطع أمان للتيار الكهربائي يفصل عند حد أقصى 30 ميلي أمبير في حال ارتفاع قيمة التيار بالخطأ. افحص قاطع الأمان للتيار دائماً قبل الاستعمال.

الرموز

قد تكون الرموز التالية ذات أهمية من أجل قراءة وفهم تعليمات التشغيل. يرجى حفظ الرموز ومعناها. يساعدك تفسير الرموز بشكل صحيح على استعمال الجهاز بطريقة أفضل وأكثر أماناً.

الرمز	المعنى
	اتجاه الحركة
	جهة رد الفعل
	ارتد قفازات واقية
	الوزن
	التشغيل
	الإطفاء
	تصرف مسموح
	عمل ممنوع
CLICK!	الصوت المسموع
	التابع/قطع الغيار

الاستعمال المخصص

لقد خصص جهاز المديقة لقص الأعشاب في الأماكن الخاصة.

لم يخصص جهاز المديقة من أجل قص الأسبجة النباتية والتشذيب والتفتيت إلخ..

يخصص جهاز المديقة لقص الأعشاب بمستوى ارتفاع الأرض.

مطلعين على التعليمات هذه أبداً أن يستعملوا جهاز الشحن. يجوز أن تحد الأحكام الوطنية من سن المستخدم.

◀ راقب الأطفال. لضمان عدم

عبث الأطفال بجهاز الشحن.

◀ لا تشحن إلا مراكم أيونات

الليثيوم من Bosch بدءاً من

السعة 2,0 أمبير ساعة (بدءاً من

10 خلايا مراكم). يجب أن يلائم

جهد المراكم جهد شحن المرمك

الخاص بجهاز الشحن. لا تقم

بشحن مراكم غير قابلة لإعادة

الشحن. يتشكل خطر نشوب

الحرائق والانفجار في حال عدم

التقيد بذلك.

احم جهاز الشحن من الأمطار والرطوبة. يزيد تسرب الماء إلى داخل جهاز الشحن من أخطار الصدمات الكهربائية.

◀ حافظ على نظافة جهاز الشحن. حيث يكون هناك خطر حدوث صدمة كهربائية من جراء تعرضها للاتساخ.

◀ قبل الاستخدام افحص جهاز الشحن والكابل

والقابس. لا تستخدم جهاز الشحن إذا

اكتشفت وجود أضرار به. لا تفتح جهاز الشحن

بنفسك ولا تقم بإصلاحه إلا لدى فنيين

متخصصين مؤهلين مع الاقتصار على استخدام

قطع الغيار الأصلية. يزداد خطر الإصابة بصدمة

كهربائية في حالة وجود أضرار بأجهزة الشحن

والكابلات الكهربائية والقوايس.

◀ لا تقم بتشغيل جهاز الشحن على أرضية سهلة

الاشتعال (مثل الورق والمنسوجات وما

شابه) أو في بيئة قابلة للاشتعال. حيث ينشأ

خطر اندلاع حريق نتيجة للسخونة المتولدة بجهاز

الشحن عند الشحن.

◀ لا تغطي فتحة تهوية جهاز الشحن. يمكن أن

يتعرض جهاز الشحن لسخونة مفرطة ولا يعمل بعد

ذلك بشكل سليم.

البيانات الفنية

Universal Rotak 36-670	Universal Rotak 36-590	Universal Rotak 36-560	Universal Rotak 36-555	Universal Rotak 36-550	جزارة العشب
3 600 HB9 507	3 600 HB9 509	3 600 HB9 506 3 600 HB9 574	3 600 HB9 508	3 600 HB9 505 3 600 HB9 573	رقم الصنف
36	36	36	36	36	الجهد الاسمي
38	38	38	38	38	عرض هيكل السكنين
					فولط
					سم

Universal Rotak 36-670	Universal Rotak 36-590	Universal Rotak 36-560	Universal Rotak 36-555	Universal Rotak 36-550	جزارة العشب		
70 – 25	70 – 25	70 – 25	70 – 25	70 – 25	ملم	ارتفاع القص	
40	40	40	40	40	لتر	سعة كيس جمع الأعشاب	
15,0	15,0	14,0	15,0	15,0	كغ	الوزن حسب EPTA-Procedure 01:2014	
راجع لافتة الطراز على جهاز المديقة						الرقم المتسلسل	
درجة الحرارة المحيطة المسموح بها							- عند الشحن
45+ ... 0	45+ ... 0	45+ ... 0	45+ ... 0	45+ ... 0	درجة مئوية	- عند التشغيل	
50+ ... 5+	50+ ... 5+	50+ ... 5+	50+ ... 5+	50+ ... 5+	درجة مئوية	- عند التخزين	
50+ ... 20-	50+ ... 20-	50+ ... 20-	50+ ... 20-	50+ ... 20-	درجة مئوية		
مركم							الجهد الاسمي
أيونات الليثيوم	أيونات الليثيوم	أيونات الليثيوم	أيونات الليثيوم	أيونات الليثيوم	فولط	رقم الصنف/السعة	
36	36	36	36	36		- /913 336 607 2 - A35 02V 607 1	
-	-	2 x 2,0	-	-	أمبير ساعة	- /915 336 607 2 - 047 337 607 2	
-	4,0	-	4,0	4,0	أمبير ساعة	- A35 058 607 1	
6,0	-	-	-	-	أمبير ساعة		
عدد خلايا المركم							- /913 336 607 2 - A35 02V 607 1
-	-	10	-	-		- /915 336 607 2 - 047 337 607 2	
-	20	-	20	20		- A35 058 607 1	
20	-	-	-	-			

تم قياس جميع القيم المذكورة في هذه التعليمات من أجل استخدام الجهاز بارتفاع فوق سطح البحر يبلغ 2000 متر كحد أقصى.

AL 36V-20	AL 3620 CV	جهاز الشحن	
2 607 226 273	2 607 225 657	EU	رقم الصنف
2 607 226 275	2 607 225 659	UK	
2 607 226 277	2 607 225 661	AU	
2 607 226 279	2 607 225 667	KO	
2,0	2.0	أمبير	تيار الشحن
مدة الشحن (تفريغ المركم)			
65	65	د	- مركم بقدرة 2,0 أمبير ساعة
125	125	د	- مركم بقدرة 4,0 أمبير ساعة
185	185	د	- مركم بقدرة 6,0 أمبير ساعة
0,55	0,55	كغ	الوزن حسب EPTA-Procedure 01:2014
II / □	II / □		فئة الوقاية

التركيب والتشغيل

الصفحة	الصورة	هدف العمل
326	A	نطاق التوريد ^(A)
327	B	تركيب المقبض ضبط ارتفاع العمل
328	C	تركيب/فك سلة جمع العشب
328	D	ضبط ارتفاع القص
329	E	تركيب المرمك
330	F	تشغيل - إضافة قاطع التيار الكهربائي - تشغيل الجهاز - قص - إطفاء الجهاز - إزالة قاطع التيار الكهربائي
331	G	فك المرمك
332	H	ملاحظة العمل بخصوص الجز
333	I	مؤشر مستوى امتلاء سلة جمع العشب فارغة/ممتلئة
333	J	صيانة السكينة/استبدال السكينة
334	K	اختيار التوايح

(A) لا يتضمن إطار التوريد الاعتيادي التوايح المصورة أو المشروحة. تجد التوايح الكاملة في برنامجنا للتوايح.

المرمك بواسطة مفتاح وقائي عند تفريغ المرمك: لن يعد يعمل جهاز الحديقة.

لا تتابع الضغط على مفتاح التشغيل والإطفاء بعد انطفاء الجهاز بشكل آلي. فقد يتعرض المرمك لأضرار.

تُراعى الملاحظات بصدد التخلص من المرمك.

تركيب/خلع المرمك

ملحوظة: يمكن ان يؤدي استخدام المراكم الغير مناسبة إلى عمل الجهاز بشكل غير صحيح أو إلى تلف الجهاز.

ركب المرمك المشحون. احرص على تعاشق واستقرار المرمك بصورة تامة.

لفك المرمك عن الجهاز، اضغط زر الفك واسحب المرمك من مكانه.

عملية الشحن

تبدأ إجراءات الشحن فور وصل قابس الشاحن بالمقبس وبعد ذلك وضع المرمك في الشاحن . يتم كشف حالة شحن المرمك بشكل آلي من خلال إجراءات الشحن الذكية، ليتم شحنه بتيار الشحن الملائم اعتماداً على درجة حرارة وجهد المرمك.

يؤدي ذلك إلى صيانة المرمك، فيبقى مشحوناً بشكل كامل دائماً عند الاحتفاظ به في جهاز الشحن.

معنى عناصر الإشارة على الشاحن (AL) (3620 CV/AL 3640 CV/AL 36V-20)

عملية الشحن السريع

يشار إلى عملية الشحن السريع للمرمك من خلال **مؤشر وامض أخضر**.



عنصر الإشارة على المرمك: أثناء عملية الشحن تضيء المؤشرات المضيئة الخضراء الثلاثة تلو بعضها ثم تنطفئ لوهلة. يكون قد تم شحن المرمك بشكل كامل عندما تضيء المؤشرات المضيئة الخضراء الثلاثة بشكل مستمر. تعود وتنطفئ المؤشرات المضيئة الخضراء الثلاثة بعد شحن المرمك بشكل كامل لمدة 5 دقائق تقريباً.

ملحوظة: يمكن إجراء عملية الشحن السريع فقط عندما تقع درجة حرارة المرمك ضمن مجال درجة حرارة الشحن، راجع فقرة البيانات الفنية.

المرمك مشحون

يشير **الضوء المستمر بالمؤشر المضيء الأخضر** إلى أنه قد تم شحن المرمك بشكل كامل.



إضافة عن ذلك تطلق إشارة صوتية لمدة تبلغ حوالي ثابنتين، لتشير إلى أنه قد تم شحن المرمك بشكل كامل.

يمكن نزع المرمك إثر ذلك للاستخدام الفوري.

إن لم يكن قد تم تليقيم المرمك، فإن **الضوء المستمر** بالمؤشر المضيء يشير إلى أنه قد تم ربط قابس الشبكة الكهربائية بالمقبس وبأن الشاحن جاهز للتشغيل.

بدئ التشغيل

من أجل سلامتك

⚠ **تنبيه!** إطفئ جهاز الحديقة وحل قاطع التيار الكهربائي وفك المرمك قبل تنفيذ أعمال الصيانة أو التنظيف. ويطبق ذلك أيضاً إن كان كبل المفتاح تالف أو مقصوص أو ملتف عشوائياً.

⚠ **تتابع السكاكين دورانها لعدة ثوان بعد إطفاء جهاز الحديقة.**

⚠ **احترس: لا تلمس سكين القص الدوارة.**

شحن المرمك

لقد تم تجهيز المرمك بمراقب حراري وهو يسمي بالشحن فقط ضمن مجال حراري يبلغ بين 0 درجة مئوية و 35 درجة مئوية، ويؤدي ذلك إلى مدة صلاحية عالية للمرمك.

ملاحظة: يتم تسليم المرمك وهو بحالة شحن جزئية. اشحن المرمك في جهاز الشحن بشكل كامل قبل الاستعمال الأول لضمان قدرة المرمك الكاملة. يمكن شحن مرمك إيونات الليثيوم في أي وقت دون الحد من فترة صلاحيته. إن قطع عملية الشحن لا يسبب الأضرار بالمرمك.

لقد تم وقاية مرمك إيونات الليثيوم من التفريغ العميق بواسطة "واقية الخلايا الالكترونية (Electronic Cell Protection) (ECP)". يتم إطفاء

درجة حرارة المركم تقل عن 0 درجة مئوية أو تزيد عن 45 درجة مئوية

تشير **الإضاءة المستمرة** بالمؤشر المضيء **الأحمر** إلى أن درجة حرارة المركم خارج النطاق المسموح لدرجة حرارة الشحن، راجع فقرة البيانات الفنية. بمجرد الوصول إلى نطاق درجة الحرارة المسموح به، ينتقل جهاز الشحن أوتوماتيكياً إلى الشحن السريع. عندما تقع درجة حرارة المركم خارج مجال درجة حرارة الشحن المسموحة، فإن الضوء الأحمر بالمركم يضيء عند تلقيه بجهاز الشحن.



عملية الشحن غير ممكنة

يشار إلى خلل آخر بعملية الشحن من خلال **المؤشر الوامض الأحمر**.



لا يمكن البدء بعملية الشحن ولا يمكن شحن المركم (راجع فقرة البحث عن الأخطاء).

ملاحظات عن الشحن

قد يحمي الشاحن عند دورات الشحن المستمرة أو المتكررة خلف بعضها البعض مرات متعددة. ولكن هذا الأمر لا يستدعي للقلق ولا يدل ذلك على خلل فني بالشاحن.

تدل فترة صلاحية قصيرة بعد الشحن إلى أن المركم قد استهلك وأنه يتوجب استبداله.

تراعى الملاحظات بصدد التخلص من العدد.

تبريد المركم (Active Air Cooling)

يقوم جهاز التحكم في المروحة المدمج في الشاحن بمراقبة درجة حرارة المركم المركب. عندما تقع درجة حرارة المركم فوق 30 درجة مئوية يتم تبريد المركم بواسطة مروحة إلى درجة حرارة الشحن المثالية. يُصدر تشغيل المروحة صوت تهوية.

إذا توقفت المروحة فهذا يعني أن درجة حرارة المركم في نطاق درجة حرارة الشحن المثالي أو أن المروحة معطلة. تزداد مدة شحن المركم في هذه الحالة.

ملاحظات عمل

مبين حالة شحن المركم

لقد تم تزويد المركم بمؤشر لحالة الشحن وهو يشير إلى حالة شحن المركم. يتألف مؤشر حالة الشحن من 3 مؤشرات مضيئة خضراء.

اضغط زر مؤشر حالة الشحن لتشغيل إشارة حالة الشحن. يطفأ مؤشر حالة الشحن بعد 5 ثانياً تقريباً من تلقاء نفسه.

يمكن فحص حالة الشحن أيضاً بعد فك المركم.

المؤشر المضيء	سعة المركم
ضوء مستمر، العدد 3 مؤشر أخضر	$2/3 \leq$
ضوء مستمر، العدد 2 مؤشر أخضر	$1/3 \leq$
ضوء مستمر، العدد 1 مؤشر أخضر	$1/3 \geq$

المؤشر المضيء

ضوء وامض، العدد 1
مؤشر أخضر

إذا لم يضيء أي مؤشر مضيء بعد ضغط الزر فهذا يعني أن المركم تالف ويجب تغييره. يمكن استعراض حالة الشحن فقط عندما يكون جهاز الحديقة متوقفاً عن الحركة لأسباب متعلقة بالأمان. أثناء عملية الشحن تضيء المؤشرات المضيئة الخضراء الثلاثة تلو بعضها ثم تنطفئ، لوهلة. يكون قد تم شحن المركم بشكل كامل عندما تضيء المؤشرات المضيئة الخضراء الثلاثة بشكل مستمر. تعود وتنطفئ المؤشرات المضيئة الخضراء الثلاثة بعد شحن المركم بشكل كامل بمدة 5 دقائق تقريباً.

مؤشر مراقبة درجة الحرارة للمركم

يشير الضوء الأحمر بمؤشر مراقبة درجة الحرارة إلى أن المركم أو النظام الإلكتروني بجهاز الحديقة (عند تقييم المركم) لا يقعان ضمن مجال درجة الحرارة المثالية. لا يعمل جهاز الحديقة في هذه الحالة أو قد لا يعمل بالقدرة الكاملة.

مراقبة درجة حرارة المركم

يوضع مؤشر الضوء الأحمر عند ضغط الزر أو زر التشغيل/الإطفاء (مع المركم المركب): المركم خارج النطاق المسموح به لدرجة حرارة التشغيل. يطفأ المركم عندما تتجاوز درجة الحرارة 70 درجة مئوية، إلى أن يعود إلى مجال درجة حرارة التشغيل المسموحة.

مراقبة درجة حرارة النظام الإلكتروني بجهاز الحديقة

ينير مؤشر الضوء الأحمر باستمرار عند ضغط زر التشغيل/الإطفاء: تقل درجة حرارة النظام الإلكتروني بجهاز الحديقة عن 0 درجة مئوية أو تزيد عن 75 درجة مئوية.

يطفأ النظام الإلكتروني بجهاز الحديقة عندما تتجاوز درجة الحرارة 90 درجة مئوية، إلى أن يعود إلى مجال درجة حرارة التشغيل المسموحة.

شروط القص

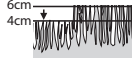

عشب جاف ورقيق جدا

قدرة القص	مركم بقدرته	إلى	متر مربع
ساعة	2,0 أمبير	إلى	250 متر مربع
ساعة	4,0 أمبير	إلى	500 متر مربع
ساعة	6,0 أمبير	إلى	750 متر مربع

يمكن شراء مركم إضافي لدى مركز خدمة زبائن شركة بوش لأجهزة الحديقة من أجل زيادة مدة العمل.

قدرة القص (مدة عمل المركم)

تتعلق قدرة القص (مدة عمل المركم) بمواصفات العشب، مثلاً: كثافة العشب، الرطوبة، طول العشب وأيضاً ارتفاع القص.

كما يؤدي تكرار تشغيل وإطفاء جهاز الحديقة أثناء عملية قص العشب إلى تخفيض قدرة القص (مدة عمل المركم).

للتوصل إلى قدرة القص (مدة عمل المركم) المثالية، ينصح بالقص مرات متعددة، بتكبير ارتفاع القص وبالسير بسرعة ملائمة.

يوضع المثال التالي العلاقة بين ارتفاع القص وقدرة القص بالنسبة إلى ثلاثة مراكم.

البحث عن الأخطاء



الخطأ	السبب المحتمل	العلاج
المحرك لا يشتغل	تلف بالكبلات الداخلية بجهاز الحديقة المركم فارغ	راجع مركز خدمة زبائن بوش اشحن المركم
	المركم ساخن/بارد جداً العشب شديد الارتفاع	اسمح للمركم بأن يبرد/يسخن ارتفاع الأعشاب الأقصى المسموح يبلغ 30 سم بواسطة ضبط ارتفاع القص الأعلى
	تم إطلاق واقية المحرك قاطع التيار الكهربائي غير مركب بشكل صحيح/كامل	اترك المحرك يبرد ثم اضبط ارتفاع قص أكبر ركبه بالشكل الصحيح
جهاز الحديقة يعمل بشكل متقطع	تلف بالكبلات الداخلية بجهاز الحديقة تم إطلاق واقية المحرك	راجع مركز خدمة زبائن بوش اترك المحرك يبرد ثم اضبط ارتفاع قص أكبر
جهاز الحديقة لا يقص الأعشاب بشكل متساوٍ و/أو المحرك لديه صعوبات أثناء العمل	ارتفاع القص قليل جداً السكين كليلية قد يكون هناك انسداد	اضبط ارتفاع قص أكبر استبدل السكين (انظر الصورة J)
	السكين مركبة بالاتجاه الخاطئ الأعشاب تعيق حركة السكين	اطفئ جهاز الحديقة وقم بحل قاطع التيار الكهربائي
لا تدور السكين بعد تشغيل جهاز الحديقة	ازل الأعشاب المسببة للإعاقة (ارتد قفازات حدائق دائماً)	أفحص الجانب السفلي بجهاز الحديقة وأخليه من البقايا عند الضرورة (ارتد قفازات حدائق دائماً)
	صامولة/لولب السكين منحلة	ركب السكين بالاتجاه الصحيح
اهتزازات/أصوات شديدة	صامولة/لولب السكين منحلة	أفحص الجانب السفلي بجهاز الحديقة وأخليه من البقايا عند الضرورة (ارتد قفازات حدائق دائماً)
	السكين تالفة	أفحص الجانب السفلي بجهاز الحديقة وأخليه من البقايا عند الضرورة (ارتد قفازات حدائق دائماً)

المركم والشاحن

الأخطاء	السبب المحتمل	العلاج
مؤشر شحن المرمك الأحمر يومض على الشاحن	لم يتم تركيب المرمك (بالشكل الصحيح)	قم بتركيب المرمك في جهاز الشحن بالشكل الصحيح
عملية الشحن غير ممكنة	ملازمات المرمك متسخة	نظف ملازمات المرمك من خلال تلقيمه ونزعه عدة مرات مثلاً، استبدل المرمك عند الضرورة
مؤشرات شحن المرمك لا تضيء على الشاحن	المرمك تالف	استبدل المرمك
	قابس الشبكة الكهربائية بالشاحن غير موصل بشكل (سليم)	اغرز قابس الشبكة الكهربائية بالمقبس بشكل (كامل)
	تلف بالمقبس، كابل الشبكة الكهربائية أو الشاحن	تفحص خدمة زبائن وكالة عدد بوش الكهربائية بتفحص الشاحن عند الضرورة

الصيانة والخدمة

العناية بالمرمك

- ◀ تنبيه! اطفئ جهاز الحديقة وحل قاطع التيار الكهربائي وانزع المرمك وكيس جمع العشب قبل البدء بتنفيذ أعمال الصيانة أو التنظيف.
- ◀ ارتد قفازات الحداثك دائماً، عند إجراء الأعمال أو التعديلات في مجال السكاكين.

يرجى مراعاة الملاحظات والإجراءات التالية من أجل ضمان استخدام المرمك بشكل مثالي:

- احم المرمك من الرطوبة والماء.
- خزن جهاز الحديقة والمركم فقط في مجال الحرارة بين 20- درجة مئوية و50 درجة مئوية. مثلاً لا تترك المرمك في السيارة في الصيف.
- قم بتخزين المرمك لوحده وليس داخل جهاز الحديقة.
- لا تترك المرمك في جهاز الحديقة إن كان سيتعرض لأشعة الشمس المباشرة.
- تبلغ درجة الحرارة المثالية لوزن المرمك 5 درجة مئوية.
- نظف شقوق التهوية بالمرمك من فترة لأخرى بواسطة فرشاة طرية ونظيفة وجافة.
- تدل فترة صلاحية قصيرة بعد الشحن إلى أن المرمك قد استهلك وأنه يتوجب استبداله.

خدمة العملاء واستشارات الاستخدام

يجب مركز خدمة العملاء على الأسئلة المتعلقة بإصلاح المنتج وصيانته، بالإضافة لقطع الغيار. تجد الرسوم التفصيلية والمعلومات الخاصة بقطع الغيار في الموقع: www.bosch-pt.com
يسر فريق Bosch لاستشارات الاستخدام مساعدتك إذا كان لديك أي استفسارات بخصوص منتجاتنا وملحقاتها.
يلزم ذكر رقم الصنف ذو الخانات العشر وفقاً للوحة صنع المنتج عند إرسال أية استفسارات أو طلبيات قطع غيار.

تجد المزيد من عناوين الخدمة تحت:

www.bosch-pt.com/serviceaddresses

النقل

تخضع مراكم إيونات الليثيوم المركبة لأحكام قانون المواد الخطيرة. يمكن للمستخدم أن ينقلها على الشوارع العامة دون أي شروط إضافية. عندما يتم إرسالها عن طريق طرف آخر (شركة شحن أو نقل جوي مثلاً) يتوجب مراعاة شروط خاصة بصدد التغليف والتعليم. ينبغي استشارة خبير بنقل المواد الخطيرة عند تحضير الطرد في هذه الحالة. استخدم المراكم فقط إن كان هيكلها سليم. الصق الملازمات المكشوفة وغلف المرمك بحيث لا يتحرك في الطرد. يرجى مراعاة الأحكام الوطنية الإضافية إن وجدت.

التخلص من العدة الكهربائية

يجب التخلص من أجهزة الحديقة والمراكم والتوابع والتغليف بطريقة منصفة بالبيئة عن طريق التدوير. لا ترم أجهزة الحديقة والمراكم/البطاريات ضمن النفايات المنزلية!



لدول الاتحاد الأوروبي فقط:

يجب أن يتم جمع الأجهزة الكهربائية والإلكترونية الغير صالحة للاستعمال حسب التوجيه الأوروبي 2012/19/ EU، ويجب أن يتم جمع المراكم/البطاريات التالفة أو المستهلكة على أفراد حسب التوجيه الأوروبي 2006/66/EC، ليتم التخلص منها بطريقة منصفة بالبيئة عن طريق التدوير.

المراكم/البطاريات:

أيونات الليثيوم:

يرجى مراعاة الإرشادات الواردة في جزء تعليمات النقل.

فارسی

دستورات ایمنی

توجه! همه دستورات ایمنی را به دقت بخوانید. خود را با قسمتهای کاربری و نحوه استفاده از ابزار باغبانی آشنا کنید. لطفا دفترچه راهنما را برای آینده خوب نگهداری کنید.

توضیح نمادها روی ابزار باغبانی، دستگاه شارژ و باتری

هشدارهای عمومی.



دفترچه ی راهنما را تا انتها بخوانید.



دقت کنید که افراد نزدیک شما با اجسام به هوا پرت شده زخمی نشوند.



هشدار: هنگام کار ابزار با باغبانی، فاصله ایمنی را رعایت کنید.



احتیاط: به تیغه های در حال حرکت دست نزنید. تیغه ها تیز هستند. جهت محافظت از انگشتان پا و دست خود احتیاط کنید.



قبل از تمیز کردن یا سرویس و یا در صورتی که ابزار باغبانی را حتی برای مدتی کوتاه بدون نظارت رها می کنید، آن را از جریان برق قطع کنید.



مربوط نمی شود.



قبل از تماس با قسمتهای ابزار باغبانی، بگذارید به طور کامل بایستند. تیغه ها پس از خاموش شدن برای مدتی در حرکت می مانند و می توانند باعث ایجاد جراحات شوند.



ابزار باغبانی را در برابر باران حفظ کنید یا زیر باران رها نکنید.



خود را در برابر شوک الکتریکی مصون بدارید.



مربوط نمی شود.



دستگاه شارژ را در مکانهای خشک بکار برید.



شارژر به یک ترانس ایمنی مجهز می باشد.



جهت تمیز کردن ابزار باغبانی از شوینده فشار قوی یا شلنگ استفاده نکنید.



محیط کار ابزار باغبانی را از لحاظ وجود حیوانات وحشی و اهلی به دقت



کنترل کنید. حیوانات وحشی و اهلی ممکن است هنگام کار با دستگاه زخمی شوند. محیط کار دستگاه را خوب کنترل و آن را از نظر وجود سنگ، تکه چوب، استخوان و سایر اجسام خارجی خالی کنید. دقت کنید که هنگام کار با دستگاه، هیچ حیوان وحشی یا اهلی یا ساقه درخت در علف انبوه پنهان نباشد.

کاربری

- ◀ هرگز به کودکان یا سایر افراد نا آشنا اجازه استفاده از محصول را ندهید. مقررات مربوط به هر کشور می توانند سن کاربر را محدود کنند. چنانچه از محصول استفاده نمی کنید، آن دور از دسترس کودکان نگهدارید.
- ◀ هرگز به کودکان و سایر افراد دارای کاستیهای روحی و جسمی یا بدون تجربه یا آشنایی یا به اشخاص بدون اطلاع از روش کاربری اجازه استفاده از ابزار باغبانی را ندهید.
- ◀ کودکان باید زیر نظر باشند تا اطمینان حاصل شود که آنها با محصول بازی نمی کنند.
- ◀ هرگز از ابزار باغبانی در صورت بودن اشخاص بخصوص کودکان یا حیوانات در نزدیکی شما استفاده نکنید.
- ◀ کاربر در برابر حوادث یا خسارات روی اشخاص یا املاک مسؤول می باشد.
- ◀ هنگام کاربرد محصول، کفشهای سر باز یا صندل نپوشید. کفش کار محکم و یک شلوار بلند بپوشید. هرگز با پای برهنه از محصول استفاده نکنید.
- ◀ سطوح مورد کار را به دقت بررسی کنید و همه سنگها، تکه ها، سیمها، استخوانها و سایر اجسام متفرقه را جدا کنید.
- ◀ قبل از استفاده همیشه کنترل کنید که تیغه، پیچهای تیغه و سایر قسمتهای بخش برش کهنه یا آسیب دیده نباشند. جهت جلوگیری از بر هم خوردن بالانس، تیغه ها یا پیچهای تیغه فرسوده را به طور کامل عوض کنید.
- ◀ فقط در روز روشن یا زیر نور مناسب چراغ، کار کنید.
- ◀ در صورت بد بودن هوا بخصوص هنگام رعد و برق با ماشین چمن زن کار نکنید.
- ◀ ابزار باغبانی را حتی الامکان در چمن مرطوب بکار نبرید.
- ◀ همواره آرام برانید، هرگز تند حرکت نکنید.
- ◀ ابزار باغبانی را هرگز با تجهیزات محافظ آسیب دیده، سرپوش یا تجهیزات ایمنی مانند محافظ پرتاب و/یا سطل جمع آوری علف بکار نگیرید.
- ◀ توصیه می کنیم که علاوه بر ایمنی شخصی از گوشی ایمنی نیز استفاده کنید.
- ◀ اگر خسته یا بیمار هستید یا تحت تأثیر مواد مخدر، دارو یا الکل قرار دارید، از محصول استفاده نکنید.
- ◀ کار در بوته ها می تواند خطرناک باشد:
- سرایشی های با زاویه زیاد را چمن زنی نکنید.
- هنگام کار روی سطوح کج یا چمن مرطوب مطمئن گام بردارید.
- روی سطوح کج همواره به صورت مورب چمن زنی کنید و نه به صورت بالا و پایین.

ایمنی محصول شما را مختل و یا ایجاد سر و صدای شدید یا لرزش کنند.

جمع آوری برگ

تیغه برگ جمع کن به شکلی است که برگهای پاییز را از روی چمن شما جمع آوری می کند. جهت رسیدن به نتیجه بهینه، به موارد زیر توجه نمایید:

- برگ ها را تنها در صورت داشتن داشتن بیشینه ارتفاع برش جمع آوری کنید.
- تنها برگهای روی چمن خود را جمع کنید.
- قبل از جمع آوری برگ، سطح کار را کنترل کنید و خود را از انسانها، حیوانات، اشیاء و ماشین دور نگهدارید

قطع کننده جریان برق را فعال کنید:

- وقتی که خود را از ابزار باغبانی جدا می کنید.
- قبل از رفع گیر یا بلوکه ها،
- هنگام کنترل ابزار باغبانی، تمیز یا روی آن کار کردن.
- پس از برخورد با یک جسم خارجی، ابزار باغبانی را سریع از لحاظ آسیب دیدگی کنترل کنید و تیغه را در صورت نیاز تعویض نمایید.
- چنانچه ابزار باغبانی به طور غیر عادی شروع به لرزیدن کرد (فورا کنترل کنید).

- هنگام تغییر جهت در سرایشی ها کاملا احتیاط کنید.

- ◀ ابزار باغبانی کاملا احتیاط کنید.
- ◀ هنگام چمن زنی ابزار باغبانی را همیشه به جلو برانید و هیچگاه آن را به طرف بدن خود نکشید.
- ◀ تیغه ها بایستی رو به بالا باشند، هنگامی که ابزار باغبانی را جهت حمل و بر می گردانید، وقتی که از روی سطوح پوشیده بدون علف رد می شوید و هنگامی که ابزار باغبانی را از یا به جایی جهت چمن زنی حمل می کنید.
- ◀ هنگام روشن کردن یا روشن ماندن موتور، ابزار باغبانی را واژگون نکنید.
- ◀ ابزار باغبانی را مطابق دستورات دفترچه راهنما روشن کنید و دقت کنید که پاهای شما به اندازه کافی از بخشهای در حال چرخش دور باشند.
- ◀ دستها و پاهای خود را در نزدیکی یا زیر بخشهای در حال چرخش نبرید.
- ◀ هنگام کار با ابزار باغبانی از محدوده پرتاب چمن فاصله بگیرید.
- ◀ ابزار باغبانی را هرگز با موتور روشن بلند یا حمل نکنید.
- ◀ دقت کنید که هنگام نگهداری در انبار، ابزار باغبانی با هر 4 چرخ روز زمین قرار گیرد.
- ◀ ابزار باغبانی را تنها از دسته بلند کنید. دسته را با احتیاط بگیرید.
- ◀ **محصول را دستکاری نکنید.** تغییرات غیر مجاز ممکن است

- ◀ باتری شارژی را از نزدیکی با گیره های دفتري، سکه، کلید، میخ، پیچ یا سایر اشیاء فلزی که باعث اتصال دو قطب می شوند، دور نگهدارید. یک اتصالی بین قطبهای باتری شارژی می تواند باعث بروز آتش سوزی شود.
- ◀ در صورت استفاده غیر معمول یا آسیب دیدگی باتری شارژی ممکن است بخار خارج گردد. هوا را تازه کنید و در صورت بروز ناراحتی به پزشک مراجعه کنید. این بخارها می توانند مجاری تنفسی را تحریک کنند.
- ◀ تنها از باتری برای محصولات تولیدی شرکت استفاده کنید. فقط در اینصورت باتری در برابر خطر اعمال فشار بیش از حد محافظت میشود.
- ◀ بوسیله ی اشیاء تیز مانند میخ یا پیچکوشنی یا تأثیر نیروی خارجی ممکن است آسیب ببیند. ممکن است اتصالی داخلی رخ دهد و باتری آتش گیرد، دود کند، منفجر شود یا بیش از حد داغ گردد.
- ◀ از اتصال کوتاه باتری خودداری کنید. خطر انفجار وجود دارد.
- ◀ باتری شارژی را در برابر رطوبت و تابش مستقیم نور خورشید محفوظ بدارید.
- ◀ ابزار باغبانی را شارژ کنید و باتری را در محدوده بین 20°C تا 50°C نگهداری کنید. باتری را در تابستان در ماشین نگذارید.
- ◀ گاه بگاہ شیارهای تهویه باتری را بوسیله یک قلم موی یا برس کوچک نرم و خشک تمیز کنید.

دستورات ایمنی برای دستگاههای شارژ

- همه دستورات ایمنی و راهنمایی ها را بخوانید. اشتباهات ناشی از عدم رعایت این دستورات ایمنی ممکن است باعث برق گرفتگی، سوختگی و یا سایر جراحات های شدید شود.
- همه دستورات و راهنمایی ها را برای آینده خوب نگهداری کنید.
- لطفاً دستگاه شارژ را زمانی بکار گیرید که از کلیه لزومات عملکرد آن بخوبی واقف باشید و کاملاً بتوانید با دستگاه کار کنید و همچنین راهنمایی های لازم را دریافت کرده باشید.



- ◀ هرگز به کودکان و سایر افراد دارای کاستیهای روحی و جسمی یا بدون تجربه یا آشنایی یا به اشخاص بدون اطلاع از روش کاربری اجازه استفاده از دستگاه شارژ را ندهید. مقررات مربوط به هر کشور می توانند سن کاربر را محدود کنند.

سرویس و مراقبت

- ◀ در صورت کار در محدوده تیغه تیز، همواره از دستکش باغبانی استفاده کنید.
- ◀ از محکم بودن مهره ها، پین ها و پیچها مطمئن شوید تا وضعیت کار ایمنی برای محصول تضمین گردد.
- ◀ مرتب سطل جمع آوری چمن را از نظر فرسودگی و شکل کنترل کنید.
- ◀ محصول را کنترل کنید و قسمت‌های فرسوده یا آسیب دیده را جهت اطمینان تعویض کنید.
- ◀ فقط از تیغه های در نظر گرفته شده برای ابزار باغبانی استفاده کنید.

- ◀ مطمئن شوید که قطعات تعویضی از شرکت بوش باشند.
- ◀ قبل از نگهداری در انبار از تمیز بودن و خالی بودن محصول اطمینان حاصل کنید. در صورت امکان با یک برس خشک و نرم تمیز کنید.

راهنمایی ها برای کار بهینه با باتری شارژی

- ◀ قبل از جاگذاری باتری از خاموش بودن ابزار باغبانی و قیوز مربوط مطمئن شوید. فرار دادن باتری در ابزار باغبانی روشن ممکن است باعث بروز حادثه شود.
- ◀ تنها از باتریهای در نظر گرفته شده برای این ابزار باغبانی استفاده کنید. کاربرد سایر باتریها می تواند باعث بروز جراثیم یا خطر آتش سوزی گردد.
- ◀ باتری را باز نکنید. خطر اتصال کوتاه وجود دارد.
- باتری شارژی را در برابر گرما (مانند تابش مستقیم نور خورشید)، رطوبت، آتش، آب محفوظ بدارید. خطر انفجار وجود دارد.



میلی آمپر استفاده کنید. کلید نشت و خطا را قبل از کاربری کنترل کنید.

علامت ها

علامتهای ذیل برای استفاده از چاروبرقی مهم می باشند. لطفا این علائم و معانی آنها را به خاطر بسپارید. فهم درست این علائم به شما جهت استفاده ی درست و ایمن از محصول کمک می کند.

معنی	علامت
مسیر یا جهت حرکت	
مسیر یا جهت عکس العمل	
از دستکش ایمنی استفاده کنید	
وزن	
نمونه روشن کردن	
نمونه خاموش کردن	
کاربری مجاز	
عملکرد ممنوع و غیر مجاز	
سر و صدای قابل شنیدن	CLICK!
متعلقات/قطععات یدکی	

موارد استفاده از دستگاه

ابزار باغبانی جهت چمن زنی در محیط شخصی در نظر گرفته شده است.

ابزار باغبانی جهت بریدن شمشاد، کوتاه کردن، خرد کردن و غیره در نظر گرفته نشده است.

ابزار باغبانی جهت چمن زنی روی زمین در نظر گرفته نشده است.

◀ **مراقب کودکان باشید.**
اینگونه اطمینان حاصل می کنید که کودکان با دستگاه شارژ بازی نمی کنند.

◀ تنها باتریهای لیتیوم-یونی از ظرفیت **Ah 2,0** (از **10** باتری ساعتی) شارژ کنید. ولتاژ باتری بایستی با ولتاژ شارژر باتری مطابقت داشته باشد. از شارژ کردن باتری های غیر قابل شارژ خودداری کنید. در غیر اینصورت خطر آتش سوزی یا انفجار وجود دارد.

دستگاه شارژ باتری را در برابر باران و رطوبت محفوظ بدارید. نفوذ آب به داخل دستگاه شارژ، خطر برق گرفتگی را افزایش میدهد.

◀ **دستگاه شارژ را تمیز نگه دارید.** آلودگی می تواند خطر ایجاد شوک الکتریکی داشته باشد.

◀ **قبل از هر بار استفاده، دستگاه شارژ، کابل و دوشاخه را کنترل کنید.** در صورت تشخیص هر گونه آسیب دیدگی، از دستگاه شارژ استفاده نکنید دستگاه شارژ را سر خود باز نکنید و برای تعمیر دستگاه فقط به متخصصین حرفه ای رجوع و از وسایل یدکی اصل استفاده کنید. دستگاه شارژ، دوشاخه و کابل های آسیب دیده، خطر برق گرفتگی را افزایش میدهند.

◀ **دستگاه شارژ را در سطح قابل اشتعال (مثلا روی کاغذ، پارچه و غیره) یا در محیط با قابلیت آتشسوزی بکار نبرید.** به دلیل ایجاد گرمای حاصل از کار دستگاه، خطر بروز آتشسوزی وجود دارد.

◀ **شیار تهویه ی دستگاه شارژ را نپوشانید.** دستگاه شارژ ممکن است در غیر اینصورت درست کار نکند.

◀ برای افزایش ایمنی الکتریکی توصیه می شود از یک کلید نشت و خطا با حداکثر آمپراژ فعال 30

مشخصات فنی

Universal Rotak 36-670	Universal Rotak 36-590	Universal Rotak 36-560	Universal Rotak 36-555	Universal Rotak 36-550	ماشین چمن زن
3 600 HB9 507	3 600 HB9 509	3 600 HB9 506 3 600 HB9 574	3 600 HB9 508	3 600 HB9 505 3 600 HB9 573	شماره فنی
36	36	36	36	36	ولتاژ نامی V
38	38	38	38	38	عرض قاب تیغه cm
70 - 25	70 - 25	70 - 25	70 - 25	70 - 25	ارتفاع برش میلیمتر

Universal Rotak 36-670	Universal Rotak 36-590	Universal Rotak 36-560	Universal Rotak 36-555	Universal Rotak 36-550	ماشین چمن زن	
40	40	40	40	40	حجم، سطل جمع آوری چمن	
15,0	15,0	14,0	15,0	15,0	وزن مطابق استاندارد EPTA-Procedure 0 1:2014	
رجوع کنید به پرچسب روی ابزار باغبانی					شماره فنی/شماره سری	
					دمای مجاز محیط	
45+ ... 0	45+ ... 0	45+ ... 0	45+ ... 0	45+ ... 0	°C	- هنگام شارژ
50+ ... 5+	50+ ... 5+	50+ ... 5+	50+ ... 5+	50+ ... 5+	°C	- هنگام کار
50+ ... 20-	50+ ... 20-	50+ ... 20-	50+ ... 20-	50+ ... 20-	°C	- هنگام نگهداری
لیتیوم - یونی					باتری شارژی	
36	36	36	36	36	V	ولتاژ نامی

شماره فنی/حجم						
-	-	2 x 2,0	-	-	Ah	- /913 336 607 2 - A35 02V 607 1
-	4,0	-	4,0	4,0	Ah	- /915 336 607 2 - 047 337 607 2
6,0	-	-	-	-	Ah	- A35 058 607 1
تعداد باتری ساعتی						
-	-	10	-	-		- /913 336 607 2 - A35 02V 607 1
-	20	-	20	20		- /915 336 607 2 - 047 337 607 2
20	-	-	-	-		- A35 058 607 1

تمام مقادیر موجود در این دفترچه برای کاربری برابر یا کمتر از 2000 متر بالاتر از سطح دریا اندازه گیری شده اند.

AL 36V-20	AL 3620 CV	دستگاه شارژ باتری
2 607 226 273	2 607 225 657	شماره فنی
2 607 226 275	2 607 225 659	اروپا
2 607 226 277	2 607 225 661	انگلیس
2 607 226 279	2 607 225 667	اتریش
2.0	2.0	گره
		جریان شارژ
		زمان شارژ (باتریها خالی هستند)
65	65	- باتری یا 2,0 Ah دقیقه
125	125	- باتری یا 4,0 Ah دقیقه
185	185	- باتری یا 6,0 Ah دقیقه
0.55	0.55	وزن مطابق استاندارد EPTA-Procedure 01:2014
II/□	II/□	کلاس ایمنی

نوع عملکرد	تصویر	صفحه
نصب قلاب دستگیره تنظیم ارتفاع کار	B	327

نحوه نصب و کاربرد

نوع عملکرد	تصویر	صفحه
محتویات ارسالی ^(A)	A	326

قرار دادن/برداشتن باتری

تذکره: در صورت استفاده از باتری های نامناسب، امکان بروز اختلال در عملکرد یا آسیب دیدگی دستگاه وجود دارد.

باتری شارژ شده را قرار دهید. مطمئن شوید که باتری کاملاً جا افتاده است.

برای برداشتن باتری از دستگاه، دکمه آزاد کننده قفل باتری را فشار دهید و باتری را بیرون بکشید.

فرآیند شارژ

به محض اتصال دوشاخه دستگاه شارژ در پریز و فیض شارژر و باتری در دستگاه شارژ شروع می شود.

توسط فرآیند هوشمند شارژ، وضعیت شارژر به طور خودکار تشخیص داده می شود و بر حسب دمای باتری و ولتاژ، جریان شارژر بهینه انتخاب می شود.

با این روش طول عمر باتری افزایش یافته و به هنگام نگهداری آن در داخل دستگاه شارژ همواره بطور کامل، شارژر باقی میماند.

معنی نمادهای نمایش داده شده روی دستگاه شارژ (AL 3620 CV/AL 3640 CV/AL 36V-20)

فرآیند شارژ سریع

فرآیند شارژ سریع توسط **چشمک زدن** نمایشگر سبز شارژر باتری قابل شناسایی است.



قسمتهای قابل نمایش برای باتری: در طول فرآیند شارژ هر سه چراغ ال ای دی سبز به طور پیاپی روشن و پس از مدت کوتاهی خاموش می شوند. چنانچه هر سه چراغ ال ای دی سبز به طور ممتد روشن شوند، باتر شارژر شده است. 5 دقیقه پس از شارژ شدن کامل باتری، هر سه چراغ ال ای دی سبز دوباره خاموش می شوند.

تذکره: فرآیند شارژ سریع تنها در صورت بودن باتریها در محدوده دمای مجاز شارژر ممکن است، رجوع کنید به «مشخصات فنی».

باتری شارژ شده است

روشن شدن **مداوم چراغ سبز رنگ** نمایشگر شارژر باتری، نشان می دهد که باتری بطور کامل شارژ شده است.



علاوه بر این برای مدت 2 ثانیه یک سیگنال صوتی شنیده می شود که شارژ شدن کامل باتری را با صدا نشان می دهد.

پس از آن میتوان باتری را برداشت و بلافاصله مورد استفاده قرار داد.

در صورت عدم قرار داشتن باتری در داخل محفظه، روشن شدن **مداوم چراغ نمایشگر شارژر باتری**، نشان می دهد که دوشاخه اتصال دستگاه شارژر در داخل پریز برق قرار دارد و دستگاه شارژر آماده برای کار است.

دمای باتری زیر 0 یا بالای 45°C

چراغ **ممتد قرمز** ال ای دی نشانگر قرار داشتن خارج از محدوده ی دمای مجاز باتری است، رجوع کنید به بخش



نوع عملکرد	تصویر	صفحه
برداشتن/نصب سطل جمع آوری چمن	C	328
تنظیم ارتفاع برش	D	328
جاگذاری باتری کاربرد	E	329
- از فیوز مربوط استفاده کنید - روشن کنید - چمن زنی - خاموش کنید - فیوز مربوط را بردارید	F	330
برداشتن باتری	G	331
تذکره برای «چمن زدن»	H	332
نمایشگر وضعیت سطل جمع آوری چمن خالی/پر	I	333
مراقبت از تیغه/تعویض تیغه	J	333
نحوه انتخاب متعلقات	K	334

(A) کلیه متعلقاتی که در تصویر و یا در متن آمده است، بطور معمول همراه دستگاه ارائه نمی شود. لطفاً لیست کامل متعلقات را از فهرست برنامه متعلقات اقتباس نمایید.

نحوه کاربرد دستگاه

برای ایمنی شما

- ◀ **توجه!** ابزار باغبانی را خاموش کنید، قطع کننده جریان برق را رها کنید و قبل از انجام سرویس و تمیز کردن، باتری را درآورید.
- همین کار را در صورت بریدگی، آسیب دیدگی یا کلافه شدن کابل دستگاه انجام دهید.
- ◀ **پس از خاموش شدن ابزار باغبانی، تیغه آن چند ثانیه در حرکت می ماند.**
- ◀ **احتیاط:** به تیغه در حال چرخش دست نزنید.

نحوه شارژ کردن باتری

باتری شارژی مجهز به سیستم کنترل کننده دما است که شارژر بین 0°C و 35°C را ممکن می سازد. به این ترتیب طول عمر باتری افزایش می یابد.

تذکره: باتری دستگاه با شارژ اولیه ارسال می شود. برای دست یافتن به توان کامل باتری، بایستی باتری را پیش از اولین بار استفاده، در دستگاه شارژر بطور کامل شارژ کنید.

باتریهای لیتیوم-یونی را می توان همیشه شارژ کرد، بدون اینکه از طول عمر آنها کاسته شود. قطع شارژر باتری به آن آسیبی وارد نمی کند.

باتری لیتیوم-یونی از طریق „Electronic Cell Protection (ECP)“ در مقابل خالی شدن کامل محافظت می شود. در صورت خالی بودن باتری، محصول بوسیله کلید حفاظتی خاموش می شود؛ ابزار باغبانی دیگر کار نمی کند.

پس از خاموش شدن خودکار دستگاه، دوباره روی کلید خاموش/روشن فشار نیاورید. امکان آسیب دیدن باتری وجود دارد.

به نکات مربوط به نحوه از رده خارج کردن باتری توجه کنید.

چنانچه پس از فشار دادن دکمه هیچ چراغ ال ای دی روشن نشد، باتری خراب است و باید تعویض شود. به دلایل ایمنی نمایش وضعیت شارژ باتری تنها در صورت متوقف بودن ابزار باغبانی ممکن است. در طول فرآیند شارژ هر سه چراغ ال ای دی سبز به طور پیاپی روشن و پس از مدت کوتاهی خاموش می شوند. چنانچه هر سه چراغ ال ای دی سبز به طور ممتد روشن شوند، باتر شارژ شده است. 5 دقیقه پس از شارژ شدن کامل باتری، هر سه چراغ ال ای دی سبز دوباره خاموش می شوند.

نمایشگر باتری های برای کنترل دما

نمایشگر چراغ قرمز برای کنترل دما نشاندهنده این است که باتری یا الکترونیک ابزار باغبانی (در صورت قرار داشتن باتری) در محدوده دمای بهینه قرار ندارد. در این مورد ابزار باغبانی کار نمی کند یا توانش کم است.

کنترل دمای باتری

ال ای دی قرمز هنگام فشردن دکمه قطع و وصل (در صورت قرار داشتن باتری) چشمک می زند: باتری خارج از محدوده دمای کاری مجاز است. در صورت وجود دمای بیش از 70 باتری از مدار خارج می شود تا دوباره به محدوده دمای مجاز کاری برسد.

کنترل دمای الکترونیک ابزار باغبانی

ال ای دی قرمز هنگام فشردن کلید قطع و وصل به طور ممتد روشن است: دمای الکترونیک ابزار باغبانی کمتر از 5 °C یا بیشتر از 75 °C است. در صورت وجود دمای بیش از 90 °C الکترونیک ابزار باغبانی از مدار خارج می شود تا دوباره به محدوده دمای مجاز کاری برسد.

توان برش (مدت کارکرد باتری)

توان برش (مدت کارکرد باتری) به مشخصات چمن یعنی تراکم، رطوبت، اندازه و ارتفاع چمن بستگی دارد.

خاموش روشن کردن مکرر ابزار باغبانی هنگام چمن زنی توان برش (مدت کارکرد باتری) را کاهش می دهد.

جهت بهینه سازی توان برش (مدت کارکرد باتری) توصیه می شود، به دفعات چمن زنی کنید، ارتفاع برش را بیشتر نمایید و با سرعت مناسب حرکت کنید. مثال زیر رابطه بین ارتفاع برش و توان برش را با توجه به باتری نشان می دهد.

شرایط برش



چمن بسیار نازک و خشک

توان برش	باتری
تا 250 m ²	Ah 2,0 یا
تا 500 m ²	Ah 4,0 یا

„مشخصات فنی“. به محض رسیدن به محدوده دمای مجاز، دستگاه شارژ به طور خودکار به حالت فرآیند شارژ سریع تغییر می کند.

چنانچه دمای باتری خارج از محدوده دمای مجاز شارژ باشد، پس از قرار دادن در شارژ، چراغ قرمز ال ای دی باتری روشن می شود.

فرآیند شارژ ممکن انجام نمی شود

در صورت بروز اختلالی دیگر در فرآیند شارژ توسط چشمک زدن نمایشگر قرمز رنگ مشخص می شود.



فرآیند شارژ شروع نمی شود و شارژ شدن باتری ممکن نیست (رجوع کنید به بخش „جستجوی خطا“).

راهنمایی جهت شارژ کردن

چنانچه چندین بار بطور مداوم و بدون وقفه فرآیند شارژ انجام بگیرد، امکان گرم شدن دستگاه شارژ وجود دارد. این موجب نگرانی نیست و به معنی وجود عیب فنی در دستگاه شارژ نمی باشد.

مدت زمان کارایی بسیار کوتاه پس از شارژ، نشاندهنده فرسوده بودن باتری شارژی است و بایستی تعویض شود.

به نکات مربوط به نحوه از رده خارج کردن باتری توجه کنید.

خنک کردن باتری (Active Air Cooling)

کنترل کننده ی تهویه ی نصب شده در دستگاه شارژ، بر دمای باتریهای قرار داده شده نظارت می کند. چنانچه دمای باتری بالاتر از 30 °C باشد، باتری با یک فن جهت رسیدن به دمای بهینه شارژ خنک می شود. تهویه ی روشن شده صدای پنکه تولید می کند. در صورت عدم کارکرد تهویه، دمای باتری در محدوده ی بهینه ی شارژ قرار دارد یا تهویه خراب است. در اینصورت مدت زمان شارژ باتری طولانی تر میشود.

راهنمایی های عملی

نشانه و وضعیت شارژ باتری

باتری به یک نمایشگر وضعیت شارژ باتری مجهز است که وضعیت شارژ باتری ها را نشان می دهد. نمایشگر وضعیت شارژ باتری دارای 3 چراغ سبز ال ای دی است.

دکمه نمایشگر وضعیت شارژ باتری را جهت فعال کردن آن فشار دهید. پس از 5 ثانیه نمایشگر وضعیت شارژ باتری خود به خود خاموش می شود. وضعیت شارژ باتری را می توان پس از برداشتن باتری هم کنترل کرد.

ظرفیت باتری	چراغ نشانگر LED
چراغ ال ای دی ممتد سبز $2/3 \leq$	چراغ ال ای دی ممتد
3 سبز $1/3 \leq$	1 چراغ ال ای دی ممتد سبز $1/3 \geq$
1 چراغ ال ای دی چشمک ذخیره	1 چراغ ال ای دی چشمک

برای افزایش مدت کارکرد می توان یک باتری اضافی را از یکی از نمایندگی های مجاز Bosch خریداری کرد

شرایط برش

باتری با 6,0 Ah تا 750 m²

جستجوی خطا



ایراد	دلیل ممکن	راهنمایی
موتور راه نمی افتد	اتصال درونی کابل های ابزار باغبانی معیوب است	به نمایندگی Bosch مراجعه کنید
	باتری خالی است	باتری را شارژ کنید
	باتری خیلی سرد/خیلی داغ است	بگذارید باتری گرم/خنک شود
	چمن خیلی بلند است	بیشترین ارتفاع مجاز چمن با حداکثر تنظیم ارتفاع برش برابر است با 30 سانتیمتر
	محافظ موتور فعال شده است	بگذارید موتور خنک شود و ارتفاع برش بیشتری را تنظیم کنید
	قطع کننده جریان برق نادرست/ناقص نصب شده است	درست نصب کنید
ابزار باغبانی با توقف کار می کند	اتصال درونی کابل های ابزار باغبانی معیوب است	به نمایندگی Bosch مراجعه کنید
	محافظ موتور فعال شده است	بگذارید موتور خنک شود و ارتفاع برش بیشتری را تنظیم کنید
ابزار باغبانی تصویر برش منظمی بدست نمی دهد و/یا موتور سخت کار می کند	ارتفاع برش کم است تیغه کند است امکان گرفتگی	ارتفاع برش بیشتری را تنظیم کنید تیغه را تعویض کنید (رج لکنید به تصویر ابزار باغبانی را خاموش و فیوز مربوط را قطع کنید قسمت پایین ابزار باغبانی را کنترل و در صورت نیاز خالی کنید (همواره از دستکش باغبانی استفاده کنید)
	تیغه از طرف اشتباه نصب شده است	تیغه را از طرف صحیح نصب کنید
پس از روشن کردن ابزار باغبانی تیغه نمی چرخد	تیغه توسط چمن، گیر کرده است	ابزار باغبانی را خاموش و فیوز مربوط را گرفتگی را برطرف کنید (همواره از دستکش باغبانی استفاده کنید)
	مهره تیغه/پیچ تیغه شل است	مهره تیغه/پیچ تیغه را سفت کنید (Nm 27)
لرزش شدید/سر و صدا	مهره تیغه/پیچ تیغه شل است تیغه آسیب دیده است	مهره تیغه/پیچ تیغه را سفت کنید (Nm 27) تیغه را تعویض کنید (رج لوع کنید به تصویر)

باتری و دستگاه شارژ

ایرادها	دلیل ممکن	راهنمایی
نمایشگر شارژ باتری قرمز روی دستگاه شارژ چشمک می زند فرآیند شارژ ممکن انجام نمی شود	باتری (درست) قرار نگرفته است کنتاکت های باتری آلوده شده اند	باتری را درست روی دستگاه شارژ قرار دهید اتصال های باتری را تمیز کنید؛ مثلا با درآوردن و جازدن پیچی، در صورت نیاز باتری را عوض کنید
	باتری قابل استفاده نمیباشد	باتری را تعویض نمایید

ایرادها	دلیل ممکن	راهنمایی
نمایشگرهای شارژ باتری روی دستگاه شارژ دیده نمی شوند	دو شاخه اتصال دستگاه شارژ یا به جریان برق متصل نیست و یا اینکه (به درستی) متصل نیست	دو شاخه اتصال به جریان برق را (بطور کامل) در داخل پریز برق فشار بدهید
	دو شاخه اتصال، کابل برق و یا دستگاه شارژ ایراد دارد	ولتاژ شبکه را کنترل نمایید، دستگاه شارژر در صورت لزوم از طرف یک شرکت مجازی که خدمات پس از فروش برای ابزارآلات برقی شرکت بوش را ارائه میدهد کنترل شود

مراقبت و سرویس

مراقبت از باتری

◀ توجه! ابزار باغبانی را خاموش کنید، قطع کننده جریان برق را رها کنید و قبل از انجام سرویس و تمیز کردن، باتری و نیز سطل جمع آوری چمن را درآورید.

◀ در صورت کار در محدوده تیغه تیز، همواره از دستکش باغبانی استفاده کنید.

جهت تضمین استفاده بهینه از باتری به راهنماییهای زیر توجه کنید:

- باتری شارژی را در برابر رطوبت و تابش مستقیم نور خورشید محفوظ بدارید.
- ابزار باغبانی را شارژ کنید و باتری را در محدوده بین 20°C تا 50°C نگهداری کنید. باتری را در تابستان در ماشین نگذارید.
- باتری را به صورت مجزا و نه در ابزار باغبانی نگهداری کنید.
- باتری را زیر تابش مستقیم نور خورشید در ابزار باغبانی قرار ندهید.
- دمای بهینه جهت نگهداری باتری 5°C است.
- گاه بگاہ شیارهای تپه‌به باتری را بوسیله یک قلم موی یا برس کوچک نرم و خشک تمیز کنید.
- مدت زمان کارایی بسیار کوتاه پس از شارژ، نشاندهنده فرسوده بودن باتری شارژی است و بایستی تعویض شود.

خدمات و مشاوره با مشتریان

خدمات مشتری، به سؤالات شما درباره تعمیرات، سرویس و همچنین قطعات یدکی پاسخ خواهد داد. نقشه‌های سه بعدی و اطلاعات مربوط به قطعات یدکی را در تارنمای زیر میباید:

www.bosch-pt.com

گروه مشاوره به مشتریان Bosch با کمال میل به سؤالات شما درباره محصولات و متعلقات پاسخ می‌دهند.

برای هرگونه سؤال و یا سفارش قطعات یدکی، حتماً شماره فنی 10 رقمی کالا را مطابق برچسب روی ابزار برقی اطلاع دهید.

ایران

روبرت بوش ایران - شرکت بوش تجارت پارس
میدان ونک، خیابان شهید خدای، خیابان آفتاب
ساختمان مادران، شماره 3، طبقه سوم.

تهران 1994834571

تلفن: 42039000 +9821

آدرس سایر دفاتر خدماتی را در ادامه ببینید:

www.bosch-pt.com/serviceaddresses

حمل و نقل

باتریهای لیتیوم-یونی تابع مقررات حمل کالاهای پر خطر می باشند. کاربر می تواند باتریها را بدون استفاده از روکش در خیابان حمل کند. در صورت ارسال توسط شخص ثالث (مانند: حمل و نقل هوایی یا زمینی) باید تمهیدات مربوط به بسته بندی و علامتگذاری مورد توجه قرار گیرد. در اینصورت باید حتما جهت آماده سازی قطعه ارسال به کارشناس حمل کالاهای پر خطر مراجعه کرد. باتریهای شارژی را فقط در صورتی ارسال کنید که بدنه آنها آسیب ندیده باشد. کنتاکتهای باز را بپوشانید و باتری را طوری بسته بندی کنید که در بسته بندی تکان نخورد. در این باره لطفاً به مقررات و آیین نامه های ملی توجه کنید.

از رده خارج کردن دستگاه

ابزار های باغبانی، متعلقات و بسته بندی آن، باید طبق مقررات حفظ محیط زیست از رده خارج و بازیافت شوند. ابزارهای باغبانی، دوشاخه و باتریها/باتری های قابل شارژ را داخل زباله دان خانگی نیندازید!



فقط برای کشورهای عضو اتحادیه اروپا:

دستگاههای کهنه و غیر قابل استفاده الکتریکی طبق آئین نامه و دستورالعمل اروپایی 2012/19/EU و باتریهای خراب یا فرسوده براساس آیین نامه ی اروپایی EG/2006/66 بایستی جداگانه و متناسب با محیط زیست جمع آوری شوند.

باتری های قلمی/شارژی:

لیتیوم یونی:

لطفاً به راهنماییهای در بخش حمل و نقل توجه نمایید.

A

15,0 kg

1x

1x

1x

2x

1x

A)

1x

UniversalRotak 36-560		(2x) 36V 2.0 Ah
UniversalRotak 36-550 UniversalRotak 36-555 UniversalRotak 36-590		36V 4.0 Ah
UniversalRotak 36-670		36V 6.0 Ah

B

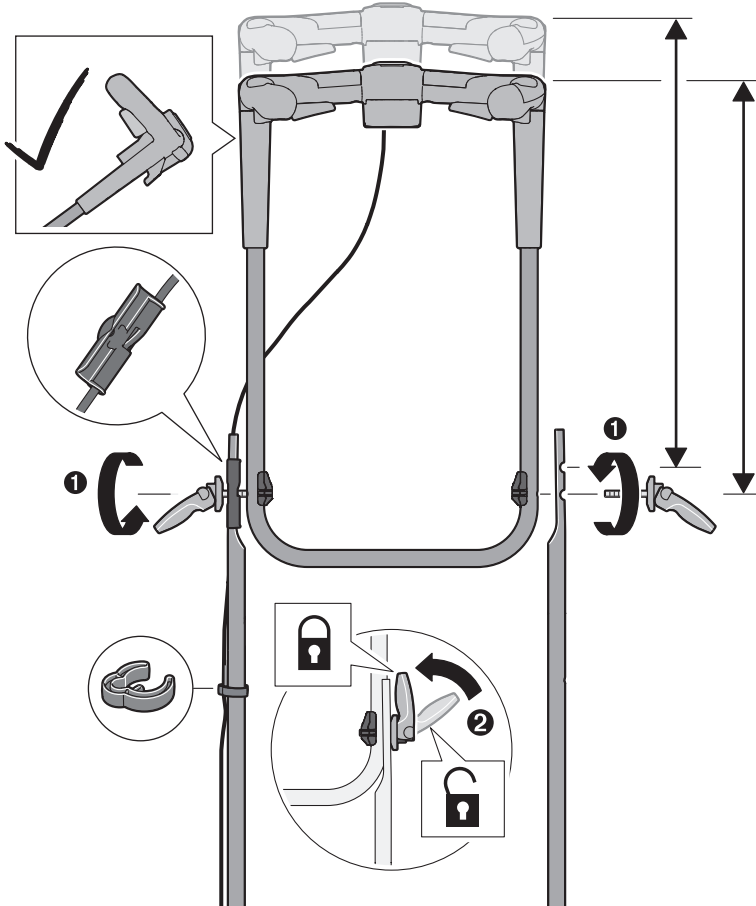
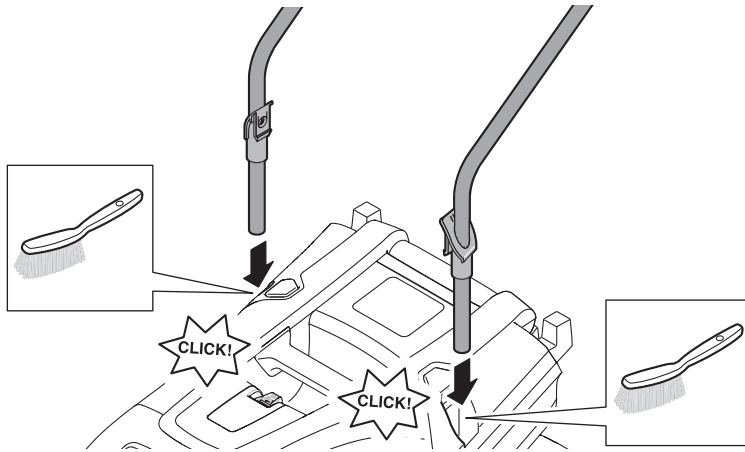

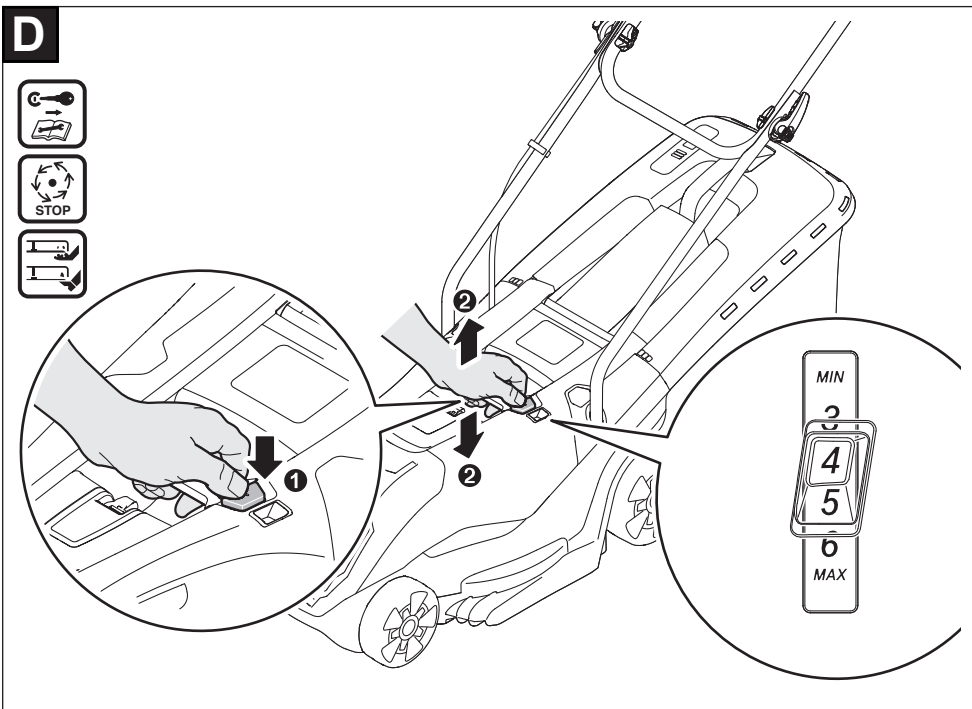
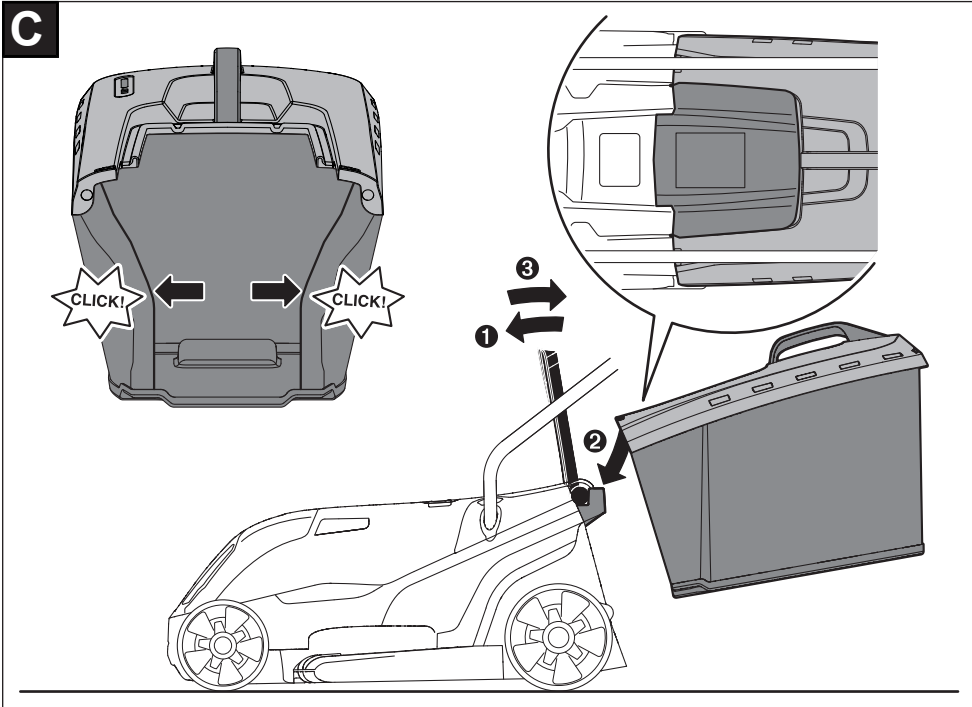

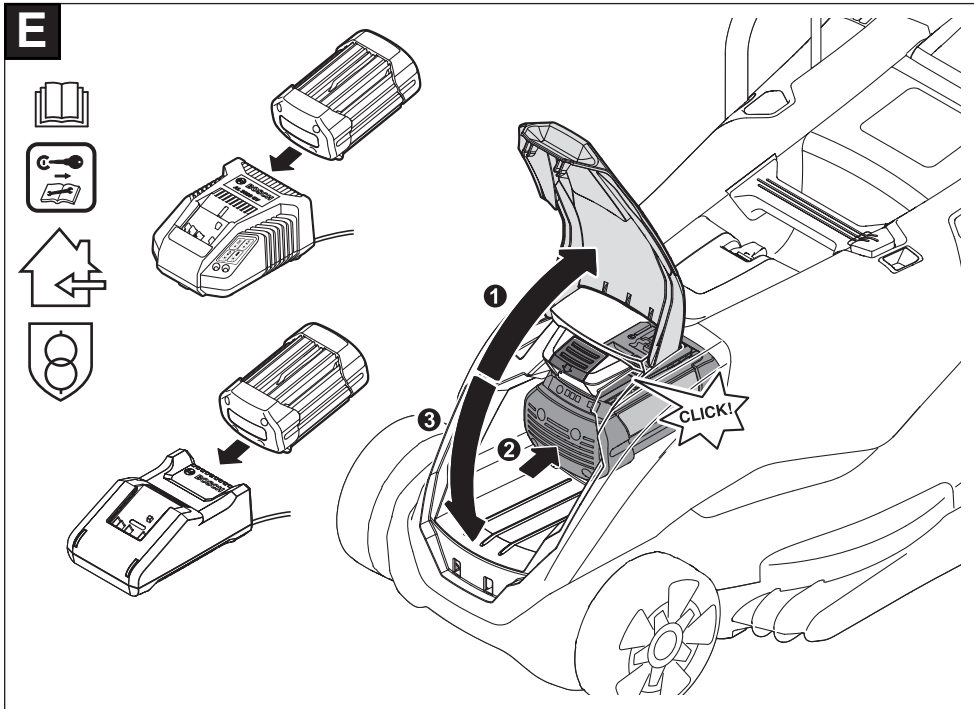

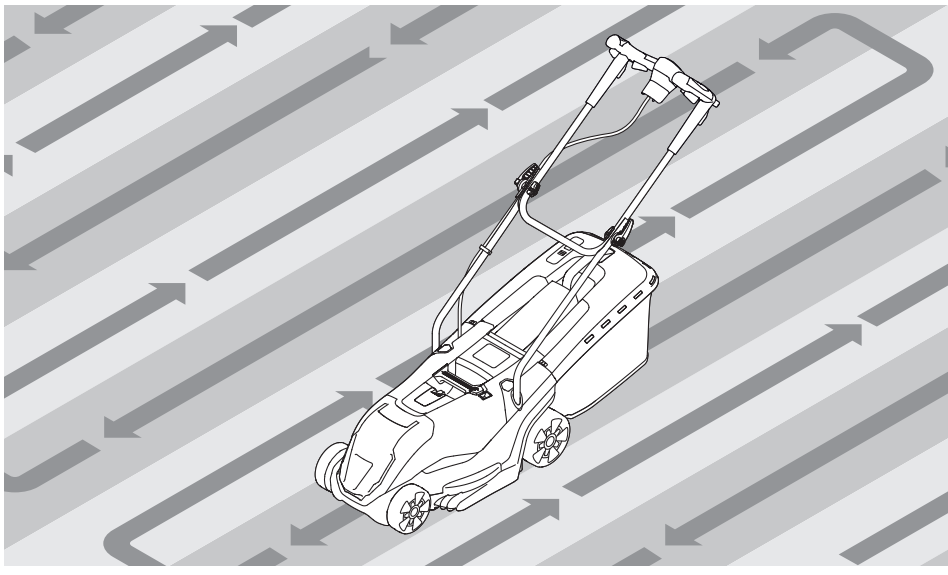
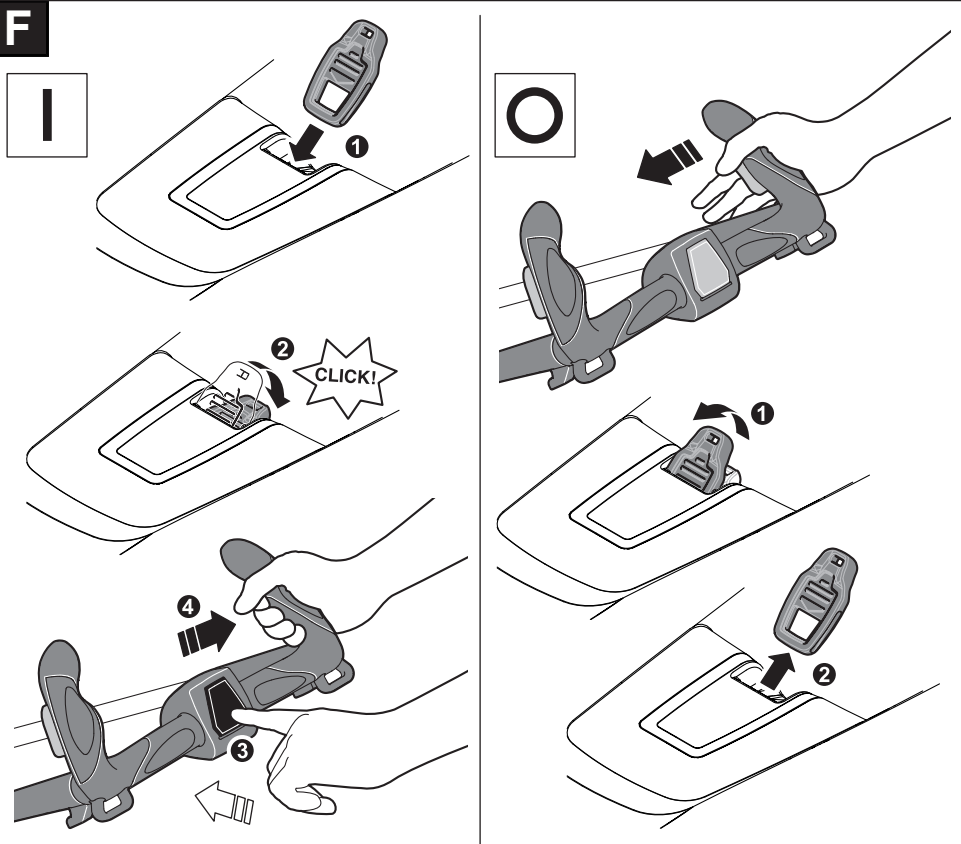
F

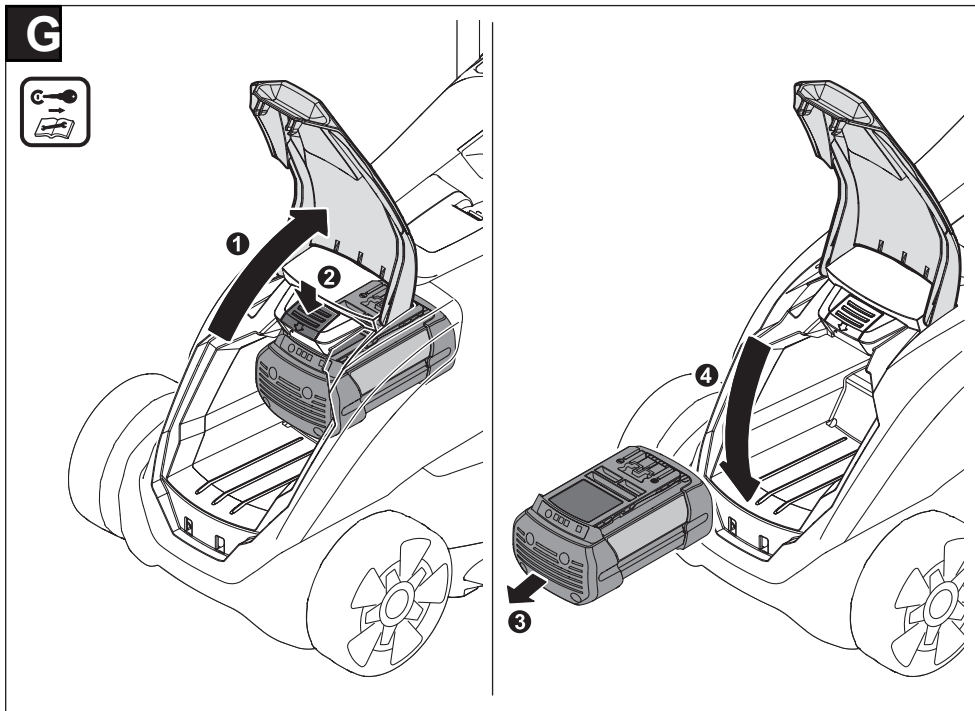

H

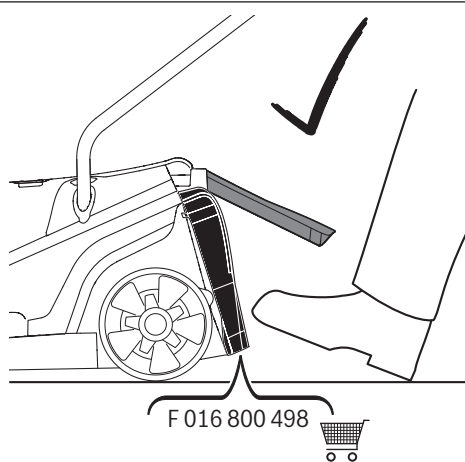
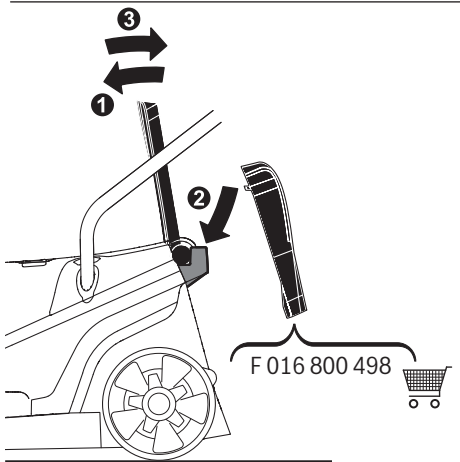
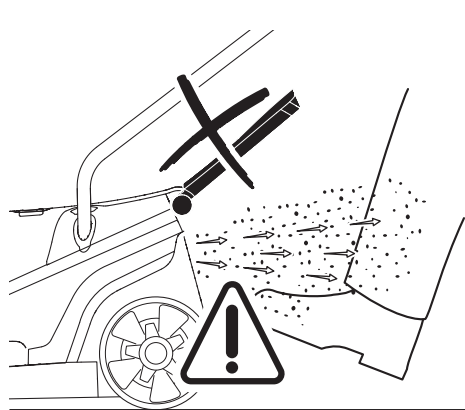
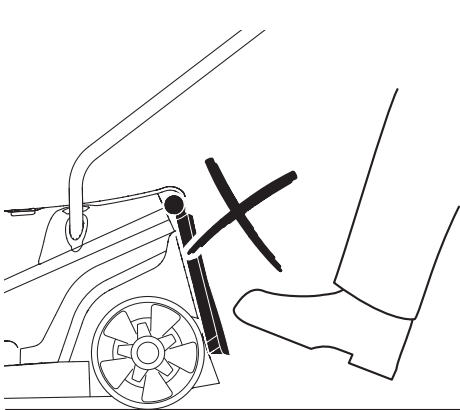
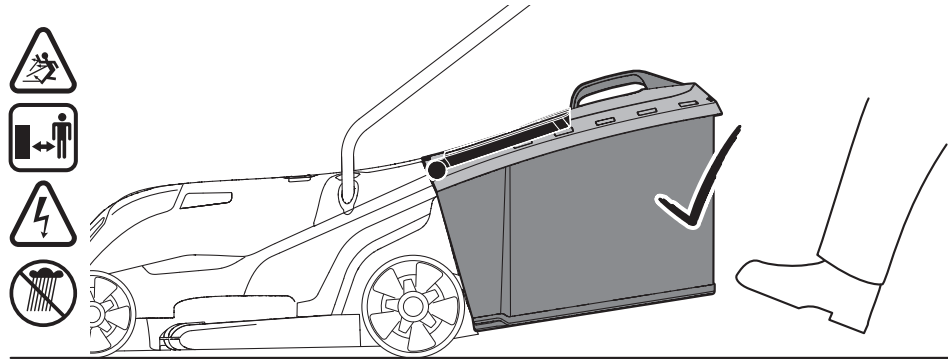

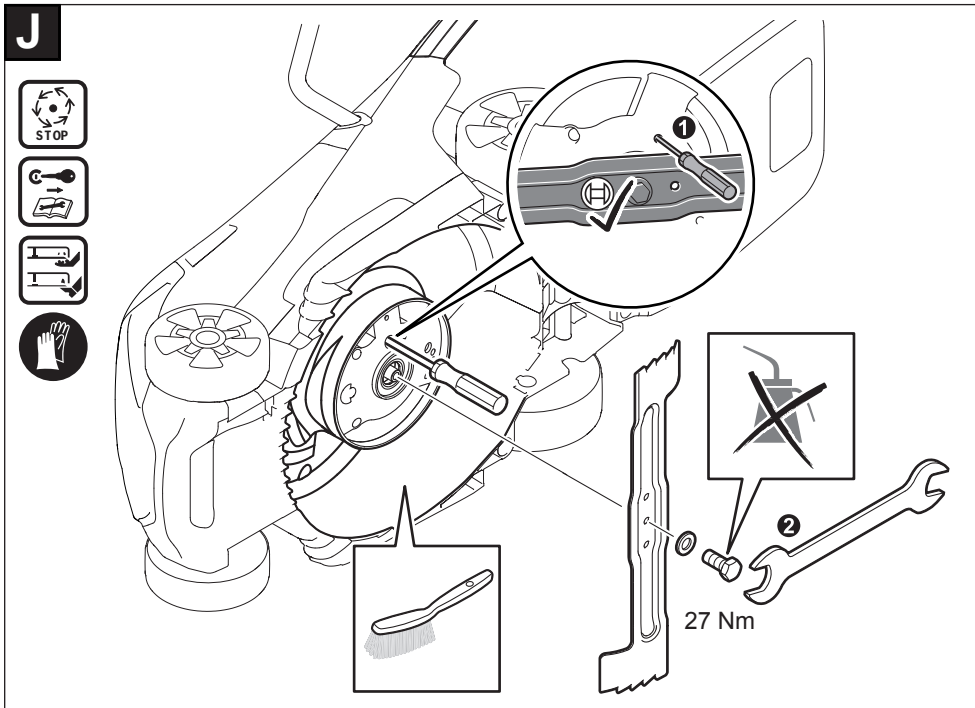
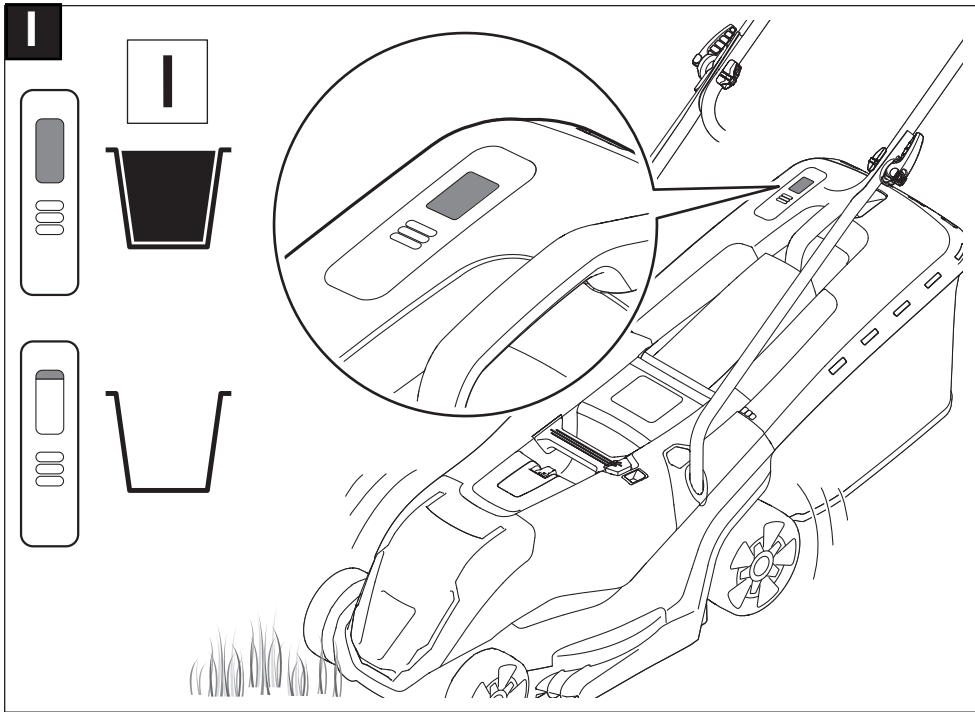

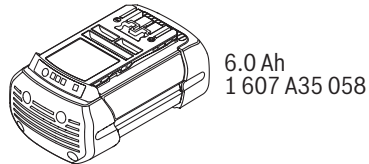
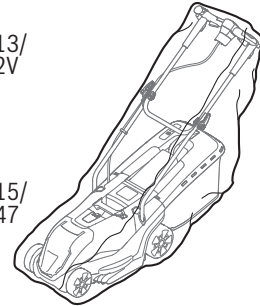
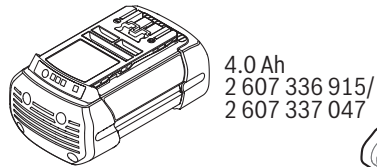
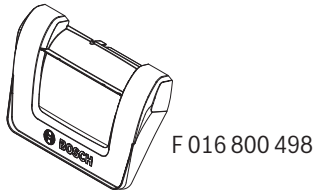
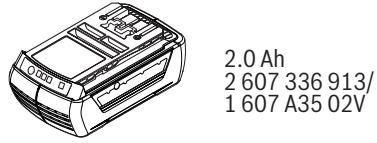
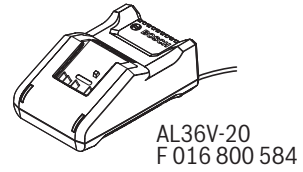
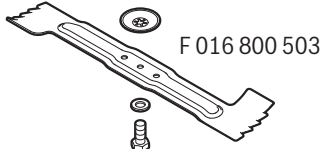
K

de	EU-Konformitätserklärung Rasenmäher Sachnummer	Wir erklären in alleiniger Verantwortung, dass die genannten Produkte allen einschlägigen Bestimmungen der nachfolgend aufgeführten Richtlinien und Verordnungen entsprechen und mit folgenden Normen übereinstimmen.
en	EU Declaration of Conformity Lawnmower Article number	We declare under our sole responsibility that the stated products comply with all applicable provisions of the directives and regulations listed below and are in conformity with the following standards.
fr	Déclaration de conformité UE Tondeuse N° d'article	Nous déclarons sous notre propre responsabilité que les produits décrits sont en conformité avec les directives, règlements normatifs et normes énumérés ci-dessous.
es	Declaración de conformidad UE Cortacésped Nº de artículo	Declaramos bajo nuestra exclusiva responsabilidad, que los productos nombrados cumplen con todas las disposiciones correspondientes de las Directivas y los Reglamentos mencionados a continuación y están en conformidad con las siguientes normas.
pt	Declaração de Conformidade UE Corta-relvas N.º do produto	Declaramos sob nossa exclusiva responsabilidade que os produtos mencionados cumprem todas as disposições e os regulamentos indicados e estão em conformidade com as seguintes normas.
it	Dichiarazione di conformità UE Tosaerba Codice prodotto	Dichiariamo sotto la nostra piena responsabilità che i prodotti indicati sono conformi a tutte le disposizioni pertinenti delle Direttive e dei Regolamenti elencati di seguito, nonché alle seguenti Normative.
nl	EU-conformiteitsverklaring Gazonmaaier Productnummer	Wij verklaren op eigen verantwoordelijkheid dat de genoemde producten voldoen aan alle desbetreffende bepalingen van de hierna genoemde richtlijnen en verordeningen en overeenstemmen met de volgende normen.
da	EU-overensstemmelseserklæring Plæneklipper Typenummer	Vi erklærer som eneansvarlige, at det beskrevne produkt er i overensstemmelse med alle gældende bestemmelser i følgende direktiver og forordninger og opfylder følgende standarder.
sv	EU-konformitetsförklaring Gräsklippare Produktnummer	Vi förklarar under eget ansvar att de nämnda produkterna uppfyller kraven i alla gällande bestämmelser i de nedan angivna direktiven och förordningarnas och att de stämmer överens med följande normer.
no	EU-samsvarserklæring Gressklipper Produktnummer	Vi erklærer under eneansvar at de nevnte produktene er i overensstemmelse med alle relevante bestemmelser i direktivene og forordningene nedenfor og med følgende standarder.
fi	EU-vaatimustenmukaisuusvakuutus Ruohonleikkuri Tuotenumero	Vakuutamme täten, että mainitut tuotteet vastaavat kaikkia seuraavien direktiivien ja asetusten asiaankuuluvia vaatimuksia ja ovat seuraavien standardien vaatimusten mukaisia.
el	Δήλωση πιστότητας ΕΕ Χλοοκοπτική μηχανή Αριθμός ευρετηρίου	Δηλώνουμε με αποκλειστική μας ευθύνη, ότι τα αναφερόμενα προϊόντα αντιστοιχούν σε όλες τις σχετικές διατάξεις των πιο κάτω αναφερόμενων οδηγιών και κανονισμών και ταυτίζονται με τα ακόλουθα πρότυπα.
tr	AB Uygunluk beyanı Çim biçme makinesi Ürün kodu	Tek sorumlu olarak, tanımlanan ürünün aşağıdaki yönetmelik ve direktiflerin geçerli bütün hükümlerine ve aşağıdaki standartlara uygun olduğunu beyan ederiz.
pl	Deklaracja zgodności UE Kosiarka Numer katalogowy	Oświadczamy z pełną odpowiedzialnością, że niniejsze produkty odpowiadają wszystkim wymaganiom poniżej wyszczególnionych dyrektyw i rozporządzeń, oraz że są zgodne z następującymi normami.
cs	EU prohlášení oshodě Travní sekačka Objednací číslo	Prohlašujeme na výhradní zodpovědnost, že uvedený výrobek splňuje všechna příslušná ustanovení níže uvedených směrnic a nařízení a je vsouladu s následujícími normami.*

sk	EU vyhlásenie ozhode Kosačka na trávu Vecné číslo	Vyhlasujeme na výhradnú zodpovednosť, že uvedený výrobok spĺňa všetky príslušné ustanovenia nižšie uvedených smerníc anariadení a je vsúlade snasledujúcimi normami:
hu	EU konformitási nyilatkozat Fűnyírógép Cikkszám	Egyedüli felelősséggel kijelentjük, hogy a megnevezett termék megfelelnek az alábbiakban felsorolásra kerülő irányelvek és rendeletek valamennyi idevágó előírásainak és megfelelnek a következő szabványoknak.
ru	Заявление о соответствии ЕС Газонокосилка Товарный №	Мы заявляем под нашу единоличную ответственность, что названные продукты соответствуют всем действующим предписаниям нижеуказанных директив и распоряжений, а также нижеуказанных норм.
uk	Заява про відповідність ЄС Газонокосарка Товарний номер	Мизаявляємо під нашу одноособову відповідальність, що названі вироби відповідають усім чинним положенням нищеозначених директив і розпоряджень, а також нищеозначеним нормам.
kk	ЕО сәйкестік мағлұмдамасы Көгалшапқыш Өнім нөмірі	Өз жауапкершілікпен біз аталған өнімдер төменде жзылған директикалар мен жарлықтардың тиісті қағидаларына сәйкестігін және төмендегі нормаларға сай екенін білдіреміз.
ro	Declarație de conformitate UE Mașină de tuns iarba Număr de identificare	Declarăm pe proprie răspundere că produsele menționate core-spond tuturor dispozițiilor relevante ale directivelor și regle-mentărilor enumerate în cele ce urmează și sunt în conformitate cu următoarele standarde.
bg	ЕС декларация за съответствие Градинска тревокосачка Каталоген номер	С пълна отговорност ние декларираме, че посочените продукти отговарят на всички валидни изисквания на директивите и разпоредбите по-долу и съответства на следните стандарти.
mk	EU-Изјава за сообразност Косачка за трева Број на дел/артикл	Со целосна одговорност изјавуваме, дека опишаните производи се во согласност со сите релевантни одредби на следните регулативи и прописи и се во согласност со следните норми.
sr	EU-izjava o usaglašenosti Kosilica za travu Broj predmeta	Na sopstvenu odgovornost izjavljujemo, da navedeni proizvodi odgovaraju svim dotičnim odredbama naknadno navedenih smernica u uredaba i da su u skladu sa sledećim standardima.
sl	Izjava o skladnosti EU Kosilnica Številka artikla	Izjavljamo pod izključno odgovornostjo, da je omenjen izdelek v skladu z vsemi relevantnimi določili direktiv in uredb ter ustreza naslednjim standardom.
hr	EU izjava o sukladnosti Šišač tratine Kataloški br.	Pod punom odgovornošću izjavljujemo da navedeni proizvodi odgovaraju svim relevantnim odredbama direktiva i propisima navedenima u nastavku i da su sukladni sa sljedećim normama.
et	EL-vastavusdeklaratsioon Muruniiduk Tootenumber	Kinnitame ainuvastutajatena, et nimetatud tooted vastavad jär-gnevalt loetletud direktiivide ja määruste kõikidele asjaomastele nõuetele ja on kooskõlas järgmiste normidega.
lv	Deklarācija par atbilstību ES standartiem Zāliena pļāvējs Izstrādājuma numurs	Mēs ar pilnu atbildību paziņojam, ka šeit aplūkotie izstrādājumi atbilst visiem tālāk minētajās direktīvās un rīkojumos ietvertajām saistošajām nostādņēm, kā arī sekojošiem standartiem.
lt	ES atitikties deklaracija Žoliapjovė Gaminio numeris	Atsakingai pareiškiame, kad išvardyti gaminiai atitinka visus pri-valomus žemiau nurodytų direktyvų ir reglamentų reikalavimus ir šiuos standartus.

UniversalRotak 36-550	3 600 HB9 505	2006/42/EC
	3 600 HB9 573	2014/30/EU
UniversalRotak 36-555	3 600 HB9 508	2011/65/EU
	3 600 HB9 508	2000/14/EC

CE

III

UniversalRotak 36-560	3 600 HB9 506	EN 60335-1: 2012+A11:2014+A13:2017+A1:2019 +A2:2019+A14:2019
	3 600 HB9 574	EN 60335-2-77:2010
UniversalRotak 36-590	3 600 HB9 509	EN 55014-1:2017+A11:2020
UniversalRotak 36-670	3 600 HB9 507	EN 55014-2:2015 EN IEC 63000:2018

de	<p>2000/14/EG: Gemessener Schallleistungspegel 88 dB(A), Unsicherheit K = 2,0 dB, garantierter Schallleistungspegel 88 dB(A)</p> <p>Bewertungsverfahren der Konformität gemäß Anhang VI. Produktkategorie: 32 Benannte Stelle: DEKRA Certification B.V. Meander 1051, 6825 MJ Arnhem, Netherlands, Nr.0344 Technische Unterlagen bei: *</p>
en	<p>2000/14/EC: Measured sound power level 88 dB(A), uncertainty K = 2,0 dB, guaranteed sound power level 88 dB(A)</p> <p>Conformity assessment procedure in accordance with annex VI. Product category: 32 Notified body: DEKRA Certification B.V. Meander 1051, 6825 MJ Arnhem, Netherlands, Nr.0344 Technical file at: *</p>
fr	<p>2000/14/CE : niveau de puissance acoustique mesuré 88 dB(A), incertitude K = 2,0 dB, niveau de puissance acoustique garanti 88 dB(A)</p> <p>Procédure d'évaluation de conformité selon l'annexe VI. Catégorie de produit : 32 Centre de contrôle cité : DEKRA Certification B.V. Meander 1051, 6825 MJ Arnhem, Netherlands, Nr.0344 Dossier technique auprès de : *</p>
es	<p>2000/14/CE: nivel medido de la potencia acústica 88 dB(A), tolerancia K = 2,0 dB, nivel garantizado de la potencia acústica 88 dB(A)</p> <p>Método de evaluación de la conformidad según anexo VI. Categoría de producto: 32 Lugar denominado: DEKRA Certification B.V. Meander 1051, 6825 MJ Arnhem, Netherlands, Nr.0344 Documentos técnicos de: *</p>
pt	<p>2000/14/CE: Nível de potência acústica medido 88 dB(A), insegurança K = 2,0 dB, nível de potência acústica garantido 88 dB(A)</p> <p>Processo de avaliação da conformidade de acordo com o anexo VI. Categoria de produto: 32 Organismo notificado: DEKRA Certification B.V. Meander 1051, 6825 MJ Arnhem, Netherlands, Nr.0344 Documentação técnica pertencente à: *</p>
it	<p>2000/14/CE: livello di potenza sonora misurato 88 dB(A), incertezza K = 2,0 dB, livello di potenza sonora garantito 88 dB(A)</p> <p>Procedimento di valutazione della conformità secondo l'Allegato VI. Categoria prodotto: 32 Ente incaricato: DEKRA Certification B.V. Meander 1051, 6825 MJ Arnhem, Netherlands, Nr.0344 Documentazione Tecnica presso: *</p>
nl	<p>2000/14/EG: gemeten geluidsvermogensniveau 88 dB(A), onzekerheid K = 2,0 dB, gegarandeerd geluidsvermogensniveau 88 dB(A)</p> <p>Beoordelingsmethode van de overeenstemming volgens bijlage VI. Productcategorie: 32 Aangewezen instantie: DEKRA Certification B.V. Meander 1051, 6825 MJ Arnhem, Netherlands, Nr.0344 Technisch dossier bij: *</p>
da	<p>2000/14/EF: Målt lydeffektniveau 88 dB(A), usikkerhed K = 2,0 dB, garanteret lydeffektniveau 88 dB(A)</p> <p>Overensstemmelsesvurderingsprocedure som omhandlet i bilag VI. Produktkategori: 32 Bemyndiget organ: DEKRA Certification B.V. Meander 1051, 6825 MJ Arnhem, Netherlands, Nr.0344 Tekniske bilag ved: *</p>
sv	<p>2000/14/EG: Uppmätt bullernivå 88 dB(A), osäkerhet K = 2,0 dB, garanterad bullernivå 88 dB(A)</p> <p>Konformitetens bedömningsmetod enligt bilaga VI. Produktkategori: 32 Angivet provningsställe: DEKRA Certification B.V. Meander 1051, 6825 MJ Arnhem, Netherlands, Nr.0344 Teknisk dokumentation: *</p>
no	<p>2000/14/EC: Målt lydeffektnivå 88 dB(A), usikkerhet K = 2,0 dB, garantert lydeffektnivå 88 dB(A)</p> <p>Samsvarsvurderingsmetode i henhold til vedlegg VI. Produktkategori: 32 Bemyndiget organ: DEKRA Certification B.V. Meander 1051, 6825 MJ Arnhem, Netherlands, Nr.0344 Teknisk dokumentasjon hos: *</p>
fi	<p>2000/14/EY: mitattu äänitehotaso 88 dB(A), epävarmuus K = 2,0 dB, taattu äänitehotaso 88 dB(A)</p> <p>Vaatimustenmukaisuuden arviointimenetelmä liitteen VI mukaisesti. Tuotekategoria: 32 Ilmoitettu laitos: DEKRA Certification B.V. Meander 1051, 6825 MJ Arnhem, Netherlands, Nr.0344 Tekniset asiakirjat saatavana: *</p>

el	<p>2000/14/EK: Μετρημένη στάθμη ηχητικής ισχύος 88 dB(A), ανασφάλεια K = 2,0 dB, εγγυημένη στάθμη ηχητικής ισχύος 88 dB(A).</p> <p>Διαδικασία αξιολόγησης της ποιότητας σύμφωνα με το παράρτημα VI. Κατηγορία προϊόντος: 32 Αναφερόμενος οργανισμός: DEKRA Certification B.V. Meander 1051, 6825 MJ Arnhem, Netherlands, Nr.0344 Τεχνικά έγγραφα στη:</p>
tr	<p>2000/14/EC: Ölçülen ses gücü seviyesi 88 dB(A), tolerans K = 2,0 dB, garanti edilen ses gücü seviyesi 88 dB(A)</p> <p>Uygunluk değerlendirme yöntemi ek VI uyarınca. Ürün kategorisi: 32 Onaylanmış kuruluş: DEKRA Certification B.V. Meander 1051, 6825 MJ Arnhem, Netherlands, Nr.0344 Teknik belgelerin bulunduğu yer:</p>
pl	<p>2000/14/WE: pomierzony poziom mocy akustycznej 88 dB(A), niepewność K = 2,0 dB, gwarantowany poziom mocy akustycznej 88 dB(A)</p> <p>Procedura oceny zgodności zgodnie z załącznikiem VI. Kategoria produktów: 32 Jednostka certyfikująca: DEKRA Certification B.V. Meander 1051, 6825 MJ Arnhem, Netherlands, Nr.0344 Dokumentacja techniczna: *</p>
cs	<p>2000/14/ES: změřená hladina akustického výkonu 88 dB(A), nejistota K = 2,0 dB, zaručená hladina akustického výkonu 88 dB(A)</p> <p>Metoda posouzení shody podle dodatku VI. Kategorie výrobku: 32 Uvedená zkušební instituce: DEKRA Certification B.V. Meander 1051, 6825 MJ Arnhem, Netherlands, Nr.0344 Technické podklady u: *</p>
sk	<p>2000/14/ES: omeraná hladina akustického výkonu 88 dB(A), neistota K = 2,0 dB, zaručená hladina akustického výkonu 88 dB(A)</p> <p>Metóda posúdenia zhody podľa dodatku VI. Kategória výrobku: 32 Uvedená skúšobná inštitúcia: DEKRA Certification B.V. Meander 1051, 6825 MJ Arnhem, Netherlands, Nr.0344 Technické podklady má spoločnosť: *</p>
hu	<p>2000/14/EK: Mért hangteljesítmény-szint 88 dB(A), szórás K = 2,0 dB, garantált hangteljesítmény-szint 88 dB(A)</p> <p>A konformitás kiértékelési eljárást lásd a VI Függelékben. Termékkategória: 32 Megnevezett intézet: DEKRA Certification B.V. Meander 1051, 6825 MJ Arnhem, Netherlands, Nr.0344 Műszaki dokumentumok megőrzési pontja: *</p>
ru	<p>2000/14/EC: Измеренный уровень звуковой мощности 88 дБ(А), погрешность K = 2,0 дБ, гарантированный уровень звуковой мощности 88 дБ(А)</p> <p>Процедура оценки соответствия согласно приложения VI. Категория продукта: 32 Назначенный орган: DEKRA Certification B.V. Meander 1051, 6825 MJ Arnhem, Netherlands, Nr.0344 Техническая документация хранится у: *</p>
uk	<p>2000/14/EC: виміряна звукова потужність 88 дБ(А), похибка K = 2,0 дБ, гарантована звукова потужність 88 дБ(А)</p> <p>Процедура оцінки відповідності відповідно до додатку VI. Категорія продукту: 32 Призначений орган: DEKRA Certification B.V. Meander 1051, 6825 MJ Arnhem, Netherlands, Nr.0344 Технічна документація зберігається у: *</p>
kk	<p>2000/14/EC: Өлшелген дыбыс қаттылығы 88 дБ(А), дәлсіздік K = 2,0 дБ, кепілденген дыбыс қаттылығы 88 дБ(А)</p> <p>Сәйкестікті анықтау әдісі VI тіркелгісі бойынша. Өнім санаты: 32 Аталған жай: DEKRA Certification B.V. Meander 1051, 6825 MJ Arnhem, Netherlands, Nr.0344 Техникалық құжаттар: *</p>
ro	<p>2000/14/CE: Nivel măsurat al puterii sonore 88 dB(A), incertitudine K = 2,0 dB, nivel garantat al puterii sonore 88 dB(A)</p> <p>Procedură de evaluare a conformității potrivit Anexei VI. Categorie produse: 32 Organism notificat: DEKRA Certification B.V. Meander 1051, 6825 MJ Arnhem, Netherlands, Nr.0344 Documentație tehnică la: *</p>
bg	<p>2000/14/EO: измерено ниво на звуковата мощност 88 дБ(А), неопределеност K = 2,0 дБ, гарантирано ниво на мощността на звука 88 дБ(А)</p>

Метод за оценка на съответствието съгласно приложение VI. Категория продукт: **32**
 Сертифициращ орган: **DEKRA Certification B.V. Meander 1051, 6825 MJ Arnhem, Netherlands, Nr.0344**
 Техническа документация при: *

mk	2000/14/EC: Измерено ниво на звучна ячина 88 dB(A) , несигурност K = 2,0 dB , загарантирано ниво на звучна ячина 88 dB(A) Постапка за проценка на съобразността според прилог VI. Категория на производ: 32 Назначено тело: DEKRA Certification B.V. Meander 1051, 6825 MJ Arnhem, Netherlands, Nr.0344 Техническа документация кај: *
sr	2000/14/EC: izmereni nivo ostvarene buke 88 dB(A) , nepouzdanost K = 2,0 dB , garantovani nivo ostvarene buke 88 dB(A) Postupak ocenjivanja usaglašenosti prema prilogu VI. Kategorija proizvoda: 32 nadležna instanca: DEKRA Certification B.V. Meander 1051, 6825 MJ Arnhem, Netherlands, Nr.0344 Tehnička dokumentacija kod: *
sl	2000/14/ES: Izmerjena raven zvočne moči 88 dB(A) , negotovost K = 2,0 dB , zagotovljena raven zvočne moči 88 dB(A) Postopek za presojo skladnosti v skladu s prilogo VI. Kategorija izdelka: 32 Pristojni organ: DEKRA Certification B.V. Meander 1051, 6825 MJ Arnhem, Netherlands, Nr.0344 Tehnična dokumentacija pri: *
hr	2000/14/EZ: Izmjerena razina učinka buke 88 dB(A) , nesigurnost K = 2,0 dB , zajamčena razina učinka buke 88 dB(A) Postupak ocjenjivanja sukladnosti prema dodatku VI. Kategorija proizvoda: 32 Tijelo za ocjenjivanje sukladnosti: DEKRA Certification B.V. Meander 1051, 6825 MJ Arnhem, Netherlands, Nr.0344 Tehnička dokumentacija se može dobiti kod: *
et	2000/14/EÜ: Mõõdetud helivõimsustase 88 dB(A) , mõõtemääramatus K = 2,0 dB , garanteeritud helivõimsustase 88 dB(A) Vastavuse hindamise meetod vastavalt lisale VI. Tootekategooria: 32 Teavitatud asutus: DEKRA Certification B.V. Meander 1051, 6825 MJ Arnhem, Netherlands, Nr.0344 Tehnilised dokumendid saadaval: *
lv	2000/14/EK: izmēritais trokšņa jaudas līmenis ir 88 dB(A) , izkliede K ir = 2,0 dB , garantētais trokšņa jaudas līmenis ir 88 dB(A) Atbilstības novērtēšana ir veikta saskaņā ar pielikumu VI. Izstrādājuma kategorija: 32 Deklarētā pārbaudes vieta: DEKRA Certification B.V. Meander 1051, 6825 MJ Arnhem, Netherlands, Nr.0344 Tehniskā dokumentācija no: *
lt	2000/14/EB: išmatuotas garso galios lygis 88 dB(A) , paklaida K = 2,0 dB , garantuotas garso galios lygis 88 dB(A) Atitikties vertinimas atliktas pagal priedą VI. Gaminio kategorija: 32 Notifikuota įstaiga: DEKRA Certification B.V. Meander 1051, 6825 MJ Arnhem, Netherlands, Nr.0344 Techninė dokumentacija saugoma: *



BOSCH

* Robert Bosch Power Tools GmbH, PT/ECS,
70538 Stuttgart, GERMANY

Henk Becker
Chairman of Executive
Management

Helmut Heinzlmann
Head of Product Certification

Henk Becker *i.v. Heinzlmann*

Robert Bosch Power Tools GmbH, 70538 Stuttgart, GERMANY
Stuttgart, **16.07.2020**