

L 12
FORM NO. 769-07901B

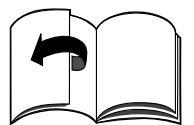

1

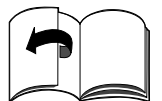
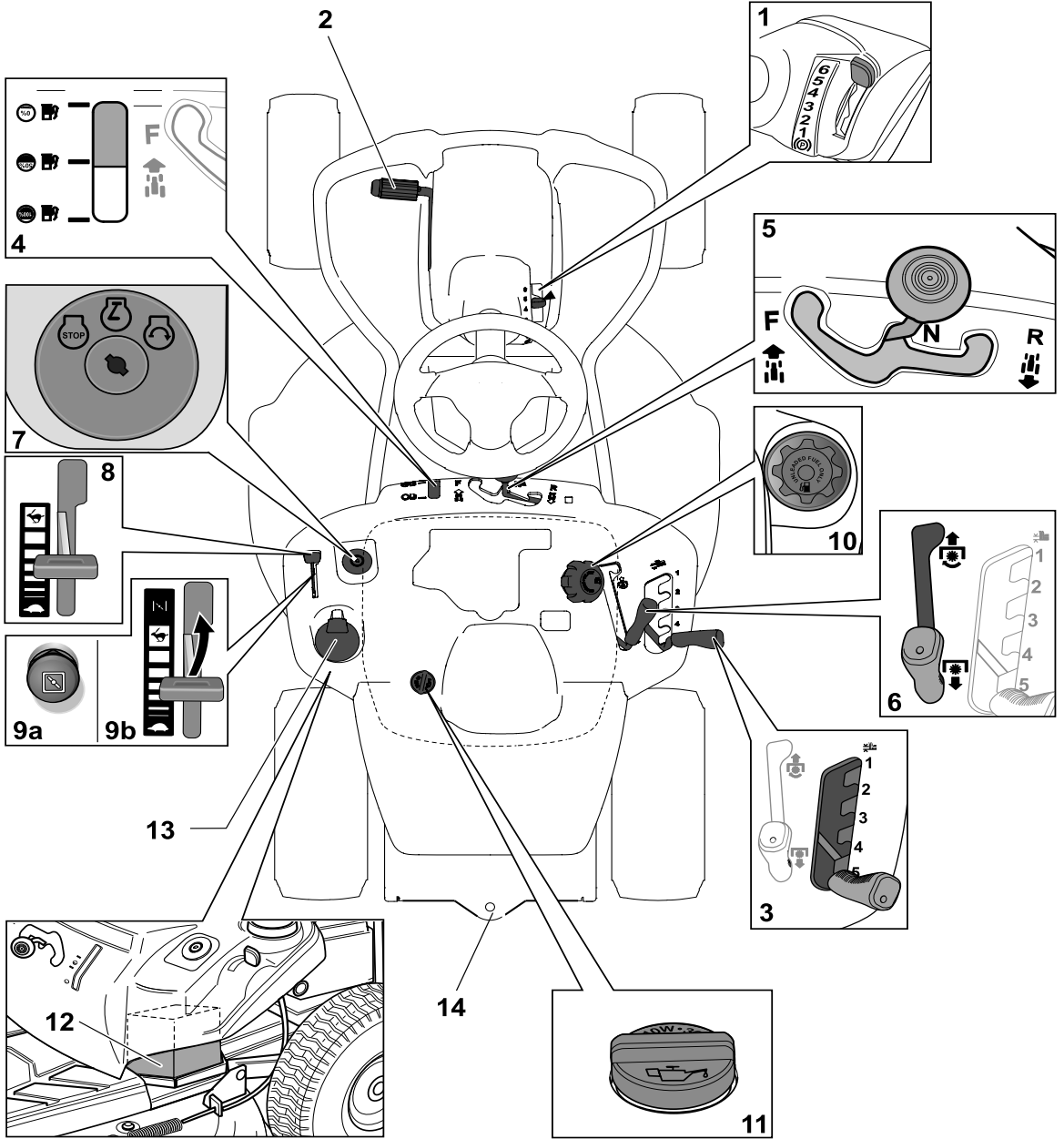

2

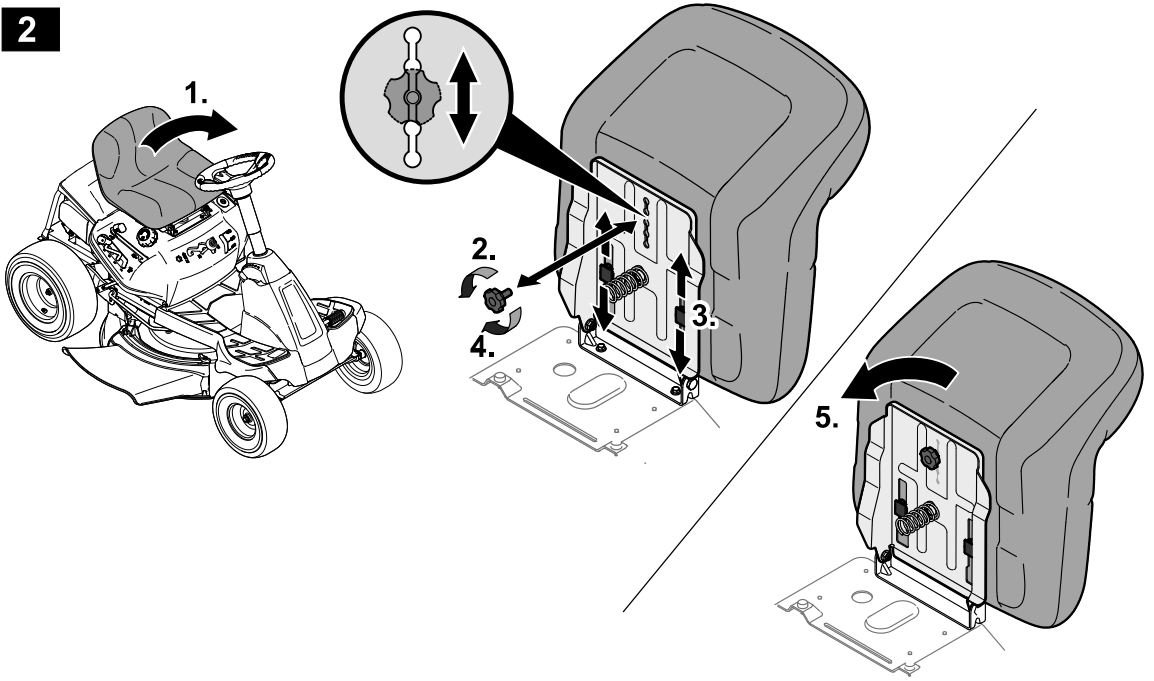

3

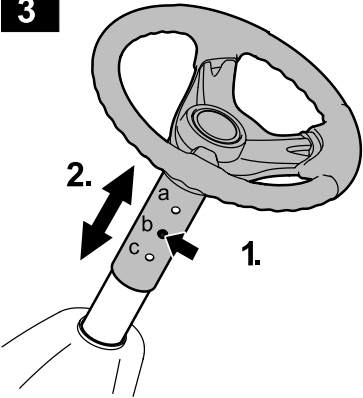

4a

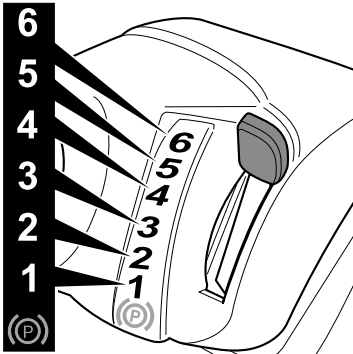

4b

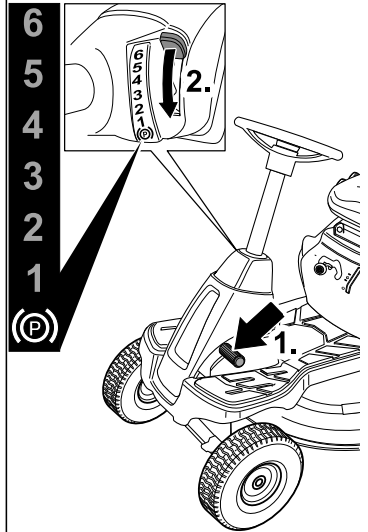



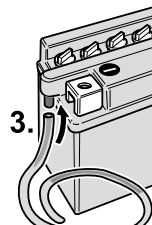
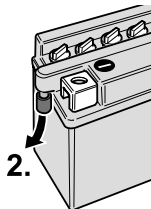
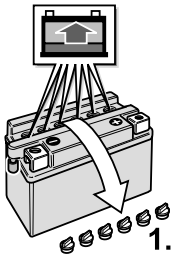

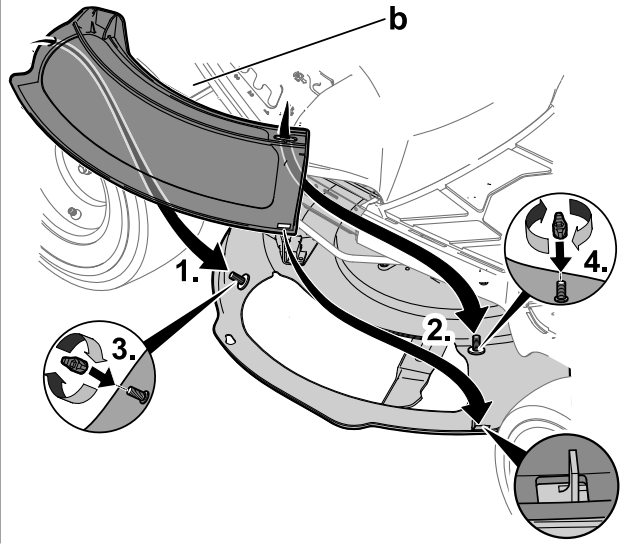
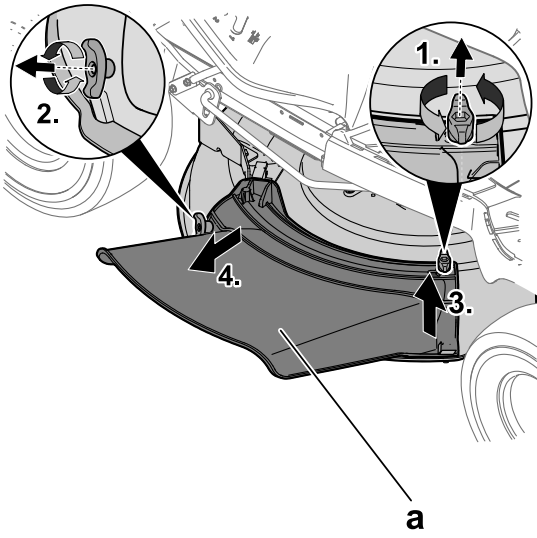
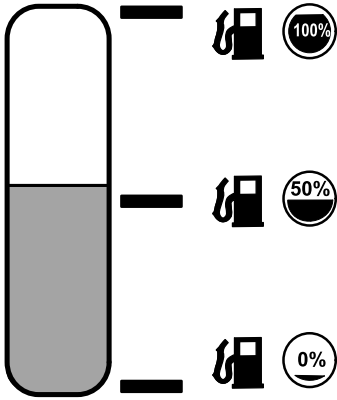
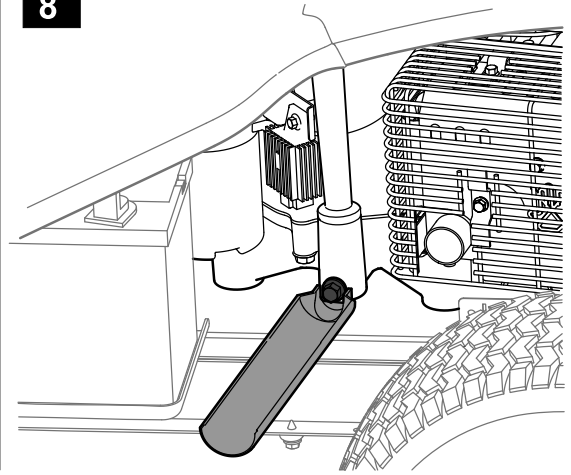
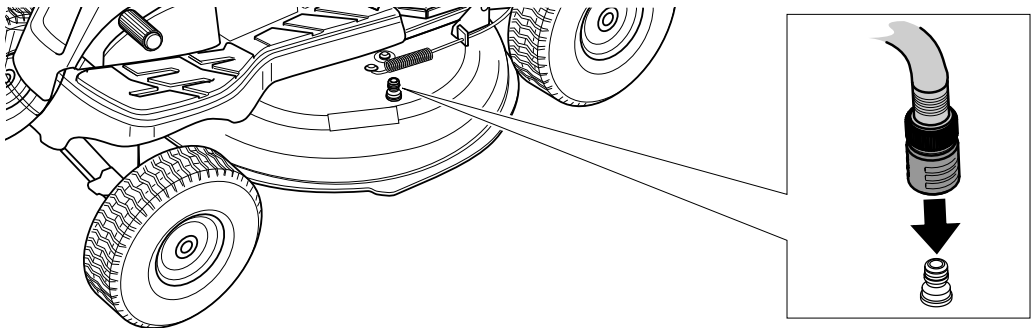









5



6**7****8****9**



English (Original operating instructions)	→	 4
Français (Notice d'instructions d'origine)	→	 13
Deutsch (Originalbetriebsanleitung)	→	 23
Nederlands (Originele gebruiksaanwijzing)	→	 32
Italiano (Istruzioni per l'uso originali)	→	 41
Español (Instrucciones de funcionamiento originales)	→	 51
Svenska (Originalbruksanvisning)	→	 61
Dansk (Originale driftsvejledning)	→	 69
Norsk (Originale driftsanvisningen)	→	 78
Suomi (Alkuperäinen käyttöohjekirja)	→	 87
Português (Instruções de serviço originais)	→	 96
Ελληνικά (Αυθεντικές οδηγίες χειρισμού)	→	 106
Magyar (Eredeti üzemeltetési útmutató)	→	 117
Polski (Oryginalna instrukcja obsługi)	→	 126

Sommaire

Pour votre sécurité	13
Montage	15
Vue d'ensemble de votre appareil	16
Commande	16
Conseils pour entretenir le gazon	19
Transport	19
Nettoyage / Maintenance	19
Remisage	21
Garantie	21
Informations sur le moteur	21
Dérangements et remèdes	21

Indications sur la plaque signalétique

Ces indications sont très importantes car elles permettront ultérieurement d'identifier et de commander les pièces de rechange de l'appareil. Le service après-vente a également besoin de ces indications. Vous trouverez la plaquette signalétique sous le siège du conducteur. Reportez dans l'encadré ci-dessous toutes les indications figurant sur la plaquette signalétique de votre appareil.

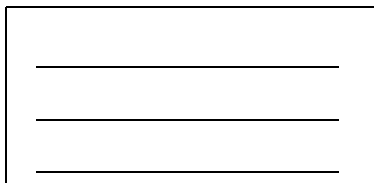

Vous trouverez ces indications ainsi que d'autres afférentes à l'appareil sur la déclaration séparée de conformité CE, document qui fait partie intégrante de la présente notice d'instructions.

Pour votre sécurité

Utilisation conforme de l'appareil

Cet appareil est exclusivement destiné à servir

- de tondeuse autoportée pour pelouse de jardin domestique et d'agrément.

- avec des accessoires expressément homologués pour servir sur cette tondeuse à gazon autoportée,
- conformément aux descriptions et consignes de sécurité figurant dans la présente notice d'instructions.

Toute autre utilisation sera réputée non conforme. Toute utilisation non conforme à l'usage prévu entraîne la perte du bénéfice de la garantie, et le fabricant décline pour sa part toute responsabilité. Le risque est entièrement à la charge de l'utilisateur.

Toute modification volontaire de la machine exclut toute responsabilité du fabricant envers les dommages qui pourraient en résulter.

Cet appareil n'est pas homologué pour circuler sur la voie publique ni pour transporter des passagers.

Consignes de sécurité générales

Avant d'utiliser l'appareil pour la première fois, veuillez lire cette notice attentivement et de bout en bout et respecter toutes les consignes qu'elle contient.

Informez tous les autres utilisateurs sur la conduite correcte de l'appareil. Ne faites fonctionner l'appareil que dans l'état prescrit par le fabricant et dans l'état technique dans lequel il a été livré.

Rangé soigneusement cette notice et tenez-la disponible lors de chaque utilisation de l'appareil.

Si l'appareil doit un jour changer de propriétaire, remettez-lui la notice d'instructions.

Les pièces de rechange et les accessoires doivent se conformer aux exigences définies par le fabricant.

Pour ces raisons, n'utilisez que des pièces de rechange d'origine ou des pièces de rechange et accessoires homologués par le fabricant

Ne confiez les réparations de l'appareil qu'exclusivement à un atelier spécialisé.

Avant de travailler avec l'appareil

Les personnes utilisant l'appareil ne doivent pas être sous l'empire d'alcool, de la drogue ou de médicaments.

L'utilisation de cet appareil est interdite aux adolescents de moins de 16 ans.

Cet appareil n'est pas destiné à l'usage par des personnes (enfants compris) présentant des aptitudes physiques, sensorielles ou intellectuelles restreintes, ou qui manquent de l'expérience et / ou des connaissances requises, sauf si elles sont surveillées par une personne chargée de leur sécurité, ou si elles ont reçu des instructions sur la façon d'utiliser l'appareil.

Il faudrait surveiller les enfants pour être sûr qu'ils ne jouent pas avec l'appareil.

Avant de commencer le travail, familiarisez-vous avec tous les organes de l'appareil et leurs fonctions.

Ne stockez du carburant que dans des bidons homologués et jamais à proximité de sources de chaleur (poêles de chauffage ou chauffe-eau à accumulation par ex.).

Remplacez le pot d'échappement, le réservoir et son bouchon s'ils sont abîmés.

Accrochez réglementairement la remorque ou les appareils rapportés. Ces derniers, la remorque ou les poids de ballast ainsi que les bacs de ramassage pleins influencent la conduite de l'appareil, en particulier sa maniabilité, sa puissance de freinage et sa propension au renversement.

Pendant les travaux avec l'appareil

Lorsque vous vous servez de l'appareil ou le manipulez, portez des vêtements de travail appropriés tels que des chaussures de sécurité, des pantalons longs, des vêtements moulants, des lunettes de protection et un casque anti-bruit.

N'utilisez le tracteur que s'il est techniquement en parfait état.

Ne modifiez jamais les réglages moteur réalisés en usine.

Ne faites jamais le plein moteur en train de tourner ou encore très chaud.

Ne remplissez le réservoir qu'en plein air.

Évitez toute flamme nue, de produire des étincelles et de fumer.

Assurez-vous en permanence qu'aucune personne (les enfants en particulier) ni aucun animal ne séjourne dans la zone de travail.

Examinez le terrain sur lequel doit passer le tracteur et retirez-en tous les objets susceptibles d'être happés puis catapultés.

Vous éviterez ainsi de blesser des personnes ou d'endommager l'appareil.

Il est interdit de tondre avec l'appareil des surfaces dont la pente dépasse 18%.

La tonte en pente est dangereuse car elle déstabilise le tracteur, risque de le faire déraiper ou se renverser.

Pendant les travaux en pente, démarrez et freinez toujours en douceur, laissez le moteur embrayé dans les descentes et roulez lentement. Ne roulez jamais transversalement à la pente, toujours dans le sens de la montée et de la descente.

Ne travaillez que de jour ou avec un éclairage artificiel suffisant.

Ce tracteur n'est pas homologué pour transporter des personnes.

Ne prenez aucun passager.

Avant d'effectuer tous travaux avec l'appareil

Protégez-vous des blessures.

Avant d'effectuer tout travail sur cet appareil,

- Arrêtez le moteur.
- Retirez la clé de contact.
- Serrez le frein de stationnement.
- Attendez que toutes les pièces mobiles se soient complètement immobilisées et que le moteur ait complètement refroidi.
- Débranchez la cosse de la bougie pour empêcher tout démarrage intempestif du moteur.

Après les travaux avec l'appareil

Ne descendez du tracteur qu'une fois son moteur arrêté, le frein de stationnement serré et la clé de contact retirée.

Dispositifs de sécurité

Les dispositifs de sécurité sont destinés à assurer votre protection et doivent toujours être en bon état de fonctionnement.

Il est interdit d'apporter quelque modification que ce soit aux dispositifs de sécurité et d'en empêcher le fonctionnement.

Les dispositifs de sécurité sont les suivants :

Clapet d'éjection / Pièce obturatrice pour le mulching

Fig. 6

Ces pièces protègent des blessures que la lame ou des objets catapultés pourraient occasionner. L'appareil ne pourra être exploité qu'avec le clapet d'éjection (a) monté ou la pièce obturatrice (b) pour le paillage.

Système de coupure de sécurité

Le système de coupure de sécurité ne permet de faire démarrer le moteur que si

- le conducteur a pris place sur le siège,
- le frein de stationnement a été actionné,
- le levier inverseur du sens de roulage se trouve sur « N »,
- le clapet d'éjection, la pièce obturatrice pour le paillage ou un dispositif de ramassage d'herbe (en option) est monté(e),
- le plateau de coupe est désactivé.

Le système de coupure de sécurité éteint le moteur dès que l'utilisateur quitte le siège sans actionner le frein de stationnement et sans désactiver le plateau de coupe.

Le système de coupure de sécurité empêche de rouler en marche arrière avec le plateau de coupe enclenché (coupure automatique du moteur). Pour cette raison, désactivez le plateau de coupe avant de partir en marche arrière.

Symboles sur l'appareil

L'appareil comporte des autocollants à symboles.

Voici l'exploitation de ces symboles.



Attention !
Avant la mise en service, veuillez lire la notice d'instructions !



Éloignez les tiers de la zone dangereuse !



Risque de blessure par les lames ou pièces en rotation.



Le travail sur des surfaces en pente peut être dangereux.



Risque de blessure par l'herbe ou par des objets durs éjectés.



Avant de travailler sur les outils de coupe, débranchez la cosse de la bougie.

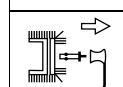

Éloignez les doigts et les pieds des outils de coupe !



Avant de régler ou nettoyer l'appareil ou avant de le vérifier, éteignez-le et débranchez la cosse de la bougie.



Attention !
Risque d'explosion.



Acide de batterie /
Risque de brûlures chimiques.



Au moment de monter et descendre de l'appareil, ne vous servez jamais du plateau de coupe comme marchepied.

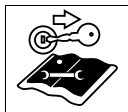

Avant d'effectuer tout travail sur l'appareil, retirer la clé de contact et respecter les instructions figurant dans la présente notice.

Veillez à ce que ces symboles restent toujours bien lisibles sur l'appareil.

Symboles utilisés dans la notice

Cette notice fait appel aux symboles suivants :

Danger

Ce symbole désigne des risques liés aux activités décrites et qui posent une menace pour les personnes.

Attention

Ce symbole désigne des risques liés aux activités décrites et qui peuvent entraîner un endommagement de l'appareil.

Remarque

Ce symbole précède des informations et conseils d'utilisation importants.

Consigne pour la mise au rebut

Mettez au rebut les restes d'emballage, les appareils usagés etc. en respectant la réglementation locale.

Indications de position

Toutes les positions indiquées (par ex. à gauche, à droite) s'entendent toujours vues de la position du conducteur assis sur son siège.

Montage

Montage de l'appareil

A la fin de la notice d'instructions ou sur un encart, des figures illustrent le montage de l'appareil. Les illustrations peuvent, sur des points de détail, différer de l'appareil que vous venez d'acheter.

Mettre la batterie en service

Danger

Risque d'intoxication et de blessure avec l'acide pour batteries

Portez des lunettes enveloppantes et des gants de protection.

Évitez tout contact cutané avec l'acide de batterie.

Si des projections d'acide de batterie ont atteint votre visage ou vos yeux, rincez-les immédiatement avec de l'eau froide et rendezvous chez un médecin.

Si vous avez avalé de l'acide de batterie par inadvertance, buvez beaucoup d'eau et rendezvous immédiatement chez un médecin. Stockez les batteries hors de portée des enfants.

Ne renversez jamais une batterie car l'acide pourrait couler.

S'il vous reste de l'acide de batterie qui ne sert pas, rapportez-le à votre revendeur ou à une entreprise de dépollution.

Attention

Risque d'incendie, d'explosion et de corrosion par l'acide de batterie et les gaz se dégageant de l'acide

Nettoyez immédiatement les pièces de l'appareil atteintes par les projections d'acide. L'acide de batterie a un effet corrosif.

Ne fumez pas, éloignez tout objet en train de brûler ou très chaud.

Rechargez les batteries uniquement dans des locaux bien aérés et secs.

Court-circuit possible lors de travaux sur la batterie

Ne posez aucun outil ni d'objets métalliques sur la batterie.

Respectez la chronologie prescrite de débranchement et de branchement des cosses sur les bornes de la batterie.

Débranchement des cosses

- Débranchez d'abord la cosse du câble noir (pôle -), puis celle du câble rouge (pôle +).

Branchement des cosses

- Branchez d'abord la cosse du câble rouge (pôle +), puis celle du câble noir (pôle -).

En cas de livraison d'une batterie « sans entretien / scellée » (type 1)

(Batterie sans bouchon d'obturation)

La batterie a reçu un plein d'acide et a été scellée en usine.

Mais une batterie « sans entretien » a besoin elle aussi de maintenance pour atteindre une certaine durée de vie.

- Maintenez la batterie propre.
- Évitez de renverser la batterie. L'électrolyte peut couler aussi d'une batterie « scellée » qui a été renversée.
- Avant la première mise en service, chargez la batterie 1 à 2 heures avec un chargeur à cet effet (intensité de charge max. 6 ampères sous 12 volts). Après la recharge, commencez par débrancher, de la prise de courant, la fiche mâle du chargeur, puis débranchez les pinces de la batterie (voir également la notice d'instructions du chargeur).

En cas de livraison d'une batterie non remplie (type 2)

(Batterie avec bouchons d'obturation)

Fig. 5

- Déposez la batterie hors de l'appareil.
- Retirez les bouchons obturant les cellules de la batterie.
- Dans chaque cellule, versez lentement l'acide de batterie jusqu'à ce qu'il parvienne 1 cm en dessous de l'orifice de remplissage.
- Laissez ensuite la batterie reposer 30 minutes afin que le plomb puisse absorber l'acide.
- Vérifiez le niveau d'acide ; rajoutez de l'acide de batterie si nécessaire.
- Avant la première mise en service, chargez la batterie 2 à 6 heures avec un chargeur à cet effet (intensité de charge max. 6 ampères sous 12 volts). Après la recharge, commencez par débrancher, de la prise de courant, la fiche mâle du chargeur, puis débranchez les pinces de la batterie (voir également la notice d'instructions du chargeur).

- Mettez en place les bouchons obturant les cellules de la batterie.
- Incorporez la batterie dans l'appareil.
- Enlevez le bouchon borgne équipant le dispositif de dégazage de la batterie. Branchez le flexible de dégazage et faites-le passer par le bas dans l'appareil. Veillez à ce que rien ne fasse obstacle à son parcours !
- Branchez d'abord la cosse du câble rouge (pôle +), puis celle du câble noir (pôle -).
- Par la suite, lorsque vous referez les niveaux de la batterie, ne versez que de l'eau distillée (contrôle tous les 2 mois).
- Maintenez la batterie propre.

Vue d'ensemble de votre appareil

Attention Dégâts sur l'appareil.

Nous décrivons ici les fonctions des éléments de commande et d'affichage. N'exécutez encore aucune des fonctions décrites !

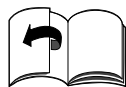

Fig. 1

1 Manette des niveaux de vitesse / Frein de stationnement

Vitesse (Fig. 4a) :

Vitesse réduite = Manette sur « 1 ».

Vitesse élevée = Manette sur « 6 » ou « 7 » (option).

Pour hausser la vitesse = Changez de niveau de vitesse sans actionner la pédale d'embrayage / frein.

Pour réduire la vitesse = Changez de niveau de vitesse en actionnant la pédale d'embrayage / frein (enfoncez-la à moitié).

Frein de stationnement (Fig. 4b):

Actionnez le frein de stationnement : enfoncez complètement la pédale d'embrayage / frein,

amenez la manette de niveau de vitesses sur (⊙).

Desserrez le frein de stationnement : enfoncez complètement la pédale d'embrayage / frein, amenez la manette de niveau de vitesses sur.

2 Pédale d'embrayage / de frein

Pour embrayer = Enfoncez la pédale à moitié.

Pour freiner l'appareil = Appuyez à fond sur la pédale.

Remarque

Sert aussi à activer / désactiver le frein de stationnement.

3 Manette de réglage de la hauteur de coupe

A l'aide de la manette, réglez sur les différentes hauteurs de coupe (1 min. à 5 max. – selon le modèle).

Hauteur 1 = Plus faible hauteur de coupe – Plateau de coupe complètement en bas.

Hauteur 5 * = Plus grande hauteur de coupe – Plateau de coupe complètement en haut.

(* Selon le modèle. Le chiffre le plus élevé représente la plus grande hauteur de coupe.)

4 Affichage du contenu du réservoir (selon le modèle)

Indique par le regard le niveau de remplissage du réservoir de carburant (Fig. 7).

5 Levier inverseur du sens de roulage

Les réglages ne pourront avoir lieu que sur l'appareil immobile. Pour cela, appuyez à fond sur la pédale de frein et maintenez-la enfoncée.

Marche avant = Levier sur « F/⬆ »

Point mort = Levier sur « N »

Marche arrière = Levier sur « R/⬆ »

6 Levier PTO

Le levier PTO sert à activer et désactiver mécaniquement le plateau de coupe.



Désactiver le plateau de coupe

= Appuyez sur la manette pour lui faire quitter l'évidement puis tirez-la complètement en arrière.

Enclenchez le plateau de coupe

= Poussez la manette lentement en avant puis faites-la encranter dans l'évidement.

7 Clé de contact

Pour démarrer : tournez la clé à droite , jusqu'à ce que le moteur démarre, puis relâchez-la. La clé se trouve sur /1. Arrêt = amener la clé sur / « 0 »

8 Manette des gaz

Réglez en continu la vitesse du moteur.

Vitesse rapide du moteur = 

Vitesse lente du moteur = 

9 Starter (selon le modèle)

Pour faire démarrer le moteur froid, tirez la manette de starter (9a) ou amenez la manette des gaz sur la position  (9b).

10 Bouchon du réservoir

Le retirer avant de faire le plein.

11 Orifice de remplissage d'huile

Pour faire le plein d'huile et en vérifier le niveau.

12 Batterie

13 Réceptacle porte-boisson

14 Dispositif de remorquage

Commande

Veillez également tenir compte des consignes figurant dans le manuel du moteur.

Danger

Risque de blessure

De la zone de travail, éloignez les personnes (les enfants en particulier) et les animaux. Des pierres ou assimilées catapultées risquent de les blesser. L'utilisation de cet appareil par les enfants est interdite. Lors de la vidange du bac de ramassage de l'herbe, vous risquez de vous blesser ou de blesser des tiers avec les végétaux tondues.

Le plateau de coupe doit toujours être à l'arrêt lorsque vous videz le bac de ramassage.

Lors de la tonte sur des surfaces en pente, l'appareil risque de se renverser et de vous blesser.

Ne roulez jamais transversalement à la pente, seulement dans le sens de la montée ou descente.

Ne tondez jamais les pentes d'une déclivité supérieure à 18%.

Ne virez jamais sur la surface en pente.

Lorsque vous tondez de l'herbe humide, l'appareil peut déraper par suite d'une baisse d'adhérence et vous risquez de chuter.

Ne tondez que de l'herbe sèche.

Une vitesse excessive peut accroître le risque d'accident.

Pendant la tonte, maintenez une distance suffisante avec les zones-limites, par. ex. à proximité de pentes abruptes ou sous les arbres, près des buissons et des haies.

Soyez particulièrement prudent pendant la tonte en marche arrière. Examinez le terrain sur lequel doit passer le tracteur et retirez-en tous les objets susceptibles d'être happés puis catapultés.

Si un corps étranger (une pierre par exemple) est percuté par l'outil de coupe, ou si l'appareil commence à vibrer de façon inhabituelle : arrêtez immédiatement le moteur.

Avant de poursuivre l'utilisation de l'appareil, faites vérifier par un atelier spécialisé s'il est endommagé.

Sur les tondeuses à faucille, ne séjournez jamais devant les orifices d'éjection d'herbe.

Ne passez jamais les mains ou les pieds contre ou sous des pièces en rotation.

Arrêtez le moteur, retirez la clé de contact et débranchez la cosse de la bougie avant de retirer l'objet qui bloque ou de supprimer les obstructions dans le conduit d'éjection.

N'utilisez pas l'appareil par mauvais temps (par ex. s'il y a risque de pluie ou d'orage).

Risque d'asphyxie par le monoxyde de carbone

Ne faites fonctionner le moteur thermique qu'en plein air uniquement.

Risque d'explosion et d'incendie

Les vapeurs de carburant / d'essence sont explosives, le carburant est hautement inflammable.

Avant de faire démarrer le moteur, faites le plein de carburant.

Moteur en train de tourner ou encore très chaud, n'ouvrez pas le réservoir de carburant.

Ne rajoutez du carburant que moteur éteint et refroidi.

Évitez toute flamme nue, de générer des étincelles, et ne fumez pas.

Ne remplissez le réservoir qu'en plein air.

Ne faites pas démarrer le moteur si du carburant à débordé.

Éloignez l'appareil de la surface souillée par le carburant et attendez que les vapeurs de carburant se soient volatilisées.

Pour éviter tout risque d'incendie, veillez à ce que les pièces suivantes soient exemptes d'herbe ou de projections d'huile : moteur, pot d'échappement, réservoir d'essence.

Danger

Risque de blessure si l'appareil est défectueux

Servez-vous de l'appareil uniquement s'il est dans un état impeccable.

Avant de le faire fonctionner, effectuez chaque fois un contrôle visuel. Contrôlez en particulier les dispositifs de sécurité, les outils de coupe avec leur fixation.

Vérifiez que les éléments de commande et les liaisons par vis ne sont pas endommagés et bien fixés.

Avant d'utiliser l'appareil, remplacez les pièces endommagées.

Danger

Risque de blessure

N'effectuez aucun travail de vérification, contrôle, entretien et réglage sur le moteur en train de tourner ou encore très chaud.

Horaires d'utilisation

Veillez respecter la législation nationale, les arrêtés préfectoraux et municipaux visant les horaires l'emploi des tondeuses à gazon (consultez le cas échéant les pouvoirs public compétents).

Avant chaque utilisation

Contrôlez :

- Tous les équipements de protection,
- Le niveau d'huile moteur (voir le manuel du moteur),
- Le plein du réservoir,
- La pression des pneus,
- La présence de souillures et déchets de tonte sur les fentes d'aération dans la zone du moteur.

Faire le plein et vérifier le niveau d'huile

Remarque

Le moteur a reçu son plein d'huile en usine. Vérifiez ce plein et refaites-le si nécessaire.

- Remplissez le réservoir avec de l'essence sans plomb . Voir le manuel du moteur.
- Remplissez le réservoir en veillant à ce que le niveau d'essence maximum arrive 2,5 cm en-dessous du bord inférieur de l'orifice de remplissage.
- Refermez bien le réservoir de carburant.
- Vérifiez le niveau d'huile. Le niveau d'huile doit se trouver entre les repères « Full / Max. » et « Add / Min. » (voir également le manuel du moteur).

Vérifier la pression des pneumatiques

Remarque

Pour des raisons liées à la production, la pression des pneumatiques peut être plus élevée que nécessaire :

- Vérifier la pression des pneumatiques. Corrigez si nécessaire (voir la section « Maintenance ») :
 - à l'avant : 1,0 bar
 - à l'arrière : 0,7 bar

Réglage du siège du conducteur

Fig. 2

- Amenez le siège sur la position voulue.

Régalez le volant (selon le modèle)





Fig. 3

- Appuyez sur le bouton de verrouillage et amenez le volant dans la position souhaitée (a, b, c).

Remarque

Veillez à ce que le bouton de verrouillage ait correctement encrante !

Démarrage du moteur

- Ouvrez le robinet d'essence (s'il est prévu – voir le manuel du moteur).
- Prenez place sur le siège du conducteur.
- Désactivez le plateau de coupe puis remontez-le :
 - Amenez la manette PTO en position Arrêt .
 - Amenez le levier de réglage de la hauteur de coupe sur la position « 5 » (plateau de coupe en haut).
- Serrez le frein de stationnement.
- Amenez le levier inverseur du sens de conduite sur « N ».
- Amener la manette des gaz sur la position .
- Si le moteur est froid, tirez la manette du starter ou amenez la manette des gaz sur .
- Tournez la clé de contact pour l'amener sur , jusqu'à ce que le moteur tourne (la tentative de démarrage ne doit durer que 5 secondes max. ; attendez 10 secondes avant l'essai suivant). Une fois que le moteur tourne, amenez la clé de contact sur la position /1.
- Dès que le moteur tourne, reculez le starter/la manette des gaz jusqu'à ce que le moteur tourne régulièrement.

Arrêt du moteur

- Amenez la manette des gaz sur une position médiane.
- Laissez le moteur tourner pendant env. 20 secondes.
- Réglez la clé de contact sur /0.
- Retirez la clé de contact.
- Actionnez le frein de stationnement avant de quitter l'appareil.

Roulage

Danger

Un démarrage brutal, un arrêt subit et une conduite à vitesse excessive accroissent le risque d'accident et peuvent endommager l'appareil. Soyez particulièrement prudent lorsque vous roulez en marche arrière.

Pendant la conduite, ne réglez / déplacez jamais le volant et / ou le siège du conducteur.

Attention Dégâts sur l'appareil.

Ne changez jamais de sens de conduite sans avoir auparavant immobilisé l'appareil.

- Faites démarrer le moteur comme indiqué.
- Pour desserrer le frein de stationnement : appuyez à fond sur la pédale d'embrayage / frein, amenez la manette sur un niveau de vitesse.
- Amenez le levier inverseur du sens de conduite sur la position correspondante.
- Laissez revenir lentement la pédale d'embrayage / de frein ; l'appareil se met à rouler.

Arrêt de l'appareil



- Appuyez sur la pédale d'embrayage / de frein jusqu'à ce que l'appareil s'immobilise.

Tondre

Avant de partir en marche arrière, désactivez le plateau de coupe puis remontez-le.

Remarque

Si vous vous mettez à rouler en marche arrière avec le plateau de coupe enclenché, le moteur s'éteint automatiquement.

- Faites démarrer le moteur comme indiqué.
- Amenez la manette des gaz sur la position  pour assurer un débit de puissance suffisant.
- Pour desserrer le frein de stationnement : appuyez à fond sur la pédale d'embrayage / frein, amenez la manette sur un niveau de vitesse.
- Amenez le levier d'inversion de sens de roulage sur « F » marche avant.
- Enclenchez le plateau de coupe :
 - Enclenchez la PTO .
- Abaissez le plateau de coupe.
- Laissez revenir lentement la pédale d'embrayage / de frein ; l'appareil se met à rouler.

Généralités

Lors du réglage de la hauteur de coupe et de la vitesse de marche, veillez à ce que l'appareil ne soit pas surchargé. Il faut régler la hauteur de coupe et la vitesse de marche en fonction de la longueur des végétaux à tondre, de leur nature et de leur humidité, pour que les travaux aient lieu sans incident. En cas d'obstruction, réduisez la vitesse et haussez la hauteur de coupe.

Arrêter le moteur de l'appareil

- Arrêtez l'appareil.
- Appuyez à fond sur la pédale de frein puis serrez le frein de stationnement.
- Désactivez le plateau de coupe puis remontez-le.
- Amenez la manette des gaz sur une position médiane.
- 20 secondes plus tard, amenez la clé de contact sur /« 0 ».
- Retirez la clé de contact.

Remarque

Ne rangez les appareils dans des locaux fermés qu'après que le moteur a refroidi.

Accessoires (en option)

Risque de blessure avec l'outil de coupe

Portez des gants de sécurité.

Mulching

Fig. 6

Accessoire : pièce obturatrice pour le paillage

- Amenez la manette de réglage de hauteur de coupe sur « 1 » (plateau de coupe en bas).
- Retirez le clapet d'éjection (a).
- Montez la pièce obturatrice (b) pour le paillage.

Conseils pour entretenir le gazon

Voici quelques conseils pour que votre gazon pousse sainement et régulièrement.

Tondre

Un gazon se compose de divers types d'herbes. Si vous tondez fréquemment, les herbes tendant à prendre fortement racine et à former une couche herbeuse ferme pousseront plus. Si vous tondez plus rarement, ce sont les herbes à croissance en hauteur et d'autres herbes sauvages qui pousseront plus (par ex. le trèfle, les pâquerettes ...).

La hauteur normale d'un gazon se situe autour de 4 à 5 cm.

Il ne faudrait tondez que $\frac{1}{3}$ de la hauteur totale, donc tondez à la hauteur normale (7–8 cm).

Évitez autant que possible de le couper en-dessous de 4 cm car cela endommage la couche d'herbe en cas de sécheresse.

Si l'herbe a beaucoup poussé pendant que vous étiez en vacances, ramenez-la par étape à la hauteur normale.

Mulching (avec accessoire)

Lors de la tonte, l'appareil coupe l'herbe en petits morceaux longs d'un centimètre environ puis les laisse sur le sol. Le gazon conserve ainsi de nombreuses substances nutritives.

Pour que le résultat soit optimal, maintenez toujours le gazon court, voir également la section intitulée « Tondre ».

- Tenez compte des consignes suivantes pendant le mulching :
- Ne tondez pas l'herbe humide.
 - Ne raccourcissez pas l'herbe de plus de 2 cm maximum.
 - Roulez lentement.
 - Servez-vous de la vitesse maximale du moteur.
 - Nettoyez régulièrement le plateau de coupe.

Transport

Pour changer de lieu d'affectation, ne conduisez le tracteur que sur de courtes distances.

Pour franchir de grandes distances, utilisez un véhicule de transport.

Remarque : cet appareil n'est pas homologué pour circuler sur la voie publique.

Courtes distances

Danger

Des objets peuvent être percutés et catapultés par le plateau de coupe et causer des dégâts.

- Arrêtez le plateau de coupe avant de faire rouler l'appareil.

Grandes distances

Attention !

Risque de dégâts pendant le transport

Les moyens de transport utilisés (véhicule transporteur, rampe d'accès) doivent être appropriés à cette opération (voir leurs notices d'utilisation respectives). Arrimez le tracteur sur le véhicule pour l'empêcher de glisser.

Le carburant qui fuit pollue l'environnement

Ne transportez jamais l'appareil en position renversée.

- Préparez le véhicule de transport.
- Fixez la rampe d'accès contre le véhicule.
- Appareil au point mort, poussez-le sur le plateau du véhicule.
- Serrez le frein de stationnement.
- Calez-le pour qu'il ne puisse pas glisser.

Nettoyage / Maintenance

Danger

Risque de blessure dû à un démarrage intempestif du moteur

Protégez-vous des blessures.

Avant d'effectuer tout travail sur cet appareil,

- Arrêtez le moteur.
- Retirez la clé de contact.
- Serrez le frein de stationnement.
- Attendez que toutes les pièces mobiles se soient complètement immobilisées et que le moteur ait complètement refroidi.
- Débranchez la cosse de la bougie pour empêcher tout démarrage intempestif du moteur.

Attention

Pour nettoyer l'appareil, n'utilisez pas de nettoyeur haute pression.

Nettoyage

Remarque

Nettoyez l'appareil à fond après chaque utilisation.

- Immobilisez l'appareil sur une surface dure et plane.
- Serrez le frein de stationnement.

Nettoyage du plateau de coupe

Danger

Risque de blessure par les lames très coupantes

Veillez enfiler des gants de travail. Nettoyez prudemment les outils de coupe.

⚠ Attention !**Risque d'endommager le moteur**

N'inclinez pas l'appareil à plus de 30°. Le carburant risque de couler dans la chambre de combustion et d'endommager le moteur si une étincelle se forme.

- Ramenez le plateau de coupe sur la position la plus haute.
- Nettoyez le compartiment de coupe avec une brosse, une balayette ou un chiffon.

Plateau de coupe avec buse de nettoyage (selon le modèle)

Fig. 9

Amenez l'appareil sur une surface plate exempte d'éboulis, pierres, etc., et actionnez le frein de stationnement.

1. Sur la buse de nettoyage, fixez un flexible à eau terminé par un raccord rapide en vente habituelle dans le commerce. Faites démarrer le moteur.
2. Faites démarrer le moteur.
3. Abaissez le plateau de coupe et activez-le pendant quelques minutes.
4. Éteignez le plateau de coupe et le moteur.
5. Retirez le flexible à eau.

Répétez les étapes 1 à 5 avec la deuxième buse de nettoyage (si présente).

Après la fin de l'opération de nettoyage (étapes 1 à 5) :

- Ramenez le plateau de coupe en position haute.
- Faites démarrer le moteur et activez le plateau de coupe pendant quelques minutes pour le sécher.

Entretien

Veillez tenir compte des prescriptions de maintenance figurant dans le manuel du moteur.

En fin de saison, faites vérifier et entretenir l'appareil par un atelier spécialisé.

⚠ Attention**L'huile moteur polluée l'environnement.**

Après une vidange, rappez l'huile à un centre de collecte des huiles usées ou à une entreprise de dépollution.

Les batteries menacent l'environnement

Les batteries épuisées ne sont pas des déchets domestiques. Rappez les batteries usagées à votre revendeur ou à une entreprise de dépollution. Déposez la batterie avant de mettre l'appareil à la ferraille.

Utilisation d'un câble d'aide au démarrage**⚠ Danger**

Ne pontez jamais une batterie défectueuse ou gelée avec un câble d'aide au démarrage. Veillez à ce que les appareils et les cosse des câbles ne se touchent pas et à ce que les circuits d'allumage soient éteints.

- Fixez le câble rouge d'aide au démarrage aux pôles plus (+) de la batterie déchargée et de la batterie de secours.
- Raccordez le câble noir d'aide au démarrage d'abord au pôle moins (-) de la batterie de secours. Pour établir la liaison avec la batterie, raccordez l'autre borne le plus loin possible de la batterie contre le châssis du bloc-moteur du véhicule.

i Remarque

Si la batterie de secours devait se trouver dans un véhicule, ne faites pas démarrer ce véhicule pendant la séquence de démarrage de secours.

- Faites démarrer le véhicule dont la batterie est déchargée et actionnez le frein de stationnement.
- Débranchez les câbles d'aide au démarrage dans l'ordre chronologique inverse.

Pression des pneus**⚠ Attention**

Ne gonflez jamais les pneus à une pression supérieure à la pression maximale admissible (voir les flancs des pneus). Pendant le gonflage des pneus, ne séjournez pas devant ou au dessus du pneu.

La pression de service recommandée pour les pneus est la suivante :

- à l'avant : 1,0 bar
- à l'arrière : 0,7 bar

Une pression de gonflage excessive réduit la durée de vie des pneus. Il faut contrôler la pression des pneus avant chaque déplacement.

Au bout de 5 heures de service

- Premier changement de l'huile moteur. Autres intervalles de changement : consultez le manuel du moteur. Pour vidanger, utiliser la rigole à huile (option, fig. 8).

Au bout de 10 heures de service

- Huilez tous les points de rotation et paliers (manettes de commande, mécanisme de réglage en hauteur du plateau de coupe, pédale d'embrayage / de frein, ...) avec quelques gouttes d'huile légère.
- Nettoyez les pôles de la batterie.

Toutes les 25 heures de service

- Par les nipples, injectez de la graisse du type 251 H EP contre tous les arbres à lames, rouleaux/galets de tensionnement et porte-rouleaux / galets de tensionnement. Ne confiez ces travaux qu'à un atelier spécialisé.
- Graissez les dents de l'engrenage de direction avec une graisse polyvalente.
- Huilez les articulations de la direction avec quelques gouttes d'huile légère.
- Par les nipples, appliquez une graisse polyvalente aux paliers de roue et aux axes des roues avant.

Toutes les 50 heures de service

- Demandez à un atelier spécialisé d'enlever les salissures et résidus d'herbe présents sur le réducteur d'entraînement.

Tous les 2 mois

Batterie uniquement du type 2 :

- Remplissez les cellules de la batterie avec de l'eau distillée ; elle doit arriver 1 cm en dessous de l'orifice de remplissage.

Suivant besoin

Recharge de la batterie

Si vous n'allez pas utiliser l'appareil pendant une période prolongée, nous recommandons de déposer la batterie hors de l'appareil et, avant de la remettre ainsi que pendant la période de remisage, de la mettre à la recharge tous les 2 mois et avant la remise en service.

Remarque

Veillez respecter les consignes figurant dans la notice d'instructions de votre chargeur de batterie.

Remplacer les fusibles

- Remplacez les fusibles défectueux par d'autres calibrés sur le même ampérage.

Une fois par saison

- Graissez les dents de l'engrenage de direction avec une graisse polyvalente.
- Huilez les articulations de la direction avec quelques gouttes d'huile légère.
- Huilez tous les points de rotation et paliers (manettes de commande, mécanisme de réglage en hauteur du plateau de coupe, pédale d'embrayage / de frein, ...) avec quelques gouttes d'huile légère.
- Nettoyez la bougie puis réglez l'écart des électrodes ou changez la bougie. Voir le manuel du moteur.
- Faites lubrifier les essieux arrière avec de la graisse spéciale (hydrofuge) par un atelier spécialisé.
- Faites affûter les lames dans un atelier spécialisé ou faites-les remplacer.

Remisage

Attention

Dégâts matériels sur l'appareil

Une fois que le moteur a refroidi, ne rangez l'appareil que dans des locaux propres et secs.

Si l'appareil doit rester remisé assez longtemps, pendant tout l'hiver par exemple, protégez-le dans tous les cas de la rouille.

En fin de saison ou si l'appareil doit rester plus d'un mois sans servir :

- Nettoyez l'appareil.
- Pour protéger toutes les pièces métalliques de la rouille, essuyez-les avec un chiffon imbibé d'huile ou pulvérisez de l'huile en bombe aérosol.
- Rechargez la batterie avec un chargeur.
- Si l'appareil doit rester remisé l'hiver, déposez la batterie, chargez-la et rangez-la dans un endroit sec et frais (à l'abri du gel). Rechargez-la toutes les 4 à 6 semaines ainsi qu'avant de la remonter.
- Ne vidangez le carburant qu'en plein air et préparez le moteur au remisage comme indiqué dans son manuel.
- Gonflez les pneus à la pression indiquée sur leurs flancs. Si les pneus ne comportent aucune indication de pression sur leurs flancs, gonflez-les à 0,9 bar.
- Rangez l'appareil dans un local propre et sec.

Garantie

Dans chaque pays, les conditions de garantie en vigueur sont celles publiées par notre société ou par notre importateur.

Si pendant la durée de la garantie votre appareil présente des vices de matière ou de fabrication, la réparation est gratuite.

En cas de garantie, veuillez vous adresser à votre revendeur ou à notre succursale la plus proche.

Informations sur le moteur

Le fabricant du moteur répond de tous les problèmes se référant au moteur (puissance, mesure de celle-ci, données techniques, garanties et service) Vous trouverez des informations plus détaillées dans le manuel d'accompagnement publié par le fabricant du moteur, à l'intention du propriétaire / de l'utilisateur du moteur.

Dérangements et remèdes

Danger

Risque de blessure dû à un démarrage intempestif du moteur

Protégez-vous des blessures.

Avant d'effectuer tout travail sur cet appareil,

- Arrêtez le moteur.
- Retirez la clé de contact.
- Serrez le frein de stationnement.
- Attendez que toutes les pièces mobiles se soient complètement immobilisées et que le moteur ait complètement refroidi.
- Débranchez la cosse de la bougie pour empêcher tout démarrage intempestif du moteur.

Les dérangements de votre appareil pendant son utilisation ont souvent des raisons simples qu'il vous faut connaître et que vous pourrez pour certaines supprimer vous-même. En cas de doute, votre atelier spécialisé vous viendra volontiers en aide.

Dérangement	Cause(s) possible(s)	Remède
Le démarreur ne tourne pas.	Le système de coupure de sécurité a réagi.	Pour démarrer, prenez place sur le siège du conducteur, enfoncez complètement la pédale de frein et verrouillez le frein de stationnement. Désactivez le plateau de coupe.
	Batterie pas correctement raccordée.	Raccordez le câble rouge au pôle plus (+) de la batterie et le câble noir au pôle moins (-) de la batterie.
	Batterie vide ou affaiblie.	Suivant le type de batterie, contrôlez le niveau de liquide dans la batterie. Rajoutez le cas échéant de l'eau distillée ; elle doit arriver 1 cm en dessous de l'orifice de remplissage. Tenez compte des repères figurant sur la batterie. Ensuite, rechargez la batterie.
	Le fusible a grillé.	Changez le fusible. Si le fusible grille à nouveau, recherchez-en la cause (un court-circuit la plupart du temps).
	Câble de masse mal fixé entre le moteur et le châssis.	Raccordez le câble de masse.
Le démarreur tourne, mais le moteur ne démarre pas.	Manette de starter et / ou manette des gaz pas dans la bonne position.	Actionnez le starter. Amener la manette des gaz sur la position  .
	Le carburant n'arrive pas au carburateur, réservoir de carburant vide.	Faire le plein de carburant.
	Bougie défectueuse ou encrassée.	Vérifier la bougie. Voir le manuel du moteur.
	Absence d'étincelle d'allumage.	Faire vérifier l'allumage dans un atelier spécialisé.
Le moteur fume.	Trop d'huile dans le moteur.	Eteindre immédiatement le moteur. Vérifier le niveau d'huile moteur.
	Moteur défectueux.	Eteindre immédiatement le moteur. Le faire vérifier dans un atelier spécialisé.
Fortes vibrations.	Arbre de coupe endommagé ou lame défectueuse.	Eteindre immédiatement le moteur. Faire changer les pièces défectueuses dans un atelier spécialisé.
Le plateau de coupe n'éjecte pas d'herbe ou la coupe n'est pas régulière.	Le moteur tourne trop lentement.	Faire accélérer le moteur.
	Le tracteur roule trop vite.	Régler le moteur sur une plus basse vitesse.
	Lames de coupe émoussées.	Faire réaffûter ou remplacer les lames par un atelier spécialisé.
Le moteur tourne mais le plateau de coupe ne tond pas l'herbe.	Courroie trapézoïdale déchirée.	Faire remplacer la courroie trapézoïdale dans un atelier spécialisé.