

WORX NITRO

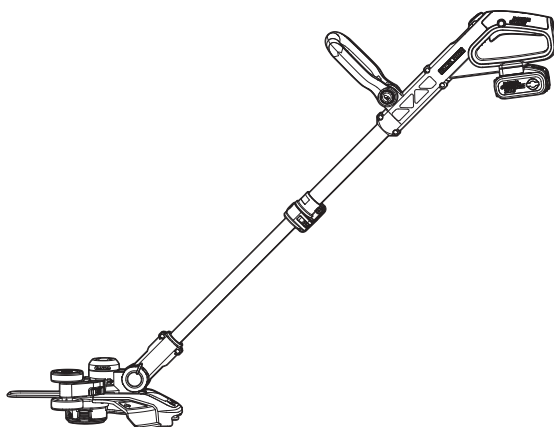

Cordless Grass Trimmer	EN	P10
Akku Rasentrimmer	D	P18
Coupe-bordure sans fil	F	P28
Tagliaerba senza fili	I	P38
Cortacésped sin cable	ES	P48
Aparador de relva sem fio	PT	P57
Snoerloze grastrimmer	NL	P66
Trådløs græstrimmer	DK	P76
Trådløs gressklipper	NOR	P85
Sladdlös grästrimmer	SV	P93
Akumulatorowa podkaszarka do trawy	PL	P102
Χορτοκοπτικό μπαταρίας	GR	P112
Vezeték nélküli fűvágó	HU	P123
Maşină de tuns iarba fără fir	RO	P132
Bezdrátová sekačka na trávu	CZ	P141
Akumulátorová kosačka na trávu	SK	P150
Brezžični rezalnik za travo	SL	P159
Аккумуляторный триммер	RU	P168

WG173E WG173E.X

Original instructions	EN
Originalbetriebsanleitung	D
Notice originale	F
Istruzioni originali	I
Manual original	ES
Manual original	PT
Oorspronkelijke gebruiksaanwijzing	NL
Original brugsanvisning	DK
Original driftsinstruks	NOR
Bruksanvisning i original	SV
Instrukcja oryginalna	PL
Μεταφραση των πρωτοτυπων οδηγιων	GR
Eredeti használati utasítás	HU
Instrucțiuni originale	RO
Původní návod k používání	CZ
Pôvodný návod na použitie	SK
Izvirna navodila	SL
Оригинальное руководство по эксплуатации	RU

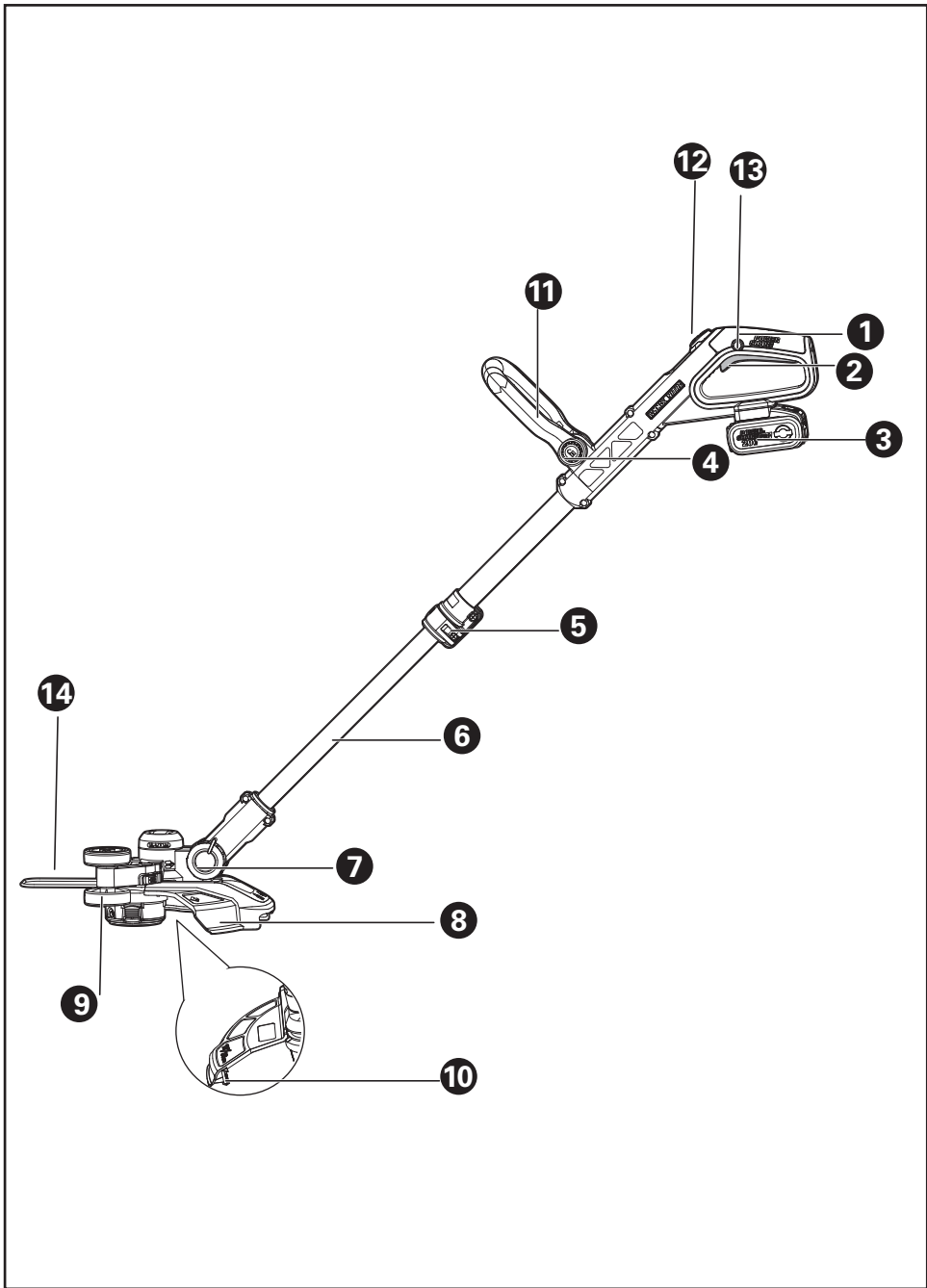

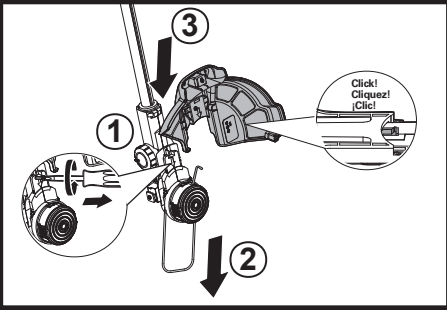
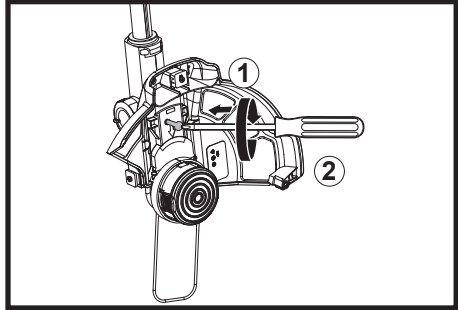
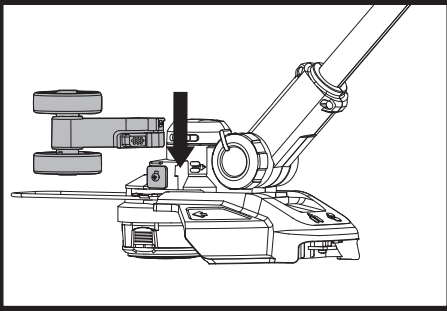
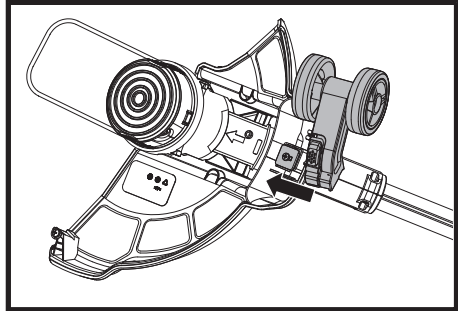
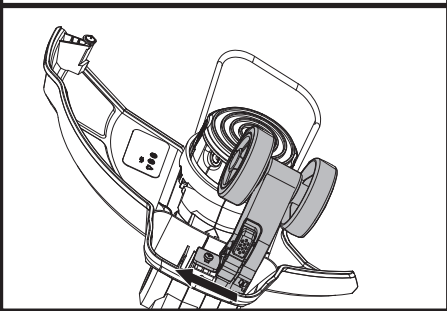
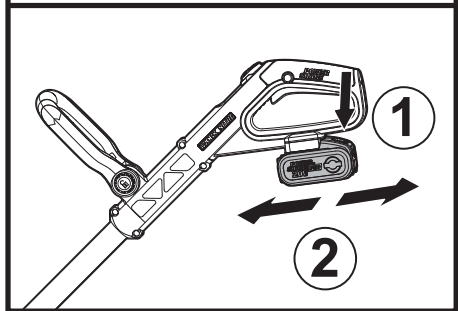
A1**A2****B1****B2****B3****C**

D1

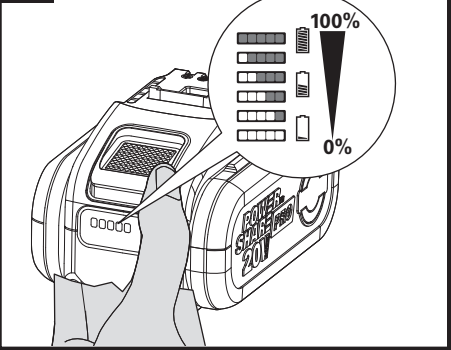

D2

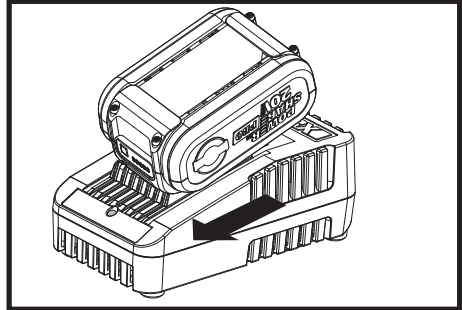

E

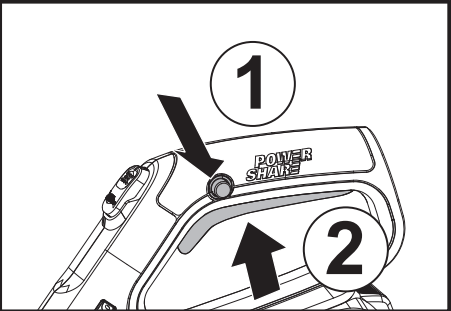

F

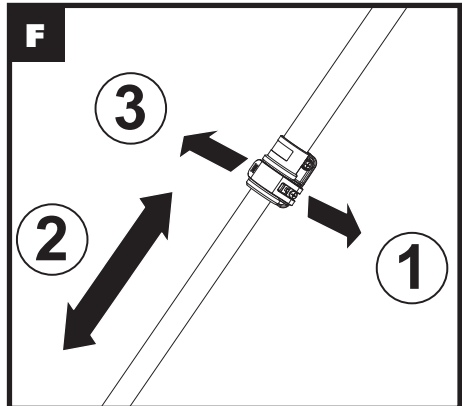

G

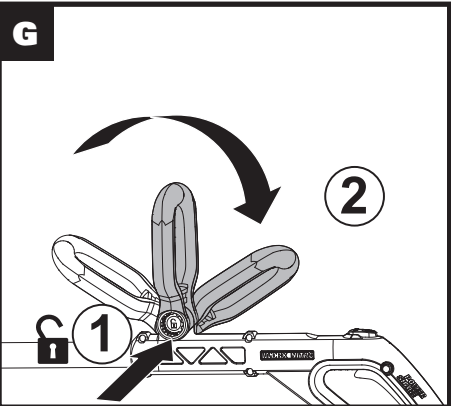

H1

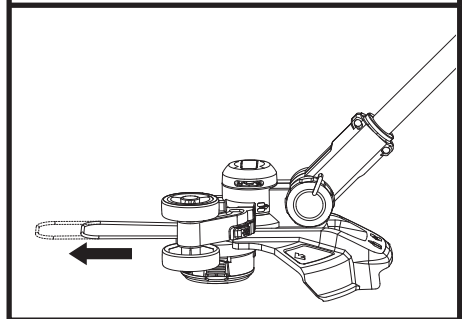

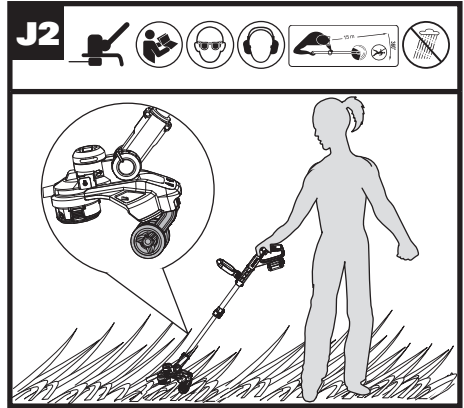
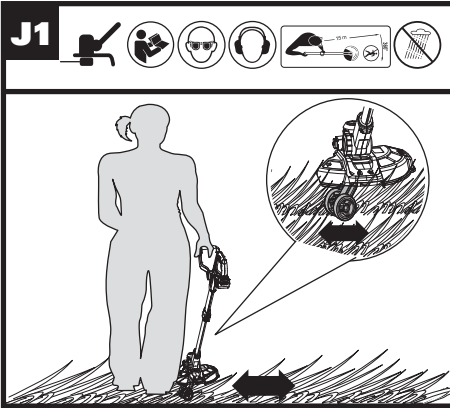
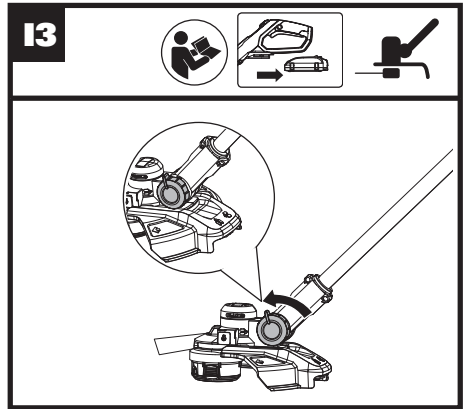
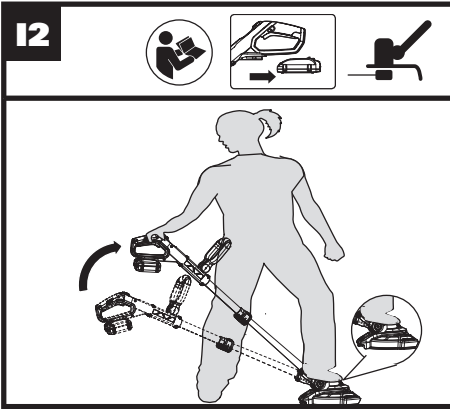
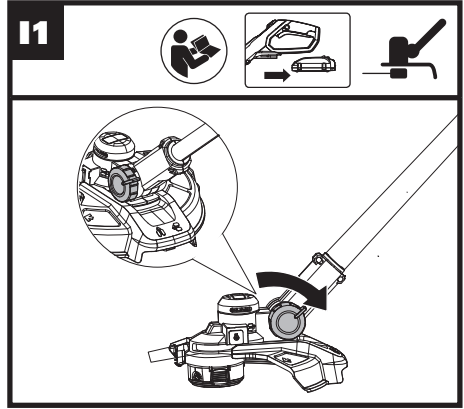

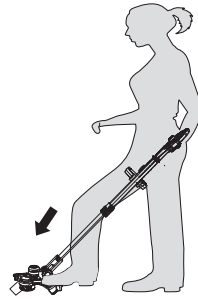
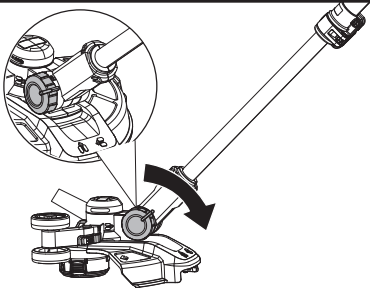
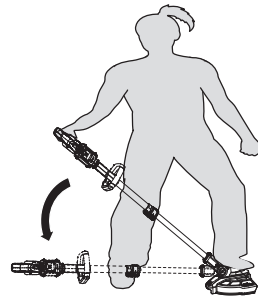
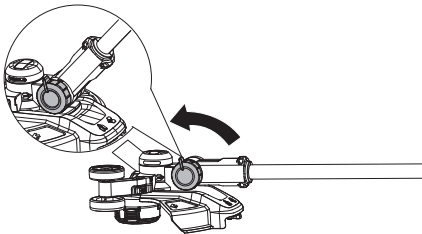
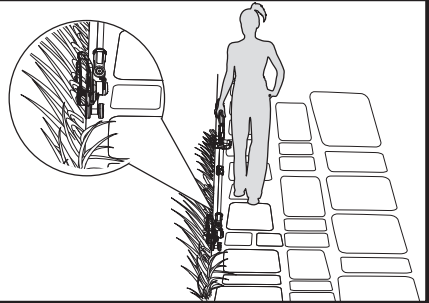
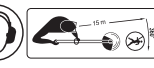
K1**K2****K3****K4****K5****K6**

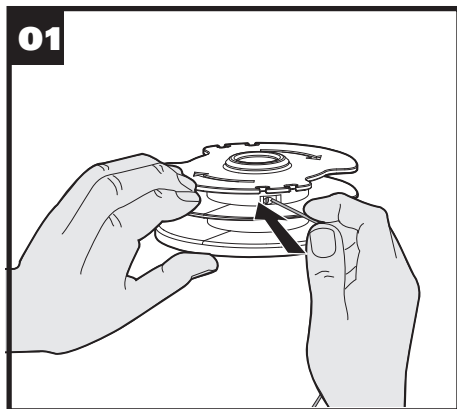
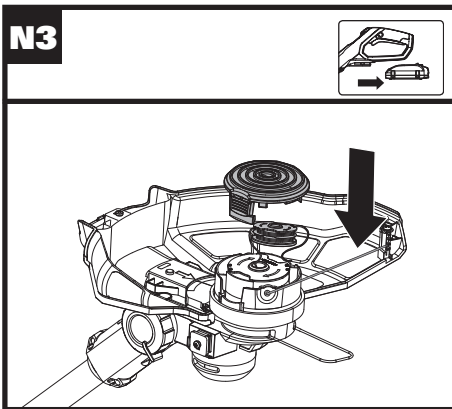
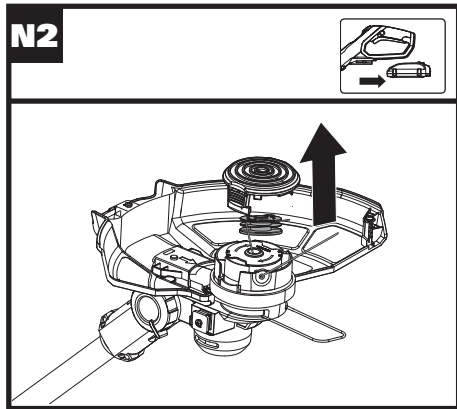
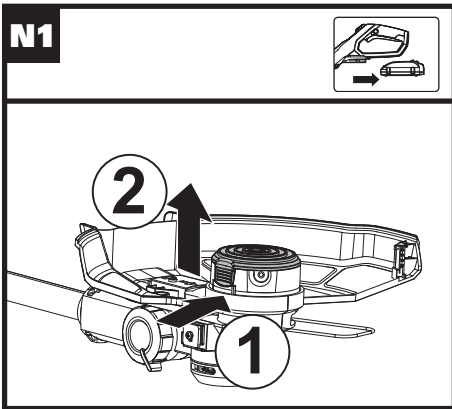
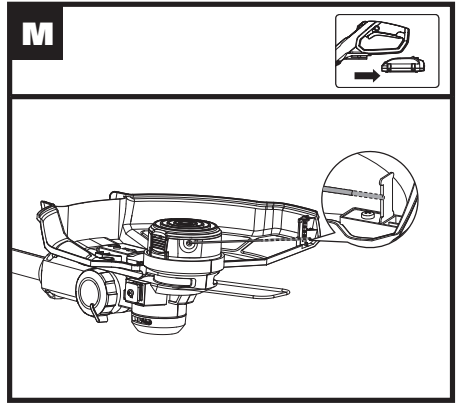
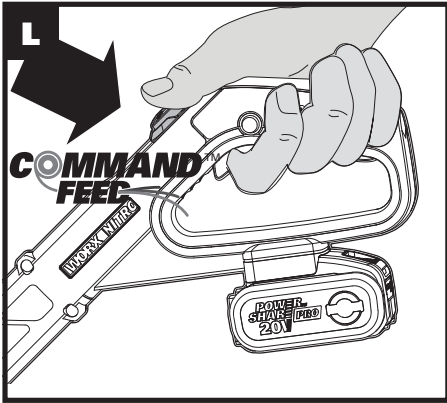

02

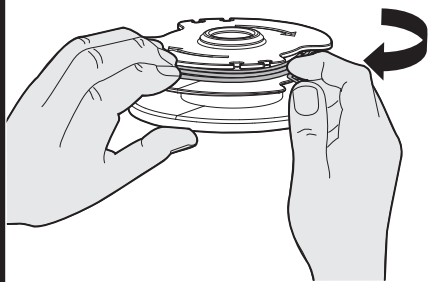

03

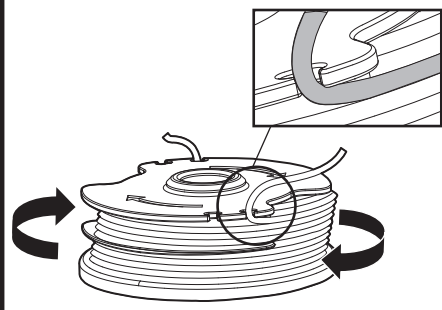

04

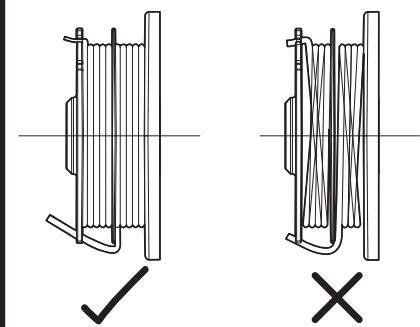

TABLE OF CONTENTS

1. PRODUCT SAFETY
2. COMPONENT LIST
3. TECHNICAL DATA
4. INTENDED USE
5. ASSEMBLY & OPERATION
6. MAINTENANCE
7. TROUBLESHOOTING
8. DECLARATION OF CONFORMITY

1. PRODUCT SAFETY GENERAL POWER TOOL SAFETY WARNINGS



WARNING Read all safety warnings, instructions, illustrations and specifications provided with this power tool. Failure to follow all instructions listed below may result in electric shock, fire and/or serious injury. Save all warnings and instructions for future reference.

The term "power tool" in the warnings refers to your mains-operated (corded) power tool or battery-operated (cordless) power tool.

1) Work area safety

- Keep work area clean and well lit.** Cluttered or dark areas invite accidents.
- Do not operate power tools in explosive atmospheres, such as in the presence of flammable liquids, gases or dust.** Power tools create sparks which may ignite the dust or fumes.
- Keep children and bystanders away while operating a power tool.** Distractions can cause you to lose control.

2) Electrical safety

- Power tool plugs must match the outlet. Never modify the plug in any way. Do not use any adapter plugs with earthed (grounded) power tools.** Unmodified plugs and matching outlets will reduce risk of electric shock.
- Avoid body contact with earthed or grounded surfaces, such as pipes, radiators, ranges and refrigerators.** There is an increased risk of electric shock if your body is earthed or grounded.
- Do not expose power tools to rain or wet conditions.** Water entering a power tool will increase the risk of electric shock.
- Do not abuse the cord. Never use the cord for carrying, pulling or unplugging the power tool.**

Keep cord away from heat, oil, sharp edges or moving parts. Damaged or entangled cords increase the risk of electric shock.

- When operating a power tool outdoors, use an extension cord suitable for outdoor use.** Use of a cord suitable for outdoor use reduces the risk of electric shock.
- If operating a power tool in a damp location is unavoidable, use a residual current device (RCD) protected supply.** Use of an RCD reduces the risk of electric shock.

3) Personal safety

- Stay alert, watch what you are doing and use common sense when operating a power tool. Do not use a power tool while you are tired or under the influence of drugs, alcohol or medication.** A moment of inattention while operating power tools may result in serious personal injury.
 - Use personal protective equipment. Always wear eye protection.** Protective equipment such as dust mask, non-skid safety shoes, hard hat, or hearing protection used for appropriate conditions will reduce personal injuries.
 - Prevent unintentional starting. Ensure the switch is in the off-position before connecting to power source and/or battery pack, picking up or carrying the tool.** Carrying power tools with your finger on the switch or energising power tools that have the switch on invites accidents.
 - Remove any adjusting key or wrench before turning the power tool on.** A wrench or a key left attached to a rotating part of the power tool may result in personal injury.
 - Do not overreach. Keep proper footing and balance at all times.** This enables better control of the power tool in unexpected situations.
 - Dress properly. Do not wear loose clothing or jewellery. Keep your hair and clothing away from moving parts.** Loose clothes, jewellery or long hair can be caught in moving parts.
 - If devices are provided for the connection of dust extraction and collection facilities, ensure these are connected and properly used.** Use of dust collection can reduce dust-related hazards.
 - Do not let familiarity gained from frequent use of tools allow you to become complacent and ignore tool safety principles.** A careless action can cause severe injury within a fraction of a second.
- ### 4) Power tool use and care
- Do not force the power tool. Use the correct power tool for your application.** The correct power tool will do the job better and safer at the rate for which it was designed.
 - Do not use the power tool if the switch does not turn it on and off.** Any power tool that cannot be controlled with the switch is dangerous and must be repaired.

- c) **Disconnect the plug from the power source and/ or remove the battery pack, if detachable, from the power tool before making any adjustments, changing accessories, or storing power tools.** Such preventive safety measures reduce the risk of starting the power tool accidentally.
 - d) **Store idle power tools out of the reach of children and do not allow persons unfamiliar with the power tool or these instructions to operate the power tool.** Power tools are dangerous in the hands of untrained users.
 - e) **Maintain power tools and accessories. Check for misalignment or binding of moving parts, breakage of parts and any other condition that may affect the power tool's operation. If damaged, have the power tool repaired before use.** Many accidents are caused by poorly maintained power tools.
 - f) **Keep cutting tools sharp and clean.** Properly maintained cutting tools with sharp cutting edges are less likely to bind and are easier to control.
 - g) **Use the power tool, accessories and tool bits etc. in accordance with these instructions, taking into account the working conditions and the work to be performed.** Use of the power tool for operations different from those intended could result in a hazardous situation.
 - h) **Keep handles and grasping surfaces dry, clean and free from oil and grease.** Slippery handles and grasping surfaces do not allow for safe handling and control of the tool in unexpected situations.
- 5) Battery tool use and care**
- a) **Recharge only with the charger specified by the manufacturer.** A charger that is suitable for one type of battery pack may create a risk of fire when used with another battery pack.
 - b) **Use power tools only with specifically designated battery packs.** Use of any other battery packs may create a risk of injury and fire.
 - c) **When battery pack is not in use, keep it away from other metal objects, like paper clips, coins, keys, nails, screws or other small metal objects, that can make a connection from one terminal to another.** Shorting the battery terminals together may cause burns or a fire.
 - d) **Under abusive conditions, liquid may be ejected from the battery; avoid contact. If contact accidentally occurs, flush with water. If liquid contacts eyes, additionally seek medical help.** Liquid ejected from the battery may cause irritation or burns.
 - e) **Do not use a battery pack or tool that is damaged or modified.** Damaged or modified batteries may exhibit unpredictable behaviour resulting in fire, explosion or risk of injury.
 - f) **Do not expose a battery pack or tool to fire or excessive temperature.** Exposure to fire or temperature above 130 °C may cause explosion.
- g) **Follow all charging instructions and do not charge the battery pack or tool outside the temperature range specified in the instructions.** Charging improperly or at temperatures outside the specified range may damage the battery and increase the risk of fire.
- 6) Service**
- a) **Have your power tool serviced by a qualified repair person using only identical replacement parts.** This will ensure that the safety of the power tool is maintained.
 - b) **Never service damaged battery packs.** Service of battery packs should only be performed by the manufacturer or authorized service providers.
- Lawn trimmer and lawn edge trimmer safety warnings**
- a) **Do not use the machine in bad weather conditions, especially when there is a risk of lightning.** This decreases the risk of being struck by lightning.
 - b) **Thoroughly inspect the area for wildlife where the machine is to be used.** Wildlife may be injured by the machine during operation.
 - c) **Thoroughly inspect the area where the machine is to be used and remove all stones, sticks, wires, bones, and other foreign objects.** Thrown objects can cause personal injury.
 - d) **Before using the machine, always visually inspect to see that the cutter and the cutter assembly are not damaged.** Damaged parts increase the risk of injury.
 - e) **Keep guards in place. Guards must be in working order and be properly mounted.** A guard that is loose, damaged, or is not functioning correctly may result in personal injury.
 - f) **Keep all cooling air inlets clear of debris.** Blocked air inlets and debris may result in overheating or risk of fire.
 - g) **Wear eye protection and ear protection.** Adequate protective equipment will reduce personal injury.
 - h) **While operating the machine, always wear non-slip and protective footwear. Do not operate the machine when barefoot or wearing open sandals.** This reduces the chance of injury to the feet from contact with the moving cutter.
 - i) **Always wear clothing such as trousers that covers the operator's legs while operating the machine.** Contact with the moving cutter or line may cause injury.
 - j) **Keep bystanders away while operating the machine.** Thrown debris can result in serious personal injury.
 - k) **Do not operate the machine above waist height.** This helps prevent unintended cutter contact and enables better control of the machine in unexpected situations.
 - l) **Exercise caution when operating the machine**

in wet grass. Walk, never run. This reduces the risk of slipping and falling which may result in personal injury.





- m) **Do not operate the machine on excessively steep slopes.** This reduces the risk of loss of control, slipping and falling which may result in personal injury.
- n) **When working on slopes, always be sure of your footing, always work across the face of slopes, never up or down and exercise extreme caution when changing direction.** This reduces the risk of loss of control, slipping and falling which may result in personal injury.
- o) **Keep all power cords and cables away from cutting area.** Power cords or cables may be hidden in hedges or bushes and can be accidentally cut or damaged by the line or cutter.
- p) **Keep all parts of the body away from the moving trimmer cutter or line. Do not clear material from the machine until it has been disconnected from the power source.** The moving trimmer cutter or line may result in serious personal injury.
- q) **Carry the machine with the machine switched off and away from your body.** Proper handling of the machine will reduce the likelihood of accidental contact with a moving trimmer cutter or line.
- r) **Only use replacement cutting heads and trimmer cutters or lines specified by the manufacturer. Do not replace the trimmer cutters or lines with metal wires or blades.** Incorrect replacement parts may cause loss of control, breakage and injury.





SAFETY WARNINGS FOR BATTERY PACK

- a) **Do not dismantle, open or shred cells or battery pack.**
- b) **Do not short-circuit a battery pack. Do not store battery packs haphazardly in a box or drawer where they may short-circuit each other or be short-circuited by conductive materials.** When battery pack is not in use, keep it away from other metal objects, like paper clips, coins, keys, nails, screws or other small metal objects, that can make a connection from one terminal to another. Shorting the battery terminals together may cause burns or a fire.
- c) **Do not expose battery pack to heat or fire. Avoid storage in direct sunlight.**
- d) **Do not subject battery pack to mechanical shock.**
- e) **In the event of battery leaking, do not allow the liquid to come into contact with the skin or eyes. If contact has been made, wash the affected area with copious amounts of water and seek medical advice.**

- f) **Keep battery pack clean and dry.**
- g) **Wipe the battery pack terminals with a clean dry cloth if they become dirty.**
- h) **Battery pack needs to be charged before use. Always refer to this instruction and use the correct charging procedure.**
- i) **Do not maintain battery pack on charge when not in use.**
- j) **After extended periods of storage, it may be necessary to charge and discharge the battery pack several times to obtain maximum performance.**
- k) **Recharge only with the charger specified by Worx. Do not use any charger other than that specifically provided for use with the equipment.**
- l) **Do not use any battery pack which is not designed for use with the equipment.**
- m) **Keep battery pack out of the reach of children.**
- n) **Retain the original product literature for future reference.**
- o) **Remove the battery from the equipment when not in use.**
- p) **Dispose of properly.**
- q) **Do not use battery packs of different manufacture, size or type.**
- r) **Keep the battery away from microwaves and high pressure.**
- s) **Warning! Do not use non-rechargeable batteries.**

SYMBOLS

	To reduce the risk of injury, user must read instruction manual
	Wear ear protection
	Wear eye protection
	Do not burn
	Do not expose to rain or water

 <p>Li-Ion</p>	<p>Li-Ion battery. This product has been marked with a symbol relating to 'separate collection' for all battery packs and battery pack. It will then be recycled or dismantled in order to reduce the impact on the environment. Battery packs can be hazardous for the environment and for human health since they contain hazardous substances</p>
	<p>Edging</p>
	<p>Trimming</p>
	<p>Lock</p>
	<p>Unlock</p>
	<p>WARNING – Keep bystanders away</p>
	<p>Do not use metal blades</p>
	<p>Make sure the battery is removed prior to changing accessories</p>
	<p>WARNING – Disconnect battery before maintenance</p>
	<p>Waste electrical products must not be disposed of with household waste. Please recycle where facilities exist. Check with your local authorities or retailer for recycling advice.</p>

2.COMPOONENT LIST

1. REAR HANDLE
2. ON/OFF TRIGGER
3. BATTERY PACK*
4. AUXILIARY HANDLE LOCKING KNOB
5. LOCKING COLLAR
6. TELESCOPIC SHAFT
7. PIVOT HEAD LOCKING KNOB
8. SAFETY GUARD
9. EDGER /TRIMMING SUPPORT WHEELS
10. LINE CUTTER
11. AUXILIARY HANDLE
12. COMMAND FEED BUTTON
13. LOCK OFF BUTTON
14. FLOWER GUARD

* Not all the accessories illustrated or described are included in standard delivery.

13

3. TECHNICAL DATA

	WG173E WG173E.X **
Voltage	20 V  Max.***
No Load Speed	6500 /min
Line Cutting Diameter	33 cm
Cutting line length	2X 5m(16ft)
Line diameter	1.65mm
Wheel set type	WA0042
Spool type	WA0007
Spool cap type	WA0216
Machine Weight (bare tool)	2.4 kg

** X=1-999, A-Z, M1-M9 there are only used for different customers, there are no safe relevant changes between these models.

*** Voltage measured without workload. Initial battery voltage reaches maximum of 20 volts. Nominal voltage is 18 volts.

SUGGESTED BATTERIES AND CHARGERS

Category	Type	Capacity
20V Battery	WA3014	4.0 Ah
	WA3644	4.0 Ah
20V Charger	WA3880	2.0 A

We recommend that you purchase your accessories from the same store that sold you the tool. Choose the type according to the work you intend to undertake. Refer to the accessory packaging for further details. Store personnel can assist you and offer advice.

NOISE DATA

A weighted sound pressure	$L_{pA} = 75.2 \text{ dB(A)}$
K_{pA}	3.0 dB (A)
A weighted sound power	$L_{wA} = 89.6 \text{ dB(A)}$
K_{wA}	3.0 dB (A)
Wear ear protection	

14

VIBRATION INFORMATION

Typical weighted vibration	$a_h < 2.5 \text{ m/s}^2$
Uncertainty	$K = 1.5 \text{ m/s}^2$

WARNING: The vibration emission value during actual use of the power tool can differ from the declared value depending on the ways in which the tool is used dependant on the following examples and other variations on how the tool is used:
 How the tool is used and the materials being cut or drilled.
 The tool being in good condition and well maintained
 Using the correct accessory for the tool and ensuring it is sharp and in good condition.
 The tightness of the grip on the handles and if any anti vibration accessories are used.
 And the tool is being used as intended by its design and these instructions.

This tool may cause hand-arm vibration syndrome if its use is not adequately managed

WARNING: To be accurate, an estimation of exposure level in the actual conditions of use should also take account of all parts of the operating cycle such as the times when the tool is switched off and when it is running idle but not actually doing the job. This may significantly reduce the exposure level over the total working period.

Helping to minimise your vibration exposure risk. ALWAYS use sharp chisels, drills and blades. Maintain this tool in accordance with these instructions and keep well lubricated (where appropriate). If the tool is to be used regularly then invest in anti vibration accessories.
 Avoid using tools in temperatures of 10°C or less. Plan your work schedule to spread any high vibration tool use across a number of days.

4. INTENDED USE

The trimmer is widely used for cutting grass and similar soft vegetation and for trimming grass edges.

5. ASSEMBLY & OPERATION

Action	Figure
ASSEMBLY	
Assembling the Safety Guard	See Fig. A1, A2
Mounting the Edger /Trimming Support Wheels NOTE: There are three optional positions for the Edger /Trimming Support Wheels to attach when assisting in Trimming and Edging. Fig. B1 is for Edging. Fig. B2 and B3 is for Trimming.	See Fig. B1, B2, B3
Installing and Removing the Battery Pack Your Battery Pack is UNCHARGED and it must be fully charged once before it is used.	See Fig. C
Checking the Battery Condition	See Fig. D1

<p>Charging the Battery Pack More details can be found in charger's manual</p> <p>WARNING! The charger and battery pack are specially designed to work together so do not attempt to use any other devices. Never insert or allow metallic objects into your charger or battery pack connections because of an electrical failure and hazard will occur.</p>	See Fig. D2
<p>OPERATION</p>	
<p>Safety ON/OFF Switch</p> <p>WARNING! The cutting head continues to rotate after the trimmer has been switched off; wait until it has completely stopped then lay down the tool.</p> <p>WARNING! Make sure that line is fed out before operation. Make sure motor is up to full speed before trimming or edging.</p>	See Fig. E
Adjusting the Shaft	See Fig. F
Adjusting the Auxiliary handle	See Fig. G
-Using the Flower Guard Pull out the flower guard before operation.	See Fig. H1,H2
Trimming	
- Adjusting the Trimmer Head NOTE: The trimmer head must be locked as Fig. I3.	See Fig. I1, I2, I3
- Trimming / Mowing NOTE: • For trimming/mowing Fig. J1, please mount the wheels following Fig. B2. For trimming in Fig. J2, please mount the wheels following Fig. B3. • You could also use the machine without the guide wheels on the guard when trimming.	See Fig. J1, J2
Edging	
- Main handle rotation "Secure the lower housing and guard in place (using your foot or hand). Pull up on the telescopic shaft and turn clockwise 90 degrees. Release, and the shaft will automatically lock into edging mode."	See Fig. K1, K2

- Changing the tool into the Edging mode	See Fig. K3, K4, K5
- Edging	See Fig. K6
Command feeding the line NOTE: Press as needed.	See Fig. L
Manually feeding the line	See Fig. M
Replacing the trimmer Spool	See Fig. N1, N2, N3
Manually winding the line	See Fig. O1, O2, O3, O4

LINE FEEDING/WINDING INSTRUCTION

1. Automatic line feed system

When initially switching on the trimmer, a small length of line is fed out. Each time the tool is started from rest it will advance about 0.25 inches of trimmer line.

A 'clattering' noise will be heard when the lines hit the Line Cutter. DO NOT BE ALARMED. This is quite normal. After about 5 seconds the line will be cut to the correct length and the noise will reduce as the motor gains full speed.

If the noise of the line being cut can't be heard, more line will need to be fed out.

To feed more line, it is first necessary to allow the trimmer to stop completely; it must come to a complete rest, then restart, allowing the motor to reach full speed.

Repeat above until you hear the line hitting against the Line Cutter.

2. **COMMAND™ FEED** (See Fig. L)

Your trimmer is equipped with a Command Feed System. For efficiently feeding the line, just press the command feed button while the machine is running until you hear the 'clattering' noise of the line cutting. The motor will shut off when pressing the Command Feed button and will restart when releasing the button. During that process the line will automatically feed additional line for cutting.

3. Manually feeding the line (See Fig. M)

Turn off the trimmer and remove the battery. If required, line can be fed out manually. To operate, press and release manual Line Feed Button, while gently pulling out the line until it is long enough to reach the Line Cutter. If the line extends past the Line Cutter, too much line has been fed out. If too much line is fed out, remove the Spool Cap and turn Spool counter-clockwise until the line is at the desired length.

4. Manually winding the line

(See Fig. 01, 02, 03, 04)

Take approximately 10ft (3m) of line. Insert 5/8 inch (15mm) of line into the Spool holes and wind line in the direction of the arrows on the top of the Spool. Leave approximately 4 inches (100mm) of line unwound and place into the cleat. Ensure that the line is neatly coiled on the Spool. Failure to do so will impair the efficiency of the automatic line feed. Then fit the Spool as shown in Fig. N1, N2, N3

6. MAINTENANCE

After use, disconnect the battery from the tool and check for damage.

Your power tool requires no additional lubrication or maintenance. There are no user serviceable parts in your power tool. Never use water or chemical cleaners to clean your power tool. Wipe clean with a dry cloth. Always store your power tool in a dry place, and out of the reach of children. Keep the motor ventilation slots clean. Keep all working controls free of dust.

For Battery tools

The ambient temperature range for the use and storage of tool and battery is 0°C-45°C.

The recommended ambient temperature range for the charging system during charging is 0°C-40°C.

7. TROUBLESHOOTING

The following table gives problems and actions that you can perform if your machine does not operate correctly. If these do not identify and correct the problem, contact your Worx Customer Service at 1-866-354-Worx.



WARNING: Switch the machine off and remove the battery prior to any troubleshooting.

Problems	Possible Causes	Corrective Action
16 Trimmer fails to operate.	Battery discharged. Battery too hot/cold. Motor is broken. Internal wiring of machine damaged.	Recharge battery; also see the content in charger manual Allow to cool/warm. Contact Service Agent. Contact Service Agent.
Trimmer runs intermittently.	Motor is broken. Battery not fully charged. On/Off switch defective.	Contact Service Agent. Recharge battery. Contact Service Agent.
Excessive vibrations/noise.	Machine defective. Line spool is not wound well.	Contact Service Agent. Rewind the line. See "MANUALLY WINDING THE LINE" (Fig. 01, 02, 03, 04).
Cutting time per battery charge too short.	Battery has not been used for long period or only charged for short term. Grass too high. Battery defective.	Recharge battery; also see the content in charger manual. Cut in stages. Replace the battery.
Machine does not cut.	Line broken. Battery not fully charged. Motor is broken (speed is too low). Grass entangled around cutting head.	Replace the line Recharge battery; also see the content in charger manual. Contact Service Agent. Remove grass.
Continuous lighting of the battery charge indicator. No charging procedure possible.	Battery not (properly) inserted. Battery contacts contaminated. Battery defective.	Properly insert battery into battery charger. Clean the battery contacts or replace the battery. Replace the battery.

Battery charge indicator does not light up.	Plug of battery charger not plugged in (properly). Socket outlet, mains cable or battery charger defective.	Insert mains plug (fully) into the socket outlet. Check the mains voltage; have the battery charger checked by an authorized after-sales service agent.
Command feed does not work	Cutting line is not wound well. The line is tangled. Line is used up.	Manually feed the line, if still cannot feed out, remove the Spool out and rewind the line. Replace with a new spool of line.

8. DECLARATION OF CONFORMITY

We,
Positec Germany GmbH
Postfach 32 02 16, 50796 Cologne, Germany

2023/09/12
Allen Ding
Deputy Chief Engineer, Testing & Certification
Positec Technology (China) Co., Ltd
18, Dongwang Road, Suzhou Industrial
Park, Jiangsu 215123, P. R. China

On behalf of Positec declare that the product
Description **Cordless Grass Trimmer**
Type **WG173E WG173E.X (1-designation of machinery, representative of Battery- powered Lawn Trimmer)**
Function **cutting grass and similar soft vegetation and for trimming grass edges**

Complies with the following Directives:
2006/42/EC, 2014/30/EU, 2011/65/EU & (EU)2015/863, 2000/14/EC amended by 2005/88/EC

2000/14/EC AMENDED BY 2005/88/EC:
- Conformity Assessment Procedure as per **Annex VI**
- Measured Sound Power Level **89.6dB(A)**
- Declared Guaranteed Sound Power Level **93dB(A)**

The notified body involved
Name: Intertek Deutschland GmbH (notified body 0905)
Address: Stangenstraße 1, 70771 LEINFELDEN-ECHTERDINGEN

Standards conform to
EN 62841-1, FprEN IEC 62841-4-4:2020+FprAA:2021-02, EN ISO 3744, EN IEC 55014-1, EN IEC 55014-2, EN IEC 63000

The person authorized to compile the technical file,
Name: Marcel Filz
Address Positec Germany GmbH
Postfach 32 02 16, 50796 Cologne, Germany



INHALTSVERZEICHNIS

1. PRODUKTSICHERHEIT
2. KOMPONENTEN
3. TECHNISCHE DATEN
4. BESTIMMUNGSGEMÄSSER GEBRAUCH
5. MONTAGE UND BEDIENUNG
6. WARTUNG
7. STÖRUNGSBEHEBUNG
8. KONFORMITÄTSERKLÄRUNG

1. PRODUKTSICHERHEIT ALLGEMEINE SICHERHEITSHINWEISE FÜR ELEKTROWERKZEUGE



WARNUNG! Machen Sie sich mit allen Sicherheitswarnungen, Anweisungen, Abbildungen und Spezifikationen vertraut, die mit diesem Elektrowerkzeug geliefert werden.

Die Nichtbeachtung der unten aufgeführten Anweisungen kann in elektrischen Schlägen, Feuer und/oder schweren Verletzungen resultieren.

Bewahren Sie alle Sicherheitshinweise und Anweisungen für die Zukunft auf.

Der in den Sicherheitshinweisen verwendete Begriff „Elektrowerkzeug“ bezieht sich auf akkubetriebene Elektrowerkzeuge (ohne Netzkabel).

1) Arbeitsplatzsicherheit

- Halten Sie Ihren Arbeitsbereich sauber und gut beleuchtet.** Unordnung oder unbeleuchtete Arbeitsbereiche können zu Unfällen führen.
- Arbeiten Sie mit dem Elektrowerkzeug nicht in explosionsgefährdeter Umgebung, in der sich brennbare Flüssigkeiten, Gase oder Stäube befinden.** Elektrowerkzeuge erzeugen Funken, die den Staub oder die Dämpfe entzünden können.
- Halten Sie Kinder und andere Personen während der Benutzung des Elektrowerkzeugs fern.** Bei Ablenkung können Sie die Kontrolle über das Gerät verlieren.

2) Elektrische Sicherheit

- Der Anschlussstecker des Elektrowerkzeuges muss in die Steckdose passen. Der Stecker darf in keiner Weise verändert werden. Verwenden Sie keine Adapterstecker gemeinsam mit schutzgeerdeten Elektrowerkzeugen.** Unveränderte Stecker und passende Steckdosen verringern das Risiko

eines elektrischen Schlages.

- Vermeiden Sie Körperkontakt mit geerdeten Oberflächen wie von Rohren, Heizungen, Herden und Kühlschränken.** Es besteht ein erhöhtes Risiko durch elektrischen Schlag, wenn Ihr Körper geerdet ist.
 - Halten Sie Elektrowerkzeuge von Regen oder Nässe fern.** Das Eindringen von Wasser in ein Elektrowerkzeug erhöht das Risiko eines elektrischen Schlages.
 - Zweckentfremden Sie das Kabel nicht, um das Elektrowerkzeug zu tragen, aufzuhängen oder um den Stecker aus der Steckdose zu ziehen. Halten Sie das Kabel fern von Hitze, Öl, scharfen Kanten oder sich bewegenden Geräteteilen.** Beschädigte oder verwickelte Kabel erhöhen das Risiko eines elektrischen Schlages.
 - Wenn Sie mit einem Elektrowerkzeug im Freien arbeiten, verwenden Sie nur Verlängerungskabel, die auch für den Außenbereich geeignet sind.** Die Anwendung eines für den Außenbereich geeigneten Verlängerungskabels verringert das Risiko eines elektrischen Schlages.
 - Wenn der Betrieb des Elektrowerkzeuges in feuchter Umgebung nicht vermeidbar ist, verwenden Sie einen Fehlerstromschutzschalter.** Der Einsatz eines Fehlerstromschutzschalters vermindert das Risiko eines elektrischen Schlages.
- ### 3) Sicherheit von Personen
- Seien Sie aufmerksam, achten Sie darauf, was Sie tun, und gehen Sie mit Vernunft an die Arbeit mit einem Elektrowerkzeug. Benutzen Sie kein Elektrowerkzeug, wenn Sie müde sind oder unter dem Einfluss von Drogen, Alkohol oder Medikamenten stehen.** Ein Moment der Unachtsamkeit beim Gebrauch des Elektrowerkzeuges kann zu ernsthaften Verletzungen führen.
 - Tragen Sie persönliche Schutzausrüstung und immer eine Schutzbrille.** Das Tragen persönlicher Schutzausrüstung, wie Staubmaske, rutschfeste Sicherheitsschuhe, Schutzhelm oder Gehörschutz, je nach Art und Einsatz des Elektrowerkzeuges, verringert das Risiko von Verletzungen.
 - Vermeiden Sie eine unbeabsichtigte Inbetriebnahme. Vergewissern Sie sich, dass das Elektrowerkzeug ausgeschaltet ist, bevor Sie es an den Akku anschließen, es aufnehmen oder tragen.** Wenn Sie beim Tragen des Elektrowerkzeuges den Finger am Schalter haben oder das Gerät eingeschaltet an die Stromversorgung anschließen, kann dies zu Unfällen führen.
 - Entfernen Sie Einstellwerkzeuge oder Schraubenschlüssel, bevor Sie das**

- Elektrowerkzeug einschalten.** Ein Werkzeug oder der Schlüssel, der sich in einem drehenden Geräteteil befindet, kann zu Verletzungen führen.
- e) **Vermeiden Sie eine abnormale Körperhaltung. Sorgen Sie für einen sicheren Stand und halten Sie jederzeit das Gleichgewicht.** Dadurch können Sie das Elektrowerkzeug in unerwarteten Situationen besser kontrollieren.
- f) **Tragen Sie geeignete Kleidung. Tragen Sie keine weite Kleidung oder Schmuck. Halten Sie Haare und Kleidung fern von sich bewegenden Teilen.** Lockere Kleidung, Schmuck oder lange Haare können von sich bewegenden Teilen erfasst werden.
- g) **Wenn Staubabsaug- und -auffangeinrichtungen montiert werden können, vergewissern Sie sich, dass diese angeschlossen sind und richtig verwendet werden.** Verwendung einer Staubabsaugung kann Gefährdungen durch Staub verringern.
- h) **Vermeiden Sie, durch die häufige Nutzung des Werkzeugs in einen Trott zu verfallen und Prinzipien für die Werkzeugsicherheit zu ignorieren.** Eine unachtsame Aktion kann im Bruchteil einer Sekunde zu schweren Verletzungen führen.
- 4) **Verwendung und Behandlung des Elektrowerkzeuges**
- a) **Überlasten Sie das Gerät nicht. Verwenden Sie für Ihre Arbeit das dafür bestimmte Elektrowerkzeug.** Mit dem passenden Elektrowerkzeug arbeiten Sie besser und sicherer im angegebenen Leistungsbereich.
- b) **Benutzen Sie kein Elektrowerkzeug, dessen Schalter defekt ist.** Ein Elektrowerkzeug, das sich nicht mehr ein- oder ausschalten lässt, ist gefährlich und muss repariert werden.
- c) **Entfernen Sie den Akku, bevor Sie Geräteeinstellungen vornehmen, Zubehörteile wechseln oder das Gerät weglegen.** Diese Vorsichtsmaßnahme verhindert den unbeabsichtigten Start des Elektrowerkzeuges.
- d) **Bewahren Sie unbenutzte Elektrowerkzeuge außerhalb der Reichweite von Kindern auf. Lassen Sie Personen das Gerät nicht benutzen, die mit diesem nicht vertraut sind oder diese Anweisungen nicht gelesen haben.** Elektrowerkzeuge sind gefährlich, wenn Sie von unerfahrenen Personen benutzt werden.
- e) **Pflegen Sie Elektrowerkzeuge mit Sorgfalt. Kontrollieren Sie, ob bewegliche Teile einwandfrei funktionieren und nicht klemmen, ob Teile gebrochen oder so beschädigt sind, dass die Funktion des Elektrowerkzeuges beeinträchtigt ist. Lassen Sie beschädigte Teile vor dem Einsatz des Gerätes reparieren.** Viele Unfälle haben ihre Ursache in schlecht gewarteten Elektrowerkzeugen.
- f) **Halten Sie Schneidwerkzeuge scharf und sauber.** Sorgfältig gepflegte Schneidwerkzeuge mit scharfen Schneidkanten verklemmen sich weniger und sind leichter zu führen.
- g) **Verwenden Sie Elektrowerkzeug, Zubehör, Einsatzwerkzeuge usw. entsprechend diesen Anweisungen. Berücksichtigen Sie dabei die Arbeitsbedingungen und die auszuführende Tätigkeit.** Der Gebrauch von Elektrowerkzeugen für andere als die vorgesehenen Anwendungen kann zu gefährlichen Situationen führen.
- h) **Halten Sie die Griffe trocken, sauber und frei von Öl und Fett.** Rutschige Griffe und Oberflächen unterbinden die sichere Bedienbarkeit und Kontrolle über das Werkzeug in unerwarteten Situationen.
- 5) **Verwendung und Behandlung des Akkuwerkzeugs**
- a) **Laden Sie die Akkus nur in Ladegeräten auf, die vom Hersteller empfohlen werden.** Für ein Ladegerät, das für eine bestimmte Art von Akkus geeignet ist, besteht Brandgefahr, wenn es mit anderen Akkus verwendet wird.
- b) **Verwenden Sie nur die dafür vorgesehenen Akkus in den Elektrowerkzeugen.** Der Gebrauch von anderen Akkus kann zu Verletzungen und Brandgefahr führen.
- c) **Halten Sie den nicht benutzten Akku fern von Büroklammern, Münzen, Schlüsseln, Nägeln, Schrauben oder anderen kleinen Metallgegenständen, die eine Überbrückung der Kontakte verursachen könnten.** Ein Kurzschluss zwischen den Akkukontakten kann Verbrennungen oder Feuer zur Folge haben.
- d) **Bei falscher Anwendung kann Flüssigkeit aus dem Akku austreten. Vermeiden Sie den Kontakt damit. Bei zufälligem Kontakt mit Wasser abspülen. Wenn die Flüssigkeit in die Augen kommt, nehmen Sie zusätzlich ärztliche Hilfe in Anspruch.** Austretende Akkuflüssigkeit kann zu Hautreizungen oder Verbrennungen führen.
- e) **Verwenden Sie kein Akkupack oder Werkzeug, das beschädigt ist.** Beschädigte oder modifizierte Akkus können unvorhersehbare Reaktionen auslösen und zu Bränden, Explosionen oder Verletzungen führen.
- f) **Setzen Sie das Akkupack oder Werkzeug keinem Feuer oder übermäßig hohen Temperaturen aus.** Die Belastung durch Feuer oder Temperaturen über 130 °C kann zur Explosion führen.
- g) **Befolgen Sie alle Ladeanweisungen, und laden Sie das Akkupack oder Werkzeug nicht außerhalb des in den Anweisungen festgelegten Temperaturbereichs auf.** Ein unsachgemäßer Ladevorgang oder

Temperaturen außerhalb des festgelegten Bereichs können den Akku schädigen und die Brandgefahr erhöhen.

6) Service

- a) **Lassen Sie Ihr Elektrowerkzeug nur von qualifiziertem Fachpersonal und nur mit Original-Ersatzteilen reparieren.** Damit wird sichergestellt, dass die Sicherheit des Gerätes erhalten bleibt.
- b) **Führen Sie niemals Wartungsarbeiten an beschädigten Akkus durch.** Die Wartung von Akkupsacks darf nur vom Hersteller selbst oder autorisierten Dienstleistern durchgeführt werden.

Sicherheitshinweise für Rasentrimmer und Rasenkantenschneider



- a) **Vermeiden Sie die Nutzung der Maschine bei schlechtem Wetter, besonders wenn die Gefahr eines Blitzschlags besteht.** Dadurch verringert sich das Risiko, vom Blitz getroffen zu werden.
- b) **Inspizieren Sie den Bereich, in dem das Gerät eingesetzt werden soll, gründlich auf Wildtiere.** Wildtiere können während des Betriebs durch das Gerät verletzt werden.
- c) **Untersuchen Sie den Bereich, in dem das Gerät eingesetzt werden soll, gründlich und entfernen Sie alle Steine, Stöcke, Drähte, Knochen und andere Fremdkörper.** Herumgeschleuderte Gegenstände können zu Körperverletzungen führen.
- d) **Vergewissern Sie sich vor jeder Benutzung des Gerätes durch eine Sichtprüfung, dass das Messer oder die Klinge und die Messer- oder Klingenbaugruppe nicht beschädigt sind.** Beschädigte Teile erhöhen das Verletzungsrisiko.
- e) **Lassen Sie die Schutzvorrichtungen eingesetzt. Die Schutzvorrichtungen müssen in Ordnung und korrekt montiert sein.** Eine lockere, beschädigte oder nicht ordnungsgemäß funktionierende Schutzvorrichtung kann zu Körperverletzungen führen.
- f) **Halten Sie alle Kühllufteinlässe frei von Fremdkörpern.** Blockierte Lufterlässe und Schmutzpartikel können zu Überhitzung oder Brandgefahr führen.
- g) **Tragen Sie einen Augen- und Gehörschutz.** Entsprechende Schutzausrüstung verringert die Verletzungsgefahr.
- h) **Tragen Sie bei der Bedienung der Maschine immer rutschfeste und schützende Schuhe. Bedienen Sie die Maschine nicht barfuß oder mit offenen Sandalen.** Dadurch wird das Verletzungsrisiko der Füße durch den Kontakt mit dem sich bewegenden Schneidwerk verringert.
- i) **Tragen Sie bei der Bedienung der Maschine immer eine Kleidung, z. B. Hosen, die die Beine des Bedieners bedecken.** Der Kontakt mit dem sich bewegenden Schneidwerk oder dem Faden kann zu Verletzungen führen.
- j) **Halten Sie Unbeteiligte während des Betriebs des Gerätes fern.** Herausgeschleuderte Fremdkörper können zu schweren Verletzungen führen.
- k) **Betreiben Sie das Gerät nicht über Hüfthöhe.** Dies verhindert den unbeabsichtigten Kontakt von Messer oder Klinge und ermöglicht eine bessere Kontrolle über das Gerät in unerwarteten Situationen.
- l) **Seien Sie vorsichtig, wenn Sie die Maschine in nassem Gras betreiben. Gehen Sie, bitte niemals rennen.** Dadurch wird die Gefahr von Ausrutschen und Stürzen, die zu Verletzungen führen können, verringert.
- m) **Benutzen Sie das Gerät nicht an übermäßig steilen Hängen.** Dies verringert das Risiko von Kontrollverlust, Ausrutschen und Stürzen, die zu Verletzungen führen können.
- n) **Achten Sie bei der Arbeit an Hängen immer auf einen sicheren Stand, arbeiten Sie immer quer über Hänge, niemals bergauf oder bergab, und seien Sie vorsichtig bei Richtungsänderung.** Dies verringert das Risiko von Kontrollverlust, Ausrutschen und Stürzen, die zu Verletzungen führen können.
- o) **Halten Sie alle Netzkabel und Leitungen vom Schneidbereich fern.** Stromkabel oder Leitungen können in Hecken oder Büschen versteckt sein und versehentlich von der Schneidvorrichtung geschnitten oder beschädigt werden.
- p) **Halten Sie alle Körperteile vor dem sich bewegenden Trimmermesser oder dem Faden fern. Entfernen Sie kein Schnittgut von der Maschine, bevor diese nicht von der Stromquelle getrennt wurde. Das sich bewegende Trimmermesser bzw. der Faden kann zu schweren Verletzungen führen.**
- q) **Tragen Sie das Gerät im ausgeschalteten Zustand und von Ihrem Körper weg.** Die richtige Handhabung des Gerätes verringert die Wahrscheinlichkeit eines versehentlichen Kontakts mit einem sich bewegenden Messer, einem Trimmerfaden oder einer Klinge.
- r) **Verwenden Sie nur die vom Hersteller angegebenen Ersatz-Schneidköpfe und Trimmermesser oder -fäden. Ersetzen Sie keine Trimmermesser oder Fäden mit Metalldrähten oder -klingen.** Falsche Ersatzteile können zum Verlust der Kontrolle, zu Brüchen und Verletzungen führen.





BATTERIESICHERHEIT SICHERHEIT HINWEISE FÜR AKKUPACK

- a) Zellen bzw. Akkupack nicht zerlegen, öffnen oder mutwillig zerstören.
- b) Akkupack nicht kurzschließen. Akkupacks nicht wahllos in einer Schachtel oder Schublade aufbewahren, wo sie einander kurzschließen oder durch andere leitfähige Materialien kurzgeschlossen werden könnten. Bei Nichtverwendung des Akkupacks ist dieses von Metallgegenständen fernzuhalten, wie etwa Büroklammern, Münzen, Nägeln, Schrauben oder anderen kleinen Metallgegenständen, wo sich die Batterieklammern berühren könnten. Das Kurzschließen der Batterieklammern kann Verbrennungen bzw. einen Brand verursachen.
- c) Zellen bzw. Akkupacks nicht Hitze oder Feuer aussetzen. Lagerung in direktem Sonnenlicht vermeiden.
- d) Akkupack nicht mechanischen Stößen aussetzen.
- e) Im Fall, dass Flüssigkeit aus dem Akku austritt, darf diese nicht in Kontakt mit der Haut oder den Augen kommen. Sollte dies dennoch geschehen, den betroffenen Bereich sofort mit viel Wasser spülen und einen Arzt aufsuchen.
- f) Akkupack sauber und trocken halten.
- g) Sollten die Klemmen des Akkupacks schmutzig werden, diese mit einem sauberen, trockenen Tuch abwischen.
- h) Akkupack muss vor Gebrauch aufgeladen werden. Beachten Sie die Gebrauchsanweisungen des Ladegerätes.
- i) Akkupack bei Nichtverwendung nicht im Ladegerät aufbewahren.
- j) Nach längerer Lagerung längerer Lagerung des Akkus ist es eventuell notwendig den Akkupack mehrere Male mehrere Male aufzuladen und zu entladen, um eine optimale Leistung zu erhalten.
- k) Nur mit dem von Worx bezeichneten Ladegerät aufladen. Kein Ladegerät verwenden, das nicht ausdrücklich für den Gebrauch mit dem Gerät vorgesehen ist.
- l) Kein Akkupack verwenden, das nicht für den Gebrauch mit dem Gerät vorgesehen ist.
- m) Akkupacks von Kindern fernhalten.
- n) Die originalen Produktunterlagen zum späteren Nachschlagen aufbewahren.
- o) Den Akku bei Nichtverwendung aus dem Gerät nehmen.
- p) Ordnungsgemäß entsorgen.
- q) Verwenden Sie keine Akkupacks anderer Hersteller, Größe oder Typen.

- r) Halten Sie den Akku von Mikrowellen und hohem Druck fern.
- s) Achtung! Verwenden Sie keine nicht wiederaufladbaren Batterien.

SYMBOLE

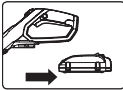
	Zur Reduzierung der Verletzungsgefahr bitte die Bedienungsanleitung durchlesen
	Gehörschutz tragen.
	Augenschutz tragen.
	Nicht verbrennen
	Wenn die Akkus unsachgemäß behandelt wird, kann sie in den Wasserkreislauf gelangen und das Ökosystem schädigen. Entsorgen Sie verbrauchte Akkus nicht über den Hausmüll.
	Lithium-Ionen-Akku: Dieses Produkt wurde mit einem Symbol markiert, das sich auf die 'gesonderte Sammlung' aller Akkupacks und Akkus bezieht. Es wird anschließend recycelt oder demontiert, um die Beeinträchtigung der Umwelt zu verringern. Akkupacks können die Umwelt und menschliche Gesundheit beeinträchtigen, da diese schädliche Substanzen enthalten.
	Kantenschneiden
	Trimmen
	Verriegeln

	Entriegeln
	Halten Sie einen Sicherheitsabstand zu Unbeteiligten ein.
	Verwenden Sie keine Metallklingen
	Stellen Sie sicher, dass der Akku vor dem Wechseln des Zubehörs entfernt wird.
	ACHTUNG - Vor der Wartung ist der Akku abzuklemmen.
	Elektroprodukte dürfen nicht mit dem normalen Haushaltsmüll entsorgt werden, sondern sollten nach Möglichkeit zu einer Recyclingstelle gebracht werden. Ihre zuständigen Behörden oder Ihr Fachhändler geben Ihnen hierzu gerne Auskunft.

2.KOMPONENTEN

1. **HANDGRIFF HINTEN**
2. **EIN/AUS-SCHALTER**
3. **AKKU***
4. **GRIFFVERRIEGELUNGSKNOPF**
5. **SPANNRING**
6. **TELESKOPSTANGE**
7. **SCHWENKKOPF-VERRIEGELUNGSKNOPF**
8. **SICHERHEITSSCHUTZ**

9. STÜTZRÄDER FÜR KANTENSCHNEIDER/ TRIMMER

10. SCHNEIDFADEN

11. ZUSATZHANDGRIFF

12. COMMAND FEED-TASTE

13. FREIGABE-TASTE

14. BLUMENSCHUTZ

* **Abgebildetes oder beschriebenes Zubehör gehört teilweise nicht zum Lieferumfang.**

3. TECHNISCHE DATEN

	WG173E WG173E.X **
Nennspannung	20 V  Max.***
Leerlaufnendrehzahl	6500 /min
Schnittlinien-Durchmesser	33 cm
Länge der Schnittlinie	2X 5m(16ft)
Fadenstärke	1.65mm
Radsatz-Typ	WA0042
Spulen-Typ	WA0007
Typ der Spulenabdeckung	WA0216
Gewicht (Ohne Akku)	2.4 kg

** X=1-99, A-Z, M1-M9 kennzeichnet verschiedene Modelvarianten, es gibt keine , es gibt keine sicherheitsrelevanten Veränderungen zwischen diesen Modellen.

***Spannung ohne Arbeitslast gemessen. Anfangsakkuspannung erreicht maximal 20 Volt. Nennspannung ist 18 Volt.

EMPFOHLENE AKKUS UND LADEGERÄTE

Kategorie	Modell	Kapazität
20V Akku	WA3014	4.0 Ah
	WA3644	4.0 Ah
20V Ladegerät	WA3880	2.0 A

Wir empfehlen, dass Sie Ihr Zubehör in dem Geschäft kaufen, in dem Sie das Werkzeug

verkaufen. Weitere Einzelheiten entnehmen Sie bitte in der Zubehörverpackung. Das Ladenpersonal kann Ihnen behilflich sein und Ratschläge anbieten.

INFORMATIONEN ÜBER LÄRM

Gewichteter Schalldruck	$L_{pA} = 75.2 \text{ dB(A)}$
K_{pA}	3.0 dB(A)
Gewichtete Schallleistung	$L_{WA} = 89.6 \text{ dB(A)}$
K_{WA}	3.0 dB(A)
Tragen Sie einen Gehörschutz.	

INFORMATIONEN ÜBER VIBRATIONEN

Typischer gewichteter Vibrationswert	$a_h < 2.5 \text{ m/s}^2$
Unsicherheit	$K = 1.5 \text{ m/s}^2$

! WARNUNG: Der Vibrationsemissionswert während des tatsächlichen Gebrauchs des Elektrowerkzeugs kann vom angegebenen Wert abweichen, je nachdem, wie das Werkzeug gemäß folgender Beispiele und anderweitiger Verwendungsmöglichkeiten eingesetzt wird: Die Verwendung des Werkzeugs und die Art, wie die Materialien geschnitten oder angebohrt werden. Das Werkzeug ist in gutem Zustand und gut gepflegt. Verwendung des richtigen Zubehörs für das Werkzeug und Gewährleistung seiner Schärfe und seines guten Zustands. Die Festigkeit der Handgriffe und ob Antivibrationszubehör verwendet wird. Und ob das verwendete Werkzeug dem Design und diesen Anweisungen entsprechend verwendet wird.

Wird dieses Werkzeug nicht angemessen gehandhabt, kann es ein Hand-Arm-Vibrationssyndrom erzeugen.

! WARNUNG: Um genau zu sein, sollte eine Abschätzung des Belastungsgrades aller Arbeitsabschnitte während tatsächlicher Verwendung berücksichtigt werden, z.B. die Zeiten, wenn das Werkzeug ausgeschaltet ist, und wenn es sich im Leerlauf befindet und eigentlich nicht eingesetzt wird. Auf diese Weise kann der

Belastungsgrad während der gesamten Arbeitszeit wesentlich gemindert werden. Minimieren Sie Ihr Risiko, dem Sie bei Vibrationen ausgesetzt sind. Pflegen Sie dieses Werkzeug diesen Anweisungen entsprechend und achten Sie auf eine gute Einfettung (wo erforderlich). Bei regelmäßiger Verwendung dieses Werkzeugs sollten Sie in Antivibrationszubehör investieren. Vermeiden Sie die Verwendung von Werkzeugen bei Temperaturen von 10 °C oder weniger. Machen Sie einen Arbeitsplan, um die Verwendung von hochvibrierenden Werkzeugen auf mehrere Tage zu verteilen.

4. BESTIMMUNGS- GEMÄSSER GEBRAUCH

Das Gerät ist bestimmt für das Schneiden von Gras und Unkraut unter Büschen sowie an Böschungen und Kanten, die mit dem Rasenmäher nicht erreicht werden können.

5. MONTAGE UND BEDIENUNG

MASSNAHME	ABBILDUNG
MONTAGE	
Montage der Schutzhaube	Siehe. A1, A2
Montage der Stützräder für Kantenschneider/Trimmer HINWEIS: Es gibt drei optionale Positionen für die Kantenschneider-/ Trimmstützräder, die beim Trimmen und Kantenschneiden unterstützend eingesetzt werden können. Abb. B1 ist für das Kantenschneiden. Abb. B2 und B3 sind für das Trimmen.	Siehe. B1, B2, B3
Anbringen und entfernen des akkus	
Ihr Akkupack ist UNGELADEN und muss vor der Verwendung einmal vollständig aufgeladen werden.	Siehe. C
Prüfen des Akkuladestands	Siehe. D1

LADEN DES AKKUS Weitere Details finden Sie im Handbuch des Ladegeräts. ⚠️ WARNUNG! Das Ladegerät und das Akkupack sind speziell für den gemeinsamen Einsatz entwickelt worden. Versuchen Sie nicht, andere Gerätetypen zu verwenden. Führen Sie niemals metallische Gegenstände in die Anschlüsse des Ladegeräts oder des Akkupacks ein, da dies zu einem elektrischen Defekt und damit zu einer Gefahr führen kann.	Siehe. D2
---	-----------

HINWEISE ZUM BETRIEB

Sicherheits-ein-/ausschalter ⚠️ WARNUNG! Der Schneidkopf dreht sich auch nach dem Ausschalten des Gerätes weiter. Warten Sie, bis der Kopf stehenbleibt und legen Sie das Werkzeug auf den Boden. ⚠️ WARNUNG! Vergewissern Sie sich, dass das Kabel vor dem Betrieb herausgezogen ist. Vergewissern Sie sich, dass der Motor auf voller Drehzahl läuft, bevor Sie mit dem Trimmen oder Kantenschneiden beginnen.	Siehe. E
Einstellung der Welle	Siehe. F
Einstellung des zusatzhandgriffes	Siehe. G
-Anwendung des Blumenschutzes Ziehen Sie den Blumenschutz vor dem Betrieb heraus.	Siehe. H1,H2
Trimmen - Einstellung des Trimmerkopfes HINWEIS: Der Trimmerkopf muss gemäß Abb. I3 verriegelt werden.	Siehe. I1, I2, I3
- Trimmen / Mähen HINWEIS: • Zum Trimmen/Mähen (Abb. J1) montieren Sie bitte die Räder gemäß Abb. B2. Zum Trimmen (Abb. J2) montieren Sie bitte die Räder gemäß Abb. B3. • Sie können die Maschine beim Trimmen auch ohne den Führungsrädern an der Schutzabdeckung verwenden.	Siehe. J1, J2
Kantenschneiden	

- Drehung des Hauptgriffs „Sichern Sie das untere Gehäuse und die Schutzabdeckung (mit dem Fuß oder der Hand). Ziehen Sie die Teleskopstange nach oben und drehen Sie diese um 90 Grad im Uhrzeigersinn. Wenn Sie loslassen, wird die Stange automatisch im Kantenschnitt-Modus verriegelt.“	Siehe. K1, K2
- Wechseln des Werkzeugs in den Kantenschneidmodus	Siehe. K3, K4, K5
- Kantenschneiden	Siehe. K6
Befohlerer Fadenvorschub - Hinweis: Nach Bedarf drücken.	Siehe. L
Manuelle Zuführung des Fadens	Siehe. M
Wechseln der Trimmer-Spule	Siehe. N1, N2, N3
Manuelle Wicklung des Fadens	Siehe. O1, O2, O3, O4

ANWEISUNG ZUR KABELZUFÜHRUNG/ WICKLUNG

1. AUTOMATISCHE FADENZUFUHR

Wenn Sie den Trimmer zum ersten Mal einschalten, wird der Faden automatisch ein kleines Stück verlängert. Jedes Mal, wenn das Werkzeug aus dem Ruhezustand gestartet wird, wird etwa 0,6 cm des Trimmerfadens vorgeschoben.

Sobald der Faden das Kappmesser berührt, ist ein ‚klapperndes‘ Geräusch zu hören. KEINE SORGE! Dies ist völlig normal. Nach ca. 5 Sekunden ist der Schneidfaden auf die korrekte Länge gekürzt und das Geräusch verschwindet, während der Motor seine volle Drehzahl erreicht.

Falls kein Geräusch zu hören ist, muss der Faden verlängert werden.

Schalten Sie dazu den Trimmer ab, lassen Sie ihn zum Stillstand kommen und schalten Sie ihn dann wieder ein, bis er volle Drehzahl erreicht.

Wiederholen Sie diesen Vorgang, bis Sie das klappernde Geräusch hören, das entsteht, wenn der Faden gegen das Schneidrad.

2. **COMMAND FEED**™ (Siehe. L)

Ihr Trimmer ist mit einem Command Feed-System ausgerüstet. Für einen effizienten Fadenvorschub drücken Sie bei laufender Maschine einfach die Vorschubtaste, bis Sie das „klappernde“ Geräusch

des Fadens beim Schneiden hören.

Der Motor wird ausgeschaltet, wenn Sie die Command Feed-Taste drücken bzw. neu gestartet, wenn Sie die Taste loslassen. Bei diesem Vorgang wird der Faden automatisch zugeführt, wenn mehr Faden zum Schneiden erforderlich ist.

3. MANUELLE ZUFÜHRUNG DES FADENS (Siehe. M)

Schalten Sie den Trimmer aus und nehmen Sie den Akku heraus. Bei Bedarf kann der Trimmerfaden von Hand herausgeführt werden. Drücken Sie dazu die Taste für den manuellen Fadenvorschub und lassen Sie sie wieder los, während Sie den Faden vorsichtig herausziehen, bis er lang genug ist, um den Fadenschneider zu erreichen. Wenn der Trimmerfaden über den Schneider hinausragt, ist zu viel Faden herausgeführt worden. Wenn zu viel Trimmerfaden herauskommt, entfernen Sie die Spulenabdeckung und drehen Sie die Spule gegen den Uhrzeigersinn, bis der Faden die gewünschte Länge erreicht hat.

4. Manuelle Wicklung des Fadens (Siehe. O1, O2, O3, O4)

Nehmen Sie einen ungefähr 3 m langen Faden. Schieben Sie ein ca. 15 mm langes Stück Faden in die Öffnungen im oberen Teil der Spule und wickeln Sie die Spule in Richtung der oben auf der Spule markierten Pfeile auf. Wiederholen Sie den Vorgang mit einem anderen Stück Faden am unteren Teil der Spule. Lassen Sie die letzten 100 mm des Fadens heraushängen und klemmen Sie sie fest. Mit dem unteren Teil der Spule genauso verfahren. Achten Sie darauf, dass der Faden gleichmäßig auf die Spule aufgewickelt ist.. Andernfalls kann die automatische Fadenzufuhr nicht einwandfrei funktionieren. Montieren Sie dann die Spule wie in Abb. N1, N2, N3 gezeigt.

6. WARTUNG

Nach Verwendung des Akkupack stets aus Ihrem Trimmer entfernen.

Vor Verwendung ist das Produkt stets auf Schäden hin zu überprüfen.

Ihr Werkzeug benötigt keine zusätzliche Schmierung oder Wartung.

Es enthält keine Teile, die Sie warten müssen. Reinigen Sie Ihr Werkzeug niemals mit Wasser oder chemischen Lösungsmitteln. Wischen Sie es mit einem trockenen Tuch sauber. Bewahren Sie das Elektrowerkzeug immer an einem trockenen Ort und außerhalb der Reichweite von Kindern auf. Sorgen Sie dafür, dass bei staubigen Arbeiten die Lüftungsöffnungen frei sind. Halten Sie alle Bedienelemente staubfrei.

GEBRAUCH VON AKKUWERKZEUGEN

Der Umgebungstemperaturbereich für die Nutzung und Lagerung von Werkzeug und Akku liegt zwischen 0°C und 45°C. Der empfohlene Umgebungstemperaturbereich für die Ladestation liegt zwischen 0°C und 40°C.

7. STÖRUNGSBEHEBUNG

In der folgenden Tabelle finden Sie Probleme und Maßnahmen, die Sie ergreifen können, falls Ihre Maschine nicht ordnungsgemäß funktioniert. Wenn das Problem dadurch nicht erkannt und behoben werden kann, wenden Sie sich an den Worx-Kundendienst unter 1-866-354-Worx.

 **WARNUNG: SCHALTEN SIE DIE MASCHINE AUS UND ENTFERNEN SIE DEN AKKU, BEVOR SIE STÖRUNGEN BEHEBEN.**

Problem	Mögliche Ursachen	Abhilfemaßnahme
Trimmer funktioniert nicht	Akku entladen. Akku zu heiß/kalt. Motor ist beschädigt. Leitungen im Geräteinneren sind beschädigt.	Akku aufladen; weitere Details finden Sie im Handbuch des Ladegerätssanleitung. Gerät abkühlen/erwärmen lassen. Kundendienst kontaktieren. Kundendienst kontaktieren.
Trimmer arbeitet nur mit Unterbrechungen	Motor ist beschädigt. Akku nicht vollständig aufgeladen. Ein-/Ausschalter defekt.	Kundendienst kontaktieren. Akku aufladen. Kundendienst kontaktieren.

Übermäßige Vibrationen/Lärm exzessiv.	Maschine defekt. Fadenspule nicht gut aufgewickelt.	Kundendienst kontaktieren. Faden neu aufwickeln. siehe auch unter "Manuelles Aufspulen des Fadens" (SIEHE Q1, Q2, Q3, Q4).
Schneidezeit per Akkuladung ist zu kurz.	Akku wurde längere Zeit nicht benutzt oder nur kurz aufgeladen. Gras zu hoch. Akku defekt.	Akku aufladen; weitere Details finden Sie im Handbuch des Ladegerätssanleitung. In Abschnitten trimmen. Akku austauschen.
Maschine schneidet nicht.	Faden abgerissen. Akku nicht voll aufgeladen. Motor ist beschädigt (Drehzahl ist zu niedrig). Gras hat sich um den Schneidkopf verfangen.	Faden austauschen. Akku aufladen; weitere Details finden Sie im Handbuch des Ladegerätssanleitung. Kundendienst kontaktieren. Gras entfernen.
Ununterbrochenes Aufleuchten der Akkuladeanzeige. Kein Ladevorgang möglich.	Akku nicht (richtig) eingelegt. Akkukontakte verunreinigt. Akku defekt.	Akku ordentlich in das Akkuladegerät hineinlegen. Akkukontakte reinigen oder Akku austauschen. Akku austauschen.
Akkuladeanzeige leuchtet nicht auf.	Stecker des Akkuladegerätes ist nicht (vollständig) eingesteckt. Steckdose, Netzkabel oder Akkuladegerät ist defekt.	Netzstecker (vollständig) in Steckdose stecken. Netzspannung prüfen; Batterieladegerät vom technischen Kundendienst überprüfen lassen.
26 Automatischer/ Befohlerer Vorschub funktioniert nicht	Schneidfaden ist nicht gut aufgewickelt. Faden hat sich verfangen. Faden ist aufgebraucht.	Faden manuell führen; wenn noch immer keine Zuführung nach außen, Spule entfernen und Faden nochmals aufwickeln. Durch neue Fadenspule ersetzen.

8. KONFORMITÄTSERKLÄRUNG

Wir,
Positec Germany GmbH
Postfach 32 02 16, 50796 Cologne, Germany

Erklären im Namen von Positec, dass das Produkt
Beschreibung **Akku Rasentrimmer**
Typ **WG173E WG173E.X (1 - Bezeichnung der**
Maschine, Repräsentant Rasentrimmer)
Funktion **Gras und ähnlich weiche Vegetation**
schneiden und Graskanten trimmen

Den Bestimmungen der folgenden Richtlinien
entspricht:

2006/42/EC, 2014/30/EU, 2011/65/EU &
(EU)2015/863, 2000/14/EC geändert durch
2005/88/EC

2000/14/EC GEÄNDERT DURCH 2005/88/EC:

- Konformitätsbewertungsverfahren nach
Anhang VI
- Gemessene Schalleistung 89.6dB(A)
- Garantierte Schalleistung : 93dB(A)

- Zertifizierungsstelle

Name: Intertek Deutschland GmbH (notifizierte
Stelle 0905)
Anschrift: Stangenstraße 1, 70771 LEINFELDEN-
ECHTERDINGEN

Normen:

EN 62841-1, FprEN IEC
62841-4-4:2020+FprAA:2021-02, EN ISO 3744, EN
IEC 55014-1, EN IEC 55014-2, EN IEC 63000

Zur Kompilierung der technischen Datei
ermächtigte Person,

Name Marcel Filz
Anschrift Positec Germany GmbH
Postfach 32 02 16, 50796 Cologne, Germany



2023/09/12

Allen Ding
Stellvertretender Cheffingenieur, Prüfung und
Zertifizierung
Positec Technology (China) Co., Ltd
18, Dongwang Road, Suzhou Industrial
Park, Jiangsu 215123, P. R. China

TABLE DES MATIÈRES

1. SÉCURITÉ DU PRODUIT
2. LISTE DES COMPOSANTS
3. CARACTÉRISTIQUES TECHNIQUES
4. UTILISATION CONFORME
5. ASSEMBLAGE ET FONCTIONNEMENT
6. ENTRETIEN
7. GUIDE DE DÉPANNAGE
8. DÉCLARATION DE CONFORMITÉ

1. SÉCURITÉ DU PRODUIT AVERTISSEMENTS GÉNÉRAUX DE SÉCURITÉ POUR L'OUTIL



AVERTISSEMENT! Lire l'ensemble des mises en garde, instructions, illustrations et spécifications fourni avec cet outil électrique.

Ne pas suivre toutes les instructions énumérées ci-dessous peut conduire à une électrocution, un incendie et / ou des blessures graves.

Conserver tous les avertissements et toutes les instructions pour pouvoir s'y reporter ultérieurement.

Le terme «outil» dans les avertissements fait référence à votre outil électrique alimenté par le secteur (avec cordon d'alimentation) ou votre outil fonctionnant sur batterie (sans cordon d'alimentation).

1) Sécurité de la zone de travail

- Conserv**er la zone de travail propre et bien éclairée. Les zones en désordre ou sombres sont propices aux accidents.
 - Ne pas faire fonctionner les outils électriques en atmosphère explosive, par exemple en présence de liquides inflammables, de gaz ou de poussières.** Les outils électriques produisent des étincelles qui peuvent enflammer les poussières ou les fumées.
 - Maintenir les enfants et les personnes présentes à l'écart pendant l'utilisation de l'outil.** Les distractions peuvent vous faire perdre le contrôle de l'outil.
- 2) Sécurité électrique
- Il faut que les fiches de l'outil électrique soient adaptées au socle. Ne jamais modifier la fiche de quelque façon que ce soit. Ne pas utiliser d'adaptateurs avec des outils à branchement de terre.** Des fiches non modifiées et des socles

adaptés réduiront le risque de choc électrique.

- Éviter tout contact du corps avec des surfaces reliées à la terre telles que les tuyaux, les radiateurs, les cuisinières et les réfrigérateurs.** Il existe un risque accru de choc électrique si votre corps est relié à la terre.
- Ne pas exposer les outils à la pluie ou à des conditions humides.** La pénétration d'eau à l'intérieur d'un outil augmentera le risque de choc électrique.
- Ne pas maltraiter le cordon. Ne jamais utiliser le cordon pour porter, tirer ou débrancher l'outil. Maintenir le cordon à l'écart de la chaleur, du lubrifiant, des arêtes ou des parties en mouvement.** Des cordons endommagés ou emmêlés augmentent le risque de choc électrique.
- Lorsqu'on utilise un outil à l'extérieur, utiliser un prolongateur adapté à l'utilisation extérieure.** L'utilisation d'un cordon adapté à l'utilisation extérieure réduit le risque de choc électrique.
- Si l'usage d'un outil dans un emplacement humide est inévitable, utiliser une alimentation protégée par un dispositif à courant différentiel résiduel (DDR).** L'usage d'un DDR réduit le risque de choc électrique.

3) Sécurité des personnes

- Restez vigilant, regardez ce que vous êtes en train de faire et faites preuve de bon sens dans votre utilisation de l'outil. Ne pas utiliser un outil lorsque vous êtes fatigué ou sous l'emprise de drogues, d'alcool ou de médicaments.** Un moment d'inattention au cours de l'utilisation d'un outil peut entraîner des blessures graves.
- Utiliser un équipement de sécurité. Toujours porter une protection pour les yeux.** Les équipements de sécurité tels que les masques contre les poussières, les chaussures de sécurité antidérapantes, les casques ou les protections acoustiques utilisés dans les conditions appropriées réduiront le risque de blessures.
- Éviter tout démarrage intempestif. S'assurer que l'interrupteur est en position arrêt avant de brancher l'outil au secteur et/ou au bloc de batteries, de le ramasser ou de le porter.** Porter les outils en ayant le doigt sur l'interrupteur ou brancher des outils dont l'interrupteur est en position marche est source d'accidents.
- Retirer toute clé de réglage avant de mettre l'outil en marche.** Une clé laissée fixée sur une partie tournante de l'outil peut entraîner des blessures.
- Ne pas se précipiter. Garder une position et un équilibre adaptés à tout moment.** Cela permet un meilleur contrôle de l'outil dans des situations inattendues.

- f) **S'habiller de manière adaptée. Ne pas porter de vêtements amples ou de bijoux. Garder les cheveux, les vêtements et les gants à distance des parties en mouvement.** Des vêtements amples, des bijoux ou les cheveux longs peuvent être attrapés par des parties en mouvement.
- g) **Si des dispositifs sont fournis pour le raccordement d'équipements pour l'extraction et la récupération des poussières, s'assurer qu'ils sont connectés et correctement utilisés.** Utiliser des collecteurs de poussière peut réduire les risques dus aux poussières.
- h) **Ne pas laisser les habitudes acquises au cours d'une utilisation fréquente des outils nous rendre complaisants et ignorer les principes de sécurité de l'outil.** Une action imprudente peut entraîner des blessures graves en une fraction de seconde.
- 4) **Utilisation et entretien de l'outil**
- a) **Ne pas forcer l'outil. Utiliser l'outil adapté à votre application.** L'outil adapté réalisera mieux le travail et de manière plus sûre au régime pour lequel il a été construit.
- b) **Ne pas utiliser l'outil si l'interrupteur ne permet pas de passer de l'état de marche à celui d'arrêt et vice versa.** Tout outil qui ne peut pas être commandé par l'interrupteur est dangereux et doit être réparé.
- c) **Débrancher la fiche de la source d'alimentation secteur et/ou le bloc de batteries de l'outil avant tout réglage, changement d'accessoires ou avant de ranger l'outil.** De telles mesures de sécurité préventives réduisent le risque de démarrage accidentel de l'outil.
- d) **Conserver les outils à l'arrêt hors de la portée des enfants et ne pas permettre à des personnes ne connaissant pas l'outil ou les présentes instructions de le faire fonctionner.** Les outils sont dangereux entre les mains d'utilisateurs novices.
- e) **Observer la maintenance de l'outil. Vérifier qu'il n'y a pas de mauvais alignement ou de blocage des parties mobiles, des pièces cassées ou toute autre condition pouvant affecter le fonctionnement de l'outil. En cas de dommages, faire réparer l'outil avant de l'utiliser.** De nombreux accidents sont dus à des outils mal entretenus.
- f) **Garder affûtés et propres les outils permettant de couper.** Des outils destinés à couper correctement entretenus avec des pièces coupantes tranchantes sont moins susceptibles de rester bloqués et sont plus faciles à contrôler.
- g) **Utiliser l'outil, les accessoires et les lames etc., conformément à ces instructions, en tenant compte des conditions de travail et du travail à réaliser.** L'utilisation de l'outil pour des opérations différentes de celles prévues pourrait donner lieu à des situations dangereuses.
- h) **Maintenir les poignées et les surfaces de préhension sèches, propres et exemptes d'huile et de graisse.** Des poignées et surfaces de préhension glissantes ne permettent pas une manipulation et un contrôle de l'outil en toute sécurité en cas d'imprévu.
- 5) **Utilisation des outils fonctionnant sur batteries et précautions d'emploi**
- a) **Ne recharger qu'avec le chargeur spécifié par le fabricant.** Un chargeur qui est adapté à un type de bloc de batteries peut entraîner un risque d'incendie lorsqu'il est utilisé avec un autre type de bloc de batteries.
- b) **N'utiliser les outils qu'avec des blocs de batteries spécifiquement désignés.** L'utilisation de tout autre bloc de batteries peut entraîner un risque de blessure et d'incendie.
- c) **Lorsqu'un bloc de batteries n'est pas utilisé, le maintenir à l'écart de tout autre objet métallique, par exemple trombones, pièces de monnaie, clés, clous, vis ou autres objets de petite taille qui peuvent donner lieu à une connexion d'une borne à une autre.** Le court-circuitage des bornes d'une batterie entre elles peut causer des brûlures ou un incendie.
- d) **Dans de mauvaises conditions, du liquide peut être éjecté de la batterie; éviter tout contact. En cas de contact accidentel, nettoyer à l'eau. Si le liquide entre en contact avec les yeux, rechercher en plus une aide médicale.** Le liquide éjecté des batteries peut causer des irritations ou des brûlures.
- e) **N'utilisez pas de batterie ou d'outil endommagé ou modifié.** Des batteries endommagées ou modifiées peuvent se comporter de façon imprévisible et causer un incendie, une explosion ou un risque de blessure.
- f) **N'exposez pas une batterie ou un outil à un incendie ou à une température excessive.** L'exposition à un incendie ou une température supérieure à 130 °C peut causer une explosion.
- g) **Suivez toutes les instructions de charge et ne rechargez pas la batterie ou l'outil en dehors de la plage de température spécifiée dans les instructions.** Recharger la batterie de façon inappropriée ou en dehors de la plage de température spécifiée peut l'endommager et augmenter le risque d'incendie.
- 6) **Maintenance et entretien**
- a) **Faire entretenir l'outil par un réparateur qualifié utilisant uniquement des pièces de rechange identiques.** Cela assurera le maintien de la sécurité de l'outil.
- b) **Ne révisiez jamais de batteries endommagées.** La révision de batteries doit uniquement être effectuée par le fabricant ou les prestataires de service autorisés.

Avertissements de sécurité du coupe-bordure et coupe-herbe de jardin

- a) **Éviter d'utiliser la machine par mauvais temps, en particulier lorsqu'il existe un risque foudre.** Cela réduit le risque d'être frappé par la foudre.
- b) **Inspectez minutieusement la zone à la recherche d'animaux sauvages où la machine doit être utilisée.** La faune peut être blessée par la machine pendant son fonctionnement.
- c) **Inspectez soigneusement la zone où la machine doit être utilisée et retirez toutes les pierres, morceaux de bois, fils de fer, os et autres corps étrangers.** Les objets projetés peuvent causer des blessures.
- d) **Avant d'utiliser la machine, effectuez toujours une inspection visuelle pour vous assurer que le couteau ou la lame et l'assemblage du couteau ou de la lame ne sont pas endommagés.** Les pièces endommagées augmentent le risque de blessure.
- e) **Maintenez les dispositifs de protection en place. Les dispositifs de protection doivent être en état de marche et correctement montés.** Un dispositif de protection desserré, endommagé ou qui ne fonctionne pas correctement peut provoquer des blessures.
- f) **Maintenez toutes les entrées d'air de refroidissement exemptes de débris.** Des entrées d'air obstruées et des débris faisant obstacle peuvent entraîner une surchauffe ou un risque d'incendie.
- g) **Portez un dispositif de protection pour les yeux et les oreilles.** Des équipements de protection adaptés réduiront le risque de blessures.
- h) **Pendant l'utilisation de la machine, portez toujours des chaussures de protection antidérapantes. N'utilisez pas la machine lorsque vous êtes pieds nus ou que vous portez des sandales ouvertes.** Cela réduit le risque de blessures aux pieds en cas de contact avec l'outil de coupe en mouvement.
- i) **Portez toujours des vêtements comme un pantalon, qui couvrent vos jambes lorsque vous utilisez la machine.** Tout contact avec le coupe-fil ou l'outil de coupe en mouvement peut entraîner des blessures.
- j) **Tenir les spectateurs à l'écart pendant l'utilisation de la machine.** Les débris projetés peuvent entraîner des blessures graves.
- k) **Ne pas utiliser la machine au-dessus de la hauteur de la taille.** Cela permet d'éviter tout contact involontaire avec le couteau ou la lame et de mieux contrôler la machine dans des situations inattendues.
- l) **Soyez prudent lorsque vous utilisez la machine sur de l'herbe mouillée. Travaillez en marchant, jamais en courant.** Cela réduit le risque de glissade et de chute, qui peut entraîner des blessures.
- m) **Ne faites pas fonctionner la machine sur des**

pentex excessivement raides. Cela réduit le risque de perte de contrôle, de glissade et de chute, qui peut entraîner des blessures.



- n) **Lorsque vous travaillez sur des pentes, assurez-vous toujours de bien vous tenir sur vos pieds, travaillez toujours en travers des pentes, jamais en haut ou en bas et faites preuve d'une extrême prudence lorsque vous changez de direction.** Cela réduit le risque de perte de contrôle, de glissade et de chute, qui peut entraîner des blessures.
- o) **Éloignez tous les cordons d'alimentation et les câbles électriques de la zone de coupe.** Des cordons d'alimentation ou les câbles électriques pourraient être dissimulés dans les haies ou les buissons, et peuvent être coupés par accident par le coupe-fil ou l'outil de coupe.
- p) **Éloignez toutes les parties du corps du coupe-fil ou de l'outil de coupe du coupe-herbe en mouvement. Ne retirez aucun matériau de la machine jusqu'à ce qu'elle soit débranchée de la source d'alimentation.** Le coupe-fil ou l'outil de coupe du coupe-herbe en mouvement peut entraîner des blessures graves.
- q) **Transportez la machine après l'avoir éteinte et loin de votre corps.** Une manipulation correcte de la machine réduira la probabilité d'un contact accidentel avec un couteau, un fil ou une lame en mouvement.
- r) **Remplacez uniquement par des têtes de coupe et des coupe-fils ou outils de coupe de coupe-herbe indiqués par le fabricant. Ne remplacez pas les coupe-fils ou outils de coupe du coupe-herbe par des lames ou des fils métalliques.** Le remplacement inapproprié des pièces peut causer une perte de contrôle, une rupture et des blessures.

SÉCURITÉ DE LA BATTERIE MISES EN GARDE CONCERNANT LA BATTERIE



- a) **La batterie et les piles secondaires ne doivent pas être ouvertes, démontées ou broyées.**
- b) **La batterie ne doit pas être court-circuitée. Évitez de mettre la batterie en vrac dans une boîte ou dans un tiroir où elles risqueraient de se court-circuiter entre elles ou au contact d'autres objets métalliques.** Après usage, évitez tout contact de la batterie avec d'autres objets métalliques de petite taille (trombones, pièces, clés, clous, vis etc.) susceptibles de court-circuiter les pôles. Un court-circuit entre les pôles de la batterie peut être à l'origine de brûlures ou d'un incendie.

- c) La batterie ne doit pas être exposée au feu et à la chaleur. Évitez de la ranger à la lumière du soleil.
- d) La batterie et les piles ne doivent pas être soumises à des chocs mécaniques.
- e) En cas de fuite des piles, évitez tout contact du liquide avec la peau et les yeux. En cas de contact, rincez abondamment la surface touchée avec de l'eau et appelez les urgences.
- f) La batterie et les piles doivent rester propres et sèches.
- g) Si la batterie ou les piles se salissent, essuyez-les avec un chiffon propre et sec.
- h) La batterie et les piles doivent être chargées avant usage. Utilisez toujours le chargeur adéquat, et respectez les instructions du fabricant ou le mode d'emploi de l'appareil concernant la procédure de recharge.
- i) Évitez de laisser une batterie se charger pendant trop longtemps lorsqu'elle n'est pas utilisée.
- j) Après de longues périodes d'inutilisation, il peut être nécessaire de charger et décharger la batterie et les piles à plusieurs reprises avant que celles-ci ne retrouvent leur capacité maximale.
- k) N'utilisez pas d'autre chargeur que celui spécifié par Worx. N'utilisez pas d'autre chargeur que celui spécifiquement fourni avec l'appareil.
- l) N'utilisez en aucun cas une batterie autre que celle prévue pour cet appareil.
- m) La batterie doit être tenue hors de portée des enfants.
- n) Gardez la documentation d'origine du produit afin de pouvoir vous y référer ultérieurement.
- o) Enlevez la batterie de l'appareil lorsque vous ne l'utilisez pas.
- p) Respectez les procédures de mise au rebut.
- q) Ne pas mélanger des piles de fabrication, capacité, taille ou type différents dans un appareil.
- r) Protégez la batterie des micro-ondes et des hautes pressions.
- s) **Avertissement ! N'utilisez pas de batteries non rechargeables.**

SYMBOLES

	Pour réduire le risque de blessure, l'utilisateur doit lire le mode d'emploi.
	Porter une protection pour les oreilles.

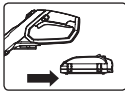
	Porter des lunettes de protection
	Ne pas brûler
	Les batteries peuvent entrer dans le cycle de l'eau si elles sont éliminées de façon inappropriée, ce qui peut être dangereux pour l'écosystème. Ne pas éliminer les batteries usagées comme un déchet municipal non trié.
	Batterie Li-Ion Ce produit comporte un symbole de « Collecte séparée » de toutes les batteries. Il sera ensuite recyclé ou démantelé, afin de réduire l'impact sur l'environnement. Les batteries peuvent être dangereuses pour l'environnement et la santé humaine, car elles contiennent des substances dangereuses.
	Tailler Les Bordures
	Taillage
	Verrouiller
	Déverrouiller
	AVERTISSEMENT – Tenez vous à bonne distance
	N'utilisez pas de lames métalliques.

	Assurez-vous d'avoir retiré la batterie avant de changer les accessoires.
	AVERTISSEMENT - Débranchez la batterie avant l'entretien.
	Les déchets d'équipements électriques et électroniques ne doivent pas être déposés avec les ordures ménagères. Ils sont collectés pour être recyclés dans des centres spécialisés. Consultez les autorités locales ou votre revendeur pour obtenir des renseignements sur l'organisation de la collecte.

2. LISTE DES COMPOSANTS

1. **POIGNÉE ARRIÈRE**
2. **INTERRUPTEUR DE MARCHE/ARRET**
3. **PACK BATTERIE***
4. **BOUTON DE VERROUILLAGE DE LA POIGNÉE AUXILIAIRE**
5. **BAGUE DE BLOCAGE**
6. **MANCHE TÉLESCOPIQUE**
7. **BOUTON DE VERROUILLAGE DE LA TÊTE PIVOTANTE**
8. **CAPOT DE PROTECTION**
9. **ROUES DE SUPPORT DU COUPE-BORDURE/ COUPE-HERBE**
10. **COUPE FIL**
11. **POIGNÉE AUXILIAIRE**
12. **BOUTON DE COMMANDE DE L'ALIMENTATION**
13. **MANETTE DE VERROUILLAGE**
14. **PROTECTION POUR LES FLEURS**

* Les accessoires reproduits ou décrits ne sont pas

tous compris avec le modèle standard livré..

3. CARACTÉRISTIQUES TECHNIQUES

	WG173E WG173E.X **
Tension nominale	20 V  Max.***
Vitesse a vide nominale	6500 /min
Diamètre du fil de coupe	33 cm
Longueur du fil de coupe	2X 5m(16ft)
Diamètre du fil	1.65mm
Type d'ensemble de roues	WA0042
Type de bobine	WA0007
Type de couvercle de bobine	WA0216
Poids de la machine (Outil nu)	2.4 kg

X = 1-999 A-Z, M1-M9, la seule différence entre ces modèles est que les clients visés sont différents. Il n'y a pas de changement concernant la sécurité. *La tension est mesurée à vide. La tension initiale de la batterie atteint un maximum de 20 volts. La tension nominale est de 18 volts.

BATTERIES ET CHARGEURS CONSEILLÉS

Catégorie	Modèle	Capacité
20V Batterie	WA3014	4.0 Ah
	WA3644	4.0 Ah
20V Chargeur	WA3880	2.0 A

Nous recommandons d'acheter tous les accessoires dans le magasin d'acquisition de la machine. Pour plus d'informations, se référer à l'emballage des accessoires. Le personnel du magasin est également là pour vous conseiller.

INFORMATIONS RELATIVES AU BRUIT

Niveau de pression acoustique	$L_{pA} = 75.2 \text{ dB(A)}$
K_{pA}	3.0 dB(A)
Niveau de puissance acoustique	$L_{wA} = 89.6 \text{ dB(A)}$
K_{wA}	3.0 dB(A)
Porter des protections auditives.	

INFORMATIONS RELATIVES AUX VIBRATIONS

Valeur de vibration mesurée	$a_n < 2.5 \text{ m/s}^2$
Incertitude	$K = 1.5 \text{ m/s}^2$

AVERTISSEMENT: La valeur d'émission de vibrations pendant l'utilisation réelle de l'outil électrique peut différer de la valeur déclarée selon la manière dont l'outil est utilisé, selon les exemples suivants et d'autres variations sur la manière dont l'outil est utilisé:

Comment l'outil est utilisé et quels matériaux sont coupés ou percés.

L'outil est en bon état et bien entretenu.

L'utilisation du bon accessoire pour l'outil et l'assurance qu'il est affûté et en bon état.

La bonne tenue des poignées et, le cas échéant, les accessoires anti-vibrations utilisés.

L'outil est utilisé comme prévu dans sa conception et dans le présent mode d'emploi.

Cet outil peut causer un syndrome des vibrations mains s'il n'est pas correctement géré.

AVERTISSEMENT: Pour être précise, une évaluation du niveau d'exposition en conditions réelles d'utilisation doit également tenir compte de toutes les parties du cycle d'utilisation telles que les moments où l'outil est éteint, et ceux où il fonctionne au ralenti mais ne réalise pas réellement de tâche. Ceci peut réduire de manière significative le niveau d'exposition et la durée d'utilisation totale.

Afin de minimiser le risque d'exposition aux vibrations:

Utilisez TOUJOURS des burins, des forets et des lames affûtés.

Entretenez cet outil de manière conforme au mode d'emploi et maintenez-le lubrifié (le cas échéant).

Si l'outil doit être utilisé régulièrement, investissez dans des accessoires anti-vibrations.

Évitez d'utiliser les outils à des températures inférieures ou égales à 10 °C.

Planifiez votre travail pour étaler l'utilisation des outils à forte vibration sur plusieurs jours.

4. UTILISATION CONFORME

L'appareil est conçu pour tondre le gazon et couper les mauvaises herbes sous les buissons ainsi que sur les talus et sur les bordures inaccessibles aux tondeuses.

5. ASSEMBLAGE ET FONCTIONNEMENT

Action	Illustration
ASSEMBLAGE	
Assemblage du capot protecteur	Voir Fig. A1, A2
Montage des roues de support pour coupe-bordure/coupe-herbe REMARQUE : Les roues de support du coupe-bordure et du coupe-herbe peuvent être fixées à trois endroits différents pour faciliter la taille et la coupe. La Fig. B1 concerne les bordures. Les Fig. B2 et B3 sont pour la coupe.	Voir Fig. B1, B2, B3
Enlever ou installer la batterie	
Votre bloc de batterie est DÉCHARGÉ et doit être entièrement chargé avant d'être utilisé.	Voir Fig. C
Vérification de l'état de charge de la batterie	Voir Fig. D1
Charge de votre batterie Pour plus d'informations, reportez-vous au manuel du chargeur AVERTISSEMENT ! Le chargeur et le bloc de batterie sont spécialement conçus pour fonctionner ensemble, alors n'essayez pas de les utiliser avec un autre appareil. N'insérez ou ne laissez jamais entrer des objets métalliques dans les raccordements de votre bloc de batterie ou chargeur, car cela créera un risque ou une défaillance électrique.	Voir Fig. D2

FONCTIONNEMENT

<p>INTERRUPTEUR DE SECURITE MARCHE/ARRET</p> <p>AVERTISSEMENT: La tête de coupe continue de tourner après que le coupe-gazon a été éteint; attendez qu'il soit arrêté pour reposer l'outil.</p> <p>AVERTISSEMENT! Assurez-vous que le fil ressort avant de l'utiliser. Assurez-vous que le moteur tourne à plein régime avant de tailler ou de couper les bordures.</p>	Voir Fig. E
Ajustement du manche télescopique	Voir Fig. F
Réglage de la poignée auxiliaire	Voir Fig. G
-Utilisation de la protection pour les fleurs Retirez la protection pour les fleurs avant l'utilisation.	Voir Fig. H1,H2
Coupe	
- Réglage de la tête du coupe-bordures REMARQUE: La tête de coupe doit être verrouillée comme indiqué sur la Fig. I3.	Voir Fig. I1, I2, I3
- Tailler/Tondre REMARQUE: • Pour tailler/tondre, Fig. J1, veuillez monter les roues selon la Fig. B2. Pour tailler, comme dans la Fig. J2, veuillez monter les roues selon la Fig. B3. • Vous pouvez également utiliser la machine sans les roues de guidage sur la protection lors de la taille.	Voir Fig. J1, J2
Tailler les bordures	
- Rotation de la poignée principale « Fixez le boîtier inférieur et la protection à leur place (à l'aide de votre pied ou de votre main). Tirez sur le manche télescopique et tournez-le de 90 degrés dans le sens des aiguilles d'une montre. Relâchez, et le manche se verrouillera automatiquement en mode de coupe-bordure. »	Voir Fig. K1, K2
- Réglage du guide de coupe-bordures	Voir Fig. K3, K4, K5
- Tailler les bordures	Voir Fig. K6

Commande alimentant la ligne - Remarque: Appuyer si besoin.	Voir Fig. L
Pour distribuer manuellement le fil	Voir Fig. M
Remplacement de la bobine du coupe-herbe	Voir Fig. N1, N2, N3
Enrouler Manuellement La ligne	Voir Fig. O1, O2, O3, O4

INSTRUCTION D'ALIMENTATION/ ENROULEMENT DU FIL

1. SYSTEME DE DISTRIBUTION AUTOMATIQUE DU FIL

Lors du démarrage initial du coupe bordure une petite longueur de fil est distribuée. Chaque fois que l'outil est lancé à partir de l'arrêt, il fait sortir environ 0,25 pouce de ligne de coupe.

NE PAS S'ALARMER, c'est un phénomène tout à fait normal. Après environ 5 secondes, le fil sera coupé à la bonne longueur et le bruit diminuera lorsque le moteur fonctionnera à plein régime.

S'il n'y a aucun bruit de ligne coupée, davantage de fil sera distribué.

Pour avoir plus de fil, il est tout d'abord nécessaire d'attendre que la débroussailluse soit complètement arrêtée, puis la redémarrer et attendre que le moteur tourne à plein régime.

Répéter les instructions ci-dessus jusqu'à entendre les fils entrer en contact avec le coupe-fil.

2. (Voir Fig. L)

Votre coupe-bordures est équipé d'un système de commande de l'alimentation. Pour une alimentation optimale du fil, appuyez simplement sur le bouton de commande d'alimentation lorsque la machine fonctionne jusqu'à ce que vous entendiez le « claquement » de la ligne coupée. Le moteur sera coupé lorsque vous appuyez sur le bouton de commande de l'alimentation et redémarrera lorsque vous relâchez le bouton. Au cours de ce processus, la ligne alimentera automatiquement une ligne supplémentaire de coupe.

3. POUR DISTRIBUER MANUELLEMENT LE FIL (Voir Fig. M)

Éteignez le coupe-herbe et retirez la batterie. Vous pouvez alimenter la ligne manuellement si besoin. Pour que la machine fonctionne, appuyez et relâchez le bouton de commande manuelle d'alimentation, tout en tirant doucement sur le fil jusqu'à ce qu'il soit assez long pour atteindre le bord du coupe-fil. Si la ligne dépasse le bord du coupe-fil, vous avez tiré trop de fil. Si une trop grande longueur de fil a été tirée, retirez le couvercle de la bobine et tournez la bobine dans le sens antihoraire jusqu'à ce que la ligne soit à

la longueur souhaitée.

4. ENROULER MANUELLEMENT LA LIGNE (Voir Fig. 01, 02, 03, 04)

Prendre environ 3 mètres de fil. Insérer 15mm de fil dans l'un des trous de la partie supérieure de la bobine et enrouler le fil dans le sens des flèches situées sur le dessus de la bobine. Répétez la procédure avec les pièces séparées de ligne sur la partie inférieure de la bobine.

Laisser environ 100mm de fil déroulé et le placer dans la rainure. Répéter cette opération sur la partie inférieure de la bobine. S'assurer que le fil est soigneusement enroulé autour de la bobine. Si ce n'est pas le cas, cela affectera l'efficacité de la distribution automatique du fil. Fixez la bobine comme illustré dans les Fig. N1, N2 et N3.

6. ENTRETIEN

Retirer la fiche de la prise avant de procéder à utilisation. Vérifiez toujours le produit avant son utilisation pour tout signe d'endommagement.

L'outil motorisé ne requiert pas de graissage ou d'entretien particulier.

Il n'y a pas de pièces réparables par l'utilisateur dans cet outil. Ne jamais utiliser d'eau ou de nettoyeurs chimiques pour nettoyer l'outil. Nettoyer avec un chiffon sec. Rangez toujours votre outil électrique dans un endroit sec et hors de la portée des enfants. Maintenir les fentes de ventilation du moteur propres. Empêcher que les commandes de marche soient couvertes de sciure.

POUR LES OUTILS À BATTERIE

La plage de température ambiante pour l'utilisation et le stockage de l'outil et de la batterie est de 0°C à 45°C. La plage de température ambiante recommandée pour le système de recharge au cours de la charge est de 0°C à 40°C.

7. GUIDE DE DÉPANNAGE

Le tableau suivant présente des problèmes et des actions que vous pouvez effectuer si votre machine ne fonctionne pas correctement. Si le tableau ne permet pas d'identifier et de corriger le problème, contactez votre service clientèle Worx au 1-866-354-Worx .



ATTENTION: METTEZ LA MACHINE HORS TENSION ET RETIREZ LA BATTERIE AVANT TOUT DÉPANNAGE.

Problèmes	Causes possibles	Solution
Le coupe-bordures ne fonctionne pas	La batterie est déchargée. La batterie est trop chaude / trop froide. Le moteur est cassé. Le câblage interne de la machine est endommagé.	Rechargez la batterie; reportez-vous au manuel du chargeur. Laissez refroidir / chauffer. Contactez le service après-vente. Contactez le service après-vente.
Le coupe-bordures fonctionne de manière intermittente.	Le moteur est cassé La batterie n'est pas entièrement chargée. L'interrupteur marche/arrêt est défectueux.	Contactez le service après-vente. Rechargez la batterie. Contactez le service après-vente.
Vibrations/ Bruit excessifs	La machine est défectueuse. La bobine de fil n'est pas correctement enroulée.	Contactez le service après-vente. Enroulez le fil. tez-vous au paragraphe "Enrouler Manuellement La ligne" (Voir Fig. 01, 02, 03, 04).
La durée de coupe avec une charge de la batterie est trop courte	La batterie n'a pas été utilisée durant une longue période ou a été peu chargée. L'herbe est trop haute. La batterie est défectueuse.	Rechargez entièrement la batterie; reportez-vous au manuel du chargeur. Coupez par étapes. Remplacez la batterie.

La machine ne coupe pas	Le fil est cassé. La batterie n'est pas complètement chargée. Le moteur est cassé (la vitesse est trop faible). Des herbes sont emmêlées autour de la tête de coupe.	Remplacez le fil. Rechargez la batterie; reportez-vous au manuel du chargeur. Contactez le service après-vente. Enlevez les herbes.
L'indicateur de la batterie clignote continuellement. La procédure de charge n'est pas possible.	La batterie n'est pas (correctement) insérée. Les bornes de la batterie sont sales. La batterie est défectueuse	Insérez correctement la batterie dans le chargeur. Nettoyez les bornes de la batterie ou remplacez-la. Remplacez la batterie.
L'indicateur de charge de la ne s'allume pas.	La prise du chargeur n'est pas branchée (incorrectement). La prise d'alimentation, le câble ou le chargeur est défectueux.	Insérez (complètement) la prise dans la prise secteur. Vérifiez la tension nominale ; faites vérifier le chargeur par le service après-vente agréé.
Alimentation automatique/ commande l'alimentation ne fonctionne pas	Le fil de coupe n'est pas correctement enroulé. Le fil est emmêlé. Le fil est usé.	Tirez manuellement le fil. S'il ne peut être sorti, enlevez la bobine et enroulez le fil. Remplacez la bobine avec une nouvelle bobine de fil.

8. DÉCLARATION DE CONFORMITÉ

Nous,
Positec Germany GmbH
Postfach 32 02 16, 50796 Cologne, Germany

Positec déclare que le produit
Description **Coupe-bordure sans fil**
Modèle **WG173E WG173E.X (1- désignations des pièces, illustration de la Debroussailleuse)**
Fonctions **Coupe de gazon et autre végétation légère, et pour la taille de bordures de gazon**

Est conforme aux directives suivantes:
2006/42/EC, 2014/30/EU, 2011/65/EU & (EU)2015/863, 2000/14/EC amendée par 2005/88/EC

2000/14/EC AMENDÉE PAR 2005/88/EC:
- Procédure d'évaluation de la conformité conformément à **Annex VI**
- Niveau de pression acoustique **89.6 dB(A)**
- Niveau d'intensité acoustique **93 dB(A)**

Notification réalisée par
Nom: **Intertek Deutschland GmbH (Organisme notifié 0905)**
Adresse: **Stangenstraße 1, 70771 LEINFELDEN-ECHTERDINGEN**

37

Et conforme aux normes,
EN 62841-1, FprEN IEC 62841-4-4:2020+FprAA:2021-02, EN ISO 3744, EN IEC 55014-1, EN IEC 55014-2, EN IEC 63000

La personne autorisée à compiler le dossier technique,
Nom **Marcel Filz**
Adresse **Positec Germany GmbH**
Postfach **32 02 16, 50796 Cologne, Germany**



2023/09/12
Allen Ding
Ingénieur en chef adjoint, Essais & Certification
Positec Technology (China) Co., Ltd
18, Dongwang Road, Suzhou Industrial Park, Jiangsu 215123, P. R. China

TABELLA DEI CONTENUTI

1. AVVISI PER LA SICUREZZA
2. ELENCO DEI COMPONENTI
3. DATI TECNICI
4. USO CONFORME ALLE NORME
5. MONTAGGIO E FUNZIONAMENTO
6. MANUTENZIONE
7. RISOLUZIONE DEI PROBLEMI
8. DICHIARAZIONE DI CONFORMITÀ

1. AVVISI PER LA SICUREZZA GENERALI PER LA SICUREZZA DEGLI UTENSILI A MOTORE

 **AVVERTENZA:** Leggere tutte le avvertenze di sicurezza, le istruzioni, le illustrazioni e le specifiche fornite con questo elettro utensile. La mancata osservanza delle istruzioni elencate di seguito potrebbe provocare una scossa elettrica, un incendio e/o lesioni gravi.

Conservare tutti gli avvisi e le istruzioni per poterle consultare quando necessario.

Il termine qui di seguito utilizzato «utensile elettrico» si riferisce ad utensili elettrici alimentati dalla rete (con linea di allacciamento), nonché ad utensili elettrici alimentati a pile (senza linea di allacciamento).

1) Posto di lavoro

- a) **Mantenere pulito ed ordinato il posto di lavoro.**
Il disordine e le zone di lavoro non illuminate possono essere fonte di incidenti.
- b) **Evitare d'impiegare l'utensile in ambienti soggetti al rischio di esplosioni nei quali si trovino liquidi, gas o polveri infiammabili.**
Gli utensili elettrici producono scintille che possono far infiammare la polvere o i gas.
- c) **Mantenere lontani i bambini ed altre persone durante l'impiego dell'utensile elettrico.**
Eventuali distrazioni potranno comportare la perdita del controllo sull'utensile.

2) Sicurezza elettrica

- a) **La spina per la presa di corrente dovrà essere adatta alla presa. Evitare assolutamente di apportare modifiche alla spina. Non impiegare spine adattatrici assieme ad utensili con collegamento a terra.** Le spine non modificate e le prese adatte allo scopo riducono il rischio di scosse elettriche.
- b) **Evitare il contatto fisico con superfici**

- a) **collegate a terra, come tubi, riscaldamenti, cucineelettriche e frigoriferi.** Sussiste un maggior rischio di scosse elettriche nel momento in cui il corpo è messo a massa.
- c) **Custodire l'utensile al riparo dalla pioggia o dall'umidità.** L'eventuale infiltrazione di acqua in un utensile elettrico va ad aumentare il rischio d'insorgenza di scosse elettriche.
- d) **Non usare il cavo per scopi diversi da quelli previsti al fine di trasportare o appendere l'apparecchio, oppure di togliere la spina dalla presa di corrente. Mantenere l'utensile al riparo da fonti di calore, dall'olio, dagli spigoli da parti di strumenti in movimento.** I cavi danneggiati o aggrovigliati aumentano il rischio d'insorgenza di scosse elettriche.
- e) **Qualora si voglia usare l'utensile all'aperto, impiegare solo ed esclusivamente cavi di prolunga omologati per l'impiego all'esterno.** L'uso di un cavo di prolunga omologato per l'impiego all'esterno riduce il rischio d'insorgenza di scosse elettriche.
- f) **Se si deve utilizzare l'utensile a motore in un luogo umido, utilizzare una fonte di alimentazione con protezione a corrente residua.** L'uso di un dispositivo a corrente residua riduce il rischio di folgorazioni elettriche.

3) Sicurezza delle persone

- a) **È importante concentrarsi su ciò che si sta facendo e a maneggiare con giudizio l'utensile elettrico durante le operazioni di lavoro.** Non utilizzare l'utensile in caso di stanchezza o sotto l'effetto di droghe, bevande alcoliche e medicinali. Un attimo di distrazione durante l'uso dell'utensile potrà causare lesioni gravi.
- b) **Indossare sempre equipaggiamento protettivo individuale, nonché guanti protettivi.** Se si avrà cura d'indossare equipaggiamento protettivo individuale come la maschera antipolvere, la calzatura antistrucchiolevole di sicurezza, il casco protettivo o la protezione dell'udito, a seconda dell'impiego previsto per l'utensile elettrico, si potrà ridurre il rischio di ferite.
- c) **Evitare avviamenti involontari. Controllare che l'interruttore sia nella posizione off prima di effettuare il collegamento a una sorgente di alimentazione/batteria, e prima di sollevare o trasportare l'utensile.** Il fatto di tenere il dito sopra all'interruttore o di collegare l'utensile acceso all'alimentazione di corrente potrà essere causa di incidenti.
- d) **Togliere gli attrezzi di regolazione o la chiave inglese prima di accendere l'utensile.** Un utensile o una chiave inglese che si trovino in una parte di strumento in rotazione potranno causare lesioni.
- e) **È importante non sopravvalutarsi. Avere curadi mettersi in posizione sicura e di mantenere**

- l'equilibrio.** In tale maniera sarà possibile controllare meglio l'apparecchio in situazioni inaspettate.
- f) Indossare indumenti adeguati. Evitare di indossare vestiti lenti o gioielli. Tenere i capelli e gli indumenti lontani dalle parti mobili.** Vestiti lenti, gioielli o capelli lunghi potranno impigliarsi in pezzi in movimento.
- g) Se sussiste la possibilità di montare dispositivi di aspirazione o di captazione della polvere, assicurarsi che gli stessi siano stati installati correttamente e vengano utilizzati senza errori.** L'impiego dei suddetti dispositivi diminuisce il pericolo rappresentato dalla polvere.
- h) Non lasciare che la familiarità acquisita con l'utilizzo frequente dell'elettrotensile si trasformi in autocompiacimento e trascuratezza dei principi di sicurezza.** Un'azione imprudente può causare lesioni gravi entro una frazione di secondo.
- 4) Maneggio ed impiego accurato di utensili elettrici**
- a) Non sovraccaricare l'utensile. Impiegare l'utensile elettrico adatto per sbrigare il lavoro.** Utilizzando l'utensile elettrico adatto si potrà lavorare meglio e con maggior sicurezza nell'ambito della gamma di potenza indicata.
- b) Non utilizzare utensili elettrici con interruttori difettosi.** Un utensile elettrico che non si può più accendere o spegnere è pericoloso e dovrà essere riparato.
- c) Scollegare la spina dalla sorgente di alimentazione e/o la batteria dall'utensile prima di effettuare regolazione, cambiare accessori, o riporre gli utensili a motore.** Tale precauzione eviterà che l'apparecchio possa essere messo in funzione inavvertitamente.
- d) Custodire gli utensili elettrici non utilizzati al di fuori della portata dei bambini. Non fare usare l'apparecchio a persone che non sono abituate ad usarlo o che non abbiano letto le presenti istruzioni.** Gli utensili elettrici sono pericolosi se utilizzati da persone inesperte.
- e) Effettuare accuratamente la manutenzione dell'apparecchio. Verificare che le parti mobili dello strumento funzionino perfettamente e non s'incastrino, che non ci siano pezzi rotti o danneggiati al punto tale da limitare la funzione dell'apparecchio stesso. Far riparare le parti danneggiate prima d'impiegare l'apparecchio.** Numerosi incidenti vengono causati da utensili elettrici la cui manutenzione è stata effettuata poco accuratamente.
- f) Mantenere affilati e puliti gli utensili da taglio.** Gli utensili da taglio curati con particolare attenzione e con taglienti affilati s'incastrano meno frequentemente e sono più facili da condurre.
- g) Utilizzare utensili elettrici, accessori, attrezzi, ecc. in conformità con le presenti istruzioni e secondo quanto previsto per questo tipo specifico di apparecchio. Osservare le condizioni di lavoro ed il lavoro da eseguirsi durante l'impiego.** L'impiego di utensili elettrici per usi diversi da quelli consentiti potrà dar luogo a situazioni di pericolo.
- h) Mantenere le impugnature e le superfici di presa asciutte, pulite e prive di olio e grasso.** Le impugnature e le superfici di presa scivolose non permettono l'uso e il controllo sicuri dell'elettrotensile in situazioni impreviste.
- 5) Maneggio ed impiego accurato di accumulatori**
- a) Caricare l'accumulatore solo ed esclusivamente nei dispositivi di carica consigliati dal produttore.** Per un dispositivo di carica previsto per un determinato tipo di accumulatore, sussiste pericolo di incendio, se utilizzato con un accumulatore di tipo diverso.
- b) Utilizzare negli utensili elettrici solo ed esclusivamente gli accumulatori previsti allo scopo.** L'uso di accumulatori di tipo diverso potrà dare insorgenza a lesioni e comportare il rischio d'incendi.
- c) Tenere l'accumulatore non utilizzato lontano da graffette, monete, chiavi, chiodi, viti o da altri oggetti in metallo di piccole dimensioni che potrebbero causare un ponte tra i contatti.** Un eventuale corto circuito tra i contatti dell'accumulatore potrà dare origine a bruciature o ad incendi.
- d) In caso di impiego sbagliato, potranno insorgere fuoriuscite di liquido dall'accumulatore. Evitarne il contatto. In caso di contatto casuale, sciaccare con acqua.** Qualora il liquido dovesse entrare in contatto con gli occhi, chiedere immediato consiglio al medico. Il liquido fuoriuscito dall'accumulatore potrà causare irritazioni cutanee o bruciature.
- e) Non utilizzare una batteria o un elettrotensile danneggiati o modificati.** Le batterie danneggiate o modificate potrebbero manifestare un comportamento imprevedibile con la possibilità di causare un'esplosione o un incendio.
- f) Non esporre una batteria o un utensile al fuoco o a temperature elevate.** L'esposizione al fuoco o a una temperatura superiore a 130 °C potrebbe provocare un'esplosione.
- g) Seguire tutte le istruzioni per la carica e non caricare la batteria o l'elettrotensile a una temperatura che non rientri nell'intervallo di valori specificato nelle istruzioni.** Una ricarica effettuata in maniera scorretta o a una temperatura che non rientra nell'intervallo di valori specificato, potrebbe danneggiare la

batteria aumentando il rischio d'incendio.

6) Assistenza

- a) **Fare riparare l'apparecchio solo ed esclusivamente da personale specializzato e solo impiegando pezzi di ricambio originali.** In tale maniera potrà essere salvaguardata la sicurezza dell'apparecchio.
- b) **Non riparare le batterie danneggiate.** Gli interventi di riparazione sulle batterie devono essere eseguiti dal costruttore o da fornitori di assistenza autorizzati.

Avvertenze di sicurezza per tagliaerba e tagliabordi

- a) **No utilice la máquina en condiciones meteorológicas adversas, especialmente si existe riesgo de relámpagos.** In tal modo si riduce il rischio di essere colpiti da un fulmine.
- b) **Ispezionare accuratamente l'area in cui si deve utilizzare la macchina per individuare la presenza di eventuali animali selvatici.** Gli animali selvatici potrebbero restare feriti durante il funzionamento della macchina.
- c) **Ispezionare accuratamente l'area in cui si deve utilizzare la macchina, e rimuovere pietre, bastoni, cavi, ossa e altri oggetti estranei.** Tali oggetti potrebbero essere scagliati e causare lesioni personali.
- d) **Prima di utilizzare la macchina, controllare sempre visivamente che il tagliente o la lama e i componenti di assemblaggio del tagliente o della lama non siano danneggiati.** Le parti danneggiate accrescono il rischio di lesioni.
- e) **Mantenere le protezioni in posizione. Le protezioni devono essere funzionanti e montate correttamente. Una protezione allentata, danneggiata o che non funziona correttamente può causare lesioni personali.**
- f) **Tenere tutte le prese d'aria di raffreddamento libere da detriti. Le prese d'aria ostruite e i detriti possono causare surriscaldamento o rischio di incendio.**
- g) **Indossare protezioni per gli occhi e per le orecchie. Dispositivi di protezione adeguati ridurranno le lesioni personali.**
- h) **Durante il funzionamento della macchina, indossare sempre calzature antiscivolo e protettive. Non utilizzare il macchinario a piedi nudi o con sandali aperti. In questo modo si riduce la possibilità di lesioni ai piedi dovute al contatto con il tagliente in movimento.**
- i) **Durante l'utilizzo della macchina, indossare sempre indumenti come pantaloni che coprano le gambe dell'operatore. Il contatto con il tagliente o il filo in movimento può causare lesioni.**
- j) **Durante il funzionamento della macchina, accertarsi che le persone che si trovano nelle**

vicinanze restino distanti. I detriti proiettati dalla macchina possono causare gravi lesioni personali.

- k) **Non operare con la macchina utilizzandola al di sopra dell'altezza della vita.** Mantenendo la macchina in posizione corretta, si evita il contatto involontario con il tagliente o con la lama e si favorisce un controllo ottimale della stessa in caso di situazioni impreviste.
- l) **Prestare attenzione quando si utilizza la macchina su erba bagnata. Camminare, mai correre. In questo modo si riduce il rischio di scivolare e cadere, con il rischio di lesioni personali.**
- m) **Non utilizzare la macchina su superfici eccessivamente in pendenza.** In tal modo si riduce il rischio di perdere il controllo, di scivolare e di cadere, con conseguenti lesioni personali.
- n) **Quando si lavora su superfici in pendenza, assicurarsi sempre di avere una buona presa sul terreno, lavorare sempre in senso trasversale, mai in salita o in discesa, e prestare la massima attenzione durante il cambio di direzione.** In tal modo si riduce il rischio di perdere il controllo, di scivolare e di cadere, con conseguenti lesioni personali.
- o) **Tenere tutti i cavi e i fili di alimentazione lontani dall'area di taglio. I cavi di alimentazione possono essere nascosti in siepi o cespugli e possono essere accidentalmente tagliati o danneggiati dal filo o dal tagliente.**
- p) **Tenere tutte le parti del corpo lontane dal tagliente o dal filo in movimento. Non rimuovere il materiale dalla macchina prima di averla scollegata dall'alimentazione. Il tagliente o il filo in movimento possono provocare gravi lesioni personali.**
- q) **Qualora si intende trasportare la macchina assicurarsi che sia spenta e distante dal corpo.** Una corretta manipolazione della macchina ridurrà la probabilità di un contatto accidentale con un tagliente, un filo o una lama in movimento.
- r) **Utilizzare solo teste di taglio e taglienti o fili di ricambio specificati dal produttore. Non sostituire i taglienti o i fili con cavi o lame di metallo. Le parti di ricambio non corrette possono causare perdita di controllo, rotture e lesioni.**









SICUREZZA DELLA BATTERIA ISTRUZIONI PER LA SICUREZZA DEL PACCO BATTERIA

- a) **Non smontare, aprire o strappare le cellule secondarie o il pacco batteria.**

- b) **Non cortocircuitare un pacco batteria. Non conservare un pacco batteria disordinatamente in una scatola o un cassetto in cui potrebbero cortocircuitarsi tra essi o essere cortocircuitati da altri oggetti metallici.** Quando il pacco batteria non è in uso, tenerlo lontano da altri oggetti metallici come graffette, monete, chiavi, chiodi, viti e altri piccoli oggetti metallici, potrebbe avverarsi un collegamento tra i due terminali. Collegare i terminali della batteria potrebbe causare incendi o ustioni.
- c) **Non esporre il pacco batteria a calore o fuoco. Evitare di conservarli alla luce diretta del sole.**
- d) **Non sottoporre il pacco batteria a scosse meccaniche.**
- e) **In caso di perdite da una cellula, evitare che il liquido entri in contatto con la pelle o gli occhi. In caso di contatto, lavare l'area interessata con abbondante acqua e consultare un medico.**
- f) **Tenere le cellule e il pacco batteria puliti e asciutti.**
- g) **Pulire i terminali delle cellule e del pacco batteria con un panno pulito e asciutto nel caso in cui si sporchino.**
- h) **Il pacco batteria deve essere caricato prima dell'uso. Utilizzare sempre il caricatore corretto e consultare le istruzioni.**
- i) **Non lasciare un pacco batteria in carica se non in uso.**
- j) **Dopo lunghi periodi di conservazione, potrebbe essere necessario caricare e scaricare le cellule o il pacco batteria diverse volte per ottenere le massime prestazioni.**
- k) **Ricaricare solo con il caricatore specificato da Worx. Non utilizzare caricatori diversi da quelli forniti per l'uso specifico con l'apparecchiatura.**
- l) **Non utilizzare un pacco batteria non progettato per l'uso con l'apparecchiatura.**
- m) **Tenere il pacco batteria fuori dalla portata dei bambini.**
- n) **Conservare i documenti originali del prodotto per riferimenti futuri.**
- o) **Rimuovere la batteria dall'apparecchiatura, se non in uso.**
- p) **Smaltire adeguatamente.**
- q) **Non mischiare batterie di diverse marche, capacità, dimensioni o tipologia nello stesso dispositivo.**
- r) **Tenere la batteria lontano da microonde e alta pressione.**
- s) **Avvertenza! Non utilizzare batterie non ricaricabili.**

SYMBOLS

	Per ridurre il rischio di lesioni, l'utente deve leggere il manuale di istruzioni
---	---

	Indossare una protezione per le orecchie
	Indossare una protezione per gli occhi
	Non bruciare
	Se smaltite in maniera scorretta, le batterie potrebbero entrare nel ciclo dell'acqua, con conseguenti rischi per l'ambiente. Non smaltire le batterie esaurite nei rifiuti generici.
	Batteria agli ioni di litio (Li-Ion). Questo prodotto è stato contrassegnato con un simbolo riguardante la raccolta differenziata per tutti i pacchi batteria. La batteria sarà poi riciclata o demolita allo scopo di ridurre l'impatto ambientale. I pacchi batteria possono costituire un pericolo per l'ambiente e per la salute umana in quanto contengono sostanze pericolose.
	Bordare
	Tagliare
	Blocco
	Sblocca
	Tenere gli astanti a distanza di sicurezza.
	Non utilizzare lame metalliche.

	Assicurarsi che la batteria venga rimossa prima di sostituire gli accessori.
	AVVERTENZA - Prima di effettuare la manutenzione, scollegare la batteria.
	I prodotti elettrici non possono essere gettati tra i rifiuti domestici. L'apparecchio da rottamare deve essere portato al centro di riciclaggio per un corretto trattamento. Controllare con le autorità locali o con il rivenditore per localizzare il centro di riciclaggio più vicino.

2. ELENCO DEI COMPONENTI

1. IMPUGNATURA POSTERIORE
2. INTERRUOTTORE D'ACCENSIONE/SPEGNIMENTO
3. UNITÀ BATTERIA*
4. MANOPOLA AUSILIARIA DI BLOCCAGGIO DELL'IMPUGNATURA
5. COLLARE DI BLOCCAGGIO
6. ASTA TELESCOPICA
7. MANOPOLA DI BLOCCAGGIO DELLA TESTA ORIENTABILE
8. PROTEZIONE
9. RUOTE DI SUPPORTO PER TAGLIAERBA/TAGLIABORDI
10. LINEA DI TAGLIO
11. LEVA DI REGOLAZIONE IMPUGNATURA SECONDARIA
12. PULSANTE ALIMENTAZIONE A COMANDO
13. PULSANTE DI BLOCCO
14. GUIDA DI FIORE

*Accessori illustrati o descritti non fanno necessariamente parte del volume di consegna.

3. DATI TECNICI

	WG173E WG173E.X **
Tensione di rete	20 V  Max.***
Velocità a vuoto	6500 /min
Diametro di taglio del filo	33 cm
Lunghezza del filo di taglio	2X 5m(16ft)
Diametro del filo	1.65mm
Tipo di set di ruote	WA0042
Tipo di bobina	WA0007
Tipo di tappo per bobina	WA0216
Peso (Utensile nudo)	2.4 kg

** X = 1-999, A-Z, M1-M9 solo per clienti diversi, non ci sono cambiamenti rilevanti sicuri tra questi modelli.

*** Voltaggio misurato senza carico. Il voltaggio iniziale della batteria raggiunge un massimo di 20 volt. Il voltaggio nominale è di 18 volt.

BATTERIE E CARICABATTERIE CONSIGLIATI

Categoria	Modello	Capacità
20V Batteria	WA3014	4.0 Ah
	WA3644	4.0 Ah
20V Caricabatteria	WA3880	2.0 A

Si raccomanda di acquistare tutti gli accessori nello stesso negozio in cui è stato acquistato l'attrezzo. Fare riferimento alla confezione dell'accessorio per altri dettagli. Il personale del negozio può aiutarvi e consigliarvi.

INFORMAZIONI SUL RUMORE

Pressione sonora ponderata A	$L_{PA} = 75.2 \text{ dB(A)}$
K_{PA}	3.0 dB (A)

Potenza sonora ponderata A	$L_{WA} = 89.6 \text{ dB(A)}$
K_{WA}	3.0 dB (A)
Indossare protezione per le orecchie	

INFORMAZIONI SULLA VIBRAZIONE

La vibrazione ponderata tipica è di	$a_h < 2.5 \text{ m/s}^2$
Incertezza	$K = 1.5 \text{ m/s}^2$

AVVERTENZA: Il valore delle vibrazioni emesse durante il reale utilizzo dello strumento può differire dal valore dichiarato in base ai modi con cui viene usato lo strumento, ai seguenti esempi e ad altre variabili:

Come viene usato l'apparecchio e i materiali tagliati o forati.

Le condizioni e la buona manutenzione dello strumento.

L'uso dell'accessorio corretto per il taglio e la sua affilatura, nonché le sue buone condizioni.

La stretta sull'impugnatura e l'eventuale utilizzo di accessori antivibrazione.

L'adeguatezza dell'utilizzo dell'utensile rispetto a quanto previsto.

Questo strumento potrebbe causare la sindrome da vibrazioni mano-braccio se il suo utilizzo non viene gestito correttamente.

AVVERTENZA: Per essere precisi, una stima del livello di esposizione nelle attuali condizioni di utilizzo dovrebbe anche tenere conto di tutte le parti del ciclo operativo, come le volte in cui lo strumento viene spento e il tempo in cui viene lasciato girare a vuoto senza realmente fare il suo lavoro. Questo potrebbe ridurre significativamente il livello di esposizione sul periodo di lavoro totale. Un aiuto a minimizzare il proprio rischio di esposizione alle vibrazioni.

USARE sempre scalpelli, trapani e lame affilati.

Conservare questo strumento sempre in conformità a queste istruzioni e mantenerlo ben lubrificato (dove appropriato).

Se lo strumento deve essere usato regolarmente, investire in accessori antivibrazione.

Evitare di utilizzare strumenti a temperature di 10 °C o meno.

Pianificare il programma di lavoro in modo da suddividere i lavori che implicano le maggiori vibrazioni nell'arco di più giorni.



4.USO CONFORME ALLE NORME

L'utensile è idoneo per tagliare erba ed erbacce sotto cespugli nonché su scarpate e bordi non accessibili al tosaerba.

5.MONTAGGIO E FUNZIONAMENTO

AZIONE	FIGURA
MONTAGGIO	
Montaggio della protezione	Vedere Fig. A1, A2
Montaggio delle ruote di supporto del tagliabordi/tagliaerba NOTA: le ruote di supporto per il tagliabordi e il tagliaerba possono essere fissate in tre posizioni opzionali per l'assistenza al taglio e alla bordatura. La Fig. B1 è per la bordatura. Le Fig. B2 e B3 sono per il taglio.	Vedere Fig. B1, B2, B3
Rimozione e installazione dell'unità batteria Il pacco batteria è SCARICO e deve essere caricato completamente una volta prima di essere utilizzato.	Vedere Fig. C
Controllo dello stato di carica della batteria	Vedere Fig. D1
Caricamento dell'unità batteria è possibile trovare maggiori dettagli nel manuale del caricatore ATTENZIONE! Il caricabatterie e il pacco batteria sono stati progettati appositamente per funzionare insieme, quindi non tentare di utilizzare altri dispositivi. Non inserire mai oggetti metallici nelle connessioni del caricabatterie o del pacco batteria per non incorrere in un guasto elettrico e in un pericolo.	Vedere Fig. D2

FUNZIONAMENTO

Interruttore d'accensione / spegnimento  ATTENZIONE: La testina di taglio continua a girare dopo che il decespugliatore è stato spento; attendere finché si è fermata e poi appoggiare l'attrezzo.	Vedere Fig. E
 ATTENZIONE! Assicurarsi che il filo sia inserito prima del funzionamento. Assicurarsi che il motore sia alla massima velocità prima della tosatura o bordatura.	
Regolazione dell'asta telescopica	Vedere Fig. F
Regolazione dell'impugnatura ausiliaria	Vedere Fig. G
-Utilizzo della protezione fiori Estrarre la protezione per i fiori prima dell'uso.	Vedere Fig H1,H2
Tagliare	
- Adjusting the Trimmer Head NOTA: La testa del tagliaerba deve essere bloccata come indicato nella Fig. I3.	Vedere Fig. I1, I2, I3
- Tosatura / Falciatura NOTA: • Per la tosatura/falciatura Fig. J1, montare le ruote seguendo la Fig. B2. Per la tosatura in Fig. J2, montare le ruote seguendo la Fig. B3. • È possibile utilizzare la macchina anche senza le ruote di guida sulla protezione durante la tosatura.	Vedere Fig. J1, J2
Bordare	
- Rotazione dell'impugnatura principale "Fissare l'alloggiamento inferiore e la protezione in posizione (usando il piede o la mano). Estrarre l'asta telescopica e ruotarla di 90 gradi in senso orario. Rilasciare, l'asta si bloccherà automaticamente in modalità bordatura".	Vedere Fig. K1, K2
- Commutazione dell'utensile in modalità Bordatura	Vedere Fig. K3, K4, K5
- Bordare	Vedere Fig. K6
Alimentazione a comando del filo - Nota: premere secondo necessità.	Vedere Fig. L

Fuoriuscita manuale del filo	Vedere Fig. M
Sostituzione del rocchetto della taglierina	Vedere Fig. N1, N2, N3
Per avvolgere manualmente il filo	Vedere Fig. O1, O2, O3, O4

ISTRUZIONI PER L'ALIMENTAZIONE/AVVOLGIMENTO DEL FILO

1. Fuoriuscita automatica del filo

Ogni volta che la macchina è spenta, mentre il motore sta rallentando, il filo fuoriesce automaticamente. Ogni volta che l'attrezzo viene avviato da fermo, avanzerà di circa 0,25 pollici di filo regolatore.

Si sente il rumore del filo che tocca la lametta di taglio. **NON ALLARMATEVI** per questo rumore. Non allarmatevi. Dopo 5 secondi il filo sarà tagliato alla lunghezza corretta e il rumore si ridurrà quando il motore avrà raggiunto piena velocità.

Se non si avverte il rumore del taglio del filo, occorre fare uscire più filo.

Per far fuoriuscire il filo è necessario quindi fermare completamente l'apparecchio, per poi azionarlo nuovamente e permettere al motore di raggiungere la piena velocità.

Nel caso di una bobina nuova con fili molto corti occorrerà ripetere l'operazione finché si udirà il taglio.

2. (Vedere Fig. L)

Il tagliaerba è dotato di un sistema di comando alimentazione. Per un'alimentazione efficiente del filo, è sufficiente premere il pulsante di comando dell'inserimento mentre la macchina è in funzione, finché non si sente il rumore del tagliante. Premendo il pulsante Alimentazione a comando il motore si spegnerà e si riavvierà quando il pulsante sarà rilasciato. Durante il processo fuoriuscirà automaticamente il filo aggiuntivo necessario per il taglio.

3. Fuoriuscita manuale del filo (Vedere Fig. M)

Spegner e il tagliaerba e rimuovere la batteria. Se necessario, il filo può essere alimentato manualmente. Per il funzionamento, premere e rilasciare il pulsante di avanzamento manuale del filo, mentre si estrae delicatamente il filo finché non è abbastanza lungo da raggiungere il tagliante. Se il filo si estende oltre il tagliante, significa che è stato immesso troppo filo. Se il filo esce troppo,

rimuovere il tappo della bobina e ruotare la bobina in senso antiorario finché il filo non raggiunge la lunghezza desiderata.

4. Manually winding the line (Vedere Fig. 01, 02, 03, 04)

Utilizzare più o meno 3 metri di filo. Inserire 15mm di filo in uno dei due occhielli superiori della bobina e avvolgere il filo nella direzione delle frecce presenti sulla parte superiore della stessa.

Lasciare approssimativamente 100 mm di filo non avvolto e posizionarlo sul Ripetere la stessa operazione sulla parte inferiore della bobina.

Prestare attenzione che il filo sia ben arrotolato sulla bobina. Non facendolo si comprometterà l'efficienza dell'uscita automatica del filo. Quindi montare la bobina come mostrato in Fig. N1, N2, N3.

6. MANUTENZIONE

Rimuovere la spina dalla presa di corrente prima di usare. Prima dell'uso controllare sempre che il prodotto non sia danneggiato.

L'attrezzo non richiede di lubrificazione o manutenzione aggiuntiva.

All'interno dell'attrezzo non ci sono parti riparabili da parte dell'utente. Non usare mai acqua o detersivi chimici per pulire l'attrezzo. Pulire con un panno asciutto. Conservare sempre l'utensile elettrico in un luogo asciutto e fuori dalla portata dei bambini. Tenere pulite le aperture di ventilazione del motore. Tenere puliti dalla polvere tutti i controlli operativi.

PER GLI UTENSILI A BATTERI

La temperatura ambientale raccomandata per l'uso e la conservazione dell'utensile e della batteria è di 0°C-45°C. La temperatura ambientale raccomandata per il caricabatterie durante la carica è di 0°C-40°C.

7. RISOLUZIONE DEI PROBLEMI

La tabella seguente elenca possibili problemi e azioni che potete intraprendere nel caso in cui la macchina non funzioni correttamente. Se non si riesce a identificare e correggere il problema, contattare il servizio clienti Worx al numero 1-866-354-Worx.



ATTENZIONE: SPEGNERE LA MACCHINA E RIMUOVERE LA BATTERIA PRIMA DI PROCEDERE ALLA RISOLUZIONE DEI PROBLEMI.

Problema	Possibile Causa	Soluzione
Il tagliaerba non funziona.	La batteria è scarica. La batteria è troppo calda o fredda. Il motore è rotto. Il sistema elettrico della macchina è danneggiato.	Ricaricare la batteria; È possibile trovare maggiori dettagli nel manuale del caricatore. Permettere alla batteria di riscaldarsi / raffreddarsi. Contattare il Servizio Clienti. Contattare il Servizio Clienti.
Il tosaerba funziona in modo intermittente	Il motore è rotto. La batteria non è completamente carica. Il pulsante On/Off è difettoso.	Contattare il Servizio Clienti. Ricaricare la batteria. Contattare il Servizio Clienti.
Rumore/vibrazioni eccessivi.	La macchina è difettosa. Il filo della testina non è avvolto correttamente.	Contattare il Servizio Clienti. Riavvolgere il filo. Vedere "PER AVVOLGERE MANUALMENTE IL FILO."(Vedere Fig 01, 02, 03, 04).
Tempo di taglio per ogni carica della batteria troppo corto.	La batteria non è stata utilizzata per un lungo periodo oppure è stata caricata per un breve periodo. L'erba è troppo alta. La batteria è difettosa.	Ricaricare la batteria;È possibile trovare maggiori dettagli nel manuale del caricatore. Tagliare l'erba poco per volta. Sostituire la batteria.

<p>La macchina non taglia.</p>	<p>Il filo è rotto. La batteria non è completamente carica.</p> <p>Il motore è rotto (la velocità è troppo bassa). <u>Erba impigliata attorno alla testina di taglio.</u></p>	<p>Sostituire il filo. Ricaricare la batteria; È possibile trovare maggiori dettagli nel manuale del caricatore. Contattare il Servizio Clienti.</p> <p><u>Rimuovere l'erba.</u></p>
<p>L'indicatore di carica della batteria lampeggia continuamente. Non è possibile caricare la batteria.</p>	<p>La batteria non è inserita (correttamente). I contatti della batteria sono sporchi.</p> <p>La batteria è difettosa.</p>	<p>Inserire correttamente la batteria nel caricabatteria. Pulire i contatti della batteria o sostituire la batteria. Sostituire la batteria.</p>
<p>L'indicatore di carica della batteria non si illumina.</p>	<p>La presa del caricabatteria non è inserita (correttamente). Presa, spina o caricabatteria difettosi.</p>	<p>Inserire (completamente) la spina nella presa di rete. Controllare la tensione di rete; far controllare il caricabatteria dal servizio clienti.</p>
<p>L'Alimentazione automatica/a comando non funziona</p>	<p>Il filo di taglio non è avvolto correttamente. Il filo è ingarbugliato.</p> <p>Il filo è esaurito.</p>	<p>Caricare manualmente il filo, se anche in questo modo non è possibile caricarlo, rimuovere il rocchetto e avvolgere il filo. Sostituirlo con un nuovo rocchetto</p>

8. DICHIARAZIONE DI CONFORMITÀ

Noi
Positec Germany GmbH
Postfach 32 02 16, 50796 Cologne, Germany

A nome di Positec si dichiara che il prodotto
Descrizione **Tagliaerba senza fili**
Codice **WG173E WG173E.X (1- Designazione del macchinario, rappresentativo del Decespugliatore)**
Funzione **Taglio dell'erba e vegetazione morbida simile e per la potatura di bordi erbosi**

È conforme alle seguenti direttive:
2006/42/EC, 2014/30/EU, 2011/65/EU & (EU)2015/863, 2000/14/EC modificata dalla 2005/88/EC

2000/14/EC modificata dalla 2005/88/EC:
- Procedura di conformità come da **Annex VI**
- Potenza acustica pesata **89.6 dB(A)**
- Massima potenza di rumore garantita **93 dB(A)**

L'organismo competente
Nome: Intertek Deutschland GmbH (organismo notificato 0905)
Indirizzo: Stangenstraße 1, 70771 LEINFELDEN-ECHTERDINGEN

Conforme a,
EN 62841-1, FprEN IEC 62841-4-4:2020+FprAA:2021-02, EN ISO 3744, EN IEC 55014-1, EN IEC 55014-2, EN IEC 63000

Il responsabile autorizzato alla compilazione della documentazione tecnica,

Nome: Marcel Filz
Indirizzo Positec Germany GmbH
Postfach 32 02 16, 50796 Cologne, Germany



2023/09/12
Allen Ding
Vice capo ingegnere, testing e certificazione
Positec Technology (China) Co., Ltd
18, Dongwang Road, Suzhou Industrial
Park, Jiangsu 215123, P. R. China

TABLA DE CONTENIDOS

1. ADVERTENCIA DE SEGURIDAD
2. LISTA DE COMPONENTES
3. DATOS TÉCNICOS'
4. UTILIZACIÓN REGLAMENTARIA
5. MONTAJE Y FUNCIONAMIENTO
6. MANTENIMIENTO
7. SOLUCIÓN DE PROBLEMAS
8. DECLARACIÓN DE CONFORMIDAD

1. ADVERTENCIA DE SEGURIDAD ADVERTENCIA DE SEGURIDAD GENERALES SOBRE HERRAMIENTAS ELÉCTRICAS



¡ ADVERTENCIA: Lea todas las advertencias de seguridad, instrucciones, ilustraciones y especificaciones que acompañan a esta herramienta eléctrica. Si no se respetan todas las instrucciones que se indican abajo, podría producirse una descarga eléctrica, un incendio o alguien podría resultar herido de gravedad.

Conserve todas las advertencias e instrucciones para futuras consultas.

El término "herramienta eléctrica" en todas las advertencias siguientes corresponde a la herramienta eléctrica con o sin cable.

1) ZONA DE TRABAJO

- Mantener su lugar de trabajo limpio y bien iluminado.** Bancos de trabajo desordenados y lugares oscuros invitan a los accidentes.
- No utilizar herramientas eléctricas en atmósferas explosivas, como por ejemplo en presencia de líquidos inflamables, gases o polvo.** Las herramientas eléctricas crean chispas que pueden encender el polvo o los vapores.
- Mantener alejados a los niños y visitantes mientras opera una herramienta eléctrica.** Las distracciones pueden hacerle perder el control.

2) SEGURIDAD ELÉCTRICA

- Los enchufes de la herramienta eléctrica deben encajar perfectamente en el tomacorriente. Nunca modificar el enchufe de ninguna manera. No utilizar adaptadores con herramientas eléctricas conectadas a tierra.** Los enchufes no modificados y los que encajan perfectamente en el tomacorriente reducirán el riesgo de descarga eléctrica.

- Evitar el contacto del cuerpo con superficies conectadas a tierra tales como caños, radiadores, cocinas y heladeras.** Existe un riesgo creciente de descarga eléctrica si su cuerpo queda conectado a tierra.
- No exponer las herramientas eléctricas a la lluvia y no guardar en lugares húmedos.** El agua que penetra en ellas aumentará el riesgo de una descarga eléctrica.
- No abusar del cable. Nunca utilizar el cable para transportar, tirar o desenchufar la herramienta eléctrica. Mantener el cable alejado del calor, del aceite, de bordes agudos o piezas móviles.** Los cables dañados o enredados aumentan el riesgo de descarga eléctrica.
- Cuando utilice su herramienta eléctrica al aire libre, emplear un prolongador apto para uso en exteriores.** El empleo de cables para uso al aire libre reduce el riesgo de descarga eléctrica.
- Si es necesario utilizar la herramienta motorizada en un lugar muy húmedo, utilice una fuente de alimentación con dispositivo de corriente residual (RCD).** El uso de un RCD reduce el riesgo de descarga eléctrica.

3) SEGURIDAD PERSONAL

- Mantenerse alerta, poner atención en lo que está haciendo y utilice el sentido común mientras opera una herramienta eléctrica. No emplear la herramienta cuando se encuentre cansado o bajo la influencia de drogas, alcohol o medicación.** Un momento de falta de atención durante el manejo de herramientas eléctricas puede dar lugar a daños corporales serios.
- Utilizar equipo de seguridad. Usar siempre protección ocular.** Equipo de seguridad como máscaras contra el polvo, zapatos antideslizantes de seguridad, sombrero o protección auditiva para condiciones apropiadas reducirá daños corporales.
- Evite el arranque accidental. Asegúrese de que el interruptor se encuentra desactivado antes de enchufar la máquina o colocar la batería, al tomar la herramienta o transportarla.** Transportar herramientas con el dedo en el interruptor o enchufar la herramienta cuando el interruptor está encendido invitan a los accidentes.
- Retire llaves de ajuste o llaves inglesas antes de poner la herramienta en funcionamiento.** Una llave que queda unida a una pieza móvil de la herramienta puede originar daños corporales.
- No extralimitarse. Mantenerse firme y con buen equilibrio en todo momento.** Esto permite un mejor control de la herramienta en situaciones inesperadas.
- Vestirse apropiadamente. No usar ropa suelta ni alhajas. Mantenga el pelo, la ropa y los guantes alejados de las piezas en movimiento.**

La ropa suelta, las alhajas o el cabello largo pueden ser atrapados por las piezas móviles.

- g) Si se proporcionan dispositivos para la extracción y recolección de polvo, asegurarse de que estos estén conectados y utilizados correctamente.** El uso de estos dispositivos puede reducir peligros relacionados con el polvo.
- h) No permita que el hecho de estar familiarizado con el uso de herramientas le haga volverse descuidado o ignorar las normas de seguridad.** La falta de atención puede provocar heridas graves en una fracción de segundo
- 4) MANTENIMIENTO de la HERRAMIENTA MOTORIZADA**
- a) No forzar la herramienta eléctrica. Utilizar la herramienta eléctrica correcta para su aplicación.** La herramienta eléctrica correcta hará el trabajo mejor y más seguro a la velocidad para la cual fue diseñada.
- b) No utilizar la herramienta eléctrica si el interruptor no la enciende o apaga.** Cualquier herramienta eléctrica que no pueda ser controlada con el interruptor es peligrosa y debe ser reparada.
- c) Desconecte el enchufe de la toma eléctrica y/o la batería de la herramienta antes de realizar cualquier ajuste, cambiar un accesorio o guardar la herramienta.** Tales medidas de seguridad preventivas reducen el riesgo de arranque accidental de la herramienta.
- d) Mantener las herramientas eléctricas que no usa fuera del alcance de los niños y no permita que personas no familiarizadas con la herramienta o con estas instrucciones maneje la herramienta eléctrica.** Las herramientas eléctricas son peligrosas en manos de usuarios inexpertos.
- e) Revisar las herramientas eléctricas. Comprobar si hay desalineamiento o atascamiento de piezas móviles, rotura de piezas en general y cualquier otra condición que pueda afectar la operación normal de la herramienta. Si se verifican daños, recurra a un service calificado antes de volver a usar la herramienta.** Las herramientas mal mantenidas causan muchos accidentes.
- f) Mantener las piezas de corte limpias y afiladas.** Puesto que son menos probables de atascarse y más fáciles de controlar.
- g) Utilizar la herramienta eléctrica, accesorios y brocas etc., de acuerdo con estas instrucciones y de la manera prevista para el tipo particular de herramienta eléctrica, teniendo en cuenta las condiciones de trabajo y el trabajo a ser realizado.** El uso de la herramienta eléctrica para otras operaciones distintas de lo previsto podría dar lugar a una situación peligrosa.
- h) Mantenga las empuñaduras y las superficies**

de agarre secas, limpias y sin aceite ni grasa.

Una empuñadura o una superficie de agarre resbaladiza dificultan la correcta manipulación y el control de la herramienta en situaciones imprevistas.

5) UTILIZACIÓN Y MANTENIMIENTO DE LA BATERÍA

- a) Recargar solamente con el cargador indicado por el fabricante.** Un cargador adaptado a un tipo de batería podría crear un riesgo de incendio si se utiliza con una diferente batería.
- b) Utilizar las herramientas eléctricas solamente con baterías especialmente adaptadas.** La utilización de cualquier otra batería podría causar un riesgo de incendio o herida.
- c) Cuando la batería no está en uso, tenerla lejos de los objetos metálicos como los trombones, las piezas de moneda, las llaves, los clavos, los tornillos, o cualquier otro pequeño objeto metálico susceptibles de establecer una conexión de un terminal a otra.** El cortocircuito de un terminal a otra puede causar quemaduras o un incendio.
- d) Hay una fuga de líquido de la batería. Evitar todo contacto. Si entre accidentalmente en contacto con este líquido, lavar con agua limpia.** En caso de contacto con los ojos, consultar a un médico. El líquido presente en las baterías puede causar irritaciones o quemaduras.
- e) No utilice una batería o una herramienta que estén dañadas o hayan sido modificadas.** Las baterías dañadas y modificadas pueden comportarse de forma imprevisible y provocar un incendio, una explosión o herir a alguien.
- f) No arroje una batería o herramienta al fuego ni las exponga a una temperatura excesiva.** La exposición al fuego y a temperaturas superiores a 130 °C puede provocar una explosión.
- g) Respete todas las instrucciones de carga y no cargue la batería o la herramienta fuera del rango de temperatura especificado en las instrucciones.** Una carga inadecuada o a una temperatura fuera del rango especificado puede ocasionar daños en la batería y aumentar el riesgo de incendio
- 6) REPARACIÓN**
- a) Permitir que el mantenimiento de su herramienta eléctrica sea efectuado por una persona calificada usando solamente piezas de recambio idénticas.** Esto es primordial para mantener la seguridad de la herramienta eléctrica.
- a) No intente reparar nunca una batería dañada.** Cualquier intervención técnica en una batería debe ser realizada exclusivamente por el fabricante o por un servicio técnico autorizado.

Advertencias de seguridad de la recortadora de césped y la desbrozadora

- a) **No utilice la máquina en condiciones meteorológicas adversas, especialmente si existe riesgo de relámpagos.** Esto disminuye el riesgo de ser alcanzado por un rayo.
- b) **Inspeccione minuciosamente si en la zona donde se vaya a usar la máquina hay vida salvaje.** La vida salvaje puede ser herida por la máquina durante el funcionamiento.
- c) **Inspeccione minuciosamente la zona en la que se vaya a usar la máquina y retire piedras, palitos, alambres, huesos y otros objetos extraños.** Los objetos lanzados pueden provocar lesiones personales.
- d) **Antes de usar la máquina, inspeccione siempre visualmente si la cuchilla, el cortador y el conjunto de cuchilla están dañados.** Las piezas dañadas aumentan el riesgo de lesiones.
- e) **Mantenga los protectores en el sitio. Los protectores deben estar en condiciones de trabajo y montados correctamente.** Un protector suelto, dañado o que no funcione correctamente puede tener como resultado lesiones personales.
- f) **Mantener todas las entradas de aire de enfriamiento despejadas de restos.** Entradas de aire bloqueadas y restos pueden tener como resultado recalentamiento o riesgo de fuego.
- g) **Se debe llevar protección auditiva y ocular.** Un equipo de protección adecuado reducirá la posibilidad de lesiones.
- h) **Cuando la máquina esté en funcionamiento, lleve siempre calzado protector y antideslizante. No use la máquina con los pies descalzos o llevando sandalias.** Esto reduce la posibilidad de lesiones en los pies si hacen contacto con el cortador en movimiento.
- i) **Cuando utilice la máquina, lleve siempre ropa adecuada, como pantalones que cubran las piernas del operador.** El contacto con el cortador o el hilo en movimiento puede provocar lesiones.
- j) **Mantenga alejados a los transeúntes durante el funcionamiento de la máquina.** Los residuos que salgan disparados pueden causar lesiones personales graves.
- k) **No utilice la máquina por encima de la altura de su cintura.** De este modo, impedirá el contacto no intencionado con la cuchilla o el cortador y permite mejorar el control de la máquina en situaciones imprevistas.
- l) **Tenga precaución cuando utilice la máquina en césped mojado.** Hay que caminar, nunca correr. Esto reduce el riesgo de resbalar y caerse, lo que puede tener como resultado lesiones personales.
- m) **No maneje la máquina en pendientes excesivamente pronunciadas.** Esto reduce el riesgo de pérdida de control, resbalar y caerse, lo que puede tener como resultado lesiones personales.
- n) **Cuando trabaje en pendientes, asegúrese**

siempre de apoyar bien los pies, trabajar siempre a través de las pendientes, nunca hacia arriba o abajo y tome extrema precaución cuando cambie de dirección. Esto reduce el riesgo de pérdida de control, resbalar y caerse, lo que puede tener como resultado lesiones personales.

- o) **Mantenga todos los cables de alimentación alejados de la zona de corte.** Puede haber cables de alimentación ocultos en setos o arbustos y pueden ser cortados o dañados accidentalmente por el hilo o el cortador.
- p) **Mantenga todas las partes del cuerpo alejadas del recortador o el hilo en movimiento. No retire material de la máquina hasta que haya sido desconectada de la fuente de energía.** El cortador o el hilo en movimiento pueden tener como resultado lesiones personales graves.
- q) **Transporte la máquina apagada y alejada de su cuerpo.** El manejo adecuado de la máquina reducirá la probabilidad de contacto accidental con la cuchilla, el hilo o el cortador en movimiento.
- r) **Use únicamente cabezales de corte y cortadores o hilos de sustitución especificados por el fabricante. No sustituya los cortadores o hilos por alambres u hojas metálicos.** Piezas de sustitución incorrectas pueden provocar pérdida de control, rotura y lesiones.

SEGURIDAD DE LA BATERÍA ADVERTENCIAS DE SEGURIDAD PARA LA BATERÍA

- a) **No desmonte, abra o destruya las pilas o las baterías recargables.**
- b) **No provoque un cortocircuito en la batería. No almacene las baterías de forma descuidada en una caja o cajón donde podría provocar un cortocircuito entre ellas o mediante otros objetos metálicos.** Cuando la batería no esté siendo utilizada, manténgala alejada de objetos metálicos, como clips de papel, monedas, llaves, clavos, tornillos u otros objetos metálicos pequeños, que pueden posibilitar la conexión de un borne con otro. Al provocar un cortocircuito con los bornes de la batería se pueden sufrir quemaduras o generar un incendio.
- c) **No exponga las baterías al calor o al fuego. No las guarde expuestas directamente al sol.**
- d) **No exponga las baterías a impactos mecánicos.**
- e) **En caso de que la batería tenga fugas de líquido, no permita que el líquido entre en contacto con la piel o los ojos. Si se produce el contacto, lave la zona afectada con grandes cantidades de agua y acuda a un médico.**
- f) **Mantenga las baterías limpias y secas.**
- g) **Limpe los bornes de la batería con un paño limpio si se ensucian.**
- h) **Cargue la batería antes de utilizarla. Consulte**

siempre estas instrucciones y aplique el procedimiento de carga adecuado.

- i) No deje la batería cargándose durante prolongados períodos de tiempo cuando no se utilice.
- j) Después de prolongados períodos de almacenamiento, puede que sea necesario cargar y descargar la batería varias veces para obtener el máximo rendimiento.
- k) Recargue solo con el cargador indicado por Worx. No utilice ningún otro cargador que no sea el específicamente proporcionado para el uso con este equipo.
- l) No utilice ninguna batería distinta a la diseñada para utilizarse con el aparato.
- m) Mantenga la batería fuera del alcance de los niños.
- n) Conserve la documentación original del producto por si tuviera que consultarla en otro momento.
- o) Extraiga la batería del aparato cuando no lo utilice.
- p) Deshágase del producto correctamente.
- q) No se deben mezclar pilas de diferentes fabricantes, capacidad, tamaño o tipo en un mismo dispositivo.
- r) Mantener la batería lejos de microondas y alta presión.
- s) ¡Advertencia! No utilice baterías no recargables.

SÍMBOLOS

	Para reducir el riesgo de lesión, lea el manual de instrucciones
	Utilice protección auditiva
	Utilizar protección ocular
	No incinerar
	Las baterías pueden entrar en el ciclo del agua si se desechan incorrectamente, lo que puede ser peligroso para el ecosistema. No deseche las baterías usadas como residuos municipales sin clasificar.

	Batería de ión de litio. Este producto se ha marcado con un símbolo relacionado con la "colección separada" para todos los paquetes de baterías y paquetes de baterías. Luego se reciclará o desmontará para reducir el impacto en el medio ambiente. Los paquetes de baterías pueden ser peligrosos para el medio ambiente y para la salud humana, ya que contienen sustancias peligrosas.
	Bordeado
	Desbrozo
	Bloquear
	Desbloquear
	ADVERTENCIA – Mantenga alejados a los visitantes
	No utilice cuchillas de metal.
	Compruebe que se haya extraído la batería antes de cambiar los accesorios.
	ADVERTENCIA: Desconecte la batería antes del mantenimiento.



Los residuos de equipamientos eléctricos y electrónicos no deben depositarse con las basuras domésticas. Se recogen para reciclarse en centros especializados. Consulte las autoridades locales o su distribuidor para obtener información sobre la organización de la recogida.

2. LISTA DE COMPONENTES

1. EMPUÑADURA TRASERA
2. INTERRUPTOR DE ENCENDIDO / APAGADO
3. BATERÍA*
4. MANDO DE BLOQUEO DEL MANGO AUXILIAR
5. COLLAR DE BLOQUEO
6. VÁSTAGO TELESCÓPICO
7. MANDO DE BLOQUEO DE DEL CABEZAL PIVOTANTE
8. GUARDA PROTECTORA DE SEGURIDAD
9. RUEDAS DE SOPORTE DE DESBROZADORA/ RECORTADORA
10. CUCHILLA DEL HILO
11. MANGO AUXILIAR
12. BOTÓN DE ALIMENTACIÓN MANUAL
13. BOTÓN DE DESACTIVACIÓN DEL BLOQUEO
14. BORDE DE FLORES

* Los accesorios ilustrados o descritos pueden no corresponder al material suministrado de serie con el aparato.

3. DATOS TÉCNICOS'

	WG173E WG173E.X **
Voltaje	20 V Max.***
Velocidad sin carga	6500 /min
Diámetro de corte del hilo	33 cm
Longitud del hilo de corte	2X 5m(16ft)

diámetro del hilo	1.65mm
Tipo del juego de ruedas	WA0042
Tipo de carrete	WA0007
Tipo de tapa de carrete	WA0216
Peso (sin batería	2.4 kg

** X = 1-999, A-Z, M1-M9 solo se utilizan para diferentes clientes, no hay cambios relevantes seguros entre estos modelos.

*** Voltaje medido sin carga. El voltaje inicial máximo de la batería es de 20 voltios. El voltaje nominal es de 18 voltios.

BATERÍAS Y CARGADORES RECOMENDADOS

Categoría	Tipo	Capacidad
20V Batería	WA3014	4.0 Ah
	WA3644	4.0 Ah
20V Cargador	WA3880	2.0 A

Le recomendamos que compre sus accesorios en la misma tienda que comp ró la herramienta. Consulte el paquete de accesorios para obtener más detalles. El personal de la tienda puede ayudarlo y ofrecerle asesoramiento.

INFORMACIÓN SOBRE EL RUIDO

Nivel de presión acústica de ponderación	$L_{pA} = 75.2 \text{ dB(A)}$
K_{pA}	3.0 dB(A)
Nivel de potencia acústica de ponderación	$L_{wA} = 89.6 \text{ dB(A)}$
K_{wA}	3.0 dB(A)
Utilice protección auditiva.	

INFORMACIÓN DE VIBRACIÓN

Valor de emisión de vibración:	$a_h < 2.5 \text{ m/s}^2$
--------------------------------	---------------------------

⚠️ ADVERTENCIA: El valor de emisión de vibraciones durante el uso de la herramienta podría ser distinto al valor declarado dependiendo de la forma en que se use la herramienta según las condiciones siguientes, y otras variaciones sobre el uso de la herramienta:

El modo de uso de la herramienta y los materiales que se cortan o perforan.

El estado general y las condiciones de mantenimiento de la herramienta.

La utilización del accesorio correcto para la herramienta y su correcto mantenimiento afilado y en buenas condiciones.

La firme sujeción de las empuñaduras y la utilización de accesorios antivibración.

El uso de la herramienta conforme a su diseño y estas instrucciones.

Esta herramienta podría causar síndrome de vibración mano-brazo si no se utiliza correctamente

⚠️ ADVERTENCIA: Para conseguir una mayor precisión, debe tenerse en cuenta una estimación del nivel de exposición en condiciones reales de todas las partes del ciclo de uso, como los tiempos durante los que la herramienta está apagada o el tiempo que está funcionando al ralentí sin realizar ningún trabajo. Esto podría reducir notablemente el nivel de exposición durante el periodo completo de trabajo. Cómo minimizar el riesgo de exposición a la vibración.

Utilice SIEMPRE cinceles, brocas y cuchillas afiladas. Mantenga esta herramienta de acuerdo con estas instrucciones y bien lubricada (si es necesario).

Si la herramienta se utiliza regularmente, invierta en accesorios antivibración.

Evite usar las herramientas a temperaturas de 10 °C o menos.

Planifique su programa de trabajo para distribuir el uso de la herramienta a lo largo de varios días.

4. UTILIZACIÓN REGLAMENTARIA

El aparato ha sido diseñado para cortar césped y maleza debajo de arbustos, en pendientes, y bordes que no sean accesibles o apropiados para un cortacésped.

5. MONTAJE Y FUNCIONAMIENTO

ACCIÓN	ILUSTRACIÓN
MONTAJE	
Montaje de la guarda de seguridad	Véase la Fig. A1, A2
Montaje de las ruedas de soporte de desbrozadora/recortadora NOTA: Hay tres posiciones opcionales para conectar las ruedas de soporte de la desbrozadora/recortadora que ayudan a recortar y desbrozar. La Fig. B1 es para desbrozar. La Fig. B2 y B3 es para recortar.	Véase la Fig. B1, B2, B3
Extraer o instalar la batería	Véase la Fig. C
Su paquete de baterías está DESCARGADO y debe ser cargado totalmente una vez antes de usarlo.	Véase la Fig. D1
Comprobación del nivel de carga de la batería	Véase la Fig. D1
Carga de su batería Encontrará más información en el manual del cargador ⚠️ ¡ADVERTENCIA! El cargador y la batería externa se han diseñado especialmente para trabajar juntos, no intente usar otros dispositivos. Nunca inserte ni permita que objetos metálicos toquen las conexiones del cargador o paquete de baterías porque se podría producir un fallo y riesgo eléctrico.	Véase la Fig. D2
FUNCIONAMIENTO	
Interruptor de seguridad de encendido/apagado ⚠️ ADVERTENCIA! El cabezal de corte continuará rotando después de apagar la podadora. Espere hasta que se haya detenido completamente para dejar la herramienta. ⚠️ ¡ADVERTENCIA! Asegúrese de que el hilo esté fuera antes del funcionamiento. Asegúrese de que el motor esté a tope de velocidad antes de recortar o bordear.	Véase la Fig. E
Ajuste del eje telescópico	Véase la Fig. F
Ajuste del mango auxiliar	Véase la Fig. G

-Uso del protector de flores Antes del funcionamiento, extraiga el protector de flores.	Véase la Fig. H1,H2
Desbrozo	
- Ajuste del cabezal de la desbrozadora NOTA: El cabezal del recortador se debe bloquear como en la Fig. I3.	Véase la Fig. I1, I2, I3
- Recortar/podar NOTA: • Para recortar/podar como en la Fig. J1, monte las ruedas siguiendo la Fig. B2. • Para recortar como en la Fig. J2, monte las ruedas siguiendo la Fig. B3. • Para recortar, también podría usar la máquina sin las ruedas de guía en el protector.	Véase la Fig. J1, J2
Bordeado	
- Rotación del mango principal «Asegure la carcasa inferior y el protector en el sitio (usando un pie o una mano). Suba el vástago telescópico y gire 90 grados en sentido horario. Al soltar, el vástago se bloqueará automáticamente en modo desbrozadora.»	Véase la Fig. K1, K2
- Poner la herramienta en el modo de bordeado	Véase la Fig. K3, K4, K5
- Bordeado	Véase la Fig. K6
Alimentación manual de cable -Nota: Presionar según necesidad..	Véase la Fig. L
Abastecimiento manual del hilo	Véase la Fig. M
Sustitución del carrete del cortabordes	Véase la Fig. N1, N2, N3
Para enrollar el hilo manualmente	Véase la Fig. O1, O2, O3, O4

INSTRUCCIONES PARA DEVANAR/INTRODUCIR EL HILO

1. SISTEMA AUTOMÁTICO DE ABASTECIMIENTO DEL HILO

Cuando se enciende el cortabordes, en principio se

abastece una pequeña longitud de hilo. Cada vez que se arranca la herramienta desde el reposo avanzará alrededor de 0,25 pulgadas del hilo del recortador. Se escuchará un golpeteo cuando los hilos lleguen a la cuchilla. **NO SE ALARME:** esto es totalmente normal. Al cabo de unos 5 segundos, el hilo se cortará a la longitud correcta y disminuirá el ruido, al tiempo que el motor alcanza la velocidad máxima. Si no se escucha el ruido del hilo mientras es cortado, deberá abastecerse de mayor longitud de hilo. Para ello, debe dejarse que el cortabordes se detenga completamente y luego vuelva a arrancarlo, permitiendo que el motor alcance la velocidad máxima. Repita el procedimiento de arriba, hasta escuchar que los hilos lleguen a la cuchilla.

2. **COMMAND™ FEED** (Véase la Fig. L)

La desbrozadora está equipada con un sistema de alimentación manual de cable. Para alimentar eficientemente el hilo, solo hay que presionar el botón de mando de alimentación mientras la máquina está en marcha hasta oír el «chasquido» del corte de hilo.

El motor se apagará cuando pulse el botón de alimentación manual de cable y se volverá a poner en marcha cuando lo suelte. Durante este proceso, se suministra una cantidad adicional de cable de corte.

3. ABASTECIMIENTO MANUAL DEL HILO (Véase la Fig. M)

Apague el recortador y retire la batería. Si es necesario, el hilo se puede sacar manualmente. Para usar la máquina, presione y suelte el botón de alimentación manual de hilo, mientras tira suavemente del hilo hacia fuera hasta que sea lo suficientemente largo como para llegar al cortador de hilo. Si el hilo se extiende más allá del cortador de hilo, se ha extraído demasiado hilo. Si se extrae demasiado hilo, retire el capuchón de carrete y gire el carrete en sentido antihorario hasta que el hilo tenga la longitud deseada.

4. PARA ENROLLAR EL HILO MANUALMENTE (Véase la Fig. O1, O2, O3, O4)

T Utilice aproximadamente 3 m. de cable. Inserte 15 mm. del mismo en los orificios y enrolle el cable en la dirección de las flechas mostradas sobre el carrete. Repita el proceso con un trozo independiente de hilo en la sección inferior del carrete.

Deje aproximadamente 100 mm de hilo sin enrollar y colóquelos en la ranura.

Debe tomarse especial cuidado en asegurarse de que el hilo está perfectamente enrollado alrededor de la bobina. De lo contrario, se deteriorará la eficiencia del abastecimiento automático de hilo.

Luego, instale el carrete como se muestra en Fig. N1, N2, N3.

6. MANTENIMIENTO

Extraiga la batería del aparato cuando no lo utilice. Compruebe siempre que el producto no presenta daños antes de utilizarlo. Su herramienta eléctrica no requiere de lubricación ni mantenimiento adicional. No posee piezas en su interior que deban ser reparadas por el usuario. Nunca emplee agua o productos químicos para limpiar su herramienta. Use simplemente un paño seco. Guarde siempre la herramienta eléctrica en un lugar seco y fuera del alcance de los niños. Mantenga limpias las ranuras de ventilación del motor. Mantenga todos los controles de funcionamiento libres de polvo.

PARA LAS HERRAMIENTAS A BATERÍA

El rango de temperatura ambiente de funcionamiento y almacenamiento para la herramienta y la batería es de 0°C-45°C. El rango de temperatura ambiente recomendado para el Sistema de carga durante el proceso de carga es de 0°C-40°C.

7. SOLUCIÓN DE PROBLEMAS

La siguiente tabla enumera posibles problemas y las acciones que deberá realizar si la máquina no funciona correctamente. Si estos no identifican y corrigen el problema, póngase en contacto con el Servicio de Atención al Cliente de Worx en 1-866-354-Worx.

ADVERTENCIA: APAGUE LA MÁQUINA Y EXTRAIGA LA BATERÍA ANTES DE PROCEDER CON LA SOLUCIÓN DE PROBLEMAS.

Problemas	Posibles causas	Acción correctora
La recortadora no funciona.	Batería descargada. La batería está demasiado fría o caliente. El motor está roto. El cableado interno de la máquina está dañado.	Recargue la batería, encontrará más información en el manual del cargador. Deje que la batería se enfríe o caliente. Póngase en contacto con el agente de servicio. Póngase en contacto con el agente de servicio.
La recortadora funciona de forma intermitente.	El motor está roto. La batería no está cargada por completo. Interruptor de encendido/apagado defectuoso.	Póngase en contacto con el agente de servicio. Recargue la batería. Póngase en contacto con el agente de servicio.
Excesivas vibraciones o ruido.	Máquina defectuosa. El carrete de línea no está correctamente bobinado.	Póngase en contacto con el agente de servicio. Vuelva a enrollar la línea. Véase "Para enrollar la línea manualmente" (Fig. Q1, Q2, Q3, Q4).
El tiempo de corte por carga de batería es demasiado breve.	La batería lleva tiempo sin ser utilizada o se ha cargado demasiado poco. La hierba está demasiado alta. La batería está defectuosa.	Recargue la batería, encontrará más información en el manual del cargador. Corte por fases. Cambie la batería.
La máquina no corta.	La línea está rota. La batería no está cargada por completo. El motor está roto (la velocidad es demasiado baja). Se ha enredado hierba en el cabezal de corte.	Cambie la línea. Recargue la batería, encontrará más información en el manual del cargador. Póngase en contacto con el agente de servicio. Quite la hierba.
Iluminación continua del indicador de carga de la batería. No es posible cargar.	La batería no está (correctamente) insertada Los contactos de la batería están defectuosos. La batería está defectuosa.	Inserte correctamente la batería en el cargador de baterías. Limpie los contactos de la batería o cambie la batería. Cambie la batería.

El indicador de carga de la batería no se enciende.	El enchufe del cargador de la batería no está enchufado (correctamente). Toma de corriente, cable de alimentación o cargador de batería defectuosos.	Inserte el enchufe (totalmente) en la toma de corriente. Compruebe el voltaje de la red, solicite a un agente de servicio posventa autorizado que compruebe el cargador de baterías.
La alimentación automática/manual de cable no funciona	La línea de corte no está correctamente bobinada. La línea está enrollada. La línea se ha agotado.	Alimente la línea manualmente; si sigue sin poder alimentarse, quite el carrete y vuelva a enrollar la línea. Cambie por un carrete de línea nuevo.

8. DECLARACIÓN DE CONFORMIDAD

Los que reciben,
Positec Germany GmbH
Postfach 32 02 16, 50796 Cologne, Germany

En nombre de Positec declaran que el producto

Descripción **Cortacésped sin cable**

Modelo **WG173E WG173E.X (1- designación de maquinaria, representa a Desbrozadora)**

Función **Cortar hierba y otras plantas blandas similares y recortar la hierba de los bordes**

Cumple con las siguientes Directivas:

2006/42/EC, 2014/30/EU, 2011/65/EU & (EU)2015/863, 2000/14/EC modificada por 2005/88/EC

- Procedimiento de evaluación de la conformidad de acuerdo con **Annex VI**
- Nivel de presión acústica **89.6 dB(A)**
- Nivel de intensidad acústica **93 dB(A)**

56

Notificación realizada por

Nombre: **Intertek Deutschland GmbH (cuerpo notificado 0905)**

Dirección: **Stangenstraße 1, 70771 LEINFELDEN-ECHTERDINGEN**

Normativas conformes a,

EN 62841-1, FprEN IEC 62841-4-4:2020+FprAA:2021-02, EN ISO 3744, EN IEC 55014-1, EN IEC 55014-2, EN IEC 63000

La persona autorizada para componer el archivo técnico,

Firma **Marcel Filz**

Dirección **Positec Germany GmbH**

Postfach 32 02 16, 50796 Cologne, Germany



2023/09/12

Allen Ding

Ingeniero Jefe Adjunto. Pruebas y Certificación

Positec Technology (China) Co., Ltd

18, Dongwang Road, Suzhou Industrial

Park, Jiangsu 215123, P. R. China

ÍNDICE

1. SEGURANÇA DO PRODUTO
2. LISTA DE COMPONENTES
3. DADOS TÉCNICOS
4. UTILIZAÇÃO CONFORME AS DISPOSIÇÕES
5. MONTAGEM E FUNCIONAMENTO
6. MANUTENÇÃO
7. SOLUCIÓN DE PROBLEMAS
8. DECLARAÇÃO DE CONFORMIDADE

1. SEGURANÇA DO PRODUTO AVISOS GERAIS DE SEGURANÇA DE FERRAMENTAS ELÉCTRICAS



AVISO: Leia todos os avisos de segurança, instruções, ilustrações e especificações fornecidos com esta ferramenta eléctrica. Caso não siga todas as instruções listadas de seguida poderá resultar e choque eléctrico, incêndio e/ou lesões graves.

Guarde estas instruções para referência futura. Os termos "ferramenta eléctrica" utilizados em todos os avisos constantes destas instruções referem-se à sua ferramenta eléctrica accionada por bateria (sem cabo de alimentação).

1) LOCAL DE TRABALHO

- Mantenha o local de trabalho limpo e bem arrumado.** Áreas com pouca iluminação e desordenadas podem provocar acidentes.
- Não utilize o aparelho em locais onde existam líquidos, gases ou poeiras inflamáveis e onde exista o risco de explosão.** As ferramentas eléctricas produzem faíscas que podem inflamar poeiras ou gases.
- Mantenha as pessoas e particularmente as crianças afastadas da ferramenta eléctrica durante o seu funcionamento.** Qualquer distração pode fazê-lo perder o controlo do berbequim.

2) SEGURANÇA ELÉCTRICA

- A ficha do berbequim deve encaixar bem na tomada de alimentação. Nunca modifique fichas, seja de que maneira for. Não utilize nenhuma ficha de adaptação com ferramentas eléctricas que tenham ligação à terra.** Fichas não modificadas e tomadas de corrente adequadas reduzem o risco de choque eléctrico.
- Evite o contacto do corpo com superfícies ligadas à terra como tubos, aquecedores,**

fogões e frigoríficos. Existe um aumento do risco de choque eléctrico se o seu corpo estiver em contacto com a terra ou a massa.

- Não exponha este equipamento à chuva ou humidade.** A infiltração de água num aparelho eléctrico aumenta o risco de choque eléctrico.
- Não maltrate o cabo de alimentação. Nunca utilize o cabo para transportar, puxar ou desligar o aparelho da tomada de corrente. Mantenha o cabo afastado de fontes de calor, óleos, arestas afiadas ou peças em movimento.** Cabos danificados ou enredados aumentam o risco de choque eléctrico.
- Quando trabalhar com uma ferramenta eléctrica ao ar livre, use um cabo de extensão adequado para utilização no exterior.** A utilização de um cabo adequado para uso exterior reduz o risco de choque eléctrico.
- Se não puder evitar a utilização de uma ferramenta eléctrica num local húmido, utilize uma fonte de alimentação protegida contra corrente residual.** A utilização de um dispositivo com protecção contra corrente residual reduz o risco de choque eléctrico.

3) SEGURANÇA DE PESSOAS

- Esteja atento, observe o que está a fazer e seja prudente sempre que trabalhar com uma ferramenta eléctrica. Não utilize nunca uma ferramenta eléctrica quando estiver cansado ou sob a influência de drogas, álcool ou medicamentos.** Um momento de desatenção quando se utiliza uma ferramenta eléctrica pode causar lesões graves.
- Utilize equipamentos de segurança. Use sempre óculos de protecção.** Equipamentos de segurança, tais como máscaras protectoras, sapatos de sola antiderrapante, capacetes ou protecções auriculares devidamente utilizados reduzem o risco de lesões.
- Evite o arranque accidental da ferramenta. Certifique-se de que o comutador de alimentação está desligado antes de ligar a ferramenta à fonte de alimentação e/ou à bateria, antes de pegar nela ou antes de a transportar.** Se mantiver o dedo no interruptor ou accionar o aparelho enquanto este estiver ligado podem ocorrer acidentes.
- Remova quaisquer chaves de ajuste ou de porcas antes de ligar a ferramenta eléctrica.** Chaves de porcas ou de ajuste fixadas a peças móveis do berbequim podem causar lesões.
- Não exceda as suas próprias capacidades.** Mantenha sempre o corpo em posição firme e de equilíbrio, o que lhe permite controlar melhor a ferramenta eléctrica em situações imprevistas.
- Use roupa apropriada. Não use vestuário solto ou artigos de joalheria. Mantenha o cabelo e as roupas e luvas afastados das peças móveis.** Roupas soltas, artigos de joalheria ou cabelos

compridos podem ser agarrados por peças em movimento.

- g) **Se forem fornecidos dispositivos para a montagem de unidades de extração ou recolha de resíduos, Assegure-se de que são montados e utilizados adequadamente.** A utilização destes dispositivos pode reduzir os perigos relacionados com a presença de resíduos.
- h) **Não permita que a familiaridade obtida do uso frequente de ferramentas o tornem complacente o o faça ignorar os princípios de segurança da ferramenta.** Uma ação descuidada pode causar lesões graves numa fração de segundo.

4) UTILIZAÇÃO E MANUTENÇÃO DA FERRAMENTA ELÉCTRICA

- a) **Não force a ferramenta. Utilize a ferramenta eléctrica apropriada para cada aplicação.** A utilização da ferramenta eléctrica apropriada executa o trabalho de forma melhor e mais segura, à velocidade para a qual foi concebida.
- b) **Não utilize esta ferramenta se o interruptor estiver deficiente, não ligado ou desligando.** Qualquer ferramenta eléctrica que não possa ser controlada pelo interruptor é perigosa e deve ser reparada.
- c) **Desligue a ficha da tomada eléctrica e/ou remova o conjunto de pilhas, caso seja possível removê-lo, da ferramenta eléctrica antes de realizar quaisquer ajustes, substituir acessórios ou armazenar ferramentas eléctricas.** Estas medidas de segurança preventivas reduzem o risco de activação accidental da ferramenta.
- d) **Quando não estiver a usar a ferramenta eléctrica, guarde-a fora do alcance das crianças e não deixe que esta seja utilizada por pessoas que não a conheçam, nem tenham lido as instruções.** As ferramentas eléctricas são perigosas nas mãos de utilizadores inexperientes.
- e) **Realize a manutenção de ferramentas eléctricas e acessórios. Verifique quaisquer desalinhamentos, encaixes de peças móveis, quebras e outras condições que possam afectar o funcionamento. Se esta ferramenta estiver avariada, mande-a reparar antes a utilizar.** Muitos acidentes são causados pela manutenção deficiente de ferramentas eléctricas.
- f) **Mantenha as ferramentas de corte limpas e afiadas.** As ferramentas de corte com manutenção adequada e arestas de corte afiadas têm menos probabilidades bloquear e são mais fáceis de controlar.
- g) **Utilize a ferramenta eléctrica, acessórios, brocas, etc. em conformidade com estas instruções e da forma prevista para este tipo específico de ferramenta, tendo em conta as**

condições presentes e o trabalho a executar.

A utilização de ferramentas eléctricas para aplicações diferentes daquelas a que se destinam pode levar a situações de perigo.

- h) **Mantenha as pegas e as superfícies de aderência secas, limpas e sem óleo e massa lubrificante.** As pegas e superfícies de aderência escorregadias não permitem o manuseamento e controlo seguros da ferramenta em situações inesperadas.
- #### 5) USO E TRATAMENTO DE APARELHOS COM ACUMULADOR
- a) **Apenas deverá carregar em carregadores, acumuladores recomendados pelo fabricante.** Um carregador que é apropriado para um tipo de acumulador, pode causar um incêndio se se for utilizado para carregar outros acumuladores.
 - b) **Apenas utilize nas ferramentas eléctricas os acumuladores previstos.** A utilização de outros acumuladores pode levar a lesões e riscos de incêndio.
 - c) **Quando o acumulador não estiver em uso, mantenha-o afastado de outros objectos de metal, como por exemplo agrafos, moedas, chaves, pregos, parafusos, ou outros pequenos objectos metálicos que possam ligar em ponte os contactos.** Um curto circuito entre os contactos do acumulador pode causar queimaduras ou incêndio.
 - d) **Aplicações inadequadas podem provocar fugas do líquido do acumulador. Evite o contacto com este líquido. No caso de um contacto accidental, lave imediatamente com água fresca. Se o líquido entrar em contacto com os olhos, procure um auxílio médico.** O líquido que escapa do acumulador pode levar a irritações ou queimaduras da pele.
 - e) **Não utilize um conjunto de baterias ou ferramenta que esteja danificado ou tenha sido modificado.** As baterias danificadas ou modificadas podem exibir um comportamento imprevisto, resultando em incêndio, explosão ou risco de lesão.
 - f) **Não exponha um conjunto de baterias ou ferramenta ao fogo ou temperatura excessiva.** A exposição ao fogo ou temperatura superior a 130 °C pode causar explosão.
 - g) **Siga todas as instruções de carregamento e não carregue o conjunto das baterias ou ferramenta fora do intervalo de temperatura especificado nas instruções.** O carregamento indevido ou a temperatura fora do intervalo especificado pode danificar a bateria e aumentar o risco de incêndio.
- #### 6) ASSISTÊNCIA TÉCNICA
- a) **A sua ferramenta eléctrica só deve ser reparada por um técnico de assistência qualificado**

e devem ser apenas utilizadas peças de substituição genuínas, mantendo assim a segurança da ferramenta.

- b) **Nunca faça a manutenção de conjuntos de baterias danificados.** A manutenção de conjuntos de baterias só deve ser efetuado pelo fabricante ou prestadores de serviço autorizados.

Avisos de segurança do aparador de relva e aparador de extremidades de relva

- a) **Evite usar a máquina em más condições atmosféricas, especialmente quando existe o risco de relâmpagos.** Isto diminui o risco de ser atingido por um raio.
- b) **Inspecione minuciosamente a área onde o aparador de relva será usado relativamente à presença de animais selvagens.** Os animais selvagens poderão ficar feridos pela máquina durante o funcionamento.
- c) **Inspecione minuciosamente a área onde o aparador de relva será usado e remova todas as pedras, paus, arames, ossos e outros objetos estranhos.** Os objetos projetados podem causar ferimentos pessoais.
- d) **Antes de usar a máquina, inspecione-a sempre visualmente para ver se a lâmina e o conjunto da lâmina não estão danificados.** As peças danificadas aumentam o risco de ferimentos.
- e) **Mantenha as proteções no respetivo lugar.** As proteções têm de estar devidamente instaladas e em bom estado de funcionamento. Uma proteção que esteja solta, danificada ou que não esteja a funcionar corretamente, poderá resultar em ferimentos pessoais.
- f) **Mantenha todas as entradas de ar de arrefecimento livres de detritos.** As entradas de ar bloqueadas e com detritos podem resultar em sobreaquecimento ou risco de incêndio.
- g) **Use proteção ocular e auditiva.** O equipamento de proteção adequado reduzirá o risco de ferimentos pessoais.
- h) **Durante a operação da máquina, use sempre calçado antiderrapante e de proteção.** Não opere a máquina descalço ou com sandálias abertas. Isto reduz a probabilidade de ferimentos nos pés pelo contacto com a lâmina em movimento.
- i) **Use sempre roupa, como calças, que cubra as pernas do operador enquanto opera a máquina.** O contacto com a linha ou lâmina em movimento pode causar ferimentos.
- j) **Mantenha os transeuntes afastados enquanto opera a máquina.** A projeção de detritos pode resultar em ferimentos pessoais graves.
- k) **Não opere a máquina acima da altura da cintura.** Isto ajuda a evitar o contacto indesejado com a lâmina e proporciona um melhor controlo da máquina em situações

inesperadas.



- l) **Tenha cuidado quando operar a máquina na relva molhada.** Caminhe, nunca corra. Isto reduz o risco de escorregar e cair, podendo resultar em ferimentos pessoais.
- m) **Não opere a máquina em áreas de grande inclinação.** Isto reduz o risco de perda de controlo, escorregar e cair, podendo resultar em ferimentos pessoais.
- n) **Ao trabalhar em áreas inclinadas, certifique-se sempre de que tem uma boa base de apoio, trabalhe sempre no sentido transversal da inclinação e nunca a subir ou a descer, e extrema cautela ao mudar de direção.** Isto reduz o risco de perda de controlo, escorregar e cair, podendo resultar em ferimentos pessoais.
- o) **Mantenha todos os fios e cabos de energia afastados da área de corte.** Os fios ou cabos de energia podem estar ocultos em sebes ou arbustos e podem ser cortados acidentalmente pela lâmina.
- p) **Mantenha todas as partes do corpo longe da linha ou lâmina do aparador em movimento.** Não limpe a máquina até a mesma estar desligada da fonte de alimentação. A linha ou lâmina do aparador em movimento pode resultar em ferimentos pessoais graves.
- q) **Transporte a máquina quando a mesma estiver desligada e afastada do seu corpo.** O manuseio correto da máquina reduzirá a probabilidade de contacto acidental com a linha ou lâmina do aparador em movimento.
- r) **Use apenas linhas ou lâminas do aparador e cabeças de corte de substituição especificadas pelo fabricante.** Não substitua as linhas ou lâminas do aparador por lâminas ou cabos de metal. As peças de substituição incorretas podem causar perda de controlo, danos e ferimentos.









AVISOS DE SEGURANÇA PARA A BATERIA



- a) **Não desmonte, abra ou corte as células da bateria.**
- b) **Não submeta a bateria a curto-circuitos.** Não armazena as baterias ao acaso numa caixa ou gaveta onde possam provocar um curto-circuito ou submetidas a curto-circuitos por materiais condutores. Quando não estiver a utilizar a bateria, mantenha-a afastada de outros objectos metálicos, como cliques, moedas, chaves, pregos, parafusos ou outros pequenos objectos de metal, que possam realizar uma ligação de um terminal a outro. Um curto-circuito dos terminais da bateria pode provocar queimaduras ou um incêndio.

- c) Não exponha a bateria ao calor ou a incêndios. Evite o armazenamento à exposição de luz solar directa.
- d) Não exponha a bateria ao choque eléctrico.
- e) Em casos de fugas na bateria, não permita que o líquido entre em contacto com a pele ou olhos. Caso entre em contacto, lave a área afectada com quantidades abundantes de água e procure aconselhamento médico.
- f) Mantenha a bateria limpa e seca.
- g) Limpe os terminais da bateria com um pano limpo e seco em caso de sujidade.
- h) A bateria necessita de ser carregada antes de ser utilizada. Consulte sempre estas instruções e utilize o procedimento de carga correcto.
- i) Não mantenha a bateria a carregar quando não for utilizada.S
- j) Após longos períodos de tempos de armazenamento, pode ser necessário carregar e descarregar a bateria diversas vezes para obter o desempenho máximo.
- k) Recarregue apenas com o carregador especificado pela Worx. Não utilize um carregador que não se encontra especificado para a utilização com o equipamento.
- l) Não utilize uma bateria que não se encontra concebida para a utilização com o equipamento.
- m) Mantenha a bateria fora do alcance das crianças.
- n) Preserve as informações originais do produto para futura referência.
- o) Retire a bateria do equipamento quando não estiver em utilização.
- p) Elimine-a de forma adequada.
- q) Não misture pilhas de diferente fabrico, capacidade, tamanho ou tipo num dispositivo.
- r) Mantenha a bateria longe de fornos micro-ondas e altas pressões.
- s) Aviso! Não utilize pilhas não recarregáveis.

SÍMBOLOS

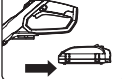
	Para reduzir o risco de ferimentos, o utilizador deve ler o manual de instruções
	Usar protecção para os ouvidos
	Usar protecção para os olhos

	Não queimar
	As baterias podem entrar no ciclo da água se descartadas incorretamente, o que pode ser perigoso para o ecossistema. Não descarte baterias usadas como lixo municipal não selecionado.
	Bateria de íões de lítio Este produto foi marcado com um símbolo relativo à "recolha separada" para todas as baterias e conjuntos de baterias. Será então reciclada ou desmontada para reduzir o impacto no meio ambiente. As baterias podem ser perigosas para o meio ambiente e para a saúde humana, pois contêm substâncias perigosas.
	Aparar sebes
	Corte
	Bloquear
	Desbloquear
	AVISO – Mantenha as outras pessoas afastadas
	Não use lâminas de metal
	Certifique-se de que a bateria foi removida antes de substituir os acessórios.

	AVISO – Desligue a bateria antes de executar qualquer operação de manutenção
	Os equipamentos eléctricos não devem ser eliminados juntamente com o lixo doméstico. Se existirem instalações adequadas, deve reciclá-los. Consulte as autoridades locais ou o fornecedor para obter aconselhamento sobre reciclagem.

2. LISTA DE COMPONENTES

1. PEGA TRASEIRA
2. INTERRUPTOR LIGAR/DESLIGAR
3. CONJUNTO DE BATERIAS*
4. BOTÃO DE BLOQUEIO DA PEGA AUXILIAR
5. ANEL DE BLOQUEIO
6. EIXO TELESCÓPICO
7. BOTÃO DE BLOQUEIO DA CABEÇA COM PIVÔ
8. DISPOSITIVO DE SEGURANÇA
9. RODAS DE SUPORTE DE APARAGEM / NIVELADOR
10. CORTADOR DA LINHA
11. PEGA AUXILIAR
12. BOTÃO DE ALIMENTAÇÃO DE COMANDO
13. BOTÃO DE BLOQUEIO
14. PROTECTOR DE FLORES

* Acessórios ilustrados ou descritos não estão totalmente abrangidos no fornecimento.

3. DADOS TÉCNICOS

	WG173E WG173E.X **
Voltagem avaliada	20 V  Max.***

Rotação	6500 /min
Diâmetro de corte da linha	33 cm
Comprimento da linha de corte	2X 5m(16ft)
Espessura do fio	1.65mm
Tipo de conjunto de rodas	WA0042
Tipo de bobina	WA0007
Tipo de tampa da bobina	WA0216
Peso da máquina (Ferramenta nua)	2.4 kg

** X = 1-999, A-Z, M1-M9, são utilizados apenas para clientes diferentes, não há alterações relevantes seguras entre esses modelos.

*** Tensão medida sem carga. A tensão inicial da bateria atinge o máximo de 20 volts. A tensão nominal é de 18 volts.

BATERIAS E CARREGADORES SUGERIDOS

Categoria	Tipo	Capacidade
20V Baterias	WA3014	4.0 Ah
	WA3644	4.0 Ah
20V Carregador	WA3880	2.0 A

Recomendamos que você compre seus acessórios na mesma loja que vendeu a ferramenta. Consulte a embalagem dos acessórios para mais detalhes. O pessoal da loja pode ajudá-lo e oferecer opinião.

INFORMAÇÃO DE RUÍDO

Pressão de som avaliada	$L_{pA} = 75.2$ dB(A)
K_{pA}	3.0 dB(A)
Potência de som avaliada	$L_{wA} = 89.6$ dB(A)
K_{wA}	3.0 dB(A)
Use protecção de ouvidos.	

INFORMAÇÃO DE

VIBRAÇÃO

Vibração característica ponderada	$a_h < 2.5 \text{ m/s}^2$
Instabilidade	$K = 1.5 \text{ m/s}^2$

AVISO: Os valores de emissão de vibração durante a utilização da ferramenta podem divergir dos valores declarados, dependendo da forma como a ferramenta é utilizada, dependendo dos exemplos seguintes e de outros modos de utilização:

O modo como a ferramenta é utilizada, os materiais a cortar ou perfurar.

A ferramenta estar em boas condições e bem conservada.

A utilização do acessório correcto para a ferramenta e a garantia de que está afiada e em boas condições.

A firmeza com que se segura nas pegas e se quaisquer acessórios vibratórios são utilizados
Se a ferramenta é utilizada para o objectivo para a qual foi concebida e segundo as instruções.

Esta ferramenta pode causar síndrome de vibração mão-braco, se não for adequadamente utilizada.

AVISO: Para ser preciso, uma estimativa do nível de exposição nas condições actuais de utilização devem ter em conta todas as partes do ciclo de operação, como tempos em que a ferramenta está desligada e quando está em funcionamento, mas inactiva, ou seja, não realizando o seu trabalho. Isto poderá reduzir significativamente o nível de exposição durante o período total de trabalho. Como minimizar o seu risco de .

Utilize SEMPRE formões, brocas e lâminas afiadas.

Mantenha esta ferramenta de acordo com as instruções e bem lubrificada (quando aplicável)
Se a ferramenta for utilizada regularmente, invista em acessórios anti-vibração.

Evite utilizar ferramentas a temperaturas de 10°C ou inferior.

Planeie o seu horário de trabalho de forma a distribuir a utilização de ferramentas de alta vibração ao longo de vários dias.

4. UTILIZAÇÃO CONFORME AS DISPOSIÇÕES

O aparador é largamente usado para cortar relva e vegetação macia semelhante e para aparar as extremidades da relva.

5. MONTAGEM E

FUNCIONAMENTO

Ação	Figura
MONTAGEM	
Montagem da Protecção de Segurança	Ver Fig. A1, A2
Instalação das rodas de suporte de aparagem/nivelador NOTA: Existem três posições opcionais para a instalação das Rodas de suporte de aparagem/nivelador para Aparar e Cortar as extremidades. A Fig. B1 é para Cortar as extremidades. A Fig. B2 e B3 é para Aparar.	Ver Fig. B1, B2, B3
Como retirar ou instalar o conjunto de baterias A sua Bateria está DESCARREGADA e tem de ser totalmente carregada uma vez antes de ser usada.	Ver Fig. C
Verificar o estado de carga da bateria	Ver Fig. D1
Carregamento do conjunto de baterias Pode encontrar mais detalhes no manual do carregador AVISO! O carregador e a bateria foram especialmente concebidos para funcionarem em conjunto, pelo que não tente usar quaisquer outros dispositivos. Nunca insira nem permita a entrada de objetos metálicos no carregador ou ligações da bateria, uma vez que poderá ocorrer uma falha elétrica ou perigo.	Ver Fig. D2
FUNCIONAMENTO	
Comutador de segurança AVISO! A cabeça do cortador continua a rodar depois de desligar a máquina; ser desligada, espere até ela parar para pousar a ferramenta. AVISO! Certifique-se de que a linha está alimentada antes do funcionamento. Certifique-se de que o motor está à velocidade máxima antes de aparar ou cortar as extremidades.	Ver Fig. E
Ajuste do veio telescópico	Ver Fig. F
Ajustamento do Manipulo Auxiliar	Ver Fig. G

-Utilização da Proteção de Flores Retire a proteção de flores antes do funcionamento.	Ver Fig. H1,H2
Corte	
- Ajustar a cabeça do cortador NOTA: A cabeça do aparador tem de estar bloqueada, como ilustrado na Fig. I3.	Ver Fig. I1, I2, I3
-Aparagem / Corte NOTA: • Para aparagem/corte na Fig. J1, instale as rodas de acordo com a Fig. B2. Para aparagem na Fig. J2, instale as rodas de acordo com a Fig. B3. • Também pode usar a máquina sem as rodas diretrizes na proteção quando estiver a aparar.	Ver Fig. J1, J2
Aparar sebes	
- Rotação da pega principal "Fixe o compartimento inferior e a proteção no respetivo lugar (usando o pé ou a mão). Puxe o eixo telescópico para cima e rode-o 90 graus no sentido horário. Solte e o eixo ficará automaticamente no modo de corte de extremidades."	Ver Fig. K1, K2
- Alterar a ferramenta para o modo Corte de Sebes	Ver Fig. K3, K4, K5
- Aparar sebes	Ver Fig. K6
Comando que alimenta a linha -Nota: premir conforme necessário.	Ver Fig. L
Para posicionar manualmente a linha	Ver Fig. M
Substituir a bobina de corte	Ver Fig. N1, N2, N3
Para instalar apenas a linha de nylon	Ver Fig. O1, O2, O3, O4

INSTRUÇÕES DE ENROLAMENTO/ FORNECIMENTO DA LINHA

1. Sistema de alimentação automático

Quando ligar o cortador, um pequeno comprimento da linha fica saliente. Sempre que a ferramenta for iniciada a partir do modo de descanso, avançará cerca de 0,25 polegadas (6,35 mm) na linha do aparador.

Ouve-se um barulho de 'metal' quando as linhas

tocarem no cortador de linhas. **NÃO SE ALARME.** É perfeitamente normal. Cerca de 5 segundos depois, a linha fica posicionada correctamente e o ruído é reduzido quando o motor atinge a velocidade máxima.

Se o ruído não for audível, é alimentada mais linha. Para alimentar mais linha, é necessário primeiro que a máquina pare completamente e depois seja ligada de novo, até o motor atingir a velocidade máxima. Repita a fase até ouvir as linhas baterem no cortador da linha.

2. **COMMAND™ FEED** (Ver Fig. L)

O seu cortador está equipado com um Sistema de Alimentação de Comando. Para um fornecimento eficiente da linha, prima simplesmente o botão de fornecimento do comando durante o funcionamento da máquina, até ouvir o som de 'movimentação' da linha a cortar.

O motor desliga quando pressionar o botão Alimentação de Comando e reinicia quando soltar o botão. Durante esse processo, a linha alimentará automaticamente linha adicional para cortar.

3. Para posicionar manualmente a linha (Ver Fig. M)

Desligue o aparador e retire a bateria. Se for necessário, a linha pode ser fornecida manualmente. Para operar, prima e solte o Botão de fornecimento da linha manual, enquanto puxa cuidadosamente a linha para fora, até ficar suficientemente longa para chegar ao Marcador de linha. Se a linha passar do Marcador de linha, significa que foi fornecida demasiada linha. Se for fornecida demasiada linha, retire a Tampa da bobina e rode a bobina no sentido anti-horário, até a linha ficar com o comprimento pretendido.

4. PARA ENROLAR A LINHA MANUALMENTE (Ver Fig. O1, O2, O3, O4)

Separe aproximadamente 3 metros de linha. Insira 15 mm da linha num dos orifícios na secção superior da bobina e enrole a linha na direcção das setas na parte superior da bobina. Repita o processo com outro pedaço de linha na secção inferior da bobina

Deixe aproximadamente 100mm de linha desenrolados e coloque na cavilha.

Deve ter cuidado para garantir que a linha está perfeitamente enrolada na bobina. Se não o fizer, a eficiência da entrada automática da linha é reduzida. Em seguida, encaixe a Bobina conforme ilustrado na Fig. N1, N2, N3.

6. MANUTENÇÃO

Antes de realizar qualquer trabalho na própria máquina, retire a ficha de alimentação da tomada.

Verifique sempre eventuais danos no produto antes de ser utilizado. A sua ferramenta não requer qualquer lubrificação ou manutenção adicional. A ferramenta, o conjunto de baterias e o carregador não têm peças susceptíveis de ser substituídas pelo utilizador. Nunca utilize água ou produtos químicos para limpar a sua ferramenta. Limpe-a com um pano macio. Guarde sempre a sua ferramenta elétrica num local seco e fora do alcance das crianças. Mantenha as ranhuras de ventilação do motor devidamente limpas. Mantenha todos os controlos de trabalho sem poeira.

PARA FERRAMENTAS ELÉTRICA

A amplitude térmica ambiente para utilização e armazenamento da ferramenta e da bateria é 0°C–45°C. A amplitude térmica ambiente recomendada para o Sistema de carregamento durante o carregamento é 0°C–40°C.

7.SOLUCIÓN DE PROBLEMAS

La siguiente tabla enumera posibles problemas y las acciones que deberá realizar si la máquina no funciona correctamente. Se isto não identificar e corrigir o problema, contacte o seu Serviço de Apoio ao Cliente Worx através de 1-866-354-Worx.



ADVERTENCIA: Apague la máquina y extraiga la batería antes de proceder con la solución de problemas.

Problemas	Causas possíveis	Acção de correcção
O aparador de relva não funciona.	Bateria descarregada. Bateria muito quente/fria. Motor avariado. Circuitos internos do equipamento estão danificados.	Carregue a bateria; ver também conteúdo no manual do carregador. Deixe a bateria arrefecer/aquecer. Contacte o agente autorizado. Contacte o agente autorizado.
O aparador de relva funciona de forma intermitente.	Motor avariado. Bateria não está totalmente carregada. O comutador de alimentação está defeituoso.	Contacte o agente autorizado. Carregue a bateria. Contacte o agente autorizado.
Vibração/ruído excessivos.	Equipamento defeituoso. A bobina não está bem enrolada.	Contacte o agente autorizado. Enrole a linha na bobina. Consulte a secção " Para instalar apenas a linha de nylon"
Tempo de corte muito curto para a carga da bateria.	A bateria não foi usada durante muito tempo ou foi carregada durante um período de tempo muito curto. A relva está muito grande. A bateria está defeituosa.	Carregue completamente a bateria; ver também conteúdo no manual do carregador. Corte a relva por etapas. Substitua a bateria.
O aparador não corta a relva.	A linha está partida. Bateria não está totalmente carregada. O motor está avariado (velocidade muito baixa). Relva enrolada em redor da cabeça de corte.	Substitua a linha. Carregue a bateria; ver também conteúdo no manual do carregador. Contacte o agente autorizado. Remova a relva.
O indicador de carga da bateria está sempre a acender. Não é possível carregar a bateria.	A bateria não está (correctamente) introduzida. Os contactos da bateria estão contaminados. A bateria está defeituosa.	Introduza correctamente a bateria no carregador. Limpe os contactos da bateria (por exemplo: remover/installar o conjunto de pilhas) ou substitua-a. Substitua a bateria.

El indicador de carga de la batería no se enciende.	El enchufe del cargador de la batería no está enchufado (correctamente). Toma de corriente, cable de alimentación o cargador de batería defectuosos.	Inserte el enchufe (totalmente) en la toma de corriente. Compruebe el voltaje de la red, solicite a un agente de servicio posventa autorizado que compruebe el cargador de baterías.
O enrolamento automático da linha não funciona.	A linha de corte não está bem enrolada. A linha está emaranhada. A linha está gasta.	Enrole a linha manualmente, se não conseguir, remova a Bobina e enrole a linha. Substitua a bobina usada por uma nova.

8. DECLARAÇÃO DE CONFORMIDADE

Nós,
Positec Germany GmbH
Postfach 32 02 16, 50796 Cologne, Germany

Em nome da Positec, declara que o produto

Descrição Aparador de relva sem fio

Tipo WG173E WG173E.X (1- designação de aparelho mecânico, representativo de Aparador de relva)

Função Corte de grama e plantas daninhas

Cumpra as seguintes Directivas:

2006/42/EC, 2014/30/EU, 2011/65/EU & (EU)2015/863, 2000/14/EC rectificada em 2005/88/EC

2000/14/EC RECTIFICADA EM 2005/88/EC:

- **Processo de Avaliação de Conformidade Segundo** Annex VI

- **Nível de Volume de Som Medido** 89.6 dB(A)

- **Nível de Volume de Som Garantido** 93 dB(A)

65

Organismo notificado envolvido

Nome: Intertek Deutschland GmbH (Organismo notificado 0905)

Endereço: Stangenstraße 1, 70771 LEINFELDEN-ECHTERDINGEN

Normas em conformidade com:

EN 62841-1, FprEN IEC 62841-4-4:2020+FprAA:2021-02, EN ISO 3744, EN IEC 55014-1, EN IEC 55014-2, EN IEC 63000

Pessoa autorizada a compilar o ficheiro técnico,

Nome Marcel Filz

Endereço Positec Germany GmbH

Postfach 32 02 16, 50796 Cologne, Germany

2023/09/12

Allen Ding

Engenheiro-chefe adjunto, Teste e Certificação

Positec Technology (China) Co., Ltd

18, Dongwang Road, Suzhou Industrial

Park, Jiangsu 215123, P. R. China

INHOUDSOPGAVE

1. VEILIGHEIDSWAARSCHUWINGEN
ALGEMENE
2. ONDERDELENLIJST
3. TECHNISCHE GEGEVENS
4. GEBRUIK VOLGENS BESTEMMING
5. ASSEMBLAGE EN BEDIENING
6. ONDERHOUD
7. PROBLEMEN OPLOSSEN
8. CONFORMITEITVERKLARING

1. VEILIGHEIDSWAARSCHUWINGEN ALGEMENE VEILIGHEIDSWAARSCHUWINGEN VOOR VERMOGENSMACHINE

 **WAARSCHUWING:** Lees alle veiligheidswaarschuwingen, instructies, illustraties en specificaties die bij dit elektrisch gereedschap werden meegeleverd. Het niet opvolgen van alle onderstaande voorschriften kan tot een elektrische schok, brand en/of ernstig persoonlijk letsel leiden.

Bewaar alle waarschuwingen en instructies voor latere naslag.

De term "(elektrisch) gereedschap" in de waarschuwingen hieronder, verwijst naar uw op netspanning werkende gereedschap (met stroomdraad) of uw accugereedschap (draadloos).

1) WERKGEBIED

- Houd uw werkgebied schoon en zorg ervoor dat deze goed verlicht is.** In rommelige en slecht verlichte werkgebieden gebeuren sneller ongelukken.
- Gebruik elektrisch gereedschap niet in explosieve atmosferen, zoals in de nabijheid van ontvlambare vloeistoffen, gassen of stof.** Elektrisch gereedschap veroorzaakt vonken die de stof of de gassen kunnen doen ontvlammen.
- Houd kinderen en omstanders uit de buurt terwijl u met elektrisch gereedschap werkt.** Afleidingen kunnen ervoor zorgen dat u de controle over het gereedschap verliest.

2) ELEKTRISCHE VEILIGHEID

- De stekker van het elektrisch gereedschap moet passen in het stopcontact. Pas de stekker op geen enkele manier aan om**

te zorgen dat hij wel past. Gebruik geen adapterstekkers terwijl u geaard elektrisch gereedschap gebruikt. Onaangepaste stekkers die in het stopcontact passen, verminderen de kans op een elektrische schok.

- Vermijd lichamelijk contact met geaarde of gegronde oppervlakken, zoals buizen, radiatoren, fornuizen en koelkasten.** Als uw lichaam geaard of gegronnd is, is er een grotere kans op een elektrische schok.
- Stel uw elektrische gereedschap niet bloot aan regen of natte omstandigheden.** Water dat elektrisch gereedschap kan binnendringen, vergroot de kans op een elektrische schok.
- Gebruik de stroomdraad niet op een andere manier dan waarvoor deze gemaakt is. Trek niet aan de stroomdraad, ook niet om de stekker uit het stopcontact te krijgen en draag het gereedschap niet door het aan de stroomdraad vast te houden. Houd de stroomdraad uit de buurt van hitte, olie, scherpe hoeken en bewegende onderdelen.** Beschadigde of verwarde stroomdraden vergroten de kans op een elektrische schok.
- Wanneer u het elektrische gereedschap buitenshuis gebruikt, dient u te zorgen voor een verlengsnoer dat geschikt is voor gebruik buitenshuis.** Het gebruik van een verlengsnoer dat geschikt is voor gebruik buitenshuis, vermindert de kans op een elektrische schok.
- Moet een krachtmachine in een vochtige locatie worden gebruikt, gebruik dan een aardlekschakelaar (ALS).** Een ALS vermindert het gevaar op elektrische schokken.

3) PERSOONLIJKE VEILIGHEID

- Blijf alert, kijk waar u mee bezig bent en gebruik uw gezonde verstand wanneer u met elektrisch gereedschap werkt. Gebruik geen elektrisch gereedschap wanneer u moe bent of onder de invloed van drugs, alcohol of medicijnen.** Een moment van onoplettendheid bij het gebruik van elektrisch gereedschap kan leiden tot ernstig persoonlijk letsel.
- Gebruik een veiligheidsuitrusting. Draag altijd oogbescherming.** Een veiligheidsuitrusting, zoals een stofmasker, schoenen met antislipzolen, een veiligheidshelm, of oorbescherming die onder de juiste omstandigheden gebruikt wordt, vermindert de kans op persoonlijk letsel.
- Pas op dat het apparaat niet onbedoeld wordt gestart. Zorg ervoor dat de schakelaar uit staat voordat u de voeding en/of batterij aansluit, en als u de machine oppakt en draagt.** Gereedschap dragen terwijl u uw vinger op de schakelaar houdt, of de stekker in het stopcontact steken terwijl het gereedschap ingeschakeld staat, is vragen om ongelukken.
- Verwijder inbussleutels of moersleutels**

voordat u het gereedschap inschakelt. Een sleutel die nog in of op een draaiend onderdeel van het elektrische gereedschap zit, kan leiden tot ernstig persoonlijk letsel.

- e) **Werk niet boven uw macht. Zorg er altijd voor dat u stevig staat en goed in balans bent.** Hierdoor heft u betere controle over het gereedschap in onverwachte situaties.
- f) **Draag geschikte kleding. Draag geen loszittende kleding of sieraden. Houd uw haar en kleding uit de buurt van bewegende onderdelen.** Loszittende kleding, sieraden of lang haar kan vast komen te zitten in bewegende onderdelen.
- g) **Wanneer er apparaten worden bijgeleverd voor stofafzuiging en –opvang, zorg er dan voor dat deze aangesloten zijn en op de juiste manier gebruikt worden.** Het gebruik van deze apparaten vermindert de gevaren die door stof kunnen ontstaan.
- h) **Als u gereedschap veelvuldig gebruikt, dan kan dit leiden tot het negeren van de veiligheidsprincipes, probeer dit te vermijden.** Een achteloze actie kan binnen een fractie van een seconde leiden tot ernstig letsel.

4) GEBRUIK EN ONDERHOUD VAN ELEKTRISCH GEREEDSCHAP

- a) **Forceer het gereedschap niet. Gebruik gereedschap dat voor de toepassing geschikt is.** Het gebruik van geschikt gereedschap levert beter werk af en werkt veiliger als het gebruikt wordt op de snelheid waar het voor ontworpen is.
- b) **Gebruik het gereedschap niet wanneer de aanschakelaar niet functioneert.** Gereedschap dat niet kan worden bediend met behulp van de schakelaar is gevaarlijk en dient te worden gerepareerd.
- c) **Neem de stekker uit het stopcontact en/of verwijder de batterij voordat u instellingen verandert, toebehoren vervangt of de machine opbergt.** Deze preventieve veiligheidsmaatregelen verminderen de kans op het ongewild inschakelen van het gereedschap.
- d) **Berg gereedschap dat niet gebruikt wordt buiten het bereik van kinderen op en laat personen die niet bekend zijn met het gereedschap of met deze veiligheidsinstructies het gereedschap niet bedienen.** Elektrisch gereedschap kan in de handen van ongetrainde gebruikers gevaarlijk zijn.
- e) **Onderhoud elektrisch gereedschap op de juiste wijze. Controleer of bewegende onderdelen nog goed uitgelijnd staan, of ze niet ergens vastzitten en controleer op elke andere omstandigheid die ervoor kan zorgen dat het gereedschap niet goed functioneert.**

Wanneer het gereedschap beschadigd is, dient u het te repareren voordat u het in gebruik neemt. Veel ongelukken worden veroorzaakt door slecht onderhouden elektrisch gereedschap.

- f) **Houd snijdend gereedschap schoon en scherp.** Goed onderhouden snijdend gereedschap met scherpe zaagbladen/messen zal minder snel vastlopen en is makkelijker te bedienen.
- g) **Gebruik het gereedschap, de accessoires, de bitjes, enz. in overeenstemming met deze instructies en op de manier zoals bedoeld voor het specifieke type elektrisch gereedschap, rekening houdend met de werkomstandigheden en het uit te voeren werk.** Het gereedschap gebruiken voor andere doeleinden dan waar deze voor ontworpen is, kan gevaarlijke situaties opleveren.
- g) **Houd de handgrepen en grijppoppervlakten droog, schoon en vrij van olie en smeermiddel.** Glibberige handgrepen en grijppoppervlakten laten geen veilige hantering toe, en zorgen ervoor dat u geen controle hebt over het gereedschap in onverwachte omstandigheden.

5) GEBRUIK EN ONDERHOUD VAN ACCUGEREEDSCHAP

- a) **Laad het accupack alleen op met de door de fabrikant aangegeven oplader.** Een oplader die geschikt is voor het ene type accupack, kan brand veroorzaken wanneer die gebruikt wordt voor een ander type accupack.
- b) **Gebruik het gereedschap uitsluitend met het aangegeven accupack.** Door het gebruik van andere accupacks ontstaat de kans op letsel of brand.
- c) **Wanneer het accupack niet gebruikt wordt, dient u het uit de buurt te houden van metalen voorwerpen, zoals paperclips, munten, sleutels, spijkers, schroeven of andere kleine metalen voorwerpen die een verbinding kunnen maken tussen de contactpunten van de terminal.** Het kortsluiten van de accuterminals kan zorgen voor brandwonden of brand.
- d) **Onder extreme omstandigheden kan er vloeistof uit de accu lopen; raak deze vloeistof niet aan. Wanneer u toch onverhoopt met de vloeistof in aanraking komt, dient u dit onmiddellijk af te spoelen met water.** Wanneer de vloeistof in de ogen komt, dient u zo snel mogelijk een arts te raadplegen. Vloeistof die afkomstig is uit de accu kan irritatie of brandwonden veroorzaken.
- e) **Gebruik geen accu of gereedschap dat beschadigd of aangepast is.** Beschadigde of aangepaste accu's kunnen onvoorspelbaar reageren, wat kan leiden tot brand, explosie of het veroorzaken van letsel.

- f) **Stel een accu of gereedschap niet bloot aan vuur of extreme temperatuur.** Blootstelling aan brand of een temperatuur boven 130 °C kan explosie veroorzaken.
- g) **Volg alle instructies en laad de accu of het gereedschap niet op buiten het temperatuurbereik dat vermeld is in de handleiding.** Onjuist opladen of opladen bij temperaturen buiten het aangegeven bereik kan de accu beschadigen en het risico op brand vergroten.
- 6) **SERVICE**
- a) **Laat uw elektrisch gereedschap repareren door een bevoegde reparateur die alleen originele reserveonderdelen gebruikt.** Zo bent u er zeker van dat uw gereedschap veilig blijft.
- b) **Repareer nooit beschadigde accu's.** Reparatie van accu's mag alleen worden uitgevoerd door de fabrikant of geautoriseerde onderhoudstechnici.

Veiligheidswaarschuwingen voor gazontrimmer en graskanttrimmer

- a) **Vermijd het gebruik van de machine in slechte weersomstandigheden in het bijzonder wanneer er een risico op blikseminslag is.** Dit verlaagt het risico om geraakt te worden door de bliksem.
- b) **Inspecteer grondig het gebied waar de grastrimmer zal worden gebruikt op de aanwezigheid van dieren.** Tijdens het gebruik kunnen dieren door de grastrimmer worden verwond.
- c) **Inspecteer grondig het gebied waar de grastrimmer gebruikt gaat worden en verwijder alle stenen, stokken, draden, botten en andere vreemde voorwerpen.** Weggeslingerde voorwerpen kunnen persoonlijk letsel veroorzaken.
- d) **Inspecteer altijd, alvorens het apparaat te gebruiken, om te zien of het snijmes of blad en de snijmes- of blad-eenheid niet beschadigd zijn.** Beschadigde onderdelen verhogen het risico op letsel.
- e) **Houd de afschermingen op hun plaats.** Afschermingen moeten in goede staat verkeren en correct zijn gemonteerd. Een afscherming die los zit, beschadigd is of niet goed functioneert, kan persoonlijk letsel tot gevolg hebben.
- f) **Houd alle koelluchtinlaten vrij van vuil.** Geblokkeerde luchtinlaten en vuil kunnen oververhitting of brandgevaar veroorzaken.
- g) **Draag oog- en gehoorbescherming.** Adequate beschermingsmiddelen zullen persoonlijk letsel beperken.
- h) **Draag altijd antislip en beschermend schoeisel tijdens het gebruik van de machine. Bedien de machine niet op blote voeten of met open sandalen aan.** Dit vermindert de kans op letsel aan de voeten door contact met het bewegende mes.
- i) **Draag tijdens het bedienen van de machine altijd kleding zoals een broek die de benen van de bediener bedekt.** Contact met het bewegende mes of de draad kan letsel veroorzaken.
- j) **Houd omstanders uit de buurt tijdens het gebruik van het apparaat.** Weggeslingerde brokstukken kunnen leiden tot ernstig persoonlijk letsel.
- k) **Gebruik het apparaat niet hoger dan uw middel.** Dit helpt onverwacht contact met messen of blad te voorkomen en zorgt voor een betere controle over het apparaat in onverwachte situaties..
- l) **Wees voorzichtig wanneer u de machine in nat gras gebruikt.** Lopen, nooit rennen. Dit vermindert het risico op uitglijden en vallen, wat kan leiden tot persoonlijk letsel.
- m) **Gebruik het apparaat niet op extreem steile hellingen.** Dit vermindert het risico van verlies van controle, uitglijden en vallen, wat kan leiden tot persoonlijk letsel.
- n) **Zorg er bij het werken op hellingen altijd voor dat u stevig staat, werk altijd langs hellingen, nooit omhoog of omlaag en wees uiterst voorzichtig bij het veranderen van richting.** Dit vermindert het risico van verlies van controle, uitglijden en vallen, wat kan leiden tot persoonlijk letsel.
- o) **Houd alle snoeren en kabels uit de buurt van het maaigebied.** Stroomsnoeren of -kabels kunnen verborgen zijn in heggen of struiken en kunnen per ongeluk worden doorgesneden of beschadigd door de draad of het mes.
- p) **Houd alle lichaamsdelen uit de buurt van het bewegende trimmermes of de draad. Verwijder geen materiaal van de machine totdat deze is losgekoppeld van de stroomvoorziening.** Het bewegende trimmermes of de draad kan ernstig persoonlijk letsel veroorzaken.
- q) **Draag het apparaat als het is uitgeschakeld, en weg van uw lichaam.** Het op een juiste manier omgaan met het apparaat verkleint de kans op onverwacht contact met een bewegend mes, draad of blad.
- r) **Gebruik alleen vervangende maaikoppen en trimmermesses of draden zoals gespecificeerd door de fabrikant.** Vervang de trimmermesses of draden niet door metalen draden of messen. Verkeerde vervangingsonderdelen kunnen leiden tot verlies van controle, breuk en letsel.

BATTERIJVEILIGHEID









VEILIGHEIDSINSTRUCTIES

VOOR HET ACCUPACK

- a) Batterijcellen en accupacks mogen niet gedemonteerd, geopend of vernietigd worden.
- b) Sluit accupacks niet kort. Bewaar accupacks niet willekeurig in een doos of lade waar ze elkaar kunnen kortsluiten of door geleidende voorwerpen kortgesloten kunnen worden. Houd het accupack op een afstand van andere metalen voorwerpen als paperclips, muntstukken, sleutels, nagels, schroeven en andere kleine metalen voorwerpen die de contacten van de accupack kunnen verbinden. Kortgesloten contacten van accupacks kunnen brandwonden of brand veroorzaken.
- c) Stel accupacks niet bloot aan warmte of vuur. Vermijd opslag in direct zonlicht.
- d) Stel accupacks niet bloot aan mechanische schokken.
- e) Als een accu lekt dient men voorzichtig te zijn dat de vloeistof niet in contact komt met de huid of de ogen. Als dat toch gebeurt spoelt men de huid onder stromend water en raadpleegt men een arts.
- f) Houd batterijcellen en accupacks schoon en droog.
- g) Veeg de aansluitingen van het accupack schoon met een droge doek als ze vuil zijn geworden.
- h) Accupacks moeten voor gebruik worden opgeladen. Lees de gebruiksaanwijzing voor de juiste laadinstructies.
- i) Laat accupacks niet langdurig opladen als ze niet worden gebruikt.
- j) Na een lange opslagperiode kan het nodig zijn het accupack enkele keren op te laden en te ontladen voor een optimale prestatie.
- k) Laad alleen op met een lader met de technische gegevens van Worx. Gebruik geen andere lader dan de lader die specifiek voor dat doel met de apparatuur is meegeleverd.
- l) Gebruik geen accupack dat niet bedoeld is voor gebruik met deze apparatuur.
- m) Houd accupacks buiten het bereik van kinderen.
- n) Bewaar de oorspronkelijke instructies van het product voor latere gebruik.
- o) Verwijder het batterijpakket uit de apparatuur als het niet in gebruik is.
- p) Volg de juiste procedure voor afvalverwijdering na afdanken van dit apparaat.
- q) Gebruik geen cellen van verschillende fabrikanten, capaciteit, afmetingen of typen

- r) binnen een apparaat.
- r) Houd de accu uit de buurt van microgolven en hoge druk.
- s) **Waarschuwing! Gebruik geen niet-oplaadbare batterijen.**

SYMBOLLEN

	Lees de gebruikershandleiding om het risico op letsels te beperken
	Draag oorbescherming
	Draag oogbescherming
	Steek niet brand
	Als de batterij niet correct wordt gebruikt, kan deze de waterkringloop binnendringen en schade aan het ecosysteem veroorzaken. Gooi gebruikte batterijen niet weg als ongesorteerd gemeentelijk afval
	Lithium-ionbatterij, die is gelabeld met de symbolen die horen bij "gescheiden inzameling" van alle batterijpakketten en batterijpakketten. Het wordt vervolgens gerecycled of verwijderd om de milieupact te verminderen. Batterijpakketten kunnen schadelijk zijn voor het milieu en de volksgezondheid omdat ze schadelijke stoffen bevatten.
	Kanten Snijden
	Trimmen
	Vergrendelen

	Ontgrendelen
	WAARSCHUWING – Houd omstanders op afstand.
	Gebruik geen metalen messen.
	Zorg ervoor dat de batterij voorafgaand aan het verwisselen van de accessoires wordt verwijderd.
	WAARSCHUWING – Koppel de accu los vóór onderhoud.
	Afgedankte elektrische producten kunt u niet met het normale huisafval weggooien. Breng deze producten, indien mogelijk, naar een recyclecentrum bij u in de buurt. Vraag de verkoper of de gemeente naar informatie en advies over het recyclen van elektrische producten.

2. ONDERDELENLIJST

1. **HANDVAT ACHTER**
2. **AAN/UIT-SCHAKELAAR**
3. **ACCUPACK***
4. **VERGRENDKNOOP VAN DE EXTRA HANDGREEP**
5. **VERGRENDDELINGSRING**
6. **TELESCOPISCHE AS**
7. **VERGRENDKNOOP VAN DE DRAAIKOP**
8. **BESCHERMKAP**

9. **STEUNWIELEN VOOR KANTENSNIJDER/TRIMMER**

10. **DRAADSNIJDER**

11. **EXTRA HANDVAT**

12. **KNOP VOOR SNOERVERLENGING**

13. **BLOKKEERKNOOP**

14. **KAP VOOR BLOEMBEDDEN**

* Sommige afgebeelde of beschreven toebehoren worden niet meegeleverd.

3. TECHNISCHE GEGEVENS

	WG173E WG173E.X **
Nominale spanning	20 V  Max.***
Nominale snelheid onbelast	6500 /min
Maaidiameter van draad	33 cm
Lengte van maaidraad	2X 5m(16ft)
Diameter draad	1.65mm
Type wielset	WA0042
Type spoel	WA0007
Type spoelkap	WA0216
Gewicht (Kaal gereedschap)	2.4 kg

** X = 1-999, A-Z, M1-M9 zijn alleen voor verschillende klanten, er zijn geen veiligheidsgerelateerde wijzigingen tussen deze modellen.

*** Spanning gemeten zonder belasting. Beginspanning batterij bereikt maximum 20 volt. Nominale spanning is 18 volt.

AANBEVOLEN BATTERIJEN EN OPLADERS

Categorie	Typ	Hoedanigheid
20V Accu	WA3014	4.0 Ah
	WA3644	4.0 Ah

20V Laber	WA3880	2.0 A
-----------	--------	-------

We raden u aan om accessoires te kopen in de winkel waar het gereedschap wordt verkocht. Zie het accessoirepakket voor meer informatie. Winkelpersoneel kan u helpen en adviseren.

GELUIDSPRODUCTIE

A- gewogen geluidsdruk	L_{pA} : 75.2 dB(A)
K_{pA}	3.0 dB(A)
A- gewogen geluidsvermogen	L_{wA} : 89.6 dB(A)
K_{wA}	3.0 dB(A)
Draag oorbescherming	

TRILLINGSGEGEVENS

Gewogen trillingswaarde	$a_h < 2.5m/s^2$
Fout	$K = 1.5m/s^2$

WAARSCHUWING: De trillings emissie waarde tijdens het feitelijke gebruik van dit elektrisch gereedschap kan afwijken van de opgegeven waarde, afhankelijk van de wijze waarop het gereedschap wordt gebruikt, zoals in de volgende voorbeelden: Hoe het gereedschap wordt gebruikt en welk materiaal wordt gesneden of geboord. Of het gereedschap in goede staat verkeerd en correct wordt onderhouden. Gebruik van de juiste toebehoren voor het gereedschap en of deze scherp zijn en in goede staat verkeren. De stevigheid van de grip op de handgrepen en het eventuele gebruik van antivibratie- accessoires. En of het gereedschap wordt gebruikt waarvoor het ontworpen is en in overeenstemming met deze instructies

Dit gereedschap kan een trillingsyndroom in de handen en armen veroorzaken als het niet op de juiste wijze gehanteerd wordt.

WAARSCHUWING: Voor de nauwkeurigheid moet bij een schatting van het blootstellingsniveau in de feitelijke gebruiksomstandigheden rekening worden gehouden met alle delen van de bedrijfscyclus, zoals het moment waarop het gereedschap wordt uitgeschakeld en terwijl het gereedschap in werking is zonder daadwerkelijk gebruikt te worden. Dit kan het

blootstellingsniveau over de totale werkperiode aanzienlijk verminderen.

Help de blootstelling aan trillingen te minimaliseren. Gebruik ALTIJD scherpe beitels, boren en messen. Onderhoud het gereedschap in overeenstemming met deze instructies en houd het goed gesmeerd (indien van toepassing).

Schaf antivibratie- accessoires aan wanneer u het gereedschap geregeld gebruikt.

Vermijd het gebruik van gereedschappen bij temperaturen van 10°C of minder.

Plan de werkzaamheden zodat de taken met veel trillingen over een aantal dagen verspreid worden.

4. GEBRUIK VOLGENS BESTEMMING

Het gereedschap is bestemd voor het knippen van gras en onkruid onder struiken en op hellingen en randen die niet met de grasmaaier bereikt kunnen worden.

5.ASSEMBLAGE EN BEDIENING

ACTIE	FIGUUR	71
ASSEMBLAGE		
De veiligheidskap monteren	VerZie.. A1, A2	
Montage van de steunwielen van de kantensnijder/trimmer OPMERKING: Er zijn drie optionele standen voor de steunwielen voor de kantensnijder /Trimmer om te bevestigen voor assistentie bij het Trimmen en Afkanten. Afb. B1 is voor Afkanten. Afb. B2 en B3 is voor het Trimmen.	VerZie.. B1, B2, B3	
HET ACCUPACK VERWIJDEREN OF PLAATSEN Uw Accupack is ONGELADEN en moet eenmaal volledig worden opgeladen voordat het wordt gebruikt.	VerZie.. C	
Controleren van de laadtoestand van het accupack	VerZie.. D1	

<p>HET ACCUPACK OPLADEN U vindt meer gedetailleerde informatie in de handleiding voor het laadapparaat</p> <p>WAARSCHUWING! De oplader en het accupack zijn speciaal ontworpen om samen te werken, dus probeer geen andere apparaten te gebruiken. Steek of laat nooit metalen voorwerpen in de aansluitingen van de oplader of het accupack omdat er dan een elektrische storing en gevaar ontstaat.</p>	VerZie.. D2
--	-------------

BEDIENINGSINSTRUCTIES

<p>Aan/uit-schakelaar</p> <p>WAARSCHUWING! De slijkop blijft draaien nadat de maaier is uitgeschakeld. Wacht tot de kop is gestopt voordat u het gereedschap neerlegt.</p> <p>WAARSCHUWING! Controleer vóór gebruik of de draad is uitgevoerd. Zorg ervoor dat de motor op volle toeren draait voordat u gaat trimmen of afkanten.</p>	VerZie.. E
--	------------

Afstellen van de telescoopsteel	VerZie.. F
Instelling van het hulphandvat	VerZie.. G
-De bloemenbeschermer gebruiken Trek de bloembeschermer uit vóór gebruik.	VerZie.. H1, H2
Trimmen	
- De trimmerkop aanpassen OPMERKING: De trimmerkop moet worden vergrendeld zoals in Afb. I3.	VerZie.. I1, I2, I3
- Trimmen / Maaien OPMERKING: • Voor trimmen/maaien Afb. J1, monteer de wielen volgens Afb. B2. Voor trimmen in Afb. J2, monteer de wielen volgens Afb. B3. • U kunt de machine ook gebruiken zonder de geleidewieltjes op de beschermkap bij het trimmen.	VerZie.. J1, J2
Kanten snijden	

- Draaien van de hoofdhandgreep "Zet de onderste behuizing en de beschermkap op hun plaats (met uw voet of hand). Trek de telescopische as omhoog en verdraai deze 90 graden met de klok mee. Laat los, en de as zal automatisch vergrendelen in de afkantmodus."	VerZie.. K1, K2
- Het apparaat in de randmodus zetten	VerZie.. K3, K4, K5
- Kanten snijden	VerZie.. K6
De trimmerkop aanpassen - Opmerking: indien nodig indrukken	VerZie.. L
Handmatige draadtoevoer	VerZie.. M
De trimmerspoel vervangen	VerZie.. N1, N2, N3
Alleen de snijdraad plaatsen	VerZie.. O1, O2, O3, O4

DRAADAANVOER/ WIKKELINSTRUCTIE

1. AUTOMATISCHE DRAADTOEVOER

Bij het inschakelen van de trimmer, komt er een klein stukje draad naar buiten. Telkens wanneer het gereedschap vanuit stilstand wordt gestart, zal er ongeveer 0,25 inch trimmerdraad worden aangevoerd.

U hoort een kletterend geluid wanneer de draad de draadsnijder raakt. WEES NIET BEZORGD, dit is normaal. Na ongeveer 5 seconden is de draad op de juiste lengte afgesneden en neemt het lawaai af terwijl de motor op de hoogste snelheid gaat draaien. Als u het geluid van de draad niet hoort, wordt er meer draad toegevoerd.

Om meer draad toe te voeren, moet de machine eerst helemaal gestopt zijn, en daarna opnieuw gestart worden totdat de motor op volle snelheid draait. Herhaal de bovenstaande handeling totdat u de draden van draadsnijder hoort raken. completely; it must come to a complete rest, then restart, allowing the motor to reach full speed. Repeat above until you hear the line hitting against the Line Cutter.

2. (VerZie. L)

Uw trimmer is uitgerust met een systeem voor opdracht tot snoerverlenging. Om de draad efficiënt aan te voeren, drukt u op de automatische aanvoer-knop terwijl de machine draait totdat u het 'klapperende' geluid van het draadsnijden hoort.

De motor slaat dan af terwijl u op de knop voor snoerverlenging drukt en start opnieuw door de knop los te laten. Tijdens dit proces zal het snoer voor snijden automatisch verlengd worden.

3. Handmatige draadtoevoer (VerZie. M)

Zet de trimmer uit en verwijder het accupack. Indien nodig, kan de draad handmatig worden uitgevoerd. Om te bedienen drukt u op de knop voor handmatige Draadaanvoer, terwijl u de draad voorzichtig uittrekt totdat deze lang genoeg is om de Draadsnijder te bereiken. Als de draad voorbij de Draadsnijder komt, is er te veel draad doorgevoerd. Als er te veel draad is doorgevoerd, verwijdert u de Spoelkap en draait u de Spoel linksom tot de draad op de gewenste lengte is.

4. DE DRAAD HANDMATIG OPROLLEN (VerZie. 01, 02, 03, 04)

Gebruik ongeveer 3 meter draad. Plaats 15mm in een van de gaten in de bovenkant van de spoel en draai de draad in de richting van de pijlen die op de spoel staan.
Wind ongeveer 100mm van de draad niet af en plaats deze in de klem. Herhaal deze procedure voor de onderkant van de spoel. Zorg ervoor dat de draad netjes om de spoel gewonden zit. Als dat niet het geval is, wordt de efficiëntie van de automatische draadtoevoer gehinderd. Monteer vervolgens de Spoel zoals in Afb. N1, N2, N3.

6. ONDERHOUD

Trek de voedingskabel uit de aansluiting voordat gebruiken. Controleer het product steeds voor gebruik op schade. Dit elektrische gereedschap hoeft niet extra gesmeerd of onderhouden te worden.
Dit gereedschap bevat geen onderdelen waaraan de gebruiker onderhoud kan of moet uitvoeren. Gebruik nooit water of chemische reinigingsmiddelen voor het schoonmaken van uw elektrische gereedschap. Veeg het schoon met een droge doek. ABewaar uw elektrisch gereedschap altijd op een droge plaats en buiten het bereik van kinderen. Houd de ventilatiegloeuen van de motor schoon. Houd alle bedieningselementen vrij van stof.

VOOR GEREEDSCHAP MET ACCU'S

De omgevingstemperatuur voor het gebruik en de opslag van het gereedschap ligt tussen 0°C-45°C.
De aanbevolen omgevingstemperatuur voor het oplaadsysteem tijdens het opladen ligt tussen 0°C-40°C.

7. PROBLEMEN OPLOSSEN

De volgende tabel toont problemen en handelingen die u kunt uitvoeren als de machine niet goed werkt. Als het probleem hiermee niet kan worden vastgesteld en verholpen, neem dan contact op met de klantenservice van Worx op 1-866-354-Worx.



WAARSCHUWING: Schakel de machine uit en verwijder de batterij voordat u aan het werk gaat om een probleem op te lossen.

Problemen	Mogelijke oorzaken	Herstelhandeling
Trimmer werkt niet.	Batterij leeg. Batterij te heet of te koud. Motor defect. Interne bedrading van de machine is beschadigd. Motor defect.	Laad de batterij; u vindt meer gedetailleerde informatie in de handleiding voor het laadapparaat. Laat hem afkoelen of opwarmen. Neem contact op met reparatiecentrum. Neem contact op met reparatiecentrum.
Trimmer werkt intermitterend.	Batterij niet volledig opgeladen. Aan/uit-schakelaar defect. Machine defect.	Laad batterij op. Neem contact op met reparatiecentrum. Neem contact op met reparatiecentrum.

Veel trillingen en lawaai.	Spoel is niet goed opgewikkeld.	Wikkel de lijn opnieuw op. Zie "Alleen de snijdraad plaatsen."(Zie Fig 01, 02, 03, 04).
Bedrijfsduur per batterijlading is te kort.	Batterij is langere tijd niet gebruikt of slechts even opgeladen. Gras te hoog Batterij defect.	Laad de batterij volledig op; u vindt meer gedetailleerde informatie in de handleiding voor het laadapparaat. Snij in lagen. Vervang de batterij.
Machine snijdt niet.	Lijn gebroken. Batterij niet volledig opgeladen. Motor is defect (snelheid te laag). Gras om de snijkop gewikkeld.	Vervang de lijn. Laad de batterij volledig op; u vindt meer gedetailleerde informatie in de handleiding voor het laadapparaat.. Neem contact op met reparatiecentrum. Verwijder gras.
Lampje van de batterijlader brandt continu. Laden is niet mogelijk.	Batterij niet (goed) in de lader gestoken. Contacten van batterij vervuild. Batterij defect.	Steek de batterij goed in de lader. Maak de contacten schoon of vervang de batterij. Vervang de batterij.
Lampje van de batterijlader brandt niet.	Stekker van lader niet (goed) in stopcontact of batterijlader Stopcontact, aansluitkabel of batterijlader defect.	Steek de stekker (volledig) in het stopcontact Controleer de netspanning, laat de batterijlader controleren door een bevoegde reparatiecentrum.
Automatische snoerverlenging/ Opdracht tot snoerverlenging werkt niet.	Snijdraad is niet goed opgewikkeld. De draad is verward. De draad is op.	Voer de draad handmatig in, werkt het dan nog niet, verwijder dan de spoel en wikkel de draad opnieuw op. Plaats een nieuwe spoel met draad.

8. CONFORMITEITVERKLARING

Wij,
Positec Germany GmbH
Postfach 32 02 16, 50796 Cologne, Germany

Namens Positec verklaar ik dat het product
Beschrijving: **Snoerloze grastrimmer**
Type **WG173E WG173E.X (1- aanduiding van
machinerie, kenmerkend voor Grastrimmer)**
Functie **Maaien van gras en andere zachte
vegetatie en voor het trimmen van grasranden**

Overeenkomt met de volgende richtlijnen:
**2006/42/EC, 2014/30/EU, 2011/65/EU &
(EU)2015/863, 2000/14/EC gewijzigd door
2005/88/EC**

2000/14/EC GEWIJZIGD DOOR 2005/88/EC:
- Procedure beoordeling conformiteit volgens:
Annex VI
- Niveau gemeten geluidsvermogen: **89.6 dB(A)**
- Opgegeven, gegarandeerde niveau
geluidsvermogen: **93 dB(A)**

De betrokken aangemelde instantie:
Naam: **Intertek Deutschland GmbH (aangemelde
instantie 0905)**
Adres: **Stangenstraße 1, 70771 LEINFELDEN-
ECHTERDINGEN**

Standaards in overeenstemming met,
**EN 62841-1, FprEN IEC
62841-4-4:2020+FprAA:2021-02, EN ISO 3744, EN
IEC 55014-1, EN IEC 55014-2, EN IEC 63000**

De persoon die bevoegd is om het technische
bestand te compileren,
Naam Marcel Filz
Adres Positec Germany GmbH
Postfach 32 02 16, 50796 Cologne, Germany



2023/09/12
Allen Ding
Engenheiro-chefe adjunto, Teste e Certificação
Positec Technology (China) Co., Ltd
18, Dongwang Road, Suzhou Industrial
Park, Jiangsu 215123, P. R. China

INDHOLDSFORTEGNELSE

1. SIKKERHEDSINSTRUKTIONER
2. AGGREGATELEMENTER
3. TEKNISK DATA
4. BEREGNET ANVENDELSESOMRÅDE
5. DRIFT OG SAMLING
6. VEDLIGEHOLDELSE
7. FEJLFINDING
8. KONFORMITETSERKLÆRING

1. SIKKERHEDSINSTRUKTIONER GENERELLE ADVARSLER I FORBINDELSE MED MASKINVÆRKTØJ



ADVARSEL: Læs alle sikkerhedsadvarsler, instruktioner, illustrationer og specifikationer, som følger med el-værktøjet. I tilfælde af manglende overholdelse af anvisningerne nedenfor er der risiko for elektrisk stød, brand og/eller alvorlige personskader.

Gem alle advarsler og instruktioner for fremtidig reference. Udtrykket "elværktøj" i nedenstående advarsler henviser til dit eldrevne (med ledning) eller batteridrevne (uden ledning) værktøj.

1) ARBEJDSOMRÅDE

- Sørg for, at arbejdsområdet er rent og godt oplyst.** Rodede arbejdsområder kan forårsage personskade.
- Anvend ikke elværktøj i eksplosive atmosfærer, f.eks. i nærheden af brændbare væsker, gasser eller støv.** Elværktøj frembringer gnister, der kan antænde støv eller dampe.
- Hold børn og tilskuere på afstand, når elværktøjet bruges.** Hvis du bliver distraheret, kan du miste kontrollen over værktøjet.

2) ELSIKKERHED

- Elværktøjets stik skal svare til stikkontakten. Du må ikke ændre stikket på nogen måde. Brug ikke adapterstik til elværktøj med jordforbindelse.** Hvis du bruger uændrede stik og stikkontakter, der passer til stikkene, mindskes risikoen for elektrisk stød.
- Undgå at røre ved overflader med jordforbindelse, f.eks. rør, radiatorer, komfurer og køleskabe.** Risikoen for elektrisk stød øges, hvis din krop får jordforbindelse.
- Brug ikke elværktøj i våde eller fugtige**

omgivelser. Hvis der trænger vand ind i elværktøjet, øges risikoen for elektrisk stød.

- Undgå at udsætte ledningen for overlaster. Bær ikke værktøjet i ledningen, og træk ikke i ledningen, når du tager stikket ud af stikkontakten. Hold ledningen væk fra varme, olie, skarpe kanter og bevægelige dele.** Beskadigede eller filtrerede ledninger øger risikoen for elektrisk stød.
 - Brug altid forlængerledninger til udendørs brug, når du anvender værktøjet udendørs.** Risikoen for elektrisk stød mindskes, hvis forlængerledningen er egnet til udendørs brug.
 - Hvis det elektriske værktøj anvendes i fugtige omgivelser, skal der ubetinget anvendes en strømforsyning, der er beskyttet mod reststrøm.** Det mindsker risikoen for elektriske stød.
- ### 3) PERSONLIG SIKKERHED
- Vær opmærksom, hold altid øje med værktøjet, og brug din sunde fornuft ved brug af elværktøjet. Brug ikke elværktøjet, hvis du er træt eller påvirket af narkotika, alkohol eller medicin.** Et øjeblikks koncentrationssvigt ved brug af elværktøj kan medføre alvorlig personskade.
 - Brug beskyttelsesudstyr. Brug altid sikkerhedsbriller.** Sikkerhedsudstyr som støvmaske, skridsikre sikkerhedssko, sikkerhedshjelm eller høreværn mindsker risikoen for personskade.
 - Undgå at starte utilsigtet. Kontroller, at kontakten står i stillingen OFF, inden udstyret tilsluttes en strømkilde og/eller batteripakke, samles op eller transporteres.** Hvis du bærer elværktøj med fingeren på afbryderen eller sætter stikket i stikkontakten, mens afbryderen er tændt, er der risiko for ulykker.
 - Fjern justeringsnøgler og lignende fra elværktøjet, før du tænder det.** Justeringsnøgler, der sidder på elværktøjets roterende dele, kan resultere i personskade.
 - Undgå at række for langt. Sørg for at have et godt fodfæste og underlag.** Det giver bedre kontrol over elværktøjet i uventede situationer.
 - Brug egnet arbejdstøj. Undgå løse beklædningsgenstande eller smykker. Hold hår og tøj væk fra dele, der bevæger sig.** Hold hår, tøj og handsker på afstand af de bevægelige dele. Løstsiddende tøj, smykker eller langt hår kan blive fanget af de bevægelige dele.
 - Hvis værktøjet leveres med støvpose og adapter til støvudsugning, skal du kontrollere, at delene er tilsluttet korrekt.** Disse enheder mindsker risikoen for skader på grund af støv.
 - Selvom du kender værktøjet godt og er vant til at bruge det, skal du alligevel være opmærksom og overholde sikkerhedsanvisningerne.** Et øjeblikks

opmærksomhed kan medføre alvorlige personskader.

4) BRUG OG VEDLIGEHOLDELSE AF ELVÆRKTØJ

- a) **Undlad at presse elværktøjet. Brug det korrekte elværktøj til opgaven.** Du opnår en bedre og mere sikker drift, hvis du anvender det korrekte elværktøj ved den anbefalede hastighed.
- b) **Undlad at bruge elværktøjet, hvis afbryderen ikke slår værktøjet til og fra.** Elværktøj, der ikke kan kontrolleres ved hjælp af afbryderen, er farligt og skal repareres.
- c) **Træk stikket på værktøjet ud fra strømkilden og/eller batteripakken, inden der foretages justeringer, udskiftning af dele eller opbevaring af værktøjet.** Disse forholdsregler mindsker risikoen for utilsigtet start af elværktøjet.
- d) **Opbevar elværktøj utilgængelig for børn, og lad aldrig personer, der ikke er fortrolige med elværktøjet eller disse anvisninger, bruge elværktøjet.** Elværktøj er farligt, hvis det bruges forkert.
- e) **Vedligehold elværktøjet. Kontrollér, om de bevægelige dele er korrekt justeret eller går tungt, om dele er gået i stykker og enhver anden tilstand, som kan påvirke elværktøjets funktion. Hvis elværktøjet er beskadiget, skal det repareres inden brug.** Mange ulykker forårsages af dårligt vedligeholdt elværktøj.
- f) **Hold værktøjet skarpt og rent.** Korrekt vedligeholdt elværktøj med skarpe klinger sætter sig ikke fast og er nemmere at kontrollere.
- g) **Brug elværktøjet, tilbehøret og eventuelle bits i henhold til disse anvisninger og på en passende måde for den pågældende type elværktøj. Tag altid højde for arbejdsomgivelserne og den forhåndenværende opgave.** Hvis elværktøjet bruges til andre opgaver end den, det er beregnet til, kan det medføre farlige situationer.
- h) **Hold håndtag og gribeblader tørre, rene og fri for olie og smørefedt.** Hvis håndtag og gribeblader er glatte, kan værktøjet ikke håndteres og styres sikkert, hvis der sker noget uventet.

5) BRUG OG ANVENDELSE AF BATTERIVÆRKTØJ

- a) **Oplad kun med den oplader, der er angivet af producenten.** En oplader, der passer til en type batterienhed kan forårsage risiko for brand, hvis den bruges sammen med en anden batterienhed.
- b) **Brug kun de el-værktøjer, der er specifikt angivet til batterienhederne.** Brug af andre batterienheder kan udgøre en risiko for skade

og brand.

- c) **Når batterienheden ikke bruges, skal du holde den væk fra andre metalgenstande som f.eks. papirclips, mønter, nøgler, søm, skruer eller andre mindre metalgenstande, der kan skabe forbindelse mellem en klemme til en anden.** Kortslutning af batteriklemmer kan forårsage brandsår eller brand.
- d) **Ved forkert brug kan der sprøjte væske ud af batteriet; undgå kontakt. Hvis der sker kontakt ved et uheld, skal du straks skylle med vand. Hvis der kommer væske i øjnene, skal du også søge lægehjælp.** Væske, der sprøjtes ud fra batteriet, kan medføre irritation eller forbrænding.
- e) **Brug ikke akkuer eller værktøj, som er beskadiget eller modificeret.** Beskadigede eller modificerede akkuer kan opføre sig uforudsigeligt og forårsage brand, eksplosion eller fare for personskade.
- f) **Akkuer eller værktøj må ikke udsættes for ild eller meget høje temperaturer.** Ild eller temperaturer over 130 °C kan medføre eksplosion.
- g) **Følg alle instruktioner for opladning. Akkuen må ikke oplades ved temperaturer uden for det område, der er angivet i instruktionerne.** Forkert opladning eller opladning ved temperaturer uden for det angivne område kan medføre skader på akkuen og forøge brandfaren.

6) SERVICE

- a) **Service på elværktøjet skal udføres af en autoriseret reparatør ved hjælp af originale reservedele.** Dette sikrer, at elværktøjet er sikkert at bruge.
- b) **Beskadigede akkuer må aldrig repareres.** Reparation af akkuer må kun udføres af producenten eller autoriserede reparatører.

Sikkerhedsadvarsler til græstrimmeren og kantklipperen

- a) **Undgå brug af maskinen under dårlige vejrforhold, specielt ved risiko for lyn.** Dette mindsker risikoen for at blive ramt af lyn.
- b) **Tjek grundigt for dyreliv i det område, hvor græstrimmeren skal bruges.** Dyr kan komme til skade når maskinen bruges.
- c) **Kontrollér grundigt det område, hvor maskinen skal bruges og fjern alle sten, pinde, ledninger, knogler og andre fremmedlegemer.** Genstande der slynges omkring kan forårsage personskade.
- d) **Før maskinen bruges, skal man altid se efter om klippemaskinen eller klingens og samlingen ikke er beskadiget.** Beskadigede dele øger risiko for tilskadekomst.
- e) **Hold skærmene på plads. Skærmene skal være i funktionsdygtig tilstand, og de skal sidde rigtigt på værktøjet.** En skærm, der er løs,

beskadiget eller som ikke virker ordentligt, kan føre til personskader.

- f) **Hold alle luftindtag fri for skidt.** Tilstoppede luftindtag og skidt kan overophede produktet, og det udgør en risiko for brand.
- g) **Brug øje- og ørebeskyttelse.** Brug at det rigtige beskyttelsesudstyr, giver færre personskader.
- h) **Sørg altid for at bruge skridsikket og beskyttende fodtøj, når maskinen bruges.** Maskinen må ikke bruges, når du er barfodet eller bruger åbne sandaler. Dette reducerer risikoen for skader på fødderne, da de kan komme i kontakt med kniven.
- i) **Når maskinen bruges, skal du altid bruge altid tøj, der dækker dine ben, såsom langbukser.** Kontakt med kniven eller snøren, kan føre til personskader.
- j) **Hold omkringstående personer på afstand under brug af maskinen.** Materialer, der slynges omkring, kan medføre alvorlig personskade.
- k) **Brug ikke maskinen over hoftehøjde.** Dette hjælper med til at forhindre utilsigtet kontakt med klippemaskinen eller klingens og det øger kontrollen med maskinen i uventede situationer.
- l) **Vær forsigtig, hvis maskinen bruges på vådt græs. Gå.** Du må aldrig løbe. Dette reducerer risikoen for, at du glider og falder, hvilket kan føre til personskader.
- m) **Brug ikke maskine på meget stejle skråninger.** Dette reducerer risikoen for, at brugeren taber kontrol med maskinen, glider eller falder, hvilket kan føre til personskade.
- n) **Ved arbejde på skråninger skal brugeren altid sørg for, at have ordentlig fodfæste. Arbejd altid på tværs af skråningen, aldrig op/med og vær ekstremt forsigtighed ved retningsskift.** Dette reducerer risikoen for, at brugeren taber kontrol med maskinen, glider eller falder, hvilket kan føre til personskade.
- o) **Hold alle ledninger og kabler væk fra klippeområdet.** Der kan være skjulte ledninger og kabler i hække og buske, som klippes over eller beskadiges ved et uheld.
- p) **Hold alle dele af kroppen væk fra kniven eller snøren. Fjern ikke materiale fra maskinen, før den afbrydes fra strømforsyningen.** Den bevægelige kniv eller snøre kan føre til alvorlig personskader.
- q) **Bær maskinen i slukket stand og væk fra kroppen.** Korrekt håndtering af maskinen vil reducere risikoen for tilfældig kontakt med en klippemaskine, klippesnøre eller klinge.
- r) **Brug kun reserveklippenhoveder og knive eller snøre fra producenten. Udskift ikke snørknivene eller snørerne med metaltråde eller -klinger.** Brug af forkerte reservedele kan føre til tab af kontrol, beskadigelse og personskader.

BATTERISIKKERHED SIKKERHEDSFORSKRIFTER TIL BATTERISÆT

- a) **Sekundærelementer eller batterisæt må ikke skilles ad, åbnes eller knuses.**
- b) **Et batterisæt må ikke kortsluttes. Batterisæt må ikke opbevares lemfældigt i en kasse eller skuffe, hvor de kan kortsluttes hinanden eller kortsluttes af ledende genstande.** Når batterisættet ikke er i brug, skal det holdes væk fra andre metalgenstande, såsom papirclips, mønter, nøgler, søm, skruer eller andre små metalgenstande, der kan skabe en forbindelse fra en pol til en anden, Kortslutning af batteripoler kan medføre forbrændinger eller brand.
- c) **Batterisæt må ikke udsættes for varme eller ild. Må ikke opbevares i direkte sollys.**
- d) **Batterisæt må ikke udsættes for mekaniske stød.**
- e) **I tilfælde af at et batteri lækker, må væsken ikke komme i kontakt med huden eller øjne. Hvis der er sket kontakt, skal det berørte område vaskes med rigelige mængder vand, hvorefter der søges lægehjælp.**
- f) **Opbevar batterisæt på et rent og tørt sted.**
- g) **Aftr batterisættets poler med en tør klud, hvis de bliver snavsede.**
- h) **Batterisæt skal oplades før anvendelsen. Anvend altid den korrekte oplader, og læs producentens anvisninger eller brugervejledning for, hvordan batterierne oplades korrekt.**
- i) **Et batterisæt må ikke efterlades til opladning i længere tid, hvis det ikke anvendes.**
- j) **Efter længere opbevaringsperioder kan det være nødvendigt at oplade eller aflade batterisættet flere gange for at opnå den optimale ydelse.**
- k) **Genoplad kun med laderen specificeret af Worx. Anvend ingen anden oplader end den, der specifikt er beregnet til brug med udstyret.**
- l) **Brug kun det korrekte batteri til udstyret.**
- m) **Batterisættet skal opbevares utilgængeligt for børn.**
- n) **Opbevar den originale produktlitteratur til fremtidig brug.**
- o) **Batterisættet skal fjernes fra udstyret, når det ikke er i brug.**
- p) **Bortscaffes på en miljørigtig måde.**
- q) **Bland ikke batterier af forskellig fremstilling, kapacitet, størrelse eller type i enheden.**
- r) **Hold batteriet væk fra mikrobølgeovne og højt tryk.**
- s) **Advarsel! Brug ikke ikke-genopladelige batterier.**

SYMBOLER

	For at undgå risikoen for personskader skal brugeren læse brugervejledningen
	Bær høreværn
	Bær øjenværn
	Må ikke brændes
	Hvis det ikke håndteres korrekt, kan batteriet muligvis komme ind i vandcyklussen, hvilket kan forårsage skade på økosystemet. Bortskaf ikke brugte batterier som usorteret kommunalt affald.
	Lithium-ion batteri Dette produkt er mærket med et symbol i forbindelse med "separat indsamling" af alle batterier og batteripakker. Det genanvendes eller fjernes for at reducere miljøbelastningen. Batteriet kan være skadeligt for miljøet og menneskers sundhed, fordi det indeholder skadelige stoffer.
	Kantning
	Trimning
	Lås
	Lås op
	ADVARSEL – Holds tilskuere væk

	Brug ikke metalklinger.
	Fjern batteriet fra holderen før udførelse af justeringer, eftersyn eller vedligeholdelse.
	ADVARSEL – Tag batteriet ud inden servicering.
	Affald af elektriske produkter må ikke bortskaffes sammen med husholdningsaffald. Indlever så vidt muligt produktet til genbrug. Kontakt de lokale myndigheder eller forhandleren, hvis du er i tvivl..

2. AGGREGATELEMENTER

1. BAGHÅNDTAG
2. RETNINGSVÆLGER
3. BATTERI*
4. LÅSEKNAP TIL HÅNDTAG
5. LÅSERING
6. TELESKOP-AKSEL
7. LÅSEKNOP TIL DREJEHOVED
8. SIKKERHEDSSKÆRM
9. STØTTEJUL TIL KANTKLIPPER/TRIMMER
10. LINE SKÆR
11. EKSTRA HÅNDTAG
12. FORLÆNG LINE KNAK
13. LÅSEKNAP
14. BLOMSTERBESKYTTER

* Illustreret eller beskrevet tilbehør er kun delvis indeholdt i leverancen.

3. TEKNISK DATA

	WG173E WG173E.X **
Spænding	20 V  Max. ***
Hastighed uden belastning	6500 /min
Diameter på klippesnøre	33 cm
Længde på klippesnøre	2X 5m(16ft)
Tråddiameter	1.65mm
Type med hjulsæt	WA0042
Type med spole	WA0007
Type med spoledæksel	WA0216
Maskinens (Bare værktøjer)	2.4 kg

** X = 1-999, A-Z, M1-M9 er kun til forskellige kunder, der er ingen sikkerhedsrelaterede ændringer mellem disse modeller

*** Spænding målt uden belastning. Indledende batterispænding når højst 20 volt. Nominel spænding er 18 volt.

ANBEFALEDE BATTERIER OG OPLADERE

Kategori	typen	Kapacitet
20V batteri	WA3014	4.0 Ah
	WA3644	4.0 Ah
20V oplader	WA3880	2.0 A

Vi anbefaler, at du køber tilbehør fra den butik, hvor værktøjet sælges. Se tilbehørspakken for flere detaljer. Butikspersonale kan hjælpe og rådgive dig.

STØJINFORMATION

A-vægtet lydtryksniveau	$L_{pA} = 75.2 \text{ dB(A)}$
K_{pA}	3.0 dB(A)
A-vægtet lydeffektniveau	$L_{WA} = 89.6 \text{ dB(A)}$
K_{WA}	3.0 dB(A)

Bær høreværn.



VIBRATIONSINFORMATION

Typisk, vægtet vibration	$a_h < 2.5 \text{ m/s}^2$
Usikkerhed	$K = 1.5 \text{ m/s}^2$

! **ADVARSEL:** Vibrationsværdien under den faktiske brug af maskinværktøjet kan afvige fra den opgivne værdi afhængigt af måderne, værktøjet benyttes på. Se følgende eksempler på, hvad vibrationerne kan afhænge af:
Hvordan værktøjet bruges og materialerne, der skæres eller bores i.
Værktøjets stand og vedligeholdelse.
Anvendelse af korrekt tilbehør og kontrol med, at det er skarpt og i en i det hele taget god tilstand.
Hvor kraftigt, der holdes fast i håndtaget og, om der benyttes antivibrationsudstyr.
Om værktøjet anvendes i henhold til dets konstruktion og nærværende anvisninger.

Værktøjet kan medføre et hånd/arm-vibrationsyndrom, hvis det ikke bruges på rigtig måde.

! **ADVARSEL:** En vurdering af udsættelsesgraden under det aktuelle brug skal omfatte alle dele af arbejdsrytmen, herunder antallet af gange værktøjet slås til og fra, og tomgangsdriften uden for selve arbejdsopgaven. Dette kan afgørende reducere udsættelsesniveauet i den samlede arbejdsperiode. Sådan kan du minimere risikoen for udsættelse for vibrationer:
Brug ALTID skarpe mejsler, bor og blade.
Vedligehold værktøjet i overensstemmelse med disse instruktioner og hold det korrekt smurt (hvor det er nødvendigt).
Hvis værktøjet bruges ofte, bør du anskaffe antivibrationsudstyr.
Undgå at bruge værktøjet i temperaturer under 10 °C.
Planlæg dit arbejde, så du kan fordele arbejde med kraftige vibrationer over flere dage

4. BEREGNET ANVENDELSESOMRÅDE

Dette haveværktøj er beregnet til at klippe græs og fjerne ukrudt under buske samt på skråninger, skrænter og langs kanter, hvor det ikke er muligt at benytte plæneklipperen.

5. DRIFT OG SAMLING

Handling	Figur
SAMLING	
Montering af beskyttelsesskærm	Se Fig. A1, A2
Montering af kantklipper/ trimmerstøttehjul BEMÆRK: Støttehjulene kan sættes på kantklipperen/trimmeren på tre forskellige måder, når de skal bruges til trimning og kantklipning. Fig. B1 er til kantklipning. Fig. B2 og B3 er til trimning.	Se Fig. B1, B2, B3
Sådan fjernes eller isættes batterienheden Din batteripakke er IKKE OPLADET, og den skal lades helt op én gang, før den tages i brug.	Se Fig. C
Kontrollering af batteriets tilstand	Se Fig. D1
Oplad batteriet Flere oplysninger kan findes i vejledningen til opladeren  ADVARSEL! Opladeren og batteripakken er beregnet til brug med hinanden. De må ikke bruges med andre enheder. Stik aldrig metalgenstande ind i opladeren eller batteripakken, da dette kan beskadige dem og være meget farligt.	Se Fig. D2
DRIFT	
Sikkerheds tænd/sluk-kontakt  ADVARSEL! Klippehovedet roterer videre efter, at der er slukket for trimmeren. Vent med at lægge trimmeren ned, indtil den er standstøt helt.  ADVARSEL! Sørg for, at snøren er ført ud før brug. Sørg for, at motoren er oppe på fuld hastighed før du trimmer eller klipper.	Se Fig. E
Indstilling af det skaft	Se Fig. F
Indstilling af ekstra håndtag	Se Fig. G
-Anvendelse af blomsterbeskytteren Træk blomsterskærmen ud før brug.	Se Fig. H1, H2
Trimning	

- Justering af trimmerhoved BEMÆRK: Trimmerhovedet skal låses som vist i fig. I3.	Se Fig. I1, I2, I3
- Trimning/klipning BEMÆRK: • Ved trimning/klipning fig. J1, skal hjulene sættes på, som vist i fig. B2. Ved trimning i fig. J2, skal hjulene sættes på, som vist i fig. B3. • Du kan også bruge maskinen uden styrehjulene på skærmen, når du trimmer.	Se Fig. J1, J2
Kantning	
- Drejning af hovedhåndtaget "Sæt det nederste kabinet og skærm på plads (med foden eller hånden). Træk op i teleskopskafte og drej 90 grader med uret. Slip, hvorefter akslen automatisk låses i kantfunktionen."	Se Fig. K1, K2
- Værktøjets ændring til kanttrimning	Se Fig. K3, K4, K5
- Kantning	Se Fig. K6
Giver mere line - BEMÆRK: Tryk efter behov	Se Fig. L
For at manuelt føde line	Se Fig. M
Udskiftning af trimmerspole	Se Fig. N1, N2, N3
Sådan spoles tråden manuelt	Se Fig. O1, O2, O3, O4

VEJLEDNING TIL INDFØRING OG OPRULNING AF SNØREN

1. Automatisk linefødningsystem

Når du første gang tænder for trimmeren vil der blive ført et lille stykke line ud. Hver gang værktøjet starte, skubbes snøren ca. 0,25 tommer ud. En "raslende" lyd vil høres når linen når line skåret. VÆR IKKE UROLIG dette er normalt. Efter omkring 5 sekunder vil linen være skåret til den korrekte længde og støjen vil reduceres efter at motoren når fuld hastighed.
Hvis støjen fra linen der bliver afskåret ikke kan høres, vil der blive ført mere line ud.
For at føre mere line ud, tillad trimmeren at stoppe fuldstændigt, derefter genstartes, og tillad at motoren når fuld hastighed.

Gentag det overfor beskrevne indtil du hører linen slår mod line skæret



2. (Se Fig. L)

Din græstrimmer er udstyret med et system til forlængelse af linen. For at skubbe snøren ud, skal du blot trykke på fremføringsknappen, når maskinen kører, indtil du hører en 'klaprende' lyd fra maskinen. Motoren stopper kortvarigt når der trykkes på knappen, og starter igen når den slippes. Denne process muliggør at trimmeren automatisk forlænger med ny line.

3. For at manuelt føde line (Se Fig. M)

Sluk trimmeren og tag batteriet ud. Snøren kan trækkes ud manuelt, hvis nødvendigt. Dette gøres ved, at trykke og slippe fremføringsknappen, mens du forsigtigt trækker snøren ud, indtil den når snørekniven. Hvis snøren strækker ud over snørekniven, er den trukket for langt ud. Hvis der trækkes for meget trimmersnøre ud, skal du fjerne spoledækslet og dreje spolen mod uret, indtil snøren har den ønskede længde.

4. SÅDAN SPOLES TRÅDEN MANUELT (Se Fig. 01, 02, 03, 04)

Tag ca. 3 meter snor. Anbring 15 mm snor i et af de to huller i den øvre del af spolen og vind snoren i pilens retning øverst på spolen. Gentag fremgangsmåden med et separat stykke tråd på den nedre del af spolen. Lad ca. 100 mm snor være uvundet og anbring den i klampen. Gentag for spolens nedre del. Vær omhyggelig med at vinde snoren pænt om spolen. I modsat fald kan det hæmme den automatiske fødnings af snor. Sæt derefter spolen på, som vist i fig. N1, N2, N3

6. VEDLIGEHOLDELSE

Træk redskabets elledning ud af stikkontakten efter brug, og kontroller, om det er beskadiget. Dit nye elektriske redskab behøver ingen yderligere smøring eller vedligeholdelse. Der er ingen dele der behøver vedligeholdelse i dit elektriske værktøj. Brug aldrig vand eller kemiske rengøringsmidler til rengøring. Må kun rengøres med en tør klud. Elværktøjet skal altid opbevares et tørt sted, utilgængeligt for børn. Hold motorens ventilationsåbninger rene. Hold alle knapper fri for støv.

82

INDTIL BATTERIET

Et temperaturområde fra 0 °C til 45 °C kan hæve temperaturen. Hele systemet testes i temperaturområdet fra 0 °C til 40°C.

7. FEJLFINDING

Følgende skema indeholder mulige problemer og handlinger, som du kan lave hvis dit værktøj ikke virker ordentligt. Hvis disse ikke finder og løser problemet, skal du kontakte Worx kundeservice på 1-866-354-Worx.



ADVARSEL: SLUK FOR VÆRKTØJET OG TAG BATTERIET UD, FØR DU BEGYNDER AT LEDE EFTER FEJLEN.

Problem	Mulig årsag	Mulig løsning
Trimmeren vil ikke starte.	Batteriet er fladt. Batteriet er for varmt/koldt. Motor er gået i stykker. Kablerne inden i værktøjet er gået i stykker.	Genoplad batteriet; se også indholdet i opladermanualen. Lad batteriet køle ned/ varme op. Kontakt din forhandler. Kontakt din forhandler.
Trimmeren går ind i mellem i gang	Motoren er gået i stykker. Batteriet er ikke ladet op. Tænd/sluk-knappen er gået i stykker.	Kontakt din forhandler. Genoplad batteriet. Kontakt din forhandler.

Mange vibrationer/meget støj.	Defekt værktøj. Linen er ikke viklet ordentligt ind.	Kontakt din forhandler. Rul linen ind igen. Se "SÅDAN SPOLES TRÅDEN MANUELT" (Fig. 01, 02, 03, 04).
Køretid pr. batteriopladning er for kort.	Batteriet har ikke været brugt i længere tid, eller er kun blevet opladet i kort tid. Græsset er for højt. Defekt batteri.	Genoplad batteriet; se også indholdet i opladermanualen. Klip i små trin. Sæt batteriet i igen.
Værktøjet klipper ikke.	Linen er ødelagt. Batteriet er ikke opladet helt. Motoren er gået i stykker (hastigheden er for langsom). Græs sidder fast rundt om klippehovedet.	SSæt en ny line i. Genoplad batteriet; se også indholdet i opladermanualen. Kontakt din forhandler. Fjern græsset.
Batteriopladningsindikatoren lyser konstant. Ikke muligt at oplade batteriet.	Batteriet er ikke sat (ordentligt) i. Batterikontakterne er forurenede. Ødelagt batteri.	Sæt batteriet ordentligt i batteriopladeren. Rengør batterikontakterne, eller skift batteriet ud. Skift batteriet.
Batteriopladningsindikatoren begynder ikke at lyse.	Stikket til batteriopladeren er ikke sat (ordentligt) i. Ødelagt stikkontakt, ledning eller batterioplader.	Sæt stikket (helt) ind i stikkontakten. Tjek spændingen i stikkontakten. Få batteriopladerne set efter på et godkendt eftersalgscenter.
Automatisk line-føder/line-føder virker ikke.	Linen er ikke viklet ordentligt ind. Linen er viklet ind. Linen er brugt op.	Fød linen manuelt. Hvis linen stadig ikke fødes ud, skal du tage spolen ud og rul linen op igen. Sæt en ny spole line i.

8. KONFORMITETSERKLÆRING

Vi,
Positec Germany GmbH
Postfach 32 02 16, 50796 Cologne, Germany

På vegne af Positec erklæres at produktet
Beskrivelse **Trådløs græstrimmer**
Type **WG173E WG173E.X(1- udpegning af maskiner, repræsentant for Akku-græstrimmer)**
Funktioner **Til at slå græs og lignende urteagtig plantevækst og til trimning af græskanter**

Er i overensstemmelse med følgende direktiver:
2006/42/EC, 2014/30/EU, 2011/65/EU & (EU)2015/863, 2000/14/EC ændret ved 2005/88/EC

2000/14/EC ÆNDRET VED 2005/88/EC:
- Konformitetstestprocedure pr **Annex VI**
- Målt niveau for lydeffekt **89.6 dB (A)**
- Deklareret garanteret niveau for lydeffekt **93 dB (A)**

Afprøvningsorgan involveret
Navn: **Intertek Deutschland GmbH**
(Afprøvningsorgan 0905)
Adresse: **Stangenstraße 1, 70771 LEINFELDEN-ECHTERDINGEN**

Standarder i overensstemmelse med
EN 62841-1, FprEN IEC 62841-4-4:2020+FprAA:2021-02, EN ISO 3744, EN IEC 55014-1, EN IEC 55014-2, EN IEC 63000

Personen, autoriseret til at udarbejde den tekniske fil,
Navn **Marcel Filz**
Adresse **Positec Germany GmbH**
Postfach 32 02 16, 50796 Cologne, Germany



2023/09/12
Allen Ding
Vicechef, Ingeniør, Test & Certificering
Positec Technology (China) Co., Ltd
18, Dongwang Road, Suzhou Industrial Park, Jiangsu 215123, P. R. China

INNHOLDSFORTEGNELSE

1. PRODUKTSIKKERHET
2. APPARATELEMENTER
3. TEKNISKE DATA
4. FORMÅLSMESSIG BRUK
5. MONTERING OG DRIFT
6. VEDLIKEHOLD
7. FEILSØKING
8. SAMSVARERKLÆRING

1. PRODUKTSIKKERHET GENERELLE ADVARSLER FOR ELEKTROVERKTØY

 **ADVARSEL** Les alle sikkerhetsanvisningene, instruksjonene, illustrasjonene og spesifikasjonene som følger med dette elektroverktøyet. Manglende overholdelse av anvisningene nedenfor kan medføre elektrisk støt, brann og/eller alvorlige personskader. **Ta godt vare på alle advarslene og informasjonene.** Det nedenstående anvendte uttrykket "elektroverktøy" gjelder for strømtdrevne (med ledning) og batteridrevne elektroverktøy (uten ledning).

1) SIKKERHET PÅ ARBEIDSPLASSEN

- Hold arbeidsområdet rent og ryddig.** Rotete arbeidsområder eller arbeidsområder uten lys kan føre til ulykker.
- Ikke arbeid med elektroverktøyet i eksplosjonsutsatte omgivelser – der det befinner seg brennbare væsker, gass eller støv.** Elektroverktøy lager gnister som kan antenne støv eller damper.
- Hold barn og andre personer unna når elektroverktøyet brukes.** Hvis du blir forstyrret under arbeidet, kan du miste kontrollen over elektroverktøyet.

2) ELEKTRISK SIKKERHET

- Støpselet til elektroverktøyet må passe inn i stikkkontakten. Støpselet må ikke forandres på noen som helst måte. Ikke bruk adapterstøpsler sammen med jordede maskiner.** Bruk av støpsler som ikke er forandret på og passende stikkontakter reduserer risikoen for elektriske støt.
- Unngå kroppskontakt med jordede overflater slik som rør, ovner, komfyrer og kjøleskap.** Det er større fare ved elektriske støt hvis kroppen din er jordet.
- Hold elektroverktøyet unna regn eller fuktighet.**

Dersom det kommer vann i et elektroverktøy, øker risikoen for elektriske støt.

- Ikke bruk ledningen til andre formål, f.eks. til å bære elektroverktøyet, henge den opp eller trekke den ut av stikkkontakten. Hold ledningen unna varme, olje, skarpe kanter eller maskindeler som beveger seg.** Med skadete eller opphopede ledninger øker risikoen for elektriske støt.
 - Når du arbeider utendørs med et elektroverktøy, må du kun bruke en skjøteledning som er godkjent til utendørs bruk.** Når du bruker en skjøteledning som er egnet for utendørs bruk, reduseres risikoen for elektriske støt.
 - Hvis det ikke kan unngås å bruke elektroverktøyet i fuktige omgivelser, må du bruke en jordfeilbryter.** Bruk av en jordfeilbryter reduserer risikoen for elektriske støt.
- ### 3) PERSONSIKKERHET
- Vær oppmerksom, pass på hva du gjør, gå fornuftig frem når du arbeider med et elektroverktøy. Ikke bruk elektroverktøyet når du er trett eller er påvirket av narkotika, alkohol eller medikamenter.** Et øyeblikks uoppmerksomhet ved bruk av elektroverktøyet kan føre til alvorlige skader.
 - Bruk personlig verneutstyr og husk alltid å bruke vernebriller.** Bruk av personlig sikkerhetsutstyr som støvmaske, sklifaste arbeidssko, hjelm eller hørselvern – avhengig av type og bruk av elektroverktøyet – reduserer risikoen for skader.
 - Unngå å starte verktøyet ved en feiltagelse. Forviss deg om at elektroverktøyet er slått av før du kobler det til strømmen og/eller batteriet, løfter det opp eller bærer det.** Hvis du holder fingeren på bryteren når du bærer elektroverktøyet eller kobler elektroverktøyet til strømmen i innkoblet tilstand, kan dette føre til uhell.
 - Fjern innstillingsverktøy eller skrunøkler før du slår på elektroverktøyet.** Et verktøy eller en nøkkel som befinner seg i en roterende maskindel, kan føre til skader.
 - Ikke overvurder deg selv. Sørg for å stå stødig og i balanse.** Dermed kan du kontrollere elektroverktøyet bedre i uventede situasjoner.
 - Bruk alltid egnede klær. Ikke bruk vide klær eller smykker. Hold hår og klær unna deler som beveger seg.** Løstsittende tøy, smykker eller langt hår kan komme inn i deler som beveger seg.
 - Hvis det kan monteres støvavsug- og oppsamlingsinnretninger, må du forviss deg om at disse er tilkoblet og brukes på korrekt måte.** Bruk av et støvavsug reduserer faren på grunn av støv.
 - Selv når du er blitt vant til verktøyet, må du**

ikke bli sløv og ignorere sikkerhetsreglene for verktøyet. En uforsiktig handling kan forårsake alvorlig personskade i løpet av et brøkdels sekund.

4) AKTSOM HÅNTERING OG BRUK AV ELEKTROVERKTØY

- a) **Ikke overbelast elektroverktøyet. Bruk et elektroverktøy som er beregnet til den type arbeid du vil utføre.** Med et passende elektroverktøy arbeider du bedre og sikrere i det angitte effektområdet.
 - b) **Ikke bruk elektroverktøy med defekt på-/avbryter.** Et elektroverktøy som ikke lenger kan slås av eller på, er farlig og må repareres.
 - c) **Trekk støpselet ut av stikkkontakten og/eller fjern batteriet (hvis demonterbart) før du utfører innstillinger på elektroverktøyet, skifter tilbehørsdeler eller legger elektroverktøyet bort.** Disse tiltakene forhindrer en utilsiktet startung av elektroverktøyet.
 - d) **Elektroverktøy som ikke er i bruk må oppbevares utilgjengelig for barn. Ikke la elektroverktøyet brukes av personer som ikke er fortrolig med dette eller ikke har lest disse anvisningene.** Elektroverktøy er farlige når de brukes av uerfarne personer.
 - e) **Vær nøye med vedlikeholdet av elektroverktøyet og tilbehøret. Kontroller om bevegelige maskindeler fungerer feilfritt og ikke klemmes fast, og om deler er brukt eller skadet, slik at dette innvirker på elektroverktøyet funksjon. La skadede deler repareres før elektroverktøyet brukes.** Dårlig vedlikeholdte elektroverktøy er årsaken til mange uhell.
 - f) **Hold skjæreverktøyene skarpe og rene.** Godt stelte skjæreverktøy med skarpe skjær setter seg ikke så ofte fast og er lettere å føre.
 - g) **Bruk elektroverktøy, tilbehør, verktøy osv. i henhold til disse anvisningene. Ta hensyn til arbeidsforholdene og arbeidet som skal utføres.** Bruk av elektroverktøy til andre formål enn det som er angitt kan føre til farlige situasjoner.
 - h) **Hold håndtak og gripeflater tørre, rene og uten olje eller fett.** Glatte håndtak og gripeflater hindrer sikker håndtering og styring av verktøyet i uventede situasjoner.
- #### 5) AKTSOM HÅNTERING OG BRUK AV BATTERIDREVNE VERKTØY
- a) **Lad batteriet kun opp i ladeapparater som er anbefalt av produsenten.** Det oppstår brannfare hvis et ladeapparat som er egnet til en bestemt type batterier, brukes med andre batterier.
 - b) **Bruk derfor kun riktig type batterier for elektroverktøyene.** Bruk av andre batterier kan medføre skader og brannfare.



- c) **Hold batteriet som ikke er i bruk unna binders, mynter, nøkler, spikre, skruer eller andre mindre metallgjenstander, som kan lage en forbindelse mellom kontaktene.** En kortslutning mellom batterikontaktene kan føre til forbrenninger eller brann.
 - d) **Ved gal bruk kan det lekke væske ut av batteriet. Unngå kontakt med denne væsken. Ved tilfeldig kontakt må det skylles med vann. Hvis det kommer væske i øynene, må du i tillegg oppsøke en lege.** Batterivæske som renner ut kan føre til irritasjoner på huden eller forbrenninger.
 - e) **Ikke bruk batteriet eller verktøyet hvis det er skadet eller modifisert.** Ødelagte eller modifiserte batterier kan oppføre seg uforutsigbart, noe som kan føre til brann, eksplosjon eller fare for personskade.
 - f) **Ikke utsett batteriet eller verktøyet for åpen ild eller for høye temperaturer.** Eksponering for ild eller temperaturer over 130°C kan forårsake eksplosjon.
 - g) **Følg alle ladeinstruksjer, og ikke lad batteriet eller verktøyet utenfor temperaturområdet som er spesifisert i bruksanvisningen.** Feil lading eller lading ved temperaturområdet, kan skade batteriet og øke brannfaren.
- #### 6) Service
- a) **Maskinen din skal alltid kun repareres av kvalifisert fagpersonale og kun med originale reservedeler.** Slik opprettholdes elektroverktøyet sikkerhet.
 - b) **Ikke utfør service på ødelagte batterier.** Service på batterier skal alltid utføres av produsenten eller godkjente forhandlere.

Sikkerhetsadvarsler for plentrimmer og kantklipper

- a) **Unngå å bruke maskinen i dårlig vær, spesielt når det er risiko for lyn.** Dette reduserer risikoen for å bli truffet av lynet.
- b) **Inspiser området for dyr der maskinen skal brukes.** Dyr kan bli skadet av maskinen under drift.
- b) **Inspiser området der maskinen skal brukes med jevne mellomrom, og fjern steiner, pinner, ledninger og andre fremmedlegemer.** Slike gjenstander kan forårsake personskade.
- d) **Før du bruker maskinen, må den alltid sjekkes for å se at skjærer og skjærerenhet ikke er ødelagt.** Ødelagte deler øker risikoen for skader.
- e) **Ha beskyttelsesutstyr på plass. Beskyttelsesutstyr må være i god stand og riktig montert.** Beskyttelsesutstyr som er løst, skadet eller ikke fungerer som det skal, kan føre til personskade.
- f) **Hold alle luftinntak for kjøling frie for rusk.** Blokkerte luftinntak og rusk kan føre til

- overoppheting eller brannfare.
- g) **Bruk vernebriller og hørselsvern.** Riktig verneutstyr reduserer faren for personskader.
 - h) **Når du bruker maskinen, må du alltid benytte sklisikkert og beskyttende fotføy. Ikke bruk maskinen når du er barbeint eller bruker sandaler.** Det reduserer sjansen for skade på føttene ved kontakt med den bevegelige skjærerer.
 - i) **Bruk alltid bukser som dekker bena mens du bruker maskinen.** Kontakt med den bevegelige skjærerer eller tråden kan forårsake skade.
 - j) **Hold andre personer og dyr unna mens du bruker maskinen.** Løse gjenstander som kastes ut kan føre til alvorlig personskade.
 - k) **Ikke bruk maskinen over midjehøyde.** Det bidrar til å forhindre utilsiktet kontakt med skjærerer og gir bedre kontroll over maskinen i uventede situasjoner.
 - l) **Vær forsiktig når du bruker maskinen i vått gress. Gå, aldri løp.** Det reduserer risikoen for å skli og falle, noe som kan føre til personskade.
 - m) **Ikke bruk maskinen i for bratte bakker.** Det reduserer risikoen for å miste kontrollen, skli og falle, noe som kan føre til personskade.
 - n) **Når du arbeider i bakker, må du alltid ha godt fotfeste. Arbeid alltid på tvers av skråninger, aldri opp eller ned. Utvis ekstrem forsiktighet når du endrer retning.** Det reduserer risikoen for å miste kontrollen, skli og falle, noe som kan føre til personskade.
 - o) **Hold alle strømledninger og kabler unna skjæreområdet.** Strømledninger eller kabler kan være skjult i hekker eller busker, og kan ved et uhell kuttes over av tråden eller skjærerer.
 - p) **Hold alle deler av kroppen unna den bevegelige skjærerer eller tråden. Ikke fjern materiale fra maskinen før den er koblet fra strømkilden.** Den bevegelige skjærerer eller tråden kan føre til alvorlig personskade.
 - q) **Bær maskinen med maskinen slått av og bort fra kroppen.** Riktig håndtering av maskinen reduserer sannsynligheten for utilsiktet kontakt med den bevegelige skjærerer eller tråden.
 - r) **Bruk kun skjærehoder, kuttere og tråder som spesifisert av produsenten. Ikke bytt ut skjærere eller tråder med metalltråder eller kniver.** Feil reservedeler kan føre til tapt kontroll, brudd og skade.
- metallgjenstander.** Når batteripakken ikke er i bruk skal den holdes adskilt fra andre metallgjenstander som binders, mynter, nøkler, spiker, skruer eller andre små metallobjekter. Kortslutning av batteriet kan forårsake skader eller brann.
- c) **Ikke utsett celler eller batteripakke for varme eller ild. Unngå oppbevaring i direkte sollys.**
 - d) **Ikke utsett celler eller batteripakke for mekanisk støt.**
 - e) **Hvis du opplever cellelekkasje, ikke la væsken komme i kontakt med huden eller øynene. Dersom kontakt har oppstått, vask området med rikelige mengder vann og oppsøk medisinsk hjelp.**
 - f) **Hold batteripakken ren og tørr.**
 - g) **Tørk batteripakkekontaktene med en ren, tørr klut hvis de blir skitne.**
 - h) **Batteripakken må lades før bruk. Bruk denne instruksjonen og korrekt ladeprosedyre.**
 - i) **Ikke ha batteripakken til ladning når den ikke er i bruk.**
 - j) **Etter en lang lagringsperiode kan det være nødvendig å lade og utlade batteripakken flere ganger for å oppnå maksimal ytelse.**
 - k) **Bruk kun batteriladere spesifisert av Worx. Bruk ikke andre ladere enn de som er levert for bruk med utstyret.**
 - l) **Tikke bruk batteripakker som ikke er beregnet for bruk sammen med utstyret.**
 - m) **Hold batteripakken utenfor barns rekkevidde.**
 - n) **Ta vare på den originale bruksanvisningen for fremtidig bruk**
 - o) **Ta ut batteriene fra utstyret når det ikke er i bruk**
 - p) **Kvitt deg med produktet på forsvarlig måte.**
 - q) **Ikke bland batterier av forskjellig produksjon, kapasitet, størrelse eller type i enheten.**
 - r) **Hold batteriet unna mikrobølger og høyt trykk.**
 - s) **Advarsel! Ikke bruk batterier som ikke er oppladbare.**



SYMBOLER

	For å redusere risikoen for personskade, må brukeren lese instruksjonsveiledningen
	Bruk hørselsvern
	Bruk vernebriller

SIKKERHETSANVISNINGER FOR BATTERIPAKKE

- a) **Ikke demonter, åpne eller riv opp sekundære celler eller batteripakker.**
- b) **Ikke kortslett en celle eller en batteripakke. Ikke oppbevar celler eller batteripakke løst i en boks eller skuff hvor de kan kortslette hverandre eller bli kortslettet av andre**

	Ikke brenn
	Batterier kan ende opp i vann hvis de ikke kastes på riktig måte, som kan være farlig for økosystemet. Ikke kast brukte batterier som usortert husholdningsavfall.
	Litiumionbatteri. Som er merket med symbolene knyttet til "separat samling" av alle batteripakker og batteripakker. Det blir deretter resirkulert eller fjernet for å redusere miljøbelastningen. Batteripakken kan være skadelig for miljøet og menneskers helse fordi det inneholder skadelige stoffer.
	Kanting
	Klipping
	Lås
	Lås opp
	ADVARSEL – Hold tilskuere på avstand
	Ikke bruk metallkniver
	Fjern batteriet fra strømtilkoblingen før du utfører noen justeringer, service eller vedlikehold.

	ADVARSEL – koble fra batteriet før vedlikehold
	Avfall etter elektriske produkter må ikke legges sammen med husholdningsavfall. Vennligst resirkuler avfallet der dette finnes. Undersøk hos de lokale myndighetene eller en detaljert for resirkuleringsråd.

2. APPARATELEMENTER

1. BAKRE HÅNDTAK
2. PÅ/AV-KNAPP
3. BATTERIPAKKE*
4. LÅSEKNOTT PÅ HÅNDGREPET
5. LÅSEKRAGE
6. TELESKOPSKAFT
7. LÅSEKNOTT PÅ DREIEHODET
8. SIKKERHETSVERN
9. STØTTEHJUL FOR KANTKLIPPER/TRIMMER
10. LINJEKLIPPER
11. HJELPEHÅNDTAK
12. MATEKNAPP
13. AVLÅSNINGSKNAPP
14. BLOMSTERVERN

* Ikke alt illustrert eller beskrevet tilbehør inngår i leveransen.

3. TEKNISKE DATA

	WG173E WG173E.X **
Spenning	20 V  Max.***
Tomgangshastighet	6500 /min
Trådens kuttediameter	33 cm

Trådens lengde	2X 5m(16ft)
Snordiameter	1.65mm
Type hjulsett	WA0042
Spoletype	WA0007
Spolehettetype	WA0216
Vekt (bare verktøy)	2.4 kg

** X = 1-999, A-Z, M1-M9 er kun for forskjellige kunder, det er ingen sikkerhetsrelaterte endringer mellom disse modellene

*** Spenning målt uten belastning.
Batterispenningen er 20 V til å begynne med.
Nominell spenning er 18 V.

FORESLÅTTE BATTERIER OG LADERE

Kategori	Type	Kapasitet
20V Batteri	WA3014	4.0 Ah
	WA3644	4.0 Ah
20V Lader	WA3880	2.0 A

Vi anbefaler at du kjøper tilbehør fra butikken der verktøyet selges. Se tilbehørspakken for mer informasjon. Butikkpersonalet kan hjelpe og gi deg råd.

STØYINFORMASJON

Belastning lydtrykk	$L_{pA} = 75.2 \text{ dB(A)}$
K_{pA}	3.0 dB(A)
Belastning lydeffekt	$L_{wA} = 89.6 \text{ dB(A)}$
K_{wA}	3.0 dB(A)
Bruk hørselsvern.	

VIBRASJONS INFORMASJON

Vanlig belastningsvibrasjon	$a_h < 2.5 \text{ m/s}^2$
Usikkerhet	$K = 1.5 \text{ m/s}^2$

⚠ ADVARSEL! Vibrasjonsutslippsverdien under faktisk bruk av verktøyet kan avvike fra oppgitt verdi, avhengig av måten verktøyet brukes på og følgende eksempler og andre variasjoner i hvordan verktøyet brukes:

Hvordan verktøyet brukes og hvilke materialene som blir kuttet eller drillt.
Verktøyet er i god stand og godt veldlikeholdt.
Bruk av riktig tilbehør for verktøyet, og sørg for at det er skarpt og i god stand.
Hvor stramt grepet på håndtakene er, og om det brukes antivibrasjonstilbehør.
Og at verktøyet blir brukt til det formålet det er tilsiktet i henhold til designet og disse instruksjonene.

Dette verktøyet kan forårsake hånd-arm vibrasjonssyndrom, hvis det ikke brukes riktig.

⚠ ADVARSEL! For å være nøyaktig, bør også et overslag over eksponeringsnivå under faktiske bruksforhold også tas med i betraktning i alle deler av driftssyklusen, slik som når verktøyet er skrudd av og når det går på tomgang, men ikke faktisk gjør jobben. Dette kan redusere eksponeringsnivået betraktelig over hele arbeidsperioden.

For å hjelpe til å minimere risikoen for vibrasjonseksponering.
Bruk ALLTID skarpe meisler, drillere og blad.
Vedlikehold verktøyet i henhold til disse instruksjonene og sørg for at det er godt smurt (der det er hensiktsmessig).

Hvis verktøyet skal brukes regelmessig, invester i antivibrasjonstilbehør.
Unngå å bruke verktøy i temperaturer på 10°C eller lavere.



Planlegg arbeidstidsplassen din slik at du sprer bruk av høyvibrasjonsverktøy utover flere dager.

4. FORMÅLSMESSIG BRUK

Trimmeren er godt egnet til å klippe gress og tilsvarende myk vegetasjon, samt til trimming av gresskanter.

5. MONTERING OG DRIFT

Handling	Figur
MONTERING	
Tilpassing av beskyttelseskappe	Se Fig. A1, A2

Montering av støttehjul for kantklipper/trimmer MERK: Det er tre valgfrie posisjoner for støttehjulene til kantklipperen/trimmeren, som kan festes for å hjelpe med trimming og kantklipping. Fig. B1 er for kantklipping. Fig. B2 og B3 er for trimming.	Se Fig. B1, B2, B3
Fjerning eller installering av batteripakke Batteripakken er ULADET. Den må lades helt opp én gang før den brukes.	Se Fig. C
Kontrollerer batteriets tilstand	Se Fig. D1
Lading av batteripakken Flere detaljer finnes i lademanualen  ADVARSEL! Laderen og batteripakken er spesielt designet for å fungere sammen, så ikke prøv å bruke andre enheter. Sett aldri metallgjenstander inn i laderen eller tilkoblingene til batteripakken. Det kan gi elektrisk feil og medføre fare.	Se Fig. D2
BRUKSVEILEDNING	
Sikkerhets på/av-bryter  ADVARSEL! Skjærehodet fortsetter å gå rundt etter at trimmeren er slått av. Vent til det har stanset før du legger ned redskapet.  ADVARSEL! Sørg for at tråden er matet ut før bruk. Sørg for at motoren er oppe i full hastighet før trimming eller kantklipping.	Se Fig. E
Justering av det teleskopiske skaftet	Se Fig. F
Justering av hjelpehåndtaket	Se Fig. G
-Bruk av blomstervern Trekk ut blomstervernet før drift.	Se Fig. H1, H2
KLIPPING	
- Justere trimmerhodet MERK: Skjærehodet må låses som vist i fig. I3.	Se Fig. I1, I2, I3

-Trimming/klipping MERK: • For trimming/klipping som vist i fig. J1, monteres hjulene som vist i fig. B2. For trimming som vist i fig. J2, monteres hjulene som vist i fig. B3. • Du kan også bruke maskinen uten styrehjulene på beskyttelsesvernet når du trimmer.	Se Fig. J1, J2
Kanting	
- Rotasjon av hovedhåndtaket «Sørg for at det nedre huset og beskyttelsesvernet er på plass (med foten eller hånden). Trekk opp teleskopskaftet og vri 90 grader med klokken. Slipp, og skaftet vil automat-isk låses i kantmodus».	Se Fig. K1, K2
- Skifte til kantklippemodus	Se Fig. K3, K4, K5
- Kanting	Se Fig. K6
Mate klippetråden - Merk: Trykk etter behov	Se Fig. L
Å fylle på tråd manuelt	Se Fig. M
Erstatte trimmerspolen	Se Fig. N1, N2, N3
Snurre opp tråden manuelt	Se Fig. O1, O2, O3, O4

INSTRUKSJONER FOR TRÅDMATING/-INNRULLING

1. AUTOMATISK TRÅDFORSYNINGSSYSTEM

Første gang man slår på klipperen, blir en liten trådlengde ført ut. Hver gang verktøyet startes fra hvile vil det forlenge tråden med ca. 0,25 tommer. Man kan høre en 'klaprende' lyd når trådene treffer trådkutteren. IKKE BLI SKREMT; dette er normalt. Etter omtrent 5 sekunder vil tråden kuttes i riktig lengde og lyden reduseres i takt med at motoren når sin fulle hastighet.

Hvis lyden fra tråden ikke kan høres, vil mer tråd føres ut.

For å få tilført mer tråd, la klipperen stanse opp; sett så i gang en omstart, og la klipperen komme opp i full hastighet.

Gjenta den ovenstående inntil du hører trådene som slår mot trådkutteren.

COMMAND™
2. **FEED** (Se Fig. L)

Gresstrimmeren din er utstyrt med et matesystem. For effektiv mating av tråden trykker du på matingsknappen mens maskinen er i gang til du hører den «klaprende» lyden fra tråden. Motoren stopper kort når mateknappen trykkes og starter igjen når den slippes. Denne prosessen lar maskinen føre ut den nye tråden automatisk.

3. Å fylle på tråd manuelt (Se Fig. M)

Slå av trimmeren og ta ut batteriet. Om nødvendig kan tråden mates ut manuelt. Trykk og slipp du den manuelle trådmatingknappen, mens du trekker tråden forsiktig ut til den er lang nok til å nå trådkutteren. Hvis tråden strekkes forbi trådkutteren, er det matet ut for mye tråd. Hvis det mates ut for mye tråd fjernes spolehetten, og spolen vrir mot klokken til tråden har ønsket lengde.

4. SNURRE OPP TRÅDEN MANUELT (Se Fig. 01, 02, 03, 04)

Ta omtrent 3 meter tråd. Sett 15mm tråd i et av hullene i den øverste delen av spolen og snurr tråden i retning av pilene på toppen av spolen.

La omtrent 100mm tråd være utenfor og sett det fast i hakket. Gjør det samme med den nedre delen av spolen. Sørg for at tråden er nøyte snurret rundt spolen. Hvis det ikke er tilfelle vil det hindre den automatiske trådmatingen. Monter deretter spolen som vist i fig. N1, N2, N3.

6. VEDLIKEHOLD

Etter bruk, koble fra batteriet på verktøyet og sjekk for skade.

Det elektriske verktøyet trenger ikke ytterligere smøring eller vedlikehold. Det er ingen brukernyttige deler i det elektriske verktøyet. Bruk aldri vann eller kjemiske rensmidler for å rense verktøyet. Tørk av med en tørr klut. Oppbevar alltid elektroverktøyet på et tørt sted og utilgjengelig for barn. Hold alltid motorens ventilasjonskanaler rene. Hold alle betjeningskontrollene fri for støv.

FOR BATTERIVERKTØY

Omgivelsestemperatur for bruk og oppbevaring av verktøy og batteri er 0°-45°. Anbefalt omgivelsestemperatur for ladesystemet under lading er 0°-40°.

91

7. FEILSØKING

Følgende tabell viser problemstillinger og handlinger du kan utføre hvis maskinen ikke fungerer normalt. Hvis dette ikke identifiserer og korrigerer problemet, kontakter du Worx-kundeservice på 1-866-354-Worx.



ADVARSEL: Slå av maskinen og fjern batteriet før feilsøking.

Problemer	Mulige årsaker	Feilrettende tiltak
Trimmeren virker ikke.	Batteriet er utladet. Batteriet er for varmt/kaldt. Motoren er ødelagt. Interne ledninger i maskinen er skadet.	Lad batteriet; Se også innholdet i oppladerinstruksjonen. La batteriet bli kaldere/varmere. Kontakt servicerepresentant. Kontakt servicerepresentant.
Trimmeren går ujevnt.	Motoren er ødelagt. Batteriet er ikke oppladet. På/av-bryteren er defekt.	Kontakt servicerepresentant. Lad batteriet. Kontakt servicerepresentant.
Overdreven vibrasjon/støy.	Maskinen er defekt. Trådspolen er dårlig snurret.	Kontakt servicerepresentant. Snurr tråden på nytt. Se "SNURRE OPP TRÅDEN MANUELT" (Fig. 01, 02, 03, 04).
Klippetid per batteriladning for kort.	Batteriet er ikke blitt brukt på lenge eller er ikke ladet opp lenge nok. Gresset er for høyt. Batteriet er defekt.	Lad batteriet; Se også innholdet i oppladerinstruksjonen. Klipp trinnvis. Bytt batteriet.

Maskinen klipper ikke.	Tråden er ødelagt. Batteriet er ikke oppladet. Motoren er ødelagt (hastigheten er for lav). Gresset har samlet seg rundt klippehodet.	Bytt tråden. Lad batteriet; Se også innholdet i oppladerinstruksjonen. Kontakt servicerepresentant. Fjern gress.
Indikatoren for batteriladning lyser hele tiden. Det er ikke mulig å lade batteriet.	Batteriet er ikke (ordentlig) satt inn. Batterikontaktene er skitne. Batteriet er defekt.	Sett batteri ordentlig inn i batteriladeren. Rengjør batterikontaktene eller bytt batteriet. Bytt batteriet.
Indikatoren for batteriladning lyser ikke.	Batteriladeren er ikke (ordentlig) tilkoblet stikkkontakten. Stikkkontakten, strømledningen eller batteriladeren er defekt.	Sett støpslet (helt inn) i stikkkontakten. Kontroller spenningen i stikkkontakten. Få batteriladeren kontrollert av en autorisert servicerepresentant.
Automatisk tilføring av tråd virker ikke	Klippetråden er dårlig surret. Tråden er vaset. Tråden er brukt opp.	Mat tråden manuelt ut. Hvis tråden ikke kan mates ut, må spolen fjernes og tråden surres på nytt.

8. SAMSVARERKLÆRING

Vi,
Positec Germany GmbH
Postfach 32 02 16, 50796 Cologne, Germany

På vegne av Positec erklær at produktet
Beskrivelse Trådløs gressklipper
Type WG173E WG173E.X (1- betegner maskin, representerer Trådløs grastrimmer)
Funksjoner Kutting av gress og lignende myk vegetasjon, og for trimming av kanter

Samsvarer med følgende direktiver,
2006/42/EC, 2014/30/EU, 2011/65/EU & (EU)2015/863, 2000/14/EC revidert ved 2005/88/EC

2000/14/EC REVIDERT VED 2005/88/EC:

- Tilpassningsbedømmelse Utført ifølge **Anneks VI.**
- Målt Lydkraftniv **89.6 dB(A)**
- Erklært Garantert Lydkraftniv **93 dB(A)**

Den notifiserte gruppen involvert

Navn: Intertek Deutschland GmbH (Den notifiserte gruppen involvert 0905)
Adresse: Stangenstraße 1, 70771 LEINFELDEN-ECHTERDINGEN

Standardene samsvarer med,

EN 62841-1, FprEN IEC 62841-4-4:2020+FprAA:2021-02, EN ISO 3744, EN IEC 55014-1, EN IEC 55014-2, EN IEC 63000

Personen som er autorisert til å utarbeide den

tekniske filen,

Navn Marcel Filz

Adresse Positec Germany GmbH

Postfach 32 02 16, 50796 Cologne, Germany



2023/09/12

Allen Ding

Visesjefsingeniør, Testing og Sertifisering
Positec Technology (China) Co., Ltd
18, Dongwang Road, Suzhou Industrial
Park, Jiangsu 215123, P. R. China

INNEHÅLLSFÖRTECKNING

1. SÄKERHETSVARNINGAR
2. LADDARENS KOMPONENTER
3. TEKNISKA DATA
4. ÄNDAMÅLSENLIK ANVÄNDNING
5. MONTERING OCH DRIFT
6. UNDERHÅLL
7. FELSÖKNING
8. DEKLARATION OM ÖVERENSSTÄMMELSE

1. SÄKERHETSVARNINGAR GENERELLA SÄKERHETSVARNINGAR FÖR ELVERKTYG

 **WARNING:** Läs alla säkerhetsföreskrifter, instruktioner, illustrationer och specifikationer som följer med detta elverktyg. Underlåtelse att följa instruktionerna nedan kan leda till elstöt, brand och/eller allvarlig skada.

Spara alla varningar och instruktioner för framtida bruk.

Termen "strömförande verktyg" i alla varningsmeddelande nedan avser ditt (sladdverktyg) strömförande verktyg eller batteridrivna (sladdlösa) strömförande verktyg.

1) ARBETSOMRÅDET

- a) **Håll arbetsområdet rent och väl upplyst. Skräpiga och mörka områden är skaderisker.**
- b) **Använd inte strömförande verktyg i explosiva miljöer, som nära brandfarliga vätskor, gaser eller damm.** Strömförande verktyg skapar gnistor som kan antända damm eller ångor.
- c) **Håll barn och åskådare borta när du använder ett strömförande verktyg.** Distraktioner kan göra att du förlorar kontrollen.

2) ELSÄKERHET

- a) **Stickkontaktarna till verktyget måste matcha uttaget. Modifiera inte stickkontakten på något sätt. Använd inte adapterkontakter i samband med jordade strömförande verktyg.** Omodifierade stickkontakter och matchande utluttag minskar risken för elstöt.
- b) **Undvik kroppskontakt med jordade ytor som rör, element, spisar och kylskåp.** Det finns en större risk för elstötar om din kropp är jordad.
- c) **Exponera inte strömförande verktyg för regn eller fuktiga förhållanden.** Kommer det in vatten i ett strömförande verktyg ökar

det risken för elstöt. bära, dra eller dra ut stickkontakten för det.

- d) **Missbruka inte sladden. Använd aldrig sladden för att strömförande verktyget. Håll sladden borta från hetta, olja, skarpa kanter eller rörliga delar.** Skadade eller tilltrasslade sladdar ökar risken för elstöt.
- e) **När du använder ett strömförande verktyg utomhus använder du en förlängningssladd som lämpar sig för utomhus bruk.** Använder du en sladd för utomhus bruk reducerar du risken för elstöt.
- f) **Om det inte går att undvika att driva ett elverktyg i en fuktig lokal, använd då en restströmsskyddad (RCD) strömtillförselanordning.** Användning av en RCD minskar risken för elektriska stötter.

3) PERSONLIG SÄKERHET

- a) **Var uppmärksam, håll ögonen på vad du gör och använd sunt förnuft när du använder ett strömförande verktyg. Använd inte ett strömförande verktyg när du är trött eller påverkad av droger, alkohol eller läkemedel.** En kort stund av ouppmärksamhet med strömförande verktyg kan resultera i allvarliga personskador.
- b) **Använd säker utrustning. Använd alltid skyddsglasögon.** Säkerhetsutrustning som munskydd, halkfria skor, skyddshjälm eller hörselskydd som används när det behövs kommer att reducera personskador.
- c) **Förhindra ofrivillig start. Se till att kontakten är i off-läge innan du ansluter till strömkälla och/eller batterienhet, tar upp eller bär med dig verktyget.** Bär du strömförande verktyg med fingret på kontakten eller sätter i stickkontakten i elluttag när kontakten är i PÅ-läge utgör det en skaderisk.
- d) **Ta bort alla skiftnycklar eller skruvnycklar innan du sätter på det strömförande verktyget.** En skift- eller skruvnyckel som lämnas kvar på en roterande del på ett strömförande verktyg kan orsaka personskador.
- e) **Sträck dig inte för långt. Bibehåll alltid fotfästet och balansen.** Detta gör att du kan kontrollera verktyget bättre i oväntade situationer.
- f) **Klä dig rätt. Använd inte löst sittande kläder eller smycken.** Håll ditt hår och dina kläder borta från rörliga delar. Lösna kläder, smycket eller långt hår kan snarjas in i rörliga delar.
- g) **Om det på enheterna finns anslutning för dammsug och dammupsamling ser du till att de är anslutna och används korrekt.** Använder du dessa anordningar reducerar det dammrelaterade faror.
- h) **Låt inte förtrogenhet, tack vare frekvent användning av verktyget, lura dig att känna dig för trygg med det och därmed ignorera**

säkerhetsföreskrifterna. En vårdslös handling kan orsaka allvarlig skada inom loppet av en sekund.

4. ANVÄNDNING OCH UNDERHÅLL AV STRÖMFÖRANDE VERKTYG

- a) **Forcera inte det strömförande verktyget. Använd korrekt verktyg för arbetet.** Det korrekta verktyget kommer att göra jobbet bättre och säkrare med den hastighet den tillverkats för.
- b) **Använd inte verktyget om kontakten inte sätter på eller stänger av det.** Alla strömförande verktyg som inte kan kontrolleras med kontakten är farliga och måste repareras.
- c) **Koppla från stickkontakten från strömkällan och/eller batterienheten från elverktyget innan du utför några justeringar, ändrar i tillbehören eller magasinerar elverktygen.** Sådana förebyggande säkerhetsåtgärder reducerar risken för att du startar verktyget oavsiktligt.
- d) **Förvara verktyget som inte används utom räckhåll för barn och låt inte någon person använda verktyget som inte känner till verktyget eller dessa anvisningar.** Strömförande verktyg är farliga i händerna på utbildade användare.
- e) **Håll koll på elverktyget och tillbehören. Kontrollera inriktningen eller fästet för rörliga delar, defekta delar och alla andra saker som kan påverka användningen av elverktyget. Om den skadats måste elverktyget repareras före användning.** Många olyckor orsakas av felaktigt underhållna elverktyg.
- f) **Håll sågverktyget skarpa och rena.** Korrekt underhållna skärverktyg med skarpa egg kommer inte att köra fast lika ofta och är enklare att kontrollera.
- g) **Använd elverktyget, tillbehören och verktygsbiten etc. i enlighet med dessa anvisningar och på det sätt som avsetts för varje typ av elverktyg. Ha också i åtanke arbetsförhållandena och arbetet som skall utföras.** Använder du elverktyg för åtgärder som skiljer sig det avsedda arbetet kan det resultera i riskfyllda.
- h) **Håll handtag och greppytor torra, rena och fria från olja och fett.** Hala handtag och greppytor ger inte säker hantering och kontroll över verktyget i oväntade situationer.

5. ANVÄNDNING OCH SKÖTSEL AV SLADDLÖSA VERKTYG

- a) **Ladda bara med den laddare som tillverkaren anger.** En laddare som passar en typ av batteripaket kan medföra en risk för brand när den används till ett annat batteripaket.
- b) **Använd elverktyg bara tillsammans med det särskilt konstruerade batteripaketet.** Användning av andra batteripaket kan medföra

en risk för personskador och brand.

- c) **När batteripaketet inte används ska det hållas borta från metallföremål som gem, mynt, nycklar, skruvar och andra små metallföremål som kan skapa kontakt mellan batteripaketets poler och kortsluta det.** En kortslutning kan orsaka brännskador och brand.
- d) **Under olyckliga omständigheter kan vätska komma ur batteriet. Undvik kontakt. Om den kommer i kontakt med huden, skölj med vatten. Om den kommer i kontakt med ögonen, skölj rikligt med vatten och sök läkarhjälp.** Vätska som kommer ut ur batteriet kan orsaka irritation eller brännskador.
- e) **Använd inte ett batteripack eller verktyg som skadats eller modifierats.** Skadade eller modifierade batterier kan uppvisa förväntade beteende som kan leda till brand, explosion eller skada.
- f) **Utsätt inte batteripack eller verktyg för eld eller höga temperaturer.** Eld eller temperaturer som överstiger 130 °C kan orsaka explosioner.
- g) **Följ alla laddningsinstruktioner och ladda inte batteripaketet eller verktyget utanför temperaturintervallen som anges i instruktionerna.** Felaktig laddning eller laddning i temperaturer utanför det angivna temperaturintervallen kan skada batteriet eller öka brandrisken.

6. UNDERHÅLL

- a) **Låt ditt elverktyg underhållas av en kvalificerad reparatör som bara använder äkta reservdelar.** Det kommer att garantera att elverktygets säkerhet bibehålls.
- b) **Försök aldrig reparera skadade batteripack.** Batteripack får endast underhållas av tillverkaren eller behöriga servicetekniker.

Säkerhetsvarningar för trimmer till gräsmatta och gräskanter

- a) **Undvik att använda maskinen under dåliga väderförhållanden, särskilt vid risk för blixtnedslag.** Detta minskar risken att bli träffad av blixten.
- b) **Inspektera noggrant området för att upptäcka vilda djur och växter där maskinen ska användas.** Vilda djur och växter kan komma till skada av maskinen under drift.
- c) **Inspektera noggrant det område där apparaten ska användas och plocka bort alla stenar, pinnar, kablar, ben och andra främmande föremål.** Kastade föremål kan orsaka personskador.
- d) **Innan maskinen tas i bruk ska skäraren, bladet och enheten alltid inspekteras visuellt för att upptäcka eventuella skador.** Skadade delar ökar risken för personskador.
- e) **Låt skydden sitta på. Skydden måste fungera och vara korrekt monterade.** Ett skydd som

sitter löst, är skadat eller inte fungerar korrekt kan orsaka personskador.

- f) **Se till att alla kallluftintag är rensade på skräp.** Blockerade luftintag och skräp kan resultera i överhettning eller risk för brand.
- g) **Använd skyddsglasögon och hörselskydd.** Lämplig skyddsutrustning minskar personskadorna.
- h) **När maskinen används ska halkfria skyddsskor användas. Använd inte maskinen när du är barfota eller använder öppna sandaler.** Detta minskar risken för skador på fötterna vid kontakt med de rörliga skärbladen.
- i) **Använd alltid kläder som byxor som täcker operatörens ben när maskinen används.** Kontakt med de rörliga skärbladen kan orsaka skador.
- j) **Håll personer borta när du använder maskinen.** Utkastat skräp kan resultera i allvarliga personskador.
- k) **Använd inte maskinen över midjehöjd.** Detta hjälper till att förhindra oavsiktlig kontakt med skärare eller blad och möjliggör bättre kontroll över maskinen i oväntade situationer.
- l) **Var försiktig när maskinen används i vått gräs. Gå alltid, spring inte.** Detta minskar risken för att halka och falla omkull, något som kan resultera i personskador.
- m) **Använd inte maskinen i alltför branta sluttningar.** Detta minskar risken för tappad kontroll eller att man halkar och faller, vilket kan leda till personskada.
- n) **När arbete utförs i sluttningar, var alltid säker på ditt fotfäste, arbeta alltid tvärs över sluttningar, aldrig upp eller ner och iakttä extrem försiktighet när du byter riktning.** Detta minskar risken för tappad kontroll eller att man halkar och faller, vilket kan leda till personskada.
- o) **Håll alla strömsladdar och kablar borta från området som klipps.** Strömsladdar eller kablar kan ligga dolda i häckar eller buskar och kan av misstag kapas eller skadas av tråden eller skärbladet.
- p) **Håll alla kroppsdelar borta från det rörliga skärbladet och tråden. Rensa inte maskinen på material förrän den har kopplats bort från strömkällan.** De rörliga skärbladen eller tråden kan orsaka personskador.
- q) **Maskinen ska bäras avstängd och bort från kroppen.** Korrekt hantering av maskinen minskar sannolikheten för oavsiktlig kontakt med en rörlig skärare, lina eller ett blad.
- r) **Använd endast av tillverkaren angivna reservdelar för att ersätta trimmerhuvud och skärblad.** Ersätt inte skärblad eller tråd med metalltråd eller blad. Felaktigt ersatta delar kan orsaka att man tappar kontrollen, att något går sönder eller i skada.











BATTERISÄKERHET SÄKERHETSFÖRESKRIFTER FÖR BATTERIET

- a) **Ta inte isär batteriet, öppna inte heller batteriet eller sära på battericeller.**
- b) **Kortslut inte batteriet. Förvara inte batteriet på ett slarvigt sätt i en låda där det kan kortslutas eller skadas av ledande material.** När batteriet inte används, håll det borta från metallobjekt, såsom pappersgern, pengar, nycklar, naglar, skruvar eller andra små metallobjekt som kan leda ström från en terminal till en annan. Om batteriterminalerna kortsluter varandra kan de förorsaka brandrisk.
- c) **Exponera inte batteriet för eld eller värme. Undvik förvaring i direkt solljus.**
- d) **Utsätt inte batteriet för mekanisk chock.**
- e) **Om batteriet läcker, låt inte vätskan komma i kontakt med hud eller ögon. Om så ändå skulle hända, skölj med mycket vatten och sök läkarhjälp.**
- f) **Håll batteriet rent och torrt.**
- g) **Torka av batteriet om det blir smutsigt med en torr, ren trasa.**
- h) **Batteriet måste laddas före användning. Använd den här bruksanvisningen för att ladda batteriet korrekt.**
- i) **Låt inte batteriet stå på laddning när det inte används.**
- j) **Efter lång tids användning kan det bli nödvändigt att ladda och ladda ur batteriet många gånger för att nå maximal prestanda.**
- k) **Ladda endast med laddare av varumärket Worx. Använd ingen annan laddare än den som specifikt ska användas med det här batteriet.**
- l) **Använd inte ett batteri som inte är avsett för användning med det här verktyget.**
- m) **Håll batteriet borta från barn.**
- n) **Behåll den ursprungliga bruksanvisningen för framtida användning.**
- o) **Plocka ur batteriet från verktyget då det inte används.**
- p) **Kassera batteriet på rätt sätt.**
- q) **Blanda inte celler från olika tillverkning, kapacitet, storlek eller typ inom en enhet.**
- r) **Håll batteriet borta från mikrovågor och högt tryck.**
- s) **Varning! Icke uppladdningsbara batterier ska inte användas.**

SYMBOLER



För att minska risken för skador måste användaren läsa bruksanvisningen

	Använd hörselskydd
	Använd skyddsglasögon
	Får ej uppeldas
	Om det inte hanteras ordentligt kan batteriet gå in i vattencykeln och kan skada ekosystemet. Kassera ej använda batterier som osorterat kommunalt avfall.
	Litiumjonbatteri, som har blivit märkt med symbolerna i samband med "separat samling" av alla batteripack och batteripaket. Det återvinns eller tas bort för att minska miljöpåverkan. Batterier kan vara skadliga för miljön och människors hälsa eftersom de innehåller skadliga ämnen.
	Kantning
	Corte
	Lås
	Lås upp
	VARNING – Håll kringstående undan
	Använd inte metallblad.

	Se till att batteriet tas bort innan byte av tillbehör.
	VARNING – Koppla bort batteriet före underhåll.
	Uttjänade elektriska produkter får inte kasseras som hushållsavfall. Återanvänd där det finns anläggningar för det. Kontakta dina lokala myndigheter eller återförsäljare för återvinningsråd.

2.LADDARENS KOMPONENTER

1. BAKRE HANDTAG
2. PÅ/AV-KNAPP
3. BATTERIPAKET*
4. LÅSKNOPP FÖR HJÄLPHANDTAG
5. LÅSKRAGE
6. TELESKOPSKAFT
7. LÅSKNOPP FÖR VRIDBART HUVUD
8. SÄKERHETSSKYDD
9. STÖDHJUL KANTKLIPPARE/TRIMMER
10. SNÖRSKÄRARE
11. HJÄLPHANDTAG
12. MATNINGSKOMMANDOKNAPP
13. FRIGÖRINGSKNAPP
14. BLOMSTERSKYDD

* Avbildat eller beskrivet tillbehör ingår delvis inte i leveransomfånget.

3. TEKNISKA DATA

WG173E WG173E.X **

Spänning	20 V  Max.***
Hastighet utan belastning	6500 /min
Klippdiameter för tråd	33 cm
Klipptrådens längd	2X 5m(16ft)
Linjediameter	1.65mm
Typ av hjuluppsättning	WA0042
Typ av spole	WA0007
Typ av spolkåpa	WA0216
Maskinens vikt (Naken verktyg)	2.4 kg

** X = 1-999, A-Z, M1-M9 är endast för olika kunder, det finns inga säkerhetsrelaterade förändringar mellan dessa modeller.

*** Spänning uppmätt utan belastning. Initial batterispänning är max. 20 V. Nominell spänning är 18 V.

REKOMMENDERADE BATTERIER OCH LADDARE

Kategori	Typ	Kapacitet
20V Batteripaket	WA3014	4.0 Ah
	WA3644	4.0 Ah
20V Laddning	WA3880	2.0 A

Vi rekommenderar att du köper tillbehör från butiken där verktygen säljs. Se tillbehörspaketet för mer information. Butikspersonal kan hjälpa dig och ge dig råd.

BULLERINFORMATION

Uppmätt ljudtryck	$L_{pA}=75.2\text{dB(A)}$
K_{pA}	3.0 dB(A)
Uppmätt ljudstyrkar	$L_{wA}=89.6\text{dB(A)}$
K_{wA}	3.0 dB(A)
Använd hörselskydd.	

VIBRATIONSINFORMATION

Typisk uppmätt vibrering:	$a_h < 2.5\text{m/s}^2$
Osäkerhet	$K = 1.5\text{m/s}^2$

 **WARNING:** Vibrationsemissionsvärdet vid användning av maskinverktyg kan skilja sig åt från det deklarerade värdet beroende på hur verktyget används och beroende på följande exempel och andra variationer av hur verktyget används:

Hur verktyget används och materialet som verktyget används med.

Verktyget är i bra skick och bra underhållet. Användning av korrekt tillbehör till verktyget och säkerställandet att det är vasst och i bra skick. Beroende på hur tajt åtdraget handtaget är och om några antivibrationstillbehör används. Verktyget används som avsett enligt konstruktionen och de här instruktionerna.

Detta verktyg kan orsaka hand- arm- vibrationssyndrom om det används på felaktigt sätt.

 **WARNING:** För att det ska bli korrekt bör en beräkning av exponeringsnivån under verkliga förhållanden vid användning också tas med för alla delar av hanteringscykeln såsom tiden när verktyget är avstängt och när det körs på tomgång utan att utföra något arbete. Detta kan betydligt minska exponeringsnivån över den totala arbetsperioden. Hjälpl för att minimera risken för vibrationsexponering.

Använd ALLTID skarpa mejslar, borrar och blad. Underhåll verktyget i enlighet med dessa instruktioner och håll det välsmort (där det är nödvändigt).



Om verktyget ska användas regelbundet, investera i antivibrationstillbehör.

Undvik att använda verktyg i temperaturer på 10 °C eller lägre. Planera ditt arbetsschema för att sprida ut användning av kraftigt vibrerande verktyg över flera dagar.

4. ÄNDAMÅLSENLIG ANVÄNDNING

Elredskapet är avsett för trimning av gräs och ogräs under buskar samt på slänter och vid kanter som inte kan nås med gräsklipparen.

5. MONTERING OCH DRIFT

Åtgärd	Figur
MONTERING	
Montera distansskyddet	Se Fig. A1, A2
Montering av kantklipparens/ trimmerns stödhjul OB! Det finns tre valbara positioner för stödhjulen till kantklippare/ trimmer som kan fastgöras som hjälpmedel vid kantklippning och trimning. Bild B1 är för kantklippning. Bild B2 och B3 är för trimning.	Se Fig. B1, B2, B3
Ta bort eller sätta i batteripaketet Batteripaketet är OLADDAT och måste laddas fullt en gång innan det används.	Se Fig. C
Kontroll av batteriets laddningstillstånd	Se Fig. D1
Laddning av batteripaketet Mer detaljer finns i laddarens handbok  WARNING! Laddaren och batteripaketet är tillverkade specifikt för att fungera tillsammans, så försök inte använda dem med andra apparater. För aldrig in eller låt metallföremål komma in i laddaren eller batteripaketets anslutningar, eftersom detta skulle orsaka elfel och fara.	Se Fig. D2
DRIFT	
Säkerhetsbrytare på/av  WARNING! Klipp huvudet fortsätter att rotera efter det att trimmern har stängts av; vänta tills den har stannat innan verktyget läggs ned.  WARNING! Se till att sladden är utmatad före användning. Se till att motorn går i full hastighet före trimning och kantklippning.	Se Fig. E
Justering av teleskopskaftet	Se Fig. F
Justera hjälphandtaget	Se Fig. G

-Använda blomvakten Dra ut blomsterskyddet före drift.	Se Fig. H1, H2
Trimning	
- Justera trimmerhuvudet OB! Trimmerhuvudet måste vara låst enligt bild I3.	Se Fig. I1, I2, I3
- Grässtrimming/-klippning OB! • För grässtrimming/-klippning enligt bild J1, montera hjulen enligt bild B2. För trimning enligt bild J2, montera hjulen enligt bild B3. • Maskinen kan även användas utan stödhjul vid trimning.	Se Fig. J1, J2
Kantning	
- Rotering av huvudhandtaget "Säkerställ att det nedre höljet och skyddet sitter på plats (med foten eller handen). Dra upp teleskopskaftet och vrid medurs 90 grader. Släpp så låser skaftet automatiskt in i kantklipningsläge."	Se Fig. K1, K2
- Ändra verktygtill till kantningsläge	Se Fig. K3, K4, K5
- Kantning	Se Fig. K6
Kommando för att mata linjen - OB! Tryck vid behov.	Se Fig. L
Mata ut snöre manuellt	Se Fig. M
Byta ut trimmerspolen	Se Fig. N1, N2, N3
Manuellt upplindning av lina	Se Fig. O1, O2, O3, O4

INSTRUKTIONER FÖR TRÅDMATNING/LINDNING

1. Automatiskt snörmatarsystem

När du först slår på trimmern, matas ett litet stycke snöre ut. Varje gång verktyget startas från vila matas cirka 0,64 cm trimmertråd ut. En 'rasslande' ljud härs när snöret träffar snörskäraren. BLIR INTE OROLIG – detta är normalt. Efter ungefär 5 sekunder skärs snöret ut till rätt längd och ljudet avtar samtidigt som motorn uppnår full hastighet. Om du inte hör något ljud från att snöret skärs av, ska mer snöre matas ut. För att mata ut mer snöre, låt trimmern stoppa helt,

starta därefter om den och låt motorn uppnå full hastighet. Upprepa detta tills du hör hur snörena träffar snörskäraren.

2. **COMMAND FEED**™ (Se Fig. L)

Din trimmer är utrustad med ett matningskommandosystem. För att effektivt mata ut tråden, tryck bara på kommandoknappen för utmatning medan maskinen körs tills du hör det "rasslande" ljudet av tråden som kapas. Motorn kommer stängas av när man trycker på matningskommandoknappen och kommer åter starta när knappen släpps. Under denna process kommer automatiskt en extra rad att skäras.

3. Mata ut snöre manuellt (Se Fig. M)

Stäng av trimmern och ta ur batteriet. Vid behov kan mer tråd matas ut manuellt. Gör detta genom att trycka ner och släppa knappen för manuell trådmatning medan du försiktigt drar ut tråden tills den är tillräckligt lång för att nå trädklipparen. Om tråden går förbi trädklipparen har för mycket tråd matats ut. Om för mycket tråd matats ut, avlägsna spolkåpan och vrid spolen moturs tills tråden når önskad längd.

4. MANUELLT UPPLINDNING AV LINA (Se Fig. 01, 02, 03, 04)

Ta cirka 3m lina och för in 15mm av lina i ett av hålen i den övre delen av spolen. Linda lina i riktningen som pilarna visar i toppen av spolen.

Lämna cirka 100mm av lina olindad och placera den i hjulet. Upprepa för den lägre delen av spolen.

Försiktighet bör vidtas för att säkerställa att lina är prydligt upprullad på spolen. Underlåtenhet att göra detta kommer att försämra den automatiska matningen av lina. Montera sedan spolen enligt figur N1, N2, N3.

6. UNDERHÅLL

Ta alltid bort batteriet från din trimmer efter användning. Kontrollera alltid produkten innan den används för eventuella skador. Ditt verktyg kräver inte extra smörjning eller underhåll. Det finns inga delar som kan repareras av användaren i verktyget. Använd aldrig vatten eller kemiska medel för att rengöra verktyget. Torka rent med en torr trasa. Förvara alltid verktyget på en torr plats och utom räckhåll för barn. Håll motorns ventileringsöppningar rena. Håll alla knappar fria från damm.

FÖR BATTERIVERKTYG

Verktyget och batteriet bör användas och förvaras i 0°C-45°C. Den rekommenderade omgivningstemperaturen för laddningssystem vid laddning är 0°C-40°C.

7. FELSÖKNING

I följande tabell hittar du problem och åtgärder som du kan utföra om inte enheten fungerar som den ska. Om problemet inte kan identifieras och korrigeras med hjälp av detta, kontakt Worx kundtjänst på 1-866-354-Worx.



WARNING: STÄNG AV ENHETEN OCH TA BORT BATTERIET FÖRE ALL FELSÖKNING.

Problem	Möjliga orsaker	Korrigerande åtgärd
Trimmern fungerar inte.	Batteriet har laddat ur, Batteriet är för varmt/kallt. Motorn är trasig. Enhetens interna sladdar är trasiga.	Ladda batteriet. se även innehållet i laddarens bruksanvisning. Låt batteriet svalna/bli varmt. Kontakta en servicetekniker. Kontakta en servicetekniker.
Trimmern går hackigt.	Motorn är trasig. Batteriet är inte fulladdat. Strömbrytaren är trasig.	Kontakta en servicetekniker. Ladda batteriet. Kontakta en servicetekniker.
Alltför starka vibrationer/buller.	Enheten är trasig. Linspoken är fellindad.	Kontakta en servicetekniker. Linda om lina. Se "MANUELLT UPPLINDNING AV LINA"(Se Fig. 01, 02, 03, 04)

Klipptiden per batteriladdning är för kort.	Batteriet har inte använts på länge eller laddats för kort tid. Gräset är för högt. Batteriet är trasigt.	Ladda batteriet fullt. se även innehållet i laddarens bruksanvisning. Klipp i etapper. Byt ut batteriet.
Enheten klipper inte.	Linan är trasig. Batteriet är inte fulladdat. Motorn är trasig (för låg hastighet). Gräs har trasslat in sig runt klipphuvudet.	Byt ut linan. Ladda batteriet. se även innehållet i laddarens bruksanvisning. Kontakta en servicetekniker. Ta bort gräset.
Batteriladdningsindikatorn lyser hela tiden. Det går inte att ladda batteriet.	Batteriet är fel isatt. Batterikontakterna är smutsiga. Batteriet är trasigt.	Sätt in batteriet i batterihållaren på rätt sätt. Rengör batterikontakterna (t.ex. genom att sätta in och ta ut batteriet flera gånger) eller byt ut batteriet. Byt ut batteriet.
Batteriladdningsindikatorn lyser inte.	Batteriladdarens kontakt är inte ordentligt isatt. Eluttag, strömladd eller batteriladdare kan vara trasiga.	Sätt in strömkontakten ordentligt i eluttaget. Kontrollera nätströmmen. Låt batteriladdaren kontrolleras av en auktoriserad servicetekniker.
Matningen/ matningskommandot fungerar inte	Linan är fellindad. Linan har trasslat sig. Linan är slut.	Mata fram linan manuellt. Om det fortfarande inte går att mata fram linan, ta ut spolen och linda om linan. Sätt i en ny linspole.

8. DEKLARATION OM ÖVERENSSTÄMMELSE

Vi,
Positec Germany GmbH
Postfach 32 02 16, 50796 Cologne, Germany

På Positecs vägnar förklara att produkten
Beskrivning **Sladdlös grästrimmer**
Typ **WG173E WG173E.X (1- maskinbeteckning, anger Grästrimmer)**
Funktion **skärning gräs och ogräs**

UPPFYLLER FÖLJANDE DIREKTIV,
2006/42/EC, 2014/30/EU, 2011/65/EU & (EU)2015/863, 2000/14/EC ändrad av 2005/88/EC

2000/14/EC ÄNDRAD AV 2005/88/EC:
- Konformitetsutvärderingsprocedur enligt **Annex VI**
- Uppmätt bullernivå **89.6dB(A)**
- Deklarerad garanterad bullernivå **93dB(A)**

Berört notifierat organ
Namn: **Intertek Deutschland GmbH (Berört notifierat organ 0905)**
Adress: **Stangenstraße 1, 70771 LEINFELDEN-ECHTERDINGEN**

Standarder överensstämmer med
EN 62841-1, FprEN IEC 62841-4-4:2020+FprAA:2021-02, EN ISO 3744, EN IEC 55014-1, EN IEC 55014-2, EN IEC 63000

Personen som godkänts att sammanställa den tekniska filen

Namn Marcel Filz
Adress Positec Germany GmbH
Postfach 32 02 16, 50796 Cologne, Germany



2023/09/12
Allen Ding
Vice chefsingenjör, tester och certifiering
Positec Technology (China) Co., Ltd
18, Dongwang Road, Suzhou Industrial Park, Jiangsu 215123, P. R. China

SPIS TREŚCI

1. BEZPIECZEŃSTWO PRODUKTU
2. LISTA KOMPONENTÓW
3. DANE TECHNICZNE
4. UŻYCIE ZGODNE Z PRZEZNACZENIEM
5. MONTAŻ I OBSŁUGA
6. KONSERWACJA
7. ROZWIĄZYWANIE PROBLEMÓW
8. DEKLARACJA ZGODNOŚCI

1. BEZPIECZEŃSTWO PRODUKTU OGÓLNE OSTRZEŻENIA DOTYCZĄCE BEZPIECZEŃSTWA PODCZAS PRACY Z ELEKTRONARZĘDZIAMI



OSTRZEŻENIE: Przeczytaj wszystkie ostrzeżenia, instrukcje, ilustracje i

specyfikacje dostarczone z elektronarzędziem.

Niestosowanie się do podanych wskazówek może spowodować porażenie prądem, pożar i / lub ciężkie obrażenia ciała.

Należy dobrze przechowywać te przepisy.

Użyte w dalszej części pojęcie „elektronarzędzie” odnosi się do elektronarzędzi napędzanych prądem (z kablem zasilającym) i do elektronarzędzi napędzanych akumulatorami (bez kabla zasilającego).

1) Miejsce pracy

- Miejsce pracy należy utrzymywać w czystości i dobrze oświetlone.** Nieporządek i nie oświetlane zakreślenia pracy mogą doprowadzić do wypadków.
- Nie należy pracować tym narzędziem w otoczeniu zagrożonym wybuchem, w którym znajdują się np. łatwopalne ciecze, gazy lub pyły.** Elektronarzędzia wywołują iskry, które mogą podpalić ten pył lub parę.
- Elektronarzędzie trzymać podczas pracy z daleka od dzieci i innych osób.** Przy odwróceniu uwagi można stracić kontrolę nad narzędziem.

2) Bezpieczeństwo elektryczne

- Wtyczka urządzenia musi pasować do gniazda. Nie wolno zmieniać wtyczki w jakikolwiek sposób.** Nie należy używać wtyczek adapterowych razem z uziemionymi narzędziami. Niezmienione wtyczki i pasujące gniazda zmniejszają ryzyko porażenia prądem.

- Należy unikać kontaktu z uziemionymi powierzchniami jak rury, grzejniki, piece i lodówki.** Istnieje zwiększone ryzyko porażenia prądem, gdy Państwa ciało jest uziemione.
- Urządzenie należy trzymać zabezpieczone przed deszczem i wilgocią.** Wniknięcie wody do elektronarzędzia podwyższa ryzyko porażenia prądem.
- Nigdy nie należy używać kabla do innych czynności. Nigdy nie używać kabla do noszenia urządzenia za kabel, zawieszania lub do wyciągania wtyczki z gniazda. Kabel należy trzymać z daleka od wysokich temperatur, oleju; ostrych krawędzi lub ruchomych części urządzenia.** Uszkodzone lub poplątane kable zwiększają ryzyko porażenia prądem.
- W przypadku, że elektronarzędziem pracuje się na świeżym powietrzu należy używać kabla przedłużającego, który dopuszczony jest do używania na zewnątrz.** Użycie dopuszczonego do używania na zewnątrz kabla przedłużającego zmniejsza ryzyko porażenia prądem.
- Jeśli nie można uniknąć posługiwania się elektronarzędziem w miejscu o dużej wilgotności należy użyć zabezpieczonego zasilacza domowego (RCD).** Stosowanie RCD zmniejsza ryzyko porażenia prądem elektrycznym.

3) Bezpieczeństwo osób

- Należy być uważnym, zważać na to co się robi i pracę elektronarzędziem rozpoczynać z rozsądkiem. Nie należy używać urządzenia gdy jest się zmęczonym lub pod wpływem narkotyków, alkoholu lub lekarstw.** Moment nieuwagi przy użyciu urządzenia może doprowadzić do poważnych obrażeń ciała.
- Należy nosić osobiste wyposażenie ochronne i zawsze okulary ochronne.** Noszenie osobistego wyposażenia ochronnego jak maska przeciwpyłowa, nie ślizgające się buty robocze, hełm ochronny lub ochrona słuchu, w zależności od rodzaju i użycia elektronarzędzia zmniejsza ryzyko obrażeń ciała.
- Należy zapobiec przypadkowemu uruchomieniu. Przed podłączeniem do sieci zasilającej i/lub zestawu baterii, podniesieniem urządzenia i przenoszeniem urządzenia należy sprawdzić, czy przełącznik znajduje się w pozycji wyłączenia.** W przypadku, że przy noszeniu urządzenia trzyma się palec na włączniku/wyłączniku lub włączone urządzenie podłączone zostanie do prądu, to może to doprowadzić do wypadków.
- Zanim urządzenie zostanie włączone należy usunąć narzędzia nastawcze lub klucze.** Narzędzie lub klucz, które znajdują się w ruchomych częściach urządzenia mogą doprowadzić do obrażeń ciała.
- Nie należy przeceniać swoich możliwości.**

- Należy dbać o bezpieczną pozycję pracy i zawsze utrzymywać równowagę. Przez to możliwa jest lepsza kontrola urządzenia w nieprzewidzianych sytuacjach.
- f) **Należy nosić odpowiednie ubranie. Nie należy nosić luźnego ubrania lub biżuterii. Wystrzegaj się kontaktu włosów, części odzieży lub rękawic ochronnych z ruchomymi częściami urządzenia.**
- g) **W przypadku, że możliwe jest zamontowanie urządzeń odsysających lub podchwytujących należy upewnić się, czy są one właściwie podłączone i prawidłowo użyte.** Użycie tych urządzeń zmniejsza zagrożenie spowodowane pyłami.
- h) **Częste używanie urządzenia i rutyna może osłabić twoją uwagę i być przyczyną niedotrzymywania zasad bezpieczeństwa.** Nieuważne działanie może spowodować poważne szkody w ułamku sekundy.
- 4) **Staranne obcowanie oraz użycie elektronarzędzi**
- a) **Nie należy przeciążać urządzenia. Do pracy używać należy elektronarzędzia, które jest do tego przewidziane.** Odpowiednim narzędziem pracuje się lepiej i bezpieczniej w podanym zakresie sprawności.
- b) **Nie należy używać elektronarzędzia, którego włącznik/wyłącznik jest uszkodzony.** Elektronarzędzie, którego nie można włączyć lub wyłączyć jest niebezpieczne i musi zostać naprawione.
- c) **Przed przystąpieniem do wykonywania jakichkolwiek regulacji, ustawień wymiany osprzętu lub składowania urządzenia należy odłączyć wtyczkę od źródła zasilania i/lub wyjąć akumulator.** Ten środek ostrożności zapobiega niezamierzonemu włączeniu się urządzenia.
- d) **Nie używane elektronarzędzia należy przechowywać poza zasięgiem dzieci. Nie należy dać narzędzia do użytku osobom, które jego nie znają lub nie przeczytały tych przepisów.** Używane przez niedoświadczoną osobę elektronarzędzia są niebezpieczne.
- e) **Dotrzymuj regularnego wykonywania konserwacji urządzenia i osprzętu. Należy kontrolować, czy ruchome części urządzenia funkcjonują bez zarzutu i nie są zablokowane, czy części nie są pęknięte lub uszkodzone, co mogłoby mieć wpływ na prawidłowe funkcjonowanie urządzenia. Uszkodzone części należy przed użyciem urządzenia oddać do naprawy.** Wiele wypadków spowodowanych jest przez niewłaściwą konserwację elektronarzędzi.
- f) **Narzędzia tnące należy utrzymywać ostre i czyste.** Starannie pielęgnowane narzędzia tnące z ostrymi krawędziami tnącymi zablokują się
- rzadziej i łatwiej się je prowadzi.
- g) **Elektronarzędzia, osprzęt, narzędzia itd. należy używać odpowiednio do tych przepisów i tak, jak jest to przewidziane dla tego specjalnego typu urządzenia. Uwzględnić należy przy tym warunki pracy i czynność do wykonania.** Użycie elektronarzędzi do innych niż przewidziane prace może doprowadzić do niebezpiecznych sytuacji.
- h) **Uchwyty oraz powierzchnie elementów obsługi urządzenia utrzymywać suche, czyste, bez oleju i smaru.** Śliskie uchwyty oraz inne powierzchnie stanowią przeszkodę w bezpiecznej obsłudze i kontroli nad narzędziem w nieoczekiwanych sytuacjach.
- 5) **Staranne użytkowanie elektronarzędzi napędzanych akumulatorami**
- a) **Akumulatory należy ładować tylko w ładowarkach, które poleci producent.** Dla ładowarki, która nadaje się do ładowania określonych akumulatorów istnieje niebezpieczeństwo pożaru, gdy użyte zostaną inne akumulatory.
- b) **Do elektronarzędzi należy używać jedynie przewidzianych do tego akumulatorów.** Użycie innych akumulatorów może doprowadzić do obrażeń ciała i niebezpieczeństwa pożaru.
- c) **Nie używany akumulator należy trzymać z daleka od spinaczy, monet, kluczy, gwoździ, śrub lub innych małych przedmiotów metalowych, które mogłyby spowodować zmostkowanie kontaktów.** Zwarcie pomiędzy kontaktami akumulatora może spowodować oparzenia lub pożar.
- d) **Przy niewłaściwym użyciu możliwe jest wydostanie się cieczy z akumulatora. Należy unikać kontaktu z nią. Przy przypadkowym kontakcie splukać wodą. W przypadku, że ciecz dostała się do oczu należy dodatkowo skonsultować się z lekarzem.** Ciecz akumulatorowa może doprowadzić do podrażnienia skóry lub oparzeń,
- e) **Zabrania się używania uszkodzonego lub zmodyfikowanego akumulatora lub urządzenia.** Uszkodzone lub zmodyfikowane akumulatory mogą działać w nieoczekiwany sposób wywołując pożar, eksplozję lub zagrożenie zranienia osób.
- f) **Zabrania się wystawiania akumulatora lub urządzenia na działanie ognia lub podwyższonej temperatury.** Działanie ognia lub temperatury przekraczającej 130 °C może spowodować eksplozję.
- g) **Kierować się instrukcjami dotyczącymi sposobu ładowania, nie wystawiać akumulatora na działanie temperatury poza zakresem podanym w instrukcji obsługi.** Niewłaściwy sposób ładowania akumulatora lub działanie temperatury poza zakresem podanym w

instrukcji, może być przyczyną uszkodzenia akumulatora lub nastanie podwyższonego ryzyka wybuchu pożaru.

6) Serwis

- a) **Naprawę urządzenia należy zlecić jedynie kwalifikowanemu fachowcowi i przy użyciu oryginalnych części zamiennych.** To gwarantuje, że bezpieczeństwo urządzenia zostanie zachowane.
- b) **Zabrania się dokonywania naprawy uszkodzonego akumulatora.** Naprawę akumulatora może wykonywać wyłącznie producent lub autoryzowany punkt serwisowy.

Ostrzeżenia dotyczące bezpieczeństwa użytkowania podkaszarki i krawędziarki do trawy

- a) **Unikać obsługi maszyny przy złej pogodzie, szczególnie jeśli istnieje ryzyko porażenia piorunem.** Zmniejsza to ryzyko porażenia piorunem.
 - b) **Dokładnie sprawdź, czy w miejscu, w którym ma być używana maszyna, nie ma dziko żyjących zwierząt.** Dziko żyjące zwierzęta mogą zostać zranione przez maszynę podczas pracy.
 - c) **Dokładnie sprawdź miejsce, w którym maszyna ma być używana i usuń wszystkie kamienie, patyki, druty, kości i inne obce przedmioty.** Odrzucone przedmioty mogą spowodować obrażenia ciała.
 - d) **Przed użyciem maszyny należy zawsze sprawdzić wzrokowo, czy ostrze i zespół tnący nie są uszkodzone.** Uszkodzone części zwiększają ryzyko obrażeń.
 - e) **Ostony powinny być zawsze zamontowane.** Ostony muszą być sprawne i prawidłowo zamontowane. Ostrona, która jest luźna, uszkodzona lub nie działa prawidłowo może spowodować obrażenia ciała.
 - f) **Nie dopuszczaj do zatkania wlotów powietrza chłodzącego.** Zablokowane wloty powietrza i zanieczyszczenia mogą powodować przegrzanie lub ryzyko pożaru.
 - g) **Stosuj środki ochrony oczu i słuchu.** Odpowiednie wyposażenie ochronne zmniejszy zagrożenie obrażeniami ciała.
 - h) **Podczas obsługi maszyny należy zawsze nosić obuwie antypoślizgowe i ochronne.** Nie należy obsługiwać maszyny boso lub w otwartych sandałach. Zmniejsza to szansę na zranienie stóp w wyniku kontaktu z ruchomym ostrzem.
 - i) **Podczas obsługi maszyny należy zawsze nosić odzież, np. spodnie, która zakrywa nogi operatora.** Kontakt z ruchomym ostrzem lub żyłką może spowodować obrażenia ciała.
 - j) **Podczas obsługi maszyny nie pozwól, by w pobliżu znajdowały się osoby postronne.** Wyrzucone odłamki mogą spowodować poważne obrażenia ciała.
- k) **Nie obsługuj maszyny powyżej wysokości pasa.** Pomaga to zapobiec niezamierzonemu kontaktowi z ostrzem i umożliwia lepszą kontrolę nad maszyną w nieoczekiwanych sytuacjach.
 - l) **Zachowaj ostrożność podczas obsługi maszyny w mokrej trawie.** Idź, nigdy nie biegnij. Zmniejsza to ryzyko poślizgnięcia się i upadku, co może skutkować obrażeniami ciała.
 - m) **Nie eksploatuj maszyny na zbyt stromych zboczach.** Zmniejsza to ryzyko utraty kontroli, poślizgnięcia się i upadku, co może skutkować obrażeniami ciała.
 - n) **Podczas pracy na zboczach należy zawsze uważnie stąpać, zawsze pracować w poprzek zbocza, nigdy w górę lub w dół, i zachować szczególną ostrożność przy zmianie kierunku.** Zmniejsza to ryzyko utraty kontroli, poślizgnięcia się i upadku, co może skutkować obrażeniami ciała.
 - o) **Z miejsca prowadzenia prac należy usunąć wszystkie przewody zasilające i kable.** Przewody zasilające lub kable mogą być ukryte w żywopłotach lub krzewach, a żyłka i ostrze mogą je przypadkowo przeciąć lub uszkodzić.
 - p) **Poruszającego się ostrza lub żyłki nie wolno zbliżać do żadnych części ciała.** Do chwili odłączenia maszyny od źródła zasilania nie wolno przystępować do oczyszczania maszyny z resztek trawy i liści. Poruszający się zespół tnący lub żyłka mogą spowodować poważne obrażenia ciała.
 - q) **Maszynę można przenosić dopiero po jej wyłączeniu, trzymając ją z dala od ciała.** Właściwe obchodzenie się z urządzeniem zmniejsza prawdopodobieństwo przypadkowego kontaktu z ruchomym ostrzem lub żyłką.
 - r) **Stosuj wyłącznie zamienną głowicę tnącą i ostrza do podkaszarek lub żyłki określone przez producenta.** Nie zastępuj ostrzy lub żyłek trymera metalowymi przewodami lub ostrzami. Niewłaściwe części zamienne mogą spowodować utratę kontroli nad urządzeniem, jego uszkodzenie oraz obrażenia ciała.





INSTRUKCJA BEZPIECZEŃSTWA DOTYCZĄCA MODUŁU AKUMULATORA

- a) **Nie demontuj, nie otwieraj lub nie niszczy ogniw pomocniczych lub modułu akumulatora.**
- b) **Nie zwieraj ogniwa lub modułu akumulatora.** Nie przechowuj ogniw lub modułu akumulatora

w sposób bezładny w pudle lub szufladzie, gdzie mogą się wzajemnie zewrzeć lub ulec zwarcia przez inne metalowe przedmioty. Nie używany akumulator należy trzymać z daleka od spinaczy, monet, kluczy, gwoździ, śrub lub innych małych przedmiotów metalowych, które mogłyby spowodować zmostkowanie kontaktów. Zwarcie pomiędzy kontaktami akumulatora może spowodować oparzenia lub pożar.

- c) Nie narażaj ogniu lub modułu akumulatora na działanie ciepła lub ognia. Unikaj składowania w miejscach pod bezpośrednim działaniem światła słonecznego.
- d) Nie narażaj ogniu lub modułu akumulatora na uderzenia mechaniczne.
- e) W razie wycieku z ognia, nie dopuść, aby płyn zetknął się ze skórą lub dostał się do oczu. Jeśli już nastąpił kontakt z płynem, przemyj skażoną powierzchnię dużą ilością wody i zwróć się o pomoc medyczną.
- f) Utrzymuj ogniwa i moduł akumulatora w czystości i w stanie suchym.
- g) Jeśli zaciski ognia lub akumulatora zostały zanieczyszczone, oczyść je czystą i suchą szmatką.
- h) Ogniwa pomocnicze i moduł akumulatora należy przed użyciem naładować. Zawsze używaj właściwej ładowarki i przestrzegaj instrukcji ładowania zawartej w instrukcji obsługi dostarczonej przez producenta urządzenia.
- i) Nie pozostawiaj modułu akumulatora na długie ładowanie, jeśli go nie używasz.
- j) Po dłuższym okresie składowania może być niezbędne kilkukrotne naładowanie i rozładowanie ogniw lub modułu akumulatora, aby uzyskać optymalną wydajność.
- k) Akumulatory należy ładować tylko w ładowarkach, które poleci producent Worx.
- l) Nie używaj ognia lub modułu akumulatora nie przeznaczonych do pracy z danym urządzeniem.
- m) Trzymaj ogniwa i moduł akumulatora poza zasięgiem dzieci.
- n) Zachowaj oryginalne instrukcje produktu do wglądu.
- o) Kiedy to możliwe, wyjmuj moduł akumulatora, jeśli urządzenia się nie używa.
- p) Zużyte ogniwa i akumulatory utylizuj zgodnie z zasadami gospodarki odpadami.
- q) Nie używaj w urządzeniu ogniw różnych producentów, pojemności i wymiarów.
- r) Akumulatora nie należy zbliżać do źródeł promieniowania mikrofalowego ani narażać na wysokie ciśnienie.
- s) **Ostrzeżenie!** Nie używać baterii jednorazowych.

SYMBOLE

	Aby zmniejszyć niebezpieczeństwo odniesienia obrażeń, użytkownik powinien przeczytać podręcznik z Instrukcjami
	Używać ochrony słuchu
	Używać ochrony wzroku
	Nie wrzucać do ognia
	Nieprawidłowo utylizowane baterie mogą dostać się do obiegu wodnego, co jest groźne dla ekosystemu. Nie wyrzucaj baterii wraz z niesortowanymi odpadami miejskimi.
	Bateria litowo-jonowa. Ten produkt oznaczono symbolem „segregacji odpadów” dla zużytych baterii i akumulatorów. Umożliwia to jego recykling i demontaż, które zmniejszają negatywny wpływ na środowisko. Pakiety akumulatorów są niebezpieczne dla środowiska i dla ludzkiego życia, gdyż zawierają niebezpieczne substancje.
	Wyrównywanie krawędzi
	Przycinanie
	Blokada
	Odblokowanie
	OSTRZEŻENIE – Należy zachować bezpieczną odległość o przechodniów.



Nie należy używać metalowych ostrzy

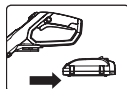

Przed przystąpieniem do wymiany akcesoriów upewnij się, że akumulator został wyjęty.



OSTRZEŻENIE - Przed przystąpieniem do konserwacji należy odłączyć akumulator



Waste electrical products must not be disposed of with household waste. Please recycle where facilities exist. Check with your local authorities or retailer for recycling advice.

2. LISTA KOMPONENTÓW

1. TYLNY UCHWYT
2. WŁĄCZNIK/WYŁĄCZNIK
3. POJEMNIK BATERYJNY*
4. POKRĘTŁO BLOKUJĄCE UCHWYT POMOCNICZY
5. BLOKADA PIERŚCIENIA
6. WAŁ TELESKOPOWY
7. POKRĘTŁO BLOKUJĄCE GŁOWICĘ OBROTOWĄ
8. OSŁONA OCHRONNA
9. KÓŁKA PODPOROWE DO PODKASZARKI/ KRAWĘDZIARKI
10. LINKA TNAĆCA
11. UCHWYT DODATKOWY
12. PRZYCIŚK URUCHAMIAJĄCY FUNKCJĘ
13. BLOKADA WŁĄCZNIKA
14. OSŁONA KWIATÓW

* Nie wszystkie pokazane na ilustracji akcesoria są dostarczane standardowo.

3. DANE TECHNICZNE

	WG173E WG173E.X **
Napięcie znamionowe	20 V Max.***
Napięcie znamionowe	6500 /min
Średnica żyłki tnącej	33 cm
Długość żyłki tnącej	2X 5m(16ft)
Średnica linki tnącej	1.65mm
Typ zestawu kółek	WA0042
Typ szpuli	WA0007
Typ zaślepki szpuli	WA0216
Masa urządzenia (Gołe narzędzie)	2.4 kg

** X = 1-999, A-Z, M1-M9 är endast för olika kunder, det finns inga säkerhetsrelaterade förändringar mellan dessa modeller.

*** Spänning uppmätt utan belastning. Initial batterispänning är max. 20 V. Nominell spänning är 18 V.

ZALECANE AKUMULATORY I ŁADOWARKI

Kategoria	Rodzaj	Pojemność
20V Akumulator	WA3014	4.0 Ah
	WA3644	4.0 Ah
20V Ładowarki	WA3880	2.0 A

Vi rekommenderar att du köper tillbehör från butiken där verktygen säljs. Se tillbehörspaketet för mer information. Butikspersonal kan hjälpa dig och ge dig råd.

DANE DOTYCZĄCE HAŁASU

Ważone ciśnienie akustyczne	$L_{pA} = 75.2 \text{ dB(A)}$
K_{pA}	3.0 dB(A)

Ważona moc akustyczna	$L_{WA} = 89.6 \text{ dB(A)}$
K_{WA}	3.0 dB(A)
Używać ochrony słuchu.	

INFORMACJE DOTYCZĄCE DRGAŃ

Typowa wibracja ważona	$a_n < 2.5 \text{ m/s}^2$
Niepewność	$K = 1.5 \text{ m/s}^2$

⚠ OSTRZEŻENIE: Wartość emisji wibracji w czasie rzeczywistego używania elektronarzędzia może się różnić od zadeklarowanej, w zależności od sposobu używania narzędzia w następujących przykładach i innych sposobach używania narzędzia:
Jak używane jest narzędzie oraz, czy materiał jest cięty czy wiercony.
Czy narzędzie jest w dobrym stanie i czy jest prawidłowo konserwowane.
Czy używane są prawidłowe akcesoria narzędzia i czy narzędzie jest właściwie naostrzone oraz w dobrym stanie.
Czy dokręcone są szczęki na uchwycie i czy używane są jakiegokolwiek akcesoria antywibracyjne.
Oraz, czy narzędzie jest używane zgodnie z przeznaczeniem i według instrukcji.

Niepewidłowe prowadzenie tego narzędzia może spowodować syndrom wibracji rąk.

⚠ OSTRZEŻENIE: W szczególności, oszacowanie poziomu ekspozycji w rzeczywistych warunkach używania powinno brać także pod uwagę wszystkie elementy cyklu działania, takie jak czasy wyłączenia narzędzia i czas bezczynności, ale nie rzeczywistość wykonywaną pracę.
Może to znacznie zmniejszyć poziom ekspozycji w całym okresie pracy.
Pomoc w minimalizacji narażenia na wibracje.
Narzędzie należy konserwować z godnie z instrukcjami i prawidłowo smarować (w odpowiednich miejscach)
Jeśli narzędzie jest używane regularnie należy zakupić akcesoria antywibracyjne.
Należy unikać używania narzędzi w temperaturach 10°C lub niższych
Należy zaplanować harmonogram pracy w celu rozłożenia używania narzędzi wytwarzających wysoki poziom drgań na kilka dni.

4. UŻYCIĘ ZGODNE Z PRZEZNACZENIEM

Podkaszarka jest powszechnie stosowana do cięcia trawy i podobnej miękkiej roślinności oraz do przycinania krawędzi trawników.

5. MONTAŻ I OBSŁUGA

ACTIE	FIGUUR
MONTAŻ	
Montaż osłony zabezpieczającej	Patrz Rys. A1, A2
Montaż kółek nośnych podkaszarki/krawędziarki UWAGA: Istnieją trzy opcjonalne pozycje, w których można zamocować kółka wspomagające podkaszarki/krawędziarki. Rys. B1 - do obcinania krawędzi. Rys. B2 i B3 - do przycinania.	Patrz Rys. B1, B2, B3
Emontaż i montaż akumulatora	
Bateria akumulatorowa NIE JEST NAŁADOWANA. Przed użyciem urządzenia należy ją w pełni naładować.	Patrz Rys. C
Sprawdzanie stanu naładowania akumulatora	Patrz Rys. D1
Ładowanie akumulatorów Więcej szczegółów znajduje się w instrukcji obsługi ładowarki. ⚠ OSTRZEŻENIE! Ładowarkę i baterię akumulatorową zaprojektowano z myślą o ich współpracy, zatem nie należy podejmować prób stosowania urządzeń o innych parametrach. Styków ładowarki ani baterii akumulatorowej nie wolno zwierać metalowymi przedmiotami, gdyż grozi to uszkodzeniem obwodów elektrycznych i stwarza zagrożenie dla użytkownika.	Patrz Rys. D2

OPERATION

WŁĄCZNIK/WYŁĄCZNIK BEZPIECZEŃSTWA

OSTRZEŻENIE: Głowica tnąca kontynuuje obracanie po wyłączeniu podkaszarki, dlatego narzędzie można położyć dopiero po jego zatrzymaniu.

OSTRZEŻENIE! Przed przystąpieniem do pracy sprawdź, czy żyłka tnąca jest wyprowadzona. Przed rozpoczęciem podkaszania lub przycinania krawędzi silnik musi osiągnąć pełną prędkość obrotową.

Patrz Rys. E

Regulacja wału

Patrz Rys. F

Regulacja uchwytu pomocniczego

Patrz Rys. G

-Korzystanie z osłony kwiatów
Przed rozpoczęciem pracy usuń osłonę rabatek.

Patrz Rys. H1, H2

Przycinanie

- Ustawienia głowicy tnącej
UWAGA: Głowica podkaszarki musi być zablokowana, jak przedstawiono na rys. I3.

Patrz Rys. I1, I2, I3

- Podkaszanie/koszenie
UWAGA:
- Do podkaszania/koszenia jak na rys. J1 należy zamocować kółka wg rys. B2. Przy podkaszania jak na rys. J2 należy zamocować kółka według rys. B3.
- Podczas podkaszania można używać maszyny również bez kółek prowadzących na osłonie.

Patrz Rys. J1, J2

Wyrównywanie krawędzi

- Obrót uchwytu głównego
Unieruchom dolną obudowę i osłonę (używając stopą lub ręką).
Pociągnij wał teleskopowy w górę i obróć w prawo o 90 stopni.
Zwolnij, a wałek automatycznie zablokuje się w trybie krawędziarki.

Patrz Rys. K1, K2

- Zmiana narzędzi na tryb obrzynarki

Patrz Rys. K3, K4, K5

- Wyrównywanie krawędzi

Patrz Rys. K6

Automatyczne wysuwanie nowej żyłki

- Uwaga: naciśnij w razie potrzeby.

Patrz Rys. L

Ręczny przesuw linki tnącej

Patrz Rys. M

Wymiana cewki przycinarki

Patrz Rys. N1, N2, N3

Aby ręcznie nawinąć linkę

Patrz Rys. O1, O2, O3, O4

INSTRUKCJA PODAWANIA/ NAWIJANIA ŻYŁKI

1. System automatycznego podawania żyłki

Po wyłączeniu trymera następuje wysunięcie nowej żyłki. Za każdym razem gdy narzędzie jest uruchamiane, podaje ono około 0,6 cm żyłki tnącej. Słyszalny będzie charakterystyczny dźwięk po odcięciu żyłki przez urządzenie tnące. Dźwięk ten nie oznacza uszkodzenia urządzenia, nie należy podejmować żadnych kroków. Po około 5 sekundach żyłka zostanie przycięta na odpowiednią długość i nastąpi obniżenie poziomu hałasu zmniejszy a silnik przejdzie do normalnych obrotów roboczych. Jeżeli nie pojawi się charakterystyczny dźwięk zakładania nowej żyłki, oznacza to, większa ilość żyłki musi być wyciągnięta. W celu wyciągnięcia większej długości żyłki, należy w pierwszej kolejności poluzować trymer do całkowitego zatrzymania; musi nastąpić całkowite zatrzymanie maszyny. Następnie uruchomić podkaszarkę i poczekać do osiągnięcia pełnych obrotów roboczych urządzenia. Powyższe postępowanie należy powtórzyć do momentu usłyszenia odcięcia żyłki.

2. (Patrz Rys. L)

Głowica tnąca jest wyposażona w system Command Feed. Aby sprawnie podawać żyłkę, wystarczy nacisnąć przycisk podawania podczas pracy urządzenia, aż usłyszymy „klekotliwy” odgłos cięcia żyłki.

Silnik wyłączy się po naciśnięciu przycisku Command Feed i samoczynnie uruchomi się po zwolnieniu przycisku. Podczas tego czasu zostanie automatycznie naciągnięta nowa żyłka tnąca.

3. RĘCZNY PRZESUW LINKI TNĄCEJ (Patrz Rys. M)

Wyłącz trymer i wyjmij akumulator. W razie potrzeby żyłkę można wyprowadzić ręcznie. W tym celu należy nacisnąć i zwolnić ręczny przycisk podawania żyłki, jednocześnie delikatnie ją wyciągając, aż będzie ona wystarczająco długa, aby osiągnąć obcinacza żyłki. Jeśli żyłka wystaje poza obcinacz żyłki, to znaczy, że podano jej zbyt dużo. Jeśli wysuwa się zbyt dużo żyłki, zdejmij zaślepkę szpuli i obróć szpulę w lewo, aż żyłka osiągnie żądaną długość.

4. Aby ręcznie nawinąć linkę (Patrz Rys. 01, 02, 03, 04)

Potrzeba około 3 metrów linki. Należy wsunąć 15 mm linki w jeden z otworów w górnej części szpulki, a następnie nawijać linkę w kierunku wskazanym strzałkami na górze szpulki. Pozostawić nienawinięty odcinek o dł. 100 mm i osadzić go w zacisku. Powtórzyć na dolnej części szpulki. Należy dopilnować, aby linka została równomiernie nawinięta na całej wysokości szpulki. W przeciwnym razie pojawią się trudności w działaniu automatycznego przesuwu linki tnącej. Następnie zamontuj szpulę jak pokazano na rysunku N1, N2, N3.

6. KONSERWACJA

Zawsze po użyciu wyjmować akumulator z przycinarki.

Zawsze przed użyciem sprawdzić, czy produkt nie jest uszkodzony.

Narzędzie to nie wymaga żadnego dodatkowego smarowania czy konserwacji.

W narzędziu nie ma żadnych części, które wymagałyby serwisowania przez użytkownika. Nigdy nie należy używać wody czy środków czyszczących do czyszczenia narzędzia z napędem elektrycznym. Czyścić suchą szmatką. Elektronarzędzie należy przechowywać w suchym i niedostępnym dla dzieci miejscu. Kutrzymywać w czystości otwory wentylacyjne silnika. Utrzymywać wszystkie urządzenia sterujące w czystości.

Zalecenia dla narzędzi akumulatorowych

Zakres temperatury roboczej i przechowywania narzędzi oraz akumulatora wynosi 0°C-45°C.

Zalecany zakres temperatury ładowania dla układu ładowania wynosi 0°C-40°C.

7. ROZWIĄZYWANIE PROBLEMÓW

W poniższej tabeli podane są usterki i sposób ich usuwania, który wykonać można kiedy urządzenie nie działa poprawnie. Jeśli nie pozwolą one zidentyfikować problemu i go usunąć, skontaktuj się z działem obsługi klienta Worx pod numerem 1-866-354-Worx.

OSTRZEŻENIE: Przed wykonaniem jakiegokolwiek usuwania usterki zawsze najpierw wyłączyć urządzenie i wyjąć z niego baterię.

Objawy	Możliwa przyczyna	Możliwe rozwiązanie
Przycinarka nie działa.	Akumulator wyczerpany. Akumulator za ciepły/za zimny. Silnik jest uszkodzony. Uszkodzenie wewnętrznych obwodów urządzenia.	Naładować akumulator, patrz instrukcja ładowarki. Pozwolić na ochłodzenie/ogrzenie. Skontaktować się z serwisem. Skontaktować się z serwisem.
Przycinarka przerywa.	Silnik zepsuty. Akumulator nienaładowany w pełni. Uszkodzony włącznik.	Skontaktować się z serwisem. Naładować akumulator. Skontaktować się z serwisem.
Nadmierne wibracje/hałas.	Uszkodzona maszyna. Szpula linki nienawinięta prawidłowo.	Skontaktować się z serwisem. Przewinąć linkę. Patrz "Aby ręcznie nawinąć linkę"(patrz Rys. 01, 02, 03, 04).
Za krótki czas działania na akumulatorze.	Akumulatora nie używano przez długi czas lub za krótko ładowano. Za wysoka trawa. Akumulator uszkodzony.	Całkowicie naładować akumulator. Patrz także instrukcja ładowarki. Ciąć etapami. Wymienić akumulator.
Maszyna nie przycina.	Linka zerwana. Akumulator nienaładowany w pełni. Silnik uszkodzony (za mała prędkość). Trawa splątana na głowicy tnącej.	Wymienić linkę. Naładować akumulator. Patrz także instrukcja ładowarki. Skontaktować się z serwisem. Usunąć trawę.

Kontrolka ładowania akumulatora świeci przez cały czas. Nie można naładować akumulatora.	Akumulator niewłożony (prawidłowo). Zabrudzone styki akumulatora. Uszkodzony akumulator.	Prawidłowo włożyć akumulator do ładowarki. Wyczyścić styki (np. przez kilkukrotne włożenie i wyjęcie akumulatora) lub wymienić akumulator. Wymienić akumulator.
Kontrolka ładowania akumulatora nie zapala się.	Wtyczka ładowarki niepodłączona (prawidłowo). Uszkodzone gniazdko, przewód lub ładowarka.	Całkowicie wcisnąć wtyczkę do gniazdka. Sprawdzić napięcie zasilania. Ładowarka powinna być sprawdzona przez autoryzowany serwis.
Automatycznie naciąganie/ Command nie działa	Linka tnąca nie jest nawinięta prawidłowo. Linka jest splątana. Linka zużyta.	Ręcznie podać linkę. Jeśli nadal nie wysuwa się, wyjąć szpulę i przewinąć linkę. Wymienić na szpulę z nową linką.

8. DEKLARACJA ZGODNOŚCI

My,
Positec Germany GmbH
Postfach 32 02 16, 50796 Cologne, Germany

W imieniu firmy Positec zaświadczam, że produkt
Nazwa: Akumulatorowa podkaszarka do trawy
Typ WG173E WG173E.X(1- oznaczenie
urządzenia, przykładowej bezprzewodowej
przycinarki do trawy)
Funkcje Koszenie trawy i podobnej innej miękkiej
vegetacji oraz do obcinania krawędzi trawników

Spełnia wymagania następujących Dyrektyw:
2006/42/EC, 2014/30/EU, 2011/65/EU &
(EU)2015/863, 2000/14/EC zmieniona dyrektywą
2005/88/EC

2000/14/EC ZMIENIONA DYREKTYWĄ 2005/88/
EC:

- Procedura oceny zgodności zgodna z

Aneks VI Dyrektywy

- Moc dźwięku: **89.6dB(A)**

- Deklarowana gwarantowana moc dźwięku

93dB(A)

- Dane jednostki notyfikowanej

Nazwa: **Intertek Deutschland GmbH (jednostka**
notyfikowana 0905)

Adres: **Stangenstraße 1, 70771 LEINFELDEN-
ECHTERDINGEN**

Urządzenie spełnia również następujące normy

EN 62841-1, FprEN IEC

62841-4-4:2020+FprAA:2021-02, EN ISO 3744, EN
IEC 55014-1, EN IEC 55014-2, EN IEC 63000

Osoba upoważniona do kompilacji pliku technicznego,

Nazwa Marcel Filz

Adres Positec Germany GmbH

Postfach 32 02 16, 50796 Cologne, Germany



2023/09/12

Allen Ding

Zastępca głównego inżyniera, testowanie i
certyfikacja

Positec Technology (China) Co., Ltd

18, Dongwang Road, Suzhou Industrial

Park, Jiangsu 215123, P. R. China

ΠΙΝΑΚΑΣ ΠΕΡΙΕΧΟΜΕΝΩΝ

1. ΑΣΦΑΛΕΙΑ ΠΡΟΪΟΝΤΟΣ
2. ΛΙΣΤΑ ΣΥΣΤΑΤΙΚΩΝ
3. ΤΕΧΝΙΚΕΣ ΠΛΗΡΟΦΟΡΙΕΣ
4. ΠΡΟΒΛΕΠΟΜΕΝΗ ΧΡΗΣΗ
5. ΣΥΝΑΡΜΟΛΟΓΗΣΗ & ΔΙΑΔΙΚΑΣΙΑ ΦΟΡΤΙΣΗΣ
6. ΣΥΝΤΗΡΗΣΗ
7. ΕΠΙΛΥΣΗ ΠΡΟΒΛΗΜΑΤΩΝ
8. ΔΗΛΩΣΗ ΣΥΜΜΟΡΦΩΣΗΣ

1. ΑΣΦΑΛΕΙΑ ΠΡΟΪΟΝΤΟΣ ΓΕΝΙΚΕΣ ΥΠΟΔΕΙΞΕΙΣ ΑΣΦΑΛΕΙΑΣ ΓΙΑ ΗΛΕΚΤΡΙΚΑ ΕΡΓΑΛΕΙΑ



ΠΡΟΕΙΔΟΠΟΙΗΣΗ Διαβάστε όλες τις υποδείξεις ασφαλείας, οδηγίες, εικονογραφήσεις και όλα τα τεχνικά στοιχεία, που συνοδεύουν αυτό το ηλεκτρικό εργαλείο.

Αμέλειες κατά την τήρηση των ακόλουθων υποδείξεων μπορεί να προκαλέσουν ηλεκτροπληξία, πυρκαγιά και/ή σοβαρούς τραυματισμούς.

Φυλάξτε όλες τις προειδοποιητικές υποδείξεις και οδηγίες για κάθε μελλοντική χρήση.

Ο όρος «ηλεκτρικό εργαλείο» που χρησιμοποιείται στις προειδοποιητικές υποδείξεις αναφέρεται σε ηλεκτρικά εργαλεία που τροφοδοτούνται από το ηλεκτρικό δίκτυο (με ηλεκτρικό καλώδιο) καθώς και σε ηλεκτρικά εργαλεία που τροφοδοτούνται από μπαταρία (χωρίς ηλεκτρικό καλώδιο).

1) Ασφάλεια στο χώρο εργασίας

- Διατηρείτε τον χώρο εργασίας καθαρό και καλά φωτισμένο.** Ρύπανση ή σκοτεινές περιοχές προκαλούν ατυχήματα.
- Μην εργάζεστε με το ηλεκτρικό εργαλείο σε περιβάλλον, όπου υπάρχει κίνδυνος έκρηξης, όπως με την παρουσία εύφλεκτων υγρών, αερίων ή σκόνης.** Τα ηλεκτρικά εργαλεία δημιουργούν σπινθηρισμό ο οποίος μπορεί να αναφλέξει τη σκόνη ή τις αναθυμιάσεις.
- Όταν χρησιμοποιείτε το ηλεκτρικό εργαλείο, κρατάτε μακριά τα παιδιά και άλλα τυχόν παρευρισκόμενα άτομα.** Σε περίπτωση απόσπασης της προσοχής σας μπορεί να χάσετε τον έλεγχο του εργαλείου.

2) Ηλεκτρική ασφάλεια

- Το φως του ηλεκτρικού εργαλείου πρέπει να**

ταιριάζει στην πρίζα. Μην τροποποιήσετε το φως με κανέναν τρόπο. Μην χρησιμοποιείτε φως προσαρμογής σε συνδυασμό με γειωμένα ηλεκτρικά εργαλεία. Αμεταποίητα φως και κατάλληλες πρίζες μειώνουν τον κίνδυνο ηλεκτροπληξίας.

- Αποφεύγετε την επαφή του σώματός σας με γειωμένες επιφάνειες, όπως σωλήνες, θερμαντικά σώματα (καλοριφέρ), κουζίνες ή ψυγεία.** Όταν το σώμα σας είναι γειωμένο αυξάνεται ο κίνδυνος ηλεκτροπληξίας.
- Μην εκθέτετε τα ηλεκτρικά εργαλεία στη βροχή ή στην υγρασία.** Η διείσδυση νερού σ' ένα ηλεκτρικό εργαλείο αυξάνει τον κίνδυνο ηλεκτροπληξίας.
- Μην τραβάτε το καλώδιο.** Μην χρησιμοποιείτε το καλώδιο για τη μεταφορά ή το τράβηγμα για την απεύθυνση του ηλεκτρικού εργαλείου. Κρατάτε το καλώδιο μακριά από θερμότητα, λάδι, κοφτερές ακμές ή κινούμενα εξαρτήματα. Τυχόν χαλασμένα ή περιπλεγμένα ηλεκτρικά καλώδια αυξάνουν τον κίνδυνο ηλεκτροπληξίας.
- Όταν εργάζεστε μ' ένα ηλεκτρικό εργαλείο στην ύπαιθρο, χρησιμοποιείτε καλώδιο επέκτασης (μπαλαντζά) που είναι κατάλληλο και για εξωτερική χρήση.** Η χρήση καλωδίων επιμήκυνσης κατάλληλων για υπαίθριους χώρους ελαττώνει τον κίνδυνο ηλεκτροπληξίας.
- Όταν η χρήση του ηλεκτρικού εργαλείου σε υγρό περιβάλλον είναι αναπόφευκτη, τότε χρησιμοποιήστε έναν προστατευτικό διακόπτη διαρροής (διακόπτης FI/RCD).** Η χρήση ενός προστατευτικού διακόπτη διαρροής ελαττώνει τον κίνδυνο ηλεκτροπληξίας.

3) Ασφάλεια προσωπών

- Να είστε σε επαγρύπνηση, δίνετε προσοχή στην εργασία που κάνετε και χρησιμοποιείτε το ηλεκτρικό εργαλείο με περισκεψη.** Μην χρησιμοποιείτε το ηλεκτρικό εργαλείο όταν είστε κουρασμένοι ή υπό την επίρρεση ναρκωτικών, οινοπνεύματος ή φαρμάκων. Μια στιγμή απροσεξία κατά το χειρισμό του ηλεκτρικού εργαλείου μπορεί να οδηγήσει σε σοβαρούς τραυματισμούς.
- Χρησιμοποιείτε τον προσωπικό εξοπλισμό προστασίας.** Φοράτε πάντα προστατευτικά γυαλιά. Ο κατάλληλος προστατευτικός εξοπλισμός, όπως μάσκα προστασίας από σκόνη, αντιολισθητικά υποδήματα ασφαλείας, προστατευτικό κράνος ή ιωτασπίδες, ανάλογα με τις εκάστοτε συνθήκες, ελαττώνει τον κίνδυνο τραυματισμών.
- Αποφεύγετε την αθέλητη εκκίνηση.** Βεβαιωθείτε, ότι ο διακόπτης είναι στη

- θέση Off, πριν συνδέσετε το ηλεκτρικό εργαλείο με την πηγή τροφοδοσίας και/ή την μπαταρία καθώς και πριν το παραλάβετε ή το μεταφέρετε.** Όταν μεταφέρετε τα ηλεκτρικά εργαλεία έχοντας το δάχτυλό σας στο διακόπτη ή όταν συνδέσετε τα ηλεκτρικά εργαλεία με την πηγή ρεύματος όταν αυτά είναι ακόμη στη θέση ON, τότε δημιουργείται κίνδυνος τραυματισμών.
- d) Απομακρύνετε από το ηλεκτρικό εργαλείο τυχόν εξαρτήματα ρύθμισης ή κλειδιά πριν θέσετε το ηλεκτρικό εργαλείο σε λειτουργία.** Ένα εργαλείο ή κλειδί συναρμολογημένο σ' ένα περιστρεφόμενο τμήμα ενός ηλεκτρικού εργαλείου μπορεί να οδηγήσει σε τραυματισμούς.
- e) Προσέχετε πως στέκεστε. Φροντίζετε για την ασφαλή στάση του σώματός σας και διατηρείτε πάντοτε την ισορροπία σας.** Έτσι μπορείτε να ελέγχετε καλύτερα το ηλεκτρικό εργαλείο σε περιπτώσεις απροσδόκητων περιστάσεων.
- f) Φοράτε σωστή ενδυμασία. Μη φοράτε φαρδιά ρούχα ή κοσμήματα. Κρατάτε τα μαλλιά και τα ρούχα σας μακριά από τα κινούμενα εξαρτήματα.** Χαλαρή ενδυμασία, κοσμήματα ή μακριά μαλλιά μπορεί να εμπλακούν στα κινούμενα εξαρτήματα.
- g) Όταν υπάρχει η δυνατότητα σύνδεσης διατάξεων αναρρόφησης ή συλλογής σκόνης, βεβαιωθείτε ότι αυτές είναι συνδεδεμένες και ότι χρησιμοποιούνται σωστά.** Η χρήση μιας αναρρόφησης σκόνης μπορεί να ελαττώσει τον κίνδυνο που προκαλείται από τη σκόνη.
- h) Μην εφισυχάζετε σε μια λάθος ασφάλεια και μην αφήφάτε τους κανόνες ασφαλείας για τα ηλεκτρικά εργαλεία, ακόμα και όταν μετά από συχνή χρήση είστε εξοικειωμένοι με το εργαλείο.** Ένας απρόσεκτος χειρισμός μπορεί μέσα σε κλάσματα του δευτερολέπτου να οδηγήσει σε σοβαρούς τραυματισμούς.
- 4) Χρήση και φροντίδα των ηλεκτρικών εργαλείων**
- a) Μην υπερφορτώνετε το ηλεκτρικό εργαλείο. Χρησιμοποιήστε το σωστό ηλεκτρικό εργαλείο για την εφαρμογή σας.** Με το κατάλληλο ηλεκτρικό εργαλείο εργάζεστε καλύτερα και ασφαλέστερα στην αναφερόμενη περιοχή ισχύος.
- b) Μη χρησιμοποιήσετε ποτέ ένα ηλεκτρικό εργαλείο που έχει χαλασμένο διακόπτη On/Off.** Ένα ηλεκτρικό εργαλείο που δεν μπορείτε πλέον να το θέσετε σε λειτουργία και/ή εκτός λειτουργίας είναι επικίνδυνο και πρέπει να επισκευαστεί.
- c) Αποσυνδέστε το φις από την πρίζα και/ή απομακρύνετε μια αποσπώμενη μπαταρία από το ηλεκτρικό εργαλείο, προτού εκτελέσετε ρυθμίσεις, αλλάξετε εξαρτήματα ή προτού φυλάξετε το ηλεκτρικό εργαλείο.** Αυτά τα προληπτικά μέτρα ασφαλείας μειώνουν τον κίνδυνο από τυχόν αθέλητη εκκίνηση του ηλεκτρικού εργαλείου.
- d) Φυλάγετε τα ηλεκτρικά εργαλεία που δε χρησιμοποιούνται μακριά από παιδιά και μην επιτρέψετε τη χρήση του ηλεκτρικού εργαλείου σε άτομα που δεν είναι εξοικειωμένα με το ηλεκτρικό εργαλείο ή τις οδηγίες για τη λειτουργία του ηλεκτρικού εργαλείου.** Τα ηλεκτρικά εργαλεία είναι επικίνδυνα όταν χρησιμοποιούνται από άπειρα πρόσωπα.
- e) Συντηρείτε τα ηλεκτρικά εργαλεία και τα εξάρτημα. Ελέγχετε, αν τα κινούμενα εξαρτήματα είναι σωστά ευθυγραμμισμένα και προσαρμοσμένα ή μήπως έχουν σπάσει τυχόν εξαρτήματα ή οποιαδήποτε άλλη κατάσταση, η οποία επηρεάζει τη λειτουργία του ηλεκτρικού εργαλείου. Σε περίπτωση βλάβης, επισκευάστε το ηλεκτρικό εργαλείο πριν τη χρήση.** Η κακή συντήρηση των ηλεκτρικών εργαλείων αποτελεί αιτία πολλών ατυχημάτων.
- f) Διατηρείτε τα εργαλεία κοπής κοφτερά και καθαρά.** Προσεκτικά συντηρημένα κοπτικά εργαλεία σφηνώνουν δυσκολότερα και οδηγούνται ευκολότερα.
- g) Χρησιμοποιείτε τα ηλεκτρικά εργαλεία τα εξαρτήματα κτλ. σύμφωνα με αυτές τις οδηγίες, λαμβάνοντας υπόψη τις συνθήκες εργασίας και τις εργασίες που πρέπει να εκτελεστούν.** Η χρησιμοποίηση των ηλεκτρικών εργαλείων για εργασίες που δεν προβλέπονται γι' αυτά μπορεί να δημιουργήσει επικίνδυνες καταστάσεις.
- h) Διατηρείτε τις λαβές και τις επιφάνειες λαβής στεγνές, καθαρές και ελεύθερες από λάδι και γράσο.** Οι ολισθηρές λαβές και επιφάνειες λαβής δεν επιτρέπουν κανέναν ασφαλή χειρισμό και έλεγχο του ηλεκτρικού εργαλείου σε τυχόν απρόβλεπτες καταστάσεις.
- 5) Προσεκτικός χειρισμός και χρήση εργαλείων μπαταρίας**
- a) Επαναφορτίζετε μόνο με τον φορτιστή που καθορίζεται από τον κατασκευαστή.** Ένας φορτιστής που είναι κατάλληλος μόνο για ένα συγκεκριμένο τύπο μπαταριών δημιουργεί κίνδυνο πυρκαγιάς όταν χρησιμοποιηθεί για άλλες μπαταρίες.
- b) Χρησιμοποιείτε τα ηλεκτρικά εργαλεία μόνο με τις ειδικά σχεδιασμένες μπαταρίες.** Η χρήση άλλων μπαταριών μπορεί να οδηγήσει

σε τραυματισμούς και να δημιουργήσει κίνδυνο πυρκαγιάς.

- c) Όταν η μπαταρία δε χρησιμοποιείται, κρατήστε την μακριά από άλλα μεταλλικά αντικείμενα, όπως συνδετήρες χαρτιών, νομίσματα, κλειδιά, καρφιά, βίδες ή άλλα μικρά μεταλλικά αντικείμενα που μπορούν να βραχυκυκλώσουν τις επαφές της μπαταρίας. Ένα βραχυκύκλωμα των επαφών της μπαταρίας μπορεί να προκαλέσει τραυματισμούς ή φωτιά.
- d) Μια τυχόν εσφαλμένη χρήση μπορεί να οδηγήσει σε διαρροή υγρών από την μπαταρία. Αποφύγετε κάθε επαφή μ' αυτά. Σε περίπτωση τυχαίας επαφής ξεπλύνετε καλά με νερό. Εάν τα υγρά έρθουν σε επαφή με τα μάτια, ζητήστε επιπλέον ιατρική βοήθεια. Διαρρέοντα υγρά μπαταρίας μπορεί να οδηγήσουν σε ερεθισμούς του δέρματος ή σε εγκαύματα.
- e) Μην χρησιμοποιείτε μπαταρία ή εργαλείο που είναι κατεστραμμένο ή τροποποιημένο. Οι χαλασμένες ή τροποποιημένες μπαταρίες μπορεί να παρουσιάσουν μια απρόβλεπτη συμπεριφορά και να οδηγήσουν σε φωτιά, έκρηξη ή σε κίνδυνο τραυματισμού.
- f) Μην εκθέτετε μια μπαταρία ή ένα εργαλείο μπαταρίας σε φωτιά ή σε πολύ υψηλές θερμοκρασίες. Η έκθεση στη φωτιά ή σε θερμοκρασία πάνω από τους 130 °C μπορεί να προκαλέσει έκρηξη.
- g) Τηρείτε όλες τις υποδείξεις για τη φόρτιση και μη φορτίζετε την μπαταρία ή το εργαλείο μπαταρίας ποτέ εκτός της περιοχής θερμοκρασίας που αναφέρεται στις οδηγίες λειτουργίας. Η λάθος φόρτιση ή η φόρτιση εκτός της επιτρεπτής περιοχής θερμοκρασίας μπορεί να καταστρέψει την μπαταρία και να αυξήσει τον κίνδυνο πυρκαγιάς.
- 6) Σέρβις
- a) Δώστε το ηλεκτρικό εργαλείο σας για συντήρηση από εξειδικευμένο προσωπικό, χρησιμοποιώντας μόνο γνήσια ανταλλακτικά. Έτσι εξασφαλίζετε τη διατήρηση της ασφάλειας του ηλεκτρικού εργαλείου.
- b) Μην συντηρείτε ποτέ χαλασμένες μπαταρίες. Κάθε συντήρηση των μπαταριών πρέπει να πραγματοποιείται μόνο από τον κατασκευαστή ή από εξουσιοδοτημένα συνεργεία σέρβις πελατών

Προειδοποιήσεις ασφαλείας μηχανής ξακρίσματος χλοοτάπητα και μηχανής ξακρίσματος παρυφών χλοοτάπητα

- a) Αποφύγετε τη χρήση του μηχανήματος υπό κακές καιρικές συνθήκες, ειδικά όταν

υπάρχει κίνδυνος αστραπών. Αυτό μειώνει τον κίνδυνο να χτυπηθεί από κεραυνό.

- β) Επιθεωρήστε σχολαστικά την περιοχή για τυχόν ύπαρξη άγριων ζώων όπου πρόκειται να χρησιμοποιηθεί το μηχανήμα. Τα άγρια ζώα ενδέχεται να τραυματιστούν από το μηχανήμα κατά τη λειτουργία.
- γ) Επιθεωρήστε σχολαστικά την περιοχή όπου πρόκειται να χρησιμοποιηθεί το μηχανήμα και απομακρύνετε όλες τις πέτρες, τα ξύλα, τα σφραγτά, τα οστά και άλλα ξένα αντικείμενα. Τα απορριφθέντα αντικείμενα μπορούν να προκαλέσουν τραυματισμό.
- δ) Προτού χρησιμοποιήσετε το μηχανήμα, ελέγξτε πάντα οπτικά για να δείτε ότι ο κόφτης και το συγκρότημα κοπής δεν έχουν υποστεί ζημιά. Τα κατεστραμμένα εξαρτήματα αυξάνουν τον κίνδυνο τραυματισμού.
- e) Διατηρήστε τα προστατευτικά στη θέση τους. Τα προστατευτικά πρέπει να είναι σε κατάσταση λειτουργίας και να είναι σωστά τοποθετημένοι. Ένα προστατευτικό που έχει χαλαρώσει, είναι κατεστραμμένο ή δεν λειτουργεί σωστά ενδέχεται να προκαλέσει τραυματισμό.
- στ) Διατηρείτε όλες τις εισόδους αέρα ψύξης μακριά από υπολείμματα. Οι φραγμένες εισόδοι αέρα και τα υπολείμματα ενδέχεται να προκαλέσουν υπερθέρμανση ή κίνδυνο πυρκαγιάς.
- ζ) Να φοράτε προστατευτικά για τα μάτια και τα αυτιά. Ο επαρκής προστατευτικός εξοπλισμός θα μειώσει τον κίνδυνο προσωπικού τραυματισμού.
- η) Κατά τη λειτουργία του μηχανήματος, να φοράτε πάντα αντιολισθητικά και προστατευτικά υποδήματα. Μη θέτετε το μηχανήμα σε λειτουργία όταν είστε ζυπόλητοι ή φοράτε ανοιχτά σανδάλια. Αυτό μειώνει την πιθανότητα τραυματισμού των ποδιών από την επαφή με τον κινούμενο κόφτη.
- θ) Να φοράτε πάντα ρούχα όπως παντελόνι που καλύπτει τα πόδια του χειριστή κατά τη λειτουργία του μηχανήματος. Η επαφή με τον κινούμενο κόφτη ή τον άξονα ενδέχεται να προκαλέσει τραυματισμό.
- ι) Απομακρύνετε τους παρευρισκόμενους κατα τη λειτουργία του μηχανήματος. Τα θραύσματα που εκτινάζονται ενδέχεται να οδηγήσουν σε σοβαρό προσωπικό τραυματισμό.
- ια) Μη θέτετε το μηχανήμα σε λειτουργία πάνω από το ύψος της μέσης. Αυτό βοηθά στην αποφυγή ακούσιας επαφής του κόφτη και επιτρέπει καλύτερο έλεγχο του μηχανήματος σε απροσδόκητες καταστάσεις.
- ιβ) Να είστε προσεκτικοί όταν θέτετε το μηχανήμα σε λειτουργία σε βρεγμένο γρασίδι.

Περπατάτε, ποτέ μην τρέχετε. Αυτό μειώνει τον κίνδυνο ολίσθησης και πτώσης που ενδέχεται να οδηγήσει σε τραυματισμό.

- ιγ) Μην θέτετε το μηχανήμα σε λειτουργία σε υπερβολικά απότομες πλαγιές. Αυτό μειώνει τον κίνδυνο απώλειας ελέγχου, ολίσθησης και πτώσης που ενδέχεται να οδηγήσει σε προσωπικό τραυματισμό.
- ιδ) Όταν εργάζεστε σε πλαγιές, να είστε πάντα σίγουροι για το πού πατάτε, να εργάζεστε πάντα κατά μήκος των πλαγιών, ποτέ πάνω ή κάτω και να είστε ιδιαίτερα προσεκτικοί όταν αλλάζετε κατεύθυνση. Αυτό μειώνει τον κίνδυνο απώλειας ελέγχου, ολίσθησης και πτώσης που ενδέχεται να οδηγήσει σε προσωπικό τραυματισμό.
- ιε) Απομακρύνετε όλα τα καλώδια ρεύματος και τα καλώδια από την περιοχή κοπής. Τα καλώδια τροφοδοσίας ή τα καλώδια ενδέχεται να είναι κρυμμένα σε φράκτες ή θάμνους και μπορούν να κοπούν ή να καταστραφούν κατά λάθος από τον άξονα ή τον κόφτη.
- ιστ) Κρατήστε όλα τα μέρη του σώματος μακριά από τον κινούμενο κόφτη ή άξονα. Μην αφαιρείτε υλικό από το μηχανήμα μέχρι να αποσυνδεθεί από την πηγή τροφοδοσίας. Ο κινούμενος κόφτης ή άξονας ενδέχεται να οδηγήσει σε σοβαρό προσωπικό τραυματισμό.
- ιζ) Μεταφέρετε το μηχανήμα με το μηχανήμα απενεργοποιημένο και μακριά από το σώμα σας. Ο σωστός χειρισμός του μηχανήματος θα μειώσει την πιθανότητα τυχαίας επαφής με τον κινούμενο κόφτη ή άξονα.
- ιη) Χρησιμοποιείτε μόνο ανταλλακτικές κεφαλές κοπής και κόφτες ή άξονες που καθορίζονται από τον κατασκευαστή. Μην αντικαθιστάτε τους κόφτες ή τους άξονες με μεταλλικά σύρματα ή λεπίδες. Τα λανθασμένα ανταλλακτικά ενδέχεται να προκαλέσουν απώλεια ελέγχου, θραύση και τραυματισμό.







ΠΡΟΕΙΔΟΠΟΙΗΣΕΙΣ ΑΣΦΑΛΕΙΑΣ ΓΙΑ ΤΗ ΣΥΣΤΟΙΧΙΑ ΜΠΑΤΑΡΙΩΝ

- a) Απαγορεύονται η αποσυναρμολόγηση, το άνοιγμα ή το κόψιμο στοιχείων μπαταριών ή συστοιχιών μπαταριών.
- b) Δεν πρέπει να βραχυκυκλώνετε συστοιχίες μπαταριών. Οι συστοιχίες μπαταριών δεν πρέπει να φυλάσσονται ανοργάνωτα σε κουτί ή συρτάρι όπου μπορεί να βραχυκυκλώσουν η μία την άλλη ή να βραχυκυκλωθούν από αγωγή υλικά. Όταν δεν χρησιμοποιείτε την μπαταρία, φροντίστε να τη φυλάσσετε μακριά από άλλα μεταλλικά αντικείμενα, όπως

- συνδετήρες χαρτιού, κέρματα, κλειδιά, καρφιά, βίδες ή άλλα μικρά μεταλλικά είδη, που μπορεί να δημιουργήσουν σύνδεση μεταξύ των δύο ακροδεκτών. Αν τοποθετήσετε τους ακροδέκτες της μπαταρίας τον ένα δίπλα στον άλλο, μπορεί να προκληθούν εγκαύματα ή πυρκαγιά.
- c) Μην αφήσετε τη συστοιχία μπαταριών εκτεθειμένη σε υψηλή θερμοκρασία ή φωτιά. Αποφύγετε την αποθήκευσή της σε σημείο άμεσα εκτεθειμένο στο φως του ήλιου.
- d) Μην αφήσετε τη συστοιχία μπαταριών να υποστεί μηχανικό πλήγμα.
- e) Σε περίπτωση διαρροής της μπαταρίας, μην αφήσετε το υγρό να έρθει σε επαφή με το δέρμα ή τα μάτια σας. Αν συμβεί κάτι τέτοιο, πλύνετε το προσβεβλημένο σημείο με άφθονο νερό και ζητήστε τη συμβουλή γιατρού.
- f) Η συστοιχία μπαταριών πρέπει να είναι πάντα καθαρή και στεγνή.
- g) Αν λερωθούν οι ακροδέκτες της συστοιχίας μπαταριών, σκουπίστε τους με καθαρό στεγνό πανί.
- h) Η συστοιχία μπαταριών χρειάζεται φόρτιση πριν από τη χρήση της. Πρέπει να ανατρέχετε πάντοτε στην παρούσα οδηγία και να χρησιμοποιείτε τη σωστή διαδικασία φόρτισης.
- i) Μην αφήνετε τη συστοιχία μπαταριών να φορτίζεται όταν δεν τη χρησιμοποιείτε.
- j) Μετά από παρατεταμένες περιόδους αποθήκευσης, μπορεί να χρειαστεί να φορτίσετε και να αποφορτίσετε τη συστοιχία μπαταριών αρκετές φορές για να επιτευχθούν οι μέγιστες επιδόσεις της.
- k) Για επαναφόρτιση χρησιμοποιήστε μόνο τον φορτιστή που καθορίζει η Worx. Μην χρησιμοποιήσετε άλλον φορτιστή εκτός από αυτόν που παρέχεται αποκλειστικά για χρήση μαζί με τον εξοπλισμό.
- l) Μην χρησιμοποιήσετε άλλη συστοιχία μπαταριών που δεν έχει σχεδιαστεί για χρήση μαζί με τον εξοπλισμό.
- m) Φυλάξτε τη συστοιχία μπαταριών μακριά από σημεία όπου μπορεί να τη βρουν τα παιδιά.
- n) Φυλάξτε τα αρχικά ενημερωτικά έντυπα του προϊόντος γιατί μπορεί να τα χρειαστείτε στο μέλλον.
- o) Όταν δεν χρησιμοποιείτε την μπαταρία, πρέπει να την αφαιρείτε από τον εξοπλισμό.
- p) Η απόρριψη των μπαταριών πρέπει να γίνεται με τον ενδεδειγμένο τρόπο.
- q) Μην αναμειγνύετε τις μπαταρίες ή διαφορετική κατασκευή, χωρητικότητα, μέγεθος ή τύπο μέσα στον εξοπλισμό.

- ρ) Φυλάτε την μπαταρία μακριά από συσκευές μικροκυμάτων και υψηλή πίεση.
 σ) Προειδοποίηση! Μη χρησιμοποιείτε μη επαναφορτιζόμενες μπαταρίες.

ΣΥΜΒΟΛΑ

	Για να μειωθεί ο κίνδυνος τραυματισμού, ο χρήστης πρέπει να διαβάσει το εγχειρίδιο οδηγιών.
	Χρησιμοποιήστε μέσα προστασίας της ακοής σας
	Χρησιμοποιήστε μέσα προστασίας της όρασής σας
	Μην καεί
	Εάν γίνει εσφαλμένη απόρριψη των μπαταριών μπορεί να εισέλθουν στον κύκλο του νερού με αποτέλεσμα να τεθεί σε κίνδυνο το οικοσύστημα. Μην απορρίπτετε τις άχρηστες μπαταρίες ως μη ταξινομημένα αστικά απορρίμματα.
	Μπαταρία ιόντων λιθίου. Το προϊόν αυτό διαθέτει επισήμανση ενός συμβόλου που αφορά την «ξεχωριστή συλλογή» για όλες τις συστοιχίες μπαταριών και για την παρούσα συστοιχία μπαταριών. Στη συνέχεια θα ανακυκλωθεί ή θα αποσυρμολογηθεί ώστε να ελαχιστοποιηθούν οι επιπτώσεις στο περιβάλλον. Οι συστοιχίες μπαταριών μπορούν να είναι επικίνδυνες για το περιβάλλον και την ανθρώπινη υγεία καθώς περιέχουν επικίνδυνες ουσίες
	Κοπτή άκρων

	Κοπτική λειτουργία
	Κλείδωμα
	Ξεκλείδωμα
	ΠΡΟΕΙΔΟΠΟΙΗΣΗ – Να κρατάτε τους ανθρώπους σε απόσταση.
	Μη χρησιμοποιείτε μεταλλικές λεπίδες
	Πριν από την αλλαγή των αξεσουάρ βεβαιωθείτε ότι η μπαταρία έχει αφαιρεθεί.
	ΠΡΟΕΙΔΟΠΟΙΗΣΗ – Αποσυνδέστε την μπαταρία πριν από τη συντήρηση
	Απόβλητα σχετικά με ηλεκτρισμό δεν πρέπει να πετάγονται μαζί με τα απόβλητα του νοικοκυριού. Παρακαλούμε να τα ανακυκλώνετε εκεί όπου υπάρχουν οι απαραίτητες εγκαταστάσεις. Ελέγξτε στον τοπικό σας δήμο ή στους πωλητές για συμβουλές ανακύκλωσης.

2.ΛΙΣΤΑ ΣΥΣΤΑΤΙΚΩΝ

1. ΟΠΙΣΘΙΑ ΛΑΒΗ
2. ΔΙΑΚΟΠΤΗΣ ON/OFF
3. ΜΠΑΤΑΡΙΑ*

4.	ΒΟΗΘΗΤΙΚΟΣ ΧΕΙΡΟΚΙΝΗΤΟΣ ΜΟΧΛΟΣ ΑΣΦΑΛΙΣΗΣ
5.	ΚΟΛΑΡΟ ΑΣΦΑΛΙΣΗΣ
6.	ΤΗΛΕΣΚΟΠΙΚΗ ΛΑΒΗ
7.	ΜΟΧΛΟΣ ΑΣΦΑΛΙΣΗΣ ΜΕ ΠΕΡΙΣΤΡΕΦΟΜΕΝΗ ΚΕΦΑΛΗ
8.	ΑΣΦΑΛΕΙΑ ΠΡΟΣΤΑΣΙΑΣ
9.	ΑΚΡΟΚΟΦΤΗΣ / ΤΡΟΧΟΙ ΥΠΟΣΤΗΡΙΞΗΣ ΞΑΚΡΙΣΤΗΡΑ ΠΑΡΥΦΩΝ
10.	ΓΡΑΜΜΙΚΟΣ ΚΟΠΤΗΣ
11.	ΒΟΗΘΗΤΙΚΗ ΛΑΒΗ
12.	ΚΟΥΜΠΙ ΕΝΤΟΛΗΣ ΤΡΟΦΟΔΟΣΙΑΣ
13.	ΚΟΥΜΠΙ ΑΣΦΑΛΙΣΗΣ
14.	ΠΡΟΣΤΑΤΕΥΤΙΚΟ ΕΞΑΡΤΗΜΑ

* Δεν περιλαμβάνονται στο βασικό εξοπλισμό όλα τα εξαρτήματα που απεικονίζονται ή περιγράφονται.

3. ΤΕΧΝΙΚΕΣ ΠΛΗΡΟΦΟΡΙΕΣ

	WG173E WG173E.X **
Βολτ	20 V  Max.***
Ονομαστική ταχύτητα χωρίς φορτίο	6500 /min
Διάμετρος κοπής άξονα	33 cm
Μήκος άξονα κοπής	2X 5m(16ft)
Μήκος γραμμής κοπής	1.65mm
Τύπος σετ τροχών	WA0042
Τύπος καρουλιού	WA0007
Τύπος καλύμματος καρουλιού	WA0216
Βάρος (μόνο το εργαλείο)	2.4 kg

** Χ=1-999, A-Z, M1-M9 χρήση μόνο για διαφορετικούς πελάτες, δεν υπάρχουν ασφαλείς σχετικές διαφορές μεταξύ αυτών των μοντέλων
 ***Τάση μετρηθείσα χωρίς φορτίο. Η αρχική τάση της μπαταρίας φτάνει έως 20 volt. Η ονομαστική τάση είναι 18 volt.

ΠΡΟΤΕΙΝΟΜΕΝΕΣ ΜΠΑΤΑΡΙΕΣ ΚΑΙ ΦΟΡΤΙΣΤΕΣ

Κατηγορία	Μοντέλο	Χωρητικότητα
Μπαταρία 20V	WA3014	4.0 Ah
	WA3644	4.0 Ah
Φορτιστής 20V	WA3880	2.0 A

Συνιστούμε να αγοράζετε τα εξαρτήματά σας από το ίδιο κατάστημα από το οποίο αγοράσατε το εργαλείο. Διαβάστε τις πληροφορίες πάνω στη συσκευασία του εξαρτήματος για περισσότερες λεπτομέρειες. Το προσωπικό του καταστήματος μπορεί να σας βοηθήσει και να σας συμβουλευτεί.

ΠΛΗΡΟΦΟΡΙΕΣ ΘΟΥΡΥΒΟΥ

Μετρημένη ηχητική πίεση	$L_{pA} = 75.2 \text{ dB(A)}$
K_{pA}	3.0 dB(A)
Μετρημένη ηχητική δύναμη	$L_{WA} = 89.6 \text{ dB(A)}$
K_{WA}	3.0 dB(A)
Χρησιμοποιήστε μέσα προστασίας της ακοής σας	

ΠΛΗΡΟΦΟΡΙΕΣ ΚΡΑΔΑΣΜΩΝ

Τιμή εκπομπής δόνησης	$a_h < 2.5 \text{ m/s}^2$
Αβεβαιότητα	$K = 1.5 \text{ m/s}^2$

 **ΠΡΟΣΟΧΗ:** Η τιμή εκπομπής κραδασμών κατά τη διάρκεια της ενεργούς χρήσης του εργαλείου ενδέχεται να διαφέρει από την τιμή που αναφέρεται ανάλογα με τους τρόπους με τους οποίους χρησιμοποιείται το εργαλείο, ανάλογα με τα ακόλουθα παραδείγματα και άλλες μεταβλητές στον τρόπο χρήσης του εργαλείου: Αν το εργαλείο βρίσκεται σε καλή κατάσταση και συντηρείται σωστά
 Αν χρησιμοποιείται το κατάλληλο εξάρτημα για το εργαλείο και αν είναι αιχμηρό και σε καλή κατάσταση.
 Πόσο σφικτική είναι η λαβή στο χερούλι και

αν χρησιμοποιούνται αξεσουάρ κατά των κραδασμών.

Αν χρησιμοποιείται το εργαλείο όπως έχει προδιαγραφεί από το σχεδιασμό του και τις παρούσες οδηγίες.

Το εργαλείο αυτό ενδέχεται να προκαλέσει σύνδρομο κραδασμού χεριού-βραχίονα εάν η χρήση του δεν ελέγχεται σωστά

ΠΡΟΣΟΧΗ: Για να υπάρχει ακρίβεια, η εκτίμηση του επιπέδου έκθεσης σε πραγματικές συνθήκες χρήσης πρέπει να λάβει επίσης υπόψη όλα τα μέρη του κύκλου λειτουργίας όπως τις φορές που το εργαλείο απενεργοποιείται καθώς και όταν λειτουργεί σε κενό αλλά δεν κάνει πραγματικά την εργασία. Αυτό μπορεί να μειώσει σημαντικά το επίπεδο έκθεσης μέσα στη συνολική περίοδο λειτουργίας. Βοήθεια στην ελαχιστοποίηση του κινδύνου έκθεσης σε κραδασμούς.

Να συντηρείτε το εργαλείο σύμφωνα με τις παρούσες οδηγίες και να το διατηρείτε καλά γρασαρισμένο (εκεί που ισχύει)
Εάν το εργαλείο πρόκειται να χρησιμοποιείται τακτικά τότε επενδύστε σε αξεσουάρ κατά των κραδασμών.

Σχεδιάστε το πρόγραμμα της εργασίας σας έτσι ώστε να διαμοιράσετε τη χρήση εργαλείων υψηλών κραδασμών μέσα σε μερικές μέρες.

4. ΠΡΟΒΛΕΠΟΜΕΝΗ ΧΡΗΣΗ

Το χορτοκοπτικό χρησιμοποιείται ευρέως για την κοπή χόρτου και παρόμοιας μαλακής βλάστησης και για το ξάκρισμα των παρυφών του χόρτου.

5. ΣΥΝΑΡΜΟΛΟΓΗΣΗ & ΔΙΑΔΙΚΑΣΙΑ ΦΟΡΤΙΣΗΣ

ΕΝΕΡΓΕΙΑ	ΣΙΚ
ΣΥΝΑΡΜΟΛΟΓΗΣΗ	
Συναρμολόγηση της ασφάλειας προστασίας	Βλ. Εικ. Α1, Α2

Τοποθέτηση ακροκόφτη / Τοποθέτηση των τροχών στήριξης ξακριστήρα παρυφών ΣΗΜΕΙΩΣΗ: Υπάρχουν τρεις προαιρετικές θέσεις για Ακροκόφτη/Τροχούς στήριξης ξακριστήρα παρυφών /Ξακρίσματος που πρέπει να προσαρμόζονται όταν βοηθούν στο κόψιμο και το ξάκρισμα. Η εικ. Β1 είναι για ξάκρισμα παρυφών. Οι εικ. Β2 και Β3 είναι για ξάκρισμα.	Βλ. Εικ. Β1, Β2, Β3
--	---------------------

Βγαζοντας ή βάζοντας μι α μπαταρία Η μπαταρία σας είναι ΑΦΟΡΤΙΣΤΗ και πρέπει να φορτιστεί πλήρως μία φορά πριν τη χρησιμοποιήσετε.	Βλ. Εικ. C
---	------------

Έλεγχος της κατάστασης μπαταρίας	Βλ. Εικ. D1
----------------------------------	-------------

Φορτίζοντας την μπαταρία σας Μπορείτε να βρείτε περισσότερες λεπτομέρειες στο εγχειρίδιο του φορτιστή. ΠΡΟΣΟΧΗ! Ο φορτιστής και η μπαταρία είναι ειδικά σχεδιασμένα για να συνεργάζονται, επομένως μην επιχειρήσετε να χρησιμοποιήσετε άλλες συσκευές. Ποτέ μην εισαγάγετε μεταλλικά αντικείμενα στις συνδέσεις του φορτιστή ή της συστοιχίας μπαταρίας σας λόγω πιθανής ηλεκτρικής βλάβης και πρόκλησης κινδύνου.	Βλ. Εικ. D2
--	-------------

ΟΔΗΓΙΕΣ ΛΕΙΤΟΥΡΓΙΑΣ

Διακοπτής ON/OFF ΠΡΟΕΙΔΟΠΟΙΗΣΗ! Η κεφαλή κοπής συνεχίζει να περιστρέφεται αφού σβήσει η κοπτική μηχανή. Περιμένετε μέχρι να σταματήσει και μετά αφήστε κάτω το εργαλείο ΠΡΟΣΟΧΗ! Βεβαιωθείτε ότι ο άξονας έχει τροφοδοτηθεί πριν από τη λειτουργία. Βεβαιωθείτε ότι ο κινητήρας είναι σε πλήρη ταχύτητα πριν από το ξάκρισμα ή το ξάκρισμα παρυφών.	Βλ. Εικ. E
Ρύθμιση του άξονα	Βλ. Εικ. F
Ρύθμιση της Βοηθητικής λαβής	Βλ. Εικ. G

-Ρύθμιση του προστατευτικού εξαρτήματος Τραβήξτε έξω το προστατευτικό λουλουδιών πριν τη λειτουργία.	Βλ. Εικ. H1, H2
Κοπτική λειτουργία	
- Ρύθμιση της κεφαλής χλοοκοπτικού ΣΗΜΕΙΩΣΗ: Η κεφαλή του χορτοκοπτικού πρέπει να είναι κλειδωμένη όπως στην εικ. I3.	Βλ. Εικ. I1, I2, I3
- Ξάκρισμα / Κλάδεμα ΣΗΜΕΙΩΣΗ: • Για ξάκρισμα/κλάδεμα εικ. J1, τοποθετήστε τους τροχούς σύμφωνα με την εικ. B2. Για ξάκρισμα στην εικ. J2, τοποθετήστε τους τροχούς σύμφωνα με την εικ. B3. • Μπορείτε επίσης να χρησιμοποιήσετε το μηχάνημα χωρίς τους τροχούς καθοδήγησης στο προστατευτικό κατά το ξάκρισμα.	Βλ. Εικ. J1, J2
Κοπή άκρων	
- Περιστροφή κύριας λαβής "Στερεώστε το κάτω περίβλημα και το προστατευτικό στη θέση του (χρησιμοποιώντας το πόδι ή το χέρι σας). Τραβήξτε προς τα πάνω την τηλεσκοπική λαβή και στρίψτε δεξιόστροφα κατά 90 μοίρες. Ελευθερώστε και η λαβή θα κλειδώσει αυτόματα σε λειτουργία ξακρίσματος παρυφών".	Βλ. Εικ. K1, K2
- Εναλλαγή του εργαλείου σε λειτουργία κοπής άκρων	Βλ. Εικ. K3, K4, K5
- Κοπή άκρων	Βλ. Εικ. K6
Εντολή τροφοδοσίας του νήματος - Σημείωση: Πατήστε όπως απαιτείται.	Βλ. Εικ. L
Χειροκίνητη τροφοδοσία του νήματος	Βλ. Εικ. M
Αντικατάσταση του καρουλιού χλοοκοπτικού	Βλ. Εικ. N1, N2, N3
Για τύλιγμα του νήματος με το χέρι	Βλ. Εικ. O1, O2, O3, O4

ΟΔΗΓΙΕΣ ΤΡΟΦΟΔΟΤΗΣΗΣ /ΠΕΡΙΕΛΙΞΗΣ ΑΞΟΝΑ

1. ΣΥΣΤΗΜΑ ΑΥΤΟΜΑΤΗΣ ΤΡΟΦΟΔΟΣΙΑΣ ΝΗΜΑΤΟΣ

Όταν ενεργοποιείτε αρχικά το χλοοκοπτικό τροφοδοτείται έξω λίγο νήμα. Κάθε φορά που το εργαλείο ξεκινά από την ηρεμία, θα προχωρά περίπου 6 χιλ. από τον άξονα του χορτοκοπτικού. Θα ακουστεί ένας ήχος «κρότου» όταν το νήμα χτυπήσει τον κόφτη νήματος. ΜΗΝ ΑΝΗΣΥΧΕΙΤΕ. Αυτό είναι φυσιολογικό. Μετά από περίπου 5 δευτερόλεπτα το νήμα θα κοπεί στο σωστό μήκος και ο θόρυβος θα μειωθεί καθώς το μοτέρ φτάνει στην πλήρη ταχύτητα. Εάν δεν ακούγεται θόρυβος από το νήμα που κόβεται, πρέπει να τροφοδοτηθεί περισσότερο νήμα. Για να τροφοδοτήσετε περισσότερο νήμα πρέπει πρώτα να σταματήσετε εντελώς το χλοοκοπτικό. Πρέπει να ακινητοποιηθεί πλήρως, μετά να επανεκκινηθεί έτσι ώστε το μοτέρ να φτάσει σε πλήρη ταχύτητα. Επαναλάβετε τα ανωτέρω μέχρι να ακούσετε το νήμα να χτυπήσει στον κόφτη νήματος.

COMMAND™ (Βλ. Εικ. L)

Το χλοοκοπτικό σας είναι εξοπλισμένο με ένα σύστημα εντολής τροφοδοσίας. Για αποτελεσματική τροφοδοσία του άξονα, απλώς πατήστε το κουμπί τροφοδοσίας εντολών ενώ το μηχάνημα βρίσκεται σε λειτουργία μέχρι να ακούσετε τον θόρυβο "μουγκρίσματος" του άξονα κοπής. Το μοτέρ σταματάει σύντομα όταν το κουμπί εντολής τροφοδοσίας πατηθεί και επανεκκινείται όταν αφεθεί το κουμπί. Αυτή η διαδικασία διευκολύνει το μηχάνημα να τροφοδοτήσει αυτόματα νέο νήμα.

3. ΧΕΙΡΟΚΙΝΗΤΗ ΤΡΟΦΟΔΟΣΙΑ ΝΗΜΑΤΟΣ (Βλ. Εικ. M)

Απενεργοποιήστε το χορτοκοπτικό και αφαιρέστε την μπαταρία. Εάν απαιτείται, ο άξονας μπορεί να τροφοδοτηθεί χειροκίνητα. Για να τον θέσετε σε λειτουργία, πατήστε και αφήστε το κουμπί χειροκίνητης τροφοδοσίας άξονα, ενώ τραβήξτε απαλά προς τα έξω τον άξονα μέχρι να είναι αρκετά μακρύς ώστε να φτάσει στον άξονα κοπής. Εάν ο άξονας εκτείνεται πέρα από τον άξονα κοπής, έχει τροφοδοτηθεί πάρα πολύ ο άξονας. Εάν τροφοδοτηθεί πάρα πολύ ο άξονας, αφαιρέστε το κάλυμμα του καρουλιού και περιστρέψτε το καρούλι αριστερόστροφα έως ότου ο άξονας φτάσει στο επιθυμητό μήκος.

4. Manually winding the line (Βλ. Εικ. O1, O2, O3, O4)

Αφήστε περίπου 3 μέτρα γραμμής. Εισάγετε 15mm γραμμής σε μία από τις τρύπες στο επάνω

τμήμα του τυμπάνου και γυρνάτε τη γραμμή προς των κατεύθυνση των βελών επάνω στο τύμπανο. Αφήνετε περίπου 100mm στριμμένης γραμμής και τοποθετήστε τη στη σφήνα. Επαναλάβετε στο κάτω τμήμα του τυμπάνου.

Ιδιαίτερη προσοχή απαιτείται για να βεβαιωθείτε ότι η γραμμή είναι γυρισμένη σωστά στο πηνίο. Σε διαφορετική περίπτωση, θα προκληθεί βλάβη στην αυτόματη τροφοδοσία γραμμής Στη συνέχεια, τοποθετήστε το καρούλι όπως φαίνεται στις εικ. N1, N2, N3.

6. ΣΥΝΤΗΡΗΣΗ

Πάντα απομακρύνετε τη συστοιχία μπαταριών από το χλοοκοπτικό μετά τη χρήση. Ελέγχετε πάντα το προϊόν πριν τη χρήση του για ενδεχόμενες ζημιές. Μετά από τη χρήση, αποσυνδέετε την μπαταρία από το εργαλείο και ελέγχετε για ζημιές. Το ηλεκτρικό σας εργαλείο δεν απαιτεί πρόσθετη λίπανση ή συντήρηση. Δεν υπάρχουν στο ηλεκτρικό εργαλείο σας εξαρτήματα για επισκευή από τον χρήστη. Μη χρησιμοποιήσετε ποτέ νερό ή χημικά προϊόντα καθαρισμού για να καθαρίσετε το ηλεκτρικό εργαλείο σας. Καθαρίζετε το σκουπίζοντάς το με ένα στεγνό πανί. Αφυλάσσετε πάντα το ηλεκτρικό σας εργαλείο σε στεγνό μέρος και μακριά από παιδιά. Διατηρείτε τις σχισμές εξεαρισμού του μοτέρ καθαρές. Διατηρείτε όλους τους ρυθμιστές λειτουργίας χωρίς σκόνη.

ΙΑ ΕΡΓΑΛΕΙΑ ΜΠΑΤΑΡΙΑΣ

Η περιοχή θερμοκρασίας περιβάλλοντος για τη χρήση και αποθήκευση του εργαλείου και της μπαταρίας είναι 0°C-45°C. Η προτεινόμενη περιοχή θερμοκρασίας περιβάλλοντος για το σύστημα φόρτισης κατά τη διάρκεια της φόρτισης είναι 0°C-40°C.

7. ΕΠΙΛΥΣΗ ΠΡΟΒΛΗΜΑΤΩΝ

Στον πίνακα που ακολουθεί αναφέρονται προβλήματα και ενέργειες επίλυσης που μπορείτε να πραγματοποιήσετε αν το μηχάνημά σας δεν λειτουργεί σωστά. Εάν αυτά δεν εντοπίσουν και δεν διορθώσουν το πρόβλημα, επικοινωνήστε με την Εξυπηρέτηση Πελατών Worx στο 1-866-354-Worx.



ΠΡΟΕΙΔΟΠΟΙΗΣΗ: Απενεργοποιήστε το μηχάνημα και αφαιρέστε τη μπαταρία πριν από οποιαδήποτε ενέργεια επίλυσης προβλήματος

Προβλήματα	Πιθανές αιτίες	Διορθωτική ενέργεια
Το χλοοκοπτικό δεν λειτουργεί.	Η μπαταρία είναι αποφορτισμένη. Η μπαταρία είναι πολύ ζεστή/κρύα. Ο κινητήρας έχει χαλάσει. Οι εσωτερικές καλωδιώσεις του μηχανήματος έχουν πάθει βλάβη.	Επιαναφορτίστε την μπαταρία, βλ. επίσης τα περιεχόμενα του εγχειριδίου του φορτιστή. Αφήστε την να κρυώσει/ζεσταθεί. Επικοινωνήστε με τον αντιπρόσωπο σέρβις. Επικοινωνήστε με τον αντιπρόσωπο σέρβις.
Το χλοοκοπτικό λειτουργεί με διαλείμματα.	Ο κινητήρας έχει χαλάσει. Η μπαταρία δεν είναι πλήρως φορτισμένη. Ο διακόπτης On/Off (Ενεργ./Απενεργ.) έχει χαλάσει.	Επικοινωνήστε με τον αντιπρόσωπο σέρβις. Επιαναφορτίστε τη μπαταρία. Επικοινωνήστε με τον αντιπρόσωπο σέρβις.
Υπερβολικές δονήσεις/θόρυβος.	Το μηχάνημα έχει χαλάσει. Το πηνίο νήματος δεν είναι καλά τυλιγμένο.	Επικοινωνήστε με τον αντιπρόσωπο σέρβις. Τυλίξτε το νήμα. δείτε και "Για τύλιγμα του νήματος με το χέρι(Βλ. Εικ. 01, 02, 03, 04)."

Ο χρόνος κουρέματος ανά φόρτιση μπαταρίας είναι πολύ μικρός.	Η μπαταρία δεν έχει χρησιμοποιηθεί για πολύ καιρό ή έχει φορτιστεί για λίγο. Το γκαζόν είναι πολύ υψηλό. Η μπαταρία είναι ελαττωματική.	Επαναφορτίστε την μπαταρία, βλ. επίσης τα περιεχόμενα του εγχειριδίου του φορτιστή. Κουρέυετε σε στάδια. Αντικαταστήστε την μπαταρία.
Το μηχάνημα δεν κόβει.	Το νήμα έχει κοπεί. Η μπαταρία δεν είναι πλήρως φορτισμένη. Ο κινητήρας έχει χαλάσει (η ταχύτητα είναι πολύ χαμηλή). Το γκαζόν εμπλέκεται γύρω από την κεφαλή κοπής.	Αντικαταστήστε το νήμα. Επαναφορτίστε την μπαταρία, βλ. επίσης τα περιεχόμενα του εγχειριδίου του φορτιστή. Επικοινωνήστε με τον αντιπρόσωπο σέρβις. Απομακρύνετε το γκαζόν.
Ανάβει συνεχώς η ενδεικτική λυχνία φόρτισης μπαταρίας. Δεν είναι δυνατή η φόρτιση.	Η μπαταρία δεν είναι (σωστά) τοποθετημένη. Οι επαφές της μπαταρίας έχουν μολυνθεί. Η μπαταρία είναι ελαττωματική.	Εισαγάγετε σωστά τη μπαταρία στο φορτιστή. Καθαρίστε τις επαφές της μπαταρίας ή αντικαταστήστε τη μπαταρία. Αντικαταστήστε την μπαταρία.
Η λυχνία ένδειξης φόρτισης της μπαταρίας δεν ανάβει.	Το φως του φορτιστή δεν είναι (σωστά) συνδεδεμένο. Η πρίζα, το καλώδιο τροφοδοσίας ή ο φορτιστής έχουν πάθει βλάβη.	Εισαγάγετε (πλήρως) το φως του καλωδίου στην πρίζα στον τοίχο. Ελέγξτε την τάση του ρεύματος. Πηγαίνετε το φορτιστή για έλεγχο σε έναν εξουσιοδοτημένο αντιπρόσωπο σέρβις.
Η αυτόματη τροφοδοσίας/η εντολή τροφοδοσίας δεν λειτουργεί	Το νήμα κοπής δεν είναι καλά τυλιγμένο. Το νήμα έχει μπλοκάρει. Το νήμα έχει φθαρεί.	Τραβήξτε με το χέρι σας το νήμα, αν δεν μπορείτε αφαιρέστε το πηνίο και τυλίξτε το νήμα. Αντικαταστήστε με ένα νέο πηνίο νήματος.

8. ΔΗΛΩΣΗ ΣΥΜΜΟΡΦΩΣΗΣ

We,
Positec Germany GmbH
Postfach 32 02 16, 50796 Cologne, Germany

Δηλώνουμε ότι το προϊόν,
Περιγραφή **Χορτοκοπτικό μπαταρίας**
Τύπος **WG173E WG173E.X (1-Ονομασία**
μηχανήματος, αντιπροσωπευτική για Ασύρματο
χλοοκοπτικό)
Αξίωμα **κοπή χόρτων και παρόμοιας μαλακής**
βλάστησης, και τριμάρισμα γρασιδιού

Συμμορφώνεται με τις παρακάτω Οδηγίες,
2006/42/EC, 2014/30/EU, 2011/65/EU &
(EU)2015/863, 2000/14/EC τροποποιήθηκε από
την 2005/88/EC

2000/14/EC τροποποιήθηκε από την 2005/88/EC:
-Διαδικασία Αξιολόγησης Συμβατότητας
σύμφωνα με **Annex VI**
-Μετρημένο επίπεδο τάσης ήχου **89.6 dB (A)**
-Δηλωμένο εγγυημένο επίπεδο τάσης ήχου
93 dB (A)

Ο εμπλεκόμενος αναγνωρισμένος οργανισμός
Όνομα: Intertek Deutschland GmbH
(αναγνωρισμένος οργανισμός 0905)
Διεύθυνση: Stangenstraße 1, 70771 LEINFELDEN-
ECHTERDINGEN

Πρότυπα συμμόρφωσης:
EN 62841-1, FprEN IEC
62841-4-4:2020+FprAA:2021-02, EN ISO 3744, EN
IEC 55014-1, EN IEC 55014-2, EN IEC 63000

Το πρόσωπο που έχει εξουσιοδότηση να
συντάξει το τεχνικό αρχείο,
Όνομα Marcel Filz
Διεύθυνση Positec Germany GmbH
Postfach 32 02 16, 50796 Cologne, Germany



2023/09/12
Allen Ding
Βοηθός Αρχιμηχανικός, Δοκιμές &
Πιστοποιήσεις
Positec Technology (China) Co., Ltd
18, Dongwang Road, Suzhou Industrial
Park, Jiangsu 215123, P. R. China

TARTALOMJEGYZÉK

1. TERMÉKBIZTONSÁG
2. AZ ALKATRÉSZEK LISTÁJA
3. MŰSZAKI ADATOK
4. RENDELLETÉS
5. ÖSSZESZERELÉS ÉS MŰKÖDÉS
6. KARBANTARTÁS
7. HIBAKERESÉS
8. MEGFELELŐSÉGI NYILATKOZAT

1. TERMÉKBIZTONSÁG ELEKTROMOS KÉZISZERSZÁMOK BIZTONSÁGOS HASZNÁLATÁVAL KAPCSOLATOS ÁLTALÁNOS FIGYELMEZTETÉSEK



FIGYELEM: Olvassa el az összes, ehhez az elektromos kéziszerszámhoz mellékelt biztonsági figyelmeztetést, utasítást és részletes ismertetést, illetve tekintse meg az ábrákat. Az alább felsorolt utasítások bármelyikének figyelmen kívül hagyása áramütést, tüzet és/vagy súlyos testi sérüléseket eredményezhet.

Őrizzen meg az összes figyelmeztetést és utasítást, a jövőben szüksége lehet ezekre.

A figyelmeztetésekből használatos "elektromos kéziszerszám" kifejezés az ön hálózatról üzemeltetett (vezetékes) elektromos kéziszerszámára vagy akkumulátoros (vezeték nélküli) elektromos kéziszerszámára vonatkozik.

1) A munkaterület biztonsága

- A munkaterületet tartsa tisztán és jól megvilágítva.** A zsúfolt vagy sötét munkaterület balesetveszélyes lehet.
- Ne üzemeltessen elektromos kéziszerszámot robbanékony légkörben, például gyúlékony folyadékok, gázok vagy por jelenléte mellett.** Az elektromos kéziszerszámok használata során szikrák keletkeznek, amelyek hatására a por vagy gáz kigyulladhat.
- Elektromos kéziszerszámok működtetése közben tartsa távol a gyermekeket és bámeszkodókat.** A figyelem elterelése kontrollvesztést eredményezhet.

2) Elektromos biztonság

- Az elektromos kéziszerszámok csatlakozó dugaszának találnia kell a csatlakozó aljzathoz. Soha, semmilyen módon ne módosítsa a csatlakozó dugaszt. Földelt elektromos kéziszerszámokkal ne használjon adaptert.** Ha eredeti, módosítatlan csatlakozó dugaszt és megfelelő csatlakozó aljzatot használ, azzal csökkenti az áramütés kockázatát.
 - Ne érintse meg a földelt felületeket, például csöveket, radiátorokat, tűzhelyeket vagy hűtőszekrényeket.** Ha a test földelt, nagyobb az áramütés kockázata.
 - Ne tegye ki esőnek vagy nedves körülményeknek az elektromos kéziszerszámokat.** Ha egy elektromos kéziszerszámra víz kerül, megnöveli az áramütés kockázatát.
 - Vigyázzon a szerszám kábelére. Soha ne hordozza, húzogassa vagy húzza ki az áramból az elektromos kéziszerszámot a kábelnél fogva. A kábelt tartsa távol a hőtől, olajtól, éles peremektől vagy mozgó részekről.** A sérült vagy összegubancolódott kábel növeli az áramütés kockázatát.
 - Ha az elektromos kéziszerszámot szabadterben üzemelteti, használjon külső használatra alkalmas hosszabbítót.** A külső használatra alkalmas kábel használatával csökken az áramütés kockázata.
 - Ha elkerülhetetlen, hogy az elektromos kéziszerszámot nedves helyen működtesse, használjon maradékáram-működtetésű megszakító (RCD) védelemmel rendelkező áramforrást.** A maradékáram-működtetésű megszakító használata csökkenti az áramütés kockázatát.
- ### 3) Személyi biztonság
- Az elektromos kéziszerszám működtetése közben maradjon éber, figyeljen arra, amit csinál, és használja a józan eszét. Ne működtesse az elektromos kéziszerszámot fáradtan, illetve gyógyszerek, alkohol vagy drogok hatása alatt áll.** Egy pillanatnyi figyelmetlenség az elektromos kéziszerszámok működtetése közben súlyos sérülésekhez vezethet.
 - Használjon személyi védőfelszereléseket. Mindig használjon szemvédelmet.** A személyi védőfelszerelés, például pormaszok, csúszásmentes biztonsági lábbeli, védősisak vagy szükség esetén hallásvédelem használatával csökkenthető a személyi sérülések kockázata.
 - Kerülje el, hogy a szerszám véletlenül működésbe lépjen. Mielőtt az elektromos kéziszerszámot áramhoz csatlakoztatná, behelyezné az akkumulátort, felemelné vagy költöztetné a szerszámot, ellenőrizze hogy a**

kapcsoló a "ki" helyzetbe legyen állítva. Ha a szerszám hordozásakor újjat a kapcsolón tartja, vagy áram alá helyezi a bekapcsolt készüléket, az balesetekhez vezethet.

- d) Mielőtt az elektromos kéziszerszámot bekapcsolná, távolítsa el róla minden állítókulcsot.** Ha az elektromos kéziszerszám forgórészein állítókulcs marad, az személyi sérüléshez vezethet.
- e) Ne próbáljon túl messzire nyúlni. Mindig vigyázzon, hogy stabilan álljon, és őrizze meg egyensúlyát.** Ez segít, hogy váratlan helyzetekben uralja az elektromos kéziszerszámot.
- f) Viseljen megfelelő öltözéket. Ne viseljen bő ruházatot vagy hosszú ékszert. Tartsa távol a haját és ruházatát a mozgó alkatrészekről.** A bő ruházatot, hosszú ékszert vagy hosszú hajat bekapathatják a mozgó elemek.
- g) Ha a szerszámhoz porszívó vagy -gyűjtő is csatlakoztatható, gondoskodjon ezek megfelelő csatlakoztatásáról és használatáról.** A porgyűjtő használatával csökkenthetőek a porral kapcsolatos kockázatok.
- h) Ne hagyja, hogy a szerszám gyakori használata túl elbizakodottá tegye, és hogy ezáltal figyelmen kívül hagyja a szerszám biztonsági követelményeit.** A másodperc töredéke is elég ahhoz, hogy egy figyelmen kívül hagyott súlyos sérüléshez vezessen.
- 4) Az elektromos kéziszerszám használata és karbantartása**
- a) Ne erőltesse az elektromos kéziszerszámot. Mindig megfelelő elektromos kéziszerszámot használjon.** Ha a megfelelő elektromos kéziszerszámot használja, azzal a rendeltetési területén jobban és biztonságosabban elvégezhető a munka.
- b) Ne használja az elektromos kéziszerszámot, ha azt nem lehet kikapcsolni.** Ha egy elektromos kéziszerszám nem szabályozható a kapcsolóval, az veszélyes, és javításra szorul.
- c) Húzza ki a csatlakozó dugaszt az áramellátást biztosító aljzatról, és/vagy távolítsa el a kivehető akkucsomagot a szerszámból, ha beállításokat vagy tartozékcsere-t hajt végre, vagy ha a szerszámot elraktározza.** Ezekkel a megelőző biztonsági intézkedésekkel csökken annak a kockázata, hogy a kéziszerszám véletlenül bekapcsoljon.
- d) Az elektromos kéziszerszámokat használaton kívül tartsa a gyermekektől távol, és ne hagyja, hogy a szerszámot vagy ezeket az utasításokat nem ismerő személyek működtessék azt.** A tapasztalatlan felhasználók kezében az elektromos kéziszerszámok veszélyessé válnak.
- e) Az elektromos kéziszerszámok és tartozékaik karbantartása. Ellenőrizze, hogy a mozgó**

elemek megfelelően helyezkednek-e el és nem szorultak-e be, az alkatrészek épek, és semmilyen más hiba nincs kihatással az elektromos kéziszerszám működésére. Ha sérülést talál, használat előtt javíttassa meg a szerszámot. A nem megfelelően karbantartott elektromos kéziszerszámok sok balesetet okoznak.

- f) A vágószerszámokat tartsa tisztán, és figyeljen, hogy élesek maradjanak.** A megfelelően karbantartott, éles vágószerszámok ritkábban akadnak meg, és egyszerűbben irányíthatóak.
- g) Az elektromos kéziszerszámot, a kiegészítőket és fejekeket használja a fenti utasításoknak megfelelően, figyelembe véve a munkakörülményeket és az elvégzendő munkát.** Ha az elektromos kéziszerszámot nem rendeltetésszerűen használja, az veszélyhelyzetet teremthet.
- h) Őrizze száron, tisztán, olaj- és zsírinteszen a szerszám fogantyúit és megragadási részeit.** A csúszos fogantyúk és megragadási részek főleg váratlan helyzetekben akadályozzák a szerszám biztonságos megfogását, kezelését és irányítását.
- 5) Az akkumulátoros kéziszerszám használata és karbantartása**
- a) Csak a gyártó által javasolt töltővel töltsse fel.** Ha egy adott akkumulátorhoz megfelelő töltőt másikkal akkumulátorral használ, az tűzveszélyes lehet.
- b) Az elektromos kéziszerszámokat csak a kijelölt akkumulátorokkal használja.** Ha más akkumulátorokat használ, az sérülés- és tűzveszélyes.
- c) Az akkumulátorokat használaton kívül tartsa a fém tárgyaktól, például gémkapcsoktól, pénzérméktől, kulcsoktól, szögektől, csavaroktól vagy más kis fém tárgyaktól távol, mert ezek összekapcsolhatják a pólusokat. Az akkumulátor pólusainak rövidzárlata égés- és tűzveszélyes.**
- d) Nem megfelelő körülmények között az akkumulátorból folyadék szivároghat; kerülje az érintkezést ezzel a folyadékkal. Véletlen érintkezés esetén mossa le vízzel. Ha a folyadék eszembe kerül, mossa ki vízzel, és forduljon orvoshoz.** Az akkumulátorból szivárgó folyadék irritációt vagy égési sérülést okozhat.
- e) Ne használjon károsodott vagy módosított akkucsomagot vagy szerszámot.** A károsodott vagy módosított akkucsomagok használata előreláthatatlan következményekkel jár, mert ezek felgyulladhatnak, felrobbanhatnak vagy személyi sérüléseket okozhatnak.
- f) Óvja az akkucsomagot és a szerszámot a tűztől vagy a magas hőmérsékletektől. A 130°C-t**

meghaladó hőmérséklet vagy tűz robbanást okozhat.

- g) Tartsa be az összes újratöltési utasítást és az akkusomagot vagy a szerszámot csak az utasításokban megadott hőmérsékleti tartományban töltsé újra.** Az előírásoktól vagy a megengedett hőmérsékleti tartománytól eltérő töltési folyamat az akkusomag károsodását okozhatja, és növeli a tűzveszély kockázatát.

6) Szerviz

- a) Az elektromos kéziszerszámot csak képzett szerelő javíthatja megfelelő cserealkatrészekkel.** Ez biztosítja az elektromos kéziszerszám biztonságos működését.
- b) Soha ne szervizelje a károsodott akkusomagokat.** A károsodott akkusomagok szervizelését csak a gyártó vagy az erre felhatalmazott szervizközpontok hajthatják végre.

A fűnyíróval és szegélynyíróval kapcsolatos biztonsági figyelmeztetések

- a) Ne használja a gépet rossz időjárási viszonyok között, különösen, ha fennáll a villámlás veszélye.** Így csökkentheti a villámcsapás kockázatát.
- b) Gondosan vizsgálja át vadállatok szempontjából a területet, ahol a gépet használni fogja.** A gép működés közben a vadállatok sérülését okozhatja.
- c) Gondosan ellenőrizze a gép használati helyét, és távolítsa el minden követ, botot, drótot, csontot és egyéb idegen tárgyat.** Az elrepülő tárgyak személyi sérülést okozhatnak.
- d) A gép használata előtt szemrevételezéssel mindig ellenőrizze, hogy a vágófej és a vágóegység nem sérült-e.** A sérült alkatrészek növelik a sérülésveszélyt.
- e) A védőelemek mindig legyenek a helyükön. A védőelemek legyenek működőképes állapotban, megfelelően felszerelve.** A laza, sérült vagy működésképtelen védőelemek személyi sérülést okozhatnak.
- f) A hűtőlevegő-beömlőket tartsa tisztán.** Az eltömődött hűtőlevegő-beömlők és az idegen tárgyak túlmelegedést okozhatnak, vagy tűzveszélyesek lehetnek.
- g) Viseljen szem- és fülvédőt.** A megfelelő védőfelszerelés csökkenti a személyi sérülés kockázatát.
- h) A gép használata közben viseljen csúszásgátló munkavédelmi lábbelit. Ne működtesse a gépet meztláb vagy nyitott szandálban.** Ez csökkenti a láb sérülésének kockázatát, ha azok a mozgó vágófejhez érnek.
- i) A kezelő a gépet használata közben mindig viseljen a lábait eltakaró öltözetet, például nadrágot.** A mozgó vágófejjel vagy damillal való

érintkezés sérülést okozhat.

- j) A gép használata közben mindig tartsa távol a közelben tartózkodókat.** Az elrepülő törmelék súlyos személyi sérülést okozhat.
- k) Ne működtesse a gépet derékmagasságnál magasabban.** Ezzel elkerülhető a vágófejjel való véletlen érintkezés, és váratlan helyzetekben segít megőrizni a gép feletti uralmat.
- l) Óvatosan használja a gépet, amikor nedves fűben dolgozik. Sétáljon, soha ne fusson.** Ez csökkenti a megcsúszás és elesés veszélyét, ami személyi sérüléshez vezethet.
- m) Ne használja a gépet rendkívül meredek lejtőn.** Ez csökkenti annak veszélyét, hogy elveszti a gép feletti uralmat, megcsúszik vagy elesik, ami személyi sérüléshez vezethet.
- n) Lejtőn végzett munka közben mindig stabilan álljon, mindig a lejtő vonalával párhuzamosan dolgozzon, soha ne használja fel-le irányban, és irányváltáskor legyen rendkívül óvatos.** Ez csökkenti annak veszélyét, hogy elveszti a gép feletti uralmat, megcsúszik vagy elesik, ami személyi sérüléshez vezethet.
- o) Minden tápkábelt és vezetékert tartson távol a vágási területtől.** A tápkábelek vagy vezetékek észrevétlenül a sövényekben vagy bokrokban húzódnak, és a penge véletlenül elvághatja őket.
- p) Tartsa minden testrészét távol a mozgó vágófejtől vagy damiltól. Ne tisztítsa meg a gépet addig, amíg azt le nem választotta az áramforrásról.** A mozgó vágófej vagy damil súlyos személyi sérülést okozhat.
- q) Kikapcsolt állapotban, testétől távol tartva hordozza a gépet.** A gép megfelelő kezelése csökkenti annak kockázatát, hogy véletlenül a mozgó vágófejhez vagy damilhoz ér.
- r) A vágó- és szegélynyíró fej cseréjekor csak a gyártó által előírt vágó- és szegélynyíró fejet használjon. Ne cserélje a vágófejet vagy damilt fémhuzalra vagy -késre.** A nem megfelelő cserealkatrészek miatt elveszítheti uralmát, azok törtést és személyi sérülést okozhatnak.

AZ AKKUMULÁTORRAL KAPCSOLATOS BIZTONSÁGI FIGYELMEZTETÉSEK

- a) Az akkumulátort ne szedje szét, ne nyissa fel és ne vágja meg.**
- b) Ne zárja rövidre az akkumulátort. Az akkumulátorokat ne tárolja olyan dobozban vagy fiókban, ahol rövidre zárhatják egymást, vagy valamilyen vezető anyag a rövidzárlatukat okozhatja. Az akkumulátorokat használaton kívül tartsa**

a fémtárgyaktól, például gemkapcsoktól, pénzérméktől, kulcsoktól, szögektől, csavaroktól vagy más kis fémtárgyaktól távol, mert ezek összekapcsolhatják a pólusokat. Az akkumulátor pólusainak rövidzárlata égés- és tűzveszélyes.



- c) Ne tegye ki hőnek vagy tűznek az akkumulátort. Ne tárolja közvetlen napfényben.
- d) Az akkumulátort ne tegye ki ütésnek.
- e) Ha az akkumulátor szivárog, vigyázzon, hogy a folyadék ne kerüljön a bőrrre vagy szembe. Amennyiben a bőrrre vagy szembe kerül, az érintett területet mossa le bő vízzel, és forduljon orvoshoz.
- f) Vigyázzon, hogy az akkumulátor tiszta és száraz maradjon.
- g) Ha az akkumulátor pólusaira szennyeződés kerül, azt egy tiszta, száraz ruhával törölje le.
- h) Az akkumulátort használat előtt fel kell tölteni. A töltést mindig az utasításoknak megfelelően, helyes eljárást használva végezze.
- i) Használaton kívül ne hagyja töltőn az akkumulátort.
- j) Hosszan tartó tárolást követően a maximális teljesítmény elérése érdekében szükséges lehet, hogy az akkumulátort többször feltöltse és lemerítse.
- k) Csak a Worx által javasolt töltővel tölts fel. Kizárólag a készülékhez való használatra mellékelt töltőt használja.
- l) Ne használjon a készülékkel való használatra tervezettől eltérő akkumulátort.
- m) Az akkumulátor gyermekektől távol tartandó.
- n) Őrizze meg a termékhez mellékelt utasításokat, a későbbiekben szüksége lehet ezekre.
- o) Amikor a szerszámot nem használja, vegye ki belőle az akkumulátort.
- p) Ártalmatlanításnál megfelelően járjon el.
- q) Ne helyezzen be különböző gyártóktól származó, illetve eltérő kapacitású, méretű vagy típusú akkukat a készülékbe.
- r) Tartsa távol az akkumulátort mikrohullámoktól és nagy nyomástól.
- s) Figyelem! Ne használjon nem újratölthető elemeket.

	Viseljen szemvédőt
	Viseljen fülvédőt
	Ne dobja tűzbe
	Ha nem megfelelően kezelik, az akkumulátor beléphet a vízkörbe, és károsíthatja az ökoszisztémát. Ne dobja a használt elemeket nem rendezett hulladékként.
	A leselejtezett elektromos készülékek nem dobhatók ki a háztartási hulladékkal. Ha van a közelben elektromos hulladék gyűjtő udvar, vigye oda a készüléket. Az újrahasznosítási lehetőségekről tájékozódjon a helyi hatóságoknál vagy a kereskedőnél.
	Szélezés
	Szegélyvágás
	Zár
	Nyit
	WARNING – A közelben ne állodogáljon senki
	Ne használjon fémkéseket

SZIMBÓLUMOK

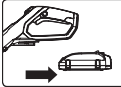

A sérülésveszély csökkentése érdekében a felhasználónak el kell olvasnia az utasításokat

	Gondoskodjon arról, hogy az akkumulátort eltávolította az alkatrészek cseréjét megelőzően.
	FIGYELMEZTETÉS – Karbantartás előtt válassza le az akkumulátort
	A leselejtezett elektromos készülékek nem dobhatók ki a háztartási hulladékkal. Ha van a közelben elektromos hulladék gyűjtő udvar, vigye oda a készüléket. Az újrahasznosítási lehetőségekről tájékozódjon a helyi hatóságoknál vagy a kereskedőnél.

2. AZ ALKATRÉSZEK LISTÁJA

1. HÁTSÓ KAR
2. KI-/BEKAPCSOLÓ GOMB
3. AKKUMULÁTOR*
4. SEGÉDFOGANTYÚ RETESZELŐGOMBJA
5. RÖGZÍTŐ GYŰRŰ
6. TELESZKÓPOS RŰD
7. FORGATHATÓ FEJ RÖGZÍTŐGOMBJA
8. BIZTONSÁGI LAP
9. SZEGÉLYNYÍRÓ/VÁGÓFEJ TÁMASZTÓKEREKEK
10. ZSINÓRVÁGÓ
11. KIEGÉSZÍTŐ KAR
12. DAMILPÓTLÁST VEZÉRLŐ GOMB
13. LEZÁRÓ GOMB
14. VIRÁGVÉDŐ

* Nem minden készülék tartalmazza valamennyi, a fentiekben felsorolt alkatrészt.

3. MŰSZAKI ADATOK

	WG173E WG173E.X **
Feszültség	20 V  Max.***
Üresjárat fordulatszám	6500 /min
Vágási átmérő damillal	33 cm
Vágódamil hossza	2X 5m(16ft)
Zsinórátmérő	1.65mm
Kerékkészlet típusa	WA0042
Orsó típusa	WA0007
Orsófedél típusa	WA0216
A készülék súlya (Meztelen eszköz)	2.4 kg

** X = 1-999, A-Z, M1-M9 csak különféle vásárlókra vonatkozik, ezek között a modellek között nincs biztonsági változás.

*** Terhelés nélküli feszültség. Az akkumulátor kezdő feszültsége maximum 20 volt. A névleges feszültség 18 volt.

JAVASOLT AKKUMULÁTOROK ÉS TÖLTŐK

Kategória	Típus	Mapacitás
20V Akku	WA3014	4.0 Ah
	WA3644	4.0 Ah
20V Akkumulátortöltő	WA3880	2.0 A

Javasoljuk, hogy kiegészítőket vásároljon az üzletből, ahol az eszközöket értékesítik. További részletek a kiegészítő csomagban találhatóak. Az áruház munkatársai segítséget és tanácsot adhatnak Önnek.

ZAJÉRTÉKEK

A-súlyozású hangnyomásszint	$L_{pA} = 75.2 \text{ dB(A)}$
K_{pA}	3.0 dB(A)
A-súlyozású hangerő	$L_{wA} = 89.6 \text{ dB(A)}$

K_{WA}	3.0 dB(A)
Viseljen hallásvédőt.	

REZGÉSERTÉKEK

Tipikus súlyozott rezgés	$a_n < 2.5 \text{ m/s}^2$
Bizonytalanság	$K = 1.5 \text{ m/s}^2$

FIGYELEM: Az elektromos kéziszerszám használata során a rezgés kibocsátás eltérhet a fenti értéktől attól függően, hogy a szerszámot hogyan használják. Az érték függhet az alábbiaktól: Hogyan használják a szerszámot, milyen anyagokat vágnak vagy fúrnak.

Az eszköz jó állapotban van-e, megfelelően karbantartják-e.

Megfelelő tartozékokat használnak-e az eszközhöz, vigyáznak-e, hogy hegyes legyen és jó állapotban maradjon.

A markolat megfelelően rögzül-e, használnak-e rezgéscsillapító tartozékokat.

A szerszámot rendeltetészerűen, kialakításának és a jelen utasításoknak megfelelően használják-e.

Ha a szerszámot nem kezelik megfelelően, kéz-kar vibrációs szindrómát okozhat.

FIGYELEM: A pontosság érdekében az expozíciós szint becslött értékéhez a valós használati körülmények között figyelembe kell venni a működési ciklus valamennyi elemét, így azt az időt is, amikor a szerszám ki van kapcsolva, és amikor üresjáratban működik. Ez a teljes munkaidőszak viszonylatában jelentősen csökkentheti az expozíciós szintet.

A rezgéskockázatnak való kitettséget az alábbiakkal csökkentheti.

MINDIG éles vésőt, pengét, és hegyes fúrófejet használjon.

Az eszközt jelen utasításoknak megfelelően tartsa karban, és vigyázzon a megfelelő kenésre (ahol erre szükség van).

Ha rendszeresen használja az eszközt, vásároljon rezgéscsillapító tartozékokat.

Kerülje az eszköz használatát 10°C vagy alacsonyabb hőmérsékleten.

Úgy tervezze meg a munkáját, hogy a magas rezgésszámú eszközök használatát igénylő feladatokat több napra ossza el.

4. RENDELTETÉS

A vágófej fű és hasonló lágy növényzet vágására és fűszegélyek nyírására használható.

5. ÖSSZESZERELÉS ÉS MŰKÖDÉS

MŰVELET	ÁBRA
ÖSSZESZERELÉS	
A biztonsági lap összeszerelése	Lásd. A1, A2 ábra
Szegélynyíró/vágófej támasztókerekeinek felszerelése MEGJEGYZÉS: Három optimális helyzet áll rendelkezésre a szegélynyíró/vágófej támasztókerekeinek felszerelésére, ha szükség van a segítségükre a vágásnál/szegélynyírásnál. B1. ábra: szegélynyírás. B2. és B3. ábra: vágás	Lásd. B1, B2, B3 ábra
Az akkumulátor eltávolítása vagy behelyezése Az akkumulátor FELTÖLTETLEN, ezért a használat előtt egyszer fel kell töltenie.	Lásd. C ábra
Akku töltöttség állapot ellenőrzés	Lásd. D1 ábra
Az akkumulátor feltöltése További részletek a töltő használati útmutatójában FIGYELMEZTETÉS! A töltő és az akkumulátor egymáshoz lett tervezve, ezért ne próbáljon más eszközt használni. Kerülje el, hogy szándékosan vagy véletlenül fémes tárgyak kerüljenek a töltő vagy az akkumulátor csatlakozóiba, mert azok elektromos hibához és vészhelyzethez vezetnek.	Lásd. D2 ábra
MŰKÖDÉS	

<p>Biztonsági ki-/bekapcsoló gomb</p> <p>FIGYELME: A vágófej a kikapcsolást követően tovább forog; várja meg, amíg teljesen leáll, és csak ekkor tegye le a szerszámot.</p> <p>FIGYELMEZTETÉS! Működés előtt ellenőrizze, hogy a damil ki van-e húzva. A vágás vagy szegélynyírás előtt ellenőrizze, hogy a motor teljes fordulatszámra jár-e.</p>	Lásd. E ábra
A tengely beállítása	Lásd. F ábra
A kiegészítő kar beállítása	Lásd. G ábra
-A virágvédő használata Használat előtt húzza ki a virágvédőt.	Lásd. H1,H2 ábra
Szélezés	
- A nyírófej beállítása MEGJEGYZÉS: A vágófejnek az 13. ábrán látható módon rögzülnie kell.	Lásd. I1, I2, I3 ábra
- Vágás/fűnyírás MEGJEGYZÉS: • Vágáshoz/fűnyíráshoz (J1. ábra) a kerekeket a B2. ábra szerint szerelje fel. • Vágáshoz (J2. ábra) a kerekeket a B3. ábra szerint szerelje fel. • Vágáshoz használhatja a gépet anélkül is, hogy a kerekeket a védőburkolatra szerelné.	Lásd. J1, J2 ábra
Szegélyvágás	
-Fő fogantyú forgatása „Tartsa egy helyben az alsó burkolatot és a védőburkolatot (lábbal vagy kézzel). Húzza ki a teleszkópos rudat, és fordítsa el 90 fokkal az óramutató járásával egyező irányba. Engedje el, és a rúd automatikusan szegélynyíró helyzetben rögzül.”	Lásd. K1, K2 ábra
- Szerszámcsere Szegélyvágás üzemmódban	Lásd. K3, K4, K5 ábra
- Szegélyvágás	Lásd. K6 ábra
Damilpótlást vezérlő gomb -Megj: Ha szükséges, nyomja meg.	Lásd. L ábra
A zsinór kézi adagolása	Lásd. M ábra
A zsinórtartó orsó cseréje	Lásd. N1, N2, N3 ábra

A zsinór kézi feltekerése

Lásd. 01, 02,
03, 04 ábra

DAMIL ADAGOLÁSA/ FELCSÉVÉLÉSE

1. Automatikus damilpótló rendszer

A fűnyíró legelső bekapcsolásakor egy rövid damildarab nyomódik a gépbe. Amikor a gépet álló helyzetből elindítja, a gép kb. 0,6 cm-rel kitolja a damilt.

Amint a damil eléri a damilvágó részt, egy jellegzetes 'kattogó' hang fog hallatszani. NE IJEDJEN MEG. Ez egy normális folyamat része.

Kb. 5 mp múlva a damil a megfelelő hosszra fog levágódni, és a zaj a motor felgyorsulásával párhuzamosan, csökkenni fog.

Ha a damil levágásával együtt jár, jellegzetes zajt nem lehet hallani, több damilt kell engedni a gépbe. Csak akkor lehet több damilt engedni a gépbe miután az teljesen leállt; ha a gép teljesen leállt, azt ismét el kell indítani, és meg kell várni amíg teljes fordulatszámra kapcsol.

Addig ismétlje a fenti lépéseket amíg meghallja, hogy a damil nekiütközik a damilvágó résznek.



(Lásd. L ábra)

2. Ez a fűnyírógép damilpótlást vezérlő rendszerrel van ellátva. A damil hatékony adagolásához nyomja meg a Command Feed adagológombot, amikor a gép jár, amíg meg nem hallja a damil levágásának „csattogó” hangját.

A damilpótlást vezérlő gomb megnyomása után a gép motorja leáll és csak a gomb elengedése után indul el újra. E folyamat során automatikusan újabb damilmennyiség kerül a vágórészhez.

3. A zsinór kézi adagolása (Lásd. M ábra)

Kapcsolja ki a vágógépet, és távolítsa el az akkumulátort. Szükség esetén a damil kézzel is kihúzható. Használathoz nyomja meg, és engedje fel a kézi adagológombot, miközben óvatosan kihúzza a damilt, amíg az elég hosszú lesz ahhoz, hogy elérje a damilvágót. Ha a damil túlnyúlik a damilvágón, akkor túl sok damilt húzott ki. Ha túl sok damilt húzott ki, vegye le az orsó fedelét, és forgassa az orsót az óramutató járásával ellentétes irányba, amíg a damil el nem éri a kívánt hosszúságot.

4. A damil kézi feltekerése (Lásd. 01, 02, 03, 04 ábra)

Vegyen kb. 3 m damilt és dugjon egy 15 mm-es hosszúságú véget az orsó felső részének valamelyik furatába. Tekerje fel a damilt az orsó felső bakjára az nyílakkal jelzett irányban .

Hagyjon feltekeretlenül egy kb. 100 mm-es

damildarabot, és helyezze az orsó bakjára. Ismétlje meg ugyanezt az orsó alsó részénél is. A damilt gondosan, párhuzamos sorokban kell feltekerni az orsóra. Ha a damilt összeviszssa tekerte fel, az negatívan fogja befolyásolni az automatikus damilpótlási folyamat hatékonyságát. Ezután szerelje fel az orsót az N1., N2., N3. ábrán látható módon.

6. KARBANTARTÁS

Használat után mindig vegye ki az akkumulátort a szegélyvágóból. Használat előtt mindig ellenőrizze, hogy a szerszám nem sérült-e. Az elektromos kéziszerszámot nem szükséges megkenni vagy karbantartani. A szerszám nem tartalmaz a felhasználó által javítható alkatrészeket. Soha ne használjon vizet vagy vegyi tisztítószereket a szerszám tisztításához. Törölje tisztára egy száraz ronggyal. A szerszámot mindig száraz helyen tárolja. A szerszámgépet mindig gyermekek elől elzárt, száraz helyen tárolja. Tartsa tisztán a motor szellőzőnyílásait. Minden szabályozóeszközt tartson pormentesen.

Akkus kéziszerszámokra vonatkozó figyelmeztetések

A szerszámot és az akkumulátort csak 0-45°C közötti hőmérsékleti tartományban szabad használni és tárolni. Az akkumulátor újratöltéséhez ajánlott hőmérsékleti tartomány 0-40°C között található.

7. HIBAKERESÉS

A következő táblázatban a hibatünetek, azok lehetséges okai és elhárításuk módja található, olyan esetekre, amikor a kerti kispép nem működik kifogástalanul. Ha ezek nem azonosítják, és hártják el a problémát, vegye fel a kapcsolatot a Worx ügyfélszolgálatával az 1-866-354-Worx telefonszámon.



FIGYELEM: A hibakeresés előtt kapcsolja ki a kerti kispépet és vegye ki belőle az akkumulátort.

Tünetek	Lehetséges ok	Elhárítás módja
130 A szegélyvágó nem működik.	Az akkumulátor lemerült. Az akkumulátor túl forró/túl hideg. A motor megsérült. A szerszám belső vezetékékezése megsérült.	Töltse fel az akkumulátort; ásd a töltő kézikönyvében leírtakat is Szakaszosan vágja a fűvet. Vegye fel a kapcsolatot a szervizzel. Vegye fel a kapcsolatot a szervizzel.
A szegélyvágó működése szakadozik.	A motor megsérült. Az akkumulátor nincs teljesen feltöltve. A ki-/bekapcsoló gomb nem működik megfelelően.	Vegye fel a kapcsolatot a szervizzel. Töltse fel az akkumulátort. Vegye fel a kapcsolatot a szervizzel.
Túl erős a rezgés/zaj.	A szerszám meghibásodott. A zsinórtekerics nincs megfelelően tekerelve.	Vegye fel a kapcsolatot a szervizzel. Tekercselje újra a zsinórt. Lásd "A zsinór kézi feltekerése" című részt" (Lásd O1, O2, O3, O4 ábra).
Egy töltéssel túl rövid ideig használható a szerszám.	Az akkumulátort hosszú ideje nem használta, vagy csak rövid ideig töltötte. Túl magas a fű. Az akkumulátor meghibásodott.	Töltse fel az akkumulátort; ásd a töltő kézikönyvében leírtakat is Szakaszosan vágja a fűvet. Cserélje ki az akkumulátort.
A szerszám nem vág.	Elszakadt a zsinór. Az akkumulátor nincs teljesen feltöltve. A motor megsérült (túl alacsony a sebesség). A fű felgyülemlt a vágófej körül.	Cserélje ki a zsinórt. Töltse fel az akkumulátort; ásd a töltő kézikönyvében leírtakat is Szakaszosan vágja a fűvet. olvassa el a töltő kézikönyvében leírtakat is Vegye fel a kapcsolatot a szervizzel. Vegye ki a fűvet.

Az akkumulátor töltésjelzője folyamatosan világít Az akkumulátor nem töltődik.	Az akkumulátor nincs (megfelelően) behelyezve. Az akkumulátor pólusain szennyeződések találhatóak. Az akkumulátor meghibásodott.	Helyezze be megfelelően az akkumulátort a töltőbe. Tisztítsa meg az akkumulátor pólusait (pl. úgy, hogy többször behelyezi, majd kiveszi az akkumulátort), vagy cserélje ki az akkumulátort. Cserélje ki az akkumulátort.
Az akkumulátortöltő jelzőfénye nem világít.	Az akkumulátortöltő dugója nincs (megfelelően) behelyezve. Az aljzat, az áramvezeték vagy az akkumulátortöltő sérült.	Helyezze be (teljesen) a dugót az aljzatba Ellenőrizze a feszültséget; ellenőriztesse az akkumulátortöltőt egy szakszervizzel.
Az Automatikus damilpótlás/ Damilpótlási vezérlés nem működik	A vágózsínor nincs megfelelően tekercselve. A zsinór összegubancolódott. A zsinór elhasználódott.	Adagolja a zsinórt kézzel - ha így sem adagolható, vegye ki a tekercset, és tekercselje újra a zsinórt. Cserélje ki egy új tekercsre.

8. MEGFELELŐSÉGI NYILATKOZAT

A gyártó,
Positec Germany GmbH
Postfach 32 02 16, 50796 Cologne, Germany

A Positec nevében kijelenti, hogy a termék
Leírás: **Vezeték nélküli fűvágó**
Típus: **WG173E WG173E.X(1- a megnevezés vezeték nélküli szegélyvágót jelöl)**
Rendeltetés **fűnyírásához és más hasonló puha növények nyírásához, füves területek szélének a nyírásához**

Megfelel a következő irányelveknek:
2006/42/EC, 2014/30/EU, 2011/65/EU & (EU)2015/863, 2000/14/EC módosítva 2005/88/EC

2000/14/EC MÓDOSÍTVÁ 2005/88/EC:
- Megfelelőség-ellenőrző eljárás a **VI függelék értelmében**
- Mért hangerő-szint **89.6 dB (A)**
- Garantált hangerő-szint **93 dB (A)**

Tanúsítási szervezet
Név: Intertek Deutschland GmbH (tanúsítási szervezet 0905)
Cím: Stangenstraße 1, 70771 LEINFELDEN-ECHTERDINGEN

Az alábbi normáknak:
EN 62841-1, FprEN IEC 62841-4-4:2020+FprAA:2021-02, EN ISO 3744, EN IEC 55014-1, EN IEC 55014-2, EN IEC 63000

A műszaki dokumentáció összeállítására jogosult személy:

Név Marcel Filz
Cím Positec Germany GmbH
Postfach 32 02 16, 50796 Cologne, Germany



2023/09/12
Allen Ding
Helyettes főmérnöke, Tesztelés és minősítés
Positec Technology (China) Co., Ltd
18, Dongwang Road, Suzhou Industrial Park, Jiangsu 215123, P. R. China



CUPRINS

1. SECURITATEA PRODUSULUI
2. LISTĂ DE COMPONENTE
3. DATE TEHNICE
4. UTILIZARE CONFORM DESTINAȚIEI
5. ASAMBLARE ȘI OPERARE
6. ÎNTREȚINEREA
7. DETECTAREA DEFECȚIUNILOR
8. DECLARAȚIE DE CONFORMITATE

1. SECURITATEA PRODUSULUI AVERTISMENTE GENERALE DE SIGURANȚĂ PENTRU UNELTE ELECTRICE



ATENȚIONARE: Citiți toate atenționările de siguranță și parcurgeți toate instrucțiunile, ilustrațiile și specificațiile atașate acestei scule electrice. Nerespectarea tuturor instrucțiunilor enumerate mai jos poate duce la electrocutare, incendiu și/sau leziune corporală gravă.

Păstrați toate avertismentele și instrucțiunile pentru consultări ulterioare.

Termenul „unealtă electrică” din avertismentele se referă la o unealtă electrică alimentată de la rețeaua de energie electrică (prin cablu) sau la o unealtă electrică alimentată de la un acumulator (fără cablu).

1) Siguranța zonei de lucru

- Mențineți zona de lucru curată și bine iluminată.** Zonele de lucru în dezordine și întunecoase favorizează accidentele.
- Nu utilizați uneltele electrice în atmosfere explozive, de exemplu în prezența unor lichide, gaze sau pulberi inflamabile.** Uneltele electrice provoacă scânteii ce pot aprinde pulberea sau vaporii.
- Asigurați-vă că nu sunt în apropiere persoane și copii în timpul funcționării unei unelte electrice.** Distragerea atenției poate duce la pierderea controlului uneltei.

2) Siguranța electrică

- Fișele uneltei electrice trebuie să se potrivească perfect în priză de alimentare. Nu modificați niciodată ștecherul. Nu folosiți niciun adaptor pentru uneltele electrice cu împământare.** Utilizarea ștecherelor nemodificate în prize corespunzătoare va reduce

riscul electrocutării.

- Evitați contactul fizic cu suprafețe cu legătură la pământ, cum ar fi țevi, radiatoare, mașini de gătit sau frigidere.** Riscul electrocutării este mai mare în cazul în care corpul dumneavoastră vine în contact cu suprafața împământată.
 - Nu expuneți uneltele electrice la ploaie sau la umiditate.** Dacă intră apă în unealta electrică, riscul electrocutării este mai mare.
 - Nu deteriorați cablul de alimentare. Nu folosiți niciodată cablul pentru transportarea, tragerea sau scoaterea din priză a uneltei electrice. Păstrați cablul de alimentare la distanță de căldură, ulei, margini ascuțite sau părți mobile.** Cablurile deteriorate sau încurcate măresc riscul electrocutării.
 - Când utilizați unealta electrică în exterior, utilizați un prelungitor potrivit pentru utilizarea în exterior.** Utilizarea unui cablu potrivit pentru uzul în exterior reduce riscul electrocutării.
 - Dacă utilizarea uneltei electrice într-un loc umed nu poate fi evitată, folosiți o alimentare protejată cu dispozitiv de curent rezidual (RCD).** Folosirea unui dispozitiv RCD reduce riscul electrocutării.
- ### 3) Siguranța personală
- Fiți concentrat, urmăriți ceea ce faceți și dați dovadă de simț practic când folosiți o unealtă electrică. Nu folosiți o unealtă electrică dacă sunteți obosit sau sub influența drogurilor, a alcoolului sau a medicamentelor.** O clipă de neatenție în timpul funcționării uneltei electrice poate duce la accidentări personale grave.
 - Folosiți echipament personal de protecție. Purtați întotdeauna ochelari de protecție.** Echipamentele de protecție precum masca de protecție contra prafului, încălțăminte cu talpă antiderapantă, casca sau protecția pentru urechi vor reduce riscul accidentărilor, utilizate în mod corespunzător.
 - Preveniți punerea accidentală în funcțiune. Asigurați-vă că întrerupătorul se află în poziția de oprire înainte de a face conectarea la sursa de alimentare și/sau la acumulator, înainte de a ridica sau a transporta unealta.** Transportarea uneltelor electrice ținând degetul pe întrerupător sau alimentarea acestora cu întrerupătorul pornit poate duce la accidentări.
 - Scoateți orice cheie de reglare sau cheie de piulițe înainte de a porni unealta electrică.** O cheie de piulițe sau o altă cheie rămasă prinsă de o componentă rotativă a uneltei poate duce la rănirea personală.
 - Păstrați un echilibru corect. Mențineți-vă permanent echilibrul și sprijiniți-vă ferm pe picioare.** Acest lucru permite un control mai bun al uneltei electrice în situații neprevăzute.
 - Îmbrăcați-vă corespunzător. Nu purtați îmbrăcăminte prea largă sau bijuterii. Țineți**

la distanță părul și hainele dvs. de piesele în mișcare ale uneltei electrice. Hainele prea largi, bijuteriile și părul lung se pot prinde în piesele mobile.

- g) **Dacă sunt furnizate accesoriile pentru conectarea unor dispozitive de aspirare și colectare a prafului, asigurați-vă că acestea sunt montate și folosite corect.** Folosirea colectorului de praf poate reduce riscul accidentărilor din cauza prafului.
- h) **Nu lăsați ca odată cu familiarizarea dvs. cu utilizarea uneltei să deveniți indolenți și să uitați respectarea principiilor de siguranță ale uneltei electrice.** Orice acțiune nesăbuită poate duce la leziuni corporale grave într-o fracțiune de secundă.
- 4) **Utilizarea și întreținerea uneltelor electrice**
- a) **Nu forțați unealta electrică. Folosiți unealta electrică potrivită pentru aplicație.** Cu o unealtă electrică potrivită veți lucra mai bine și mai în siguranță, la viteza pentru care a fost concepută.
- b) **Nu utilizați unealta electrică dacă nu o puteți porni sau opri de la întrerupător.** Orice unealtă electrică ce nu poate fi acționată de la întrerupător este periculoasă și trebuie reparată.
- c) **Deconectați ștecherul de la sursa de alimentare electrică și/sau scoateți acumulatorul detașabil din unealta electrică înainte de orice reglaj, schimbare de accesorii sau de stocare a uneltei.** Astfel de măsuri de siguranță reduc riscul pornirii accidentale a uneltei electrice.
- d) **Nu lăsați uneltele electrice la îndemâna copiilor și nu permiteți persoanelor ce nu știu să le manevreze și nu cunosc instrucțiunile să acționeze aceste unelte.** Uneltele electrice sunt periculoase în mâinile utilizatorilor neinstruiți.
- e) **Întreținerea uneltei electrice și ale accesoriilor aferente. Verificați posibila aliniere incorectă sau posibila blocare a componentelor mobile, deteriorarea componentelor sau orice alte situații care pot afecta funcționarea uneltei electrice. Dacă unealta electrică este deteriorată, reparați-o înainte de utilizare.** Multe accidente sunt provocate din cauza întreținerii incorecte a uneltelor.
- f) **Uneltele de tăiere trebuie menținute ascuțite și curate.** Riscul blocării uneltelor de tăiere cu margini ascuțite întreținute corect este mai mic și acestea sunt mai ușor de controlat.
- g) **Utilizați unealta electrică, accesoriile, piesele etc. conform acestor instrucțiuni, luând în considerare condițiile de lucru și operația de efectuat.** Folosirea uneltei electrice pentru operații diferite de cele pentru care a fost concepută poate duce la accidentare.
- h) **Păstrați uscate, curate și fără urme de ulei sau grăsimi mânerul și suprafețele de apucare ale uneltei.** Mânerul și suprafețele de apucare alunecoase împiedică manipularea și controlul

sigur al uneltei tocmai în cele mai neașteptate situații.

5) Utilizarea și întreținerea uneltelor cu acumulatori

- a) **Efectuați reincărcarea numai cu încărcătorul specificat de producător.** Un încărcător adecvat pentru un anumit tip de acumulator poate prezenta risc de incendiu dacă este utilizat cu alt tip de acumulator.
- b) **Folosiți mașinile electrice numai cu acumulatorii special destinați acestora.** Utilizarea oricărui altor acumulatori poate prezenta risc de rănire și de incendiu.
- c) **Când nu folosiți acumulatorul, țineți-l la distanță de obiecte metalice precum agrafe de birou, monede, chei, cuie, șuruburi sau alte obiecte metalice mici, ce pot constitui o legătură între cele două borne.** Un scurtcircuit al bornelor acumulatorului poate duce la arsuri sau incendiu.
- d) **În condiții necorespunzătoare de utilizare, se poate prelinge lichid din acumulator; evitați contactul. În caz de producere accidentală a contactului, clătiți bine cu apă. Dacă v-a intrat lichid în ochi, consultați imediat medicul.** Lichidul expulzat din acumulator poate cauza iritații sau arsuri.
- e) **Nu utilizați acumulatorul sau scula dacă acestea sunt deteriorate sau modificate.** Acumulatorii deteriorați sau modificați se pot comporta într-un mod imprevizibil, crescând riscul unui incendiu, unei explozii sau leziunilor corporale.
- f) **Evitați expunerea la foc și la temperaturi excesive a acumulatorului sau a sculei.** Expunerea la foc sau la temperaturi care depășesc 130°C poate duce la explozie.
- g) **Respectați toate instrucțiunile de reincărcare și nu încărcați acumulatorul sau scula decât în plaja de temperaturi specificată în instrucțiuni.** Reîncărcarea necorespunzătoare sau la temperaturi din afara plajei de temperaturi specificate poate duce la deteriorarea acumulatorului și la creșterea riscului de incendiu.
- 6) **Service**
- a) **Service-ul uneltei electrice trebuie efectuat de persoane calificate, folosind doar piese de schimb originale.** Acest lucru va asigura folosirea în continuare a uneltei electrice în siguranță.
- b) **Nu reparați niciodată acumulatorii deteriorați.** Service-ul acumulatorilor trebuie efectuat numai de către fabricant sau de centre de service autorizate.

Avertismente de siguranță pentru mașina de tuns iarba și pentru mașina de tuns marginea gazonului

- a) **Evitați utilizarea mașinii în condiții meteo nefavorabile, mai ales atunci când există riscul unor fulgere.** Acest lucru scade riscul de a fi lovit de fulger.
- b) **Verificați cu atenție zona pentru animale sălbatice, în care va fi folosită mașina.** Animalele sălbatice pot fi rănite de mașină în timpul funcționării.
- c) **Verificați cu atenție zona în care va fi utilizată mașina și îndepărtați toate pietrele, bețele, firele, oasele și alte obiecte străine.** Obiectele aruncate pot provoca vătămări corporale.
- d) **Înainte de a utiliza mașina, verificați-o întotdeauna vizual pentru a vă asigura că dispozitivul de tăiere și ansamblul tăietorului nu sunt deteriorate.** Piesele defecte cresc riscul de rănire.
- e) **Țineți protecțiile în loc.** Protecțiile trebuie să fie în stare de funcționare și montate corespunder. O protecție care este slăbită, deteriorată sau nu funcționează corect, poate provoca vătămări corporale.
- f) **Verificați toate orificiile de admisie a aerului de răcire fără reziduuri.** Intrările de aer blocate și reziduurile pot cauza supraîncălzire sau risc de incendiu.
- g) **Purtați protecție pentru ochi și pentru urechi.** Echipamentul de protecție adecvat va reduce vătămările personale.
- h) **În timpul utilizării mașinii, purtați întotdeauna încălțăminte antiderapantă și de protecție.** Nu utilizați mașina când sunteți desculți sau purtați sandale decupate. Acest lucru reduce șansa de rănire a picioarelor prin contactul cu tăietorul în mișcare.
- i) **Purtați întotdeauna îmbrăcăminte, cum ar fi pantaloni, care vă acoperă picioarele în timpul utilizării mașinii.** Contactul cu tăietorul sau firul în mișcare poate provoca răni.
- j) **Țineți trecătorii la distanță în timpul utilizării mașinii.** Reziduurile aruncate pot cauza vătămări corporale grave.
- k) **Nu utilizați mașina peste înălțimea taliei.** Acest lucru ajută la prevenirea contactului neintenționat cu tăietorul și permite un control mai bun al mașinii în situații neașteptate.
- l) **Aveți grijă când utilizați mașina pe iarba umedă.** Mergeți, nu alergați niciodată. Acest lucru reduce riscul de alunecare și cădere, ceea ce poate cauza vătămări corporale.
- m) **Nu utilizați mașina pe pante excesiv de abrupte.** Acest lucru reduce riscul pierderii controlului, alunecării și căderii, ceea ce poate cauza vătămări corporale.
- n) **Când lucrați pe pante, asigurați-vă întotdeauna de poziție, lucrați întotdeauna transversal pe suprafața pantelor, niciodată în sus sau în jos și**

fiți extrem de precauți când schimbați direcția. Acest lucru reduce riscul pierderii controlului, alunecării și căderii, ceea ce poate cauza vătămări corporale.

- o) **Țineți toate cablurile de alimentare și alte cabluri departe de zona de tăiere.** Cablurile de alimentare sau alte cabluri pot fi ascunse în gardul viu sau în tufișuri și pot fi tăiate sau deteriorate accidental de fir sau de tăietor.
- p) **Țineți toate părțile corpului departe de dispozitivul de tăiere sau de firul de tăiere aflat în mișcare.** Nu scoateți materialul din mașină până când nu a fost deconectată de la sursa de alimentare. Tăietorul sau firul de tăiere al mașinii în mișcare poate provoca vătămări corporale grave.
- q) **Mutați mașina când este oprită și țineți-o departe de corp.** Manevrarea corectă a mașinii va reduce probabilitatea contactului accidental cu tăietorul sau cu firul mașinii în mișcare.
- r) **Utilizați numai capete de tăiere de producător și tăietoare sau fire specificate de producător.** Nu înlocuiți frezele sau firele de tăiere cu fire sau lame metalice. Piesele de schimb incorecte pot cauza pierderea controlului, stricarea aparatului și rănirea.



AVERTISMENTE PRIVIND SIGURANȚA PENTRU ACUMULATOR

- a) **Nu demontați, deschideți sau rupeți celelele sau acumulatorul.**
- b) **Nu scurtcircuitați un acumulator.** Nu depozitați acumulatorii la întâmplare într-o cutie sau într-un sertar unde s-ar putea scurtcircuita între ele sau prin materiale conductoare. Când acumulatorul nu este utilizat, țineți-l la distanță de alte obiecte metalice, precum agrafele de birou, monede, chei, cuie, șuruburi sau alte obiecte metalice mici, care pot crea contact între cele două borne. Scurtcircuitarea bornelor acumulatorului poate cauza arsuri sau incendii.
- c) **Nu expuneți acumulatorul la căldură sau foc.** Evitați depozitarea în lumina directă a soarelui.
- d) **Nu supuneți acumulatorul la șocuri mecanice.**
- e) **În cazul scurgerii acumulatorului, aveți grijă ca lichidul să nu intre în contact cu pielea sau ochii.** În cazul contactului, spălați zona afectată cu apă din belșug și solicitați asistență medicală.
- f) **Mențineți acumulatorul curat și uscat.**
- g) **Ștergeți bornele acumulatorului cu o cârpă curată și uscată dacă se murdăresc.**

- h) **Acumulatorul trebuie încărcat înainte de utilizare. Consultați întotdeauna aceste instrucțiuni și utilizați procedura de încărcare corectă.**
- i) **Nu lăsați acumulatorul la încărcat dacă nu îl utilizați.**
- j) **După perioade extinse de depozitare, poate fi necesară încărcarea și descărcarea acumulatorului de mai multe ori pentru a obține performanțe maxime.**
- k) **Reîncărcați folosind doar încărcătorul specificat de Worx. Nu utilizați niciun alt încărcător în afară de cel conceput specific pentru utilizarea cu acest echipament.**
- l) **Nu utilizați acumulatoroane care nu sunt concepute pentru utilizarea cu acest echipament.**
- m) **Nu lăsați acumulatorul la îndemâna copiilor.**
- n) **Păstrați documentația originală a produsului pentru consultări ulterioare.**
- o) **Scoateți acumulatorul din echipament dacă nu îl utilizați.**
- p) **Depuneți acumulatorul la deșeurii în mod corespunzător.**
- q) **Nu introduceți în aparat acumulatoroane care provin de la producători diferiți sau cu capacități, dimensiuni sau tipuri diferite.**
- r) **Țineți acumulatorul departe de microunde și presiune ridicată.**
- s) **Atenție! Nu utilizați baterii nereîncărcabile.**

SIMBOLURI

	Pentru a reduce riscul de accidentări, utilizatorul trebuie să citească manualul de instrucțiuni
	Purtați echipament de protecție pentru urechi
	Purtați echipament de protecție pentru ochi
	Nu ardeți
	Bateriile pot intra în circuitul apei, dacă sunt lichidate incorect, fapt ce poate fi periculos pentru ecosistem. Nu lichidați deșeurile de baterii la fel ca deșeurii comunale nesortate.

	Baterie Li-Ion. Acest produs a fost marcat cu simbolul referitor la 'colectarea separată' a tuturor blocurilor de baterii și a carcasei de baterie. Acestea vor fi apoi reciclate sau demontate pentru a se reduce impactul asupra mediului. Blocurile de baterii pot fi periculoase pentru mediu și sănătatea umană pentru că ele conțin substanțe periculoase.
	Bordurare
	Tundere
	Blocare
	Deblocare
	AVERTISMENT – Instruiți persoanele aflate în zonă să păstreze distanța.
	Nu utilizați lame metalice
	Asigurați-vă că acumulatorul este scos înaintea schimbării accesoriilor.
	AVERTISMENT – Scoateți bateria înainte de mentenanță



Produsele electrice nu trebuie depuse la deșeurii împreună cu gunoiul menajer. Vă rugăm să depuneți produsele electrice la unitățile de reciclare existente. Consultați-vă cu autoritățile locale sau cu distribuitorul pentru sfaturi privind reciclarea.

Diametru linie	1.65mm
Tip set de roți	WA0042
Tip de bobină	WA0007
Tip de capac pentru bobină	WA0216
Greutate unealtă (Instrument scump)	2.4 kg

2. LISTĂ DE COMPONENTE

- MÂNER POSTERIOR
- ÎNTRERUPĂTOR PORNIT/OPRIT
- ACUMULATOR*
- BUTON DE BLOCARE A MÂNERULUI, AUXILIAR
- COLIER DE BLOCARE
- AX TELESCOPIC
- BUTON DE BLOCARE A CAPULUI PIVOTANT
- DISPOZITIV DE PROTECȚIE
- ROȚI DE SPRIJIN MAȘINĂ DE TUNS IARBA/MARGINI
- FREZĂ LINIARĂ
- MÂNER AUXILIA
- BUTON DE COMANDĂ APROVIZIONARE CU FIR
- BLOCAJ DE CONECTARE PENTRU
- APĂRĂTORII FLORILOR

* Nu toate accesoriile ilustrate sau descrise sunt incluse în pachetul de livrare standard.

3. DATE TEHNICE

	WG173E WG173E.X **
Tensiune nominală	20 V Max.***
Turație nominală la mers în gol	6500 /min
Diametrul de tăiere a firului	33 cm
Lungimea firului de tăiere	2X 5m(16ft)

** X = 1-999, A-Z, M1-M9 sunt destinate doar clienților diferiți, nu există modificări legate de siguranță între aceste modele._

*** Tensiune măsurată în gol. Tensiunea inițială a acumulatorului atinge maximum 20 volți. Tensiunea nominală este de 18 volți.

BATERII ȘI ÎNCĂRCĂTOARE SUGERATE

Categorie	Tip	Capacitate
20V Acumulator	WA3014	4.0 Ah
	WA3644	4.0 Ah
20V Încărcător	WA3880	2.0 A

Vă recomandăm să achiziționați accesorii din magazinul în care sunt vândute instrumentele. Consultați pachetul accesoriu pentru mai multe detalii. Personalul magazinului vă poate ajuta și consilia.

INFORMAȚII PRIVIND ZGOMOTUL

Presiune sonoră ponderată A	$L_{pA} = 75.2 \text{ dB(A)}$
K_{pA}	3.0 dB(A)
Putere sonoră ponderată A	$L_{wA} = 89.6 \text{ dB(A)}$
K_{wA}	3.0 dB(A)
Purtați echipament de protecție pentru urechi.	

INFORMAȚII PRIVIND VI-BRAȚIILE

Vibrație ponderată tipică	$a_h < 2.5 \text{ m/s}^2$
Marjă de eroare	$K = 1.5 \text{ m/s}^2$

⚠️ AVERTISMENT: Valoarea emisiilor de vibrații în timpul utilizării efective a unelei electrice poate diferi de valoarea nivelului declarat, în funcție de modul în care unealta este utilizată, în funcție de următoarele exemple și alte variații privind utilizarea unelei:

Modul în care este utilizată unealta și materialele tăiate sau găurite.

Unealta să fie într-o stare bună și întreținută corespunzător.

Utilizarea accesoriului corect pentru unealtă, fiind ascuțit și în bună stare de funcționare.

Strângerea cu fermitate a mânerelor și utilizarea oricăror accesorii anti-vibrații.

Iar unealta este utilizată conform destinației de utilizare și acestor instrucțiuni.

Această unealtă poate cauza sindromul vibrației mâinii-brațului dacă nu este utilizată corespunzător.

⚠️ AVERTISMENT: Pentru precizie, o estimare a nivelului de expunere în condițiile de utilizare reale trebuie de asemenea să țină cont de toate componentele ciclului de operare, precum momentele când unealta este oprită și când merge în gol, dar nu efectuează operația propriu-zisă. Acest lucru ar putea reduce semnificativ nivelul de expunere pe durata totală de lucru.

Ajută la reducerea riscului de expunere la vibrații. Utilizați ÎNTOTDEAUNA dăți, burghie și lame ascuțite.

Întrețineți unealta în conformitate cu aceste instrucțiuni și mențineți-o bine lubrifiată (dacă este cazul).

Dacă unealta va fi utilizată în mod regulat, investiți în accesorii anti-vibrații.

Evitați utilizarea uneltelor la temperaturi de 10°C sau mai puțin.

Planificați-vă lucrul pentru a desfășura utilizarea uneltelor cu nivel ridicat de vibrații de-a lungul mai multor zile.

4. UTILIZARE CONFORM DESTINAȚIEI

Mașina de tuns este utilizată pe scară largă pentru tăierea ierbii și a vegetației moi similare și pentru tăierea marginilor de gazon.

5. ASAMBLARE ȘI OPERARE

ACȚIUNE	FIGURE
ASAMBLARE	
Asamblarea apărătorii	Consultați Fig. A1, A2
Montarea roților de sprijin ale mașinii de tuns iarba/marginile OBSEVAȚIE: Există trei poziții opționale pentru atașarea roților de sprijin pentru mașina de tuns iarba/marginile atunci când asistați la tăierea ierbii și a marginilor. Fig B1 este pentru tăierea marginilor. Fig B2 și B3 sunt pentru tăierea ierbii.	Consultați Fig. B1, B2, B3
Pentru a demonta sau monta acumulatorul Acumulatorul dumneavoastră este NEÎNCĂRCAT și trebuie încărcat complet o dată înainte de a fi utilizat.	Consultați Fig. C
Verificarea stării de încărcare a acumulatorului	Consultați Fig. D1
Încărcarea acumulatorului Mai multe detalii în ghidul de utilizare al încărcătorului ⚠️ AVERTISMENT! Încărcătorul și acumulatorul sunt special concepute pentru a funcționa împreună, așa că nu încercați să utilizați alte dispozitive. Nu introduceți niciodată obiecte metalice în încărcător sau în conexiunile acumulatorului deoarece pot apărea defecțiuni electrice și pericole.	Consultați Fig. D2
OPERARE	
Întrerupătorul pornit/oprit de siguranță ⚠️ AVERTISMENT: Capul de tăiere continuă să se rotească după ce mașina de tuns a fost oprită, așteptați până când se oprește apoi lăsați jos aparatul. ⚠️ AVERTISMENT! Asigurați-vă că firul este în afară înainte de utilizare. Asigurați-vă că motorul este la viteză maximă înainte de a tăia iarba sau marginile.	Consultați Fig. E
Reglarea tijei	Consultați Fig. F

Reglarea mânerului auxiliar	Consultați Fig. G
-Utilizarea apărătoarei florilor Scoateți protecția pentru flori înainte de utilizare.	Consultați Fig. H1,H2
Tundere	
- Reglarea capului trimmerului OBSERVAȚIE: Capul de tăiere trebuie blocat ca în Fig. I3.	Consultați Fig. I1, I2, I3
- Tăiere / Cosit OBSERVAȚIE: • Pentru tăiere/cosit ca în Fig. J1, montați roțile conform Fig. B2. Pentru tăiere ca în Fig. J2, vă rugăm să montați roțile după Fig. B3. • Când tăiați, puteți folosi mașina și fără roțile de ghidare de pe protecție.	Consultați Fig. J1, J2
Bordurare	
- Rotirea mânerului principal "Asigurați carcasa inferioară și protecția la locul lor (folosind piciorul sau mâna). Trageți în sus de axul telescopic și rotiți în sensul acelor de ceasornic la 90 de grade. Eliberați, iar arborele se va bloca automat în modul de tăiere a marginilor."	Consultați Fig. K1, K2
- Comutarea uneltei în modul Bordurare	Consultați Fig. K3, K4, K5
- Bordurare	Consultați Fig. K6
Comanda aprovizionării cu fir - Notă: Dacă e nevoie, apăsați-l.	Consultați Fig. L
Pentru a alimenta manual cablul	Consultați Fig. M
Înlocuirea bobinei cu fir	Consultați Fig. N1, N2, N3
Înlocuirea bobinei cu fir	Consultați Fig. O1, O2, O3, O4

SCOATEREA FIRULUI / INȘTRUCȚIUNI DE ÎNFĂȘURARE

1. Sistem automat de aprovizionare cu fir

La pornirea inițială a trimmerului, mașina primește o bucată scurtă de fir. De fiecare dată când aparatul este pornit din repaus, acesta va scoate aproximativ 0,25 inci (6,35 mm) din firul de tăiere.

Atunci când firul se ciocnește de dispozitivul de tăiere a firului, veți auzi un sunet de tocare. NU VĂ ALARMAȚI. Nu e nimic anormal în asta. După aprox. 5 secunde firul va fi tăiat la lungimea corectă și zgomotul va scădea odată cu turarea motorului la maxim. Dacă nu s-a auzit zgomotul de tăiere a firului, înseamnă că dispozitivul de tăiere trebuie aprovizionat cu mai mult fir. Pentru a putea obține mai mult fir, trebuie așteptată oprirea completă a trimmerului; mașina trebuie să fie oprită complet, după care trebuie repornită și trebuie așteptat momentul în care motorul ajunge la turația maximă. Repetați cele de mai sus pînă când auziți că firul s-a ciocnit de dispozitivul de tăiere a firului.



2. COMMAND™ FEED (Consultați Fig. L)

Trimmerul dvs. este echipat cu un sistem de comandă a aprovizionării cu fir. Pentru alimentarea eficientă cu fir, trebuie doar să apăsați butonul de comandă de alimentare în timp ce mașina funcționează, pînă când auziți zgomotul firului de tăiere.

La apăsarea butonului de comandă a aprovizionării cu fir motorul se va opri și va reporni numai după ce eliberați butonul respectiv. În timpul acestui proces, dispozitivul de tăiere va fi aprovizionat automat cu fir suplimentar.

3. Alimentarea manuală cu fir (Consultați Fig. M)

Oprțiți mașina de tuns și scoateți bateria. Dacă este necesar, firul poate fi scos manual. Pentru a utiliza, apăsați și eliberați butonul manual de avansare a firului, în timp ce trageți ușor firul pînă când este suficient de lung pentru a ajunge la tăietorul de linie. Dacă firul se extinde dincolo de tăietor, a ieșit prea mult în afară. Dacă este scos prea mult fir, scoateți capacul bobinei și rotiți bobina în sens invers acelor de ceasornic pînă când firul ajunge la lungimea dorită.

4. Bobinarea manuală a firului (Consultați Fig. O1, O2, O3, O4)

Procurați un fir de circa 3 m lungime și introduceți circa 15 mm of line într-una din găurile secțiunii superioare a bobinei. Înfășurați firul în direcția săgeților aflate pe partea superioară a bobinei . Păstrați neînfășurat cca 100 mm de fir și așezați-l pe scoabă. Repetați operațiunea și la partea

inferioară a bobinei.Înfășurarea firului pe bobină trebuie efectuată cu grijă și foarte ordonată. Nerespectarea acestei prevederi va avea efecte negative asupra alimentării automate cu fir. Apoi montați bobina așa cum se arată în Fig. N1, N2, N3.

6. ÎNTREȚINEREA

Scoateți întotdeauna acumulatorul din motocositoare după utilizare. Verificați întotdeauna produsul înainte de utilizare, pentru identificarea eventualelor deteriorări. Scoateți fișa din priză înainte de efectuarea oricărei reglări, lucrări de servizare sau întreținere. Scula nu necesită gresare sau întreținere suplimentară. Nu există piese care pot fi deparate de utilizator în sculă. Nu utilizați niciodată apă sau agenți de curățare chimici pentru curățarea sculei. Ștergeți cu o cârpă uscată. Depozitați întotdeauna aparatul electric într-un loc uscat, departe de accesul copiilor. Mențineți fantele de ventilație a motorului curate.Feriți de praf toate comenzile de lucru.

CONSIDERAȚII PRIVIND UNELTELE ALIMENTATE CU ACUMULATOR

Plaja temperaturii ambientale în care se poate utiliza și stoca unealta electrică și acumulatorul, este cuprinsă între 0-45°C.

Plaja temperaturii ambientale în care se poate utiliza sistemul de reincărcare și se poate reincărcă acumulatorul, este cuprinsă între 0-40°C.

7.DETECTAREA DEFECȚIUNILOR

Următorul tabel prezintă simptomele defecțiunilor, cauzele posibile precum și soluția corectă de remediere a acestora, dacă vreodată scula dumneavoastră electrică de grădină nu funcționează impecabil. Dacă acestea nu identifică și nu corectează problema, contactați serviciul pentru clienți Worx la 1-866-354-Worx.

ATENȚIE: înainte de a trece la detectarea defecțiunilor, opriți scula electrică de grădină și extrageți acumulatorul din aceasta.

Simptome	Cauză posibilă	Remediere
Motocositoarea nu funcționează.	Acumulator descărcat. Acumulator prea fierbinte/rece. Motorul este defect. Cablaul interior al unelei este deteriorat.	Reîncărcați acumulatorul; de asemenea, consultați manualul încărcătorului Permiteți răcirea/încălzirea. Contactați agentul de service. Contactați agentul de service.
Motocositoarea funcționează intermitent.	Motorul este defect. Acumulatorul nu este încărcat complet. Întrerupător on/off (pornire/oprire) defect.	Contactați agentul de service. Reîncărcați acumulatorul. Contactați agentul de service.
Vibrații/zgomote excesive.	Unealtă defectă. Linia nu este înfășurată corect pe bobină.	Contactați agentul de service. Reînfășurați linia. Consultați "Pentru a bobina manual linia "(Consultați Fig 01, 02, 03, 04)
Durata de tăiere per acumulator încărcat este prea scurtă.	Acumulatorul nu a fost utilizat pentru o perioadă mai lungă de timp sau nu a fost încărcat suficient. Iarbă prea înaltă. Acumulator defect.	Încărcați complet acumulatorul; de asemenea, consultați manualul încărcătorului Tăiați în trepte. Înlocuiți acumulatorul.
Unealta nu taie.	Linie de tăiere defectă. Acumulatorul nu este încărcat complet. Motorul este defect (turație prea redusă). Iarbă adunată în jurul capului de tăiere.	Înlocuiți linia de tăiere. Reîncărcați acumulatorul; de asemenea, consultați manualul încărcătorului Contactați agentul de service. Îndepărtați iarba.

Iluminare continuă a indicatorului de încărcare acumulator Nu este posibilă încărcarea.	Acumulatorul nu este introdus (corect). Contactele acumulatorului sunt murdare. Acumulator defect.	Introduceți corect acumulatorul în încărcătorul de acumulator. Curățați contactele acumulatorului (de exemplu, prin introducerea și scoaterea acumulatorului de mai multe ori) sau înlocuiți acumulatorul. Înlocuiți acumulatorul.
Indicatorul de încărcare acumulator nu se aprinde.	Fișa de alimentare a încărcătorului nu este conectată (corect). Priza de alimentare, cablul de alimentare sau încărcătorul acumulatorului sunt defecte.	Introduceți fișa de alimentare (complet) în priză. Verificați tensiunea de alimentare; apelați la un agent de service autorizat pentru verificarea încărcătorului de acumulator.
Aprovizionarea automată/Comanda aprovizionării nu funcționează	Linia nu este bobinată corect. Linia de tăiere este încărcată. Linia de tăiere a fost utilizată complet.	Alimentați manual linia de tăiere; dacă acesta tot nu este alimentată, scoateți bobina și reînfașurați linia. Înlocuiți cu o nouă bobină cu linie de tăiere.

8. DECLARAȚIE DE CONFORMITATE

Noi,
Positec Germany GmbH
Postfach 32 02 16, 50796 Cologne, Germany

În numele Positec declarăm că produsul
Descriere **Mașină de tuns iarba fără fir**
Tip **WG173E WG173E.X (1-denumire mașină, reprezentând Motocositoarea pentru iarbă, cu acumulator)**
Funcții: **cosirea ierbii și a vegetației moi similare și pentru tunderea marginilor suprafețelor ierboase**

Este conform cu următoarele directive,
2006/42/EC, 2014/30/EU, 2011/65/EU & (EU)2015/863, 2000/14/EC amendată de 2005/88/EC

2000/14/EC AMENDATĂ DE 2005/88/EC:

- Procedură de evaluare a conformității conformă cu

Annex VI

- Nivel de putere sonoră măsurat **89.6 dB(A)**

- Nivel declarat de putere sonoră garantată **93 dB(A)**

- Autoritatea notificată implicată

Denumire: **Intertek Deutschland GmbH (organism notificat 0905)**

Adresă: **Stangenstraße 1, 70771 LEINFELDEN-ECHTERDINGEN**

Standardele sunt conforme cu,

EN 62841-1, FprEN IEC

62841-4-4:2020+FprAA:2021-02, EN ISO 3744, EN IEC 55014-1, EN IEC 55014-2, EN IEC 63000

Persoana autorizată să compileze fișierul tehnic,

Nume **Marcel Filz**

Adresă **Positec Germany GmbH**
Postfach 32 02 16, 50796 Cologne, Germany



2023/09/12

Allen Ding

Adjunct Inginer șef, Testare și certificare

Positec Technology (China) Co., Ltd

18, Dongwang Road, Suzhou Industrial

Park, Jiangsu 215123, P. R. China



OBSAH

1. BEZPEČNOST VÝROBKU
2. LISTĚ DE COMPONENTE
3. TECHNICKÉ ÚDAJE
4. URČENÉ POUŽITÍ
5. SESTAVENÍ A POUŽÍVÁNÍ
6. ÚDRŽBA
7. HLEDÁNÍ ZÁVAD
8. PROHLÁŠENÍ O SHODĚ

1. BEZPEČNOST VÝROBKU OBCENÁ BEZPEČNOSTNÍ UPOZORNĚNÍ PRO ELEKTRICKÉ NÁSTROJE



VAROVÁNÍ Přečtěte si všechna bezpečnostní varování, pokyny, seznamte se s ilustracemi a technickými údaji dodanými s tímto elektrickým nářadím. Nedodržení jakýchkoliv níže uvedených pokynů může mít za následek úraz elektrickým proudem, vznik požáru nebo vážného úrazu.

Uložte instrukce a veškerou dokumentaci pro budoucí použití.

Výraz "elektrické ruční nářadí" znamená v upozornění buď na nářadí na elektrický pohon (napájené elektrickou sítí) nebo na akumulátorové nářadí (napájené z akumulátoru).

1) Bezpečnost na pracovišti

- Udržujte pracoviště v čistotě a dobře osvětlené.** Pracoviště plné nepotřebných předmětů nebo slabě osvětlené zvyšuje možnost úrazu.
- Nepoužívejte elektrické ruční nářadí v prostředí náchylném na exploze jako například v přítomnosti hořlavých tekutin, plynů nebo prachu.** Elektrické ruční nářadí při práci vytváří jiskry, které mohou vznítit prach nebo výpary.
- Při práci s elektrickým ručním nářadím udržujte děti a přihlížející osoby v dostatečné vzdálenosti.** Ztráta pozornosti může vést ke ztrátě kontroly nad nářadím.

2) Bezpečnost při práci s elektřinou

- Vidlice elektrického ručního nářadí musí být shodného typu jako zásuvky el. sítě. Neměňte vidlici nedovoleným nebo neodborným způsobem, předejdete tak možným zraněním nebo úrazu el proudem.** Nepoužívejte spolu s uzemněným ručním nářadím žádné adaptéry, které neumožňují ochranu zemněním.
- Vyhýbejte se kontaktu s uzemněnými povrchy jako například trubkami, radiátory,**

sporáky a ledničkami. Je-li vaše tělo spojené s uzemněným předmětem nebo stojí na uzemněné ploše, vzniká zvýšené riziko úrazu elektrickým proudem.

- Nevystavujte ruční nářadí dešti nebo vlhkým podmínkám.** Když se voda dostane pod povrch elektrického ručního nářadí, vzniká zvýšené riziko úrazu elektrickým proudem.
- Nemanipulujte s napájecím kabelem necitlivě. Nikdy si nepřítahujte elektrické ruční nářadí k sobě pomocí kabelu, netahejte je za sebou pomocí kabelu a nevytrhávejte kabel ze zástrčky, abyste ruční nářadí vypnuli.** Nevystavujte kabel vysokým teplotám, oleji, ostrým hranám nebo kontaktu s pohyblivými díly. Poškozené nebo zamotané kabely mohou vést k zvýšenému riziku úrazu elektrickým proudem.
- Při práci s ručním nářadím v exteriéru použijte prodlužovací kabel vhodný pro použití v exteriéru.** Použijte kabel vhodný pro venkovní prostředí, snižujete tím riziko vzniku úrazu elektrickým proudem.
- Pokud je práce s ručním nářadím ve vlhkých podmínkách nevyhnutelná, použijte napájení chráněné jističem typu proudový chránič (RCD).** Použití RCD jističe redukuje riziko vzniku úrazu elektrickým proudem.
- Osobní bezpečnost**
 - Budte soustředěni, sledujte co děláte a při práci s ručním nářadím se řiďte zdravým rozumem. Nepoužívejte ruční nářadí, jste-li unaveni nebo pod vlivem omamných látek, alkoholu nebo léků.** Moment nepozornosti při práci s ručním nářadím může vést k vážnému osobnímu zranění.
 - Použijte osobní ochranné pomůcky. Vždy noste ochranu očí.** Ochranné pomůcky jako například proti prachová maska, boty s protiskluzovou podrážkou nebo chrániče sluchu použité v příslušných podmínkách pomáhají redukovat nebezpečí vážného osobního zranění.
 - Předcházejte neúmyslnému zapnutí. Ujistěte se, že vypínač je ve vypnuté poloze předtím, než zapojíte nářadí do elektrické sítě a nebo k akumulátoru, rovněž při zvedání nebo nošení nářadí.** Nošení nářadí s prstem na vypínači nebo nářadí pod napětím zvyšuje možnost úrazu.
 - Odstraňte jakékoliv nastavovací nebo maticové klíče a šrouby předtím, než zapnete ruční nářadí.** Nastavovací nebo jiný klíč ponechaný na rotující části ručního nářadí může způsobit osobní úraz.
 - Nepřeceňujte se. Udržujte si stabilitu a pevnou zem pod nohama za každých podmínek.** Umožňuje vám to lepší kontrolu nad ručním nářadím v neočekávaných situacích.
 - Pro práci se vhodně oblečte. Nenoste volné oblečení nebo šperky. Svě vlasy a volné oblečení držte z dosahu pohyblivých částí.**

Volné oblečení, šperky nebo dlouhé vlasy se mohou do pohyblivých částí zachytit.

- g) **Pokud jsou zařízení nastavená na spojení se zařízeními na zachytávání a extrakci prachu, ujistěte se, že jsou tato zařízení správně připojena a použita.** Použitím sběrače prachu redukuje rizika vyvolaná pracem.
- h) **Nedopustěte, abyste díky zkušenostem nabytým častým používáním elektrického nářadí přestali dodržovat základy bezpečného použití.** Neopatrný úkon může způsobit vážný úraz během zlomku sekundy.
- 4) **Použití a údržba ručního nářadí**
 - a) **Na ruční nářadí netlačte. Použijte správné ruční nářadí pro danou činnost.** Správné ruční nářadí udělá práci lépe a takovou rychlostí, pro kterou bylo navrženo.
 - b) **Nepoužívejte ruční nářadí, pokud správně nefunguje vypínač on/off.** Jakékoli ruční nářadí, které se nedá ovládat vypínačem, je nebezpečné a musí být opraveno.
 - c) **Před jakýmkoliv seřízením, výměnou násad nebo uskladněním elektrického nářadí vyjměte síťovou zástrčku ze zásuvky nebo, pokud je to možné, z něj vyjměte akumulátor.** Taková preventivní bezpečnostní opatření redukuje riziko náhodného zapnutí ručního nářadí.
 - d) **Nepoužívejte-li ruční nářadí, skladujte je mimo dosah dětí a nedovoďte osobám, které nemají zkušenosti s prací s ručním nářadím nebo neznají tyto pokyny, s nářadím pracovat.** Ruční nářadí je nebezpečné v rukách neškolené a nezkušené osoby.
 - e) **Provádějte pravidelnou údržbu elektrického nářadí a příslušenství. Zkontrolujte chybné připojení nebo spojení pohyblivých částí, zlomené části nebo jiné okolnosti, které by mohly ovlivnit funkčnost ručního nářadí. Je-li nářadí poškozeno, nechte je před novým použitím opravit.** Mnoho úrazů vzniká proto, že je elektrické ruční nářadí špatně udržováno.
 - f) **Udržujte řezné nástroje ostré a čisté.** Správně udržované řezné nástroje s ostrými řezacími hranami jsou méně náchylné na zakousnutí a lépe se ovládají.
 - g) **Používejte elektrické nářadí v souladu s těmito pokyny, berte v úvahu pracovní podmínky a druh vykonávané práce.** Je-li elektrické nářadí použito na jiné účely, než je určeno, může docházet k nebezpečným situacím.
 - h) **Rukojeti a povrchy držadel udržujte suché, čisté, bez maziv a tuků.** Kluzké rukojeti a držadla neumožňují bezpečnou manipulaci a obsluhu nářadí v neočekávaných situacích.
- 5) **Použití a údržba elektrického nářadí napájeného baterií**
 - a) **Provádějte nabíjení pouze v nabíječce, která je specifikovaná výrobcem.** Nabíječka, která je

vhodná pro jeden typ baterie, může při použití jiného typu baterie vytvářet riziko způsobení požáru.

- b) **Při použití nářadí napájeného baterií používejte pouze baterii, která je určena speciálně pro toto nářadí.** Použití jakékoli jiné baterie může vytvářet riziko způsobení zranění a požáru.
- c) **Není-li baterie používána, udržujte ji v bezpečné vzdálenosti od sponek na papíry, mincí, klíčů, hřebíků, šroubů nebo jiných malých kovových předmětů, které mohou způsobit propojení kontaktů baterie.** Zkratování kontaktů baterie může způsobit popáleniny nebo požár.
- d) **V náročných podmínkách může docházet k unikům kapaliny z baterie. Vyvarujte se kontaktu s touto kapalinou. Dojde-li k náhodnému kontaktu, opláchněte zasažené místo vodou. Zasažne-li tato kapalina oči, okamžitě vyhledejte lékařské ošetření.** Kapalina unikající z baterie může způsobit podráždění nebo popáleniny.
- e) **Akumulátor nebo nářadí, které je poškozeno nebo je upravené, nepoužívejte.** Poškozené nebo upravené akumulátory mohou mít nepředvídatelné chování s následkem požáru, exploze nebo s nebezpečím úrazu.
- f) **Akumulátor nebo nářadí nevhazujte do ohně nebo je nevystavujte nadměrným teplotám.** Při hoření do ohně nebo vystavení teplotě nad 130 °C může dojít k explozi.
- g) **Dodržujte veškeré pokyny pro nabíjení a akumulátor nebo nářadí nenabíjejte mimo teplotní rozsah specifikovaný v tomto návodu.** Nesprávné nabíjení, nebo nabíjení při teplotách mimo specifikovaný rozsah může poškodit akumulátor a zvýšit riziko vzniku požáru.
- 6) **Servis**
 - a) **Servisní práce na nářadí nechte provést kvalifikovanými pracovníky za použití originálních náhradních dílů.** Výsledkem bude trvalá bezpečnost při práci s elektrickým nářadím.
 - b) **Poškozené akumulátory nikdy neopravujte.** Servis akumulátorů by měl být prováděn pouze výrobcem nebo autorizovaným servisním zástupcem.

Bezpečnostní varování ohledně strunové sekačky a zastříhovače okraje trávníků

- a) **Nepoužívejte zařízení za špatných povětrnostních podmínek, zvláště pak pokud hrozí nebezpečí bouřek.** Toto snižuje nebezpečí zasažení bleskem.
- b) **Důkladně prozkoumejte oblast kde budete sekat kvůli živočichům, žijícím ve volné přírodě. Tito živočichové by mohli být poraněni během**

- provozu stroje.
- c) Důkladně zkontrolujte oblast, kde bude stroj použit a odstraňte všechny kameny, klacky, dráty, kosti a jiné cizí předměty. Vymrštěné předměty mohou způsobit zranění.
 - d) Před použitím stroje vždy vizuálně zkontrolujte, zda sekačka a její díly nejsou poškozené. Poškozené díly zvyšují riziko zranění.
 - e) Kryty ponechte na místě. Kryty musejí být ve funkčním stavu a být řádně namontovány. Kryt, který je volný, poškozený nebo správně nefunguje, může způsobit zranění.
 - f) Udržujte vstupní otvory chlazení čisté a bez zbytků trávy. Ucpané vstupní otvory vzduchu a zbytky trávy mohou způsobit přehřátí nebo riziko vzniku požáru.
 - g) Noste ochranu zraku a sluchu. Odpovídající ochranné vybavení snižuje riziko zranění osob.
 - h) Při práci se strojem vždy noste neklouzavou a ochrannou obuv. Se strojem nemanipulujte bosí nebo když máte na sobě otevřené sandály. Toto snižuje riziko zranění spodní části nohou kontaktem s pohyblivou sekačkou.
 - i) Vždy noste oblečení, jako jsou kalhoty, které zakrývají nohy obsluhujícího pracovníka během práce se strojem. Kontakt s pohyblivou sekačkou nebo strunou může způsobit zranění.
 - j) Když pracujete se strojem, držte okolostojící dál od vás. Vymrštěné posekané části mohou způsobit vážné zranění osob.
 - k) Nepracujte se strojem ve výšce nad pasem. Tím pomůžete předějit neúmyslnému kontaktu se sekačkou a umožní Vám to lepší ovládání stroje v neočekávaných situacích.
 - l) Buďte opatrní při práci se strojem ve vlhké trávě. Chodte, nikdy neběhejte. Tím snížíte riziko uklouznutí a pádu, což by mohlo vést ke zranění osob.
 - m) Nepracujte se strojem na extrémně strmých svazích. Tímto snížíte riziko ztráty kontroly, uklouznutí a pádu, což může vést ke zranění osob.
 - n) Když pracujete na svahu, vždy si buďte jisti, že máte pevné místo pod nohama, vždy pracujte kolmo ke svahu, nikdy nahoru a dolů po svahu a věnujte extrémní pozornost tomu, když měníte směr. Tímto snížíte riziko ztráty kontroly, uklouznutí a pádu, což může vést ke zranění osob.
 - o) Udržujte všechny napájecí šňůry a kabely mimo řeznou plochu. Napájecí šňůry nebo kabely mohou být ukryty v živých plotech nebo keřích a může dojít k jejich neúmyslnému přeriznutí nebo poškození strunou nebo sekačkou.
 - p) Veškeré části těla držte dál od pohyblivých sekačky nebo struny. Nečistěte zbytky ze stroje, dokud nebyl odpojen od zdroje napětí. Pohyblivý sečepel sekačky nebo struna může způsobit vážné zranění osob.







- q) Noste stroj vypnutý a dál od vašeho těla. Správné zacházení se strojem snižuje pravděpodobnost náhodného kontaktu s pohyblivou sečepelí sekačky nebo strunou.
- r) Používejte pouze náhradní sekací hlavy a čepele nebo struny specifikované výrobcem. Nevyměňujte čepele sekačky a struny za kovové dráty nebo čepele. Nesprávná výměna dílů může způsobit ztrátu ovládnutí, rozbití a zranění osob.

BEZPEČNOSTNÍ VAROVÁNÍ TÝKAJÍCÍ SE BATERIÍ

- a) Nepokoušejte se demontovat, rozebírat nebo rozřezávat baterie nebo její články.
- b) Neprovádějte zkratování baterie. Neukládejte baterie nahodile v krabicích nebo v zásuvkách, kde by mohlo dojít k jejich vzájemnému zkratování nebo k zkratování způsobenému jinými předměty. Není-li baterie používána, udržujte ji v bezpečné vzdálenosti od sponek na papíry, mincí, klíčů, hřebíků, šroubů nebo jiných malých kovových předmětů, které mohou způsobit propojení kontaktů baterie. Zkratování kontaktů baterie může způsobit popáleniny nebo požár.
- c) Nevystavujte baterii působení horka nebo ohně. Vyvarujte se skladování baterií na otevřeném slunci.
- d) Nevystavujte baterii mechanickým rázům.
- e) Dojde-li k úniku kapaliny z baterie, zabraňte tomu, aby se tato kapalina dostala do kontaktu s pokožkou nebo aby zasáhla oči. Dojde-li k takovému kontaktu, zasažené místo omyjte značným množstvím vody a vyhledejte lékařské ošetření.
- f) Udržujte baterie čisté a suché.
- g) Jsou-li svorky baterie znečištěny, otřete je čistým a suchým hadříkem.
- h) Baterie musí být před použitím nabita. Vždy postupujte podle uvedených pokynů a používejte správný postup nabíjení.
- i) Nenechávejte baterii nabíjet, nebude-li baterie použita.
- j) Po dlouhodobém uložení budete možná muset provést několik cyklů nabíjení a vybíjení, aby baterie dosáhla svého maximálního výkonu.
- k) Provádějte nabíjení pouze v nabíječce, která je specifikovaná společností Worx. Nepoužívejte jinou nabíječku, než je nabíječka speciálně dodaná pro použití s tímto zařízením.
- l) Nepoužívejte žádnou baterii, která není určena pro použití s tímto zařízením.
- m) Ukládejte baterie mimo dosah dětí.
- n) Ušchovejte originální dokumentaci k tomuto výrobku pro budoucí odkazy.

- o) Není-li zařízení používáno, vyjměte z něj baterii.
- p) Provádějte řádnou likvidaci baterie.
- q) V zařízení nekombinujte bateriové články různého data výroby, kapacity, velikosti nebo typu.
- r) Baterii uchovávejte dál od mikrovlnných trub a vysokého tlaku.
- s) **Varování! Nepoužívejte nedobíjecí baterie.**

SYMBOLY

	Pro omezení rizika zranění si pečlivě přečtete návod k obsluze
	Používejte pomůcky pro ochranu sluchu
	Používejte pomůcky pro ochranu očí
	Nevystavujte ohni.
	Akumulátory se mohou při nesprávném způsobu likvidace dostat do systému koloběhu vody, což může ohrozit vlastní ekosystém. Dosloužilé akumulátory nelikvidujte jako netříděný komunální odpad.
	Akumulátor Li-Ion. Tento výrobek byl označen symbolem „tříděný odpad“ pro všechny jednotlivé a složené akumulátory. Proto musí být s ohledem dopadu na životní prostředí po dosloužení recyklován nebo demontován. Akumulátory obsahují nebezpečné látky, proto mohou být nebezpečné pro životní prostředí a lidské zdraví.
	Okrajů
	Trávníku

	Zamknout
	Zamknout
	VÝSTRAHA – Udržujte ostatní osoby v bezpečné vzdálenosti.
	Nepoužívejte kovové čepele
	Před výměnou příslušenství zajistěte, aby byla z nářadí vyjmuta baterie.
	VÝSTRAHA - před údržbou odpojte baterii
	Vysloužilé elektrické přístroje nevyhazujte společně s domovním odpadem. Nářadí recyklujte ve sběrnách k tomu účelu zřízených. O možnostech recyklace se informujte na místních úřadech nebo u prodejce.

2. LISTĚ DE COMPONENTE

1. ZADNÍ RUKOJEŽ
2. SPÍNAČ ZAPNUTO/VYPNUTO
3. BATERIE*
4. TLAČÍTKO NA ZAMKNUTÍ POMOCNÉHO MADLA
5. POJISTNÝ KROUŽEK
6. TELESKOPICKÁ RUKOJEŽ
7. TLAČÍTKO NA ZAMKNUTÍ OTÁČEJÍCÍ HLAVY

8.	BEZPEČNOSTNÍ KRYT
9.	PODPŮRNÁ KOLEČKA ZAŠTŘIHOVAČE OKRAJŮ/STRUNOVÉ SEKAČKY
10.	ZKRACOVACÍ NŮŽ STRUNY
11.	PŘÍDAVNÁ RUKOJEŤ
12.	TLAČÍTKO KONTROLY POSUVU COMMAND FEED
13.	UVOLŇOVACÍ TLAČÍTKO
14.	CHRÁNIČ KVĚTIN

* Ne všechno zobrazené nebo popisované příslušenství je součástí standardní dodávky.

3. TECHNICKÉ ÚDAJE

	WG173E WG173E.X **
Napájecí napětí	20 V Max.***
Otáčky naprázdno	6500 /min
Šířka záběru sekací struny	33 cm
Délka sekací struny	2X 5m(16ft)
Průměr struny	1.65mm
Typ sady koleček	WA0042
Typ cívky	WA0007
Typ víčka cívky	WA0216
Hmotnost stroje (Holé nářadí)	2.4 kg

** X = 1-999, A-Z, M1-M9 jsou pouze pro různé zákazníky, mezi těmito modely neexistují žádné změny související s bezpečností.

*** Napětí měřené bez zátěže. Počáteční napětí baterie dosáhne maximálně 20voltů. Jmenovité napětí je 18voltů.

NAVRHOVANÉ BATERIE A NABÍJENÍ

Kategorie	Typ	Kapacita
20V Baterie	WA3014	4.0 Ah
	WA3644	4.0 Ah

20V Nabíječka	WA3880	2.0 A
---------------	--------	-------

Doporučujeme zakoupit příslušenství z obchodu, kde se nářadí prodává. Další podrobnosti najdete v balíčku příslušenství. Zaměstnanci obchodu vám mohou pomoci a poradit.

INFORMACE TÝKAJÍCÍ SE HLUČNOSTI

Měřený akustický tlak	$L_{pA} = 75.2 \text{ dB(A)}$
K_{pA}	3.0 dB(A)
Měřený akustický výkon	$L_{wA} = 89.6 \text{ dB(A)}$
K_{wA}	3.0 dB(A)
Používejte ochranu sluchu.	

INFORMACE TÝKAJÍCÍ SE VIBRACÍ

Typická naměřená hodnota vibrací	$a_h < 2.5 \text{ m/s}^2$
Odchylka	$K = 1.5 \text{ m/s}^2$

! **VAROVÁNÍ:** Úroveň vibrací při aktuálním použití elektrického nářadí se může lišit od deklarované hodnoty v závislosti na způsobu, jakým je nářadí používáno, v závislosti na následujících příkladech a na jiných variantách toho, jak je nářadí používáno:
Jak je nářadí používáno a jaké materiály budou řezány nebo vrtány.
Nářadí musí být v dobrém stavu a musí být prováděna jeho řádná údržba.

S nářadím musí být používáno správné příslušenství, a toto příslušenství musí být ostré a v dobrém stavu. Těsný úchop na rukojetích a kontrola, je-li vůbec použito antivibrační příslušenství.
Toto nářadí může být použito pouze pro určené účely a podle těchto pokynů.

Není-li toto nářadí používáno odpovídajícím způsobem, může způsobit syndrom nemoci způsobené působením vibrací na ruce a paže obsluhy.

! **VAROVÁNÍ:** Chcete-li být přesní, odhad doby působení vibrací v aktuálních podmínkách při použití tohoto nářadí by měl brát v úvahu také všechny části pracovního cyklu, jako jsou doby, kdy

je nářadí vypnuto a kdy je v chodu ve volnoběžných otáčkách, ale ve skutečnosti neprovádí žádnou práci. Doba působení vibrací tak může být během celkové pracovní doby značně zkrácena. Pomozte minimalizovat dobu působení vibrací na obsluhu.

VŽDY používejte ostré sekače, vrtáky a nože. Provádějte údržbu tohoto nářadí podle těchto pokynů a zajistěte jeho řádné mazání (je-li to vhodné). Musíte-li toto nářadí používat pravidelně, investujte do antivibračního příslušenství. Vyvarujte se použití tohoto nářadí při teplotách nižších než 10 °C. Vypracujte si svůj plán práce, abyste působení vysokých vibrací tohoto nářadí rozdělily do několika dnů.

4. URČENÉ POUŽITÍ

Sekačka je běžně používaná pro sekání trávy a podobné měkké vegetace a pro zastříhování okrajů trávníku.

5. SESTAVENÍ A POUŽÍVÁNÍ

PROVÁDĚNÝ ÚKON	OBR
SESTAVENÍ	
Sestavení bezpečnostního krytu	Viz obr. A1, A2
Montáž zastříhovače okrajů/ podpůrných koleček strunové sekačky POZNÁMKA: Existují tři volitelné pozice pro vyžinač/podpůrná kolečka strunové sekačky pro připojení k usnadnění zastříhování a zastříhování okrajů. Obr. B1 je pro zastříhování okrajů. Obr. B2 a B3 je pro zastříhování.	Viz obr. B1, B2, B3
Vložení a vyjmutí baterie	
Vaše baterie jsou NENABITĚ a před použitím je musíte jednou plně nabít.	Viz obr. C
Kontrola stavu nabití baterie	Viz obr. D1

Nabíjení baterie Podrobnější údaje naleznete v příručce k nabíječe ⚠ VÝSTRAHA! Nabíječka a sada baterií jsou speciálně navrženy, aby fungovaly spolu a tak se nepokoušejte používat žádná jiná zařízení. Do spojů nabíječky nebo sady baterií nikdy nevkládejte kovové předměty, ani nedopusťte, aby se tam dostaly, protože dojde k elektrické závadě a vzniku nebezpečí.	Viz obr. D2
---	-------------

OBSLUHU

Bezpečnostní spínač zapnuto/vypnuto ⚠ VAROVÁNÍ: Hlava sekačky pokračuje v otáčení ještě chvíli po zastavení sekačky. Počkejte proto, dokud nedojde k úplnému zastavení sekačky a potom ji odložte. ⚠ VÝSTRAHA! Před zahájením práce se ujistěte, že je doplněná struna. Před zastříhováním nebo zastříhováním okrajů se ujistěte, že se motor otáčí na plné otáčky.	Viz obr. E
Nastavení délky tyče	Viz obr. F
Seřízení přidavné rukojeti	Viz obr. G
- Použití ochranného krytu na květiny Před prací vtáhněte ochranu květin.	Viz obr. H1, H2
Sekání trávníku	
- Nastavení hlavice se strunou POZNÁMKA: Hlava sekačky musí být zamčená jako na obrázku I3.	Viz obr. I1, I2, I3
- Zastříhování/sekání POZNÁMKA: • Pro zastříhování/sekání obr. J1, prosím namontujte kolečka jako na obr. B2. Pro zastříhování na obr. J2, prosím namontujte kolečka podle obr. B3. • Stroj můžete také použít bez vodicích koleček na krytu během zastříhování.	Viz obr. J1, J2
Sekání okrajů	

- Otáčení hlavního držadla „Zabezpečte spodní kapotáž a kryty na místě (za použití nohy nebo ruky). Vytáhněte teleskopickou rukojeť a otočte ji po směru hodinových ručiček o 90 stupňů. Uvolněte ji, a rukojeť se automaticky zamkne v režimu zastřihování okrajů.“	Viz obr. K1, K2
- Změna sestavy nářadí na úpravu okrajů	Viz obr. K3, K4, K5
- Sekání okrajů	Viz obr. K6
Kontrola posuvu řezné struny Poznámka: Podle potřeby stiskněte.	Viz obr. L
Ruční posuv struny	Viz obr. M
Výměna cívký se strunou	Viz obr. N1, N2, N3
Ruční vysunutí struny	Viz obr. O1, O2, O3, O4

INSTRUKCE K DOPLŇOVÁNÍ/NAVÍJENÍ STRUNY

1. Systém automatického posuvu struny

Při prvním spuštění strunové sekačky se vysune krátký kousek struny. Pokaždé, když je nástroj nastartován po odpočinku se odvine asi 0,25 palce (6,35 mm) sekací struny. V momentě, kdy struna zachytí o řezačku struny, uslyšíte zvuk "rachocení". NEZNEPOKOJUJTE SE. To je zcela normální. Po přibližně 5 sekundách bude struna zkrácena na správnou délku a po dosažení plných otáček motoru se úroveň hluku sníží. Pokud není slyšet zvuk odřiznutí struny, je nutné ji více vysunout ven.

Pro další vysunutí struny je nejprve třeba nechat sekačku úplně zastavit; musí být zcela v klidu, poté ji opět spusťte a nechte motor dosáhnout plných otáček.

Výše uvedený postup opakujte, dokud neuslyšíte strunu zachytit o řezačku struny.

2. (Viz obr. L)

Vaše sekačka je vybavena systémem kontroly posuvu struny. Pro efektivní doplňování struny pouze zmáčkněte tlačítko s příkazem doplnit během chodu stroje, dokud neuslyšíte „hrkavý“ zvuk řezání struny.

Při stisku tlačítka kontroly posuvu se motor vypne a po uvolnění tohoto tlačítka se opět spustí. Během tohoto procesu bude struna pro řezání automaticky

vysunuta.

3. Ruční posuv struny (Viz obr. M)

Vypněte sekačku a vyjměte baterii. Pokud je to nutné, může být struna vytažena ručně. Pro ovládání stiskněte a uvolněte ručně tlačítko doplnění struny (Line Feed Button), když současně jemně vytahujete strunu, až bude dostatečně dlouhá na to, aby dosáhla k řezáku strun. Pokud je struna natažená za linií řezáku, bylo jí vytaženo příliš mnoho. Pokud je vytaženo příliš mnoho struny, sejměte víčko cívký a cívkou otáčejte proti směru hodinových ručiček, dokud struna nebude na požadované délce.

4. Ruční vysunutí struny (Viz obr. O1, O2, O3, O4)

Odvíhajte přibližně 3 m struny a zasuňte 15 mm struny do jednoho z otvorů v horní části cívký. Strunu navijte ve směru šipek na horní straně cívký. Ponechejte přibližně 100 mm struny nenavinuté a zajistěte ji v příchytce. Postup zopakujte pro spodní část cívký. Je třeba dát pozor, aby byla struna na cívce navinuta úhledně. V opačném případě bude zhoršena účinnost jejího automatického posuvu. Potom nasadte cívku tak, jak je ukázáno na obr. N1, N2, N3.

6. ÚDRŽBA

Po použití vždy odpojte od strunové sekačky baterii. Před použitím strunové sekačky vždy zkontrolujte, zda není poškozena.

Vaše elektrické nářadí nevyžaduje žádné doplňkové mazání nebo údržbu. Ve vašem nářadí nejsou žádné díly, jejichž opravu by mohl provádět uživatel. Nikdy nepoužívejte při čištění vašeho elektrického nářadí vodu nebo chemické čisticí prostředky. Otrete a očistěte nářadí suchým hadříkem. Nástroj vždy uskladněte na suchém místě a mimo dosah dětí. Udržujte v čistotě větrací otvory motoru. Udržujte v čistotě všechny ovládací prvky.

PRO AKUMULÁTOROVÁ NÁŘADÍ

Rozsah okolní teploty, pro použití a skladování nářadí a akumulátoru je 0°C-45°C. Doporučený rozsah okolní teploty pro nabíjecí systém v průběhu nabíjení je 0°C-40°C.

7. HLEDÁNÍ ZÁVAD

Následující tabulka ukazuje příznaky závad, možnou příčinu a též správnou nápravu, pokud by Vaše zahradní nářadí někdy nefungovalo bezvadně. Pokud toto nepomůže ke zjištění problému a jeho opravě, kontaktujte svůj zákaznický servis Worx 1-866-354-Worx.



POZOR: Před hledáním závady zahradní nářadí vypněte a odejměte akumulátor.

Příznaky	Možná příčina	Náprava
Strunová sekačka nepracuje.	Baterie je vybitá. Baterie je příliš horká/studená. Motor je vadný. Vnitřní vodiče jsou poškozené.	Nabijte baterii. Rovněž se podívejte do příručky k nabíječce baterie. Počkejte, až baterie vychladne/zahřejte ji. Obráťte se na servisního zástupce. Obráťte se na servisního zástupce.
Chod strunové sekačky je přerušovaný.	Motor je vadný. Baterie není plně nabitá. Spínač je vadný.	Obráťte se na servisního zástupce. Nabijte baterii. Obráťte se na servisního zástupce.
Nadměrné vibrace/hluk.	Strunová sekačka je poškozená. Struna není správně navinutá.	Obráťte se na servisního zástupce. Znovu naviňte strunu. Viz část „Ruční vysunutí struny“. (Viz obr. 01, 02, 03, 04)
Doba provozu na baterii je příliš nízká.	Baterie nebyla delší dobu používána nebo byla nabijena jen krátce. Tráva je příliš vysoká. Baterie je vadná.	Nabijte baterii. Rovněž se podívejte do příručky k nabíječce baterie. Proveďte postupné sekání. Vyměňte baterii.
Zařízení neseče.	Struna je přetržená. Baterie není plně nabitá. Motor je vadný (rychlost je příliš nízká). V oblasti strunové hlavy se zachytila tráva.	Vyměňte strunu. Nabijte baterii. Rovněž se podívejte do příručky k nabíječce baterie. Obráťte se na servisního zástupce. Odstraňte trávu.
Trvale svítí indikátor nabíjení baterie. Nabíjení nelze provést.	Baterie není (správně) připojena. Kontakty baterie jsou znečištěné. Baterie je vadná.	Vložte baterii do nabíječky správně. Očistěte kontakty baterie (např. opakovaným připojením a odpojením baterie) nebo baterii vyměňte. Vyměňte baterii.
Indikátor nabíjení akumulátoru se nerozsvítí.	Zástrčka nabíječky baterie není (správně) připojena. Síťová zásuvka, napájecí kabel nebo nabíječka baterie je vadná.	Připojte zástrčku do síťové zásuvky (až na doraz). Zkontrolujte síťové napětí. Nechejte nabíječku baterie zkontrolovat autorizovaným servisním zástupcem.
Automatický posuv struny/ Kontrola posuvu struny nepracuje	Žací struna není správně navinutá. Struna je zamotaná. Struna je vypořehovaná.	Ručně povytáhněte strunu. Pokud strunu nelze vysunout, vyjměte cívku a naviňte strunu. Vyměňte cívku za novou.

8. PROHLÁŠENÍ O SHODĚ

My,
Positec Germany GmbH
Postfach 32 02 16, 50796 Cologne, Germany

Jménem společnosti Positec prohlašujeme, že výrobek
Popis **Bezdrátová sekačka na trávu**
Type **WG173E WG173E.X (1- označení strojního zařízení, zástupce akumulátorové strunové sekačky)**
Funkce **sečení trávníků a jiných podobných měkkých rostlin a úpravy okrajů trávníků**

splňuje požadavky následujících směrnic:
2006/42/EC, 2014/30/EU, 2011/65/EU & (EU)2015/863, 2000/14/EC upravená směrnice 2005/88/EC

2000/14/EC UPRAVENÁ SMĚRNICÍ 2005/88/EC:
- Postup posuzování shody podle **Dodatek VI**
- Měřená úroveň akustického výkonu **89.6 dB (A)**
- Deklarovaná zaručená úroveň akustického výkonu **93 dB (A)**

Pověřený úřední orgán
Název: Intertek Deutschland GmbH (úřední vyhláška0905)
Adresa: Stangenstraße 1, 70771 LEINFELDEN-ECHTERDINGEN

149

Použité normy:
EN 62841-1, FprEN IEC 62841-4-4:2020+FprAA:2021-02, EN ISO 3744, EN IEC 55014-1, EN IEC 55014-2, EN IEC 63000

Osoba odpovídající za vytvoření technické dokumentace,
Název Marcel Filz
Adresa Positec Germany GmbH
Postfach 32 02 16, 50796 Cologne, Germany



2023/09/12
Allen Ding
Zástupce vrchní konstrukční kanceláře, Testování & Certifikace
Positec Technology (China) Co., Ltd
18, Dongwang Road, Suzhou Industrial Park, Jiangsu 215123, P. R. China

OBSAH

1. BEZPEČNOSTNÉ INŠTRUKCIE
2. ZOZNAM SÚČASTÍ
3. TECHNICKÉ ÚDAJE
4. URČENÉ POUŽITIE
5. MONTÁŽ A OBSLUHA
6. ÚDRŽBA
7. ODSTRÁŇOVANIE PROBLÉMOV
8. VYHLÁSENIE O ZHODE

1. BEZPEČNOSTNÉ INŠTRUKCIE VŠEOBECNÉ BEZPEČNOSTNÉ UPOZORNENIA



VAROVANIE: Prečítajte si všetky bezpečnostné varovania, pokyny, zoznamte sa s ilustráciami a technickými údajmi dodanými s týmto elektrickým náradím. Nedodržanie akýchkoľvek nižšie uvedených pokynov môže mať za následok úraz elektrickým prúdom, vznik požiaru alebo vážneho úrazu.

Odložte si všetky varovania a inštrukcie pre budúcu potrebu.

Výraz „elektrické ručné náradie“ vás vo varovaniach odkazuje buď na náradie na elektrický pohon (napájané z elektrickej siete) alebo na akumulátorové náradie (napájané z akumulátora).

1) Bezpečnosť na pracovisku

- Udržujte pracovisko čisté a dobre osvetlené.** Pracovisko plné nepotrebných predmetov alebo slabosvetlené zvyšuje možnosť úrazu.
- Nepoužívajte elektrické ručné náradie v prostredí náchylnom na explózie, ako napríklad v prítomnosti horľavých tekutín, plynov alebo prachu.** Elektrické ručné náradie vytvára iskry, ktoré môžu vznietiť prach alebo výpary.
- Udržujte deti a prizerajúcich sa v dostatočnej vzdialenosti pri práci s elektrickým ručným náradím.** Strata pozornosti môže viesť k strate kontroly nad náradím.

2) Bezpečnosť pri práci s elektrinou

- Prípojky elektrického ručného náradia musia byť zhodné so zástrčkami. Nemodifikujte prípojku žiadnym spôsobom. Nepoužívajte spolu s uzemneným ručným náradím žiadne adaptérové prípojky, ktoré neumožňujú ochranu uzemnením.** Pôvodné prípojky a k nim prislúchajúce zástrčky znižujú riziko úrazu elektrickým prúdom.
- Vyhýbajte sa kontaktu s uzemnenými povrchmi,**

ako napríklad rúrkami, radiátormi, sporákmi a chladničkami. Keď je vaše telo spojené s uzemneným predmetom alebo stojí na uzemnenom území, je zvýšené riziko elektrického šoku.

- Nevystavujte ručné náradie dažďu alebo vlhkým podmienkam.** Keď sa voda dostane pod povrch elektrického ručného náradia, je zvýšené riziko elektrického šoku.
- Nezaobchádzajte s káblom prípojky necitlivo. Nikdy si neprítahujte elektrické ručné náradie k sebe pomocou kábla, neťahajte ho za sebou pomocou kábla a nevytrhávajte kábel zo zástrčky aby ste ručné náradie vyplí.** Nevystavujte kábel vysokým teplotám, oleju, ostrým hranám alebo pohyblivým časťami. Poškodené alebo zamotané káble môžu viesť k zvýšenému riziku elektrického šoku.
- Pri práci s ručným náradím v exteriéri použite predlžovací kábel vhodný na použitie v exteriéri.** Použitím kábla vhodného na použitie v exteriéri redukuje riziko vzniku elektrického šoku.
- Pokiaľ je práca s ručným náradím vo vlhkých podmienkach nevyhnutná, použite napájanie chránené ističom typu prúdový chránič (RCD).** Použitie RCD ističa redukuje riziko vzniku elektrického šoku.

3) Osobná bezpečnosť

- Buďte sústredení, sledujte, čo robíte, a pri práci s ručným náradím sa riaďte zdravým rozumom. Nepoužívajte ručné náradie, keď ste unavení alebo pod vplyvom omamných látok, alkoholu alebo liekov.** Moment nepozornosti pri práci s ručným náradím môže viesť k vážnemu osobnému zraneniu.
- Použite osobné ochranné pomôcky. Vždy noste ochranu očí.** Ochranné pomôcky, ako napríklad protiprachová maska, topánky s protišmykovou podrážkou alebo chrániče sluchu použité v príslušných podmienkach pomáhajú redukovat' vážne osobné zranenia.
- Predídte neúmyselnému zapnutiu. Uistite sa, že prepínač je vo vypnutej pozícii, pred tým, než zapojíte náradie do elektriny a/alebo k akumulátoru, pri zdvihnutí alebo nosení náradia.** Nosenie náradia s prstom na prepínači alebo aktívneho náradia, ktoré je zapnuté, zvyšuje možnosť úrazu.
- Odstráňte akékoľvek nastavovacie kľúče alebo kľúče na matice a skrutky pred tým, než zapnete ručné náradie.** Nastavovací alebo iný kľúč ponechaný pripnutý na rotujúcej časti ručného náradia môže spôsobiť osobný úraz.
- Neprečunujte sa. Udržujte si stabilitu a pevnú zem pod nohami za každých podmienok.** Umožňuje vám to lepšiu kontrolu nad ručným náradím v neočakávaných situáciách.
- Oblečte sa náležite. Nenoste voľné oblečenie**

- alebo šperky. Svoje vlasy a voľné oblečenie držte mimo dosahu pohyblivých častí. Voľné oblečenie, šperky alebo dlhé vlasy sa môžu do pohyblivých častí zachytiť.
- g) **Pokiaľ sú zariadenia nastavené na spojenie so zariadeniami na zachytávanie a extrakciu prachu, uistite sa, že sú náležite využitie a pripojené.** Použitím zberača prachu redukuje riziká spojené s prachom.
- h) **Nedovoľte, aby ste vďaka skúsenostiam získaným častým používaním elektrického náradia prestali dodržiavať základy bezpečného použitia.** Neopatrný úkon môže spôsobiť vážny úraz v priebehu zlomku sekundy.
- 4) **Použitie a údržba ručného náradia**
- a) **Nepreťažujte ručné náradie. Použite správne ručné náradie na danú činnosť.** Správne ručné náradie spraví prácu lepšie a v medziach, na ktoré bolo navrhnuté.
- b) **Nepoužívajte ručné náradie, pokiaľ sa prepínač neprepína medzi zapnutím a vypnutím.** Akékoľvek ručné náradie, ktoré nie je kontrolovateľné prepínačom, je nebezpečné a musí byť opravené.
- c) **Pred akýmkoľvek nastavením, výmenou násad alebo uskladnením elektrického náradia vytiahnite sieťovú zástrčku zo zásuvky alebo, ak to bude možné, vyťahnite akumulátor.** Takéto preventívne bezpečnostné opatrenia redukovujú riziko náhodného zapnutia ručného náradia.
- d) **Keď ručné náradie nepoužívate, skladujte ho mimo dosahu detí a nedovoľte osobám, ktoré nemajú skúsenosti s prácou s ručným náradím alebo neboli oboznámené s týmito inštrukciami, dotýkať sa náradia.** Ručné náradie je nebezpečné v rukách netrénovanej osoby.
- e) **Vykonávajte pravidelnú údržbu elektrického náradia a príslušenstva. Skontrolujte chybné pripojenia alebo spojenia pohyblivých častí, zlomené časti alebo iné okolnosti, ktoré by mohli ovplyvniť funkčnosť ručného náradia. Pri poškodení musí byť pred použitím najprv elektrické ručné náradie opravené.** Mnoho úrazov vzniká preto, že je elektrické ručné náradie zle udržiavané.
- f) **Udržujte rezacie nástroje ostré a čisté.** Náležite udržiavané rezacie nástroje s ostrými rezacími hranami sú menej náchylné na „zaseknutie“ a sú ľahšie ovládateľné.
- g) **Používajte elektrické náradie v súlade týmito pokynmi, berte pritom do úvahy pracovné podmienky a druh vykonávanej práce.** Ak sa elektrické náradie použije na iné účely, než na čo je určené, môže dochádzať k nebezpečným situáciám.
- h) **Rukoväte a povrchy držiadiel udržujte suché, čisté, bez mazív a tukov.** Šmyklavé rukoväte a držadlá neumožňujú bezpečnú manipuláciu a obsluhu náradia v neočakávaných situáciách.
- 5) **Používanie a starostlivosť o batériové elektrické náradie**
- a) **Nabíjajte iba nabíjačkou určenou výrobcom.** Nabíjačka, ktorá je vhodná na jeden typ bloku batérií, môže pri použití s iným typom batérií spôsobiť požiar.
- b) **Elektrické náradie používajte iba s určeným typom bloku batérií.** Použitie akéhokoľvek iného typu batérií môže zvýšiť riziko zranenia a požiaru.
- c) **Ak sa blok batérií nepoužíva, neukladajte ho do blízkosti iných kovových predmetov, ako sú sponky na papier, mince, kľúče, klice, skrutky alebo iné drobné kovové predmety, ktoré by mohli skratovať kontakty.** Skratovanie kontaktov batérie môže viesť k popáleninám alebo vzniku požiaru.
- d) **Pri nesprávnom používaní môže z batérie vystreknúť kvapalina; vyhýbajte sa styku s ňou. Ak dôjde k styku kvapaliny s pokožkou, opláchnite zasiahnuté miesto vodou. Ak sa kvapalina dostane do očí, ihneď vyhľadajte lekársku pomoc. Kvapalina, ktorá uniká z batérie, môže spôsobiť podráždenie a poleptanie.**
- e) **Akumulátor alebo náradie, ktoré je poškodené alebo upravené, nepoužívajte.** Poškodené alebo upravené akumulátory môžu mať nepredvídateľné chovanie s následkom požiaru, explózie alebo s nebezpečenstvom úrazu.
- f) **Akumulátor alebo náradie nevyhadzujte do ohňa alebo ho nevystavujte nadmerným teplotám.** Pri vhození do ohňa alebo vystavení teplote nad 130 °C môže dôjsť k explózii.
- g) **Dodržiavajte všetky pokyny pre nabíjanie a akumulátor alebo náradie nenabíjajte mimo teplotný rozsah špecifikovaný v tomto návode.** Nesprávne nabíjanie alebo nabíjanie pri teplotách mimo špecifikovaný rozsah môže poškodiť akumulátor a zvýšiť riziko požiaru.
- 6) **Servis**
- a) **Servisné práce na náradí nechajte vykonať kvalifikovaných pracovníkov s použitím originálnych náhradných dielov.** Výsledkom bude trvalá bezpečnosť pri práci s elektrickým náradím.
- b) **Poškodené akumulátory nikdy neopravujte.** Servis akumulátorov by mal byť prevedený iba výrobcom alebo autorizovaným servisným zástupcom.
- Bezpečnostné výstrahy týkajúce sa zastrihávača trávnik a strihača okrajov trávnik**
- a) **Zariadenie nepoužívajte v zlych poveternostných podmienkach, hlavne ak hrozí nebezpečenstvo búrok.** Toto znižuje riziko zasiahnutia bleskom.
- b) **Dôkladne skontrolujte oblasť, kde budete**

zariadenie používať, či sa v nej nevyskytujú voľne žijúce živočíchy. Počas prevádzky môže dôjsť k zraneniu voľne žijúcich živočíchov strojom.

- c) Dôkladne skontrolujte oblasť, kde budete zariadenie používať, a odstráňte všetky kamene, palice, drôty, kosti a iné cudzie predmety. Odhadzované predmety môžu spôsobiť zranenie osôb.
- d) Pred použitím zariadenia vizuálne skontrolujte, či nie je poškodený strihač a zostava strihača. Poškodené časti zvyšujú riziko zranenia.
- e) Ochranné kryty nechajte na mieste. Ochranné kryty musia byť funkčné a riadne namontované. Ochranný kryt, ktorý je uvoľnený, poškodený alebo nefunguje správne, môže spôsobiť zranenie osôb.
- f) Udržujte všetky vstupy chladiaceho vzduchu bez nečistôt. Zablockované vstupy vzduchu a nečistoty môžu viesť k prehriatiu alebo nebezpečenstvu požiaru.
- g) Noste ochranu zraku a sluchu. Primerané ochranné prostriedky znížia riziko zranenia.
- h) Počas používania zariadenia noste vždy protišmykovú ochrannú obuv. Zariadenie nepoužívajte, keď ste bosí alebo máte obuté otvorené sandále. Znižuje to riziko zranenia nôh spôsobené kontaktom s pohybujúcim sa strihačom.
- i) Počas používania zariadenia vždy noste oblečenie, ako sú nohavice, ktoré zakrývajú nohy. Kontakt s pohybujúcim sa strihačom alebo strunou môže spôsobiť zranenie.
- j) Okolostojace osoby sa musia zdržiavať ďalej od zariadenia počas jeho prevádzky. Odhadzované nečistoty môžu viesť k vážnemu zraneniu osôb.
- k) Zariadenie nepoužívajte vo výške nad pásom. Pomáha to predchádzať neúmyselnému kontaktu so strihačom a umožňuje lepšie ovládanie zariadenia v neočakávaných situáciách..
- l) Pri používaní zariadenia vo vlhkej tráve buďte opatrní. Kráčajte, nikdy nebežte. Znižuje to riziko pošmyknutia a spadnutia, ktoré môže viesť k zraneniu..
- m) Zariadenie nepoužívajte na príliš strmých svahoch. Znižuje to riziko straty kontroly, pošmyknutia a spadnutia, ktoré môže viesť k zraneniu..
- n) Pri práci na svahoch sa vždy uistite, že máte riadnu obuv, vždy pracujte prične k svahu, nikdy nie smerom nahor alebo nadol a buďte mimoriadne opatrní pri zmene smeru. Znižuje to riziko straty kontroly, pošmyknutia a spadnutia, ktoré môže viesť k zraneniu..
- o) Všetky napájacie vedenia a káble udrzte mimo oblastí strihania. Napájacie vedenia alebo káble môžu byť skryté v živom plote alebo kríkoch a lanko alebo strihač ich môžu omylom

prestrihnúť alebo poškodiť.







- p) Udržujte všetky časti tela mimo pohybujúceho sa strihača alebo struny vyžínača. Neodstraňujte materiál zo zariadenia, kým nie je odpojené od zdroja napájania. Pohybujúci sa strihač alebo struna vyžínača môžu viesť k vážnemu zraneniu.
- q) Zariadenie noste vypnuté a v bezpečnej vzdialenosti od tela. Správna manipulácia so zariadením znižuje pravdepodobnosť náhodného kontaktu s pohybujúcim sa strihačom alebo strunou.
- r) Používajte len výrobcom špecifikované náhradné rezacie hlavy a strihače alebo struny vyžínača. Strihače alebo struny vyžínača nenahrádzajte kovovými drôti alebo nožmi. Nesprávne náhradné diely môžu spôsobiť stratu kontroly nad zariadením, jeho poškodenie a zranenie.







BEZPEČNOSTNÉ VAROVANIA TÝKAJÚCE SA BATÉRIÍ

- a) Nepokúšajte sa demontovať, rozoberať alebo rozrezávať batérie alebo jej články.
- b) Batériu neskratujte. Neukladajte batérie náhodne v škatuliach alebo v zásuvkách, kde by mohlo dôjsť k ich vzájomnému skratovaniu alebo k skratovaniu spôsobenému inými predmetmi. Ak sa batéria nepoužíva, udrzte ju v bezpečnej vzdialenosti od sponiek na papieri, minci, kľúčov, klinco, skrutiek alebo iných malých kovových predmetov, ktoré môžu spôsobiť preporenie kontaktov batérie. Skratovanie kontaktov batérie môže spôsobiť popálenie alebo požiar.
- c) Nevystavujte batériu pôsobeniu tepla alebo ohňa. Vyvarujte sa skladovania batérií na otvorenom slnku.
- d) Nevystavujte batériu mechanickým rázom.
- e) Ak dôjde k úniku kvapaliny z batérie, zabráňte tomu, aby sa táto kvapalina dostala do kontaktu s pokožkou alebo aby zasiahla oči. Ak dôjde k takému kontaktu, zasiahnuté miesto umyte značným množstvom vody a vyhľadajte lekárske ošetrenie.
- f) Udržujte batérie čisté a suché.
- g) Ak sú svorky batérie znečistené, utrite ich čistou a suchou handričkou.
- h) Batéria musí byť pred použitím nabitá. Vždy postupujte podľa uvedených pokynov a používajte správny postup nabíjania.
- i) Nenechávajte batériu nabíjať, ak nebude batéria použitá.
- j) Po dlhodobom uložení budete možno musieť vykonať niekoľko cyklov nabíjania a vybíjania, aby batéria dosiahla svoj maximálny výkon.

- k) **Vykonávajte nabíjanie iba v nabíjačke, ktorá je špecifikovaná spoločnosťou Worx. Nepoužívajte inú nabíjačku, než je nabíjačka špeciálne dodaná na použitie s týmto zariadením**
- l) **Nepoužívajte žiadnu batériu, ktorá nie je určená na použitie s týmto zariadením.**
- m) **Ukladajte batérie mimo dosahu detí.**
- n) **Uchovajte originálnu dokumentáciu k tomuto výrobku na budúce odkazy.**
- o) **Ak sa zariadenie nepoužíva, vyberte z neho batériu.**
- p) **Vykonávajte riadnu likvidáciu batérie.**
- q) **V zariadení nekombinujte batériové články rôzneho dátumu výroby, kapacity, veľkosti alebo typu.**
- r) **Batériu uchovávajte ďalej od mikrovlnných rúr a zariadení pod vysokým tlakom.**
- s) **Pozor! Nepoužívajte nenabíjateľné batérie.**

SYMBOLYA

	Kvôli zníženiu rizika poranenia je potrebné, aby si používateľ najprv prečítal návod
	Používajte ochranu sluchu
	Používajte ochranné prostriedky zraku
	Nevystavujte ohňu
	Akumulátory sa môžu pri nesprávnom spôsobe likvidácie dostať do systému kolobehu vody, čo môže ohroziť vlastný ekosystém. Doslúžile akumulátory nelikvidujte ako zmesový komunálny odpad.
	Akumulátor Li-Ion. Tento výrobok bol označený symbolom "triedený odpad" pre všetky jednotlivé a zložené akumulátory. Preto musí byť s ohľadom vplyvu na životné prostredie po doslúžení recyklovaný alebo demontovaný. Akumulátory obsahujú nebezpečné látky, preto môžu byť nebezpečné pre životné prostredie a ľudské zdravie.

	Úpravy okrajov trávnikov
	Kosenie trávnikov
	Zamknúť
	Zamknúť
	VAROVANIE – Udržujte ostatné osoby v bezpečnej vzdialenosti
	Nepoužívajte kovové nože
	Pred výmenou príslušenstva zaistíte, aby bola z náradia vybratá batéria.
	VAROVANIE – Pred vykonávaním údržby odpojte akumulátor
	Elektrické výrobky sa nesmú likvidovať spolu s domácim odpadom. Recyklujte v zberných miestach na tento účel zriadených. O možnosti recyklácie sa informujte na miestnych úradoch alebo u predajcu.

153

2.ZOZNAM SÚČASTÍ

1. ZADNÁ RUKOVÄŤ
2. BUTON DE PORNIRE/OPRIRE
3. BATÉRIA*

4.	PRÍDAVNÝ ZAIŠŤOVACÍ GOMBÍK RUKOVÄTI
5.	POISTNÝ KRÚŽOK
6.	TELESKOPICKÝ DRIEK
7.	ZAIŠŤOVACÍ GOMBÍK ČAPU HLAVY
8.	BEZPEČNOSTNÝ KRYT
9.	NOSNÉ KOLESÁ STRIHAČA OKRAJOV/ VYŽÍNAČA
10.	SKRACOVACÍ NÔŽ STRUNY
11.	PRÍDAVNÁ RUKOVÄŤ
12.	TLAČIDLO KONTROLY POSUVU COMMAND FEED
13.	POISTNÉ TLAČIDLO
14.	OCHRANNÉHO KRYTU NA KVETINY

* Nie všetko zobrazené alebo popisované príslušenstvo je súčasťou štandardnej dodávky.

3. TECHNICKÉ ÚDAJE

	WG173E WG173E.X **
Napájacie napätie	20 V  Max.***
Otáčky naprázdno	6500 /min
Priemer kosenia strunou	33 cm
Dĺžka strihacej struny	2X 5m(16ft)
Priemer struny	1.65mm
Typ súpravy koliesok	WA0042
Typ cievky	WA0007
Typ uzáveru cievky	WA0216
Hmotnosť (Holé náradie)	2.4 kg

** X = 1-999, A-Z, M1-M9 sú len pre rôznych zákazníkov, medzi týmito modelmi nie sú žiadne zmeny týkajúce sa bezpečnosti.

***Napätie merané bez prevádzkového zaťaženia. Počiatočné nabitie batérie dosahuje maximálne 20Voltov. Nominálne napätie je 18Voltov.

ODPORUČANÉ BATÉRIE A NABÍJAČKY

Katégorie	Typ	Kapacita
20V Batéria	WA3014	4.0 Ah
	WA3644	4.0 Ah
20V Nabíječka	WA3880	2.0 A

Odporúčame, aby ste si kupovali príslušenstvo z obchodu, kde sa nástroje predávajú. Ďalšie podrobnosti nájdete v balíku príslušenstva. Personál obchodu vám môže pomôcť a poradiť vám.

INFORMÁCIE O HLUKU

Meraný akustický tlak	$L_{pA} = 75.2 \text{ dB(A)}$
K_{pA}	3.0 dB(A)
Meraný akustický výkon	$L_{WA} = 89.6 \text{ dB(A)}$
K_{WA}	3.0 dB(A)
Používajte ochranu sluchu.	

INFORMÁCIE O VIBRÁCIÁCH

Typická nameraná hodnota vibrácií	$a_h < 2.5 \text{ m/s}^2$
Nepresnosť	$K = 1.5 \text{ m/s}^2$

 **VAROVANIE:** Úroveň vibrácií pri aktuálnom použití elektrického náradia sa môže líšiť od deklarovanej hodnoty v závislosti od spôsobu, akým sa náradie používa, v závislosti od nasledujúcich príkladov a od iných variantov toho, ako sa náradie používa: Ako sa náradie používa a aké materiály sa budú rezať alebo vŕtať.

Náradie musí byť v dobrom stave a musí byť vykonávaná jeho riadna údržba. S náradím sa musí používať správne príslušenstvo, a toto príslušenstvo musí byť ostré a v dobrom stave. Tesný úchop na rukovätiach a kontrola, či je vôbec použité antivibračné príslušenstvo. Toto náradie môže byť použité iba na určené účely a podľa týchto pokynov.

Ak sa toto náradie nepoužíva zodpovedajúcim spôsobom, môže spôsobiť syndróm choroby

sposobenej pôsobením vibrácií na ruky a paže obsluhy.

! **VAROVANIE:** Ak chcete byť presní, odhad času pôsobenia vibrácií v aktuálnych podmienkach pri použití tohto náradia by mal brať do úvahy taktiež všetky časti pracovného cyklu, ako sú časy, kedy je náradie vypnuté a kedy je v chode vo voľnoběžných otáčkach, ale v skutočnosti nevykonáva žiadnu prácu. Čas pôsobenia vibrácií tak môže byť v rámci celkového pracovného času značne skrátený. Pomôžte minimalizovať čas pôsobenia vibrácií na obsluhu.

VŽDY používajte ostré sekáče, vrtáky a nože. Vykonávajte údržbu tohto náradia podľa týchto pokynov a zaistíte jeho riadne mazanie (ak je to vhodné).

Ak musíte toto náradie používať pravidelne, investujte do antivibračného príslušenstva.

Vyvarujte sa použitia tohto náradia pri teplotách nižších než 10°C.

Vypracujte si svoj plán práce, aby ste pôsobenie vysokých vibrácií tohto náradia rozdelili do niekoľkých dní.

4. URČENÉ POUŽITIE

Vyžínač sa najčastejšie používa na kosenie trávy a podobnej mäkkej vegetácie a na úpravu okrajov trávy.

5. MONTÁŽ A OBSLUHA

LYKONÁVANÝ ÚKON	BRÁZOK
ZOSTAVENIE	
Zostavenie bezpečnostného krytu	Pozrite obr. A1, A2
Montáž nosných kolies strihača okrajov/vyžínača POZNÁMKA: Nosné kolesá strihača okrajov/vyžínača disponujú tromi voliteľnými polohami na upevnenie pri vyžínaní a úprave okrajov. Obr. B1 je na úpravu okrajov. Obr. B2 a B3 je na vyžínanie.	Pozrite obr. B1, B2, B3
Vloženie a vybratie batérie	Pozrite obr. C
Batériový blok NIE JE NABITÝ a pred použitím ho musíte raz úplne nabiť.	
Kontrola stavu nabitia batérie	Pozrite obr. D1

Nabíjanie batérie
Podrobné údaje nájdete v príručke k nabíjačke

! **VÝSTRAHA!** Nabíjačka a batériový blok sú špeciálne navrhnuté na spoločné použitie, nepokúšajte sa preto použiť iné zariadenia. Zabráňte preniknutiu kovových predmetov do nabíjačky a do spojov batériového bloku, pretože môže dôjsť k elektrickej poruche a nebezpečenstvu zasiahnutia elektrickým prúdom.

Pozrite obr. D2

POKYNY NA OBSLUHU

Bezpečnostný spínač zapnuté/vypnuté

! **VAROVANIE!** Hlava kosačky pokračuje v otáčaní ešte chvíľu po zastavení kosačky. Počkajte preto, pokým nedôjde k úplnému zastaveniu kosačky, a potom ju odložte.

! **VÝSTRAHA!** Pred použitím sa uistite, že struna je vysunutá. Pred vyžínaním alebo úpravou okrajov sa uistite, či motor dosiahol plné otáčky.

Pozrite obr. E

Nastavenie dĺžky tyče

Pozrite obr. F

Nastavenie prídavnej rukoväti

Pozrite obr. G

- Použitie ochranného krytu na kvetiny
Pred použitím vyťahnite ochranu na kvety.

Pozrite obr. H1, H2

Kosenie trávnik

- Nastavenie hlavice so strunou
POZNÁMKA: Vyžínačiacia hlavica musí byť zablokovaná, ako je znázornené na obr. I3.

Pozrite obr. I1, I2, I3

- Vyžínanie/kosenie

POZNÁMKA:

• Na vyžínanie/kosenie, ako je znázornené na obr. J1, namontujte kolieska podľa obr. B2. Na vyžínanie, ako je znázornené na obr. J2, namontujte kolieska podľa obr. B3.
• Pri vyžínaní môžete zariadenie používať aj bez vodiacich koliesok na kryte.

Pozrite obr. J1, J2

Kosenie okrajov

– Otáčanie hlavnej rukoväti "Zaistíte spodné puzdro a kryt na mieste (použitím nohy alebo ruky). Potiahnite teleskopický driek nahor a otočte ho v smere hodinových ručičiek o 90 stupňov. Uvoľnite ho a driek sa automaticky uzamkne do režimu úpravy okrajov."	Pozrite obr. K1, K2
-Zmena zostavy náradia na úpravu okrajov	Pozrite obr. K3, K4, K5
-Kosenie okrajov	Pozrite obr. K6
Kontrola posuvu reznej struny -Poznámka: Podľa potreby stlačte.	Pozrite obr. L
Ručné posúvanie struny	Pozrite obr. M
Výmena cievky so strunou	Pozrite obr. N1, N2, N3
Ručné vysunutie struny	Pozrite obr. O1, O2, O3, O4

automaticky vystrčí.

3. Ručné posúvanie struny (Pozrite obr. M)

Vypnite vyžinač a vyberte akumulátor. V prípade potreby sa dá struna vysunúť manuálne. Na použitie stlačte a uvoľnite tlačidlo vysúvania struny, pričom opatrne vyfahujete strunu, kým nie je dostatočne dlhá, aby dosiahla po orezávač. Ak struna presahuje orezávač, vytiahli ste príliš veľa struny. Ak ste vytiahli príliš veľa struny, odstráňte uzáver cievky a otočte cievku proti smeru hodinových ručičiek, kým struna nedosiahne želanú dĺžku.

4. Ručné vysunutie struny (Pozrite obr. O1, O2, O3, O4)

Odvíňte približne 3 m struny a zastrčte 15 mm struny do jedného z otvorov v hornej časti cievky. Strunu navíjajte v smere šípok na hornej strane cievky. Nechajte približne 100 mm struny nenavinutej a zaistíte ju v prichytke. Postup zopakujte pre spodnú časť cievky. Je treba dať pozor na to, aby bola struna na cievke navinutá úhľadne. V opačnom prípade bude zhoršená účinnosť jej automatického posuvu. Potom strunu zdvihnite, ako je znázornené na obr. N1, N2, N3.

POKYNY NA VYSÚVANIE/ NAVÍJANIE STRUNY

1. Systém automatického posuvu struny

Pri prvom zapnutí strunovej kosačky sa vysunie krátky kúsok struny. Vždy, keď sa nástroj spúšťa z pokojového stavu, posunie strunu vyžinača o pribl. 0,25 palca.

V momente, keď sa struna zachytí o rezačku struny, budete počuť zvuk 'rachotenie'. NEOBÁVAJTE SA. Je to úplne normálny jav. Po približne 5 sekundách sa struna skráti na správnu dĺžku a po dosiahnutí plných otáčok motora sa úroveň hluku zníži.

Ak nebudete počuť zvuk odrezania struny, bude nutné ju vystrčiť viac von.

Pri ďalšom vystrčení struny je treba najskôr úplne zastaviť kosačku; musí byť úplne zastavená, potom ju znovu zapnete a nechajte motor dosiahnuť plné otáčky.

Vyššie uvedený postup zopakujte, kým nezačujete, že sa struna zachytila o rezačku struny.



2. **COMMAND FEED** (Pozrite obr. L)

Vaša kosačka je vybavená systémom kontroly posuvu struny. Na účinné vysunutie struny stačí počas chodu zariadenia stlačiť tlačidlo vysúvania struny, kým nezaznie zvuk „klepnutia“ pri odrezaní struny.

Pri stlačení tlačidla na kontrolu posuvu sa motor vypne a po uvoľnení tohto tlačidla sa znovu zapne. Počas tohto procesu sa struna na rezanie

6. ÚDRŽBA

Po použití vždy odpojte od strunovej kosačky batériu. Pred použitím strunovej kosačky vždy skontrolujte, či nie je poškodená. Vaše elektrické náradie nevyžaduje žiadne doplnkové mazanie alebo údržbu. Vo vašom náradí nie sú žiadne diely, ktorých opravu by mohol vykonávať používateľ. Nikdy nepoužívajte pri čistení vášho elektrického náradia vodu alebo chemické čistiace prostriedky. Utrite a očistite náradie suchou handričkou. Elektrické zariadenie skladujte vždy na suchom mieste a mimo dosahu detí. Udržujte v čistote vetracie otvory motora. Udržujte v čistote všetky ovládacie prvky.

PRE AKUMULÁTOROVÉ NÁRADIE

Rozsah okolitej teploty, na použitie a skladovanie náradia a akumulátora je 0°C-45°C. Odporúčaný rozsah okolitej teploty pre nabíjací systém v priebehu nabíjania je 0°C-40°C.

7. ODSTRANOVANIE PROBLÉMOV

Naslednja tabela prikazuje simptome napak, možen vzrok ter korektno pomoč, če vaše vrtno orodje kdaj ne bi brezhibno delovalo. Ak sa vám problém nepodarí identifikovať a odstrániť, kontaktujte zákaznicky servis spoločnosti Worx na 1-866-354-Worx.



UPOZORNENIE: Pred izkajanjem napake izklopite vrtno orodje in iz njega odstranite akumulátorskú bateriu.

Symptóm	Možné príčiny	Nápravné činnosti
Strunová kosačka nepracuje.	Batéria je vybitá. Batéria je príliš horúca/studená. Motor je chybný. Vnútorne vodiče sú poškodené.	Nabite batériu. Takisto sa pozrite do príručky k nabíjačke batérie. Počkajte, až batéria vychladne/zahrejte ju. Obráťte sa na servisného zástupcu. Obráťte sa na servisného zástupcu.
Chod strunovej kosačky je prerušovaný.	Motor je chybný. Batéria nie je plne nabitá. Spínač je chybný.	Obráťte sa na servisného zástupcu. Nabite batériu. Obráťte sa na servisného zástupcu.
Nadmerné vibrácie/hluk.	Strunová kosačka je poškodená. Struna nie je správne navinutá.	Obráťte sa na servisného zástupcu. Znovu navinite strunu. Pozrite časť "Ručné vysunutie struny"(pozrite obr. 01, 02, 03, 04)
Čas prevádzky na batériu je príliš krátky.	Batéria sa dlhší čas nepoužívala alebo sa nabíjala len krátko. Tráva je príliš vysoká. Batéria je chybná.	Plne nabite batériu. Takisto sa pozrite do príručky k nabíjačke batérie. Koste postupne. Vymeňte batériu.
Zariadenie nekosí.	Struna je pretrhnutá. Batéria nie je plne nabitá. Motor je chybný (rýchlosť je príliš nízka). V oblasti strunovej hlavy sa zachytila tráva.	Vymeňte strunu. Nabite batériu. Takisto sa pozrite do príručky k nabíjačke batérie. Obráťte sa na servisného zástupcu. Odstráňte trávu.
Trvalo svieti indikátor nabíjania batérie. Nabíjanie nie je možné vykonať.	Batéria nie je (správne) pripojená. Kontakty batérie sú znečistené. Batéria je chybná.	Vložte batériu do nabíjačky správne. Očistite kontakty batérie (napr. opakovaným pripojením a odpojením batérie) alebo batériu vymeňte. Vymeňte batériu.
Indikátor nabíjania batérie nesvieti.	Zástrčka nabíjačky batérie nie je (správne) pripojená. Sieťová zásuvka, napájací kábel alebo nabíjačka batérie je chybná.	Pripojte zástrčku do sieťovej zásuvky (až na doraz). Skontrolujte sieťové napätie. Nechajte nabíjačku batérie skontrolovať autorizovaným servisným zástupcom.
Automatický posuv struny/ Kontrola posuvu struny nepracuje	Žacia struna nie je správne navinutá. Struna je zamotaná. Struna je vypotrebovaná.	Ručne mierne vytiahnite strunu. Ak strunu nie je možné vysunúť, vyberte cievku a navinite strunu. Vymeňte cievku za novú.

8. VYHLÁSENIE O ZHODE

My,
Positec Germany GmbH
Postfach 32 02 16, 50796 Cologne, Germany

V mene spoločnosti Positec vyhlasujeme, že
produkt
Popis **Akumulátorová kosačka na trávu**
Typ **WG173E WG173E.X (1 - označenie strojového
zariadenia, zástupca akumulátorovej strunovej
kosačky)**
Funkcia **Kosenie trávnikov a iných podobných
mäkkých rastlín a úpravy okrajov trávnikov**

spĺňa požiadavky nasledujúcich smerníc:
**2006/42/EC, 2014/30/EU, 2011/65/EU &
(EU)2015/863, 2000/14/EC upravená smernicou
2005/88/EC**

2000/14/EC UPRAVENÁ SMERNICOU 2005/88/
EC:

- Postup posudzovania zhody podľa **Dodatok VI**
- Meraná úroveň akustického výkonu **89.6dB(A)**
- Deklarovaná zaručená úroveň akustického výkonu
93dB(A)

Poverený úradný orgán

Názov: **Intertek Deutschland GmbH (úradná
vyhláška 0905)**

Adresa: **Stangenstraße 1, 70771 LEINFELDEN-
ECHTERDINGEN**

Použité normy:

**EN 62841-1, FprEN IEC
62841-4-4:2020+FprAA:2021-02, EN ISO 3744, EN
IEC 55014-1, EN IEC 55014-2, EN IEC 63000**

Osoba oprávnená za zostavenie technického
súboru,

Názov Marcel Filz

Adresa Positec Germany GmbH

Postfach 32 02 16, 50796 Cologne, Germany



2023/09/12

Allen Ding

Zástupca vrchnej konštrukčnej
kancelárie, Testovanie & Certifikácia
Positec Technology (China) Co., Ltd
18, Dongwang Road, Suzhou Industrial
Park, Jiangsu 215123, P. R. China

KAZALO

1. VARNOST IZDELKA
2. SESTAVNI DELI
3. TEHNIČNI PODATKI
4. NAMEN UPORABE
5. SESTAVLJANJE IN NAČIN UPORABE
6. VZDRŽEVANJE
7. ODPRAVLJANJE NAPAK
8. IZJAVA O SKLADNOSTI

1. VARNOST IZDELKA SPLOŠNA VARNOSTNA OPOZORILA

 **OPOZORILO: Pred uporabo orodja, pozorno preberite vsa varnostna opozorila, navodila, preglejte ilustracije ter preverite tehnične podatke orodja.** Neupoštevanje opozoril in navodil lahko privede do električnega udara in/ali resnih poškodb. **Vsa opozorila in napolita shranite, ker jih boste v prihodnje še potrebovali.** Pojem „električno orodje“, ki se pojavlja v nadaljnjem besedilu, se nanaša na električna orodja z električnim pogonom (z električnim kablom) in na akumulatorska električna orodja (brez električnega kabla).

1) Varnost na delovnem mestu

- a) Delovno področje naj bo vedno čisto in dobro osvetljeno.** Nered in neosvetljena delovna področja lahko povzročijo nezgode.
- b) Ne uporabljajte električnega orodja v okolju, kjer lahko pride do eksplozije oziroma tam, kjer se nahajajo vnetljive tekočine, plini ali prah.** Električna orodja povzročajo iskenje, zaradi katerega se lahko prah ali para vnameta.
- c) Prosimo, da med uporabo električnega orodja ne dovolite otrokom ali drugim osebam, da bi se Vam približali.** Odvratanje Vaše pozornosti drugam lahko povzroči izgubo kontrole nad napravo.

2) Električna varnost

- a) Priključni vtičak električnega orodja se mora prilegati vtičnici. Spreminjanje vtičaca na kakršenkoli način ni dovoljeno. Pri ozemljenih električnih orodjih ne uporabljajte vtičachev z adapterji.** Nespremenjeni vtičaki in ustrezne vtičnice zmanjšujejo tveganje električnega udara.
- b) Zogibajte se telesnemu stiku z ozemljenimi površinami kot so na primer cevi, grelci, štedilniki in hladilniki.** Tveganje električnega udara je večje, če je Vaše telo ozemljeno.

- c) Prosimo, da napravo zavarujete pred dežjem ali vlago.** Vdor vode v električno orodje povečuje tveganje električnega udara.
- d) Ne uporabljajte kabla za nošenje ali obešanje električnega orodja in ne vlecite za kabel, če želite vtičak izvleči iz vtičnice. Kabel zavarujte pred vročino, oljem, ostrimi robovi ali premikajočimi se deli naprave.** Poškodovani ali zapleteni kabli povečujejo tveganje električnega udara.
- e) Kadar uporabljate električno orodje zunaj, uporabljajte samo kabelske podaljške, ki so primerni za delo na prostem.** Uporaba kabelskega podaljška, ki jè primeren za delo na prostem, zmanjšuje tveganje električnega udara.
- f) Če je uporaba električnega orodja v vlažnem okolju neizogibna, uporabljajte stikalo za zaščito pred kvarnim tokom.** Uporaba zaščitnega stikala zmanjšuje tveganje električnega udara.

3) Osebna varnost

- a) Bodite pozorni, pazite kaj delate ter se dela z električnim orodjem lotite z razumom. Ne uporabljajte električnega orodja, če ste utrujeni oziroma če ste pod vplivom mamil, alkohola ali zdravil.** Trenutek nepazljivosti med uporabo električnega orodja je lahko vzrok za resne telesne poškodbe.
- b) Uporabljajte osebno zaščitno opremo in vedno nosite zaščitna očala.** Nošenje osebne zaščitne opreme, na primer maske proti prahu, nedrsečih zaščitnih čevljev, varnostne čelade ali zaščitnih glušnikov, kar je odvisno od vrste in načina uporabe električnega orodja, zmanjšuje tveganje telesnih poškodb.
- c) Zogibajte se nenamernemu zagonu. Pred priključitvijo električnega orodja na električno omrežje in/ali na akumulator in pred dviganjem ali nošenjem se prepričajte, če je električno orodje izklopljeno.** Prenasanje naprave s prstom na stikal ali priključitev vklopljenega električnega orodja na električno omrežje je lahko vzrok za nezgodo.
- d) Pred vklopljanjem električnega orodja odstranite nastavitvena orodja ali izvijače.** Orodje ali ključ, ki se nahaja v vrtečem se delu naprave, lahko povzroči telesne poškodbe.
- e) Izogibajte se nenormalni telesni drži. Poskrbite za trdno stojišče in za stalno ravnotežje.** Tako boste v nepričakovanih situacijah električno orodje lahko bolje nadzorovali.
- f) Nosite primerna oblačila. Ne nosite ohlapnih oblačil in nakita. Poskrbite, da se med delovanjem električnega orodja vaši lasje, oblačila in rokavice, ne bodo ujeli med premikajoče se dele.** Premikajoči se deli orodja lahko zagrabijo ohlapno oblačilo, dolge lase ali nakit.
- g) Če ima električno orodje predvideno namestitev**

enot za odsesavanje prahu ali zbiranje delcev, poskrbite, da bodo te tudi pravilno nameščene in uporabljene. Če uporabljate enoto za zbiranje delcev, obstaja manjša nevarnost nesreč zaradi prahu.

- h) **Upoštevajte, da boste s pogosto uporabo orodja, z njim postali zelo domači, zaradi česar bi lahko ravnali ravnodušno, ter spregledali varnostna pravila za uporabo orodja.** Nepremišljeno ravnanje lahko že v trenutku nepazljivosti, povzroči resne poškodbe.
- 4) **Skrbna uporaba in ravnanje z električnimi orodji**
- a) **Ne preobremenjujte naprave. Pri delu uporabljajte električna orodja, ki so za to delo namenjena.** Z ustreznim električnim orodjem boste v navedenem zmogljivostnem področju delali bolje in varneje.
- b) **Ne uporabljajte električnega orodja s pokvarjenim stikalom.** Električno orodje, ki se ne da več vklopiti ali izklopiti, je nevarno in ga je potrebno popraviti.
- c) **Pred vsakršnimi prilagoditvami, nastavitvami, menjavanjem priključkov ali shranjevanjem, morate električno orodje izklopiti iz napajanja ali iz njega odstraniti akumulator.** Ta previdnostni ukrep preprečuje nenamerni zagon električnega orodja.
- d) **Električna orodja, ki jih ne uporabljate, shranjujte izven dosega otrok. Osebam, ki naprave ne poznajo ali niso prebrale teh navodil za uporabo, naprave ne dovolite uporabljati.** Električna orodja so nevarna, če jih uporabljajo neizkušene osebe.
- e) **Električna orodja in pripomočke redno vzdržujte. Nadzirajte brezhibno delovanje premičnih delov orodja, ki se ne smejo zatikati. Če so ti deli zlomljeni ali poškodovani do te mere, da ovirajo delovanje električnega orodja, jih je potrebno pred uporabo orodja popraviti.** Slabo vzdrževana električna orodja so vzrok za mnoge nezgode.
- f) **Rezalna orodja vzdržujte tako, da bodo vedno ostra in čista.** Skrbno negovana rezalna orodja z ostrimi robovi se manj zatikajo in so lažje vodljiva.
- g) **Električna orodja, pribor, vsadna orodja in podobno uporabljajte ustrezno tem navodilom. Pri tem upoštevajte delovne pogoje in dejavnost, ki jo boste opravljali.** Uporaba električnih orodij v namene, ki so drugačni od predpisanih, lahko privede do nevarnih situacij.
- h) **Poskrbite, da bodo ročaji in ostale prijemalne površine, vedno suhi, čisti in brez ostankov olj ali masti.** Če pride do nepredvidenih situacij, vam spolzki ročaji in prijemalne površine ne zagotavljajo varnega rokovanja in nadzora nad orodjem.
- 5) **Skrbno ravnanje in uporaba akumulatorskih**

orodij

- a) **Akumulatorske baterije polnite samo v polnilnikih, ki jih priporoča proizvajalec.** Polnilnik, ki je namenjen določeni vrsti akumulatorskih baterij, se lahko vname, če ga boste uporabljali skupaj z drugačnimi akumulatorskimi baterijami.
- b) **V električnih orodjih uporabljajte le akumulatorske baterije, ki so zanje predvidene.** Uporaba drugih akumulatorskih baterij lahko povzroči telesne poškodbe ali požar.
- c) **Akumulatorska baterija, katere ne uporabljate, ne sme priti v stik s pisarniški sponkami, kovanci, želblji, vijaki in drugimi manjšimi kovinskimi predmeti, ki bi lahko povzročili premostitev kontaktov.** Kratek stik med akumulatorskimi kontakti lahko ima za posledico opeklino ali požar.
- d) **V primeru napačne uporabe lahko iz akumulatorske baterije izteče tekočina. Izogibajte se kontaktu z njo. Pri naključnem kontaktu s kožo spirajte z vodo.** Če pride tekočina v oko, dodatno poiščite tudi zdravniško pomoč. Iztekajoča akumulatorska tekočina lahko povzroči draženje kože ali opeklino.
- e) **Ne uporabljajte poškodovanih ali prilagojenih akumulatorskih baterij oz. orodij.** Poškodovane ali prilagojene akumulatorske baterije ali prilagojene akumulatorske baterije se lahko nepredvidljivo obnašajo, kar lahko povzroči požar, eksplozijo ali tveganje za poškodbe.
- f) **Akumulatorske baterije ali orodja ne izpostavljajte ognju previsoki temperaturi. Izpostavljajte ognju ali previsoki temperaturi.** Izpostavljenost ognju ali vročini nad 130°C lahko povzroči eksplozijo.
- g) **Upoštevajte navodila za polnjenje in ne polnite akumulatorske baterije ali orodja pri temperaturi, ki je izven območja, navedenega v navodilih.** Če orodje polnite na nepravilen način ali pri temperaturah, ki so izven določenega območja, lahko pride do poškodb akumulatorske baterije, kar poveča tveganje za požar.
- 6) **Servisiranje**
- a) **Vaše električno orodje naj popravlja le kvalificirano strokovno osebje, ki uporablja originalne nadomestne dele.** Tako bo zagotovljena predpisana varna uporaba orodja.
- b) **Nikoli ne servisirajte poškodovanih akumulatorjev.** Poškodovane akumulatorje lahko servisira le proizvajalec ali pooblaščen servisier.

Varnostna opozorila za obrezovalnike trate in obrezovalnike robov trate

- a) **Pri slabih vremenskih pogojih, še posebej pri**

- bližajoci nevihti, kosilnice z nitjo ne smete uporabljati. To zmanjša tveganje, da ga udari strela.
- b) Temeljito preglejte območje glede divjih živali, kjer boste uporabljali stroj. Stroj lahko med delovanjem poškoduje divje živali.
 - c) Temeljito preglejte območje uporabe stroja in odstranite vse kamne, palice, žice, kosti in druge tujke. Izvrženi predmeti lahko povzročijo telesne poškodbe.
 - d) Pred uporabo stroj vedno vizualno preglejte, da rezilo in sklop rezila nista poškodovana. Poškodovani deli povečajo nevarnost telesnih poškodb.
 - e) Varovala naj bodo nameščena. Varovala morajo biti delujoča in pravilno nameščena. Varovalo, ki je ohlapno, poškodovano ali ne deluje pravilno, lahko povzroči telesne poškodbe.
 - f) Poskrbite, da na vseh dovodih hladilnega zraka ni delcev. Zamašene dovode zraka in delci lahko povzročijo pregrevanje ali nevarnost požara.
 - g) Nosite zaščitna očala in zaščito za sluh. Ustrezna zaščitna oprema bo zmanjšala telesne poškodbe.
 - h) Pri delu s strojem vedno nosite nedrsečo in zaščitno obutev. S strojem ne upravljajte bosi ali obuti v odprte sandale. To zmanjša možnost poškodb stopal zaradi stika s premikajočim se rezalnikom.
 - i) Med upravljanjem stroja vedno nosite oblačila, kot so hlače, ki pokrivajo upravljavčeve noge. Stik s premikajočim se rezalnikom ali nitko lahko povzroči telesne poškodbe.
 - j) Poskrbite, da se med upravljanjem stroja ljudje ne nahajajo v bližini. Izvrženi delci lahko povzročijo hude telesne poškodbe.
 - k) Ne upravljajte stroja nad višino pasu. To pomaga preprečiti nenameren stik z rezilom in omogoča boljši nadzor nad strojem v nepričakovanih situacijah.
 - l) Bodite previdni pri upravljanju stroja v mokri travi. Hodite, nikoli ne tecite. To zmanjša nevarnost zdrsa in padca, kar lahko povzroči telesne poškodbe.
 - m) Stroj ne uporabljajte na preveč strmih pobočjih. To zmanjša nevarnost izgube nadzora, zdrsa in padca, kar lahko povzroči telesne poškodbe.
 - n) Pri delu na pobočjih si vedno zagotovite stabilno oporo, vedno delajte prečno čez pobočje, nikoli navzgor ali navzdol in bodite zelo previdni pri spreminjanju smeri. To zmanjša nevarnost izgube nadzora, zdrsa in padca, kar lahko povzroči telesne poškodbe.
 - o) Vse napajalne kable in kable držite stran od območja rezanja. Napajalni kabli ali kabli so med delovanjem lahko skriti v živi meji ali grmovju ter jih rezilo ali nitka lahko ponesreči

- prereže ali poškoduje.
- p) Delov telesa nikoli ne izpostavljajte premikajočemu se obrezovalniku ali nitki. Ne čistite materiala s stroja, dokler stroj ni odklopljen od vira napajanja. Premikajoče se rezilo obrezovalnika ali nitka lahko povzroči hude telesne poškodbe.
 - q) Stroj nosite, ko je izklopljen in obrnjen stran od telesa. Pravilno ravnanje s strojem bo zmanjšalo verjetnost nenamernega stika s premikajočim se rezilom ali nitko.
 - r) Uporabljajte samo nadomestne rezalne glave in rezila ali nitke obrezovalnika, ki jih je določil proizvajalec. Ne zamenjajte rezil ali nitk obrezovalnika s kovinskimi žicami ali rezili. Nepravilni nadomestni deli lahko povzročijo izgubo nadzora, zlom in telesne poškodbe.







VARNOSTNA OPOZORILA ZA AKUMULATOR









- a) Nepokušajte sa demontovať, rozoberať alebo rozrezávať batérie alebo jej články.
- b) Batériu neskratujte. Neukladajte batérie náhodne v škatuliach alebo v zásuvkách, kde by mohlo dôjsť k ich vzájomnému skratovaniu alebo k skratovaniu spôsobenému inými predmetmi. Ak sa batéria nepoužíva, udržiujte ju v bezpečnej vzdialenosti od sponiek na papiere, minci, kľúčov, klinec, skrutiek alebo iných malých kovových predmetov, ktoré môžu spôsobiť prepojenie kontaktov batérie. Skratovanie kontaktov batérie môže spôsobiť popáleniny alebo požiar.
- c) Nevystavujte batériu pôsobeniu tepla alebo ohňa. Vyvarujte sa skladovania batérií na otvorenom slnku.
- d) Nevystavujte batériu mechanickým rázom.
- e) Ak dôjde k úniku kvapaliny z batérie, zabráňte tomu, aby sa táto kvapalina dostala do kontaktu s pokožkou alebo aby zasiahla oči. Ak dôjde k takému kontaktu, zasiahnuté miesto umyte značným množstvom vody a vyhľadajte lekárske ošetrenie.
- f) Udržujte batérie čisté a suché.
- g) Ak sú svorky batérie znečistené, utrite ich čistou a suchou handričkou.
- h) Batéria musí byť pred použitím nabitá. Vždy postupujte podľa uvedených pokynov a používajte správny postup nabíjania.
- i) Nenechávajte batériu nabíjať, ak nebude batéria použitá.
- j) Po dlhodobom uložení budete možno musieť vykonať niekoľko cyklov nabíjania a vybíjania, aby batéria dosiahla svoj maximálny výkon.
- k) Vykonávajte nabíjanie iba v nabíjačke, ktorá je špecifikovaná spoločnosťou Worx. Nepoužívajte inú nabíjačku, než je nabíjačka

špeciálne dodaná na použitie s týmto zariadením

- l) **Nepoužívajte žiadnu batériu, ktorá nie je určená na použitie s týmto zariadením.**
- m) **Ukladajte batérie mimo dosahu detí.**
- n) **Uchovajte originálnu dokumentáciu k tomuto výrobku na budúce odkazy.**
- o) **Ak sa zariadenie nepoužíva, vyberte z neho batériu.**
- p) **Vykonávajte riadnu likvidáciu batérie.**
- q) **V zariadení nekombinujte batériové články rôzneho dátumu výroby, kapacity, veľkosti alebo typu.**
- r) **Batériu uchovávajte ďalej od mikrovlnných rúr a zariadení pod vysokým tlakom.**
- s) **Opozorilo! Ne uporabljajte neponovno polnilnih baterij.**

SIMBOLI

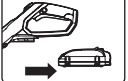
	Zaradi zmanjševanja nevarnosti poškodb, se temeljito seznanite z navodili za uporabo
	Uporabljajte zaščito za ušesa
	Uporabljajte zaščito za oči
	Prepovedano sežiganje
	Če se z baterijo ne ravna pravilno, lahko pride v vodni krog in povzroči škodo ekosistemu. Izrabljenih baterij ne odvrzite kot nesortirane komunalne odpadke.
	Litij-ionska baterija, ki je označena s simboli, povezanimi z "ločenim zbiranjem" vseh baterijskih vložkov in baterijskih vložkov. Nato se reciklira ali odstrani, da se zmanjša vpliv na okolje. Baterijski paketi so lahko škodljivi za okolje in zdravje ljudi, ker vsebujejo škodljive snovi

	Robljenje
	Rezanje
	Zaklenjeno
	Odklenjeno
	OPOZORILO – Prisotni naj bodo varno oddaljeni
	Ne uporabljajte kovinskih rezil
	Poskrbite, da boste pred menjavanjem dodatkov odstranili akumulator.
	OPOZORILO – Pred vzdrževanjem odklopite akumulator
	Odpadnih električnih naprav ne smete zavreči skupaj z ostalimi gospodinjstskimi odpadki. Dostavite jih na mesto za ločeno zbiranje odpadkov. Glede podrobnosti, se posvetujte z lokalno službo za ravnanje z odpadki.

2. SESTAVNI DELI

1. ZADNJI ROČAJ
2. STIKALO ZA VKLOP/IZKLOP
3. AKUMULATOR*
4. GUMB ZA ZAKLEPANJE POMOŽNEGA ROČAJA

5.	ZAKLEPNA OBJEMKA
6.	TELESKOPSKA GRED
7.	GUMB ZA ZAKLEPANJE VRTLJIVE GLAVE
8.	VAROVALO
9.	PODPORNA KOLESA ZA ROBNO REZANJE/ OBREZOVANJE
10.	REZILO NITKE
11.	POMOŽNI ROČAJ
12.	UKAZNI GUMB ZA PODAJANJE
13.	GUMB ZA SPROSTITVE
14.	VAROVALO ZA ROŽE

* ri standardni dobavi niso vključeni vsi prikazani dodatki.

3. TEHNIČNI PODATKI

	WG173E WG173E.X **
Napetost	20 V  Max.***
Št. vrt. brez obremenitve	6500 /min
Premer rezalne nitke	33 cm
Dolžina rezalne nitke	2X 5m(16ft)
Premer nitke	1.65mm
Vrsta kompleta koles	WA0042
Vrsta tuljave	WA0007
Vrsta pokrova za tuljavo	WA0216
Teža strojčka (Golo orodje)	2.4 kg

** X = 1-999, A-Z, M1-M9 so samo za različne kupce, med temi modeli ni nobenih varnostnih sprememb.

*** Napetost je bila izmerjena brez obremenitve. Začetna napetost akumulatorja doseže maksimum 20 V. Običajna napetost je 18 V

PRIPOROČENE BATERIJE IN POLNILNIKI

Kategorija	Vtipkajte	Zmogljivost
------------	-----------	-------------

20V akumulator	WA3014	4.0 Ah
	WA3644	4.0 Ah
20V polnilnik	WA3880	2.0 A

Priporočamo, da pribor kupite v trgovini, kjer se orodje prodaja. Za več podrobnosti glejte paket dodatne opreme. Osebe trgovine vam lahko pomagajo v svetuje.

PODATKI O HRUPU

Vrednotena raven zvočnega tlaka	$L_{pA} = 75.2 \text{ dB(A)}$
K_{pA}	3.0 dB(A)
Vrednotena raven zvočne moči	$L_{wA} = 89.6 \text{ dB(A)}$
K_{wA}	3.0 dB(A)
Uporablajte zaščito za ušesa.	

PODATKI O VIBRACIJAH

Tipična vrednotena raven vibracij	$a_h < 2.5 \text{ m/s}^2$
Nezanesljivost meritve	$K = 1.5 \text{ m/s}^2$

! **OPOZORILO:** Dejanska vrednost emisij vibracij med uporabo naprave, se lahko razlikuje od navedene, kajti nanjo vpliva tudi način uporabe naprave, predvsem naslednje okoliščine: Način uporabe strojčka in materiali v katere režete ali vrtate.

Ali je naprava v dobrem stanju in ustrezno vzdrževana.

Ali uporabljate ustrezni dodatek in njegova brezhibnost.

Čvrstost oprijema ročajev in morebitna uporaba dodatkov za zmanjševanje vibracij.

Uporaba naprave za predviden namen, skladen s temi navodili.

Če naprave ne uporabljate pravilno, lahko povzroči vibracijski sindrom zapestja in rok.

! **OPOZORILO:** Če želite resnično natančno oceniti raven izpostavljenosti v dejanskih okoliščinah, morate upoštevati tudi vse faze delovnega procesa, tudi število vklopov in izklopov naprave ter čas, ko deluje v prostem teku in neobremenjeno. To lahko znatno zmanjša raven izpostavljenosti tekom celotnega delovnega procesa.

Pomoč pri zmanjšanju tveganja pri izpostavljenosti vibracijam.

VEDNO uporabljajte le ostre pripomočke. Napravo vzdržujte skladno s temi navodili in poskrbite, da bo dobro namazana (kjer je potrebno). Če boste napravo uporabljali redno, potem investirajte v dodatke za zmanjševanje vibracij. Naprave ne uporabljajte pri temperaturah pod 10°C. Delo si organizirajte tako, da boste opravila z visoko ravno vibracij izvajali v več fazah, tekom nekaj dni.



4. NAMEN UPORABE

Obrezovalnik se običajno uporablja za rezanje trave in podobne mehke vegetacije in za obrezovanje travnih robov.

5. SESTAVLJANJE IN NAČIN UPORABE

DEJANJE	SLIKA
SESTAVLJANJE	
Sestavljanje varovala	Glejte Sliko. A1, A2
Montaža podpornih koles za robno rezanje/obrezovanje OPOMBA: Na voljo so trije izbirni položaji za pritrditev podpornih koles za robno rezanje/obrezovanje, za pomoč pri obrezovanju in robnem rezanju. Slika B1 je za robno rezanje. Sliki B2 in B3 sta za obrezovanje.	Glejte Sliko. B1, B2, B3
Odstranjevanje ali nameščanje akumulatorja Vaš akumulator NI NAPOLNJEN in ga je pred uporabo treba popolnoma napolniti.	Glejte Sliko. C
Preverjanje stanja napoljenosti akumulatorja	Glejte Sliko. D1
Polnjenje akumulatorja Več podrobnosti si lahko ogledate v priročniku za polnilnik  OPOZORILO! Polnilnik in akumulator sta posebej zasnovana za skupno delovanje, zato ne poskušajte uporabljati drugih naprav. Nikoli ne vstavljajte ali dopuščajte kovinskih predmetov v priključke polnilnika ali akumulatorja, saj lahko pride do električne okvare in nevarnosti.	Glejte Sliko. D2

NAVODILA ZA UPORABO

Varnostno stikalo za vklop/izklop  OPOZORILO! Rezalna glava se tudi po sprostitvi stikala za vklop/izklop nekaj časa vrtil; napravo zato odložite šele, ko se rezalna glava popolnoma zaustavi.  OPOZORILO! Pred delovanjem se prepričajte, da je nitka izvlečena. Pred robnim rezanjem in obrezovanjem se prepričajte, da motor doseže najvišjo hitrost.	Glejte Sliko. E
Prilagajanje teleskopskega ročaja	Glejte Sliko. F
Prilagajanje pomožnega ročaja	Glejte Sliko. G
-Uporaba varovala za rože Pred uporabo izvlecite ščitnik za rože.	Glejte Sliko. H1, H2
Rezanje	
- Nastavljanje rezalne glave OPOMBA: Glava obrezovalnika mora biti zaklenjena, kot je prikazano na sliki I3.	Glejte Sliko. I1, I2, I3
- Obrezovanje/košnja OPOMBA: • Za obrezovanje/košnjo, slika J1, namestite kolesa v skladu s sliko B2. Za obrezovanje na sliki J2 namestite kolesa v skladu s sliko B3. • Pri obrezovanju lahko stroj uporabljate tudi brez vodilnih koles na ščitniku.	Glejte Sliko. J1, J2
Robno rezanje	
- Vrtenje glavnega ročaja »Zavarujte spodnje ohišje in ščitnik na mestu (z nogo ali roko). Izvlecite teleskopsko gred navzgor in jo obrnite za 90 stopinj v smeri urinega kazalca. Spustite in gred se bo samodejno zaklenila v način robnega rezanja.«	Glejte Sliko. K1, K2
- Preklop naprave v način za robljenje	Glejte Sliko. K3, K4, K5
- Robno rezanje	Glejte Sliko. K6
Ukaz za podajanje nitke - Opomba: pritisnite po potrebi.	Glejte Sliko. L

Ročno podajanje nitke	Glejte Sliko. M
Menjava vretena rezalnika	Glejte Sliko. N1, N2, N3
Ročno navijanje nitke	Glejte Sliko. O1, O2, O3, O4

NAVODILA ZA PODAJANJE/NAVIJANJE NITKE

1. Sistem za samodejno podajanje nitke

Ob vklopu rezalnika se iz vretena pomakne nekaj nitke. Vsakič, ko orodje zažene iz mirovanja, se poda za približno 0,25 palca nitke obrezovalnika. Potem boste zaslišali opletajoč zvok, ker se bo nitka zadela ob rezilo nitke. NE SKRBITE. To je običajno. Po približno 5 sekundah delovanja, se bo vzpostavila ustrežna dolžina nitke in tega zvoka ne boste več slišali, motor pa bo dosegel končno število vrtljajev.

Če ob zagonu naprave ne slišite opletajočega zvoka, to pomeni, da iz vretena ne sega zadosti nitke.

Napravo izklopite, počakajte, da se rezalna glava zaustavi; po popolni zaustavitvi napravo ponovno zaženite in pustite, da motor začne delovati s polnimi vrtljaji.

Zgornji postopek ponavljajte tako dolgo, da boste slušali udarjanje nitke ob rezalnik.

2. (Glejte Sliko. L)

Vaša kosilnica ima vgrajen sistem za podajanje. Za učinkovito podajanje nitke preprosto pritisnite gumb za podajanje, medtem ko stroj deluje, dokler ne zaslišite »ropotajočega« hrupa rezanja nitke.

Ob pritisku ukaznega gumba za podajanje, se bo motor izklopil, po sprostitvi gumba pa se bo motor ponovno zagnal. Medtem bo sistem za podajanje samodejno odvil določeno dolžino nitke.

3. Ročno navijanje nitke (Glejte Sliko. M)

Izklopite obrezovalnik in odstranite akumulator. Po potrebi lahko nitko izvlečete ročno. Za delovanje pritisnite in spustite ročni gumb za podajanje nitke, medtem pa nežno izvlecite nitko, dokler ni dovolj dolga, da doseže rezalnik za nitko. Če se nitka razteza prek meje rezalnika za nitko, je bilo izvlečeno preveč nitke. Če izvlečete preveč nitke, odstranite pokrovček tuljave in zaskočite tuljavo v nasprotni smeri urinega kazalca, dokler ni nitka na zeleni dolžini.

4. Manually winding the line (Glejte Sliko. O1, O2, O3, O4)

Izvlecite približno 3 m nitke in je vstavite 15 mm v

luknji na zgornjemu delu vretena . Nitko navijate v smeri, ki jo označujeta puščici na zgornjemu delu vretena. Pustite približno 100 mm nitke proste in jo vstavite v mehanizem za zadrževanje. Postopek ponovite na spodnjemu delu vretena. Pazljivo preverite, če je nitka lepo navita na vreteno. Če nitka ne bo lepo navita, se bo med delovanjem težje odvijala. Nato namestite tuljavo, kot je prikazano na slikah N1, N2, N3.

6. VZDRŽEVANJE

Po vsaki uporabi odstranite akumulator iz ležišča in preverite napravo glede morebitnih poškodb.

Vaša naprava ne zahteva dodatnega mazanja. Naprava tudi nima nobenih delov, ki bi jih morali servisirati. Za čiščenje naprave nikoli ne uporabljajte vode ali kemičnih sredstev. Obrišite jo le s suho krpo. Vaše električno orodje vedno shranjujte na suhem mestu in izven dosega otrok. Poskrbite, da bodo prezračevalne odprtine čiste. Vsi elementi krmiljenja morajo biti čisti, brez prahu.

ZA AKUMULATORSKA ORODJA

Razpon temperature okolice za uporabo in shranjevanje orodja in baterije je 0°C–45°C.

Priporočeni razpon temperature okolice za polnilni sistem med polnjenjem je 0°C–40°C.

7. ODPRAVLJANJE NAPAK

V naslednji tabeli so odpisane napake in dejanja s katerimi jih lahko odpravite. Če s tem ne prepoznate in odpravite težave, se obrnite na službo za pomoč strankam Worx na 1-866-354-Worx.



OPOZORILO: Pred odpravljanjem napak vedno najprej odstranite akumulator iz ležišča.

Napake	Morebitni vzroki	Dejanje za odpravo
Rezalnik ne deluje.	Akumulator je izpraznjen. Akumulator je prevroč/premrzel. Motor je v okvari. Napeljava naprave je poškodovana.	Napolnite akumulator; preverite vsebino navodil za polnilnik Pustite, da se akumulator ohladi/ogreje. Posvetujte se s serviserjem. Posvetujte se s serviserjem.
Rezalnik se med delovanjem sunkovito zaganja.	Motor je v okvari. Akumulator ni zadosti napolnjen. Stikalo za vklop/izklop je v okvari.	Posvetujte se s serviserjem. Napolnite akumulator. Posvetujte se s serviserjem.
Naprava oddaja prekomerne vibracije/hrup.	Naprava je v okvari. Vreteno nitke ni pravilno navito.	Posvetujte se s serviserjem. Ponovno navijte nitko na vreteno. Glejte "Ročno navijanje nitke" (glejte sliko O1, O2, O3, O4)
Čas rezanja z napolnjenim akumulatorjem je prekratek.	Akumulatorja verjetno niste uporabljali dlje časa, oziroma ste ga polnili premalo časa. Trava je previsoka. Akumulator je v okvari.	Do konca napolnite akumulator; preverite vsebino navodil za polnilnik Režite v več nivojih. Zamenjajte akumulator.
Naprava ne reže.	Nitka je pretrgana. Akumulator ni zadosti napolnjen. Motor je v okvari (vrti se počasi). Trava se navija na rezalno glavo.	Zamenjajte nitko. Napolnite akumulator; preverite vsebino navodil za polnilnik Posvetujte se s serviserjem. Odstranite travo.
Zaporedno utripanje indikatorja za polnjenje akumulatorja. Polnjenje ni možno.	Akumulator ni (pravilno) vstavljen. Akumulator zaradi nečistoč nima ustreznega stika. Akumulator je v okvari.	Akumulator pravilno vstavite v ležišče. Očistite nečistoče ali (npr. z nekajkratno vstavitvijo ali odstranitvijo akumulatorja) zamenjajte akumulator. Zamenjajte akumulator.
Indikator polnjenja akumulatorja se ne vklopi.	Če polnilec ni (pravilno) priklopljen, ga priklopite. Okvara na vtičnici, napajalnem kablu ali polnilcu akumulatorja.	Napajalni kabel vstavite (do konca) v vtičnico. Preverite napetost napajanja; polnilec naj pregleda pooblaščen servisier.
Ukaz za samodejno podajanje ne deluje.	Nitka ni pravilno navita. Nitka je zapletena. Nitke ni zadosti.	Ročno poskusite izvleči nitko in v kolikor slednje ne morete izvleči, odstranite vreteno iz ohišja ter ponovno navijte nitko. Namestite novo vreteno z nitko.

8. IZJAVA O SKLADNOSTI

Mi,
Positec Germany GmbH
Postfach 32 02 16, 50796 Cologne, Germany

V imenu družbe Positec izjavljamo, da je izdelek
Opis izdelka **Brezžični rezalnik za travo**
Vrsta izdelka **WG173E WG173E.X (1-oznaka
naprave, vrsta kosilnice na nitko)**
Funkcija **rezanje trave in podobne mehke
vegetacije ter obrezovanje robov**

skladen z naslednjimi direktivami,
**2006/42/EC, 2014/30/EU, 2011/65/EU &
(EU)2015/863, 2000/14/EC spremenjena z
2005/88/EC**

2000/14/EC SPREMENJENA Z 2005/88/EC:
- Postopek za ugotavljanje skladnosti, glede na
Dodatek VI
- Izmerjena raven zvočne moči **89.6dB(A)**
- Deklarirana raven zvočne moči **93dB(A)**

Pristojni priglasitveni organ
Ime: **Intertek Deutschland GmbH (pristojni
priglasitveni organ 0905)**
Naslov: **Stangenstraße 1, 70771 LEINFELDEN-
ECHTERDINGEN**

in izpolnjuje naslednje standarde,
**EN 62841-1, FprEN IEC
62841-4-4:2020+FprAA:2021-02, EN ISO 3744, EN
IEC 55014-1, EN IEC 55014-2, EN IEC 63000**

Oseba, ki je pooblaščenca za skladnost tehnične
dokumentacije,
Ime **Marcel Filz**
Naslov **Positec Germany GmbH**
Postfach 32 02 16, 50796 Cologne, Germany



2023/09/12
Allen Ding
Namestnik glavnega inženirja za testiranje in
certificiranje
Positec Technology (China) Co., Ltd
18, Dongwang Road, Suzhou Industrial
Park, Jiangsu 215123, P. R. China

ОГЛАВЛЕНИЕ

1. ТЕХНИКИ БЕЗОПАСНОСТИ
2. СПИСОК КОМПОНЕНТОВ
3. ТЕХНИЧЕСКИЕ ХАРАКТЕРИСТИКИ
4. ПРИМЕНЕНИЕ ПО НАЗНАЧЕНИЮ
5. СБОРКА И ЭКСПЛУАТАЦИЯ
6. ТЕХНИЧЕСКОЕ ОБСЛУЖИВАНИЕ
7. ПОИСК И УСТРАНЕНИЕ НЕИСПРАВНОСТЕЙ
8. ДЕКЛАРАЦИЯ СООТВЕТСТВИЯ

1. ТЕХНИКИ БЕЗОПАСНОСТИ ОБЩИЕ ПРАВИЛА ТЕХНИКИ БЕЗОПАСНОСТИ ПРИ РАБОТЕ С ЭЛЕКТРОИНСТРУМЕНТОМ

 **ПРЕДОСТЕРЕЖЕНИЕ!** Внимательно ознакомьтесь со всеми инструкциями и предостережениям по технике безопасности. Невыполнение всех нижеприведенных инструкций и рекомендаций может привести к поражению электрическим током, пожару и/или серьезным травмам.

СОХРАНИТЕ ВСЕ ИНСТРУКЦИИ И ПРЕДОСТЕРЕЖЕНИЯ ДЛЯ ДАЛЬНЕЙШЕГО ИСПОЛЬЗОВАНИЯ.

Термин “электроинструмент” в предупреждениях относится к вашему электроинструменту с питанием от сети (шнур) или к электроинструменту с батарейным питанием (беспроводной).

1. БЕЗОПАСНОСТЬ РАБОЧЕЙ ЗОНЫ

- Держите рабочую зону чистой и хорошо освещенной.** Загрязненные или затемненные зоны предрасполагают к несчастным случаям.
- Не используйте электроинструменты во взрывоопасных средах, например, в присутствии легковоспламеняющихся жидкостей, газов или пыли.** Электроинструменты создают искры, которые могут воспалить пыль или пары.
- Держите детей и прохожих в стороне во время работы с электроинструментом.** Отвлекающие факторы могут привести к потере контроля над инструментом.

2. ЭЛЕКТРОБЕЗОПАСНОСТЬ

- Вилки с электроинструментом**

должны соответствовать розетке. **Никогда не изменяйте штепсель каким-либо образом. Запрещается использовать любые переходники с заземленными электроинструментами.**

Не модифицированные вилки и соответствующие розетки уменьшают риск поражения электрическим током.

- Избегайте контакта тела с заземленными поверхностями, такими как трубы, радиаторы, плиты и холодильники.** Существует повышенный риск поражения электрическим током, если ваше тело заземлено.
 - Не подвергайте электроинструмент воздействию дождя или влажности.** Вода, попадающая в электроинструмент, повысит риск поражения электрическим током.
 - Запрещается применять шнур не по назначению. Никогда не используйте шнур для переноски, вытягивания или отсоединения электроинструмента. Держите шнур вдали от тепла, масла, острых краев или движущихся частей.** Поврежденные или запутанные шнуры повышают риск поражения электрическим током.
 - При работе с электроинструментом на открытом воздухе используйте удлинитель, предназначенный для использования на открытом воздухе.** Использование шнура, подходящего для использования на открытом воздухе, снижает риск поражения электрическим током.
 - Если работа электроинструмента во влажном месте неизбежна, используйте устройство защитного отключения.** Использование УЗО снижает риск поражения электрическим током.
- #### 3. ЛИЧНАЯ БЕЗОПАСНОСТЬ
- Будьте внимательны, следите за тем, что вы делаете, и пользуйтесь здравым смыслом при работе с электроинструментом. Не используйте электроинструмент во время усталости или под воздействием наркотиков, алкоголя или медикаментов.** Невнимательность при работе электроинструмента может привести к серьезной травме.
 - Используйте средства индивидуальной защиты. Всегда надевайте защитные очки.** Защитное оборудование, такое как пылезащитная маска, нескользящая защитная обувь, каски или защита слуха, используемые для соответствующих условий, уменьшат риск возникновения травмы.
 - Предотвращение непреднамеренного**

запуска. Перед подключением к источнику питания и / или батарейному блоку убедитесь, что переключатель находится в положении "выключено".

Перенос электроинструментов с пальцем на выключателе или зарядка включенных электроинструментов приводит к несчастным случаям.

- d) **Перед включением электроинструмента уберите любые посторонние гаечные ключи.** Ключ, прикрепленный к вращающейся части электроинструмента, может стать причиной травмы.
- e) **Не наклоняйтесь. Постоянно сохраняйте равновесие.** Это позволяет лучше контролировать электроинструмент в неожиданных ситуациях.
- f) **Одевайтесь должным образом. Не надевайте свободную одежду или украшения. Держите волосы, одежду и Лобзик аккумуляторный RU 15 перчатки вдали от движущихся частей.** Свободная одежда, ювелирные изделия или длинные волосы могут быть зацеплены движущимися частями.
- g) **Если устройства оборудованы соединением для удаления пыли и подключения коллекторов, убедитесь, что такое оборудование подключено и используется должным образом.** Использование пылеулавливателей может уменьшить опасность, связанную с пылью.
- h) **Не позволяйте опыту, полученному при частом использовании инструментов, расслабиться и игнорировать принципы безопасной работы с инструментами.** Неосторожное действие может привести к серьезной травме в течение доли секунды.

4. ИСПОЛЬЗОВАНИЕ ЭЛЕКТРОИНСТРУМЕНТА И УХОД ЗА НИМ

- a) **Запрещается избыточно загружать электроинструмент. Используйте подходящий электроинструмент для вашей работы.** Правильно подобранный электроинструмент сделает работу, для которой он был разработан, лучше и безопаснее.
- b) **Не используйте электроинструмент, если выключатель не работает.** Любой электроинструмент, который не может управляться с помощью переключателя, опасен и должен быть отремонтирован.
- c) **Перед выполнением любых регулировок, заменой принадлежностей или хранением электроинструмента отсоедините штекер от источника питания и / или аккумуляторной батареи от электроинструмента.** Такие

предупредительные меры безопасности уменьшают риск случайного запуска электроинструмента.

- d) **Храните электроинструменты в недоступном для детей месте и не позволяйте лицам, незнакомым с электроинструментом или с этой инструкцией, работать с ним.** Инструменты опасны в руках необученных пользователей.
 - e) **Обслуживайте электроинструменты. Проверьте несоосность движущихся частей, помолку деталей и любые другие состояния, которые могут повлиять на работу электроинструмента. В случае повреждения отремонтируйте электроинструмент перед использованием.** Многие несчастные случаи связаны с плохим обслуживанием электроинструментов.
 - f) **Поддерживайте заточку и чистоту режущих инструментов. Правильно обслуживаемые режущие инструменты.** с острыми режущими кромками легче контролировать, и снижается вероятность их деформации.
 - g) **Используйте электроинструмент, принадлежности и т. д. в соответствии с этими инструкциями, с учетом условий выполняемой работы.** Использование электроинструмента для операций, отличающихся от предназначенного использования, может привести к опасной ситуации.
 - h) **Следите, чтобы руки и хватные поверхности были сухими, чистыми и свободными от смазочного масла и консистентной смазки.** Скользкие ладони и хватные поверхности не позволяют безопасно обращаться с инструментом и контролировать его в непредвиденных ситуациях.
- #### **5. ИСПОЛЬЗОВАНИЕ И ОБСЛУЖИВАНИЕ АККУМУЛЯТОРНЫХ ИНСТРУМЕНТОВ**
- a) **Для зарядки используйте только зарядное устройство, указанное изготовителем.** Зарядное устройство, которое подходит для одного типа аккумуляторов, может представлять опасность возгорания при использовании с другим типом аккумуляторов.
 - b) **Используйте электроинструменты только со специально предназначенными аккумуляторами.** Использование любого другого типа аккумуляторов может стать причиной травм и пожара.
 - c) **Когда аккумулятор не используется, храните его подальше от других**

металлических предметов, например, скрепок, монет, ключей, гвоздей, винтов или других небольших металлических предметов, которые могут привести к замыканию клемм. Замыкание клемм аккумулятора может стать причиной ожогов или пожара.

- d) **В неблагоприятных условиях из аккумулятора может вытекать жидкость; избегайте контакта с этой жидкостью. Если контакт все же произошел, промойте пострадавшее место водой. Если жидкость попала в глаза, немедленно обратитесь за медицинской помощью.** Жидкость, вытекающая из аккумулятора, может вызвать раздражение или ожоги.
- e) **Не используйте аккумулятор или инструмент в случае их повреждения или изменения.** Поврежденные или измененные аккумуляторы могут вести себя непредсказуемо, что может стать причиной пожара, взрыва или опасности получения травмы.
- f) **Не подвергайте аккумулятор или инструмент воздействию огня или избыточной температуры.** Воздействие огня или температуры выше 130°C может стать причиной взрыва.
- g) **Выполняйте все инструкции по зарядке и не заряжайте аккумулятор или инструмент вне пределов диапазона температур, указанных в инструкциях.** Неправильная зарядка или зарядка при температурах, которые выходят за пределы указанного диапазона, может повредить аккумулятор и уменьшить опасность пожара.

6. ОБСЛУЖИВАНИЕ

- a) **Обслуживайте свой инструмент только с помощью квалифицированного специалиста по ремонту, используя только идентичные запасные части.** Это обеспечит поддержание безопасности электроинструмента.
- b) **Никогда не обслуживайте поврежденные аккумуляторы.** Обслуживание аккумуляторов должно выполняться только изготовителем или авторизованными сервисными провайдерами.

Меры предосторожности для газонокосилки и триммера края газона

- a) **Избегайте использования машины в плохих погодных условиях, особенно во время грозы, когда существует опасность попадания молний.** Это уменьшит риск удара молнией.
- b) **Тщательно проверьте область растительности, где будет использован**

инструмент. Во время работы возможно повреждение природы.

- c) **Тщательно проверьте область, где будет использован инструмент, и удалите все камни, ветки, провода, кости и другие посторонние предметы.** Отбрасывание таких предметов может привести к травме.
- d) **Перед использованием инструмента всегда внимательно осматривайте место работы, чтобы не повредить резак или лезвие.** Поврежденные детали увеличивают риск получения травмы.
- e) **Все ограждения должны находиться на своем месте. Ограждения должны быть правильно установлены и находиться в рабочем состоянии.** Неправильно работающие, поврежденные или ослабленные ограждения могут стать причиной травмы.
- f) **Очищайте от мусора все отверстия для всасывания охлаждающего воздуха.** Наличие мусора и засорение воздухозаборников могут привести к перегреву или возникновению пожара.
- g) **Надевайте защитные очки и наушники.** Использование подходящих защитных средств снизит риск травм.
- h) **Во время работы с инструментом обязательно носите защитную обувь с нескользящей подошвой. Не эксплуатируйте инструмент с босыми ногами или в открытых сандалиях.** Это снизит риск травмы ног при случайном контакте с вращающимся резаком.
- i) **При работе с инструментом обязательно носите одежду, которая закрывает ноги, например брюки.** Контакт с движущимся резаком или жгутом может привести к травме.
- j) **Не допускайте посторонних в рабочую зону. Разлетающийся мусор может стать причиной тяжелых травм.**
- k) **Не используйте инструмент выше высоты талии.** Это поможет предотвратить случайный контакт с резаком или лезвием, а также обеспечит дополнительный контроль над инструментом в экстренных случаях.
- l) **Соблюдайте особую осторожность, используйте инструмент на участке с мокрой травой.** Бегать с триммером запрещается. Это не позволит поскользнуться и упасть, что может привести к травме.
- m) **Не используйте инструмент на слишком крутых склонах.** Это снижает риск потери контроля, соскальзывания и падения, которые могут привести к травме оператора.
- n) **При работе на склонах всегда крепко стойте на ногах, косите поперек склона, не выполняйте движений вверх и вниз, а**

также будьте предельно внимательны при изменении направления выкашивания.

Это снижает риск потери контроля, соскальзывания и падения, которые могут привести к травме оператора.

- o) **Размещайте все сетевые шнуры и кабели вдаль от области обрезки.** В живых изгородях или кустарниках могут скрываться силовые шнуры или кабели, которые можно случайно разрезать.
- p) **Все части тела должны находиться на безопасном расстоянии от движущегося резака или режущего жгута. Не пытайтесь удалить обрезки из инструмента, пока он подключен к источнику питания.** Движущиеся режущие части или жгут могут стать причиной серьезной травмы.
- q) **Переносите инструмент только в выключенном состоянии, не допуская прикосновения к своему телу.** Правильное обращение с инструментом снизит вероятность получения травмы при случайном контакте с вращающимся резаком, жгутом или лезвием
- r) **Используйте только сменные режущие головки, резаки или жгуты, указанные производителем. Запрещается заменять резаки или жгуты триммера металлическими лезвиями или проволокой.** Использование неподходящих запасных частей может привести к потере управления, поломке и травмам людей



ПРАВИЛА ТЕХНИКИ БЕЗОПАСНОСТИ ДЛЯ АККУМУЛЯТОРНОЙ БАТАРЕИ

- a) **Не разбирайте, не открывайте ячейки или батарейный блок.**
- b) **Не замыкайте аккумуляторную батарею. Не храните беспорядочно аккумуляторы в коробке или ящике, где они могут замыкаться друг с другом или быть закорочены проводящими материалами.** Когда аккумулятор не используется, держите его подальше от других металлических предметов, таких как скрепки, монеты, ключи, гвозди, винты или другие мелкие металлические предметы, которые могут замкнуть контакты. Замыкание контактов аккумулятора может привести к ожогам или пожару.
- c) **Не подвергайте аккумуляторную батарею воздействию тепла или огня. Избегайте попадания прямых солнечных лучей.**
- d) **Не подвергайте аккумуляторную батарею**

механическим ударам.

- e) **В случае протекания батареи не допускайте контакта жидкости с кожей или глазами. Если жидкость контактировала с телом, промойте пораженный участок обильным количеством воды и обратитесь за медицинской помощью.**
- f) **Держите аккумулятор в чистоте и сухом состоянии.**
- g) **Протрите клеммы аккумуляторной батареи чистой сухой тканью, если они загрязнились.**
- h) **Перед использованием батареи ее необходимо зарядить. Всегда обращайтесь к этой инструкции и используйте правильную процедуру зарядки.**
- i) **Не храните аккумулятор в зарядном устройстве, когда он не используется.**
- j) **После продолжительных периодов хранения может потребоваться несколько раз зарядить и разрядить аккумуляторную батарею, чтобы получить максимальную производительность.**
- k) **Перезаряжайте только зарядным устройством, одобренным Worx. Не используйте зарядное устройство, отличное от того, которое специально предназначено для использования с оборудованием.**
- l) **Не используйте батарейный блок, который не предназначен для использования с оборудованием.**
- m) **Храните аккумулятор в недоступном для детей месте.**
- n) **Сохраните оригинальную литературу по продуктам для дальнейшего использования.**
- o) **Извлеките аккумулятор из оборудования, если он не используется.**
- p) **Утилизируйте надлежащим образом.**
- q) **Не используйте с устройством элементы разного производства, емкости, размера или типа.**
- r) **Держите батарею подальше от микроволновых печей и высокого давления.**
- s) **Предупреждение! Не используйте непerezаряжаемые батареи.**

УСЛОВНЫЕ ОБОЗНАЧЕНИЯ

	Для сокращения риска травмы пользователь должен прочитать руководство по эксплуатации инструмента
	Наденьте защитные наушники

	Наденьте защитные очки
	Не поджигать
	При неправильной утилизации батареи могут попасть в водный цикл, что может быть опасным для экосистемы. Не выбрасывайте использованные батареи в несортированные бытовые отходы.
	Литий-ионный аккумулятор Этот продукт был отмечен символом, связанным с «раздельным сбором» для всех батарейных блоков и батареи. Затем он утилизируется или раскреплен, чтобы уменьшить воздействие на окружающую среду. Батарейный блок могут быть вредны для окружающей среды и здоровья человека, поскольку они содержат вредные вещества.
	Обработка кромок
	Подрезание
	Блокировка
	Разблокировка
	ВНИМАНИЕ – Держите посторонних на расстоянии.

	Не применяйте металлические лезвия.
	Перед сменой принадлежности убедитесь, что аккумулятор извлечен.
	ВНИМАНИЕ – перед обслуживанием отключите аккумулятор.
	Отходы электротехнической продукции не следует утилизировать с бытовыми отходами. Они должны быть доставлены в местный центр утилизации для надлежащей переработки.

2. СПИСОК КОМПОНЕНТОВ

1. ЗАДНЯЯ РУКОЯТКА
2. ВЫКЛЮЧАТЕЛЬ ПИТАНИЯ
3. АККУМУЛЯТОР*
4. КРУГЛЫЙ ФИКСАТОР ДОПОЛНИТЕЛЬНОЙ РУЧКИ
5. СТОПОРНОЕ КОЛЬЦО
6. ТЕЛЕСКОПИЧЕСКИЙ ВАЛ
7. КРУГЛЫЙ ФИКСАТОР ПОВОРОТНОЙ ГОЛОВКИ
8. ЗАЩИТНОЕ ОГРАЖДЕНИЕ
9. ОПОРНЫЕ КОЛЕСА ТРИММЕРА/КОСЫ ПО КРАЮ
10. РЕЗАК ЛЕСКИ
11. ДОПОЛНИТЕЛЬНАЯ РУКОЯТКА
12. КНОПКА УПРАВЛЯЕМОЙ ПОДАЧИ РЕЖУЩЕЙ ЛЕСКИ
13. КНОПКА СНЯТИЯ БЛОКИРОВКИ

14. ОГРАНИЧИТЕЛЬ ДЛЯ ЗАЩИТЫ ЦВЕТОВ

* Не все принадлежности, иллюстрированные или описанные включены в стандартную поставку.

3. ТЕХНИЧЕСКИЕ ХАРАКТЕРИСТИКИ

	WG173E WG173E.X **
Номинальное напряжение	20 V  Макс.***
Скорость без нагрузки	6500 /min
Диаметр резки жгутом	33 cm
Длина режущего жгута	2X 5m(16ft)
Диаметр лески	1.65mm
Тип комплекта колес	WA0042
Тип бобины	WA0007
Тип колпака бобины	WA0216
Вес инструмента (собственный)	2.4 kg

** X=1-999,A-Z,M1-M9 используются только для разных инструментов. Безопасная соответствующая замена между данными моделями невозможна.

***Напряжение измерено без рабочей нагрузки. Первоначальное напряжение аккумулятора достигает максимум 20 В. Номинальное напряжение составляет 18 В.

РЕКОМЕНДУЕМЫЕ АККУМУЛЯТОРЫ И ЗАРЯДНЫЕ УСТРОЙСТВА

Категория	Тип	Ёмкость
Аккумулятор 20 В	WA3014	4.0 Ah
	WA3644	4.0 Ah
Зарядное устройство 20 В	WA3880	2.0 A

Мы рекомендуем Вам приобрести аксессуары, перечисленные в приведенном выше списке, в

том же магазине, где продавался инструмент. Обратитесь к упаковке для получения дополнительной информации. Персонал магазина может помочь Вам и дать совет

ДАННЫЕ О ШУМЕ

Условное звуковое давление	$L_{pA} = 75.2 \text{ dB(A)}$
K_{pA}	3.0 dB(A)
Удельная мощность звука	$L_{WA} = 89.6 \text{ dB(A)}$
K_{WA}	3.0 dB(A)
Носите защиту для ушей	

ХАРАКТЕРИСТИКИ ВИБРАЦИИ

Измеренная вибрация	$a_h < 2.5 \text{ m/s}^2$
Погрешность	$K = 1.5 \text{ m/s}^2$

 **ПРЕДУПРЕЖДЕНИЕ.** Значение вибрации при фактическом использовании электроинструмента может отличаться от заявленного значения в зависимости от того, как инструмент используется:

Как используется инструмент
Инструмент находится в хорошем состоянии и ухожен

Используйте правильный аксессуар для инструмента и убедитесь, что он острый и в хорошем состоянии.

Плотность захвата на ручках при использовании любых антивибрационных аксессуаров.

Инструмент используется в соответствии с его конструкцией и этими инструкциями.

Этот инструмент может вызвать синдром вибрации руки, если его использование недостаточно эффективно.

 **ПРЕДУПРЕЖДЕНИЕ.** Чтобы быть точным, оценка уровня воздействия в реальных условиях использования должна также учитывать все части рабочего цикла, такие как время, когда инструмент выключен и когда он работает на холостом ходу, но не выполняет работу, Это может значительно снизить уровень воздействия за весь рабочий период и

помогает минимизировать риск вибрации. Обслуживайте этот инструмент в соответствии с этими инструкциями и хорошо смазывайте (при необходимости).

Не допускайте использования инструмента при температурах выше 10 °С. Если инструмент следует использовать регулярно, то приобретите антивибрационные аксессуары.

4. ПРИМЕНЕНИЕ ПО НАЗНАЧЕНИЮ

Настоящий инструмент предназначен для стрижки травы и сорняка под кустами, а также на склонах и для обработки кромок, к которым не добраться газонокосилкой.

5. СБОРКА И ЭКСПЛУАТАЦИЯ

Действие	Рисунок
СБОРКА	
Сборка защитного ограждения	См. рис. А1, А2
Монтаж на опорные колеса триммера/косы по краю ПРИМЕЧАНИЕ: существуют три опциональных положений для подключения опорных колес триммера/косы по краю при косьбе травы или подравнивании кромок. На рис. В1 показано подравнивание кромок. На рис. В2 и В3 показан режим косьбы травы.	См. рис. В1, В2, В3
Снятие и установка аккумуляторной батареи Аккумулятор НЕ ЗАРЯЖЕН, перед использованием его необходимо один раз полностью зарядить.	См. рис. С
Проверка уровня заряда аккумуляторной батареи	См. рис. D1

Зарядка аккумуляторной батареи
Более подробная информация содержится в инструкции зарядного устройства

⚠ ВНИМАНИЕ! Зарядное устройство и аккумуляторный комплект специально разработаны для совместной работы, поэтому не пытайтесь использовать любые другие устройства. Не вставляйте и не допускайте попадания металлических предметов в зарядное устройство или разъемы аккумуляторного комплекта, поскольку возможна электрическая неисправность и опасное состояние.

См. рис. D2

ЭКСПЛУАТАЦИЯ

ВЫКЛЮЧАТЕЛЬ

⚠ ПРЕДУПРЕЖДЕНИЕ: Режущая головка продолжает вращаться после выключения подрезчика; подождите, пока режущая головка остановится, после чего положите инструмент.

⚠ ВНИМАНИЕ! Перед началом работы убедитесь, что жгут вытянут наружу. Перед началом косьбы травы или подравнивания кромок убедитесь, что мотор разогнался до полной скорости.

См. рис. E

Регулировка телескопической штанги

См. рис. F

Регулировка вспомогательной ручки

См. рис. G

-Использование рамки для защиты цветов
Перед началом работы вытащите ограждение для защиты цветов.

См. рис. H1, H2

Подрезание

- Регулировка головки триммера
ПРИМЕЧАНИЕ: Головка триммера должна быть фиксирована, как на рис. I3.

См. рис. I1, I2, I3

<p>-- Режим триммера / мини-косилки</p> <p>ПРИМЕЧАНИЕ:</p> <ul style="list-style-type: none"> • В режиме триммера/мини-косилки, пожалуйста, в соответствии с рис. J1 установите колеса согласно рис. B2. В режиме триммера, пожалуйста, в соответствии с рис. J2 установите колеса согласно рис. B3. • В режиме триммера инструмент можно также использовать без направляющих колес на ограждении. 	См. рис. J1, J2
Обработка кромок	
<p>- Вращение главной ручки "Фиксируйте нижний корпус и ограждение на месте (это можно сделать рукой или ногой). Вытяните вверх телескопический вал и поверните по часовой стрелке на 90 градусов. Отпустите его: вал автоматически будет фиксирован в режиме подравнивания кромки."</p>	См. рис. K1, K2
- Переключение инструмента в режим подрезчика краев газона	См. рис. K3, K4, K5
- Обработка кромок	См. рис. K6
<p>Управляемая подача режущей лески</p> <p>ПРИМЕЧАНИЕ: Нажмите на кнопку, по мере необходимости</p>	См. рис. L
Выполните следующие действия для подачи лески вручную	См. рис. M
Замена катушки триммера	См. рис. N1, N2, N3
Как смотать леску вручную	См. рис. O1, O2, O3, O4

ИНСТРУКЦИЯ ПО ВЫДВИЖЕНИЮ/НАМОТКЕ ЖГУТА

1. Автоматическая система подачи лески

При первом включении подрезчика подается немного лески. При каждом запуске инструмента из состояния покоя жгут (леска) будет выдвигаться примерно на 0,25 дюймов (прим. 6,6 мм).

Слышен трещащий звук, когда леска попадает в резак лески. НЕ ВОЛНУЙТЕСЬ, так и должно быть. Через 5 секунд длина лески будет уменьшена в соответствии с требуемым размером и шум уменьшится, т.к. двигатель начнет работать на максимальной скорости. Если шум отрезаемой лески не слышен, подается больше лески.

Для подачи большего количества лески сначала нужно, чтобы подрезчик полностью остановился, затем требуется повторно включить устройство, чтобы двигатель работал на максимальной скорости.

Повторите эту процедуру более раз, пока не услышите, как леска задевает резак лески.

2. (См. рис. L)

Триммер оснащен системой управляемой подачи режущей лески. Для эффективной подачи жгута просто нажимайте кнопку подачи во время работы инструмента, пока не услышите "цокающий" звук обрезки жгута. При нажатии кнопки подачи новой лески двигатель приостанавливается и, когда кнопка отпущена, возобновляет работу. Этот процесс позволяет машине автоматически подавать новую леску.

3. Выполните следующие действия для подачи лески вручную (См. рис. M)

Выключите триммер и извлеките аккумулятор. При необходимости жгут можно подавать вручную. Для работы нажмите и отпустите кнопку ручной подачи жгута, осторожно вытягивая жгут до тех пор, пока она не окажется достаточной длины, чтобы дотянуться до резака жгута. Если жгут выходит за край резака, значит, было подано слишком много жгута. Если подано слишком много жгута, снимите колпак бобины и поверните бобину против часовой стрелки, пока жгут не станет нужной длины.

4. Намотка лески вручную (См. рис. O1, O2, O3, O4)

Возьмите леску длиной примерно 3 м и вставьте 15 мм лески в одно из отверстий в верхней части катушки. Намотайте леску в направлении, указанном стрелками на верхней части катушки.

Оставьте примерно 10 см лески намотанной и вставьте ее в паз. Повторите то же самое с нижней частью катушки. Необходимо следить за тем, чтобы леска была аккуратно намотана на катушку. Несоблюдение этого требования снизит эффективность автоматической подачи лески. Затем установите бобину, как показано на рис. N1, N2, N3.

6. ТЕХНИЧЕСКОЕ ОБСЛУЖИВАНИЕ

После завершения работы обязательно извлекайте аккумуляторную батарею из триммера. Данный электроинструмент не требует дополнительной смазки или технического обслуживания. В инструменте отсутствуют детали, подлежащие обслуживанию пользователем. Никогда не используйте воду или химические чистящие средства для чистки электроинструмента. Протирайте его сухой тканью. Храните электроинструмент только в сухом и недоступном для детей месте. Содержите в чистоте вентиляционные отверстия двигателя. Очищайте от пыли все рабочие органы управления.

ДЛЯ АККУМУЛЯТОРНЫХ ИНСТРУМЕНТОВ

Диапазон температур окружающей среды для использования и хранения инструмента и аккумулятора составляет 0°C - 45°C. Рекомендуемый диапазон температуры окружающей среды для зарядной системы во время зарядки составляет 0°C - 40°C.

7. ПОИСК И УСТРАНЕНИЕ НЕИСПРАВНОСТЕЙ

В следующей таблице представлены неисправности и меры по их устранению. Если это не помогло определить и устранить проблему, обратитесь в службу поддержки клиентов Worx по телефону 1-866-354-Worx.



ВНИМАНИЕ: ПЕРЕД НАЧАЛОМ ПОИСКА И УСТРАНЕНИЯ НЕИСПРАВНОСТЕЙ ОТКЛЮЧИТЕ ПИТАНИЕ УСТРОЙСТВА И ИЗВЛЕКИТЕ БАТАРЕЮ..

Неисправность	Возможные причины	Способ устранения
Триммер не работает.	Разряжена батарея. Перегрев/переохлаждение батареи. Вышел из строя двигатель. Повреждение внутренней проводки устройства.	Зарядите батарею; также см. "ЗАРЯДКА БАТАРЕИ". Подождите, пока не остынет/нагреется батарея. Обратитесь в сервисный центр. Обратитесь в сервисный центр.
Триммер работает прерывисто.	Вышел из строя двигатель. Частичная разрядка батареи. Неисправность выключателя питания.	Обратитесь в сервисный центр. Зарядите батарею. Обратитесь в сервисный центр.
Слишком сильная вибрация/шум.	Дефект газонокосилки. Плохо намотана леска на бобину.	Обратитесь в сервисный центр. Перемотайте леску. См. «КАК СМОТАТЬ ЛЕСКУ ВРУЧНУЮ» (См. рис. 01, 02, 03, 04)
Слишком короткое время кошения на заряд батареи.	Батарея длительно не использовалась или недостаточно заряжалась. Слишком высокая трава. Неисправность батареи.	Полностью зарядите батарею; также см. "ЗАРЯДКА БАТАРЕИ". Косите траву поэтапно. Замените батарею.
Устройство не косит траву.	Повреждение лески. Частичная разрядка батареи. Вышел из строя двигатель (слишком низкая скорость). Вокруг режущей головки обмотана трава.	Замените леску. Зарядите батарею; также см. "ЗАРЯДКА БАТАРЕИ". Обратитесь в сервисный центр. Удалите траву.
Постоянно горит индикатор зарядки батареи. Зарядка невозможна.	Батарея не вставлена (вставлена не полностью). Окислились контакты батареи. Неисправность батареи.	Хорошо вставьте батарею в зарядное устройство. Зачистите контакты батареи или замените батарею. Замените батарею.

Не горит индикатор зарядки батареи.	Не (полностью) вставлена вилка зарядного устройства для батареи. Неисправность сетевой розетки, сетевого шнура или зарядного устройства для батареи.	Вставьте (полностью) вилку в розетку. Проверьте напряжение в сети; отнесите зарядное устройство для батареи на проверку в авторизованный сервисный центр.
Не работает автоподатчик	Плохо намотана режущая леска. Запуталась леска. Износ лески.	Передвиньте леску вручную. Если подача не возобновляется, извлеките бобину и заново намотайте леску. Замените на новую бобину с леской.

8. ДЕКЛАРАЦИЯ СООТВЕТСТВИЯ

Мы,
Positec Germany GmbH
Postfach 32 02 16, 50796 Cologne, Germany

Заявляем, что продукция,

Марки Беспроводный триммер травы
Моделей WG173E WG173E.X (1-обозначение
инструмента Аккумуляторный триммер
газонов)
Функции стрижка травы и другой мягкой
растительности, а также подравнивание
кромки газона

СООТВЕТСТВУЕТ ПОЛОЖЕНИЯМ ДИРЕКТИВ,
**2006/42/ЕС, 2014/30/EU, 2011/65/EU &
(EU)2015/863, 2000/14/ЕС с дополнением
2005/88/ЕС**

2000/14/ЕС С ДОПОЛНЕНИЕМ 2005/88/ЕС:
- Процедура оценки совместимости согласно
Аппекс VI
- Измеренный уровень силы звука **89.6 Дб**
- Заявленный гарантированный уровень силы
звука **93 Дб**

Информация предоставлена
Имя: **Intertek Deutschland GmbH**
(Уполномоченный орган 0905)
Адрес: **Stangenstraße 1, 70771 LEINFELDEN-
ECHTERDINGEN**

Истандарта,
**EN 62841-1, FprEN IEC
62841-4-4:2020+FprAA:2021-02, EN ISO 3744, EN
IEC 55014-1, EN IEC 55014-2, EN IEC 63000**

Лицо с правом компилирования данного
технического файла,
имя Marcel Filz
Адрес Positec Germany GmbH
Postfach 32 02 16, 50796 Cologne, Germany



2023/09/12
Allen Ding
Заместитель главного инженера,
Тестирование и сертификация
Positec Technology (China) Co., Ltd
18, Dongwang Road, Suzhou Industrial
Park, Jiangsu 215123, P. R. China

СТРАНА ТЕЛЕФОН ТЕХПОДДЕРЖКИ

Россия 7 (495) 136-83-96



EAC

Импортер: ООО «КВТ Эксперт»

Адрес: Россия, Москва, 119607, проспект Мичуринский, дом 31, корпус 7, помещение 40/2

Телефон: +7 (495) 107-02-72

Электронная почта kvt@kvtservice.su

Страна производства: КНР

Изготовитель: Позитек Технолоджи (КНР) Ко., Лтд.

Адрес: Номер 18, Донванг Роуд, Сучжоу Индастриал Парк, Цзянсу, КНР

Срок службы изделия: 6 лет

Срок гарантии: 2 года

Дата производства изделия: указана на изделии

Уполномоченное лицо для принятия претензий: ООО «ПОЗИТЕК- ЕВРАЗИЯ»

Адрес: Российская Федерация, 117342, г. Москва, ул. Бутлерова, д. 17, этаж 3 ком 67

Телефон сервисной службы ООО «ПОЗИТЕК- ЕВРАЗИЯ»: +7 (495) 136-83-96

Электронная почта service.ru@positecgroup.com



www.worx.com

Copyright © 2023, Positec. All Rights Reserved.
AR01691802