

Vortex™

Notice d'installation et d'utilisation - Français
Robot électrique
Instructions originales

FR

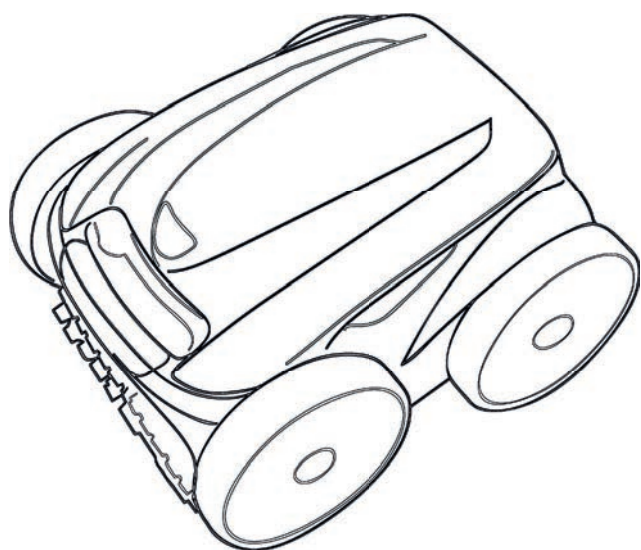

More documents on:
www.zodiac.com

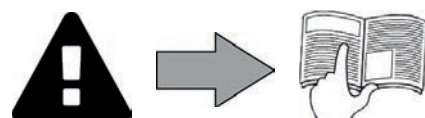

AVERTISSEMENTS

FR

AVERTISSEMENTS GÉNÉRAUX

- Le non-respect des avertissements pourrait causer des dommages à l'équipement de la piscine ou entraîner de graves blessures, voire la mort.
- Seule une personne qualifiée dans les domaines techniques concernés (électricité, hydraulique ou frigorifique), est habilitée à faire la maintenance ou la réparation de l'appareil. Le technicien qualifié intervenant sur l'appareil doit utiliser/porter un équipement de protection individuel (tels que lunettes de sécurité, gants de protection, etc...) afin de réduire tout risque de blessure qui pourrait survenir lors de l'intervention sur l'appareil.
- Avant toute intervention sur la machine, s'assurer que celle-ci est hors tension et consignée.
- L'appareil est destiné à un usage spécifique pour les piscines ; il ne doit être utilisé pour aucun autre usage que celui pour lequel il a été conçu.
- Cet appareil n'est pas destiné aux enfants.
- Cet appareil n'est pas conçu pour être utilisé par des personnes (y compris les enfants, de 8 ans et plus) inexpérimentées ou dont les capacités physiques, sensorielles ou mentales sont réduites, sauf ;
 - s'il est utilisé sous surveillance ou avec des instructions d'utilisation données par une personne responsable de leur sécurité ; et
 - si elles comprennent les risques encourus.
- Les enfants doivent être surveillés pour s'assurer qu'ils ne jouent pas avec l'appareil.
- Le nettoyage et l'entretien ne doivent pas être effectués par des enfants sans surveillance par un adulte.
- L'installation de l'appareil doit être réalisée conformément aux instructions du fabricant et dans le respect des normes locales en vigueur. L'installateur est responsable de l'installation de l'appareil et du respect des réglementations nationales en matière d'installation. En aucun cas le fabricant ne pourra être tenu pour responsable en cas de non-respect des normes d'installation locales en vigueur.
- Pour toute autre action que l'entretien simple par l'utilisateur décrit dans cette notice, le produit doit être entretenu par un professionnel qualifié.
- Toute mauvaise installation et/ou utilisation peut entraîner des dégâts matériels, ou corporels sérieux (pouvant entraîner un décès),
- Tout matériel, même franco de port et d'emballage, voyage aux risques et périls du destinataire. Celui-ci doit faire des réserves écrites sur le bordereau de livraison du transporteur s'il constate des dommages provoqués au cours du transport (confirmation sous 48 heures par lettre recommandée au transporteur). Dans le cas d'un appareil contenant du fluide frigorigène, s'il a été renversé, émettre des réserves par écrit auprès du transporteur.
- En cas de dysfonctionnement de l'appareil : ne pas tenter de réparer l'appareil par vous-même et contacter un technicien qualifié.
- Se référer aux conditions de garantie pour le détail des valeurs de l'équilibre de l'eau admises pour le fonctionnement de l'appareil.
- Toute désactivation, élimination ou contournement de l'un des éléments de sécurité intégrés à l'appareil annule automatiquement la garantie, tout comme l'utilisation de pièces de remplacement provenant d'un fabricant tiers non autorisé.
- Ne pas vaporiser d'insecticide ou autre produit chimique (inflammable ou non-inflammable) vers l'appareil, il pourrait détériorer la carrosserie et provoquer un incendie.
- Ne pas toucher au ventilateur ni aux pièces mobiles et ne pas avoir de tige ni vos doigts à proximité des pièces mobiles pendant le fonctionnement de l'appareil. Les pièces mobiles peuvent entraîner des blessures graves, voire mortelles.

AVERTISSEMENTS LIES A DES APPAREILS ÉLECTRIQUES

- L'alimentation électrique de l'appareil doit être protégée par un dispositif de protection à courant différentiel résiduel de 30 mA dédié, en conformité avec les normes en vigueur du pays d'installation.
- Ne pas utiliser de rallonge pour brancher l'appareil ; connecter l'appareil directement à un circuit d'alimentation adapté.
- Avant toute opération, vérifier que :
 - La tension d'entrée requise indiquée sur la plaque signalétique de l'appareil correspond à la tension d'alimentation secteur ;
 - Le service d'alimentation secteur est compatible avec les besoins en électricité de l'appareil et est correctement mis à la terre ;
 - La fiche d'alimentation (le cas échéant) s'adapte à la prise de courant.
- En cas de fonctionnement anormal, ou de dégagement d'odeur de l'appareil, l'arrêter immédiatement, débrancher son alimentation et contacter un professionnel.
- Avant d'opérer tout entretien ou maintenance sur l'appareil, vérifier qu'il est mis hors tension et entièrement déconnecté de l'alimentation électrique.
- Ne pas débrancher et rebrancher l'appareil en cours de fonctionnement.
- Ne pas tirer sur le câble d'alimentation pour le débrancher.
- Si le câble d'alimentation est abîmé, il ne doit être remplacé que par le fabricant, un représentant autorisé ou un atelier de réparation.
- Ne pas réaliser d'entretien ou de maintenance de l'appareil les mains mouillées ou si l'appareil est mouillé.
- Avant de connecter l'appareil à la source d'alimentation, vérifier que bloc de raccordement ou la prise d'alimentation à laquelle l'appareil sera connecté est en bon état et qu'il n'est pas endommagé ni rouillé.
- Pour tout élément ou sous ensemble contenant une pile : ne rechargez pas la pile, ne la démontez pas, ne la jetez pas dans un feu. Ne l'exposez pas à des températures élevées ou à la lumière directe du soleil.
- Par temps orageux, déconnecter l'appareil de l'alimentation électrique pour éviter qu'il ne soit endommagé par la foudre.
- Ne pas plonger l'appareil dans l'eau (sauf pour les robots de nettoyage) ou la boue.

SPÉCIFICITÉS « Robots nettoyeurs de piscine »

- Le robot est conçu pour fonctionner correctement dans une eau de piscine dont la température est comprise entre 15°C et 35°C.
- Afin d'éviter toute blessure ou dommage occasionné au robot nettoyeur, ne pas faire fonctionner le robot en dehors de l'eau.
- Afin d'éviter tout risque de blessure, la baignade est interdite lorsque votre robot est dans la piscine.
- Ne pas utiliser le robot si vous faites une chloration choc dans la piscine.
- Ne pas laisser le robot sans surveillance pendant une période prolongée.

AVERTISSEMENT CONCERNANT L'UTILISATION D'UN ROBOT DANS UNE PISCINE À REVÊTEMENT VINYLE :

- Avant d'installer votre nouveau robot nettoyeur, inspectez attentivement le revêtement de votre piscine. Si le liner s'effrite par endroits, ou si vous remarquez des graviers, des plis, des racines ou de la corrosion due à du métal sur la face inférieure du liner, ou si vous remarquez que le support (fond et murs) est endommagé, n'installez pas le robot avant d'avoir fait effectuer les réparations nécessaires ou fait remplacer le liner par un professionnel qualifié. Le fabricant ne pourra en aucun cas être tenu responsable des dégâts occasionnés au liner.
- La surface de certains revêtements vinyle à motifs peut s'user rapidement et les motifs peuvent disparaître au contact d'objets tels que brosses de nettoyage, jouets, bouées, distributeurs de chlore et nettoyeur automatique de piscine. Les motifs de certains revêtements vinyle peuvent être égratignés ou usés par simple frottement, tel qu'avec une brosse de piscine. La couleur de certains motifs peut également s'effacer pendant l'utilisation ou en cas de contact avec des objets présents dans la piscine. Les motifs effacés, l'usure ou l'égratignure des revêtements vinyle ne relèvent pas de la responsabilité du fabricant du robot nettoyeur de piscine et ne sont pas couverts par la garantie limitée.



- Avant toute action sur l'appareil, il est impératif de prendre connaissance de cette notice d'installation et d'utilisation, ainsi que du livret «sécurité et garantie» livré avec l'appareil, sous peine de dommages matériels, de blessures graves, voire mortelles, ainsi que l'annulation de la garantie.
- Conserver et transmettre ces documents pour référence tout au long de la vie de l'appareil.
- Il est interdit de diffuser ou de modifier ce document par quelque moyen que ce soit sans autorisation de Zodiac®.
- Zodiac® fait évoluer constamment ses produits pour en améliorer la qualité, les informations contenues dans ce document peuvent être modifiées sans préavis.

SOMMAIRE



1 Caractéristiques

5

1.1 | Descriptif

5

1.2 | Caractéristiques techniques et repérage

7



2 Installation

8

2.1 | Mise en situation

8

2.2 | Fixation sur le socle ou montage du chariot (selon modèle)

8



3 Utilisation

10

3.1 | Principe de fonctionnement

10

3.2 | Préparation de la piscine

10

3.3 | Immersion du robot

10

3.4 | Raccordement de l'alimentation électrique

11

3.5 | Démarrer le cycle de nettoyage

12

3.6 | Terminer le cycle de nettoyage

13

3.7 | Réglage de l'horloge et programmation des cycles de nettoyage (selon modèle)

14

3.8 | La télécommande (selon modèle)

16



4 Entretien

17

4.1 | Nettoyage du robot

17

4.2 | Nettoyage du filtre

17

4.3 | Nettoyage de l'hélice

18

4.4 | Changement des brosses

19

4.5 | Changement des pneus

20



5 Résolution de problème

21

5.1 | Comportements de l'appareil

21

5.2 | Alertes utilisateur

22

5.3 | Menu de pré-diagnostic (selon modèle)

23



Conseil : pour faciliter le contact avec votre revendeur

Noter les coordonnées de votre revendeur pour les retrouver plus facilement, et compléter les informations «produit» au dos de la notice, ces informations vous seront demandées par votre revendeur.



1 Caractéristiques

1.1 | Descriptif

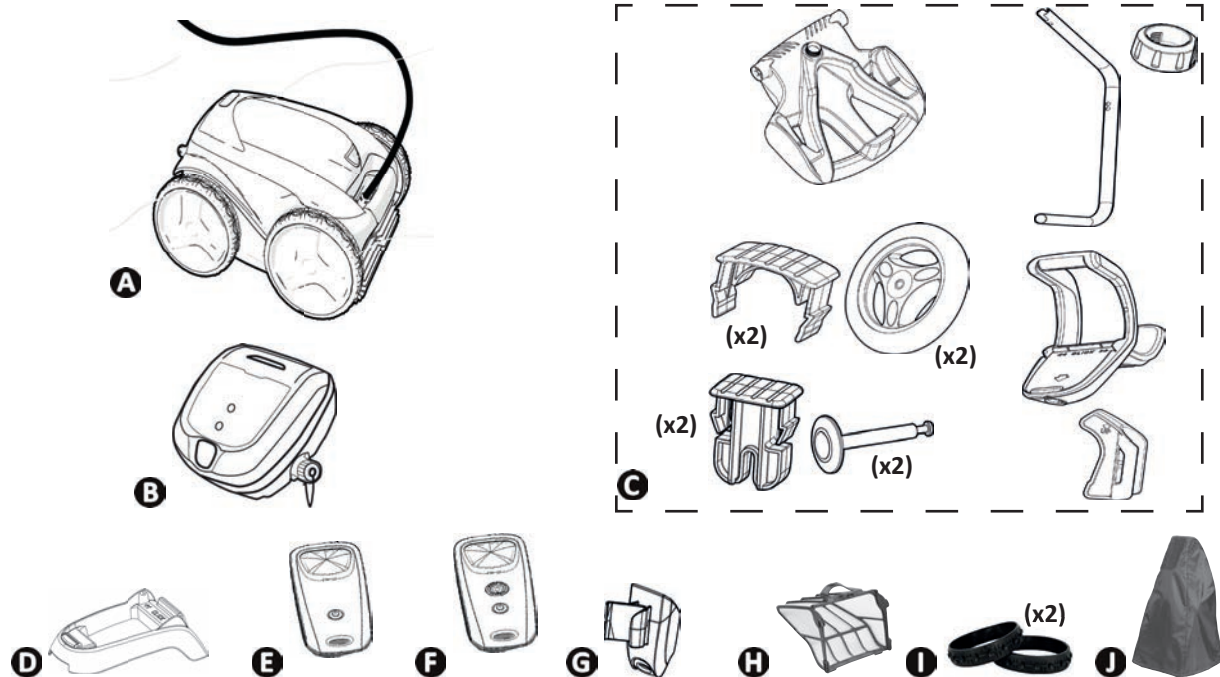

	OV 33xx RV 42xx Vortex™ PS2 Vortex™ 205	AV 34xx GV 34xx OV 34xx RV 43xx RV 44xx Vortex™ 3 PLUS	AV 35xx GV 35xx OV 35xx Vortex™ 4 PLUS Vortex 305	RV 45xx	OV 52xx OV 53xx OV 54xx RV 53xx RV 54xx RV AQ54 RV CA54 Vortex™ PS 400	RV 55xx RV 56xx
A	Robot + câble flottant	✓	✓	✓	✓	✓
A	Roues motrices avant (2WD)	✓	✓	✓		
	Roues motrices avant/arrière (4WD)				✓	✓
B	Boîtier de commande	✓	✓	✓	✓	✓
C	Chariot en Kit	+	✓	✓	✓	✓
D	Socle pour boîtier de commande	✓				
E	Télécommande Kinetic			✓		
F	Télécommande Kinetic «Mode sortie d'eau»				✓	✓
G	Support télécommande			✓	✓	✓
H	Filtre débris fins 100µ	✓	✓	✓	✓	✓
	Filtre débris larges 200µ	+	+	+	+	+
	Filtre débris très fins 60µ					
I	Pneus avant «carrelage»	+	✓	✓	✓	✓
J	Housse de protection			+	✓	✓

✓ : Fourni + : Disponible en option

Symbole	Désignation	OV 3300 OV 3310 OV 3400 Vortex™ PS 200 RV 4200 RV 4310 Vortex™ 205	AV 348 50 GV 3420 OV 3410 OV 3450 OV 3480 RV 4390 Vortex™ 3 PLUS	AV 350 50 GV 3520 OV 3500 OV 3505 OV 3510 Vortex™ 4 PLUS Vortex™ 305	RV 4400 RV 4430 RV 4460	RV 4550	RV 4560	OV 5200 OV 5300 OV 5330 OV 5345 OV 5390 RV 5300	OV 5410 OV 5430 OV 5460 RV 5380 RV 5450 RV AQ54 RV CA54 Vortex™ PS 400	RV 5400 RV 5470	RV 5500 RV 5600
	Démarrage/ Arrêt de l'appareil	✓	✓	✓	✓	✓	✓	✓	✓	✓	✓
	Indicateur de « Contrôle »	✓	✓		✓			✓			
	Indicateur « Nettoyage filtre »				✓	✓	✓	✓	✓	✓	✓
	Mode sortie d'eau				✓	✓	✓		✓	✓	✓
	Surface à nettoyer		✓	✓	✓	✓	✓	✓	✓	✓	✓
	Fond seul										
	Fond + parois + ligne d'eau		✓	✓	✓	✓	✓	✓	✓	✓	✓
	Ligne d'eau seule										✓
	Forme de piscine										✓
	Rectangulaire à fond plat										✓
	Autres formes, autres fonds										✓
	Intensité de nettoyage										✓
	Peu intensif										✓
	Intensif										✓
	Programmation des cycles de nettoyage						✓			✓	✓
	Augmenter ou réduire la durée de nettoyage			✓		✓					
	Allumer / Éteindre la télé- commande			✓		✓	✓				✓

FR

✓ : Disponible

➤ 1.2 I Caractéristiques techniques et repérage

1.2.1 Caractéristiques techniques

	OV 3300 OV 3310 RV 4200 Vortex™ 205 Vortex™ PS 200	AV 348 50 - AV 350 50 - GV 3420 - GV 3520 - OV 3400 - OV 3410 - OV 3450 - OV 3480 - OV 3500 - OV 3505 - OV 3510 - OV 5200 - OV 5300 - OV 5330 - OV 5345 - OV 5390 - OV 5410 - OV 5430 - OV 5460 - RV AQ54 - RV CA54 - RV 4310 - RV 4390 - RV 4400 - RV 4430 - RV 4460 - RV 5300 - RV 5380 - RV 5400 - RV 5470 - Vortex™ 3 PLUS - Vortex™ 4 PLUS - Vortex™ 305 Vortex™ PS 400	RV 4550 RV 4560 RV 5500	RV 5600
Tension alimentation boîtier de commande	220-240 VAC, 50 Hz			
Tension alimentation robot	30 VDC			
Puissance absorbée maximum	150 W			
Longueur câble	15 m	18 m	21 m	25 m
Dimensions robot (L x P x h)	43 x 48 x 27 cm			
Dimensions emballage (L x P x h)	69 x 43 x 46 cm	56 x 56 x 46 cm		
Poids robot (sans câble)	10,2 kg			
Poids emballé	14 kg	19 kg		
Largeur nettoyée théorique	270 mm			
Débit pompe	16 m ³ /h			

1.2.2 Repérage

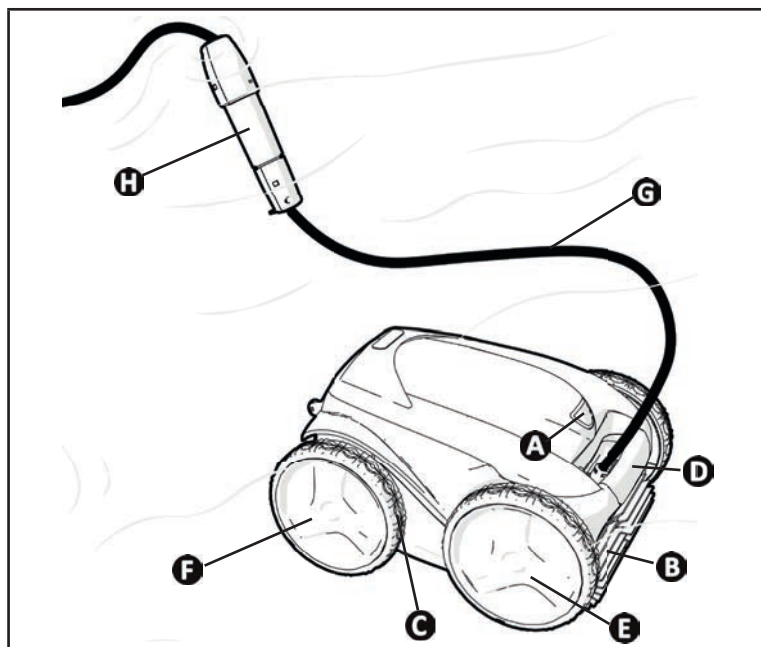

- A** : Verrou trappe d'accès au filtre
- B** : Brosses
- C** : Pneus
- D** : Poignée de transport et de sortie d'eau
- E** : Roues motrices avant
- F** : Roues motrices arrière (selon modèle)
- G** : Câble flottant
- H** : Swivel (selon modèle)



2 Installation

2.1 I Mise en situation

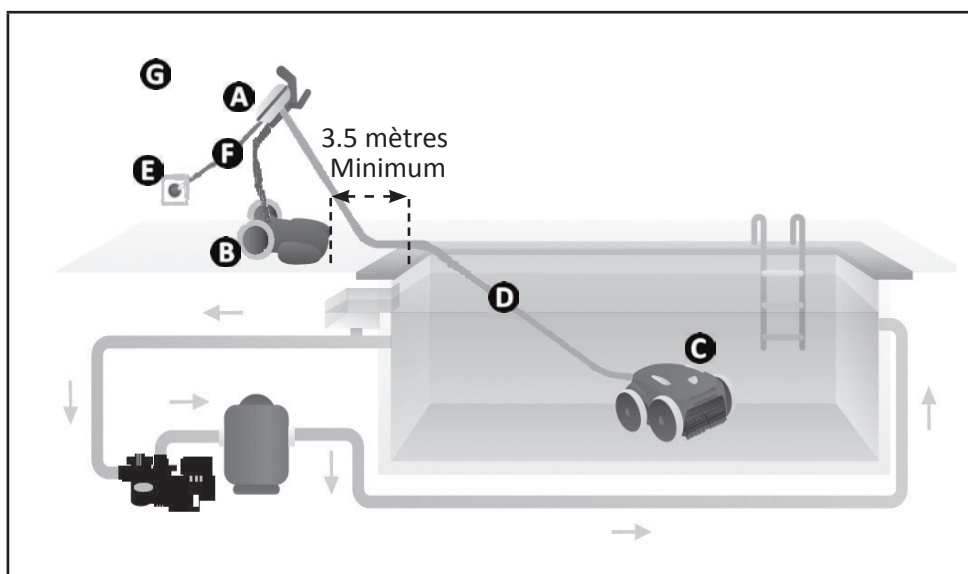

- A** : Boîtier de commande
- B** : Chariot
- C** : Robot
- D** : Câble flottant
- E** : Prise de courant
- F** : Câble d'alimentation

FR

2.2 I Fixation sur le socle ou montage du chariot (selon modèle)

2.2.1 Fixation sur le socle

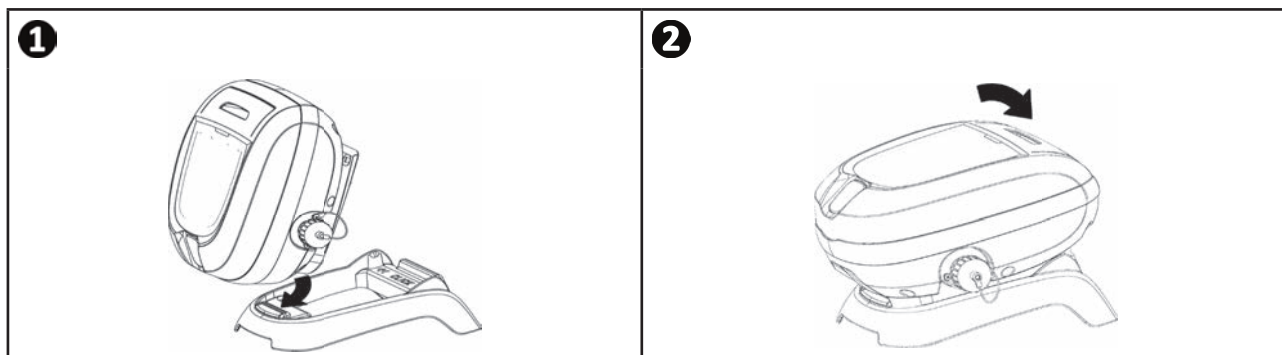

2.2.2 Montage du chariot



Montage sans outils

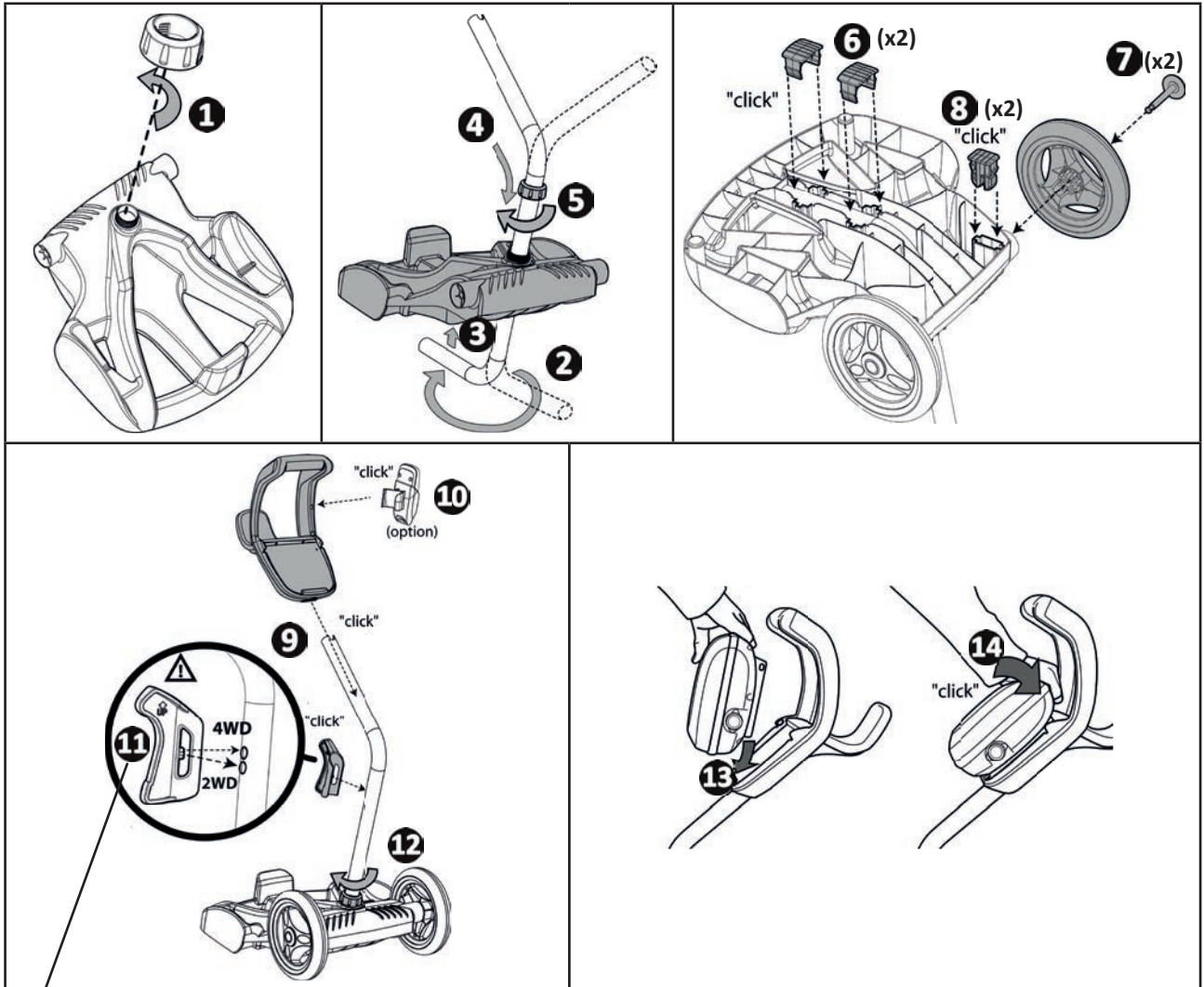

11 Pour connaître le nombre de roues motrices (2WD ou 4WD), voir : «1.1 | Descriptif»



3 Utilisation

3.1 I Principe de fonctionnement

Le robot est indépendant du système de filtration et peut fonctionner de manière autonome. Il suffit de le brancher sur le secteur.

Il se déplace de façon optimale pour nettoyer les zones du bassin pour lesquelles il a été conçu (selon modèle : fond, parois, ligne d'eau). Les débris sont aspirés et stockés dans le filtre du robot.

Le boîtier de commande permet de lancer, choisir, et programmer le nettoyage (selon modèle).

3.2 I Préparation de la piscine



- **Ce produit est destiné à une utilisation dans des piscines installées de manière permanente. Ne pas l'utiliser dans des piscines démontables. Une piscine permanente est construite dans ou sur le sol, et ne peut pas être facilement démontée et rangée.**

- L'appareil doit fonctionner dans une eau de piscine dont la qualité est la suivante :

Température de l'eau	Entre 15°C et 35°C
pH	Entre 6.8 et 7.6
Chlore libre	< 3 mg/l

- Lorsque la piscine est sale, notamment lors de la mise en service, retirer les très gros débris à l'aide d'une épuisette afin d'optimiser les performances de l'appareil.
- Retirer thermomètres, jouets et autres objets qui pourraient endommager l'appareil.

3.3 I Immersion du robot

- Étaler toute la longueur de câble à côté du bassin pour éviter l'emmêlement du câble pendant l'immersion (voir image **1**).
- Plonger le robot dans l'eau verticalement (voir image **2**).
- Le bouger légèrement dans toutes les directions pour que l'air contenu dedans s'échappe (voir image **3**).
- Il est indispensable que l'appareil descende seul et se pose sur le fond du bassin. Pendant son immersion, le robot entraîne lui-même la longueur de câble nécessaire dans le bassin (voir image **4**).

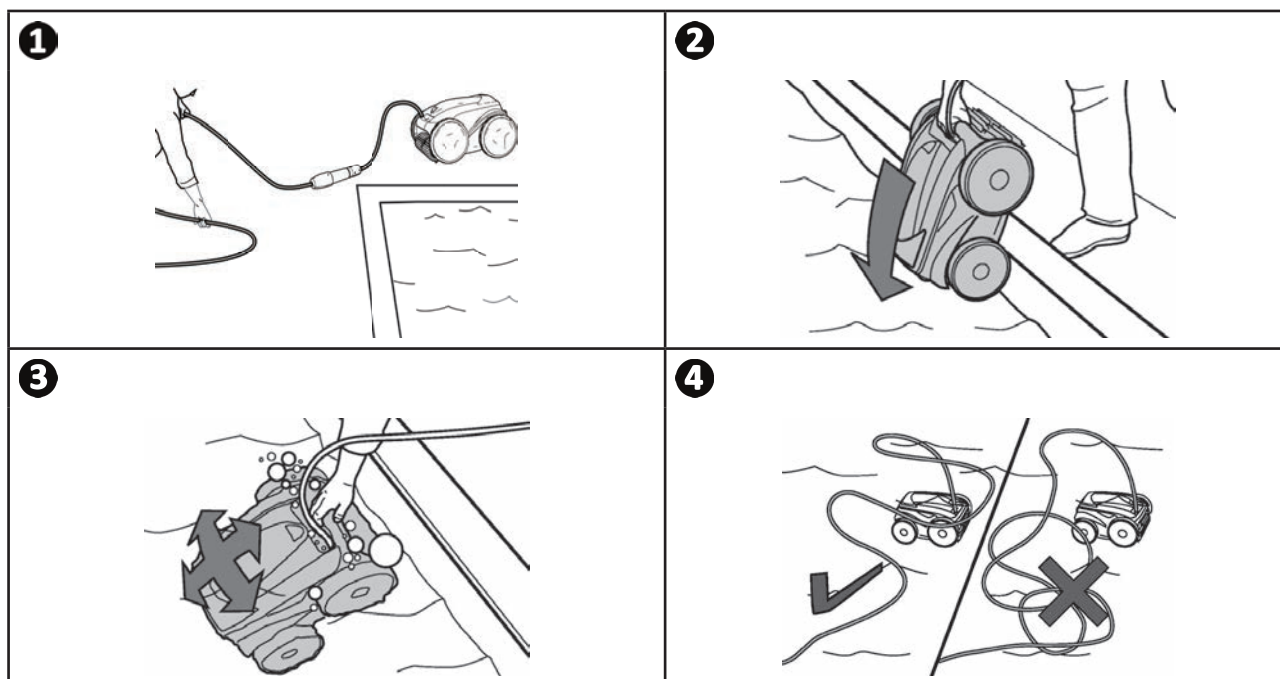

3.4 I Raccordement de l'alimentation électrique

Pour éviter tout risque d'électrocution, d'incendie ou de blessure grave, veuillez respecter les instructions suivantes :



- L'utilisation d'une rallonge électrique est interdite pour le raccordement au boîtier de commande.
- Veiller à ce que la prise de courant soit constamment et aisément accessible, et à l'abri de la pluie ou éclaboussures.
- Le boîtier de commande est étanche aux projections mais ne doit pas être immergé dans l'eau ou tout autre liquide. Il ne doit pas être installé dans un lieu inondable ; l'éloigner d'au moins 3,5 mètres du bord de la piscine et éviter de l'exposer directement au soleil.
- Placer le boîtier de commande à proximité de la prise de courant.

- Dévisser le bouchon de protection (voir image 1).
- Brancher le câble flottant au boîtier de commande et verrouiller la prise en vissant dans le sens des aiguilles d'une montre uniquement l'anneau (risque d'endommager le câble flottant) (voir image 2, 3).
- S'assurer que le connecteur soit bien enfoncé pour qu'il n'y ait pas d'intrusion d'eau (voir image 4).
- Connecter le câble d'alimentation (voir image 5). Raccorder impérativement le boîtier de commande à une prise de courant protégée par un dispositif de protection à courant différentiel résiduel de 30 mA maximum (**en cas de doute, contacter un technicien qualifié**).

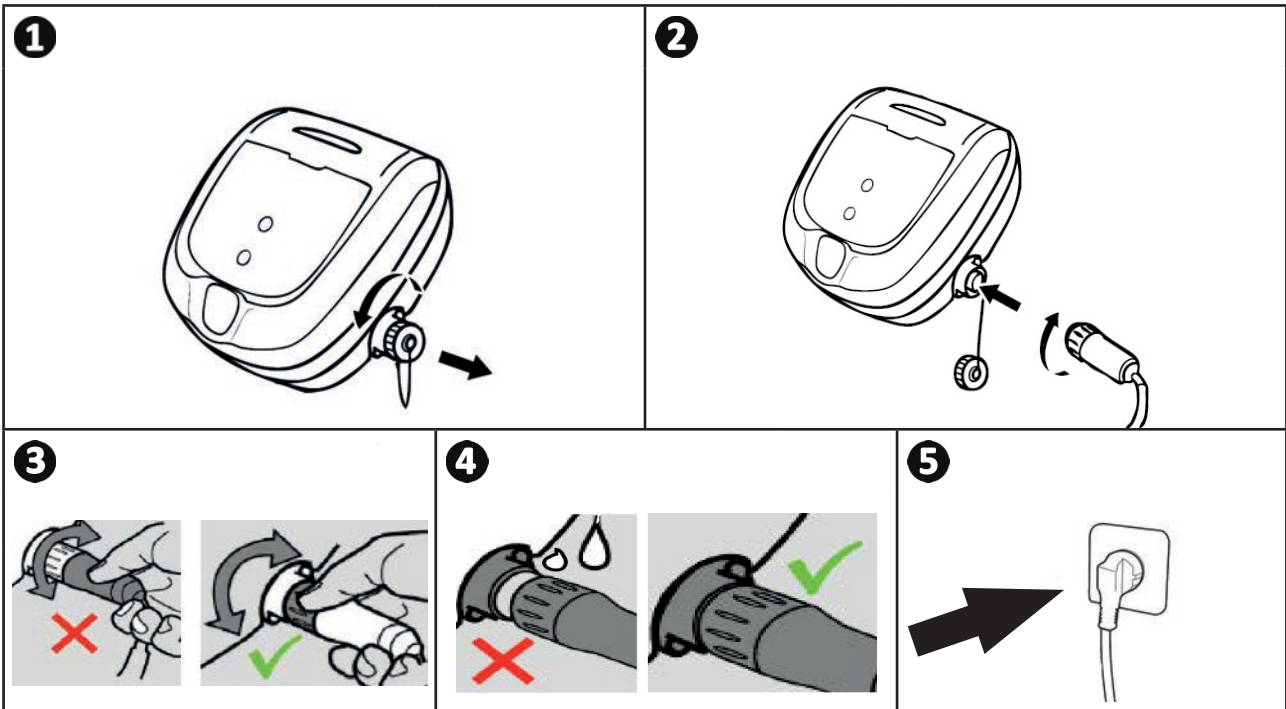

Conseil : bien choisir l'emplacement du boîtier de commande pour éviter l'emmêlement du câble

Placer le boîtier de commande au centre de la longueur du bassin en suivant les conditions de sécurité liées au raccordement électrique. Ceci permet de limiter la longueur de câble flottant à introduire dans l'eau pour couvrir le bassin, ce qui réduit les manipulations de mise en place et de rangement

3.5 I Démarrer le cycle de nettoyage

Pour éviter tout risque de blessure ou de dommage matériel, veillez à respecter les consignes suivantes :









- La baignade est interdite lorsque l'appareil est dans la piscine.
- Ne pas utiliser l'appareil si vous faites une chloration choc dans la piscine.
- Ne pas laisser l'appareil sans surveillance pendant une période prolongée.
- Ne pas utiliser l'appareil si le volet roulant est fermé.

FR

- Lorsque le boîtier de commande est sous-tension, les symboles s'allument pour indiquer :
 - L'action en cours
 - Le choix de nettoyage
 - Un besoin d'entretien
- Le boîtier de commande se met en veille au bout de 10 minutes, l'écran s'éteint. Il suffit d'appuyer sur une touche pour sortir du mode veille. La mise en veille n'arrête pas le fonctionnement de l'appareil s'il est en cours de nettoyage.

3.5.1 Choix du cycle de nettoyage (selon modèle)

- Par défaut, un cycle de nettoyage est déjà paramétré : les symboles sont allumés et la durée de nettoyage apparaît sur l'écran, par exemple : **0:45** (selon modèle).
- Il est possible de choisir le cycle de nettoyage à tout moment, avant le démarrage de l'appareil ou pendant le fonctionnement de l'appareil. Le nouveau cycle sera lancé instantanément et le décompte du temps restant du précédent cycle sera remis à zéro.
- L'appareil adapte sa stratégie de déplacement en fonction du choix de nettoyage afin d'optimiser le taux de couverture.

Surface à nettoyer	Forme de piscine	Intensité de nettoyage
 Fond seul	 Autres formes, autres fonds	 Peu intensif
 Fond + parois + ligne d'eau	 Rectangulaire à fond plat	 Intensif
 Ligne d'eau seule		

3.5.2 Lancer le cycle de nettoyage



- Appuyer sur 



Conseil : améliorer la performance du nettoyage

En début de saison de baignade, lancer plusieurs cycles de nettoyage en mode fond seul (après avoir retiré les gros débris à l'aide d'une épuisette). Une utilisation régulière du robot nettoyeur (sans excéder 3 cycles par semaine) vous permettra de profiter d'un bassin toujours propre et le filtre sera moins colmaté.

3.5.3 Ajuster la durée de nettoyage (selon modèle)

- Il est possible à tout moment de réduire ou augmenter le temps de nettoyage du cycle sélectionné ou en cours :
 -  : Réduire de 30 minutes.
 -  : Augmenter de 30 minutes.
- Appuyez sur  pour valider.

3.6 I Terminer le cycle de nettoyage



- Afin de ne pas endommager le matériel :
 - Ne pas tirer sur le câble pour sortir l'appareil de l'eau. Utiliser la poignée.
 - Ne pas laisser sécher l'appareil en plein soleil après utilisation.
 - Stocker tous les éléments à l'abri du soleil, de l'humidité et des intempéries.
 - Revisser le bouchon de protection après avoir débranché le câble flottant du boîtier de commande.

- Arrêter l'appareil en appuyant sur .
- Lorsque le robot est à portée de main, le saisir par la poignée et le sortir doucement du bassin afin que l'eau contenue dedans s'évacue (voir image **1**).
- Placer le robot en position verticale à l'emplacement prévu sur le chariot (selon modèle) pour qu'il sèche rapidement (voir image **2**).
- Puis le stocker avec le boîtier de commande à l'abri du soleil ainsi que toute projection d'eau. Une housse de protection est disponible en option (voir image **3**).

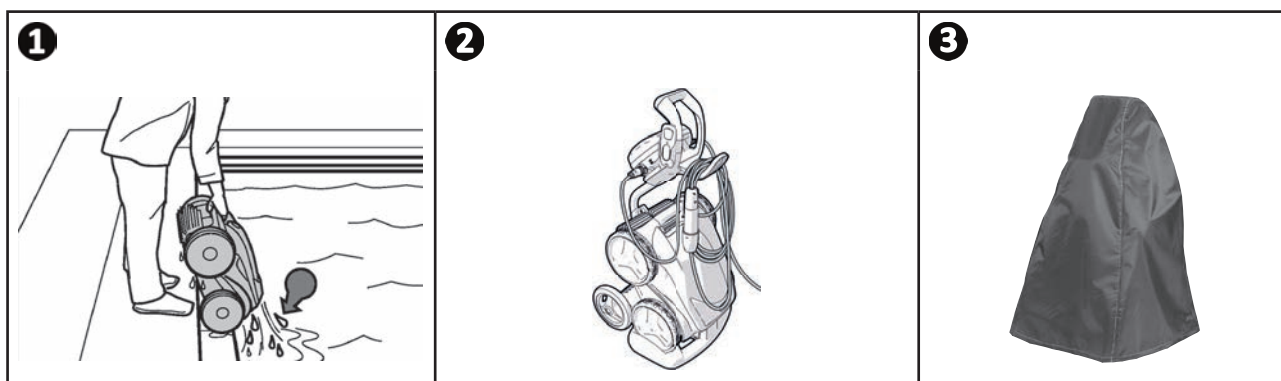

3.6.1 Mode «sortie d'eau» (selon modèle)

Cette fonction permet de faire revenir le robot à un point précis du bord de la piscine. En remontant la paroi, le robot expulse l'eau par un jet arrière puissant pour le rendre plus léger lors de la sortie de l'eau.

- Diriger le robot vers la paroi souhaitée, puis le faire remonter en ligne d'eau : maintenir  appuyé pour le faire pivoter. Le robot avance vers la paroi lorsque vous relâchez le bouton.



Conseil : limiter l'emmêlement du câble flottant

Le comportement d'appareil est fortement influencé par l'emmêlement du câble. Un câble correctement démêlé favorisera une meilleure couverture du bassin.

- Démêler le câble et l'étaler au soleil pour qu'il reprenne sa forme initiale.
- Puis l'enrouler soigneusement et le disposer sur la poignée du chariot (selon modèle), ou sur un support fixe.

3.7.1 Réglage de l'horloge et programmation des cycles de nettoyage (selon modèle)



- Ne pas débrancher le câble d'alimentation une fois l'heure programmée, au risque de la perdre. L'heure sera sauvegardée pendant environ 2 minutes en cas de coupure d'alimentation électrique.

3.7.1 Réglage de l'horloge

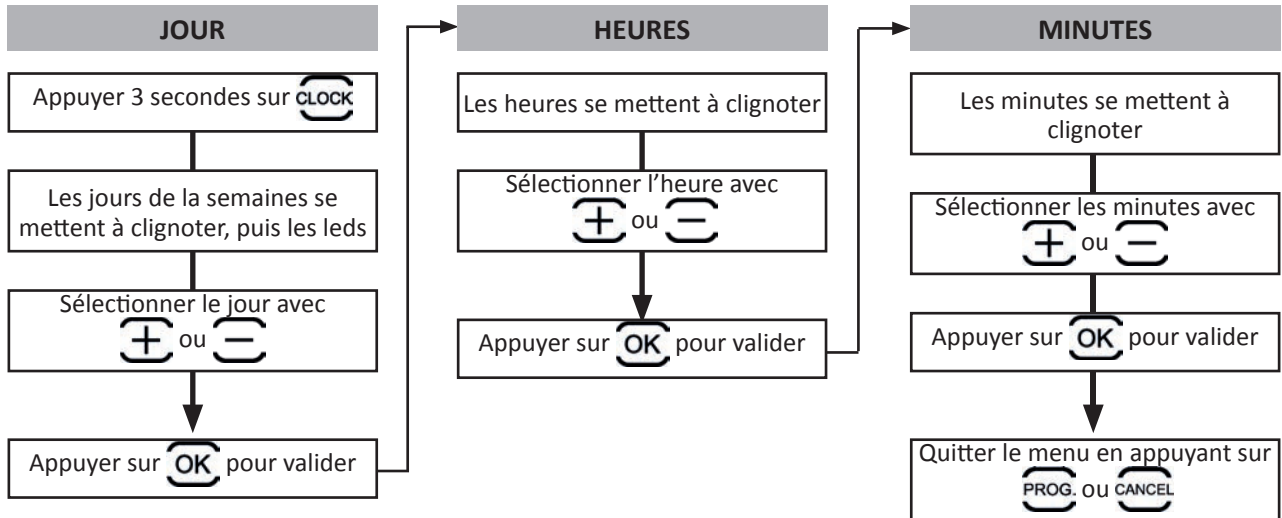

FR



Conseil : vérifier le réglage de l'horloge

Arrêter l'appareil si un cycle de nettoyage est en cours. Appuyer sur **CLOCK**.
L'heure s'affiche pendant 5 secondes.

3.7.2 Programmer des cycles de nettoyage

Programmer **jusqu'à 7 cycles de nettoyage** (par exemple, 2 jours par semaine : le mercredi et samedi répartis sur 4 semaines).

- Le réglage de l'horloge est indispensable avant de programmer les cycles de nettoyage, voir § «3.7.1 Réglage de l'horloge».
- Commencer par choisir le cycle de nettoyage sur le boîtier de commande, voir § «3.5.1 Choix du cycle de nettoyage (selon modèle)».
- Puis programmer les jours, les heures et les minutes :

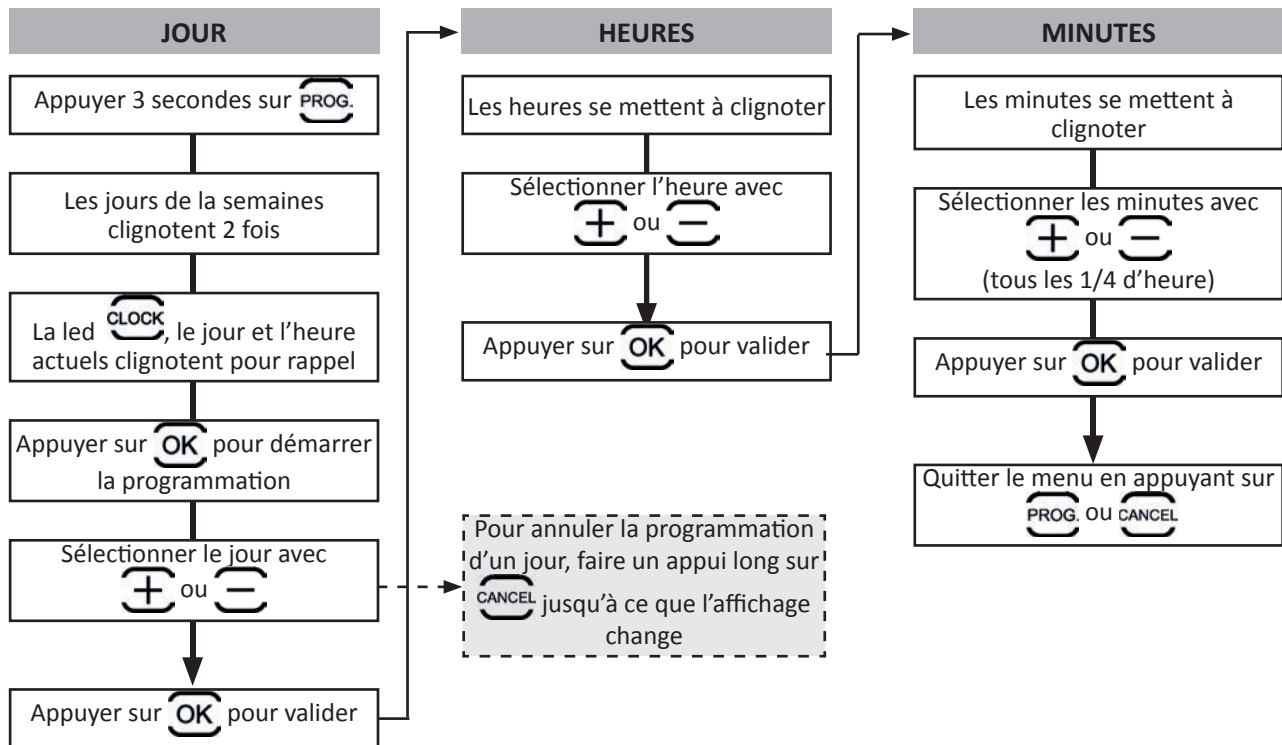

- La programmation s'arrête automatiquement à la fin du 7ème cycle de nettoyage, la LED **PROG.** s'éteint.
- Pour annuler TOUTES les programmations, quitter le menu **PROG.** et faire un appui long sur **CANCEL** jusqu'à ce que l'affichage change.



Conseil : vérifier la programmation

Appuyer sur **PROG.**. Chaque programmation s'affiche pendant 3 secondes.



3.8 I La télécommande (selon modèle)



- Respecter le sens de montage de la pile.
- Ne pas recharger la pile, ne pas la démonter, ne pas la jeter dans un feu.
- Ne pas l'exposer à des températures élevées ou à la lumière directe du soleil.

FR

3.8.1 Allumer et éteindre la télécommande

- Pour allumer : appuyer sur .
- Pour éteindre : faire un appui long sur .



Conseil : améliorer la réception de la télécommande

La fréquence de clignotement de la LED située sur la télécommande indique la qualité de la réception. Si la LED clignote rapidement, la qualité de la réception est correcte.

Pour que la communication entre le boîtier de commande et la télécommande soit optimale :

- Positionner le boîtier de commande sur le chariot.
- Orienter le boîtier de commande en direction de la piscine
- Retirer tout obstacle volumineux situé entre le boîtier de commande et la piscine.

3.8.2 Diriger le robot

- La télécommande est équipée de capteurs de mouvements pour diriger le robot :

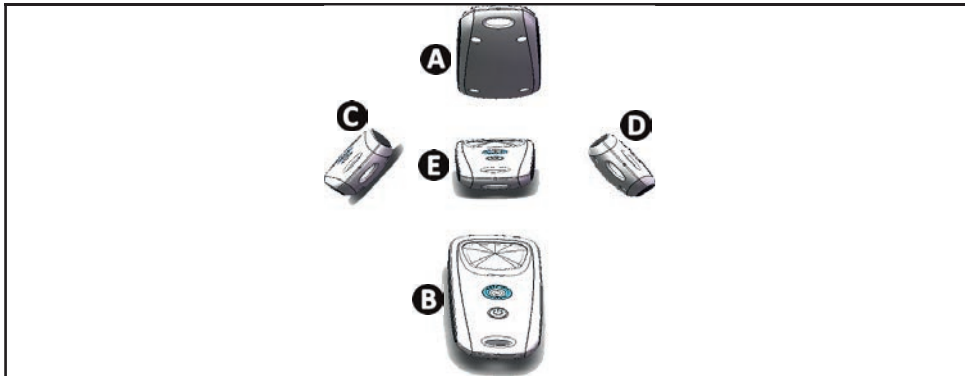



- A** : Avant
- B** : Arrière
- C** : Rotation gauche
- D** : Rotation droite
- E** : Stop

3.8.3 Sortir le robot de l'eau (selon modèle)

- Appuyer sur . Le robot avance vers la paroi et remonte en ligne d'eau.

3.8.4 Synchroniser la télécommande au boîtier de commande

Par défaut, la télécommande est déjà synchronisée avec le boîtier de commande. En cas de remplacement de télécommande/ boîtier de commande, ou de problème de synchronisation, suivre les étapes suivantes :

- Mettre la télécommande à **50 cm maximum** du boîtier de commande.
- Brancher le boîtier de commande, vérifier que l'afficheur indique le temps de fonctionnement et qu'il n'y ait pas de cycle de nettoyage en cours.
- Allumer la télécommande en appuyant sur .
- Avant que la télécommande se mette en veille (environ 45 secondes), appuyer simultanément pendant 6 secondes sur  et .
- Vérifier que la synchronisation s'est bien déroulée en observant l'afficheur et la LED de la télécommande :

Afficheur du boîtier de commande	LED télécommande	Résultat
Good → 0:45 2 secondes	Clignotante	<ul style="list-style-type: none"> • Synchronisation réussie.
FAIL	Allumée fixe	<ul style="list-style-type: none"> • Vérifier que la distance entre le boîtier de commande et la télécommande soit de 50 cm maximum. • Vérifier l'état des piles de la télécommande. Les changer si besoin. Si le problème persiste, contacter le revendeur.



4 Entretien



Afin d'éviter des blessures graves :

- Débrancher électriquement le robot.

4.1 | Nettoyage du robot

- L'appareil doit être nettoyé régulièrement à l'eau claire ou légèrement savonneuse. Ne pas utiliser de solvant.
- Rincer abondamment l'appareil à l'eau claire.
- Ne pas laisser sécher votre appareil en plein soleil sur le bord de la piscine.



Conseil : remplacer le filtre et les brosses tous les 2 ans

Il est recommandé de changer le filtre et les brosses tous les 2 ans afin de préserver l'intégrité de l'appareil et garantir son niveau de performance optimal.

4.2 | Nettoyage du filtre



- La performance de l'appareil peut diminuer si le filtre est plein ou encrassé.
- Nettoyer régulièrement le filtre à l'eau claire pour un nettoyage efficace.
- En cas de colmatage du filtre, nettoyer le avec une solution acide (vinaigre blanc par exemple). Il est recommandé de la faire au moins une fois par an car le filtre se colmate si il n'est pas utilisé pendant plusieurs mois (période d'hivernage).

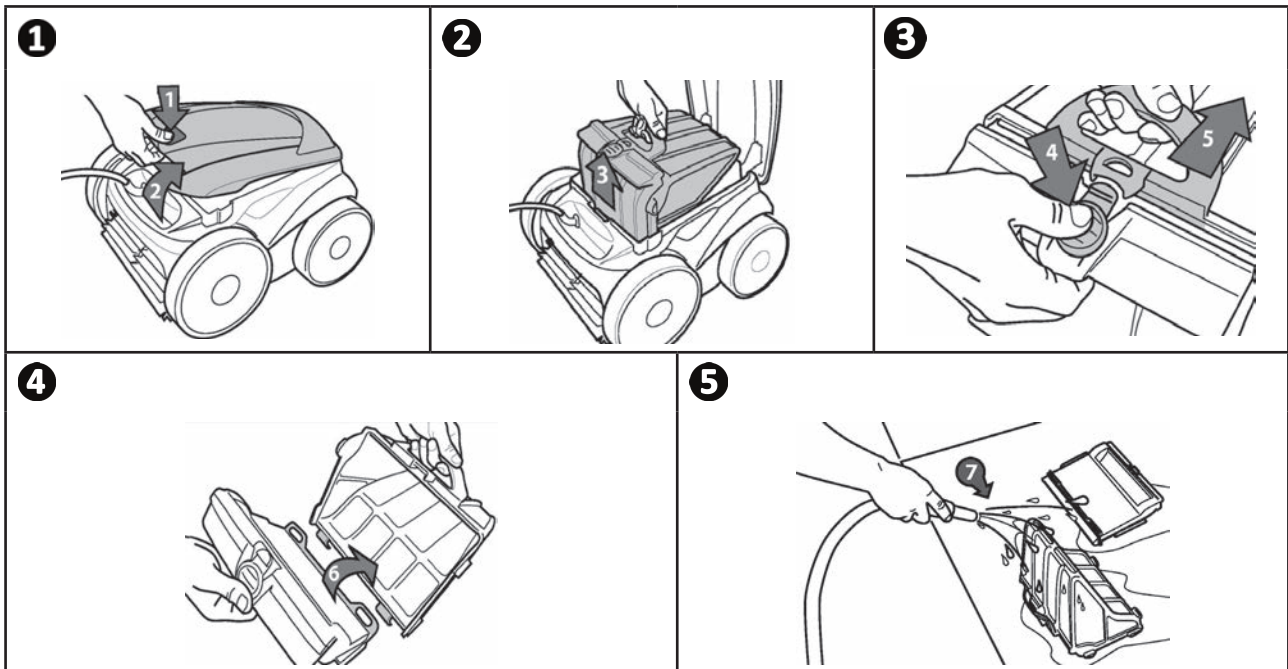

Conseil : Contrôler l'état de l'indicateur «nettoyage filtre»  (selon modèle)

Il est recommandé de nettoyer le filtre dès que la LED s'allume.

4.3 I Nettoyage de l'hélice



Afin d'éviter des blessures graves :

- Débrancher électriquement le robot.
- Porter obligatoirement des gants pour l'entretien de l'hélice



- Dévisser la vis de la grille (voir image 1).
- Retirer la grille (voir image 2).
- Retirer le guide flux avec précaution (voir image 3).
- Pour retirer l'hélice, s'équiper de gants puis maintenir avec précaution l'extrémité de l'hélice afin de la pousser (voir image 4).
- Retirer tous les débris (cheveux, feuilles, cailloux,...) qui pourraient bloquer l'hélice.

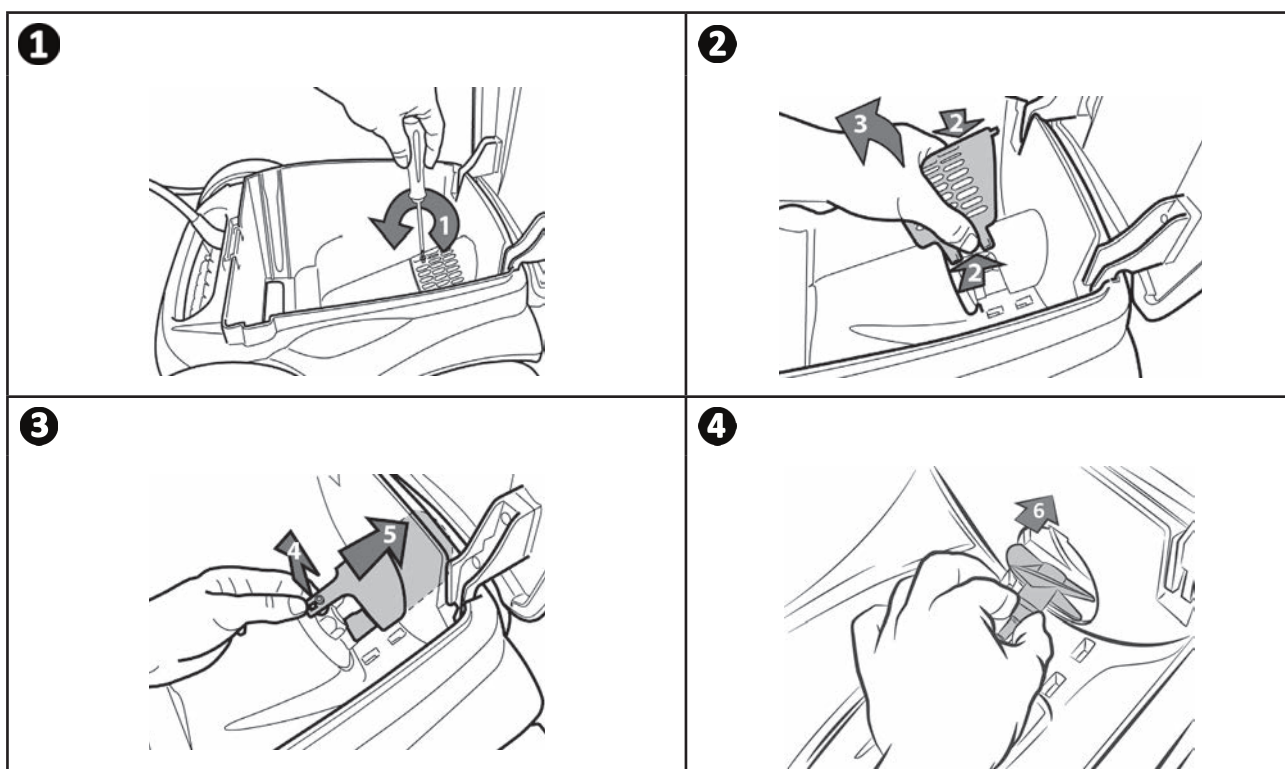

FR

➤ 4.4 | Changement des brosses

- Chaque brosse est équipée de témoins d'usure, l'écart entre les témoins et l'extrémité de la brosse indique que la brosse est en bon état (voir image ❶).
- Lorsque les témoins d'usure apparaissent comme indiqué sur l'image ❷, les brosses sont usées et doivent être remplacées.
- Pour retirer les brosses usagées, sortez les languettes des trous dans lesquelles elles sont fixées (voir image ❸).
- Pour positionner de nouvelles brosses, enfilez le bord sans languette sous le support brosse (voir image ❹).
- Roulez la brosse autour de son support et glissez les languettes dans les trous de fixation et tirez sur l'extrémité de chaque languette pour faire passer son rebord au travers de la fente (voir image ❺).
- Couper les languettes à l'aide d'une paire de ciseaux pour qu'elles soient au niveau des autres lamelles (voir image ❻).

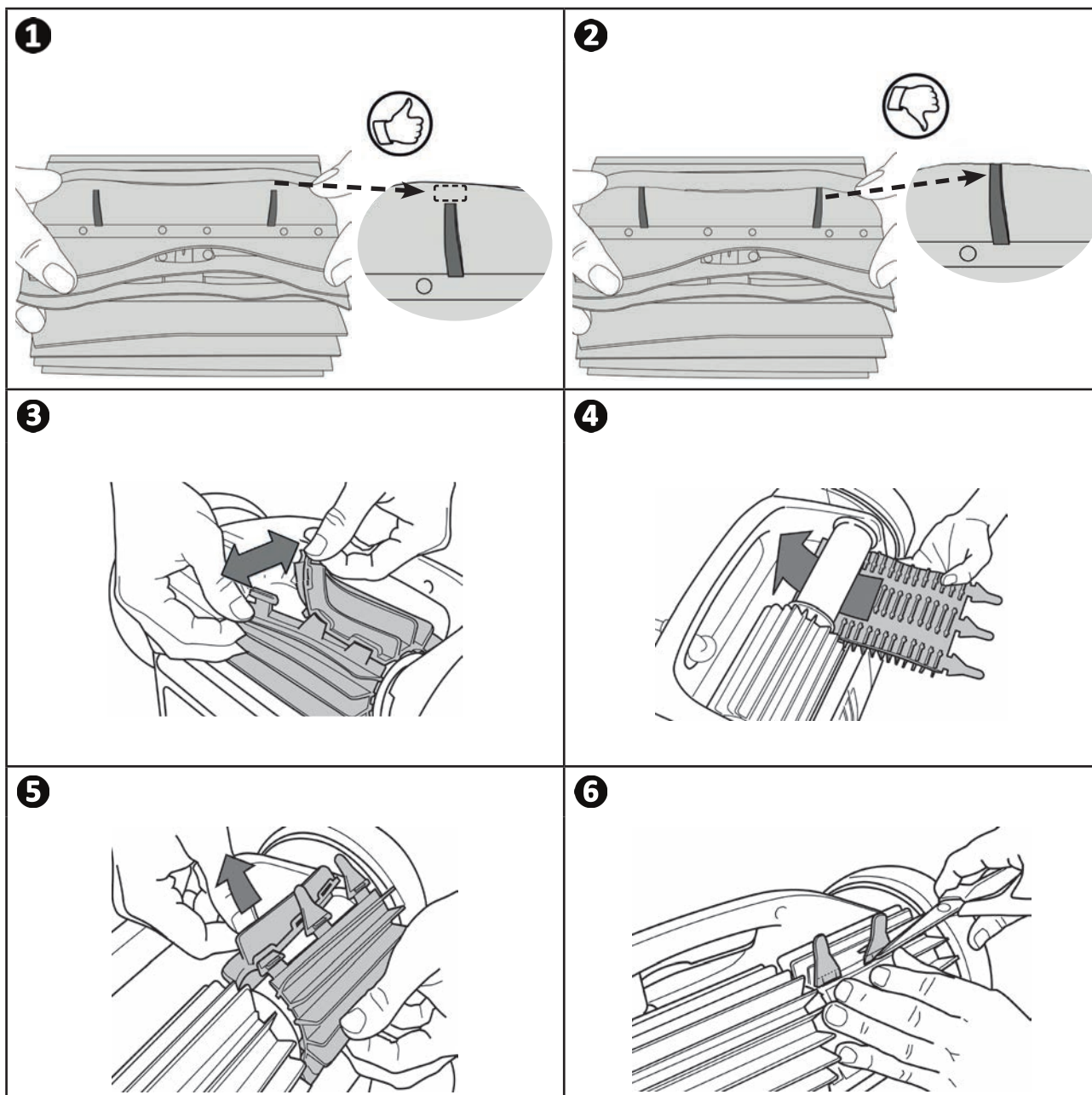

➤ 4.5 | Changement des pneus

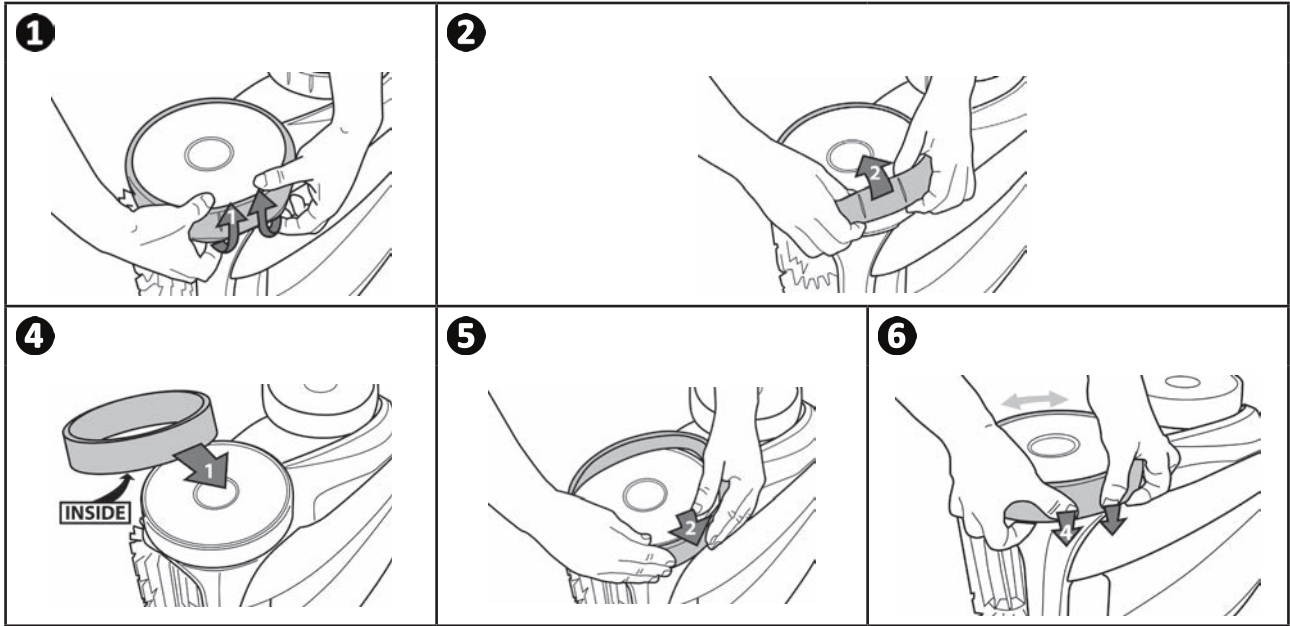

FR







5 Résolution de problème







- Avant de contacter votre revendeur, nous vous invitons à procéder à de simples vérifications en cas de dysfonctionnement à l'aide des tableaux suivants.
- Si le problème persiste, contacter votre revendeur.
-  : Actions réservées à un technicien qualifié.

5.1 I Comportements de l'appareil

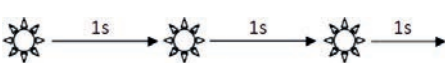

Une partie du bassin n'est pas correctement nettoyée	<ul style="list-style-type: none"> • Reprendre les étapes d'immersion (voir § «3.3 I Immersion du robot») en variant l'emplacement d'immersion dans la piscine jusqu'à trouver l'endroit optimal.
L'appareil ne se plaque pas bien au fond de la piscine	<ul style="list-style-type: none"> • Il reste de l'air dans la coque de l'appareil. Reprendre les étapes d'immersion (voir § «3.3 I Immersion du robot»). • Le filtre est plein ou encrassé : le nettoyer. • Le filtre est colmaté : le remplacer. • L'hélice est endommagée, contacter le revendeur 
L'appareil ne monte pas ou plus sur les parois comme à l'origine. (De part son programme informatique, l'appareil ne monte pas systématiquement sur les parois)	<ul style="list-style-type: none"> • Le filtre est plein ou encrassé : le nettoyer. • Le filtre est colmaté : le remplacer. • Bien que l'eau paraisse limpide, des algues microscopiques sont présentes dans votre bassin, non visibles à l'œil nu, qui rendent les parois glissantes et empêchent l'appareil de grimper. Faire une chloration choc et baisser légèrement le pH. Ne pas laisser l'appareil dans l'eau pendant le traitement choc. • Les brosses sont usées : vérifier les témoins d'usure «4.4 I Changement des brosses», puis tourner les brosses pour vérifier les rotations. Remplacer les brosses si nécessaire. • Si le problème persiste, contacter le revendeur 
Au démarrage, l'appareil n'exécute aucun mouvement	<ul style="list-style-type: none"> • Vérifier que la prise de courant du boîtier de commande est bien alimentée. • Vérifier qu'un cycle de nettoyage a été lancé et que les voyants sont allumés. • Si le problème persiste, contacter le revendeur 
Le câble s'emmêle	<ul style="list-style-type: none"> • Ne pas dérouler toute la longueur du câble dans la piscine. • Dérouler dans la piscine la longueur de câble nécessaire, étaler le reste du câble au bord de la piscine.
Le robot se bloque au niveau des buses de refoulement ou bondes de fond	<ul style="list-style-type: none"> • Arrêter la pompe de filtration et lancer un nouveau cycle de nettoyage. • Placer le boîtier de commande au centre de la longueur du bassin en respectant les conditions de sécurité, voir «3.4 I Raccordement de l'alimentation électrique». Si le nettoyage n'est pas optimal, varier l'emplacement du boîtier de commande et l'immersion du robot.
Le robot monte doucement en parois et s'arrête sous la ligne d'eau Le robot monte rapidement en parois et dépasse la ligne d'eau jusqu'à aspirer de l'air	<ul style="list-style-type: none"> • Le robot peut se comporter différemment selon le revêtement de la piscine, il peut être nécessaire de modifier un paramètre, pour cela contacter le revendeur 
Le boîtier de commande ne répond à aucun appui sur les touches	<ul style="list-style-type: none"> • Débrancher le câble d'alimentation de la prise de courant, attendre 10 secondes et rebrancher le câble d'alimentation.
L'écran affiche le message  lorsque le mode télécommande est actif	<ul style="list-style-type: none"> • Cela signifie que les piles de la télécommande sont trop faibles : les remplacer.

La LED de la télécommande clignote lentement ou la LED est fixe	Problème de portée de la télécommande : <ul style="list-style-type: none"> • Positionner le boîtier de commande sur le chariot, à une distance minimum de 3.5 mètres de la piscine. • Orienter le boîtier de commande en direction de la piscine de façon à améliorer la portée de la télécommande. S'assurer qu'aucun obstacle volumineux ne se trouve entre le boîtier de commande et la piscine.
La LED de la télécommande est fixe	<ul style="list-style-type: none"> • Problème de synchronisation : reprendre les étapes de synchronisation (voir §3.8.4 Synchroniser la télécommande au boîtier de commande).

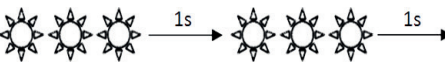
5.2 I Alertes utilisateur

Alertes utilisateur (selon modèle)		Solutions
LED clignotante : 	Code erreur : 	
	Er : 10	<ul style="list-style-type: none"> • Vérifier que le robot est bien branché au boîtier de commande. Si nécessaire, débrancher et rebrancher en suivant la procédure.
	Er : 02 Er : 03 Er : 05 Er : 06	<ul style="list-style-type: none"> • Vérifier que rien n'empêche les brosses et les roues de tourner. Pour cela, tournez les roues (1/4 de tour) afin de dégager les éventuels débris coincés.
	Er : 07 Er : 08	<ul style="list-style-type: none"> • Fonctionnement du robot hors de la piscine. S'assurer de démarrer le robot dans l'eau (voir § «3.3 I Immersion du robot»).
	Er : 01 Er : 04	<ul style="list-style-type: none"> • Vérifier l'absence de cailloux ou cheveux dans l'hélice. • Nettoyer ou remplacer le filtre si besoin.

5.2.1 Codes erreurs

- L'appui sur une touche permet d'effacer le code erreur et d'éteindre le boîtier de commande.
- La mise en veille de l'écran est réalisée après 10 minutes. Pour rallumer l'écran, il suffit d'appuyer sur une touche.
- Lorsqu'une erreur est détectée, le boîtier de commande désactive temporairement la programmation (la LED  s'éteint).
- Faire un appui long sur  pour revalider la programmation en cours.

➤ 5.3 I Menu de pré-diagnostic (selon modèle)

- Arrêter l'appareil si un cycle de nettoyage est en cours.
- Pour accéder au menu :

AV 350 50 - OV 3500 - OV 3505 - OV 3510 -
RV 4550 - RV 4560 - Vortex™ 4 PLUS - GV 3520

Appuyer sur  au moins 5 secondes

RV 5400 - RV 5470 - RV 5500 - RV 5600

Appuyer sur  au moins 5 secondes

- Les informations qui défilent concernant l'état de l'appareil :

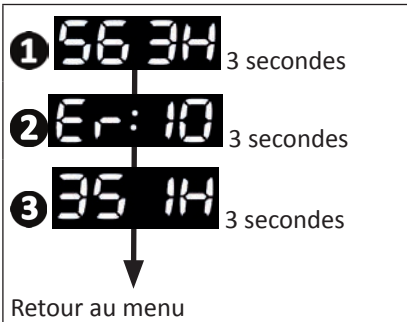

- ① Le temps de fonctionnement total (en heures)
- ② Le dernier code erreur (apparaît si le robot à au moins fait une erreur)
- ③ Le temps de fonctionnement lors de l'erreur (apparaît si le robot à au moins fait une erreur)



Conseil : en cas d'assistance, informer le revendeur sur l'état de l'appareil



Recyclage

Ce symbole signifie que votre appareil ne doit pas être jeté à la poubelle. Il fera l'objet d'une collecte sélective en vue de sa réutilisation, de son recyclage ou de sa valorisation. S'il contient des substances potentiellement dangereuses pour l'environnement, celles-ci seront éliminées ou neutralisées. Renseignez-vous auprès de votre revendeur sur les modalités de recyclage.

Votre revendeur
Your retailer

Modèle appareil
Appliance model

Numéro de série
Serial number

Pour plus d'informations, enregistrement produit et support client :
For more information, product registration and customer support:

www.zodiac.com

