



设计人员: 张妹珍 QQ: 99739279

制作日期: 2022-5-13

运用软件: Adobe Acrobat 7 Pro

TEL:0573-83225888-503 Http:www.yattool.com

名称: 说明书
客户: CH138
料号: **8458-B025021001-031**
成品尺寸: **A5 (148.5x210mm)**
材质: 封面 128g 双胶纸
内页 80g 双胶纸

颜色: **黑白印刷**
页数: 封面1张A4纸 内页46张A4纸

备注:



封底已增加Triman logo

封底虚线框尺寸是50x15mm
印刷时请注意。

材质符合欧盟包装指令 (94/62/EC)

- FR** Scie de Jardinage à Batterie UP20
- ES** Sierra de Jardín a Batería UP20
- PT** Serra de Jardinagem a Bateria UP20
- IT** Sega da Giardino a Batteria UP20
- EL** Πριόνι κήπου μπαταρίας UP20
- PL** Akumulatorowa piła ogrodowa UP20

- RU** Аккумуляторная сабельная пила
- KZ** Аккумуляторлы қылышты ара
- UA** Акумуляторна садова пила UP20
- RO** Fierăstrău de Grădină cu Baterie UP20
- EN** Battery Garden saw UP20

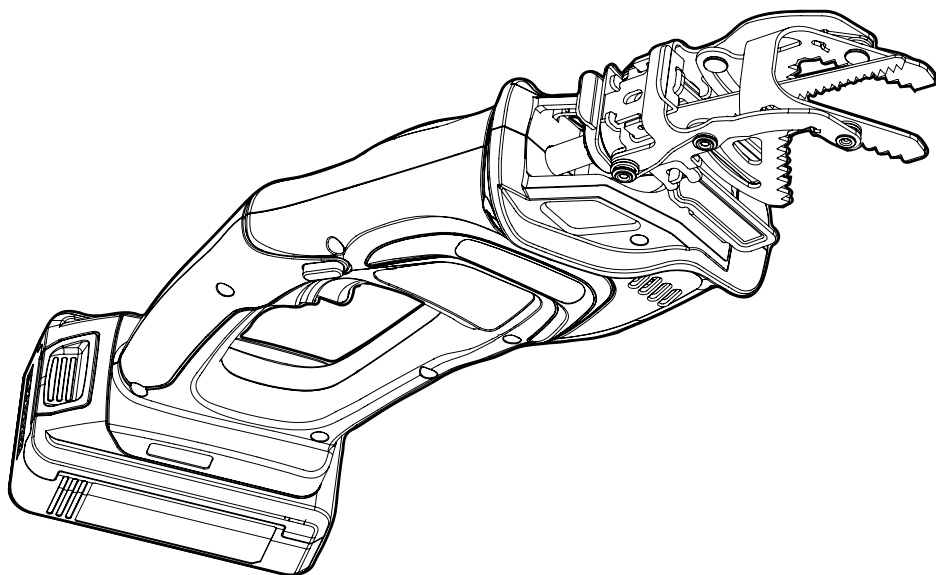
EAN : 3276007275209

- | | | | |
|--|---|---|---|
| FR Notice de Montage, Utilisation et Entretien | ES Instrucciones de Montaje, Utilización y Mantenimiento | PT Instruções de Montagem, Utilização e Manutenção | IT Istruzioni per l'Installazione, l'Uso e la Manutenzione |
| EL Εγχειρίδιο συναρμολόγησης, χρήσης και συντήρησης | PL Instrukcja Montażu, Użytkowania i Konserwacji | RU Руководство По Сборке и Эксплуатации | KZ Жинақтау және пайдалану бойынша тәлімдеме |
| UA Керівництво По Збірці і Експлуатації | RO Manual asamblare, utilizare și întreținere | EN Assembly - Use - Maintenance Manual | |



Introduction

Merci d'avoir choisi ce produit. Lors du processus de conception et de fabrication de nos produits, nous déployons tous les efforts possibles pour garantir une qualité exceptionnelle qui répond aux besoins des utilisateurs.

IMPORTANT ! AFIN D'OBTENIR ENTIÈRE SATISFACTION LORS DU MONTAGE, DE L'UTILISATION ET DE L'ENTRETIEN DE CE PRODUIT, NOUS VOUS RECOMMANDONS DE LIRE ATTENTIVEMENT CE MANUEL D'UTILISATION AVANT DE FAIRE USAGE DU PRODUIT. TENEZ COMPTE DES PRINCIPAUX AVERTISSEMENTS DE SÉCURITÉ CONTENUS DANS CE MANUEL, ET CONSERVEZ CE DERNIER POUR CONSULTATION ULTÉRIEURE.



IMPORTANT, À CONSERVER POUR CONSULTATION ULTÉRIEURE : À LIRE ATTENTIVEMENT

1. UTILISATION PRÉVUE DE LA SCIE DE JARDINAGE À BATTERIE

Ce produit est conçu pour une utilisation en extérieur uniquement et ne doit en aucun cas être utilisé à l'intérieur d'un bâtiment. Cette machine est conçue pour :

- couper des branches souples et de petite taille avec la pince de préhension
- couper des branches dures et de moyenne taille avec la pince de préhension
- couper des planches fabriquées en bois ou en matériaux de construction souples (plaque de plâtre ou plastique, à l'aide d'une lame adaptée)

Fonctionnement du produit :

Le moteur entraîne un bras oscillant fixé à un outil de coupe (de type scie de jardinage) afin de couper des branches. Une pince de préhension amovible permet d'effectuer l'opération de coupe à une seule main.

La capacité de coupe maximale doit être respectée. Ne coupez pas des branches dépassant la capacité maximale indiquée. N'utilisez pas le produit à d'autres fins. Ce produit est conçu pour une utilisation à la main.

Ce produit ne doit en aucune circonstance être installé sur un établi ou tout autre support. Ce produit n'est pas conçu pour être utilisé par des enfants ou des personnes dont les capacités physiques, mentales ou sensorielles sont réduites.

Après avoir déballé le produit, vérifiez qu'il est fourni avec tous ses accessoires (le cas échéant). Si le produit est endommagé ou présente des défauts, ne l'utilisez pas et rapportez-le à votre vendeur. Si vous donnez cet outil à une autre personne, remettez-lui également ce manuel d'utilisation.

Notez que notre matériel n'est pas destiné à des usages commerciaux ou industriels. La garantie devient caduque si la machine est utilisée pour des activités commerciales ou industrielles, ou à des fins équivalentes. Ce produit est conçu pour être utilisé pendant une période de 5 ans (durée de vie estimée).

FR

ES

PT

IT

EL

PL

RU

KZ

UA

RO

EN

2. CONSIGNES DE SÉCURITÉ



AVERTISSEMENT LIRE TOUS LES AVERTISSEMENTS DE SÉCURITÉ, LES INSTRUCTIONS, LES ILLUSTRATIONS ET LES SPÉCIFICATIONS FOURNIS AVEC CET OUTIL ÉLECTRIQUE. NE PAS SUIVRE LES INSTRUCTIONS ÉNUMÉRÉES CI-DESSOUS PEUT PROVOQUER UN CHOC ÉLECTRIQUE, UN INCENDIE ET/OU UNE BLESSURE SÉRIEUSE.









CONSERVER TOUS LES AVERTISSEMENTS ET TOUTES LES INSTRUCTIONS POUR POUVOIR S'Y REPORTER ULTÉRIEUREMENT.

2.1 AVERTISSEMENTS DE SÉCURITÉ GÉNÉRAUX POUR L'OUTIL ÉLECTRIQUE









- LE TERME "OUTIL ÉLECTRIQUE" DANS LES AVERTISSEMENTS FAIT RÉFÉRENCE À VOTRE OUTIL ÉLECTRIQUE ALIMENTÉ PAR LE SECTEUR (AVEC CORDON D'ALIMENTATION) OU VOTRE OUTIL ÉLECTRIQUE FONCTIONNANT SUR BATTERIE (SANS CORDON D'ALIMENTATION).
- N'UTILISEZ LE PRODUIT À PROXIMITÉ DE PAROIS EN VERRE, D'AUTOMOBILES, DE CAMIONS, DE PUIITS DE LUMIÈRE, DE ZONES DE DÉPÔT, ETC. QU'APRÈS AVOIR DÉTERMINÉ LA DIRECTION DE CHUTE.
- NE FORCEZ PAS SUR LE PRODUIT OU NE LE SURCHARGEZ PAS. IL OFFRE DES PERFORMANCES ET UNE SÉCURITÉ ACCRUES LORSQU'IL EST UTILISÉ DANS LE RESPECT DE LA CAPACITÉ PRÉVUE POUR CELUI-CI.
- SI LE PRODUIT EST DÉJÀ MONTÉ, VÉRIFIEZ QUE TOUTES LES VIS SONT BIEN SERRÉES AVANT DE L'UTILISER. SI VOUS DEVEZ MONTER LE PRODUIT, VÉRIFIEZ APRÈS L'OUVERTURE DE L'EMBALLAGE QUE TOUS LES ÉLÉMENTS NÉCESSAIRES À SON ASSEMBLAGE SONT FOURNIS. SI LE PRODUIT EST ENDOMMAGÉ OU PRÉSENTE DES DÉFAUTS, NE L'UTILISEZ PAS ET RAPORTEZ-LE AU MAGASIN LE PLUS PROCHE.

2.2 SYMBOLES FIGURANT SUR LE PRODUIT :

	<p>Conforme aux normes européennes : Ce symbole signifie que l'appareil respecte les directives européennes applicables et qu'une vérification de la conformité à ces directives a été effectuée.</p>		
	<p>Marquage unique des produits circulant sur le marché des États membres de l'Union Douanière.</p>		<p>Conforme aux réglementations techniques de l'Ukraine</p>
	<p>Code de protection international (degré de protection contre l'infiltration de poussière et d'eau)</p>		<p>Lisez et assimilez toutes les instructions avant d'utiliser le produit, et respectez l'intégralité des messages d'avertissement et des consignes de sécurité.</p>
	<p>Les produits électriques usagés ne doivent pas être jetés avec les déchets ménagers. Recyclez-les dans les installations existantes prévues à cet effet. Contactez les autorités locales ou votre revendeur pour des conseils en matière de recyclage.</p>		

	Portez un équipement de protection auditive.		Portez un équipement de protection oculaire.
	Portez un équipement de protection respiratoire.		Portez des gants de protection.
	N'exposez pas le produit à la pluie ou à l'humidité.		Tenez les passants à bonne distance
	*Universel : compatible uniquement avec les produits Sterwins UP20, Lexman UP20 et Dexter UP20.		Danger
	Diamètre maximum des branches à scier		

2.3 SYMBOLES FIGURANT DANS CE MANUEL

	Type et source du danger : Le non-respect de cet avertissement peut entraîner des blessures physiques ou la mort.		Type et source du danger : Ce symbole indique que l'appareil, l'environnement ou d'autres biens peuvent être endommagés en cas de non-respect de l'avertissement.
	Note : Ce symbole indique la présence d'informations importantes permettant de mieux connaître le produit.		Lire le manuel : Ce symbole indique que vous devez lire attentivement le manuel d'utilisation.
	Ce produit est recyclable. S'il ne peut plus être utilisé, amenez-le à un centre de recyclage des déchets.		Reportez-vous à la figure correspondante se trouvant à la fin du livret.
	Recyclez l'emballage du produit.		Recycler cette notice.

2.4 SÉCURITÉ DE LA ZONE DE TRAVAIL

A) CONSERVER LA ZONE DE TRAVAIL PROPRE ET BIEN ÉCLAIRÉE. LES ZONES EN DÉSORDRE OU SOMBRES SONT PROPICES AUX ACCIDENTS.

B) NE PAS FAIRE FONCTIONNER LES OUTILS ÉLECTRIQUES EN ATMOSPHÈRE EXPLOSIVE, PAR EXEMPLE EN PRÉSENCE DE LIQUIDES INFLAMMABLES, DE GAZ OU DE POUSSIÈRES. LES OUTILS ÉLECTRIQUES PRODUISENT DES ÉTINCELLES QUI PEUVENT ENFLAMMER LES POUSSIÈRES OU LES FUMÉES.

C) MAINTENIR LES ENFANTS ET LES PERSONNES PRÉSENTES À L'ÉCART PENDANT L'UTILISATION DE L'OUTIL ÉLECTRIQUE. LES DISTRACTIONS PEUVENT VOUS FAIRE PERDRE LE CONTRÔLE DE L'OUTIL.

2.5 SÉCURITÉ ÉLECTRIQUE

A) IL FAUT QUE LES FICHES DE L'OUTIL ÉLECTRIQUE SOIENT ADAPTÉES AU SOCLE. NE JAMAIS MODIFIER LA FICHE DE QUELQUE FAÇON QUE CE SOIT. NE PAS UTILISER D'ADAPTATEURS AVEC DES OUTILS ÉLECTRIQUES À BRANCHEMENT DE TERRE. DES FICHES NON MODIFIÉES ET DES SOCLÉS ADAPTÉS RÉDUISENT LE RISQUE DE CHOC ÉLECTRIQUE.

B) ÉVITER TOUT CONTACT DU CORPS AVEC DES SURFACES RELIÉES À LA TERRE TELLES QUE LES TUYAUX, LES RADIATEURS, LES CUISINIÈRES ET LES RÉFRIGÉRATEURS. IL EXISTE UN RISQUE ACCRU DE CHOC ÉLECTRIQUE SI VOTRE CORPS EST RELIÉ À LA TERRE.

C) NE PAS EXPOSER LES OUTILS ÉLECTRIQUES À LA PLUIE OU À DES CONDITIONS HUMIDES. LA PÉNÉTRATION D'EAU À L'INTÉRIEUR D'UN OUTIL ÉLECTRIQUE AUGMENTE LE RISQUE DE CHOC ÉLECTRIQUE.

D) NE PAS MALTRAITER LE CORDON. NE JAMAIS UTILISER LE CORDON POUR PORTER, TIRER OU DÉBRANCHER L'OUTIL ÉLECTRIQUE. MAINTENIR LE CORDON À L'ÉCART DE LA CHALEUR, DU LUBRIFIANT, DES SARÊTES VIVES OU DES PARTIES EN MOUVEMENT. DES CORDONS ENDOMMAGÉS OU EMMÊLÉS AUGMENTENT LE RISQUE DE CHOC ÉLECTRIQUE.

E) LORSQU'ON UTILISE UN OUTIL ÉLECTRIQUE À L'EXTÉRIEUR, UTILISER UN PROLONGATEUR ADAPTÉ À L'UTILISATION EXTÉRIEURE. L'UTILISATION D'UN CORDON ADAPTÉ À L'UTILISATION EXTÉRIEURE RÉDUIT LE RISQUE DE CHOC ÉLECTRIQUE.

F) SI L'USAGE D'UN OUTIL ÉLECTRIQUE DANS UN EMPLACEMENT HUMIDE EST INÉVITABLE, UTILISER UNE ALIMENTATION PROTÉGÉE PAR UN DISPOSITIF À COURANT DIFFÉRENTIEL RÉSIDUEL (RCD). L'USAGE D'UN RCD RÉDUIT LE RISQUE DE CHOC ÉLECTRIQUE.

2.6 SÉCURITÉ DES PERSONNES

A) RESTER VIGILANT, REGARDER CE QUE VOUS ÊTES EN TRAIN DE FAIRE ET FAIRE PREUVE DE BON SENS DANS VOTRE UTILISATION DE L'OUTIL ÉLECTRIQUE. NE PAS UTILISER UN OUTIL ÉLECTRIQUE LORSQUE VOUS ÊTES FATIGUÉ OU SOUS L'EMPRISE DE DROGUES, DE L'ALCOOL OU DE MÉDICAMENTS. UN MOMENT D'INATTENTION EN COURS D'UTILISATION D'UN OUTIL ÉLECTRIQUE PEUT ENTRAÎNER DES BLESSURES GRAVES.

B) UTILISER UN ÉQUIPEMENT DE PROTECTION INDIVIDUELLE. TOUJOURS PORTER UNE PROTECTION POUR LES YEUX. LES ÉQUIPEMENTS DE PROTECTION INDIVIDUELLE TELS QUE LES MASQUES CONTRE LES POUSSIÈRES, LES CHAUSSURES DE SÉCURITÉ ANTI-DÉRAPANTES, LES CASQUES OU LES PROTECTIONS AUDITIVES UTILISÉS POUR LES CONDITIONS APPROPRIÉES RÉDUISENT LES BLESSURES.

C) ÉVITER TOUT DÉMARRAGE INTÉPESTIF. S'ASSURER QUE L'INTERRUPTEUR EST EN POSITION ARRÊT AVANT DE BRANCHER L'OUTIL AU SECTEUR ET/OU AU BLOC DE BATTERIES, DE LE RAMASSER OU DE LE PORTER. PORTER LES OUTILS ÉLECTRIQUES EN AVANT LE DOIGT SUR L'INTERRUPTEUR OU BRANCHER DES OUTILS ÉLECTRIQUES DONT L'INTERRUPTEUR EST EN POSITION MARCHÉ EST SOURCE D'ACCIDENTS.

D) RETIRER TOUTE CLÉ DE RÉGLAGE AVANT DE METTRE L'OUTIL ÉLECTRIQUE EN MARCHÉ. UNE CLÉ LAISSÉE FIXÉE SUR UNE PARTIE TOURNANTE DE L'OUTIL ÉLECTRIQUE PEUT DONNER LIEU À DES BLESSURES.

E) NE PAS SE PRÉCIPITER. GARDER UNE POSITION ET UN ÉQUILIBRE ADAPTÉS À TOUT MOMENT. CELA PERMET UN MEILLEUR CONTRÔLE DE L'OUTIL ÉLECTRIQUE DANS DES SITUATIONS INATTENDUES.

F) S'HABILLER DE MANIÈRE ADAPTÉE. NE PAS PORTER DE VÊTEMENTS AMPLES OU DE BIJOUX. GARDER LES CHEVEUX ET LES VÊTEMENTS À DISTANCE DES PARTIES EN MOUVEMENT. DES VÊTEMENTS AMPLES, DES BIJOUX OU LES CHEVEUX LONGS PEUVENT ÊTRE PRIS DANS DES PARTIES EN MOUVEMENT.

G) SI DES DISPOSITIFS SONT FOURNIS POUR LE RACCORDEMENT D'ÉQUIPEMENTS POUR L'EXTRACTION ET LA RÉCUPÉRATION DES POUSSIÈRES, S'ASSURER QU'ILS SONT CONNECTÉS ET CORRECTEMENT UTILISÉS. UTILISER DES COLLECTEURS DE POUSSIÈRE PEUT RÉDUIRE LES RISQUES DUS AUX POUSSIÈRES.

H) RESTER VIGILANT ET NE PAS NÉGLIGER LES PRINCIPES DE SÉCURITÉ DE L'OUTIL SOUS PRÉTEXTE QUE VOUS AVEZ L'HABITUDE DE L'UTILISER. UNE FRACTION DE SECONDE D'INATTENTION PEUT PROVOQUER UNE BLESSURE GRAVE.

2.7 UTILISATION ET ENTRETIEN DE L'OUTIL ÉLECTRIQUE

A) NE PAS FORCER L'OUTIL ÉLECTRIQUE, UTILISER L'OUTIL ÉLECTRIQUE ADAPTÉ À VOTRE APPLICATION. L'OUTIL ÉLECTRIQUE ADAPTÉ RÉALISE MIEUX LE TRAVAIL ET DE MANIÈRE PLUS SÛRE AU RÉGIME POUR LEQUEL IL A ÉTÉ CONSTRUIT.

B) NE PAS UTILISER L'OUTIL ÉLECTRIQUE SI L'INTERRUPTEUR NE PERMET PAS DE PASSER DE L'ÉTAT DE MARCHÉ À ARRÊT ET INVERSEMENT. TOUT OUTIL ÉLECTRIQUE QUI NE PEUT PAS ÊTRE COMMANDÉ PAR L'INTERRUPTEUR EST DANGEREUX ET IL FAUT LE RÉPARER.

C) DÉBRANCHER LA FICHE DE LA SOURCE D'ALIMENTATION ET/OU ENLEVER LE BLOC DE BATTERIES, S'IL EST AMOVIBLE, AVANT TOUT RÉGLAGE, CHANGEMENT D'ACCESSOIRES OU AVANT DE RANGER L'OUTIL ÉLECTRIQUE. DE TELLES MESURES DE SÉCURITÉ PRÉVENTIVES RÉDUISENT LE RISQUE DE DÉMARRAGE ACCIDENTEL DE L'OUTIL ÉLECTRIQUE.

D) CONSERVER LES OUTILS ÉLECTRIQUES À L'ARRÊT HORS DE LA PORTÉE DES ENFANTS ET NE PAS PERMETTRE À DES PERSONNES NE CONNAISSANT PAS L'OUTIL ÉLECTRIQUE OU LES PRÉSENTES INSTRUCTIONS DE LE FAIRE

FONCTIONNER. LES OUTILS ÉLECTRIQUES SONT DANGEREUX ENTRE LES MAINS D'UTILISATEURS NOVICES.

E) OBSERVER LA MAINTENANCE DES OUTILS ÉLECTRIQUES ET DES ACCESSOIRES. VÉRIFIER QU'IL N'Y A PAS DE MAUVAIS ALIGNEMENT OU DE BLOCAGE DES PARTIES MOBILES, DES PIÈCES CASSÉES OU TOUTE AUTRE CONDITION POUVANT AFFECTER LE FONCTIONNEMENT DE L'OUTIL ÉLECTRIQUE. EN CAS DE DOMMAGES, FAIRE RÉPARER L'OUTIL ÉLECTRIQUE AVANT DE L'UTILISER. DE NOMBREUX ACCIDENTS SONT DUS À DES OUTILS ÉLECTRIQUES MAL ENTRETENUS.

F) GARDER AFFÛTÉS ET PROPRES LES OUTILS PERMETTANT DE COUPER. DES OUTILS DESTINÉS À COUPER CORRECTEMENT ENTRETENUS AVEC DES PIÈCES

COUPANTES TRANCHANTES SONT MOINS SUSCEPTIBLES DE BLOQUER ET SONT PLUS FACILES À CONTRÔLER.

G) UTILISER L'OUTIL ÉLECTRIQUE, LES ACCESSOIRES ET LES LAMES ETC., CONFORMÉMENT À CES INSTRUCTIONS, EN TENANT COMPTE DES CONDITIONS DE TRAVAIL ET DU TRAVAIL À RÉALISER. L'UTILISATION DE L'OUTIL ÉLECTRIQUE POUR DES OPÉRATIONS DIFFÉRENTES DE CELLES PRÉVUES PEUT DONNER LIEU À DES SITUATIONS DANGEREUSES.

H) IL FAUT QUE LES POIGNÉES ET LES SURFACES DE PRÉHENSION RESTENT SÈCHES, PROPRES ET DÉPOURVUES D'HUILES ET DE GRAISSES. DES POIGNÉES ET DES SURFACES DE PRÉHENSION GLISSANTES RENDENT IMPOSSIBLES LA MANIPULATION ET LE CONTRÔLE EN TOUTE SÉCURITÉ DE L'OUTIL DANS LES SITUATIONS INATTENDUES

2.8 UTILISATION DES OUTILS FONCTIONNANT SUR BATTERIES ET PRÉCAUTIONS D'EMPLOI

A) NE RECHARGER QU'AVEC LE CHARGEUR SPÉCIFIÉ PAR LE FABRICANT. UN CHARGEUR QUI EST ADAPTÉ À UN TYPE DE BLOC DE BATTERIES PEUT CRÉER UN RISQUE DE FEU LORSQU'IL EST UTILISÉ AVEC UN AUTRE TYPE DE BLOC DE BATTERIES.

B) N'UTILISER LES OUTILS ÉLECTRIQUES QU'AVEC DES BLOCS DE BATTERIES SPÉCIFIQUEMENT DÉSIGNÉS. L'UTILISATION DE TOUT AUTRE BLOC DE BATTERIES PEUT CRÉER UN RISQUE DE BLESSURE ET DE FEU.

C) LORSQU'UN BLOC DE BATTERIES N'EST PAS UTILISÉ, LE MAINTENIR À L'ÉCART DE TOUT AUTRE OBJET MÉTALLIQUE, PAR EXEMPLE TROMBONES, PIÈCES DE MONNAIE, CLÉS, CLOUS, VIS OU AUTRES OBJETS DE PETITE TAILLE QUI PEUVENT DONNER LIEU À UNE CONNEXION D'UNE BORNE À UNE AUTRE. LE COURT-CIRCUITAGE DES BORNES D'UNE BATTERIE ENTRE ELLES PEUT CAUSER DES BRÛLURES OU UN FEU.

D) DANS DE MAUVAISES CONDITIONS, DU LIQUIDE PEUT ÊTRE ÉJECTÉ DE LA BATTERIE; ÉVITER TOUT CONTACT. EN CAS DE CONTACT ACCIDENTEL, NETTOYER À L'EAU. SI LE LIQUIDE ENTRE EN CONTACT AVEC LES YEUX,

RECHERCHER EN PLUS UNE AIDE MÉDICALE. LE LIQUIDE ÉJECTÉ DES BATTERIES PEUT CAUSER DES IRRITATIONS OU DES BRÛLURES.

E) NE PAS UTILISER UN BLOC DE BATTERIES OU UN OUTIL FONCTIONNANT SUR BATTERIES QUI A ÉTÉ ENDOMMAGÉ OU MODIFIÉ. LES BATTERIES ENDOMMAGÉES OU MODIFIÉES PEUVENT AVOIR UN COMPORTEMENT IMPRÉVISIBLE PROVOQUANT UN FEU, UNE EXPLOSION OU UN RISQUE DE BLESSURE.

F) NE PAS EXPOSER UN BLOC DE BATTERIES OU UN OUTIL FONCTIONNANT SUR BATTERIES AU FEU OU À UNE TEMPÉRATURE EXCESSIVE. UNE EXPOSITION AU FEU OU À UNE TEMPÉRATURE SUPÉRIEURE À 130 °C PEUT PROVOQUER UNE EXPLOSION.

G) SUIVRE TOUTES LES INSTRUCTIONS DE CHARGE ET NE PAS CHARGER LE BLOC DE BATTERIES OU L'OUTIL FONCTIONNANT SUR BATTERIES HORS DE LA PLAGE DE TEMPÉRATURES SPÉCIFIÉE DANS LES INSTRUCTIONS. UN CHARGEMENT INCORRECT OU À DES TEMPÉRATURES HORS DE LA PLAGE SPÉCIFIÉE DE TEMPÉRATURES PEUT ENDOMMAGER LA BATTERIE ET AUGMENTER LE RISQUE DE FEU.

2.9 ENTRETIEN

A) FAIRE ENTRETIEN L'OUTIL ÉLECTRIQUE PAR UN RÉPARATEUR QUALIFIÉ UTILISANT UNIQUEMENT DES PIÈCES DE RECHANGE IDENTIQUES. CELA ASSURE LE MAINTIEN DE LA SÉCURITÉ DE L'OUTIL ÉLECTRIQUE.

B) NE JAMAIS EFFECTUER D'OPÉRATION D'ENTRETIEN SUR DES BLOCS DE BATTERIES ENDOMMAGÉS. IL CONVIENT QUE L'ENTRETIEN DES BLOCS DE BATTERIES NE SOIT EFFECTUÉ QUE PAR LE FABRICANT OU LES FOURNISSEURS DE SERVICE AUTORISÉS.

2.10 UTILISATION ET ENTRETIEN DE LA SCIE DE JARDINAGE

- PRENEZ GARDE AUX PARTIES TRANCHANTES. ÉLOIGNEZ LA LAME DE VOTRE CORPS ET NE LA POINTEZ JAMAIS DANS VOTRE DIRECTION.
- NE PLACEZ PAS VOS DOIGTS SUR LA PIÈCE MOBILE DE LA SCIE DE JARDINAGE, CAR VOUS POUVEZ VOUS BLESSER EN VOUS PINÇANT LES DOIGTS.

- TENIR L'OUTIL ÉLECTRIQUE PAR DES SURFACES DE PRÉHENSION ISOLÉES PENDANT TOUTE OPÉRATION AU COURS DE LAQUELLE L'ACCESSOIRE DE COUPE PEUT ENTRER EN CONTACT AVEC DES FILS DISSIMULÉS. UN ACCESSOIRE DE COUPE ENTRANT EN CONTACT AVEC UN FIL "SOUS TENSION" PEUT

FR

ES

PT

IT

EL

PL

RU

KZ

UA

RO

EN

METTRE "SOUS TENSION" DES PARTIES MÉTALLIQUES ACCESSIBLES DE L'OUTIL ÉLECTRIQUE ET PROVOQUER UN CHOC ÉLECTRIQUE CHEZ L'OPÉRATEUR.

• **UTILISER DES PINCES OU UN AUTRE MOYEN PRATIQUE POUR FIXER ET SOUTENIR LA PIÈCE À USINER SUR UNE PLATEFORME STABLE.** LORSQU'ELLE EST TENUE AVEC LA MAIN OU CONTRE LE CORPS, LA PIÈCE À USINER RESTE INSTABLE ET CELA PEUT CONDUIRE À UNE PERTE DE CONTRÔLE.

• LA PLAGE DE TEMPÉRATURE AMBIANTE ADMISE POUR L'OUTIL EN FONCTIONNEMENT EST COMPRISE ENTRE 0 °C ET 40 °C

• LA PLAGE DE TEMPÉRATURE AMBIANTE ADMISE POUR LE STOCKAGE DE L'OUTIL EST COMPRISE ENTRE 4 °C ET 24 °C

• LA PLAGE DE TEMPÉRATURE AMBIANTE ADMISE POUR LE SYSTÈME DE CHARGEMENT LORS DE LA CHARGE EST COMPRISE ENTRE 10 °C ET 38 °C.

• SI VOUS DEVEZ REMPLACER LA LAME DE COUPE, ASSUREZ-VOUS QUE LA NOUVELLE LAME POSSÈDE LA MÊME FORME, LA MÊME TAILLE, LA MÊME ÉPAISSEUR, LE MÊME POIDS ET LE MÊME MATÉRIEL.

• N'APPROCHEZ PAS LES MAINS DE LA LAME.

• PRENEZ GARDE À LA PROJECTION D'OBJETS.

• N'UTILISEZ PAS DES SCIES DE JARDINAGE FISSURÉES OU TORDUES. N'UTILISEZ PAS DES SCIES DE JARDINAGE ENDOMMAGÉES OU DÉFORMÉES.

• AVERTISSEMENT DE SÉCURITÉ D'EXPLOITATION

• VÉRIFIEZ QUE LE PRODUIT, SON BLOC-BATTERIE ET SON CHARGEUR NE SONT PAS ENDOMMAGÉS AVANT CHAQUE UTILISATION. N'UTILISEZ PAS LE PRODUIT S'IL EST ENDOMMAGÉ OU PRÉSENTE DES SIGNES D'USURE.

• VÉRIFIEZ À NOUVEAU QUE LES ACCESSOIRES SONT BIEN ATTACHÉS.

• TENEZ TOUJOURS LE PRODUIT PAR SA POIGNÉE. GARDEZ LA POIGNÉE SÈCHE POUR GARANTIR UN MAINTIEN SÉCURISÉ.

• VEILLEZ À CE QUE LES SORTIES D'AIR SOIENT TOUJOURS DÉGAGÉES. SI NÉCESSAIRE, NETTOYEZ-LES AVEC UNE BROsse SOUPLE. LE PRODUIT PEUT SURCHAUFFER ET ÊTRE ENDOMMAGÉ LORSQUE DES SORTIES D'AIR SONT OBSTRUÉES.

• ARRÊTEZ IMMÉDIATEMENT LE PRODUIT SI DES PERSONNES AVANT PÉNÉTRÉ DANS LA ZONE DE TRAVAIL GÊNENT VOS OPÉRATIONS. ATTENDEZ TOUJOURS QUE LE PRODUIT S'ARRÊTE TOTALEMENT AVANT DE LE POSER.

• NE VOUS SURMENEZ PAS. PRENEZ RÉGULIÈREMENT UNE PAUSE DE MANIÈRE À POUVOIR VOUS CONCENTRER SUR LES TRAVAUX À EXÉCUTER ET À AVOIR UN CONTRÔLE TOTAL DU PRODUIT.

• AVANT DE DÉMARRER LE PRODUIT, VÉRIFIEZ QU'IL A ÉTÉ MONTÉ CORRECTEMENT ET QUE TOUTES LES PIÈCES MOBILES FONCTIONNENT SANS ENCOMBRE.

• DANS UN ENVIRONNEMENT POUSSIÉREUX, NOUS VOUS RECOMMANDONS D'HUMIDIFIER LÉGÈREMENT LES SURFACES DU PRODUIT OU D'INSTALLER UN BRUMISATEUR.

• N'UTILISEZ LE PRODUIT QU'À DES HEURES RAISONNABLES – PAS TÔT LE MATIN, TARD LE SOIR, LE WEEK-END OU LES JOURS FÉRIÉS. LORSQUE DES PERSONNES PEUVENT ÊTRE DÉRANGÉES. RENSEIGNEZ-VOUS SUR LES RESTRICTIONS LOCALES

• ÉVITEZ D'UTILISER LE PRODUIT DANS DE MAUVAISES CONDITIONS MÉTÉOROLOGIQUES, EN PARTICULIER EN CAS DE RISQUE DE Foudre. N'UTILISEZ PAS LE PRODUIT DANS DE MAUVAISES CONDITIONS D'ÉCLAIRAGE. L'OPÉRATEUR DOIT AVOIR UNE VUE DÉGAGÉE DE LA ZONE DE TRAVAIL AFIN D'IDENTIFIER LES DANGERS POTENTIELS.

• L'UTILISATION D'UNE PROTECTION AUDITIVE RÉDUIT LA CAPACITÉ À ENTENDRE DES AVERTISSEMENTS (CRIS OU ALARMES). L'OPÉRATEUR DOIT FAIRE PARTICULIÈREMENT ATTENTION À CE QUI SE PASSE DANS LA ZONE DE TRAVAIL. ÉVITEZ D'ÊTRE DISTRAIT ET RESTEZ TOUJOURS CONCENTRÉ SUR LA TÂCHE.

• L'UTILISATION D'OUTILS SIMILAIRES AUX ALENTOURS ACCROÎT LE RISQUE DE BLESSURES AUDITIVES ET LES CHANCES QUE D'AUTRES PERSONNES PÉNÈTRENT DANS VOTRE ZONE DE TRAVAIL.

• GARDEZ UNE POSITION STABLE ET UN BON ÉQUILIBRE.

• NE VOUS PENCHEZ PAS TROP EN AVANT. TROP SE PENCHER EN AVANT PEUT ENTRAÎNER UNE PERTE D'ÉQUILIBRE. GARDEZ TOUJOURS UNE POSITION STABLE DANS DES PENTES.

• MARCHEZ ET NE COUREZ EN AUCUNE CIRCONSTANCE. ÉLOIGNEZ TOUTE PARTIE DE VOTRE CORPS D'UNE PIÈCE MOBILE.

• NE FAITES JAMAIS FONCTIONNER L'OUTIL SANS LES BONS ÉQUIPEMENTS INSTALLÉS.

• NE MODIFIEZ LE PRODUIT D'AUCUNE MANIÈRE ET N'UTILISEZ AUCUNE PIÈCE NI AUCUN ACCESSOIRE N'ÉTANT PAS RECOMMANDÉ PAR LE FABRICANT.

• SI LE PRODUIT SUBIT UNE CHUTE OU UN IMPACT VIOLENT, OU S'IL SE MET À VIBRER ANORMALEMENT, ARRÊTEZ-LE IMMÉDIATEMENT ET INSPECTEZ-LE POUR DÉCELER D'ÉVENTUELS DOMMAGES, OU DÉTERMINEZ LA CAUSE DES VIBRATIONS. TOUT DOMMAGE DOIT ÊTRE CORRECTEMENT RÉPARÉ OU LE PRODUIT DOIT ÊTRE REMPLACÉ DANS UN CENTRE DE SERVICE AGRÉÉ.

• POUR RÉDUIRE LE RISQUE DE BLESSURES LIÉES AU CONTACT AVEC DES PIÈCES ROTATIVES, ARRÊTEZ LA MACHINE, RETIREZ LE BLOC-BATTERIE ET VÉRIFIEZ SYSTÉMATIQUEMENT QUE TOUTES LES PIÈCES MOBILES SE SONT ARRÊTÉES :

- AVANT D'EFFECTUER UN NETTOYAGE OU UN DÉBLOCAGE,
- LORSQUE VOUS LAISSEZ LE PRODUIT SANS SURVEILLANCE,
- AVANT D'INSTALLER OU DE RETIRER DES ACCESSOIRES,
- AVANT D'EXAMINER, D'ENTREtenir OU DE RÉPARER LE PRODUIT.

3. DONNÉES TECHNIQUES

Modèle	20VGS2-13.1
Tension nominale (V)	18 V
Puissance nominale (W)	90 W
Longueur de coupe max.	130 mm
Diamètre maximal des branches à couper (avec la pince de préhension)	60 mm
Diamètre maximal des branches à couper (sans la pince de préhension)	80 mm
Poids net (machine sans son bloc-batterie)	1.35 kg
Niveau de pression acoustique d'émission pondérée A L_{pA} et son incertitude K_{pA}	L_{pA} : 75,4dB (A) K_{pA} : 5dB (A)
Niveau de puissance acoustique pondérée A L_{WA} et son incertitude K_{WA}	L_{WA} : 86,4dB (A) K_{WA} : 5dB (A)
Niveau de vibration ($K = 1,5 \text{ m/s}^2$)	19,868 m/s^2 max.
Vitesse du moteur à vide (min^{-1})	18 000 +/- 10 %
Vitesse d'oscillation de la lame (à vide) (min^{-1})	0-1500 min^{-1}
Indice de protection (IP)	IP20

Les émissions de vibrations lors de l'utilisation réelle de l'outil électrique peuvent différer des valeurs déclarées en fonction de la manière dont l'outil est utilisé, et notamment le type de pièce à travailler traité, ainsi que de la nécessité d'établir des mesures de sécurité visant à protéger l'opérateur d'après une estimation de l'exposition dans des conditions d'utilisation réelle (en tenant compte de toutes les parties du cycle de fonctionnement, telles que les périodes pendant lesquelles l'outil est éteint ou tourne à vide, en plus du temps de déclenchement).

Compatibilité du bloc-batterie		
Type de batterie	Li-ion	
Modèle	20VBA2-25.1 20VBA2-25.XXX	20VBA2-50.1 20VBA2-50.XXX
Tension nominale [V d.c.]	18 V d.c.	18 V d.c.
Puissance nominale de la batterie	2,5 Ah Li-ion	5 Ah Li-ion
Nombre d'éléments de batterie	5	10
Poids [kg]	0,47 kg	0,71 kg

Compatibilité du chargeur		
Modèle	20VCH1-3A.1 20VCH1-3A.XXX	20VCH2-6A.1 20VCH2-6A.XXX
Tension nominale d'entrée	100-240 V~	100-240 V~
Tension nominale de sortie	21 V d.c.	21 V d.c.
Température de fonctionnement [°C]	4 °C~24 °C	4 °C~24 °C
Poids [kg]	0,597 kg	0,644 kg

4. MONTAGE



AVERTISSEMENT ! LE PRODUIT DOIT ÊTRE ENTIÈREMENT MONTÉ AVANT TOUTE UTILISATION ! N'UTILISEZ PAS UN PRODUIT QUI N'EST QUE PARTIELLEMENT MONTÉ OU SUR LEQUEL DES PIÈCES ENDOMMAGÉES SONT INSTALLÉES ! SUIVEZ LES CONSIGNES DE MONTAGE PAR ÉTAPES ET UTILISEZ LES IMAGES FOURNIES COMME REPÈRE VISUEL POUR ASSEMBLER LE PRODUIT EN TOUTE FACILITÉ !

4.1 DÉBALLAGE

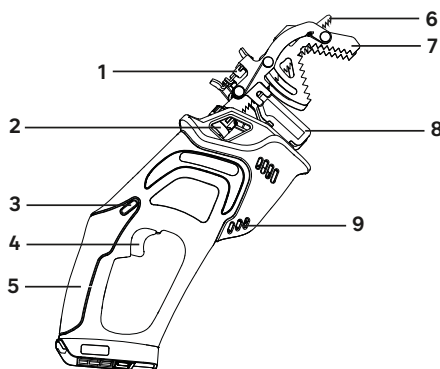

1. Système de verrouillage de la pince de préhension
2. Système de verrouillage de la lame
3. Bouton de verrouillage de sécurité
4. Gâchette de mise en marche
5. Poignée
6. Lame
7. Pince de préhension
8. Support de pince
9. Sortie d'air

- PORTEZ DES GANTS LORS DU DÉBALLAGE.
- N'UTILISEZ PAS DE CUTTER, DE COUTEAU, DE SCIE OU D'AUTRES OUTILS SIMILAIRES POUR DÉBALLER LE PRODUIT.
- TENEZ L'OUTIL UNIQUEMENT PAR LA POIGNÉE (5).

- CONSERVEZ LA BOÎTE POUR UNE UTILISATION ULTÉRIEURE (TRANSPORT ET STOCKAGE).
- CONSERVEZ LE MANUEL D'INSTRUCTION DANS UN ENDROIT SEC POUR UNE CONSULTATION ULTÉRIEURE.

4.2 INSTALLATION

Installez la lame : figure (2.3)

Avertissement : si la batterie est fixée à la scie de jardinage, retirez-la avant toute installation. Libérez le verrou de la lame en le faisant pivoter sur le côté. Insérez prudemment la lame dans le verrou et laissez le fermoir revenir à sa position initiale. Assurez-vous que vos mains sont protégées lorsque vous manipulez la lame.



AVERTISSEMENT ! VÉRIFIEZ SYSTÉMATIQUEMENT QUE LA LAME EST BIEN BLOQUÉE DANS SON SYSTÈME DE VERROUILLAGE APRÈS CHAQUE INSTALLATION.

4.3 PREMIÈRE UTILISATION

Examinez la batterie : figure (2.1)



AVERTISSEMENT ! LISEZ LA SECTION « CONSIGNES DE SÉCURITÉ » SITUÉE AU DÉBUT DE CE MANUEL, Y COMPRIS L'INTÉGRALITÉ DU TEXTE FIGURANT EN DESSOUS DU SOUS-TITRE AVANT D'UTILISER CE PRODUIT.



LA BATTERIE N'EST PAS COMPLÈTEMENT CHARGÉE AU MOMENT DE L'ACHAT. AVANT D'UTILISER LE PRODUIT POUR LA PREMIÈRE FOIS, PLACEZ LA BATTERIE DANS LE CHARGEUR ET CHARGEZ-LA ENTIÈREMENT.

Soyez particulièrement attentif lorsque vous utilisez la machine pour la première fois : concentrez toute votre attention sur cette première utilisation. Effectuez ce premier essai dans une zone dégagée de tout obstacle et de tout élément environnant.

4.4 FONCTIONNEMENT

Marche/arrêt : figure (4.1)

Pour allumer l'outil, appuyez sans relâcher sur le bouton de verrouillage de sécurité avec votre pouce tout en pressant la gâchette de mise en marche/arrêt. Une fois la gâchette de mise en marche engagée, vous pouvez relâcher le bouton de verrouillage de sécurité et réaliser votre opération. Le bouton de verrouillage de sécurité limite le risque de démarrage accidentel. Pour arrêter l'outil, relâchez la gâchette de mise en marche/arrêt.



AVERTISSEMENT : N'INSÉREZ PAS LE BLOC-BATTERIE ET NE LE RETIREZ PAS LORSQUE LA GÂCHETTE DE MISE EN MARCHÉ EST ENFONCÉE OU QUE LA LAME EST EN MOUVEMENT.

Utilisation de la pince de préhension : figures (4.1) à (4.3)

Pour couper les branches les plus fines, faites-les passer dans la pince de préhension. Pour les branches les plus épaisses, il est recommandé de retirer la pince de préhension, comme indiqué dans la figure (4.3) .



LA POUSSIÈRE PRODUITE PAR CERTAINES PEINTURES ET CERTAINS REVÊTEMENTS ET MATÉRIAUX PEUT PROVOQUER DES IRRITATIONS CUTANÉES ET/OU DES RÉACTIONS ALLERGIQUES. LA POUSSIÈRE PROVENANT DE BOIS COMME LE CHÊNE, LE HÊTRE ET LES MDF, ENTRE AUTRES, PEUVENT ÊTRE CARCINOGENES. SI LE MATÉRIAU CONTIÈNT DE L'AMIANTE, NE LE COUPEZ PAS.



ATTENTION ! PORTEZ DES LUNETTES DE PROTECTION EN TOUTES CIRCONSTANCES. PORTEZ UN MASQUE FILTRANT SI L'OPÉRATION PRODUIT DE LA POUSSIÈRE. L'UTILISATION DE GANTS ADEQUATS ET DE CHAUSSURES ÉPAISSES EST ÉGALEMENT RECOMMANDÉE.

5. TRANSPORT

Il peut être exigé que vous répondiez à certaines exigences spécifiques à votre pays pour transporter la machine. Contactez les autorités de votre pays pour en prendre connaissance et veillez à toutes les respecter.

Retirez la batterie de l'outil électrique. Laissez la machine refroidir en extérieur pendant deux heures avant de la transporter. Sécurisez le produit en retirant la lame. Veillez à ce que la température lors du transport ne sorte jamais de la plage de température indiquée dans le chapitre relatif au stockage. Protégez le produit des impacts violents ou des fortes vibrations susceptibles de se produire lors du transport dans des véhicules. Immobilisez le produit pour l'empêcher de glisser ou de tomber.

6. STOCKAGE PENDANT L'HIVER ET RANGEMENT

6.1 RANGEMENT DE LA MACHINE

Retirez la batterie de l'outil électrique. Laissez la machine refroidir en extérieur pendant deux heures avant de la ranger. Veillez à sécuriser l'appareil lors du transport (retirez la lame). Examinez soigneusement la machine pour repérer toute pièce usée, mal fixée ou endommagée. Nettoyez le produit avant de le ranger.

Rangez la machine uniquement dans un endroit propre, sec et aéré où la température est comprise entre 4 °C et 24 °C. N'exposez pas le produit à la lumière du soleil. Veillez à ce que le produit soit toujours protégé du froid et de l'humidité. Il est conseillé d'utiliser l'emballage d'origine pour le rangement ou de placer le produit dans un chiffon ou un boîtier adéquat afin de le protéger de la poussière.

6.2 RANGEMENT DES BATTERIES AU LITHIUM

Vérifiez que le niveau de charge de la batterie est conforme à celui recommandé dans le manuel d'instruction de la batterie. Rangez la batterie dans un endroit propre, sec et aéré à l'abri de lumière du soleil. Nous vous recommandons également d'utiliser l'emballage d'origine de la batterie pour la protéger contre la poussière. Pour plus de détails, reportez-vous au manuel d'instructions de la batterie.

7. ENTRETIEN

7.1 NETTOYAGE



AVERTISSEMENT ! NE MANIPULEZ PAS LES PARTIES COUPANTES SANS GANTS, CAR ELLES SONT ACÉRÉES ET PEUVENT DEVENIR BRÛLANTES, CE QUI PEÛT POTENTIELLEMENT ENTRAÎNER DES BLESSURES CORPORELLES.

Nettoyage du produit : figure (5.1)

Retirez la batterie de l'outil électrique. Laissez la machine refroidir en extérieur pendant deux heures avant de la nettoyer. Retirez la lame de son verrou.

Débarrassez les dispositifs de sécurité, les sorties d'air et le boîtier du moteur des débris et de la saleté. Essayez le matériel avec un chiffon. Il est vivement conseillé de nettoyer l'appareil après chaque utilisation. N'utilisez pas de produits de nettoyage, car ceux-ci peuvent attaquer le plastique et fragiliser la structure du produit.

7.2 PROGRAMME D'ENTRETIEN

Pièce	Action	Avant/après chaque utilisation	Toutes les 10 h
Lame (POS 16)	VÉRIFICATION	.	
	NETTOYAGE	.	
	REPLACEMENT	LE CAS ÉCHÉANT/VOIR LA SECTION DÉPANNAGE	
Bague d'étanchéité (POS 9-4)	VÉRIFICATION	.	
	NETTOYAGE	.	

7.3 REMPLACEMENT

Pour l'entretien, n'utilisez que des pièces de rechange identiques. L'utilisation de pièces différentes peut présenter un danger ou endommager le produit. Si vous devez remplacer la lame de coupe, assurez-vous que la nouvelle lame possède la même forme, la même taille, la même épaisseur, le même poids et le même matériau.

7.4 VUE ÉCLATÉE

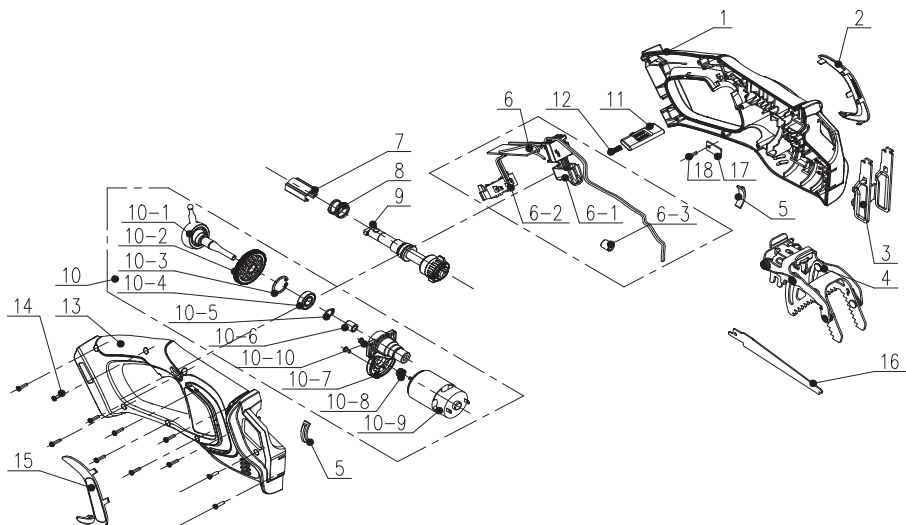

POS	RÉFÉRENCE	DESCRIPTION
1	B025021-018-00	Partie gauche du boîtier
2	A043022-003-00	Forme de C décorative
3	8292-770802-00	Support de la pince
4	8440-770801-00	Pince
5	8341-751501-00	Amortisseur
6	B025021-011-00	Ensemble électrique
6-1	B025021-011-00	Interrupteur
6-2	B063001-070-00	Broches de contact
6-3	8415-740803	Bague magnétique
7	8334-770801-00	Manchon d'axe
8	8342-770801-00	Ressort
9	B025021-012-00	Ensemble de la tige à mouvement alternatif

10	B025021-023-00	Ensemble moteur
10-1	8210-770801-00	Palier
10-2	8123-770802-00	Roue dentée
10-3	8CA-22B	Bague
10-4	8BC-221006-SS	Palier
10-5	8CC-10B	Bague
10-6	8BE-100608	Palier
10-7	8292-770801-00	Support de palier
10-8	8123-770801-00	Roue dentée
10-9	8401-770801-00	Moteur
10-10	8SJGD03-06D01	Vis
11	8312-770801-00	Bouton
12	8342-356106-00	Vis
13	B025021-019-00	Partie droite du boîtier
14	8SJGB30-14	Vis
15	A043022-004-00	Forme de C décorative
16	B025021-022-00	Lame de scie

POS	RÉFÉRENCE	DESCRIPTION
17	8186-752801-00	Plaque de pression

18	8SJGB30-10	5Vis auto-taraudeuse
----	------------	----------------------

7.5 DÉPANNAGE



**DANGER ! RISQUE DE BLESSURES DUES À DES CHOCS ÉLECTRIQUES.
AVANT TOUTE OPÉRATION DE DÉPANNAGE, ARRÊTEZ LE PRODUIT.**

Problèmes	Causes probables	Solutions	Qualification
Le produit ne démarre pas	La batterie n'est pas correctement installée	Pour installer le bloc-batterie correctement, assurez-vous que les verrous sur la partie supérieure du bloc-batterie s'enclenchent	
	Le bloc-batterie est déchargé	Chargez le bloc-batterie en suivant les consignes fournies avec votre modèle	
	L'interrupteur d'alimentation/de vitesse est en position Arrêt.	Appuyez sur l'interrupteur de mise en marche/arrêt	
	Le bloc-batterie n'est pas correctement fixé	Fixez-le correctement	
Le produit ne démarre pas	L'interrupteur de mise en marche/arrêt n'est pas en position Marche	Voir le chapitre Démarrage du produit	
	Seul l'un des deux interrupteurs est en position Marche	Voir le chapitre Démarrage du produit	
	Les lames sont bloquées	Retirez le bloc-batterie et débloquez les lames	

Problèmes	Causes probables	Solutions	Qualification
La machine vibre à haute cadence	La lame est déséquilibrée ou usée	Remplacez la lame	-
	L'arbre du moteur est déformé	Arrêtez le moteur et examinez la machine. Faites réparer la machine	Centre de réparation agréé
	Le bras oscillant est déformé	Arrêtez le moteur et examinez la machine. Faites réparer la machine	Centre de réparation agréé
	Le palier pendulaire et la boîte de vitesse sont endommagés	Arrêtez le moteur et examinez la machine. Faites réparer la machine	Centre de réparation agréé
	Le support de la pince est éloigné des branches lors d'opérations de coupe sans la pince	Maintenez le support de la pince à proximité des branches	-
Le moteur s'arrête en cours d'utilisation	L'épaisseur des branches excède la capacité de la machine	Coupez uniquement des branches respectant la capacité de la machine	-
	Le bois ou le matériau est trop dur pour la machine ou la lame n'est pas adaptée	Coupez uniquement des matériaux qui respectent la capacité de la machine avec une lame adaptée à l'opération	
	La batterie est déchargée	Rechargez la batterie	
	La machine se protège contre la surcharge	Arrêtez la machine, déplacez-la hors de la zone de travail et redémarrez-la	
Le moteur est en marche mais les lames ne bougent pas	La machine est endommagée	N'utilisez pas la machine et contactez le centre de service	Centre de réparation agréé
	Les lames sont bloquées	Retirez le bloc-batterie et débloquez les lames	-

FR

ES

PT

IT

EL

PL

RU

KZ

UA

RO

EN

Problèmes	Causes probables	Solutions	Qualification
La machine s'est soudainement arrêtée lors de la découpe de branches	Le moteur est peut-être en surcharge	Arrêtez la machine et attendez pendant 3 minutes avant de la redémarrer	
	Le moteur est peut-être en surchauffe	Arrêtez la machine et attendez que le moteur refroidisse avant de la redémarrer	
	La batterie est peut-être en surchauffe	Arrêtez la machine et attendez que la batterie refroidisse avant de la redémarrer	
	Le bloc-batterie est déchargé	Chargez le bloc-batterie en suivant les consignes fournies avec votre modèle	
Le produit n'atteint pas sa puissance maximale	La capacité du bloc-batterie est trop faible	Chargez le bloc-batterie	-
	Les sorties d'air sont obstruées	Dégagez les sorties d'air	
	La pression exercée sur la gâchette est trop faible	Appuyez plus fort pour atteindre la puissance maximale ou le niveau de puissance souhaité	
Les vibrations ou le bruit sont excessifs	Les boulons/écrous sont desserrés	Resserrez les boulons/écrous	-
	La machine est endommagée	N'utilisez pas la machine et contactez le centre de service	Centre de réparation agréé
Le produit s'arrête soudainement	Le bloc-batterie est déchargé	Retirez le bloc-batterie et chargez-le	-
	La batterie est trop chaude	Retirez le bloc-batterie et laissez-le refroidir	

Problèmes	Causes probables	Solutions	Qualification
Performances de coupe insatisfaisantes	La lame est usée/ endommagée	Remplacez la lame par une nouvelle	-
	La lame est rouillée	Retirez le bloc-batterie et nettoyez la lame ou remplacez-la	
	L'épaisseur des branches excède la capacité de la machine	Coupez uniquement des branches respectant la capacité de la machine	
	La pression exercée sur la gâchette est trop faible	Appuyez plus fort pour atteindre la puissance maximale ou le niveau de puissance souhaité	
	Le bloc-batterie n'est pas suffisamment chargé	Chargez le bloc-batterie en suivant les consignes fournies avec votre modèle	

7.6 SITUATIONS CATASTROPHIQUES : PROBLÈMES CRITIQUES

Problèmes	Solutions
La machine dégage de la fumée lors de son utilisation	Arrêtez immédiatement la machine, retirez le bloc-batterie et contactez le centre de service

8. FIN DE VIE



Les produits électriques ne doivent pas être jetés avec les produits ménagers. Les produits électriques usagés doivent être ramassés séparément et jetés dans des points de collecte mis à disposition à cet effet. Contactez les autorités locales ou votre vendeur pour des conseils en matière de recyclage.

9. GARANTIE

9.1 GARANTIE STERWINS

Les produits STERWINS sont conçus selon les plus hautes normes de qualité pour les produits destinés au marché grand public. Cette garantie de vente est valable pendant une période de 5 ans à compter de la date d'achat du produit. Cette garantie couvre tous les défauts visibles au niveau des matériaux et de la finition : pièces et éléments manquants, et détérioration dans des conditions d'utilisation normales. La réparation et le remplacement des pièces n'entraînent pas d'extension de la période de garantie initiale. Vous devez être en mesure de donner une preuve de l'achat de ce produit ainsi que la date d'achat. La garantie couvre uniquement la valeur de ce produit.

9.2 EXCLUSIONS DE LA GARANTIE

Cette garantie ne couvre ni les problèmes ni les incidents découlant d'une utilisation incorrecte du produit. Les points suivants ne sont pas couverts par la garantie :

- mauvaise utilisation du produit ; ou
- détérioration lors du transport ou du montage du produit ; ou
- réparation et/ou remplacement de pièces effectués par un tiers ; ou

FR

- détérioration due à des facteurs externes ou à des corps étrangers tels que du sable ou des cailloux ; ou
- détérioration due au non-respect des consignes de sécurité et d'utilisation ; ou
- démontage ou ouverture de l'outil ; ou
- exposition de l'outil à un environnement humide (rosée, pluie, immersion dans l'eau, etc.) ; ou
- utilisation de l'outil à des fins professionnelles ; ou
- exposition de l'outil à une température sortant de la plage spécifiée dans le chapitre « Stockage ».

Le produit doit être utilisé dans des conditions d'utilisation normales et non à des fins professionnelles. Sont donc exclus de cette garantie les produits utilisés par les entreprises de jardinage, les autorités locales ainsi que les sociétés proposant une location d'équipement payante ou gratuite.

En cas de problème ou de défaut, il est conseillé de toujours contacter votre vendeur Sterwins en premier lieu. Dans la plupart des cas, le vendeur Sterwins sera en mesure de résoudre le problème ou de corriger le défaut. Conservez votre facture ou votre reçu : ces documents seront demandés lors du traitement de toute réclamation.

ES

PT

IT

EL

PL

RU

KZ

UA

RO

EN



Introducción

Gracias por elegir este producto. Al diseñar y fabricar nuestros productos, ponemos todos nuestros esfuerzos en garantizar una excelente calidad que satisfaga las necesidades de los usuarios.

¡IMPORTANTE! PARA OBTENER LOS MEJORES RESULTADOS DE ESTE PRODUCTO AL MONTARLO, USARLO Y OCUPARSE DE SU MANTENIMIENTO, LE RECOMENDAMOS QUE LEA CUIDADOSAMENTE ESTE MANUAL DE USUARIO ANTES DE USAR EL PRODUCTO. PRESTE ATENCIÓN A LAS ADVERTENCIAS BÁSICAS RELATIVAS A LA SEGURIDAD EN ESTE MANUAL Y CONSÉRVELO PARA FUTURAS CONSULTAS.



IMPORTANTE, GUARDAR PARA FUTURAS CONSULTAS: LEA CON ATENCIÓN

1. USO PREVISTO DE LA SIERRA DE JARDÍN A BATERÍA

Este producto está destinado únicamente a un uso al aire libre y no debe utilizarse dentro de un edificio bajo ninguna circunstancia. Esta máquina está diseñada para:

- cortar ramas pequeñas y flexibles con el estribo de sujeción
- cortar ramas medias y duras sin el estribo de sujeción
- cortar tablas de madera o materiales de construcción blandos (placa de yeso o plástico con una hoja adecuada)

¿Cómo funciona este producto?

El motor mueve un brazo oscilante unido a un accesorio de corte (de tipo sierra de jardín) para serrar ramas. Un estribo de sujeción desmontable permite realizar la función de corte con una mano.

Se debe tener en cuenta la capacidad máxima de corte. No corte ramas que superen la capacidad máxima indicada. No lo utilice para otros fines. Este producto está diseñado para un uso manual.

Este producto nunca debe instalarse en una mesa de trabajo ni en ningún otro soporte. El producto no está destinado a ser utilizado por niños o personas con capacidades físicas, mentales o sensoriales reducidas.

Después de desenvolverlo, asegúrese de que el producto está completo con sus accesorios (si los hubiera). Si el producto está dañado o tiene algún defecto, no lo utilice y devuélvalo a su distribuidor. Si le da esta herramienta a otra persona, dele también este manual de instrucciones.

Tenga en cuenta que nuestros equipos no han sido diseñados para un uso comercial, profesional ni industrial. Nuestra garantía se anulará si la máquina se utiliza en empresas comerciales, profesionales o industriales, o con fines equivalentes. Este producto ha sido diseñado para ser utilizado durante un periodo de cinco años (vida útil esperada).

FR

ES

PT

IT

EL

PL

RU

KZ

UA

RO

EN

2. INSTRUCCIONES DE SEGURIDAD



ADVERTENCIA LEA TODAS LAS ADVERTENCIAS DE SEGURIDAD, INSTRUCCIONES, ILUSTRACIONES Y ESPECIFICACIONES SUMINISTRADAS JUNTO CON ESTÁ HERRAMIENTA ELÉCTRICA. EL INCUMPLIMIENTO DE TODAS LAS INSTRUCCIONES ENUMERADAS A CONTINUACIÓN PUEDE DAR LUGAR A DESCARGAS ELÉCTRICAS, INCENDIOS O LESIONES GRAVES.







GUARDE TODAS LAS ADVERTENCIAS E INSTRUCCIONES PARA FUTURAS CONSULTAS.

2.1 ADVERTENCIAS GENERALES DE SEGURIDAD DE LAS HERRAMIENTAS ELÉCTRICAS









- EL TÉRMINO «HERRAMIENTA ELÉCTRICA» EN LAS ADVERTENCIAS SE REFIERE A LA HERRAMIENTA ELÉCTRICA ALIMENTADA POR LA RED ELÉCTRICA (CON CABLE) O A LA QUE FUNCIONA CON BATERÍA (INALÁMBRICA).
- NO UTILICE EL PRODUCTO CERCA DE CERRAMIENTOS DE VIDRIO, AUTOMÓVILES, CAMIONES, HUECOS DE VENTILACIÓN, ZONAS CON CAÍDA, ETC. SIN AJUSTAR ADECUADAMENTE EL OBJETIVO DE LA DESCARGA.
- NO FUERCE NI SOBRECARGUE EL PRODUCTO. FUNCIONARÁ MEJOR Y CON MAYOR SEGURIDAD CUANDO SE UTILICE AL RITMO AL QUE FUE DISEÑADO PARA FUNCIONAR.
- SI EL PRODUCTO YA ESTÁ MONTADO, ASEGÚRESE DE QUE TODOS LOS TORNILLOS ESTÁN FIRMEMENTE AJUSTADOS ANTES DE UTILIZARLO. SI EL PRODUCTO REQUIERE QUE USTED LO MONTE, ASEGÚRESE AL ABRIR EL EMBALAJE DE QUE SE HAN SUMINISTRADO TODOS LOS ELEMENTOS NECESARIOS PARA LA CONFIGURACIÓN DEL PRODUCTO. SI EL PRODUCTO ESTÁ DAÑADO O TIENE DEFECTOS, NO LO UTILICE Y LLÉVELO DE VUELTA A LA TIENDA MÁS CERCANA.

2.2 SÍMBOLOS DEL PRODUCTO

	Cumple con las normas europeas: este símbolo significa que este dispositivo cumple con las directivas europeas aplicables y que se ha realizado una prueba de conformidad con dichas directivas.		
	Marca única de circulación de productos en el mercado de los Estados miembros de la Unión Aduanera.		Conformidad con las normas técnicas de Ucrania
	Código internacional de protección (grado de protección contra la intrusión de polvo y de agua)		Lea y entienda todas las instrucciones antes de utilizar el producto, siga todas las instrucciones de advertencia y seguridad.
	Los residuos de productos eléctricos no deben eliminarse junto con los residuos domésticos. Recicle cuando existan instalaciones para ello. Consulte a las autoridades locales o al minorista para obtener consejos sobre reciclaje.		
	Utilice protección auditiva.		Utilice protección ocular.

	Utilice protección respiratoria.		Utilice protección para las manos.
	No exponga el producto a condiciones de lluvia o de humedad.		Mantenga a los transeúntes alejados
	*Universal: solo compatible con los productos Sterwins UP20, Lexman UP20 y Dexter UP20.		Peligro
	Diámetro máximo de ramas a aserrar		

2.3 SÍMBOLOS DE ESTE MANUAL

	Tipo y origen del peligro: la inobservancia de esta advertencia puede causar lesiones físicas o la muerte.		Tipo y origen del peligro: este símbolo indica que se pueden producir daños en el dispositivo, en el entorno o en otros bienes como resultado de la inobservancia de esta advertencia.
	Nota: este símbolo indica información importante para una mejor comprensión del producto.		Lea el manual: este símbolo indica que debe leer el manual de usuario con atención.
	Este producto es reciclable. Si ya no se puede usar, llévalo al centro de reciclaje de residuos.		Consulte la ilustración correspondiente al final del folleto.
	Recicle el embalaje de este producto.		Recicle este manual de instrucciones.

2.4 SEGURIDAD EN EL ÁREA DE TRABAJO

A) MANTENGA EL ÁREA DE TRABAJO LIMPIA Y BIEN ILUMINADA. LAS ÁREAS DESORDENADAS U OSCURAS CAUSAN ACCIDENTES.

B) NO UTILICE HERRAMIENTAS ELÉCTRICAS EN ATMÓSFERAS EXPLOSIVAS, COMO EN PRESENCIA DE LÍQUIDOS, GASES O POLVO INFLAMABLES. LAS

HERRAMIENTAS ELÉCTRICAS CREAN CHISPAS QUE PUEDEN ENCENDER EL POLVO O LOS GASES.

C) MANTENGA ALEJADOS A LOS NIÑOS Y A LOS TRANSEÚNTES AL MANEJAR UNA HERRAMIENTA ELÉCTRICA. LAS DISTRACCIONES PUEDEN HACER QUE PIERDA EL CONTROL.

2.5 SEGURIDAD ELÉCTRICA

A) LOS ENCHUFES DE LAS HERRAMIENTAS ELÉCTRICAS DEBEN COINCIDIR CON LA TOMA DE CORRIENTE. NUNCA MODIFIQUE, DE NINGUNA MANERA,

ZEL ENCHUFE. NO UTILICE NINGÚN ADAPTADOR PARA ENCHUFES CON LAS HERRAMIENTAS ELÉCTRICAS CONECTADAS A TIERRA. NO MODIFICAR LOS

ENCHUFES Y LAS TOMAS DE CORRIENTE REDUCE EL RIESGO DE DESCARGA ELÉCTRICA.

B) EVITE EL CONTACTO CORPORAL CON SUPERFICIES CONECTADAS A TIERRA O A MASA, COMO TUBERÍAS, RADIADORES, COCINAS ELÉCTRICAS Y FRIGORÍFICOS. EL RIESGO DE DESCARGA ELÉCTRICA AUMENTA SI SU CUERPO ESTÁ CONECTADO A TIERRA O A MASA.

C) NO EXPONGA LAS HERRAMIENTAS ELÉCTRICAS A CONDICIONES DE LLUVIA O HUMEDAD. SI ENTRA AGUA EN UNA HERRAMIENTA ELÉCTRICA, AUMENTARÁ EL RIESGO DE DESCARGAS ELÉCTRICAS.

D) NO MANIPULE DE FORMA BRUSCA EL CABLE. NUNCA UTILICE EL CABLE PARA TRANSPORTAR, TIRAR O DESCONECTAR LA HERRAMIENTA ELÉCTRICA.

2.6 SEGURIDAD PERSONAL

A) MANTÉNGASE ALERTA, OBSERVE LO QUE ESTÁ HACIENDO Y UTILICE EL SENTIDO COMÚN AL MANEJAR UNA HERRAMIENTA ELÉCTRICA. NO UTILICE UNA HERRAMIENTA ELÉCTRICA SI SIENTE CANSANCIO O SI ESTÁ BAJO LA INFLUENCIA DE DROGAS, ALCOHOL O MEDICAMENTOS. UN MOMENTO DE DESCUIDO MIENTRAS SE UTILIZAN HERRAMIENTAS ELÉCTRICAS PUEDE CAUSAR GRAVES LESIONES PERSONALES.

B) UTILICE UN EQUIPO DE PROTECCIÓN PERSONAL. UTILICE SIEMPRE UNA PROTECCIÓN OCULAR. LOS EQUIPOS DE PROTECCIÓN, COMO LA MÁSCARA ANTIPOLVO, LOS ZAPATOS DE SEGURIDAD ANTIDESLIZANTES, EL CASCO O LA PROTECCIÓN AUDITIVA UTILIZADOS PARA LAS CONDICIONES ADECUADAS REDUCIRÁN LAS LESIONES PERSONALES.

C) IMPIDA QUE EL DISPOSITIVO SE ENCIENDA DE FORMA NO INTENCIONAL. ASEGÚRESE DE QUE EL INTERRUPTOR SE ENCUENTRA EN LA POSICIÓN DE APAGADO ANTES DE CONECTAR A LA FUENTE DE ALIMENTACIÓN O A LA BATERÍA, RECOGER O CARGAR LA HERRAMIENTA. LLEVAR HERRAMIENTAS ELÉCTRICAS CON EL DEDO EN EL INTERRUPTOR O ACTIVAR HERRAMIENTAS ELÉCTRICAS QUE TENGAN EL INTERRUPTOR EN MODO ACTIVADO CAUSA ACCIDENTES.

D) RETIRE TODA LLAVE DE AJUSTE O LLAVE INGLESA ANTES DE ENCENDER LA HERRAMIENTA ELÉCTRICA. UNA LLAVE INGLESA O DE OTRO TIPO QUE SIGA

MANTENGA EL CABLE AJEJADO DE FUENTES DE CALOR, DE ACEITE, DE BORDES AFILADOS O DE PARTES MÓVILES. LOS CABLES DAÑADOS O ENTRELAZADOS AUMENTAN EL RIESGO DE DESCARGA ELÉCTRICA.

E) CUANDO UTILICE UNA HERRAMIENTA ELÉCTRICA AL AIRE LIBRE, UTILICE UN ALARGADOR ADECUADO PARA SU UTILIZACIÓN AL AIRE LIBRE. EL USO DE UN CABLE ADECUADO A UNA UTILIZACIÓN AL AIRE LIBRE REDUCE EL RIESGO DE DESCARGA ELÉCTRICA.

F) SI EL FUNCIONAMIENTO DE UNA HERRAMIENTA ELÉCTRICA EN UN LUGAR HÚMEDO ES INEVITABLE, UTILICE UNA FUENTE DE ALIMENTACIÓN PROTEGIDA CON DISPOSITIVO DE CORRIENTE RESIDUAL (RCD). EL USO DE UN RCD REDUCE EL RIESGO DE DESCARGA ELÉCTRICA.

UNIDA A UNA PARTE GIRATORIA DE LA HERRAMIENTA ELÉCTRICA PUEDE CAUSAR LESIONES PERSONALES.

E) EVITE INCLINARSE DEMASIADO. MANTENGA UNA POSICIÓN Y UN EQUILIBRIO ADECUADOS EN TODO MOMENTO. ESTO PERMITE UN MEJOR CONTROL DE LA HERRAMIENTA ELÉCTRICA EN SITUACIONES INESPERADAS.

F) VISTA DE FORMA ADECUADA. NO LLEVE ROPA SUELTA NI JOYAS. MANTENGA EL PELO, LA ROPA Y LOS GUANTES LEJOS DE LAS PARTES MÓVILES. LA ROPA SUELTA, LAS JOYAS O EL PELO LARGO PUEDEN ENGANCHARSE EN PARTES MÓVILES.

G) SI SE PROPORCIONAN DISPOSITIVOS PARA LA CONEXIÓN DE INSTALACIONES DE EXTRACCIÓN Y RECOGIDA DE POLVO, ASEGÚRESE DE QUE ESTÁN CORRECTAMENTE CONECTADOS Y DE QUE SE UTILIZAN DE MANERA APROPIADA. EL USO DE UNA INSTALACIÓN PARA LA RECOGIDA DE POLVO PUEDE REDUCIR LOS PELIGROS RELACIONADOS CON EL POLVO.

H) NO PERMITA QUE LA FAMILIARIDAD ADQUIRIDA CON EL USO FRECUENTE DE LAS HERRAMIENTAS LE HAGA CONFIARSE E IGNORAR LOS PRINCIPIOS DE SEGURIDAD. UNA ACCIÓN DESCUIDADA PUEDE CAUSAR LESIONES GRAVES EN UNA FRACCIÓN DE SEGUNDO.

2.7 USO Y MANTENIMIENTO DE HERRAMIENTAS ELÉCTRICAS

A) NO FUERCE LA HERRAMIENTA ELÉCTRICA. UTILICE LA HERRAMIENTA ELÉCTRICA CORRECTA PARA SU APLICACIÓN. LA HERRAMIENTA ELÉCTRICA CORRECTA HARÁ QUE EL TRABAJO SEA MEJOR Y MÁS SEGURO AL RITMO PARA EL QUE FUE DISEÑADO.

B) NO UTILICE LA HERRAMIENTA ELÉCTRICA SI EL INTERRUPTOR NO LA ENCIENDE NI APAGA. CUALQUIER HERRAMIENTA ELÉCTRICA QUE NO SE PUEDA CONTROLAR CON EL INTERRUPTOR ES PELIGROSA Y DEBE REPARARSE.

C) DESCONECTE EL ENCHUFE DE LA TOMA ELÉCTRICA DE LA BATERÍA DE LA HERRAMIENTA ELÉCTRICA, SI ES POSIBLE, ANTES DE HACER AJUSTES, CAMBIAR ACCESORIOS O ALMACENAR LAS HERRAMIENTAS ELÉCTRICAS.

ESTAS MEDIDAS PREVENTIVAS DE SEGURIDAD REDUCEN EL RIESGO DE ENCENDER LA HERRAMIENTA ELÉCTRICA ACCIDENTALMENTE.

D) ALMACENE LAS HERRAMIENTAS ELÉCTRICAS QUE NO SE USEN FUERA DEL ALCANCE DE LOS NIÑOS. NO PERMITA QUE LAS PERSONAS QUE NO ESTÉN FAMILIARIZADAS CON LA HERRAMIENTA ELÉCTRICA O CON ESTAS INSTRUCCIONES LA UTILICEN. LAS HERRAMIENTAS ELÉCTRICAS SON PELIGROSAS EN MANOS DE USUARIOS NO FORMADOS.

E) MANTENIMIENTO DE HERRAMIENTAS ELÉCTRICAS Y ACCESORIOS. COMPRUEBE SI LAS PIEZAS MÓVILES ESTÁN DESALINEADAS O ENCASQUILLADAS, SI ALGUNA PIEZA ESTÁ ROTA O SI HAY CUALQUIER OTRA

CUESTIÓN QUE PUEDA AFECTAR AL FUNCIONAMIENTO DE LA HERRAMIENTA ELÉCTRICA. SI ESTÁ DAÑADA, REPRE LA HERRAMIENTA ELÉCTRICA ANTES DE SU USO. MUCHOS ACCIDENTES SON CAUSADOS POR UN MANTENIMIENTO DEFICIENTE DE LAS HERRAMIENTAS ELÉCTRICAS.

F) MANTENGA LAS HERRAMIENTAS DE CORTE AFILADAS Y LIMPIAS. LAS HERRAMIENTAS DE CORTE MANTENIDAS ADECUADAMENTE CON LOS BORDES AFILADOS TIENEN MENOS PROBABILIDADES ENCASQUILLARSE Y SON MÁS FÁCILES DE CONTROLAR.

G) UTILICE LA HERRAMIENTA ELÉCTRICA, LOS ACCESORIOS, LAS BROCAS, ETC., DE ACUERDO CON ESTAS INSTRUCCIONES, TENIENDO EN CUENTA LAS CONDICIONES DE TRABAJO Y LA TAREA QUE DEBE LLEVARSE A CABO. UTILIZAR LA HERRAMIENTA ELÉCTRICA PARA OPERACIONES DISTINTAS DE LAS PREVISTAS PODRÍA DAR LUGAR A UNA SITUACIÓN PELIGROSA.

H) MANTENGA LAS ASAS Y LAS SUPERFICIES DE AGARRE SECAS, LIMPIAS Y SIN ACEITE NI GRASA. LAS ASAS Y LAS SUPERFICIES DE AGARRE RESBALADIZAS IMPIDEN UNA MANIPULACIÓN Y CONTROL SEGUROS DE LA HERRAMIENTA EN SITUACIONES INESPERADAS.

2.8 USO Y MANTENIMIENTO DE LAS HERRAMIENTAS DE BATERÍA

A) RECARGUE SÓLO CON EL CARGADOR ESPECIFICADO POR EL FABRICANTE. UN CARGADOR QUE SEA ADECUADO PARA UNA CLASE DE BATERÍA PUEDE OCASIONAR UN RIESGO DE INCENDIO SI SE UTILIZA CON OTRA.

B) UTILICE HERRAMIENTAS ELÉCTRICAS ÚNICAMENTE CON BATERÍAS ESPECÍFICAMENTE DESIGNADAS A ELLO. EL USO DE CUALQUIER OTRA BATERÍA PUEDE OCASIONAR UN RIESGO DE LESIONES E INCENDIOS.

C) CUANDO LA BATERÍA NO SE USE, MANTÉNGALA ALEJADA DE OTROS OBJETOS METÁLICOS, COMO CLIPS, MONEDAS, LLAVES, CLAVOS, TORNILLOS U OTROS OBJETOS METÁLICOS PEQUEÑOS QUE PUEDAN HACER UNA CONEXIÓN DE UN TERMINAL A OTRO. EL CORTOCIRCUITO DE LOS TERMINALES DE LA BATERÍA PUEDE PROVOCAR QUEMADURAS O UN INCENDIO.

D) EN CONDICIONES ADVERSAS, LA BATERÍA PUEDE EXPULSAR LÍQUIDO; EVITE EL CONTACTO CON ESTE. SI EL CONTACTO SE PRODUCE ACCIDENTALMENTE, DEBE LAVARSE CON AGUA. SI EL LÍQUIDO ENTRA EN

CONTACTO CON LOS OJOS, BUSQUE AYUDA MÉDICA ADICIONAL. EL LÍQUIDO EXPULSADO DE LA BATERÍA PUEDE CAUSAR IRRITACIÓN O QUEMADURAS.

E) NO UTILICE UNA BATERÍA O HERRAMIENTA DAÑADA O MODIFICADA. LAS BATERÍAS DAÑADAS O MODIFICADAS PUEDEN PRESENTAR UN COMPORTAMIENTO IMPREDECIBLE QUE DE LUGAR A INCENDIOS, EXPLOSIONES O RIESGOS DE LESIONES.

F) NO EXPONGA UNA BATERÍA O HERRAMIENTA A INCENDIOS O TEMPERATURAS EXCESIVAS. LA EXPOSICIÓN A INCENDIOS O TEMPERATURAS POR ENCIMA DE LOS 130 °C PUEDE CAUSAR EXPLOSIONES.

G) SIGA TODAS LAS INSTRUCCIONES DE CARGA Y NO CARGUE LA BATERÍA O LA HERRAMIENTA FUERA DEL INTERVALO DE TEMPERATURA ESPECIFICADO EN LAS INSTRUCCIONES. LA CARGA INADECUADA O A TEMPERATURAS FUERA DEL RANGO ESPECIFICADO PUEDE DAÑAR LA BATERÍA Y AUMENTAR EL RIESGO DE INCENDIO.

2.9 INSPECCIÓN

A) SU HERRAMIENTA ELÉCTRICA SÓLO DEBE SER INSPECCIONADA POR UNA PERSONA CUALIFICADA Y QUE USE ÚNICAMENTE PIEZAS DE REPUESTO IDÉNTICAS. ESTO GARANTIZARÁ QUE SE MANTENGA LA SEGURIDAD DE LA HERRAMIENTA ELÉCTRICA.

B) NUNCA SE HAGA RESPONSABLE DE LA INSPECCIÓN DE LAS BATERÍAS DAÑADAS. LA INSPECCIÓN DE LAS BATERÍAS SOLO DEBE REALIZARSE POR EL FABRICANTE O LOS PROVEEDORES DE SERVICIOS AUTORIZADOS.

2.10 USO Y MANTENIMIENTO DE LA SIERRA DE JARDÍN

• TENGA CUIDADO CON LA PARTE AFILADA. MANTENGA LA HOJA ALEJADA DE SU CUERPO Y NO LA APUNTE NUNCA EN SU PROPIA DIRECCIÓN

• NO PONGA LOS DEDOS ALREDEDOR DE LA PARTE MÓVIL DE LA SIERRA DE JARDÍN, YA QUE PODRÍA HACERSE DAÑO.

• SUJETE LA HERRAMIENTA ELÉCTRICA POR LAS SUPERFICIES AISLADAS DE SUJECIÓN CUANDO REALICE UNA OPERACIÓN EN LA QUE EL ACCESORIO DE CORTE PUEDA PONERSE EN CONTACTO CON EL CABLEADO OCULTO. SI EL ACCESORIO DE CORTE ENTRA EN CONTACTO CON UN CABLE «BAJO TENSIÓN», LAS PARTES DE METAL EXPUESTAS DE LA HERRAMIENTA ELÉCTRICA PUEDEN QUEDAR «BAJO TENSIÓN» Y DAR UNA DESCARGA ELÉCTRICA AL OPERADOR.

• UTILICE SARGENTOS U OTRA FORMA PRÁCTICA DE ASEGURAR Y APOYAR LA PIEZA TRABAJADA EN UNA PLATAFORMA ESTABLE. SUJETAR LA PIEZA TRABAJADA CON LA MANO O CONTRA SU CUERPO LA DEJA INESTABLE Y PUEDE LLEVAR A LA PÉRDIDA DE CONTROL.

FR

ES

PT

IT

EL

PL

RU

KZ

UA

RO

EN

- EL INTERVALO DE TEMPERATURA AMBIENTE PARA LA HERRAMIENTA DURANTE EL FUNCIONAMIENTO ESTÁ ENTRE 0 °C Y 40 °C.
- EL INTERVALO DE TEMPERATURA AMBIENTE PARA EL ALMACENAMIENTO DE LA HERRAMIENTA ESTÁ ENTRE 4 °C Y 24 °C.
- EL INTERVALO DE TEMPERATURA AMBIENTE RECOMENDADO PARA EL SISTEMA DE CARGA DURANTE LA CARGA ESTÁ ENTRE 10 °C Y 38 °C.
- SI SUSTITUYE LA HOJA DE CORTE, ASEGÚRESE DE QUE LAS CARACTERÍSTICAS SIGUIENTES SON LAS MISMAS: MISMA FORMA, MISMA LONGITUD, MISMO GROSOR, MISMO PESO, MISMO MATERIAL.
- MANTENGA LAS MANOS ALEJADAS DE LA HOJA
- TENGA CUIDADO CON LOS OBJETOS QUE PUEDAN SALIR DESPEDIDOS
- NO UTILICE SIERRAS DE JARDÍN RAJADAS NI DISTORSIONADAS. NO UTILICE SIERRAS DE JARDÍN DAÑADAS NI DEFORMADAS.
- ADVERTENCIA DE SEGURIDAD DE FUNCIONAMIENTO
- COMPRUEBE LA EXISTENCIA DE DAÑOS EN EL PRODUCTO, SU BATERÍA Y SU CARGADOR, ASÍ COMO EN LOS ACCESORIOS ANTES DE CADA USO. NO UTILICE EL PRODUCTO SI ESTÁ DAÑADO O MUESTRA MARCAS DE DESGASTE.
- COMPRUEBE DOS VECES QUE LOS ACCESORIOS Y COMPLEMENTOS ESTÁN CORRECTAMENTE FIJADOS.
- SUJETE SIEMPRE EL PRODUCTO POR LA EMPUÑADURA. MANTENGA LA EMPUÑADURA SECA PARA GARANTIZAR UN AGARRE SEGURO.
- ASEGÚRESE DE QUE LAS REJILLAS DE REFRIGERACIÓN ESTÉN SIEMPRE DESPEJADAS Y LIMPIAS. LÍMPIELAS SI ES NECESARIO CON UN CEPILLO SUAVE. LAS REJILLAS DE REFRIGERACIÓN BLOQUEADAS PUEDEN PROVOCAR UN RECALENTAMIENTO Y DAÑAR EL PRODUCTO.
- APAGUE EL PRODUCTO INMEDIATAMENTE SI OTRAS PERSONAS QUE ENTRAN EN EL ÁREA DE TRABAJO LE MOLESTAN MIENTRAS TRABAJA. DEJE SIEMPRE QUE EL PRODUCTO SE DETENGA POR COMPLETO ANTES DE SOLTARLO.
- NO SE SOBRECARGE. TOME DESCANSOS REGULARES PARA ASEGURARSE DE QUE PUEDE CONCENTRARSE EN EL TRABAJO Y TENER UN CONTROL TOTAL SOBRE EL PRODUCTO.
- ANTES DE ENCENDER EL PRODUCTO, COMPRUEBE SI SE HA MONTADO CORRECTAMENTE Y SI TODAS LAS PIEZAS MÓVILES FUNCIONAN CORRECTAMENTE.
- EN AMBIENTES POLVORIENTOS, RECOMENDAMOS HUMEDecer LIGERAMENTE LAS SUPERFICIES O UTILIZAR UN ACCESORIO PULVERIZADOR.
- UTILICE EL PRODUCTO DURANTE HORAS RAZONABLES, NO MUY TEMPRANO POR LA MAÑANA, TARDE POR LA NOCHE O DURANTE LOS FINES DE SEMANA O DÍAS FESTIVOS, CUANDO SU USO PUEDA CAUSAR MOLESTIAS. INFÓRMESE SOBRE LAS RESTRICCIONES LOCALES
- EVITE EL USO DEL PRODUCTO EN MALAS CONDICIONES METEOROLÓGICAS, ESPECIALMENTE CUANDO EXISTA RIESGO DE RAYOS. NO UTILICE EL PRODUCTO CON POCA ILUMINACIÓN. EL OPERADOR NECESITA UNA VISIÓN CLARA DEL ÁREA DE TRABAJO PARA IDENTIFICAR POSIBLES PELIGROS.
- EL USO DE PROTECCIÓN AUDITIVA REDUCE LA CAPACIDAD DE ESCUCHAR ADVERTENCIAS (GRITOS O ALARMAS). EL OPERADOR DEBE PRESTAR MÁS ATENCIÓN A LO QUE ESTÁ SUCEDIENDO EN EL ÁREA DE TRABAJO. NO SE DISTRAIGA Y CONCÉNTRERE SIEMPRE EN LA TAREA.
- EL USO DE HERRAMIENTAS SIMILARES CERCA AUMENTA EL RIESGO DE LESIONES AUDITIVAS Y LA POSIBILIDAD DE QUE OTRAS PERSONAS ENTREN A SU ÁREA DE TRABAJO.
- TRABAJE SOBRE UNA BASE FIRME Y MANTENGA EL EQUILIBRIO.
- EVITE INCLINARSE DEMASIADO. INCLINARSE DEMASIADO PUEDEN CONLLEVAR LA PÉRDIDA DEL EQUILIBRIO. ASEGURE SIEMPRE EL APOYO AL TRABAJAR EN PENDIENTES.
- GÁMINE; NO CORRA NUNCA. MANTENGA TODO EL CUERPO ALEJADO DE CUALQUIER PARTE MÓVIL.
- NO HAGA FUNCIONAR NUNCA EL PRODUCTO SIN EL EQUIPO ADECUADO CONECTADO.
- NO MODIFIQUE EL PRODUCTO DE NINGUNA MANERA NI UTILICE PIEZAS Y ACCESORIOS QUE NO ESTÉN RECOMENDADOS POR EL FABRICANTE.
- SI EL PRODUCTO SE CAE, SUFRE UN FUERTE IMPACTO O COMIENZA A VIBRAR DE FORMA EXTRAÑA, APÁGUELO DE INMEDIATO Y COMPRUEBE SI ESTÁ DAÑADO O IDENTIFIQUE LA CAUSA DE LA VIBRACIÓN. CUALQUIER DAÑO DEBE REPARARSE ADECUADAMENTE O SUSTITUIRSE A TRAVÉS DE UN CENTRO DE SERVICIOS AUTORIZADO.
- PARA REDUCIR EL RIESGO DE LESIONES ASOCIADAS AL CONTACTO CON LAS PIEZAS GIRATORIAS, DETENGA SIEMPRE LA MÁQUINA, RETIRE LA BATERÍA Y ASEGÚRESE DE QUE TODAS LAS PIEZAS MÓVILES SE HAN DETENIDO:
 - ANTES DE LIMPIAR O DESPEJAR UN BLOQUEO
 - AL DEJAR EL PRODUCTO DESATENDIDO
 - ANTES DE INSTALAR O QUITAR ACCESORIOS
 - ANTES DE COMPROBAR EL PRODUCTO, ENCARGARSE DE SU MANTENIMIENTO O TRABAJAR EN ÉL

3. DATOS TÉCNICOS

Modelo	20VGS2-13.1
Tensión nominal (V)	18 V
Potencia nominal (W)	90 W
Máx. longitud de corte	130 mm
Diámetro máximo de las ramas que se pueden cortar (con estribo de sujeción)	60 mm
Diámetro máximo de las ramas que se pueden cortar (sin estribo de sujeción)	80 mm
Peso neto (máquina sin batería)	1.35 kg
Nivel de presión sonora medido	L_{pA} : 75,4dB (A) K_{pA} : 5dB (A)
Nivel de potencia acústica medido	L_{WA} : 86,4dB (A) K_{WA} : 5dB (A)
Nivel de vibración ($K=1,5 \text{ m/s}^2$)	máx. 19,868 m/s^2
Velocidad de descarga del motor (min^{-1})	18000 +/-10 %
Velocidad de oscilación de hoja (sin carga) (min^{-1})	0-1500 min^{-1}
Grado IP	IP20

La emisión de las vibraciones y el ruido durante el uso real de la herramienta eléctrica puede diferir de los valores declarados en función de las formas en que se utilice la herramienta, en especial, depende del tipo de pieza trabajada. Puede ser necesario identificar las medidas de seguridad para proteger al operador basadas en una estimación de la exposición en las condiciones reales de uso (teniendo en cuenta todas las partes del ciclo operativo, como los momentos en que la herramienta está apagada y cuando está en reposo, además del tiempo de activación).

Compatibilidad de la batería		
Tipo de batería	Li-Ion	
Modelo	20VBA2-25.1 20VBA2-25.XXX	20VBA2-50.1 20VBA2-50.XXX
Tensión nominal [V d.c.]	18 V d.c.	18 V d.c.
Capacidad nominal de la batería	2.5Ah Li-Ion	5Ah Li-Ion
Número de celdas de batería	5	10
Peso [kg]	0,47 kg	0,71 kg

Compatibilidad del cargador		
Modelo	20VCH1-3A.1 20VCH1-3A.XXX	20VCH2-6A.1 20VCH2-6A.XXX
Corriente nominal	100-240V~	100-240V~
Potencia nominal	21V d.c.	21V d.c.
Temperatura de trabajo [°C]	4 °C~24 °C	4 °C~24 °C
Peso [kg]	0,597 kg	0,644 kg

4. MONTAJE



¡ADVERTENCIA! EL PRODUCTO DEBE SER MONTADO POR COMPLETO ANTES DE SU FUNCIONAMIENTO. NO UTILICE UN PRODUCTO QUE SOLO ESTE PARCIALMENTE MONTADO O QUE TENGA PIEZAS DAÑADAS. SIGA PASO A PASO LAS INSTRUCCIONES DE MONTAJE Y UTILICE LAS IMAGENES PROPORCIONADAS COMO GUÍA VISUAL PARA MONTAR FÁCILMENTE EL PRODUCTO.

4.1 DESEMPAQUETADO

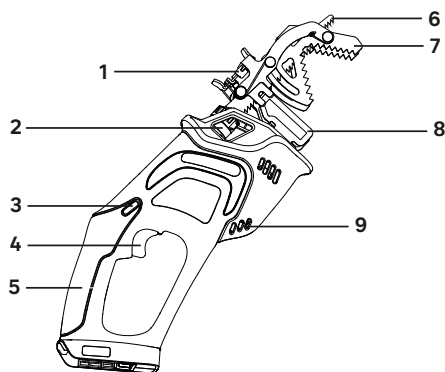

1. Bloqueador de estribo de sujeción
2. Bloqueador de hoja
3. Botón de bloqueo de seguridad
4. Interruptor de activación
5. Empuñadura
6. Hoja
7. Estribo de sujeción
8. Soporte del estribo
9. Rejillas de refrigeración

- USE GANTES AL DESEMPAQUETAR.
- NO UTILICE UN CÚTER, UN CUCHILLO, UNA SIERRA NI NINGUNA OTRA HERRAMIENTA SIMILAR PARA DESEMPAQUETAR.
- TOME LA HERRAMIENTA SOLO POR LA EMPUÑADURA (5).

- CONSERVE LA CAJA PARA SU POSTERIOR REUTILIZACIÓN (TRANSPORTE Y ALMACENAMIENTO).
- MANTENGA EL MANUAL DE INSTRUCCIONES EN UNA ZONA SECA PARA CONSULTAS ADICIONALES.

4.2 INSTALACIÓN

Instalar la hoja: ilustración 2.3

Advertencia: si la batería está fijada en la sierra de jardín, quítela antes de cualquier instalación. Desbloquee el enganche de la hoja girándolo hacia un lado. Inserte cuidadosamente la hoja en el enganche y deje que este vuelva a su posición inicial. Asegúrese siempre de que sus manos están protegidas cuando manipule la hoja.



¡ADVERTENCIA! ASEGÚRESE SIEMPRE DE QUE LA HOJA ESTÁ FIRMEMENTE BLOQUEADA EN EL SISTEMA BLOQUEADOR DE LA HOJA DESPUES DE CADA INSTALACION.

4.3 PRIMERA UTILIZACIÓN

Compruebe la batería: ilustración (2.1)



¡ADVERTENCIA! LEA LA SECCIÓN «INSTRUCCIONES DE SEGURIDAD» AL PRINCIPIO DE ESTE MANUAL, INCLUYENDO TODO EL TEXTO BAJO EL SUBTÍTULO ANTES DE USAR ESTE PRODUCTO.



**LA BATERÍA NO ESTÁ COMPLETAMENTE CARGADA EN EL MOMENTO DE LA COMPRA.
ANTES DE USAR EL PRODUCTO POR PRIMERA VEZ, COLOQUE LA BATERÍA EN EL CARGADOR Y CARGUELA COMPLETAMENTE.**

Preste especial atención al uso de la máquina por primera vez: concéntrese y dedique toda su atención a este primer uso. Haga la primera prueba en un espacio libre sin obstáculos y sin elementos circundantes

4.4 FUNCIONAMIENTO

Encender/apagar: ilustración (4.1)

Para encender la herramienta, presione y mantenga presionado el botón de bloqueo de seguridad con pulgar, mientras presiona el interruptor de activación/desactivación. Una vez que se activa el interruptor de activación, puede soltar el botón de bloqueo de seguridad y continuar con el funcionamiento. El botón de bloqueo de seguridad reduce el riesgo de encendido accidental. Para apagar la herramienta, suelte el interruptor de activación/desactivación.



ADVERTENCIA: NO INSERTE NI RETIRE LA BATERÍA MIENTRAS SE PULSA EL INTERRUPTOR NI MIENTRAS LA HOJA ESTÁ EN MOVIMIENTO.

Uso del estribo de sujeción: ilustraciones de (4.1) a (4.3)

Para cortar las ramas más finas, deje que el estribo de sujeción pase por encima de la rama. Para ramas más gruesas, se recomienda retirar el estribo, como se muestra en la ilustración (4.3).



EL POLVO DE CIERTAS PINTURAS, RECUBRIMIENTOS Y MATERIALES PUEDE CAUSAR IRRITACIÓN CUTÁNEA O REACCIONES ALÉRGICAS. EL POLVO DE MADERA DE ROBLE, HAYA Y FIBRA DE MADERA DE DENSIDAD MEDIA, ENTRE OTROS, PUEDE SER CANCERIGENO. SI EL MATERIAL CONTIENE AMIANTO, NO TRABAJE CON EL NI LO TRATE.



¡CUIDADO! LLEVE SIEMPRE GAFAS DE SEGURIDAD. UTILICE UNA MASCARILLA CON FILTRO SI LA OPERACIÓN GENERA POLVO. TAMBIÉN SE RECOMIENDA EL USO DE GANTES ADECUADOS Y CALZADO RESISTENTE.

5. TRANSPORTE

El transporte de la máquina puede requerir que cumpla ciertos requisitos específicos de su país. Asegúrese de respetarlos. Para ello, póngase en contacto con las autoridades competentes de su país.

FR

ES

PT

IT

EL

PL

RU

KZ

UA

RO

EN

FR
ES
PT
IT
EL
PL
RU
KZ
UA
RO
EN

Desenchufe la batería de la herramienta eléctrica. Deje que la máquina se enfríe durante dos horas en el exterior antes de transportarla. Proteja el producto quitando la hoja. Asegúrese de que la temperatura durante el transporte no esté nunca fuera del rango de temperatura indicado en el capítulo sobre el almacenamiento. Proteja el producto de cualquier impacto intenso o vibraciones fuertes que puedan producirse durante el transporte en vehículos. Proteja el producto para evitar que se resbale o se caiga.

6. GUARDADO Y ALMACENAMIENTO

6.1 ALMACENAR LA MÁQUINA

Desenchufe la batería de la herramienta eléctrica. Deje que la máquina se enfríe durante dos horas en el exterior antes de almacenarla. Recuerde asegurar la unidad mientras la transporta (retire la hoja). Examine minuciosamente la unidad en busca de piezas desgastadas, sueltas o dañadas. Limpie el producto antes de guardarlo.

Conserve la máquina en un lugar limpio, seco y ventilado con una temperatura de entre 4 °C y 24 °C. Cúbralo para proporcionarle protección adicional. No exponga el producto a la luz solar. Asegúrese de que el producto siempre está protegido del frío y de la humedad. Recomendamos utilizar el embalaje original para su almacenamiento o cubrir el producto con un paño adecuado o una cubierta para protegerlo del polvo.

6.2 ALMACENAR LAS BATERÍAS DE LITIO

Asegúrese de que el nivel de alimentación de la batería es el recomendado en el manual de instrucciones de la batería. Almacene la batería en un lugar limpio, seco y ventilado protegido de la luz solar. También recomendamos utilizar el embalaje original de la batería para protegerla del polvo. Consulte el manual de instrucciones de la batería para obtener más detalles.

7. MANTENIMIENTO

7.1 LIMPIEZA



¡ADVERTENCIA! NO MANIPULE LAS PIEZAS DE CORTE SIN GANTES YA QUE ESTÁN AFILADAS Y PUEDEN CALENTARSE DESPUÉS DE SU USO, LO QUE PUEDE CAUSAR POTENCIALMENTE LESIONES PERSONALES.

Limpieza del producto: ilustración 5.1

Desenchufe la batería de la herramienta eléctrica. Deje que la máquina se enfríe durante dos horas en el exterior antes de limpiarla. Saque la hoja del enganche.

Mantenga todos los dispositivos de seguridad, las rejillas de refrigeración y la carcasa del motor libres de serrín y suciedad. Limpie el equipo con un paño. Se sugiere encarecidamente que limpie el dispositivo después de cada uso. No utilice productos de limpieza, ya que pueden dañar el plástico y debilitar la integridad estructural del producto.

7.2 PROGRAMA DE MANTENIMIENTO

Parte	Acción	Antes/Después de cada uso	Cada 10 h
Hoja (POS 16)	COMPROBAR	.	
	LIMPIAR	.	
	CAMBIAR	CUANDO SEA NECESARIO / CONSULTAR SOLUCIÓN DE PROBLEMAS	

Parte	Acción	Antes/Después de cada uso	Cada 10 h
Anillo de cierre (POS 9-4)	COMPROBAR	.	
	LIMPIAR	.	

7.3 SUSTITUCIÓN

Al efectuar el mantenimiento, utilice sólo piezas de repuesto idénticas. El uso de cualquier otra pieza puede acarrear un peligro o causar daños al producto. Si sustituye la hoja de corte, asegúrese de que las características siguientes son las mismas: misma forma, misma longitud, mismo grosor, mismo peso, mismo material.

7.4 DESPIECE

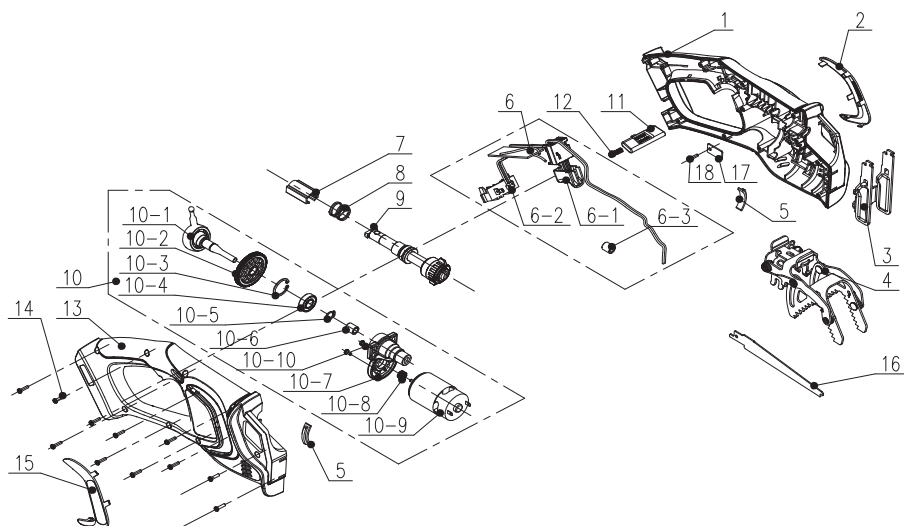

POS	REFERENCIA	DESCRIPCIÓN
1	B025021-018-00	Carcasa izquierda
2	A043022-003-00	Forma C decorativa
3	8292-770802-00	Soporte del estribo
4	8440-770801-00	Estribo
5	8341-751501-00	Amortiguador
6	B025021-011-00	Conjunto eléctrico
6-1	B025021-011-00	Interruptor
6-2	B063001-070-00	Conjunto de pasador de contacto
6-3	8415-740803	Anillo magnético

7	8334-770801-00	Cubierta del eje
8	8342-770801-00	Muelle
9	B025021-012-00	Conjunto de varilla alternativa
10	B025021-023-00	Conjunto del motor
10-1	8210-770801-00	Rodamiento
10-2	8123-770802-00	Engranaje
10-3	8CA-22B	Anillo
10-4	8BC-221006-SS	Rodamiento
10-5	8CC-10B	Anillo
10-6	8BE-100608	Rodamiento
10-7	8292-770801-00	Soporte del rodamiento
10-8	8123-770801-00	Engranaje

POS	REFERENCIA	DESCRIPCIÓN
10-9	8401-770801-00	Motor
10 - 10	8SJGD03-06D01	Tornillo
11	8312-770801-00	Botón
12	8342-356106-00	Tornillo
13	B025021-019-00	Carcasa derecha

14	8SJGB30-14	Tornillo
15	A043022-004-00	Forma C decorativa
16	B025021-022-00	Hoja de sierra
17	8186-752801-00	Placa de presión
18	8SJGB30-10	Tornillo autorroscante

7.5 SOLUCIÓN DE PROBLEMAS



**¡PELIGRO! RIESGO DE LESIÓN POR DESCARGA ELÉCTRICA.
ANTES DE SOLUCIONAR CUALQUIER PROBLEMA, APAGUE EL PRODUCTO.**

Problemas	Causas probables	Soluciones	Calificación
El producto no se enciende	La batería no está asegurada	Para asegurar la batería, asegúrese de que los enganches de la parte superior de la batería se ajustan en su sitio	
	La batería está descargada	Cargue la batería de acuerdo con las instrucciones incluidas en el modelo	
	El interruptor de alimentación/velocidad se encuentra en posición de apagado	Presione el interruptor de activación/desactivación	
	Batería no conectada correctamente	Conéctela correctamente	
El producto no se enciende	Interruptor de activación/desactivación no está en la posición de activación	Consulte el capítulo sobre Encender el producto	
	Sólo uno de los dos interruptores está activado en la posición de activación	Consulte el capítulo sobre Encender el producto	
	Las hojas están bloqueadas	Retire la batería y, a continuación, despeje el bloqueo de las hojas	

Problemas	Causas probables	Soluciones	Calificación
La máquina vibra a alta velocidad	La hoja está desequilibrada o desgastada	Cambie la hoja	-
	El eje del motor está torcido	Apague el motor e inspeccione la máquina. Repare la máquina.	Centro de reparaciones aprobado
	El brazo oscilante está torcido	Apague el motor e inspeccione la máquina. Repare la máquina.	Centro de reparaciones aprobado
	El cojinete de péndulo y el engranaje están dañados	Apague el motor e inspeccione la máquina. Repare la máquina.	Centro de reparaciones aprobado
	El soporte del estribo no está cerca de las ramas mientras se corta sin estribo	Mantenga el soporte del estribo cerca de las ramas	-
El motor se detiene mientras funciona	El espesor de las ramas excede la capacidad	Corte sólo las ramas que se correspondan con la capacidad	-
	La madera o el material es demasiado duro para la máquina o la hoja no está adaptada	Corte sólo material que se corresponda con la capacidad y con una hoja adaptada al trabajo	
	La batería está descargada	Recargue la batería	
	La máquina está protegida por la sobrecarga	Apague la máquina, sáquela del área de trabajo y vuelva a empezar	
El motor está encendido, pero las hojas no se mueven	La máquina está dañada	No use la máquina y hable con el centro de servicios	Centro de reparaciones aprobado
	Las hojas están bloqueadas	Retire la batería y, a continuación, despeje el bloqueo de las hojas	-

FR

ES

PT

IT

EL

PL

RU

KZ

UA

RO

EN

Problemas	Causas probables	Soluciones	Calificación
La máquina se detuvo de repente al cortar ramas.	Puede que el motor esté sobrecargado	Detenga la máquina y espere tres minutos para reiniciar.	
	Puede que el motor esté sobrecalentado	Detenga la máquina y espere a que el motor se enfríe antes de encenderla de nuevo.	
	Puede que la batería esté sobrecalentada	Detenga la máquina y espere a que la batería se enfríe antes de encenderla de nuevo.	
	La batería está descargada	Cargue la batería de acuerdo con las instrucciones incluidas en el modelo	
El producto no alcanza la potencia total	Capacidad de batería demasiado baja	Cambie la batería	-
	Las rejillas de refrigeración están bloqueadas	Limpie las rejillas de refrigeración	
	La fuerza para apretar el gatillo es demasiado débil	Presione más para alcanzar la potencia total o la que necesita	
La vibración o el ruido son excesivos	Pernos/tuercas sueltos	Apriete los pernos/las tuercas	-
	La máquina está dañada	No use la máquina y hable con el centro de servicios	Centro de reparaciones aprobado
El producto se detiene repentinamente	Batería descargada	Retire y cargue la batería	-
	Batería demasiado caliente	Retire la batería y deje que se enfríe	

Problemas	Causas probables	Soluciones	Calificación
Rendimiento de corte insatisfactorio	La hoja está desgastada/dañada	Reemplace la hoja por una nueva	-
	La hoja está oxidada	Retire la batería y, a continuación, limpie la hoja o cámbiela	
	El espesor de las ramas excede la capacidad	Corte sólo las ramas que se correspondan con la capacidad	
	La fuerza para apretar el gatillo es demasiado débil	Presione más para alcanzar la potencia total o la que necesita	
	La batería carece de potencia	Cargue la batería de acuerdo con las instrucciones incluidas en el modelo	

7.6 CIRCUNSTANCIAS FATALES: PROBLEMAS CRÍTICOS

Problemas	Soluciones
La máquina desprende humo durante el funcionamiento	Detenga inmediatamente la máquina, retire la batería y, a continuación, hable con el centro de servicios

8. FIN DE LA VIDA ÚTIL



Los productos eléctricos no deben desecharse con productos domésticos. Los productos eléctricos usados deberán recogerse por separado y eliminarse en los puntos de recogida previstos para tal fin. Hable con sus autoridades locales o con su distribuidor para obtener consejos sobre reciclaje.

9. GARANTÍA

9.1 GARANTÍA DE STERWINS

Los productos STERWINS están diseñados de acuerdo con las normas de máxima calidad para los productos destinados al mercado de consumo. Esta garantía de venta cubre un período de cinco años a partir de la fecha de compra del producto. Esta garantía cubre todos los defectos de los materiales y de la mano de obra: falta de piezas y elementos, y daño en circunstancias de uso normales. La reparación y sustitución de piezas no da lugar a una ampliación del período de garantía inicial. El cliente debe ser capaz de proporcionar pruebas de la compra de este producto y la fecha de compra. La cobertura de garantía se limita al valor de este producto.

9.2 EXCLUSIONES DE GARANTÍA

Esta garantía no cubre los problemas ni los incidentes resultantes del uso incorrecto del producto. Los siguientes puntos no están cubiertos por la garantía:

- La herramienta se ha utilizado de modo incorrecto; o
- Daños que se producen al transportar o instalar este producto; o
- Reparaciones y/o recambios de partes llevados a cabo por un tercero; o

FR

- Daños causados por factores externos u objetos extraños, como arena o piedras; o
- Daños resultantes del incumplimiento de las instrucciones de seguridad y uso; o

ES

- La herramienta ha sido desmontada o abierta; o
- La herramienta ha estado en un ambiente húmedo (rocío, lluvia, sumergida en agua...); o
- La herramienta se ha utilizado con fines profesionales; o
- La herramienta ha estado expuesta a una temperatura fuera del rango especificado en el capítulo «almacenamiento»

PT

El producto debe utilizarse en circunstancias de uso normales y con fines no profesionales. Por lo tanto, quedan excluidos de esta garantía los productos empleados por empresas de jardinería, autoridades locales, así como empresas que ofrecen alquileres pagados o préstamo gratuito de equipos.

IT

En caso de un problema o defecto, debe consultar primero a su distribuidor de Sterwins. En la mayoría de los casos, el distribuidor de Sterwins podrá resolver el problema o corregir el defecto. Guarde su factura o recibo: estos documentos se solicitarán cuando se tramiten las reclamaciones.

EL

PL

RU

KZ

UA

RO

EN



Introdução

Obrigado por escolher este produto. Ao conceber e fabricar os nossos produtos, colocamos todos os nossos esforços para garantir uma qualidade excelente que satisfaça as necessidades dos utilizadores.

IMPORTANTE! DE MODO A OBTER A MÁXIMA SATISFAÇÃO COM ESTE PRODUTO AQUANDO DA SUA INSTALAÇÃO, UTILIZAÇÃO E MANUTENÇÃO, RECOMENDAMOS QUE LEIA ATENTAMENTE O PRESENTE MANUAL DO UTILIZADOR ANTES DE UTILIZAR O PRODUTO. POR FAVOR, TENHA EM ATENÇÃO OS AVISOS BÁSICOS RELATIVOS À SEGURANÇA NO PRESENTE MANUAL E GUARDE-O PARA REFERÊNCIA FUTURA.



IMPORTANTE, A MANTER PARA REFERÊNCIA FUTURA: POR FAVOR, LEIA ATENTAMENTE

1. UTILIZAÇÃO PREVISTA DA SERRA DE JARDINAGEM A BATERIA

Este produto destina-se apenas a utilização exterior, e não deve ser utilizado no interior de um edifício, em circunstância alguma. Esta máquina destina-se:

- a cortar ramos pequenos e flexíveis com garra de aperto
- a cortar ramos médios e duros sem garra de aperto
- a cortar tábuas de madeira ou materiais de construção macios (gesso cartonado, plástico com uma lâmina adequada)

Como funciona este produto:

O motor aciona um braço oscilante ligado a um acessório de corte (tipo serra de jardinagem) para serrar ramos. Uma garra amovível permite que a função de corte seja realizada utilizando uma mão.

Deve ser respeitada a capacidade máxima de corte. Não corte os ramos que excedam a capacidade máxima indicada. Não utilize o produto para outros fins. Este produto foi concebido para utilização manual.

Este produto nunca deve ser instalado numa bancada de trabalho ou em qualquer outro suporte. O produto não se destina a ser utilizado por crianças ou pessoas com capacidades físicas, mentais ou sensoriais reduzidas.

Depois de abrir a embalagem, certifique-se de que o produto está completo juntamente com os seus acessórios (caso existam). Se o produto estiver danificado ou apresentar qualquer defeito, não o utilize e devolva-o ao seu revendedor. Se oferecer esta ferramenta a outra pessoa, dê-lhe também o presente manual de instruções.

Tenha em atenção que o nosso equipamento não foi concebido para utilização em aplicações comerciais, empresariais ou industriais. A nossa garantia será anulada se a máquina for utilizada em negócios comerciais, empresariais ou industriais ou para fins similares. Este produto foi concebido para ser utilizado durante um período de 5 anos (vida útil prevista).

FR

ES

PT

IT

EL

PL

RU

KZ

UA

RO

EN

2. INSTRUÇÕES DE SEGURANÇA



AVISO LEJA TODOS OS AVISOS, DE SEGURANÇA, INSTRUÇÕES, ILUSTRAÇÕES E ESPECIFICAÇÕES FORNECIDAS COM ESTA FERRAMENTA ELÉTRICA. O INCUMPRIMENTO DAS INSTRUÇÕES INDICADAS ABAIXO PODE RESULTAR EM CHOQUE ELÉTRICO, INCÊNDIO E/OU FERIMENTOS GRAVES.







GUARDE TODOS OS AVISOS E INSTRUÇÕES PARA REFERÊNCIA FUTURA.

2.1 AVISOS GERAIS DE SEGURANÇA DE FERRAMENTAS ELÉTRICAS









- O TERMO "FERRAMENTA ELÉTRICA" NOS AVISOS REFERE-SE À SUA FERRAMENTA ELÉTRICA OPERADA A ENERGIA (COM FIO) OU FERRAMENTA ELÉTRICA OPERADA A BATERIA (SEM FIO).
- NÃO UTILIZE O PRODUTO PERTO DE ESTRUTURAS DE VIDRO, AUTOMÓVEIS, CAMIÕES, VÃOS DE JANELAS, PENHASCOS, ETC. SEM AJUSTAR DEVIDAMENTE O OBJETIVO DA DESCARGA.
- NÃO FORCE OU SOBRECARREGUE O PRODUTO. TERÁ UM DESEMPENHO MELHOR E MAIS SEGURO SE FOR UTILIZADO AO RITMO A QUE FOI CONCEBIDO PARA FUNCIONAR.
- SE O PRODUTO JÁ ESTIVER MONTADO, CERTIFIQUE-SE DE QUE TODOS OS PARAFUSOS ESTÃO BEM FIXOS ANTES DE O UTILIZAR. SE FOR NECESSÁRIO REALIZAR A MONTAGEM DO PRODUTO, CERTIFIQUE-SE DE QUE, AO ABRIR A EMBALAGEM, TODOS OS ELEMENTOS NECESSÁRIOS FORAM FORNECIDOS. SE O PRODUTO ESTIVER DANIFICADO OU TIVER DEFEITOS, NÃO O UTILIZE E DEVOLVA-O NA LOJA MAIS PRÓXIMA.

2.2 SÍMBOLOS DO PRODUTO

	Cumprir as normas europeias: Este símbolo significa que este aparelho está em conformidade com as diretivas europeias aplicáveis, e que foi realizado um teste de conformidade com estas diretivas.		
	Marca única de circulação dos produtos no mercado dos Estados Membros da União Aduaneira.		Em conformidade com os regulamentos técnicos da Ucrânia
	Código de proteção internacional (grau de proteção contra o pó e a penetração da água)		Leia e compreenda todas as instruções antes de operar o produto, siga todas as instruções de aviso e de segurança.
	O resíduo dos produtos elétricos não deve ser eliminado juntamente com o lixo doméstico. Recicle onde existam instalações. Consulte as suas autoridades locais ou o revendedor para obter aconselhamento sobre reciclagem.		
	Utilize proteção de ouvidos.		Utilize proteção para os olhos.

	Utilize proteção respiratória.		Utilize proteção para as mãos.
	Não exponha o produto à chuva ou a condições de humidade.		Mantenha os transeuntes afastados
	*Universal: compatível apenas com os produtos Sterwins UP20, Lexman UP20 e Dexter UP20.		Perigo
	Diâmetro máximo dos ramos para serrar		

2.3 SÍMBOLOS NESTE MANUAL

	Tipo e origem de perigo: O incumprimento deste aviso pode resultar em ferimentos físicos ou morte.		Tipo e origem de perigo: Este símbolo indica que podem ocorrer danos no aparelho, no ambiente ou em outros bens como resultado do incumprimento deste aviso.
	Nota: Este símbolo indica informações importantes para uma melhor compreensão do produto.		Leia o manual: Este símbolo indica que precisa de ler atentamente o manual do utilizador.
	Este produto é reciclável. Caso já não possa ser utilizado, entregue-o no centro de reciclagem de resíduos.		Consulte a respetiva ilustração no final do folheto.
	Recicle a embalagem do produto.		Recicle este manual de instruções.

2.4 SEGURANÇA NA ÁREA DE TRABALHO

A) MANTENHA A ÁREA DE TRABALHO LIMPA E BEM ILUMINADA. ÁREAS DESORGANIZADAS OU ESCURAS ESTÃO PROPENSAS A ACIDENTES.

B) NÃO UTILIZE FERRAMENTAS ELÉTRICAS EM ATMOSFERAS EXPLOSIVAS, TAL COMO NA PRESENÇA DE LÍQUIDOS INFLAMÁVEIS, GASES OU PÓ. AS FERRAMENTAS ELÉTRICAS PRODUZEM FAÍSCAS QUE PODEM INCENDIAR O PÓ OU OS FUMOS.

C) MANTENHA AS CRIANÇAS E OS TRANSEUNTES AFASTADOS ENQUANTO ESTIVER A UTILIZAR UMA FERRAMENTA ELÉTRICA. AS DISTRAÇÕES PODEM LEVAR A QUE PERCA O CONTROLO.

2.5 SEGURANÇA ELÉTRICA

A) AS FICHAS DAS FERRAMENTAS ELÉTRICAS DEVEM SER ADEQUADAS À TOMADA. NUNCA MODIFIQUE, DE FORMA ALGUMA, A FICHA. NÃO UTILIZE FICHAS ADAPTADORAS COM FERRAMENTAS ELÉTRICAS LIGADAS À TERRA. AS FICHAS NÃO MODIFICADAS E RESPECTIVAS TOMADAS REDUZIRÃO O RISCO DE CHOQUE ELÉTRICO.

B) EVITE O CONTACTO DO CORPO COM SUPERFÍCIES COM FIO DE TERRA OU LIGADAS À TERRA, TAL COMO TUBOS, RADIADORES, LINHAS E FRIGORÍFICOS. EXISTE UM RISCO ACRESCIDO DE CHOQUE ELÉTRICO SE O SEU CORPO ESTIVER EM CONTACTO COM ELEMENTOS COM FIO DE TERRA OU LIGADOS À TERRA.

C) NÃO EXPONHA AS FERRAMENTAS ELÉTRICAS À CHUVA OU A CONDIÇÕES HÚMIDAS. A ENTRADA DE ÁGUA NUMA FERRAMENTA ELÉTRICA AUMENTARÁ O RISCO DE CHOQUE ELÉTRICO.

2.6 SEGURANÇA PESSOAL

A) MANTENHA-SE ALERTA, VEJA O QUE ESTÁ A FAZER E USE O BOM SENSO QUANDO ESTIVER A UTILIZAR UMA FERRAMENTA ELÉTRICA. NÃO UTILIZE UMA FERRAMENTA ELÉTRICA QUANDO ESTIVER CANSADO OU SOB A INFLUÊNCIA DE DROGAS, ÁLCOOL OU MEDICAMENTOS. UM MOMENTO DE DESATENÇÃO DURANTE A UTILIZAÇÃO DE FERRAMENTAS ELÉTRICAS PODE RESULTAR EM FERIMENTOS PESSOAIS GRAVES.

B) UTILIZE O EQUIPAMENTO DE PROTEÇÃO INDIVIDUAL. UTILIZE SEMPRE PROTEÇÃO PARA OS OUVIDOS. O EQUIPAMENTO DE PROTEÇÃO, COMO UMA MÁSCARA DE PROTEÇÃO CONTRA O PÓ, SAPATOS DE SEGURANÇA ANTIDERRAPANTES, CAPACETE OU PROTEÇÃO PARA OS OUVIDOS UTILIZADOS NAS CONDIÇÕES ADEQUADAS, REDUZIRÁ OS FERIMENTOS PESSOAIS.

C) EVITE O INÍCIO INVOLUNTÁRIO. CERTIFIQUE-SE DE QUE O INTERRUPTOR ESTÁ NA POSIÇÃO DE DESLIGADO ANTES DE LIGAR À FONTE DE ENERGIA E/OU BATERIA, PEGAR OU TRANSPORTAR A FERRAMENTA. TRANSPORTAR FERRAMENTAS ELÉTRICAS COM O DEDO NO INTERRUPTOR OU FORNECER ENERGIA A FERRAMENTAS ELÉTRICAS QUE TENHAM O INTERRUPTOR LIGADO CONVIDA A ACIDENTES.

D) REMOVA QUALQUER CHAVE DE AJUSTE OU CHAVE INGLESA DE REGULAÇÃO ANTES DE LIGAR A FERRAMENTA ELÉTRICA. UMA CHAVE INGLESA OU UMA

D) NÃO FAÇA MÁ UTILIZAÇÃO DO FIO. NUNCA UTILIZE O FIO PARA TRANSPORTAR, PUXAR OU DESLIGAR A FERRAMENTA ELÉTRICA. MANTENHA O FIO AFASTADO DO CALOR, ÓLEO, EXTREMIDADES AFIADAS OU PEÇAS MÓVEIS. OS FIOS DANIFICADOS OU EMARANHADOS AUMENTAM O RISCO DE CHOQUE ELÉTRICO.

E) QUANDO UTILIZAR UMA FERRAMENTA ELÉTRICA NO EXTERIOR, UTILIZE UMA EXTENSÃO ADEQUADA PARA A SUA UTILIZAÇÃO NO EXTERIOR. A UTILIZAÇÃO DO FIO ADEQUADO PARA UTILIZAÇÃO NO EXTERIOR REDUZ O RISCO DE CHOQUE ELÉTRICO.

F) CASO SEJA INEVITÁVEL A UTILIZAÇÃO DE UMA FERRAMENTA ELÉTRICA NUM LOCAL HÚMIDO, UTILIZE UM DISPOSITIVO DE CORRENTE RESIDUAL (RCD) DE ALIMENTAÇÃO PROTEGIDA. A UTILIZAÇÃO DE UM RCD REDUZ O RISCO DE CHOQUE ELÉTRICO.

CHAVE DE AJUSTE DEIXADA NUMA PEÇA GIRATÓRIA DA FERRAMENTA ELÉTRICA PODE RESULTAR EM FERIMENTOS PESSOAIS.

E) NÃO ULTRAPASSE OS LIMITES. MANTENHA SEMPRE A POSIÇÃO DOS PÉS E O EQUILÍBRIO ADEQUADOS. ISTO PERMITE UM MELHOR CONTROLO DA FERRAMENTA ELÉTRICA EM SITUAÇÕES INESPERADAS.

F) VISTA-SE ADEQUADAMENTE. NÃO UTILIZE ROUPA LARGA OU JÓIAS. MANTENHA O SEU CABELO E ROUPA AFASTADOS DAS PARTES MÓVEIS. A ROUPA LARGA, AS JÓIAS OU O CABELO COMPRIDO PODEM SER APANHADOS NAS PEÇAS MÓVEIS.

G) SE FOREM FORNECIDOS DISPOSITIVOS PARA A LIGAÇÃO DE INSTALAÇÕES DE EXTRAÇÃO E RECOLHA DE PÓ, CERTIFIQUE-SE DE QUE ESTES ESTÃO LIGADOS E SÃO UTILIZADOS DE FORMA ADEQUADA. A UTILIZAÇÃO DA RECOLHA DE PÓ PODE REDUZIR OS RISCOS RELACIONADOS COM O PÓ.

H) NÃO DEIXE QUE A FAMILIARIDADE ADQUIRIDA COM A UTILIZAÇÃO FREQUENTE DE FERRAMENTAS LHE PERMITA TORNAR-SE COMPLACENTE E IGNORAR OS PRINCÍPIOS DE SEGURANÇA DAS FERRAMENTAS. UMA AÇÃO DESCUÍDADA PODE CAUSAR FERIMENTOS GRAVES NUMA FRAÇÃO DE SEGUNDO.

2.7 UTILIZAÇÃO E MANUTENÇÃO DE FERRAMENTAS ELÉTRICAS

A) NÃO FORCE A FERRAMENTA ELÉTRICA. UTILIZE A FERRAMENTA ELÉTRICA CORRETA PARA A SUA APLICAÇÃO. A FERRAMENTA ELÉTRICA CORRETA FARÁ O TRABALHO MELHOR E DE FORMA MAIS SEGURA AO RITMO PARA O QUAL FOI CONCEBIDA.

B) NÃO UTILIZE A FERRAMENTA ELÉTRICA SE O INTERRUPTOR NÃO A LIGAR E DESLIGAR. QUALQUER FERRAMENTA ELÉTRICA QUE NÃO POSSA SER CONTROLADA ATRAVÉS DO INTERRUPTOR É PERIGOSA E DEVE SER REPARADA.

C) DESLIGUE A FICHA DA FONTE DE ENERGIA E/OU REMOVA A BATERIA, SE ESTA FOR AMOVÍVEL, DA FERRAMENTA ELÉTRICA ANTES DE FAZER QUAISQUER AJUSTES, TROCA DE ACESSÓRIOS, OU ARMAZENAR FERRAMENTAS ELÉTRICAS. TAIS MEDIDAS PREVENTIVAS DE SEGURANÇA REDUZEM O RISCO DE INÍCIO ACIDENTAL DA FERRAMENTA ELÉTRICA.

D) ARMAZENE AS FERRAMENTAS ELÉTRICAS INATIVAS FORA DO ALCANCE DAS CRIANÇAS E NÃO PERMITA QUE PESSOAS NÃO FAMILIARIZADAS COM

A FERRAMENTA ELÉTRICA OU COM ESTAS INSTRUÇÕES POSSAM UTILIZAR A FERRAMENTA ELÉTRICA. AS FERRAMENTAS ELÉTRICAS SÃO PERIGOSAS NAS MÃOS DE UTILIZADORES INEXPERIENTES.

E) **MANUTENÇÃO DE FERRAMENTAS ELÉTRICAS E ACESSÓRIOS.** VERIFIQUE SE EXISTE DESALINHAMENTO OU COLAGEM DE PEÇAS MÓVEIS, RUTURA DE PEÇAS E QUALQUER OUTRA CONDIÇÃO QUE POSSA AFETAR O FUNCIONAMENTO DA FERRAMENTA ELÉTRICA. SE ESTIVER DANIFICADA, MANDE REPARAR A FERRAMENTA ELÉTRICA ANTES DE A UTILIZAR. MUITOS ACIDENTES SÃO CAUSADOS POR FERRAMENTAS ELÉTRICAS MAL CONSERVADAS.

F) **MANTENHA AS FERRAMENTAS DE CORTE AFIADAS E LIMPAS.** AS FERRAMENTAS DE CORTE COM EXTREMIDADES CORTANTES AFIADAS,

DEVIDAMENTE CONSERVADAS, TÊM MENOS PROBABILIDADES DE SE COLAREM E SÃO MAIS FÁCEIS DE CONTROLAR.

G) **UTILIZE A FERRAMENTA ELÉTRICA, OS ACESSÓRIOS E AS PEÇAS DAS FERRAMENTAS, ETC., DE ACORDO COM AS PRESENTES INSTRUÇÕES, TENDO EM CONTA AS CONDIÇÕES DE TRABALHO E O TRABALHO A SER REALIZADO.** A UTILIZAÇÃO DA FERRAMENTA ELÉTRICA PARA UTILIZAÇÕES DIFERENTES DAS PREVISTAS PODERIA RESULTAR NUMA SITUAÇÃO PERIGOSA.

H) **MANTENHA AS PEGAS E AS SUPERFÍCIES DE APREENSÃO SECAS, LIMPAS E SEM ÓLEO E GORDURA.** AS PEGAS E AS SUPERFÍCIES DE APREENSÃO ESCORREGADIAS NÃO PERMITEM UM MANUSEAMENTO E CONTROLO SEGUROS DA FERRAMENTA EM SITUAÇÕES INESPERADAS.

2.8 UTILIZAÇÃO E MANUTENÇÃO DA FERRAMENTAS A BATERIA

A) **CARREGUE APENAS COM O CARREGADOR ESPECIFICADO PELO FABRICANTE.** UM CARREGADOR ADEQUADO PARA UM TIPO DE BATERIA PODE CAUSAR RISCO DE INCÊNDIO QUANDO UTILIZADO COM OUTRA BATERIA.

B) **UTILIZE FERRAMENTAS ELÉTRICAS APENAS COM CONJUNTOS DE BATERIAS ESPECIFICAMENTE DESIGNADOS.** A UTILIZAÇÃO DE QUAISQUER OUTROS CONJUNTOS DE BATERIA PODE CAUSAR RISCO DE FERIMENTOS E INCÊNDIO.

C) **QUANDO A BATERIA NÃO ESTIVER A SER UTILIZADA, MANTENHA-A AFASTADA DE OUTROS OBJETOS METÁLICOS, COMO CLIPES DE PAPEL, MOEDAS, CHAVES, PREGOS, PARAFUSOS OU OUTROS PEQUENOS OBJETOS METÁLICOS, QUE POSSAM FAZER UMA LIGAÇÃO DE UM TERMINAL A OUTRO.** O ENCURTAMENTO DOS TERMINAIS DA BATERIA EM CONJUNTO PODE CAUSAR QUEIMADURAS OU UM INCÊNDIO.

D) **EM CONDIÇÕES DE MÁ UTILIZAÇÃO, O LÍQUIDO PODE SER EJETADO DA BATERIA; EVITE O CONTACTO. CASO O CONTACTO OCORRA ACIDENTALMENTE, LAVE COM ÁGUA. SE O LÍQUIDO ENTRAR EM CONTACTO COM OS OLHOS,**

PROCURE AJUDA MÉDICA. O LÍQUIDO EJETADO DA BATERIA PODE CAUSAR IRRITAÇÃO OU QUEIMADURAS.

E) **NÃO UTILIZE UM CONJUNTO DE BATERIA OU FERRAMENTA QUE ESTEJA DANIFICADA OU MODIFICADA.** AS BATERIAS DANIFICADAS OU MODIFICADAS PODEM TER UM COMPORTAMENTO IMPREVISÍVEL, RESULTANDO EM INCÊNDIO, EXPLOSAÇÃO OU RISCO DE FERIMENTOS.

F) **NÃO EXPONHA UMA BATERIA OU FERRAMENTA AO FOGO OU A TEMPERATURAS EXCESSIVAS.** A EXPOSIÇÃO AO FOGO OU A TEMPERATURAS ACIMA DE 130 °C PODE CAUSAR EXPLOSAÇÃO.

G) **SIGA TODAS AS INSTRUÇÕES DE CARREGAMENTO E NÃO CARREGUE A BATERIA OU A FERRAMENTA FORA DO INTERVALO DE TEMPERATURA ESPECIFICADO NAS INSTRUÇÕES.** CARREGAR INCORRETAMENTE OU A TEMPERATURAS FORA DO INTERVALO ESPECIFICADO PODE DANIFICAR A BATERIA E AUMENTAR O RISCO DE INCÊNDIO.

2.9 MANUTENÇÃO

A) **FAÇA A MANUTENÇÃO DA SUA FERRAMENTA ELÉTRICA POR UM TÉCNICO DE REPARAÇÃO QUALIFICADO, UTILIZANDO APENAS PEÇAS DE SUBSTITUIÇÃO IDÊNTICAS.** ISTO GARANTIRÁ QUE A SEGURANÇA DA FERRAMENTA ELÉTRICA É MANTIDA.

B) **NUNCA REPARE CONJUNTOS DE BATERIAS DANIFICADOS.** A MANUTENÇÃO DE CONJUNTOS DE BATERIA SÓ DEVE SER REALIZADA PELO FABRICANTE OU PÓR PRESTADORES DE SERVIÇOS AUTORIZADOS.

2.10 UTILIZAÇÃO E MANUTENÇÃO DA SERRA DE JARDINAGEM

- CUIDADO COM OS ELEMENTOS AFIADOS. MANTENHA A LÂMINA AFASTADA DO SEU CORPO, NUNCA A APONTE NA SUA DIREÇÃO
- NÃO COLOQUE OS DEDOS À VOLTA DA PARTE MÓVEL DA SERRA DE JARDINAGEM, UMA VEZ QUE PODE FERIR-SE E CRAVAR O SEU DEDO.
- SEGUIR A FERRAMENTA ELÉTRICA ATRAVÉS DAS SUPERFÍCIES DE APREENSÃO ISOLADAS, QUANDO REALIZAR UMA OPERAÇÃO EM QUE O ACESSÓRIO DE CORTE POSSA ENTRAR EM CONTACTO COM OS CABOS OCULTOS. O ACESSÓRIO DE CORTE

EM CONTACTO COM UM FIO "VIVO" PODE TORNAR "VIVAS" AS PEÇAS METÁLICAS EXPOSTAS DA FERRAMENTA ELÉTRICA E PODE CAUSAR UM CHOQUE ELÉTRICO AO OPERADOR.

- UTILIZE GRAMPOS OU OUTRA FORMA PRÁTICA DE FIXAR E APOIAR A PEÇA EM UMA PLATAFORMA ESTÁVEL. SEGURAR A PEÇA À MÃO OU CONTRA O SEU CORPO DEIXA-A INSTÁVEL E PODE LEVAR À PERDA DE CONTROLO

- DURANTE O FUNCIONAMENTO O INTERVALO DE TEMPERATURA AMBIENTE PARA A FERRAMENTA SITUA-SE ENTRE OS 0°C E OS 40°C.
- PARA O ARMAZENAMENTO DAS FERRAMENTAS, O INTERVALO DE TEMPERATURA AMBIENTE SITUA-SE ENTRE OS 4°C E OS 24°C.
- O INTERVALO DE TEMPERATURA AMBIENTE RECOMENDADO PARA O SISTEMA DE CARREGAMENTO DURANTE O CARREGAMENTO SITUA-SE ENTRE OS 10°C E OS 38°C.
- CASO SUBSTITUA A LÂMINA DE CORTE, CERTIFIQUE-SE DE QUE AS SEGUINTE CARACTERÍSTICAS SÃO AS MESMAS: MESMA FORMA, MESMO COMPRIMENTO, MESMA ESPESSURA, MESMO PESO, MESMO MATERIAL.
- MANTENHAS MÃOS AFASTADAS DA LÂMINA
- CUIDADO COM OS OBJETOS LANÇADOS
- NÃO UTILIZE SERRAS DE JARDINAGEM RACHADAS OU DISTORCIDAS. NÃO UTILIZE SERRAS DE JARDINAGEM QUE ESTEJAM DANIFICADAS OU DEFORMADAS.
- AVISO DE SEGURANÇA DE FUNCIONAMENTO
- VERIFIQUE O PRODUTO, A SUA BATERIA E CARREGADOR, BEM COMO OS ACESSÓRIOS, ANTES DE CADA UTILIZAÇÃO. NÃO UTILIZE O PRODUTO CASO ESTE ESTEJA DANIFICADO OU APRESENTE DÊSGASTE.
- VERIFIQUE DUAS VEZES SE OS ACESSÓRIOS E ANEXOS ESTÃO DEVIDAMENTE FIXADOS.
- SEGRE SEMPRE O PRODUTO PELA PEGA. MANTENHA A PEGA SECA DE FORMA A GARANTIR UM APOIO SEGURO.
- CERTIFIQUE-SE DE QUE AS SAÍDAS DE AR ESTEJAM SEMPRE DESOBSTRUÍDAS E LIMPAS. LIMPE-AS, SE NECESSÁRIO, COM UMA ESCOVA MACIA. AS SAÍDAS DE AR BLOQUEADAS PODEM ORIGINAR SOBREAQUECIMENTO E DANIFICAR O PRODUTO.
- DESLIGUE IMEDIATAMENTE O PRODUTO SE FOR INCOMODADO POR OUTRAS PESSOAS QUE ENTREM NA ÁREA DE TRABALHO ENQUANTO TRABALHA. DEIXE SEMPRE O PRODUTO PARAR POR COMPLETO ANTES DE O COLOCAR NO CHÃO.
- NÃO TRABALHE DEMASIADO. FAÇA PAUSAS REGULARES DE FORMA A GARANTIR QUE SE CONSEGUE CONCENTRAR NO TRABALHO E TER CONTROLO TOTAL SOBRE O PRODUTO.
- ANTES DE LIGAR O PRODUTO, VERIFIQUE SE O MESMO FOI MONTADO CORRETAMENTE E SE TODAS AS PEÇAS MÓVEIS ESTÃO A FUNCIONAR SEM PROBLEMAS.
- RECOMENDAMOS SUPERFÍCIES LIGEIRAMENTE AMORTECEDORAS EM AMBIENTES COM PÓ OU A UTILIZAÇÃO DE UM NEBULIZADOR.
- APENAS UTILIZE O PRODUTO A HORAS ACEITÁVEIS - NÃO DE MANHÃ CEDO, NEM À NOITE, NEM AOS FINS DE SEMANA/FERIADOS, QUANDO AS PESSOAS PODEM SER INCOMODADAS. INFORME-SE SOBRE AS RESTRIÇÕES LOCAIS
- EVITE UTILIZAR O PRODUTO EM MÁS CONDIÇÕES METEOROLÓGICAS, ESPECIALMENTE QUANDO EXISTE O RISCO DE RELÂMPAGOS. NÃO UTILIZE O PRODUTO COM POUCA ILUMINAÇÃO. O OPERADOR PRECISA DE TER UMA VISÃO CLARA DA ÁREA DE TRABALHO DE FORMA A IDENTIFICAR POTENCIAIS PERIGOS.
- A UTILIZAÇÃO DE PROTEÇÃO PARA OS OUVIDOS REDUZ A CAPACIDADE DE OUVIR AVISOS (GRITOS OU ALARMES). O OPERADOR DEVE TER ATENÇÃO EXTRA AO QUE ESTÁ A ACONTECER NA ÁREA DE TRABALHO. NÃO SE DISTRAIA E CONCENTRE-SE SEMPRE NA TAREFA.
- O FUNCIONAMENTO DE FERRAMENTAS SEMELHANTES NAS PROXIMIDADES AUMENTA TANTO O RISCO DE LESÕES AUDITIVAS COMO O POTENCIAL DE OUTRAS PESSOAS ENTRAREM NA SUA ÁREA DE TRABALHO.
- MANTENHA FIRMEMENTE A POSIÇÃO DOS PÉS E O EQUILÍBRIO.
- NÃO ULTRAPASSE OS LIMITES. ULTRAPASSAR OS LIMITES PODE RESULTAR EM PERDA DE EQUILÍBRIO. TENHA SEMPRE A CERTEZA DA POSIÇÃO DOS PÉS EM INCLINAÇÕES.
- CAMINHE, NUNCA CORRA. MANTENHA TODAS AS PARTES DO SEU CORPO AFASTADAS DE QUALQUER PARTE MÓVEL.
- NUNCA UTILIZE O PRODUTO SEM O EQUIPAMENTO ADEQUADO ANEXADO.
- NÃO MODIFIQUE O PRODUTO DE FORMA ALGUMA OU UTILIZE PEÇAS E ACESSÓRIOS QUE NÃO SEJAM RECOMENDADOS PELO FABRICANTE.
- SE O PRODUTO CAIR, SOFRER UM FORTE IMPACTO OU COMEÇAR A VIBRAR DE FORMA ANORMAL, PARE IMEDIATAMENTE O PRODUTO E INSPECIONE DE FORMA A DETETAR DANOS OU IDENTIFICAR A CAUSA DA VIBRAÇÃO. QUALQUER DANO DEVE SER DEVIDAMENTE REPARADO OU SUBSTITUÍDO POR UM CENTRO DE SERVIÇOS AUTORIZADO.
- PARA REDUZIR O RISCO DE FERIMENTOS ASSOCIADOS AO CONTACTO COM PEÇAS GIRATÓRIAS, PARE SEMPRE A MÁQUINA, RETIRE A BATERIA E CERTIFIQUE-SE DE QUE TODAS AS PEÇAS MÓVEIS PARARAM:
 - ANTES DE LIMPAR OU DESOBSTRUIR UM BLOQUEIO
 - AO DEIXAR O PRODUTO SEM VIGILÂNCIA
 - ANTES DE INSTALAR OU REMOVER OS ACESSÓRIOS
 - ANTES DE VERIFICAR, MANTER OU TRABALHAR COM O PRODUTO

3. DADOS TÉCNICOS

Modelo	20VGS2-13.1
Tensão nominal (V)	18V
Potência nominal (W)	90W
Comprimento máx. de corte	130mm
Diâmetro máximo dos ramos a cortar (com garra de aperto)	60mm
Diâmetro máximo dos ramos a serrar (sem garra de aperto)	80mm
Peso líquido (máquina sem bateria)	1.35 kg
Nível de pressão sonora medido	L_{DA} : 75,4dB (A) K_{DA} : 5dB (A)
Nível de potência sonora medido	L_{WA} : 86,4dB (A) K_{WA} : 5dB (A)
Nível de vibração ($K=1,5m/s^2$)	máx. 19,868 m/s^2
Velocidade do motor sem carga (min^{-1})	18000 +/-10%
Velocidade de oscilação da lâmina (sem carga) (min^{-1})	0-1500 min^{-1}
Grau de IP	IP20

As emissões de vibração e ruído durante a utilização efetiva da ferramenta elétrica podem diferir dos valores indicados, dependendo da forma como a ferramenta é utilizada, especialmente do tipo de peça a processar; e da necessidade de identificar medidas de segurança para proteger o operador que se baseiam numa estimativa da exposição às condições reais de utilização (tendo em conta todas as partes do ciclo de funcionamento, tais como os momentos em que a ferramenta está desligada e quando está inativa, para além do tempo de ativação).

Compatibilidade da bateria		
Tipo de bateria	Li-Ion	
Modelo	20VBA2-25.1 20VBA2-25.XXX	20VBA2-50.1 20VBA2-50.XXX
Tensão nominal [V c.c.]	18V c.c.	18V c.c.
Capacidade nominal da bateria	2.5Ah Li-Ion	5Ah Li-Ion
Número de células da bateria	5	10
Peso [kg]	0,47 kg	0,71 kg

Compatibilidade do conjunto do carregador		
Modelo	20VCH1-3A.1 20VCH1-3A.XXX	20VCH2-6A.1 20VCH2-6A.XXX
Entrada nominal	100-240V~	100-240V~
Saída nominal	21V c.c.	21V c.c.
Temperatura de trabalho [°C]	4°C~24°C	4°C~24°C
Peso [kg]	0,597 kg	0,644 kg

4. MONTAGEM



AVISO! O PRODUTO DEVE SER MONTADO POR COMPLETO ANTES DE SER UTILIZADO! NÃO UTILIZE UM PRODUTO QUE APENAS ESTEJA MONTADO PARCIALMENTE OU MONTADO COM PEÇAS DANIFICADAS! SIGA PASSO A PASSO AS INSTRUÇÕES DE MONTAGEM E UTILIZE AS IMAGENS FORNECIDAS COMO GUIA VISUAL PARA MONTAR FACILMENTE O PRODUTO!

4.1 DESEMBALAR

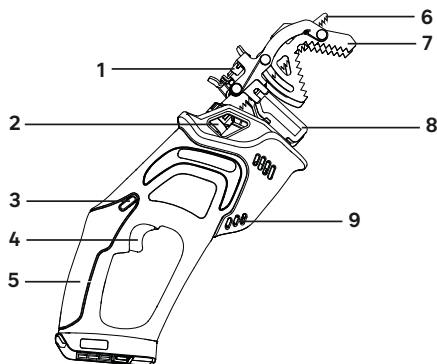

1. Bloqueio da garra de aperto
2. Bloqueio da lâmina
3. Botão de bloqueio de segurança
4. Interruptor de ativação
5. Pega
6. Lâmina
7. Garra de aperto
8. Suporte de aperto
9. Ventilação de ar

- UTILIZE LUVAS QUANDO DESEMBALAR O PRODUTO.
- NÃO UTILIZE UM CORTADOR, UMA FACA, UMA SERRA OU QUALQUER OUTRA FERRAMENTA SEMELHANTE PARA DESEMBALAR.
- APENAS TRANSPORTE A FERRAMENTA PELA PEGA (5).

- GUARDE A CAIXA PARA REUTILIZAÇÃO FUTURA (TRANSPORTE E ARMAZENAMENTO).
- GUARDE O MANUAL DE INSTRUÇÕES NUMA ÁREA SECA PARA CONSULTA FUTURA.

4.2 INSTALAÇÃO

Colocar a lâmina: ilustração (2.3)

Atenção: se a bateria estiver colocada na serra de jardinagem, remova-a antes de qualquer instalação. Desbloqueie o fecho da lâmina virando-o para o lado. Insira cuidadosamente a lâmina no fecho e deixe o fecho voltar para a sua posição inicial. Certifique-se sempre de que as suas mãos estão protegidas quando manusear a lâmina.



AVISO! CERTIFIQUE-SE SEMPRE DE QUE A LÂMINA ESTÁ FIRMEMENTE BLOQUEADA NO SISTEMA DE BLOQUEIO DA LÂMINA APÓS CADA INSTALAÇÃO.

4.3 PRIMEIRA UTILIZAÇÃO

Verificar a bateria: ilustração (2.1)



AVISO! LEIA A SECÇÃO «INSTRUÇÕES DE SEGURANÇA» NO INÍCIO DESTE MANUAL, INCLUINDO TODO O TEXTO QUE SE ENCONTRA NO SUBTÍTULO, ANTES DE UTILIZAR ESTE PRODUTO.



**A BATERIA NÃO ESTÁ TOTALMENTE CARREGADA NO MOMENTO DA COMPRA.
ANTES DE UTILIZAR O PRODUTO PELA PRIMEIRA VEZ, COLOQUE A BATERIA NO CARREGADOR E CARREGUE-A POR COMPLETO.**

Tenha especial atenção quando utilizar da máquina pela primeira vez: concentre-se e dedique toda a sua atenção a esta primeira utilização. Faça o primeiro teste num espaço livre sem obstáculos e sem elementos no entorno

4.4 FUNCIONAMENTO

Ligar/desligar: ilustração (4.1)

Para ligar a ferramenta, prima e mantenha premido o botão de bloqueio de segurança com o polegar, enquanto aperta o interruptor de ativação ON/OFF. Assim que o interruptor de ativação prender, pode soltar o botão de bloqueio de segurança e prosseguir com o funcionamento. O botão de bloqueio de segurança reduz o risco de início acidental. Para desligar a ferramenta, soltar o interruptor de ativação ON/OFF.



AVISO: NÃO INSIRA OU REMOVA A BATERIA ENQUANTO O INTERRUPTOR ESTIVER PREMIDO OU ENQUANTO A LÂMINA ESTIVER EM MOVIMENTO.

Utilizar a garra de aperto: ilustração (4.1) para (4.3)

Para cortar os ramos mais finos, deixe a garra de aperto passar sobre o ramo. Para ramos mais grossos recomenda-se a remoção da garra de aperto, como indica a ilustração (4.3).



O PÓ DE CERTAS TINTAS, REVESTIMENTOS E MATERIAIS PODE CAUSAR IRRITAÇÃO DA PELE E/OU REAÇÕES ALÉRGICAS. O PÓ DE MADEIRA COMO CARVALHO, FAIA, MDF E OUTROS PODE SER CANCERÍGENO. SE O MATERIAL CONTIVER AMIANTO, NÃO TRABALHE NELE NEM O TRATE.



CUIDADO! UTILIZE SEMPRE ÓCULOS DE PROTEÇÃO. UTILIZE UMA MASCARA COM FILTRO SE A OPERAÇÃO GERAR PÓ. RECOMENDA-SE TAMBÉM A UTILIZAÇÃO DE LUVAS ADÉQUADAS E CALÇADO ROBUSTO.

5. TRANSPORTE

O transporte da máquina pode exigir o cumprimento de certos requisitos específicos do seu país. Certifique-se de os respeitar contactando as autoridades do seu país, de forma a garantir que os respeita a todos.

FR

Desligue a bateria da ferramenta elétrica. Deixe a máquina arrefecer durante 2 horas no exterior antes de a transportar. Torne o produto seguro removendo a lâmina. Certifique-se de que a temperatura durante o transporte nunca estará fora do intervalo de temperatura indicado na secção de armazenamento. Proteja o produto de qualquer impacto pesado ou vibrações fortes que possam ocorrer durante o transporte em veículos. Fixe o produto para evitar que ele escorregue ou caia.

ES

PT

6. INVERNO E ARMAZENAMENTO

6.1 GUARDAR A MÁQUINA

Desligue a bateria da ferramenta elétrica. Deixe a máquina arrefecer durante 2 horas no exterior antes de a guardar. Certifique-se de que torna a unidade segura durante o transporte (remova a lâmina). Examine minuciosamente a unidade no que diz respeito a peças gastas, soltas ou danificadas. Limpe o produto antes de o guardar.

IT

EL

Guarde a máquina num local limpo, seco e ventilado com um intervalo de temperatura entre 4°C e 24°C. Cubra a máquina de modo a proporcionar uma proteção adicional. Não exponha o produto à luz solar. Certifique-se de que o produto está sempre protegido do frio e da humidade. Recomendamos a utilização da embalagem original para armazenamento ou cobertura do produto com um pano ou invólucro adequado para o proteger contra o pó.

PL

6.2 GUARDAR AS BATERIAS DE LÍTIU

Certifique-se de que o nível de energia da bateria é o recomendado no manual de instruções da bateria. Guarde a bateria num local limpo, seco e ventilado, protegido da luz solar. Recomendamos também a utilização da embalagem original da bateria para a proteger contra o pó. Consulte o manual de instruções da bateria para mais detalhes.

RU

KZ

7. MANUTENÇÃO

7.1 LIMPEZA



AVISO! NÃO MANUSEIE PEÇAS CORTANTES SEM LUVAS, POIS SÃO AFIADAS E PODEM AQUECER APOÓS A UTILIZAÇÃO, PODENDO CAUSAR FERIMENTOS PESSOAIS.

UA

RO

Limpar o produto: ilustração (5.1)

Desligue a bateria da ferramenta elétrica. Deixe a máquina arrefecer durante 2 horas no exterior antes de a limpar. Retire a lâmina do fecho da lâmina.

Mantenha todos os dispositivos de segurança, saídas de ar e caixa do motor livres de resíduos e sujidade. Limpe o equipamento com um pano. É altamente recomendado que se limpe o dispositivo após cada utilização. Não utilize detergentes de limpeza, pois estes podem estragar o plástico e diminuir a integridade estrutural do produto.

EN

7.2 PLANO DE MANUTENÇÃO

Peça	Ação	Antes/Depois de cada utilização	A cada 10H
Lâmina (POS 16)	VERIFICAR	.	
	LIMPAR	.	
	MUDAR	QUANDO NECESSÁRIO / CONSULTAR A RESOLUÇÃO DE PROBLEMAS	

Peça	Ação	Antes/Depois de cada utilização	A cada 10H
Anel de Vedação (POS 9-4)	VERIFICAR	.	
	LIMPAR	.	

7.3 SUBSTITUIÇÃO

Na manutenção, utilizar apenas peças de substituição idênticas. A utilização de quaisquer outras peças pode criar perigo ou causar danos no produto. Caso substitua a lâmina de corte, certifique-se de que as seguintes características são as mesmas: mesma forma, mesmo comprimento, mesma espessura, mesmo peso, mesmo material.

7.4 VISÃO EXPANDIDA

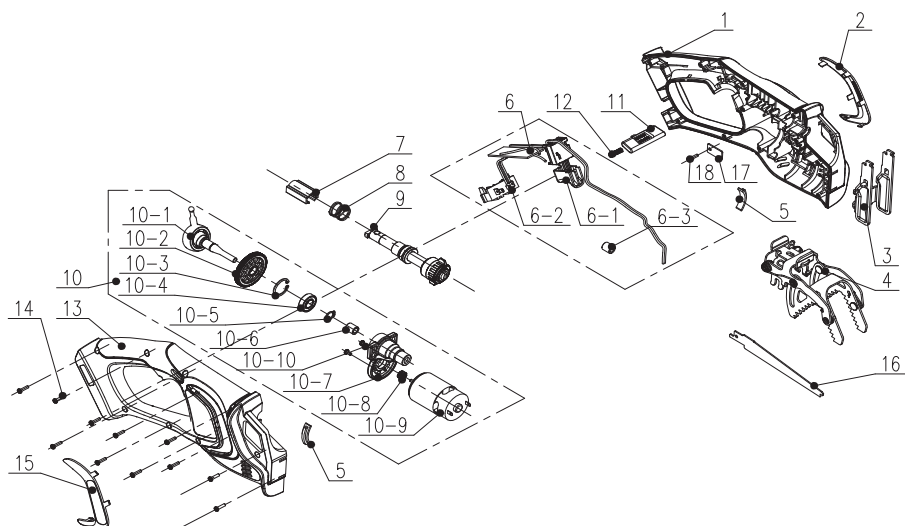

POS	REFERÊNCIA	DESCRIÇÃO
1	B025021-018-00	Caixa Esquerda
2	A043022-003-00	Forma decorativa em C
3	8292-770802-00	Suporte da garra
4	8440-770801-00	Garra
5	8341-751501-00	Amortecedor
6	B025021-011-00	Conjunto elétrico
6-1	B025021-011-00	Interruptor
6-2	B063001-070-00	Conjunto da cavilha de contacto
6-3	8415-740803	Anel magnético
7	8334-770801-00	Manga do eixo

8	8342-770801-00	Mola
9	B025021-012-00	Conjunto de vareta recíproca
10	B025021-023-00	Conjunto motorizado
10-1	8210-770801-00	Rolamento
10-2	8123-770802-00	Engrenagem
10-3	8CA-22B	Anel
10-4	8BC-221006-SS	Rolamento
10-5	8CC-10B	Anel
10-6	8BE-100608	Rolamento
10-7	8292-770801-00	Suporte do rolamento
10-8	8123-770801-00	Engrenagem
10-9	8401-770801-00	Motor

POS	REFERÊNCIA	DESCRIÇÃO
10 - 10	8SJGD03-06D01	Parafuso
11	8312-770801-00	Botão
12	8342-356106-00	Parafuso
13	B025021-019-00	Caixa Direita

14	8SJGB30-14	Parafuso
15	A043022-004-00	Forma decorativa em C
16	B025021-022-00	Lâmina da serra
17	8186-752801-00	Placa de pressão
18	8SJGB30-10	Parafuso auto-roscante

7.5 RESOLUÇÃO DE PROBLEMAS



**PERIGO! RISCO DE FERIMENTOS DEVIDO A CHOQUE ELÉTRICO.
ANTES DE RESOLVER QUALQUER PROBLEMA, DESLIGUE O PRODUTO.**

Problemas	Causas prováveis	Soluções	Qualificação
O produto não arranca	A bateria não está segura	Para fixar a bateria, certifique-se de que os fechos na parte superior da bateria encaixam no lugar	
	A bateria está sem energia	Carregue a bateria de acordo com as instruções incluídas no seu modelo	
	Interruptor de energia/ velocidade está na posição OFF	Carregue no interruptor on/off	
	A bateria não está devidamente fixada	Fixe corretamente	
O produto não arranca	Interruptor on/off não está na posição ON	Consulte a secção Iniciar o produto	
	Apenas um dos dois interruptores está na posição ON	Consulte a secção Iniciar o produto	
	As lâminas estão bloqueadas	Remova a bateria e depois desbloqueie as lâminas	

Problemas	Causas prováveis	Soluções	Qualificação
A máquina vibra a alta velocidade	A lâmina está desequilibrada ou gasta	Mude a lâmina	-
	O eixo do motor está torcido	Desligue o motor e inspecione a máquina. Mandar reparar a máquina.	Centro de reparação autorizado
	O braço oscilador está torcido	Desligue o motor e inspecione a máquina. Mandar reparar a máquina.	Centro de reparação autorizado
	O rolamento do pêndulo e a caixa das engrenagens estão danificados	Desligue o motor e inspecione a máquina. Mandar reparar a máquina.	Centro de reparação autorizado
	O suporte da garra não fica perto dos ramos quando corta sem a garra	Mantenha o suporte da garra perto dos ramos	-
O motor para em funcionamento	Espessura dos ramos excede a capacidade	Apenas corte ramos que respeitem a capacidade	-
	Madeira ou material demasiado duro para a máquina ou a lâmina não está adaptada	Apenas corte material que respeite a capacidade e com uma lâmina adaptada ao trabalho	
	A bateria está descarregada	Recarregue a bateria	
	A máquina está protegida devido a sobrecarga	Desligue a máquina, retire a máquina da área de trabalho, recomece	
O Motor está ON, as lâminas não se movem	A máquina tem danos	Não utilize a máquina e contacte o centro de serviços	Centro de reparação autorizado
	As lâminas estão bloqueadas	Remova a bateria e depois desbloqueie as lâminas	-

FR

ES

PT

IT

EL

PL

RU

KZ

UA

RO

EN

Problemas	Causas prováveis	Soluções	Qualificação
A máquina parou de repente enquanto cortava ramos.	O motor pode estar em sobrecarga	Pare a máquina e espere 3 minutos para reiniciar.	
	O motor pode estar em sobreaquecimento	Pare a máquina e espere que o motor arrefeça antes de a ligar novamente.	
	A bateria pode estar em sobreaquecimento	Pare a máquina e espere que a bateria arrefeça antes de a ligar novamente.	
	A bateria está sem energia	Carregue a bateria de acordo com as instruções incluídas no seu modelo	
O produto não atinge a potência máxima	Capacidade da bateria é demasiado baixa	Carregue a bateria	-
	As saídas de ar estão bloqueadas	Limpe as saídas de ar	
	A força para premir o acionador é demasiado fraca	Pressione com mais força para alcançar a potência máxima ou a potência de que precisa	
A vibração ou o ruído é excessivo	Os parafusos/porcas estão soltos	Aperte os parafusos/porcas	-
	A máquina tem danos	Não utilize a máquina e contacte o centro de serviços	Centro de reparação autorizado
O produto para de repente	Bateria descarregada	Remova e carregue a bateria	-
	A bateria está demasiado quente	Remova a bateria e deixe-a arrefecer	

Problemas	Causas prováveis	Soluções	Qualificação
Desempenho de corte insatisfatório	A lâmina está gasta / danificada	Substitua a lâmina por uma nova	-
	A lâmina está enferrujada	Remova a bateria, depois limpe a lâmina ou substitua-a	
	Espessura dos ramos excede a capacidade	Apenas corte ramos que respeitem a capacidade	
	A força para premir o acionador é demasiado fraca	Pressione com mais força para alcançar a potência máxima ou a potência de que precisa	
	A bateria não tem energia	Carregue a bateria de acordo com as instruções incluídas no seu modelo	

7.6 CIRCUNSTÂNCIAS FATAIS: PROBLEMAS CRÍTICOS

Problemas	Soluções
A máquina deita fumo durante o funcionamento	Pare imediatamente a máquina, remova a bateria e contacte o centro de serviços

8. FIM DE VIDA



Os produtos elétricos não devem ser eliminados com produtos domésticos. Os produtos elétricos usados devem ser recolhidos separadamente e eliminados nos pontos de recolha previstos para o efeito. Fale com as suas autoridades locais ou concessionário para aconselhamento sobre reciclagem.

9. GARANTIA

9.1 GARANTIA STERWINS

Os produtos STERWINS são concebidos de acordo com os mais elevados padrões de qualidade para produtos destinados ao mercado de consumo. Esta garantia de venda cobre um período de 5 anos a partir da data de compra do produto. Esta garantia cobre todos os defeitos nos materiais e na mão-de-obra: peças e elementos em falta e danos ocorridos em circunstâncias normais de utilização. A reparação e a substituição de peças não levam uma extensão do período de garantia inicial. Deve poder apresentar a prova da compra deste produto e da data de compra. A cobertura da garantia é limitada ao valor deste produto.

9.2 EXCLUSÕES DA GARANTIA

Esta garantia não cobre problemas nem incidentes resultantes de uma utilização incorreta do produto. Os seguintes aspetos não estão cobertos pela garantia:

- A ferramenta foi utilizada de forma incorreta; ou
- Danos ocorridos durante o transporte ou a instalação deste produto; ou
- Reparações e/ou mudança de peças realizada por terceiros; ou

FR

- Danos causados por fatores externos ou objetos estranhos, tais como areia ou pedras; ou
- Danos resultantes do incumprimento das instruções de segurança e utilização; ou
- A ferramenta foi desmontada ou aberta; ou

ES

- A ferramenta esteve num ambiente húmido (orvalho, chuva, submerso em água...); ou
- A ferramenta tem sido utilizada para fins profissionais; ou

PT

- A ferramenta foi exposta a uma temperatura fora do intervalo indicado na secção "armazenamento"

O produto deve ser utilizado em circunstâncias normais de utilização e para fins não profissionais. Portanto, estão excluídos desta garantia os produtos utilizados por empresas de jardinagem, autoridades locais, assim como empresas que disponibilizam alugueres pagos ou empréstimo gratuito de equipamento.

IT

Em caso de problema ou defeito, deve consultar sempre primeiro o seu revendedor Sterwins. Na maioria dos casos, o revendedor Sterwins será capaz de resolver o problema ou corrigir o defeito. Guarde a sua fatura ou o seu recibo: estes documentos serão solicitados no processamento de quaisquer reclamações.

EL

PL

RU

KZ

UA

RO

EN



Introduzione

Grazie per aver scelto questo prodotto. Nella progettazione e fabbricazione dei nostri prodotti ci impegniamo al massimo per garantire un'eccellente qualità che soddisfi le esigenze degli utenti.

IMPORTANTE! PER OTTENERE LA MASSIMA SODDISFAZIONE DA QUESTO PRODOTTO NEL TEMPO DOPO AVERLO IMPOSTATO, UTILIZZATO E MANUTENUTO, CONSIGLIAMO DI LEGGERE ATTENTAMENTE QUESTO MANUALE PRIMA DELL'USO. SI PREGA DI PRESTARE ATTENZIONE AGLI AVVERTIMENTI DI BASE RELATIVI ALLA SICUREZZA NEL PRESENTE MANUALE E DI CONSERVARLO PER ULTERIORI CONSULTAZIONI.



IMPORTANTE, DA CONSERVARE PER ULTERIORI CONSULTAZIONI: SI PREGA DI LEGGERE ATTENTAMENTE

1. USO PREVISTO DELLA SEGA DA GIARDINO A BATTERIA

Questo prodotto è destinato esclusivamente al solo uso in esterni e non deve essere utilizzato in alcun caso all'interno di un edificio. L'attrezzatura è destinata a:

- tagliare rami piccoli e flessibili grazie all'artiglio "A-Grip"
- tagliare rami medi e non flessibili senza artiglio "A-Grip"
- tagliare assi di legno o materiale da costruzione tenero (cartongesso, plastica con lama adeguata)

Come funziona il prodotto:

Il motore aziona un braccio oscillante collegato al dispositivo di taglio (per sega da giardino) per segare i rami. L'artiglio "A-Grip" rimovibile consente di effettuare il taglio con una sola mano.

Fare attenzione a rispettare la massima capacità di taglio. Non tagliare rami che superino la massima capacità dichiarata. Non utilizzare il prodotto per altri scopi. Questo prodotto è progettato per un uso manuale.

Questo prodotto non deve mai essere installato su un banco da lavoro o su qualsiasi altro supporto. Il prodotto non è destinato ad essere utilizzato da bambini o persone con ridotte capacità fisiche, mentali o sensoriali.

Dopo aver aperto l'imballaggio, accertarsi che il prodotto sia completo dei suoi accessori (se previsti). Nel caso in cui il prodotto sia danneggiato o difettoso, non utilizzarlo e restituirlo al rivenditore. Se l'apparecchio viene ceduto a terzi, fornire anche il presente manuale di istruzioni.

Questo apparecchio non è progettato per l'uso in ambienti commerciali o industriali. L'uso dell'apparecchio in ambienti commerciali o industriali, o per scopi equivalenti, comporta l'annullamento della garanzia. Il prodotto è stato progettato per avere una durata di vita di 5 anni (durata prevista).

FR

ES

PT

IT

EL

PL

RU

KZ

UA

RO

EN

2. ISTRUZIONI DI SICUREZZA



AVVISO LEGGERE TUTTE LE AVVERTENZE DI SICUREZZA, LE ISTRUZIONI, LE ILLUSTRAZIONI E LE SPECIFICHE FORNITE CON QUESTO UTENSILE ELETTRICO. IL MANCATO RISPETTO DELLE AVVERTENZE E DELLE ISTRUZIONI RIPORTATE DI SEGUITO COMPORTA IL RISCHIO DI SCOSSE ELETTRICHE, INCENDI E/O LESIONI GRAVI.

CONSERVARE TUTTE LE AVVERTENZE E LE ISTRUZIONI PER ULTERIORI CONSULTAZIONI.

2.1 AVVERTENZE GENERALI DI SICUREZZA DELL'UTENSILE ELETTRICO









- IL TERMINE "UTENSILE ELETTRICO" UTILIZZATO NELLE AVVERTENZE INDICA UN UTENSILE ELETTRICO ALIMENTATO TRAMITE RETE ELETTRICA (CON CAVO) O BATTERIA (SENZA CAVO).
- NON UTILIZZARE IL PRODOTTO IN PROSSIMITÀ DI SERRE IN VETRO, AUTOMOBILI, AUTOCARRI, BOCHE DI LUPO, PENDII, ECC..., SENZA AVER REGOLATO CORRETTAMENTE LA DIREZIONE DI SCARICO.
- NON FORZARE O SOVRACCARICARE IL PRODOTTO. IL PRODOTTO È PIÙ SICURO ED EFFICACE SE UTILIZZATO ALLA VELOCITÀ PER LA QUALE È STATO PROGETTATO.
- SE IL PRODOTTO È GIÀ ASSEMBLATO, ASSICURARSI CHE TUTTE LE VITI SIANO FISSATE SALDAMENTE PRIMA DELL'USO. SE IL PRODOTTO RICHIEDE L'ASSEMBLAGGIO DA PARTE DELL'UTENTE, ASSICURARSI CHE NELLA CONFEZIONE SIANO PRESENTI TUTTI GLI ELEMENTI NECESSARI PER L'ASSEMBLAGGIO DEL PRODOTTO STESSO. NEL CASO IN CUI IL PRODOTTO SIA DANNEGGIATO O DIFETTOSO, NON UTILIZZARLO E RESTITUIRLO AL RIVENDITORE.

2.2 SIMBOLI SUL PRODOTTO

	Conformità agli standard europei: questo prodotto è conforme alle direttive europee applicabili ed è stato sottoposto a un test di conformità a tali direttive.		
	Marchio unico di circolazione dei prodotti sul mercato degli Stati membri dell'Unione doganale.		Conformità alle norme tecniche dell'Ucraina
	Codice internazionale di protezione (grado di protezione contro l'intrusione di polveri e acqua)		Leggere e comprendere tutte le istruzioni prima di usare il prodotto, rispettare tutte le avvertenze e le istruzioni di sicurezza.
	I prodotti elettrici non devono essere smaltiti insieme ai rifiuti domestici. Riciclare laddove esistono strutture per il riciclaggio. Rivolgersi alle autorità comunali o al rivenditore per informazioni sul riciclaggio.		
	Indossare protezioni acustiche.		Indossare protezioni per gli occhi.

	Indossare protezioni per le vie respiratorie.		Indossare protezioni per le mani.
	Non esporre il prodotto alla pioggia o all'umidità.		Tenere a distanza i passanti
	*Universale: compatibile esclusivamente con i prodotti Sterwins UP20, Lexman UP20 e Dexter UP20.		Pericolo
	Diametro massimo dei rami da segare		

2.3 SIMBOLI DEL PRESENTE MANUALE

	Tipo e fonte del pericolo: Il mancato rispetto di questa avvertenza comporta il rischio di lesioni o morte.		Tipo e fonte del pericolo: Questo simbolo indica che il mancato rispetto di questa avvertenza comporta il rischio di danni all'apparecchio, all'ambiente o ad altre proprietà.
	Nota: Questo simbolo precede informazioni importanti sul funzionamento del prodotto.		Leggere il manuale: Questo simbolo indica che è necessario leggere attentamente il manuale di istruzioni.
	Questo prodotto è riciclabile. Se deve essere smaltito, portarlo presso un centro di riciclaggio.		Fare riferimento all'illustrazione corrispondente alla fine del manuale.
	Riciclare l'imballaggio del prodotto.		Recycle este manual de instrucciones.

2.4 SICUREZZA SUL LUOGO DI LAVORO

A) MANTENERE L'AREA DI LAVORO PULITA E BEN ILLUMINATA. IL DISORDINE E LA SCARSA ILLUMINAZIONE FAVORISCONO GLI INCIDENTI.

B) NON USARE UTENSILI ELETTRICI IN ATMOSFERE ESPLOSIVE, AD ESEMPIO IN PRESENZA DI LIQUIDI, GAS O POLVERI INFIAMMABILI. GLI UTENSILI ELETTRICI GENERANO SCINTILLE CHE POSSONO INCENDIARE POLVERI O FUMI.

C) DURANTE L'UTILIZZO DELL'UTENSILE ELETTRICO, TENERE A DISTANZA I BAMBINI E LE PERSONE PRESENTI. LE DISTRAZIONI POSSONO FAR PERDERE IL CONTROLLO DELL'UTENSILE.

2.5 SICUREZZA ELETTRICA

A) LE SPINE DEGLI UTENSILI ELETTRICI DEVONO ESSERE CONFORMI ALLA RELATIVA PRESA. NON MODIFICARE LA SPINA IN ALCUN MODO. NON UTILIZZARE ADATTATORI PER SPINE CON UTENSILI ELETTRICI MESSI A MASSA (MESSI A TERRA). L'USO DI SPINE CHE NON COMPORTANO MODIFICHE E SONO CONFORMI ALLE RELATIVE PRESE RIDURRANNO IL RISCHIO DI SCOSSE ELETTRICHE.

B) EVITARE IL CONTATTO CORPOREO CON SUPERFICI MESSE A MASSA (MESSE A TERRA), COME TUBI, TERMOSIFONI, FORNELLI E FRIGORIFERI. SE IL PROPRIO CORPO È MESSO A MASSA (MESSO A TERRA), IL RISCHIO DI SCOSSE ELETTRICHE AUMENTA.

C) NON ESPORRE GLI UTENSILI ELETTRICI A PIOGGIA O UMIDITÀ. L'INFILTRAZIONE DI ACQUA ALL'INTERNO DI UN UTENSILE ELETTRICO AUMENTA IL RISCHIO DI SCOSSA ELETTRICA.

2.6 SICUREZZA PERSONALE

A) DURANTE L'USO DI UN UTENSILE ELETTRICO, PRESTARE SEMPRE LA MASSIMA ATTENZIONE E UTILIZZARE IL BUON SENSO. NON USARE UN UTENSILE ELETTRICO SE SI È STANCHI O SOTTO L'EFFETTO DI DROGHE, ALCOL O FARMACI. ANCHE UN SOLO MOMENTO DI DISATTENZIONE DURANTE L'USO DELL'UTENSILE ELETTRICO PUÒ CAUSARE GRAVI INFORTUNI.

B) UTILIZZARE DISPOSITIVI DI PROTEZIONE INDIVIDUALE. INDOSSARE SEMPRE PROTEZIONI PER GLI OCCHI. I DISPOSITIVI DI PROTEZIONE INDIVIDUALE, QUALI MASCHERINE ANTIPOLVERE, SCARPE ANTINFORTUNISTICHE ANTISCIVOLO, CASCHI E DISPOSITIVI DI PROTEZIONE DELL'UDITO, RIDUONO IL RISCHIO DI INFORTUNI SE UTILIZZATE IN CONDIZIONI APPROPRIATE.

C) PREVENIRE L'AVVIO ACCIDENTALE. ASSICURARSI CHE L'INTERRUTTORE SIA IN POSIZIONE DI SPEGNIMENTO PRIMA DI SOLLEVARE, TRASPORTARE O COLLEGARE L'UTENSILE ELETTRICO ALLA PRESA DI CORRENTE E/O ALLA BATTERIA. PER RIDURRE IL RISCHIO DI INCIDENTI, NON TRASPORTARE GLI UTENSILI ELETTRICI TENENDO IL DITO SULL'INTERRUTTORE E NON COLLEGARLI ALLA PRESA DI CORRENTE SE L'INTERRUTTORE È IN POSIZIONE DI ACCENSIONE.

D) RIMUOVERE EVENTUALI CHIAVI DI SERRAGGIO O DI REGOLAZIONE PRIMA DI ACCENDERE L'UTENSILE ELETTRICO. UNA CHIAVE DI SERRAGGIO RIMASTA

D) UTILIZZARE CORRETTAMENTE IL CAVO. NON UTILIZZARE MAI IL CAVO PER TRASPORTARE, TIRARE O SCOLLEGARE L'APPARECCHIO. TENERE IL CAVO LONTANO DA FONTI DI CALORE, DA OLIO, DA SPIGOLI APPUNTITI O DA PARTI IN MOVIMENTO. L'USO DI CAVI DANNEGGIATI O IMPIGLIATI AUMENTA IL RISCHIO DI SCOSSE ELETTRICHE.

E) QUANDO SI UTILIZZA UN UTENSILE ELETTRICO ALL'APERTO, UTILIZZARE UNA PROLUNGA ADATTA AD UN UTILIZZO ALL'APERTO. L'USO DI UN CAVO ADATTO ALL'UTILIZZO ALL'APERTO RIDUCE IL RISCHIO DI SCOSSE ELETTRICHE.

F) SE L'UTILIZZO DI UN UTENSILE ELETTRICO IN UN LUOGO UMIDO È INEVITABILE, UTILIZZARE UN'ALIMENTAZIONE PROTETTA TRAMITE UN INTERRUTTORE DIFFERENZIALE (DISPOSITIVO SALVAVITA). L'USO DI UN DISPOSITIVO SALVAVITA RIDUCE IL RISCHIO DI SCOSSE ELETTRICHE.

INSERITA IN UN ELEMENTO MOBILE DELL'UTENSILE ELETTRICO PUÒ CAUSARE INFORTUNI.

E) NON ALLUNGARSI ECCESSIVAMENTE. TENERE I PIEDI A CONTATTO CON IL SUOLO, MANTENENDOSI SEMPRE IN EQUILIBRIO. CIÒ ASSICURA UN MIGLIOR CONTROLLO DELL'UTENSILE ELETTRICO IN SITUAZIONI IMPREVISTE.

F) VESTIRSI IN MANIERA ADEGUATA. NON INDOSSARE INDUMENTI AMPI O GIOIELLI. TENERE CAPELLI E INDUMENTI LONTANI DALLE PARTI IN MOVIMENTO. INDUMENTI AMPI, GIOIELLI O CAPELLI LUNGI POSSONO RIMANERE IMPIGLIATI NELLE PARTI IN MOVIMENTO.

G) SE SONO PREVISTI DISPOSITIVI PER IL COLLEGAMENTO AD ATTREZZATURA PER ESTRAZIONE E RACCOLTA DELLE POLVERI, ASSICURARNE IL COLLEGAMENTO E L'USO CORRETTO. L'USO DI ATTREZZATURA PER LA RACCOLTA DELLE POLVERI PUÒ RIDURRE I RISCHI LEGATI ALLA POLVERE.

H) LA FAMILIARITÀ ACQUISITA CON L'USO FREQUENTE DI TALI DISPOSITIVI NON DEVE LASCIARE SPAZIO ALLA COMPIACENZA E AD UNA MANCATA OSSERVANZA DEI PRINCIPI DI SICUREZZA. UNA AZIONE IMPRUDENTE PUÒ CAUSARE GRAVI LESIONI IN UNA FRAZIONE DI SECONDO.

2.7 USO E MANUTENZIONE DELL'UTENSILE ELETTRICO

A) NON FORZARE L'UTENSILE ELETTRICO. UTILIZZARE L'UTENSILE PIÙ ADATTO AL LAVORO DA SVOLGERE. L'UTENSILE ELETTRICO È EFFICACE E SICURO SE UTILIZZATO ALLA VELOCITÀ PER LA QUALE È STATO PROGETTATO.

B) NON UTILIZZARE L'UTENSILE ELETTRICO SE L'INTERRUTTORE DI AVVIO/ARRESTO NON LO ACCENDE O NON LO SPEGNE. UN UTENSILE ELETTRICO CHE NON PUÒ ESSERE CONTROLLATO TRAMITE IL PULSANTE DI AVVIO/ARRESTO È PERICOLOSO E DEVE ESSERE RIPARATO.

C) SCOLLEGARE LA SPINA DAL CAVO DI ALIMENTAZIONE E SE POSSIBILE RIMUOVERE IL PACCO BATTERIA DELL'UTENSILE ELETTRICO PRIMA DI REGOLARLO, SOSTITUIRNE GLI ACCESSORI O RIPORLO. TALI MISURE PREVENTIVE DI SICUREZZA RIDUONO IL RISCHIO DI AVVIO ACCIDENTALE DELL'UTENSILE ELETTRICO.

D) RIPORRE GLI UTENSILI ELETTRICI FUORI DALLA PORTATA DEI BAMBINI E NON PERMETTERNE L'USO A PERSONE CHE NON HANNO FAMILIARITÀ CON

L'APPARECCHIO O CON QUESTE ISTRUZIONI. GLI UTENSILI ELETTRICI SONO PERICOLOSI SE UTILIZZATI DA PERSONE NON COMPETENTI.

E) MANTENERE UTENSILI ELETTRICI E RELATIVI ACCESSORI IN BUONO STATO. VERIFICARE CHE LE PARTI MOBILI NON SIANO DISALLINEATE O INCEPPATE, CHE I COMPONENTI NON SIANO DANNEGGIATI E CHE NON SIANO PRESENTI ALTRI PROBLEMI CHE POTREBBERO PREGIUDICARE IL CORRETTO FUNZIONAMENTO DELL'UTENSILE ELETTRICO. SE L'UTENSILE ELETTRICO È DANNEGGIATO, FARLO RIPARARE PRIMA DI UTILIZZARLO NUOVAMENTE. MOLTI INCIDENTI SONO CAUSATI DA UTENSILI ELETTRICI IN CATTIVE CONDIZIONI.

F) MANTENERE GLI ACCESSORI DA TAGLIO AFFILATI E BEN PULITI. GLI ACCESSORI DA TAGLIO CON BORDI TAGLIENTI HANNO MENO POSSIBILITÀ

DI BLOCCARSI E SONO PIÙ FACILI DA CONTROLLARE SE CORRETTAMENTE SOTTOPOSTI A MANUTENZIONE.

G) UTILIZZARE L'UTENSILE ELETTRICO, GLI ACCESSORI E LE VARIE PARTI CONFORMEMENTE ALLE PRESENTI ISTRUZIONI, TENENDO CONTO DELLE CONDIZIONI DELL'AREA DI LAVORO E DEL LAVORO DA SVOLGERE. L'USO DELL'UTENSILE ELETTRICO PER OPERAZIONI DIVERSE DA QUELLE PREVISTE PUÒ COMPORTARE SITUAZIONI DI PERICOLO.

H) TENERE I MANICI E LE SUPERFICI DI PRESA ASCIUTTE, PULITE E PRIVE DI OLIO E GRASSO. I MANICI E LE SUPERFICI DI PRESA NON CONSENTONO UN UTILIZZO E UN CONTROLLO SICURI DELL'UTENSILE IN CASO SOPRAGGIUNGANO IMPREVISTI.

2.8 USO E MANUTENZIONE DELLA BATTERIA

A) RICARICARE LA BATTERIA ESCLUSIVAMENTE CON IL CARICABATTERIE SPECIFICATO DAL FABBRICANTE. UN CARICABATTERIE ADATTO A UN CERTO TIPO DI GRUPPO BATTERIA PUÒ COMPORTARE UN RISCHIO DI INCENDIO SE UTILIZZATO CON GRUPPI BATTERIA DI TIPO DIVERSO.

B) UTILIZZARE ESCLUSIVAMENTE GRUPPI BATTERIA PROGETTATI APPPOSITAMENTE PER IL PRESENTE UTENSILE ELETTRICO. L'USO DI TIPI DI BATTERIE NON CONFORMI PUÒ COMPORTARE UN RISCHIO DI INFORTUNIO E INCENDIO.

C) QUANDO IL PACCO BATTERIE NON È UTILIZZATO, TENERLO LONTANO DA ALTRI OGGETTI METALLICI, QUALI GRAFFETTE, MONETE, CHIAVI, CHIODI, VITI O ALTRI PICCOLI OGGETTI METALLICI CHE POSSONO CREARE UN COLLEGAMENTO TRA DUE TERMINALI. IL CORTOCIRCUITO DEI TERMINALI DELLA BATTERIA PUÒ CAUSARE USTIONI O INCENDI.

D) L'UTILIZZO IMPROPRIO PUÒ CAUSARE FUORIUSCITE DI LIQUIDO DALLA BATTERIA: EVITARE IL CONTATTO CON TALE LIQUIDO. IN CASO DI CONTATTO

ACCIDENTALE, SCIACQUARE CON ACQUA. SE IL LIQUIDO ENTRA IN CONTATTO CON GLI OCCHI, CONSULTARE UN MEDICO. IL LIQUIDO FUORIUSCITO DALLA BATTERIA PUÒ CAUSARE IRRITAZIONI O USTIONI.

E) NON UTILIZZARE UN PACCO BATTERIA O DEGLI STRUMENTI DANNEGGIATI O MODIFICATI. LE PILE DANNEGGIATE O MODIFICATE POSSONO PRESENTARE UN COMPORTAMENTO IMPREVEDIBILE CHE PROVOCA INCENDI, ESPLOSIONI O RISCHI DI LESIONI.

F) NON ESPORRE BATTERIE O UTENSILI AL FUOCO O A TEMPERATURE ECCESSIVE. L'ESPOSIZIONE AL FUOCO O AD UNA TEMPERATURA SUPERIORE A 130 °C PUÒ PROVOCARE UN'ESPLOSIONE.

G) SEGUIRE TUTTE LE ISTRUZIONI DI RICARICA E NON CARICARE IL PACCO BATTERIA O L'UTENSILE AL DI FUORI DELL'INTERVALLO DI TEMPERATURA SPECIFICATO NELLE ISTRUZIONI. LA CARICA EFFETTUATA IMPROPRIAMENTE O A TEMPERATURE AL DI FUORI DELL'INTERVALLO SPECIFICATO PUÒ DANNEGGIARE LA BATTERIA E AUMENTARE IL RISCHIO DI INCENDIO.

2.9 RIPARAZIONI

A) AFFIDARE LA RIPARAZIONE DELL'UTENSILE A PERSONALE QUALIFICATO E UTILIZZARE ESCLUSIVAMENTE PARTI DI RICAMBIO IDENTICHE. CIÒ GARANTISCE LA SICUREZZA DELL'UTENSILE ELETTRICO.

B) NON UTILIZZARE MAI UN PACCO BATTERIA DANNEGGIATO. LA MANUTENZIONE DEL PACCO BATTERIA DEVE ESSERE EFFETTUATA SOLO DAL FABBRICANTE O DAI FORNITORI AUTORIZZATI ALLA MANUTENZIONE.

2.10 USO E MANUTENZIONE DELLA SEGA DA GIARDINO

- PRESTARE ATTENZIONE ALL'ELEMENTO AFFILATO. TENERE LA LAMA LONTANA DAL PROPRIO CORPO, NON PUNTARLA MAI NELLA PROPRIA DIREZIONE.
- NON POGGIARE MAI LE DITA ATTORNO ALLE PARTI IN MOVIMENTO DELLA SEGA DA GIARDINO PER EVITARE CHE RESTINO INTRAPPOLATE E SI FERISCAVO.
- IMPUGNARE L'UTENSILE ELETTRICO TRAMITE LE APPOSITE SUPERFICI DI PRESA ISOLANTI, DURANTE OPERAZIONI IN CUI L'ACCESSORIO DI TAGLIO POTREBBE ENTRARE IN CONTATTO CON CAVI ELETTRICI NASCOSTI. L'ACCESSORIO DI TAGLIO CHE ENTRA IN CONTATTO CON UN FILO "SCOPERTO" POTREBBE CREARE UN

CORTOCIRCUITO CON LE PARTI METALLICHE ESPOSTE DELL'UTENSILE, CAUSANDO UNA SCOSSA ELETTRICA ALL'OPERATORE.

- UTILIZZARE MORSE O ALTRI PRATICI MODI PER BLOCCARE E APPOGGIARE IL PEZZO IN LAVORAZIONE SU UNA PIATTAFORMA STABILE. TENERE IN MANO O CONTRO IL PROPRIO CORPO IL PEZZO IN LAVORAZIONE, LO RENDE INSTABILE E PUÒ PORTARE ALLA PERDITA DEL CONTROLLO DELL'UTENSILE.
- L'UTENSILE PUÒ ESSERE UTILIZZATO IN UN RANGE DI TEMPERATURA AMBIENTE COMPRESO TRA 0° C E 40° C.

- L'UTENSILE PUÒ ESSERE CONSERVATO IN UN RANGE DI TEMPERATURA AMBIENTE COMPRESO TRA 4°C E 24°C.
- SI CONSIGLIA DI RICARICARE IL GRUPPO BATTERIA IN UN RANGE DI TEMPERATURA AMBIENTE COMPRESO TRA 10°C E 38°C.
- IN CASO DI SOSTITUZIONE DELLA LAMA DI TAGLIO, ASSICURARSI CHE LA NUOVA LAMA POSSIEDA LE SEGUENTI CARATTERISTICHE: STESSA FORMA, STESSA LUNGHEZZA, STESSO SPESSORE, STESSO PESO, STESSO MATERIALE.
- TENERE LE MANI A DISTANZA DALLA LAMA
- PRESTARE ATTENZIONE ALLA PROIEZIONE DI DETRITI
- NON UTILIZZARE SEGHE DA GIARDINO INCRINATE O DIFETTOSI. NON UTILIZZARE SEGHE DA GIARDINO DANNEGGIATE O DEFORMATE.
- AVVERTENZE DI SICUREZZA SUL FUNZIONAMENTO
- PRIMA DI OGNI UTILIZZO, CONTROLLARE L'UTENSILE, IL GRUPPO BATTERIA E IL CARICABATTERIE, OLTRE CHE GLI ACCESSORI. NON UTILIZZARE IL PRODOTTO SE È DANNEGGIATO O SE APPARE USURATO.
- ASSICURARSI CHE GLI ACCESSORI E I DISPOSITIVI DI CORREDO SIANO FISSATI CORRETTAMENTE.
- TENERE SEMPRE IL PRODOTTO DALLA SUA IMPUGNATURA. TENERE L'IMPUGNATURA ASCIUTTA PER GARANTIRE UNA PRESA SICURA.
- ASSICURARSI CHE LE PRESE D'ARIA SIANO SEMPRE LIBERE E PULITE. PULIRLE SE NECESSARIO CON UN PENNELLO MORBIDO. LE PRESE D'ARIA OSTRUITE POSSONO PROVOCARE UN SURRISCALDAMENTO E DANNEGGIARE L'UTENSILE.
- SPEGNERE IMMEDIATAMENTE L'UTENSILE SE ALTRE PERSONE ENTRANO NELL'AREA DI LAVORO MENTRE SI STA LAVORANDO. ASPETTARE SEMPRE CHE IL PRODOTTO SI FERMI COMPLETAMENTE PRIMA DI POGGIARLO A TERRA.
- NON AFFATICARSI TROPPO. EFFETTUARE PAUSE REGOLARI PER ASSICURARSI DI ESSERE BEN CONCENTRATI SUL LAVORO DA SVOLGERE E DI AVERE IL TOTALE CONTROLLO DELL'UTENSILE.
- PRIMA DI ACCENDERE IL PRODOTTO, VERIFICARE CHE ESSO SIA STATO ASSEMBLATO CORRETTAMENTE E CHE TUTTE LE PARTI IN MOVIMENTO FUNZIONINO SENZA SFORZO.
- SI CONSIGLIA DI INUMIDIRE LEGGERMENTE LE SUPERFICI POLVEROSE O DI UTILIZZARE IL NEBULIZZATORE IN DOTAZIONE.
- UTILIZZARE IL PRODOTTO SOLO IN ORARI APPROPRIATI: EVITARE UN UTILIZZO LA MATTINA PRESTO, LA SERA TARDI, NEI FINE SETTIMANA O NEI GIORNI FESTIVI, PER EVITARE DI DISTURBARE ALTRE PERSONE. INFORMARSI SULLE RESTRIZIONI LOCALI
- EVITARE DI USARE IL PRODOTTO IN CONDIZIONI METEOROLOGICHE AVVERSE, IN PARTICOLARE SE SUSSISTE IL RISCHIO DI FULMINI. NON UTILIZZARE IL PRODOTTO IN CONDIZIONI DI SCARSA ILLUMINAZIONE. È NECESSARIO POSSEDERE UNA VISIONE CHIARA DELL'AREA DI LAVORO PER IDENTIFICARE I POTENZIALI PERICOLI.
- L'UTILIZZO DI DISPOSITIVI DI PROTEZIONE DELL'UDITO RIDUCE LA CAPACITÀ DI POTER UDIRE SEGNALI DI PERICOLO (GRIDA O ALLARMI). È NECESSARIO PRESTARE PARTICOLARE ATTENZIONE A CIÒ AVVIENE NELL'AREA DI LAVORO. MAI DISTRARSI, E RIMANERE SEMPRE CONCENTRATI SULL'ATTIVITÀ DA SVOLGERE.
- L'UTILIZZO DI STRUMENTI SIMILI NELLE VICINANZE AMPLIFICA SIA IL RISCHIO DI LESIONI ALL'UDITO CHE IL RISCHIO DI CONTATTO CON ALTRE PERSONE NELL'AREA DI LAVORO.
- MANTENERE SEMPRE UNA POSIZIONE SALDA E IN EQUILIBRIO.
- NON ALLUNGARSI ECCESSIVAMENTE. ALLUNGARSI ECCESSIVAMENTE POTREBBE CAUSARE LA PERDITA DELL'EQUILIBRIO. PUNTARE BENE I PIEDI SU TERRENI IN PENDENZA.
- CAMMINARE E NON CORRERE. TENERE TUTTE LE PARTI DEL CORPO DISTANTI DALLE PARTI IN MOVIMENTO.
- NON AVVIARE L'APPARECCHIO SENZA AVER INSTALLATO I COMPONENTI NECESSARI.
- NON MODIFICARE IL PRODOTTO IN ALCUN MODO E NON UTILIZZARE PARTI E ACCESSORI NON RACCOMANDATI DAL FABBRICANTE.
- SE IL PRODOTTO È CADUTO, HA SUBITO FORTI URTI O INIZIA A VIBRARE IN MODO ANOMALO, SPEGNERLO IMMEDIATAMENTE, VERIFICARE CHE NON SIA DANNEGGIATO O INDIVIDUARE LA CAUSA DELLA VIBRAZIONE. I COMPONENTI DANNEGGIATI DEVONO ESSERE CORRETTAMENTE RIPARATI O SOSTITUITI DA UN CENTRO DI ASSISTENZA AUTORIZZATO.
- PER RIDURRE IL RISCHIO DI LESIONI ASSOCIATE AL CONTATTO CON PARTI ROTANTI, SPEGNERE SEMPRE L'UTENSILE, RIMUOVERE IL GRUPPO BATTERIA E ASSICURARSI CHE TUTTE LE PARTI IN MOVIMENTO SI SIANO ARRESTATE:
 - PRIMA DI PULIRLO O RIMUOVERE UN'OSTRUZIONE;
 - PRIMA DI LASCIARLO INCUSTODITO;
 - PRIMA DI INSTALLARE O RIMUOVERE UN ACCESSORIO;
 - PRIMA DI ISPEZIONARLO, PULIRLO O EFFETTUARE ALTRI INTERVENTI SUL PRODOTTO

3. SPECIFICHE TECNICHE

Modello	20VGS2-13.1
Tensione nominale (V)	18V
Potenza nominale (W)	90W
Max. lunghezza di taglio	130mm
Diametro massimo dei rami da tagliare (con artiglio "A-Grip")	60mm
Diametro massimo dei rami da segare (senza artiglio "A-Grip")	80mm
Peso netto (utensile con gruppo batteria)	1.35 Kg
Livello di pressione sonora misurato	L_{pA} : 75,4dB (A) K_{pA} : 5dB (A)
Livello di potenza sonora misurato	L_{WA} : 86,4dB (A) K_{WA} : 5dB (A)
Livello di vibrazioni ($K=1,5 \text{ m/s}^2$)	max 19,868 m/s^2
Regime a vuoto del motore (min^{-1})	18000 +/- 10 %
Regime di oscillazione della lama (senza carico) (min^{-1})	0-1500 min^{-1}
Grado di protezione IP	IP20

L'emissione di vibrazioni durante l'uso effettivo dell'utensile elettrico può differire dal valore totale dichiarato a seconda delle modalità di utilizzo dell'utensile stesso, nonché dal tipo di pezzo lavorato e dal bisogno di adottare adeguate misure di sicurezza per proteggere l'operatore in base alla stima dell'esposizione nelle condizioni reali di utilizzo (tenendo in considerazione tutte le fasi del ciclo operativo, quali tempo di arresto, di funzionamento a vuoto e di avvio).

Compatibilità con il gruppo batteria		
Tipo di batteria	Ioni di Litio	
Modello	20VBA2-25.1 20VBA2-25.XXX	20VBA2-50.1 20VBA2-50.XXX
Tensione nominale [V d.c.]	18V d.c.	18V d.c.
Capacità nominale della batteria	2,5Ah agli Ioni di Litio	5Ah agli Ioni di Litio
Numero di celle della batteria	5	10
Peso [kg]	0,47 kg	0,71 kg

Compatibilità del gruppo caricabatterie		
Modello	20VCH1-3A.1 20VCH1-3A.XXX	20VCH2-6A.1 20VCH2-6A.XXX
Tensione di ingresso nominale	100-240V~	100-240V~
Tensione di uscita nominale	21V d.c.	21V d.c.
Temperatura di funzionamento [°C]	4°C~24°C	4°C~24°C
Peso [kg]	0,597 kg	0,644 kg

4. ASSEMBLAGGIO



AVVERTENZE! IL PRODOTTO DEVE ESSERE ASSEMBLATO COMPLETAMENTE PRIMA DELL'USO! NON UTILIZZARE IL PRODOTTO ASSEMBLATO SOLO PARZIALMENTE O ASSEMBLATO CON PARTI DANNEGGIATE! SEGUIRE LE ISTRUZIONI PER L'ASSEMBLAGGIO PASSO DOPO PASSO E UTILIZZARE LE ILLUSTRAZIONI FORNITE COME GUIDA PER ASSEMBLARE FACILMENTE IL PRODOTTO!

4.1 DISIMBALLAGGIO

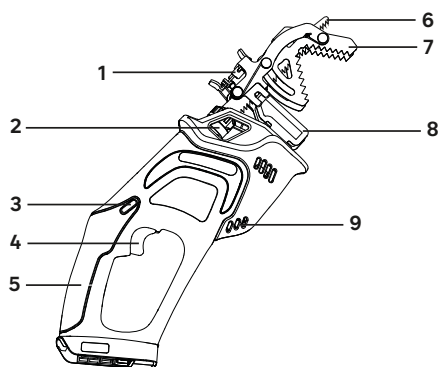

1. Meccanismo di blocco dell'artiglio "A-Grip"
2. Meccanismo di blocco della lama
3. Tasto di blocco di sicurezza
4. Tasto a grilletto di attivazione
5. Impugnatura
6. Lama
7. Artiglio "A-Grip"
8. Inserto antiscivolo per l'impugnatura
9. Presa d'aria

- INDOSSARE GUANTALI MOMENTO DEL DISIMBALLAGGIO.
- NON USARE CUTTER, COLTELLI, LAME O ALTRI UTENSILI SIMILI PER APRIRE LA CONFEZIONE.
- TRASPORTARE L'UTENSILE UTILIZZANDO LE IMPUGNATURE (5).

- CONSERVARE LA CONFEZIONE PER RIUTILIZZI FUTURI (TRASPORTO E CONSERVAZIONE).
- CONSERVARE IL PRESENTE MANUALE DI ISTRUZIONI IN LUOGO ASCIUTTO PER ULTERIORI CONSULTAZIONI.

4.2 MONTAGGIO

Montaggio della lama: illustrazione (2.3)

Avvertenze: se la batteria è installata sulla sega da giardino, rimuoverla prima di qualsiasi montaggio. Sbloccare l'attacco per la lama ruotandolo sul lato. Inserire con cautela la lama nell'attacco per farlo tornare nella sua posizione iniziale. Assicurarsi sempre che le mani siano protette quando si maneggia la lama.



AVVERTENZE! VERIFICARE SEMPRE CHE LA LAMA SIA BLOCCATA IN MODO SICURO NEL SUO ATTACCO DOPO OGNI MONTAGGIO.

4.3 PRIMO UTILIZZO

Controllare la batteria: illustrazione (2,1)



AVVERTENZE! LEGGERE LA SEZIONE "ISTRUZIONI DI SICUREZZA" ALL'INIZIO DEL PRESENTE MANUALE, COMPRESSE TUTTE LE SOTTOSEZIONI, PRIMA DI UTILIZZARE QUESTO PRODOTTO.



AL MOMENTO DELL'ACQUISTO, LA BATTERIA NON È COMPLETAMENTE CARICA. PRIMA DI UTILIZZARE IL PRODOTTO PER LA PRIMA VOLTA, INSERIRE LA BATTERIA NEL CARICABATTERIE E RICARICARLA COMPLETAMENTE.

Prestate particolare attenzione durante il primo utilizzo dell'apparecchio: concentrarsi e dedicarvi la massima attenzione. Collaudarlo in un'area aperta e priva di ostacoli o elementi circostanti

4.4 UTILIZZO

Accensione/spengimento: illustrazione (4,1)

Per accendere l'utensile, premere e tenere premuto il tasto di blocco di sicurezza con il pollice, premendo contemporaneamente il tasto a grilletto di attivazione. Una volta premuto il tasto a grilletto di attivazione, è possibile rilasciare il pulsante di blocco di sicurezza e procedere con l'operazione. Il pulsante di blocco di sicurezza riduce il rischio di innesco accidentale. Per spegnere l'utensile, rilasciare il tasto a grilletto di attivazione.



AVVERTENZE: NON INSERIRE O RIMUOVERE IL GRUPPO BATTERIA QUANDO SI PREME IL TASTO A GRILLETTO O QUANDO LA LAMA È IN MOVIMENTO.

Utilizzo dell'artiglio "A-Grip": illustrazione (4,1) a (4,3)

Per tagliare i rami più sottili, fare in modo che l'artiglio "A-Grip" afferri il ramo. Per i rami più spessi, si consiglia di rimuovere l'artiglio "A-Grip", come mostrato nell'illustrazione (4,3).



LA POLVERE DI ALCUNE PITTURE, RIVESTIMENTI E MATERIALI PUÒ PROVOCARE IRRITAZIONE CUTANEA E/O REAZIONI ALLERGICHE. LA POLVERE DI SEGATURA DEL LEGNO DI QUERCIA, FAGGIO, MDF E ALTRI TIPI DI LEGNO PUÒ ESSERE CANCEROGENA. SE IL MATERIALE CONTIENE AMIANTO, NON LAVORARLO O NON TRATTARLO.



ATTENZIONE! INDOSSARE SEMPRE OCCHIALI DI PROTEZIONE. INDOSSARE UNA MASCHERA CON FILTRO SE L'OPERAZIONE CREA POLVERE. SI RACCOMANDA INOLTRE L'USO DI GUANTI ADEGUATI E DI CALZATURE ROBUSTE.

5. TRASPORTO

Per trasportare l'utensile è necessario soddisfare alcuni requisiti specifici del proprio Paese. Assicurarsi di rispettarli contattando le autorità locali.

FR
ES
PT
IT
EL
PL
RU
KZ
UA
RO
EN

Rimuovere la batteria dall'utensile elettrico. Lasciar raffreddare l'utensile per 2 ore fuori dalla custodia prima di trasportarlo. Mettere in sicurezza il prodotto rimuovendo la lama. Assicurarsi che la temperatura durante il trasporto non sia mai al di fuori del range di temperatura indicato nel capitolo sulla conservazione. Proteggere il prodotto da qualsiasi forte impatto o forte vibrazione che possa verificarsi durante il trasporto con veicoli. Mettere in sicurezza il prodotto per evitare che scivoli o cada.

6. STOCCAGGIO INVERNALE E CONSERVAZIONE

6.1 CONSERVAZIONE DELL'UTENSILE

Rimuovere la batteria dall'utensile elettrico. Lasciare raffreddare l'utensile per 2 ore fuori dalla custodia prima di riporlo. Assicurarsi di proteggere l'unità durante il trasporto (rimuovere la lama). Ispezionare accuratamente l'utensile per assicurarsi che non siano presenti componenti usurati, allentati o danneggiati. Pulire il prodotto prima di riporlo.

Conservare l'utensile in un luogo pulito, asciutto e ventilato, a una temperatura compresa tra 4°C e 24°C. Coprirlo per fornire ulteriore protezione. Non esporre il prodotto alla luce solare diretta. Assicurarsi che il prodotto sia sempre protetto da freddo e umidità. Si raccomanda di riporre l'utensile nella confezione originale o di coprirlo con un panno o un involucre adatti per proteggerlo dalla polvere.

6.2 CONSERVAZIONE DELLE BATTERIE AL LITIO

Assicurarsi che il livello di carica della batteria sia quello consigliato nel manuale di istruzioni della batteria. Conservare la batteria in un luogo pulito, asciutto e ventilato protetto dalla luce solare diretta. Si consiglia inoltre di utilizzare la confezione originale della batteria per proteggerla dalla polvere. Per ulteriori informazioni, consultare il manuale di istruzioni della batteria.

7. MANUTENZIONE

7.1 PULIZIA



AVVERTENZE! NON MANIPOLARE PARTI AFFILATE SENZA GUANTI POICHÉ POTREBBERO TAGLIARE E DIVENTARE CALDE DOPO L'USO, CAUSANDO POTENZIALI LESIONI PERSONALI.

Pulizia del prodotto: illustrazione (5.1)

Rimuovere la batteria dall'utensile elettrico. Lasciar raffreddare l'utensile per 2 ore fuori dalla custodia prima di pulirlo. Estrarre la lama dal suo attacco.

Assicurarsi che tutti i dispositivi di sicurezza, le prese d'aria e l'involucro esterno del motore siano privi di detriti e sporcizia. Pulire l'attrezzatura con un panno. Si consiglia di pulire l'utensile dopo ogni utilizzo. Non utilizzare detergenti, poiché questi possono attaccare la plastica e indebolire l'integrità strutturale del prodotto.

7.2 MANUTENZIONE PROGRAMMATA

Parte	Azione	Prima/dopo ogni utilizzo	Ogni 10 ore
Lama (POS 16)	CONTROLLO	.	
	PULIZIA	.	
	SOSTITUZIONE	QUANDO È NECESSARIO/FARE RIFERIMENTO ALLA RISOLUZIONE DEI PROBLEMI	

Parte	Azione	Prima/dopo ogni utilizzo	Ogni 10 ore
Guarnizione di tenuta (POS 9-4)	CONTROLLO	.	
	PULIZIA	.	

7.3 SOSTITUZIONE

Durante la manutenzione, utilizzare solo parti di ricambio identiche. L'uso di altre parti può creare un rischio o causare danni al prodotto. In caso di sostituzione della lama di taglio, assicurarsi che la nuova lama possieda le seguenti caratteristiche: stessa forma, stessa lunghezza, stesso spessore, stesso peso, stesso materiale.

7.4 VISTA ESPLOSA

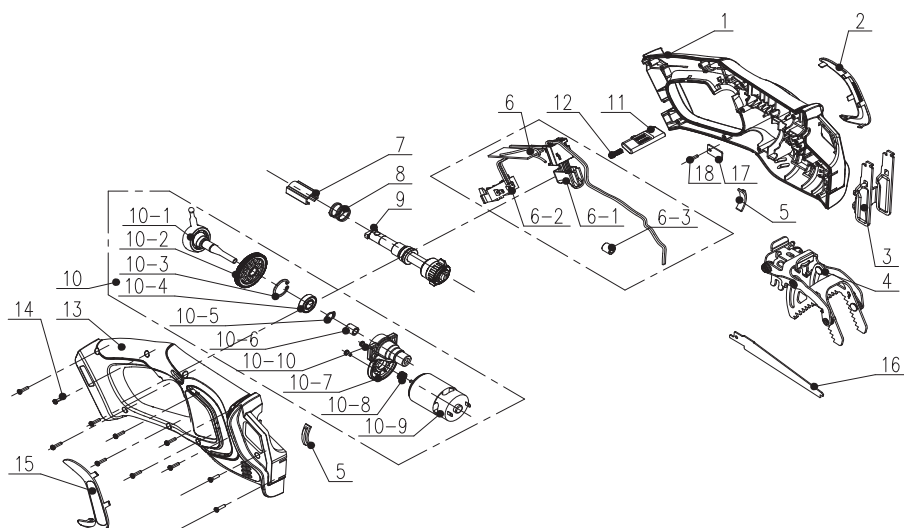

POS	RIFERIMENTO	DESCRIZIONE
1	B025021-018-00	Involucro sinistro
2	A043022-003-00	Forma a C decorativa
3	8292-770802-00	Supporto per artiglio "A-Grip"
4	8440-770801-00	Artiglio "A-Grip"
5	8341-751501-00	Cuscino
6	B025021-011-00	Gruppo elettrico
6-1	B025021-011-00	Interruttore
6-2	B063001-070-00	Gruppo perno di contatto
6-3	8415-740803	Anello magnetico
7	8334-770801-00	Manicotto assiale
8	8342-770801-00	Molla

9	B025021-012-00	Gruppo albero motore a movimento alternativo
10	B025021-023-00	Gruppo motore
10-1	8210-770801-00	Cuscinetto
10-2	8123-770802-00	Ruota dentata
10-3	8CA-22B	Guarnizione
10-4	8BC-221006-SS	Cuscinetto
10-5	8CC-10B	Guarnizione
10-6	8BE-100608	Cuscinetto
10-7	8292-770801-00	Supporto del cuscinetto
10-8	8123-770801-00	Ruota dentata
10-9	8401-770801-00	Motore
10-10	8SJGD03-06D01	Vite
11	8312-770801-00	Pulsante

FR
ES
PT
IT
EL
PL
RU
KZ
UA
RO
EN

POS	RIFERIMENTO	DESCRIZIONE
12	8342-356106-00	Vite
13	B025021-019-00	Involucro destro
14	8SJGB30-14	Vite

15	A043022-004-00	Forma a C decorativa
16	B025021-022-00	Lama della sega
17	8186-752801-00	Controplacca
18	8SJGB30-10	Vite autofilettante

7.5 RISOLUZIONE DEI PROBLEMI



**PERICOLO! RISCHIO DI LESIONI DOVUTE A SCOSSA ELETTRICA.
PRIMA DI OGNI TENTATIVO DI RISOLUZIONE DEI PROBLEMI, SPEGNERE IL
PRODOTTO.**

Problemi	Cause probabili	Soluzioni	Qualifica
L'utensile non si avvia	La batteria non è fissata bene	Per fissare il gruppo batteria, assicurarsi che i fermi sopra al gruppo batteria siano agganciati bene	
	La batteria non è carica	Caricare il gruppo batteria seguendo le istruzioni fornite con l'utensile	
	L'interruttore di alimentazione/velocità si trova in posizione di arresto	Premere l'interruttore di avvio/arresto	
	Gruppo batteria non collegato correttamente	Collegarlo correttamente	
L'utensile non si avvia	L'interruttore di avvio/arresto non è in posizione di avvio	Consultare il capitolo riguardante l'avvio del prodotto	
	Solo uno dei due interruttori è in posizione di avvio	Consultare il capitolo riguardante l'avvio del prodotto	
	Le lame sono bloccate	Rimuovere il gruppo batteria e sbloccare le lame	

Problemi	Cause probabili	Soluzioni	Qualifica
L'utensile vibra ad alta velocità	La lama non è bilanciata o usurata	Sostituire la lama	-
	L'albero motore è fuori asse	Spegnere il motore e ispezionare l'utensile. Far riparare l'utensile.	Centro di riparazione autorizzato
	Il braccio dell'oscillatore è fuori asse	Spegnere il motore e ispezionare l'utensile. Far riparare l'utensile.	Centro di riparazione autorizzato
	Il supporto con vite a pendolo e il regolatore di velocità sono danneggiati	Spegnere il motore e ispezionare l'utensile. Far riparare l'utensile.	Centro di riparazione autorizzato
	Il supporto per artiglio "A-Grip" non è vicino ai rami durante il taglio senza l'artiglio "A-Grip"	Tenere il supporto per artiglio "A-Grip" vicino ai rami	-
Il motore si arresta durante il funzionamento	Lo spessore dei rami supera la capacità di taglio	Tagliare solamente i rami conformi alla capacità di taglio	-
	Il legno o il materiale sono troppo duri per l'utensile, oppure la lama non è quella adatta	Tagliare solo materiale di conforme alla capacità di taglio con una lama adatta al tipo di lavoro	
	La batteria è scarica	Ricaricare la batteria	
	L'utensile va in protezione per evitare il sovraccarico	Spegnere l'utensile, spostarlo fuori dall'area di lavoro, ricominciare	
Il motore è acceso, ma le lame non si muovono	L'utensile è danneggiato	Non utilizzare l'utensile e contattare il centro di assistenza	Centro di riparazione autorizzato
	Le lame sono bloccate	Rimuovere il gruppo batteria e sbloccare le lame	-

FR

ES

PT

IT

EL

PL

RU

KZ

UA

RO

EN

FR

ES

PT

IT

EL

PL

RU

KZ

UA

RO

EN

Problemi	Cause probabili	Soluzioni	Qualifica
L'utensile si è improvvisamente fermato durante il taglio dei rami.	Il motore potrebbe essere sovraccarico	Arrestare l'utensile e attendere 3 minuti prima di riavviarlo.	
	Il motore potrebbe essere surriscaldato	Arrestare l'utensile e attendere che il motore si raffreddi prima di riaccenderlo.	
	La batteria potrebbe essere surriscaldata	Arrestare l'utensile e attendere che la batteria si raffreddi prima di riaccenderlo.	
	La batteria non è carica	Caricare il gruppo batteria seguendo le istruzioni fornite con l'utensile	
Il prodotto non raggiunge la piena potenza	La carica del gruppo batteria è troppo bassa	Ricaricare il gruppo batteria	-
	Le prese d'aria sono ostruite	Pulire le prese d'aria	
	Il tasto a grilletto non è stato premuto con forza sufficiente	Premere più forte per raggiungere la massima potenza o la potenza di cui si ha bisogno	
Le Vibrazioni o rumori sono eccessivi	I bulloni/i dadi sono allentati	Stringere i bulloni/dadi	-
	L'utensile è danneggiato	Non utilizzare l'utensile e contattare il centro di assistenza	Centro di riparazione autorizzato
Il prodotto si arresta improvvisamente	Il gruppo batteria è scarico	Rimuovere il gruppo batteria e ricaricarlo	-
	La batteria scalda troppo	Rimuovere il gruppo batteria e lasciarlo raffreddare	

Problemi	Cause probabili	Soluzioni	Qualifica
Le prestazioni di taglio sono insoddisfacenti	La lama è usurata/ danneggiata	Sostituirla con una nuova lama	-
	La lama è arrugginita	Rimuovere il gruppo batteria, quindi pulire la lama o sostituirla	
	Lo spessore dei rami supera la capacità di taglio	Tagliare solamente i rami conformi alla capacità di taglio	
	Il tasto a grilletto non è stato premuto con forza sufficiente	Premere più forte per raggiungere la massima potenza o la potenza di cui si ha bisogno	
	Il gruppo batteria manca di potenza	Caricare il gruppo batteria seguendo le istruzioni fornite con l'utensile	

7.6 EVENTI IRREVERSIBILI: PROBLEMI CRITICI

Problemi	Soluzioni
L'utensile emette fumo durante il funzionamento	Spegnere immediatamente l'utensile, rimuovere il gruppo batteria e rivolgersi al centro assistenza

8. FINE VITA



I prodotti elettrici non devono essere smaltiti insieme ai rifiuti domestici. I prodotti elettrici devono essere raccolti separatamente e smaltiti presso gli appositi punti di raccolta. Rivolgersi alle autorità locali o al rivenditore per informazioni sul riciclaggio.

9. GARANZIA

9.1 GARANZIA STERWINS

I prodotti STERWINS sono progettati secondo i più alti standard qualitativi per i prodotti destinati al mercato dei beni di consumo. La presente garanzia di vendita copre un periodo di 5 anni a decorrere dalla data di acquisto del prodotto. Questa garanzia copre tutti i difetti dei materiali e fabbricazione: parti ed elementi mancanti e danni subiti dal prodotto in condizioni di utilizzo normali. Eventuali riparazioni e sostituzioni dei componenti non estendono la durata del periodo di garanzia iniziale. È necessario fornire la prova di acquisto del prodotto recante la data di acquisto. La copertura della garanzia è limitata al valore di questo prodotto.

9.2 ESCLUSIONI DI GARANZIA

La presente garanzia non copre problemi o incidenti derivanti da un uso scorretto del prodotto. I seguenti casi non sono coperti dalla garanzia:

- utilizzo scorretto del prodotto; o
- danni subiti dal prodotto durante il trasporto o durante l'assemblaggio; o
- riparazioni e/o sostituzioni di parti effettuate da terzi; o

FR

- danni causati da fattori esterni o da corpi estranei quali sabbia o pietre; o
- danni derivanti dal mancato rispetto delle avvertenze di sicurezza e delle istruzioni per l'uso; o
- disassemblaggio o apertura del prodotto; o

ES

- utilizzo del prodotto in ambiente umido (rugiada, pioggia, immersione in acqua...); o
- utilizzo del prodotto per scopi professionali; o

PT

- esposizione del prodotto a temperature non comprese nel range riportato nel capitolo riguardante la "conservazione"

Il prodotto deve essere utilizzato in condizioni di utilizzo normali e per scopi non professionali. Di conseguenza, la garanzia non copre prodotti utilizzati da imprese di giardinaggio, autorità locali o società che offrono il noleggio a pagamento o gratuito dell'utensile.

IT

In caso di problemi o difetti, consultare innanzitutto il rivenditore Sterwins. Nella maggior parte dei casi, il rivenditore Sterwins sarà in grado di risolvere il problema o correggere il difetto. Conservare la fattura o lo scontrino: tali documenti saranno necessari per qualsiasi richiesta di intervento in garanzia.

EL

PL

RU

KZ

UA

RO

EN



Εισαγωγή

Σας ευχαριστούμε που επιλέξατε αυτό το προϊόν. Κατά τον σχεδιασμό και την κατασκευή των προϊόντων μας, καταβάλλουμε κάθε προσπάθεια προκειμένου να διασφαλίσουμε την εξαιρετική τους ποιότητα που θα ικανοποιεί τις ανάγκες των χρηστών.

ΣΗΜΑΝΤΙΚΟ! ΓΙΑ ΝΑ ΜΕΙΝΕΤΕ ΟΣΟ ΤΟ ΔΥΝΑΤΟΝ ΠΙΟ ΙΚΑΝΟΠΟΙΗΜΕΝΗ ΑΠΟ ΑΥΤΟ ΤΟ ΠΡΟΪΟΝ ΟΤΑΝ ΤΟ ΡΥΘΜΙΖΕΤΕ, ΤΟ ΧΡΗΣΙΜΟΠΟΙΕΙΤΕ ΚΑΙ ΤΟ ΣΥΝΤΗΡΕΙΤΕ, ΣΥΝΙΣΤΑΤΑΙ ΝΑ ΔΙΑΒΑΣΕΤΕ ΠΡΟΣΕΧΤΙΚΑ ΑΥΤΟ ΤΟ ΕΓΧΕΙΡΙΔΙΟ ΧΡΗΣΗΣ ΠΡΙΝ ΧΡΗΣΙΜΟΠΟΙΗΣΕΤΕ ΤΟ ΠΡΟΪΟΝ: ΔΩΣΤΕ ΠΡΟΣΟΧΗ ΣΕ ΒΑΣΙΚΕΣ ΠΡΟΕΙΔΟΠΟΙΗΣΕΙΣ ΓΙΑ ΤΗΝ ΑΣΦΑΛΕΙΑ ΠΟΥ ΔΙΝΟΝΤΑΙ ΣΤΟ ΕΓΧΕΙΡΙΔΙΟ ΚΑΙ ΦΥΛΑΞΤΕ ΤΟ ΕΓΧΕΙΡΙΔΙΟ ΓΙΑ ΑΝΑΦΟΡΑ ΣΤΟ ΜΕΛΛΟΝ.



ΣΗΜΑΝΤΙΚΟ, ΦΥΛΑΞΤΕ ΤΟ ΓΙΑ ΑΝΑΦΟΡΑ ΣΤΟ ΜΕΛΛΟΝ: ΔΙΑΒΑΣΤΕ ΜΕ ΠΡΟΣΟΧΗ

1. ΠΡΟΟΡΙΖΟΜΕΝΗ ΧΡΗΣΗ ΤΟΥ ΠΡΙΟΝΙΟΥ ΚΗΠΟΥ ΜΠΑΤΑΡΙΑΣ

Αυτό το προϊόν προορίζεται μόνο για υπαίθρια χρήση και δεν πρέπει να χρησιμοποιείται εντός κτιρίων σε καμία περίπτωση. Αυτό το μηχάνημα προορίζεται:

- για την κοπή μικρών και εύκαμπτων κλαδιών με τη δαγκάνα στήριξης
- για την κοπή μεσαίων και σκληρών κλαδιών χωρίς τη δαγκάνα στήριξης
- για την κοπή σανίδων ξύλου ή μαλακών οικοδομικών υλικών (γυψοσανίδα, πλαστικό με κατάλληλη προιονολάμα)

Πώς λειτουργεί αυτό το προϊόν:

Ο κινητήρας κινεί έναν ταλαντευόμενο βραχίονα που είναι προσαρτημένος σε ένα εξάρτημα κοπής (τύπου πριονιού κήπου) για το πριόνισμα κλαδιών. Μια αποσπώμενη δαγκάνα στήριξης σας δίνει τη δυνατότητα να κόβετε με το ένα χέρι.

Πρέπει να τηρείται η μέγιστη ικανότητα κοπής. Μην κόβετε κλαδιά που υπερβαίνουν τη δηλωμένη μέγιστη ικανότητα κοπής του προϊόντος. Μην το χρησιμοποιείτε για άλλους σκοπούς. Αυτό το προϊόν έχει σχεδιαστεί για χειρονακτική χρήση.

Αυτό το προϊόν δεν πρέπει να εγκαθίσταται ποτέ σε πάγκο εργασίας ή σε οποιοδήποτε άλλο στήριγμα. Το προϊόν δεν προορίζεται για χρήση από παιδιά ή άτομα με μειωμένες σωματικές, διανοητικές ή αισθητηριακές ικανότητες.

Αφού ξετυλίξετε τη συσκευασία, βεβαιωθείτε ότι το προϊόν είναι πλήρες με τα αξεσουάρ του (αν υπάρχουν). Αν το προϊόν είναι κατεστραμμένο ή έχει κάποιο ελάττωμα, δεν πρέπει να το χρησιμοποιήσετε, αλλά επιστρέψτε το στον αντιπρόσωπό σας. Αν δώσετε αυτό το εργαλείο σε άλλα άτομα, δώστε τους επίσης αυτό το εγχειρίδιο οδηγιών.

Λάβετε υπόψη ότι ο εξοπλισμός μας δεν έχει σχεδιαστεί για χρήση σε εμπορικές ή βιομηχανικές εφαρμογές. Η εγγύησή μας θα ακυρωθεί αν το μηχάνημα χρησιμοποιείται σε εμπορικές ή βιομηχανικές επιχειρήσεις ή για ισοδύναμους σκοπούς. Αυτό το προϊόν έχει σχεδιαστεί για 5ετή χρήση (αναμενόμενη διάρκεια ζωής).

FR

ES

PT

IT

EL

PL

RU

KZ

UA

RO

EN

2. ΟΔΗΓΙΕΣ ΑΣΦΑΛΕΙΑΣ



ΠΡΟΕΙΔΟΠΟΙΗΣΗ ΔΙΑΒΑΣΤΕ ΟΛΕΣ ΤΙΣ ΠΡΟΕΙΔΟΠΟΙΗΣΕΙΣ ΓΙΑ ΤΗΝ ΑΣΦΑΛΕΙΑ, ΤΙΣ ΟΔΗΓΙΕΣ, ΤΙΣ ΕΙΚΟΝΕΣ ΚΑΙ ΤΙΣ ΠΡΟΔΙΑΓΡΑΦΕΣ ΠΟΥ ΠΑΡΕΧΟΝΤΑΙ ΜΕ ΑΥΤΟ ΤΟ ΗΛΕΚΤΡΙΚΟ ΕΡΓΑΛΕΙΟ. ΑΝ ΔΕΝ ΑΚΟΛΟΥΘΗΣΕΤΕ ΟΛΕΣ ΤΙΣ ΟΔΗΓΙΕΣ ΠΟΥ ΑΝΑΦΕΡΟΝΤΑΙ ΠΑΡΑΚΑΤΩ, ΜΠΟΡΕΙ ΝΑ ΠΡΟΚΛΗΘΕΙ ΗΛΕΚΤΡΟΠΛΗΞΙΑ, ΠΥΡΚΑΓΙΑ Η/ΚΑΙ ΣΟΒΑΡΟΣ ΤΡΑΥΜΑΤΙΣΜΟΣ.







ΦΥΛΑΞΤΕ ΟΛΕΣ ΤΙΣ ΠΡΟΕΙΔΟΠΟΙΗΣΕΙΣ ΚΑΙ ΤΙΣ ΟΔΗΓΙΕΣ ΓΙΑ ΜΕΛΛΟΝΤΙΚΗ ΑΝΑΦΟΡΑ.

2.1 ΓΕΝΙΚΕΣ ΠΡΟΕΙΔΟΠΟΙΗΣΕΙΣ ΑΣΦΑΛΕΙΑΣ ΓΙΑ ΤΟ ΗΛΕΚΤΡΙΚΟ ΕΡΓΑΛΕΙΟ









- Ο ΟΡΟΣ «ΗΛΕΚΤΡΙΚΟ ΕΡΓΑΛΕΙΟ» ΠΟΥ ΧΡΗΣΙΜΟΠΟΙΕΙΤΑΙ ΣΤΙΣ ΠΡΟΕΙΔΟΠΟΙΗΣΕΙΣ ΑΝΑΦΕΡΕΤΑΙ ΣΕ ΗΛΕΚΤΡΙΚΟ ΕΡΓΑΛΕΙΟ ΠΟΥ ΕΙΤΕ ΣΥΝΔΕΕΤΑΙ ΣΤΗΝ ΚΕΝΤΡΙΚΗ ΠΑΡΟΧΗ (ΜΕ ΚΑΛΩΔΙΟ) ΕΙΤΕ ΧΡΗΣΙΜΟΠΟΙΕΙ ΜΠΑΤΑΡΙΑ (ΧΩΡΙΣ ΚΑΛΩΔΙΟ).
- ΜΗΝ ΧΡΗΣΙΜΟΠΟΙΕΙΤΕ ΤΟ ΠΡΟΪΟΝ ΚΟΝΤΑ ΣΕ ΓΥΑΛΙΝΑ ΠΕΡΙΒΛΗΜΑΤΑ, ΑΥΤΟΚΙΝΗΤΑ, ΦΟΡΤΗΓΑ, ΠΑΡΑΘΥΡΑ, ΣΗΜΕΙΑ ΠΑΡΑΔΟΣΗΣ Κ.ΛΠ.
- ΜΗΝ ΑΣΚΕΙΤΕ ΠΙΕΣΗ Η ΜΗΝ ΥΠΕΡΦΟΡΤΩΝΕΤΕ ΤΟ ΠΡΟΪΟΝ. ΑΠΟΔΙΔΕΙ ΚΑΛΥΤΕΡΑ ΚΑΙ ΑΣΦΑΛΕΣΤΕΡΑ ΟΤΑΝ ΧΡΗΣΙΜΟΠΟΙΕΙΤΑΙ ΕΝΤΟΣ ΤΩΝ ΤΙΜΩΝ ΡΕΥΜΑΤΟΣ ΓΙΑ ΤΙΣ ΟΠΟΙΕΣ ΣΧΕΔΙΑΣΤΗΚΕ ΝΑ ΛΕΙΤΟΥΡΓΕΙ.
- ΑΝ ΤΟ ΠΡΟΪΟΝ ΕΙΝΑΙ ΗΔΗ ΣΥΝΑΡΜΟΛΟΓΗΜΕΝΟ, ΒΕΒΑΙΩΘΕΙΤΕ ΟΤΙ ΟΛΕΣ ΟΙ ΒΙΔΕΣ ΕΧΟΥΝ ΣΤΕΡΕΩΘΕΙ ΚΑΛΑ ΠΡΙΝ ΤΟ ΧΡΗΣΙΜΟΠΟΙΗΣΕΤΕ. ΑΝ ΤΟ ΠΡΟΪΟΝ ΠΡΕΠΕΙ ΝΑ ΣΥΝΑΡΜΟΛΟΓΗΘΕΙ, ΒΕΒΑΙΩΘΕΙΤΕ ΟΤΙ ΜΕ ΤΟ ΑΝΟΙΓΜΑ ΤΗΣ ΣΥΣΚΕΥΑΣΙΑΣ ΥΠΑΡΧΟΥΝ ΟΛΑ ΤΑ ΣΤΟΙΧΕΙΑ ΠΟΥ ΑΠΑΙΤΟΥΝΤΑΙ ΓΙΑ ΤΗ ΣΥΝΑΡΜΟΛΟΓΗΣΗ ΚΑΙ ΕΤΟΙΜΑΣΙΑ ΤΟΥ ΠΡΟΪΟΝΤΟΣ. ΑΝ ΤΟ ΠΡΟΪΟΝ ΕΙΝΑΙ ΚΑΤΕΣΤΡΑΜΜΕΝΟ Η ΕΧΕΙ ΚΑΠΟΙΟ ΕΛΑΤΤΩΜΑ, ΔΕΝ ΠΡΕΠΕΙ ΝΑ ΤΟ ΧΡΗΣΙΜΟΠΟΙΗΣΕΤΕ, ΑΛΛΑ ΕΠΙΣΤΡΕΨΤΕ ΤΟ ΣΤΟ ΚΟΝΤΙΝΟΤΕΡΟ ΚΑΤΑΣΤΗΜΑ.

2.2 ΣΥΜΒΟΛΑ ΠΑΝΩ ΣΤΟ ΠΡΟΪΟΝ

	Συμμορφώνεται με τα ευρωπαϊκά πρότυπα: Αυτό το σύμβολο σημαίνει ότι η συσκευή είναι συμβατή με τις ισχύουσες ευρωπαϊκές οδηγίες και ότι έχει πραγματοποιηθεί έλεγχος συμμόρφωσης με αυτές τις οδηγίες.		
	Ενιαίο σήμα κυκλοφορίας προϊόντων στην αγορά των κρατών μελών της Τελωνειακής Ένωσης.		Συμμόρφωση με τους τεχνικούς κανονισμούς της Ουκρανίας
	Διεθνής κώδικας προστασίας (βαθμός προστασίας από τη διείσδυση σκόνης και νερού)		Διαβάστε και κατανοήστε όλες τις οδηγίες πριν χρησιμοποιήσετε το προϊόν, ακολουθήστε όλες τις προειδοποιήσεις και τις οδηγίες για την ασφάλεια.
	Τα απόβλητα ηλεκτρικών προϊόντων δεν πρέπει να απορρίπτονται μαζί με τα οικιακά απορρίμματα. Παρακαλούμε ανακυκλώστε όπου υπάρχουν κατάλληλες εγκαταστάσεις. Επικοινωνήστε με τις τοπικές αρχές ή τον λιανοπωλητή σας για συμβουλές σχετικά με την ανακύκλωση.		
	Φοράτε προστασία για τα αυτιά.		Φοράτε προστασία για τα μάτια.

	Φοράτε αναπνευστική προστασία.		Φοράτε προστασία για τα χέρια.
	Μην εκθέτετε το προϊόν στη βροχή ή σε συνθήκες υγρασίας.		Κρατήστε τους παρευρισκόμενους μακριά
	*Universal: συμβατότητα μόνο με προϊόντα Sterwins UP20, Lexman UP20 και Dexter UP20.		Κίνδυνος
	Μέγιστη διάμετρος κλαδιών σε πρίονι		

2.3 ΣΥΜΒΟΛΑ ΣΤΟ ΕΓΧΕΙΡΙΔΙΟ

	Τύπος και πηγή κινδύνου: Η μη τήρηση αυτής της προειδοποίησης μπορεί να οδηγήσει σε σωματικό τραυματισμό ή θάνατο.		Τύπος και πηγή κινδύνου: Αυτό το σύμβολο υποδεικνύει ότι μπορεί να προκληθεί ζημιά στη συσκευή, στο περιβάλλον ή σε άλλη ιδιοκτησία ως αποτέλεσμα της μη τήρησης αυτής της προειδοποίησης.
	Σημείωση: Αυτό το σύμβολο υποδεικνύει σημαντικές πληροφορίες για καλύτερη κατανόηση του προϊόντος.		Διαβάστε το εγχειρίδιο: Αυτό το σύμβολο υποδεικνύει ότι πρέπει να διαβάσετε προσεκτικά το εγχειρίδιο χρήσης.
	Αυτό το προϊόν είναι ανακυκλώσιμο. Αν δεν μπορεί να χρησιμοποιηθεί πια, παρακαλούμε να το πάτε σε κέντρο ανακύκλωσης αποβλήτων.		Ανατρέξτε στην αντίστοιχη εικόνα στο τέλος του εγχειριδίου.
	Ανακυκλώστε τη συσκευασία του προϊόντος.		Ανακυκλώστε αυτό το εγχειρίδιο οδηγιών.

2.4 ΑΣΦΑΛΕΙΑ ΠΕΡΙΟΧΗΣ ΕΡΓΑΣΙΑΣ

Α) ΔΙΑΤΗΡΕΙΤΕ ΤΗΝ ΠΕΡΙΟΧΗ ΕΡΓΑΣΙΑΣ ΚΑΘΑΡΗ ΚΑΙ ΚΑΛΑ ΦΩΤΙΣΜΕΝΗ. ΟΙ ΑΚΑΤΑΣΤΑΤΕΣ ΚΑΙ ΣΚΟΤΕΙΝΕΣ ΠΕΡΙΟΧΕΣ ΑΥΞΑΝΟΥΝ ΤΟΝ ΚΙΝΔΥΝΟ ΠΡΟΚΛΗΣΗΣ ΑΤΥΧΗΜΑΤΩΝ.

Β) ΝΑ ΜΗΝ ΧΕΙΡΙΖΕΣΤΕ ΗΛΕΚΤΡΙΚΑ ΕΡΓΑΛΕΙΑ ΣΕ ΕΚΡΗΚΤΙΚΕΣ ΑΤΜΟΣΦΑΙΡΕΣ, ΟΠΩΣ ΠΑΡΟΥΣΙΑ ΕΥΦΛΕΚΤΩΝ ΥΓΡΩΝ, ΑΕΡΙΩΝ ΚΑΙ ΣΚΟΝΗΣ. ΤΑ ΗΛΕΚΤΡΙΚΑ ΕΡΓΑΛΕΙΑ ΔΗΜΙΟΥΡΓΟΥΝ ΣΠΙΘΕΣ ΠΟΥ ΜΠΟΡΟΥΝ ΝΑ ΠΡΟΚΑΛΕΣΟΥΝ ΑΝΑΦΛΕΞΗ ΣΚΟΝΗΣ Η ΑΝΑΘΥΜΙΑΣΕΩΝ.

Γ) ΚΡΑΤΗΣΤΕ ΤΑ ΠΑΙΔΙΑ ΚΑΙ ΤΟΥΣ ΠΑΡΕΥΡΙΣΚΟΜΕΝΟΥΣ ΣΕ ΑΠΟΣΤΑΣΗ ΚΑΤΑ ΤΗ ΛΕΙΤΟΥΡΓΙΑ ΗΛΕΚΤΡΙΚΟΥ ΕΡΓΑΛΕΙΟΥ. ΟΙ ΠΕΡΙΣΠΑΣΜΟΙ ΜΠΟΡΕΙ ΝΑ ΠΡΟΚΑΛΕΣΟΥΝ ΑΠΩΛΕΙΑ ΤΟΥ ΕΛΕΓΧΟΥ.

FR

ES

PT

IT

EL

PL

RU

KZ

UA

RO

EN

2.5 ΗΛΕΚΤΡΙΚΗ ΑΣΦΑΛΕΙΑ

A) ΤΑ ΦΙΣ ΤΟΥ ΗΛΕΚΤΡΙΚΟΥ ΕΡΓΑΛΕΙΟΥ ΠΡΕΠΕΙ ΝΑ ΤΑΙΡΙΑΖΟΥΝ ΜΕ ΤΗΝ ΠΡΙΖΑ. ΜΗΝ ΤΡΟΠΟΠΟΙΕΙΤΕ ΠΟΤΕ ΤΟ ΦΙΣ ΜΕ ΟΠΟΙΟΝΔΗΠΟΤΕ ΤΡΟΠΟ. ΜΗΝ ΧΡΗΣΙΜΟΠΟΙΕΙΤΕ ΦΙΣ ΠΡΟΣΑΡΜΟΓΕΙΣ ΜΕ ΓΕΙΩΜΕΝΑ ΗΛΕΚΤΡΙΚΑ ΕΡΓΑΛΕΙΑ. ΤΑ ΜΗ ΤΡΟΠΟΠΟΙΗΜΕΝΑ ΦΙΣ ΚΑΙ ΟΙ ΣΟΣΤΕΣ ΑΝΤΙΣΤΟΙΧΕΣ ΠΡΙΖΕΣ ΜΕΙΩΝΟΥΝ ΤΟΝ ΚΙΝΔΥΝΟ ΠΡΟΚΛΗΣΗΣ ΗΛΕΚΤΡΟΠΛΗΞΙΑΣ.

B) ΑΠΟΦΥΓΕΤΕ ΤΗ ΣΩΜΑΤΙΚΗ ΕΠΑΦΗ ΜΕ ΓΕΙΩΜΕΝΕΣ ΕΠΙΦΑΝΕΙΣ, ΟΠΩΣ ΑΓΩΓΟΥΣ, ΘΕΡΜΑΝΤΙΚΑ ΣΩΜΑΤΑ, ΣΕΙΡΕΣ ΚΑΙ ΨΥΓΕΙΑ. ΥΠΑΡΧΕΙ ΑΥΞΗΜΕΝΟΣ ΚΙΝΔΥΝΟΣ ΠΡΟΚΛΗΣΗΣ ΗΛΕΚΤΡΟΠΛΗΞΙΑΣ ΑΝ ΓΕΙΩΘΕΙ ΤΟ ΣΩΜΑ ΣΑΣ.

C) ΜΗΝ ΕΚΘΕΤΕ ΤΑ ΗΛΕΚΤΡΙΚΑ ΕΡΓΑΛΕΙΑ ΣΤΗ ΒΡΟΧΗ Η ΣΕ ΣΥΝΘΗΚΕΣ ΥΓΡΑΣΙΑΣ. ΤΟ ΝΕΡΟ ΠΟΥ ΕΙΣΡΕΧΕΤΑΙ ΣΤΟ ΗΛΕΚΤΡΙΚΟ ΕΡΓΑΛΕΙΟ ΑΥΞΑΝΕΙ ΤΟΝ ΚΙΝΔΥΝΟ ΠΡΟΚΛΗΣΗΣ ΗΛΕΚΤΡΟΠΛΗΞΙΑΣ.

D) ΜΗΝ ΧΡΗΣΙΜΟΠΟΙΕΙΤΕ ΕΣΦΑΛΜΕΝΑ ΤΟ ΚΑΛΩΔΙΟ. ΜΗΝ ΧΡΗΣΙΜΟΠΟΙΕΙΤΕ ΠΟΤΕ ΤΟ ΚΑΛΩΔΙΟ ΓΙΑ ΝΑ ΜΕΤΑΦΕΡΕΤΕ, ΝΑ ΤΡΑΒΗΞΕΤΕ Η ΝΑ ΑΠΟΣΥΝΔΕΣΕΤΕ

ΤΟ ΗΛΕΚΤΡΙΚΟ ΕΡΓΑΛΕΙΟ. ΔΙΑΤΗΡΗΣΤΕ ΤΟ ΚΑΛΩΔΙΟ ΜΑΚΡΙΑ ΑΠΟ ΠΗΓΕΣ ΘΕΡΜΟΤΗΤΑΣ, ΛΑΔΙΑ, ΔΙΧΜΗΡΕΣ ΑΚΜΕΣ Η ΚΙΝΟΥΜΕΝΑ ΜΕΡΗ. ΤΑ ΚΑΤΕΣΤΡΑΜΜΕΝΑ Η ΜΠΕΡΔΕΜΕΝΑ ΚΑΛΩΔΙΑ ΑΥΞΑΝΟΥΝ ΤΟΝ ΚΙΝΔΥΝΟ ΠΡΟΚΛΗΣΗΣ ΗΛΕΚΤΡΟΠΛΗΞΙΑΣ.

E) ΚΑΤΑ ΤΟΝ ΧΕΙΡΙΣΜΟ ΗΛΕΚΤΡΙΚΟΥ ΕΡΓΑΛΕΙΟΥ ΣΕ ΕΞΩΤΕΡΙΚΟ ΧΩΡΟ, ΧΡΗΣΙΜΟΠΟΙΕΙΤΕ ΜΠΑΛΑΝΤΕΖΑ ΚΑΤΑΛΛΗΛΗ ΓΙΑ ΕΞΩΤΕΡΙΚΗ ΧΡΗΣΗ. Η ΧΡΗΣΗ ΚΑΛΩΔΙΟΥ ΚΑΤΑΛΛΗΛΟΥ ΓΙΑ ΕΞΩΤΕΡΙΚΟΥΣ ΧΩΡΟΥΣ ΜΕΙΩΝΕΙ ΤΟΝ ΚΙΝΔΥΝΟ ΠΡΟΚΛΗΣΗΣ ΗΛΕΚΤΡΟΠΛΗΞΙΑΣ.

F) ΑΝ Η ΛΕΙΤΟΥΡΓΙΑ ΗΛΕΚΤΡΙΚΟΥ ΕΡΓΑΛΕΙΟΥ ΣΕ ΥΓΡΗ ΤΟΠΟΘΕΣΙΑ ΕΙΝΑΙ ΑΝΑΠΟΦΥΚΤΗ, ΧΡΗΣΙΜΟΠΟΙΕΙΤΕ ΠΑΡΟΧΗ ΜΕ ΠΡΟΣΤΑΣΙΑ ΔΙΑΤΑΞΗ ΑΠΟ ΥΠΟΛΕΙΠΟΜΕΝΟ ΡΕΥΜΑ (RCD). Η ΧΡΗΣΗ RCD ΜΕΙΩΝΕΙ ΤΟΝ ΚΙΝΔΥΝΟ ΠΡΟΚΛΗΣΗΣ ΗΛΕΚΤΡΟΠΛΗΞΙΑΣ.

2.6 ΠΡΟΣΩΠΙΚΗ ΑΣΦΑΛΕΙΑ

A) ΠΑΡΑΜΕΙΝΕΤΕ ΣΕ ΕΓΚΡΗΓΩΡΗ, ΠΡΟΣΕΧΕΤΕ ΟΤΙ ΚΑΝΕΤΕ ΚΑΙ ΧΡΗΣΙΜΟΠΟΙΕΙΤΕ ΚΟΙΝΗ ΛΟΓΙΚΗ ΟΤΑΝ ΧΡΗΣΙΜΟΠΟΙΕΙΤΕ ΗΛΕΚΤΡΙΚΑ ΕΡΓΑΛΕΙΑ. ΜΗΝ ΧΡΗΣΙΜΟΠΟΙΕΙΤΕ ΗΛΕΚΤΡΙΚΑ ΕΡΓΑΛΕΙΑ ΟΤΑΝ ΕΙΣΤΕ ΚΟΥΡΑΣΜΕΝΟΙ Η ΥΠΟ ΤΗΝ ΕΠΗΡΕΙΑ ΝΑΡΚΩΤΙΚΩΝ ΟΥΣΙΩΝ, ΑΛΚΟΟΛΗ ΦΑΡΜΑΚΩΝ. ΑΝ ΧΑΣΕΤΕ ΤΗΝ ΠΡΟΣΟΧΗ ΣΑΣ ΑΚΟΜΑ ΚΑΙ ΓΙΑ ΜΙΑ ΣΤΙΓΜΗ ΕΝΩ ΧΡΗΣΙΜΟΠΟΙΕΙΤΕ ΗΛΕΚΤΡΙΚΑ ΕΡΓΑΛΕΙΑ, ΜΠΟΡΕΙ ΝΑ ΤΡΑΥΜΑΤΙΣΤΕΙΤΕ ΣΟΒΑΡΑ.

B) ΧΡΗΣΙΜΟΠΟΙΕΙΤΕ ΑΤΟΜΙΚΟ ΕΞΟΠΛΙΣΜΟ ΠΡΟΣΤΑΣΙΑΣ. ΦΟΡΑΤΕ ΠΑΝΤΑ ΠΡΟΣΤΑΣΙΑ ΓΙΑ ΤΑ ΜΑΤΙΑ. Ο ΠΡΟΣΤΑΤΕΥΤΙΚΟΣ ΕΞΟΠΛΙΣΜΟΣ, ΟΠΩΣ Η ΜΑΣΚΑ ΓΙΑ ΣΚΟΝΗ, ΤΑ ΑΝΤΙΟΛΙΣΘΗΤΙΚΑ ΠΑΠΟΥΤΣΙΑ ΑΣΦΑΛΕΙΑΣ Η Η ΠΡΟΣΤΑΣΙΑ ΤΗΣ ΑΚΟΗΣ ΠΟΥ ΧΡΗΣΙΜΟΠΟΙΟΥΝΤΑΙ ΑΝΑΛΟΓΩΣ ΤΩΝ ΣΥΝΘΗΚΩΝ ΜΕΙΩΝΟΥΝ ΤΟΝ ΚΙΝΔΥΝΟ ΠΡΟΚΛΗΣΗΣ ΠΡΟΣΩΠΙΚΟΥ ΤΡΑΥΜΑΤΙΣΜΟΥ.

C) ΑΠΟΦΥΓΕΤΕ ΤΗΝ ΑΚΟΥΣΙΑ ΕΝΑΡΞΗ. ΒΕΒΑΙΩΘΕΙΤΕ ΟΤΙ Ο ΔΙΑΚΟΠΤΗΣ ΒΡΙΣΚΕΤΑΙ ΣΤΗ ΘΕΣΗ OFF ΠΡΙΝ ΣΥΝΔΕΣΕΤΕ ΤΟ ΠΡΟΪΟΝ ΣΤΗΝ ΠΑΡΟΧΗ ΡΕΥΜΑΤΟΣ Η/ΚΑΙ ΤΗΝ ΜΠΑΤΑΡΙΑ. ΣΗΚΩΣΕΤΕ Η ΜΕΤΑΦΕΡΕΤΕ ΤΟ ΕΡΓΑΛΕΙΟ. Η ΜΕΤΑΦΟΡΑ ΗΛΕΚΤΡΙΚΩΝ ΕΡΓΑΛΕΙΩΝ ΜΕ ΤΟ ΔΑΧΤΥΛΟ ΣΤΟΝ ΔΙΑΚΟΠΤΗ Η ΗΛΕΚΤΡΙΚΑ ΕΡΓΑΛΕΙΑ ΠΟΥ ΕΙΝΑΙ ΣΥΝΔΕΔΕΜΕΝΑ ΣΤΗ ΠΑΡΟΧΗ ΡΕΥΜΑΤΟΣ ΕΝΩ Ο ΔΙΑΚΟΠΤΗΣ ΕΙΝΑΙ ΣΤΗ ΘΕΣΗ ON ΕΝΕΧΟΥΝ ΚΙΝΔΥΝΟ ΠΡΟΚΛΗΣΗΣ ΑΤΥΧΗΜΑΤΩΝ.

D) ΑΦΑΙΡΕΣΤΕ ΤΥΧΟΝ ΚΛΕΙΔΙΑ ΡΥΘΜΙΣΗΣ Η ΣΥΣΦΙΞΗΣ ΠΡΙΝ ΕΝΕΡΓΟΠΟΙΗΣΕΤΕ ΤΟ ΗΛΕΚΤΡΙΚΟ ΕΡΓΑΛΕΙΟ. ΚΛΕΙΔΙ ΠΟΥ ΠΑΡΑΜΕΝΕΙ

ΠΡΟΣΑΡΤΗΜΕΝΟ ΣΕ ΠΕΡΙΣΤΡΕΦΟΜΕΝΟ ΕΞΑΡΤΗΜΑ ΤΟΥ ΗΛΕΚΤΡΙΚΟΥ ΕΡΓΑΛΕΙΟΥ ΜΠΟΡΕΙ ΝΑ ΠΡΟΚΑΛΕΣΕΙ ΠΡΟΣΩΠΙΚΟ ΤΡΑΥΜΑΤΙΣΜΟ.

E) ΜΗΝ ΤΕΝΤΩΝΕΣΤΕ ΥΠΕΡΒΟΛΙΚΑ. ΚΡΑΤΑΤΕ ΣΤΑΘΕΡΟ ΠΑΤΗΜΑ ΚΑΙ ΙΣΟΡΡΟΠΙΑ ΚΑΘΕ ΣΤΙΓΜΗ. ΑΥΤΟ ΣΑΣ ΕΠΙΤΡΕΠΕΙ ΝΑ ΕΧΕΤΕ ΚΑΛΥΤΕΡΟ ΕΛΕΓΧΟ ΤΟΥ ΗΛΕΚΤΡΙΚΟΥ ΕΡΓΑΛΕΙΟΥ ΣΕ ΑΠΡΟΣΜΕΝΕΣ ΚΑΤΑΣΤΑΣΕΙΣ.

F) ΝΤΥΘΕΙΤΕ ΚΑΤΑΛΛΗΛΑ. ΜΗΝ ΦΟΡΑΤΕ ΦΑΡΔΙΑ ΡΟΥΧΑ Η ΚΟΣΜΗΜΑΤΑ. ΚΡΑΤΗΣΤΕ ΤΑ ΜΑΛΛΙΑ ΚΑΙ ΤΑ ΡΟΥΧΑ ΜΑΚΡΙΑ ΑΠΟ ΤΑ ΚΙΝΟΥΜΕΝΑ ΜΕΡΗ. ΤΑ ΦΑΡΔΙΑ ΡΟΥΧΑ, ΤΑ ΚΟΣΜΗΜΑΤΑ Η ΤΑ ΜΑΚΡΙΑ ΜΑΛΛΙΑ ΜΠΟΡΕΙ ΝΑ ΠΛΑΣΤΟΥΝ ΣΤΑ ΚΙΝΟΥΜΕΝΑ ΜΕΡΗ ΤΟΥ ΕΡΓΑΛΕΙΟΥ.

G) ΑΝ ΟΙ ΣΥΣΚΕΥΕΣ ΠΑΡΕΧΟΝΤΑΙ ΓΙΑ ΤΗ ΣΥΝΔΕΣΗ ΣΥΣΤΗΜΑΤΩΝ ΕΞΑΓΩΓΗΣ ΚΑΙ ΣΥΛΛΟΓΗΣ ΣΚΟΝΗΣ, ΣΙΓΟΥΡΕΥΤΕΙΤΕ ΟΤΙ ΤΙΣ ΕΧΕΤΕ ΣΥΝΔΕΣΕΙ ΚΑΙ ΤΙΣ ΧΡΗΣΙΜΟΠΟΙΕΙΤΕ ΚΑΤΑΛΛΗΛΑ. Η ΧΡΗΣΗ ΣΥΛΛΟΓΗΣ ΣΚΟΝΗΣ ΜΠΟΡΕΙ ΝΑ ΜΕΙΩΣΕΙ ΤΟΥΣ ΚΙΝΔΥΝΟΥΣ ΠΟΥ ΣΥΣΧΕΤΙΖΟΝΤΑΙ ΜΕ ΤΗ ΣΚΟΝΗ.

Η) Η ΕΞΟΙΚΕΙΩΣΗ ΜΕ ΤΑ ΕΡΓΑΛΕΙΑ ΑΠΟ ΤΗ ΣΥΧΝΗ ΧΡΗΣΗ ΤΟΥΣ ΔΕΝ ΘΑ ΠΡΕΠΕΙ ΝΑ ΣΑΣ ΕΠΑΝΑΠΑΥΣΟΥΝ ΚΑΙ ΝΑ ΑΓΝΟΗΣΤΕ ΤΙΣ ΑΡΧΕΣ ΑΣΦΑΛΕΙΑΣ ΓΙΑ ΤΑ ΕΡΓΑΛΕΙΑ. Η ΑΠΡΟΣΕΚΤΗ ΧΡΗΣΗ ΜΠΟΡΕΙ ΝΑ ΠΡΟΚΑΛΕΣΕΙ ΣΟΒΑΡΟ ΤΡΑΥΜΑΤΙΣΜΟ ΜΕΣΑ ΣΕ ΚΛΑΣΜΑ ΤΟΥ ΔΕΥΤΕΡΟΛΕΠΤΟΥ.

2.7 ΧΡΗΣΗ ΚΑΙ ΦΡΟΝΤΙΔΑ ΤΟΥ ΗΛΕΚΤΡΙΚΟΥ ΕΡΓΑΛΕΙΟΥ

A) ΜΗΝ ΑΣΚΕΙΤΕ ΠΙΕΣΗ ΣΤΟ ΕΡΓΑΛΕΙΟ. ΧΡΗΣΙΜΟΠΟΙΗΣΤΕ ΤΟ ΚΑΤΑΛΛΗΛΟ ΗΛΕΚΤΡΙΚΟ ΕΡΓΑΛΕΙΟ ΓΙΑ ΤΗΝ ΚΑΤΑΛΛΗΛΗ ΕΡΓΑΣΙΑ. ΤΟ ΣΟΣΤΟ ΗΛΕΚΤΡΙΚΟ ΕΡΓΑΛΕΙΟ ΘΑ ΚΑΝΕΙ ΤΗΝ ΕΡΓΑΣΙΑ ΚΑΛΥΤΕΡΑ ΚΑΙ ΜΕ ΜΕΓΑΛΥΤΕΡΗ ΑΣΦΑΛΕΙΑ ΕΝΤΟΣ ΤΩΝ ΤΙΜΩΝ ΧΡΗΣΗΣ ΓΙΑ ΤΙΣ ΟΠΟΙΕΣ ΣΧΕΔΙΑΣΤΗΚΕ.

B) ΜΗΝ ΧΡΗΣΙΜΟΠΟΙΕΙΤΕ ΤΟ ΗΛΕΚΤΡΙΚΟ ΕΡΓΑΛΕΙΟ ΑΝ Ο ΔΙΑΚΟΠΤΗΣ ΔΕΝ ΛΕΙΤΟΥΡΓΕΙ (ΣΤΗ ΘΕΣΗ ON ΚΑΙ OFF), ΟΠΟΙΟΔΗΠΟΤΕ ΗΛΕΚΤΡΙΚΟ ΕΡΓΑΛΕΙΟ ΠΟΥ

ΔΕΝ ΜΠΟΡΕΙ ΝΑ ΕΛΕΓΧΘΕΙ ΜΕ ΤΟΝ ΔΙΑΚΟΠΤΗ ΕΙΝΑΙ ΕΠΙΚΙΝΔΥΝΟ ΚΑΙ ΠΡΕΠΕΙ ΝΑ ΕΠΙΣΚΕΥΑΣΤΕΙ.

C) ΑΠΟΣΥΝΔΕΣΤΕ ΤΟ ΦΙΣ ΑΠΟ ΤΗΝ ΠΑΡΟΧΗ ΡΕΥΜΑΤΟΣ Η/ΚΑΙ ΑΦΑΙΡΕΣΤΕ ΤΗΝ ΜΠΑΤΑΡΙΑ, ΑΝ ΕΙΝΑΙ ΑΠΟΣΤΩΜΕΝΗ, ΑΠΟ ΤΟ ΗΛΕΚΤΡΙΚΟ ΕΡΓΑΛΕΙΟ ΠΡΙΝ ΚΑΝΕΤΕ ΡΥΘΜΙΣΕΙΣ, ΑΛΛΑΞΕΤΕ ΑΞΕΣΟΥΑΡ Η ΑΠΟΘΗΚΕΥΣΕΤΕ ΤΑ ΗΛΕΚΤΡΙΚΑ ΕΡΓΑΛΕΙΑ. ΑΥΤΑ ΤΑ ΠΡΟΑΓΗΠΤΙΚΑ ΜΕΤΡΑ ΑΣΦΑΛΕΙΑΣ ΜΕΙΩΝΟΥΝ ΤΟΝ ΚΙΝΔΥΝΟ ΚΑΤΑ ΛΑΘΟΣ ΕΚΚΙΝΗΣΗΣ ΤΟΥ ΗΛΕΚΤΡΙΚΟΥ ΕΡΓΑΛΕΙΟΥ.

Δ) ΑΠΟΗΚΕΥΕΤΕ ΤΑ ΗΛΕΚΤΡΙΚΑ ΕΡΓΑΛΕΙΑ ΟΤΑΝ ΔΕΝ ΧΡΗΣΙΜΟΠΟΙΟΥΝΤΑΙ ΣΕ ΣΗΜΕΙΟ ΠΟΥ ΔΕΝ ΤΑ ΦΤΑΝΟΥΝ ΠΑΙΔΙΑ ΚΑΙ ΜΗΝ ΕΠΙΤΡΕΠΕΤΕ ΣΕ ΑΤΟΜΑ ΠΟΥ ΔΕΝ ΕΙΝΑΙ ΕΞΟΙΚΕΙΩΜΕΝΑ ΜΕ ΤΟ ΗΛΕΚΤΡΙΚΟ ΕΡΓΑΛΕΙΟ Η ΑΥΤΕΣ ΤΙΣ ΟΔΗΓΙΕΣ ΝΑ ΤΟ ΛΕΙΤΟΥΡΓΗΣΟΥΝ. ΤΑ ΗΛΕΚΤΡΙΚΑ ΕΡΓΑΛΕΙΑ ΕΙΝΑΙ ΕΠΙΚΙΝΔΥΝΑ ΣΤΑ ΧΕΡΙΑ ΧΡΗΣΤΩΝ ΠΟΥ ΔΕΝ ΕΧΟΥΝ ΕΚΠΑΙΔΕΥΤΕΙ ΚΑΤΑΛΛΗΛΑ.

Ε) ΣΥΝΤΗΡΗΣΕΤΕ ΤΑ ΗΛΕΚΤΡΙΚΑ ΕΡΓΑΛΕΙΑ ΚΑΙ ΤΑ ΑΞΕΣΟΥΑΡ. ΕΛΕΓΞΤΕ ΓΙΑ ΠΡΟΒΛΗΜΑΤΑ ΕΥΘΥΓΡΑΜΜΙΣΗΣ Η ΣΥΝΔΕΣΗΣ ΤΩΝ ΚΙΝΟΥΜΕΝΩΝ ΜΕΡΩΝ, ΣΠΑΣΜΕΝΑ ΜΕΡΗ ΚΑΙ ΟΠΟΙΑ ΑΛΛΗ ΚΑΤΑΣΤΑΣΗ ΜΠΟΡΕΙ ΝΑ ΕΠΗΡΕΑΣΕΙ ΤΗ ΛΕΙΤΟΥΡΓΙΑ ΤΟΥ ΗΛΕΚΤΡΙΚΟΥ ΕΡΓΑΛΕΙΟΥ. ΑΝ ΤΟ ΗΛΕΚΤΡΙΚΟ ΕΡΓΑΛΕΙΟ ΕΙΝΑΙ ΧΑΛΑΣΜΕΝΟ, ΔΩΣΤΕ ΤΟ ΓΙΑ ΕΠΙΣΚΕΥΗ ΠΡΙΝ ΑΠΟ ΤΗ ΧΡΗΣΗ. ΠΟΛΛΑ ΑΤΥΧΗΜΑΤΑ ΜΠΟΡΕΙ ΝΑ ΠΡΟΚΥΨΟΥΝ ΑΠΟ ΚΑΚΩΣ ΣΥΝΤΗΡΗΜΕΝΑ ΗΛΕΚΤΡΙΚΑ ΕΡΓΑΛΕΙΑ.

Φ) ΚΡΑΤΗΣΕΤΕ ΤΑ ΕΡΓΑΛΕΙΑ ΚΟΠΗΣ ΑΙΧΜΗΡΑ ΚΑΙ ΚΑΘΑΡΑ. ΤΑ ΣΩΣΤΑ ΣΥΝΤΗΡΗΜΕΝΑ ΕΡΓΑΛΕΙΑ ΚΟΠΗΣ ΠΟΥ ΕΧΟΥΝ ΑΙΧΜΗΡΕΣ ΑΚΜΕΣ ΚΟΠΗΣ ΕΙΝΑΙ ΛΙΓΟΤΕΡΟ ΠΙΘΑΝΟ ΝΑ ΣΚΑΛΩΣΟΥΝ ΚΑΙ ΕΙΝΑΙ ΠΙΟ ΕΥΚΟΛΑ ΣΤΟΝ ΕΛΕΓΧΟ.

Γ) ΧΡΗΣΙΜΟΠΟΙΕΙΤΕ ΤΟ ΗΛΕΚΤΡΙΚΟ ΕΡΓΑΛΕΙΟ, ΤΑ ΑΞΕΣΟΥΑΡ, ΤΑ ΑΝΤΑΛΛΑΚΤΙΚΑ ΑΚΡΑ Κ.Λ.Π. ΣΥΜΦΩΝΑ ΜΕ ΑΥΤΕΣ ΤΙΣ ΟΔΗΓΙΕΣ, ΛΑΜΒΑΝΟΝΤΑΣ ΥΠΩΣΗ ΤΙΣ ΣΥΝΘΗΚΕΣ ΕΡΓΑΣΙΑΣ ΚΑΙ ΤΗ ΦΥΣΗ ΤΗΣ ΕΡΓΑΣΙΑΣ ΠΟΥ ΠΡΕΠΕΙ ΝΑ ΓΙΝΕΙ. Η ΧΡΗΣΗ ΤΟΥ ΗΛΕΚΤΡΙΚΟΥ ΕΡΓΑΛΕΙΟΥ ΓΙΑ ΕΡΓΑΣΙΕΣ ΑΛΛΕΣ ΑΠΟ ΕΚΕΙΝΕΣ ΓΙΑ ΤΙΣ ΟΠΟΙΕΣ ΣΧΕΔΙΑΣΤΗΚΕ ΜΠΟΡΕΙ ΝΑ ΠΡΟΚΑΛΕΣΕΙ ΕΠΙΚΙΝΔΥΝΕΣ ΚΑΤΑΣΤΑΣΕΙΣ.

Η) ΔΙΑΤΗΡΕΙΤΕ ΤΙΣ ΛΑΒΕΣ ΚΑΙ ΤΙΣ ΕΠΙΦΑΝΕΙΕΣ ΚΡΑΤΗΜΑΤΟΣ ΣΤΕΓΕΣ, ΚΑΘΑΡΕΣ, ΧΩΡΙΣ ΛΑΔΙΑ ΚΑΙ ΛΙΠΑΝΤΙΚΑ. ΟΙ ΟΛΙΣΘΗΡΕΣ ΛΑΒΕΣ ΚΑΙ ΕΠΙΦΑΝΕΙΕΣ ΚΡΑΤΗΜΑΤΟΣ ΔΕΝ ΚΑΘΙΣΤΟΥΝ ΑΣΦΑΛΗ ΤΟΝ ΧΕΙΡΙΣΜΟ ΚΑΙ ΤΟΝ ΕΛΕΓΧΟ ΤΟΥ ΕΡΓΑΛΕΙΟΥ ΣΕ ΑΠΡΟΣΜΕΝΕΣ ΚΑΤΑΣΤΑΣΕΙΣ.

2.8 ΧΡΗΣΗ ΚΑΙ ΦΡΟΝΤΙΔΑ ΤΟΥ ΕΡΓΑΛΕΙΟΥ ΜΠΑΤΑΡΙΑΣ

Α) Η ΕΠΑΝΑΦΟΡΤΙΣΤΗ ΠΡΕΠΕΙ ΝΑ ΓΙΝΕΤΑΙ ΜΟΝΟ ΜΕ ΤΟΝ ΦΟΡΤΙΣΤΗ ΠΟΥ ΠΡΟΔΙΑΓΡΑΦΕΙ Ο ΚΑΤΑΣΚΕΥΑΣΤΗΣ. ΦΟΡΤΙΣΤΗΣ ΠΟΥ ΕΙΝΑΙ ΚΑΤΑΛΛΗΛΟΣ ΓΙΑ ΕΝΑΝ ΤΥΠΟ ΜΠΑΤΑΡΙΑΣ ΜΠΟΡΕΙ ΝΑ ΠΡΟΚΑΛΕΣΕΙ ΚΙΝΔΥΝΟ ΠΥΡΚΑΓΙΑΣ ΟΤΑΝ ΧΡΗΣΙΜΟΠΟΙΕΙΤΑΙ ΜΕ ΑΛΙΗ ΜΠΑΤΑΡΙΑ.

Β) ΧΡΗΣΙΜΟΠΟΙΕΙΤΕ ΤΑ ΗΛΕΚΤΡΙΚΑ ΕΡΓΑΛΕΙΑ ΜΟΝΟ ΜΕ ΤΙΣ ΕΙΔΙΚΑ ΚΑΘΟΡΙΣΜΕΝΕΣ ΜΠΑΤΑΡΙΕΣ. Η ΧΡΗΣΗ ΑΛΛΩΝ ΜΠΑΤΑΡΙΩΝ ΜΠΟΡΕΙ ΝΑ ΠΡΟΚΑΛΕΣΕΙ ΚΙΝΔΥΝΟ ΤΡΑΥΜΑΤΙΣΜΟΥ ΚΑΙ ΠΥΡΚΑΓΙΑΣ.

Σ) ΟΤΑΝ Η ΜΠΑΤΑΡΙΑ ΔΕΝ ΧΡΗΣΙΜΟΠΟΙΕΙΤΑΙ, ΔΙΑΤΗΡΕΙΤΕ ΤΗΝ ΜΑΚΡΙΑ ΑΠΟ ΑΛΛΑ ΜΕΤΑΛΛΙΚΑ ΑΝΤΙΚΕΙΜΕΝΑ, ΟΠΩΣ ΣΥΝΔΕΤΗΡΕΣ, ΝΟΜΙΣΜΑΤΑ, ΚΛΕΙΔΙΑ, ΚΑΡΔΙΑ, ΒΙΔΕΣ Η ΑΛΛΑ ΜΙΚΡΑ ΜΕΤΑΛΛΙΚΑ ΑΝΤΙΚΕΙΜΕΝΑ, ΠΟΥ ΜΠΟΡΟΥΝ ΝΑ ΚΑΝΟΥΝ ΜΙΑ ΣΥΝΔΕΣΗ ΑΠΟ ΕΝΑ ΤΕΡΜΑΤΙΚΟ ΣΕ ΑΛΛΟ. Η ΒΡΑΧΥΚΥΚΛΩΣΗ ΤΩΝ ΤΕΡΜΑΤΙΚΩΝ ΤΗΣ ΜΠΑΤΑΡΙΑΣ ΜΠΟΡΕΙ ΝΑ ΠΡΟΚΑΛΕΣΕΙ ΕΓΚΛΑΜΑΤΑ Η ΠΥΡΚΑΓΙΑ.

Δ) ΣΕ ΚΑΤΑΧΡΗΣΤΙΚΕΣ ΣΥΝΘΗΚΕΣ, ΜΠΟΡΕΙ ΝΑ ΕΚΤΟΞΕΥΘΕΙ ΥΓΡΟ ΑΠΟ ΤΗΝ ΜΠΑΤΑΡΙΑ. ΑΠΟΦΥΓΕΤΕ ΤΗΝ ΕΠΑΦΗ. ΑΝ ΠΡΟΚΥΨΕΙ ΕΠΑΦΗ ΚΑΤΑ ΛΑΘΟΣ,

ΞΕΠΛΥΝΕΤΕ ΜΕ ΝΕΡΟ. ΑΝ ΥΓΡΟ ΕΡΘΕΙ ΣΕ ΕΠΑΦΗ ΜΕ ΤΑ ΜΑΤΙΑ, ΑΝΑΖΗΤΗΣΤΕ ΠΡΟΣΘΕΤΗ ΙΑΤΡΙΚΗ ΒΟΗΘΕΙΑ. ΥΓΡΟ ΠΟΥ ΕΚΤΟΞΕΥΕΤΑΙ ΑΠΟ ΤΗΝ ΜΠΑΤΑΡΙΑ ΜΠΟΡΕΙ ΝΑ ΠΡΟΚΑΛΕΙ ΕΡΕΘΙΣΜΟ Η ΕΓΚΛΑΜΑΤΑ.

Ε) ΜΗΝ ΧΡΗΣΙΜΟΠΟΙΕΙΤΕ ΜΠΑΤΑΡΙΑ Η ΕΡΓΑΛΕΙΟ ΠΟΥ ΕΧΕΙ ΚΑΤΑΣΤΡΑΦΕΙ Η ΤΡΟΠΟΠΟΙΗΘΕΙ. ΟΙ ΚΑΤΕΣΤΡΑΜΜΕΝΕΣ Η ΤΡΟΠΟΠΟΙΗΜΕΝΕΣ ΜΠΑΤΑΡΙΕΣ ΜΠΟΡΕΙ ΝΑ ΕΧΟΥΝ ΑΠΡΟΣΔΟΚΗΤΗ ΣΥΜΠΕΡΙΦΟΡΑ ΠΡΟΚΑΛΩΝΤΑΣ ΠΥΡΚΑΓΙΑ, ΕΚΡΗΞΗ Η ΚΙΝΔΥΝΟ ΤΡΑΥΜΑΤΙΣΜΟΥ.

Φ) ΜΗΝ ΕΚΘΕΤΕ ΤΗΝ ΜΠΑΤΑΡΙΑ Η ΤΟ ΕΡΓΑΛΕΙΟ ΣΕ ΦΩΤΙΑ Η ΥΠΕΡΒΟΛΙΚΗ ΘΕΡΜΟΚΡΑΣΙΑ. Η ΕΚΘΕΣΗ ΣΕ ΦΩΤΙΑ Η ΘΕΡΜΟΚΡΑΣΙΑ ΠΑΝΩ ΑΠΟ 130°C ΜΠΟΡΕΙ ΝΑ ΠΡΟΚΑΛΕΣΕΙ ΕΚΡΗΞΗ.

Γ) ΑΚΟΛΟΥΘΗΣΤΕ ΟΛΕΣ ΤΙΣ ΟΔΗΓΙΕΣ ΦΟΡΤΙΣΤΗΣ ΚΑΙ ΜΗΝ ΦΟΡΤΙΖΕΤΕ ΤΗΝ ΜΠΑΤΑΡΙΑ Η ΤΟ ΕΡΓΑΛΕΙΟ ΕΚΤΟΣ ΤΗΣ ΘΕΡΜΟΚΡΑΣΙΑΚΗΣ ΠΕΡΙΟΧΗΣ ΠΟΥ ΚΑΘΟΡΙΖΕΤΑΙ ΣΤΙΣ ΟΔΗΓΙΕΣ. Η ΕΞΦΑΛΜΕΝΗ ΦΟΡΤΙΣΤΗ Η Η ΦΟΡΤΙΣΤΗ ΣΕ ΘΕΡΜΟΚΡΑΣΙΕΣ ΕΚΤΟΣ ΤΟΥ ΚΑΘΟΡΙΣΜΕΝΟΥ ΕΥΡΟΥΣ ΜΠΟΡΕΙ ΝΑ ΠΡΟΚΑΛΕΣΕΙ ΖΗΜΙΑ ΣΤΗΝ ΜΠΑΤΑΡΙΑ ΚΑΙ ΝΑ ΑΥΞΗΣΕΙ ΤΟΝ ΚΙΝΔΥΝΟ ΠΥΡΚΑΓΙΑΣ.

2.9 ΣΕΡΒΙΣ

Α) ΔΩΣΤΕ ΤΟ ΗΛΕΚΤΡΙΚΟ ΕΡΓΑΛΕΙΟ ΓΙΑ ΣΕΡΒΙΣ ΣΕ ΕΞΟΥΣΙΟΔΟΤΗΜΕΝΟ ΤΕΧΝΙΚΟ ΓΙΑ ΣΕΡΒΙΣ ΧΡΗΣΙΜΟΠΟΙΩΝΤΑΣ ΜΟΝΟ ΑΥΘΕΝΤΙΚΑ ΑΝΤΑΛΛΑΚΤΙΚΑ. ΑΥΤΟ ΘΑ ΔΙΑΣΦΑΛΙΣΕΙ ΟΤΙ ΤΗΡΕΙΤΕ Η ΑΣΦΑΛΕΙΑ ΤΟΥ ΗΛΕΚΤΡΙΚΟΥ ΕΡΓΑΛΕΙΟΥ.

Β) ΜΗΝ ΕΠΙΣΚΕΥΑΖΕΤΕ ΠΟΤΕ ΚΑΤΕΣΤΡΑΜΜΕΝΕΣ ΜΠΑΤΑΡΙΕΣ. Η ΕΠΙΣΚΕΥΗ ΤΩΝ ΜΠΑΤΑΡΙΩΝ ΘΑ ΠΡΕΠΕΙ ΝΑ ΓΙΝΕΤΑΙ ΜΟΝΟ ΑΠΟ ΤΟΝ ΚΑΤΑΣΚΕΥΑΣΤΗ Η ΑΠΟ ΕΞΟΥΣΙΟΔΟΤΗΜΕΝΟΥΣ ΠΑΡΟΧΟΥΣ ΣΕΡΒΙΣ.

2.10 ΧΡΗΣΗ ΚΑΙ ΦΡΟΝΤΙΔΑ ΤΟΥ ΠΡΙΟΝΙΟΥ ΚΗΠΟΥ

- ΠΡΟΣΕΧΕΤΕ ΤΟ ΑΙΧΜΗΡΟ ΣΤΟΙΧΕΙΟ. ΚΡΑΤΑΤΕ ΤΗΝ ΠΡΙΟΝΟΛΑΜΑ ΜΑΚΡΙΑ ΑΠΟ ΤΟ ΣΩΜΑ ΣΑΣ, ΜΗΝ ΤΟ ΚΡΑΤΑΤΕ ΠΟΤΕ ΠΡΟΣ ΤΗΝ ΚΑΤΕΨΥΝΣΗ ΣΑΣ
- ΜΗΝ ΒΑΖΕΤΕ ΤΟ ΔΑΧΤΥΛΑ ΣΑΣ ΓΥΡΩ ΑΠΟ ΤΟ ΚΙΝΟΥΜΕΝΟ ΜΕΡΟΣ ΤΟΥ ΠΡΙΟΝΙΟΥ ΚΗΠΟΥ, ΚΑΘΩΣ ΜΠΟΡΕΙ ΝΑ ΤΡΑΥΜΑΤΙΣΤΕΙΤΕ ΑΝ ΠΙΑΣΤΟΥΝ ΤΑ ΔΑΧΤΥΛΑ ΣΑΣ.
- ΚΡΑΤΑΤΕ ΤΟ ΗΛΕΚΤΡΙΚΟ ΕΡΓΑΛΕΙΟ ΑΠΟ ΤΙΣ ΜΟΝΩΜΕΝΕΣ ΕΠΙΦΑΝΕΙΕΣ ΚΡΑΤΗΜΑΤΟΣ ΟΤΑΝ ΕΚΤΕΛΕΙΤΕ ΕΡΓΑΣΙΑ ΟΠΟΥ ΤΟ ΕΞΑΡΤΗΜΑ ΚΟΠΗΣ ΜΠΟΡΕΙ ΝΑ ΕΡΘΕΙ ΣΕ ΕΠΑΦΗ ΜΕ ΚΡΥΦΗ ΚΑΛΩΔΙΩΣΗ Η ΕΠΑΦΗ ΤΟΥ ΕΞΑΡΤΗΜΑΤΟΣ

ΚΟΠΗΣ ΜΕ ΚΑΛΩΔΙΟ ΠΟΥ ΔΙΑΡΡΕΤΑΙ ΑΠΟ ΡΕΥΜΑ ΜΠΟΡΕΙ ΝΑ ΚΑΤΑΣΤΗΣΕΙ ΤΑ ΕΚΤΕΘΕΙΜΕΝΑ ΜΕΤΑΛΛΙΚΑ ΜΕΡΗ ΤΟΥ ΗΛΕΚΤΡΙΚΟΥ ΕΡΓΑΛΕΙΟΥ ΗΛΕΚΤΡΟΦΟΡΑ ΚΑΙ ΝΑ ΠΡΟΚΑΛΕΣΕΙ ΗΛΕΚΤΡΟΠΛΗΞΙΑ ΣΤΟΝ ΧΕΙΡΙΣΤΗ.

- ΧΡΗΣΙΜΟΠΟΙΗΣΤΕ ΔΑΓΚΑΝΕΣ Η ΑΛΛΟΝ ΠΡΑΚΤΙΚΟ ΤΡΟΠΟ ΓΙΑ ΝΑ ΑΣΦΑΛΙΣΤΕ ΚΑΙ ΝΑ ΣΤΗΡΙΞΕΤΕ ΤΟ ΤΕΜΑΧΙΟ ΕΡΓΑΣΙΑΣ ΣΕ ΜΙΑ ΣΤΑΘΕΡΗ ΠΛΑΤΦΟΡΜΑ. ΟΤΑΝ ΚΡΑΤΑΤΕ ΤΟ ΤΕΜΑΧΙΟ ΕΡΓΑΣΙΑΣ ΜΕ ΤΟ ΧΕΡΙ Η ΠΙΑΝΟ ΣΤΟ ΣΩΜΑ ΣΑΣ, ΑΠΟΣΤΑΘΕΡΟΠΟΙΕΙΤΑΙ ΚΑΙ ΜΠΟΡΕΙ ΝΑ ΟΔΗΓΗΣΕΙ ΣΕ ΑΠΩΛΕΙΑ ΤΟΥ ΕΛΕΓΧΟΥ.

- Η ΠΕΡΙΟΧΗ ΤΗΣ ΘΕΡΜΟΚΡΑΣΙΑΣ ΠΕΡΙΒΑΛΛΟΝΤΟΣ ΓΙΑ ΤΟ ΕΡΓΑΛΕΙΟ ΚΑΤΑ ΤΗ ΛΕΙΤΟΥΡΓΙΑ ΤΟΥ ΕΙΝΑΙ ΜΕΤΑΞΥ 0°C ΚΑΙ 40°C.
- Η ΠΕΡΙΟΧΗ ΤΗΣ ΘΕΡΜΟΚΡΑΣΙΑΣ ΔΩΜΑΤΙΟΥ ΓΙΑ ΤΟ ΕΡΓΑΛΕΙΟ ΚΑΤΑ ΤΗΝ ΑΠΟΘΗΚΕΥΣΗ ΤΟΥ ΕΙΝΑΙ ΜΕΤΑΞΥ 4°C ΚΑΙ 24°C.
- Η ΣΥΝΙΣΤΩΜΕΝΗ ΠΕΡΙΟΧΗ ΘΕΡΜΟΚΡΑΣΙΑΣ ΔΩΜΑΤΙΟΥ ΓΙΑ ΤΟ ΣΥΣΤΗΜΑ ΦΟΡΤΙΣΗΣ ΚΑΤΑ ΤΗ ΦΟΡΤΙΣΗ ΕΙΝΑΙ ΜΕΤΑΞΥ 10°C ΚΑΙ 38°C.
- ΑΝ ΑΝΤΙΚΑΤΑΣΤΗΣΑΤΕ ΤΗΝ ΠΡΙΟΝΟΛΑΜΑ ΚΟΠΗΣ, ΒΕΒΑΙΩΘΕΙΤΕ ΟΤΙ ΤΑ ΑΚΟΛΟΥΘΑ ΧΑΡΑΚΤΗΡΙΣΤΙΚΑ ΕΙΝΑΙ ΤΑ ΙΔΙΑ: ΙΔΙΟ ΣΧΗΜΑ, ΙΔΙΟ ΜΗΚΟΣ, ΙΔΙΑ ΠΥΚΝΟΤΗΤΑ, ΙΔΙΟ ΒΑΡΟΣ, ΙΔΙΟ ΥΛΙΚΟ.
- ΔΙΑΤΗΡΕΙΤΕ ΤΑ ΧΕΡΙΑ ΜΑΚΡΙΑ ΑΠΟ ΤΗΝ ΠΡΙΟΝΟΛΑΜΑ.
- ΝΑ ΠΡΟΣΕΧΕΤΕ ΓΙΑ ΤΗΝ ΕΚΤΙΝΑΞΗ ΑΝΤΙΚΕΙΜΕΝΩΝ.
- ΜΗΝ ΧΡΗΣΙΜΟΠΟΙΕΙΤΕ ΠΡΙΟΝΙΑ ΚΗΠΟΥ ΠΟΥ ΦΕΡΟΥΝ ΡΩΓΜΕΣ Η ΕΧΟΥΝ ΠΑΡΑΜΟΡΦΩΘΕΙ. ΜΗΝ ΧΡΗΣΙΜΟΠΟΙΕΙΤΕ ΠΡΙΟΝΙΑ ΚΗΠΟΥ ΠΟΥ ΕΧΟΥΝ ΚΑΤΑΣΤΡΑΦΕΙ Η ΠΑΡΑΜΟΡΦΩΘΕΙ.
- ΠΡΟΕΙΔΟΠΟΙΗΣΗ ΑΣΦΑΛΟΥΣ ΛΕΙΤΟΥΡΓΙΑΣ
- ΠΡΙΝ ΑΠΟ ΚΑΘΕ ΧΡΗΣΗ, ΕΛΕΓΧΕΤΕ ΤΟ ΠΡΟΪΟΝ, ΤΗΝ ΜΠΑΤΑΡΙΑ ΤΟΥ ΚΑΙ ΤΟΝ ΦΟΡΤΙΣΤΗ, ΚΑΘΩΣ ΕΠΙΣΗΣ ΤΑ ΑΞΕΣΟΥΑΡ, ΓΙΑ ΤΥΧΟΝ ΖΗΜΙΑ. ΜΗΝ ΧΡΗΣΙΜΟΠΟΙΕΙΤΕ ΤΟ ΠΡΟΪΟΝ ΑΝ ΕΙΝΑΙ ΚΑΤΕΣΤΡΑΜΜΕΝΟ Η ΦΕΡΕΙ ΣΗΜΕΙΑ ΦΘΩΡΑΣ.
- ΕΛΕΓΞΤΕ ΞΑΝΑ ΟΤΙ ΤΑ ΑΞΕΣΟΥΑΡ ΚΑΙ ΤΑ ΠΡΟΣΑΡΤΗΜΑΤΑ ΕΙΝΑΙ ΚΑΛΩ ΣΤΕΡΕΩΜΕΝΑ.
- ΚΡΑΤΑΤΕ ΠΑΝΤΑ ΤΟ ΠΡΟΪΟΝ ΑΠΟ ΤΗ ΛΑΒΗ ΤΟΥ. ΔΙΑΤΗΡΕΙΤΕ ΤΗ ΛΑΒΗ ΣΤΕΓΝΗ ΓΙΑ ΝΑ ΒΕΒΑΙΩΘΕΙΤΕ ΟΤΙ Η ΣΤΗΡΙΞΗ ΕΙΝΑΙ ΑΣΦΑΛΗΣ.
- ΒΕΒΑΙΩΘΕΙΤΕ ΟΤΙ ΤΑ ΑΝΟΙΓΜΑΤΑ ΑΕΡΑ ΔΕΝ ΦΡΑΣΣΟΝΤΑΙ ΚΑΙ ΕΙΝΑΙ ΕΛΕΥΘΕΡΑ ΑΠΟ ΕΜΠΟΔΙΑ. ΚΑΘΑΡΙΣΤΕ ΤΑ ΑΝ ΕΙΝΑΙ ΑΠΑΡΑΙΤΗΤΟ ΜΕ ΜΑΛΑΚΗ ΒΟΥΡΤΣΑ. ΤΑ ΦΡΑΓΜΕΝΑ ΑΝΟΙΓΜΑΤΑ ΑΕΡΑ ΜΠΟΡΕΙ ΝΑ ΠΡΟΚΑΛΕΣΟΥΝ ΥΠΕΡΘΕΡΜΑΝΣΗ ΚΑΙ ΖΗΜΙΑ ΣΤΟ ΠΡΟΪΟΝ.
- ΑΠΕΝΕΡΓΟΠΟΙΗΣΤΕ ΤΟ ΠΡΟΪΟΝ ΑΜΕΣΩΣ ΑΝ ΣΑΣ ΕΝΟΧΛΗΣΟΥΝ ΕΝ ΩΡΑ ΕΡΓΑΣΙΑΣ ΑΤΟΜΑ ΠΟΥ ΕΙΣΕΡΧΟΝΤΑΙ ΣΤΟΝ ΧΩΡΟ ΕΡΓΑΣΙΑΣ. ΠΕΡΙΜΕΝΕΤΕ ΜΕΧΡΙ ΤΟ ΠΡΟΪΟΝ ΝΑ ΣΤΑΜΑΤΗΣΕΙ ΕΝΤΕΛΩΣ ΠΡΙΝ ΤΟ ΕΝΑΠΟΘΕΣΕΤΕ ΚΑΤΩ.
- ΜΗΝ ΕΡΓΑΖΕΣΤΕ ΥΠΕΡΒΟΛΙΚΑ. ΚΑΝΕΤΕ ΤΑΚΤΙΚΑ ΔΙΑΛΕΙΜΜΑΤΑ ΓΙΑ ΝΑ ΒΕΒΑΙΩΘΕΙΤΕ ΟΤΙ ΜΠΟΡΕΙΤΕ ΝΑ ΣΥΚΚΕΝΤΡΩΘΕΙΤΕ ΣΤΗΝ ΕΡΓΑΣΙΑ ΚΑΙ ΝΑ ΕΧΕΤΕ ΤΟΝ ΠΛΗΡΗ ΕΛΕΓΧΟ ΤΟΥ ΠΡΟΪΟΝΤΟΣ.
- ΠΡΙΝ ΕΝΕΡΓΟΠΟΙΗΣΕΤΕ ΤΟ ΠΡΟΪΟΝ, ΕΛΕΓΞΤΕ ΟΤΙ ΕΧΕΙ ΣΥΝΑΡΜΟΛΟΓΗΘΕΙ ΣΩΣΤΑ ΚΑΙ ΟΤΙ ΟΛΑ ΤΑ ΚΙΝΗΤΑ ΜΕΡΗ ΛΕΙΤΟΥΡΓΟΥΝ ΟΜΑΛΑ.
- ΣΥΝΙΣΤΑΤΑΙ ΝΑ ΔΙΑΒΡΕΧΕΤΕ ΕΛΑΦΡΑ ΤΙΣ ΕΠΙΦΑΝΕΙΣ ΑΝ ΥΠΑΡΧΕΙ ΣΚΟΝΗ Η ΝΑ ΧΡΗΣΙΜΟΠΟΙΕΙΤΕ ΤΟ ΕΚΝΕΦΩΣΤΙΚΟ ΠΡΟΣΑΡΤΗΜΑ.
- ΧΡΗΣΙΜΟΠΟΙΕΙΤΕ ΤΟ ΠΡΟΪΟΝ ΣΕ ΛΟΓΙΚΕΣ ΩΡΕΣ, ΟΧΙ ΝΩΡΙΣ ΤΟ ΠΡΩΙ, ΑΡΤΑ ΤΟ ΒΡΑΔΥ Η ΣΑΒΒΑΤΟΚΥΡΙΑΚΑ/ΑΡΓΙΕΣ, ΟΤΑΝ ΜΠΟΡΕΙ ΝΑ ΔΙΑΤΑΡΑΞΕΤΕ ΤΗΝ ΚΟΙΝΗ ΗΣΥΧΙΑ. ΕΝΗΜΕΡΩΘΕΙΤΕ ΓΙΑ ΤΟΥΣ ΤΟΠΙΚΟΥΣ ΠΕΡΙΟΡΙΣΜΟΥΣ
- ΑΠΟΦΥΓΕΤΕ ΤΗ ΧΡΗΣΗ ΤΟΥ ΠΡΟΪΟΝΤΟΣ ΣΕ ΚΑΚΕΣ ΚΑΙΡΙΚΕΣ ΣΥΝΘΗΚΕΣ, ΙΔΙΑΙΤΕΡΑ ΟΤΑΝ ΥΠΑΡΧΕΙ ΚΙΝΔΥΝΟΣ ΚΕΡΑΥΝΩΝ. ΜΗΝ ΧΕΙΡΙΖΕΣΤΕ ΤΟ ΠΡΟΪΟΝ ΣΕ ΣΥΝΘΗΚΕΣ ΚΑΚΟΥ ΦΩΤΙΣΜΟΥ. Ο ΧΕΙΡΙΣΤΗΣ ΧΡΕΙΑΖΕΤΑΙ ΚΑΘΑΡΗ ΕΙΚΟΝΑ ΤΗΣ ΠΕΡΙΟΧΗΣ ΕΡΓΑΣΙΑΣ ΓΙΑ ΝΑ ΑΝΑΓΝΩΡΙΖΕΙ ΠΙΘΑΝΟΥΣ ΚΙΝΔΥΝΟΥΣ.
- Η ΧΡΗΣΗ ΠΡΟΣΤΑΣΙΑΣ ΓΙΑ ΤΑ ΑΥΤΙΑ ΜΕΙΩΝΕΙ ΤΗ ΔΥΝΑΤΟΤΗΤΑ ΝΑ ΑΚΟΥΤΕ ΤΙΣ ΠΡΟΕΙΔΟΠΟΙΗΣΕΙΣ (ΦΩΝΕΣ Η ΣΥΜΑΤΗΡΜΟΣ). Ο ΧΕΙΡΙΣΤΗΣ ΠΡΕΠΕΙ ΝΑ ΠΡΟΣΕΧΕΙ ΙΔΙΑΙΤΕΡΑ ΤΙ ΣΥΜΒΑΙΝΕΙ ΣΤΗΝ ΠΕΡΙΟΧΗ ΕΡΓΑΣΙΑΣ. ΔΕΝ ΠΡΕΠΕΙ ΝΑ ΧΑΝΕΤΕ ΤΗΝ ΠΡΟΣΟΧΗ ΣΑΣ, ΑΛΛΑ ΝΑ ΠΑΡΑΜΕΝΕΤΕ ΣΥΓΚΕΝΤΡΩΜΕΝΟΙ ΣΤΗΝ ΕΡΓΑΣΙΑ.
- Ο ΧΕΙΡΙΣΜΟΣ ΠΑΡΟΜΟΙΩΝ ΕΡΓΑΛΕΙΩΝ ΣΕ ΚΟΝΤΙΝΗ ΑΠΟΣΤΑΣΗ ΑΥΞΑΝΕΙ ΤΟΝ ΚΙΝΔΥΝΟ ΠΡΟΚΛΗΣΗΣ ΒΛΑΒΗΣ ΣΤΗΝ ΑΚΟΗ ΚΑΙ ΤΟ ΕΝΔΕΧΟΜΕΝΟ ΑΛΛΑ ΑΤΟΜΑ ΝΑ ΕΙΣΕΛΘΟΥΝ ΣΤΟΝ ΧΩΡΟ ΕΡΓΑΣΙΑΣ.
- ΚΡΑΤΑΤΕ ΣΤΑΘΕΡΟ ΠΑΤΗΜΑ ΚΑΙ ΙΣΟΡΡΟΠΙΑ.
- ΜΗΝ ΤΕΝΤΩΝΕΣΤΕ ΥΠΕΡΒΟΛΙΚΑ. ΑΝ ΤΕΝΤΩΝΕΣΤΕ ΥΠΕΡΒΟΛΙΚΑ, ΜΠΟΡΕΙ ΝΑ ΧΑΣΕΤΕ ΤΗΝ ΙΣΟΡΡΟΠΙΑ ΣΑΣ. ΝΑ ΕΛΕΓΧΕΤΕ ΠΑΝΤΑ ΤΟ ΠΑΤΗΜΑ ΣΕ ΚΑΙΣΕΙΣ.
- ΝΑ ΠΕΡΠΑΤΑΤΕ. ΝΑ ΜΗΝ ΤΡΕΧΕΤΕ ΠΟΤΕ. ΤΗΡΕΙΤΕ ΟΛΑ ΤΑ ΜΕΡΗ ΤΟΥ ΣΩΜΑΤΟΣ ΣΑΣ ΜΑΚΡΙΑ ΑΠΟ ΚΙΝΟΥΜΕΝΑ ΜΕΡΗ.
- ΜΗΝ ΛΕΙΤΟΥΡΓΕΙΤΕ ΠΟΤΕ ΤΟ ΠΡΟΪΟΝ ΧΩΡΙΣ ΝΑ ΕΧΕΤΕ ΠΡΟΣΑΡΤΗΣΕΙ ΤΟΝ ΣΩΣΤΟ ΕΞΟΠΛΙΣΜΟ.
- ΜΗΝ ΤΡΟΠΟΠΟΙΕΙΤΕ ΤΟ ΠΡΟΪΟΝ ΜΕ ΟΠΟΙΟΝΔΗΠΟΤΕ ΤΡΟΠΟ Η ΜΗΝ ΧΡΗΣΙΜΟΠΟΙΕΙΤΕ ΕΞΑΡΤΗΜΑΤΑ ΚΑΙ ΑΞΕΣΟΥΑΡ ΠΟΥ ΔΕΝ ΣΥΝΙΣΤΩΝΤΑΙ ΑΠΟ ΤΟΝ ΚΑΤΑΣΚΕΥΑΣΤΗ.
- ΑΝ ΠΕΣΕΙ ΤΟ ΠΡΟΪΟΝ, ΑΝ ΥΠΟΣΤΕΙ ΠΡΟΣΚΡΟΥΣΗ Η ΑΝ ΞΕΚΙΝΗΣΕΙ ΝΑ ΤΑΛΑΝΤΩΝΕΤΑΙ ΜΗ ΦΥΣΙΟΛΟΓΙΚΑ, ΔΙΑΚΟΥΣΤΕ ΑΜΕΣΩΣ ΤΗ ΧΡΗΣΗ ΤΟΥ ΠΡΟΪΟΝΤΟΣ ΚΑΙ ΕΠΙΘΕΩΡΗΣΤΕ ΤΟ ΓΙΑ ΥΠΑΡΞΗ ΖΗΜΙΑΣ Η ΕΝΤΟΠΙΣΤΕ ΤΗΝ ΑΙΤΙΑ ΤΗΣ ΤΑΛΑΝΤΩΣΗΣ. Η ΟΠΟΙΑ ΖΗΜΙΑ ΘΑ ΠΡΕΠΕΙ ΝΑ ΔΙΟΡΘΩΘΕΙ ΚΑΤΑΜΗΛΛΑ Η ΤΟ ΠΡΟΪΟΝ ΝΑ ΑΝΤΙΚΑΤΑΣΤΑΘΕΙ ΑΠΟ ΕΞΟΥΣΙΟΔΟΤΗΜΕΝΟ ΚΕΝΤΡΟ ΣΕΡΒΙΣ.
- ΓΙΑ ΝΑ ΜΕΙΩΘΕΙ Ο ΚΙΝΔΥΝΟΣ ΠΡΟΚΛΗΣΗΣ ΤΡΑΥΜΑΤΙΣΜΟΥ ΠΟΥ ΣΥΣΧΕΤΙΖΕΤΑΙ ΜΕ ΤΗΝ ΕΠΑΦΗ ΜΕ ΠΕΡΙΣΤΡΟΦΙΚΑ ΜΕΡΗ, ΣΤΑΜΑΤΑΤΕ ΠΑΝΤΑ ΤΟ ΜΗΧΑΝΗΜΑ, ΑΦΑΙΡΕΙΤΕ ΤΗΝ ΜΠΑΤΑΡΙΑ ΚΑΙ ΝΑ ΒΕΒΑΙΩΝΕΣΤΕ ΟΤΙ Η ΚΙΝΗΣΗ ΟΛΩΝ ΤΩΝ ΚΙΝΟΥΜΕΝΩΝ ΜΕΡΩΝ ΕΧΕΙ ΣΤΑΜΑΤΗΣΕΙ:
 - ΠΡΙΝ ΚΑΘΑΡΙΣΕΤΕ Η ΑΠΟΜΑΚΡΥΝΕΤΕ ΤΥΧΟΝ ΦΡΑΣΙΜΟ
 - ΟΤΑΝ ΑΦΗΝΕΤΕ ΤΟ ΠΡΟΪΟΝ ΧΩΡΙΣ ΕΠΙΒΛΕΨΗ
 - ΠΡΙΝ ΤΟΠΟΘΕΤΗΣΕΤΕ Η ΑΦΑΙΡΕΣΕΤΕ ΠΡΟΣΑΡΤΗΜΑΤΑ
 - ΠΡΙΝ ΠΡΑΓΜΑΤΟΠΟΙΗΣΕΤΕ ΕΛΕΓΧΟ, ΣΥΝΤΗΡΗΣΗ Η ΕΡΓΑΣΙΕΣ ΣΤΟ ΠΡΟΪΟΝ

3. ΤΕΧΝΙΚΑ ΔΕΔΟΜΕΝΑ

Μοντέλο	20VGS2-13.1
Ονομαστική τάση (V)	18 V
Ονομαστική ισχύς (W)	90 W
Μέγιστο μήκος κοπής	130 mm
Μέγιστη διάμετρος κλαδιών για κοπή (με τη δαγκάνα στήριξης)	60 mm
Μέγιστη διάμετρος κλαδιών για πριόνισμα (χωρίς τη δαγκάνα στήριξης)	80 mm
Καθαρό βάρος (μηχάνημα χωρίς μπαταρία)	1.35 kg
Μετρημένο επίπεδο ηχητικής πίεσης	L_{pA} : 75,4dB (A) K_{pA} : 5dB (A)
Μετρούμενο επίπεδο ισχύος ήχου	L_{WA} : 86,4dB (A) K_{WA} : 5dB (A)
Επίπεδο κραδασμών (K=1,5m/s²)	μέγ. 19,868 m/s ²
Ταχύτητα κινητήρα χωρίς φορτίο (min⁻¹)	18000 +/-10%
Ταχύτητα ταλάντωσης πριονόλαμας (χωρίς φορτίο) (min⁻¹)	0-1500 min ⁻¹
Βαθμός IP	IP20

Οι κραδασμοί και οι εκπομπές θορύβου κατά την πραγματική χρήση του ηλεκτρικού εργαλείου μπορεί να διαφέρουν από τις δηλωθείσες τιμές, ανάλογα με τον τρόπο χρήσης του εργαλείου, ιδίως όσον αφορά το είδος του τεμαχίου εργασίας και την ανάγκη εύρεσης μέτρων ασφαλείας για την προστασία του χειριστή που βασίζονται σε εκτίμηση της έκθεσης κατά τις πραγματικές συνθήκες χρήσης (λαμβάνοντας υπόψη όλα τα μέρη του κύκλου λειτουργίας, όπως τις ώρες που το εργαλείο είναι απενεργοποιημένο και όταν είναι σε αδράνεια, επιπλέον του χρόνου ενεργοποίησης).

Συμβατότητα μπαταρίας		
Τύπος μπαταρίας	Ιόντων λιθίου	
Μοντέλο	20VBA2-25.1 20VBA2-25.XXX	20VBA2-50.1 20VBA2-50.XXX
Ονομαστική τάση [V d.c.]	18 V d.c.	18 V d.c.
Ονομαστική χωρητικότητα μπαταρίας	2,5 Ah Li-Ion	5 Ah Li-Ion
Αριθμός κυψελών μπαταρίας	5	10
Βάρος [kg]	0,47 kg	0,71 kg

Συμβατότητα φορτιστή		
Μοντέλο	20VCH1-3A.1 20VCH1-3A.XXX	20VCH2-6A.1 20VCH2-6A.XXX
Ονομαστική είσοδος	100-240 V~	100-240 V~
Ονομαστική έξοδος	21 V d.c.	21 V d.c.
Θερμοκρασία εργασίας [°C]	4°C-24°C	4°C-24°C
Βάρος [kg]	0,597 kg	0,644 kg

4. ΣΥΝΑΡΜΟΛΟΓΗΣΗ



ΠΡΟΕΙΔΟΠΟΙΗΣΗ! ΤΟ ΠΡΟΪΟΝ ΠΡΕΠΕΙ ΝΑ ΣΥΝΑΡΜΟΛΟΓΗΘΕΙ ΠΛΗΡΩΣ ΠΡΙΝ ΑΠΟ ΤΗ ΛΕΙΤΟΥΡΓΙΑ! ΜΗΝ ΧΡΗΣΙΜΟΠΟΙΕΙΤΕ ΠΡΟΪΟΝ ΠΟΥ ΕΧΕΙ ΣΥΝΑΡΜΟΛΟΓΗΘΕΙ ΕΝ ΜΕΡΕΙ Η ΕΧΕΙ ΣΥΝΑΡΜΟΛΟΓΗΘΕΙ ΜΕ ΚΑΤΕΣΤΡΑΜΜΕΝΑ ΕΞΑΡΤΗΜΑΤΑ! ΑΚΟΛΟΥΘΗΣΤΕ ΤΙΣ ΟΔΗΓΙΕΣ ΣΥΝΑΡΜΟΛΟΓΗΣΗΣ ΒΗΜΑ-ΒΗΜΑ ΚΑΙ ΧΡΗΣΙΜΟΠΟΙΗΣΤΕ ΤΙΣ ΕΙΚΟΝΕΣ ΠΟΥ ΠΑΡΕΧΟΝΤΑΙ ΩΣ ΟΠΤΙΚΟ ΟΔΗΓΟ, ΠΡΟΚΕΙΜΕΝΟΥ ΝΑ ΣΥΝΑΡΜΟΛΟΓΗΣΕΤΕ ΕΥΚΟΛΑ ΤΟ ΠΡΟΪΟΝ!

4.1 ΑΠΟΣΥΣΚΕΥΑΣΙΑ

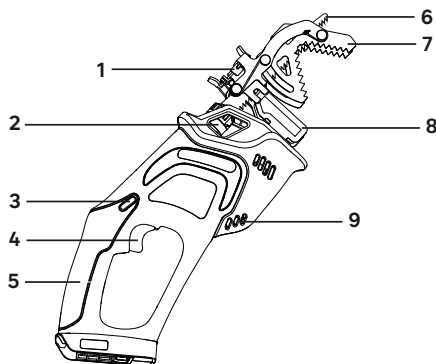

1. Ασφάλεια δαγκάνας στήριξης
2. Ασφάλεια πριονόλαμας
3. Κουμπί απασφάλισης
4. Διακόπτης ενεργοποίησης/ απενεργοποίησης
5. Λαβή
6. Πριονόλαμα
7. Δαγκάνα στήριξης
8. Υποδοχή στήριξης
9. Άνοιγμα αερισμού

- ΦΟΡΑΤΕ ΓΑΝΤΙΑ ΚΑΤΑ ΤΗΝ ΑΠΟΣΥΣΚΕΥΑΣΙΑ
- ΜΗΝ ΧΡΗΣΙΜΟΠΟΙΗΣΤΕ ΚΟΠΙΔΙ, ΜΑΧΑΙΡΙ, ΠΡΙΟΝΙ ΚΑΙ ΑΛΛΟ ΠΑΡΟΜΟΙΟ ΕΡΓΑΛΕΙΟ ΓΙΑ ΝΑ ΑΝΟΙΞΕΤΕ ΤΗ ΣΥΣΚΕΥΑΣΙΑ.
- ΝΑ ΜΕΤΑΦΕΡΕΤΕ ΤΟ ΕΡΓΑΛΕΙΟ ΜΟΝΟ ΑΠΟ ΤΗ ΛΑΒΗ (5).

- ΦΥΛΑΞΤΕ ΤΟ ΚΟΥΤΙ ΓΙΑ ΝΑ ΤΟ ΧΡΗΣΙΜΟΠΟΙΗΣΕΤΕ ΞΑΝΑ (ΜΕΤΑΦΟΡΑ ΚΑΙ ΑΠΟΘΗΚΕΥΣΗ).
- ΦΥΛΑΞΤΕ ΤΟ ΕΓΧΕΙΡΙΔΙΟ ΟΔΗΓΙΩΝ ΣΕ ΣΤΕΓΝΟ ΜΕΡΟΣ ΓΙΑ ΝΑ ΑΝΑΤΡΕΧΕΤΕ ΣΕ ΑΥΤΟ.

4.2 ΕΓΚΑΤΑΣΤΑΣΗ

Εγκατάσταση της πριονόλαμας: εικόνα (2.3)

Προειδοποίηση: αν έχει τοποθετηθεί η μπαταρία στο πριόνι κήπου, βγάλτε την πριν από οποιαδήποτε εγκατάσταση. Ξεκλειδώστε το μάνδαλο της πριονόλαμας γυρίζοντάς το στο πλάι. Εισαγάγετε προσεκτικά την πριονόλαμα στο μάνδαλο και αφήστε το μάνδαλο να επανέλθει στην αρχική του θέση. Να βεβαιώνετε πάντα ότι τα χέρια σας προστατεύονται όταν χειρίζεστε την πριονόλαμα.



ΠΡΟΕΙΔΟΠΟΙΗΣΗ! ΝΑ ΒΕΒΑΙΩΝΕΣΤΕ ΟΤΙ Η ΠΡΙΟΝΟΛΑΜΑ ΕΙΝΑΙ ΚΑΛΑ ΣΤΕΡΕΩΜΕΝΗ ΣΤΟ ΣΥΣΤΗΜΑ ΚΛΕΙΔΩΜΑΤΟΣ ΠΡΙΟΝΟΛΑΜΑΣ ΜΕΤΑ ΑΠΟ ΚΑΘΕ ΕΓΚΑΤΑΣΤΑΣΗ.

4.3 ΠΡΩΤΗ ΧΡΗΣΗ

Έλεγχος μπαταρίας: εικόνα (2.1)



ΠΡΟΕΙΔΟΠΟΙΗΣΗ! ΔΙΑΒΑΣΤΕ ΤΗΝ ΕΝΟΤΗΤΑ «ΟΔΗΓΙΕΣ ΑΣΦΑΛΕΙΑΣ» ΣΤΗΝ ΑΡΧΗ ΤΟΥ ΕΓΧΕΙΡΙΔΙΟΥ ΜΑΖΙ ΜΕ ΤΟ ΚΕΙΜΕΝΟ ΚΑΤΩ ΑΠΟ ΤΗΝ ΥΠΟΚΕΦΑΛΙΔΑ ΤΗΣ ΕΝΟΤΗΤΑΣ, ΠΡΙΝ ΧΡΗΣΙΜΟΠΟΙΗΣΕΤΕ ΤΟ ΠΡΟΪΟΝ.



Η ΜΠΑΤΑΡΙΑ ΔΕΝ ΕΙΝΑΙ ΠΛΗΡΩΣΗ ΦΟΡΤΙΣΜΕΝΗ ΚΑΤΑ ΤΗΝ ΑΓΟΡΑ. ΠΡΙΝ ΑΠΟ ΤΗ ΧΡΗΣΗ ΤΟΥ ΠΡΟΪΟΝΤΟΣ ΓΙΑ ΠΡΩΤΗ ΦΟΡΑ, ΤΟΠΟΘΕΤΗΣΤΕ ΤΗΝ ΜΠΑΤΑΡΙΑ ΣΤΟΝ ΦΟΡΤΙΣΤΗ ΚΑΙ ΦΟΡΤΙΣΤΕ ΤΗΝ ΠΛΗΡΩΣ.

Δώστε ιδιαίτερη προσοχή όταν χρησιμοποιείτε το μηχάνημα για πρώτη φορά: εστίασε και αφιερώστε όλη την προσοχή σας σε αυτήν την πρώτη χρήση. Κάντε την πρώτη δοκιμή σε έναν ελεύθερο χώρο χωρίς εμπόδια και χωρίς στοιχεία τριγύρω.

4.4 ΛΕΙΤΟΥΡΓΙΑ

Ενεργοποίηση/απενεργοποίηση: εικόνα (4.1)

Για να ενεργοποιήσετε το εργαλείο, πατήστε παρατεταμένα το κουμπί απασφάλισης με τον αντίχειρά σας, ενώ πιέζετε τον διακόπτη ενεργοποίησης/απενεργοποίησης. Μόλις ενεργοποιηθεί ο διακόπτης, μπορείτε να αφήσετε το κουμπί απασφάλισης και να συνεχίσετε τη λειτουργία. Το κουμπί απασφάλισης μειώνει τον κίνδυνο κατά λάθος εκκίνησης. Για να απενεργοποιήσετε το εργαλείο, απελευθερώστε τον διακόπτη ενεργοποίησης/ απενεργοποίησης.



ΠΡΟΕΙΔΟΠΟΙΗΣΗ: ΜΗΝ ΕΙΣΑΓΕΤΕ Η ΜΗΝ ΑΦΑΙΡΕΙΤΕ ΤΗΝ ΜΠΑΤΑΡΙΑ ΕΝΩ Ο ΔΙΑΚΟΠΤΗΣ ΕΙΝΑΙ ΠΑΤΗΜΕΝΟΣ Η ΟΤΑΝ Η ΠΡΙΟΝΟΛΑΜΑ ΚΙΝΕΙΤΑΙ.

Χρήση της δαγκάνα στήριξης: εικόνα (4.1) έως (4.3)

Για να κόψετε λεπτότερα κλαδιά, αφήστε τη δαγκάνα στήριξης να περάσει πάνω από το κλαδί. Για παχύτερα κλαδιά συνιστάται να αφαιρέσετε τη δαγκάνα στήριξης, όπως φαίνεται στην εικόνα (4.3).



Η ΣΚΟΝΗ ΑΠΟ ΟΡΙΣΜΕΝΕΣ ΒΑΦΕΣ, ΕΠΙΣΤΡΩΣΕΙΣ ΚΑΙ ΥΛΙΚΑ ΜΠΟΡΕΙ ΝΑ ΠΡΟΚΑΛΕΣΕΙ ΕΡΕΘΙΣΜΟ ΤΟΥ ΔΕΡΜΑΤΟΣ Η/ΚΑΙ ΑΛΛΕΡΓΙΚΕΣ ΑΝΤΙΔΡΑΣΕΙΣ. Η ΣΚΟΝΗ ΑΠΟ ΞΥΛΕΙΑ ΟΠΩΣ ΒΕΛΑΝΙΔΙΑ, ΟΞΕΙΑ, ΜΔΦ ΚΑΙ ΑΛΛΑ ΜΠΟΡΕΙ ΝΑ ΕΙΝΑΙ ΚΑΡΚΙΝΟΓΟΝΟΣ. ΑΝ ΤΟ ΥΛΙΚΟ ΠΕΡΙΕΧΕΙ ΑΣΒΕΣΤΟ, ΔΕΝ ΠΡΕΠΕΙ ΝΑ ΕΡΓΑΣΤΕΙΤΕ ΜΕ ΑΥΤΟ Η ΝΑ ΤΟ ΕΠΕΞΕΡΓΑΣΤΕΙΤΕ.



ΠΡΟΣΟΧΗ! ΝΑ ΦΟΡΑΤΕ ΠΑΝΤΑ ΓΥΑΛΙΑ ΑΣΦΑΛΕΙΑΣ. ΝΑ ΦΟΡΑΤΕ ΜΑΣΚΑ ΜΕ ΦΙΛΤΡΟ ΑΝ ΠΡΟΚΑΛΕΙΤΑΙ ΣΚΟΝΗ ΚΑΤΑ ΤΗΝ ΕΡΓΑΣΙΑ. ΕΠΙΣΗΣ ΣΥΝΙΣΤΑΤΑΙ Η ΧΡΗΣΗ ΚΑΤΑΛΛΗΛΩΝ ΓΑΝΤΙΩΝ ΚΑΙ ΠΡΟΣΤΑΤΕΥΤΙΚΩΝ ΠΑΠΟΥΤΣΙΩΝ.

5. ΜΕΤΑΦΟΡΑ

Για τη μεταφορά του μηχανήματος ίσως χρειαστεί να πληροίτε ορισμένες απαιτήσεις ειδικά για τη χώρα σας. Βεβαιωθείτε ότι τις τηρείτε επικοινωνώντας με τις αρχές της χώρας σας.

FR

Βγάλε την μπαταρία από το ηλεκτρικό εργαλείο. Αφήστε το μηχάνημα να κρυώσει για 2 ώρες έξω πριν το μεταφέρετε. Ασφαλίστε το προϊόν αφαιρώντας την πριονόλαμα. Βεβαιωθείτε ότι η θερμοκρασία κατά τη μεταφορά δεν θα είναι ποτέ εκτός της θερμοκρασιακής περιοχής που αναφέρεται στο κεφάλαιο για την αποθήκευση. Προστατέψτε το προϊόν από τυχόν ισχυρές κρούσεις ή ισχυρούς κραδασμούς που μπορεί να προκύψουν κατά τη μεταφορά σε οχήματα. Ασφαλίστε το προϊόν για να μην γλιστρήσει ή πέσει.

ES

PT

6. ΔΙΑΧΕΙΜΑΣΗ ΚΑΙ ΑΠΟΘΗΚΕΥΣΗ

6.1 ΑΠΟΘΗΚΕΥΣΗ ΤΟΥ ΜΗΧΑΝΗΜΑΤΟΣ

Βγάλε την μπαταρία από το ηλεκτρικό εργαλείο. Αφήστε το μηχάνημα να κρυώσει για 2 ώρες έξω πριν το αποθηκεύσετε. Φροντίστε να ασφαλίσετε τη μονάδα κατά τη μεταφορά (βγάλε την πριονόλαμα). Εξετάστε προσεκτικά τη μονάδα για φθαρμένα, χαλαρά ή κατεστραμμένα μέρη. Καθαρίστε το προϊόν πριν από την αποθήκευση.

IT

EL

Αποθηκεύστε το μηχάνημα μόνο σε καθαρό, στεγνό, αεριζόμενο χώρο, σε θερμοκρασίες 4°C έως 24°C. Μην εκθέτετε το προϊόν στο φως του ήλιου. Βεβαιωθείτε ότι το προϊόν προστατεύεται πάντα από το κρύο και την υγρασία. Συνιστάται να χρησιμοποιήσετε την αρχική συσκευασία για αποθήκευση ή να καλύψετε το προϊόν με κατάλληλο πανί ή περίβλημα, ώστε να το προστατεύσετε από τη σκόνη.

PL

6.2 ΑΠΟΘΗΚΕΥΣΗ ΤΩΝ ΜΠΑΤΑΡΙΩΝ ΛΙΘΙΟΥ

Βεβαιωθείτε ότι η στάθμη ισχύος της μπαταρίας είναι όπως συνιστάται στο εγχειρίδιο οδηγιών μπαταρίας. Αποθηκεύστε την μπαταρία σε καθαρό, στεγνό, αεριζόμενο χώρο προστατευμένο από το φως του ήλιου. Συνιστάται επίσης να χρησιμοποιήσετε την αρχική συσκευασία της μπαταρίας για να την προστατέψετε από τη σκόνη. Ανατρέξτε στο εγχειρίδιο οδηγιών μπαταρίας για περισσότερες λεπτομέρειες.

RU

KZ

7. ΣΥΝΤΗΡΗΣΗ

7.1 ΚΑΘΑΡΙΣΜΟΣ



ΠΡΟΕΙΔΟΠΟΙΗΣΗ! ΔΕΝ ΠΡΕΠΕΙ ΝΑ ΧΕΙΡΙΖΕΣΤΕ ΤΑ ΕΞΑΡΤΗΜΑΤΑ ΚΟΠΗΣ ΧΩΡΙΣ ΓΑΝΤΙΑ, ΚΑΘΩΣ ΕΙΝΑΙ ΑΙΧΜΗΡΑ ΚΑΙ ΜΠΟΡΕΙ ΝΑ ΘΕΡΜΑΝΘΟΥΝ ΜΕΤΑ ΤΗ ΧΡΗΣΗ, ΠΡΟΚΑΛΩΝΤΑΣ ΕΝΔΕΧΟΜΕΝΩΣ ΠΡΟΣΩΠΙΚΟ ΤΡΑΥΜΑΤΙΣΜΟ.

UA

RO

Καθαρισμός του προϊόντος: εικόνα (5.1)

Βγάλε την μπαταρία από το ηλεκτρικό εργαλείο. Αφήστε το μηχάνημα να κρυώσει για 2 ώρες έξω πριν το καθαρίσετε. Βγάλε την πριονόλαμα από το μάνταλο της πριονόλαμας.

Κρατήστε όλες τις διατάξεις ασφαλείας, τα ανοίγματα αερισμού και το περίβλημα του κινητήρα καθαρά από υπολείμματα και βρωμιά. Σκουπίστε τον εξοπλισμό με πανί. Συνιστάται ιδιαίτερα να καθαρίζετε τη συσκευή μετά από κάθε χρήση. Μην χρησιμοποιείτε καθαριστικά, καθώς μπορεί να προσβάλουν το πλαστικό και να αποδυναμώσουν τη δομική ακεραιότητα του προϊόντος.

EN

7.2 ΧΡΟΝΟΔΙΑΓΡΑΜΜΑ ΣΥΝΤΗΡΗΣΗΣ

Εξάρτημα	Ενέργεια	Πριν/μετά κάθε χρήση	Κάθε 10 ώρες
Πριονόλαμα (POS 16)	ΕΛΕΓΧΟΣ	.	
	ΚΑΘΑΡΙΣΜΟΣ	.	
	ΑΛΛΑΓΗ	ΟΤΑΝ ΧΡΕΙΑΣΤΕΙ / ΑΝΑΤΡΕΞΤΕ ΣΤΗΝ ΑΝΤΙΜΕΤΩΠΙΣΗ ΠΡΟΒΛΗΜΑΤΩΝ	

Εξάρτημα	Ενέργεια	Πριν/μετά κάθε χρήση	Κάθε 10 ώρες
Δακτύλιος σφράγισης (POS 9-4)	ΕΛΕΓΧΟΣ	.	
	ΚΑΘΑΡΙΣΜΟΣ	.	

7.3 ΑΝΤΙΚΑΤΑΣΤΑΣΗ

Κατά τη συντήρηση, χρησιμοποιείτε μόνο αυθεντικά ανταλλακτικά. Η χρήση οποιωνδήποτε άλλων εξαρτημάτων μπορεί να δημιουργήσει κίνδυνο ή να προκαλέσει ζημιά στο προϊόν. Αν αντικαταστήσετε την προιονόλαμα κοπής, βεβαιωθείτε ότι τα ακόλουθα χαρακτηριστικά είναι τα ίδια: ίδιο σχήμα, ίδιο μήκος, ίδια πυκνότητα, ίδιο βάρος, ίδιο υλικό.

7.4 ΑΝΑΠΤΥΓΜΑ

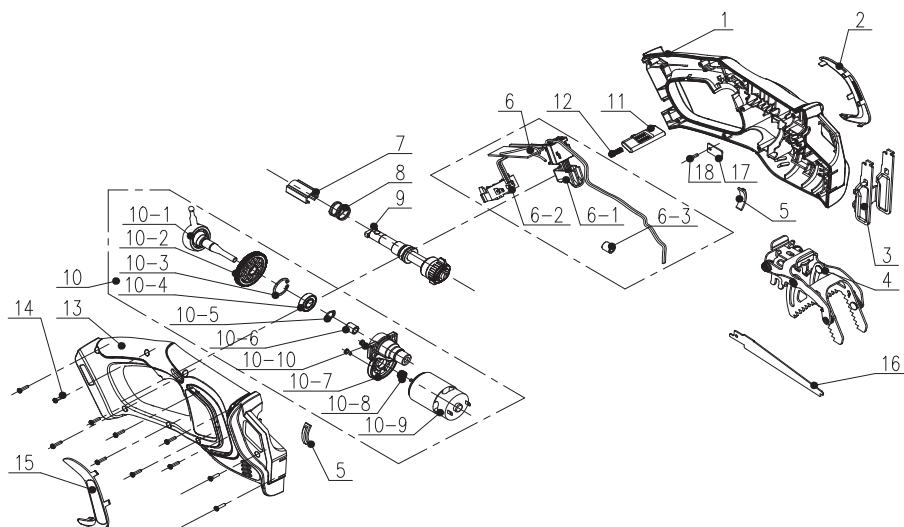

POS	ΑΝΑΦΟΡΑ	ΠΕΡΙΓΡΑΦΗ
1	B025021-018-00	Αριστερό περίβλημα
2	A043022-003-00	Διακοσμητικό σχήματος C
3	8292-770802-00	Δαγκάνα στήριξης
4	8440-770801-00	Δαγκάνα
5	8341-751501-00	Παρέμβλημα
6	B025021-011-00	Ηλεκτρικό συγκρότημα
6-1	B025021-011-00	Διακόπτης
6-2	B063001-070-00	Συγκρότημα πείρου επαφής
6-3	8415-740803	Μαγνητικός δακτύλιος

7	8334-770801-00	Χιτώνιο άξονα
8	8342-770801-00	Ελατήριο
9	B025021-012-00	Συγκρότημα παλινδρομικής ράβδου
10	B025021-023-00	Συγκρότημα μοτέρ
10-1	8210-770801-00	Κουζινέτο
10-2	8123-770802-00	Γρανάζι
10-3	8CA-22B	Δακτύλιος
10-4	8BC-221006-SS	Κουζινέτο
10-5	8CC-10B	Δακτύλιος
10-6	8BE-100608	Κουζινέτο
10-7	8292-770801-00	Υποδοχή κουζινέτου
10-8	8123-770801-00	Γρανάζι

FR

ES

PT

IT

EL

PL

RU

KZ

UA

RO

EN

POS	ΑΝΑΦΟΡΑ	ΠΕΡΙΓΡΑΦΗ
10-9	8401-770801-00	Μοτέρ
10 - 10	8SJGD03-06D01	Βίδα
11	8312-770801-00	Κουμπί
12	8342-356106-00	Βίδα

13	B025021-019-00	Δεξιό περίβλημα
14	8SJGB30-14	Βίδα
15	A043022-004-00	Διακοσμητικό σχήματος C
16	B025021-022-00	Πριονόλαμα
17	8186-752801-00	Πλάκα πίεσης
18	8SJGB30-10	Πριτσίνι

7.5 ΑΝΤΙΜΕΤΩΠΙΣΗ ΠΡΟΒΛΗΜΑΤΩΝ



**ΚΙΝΔΥΝΟΣ! ΚΙΝΔΥΝΟΣ ΤΡΑΥΜΑΤΙΣΜΟΥ ΛΟΓΩ ΗΛΕΚΤΡΟΠΛΗΞΙΑΣ.
ΠΡΙΝ ΑΠΟ ΤΗΝ ΑΝΤΙΜΕΤΩΠΙΣΗ ΠΡΟΒΛΗΜΑΤΩΝ, ΑΠΕΝΕΡΓΟΠΟΙΗΣΤΕ ΤΟ ΠΡΟΪΟΝ.**

Προβλήματα	Πιθανές αιτίες	Λύσεις	Πιστοποίηση
Δεν γίνεται εκκίνηση του προϊόντος	Η μπαταρία δεν είναι καλά στερεωμένη	Για να στερεώσετε καλά την μπαταρία, βεβαιωθείτε ότι οι γλωττίδες στο πάνω μέρος της μπαταρίας έχουν μπει στη θέση τους	
	Η μπαταρία είναι άδεια	Φορτίστε την μπαταρία σύμφωνα με τις οδηγίες για το μοντέλο σας	
	Ο διακόπτης ισχύος/ ταχύτητας βρίσκεται στη θέση OFF	Πατήστε το διακόπτη ενεργοποίησης/ απενεργοποίησης	
	Η μπαταρία δεν έχει συνδεθεί σωστά	Συνδέστε την σωστά	
Δεν γίνεται εκκίνηση του προϊόντος	Ο διακόπτης ενεργοποίησης/ απενεργοποίησης δεν έχει ρυθμιστεί στη θέση ON	Ανατρέξτε στο κεφάλαιο «Εκκίνηση του προϊόντος»	
	Μόνο ένας από τους δύο διακόπτες είναι στη θέση ON	Ανατρέξτε στο κεφάλαιο «Εκκίνηση του προϊόντος»	
	Οι λάμες είναι φραγμένες	Αφαιρέστε την μπαταρία και απομακρύνετε το φράξιμο στις λάμες	

Προβλήματα	Πιθανές αιτίες	Λύσεις	Πιστοποίηση
Το μηχάνημα ταλαντώνεται όταν η ταχύτητα είναι υψηλή	Η λάμα είναι εκτός ισορροπίας ή φθαρμένη	Αλλάξτε τη λάμα	-
	Ο άξονας του μοτέρ είναι συστρεμμένος	Σβήστε τον κινητήρα και ελέγξτε το μηχάνημα. Πηγαίνετε το μηχάνημα για επισκευή.	Εγκεκριμένο κέντρο επισκευής
	Ο ταλαντευόμενο βραχίονα είναι συστρεμμένος	Σβήστε τον κινητήρα και ελέγξτε το μηχάνημα. Πηγαίνετε το μηχάνημα για επισκευή.	Εγκεκριμένο κέντρο επισκευής
	Το κουζινοτό εκκρεμούς και το κιβώτιο ταχυτήτων είναι κατεστραμμένο	Σβήστε τον κινητήρα και ελέγξτε το μηχάνημα. Πηγαίνετε το μηχάνημα για επισκευή.	Εγκεκριμένο κέντρο επισκευής
	Η υποδοχή δαγκάνας δεν είναι κοντά στα κλαδιά ενώ γίνεται κοπή χωρίς τη δαγκάνα	Κρατήστε την υποδοχή δαγκάνας κοντά στα κλαδιά	-
Το μοτέρ σταματά ενώ λειτουργεί	Το πάχος των κλαδιών υπερβαίνει τις τιμές για το εργαλείο	Πρέπει να κόβονται κλαδιά σύμφωνα με τις τιμές κοπής	-
	Το ξύλο ή το υλικό είναι πολύ σκληρό για το μηχάνημα ή η πριονόλαμα δεν είναι προσαρμοσμένη	Να κόβετε μόνο υλικά σύμφωνα με την ικανότητα κοπής και με πριονόλαμα που είναι προσαρμοσμένη για την εργασία	
	Η μπαταρία έχει αποφορτιστεί	Επαναφορτίστε την μπαταρία	
	Το μηχάνημα προστατεύεται λόγω υπερφόρτωσης	Απενεργοποιήστε το μηχάνημα, μετακινήστε το από την περιοχή εργασίας και εκκινήστε το ξανά	
Το μοτέρ είναι στη θέση ON, οι λάμες δεν κινούνται	Το μηχάνημα έχει βλάβη	Μην χρησιμοποιήσετε το μηχάνημα και μιλήστε στο κέντρο σέρβις	Εγκεκριμένο κέντρο επισκευής
	Οι λάμες είναι φραγμένες	Αφαιρέστε την μπαταρία και απομακρύνετε το φράξιμο στις λάμες	-

FR

ES

PT

IT

EL

PL

RU

KZ

UA

RO

EN

FR

ES

PT

IT

EL

PL

RU

KZ

UA

RO

EN

Προβλήματα	Πιθανές αιτίες	Λύσεις	Πιστοποίηση
Το μηχάνημα σταμάτησε ξαφνικά ενώ έκοβε κλαδιά.	Το μοτέρ μπορεί να έπαθε υπερφόρτωση	Σταματήστε το μηχάνημα και περιμένετε 3 λεπτά για επανεκκίνηση.	
	Το μοτέρ μπορεί να έπαθε υπερθέρμανση	Σταματήστε το μηχάνημα και περιμένετε να κρυώσει το μοτέρ πριν το ανάψετε ξανά.	
	Η μπαταρία μπορεί να έπαθε υπερθέρμανση	Σταματήστε το μηχάνημα και περιμένετε να κρυώσει η μπαταρία πριν το ανάψετε ξανά.	
	Η μπαταρία είναι άδεια	Φορτίστε την μπαταρία σύμφωνα με τις οδηγίες για το μοντέλο σας	
Το προϊόν δεν φτάνει σε πλήρη ισχύ	Η χωρητικότητα της μπαταρίας είναι πολύ χαμηλή	Φορτίστε την μπαταρία	-
	Τα ανοίγματα αερισμού είναι φραγμένα	Καθαρίστε τα ανοίγματα αερισμού	
	Η δύναμη πίεσης του διακόπτη είναι πολύ μικρή	Πιέστε πιο δυνατά για να φτάσετε στην πλήρη ισχύ ή στην ισχύ που χρειάζεστε	
Οι κραδασμοί ή ο θόρυβος είναι υπερβολικά	Τα μπουλόνια/παξιμάδια είναι χαλαρά	Σφίξτε τα μπουλόνια/παξιμάδια	-
	Το μηχάνημα έχει βλάβη	Μην χρησιμοποιήσετε το μηχάνημα και μιλήστε στο κέντρο σέρβις	Εγκεκριμένο κέντρο επισκευής
Το προϊόν σταματά ξαφνικά	Η μπαταρία αποφορτίστηκε	Βγάλτε και φορτίστε την μπαταρία	-
	Η μπαταρία είναι πολύ ζεστή	Βγάλτε την μπαταρία και αφήστε την να κρυώσει	

Προβλήματα	Πιθανές αιτίες	Λύσεις	Πιστοποίηση
Μη ικανοποιητική απόδοση κοπής	Η πριονόλαμα έχει φθαρεί/χαλάσει	Αντικαταστήστε την πριονόλαμα με νέα	-
	Η πριονόλαμα έχει σκουριάσει	Αφαιρέστε την μπαταρία και καθαρίστε τη λεπίδα ή αντικαταστήστε την	
	Το πάχος των κλαδιών υπερβαίνει τις τιμές για το εργαλείο	Πρέπει να κόβονται κλαδιά σύμφωνα με τις τιμές κοπής	
	Η δύναμη πίεσης του διακόπτη είναι πολύ μικρή	Πιέστε πιο δυνατά για να φτάσετε στην πλήρη ισχύ ή στην ισχύ που χρειάζεστε	
	Η μπαταρία είναι άδεια	Φορτίστε την μπαταρία σύμφωνα με τις οδηγίες για το μοντέλο σας	

7.6 ΣΟΒΑΡΕΣ ΚΑΤΑΣΤΑΣΕΙΣ: ΚΡΙΣΙΜΑ ΖΗΤΗΜΑΤΑ

Προβλήματα	Λύσεις
Το μηχάνημα καπνίζει κατά τη λειτουργία	Σταματήστε αμέσως το μηχάνημα, βγάλτε την μπαταρία και κατόπιν επικοινωνήστε με το κέντρο σέρβις

8. ΤΕΛΟΣ ΖΩΗΣ



Τα ηλεκτρικά προϊόντα δεν πρέπει να απορρίπτονται με τα οικιακά προϊόντα. Τα χρησιμοποιημένα ηλεκτρικά προϊόντα πρέπει να συλλέγονται ξεχωριστά και να απορρίπτονται στα σημεία συλλογής που προβλέπονται για τον σκοπό αυτό. Συζητήστε με τις τοπικές αρχές ή τον αντιπρόσωπό σας για συμβουλές σχετικά με την ανακύκλωση.

9. ΕΓΓΥΗΣΗ

9.1 ΕΓΓΥΗΣΗ STERWINS

Τα προϊόντα STERWINS έχουν σχεδιαστεί σύμφωνα με τα υψηλότερα πρότυπα ποιότητας για προϊόντα που προορίζονται για την αγορά καταναλωτών. Αυτή η εγγύηση πώλησης καλύπτει περίοδο 5 ετών από την ημερομηνία αγοράς του προϊόντος. Αυτή η εγγύηση καλύπτει όλα τα ελαττώματα στα υλικά και την κατασκευή: εξαρτήματα και στοιχεία που λείπουν, και ζημιές υπό κανονικές συνθήκες χρήσης. Η επισκευή και η αντικατάσταση των εξαρτημάτων δεν παρατείνουν την αρχική περίοδο εγγύησης. Πρέπει να είστε σε θέση να προσκομίσετε την απόδειξη αγοράς για αυτό το προϊόν και την ημερομηνία αγοράς. Η κάλυψη εγγύησης περιορίζεται στην αξία αυτού του προϊόντος.

9.2 ΕΞΑΙΡΕΣΕΙΣ ΕΓΓΥΗΣΗΣ

Αυτή η εγγύηση δεν καλύπτει προβλήματα ούτε περιστατικά που προκύπτουν από εσφαλμένη χρήση του προϊόντος. Τα παρακάτω στοιχεία δεν καλύπτονται από την εγγύηση:

- Το εργαλείο έχει χρησιμοποιηθεί εσφαλμένα, ή
- Ζημιές που προκύπτουν κατά τη μεταφορά ή την εγκατάσταση αυτού του προϊόντος, ή

FR

- Επισκευές ή/και αλλαγή εξαρτημάτων που πραγματοποιούνται από τρίτο μέρος, ή
- Ζημιές που προκαλούνται από εξωτερικούς παράγοντες ή ξένα αντικείμενα, όπως άμμος ή πέτρες, ή

ES

- Ζημιές που προκύπτουν από τη μη συμμόρφωση με τις οδηγίες ασφάλειας και χρήσης, ή
- Το εργαλείο έχει αποσυναρμολογηθεί ή ανοιχτεί, ή

PT

- Το εργαλείο ήταν σε υγρό περιβάλλον (δροσιά, βροχή, βυθισμένο στο νερό...), ή

- Το εργαλείο έχει χρησιμοποιηθεί για επαγγελματικούς σκοπούς, ή

- Το εργαλείο έχει εκτεθεί σε θερμοκρασία εκτός της περιοχής που καθορίζεται στο κεφάλαιο «Αποθήκευση»

IT

Το προϊόν πρέπει να χρησιμοποιείται υπό κανονικές συνθήκες χρήσης και για μη επαγγελματικούς σκοπούς. Ως εκ τούτου, εξαιρούνται από αυτήν την εγγύηση τα προϊόντα που χρησιμοποιούνται από εταιρείες κηπουρικής, τοπικές αρχές, καθώς και εταιρείες που προσφέρουν ενοίκια επί πληρωμή ή δωρεάν δανεισμό εξοπλισμού.

EL

Σε περίπτωση προβλήματος ή ελαττώματος, θα πρέπει πρώτα να συμβουλευέστε τον αντιπρόσωπο της Sterwins. Στις περισσότερες περιπτώσεις, ο αντιπρόσωπος της Sterwins θα μπορεί να λύσει το πρόβλημα ή να διορθώσει το ελάττωμα. Κρατήστε το τιμολόγιο ή την απόδειξή σας: αυτά τα έγγραφα θα ζητηθούν κατά τη διεκπεραίωση τυχόν αξιώσεων.

PL

RU

KZ

UA

RO

EN



Wprowadzenie

Dziękujemy za wybranie tego produktu. Podczas projektowania i wytwarzania naszych produktów dokładamy wszelkich starań, aby zapewnić doskonałą jakość spełniającą potrzeby użytkowników.

WAŻNE! W CELU UZYSKANIA NAJWIĘKSZEGO POZIOMU ZADOWOLENIA Z TEGO PRODUKTU PODCZAS JEGO KONFIGURACJI, STOSOWANIA I KONSERWACJI, ZALECAMY, ABY DOKŁADNIE PRZECZYTAĆ NINIEJSZĄ INSTRUKCJĘ OBSŁUGI PRZED PRZYSTĄPIENIEM DO KORZYSTANIA Z PRODUKTU. W TEJ INSTRUKCJI OBSŁUGI NALEŻY ZWRÓCIĆ UWAGĘ NA PODSTAWOWE OSTRZEŻENIA DOTYCZĄCE BEZPIECZEŃSTWA ORAZ ZACHOWAĆ JĄ DO PÓŹNIEJSZEGO WYKORZYSTANIA.



WAŻNE, ABY ZACHOWAĆ DO PÓŹNIEJSZEGO WYKORZYSTANIA: NALEŻY DOKŁADNIE PRZECZYTAĆ

1. PRZEWDZIANE ZASTOSOWANIE AKUMULATOROWEJ PIŁY OGRODOWEJ

Produkt ten jest przeznaczony do użytku wyłącznie na zewnątrz i w żadnym wypadku nie może być stosowany wewnątrz budynku. Przeznaczenie tej maszyny:

- cięcie małych i elastycznych gałęzi za pomocą uchwytu typu pazur
- cięcie małych i elastycznych gałęzi bez uchwytu typu pazur
- cięcie desek lub miękkich materiałów budowlanych (płyta gipsowa, tworzywo sztuczne za pomocą odpowiedniego ostrza)

Sposób działania produktu:

Silnik napędza wysięgnik drgający zamocowany do nasadki tnącej (typu piła ogrodowa) do pitowania gałęzi. Zdejmowany uchwyt typu pazur umożliwia wykonanie cięcia jedną ręką.

Należy przestrzegać maksymalnej możliwości cięcia. Nie ciąć gałęzi przekraczających określonej maksymalnej możliwości. Nie stosować do innych celów. Produkt ten jest przeznaczony tylko do ręcznego użytku.

Tego produktu nigdy nie należy montować na stołach warsztatowych ani innych wspornikach. Produkt nie jest przeznaczony do użytku przez dzieci lub osoby o obniżonych zdolnościach fizycznych, umysłowych bądź sensorycznych.

Po rozpakowaniu należy upewnić się, że produkt jest kompletny i zawiera akcesoria (jeżeli są). Jeżeli produkt jest uszkodzony lub wadliwy, nie można go używać i należy zwrócić go sprzedawcy. W przypadku przekazywania tego narzędzia innej osobie, należy jej również przekazać niniejszą instrukcję obsługi.

Należy zwrócić uwagę, że nasze urządzenie nie jest przeznaczone do zastosowań komercyjnych, handlowych ani przemysłowych. Nasza gwarancja zostanie unieważniona, jeżeli maszyna będzie wykorzystywana do zastosowań w firmach komercyjnych, handlowych lub przemysłowych bądź w podobnych celach. Produkt zaprojektowano do użytku przez okres 5 lat (przewidywany okres eksploatacji).

FR

ES

PT

IT

EL

PL

RU

KZ

UA

RO

EN

2. INSTRUKCJE DOTYCZĄCE BEZPIECZEŃSTWA



OSTRZEŻENIE NALEŻY PRZECZYTAĆ WSZYSTKIE OSTRZEŻENIA DOTYCZĄCE BEZPIECZEŃSTWA, INSTRUKCJE, ILUSTRACJE ORAZ SPECYFIKACJE DOSTARCZONE Z TYM ELEKTRONARZĘDZIEM. NIEPRZESTRZEGANIE WSZYSTKICH WYMENIONYCH NIZEJ INSTRUKCJI MOŻE SKUTKOWAĆ PORAZENIEM PRĄDEM, POZAREM I/LUB POWAŻNYMI OBRAŻENIAMI.







ZACHOWAĆ WSZYSTKIE OSTRZEŻENIA I INSTRUKCJE DOPÓŹNIEJSZEGO WYKORZYSTANIA.

2.1 OGÓLNE OSTRZEŻENIA BEZPIECZEŃSTWA DOTYCZĄCE ELEKTRONARZĘDZIA

- TERMIN «ELEKTRONARZĘDZIE» W OSTRZEŻENIACH ODNOSI SIĘ DO ZASILANEGO SIECIOWO ELEKTRONARZĘDZIA (Z PRZEWODEM) LUB ZASILANEGO AKUMULATOROWO ELEKTRONARZĘDZIA (BEZPRZEWODOWEGO).
- NIE KORZYSTAĆ Z PRODUKTU W POBLIŻU SZKLANÝCH OSŁÓN, SAMOCHODÓW OSOBOWYCH I CIĘŻAROWYCH, OKIEN, SPADKÓW I TP. BEZ PRAWIDŁOWEGO USTAWIENIA CELU ROZŁADOWANIA.
- NIE UŻYWAĆ SIŁY ANI NIE PRZECIĄGAĆ PRODUKTU. BĘDZIE ON DZIAŁAŁ LEPIEJ I BEZPIECZNIEJ, JEŻELI BĘDZIE STOSOWANY W ZAKRESIE, DO PRACY W KTÓRYM ZOSTAŁ ZAPROJEKTOWANY.
- JEŻELI PRODUKT JEST JUŻ ZMONTOWANY, PRZED UŻYCIEM NALEŻY UPEWNIĆ SIĘ, ŻE WSZYSTKIE ŚRUBY SĄ MOCNO DOKRĘCONE. JEŻELI PRODUKT WYMAGA MONTAŻU, PRZED OTWARCIEM OPAKOWANIA NALEŻY UPEWNIĆ SIĘ, ŻE ZOSTAŁY PRZYGOTOWANE WSZYSTKIE ELEMENTY NIEZBEDNE DO JEGO ZŁOŻENIA. JEŻELI PRODUKT JEST USZKODZONY LUB WADLIWY, NIE MOŻNA GO UŻYWAĆ I NALEŻY ZWRÓCIĆ GO DO NAJBLIŻSZEGO SKLEPU.

2.2 SYMBOLE NA PRODUKCIE

	Spełnia normy europejskie: Symbol ten oznacza, że urządzenie jest zgodne z obowiązującymi dyrektywami europejskimi oraz że przeprowadzono badanie zgodności z tymi dyrektywami.		
	Pojedynczy znak obrotu produktami na rynku państw członkowskich unii celnej.		Spełnia techniczne przepisy Ukrainy
	Międzynarodowy kod zabezpieczenia (stopień ochrony przed wnikaniem pyłu i wody)		Przed przystąpieniem do pracy należy przeczytać i zrozumieć wszystkie instrukcje, przestrzegać instrukcji dotyczących bezpieczeństwa i ostrzeżeń.
	Zużytych produktów elektrycznych nie wolno wyrzucać razem z odpadami z gospodarstwa domowego. Oddawać do recyklingu, gdzie są takie zakłady. Uzyskać porady dotyczące recyklingu u władz lokalnych lub u sprzedawcy.		
	Nosić ochronę słuchu.		Nosić ochronę oczu.

	Nosić ochronę dróg oddechowych.		Nosić ochronę dłoni.
	Nie narażać produktu na działanie deszczu lub wilgoci.		W pobliżu nie mogą znajdować się osoby postronne.
	*Uniwersalny: zgodny tylko z produktami Sterwins UP20, Lexman UP20 i Dexter UP20.		Zagrożenie
	Maksymalna średnica gałęzi do pitowania		

2.3 SYMBOLE W NINIEJSZEJ INSTRUKCJI

	Typ i źródło zagrożenia: nieprzestrzeżenie tego ostrzeżenia może skutkować obrażeniem ciała lub śmiercią.		Typ i źródło zagrożenia: symbol ten wskazuje, że może nastąpić uszkodzenie urządzenia, zagrożenie dla środowiska lub mienia w wyniku nieprzestrzeżenia tego ostrzeżenia.
	Uwaga: symbol ten wskazuje informacje ważne dla lepszego poznania produktu.		Przeczytać instrukcję obsługi: symbol ten wskazuje, że należy dokładnie przeczytać niniejszą instrukcję obsługi.
	Ten produkt podlega recyklingowi. Jeżeli nie można go już dłużej używać, należy zanieść go do zakładu przetwarzania odpadów.		Należy sprawdzić odpowiednią ilustrację na końcu broszury.
	Oddaj do recyklingu opakowanie produktu.		Recykling tej instrukcji obsługi.

2.4 BEZPIECZEŃSTWO W OBSZARZE ROBOCZYM

A) OBSZAR ROBOCZY MUSI BYĆ CZYSTY I DOBRZE OŚWIETLONY. ZAGRAŃCONE I CIEMNE OBSZARY SĄ PRZYCZYŃĄ WYPADKÓW.

B) NIE PRACOWAĆ Z ELEKTRONARZĘDZIEM W ATMOSFERACH WYBUCHOWYCH, TAKICH JAK OBECNOŚĆ PALNYCH PŁYNÓW, GAZÓW LUB PYŁÓW. ELEKTRONARZĘDZIA WYTWARZAJĄ ISKRY, KTÓRE MOGĄ SPOWODOWAĆ ZAPALENIE SIĘ PYŁU LUB OPARÓW.

C) PODCZAS PRACY Z ELEKTRONARZĘDZIEM W POBLIŻU NIE MOGĄ PRZEBYWAĆ DZIECIANI I OSOBY POSTRONNE. ODWRÓCENIE UWAGI MOŻE SPOWODOWAĆ UTRATĘ KONTROLI.

2.5 BEZPIECZEŃSTWO ELEKTRYCZNE

A) WTYCZKI ELEKTRONARZĘDZIA MUSZĄ PASOWAĆ DO GNIAZDA. NIGDY NIE NALEŻY W ŻADEN SPOŚÓB MODYFIKOWAĆ WTYCZKI. NIE STOSOWAĆ ŻADNYCH WTYCZEK ADAPTERÓW Z UZIEMIONYMI (PODŁĄCZONYMI DO ZIEMI) ELEKTRONARZĘDZIAMI. NIEZMODYFIKOWANE WTYCZKI I PASUJĄCE GNIAZDA ZMNIJSZAJĄ RYZYKO PORAŻENIA PRĄDEM.

B) UNIKAĆ KONTAKTU CIAŁA Z UZIEMIONYMI LUB PODŁĄCZONYMI DO ZIEMI POWIERZCHNIAMI, TAKIMI JAK RURY, CHŁODNICE, PŁYTY KUCHENNE CZY CHŁODZIARKI. JEŻELI CIAŁO JEST UZIEMIONE LUB MA KONTAKT Z ZIEMIĄ, WZRASTA RYZYKO PORAŻENIA PRĄDEM.

C) NIE NARAŻAĆ ELEKTRONARZĘDZIA NA DZIAŁANIE DESZCZU LUB WILGOCI. WODA, KTÓRA PRZEDOSTANIE SIĘ DO ELEKTRONARZĘDZIA ZWIĘKSZY RYZYKO PORAŻENIA PRĄDEM.

D) NIE NADWYRĘŻAĆ PRZEWODU. NIGDY NIE UŻYWAĆ PRZEWODU DO PRZENOSZENIA, PODŁĄCZANIA I ODŁĄCZANIA Z GNIAZDA ELEKTRONARZĘDZIA. TRZYMAĆ PRZEWÓD Z DALA OD ŹRÓDEŁ CIEPŁA, OLEJU, OSTRYCH KRAWĘDZI LUB PORUSZAJĄCYCH SIĘ CZĘŚCI. USZKODZONY LUB SPLĄTANY PRZEWÓD ZWIĘKSZA RYZYKO PORAŻENIA PRĄDEM.

E) PODCZAS UŻYTKOWANIA ELEKTRONARZĘDZIA NA ZEWNĄTRZ NALEŻY KORZYSTAĆ Z PRZEDŁUŻACZA ODPOWIEDNIEGO DO STOSOWANIA NA ZEWNĄTRZ. KORZYSTANIE Z PRZEWODU ODPOWIEDNIEGO DO STOSOWANIA NA ZEWNĄTRZ ZMNIJSZA RYZYKO PORAŻENIA PRĄDEM.

F) JEŻELI NIE MOŻNA UNIKAĆ KORZYSTANIA Z ELEKTRONARZĘDZIA W WILGOTNYM MIEJSCU, NALEŻY STOSOWAĆ ZASILANIE ZABEZPIECZONE PRZEZ WYŁĄCZNIK RÓŻNICOWO-PRĄDOWY (RCD). STOSOWANIE RCD ZMNIJSZA RYZYKO PORAŻENIA PRĄDEM.

2.6 BEZPIECZEŃSTWO OSOBISTE

A) PODCZAS KORZYSTANIA Z ELEKTRONARZĘDZIA NALEŻY ZACHOWAĆ CZUJNOŚĆ, OBSERWOWAĆ PRACĘ I KIEROWAĆ SIĘ ZDROWYM ROZSĄDKIEM. NIE KORZYSTAĆ Z ELEKTRONARZĘDZIA W STANIE ZMĘCZENIA LUB POD WPŁYWEM NARKOTYKÓW, ALKOHOŁU BĄDŹ LEKÓW. MOMENT NIEUWAGI PODCZAS PRACY Z ELEKTRONARZĘDZIEM MOŻE SKUTKOWAĆ POWAŻNYM OBRAŻENIEM CIAŁA.

B) STOSOWAĆ ŚRODKI OCHRONY INDYWIDUALNEJ. ZAWSZE NOSIĆ OCHRONĘ OCZU. ŚRODKI OCHRONY, TAKIE JAK MASKA PRZECIWPYŁOWA, ANTYPOŚLIZGOWE OBUWIE OCHRONNE, KASK LUB OCHRONA SŁUCHU STOSOWANE W ODPOWIEDNICH WARUNKACH ZMNIJSZAJĄ OBRAŻENIA CIAŁA.

C) ZAPOBIEGAĆ NIEZAMIERZONEMU WŁĄCZENIU. PRZED PODŁĄCZENIEM DO ŹRÓDŁA PRĄDU I/LUB AKUMULATORA, PODNIESIENIEM LUB PRZENOSZENIEM NARZĘDZIA NALEŻY UPEWNIĆ SIĘ, ŻE PRZELĄCZNIK ZNAJDUJE SIĘ W POŁOŻENIU WYŁĄCZENIA. PRZENOSZENIE ELEKTRONARZĘDZIA Z PALCEM NA PRZELĄCZNIKU LUB ELEKTRONARZĘDZIA POD NAPIĘCIEM Z WŁĄCZONYM PRZELĄCZNIKIEM JEST PRZYCZYNĄ WYPADKÓW.

D) PRZED WŁĄCZENIEM ELEKTRONARZĘDZIA NALEŻY USUNĄĆ KLUCZ REGULACYJNY LUB KLUCZ PŁASKI. POZOSTAWIONY KLUCZ REGULACYJNY LUB

KLUCZ PŁASKI ZAMOCOWANY DO OBRACAJĄCYCH SIĘ CZĘŚCI ELEKTRONARZĘDZIA MOGĄ SKUTKOWAĆ OBRAŻENIEM CIAŁA.

E) NIE SIEGAĆ ZBYT DALEKO. PRZEZ CAŁY CZAS UTRZYMYWAĆ PRAWIDŁOWĄ POSTAWĘ I RÓWNOWAGĘ. UMOŻLIWI TO LEPSZĄ KONTROLĘ NAD ELEKTRONARZĘDZIEM W NIEOCZEKIWANYCH SYTUACJACH.

F) NOSIĆ WŁAŚCIWĄ ODZIEŻ. NIE NOSIĆ LUŻNEJ ODZIEŻY ANI BIŻUTERII. NIE ZBLIŻAĆ WŁOSÓW ANI ODZIEŻY DO PORUSZAJĄCYCH SIĘ CZĘŚCI. LUŻNA ODZIEŻ, BIŻUTERIA LUB DŁUGIE WŁOSY MOGĄ ZOSTAĆ POCHWYCONÉ PRZEZ PORUSZAJĄCE SIĘ CZĘŚCI.

G) JEŻELI URZĄDZENIA SĄ PRZEWIDZIANE DO PODŁĄCZENIA DO SPRZĘTU DO ODPYLANIA I GROMADZENIA PYŁU, NALEŻY UPEWNIĆ SIĘ, ŻE SA ONE PODŁĄCZONE I PRAWIDŁOWO STOSOWANE. STOSOWANIE URZĄDZEŃ DO GROMADZENIA PYŁU MOŻE ZMNIJSZYĆ NIEBEZPIECZEŃSTWA ZWIĄZANE Z PYŁEM.

H) NIE DOPUSZCZAĆ, ABY ZNAJOMOŚĆ NARZĘDZI NABYTA W TRAKCIE ICH CZĘSTEGO UŻYTKOWANIA POWODOWAŁA BEZTROSKE I IGNOROWANIE ZASAD BEZPIECZEŃSTWA NARZĘDZIA. NIEOSTROŻNE POSTĘPOWANIE MOŻE W UŁAMKU SEKUNDY SPowodować POWAŻNE OBRAŻENIE.

2.7 STOSOWANIE I UTRZYMANIE ELEKTRONARZĘDZIA

A) NIE UŻYWAĆ SIŁY W STOSUNKU DO ELEKTRONARZĘDZIA. UŻYWAĆ ELEKTRONARZĘDZIE WŁAŚCIWE DO ZASTOSOWANIA. Z WŁAŚCIWYM ELEKTRONARZĘDZIEM PRACA ZOSTANIE WYKONANA LEPIEJ I BEZPIECZNIEJ W ZAKRESIE, DO KTÓREGO ZOSTAŁO ZAPROJEKTOWANE.

B) NIE KORZYSTAĆ Z ELEKTRONARZĘDZIA JEŻELI NIE MOŻNA OBRÓCIĆ PRZELĄCZNIKA W POŁOŻENIE WŁ. I WYL. KĄDZE ELEKTRONARZĘDZIE, KTÓRYM NIE MOŻNA STEROWAĆ ZA POMOCĄ PRZELĄCZNIKA STWARZA ZAGROŻENIE I MUSI ZOSTAĆ NAPRAWIONE.

C) PRZED PRZYSTĄPIENIEM DO REGULACJI, WYMIANY AKCESORIÓW LUB PRZECHOWYWANIA, WYJĄC WTYCZKĘ ZE ŹRÓDŁA ZASILANIA I/LUB WYJĄC Z ELEKTRONARZĘDZIA AKUMULATOR, JEŻELI JEST MOŻLIWOŚĆ WYJĘCIA. TAKIE ZAPOBIEGAWCZE ŚRODKI OSTROŻNOŚCI ZMNIJSZAJĄ RYZYKO PRZYPADKOWEGO URUCHOMIENIA ELEKTRONARZĘDZIA.

D) NIEUŻYWANE ELEKTRONARZĘDZIE PRZECHOWYWAĆ POZA ZASIĘGIEM DZIECI I NIE POZWAŁAĆ NA KORZYSTANIE Z NIEGO OSOBOM NIEZNAJOMIOMYM Z ELEKTRONARZĘDZIEM LUB TYMI INSTRUKCJAMI.

ELEKTRONARZĘDZIA STANOWIĄ ZAGROŻENIE W RĘKACH NIEPRZESZKOLONYCH UŻYTKOWNIKÓW.

E) KONSERWACJA ELEKTRONARZĘDZIA I AKCESORIÓW. SPRAWDZIĆ POD KĄTEM NIETYRÓWNIANIA LUB SZCZĘPIANIA RUCHOMYCH CZĘŚCI, USTEREK CZĘŚCI I WSZYSTKICH INNYCH SYTUACJI, KTÓRE MOGĄ WPŁYWAĆ NA STOSOWANIE ELEKTRONARZĘDZIA. W PRZYPADKU USZKODZENIA NALEŻY NAPRAWIĆ ELEKTRONARZĘDZIE PRZED UŻYCIEM. WIELE WYPADKÓW JEST POWODOWANYCH PRZEZ ZŁE KONSERWOWANIE ELEKTRONARZĘDZIA.

F) NARZĘDZIA TNĄCE MUSZĄ BYĆ OSTRE I CZYSTE. PRAWIDŁOWO KONSERWOWANE NARZĘDZIA TNĄCE Z OSTRYMI KRAWĘDZIAMI TNĄCYMI

Z MNIJSZYM PRAWDOPODOBIEŃSTWEM BLOKUJĄ SIĘ I ŁATWIEJ JE KONTROLOWAĆ.

G) STOSOWAĆ ELEKTRONARZĘDZIE, AKCESORIA, BITY NARZĘDZI I TP. ZGODNIE Z NINIEJSZYMI INSTRUKCJAMI, BIORĄC POD UWAGĘ WARUNKI ROBOCZE I PRACĘ DO WYKONANIA. STOSOWANIE ELEKTRONARZĘDZIA DO PRACY INNEJ NIŻ TA, DO KTÓREJ JEST PRZEZNACZONE MOŻE SKUTKOWAĆ NIEBEZPIECZNĄ SYTUACJĄ.

H) UCHWYTY I POWIERZCHNIE CHWYTNE MUSZĄ BYĆ SUCHY, CZYSTE, BEZ OLEJU I SMARU. ŚLISKE UCHWYTY I POWIERZCHNIE CHWYTNE UNIEMOŻLIWIĄJĄ BEZPIECZNE CHWYTANIE I KONTROLOWANIE NARZĘDZIA W NIEOCZEKIWANYCH SYTUACJACH.

2.8 STOSOWANIE I UTRZYMANIE URZĄDZENIA AKUMULATOROWEGO

A) ŁADOWAĆ TYLKO ZA POMOCĄ ŁADOWARKI OKREŚLONEJ PRZEZ PRODUCENTA. ŁADOWARKA, KTÓRA JEST ODPOWIEDNIA DLA JEDNEGO AKUMULATORA MOŻE STWARZAĆ RYZYKO POŻARU W PRZYPADKU STOSOWANIA Z INNYM AKUMULATOREM.

B) KORZYSTAĆ Z ELEKTRONARZĘDZIA TYLKO ZE SPECJALNIE ZAPROJEKTOWANYMI AKUMULATORAMI. STOSOWANIE INNYCH AKUMULATORÓW MOŻE STWARZAĆ RYZYKO OBRAŻENIA I POŻARU.

C) JEŻELI AKUMULATOR NIE JEST UŻYWANY, NALEŻY PRZECHOWYWAĆ GO Z DALA OD METALOWYCH PRZEDMIOTÓW, TAKICH JAK SPINACZE DO PAPIERU, MONETY, KLUCZE, GWOŹDZIE, ŚRUBY LUB INNE MAŁE METALOWE PRZEDMIOTY, KTÓRE MOGĄ STWORZYĆ POŁĄCZENIE MIĘDZY ZACISKAMI. ZWARCIE RAZEM ZACISKÓW AKUMULATORA MOŻE SPOWODOWAĆ OPARZENIA LUB POŻAR.

D) W NIEWŁAŚCIWYCH WARUNKACH PŁYN MOŻE ZOSTAĆ WYRZUCONY Z AKUMULATORA I NALEŻY UNIKAĆ Z NIM KONTAKTU. W RAZIE PRZYPADKOWEGO KONTAKTU SPLUKAĆ WODĄ, W PRZYPADKU KONTAKTU

PŁYNU Z OCZAMI DODATKOWO ZASIEGNAĆ PORADY LEKARZA. PŁYN WYRZUCANY Z AKUMULATORA MOŻE SPOWODOWAĆ PODRAŻNIENIE LUB POPARZENIA.

E) NIE UŻYWAĆ AKUMULATORA LUB NARZĘDZIA, KTÓRE SĄ USZKODZONE BĄDŹ MODYFIKOWANE. USZKODZONE LUB MODYFIKOWANE AKUMULATORY MOGĄ WYKAZYWAĆ NIEPRZEWIDZIANE ZACHOWANIA SKUTKUJĄCE POŻAREM, WYBUCHEM LUB RYZYKIEM OBRAŻENIA.

F) NIE NARAŻAĆ AKUMULATORA ANI NARZĘDZIA NA DZIAŁANIE POŻARU BĄDŹ NADMIERNEJ TEMPERATURY. NARAŻANIE NA DZIAŁANIE POŻARU LUB TEMPERATURY POWYŻEJ 130°C MOŻE SPOWODOWAĆ WYBUCH.

G) PRZESTRZEGAĆ WSZYSTKICH INSTRUKCJI ŁADOWANIA I NIE ŁADOWAĆ AKUMULATORA LUB NARZĘDZIA POZA ZAKRESEM TEMPERATURY OKREŚLONYM W INSTRUKCJACH. NIEPRAWIDŁOWE ŁADOWANIE LUB ŁADOWANIE W TEMPERATURACH SPOZA OKREŚLONEGO ZAKRESU MOŻE USZKODZIĆ AKUMULATOR BĄDŹ ZWIEKSZYĆ RYZYKO POŻARU.

2.9 SERWIS

A) ELEKTRONARZĘDZIE MUSI BYĆ SERWISOWANE PRZEZ WYKWALIFIKOWANĄ OSOBĘ NAPRAWIAJĄCĄ STOSUJĄCĄ TYLKO IDENTYCZNE CZĘŚCI ZAMIENNE. ZAPEWNIĆ UTRZYMANIE BEZPIECZEŃSTWA ELEKTRONARZĘDZIA.

B) NIGDY NIE SERWISOWAĆ USZKODZONYCH AKUMULATORÓW. AKUMULATORY MOŻE SERWISOWAĆ TYLKO PRODUCENT LUB AUTORYZOWANI DOSTAWCY USŁUG.

2.10 STOSOWANIE I UTRZYMANIE PIŁY OGRODOWEJ

- NALEŻY UWAGAĆ NA OSTRY ELEMENT. TRZYMAĆ OSTRZE Z DALA OD CIAŁA, NIGDY NIE KIEROWAĆ GO W SVOJĄ STRONĘ
- NIE TRZYMAĆ PALCÓW W POKLIŻU PORUSZAJĄCYCH SIĘ CZĘŚCI PIŁY OGRODOWEJ, PONIEWAŻ MOŻNA DOZNAĆ URAZU PRZEZ ZAKŁĘSzcZENIE PALCÓW.
- PODCZAS STOSOWANIA ELEKTRONARZĘDZIA W MIEJSCACH, GDZIE AKCESORIA TNĄCE MOGĄ MIEĆ KONTAKT Z UKRYTYM OKABLOWANIEM, NALEŻY TRZYMAĆ JE

ZAIZOLOWANE POWIERZCHNIE DO CHWYTANIA. AKCESORIA TNĄCE STYKAJĄCE SIĘ Z PRZEWODEM „POD NAPIĘCIEM” MOGĄ SPOWODOWAĆ PRZEWODZENIE NAPIĘCIA PRZEZ ODSŁONIĘTE CZĘŚCI METALOWE ELEKTRONARZĘDZIA I DOPROWADZIĆ DO PORAZENIA PRĄDEM OPERATORA.

- DO ZABEZPIECZENIA I WSPARCIA ELEMENTU ROBOCZEGO NA STABILNEJ PLATFORMIE NALEŻY STOSOWAĆ KLAMRY LUB INNY PRAKTYCZNY SPOSÓB. PRZYTRZYMYWANIE ELEMENTU ROBOCZEGO RĘKĄ LUB CIAŁEM SPRAWIA, ŻE JEST ON NIESTABILNY I MOŻE PROWADZIĆ DO UTRATY KONTROLI.

- TEMPERATURA OTOCZENIA PODCZAS KORZYSTANIA Z NARZĘDZIA POWINNA MIEŚCIĆ SIĘ W ZAKRESIE OD 0°C DO 40°C.
- TEMPERATURA POKOJOWA PODCZAS PRZECHOWYWANIA NARZĘDZIA POWINNA MIEŚCIĆ SIĘ W ZAKRESIE OD 4°C DO 24°C.
- ZALECANY ZAKRES TEMPERATURY POKOJOWEJ DLA UKŁADU ŁADOWANIA PODCZAS ŁADOWANIA WYNOŚI OD 10°C DO 38°C.
- W PRZYPADKU WYMIANY OSTRZĄTNĄCEGO NALEŻY UPEWNIĆ SIĘ, ŻE NASTĘPUJĄCE CECHY SĄ TAKIE SAME: TAKI SAM KSZTAŁT, DŁUGOŚĆ, GRUBOŚĆ CIĘŻAR, MATERIAŁ.
- TRZYMAĆ RĘCE Z DALA OD OSTRZA
- UWAGAĆ NA ODRZUCANE PRZEDMIOTY
- NIE KORZYSTAĆ Z PEKNIĘTYCH LUB ZNIEKSZTAŁCONYCH PIŁ OGRODOWYCH. NIE KORZYSTAĆ Z PIŁ OGRODOWYCH, KTÓRE SĄ USZKODZONE LUB ZDEFORMOWANE.
- OSTRZEŻENIA BEZPIECZEŃSTWA DOTYCZĄCE UŻYTKOWANIA
- PRZED KAŻDYM UŻYCIEM NALEŻY SPRAWDZIĆ PRODUKT, JEGO AKUMULATOR I ŁADOWARKĘ ORAZ AKCESORIA POD KĄTEM USZKODZEŃ. NIE STOSOWAĆ PRODUKTU, JEŻELI JEST USZKODZONY LUB ZUŻYTY.
- NALEŻY PODWÓJNIE SPRAWDZIĆ, CZY AKCESORIA I NASADKI SĄ PRAWIDŁOWO ZAMOCOWANE.
- ZAWSZE TRZYMAĆ PRODUKT ZA UCHWYT. UCHWYT MUSI BYĆ SUCHY, ABY ZAPEWNIĆ BEZPIECZNE WSPARCIE.
- ZAPEWNIĆ, ABY OTWORY WENTYLACYJNE BYŁY ZAWSZE DROŻNE I CZYSTE. W RAZIE POTRZEBY WYCZYŚCIĆ JE MIĘKKĄ SZCZOTKĄ. ZABLOKOWANE OTWORY WENTYLACYJNE MOGĄ PROWADZIĆ DO PRZEGRZANIA I USZKODZENIA PRODUKTU.
- W RAZIE ZAKŁÓCENIA PRACY PRZEZ OSOBY WCHODZĄCE W OBSZAR ROBOCZY NALEŻY NATYCHMIAST WYŁĄCZYĆ PRODUKT. PRZED ODŁOŻENIEM PRODUKTU ZAWSZE NALEŻY ODCZEKAĆ DO JEGO CAŁKOWITEGO ZATRZYMANIA.
- NIE PRZEMĘCZAĆ SIĘ. ROBIĆ REGULARNE PRZERWY, ABY ZAPEWNIĆ MOŻLIWOŚĆ KONCENTRACJI NA PRACY I MIEĆ PEŁNĄ KONTROLĘ NAD PRODUKTEM.
- PRZED WŁĄCZENIEM PRODUKTU NALEŻY SPRAWDZIĆ, CZY JEST PRAWIDŁOWO ZMONTOWANY, A WSZYSTKIE PORUSZAJĄCE SIĘ CZĘŚCI DZIAŁAJĄ PŁYNNIE.
- W WARUNKACH ZAPYLENIA ZALECAMY DELIKATNE ZWILŻENIE POWIERZCHNI LUB KORZYSTANIE Z NASADKI DO MGIEŁKI.
- NALEŻY KORZYSTAĆ Z PRODUKTU W ROZSADNYCH GODZINACH – NIE WCZĘSNIE RANO, PÓŹNO W NOCY LUB W WEEKENDY/DNI WOLNE OD PRACY, KIEDY MOŻE TO PRZESZKADZAĆ INNYM. SPRAWDZIĆ LOKALNE OGRANICZENIA
- UNIKAĆ STOSOWANIA PRODUKTU PODCZAS ZŁYCH WARUNKÓW POGODOWYCH, SZCZEGÓLNIE, GDY ISTNIEJE RYZYKO UDERZENIA PIORUNEM. NIE KORZYSTAĆ Z PRODUKTU PRZY SŁABYM OŚWIETLENIU. OPERATOR MUSI MIEĆ WYRAŹNE

POLE WIDZENIA NA OBSZAR ROBOCZY, ABY ZIDENTYFIKOWAĆ POTENCJALNE ZAGROZENIA.

- KORZYSTANIE Z OCHRONY SŁUCHU OGRANICZA MOŻLIWOŚĆ USŁYSZENIA OSTRZEŻEŃ (KRZYKÓW LUB ALARMÓW). OPERATOR MUSI ZWRACAĆ SZCZEGÓLNA UWAGĘ NA TO, CO DZIEJE SIĘ W OBSZARZE ROBOCZYM. NIE MOŻNA SIĘ ROZPRASZAĆ I ZAWSZE NALEŻY SKUPIAĆ SIĘ NA ZADANIU.
- STOSOWANIE PODOBNYCH NARZĘDZI W POBLIŻU ZWIĘKSZA ZARÓWNO RYZYKO USZKODZENIA SŁUCHU, JAK I PRAWDOPODOBIEŃSTWO WEJŚCIA INNYCH OSÓB W OBSZAR ROBOCZY.
- STAĆ STABILNIE NA NOGACH I TRZYMAĆ RÓWNOWAGĘ.
- NIE SIĘGAĆ ZBYT DALEKO. SIĘGANIE ZBYT DALEKO MOŻE SKUTKOWAĆ UTRATĄ RÓWNOWAGI. ZAWSZE DOBRZE OPIERAĆ SIĘ NA POCHYŁOŚCIACH.
- IŚĆ, NIGDY BIEC. TRZYMAĆ WSZYSTKIE CZĘŚCI CIAŁA Z DALA OD PORUSZAJĄCYCH SIĘ CZĘŚCI.
- NIGDY NIE URUCHAMIAĆ PRODUKTU BEZ PRAWIDŁOWO ZAMOCOWANEGO SPRĘTU.
- W ŻADEN SPOSÓB NIE MODYFIKOWAĆ PRODUKTU ANI NIE STOSOWAĆ CZĘŚCI, KTÓRE NIE SĄ ZALECANE PRZEZ PRODUCENTA.
- JEŻELI PRODUKT ZOSTAŁ UPUSZCZONY, MOCNO UDERZONY LUB ZACZYNA NIEPRAWIDŁOWO DRGAĆ, NALEŻY NATYCHMIAST GO ZATRZYMAĆ I SKONTROLOWAĆ POD KĄTEM USZKODZENIA LUB ZNALEZĆ PRZYCZYNNĘ DRGAŃ. WSZELKIE USZKODZENIA MUSZĄ ZOSTAĆ PRAWIDŁOWO NAPRAWIONE LUB WYMIENIONE PRZEZ AUTORYZOWANE CENTRUM SERWISOWE.
- ABY ZMNIJSZYĆ RYZYKO OBRAŻENIA ZWIĄZANE Z KONTAKTEM Z OBRACAJĄCYMI SIĘ CZĘŚCIAMI, NALEŻY ZAWSZE ZATRZYMAĆ MASZYNE, WYJĄC AKUMULATOR I UPEWNIĆ SIĘ, ŻE PORUSZAJĄCE SIĘ CZĘŚCI SĄ ZATRZYMANE:
 - PRZED CZYSZCZENIEM LUB USUWANIEM ZATORU
 - PODCZAS POZOSTAWIANIA PRODUKTU BEZ NADZORU
 - PRZED MONTOWANIEM I ZDEJMOWANIEM NASADEK
 - PRZED SPRAWDZANIEM, KONSERWACJĄ I PRACĄ Z PRODUKTEM

3. DANE TECHNICZNE

Model	20VGS2-13.1
Napięcie znamionowe (V)	18 V
Prąd znamionowy (W)	90 W
Maks. długość cięcia	130 mm
Maksymalna średnica ciętych gałęzi (z uchwytem typu pazur)	60 mm
Maksymalna średnica pitowanych gałęzi (bez uchwyty typu pazur)	80 mm
Ciężar netto (maszyna bez akumulatora)	1.35 kg
Zmierzony poziom ciśnienia akustycznego	L _{PA} : 75,4dB (A) K _{PA} : 5dB (A)
Zmierzony poziom mocy akustycznej	L _{WA} : 86,4dB (A) K _{WA} : 5dB (A)
Poziom drgań (K=1,5 m/s²)	maks. 19,868 m/s ²
Prędkość silnika bez obciążenia (min⁻¹)	18000 +/-10%
Prędkość drgań ostrza (bez obciążenia) (min⁻¹)	0-1500 min ⁻¹
Stopień ochrony IP	IP20

Emisje drgań i hałasu podczas bieżącego stosowania elektronarzędzia mogą różnić się od wartości deklarowanych w zależności od sposobu korzystania z elektronarzędzia, szczególnie od rodzaju obrabianego elementu roboczego; i potrzeby identyfikacji środków bezpieczeństwa chroniących operatora w oparciu o szacowane narażenie w aktualnych warunkach użytkowania (uwzględniając wszystkie części cyklu roboczego, takie jak czas wyłączenia narzędzia i praca jałowa w uzupełnieniu do czasu zataczania).

Zgodność akumulatora		
Rodzaj akumulatora	Li-Ion	
Model	20VBA2-25.1 20VBA2-25.XXX	20VBA2-50.1 20VBA2-50.XXX
Napięcie znamionowe [V d.c.]	18 V d.c.	18 V d.c.
Pojemność znamionowa akumulatora	2,5 Ah Li-Ion	5 Ah Li-Ion
Liczba ogniw akumulatora	5	10
Ciężar [kg]	0,47 kg	0,71 kg

Zgodność ładowarki		
Model	20VCH1-3A.1 20VCH1-3A.XXX	20VCH2-6A.1 20VCH2-6A.XXX
Znamionowa wartość wejściowa	100-240 V~	100-240 V~
Znamionowa wartość wyjściowa	21 V d.c.	21 V d.c.
Temperatura robocza [°C]	4°C-24°C	4°C-24°C
Ciężar [kg]	0,597 kg	0,644 kg

4. MONTAŻ



OSTRZEŻENIE! PRZED PRZYSTAPIENIEM DO OBSŁUGI PRODUKT MUSI BYĆ CAŁKOWICIE ZMONTOWANY! NIE STOSOWAĆ PRODUKTU, KTORE JEST ZMONTOWANY TYLKO CZĘŚCIOWO LUB ZMONTOWANY Z USZKODZONYMI CZĘŚCIAMI! PRZESTRZEGAĆ INSTRUKCJI MONTAŻU KOK PO KROKU I KORZYSTAĆ Z ILLUSTRACJI DOSTARCZONYCH JAKO WIZUALNY PRZEWODNIK W CELU ŁATWIEJSZEGO MONTAŻU PRODUKTU!

4.1 ROZPAKOWANIE

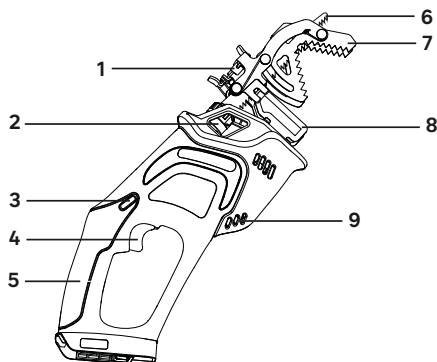

1. Blokada uchwytu typu pazur
2. Blokada ostrza
3. Blokujący przycisk bezpieczeństwa
4. Przełącznik wyzwalający
5. Uchwyt
6. Ostrze
7. Uchwyt typu pazur
8. Uchwyt zaciskowy
9. Otwór wentylacyjny

- PODCZAS ROZPAKOWYWANIA NOSIĆ REKAWICZE.
- DO ROZPAKOWYWANIA NIE UŻYWAĆ PRZECINACZA, NOŻA, PIŁY ANI INNEGO PODOBNEGO NARZĘDZIA.
- NARZĘDZIE PRZENOSIĆ TYLKO ZA UCHWYT (5).

- ZATRZYMAĆ KARTON DO PONOWNEGO UŻYCIA (TRANSPORT I PRZECHOWYWANIE).
- INSTRUKCJĘ OBSŁUGI PRZECHOWYWAĆ W SUCHYM MIEJSCU DO DALSZEGO UŻYWANIA.

4.2 INSTALACJA

Instalacja ostrza: ilustracja 2.3

Ostrzeżenie: jeżeli akumulator znajduje się w pile ogrodowej, należy go wyjąć przed przystąpieniem do instalacji. Odblokować zatrzask ostrza obracając go na bok. Ostrożnie włożyć ostrze w zatrzask i pozwolić, aby zatrzask wycofał się w położenie początkowe. Podczas obsługi ostrza należy zawsze upewnić się, że ręce są chronione.



OSTRZEŻENIE! PO KAŻDEJ INSTALACJI NALEŻY ZAWSZE UPEWNIĆ SIĘ, ŻE OSTRZE JEST BEZPIECZNIE ZABLOKOWANE W UKŁADZIE BLOKADY OSTRZA.

4.3 PIERWSZE ZASTOSOWANIE

Kontrola akumulatora: ilustracja 2.1



OSTRZEŻENIE! PRZED PRZYSTAPIENIEM DO KORZYSTANIA Z PRODUKTU NALEŻY PRZECZYTAĆ ROZDZIAŁ «INSTRUKCJA BEZPIECZEŃSTWA» NA POCZĄTKU NINIEJSZEJ INSTRUKCJI, ŁĄCZNIE Z TEKSTEM POD PODTYTUŁEM TAMŻE.



PODCZAS ZAKUPU AKUMULATOR NIE JEST W PEŁNI NAŁADOWANY. PRZED PRZYSTAPIENIEM DO KORZYSTANIA Z PRODUKTU ZA PIERWSZYM RAZEM NALEŻY UMIEŚCIĆ AKUMULATOR W ŁADOWARCE I CAŁKOWICIE GO NAŁADOWAĆ.

Zwrócić szczególną uwagę podczas korzystania z maszyny po raz pierwszy: skupić się i poświęcić całą swoją uwagę na pierwsze zastosowanie. Wykonać pierwszą próbę w pustej przestrzeni bez przeszkód i bez otaczających elementów

4.4 OBSŁUGA

Włączanie/wyłączanie: ilustracja 4.1

Aby WŁĄCZYĆ narzędzie, należy nacisnąć i przytrzymać kciukiem blokujący przycisk bezpieczeństwa, podczas wciskania przełącznika wyzwalającego WŁ./WYŁ. Po załączeniu przełącznika wyzwalającego można zwolnić blokujący przycisk bezpieczeństwa i kontynuować obsługę. Blokujący przycisk bezpieczeństwa zmniejsza ryzyko przypadkowego uruchomienia. Aby WYŁĄCZYĆ narzędzie, należy zwolnić przełącznik wyzwalający WŁ./WYŁ.



OSTRZEŻENIE: NIE WKŁADAĆ ANI NIE WYJMOWAĆ AKUMULATORA PRZY WCISNIĘTYM PRZEŁĄCZNIKU WYZWALAJĄCYM LUB PORUSZAJĄCYM SIĘ OSTRZU.

Korzystanie z uchwytu typu pazur: ilustracja 4.1 do 4.3

W celu cięcia cieńszych gałęzi należy przesuwac uchwyt typu pazur po gałęzi. W przypadku grubszych gałęzi zalecane jest zdjęcie uchwytu typu pazur, jak przedstawiono na ilustracji 4.3 .



PYŁ Z NIKTÓRYCH FARB, POWŁOK I MATERIAŁÓW MOŻE POWODOWAĆ PODRAŻNIENIE SKÓRY I/LUB REAKCJE ALERGICZNE. PYŁ Z DREWNA, TAKIEGO JAK DĄB, BUK, PŁYTA MDF I INNE MOŻE BYĆ RAKOTWÓRCZY. JEŻELI MATERIAŁ ZAWIERA AZBEST, NIE PRACOWAĆ ANI NIE OBRABIAC GO.



PRZESTROGA! ZAWSZE NOSIĆ OKULARY OCHRONNE. PODCZAS PRACY W PYLE ZAWSZE NOSIĆ MASKE FILTRUJĄCĄ. ZALECANE JEST RÓWNIEŻ NOSZENIE ODPOWIEDNIH RĘKAWIC I SOLIDNEGO OBUWIA.

5. TRANSPORT

Transport maszyny może wymagać spełnienia pewnych wymagań, szczególnych dla danego kraju. Należy upewnić się, że będą one przestrzegane, kontaktując się z władzami kraju, w celu przestrzegania ich wszystkich.

FR
ES
PT
IT
EL
PL
RU
KZ
UA
RO
EN

Odłączyć akumulator od elektronarzędzia. Przed transportem chłodzić maszynę na zewnątrz przez 2 godziny. Zabezpieczyć produkt usuwając ostrze. Zapewnić, aby wartość temperatury podczas transportu nie przekraczała zakresu temperatur podanych w rozdziale dotyczącym przechowywania. Chronić produkt przed mocnym uderzeniem lub silnymi drganiami, które mogą wystąpić podczas transportu w pojeździe. Zabezpieczyć produkt, aby zapobiec jego ślizganiu i przewracaniu się.

6. ZIMOWANIE I PRZECHOWYWANIE

6.1 PRZECHOWYWANIE MASZYNY

Odłączyć akumulator od elektronarzędzia. Przed przechowywaniem chłodzić maszynę na zewnątrz przez 2 godziny. Upewnić się, że urządzenie zostało zabezpieczone na czas transportu (usuwać ostrze). Dokładnie sprawdzić urządzenie pod kątem zużytych, luźnych lub uszkodzonych części. Przed przechowywaniem wyczyścić produkt.

Maszynę przechowywać tylko w czystym, suchym, wentylowanym miejscu z temperaturą w zakresie od 4°C do 24°C. Przykryć ją w celu zapewnienia dodatkowej ochrony. Nie narażać produktu na działanie światła słonecznego. Upewnić się, że produkt jest zawsze chroniony od zimna i wilgoci. Do przechowywania zalecamy korzystanie z oryginalnego opakowania lub przykrycie produktu odpowiednim materiałem bądź obudową, aby zapewnić ochronę przed pyłem.

6.2 PRZECHOWYWANIE AKUMULATORÓW LITOWYCH

Upewnić się, że poziom naładowania akumulatora jest taki, jak zalecany w instrukcji jego obsługi. Przechowywać akumulator w czystym, suchym, wentylowanym miejscu, osłoniętym od światła słonecznego. Zalecamy również korzystanie z oryginalnego opakowania akumulatora, aby ochronić go przed pyłem. Szczegółowe informacje znajdują się w instrukcji obsługi akumulatora.

7. KONSERWACJA

7.1 CZYSZCZENIE



OSTRZEŻENIE! NIE OBSŁUGIWAĆ CZĘŚCI TNĄCYCH BEZ REKAWIC, PONIEWAŻ SĄ OSTRE I PO UŻYCIU MOGĄ BYĆ GÓRĄCE, POTENCJALNIE POWODUJĄC OBRAZENIE CIAŁA.

Czyszczenie produktu: ilustracja 5.1

Odłączyć akumulator od elektronarzędzia. Przed czyszczeniem chłodzić maszynę na zewnątrz przez 2 godziny. Wyjąć ostrze z zatrząsków ostrza.

Wszystkie urządzenia bezpieczeństwa, otwory wentylacyjne i obudowę silnika utrzymywać czyste i bez pozostałości. Przetrzeć urządzenie szmatką. Ściśle sugerowane jest czyszczenie urządzenia po każdym użyciu. Nie stosować środków czyszczących, ponieważ mogą uszkodzić plastik i osłabić integralność konstrukcji produktu.

7.2 HARMONOGRAM KONSERWACJI

Część	Czynność	Przed/po każdym użyciu	Co 10 godz.
Ostrze (POZ. 16)	SPRAWDZIĆ	.	
	WYCZYŚCIĆ	.	
	WYMIENIĆ	W RAZIE POTRZEBY / SPRAWDZIĆ ROZWIĄZYWANIE PROBLEMÓW	

Część	Czynność	Przed/po każdym użyciu	Co 10 godz.
Pierścień uszczelniający (POZ. 9-4)	SPRAWDZIĆ	.	
	WYCZYŚCIĆ	.	

7.3 WYMIANA

Podczas serwisowania stosować tylko identyczne części zamienne. Stosowanie wszelkich innych części może stworzyć zagrożenie lub spowodować uszkodzenie produktu. W przypadku wymiany ostrza tnącego należy upewnić się, że następujące cechy są takie same: taki sam kształt, długość, grubość ciężar, materiał.

7.4 WIDOK ZŁOŻENIOWY

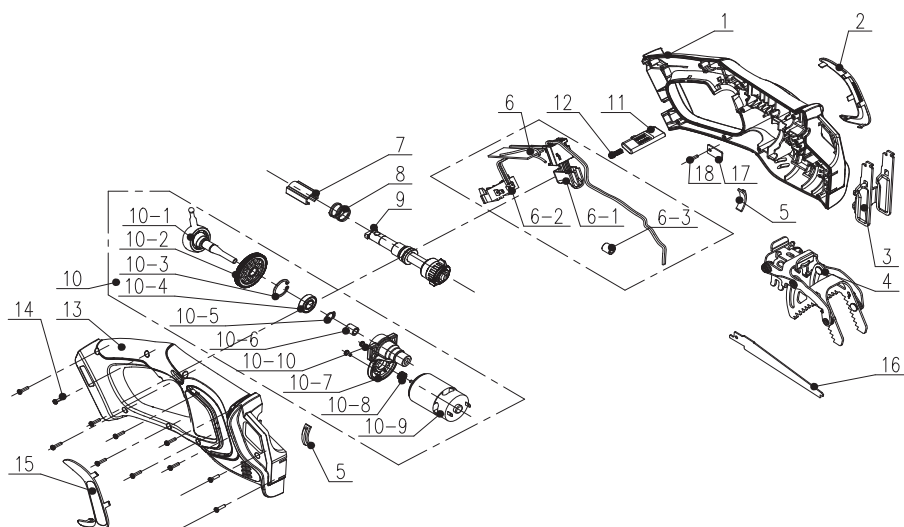

POZ.	ODNIESIENIE	OPIS
1	B025021-018-00	Lewa obudowa
2	A043022-003-00	Element ozdobny kształt C
3	8292-770802-00	Uchwyt zaczepu typu pazur
4	8440-770801-00	Zaczep typu pazur
5	8341-751501-00	Poduszka
6	B025021-011-00	Zespół elektryczny
6-1	B025021-011-00	Przetątnik
6-2	B063001-070-00	Bolec stykowy (zespół)
6-3	8415-740803	Pierścień magnetyczny

7	8334-770801-00	Tuleja osiowa
8	8342-770801-00	Sprężyna
9	B025021-012-00	Zespół pręta posuwisto-zwrotnego
10	B025021-023-00	Zespół silnika
10-1	8210-770801-00	Łożysko
10-2	8123-770802-00	Przekładnia
10-3	8CA-22B	Pierścień
10-4	8BC-221006-SS	Łożysko
10-5	8CC-10B	Pierścień
10-6	8BE-100608	Łożysko
10-7	8292-770801-00	Uchwyt łożyska
10-8	8123-770801-00	Przekładnia
10-9	8401-770801-00	Silnik
10-10	8SJGD03-06D01	Śruba

POZ.	ODNIESIENIE	OPIS
11	8312-770801-00	Przycisk
12	8342-356106-00	Śruba
13	B025021-019-00	Prawa obudowa
14	8SJGB30-14	Śruba

15	A043022-004-00	Element ozdobny kształt C
16	B025021-022-00	Ostrze piły
17	8186-752801-00	Płytką dociskowa
18	8SJGB30-10	Wkręt samogwintujący

7.5 ROZWIĄZYWANIE PROBLEMÓW



**ZAGROŻENIE! RYZYKO OBRAŻENIA Z POWODU PORAŻENIA PRĄDEM.
WYŁĄCZYĆ PRODUKT PRZED PRZYSTĄPIENIEM DO ROZWIĄZYWANIA PROBLEMÓW.**

Problemy	Przyczyny problemów	Rozwiązania	Kwalifikacje
Produkt nie uruchamia się	Akumulator nie jest zamocowany	Aby zamocować akumulator, należy upewnić się, że zatrzaski na górze akumulatora są ustawione we właściwym miejscu.	
	Akumulator jest wyczerpany	Naładować akumulator zgodnie z instrukcjami dołączonymi do modelu.	
	Przetącnik zasilania/prędkości znajduje się w położeniu WYŁ.	Nacisnąć przetącnik wł./wył.	
	Akumulator nie jest prawidłowo zamocowany	Zamocować prawidłowo	
Produkt nie uruchamia się	Przetącnik wł./wył. nie został ustawiony w położeniu WŁ.	Sprawdzić rozdział Uruchamianie produktu	
	Tylko jeden z dwóch przetącników jest ustawiony w położeniu WŁ.	Sprawdzić rozdział Uruchamianie produktu	
	Ostrza są zablokowane	Wyjąć akumulator, a następnie usunąć zator z ostrzy	

Problemy	Przyczyny problemów	Rozwiązania	Kwalifikacje
Maszyna drga przy wysokiej prędkości	Ostrze jest niewyważone lub zużyte	Wymenić ostrze	-
	Wał silnika jest skrzywiony	Wyłączyć silnik i skontrolować maszynę. Oddać maszynę do naprawy.	Zatwierdzone centrum naprawy
	Ramię oscylatora jest skrzywione	Wyłączyć silnik i skontrolować maszynę. Oddać maszynę do naprawy.	Zatwierdzone centrum naprawy
	Łożysko wahliwe i przekładnia uszkodzone	Wyłączyć silnik i skontrolować maszynę. Oddać maszynę do naprawy.	Zatwierdzone centrum naprawy
	Uchwyt zaczepu typu pazur nie jest blisko gałęzi podczas cięcia bez zaczepu typu pazur	Trzymać uchwyt zaczepu typu pazur blisko gałęzi	-
Silnik zatrzymuje się podczas obrotu	Grubość gałęzi przekracza możliwości	Ciąć tylko gałęzie zgodne z możliwościami	-
	Drewno lub materiał zbyt twardy dla maszyny bądź ostrze nie jest przystosowane	Ciąć tylko materiał zgodny z możliwościami i z ostrzem przystosowanym do pracy	
	Akumulator jest rozładowany	Naładować akumulator	
	Maszyna jest chroniona przed przeciążeniem	Wyłączyć maszynę, wysunąć maszynę poza obszar roboczy, uruchomić ponownie	
Silnik jest WŁĄCZONY, ostrza nie poruszają się	Maszyna jest uszkodzona	Nie korzystać z maszyny i skontaktować się z centrum serwisowym	Zatwierdzone centrum naprawy
	Ostrza są zablokowane	Wyjąć akumulator, a następnie usunąć zatwór z ostrzy	-

FR

ES

PT

IT

EL

PL

RU

KZ

UA

RO

EN

FR

ES

PT

IT

EL

PL

RU

KZ

UA

RO

EN

Problemy	Przyczyny problemów	Rozwiązania	Kwalifikacje
Maszyna niespodziewanie zatrzymała się podczas cięcia gałęzi.	Silnik może być przeciążony	Zatrzymać maszynę i odczekać 3 minuty przed ponownym uruchomieniem.	
	Silnik może być przegrzany	Zatrzymać maszynę i odczekać aż silnik się schłodzi przed ponownym włączeniem jej.	
	Akumulator może być przegrzany	Zatrzymać maszynę i odczekać aż akumulator się schłodzi przed ponownym włączeniem jej.	
	Akumulator jest wyczerpany	Naładować akumulator zgodnie z instrukcjami dołączonymi do modelu.	
Produkt nie osiąga pełnej mocy	Zbyt niska pojemność akumulatora	Naładować akumulator	-
	Otwory wentylacyjne są zablokowane	Wyczyścić otwory wentylacyjne	
	Siła nacisku na przetącznik wyzwalaający jest zbyt słaba	Nacisnąć mocniej, aby osiągnąć pełną moc lub moc wymaganą	
Nadmierne drgania lub hałas	Wkręty/nakrętki są poluzowane	Dokręcić wkręty/nakrętki	-
	Maszyna jest uszkodzona	Nie korzystać z maszyny i skontaktować się z centrum serwisowym	Zatwierdzone centrum naprawy
Produkt niespodziewanie zatrzymuje się	Akumulator rozładowany	Wyjąć i naładować akumulator	-
	Akumulator zbyt gorący	Wyjąć akumulator i schłodzić	

Problemy	Przyczyny problemów	Rozwiązania	Kwalifikacje
Niedostateczna skuteczność cięcia	Ostrze jest zużyte / uszkodzone	Wymienić ostrze na nowe	-
	Ostrze jest zardzewiałe	Wyjąć akumulator, a następnie wyczyścić ostrze lub wymienić je	
	Grubość gałęzi przekracza możliwości	Ciąć tylko gałęzie zgodne z możliwościami	
	Siła nacisku na przelącznik wyzwalający jest zbyt słaba	Nacisnąć mocniej, aby osiągnąć pełną moc lub moc wymaganą	
	Akumulator jest wyczerpany	Naładować akumulator zgodnie z instrukcjami dotyczącymi dołączonymi do modelu.	

7.6 ŚMIERTELNE NIEBEZPIECZEŃSTWO: NAJWAŻNIEJSZE KWESTIE

Problemy	Rozwiązania
Maszyna dymi podczas obsługi	Natychmiast zatrzymać maszynę. Wyjąć akumulator, a następnie skontaktować się z centrum serwisowym

8. ZAKOŃCZENIE UŻYTKOWANIA



Urządzeń elektrycznych nie wolno wyrzucać z artykułami z gospodarstwa domowego. Zużyte urządzenia elektryczne należy zbierać oddzielnie i utylizować w punktach zbiórki przeznaczonych do tego celu. Należy skontaktować się z miejscowymi władzami lub sprzedawcą, aby uzyskać poradę dotyczącą recyklingu.

9. GWARANCJA

9.1 GWARANCJA STERWINS

Produkty STERWINS zostały zaprojektowane zgodnie z najwyższymi normami jakości dla produktów przeznaczonych na rynek konsumencki. Niniejsza gwarancja sprzedaży obejmuje okres 5 lat od daty zakupu produktu. Niniejsza gwarancja obejmuje wszystkie usterki dotyczące materiałów i wykonania: brakujące części i elementy oraz uszkodzenia występujące w warunkach zwykłego użytkowania. Naprawa lub wymiana nie powoduje przedłużenia początkowego okresu gwarancji. Należy dostarczyć dowód zakupu tego produktu oraz podać datę zakupu. Ochrona gwarancyjna jest ograniczona do wartości tego produktu.

9.2 WYŁĄCZENIA GWARANCJI

Niniejsza gwarancja nie obejmuje problemów ani wypadków wynikających z nieprawidłowego korzystania z produktu. Gwarancją nie są objęte następujące elementy:

- narzędzie użytkowane nieprawidłowo; lub
- uszkodzenia występujące podczas transportu lub konfiguracji tego produktu; lub
- naprawy i/lub wymiana części przeprowadzane przez strony trzecie; lub

FR

- uszkodzenie spowodowane przez czynniki zewnętrzne lub ciała obce, takie jak piasek lub kamienie; lub

- uszkodzenie wynikające z nieprzestrzegania instrukcji bezpieczeństwa i użytkowania; lub

ES

- narzędzie demontowane bądź otwierane; lub

- narzędzie, które znajdowało się w wilgotnym otoczeniu (rosa, deszcz, zanurzenie w wodzie...); lub

- narzędzie wykorzystywane do celów zawodowych; lub

- narzędzie narażone na temperaturę spoza zakresu określonego w rozdziale „Przechowywanie”

PT

Produkt musi być stosowany w warunkach zwykłego użytkowania i do celów niekomercyjnych. Dlatego z niniejszej gwarancji wyłączone produkty stosowane przez firmy ogrodnicze, władze lokalne, jak również firmy oferujące płatne wynajmowanie bądź bezpłatne wypożyczenie sprzętu.

IT

W przypadku problemu lub usterki należy najpierw skonsultować się z przedstawicielem firmy Sterwins. W wielu przypadkach przedstawiciel firmy Sterwins będzie w stanie rozwiązać problem lub naprawić usterkę. Przechowywać fakturę lub rachunek: te dokumenty będą wymagane podczas rozpatrywania wszelkich roszczeń.

EL

PL

RU

KZ

UA

RO

EN



Введение

Благодарим вас за выбор этого продукта. При разработке и производстве наших продуктов мы делаем все возможное, чтобы обеспечить превосходное качество, отвечающее потребностям пользователей.

ВАЖНАЯ ИНФОРМАЦИЯ! ДЛЯ МАКСИМАЛЬНО ЭФФЕКТИВНОЙ НАСТРОЙКИ, ЭКСПЛУАТАЦИИ И ОБСЛУЖИВАНИЯ ДАННОГО ПРОДУКТА РЕКОМЕНДУЕМ ВНИМАТЕЛЬНО ПРОЧИТАТЬ ДАННОЕ РУКОВОДСТВО ПОЛЬЗОВАТЕЛЯ ПЕРЕД ИСПОЛЬЗОВАНИЕМ ПРОДУКТА. ОБРАТИТЕ ВНИМАНИЕ НА ОСНОВНЫЕ ПРЕДУПРЕЖДЕНИЯ КАСАТЕЛЬНО БЕЗОПАСНОСТИ, ПРИВЕДЕННЫЕ В ДАННОМ РУКОВОДСТВЕ, И СОХРАНИТЕ РУКОВОДСТВО ДЛЯ ПОСЛЕДУЮЩЕГО ИСПОЛЬЗОВАНИЯ.



**ВАЖНО СОХРАНИТЬ РУКОВОДСТВО ДЛЯ
БУДУЩЕГО ИСПОЛЬЗОВАНИЯ:
ПРОЧИТЕ ЕГО ВНИМАТЕЛЬНО**

1. НАЗНАЧЕНИЕ АККУМУЛЯТОРНОЙ ПИЛЫ

Данный продукт предназначен только для работ вне помещений и ни при каких обстоятельствах не должен использоваться внутри них. Предназначение устройства:

- обрезка мелких и гибких веток с помощью зубчатого захвата;
- обрезка средних и жестких веток без использования зубчатого захвата;
- резка досок из дерева или мягких строительных материалов (гипсокартона, пластика с помощью соответствующего лезвия).

Принцип работы:

Электродвигатель приводит в движение качающийся рычаг, прикрепленный к режущему инструменту (типа садовой пилы) для распиливания веток. Съёмный зубчатый захват позволяет выполнять резку одной рукой.

Необходимо учитывать максимальную режущую способность. Запрещается срезать ветки, для которых требуется мощность выше указанной максимальной. Запрещается использовать продукт не по назначению. Продукт является ручным инструментом.

Категорически запрещается устанавливать продукт на верстак или какую-либо другую опору. Продукт не предназначен для использования детьми или лицами с ограниченными физическими, умственными или когнитивными способностями.

Развернув упаковку, убедитесь, что продукт находится в комплекте с дополнительными принадлежностями (если таковые имеются). Если продукт поврежден или имеет какие-либо дефекты, его нельзя использовать и следует обратиться в точку продажи. В случае передачи данного инструмента другому лицу передайте ему также это руководство по эксплуатации.

Обратите внимание, что наше оборудование не предназначено для использования в коммерческих, торговых или промышленных целях. Наша гарантия аннулируется, если устройство будет использоваться в коммерческих, торговых или промышленных предприятиях или для аналогичных целей. Данный продукт рассчитан на использование в течение 5 лет (Ожидаемый срок службы).

FR

ES

PT

IT

EL

PL

RU

KZ

UA

RO

EN

2. ИНСТРУКЦИИ ПО ТЕХНИКЕ БЕЗОПАСНОСТИ



ПРЕДУПРЕЖДЕНИЕ! ПРОЧИТЕ ВСЕ ПРЕДУПРЕЖДЕНИЯ ПО ТЕХНИКЕ БЕЗОПАСНОСТИ И ИНСТРУКЦИИ, А ТАКЖЕ ОЗНАКОМЬТЕСЬ С ИЛЛЮСТРАЦИЯМИ И ТЕХНИЧЕСКИМИ ХАРАКТЕРИСТИКАМИ, ПРИЛАГАЕМЫМИ К ДАННОМУ ЭЛЕКТРОИНСТРУМЕНТУ. НЕСОБЛЮЖДЕНИЕ ЛЮБЫХ ИНСТРУКЦИЙ, ПРИВЕДЕННЫХ НИЖЕ, МОЖЕТ ПРИВЕСТИ К ПОРАЖЕНИЮ ЭЛЕКТРИЧЕСКИМ ТОКОМ, ПОЖАРУ И/ИЛИ ТЯЖЕЛЫМ ТРАВМАМ.

СОХРАНИТЕ ВСЕ ПРЕДУПРЕЖДЕНИЯ И ИНСТРУКЦИИ ДЛЯ ДАЛЬНЕЙШЕГО ИСПОЛЬЗОВАНИЯ.

2.1 ОБЩИЕ ПРЕДУПРЕЖДЕНИЯ КАСАТЕЛЬНО БЕЗОПАСНОСТИ ЭЛЕКТРОИНСТРУМЕНТА

- ТЕРМИН «ЭЛЕКТРОИНСТРУМЕНТ» В ПРЕДУПРЕЖДЕНИЯХ ОЗНАЧАЕТ ЭЛЕКТРОИНСТРУМЕНТ С ПИТАНИЕМ ОТ СЕТИ (СОШНУРОМ) ИЛИ ОТ АККУМУЛЯТОРА.
- НЕ РАБОТАЙТЕ С ПРОДУКТОМ В БЛИЗИ СТЕКЛЯННЫХ ШКАФОВ, ЛЕГКОВЫХ И ГРУЗОВЫХ АВТОМОБИЛЕЙ, ПРЯМКОВ ПОДВАЛЬНЫХ ОКОН, ПОДЪЕЗДОВ И Т. Д., НЕ ОТРЕГУЛИРОВАВ ДОЛЖНЫМ ОБРАЗОМ ЦЕЛЕВУЮ МОЩНОСТЬ.
- НЕ ПРИМЕНЯЙТЕ ЧРЕЗМЕРНУЮ СИЛУ И НЕ ПЕРЕГРУЖАЙТЕ ПРОДУКТ. ПРОДУКТ БУДЕТ РАБОТАТЬ ЭФФЕКТИВНЕЕ И БЕЗОПАСНЕЕ, ЕСЛИ ЕГО ИСПОЛЬЗОВАТЬ С ТОЙ СКОРОСТЬЮ, НА КОТОРУЮ ОН РАССЧИТАН.
- ЕСЛИ ПРОДУКТ УЖЕ СОБРАН, ПЕРЕД ИСПОЛЬЗОВАНИЕМ УБЕДИТЕСЬ, ЧТО ВСЕ ВИНТЫ НАДЕЖНО ЗАТЯНУТЫ. ЕСЛИ ПРОДУКТ НЕОБХОДИМО СОБРАТЬ, ПОСЛЕ ОТКРЫТИЯ УПАКОВКИ УБЕДИТЕСЬ, ЧТО ВСЕ ЭЛЕМЕНТЫ, НЕОБХОДИМЫЕ ДЛЯ СБОРКИ, ИМЕЮТСЯ В НАЛИЧИИ. ЕСЛИ ПРОДУКТ ПОВРЕЖДЕН ИЛИ ИМЕЕТ ДЕФЕКТЫ, НЕ ИСПОЛЬЗУЙТЕ ЕГО И ВЕРНИТЕ В ТОЧКУ ПРОДАЖИ.

2.2 СИМВОЛЫ НА ПРОДУКТЕ

	Соответствует европейским стандартам. Этот символ означает, что данный продукт соответствует действующим европейским директивам, что подтверждено необходимыми проверками.		
	Единый знак обращения продуктов на рынке государств — членов Таможенного союза.		Соответствует техническим регламентам Украины.
	Международный код защиты (степень защиты от проникновения пыли и воды).		Внимательно изучите все инструкции перед эксплуатацией продукта. Следуйте всем предупреждениям и указаниям по безопасности.
	Отходы электротехнических продуктов нельзя выбрасывать вместе с бытовыми отходами. Сдайте данные отходы в соответствующие пункты по переработке. Рекомендации по утилизации можно получить у местных властей или в точке продажи.		
	Применяйте средства защиты органов слуха.		Применяйте средства защиты органов зрения.

	Применяйте средства защиты органов дыхания.		Применяйте защитные перчатки.
	Не подвергайте продукт воздействию дождя или влаги.		Используйте продукт на безопасном расстоянии от посторонних лиц.
	* Универсальность: продукт совместим только с продукцией Sterwins UP20, Lexman UP20 и Dexter UP20.		Опасно!
	Максимальный диаметр веток для пиления		

2.3 СИМВОЛЫ, ИСПОЛЬЗУЕМЫЕ В ДАННОМ РУКОВОДСТВЕ

	Вид и источник опасности. Несоблюдение этого предупреждения может привести к физической травме или смерти.		Вид и источник опасности. Этот символ указывает на то, что несоблюдение данного предупреждения может привести к повреждению прибора, нанесению вреда окружающей среде или другому имуществу.
	Примечание. Этот символ обозначает важную дополнительную информацию о продукте.		Прочитайте руководство. Этот символ указывает на необходимость внимательно прочитать руководство пользователя.
	Это продукт подлежит вторичной переработке. Если его нельзя больше использовать, сдайте его в пункт по переработке отходов.		См. соответствующую иллюстрацию в конце буклета.
	утилизируйте упаковку изделия.		Утилизируйте это руководство по эксплуатации.

2.4 БЕЗОПАСНОСТЬ РАБОЧЕЙ ОБЛАСТИ

А) ПОДДЕРЖИВАЙТЕ ЧИСТОТУ РАБОЧЕЙ ЗОНЫ, ОБЕСПЕЧЬТЕ ЕЕ ХОРОШЕЕ ОСВЕЩЕНИЕ. ЗАГРОЖДЕННЫЕ ИЛИ ТЕМНЫЕ ЗОНЫ МОГУТ СТАТЬ ПРИЧИНОЙ НЕСЧАСТНЫХ СЛУЧАЕВ.

В) НЕ РАБОТАЙТЕ С ЭЛЕКТРОИНСТРУМЕНТАМИ ВО ВЗРЫВООПАСНОЙ СРЕДЕ, НАПРИМЕР ПРИ НАЛИЧИИ ЛЕГКОВОСПЛАМЕНЯЮЩИХСЯ ЖИДКОСТЕЙ, ГАЗОВ ИЛИ ПЫЛИ. ЭЛЕКТРОИНСТРУМЕНТЫ СОЗДАЮТ ИСКРЫ, ОТ КОТОРЫХ МОГУТ ВОСПЛАМЕНИТЬСЯ ИСПАРЕНИЯ ИЛИ ПЫЛЬ.

С) РАБОТАЙТЕ С ЭЛЕКТРОИНСТРУМЕНТОМ НА БЕЗОПАСНОМ РАССТОЯНИИ ОТ ДЕТЕЙ И ПОСТОРОННИХ ЛИЦ. ОТВЛЕКАЮЩИЕ ФАКТОРЫ МОГУТ ПРИВЕСТИ К ПОТЕРЕ КОНТРОЛЯ.

2.5 ЭЛЕКТРОБЕЗОПАСНОСТЬ

А) ШТЕПСЕЛЬНЫЕ ВИЛКИ ЭЛЕКТРОИНСТРУМЕНТА ДОЛЖНЫ СООТВЕТСТВОВАТЬ РОЗЕТКЕ. ЗАПРЕЩАЕТСЯ МОДИФИЦИРОВАТЬ ВИЛКУ КАКИМ-ЛИБО ОБРАЗОМ. ЗАПРЕЩАЕТСЯ ИСПОЛЬЗОВАТЬ ЛЮБЫЕ ВИЛКИ-ПЕРЕХОДНИКИ С ЗАЗЕМЛЕННЫМИ ЭЛЕКТРОИНСТРУМЕНТАМИ. НЕМОДИФИЦИРОВАННЫЕ ВИЛКИ И СООТВЕТСТВУЮЩИЕ РОЗЕТКИ СНИЖАЮТ РИСК ПОРАЖЕНИЯ ЭЛЕКТРИЧЕСКИМ ТОКОМ.

В) НЕ ДОПУСКАЙТЕ КОНТАКТА ТЕЛА С ТАКИМИ ЗАЗЕМЛЕННЫМИ ПОВЕРХНОСТЯМИ, КАК ТРУБЫ, БАТАРЕИ ОТОПЛЕНИЯ, ПЛИТЫ И ХОЛОДИЛЬНИКИ. СУЩЕСТВУЕТ ПОВЫШЕННЫЙ РИСК ПОРАЖЕНИЯ ЭЛЕКТРИЧЕСКИМ ТОКОМ В СЛУЧАЕ ЗАЗЕМЛЕНИЯ ТЕЛА.

С) НЕ ПОДВЕРГАЙТЕ ЭЛЕКТРОИНСТРУМЕНТЫ ВОЗДЕЙСТВИЮ ДОЖДЯ ИЛИ ВЛАЖНЫХ УСЛОВИЙ. ПОПАДАНИЕ ВОДЫ В ЭЛЕКТРОИНСТРУМЕНТ ПОВЫШАЕТ РИСК ПОРАЖЕНИЯ ЭЛЕКТРИЧЕСКИМ ТОКОМ.

Д) НЕ ИСПОЛЬЗУЙТЕ ШНУР НЕ ПО НАЗНАЧЕНИЮ. КАТЕГОРИЧЕСКИ ЗАПРЕЩЕНО ИСПОЛЬЗОВАТЬ ШНУР ДЛЯ ПЕРЕНОСИ, ПЕРЕТАСКИВАНИЯ ИЛИ ОТСОЕДИНЕНИЯ ЭЛЕКТРОИНСТРУМЕНТА. ДЕРЖИТЕ ШНУР НА БЕЗОПАСНОМ РАССТОЯНИИ ОТ ИСТОЧНИКОВ ТЕПЛА, МАСЛА, ОСТРЫХ КРАЕВ И ДВИЖУЩИХСЯ ЧАСТЕЙ. ПОВРЕЖДЕННЫЕ ИЛИ ЗАПУТАННЫЕ ШНУРЫ ПОВЫШАЮТ РИСК ПОРАЖЕНИЯ ЭЛЕКТРИЧЕСКИМ ТОКОМ.

Е) ПРИ РАБОТЕ С ЭЛЕКТРОИНСТРУМЕНТОМ ВНЕ ПОМЕЩЕНИЙ ИСПОЛЬЗУЙТЕ УДЛИНИТЕЛЬ, ПОДХОДЯЩИЙ ДЛЯ ТАКИХ УСЛОВИЙ. ИСПОЛЬЗОВАНИЕ ШНУРА, ПОДХОДЯЩЕГО ДЛЯ ЭКСПЛУАТАЦИИ ВНЕ ПОМЕЩЕНИЙ, СНИЖАЕТ РИСК ПОРАЖЕНИЯ ЭЛЕКТРИЧЕСКИМ ТОКОМ.

Г) ЕСЛИ ЭКСПЛУАТАЦИЯ ЭЛЕКТРОИНСТРУМЕНТА ВО ВЛАЖНЫХ УСЛОВИЯХ НЕИЗБЕЖНА, ИСПОЛЬЗУЙТЕ ИСТОЧНИК ПИТАНИЯ С УСТРОЙСТВОМ ЗАЩИТНОГО ОТКЛЮЧЕНИЯ (УЗО). ИСПОЛЬЗОВАНИЕ УЗО СНИЖАЕТ РИСК ПОРАЖЕНИЯ ЭЛЕКТРИЧЕСКИМ ТОКОМ.

2.6 ЛИЧНАЯ БЕЗОПАСНОСТЬ

А) ПРИ РАБОТЕ С ЭЛЕКТРОИНСТРУМЕНТОМ БУДЬТЕ ВНИМАТЕЛЬНЫ, СЛЕДИТЕ ЗА СВОИМИ ДЕЙСТВИЯМИ И РУКОВОДСТВУЙТЕСЬ ЗДРАВЫМ СМЫСЛОМ. НЕ ИСПОЛЬЗУЙТЕ ЭЛЕКТРОИНСТРУМЕНТ, ЕСЛИ ВЫ УСТАЛИ ИЛИ НАХОДИТЕСЬ ПОД ВОЗДЕЙСТВИЕМ НАРКОТИКОВ, АЛКОГОЛЯ ЛИБО ЛЕКАРСТВЕННЫХ СРЕДСТВ. КРАТКОВРЕМЕННАЯ НЕВНИМАТЕЛЬНОСТЬ ПРИ РАБОТЕ С ЭЛЕКТРОИНСТРУМЕНТАМИ МОЖЕТ ПРИВЕСТИ К ТЯЖЕЛОЙ ТРАВМЕ.

В) ИСПОЛЬЗУЙТЕ СРЕДСТВА ИНДИВИДУАЛЬНОЙ ЗАЩИТЫ. ОБЯЗАТЕЛЬНО ИСПОЛЬЗУЙТЕ СРЕДСТВА ЗАЩИТЫ ОРГАНОВ ЗРЕНИЯ. СРЕДСТВА ЗАЩИТЫ, ТАКИЕ КАК ПЫЛЕЗАЩИТНАЯ МАСКА, НЕКОЛЬКАЯ ЗАЩИТНАЯ ОБУВЬ, КАСКА И СРЕДСТВА ЗАЩИТЫ ОРГАНОВ СЛУХА, ИСПОЛЬЗУЕМЫЕ В СООТВЕТСТВУЮЩИХ УСЛОВИЯХ, ПОМОГУТ СНИЗИТЬ РИСК НАНЕСЕНИЯ ТРАВМЫ.

С) ПРЕДОТВРАТИТЕ НЕПРЕДНАМЕРЕННЫЙ ЗАПУСК. ПРЕЖДЕ ЧЕМ ПОДКЛЮЧИТЬ ИНСТРУМЕНТ К ИСТОЧНИКУ ПИТАНИЯ И/ЛИ АККУМУЛЯТОРНОМУ БЛОКУ, ВЗЯТЬСЯ ЗА НЕГО ИЛИ ПЕРЕНЕСТИ, УБЕДИТЕСЬ, ЧТО ВЫКЛЮЧАТЕЛЬ НАХОДИТСЯ В ВЫКЛЮЧЕННОМ ПОЛОЖЕНИИ. ПЕРЕНОСКА ЭЛЕКТРОИНСТРУМЕНТОВ С ПАЛЬЦЕМ НА ВЫКЛЮЧАТЕЛЕ ИЛИ ПОДАЧА ПИТАНИЯ НА ЭЛЕКТРОИНСТРУМЕНТЫ, ВЫКЛЮЧАТЕЛИ КОТОРЫХ НАХОДЯТСЯ ВО ВКЛЮЧЕННОМ ПОЛОЖЕНИИ, ПРИВОДИТ К НЕСЧАСТНЫМ СЛУЧАЯМ.

Д) ПЕРЕД ВКЛЮЧЕНИЕМ ЭЛЕКТРОИНСТРУМЕНТА СНИМИТЕ РЕГУЛИРОВОЧНЫЙ ИЛИ ГАЕЧНЫЙ КЛЮЧ. ГАЕЧНЫЙ ИЛИ ДРУГОЙ КЛЮЧ, ОСТАВЛЕННЫЙ НА ВРАЩАЮЩЕЙСЯ ЧАСТИ ЭЛЕКТРОИНСТРУМЕНТА, МОЖЕТ ПРИВЕСТИ К НАНЕСЕНИЮ ТРАВМЫ.

Е) НЕ ТЯНИТЕСЬ СЛИШКОМ ДАЛЕКО. ВСЕГДА ТВЕРДО СТОЙТЕ НА НОГАХ И СОБЛЮДАЙТЕ РАВНОВЕСИЕ. ЭТО ПОЗВОЛЯЕТ ЛУЧШЕ КОНТРОЛИРОВАТЬ ЭЛЕКТРОИНСТРУМЕНТ В НЕОЖИДАННЫХ СИТУАЦИЯХ.

Г) ПРАВИЛЬНО ПОДБИРАЙТЕ ОДЕЖДУ. НЕ НОСИТЕ СВОБОДНУЮ ОДЕЖДУ И УКРАШЕНИЯ. СЛЕДИТЕ ЗА ТЕМ, ЧТОБЫ ВОЛОСЫ И ОДЕЖДА НАХОДИЛИСЬ НА БЕЗОПАСНОМ РАССТОЯНИИ ОТ ДВИЖУЩИХСЯ ЧАСТЕЙ. СВОБОДНАЯ ОДЕЖДА, УКРАШЕНИЯ И ДЛИННЫЕ ВОЛОСЫ МОГУТ ЗАСТРЯТЬ В ДВИЖУЩИХСЯ ДЕТАЛЯХ.

Д) ЕСЛИ ПРЕДУСМОТРЕНЫ УСТРОЙСТВА ДЛЯ ПОДКЛЮЧЕНИЯ СИСТЕМ УДАЛЕНИЯ И СБОРА ПЫЛИ, УБЕДИТЕСЬ, ЧТО ОНИ ПОДСОЕДИНЕНЫ И ПРАВИЛЬНО ИСПОЛЬЗУЮТСЯ. ИСПОЛЬЗОВАНИЕ ПЫЛЕСОСБИРАТЕЛЯ МОЖЕТ СНИЗИТЬ ОПАСНОСТЬ, СВЯЗАННУЮ С ПЫЛЬЮ.

Н) ОПЫТ, ПОЛУЧЕННЫЙ В РЕЗУЛЬТАТЕ ЧАСТОГО ИСПОЛЬЗОВАНИЯ ИНСТРУМЕНТОВ, — НЕ ПОВОД ДЛЯ СНИЖЕНИЯ БДИТЕЛЬНОСТИ И НЕСООБЛЮДЕНИЯ ТЕХНИКИ БЕЗОПАСНОСТИ ПРИ РАБОТЕ С ИНСТРУМЕНТАМИ. НЕОСТОРОЖНОЕ ДЕЙСТВИЕ МОЖЕТ ПРИВЕСТИ К СЕРЬЕЗНЫМ ТРАВМАМ В ТЕЧЕНИЕ ДОЛИ СЕКУНДЫ.

2.7 ИСПОЛЬЗОВАНИЕ ЭЛЕКТРОИНСТРУМЕНТА И УХОД ЗА НИМ

А) НЕ ПРИМЕНЯЙТЕ ЧРЕЗМЕРНУЮ СИЛУ К ЭЛЕКТРОИНСТРУМЕНТУ. ИСПОЛЬЗУЙТЕ ПРАВИЛЬНЫЙ ЭЛЕКТРОИНСТРУМЕНТ, СООТВЕТСТВУЮЩИЙ ВАШИМ ЗАДАЧАМ. ПРАВИЛЬНО ПОДОБРАННЫЙ ЭЛЕКТРОИНСТРУМЕНТ БУДЕТ ВЫПОЛНЯТЬ РАБОТУ ЛУЧШЕ И БЕЗОПАСНЕЕ С ТОЙ СКОРОСТЬЮ, ДЛЯ КОТОРОЙ ОН БЫЛ СПРОЕКТИРОВАН.

В) НЕ ИСПОЛЬЗУЙТЕ ЭЛЕКТРОИНСТРУМЕНТ, ЕСЛИ ВЫКЛЮЧАТЕЛЬ НЕ ВКЛЮЧАЕТ И НЕ ВЫКЛЮЧАЕТ ЕГО. ЛЮБОЙ ЭЛЕКТРОИНСТРУМЕНТ, КОТОРЫМ НЕЛЬЗЯ УПРАВЛЯТЬ С ПОМОЩЬЮ ВЫКЛЮЧАТЕЛЯ, ОПАСЕН И ТРЕБУЕТ РЕМОНТА.

С) ПЕРЕД ВЫПОЛНЕНИЕМ ЛЮБЫХ РЕГУЛИРОВОК, ЗАМЕНОЙ ПРИНАДЛЕЖНОСТИ ИЛИ ХРАНЕНИЕМ ЭЛЕКТРОИНСТРУМЕНТА ИЗВЛЕКИТЕ ВИЛКУ ИЗ РОЗЕТКИ И/ЛИ ОТСОЕДИНИТЕ ОТ ИНСТРУМЕНТА АККУМУЛЯТОРНЫЙ БЛОК (ЕСЛИ ЭТО ВОЗМОЖНО). ТАКИЕ

ПРОФИЛАКТИЧЕСКИЕ МЕРЫ БЕЗОПАСНОСТИ СНИЖАЮТ РИСК СЛУЧАЙНОГО ВКЛЮЧЕНИЯ ЭЛЕКТРОИНСТРУМЕНТА.

Д) ХРАНИТЕ НЕИСПОЛЗУЕМЫЙ ЭЛЕКТРОИНСТРУМЕНТ В НЕДОСТУПНОМ ДЛЯ ДЕТЕЙ МЕСТЕ И НЕ ДОПУСКАЙТЕ К РАБОТЕ С НИМ ЛИЦ, НЕ ЗНАКОМЫХ С ЭЛЕКТРОИНСТРУМЕНТОМ ИЛИ ДАННОЙ ИНСТРУКЦИЕЙ. ЭЛЕКТРОИНСТРУМЕНТЫ ОПАСНЫ В РУКАХ НЕОБУЧЕННЫХ ПОЛЬЗОВАТЕЛЕЙ.

Е) ВЫПОЛНЯЙТЕ ТЕХОБСЛУЖИВАНИЕ ЭЛЕКТРОИНСТРУМЕНТОВ И АКСЕССУАРОВ. ПРОВЕРЬТЕ, НЕТ ЛИ ПЕРЕКОСА ИЛИ ЗАЦЕПЛЕНИЯ ДВИЖУЩИХСЯ ЧАСТЕЙ, ПОЛОМКИ ДЕТАЛЕЙ И КАКИХ-ЛИБО ДРУГИХ УСЛОВИЙ, КОТОРЫЕ МОГУТ ПОВЛИЯТЬ НА РАБОТУ ЭЛЕКТРОИНСТРУМЕНТА. ПРИ ПОВРЕЖДЕНИИ ЭЛЕКТРОИНСТРУМЕНТА НЕОБХОДИМО ЕГО ОТРЕМОНТИРОВАТЬ ПЕРЕД ИСПОЛЬЗОВАНИЕМ. МНОГИЕ НЕСЧАСТНЫЕ СЛУЧАИ ПРОИЗОШЛИ ИЗ-ЗА НЕДОСТАТОЧНОГО ОБСЛУЖИВАНИЯ ЭЛЕКТРОИНСТРУМЕНТОВ.

2.8 ИСПОЛЬЗОВАНИЕ АККУМУЛЯТОРНОГО ИНСТРУМЕНТА И УХОД ЗА НИМ

А) ЗАРЯЖАЙТЕ ПРОДУКТ ТОЛЬКО С ПОМОЩЬЮ ЗАРЯДНОГО УСТРОЙСТВА, УКАЗАННОГО ПРОИЗВОДИТЕЛЕМ. ЗАРЯДНОЕ УСТРОЙСТВО, ПОДХОДЯЩЕЕ ДЛЯ ОДНОГО ТИПА АККУМУЛЯТОРНОГО БЛОКА, МОЖЕТ СОЗДАТЬ ОПАСНОСТЬ ВОЗГОРАНИЯ ПРИ ИСПОЛЬЗОВАНИИ С ДРУГИМ АККУМУЛЯТОРНЫМ БЛОКОМ.

В) ИСПОЛЬЗУЙТЕ ЭЛЕКТРОИНСТРУМЕНТЫ ТОЛЬКО СО СПЕЦИАЛЬНО ПРЕДНАЗНАЧЕННЫМИ ДЛЯ НИХ АККУМУЛЯТОРНЫМИ БЛОКАМИ. ИСПОЛЬЗОВАНИЕ ЛЮБЫХ ДРУГИХ АККУМУЛЯТОРНЫХ БЛОКОВ МОЖЕТ СОЗДАТЬ РИСК ПОЛУЧЕНИЯ ТРАВМЫ И ВОЗГОРАНИЯ

С) КОГДА АККУМУЛЯТОРНЫЙ БЛОК НЕ ИСПОЛЬЗУЕТСЯ, ДЕРЖИТЕ ЕГО НА БЕЗОПАСНОМ РАСТОЯНИИ ОТ ДРУГИХ МЕТАЛЛИЧЕСКИХ ПРЕДМЕТОВ, ТАКИХ КАК СКРЕПКИ, МОНЕТЫ, КЛЮЧИ, ГВОЗДИ, ВИНТЫ И ДРУГИЕ МЕЛКИЕ МЕТАЛЛИЧЕСКИЕ ПРЕДМЕТЫ, КОТОРЫЕ МОГУТ СОЕДИНИТЬ ОДНУ КЛЕММУ С ДРУГОЙ. ЗАМЫКАНИЕ КЛЕММ АККУМУЛЯТОРА НАКОРОТКО МОЖЕТ ПРИВЕСТИ К ОЖОГАМ ИЛИ ПОЖАРУ.

Д) В ЭКСТРЕМАЛЬНЫХ УСЛОВИЯХ ИЗ АККУМУЛЯТОРА МОЖЕТ ВЫТЕКАТЬ ЖИДКОСТЬ. НЕ ПРИКАСАЙТЕСЬ К НЕЙ. ПРИ СЛУЧАЙНОМ КОНТАКТЕ

2.9 ОБСЛУЖИВАНИЕ

А) ПОРУЧАЙТЕ ОБСЛУЖИВАНИЕ ЭЛЕКТРОИНСТРУМЕНТА КВАЛИФИЦИРОВАННОМУ СПЕЦИАЛИСТУ ПО РЕМОНТУ, ИСПОЛЬЗУЮЩЕМУ ТОЛЬКО ИДЕНТИЧНЫЕ ЗАПАСНЫЕ ЧАСТИ. ЭТО ОБЕСПЕЧИТ БЕЗОПАСНОСТЬ ЭЛЕКТРОИНСТРУМЕНТА.

2.10 ИСПОЛЬЗОВАНИЕ САДОВОЙ ПИЛЫ И УХОД ЗА НЕЙ

- ОСТЕРЕГАЙТЕСЬ ОСТРОГО ЭЛЕМЕНТА. ДЕРЖИТЕ ЛЕЗВИЕ НА БЕЗОПАСНОМ РАСТОЯНИИ ОТ ТЕЛА И НИКОГДА НЕ НАПРАВЛЯЙТЕ В СВОЮ СТОРОНУ
- НЕ ПОДНОСИТЕ ПАЛЬЦЫ К ДВИЖУЩЕЙСЯ ЧАСТИ САДОВОЙ ПИЛЫ, ЧТОБЫ НЕ ПОРАНИТЬСЯ.
- ЕСЛИ ВО ВРЕМЯ РАБОТЫ РЕЖУЩАЯ ЧАСТЬ МОЖЕТ СОПРЯКОСИТЬСЯ СО СКРЫТОЙ ПРОВОДКОЙ, ДЕРЖИТЕ ЭЛЕКТРОИНСТРУМЕНТ ЗА ИЗОЛИРОВАННЫЕ

Ф) СЛЕДИТЕ ЗА ТЕМ, ЧТОБЫ РЕЖУЩИЕ ИНСТРУМЕНТЫ БЫЛИ ОСТРЫМИ И ЧИСТЫМИ. ПРАВИЛЬНО ОБСЛУЖИВАЕМЫЕ РЕЖУЩИЕ ИНСТРУМЕНТЫ С ОСТРЫМИ РЕЖУЩИМИ КРОМКАМИ МЕНЕЕ ПОДВЕРЖЕНЫ ЗАЦЕПЛЕНИЮ И ЛУЧШЕ КОНТРОЛИРУЮТСЯ.

Г) ИСПОЛЬЗУЙТЕ ЭЛЕКТРОИНСТРУМЕНТ, ПРИНАДЛЕЖНОСТИ, НАСАДКИ И Т. Д. В СООТВЕТСТВИИ С ДАННОЙ ИНСТРУКЦИЕЙ, УЧИТЫВАЯ УСЛОВИЯ ТРУДА И ВЫПОЛНЯЕМУЮ РАБОТУ. ИСПОЛЬЗОВАНИЕ ЭЛЕКТРОИНСТРУМЕНТА НЕ ПО НАЗНАЧЕНИЮ МОЖЕТ ПРИВЕСТИ К ВОЗНИКНОВЕНИЮ ОПАСНОЙ СИТУАЦИИ.

Н) СЛЕДИТЕ ЗА ТЕМ, ЧТОБЫ ПОВЕРХНОСТИ РУЧЕК И ЗАХВАТОВ БЫЛИ СУХИМИ И ЧИСТЫМИ, БЕЗ МАСЛА И ЖИРА. СКОЛЬЗКИЕ ПОВЕРХНОСТИ РУЧЕК И ЗАХВАТОВ ПРЕПЯТСТВУЮТ БЕЗОПАСНОЙ РАБОТЕ С ИНСТРУМЕНТОМ И УХУДШАЮТ УПРАВЛЕНИЕ ИМ В НЕПРЕДВИДЕННЫХ СИТУАЦИЯХ.

ПРОМОЙТЕ МЕСТО КАСАНИЯ ВОДОЙ. ПРИ ПОПАДАНИИ ЖИДКОСТИ В ГЛАЗА ОБРАТИТЕСЬ ТАКЖЕ ЗА МЕДИЦИНСКОЙ ПОМОЩЬЮ. ЖИДКОСТЬ, ВЫТЕКАЮЩАЯ ИЗ АККУМУЛЯТОРА, МОЖЕТ ВЫЗВАТЬ РАЗДРАЖЕНИЕ ИЛИ ОЖОГИ.

Е) НЕ ИСПОЛЬЗУЙТЕ ПОВРЕЖДЕННЫЕ ЛИБО ИЗМЕНЕННЫЕ АККУМУЛЯТОРНЫЕ БЛОКИ И ИНСТРУМЕНТЫ. ПОВРЕЖДЕННЫЕ ИЛИ ИЗМЕНЕННЫЕ АККУМУЛЯТОРЫ МОГУТ РАБОТАТЬ НЕПРЕДСКАЗУЕМО И СТАТЬ ПРИЧИНОЙ ПОЖАРА, ВЗРЫВА ИЛИ РИСКА ПОЛУЧЕНИЯ ТРАВМЫ.

Ф) НЕ ПОДВЕРГАЙТЕ АККУМУЛЯТОРНЫЙ БЛОК ИЛИ ИНСТРУМЕНТ ВОЗДЕЙСТВИЮ ОГНЯ ИЛИ ЧРЕЗМЕРНОЙ ТЕМПЕРАТУРЫ. ВОЗДЕЙСТВИЕ ОГНЯ ИЛИ ТЕМПЕРАТУРЫ ВЫШЕ 130 °С МОЖЕТ ПРИВЕСТИ К ВЗРЫВУ.

Г) СЛЕДУЙТЕ ВСЕМ УКАЗАНИЯМ ПО ЗАРЯДКЕ И НЕ ЗАРЯЖАЙТЕ АККУМУЛЯТОРНЫЙ БЛОК ИЛИ ИНСТРУМЕНТ ВНЕ ДИАПАЗОНА ТЕМПЕРАТУР, ПРИВЕДЕННОГО В ИНСТРУКЦИИ. ЗАРЯДКА, ВЫПОЛНЯЕМАЯ НЕПРАВИЛЬНО ИЛИ ПРИ ТЕМПЕРАТУРЕ, ВЫХОДЯЩЕЙ ЗА ПРЕДЕЛЫ УКАЗАННОГО ДИАПАЗОНА, МОЖЕТ ПРИВЕСТИ К ПОВРЕЖДЕНИЮ АККУМУЛЯТОРА И УВЕЛИЧЕНИЮ РИСКА ВОЗГОРАНИЯ.

В) ЗАПРЕЩАЕТСЯ ОБСЛУЖИВАТЬ ПОВРЕЖДЕННЫЕ АККУМУЛЯТОРНЫЕ БЛОКИ. ОБСЛУЖИВАНИЕ АККУМУЛЯТОРНЫХ БЛОКОВ ДОЛЖНО ВЫПОЛНЯТЬСЯ ТОЛЬКО ПРОИЗВОДИТЕЛЕМ ИЛИ АВТОРИЗОВАННЫМИ СЕРВИСНЫМИ ЦЕНТРАМИ.

ПОВЕРХНОСТИ ЗАХВАТОВ. КОНТАКТ РЕЖУЩЕЙ ДЕТАЛИ С ПРОВОДОМ ПОД НАПРЯЖЕНИЕМ МОЖЕТ ПРИВЕСТИ К ТОМУ, ЧТО ОТКРЫТЫЕ МЕТАЛЛИЧЕСКИЕ ЧАСТИ ЭЛЕКТРОИНСТРУМЕНТА ОКАЖУТСЯ ПОД НАПРЯЖЕНИЕМ, И ОПЕРАТОРА МОЖЕТ УДАРИТЬ ТОКОМ.

- ИСПОЛЬЗУЙТЕ ЗАЖИМЫ ИЛИ ДРУГОЙ ПРАКТИЧНЫЙ СПОСОБ, ЧТОБЫ ЗАКРЕПИТЬ И ОПЕРЕТЬ ЗАГОТОВКУ НА УСТОЙЧИВОЙ ПЛАТФОРМЕ. ЕСЛИ ДЕРЖАТЬ

FR

ES

PT

IT

EL

PL

RU

KZ

UA

RO

EN

заготовку рукой или прижимать к телу, она будет неустойчивой и может выйти из-под контроля.

- диапазон температуры окружающей среды во время работы инструмента составляет от 0 до 40 °C.
- диапазон температуры в помещении для хранения инструмента составляет от 4 до 24 °C.
- рекомендуемый диапазон температуры в помещении для зарядной системы во время зарядки составляет от 10 до 38 °C.
- при замене режущего лезвия убедитесь, что следующие характеристики одинаковы: форма, длина, толщина, вес, материал.
- держите руки на безопасном расстоянии от лезвия
- остерегайтесь летящих частиц
- не используйте треснувшие или деформированные садовые пилы. не используйте поврежденные или деформированные садовые пилы.
- предупреждение о безопасности эксплуатации
- перед каждым использованием проверяйте продукт, его аккумуляторный блок и зарядное устройство, а также аксессуары на наличие повреждений. не используйте продукт, если оно повреждено или имеет следы износа.
- дважды проверьте, правильно ли закреплены принадлежности и навесное оборудование.
- во всех случаях держите продукт за ручку. ручка должна быть постоянно сухой, чтобы обеспечить надежную опору.
- следите за тем, чтобы вентиляционные отверстия всегда были не заблокированными и чистые. при необходимости очищайте их мягкой щеткой. заблокированные вентиляционные отверстия могут привести к перегреву и повреждению продукта.
- немедленно выключите продукт, если во время работы вам мешают другие люди, входящие в рабочую зону. всегда ожидайте, пока продукт полностью остановится, прежде чем опускать его на землю.
- не работайте чрезмерно долго. регулярно делайте перерывы, чтобы сконцентрироваться на работе и полностью контролировать продукт.
- перед включением продукта проверьте, правильно ли он собрано и все ли движущиеся части работают плавно.
- в пыльных условиях рекомендуется слегка увлажнять поверхности или использовать насадку-распылитель.
- эксплуатируйте продукт только в рабочее время – не рано утром, не поздно вечером и не в выходные/праздничные дни, чтобы не

причинять беспокойство другим людям. ознакомьтесь с местными ограничениями

- не пользуйтесь продуктом при неблагоприятных погодных условиях, особенно когда существует опасность удара молнии. не работайте с продуктом при плохом освещении. оператору необходимо четко видеть рабочую зону для выявления потенциальных опасностей.
- при использовании средств защиты органов слуха оператор хуже слышит предупреждения (крики или сигналы тревоги). оператор должен уделять повышенное внимание тому, что происходит в рабочей зоне. не отвлекайтесь и всегда концентрируйтесь на выполняемой работе.
- когда рядом используются такие инструменты, повышается риск ухудшения слуха и проникновения других людей в рабочую зону.
- твердо стойте на ногах и сохраняйте равновесие.
- не тянитесь слишком далеко. если тянуться слишком далеко, можно потерять равновесие. всегда проверяйте надежность опоры на наклонной поверхности.
- ходите, не бегите. все части тела должны находиться на безопасном расстоянии от любых движущихся частей.
- запрещается запускать продукт без прикрепленного соответствующего оборудования.
- запрещается модифицировать продукт каким-либо образом, а также использовать детали и принадлежности, не рекомендованные производителем.
- если продукт упал, подвергся сильному удару или ненормально вибрирует, немедленно остановите его и осмотрите на предмет повреждений либо установите причину вибрации. любые повреждения должны быть надлежащим образом устранены посредством ремонта или замены в авторизованном сервисном центре.
- для снижения риска получения травмы из-за контакта с вращающимися частями, всегда останавливайте устройство, извлекайте аккумуляторный блок и проверяйте, все ли движущиеся части остановились:
 - перед очисткой или устранением засорения;
 - когда оставляете продукт без присмотра;
 - перед установкой или снятием дополнительных приспособлений;
 - перед проверкой, техобслуживанием или эксплуатацией продукта.

3. ТЕХНИЧЕСКИЕ ДАННЫЕ

Модель	20VGS2-13.1
Номинальное напряжение (В)	18 В
Максимальное напряжение (В)	20 В
Номинальная мощность (Вт)	90 Вт
Макс. длина реза	130 мм
Максимальный диаметр срезаемых веток (с использованием зубчатого захвата)	60 мм
Максимальный диаметр спиливаемых веток (без использования зубчатого захвата)	80 мм
Вес нетто (устройство без аккумуляторного блока)	1.35 кг
Измеренный уровень звукового давления	L_{pA} : 75,4dB (A) K_{pA} : 5dB (A)
Измеренный уровень звуковой мощности,	L_{WA} : 86,4dB (A) K_{WA} : 5dB (A)
Уровень вибрации ($K = 1,5 \text{ м/с}^2$)	макс 19,868 м/с^2
Скорость холостого хода двигателя (мин^{-1})	$18\,000 \pm 10\%$
Скорость возвратно-поступательного движения лезвия (без нагрузки) (мин^{-1})	0-1500 мин^{-1}
Степень защиты IP	IP20

Вибрация и шум при фактическом использовании электроинструмента могут отличаться от заявленных значений и зависят от того, как используется инструмент и какой вид детали обрабатывается; Может потребоваться определить меры безопасности для защиты оператора, основанные на оценке воздействия в фактических условиях эксплуатации (с учетом всех этапов рабочего цикла — не только времени работы инструмента под нагрузкой, но также периода выключения и периода работы вхолостую).

Совместимость с аккумуляторным блоком		
Тип аккумулятора	Литий-ионный	
Модель	20VBA2-25.1 20VBA2-25.XXX	20VBA2-50.1 20VBA2-50.XXX
Номинальное напряжение [В пост. тока]	18 В пост. тока	18 В пост. тока
Номинальная емкость аккумулятора	2,5 А·ч (литий-ионный)	5 А·ч (литий-ионный)
Количество элементов аккумулятора	5	10
Вес [кг]	0,47 кг	0,71 кг

Совместимость с зарядными устройствами		
Модель	20VCH1-3A.1 20VCH1-3A.XXX	20VCH2-6A.1 20VCH2-6A.XXX
Номинальное напряжение на входе	100–240 В пер. тока	100–240 В пер. тока
Номинальное напряжение на выходе	21 В пост. тока	21 В пост. тока
Рабочая температура [°C]	4–24 °C	4–24 °C
Вес [кг]	0,597 кг	0,644 кг

FR

4. СБОРКА



ПРЕДУПРЕЖДЕНИЕ! ПЕРЕД ЭКСПЛУАТАЦИЕЙ ПРОДУКТ ДОЛЖЕН БЫТЬ ПОЛНОСТЬЮ СОБРАН! НЕ ИСПОЛЬЗУЙТЕ ПРОДУКТ, ЕСЛИ ОН ТОЛЬКО ЧАСТИЧНО СОБРАН ИЛИ ИМЕЕТ ПОВРЕЖДЕННЫЕ ДЕТАЛИ! ДЛЯ УПРОЩЕНИЯ СБОРКИ ПРЕДСТАВЛЕНЫ ПОШАГОВЫЕ ИНСТРУКЦИИ И ФОТОГРАФИИ ДЛЯ НАГЛЯДНОСТИ!

4.1 РАСПАКОВКА

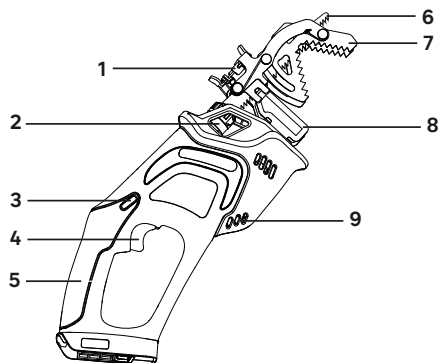

1. Фиксатор зубчатого захвата
2. Фиксатор лезвия
3. Кнопка защитной блокировки
4. Пусковой выключатель
5. Ручка
6. Лезвие
7. Зубчатый захват
8. Держатель захвата
9. Вентиляционное отверстие

- ДЛЯ РАСПАКОВКИ НАДЕНЬТЕ ПЕРЧАТКИ.
- НЕ ИСПОЛЬЗУЙТЕ РЕЗАК, НОЖ, ПИЛУ ИЛИ ЛЮБОЙ ДРУГОЙ ПОДОБНЫЙ ИНСТРУМЕНТ ДЛЯ РАСПАКОВКИ.
- ПЕРЕНОСИТЕ ИНСТРУМЕНТ, ДЕРЖА ЕГО ТОЛЬКО ЗА РУКОЯТКУ (5).

- СОХРАНИТЕ КОРОБКУ ДЛЯ ДАЛЬНЕЙШЕГО ИСПОЛЬЗОВАНИЯ (ТРАНСПОРТИРОВКИ И ХРАНЕНИЯ).
- РУКОВОДСТВО ПО ЭКСПЛУАТАЦИИ МОЖЕТ ПОНАДОБИТЬСЯ В ДАЛЬНЕЙШЕМ КАК СПРАВОЧНЫЙ МАТЕРИАЛ, ХРАНИТЕ ЕГО В СУХОМ МЕСТЕ.

4.2 МОНТАЖ

Установите лезвие: иллюстрация (2.2)

Предупреждение. Если на садовой пиле установлен аккумулятор, извлекайте его перед установкой любых деталей. Разблокируйте защелку ножа, повернув ее в сторону. Осторожно вставьте лезвие в защелку таким образом, чтобы защелка повернулась в исходное положение. При работе с лезвием всегда следите за тем, чтобы ваши руки были защищены.



ПРЕДУПРЕЖДЕНИЕ! ПОСЛЕ КАЖДОЙ УСТАНОВКИ НУЖНО ОБЯЗАТЕЛЬНО УДОСТОВЕРИТЬСЯ, ЧТО ЛЕЗВИЕ НАДЕЖНО ЗАФИКСИРОВАНО В СИСТЕМЕ БЛОКИРОВКИ.

ES

PT

IT

EL

PL

RU

KZ

UA

RO

EN

4.3 ПЕРВОЕ ИСПОЛЬЗОВАНИЕ

Проверьте аккумулятор: иллюстрация (2.1)



ПРЕДУПРЕЖДЕНИЕ! ПЕРЕД ИСПОЛЬЗОВАНИЕМ ДАННОГО ПРОДУКТА ПРОЧТИТЕ РАЗДЕЛ «ИНСТРУКЦИИ ПО ТЕХНИКЕ БЕЗОПАСНОСТИ» В НАЧАЛЕ ДАННОГО РУКОВОДСТВА, ВКЛЮЧАЯ ВЕСЬ ТЕКСТ ПОД СООТВЕТСТВУЮЩИМ ПОДЗАГОЛОВОМ.



НА МОМЕНТ ПОКУПКИ АККУМУЛЯТОР ЗАРЯЖЕН НЕ ПОЛНОСТЬЮ. ПЕРЕД ПЕРВЫМ ИСПОЛЬЗОВАНИЕМ ПРОДУКТА ПОМЕСТИТЕ АККУМУЛЯТОР В ЗАРЯДНОЕ УСТРОЙСТВО И ПОЛНОСТЬЮ ЗАРЯДИТЕ.

Уделите особое внимание использованию устройства в первый раз, полностью сосредоточьтесь на выполняемой работе. Проведите первое испытание на свободном пространстве без препятствий и окружающих предметов

4.4 ЭКСПЛУАТАЦИЯ

Включение/выключение: иллюстрация (4.1)

Чтобы включить инструмент, нажмите и удерживайте большим пальцем кнопку защитной блокировки, одновременно нажимая на пусковой выключатель ON/OFF. После срабатывания пускового выключателя можно отпустить кнопку защитной блокировки и приступить к работе. Кнопка защитной блокировки снижает риск случайного включения. Чтобы выключить инструмент, отпустите пусковой выключатель ON/OFF.



ПРЕДУПРЕЖДЕНИЕ. НЕ ВСТАВЛЯЙТЕ И НЕ ИЗВЛЕКАЙТЕ АККУМУЛЯТОРНЫЙ БЛОК ПРИ НАЖАТОМ ПУСКОВОМ ВЫКЛЮЧАТЕЛЕ ИЛИ ВО ВРЕМЯ ДВИЖЕНИЯ ЛЕЗВИЯ.

Использование зубчатого захвата: рис. (4.1) – (4.3)

Чтобы срезать самые тонкие ветки, заведите за них зубчатый захват. Для обрезки более толстых веток рекомендуется снять зубчатый захват, как показано на рис. (4.3).



ПЫЛЬ ОТ НЕКОТОРЫХ КРАСОК, ПОКРЫТИЙ И МАТЕРИАЛОВ МОЖЕТ ВЫЗВАТЬ РАЗДРАЖЕНИЕ КОЖИ И/ИЛИ АЛЛЕРГИЧЕСКИЕ РЕАКЦИИ. ПЫЛЬ ОТ ТАКИХ ПОРОД ДЕРЕВА, КАК ДУБ И БУК, А ТАКЖЕ ОТ МДФ И ДРУГИХ МАТЕРИАЛОВ, МОЖЕТ БЫТЬ КАНЦЕРОГЕННОЙ. ЕСЛИ МАТЕРИАЛ СОДЕРЖИТ АСБЕСТ, НЕ РАБОТАЙТЕ С НИМ И НЕ ОБРАБАТЫВАЙТЕ ЕГО.



ОСТОРОЖНО! ВСЕГДА НОСИТЕ ЗАЩИТНЫЕ ОЧКИ. НАДЕВАЙТЕ ФИЛЬТРУЮЩУЮ МАСКУ, ЕСЛИ РАБОТА СВЯЗАНА С ПЫЛЬЮ. ТАКЖЕ РЕКОМЕНДУЕТСЯ ИСПОЛЬЗОВАТЬ НАДЛЕЖАЩИЕ ПЕРЧАТКИ И ПРОЧНУЮ ОБУВЬ.

5. ТРАНСПОРТИРОВКА

При транспортировке устройства может потребоваться соблюдать определенные требования, действующие в вашей стране. Чтобы соблюдать все требования, обратитесь к государственным органам власти.

FR
ES
PT
IT
EL
PL
RU
KZ
UA
RO
EN

Выньте аккумулятор из электроинструмента. Перед транспортировкой дайте устройству остыть в течение 2 часов на улице. Обезопасьте продукт, сняв лезвие. Следите за тем, чтобы температура во время транспортировки никогда не выходила за пределы диапазона, указанного в разделе «Хранение». Защищайте продукт от сильных ударов и вибраций, которые могут возникнуть при перевозке в транспортных средствах. Закрепите продукт, чтобы предотвратить его скольжение или падение.

6. ПОДГОТОВКА К ЗИМЕ И ХРАНЕНИЕ

6.1 ХРАНЕНИЕ МАШИНЫ

Выньте аккумулятор из электроинструмента. Перед помещением на хранение дайте устройству остыть в течение 2 часов на улице. Перед транспортировкой обязательно закрепите устройство и снимите лезвие. Внимательно осмотрите устройство на предмет изношенных, ослабленных или поврежденных деталей. Очистите продукт перед помещением на хранение.

Храните устройство только в чистом, сухом и проветриваемом месте при температуре от 4 до 24 °С. Накройте его, чтобы обеспечить дополнительную защиту. Не подвергайте продукт воздействию солнечных лучей. Следите за тем, чтобы продукт всегда был защищен от холода и влаги. Рекомендуем использовать для хранения оригинальную упаковку или накрывать продукт подходящей тканью либо кожухом для защиты от пыли.

6.2 ХРАНЕНИЕ ЛИТЯВЫХ АККУМУЛЯТОРОВ

Убедитесь, что уровень заряда аккумулятора соответствует рекомендованному в руководстве по эксплуатации аккумулятора. Храните аккумулятор в чистом, сухом, проветриваемом месте, защищенном от солнечных лучей. Рекомендуется также использовать оригинальную упаковку аккумулятора для защиты от пыли. См. руководство по эксплуатации аккумулятора для получения более подробной информации.

7. ТЕХОБСЛУЖИВАНИЕ

7.1 ОЧИСТКА



ПРЕДУПРЕЖДЕНИЕ! НЕ РАБОТАЙТЕ С РЕЖУЩИМИ ЧАСТЯМИ БЕЗ ПЕРЧАТОК, ТАК КАК ЭТИ ЧАСТИ ОСТРЫЕ И НАГРЕВАЮТСЯ ВО ВРЕМЯ РАБОТЫ, ЧТО МОЖЕТ ПРИВЕСТИ К ТРАВМАМ.

Очистка продукта: рис. 5.1

Выньте аккумулятор из электроинструмента. Перед очисткой дайте устройству остыть в течение 2 часов на улице. Выньте лезвие из фиксатора.

Не допускайте попадания мусора и грязи на все защитные устройства, в вентиляционные отверстия и на корпус двигателя. Протирайте оборудование ветошью. Настоятельно рекомендуется очищать устройство после каждого использования. Не используйте чистящие средства, так как они могут воздействовать на пластик и ослабить структурную целостность продукта.

7.2 ГРАФИК ТЕХОБСЛУЖИВАНИЯ

Деталь	Действие	До/после каждого использования	Через каждые 10 ч
Лезвие (поз. 16)	ПРОВЕРКА	.	
	ОЧИСТКА	.	
	ЗАМЕНА	КОГДА ЭТО НЕОБХОДИМО / СМ. РАЗДЕЛ ОБ УСТРАНЕНИИ НЕПОЛАДОК	

Деталь	Действие	До/после каждого использования	Через каждые 10 ч
Уплотнительное кольцо (поз. 9-4)	ПРОВЕРКА	.	
	ОЧИСТКА	.	

7.3 ЗАМЕНА

При обслуживании используйте только оригинальные запасные части. Использование любых других деталей может создать опасность или привести к повреждению продукта. При замене режущего лезвия убедитесь, что следующие характеристики одинаковы: форма, длина, толщина, вес, материал.

7.4 ИЗОБРАЖЕНИЕ В РАЗОБРАННОМ ВИДЕ

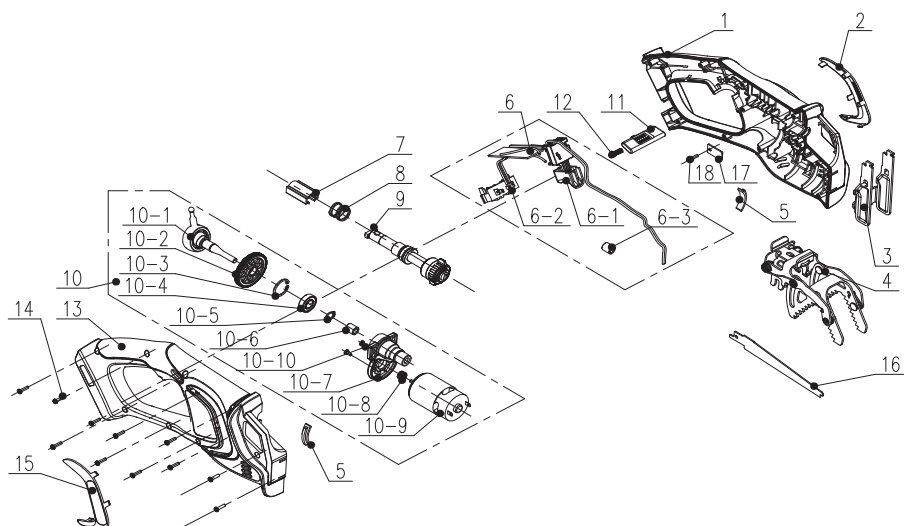

ПОЗ.	ССЫЛКА	ОПИСАНИЕ
1	B025021-018-00	Левый кожух
2	A043022-003-00	Декоративная С-образная форма
3	8292-770802-00	Держатель зубчатого захвата
4	8440-770801-00	Зубчатый захват
5	8341-751501-00	Подушка
6	B025021-011-00	Электрическая сборка
6-1	B025021-011-00	Переключатель
6-2	B063001-070-00	Клеммная колодка в сборе

6-3	8415-740803	Магнитное кольцо
7	8334-770801-00	Втулка оси
8	8342-770801-00	Пружина
9	B025021-012-00	Узел возвратно-поступательного штока
10	B025021-023-00	Узел двигателя
10-1	8210-770801-00	Подшипник
10-2	8123-770802-00	Шестерня
10-3	8СА-22В	Кольцо
10-4	8ВС-221006-SS	Подшипник
10-5	8СС-10В	Кольцо
10-6	8ВЕ-100608	Подшипник
10-7	8292-770801-00	Держатель подшипника

ПОЗ.	ССЫЛКА	ОПИСАНИЕ
10-8	8123-770801-00	Шестерня
10-9	8401-770801-00	Двигатель
10-10	8SJGD03-06D01	Винт
11	8312-770801-00	Кнопка
12	8342-356106-00	Винт
13	B025021-019-00	Правый кожух

14	8SJGB30-14	Винт
15	A043022-004-00	Декоративная С-образная форма
16	B025021-022-00	Лезвие пилы
17	8186-752801-00	Прижимная пластина
18	8SJGB30-10	Самонарезной винт

7.5 УСТРАНЕНИЕ НЕПОЛАДОВ



ОПАСНО! ОПАСНОСТЬ ПОЛУЧЕНИЯ ТРАВМЫ ВСЛЕДСТВИЕ ПОРАЖЕНИЯ ЭЛЕКТРИЧЕСКИМ ТОКОМ.

ПЕРЕД ЛЮБЫМ УСТРАНЕНИЕМ НЕПОЛАДОВ ВЫКЛЮЧАЙТЕ ПРОДУКТ.

Проблемы	Вероятные причины	Решения	Квалификация
Продукт не запускается	Аккумулятор не закреплен	Чтобы закрепить аккумуляторный блок, убедитесь, что защелки в его верхней части встали на место	
	Аккумуляторный блок разряжен	Зарядите аккумуляторный блок в соответствии с инструкциями, прилагаемыми к вашей модели	
	Переключатель питания/ скорости находится в положении OFF (Выкл.)	Нажмите на выключатель	
	Аккумуляторный блок не закреплен должным образом	Закрепите правильно	
Продукт не запускается	Выключатель не установлен в положение ON (Вкл.)	См. главу «Запуск продукта»	
	Только один из двух выключателей установлен в положение ON (Вкл.)	См. главу «Запуск продукта»	
	Лезвия заблокированы	Извлеките аккумуляторный блок, а затем очистите лезвия от засорения	

Проблемы	Вероятные причины	Решения	Квалификация
Устройство вибрирует с высокой скоростью	Лезвие не сбалансировано или изношено	Замените лезвие	-
	Вал двигателя изогнут	Выключите двигатель и осмотрите устройство. Отдайте устройство в ремонт.	Авторизованный сервисный центр
	Качающийся рычаг изогнут	Выключите двигатель и осмотрите устройство. Отдайте устройство в ремонт.	Авторизованный сервисный центр
	Качающийся подшипник и редуктор повреждены	Выключите двигатель и осмотрите устройство. Отдайте устройство в ремонт.	Авторизованный сервисный центр
	Держатель зубчатого захвата не приближается к ветвям при обрезке без зубцов	Следите за тем, чтобы держатель зубчатого захвата находился близко к веткам	-
Двигатель останавливается во время работы	Недостаточно мощности для веток такой толщины	Обрезайте только ветки, для которых достаточно мощности устройства	-
	Древесина или материал слишком твердые для устройства, или лезвие не приспособлено	Разрешается резать только материал, соответствующий мощности устройства, ножом, приспособленным для работы	
	Аккумулятор разряжен	Перезарядите аккумулятор	
	Устройство защищено от перегрузки	Выключите устройство, вынесите его из рабочей зоны и запустите снова.	
Двигатель включен, но лезвия не двигаются	Устройство повреждено	Не используйте устройство и обратитесь в сервисный центр	Авторизованный сервисный центр
	Лезвия заблокированы	Извлеките аккумуляторный блок, а затем очистите лезвия от засорения	-

FR

ES

PT

IT

EL

PL

RU

KZ

UA

RO

EN

FR

ES

PT

IT

EL

PL

RU

KZ

UA

RO

EN

Проблемы	Вероятные причины	Решения	Квалификация
Устройство внезапно остановилось во время обрезки веток.	Возможно, перегружен двигатель	Остановите устройство и подождите 3 минуты, прежде чем запускать его повторно.	
	Возможен перегрев двигателя	Остановите устройство и подождите, пока двигатель остынет, прежде чем включать его снова.	
	Возможен перегрев аккумулятора	Остановите устройство и подождите, пока аккумулятор остынет, прежде чем включать его снова.	
	Аккумуляторный блок разряжен	Зарядите аккумуляторный блок в соответствии с инструкциями, прилагаемыми к вашей модели	
Продукт не работает на полную мощность	Слишком малая емкость аккумуляторного блока	Зарядите аккумуляторный блок	-
	Вентиляционные отверстия засорены	Очистите вентиляционные отверстия	
	Усилие нажатия на пусковой выключатель слишком слабое	Нажимайте сильнее, чтобы достичь полной или необходимой мощности	
Вибрация или шум чрезмерны	Ослаблены болты/гайки	Затяните болты/гайки	-
	Устройство повреждено	Не используйте устройство и обратитесь в сервисный центр	Авторизованный сервисный центр
Продукт внезапно останавливается	Аккумуляторный блок разряжен	Извлеките и зарядите аккумуляторный блок	-
	Аккумулятор слишком горячий	Извлеките аккумуляторный блок и подождите, пока он остынет	

Проблемы	Вероятные причины	Решения	Квалификация
Неудовлетворительные результаты обрезки	Лезвие изношено/повреждено	Замените лезвие на новое	
	Лезвие заржавело	Извлеките аккумуляторный блок, затем очистите или замените лезвие	
	Недостаточно мощности для веток такой толщины	Обрежьте только ветки, для которых достаточно мощности устройства	-
	Усилие нажатия на пусковой выключатель слишком слабое	Нажимайте сильнее, чтобы достичь полной или необходимой мощности	
	Аккумуляторный блок не имеет достаточной мощности	Зарядите аккумуляторный блок в соответствии с инструкциями, прилагаемыми к вашей модели	

7.6 ФАТАЛЬНЫЕ ОБСТОЯТЕЛЬСТВА: КРИТИЧЕСКИЕ ПРОБЛЕМЫ

Проблемы	Решения
Устройство дымит во время работы	Немедленно остановите устройство, извлеките аккумуляторный блок, затем обратитесь в сервисный центр.

8. ЗАВЕРШЕНИЕ СРОКА СЛУЖБЫ



Электротехнические продукты не следует выбрасывать вместе с бытовыми отходами. Использованные электротехнические продукты следует сдавать для утилизации отдельно в специальные пункты приема. Обратитесь к местным властям или точку продажи для получения указаний по утилизации.

9. ГАРАНТИЯ

9.1 ГАРАНТИЯ STERWINS

Продукты STERWINS разработаны в соответствии с самыми высокими стандартами качества для продукции, предназначенной для потребительского рынка. Настоящая гарантия распространяется на период 5 лет с момента покупки продукта. Эта гарантия покрывает все дефекты материалов и изготовления: а также повреждения, возникшие при нормальных условиях эксплуатации. Ремонт и замена деталей не ведут к продлению первоначального гарантийного срока. При обращении по гарантии необходимо предоставить гарантийную книжку для данного продукта и подтверждение даты покупки. Гарантийное покрытие ограничено стоимостью данного продукта.

9.2 ГАРАНТИЙНЫЕ ИСКЛЮЧЕНИЯ

Данная гарантия не распространяется на проблемы и происшествия, возникшие в результате неправильного использования продукта. Гарантия не распространяется на следующие случаи:

- инструмент был использован неправильно; или
- повреждение, возникшее при транспортировке или установке данного продукта; или

FR

- ремонт и/или замена деталей, выполненные третьей стороной; или

- повреждение, вызванное внешними факторами или посторонними предметами/веществами, такими как песок или камни; или

ES

- повреждение, возникшее в результате несоблюдения инструкций по технике безопасности и эксплуатации; или

- инструмент был разобран или вскрыт; или

PT

- инструмент побывал во влажной среде (намок из-за росы, дождя, погружения в воду...); или

- инструмент использовался в коммерческих целях для оказания профессиональных услуг; или

IT

- инструмент подвергался воздействию температуры, выходящей за пределы диапазона, указанного в главе «Хранение».

EL

Продукт следует использовать при нормальных условиях эксплуатации и в некоммерческих целях. Поэтому из данной гарантии исключены продукты, используемые садоводческими товариществами, местными органами власти, а также компаниями, предлагающими платный прокат или бесплатное предоставление оборудования во временное пользование.

PL

В случае возникновения проблем или дефектов в первую очередь следует всегда обращаться в точку продажи Sterwins. В большинстве случаев представители Sterwins смогут решить проблему или устранить дефект. Сохраните счет или квитанцию (чек) — эти документы потребуются при рассмотрении любых претензий.

RU

KZ

UA

RO

EN



Кіпіспе

Осы өнімді таңдағаныңыз үшін рақмет. Өнімдерді жобалау және өндіру кезінде біз пайдаланушылардың қажеттіліктеріне сай келетін жоғары сапаны қамтамасыз етуге барлық күш-жігерімізді жұмсаймыз.

МАҢЫЗДЫ! Бұл өнімді дұрыс орнату, пайдалану және техникалық қызмет көрсету үшін өнімді пайдаланбас бұрын осы пайдаланушы нұсқаулығын мұқият оқыңыз. Осы нұсқаулықтағы қауіпсіздікке қатысты негізгі ескертулерге көңіл бөліп, нұсқаулықты кейін пайдалану үшін қолжетімді жерде сақтаңыз.



Кейін пайдалану үшін осы нұсқаулықты сақтаңыз: мұқият оқыңыз

1. АККУМУЛЯТОРЛЫҚ АРАНЫҢ МАҚСАТЫ

Бұл өнім тек сыртта пайдалануға арналған және оны ешбір жағдайда ғимараттың ішінде пайдалануға болмайды. Жабдықты келесі жағдайларда пайдалануға болады:

- кішкентай және икемді бұтақтарды табанша қысқышпен кесу
- орташа және қатты бұтақтарды табанша қысқышсыз кесу
- ағаш тақтайларды немесе жұмсақ құрылыс материалдарының (гипс-қатырма, тиісті жүз қолданылса, пластик) кесу

Жабдықтың жұмыс істеу механизмі:

Бұтақтарды кесу үшін жабдық қозғалтқышы кескішке (бақша арасына арналған) бекітілген теңселмелі иінтіректі іске қосады. Алынбалы табанша қысқыш бір қолмен кесуге мүмкіндік береді.

Максималды кесу қабілетін сақтау керек. Белгіленген максималды кесу қабілетінен асатын бұтақтарды кесуге болмайды. Өнімді басқа мақсаттар үшін пайдаланбаңыз. Бұл өнім қолмен қолдануға арналған.

Бұл өнімді ешқашан жұмыс үстеліне немесе басқа тіреу бағанына орнатуға болмайды. Өнімді физикалық, ақыл немесе сезгіштік қабілеттері төмен балаларға немесе ересек адамдарға қолдануға болмайды.

Қаптаманы ашқан соң, өнімнің барлық аксессуарлары (болуы керек жағдайда) бар екеніне көз жеткізіңіз. Өнім бүлінген не зақымдалған болса, оны пайдаланбай, дилерге қайтарыңыз. Бұл құралды басқа адамға берсеңіз, пайдаланушы нұсқаулығымен бірге беруіңізді сұраймыз.

Жабдық коммерциялық, сауда немесе өнеркәсіптік мақсатта пайдалануға арналмағанын ескеріңіз. Егер жабдық коммерциялық, сауда немесе өнеркәсіптік мақсатта немесе осыған сай салаларда пайдаланылған жағдайда, кепілдігіміз күшін жояды. Өнім 5 жыл ішінде пайдалануға арналған (күтілетін қолданылу мерзімі).

FR

ES

PT

IT

EL

PL

RU

KZ

UA

RO

EN

2. ҚАУІПСІЗДІК НҰСҚАУЛАРЫ



ЕСКЕРТУ ОСЫ ЭЛЕКТР ҚҰРАЛЫМЕН БІРГЕ ҰСЫНЫЛҒАН БАРЛЫҚ ҚАУІПСІЗДІК ЕСКЕРТУЛЕРІН, НҰСҚАУЛЫҚТАРДЫ, СУРЕТТЕР МЕН ТЕХНИКАЛЫҚ СИПАТТАМАЛАРДЫ ОҚЫҢЫЗ. ТӨМЕНДЕ КӨРСЕТІЛГЕН БАРЛЫҚ НҰСҚАУЛАРДЫ ОРЫНДАМАУ ЭЛЕКТР ТОГЫНЫҢ СОҒУЫНА, ӨРТКЕ ЖӘНЕ/НЕМЕСЕ АУЫР ЖАРАҚАТТАРҒА СЕБЕП БОЛУЫ МҮМКІН.

КЕЙІН ЖҮГІНУ МАҚСАТЫНДА БАРЛЫҚ ЕСКЕРТУЛЕР МЕН НҰСҚАУЛАРДЫ ҚОЛЖЕТИМДІ ЖЕРДЕ САҚТАҢЫЗ.

2.1 ЭЛЕКТР ҚҰРАЛЫНЫҢ ҚАУІПСІЗДІГІ БОЙЫНША ЖАЛПЫ ЕСКЕРТУЛЕР





- ЕСКЕРТУЛЕРДЕГІ «ЭЛЕКТРЖЕТЕГІ БАР ҚҰРАЛ» ТЕРМИНІ ЖЕЛІЛІК (СЫМЫ БАР) ЭЛЕКТРЖЕТЕГІ БАР ҚҰРАЛҒА НЕМЕСЕ БАТАРЕЯ АРҚЫЛЫ ЖҰМЫС ІСТЕЙТІН (СЫМЫ ЖОҚ) ЭЛЕКТРЖЕТЕГІ БАР ҚҰРАЛҒА ҚАТЫСТЫ ПАЙДАЛАНЫЛАДЫ.
- БАСАТУ МАҚСАТЫ ДҰРЫС БЕЛГІЛЕНБЕСЕ, ӨНІМДІ ШЫНЫ ҚОРШАУЛАРДЫҢ, КӨЛІКТЕРДІҢ, ЖҮК КӨЛІКТЕРІНІҢ, ЖАРЫҚ ЖАНАСШҰҢҚЫРЛАРДЫҢ, ШҰҢҚЫРЛАРДЫҢ ЖӘНЕ Т.Б. ЖАНЫНДА ПАЙДАЛАНБАҢЫЗ.
- ӨНІМГЕ АРТЫҚ КҮШ НЕ ЖҮКТЕМЕ САЛМАҢЫЗ. ЖОБАЛАУ КЕЗІНДЕ БЕЛГІЛЕНГЕН ЖҰМЫС ЖЫЛДАМДЫҒЫНДА ПАЙДАЛАНЫЛСА, ӨНІМ ДҰРЫС ӘРІ ҚАУІПСІЗ ІСТЕЙДІ.
- ӨНІМ ЖИНАЛЫП ҚОЙСА, ОНЫ ҚОЛДАНАР АЛДЫНДА БАРЛЫҚ БҰРАНДАЛАРДЫҢ ТЫҒЫЗ БЕКІТІЛГЕНІНЕ КӨЗ ЖЕТКІЗІҢІЗ. ӨНІМДІ ЖИНАУ ҚАЖЕТ БОЛСА, ҚАПТАМАНЫ АШҚАН КЕЗДЕ ӨНІМДІ ОРНАТУ ҮШІН ҚАЖЕТТІ БАРЛЫҚ ЭЛЕМЕНТТЕРДІҢ БАР ЕКЕНІНЕ КӨЗ ЖЕТКІЗІҢІЗ. ӨНІМ БҮЛІНГЕН НЕ ЗАҚЫМДАЛҒАН БОЛСА, ОНЫ ПАЙДАЛАНБАЙ, JAҚЫНДАҒЫ ДҮКЕНГЕ ҚАЙТАРЫҢЫЗ.

2.2 ӨНІМДЕГІ ТАҢБАЛАР

	Еуропалық стандарттарға сәйкес келеді: Бұл таңба құрылғының қолданылатын еуропалық директиваларға сәйкестігін және осы директиваларға сәйкестікке тестілеу өткізілгенін көрсетеді.		
	Кеден одағына мүше мемлекеттердің нарығында өнімнің бірыңғай айналым белгісі.		Украинаның техникалық регламенттеріне сәйкес келеді
	Халықаралық қорғау коды (шаң мен судың өнуінен қорғау дәрежесі)		Өнімді пайдаланбас бұрын барлық нұсқауларды оқып, түсініп алыңыз, барлық ескертулер мен қауіпсіздік жөніндегі нұсқауларды орындаңыз.
	Өнімнің электртехникалық қалдықтарын тұрмыстық қалдықтармен бірге жоюға болмайды. Арнайы нысандар бар жерде қайта өңдеңіз. Қайта өңдеу бойынша кеңестерді алу үшін жергілікті билік органдарына немесе сатушыға хабарласыңыз.		
	Құлақ қорғанысын киіңіз.		Көз қорғанысын киіңіз.

	Тыныс алу мүшелерін қорғау құралдарын киіңіз.		Қолдар қорғанысын киіңіз.
	Өнімді жаңбыр жабуы мүмкін немесе ылғалды жерде ұстамаңыз.		Бөтен адамдарды өнімге жақындатпаңыз
	*Әмбебап: тек Sterwins UP20, Lexman UP20 және Dexter UP20 өнімдерімен үйлесімді.		Қауіп
	Араға арналған бұтақтардың максималды диаметрі		

2.3 ОСЫ НҰСҚАУЛЫҚТАҒЫ ШАРТТЫ БЕЛГІЛЕР

	Қауіптің түрі мен көзі: Бұл ескертуді сақтамау дене жарақатына немесе өлімге себеп болуы мүмкін.		Қауіптің түрі мен көзі: Бұл шартты белгі ескертуді сақтамау салдарынан құрылғыға, қоршаған ортаға немесе басқа мүлікке зақым келуі мүмкін екенін көрсетеді.
	Ескерту: Бұл шартты белгі өнімді жақсы түсінуге арналған маңызды ақпаратты көрсетеді.		Нұсқаулықты оқыңыз: Бұл шартты белгі пайдаланушы нұсқаулығын мұқият оқып шығу қажеттілігін көрсетеді.
	Бұл өнім қайта өңдеуге жарамды. Өнімді қайта пайдалану мүмкін болмаса, оны қалдықтарды қайта өңдеу орталығына апарыңыз.		Кітапшаның соңғы жағындағы тиісті суретті қараңыз.
	өнімнің қаптамасын кәдеге жаратыңыз.		Осы нұсқаулықты қайта өңдеңіз.

2.4 ЖҰМЫС АЙМАҒЫНДАҒЫ ҚАУІПСІЗДІК

А) ЖҰМЫС АЙМАҒЫ ТАЗА ЕКЕНІН ЖӘНЕ ЖАҚСЫ ЖАРЫҚТАНДЫРЫЛҒАНЫН ТЕКСЕРІҢІЗ. ҚАЖЕТСІЗ ЗАТТАРҒА ТОЛЫ НЕМЕСЕ ҚАРАҢҒЫ ЖЕРЛЕРДЕ АПАТТЫ ЖАҒДАЙЛАР ОРЫН АЛУЫ МҰМКІН.

В) ЭЛЕКТР ҚҰРАЛДАРЫН ЖАРЫЛЫС ҚАУІПІ БАР ОРТАДА, МЫСАЛЫ, ЖАҢҒЫШ СУЙЫҚТЫҚТАР, ГАЗДАР НЕМЕСЕ ШАҢ БАР ЖЕРЛЕРДЕ ПАЙДАЛАНБАҢЫЗ. ЭЛЕКТР ҚҰРАЛДАРЫ ШАҢ НЕМЕСЕ ТҮТІН ТҰТАНУЫ МҰМКІН ҰШҚЫНДАРДЫ ТУДЫРАДЫ.

С) ЭЛЕКТР ҚҰРАЛЫН ПАЙДАЛАНУ КЕЗІНДЕ БАЛАЛАРДЫ ЖӘНЕ ЖАҚЫНДАҒЫ АДАМДАРДЫ ҚҰРАЛҒА ЖАҚЫНДАТПАҢЫЗ. АЛАҢДАТУ ЖҰМЫС ПРОЦЕСІН БАСҚАРУҒА КЕДЕРГІ КЕЛТІРУІ МҰМКІН.

FR

ES

PT

IT

EL

PL

RU

KZ

UA

RO

EN

2.5 ЭЛЕКТР ЖҮЙЕЛЕРІН ПАЙДАЛАНУ КЕЗІНДЕГІ ҚАУІПСІЗДІК

А) ЭЛЕКТР ҚҰРАЛЫНЫҢ АШАЛАРЫ РОЗЕТКАҒА СӨЙКЕС КЕЛУІ КЕРЕК. АШАНЫ ЕШҚАШАН ӨЗГЕРТПЕҢІЗ. ЖЕРГЕ ТҰЙЫҚТАЛҒАН ЭЛЕКТР ҚҰРАЛДАРЫ БАР АДАПТЕР АШАЛАРЫН ПАЙДАЛАНБАҢЫЗ. ӨЗГЕРТІЛМЕГЕН АШАЛАР МЕН СӨЙКЕС КЕЛЕТІН РОЗЕТКАЛАР ЭЛЕКТР ТОҒЫНЫҢ СОҒУ ҚАУПІН АЗАЙТАДЫ.

В) ДЕНЕҢІЗ ҚҰБЫРЛАР, РАДИАТОРЛАР, АРАЛЫҚТАР МЕН ТОҢАЗЫТҚЫШТАР СИЯҚТЫ ЖЕРГЕ ТҰЙЫҚТАЛҒАН БЕТТЕРГЕ ТИЮЕНЕ ЖОЛ БЕРМЕҢІЗ. ЕГЕР ДЕНЕҢІЗ ЖЕРГЕ ТҰЙЫҚТАЛСА, ТОК СОҒУ ҚАУПІ АРТАДЫ.

С) ЭЛЕКТР ҚҰРАЛДАРДЫ жаңбыр жабуы мүмкін немесе ылғалды жерде ұстамаңыз. ЭЛЕКТР ҚҰРЫЛҒЫҒА СУДЫҢ ТҮСУІ ЭЛЕКТР ТОҒЫНЫҢ СОҒУ ҚАУПІН АРТТЫРАДЫ.

Д) СЫМДЫ ЗИЯҢДЫ ТҮРДЕ ПАЙДАЛАНБАҢЫЗ. СЫМДЫ ЭЛЕКТР ҚҰРАЛЫН ЖЫЛЖИТУ, ТАРТУ НЕМЕСЕ АЖЫРАТУ ҮШІН ЕШҚАШАН ПАЙДАЛАНБАҢЫЗ. СЫМДЫ ЖЫЛУДАН, МАЙЛЫ, ӨТКІР ЖИЕКТЕРДЕН НЕМЕСЕ ҚОЗҒАЛМАЛЫ БӨЛШЕКТЕРДЕН АЛЫС ҚАШЫҚТЫҚТА САҚТАҢЫЗ. ЗАҚЫМДАЛҒАН НЕМЕСЕ ОРАЛҒАН СЫМДАР ТОК СОҒУ ҚАУПІН АРТТЫРАДЫ.

Е) ЭЛЕКТР ҚҰРАЛЫН СЫРТТА ПАЙДАЛАНҒАН КЕЗДЕ, СЫРТҚЫ ҚОЛДАНУҒА ЖАРАМДЫ ҰЗАРТҚЫШ СЫМДЫ ҚОЛДАНЫҢЫЗ. СЫРТТА ҚОЛДАНУҒА ЖАРАМДЫ СЫМДЫ ПАЙДАЛАНУ ЭЛЕКТР ТОҒЫНЫҢ СОҒУ ҚАУПІН АЗАЙТАДЫ.

Ғ) ЕГЕР ЭЛЕКТР ҚҰРАЛЫН ДЫМҚЫЛ ЖЕРДЕ ПАЙДАЛАНУ ҚАЖЕТ БОЛСА, ДИФФЕРЕНЦИАЛДЫ ҚОРҒАНЫС ҚҰРЫЛҒЫСЫМЕН ҚОРҒАЛҒАН ЖИНАҚТЫ ПАЙДАЛАНЫҢЫЗ. ДИФФЕРЕНЦИАЛДЫ ҚОРҒАНЫС ҚҰРЫЛҒЫСЫН ПАЙДАЛАНУ ТОК СОҒУ ҚАУПІН ТӨМЕНДЕТЕДІ.

2.6 ЖЕКЕ ҚАУІПСІЗДІК

А) АБАЙЛАҢЫЗ, ОРЫНДАЛЫП ЖАТҚАН ӘРЕКЕТТЕРДІ БАҚЫЛАҢЫЗ ЖӘНЕ ЭЛЕКТР ҚҰРАЛЫН ПАЙДАЛАНУ КЕЗІНДЕ ОРЫНДЫ ШЕШІМДЕРДІ ҚАБЫЛДАҢЫЗ. ШАРШАҒАН КЕЗДЕ НЕМЕСЕ ЕСІРТКІ, АЛКОГОЛЬ НЕМЕСЕ ДӘРІ- ДӘРМЕКТЕР ӘСЕР ЕТКЕН КЕЗДЕ ЭЛЕКТР ҚҰРАЛЫН ПАЙДАЛАНБАҢЫЗ. ЭЛЕКТР ҚҰРАЛДАРЫН ПАЙДАЛАНУ КЕЗІНДЕ ЗЕЙІНСІЗ БОЛУ АУЫР ЖАРАҚАТТАРҒА СЕБЕП БОЛУЫ МҮМКІН.

В) ЖЕКЕ ҚОРҒАНЫС ҚҰРАЛДАРЫН ПАЙДАЛАНЫҢЫЗ. ЭРҚАШАН КӨЗ ҚОРҒАНЫСЫН КИІҢІЗ. ТИІСТІ ЖАҒДАЙЛАРДА ҚОЛДАНЫЛАТЫН ШАҢҒАН ҚОРҒАЙТЫН МАСКА, СЫРҒАНАМАЙТЫН АЯҚ КИІМ, КАСКА НЕМЕСЕ ЕСТУ ҚОРҒАНЫСЫ СИЯҚТЫ ҚОРҒАНЫС ҚҰРАЛДАРЫ ЖАРАҚАТТАРДЫҢ ПАЙДА БОЛУ ҚАУПІН ТӨМЕНДЕТЕДІ.

С) КЕЗДЕЙСӨК ІСКЕ ҚОСЫЛУДЫ БОЛДЫРМАҢЫЗ. ҚҰАТ КӨЗІНЕ ЖӘНЕ/ НЕМЕСЕ БАТАРЕЯҒА ҚОСПАС БҰРЫН, ҚҰРАЛДЫ ТАСЫМАЛДАУ АЛДЫНДА АЖЫРАТЫП-ҚОСҚЫШТЫҢ ӨШІРІЛГЕНІНЕ КӨЗ ЖЕТКІЗІҢІЗ. САУСАҒЫҢЫЗ АЖЫРАТЫП-ҚОСҚЫШТА БОЛҒАН КЕЗДЕ ЭЛЕКТР ҚҰРАЛДАРЫН ТАСЫМАЛДАУ НЕМЕСЕ АЖЫРАТЫП-ҚОСҚЫШ ҚОСЫЛҒАН КЕЗДЕ ЭЛЕКТР ҚҰРАЛДАРЫН ҚОСУ ЖАЗАТАЙЫМ ОҚИҒАЛАРҒА СЕБЕП БОЛУЫ МҮМКІН.

Д) ЭЛЕКТР ҚҰРАЛЫН ҚОСПАС БҰРЫН БАРЛЫҚ РЕТТЕУ КІЛТТЕРІН НЕМЕСЕ СОМЫН КІЛТТЕРІН АЛЫП ТАСТАҢЫЗ. СОМЫН КІЛТІ НЕМЕСЕ ЭЛЕКТР

ҚҰРАЛЫНЫҢ АЙНАЛМАЛЫ БӨЛГІНЕ БЕКІТІЛГЕН КІЛТ АДАМ ЖАРАҚАТЫНА СЕБЕП БОЛУЫ МҮМКІН.

Е) АРТЫҚ ЖҮКТЕМЕ ЖАСАМАҢЫЗ. АЯҒЫҢЫЗДЫ ДҰРЫС ҚОЙЫП, ЭРҚАШАН ТЕПЕ- ТЕҢДІКТІ САҚТАҢЫЗ. БҰЛ КҮТПЕГЕН ЖАҒДАЙЛАРДА ЭЛЕКТР ҚҰРАЛЫН ЖАҚСЫРАҚ БАСҚАРУҒА МҮМКІНДІК БЕРЕДІ.

Ғ) ТИІСТІ КИІМ КИІҢІЗ. КЕҢ КИІМДІ НЕМЕСЕ ӘШКЕЙ БҰЙЫМДАРДЫ КИІМЕНІЗ. ШАШТЫ ЖӘНЕ КИІМДІ ҚОЗҒАЛМАЛЫ БӨЛШЕКТЕРДЕН АЛЫС ҚАШЫҚТЫҚТА ҰСТАҢЫЗ. КЕҢ КИІМ, ӘШКЕЙ БҰЙЫМДАР НЕМЕСЕ ҰЗЫН ШАШ ҚОЗҒАЛМАЛЫ БӨЛШЕКТЕРГЕ ІЛІНУ МҮМКІН.

Г) ШАНДЫ ТАРТЫП, ЖИНАЙТЫН ҚОНДЫРҒЫЛАРДЫ ҚОСУҒА АРНАЛҒАН ҚҰРЫЛҒЫЛАР БАР БОЛСА, ОЛАРДЫҢ ДҰРЫС ЖАЛҒАНЫП, ПАЙДАЛАНЫЛАТЫНЫНА КӨЗ ЖЕТКІЗІҢІЗ. ШАНДЫ ЖИНАУ ҚҰРАЛЫН ПАЙДАЛАНУ ШАҢҒМЕН БАЙЛАНЫСТЫ ҚАУІПТЕРДІ АЗАЙТАДЫ.

Н) ҚҰРАЛДАРДЫ ЖІЛІ ПАЙДАЛАНУДАН АЛЫНҒАН ТӘЖІРИБЕҢІЗ СЕБЕБІМЕН ҚҰРАЛДЫҢ ҚАУІПСІЗДІК ҚАҒИДАЛАРЫН ЕЛЕМЕУГЕ ЖОЛ БЕРМЕҢІЗ. АБАЙСЫЗ ӘРЕКЕТ СЕКУНДТЫҢ ІШІНДЕ АУЫР ЖАРАҚАТҚА СЕБЕП БОЛУЫ МҮМКІН.

2.7 ЭЛЕКТР ҚҰРАЛЫН ПАЙДАЛАНУ ЖӘНЕ КҮТІМ КӨРСЕТУ

А) ЭЛЕКТР ҚҰРАЛЫНА КҮШ ЖҰМСАМАҢЫЗ. ҚОЛДАНУ ҮШІН ЖАРАМДЫ ЭЛЕКТР ҚҰРАЛЫН ПАЙДАЛАНЫҢЫЗ. ДҰРЫС ТАҢДАЛҒАН ЭЛЕКТР ҚҰРАЛЫ ЖҰМЫСТЫ ЖОБАЛАНҒАН ЖЫЛДАМДЫҚТА ЖАҚСЫРАҚ ӘРІ ҚАУІПСІЗ ОРЫНДАУҒА МҮМКІНДІК БЕРЕДІ.

В) ЕГЕР АЖЫРАТЫП-ҚОСҚЫШ ҚОСЫЛМАСА ЖӘНЕ ӨШІРІЛМЕС, ЭЛЕКТР ҚҰРАЛЫН ПАЙДАЛАНБАҢЫЗ. АЖЫРАТЫП-ҚОСҚЫШПЕН БАСҚАРЫЛМАЙТЫН КЕЗ КЕЛГЕН ЭЛЕКТР ҚҰРАЛЫ ҚАУІПТІ БОЛЫП ТАБЫЛАДЫ ЖӘНЕ ОНЫ ЖӨНДЕУ ҚАЖЕТ.

С) РЕТТЕУЛЕРДІ ЖАСАМАС БҰРЫН, АКСЕССУАРЛАРДЫ АУЫСТЫРМАС НЕМЕСЕ ЭЛЕКТР ҚҰРАЛДАРЫН САҚТАМАС БҰРЫН, АЖЫРАТЫЛАТЫН ЖАҒДАЙДА, ЭЛЕКТР ҚҰРАЛЫНАН АШАНЫ АЖЫРАТЫҢЫЗ ЖӘНЕ/НЕМЕСЕ БАТАРЕЯ ЖИНАҒЫН ШЫҒАРЫҢЫЗ. ОСЫНДАЙ ҚАУІПСІЗДІКТІҢ АЛДЫН АЛУ ШАРАЛАРЫ ЭЛЕКТР ҚҰРАЛЫНЫҢ КЕЗДЕЙСӨК ІСКЕ ҚОСЫЛУ ҚАУПІН АЗАЙТАДЫ.

Д) БОС ТҰРҒАН ЭЛЕКТР ҚҰРАЛДАРЫН БАЛАЛАРДЫҢ ҚОЛЫ ЖЕТпейтін ЖЕРДЕ САҚТАҢЫЗ ЖӘНЕ ЭЛЕКТР ҚҰРАЛЫН ПАЙДАЛАНУ ЖОЛЫН

НЕМЕСЕ ОСЫ НҰСҚАУЛЫҚТЫ БІЛМЕЙТІН АДАМДАРҒА ЭЛЕКТР ҚҰРАЛЫН ПАЙДАЛАНУҒА РҰҚСАТ БЕРМЕҢІЗ. ЭЛЕКТР ҚҰРАЛДАРЫ БІЛКІТІЛГІ ЖОҚ ПАЙДАЛАНУШЫЛАРДЫҢ ҚОЛЫНДА ҚАУІПТІ БОЛЫП ТАБЫЛАДЫ.

Е) ЭЛЕКТР ҚҰРАЛДАРЫ МЕН АКСЕССУАРЛАРҒА ТЕХНИКАЛЫҚ ҚЫЗМЕТ КӨРСЕТУ. ЭЛЕКТР ҚҰРАЛЫНЫҢ ЖҰМЫСЫНА ӘСЕР ЕТУІ МҮМКІН ҚОЗҒАЛМАЛЫ БӨЛШЕКТЕРДІҢ БҰРМАЛАНУЫН НЕМЕСЕ БАЙЛАНЫСТЫРЫЛУЫН, БӨЛШЕКТЕРДІҢ СЫНУЫН ЖӘНЕ БАСҚА ЖАҒДАЙЛАРДЫҢ АЛДЫН АЛҢЫҢІЗ. ЗАҚЫМДАЛҒАН БОЛСА, ҚОЛДАНАР АЛДЫНДА ЭЛЕКТР ҚҰРАЛЫН ЖӨНДЕУ ҚАЖЕТ. КӨПТЕГЕН ТӨТЕНШЕ ЖАҒДАЙЛАР ЭЛЕКТР ҚҰРАЛДАРЫНА ДҰРЫС ТЕХНИКАЛЫҚ ҚЫЗМЕТ КӨРСЕТІЛМЕГЕНІ ҮШІН ПАЙДА БОЛАДЫ.

Ғ) КЕСЕТІН ҚҰРАЛДАРДЫ ӨТКІР ЖӘНЕ ТАЗА КҮЙДЕ САҚТАҢЫЗ. ӨТКІР ЖИЕКТЕРІ БАР ДҰРЫС ТЕХНИКАЛЫҚ ҚЫЗМЕТ КӨРСЕТІЛГЕН КЕСКІШ

ҚҰРАЛДАРДЫҢ БАЙЛАНЫСУ МҮМКІНДІГІ ТӨМЕН ЖӘНЕ ОЛАРДЫ БАҚЫЛАУ ОҢАЙ.

Г) ЭЛЕКТР ҚҰРАЛЫН, АКСЕССУАРЛАР МЕН АЛЫНБАЛЫ КЕСКІЛЕРДІ ЖӘНЕ Т.Б. ЖҰМЫС ШАРТТАРЫН ЖӘНЕ ОРЫНДАЛУЫ КЕРЕК ТАПСЫРМАЛАРДЫ ЕСКЕРЕ ОТЫРЫП, ОСЫ НҰСҚАУЛАРҒА СӘМІКС ПАЙДАЛАНУ ҚАЖЕТ. МАҚСАТТЫ ӘРЕКЕТТЕРДЕН ӨЗГЕ ТАПСЫРМАЛАРДЫ ОРЫНДАУ ҮШІН ЭЛЕКТР ҚҰРАЛЫН ПАЙДАЛАНУ ҚАУІПТІ ЖАҒДАЙЛАРДЫҢ ПАЙДА БОЛУЫНА СЕБЕП БОЛУЫ МҮМКІН.

Н) ТҰТҚАЛАР МЕН ҚАПСЫРҒЫШ БЕТТЕРДІ ҚҰРҒАҚ ЖӘНЕ ТАЗА КҮЙДЕ, МАЙ ТҮСПЕЙТІНДЕЙ ЕТІП САҚТАҢЫЗ. СЫРҒАНАҚ ТҰТҚАЛАР МЕН ҚАПСЫРҒЫШ БЕТТЕР КҮТПЕГЕН ЖАҒДАЙЛАРДА ҚҰРАЛДЫ ҚАУІПСІЗ УСТАУҒА ЖӘНЕ БАСҚАРУҒА МҮМКІНДІК БЕРМЕЙДІ.

2.8 БАТАРЕЯДАН ЖҰМЫС ІСТЕЙТІН ҚҰРАЛДЫ ПАЙДАЛАНУ ЖӘНЕ КҮТІМ КӨРСЕТУ

А) ТЕК ӨНДІРУШІ КӨРСЕТКЕН ЗАРЯДТАҒЫШПЕН ЗАРЯДТАҢЫЗ.

БАТАРЕЯНЫҢ БІР ТҮРІМЕН ПАЙДАЛАНҒЫЛАТЫН ЗАРЯДТАҒЫШТАРДЫ БАСҚА БАТАРЕЯЛАРМЕН ҚОЛДАНҒАНДА, ӨРТТІҢ ПАЙДА БОЛУ ҚАУІПІ ТУЫНДАЙДЫ.

В) ЭЛЕКТР ҚҰРАЛДАРЫН ТЕК ТИІСТІ БАТАРЕЯ ЖИНАҚТАРЫМЕН ҚОЛДАНЫҢЫЗ. БАТАРЕЯ ЖИНАҚТАРЫНЫҢ БАСҚА ТҮРЛЕРІН ПАЙДАЛАНУ ЖАРАҚАТТАРҒА ЖӘНЕ ӨРТТІҢ ПАЙДА БОЛУ ҚАУІПІНЕ СЕБЕП БОЛУЫ МҮМКІН.

С) БАТАРЕЯЛАР ЖИНАҒЫ ҚОЛДАНЫЛМАҒАН КЕЗДЕ, ОНЫ БІР КЛЕММАДАН БАСҚА КЛЕММАҒА ҚОСУЫ МҮМКІН ҚАҒАЗ ҚЫСТЫРҒЫШТАР, МОНЕТАЛАР, КІЛТТЕР, ШЕГЕЛЕР, БҰРАНДАЛАР НЕМЕСЕ КЕЗ КЕЛГЕН ҰСАҚ МЕТАЛДАН ЖАСАЛҒАН ЗАТТАР СИЯҚТЫ БАСҚА МЕТАЛЛ ЗАТТАРДАН АЛЫС ЖЕРДЕ САҚТАҢЫЗ. БАТАРЕЯ КЛЕММАЛАРЫН ҚЫСҚА ТҮЙІБІҚТАУ ТҰТАНУҒА НЕМЕСЕ ӨРТКЕ СЕБЕП БОЛУЫ МҮМКІН.

Д) ЗИЯНДЫ ЖҰМЫС ЖАҒДАЙЛАРЫНДА БАТАРЕЯДАН СҰЙЫҚТЫҚ ШЫҒУЫ МҮМКІН; ОСЫНДАЙ СҰЙЫҚТЫҚПЕН ҚАТЫНАСТЫ БОЛДЫРМАҢЫЗ. ҚАТЫНАС ОРЫН АЛҒАН ЖАҒДАЙДА, СУМЕН ШАЙЫҢЫЗ. ЕГЕР СҰЙЫҚТЫҚ КӨЗГЕ ТИІП КЕТСЕ, ҚОСЫМША МЕДИЦИНАЛЫҚ

КӨМЕККЕ ЖҮГІНІҢІЗ. БАТАРЕЯДАН ШЫҒАТЫН СҰЙЫҚТЫҚ ТІПІРКЕНУГЕ НЕМЕСЕ КҮЙІКТЕРДІҢ ПАЙДА БОЛУЫНА СЕБЕП БОЛУЫ МҮМКІН.

Е) ЗАҚЫМДАЛҒАН НЕМЕСЕ МОДИФИКАЦИЯЛАНҒАН БАТАРЕЯ ЖИНАҒЫН НЕМЕСЕ ҚҰРАЛДЫ ҚОЛДАНБАҢЫЗ. ЗАҚЫМДАЛҒАН НЕМЕСЕ МОДИФИКАЦИЯЛАНҒАН БАТАРЕЯЛАР ӨРТКЕ, ЖАРЫЛЫСҚА НЕМЕСЕ ЖАРАҚАТ АЛУ ҚАУІПІН ТУДЫРАТЫН КҮТПЕГЕН ЖАҒДАЙЛАРҒА СЕБЕП БОЛУЫ МҮМКІН.

Ғ) БАТАРЕЯ ЖИНАҒЫН НЕМЕСЕ ҚҰРАЛДЫ ОТҚА ЖАҚЫНДАТПАҢЫЗ НЕМЕСЕ ТЫМ ЖОҒАРЫ ТЕМПЕРАТУРАДА САҚТАМАҢЫЗ. ОТҚА НЕМЕСЕ 130°С-ТАН ЖОҒАРЫ ТЕМПЕРАТУРАҒА ЖАҚЫНДАТУ ЖАРЫЛЫСҚА СЕБЕП БОЛУЫ МҮМКІН.

Г) БАРЛЫҚ ЗАРЯДТАУ НҰСҚАУЛАРЫН ОРЫНДАҢЫЗ ЖӘНЕ БАТАРЕЯ ЖИНАҒЫН НЕМЕСЕ ҚҰРАЛДЫ НҰСҚАУЛЫҚТА КӨРСЕТІЛГЕН ТЕМПЕРАТУРА ШЕКТЕУЛЕРІНЕН ТЫС ЗАРЯДТАМАҢЫЗ. ДҰРЫС ЕМЕС НЕМЕСЕ КӨРСЕТІЛГЕН АУҚЫМНАН ТЫС ТЕМПЕРАТУРАДА ЗАРЯДТАУ БАТАРЕЯНЫ ЗАҚЫМДАУ ЖӘНЕ ӨРТ ҚАУІПІН ТУДЫРУЫ МҮМКІН.

2.9 ҚЫЗМЕТ КӨРСЕТУ

А) ЭЛЕКТР ҚҰРАЛЫНА ТЕК БІРДЕЙ ҚОСАЛҚЫ БӨЛШЕКТЕРДІ ҚОЛДАНЫП, БІЛКІТІ МАМАН ҚЫЗМЕТ КӨРСЕТУІ ТИІС. БҰЛ ЭЛЕКТР ҚҰРАЛЫНЫҢ ҚАУІПСІЗДІГІН ҚАМТАМАСЫЗ ЕТЕДІ.

В) ЗАҚЫМДАЛҒАН БАТАРЕЯ ЖИНАҚТАРЫНА ЕШҚАШАН ҚЫЗМЕТ КӨРСЕТПЕҢІЗ. БАТАРЕЯ ЖИНАҚТАРЫНА ҚЫЗМЕТ КӨРСЕТУДІ ТЕК ӨНДІРУШІ НЕМЕСЕ ӨКІЛЕТТІ ҚЫЗМЕТ КӨРСЕТУШІЛЕР ОРЫНДАУЫ КЕРЕК.

2.10 БАҚША АРАСЫН ПАЙДАЛАНУ ЖӘНЕ КҮТІМ КӨРСЕТУ

- ӨТКІР ЭЛЕМЕНТТЕРДЕН САҚ БОЛЫҢЫЗ. ЖҮЗДЕРІН НЕҢЕҢІЗДЕН АЛЫС ҚАШЫҚТЫҚТА УСТАҢЫЗ, АРАНЫ ЕШҚАШАН ӨЗІҢІЗГЕ БАҒЫТТАМАҢЫЗ
- САУСАҚТАРЫҢЫЗДЫ БАҚША АРАСЫНЫҢ ҚОЗҒАЛМАЛЫ БӨЛШЕКТЕРІНІҢ ҚАСЫНА ҚОЙМАҢЫЗ, СЕБЕБІ САУСАҒЫҢЫЗДЫ БҰРУ СІЗГЕ ЗИЯН ТИГІЗУІ МҮМКІН.

- КЕСУ АКСЕССУАРЫ КӨРІНБЕЙТІН СЫМДАРҒА ТИІП КЕТУІ МҮМКІН ЖҰМЫСТАРДЫ ОРЫНДАҒАН КЕЗДЕ, ЭЛЕКТР ҚҰРАЛЫНЫҢ ОҚШАУЛАНҒАН ҰСТАҒЫШ БЕТТЕРІН УСТАҢЫЗ. ЭЛЕКТР СЫМЫНА ТИІП КЕТЕТІН КЕСУ АКСЕССУАРЛАРЫ ЭЛЕКТР ҚҰРАЛЫНЫҢ АШЫҚ БӨЛШЕКТЕРІН «ЭЛЕКТРЛЕНДІРУ» ЖӘНЕ ОПЕРАТОРҒА ТОҚ СОҒУЫ МҮМКІН.

- Дайындаманы тұрақты платформаға орнату және бекіту үшін қысқыштарды немесе басқа практикалық әдістерді пайдаланыңыз. Дайындаманы қолмен немесе денеге тіреп ұстау оны тұрақсыз етеді және бақылау мүмкіндігін жоғалтуға себеп болуы мүмкін.
- Жұмыс кезіндегі құралдың орташа температурасы 0°С және 40°С аралығында болуы керек.
- Құралды сақтау үшін бөлме температурасы 4°С және 24°С аралығында болуы керек.
- Зарядтау кезіндегі зарядтау жүйесі үшін ұсынылатын бөлме температурасы 10°С және 38°С аралығында болуы керек.
- Кескіш пышпақ жүздерін ауыстыратын болсаңыз, келесі сипаттамалардың бірдей екеніне көз жеткізіңіз: пішіні, ұзындығы, қалыңдығы, салмағы және материалы бірдей.
- Қолдарыңызды жүздерден алыс қашықтықта ұстаңыз
- Кері ұшатын заттардан сақ болыңыз
- Жарықтары бар немесе бұрмаланған бақша араларын қолданбаңыз. Зақымдалған немесе деформацияланған бақша араларын қолданбаңыз.
- Жұмыс қауіпсіздігі бойынша ескерту
- Өнімді, оның батарея жинағын және зарядтағышты, сондай-ақ, аксессуарларды әр қолданар алдында зақымдалу белгілеріне тексеріңіз. Бүлінген немесе тозған өнімді қолданбаңыз.
- Аксессуарлар мен қондырмалардың дұрыс бекітілгенін екі рет тексеріңіз.
- Өнімді әрқашан тұтқасынан ұстаңыз. Қауіпсіз қолдауды қамтамасыз ету үшін тұтқаны құрғақ күйде сақтаңыз.
- Желдеткіш саңылаулардың үнемі кедергісіз және таза болуын қамтамасыз етіңіз. Қажет болса, оларды жұмсақ щеткемен тазалаңыз. Ауа саңылауларының бітелуі өнімнің қызып кетуіне себеп болуы мүмкін.
- Жұмыс алаңына басқа адамдар келіп, кедергі келтірген жағдайда, өнімді дереу өшіріңіз. Өнімді жерге түсірмес бұрын, әрқашан жұмысы толық тоқтағанына көз жеткізіңіз.
- Шамадан тыс жұмыс жүктемесін алмаңыз. Жұмысқа толық назар аударып, өнімді бақылауға болатындығына көз жеткізу үшін үнемі үзіліс жасаңыз.
- Өнімді қоспас бұрын, оның дұрыс жиналғанын және барлық қозғалмалы бөлшектердің қалыпты жұмыс істейтінін тексеріңіз.
- Шанды ортада үстіңгі беттерді дымқылдату немесе тұмандатқышты пайдалану ұсынылады.
- Өнімді тек орыңды уақытта қолданыңыз – адамдарға кедергі келтіретін және алаңдататын тым ерте не тым кеш уақытта немесе демалыс күндері/қоғамдық мереке күндері пайдаланбаңыз. Жергілікті шектеулер туралы біліңіз
- Өнімді қолпайсыз ауа райы жағдайында, әсіресе найзағай қауіп бар кезде, пайдаланбаңыз. Өнімді жарық деңгейі төмен жағдайларда қолданбаңыз. Ықтимал қауіптерді анықтау үшін операторға анық көрінетін жұмыс аймағы талап етіледі.
- Есту мүшелерін қорғау құралдарын қолдану ескертулерді (айқаи немесе дабыл) есту қабілетін төмендетеді. Оператор жұмыс аймағында не болып жатқанына қосымша назар аударуы керек. Алаңдамаңыз және әрқашан жұмысқа назар аударыңыз.
- Ұқсас құралдарды жақын жерде пайдалану есту қабілетін зақымдау қаупін және жұмыс аймағына басқа адамдардың кіру мүмкіндігін арттырады.
- Екі аяқта мықты тұрып, тепе-теңдікті сақтаңыз.
- Артық жүктеме жасамаңыз. Артық жүктеме тепе-теңдіктің жоғалуына себеп болуы мүмкін. Көлбеу жерлерде әрқашан мықты тұрғаныңызға көз жеткізіңіз.
- Жүріңіз, ешқашан жүгерменің. Дененің барлық бөліктерін қозғалмалы бөлшектерден алыс қашықтықта ұстаңыз.
- Тиісті жабықтықсыз өнімді ешқашан іске қоспаңыз.
- Өнім құрылымын ешбір жағдайда өзгертіңіз немесе өндіруші ұсынбаған бөлшектер мен аксессуарларды қолданбаңыз.
- Егер өнім құлап кетсе, қатты соққы алса немесе бірқелкі емес дірілі пайда болса, өнімді бірден тоқтатып, зақымдалғанын тексеріңіз немесе дірілдің себебін анықтаңыз. Кез келген зақым тиісті түрде жөнделуі немесе өкілетті қызмет көрсету орталығымен ауыстырылуы керек.
- Айналмалы бөлшектермен байланыс кезінде жарақат алу қаупін азайту үшін, жабықтық әрқашан тоқтатыңыз, батареялар жинағын алып тастаңыз және барлық қозғалмалы бөлшектердің тоқтағанына көз жеткізіңіз:
 - бітелуді тазалау немесе тазарту алдында
 - өнімді қараусыз қалдырған кезде
 - қондырмаларды орнатпас немесе алып тастамас бұрын
 - өнімді тексермес, техникалық қызмет көрсетпес немесе жұмыс жасамас бұрын

3. ТЕХНИКАЛЫҚ ДЕРЕКТЕР

Модель	20VGS2-13.1
Номиналды кернеу (В)	18В
Номиналды қуат (Вт)	90Вт
Макс. кесу ұзындығы	130мм
Кесетін бұтақтардың максималды диаметрі (табанша қысқышпен)	60мм
Арамен кесілетін бұтақтардың максималды диаметрі (табанша қысқышсыз)	80мм
Таза салмақ (батареялар жинағы жоқ жабдық)	1.35 кг
Өлшенген дыбыс қысымының деңгейі	L_{DA} : 75,4dB (A) K_{DA} : 5dB (A)
Өлшенген дыбыс қуатының деңгейі	L_{WA} : 86,4dB (A) K_{WA} : 5dB (A)
Діріл деңгейі ($K = 1,5м/с^2$)	макс. 19,868 м/с ²
Қозғалтқыштың бос жүру жылдамдығы (мин⁻¹)	18000 +/-10%
Пышақтың төрбеліс жылдамдығы (жүктемесіз) (мин⁻¹)	0-1500 мин ⁻¹
IP деңгейі	IP20

Электр құралын нақты пайдалану кезіндегі діріл мен шу деңгейі құралдың қолданылу жолына, әсіресе, өңделетін дайындамаға байланысты, сондай-ақ, нақты пайдалану шарттары негізінде (триггерлік уақытқа қосымша ретінде құралдардың өшірілу және сөніп қалу уақыты сияқты жұмыс циклінің барлық бөлшектерін ескере отырып) оператор қауіпсіздігін қамтамасыз ету мақсатында қауіпсіздік өлшемдерін анықтау үшін қажетті мәлімделген мәндерден өзгеше болуы мүмкін.

Батареялар жинағының үйлесімділігі		
Батарея түрі	Li-Ion	
Модель	20VBA2-25.1 20VBA2-25.XXX	20VBA2-50.1 20VBA2-50.XXX
Номиналды кернеу [т.т.В]	18 т.т.В	18 т.т.В
Батареяның номиналды қуаты	2,5Ah Li-Ion	5Ah Li-Ion
Батарея ұяшықтарының саны	5	10
Салмағы [кг]	0,47 кг	0,71 кг

Зарядтағыш жинағының үйлесімділігі		
Модель	20VCH1-3A.1 20VCH1-3A.XXX	20VCH2-6A.1 20VCH2-6A.XXX
Номиналды тұтынылатын қуат	100-240В~	100-240В~
Номиналды шығыс қуат	21 т.т.В	21 т.т.В
Жұмыс температурасы [°С]	4°С~24°С	4°С~24°С
Салмағы [кг]	0,597 кг	0,644 кг

4. ҚҰРАСТЫРУ



ЕСКЕРТУ! ҚОЛДАНАР АЛДЫНДА ӨНІМДІ ТОЛЫҚ ҚҰРАСТЫРУ ҚАЖЕТ! ТЕК ЖАРТЫЛАЙ ҚҰРАСТЫРЫЛҒАН НЕМЕСЕ БҮЛІНГЕН БӨЛШЕКТЕРМЕН ЖИНАЛҒАН ӨНІМДІ ҚОЛДАНБАҢЫЗ! ҚҰРАСТЫРУ НҰСҚАУЛАРЫН ҚАДАМ БОЙЫНША ОРЫНДАҢЫЗ ЖӘНЕ ӨНІМДІ ОҢАЙ ЖИНАУ ҮШІН КӨРНЕКІ НҰСҚАУЛЫҚ РЕТІНДЕ ҰСЫНЫЛҒАН СУРЕТТЕРДІ ҚОЛДАНЫҢЫЗ!

4.1 ҚАПТАМАДАН ШЫҒАРУ

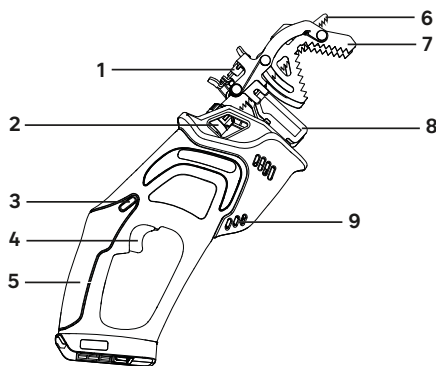

1. Табанша қысқышты сақтау орны
2. Пышақтарды сақтау орны
3. Қауіпсіз құлыптау түймесі
4. Триггерлік ажыратып-қосқыш
5. Тұтқа
6. Пышақ
7. Табанша қысқыш
8. Қысқыш бастиек
9. Желдету саңылауы

- ҚАПТАМАДАН ШЫҒАРҒАН КЕЗДЕ ҚОЛҒАПТАРДЫ ҚИҢІЗ.
- ҚАПТАН ШЫҒАРУ ҮШІН КЕСКІШТІ, ПЫШАҚТЫ, АРАНЫ НЕМЕСЕ БАСҚА ҰҚСАС ҚҰРАЛДАРДЫ ҚОЛДАНБАҢЫЗ.
- ҚҰРАЛДЫ ТЕК ТҮТҚАСЫНАН ҰСТАҢЫЗ (5).

- КЕЙІН ҚАЙТА ПАЙДАЛАНУ (ТАСЫМАЛДАУ ЖӘНЕ САҚТАУ) ҮШІН ҚОРАПТЫ САҚТАҢЫЗ.
- ҚОСЫМША КЕҢЕС АЛУ ҮШІН НҰСҚАУЛЫҚТЫ ҚҰРҒАҚ ЖЕРДЕ САҚТАҢЫЗ.

4.2 ОРНАТУ

Пышақты орнату: (2.3) суреті

Ескерту: батарея бақша арасына орнатылса, оны орнатудан бұрын алып тастаңыз. Пышақ ілмегін шеткі жағына бұрап ашыңыз. Пышақты ілмекке мұқият енгізіп, ысырманы бастапқы орнына қайтарыңыз. Пышақты ұстау кезінде әрқашан қолдарыңыздың қорғалғанына көз жеткізіңіз.



ЕСКЕРТУ! ӘР ОРНАТУДАН КЕЙІН ПЫШАҚТЫҢ ПЫШАҚТЫ ҚҰЛЫПТАУ ЖҮЙЕСІНДЕ СЕΝІМДІ ТҮРДЕ БЕКІТІЛГЕНІНЕ КӨЗ ЖЕТКІЗІҢІЗ.

4.3 БІРІНШІ РЕТ ҚОЛДАНУ

Батареяны тексеру: (2.1) суреті



ЕСКЕРТУ! ӨНІМДІ ПАЙДАЛАНБАС БҰРЫН ОСЫ НҰСҚАУЛЫҚТЫҢ БАСЫНДАҒЫ БАРЛЫҚ ТАҚЫРЫПШАЛАРЫ БАР «ҚАУІПСІЗДІК НҰСҚАУЛАРЫ» БӨЛІМІН ОҚЫП ШЫҒЫҢЫЗ.



БАТАРЕЯ САТЫП АЛУ КЕЗІНДЕ ТОЛЫҚ ЗАРЯДТАЛМАҒАН. ӨНІМДІ БІРІНШІ РЕТ ҚОЛДАНАР АЛДЫНДА БАТАРЕЯНЫ ЗАРЯДТАҒЫШҚА САЛЫП, ТОЛЫҚ ЗАРЯДТАҢЫЗ.

Құрылғыны бірінші рет қолдану кезінде ерекше назар аударыңыз: барлық назарыңызды бірінші рет қолдануға аударыңыз. Өнімді алғашқы рет бос кеңістікте еш кедергісіз және айналадағы элементтерсіз сынаңыз

4.4 ҚЫЗМЕТ

Өшіру/қосу: (4.1) суреті

Құралды ҚОСУ үшін, ҚОСУ/ӨШІРУ триггерлік вжыратып-қосқышты басып тұрып, саусағыңызбен қауіпсіз құлыптау түймесін басыңыз. Іске қосқыш қосылғаннан кейін, қауіпсіз құлыптау түймесін босатып, жұмысты жалғастыруға болады. Қауіпсіздік құлыптау түймесі кездейсоқ іске қосу қаупін азайтады. Құралды ӨШІРУ үшін ҚОСУ/ӨШІРУ триггерлік ажыратып-қосқышты босатыңыз.



ЕСКЕРТУ: БАТАРЕЯ ЖИНАҒЫН ТРИГГЕР БАСЫЛҒАНДА НЕМЕСЕ ПЫШАҚ ҚОЗҒАЛЫСТА БОЛҒАН КЕЗДЕ САЛМАҢЫЗ НЕМЕСЕ ШЫҒАРМАҢЫЗ.

Табанша қысқышты пайдалану: (4.1) - (4.3) суреттер

Ең жұқа бұтақтарды кесу үшін, табанша қысқышты бұтақтан өткізіңіз. Қалың бұтақтар үшін (4.3) суретте көрсетілгендей табанша қысқышты алып тастау ұсынылады.



КЕЙБІР БОЯУЛАР, ЖАБЫНДАР МЕН МАТЕРИАЛДАРДЫҢ ШАҢЫ ТЕРІНІҢ ТІТІРКЕНУІН ЖӘНЕ/НЕМЕСЕ АЛЛЕРГИЯЛЫҚ РЕАКЦИЯЛАРДЫ ТУДЫРУЫ МҮМКІН. ЕМЕН, БУК, МДФ ЖӘНЕ БАСҚА АҒАШТАРДАН ШЫҚҚАН ШАҢ КАНЦЕРОГЕНДІ БОЛУЫ МҮМКІН. ЕГЕР МАТЕРИАЛДА АСБЕСТ БОЛСА, ЖҰМЫС ІСТЕМЕҢІЗ НЕМЕСЕ ОНЫ ӨНДЕМЕҢІЗ.



АБАЙЛАҢЫЗ! ӘРҚАШАН ҚАУІПСІЗДІК КӨЗІЛДІРІГІН КИІҢІЗ. ЖҰМЫС АЛАҢЫ ШАҢДЫ БОЛСА, СҮЗГІСІ БАР БЕТ МАСКАСЫН КИІҢІЗ. ТИІСТІ ҚОЛҒАП ПЕН АЯҚ КИІМДІ ПАЙДАЛАНУ ҰСЫНЫЛАДЫ.

5. ТАСЫМАЛДАУ

Құрылғыны тасымалдау еліңізге тән белгілі талаптарға сәйкес болуды талап етуі мүмкін. Жергілікті ережелерді сақтау үшін еліңіздегі билік органдарына хабарласыңыз.

FR
ES
PT
IT
EL
PL
RU
KZ
UA
RO
EN

Батареяны электр құралынан ажыратыңыз. Жабдықты тасымалдамас бұрын оны сыртта 2 сағат суытыңыз. Пышақты алып тастау арқылы өнімді бекітіңіз. Тасымалдау кезіндегі температура сақтау шарттары бөлімінде көрсетілген температура ауқымынан ешқашан тыс болмайтынына көз жеткізіңіз. Өнімді автокөліктерде тасымалдау кезінде пайда болатын кез келген қатты соққылардан немесе қатты тербелістерден қорғаңыз. Өнімнің сырғып немесе құлап кетпеуін қамтамасыз етіңіз.

6. ҚЫСҚА ДАЙЫНДАУ ЖӘНЕ САҚТАУ

6.1 ЖАБДЫҚТЫ САҚТАУ

Батареяны электр құралынан ажыратыңыз. Сақтамас бұрын жабдықты сыртта 2 сағат суытыңыз. Тасымалдау кезінде құрылғыны міндетті түрде бекітіңіз (пышақты алып тастаңыз). Құрылғының тозған, бос немесе зақымдалған бөліктерін мұқият тексеріңіз. Өнімді сақтау алдында тазалаңыз.

Жабдықты таза, құрғақ, желдетілетін жерде 4°C және 24°C температура аралығында сақтаңыз. Қосымша қорғанысты қамтамасыз ету үшін оны жабыңыз. Өнімді күн көзі ашық түсетін жерде сақтамаңыз. Өнім үнемі суықтан және ылғалдан қорғалғанына көз жеткізіңіз. Өнімді шаңнан қорғау үшін түпнұсқалық қаптаманы қолдануға немесе тиісті шүберекпен немесе қаптамамен жабуға кеңес береміз.

6.2 ЛИТИЙ БАТАРЕЯЛАРЫН САҚТАУ

Батарея қуаты батареяның пайдалану нұсқаулығында көрсетілген деңгейге сәйкес екеніне көз жеткізіңіз. Батареяны күн сәулесінен қорғалған таза, құрғақ, желдетілетін жерде сақтаңыз. Сондай-ақ, шаңнан қорғау үшін батареяның түпнұсқа қаптамасын пайдалану ұсынылады. Мәліметтерді алу үшін батареяны қолдану нұсқаулығын қараңыз.

7. ТЕХНИКАЛЫҚ ҚЫЗМЕТ КӨРСЕТУ

7.1 ТАЗАЛАУ



ЕСКЕРТУ! КЕСЕТІН БӨЛШЕКТЕРДІ ҚОЛҒАПСЫЗ ҰСТАМАҢЫЗ, СЕБЕБІ ОЛАР ӨТКІР БОЛЫП ТАБЫЛАДЫ ЖӘНЕ ҚОЛДАНҒАННАН KEЙІН ҚЫЗЫП КЕТУІ ЫҚТИМАЛ, БҰЛ АДАМ ЖАРАҚАТЫНА СЕБЕП БОЛУЫ МҮМКІН.

Өнімді тазарту: (5.1) -сурет

Батареяны электр құралынан ажыратыңыз. Тазаламас бұрын жабдықты сыртта 2 сағат суытыңыз. Пышақты ілмегінен шығарыңыз.

Барлық қауіпсіздік құралдарын, ауа саңылауларын және қозғалтқыш корпусын қоқыс пен кірден қорғаңыз. Жабдықты шүберекпен сүртіңіз. Құрылғыны әр қолданғаннан кейін тазалау ұсынылады. Тазалау құралдарын пайдаланбаңыз, себебі олар пластикке зақым келтіруі және өнімнің құрылымдық тұтастығын әлсіретуі мүмкін.

7.2 ТЕХНИКАЛЫҚ ҚЫЗМЕТ КӨРСЕТУ КЕСТЕСІ

Бөлшек	Әрекет	Әр қолданар алдында/кейін	10 сағ сайын
Пышақ (POS 16)	ТЕКСЕРУ	.	
	ТАЗАЛАУ	.	
	ӨЗГЕРТУ	ҚАЖЕТ БОЛҒАНДА, АҚАУЛАРДЫ ЖОЮ НҰСҚАУЛАРЫН ҚАРАҢЫЗ	

Бөлшек	Әрекет	Әр қолданар алдында/кейін	10 сағ сайын
Тығыздау сақинасы (POS 9-4)	ТЕКСЕРУ	.	
	ТАЗАЛАУ	.	

7.3 АУЫСТЫРУ

Техникалық қызмет көрсету кезінде тек бірдей ауыстырылатын бөлшектерді қолданыңыз. Кез келген басқа бөлшектерді пайдалану қауіпті немесе өнімге зақым келтіруі мүмкін. Кескіш пышақ жүздерін ауыстыратын болсаңыз, келесі сипаттамалардың бірдей екеніне көз жеткізіңіз: пішіні, ұзындығы, қалыңдығы, салмағы және материалы бірдей.

7.4 БӨЛШЕКТЕЛГЕН КӨРІНІСІ

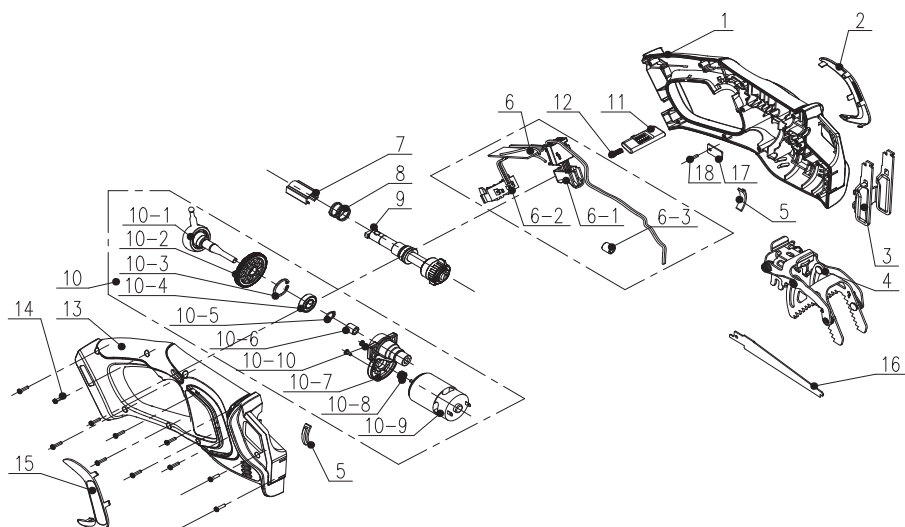

Поз.	СІЛТЕМЕ	СИПАТТАМАСЫ
1	B025021-018-00	Сол жақ корпус
2	A043022-003-00	Декоративтік швеллер
3	8292-770802-00	Қысқыш ұстағышы
4	8440-770801-00	Қысқыш
5	8341-751501-00	Тығыздауыш
6	B025021-011-00	Электр жинақ
6-1	B025021-011-00	Ауыстырып-қосқыш
6-2	B063001-070-00	Байланыс істігінің жинағы
6-3	8415-740803	Магниттік сақина

7	8334-770801-00	Өс құбыртүтігі
8	8342-770801-00	Серіппе
9	B025021-012-00	Бұлғақ жинағы
10	B025021-023-00	Қозғалтқыш жинағы
10-1	8210-770801-00	Мойынтірек
10-2	8123-770802-00	Тісті доңғалақ
10-3	8CA-22B	Сақина
10-4	8BC-221006-SS	Мойынтірек
10-5	8CC-10B	Сақина
10-6	8BE-100608	Мойынтірек
10-7	8292-770801-00	Мойынтірек ұстағышы
10-8	8123-770801-00	Тісті доңғалақ

FR

ES

PT

IT

EL

PL

RU

KZ

UA

RO

EN

Поз.	СІЛТЕМЕ	СИПАТТАМАСЫ
10-9	8401-770801-00	Қозғалтқыш
10 - 10	8SJGD03-06D01	Бұранда
11	8312-770801-00	Түйме
12	8342-356106-00	Бұранда
13	B025021-019-00	Оң жақ корпус

14	8SJGB30-14	Бұранда
15	A043022-004-00	Декоративтік швеллер
16	B025021-022-00	Ара жүзі
17	8186-752801-00	Баспа тақтасы
18	8SJGB30-10	Өздігінен тескіш бұранда

7.5 АҚАУЛАРДЫ ЖОЮ



**ҚАУІПТІ! ЭЛЕКТР ТОГЫНЫҢ СОҒУЫ САЛДАРЫНАН ЖАРАҚАТ АЛУ ҚАУПІ.
АҚАУЛАРДЫ ЖОЙМАС БҰРЫН, ӨНІМДІ ӨШІРІҢІЗ.**

Мәселелер	Болжалды себептері	Шешімдер	Біліктілік
Өнім іске қосылмайды	Батарея қауіпсіз емес күйде	Батарея жинағының қауіпсіздігін тексеру үшін батареяның жоғарғы жағындағы ысырмалардың орнына бекітілгеніне көз жеткізіңіз	
	Батарея жинағының қуаты жоқ	Батарея жинағын үлгідегі нұсқаулыққа сәйкес зарядтаңыз	
	Қуат/жылдамдық қосқышы ӨШІРУЛІ күйінде	Қосу/өшіру ажыратып-қосқышын басыңыз	
	Батарея жинағы дұрыс бекітілмеген	Дұрыс бекітіңіз	
Өнім іске қосылмайды	Қосу/өшіру қосқышы ҚОСУЛЫ күйіне орнатылмаған	Өнімді іске қосу тарауын қараңыз	
	Екі ажыратып-қосқыштың біреуі ғана ҚОСУЛЫ күйіне орнатылады	Өнімді іске қосу тарауын қараңыз	
	Пышақтар бітелген	Батарея жинағын алып тастаңыз, содан кейін пышақтарды бітелуден тазалаңыз	

Мәселелер	Болжалды себептері	Шешімдер	Біліктілік
Жабдық жоғары жылдамдықпен дірілдейді	Пышақ тепе-теңдігі сақталмаған немесе тозған	Пышақты ауыстырыңыз	-
	Қозғалтқыш білігі бұралған	Қозғалтқышты өшіріп, жабдықты тексеріңіз. Жабдықты жөндеңіз.	Бекітілген жөндеу орталығы
	Дірілдеткіш бөлігі бұралған	Қозғалтқышты өшіріп, жабдықты тексеріңіз. Жабдықты жөндеңіз.	Бекітілген жөндеу орталығы
	Тербелмелі мойынтірек және бәсеңдеткіш қорабы бүлінген	Қозғалтқышты өшіріп, жабдықты тексеріңіз. Жабдықты жөндеңіз.	Бекітілген жөндеу орталығы
	Қысқышсыз кесу кезінде қысқыш ұстағышы бұтақтарға жақын болмайды	Қысқыш ұстағышын бұтақтарға жақын ұстаңыз	-
Қозғалтқыш жұмыс кезінде тоқтайды	Бұтақтардың қалыңдығы сыйымдылықтан асып түседі	Тек сыйымдылыққа сәйкес келетін бұтақтарды кесіңіз	-
	Жабдық немесе пышақ үшін ағаш немесе материал тым қатты	Сыйымдылығына сәйкес және жұмысқа бейімделген жүзі бар материалды ғана кесіңіз	
	Батарея заряды таусылған	Батареяны қайта зарядтаңыз	
	Жабдық шамадан тыс жүктеме үшін қорғаныс режиміне ауысты	Жабдықты өшіріңіз, жұмыс аймағынан тыс шығарыңыз, қайтадан іске қосыңыз	
Қозғалтқыш ҚОСУЛЫ, пышақ жүздері қозғалмайды	Жабдық зақымдалған	Жабдықты пайдаланбаңыз және қызмет көрсету орталығына хабарласыңыз	Бекітілген жөндеу орталығы
	Пышақтар бітелген	Батарея жинағын алып тастаңыз, содан кейін пышақтарды бітелуден тазалаңыз	-

FR

ES

PT

IT

EL

PL

RU

KZ

UA

RO

EN

FR

ES

PT

IT

EL

PL

RU

KZ

UA

RO

EN

Мәселелер	Болжалды себептері	Шешімдер	Біліктілік
Бұтақтарды кесу кезінде жабдық жұмысы кенеттен тоқтады.	Қозғалтқыш шамадан тыс жүктелуі мүмкін	Жабдық жұмысын тоқтатып, қайта іске қосу үшін 3 минут күтіңіз.	
	Қозғалтқыш қызып кетуі мүмкін	Жабдық жұмысын тоқтатып, қозғалтқышты салқындатып, қайта қосыңыз.	
	Батарея қызып кетуі мүмкін	Жабдық жұмысын тоқтатып, батареяны салқындатып, қайта қосыңыз.	
	Батарея жинағының қуаты жоқ	Батарея жинағын үлгідегі нұсқаулыққа сәйкес зарядтаңыз	
Өнім қуаты толық пайдаланылмайды	Батарея жинағының сыйымдылығы тым төмен	Батарея жинағын зарядтаңыз	-
	Желдету саңылаулары бітелген	Желдету саңылауларын тазалаңыз	
	Триггерді басу кезінде қажетті күш қолданылмайды	Толық қуат немесе қажетті қуат деңгейіне жету үшін қатты басыңыз	
Шамадан тыс діріл немесе шу	Бұрандалар/сомындар босап кетті	Бұрандаларды/ сомындарды тығыз бекітіңіз	-
	Жабдық зақымдалған	Жабдықты пайдаланбаңыз және қызмет көрсету орталығына хабарласыңыз	Бекітілген жөндеу орталығы
Өнім жұмысы кенеттен тоқтады	Батарея жинағының заряды таусылды	Батарея жинағын шығарыңыз және зарядтаңыз	-
	Батарея тым ыстық	Батарея жинағын шығарыңыз және салқындатыңыз	

Мәселелер	Болжалды себептері	Шешімдер	Біліктілік
Кесу қажетінше орындалмайды	Пышақ жүздері тозған/ зақымдалған	Пышақ жүздерін ауыстырыңыз	-
	Пышақ жүздеріне тот басқан	Батарея жинағын шығарыңыз, содан кейін пышақ жүздерін тазалаңыз немесе ауыстырыңыз	
	Бұтақтардың қалыңдығы сыйымдылықтан асып түседі	Тек сыйымдылыққа сәйкес келетін бұтақтарды кесіңіз	
	Триггерді басу кезінде қажетті күш қолданылмайды	Толық қуат немесе қажетті қуат деңгейіне жету үшін қатты басыңыз	
	Батарея жинағының қуаты жоқ	Батарея жинағын үлгідегі нұсқаулыққа сәйкес зарядтаңыз	

7.6 ӨЛІМГЕ ӘКЕЛЕТІН ЖАҒДАЙЛАР: КРИТИКАЛЫҚ МАҢЫЗДЫ МӘСЕЛЕЛЕР

Мәселелер	Шешімдер
Жұмыс кезінде жабдықтан түтін шығады	Жабдық жұмысын дереу тоқтатыңыз, батарея жинағын шығарыңыз, содан кейін қызмет көрсету орталығына хабарласыңыз

8. ҚЫЗМЕТ МЕРЗІМІНІҢ СОҢЫ



Электр өнімдерді тұрмыстық өнімдермен бірге қоқысқа лақтыруға болмайды. Қолданылған электр өнімдерді бөлек жинап, арнайы қалдықтарды жинау орындарына тапсыру керек. Қайта өңдеу бойынша кеңес алу үшін жергілікті билік органдарына немесе дилерге хабарласыңыз.

9. КЕПІЛДІК

9.1 STERWINS КЕПІЛДІГІ

STERWINS өнімдері тұтынушылар нарығына арналған өнімдердің жоғары сапа стандарттарына сәйкес жасалған. Бұл сату кепілдігі өнімді сатып алған күннен бастап 5 жыл бойы жарамды болады. Бұл кепілдік ауқымына материалдардың және өндірістің барлық қауалары кіреді: бөлшектер мен элементтердің болмауы және қалыпты пайдалану жағдайында пайда болатын зақымдар. Бөлшектерді жөндеу және ауыстыру бастапқы кепілдік мерзімін ұзартпайды. Бұл өнімді сатып алу және сатып алу күні бойынша растау құжаттарын ұсынуыңыз қажет. Кепілдік мерзімі бұл өнімнің құнымен шектеледі.

9.2 КЕПІЛДІККЕ КІРМЕЙТІН ЖАҒДАЙЛАР

Бұл кепілдік өнімнің дұрыс пайдаланылмауынан туындаған мәселелер мен жағдайларды қамтымайды. Келесі элементтер кепілдікке жатпайды:

- Құрал дұрыс қолданылмаған; немесе
- Бұл өнімді тасымалдау немесе орнату кезінде зақымдар пайда болды; немесе

FR

- Үшінші тараптармен орындалған бөлшектерді жөндеу және/немесе өзгерту; немесе
- Сыртқы факторлардың әсерінен немесе құм немесе тас сияқты бөгде заттардың түсуінен зақымдардық пайда болуы; немесе

ES

- Қауіпсіздік техникасы мен пайдалану жөніндегі нұсқаулықты сақтамау салдарынан болатын зақымдар; немесе

- Құрал бөлшектелген немесе ашылған; немесе

- Құрал дымқыл ортада болды (шық, жаңбыр, суға батқан...); немесе

PT

- Құрал кәсіби мақсатта қолданылған; немесе

- Құрал «сақтау» тарауында көрсетілген ауқымнан тыс температураға ұшырады

IT

Өнім қалыпты пайдалану жағдайында және кәсіби емес мақсаттарда қолданылуы керек. Сондықтан, бұл кепілдікке бақ компаниялары, жергілікті билік органдары, сондай-ақ, ақылы жалдау немесе жабдықты ақысыз жалға беруді ұсынатын компаниялар пайдаланатын өнімдер кірмейді.

EL

Мәселе немесе ақау пайда болған жағдайда, кез келген уақытта Sterwins дилерінен кеңес алуға болады. Көптеген жағдайларда, Sterwins компаниясының өкілдері мәселені шеше алады немесе ақауды түзете алады. Шот фактураны немесе түбіртекты сақтаңыз: бұл құжаттар кез келген шағымдарды қарастыру кезінде талап етіледі.

PL

RU

KZ

UA

RO

EN



Вступ

Дякуємо за те, що обрали цей пристрій. Наша компанія розробляє та виготовляє продукцію та докладає всіх зусиль для того, щоб забезпечити її відмінну якість відповідно до вимог користувачів.

УВАГА! ДЛЯ ТОГО, ЩОБ НАЛАШТУВАННЯ, ЕКСПЛУАТАЦІЯ ТА ОБСЛУГОВУВАННЯ ЦЬОГО ПРИСТРОЮ НЕ ВИКЛИКАЛИ ЖОДНИХ ПРОБЛЕМ, РЕКОМЕНДОВАНО УВАЖНО ПРОЧИТАТИ ЦЕЙ ПОСІБНИК ДО ПОЧАТКУ РОБОТИ ІЗ ПРИСТРОЄМ. ЗВЕРТАЙТЕ УВАГУ НА ОСНОВНІ ЗАСТЕРЕЖЕННЯ ЩОДО ТЕХНІКИ БЕЗПЕКИ В ЦЬОМУ ПОСІБНИКУ І ЗБЕРІГАЙТЕ ПОСІБНИК ДЛЯ ПОДАЛЬШОГО ВИКОРИСТАННЯ.



**ВАЖЛИВА ІНФОРМАЦІЯ – ЗБЕРІГАЙТЕ ДЛЯ ПОДАЛЬШОГО ВИКОРИСТАННЯ:
РЕКОМЕНДОВАНО УВАЖНО ПРОЧИТАТИ**

1. АКУМУЛЯТОРНА САДОВА ПИЛА: ЦІЛЬОВЕ ВИКОРИСТАННЯ

Цей пристрій призначений для використання виключно надворі; за будь-яких обставин заборонено використовувати його у приміщеннях. Цей апарат призначено для таких цілей:

- відрізання невеликих гнучких гілок за допомогою зубчастого захоплювача;
- відрізання жорстких гілок середнього розміру без зубчастого захоплювача;
- відрізання брусків дерева або м'яких будівельних матеріалів (гіпсокартону, пластику за допомогою належного різального полотна).

Як працює цей пристрій

Двигун рухає хитний важіль, який прикріплено до різальної насадки (типу «садова пила»), призначеної для пиляння гілок. Знімний зубчастий захоплювач дає змогу виконувати пиляння однією рукою.

Необхідно дотримуватися обмеження щодо максимальної різальної здатності. Не спилуйте гілки, для яких потрібна різальна здатність, вища за вказану. Не використовуйте пристрій для інших цілей, окрім зазначених. Цей пристрій призначений для використання вручну.

За будь-яких обставин забороняється встановлювати його на верстат чи іншу опору. Цим пристроєм не можна користуватися дітям або особам з обмеженими фізичними, розумовими та сенсорними можливостями.

Після розкриття упаковки переконайтеся, що пристрій укомплектовано всім необхідним приладдям (якщо таке передбачено). Якщо пристрій пошкоджено або він має будь-які дефекти, поверніть його постачальнику, не використовуючи. Якщо ви передаєте цей інструмент для використання іншим особам, також передайте їм цей посібник з експлуатації.

Зверніть увагу, що наше обладнання не призначене для комерційного, професійного та промислового використання. Якщо його буде використано для вирішення завдань комерційних, професійних та промислових підприємств або з іншою подібною метою, гарантію на обладнання буде скасовано. Цей пристрій розроблено для експлуатації протягом 5 років (очікуваний строк служби).

FR

ES

PT

IT

EL

PL

RU

KZ

UA

RO

EN

2. ІНСТРУКЦІЇ З ТЕХНІКИ БЕЗПЕКИ



ОБЕРЕЖНО! ОЗНАЙОМТЕСЯ З УСІМА ЗАСТЕРЕЖЕННЯМИ ТЕХНІКИ БЕЗПЕКИ, ІНСТРУКЦІЯМИ, ІЛЮСТРАЦІЯМИ Й ТЕХНІЧНИМИ ДАНИМИ, ЩО НАДАЮТЬСЯ З ЦИМ ЕЛЕКТРОІНСТРУМЕНТОМ. НЕДОТРИМАННЯ ВСІХ ЗАЗНАЧЕНИХ НИЖЧЕ ІНСТРУКЦІЙ МОЖЕ ПРИЗВЕСТИ ДО УРАЖЕННЯ ЕЛЕКТРИЧНИМ СТРУМОМ, ПОЖЕЖІ ТА (АБО) СЕРИОЗНИХ ТРАВМ.

УСІ ЗАСТЕРЕЖЕННЯ ТА ІНСТРУКЦІЇ НЕОБХІДНО ЗБЕРІГАТИ ДЛЯ ПОДАЛЬШОГО ВИКОРИСТАННЯ.

2.1 ЗАГАЛЬНІ ЗАСТЕРЕЖЕННЯ ТЕХНІКИ БЕЗПЕКИ ПІД ЧАС РОБОТИ З ЕЛЕКТРОІНСТРУМЕНТОМ









- ТЕРМІН «ЕЛЕКТРОІНСТРУМЕНТ» У ПОПЕРЕДЖЕННЯХ ОЗНАЧАЄ ІНСТРУМЕНТ ІЗ ЖИВЛЕННЯМ ВІД МЕРЕЖІ (ДРОТОВИЙ) АБО ВІД АКУМУЛЯТОРА (БЕЗДРОТОВИЙ).
- ЗАБОРОНЯЄТЬСЯ ПРАЦЮВАТИ ІЗ ПРИСТРОЄМ ПОБЛИЗУ СКЛЯНИХ КОНСТРУКЦІЙ, АВТОМОБІЛІВ, ВАНТАЖІВОК, ВИКОННИХ ПРИЯМКІВ, ВИХОДІВ І Т. П., НЕ ПЕРЕВІРИВШИ НАПРЯМОК ПАДІННЯ.
- НЕ ДОКЛАДАЙТЕ НАДМІРНУ СИЛУ ПІД ЧАС ВИКОРИСТАННЯ ПРИСТРОЮ ТА ПЕРЕВАНТАЖУЙТЕ ЙОГО. ВІН ПРАЦЮВАТИМЕ КРАЩЕ ТА БЕЗПЕЧНІШЕ ЗІ ШВИДКІСТЮ, НА ЯКУ ЙОГО БУЛО РОЗРАХОВАНО.
- ЯКЩО ПРИСТРІЙ УЖЕ ЗІБРАНО, ПЕРЕД ЙОГО ВИКОРИСТАННЯМ ПЕРЕВІРТЕ, ЧИ НАДІЙНО ЗАТЯГНУТО ВСІ ГВИНТИ. ЯКЩО ПРИСТРІЙ НЕОБХІДНО ЗБИРАТИ, ПІСЛЯ ВІДКРИТТЯ УПАКУВАННЯ ПЕРЕКОНАЙТЕСЯ, ЩО В КОМПЛЕКТІ МІСТЯТЬСЯ ВСІ НЕОБХІДНІ ДЛЯ НАПАШТУВАННЯ КОМПОНЕНТИ. ЯКЩО ПРИСТРІЙ ПОШКОДЖЕНО АБО ВІН МАЄ ДЕФЕКТИ, ПОВЕРНІТЬ ЙОГО ДО НАЙБЛИЖЧОГО МАГАЗИНУ, НЕ ВИКОРИСТОВУЮЧИ.

2.2 СИМВОЛИ НА ПРИСТРОЇ

	Відповідність європейським стандартам: цей символ означає, що прилад відповідає застосовним директивам Європейського союзу та пройшов випробування на відповідність таким директивам.		
	Єдиний знак обігу продукції на ринках країн, що є учасниками Митного союзу.		Відповідність технічним регламентам України
	Міжнародний код захисту (ступінь захисту від проникнення пилу та вологи)		Перед початком експлуатації пристрою прочитайте та засвойте всі застереження та інструкції з техніки безпеки.
	Відходи електричного обладнання забороняється викидати разом із побутовими відходами. Їх слід здавати до відповідних пунктів прийому для подальшої переробки. Відомості щодо таких пунктів прийому можна отримати в місцевих урядових установах або в магазинах роздрібної торгівлі.		
	Використовуйте засоби для захисту органів слуху.		Використовуйте засоби для захисту органів зору.

	Використовуйте засоби для захисту органів дихання.		Використовуйте засоби для захисту рук.
	Пристрій необхідно захищати від потрапляння крапель дощу та вологи.		Стороннім особам забороняється перебувати в місці проведення робіт
	*Універсальність: забезпечено сумісність лише з лінійками продукції Sterwins UP20, Lexman UP20 і Dexter UP20.		Небезпечно!
	Максимальний діаметр гілок до пилки		

2.3 СИМВОЛИ В ЦЬОМУ ПОСІБНИКУ

	Тип і джерело небезпеки: недотримання цього застереження може призвести до фізичних ушкоджень або смерті.		Тип і джерело небезпеки: цей символ указує на те, що результатом недотримання відповідного застереження може стати пошкодження приладу чи іншого майна та шкідливий вплив на навколишнє середовище.
	Примітка. Цей символ позначає важливу інформацію, яка сприяє кращому розумінню особливостей використання пристрою.		Прочитайте цей посібник: цей символ указує на те, що користувачу необхідно уважно прочитати зміст посібника з експлуатації.
	Цей пристрій підлягає вторинній переробці. Якщо його подальше використання стає неможливим, здайте його до центру прийому для подальшої переробки.		Дивіться відповідну ілюстрацію наприкінці цієї брошури.
	Перероблюйте пакувальний матеріал цього виробу.		Утилізуйте цю інструкцію з експлуатації.

2.4 ТЕХНІКА БЕЗПЕКИ В ЗОНІ ВИКОНАННЯ РОБІТ

A) РОБОЧА ЗОНА МАЄ БУТИ ЧИСТОЮ ТА ДОБРЕ ОСВІТЛЕНОЮ. БЕЗЛАД АБО ПОГАНЕ ОСВІТЛЕННЯ В РОБОЧІЙ ЗОНІ ЧАСТО СТАЮТЬ ПРИЧИНОЮ НЕЩАСНИХ ВИПАДКІВ.

B) ЗАБОРОНЯЄТЬСЯ КОРИСТУВАТИСЯ ЕЛЕКТРОІНСТРУМЕНТОМ У ВИБУХОНЕБЕЗПЕЧНІЙ АТМОСФЕРІ – НАПРИКЛАД, ТАКІЙ, ЯКА МІСТИТЬ ЛЕГКОЗАЙМИСТІ РІДИНИ, ГАЗИ АБО ПИЛ. ПІД ЧАС РОБОТИ

ЕЛЕКТРОІНСТРУМЕНТА УТВОРЮЮТЬСЯ ІСКРИ, ЧЕРЕЗ ЯКІ МОЖУТЬ СПАЛАХНУТИ ПИЛ АБО ВИПАРИ.

C) ПРАЦЮЮЧИ З ЕЛЕКТРОІНСТРУМЕНТОМ, СЛІДКУЙТЕ, ЩОБ У РОБОЧІЙ ЗОНІ НЕ БУЛО ДІТЕЙ І СТОРОННІХ СПОСТЕРІГАЧІВ. ВІДВОЛІКАЮЧИСЯ, МОЖНА ВТРАТИТИ КОНТРОЛЬ НАД СИТУАЦІЄЮ.

2.5 ЕЛЕКТРИЧНА БЕЗПЕКА

A) Вилки електроінструмента повинні відповідати розетці. Забороняється будь-яким чином модифікувати вилку. Не використовуйте перехідники для електроінструмента із заземленням. Використання вилки без модифікації та відповідних розеток зменшить ризик ураження електричним струмом.

B) Уникайте контакту частин тіла із заземленими поверхнями, наприклад трубами, радіаторами, варильними панелями та холодильниками. Якщо ваше тіло виявляється заземленим, існує ризик ураження електричним струмом.

C) Електроінструмент необхідно захищати від потрапляння крапель дощу та вологі. У разі потрапляння води всередину електроінструмента збільшується ризик ураження електричним струмом.

2.6 ІНДИВІДУАЛЬНА ТЕХНІКА БЕЗПЕКИ

A) Під час роботи з електроінструментом будьте уважні, дивіться, що ви робите, і керуйтеся здоровим глуздом. Не використовуйте електроінструмент, якщо ви втомилися або перебуваєте під впливом медичних або наркотичних препаратів чи алкоголю. Одна мить неуважності під час роботи з електроінструментом може спричинити серйозні травми.

B) Використовуйте засоби індивідуального захисту. Завжди використовуйте засоби для захисту органів зору. Використання у відповідних випадках засобів для захисту – респираторів, протиковзкого захисного взуття, касок і засобів для захисту органів слуху – зменшує ризик травмування.

C) Запобігайте випадковому запуску обладнання. Перш ніж підключати інструмент до джерела живлення та (або) акумулятора, піднімати або переносити його, переконайтеся, що вимикач перебуває в положенні «вимкнено». Якщо ви переносите електроінструмент, тримаючи палець на вимикачі, або подаєте живлення на інструмент із вимикачем у положенні «вимкнено», це збільшує ризик нещасних випадків.

D) Перш ніж увімкнути живлення електроінструмента, приберіть регулювальний клин або гайковий ключ, якщо ви

D) Не допускайте використання шнура не за призначенням. Забороняється нести, тягнути або вимикати електроінструмент із розетки за шнур. Тримайте шнур далі від джерел тепла, а також від мастила, гострих країв та рухомих частин. Пошкоджені або заплутані шнури збільшують ризик ураження електричним струмом.

E) Працюючи з електроінструментом надворі, використовуйте підходящий подовжувач. Використання шнура, що підходить для зовнішніх робіт, зменшує ризик ураження електричним струмом.

F) Якщо вкрай необхідно працювати з електроінструментом у вологому середовищі, використовуйте розетку, оснащену пристроєм диференціального захисту. Використання такого пристрою зменшує ризик ураження електричним струмом.

його використовували. Залишаючи клин або гайковий ключ, приєднаний до рухомих частин електроінструмента, ви ризикуєте отримати травму.

E) Не намагайтеся дотягнутися до цілі. Завжди тримайте точку опору та зберігайте баланс. Це дає змогу краще контролювати електроінструмент у неочікуваних ситуаціях.

F) Одягайтеся належним чином. Не надягайте просторий одяг і прикраси. Ваше волосся та одяг не повинні потрапити в рухоми частини. Просторий одяг, прикраси та довге волосся можуть зачепитися за рухоми частини.

G) Якщо надаються пристрої для пиловловлення та видалення пилу, їх потрібно під'єднати та використовувати належним чином. Використання засобів для пиловловлення може зменшити небезпеку, пов'язану зі шкідливою дією пилу.

H) Якщо ви часто користуєтесь інструментом і вважаєте, що добре знаомі з усіма нюансами, це не є підставою для того, щоб ігнорувати правила техніки безпеки. Нездолі дії можуть за якусь мить спричинити тяжкі травми.

2.7 ВИКОРИСТАННЯ ЕЛЕКТРОІНСТРУМЕНТА ТА ЗАСТЕРЕЖНІ ЗАХОДИ

A) Не докладайте силу до електроінструмента. Скористайтеся таким електроінструментом, що підходить для поставленого завдання. Правильно підібраний електроінструмент упорасться із завданням краще та безпечніше, із тією швидкістю, на яку його було розраховано.

B) Не користуйтеся електроінструментом, якщо його неможливо увімкнути або вимкнути за допомогою вимикача.

будь-який електроінструмент, що ним неможливо керувати за допомогою вимикача, є небезпечним і підлягає ремонту.

C) Перш ніж здійснювати будь-які регулювання, замінювати приладдя або передавати інструмент на зберігання, від'єднайте вилку від джерела живлення та (або) вийміть акумулятор з електроінструмента, якщо це можливо. Такі профілактичні застережні заходи допомагають зменшити ризик випадкового запуску електроінструмента.

Д) КОЛИ ЕЛЕКТРОІНСТРУМЕНТ НЕ ВИКОРИСТОВУЄТЬСЯ, ТРИМАЙТЕ ЙОГО ДАЛІ ВІД ДІТЕЙ. НЕ ДОЗВОЛЯЙТЕ ПРАЦЮВАТИ З ЕЛЕКТРОІНСТРУМЕНТОМ ЛЮДЬМ, ЯКІ НЕ ЗНАЙОМІ З ОСОБЛИВОСТЯМИ ЙОГО РОБОТИ АБО НЕ ПРОЧИТАЛИ ЦІ ІНСТРУКЦІЙ. У РУКАХ НЕПІДГОТОВЛЕНИХ КОРИСТУВАЧІВ ЕЛЕКТРОІНСТРУМЕНТ Є НЕБЕЗПЕЧНИМ.

Е) ЗДІЙСНЮЙТЕ ПЛАНОВЕ ТЕХНІЧНЕ ОБСЛУГОВУВАННЯ ЕЛЕКТРОІНСТРУМЕНТА ТА ПРИЛАДДЯ. ПЕРЕВІРЬТЕ РУХОМІ ЧАСТИНИ НА ПРЕДМЕТ ВІДХИЛЕННЯ ВІД ОСІ АБО ЗАКЛИНЮВАННЯ, РОЗЛАМУВАННЯ ДЕТАЛЕЙ І БУДЬ-ЯКИХ ІНШИХ СТАНІВ, ЩО МОЖУТЬ ВПЛИНУТИ НА РОБОТУ ЕЛЕКТРОІНСТРУМЕНТА. ЗА НАЯВНОСТІ ПОШКОДЖЕНЬ ІНСТРУМЕНТ СЛІД ВІДРЕМОНТУВАТИ ПЕРЕД ВИКОРИСТАННЯМ. БАГАТО НЕЩАСЛИВИХ ВИПАДКІВ Є НАСЛІДКОМ НЕЯКІСНОГО ТЕХНІЧНОГО ОБСЛУГОВУВАННЯ ЕЛЕКТРОІНСТРУМЕНТА.

2.8 ВИКОРИСТАННЯ АКУМУЛЯТОРА ТА ЗАСТЕРЕЖНІ ЗАХОДИ

А) ДЛЯ ПЕРЕЗАРЯДЖАННЯ СЛІД ВИКОРИСТОВУВАТИ ЛИШЕ ТОЙ ЗАРЯДНИЙ ПРИСТРІЙ, ЩО ЗАЗНАЧЕНИЙ ВИРОБНИКОМ. ЗАРЯДНИЙ ПРИСТРІЙ, ЯКИЙ ПІДХОДИТЬ ДЛЯ ОДНОГО ТИПУ АКУМУЛЯТОРА, МОЖЕ СКЛАДАТИ РИЗИК ПОЖЕЖІ В РАЗІ ВИКОРИСТАННЯ З ІНШИМ АКУМУЛЯТОРОМ.

В) ВИКОРИСТОВУЙТЕ З ЕЛЕКТРОІНСТРУМЕНТОМ ЛИШЕ ТІ АКУМУЛЯТОРИ, ЯКІ СПЕЦІАЛЬНО ПРИЗНАЧЕНІ ДЛЯ НЬОГО. ВИКОРИСТАННЯ БУДЬ-ЯКИХ ІНШИХ АКУМУЛЯТОРІВ МОЖЕ ПРИЗВОДИТИ ДО ТРАВМУВАННЯ АБО ПОЖЕЖІ.

С) КОЛИ АКУМУЛЯТОР НЕ ВИКОРИСТОВУЄТЬСЯ, ТРИМАЙТЕ ЙОГО ДАЛІ ВІД ІНШИХ МЕТАЛЕВИХ ПРЕДМЕТІВ, ТАКИХ ЯК КАНЦЕЛЯРСЬКІ СКРІПКИ, МОНЕТИ, КЛЮЧИ, ЦВЯХИ, ГВИНТИ ТА ІНШІ НЕВЕЛИКІ МЕТАЛЕВІ ПРЕДМЕТИ, ЯКІ МОЖУТЬ ЗАКОРЮТИТИ КЛЕМИ МІЖ СОБОЮ. ЗАКОРЮЧУВАННЯ КЛЕМ АКУМУЛЯТОРА МОЖЕ ПРИЗВЕСТИ ДО ОПІКІВ АБО ПОЖЕЖІ.

Д) ЗА НЕПРАВИЛЬНОГО ВИКОРИСТАННЯ З АКУМУЛЯТОРА МОЖЕ ВИТІКАТИ РІДИНА; УНИКАЙТЕ КОНТАКТУ З НЕЮ. ЯКЩО ТАКИЙ КОНТАКТ ТРАПИВСЯ ВИПАДКОВО, ПРОМИЙТЕ ШКІРУ ВОДОЮ. ЯКЩО РІДИНА ПОТРАПИЛА В ОЧІ, ПІСЛЯ ПРОМИВАННЯ ЗВЕРНІТЬСЯ ПО МЕДИЧНУ ДОПОМОГУ. РІДИНА,

Ф) РІЗАЛЬНЕ ПРИЛАДДЯ НЕОБХІДНО ЗАГОСТРЮВАТИ ТА ТРИМАТИ В ЧИСТОТІ. РІЗАЛЬНЕ ПРИЛАДДЯ, ЯКЕ НАЛЕЖИМ ЧИНОМ ОБСЛУГОВУЄТЬСЯ ТА ЗАГОСТРЮЄТЬСЯ, РІДШЕ ЗГИНАЄТЬСЯ; ЙОГО ЛЕГШЕ КОНТРОЛЮВАТИ.

Г) ЕЛЕКТРОІНСТРУМЕНТ, ПРИЛАДДЯ, НАСАДКИ ТА ІН. СЛІД ВИКОРИСТОВУВАТИ ВІДПОВІДНО ДО ЦИХ ІНСТРУКЦІЙ. БЕРУЧИ ДО УВАГИ УМОВИ РОБОТИ ТА ПОСТАВЛЕНЕ ЗАВДАННЯ, ЕКСПЛУАТАЦІЯ ЕЛЕКТРОІНСТРУМЕНТА ДЛЯ ІНШИХ ОПЕРАЦІЙ, ЩО НЕ ВІДПОВІДАЮТЬ ЙОГО ПРИЗНАЧЕННЮ, МОЖЕ СПРИЧИНИТИ НЕБЕЗПЕЧНІ СИТУАЦІЇ.

Н) РУКОЯТКИ ТА ПОВЕРХНІ ДЛЯ ЗАХОПЛЮВАННЯ ПОВИННІ БУТИ СУХИМИ І ЧИСТИМИ, БЕЗ СЛІДІВ ЖИРУ ТА МАСТИЛА. ЯКЩО РУКОЯТКИ ТА ПОВЕРХНІ ДЛЯ ЗАХОПЛЮВАННЯ Є СЛИЗЬКИМИ, ЦЕ ЗАВАЖАЄ БЕЗПЕЧНО ПРАЦЮВАТИ З ІНСТРУМЕНТОМ І КЕРУВАТИ НИМ У НЕОЧІКУВАНИХ СИТУАЦІЯХ.

ЩО ВИТІКАЄ З АКУМУЛЯТОРА, МОЖЕ ВИКЛИКАТИ ПОДРАЗНЕННЯ ШКІРИ АБО ОПІКИ.

Е) НЕ КОРИСТУЙТЕСЯ АКУМУЛЯТОРОМ АБО ІНСТРУМЕНТОМ, ЯКЩО ЙОГО ПОШКОДЖЕНО АБО МОДИФІКОВАНО. ПОШКОДЖЕНІ І МОДИФІКОВАНІ АКУМУЛЯТОРИ МОЖУТЬ СПРИЧИНИТИ НЕОЧІКУВАНІ СИТУАЦІЇ – ПРИЗВОДИТИ ДО ТРАВМУВАННЯ ЛЮДЕЙ, ДО ПОЖЕЖІ АБО ВИБУХУ.

Ф) НЕ НАГРІВАЙТЕ АКУМУЛЯТОР НА ВОГНІ ТА УНИКАЙТЕ ВПЛИВУ НА НЬОГО ПІДВИЩЕНИХ ТЕМПЕРАТУР. НАГРІВАННЯ АКУМУЛЯТОРА НА ВОГНІ АБО ВПЛИВ НА НЬОГО ТЕМПЕРАТУРИ ВИЩЕ 130 °С МОЖЕ СПРИЧИНИТИ ВИБУХ.

Г) ДОТРИМУЙТЕСЯ ВСІХ ІНСТРУКЦІЙ ЩОДО ЗАРЯДЖАННЯ. НЕ ЗАРЯДЖАЙТЕ АКУМУЛЯТОР АБО ІНСТРУМЕНТ В УМОВАХ ТЕМПЕРАТУР, ЩО ВИХОДЯТЬ ЗА МЕЖІ ЗАЗНАЧЕНИХ В ІНСТРУКЦІЇ. ЗАРЯДЖАННЯ В НЕНАЛЕЖНИХ УМОВАХ АБО ЗА ТЕМПЕРАТУР, ЩО ВИХОДЯТЬ ЗА МЕЖІ ЗАЗНАЧЕНИХ, МОЖЕ ПРИЗВЕСТИ ДО ПОШКОДЖЕННЯ АКУМУЛЯТОРА ТА ЗБІЛЬШИТИ РИЗИК ПОЖЕЖІ.

2.9 СЕРВІСНЕ ОБСЛУГОВУВАННЯ

А) СЕРВІСНЕ ОБСЛУГОВУВАННЯ ЕЛЕКТРОІНСТРУМЕНТА МАЄ ЗДІЙСНЮВАТИ КВАЛІФІКОВАНИЙ СПЕЦІАЛІСТ ІЗ РЕМОНТУ, ЯКИЙ ВИКОРИСТОВУЄ ВИКЛЮЧНО ІДЕНТИЧНІ ЗМІННІ ДЕТАЛІ. ЦЕ ГАРАНТУВАТИМЕ БЕЗПЕКУ ПІД ЧАС ОБСЛУГОВУВАННЯ ІНСТРУМЕНТА.

В) ЗАБОРОНЯЄТЬСЯ ЗДІЙСНЮВАТИ СЕРВІСНЕ ОБСЛУГОВУВАННЯ ПОШКОДЖЕНИХ АКУМУЛЯТОРІВ. СЕРВІСНЕ ОБСЛУГОВУВАННЯ АКУМУЛЯТОРІВ МАЄ ЗДІЙСНЮВАТИСЯ ВИКЛЮЧНО ВИРОБНИКОМ АБО ВПОВНОВАЖЕНИМИ ПОСТАЧАЛЬНИКАМИ ТАКИХ ПОСЛУГ.

2.10 ВИКОРИСТАННЯ САДОВОЇ ПИЛИ ТА ЗАСТЕРЕЖНІ ЗАХОДИ

• БУДЬТЕ ОБЕРЕЖНІ: ІНСТРУМЕНТ МАЄ ГОСТРІ ДЕТАЛІ. ТРИМАЙТЕ РІЗАЛЬНЕ ПОЛОТНО ДАЛІ ВІД СВОГО ТІЛА; У ЖОДНОМУ РАЗІ НЕ СПРЯМОВУЙТЕ ЙОГО НА СЕБЕ

• СЛІДКУЙТЕ, ЩОБ ВАШІ ПАЛЬЦІ НЕ ПОТРАПИЛИ НА РУХОМІ ЧАСТИНИ САДОВОЇ ПИЛИ – ЦЕ МОЖЕ ПРИЗВЕСТИ ДО ТРАВМУВАННЯ ПАЛЬЦІВ.

• ВИКОНУЮЧИ ОПЕРАЦІЇ, ПІД ЧАС ЯКИХ РІЗАЛЬНЕ ПРИЛАДДЯ МОЖЕ ТОРКНУТИСЯ ПРИХОВАНОЇ ПРОВОДКИ, ТРИМАЙТЕ ЕЛЕКТРОІНСТРУМЕНТ ЗА ІЗОЛЮВАНІ ПОВЕРХНІ, СПЕЦІАЛЬНО ПРИЗНАЧЕНІ ДЛЯ ЦЬОЇ МЕТИ. КОЛИ РІЗАЛЬНЕ ПРИЛАДДЯ ТОРКАЄТЬСЯ ПРОВОДУ ПІД СТРУМОМ, НЕЗАХИЩЕНІ МЕТАЛЕВІ ЧАСТИНИ ЕЛЕКТРОІНСТРУМЕНТА ТЕЖ МОЖУТЬ СТАТИ НЕБЕЗПЕЧНИМИ ТА ВРАЗИТИ ОПЕРАТОРА ЕЛЕКТРИЧНИМ СТРУМОМ.

- ОБРОБЛЮВАНУ ДЕТАЛЬ СЛІД ЗАФІКСУВАТИ НА СТИЙКІЙ ПЛАТФОРМИ АБО ЗАКРИПИТИ ІНШИМ ЗРУЧНИМ СПОСОБОМ. ТРИМАТИ ДЕТАЛЬ РУКОЮ АБО ПРИТІСКАТИ ЇЇ ДО ТІЛА НЕЗРУЧНО; НЕСТІЙКЕ ПОЛОЖЕННЯ МОЖЕ СПРИЧИНИТИ ВТРАТУ КОНТРОЛЮ.
- ПРИПУСТИМА НАВКОЛИШНЯ ТЕМПЕРАТУРА ПІД ЧАС РОБОТИ ІНСТРУМЕНТА СКЛАДАЄ ВІДО ДО 40 °С.
- ПРИПУСТИМА ТЕМПЕРАТУРА У ПРИМІЩЕННІ ДЛЯ ЗБЕРІГАННЯ ІНСТРУМЕНТА СКЛАДАЄ ВІД 4 ДО 24 °С.
- РЕКОМЕНДОВАНА ТЕМПЕРАТУРА У ПРИМІЩЕННІ ДЛЯ ЗАРЯДЖАННЯ ЗА ДОПОМОГОЮ ЗАРЯДНОГО ПРИСТРОЮ СКЛАДАЄ ВІДО ДО 38 °С.
- ЯКЩО ВАМ ПОТРІБНО ЗАМІНИТИ РІЗАЛЬНЕ ПОЛОТНО, ПЕРЕВІРТЕ ВІДПОВІДНІСТЬ ТАКИХ ХАРАКТЕРИСТИК: ФОРМА, ДОВЖИНА, ТОВЩИНА, ВАГА Й МАТЕРІАЛ, ІЗ ЯКОГО ЙОГО ВИГОТОВЛЕНО.
- ТРИМАЙТЕ РУКИ ДАЛІ ВІД РІЗАЛЬНОГО ПОЛОТНА
- ПИЛЬНУЙТЕ ПРЕДМЕТИ, ЩО МОЖУТЬ ВІДСКАКУВАТИ ВІД ІНСТРУМЕНТА
- НЕ ВИКОРИСТОВУЙТЕ САДОВІ ПИЛИ, ЯКЩО НА НИХ Є ТРИЩИНИ АБО ОЗНАКИ ВИКРИВЛЕННЯ. НЕ ВИКОРИСТОВУЙТЕ ПОШКОДЖЕНІ АБО ДЕФОРМОВАНІ САДОВІ ПИЛИ.
- ЗАСТЕРЕЖЕННЯ ТЕХНІКИ БЕЗПЕКИ ПІД ЧАС ЕКСПЛУАТАЦІЇ
- ПЕРЕД КОЖНИМ ВИКОРИСТАННЯМ ПЕРЕВІРЬТЕ ІНСТРУМЕНТ, АКУМУЛЯТОР І ЗАРЯДНИЙ ПРИСТРІЙ, А ТАКОЖ ПРИЛАДДЯ НА НАВЯНІСТЬ ПОШКОДЖЕНЬ. НЕ ЕКСПЛУАТУЙТЕ ПРИСТРІЙ, ЯКЩО ВІН ПОШКОДЖЕНИЙ АБО МАЄ ОЗНАКИ ЗНОШУВАННЯ.
- РЕТЕЛЬНО ПЕРЕВІРЬТЕ, ЩОБ ПРИЛАДДЯ ТА НАСАДКИ ПЕРЕБУВАЛИ У СПРАВНОМУ СТАНІ.
- ЗАВЖДИ ТРИМАЙТЕ ПРИСТРІЙ ЗА РУКОЯТКУ. РУКОЯТКА ПОВИННА БУТИ СУХОЮ, ЩОБ ЗАБЕЗПЕЧИТИ НАДІЙНУ ОПОРУ.
- ВЕНТИЛЯЦІЙНІ ОТВОРИ ПОВИННІ БУТИ ЧИСТИМИ; ЇХ НЕ МОЖНА ЗАТУЛЯТИ. ЗА НЕОБХІДНОСТІ ОЧИЩУЙТЕ ЇХ М'ЯКОЮ ШТІТКОЮ. ЯКЩО ЗАБЛОКУВАТИ ВЕНТИЛЯЦІЙНІ ОТВОРИ, ЦЕ МОЖЕ ПРИЗВЕСТИ ДО ПЕРЕГІВАННЯ ТА ПОШКОДЖЕННЯ ПРИСТРОЮ.
- НЕГАЙНО ВИМКНІТЬ ПРИСТРІЙ, ЯКЩО ПІД ЧАС РОБОТИ ВАС ВІДВОЛІКЛИ ІНШІ ЛЮДИ, ЯКІ ЗАЙШЛИ ДО РОБОЧОЇ ЗОНИ. ПЕРШ НІЖ ВІДКЛАСТИ ПРИСТРІЙ, ПЕРЕКОНАЙТЕСЯ, ЩО ЙОГО ПОВНІСТЮ ЗУПИНЕНО.
- НЕ ПЕРЕВТОМЛЮЙТЕСЯ. РЕГУЛЯРНО РОБІТЬ ПЕРЕРВИ, ЩОБ ВИ МОГЛИ ДОБРЕ СКОНЦЕНТРУВАТИСЯ НА РОБОТІ ТА ПОВНІСТЮ КОНТРОЛЮВАТИ ПРИСТРІЙ.
- ПЕРШ НІЖ ВИКАТИ ПРИСТРІЙ, ПЕРЕВІРТЕ, ЧИ ПРАВИЛЬНО ЙОГО ЗІБРАНО І ЧИ ВСІ РУХОМІ ЧАСТИНИ НОРМАЛЬНО ПРАЦЮЮТЬ.
- МИ РЕКОМЕНДУЄМО ЗЛЕГКА ЗВОЛОЖУВАТИ ПОВЕРХНІ В ЗАПИЛЕНИХ СЕРЕДОВИЩАХ АБО ВИКОРИСТОВУВАТИ НАСАДКУ ДЛЯ ДРІБНОКРАПЕЛЬНОГО ДОЩУВАННЯ.
- ПРАЦЮВАТИ З ПРИСТРОЕМ СЛІД ЛИШЕ У ПРИЙНЯТІЙ ГОДИНИ ДОБИ: НЕ ВИКОРИСТОВУЙТЕ ЙОГО РАНО ВРАНЦІ, ПІЗНО ВВЕЧЕРІ АБО ПІД ЧАС ВИХІДНИХ І СВЯТКОВИХ ДНІВ. КОЛИ ЦЕ МОЖЕ ПОТУРБУВАТИ ЛЮДЕЙ, ЩО ОТОЧУЮТЬ ВАС. ОЗНАЙОМТЕСЯ З МІСЦЕВИМИ ЗАКОНОДАВЧИМИ ОБМЕЖЕННЯМИ
- НАМАГАЙТЕСЯ НЕ ПРАЦЮВАТИ ІЗ ПРИСТРОЕМ ПІД ЧАС ПОГАНОЇ ПОГОДИ, ОСОБЛИВО, КОЛИ МОЖЕ СПАЛАХУВАТИ БЛИСКАВКА. НЕ ЕКСПЛУАТУЙТЕ ПРИСТРІЙ ЗА НЕДОСТАТНЬОГО ОСВІТЛЕННЯ. ОПЕРАТОР ПОВИНЕН ЧІТКО БАЧИТИ РОБОЧУ ЗОНУ, ЩОБ ВЧАСНО ВИЯВИТИ ПОТЕНЦІЙНУ НЕБЕЗПЕКУ.
- ВИКОРИСТАННЯ ЗАСОБІВ ДЛЯ ЗАХИСТУ ОРГАНІВ СЛУХУ ЗНИЖУЄ ЗДАТНІСТЬ ЧУТИ ЗАСТЕРЕЖЕННЯ (КРИКИ ТА СИГНАЛИ ТРИВОГИ). ОПЕРАТОР ПОВИНЕН БУТИ НАДЗВИЧАЙНО УВАЖНИМ ДО ВСЬОГО, ЩО ВІДБУВАЄТЬСЯ В РОБОЧІЙ ЗОНІ. НЕ ВІДВОЛІКАЙТЕСЯ ТА ЗАВЖДИ ЗОСЕРЕДЖУЙТЕСЯ НА ПОСТАВЛЕНОМУ ЗАВДАННІ.
- ЯКЩО ХТОСЬ ПРАЦЮЄ З ТАКИМ САМИМ ІНСТРУМЕНТОМ ПОРЯД ІЗ ВАМИ, ЦЕ ЗБІЛЬШУЄ РИЗИК УРАЖЕННЯ СЛУХУ; КРИМ ТОГО, ІНШІ ЛЮДИ ПОТРАПЛЯТЬ У ВАШУ РОБОЧУ ЗОНУ.
- СЛІД ТВЕРДО СТОЯТИ НА НОГАХ І ПІДТРИМУВАТИ БАЛАНС.
- НЕ НАМАГАЙТЕСЯ ДОТЯГНУТИСЯ ДО ЦІПІ. ТАКИМ ЧИНОМ ВИ МОЖЕТЕ ВТРАТИТИ БАЛАНС. БУДЬТЕ ДУЖЕ ОБЕРЕЖНИМИ, КОЛИ СТОЙТЕ НА СХИЛАХ.
- У ЖОДНОМУ РАЗІ НЕ СЛІД БІГТИ. НЕ НАБЛИЖУЙТЕ БУДЬ-ЯКІ ЧАСТИНИ ВАШОГО ТІЛА ДО РУХОМИХ ЧАСТИН ПРИСТРОЮ.
- НЕ ВИКОРИСТОВУЙТЕ ПРИСТРІЙ, ЯКЩО ДО НЬОГО НЕ ПРИЄДНАНО ВІДПОВІДНЕ ПРИЛАДДЯ.
- ЗАБОРОНЯЄТЬСЯ БУДЬ-ЯКИМ ЧИНОМ ЗМІНЮВАТИ ПРИСТРІЙ АБО ВИКОРИСТОВУВАТИ ДЕТАЛІ ЧИ ПРИЛАДДЯ, ВІДМІННІ ВІД РЕКОМЕНДОВАНИХ ВИРОБНИКОМ.
- ЯКЩО ПРИСТРІЙ УПАВ, ПОСТРАЖДАВ ВІД СИЛЬНОГО УДАРУ АБО ПОЧАВ НЕПРИРОДНО ВІБРУВАТИ, НЕГАЙНО ВИМКНІТЬ ЙОГО ТА ПЕРЕВІРТЕ НА НАВЯНІСТЬ ПОШКОДЖЕНЬ АБО ЗНАЙДІТЬ ПРИЧИНУ ВІБРАЦІЇ. У РАЗІ БУДЬ-ЯКИХ ПОШКОДЖЕНЬ НЕОБХІДНО ЗДІЙСНИТИ НАЛЕЖНИЙ РЕМОНТ АБО ЗАМІНИТИ ДЕТАЛІ В АВТОРИЗОВАНОМУ СЕРВІСНОМУ ЦЕНТРІ.
- ДЛЯ ЗНИЖЕННЯ РИЗИКУ ТРАВМУВАННЯ ЧЕРЕЗ КОНТАКТ ІЗ РУХОМИМИ ЧАСТИНАМИ СЛІД ОБОВ'ЯЗКОВО ВИМКНУТИ АПАРАТ, ЗНЯТИ АКУМУЛЯТОР І ПЕРЕКОНАТИСЯ, ЩО ВСІ РУХОМІ ЧАСТИНИ ЗУПИНЕНО. ТАКІ ДІЇ ВИКОНУЮТЬСЯ В НАСТУПНИХ ВИПАДКАХ:
 - ПЕРЕД ОЧИЩЕННЯМ АБО ПРОЧИЩЕННЯМ У РАЗІ ЗАСМІЧЕННЯ;
 - КОЛИ ПОТРІБНО ЗАЛИШИТИ ПРИСТРІЙ БЕЗ НАГЛЯДУ;
 - ПЕРШ НІЖ УСТАНОВЛЮВАТИ АБО ЗНИМАТИ НАСАДКИ;
 - ПЕРШ НІЖ ЗДІЙСНЮВАТИ ПЕРЕВІРКУ ЧИ ТЕХНІЧНЕ ОБСЛУГОВУВАННЯ ПРИСТРОЮ АБО ПРАЦЮВАТИ З НИМ.

3. ТЕХНІЧНІ ДАНІ

Модель	20VGS2-13.1
Номинальна напруга (В)	18 В
Номинальна потужність (Вт)	90 Вт
Макс. довжина обробки	130 мм
Максимальний діаметр гілок, що зрізаються (за використання зубчастого захоплювача)	60 мм
Максимальний діаметр гілок, що спилюються (без використання зубчастого захоплювача)	80 мм
Вага нетто (апарат без акумулятора)	1.35 кг
Вимірюваний рівень звукового тиску	L_{PA} : 75,4dB (A) K_{PA} : 5dB (A)
Вимірний рівень акустичної потужності	L_{WA} : 86,4dB (A) K_{WA} : 5dB (A)
Рівень вібрації ($K = 1,5 \text{ м/с}^2$)	макс. 19,868 м/с^2
Швидкість холостого ходу двигуна (мін. $^{-1}$)	18 000 ± 10 %
Швидкість коливального руху різального полотна (холостий хід) (мін. $^{-1}$)	0-1500, (мін. $^{-1}$)
Ступінь захисту IP	IP20

Рівень вібрації й шуму під час фактичного використання електроінструмента може відрізнитися від заявлених показників вібрації. Це залежить від того, як саме використовується інструмент, особливо від оброблюваної деталі; потрібно визначити застережні заходи для захисту оператора за результатом оцінювання впливу в реальних умовах роботи (беручи до уваги всі етапи робочого циклу, наприклад, час вимикання інструмента й час його роботи в холостому режимі на додаток до часу запуску).

Сумісність акумулятора		
Тип акумуляторної батареї	Літій-іонна	
Модель	20VBA2-25.1 20VBA2-25.XXX	20VBA2-50.1 20VBA2-50.XXX
Номинальна напруга (В пост. струму)	18 В пост. струму	18 В пост. струму
Номинальна ємність батареї	2,5 А·год, літій-іонна	5 А·год, літій-іонна
Кількість акумуляторних елементів	5	10
Вага (кг)	0,47 кг	0,71 кг

Сумісність зарядного пристрою для акумулятора		
Модель	20VCH1-3A.1 20VCH1-3A.XXX	20VCH2-6A.1 20VCH2-6A.XXX
Номинальна споживана потужність	прибл. 100–240 В	прибл. 100–240 В
Номинальна вихідна потужність	21 В пост. струму	21 В пост. струму
Робоча температура (°C)	4–24 °C	4–24 °C
Вага (кг)	0,597 кг	0,644 кг

4. ЗБИРАННЯ



ОБЕРЕЖНО! ВИКОРИСТОВУВАТИ МОЖНА ЛИШЕ ПРИСТРІЙ, ЯКИЙ БУЛО ПОПЕРЕДНЬО ПОВНІСТЮ ЗІБРАНО! НЕ ВИКОРИСТОВУЙТЕ ЧАСТКОВО ЗІБРАНИЙ ПРИСТРІЙ АБО ТАКИЙ, ЯКИЙ БУЛО ЗІБРАНО З ПОШКОДЖЕНИХ ДЕТАЛЕЙ! ДОТРИМУЙТЕСЯ ПОКРОКОВИХ ІНСТРУКЦІЙ ЩОДО ЗБИРАННЯ, ВИКОРИСТОВУЮЧИ ПОДАНІ ІЛЮСТРАЦІЇ ДЛЯ ПОЛЕГШЕННЯ ЦЬОГО ПРОЦЕСУ!

4.1 РОЗПАКУВАННЯ

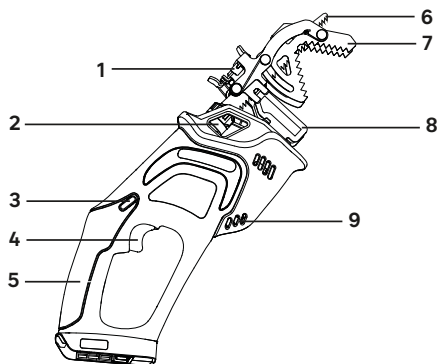

1. Фіксатор зубчастого захоплювача
2. Фіксатор різального полотна
3. Кнопка аварійного блокування
4. Пусковий вимикач
5. Рукоятка
6. Різальне полотно
7. Зубчастий захоплювач
8. Тримач зубчастого захоплювача
9. Вентиляційний отвір

- ПІД ЧАС РОЗПАКУВАННЯ НАДЯГАЙТЕ РУКАВИЦІ.
- НЕ ВИКОРИСТОВУЙТЕ ДЛЯ РОЗПАКУВАННЯ РІЗАК, НІЖ, ПИЛУ ТА ІНШІ ПОДІБНІ ІНСТРУМЕНТИ.
- ТРИМАЙТЕ ІНСТРУМЕНТ ВИКЛЮЧНО ЗА РУКОЯТКУ (5).

- ЗБЕРІГАЙТЕ КОРОБКУ ДЛЯ ПОДАЛЬШОГО ВИКОРИСТАННЯ (ТРАНСПОРТУВАННЯ ТА ЗБІРГАННЯ).
- ТРИМАЙТЕ ПОСІБНИК З ЕКСПЛУАТАЦІЇ В СУХОМУ МІСЦІ ДЛЯ ПОДАЛЬШОГО КОРИСТУВАННЯ.

4.2 УСТАНОВЛЕННЯ

Установлення різального полотна: ілюстрація (2.3)

Застереження: якщо на садову пилу встановлено акумулятор, перед початком процедури установки зніміть його. Відкрийте заціпку, яка фіксує різальне полотно, повернувши її вбік. Обережно вставте полотно в заціпку та відпустіть її, щоб вона повернулася на своє місце. Під час роботи з різальним полотном руки повинні бути завжди захищені.



ОБЕРЕЖНО! ПІСЛЯ КОЖНОЇ ПРОЦЕДУРИ ВСТАНОВЛЕННЯ ОБОВ'ЯЗКОВО ПЕРЕВІРЯЙТЕ, ЩОБ ПОЛОТНО БУЛО НАДІЙНО ЗАФІКСОВАНО ЗАЦІПКОЮ.

4.3 ПЕРШЕ ВИКОРИСТАННЯ

Перевірка акумулятора: ілюстрація (2.1)



ОБЕРЕЖНО! ПЕРШ НІЖ КОРИСТУВАТИСЯ ЦИМ ПРИСТРОЄМ, ОЗНАЙОМТЕСЯ З РОЗДІЛОМ «ІНСТРУКЦІЇ З ТЕХНІКИ БЕЗПЕКИ» НА ПОЧАТКУ ЦЬОГО ПОСІБНИКА, А ТАКОЖ ПРОЧИТАЙТЕ ВЕСЬ ТЕКСТ ПІД ВІДПОВІДНИМ ПІДЗАГОЛОВКОМ.



НА МОМЕНТ ПРИДБАННЯ АКУМУЛЯТОР ЗАРЯДЖЕНИЙ НЕ ПОВНІСТЮ. ПЕРЕД ПЕРШИМ ВИКОРИСТАННЯМ ІНСТРУМЕНТА УСТАНОВІТЬ АКУМУЛЯТОР У ЗАРЯДНИЙ ПРИСТРІЙ І ПОВНІСТЮ ЗАРЯДІТЬ ЙОГО.

Перше використання апарата потребує особливої уваги: працюючи з ним уперше, повністю зосередьтеся на поставленому завданні. Для першої спроби виберіть вільне місце без перешкод і предметів оточення

4.4 ЕКСПЛУАТАЦІЯ

Увімкнення та вимкнення: ілюстрація 4.1

Щоб увімкнути інструмент, натисніть і утримуйте кнопку аварійного блокування великим пальцем, одночасно затискаючи пусковий вимикач. Як тільки вимикач спрацює, можна відпустити кнопку аварійного блокування та починати роботу з інструментом. Кнопка аварійного блокування зменшує ризик випадкового запуску. Щоб вимкнути інструмент, відпустіть пусковий вимикач.



ОБЕРЕЖНО! НЕ ВСТАНОВЛЮЙТЕ Й НЕ ЗНИМАЙТЕ АКУМУЛЯТОР, КОЛИ НАТИСНУТО ПУСКОВИЙ ВИМИКАЧ АБО РУХАЄТЬСЯ РІЗАЛЬНЕ ПОЛОТНО.

Використання зубчастого захоплювача: ілюстрації від 4.1 до 4.3

Щоб зрізати найтонші гілочки, зачепіть зубчастого захоплювач за гілку. Для товстих гілок рекомендовано знімати зубчастого захоплювач, як показано на ілюстрації 4.3.



ПИЛ ВІД ДЕЯКИХ ВИДІВ ФАРБ, ПОКРИТТІВ ТА ІНШИХ МАТЕРІАЛІВ МОЖЕ ВИКЛИКАТИ ПОДРАЗНЕННЯ ШКІРИ ТА (АБО) АЛЕРГІЧНІ РЕАКЦІЇ. ПИЛ ВІД РІЗНИХ ВИДІВ ДЕРЕВА, ТАКИХ ЯК ДУБ, БЕРЕЗА, MDF ТА ІНШІ МОЖЕ МАТИ КАНЦЕРОГЕННИЙ ЕФЕКТ. ЯКЩО МАТЕРІАЛ МІСТИТЬ АЗБЕСТ, НЕ ПРАЦЮЙТЕ З НИМ І НЕ ОБРОБЛЯЙТЕ ЙОГО.



УВАГА! ОБОВ'ЯЗКОВО НАДЯГАЙТЕ ЗАХИСНІ ОКУЛЯРИ. НАДЯГАЙТЕ ФІЛЬТРУВАЛЬНУ МАСКУ, КОЛИ ПРАЦЮЄТЕ В ЗАПИЛЕНОМУ СЕРЕДОВИЩІ. ТАКОЖ РЕКОМЕНДОВАНО ВИКОРИСТОВУВАТИ ПІДХОДЯЩІ РУКАВИЦІ ТА ЗАКРИТЕ ВЗУТТЯ.

5. ТРАНСПОРТУВАННЯ

Під час транспортування апарата може бути необхідно дотримуватися певних вимог, що діють у вашій країні. Обов'язково отримайте консультацію з цього питання в місцевих урядових органах, щоб довідатися про всі такі вимоги.

Вийміть акумулятор з електроінструмента. Перед транспортуванням апарат має охолонуть надворі протягом 2 годин. Із метою безпеки зніміть різальне полотно. Температура під час транспортування не повинна виходити за межі, зазначені в розділі «Зберігання». Захищайте пристрій від можливих сильних ударів або вібрації під час транспортування в автомобілях. Надійно зафіксуйте пристрій, щоб він не перекидався й не ковзав.

FR

ES

PT

IT

EL

PL

RU

KZ

UA

RO

EN

FR

6. ТРИВАЛЕ ЗБЕРІГАННЯ

6.1 ЗБЕРІГАННЯ АПАРАТА

Вийміть акумулятор з електроінструмента. Перед зберіганням апарат має охолоннути надворі протягом 2 годин. Для транспортування апарата з метою безпеки слід зняти різальне полотно. Уважно огляньте апарат на наявність ознак зношування, незакріплених або пошкоджених деталей. Перед зберіганням виконайте очищення пристрою.

Зберігайте апарат лише в чистих, сухих, добре провітрюваних місцях з температурою від 4 до 24 °С. Для забезпечення додаткового захисту накрийте його. Пристрій необхідно захищати від прямих сонячних променів. Пристрій повинен бути захищений від холоду та вологи. Ми рекомендуємо зберігати пристрій в оригінальному упакованні або накривати його тканиною чи ковпаком, щоб захистити від потрапляння пилу.

6.2 ЗБЕРІГАННЯ ЛІТІЄВИХ АКУМУЛЯТОРІВ

Переконайтеся, що рівень заряду акумулятора відповідає тому, що рекомендований у посібнику з експлуатації акумулятора. Зберігайте акумулятор у чистому, сухому, добре провітрюваному місці, захищаючи його від сонячних променів. Також рекомендовано зберігати акумулятор в оригінальному упакованні для захисту його від пилу. Додаткові відомості можна знайти в посібнику з експлуатації акумулятора.

7. ТЕХНІЧНЕ ОБСЛУГОВУВАННЯ

7.1 ОЧИЩЕННЯ



ОБЕРЕЖНО! ТОРКАТИСЯ РІЗАЛЬНИХ ЧАСТИН МОЖНА ЛИШЕ В РУКАВИЦЯХ – ВОНИ ГОСТРІ ТА МОЖУТЬ НАГРІВАТИСЯ ПІСЛЯ ВИКОРИСТАННЯ, ТОМУ ПОТЕНЦІЙНО ЗДАТНІ СПРИЧИНИТИ ТРАВМУ.

Очищення пристрою: ілюстрація (5.1)

Вийміть акумулятор з електроінструмента. Перед очищенням апарат має охолоннути надворі протягом 2 годин. Зніміть різальне полотно, відкривши заціпку.

Усі запобіжні пристрої, вентиляційні отвори й корпус двигуна слід очищувати від сміття та бруду. Протирайте обладнання за допомогою тканини. Настійно рекомендовано очищувати пристрій після кожного використання. Не використовуйте речовини для чищення, тому що вони можуть пошкодити пластик та послабити структурну цілісність пристрою.

7.2 ГРАФІК ТЕХНІЧНОГО ОБСЛУГОВУВАННЯ

Деталь	Дія	Перед кожним використанням (після кожного використання)	Кожні 10 год
Різальне полотно (поз.16)	ПЕРЕВІРКА	.	
	ОЧИЩЕННЯ	.	
	ЗАМІНА	ЗА НЕОБХІДНОСТІ / ДИВ. РОЗДІЛ «УСУНЕННЯ НЕСПРАВНОСТЕЙ»	
Ущільнювальне кільце (поз. 9-4)	ПЕРЕВІРКА	.	
	ОЧИЩЕННЯ	.	

ES

PT

IT

EL

PL

RU

KZ

UA

RO

EN

7.3 ЗАМІНА ДЕТАЛЕЙ

Під час сервісного обслуговування використовуйте лише оригінальні деталі. Використання будь-яких інших деталей може бути небезпечним або спричинити пошкодження пристрою. Якщо вам потрібно замінити різальне полотно, перевірте відповідність таких характеристик: форма, довжина, товщина, вага й матеріал, із якого його виготовлено.

7.4 ЗОБРАЖЕННЯ В РОЗІБРАНІ ВИГЛЯДІ

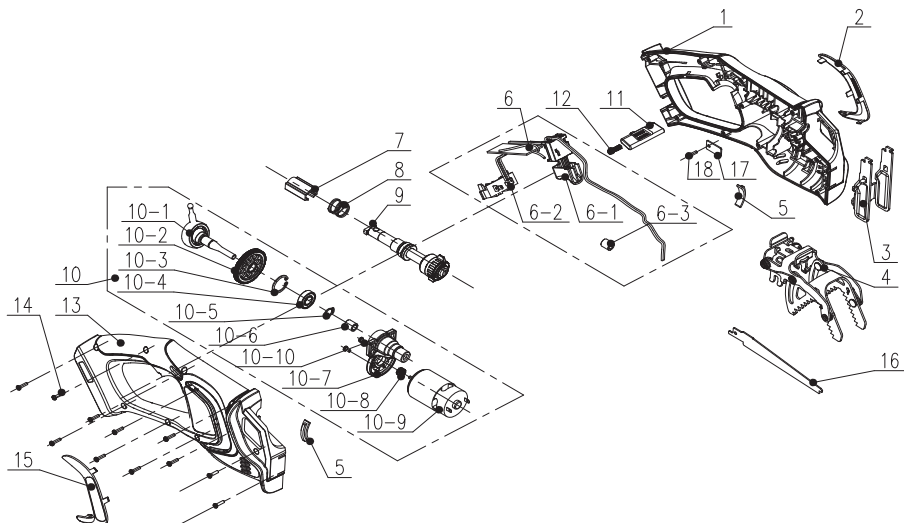

ПОЗ.	НОМЕР ЗА КАТАЛОГОМ	ОПИС
1	B025021-018-00	Ліва частина корпусу
2	A043022-003-00	Декоративна деталь С-подібної форми
3	8292-770802-00	Тримач зубчастого захоплювача
4	8440-770801-00	Зубчастий захоплювач
5	8341-751501-00	Прокладка
6	B025021-011-00	Електричний блок
6-1	B025021-011-00	Перемикач
6-2	B063001-070-00	Контактний штифт в зборі
6-3	8415-740803	Магнітне кільце
7	8334-770801-00	Втулка вісі
8	8342-770801-00	Пружина
9	B025021-012-00	Штатунний блок
10	B025021-023-00	Блок двигуна

10-1	8210-770801-00	Підшипник
10-2	8123-770802-00	Шестерня
10-3	8CA-22B	Кільце
10-4	8BC-221006-SS	Підшипник
10-5	8CC-10B	Кільце
10-6	8BE-100608	Підшипник
10-7	8292-770801-00	Тримач підшипника
10-8	8123-770801-00	Шестерня
10-9	8401-770801-00	Двигун
10-10	8SJGD03-06D01	Гвинт
11	8312-770801-00	Кнопка
12	8342-356106-00	Гвинт
13	B025021-019-00	Права частина корпусу
14	8SJGB30-14	Гвинт
15	A043022-004-00	Декоративна деталь С-подібної форми
16	B025021-022-00	Різальне полотно пили

ПОЗ.	НОМЕР ЗА КАТАЛОГОМ	ОПИС
17	8186-752801-00	Прижимна пластина

18	8SJGB30-10	Гвинт самонарізний
----	------------	--------------------

7.5 УСУНЕННЯ НЕСПРАВНОСТЕЙ



**НЕБЕЗПЕЧНО! РИЗИК УРАЖЕННЯ ЕЛЕКТРИЧНИМ СТРУМОМ.
ПЕРЕД УСУНЕННЯМ БУДЬ-ЯКИХ НЕСПРАВНОСТЕЙ ВИМКНІТЬ ПРИСТРІЙ.**

Проблеми	Можливі причини	Рішення	Кваліфікація
Пристрій не запускається	Акумулятор не зафіксовано	Щоб зафіксувати акумулятор, переконайтеся, що застібки у верхній частині акумулятора стали на місце	
	Акумулятор розряджений	Зарядіть акумулятор згідно з інструкціями до відповідної моделі	
	Вимикач живлення (перемикач швидкостей) перебуває в положенні «ВИМК.»	Натисніть вимикач живлення	
	Акумулятор не під'єднаний належним чином	Під'єднайте акумулятор	
Пристрій не запускається	Вимикач живлення не встановлено в положення «УВИМК.»	Див. розділ «Запуск пристрою»	
	Лише один із вимикачів встановлено в положення «УВИМК.»	Див. розділ «Запуск пристрою»	
	Різальні полотна заблоковані	Зніміть акумулятор і усуньте причину блокування різальних полотен	
На високій швидкості апарат вібує	Різальне полотно незбалансоване або зношене	Замініть різальне полотно	–
	Вал двигуна викривлений	Вимкніть двигун і перевірте апарат. Виконайте ремонт апарата.	Ухвалений сервісний центр
	Хитний важіль викривлений	Вимкніть двигун і перевірте апарат. Виконайте ремонт апарата.	Ухвалений сервісний центр
	Пошкоджено маятникову опору та редуктор	Вимкніть двигун і перевірте апарат. Виконайте ремонт апарата.	Ухвалений сервісний центр
	Коли виконується зрізання без тримача, тримач захоплювача розташований далеко від гілок	Тримач захоплювача має бути розташований близько до гілок	–

Проблеми	Можливі причини	Рішення	Кваліфікація
Під час роботи двигун зупиняється	Інструмент недостатньо потужний для такої товщини гілок	Зрізайте гілки лише такої товщини, на яку розрахований інструмент	-
	Деревина або інший матеріал надто тверді для апарата, або різальне полотно не відрегульоване	Виконуйте зрізання лише тих матеріалів, які відповідають характеристикам інструмента, і регулюйте різальне полотно для окремих типів робіт	
	Акумулятор розряджений	Зарядіть акумулятор	
	Спрацьовує захист апарата через перевантаження	Вимкніть апарат, винесіть його з робочої зони й запустіть повторно	
Двигун увімкнено, але різальні полотна не рухаються	Апарат пошкоджено	Припиніть використання апарата та зверніться до сервісного центру	Ухвалений сервісний центр
	Різальні полотна заблоковані	Зніміть акумулятор і усуньте причину блокування різальних полотен	-
Апарат раптово зупиняється під час зрізання гілок.	Можливо, двигун працював із перевантаженням	Зупиніть апарат і зачекайте 3 хвилини, після чого знов запустіть його.	
	Можливо, двигун перегрівся	Зупиніть апарат і зачекайте, доки двигун охолоне, а потім знов увімкніть його.	
	Можливо, акумулятор перегрівся	Зупиніть апарат і зачекайте, доки акумулятор охолоне, а потім знов увімкніть його.	
	Акумулятор розряджений	Зарядіть акумулятор згідно з інструкціями до відповідної моделі	
Пристрій не набирає повну потужність	Заряд акумулятора надто низький	Зарядіть акумулятор	-
	Вентиляційні отвори засмічені	Прочистіть вентиляційні отвори	
	Пусковий вимикач натиснуто надто слабо	Натисніть дужче, щоб збільшити потужність і отримати потрібне значення	

FR

ES

PT

IT

EL

PL

RU

KZ

UA

RO

EN

Проблеми	Можливі причини	Рішення	Кваліфікація
Апарат надмірно віорує або шумить	Ослаблені болти (гайки)	Затягніть болти (гайки)	–
	Апарат пошкоджено	Припиніть використання апарата та зверніться до сервісного центру	Ухвалений сервісний центр
Пристрій раптово зупиняє роботу	Акумулятор розряджено	Вийміть і зарядіть акумулятор	–
	Акумулятор гарячий	Вийміть акумулятор і дайте йому охолонути	
Незадовільна робота різального приладдя	Різальне полотно зношене (пошкоджене)	Замініть різальне полотно на нове	–
	Різальне полотно заіржавіло	Вийміть акумулятор, а потім очистіть або замініть різальне полотно	
	Інструмент недостатньо потужний для такої товщини гілок	Зрізайте гілки лише такої товщини, на яку розрахований інструмент	
	Пусковий вимикач натиснуто надто слабо	Натисніть дужче, щоб збільшити потужність і отримати потрібне значення	
	Низький заряд акумулятора	Зарядіть акумулятор згідно з інструкціями до відповідної моделі	

7.6 СЕРЬОЗНІ НЕБЕЗПЕКИ: КРИТИЧНІ ПРОБЛЕМИ

Проблеми	Рішення
Під час роботи з апарата виходить дим	Негайно зупиніть апарат, вийміть акумулятор і зверніться до сервісного центру

8. ЗАКІНЧЕННЯ ТЕРМІНУ ЕКСПЛУАТАЦІЇ



Забороняється викидати електричний інструмент разом із побутовими відходами. Використаний електричний інструмент необхідно збирати окремо та здавати до пунктів збору, спеціально призначених для цієї мети. Інформацію щодо утилізації можна отримати в місцевих органах влади або у представника компанії.

9. ГАРАНТІЯ

9.1 ГАРАНТІЯ НА ПРОДУКЦІЮ STERWINS

Продукцію STERWINS розроблено відповідно до найвищих стандартів якості товарів, призначених для широкого споживання. Ця гарантія продажу діє протягом 5 років,

починаючи від дати придбання товару. Ця гарантія розповсюджується на всі дефекти матеріалів і виготовлення: відсутні деталі та елементи, а також пошкодження, що виникли в результаті нормальної експлуатації. Якщо здійснюється ремонт або заміна деталей, початковий гарантійний період не подовжується. Ви повинні за потреби надати доказ факту придбання цього товару та підтвердити дату його придбання. Сума гарантійного відшкодування обмежена вартістю цього товару.

9.2 ВИНЯТКИ З ГАРАНТІЇ

Ця гарантія не діє в разі виникнення проблем через неправильне використання товару. Гарантія не розповсюджується на випадки, зазначені нижче.

- Інструмент неправильно використовувався;
- пошкодження сталися під час транспортування інструмента або підготовки його до роботи;
- ремонт інструмента і (або) замінювання деталей здійснено сторонньою особою;
- пошкодження спричинені зовнішніми факторами або сторонніми предметами, такими як пісок чи каміння;
- пошкодження сталися через недотримання інструкцій із техніки безпеки та експлуатації;
- інструмент відкривався або розбирався;
- інструмент перебував у вологому середовищі (роса, дощ, занурення у воду тощо);
- інструмент використовувався як професійний;
- інструмент перебував в умовах температур, що виходять за межі зазначених у розділі «Зберігання».

Цей інструмент можна експлуатувати виключно в нормальних умовах; забороняється використовувати його як професійний. Таким чином, ця гарантія не розповсюджується на інструмент, який використовують садівничі господарства, місцеві органи влади, а також компанії, що надають його в оренду платно чи безкоштовно.

Якщо виникла проблема або виявлено дефект, спочатку треба звернутися до представника Sterwins. У більшості випадків представник Sterwins може вирішити проблему або усунути дефект. Зберігайте рахунок або чек: ці документи потрібні для оброблення будь-яких претензій.

FR

ES

PT

IT

EL

PL

RU

KZ

UA

RO

EN

FR



Introducere

ES

Vă mulțumim că ați ales acest produs. Atât în faza de proiectare, cât și de fabricare a produselor noastre, depunem eforturi maxime pentru a garanta o calitate excelentă, care să răspundă așteptărilor utilizatorilor.

PT

PRECIZARE IMPORTANTĂ! PENTRU MONTAREA, UTILIZAREA ȘI ÎNTREȚINEREA LA PARAMETRI OPTIMI A PRODUSULUI, VĂ RECOMANDĂM SĂ CITIȚI CU ATENȚIE ACEST MANUAL ÎNAINTE DE A UTILIZA PRODUSUL. VĂ RUGĂM SĂ FIȚI ATENȚI LA AVERTISMENTELE DE BAZĂ CU PRIVIRE LA SIGURANȚĂ CUPRINSE ÎN ACEST MANUAL, ȘI SĂ PĂSTRAȚI MANUALUL PENTRU CONSULTARE ULTERIOARĂ.

IT



**IMPORTANT, TREBUIE PĂSTRAT PENTRU CONSULTARE ULTERIOARĂ:
VĂ RUGĂM SĂ CITIȚI CU ATENȚIE**

EL

1. UTILIZAREA PRECONIZATĂ A FIERĂSTRĂULUI DE GRĂDINĂ CU BATERIE

PL

Acest echipament este proiectat pentru utilizarea exclusivă la exterior, și nu trebuie utilizat în interiorul unei clădiri, în nicio circumstanță. Echipamentul este proiectat pentru:

RU

- tăierea ramurilor de dimensiuni mici și flexibile cu ajutorul ghearei de prindere
- tăierea ramurilor de dimensiuni medii și rigide fără ajutorul ghearei de prindere
- tăierea plăcilor de lemn sau a materialelor de construcție moi (ipsos, plastic cu o lamă potrivită)

KZ

Cum funcționează acest produs:

UA

Motorul pune în mișcare un braț oscilant conectat la un accesoriu de tăiere (de tip fierăstrău de grădină) pentru tăierea ramurilor. Este prevăzută o gheară de prindere detașabilă, care permite utilizarea funcției de tăiere cu o singură mână.

RO

Este obligatorie respectarea capacității maxime de tăiere. Nu tăiați ramurile care depășesc capacitatea maximă specificată. Nu utilizați echipamentul în alte scopuri. Acest echipament este proiectat pentru utilizare manuală.

EN

Echipamentul nu trebuie instalat sub nicio formă pe un banc de lucru sau orice alt suport. Echipamentul nu este proiectat pentru utilizarea de către copii sau persoane ale căror capacități fizice, mintale sau senzoriale sunt reduse.

După scoaterea din ambalaj, asigurați-vă că echipamentul este complet, cu toate accesoriile (după caz). Dacă echipamentul este deteriorat sau prezintă orice defecțiune, vă rugăm să nu îl folosiți și să îl aduceți la furnizor. Dacă dați altor persoane această unealtă, vă rugăm să îi dați și prezentele instrucțiuni de utilizare.

Vă rugăm să rețineți că echipamentul produs de noi nu a fost proiectat pentru utilizarea în cadrul unor instalații comerciale, economice sau industriale. Garanția noastră nu se aplică dacă echipamentul este utilizat în cadrul unor activități comerciale, economice sau industriale sau în scopuri similare. Durata de utilizare pentru care a fost proiectat acest echipament este de 5 ani (Durata de viață preconizată).

2. INSTRUCȚIUNI PRIVIND SIGURANȚA



AVERTISMENT! CITIȚI TOATE AVERTIZĂRILE PRIVIND SIGURANȚA, INSTRUCȚIUNILE, ILUSTRĂȚIILE ȘI SPECIFICAȚIILE FURNIZATE ÎMPREUNĂ CU ACEĂSTA UNEALTĂ ELECTRICĂ. NERESPECTAREA TUTUROR INSTRUCȚIUNILOR DE MAI JOS POATE AVEA CA URMARE ELECTROCUTAREA, INCENDIUL ȘI SAU VĂTĂMĂRI CORPORALE GRAVE.







PĂSTRAȚI TOATE AVERTIZĂRILE ȘI INSTRUCȚIUNILE PENTRU CONSULTARE ULTERIOARĂ.

2.1 AVERTIZĂRI GENERALE PENTRU UNELTELE ELECTRICE









- TERMENUL „UNEALTĂ ELECTRICĂ” FOLOSIT ÎN CADRUL AVERTIZĂRILOR SE REFERĂ LA UNEALTA ELECTRICĂ CU ALIMENTARE DE LA PRIZA (CU CABLU ELECTRIC) SAU LA UNEALTA ELECTRICĂ CARE FUNCȚIONEAZĂ PE BATERIE (FĂRĂ CABLU ELECTRIC).
- NU UTILIZAȚI ECHIPAMENTUL ÎN APROPIEREA INCINTELOR CU PEREȚI DE STICLĂ, AUTOVEHICULELOR, CAMIOANELOR, PUȚURILOR DE LUMINĂ, RÂPELOR, ETC. FĂRĂ A REGLĂ ÎN MOD CORESPUNZĂTOR ȚINTA DE DESCĂRCARE.
- NU FORTAȚI ȘI NU SUPRĂ ÎNCĂRCAȚI ECHIPAMENTUL. ACESTA VA FUNCȚIONA MAI BINE ȘI ÎN CONDIȚII SPORITE DE SIGURANȚĂ DACĂ RESPECTAȚI PARAMETRII DE OPERARE PENTRU CARE A FOST PROIECTAT.
- DACĂ ECHIPAMENTUL ESTE LIVRAT DEJA MONTAT, VĂ RUGĂM SĂ VĂ ASIGURAȚI CĂ TOATE ȘURUBURILE SUNT BINE FIXATE ÎNAINTE DE UTILIZARE. ÎN CAZUL ECHIPAMENTELOR CARE NECESITĂ ASAMBLARE, VĂ RUGĂM SĂ VERIFICAȚI, ÎN MOMENTUL DESCHIDERII PACHETULUI, CĂ SUNT LIVRATE TOATE ELEMENTELE NECESARE PENTRU MONTAREA ACESTUIA. DACĂ ECHIPAMENTUL ESTE DETERIORAT SAU PREZINTĂ DEFECTIUNI, NU ÎL FOLOSIȚI ȘI ADUCEȚI-L ÎNAPOI LA CEL MAI APROPIAT PUNCT DE DISTRIBUȚIE.

2.2 SIMBOLURI INSCRIȚIONATE PE PRODUS

	Conform cu standardele europene: Acest simbol înseamnă că echipamentul respectiv este conform cu directivele europene aplicabile, și s-a efectuat un test de conformitate cu directivele menționate.		
	Marca unică de circulație a produselor pe piața statelor membre ale Uniunii vamale.		Conform reglementărilor tehnice din Ucraina
	Cod de protecție internațională (gradul de protecție împotriva pătrunderii prafului și a apei)		Citiți și asigurați-vă că înțelegeți toate instrucțiunile înainte de a utiliza echipamentul și respectați toate instrucțiunile privind avertizările și siguranța.
	Produsele electrice uzate nu trebuie aruncate împreună cu deșeurile menajere. Vă rugăm să reciclați produsele dacă există structuri adaptate. Solicitați informații privind reciclarea de la administrația locală sau distribuitorul de unde ați cumpărat echipamentul.		
	Purtați dispozitive de protecție auditivă.		Purtați dispozitive de protecție oculară.

	Purtați dispozitive de protecție respiratorie.		Purtați echipament de protecție a mâinilor.
	Nu expuneți produsul la condiții de ploaie sau umezeală.		Păstrați distanța față de persoanele din jur
	*Universal: compatibil doar cu produsele Sterwins UP20, Lexman UP20 și Dexter UP20.		Pericol
	Diametrul maxim al ramurilor până la ferăstrău		

2.3 SIMBOLURI UTILIZATE ÎN ACEST MANUAL

	Tipul și sursa de pericol: Nerespectarea acestei avertizări poate avea ca urmare vătămarea corporală sau decesul.		Tipul și sursa de pericol: Acest simbol indică faptul că nerespectarea acestei avertizări poate provoca o daună asupra echipamentului, a mediului sau a altui bun.
	Notă: Acest simbol indică informații importante pentru o mai bună înțelegere a produsului.		Citiți manualul: Acest simbol indică obligația de a citi cu atenție manualul cu instrucțiuni de utilizare.
	Acest echipament este reciclabil. În cazul în care nu mai poate fi utilizat, vă rugăm să îl depuneți la un centru de reciclare a deșeurilor.		Vă rugăm să consultați ilustrația aferentă de la sfârșitul broșurii.
	Reciclați ambalajul produsului.		Reciclați acest manual de instrucțiuni.

2.4 SIGURANȚA ZONEI DE LUCRU

A) ASIGURAȚI-VĂ CĂ ZONA DE LUCRU ESTE CURATĂ ȘI ILUMINATĂ CORESPUNZĂTOR. ZONELE AGLOMERATE SAU ÎNTUNECATE FAVORIZEAZĂ PRODUCEREA ACCIDENTELOR.

B) NU UTILIZAȚI UNELTE ELECTRICE ÎN ATMOSFERE EXPLOZIVE, CUM AR FI ÎN PREZENȚA UNOR LICHIDE INFLAMABILE, GAZE SAU PULBERI. UNELTELE ELECTRICE PRODUC SCÂNTEI CARE POT PROVOACA APRINDEREA PULBERILOR SAU VAPORILOR.

C) NU LĂSAȚI COPIII SAU PERSOANELE DIN JUR SĂ SE APROPIE CÂND UTILIZAȚI O UNEALTĂ ELECTRICĂ. DACĂ VĂ ESTE DISTRASĂ ATENȚIA, PUTEȚI PIERDE CONTROLUL ASUPRA ECHIPAMENTULUI.

2.5 SIGURANȚA ELECTRICĂ

A) PRIZELE PENTRU UNELELE ELECTRICE TREBUIE SĂ CORESPUNDĂ FISEI ELECTRICE. NU MODIFICAȚI ÎN NICIUN MOD PRIZELE ELECTRICE. NU UTILIZAȚI ADAPTAȚOARE DE PRIZĂ CU UNELELE ELECTRICE CU ÎMPĂMÂNTARE. FOLOSIREA PRIZELOR NE MODIFICATE ȘI A FIȘELOR ELECTRICE CORESPUNZĂTOARE REDUC RISCUL DE ELECTROCUTARE.

B) EVITAȚI CONTACTUL CORPULUI DE SUPRAFEȚELE CU SISTEM DE ÎMPĂMÂNTARE SAU IZOLARE, CUM AR FI TEVI, RĂDIATOARE, APARATE DE GĂTIT SAU FRIGIDERE. EXISTĂ UN RISC CREȘCUT DE ELECTROCUTARE DACĂ CORPUL DUMNEAVOASTRĂ ARE O LEGĂTURĂ DE ÎMPĂMÂNTARE SAU IZOLARE.

C) NU EXPUNEȚI UNELELE ELECTRICE LA CONDIȚII DE PLOAIE SAU UMEZALĂ. PĂTRUNDEREA APEI ÎNTR-O UNEALTĂ ELECTRICĂ VA MĂRI RISCUL DE ELECTROCUTARE.

D) NU SUPRASOLICITAȚI CORDONUL ELECTRIC. NU UTILIZAȚI NICIODATĂ CORDONUL ELECTRIC PENTRU A DEPLASA, A TRAGE SAU A SCOATE DIN PRIZĂ UNEALTA ELECTRICĂ. EVITAȚI ORICE CONTACT AL CORDONULUI ELECTRIC CU SURSE DE CALDURĂ, ULEI, CÔLTURI ASCUȚITE SAU PĂRȚI ÎN MIȘCARE. UN CORDON ELECTRIC DETERIORAT SAU CU NODURI PREZINTĂ UN RISC CREȘCUT DE ELECTROCUTARE.

E) DACĂ UTILIZAȚI UNEALTA ELECTRICĂ LA EXTERIOR, UTILIZAȚI UN PRELUNGITOR ADAPTAT PENTRU FOLOSIRE LA EXTERIOR. UTILIZAREA UNUI PRELUNGITOR ADAPTAT PENTRU CONDIȚII LA EXTERIOR REDUCE RISCUL DE ELECTROCUTARE.

F) DACĂ NU SE POATE EVITA UTILIZAREA UNELEI ELECTRICE ÎNTR-UN MEDIU UMED, ATUNCI UTILIZAȚI O SURSĂ DE ALIMENTARE PROTEJĂTĂ CU DISPOZIȚII DE CURENȚI DIFERENȚIALI REZIDUALI (RCD). UTILIZAREA UNUI RCD REDUCE RISCUL DE ELECTROCUTARE.

2.6 SIGURANȚA PERSOANELOR

A) FITI VIGILENȚI, ACȚIONAȚI CU PRUDENȚĂ ȘI APLICAȚI REGULILE DE BUN SIMȚ CÂND UTILIZAȚI O UNEALTĂ ELECTRICĂ. NU UTILIZAȚI O UNEALTĂ ELECTRICĂ DACĂ SUNTEȚI OBOSIT SAU SUNTEȚI SUB INFLUENȚA DROGURILOR, A ALCOOLULUI SAU A MEDICAMENTELOR. ÎN SIMPLU MOMENT DE NEATENȚIE ÎN TIMPUL UTILIZĂRII UNELELOR ELECTRICE POATE DUCE LA VĂTĂMAREA CORPORALĂ GRAVĂ.

B) UTILIZAȚI ECHIPAMENT DE PROTECȚIE INDIVIDUALĂ. PURTAȚI ÎNTOTDEAUNA DISPOZITIVE DE PROTECȚIE OCULARĂ. ECHIPAMENTELE DE PROTECȚIE INDIVIDUALĂ, CUM AR FI MASCĂ ANTI-PRAF, PANTOFI DE PROTECȚIE ÎMPOTRIVA ALUNECĂRII, CASCĂ RIGIDĂ SAU DISPOZITIVE DE PROTECȚIE AUDITIVĂ, FOLOSITE PENTRU SITUAȚIILE CORESPUNZĂTOARE, VOR REDUCE RISCUL DE VĂTĂMARE CORPORALĂ.

C) LUATI MĂSURI PENTRU A ÎMPEDICA PORNIREA NECONTROLĂTĂ A ECHIPAMENTULUI. ASIGURAȚI-VĂ CĂ ÎNTRERUPĂTORUL ESTE ÎN POZIȚIA OPRIT - OFF, ÎNAINTE DE CONECTAREA LA Sursa ELECTRICĂ ȘI SAU LA GRUPUL DE BATERII, RIDICAREA SAU TRANSPORTAREA UNELEI. TRANSPORTAREA UNELELOR ELECTRICE CU DEGETUL PE ÎNTRERUPĂTOR SAU PUNEREA SUB TENSIUNE A UNELELOR ELECTRICE CU ÎNTRERUPĂTOR PORNIT POATE DUCE LA ACCIDENTE.

D) SCOATEȚI ORICE CHEIE DE REGLAJ ÎNAINTE DE A PUNE ÎN FUNCȚIUNE UNEALTA ELECTRICĂ. O CHEIE DE REGLAJ RĂMASĂ ATĂȘATĂ LA O PĂRȚE ROTATIVĂ A UNELEI ELECTRICE POATE PROVOCA O VĂTĂMARE CORPORALĂ.

E) NU ÎNȚINDEȚI BRĂȚUL PEA TARE. PĂSTRATI ÎN PERMANENȚĂ O POZIȚIE CORECTĂ A PICIOARELOR ȘI UN ECHILIBRU ADECVAT. ASTFEL VEȚI PUTEA CONTROLA MAI BINE UNEALTA ELECTRICĂ ÎN CAZUL UNEI SITUAȚII NEPREVĂZUTE.

F) PURTAȚI HAINELE POTRIVITE. NU PURTAȚI HAINE LARGI SAU BIJUTERII. EVITAȚI CONTACTUL DINTRE PĂRȚILE ÎN MIȘCARE ȘI PĂR ȘI HAINE. HAINELE LARGI, BIJUTERIILE SAU PARUL LUNG SE POT AGĂȚA ÎN PĂRȚILE ÎN MIȘCARE.

G) DACĂ SUNT FURNIZATE DISPOZITIVE DE BRANSARE LA O INSTALAȚIE DE ASPIRARE ȘI COLECTARE A PRAFULUI, ASIGURAȚI-VĂ CĂ ACESTE SUNT BRANSATE ȘI UTILIZATE ÎN MOD CORESPUNZĂTOR. UTILIZAREA UNUI SISTEM DE COLECTARE A PRAFULUI POATE REDUCE RISCURILE ASOCIATE UNUI MEDIU CU PRAF.

H) CHIAZ DACĂ AVEȚI CUNOSTINȚE DOBÂNDITE CA URMARE A UTILIZĂRII FRECVENTE A UNELELOR DE LUCRU ÎN GENERAL, NU VĂ BAZAȚI PE ACESTEA, CI FITI ÎNTOTDEAUNA VIGILENȚI ȘI APLICAȚI PRINCIPIILOR PRIVIND SIGURANȚA UNELEI. ORICE ACȚIUNE NEGLIJENȚĂ POATE PROVOCA RĂNIRI GRAVE ÎNTR-O FRAȚIUNE DE SECUNDĂ.

2.7 UTILIZAREA ȘI ÎNTREȚINEREA UNELELOR ELECTRICE

A) NU FORȚAȚI UNEALTA ELECTRICĂ. UTILIZAȚI UNEALTA ELECTRICĂ POTRIVITĂ PENTRU ACTIVITATEA DORITĂ. UTILIZAREA UNELEI ELECTRICE POTRIVITE VĂ GARANTEAZĂ REALIZAREA OPERAȚIEI DORITE MAI BINE ȘI MAI SIGUR, LA PARAMETRII PENTRU CARE A FOST CONȚEPUTĂ.

B) NU UTILIZAȚI UNEALTA ELECTRICĂ DACĂ ÎNTRERUPĂTORUL NU ÎSI ÎNDEPLINEȘTE FUNCȚIA DE PORNIRE-OPRIRE. ORICE UNEALTĂ ELECTRICĂ CU

ÎNTRERUPĂTORUL PORNIT-OPRIT DEFECT REPREZINTĂ UN PERICOL ȘI TREBUIE REPARATĂ.

C) SCOATEȚI ECHIPAMENTUL DIN PRIZĂ ȘI SAU SCOATEȚI GRUPUL DE BATERII, DACĂ ESTE DETASABIL, DE PE UNEALTA ELECTRICĂ, ÎNAINTE DE A REALIZA ORICE OPERAȚIE DE AJUSTARE SAU SCHIMBARE A ACCESORIILOR SAU DE A DEPOZITA UNELELE ELECTRICE. ACESTE MĂSURI PREVENTIVE REDUC RISCUL PORNIRII ACCIDENTALE A UNELEI ELECTRICE.

D) PE TIMPUL CÂT NU SUNT UTILIZATE ACTIV, DEPOZITAȚI UNELELE ELECTRICE ÎN LOCURI LA CARE COPIII NU AU ACCES ȘI NU PERMITETI UTILIZAREA UNELELOR DE CĂTRE PERSOANE CARE NU SUNT FAMILIARIZATE CU UNELELE ELECTRICE SAU NU CUNOSC ACESTE INSTRUCȚIUNI. UNELELE ELECTRICE SUNT PERICULOASE DACĂ SUNT MANIPULATE DE UTILIZATORI FĂRĂ INSTRUIREA NECESARĂ.

E) ASIGURAȚI ÎNTREȚINEREA UNELELOR ELECTRICE ȘI A ACCESORIILOR VERIFICAȚI DACĂ PIESELE ÎN MIȘCARE NU SUNT GREȘIT ALINATE SAU BLOCATE, DACĂ EXISTĂ PIESE SPARTE ȘI ORICE ALT ASPECT CARE POATE AFECTA FUNCȚIONAREA UNELEI ELECTRICE. DACĂ UNEALTA ELECTRICĂ PREZINTĂ O DEFECȚIUNE, EFECTUAȚI REPARATIILE NECESARE ÎNAINTE DE UTILIZARE. MULTE ACCIDENTE SUNT PROVOCATE DE O ÎNTREȚINERE DEFECTUOASĂ A UNELELOR ELECTRICE.

2.8 UTILIZAREA ȘI ÎNTREȚINEREA UNELELOR CU BATERIE

A) ÎNCĂRCAȚI BATERIA EXCLUSIV CU ÎNCĂRCĂTORUL INDICAT DE PRODUCĂTOR. ESTE POSIBIL CA UN ÎNCĂRCĂTOR COMPATIBIL CU UN TIP DE GRUP DE BATERIE SĂ PREZINTE UN RISC DE INCENDIU DACĂ ESTE UTILIZAT CU ALT TIP DE GRUP DE BATERII.

B) UTILIZAȚI UNELELE ELECTRICE DOAR ÎMPREUNĂ CU GRUPURILE DE BATERII SPECIAL INDICATE. UTILIZAREA ORICĂROR ALTE GRUPURI DE BATERII POATE DUCE LA UN RISC DE RĂNIRE SAU INCENDIU.

C) PE TIMPUL CÂT NU UTILIZAȚI GRUPUL DE BATERII, DEPOZITAȚI-L ÎNTR-UN LOC IZOLAT DE ALTE OBIECTE METALICE CUM AR FI: AGRAFE, MÔNEZI, CHEI, CUJE, ȘURUBURI ȘI ALTE OBIECTE MICI DE METAL CARE POT FACE CONEXIUNEA ÎNTRE BORNE. CONEXIUNEA ÎNTRE BORNELE BATERIEI POATE DUCE LA ARDEREA ELEMENTELOR SAU INCENDII.

D) ÎN CONDITII NECORESPUNZĂTOARE, ESTE POSIBIL CA DIN BATERII SĂ SE SCURGĂ LICHID; EVITAȚI CONTACTUL. ÎN CAZUL UNUI CONTACT ACCIDENTAL, CLĂȚIȚI DIN ABUNDENȚĂ CU APĂ. DACĂ LICHIDUL VINE ÎN CONTACT CU

2.9 SERVICE TEHNIC

A) ASIGURAȚI-VĂ CĂ ORICE INTERVENȚIE DE SERVICE ASUPRA UNELEI ELECTRICE ESTE REALIZATĂ DE O PERSOANĂ CALIFICATĂ UTILIZÂND EXCLUSIV PIESE DE SCHIMB IDENTICE CU CELE ORIGINALE. ASTFEL VA FI GARANTATĂ MENȚINEREA SIGURANȚEI OFERITE DE UNEALTA ELECTRICĂ.

F) UNELELE DE TĂIERE TREBUIE PĂSTRATE ASCUȚITE ȘI CURATE. UNELELE ÎNTREȚINUTE CORESPUNZĂTOR, CU MARGINI DE TĂIERE BINE ASCUȚITE, AU RISC MAI MIC DE BLOCARE ȘI SUNT MAI UȘOR DE CONTROLAT.

G) UTILIZAȚI UNEALTA ELECTRICĂ, ACCESORIILE ȘI BURGHILE, ETC., CONFORM ACESTOR INSTRUCȚIUNI, LUÂND ÎN CONSIDERARE CONDIȚIILE DE LUCRU ȘI OPERAȚIA DE REALIZAT. UTILIZAREA UNELEI ELECTRICE PENTRU OPERAȚII DIFERITE DE CELE PENTRU CARE ESTE PROIECTATĂ POATE PROVOCA SITUAȚII PERICULOASE.

H) PĂSTRATI MÂNERELE ȘI SUPRAFETELE DE PRINDERE USCATE, CURATE ȘI FĂRĂ URME DE ULEI ȘI GRĂSIMI. MÂNERELE ȘI SUPRAFETELE DE PRINDERE ALUNEOASE NU PERMIT MANEVRAREA ȘI CONTROLAREA ÎN DEPLINĂ SIGURANȚĂ A UNELEI ÎN SITUAȚII NEPREVĂZUTE.

OCHII, SOLICITAȚI ASISTENȚĂ MEDICALĂ. LICHIDUL SCURS DIN BATERIE POATE PROVOCĂ IRIȚAȚII SAU ARSURI.

E) NU UTILIZAȚI UN GRUP DE BATERII SAU O UNEALTĂ DACĂ PREZINTĂ DEGRADĂRI SAU MODIFICĂRI. BATERIILE DETERIORATE SAU DEGRADATE RISCĂ SĂ FUNCȚIONEZE ANORMAL, PROVOCÂND INCENDIU, EXPLOZII SAU RĂNIRE.

F) NU EXUNETI GRUPUL DE BATERII SAU UNEALTA UNEI SURSE DE FOC SAU UNEI TEMPERĂTURI EXCESIVE. EXPUNEREA LA FOC SAU LA TEMPERĂTURI PESTE 130 °C POATE PROVOCĂ EXPLOZIE.

G) RESPECTAȚI TOATE INSTRUCȚIUNILE DE ÎNCĂRCARE ȘI NU ÎNCĂRCAȚI GRUPUL DE BATERII SAU UNEALTA DECĂT ÎN LIMITELE DE TEMPERATURĂ INDICATE ÎN INSTRUCȚIUNI. OPERAȚIA DE ÎNCĂRCARE EFECTUATĂ NECORESPUNZĂTOR SAU FĂRĂ RESPECTAREA LIMITELOR DE TEMPERATURĂ SPECIFICATE POATE DUCE LA DETERIORAREA BATERIEI ȘI CREȘTEREA RISCULUI DE INCENDIU.

2.10 UTILIZAREA ȘI ÎNTREȚINEREA FIERĂSTRĂULUI DE GRĂDINĂ

• AVEȚI GRIJĂ LA COMPONENTUL ASCUȚIT. NU APROPIAȚI LAMA DE CORP, NU ÎNDREPTAȚI NICIODATĂ LAMA SPRE DUMNEAVOASTRĂ.

• NU PUNEȚI DEGETELE ÎN ZONA DIN JURUL PĂRȚILOR ÎN MIȘCARE ALE FIERĂSTRĂULUI DE GRĂDINĂ, ÎN CAZ CONTRAR RISAȚII SĂ VĂ RĂNIIȚI PRIN ÎNȚEPAREA DEGETELOR.

• ȚINEȚI ÎN MÂINI UNEALTA ELECTRICĂ DOAR DE ZONELE DE PRINDERE CU STRĂTII IZOLANT, ATUNCI CÂND EFECTUAȚI O OPERAȚIE ÎN CARE ACCESORIUL DE

TĂIERE RISCĂ SĂ VINĂ ÎN CONTACT CU SĂRME SAU CABLURI CARE NU SE VĂD. DACĂ ACCESORIUL DE TĂIERE VINE ÎN CONTACT CU UN CABLU PRIN CARE TRECE CURENT, EXISTĂ RISCUL CA PĂRȚILE METALICE ALE UNELEI SĂ CONDUCA ELECTRICITATEA RESPECTIVĂ, DUCÂND LA ELECTROCUTAREA UTILIZATORULUI.

• UTILIZAȚI CLEME SAU ALTE MODALITĂȚI PRACTICE PENTRU A FIXA ȘI A SPIRIJINI PE O UN SUȚOR STABIL PIESA PE CARE DORIȚI SĂ LUCRAȚI. DACĂ ȚINEȚI PIESA PE

CARE LUCRAȚI CU MÂNA SAU SPRIJINITĂ DE CORP, NU ÎI ASIGURAȚI STABILITATEA ȘI RISCĂȚI SĂ PIERDEȚI CONTROLUL.

- TEMPERATURA AMBIANTĂ LA CARE SE POATE UTILIZA UNEALTA TREBUIE SĂ SE SITUEZE ÎNTRE 0 ȘI 40.
- TEMPERATURA CAMEREI LA CARE SE POATE UTILIZA UNEALTA TREBUIE SĂ SE SITUEZE ÎNTRE 4 ȘI 24.
- TEMPERATURA RECOMANDATĂ A CAMEREI PENTRU OPERAȚIUNEA DE ÎNCĂRCARE A SISTEMULUI SE SITUEAZĂ ÎNTRE 10 ȘI 38.
- DACĂ DORIȚI SĂ ÎNLOCUIȚI LAMA DE TĂIERE, ASIGURAȚI-VĂ CĂ NOUA LAMĂ PREZINTĂ ACELEAȘI CARACTERISTICI: ACEEAȘI FORMĂ, ACEEAȘI LUNGIME, ACEEAȘI GROSIME, ACEEAȘI GREUTATE, ACELAȘI MATERIAL.
- NU ATINGEȚI LAMA CU MĂINILE.
- SUPRAVEGHEAȚI RISCUL DE CĂDERE SAU ARUNCARE A UNOR OBIECTE
- NU UTILIZAȚI UN FIERĂȘTRĂU DE GRĂDINĂ SPART SAU MODIFICAT. NU UTILIZAȚI UN FIERĂȘTRĂU DE GRĂDINĂ DETERIORAT SAU DEFORMAT.
- AVERTIZARE PRIVIND SIGURANȚA ÎN TIMPUL UTILIZĂRII
- ÎNAINTE DE FIECARE UTILIZARE, VERIFICAȚI DACĂ EXISTĂ DETERIORĂRI PE PRODUS, GRUPUL DE BATERII ȘI ÎNCĂRCĂTORUL AFERENTE, PRECUM ȘI PE ACCESORII. NU UTILIZAȚI ECHIPAMENTUL DACĂ ESTE DETERIORAT SAU PREZINTĂ SEMNE DE UZURĂ.
- VERIFICAȚI FOARTE MINUȚIOS FIXAREA TEMEINICĂ A ACCESORIILOR ȘI ELEMENTELOR ATAȘATE.
- ȚINEȚI ÎNTOTDEAUNA ECHIPAMENTUL DE MÂNER. AVEȚI GRIJĂ CA MÂNERUL SĂ FIE ÎNTOTDEAUNA USCAT, PENTRU A GARANTA PRINDEREA ÎN SIGURANȚĂ.
- VERIFICAȚI CA GURILE DE AERISIRE SĂ FIE ÎNTOTDEAUNA CURATE ȘI FĂRĂ BLOCAGE. DACĂ ESTE NECESAR, CURĂȚAȚI-LE CU O PERIE MOALE. GURILE DE AERISIRE BLOCATE POT DUCE LA SUPRĂÎNCĂLZIRE ȘI, PRIN URMARE, LA DETERIORAREA PRODUSULUI.
- DACĂ ÎN TIMP DE LUCRAȚI SUNTEȚI DERANJAȚI DE PERSOANE CARE INTRĂ ÎN ZONA DE LUCRU, OPRIȚI IMEDIAT ECHIPAMENTUL. AȘTEPTAȚI ÎNTOTDEAUNA OPRIREA COMPLETĂ A PRODUSULUI ÎNAINTE DE A-L AȘEZA LA SOL.
- NU LUCRAȚI ÎN MOD EXAGERAT. FACETI PAUZE ÎN MOD REGULAT, PENTRU A FI SIGURI CĂ PUTEȚI SĂ VĂ CONCENTRAȚI LA CE FACEȚI ȘI SĂ AVEȚI CONTROL COMPLET ASUPRA ECHIPAMENTULUI.
- ÎNAINTE DE A PORNI ECHIPAMENTUL, VERIFICAȚI DACĂ A FOST MONTAT CORECT ȘI DACĂ TOATE PĂRȚILE ÎN MIȘCARE FUNCȚIONEAZĂ FĂRĂ BLOCAGE.
- VĂ RECOMANDĂM SĂ UMEZIȚI UȘOR SUPRAFEȚELE DACĂ LUCRAȚI ÎNTR-O ATMOSFERĂ CU PRAF SAU SĂ FOLOSIȚI UN ACCESORIU TIP VAPORIZĂTOR.

• UTILIZAȚI ECHIPAMENTUL DOAR LA ORE POTRIVITE - EVITAȚI INTERVALUL DE DIMINEAȚĂ DEVREME, NOAPTEA TĂRZIU SAU ÎN WEEKENDURI/ZILE DE SĂRBĂTOARE, CÂND PUTEȚI SĂ ÎI DERANJAȚI PE CEI DIN JUR. INFORMAȚI-VĂ CU PRIVIRE LA RESTRIȚIILE PREVĂZUTE ÎN RĂGLEMENTĂRILE LOCALE.

- EVITAȚI UTILIZAREA ECHIPAMENTULUI ÎN CONDIȚII METEOROLOGICE DEFAVORABILE, ÎNDEOSEBI CÂND EXISTĂ UN RISC DE FULGER. NU UTILIZAȚI ECHIPAMENTUL ÎN ZONE SLAB ILUMINATE. OPERATORUL ECHIPAMENTULUI TREBUIE SĂ VADĂ FOARTE BINE ZONA DE LUCRU, PENTRU A IDENTIFICA PERICOLELE EVENTUALE.
- UTILIZAREA DISPOZITIVELOR DE PROTECȚIE AUDITIVĂ REDUCE POSIBILITATEA DE A AUZI AVERTIZĂRILE (STRIGĂTE SAU ALARME). OPERATORUL TREBUIE SĂ FIE EXTREM DE ATENT LA TOT CE SE ÎNTÂMPLĂ ÎN ZONA DE LUCRU. EVITAȚI ORICE SURSĂ DE DISTRAGERE A ATENȚIEI, ȘI CONCENTRAȚI-VĂ ÎNTOTDEAUNA LA SARCINA DE LUCRU.
- UTILIZAREA UNOR UNELTE SIMILARE ÎN APROPIERE CREȘTE ATĂT RISCUL DE AFECTARE A AUZULUI, CÂT ȘI PROBABILITATEA CA ALTE PERSOANE SĂ INTRĂ ÎN ZONA DUMNEAVOASTRĂ DE LUCRU.
- SUPRAVEGHEAȚI-VĂ POZIȚIA CORECTĂ A PICIOARELOR ȘI ECHILIBRUL.
- NU ÎNTINDEȚI BRAȚUL PEA TARE. DACĂ ÎNTINDEȚI BRAȚUL PEA TARE, RISCĂȚI SĂ VĂ PIERDEȚI ECHILIBRUL. ASIGURAȚI-VĂ ÎNTOTDEAUNA CĂ AVEȚI O POZIȚIE STABILĂ CÂND SUNTEȚI ÎN PANTĂ.
- MERGEȚI LA PAS, NU FUGIȚI SUB NICIO FORMĂ. PĂSTRAȚI DISTANȚA ÎNTRE ORICE PĂRTE A CORPULUI ȘI COMPONENTELE AFLATE ÎN MIȘCARE.
- NU UTILIZAȚI NICIODATĂ ECHIPAMENTUL DACĂ NU SUNT FIXATE CORESPUNZĂTOR TOATE COMPONENTELE NECESARE.
- NU MODIFICAȚI ECHIPAMENTUL ÎN NICIUN MOD ȘI NU UTILIZAȚI PIESE SAU ACCESORII CARE NU CORESPUND RECOMANDĂRILOR PRODUCĂTORULUI.
- DACĂ ECHIPAMENTUL CADE SAU SUFERĂ UN IMPACT PUTERNIC SAU ÎNCEPE SĂ VIBREZE ÎN MOD ANORMAL, OPRIȚI IMEDIAT ECHIPAMENTUL ȘI INSPECTAȚI-L PENTRU A DETECTA ORICE DETERIORARE SAU A IDENTIFICA MOTIVUL VIBRAȚIILOR. ORICE DETERIORARE TREBUIE REMEDIATĂ PRIN REPARARE SAU ÎNLOCUIREA PIESELOR DE CĂTRE UN CENTRU DE SERVICE AUTORIZAT.
- PENTRU A REDUCE RISCUL DE RĂNIRE LEGAT DE CONTACTUL CU PĂRȚILE CARE SE ROTESC, PROCEDAȚI ÎNTOTDEAUNA ASTFEL: OPRIȚI ECHIPAMENTUL, SCOATEȚI GRUPUL DE BATERII ȘI ASIGURAȚI-VĂ CĂ TOATE PĂRȚILE ÎN MIȘCARE S-AU OPRIT:
 - ÎNAINTE DE ORICE OPERAȚIE DE CURĂȚARE SAU DE ELIMINARE A UNUI BLOCAJ
 - CÂND LĂSAȚI ECHIPAMENTUL NESUPRAVEGHEAT
 - ÎNAINTE DE A INSTALA SAU A SCOATE ACCESORII
 - ÎNAINTE DE OPERAȚIILE DE VERIFICARE, ÎNȚEȚINERE SAU INTERVENȚIE ASUPRA ECHIPAMENTULUI

FR

3. DATE TEHNICE

ES

PT

IT

EL

PL

RU

KZ

UA

RO

EN

Model	20VGS2-13.1
Tensiunea nominală (V)	18V
Putere nominală (W)	90W
Lungimea maximă de tăiere	130mm
Diametrul maxim al ramurilor de tăiat (cu gheara de prindere)	60mm
Diametrul maxim al ramurilor de secționat prin fierăstruire fără gheara de prindere)	80mm
Greutate netă (mașina fără grupul de baterii)	1.35 kg
Nivel de presiune acustică măsurat	L_{PA} : 75,4dB (A) K_{PA} : 5dB (A)
Nivel de putere acustică măsurat	L_{WA} : 86,4dB (A) K_{WA} : 5dB (A)
Nivel vibrații ($K=1,5m/s^2$)	max 19,868 m/s^2
Turația motorului fără sarcină (min^{-1})	18000 +/-10%
Viteza de oscilație a lamei (în gol) (min^{-1})	0-1500 min^{-1}
Indice de protecție IP	IP20

Emisia de vibrații sau zgomot în timpul utilizării efective a unelei electrice poate fi diferită de valoarea totală declarată, în funcție de modalitățile de utilizare a unelei; este posibil să fie necesară stabilirea unor măsuri de siguranță pentru a proteja operatorul, care să se bazeze pe estimarea expunerii în condițiile reale de utilizare (luând în considerare toate etapele ciclului de funcționare, cum ar fi momentele în care unalta este oprită și cele în care funcționează în gol, în plus față de intervalul de declanșare).

Compatibilitatea grupului de baterii		
Tipul bateriei	Li-Ion	
Model	20VBA2-25.1 20VBA2-25.XXX	20VBA2-50.1 20VBA2-50.XXX
Tensiunea nominală [V. c.c.]	18V c.c.	18V c.c.
Capacitatea nominală a bateriei	2.5Ah Li-Ion	5Ah Li-Ion
Numărul celulelor de baterie	5	10
Greutate [kg]	0,47 kg	0,71 kg

Compatibilitatea grupului de încărcare		
Model	20VCH1-3A.1 20VCH1-3A.XXX	20VCH2-6A.1 20VCH2-6A.XXX
Valoare nominală intrare	100-240V~	100-240V~
Valoare nominală ieșire	21V c.c.	21V c.c.
Temperatură de funcționare [°C]	4°C-24°C	4°C-24°C
Greutate [kg]	0,597 kg	0,644 kg

4. ASAMBLARE



AVERTISMENT! ECHIPAMENTUL TREBUIE ASAMBLAT INTEGRAL ÎNAINTE DE UTILIZARE! NU UTILIZAȚI UN ECHIPAMENT ASAMBLAT PARTIAL SAU ASAMBLAT CU COMPONENTE DEFECTE! RESPECTAȚI INSTRUCȚIUNILE DE ASAMBLARE ETAPĂ CU ETAPĂ ȘI URMAȚI ILUSTRĂȚIILE FURNIZATE CA REFERINȚĂ PENTRU ASAMBLAREA MAI ÎNȘOARĂ A ECHIPAMENTULUI!

4.1 DESPACHETAREA

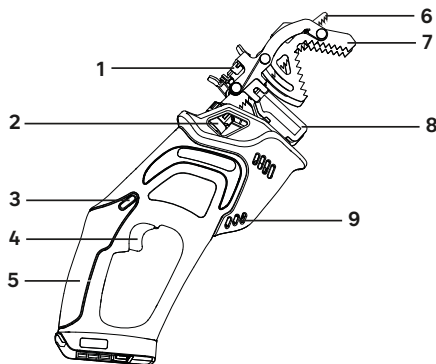

1. Piedica ghearei de prindere
2. Piedica lamei
3. Buton de blocare de siguranță
4. Dispozitiv de acționare
5. Mâner
6. Lamă
7. Gheară de prindere
8. Clemă de prindere
9. Gură de aerisire

- PURTAȚI MĂNUȘI LA DESPACHETAREA ECHIPAMENTULUI.
- NU FOLOSIȚI CUTTER, CUȚIT, FIERĂSTRĂU SAU ORICE ALT INSTRUMENT SIMILAR PENTRU DESPACHETARE.
- NU MANIPULAȚI UNEALTA DECÂT ȚINÂND-O DE MÂNER (5).

- PĂSTRAȚI CUTIA DE AMBALAJ PENTRU UTILIZARE ULTERIOARĂ (TRANSPORT ȘI DEPOZITARE).
- PĂSTRAȚI MANUALUL CU INSTRUCȚIUNI DE UTILIZARE ÎNTR-UN LOC FERIT DE UMEZEALĂ, PENTRU A-L CONSULTA LA NEVOIE.

4.2 INSTALARE

Instalarea lamei: ilustrația (2,3)

Avertizare: dacă bateria este deja montată în fierăstrăul de grădină, vă rugăm să o scoateți înainte de instalare. Deblocați dispozitivul de fixare a lamei, printr-o mișcare de deplasare în lateral. Introduceți cu maximă atenție lama în dispozitivul de fixare și lăsați dispozitivul să revină la poziția inițială. Aveți grijă întotdeauna să vă protejați mâinile când manipulați lama.



AVERTISMENT! VERIFICAȚI ÎNTOTDEAUNA DACĂ LAMA ESTE FIXATĂ TEMEINIC ÎN SISTEMUL DE BLOCARE A LAMEI, DUPĂ FIECARE OPERAȚIE DE INSTALARE.

FR

ES

PT

IT

EL

PL

RU

KZ

UA

RO

EN

FR

4.3 PRIMA UTILIZARE

Verificați bateria: ilustrația (2,1)



AVERTISMENT! CITITI RUBRICA „INSTRUCȚIUNI PRIVIND SIGURANȚA” DE LA ÎNCEPUTUL ACESTUI MANUAL, ÎNCUSIV ÎNTREG TEXTUL DE LA SÛBTITLUL RESPECTIV, ÎNAINTE DE A UTILIZA ACEST ECHIPAMENT.



BATERIA NU ESTE ÎNCĂRCATĂ COMPLET LA ACHIZIȚIONAREA ECHIPAMENTULUI.

ÎNAINTE DE PRIMA UTILIZARE A ECHIPAMENTULUI, PUNEȚI BATERIA ÎN ÎNCĂRCĂTOR ȘI ÎNCĂRCAȚI-O COMPLET.

Acționați cu maximă vigilență la prima utilizare a echipamentului: concentrați-vă și acordați maximă atenției primei utilizări. Faceți o primă încercare într-un spațiu gol, fără obstacole și fără niciun element în jur.

4.4 MOD DE OPERARE

Pornire/ oprire: ilustrația (4,1)

Pentru a PORNI unealta, împingeți și mențineți apăsat butonul de blocare de siguranță cu degetul mare, apăsând în același timp dispozitivul de acționare ON/OFF. După ce dispozitivul de acționare activează funcționarea continuă, puteți elibera butonul de blocare de siguranță și puteți demara operația. Butonul de blocare de siguranță are rolul de a reduce riscul de pornire accidentală. Pentru a OPRI unealta, eliberați dispozitivul de acționare ON/OFF.



AVERTISMENT: NU INTRODUCETI ȘI NU SCOATEȚI GRUPUL DE BATERII ÎN TIMP CE DISPOZITIVUL DE ACȚIONARE ESTE APĂSAT SAU ÎN TIMP CE LAMA ESTE ÎN MIȘCARE.

Utilizarea ghearei de prindere: ilustrațiile de la (4,1) la (4,3)

Pentru a tăia ramurile cele mai subțiri, țineți gheara de prindere deasupra ramurii. Pentru ramurile mai groase, este recomandată scoaterea ghearei de prindere, astfel cum se descrie în ilustrația (4,3).



PARTICULELE GENERATE DE ANUMITE VOPSELE, STRATURI DE FINISAJ SAU MATERIALE POT PROVOCA IRITATII ALE PIELII ȘI SAU REACTII ALERGICE. PARTICULELE GENERATE DE ANUMITE TIPURI DE LEMN, CUM ȄR FI STEJAR, FAG, PLACI MDF POT FI CANCERIGENE. DACA MATERIALUL CONȚINE AZBEST, NU LUCRAȚI CU ACESTA SAU TRATAȚI-L.



ATENȚIE! PURTAȚI ÎNTOTDEAUNA OCHELARI DE PROTECȚIE. PURTAȚI O MĂSCĂ CU FILTRU DACA OPERAȚIA PRODUCE PARTICULE SAU SE DESFĂȘĂRĂ ÎN MEDIU CU PARTICULE. DE ASEMENEA, VA RECOMANDĂM SA FOLOSIȚI MĂNUȘI CORESPUNZĂTOARE ȘI ÎNCĂLȚĂMINTE SOLIDĂ LEGATĂ DE PICIOR.

5. TRANSPORTUL

Transportarea echipamentului poate implica obligația de respectare a unor cerințe aplicabile în țara respectivă. Asigurați-vă că respectați toate aceste cerințe, solicitând informații de la autoritățile competente din țara respectivă.

ES

PT

IT

EL

PL

RU

KZ

UA

RO

EN

Scoateți bateria de pe unealta electrică. Așteptați răcirea echipamentului, lăsându-l la exterior timp de 2 ore înainte de a îl transporta. Scoateți lama, pentru ca echipamentul să nu prezinte riscuri. Verificați temperatura pe durata transportului, aceasta trebuind să nu depășească niciodată valorile limite indicate la rubrica privind depozitarea. Protejați echipamentul de orice impact puternic sau de vibrații puternice care ar putea interveni pe durata transportării în vehicule. Fixați temeinic echipamentul pentru a împiedica orice alunecare sau cădere.

6. PREGĂTIREA PENTRU PERIOADELE DE NEUTILIZARE ȘI DEPOZITAREA

6.1 DEPOZITAREA ECHIPAMENTULUI

Scoateți bateria de pe unealta electrică. Așteptați răcirea echipamentului lăsându-l la exterior timp de 2 ore înainte de a îl depozita. Asigurați-vă că ați fixat corect echipamentul pe durata transportării (scoateți lama). Inspectați minuțios echipamentul pentru a detecta orice component uzat, cu fixare slăbită sau deteriorat. Curățați echipamentul înainte de depozitare.

Nu depozitați echipamentul decât într-un loc curat, uscat, aerisit, în care temperatura se situează între valorile limită de 4°C – 24°C. Acoperiți-l pentru a asigura o protecție suplimentară. Nu expuneți echipamentul razelor de soare. Luați măsurile adecvate pentru a asigura că echipamentul este întotdeauna la adăpost de frig și umezeală. Vă recomandăm utilizarea ambalajului original pentru depozitare sau acoperirea echipamentului cu o prelată sau o carcasă potrivită, pentru a-l proteja de praf.

6.2 DEPOZITAREA BATERIILOR CU LITIU

Verificați dacă nivelul de putere al bateriilor este cel recomandat în manualul cu instrucțiuni pentru utilizarea bateriilor. Depozitați bateria într-un loc curat, uscat, aerisit, la adăpost de razele soarelui. De asemenea, vă recomandăm utilizarea ambalajului original al bateriilor, pentru a o proteja de praf. Vă rugăm să consultați manualul cu instrucțiuni de utilizare a bateriilor pentru detalii suplimentare.

7. ÎNTREȚINERE

7.1 CURĂȚARE



AVERTISMENT! NU MANIPULAȚI PĂRȚILE TĂIOASE FĂRĂ SĂ PURTAȚI MĂNUȘI, DEOARECE ACESTE SĂNTĂSCĂLĂTITE ȘI SE PÔT ÎNFIERBANTA DUPĂ FOLOSIRE, RISCÂND SĂ PRODUCĂ VATĂMĂRI CÔRPORALE.

Metoda de curățare a produsului: ilustrația (5.1)

Scoateți bateria de pe unealta electrică. Așteptați răcirea echipamentului lăsându-l la exterior timp de 2 ore înainte de a îl curăța. Scoateți lama din dispozitivul de fixare a lamei.

Curățați de așchii și impurități toate dispozitivele de siguranță, gurile de aerisire și carterul motorului. Ștergeți echipamentul cu o cârpă. Vă recomandăm insistent să curățați echipamentul după fiecare utilizare. Nu utilizați produse de curățare, acestea riscând să atace plasticul și să slăbească integritatea structurală a echipamentului.

7.2 PLANIFICAREA OPERAȚIILOR DE ÎNTREȚINERE

Componentă	Acțiune	Înainte de/După fiecare utilizare	O dată la 10 ore de utilizare
Lamă (POS 16)	VERIFICARE	.	
	CURĂȚARE	.	
	SCHIMBARE	CÂND ESTE NECESAR / CONSULTAȚI INSTRUCȚIUNILE DE DEPANARE	

FR

ES

PT

IT

EL

PL

RU

KZ

UA

RO

EN

Componentă	Acțiune	Înainte de/După fiecare utilizare	O dată la 10 ore de utilizare
Garnitură inelară (POS 9-4)	VERIFICARE	.	
	CURĂȚARE	.	

7.3 ÎNLOCUIRE

Pentru operațiile de reparații, utilizați doar piese de schimb identice cu cele originale. Utilizarea oricăror alte piese poate duce la riscuri sau poate provoca deteriorarea echipamentului. Dacă doriți să înlocuiți lama de tăiere, asigurați-vă că noua lamă prezintă aceleași caracteristici: aceeași formă, aceeași lungime, aceeași grosime, aceeași greutate, același material.

7.4 VEDERE DETALIATĂ

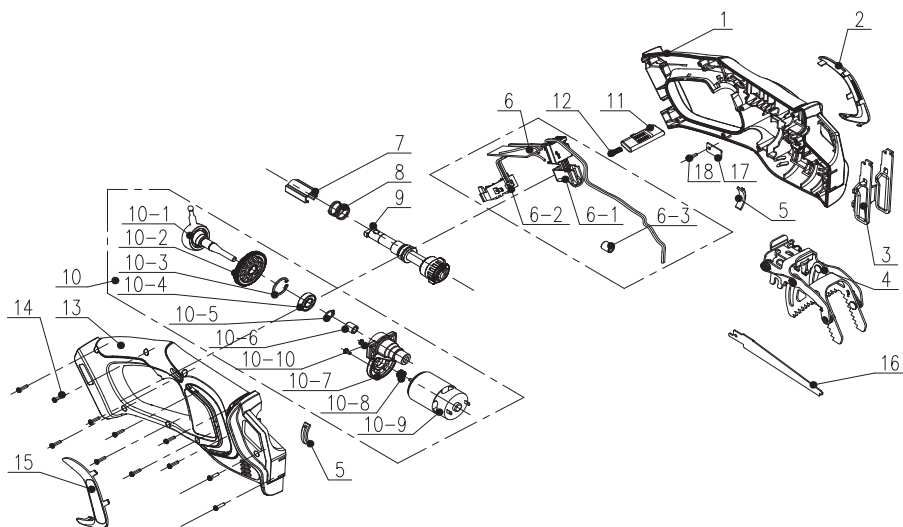

POS	REFERINȚĂ	DESCRIERE
1	B025021-018-00	Carcasă stânga
2	A043022-003-00	Finisaj în formă de C
3	8292-770802-00	Clemă de prindere
4	8440-770801-00	Gheară
5	8341-751501-00	Perniță
6	B025021-011-00	Ansamblu electric
6-1	B025021-011-00	Întreprupător
6-2	B063001-070-00	Ansamblu știft de contact
6-3	8415-740803	Inel magnetic
7	8334-770801-00	Manșonul axului

8	8342-770801-00	Arc
9	B025021-012-00	Ansamblu tijei alternative
10	B025021-023-00	Ansamblu motor
10-1	8210-770801-00	Lagăr
10-2	8123-770802-00	Mecanism transmisie
10-3	8CA-22B	Inel
10-4	8BC-221006-SS	Lagăr
10-5	8CC-10B	Inel
10-6	8BE-100608	Lagăr
10-7	8292-770801-00	Suport lagăr

POS	REFERINȚĂ	DESCRIERE
10-8	8123-770801-00	Mecanism transmisie
10-9	8401-770801-00	Motor
10-10	8SJGD03-06D01	Șurub
11	8312-770801-00	Buton
12	8342-356106-00	Șurub

13	B025021-019-00	Carcasă dreapta
14	8SJGB30-14	Șurub
15	A043022-004-00	Finisaj în formă de C
16	B025021-022-00	Lama fierăstrăului
17	8186-752801-00	Plăcuță presiune
18	8SJGB30-10	Șurub autofiletant

7.5 DEPANARE



**PERICOL! RISC DE RĂNIRE DIN CAUZA ELECTROCUTĂRII.
ÎNAINTE DE ORICE INTERVENȚIE DE DEPANARE, OPRIȚI ECHIPAMENTUL.**

Probleme	Cauze probabile	Soluții	Nivelul de calificare cerut pentru reparație
Echipamentul nu pornește	Bateria nu este conectată corect	Pentru a conecta grupul de baterii, asigurați-vă că dispozitivele de fixare din partea de sus a grupului de baterii au intrat prin glisare în locașul lor	
	Grupul de baterii este descărcat	Încărcați grupul de baterii conform instrucțiunilor incluse în documentația aferentă modelului	
	Butonul de alimentare/viteză este în poziția OFF - oprire	Apăsați pe butonul de oprire/pornire - on/off	
	Grupul de baterii nu este conectat corect	Conectați corect	
Echipamentul nu pornește	Butonul de oprire/pornire - on/off nu este setat pe poziția ON - pornire	Consultați capitolul „Punerea în funcțiune a echipamentului”	
	Doar unul din cele două butoane este pe poziția ON - pornire	Consultați capitolul „Punerea în funcțiune a echipamentului”	
	Lamele sunt blocate	Scoateți grupul de baterii, apoi curățați elementele care blochează lamele	

FR

ES

PT

IT

EL

PL

RU

KZ

UA

RO

EN

Probleme	Cauze probabile	Soluții	Nivelul de calificare cerut pentru reparație
Mașina vibrează la viteze mari	Lama nu este aliniată sau este uzată	Schimbați lama	-
	Axul motorului este deformat	Opriti motorul și examinați echipamentul. Duceți motorul la reparat.	Centru de reparație autorizat
	Brațul de oscilare este deformat	Opriti motorul și examinați echipamentul. Duceți motorul la reparat.	Centru de reparație autorizat
	Reazemul pendular și cutia de viteze sunt defecte	Opriti motorul și examinați echipamentul. Duceți motorul la reparat.	Centru de reparație autorizat
	Clema de prindere nu se apropie de ramuri la realizarea operației de tăiere fără gheară	Țineți clema de prindere aproape de ramuri	-
Motorul se oprește în timpul funcționării	Grosimea ramurilor depășește capacitatea echipamentului	Tăiați doar ramurile care se încadrează la capacitatea echipamentului	-
	Lemnul sau materialul este prea tare pentru mașină sau lama nu este adaptată	Tăiați doar materiale care corespund capacității mașinii și cu o lamă adaptată operației dorite	
	Bateria este descărcată	Reîncărcați bateria	
	Echipamentul a intrat în mod protejare din cauza supraîncărcării	Opriti echipamentul, scoateți-l din zona de lucru, porniți-l din nou	
Motorul este PORNIT, însă lamele nu se mișcă	Mașina este defectă	Nu utilizați mașina și contactați centrul de service	Centru de reparație autorizat
	Lamele sunt blocate	Scoateți grupul de baterii, apoi curățați elementele care blochează lamele	-

Probleme	Cauze probabile	Soluții	Nivelul de calificare cerut pentru reparație
Mașina se oprește brusc în timpul operației de tăiere a ramurilor.	Este posibil ca motorul să fie supraîncărcat	Opriți mașina și așteptați 3 minute înainte de a porni din nou.	
	Este posibil ca motorul să fie supraîncălzit	Opriți mașina și așteptați răcirea motorului, după care porniți-o din nou.	
	Este posibil ca bateria să fie supraîncălzită	Opriți mașina și așteptați răcirea bateriei, după care porniți-o din nou.	
	Grupul de baterii este descărcat	Încărcați grupul de baterii conform instrucțiunilor incluse în documentația aferentă modelului	
Echipamentul nu ajunge la putere maximă	Capacitatea grupului de baterii este prea mică	Încărcați grupul de baterii	
	Gurile de aerisire sunt blocate	Curățați gurile de aerisire	-
	Forța de apăsare a dispozitivului de acționare este prea mică	Apăsați mai tare pentru a obține puterea maximă sau puterea dorită	
Vibrația sau zgomotul este prea mare	Există buloane/piulițe slăbite	Strângeți buloanele/piulițele	-
	Mașina este defectă	Nu utilizați mașina și contactați centrul de service	Centru de reparație autorizat
Echipamentul se oprește brusc	Grupul de baterii este descărcat	Scoateți grupul de baterii și încărcați-l	
	Bateria este prea fierbinte	Scoateți grupul de baterii și lăsați-l să se răcească	-

FR

ES

PT

IT

EL

PL

RU

KZ

UA

RO

EN

Probleme	Cauze probabile	Soluții	Nivelul de calificare cerut pentru reparație
Performanța tăierii nu corespunde așteptărilor	Lama este uzată / deteriorată	Înlocuiți lama cu una nouă	-
	Lama este ruginită	Scoateți grupul de baterii, apoi curățați sau înlocuiți lama	
	Grosimea ramurilor depășește capacitatea echipamentului	Tăiați doar ramurile care se încadrează la capacitatea echipamentului	
	Forța de apăsare a dispozitivului de acționare este prea mică	Apăsați mai tare pentru a obține puterea maximă sau puterea dorită	
	Grupul de baterii este slab	Încărcați grupul de baterii conform instrucțiunilor incluse în documentația aferentă modelului	

7.6 CIRCUMSTANȚE CU RISC FATAL: SITUAȚII GRAVE

Probleme	Soluții
Mașina scoate fum în timpul funcționării	Opriti imediat mașina, scoateți grupul de baterii, apoi contactați centrul de service

8. SFÂRȘITUL DURATEI DE VIAȚĂ A ECHIPAMENTULUI



Este interzisă aruncarea aparatelor electrice împreună cu deșeurile menajere. Aparatele electrice uzate trebuie colectate separat și depuse la centre de colectare special prevăzute în acest scop. Solicitați informații privind reciclarea de la administrația locală sau distribuitor.

9. GARANȚIE

9.1 GARANȚIA ACORDATĂ DE STERWINS

Produsele STERWINS sunt proiectate conform celor mai înalte standarde aplicabile produselor fabricate pentru piața de consum. Această garanție la vânzare acoperă o durată de 5 ani de la data achiziționării produsului. Garanția acoperă toate defectele aferente materialelor sau manoperei: componente și elemente lipsă, și daune apărute în condiții de utilizare normală. Operațiile de reparare și înlocuire a pieselor nu duc la prelungirea termenului inițial de garanție. Vă revine obligația de a prezenta dovada achiziționării acestui echipament și a datei de achiziționare. Plafonul de rambursare aferent garanției este dat de valoarea echipamentului.

9.2 CAZURI DE NEAPLICARE A GARANȚIEI

Această garanție nu acoperă problemele și incidentele apărute ca urmare a utilizării incorecte a echipamentului. Următoarele situații și elemente nu sunt acoperite de garanție:

- Echipamentul a fost folosit incorect; sau
- Daună produsă în timpul transportului sau instalării echipamentului; sau

- Operații de reparare și/sau schimbare a pieselor efectuate de un terț; sau
- Daună cauzată de factori externi sau de obiecte străine, cum ar fi nisip sau pietre; sau
- Daună produsă ca urmare a nerespectării instrucțiunilor privind siguranța și utilizarea; sau
- Echipamentul a fost demontat sau deschis; sau
- Echipamentul a fost lăsat într-un mediu cu umezeală (rouă, ploaie, scufundat în apă, etc.); sau
- Echipamentul a fost utilizat în scopuri profesionale; sau
- Echipamentul a fost expus unor temperaturi care nu respectă valorile indicate la rubrica „Depozitare”

Echipamentul trebuie utilizat în condiții normale de utilizare, și pentru scopuri neprofesionale. Prin urmare, această garanție nu acoperă produsele utilizate de societăți specializate în lucrări de grădinarit, instituții publice locale, precum și de firmele care oferă servicii de închiriere contra cost sau gratuite.

În cazul unei probleme sau al unei defecțiuni, trebuie să consultați întotdeauna prima dată distribuitorul Sterwins. În majoritatea cazurilor, distribuitorul Sterwins va putea să rezolve problema sau să remedieze defecțiunea. Păstrați factura sau chitanța de plată: aceste documente vor fi solicitate la prelucrarea oricăror cereri.

FR

ES

PT

IT

EL

PL

RU

KZ

UA

RO

EN

FR



Introduction

ES

Thank you for choosing this product. Upon designing and manufacturing our products, we place all of our efforts into ensuring an excellent quality that meets the needs of the users.

PT

IMPORTANT ! IN ORDER TO OBTAIN THE UTMOST SATISFACTION FROM THIS PRODUCT UPON SETTING IT UP, USING IT, AND MAINTAINING IT, WE RECOMMEND THAT YOU CAREFULLY READ THIS USER MANUAL BEFORE USING THE PRODUCT. PLEASE PAY ATTENTION TO BASIC WARNINGS RELATING TO SAFETY WITHIN THIS MANUAL, AND KEEP THE MANUAL FOR LATER REFERENCE.

IT



**IMPORTANT, TO BE KEPT FOR FUTURE REFERENCE :
PLEASE READ CAREFULLY**

EL

1. INTENDED USE OF BATTERY GARDEN SAW

PL

This product is intended for outdoor use only, and must not be used inside a building under any circumstances. This machine is intended :

- to cut small and flexible branches with grip Claw
- to cut medium and hard branches without Grip Claw
- to cut planks of wood or soft building materials (plasterboard, plastic with an a suitable blade)

RU

How does this product work :

The motor drives an oscillating arm attached to a cutting attachment (garden saw type) for sawing branches. A removable grip claw allows the cutting function to be performed using one hand.

KZ

The maximum cutting capacity must be observed. Do not cut branches exceeding the stated maximum capacity. Do not use it for others purposes. This product is designed for hand use.

UA

This product should never be installed on a workbench or any other support. The product is not intended to be used by children or persons with reduced physical, mental or sensory capabilities.

RO

After unwrapping the packing, make sure that the product is complete with its accessories (if any). If the product is damaged or has any defect, please do not use it and bring back it to your dealer. If you give this tool to another people, please give him also this instruction manual.

EN

Please note that our equipment has not been designed for use in commercial, trade or industrial applications. Our warranty will be voided if the machine is used in commercial, trade or industrial businesses or for equivalent purposes. This product has been designed to be used over a period of 5 years (Expected lifetime).

2. SAFETY INSTRUCTIONS



WARNING READ ALL SAFETY WARNINGS, INSTRUCTIONS, ILLUSTRATIONS AND SPECIFICATIONS PROVIDED WITH THIS POWER TOOL. FAILURE TO FOLLOW ALL INSTRUCTIONS LISTED BELOW MAY RESULT IN ELECTRIC SHOCK, FIRE AND/OR SERIOUS INJURY.







SAVE ALL WARNINGS AND INSTRUCTIONS FOR FUTURE REFERENCE.

2.1 GENERAL POWER TOOL SAFETY WARNINGS









- THE TERM «POWER TOOL» IN THE WARNINGS REFERS TO YOUR MAINS-OPERATED (CORDED) POWER TOOL OR BATTERY-OPERATED (CORDLESS) POWER TOOL.
- DO NOT OPERATE THE PRODUCT NEAR GLASS ENCLOSURES, AUTOMOBILES, TRUCKS, WINDOW WELLS, DROP-OFFS, ETC. WITHOUT PROPERLY ADJUSTING THE AIM OF THE DISCHARGE.
- DO NOT FORCE OR OVERLOAD THE PRODUCT. IT WILL PERFORM BETTER AND SAFER WHEN IT IS USED AT THE RATE THAT IT WAS DESIGNED TO WORK AT.
- IF THE PRODUCT IS ALREADY ASSEMBLED, PLEASE MAKE SURE THAT ALL SCREWS ARE TIGHTLY FIXED BEFORE USING IT. IF THE PRODUCT REQUIRES THAT YOU ASSEMBLE IT, PLEASE MAKE SURE UPON OPENING THE PACKAGE THAT ALL THE ELEMENTS NEEDED FOR SETTING UP THE PRODUCT HAVE BEEN PROVIDED. IF THE PRODUCT IS DAMAGED OR HAS DEFECTS, DO NOT USE IT AND TAKE IT BACK TO THE NEAREST STORE.

2.2 SYMBOLS ON THE PRODUCT

	Complies with European standards: This symbol means that this appliance is compliant with the applicable European directives, and a test of compliance with these directives has been performed.		
	Single mark of circulation of products on the market of the Member States of the Customs Union.		Conform to the technical regulations of Ukraine
	International protection code (protection degree against dust and water intrusion)		Read and understand all instructions before operating the product, follow all warning and safety instructions.
	Waste of electrical products must not be disposed of with household waste. Please recycle where facilities exist. Check with your local authorities or retailer for recycling advice.		
	Wear ears protection.		Wear eyes protection.

	Wear respiratory protection.		Wear hand protection.
	Do not expose the product to rain or wet conditions.		Keep bystanders away
	*Universal : compatible only with Sterwins UP20, Lexman UP20 and Dexter UP20 products.		Danger
	Maximum diameter of branches to saw		

2.3 SYMBOLS IN THIS MANUAL

	Type and source of the danger: Failure to observe this warning may result in physical injury or death.		Type and source of the danger: This symbol indicates that damage to the appliance, the environment or other property may occur as a result of non-observance of this warning.
	Note : This symbol indicates important information for better understanding of the product.		Read the manual: This symbol indicates that you need to read the user manual carefully.
	This product is recyclable. If it cannot be used anymore, please take it to waste recycling centre.		Please refer to the corresponding illustration at the end of the booklet.
	Recycle the packaging of the product.		Recycle this instruction manual.

2.4 WORK AREA SAFETY

A) KEEP WORK AREA CLEAN AND WELL LIT. CLUTTERED OR DARK AREAS INVITE ACCIDENTS.

B) DO NOT OPERATE POWER TOOLS IN EXPLOSIVE ATMOSPHERES, SUCH AS IN THE PRESENCE OF FLAMMABLE LIQUIDS, GASES OR DUST. POWER TOOLS CREATE SPARKS WHICH MAY IGNITE THE DUST OR FUMES.

C) KEEP CHILDREN AND BYSTANDERS AWAY WHILE OPERATING A POWER TOOL. DISTRACTIONS CAN CAUSE YOU TO LOSE CONTROL.

2.5 ELECTRICAL SAFETY

A) POWER TOOL PLUGS MUST MATCH THE OUTLET. NEVER MODIFY THE PLUG IN ANY WAY. DO NOT USE ANY ADAPTER PLUGS WITH EARTHED (GROUNDED) POWER TOOLS. UNMODIFIED PLUGS AND MATCHING OUTLETS WILL REDUCE RISK OF ELECTRIC SHOCK.

B) AVOID BODY CONTACT WITH EARTHED OR GROUNDED SURFACES, SUCH AS PIPES, RADIATORS, RANGES AND REFRIGERATORS. THERE IS AN INCREASED RISK OF ELECTRIC SHOCK IF YOUR BODY IS EARTHED OR GROUNDED.

C) DO NOT EXPOSE POWER TOOLS TO RAIN OR WET CONDITIONS. WATER ENTERING A POWER TOOL WILL INCREASE THE RISK OF ELECTRIC SHOCK.

D) DO NOT ABUSE THE CORD. NEVER USE THE CORD FOR CARRYING, PULLING OR UNPLUGGING THE POWER TOOL. KEEP CORD AWAY FROM HEAT, OIL, SHARP EDGES OR MOVING PARTS. DAMAGED OR ENTANGLED CORDS INCREASE THE RISK OF ELECTRIC SHOCK.

E) WHEN OPERATING A POWER TOOL OUTDOORS, USE AN EXTENSION CORD SUITABLE FOR OUTDOOR USE. USE OF A CORD SUITABLE FOR OUTDOOR USE REDUCES THE RISK OF ELECTRIC SHOCK.

F) IF OPERATING A POWER TOOL IN A DAMP LOCATION IS UNAVOIDABLE, USE A RESIDUAL CURRENT DEVICE (RCD) PROTECTED SUPPLY. USE OF AN RCD REDUCES THE RISK OF ELECTRIC SHOCK.

2.6 PERSONAL SAFETY

A) STAY ALERT, WATCH WHAT YOU ARE DOING AND USE COMMON SENSE WHEN OPERATING A POWER TOOL. DO NOT USE A POWER TOOL WHILE YOU ARE TIRED OR UNDER THE INFLUENCE OF DRUGS, ALCOHOL OR MEDICATION. A MOMENT OF INATTENTION WHILE OPERATING POWER TOOLS MAY RESULT IN SERIOUS PERSONAL INJURY.

B) USE PERSONAL PROTECTIVE EQUIPMENT. ALWAYS WEAR EYE PROTECTION. PROTECTIVE EQUIPMENT SUCH AS A DUST MASK, NON-SKID SAFETY SHOES, HARD HAT OR HEARING PROTECTION USED FOR APPROPRIATE CONDITIONS WILL REDUCE PERSONAL INJURIES.

C) PREVENT UNINTENTIONAL STARTING. ENSURE THE SWITCH IS IN THE OFF-POSITION BEFORE CONNECTING TO POWER SOURCE AND/OR BATTERY PACK, PICKING UP OR CARRYING THE TOOL. CARRYING POWER TOOLS WITH YOUR FINGER ON THE SWITCH OR ENERGISING POWER TOOLS THAT HAVE THE SWITCH ON INVITES ACCIDENTS.

D) REMOVE ANY ADJUSTING KEY OR WRENCH BEFORE TURNING THE POWER TOOL ON. A WRENCH OR A KEY LEFT ATTACHED TO A ROTATING PART OF THE POWER TOOL MAY RESULT IN PERSONAL INJURY.

E) DO NOT OVERREACH. KEEP PROPER FOOTING AND BALANCE AT ALL TIMES. THIS ENABLES BETTER CONTROL OF THE POWER TOOL IN UNEXPECTED SITUATIONS.

F) DRESS PROPERLY. DO NOT WEAR LOOSE CLOTHING OR JEWELLERY. KEEP YOUR HAIR AND CLOTHING AWAY FROM MOVING PARTS. LOOSE CLOTHES, JEWELLERY OR LONG HAIR CAN BE CAUGHT IN MOVING PARTS.

G) IF DEVICES ARE PROVIDED FOR THE CONNECTION OF DUST EXTRACTION AND COLLECTION FACILITIES, ENSURE THESE ARE CONNECTED AND PROPERLY USED. USE OF DUST COLLECTION CAN REDUCE DUST-RELATED HAZARDS.

H) DO NOT LET FAMILIARITY GAINED FROM FREQUENT USE OF TOOLS ALLOW YOU TO BECOME COMPLACENT AND IGNORE TOOL SAFETY PRINCIPLES. A CARELESS ACTION CAN CAUSE SEVERE INJURY WITHIN A FRACTION OF A SECOND.

2.7 POWER TOOL USE AND CARE

A) DO NOT FORCE THE POWER TOOL. USE THE CORRECT POWER TOOL FOR YOUR APPLICATION. THE CORRECT POWER TOOL WILL DO THE JOB BETTER AND SAFER AT THE RATE FOR WHICH IT WAS DESIGNED.

B) DO NOT USE THE POWER TOOL IF THE SWITCH DOES NOT TURN IT ON AND OFF. ANY POWER TOOL THAT CANNOT BE CONTROLLED WITH THE SWITCH IS DANGEROUS AND MUST BE REPAIRED.

C) DISCONNECT THE PLUG FROM THE POWER SOURCE AND/OR REMOVE THE BATTERY PACK, IF DETACHABLE, FROM THE POWER TOOL BEFORE MAKING ANY ADJUSTMENTS, CHANGING ACCESSORIES, OR STORING POWER TOOLS. SUCH PREVENTIVE SAFETY MEASURES REDUCE THE RISK OF STARTING THE POWER TOOL ACCIDENTALLY.

D) STORE IDLE POWER TOOLS OUT OF THE REACH OF CHILDREN AND DO NOT ALLOW PERSONS UNFAMILIAR WITH THE POWER TOOL OR THESE

INSTRUCTIONS TO OPERATE THE POWER TOOL. POWER TOOLS ARE DANGEROUS IN THE HANDS OF UNTRAINED USERS.

E) MAINTAIN POWER TOOLS AND ACCESSORIES. CHECK FOR MISALIGNMENT OR BINDING OF MOVING PARTS, BREAKAGE OF PARTS AND ANY OTHER CONDITION THAT MAY AFFECT THE POWER TOOL'S OPERATION. IF DAMAGED, HAVE THE POWER TOOL REPAIRED BEFORE USE. MANY ACCIDENTS ARE CAUSED BY POORLY MAINTAINED POWER TOOLS.

F) KEEP CUTTING TOOLS SHARP AND CLEAN. PROPERLY MAINTAINED CUTTING TOOLS WITH SHARP CUTTING EDGES ARE LESS LIKELY TO BIND AND ARE EASIER TO CONTROL.

2.8 BATTERY TOOL USE AND CARE

A) RECHARGE ONLY WITH THE CHARGER SPECIFIED BY THE MANUFACTURER. A CHARGER THAT IS SUITABLE FOR ONE TYPE OF BATTERY PACK MAY CREATE A RISK OF FIRE WHEN USED WITH ANOTHER BATTERY PACK.

B) USE POWER TOOLS ONLY WITH SPECIFICALLY DESIGNATED BATTERY PACKS. USE OF ANY OTHER BATTERY PACKS MAY CREATE A RISK OF INJURY AND FIRE.

C) WHEN BATTERY PACK IS NOT IN USE, KEEP IT AWAY FROM OTHER METAL OBJECTS, LIKE PAPER CLIPS, COINS, KEYS, NAILS, SCREWS OR OTHER SMALL METAL OBJECTS, THAT CAN MAKE A CONNECTION FROM ONE TERMINAL TO ANOTHER. SHORTING THE BATTERY TERMINALS TOGETHER MAY CAUSE BURNS OR A FIRE.

D) UNDER ABUSIVE CONDITIONS, LIQUID MAY BE EJECTED FROM THE BATTERY; AVOID CONTACT. IF CONTACT ACCIDENTALLY OCCURS, FLUSH

2.9 SERVICE

A) HAVE YOUR POWER TOOL SERVICED BY A QUALIFIED REPAIR PERSON USING ONLY IDENTICAL REPLACEMENT PARTS. THIS WILL ENSURE THAT THE SAFETY OF THE POWER TOOL IS MAINTAINED.

2.10 GARDEN SAW USE AND CARE

- BEWARE OF SHARP ELEMENT. KEEP THE BLADE AWAY FROM YOUR BODY, NEVER POINT IT IN YOUR OWN DIRECTION
- DO NOT PUT YOUR FINGERS AROUND THE MOVING PART OF THE GARDEN SAW AS YOU COULD HURT YOURSELF PITCHING YOUR FINGER.
- HOLD THE POWER TOOL BY INSULATED GRIPPING SURFACES, WHEN PERFORMING AN OPERATION WHERE THE CUTTING ACCESSORY MAY CONTACT HIDDEN WIRING. CUTTING ACCESSORY CONTACTING A "LIVE"

G) USE THE POWER TOOL, ACCESSORIES AND TOOL BITS ETC. IN ACCORDANCE WITH THESE INSTRUCTIONS, TAKING INTO ACCOUNT THE WORKING CONDITIONS AND THE WORK TO BE PERFORMED. USE OF THE POWER TOOL FOR OPERATIONS DIFFERENT FROM THOSE INTENDED COULD RESULT IN A HAZARDOUS SITUATION.

H) KEEP HANDLES AND GRASPING SURFACES DRY, CLEAN AND FREE FROM OIL AND GREASE. SLIPPERY HANDLES AND GRASPING SURFACES DO NOT ALLOW FOR SAFE HANDLING AND CONTROL OF THE TOOL IN UNEXPECTED SITUATIONS.

WITH WATER. IF LIQUID CONTACTS EYES, ADDITIONALLY SEEK MEDICAL HELP. LIQUID EJECTED FROM THE BATTERY MAY CAUSE IRRITATION OR BURNS.

E) DO NOT USE A BATTERY PACK OR TOOL THAT IS DAMAGED OR MODIFIED. DAMAGED OR MODIFIED BATTERIES MAY EXHIBIT UNPREDICTABLE BEHAVIOUR RESULTING IN FIRE, EXPLOSION OR RISK OF INJURY.

F) DO NOT EXPOSE A BATTERY PACK OR TOOL TO FIRE OR EXCESSIVE TEMPERATURE. EXPOSURE TO FIRE OR TEMPERATURE ABOVE 130 °C MAY CAUSE EXPLOSION.

G) FOLLOW ALL CHARGING INSTRUCTIONS AND DO NOT CHARGE THE BATTERY PACK OR TOOL OUTSIDE THE TEMPERATURE RANGE SPECIFIED IN THE INSTRUCTIONS. CHARGING IMPROPERLY OR AT TEMPERATURES OUTSIDE THE SPECIFIED RANGE MAY DAMAGE THE BATTERY AND INCREASE THE RISK OF FIRE.

B) NEVER SERVICE DAMAGED BATTERY PACKS. SERVICE OF BATTERY PACKS SHOULD ONLY BE PERFORMED BY THE MANUFACTURER OR AUTHORIZED SERVICE PROVIDERS.

WIRE MAY MAKE EXPOSED METAL PARTS OF THE POWER TOOL "LIVE" AND COULD GIVE THE OPERATOR AN ELECTRIC SHOCK.

- USE CLAMPS OR ANOTHER PRACTICAL WAY TO SECURE AND SUPPORT THE WORKPIECE TO A STABLE PLATFORM. HOLDING THE WORKPIECE BY HAND OR AGAINST YOUR BODY LEAVES IT UNSTABLE AND MAY LEAD TO LOSS OF CONTROL.

- AMBIENT TEMPERATURE RANGE FOR TOOL DURING OPERATION IS BETWEEN 0°C AND 40°C.
- ROOM TEMPERATURE RANGE FOR TOOL STORAGE IS BETWEEN 4°C AND 24°C.
- THE RECOMMENDED ROOM TEMPERATURE RANGE FOR THE CHARGING SYSTEM DURING CHARGING IS BETWEEN 10°C AND 38°C.
- IF YOU SHALL REPLACE THE CUTTING BLADE, MAKE SURE THAT THE FOLLOWING CHARACTERISTICS ARE THE SAME: SAME SHAPE, SAME LENGTH, SAME THICKNESS, SAME WEIGHT, SAME MATERIAL.
- KEEP HANDS AWAY FROM BLADE
- BEWARE OF THROWN OBJECT
- DO NOT USE CRACKED OR DISTORTED GARDEN SAWS. DO NOT USE GARDEN SAWS THAT ARE DAMAGED OR DEFORMED.
- OPERATION SAFETY WARNING
- CHECK THE PRODUCT, ITS BATTERY PACK AND CHARGER AS WELL AS ACCESSORIES FOR DAMAGE BEFORE EACH USE. DO NOT USE THE PRODUCT IF IT IS DAMAGED OR SHOWS WEAR.
- DOUBLE CHECK THAT THE ACCESSORIES AND ATTACHMENTS ARE PROPERLY FIXED.
- ALWAYS HOLD THE PRODUCT ON ITS HANDLE. KEEP THE HANDLE DRY TO ENSURE SAFE SUPPORT.
- ENSURE THAT THE AIR VENTS ARE ALWAYS UNOBSTRUCTED AND CLEAR. CLEAN THEM IF NECESSARY WITH A SOFT BRUSH. BLOCKED AIR VENTS MAY LEAD TO OVERHEATING AND DAMAGE THE PRODUCT.
- SWITCH THE PRODUCT OFF IMMEDIATELY IF YOU ARE DISTURBED WHILE WORKING BY OTHER PEOPLE ENTERING THE WORKING AREA. ALWAYS LET THE PRODUCT COME TO COMPLETE STOP BEFORE PUTTING IT DOWN.
- DO NOT OVERWORK YOURSELF. TAKE REGULAR BREAKS TO ENSURE YOU CAN CONCENTRATE ON THE WORK AND HAVE FULL CONTROL OVER THE PRODUCT.
- BEFORE SWITCHING THE PRODUCT ON, CHECK WHETHER IT HAS BEEN ASSEMBLED CORRECTLY AND ALL THE MOVING PARTS ARE RUNNING SMOOTHLY.
- WE RECOMMEND SLIGHTLY DAMPENING SURFACES IN DUSTY CONDITIONS OR USING A MISTER ATTACHMENT.
- ONLY OPERATE THE PRODUCT AT REASONABLE HOURS – NOT EARLY IN THE MORNING, LATE AT NIGHT OR ON WEEKENDS/PUBLIC HOLIDAYS WHEN PEOPLE MIGHT BE DISTURBED. INFORM YOURSELF ABOUT LOCAL RESTRICTIONS
- AVOID USING THE PRODUCT IN BAD WEATHER CONDITIONS, ESPECIALLY WHEN THERE IS A RISK OF LIGHTNING. DO NOT OPERATE THE PRODUCT IN POOR LIGHTING. THE OPERATOR REQUIRES A CLEAR VIEW OF THE WORK AREA TO IDENTIFY POTENTIAL HAZARDS.
- USE OF HEARING PROTECTION REDUCES THE ABILITY TO HEAR WARNINGS (SHOUTS OR ALARMS). THE OPERATOR MUST PAY EXTRA ATTENTION TO WHAT IS GOING ON IN THE WORK AREA. DO NOT GET DISTRACTED, AND ALWAYS CONCENTRATE ON THE TASK.
- OPERATING SIMILAR TOOLS NEARBY INCREASES BOTH THE RISK OF HEARING INJURY AND THE POTENTIAL FOR OTHER PERSONS TO ENTER YOUR WORK AREA.
- KEEP FIRM FOOTING AND BALANCE.
- DO NOT OVERREACH. OVERREACHING CAN RESULT IN LOSS OF BALANCE. ALWAYS BE SURE OF THE FOOTING ON SLOPES.
- WALK, NEVER RUN. KEEP ALL PARTS OF YOUR BODY AWAY FROM ANY MOVING PART.
- NEVER RUN THE PRODUCT WITHOUT THE PROPER EQUIPMENT ATTACHED.
- DO NOT MODIFY THE PRODUCT IN ANY WAY OR USE PARTS AND ACCESSORIES THAT ARE NOT RECOMMENDED BY THE MANUFACTURER.
- IF THE PRODUCT IS DROPPED, SUFFERS HEAVY IMPACT OR BEGINS TO VIBRATE ABNORMALLY, IMMEDIATELY STOP THE PRODUCT AND INSPECT FOR DAMAGE OR IDENTIFY THE CAUSE OF THE VIBRATION. ANY DAMAGE SHOULD BE PROPERLY REPAIRED OR REPLACE BY AN AUTHORIZED SERVICE CENTRE.
- TO REDUCE THE RISK OF INJURY ASSOCIATED WITH CONTACTING ROTATING PARTS, ALWAYS STOP THE MACHINE, REMOVE THE BATTERY PACK, AND MAKE SURE ALL MOVING PARTS HAVE STOPPED:
 - BEFORE CLEANING OR CLEARING A BLOCKAGE
 - WHEN LEAVING THE PRODUCT UNATTENDED
 - BEFORE INSTALLING OR REMOVING ATTACHMENTS
 - BEFORE CHECKING, MAINTAINING OR WORKING ON THE PRODUCT

FR

3. TECHNICAL DATA

ES

PT

IT

EL

PL

RU

KZ

UA

RO

EN

Model	20VGS2-13.1
Rated voltage (V)	18V
Rated power (W)	90W
Max. cutting length	130mm
Maximum diameter of branches to cut (with grip claw)	60mm
Maximum diameter of branches to saw (without grip claw)	80mm
Net weight (machine without battery pack)	1.35 kg
Measured sound pressure level	L_{pA} : 75,4dB (A) K_{pA} : 5dB (A)
Measured sound power level	L_{WA} : 86,4dB (A) K_{WA} : 5dB (A)
Vibration level ($K=1.5m/s^2$)	max 19,868 m/s ²
Motor no-load speed (min⁻¹)	18000 +/-10%
Blade oscillation speed (no load) (min⁻¹)	0-1500 min ⁻¹
IP degree	IP20

The vibration and noise emissions during actual use of the power tool can differ from the declared values depending on the ways in which the tool is used especially what kind of workpiece is processed; and-of the need to identify safety measures to protect the operator that are based on an estimation of exposure in the actual conditions of use (taking account of all parts of the operating cycle such as the times when the tool is switched off and when it is running idle in addition to the trigger time).

Battery pack compatibility		
Type of battery	Li-Ion	
Model	20VBA2-25.1 20VBA2-25.XXX	20VBA2-50.1 20VBA2-50.XXX
Rated voltage [V d.c.]	18V d.c.	18V d.c.
Battery rated capacity	2.5Ah Li-Ion	5Ah Li-Ion
Number of battery cells	5	10
Weight [kg]	0.47 kg	0.71 kg

Charger pack compatibility		
Model	20VCH1-3A.1 20VCH1-3A.XXX	20VCH2-6A.1 20VCH2-6A.XXX
Rated input	100-240V~	100-240V~
Rated output	21V d.c.	21V d.c.
Working temperature [°C]	4°C-24°C	4°C-24°C
Weight [kg]	0.597 kg	0.644 kg

4. ASSEMBLY



WARNING! THE PRODUCT MUST BE FULLY ASSEMBLED BEFORE OPERATION! DO NOT USE A PRODUCT THAT IS ONLY PARTLY ASSEMBLED OR ASSEMBLED WITH DAMAGED PARTS! FOLLOW THE ASSEMBLY INSTRUCTIONS STEP-BY-STEP AND USE THE PICTURES PROVIDED AS A VISUAL GUIDE TO EASILY ASSEMBLE THE PRODUCT!

4.1 UNBOXING

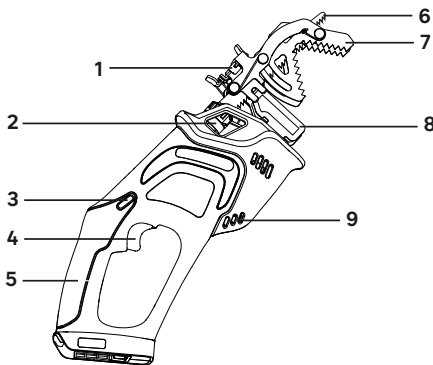

1. Grip claw locker
2. Blade locker
3. Safety lock-off button
4. Trigger switch
5. Handle
6. Blade
7. Grip claw
8. Grip holder
9. Air vent

- WEAR GLOVES WHEN UNBOXING.
- DO NOT USE CUTTER, KNIFE, SAW OR ANY OTHER SIMILAR TOOL FOR UNBOXING.

- CARRY THE TOOL ONLY BY THE HANDLE (5).
- KEEP THE BOX FOR FURTHER REUSE (TRANSPORT AND STORAGE).
- KEEP INSTRUCTION MANUAL IN A DRY AREA FOR FURTHER CONSULTATION.

4.2 INSTALLATION

Install the blade : illustration (2.3)

Warning : if the battery is set on the garden saw, please remove it before any installation. Unlock the blade latch by turning it to the side. Carefully insert the blade into the latch and let the latch turn back to its initial position. Always make sure that your hands are protected when handling the blade.



WARNING! ALWAYS MAKE SURE THE BLADE IS SECURELY LOCKED IN THE BLADE LOCK SYSTEM AFTER EACH INSTALLATION.

FR

ES

PT

IT

EL

PL

RU

KZ

UA

RO

EN

4.3 FIRST USE

Check the battery : illustration (2.1)



WARNING ! READ THE « SAFETY INSTRUCTION » SECTION AT THE BEGINNING OF THIS MANUAL INCLUDING ALL TEXT UNDER SUBHEADING THEREIN BEFORE USING THIS PRODUCT.



THE BATTERY IS NOT FULLY CHARGED AT THE TIME OF PURCHASE. BEFORE USING THE PRODUCT FOR THE FIRST TIME, PLACE THE BATTERY IN THE CHARGER AND CHARGE IT FULLY.

Pay particular attention using the machine for the first time : focus and dedicate all your attention to this first use. Make the first trial on a free space with no obstacle and no surrounding element

4.4 OPERATION

Switching on/off : illustration (4.1)

To turn the tool ON, push and hold the safety lock-off button with your thumb, while squeezing the ON/OFF trigger switch. Once the trigger switch engages, you can release the safety lock-off button and proceed with operation. The safety lock-off button reduces the risk of accidental starting. To turn the tool OFF, release the ON/OFF trigger switch.



WARNING : DO NOT INSERT OR REMOVE THE BATTERY PACK WHILE THE TRIGGER IS PRESSED OR WHILE THE BLADE IS IN MOTION.

Using the grip claw: illustration (4.1) to (4.3)

To cut the thinnest branches, let the grip claw come over the branch. For thicker branches it is recommended to remove the grip claw, as shown in the illustration (4.3) .



DUST FROM CERTAIN PAINTS, COATINGS AND MATERIALS CAN CAUSE SKIN IRRITATION AND / OR ALLERGIC REACTIONS. DUST FROM WOOD LIKE OAK, BEECH, MDF AND OTHERS CAN BE CARCINOGENIC. IF THE MATERIAL CONTAINS ASBESTOS, DO NOT WORK OR TREAT IT.



CAUTION ! ALWAYS WEAR SAFETY GLASSES. WEAR A FILTER MASK IF THE OPERATION IS DUSTY. USE OF PROPER GLOVES AND SUBSTANTIAL FOOTWEAR IS ALSO RECOMMENDED.

5. TRANSPORTATION

Transporting the machine may require that you meet certain requirements specific to your country. Please make sure to respect them by contacting the authorities of your country, in order to respect them all.

Plug out the battery from the power tool. Let the machine cool for 2 hours outside before transport it. Secure the product by removing the blade. Ensure temperature during transportation will never be out of temperature range given on chapter storage. Protect the product from any heavy impact or strong vibrations which may occur during transportation in vehicles. Secure the product to prevent it from slipping or falling over.

6. WINTERING & STORAGE

6.1 STORE THE MACHINE

Plug out the battery from the power tool. Let the machine cool for 2 hours outside before storing it. Be sure to secure the unit while transporting (remove the blade). Examine the unit thoroughly for worn, loose or damaged parts. Clean the product before storing.

Only store the machine in a clean, dry, ventilated place with a temperature range of 4°C to 24°C. Cover it in order to provide added protection. Do not expose the product to sunlight. Make sure the product is always protected from cold and humidity. We recommend using the original package for storage or covering the product with a suitable cloth or enclosure to protect it against dust.

6.2 STORE THE LITHIUM BATTERIES

Please make sure that the battery power level is as recommended in the battery instruction manual. Store the battery in a clean, dry, ventilated place sheltered from the sunlight. We also recommend using the original package of the battery to protect it against dust. Please refer to the battery instruction manual for further details.

7. MAINTENANCE

7.1 CLEANING



WARNING ! DO NOT HANDLE CUTTING PARTS WITHOUT GLOVES AS THEY ARE SHARP AND CAN BECOME HOT AFTER USE, POTENTIALLY CAUSING PERSONAL INJURY.

Cleaning the product : illustration 5.1

Plug out the battery from the power tool. Let the machine cool for 2 hours outside before cleaning it. Take the blade out of the blade latch.

Keep all safety devices, air vents, and motor housing free of debris and dirt. Wipe down the equipment with a cloth. It is highly suggested that you clean the device after every use. Do not use cleaning agents, as these can attack the plastic and weaken the structural integrity of the product.

7.2 MAINTENANCE SCHEDULE

Part	Action	Before/After each usage	Every 10H
Blade (POS 16)	CHECK	.	
	CLEAN	.	
	CHANGE	WHEN IT'S NECESSARY / REFER TO TROUBLE SHOOTING	

FR

ES

PT

IT

EL

PL

RU

KZ

UA

RO

EN

Part	Action	Before/After each usage	Every 10H
Sealing Ring (POS 9-4)	CHECK	.	
	CLEAN	.	

7.3 REPLACEMENT

When servicing, use only identical replacement parts. Use of any other parts may create a hazard or cause product damage. If you shall replace the cutting blade, make sure that the following characteristics are the same : same shape, same length, same thickness, same weight, same material.

7.4 EXPLODED VIEW

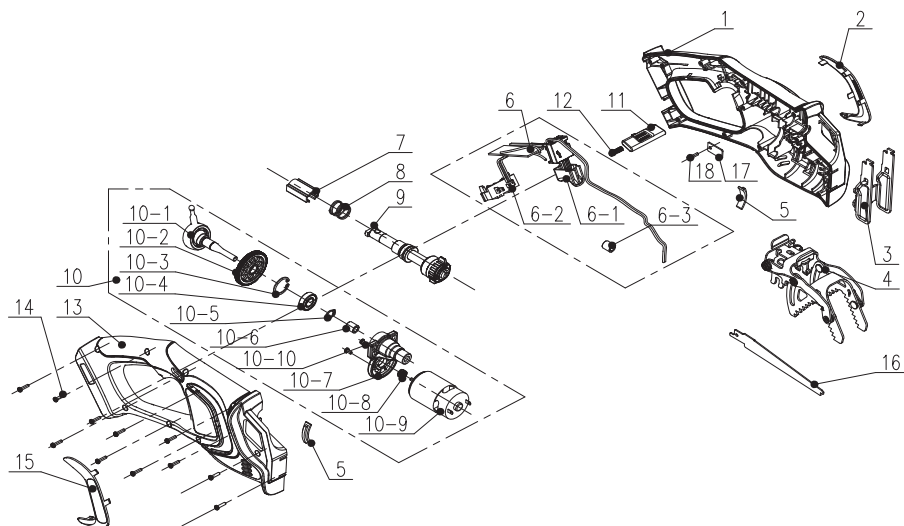

POS	REFERENCE	DESCRIPTION
1	B025021-018-00	Left Housing
2	A043022-003-00	Decorative shape C
3	8292-770802-00	Claw holder
4	8440-770801-00	Claw
5	8341-751501-00	Cushion
6	B025021-011-00	Electric assy
6-1	B025021-011-00	Switch
6-2	B063001-070-00	Contact pin assy
6-3	8415-740803	Magnetic ring
7	8334-770801-00	Axle sleeve

8	8342-770801-00	Spring
9	B025021-012-00	Reciprocating rod assy
10	B025021-023-00	Motor assy
10-1	8210-770801-00	Bearing
10-2	8123-770802-00	Gear
10-3	8CA-22B	Ring
10-4	8BC-221006-SS	Bearing
10-5	8CC-10B	Ring
10-6	8BE-100608	Bearing
10-7	8292-770801-00	Bearing holder
10-8	8123-770801-00	Gear
10-9	8401-770801-00	Motor

POS	REFERENCE	DESCRIPTION
10 - 10	8SJGD03-06D01	Screw
11	8312-770801-00	Button
12	8342-356106-00	Screw
13	B025021-019-00	Right Housing

14	8SJGB30-14	Screw
15	A043022-004-00	Decorative C shape
16	B025021-022-00	Saw blade
17	8186-752801-00	Pressure plate
18	8SJGB30-10	Self tapping screw

7.5 TROUBLESHOOTING



**DANGER ! RISK OF INJURY DUE TO ELECTRIC SHOCK.
BEFORE ANY TROUBLE SHOOTING, SWITCH OFF THE PRODUCT.**

Problems	Probable causes	Solutions	Qualification
Product does not start	Battery is not secure	To secure the battery pack, make sure the latches on the top of the battery pack snap into place	
	The battery pack is out of power	Charge the battery pack according to the instructions included with your model	
	Power/speed switch is in the OFF position	Press the on/off switch	
	Battery pack not properly attached	Attach properly	
Product does not start	On/off switch not set on ON position	Refer to chapter Start the product	
	Only one of the two switch is set on ON position	Refer to chapter Start the product	
	The blades are blocked	Remove battery pack then clear blockage from the blades	

FR

ES

PT

IT

EL

PL

RU

KZ

UA

RO

EN

Problems	Probable causes	Solutions	Qualification
The machine vibrates at high speed	The blade is out of balance or worn	Change the blade	-
	The motor shaft is twisted	Turn off the motor and inspect the machine. Get the machine repaired.	Approved repair centre
	The oscillator arm is twisted	Turn off the motor and inspect the machine. Get the machine repaired.	Approved repair centre
	Pendulum bearing & Gear box is damaged	Turn off the motor and inspect the machine. Get the machine repaired.	Approved repair centre
	The claw holder is not close to the branches while cutting without the claw	Keep the claw holder close to the branches	-
The motor stops while operating	Thickness of branches exceeds capacity	Only cut branches complying with the capacity	-
	Wood or material too hard for the machine or blade is not adapted	Only cut material complying with the capacity and with a blade adapted to the work	
	The battery is discharged	Recharge the battery	
	The machine is protected due to over load	Turn off the machine, move the machine out of the working area, start again	
The Motor is ON, blades do not move	The machine has damage	Do not use the machine and speak to service center	Approved repair centre
	The blades are blocked	Remove battery pack then clear blockage from the blades	-

Problems	Probable causes	Solutions	Qualification
Machine suddenly stopped while cutting branches.	The motor maybe occur overload	Stop the machine and wait for 3 minutes to restart.	
	The motor maybe occur overheat	Stop the machine and wait for the engine to cool before switching it on again.	
	The battery maybe occur overheat	Stop the machine and wait for the battery to cool before switching it on again.	
	The battery pack is out of power	Charge the battery pack according to the instructions included with your model	
Product does not reach full power	Battery pack capacity too low	Charge battery pack	-
	Air vents are blocked	Clean the air vents	
	The force to press the trigger is too week	Press harder to reach full power or the power you need	
Vibration or noise is excessive	Bolts/nuts are loose	Tighten bolts/nuts	-
	The machine has damage	Do not use the machine and speak to service center	Approved repair centre
Product suddenly stops	Battery pack discharged	Remove and charge battery pack	-
	Battery too hot	Remove battery pack and let it cool down	

FR

ES

PT

IT

EL

PL

RU

KZ

UA

RO

EN

Problems	Probable causes	Solutions	Qualification
Unsatisfactory cutting performance	Blade is worn / damaged	Replace the blade with a new one	-
	Blade is rusted	Remove battery pack then clean the blade or replace it	
	Thickness of branches exceeds capacity	Only cut branches complying with the capacity	
	The force to press the trigger is too weak	Press harder to reach full power or the power you need	
	The battery pack is lack of power	Charge the battery pack according to the instructions included with your model	

7.6 FATAL CIRCUMSTANCES : CRITICAL ISSUES

Problems	Solutions
The machine smokes during operation	Immediately stop the machine, Remove the battery pack then speak to service center

8. END OF LIFE



Electrical products should not be discarded with household products. Used electrical products must be collected separately and disposed of at collection points provided for this purpose. Talk with your local authorities or dealer for advice on recycling.

9. WARRANTY

9.1 STERWINS WARRANTY

STERWINS products are designed according to the highest quality standards for products intended for the consumer market. This sale warranty covers a period of 5 years as of the date of purchase of the product. This warranty covers all defects in materials and workmanship: missing parts and elements, and damage occurring under normal use circumstances. Repair and replacement of parts do not lead to an extension of the initial warranty period. You must be able to provide proof of the purchase for this product and the date of purchase. Warranty coverage is limited to the value of this product.

9.2 WARRANTY EXCLUSIONS

This warranty does not cover problems nor incidents resulting from incorrect use of the product. The following items are not covered by warranty :

- The tool have been used incorrectly; or
- Damage occurring upon transporting or setting up this product; or
- Repairs and/or change of parts carried out by a third party; or
- Damage caused by external factors or foreign objects such as sand or stones; or
- Damage resulting from non-compliance with the safety and usage instructions; or
- The tool have been disassembled or opened; or
- The tool have been in a wet environment (dew, rain, submerged in water..); or
- The tool has been used for professional purpose; or
- The tool has been exposed to a temperature out of the range specified in chapter "storage"

The product must be used under normal usage circumstances, and for non-professional purposes. Therefore, excluded from this warranty are products used by gardening companies, local authorities, as well as companies offering paid rentals or free loaning of equipment.

In the event of a problem or defect, you should first always consult your Sterwins dealer. In most cases, the Sterwins dealer will be able to solve the problem or correct the defect. Keep your invoice or your receipt: these documents will be requested upon processing any claims.

FR

ES

PT

IT

EL

PL

RU

KZ

UA

RO

EN



**EU/EC Declaration of conformity
Déclaration UE/CE de conformité
DECLARACIÓN CE / UE DE CONFORMIDAD
Declaração CE/UE de conformidade**



EN|FR|
ES|PT|

Product Model|Modèle du produit|Modelo de producto|Modelo do produto|

Atlas Code: 820284

Name and address of the manufacturer or his authorised representative|Nom et adresse du fabricant ou de son mandataire|Nombre y dirección del fabricante o de su representante autorizado|Nome e endereço do fabricante ou do seu representante autorizado|

ADEO Services, 135 Rue Sadi Carnot - CS 00001 59790 RONCHIN - France

This declaration of conformity is issued under the sole responsibility of the manufacturer|La présente déclaration de conformité est établie sous la seule responsabilité du fabricant|La presente declaración de conformidad se expide bajo la exclusiva responsabilidad del fabricante|Esta declaração de conformidade é emitida sob a exclusiva responsabilidade do fabricante.|

Object of the declaration|Objet de la déclaration|Objeto de la declaración|Objeto da declaração|

Product Type - Description|Type de produit - Description|Tipo de producto [Tipo de producto |]

**BATTERY GARDEN SAW UP20
Atlas Code: 820284**

Product Reference|Référence produit|Referencia del producto|Referência do produto|

**Adeo Key: 84441229 - EAN Code: 3276007275209
Industrial Type Design Reference: 20VGS2-13.1**

Product Brand|Marque Produit|Producto de marca|Marca do produto|

STERWINS

Serial number coding or batch number|Codification du numéro de série ou de lot|Codificación del número de serie|Codificação do número de série|

**SSSSSS XX DDMMYY nn PPPPPP (SSSSSS : Supplier code, XX : Factory ID,
DDMMYY : Production date, nn: number of version of product, PPPPPP :
Incremental number)**

The object of the declaration described above is in conformity with the relevant Union harmonization legislation|L'objet de la déclaration décrit ci-dessus est conforme à la législation d'harmonisation de l'union applicable|El objeto de la declaración descrita anteriormente es conforme a la legislación de armonización pertinente de la Unión|O objeto da declaração acima descrita está em conformidade com a legislação de harmonização da União aplicável|

References to the relevant harmonised standards used or references to the specifications in relation to which conformity is declared|Références des normes harmonisées pertinentes déclarées ou des spécifications par rapport auxquelles la conformité est déclarée|Referencias a las normas armonizadas pertinentes utilizadas, o referencias a las especificaciones respecto a las cuales se declara la conformidad|Referências às normas harmonizadas pertinentes utilizadas ou referências às especificações para as quais a conformidade é declarada|

When applicable, the name and number of notified body number|Le cas échéant, le nom et le numéro de l'organisme notifié|Cuando corresponda " el nombre y número de laboratorio notificado que haya emitido la certificación y la referencia al documento|Quando aplicável " o nome e número do laboratório notificado que emitiu a certificação e a referência ao documento|

**2006_A2_EC_MACHINE
machinery|Machines|máquinas |máquinas|**

EN 62841-1:2015
EN 62841-2-11:2016+A1:2020

**2014_30_EU EMC
Electromagnetic compatibility|compatibilité
électromagnétique|compatibilidad electromagnética |compatibilidade
eletromagnética |**

EN 55014-1:2017+A11:2020
EN 55014-2:2015

**2011_65_EU RoHS
Restriction of hazardous substances in electrical products|Restriction
des substances dangereuses dans les produits
électriques|Restricción de sustancias peligrosas en equipos
eléctricos|Restrição de substâncias perigosas em equipamentos
elétricos|**

RoHS Directive (EU) 2015/863 amending Directive 2011/65/EU
EN IEC 63000:2018
IEC 62321-1:2013
IEC 62321-2:2013
IEC 62321-3-1:2013
IEC 62321-4:2013+A1:2017
IEC 62321-5:2013
IEC 62321-6:2015
IEC 62321-7-1:2015
IEC 62321-7-2:2017&ISO 17075-1:2017
IEC 62321-8:2017

Signed for and on behalf of|Signé par et au nom de|Firmado por y en nombre de|Assinado por e em nome de:|

**Eric LEMOINE
International Project Quality Leader**

Place and date of issue|Date et lieu d'établissement|Lugar y fecha de expedición|Local e data de emissão|

**Ronchin
20/10/2021**





**DICHIARAZIONE DI CONFORMITÀ CE / UE
DEKLARACJA ZGODNOŚCI WE / UE
ΔΗΛΩΣΗ ΣΥΜΜΟΡΦΩΣΗΣ ΕΚ / ΕΕ
DECLARAȚIA CE / UE DE CONFORMITATE**



ITPO
GRIO

Modelo di prodotto|prodoto|Model produktu|produkt|Μοντέλο προϊόντος|Προϊόν|Modelul de produs|produsul|

Atlas Code: 820284

La presente dichiarazione di conformità è rilasciata sotto la responsabilità esclusiva del fabbricante|Niniejsza deklaracja zgodności wydana zostaje na wyłączną odpowiedzialność producenta.|Επιτυχία και διεύθυνση του κατασκευαστή ή του εξουσιοδοτημένου αντιπροσώπου του|Denumirea și adresa producătorului sau a reprezentantului său autorizat|

ADEO Services, 135 Rue Sadi Carnot - CS 00001 59790 RONCHIN - France

La presente dichiarazione di conformità è rilasciata sotto la responsabilità esclusiva del fabbricante|Niniejsza deklaracja zgodności wydana zostaje na wyłączną odpowiedzialność producenta.|Η παρούσα δήλωση συμμόρφωσης εκδίδεται με αποκλειστική ευθύνη του κατασκευαστή|Declarația de conformitate este emisă pe răspunderea exclusivă a producătorului|

Objeto de la declaración|Przedmiot deklaracji|Στόχος της δήλωσης|Obiectul declarației|

Tipologia di prodotto|Rodzaj produktu|Τύπος Προϊόντος|Tip produs|

BATTERY GARDEN SAW UP20

Riferimento del prodotto|Referențe produs|Αναφορά προϊόντος|Referință produs|

Atlas Code: 820284

Adeo Key: 84441229 - EAN Code: 3276007275209

Industrial Type Design Reference: 20VGS2-13.1

Marca del prodotto|Marka produktu|Μάρκα προϊόντος|Marcă a produsului|

STERWINS

Codifica del numero di serie|Kodowanie numeru serijnego|Κωδικοποίηση σειριακού αριθμού|Cod de numere de serie|

SSSSS XX DMMYY nn PPPPP (SSSSS : Supplier code, XX : Factory ID, DMMYY: Production date, nn: number of version of product, PPPPP : Incremental number)

L'oggetto della dichiarazione di cui sopra è conforme alla pertinente normativa di armonizzazione dell'Unione|Wymieniony powyżej przedmiot niniejszej deklaracji jest zgodny z odnoszonymi wymaganiami unijnego prawodawstwa harmonizacyjnego|Ο στόχος της δήλωσης που περιγράφεται παραπάνω είναι σύμφωνα με τη σχετική ενωσιακή νομοθεσία εναρμόνισης|Obiectul declarației descris mai sus este în conformitate cu legislația comunitară relevantă de armonizare a Uniunii|

Riferimenti alle pertinenti norme armonizzate utilizzate o alle specifiche in relazione alle quali è dichiarata la conformità|Odwolania do odnoszących norm zharmonizowanych, które zastosowano, lub do specyfikacji, w odniesieniu do których deklarowana jest zgodność|Μνεία των σχετικών εναρμονισμένων προτύπων που χρησιμοποιούνται ή μνεία των προδιαγραφών σε σχέση με τις οποίες δηλώνεται η συμμόρφωση|Referințele standardelor armonizate relevante folosite sau referințele specificatelor în legătură cu care se declară conformitatea|

Dove applicabile * il nome e il numero del laboratorio notificato che ha rilasciato la certificazione e il riferimento al documento|W stosownych przypadkach * notyfikowana nazwa i numer laboratorium, które wydało certyfikat oraz odniesienie do dokumentu|Όπου ισχύει * το γνωστοποιημένο όνομα και τον αριθμό του εργαστηρίου που εξέδωσε την πιστοποίηση και την αναφορά στο έγγραφο|Unde este cazul * numele și numărul de laborator notificat care a eliberat certificarea și trimiterea la document|

2006_42_EC_MACHINE

macchine|masziny| σχετικά με τα μηχανήματα|echipamentele tehnice|

EN 62841-1:2015

EN 62841-2-11:2016+A1:2020

2014_30_EU EMC

compatibilità elettromagnetica|kompatybilności elektromagnetycznej|ηλεκτρομαγνητική συμβατότητα|compatibilitatea electromagnetice|

EN 55014-1:2017+A11:2020

EN 55014-2:2015

RoHS Directive (EU) 2015/863 amending Directive 2011/65/EU

EN IEC 63000:2018

IEC 62321-1:2013

IEC 62321-2:2013

IEC 62321-3-1:2013

IEC 62321-4:2013+A1:2017

IEC 62321-5:2013

IEC 62321-6:2015

IEC 62321-7-1:2015

IEC 62321-7-2:2017&ISO 17075-1:2017

IEC 62321-8:2017

2011_65_EU_RoHS

Restrizione di sostanza pericolosa nelle apparecchiature elettriche|Ograniczenie niebezpiecznych substancji w sprzęcie elektrycznym|Περιορισμός επικίνδυνων ουσιών σε ηλεκτρικά εξοπλισμούς|Restricționarea substanțelor periculoase în echipamentele electrice|

Firmato in vece e per conto di|Podpisano w imieniu|Υπογραφή για και εξ ονόματος|Semnat pentru și în numele|

**Eric LEMOINE
International Project Quality Leader**

Luogo e data del rilascio|Data wydania i miejsce|Τόπος και ημερομηνία έκδοσης|

Ronchin

20/10/2021



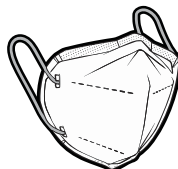
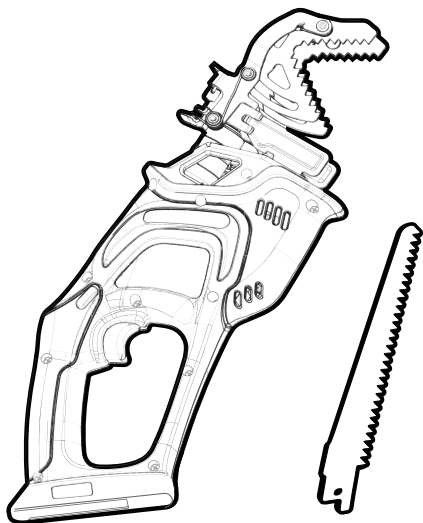

UNIVERSAL POWER

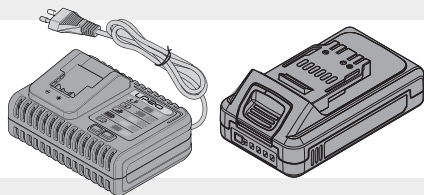



2.1

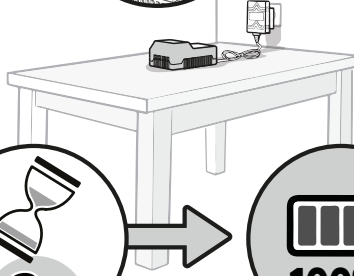
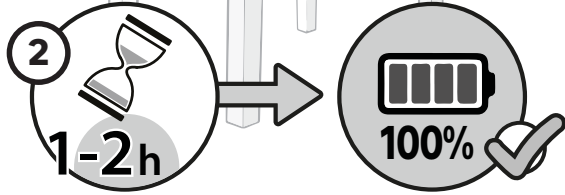
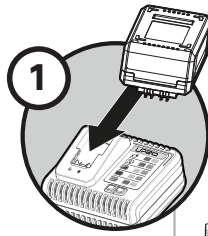

2.2

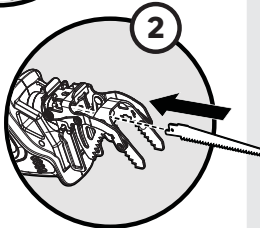

2.3

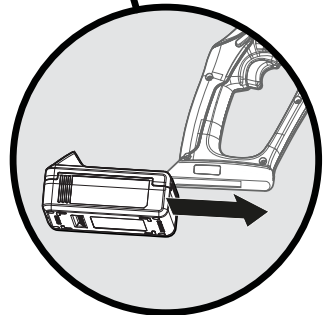
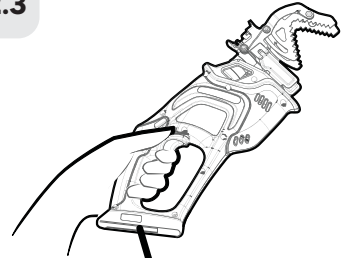



3.1

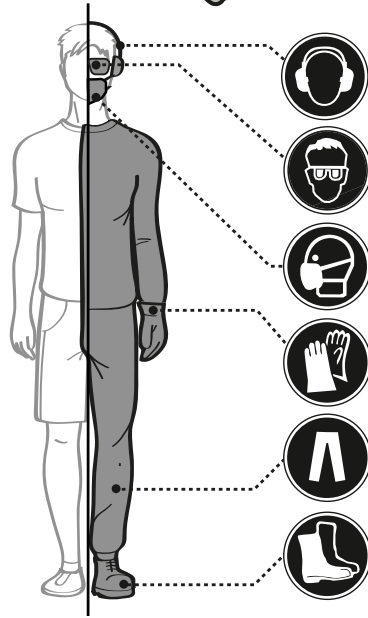

3.2

LEFT-HANDED

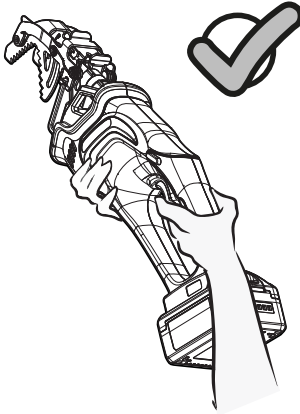

RIGHT-HANDED

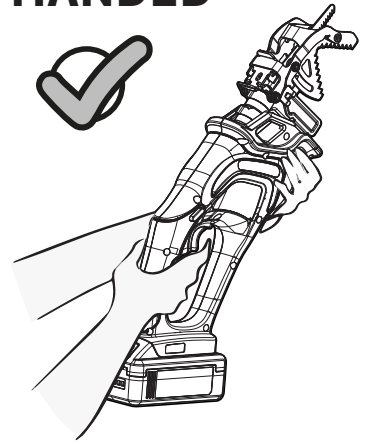



4.1

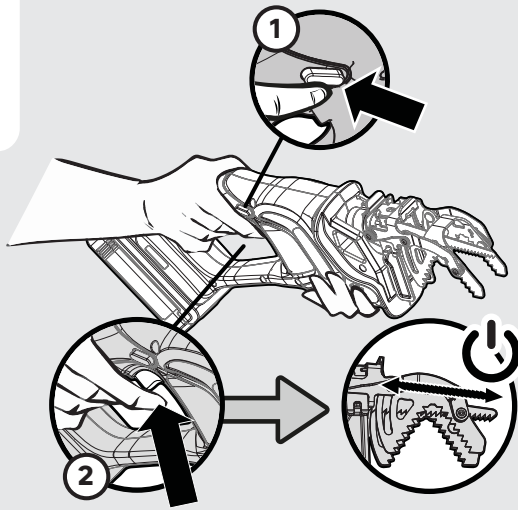

4.2

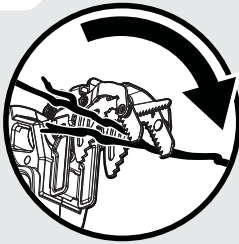

4.3

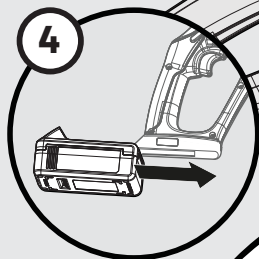
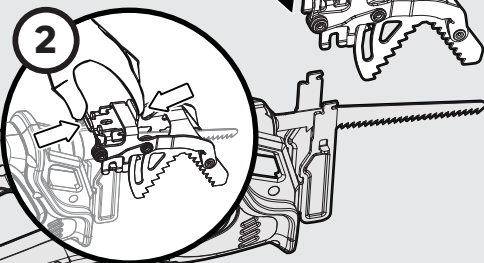
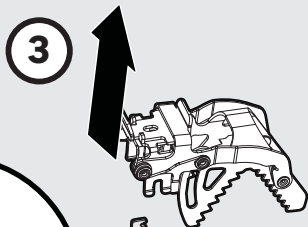
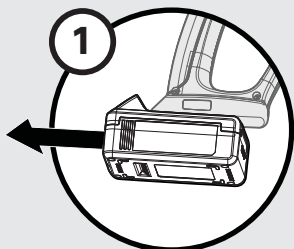
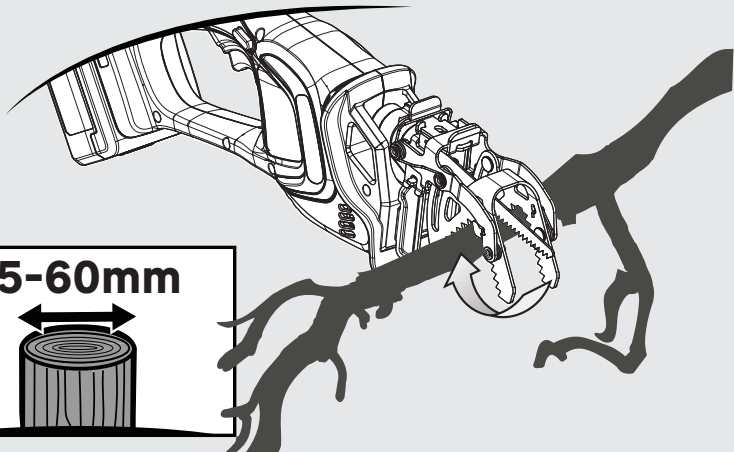
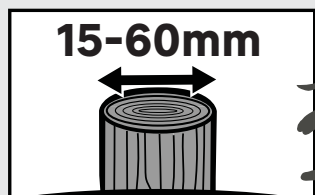

5

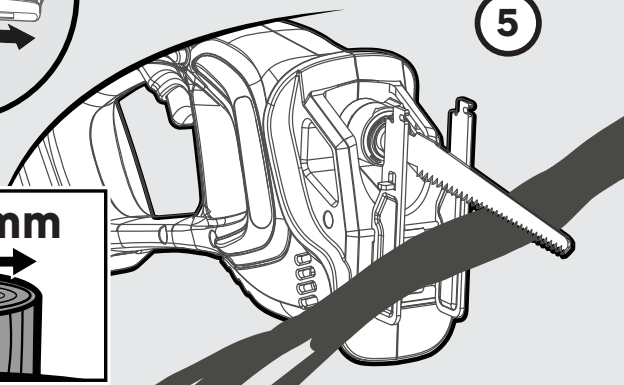
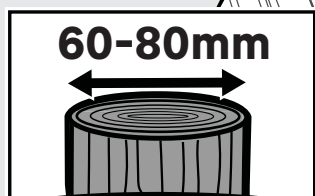



5.1

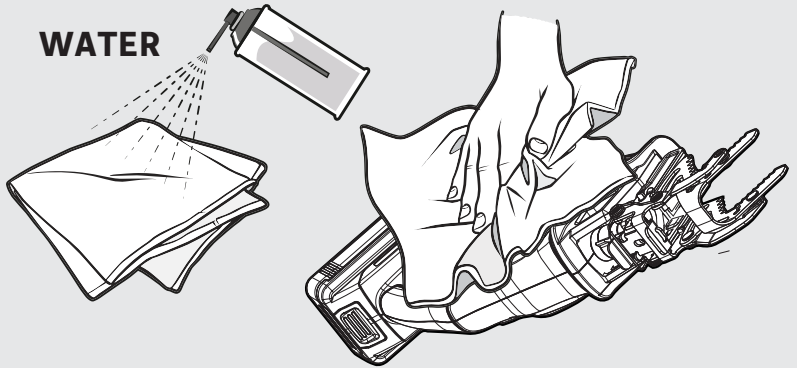
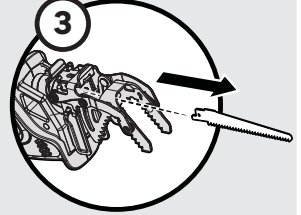
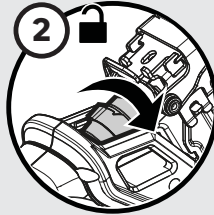
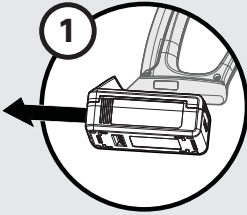



6.1

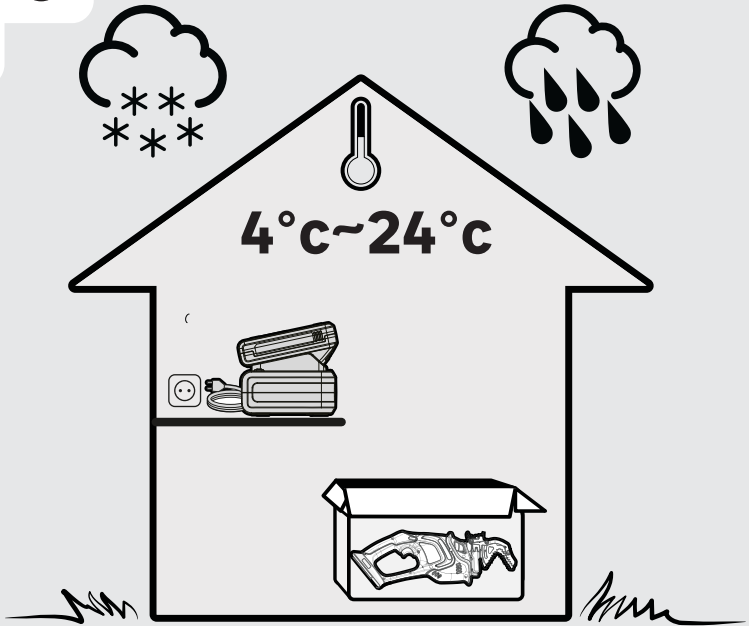



Ce produit se recycle, s'il n'est plus utilisable déposez-le en déchetterie. Notice à trier. Pour en savoir plus : www.quefairedemesdechets.fr



- FR** Ce produit est recyclable. S'il ne peut plus être utilisé, veuillez l'apporter dans un centre de recyclage de déchets.
- ES** Este producto es reciclable. Si ya no se puede usar, llévelo a un centro de reciclaje de residuos.
- PT** Este produto é reciclável. Se deixar de o utilizar, entregue-o num centro de reciclagem de resíduos.
- IT** Questo prodotto può essere riciclato. Se deve essere smaltito, portalo presso un centro di riciclaggio.
- EL** Αυτό το προϊόν είναι ανακυκλώσιμο. Εάν δεν μπορεί πλέον να χρησιμοποιηθεί, μεταφέρετε την σε κάποιο κέντρο ανακύκλωσης απορριμμάτων.
- PL** Ten produkt poddawany jest recyklingowi, kiedy przestaje być użyteczny należy dostarczyć go do punktu zbiórki odpadów.
- RU** Этот продукт может перерабатываться. Если он больше не пригоден для пользования, сдайте его в утилизационный центр.
- KZ** Бұл өнім қайта өңдеуге келеді. Оны әрі қолдануға болмайтын жағдайда, оны қайта өңдейтін орталыққа тапсыруыңызды өтінеміз.
- UA** Цей продукт може перероблятися. Якщо воно більше не є придатне для використання, здайте його в утилізаційний центр.
- RO** Acest produs este reciclabil. Dacă nu mai poate fi folosit, vă rugăm să îl aduceți într-un centru de reciclare a deșeurilor.
- EN** This product is recyclable. If it cannot be used anymore, please take it to waste recycling centre.



Made in China / Зроблено в Китаї / Сделано в Китае / Қытайда жасапған
Manufacture date / Дата производства / Дайындалған күні :

SERIAL NUMBER

* Garantie 5 ans / 5 años de garantía / Garantia de 5 anos / Garanzia 5 anni / Εγγύηση 5 ετών / Gwarancja 5-letnia / Гарантия 5 лет / Кепілдік 5 жыл / Гарантія 5 років / Garanție 5 anos / 5-year guarantee

Срок службы 5 лет / Қызмет мерзімі: 5 жыл

ADEO Services
135 Rue Sadi Carnot - CS00001
59790 RONCHIN - FRANCE

ТОВ «Леруа Мерлен Україна», вул. Полярна 17а, м. Київ 04201, Україна

Импортер/Продавец/Лицо уполномоченное принимать претензии по качеству товара:

на территории Российской Федерации, ООО «ЛЕРУА МЕРЛЕН ВОСТОК», 141031, МО, г. Мытищи, Осташковское шоссе, д.1, РФ

Наименование и адрес производителя: Жежианг Ят Электрикал Эпплиаенс Ко., Лтд. No.150 Вэньлун Родд, Юисинь Таун, Нанху Дистрикт, Цзясин, Чжэцзян, Китай/ Қытай

Imported by Adeo South Africa (PTY) LTD T/A Leroy Merlin
Hosted in Leroy Merlin Fourways Store 35 Roos Street
Witkoppen Ext 97, Sandton, 2191 Johannesburg, Gauteng,
South Africa

Импортер / Продавец / Организация, принимающая претензии по качеству продукции в Республике Казахстан: ТОО «Леруа Мерлен Казахстан». 050000, Республика Казахстан, г. Алматы, ул. Кунаева, д. 77, БЦ «PARK VIEW», 6 этаж, офис № 07.

Импортерушы / Сатушы / Қазақстан Республикасында өнім сапасы бойынша наразылықтарды қабылдайтын ұйым: «Леруа Мерлен Қазақстан» ЖШС. 050000, Қазақстан Республикасы, Алматы қ., Қонаев көшесі, 77 үй, «PARK VIEW» БО, 6-қабат, 07-кеңсе.

Импортер/Продавец/Лицо уполномоченное принимать претензии по качеству товара: ООО «Леруа Мерлен Бел», 220020, Республика Беларусь, город Минск, проспект Победителей, 100, офис 503