

FR Aspirateur souffleur broyeur électrique 3000W
ES Aspirador soplador triturador eléctrico 3000W
PT Aspirador soprador triturador elétrico 3000W
IT Aspiratore soffiatore trituratore elettrico 3000W
EL ηλεκτρικό φυσητήρα- αναρροφητήρα - θρυμματιστή 3000W
PL Elektryczny odkurzacz dmuchawa do liści z funkcją rozdrabniania 3000W

RU Пылесос-воздуходувка электрический садовый Sterwins 3000Вт
KZ Электрлік бақша Sterwins 3000 Вт шаңсорғыш-ауа үрлергіші
UA Електричний повітродувний пристрій з функцією
 всмоктувального подрібнення 3000 Вт
RO Sufletă cu aspirator și tocator electric 3000W
EN Electric Vacuum Blower 3000W

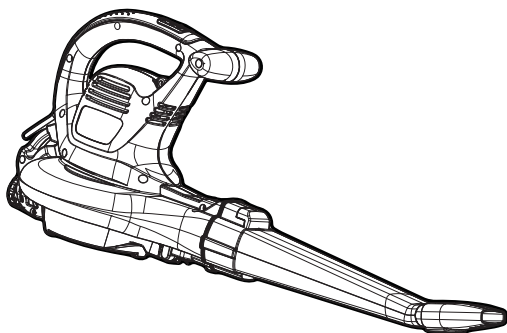
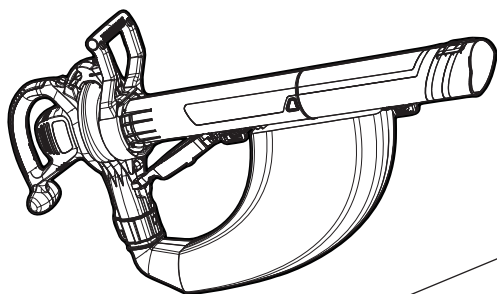

EAN : 3276007285093

FR Notice de Montage, Utilisation et Entretien

ES Instrucciones de Montaje, Utilización y Mantenimiento

PT Instruções de Montagem, Utilização e Manutenção

IT Istruzioni per l'Installazione, l'Uso e la Manutenzione

EL Εγχειρίδιο συναρμολόγησης, χρήσης και συντήρησης

PL Instrukcja Montażu, Użytkowania i Konserwacji

RU Руководство По Сборке и Эксплуатации

KZ Жинақтау және пайдалану бойынша нұсқаулық

UA Керівництво По Збірці і Експлуатації

RO Manual asamblare, utilizare și întreținere

EN Assembly - Use - Maintenance Manual



Introduction

Merci d'avoir choisi ce produit. Lors du processus de conception et de fabrication de nos produits, nous déployons tous les efforts possibles pour garantir une qualité exceptionnelle qui répond aux besoins des utilisateurs.

IMPORTANT ! AFIN D'OBTENIR ENTIÈRE SATISFACTION LORS DU MONTAGE, DE L'UTILISATION ET DE L'ENTRETIEN DE CE PRODUIT, NOUS VOUS RECOMMANDONS DE LIRE ATTENTIVEMENT CE MANUEL D'UTILISATION AVANT DE FAIRE USAGE DU PRODUIT. TENEZ COMPTE DES PRINCIPAUX AVERTISSEMENTS DE SÉCURITÉ CONTENUS DANS CE MANUEL, ET CONSERVEZ CE DERNIER POUR CONSULTATION ULTÉRIEURE.



IMPORTANT, À CONSERVER POUR CONSULTATION ULTÉRIEURE : À LIRE ATTENTIVEMENT

1. UTILISATION PRÉVUE DE L'ASPIRATEUR-SOUFFLEUR ÉLECTRIQUE 3000 W

Ce produit est conçu pour une utilisation en extérieur uniquement et ne doit en aucun cas être utilisé à l'intérieur d'un bâtiment. Cette machine est conçue pour :

- amasser de la poussière et/ou des feuilles ;
- aspirer et broyer les feuilles séchées et la poussière ;
- ramasser les feuilles.

N'utilisez pas le produit à d'autres fins. Ce produit est conçu pour une utilisation à la main. Ce produit n'est pas conçu pour être utilisé par des enfants ou des personnes dont les capacités physiques, mentales ou sensorielles sont réduites.

Après avoir déballé le produit, vérifiez qu'il est fourni avec tous ses accessoires (le cas échéant). Si le produit est endommagé ou présente des défauts, ne l'utilisez pas et rapportez-le à votre vendeur. Si vous donnez cet outil à une autre personne, remettez-lui également ce manuel d'utilisation.

Notez que notre matériel n'est pas destiné à des usages commerciaux ou industriels. La garantie devient caduque si la machine est utilisée pour des activités commerciales ou industrielles, ou à des fins équivalentes. Ce produit est conçu pour être utilisé pendant une période de 5 ans (durée de vie estimée).

2. CONSIGNES DE SÉCURITÉ



AVERTISSEMENT LISEZ TOUS LES AVERTISSEMENTS DE SÉCURITÉ, INSTRUCTIONS, FIGURES ET SPÉCIFICATIONS FOURNIS AVEC CET OUTIL ÉLECTRIQUE. LE NON-RESPECT DES CONSIGNES ÉNUMÉRÉES CI-DESSOUS PEUT ENTRAÎNER DES CHOCs ÉLECTRIQUES, DES INCENDIES ET/OU DES BLESSURES GRAVES.

CONSERVEZ TOUS LES AVERTISSEMENTS ET CONSIGNES POUR CONSULTATION ULTÉRIEURE.

FR

ES

PT

IT

EL

PL

RU

KZ

UA















RO







EN

2.1 AVERTISSEMENTS DE SÉCURITÉ GÉNÉRAUX RELATIFS À L'OUTIL ÉLECTRIQUE









- LE TERME « OUTIL ÉLECTRIQUE » MENTIONNÉ DANS LES AVERTISSEMENTS DÉSIGNÉ VOTRE OUTIL ÉLECTRIQUE (FILAIRE) ALIMENTÉ SUR SECTEUR OU VOTRE OUTIL ÉLECTRIQUE (SANS FIL) ALIMENTÉ PAR BATTERIE.
- N'UTILISEZ LE PRODUIT À PROXIMITÉ DE PAROIS EN VERRE, D'AUTOMOBILES, DE CAMIONS, DE PUIXS DE LUMIÈRE, DE ZONES DE DÉPÔT, ETC. QU'APRÈS AVOIR DÉTERMINÉ LA DIRECTION DE CHUTE.
- NE FORCEZ PAS SUR LE PRODUIT OU NE LE SURCHARGEZ PAS. IL OFFRE DES PERFORMANCES ET UNE SÉCURITÉ ACCRUES LORSQU'IL EST UTILISÉ DANS LE RESPECT DE LA CAPACITÉ PRÉVUE POUR CELUI-CI.
- SI LE PRODUIT EST DÉJÀ MONTÉ, VÉRIFIEZ QUE TOUTES LES VIS SONT BIEN SERRÉES AVANT DE L'UTILISER. SI VOUS DEVEZ MONTER LE PRODUIT, VÉRIFIEZ APRÈS L'OUVERTURE DE L'EMBALLAGE QUE TOUTS LES ÉLÉMENTS NÉCESSAIRES À SON ASSEMBLAGE SONT FOURNIS. SI LE PRODUIT EST ENDOMMAGÉ OU PRÉSENTE DES DÉFAUTS, NE L'UTILISEZ PAS ET RAPPORTEZ-LE AU MAGASIN LE PLUS PROCHE.

2.2 SYMBOLES FIGURANT SUR LE PRODUIT :

	Conforme aux normes européennes : Ce symbole signifie que l'appareil respecte les directives européennes applicables et qu'une vérification de la conformité à ces directives a été effectuée.		
	Marquage unique des produits circulant sur le marché des États membres de l'Union Douanière.		Conforme aux réglementations techniques de l'Ukraine
	Code de protection international (degré de protection contre l'infiltration de poussière et d'eau)		Ce produit appartient à la classe de protection II. Il dispose par conséquent d'une isolation renforcée ou double.
	Les produits électriques usagés ne doivent pas être jetés avec les déchets ménagers. Recyclez-les dans les installations existantes prévues à cet effet. Contactez les autorités locales ou votre revendeur pour des conseils en matière de recyclage.		
	Portez des habits à manches longues.		Portez un équipement de protection oculaire.
	Portez un équipement de protection respiratoire.		Portez des gants de protection.
	Portez un équipement de protection auditive.		Portez des chaussures de sécurité.
	Lisez et assimilez toutes les instructions avant d'utiliser le produit, et respectez l'intégralité des messages d'avertissement et des consignes de sécurité.		 Tenez les passants à bonne distance

	Prenez garde aux objets projetés ou volant en direction des passants. Tenez les passants à bonne distance de la machine.		Débranchez la fiche avant d'effectuer toute opération d'entretien ou de nettoyage.
	Avertissements : Risque lié aux parties rotatives, n'approchez pas les mains du souffleur ! Risque de blessures		N'exposez pas le produit à la pluie ou à l'humidité.
			Débranchez immédiatement la fiche de la prise secteur si le câble est endommagé ou coupé.

2.3 SYMBOLES FIGURANT DANS CE MANUEL

	Type et source du danger : Le non-respect de cet avertissement peut entraîner des blessures physiques ou la mort.		Type et source du danger : Ce symbole indique que l'appareil, l'environnement ou d'autres biens peuvent être endommagés en cas de non-respect de l'avertissement.
	Note : Ce symbole indique la présence d'informations importantes permettant de mieux connaître le produit.		Lire le manuel : Ce symbole indique que vous devez lire attentivement le manuel d'utilisation.
	Ce produit est recyclable. S'il ne peut plus être utilisé, amenez-le à un centre de recyclage des déchets.		Point vert : recyclage de l'emballage
	Code de recyclage du papier.		Niveau de puissance sonore garanti (évalué conformément à la directive 2000/14/CE telle qu'amendée par la directive 2005/88/CE).
	Reportez-vous à la figure correspondante se trouvant à la fin du livret.		

2.4 SÉCURITÉ DANS LA ZONE DE TRAVAIL

A) MAINTENEZ LA ZONE DE TRAVAIL PROPRE ET BIEN ÉCLAIRÉE. LES ZONES ENCOMBRÉES OU MAL ÉCLAIRÉES FAVORISENT LES ACCIDENTS.

B) N'UTILISEZ AUCUN OUTIL ÉLECTRIQUE DANS UNE ATMOSPHÈRE EXPLOSIVE COMPORTANT PAR EXEMPLE DES LIQUIDES, DES GAZ OU DES POUSSIÈRES INFLAMMABLES. LES OUTILS ÉLECTRIQUES CRÉENT DES ÉTINCELLES SUSCEPTIBLES D'ENFLAMMER LES POUSSIÈRES OU LES VAPEURS.

C) MAINTENEZ LES ENFANTS ET LES PASSANTS À BONNE DISTANCE LORSQUE VOUS UTILISEZ UN OUTIL ÉLECTRIQUE. TOUTE DISTRACTION PEUT ENTRAÎNER UNE PERTE DE CONTRÔLE.

2.5 SÉCURITÉ ÉLECTRIQUE

A) LES FICHES DES OUTILS ÉLECTRIQUES DOIVENT CORRESPONDRE À LA PRISE SECTEUR. NE MODIFIEZ JAMAIS LA FICHE DE QUELQUE MANIÈRE QUE CE SOIT. N'UTILISEZ PAS DE FICHES D'ADAPTATION AVEC DES OUTILS ÉLECTRIQUES MIS À LA TERRE (MASSE). L'UTILISATION DE FICHES NON MODIFIÉES ET DES PRISES SECTEUR CORRESPONDANTES RÉDUIRONT LE RISQUE DE CHOC ÉLECTRIQUE.

B) ÉVITEZ LE CONTACT DU CORPS AVEC LES SURFACES MISES À LA TERRE OU À LA MASSE, COMME LES TUYAUX, LES RADIATEURS, LES CUISINIÈRES ET LES RÉFRIGÉRATEURS. IL YA UN RISQUE ACCRU DE CHOC ÉLECTRIQUE SI VOTRE CORPS EST RELIÉ À LA TERRE.

C) N'EXPOSEZ AUCUN PRODUIT ÉLECTRIQUE À LA PLUIE OU À L'HUMIDITÉ. L'INFILTRATION D'EAU DANS UN OUTIL ÉLECTRIQUE ACCROÎT LE RISQUE DE CHOC ÉLECTRIQUE.

D) NE MANIPULEZ PAS LE CORDON ÉLECTRIQUE DE MANIÈRE BRUTALE. N'UTILISEZ JAMAIS LE CORDON ÉLECTRIQUE POUR PORTER, TIRER OU DÉBRANCHER L'OUTIL ÉLECTRIQUE. TENEZ LE CORDON ÉLECTRIQUE À DISTANCE DE LA CHALEUR, DE L'HUILE, DES BORDS TRANCHANTS OU DES PIÈCES MOBILES. LES CÂBLES ENDOMMAGÉS OU ENCHEVÊTRÉS AUGMENTENT LE RISQUE DE CHOC ÉLECTRIQUE.

E) LORSQUE VOUS UTILISEZ UN OUTIL ÉLECTRIQUE À L'EXTÉRIEUR, UTILISEZ UN CORDON PROLONGATEUR ADAPTÉ À UNE UTILISATION EN EXTÉRIEUR. L'UTILISATION D'UN CORDON ADAPTÉ À UNE UTILISATION EN EXTÉRIEUR RÉDUIT LE RISQUE DE CHOC ÉLECTRIQUE.

F) SI L'UTILISATION D'UN OUTIL ÉLECTRIQUE DANS UN ENDROIT HUMIDE EST INÉVITABLE, UTILISEZ UNE ALIMENTATION PROTÉGÉE PAR UN DISPOSITIF DIFFÉRENTIEL RÉSIDUEL (DDR). L'UTILISATION D'UN DDR RÉDUIT LE RISQUE DE CHOC ÉLECTRIQUE.

2.6 SÉCURITÉ PERSONNELLE

A) RESTEZ ATTENTIF, CONCENTREZ-VOUS SUR VOTRE TRAVAIL ET FAITES PREUVE DE BON SENS LORSQUE VOUS UTILISEZ UN OUTIL ÉLECTRIQUE. N'UTILISEZ AUCUN OUTIL ÉLECTRIQUE LORSQUE VOUS ÊTES FATIGUÉ OU SOUS L'EMPRISE DE DROGUES, DE L'ALCOOL OU DE MÉDICAMENTS. UN MOMENT D'INATTENTION LORS DE L'UTILISATION D'OUTILS ÉLECTRIQUES PEUT ENTRAÎNER DES BLESSURES CORPORELLES GRAVES.

B) UTILISEZ DES ÉQUIPEMENTS DE PROTECTION PERSONNELS. PORTEZ EN TOUTES CIRCONSTANCES UN ÉQUIPEMENT DE PROTECTION OCULAIRE. DES ÉQUIPEMENTS DE PROTECTION TELS QU'UN MASQUE ANTI-POUSSIÈRE, DES CHAUSSURES DE SÉCURITÉ ANTIDÉRAPANTES, UN CASQUE OU UNE PROTECTION AUDITIVE UTILISÉS DANS DES CONDITIONS APPROPRIÉES RÉDUISENT LES BLESSURES CORPORELLES.

C) ÉVITEZ TOUT DÉMARRAGE INVOLONTAIRE. VÉRIFIEZ QUE L'INTERRUPTEUR EST EN POSITION ARRÊT AVANT DE BRANCHER L'OUTIL À LA SOURCE D'ALIMENTATION ET/OU DE BRANCHER SON BLOC-BATTERIE, DE RAMASSER L'OUTIL OU DE LE PORTER. PORTER DES OUTILS ÉLECTRIQUES EN AYANT LE DOIGT SUR L'INTERRUPTEUR OU DES OUTILS ÉLECTRIQUES SOUS TENSION DONT L'INTERRUPTEUR EST EN POSITION MARCHÉ PROVOQUE DES ACCIDENTS.

D) RETIREZ TOUTE CLÉ DE RÉGLAGE AVANT D'ALLUMER L'OUTIL ÉLECTRIQUE. UNE CLÉ LAISSÉE FIXÉE À UNE PARTIE ROTATIVE DE L'OUTIL ÉLECTRIQUE PEUT ENTRAÎNER DES BLESSURES CORPORELLES.

E) NE VOUS PENCHEZ PAS TROP EN AVANT. GARDEZ EN TOUTES CIRCONSTANCES UNE POSITION STABLE ET UN BON ÉQUILIBRE. CELA PERMET UN MEILLEUR CONTRÔLE DE L'OUTIL ÉLECTRIQUE DANS DES SITUATIONS INATTENDUES.

F) PORTEZ DES HABITS ADÉQUATS. NE PORTEZ PAS D'HABITS AMPLES NI MÊME DE BIJOUX. N'APPROCHEZ NI VOS CHEVEUX NI VOS HABITS DES PIÈCES MOBILES. LES VÊTEMENTS AMPLES, LES BIJOUX ET LES CHEVEUX LONGS PEUVENT ÊTRE HAPPÉS PAR LES PIÈCES MOBILES.

G) SI DES DISPOSITIFS SONT FOURNIS POUR LE BRANCHEMENT DES INSTALLATIONS DE DÉPOUSSIÉRAGE, ASSUREZ-VOUS QU'ILS SONT BRANCHÉS ET UTILISÉS CORRECTEMENT. LE DÉPOUSSIÉRAGE PEUT RÉDUIRE LES RISQUES LIÉS À LA POUSSIÈRE.

H) VOUS DEVEZ RESTER VIGILANT ET CONTINUER DE SUIVRE LES PRINCIPES DE SÉCURITÉ DES OUTILS MÊME SI VOUS ÊTES FAMILIARISÉ AVEC CES DERNIERS. TOUTE NÉGLIGENCE PEUT ENTRAÎNER DES BLESSURES GRAVES EN UNE FRACTION DE SECONDE.

2.7 UTILISATION ET ENTRETIEN DE L'OUTIL ÉLECTRIQUE

A) NE FORCEZ PAS SUR L'OUTIL ÉLECTRIQUE. UTILISEZ L'OUTIL ÉLECTRIQUE ADAPTÉ À VOTRE APPLICATION. UN OUTIL ÉLECTRIQUE ADAPTÉ ACCOMPLIRA LA TÂCHE DE MANIÈRE PLUS EFFICACE ET PLUS SÛRE À LA VITESSE POUR LAQUELLE IL A ÉTÉ CONÇU.

B) N'UTILISEZ PAS L'OUTIL ÉLECTRIQUE SI L'INTERRUPTEUR NE PERMET PAS DE L'ALLUMER OU DE L'ÉTEINDRE. UN OUTIL ÉLECTRIQUE QUI NE PEUT PAS ÊTRE CONTRÔLÉ PAR L'INTERRUPTEUR EST DANGEREUX ET DOIT ÊTRE RÉPARÉ.

C) DÉBRANCHEZ LA FICHE DE L'ALIMENTATION ÉLECTRIQUE ET/OU DÉTACHEZ LE BLOC-BATTERIE, S'IL EST AMOVIBLE, DE L'OUTIL ÉLECTRIQUE AVANT DE LE RÉGLER, DE CHANGER SES ACCESSOIRES OU DE LE STOCKER. CES MESURES DE SÉCURITÉ PRÉVENTIVES RÉDUISENT LE RISQUE DE DÉMARRER L'OUTIL ÉLECTRIQUE PAR ACCIDENT.

D) STOCKEZ LES OUTILS ÉLECTRIQUES À L'ARRÊT DANS UN ENDRIT INACCESSIBLE AUX ENFANTS ET NE PERMETTEZ À AUCUNE PERSONNE NE CONNAISSANT PAS L'OUTIL ÉLECTRIQUE OU CES CONSIGNES D'UTILISER L'OUTIL ÉLECTRIQUE. LES OUTILS ÉLECTRIQUES SONT DANGEREUX LORSQU'ILS SE TROUVENT ENTRE LES MAINS D'UTILISATEURS INEXPÉRIMENTÉS.

E) ENTRETENEZ LES OUTILS ÉLECTRIQUES ET LES ACCESSOIRES. RÉPÉREZ LES PIÈCES MOBILES MAL ALIGNÉES OU BLOQUÉES, LES PIÈCES CASSÉES ET TOUTE AUTRE CONDITION SUSCEPTIBLE D'ALTÉRER LE FONCTIONNEMENT DE L'OUTIL ÉLECTRIQUE. S'IL EST ENDOMMAGÉ, FAITES RÉPARER L'OUTIL ÉLECTRIQUE AVANT DE L'UTILISER. BEAUCOUP D'ACCIDENTS SONT PROVOQUÉS PAR DES OUTILS ÉLECTRIQUES MAL ENTRETENUS.

F) UTILISEZ L'OUTIL ÉLECTRIQUE AINSI QUE SES ACCESSOIRES, SES OUTILS RAPPORTÉS, ETC., EN RESPECTANT CES CONSIGNES ET EN TENANT COMPTE DES CONDITIONS DE TRAVAIL ET DES TRAVAUX À EFFECTUER. L'UTILISATION DE L'OUTIL ÉLECTRIQUE POUR DES OPÉRATIONS AUTRES QUE CELLES PRÉVUES PEUT CRÉER UNE SITUATION DANGEREUSE.

G) GARDEZ LES POIGNÉES ET LES SURFACES DE PRISE SÈCHES, PROPRES ET EXEMPTES D'HUILE ET DE GRAISSE. LES POIGNÉES ET LES SURFACES DE PRISE GLISSANTES NE PERMETTENT PAS DE MANIPULER ET DE CONTRÔLER L'OUTIL EN TOUTE SÉCURITÉ LORS DE SITUATIONS INATTENDUES.

2.8 SERVICE

A) FAITES ENTREtenir VOTRE OUTIL ÉLECTRIQUE PAR UN RÉPARATEUR QUALIFIÉ EN UTILISANT UNIQUEMENT DES PIÈCES DE RECHANGE IDENTIQUES. LA SÉCURITÉ DE VOTRE OUTIL ÉLECTRIQUE SERA AINSI PRÉSERVÉE.

B) SI LE CORDON D'ALIMENTATION DE L'OUTIL ÉLECTRIQUE EST ENDOMMAGÉ, IL DOIT ÊTRE REMPLACÉ PAR UN CORDON PRÉPARÉ À CET EFFET, MIS À DISPOSITION PAR L'ORGANISATION DE SERVICES.

2.9 UTILISATION ET ENTRETIEN DU SOUFFLEUR



**IMPORTANT : À LIRE ATTENTIVEMENT AVANT TOUTE UTILISATION.
À CONSERVER POUR CONSULTATION ULTÉRIEURE**

INITIATION

A) LISEZ ATTENTIVEMENT LES INSTRUCTIONS. FAMILIARISEZ-VOUS AVEC LES COMMANDES ET L'UTILISATION APPROPRIÉE DE LA MACHINE.

B) NE PERMETTEZ EN AUCUN CAS À DES ENFANTS OU À DES PERSONNES N'AYANT PAS CONNAISSANCE DE CES INSTRUCTIONS D'UTILISER LA MACHINE. DES RÉGLEMENTATIONS LOCALES PEUVENT IMPOSER DES RESTRICTIONS CONCERNANT L'ÂGE DE L'OPÉRATEUR.

C) RAPPELEZ-VOUS QUE L'OPÉRATEUR OU L'UTILISATEUR EST RESPONSABLE DE TOUT ACCIDENT OU RISQUE AUQUEL LES PERSONNES OU LEURS BIENS SONT EXPOSÉS.

PRÉPARATION

A) PROCUREZ-VOUS UN ÉQUIPEMENT DE PROTECTION AUDITIVE ET DES LUNETTES DE SÉCURITÉ. PORTEZ-LES EN TOUTES CIRCONSTANCES LORSQUE VOUS UTILISEZ LA MACHINE.

B) LORSQUE VOUS UTILISEZ LA MACHINE, PORTEZ TOUJOURS DES CHAUSSURES ADAPTÉES ET UN PANTALON LONG. N'UTILISEZ PAS LA MACHINE SI VOUS ÊTES PIEDS NUS OU SI VOUS PORTEZ DES SANDALES. ÉVITEZ DE PORTER DES VÊTEMENTS AMPLES OU COMPORTANT DES CORDONS QUI PENDENT.

C) NE PORTEZ NI VÊTEMENT AMPLE NI BIJOU POUVANT ÊTRE ASPIRÉ DANS L'ENTRÉE D'AIR. GARDEZ TOUS CHEVEUX LONGS À DISTANCE DES ENTRÉES D'AIR.

D) UTILISEZ LA MACHINE EN VOUS TENANT DANS UNE POSITION RECOMMANDÉE ET SUR UNE SURFACE SOLIDE ET STABLE UNIQUEMENT.

E) N'UTILISEZ PAS LA MACHINE SUR UNE SURFACE PAVÉE OU EN GRAVIER SUR LAQUELLE LES MATÉRIAUX PROJETÉS SONT SUSCEPTIBLES D'ENTRAÎNER UNE BLESSURE.

F) AVANT TOUTE UTILISATION, PROCÉDEZ TOUJOURS À UNE INSPECTION VISUELLE POUR VÉRIFIER QUE LE DISPOSITIF DE DÉCHIQUETAGE AINSI QUE SES VIS ET AUTRES ATTACHES SONT CORRECTEMENT FIXÉS, QUE LE BÔITIER EST INTACT ET QUE LES PROTECTIONS ET ÉCRANS SONT EN PLACE. REMPLACEZ LES COMPOSANTS USÉS OU ENDOMMAGÉS PAR ENSEMBLE POUR PRÉSERVER L'ÉQUILIBRE DE LA MACHINE. REMPLACEZ LES ÉTIQUETTES ABÎMÉES OU ILLISIBLES.

G) AVANT TOUTE UTILISATION, VÉRIFIEZ QUE LE CORDON D'ALIMENTATION ET LE CORDON PROLONGATEUR NE SONT NI ENDOMMAGÉS NI USÉS. SI LE CORDON EST ENDOMMAGÉ LORS DE L'UTILISATION DE LA MACHINE, DÉBRANCHEZ-LE IMMÉDIATEMENT DE LA PRISE SECTEUR. NE TOUCHEZ PAS LE CORDON AVANT DE L'AVOIR DÉBRANCHÉ. N'UTILISEZ PAS LA MACHINE SI LE CORDON EST ENDOMMAGÉ OU USÉ.

H) N'UTILISEZ JAMAIS LA MACHINE LORSQUE DES PERSONNES, ET PLUS PARTICULIÈREMENT DES ENFANTS OU DES ANIMAUX DE COMPAGNIE, SE TROUVENT À PROXIMITÉ.

FONCTIONNEMENT

A) AVANT DE DÉMARRER LA MACHINE, VÉRIFIEZ QUE LA CHAMBRE DE REMPLISSAGE EST VIDE.

B) N'APPROCHEZ PAS VOTRE VISAGE OU VOTRE CORPS DE L'ORIFICE DE REMPLISSAGE.

C) ÉLOIGNEZ LES MAINS OU TOUTE AUTRE PARTIE DU CORPS OU DE VÊTEMENTS DE LA CHAMBRE DE REMPLISSAGE, DE LA GOULOTTE D'ÉJECTION OU DES PARTIES MOBILES.

D) GARDEZ EN TOUTES CIRCONSTANCES UNE POSITION STABLE ET UN BON ÉQUILIBRE. NE VOUS PENCHEZ PAS TROP EN AVANT. NE VOUS TENEZ JAMAIS À UN NIVEAU PLUS ÉLEVÉ PAR RAPPORT À LA BASE DE LA MACHINE LORSQUE VOUS LA REMPLISSEZ DE MATIÈRES.

E) RESTEZ TOUJOURS EN DEHORS DE LA ZONE D'ÉJECTION LORSQUE VOUS UTILISEZ LA MACHINE.

F) LORSQUE VOUS REMPLISSEZ LA MACHINE DE MATIÈRES, VEILLEZ PARTICULIÈREMENT À CE QUE CELLES-CI NE CONTIENNENT NI PIÈCES EN MÉTAL, NI CAILLOUX, NI BOUTEILLES, NI CANETTES, NI D'AUTRES OBJETS ÉTRANGERS.

G) SI LE MÉCANISME DE COUPE HEURTE UN OBJET ÉTRANGER OU SI LA MACHINE SE MET À PRODUIRE DES SONS OU DES VIBRATIONS ANORMALES, COUPEZ IMMÉDIATEMENT L'ALIMENTATION ÉLECTRIQUE ET LAISSEZ LA MACHINE S'ARRÊTER. DÉBRANCHEZ LA MACHINE DE L'ALIMENTATION ÉLECTRIQUE ET SUIVEZ LES ÉTAPES CI-APRÈS AVANT DE LA REDÉMARRER ET DE L'UTILISER :

- i) REPÉREZ LES DÉGÂTS ÉVENTUELS ;
- ii) REMPLACEZ OU RÉPAREZ LES PIÈCES ENDOMMAGÉES ;
- iii) REPÉREZ LES PARTIES DESSERRÉES ET RESSERREZ-LES.

H) NE LAISSEZ PAS LES MATIÈRES TRAITÉES S'ACCUMULER DANS LA ZONE DE REJET CAR CELA PEUT ENTRAVER L'ÉJECTION ET ENTRÂNER UN RENVOI DES MATIÈRES DANS L'ORIFICE D'ADMISSION D'AIR.

I) SI LA MACHINE SE BLOQUE, COUPEZ L'ALIMENTATION ÉLECTRIQUE ET DÉBRANCHEZ LA MACHINE DE LA PRISE SECTEUR AVANT DE RETIRER LES DÉBRIS.

J) N'UTILISEZ JAMAIS LA MACHINE SI SES PROTECTIONS OU SES ÉCRANS SONT DÉFECTUEUX, OU SI SES DISPOSITIFS DE SÉCURITÉ, TELS QUE LE COLLECTEUR DE DÉBRIS, NE SONT PAS EN PLACE.

K) RETIREZ LES DÉBRIS ET AUTRES ACCUMULATIONS DE MATIÈRE DE LA SOURCE D'ALIMENTATION ÉLECTRIQUE POUR ÉVITER QU'ELLE NE SOIT ENDOMMAGÉE OU QU'UN FEU PUISSE SE DÉCLARER.

L) NE TRANSPORTEZ PAS LA MACHINE LORSQU'ELLE EST BRANCHÉE À LA SOURCE D'ALIMENTATION ÉLECTRIQUE.

M) ARRÊTEZ LA MACHINE ET DÉBRANCHEZ LA FICHE DE LA PRISE SECTEUR. VÉRIFIEZ QUE LES PARTIES MOBILES SE SONT COMPLÈTEMENT ARRÊTÉES

- LORSQUE VOUS LAISSEZ LA MACHINE SANS SURVEILLANCE,
- AVANT D'ÉLIMINER LES BLOCAGES OU DE DÉBOUCHER LA GOULOTTE,
- AVANT D'INSPECTER, DE NETTOYER OU DE RÉPARER LA MACHINE.

N) N'INCLINEZ PAS LA MACHINE LORSQU'ELLE EST BRANCHÉE À LA SOURCE D'ALIMENTATION ÉLECTRIQUE.

MAINTENANCE ET STOCKAGE

A) LORSQUE LA MACHINE EST ÉTEINTE À DES FINS D'ENTRETIEN, D'INSPECTION OU DE STOCKAGE, OU EN VUE DE REMPLACER UN ACCESSOIRE, COUPEZ LA SOURCE DE COURANT, DÉBRANCHEZ LA MACHINE DE CETTE DERNIÈRE ET VÉRIFIEZ QUE TOUTES LES PARTIES MOBILES SE SONT COMPLÈTEMENT ARRÊTÉES. ATTENDEZ QUE LA MACHINE REFROIDISSE AVANT DE PROCÉDER À DES INSPECTIONS, DES AJUSTEMENTS, ETC. ENTRETIENEZ LA MACHINE AVEC SOIN ET NETTOYEZ-LA RÉGULIÈREMENT.

B) STOCKEZ LA MACHINE DANS UN ENDROIT SEC ET INACCESSIBLE AUX ENFANTS.

C) ATTENDEZ TOUJOURS QUE LA MACHINE REFROIDISSE AVANT DE LA RANGER.

D) LORSQUE VOUS PROCÉDEZ À L'ENTRETIEN DU DISPOSITIF DE DÉCHIQUETAGE, SACHEZ QU'IL PEUT QUAND MÊME ÊTRE MIS EN MOUVEMENT, MÊME SI LA SOURCE DE COURANT EST COUPÉE GRÂCE À LA FONCTION DE VERROUILLAGE DU DISPOSITIF DE PROTECTION.

2.10 RISQUES RÉSIDUELS

• MÊME SI VOUS UTILISEZ CE PRODUIT EN RESPECTANT TOUTES LES EXIGENCES EN MATIÈRE DE SÉCURITÉ, VOUS RESTEZ EXPOSÉ À DE POTENTIELS RISQUES DE BLESSURE ET DE DÉGÂT. VOUS POUVEZ ÊTRE EXPOSÉ AUX RISQUES SUIVANTS LIÉS À LA STRUCTURE ET À LA CONCEPTION DU PRODUIT :

E) REMPLACEZ LES PARTIES USÉES OU ENDOMMAGÉES PAR SOUCI DE SÉCURITÉ. UTILISEZ UNIQUEMENT DES ACCESSOIRES ET DES PIÈCES DE RECHANGE AUTHENTIQUES.

F) N'ESSAYEZ EN AUCUNE CIRCONSTANCE DE FORCER LA FONCTION DE VERROUILLAGE DU DISPOSITIF DE PROTECTION.

CONSIGNES DE SÉCURITÉ COMPLÉMENTAIRES POUR LES MACHINES DOTÉES D'UN SAC

• ARRÊTEZ LA MACHINE AVANT D'ATTACHER OU DE RETIRER LE SAC.

RECOMMANDATION

- IL CONVIENT QUE LA MACHINE SOIT ALIMENTÉE PAR UN COURANT DE DÉCLENCHEMENT NE DÉPASSANT PAS 30 MA AU MOYEN D'UN DISPOSITIF DIFFÉRENTIEL RÉSIDUEL (DDR). ÉVITEZ D'UTILISER LA MACHINE PAR MAUVAIS TEMPS, EN PARTICULIER SI LE RISQUE D'ÊTRE TOUCHÉ PAR LA Foudre EST RÉEL.
- N'UTILISEZ PAS DE CORDONS PROLONGATEURS PLUS LÉGERS :
 - QU'UN CORDON FLEXIBLE PROTÉGÉ PAR UNE GAINÉ EN CAOUTCHOUC ROBUSTE ORDINAIRE (CODE DE DÉSIGNATION 60245 LEC 53; H05 RN-F), S'ILS SONT ISOLÉS AU CAOUTCHOUC;
 - QU'UN CORDON FLEXIBLE PROTÉGÉ PAR UNE GAINÉ EN CHLORURE DE POLYVINYLE ROBUSTE ORDINAIRE (CODE DE DÉSIGNATION 60227 LEC 53; H05 VV-F), S'ILS SONT ISOLÉS AU CHLORURE DE POLYVINYLE.

1. PROBLÈMES DE SANTÉ ENGENDRÉS PAR L'ÉMISSION DE VIBRATIONS SI LE PRODUIT EST UTILISÉ PENDANT DE LONGUES PÉRIODES OU S'IL N'EST PAS CONVENABLEMENT MANIPULÉ ET ENTRETENU.
2. BLESSURES ET DOMMAGES MATÉRIELS DUS À DES OUTILS D'APPLICATION ENDOMMAGÉS OU À UNE COLLISION SOUDAINE ENTRE LA MACHINE ET DES OBJETS DISSIMULÉS LORS DE SON UTILISATION.
3. BLESSURES ET DOMMAGES MATÉRIELS DUS À DES OBJETS PROJÉTÉS.

FR

ES

PT

IT

EL

PL

RU

KZ

UA

RO

EN

3. DONNÉES TECHNIQUES

Modèle	EVB2.4
Tension nominale (V)	220-230 V-50 Hz
Puissance nominale (W)	3000
Volume du sac collecteur (l)	45
Capacité d'aspiration (m³/min)	9,87-11,85
Vitesse d'aspiration (m/s)	40 ± 5
Capacité de soufflage (m³/min)	3
Vitesse de soufflage (m/s)	80 ± 5
Poids net (kg)	4,1
Niveau de puissance sonore garanti (dB(A))	103
Niveau de pression sonore mesuré (dB(A))	85,7 dB(A) ; K=3 dB(A)
Niveau de puissance sonore mesuré (dB(A))	97,2 dB(A) ; K=1,65 dB(A)
Niveau de vibration maximal (m/s²) (K=1,5 m/s²)	6,738 m/s ²
Courant de fonctionnement	Souffleur : 5,5 A Aspirateur : 5 A
Vitesse du moteur à vide (min⁻¹)	15000
Indice de protection (IP)	IPX0

L'émission de vibrations et de bruit lors de l'utilisation réelle de la machine peut différer de la valeur totale déclarée en fonction de la manière dont l'outil est utilisé ; et il peut être nécessaire d'établir des mesures de sécurité visant à protéger l'opérateur d'après une estimation de l'exposition dans des conditions d'utilisation réelle (en tenant compte de toutes les parties du cycle de fonctionnement, telles que les périodes pendant lesquelles l'outil est éteint ou tourne à vide, en plus du temps de déclenchement).

4. MONTAGE



AVERTISSEMENT ! LE PRODUIT DOIT ÊTRE ENTIÈREMENT MONTÉ AVANT TOUTE UTILISATION ! N'UTILISEZ PAS UN PRODUIT QUI N'EST QUE PARTIELLEMENT MONTÉ OU SUR LEQUEL DES PIÈCES ENDOMMAGÉES SONT INSTALLÉES ! SUIVEZ LES CONSIGNES DE MONTAGE PAR ÉTAPES ET UTILISEZ LES IMAGES FOURNIES COMME REPÈRE VISUEL POUR ASSEMBLER LE PRODUIT EN TOUTE FACILITÉ !

4.1 DÉBALLAGE

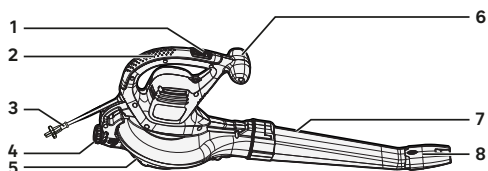

1. Interrupteur de mise en MARCHE/ARRÊT
2. Poignée principale
3. Câble d'alimentation
4. Molette de blocage
5. Couvercle de l'orifice d'aspiration

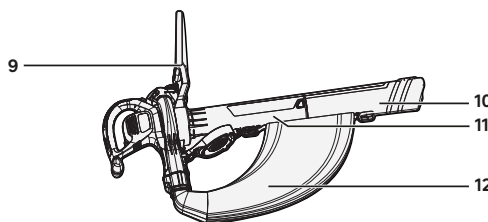

6. Poignée auxiliaire
7. Tube de soufflage
8. Embout à pression de la tuyère de soufflage
9. Poignée auxiliaire
10. Tube de déchiquetage/pré-aspiration
11. Tube de déchiquetage/post-aspiration
12. Sac collecteur

- PORTEZ DES GANTS LORS DU DÉBALLAGE.
- N'UTILISEZ PAS DE CUTTER, DE COUTEAU, DE SCIE OU D'AUTRES OUTILS SIMILAIRES POUR DÉBALLER LE PRODUIT.
- TENEZ L'OUTIL UNIQUEMENT PAR LA POIGNÉE (2, 6 et 9).

- CONSERVEZ LA BOÎTE POUR UNE UTILISATION ULTÉRIEURE (TRANSPORT ET STOCKAGE).
- CONSERVEZ LE MANUEL D'INSTRUCTION DANS UN ENDROIT SEC POUR UNE CONSULTATION ULTÉRIEURE.

4.2 INSTALLATION

Montage des pièces de soufflage : figures (2.1) et (2.2)

Faites glisser le tube de soufflage (7) vers l'avant jusqu'à ce que la zone crantée du boîtier du souffleur s'encliquette dans l'emplacement situé sur le tube de soufflage. Insérez l'embout à pression de la tuyère de soufflage sur l'extrémité du tuyau de soufflage jusqu'à ce qu'il se verrouille. Avant d'utiliser la fonction de soufflage, faites tourner la molette de blocage (4) pour verrouiller le couvercle.

Montage des pièces d'aspiration : figures (2.A) et (2.C)

Faites glisser les deux tubes d'aspiration (10 et 11) l'un dans l'autre jusqu'à ce que le bouton de verrouillage s'enclenche. Faites tourner la molette de blocage pour déverrouiller le couvercle de l'orifice d'aspiration (5). En prenant soin de retirer le tube de soufflage (7), insérez l'extrémité

FR

ES

PT

IT

EL

PL

RU

KZ

UA

RO

EN

FR

« crochue » du tube de déchetage dans l'attache arrière de la machine. Faites tourner la molette de blocage pour fermer le tube avant. Accrochez le couvercle de l'orifice d'aspiration (5) au tube d'aspiration (11).

ES

Insérez l'adaptateur du sac collecteur dans la sortie d'air du souffleur jusqu'à ce que le sac soit solidement attaché, puis accrochez ce dernier aux attaches situées de chaque côté des tubes d'aspiration (10 et 11).

PT

4.3 PRÉPARATION

Équipement de sécurité et vêtements de protection : figure 3,1

Veillez à porter des vêtements de protection bien ajustés, tels qu'un pantalon de protection, des gants et des chaussures de sécurité. Attachez vos cheveux pour les maintenir au-dessus des épaules.

IT

Utilisez les équipements de sécurité suivants lorsque vous utilisez le produit :

- protection auditive ;
- lunettes de protection ;
- masque de protection (anti-poussière) ;
- gants de protection ;
- trousse de premiers soins en cas de blessure.

EL

Cordon de prolongement : figure 3,2

Fixez le cordon de prolongement à l'aide du support de cordon situé à proximité de la poignée principale (2). Fixer le cordon de prolongement de cette manière empêche tout décrochage accidentel du cordon électrique lors de l'utilisation de la machine.

PL

RU

4.4 PREMIÈRE UTILISATION



AVERTISSEMENT ! LISEZ LA SECTION « CONSIGNES DE SÉCURITÉ » SITUÉE AU DÉBUT DE CE MANUEL, Y COMPRIS L'INTÉGRALITÉ DU TEXTE FIGURANT EN DESSOUS DU SOUS-TITRE AVANT D'UTILISER CE PRODUIT.

KZ

Soyez particulièrement attentif lorsque vous utilisez la machine pour la première fois : concentrez toute votre attention sur cette première utilisation. Effectuez ce premier essai dans une zone dégagée de tout obstacle et de tout élément environnant.

UA

4.5 FONCTIONNEMENT

Mise en marche/arrêt : figures 4,1 et 4.A

Après avoir fixé le cordon de prolongement, branchez-le à la source d'alimentation électrique. Pour démarrer l'aspirateur-souffleur électrique, faites glisser l'interrupteur de mise en MARCHE/ARRÊT sur la position [1]. Pour arrêter la machine, faites glisser l'interrupteur de mise en MARCHE/ARRÊT sur la position [0].

RO

Soufflage des feuilles : figures 4,1 à 4,4

Avant toute utilisation, vérifiez que les feuilles sont suffisamment sèches. Souffler des feuilles mouillées n'est pas efficace. Maintenez le tube environ 10 cm au-dessus du sol et marchez lentement en effectuant un mouvement de balayage latéral. Lorsque vous travaillez, veillez à ce que le produit ne heurte aucun objet solide susceptible d'entraîner des dommages. Utilisez l'intégralité de l'extension de tuyère du souffleur. Lorsque vous utilisez le souffleur, ne le pointez pas en direction d'un obstacle (bordure, mur, etc.) car cela aura pour effet d'éparpiller les feuilles. Amassez les feuilles en un tas pour qu'elles puissent être ramassées facilement.

EN

Ramassage des feuilles : figures 4.A à 4.D

Avant toute utilisation, vérifiez que les feuilles sont suffisamment sèches. Vérifiez que la zone ne contient ni cailloux, ni branches, ni déchets solides. En tenant l'aspirateur fermement, effectuez un mouvement de balayage latéral pour ramasser les feuilles sèches. Les débris seront aspirés dans le sac. Les éléments tels que les feuilles et les branches de petite taille seront broyés en passant à travers le boîtier du ventilateur. Une fois votre travail terminé, arrêtez le produit,

débranchez-le de l'alimentation électrique et videz le sac collecteur. Vérifiez que le tube d'aspiration n'est pas obstrué et nettoyez-le si nécessaire.



ATTENTION ! PORTEZ DES LUNETTES DE PROTECTION EN TOUTES CIRCONSTANCES. PORTEZ UN MASQUE FILTRANT SI L'OPÉRATION PRODUIT DE LA POUSSIÈRE. L'UTILISATION DE GANTS ADÉQUATS ET DE CHAUSSURES ÉPAISSES EST ÉGALEMENT RECOMMANDÉE.

5. TRANSPORT

Il peut être exigé que vous répondiez à certaines exigences spécifiques à votre pays pour transporter la machine. Contactez les autorités de votre pays pour en prendre connaissance et veillez à toutes les respecter.

Débranchez la fiche de la prise secteur. Laissez la machine refroidir en extérieur pendant deux heures avant de la transporter. Tenez le produit. Veillez à ce que la température lors du transport ne sorte jamais de la plage de température indiquée dans le chapitre relatif au stockage. Protégez le produit des impacts violents ou des fortes vibrations susceptibles de se produire lors du transport dans des véhicules. Immobilisez le produit pour l'empêcher de glisser ou de tomber.

6. STOCKAGE PENDANT L'HIVER ET RANGEMENT

6.1 RANGEMENT DE LA MACHINE

Débranchez la fiche de la prise secteur. Laissez la machine refroidir en extérieur pendant deux heures avant de la ranger. Veillez à sécuriser l'appareil lors du transport. Examinez soigneusement la machine pour repérer toute pièce usée, mal fixée ou endommagée. Nettoyez le produit avant de le ranger.

Hivernage: Figure (6,1)

Rangez la machine uniquement dans un endroit propre, sec et aéré où la température est comprise entre 4 °C et 24 °C. N'exposez pas le produit à la lumière du soleil. Veillez à ce que le produit soit toujours protégé du froid et de l'humidité. Il est conseillé d'utiliser l'emballage d'origine pour le rangement ou de placer le produit dans un chiffon ou un boîtier adéquat afin de le protéger de la poussière.

7. ENTRETIEN

7.1 NETTOYAGE

Nettoyage du produit : Figures (5,1) et (5,2)

Débranchez la fiche de la prise secteur. Laissez la machine refroidir en extérieur pendant deux heures avant de la nettoyer. Démontez le produit et nettoyez-le pièce par pièce.

Débarrassez les dispositifs de sécurité, les sorties d'air et le boîtier du moteur des débris et de la saleté. Essuyez le matériel avec un chiffon. Il est vivement conseillé de nettoyer l'appareil après chaque utilisation. N'utilisez pas de produits de nettoyage, car ceux-ci peuvent attaquer le plastique et fragiliser la structure du produit.

FR

ES

PT

IT

EL

PL

RU

KZ

UA

RO

EN

7.2 PROGRAMME D'ENTRETIEN

Pièce	Action	Avant/après chaque utilisation	Toutes les 10 h
TUBES	VÉRIFICATION	X	
	NETTOYAGE	X	
	REMPLACEMENT	LE CAS ÉCHÉANT/VOIR LA SECTION DÉPANNAGE	
SAC	VÉRIFICATION	X	
	NETTOYAGE	X	
	REMPLACEMENT	LE CAS ÉCHÉANT/VOIR LA SECTION DÉPANNAGE	
Lame de déchetage	VÉRIFICATION	X	
	NETTOYAGE		X
	REMPLACEMENT	LE CAS ÉCHÉANT/VOIR LA SECTION DÉPANNAGE	

7.3 REMPLACEMENT

Pour l'entretien, n'utilisez que des pièces de rechange identiques. L'utilisation de pièces différentes peut présenter un danger ou endommager le produit. Si vous devez remplacer un accessoire, vérifiez que l'accessoire de rechange possède des caractéristiques similaires.

7.4 VUE ÉCLATÉE

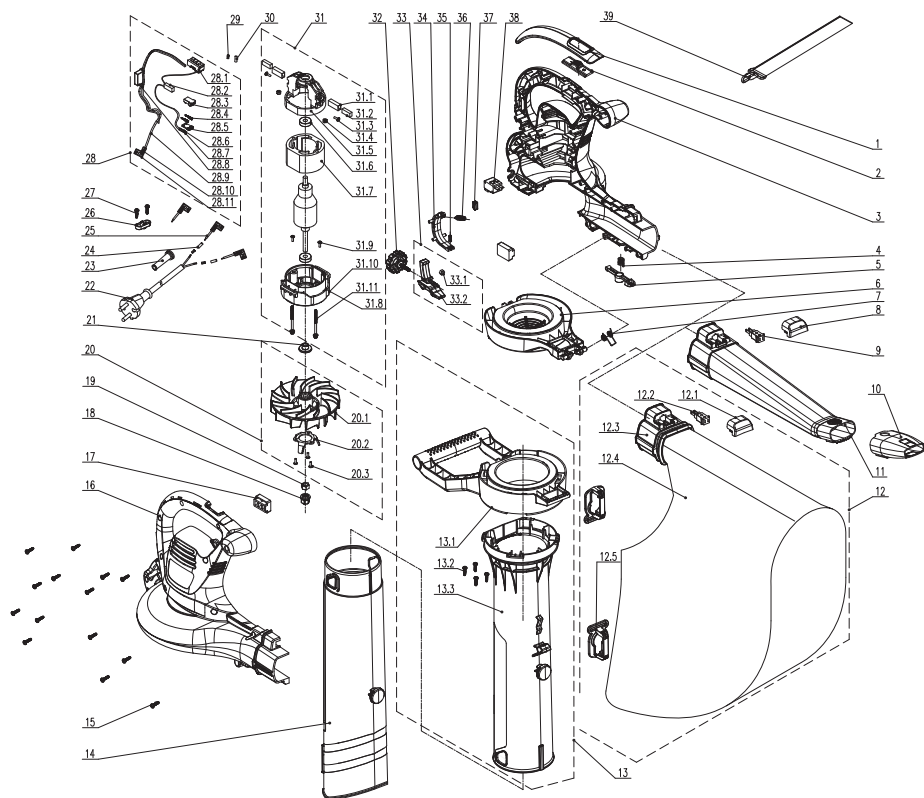

POS	RÉFÉRENCE	DESCRIPTION
1	202020000169	Attaches en cuir
2	8312-620504-0000130	Bouton poussoir
3	202016004398	Partie gauche du boîtier
4	8342-511501-0000000	Ressort
5	8312-620502-0000130	Bouton
6	202012000444	Couvercle de protection
7	207010400010	Ressort
8	202030001729	Couvercle

9	202999001785	Borne mâle
10	202041000010	Embout plat
11	202054000026	Tube de soufflage
12	199068000017	Ensemble sac collecteur
13	199049000027	Ensemble tube d'aspiration
14	202155000017	Tube d'aspiration
15	8SJGB40-16D	Vis
16	202016004399	Partie droite du boîtier
17	202017000061	Caoutchouc
18	8207-620201-0001710	Écrou

FR

ES

PT

IT

EL

PL

RU

KZ

UA

RO

EN

POS	RÉFÉRENCE	DESCRIPTION
19	8NA-08D01	Écrou
20	199050000005	Ensemble ventilateur
21	8334-620101-0000000	Chemise d'arbre
22	207020100009	Fiche
23	8332-532101-0100020	Gaine de câble
24	233-1005	Tube thermorétractable
25	8413-430206-0100020	Câble de connexion
26	8184-282101-0001720	Plaque
27	8SJGB40-12D	Vis
28	199084000063	Ensemble de raccordement
29	239-0044	Ruban de cuivre

30	233-1003	Tube thermorétractable
31	A072008-020-00	Ensemble moteur
32	202028000173	Noix
33	199999001760	Ensemble de la tige de poussée
34	202171000016	Tige rotative
35	8342-732805-0000000	Ressort
36	207010100064	Ressort
37	8301-855101-0001710	Glissière de l'interrupteur
38	8042-522505-0000010	Interrupteur
39	208008000048	Sangle



**DANGER ! RISQUE DE BLESSURES DUES À DES CHOCS ÉLECTRIQUES.
AVANT TOUTE OPÉRATION DE DÉPANNAGE, ARRÊTEZ LE PRODUIT.**

Problèmes	Causes probables	Solutions	Qualification
Le moteur ne s'arrête pas	L'interrupteur de mise à l'ARRÊT est défectueux	Testez-le et remplacez-le par un nouvel interrupteur	SERVICE APRÈS-VENTE
	Le système de déclenchement est défectueux	Testez-le et remplacez-le par un nouveau système de déclenchement	
Le moteur ne démarre pas	Le câble d'alimentation est défectueux	Vérifiez l'intégration du câble d'alimentation	CLIENT
	Le câble d'alimentation est défectueux	Remplacez le câble d'alimentation	SERVICE APRÈS-VENTE
	La gâchette est défectueuse	Remplacez la gâchette	
	Le dispositif de protection du moteur a bloqué la machine en raison d'une surcharge	Attendez pendant quelques minutes que le moteur refroidisse	CLIENT
	L'interrupteur est en position ARRÊT	Mettez l'interrupteur en position MARCHÉ	
	Le bouton de sécurité n'est pas bien serré	Resserrez-le	
Vibration	Les écrous/vis ne sont pas bien serrés	Serrez les écrous/vis	CLIENT
Bruit excessif	Les écrous/vis ne sont pas bien serrés	Serrez les écrous/vis	CLIENT
	La lame n'est pas correctement fixée	Serrez les écrous/vis	

FR

ES

PT

IT

EL

PL

RU

KZ

UA

RO

EN

Problèmes	Causes probables	Solutions	Qualification
Le moteur manque de puissance	Les brosses en carbone sont bientôt usées	Remplacez les brosses en carbone, le ressort et le support	SERVICE APRÈS-VENTE
	Le ressort brosses en carbone n'est pas assez robuste	Remplacez les brosses en carbone, le ressort et le support	
Le produit s'arrête soudainement	Le câble électrique est hors service	Procédez à une inspection visuelle	CLIENT
	Le dispositif de protection du moteur a bloqué la machine en raison d'une surcharge	Attendez que la machine refroidisse	CLIENT
Le flux d'air du souffleur est faible	Les ventilateurs du moteur sont cassés	Remplacez les ventilateurs	SERVICE APRÈS-VENTE
	Le tube est obstrué	Inspectez le tube nettoyez-le	CLIENT
	Le tube est obstrué	Inspectez le tube nettoyez-le	
	Les ventilateurs du moteur sont cassés	Remplacez les ventilateurs	SERVICE APRÈS-VENTE
	La tuyère n'est pas correctement montée	Montez la tuyère correctement	CLIENT
Les feuilles ne sont pas broyées	Les pales de ventilateur sont émoussées	Remplacez les pales	SERVICE APRÈS-VENTE
Le sac ne se remplit pas correctement	Le tube est obstrué	Inspectez le tube nettoyez-le	CLIENT
	L'ouverture du sac est obstruée	Inspectez le sac et nettoyez-le	
	Les ventilateurs du moteur sont cassés	Remplacez les ventilateurs	SERVICE APRÈS-VENTE

7.6 SITUATIONS CATASTROPHIQUES : PROBLÈMES CRITIQUES

Problèmes	Solutions
La machine dégage de la fumée lors de son utilisation	Arrêtez immédiatement la machine, débranchez la fiche de la prise secteur et contactez le centre de service

8. FIN DE VIE



Les produits électriques ne doivent pas être jetés avec les produits ménagers. Les produits électriques usagés doivent être ramassés séparément et jetés dans des points de collecte mis à disposition à cet effet. Contactez les autorités locales ou votre vendeur pour des conseils en matière de recyclage.

9. GARANTIE

9.1 GARANTIE STERWINS

Les produits STERWINS sont conçus selon les plus hautes normes de qualité pour les produits destinés au marché grand public. Cette garantie de vente est valable pendant une période de 5 ans à compter de la date d'achat du produit. Cette garantie couvre tous les défauts visibles au niveau des matériaux et de la finition : pièces et éléments manquants, et détérioration dans des conditions d'utilisation normales. La réparation et le remplacement des pièces n'entraînent pas d'extension de la période de garantie initiale. Vous devez être en mesure de donner une preuve de l'achat de ce produit ainsi que la date d'achat. La garantie couvre uniquement la valeur de ce produit.

9.2 EXCLUSIONS DE LA GARANTIE

Cette garantie ne couvre ni les problèmes ni les incidents découlant d'une utilisation incorrecte du produit. Les points suivants ne sont pas couverts par la garantie :

- mauvaise utilisation du produit ; ou
- détérioration lors du transport ou du montage du produit ; ou
- réparation et/ou remplacement de pièces effectués par un tiers ; ou
- détérioration due à des facteurs externes ou à des corps étrangers tels que du sable ou des cailloux ; ou
- détérioration due au non-respect des consignes de sécurité et d'utilisation ; ou
- démontage ou ouverture de l'outil ; ou
- exposition de l'outil à un environnement humide (rosée, pluie, immersion dans l'eau, etc.) ; ou
- utilisation de l'outil à des fins professionnelles ; ou
- exposition de l'outil à une température sortant de la plage spécifiée dans le chapitre « Stockage ».

Le produit doit être utilisé dans des conditions d'utilisation normales et non à des fins professionnelles. Sont donc exclus de cette garantie les produits utilisés par les entreprises de jardinage, les autorités locales ainsi que les sociétés proposant une location d'équipement payante ou gratuite.

En cas de problème ou de défaut, il est conseillé de toujours contacter votre vendeur Sterwins en premier lieu. Dans la plupart des cas, le vendeur Sterwins sera en mesure de résoudre le problème ou de corriger le défaut. Conservez votre facture ou votre reçu : ces documents seront demandés lors du traitement de toute réclamation.

FR



Introducción

Gracias por elegir este producto. Al diseñar y fabricar nuestros productos, ponemos todos nuestros esfuerzos en garantizar una excelente calidad que satisfaga las necesidades de los usuarios.

¡IMPORTANTE! PARA OBTENER LOS MEJORES RESULTADOS DE ESTE PRODUCTO AL MONTARLO, USARLO Y OCUPARSE DE SU MANTENIMIENTO, LE RECOMENDAMOS QUE LEA CUIDADOSAMENTE ESTE MANUAL DE USUARIO ANTES DE USAR EL PRODUCTO. PRESTE ATENCIÓN A LAS ADVERTENCIAS BÁSICAS RELATIVAS A LA SEGURIDAD EN ESTE MANUAL Y CONSÉRVELO PARA FUTURAS CONSULTAS.



IMPORTANTE: DEBERÁ GUARDARSE PARA FUTURAS CONSULTAS. LEA CON ATENCIÓN

1. USO PREVISTO DEL ASPIRADOR-SOPLADOR ELÉCTRICO DE 3000 W

Este producto está destinado únicamente a un uso al aire libre y no debe utilizarse dentro de un edificio bajo ninguna circunstancia. Esta máquina está diseñada para:

- reagrupar polvo y/u hojas
- aspirar y triturar las hojas secas y el polvo
- recoger las hojas

No lo utilice para otros fines. Este producto está diseñado para un uso manual. El producto no está destinado a ser utilizado por niños o personas con capacidades físicas, mentales o sensoriales reducidas.

Después de desenvolverlo, asegúrese de que el producto está completo con sus accesorios (si los hubiera). Si el producto está dañado o tiene algún defecto, no lo utilice y devuélvalo a su distribuidor. Si le da esta herramienta a otra persona, dele también este manual de instrucciones.

Tenga en cuenta que nuestros equipos no han sido diseñados para un uso comercial, profesional ni industrial. Nuestra garantía se anulará si la máquina se utiliza en empresas comerciales, profesionales o industriales, o con fines equivalentes. Este producto ha sido diseñado para ser utilizado durante un período de 5 años (vida útil esperada).

2. INSTRUCCIONES DE SEGURIDAD



ADVERTENCIA LEA TODAS LAS ADVERTENCIAS DE SEGURIDAD, INSTRUCCIONES, ILUSTRACIONES Y ESPECIFICACIONES SUMINISTRADAS JUNTO CON ESTA HERRAMIENTA ELÉCTRICA. EL INCUMPLIMIENTO DE TODAS LAS INSTRUCCIONES ENUMERADAS A CONTINUACIÓN PUEDE DAR LUGAR A DESCARGAS ELÉCTRICAS, INCENDIOS O LESIONES GRAVES.

GUARDE TODAS LAS ADVERTENCIAS E INSTRUCCIONES PARA FUTURAS CONSULTAS.

ES

PT

IT

EL

PL

RU

KZ

UA













RO

EN

2.1 ADVERTENCIAS GENERALES DE SEGURIDAD DE LAS HERRAMIENTAS ELÉCTRICAS

- EL TÉRMINO «HERRAMIENTA ELÉCTRICA» EN LAS ADVERTENCIAS SE REFIERE A LA HERRAMIENTA ELÉCTRICA ALIMENTADA POR LA RED ELÉCTRICA (CON CABLE) O A LA QUE FUNCIONA CON BATERÍA (INALÁMBRICA).
- NO UTILICE EL PRODUCTO CERCA DE CERRAMIENTOS DE VIDRIO, AUTOMÓVILES, CAMIONES, HUECOS DE VENTILACIÓN, ZONAS CON CAÍDA, ETC. SIN AJUSTAR ADECUADAMENTE EL OBJETIVO DE LA DESCARGA.
- NO FUERCE NI SOBRECARGUE EL PRODUCTO. FUNCIONARÁ MEJOR Y CON MAYOR SEGURIDAD CUANDO SE UTILICE AL RITMO AL QUE FUE DISEÑADO PARA FUNCIONAR.
- SI EL PRODUCTO YA ESTÁ MONTADO, ASEGÚRESE DE QUE TODOS LOS TORNILLOS ESTÁN FIRMEMENTE AJUSTADOS ANTES DE UTILIZARLO. SI EL PRODUCTO REQUIERE QUE USTED LO MONTE, ASEGÚRESE AL ABRIR EL EMBALAJE DE QUE SE HAN SUMINISTRADO TODOS LOS ELEMENTOS NECESARIOS PARA LA CONFIGURACIÓN DEL PRODUCTO. SI EL PRODUCTO ESTUVIERA DAÑADO O TUVIERA ALGÚN DEFECTO, NO LO UTILICE Y DEVUÉLVALO A LA TIENDA MÁS CERCANA.

2.2 SÍMBOLOS DEL PRODUCTO

	<p>Cumple con las normas europeas: Este símbolo significa que este aparato cumple con las directivas europeas aplicables y que se ha realizado una prueba de conformidad con dichas directivas.</p>		
	<p>Marca única de circulación de productos en el mercado de los Estados Miembros de la Unión Aduanera.</p>		<p>Conformidad con las normas técnicas de Ucrania</p>
	<p>Código internacional de protección (grado de protección contra la intrusión de polvo y de agua)</p>		<p>Este producto es un producto con protección de Clase II. Esto significa que está equipado con aislamiento mejorado o doble.</p>
	<p>Los residuos de productos eléctricos no deben eliminarse junto con los residuos domésticos. Recicle cuando existan instalaciones para ello. Consulte a las autoridades locales o al minorista para obtener consejos sobre reciclaje.</p>		
	<p>Utilice ropa de manga larga.</p>		<p>Utilice protección ocular.</p>
	<p>Utilice protección respiratoria.</p>		<p>Utilice protección para las manos.</p>
	<p>Utilice protección auditiva.</p>		<p>Utilice botas de seguridad.</p>

FR

ES

PT

IT

EL

PL

	Lea y entienda todas las instrucciones antes de utilizar el producto, siga todas las instrucciones de advertencia y seguridad.		Mantenga a los transeúntes alejados
	Sea consciente de los posibles objetos que pudieran salir despedidos o volando hacia los transeúntes. Mantenga a los transeúntes alejados a una distancia segura de la máquina.		Retire el enchufe antes de llevar a cabo operaciones de mantenimiento o limpieza.
	Advertencias: Peligro de piezas rotatorias: mantenga las manos alejadas del dispositivo de soplado. Peligro de lesiones		No exponga el producto a condiciones de lluvia o de humedad.
			Retire el enchufe de la red inmediatamente si el cable estuviera dañado o cortado.

2.3 SÍMBOLOS DE ESTE MANUAL

	Tipo y origen del peligro: la inobservancia de esta advertencia puede causar lesiones físicas o la muerte.		Tipo y origen del peligro: este símbolo indica que se pueden producir daños en el dispositivo, en el entorno o en otros bienes como resultado de la inobservancia de esta advertencia.
	Nota: este símbolo indica información importante para una mejor comprensión del producto.		Lea el manual: este símbolo indica que debe leer el manual de usuario con atención.
	Este producto es reciclable. Si ya no se puede usar, llévelo al centro de reciclaje de residuos.		Punto verde: reciclaje de envases
	Código de reciclaje de papel.		Nivel de potencia acústica garantizado (sometido a ensayo con arreglo a la Directiva 2000/14/CE, modificada por la Directiva 2005/88/CE).
	Consulte la ilustración correspondiente al final del folleto.		

2.4 SEGURIDAD EN EL ÁREA DE TRABAJO

A) MANTENGA EL ÁREA DE TRABAJO LIMPIA Y BIEN ILUMINADA. LAS ÁREAS DESORDENADAS U OSCURAS SON PROPENSAS A ACCIDENTES.

B) NO UTILICE HERRAMIENTAS ELÉCTRICAS EN ATMÓSFERAS EXPLOSIVAS, COMO EN PRESENCIA DE LÍQUIDOS, GASES O POLVO

INFLAMABLES. LAS HERRAMIENTAS ELÉCTRICAS CREAN CHISPAS QUE PUEDEN ENCENDER EL POLVO O LOS GASES.

C) MANTENGA ALEJADOS A LOS NIÑOS Y A LOS TRANSEÚNTES AL MANEJAR UNA HERRAMIENTA ELÉCTRICA. LAS DISTRACCIONES PUEDEN HACER QUE PIERDA EL CONTROL.

2.5 SEGURIDAD ELÉCTRICA

A) LOS ENCHUFES DE LAS HERRAMIENTAS ELÉCTRICAS DEBEN COINCIDIR CON LA TOMA DE CORRIENTE. NUNCA MODIFIQUE, DE NINGUNA MANERA, EL ENCHUFE. NO UTILICE NINGÚN ADAPTADOR PARA ENCHUFES CON LAS HERRAMIENTAS ELÉCTRICAS CONECTADAS A TIERRA. NO MODIFICAR LOS ENCHUFES Y LAS TOMAS DE CORRIENTE REDUCE EL RIESGO DE DESCARGA ELÉCTRICA.

B) EVITE EL CONTACTO CORPORAL CON SUPERFICIES CONECTADAS A TIERRA O A MASA, COMO TUBERÍAS, RADIADORES, COCINAS ELÉCTRICAS Y FRIGORÍFICOS. EL RIESGO DE DESCARGA ELÉCTRICA AUMENTA SI SU CUERPO ESTÁ CONECTADO A TIERRA O A MASA.

C) NO EXPONGA LAS HERRAMIENTAS ELÉCTRICAS A CONDICIONES DE LLUVIA O HUMEDAD. SI ENTRA AGUA EN UNA HERRAMIENTA ELÉCTRICA, AUMENTARÁ EL RIESGO DE DESCARGAS ELÉCTRICAS.

D) NO MANIPULE DE FORMA BRUSCA EL CABLE. NUNCA UTILICE EL CABLE PARA TRANSPORTAR, TIRAR O DESCONECTAR LA HERRAMIENTA ELÉCTRICA. MANTENGA EL CABLE ALEJADO DE FUENTES DE CALOR, DE ACEITE, DE BORDES AFILADOS O DE PARTES MÓVILES. LOS CABLES DAÑADOS O ENTRELAZADOS AUMENTAN EL RIESGO DE DESCARGA ELÉCTRICA.

E) CUANDO UTILICE UNA HERRAMIENTA ELÉCTRICA AL AIRE LIBRE, UTILICE UN ALARGADOR ADECUADO PARA SU UTILIZACIÓN AL AIRE LIBRE. EL USO DE UN CABLE ADECUADO A UNA UTILIZACIÓN AL AIRE LIBRE REDUCE EL RIESGO DE DESCARGA ELÉCTRICA.

F) SI EL FUNCIONAMIENTO DE UNA HERRAMIENTA ELÉCTRICA EN UN LUGAR HÚMEDO ES INEVITABLE, UTILICE UNA TOMA DE CORRIENTE PROTEGIDA CON DISPOSITIVO DE CORRIENTE RESIDUAL (RCD). EL USO DE UN RCD REDUCE EL RIESGO DE DESCARGA ELÉCTRICA.

2.6 SEGURIDAD PERSONAL

A) MANTÉNGASE ALERTA, OBSERVE LO QUE ESTÁ HACIENDO Y UTILICE EL SENTIDO COMÚN AL MANEJAR UNA HERRAMIENTA ELÉCTRICA. NO UTILICE UNA HERRAMIENTA ELÉCTRICA SI SIENTE CANSANCIO O SI ESTÁ BAJO LA INFLUENCIA DE DROGAS, ALCOHOL O MEDICAMENTOS. UN MOMENTO DE DESCUIDO MIENTRAS SE UTILIZAN HERRAMIENTAS ELÉCTRICAS PUEDE CAUSAR GRAVES LESIONES PERSONALES.

B) UTILICE UN EQUIPO DE PROTECCIÓN PERSONAL. UTILICE SIEMPRE UNA PROTECCIÓN OCULAR. LOS EQUIPOS DE PROTECCIÓN, COMO LA MÁSCARA ANTIPOLVO, LOS ZAPATOS DE SEGURIDAD ANTIDESLIZANTES, EL CASCO O LA PROTECCIÓN AUDITIVA UTILIZADOS PARA LAS CONDICIONES ADECUADAS REDUCIRÁN LAS LESIONES PERSONALES.

C) IMPIDA QUE EL DISPOSITIVO SE ENCIENDA DE FORMA NO INTENCIONAL. ASEGÚRESE DE QUE EL INTERRUPTOR SE ENCUENTRE EN LA POSICIÓN DE APAGADO ANTES DE CONECTAR A LA TOMA DE CORRIENTE O A LA BATERÍA, RECOGER O TRANSPORTAR LA

HERRAMIENTA. LLEVAR HERRAMIENTAS ELÉCTRICAS CON EL DEDO EN EL INTERRUPTOR O ACTIVAR HERRAMIENTAS ELÉCTRICAS QUE TENGAN EL INTERRUPTOR EN MODO ACTIVADO CAUSA ACCIDENTES.

D) RETIRE TODA LLAVE DE AJUSTE O LLAVE INGLESA ANTES DE ENCENDER LA HERRAMIENTA ELÉCTRICA. UNA LLAVE INGLESA O DE OTRO TIPO QUE SIGA UNIDA A UNA PARTE GIRATORIA DE LA HERRAMIENTA ELÉCTRICA PUEDE CAUSAR LESIONES PERSONALES.

E) EVITE INCLINARSE DEMASIADO. MANTENGA UNA POSICIÓN Y UN EQUILIBRIO ADECUADOS EN TODO MOMENTO. ESTO PERMITE UN MEJOR CONTROL DE LA HERRAMIENTA ELÉCTRICA EN SITUACIONES INESPERADAS.

F) VISTA DE FORMA ADECUADA. NO LLEVE ROPA SUELTA NI JOYAS. MANTENGA EL PELO, LA ROPA Y LOS GUANTES LEJOS DE LAS PARTES MÓVILES. LA ROPA SUELTA, LAS JOYAS O EL PELO LARGO PUEDEN ENGANCHARSE EN PARTES MÓVILES.

FR

ES

PT

IT

EL

PL

RU

KZ

UA

RO

EN

G) SI SE PROPORCIONAN DISPOSITIVOS PARA LA CONEXIÓN DE INSTALACIONES DE EXTRACCIÓN Y RECOGIDA DE POLVO, ASEGÚRESE DE QUE ESTÁN CORRECTAMENTE CONECTADOS Y DE QUE SE UTILIZAN DE MANERA APROPIADA. EL USO DE UNA INSTALACIÓN PARA LA RECOGIDA DE POLVO PUEDE REDUCIR LOS PELIGROS RELACIONADOS CON EL POLVO.

H) NO PERMITA QUE LA FAMILIARIDAD ADQUIRIDA CON EL USO FRECUENTE DE LAS HERRAMIENTAS LE HAGA CONFÍARSE E IGNORAR LOS PRINCIPIOS DE SEGURIDAD. UNA ACCIÓN DESCUIDADA PUEDE CAUSAR LESIONES GRAVES EN UNA FRACCIÓN DE SEGUNDO.

2.7 USO Y MANTENIMIENTO DE HERRAMIENTAS ELÉCTRICAS

A) NO FUERCE LA HERRAMIENTA ELÉCTRICA. UTILICE LA HERRAMIENTA ELÉCTRICA CORRECTA PARA SU APLICACIÓN. LA HERRAMIENTA ELÉCTRICA CORRECTA HARÁ QUE EL TRABAJO SEA MEJOR Y MÁS SEGURO AL RITMO PARA EL QUE FUE DISEÑADO.

B) NO UTILICE LA HERRAMIENTA ELÉCTRICA SI EL INTERRUPTOR NO LA ENCIENDE NI APAGA. CUALQUIER HERRAMIENTA ELÉCTRICA QUE NO SE PUEDA CONTROLAR CON EL INTERRUPTOR ES PELIGROSA Y DEBE REPARARSE.

C) DESCONECTE EL ENCHUFE DE LA TOMA DE CORRIENTE Y/O RETIRE LA BATERÍA DE LA HERRAMIENTA ELÉCTRICA, SI FUERA POSIBLE, ANTES DE HACER AJUSTES, CAMBIAR ACCESORIOS O ALMACENAR LAS HERRAMIENTAS ELÉCTRICAS. ESTAS MEDIDAS PREVENTIVAS DE SEGURIDAD REDUCEN EL RIESGO DE ENCENDER LA HERRAMIENTA ELÉCTRICA ACCIDENTALMENTE.

D) ALMACENE LAS HERRAMIENTAS ELÉCTRICAS QUE NO SE USEN FUERA DEL ALCANCE DE LOS NIÑOS. NO PERMITA QUE LAS PERSONAS QUE NO ESTÉN FAMILIARIZADAS CON LA HERRAMIENTA ELÉCTRICA O CON ESTAS INSTRUCCIONES LA UTILICEN. LAS HERRAMIENTAS ELÉCTRICAS SON PELIGROSAS EN MANOS DE USUARIOS NO FORMADOS.

E) MANTENIMIENTO DE HERRAMIENTAS ELÉCTRICAS Y ACCESORIOS. COMPRUEBE SI LAS PIEZAS MÓVILES ESTÁN DESALINEADAS O ENCASQUILLADAS, SI ALGUNA PIEZA ESTÁ ROTA O SI HAY CUALQUIER OTRA CUESTIÓN QUE PUEDA AFECTAR AL FUNCIONAMIENTO DE LA HERRAMIENTA ELÉCTRICA. SI ESTÁ DAÑADA, REPARE LA HERRAMIENTA ELÉCTRICA ANTES DE SU USO. MUCHOS ACCIDENTES SON CAUSADOS POR UN MANTENIMIENTO DEFICIENTE DE LAS HERRAMIENTAS ELÉCTRICAS.

F) UTILICE LA HERRAMIENTA ELÉCTRICA, LOS ACCESORIOS, LAS BROCAS, ETC., DE ACUERDO CON ESTAS INSTRUCCIONES, TENIENDO EN CUENTA LAS CONDICIONES DE TRABAJO Y LA TAREA QUE DEBE LLEVARSE A CABO. UTILIZAR LA HERRAMIENTA ELÉCTRICA PARA OPERACIONES DISTINTAS DE LAS PREVISTAS PODRÍA DAR LUGAR A UNA SITUACIÓN PELIGROSA.

G) MANTENGA LAS ASAS Y LAS SUPERFICIES DE AGARRE SECAS, LIMPIAS Y SIN ACEITE NI GRASA. LAS EMPUÑADURAS Y LAS SUPERFICIES DE AGARRE RESBALADIZAS IMPIDEN UNA MANIPULACIÓN Y CONTROL SEGUROS DE LA HERRAMIENTA EN SITUACIONES INESPERADAS.

2.8 INSPECCIÓN

A) SU HERRAMIENTA ELÉCTRICA SÓLO DEBE SER INSPECCIONADA POR UNA PERSONA CUALIFICADA Y QUE USE ÚNICAMENTE PIEZAS DE REPUESTO IDÉNTICAS. ESTO GARANTIZARÁ QUE SE MANTENGA LA SEGURIDAD DE LA HERRAMIENTA ELÉCTRICA.

B) SI EL CABLE DE ALIMENTACIÓN DE ESTA HERRAMIENTA ESTUVIERA DAÑADO, DEBERÁ SER SUSTITUIDO POR UN CABLE DE ALIMENTACIÓN ESPECIALMENTE PREPARADO DISPONIBLE A TRAVÉS DE LA ORGANIZACIÓN DE SERVICIO.

2.9 USO Y CUIDADO DEL SOPLADOR



**IMPORTANTE: LEA ATENTAMENTE ANTES DEL USO.
GUARDE PARA REFERENCIA EN EL FUTURO.**

FORMACIÓN

- A) LEA ATENTAMENTE EL MANUAL DE INSTRUCCIONES.** FAMILIARÍCESE CON LOS CONTROLES Y CON EL USO CORRECTO DE LA MÁQUINA.
- B) NO PERMITA NUNCA QUE LOS NIÑOS O PERSONAS NO FAMILIARIZADAS CON ESTAS INSTRUCCIONES UTILICEN LA MÁQUINA.** LA NORMATIVA LOCAL PODRÍA LIMITAR LA EDAD DEL OPERARIO.
- C) TENGA EN CUENTA QUE EL OPERARIO O EL USUARIO SERÁ RESPONSABLE DE LOS ACCIDENTES O PELIGROS QUE PUEDAN SUFRIR OTRAS PERSONAS O SUS BIENES.**

PREPARACIÓN

- A) OBTenga PROTECCIÓN AUDITIVA Y GAFAS DE SEGURIDAD.** UTILÍCELAS EN TODO MOMENTO DURANTE EL USO DE LA MÁQUINA.
- B) DURANTE LA UTILIZACIÓN DE LA MÁQUINA, EMPLEE SIEMPRE CALZADO DE SEGURIDAD Y PANTALONES LARGOS.** NO USE LA MÁQUINA CON LOS PIES DESCALZOS O CON SANDALIAS ABIERTAS. EVITE USAR PRENDAS SUELTAS O CON CORDONES O LAZOS COLGANDO.
- C) NO UTILICE ROPA SUELTA O JOYAS QUE PUDIERAN SER ATRÁIDAS AL INTERIOR DE LA ENTRADA DE AIRE.** MANTENGA LOS CABELLOS LARGOS ALEJADOS DE LAS ENTRADAS DE AIRE.
- D) UTILICE LA MÁQUINA EN UNA POSICIÓN RECOMENDADA Y ÚNICAMENTE SOBRE UNA SUPERFICIE FIRME Y NIVELADA.**
- E) NO UTILICE LA MÁQUINA SOBRE UNA SUPERFICIE PAVIMENTADA O DE GRAVA DONDE EL MATERIAL EXPULSADO PUDIERA CAUSAR LESIONES.**
- F) ANTES DEL USO, INSPECCIONE VISUALMENTE PARA VERIFICAR QUE LOS MEDIOS DE TRITURADO, LOS PERNOS DE LOS MEDIOS DE TRITURADO Y OTRAS SUJECCIONES ESTÉN SEGUROS, LA CARCASA NO PRESENTE DAÑOS Y QUE LAS PROTECCIONES Y FILTROS ESTÉN EN SU SITIO.** SUSTITUYA LOS COMPONENTES GASTADOS O DAÑADOS EN JUEGOS PARA PRESERVAR EL EQUILIBRADO. SUSTITUYA LAS ETIQUETAS DAÑADAS O ILEGIBLES.
- G) ANTES DEL USO, COMPRUEBE SI EXISTEN SIGNOS DE DAÑOS O ENVEJECIMIENTO EN EL CABLE DE ALIMENTACIÓN Y EN EL CABLE ALARGADOR.** SI EL CABLE RESULTARA DAÑADO DURANTE EL USO, DESCONÉCTELO DEL SUMINISTRO ELÉCTRICO INMEDIATAMENTE. NO TOQUE EL CABLE ANTES DE DESCONECTARLO DEL SUMINISTRO ELÉCTRICO. NO UTILICE LA MÁQUINA SI EL CABLE ESTUVIERA DAÑADO O GASTADO.
- H) NO UTILICE NUNCA LA MÁQUINA CUANDO HAYA PERSONAS, ESPECIALMENTE NIÑOS, O MASCOTAS EN LAS PROXIMIDADES.**

FUNCIONAMIENTO

- A) ANTES DE PONER EN FUNCIONAMIENTO LA MÁQUINA, ASEGÚRESE DE QUE LA CÁMARA DE ALIMENTACIÓN ESTÉ VACÍA.**
- B) MANTENGA LA CARA Y EL CUERPO ALEJADOS DE LA ABERTURA DE ENTRADA DE ALIMENTACIÓN.**
- C) NO PERMITA QUE LAS MANOS, CUALQUIER OTRA PARTE DEL CUERPO O PRENDAS DE VESTIR ENTREN EN LA CÁMARA DE ALIMENTACIÓN O EN EL CONDUCTO DE DESCARGA NI LAS ACERQUE A NINGUNA PIEZA EN MOVIMIENTO.**
- D) MANTENGA UN EQUILIBRIO Y UNA POSICIÓN ADECUADOS EN TODO MOMENTO.** EVITE INCLINARSE DEMASIADO. NO SE COLOQUE NUNCA EN UN NIVEL MÁS ALTO QUE LA BASE DE LA MÁQUINA CUANDO ALIMENTE MATERIAL A LA MISMA.
- E) PERMANEZCA APARTADO EN TODO MOMENTO DE LA ZONA DE DESCARGA CUANDO UTILICE LA MÁQUINA.**
- F) CUANDO ALIMENTE MATERIAL AL INTERIOR DE LA MÁQUINA, TENGA MUCHO CUIDADO PARA NO INCLUIR PIEZAS DE METAL, PIEDRAS, BOTELLAS, LATAS U OTROS OBJETOS EXTRAÑOS.**
- G) SI EL MECANISMO DE CORTE GOLPEARA CUALQUIER OBJETO EXTRAÑO O SI LA MÁQUINA ARRANCARA PRODUCIENDO CUALQUIER RUIDO O VIBRACIÓN INUSUAL, APAGUE INMEDIATAMENTE LA ALIMENTACIÓN Y DEJE QUE LA MÁQUINA SE PARE.** DESCONECTE LA MÁQUINA DEL SUMINISTRO ELÉCTRICO Y ADOpte LOS PASOS SIGUIENTES ANTES DE VOLVER A PONER EN MARCHA Y UTILIZAR LA MÁQUINA:
- i) INSPECCIONE SI EXISTEN DAÑOS;
 - ii) SUSTITUYA O REPARE CUALQUIER PIEZA DAÑADA;
 - iii) COMPRUEBE Y APRIETE CUALQUIER PIEZA FLOJA.
- H) NO PERMITA QUE SE ACUMULE MATERIAL PROCESADO EN LA ZONA DE DESCARGA; ESTO PODRÍA IMPEDIR LA DESCARGA ADECUADA Y TENER COMO RESULTADO EL RETROCESO DEL MATERIAL A TRAVÉS DE LA ABERTURA DE ENTRADA.**
- I) SI LA MÁQUINA SE ATASCARA, APAGUE LA ALIMENTACIÓN Y DESCONECTE LA MÁQUINA DEL SUMINISTRO ELÉCTRICO ANTES DE LIMPIAR LOS DESECHOS.**
- J) NO UTILICE NUNCA LA MÁQUINA CON PROTECCIONES O CORAZAS DEFECTUOSAS O SIN LOS DISPOSITIVOS DE SEGURIDAD, POR EJEMPLO COLECTOR DE DESECHOS EN SU SITIO.**

FR

ES

PT

IT

EL

PL

RU

KZ

UA

RO

EN

K) MANTENGA LA TOMA DE CORRIENTE LIMPIA DE DESECHOS Y OTRAS ACUMULACIONES PARA EVITAR DAÑOS EN LA TOMA DE CORRIENTE O UN POSIBLE INCENDIO.

L) NO TRANSPORTE LA MÁQUINA MIENTRAS LA ALIMENTACIÓN ESTÉ ENCENDIDA.

M) PARE LA MÁQUINA Y RETIRE EL ENCHUFE DE LA TOMA DE CORRIENTE. ASEGÚRESE DE QUE TODAS LAS PIEZAS EN MOVIMIENTO SE HAYAN PARADO COMPLETAMENTE

- SIEMPRE QUE ABANDONE LA MÁQUINA,
- ANTES DE ELIMINAR BLOQUEOS O DESATASCAR EL CONDUCTO,
- ANTES DE COMPROBAR, LIMPIAR O TRABAJAR EN LA MÁQUINA.

N) NO INCLINE LA MÁQUINA MIENTRAS LA ALIMENTACIÓN ESTÉ ENCENDIDA.

MANTENIMIENTO Y ALMACENAMIENTO

A) CUANDO SE DETENGA LA MÁQUINA PARA SERVICIO, INSPECCIÓN O ALMACENAMIENTO, O PARA CAMBIAR UN ACCESORIO, APAGUE LA ALIMENTACIÓN, DESCONECTE LA MÁQUINA DEL SUMINISTRO ELÉCTRICO Y ASEGÚRESE DE QUE TODAS LAS PIEZAS EN MOVIMIENTO SE HAYAN PARADO COMPLETAMENTE. DEJE ENFRIAR LA MÁQUINA ANTES DE LLEVAR A CABO INSPECCIONES, AJUSTES, ETC. MANTENGA LA MÁQUINA CON CUIDADO Y CONSÉRVELA LIMPIA.

B) ALMACENE LA MÁQUINA EN UN LUGAR SECO LEJOS DEL ALCANCE DE LOS NIÑOS.

C) DEJE ENFRIAR SIEMPRE LA MÁQUINA ANTES DE GUARDARLA.

2.10 RIESGOS RESIDUALES

- INCLUSO SI UTILIZA EL PRODUCTO EN CONFORMIDAD CON TODOS LOS REQUISITOS DE SEGURIDAD, PODRÍA HABER RIESGOS POTENCIALES DE LESIONES Y DAÑOS RESIDUALES. PODRÍAN SURGIR LOS SIGUIENTES PELIGROS EN CONEXIÓN CON LA ESTRUCTURA Y EL DISEÑO DE ESTE PRODUCTO:
 - 1. DAÑOS EN LA SALUD RESULTANTES DE LA EMISIÓN DE VIBRACIONES SI SE UTILIZARA EL PRODUCTO DURANTE PERÍODOS DE TIEMPO PROLONGADOS O NO SE MANEJARA Y MANTUVIERA CORRECTAMENTE.

D) CUANDO SE OCUPE DE LOS MEDIOS DE TRITURADO, TENGA SIEMPRE EN CUENTA QUE, AUNQUE LA ALIMENTACIÓN ESTÉ APAGADA DEBIDO A LA FUNCIÓN DE INTERBLOQUEO DE LA PROTECCIÓN, LOS MEDIOS DE TRITURADO AÚN PODRÁN MOVERSE.

E) SUSTITUYA LAS PIEZAS GASTADAS O DAÑADAS POR RAZONES DE SEGURIDAD. EMPLEE ÚNICAMENTE PIEZAS DE REPUESTO Y ACCESORIOS ORIGINALES.

F) NO INTENTE NUNCA ANULAR LA FUNCIÓN DE INTERBLOQUEO DE LA PROTECCIÓN.

INSTRUCCIONES DE SEGURIDAD ADICIONALES PARA UNIDADES CON ACCESORIOS DE EMBOLSADO

- APAGUE LA MÁQUINA ANTES DE ACOPLAR O RETIRAR LA BOLSA.

RECOMENDACIÓN

- LA MÁQUINA DEBERÁ ALIMENTARSE A TRAVÉS DE UN DISPOSITIVO DE CORRIENTE RESIDUAL (RCD) CON UNA CORRIENTE DE DESCONEXIÓN DE NO MÁS DE 30 MA. EVITE UTILIZAR LA MÁQUINA EN CONDICIONES METEOROLÓGICAS ADVERSAS, ESPECIALMENTE SI EXISTIERA RIESGO DE RAYOS.
- NO UTILICE CABLES ALARGADORES MÁS LIGEROS DE:
 - SI EL AISLAMIENTO FUERA DE GOMA, CABLE FLEXIBLE FORRADO CON GOMA DURA NORMAL (DESIGNACIÓN DE CÓDIGO 60245 LEC 53; H05 RN-F);
 - SI EL AISLAMIENTO FUERA DE CLORURO DE POLIVINILO, CABLE FLEXIBLE FORRADO CON CLORURO DE POLIVINILO NORMAL (DESIGNACIÓN DE CÓDIGO 60227 LEC 53; H05 VV-F)
- 2. LESIONES Y DAÑOS MATERIALES DEBIDO A LA ROTURA DE HERRAMIENTAS DE APLICACIONES O AL IMPACTO REPENTINO DE OBJETOS OCULTOS DURANTE EL USO.
- 3. PELIGRO DE LESIONES Y DAÑOS MATERIALES CAUSADOS POR OBJETOS DESPEDIDOS

3. DATOS TÉCNICOS

Modelo	EVB2.4
Tensión nominal (V)	220-230 V-50 Hz
Potencia nominal (W)	3000
Volumen de bolsa de recogida (l)	45
Capacidad de succión (m³/min)	9,87-11,85
Velocidad de aspiración (m/s)	40±5
Capacidad de soplado (m³/min)	3
Velocidad del viento de soplado (m/s)	80±5
Peso neto (kg)	4,1
Nivel de potencia acústica garantizado (dB(A))	103
Nivel de presión acústica medido (dB(A))	85,7 dB(A); K = 3 dB(A)
Nivel de potencia acústica medido (dB(A))	97,2 dB(A); K = 1,65 dB(A)
Nivel de vibración máx. (m/s²)(K = 1,5 m/s²)	6,738 m/s²
Corriente de trabajo	Soplador: 5,5 A Aspirador: 5 A
Velocidad sin carga del motor (min⁻¹)	15000
Grado IP	IPX0

La emisión de vibraciones y ruido durante el uso real de la máquina puede diferir del valor total declarado en función de las formas en que se utilice la herramienta. Podría ser necesario identificar medidas de seguridad para proteger al operador que estén basadas en una estimación de la exposición en las condiciones reales de uso (teniendo en cuenta todas las partes del ciclo operativo, como los momentos en que la herramienta está apagada y cuando está funcionando en vacío, además del tiempo de activación).

4. MONTAJE



¡ADVERTENCIA! EL PRODUCTO DEBE SER MONTADO POR COMPLETO ANTES DE SU FUNCIONAMIENTO. NO UTILICE UN PRODUCTO QUE SOLO ESTÉ PARCIALMENTE MONTADO O QUE TENGA PIEZAS DAÑADAS. SIGA PASO A PASO LAS INSTRUCCIONES DE MONTAJE Y UTILICE LAS IMAGENES PROPORCIONADAS COMO GUÍA VISUAL PARA MONTAR FACILMENTE EL PRODUCTO.

4.1 DESEMPAQUETADO

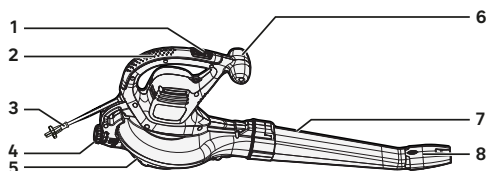

1. Interruptor de encendido/apagado
2. Empuñadura principal
3. Cable de alimentación
4. Rueda de bloqueo
5. Tapa de puerto de succión

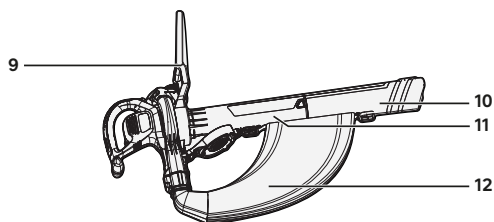

6. Empuñadura auxiliar
7. Tubo de soplado
8. Punta de presión de la boquilla de soplado
9. Empuñadura auxiliar
10. Tubo de presucción/triturado
11. Tubo de postsucción/triturado
12. Bolsa de recogida

- USE GUANTES AL DESEMPAQUETAR.
- NO UTILICE UN CÚTER, UN CUCHILLO, UNA SIERRA NI NINGUNA OTRA HERRAMIENTA SIMILAR PARA DESEMPAQUETAR.
- TRANSPORTE LA HERRAMIENTA ÚNICAMENTE POR LA EMPUÑADURA (2, 6 Y 9).

- CONSERVE LA CAJA PARA SU POSTERIOR REUTILIZACIÓN (TRANSPORTE Y ALMACENAMIENTO).
- MANTENGA EL MANUAL DE INSTRUCCIONES EN UNA ZONA SECA PARA CONSULTAS ADICIONALES.

4.2 INSTALACIÓN

Monte las piezas de soplado: ilustraciones [\(2.1\)](#) y [\(2.2\)](#)

Deslice el tubo de soplado (7) hacia adelante hasta que el área de la muesca de la carcasa del soplador encaje (haciendo clic) en la ranura del tubo de soplado. Inserte la punta de presión de la boquilla de soplado sobre el extremo del tubo del soplador hasta que quede bloqueada en su posición. Antes de utilizar la función de soplador, gire la rueda de bloqueo (4) para bloquear la tapa en su sitio.

Monte las piezas de aspiración: ilustraciones (2.A) a (2.C)

Deslice los dos tubos de succión (10 y 11) juntos hasta que el botón de bloqueo enganche. Gire la rueda de bloqueo para desbloquear la tapa del puerto de succión (5). Con el tubo de soplado (7) retirado, inserte el extremo del lado "enganchado" del tubo de triturado en el clip trasero de la unidad. Gire la rueda de bloqueo para cerrar el tubo delantero. Haga que la tapa del puerto de succión (5) enganche sobre el tubo de succión (11).

Inserte el adaptador de la bolsa de recogida en la salida de aire del soplador hasta que la bolsa de recogida quede sujeta de forma segura y luego haga que la bolsa enganche en la sujeción para correa de los dos lados de los tubos de succión (10 y 11).

4.3 PREPARACIÓN**Equipo de seguridad y ropa de protección: ilustración (3.1)**

Asegúrese de utilizar ropa de protección ajustada y apropiada, como pueden ser pantalones de protección, guantes y calzado de seguridad. Asegúrese de que los cabellos largos queden por encima del nivel de los hombros.

Emplee el siguiente equipo de seguridad cuando utilice el producto:

- Protección auditiva
- Guantes de protección
- Gafas de seguridad
- Kit de primeros auxilios en caso de lesiones.
- Máscara facial (protección contra el polvo)

Cable alargador: ilustración (3.2)

Fije el cable alargador utilizando el aprietacables ubicado junto a la empuñadura principal (2). La fijación del cable alargador de este modo evitará la desconexión accidental del cable eléctrico durante el uso.

4.4 PRIMER USO

¡ADVERTENCIA! LEA LA SECCIÓN «INSTRUCCIONES DE SEGURIDAD» AL PRINCIPIO DE ESTE MANUAL, INCLUYENDO TODO EL TEXTO BAJO EL SUBTÍTULO ANTES DE USAR ESTE PRODUCTO.

Preste especial atención al uso de la máquina por primera vez: concéntrese y dedique toda su atención a este primer uso. Haga la primera prueba en un espacio libre sin obstáculos y sin elementos circundantes

4.5 FUNCIONAMIENTO**Encendido/apagado: ilustraciones (4.1) y (4.A)**

Después de fijar el cable alargador, conéctelo a una toma de corriente. Para poner en marcha el aspirador-soplador eléctrico, deslice el interruptor de encendido/apagado a la posición [1]. Para detener la unidad, deslice el interruptor de encendido/apagado a la posición [0].

Soplado de hojas: ilustraciones (4.1) a (4.4)

Antes de la operación, asegúrese de que las hojas estén lo suficientemente secas. Soplar hojas mojadas no será eficaz. Mantenga el tubo a aproximadamente 10 cm por encima del suelo y camine lentamente hacia adelante con un movimiento de barrido de lado a lado. Mientras trabaja, asegúrese de que el producto no golpee objetos duros, ya que esto podría provocar daños. Utilice la extensión completa de la boquilla de soplado. Cuando use el soplador, no apunte directamente a ningún obstáculo (bordillo, pared...) ya que esto dispersará las hojas por todas partes. Reúna las hojas en un montón para que se puedan recoger fácilmente.

Recogida de hojas: ilustraciones (4.A) a (4.D)

FR

Antes de la operación, asegúrese de que las hojas estén lo suficientemente secas. Asegúrese de que no haya piedras, ramas u otros residuos sólidos en el área. Sujete el aspirador con firmeza y "barra" de lado a lado para recoger las hojas secas. Los desechos entrarán en la bolsa. Los elementos como pueden ser hojas pequeñas y ramitas se convertirán en abono orgánico cuando pasen a través de la carcasa del ventilador. Una vez realizado el trabajo, apague el producto, desconecte la alimentación y vacíe la bolsa de recogida. Compruebe si existe algún bloqueo/atasco en el tubo de succión y límpielo si fuera necesario.

ES

PT

IT

EL



¡CUIDADO! LLEVE SIEMPRE GAFAS DE SEGURIDAD. UTILICE UNA MASCARILLA CON FILTRO SI LA OPERACIÓN GENERA POLVO. TAMBIÉN SE RECOMIENDA EL USO DE GANTES ADECUADOS Y CALZADO RESISTENTE.

PL

5. TRANSPORTE

El transporte de la máquina puede requerir que cumpla ciertos requisitos específicos de su país. Asegúrese de respetarlos. Para ello, póngase en contacto con las autoridades competentes de su país.

RU

Desconecte el enchufe de la toma de corriente. Deje que la máquina se enfríe durante 2 horas en el exterior antes de transportarla. Tome el producto. Asegúrese de que la temperatura durante el transporte no esté nunca fuera del rango de temperatura indicado en el capítulo sobre el almacenamiento. Proteja el producto de cualquier impacto intenso o vibraciones fuertes que puedan producirse durante el transporte en vehículos. Proteja el producto para evitar que se resbale o se caiga.

KZ

6. GUARDADO Y ALMACENAMIENTO

6.1 ALMACENAR LA MÁQUINA

Desconecte el enchufe de la toma de corriente. Deje que la máquina se enfríe durante 2 horas en el exterior antes de almacenarla. Recuerde asegurar la unidad mientras la transporta. Examine minuciosamente la unidad en busca de piezas desgastadas, sueltas o dañadas. Limpie el producto antes de guardarlo.

Hibernación: ilustración (6.1)

Conserve la máquina en un lugar limpio, seco y ventilado con una temperatura de entre 4 °C y 24 °C. Cúbrela para proporcionarle protección adicional. No exponga el producto a la luz solar. Asegúrese de que el producto siempre está protegido del frío y de la humedad. Se recomienda utilizar el embalaje original para su almacenamiento o cubrir el producto con un paño adecuado o una cubierta para protegerlo del polvo.

UA

RO

EN

7. MANTENIMIENTO

7.1 LIMPIEZA

Limpieza del producto: ilustraciones (5.1) y (5.2)

Desconecte el enchufe de la toma de corriente. Deje que la máquina se enfríe durante dos horas en el exterior antes de limpiarla. Desmonte y limpie el producto pieza por pieza.

Mantenga todos los dispositivos de seguridad, las rejillas de refrigeración y la carcasa del motor libres de serrín y suciedad. Limpie el equipo con un paño. Se sugiere encarecidamente

que limpie el dispositivo después de cada uso. No utilice productos de limpieza, ya que pueden dañar el plástico y debilitar la integridad estructural del producto.

7.2 PROGRAMA DE MANTENIMIENTO

Parte	Acción	Antes/Después de cada uso	Cada 10 h
TUBOS	COMPROBAR	X	
	LIMPIAR	X	
	CAMBIAR	CUANDO SEA NECESARIO / CONSULTAR SOLUCIÓN DE PROBLEMAS	
BOLSA	COMPROBAR	X	
	LIMPIAR	X	
	CAMBIAR	CUANDO SEA NECESARIO / CONSULTAR SOLUCIÓN DE PROBLEMAS	
Cuchilla de triturado	COMPROBAR	X	
	LIMPIAR		X
	CAMBIAR	CUANDO SEA NECESARIO / CONSULTAR SOLUCIÓN DE PROBLEMAS	

7.3 SUSTITUCIÓN

Al efectuar el mantenimiento, utilice sólo piezas de repuesto idénticas. El uso de cualquier otra pieza puede acarrear un peligro o causar daños al producto. Si tuviera que sustituir cualquier accesorio, asegúrese de que las características sean las mismas.

FR

ES

PT

IT

EL

PL

RU

KZ

UA

RO

EN

FR

7.4 DESPIECE

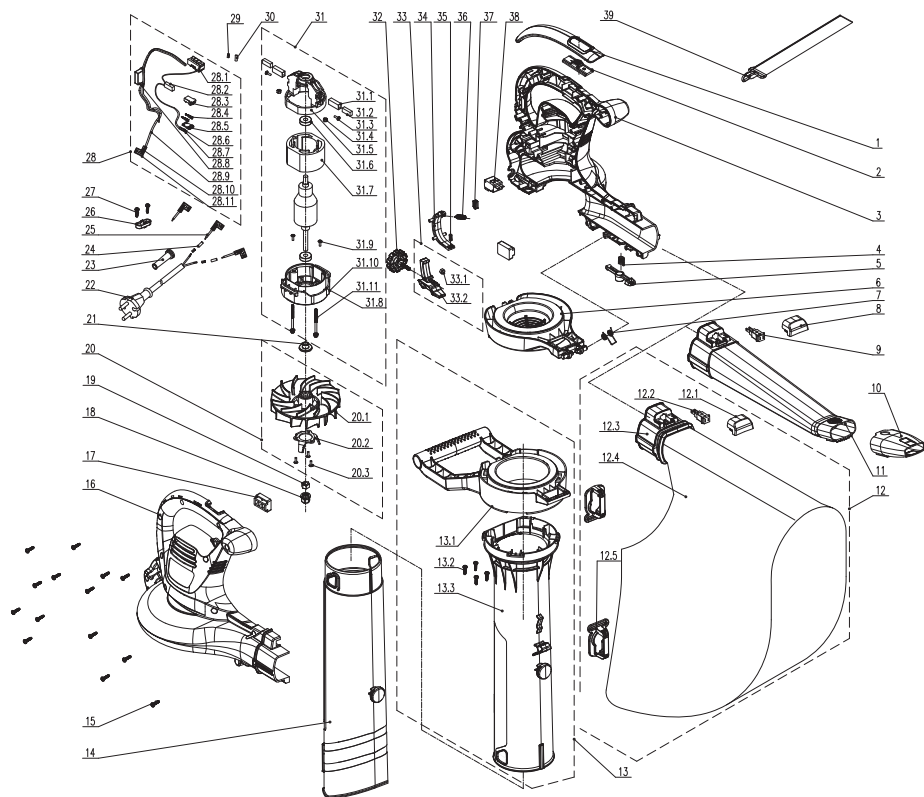

POS	REFERENCIA	DESCRIPCIÓN
1	202020000169	Hebillas de cuero
2	8312-620504-0000130	Botón pulsador
3	202016004398	Carcasa izquierda
4	8342-511501-0000000	Muelle
5	8312-620502-0000130	Botón
6	202012000444	Cubierta de protección
7	207010400010	Muelle
8	202030001729	Cubierta

9	202999001785	Terminal macho
10	202041000010	Punta plana
11	202054000026	Tubo de soplado
12	199068000017	Conjunto de bolsa de recogida
13	199049000027	Conjunto de tubo de aspiración
14	202155000017	Tubo de aspiración
15	8SJGB40-16D	Tornillo
16	202016004399	Carcasa derecha
17	202017000061	Goma
18	8207-620201-0001710	Tuerca

ES

PT

IT

EL

PL

RU

KZ

UA

RO

EN

POS	REFERENCIA	DESCRIPCIÓN
19	8NA-08D01	Tuerca
20	199050000005	Conjunto del ventilador
21	8334-620101-0000000	Camisa de eje
22	207020100009	Enchufe
23	8332-532101-0100020	Vaina Bacle
24	233-1005	Tubo contraíble por calor
25	8413-430206-0100020	Cable de conexión
26	8184-282101-0001720	Placa
27	8SJGB40-12D	Tornillo
28	199084000063	Conjunto de conexión

29	239-0044	Cinta de cobre
30	233-1003	Tubo contraíble por calor
31	A072008-020-00	Conjunto del motor
32	202028000173	Pomo
33	199999001760	Conjunto de varilla de empuje
34	202171000016	Varilla rotatoria
35	8342-732805-0000000	Muelle
36	207010100064	Muelle
37	8301-855101-0001710	Deslizador de interruptor
38	8042-522505-0000010	Interruptor
39	208008000048	Cinta

FR

ES

PT

IT

EL

PL

RU

KZ

UA

RO

EN



**¡PELIGRO! RIESGO DE LESIÓN POR DESCARGA ELÉCTRICA.
ANTES DE SOLUCIONAR CUALQUIER PROBLEMA, APAGUE EL PRODUCTO.**

Problemas	Causas probables	Soluciones	Calificación
El motor no se detiene	El interruptor de apagado es defectuoso	Pruébelo y cámbielo por uno nuevo	SERVICIO DE POSTVENTA
	El sistema del gatillo es defectuoso	Pruébelo y cámbielo por uno nuevo	
El motor no arranca	El cable de alimentación es defectuoso	Compruebe la integridad del cable de alimentación	CLIENTE
	El cable de alimentación es defectuoso	Cambie el cable de alimentación	SERVICIO DE POSTVENTA
	El gatillo es defectuoso	Cambie el gatillo	
	La protección del motor ha bloqueado la máquina debido a sobrecarga	Espere unos minutos para que el motor se enfríe	CLIENTE
	El interruptor está en la posición OFF	Coloque el interruptor en la posición ON	
	El mando de seguridad no está bien apretado	Siga apretándolo	
Vibración	Las tuercas/los tornillos no están bien apretados	Apriete la(s) tuerca(s) / el (los) tornillo(s)	CLIENTE
Ruido excesivo	Las tuercas/los tornillos no están bien apretados	Apriete la(s) tuerca(s) / el (los) tornillo(s)	CLIENTE
	La cuchilla no está bien ajustada	Apriete la(s) tuerca(s) / el (los) tornillo(s)	

Problemas	Causas probables	Soluciones	Calificación
El motor no tiene potencia	Las escobillas de carbono están a punto de gastarse	Cambie las escobillas de carbono/el muelle/ el soporte	SERVICIO DE POSTVENTA
	El muelle de las escobillas de carbono no es lo suficientemente fuerte	Cambie las escobillas de carbono/el muelle/ el soporte	
El producto se para repentinamente	El cable eléctrico está fuera de servicio	Comprobación visual	CLIENTE
	La protección del motor ha bloqueado la máquina debido a sobrecarga	Espere a que la máquina se enfríe	CLIENTE
El flujo de aire de soplado es bajo	Los ventiladores del motor están rotos	Cambie los ventiladores	SERVICIO DE POSTVENTA
	El tubo está bloqueado	Compruebe y limpie el tubo	CLIENTE
	El tubo está bloqueado	Compruebe y limpie el tubo	
	Los ventiladores del motor están rotos	Cambie los ventiladores	SERVICIO DE POSTVENTA
	Boquilla no montada adecuadamente	Monte la boquilla correctamente	CLIENTE
Las hojas no se trituran	Las cuchillas del ventilador están melladas	Cambie las cuchillas	SERVICIO DE POSTVENTA
La bolsa no se llena adecuadamente	El tubo está bloqueado	Compruebe y limpie el tubo	CLIENTE
	La entrada de la bolsa está bloqueada	Compruebe y limpie la bolsa	
	Los ventiladores del motor están rotos	Cambie los ventiladores	SERVICIO DE POSTVENTA

FR

7.6 CIRCUNSTANCIAS FATALES: PROBLEMAS CRÍTICOS

Problemas	Soluciones
La máquina desprende humo durante el funcionamiento	Detenga inmediatamente la máquina, desconecte el enchufe de la toma de corriente y, a continuación, hable con el centro de servicio

PT

8. FIN DE LA VIDA ÚTIL



Los productos eléctricos no deben desecharse con productos domésticos. Los productos eléctricos usados deberán recogerse por separado y eliminarse en los puntos de recogida previstos para tal fin. Hable con las autoridades locales o con su distribuidor para obtener consejos sobre reciclaje.

IT

EL

9. GARANTÍA

PL

9.1 GARANTÍA DE STERWINS

Los productos STERWINS están diseñados de acuerdo con las normas de máxima calidad para los productos destinados al mercado de consumo. Esta garantía de venta cubre un período de 5 años a partir de la fecha de compra del producto. Esta garantía cubre todos los defectos de los materiales y de la mano de obra: falta de piezas y elementos, y daño en circunstancias de uso normales. La reparación y sustitución de piezas no da lugar a una ampliación del período de garantía inicial. El cliente debe ser capaz de proporcionar pruebas de la compra de este producto y la fecha de compra. La cobertura de garantía se limita al valor de este producto.

RU

KZ

9.2 EXCLUSIONES DE GARANTÍA

Esta garantía no cubre los problemas ni los incidentes resultantes del uso incorrecto del producto. Los siguientes puntos no están cubiertos por la garantía:

UA

- La herramienta se ha utilizado de modo incorrecto; o
- Daños que se producen al transportar o instalar este producto; o
- Reparaciones y/o recambios de partes llevados a cabo por un tercero; o
- Daños causados por factores externos u objetos extraños, como arena o piedras; o
- Daños resultantes del incumplimiento de las instrucciones de seguridad y uso; o
- La herramienta ha sido desmontada o abierta; o
- La herramienta ha estado en un ambiente húmedo (rocío, lluvia, sumergida en agua...); o
- La herramienta se ha utilizado con fines profesionales; o
- La herramienta ha estado expuesta a una temperatura fuera del rango especificado en el capítulo «almacenamiento»

RO

EN

El producto debe utilizarse en circunstancias de uso normales y con fines no profesionales. Por lo tanto, quedan excluidos de esta garantía los productos empleados por empresas de jardinería, autoridades locales, así como empresas que ofrezcan alquileres de pago o préstamo gratuito de equipos.

En caso de un problema o defecto, debe consultar primero a su distribuidor de Sterwins. En la mayoría de los casos, el distribuidor de Sterwins podrá resolver el problema o corregir el defecto. Guarde su factura o recibo: estos documentos se solicitarán cuando se tramiten las reclamaciones.



introdução

Obrigado por escolher este produto. Ao conceber e fabricar os nossos produtos, colocamos todos os nossos esforços para garantir uma qualidade excelente que satisfaça as necessidades dos utilizadores.

IMPORTANTE! DE MODO A OBTER A MÁXIMA SATISFAÇÃO COM ESTE PRODUTO AQUANDO DA SUA INSTALAÇÃO, UTILIZAÇÃO E MANUTENÇÃO, RECOMENDAMOS QUE LEIA ATENTAMENTE O PRESENTE MANUAL DO UTILIZADOR ANTES DE UTILIZAR O PRODUTO. POR FAVOR, TENHA EM ATENÇÃO OS AVISOS BÁSICOS RELATIVOS À SEGURANÇA NO PRESENTE MANUAL E GUARDE-O PARA REFERÊNCIA FUTURA.



IMPORTANTE, A MANTER PARA REFERÊNCIA FUTURA: LEIA ATENTAMENTE

1. UTILIZAÇÃO PREVISTA DO SOPRADOR ASPIRADOR ELÉTRICO 3000W

Este produto destina-se apenas a utilização exterior, e não deve ser utilizado no interior de um edifício, em circunstância alguma. Esta máquina destina-se:

- para reagrupar o pó e/ou as folhas
- para aspirar e esmagar as folhas secas e o pó:
- para recolher as folha

Não utilize o produto para outros fins. Este produto foi concebido para utilização manual. O produto não se destina a ser utilizado por crianças ou pessoas com capacidades físicas, mentais ou sensoriais reduzidas.

Depois de abrir a embalagem, certifique-se de que o produto está completo juntamente com os seus acessórios (caso existam). Se o produto estiver danificado ou apresentar qualquer defeito, não o utilize e devolva-o ao seu revendedor. Se oferecer esta ferramenta a outra pessoa, dê-lhe também o presente manual de instruções.

Tenha em atenção que o nosso equipamento não foi concebido para utilização em aplicações comerciais, empresariais ou industriais. A nossa garantia será anulada se a máquina for utilizada em negócios comerciais, empresariais ou industriais ou para fins similares. Este produto foi concebido para ser utilizado durante um período de 5 anos (vida útil prevista).

2. INSTRUÇÕES DE SEGURANÇA



ATENÇÃO LEIA TODOS OS AVISOS DE SEGURANÇA, INSTRUÇÕES, ILUSTRAÇÕES E ESPECIFICAÇÕES FORNECIDAS COM ESTE PRODUTO. O INCUMPRIMENTO DAS INSTRUÇÕES INDICADAS ABAIXO PODE RESULTAR EM CHOQUE ELÉTRICO, INCÊNDIO E/OU FERIMENTOS GRAVES.

GUARDE TODOS OS AVISOS E INSTRUÇÕES PARA REFERÊNCIA FUTURA.

FR

ES

PT

IT

EL

PL

RU

KZ

UA













RO

EN

2.1 AVISOS GERAIS SOBRE SEGURANÇA DE FERRAMENTAS ELÉTRICAS

- O TERMO "MÁQUINA" NOS AVISOS REFERE-SE À SUA FERRAMENTA ELÉTRICA OPERADA A ENERGIA (COM FIO) OU FERRAMENTA ELÉTRICA OPERADA A BATERIA (SEM FIO).
- NÃO UTILIZE O PRODUTO PERTO DE ESTRUTURAS DE VIDRO, AUTOMÓVEIS, CAMIÕES, VÃOS DE JANELAS, PENHASCOS, ETC. SEM AJUSTAR DEVIDAMENTE O OBJETIVO DA DESCARGA.
- NÃO FORCE OU SOBRECARREGUE O PRODUTO. O CORTA-SEBES TERÁ UM DESEMPENHO MELHOR E MAIS SEGURO SE FOR UTILIZADO AO RITMO A QUE FOI CONCEBIDO PARA FUNCIONAR.
- SE O PRODUTO JÁ ESTIVER MONTADO, CERTIFIQUE-SE DE QUE TODOS OS PARAFUSOS ESTÃO BEM FIXOS ANTES DE O UTILIZAR. SE FOR NECESSÁRIO REALIZAR A MONTAGEM DO PRODUTO, CERTIFIQUE-SE DE QUE, AO ABRIR A EMBALAGEM, TODOS OS ELEMENTOS NECESSÁRIOS FORAM FORNECIDOS. SE O PRODUTO ESTIVER DANIFICADO OU TIVER DEFEITOS, NÃO O UTILIZE E DEVOLVA-O NA LOJA MAIS PRÓXIMA.

2.2 SÍMBOLOS DO PRODUTO

	Cumpra as normas europeias: Este símbolo significa que este aparelho está em conformidade com as diretivas europeias aplicáveis, e que foi realizado um teste de conformidade com estas diretivas.		
	Marca única de circulação dos produtos no mercado dos Estados Membros da União Aduaneira.		De acordo com os regulamentos técnicos da Ucrânia
	Código internacional de proteção (grau de proteção contra entrada de água e pó)		Este produto é de classe de proteção II. Isto significa que está equipado com um isolamento melhorado ou duplo.
	Os resíduos de produtos elétricos não devem ser eliminados com os resíduos domésticos. Por favor, recicle onde existam instalações para tal. Verifique com as autoridades locais ou o seu vendedor sobre reciclagem.		
	Utilize calças e luvas compridas.		Utilize proteção de olhos.
	Utilize proteção respiratória.		Utilize proteção de mãos.
	Utilize proteção de ouvidos.		Utilize botas de segurança.

	Leia e compreenda todas as instruções antes de operar o produto, siga todas as instruções de aviso e de segurança.		Mantenha os transeuntes afastados
	Tenha cuidado com objetos atirados ou que voam na direção de espectadores. Mantenha os transeuntes a uma distância segura da máquina.		Remova a bateria antes de realizar trabalhos de manutenção ou limpeza.
	Avisos: Perigo nas peças rotativas – mantenha as mãos longe do dispositivo de sopro! Perigo de ferimentos		Não exponha o produto à chuva ou a condições de humidade.
			Remova imediatamente a ficha da rede de alimentação se o cabo for danificado ou cortado.

2.3 SÍMBOLOS NESTE MANUAL

	Tipo e origem de perigo: O incumprimento deste aviso pode resultar em ferimentos físicos ou morte.		Tipo e origem de perigo: Este símbolo indica que podem ocorrer danos no aparelho, no ambiente ou em outros bens como resultado do incumprimento deste aviso.
	Nota: Este símbolo indica informações importantes para uma melhor compreensão do produto.		Leia o manual: Este símbolo indica que precisa de ler atentamente o manual do utilizador.
	Este produto é reciclável. Caso já não possa ser utilizado, entregue-o no centro de reciclagem de resíduos.		Ponto verde: reciclagem de embalagens
	Código de reciclagem de papel.		Nível de potência sonora garantido (testado de acordo com a Diretiva 2000/14/CE, alterada pela 2005/88/CE).
	Consulte a respetiva ilustração no final do folheto.		

2.4 SEGURANÇA NA ÁREA DE TRABALHO

A) MANTENHA A ÁREA DE TRABALHO LIMPA E BEM ILUMINADA. ÁREAS DESORGANIZADAS OU ESCURAS ESTÃO PROPENSAS A ACIDENTES.

B) NÃO UTILIZE FERRAMENTAS ELÉTRICAS EM ATMOSFERAS EXPLOSIVAS, TAL COMO NA PRESENÇA DE LÍQUIDOS INFLAMÁVEIS,

GASES OU PÓ. AS FERRAMENTAS ELÉTRICAS PRODUZEM FAÍSCAS QUE PODEM INCENDIAR O PÓ OU OS FUMOS.

C) MANTENHA AS CRIANÇAS E OS TRANSEUNTES AFASTADOS ENQUANTO ESTIVER A UTILIZAR UMA FERRAMENTA ELÉTRICA. AS DISTRAÇÕES PODEM LEVAR A QUE PERCA O CONTROLO.

2.5 SEGURANÇA ELÉTRICA

A) AS FICHAS DAS FERRAMENTAS ELÉTRICAS DEVEM SER ADEQUADAS À TOMADA. NUNCA MODIFIQUE, DE FORMA ALGUMA, A FICHA. NÃO UTILIZE NENHUMA FICHA ADAPTADORA COM FERRAMENTAS ELÉTRICAS LIGADAS À TERRA (ATERRADAS). AS FICHAS NÃO MODIFICADAS E RESPECTIVAS TOMADAS REDUZIRÃO O RISCO DE CHOQUE ELÉTRICO.

B) EVITE O CONTACTO DO CORPO COM SUPERFÍCIES COM FIO DE TERRA OU LIGADAS À TERRA, TAL COMO TUBOS, RADIADORES, LINHAS E FRIGORÍFICOS. EXISTE UM RISCO ACRESCIDO DE CHOQUE ELÉTRICO SE O SEU CORPO ESTIVER EM CONTACTO COM ELEMENTOS COM FIO DE TERRA OU LIGADOS À TERRA.

C) NÃO EXPONHA FERRAMENTAS ELÉTRICAS À CHUVA OU A CONDIÇÕES DE HUMIDADE. A ENTRADA DE ÁGUA NUMA FERRAMENTA ELÉTRICA AUMENTARÁ O RISCO DE CHOQUE ELÉTRICO.

D) NÃO FAÇA MÁ UTILIZAÇÃO DO FIO. NUNCA UTILIZE O FIO PARA TRANSPORTAR, PUXAR OU DESLIGAR A FERRAMENTA ELÉTRICA. MANTENHA O FIO AFASTADO DO CALOR, ÓLEO, EXTREMIDADES AFIADAS OU PEÇAS MÓVEIS. OS FIOS DANIFICADOS OU EMARANHADOS AUMENTAM O RISCO DE CHOQUE ELÉTRICO.

E) QUANDO UTILIZAR UMA FERRAMENTA ELÉTRICA NO EXTERIOR, UTILIZE UMA EXTENSÃO ADEQUADA PARA A SUA UTILIZAÇÃO NO EXTERIOR. A UTILIZAÇÃO DO FIO ADEQUADO PARA UTILIZAÇÃO NO EXTERIOR REDUZ O RISCO DE CHOQUE ELÉTRICO.

F) CASO SEJA INEVITÁVEL A UTILIZAÇÃO DE UMA FERRAMENTA ELÉTRICA NUM LOCAL HÚMIDO, UTILIZE UM DISPOSITIVO DE CORRENTE RESIDUAL (RCD) DE ALIMENTAÇÃO PROTEGIDA. A UTILIZAÇÃO DE UM RCD REDUZ O RISCO DE CHOQUE ELÉTRICO.

2.6 SEGURANÇA PESSOAL

A) MANTENHA-SE ALERTA, VEJA O QUE ESTÁ A FAZER E USE O BOM SENSO QUANDO ESTIVER A UTILIZAR UMA FERRAMENTA ELÉTRICA. NÃO UTILIZE UMA FERRAMENTA ELÉTRICA QUANDO ESTIVER CANSADO OU SOB A INFLUÊNCIA DE DROGAS, ÁLCOOL OU MEDICAMENTOS. UM MOMENTO DE DESATENÇÃO DURANTE A UTILIZAÇÃO DE FERRAMENTAS ELÉTRICAS PODE RESULTAR EM FERIMENTOS PESSOAIS GRAVES.

B) UTILIZE O EQUIPAMENTO DE PROTEÇÃO INDIVIDUAL. UTILIZE SEMPRE PROTEÇÃO PARA OS OUVIDOS. O EQUIPAMENTO DE PROTEÇÃO, COMO UMA MÁSCARA DE PROTEÇÃO CONTRA O PÓ, SAPATOS DE SEGURANÇA ANTIDERRAPANTES, CAPACETE OU PROTEÇÃO PARA OS OUVIDOS UTILIZADOS NAS CONDIÇÕES ADEQUADAS, REDUZIRÁ OS FERIMENTOS PESSOAIS.

C) EVITE O INÍCIO INVOLUNTÁRIO. CERTIFIQUE-SE DE QUE O INTERRUPTOR ESTÁ NA POSIÇÃO DE DESLIGADO ANTES DE LIGAR À FONTE DE ENERGIA E/OU BATERIA, PEGAR OU TRANSPORTAR A FERRAMENTA. TRANSPORTAR FERRAMENTAS ELÉTRICAS COM O DEDO NO

INTERRUPTOR OU FORNECER ENERGIA A FERRAMENTAS ELÉTRICAS QUE TENHAM O INTERRUPTOR LIGADO É UM CONVITE A ACIDENTES.

D) REMOVA QUALQUER CHAVE DE AJUSTE OU CHAVE INGLESA DE AJUSTE ANTES DE LIGAR A FERRAMENTA ELÉTRICA. UMA CHAVE INGLESA OU UMA CHAVE DE AJUSTE DEIXADA NUMA PEÇA GIRATÓRIA DA MÁQUINA PODE RESULTAR EM FERIMENTOS PESSOAIS.

E) NÃO ULTRAPASSE OS LIMITES. MANTENHA SEMPRE A POSIÇÃO DOS PÉS E O EQUILÍBRIO ADEQUADOS. ISTO PERMITE UM MELHOR CONTROLO DA FERRAMENTA ELÉTRICA EM SITUAÇÕES INESPERADAS.

F) VISTA-SE ADEQUADAMENTE. NÃO UTILIZE ROUPA LARGA OU JÓIAS. MANTENHA O SEU CABELO E ROUPAS AFASTADOS DAS PARTES MÓVEIS. A ROUPA LARGA, AS JÓIAS OU O CABELO COMPRIDO PODEM SER APANHADOS NAS PEÇAS MÓVEIS.

G) SE FOREM FORNECIDOS DISPOSITIVOS PARA A LIGAÇÃO DE INSTALAÇÕES DE EXTRAÇÃO E RECOLHA DE PÓ, CERTIFIQUE-SE DE QUE

ESTES ESTÃO LIGADOS E SÃO UTILIZADOS DE FORMA ADEQUADA. FAZER A RECOLHA DO PÓ PODE REDUZIR OS PERIGOS RELACIONADOS COM O PÓ.
H) NÃO DEIXE QUE A FAMILIARIDADE ADQUIRIDA COM A UTILIZAÇÃO FREQUENTE DE FERRAMENTAS LHE PERMITA TORNAR-SE

COMPLACENTE E IGNORAR OS PRINCÍPIOS DE SEGURANÇA DAS FERRAMENTAS. UMA AÇÃO DESCUIDADA PODE CAUSAR FERIMENTOS GRAVES NUMA FRAÇÃO DE SEGUNDO.

2.7 UTILIZAÇÃO E CUIDADOS COM A FERRAMENTA ELÉTRICA

A) NÃO FORCE A FERRAMENTA ELÉTRICA. UTILIZE A FERRAMENTA ELÉTRICA CORRETA PARA A SUA APLICAÇÃO. A MÁQUINA CORRETA FARÁ O TRABALHO MELHOR E DE FORMA MAIS SEGURA AO RITMO PARA O QUAL FOI CONCEBIDA.

B) NÃO UTILIZE A FERRAMENTA ELÉTRICA SE O INTERRUPTOR NÃO A LIGA E DESLIGA. QUALQUER FERRAMENTA ELÉTRICA QUE NÃO POSSA SER CONTROLADA ATRAVÉS DO INTERRUPTOR É PERIGOSA E DEVE SER REPARADA.

C) DESLIGUE A FICHA DA FONTE DE ENERGIA E/OU REMOVA A BATERIA DA FERRAMENTA ELÉTRICA, SE ELA FOR REMOVÍVEL, ANTES DE FAZER QUAISQUER AJUSTES, TROCA DE ACESSÓRIOS, OU ARMAZENAR MÁQUINAS ELÉTRICAS. TAIS MEDIDAS PREVENTIVAS DE SEGURANÇA REDUZEM O RISCO DE INÍCIO ACIDENTAL DA FERRAMENTA ELÉTRICA.

D) ARMAZENE AS FERRAMENTAS ELÉTRICAS INATIVAS FORA DO ALCANCE DAS CRIANÇAS E NÃO PERMITA QUE PESSOAS NÃO FAMILIARIZADAS COM A FERRAMENTA ELÉTRICA OU COM ESTAS INSTRUÇÕES POSSAM UTILIZAR A FERRAMENTA ELÉTRICA. AS FERRAMENTAS ELÉTRICAS SÃO PERIGOSAS NAS MÃOS DE UTILIZADORES INEXPERIENTES.

E) MANUTENÇÃO DAS FERRAMENTAS ELÉTRICAS E ACESSÓRIOS. VERIFIQUE SE EXISTE DESALINHAMENTO OU COLAGEM DE PEÇAS MÓVEIS, RUTURA DE PEÇAS E QUALQUER OUTRA CONDIÇÃO QUE POSSA AFETAR O FUNCIONAMENTO DA FERRAMENTA ELÉTRICA. SE ESTIVER DANIFICADA, MANDE REPARAR A FERRAMENTA ELÉTRICA ANTES DE A UTILIZAR. MUITOS ACIDENTES SÃO CAUSADOS POR FERRAMENTAS ELÉTRICAS MAL CONSERVADAS.

F) UTILIZE A FERRAMENTA ELÉTRICA, OS ACESSÓRIOS E AS PEÇAS DA FERRAMENTA ELÉTRICA, ETC., DE ACORDO COM AS PRESENTES INSTRUÇÕES, TENDO EM CONTA AS CONDIÇÕES DE TRABALHO E O TRABALHO A SER REALIZADO. A UTILIZAÇÃO DA FERRAMENTA ELÉTRICA PARA UTILIZAÇÕES DIFERENTES DAS PREVISTAS PODERIA RESULTAR NUMA SITUAÇÃO PERIGOSA.

G) MANTENHA AS PEGAS E AS SUPERFÍCIES DE APREENSÃO SECAS, LIMPAS E SEM ÓLEO E GORDURA. AS PEGAS E AS SUPERFÍCIES DE APREENSÃO ESCORREGADIAS NÃO PERMITEM UM MANUSEAMENTO E CONTROLO SEGUROS DA MÁQUINA EM SITUAÇÕES INESPERADAS.

2.8 SERVIÇO

A) FAÇA A MANUTENÇÃO DA SUA FERRAMENTA ELÉTRICA POR UM TÉCNICO DE REPARAÇÃO QUALIFICADO, UTILIZANDO APENAS PEÇAS DE SUBSTITUIÇÃO IDÊNTICAS. ISTO GARANTIRÁ QUE A SEGURANÇA DA FERRAMENTA ELÉTRICA É MANTIDA.

B) SE O CABO DE ALIMENTAÇÃO DESTA FERRAMENTA ELÉTRICA FOR DANIFICADO, DEVE SER SUBSTITUÍDO POR UM CABO DE ALIMENTAÇÃO ESPECIALMENTE PREPARADO, DISPONÍVEL ATRAVÉS DA ORGANIZAÇÃO DE SERVIÇOS.

2.9 UTILIZAÇÃO E CUIDADOS COM O SOPRADOR



**IMPORTANTE: LEIA ATENTAMENTE ANTES DE UTILIZAR.
GUARDE PARA REFERÊNCIA FUTURA.**

TREINAMENTO

A) LEIA ATENTAMENTE AS INSTRUÇÕES. ESTEJA FAMILIARIZADO COM OS CONTROLES E A UTILIZAÇÃO CORRETA DA MÁQUINA.

B) NUNCA PERMITA QUE CRIANÇAS OU PESSOAS NÃO FAMILIARIZADAS COM ESTAS INSTRUÇÕES UTILIZEM A MÁQUINA. REGULAMENTOS LOCAIS PODEM RESTRINGIR A IDADE DO OPERADOR.

C) TENHA EM MENTE QUE O OPERADOR OU O UTILIZADOR É RESPONSÁVEL POR ACIDENTES OU PERIGOS QUE OCORRAM A OUTRAS PESSOAS OU AOS SEUS BENS.

PREPARAÇÃO

A) OBTER PROTEÇÃO DOS OUVIDOS E ÓCULOS DE SEGURANÇA. UTILIZE SEMPRE DURANTE O FUNCIONAMENTO DA MÁQUINA.

B) DURANTE O FUNCIONAMENTO DA MÁQUINA, UTILIZE SEMPRE UM SUBSTANCIAL CALÇADO E CALÇAS COMPRIDAS. NÃO OPERE A MÁQUINA QUANDO DESCALÇO OU USANDO SANDÁLIAS ABERTAS. EVITE USAR ROUPA SOLTA OU QUE TENHA CORDÕES OU GRAVATAS PENDURADAS.

C) NÃO USAR ROUPA SOLTA OU JÓIAS QUE POSSAM SER ARRASTADAS PARA A ENTRADA DE AR. MANTENHA SEU CABELO COMPRIDO LONGE DAS ENTRADAS DE AR.

D) OPERE A MÁQUINA NA POSIÇÃO RECOMENDADA E SEMPRE SOBRE UMA SUPERFÍCIE FIRME E NIVELADA.

E) NÃO OPERE A MÁQUINA NUMA SUPERFÍCIE PAVIMENTADA OU DE CASCALHO ONDE O MATERIAL EJECTADO POSSA CAUSAR FERIMENTOS.

F) ANTES DE UTILIZAR, INSPECIONAR SEMPRE VISUALMENTE PARA VER, SE O RETALHAMENTO SIGNIFICA QUE OS PARAFUSOS E OUTROS ELEMENTOS DE FIXAÇÃO ESTÃO SEGUROS, SE A CARÇAÇA NÃO ESTÁ DANIFICADA E SE AS PROTEÇÕES E TELAS ESTÃO NO LUGAR. SUBSTITUA OS COMPONENTES GASTOS OU DANIFICADOS EM CONJUNTOS PARA PRESERVAR O EQUILÍBRIO. SUBSTITUA AS ETIQUETAS DANIFICADAS OU ILEGÍVEIS.

G) ANTES DE UTILIZAR, VERIFIQUE O CABO DE ALIMENTAÇÃO E EXTENSÃO PARA SINAIS DE DANOS OU ENVELHECIMENTO. SE O FIO FICAR DANIFICADO DURANTE A UTILIZAÇÃO, DESLIGUE IMEDIATAMENTE O FIO DO ALIMENTAÇÃO. NÃO TOQUE NO FIO ANTES DE DESLIGAR A ALIMENTAÇÃO. NÃO UTILIZE A MÁQUINA SE O FIO ESTIVER DANIFICADO OU DESGASTADO.

H) NUNCA OPERE A MÁQUINA ENQUANTO PESSOAS, ESPECIALMENTE CRIANÇAS, OU ANIMAIS DE ESTIMAÇÃO ESTIVEREM POR PERTO.

FUNCIONAMENTO

A) ANTES DE LIGAR A MÁQUINA, CERTIFIQUE-SE DE QUE A CÂMARA DE ALIMENTAÇÃO ESTÁ VAZIA.

B) MANTENHA O SEU ROSTO E O SEU CORPO AFASTADOS DA ABERTURA DE ENTRADA DA ALIMENTAÇÃO.

C) NÃO DEIXE AS MÃOS OU QUALQUER OUTRA PARTE DO CORPO OU DO VESTUÁRIO DENTRO DA CÂMARA DE ALIMENTAÇÃO, CALHA DE DESCARGA, OU PERTO DE QUALQUER PARTE MÓVEL.

D) MANTENHA SEMPRE O EQUILÍBRIO E A POSIÇÃO DOS PÉS ADEQUADOS. NÃO ULTRAPASSE OS LIMITES. NUNCA PERMANEÇA EM UM NÍVEL MAIS ALTO DO QUE A BASE DA MÁQUINA QUANDO ESTIVER ALIMENTANDO COM MATERIAL.

E) FIQUE SEMPRE AFASTADO DA ZONA DE DESCARGA AO OPERAR A MÁQUINA.

F) QUANDO ALIMENTAR A MÁQUINA COM MATERIAL, TENHA MUITO CUIDADO PARA QUE NÃO SEJAM INCLuíDOS PEDAÇOS DE METAL, PEDRAS, GARRAFAS, LATAS OU OUTROS OBJETOS ESTRANHOS.

G) SE O MECANISMO DE CORTE ATINGIR QUAISQUER OBJETOS ESTRANHOS OU SE A MÁQUINA COMEÇAR A FAZER QUALQUER RÚIDO OU VIBRAÇÃO DIFERENTE, DESLIGUE IMEDIATAMENTE A FONTE DE ENERGIA E DEIXE A MÁQUINA PARAR. DESLIGUE A MÁQUINA DA ALIMENTAÇÃO E TOME AS SEGUINTE MEDIDAS ANTES DE REINICIAR E OPERAR A MÁQUINA:

i) INSPECIONE PARA VERIFICAR SE A MÁQUINA ESTÁ DANIFICADA;

ii) SUBSTITUA OU REPRETE QUAISQUER PEÇAS DANIFICADAS;

iii) VERIFIQUE E APORTE QUAISQUER PEÇAS SOLTAS.

H) NÃO PERMITA QUE O MATERIAL PROCESSADO SE ACUMULE NA ZONA DE DESCARGA; ISTO PODE IMPEDIR A DESCARGA ADEQUADA E RESULTAR NO RETROCESSO DO MATERIAL ATRAVÉS DA ABERTURA DE ENTRADA.

I) SE A MÁQUINA FICAR ENTUPIDA, DESLIGAR A FONTE DE ALIMENTAÇÃO E DESLIGAR A MÁQUINA DA ALIMENTAÇÃO ANTES DE LIMPAR OS DETRITOS.

J) NUNCA OPERE A MÁQUINA COM PROTEÇÕES OU ESCUDOS DEFEITUOSOS, OU SEM OS DISPOSITIVOS DE SEGURANÇA, POR EXEMPLO, COLETOR DE DETRITOS NO LOCAL.

K) MANTENHA A FONTE DE ENERGIA LIMPADA DE DETRITOS E OUTRAS ACUMULAÇÕES PARA EVITAR DANOS NA FONTE DE ENERGIA OU POSSÍVEIS INCÊNDIOS.

L) NÃO TRANSPORTE ESTA MÁQUINA ENQUANTO A FONTE DE ENERGIA ESTIVER EM FUNCIONAMENTO.

M) PARE A MÁQUINA, E RETIRAR A FICHA DA TOMADA. CERTIFIQUE-SE DE QUE TODAS AS PEÇAS MÓVEIS TENHAM PARADO COMPLETAMENTE

- SEMPRE QUE SE DEIXA A MÁQUINA,

- ANTES DE LIMPAR BLOQUEIOS OU DESOBSTRUA A CALHA,

- ANTES DE VERIFICAR, LIMPE OU TRABALHE NA MÁQUINA.

N) NÃO INCLINE A MÁQUINA ENQUANTO A FONTE DE ENERGIA ESTIVER EM FUNCIONAMENTO.

MANUTENÇÃO E ARMZENAMENTO

A) QUANDO A MÁQUINA FOR PARADA PARA MANUTENÇÃO, INSPECÇÃO OU ARMAZENAMENTO, OU PARA MUDAR UM ACESSÓRIO, DESLIGUE A FONTE DE ALIMENTAÇÃO, DESLIGUE A MÁQUINA DA ALIMENTAÇÃO E CERTIFIQUE-SE DE QUE TODAS AS PEÇAS MÓVEIS ESTÃO COMPLETAMENTE PARADAS. DEIXE A MÁQUINA ARREFECER ANTES DE EFECTUAR QUAISQUER INSPECÇÕES, AJUSTES, ETC. MANTENHA A MÁQUINA COM CUIDADO E A MANTENHA LIMPA.

B) GUARDE A MÁQUINA NUM LOCAL SECO E FORA DO ALCANCE DAS CRIANÇAS.

C) PERMITA SEMPRE QUE A MÁQUINA ARREFEÇA ANTES DE A ARMAZENAR.

D) EFECTUAR A MANUTENÇÃO DA TRITURAÇÃO SIGNIFICA ESTAR CIENTE DE QUE, EMBORA A FONTE DE ALIMENTAÇÃO ESTEJA DESLIGADA, DEVIDO

À FUNÇÃO DE BLOQUEIO DO PROTETOR, OS MEIOS DE TRITURAÇÃO AINDA PODEM SER MOVIMENTADOS.

E) SUBSTITUA AS PEÇAS DESGASTADAS OU DANIFICADAS POR RAZÕES DE SEGURANÇA. UTILIZE APENAS PEÇAS DE SUBSTITUIÇÃO E ACESSÓRIOS GENUÍNOS.

F) NUNCA TENTE ANULAR A FUNÇÃO DE INTERBLOQUEIO DO PROTETOR.

INSTRUÇÕES DE SEGURANÇA ADICIONAIS PARA UNIDADES COM ACESSÓRIOS DE ENSACAMENTO

• DESLIGAR A MÁQUINA ANTES DE PRENDER OU REMOVER O SACO.

RECOMENDAÇÃO

• A MÁQUINA DEVE SER FORNECIDA ATRAVÉS DE UM DISPOSITIVO DE CORRENTE RESIDUAL (RCD) COM UMA CORRENTE DE DISPARO NÃO SUPERIOR A 30 MA. EVITE A UTILIZAÇÃO DA MÁQUINA EM MÁS CONDIÇÕES METEOROLÓGICAS, ESPECIALMENTE QUANDO EXISTE O RISCO DE RAIOS.

• NÃO UTILIZE CABOS DE EXTENSÃO MAIS LEVES DO QUE:
- SE O CABO FLEXÍVEL ISOLADO COM BAINHA DE BORRACHA RESISTENTE NORMAL (DESIGNAÇÃO CÓDIGO 60245 LEC 53; H05 RN-F);

- SE ISOLADO COM CLORETO DE POLIVINILO, CABO FLEXÍVEL COM BAINHA DE POLIVINILO COMUM (DESIGNAÇÃO DE CÓDIGO 60227 LEC 53; H05 VV-F)

2.10 RISCOS RESIDUAIS

• MESMO QUE ESTEJA A OPERAR ESTE PRODUTO DE ACORDO COM TODOS OS REQUISITOS DE SEGURANÇA, SUBSISTEM RISCOS POTENCIAIS DE FERIMENTOS E DANOS. OS SEGUINTE PERIGOS PODEM SURTIR EM RELAÇÃO COM A ESTRUTURA E CONCEPÇÃO DESTE PRODUTO:

• 1. DEFEITOS DE SAÚDE RESULTANTES DA EMISSÃO DE VIBRAÇÕES, SE O PRODUTO ESTIVER A SER UTILIZADO DURANTE LONGOS PERÍODOS DE TEMPO OU NÃO FOR GERIDO E MANTIDO DE FORMA ADEQUADA.

• 2. LESÕES E DANOS MATERIAIS DEVIDOS A FERRAMENTAS DE APLICAÇÃO QUEBRADAS OU AO IMPACTO SÚBITO DE OBJECTOS ESCONDIDOS DURANTE A UTILIZAÇÃO.

• 3. PERIGO DE FERIMENTOS E DANOS MATERIAIS CAUSADOS POR OBJETOS VOADORES

FR

ES

PT

IT

EL

PL

RU

KZ

UA

RO

EN

FR

3. DADOS TÉCNICOS

Modelo	EVB2.4
Tensão nominal (V c.c.)	220-230V-50Hz
Potência nominal (W)	3000
Volume do saco de recolha (l)	45
Capacidade de aspiração (m³/min)	9,87-11,85
Velocidade do vácuo (m/s)	40±5
Capacidade de sopro (m³/min)	3
Velocidade do vento soprando (m/s)	80±5
Peso líquido (kg)	4,1
Nível de potência sonora garantido (dB(A))	103
Nível de pressão sonora medido (dB(A))	85,7dB(A); K=3dB(A)
Nível de potência sonora medido (dB(A))	97,2dB(A); K=1,65dB(A)
Nível de vibração máxima (m/s²)(K=1.5m/s²)	6.738m/s²
Corrente de trabalho	Sopro: 5.5A Vácuo: 5A
Velocidade do motor sem carga (min⁻¹)	15000
Grau de IP	IPX0

As emissões de vibração e ruído durante a utilização efetiva da máquina podem diferir dos valores indicados, dependendo da forma como a ferramenta é utilizada; e pode haver a necessidade de identificar medidas de segurança para proteger o operador que se baseiam numa estimativa da exposição às condições reais de utilização (tendo em conta todas as partes do ciclo de funcionamento, tais como os momentos em que a ferramenta está desligada e quando está inativa, para além do tempo de ativação).

ES

PT

IT

EL

PL

RU

KZ

UA

RO

EN

4. MONTAGEM



AVISO! O PRODUTO DEVE SER MONTADO POR COMPLETO ANTES DE SER UTILIZADO! NÃO UTILIZE UM PRODUTO QUE APENAS ESTEJA MONTADO PARCIALMENTE OU MONTADO COM PEÇAS DANIFICADAS! SIGA PASSO A PASSO AS INSTRUÇÕES DE MONTAGEM E UTILIZE AS IMAGENS FORNECIDAS COMO GUIA VISUAL PARA MONTAR FACILMENTE O PRODUTO!

4.1 DESEMBALAR

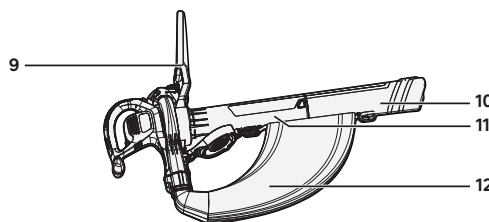
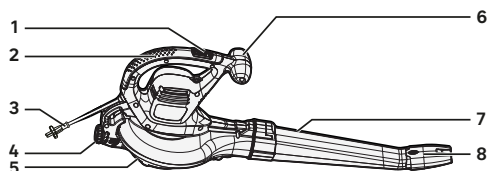

1. Interruptor de ligar/desligar
2. Punho principal
3. Cabo de alimentação
4. Roda de bloqueio
5. Tampa da porta de sucção
6. Punho auxiliar
7. Tubo de sopra
8. Ponta de pressão do bocal de sopra
9. Punho auxiliar
10. Tubo de pré-sucção, tubo de trituração
11. Tubo de pós-sucção, tubo de trituração
12. Saco de recolha

- UTILIZE LUVAS QUANDO DESEMBALAR O PRODUTO.
- NÃO UTILIZE UM CORTADOR, UMA FAÇA, UMA SERRA OU QUALQUER OUTRA FERRAMENTA SEMELHANTE PARA DESEMBALAR.
- APENAS TRANSPORTE A FERRAMENTA PELA PEGA (2, 6 E 9).
- GUARDE A CAIXA PARA REUTILIZAÇÃO FUTURA (TRANSPORTE E ARMAZENAMENTO).
- GUARDE O MANUAL DE INSTRUÇÕES NUMA ÁREA SECA PARA CONSULTA FUTURA.

4.2 INSTALAÇÃO

Montagem das partes de sopra: ilustrações (2.1) e (2.2)

Deslize o tubo de sopra (7) para a frente até que a área entalhada na caixa do soprador encaixe na ranhura do tubo de sopra. Insira a ponta de pressão do bocal de sopra na extremidade do tubo de sopra até que este se encaixe na sua posição. Antes de utilizar a função de sopra, gire a roda de fecho (4) para bloquear a tampa no lugar.

Montagem das partes de aspiração: ilustrações (2.A) a (2.C)

Deslize os dois tubos de aspiração (10 e 11) juntos até o botão de bloqueio engatar. Gire a roda de bloqueio para desbloquear a tampa da porta de aspiração (5). Com o tubo de sopra (7) removido, insira a extremidade lateral "enganchada" do tubo de aspiração no clip traseiro da unidade. Gire a roda de fecho para fechar o tubo dianteiro. Faça a tampa da porta de aspiração (5) enganchar no tubo de aspiração. (11).

FR

Insira o adaptador do saco de recolha na saída de ar do soprador até que o saco de recolha esteja bem preso, depois faça com que o saco enganche no suporte da correia nos dois lados dos tubos de aspiração (10 e 11).

ES

4.3 PREPARAÇÃO

Equipamento de segurança e vestimentas de protecção: ilustração (3,1)

Certifique-se de usar o vestuário de protecção adequado, como calças de protecção, luvas e calçado de segurança. Fixe o cabelo comprido de modo a que fique acima do nível dos ombros.

Utilize o seguinte equipamento de segurança ao operar o produto:

- Protecção auditiva
- Óculos de protecção
- Máscara facial (protecção contra o pó)
- Luvas de protecção
- Kit de primeiros socorros no caso de ferimento.

IT

Cabo de extensão: ilustração (3,2)

Fixe o cabo de extensão utilizando o retentor do cabo situado ao lado do punho principal (2). Fixe o cabo de extensão desta forma evita a remoção acidental do cabo eléctrico durante o funcionamento.

EL

PL

4.4 PRIMEIRA UTILIZAÇÃO



AVISO! LEIA A SECÇÃO «INSTRUÇÕES DE SEGURANÇA» NO INÍCIO DESTE MANUAL, INCLUINDO TODO O TEXTO QUE SE ENCONTRA NO SUBTÍTULO, ANTES DE UTILIZAR ESTE PRODUTO.

RU

Tenha especial atenção quando utilizar da máquina pela primeira vez: concentre-se e dedique toda a sua atenção a esta primeira utilização. Faça o primeiro teste num espaço livre sem obstáculos e sem elementos no entorno

KZ

4.5 FUNCIONAMENTO

Ligar / desligar ilustrações (4,1) e (4.A)

Depois de ter o cabo de extensão fixado e securizado o ligue a uma fonte de energia. Para ligar o soprador aspirador eléctrico, deslize o interruptor ON/OFF para a posição [1]. Para parar a unidade, deslize o interruptor ON/OFF para a posição [0].

UA

Soprar folhas: ilustrações (4,1) a (4,4)

Antes da operação, certificar-se de que as folhas estão suficientemente secas. O sopro das folhas molhadas não será eficiente. Segure o tubo aproximadamente 10 cm acima do solo e caminhe lentamente para a frente usando um movimento de varrimento de um lado para o outro. Durante o trabalho, certifique-se de que o produto não atinge objetos duros, uma vez que isto pode causar danos. Utilizar a extensão completa do bocal do soprador. Ao utilizar o soprador não o aponte directamente para um obstáculo (borda, parede...), pois irá espalhar as folhas por todo o lado. Junte as folhas numa pilha, para que possam ser facilmente recolhidas.

RO

Recolha das folhas: ilustrações (4.A) a (4.D)

Antes da operação, certificar-se de que as folhas estão suficientemente secas. Certifique-se de que não há seixos, paus ou outros resíduos sólidos na área. Mantenha a aspiração firmemente, varra lado a lado para apanhar folhas secas. Os detritos fluirão para o saco. Artigos como pequenas folhas e galhos serão cobertos com uma cobertura à medida que passam pela caixa do ventilador. Uma vez terminado o trabalho, desligue o produto, desligue a fonte de energia e esvazie o saco de recolha. Verifique se existe algum bloqueio/encravamento no tubo de aspiração e limpe-o se necessário.

EN



CUIDADO! UTILIZE SEMPRE ÓCULOS DE PROTEÇÃO. UTILIZE UMA MÁSCARA COM FILTRO SE A OPERAÇÃO GERAR PÓ. RECOMENDA-SE TAMBÉM A UTILIZAÇÃO DE LUVAS ADEQUADAS E CALÇADO ROBUSTO.

5. TRANSPORTE

O transporte da máquina pode exigir o cumprimento de certos requisitos específicos do seu país. Certifique-se de os respeitar contactando as autoridades do seu país, de forma a garantir que os respeita a todos.

Desligue a ficha da fonte de alimentação. Deixe a máquina arrefecer durante 2 horas no exterior antes de a transportar. Segure o produto. Certifique-se de que a temperatura durante o transporte nunca estará fora do intervalo de temperatura indicado na secção de armazenamento. Proteja o produto de qualquer impacto pesado ou vibrações fortes que possam ocorrer durante o transporte em veículos. Fixe o produto para evitar que ele escorregue ou caia.

6. INVERNO E ARMAZENAMENTO

6.1 GUARDAR A MÁQUINA

Desligue a ficha da fonte de alimentação. Deixe a máquina arrefecer durante 2 horas no exterior antes de a guardar. Certifique-se de que segura bem a unidade durante o transporte. Examine minuciosamente a unidade no que diz respeito a peças gastas, soltas ou danificadas. Limpe o produto antes de o guardar.

Inverno: ilustração (6.1)

Apenas armazene a máquina em local limpo, seco, ventilado com temperatura entre 4°C e 24°C. Cubra para fornecer proteção adicional. Não exponha o produto à luz solar. Certifique-se de que o produto está sempre protegido do frio e da humidade. Recomendamos a utilização da embalagem original para armazenamento ou cobertura do produto com um pano ou invólucro adequado para o proteger contra o pó.

7. MANUTENÇÃO

7.1 LIMPEZA

Limpeza do produto: ilustrações (5.1) e (5.2)

Desligue a ficha da fonte de alimentação. Deixe a máquina arrefecer durante 2 horas no exterior antes de o limpar. Desmonte e limpe o produto peça por peça.

Mantenha todos os dispositivos de segurança, ventiladores de ar e caixa do motor livres de detritos e sujidade. Limpe o equipamento com um pano. É altamente sugerido que se limpe o dispositivo após cada utilização. Não utilize agentes de limpeza, pois estes podem atacar o plástico e enfraquecer a integridade estrutural do produto.

FR

ES

PT

IT

EL

PL

RU

KZ

UA

RO

EN

FR

7.2 CRONOGRAMA DE MANUTENÇÃO

Peça	Ação	Antes/após cada uso	A cada 10 horas
TUBOS	VERIFICAR	X	
	LIMPAR	X	
	TROCAR	QUANDO NECESSÁRIO / CONSULTAR SOLUÇÃO DE PROBLEMAS	
SACP	VERIFICAR	X	
	LIMPAR	X	
	TROCAR	QUANDO NECESSÁRIO / CONSULTAR SOLUÇÃO DE PROBLEMAS	
Lâmina de trituração	VERIFICAR	X	
	LIMPAR		X
	TROCAR	QUANDO NECESSÁRIO / CONSULTAR SOLUÇÃO DE PROBLEMAS	

7.3 SUBSTITUIÇÃO

Na manutenção, utilizar apenas peças de substituição idênticas. A utilização de quaisquer outras peças pode criar um perigo ou causar danos ao produto. Se substituir qualquer acessório, certifique-se de que as características são as mesmas.

ES

PT

IT

EL

PL

RU

KZ

UA

RO

EN

7.4 VSÃO EXPANDIDA

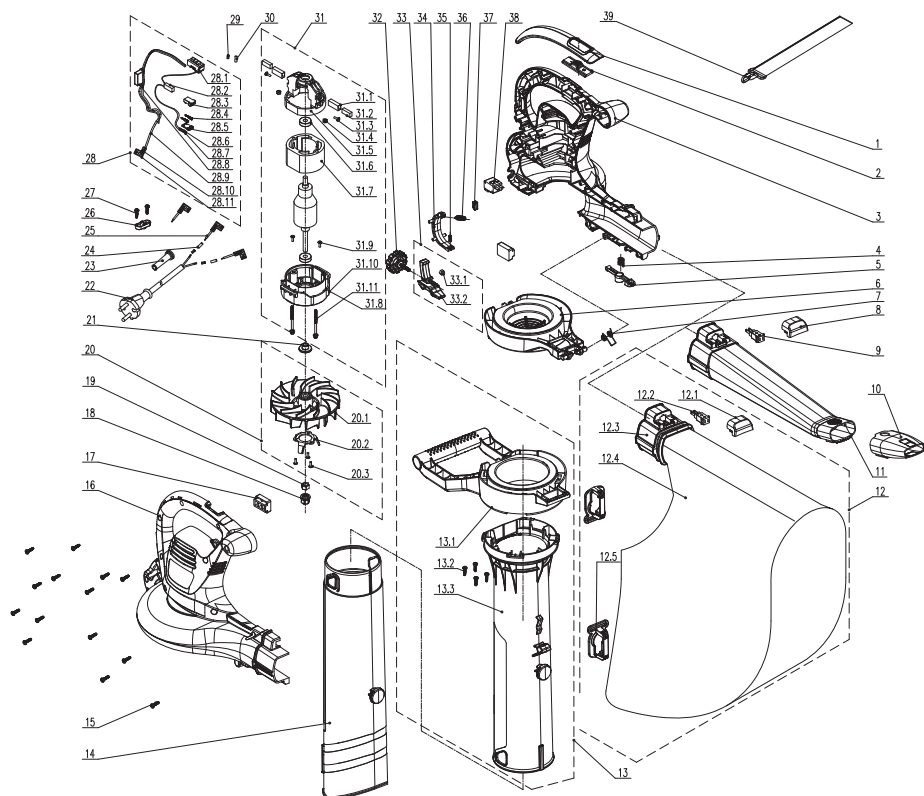

PÓS	REFERÊNCIA	DESCRIÇÃO
1	202020000169	Fivelas de couro
2	8312-620504-0000130	Botão de pressão
3	202016004398	Caixa esquerda
4	8342-511501-0000000	Mola
5	8312-620502-0000130	Botão
6	202012000444	Cobertura de proteção
7	207010400010	Mola
8	202030001729	Cobertura

9	202999001785	Terminal macho
10	202041000010	Nariz plano
11	202054000026	Tubo de sopro
12	199068000017	Conjunto de sacos de recolha
13	199049000027	Conjunto de tubos de aspiração
14	202155000017	Tubo de aspiração
15	8SJGB40-16D	Parafuso
16	202016004399	Revestimento direito

FR

ES

PT

IT

EL

PL

RU

KZ

UA

RO

EN

PÓS	REFERÊNCIA	DESCRIÇÃO
17	202017000061	Borracha
18	8207-620201-0001710	Porca
19	8NA-08D01	Porca
20	199050000005	Conjunto de ventiladores
21	8334-620101-0000000	Manga de veio
22	207020100009	Ficha
23	8332-532101-0100020	Bainha
24	233-1005	Tubo termoretráctil
25	8413-430206-0100020	Fio de ligação
26	8184-282101-0001720	Placa
27	8SJGB40-12D	Parafuso

28	199084000063	Conjunto de ligação
29	239-0044	Fita de cobre
30	233-1003	Tubo termoretráctil
31	A072008-020-00	Conjunto motor
32	202028000173	Botão
33	199999001760	Conjunto de barras de pressão
34	202171000016	Barra rotativa
35	8342-732805-0000000	Mola
36	207010100064	Mola
37	8301-855101-0001710	Deslizador do interruptor
38	8042-522505-0000010	Interruptor
39	208008000048	Alça

7.5 RESOLUÇÃO DE PROBLEMAS



**PERIGO! RISCO DE FERIMENTOS DEVIDO A CHOQUE ELÉTRICO.
ANTES DE RESOLVER QUALQUER PROBLEMA, DESLIGUE O PRODUTO.**

Problemas	Causas prováveis	Soluções	Qualificação
O motor não desliga	O interruptor OFF está avariado	Teste-o e troque-o por um novo	SERVIÇO PÓS-VENDA
	O sistema de gatilho está defeituoso	Teste-o e troque-o por um novo	
O motor não inicia	O cabo de alimentação está defeituoso	Verificar a integração do cabo de alimentação	CLIENTE
	O cabo de alimentação está defeituoso	Troque o cabo de alimentação	SERVIÇO PÓS-VENDA
	O gatilho está defeituoso	Troque o gatilho	
	A proteção do motor bloqueou a máquina devido à sobrecarga	Esperre alguns minutos para que o motor arrefeça	CLIENTE
	O interruptor se encontra na posição OFF	Coloque o interruptor na posição ON	
	O reconhecimento de segurança não está bem apertado	Continue a apertá-lo	
Vibração	As porcas / parafusos não estão bem apertados	Aparafuse a(s) porca(s) / parafuso(s)	CLIENTE
Ruído excessivo	As porcas / parafusos não estão bem apertados	Aparafuse a(s) porca(s) / parafuso(s)	CLIENTE
	A lâmina não está suficientemente ajustada	Aparafuse a(s) porca(s) / parafuso(s)	
O motor tem falta de potência	As escovas de carbono estão prestes a ser consumidas	Troque as escovas de carbono/mola/suporte	SERVIÇO PÓS-VENDA
	A mola da escova de carbono não está suficientemente forte	Troque as escovas de carbono/mola/suporte	

FR

ES

PT

IT

EL

PL

RU

KZ

UA

RO

EN

Problemas	Causas prováveis	Soluções	Qualificação
O produto para de repente	O cabo elétrico está inoperante	Verificação visual	CLIENTE
	A proteção do motor bloqueou a máquina devido à sobrecarga	Espere para que a máquina arrefeça	CLIENTE
O fluxo de ar de sopro está baixo	Os ventiladores do motor estão avariados	Troque os ventiladores	SERVIÇO PÓS-VENDA
	O tubo está entupido	Verifique e limpe o tubo	CLIENTE
	O tubo está entupido	Verifique e limpe o tubo	
	Os ventiladores do motor estão avariados	Troque os ventiladores	SERVIÇO PÓS-VENDA
	O bocal não está devidamente montado	Monte o bocal corretamente	CLIENTE
As folhas não estão sendo trituradas	As lâminas dos ventiladores estão sem corte	Troque a lâmina	SERVIÇO PÓS-VENDA
O saco não enche corretamente	O tubo está entupido	Verifique e limpe o tubo	CLIENTE
	A entrada do saco está bloqueada	Verifique e limpe o saco	
	Os ventiladores do motor estão avariados	Troque os ventiladores	SERVIÇO PÓS-VENDA

7.6 CIRCUNSTÂNCIAS FATAIS: PROBLEMAS CRÍTICOS

Problemas	Soluções
A máquina deita fumo durante o funcionamento	Parar a máquina imediatamente, desligar a ficha da fonte de alimentação e ligar para o serviço de atendimento

8. FIM DE VIDA



Os produtos elétricos não devem ser eliminados com produtos domésticos. Os produtos elétricos usados devem ser recolhidos separadamente e eliminados nos pontos de recolha previstos para o efeito. Fale com as suas autoridades locais ou concessionário para aconselhamento sobre reciclagem.

9. GARANTIA

9.1 GARANTIA DA STERWINS

Os produtos STERWINS são concebidos de acordo com os mais elevados padrões de qualidade para produtos destinados ao mercado de consumo. Esta garantia de venda cobre um período de 5 anos a partir da data de compra do produto. Esta garantia cobre todos os defeitos nos materiais e na mão-de-obra: peças e elementos em falta e danos ocorridos em circunstâncias normais de utilização. A reparação e a substituição de peças não levam uma extensão do período de garantia inicial. Deve poder apresentar a prova da compra deste produto e da data de compra. A cobertura da garantia é limitada ao valor deste produto.

9.2 EXCLUSÕES DA GARANTIA

Esta garantia não cobre problemas nem incidentes resultantes de uma utilização incorreta do produto. Os seguintes aspetos não estão cobertos pela garantia:

- A máquina foi utilizada incorretamente; ou
- Danos ocorridos durante o transporte ou a instalação deste produto; ou
- Reparações e/ou mudança de peças realizadas por terceiros; ou
- Danos causados por fatores externos ou objetos estranhos, tais como areia ou pedras; ou
- Danos resultantes do não cumprimento das instruções de segurança e utilização; ou
- A máquina foi desmontada ou aberta; ou
- A máquina esteve num ambiente húmido (orvalho, chuva, submerso em água...); ou
- A máquina tem sido utilizada para fins profissionais; ou
- A ferramenta foi exposta a uma temperatura fora da faixa especificada no capítulo “armazenamento”

O produto deve ser utilizado em circunstâncias normais de utilização e para fins não profissionais. Portanto, estão excluídos desta garantia os produtos utilizados por empresas de jardinagem, autoridades locais, assim como empresas que disponibilizam alugueres pagos ou empréstimo gratuito de equipamento.

Em caso de problema ou defeito, deve consultar sempre primeiro o seu revendedor Sterwins. O revendedor Sterwins será capaz de resolver o problema ou corrigir o defeito. Guarde a sua fatura ou o seu recibo: estes documentos serão solicitados no processamento de quaisquer reclamações.

FR

ES

PT

IT

EL

PL

RU

KZ

UA

RO

EN

FR



Introduzione

Grazie per aver scelto questo prodotto. Nella progettazione e fabbricazione dei nostri prodotti ci impegniamo al massimo per garantire un'eccellente qualità che soddisfi le esigenze degli utenti.

IMPORTANTE! PER OTTENERE LA MASSIMA SODDISFAZIONE DA QUESTO PRODOTTO NEL TEMPO DOPO AVERLO IMPOSTATO, UTILIZZATO E MANUTENUTO, CONSIGLIAMO DI LEGGERE ATTENTAMENTE QUESTO MANUALE PRIMA DELL'USO. SI PREGA DI PRESTARE ATTENZIONE AGLI AVVERTIMENTI DI BASE RELATIVI ALLA SICUREZZA NEL PRESENTE MANUALE E DI CONSERVARLO PER ULTERIORI CONSULTAZIONI.

ES

PT

IT

EL



**IMPORTANTE, DA CONSERVARE PER ULTERIORI CONSULTAZIONI:
SI PREGA DI LEGGERE ATTENTAMENTE**

PL

1. DESTINAZIONE D'USO DELL'ASPIRATORE SOFFIATORE ELETTRICO 3000W

Questo prodotto è destinato esclusivamente al solo uso in esterni e non deve essere utilizzato in alcun caso all'interno di un edificio. L'attrezzatura è destinata a:

- per radunare polvere e/o foglie
- per aspirare e tritare foglie secche e polvere:
- per raccogliere foglie

RU

KZ

Non utilizzare il prodotto per altri scopi. Questo prodotto è progettato per un uso manuale. Il prodotto non è destinato ad essere utilizzato da bambini o persone con ridotte capacità fisiche, mentali o sensoriali.

UA

Dopo aver aperto l'imballaggio, accertarsi che il prodotto sia completo dei suoi accessori (se previsti). Nel caso in cui il prodotto sia danneggiato o difettoso, non utilizzarlo e restituirlo al rivenditore. Se l'apparecchio viene ceduto a terzi, fornire anche il presente manuale di istruzioni.

RO

Questo apparecchio non è progettato per l'uso in ambienti commerciali o industriali. L'uso dell'apparecchio in ambienti commerciali o industriali, o per scopi equivalenti, comporta l'annullamento della garanzia. Il prodotto è stato progettato per avere una durata di vita di 5 anni (durata prevista).

EN

2. ISTRUZIONI DI SICUREZZA













AVVISO LEGGERE TUTTE LE AVVERTENZE DI SICUREZZA, LE ISTRUZIONI, LE ILLUSTRAZIONI E LE SPECIFICHE FORNITE CON QUESTO UTENSILE ELETTRICO. IL MANCATO RISPETTO DELLE AVVERTENZE E DELLE ISTRUZIONI RIPORTATE DI SEGUITO COMPORTA IL RISCHIO DI SCOSSE ELETTRICHE, INCENDI E/O LESIONI GRAVI.

CONSERVARE TUTTE LE AVVERTENZE E LE ISTRUZIONI PER ULTERIORI CONSULTAZIONI.

2.1 AVVERTENZE GENERALI DI SICUREZZA DELL'UTENSILE ELETTRICO

- IL TERMINE "UTENSILE ELETTRICO" UTILIZZATO NELLE AVVERTENZE INDICA UN UTENSILE ELETTRICO ALIMENTATO TRAMITE RETE ELETTRICA (CON CAVO) O BATTERIA (SENZA CAVO).
- NON UTILIZZARE IL PRODOTTO IN PROSSIMITÀ DI SERRE IN VETRO, AUTOMOBILI, AUTOCARRI, BOCHE DI LUPO, PENDII, ECC..., SENZA AVER REGOLATO CORRETTAMENTE LA DIREZIONE DI SCARICO.
- NON FORZARE O SOVRACCARICARE IL PRODOTTO. IL PRODOTTO È PIÙ SICURO ED EFFICACE SE UTILIZZATO ALLA VELOCITÀ PER LA QUALE È STATO PROGETTATO.
- SE IL PRODOTTO È GIÀ ASSEMBLATO, ASSICURARSI CHE TUTTE LE VITI SIANO FISSATE SALDAMENTE PRIMA DELL'USO. SE IL PRODOTTO RICHIEDE L'ASSEMBLAGGIO DA PARTE DELL'UTENTE, ASSICURARSI CHE NELLA CONFEZIONE SIANO PRESENTI TUTTI GLI ELEMENTI NECESSARI PER L'ASSEMBLAGGIO DEL PRODOTTO STESSO. NEL CASO IN CUI IL PRODOTTO SIA DANNEGGIATO O DIFETTOSO, NON UTILIZZARLO E RESTITUIRLO AL RIVENDITORE.

2.2 SIMBOLI SUL PRODOTTO

	<p>Conformità agli standard europei: questo prodotto è conforme alle direttive europee applicabili ed è stato sottoposto a un test di conformità a tali direttive.</p>		
	<p>Marchio unico di circolazione dei prodotti sul mercato degli Stati membri dell'Unione doganale.</p>		<p>Conformità alle norme tecniche dell'Ucraina</p>
<p>IP20</p>	<p>Codice internazionale di protezione (grado di protezione contro l'intrusione di polveri e acqua)</p>		<p>Questo prodotto è classificato in classe di protezione II. Ciò significa che è equipaggiato di doppia o avanzata tecnologia di isolamento.</p>
	<p>I prodotti elettrici non devono essere smaltiti insieme ai rifiuti domestici. Riciclare laddove esistono strutture per il riciclaggio. Rivolgersi alle autorità comunali o al rivenditore per informazioni sul riciclaggio.</p>		
	<p>Indossare abbigliamento a maniche lunghe.</p>		<p>Indossare protezioni per gli occhi.</p>
	<p>Indossare protezioni per le vie respiratorie.</p>		<p>Indossare protezioni per le mani.</p>
	<p>Indossare protezioni acustiche.</p>		<p>Indossare scarpe antinfortunistiche.</p>

	Leggere e comprendere tutte le istruzioni prima di usare il prodotto, rispettare tutte le avvertenze e le istruzioni di sicurezza.		Tenere a distanza i passanti
	Prestare attenzione alla proiezione di detriti o di oggetti volanti verso le persone presenti. Mantenere le persone presenti a distanza di sicurezza dall'utensile.		Rimuovere la spina dalla presa prima di compiere lavori di manutenzione o pulizia.
	Avvertenze: Attenzione, parti rotanti - tenere le mani a distanza dal dispositivo soffiante! Attenzione, rischio di infortuni		Non esporre il prodotto alla pioggia o all'umidità.
			Se il cavo dovesse essere danneggiato o reciso, rimuovere immediatamente la spina dalla presa.

2.3 SIMBOLI DEL PRESENTE MANUALE

	Tipo e fonte del pericolo: il mancato rispetto di questa avvertenza comporta il rischio di lesioni o morte.		Tipo e fonte del pericolo: questo simbolo indica che il mancato rispetto di questa avvertenza comporta il rischio di danni all'apparecchio, all'ambiente o ad altre proprietà.
	Nota: questo simbolo precede informazioni importanti sul funzionamento del prodotto.		Leggere il manuale: questo simbolo indica che è necessario leggere attentamente il manuale di istruzioni.
	Questo prodotto è riciclabile. Se deve essere smaltito, portarlo presso un centro di riciclaggio.		Punto verde: riciclaggio degli imballaggi
	Codice di riciclaggio della carta.		Livello di potenza sonora garantito (sottoposto a test conformemente alla direttiva 2000/14/CE, emendata dalla direttiva 2005/88/CE).
	Fare riferimento all'illustrazione corrispondente alla fine del manuale.		

2.4 SICUREZZA SUL LUOGO DI LAVORO

A) MANTENERE L'AREA DI LAVORO PULITA E BEN ILLUMINATA. IL DISORDINE E LA SCARSA ILLUMINAZIONE FAVORISCONO GLI INCIDENTI.

B) NON USARE UTENSILI ELETTRICI IN ATMOSFERE ESPLOSIVE, AD ESEMPIO IN PRESENZA DI LIQUIDI, GAS O POLVERI INFIAMMABILI. GLI

UTENSILI ELETTRICI GENERANO SCINTILLE CHE POSSONO INCENDIARE POLVERI O FUMI.

C) DURANTE L'UTILIZZO DELL'UTENSILE ELETTRICO, TENERE A DISTANZA I BAMBINI E LE PERSONE PRESENTI. LE DISTRAZIONI POSSONO FAR PERDERE IL CONTROLLO DELL'UTENSILE.

2.5 SICUREZZA ELETTRICA

A) LE SPINE DEGLI UTENSILI ELETTRICI DEVONO ESSERE CONFORMI ALLA RELATIVA PRESA. NON MODIFICARE LA SPINA IN ALCUN MODO. NON UTILIZZARE ADATTATORI PER SPINE CON UTENSILI ELETTRICI MESSI A MASSA (MESSI A TERRA). L'USO DI SPINE CHE NON COMPORTANO MODIFICHE E SONO CONFORMI ALLE RELATIVE PRESE RIDURRANNO IL RISCHIO DI SCOSSE ELETTRICHE.

D) UTILIZZARE CORRETTAMENTE IL CAVO. NON UTILIZZARE MAI IL CAVO PER TRASPORTARE, TIRARE O SCOLLEGARE L'APPARECCHIO. TENERE IL CAVO LONTANO DA FONTI DI CALORE, DA OLIO, DA SPIGOLI APPUNTITI O DA PARTI IN MOVIMENTO. L'USO DI CAVI DANNEGGIATI O IMPIGLIATI AUMENTA IL RISCHIO DI SCOSSE ELETTRICHE.

B) EVITARE IL CONTATTO CORPOREO CON SUPERFICI MESSE A MASSA (MESSE A TERRA), COME TUBI, TERMOSIFONI, FORNELLI E FRIGORIFERI. SE IL PROPRIO CORPO È MESSO A MASSA (MESSO A TERRA), IL RISCHIO DI SCOSSE ELETTRICHE AUMENTA.

E) QUANDO SI UTILIZZA UN UTENSILE ELETTRICO ALL'APERTO, UTILIZZARE UNA PROLUNGA ADATTA AD UN UTILIZZO ALL'APERTO. L'USO DI UN CAVO ADATTO ALL'UTILIZZO ALL'APERTO RIDUCE IL RISCHIO DI SCOSSE ELETTRICHE.

C) NON ESPORRE GLI UTENSILI ELETTRICI A PIOGGIA O UMIDITÀ. L'INFILTRAZIONE DI ACQUA ALL'INTERNO DI UN UTENSILE ELETTRICO AUMENTA IL RISCHIO DI SCOSSA ELETTRICA.

F) SE L'UTILIZZO DI UN UTENSILE ELETTRICO IN UN LUOGO UMIDO È INEVITABILE, UTILIZZARE UN'ALIMENTAZIONE PROTETTA TRAMITE UN INTERRUOTTORE DIFFERENZIALE (DISPOSITIVO SALVAVITA). L'USO DI UN DISPOSITIVO SALVAVITA RIDUCE IL RISCHIO DI SCOSSE ELETTRICHE.

2.6 SICUREZZA PERSONALE

A) DURANTE L'USO DI UN UTENSILE ELETTRICO, PRESTARE SEMPRE LA MASSIMA ATTENZIONE E UTILIZZARE IL BUON SENSO. NON USARE UN UTENSILE ELETTRICO SE SI È STANCHI O SOTTO L'EFFETTO DI DROGHE, ALCOL O FARMACI. ANCHE UN SOLO MOMENTO DI DISATTENZIONE DURANTE L'USO DELL'UTENSILE ELETTRICO PUÒ CAUSARE GRAVI INFORTUNI.

INCIDENTI, NON TRASPORTARE GLI UTENSILI ELETTRICI TENENDO IL DITO SULL'INTERRUPTORE E NON COLLEGARLI ALLA PRESA DI CORRENTE SE L'INTERRUPTORE È IN POSIZIONE DI ACCENSIONE.

B) UTILIZZARE DISPOSITIVI DI PROTEZIONE INDIVIDUALE. INDOSSARE SEMPRE PROTEZIONI PER GLI OCCHI. I DISPOSITIVI DI PROTEZIONE INDIVIDUALE, QUALI MASCHERINE ANTIPOLVERE, SCARPE ANTINFORTUNISTICHE ANTISCIVOLO, CASCHI E DISPOSITIVI DI PROTEZIONE DELL'UDITO, RIDUCONO IL RISCHIO DI INFORTUNI SE UTILIZZATE IN CONDIZIONI APPROPRIATE.

D) RIMUOVERE EVENTUALI CHIAVI DI SERRAGGIO O DI REGOLAZIONE PRIMA DI ACCENDERE L'UTENSILE ELETTRICO. UNA CHIAVE DI SERRAGGIO RIMASTA INSERITA IN UN ELEMENTO MOBILE DELL'UTENSILE ELETTRICO PUÒ CAUSARE INFORTUNI.

C) PREVENIRE L'AVVIO ACCIDENTALE. ASSICURARSI CHE L'INTERRUPTORE SIA IN POSIZIONE DI SPEGNIMENTO PRIMA DI SOLLEVARE, TRASPORTARE O COLLEGARE L'UTENSILE ELETTRICO ALLA PRESA DI CORRENTE E/O ALLA BATTERIA. PER RIDURRE IL RISCHIO DI

E) NON ALLUNGARSI ECCESSIVAMENTE. TENERE I PIEDI A CONTATTO CON IL SUOLO, MANTENENDOSI SEMPRE IN EQUILIBRIO. CIÒ ASSICURA UN MIGLIOR CONTROLLO DELL'UTENSILE ELETTRICO IN SITUAZIONI IMPREVISTE.

F) VESTIRSI IN MANIERA ADEGUATA. NON INDOSSARE INDUMENTI AMPI O GIOIELLI. TENERE CAPELLI E INDUMENTI LONTANI DALLE PARTI IN MOVIMENTO. INDUMENTI AMPI, GIOIELLI O CAPELLI LUNGHI POSSONO RIMANERE IMPIGLIATI NELLE PARTI IN MOVIMENTO.

FR

ES

PT

IT

EL

PL

RU

KZ

UA

RO

EN

G) SE SONO PREVISTI DISPOSITIVI PER IL COLLEGAMENTO AD ATTREZZATURA PER ESTRAZIONE E RACCOLTA DELLE POLVERI, ASSICURARNE IL COLLEGAMENTO E L'USO CORRETTO. L'USO DI ATTREZZATURA PER LA RACCOLTA DELLE POLVERI PUÒ RIDURRE I RISCHI LEGATI ALLA POLVERE.

H) LA FAMILIARITÀ ACQUISITA CON L'USO FREQUENTE DI TALI DISPOSITIVI NON DEVE LASCIARE SPAZIO ALLA COMPIACENZA E AD UNA MANCATA OSSERVANZA DEI PRINCIPI DI SICUREZZA. UN'AZIONE IMPRUDENTE PUÒ CAUSARE GRAVI LESIONI IN UNA FRAZIONE DI SECONDO.

2.7 USO E MANUTENZIONE DELL'UTENSILE ELETTRICO

A) NON FORZARE L'UTENSILE ELETTRICO. UTILIZZARE L'UTENSILE PIÙ ADATTO AL LAVORO DA SVOLGERE. L'UTENSILE ELETTRICO È EFFICACE E SICURO SE UTILIZZATO ALLA VELOCITÀ PER LA QUALE È STATO PROGETTATO.

B) NON UTILIZZARE L'UTENSILE ELETTRICO SE L'INTERRUTTORE DI AVVIO/ARRESTO NON LO ACCENDE O NON LO SPEGNE. UN UTENSILE ELETTRICO CHE NON PUÒ ESSERE CONTROLLATO TRAMITE IL PULSANTE DI AVVIO/ARRESTO È PERICOLOSO E DEVE ESSERE RIPARATO.

C) SCOLLEGARE LA SPINA DAL CAVO DI ALIMENTAZIONE E SE POSSIBILE RIMUOVERE IL PACCO BATTERIA DELL'UTENSILE ELETTRICO PRIMA DI REGOLARLO, SOSTITUIRNE GLI ACCESSORI O RIPORLO. TALI MISURE PREVENTIVE DI SICUREZZA RIDUCONO IL RISCHIO DI AVVIO ACCIDENTALE DELL'UTENSILE ELETTRICO.

D) RIPORRE GLI UTENSILI ELETTRICI FUORI DALLA PORTATA DEI BAMBINI E NON PERMETTERNE L'USO A PERSONE CHE NON HANNO FAMILIARITÀ CON L'APPARECCHIO O CON QUESTE ISTRUZIONI. GLI UTENSILI ELETTRICI SONO PERICOLOSI SE UTILIZZATI DA PERSONE NON COMPETENTI.

E) MANTENERE UTENSILI ELETTRICI E RELATIVI ACCESSORI IN BUONO STATO. VERIFICARE CHE LE PARTI MOBILI NON SIANO DISALLINEATE O INCEPPATE, CHE I COMPONENTI NON SIANO DANNEGGIATI E CHE NON SIANO PRESENTI ALTRI PROBLEMI CHE POTREBBERO PREGIUDICARE IL CORRETTO FUNZIONAMENTO DELL'UTENSILE ELETTRICO. SE L'UTENSILE ELETTRICO È DANNEGGIATO, FARLO RIPARARE PRIMA DI UTILIZZARLO NUOVAMENTE. MOLTI INCIDENTI SONO CAUSATI DA UTENSILI ELETTRICI IN CATTIVE CONDIZIONI.

F) UTILIZZARE L'UTENSILE ELETTRICO, GLI ACCESSORI E LE VARIE PARTI CONFORMEMENTE ALLE PRESENTI ISTRUZIONI, TENENDO CONTO DELLE CONDIZIONI DELL'AREA DI LAVORO E DEL LAVORO DA SVOLGERE. L'USO DELL'UTENSILE ELETTRICO PER OPERAZIONI DIVERSE DA QUELLE PREVISTE PUÒ COMPORTARE SITUAZIONI DI PERICOLO.

G) TENERE I MANICI E LE SUPERFICI DI PRESA ASCIUTTE, PULITE E PRIVE DI OLIO E GRASSO. I MANICI E LE SUPERFICI DI PRESA NON CONSENTONO UN UTILIZZO E UN CONTROLLO SICURI DELL'UTENSILE IN CASO SOPRAGGIUNGANO IMPREVISTI.

2.8 RIPARAZIONI

A) AFFIDARE LA RIPARAZIONE DELL'UTENSILE A PERSONALE QUALIFICATO E UTILIZZARE ESCLUSIVAMENTE PARTI DI RICAMBIO IDENTICHE. CIÒ GARANTISCE LA SICUREZZA DELL'UTENSILE ELETTRICO.

B) SE IL CAVO DI ALIMENTAZIONE DI QUESTO UTENSILE ELETTRICO DOVESSE ESSERE DANNEGGIATO, SARÀ NECESSARIO SOSTITUIRLO CON UN NUOVO CAVO DI ALIMENTAZIONE APPPOSITAMENTE PREPARATO, DISPONIBILE PRESSO IL CENTRO DI ASSISTENZA.

2.9 USO E MANUTENZIONE DEL SOFFIATORE



IMPORTANTE: LEGGERE ATTENTAMENTE PRIMA DELL'USO. DA CONSERVARE PER ULTERIORI CONSULTAZIONI.

ADDESTRAMENTO

A) LEGGERE ATTENTAMENTE LE ISTRUZIONI. PRENDERE FAMILIARITÀ CON I COMANDI E CON UN USO APPROPRIATO DELL'UTENSILE.

B) NON PERMETTERE CHE BAMBINI O PERSONE CHE NON HANNO FAMILIARITÀ CON QUESTE ISTRUZIONI USINO L'UTENSILE. NORMATIVE LOCALI POSSONO LIMITARE L'USO IN BASE ALL'ETÀ.

C) TENERE PRESENTE CHE L'OPERATORE O L'UTENTE È RESPONSABILE PER INCIDENTI O RISCHI CAUSATI AD ALTRE PERSONE O PROPRIETÀ.

OPERAZIONI PRELIMINARI

A) PROCURARSI PROTEZIONI ACUSTICHE E OCCHIALI DI SICUREZZA. INDOSSARE SEMPRE TALI PROTEZIONI DURANTE L'USO DELL'UTENSILE.

B) DURANTE L'USO DELL'UTENSILE INDOSSARE SEMPRE CALZATURE ROBUSTE E PANTALONI LUNGI. NON USARE L'APPARECCHIO A PIEDI NUDI O INDOSSANDO SANDALI APERTI. NON INDOSSARE INDUMENTI AMPI O PROVVISI DI STRINGHE E LACCI.

C) NON INDOSSARE INDUMENTI AMPI O GIOIELLI CHE POSSONO ESSERE ASPIRATI NELLA PRESA DI INGRESSO DELL'ARIA. TENERE I CAPELLI LUNGI LONTANI DALLE PRESE DI INGRESSO DELL'ARIA.

D) UTILIZZARE L'UTENSILE ASSUMENDO UNA POSTURA CORRETTA E SOLO SU SUPERFICI SALDE E PIANE.

E) NON UTILIZZARE L'UTENSILE SU SUPERFICI CON PAVÉ O GHIAIOSE, SULLE QUALI LA PROIEZIONE DI DETRITI POTREBBE CAUSARE INFORTUNI.

F) PRIMA DELL'USO VERIFICARE SEMPRE CHE I DISPOSITIVI DI

TRITURAZIONE, I RISPETTIVI BULLONI DI FISSAGGIO E GLI ALTRI ELEMENTI DI BLOCCAGGIO SIANO BEN SERRATI, CHE L'ALLOGGIAMENTO NON SIA DANNEGGIATO E CHE LE PROTEZIONI E GLI SCHERMI SIANO IN POSIZIONE. SOSTITUIRE COMPONENTI USURATI O DANNEGGIATI IN SET PER PRESERVARE L'EQUILIBRIO DELL'UTENSILE. SOSTITUIRE TARGHETTE DANNEGGIATE O ILLEGGIBILI.

G) PRIMA DELL'USO, CONTROLLARE CHE NON VI SIANO SEGNI DI USURA O DI INVECCHIAMENTO SUL CAVO DI ALIMENTAZIONE E SULLA PROLUNGA. SE IL CAVO DI ALIMENTAZIONE DOVESSE DETERIORARSI DURANTE L'USO, SCOLLEGARLO IMMEDIATAMENTE DALLA PRESA. NON TOCCARE IL CAVO DI ALIMENTAZIONE PRIMA DI AVERLO SCOLLEGATO DALLA PRESA. SE IL CAVO DI ALIMENTAZIONE DOVESSE ESSERE USURATO O DANNEGGIATO, NON UTILIZZARE L'UTENSILE.

H) NON AZIONARE MAI L'UTENSILE IN PRESENZA RAVVICINATA DI PERSONE, SOPRATTUTTO BAMBINI, O ANIMALI.

UTILIZZO

A) PRIMA DI AVVIARE L'UTENSILE, ASSICURARSI CHE LA CAMERA DI ALIMENTAZIONE SIA VUOTA.

B) TENERE VISO E CORPO LONTANI DALL'APERTURA DELLA PRESA DI ALIMENTAZIONE.

C) NON LASCIARE LE MANI O QUALSIASI ALTRA PARTE DEL CORPO,

NÉ INDUMENTI, ALL'INTERNO DELLA CAMERA DI ALIMENTAZIONE, DELLO SCIVOLO DI SCARICO O IN

PROSSIMITÀ DI PARTI MOBILI.

D) TENERE I PIEDI A CONTATTO CON IL SUOLO, MANTENENDOSI SEMPRE IN EQUILIBRIO. NON ALLUNGARSI ECCESSIVAMENTE. NON STARE MAI IN PIEDI A UN LIVELLO SUPERIORE RISPETTO

ALLA BASE DELL'UTENSILE QUANDO SI INSERISCE IL MATERIALE AL SUO INTERNO.

E) QUANDO SI UTILIZZA L'UTENSILE MANTENERSI SEMPRE A DISTANZA DALLA ZONA DI SCARICO.

F) QUANDO SI INSERISCE IL MATERIALE ALL'INTERNO DELL'UTENSILE PRESTARE PARTICOLARE ATTENZIONE A CHE NON VENGANO INCLUSI PEZZI DI METALLO, SASSI, BOTTIGLIE, LATTINE O ALTRI CORPI ESTRANEI.

G) SE IL MECCANISMO DI TAGLIO DOVESSE SBATTERE CONTRO CORPI ESTRANEI, OPPURE SE L'UTENSILE DOVESSE INIZIARE A PRODURRE UN RUMORE O UNA VIBRAZIONE INSOLITI, SCOLLEGARE IMMEDIATAMENTE LA FONTE DI ALIMENTAZIONE

E ARRESTARE L'UTENSILE. SCOLLEGARE L'UTENSILE DALLA PRESA E ATTENERSI AI SEGUENTI PASSAGGI PRIMA DI RIAVVIARE E UTILIZZARE NUOVAMENTE L'UTENSILE:

- i) VERIFICARE LA PRESENZA DI EVENTUALI DANNI;
- ii) SOSTITUIRE O RIPARARE LE EVENTUALI PARTI DANNEGGIATE;
- iii) CONTROLLARE CHE NON CI SIANO PARTI ALLENTATE E, IN CASO AFFERMATIVO, STRINGERLE.

H) NON LASCIARE CHE IL MATERIALE LAVORATO SI ACCUMULI NELLA ZONA DI SCARICO; CIÒ POTREBBE IMPEDIRE UNO SCARICO CORRETTO CON CONSEGUENTE POSSIBILE CONTRACCOLPO DEL MATERIALE ATTRAVERSO L'APERTURA DI INSERIMENTO.

I) SE L'UTENSILE DOVESSE OSTRUIRSI, INTERROMPERE

L'ALIMENTAZIONE E SCOLLEGARE L'UTENSILE DALLA PRESA PRIMA DI LIBERARLO DAI DETRITI.

J) NON AZIONARE MAI L'UTENSILE CON DISPOSITIVI DI PROTEZIONE DANNEGGIATI O SENZA DISPOSITIVI DI SICUREZZA, PER ESEMPIO SENZA SERBATOIO RACCOLTI DETRITI.

K) MANTENERE LA FONTE DI ALIMENTAZIONE LIBERA DA DETRITI O

ALTRI ACCUMULI DI MATERIALE, AL FINE DI PREVENIRE DANNI ALLA STESSA O IL POSSIBILE INNESCO DI UN INCENDIO.

L) NON TRASPORTARE L'UTENSILE QUANDO È ALIMENTATO.

M) ARRESTARE L'UTENSILE E RIMUOVERE LA SPINA DALLA PRESA. ACCERTARSI CHE TUTTE LE PARTI MOBILI SI SIANO ARRESTATE

COMPLETAMENTE

- OGNI VOLTA CHE SI LASCIA L'UTENSILE INCUSTODITO,
- PRIMA DI RIMUOVERE INTASAMENTI O DISOSTRUIRE LO SCIVOLO DI SCARICO,
- PRIMA DI CONTROLLARE, PULIRE O EFFETTUARE LAVORI SULL'UTENSILE.

N) NON RIBALTARE L'UTENSILE QUANDO È COLLEGATO ALLA PRESA.

MANUTENZIONE E CONSERVAZIONE

A) QUANDO L'UTENSILE VIENE FERMATO PER MOTIVI

DI ASSISTENZA, ISPEZIONE, STOCCAGGIO O SOSTITUZIONE DI UN ACCESSORIO, DISATTIVARE LA FONTE DI ALIMENTAZIONE, SCOLLEGARE L'UTENSILE DALLA PRESA E ASSICURARSI CHE TUTTE LE PARTI MOBILI SI SIANO ARRESTATE COMPLETAMENTE. PRIMA DI EFFETTUARE QUALSIASI INTERVENTO

DI ISPEZIONE, REGOLAZIONE, ECC. LASCIARE RAFFREDDARE

L'UTENSILE. MANUTENERLO CON CURA E MANTENERLO PULITO.

2.10 RISCHI RESIDUI

• ANCHE SE IL PRODOTTO VIENE USATO RISPETTANDO TUTTE LE NORMATIVE DI SICUREZZA, RIMANGONO POTENZIALI RISCHI DI INFORTUNIO E DANNI. LA STRUTTURA O IL DESIGN DEL PRODOTTO POTREBBERO INFLUIRE SULL'INSORGENZA DEI SEGUENTI PERICOLI:

B) STOCCARE L'UTENSILE IN UN LUOGO ASCIUTTO, LONTANO DALLA PORTATA DEI BAMBINI.

C) PRIMA DI RIPORRE L'UTENSILE, LASCIARE SEMPRE CHE SI RAFFREDDI.

D) QUANDO SI ESEGUONO INTERVENTI DI ASSISTENZA SUI DISPOSITIVI DI TRITURAZIONE, TENERE CONTO DEL FATTO CHE, ANCHE SE LA FONTE DI ALIMENTAZIONE ELETTRICA È DISATTIVATA, ESSI POTREBBERO COMUNQUE MUOVERSI PER VIA DELLA FUNZIONE DI INTERBLOCCO.

E) PER LA PROPRIA SICUREZZA, SOSTITUIRE SEMPRE LE PARTI USURATE O DANNEGGIATE. PER LA SOSTITUZIONE, UTILIZZARE SOLAMENTE ACCESSORI E RICAMBI ORIGINALI.

F) NON TENTARE MAI DI ESCLUDERE LA FUNZIONE DI INTERBLOCCO DELLA PROTEZIONE.

ISTRUZIONI DI SICUREZZA AGGIUNTIVE PER LE UNITÀ

DOTATE DI INSACCATRICE

• PRIMA DI INSERIRE O RIMUOVERE IL SACCO, SPEGNERE L'UTENSILE.

RACCOMANDAZIONI

• L'UTENSILE DEVE ESSERE ALIMENTATO ATTRAVERSO UN

INTERRUTTORE DIFFERENZIALE (RCD) CON UNA CORRENTE DI INTERVENTO DI 30MA O INFERIORE. EVITARE DI UTILIZZARE L'UTENSILE IN CASO DI CONDIZIONI METEOROLOGICHE AVVERSE, SPECIALMENTE SE SUSSISTE IL RISCHIO DI FULMINI.

- NON UTILIZZARE CAVI DI PROLUNGA CHE ABBIANO CARATTERISTICHE INFERIORI ALLE SEGUENTI:
 - SE IN GOMMA ISOLANTE, COMUNE E RESISTENTE CAVO FLESSIBILE INGUAINATO IN GOMMA (CODICE DI RIFERIMENTO 60245 LEC 53; H05 RN-F);
 - SE IN POLIVINILCLORURO (PVC) ISOLANTE, COMUNE E RESISTENTE CAVO FLESSIBILE INGUAINATO IN PVC (CODICE DI RIFERIMENTO 60227 LEC 53; H05 VV-F)

• 1. PROBLEMI DI SALUTE DOVUTI ALLE VIBRAZIONI EMESSE IN CASO DI UTILIZZO PROLUNGATO DEL PRODOTTO O NEL CASO IN CUI IL PRODOTTO NON SIA ADEGUATAMENTE IMPUGNATO E SORRETTO.

• 2. INFORTUNI E DANNI A BENI DOVUTI ALL'USO DI PARTI MALFUNZIONANTI O ALL'IMPATTO IMPREVISTO CON OGGETTI NASCOSTI DURANTE L'USO.

• 3. PERICOLO DI INFORTUNIO E DANNI A BENI CAUSATI DA OGGETTI VOLANTI

3. SPECIFICHE TECNICHE

Modello	EV2.4
Tensione nominale (V)	220-230V-50Hz
Potenza nominale (W)	3000
Volume del sacco di raccolta (l)	45
Capacità di aspirazione (m³/min)	9,87-11,85
Velocità di aspirazione (m/s)	40±5
Capacità di soffiaggio (m³/min)	3
Velocità dell'aria soffiata (m/s)	80±5
Peso netto (kg)	4,1
Livello di potenza sonora garantito (dB(A))	103
Livello di potenza sonora misurato (dB(A))	85,7dB(A); K=3 dB(A)
Livello di potenza sonora misurato (dB(A))	97,2 dB(A); K=1,65 dB(A)
Livello massimo di vibrazioni (m/s²)(K=1.5m/s²)	6,738 m/s ²
Corrente di funzionamento	Soffiatore: 5.5A Aspirazione: 5A
Regime a vuoto del motore (min-1)	15000
Grado di protezione IP	IPX0

L'emissione di vibrazioni e di rumore durante l'uso effettivo della macchina può differire dal valore totale dichiarato a seconda delle modalità di utilizzo dell'utensile stesso; potrebbe essere necessario individuare adeguate misure di sicurezza per proteggere l'operatore in base alla stima dell'esposizione nelle condizioni reali di utilizzo (tenendo in considerazione tutte le fasi del ciclo operativo, quali tempo di arresto, di funzionamento a vuoto e di avvio).

4. ASSEMBLAGGIO



AVVERTENZE! IL PRODOTTO DEVE ESSERE ASSEMBLATO COMPLETAMENTE PRIMA DELL'USO! NON UTILIZZARE IL PRODOTTO ASSEMBLATO SOLO PARZIALMENTE O ASSEMBLATO CON PARTI DANNEGGIATE! SEGUIRE LE ISTRUZIONI PER L'ASSEMBLAGGIO PASSO DOPO PASSO E UTILIZZARE LE ILLUSTRAZIONI FORNITE COME GUIDA PER ASSEMBLARE FACILMENTE IL PRODOTTO!

4.1 DISIMBALLAGGIO

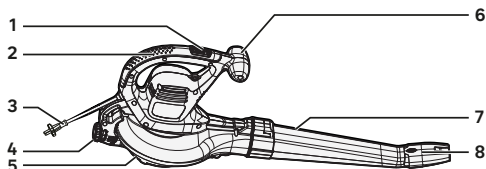

1. Interruttore ON/OFF
2. Impugnatura principale
3. Cavo di alimentazione
4. Manopola di blocco
5. Calotta del vano di aspirazione

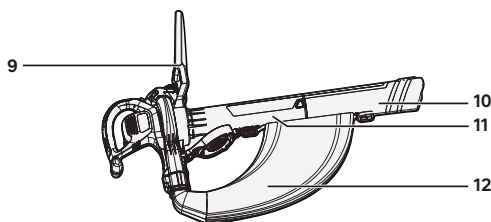

6. Impugnatura ausiliaria
7. Tubo di soffiaggio
8. Puntale dell'ugello di soffiaggio a pressione
9. Impugnatura ausiliaria
10. Tubo di pre-aspirazione/triturazione
11. Tubo di post-aspirazione/triturazione
12. Sacco di raccolta

- INDOSSARE GUANTI AL MOMENTO DEL DISIMBALLAGGIO.
- NON USARE CUTTER, COLTELLI, LAME O ALTRI UTENSILI SIMILI PER APRIRE LA CONFEZIONE.
- TRASPORTARE L'UTENSILE UTILIZZANDO LE IMPUGNATURE (2, 6 E 9).
- CONSERVARE LA CONFEZIONE PER RIUTILIZZI FUTURI (TRASPORTO E CONSERVAZIONE).
- CONSERVARE IL PRESENTE MANUALE DI ISTRUZIONI IN LUOGO ASCIUTTO PER ULTERIORI CONSULTAZIONI.

4.2 MONTAGGIO

Assemblaggio dei componenti di soffiaggio: illustrazioni [\(2,1\)](#) e [\(2,2\)](#)

Innestare e far scorrere il tubo di soffiaggio (7) fino alla parte zigrinata dei denti di arresto del corpo del soffiatore presenti nella guida del tubo di soffiaggio. Inserire il puntale dell'ugello di soffiaggio a pressione all'estremità del tubo di soffiaggio fino al raggiungimento della posizione di blocco. Prima di utilizzare la funzione di soffiaggio, ruotare la manopola di blocco (4) per bloccare la calotta in posizione.

Assemblaggio dei componenti di aspirazione: illustrazioni da 2.A a 2.C

Far scorrere entrambi i tubi di aspirazione (10 e 11) contemporaneamente fino a quando il pulsante di blocco non entra in funzione. Ruotare la manopola di blocco per sbloccare la calotta del vano di aspirazione (5). Una volta rimosso il tubo di soffiaggio (7), inserire l'estremità "uncinata" del tubo di triturazione nella graffa posteriore dell'unità. Ruotare la manopola di blocco per bloccare la parte anteriore del tubo. Far agganciare il gancio della calotta del vano di aspirazione (5) al tubo di aspirazione (11).

Inserire l'adattatore del sacco di raccolta nell'uscita di aria del soffiatore fino a quando il sacco di raccolta non sia fissato in maniera sicura, agganciare quindi il gancio del sacco di raccolta a entrambe le cinghiette posizionate alle estremità dei tubi di aspirazione (10 e 11).

4.3 OPERAZIONI PRELIMINARI

Equipaggiamento di sicurezza e abbigliamento protettivo: illustrazione 3.1

Assicurarsi di indossare abbigliamento protettivo appropriato e aderente, come pantaloni antitaglio, guanti e scarpe antinfortunistiche. Raccogliere i capelli lunghi in modo che rimangano al di sopra dell'altezza delle spalle.

Durante l'uso del prodotto, utilizzare sempre il seguente equipaggiamento di sicurezza:

- Dispositivi di protezione dell'udito
- Occhiali di sicurezza
- Protezione facciale (maschera antipolvere)
- Guanti protettivi
- Kit di primo soccorso in caso di infortunio.

Cavo di prolunga: illustrazione 3.2

Assicurare il cavo di prolunga tramite l'apposito fermacavo posizionato vicino all'impugnatura principale (2). Assicurare il cavo di prolunga in questo modo aiuterà a prevenire il rischio di scollegamento del cavo elettrico durante l'uso.

4.4 PRIMO UTILIZZO



AVVERTENZE! LEGGERE LA SEZIONE "ISTRUZIONI DI SICUREZZA" ALL'INIZIO DEL PRESENTE MANUALE, COMPRESSE TUTTE LE SOTTOSEZIONI, PRIMA DI UTILIZZARE QUESTO PRODOTTO.

Prestare particolare attenzione durante il primo utilizzo dell'apparecchio: concentrarsi e dedicarvi la massima attenzione. Collaudarlo in un'area aperta e priva di ostacoli o elementi circostanti

4.5 UTILIZZO

Accensione/spengimento: illustrazioni 4.1 e 4.A

Una volta assicurato il cavo di prolunga, collegarlo alla fonte di alimentazione. Per avviare l'aspiratore soffiatore elettrico, posizionare l'interruttore ON/OFF sulla posizione [1]. Per arrestare l'unità, posizionare l'interruttore ON/OFF sulla posizione [0].

Soffiaggio delle foglie: illustrazioni da 4.1 a 4.4

Prima di effettuare l'operazione, assicurarsi che le foglie siano sufficientemente secche. Soffiare foglie bagnate non assicurerà un lavoro soddisfacente. Tenere il tubo a circa 10 cm sopra il mucchio di foglie e camminare lentamente in avanti con movimento ondulatorio del braccio, da parte a parte. Durante l'operazione, assicurarsi che il prodotto non urti oggetti duri per non causare danni. Utilizzare sempre l'ugello di soffiaggio. Quando si utilizza il soffiatore, evitare di puntarlo direttamente verso un qualunque ostacolo (parete, muro...) per evitare di spargere le

FR

foglie in tutte le direzioni. Radunare le foglie in un mucchio, in modo da poterle raccogliere più facilmente.

Raccolta delle foglie: illustrazioni da (4.A) a (4.D)

ES

Prima di effettuare l'operazione, assicurarsi che le foglie siano sufficientemente secche. Assicurarsi che nella zona di intervento non vi siano sassi, legnetti o altri detriti solidi. Impugnare saldamente l'aspiratore, muovere il braccio con movimento ondulatorio da parte a parte per aspirare le foglie secche. I detriti saranno aspirati all'interno del sacco. Passando attraverso il vano di alloggiamento delle ventole, oggetti quali foglie e piccoli rametti saranno trituriati. Una volta terminata l'operazione, spegnere l'utensile, scollegarlo dalla fonte di alimentazione e svuotare il contenuto del sacco di raccolta. Verificare che non vi siano elementi che ostruiscano/incepino il tubo di aspirazione e disostruirlo se necessario.

PT

IT



ATTENZIONE! INDOSSARE SEMPRE OCCHIALI DI PROTEZIONE. INDOSSARE UNA MASCHERA CON FILTRO SE L'OPERAZIONE CREA POLVERE. SI RACCOMANDA INOLTRE L'USO DI GUANTI ADEGUATI E DI CALZATURE ROBUSTE.

EL

PL

5. TRASPORTO

Per trasportare l'utensile è necessario soddisfare alcuni requisiti specifici del proprio Paese. Assicurarsi di rispettarli contattando le autorità locali.

Scollegare la spina dalla fonte di alimentazione. Lasciar raffreddare l'utensile per 2 ore fuori dalla custodia prima di trasportarlo. Sorreggere il prodotto. Assicurarsi che la temperatura durante il trasporto non sia mai al di fuori del range di temperatura indicato nel capitolo sulla conservazione. Proteggere il prodotto da qualsiasi forte impatto o forte vibrazione che possa verificarsi durante il trasporto con veicoli. Mettere in sicurezza il prodotto per evitare che scivoli o cada.

RU

KZ

UA

6. STOCCAGGIO INVERNALE E CONSERVAZIONE

6.1 CONSERVAZIONE DELL'UTENSILE

Scollegare la spina dalla fonte di alimentazione. Lasciar raffreddare l'utensile per 2 ore fuori dalla custodia prima di riporla. Assicurarsi di proteggere l'unità durante il trasporto. Ispezionare accuratamente l'utensile per assicurarsi che non siano presenti componenti usurati, allentati o danneggiati. Pulire il prodotto prima di riporlo.

Stoccaggio invernale: illustrazione (6,1)

Conservare l'utensile in un luogo pulito, asciutto e ventilato, a una temperatura compresa tra 4°C e 24°C. Coprirlo per fornire ulteriore protezione. Non esporre il prodotto alla luce solare diretta. Assicurarsi che il prodotto sia sempre protetto da freddo e umidità. Si raccomanda di riporre l'utensile nella confezione originale o di coprirlo con un panno o un involucri adatti per proteggerlo dalla polvere.

RO

EN

7. MANUTENZIONE

7.1 PULIZIA

Pulizia del prodotto: Illustrazioni (5,1) e (5,2)

Scollegare la spina dalla fonte di alimentazione. Lasciar raffreddare l'utensile per 2 ore fuori dalla custodia prima di pulirlo. Smontare e pulire il prodotto in tutti i suoi componenti.

Assicurarsi che tutti i dispositivi di sicurezza, le prese d'aria e l'involucro esterno del motore siano privi di detriti e sporcizia. Pulire l'attrezzatura con un panno. Si consiglia di pulire l'utensile dopo ogni utilizzo. Non utilizzare detergenti, poiché questi possono attaccare la plastica e indebolire l'integrità strutturale del prodotto.

7.2 MANUTENZIONE PROGRAMMATA

Parte	Azione	Prima/dopo ogni utilizzo	Ogni 10 ore
TUBI	CONTROLLO	X	
	PULIZIA	X	
	SOSTITUZIONE	QUANDO È NECESSARIO/FARE RIFERIMENTO ALLA RISOLUZIONE DEI PROBLEMI	
SACCO	CONTROLLO	X	
	PULIZIA	X	
	SOSTITUZIONE	QUANDO È NECESSARIO/FARE RIFERIMENTO ALLA RISOLUZIONE DEI PROBLEMI	
Lama tritratrice	CONTROLLO	X	
	PULIZIA		X
	SOSTITUZIONE	QUANDO È NECESSARIO/FARE RIFERIMENTO ALLA RISOLUZIONE DEI PROBLEMI	

7.3 SOSTITUZIONE

Durante la manutenzione, utilizzare solo parti di ricambio identiche. L'uso di altre parti può creare un rischio o causare danni al prodotto. In caso di necessità di sostituzione di qualunque accessorio, assicurarsi che il ricambio abbia le stesse caratteristiche.

FR

7.4 VISTA ESPLOSA

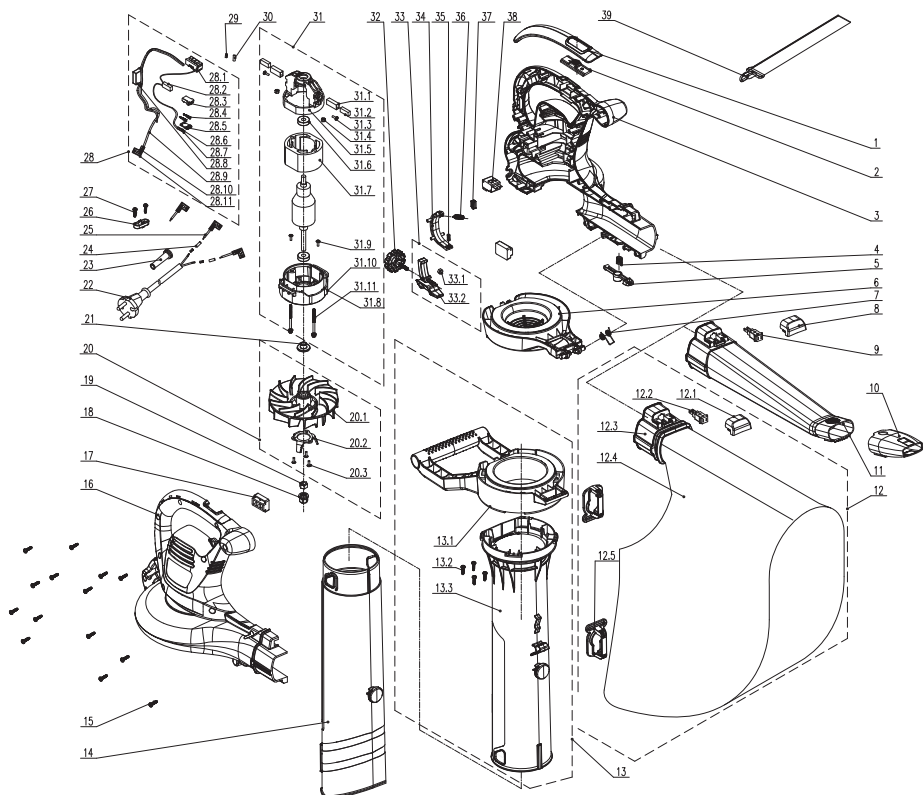

POS	RIFERIMENTO	DESCRIZIONE
1	202020000169	Cinghie in pelle
2	8312-620504-0000130	Pulsante di comando
3	202016004398	Involucro sinistro
4	8342-511501-0000000	Molla
5	8312-620502-0000130	Pulsante
6	202012000444	Involucro protettivo
7	207010400010	Molla
8	202030001729	Copertura
9	202999001785	Terminale maschio
10	202041000010	Beccuccio piatto

11	202054000026	Tubo di soffiaggio
12	199068000017	Componenti del sacco di raccolta
13	199049000027	Componenti del tubo di aspirazione
14	202155000017	Tubo di aspirazione
15	8SJGB40-16D	Vite
16	202016004399	Involucro destro
17	202017000061	Inserto in gomma
18	8207-620201-0001710	Dado
19	8NA-08D01	Dado
20	199050000005	Componenti della ventola

POS	RIFERIMENTO	DESCRIZIONE
21	8334-620101-0000000	Boccola dell'albero motore
22	207020100009	Spina
23	8332-532101-0100020	Guaina passacavi
24	233-1005	Guaina termorestringente
25	8413-430206-0100020	Connettori elettrici
26	8184-282101-0001720	Piastra
27	8SJGB40-12D	Vite
28	199084000063	Componenti di connessione
29	239-0044	Nastro in rame

30	233-1003	Guaina termorestringente
31	A072008-020-00	Gruppo motore
32	202028000173	Manopola
33	199999001760	Gruppo albero motore a movimento alternativo
34	202171000016	Asta pulsante
35	8342-732805-0000000	Molla
36	207010100064	Molla
37	8301-855101-0001710	Interruttore switch
38	8042-522505-0000010	Interruttore
39	208008000048	Cinghietta

FR

ES

PT

IT

EL

PL

RU

KZ

UA

RO

EN

FR

7.5 RISOLUZIONE DEI PROBLEMI

**PERICOLO! RISCHIO DI LESIONI DOVUTE A SCOSSA ELETTRICA.
PRIMA DI OGNI TENTATIVO DI RISOLUZIONE DEI PROBLEMI,
SPEGNERE IL PRODOTTO.**

Problemi	Cause probabili	Soluzioni	Qualifica
Il motore non si arresta	L'interruttore ON/OFF è difettoso	Testare e sostituire con un nuovo pezzo	SERVIZIO POST VENDITA
	L'interruttore a grilletto è difettoso	Testare e sostituire con un nuovo pezzo	
Il motore non si avvia	Il cavo elettrico è difettoso	Testare l'integrità del cavo elettrico	CLIENTE
	Il cavo elettrico è difettoso	Sostituire il cavo elettrico	SERVIZIO POST VENDITA
	L'interruttore a grilletto è difettoso	Sostituire l'interruttore a grilletto	
	Il sistema di protezione del motore ha bloccato l'utensile a causa di sovraccarico	Attendere qualche minuto affinché il dispositivo si raffreddi	CLIENTE
	L'interruttore è in posizione OFF	Posizionare l'interruttore in posizione ON	
	La manopola di sicurezza non è abbastanza serrata	Serrarla	
Vibrazioni	I dadi / le viti non sono abbastanza serrati	Avvitare il dado/i dadi / la vite/le viti	CLIENTE
Rumorosità eccessiva	I dadi / le viti non sono abbastanza serrati	Avvitare il dado/i dadi / la vite/le viti	CLIENTE
	La lama non è fissata bene	Avvitare il dado/i dadi / la vite/le viti	

ES

PT

IT

EL

PL

RU

KZ

UA

RO

EN

Problemi	Cause probabili	Soluzioni	Qualifica
Al motore manca potenza	Le spazzole in carbone sono molto usurate	Sostituire le spazzole in carbone/la molla/il supporto	SERVIZIO POST VENDITA
	La molla delle spazzole in carbone non è abbastanza tesa	Sostituire le spazzole in carbone/la molla/il supporto	
Il prodotto si arresta improvvisamente	Il cavo elettrico non funziona	Ispezione visiva	CLIENTE
	Il sistema di protezione del motore ha bloccato l'utensile a causa di sovraccarico	Attendere che l'utensile si raffreddi	CLIENTE
Il flusso di aria del soffiatore è modesto	Le ventole del motore sono danneggiate	Sostituire le ventole	SERVIZIO POST VENDITA
	Il tubo è ostruito	Controllare e disostruire il tubo	CLIENTE
	Il tubo è ostruito	Controllare e disostruire il tubo	
	Le ventole del motore sono danneggiate	Sostituire le ventole	SERVIZIO POST VENDITA
	L'ugello non è montato correttamente	Montare correttamente l'ugello	CLIENTE
Le foglie non vengono tritate	Le lame delle ventole ruotano debolmente	Sostituire le lame	SERVIZIO POST VENDITA
Il sacco non si riempie correttamente	Il tubo è ostruito	Controllare e disostruire il tubo	CLIENTE
	L'ingresso del sacco è ostruito	Controllare e disostruire il sacco	
	Le ventole del motore sono danneggiate	Sostituire le ventole	SERVIZIO POST VENDITA

FR
ES
PT
IT
EL
PL
RU
KZ
UA
RO
EN

FR

7.6 EVENTI IRREVERSIBILI: PROBLEMI CRITICI

Problemi	Soluzioni
L'utensile emette fumo durante il funzionamento	Spegnere immediatamente l'utensile, scollegare la spina dalla fonte di alimentazione e rivolgersi al centro assistenza

ES

PT

8. FINE VITA

I prodotti elettrici non devono essere smaltiti insieme ai rifiuti domestici. I prodotti elettrici devono essere raccolti separatamente e smaltiti presso gli appositi punti di raccolta. Rivolgersi alle autorità locali o al rivenditore per informazioni sul riciclaggio.

IT

EL

9. GARANZIA

PL

9.1 GARANZIA STERWINS

I prodotti STERWINS sono progettati secondo i più alti standard qualitativi per i prodotti destinati al mercato dei beni di consumo. La presente garanzia di vendita copre un periodo di 5 anni a decorrere dalla data di acquisto del prodotto. Questa garanzia copre tutti i difetti dei materiali e di fabbricazione: parti ed elementi mancanti e danni subiti dal prodotto in condizioni di utilizzo normali. Eventuali riparazioni e sostituzioni dei componenti non estendono la durata del periodo di garanzia iniziale. È necessario fornire la prova di acquisto del prodotto recante la data di acquisto. La copertura della garanzia è limitata al valore di questo prodotto.

RU

KZ

9.2 ESCLUSIONI DI GARANZIA

La presente garanzia non copre problemi o incidenti derivanti da un uso scorretto del prodotto. I seguenti casi non sono coperti dalla garanzia:

UA

RO

EN

- - utilizzo scorretto del prodotto; o
- - danni subiti dal prodotto durante il trasporto o durante l'assemblaggio; o
- - riparazioni e/o sostituzioni di parti effettuate da terzi; o
- - danni causati da fattori esterni o da corpi estranei quali sabbia o pietre; o
- - danni derivanti dal mancato rispetto delle avvertenze di sicurezza e delle istruzioni per l'uso; o
- - disassemblaggio o apertura del prodotto; o
- - utilizzo del prodotto in ambiente umido (rugiada, pioggia, immersione in acqua...); o
- - utilizzo del prodotto per scopi professionali; o
- - esposizione del prodotto a temperature non comprese nel range riportato nel capitolo riguardante la "conservazione"

Il prodotto deve essere utilizzato in condizioni di utilizzo normali e per scopi non professionali. Di conseguenza, la garanzia non copre prodotti utilizzati da imprese di giardinaggio, autorità locali o società che offrono il noleggio a pagamento o gratuito dell'utensile.

In caso di problemi o difetti, consultare innanzitutto il rivenditore Sterwins. Nella maggior parte dei casi, il rivenditore Sterwins sarà in grado di risolvere il problema o correggere il difetto. Conservare la fattura o lo scontrino: tali documenti saranno necessari per qualsiasi richiesta di intervento in garanzia.



Εισαγωγή

Σας ευχαριστούμε που επιλέξατε αυτό το προϊόν. Κατά τον σχεδιασμό και την κατασκευή των προϊόντων μας, καταβάλλουμε κάθε προσπάθεια προκειμένου να διασφαλίσουμε την εξαιρετική τους ποιότητα που θα ικανοποιεί τις ανάγκες των χρηστών.

ΣΗΜΑΝΤΙΚΟ! ΓΙΑ ΝΑ ΜΕΙΝΕΤΕ ΟΣΟ ΤΟ ΔΥΝΑΤΟΝ ΠΙΟ ΙΚΑΝΟΠΟΙΗΜΕΝΗ ΑΠΟ ΑΥΤΟ ΤΟ ΠΡΟΪΟΝ ΟΤΑΝ ΤΟ ΡΥΘΜΙΖΕΤΕ, ΤΟ ΧΡΗΣΙΜΟΠΟΙΕΙΤΕ ΚΑΙ ΤΟ ΣΥΝΤΗΡΕΙΤΕ, ΣΥΝΙΣΤΑΤΑΙ ΝΑ ΔΙΑΒΑΖΕΤΕ ΠΡΟΣΕΧΤΙΚΑ ΑΥΤΟ ΤΟ ΕΓΧΕΙΡΙΔΙΟ ΧΡΗΣΗΣ ΠΡΙΝ ΧΡΗΣΙΜΟΠΟΙΗΣΕΤΕ ΤΟ ΠΡΟΪΟΝ: ΔΩΣΤΕ ΠΡΟΣΟΧΗ ΣΕ ΒΑΣΙΚΕΣ ΠΡΟΕΙΔΟΠΟΙΗΣΕΙΣ ΓΙΑ ΤΗΝ ΑΣΦΑΛΕΙΑ ΠΟΥ ΔΙΝΟΝΤΑΙ ΣΤΟ ΕΓΧΕΙΡΙΔΙΟ ΚΑΙ ΦΥΛΑΞΤΕ ΤΟ ΕΓΧΕΙΡΙΔΙΟ ΓΙΑ ΑΝΑΦΟΡΑ ΣΤΟ ΜΕΛΛΟΝ.



ΣΗΜΑΝΤΙΚΟ, ΦΥΛΑΞΤΕ ΤΟ ΓΙΑ ΑΝΑΦΟΡΑ ΣΤΟ ΜΕΛΛΟΝ: ΔΙΑΒΑΣΤΕ ΜΕ ΠΡΟΣΟΧΗ

1. ΠΡΟΒΛΕΠΟΜΕΝΗ ΧΡΗΣΗ ΤΟΥ ΗΛΕΚΤΡΙΚΟΥ ΑΝΑΡΡΟΦΗΤΗΡΑ-ΦΥΣΗΤΗΡΑ 3000W

Αυτό το προϊόν προορίζεται μόνο για υπαίθρια χρήση και δεν πρέπει να χρησιμοποιείται εντός κτιρίων σε καμία περίπτωση. Αυτό το μηχάνημα προορίζεται:

- για να συγκεντρώνει σκόνη ή/και φύλλα
- για να ρουφά και συνθλίβει τα ξηρά φύλλα και τη σκόνη;
- για να συλλέγει τα φύλλα

Μην το χρησιμοποιείτε για άλλους σκοπούς. Αυτό το προϊόν έχει σχεδιαστεί για χειρονακτική χρήση. Το προϊόν δεν προορίζεται για χρήση από παιδιά ή άτομα με μειωμένες σωματικές, διανοητικές ή αισθητηριακές ικανότητες.

Αφού ξετυλίξετε τη συσκευασία, βεβαιωθείτε ότι το προϊόν είναι πλήρες με τα αξεσουάρ του (αν υπάρχουν). Αν το προϊόν είναι κατεστραμμένο ή έχει κάποιο ελάττωμα, δεν πρέπει να το χρησιμοποιήσετε, αλλά επιστρέψτε το στον αντιπρόσωπό σας. Αν δώσετε αυτό το εργαλείο σε άλλα άτομα, δώστε τους επίσης αυτό το εγχειρίδιο οδηγιών.

Λάβετε υπόψη ότι ο εξοπλισμός μας δεν έχει σχεδιαστεί για χρήση σε εμπορικές ή βιομηχανικές εφαρμογές. Η εγγύησή μας θα ακυρωθεί αν το μηχάνημα χρησιμοποιείται σε εμπορικές ή βιομηχανικές επιχειρήσεις ή για ισοδύναμους σκοπούς. Αυτό το προϊόν έχει σχεδιαστεί για 5ετή χρήση (αναμενόμενη διάρκεια ζωής).

2. ΟΔΗΓΙΕΣ ΑΣΦΑΛΕΙΑΣ



ΠΡΟΕΙΔΟΠΟΙΗΣΗ ΔΙΑΒΑΣΤΕ ΟΛΕΣ ΤΙΣ ΠΡΟΕΙΔΟΠΟΙΗΣΕΙΣ ΓΙΑ ΤΗΝ ΑΣΦΑΛΕΙΑ, ΤΙΣ ΟΔΗΓΙΕΣ, ΤΙΣ ΕΙΚΟΝΕΣ ΚΑΙ ΤΙΣ ΠΡΟΔΙΑΓΡΑΦΕΣ ΠΟΥ ΠΑΡΕΧΟΝΤΑΙ ΜΕ ΑΥΤΟ ΤΟ ΗΛΕΚΤΡΙΚΟ ΕΡΓΑΛΕΙΟ. ΑΝ ΔΕΝ ΑΚΟΛΟΥΘΗΣΕΤΕ ΟΛΕΣ ΤΙΣ ΟΔΗΓΙΕΣ ΠΟΥ ΑΝΑΦΕΡΟΝΤΑΙ ΠΑΡΑΚΑΤΩ, ΜΠΟΡΕΙ ΝΑ ΠΡΟΚΛΗΘΕΙ ΗΛΕΚΤΡΟΠΛΗΞΙΑ, ΠΥΡΚΑΓΙΑ Η/ΚΑΙ ΣΟΒΑΡΟΣ ΤΡΑΥΜΑΤΙΣΜΟΣ.

ΦΥΛΑΞΤΕ ΟΛΕΣ ΤΙΣ ΠΡΟΕΙΔΟΠΟΙΗΣΕΙΣ ΚΑΙ ΤΙΣ ΟΔΗΓΙΕΣ ΓΙΑ ΜΕΛΛΟΝΤΙΚΗ ΑΝΑΦΟΡΑ.

FR

ES

PT

IT

EL

PL

RU

KZ

UA

RO

EN

FR

2.1 ΓΕΝΙΚΕΣ ΠΡΟΕΙΔΟΠΟΙΗΣΕΙΣ ΑΣΦΑΛΕΙΑΣ ΓΙΑ ΤΟ ΗΛΕΚΤΡΙΚΟ ΕΡΓΑΛΕΙΟ











• Ο ΟΡΟΣ «ΗΛΕΚΤΡΙΚΟ ΕΡΓΑΛΕΙΟ» ΠΟΥ ΧΡΗΣΙΜΟΠΟΙΕΙΤΑΙ ΣΤΙΣ ΠΡΟΕΙΔΟΠΟΙΗΣΕΙΣ ΑΝΑΦΕΡΕΤΑΙ ΣΕ ΗΛΕΚΤΡΙΚΟ ΕΡΓΑΛΕΙΟ ΠΟΥ ΕΙΤΕ ΣΥΝΔΕΣΤΑΙ ΣΤΗΝ ΚΕΝΤΡΙΚΗ ΠΑΡΟΧΗ (ΜΕ ΚΑΛΩΔΙΟ) ΕΙΤΕ ΧΡΗΣΙΜΟΠΟΙΕΙ ΜΠΑΤΑΡΙΑ (ΧΩΡΙΣ ΚΑΛΩΔΙΟ).

• ΜΗΝ ΧΡΗΣΙΜΟΠΟΙΕΙΤΕ ΤΟ ΠΡΟΪΟΝ ΚΟΝΤΑ ΣΕ ΓΥΑΛΙΝΑ ΠΕΡΙΒΛΗΜΑΤΑ, ΑΥΤΟΚΙΝΗΤΑ, ΦΟΡΤΗΓΑ, ΠΑΡΑΘΥΡΑ, ΣΗΜΕΙΑ ΠΑΡΑΔΟΣΗΣ Κ.ΛΠ.

• ΜΗΝ ΑΣΚΕΙΤΕ ΠΙΕΣΗ Η ΜΗΝ ΥΠΕΡΦΟΡΤΩΝΕΤΕ ΤΟ ΠΡΟΪΟΝ. ΑΠΟΔΙΔΕΙ ΚΑΛΥΤΕΡΑ ΚΑΙ ΑΣΦΑΛΕΣΤΕΡΑ ΟΤΑΝ ΧΡΗΣΙΜΟΠΟΙΕΙΤΑΙ ΕΝΤΟΣ ΤΩΝ ΤΙΜΩΝ ΡΕΥΜΑΤΟΣ ΓΙΑ ΤΙΣ ΟΠΟΙΕΣ ΣΧΕΔΙΑΣΤΗΚΕ ΝΑ ΛΕΙΤΟΥΡΓΕΙ.

• ΑΝ ΤΟ ΠΡΟΪΟΝ ΕΙΝΑΙ ΗΔΗ ΣΥΝΑΡΜΟΛΟΓΗΜΕΝΟ, ΒΕΒΑΙΩΘΕΙΤΕ ΟΤΙ ΟΛΕΣ ΟΙ ΒΙΔΕΣ ΕΧΟΥΝ ΣΤΕΡΕΩΘΕΙ ΚΑΛΑ ΠΡΙΝ ΤΟ ΧΡΗΣΙΜΟΠΟΙΗΣΕΤΕ. ΑΝ ΤΟ ΠΡΟΪΟΝ ΠΡΕΠΕΙ ΝΑ ΣΥΝΑΡΜΟΛΟΓΗΘΕΙ, ΒΕΒΑΙΩΘΕΙΤΕ ΟΤΙ ΜΕ ΤΟ ΑΝΟΙΓΜΑ ΤΗΣ ΣΥΣΚΕΥΑΣΙΑΣ ΥΠΑΡΧΟΥΝ ΟΛΑ ΤΑ ΣΤΟΙΧΕΙΑ ΠΟΥ ΑΠΑΙΤΟΥΝΤΑΙ ΓΙΑ ΤΗ ΣΥΝΑΡΜΟΛΟΓΗΣΗ ΚΑΙ ΕΤΟΙΜΑΣΙΑ ΤΟΥ ΠΡΟΪΟΝΤΟΣ. ΑΝ ΤΟ ΠΡΟΪΟΝ ΕΙΝΑΙ ΚΑΤΕΣΤΡΑΜΜΕΝΟ Η ΕΧΕΙ ΚΑΠΟΙΟ ΕΛΑΤΤΩΜΑ, ΔΕΝ ΠΡΕΠΕΙ ΝΑ ΤΟ ΧΡΗΣΙΜΟΠΟΙΗΣΕΤΕ, ΑΛΛΑ ΕΠΙΣΤΡΕΨΤΕ ΤΟ ΣΤΟ ΚΟΝΤΙΝΟΤΕΡΟ ΚΑΤΑΣΤΗΜΑ.

2.2 ΣΥΜΒΟΛΑ ΠΑΝΩ ΣΤΟ ΠΡΟΪΟΝ

	<p>Συμμορφώνεται με τα ευρωπαϊκά πρότυπα: Αυτό το σύμβολο σημαίνει ότι η συσκευή είναι συμβατή με τις ισχύουσες ευρωπαϊκές οδηγίες και ότι έχει πραγματοποιηθεί έλεγχος συμμόρφωσης με αυτές τις οδηγίες.</p>		
	<p>Ενιαίο σήμα κυκλοφορίας προϊόντων στην αγορά των κρατών μελών της Τελωνειακής Ένωσης.</p>		<p>Συμμόρφωση με τους τεχνικούς κανονισμούς της Ουκρανίας</p>
<p>IP20</p>	<p>Διεθνής κώδικας προστασίας (βαθμός προστασίας από τη διείσδυση σκόνης και νερού)</p>		<p>Αυτό το προϊόν είναι κατηγορίας προστασίας II. Αυτό σημαίνει ότι είναι εξοπλισμένο με ενισχυμένη ή διπλή μόνωση.</p>
	<p>Τα απόβλητα ηλεκτρικών προϊόντων δεν πρέπει να απορρίπτονται μαζί με τα οικιακά απορρίμματα. Παρακαλούμε ανακυκλώστε όπου υπάρχουν κατάλληλες εγκαταστάσεις. Επικοινωνήστε με τις τοπικές αρχές ή τον λιανοπωλητή σας για συμβουλές σχετικά με την ανακύκλωση.</p>		
	<p>Φοράτε ρούχα με μακριά μανίκια.</p>		<p>Φοράτε προστασία για τα μάτια.</p>
	<p>Φοράτε αναπνευστική προστασία.</p>		<p>Φοράτε προστασία για τα χέρια.</p>
	<p>Φοράτε προστασία για τα αυτιά.</p>		<p>Φοράτε μπότες ασφαλείας.</p>

ES

PT

IT

EL

PL

RU

KZ

UA

RO

EN

	Διαβάστε και κατανοήστε όλες τις οδηγίες πριν χρησιμοποιήσετε το προϊόν, ακολουθήστε όλες τις προειδοποιήσεις και τις οδηγίες για την ασφάλεια.		Κρατήστε τους παρευρισκόμενους μακριά
	Προσέχετε την εκτόξευση αντικειμένων προς το μέρος περαστικών. Διατηρείτε μια απόσταση ασφαλείας μεταξύ του μηχανήματος και των πεζών.		Αφαιρέστε την πρίζα ρεύματος πριν εκτελέσετε εργασίες συντήρησης ή καθαρισμού
	Προειδοποιήσεις: Κίνδυνος περιστρεφόμενων εξαρτημάτων - κρατάτε τα χέρια σας μακριά από τη συσκευή φυσήματος! Κίνδυνος τραυματισμού		Μην εκθέτετε το προϊόν στη βροχή ή σε συνθήκες υγρασίας.
			Αφαιρέστε αμέσως το βύσμα από το ρεύμα αν τα καλώδια είναι κατεστραμμένα ή κομμένα.

2.3 ΣΥΜΒΟΛΑ ΣΤΟ ΕΓΧΕΙΡΙΔΙΟ

	Τύπος και πηγή κινδύνου: Η μη τήρηση αυτής της προειδοποίησης μπορεί να οδηγήσει σε σωματικό τραυματισμό ή θάνατο.		Τύπος και πηγή κινδύνου: Αυτό το σύμβολο υποδεικνύει ότι μπορεί να προκληθεί ζημιά στη συσκευή, στο περιβάλλον ή σε άλλη ιδιοκτησία ως αποτέλεσμα της μη τήρησης αυτής της προειδοποίησης.
	Σημείωση: Αυτό το σύμβολο υποδεικνύει σημαντικές πληροφορίες για καλύτερη κατανόηση του προϊόντος.		Διαβάστε το εγχειρίδιο: Αυτό το σύμβολο υποδεικνύει ότι πρέπει να διαβάσετε προσεκτικά το εγχειρίδιο χρήσης.
	Αυτό το προϊόν είναι ανακυκλώσιμο. Αν δεν μπορεί να χρησιμοποιηθεί πια, παρακαλούμε να το πάτε σε κέντρο ανακύκλωσης αποβλήτων.		Πράσινο σημείο: ανακύκλωση συσκευασιών
	Κωδικός ανακύκλωσης χαρτιού.		Εγγυημένη στάθμη ηχητικής ισχύος (δοκιμάστηκε σύμφωνα με την Οδηγία 2000/14/ΕΚ όπως τροποποιήθηκε από την 2005/88/ΕΚ).
	Ανατρέξτε στην αντίστοιχη εικόνα στο τέλος του εγχειριδίου.		

2.4 ΑΣΦΑΛΕΙΑ ΠΕΡΙΟΧΗΣ ΕΡΓΑΣΙΑΣ

A) ΔΙΑΤΗΡΕΙΤΕ ΤΗΝ ΠΕΡΙΟΧΗ ΕΡΓΑΣΙΑΣ ΚΑΘΑΡΗ ΚΑΙ ΚΑΛΑ ΦΩΤΙΣΜΕΝΗ. ΟΙ ΑΚΑΤΑΣΤΑΤΕΣ ΚΑΙ ΣΚΟΤΙΝΕΣ ΠΕΡΙΟΧΕΣ ΑΥΞΑΝΟΥΝ ΤΟΝ ΚΙΝΔΥΝΟ ΠΡΟΚΛΗΣΗΣ ΑΤΥΧΗΜΑΤΩΝ.

B) ΝΑ ΜΗΝ ΧΕΙΡΙΖΕΣΤΕ ΗΛΕΚΤΡΙΚΑ ΕΡΓΑΛΕΙΑ ΣΕ ΕΚΡΗΚΤΙΚΕΣ ΑΤΜΟΣΦΑΙΡΕΣ, ΟΠΩΣ ΠΑΡΟΥΣΙΑ ΕΥΦΛΕΚΤΩΝ ΥΓΡΩΝ, ΑΕΡΙΩΝ ΚΑΙ

2.5 ΗΛΕΚΤΡΙΚΗ ΑΣΦΑΛΕΙΑ

A) ΤΑ ΦΙΣ ΤΟΥ ΗΛΕΚΤΡΙΚΟΥ ΕΡΓΑΛΕΙΟΥ ΠΡΕΠΕΙ ΝΑ ΤΑΙΡΙΑΖΟΥΝ ΜΕ ΤΗΝ ΠΡΙΖΑ. ΜΗΝ ΤΡΟΠΟΠΟΙΕΙΤΕ ΠΟΤΕ ΤΟ ΦΙΣ ΜΕ ΟΠΟΙΟΝΔΗΠΟΤΕ ΤΡΟΠΟ. ΜΗΝ ΧΡΗΣΙΜΟΠΟΙΕΙΤΕ ΦΙΣ ΠΡΟΣΑΡΜΟΓΙΣ ΜΕ ΓΕΙΩΜΕΝΑ ΗΛΕΚΤΡΙΚΑ ΕΡΓΑΛΕΙΑ. ΤΑ ΜΗ ΤΡΟΠΟΠΟΙΗΜΕΝΑ ΦΙΣ ΚΑΙ ΟΙ ΣΩΣΤΕΣ ΑΝΤΙΣΤΟΙΧΕΣ ΠΡΙΖΕΣ ΜΕΙΩΝΟΥΝ ΤΟΝ ΚΙΝΔΥΝΟ ΠΡΟΚΛΗΣΗΣ ΗΛΕΚΤΡΟΠΛΗΞΙΑΣ.

B) ΑΠΟΦΥΓΕΤΕ ΤΗ ΣΩΜΑΤΙΚΗ ΕΠΑΦΗ ΜΕ ΓΕΙΩΜΕΝΕΣ ΕΠΙΦΑΝΕΙΕΣ, ΟΠΩΣ ΑΓΩΓΟΥΣ, ΘΕΡΜΑΝΤΙΚΑ ΣΩΜΑΤΑ, ΣΕΙΡΕΣ ΚΑΙ ΨΥΓΕΙΑ. ΥΠΑΡΧΕΙ ΑΥΞΗΜΕΝΟΣ ΚΙΝΔΥΝΟΣ ΠΡΟΚΛΗΣΗΣ ΗΛΕΚΤΡΟΠΛΗΞΙΑΣ ΑΝ ΓΕΙΩΘΕΙ ΤΟ ΣΩΜΑ ΣΑΣ.

C) ΜΗΝ ΕΚΘΕΤΕΤΕ ΤΑ ΗΛΕΚΤΡΙΚΑ ΕΡΓΑΛΕΙΑ ΣΤΗ ΒΡΟΧΗ Η ΣΕ ΣΥΝΘΗΚΕΣ ΥΓΡΑΣΙΑΣ. ΤΟ ΝΕΡΟ ΠΟΥ ΕΙΣΧΡΕΤΑΙ ΣΤΟ ΗΛΕΚΤΡΙΚΟ ΕΡΓΑΛΕΙΟ ΑΥΞΑΝΕΙ ΤΟΝ ΚΙΝΔΥΝΟ ΠΡΟΚΛΗΣΗΣ ΗΛΕΚΤΡΟΠΛΗΞΙΑΣ.

D) ΜΗΝ ΧΡΗΣΙΜΟΠΟΙΕΙΤΕ ΕΣΦΑΛΜΕΝΑ ΤΟ ΚΑΛΩΔΙΟ. ΜΗΝ ΧΡΗΣΙΜΟΠΟΙΕΙΤΕ ΠΟΤΕ ΤΟ ΚΑΛΩΔΙΟ ΓΙΑ ΝΑ ΜΕΤΑΦΕΡΕΤΕ, ΝΑ

2.6 ΠΡΟΣΩΠΙΚΗ ΑΣΦΑΛΕΙΑ

A) ΠΑΡΑΜΕΙΝΕΤΕ ΣΕ ΕΓΡΗΓΩΡΣΗ, ΠΡΟΣΕΧΕΤΕ Ο,ΤΙ ΚΑΝΕΤΕ ΚΑΙ ΧΡΗΣΙΜΟΠΟΙΕΙΤΕ ΚΟΙΝΗ ΛΟΓΙΚΗ ΟΤΑΝ ΧΡΗΣΙΜΟΠΟΙΕΙΤΕ ΗΛΕΚΤΡΙΚΑ ΕΡΓΑΛΕΙΑ. ΜΗΝ ΧΡΗΣΙΜΟΠΟΙΕΙΤΕ ΗΛΕΚΤΡΙΚΑ ΕΡΓΑΛΕΙΑ ΟΤΑΝ ΕΙΣΤΕ ΚΟΥΡΑΣΜΕΝΟΙ Η ΥΠΟ ΤΗΝ ΕΠΗΡΕΙΑ ΝΑΡΚΩΤΙΚΩΝ ΟΥΣΙΩΝ, ΑΛΚΟΟΛ Η ΦΑΡΜΑΚΩΝ. ΑΝ ΧΑΖΕΤΕ ΤΗΝ ΠΡΟΣΟΧΗ ΣΑΣ ΑΚΟΜΑ ΚΑΙ ΓΙΑ ΜΙΑ ΣΤΙΓΜΗ ΕΝΩ ΧΡΗΣΙΜΟΠΟΙΕΙΤΕ ΗΛΕΚΤΡΙΚΑ ΕΡΓΑΛΕΙΑ, ΜΠΟΡΕΙ ΝΑ ΤΡΑΥΜΑΤΙΣΤΕΙΤΕ ΣΟΒΑΡΑ.

B) ΧΡΗΣΙΜΟΠΟΙΕΙΤΕ ΑΤΟΜΙΚΟ ΕΞΟΠΛΙΣΜΟ ΠΡΟΣΤΑΣΙΑΣ. ΦΟΡΑΤΕ ΠΑΝΤΑ ΠΡΟΣΤΑΣΙΑ ΓΙΑ ΤΑ ΜΑΤΙΑ. Ο ΠΡΟΣΤΑΤΕΥΤΙΚΟΣ ΕΞΟΠΛΙΣΜΟΣ, ΟΠΩΣ Η ΜΑΣΚΑ ΓΙΑ ΣΚΟΝΗ, ΤΑ ΑΝΤΙΛΟΙΩΣΤΙΚΑ ΠΑΠΟΥΤΣΙΑ ΑΣΦΑΛΕΙΑΣ Η Η ΠΡΟΣΤΑΣΙΑ ΤΗΣ ΑΚΟΗΣ ΠΟΥ ΧΡΗΣΙΜΟΠΟΙΟΥΝΤΑΙ ΑΝΑΛΟΓΩΣ ΤΩΝ ΣΥΝΘΗΚΩΝ ΜΕΙΩΝΟΥΝ ΤΟΝ ΚΙΝΔΥΝΟ ΠΡΟΚΛΗΣΗΣ ΠΡΟΣΩΠΙΚΟΥ ΤΡΑΥΜΑΤΙΣΜΟΥ.

C) ΑΠΟΦΥΓΕΤΕ ΤΗΝ ΑΚΟΥΣΙΑ ΕΝΑΡΞΗ. ΒΕΒΑΙΩΘΕΙΤΕ ΟΤΙ Ο ΔΙΑΚΟΠΤΗΣ ΒΡΙΣΚΕΤΑΙ ΣΤΗ ΘΕΣΗ OFF ΠΡΙΝ ΣΥΝΔΕΣΕΤΕ ΤΟ ΠΡΟΪΟΝ

ΣΚΟΝΗΣ. ΤΑ ΗΛΕΚΤΡΙΚΑ ΕΡΓΑΛΕΙΑ ΔΗΜΙΟΥΡΓΟΥΝ ΣΠΙΤΣΕΣ ΠΟΥ ΜΠΟΡΟΥΝ ΝΑ ΠΡΟΚΑΛΕΣΟΥΝ ΑΝΑΦΛΕΞΗ ΣΚΟΝΗΣ Η ΑΝΑΘΥΜΙΑΣΕΩΝ.

C) ΚΡΑΤΗΣΤΕ ΤΑ ΠΑΙΔΙΑ ΚΑΙ ΤΟΥΣ ΠΑΡΕΥΡΙΣΚΟΜΕΝΟΥΣ ΣΕ ΑΠΟΣΤΑΣΗ ΚΑΤΑ ΤΗ ΛΕΙΤΟΥΡΓΙΑ ΗΛΕΚΤΡΙΚΟΥ ΕΡΓΑΛΕΙΟΥ. ΟΙ ΠΕΡΙΣΠΑΣΜΟΙ ΜΠΟΡΕΙ ΝΑ ΠΡΟΚΑΛΕΣΟΥΝ ΑΠΩΛΕΙΑ ΤΟΥ ΕΛΕΓΧΟΥ.

ΤΡΑΒΗΞΕΤΕ Η ΝΑ ΑΠΟΣΥΝΔΕΣΕΤΕ ΤΟ ΗΛΕΚΤΡΙΚΟ ΕΡΓΑΛΕΙΟ. ΔΙΑΤΗΡΗΣΤΕ ΤΟ ΚΑΛΩΔΙΟ ΜΑΚΡΙΑ ΑΠΟ ΠΗΓΕΣ ΘΕΡΜΟΤΗΤΑΣ, ΛΑΔΙΑ, ΔΙΧΜΗΡΕΣ ΑΚΜΕΣ Η ΚΙΝΟΥΜΕ ΜΕΡΗ. ΤΑ ΚΑΤΕΣΤΡΑΜΜΕΝΑ Η ΜΠΕΡΔΕΜΕΝΑ ΚΑΛΩΔΙΑ ΑΥΞΑΝΟΥΝ ΤΟΝ ΚΙΝΔΥΝΟ ΠΡΟΚΛΗΣΗΣ ΗΛΕΚΤΡΟΠΛΗΞΙΑΣ.

E) ΚΑΤΑ ΤΟΝ ΧΕΙΡΙΣΜΟ ΗΛΕΚΤΡΙΚΟΥ ΕΡΓΑΛΕΙΟΥ ΣΕ ΕΞΩΤΕΡΙΚΟ ΧΩΡΟ, ΧΡΗΣΙΜΟΠΟΙΕΙΤΕ ΜΠΑΛΑΝΤΕΖΑ ΚΑΤΑΛΛΗΛΗ ΓΙΑ ΕΞΩΤΕΡΙΚΗ ΧΡΗΣΗ. Η ΧΡΗΣΗ ΚΑΛΩΔΙΟΥ ΚΑΤΑΛΛΗΛΟΥ ΓΙΑ ΕΞΩΤΕΡΙΚΟΥΣ ΧΩΡΟΥΣ ΜΕΙΩΝΕΙ ΤΟΝ ΚΙΝΔΥΝΟ ΠΡΟΚΛΗΣΗΣ ΗΛΕΚΤΡΟΠΛΗΞΙΑΣ.

F) ΑΝ Η ΛΕΙΤΟΥΡΓΙΑ ΗΛΕΚΤΡΙΚΟΥ ΕΡΓΑΛΕΙΟΥ ΣΕ ΥΓΡΗ ΤΟΠΟΘΕΣΙΑ ΕΙΝΑΙ ΑΝΑΠΟΦΕΥΚΤΗ, ΧΡΗΣΙΜΟΠΟΙΕΙΤΕ ΠΑΡΟΧΗ ΜΕ ΠΡΟΣΤΑΣΙΑ ΔΙΑΤΑΞΗΣ ΑΠΟ ΥΠΟΛΕΙΠΟΜΕΝΟ ΡΕΥΜΑ (RCD). Η ΧΡΗΣΗ RCD ΜΕΙΩΝΕΙ ΤΟΝ ΚΙΝΔΥΝΟ ΠΡΟΚΛΗΣΗΣ ΗΛΕΚΤΡΟΠΛΗΞΙΑΣ.

ΣΤΗΝ ΠΑΡΟΧΗ ΡΕΥΜΑΤΟΣ Η/ΚΑΙ ΤΗΝ ΜΠΑΤΑΡΙΑ, ΣΗΚΟΣΕΤΕ Η ΜΕΤΑΦΕΡΕΤΕ ΤΟ ΕΡΓΑΛΕΙΟ. Η ΜΕΤΑΦΟΡΑ ΗΛΕΚΤΡΙΚΩΝ ΕΡΓΑΛΕΙΩΝ ΜΕ ΤΟ ΔΑΧΤΥΛΟ ΣΤΟΝ ΔΙΑΚΟΠΤΗ Η ΗΛΕΚΤΡΙΚΑ ΕΡΓΑΛΕΙΑ ΠΟΥ ΕΙΝΑΙ ΣΥΝΔΕΔΕΜΕΝΑ ΣΤΗ ΠΑΡΟΧΗ ΡΕΥΜΑΤΟΣ ΕΝΩ Ο ΔΙΑΚΟΠΤΗΣ ΕΙΝΑΙ ΣΤΗ ΘΕΣΗ ON ΕΝΕΧΟΥΝ ΚΙΝΔΥΝΟ ΠΡΟΚΛΗΣΗΣ ΑΤΥΧΗΜΑΤΩΝ.

D) ΑΦΑΙΡΕΣΤΕ ΤΥΧΟΝ ΚΛΕΙΔΙΑ ΡΥΘΜΙΣΗΣ Η ΣΥΣΦΙΞΗΣ ΠΡΙΝ ΕΝΕΡΓΟΠΟΙΗΣΕΤΕ ΤΟ ΗΛΕΚΤΡΙΚΟ ΕΡΓΑΛΕΙΟ. ΚΛΕΙΔΙ ΠΟΥ ΠΑΡΑΜΕΝΕΙ ΠΡΟΣΑΡΤΗΜΕΝΟ ΣΕ ΠΕΡΙΣΤΡΕΦΟΜΕΝΟ ΕΞΑΡΤΗΜΑ ΤΟΥ ΗΛΕΚΤΡΙΚΟΥ ΕΡΓΑΛΕΙΟΥ ΜΠΟΡΕΙ ΝΑ ΠΡΟΚΑΛΕΣΕΙ ΠΡΟΣΩΠΙΚΟ ΤΡΑΥΜΑΤΙΣΜΟ.

E) ΜΗΝ ΤΕΝΤΩΝΕΣΤΕ ΥΠΕΡΒΟΛΙΚΑ. ΚΡΑΤΑΤΕ ΣΤΑΘΕΡΟ ΠΑΤΗΜΑ ΚΑΙ ΙΣΟΡΡΟΠΙΑ ΚΑΘΕ ΣΤΙΓΜΗ. ΑΥΤΟ ΣΑΣ ΕΠΙΤΡΕΠΕΙ ΝΑ ΕΧΕΤΕ ΚΑΛΥΤΕΡΟ ΕΛΕΓΧΟ ΤΟΥ ΗΛΕΚΤΡΙΚΟΥ ΕΡΓΑΛΕΙΟΥ ΣΕ ΑΠΡΟΣΜΕΝΕΣ ΚΑΤΑΣΤΑΣΕΙΣ.

F) ΝΤΥΘΕΙΤΕ ΚΑΤΑΛΛΗΛΑ. ΜΗΝ ΦΟΡΑΤΕ ΦΑΡΔΙΑ ΡΟΥΧΑ Η ΚΟΣΜΗΜΑΤΑ. ΚΡΑΤΗΣΤΕ ΤΑ ΜΑΛΛΙΑ ΚΑΙ ΤΑ ΡΟΥΧΑ ΜΑΚΡΙΑ ΑΠΟ ΤΑ

ΚΙΝΟΥΜΕΝΑ ΜΕΡΗ. ΤΑ ΦΑΡΔΙΑ ΡΟΥΧΑ, ΤΑ ΚΟΣΜΗΜΑΤΑ Η ΤΑ ΜΑΚΡΙΑ ΜΑΛΛΙΑ ΜΠΟΡΕΙ ΝΑ ΠΙΑΣΤΟΥΝ ΣΤΑ ΚΙΝΟΥΜΕΝΑ ΜΕΡΗ ΤΟΥ ΕΡΓΑΛΕΙΟΥ.

Γ) ΑΝ ΟΙ ΣΥΣΚΕΥΕΣ ΠΑΡΕΧΟΝΤΑΙ ΓΙΑ ΤΗ ΣΥΝΔΕΣΗ ΣΥΣΤΗΜΑΤΩΝ ΕΞΑΓΩΓΗΣ ΚΑΙ ΣΥΛΛΟΓΗΣ ΣΚΟΝΗΣ, ΣΙΓΟΥΡΕΥΤΕΙΤΕ ΟΤΙ ΤΙΣ ΕΧΕΤΕ ΣΥΝΔΕΣΕΙ ΚΑΙ ΤΙΣ ΧΡΗΣΙΜΟΠΟΙΕΙΤΕ ΚΑΤΑΛΛΗΛΑ. Η ΧΡΗΣΗ ΣΥΛΛΟΓΗΣ ΣΚΟΝΗΣ ΜΠΟΡΕΙ ΝΑ ΜΕΙΩΣΕΙ ΤΟΥΣ ΚΙΝΔΥΝΟΥΣ ΠΟΥ ΣΥΣΧΕΤΙΖΟΝΤΑΙ ΜΕ ΤΗ ΣΚΟΝΗ.

2.7 ΧΡΗΣΗ ΚΑΙ ΦΡΟΝΤΙΔΑ ΤΟΥ ΗΛΕΚΤΡΙΚΟΥ ΕΡΓΑΛΕΙΟΥ

Α) ΜΗΝ ΑΣΚΕΙΤΕ ΠΙΕΣΗ ΣΤΟ ΕΡΓΑΛΕΙΟ. ΧΡΗΣΙΜΟΠΟΙΗΣΤΕ ΤΟ ΚΑΤΑΛΛΗΛΟ ΗΛΕΚΤΡΙΚΟ ΕΡΓΑΛΕΙΟ ΓΙΑ ΤΗΝ ΚΑΤΑΛΛΗΛΗ ΕΡΓΑΣΙΑ. ΤΟ ΣΩΣΤΟ ΗΛΕΚΤΡΙΚΟ ΕΡΓΑΛΕΙΟ ΘΑ ΚΑΝΕΙ ΤΗΝ ΕΡΓΑΣΙΑ ΚΑΛΥΤΕΡΑ ΚΑΙ ΜΕ ΜΕΓΑΛΥΤΕΡΗ ΑΣΦΑΛΕΙΑ ΕΝΤΟΣ ΤΩΝ ΤΙΜΩΝ ΧΡΗΣΗΣ ΓΙΑ ΤΙΣ ΟΠΟΙΕΣ ΣΧΕΔΙΑΣΤΗΚΕ.

Β) ΜΗΝ ΧΡΗΣΙΜΟΠΟΙΕΙΤΕ ΤΟ ΗΛΕΚΤΡΙΚΟ ΕΡΓΑΛΕΙΟ ΑΝ Ο ΔΙΑΚΟΠΤΗΣ ΔΕΝ ΛΕΙΤΟΥΡΓΕΙ (ΣΤΗ ΘΕΣΗ ON ΚΑΙ OFF). ΟΠΟΙΟΔΗΠΟΤΕ ΗΛΕΚΤΡΙΚΟ ΕΡΓΑΛΕΙΟ ΠΟΥ ΔΕΝ ΜΠΟΡΕΙ ΝΑ ΕΛΕΓΧΘΕΙ ΜΕ ΤΟΝ ΔΙΑΚΟΠΤΗ ΕΙΝΑΙ ΕΠΙΚΙΝΔΥΝΟ ΚΑΙ ΠΡΕΠΕΙ ΝΑ ΕΠΙΣΚΕΥΑΣΤΕΙ.

Γ) ΑΠΟΣΥΝΔΕΣΤΕ ΤΟ ΦΙΣ ΑΠΟ ΤΗΝ ΠΑΡΟΧΗ ΡΕΥΜΑΤΟΣ Η/ΚΑΙ ΑΦΑΙΡΕΣΤΕ ΤΗΝ ΜΠΑΤΑΡΙΑ, ΑΝ ΕΙΝΑΙ ΑΠΟΣΤΡΩΜΕΝΗ, ΑΠΟ ΤΟ ΗΛΕΚΤΡΙΚΟ ΕΡΓΑΛΕΙΟ ΠΡΙΝ ΚΑΝΕΤΕ ΡΥΘΜΙΣΕΙΣ, ΑΛΛΑΞΕΤΕ ΑΞΕΣΟΥΑΡ Η ΑΠΟΘΗΚΕΥΣΕΤΕ ΤΑ ΗΛΕΚΤΡΙΚΑ ΕΡΓΑΛΕΙΑ. ΑΥΤΑ ΤΑ ΠΡΟΛΗΠΤΙΚΑ ΜΕΤΡΑ ΑΣΦΑΛΕΙΑΣ ΜΕΙΩΝΟΥΝ ΤΟΝ ΚΙΝΔΥΝΟ ΚΑΤΑ ΛΑΘΟΣ ΕΚΚΙΝΗΣΗΣ ΤΟΥ ΗΛΕΚΤΡΙΚΟΥ ΕΡΓΑΛΕΙΟΥ.

Δ) ΑΠΟΘΗΚΕΥΤΕ ΤΑ ΗΛΕΚΤΡΙΚΑ ΕΡΓΑΛΕΙΑ ΟΤΑΝ ΔΕΝ ΧΡΗΣΙΜΟΠΟΙΟΥΝΤΑΙ ΣΕ ΣΗΜΕΙΟ ΠΟΥ ΔΕΝ ΤΑ ΦΤΑΝΟΥΝ ΠΑΙΔΙΑ ΚΑΙ ΜΗΝ ΕΠΙΤΡΕΠΕΤΕ ΣΕ ΑΤΟΜΑ ΠΟΥ ΔΕΝ ΕΙΝΑΙ ΕΞΟΙΚΕΙΩΜΕΝΑ ΜΕ ΤΟ ΗΛΕΚΤΡΙΚΟ ΕΡΓΑΛΕΙΟ Η ΑΥΤΕΣ ΤΙΣ ΟΔΗΓΙΕΣ ΝΑ ΤΟ ΛΕΙΤΟΥΡΓΗΣΟΥΝ.

2.8 ΣΕΡΒΙΣ

Α) ΔΩΣΤΕ ΤΟ ΗΛΕΚΤΡΙΚΟ ΕΡΓΑΛΕΙΟ ΓΙΑ ΣΕΡΒΙΣ ΣΕ ΕΞΟΥΣΙΟΔΟΤΗΜΕΝΟ ΤΕΧΝΙΚΟ ΓΙΑ ΣΕΡΒΙΣ ΧΡΗΣΙΜΟΠΟΙΟΥΝΤΑΣ ΜΟΝΟ ΑΥΘΕΝΤΙΚΑ ΑΝΤΑΛΛΑΚΤΙΚΑ. ΑΥΤΟ ΘΑ ΔΙΑΣΦΑΛΙΣΕΙ ΟΤΙ ΘΗΡΕΙΤΕ Η ΑΣΦΑΛΕΙΑ ΤΟΥ ΗΛΕΚΤΡΙΚΟΥ ΕΡΓΑΛΕΙΟΥ.

2.9 ΧΡΗΣΗ ΚΑΙ ΦΡΟΝΤΙΔΑ ΦΥΣΗΤΗΡΑ

Η) Η ΕΞΟΙΚΕΙΩΣΗ ΜΕ ΤΑ ΕΡΓΑΛΕΙΑ ΑΠΟ ΤΗ ΣΥΧΝΗ ΧΡΗΣΗ ΤΟΥΣ ΔΕΝ ΘΑ ΠΡΕΠΕΙ ΝΑ ΣΑΣ ΕΠΑΝΑΠΛΑΣΟΥΝ ΚΑΙ ΝΑ ΑΓΝΟΗΣΕΤΕ ΤΙΣ ΑΡΧΕΣ ΑΣΦΑΛΕΙΑΣ ΓΙΑ ΤΑ ΕΡΓΑΛΕΙΑ. Η ΑΠΡΟΣΕΚΤΗ ΧΡΗΣΗ ΜΠΟΡΕΙ ΝΑ ΠΡΟΚΑΛΕΣΕΙ ΣΟΒΑΡΟ ΤΡΑΥΜΑΤΙΣΜΟ ΜΕΣΑ ΣΕ ΚΛΑΣΜΑ ΤΟΥ ΔΕΥΤΕΡΟΛΕΠΤΟΥ.

ΤΑ ΗΛΕΚΤΡΙΚΑ ΕΡΓΑΛΕΙΑ ΕΙΝΑΙ ΕΠΙΚΙΝΔΥΝΑ ΣΤΑ ΧΕΡΙΑ ΧΡΗΣΤΩΝ ΠΟΥ ΔΕΝ ΕΧΟΥΝ ΕΚΠΑΙΔΕΥΤΕΙ ΚΑΤΑΛΛΗΛΑ.

Ε) ΣΥΝΤΗΡΗΣΤΕ ΤΑ ΗΛΕΚΤΡΙΚΑ ΕΡΓΑΛΕΙΑ ΚΑΙ ΤΑ ΑΞΕΣΟΥΑΡ. ΕΛΕΓΞΤΕ ΓΙΑ ΠΡΟΒΛΗΜΑΤΑ ΕΥΘΥΓΡΑΜΜΙΣΗΣ Η ΣΥΝΔΕΣΗΣ ΤΩΝ ΚΙΝΟΥΜΕΝΩΝ ΜΕΡΩΝ, ΣΠΑΣΜΕΝΑ ΜΕΡΗ ΚΑΙ ΟΠΟΙΑ ΑΛΛΗ ΚΑΤΑΣΤΑΣΗ ΜΠΟΡΕΙ ΝΑ ΕΠΗΡΕΑΣΕΙ ΤΗ ΛΕΙΤΟΥΡΓΙΑ ΤΟΥ ΗΛΕΚΤΡΙΚΟΥ ΕΡΓΑΛΕΙΟΥ. ΑΝ ΤΟ ΗΛΕΚΤΡΙΚΟ ΕΡΓΑΛΕΙΟ ΕΙΝΑΙ ΧΑΛΑΣΜΕΝΟ, ΔΩΣΤΕ ΤΟ ΓΙΑ ΕΠΙΣΚΕΥΗ ΠΡΙΝ ΑΠΟ ΤΗ ΧΡΗΣΗ. ΠΟΛΛΑ ΑΤΥΧΗΜΑΤΑ ΜΠΟΡΕΙ ΝΑ ΠΡΟΚΥΨΟΥΝ ΑΠΟ ΚΑΚΟΣ ΣΥΝΤΗΡΗΜΕΝΑ ΗΛΕΚΤΡΙΚΑ ΕΡΓΑΛΕΙΑ.

Ε) ΧΡΗΣΙΜΟΠΟΙΕΙΤΕ ΤΟ ΗΛΕΚΤΡΙΚΟ ΕΡΓΑΛΕΙΟ, ΤΑ ΑΞΕΣΟΥΑΡ, ΤΑ ΑΝΤΑΛΛΑΚΤΙΚΑ ΑΚΡΑ Κ.ΛΠ. ΣΥΜΦΩΝΑ ΜΕ ΑΥΤΕΣ ΤΙΣ ΟΔΗΓΙΕΣ, ΛΑΜΒΑΝΟΝΤΑΣ ΥΠΟΨΗ ΤΙΣ ΣΥΝΘΗΚΕΣ ΕΡΓΑΣΙΑΣ ΚΑΙ ΤΗ ΦΥΣΗ ΤΗΣ ΕΡΓΑΣΙΑΣ ΠΟΥ ΠΡΕΠΕΙ ΝΑ ΓΙΝΕΙ. Η ΧΡΗΣΗ ΤΟΥ ΗΛΕΚΤΡΙΚΟΥ ΕΡΓΑΛΕΙΟΥ ΓΙΑ ΕΡΓΑΣΙΕΣ ΑΛΛΕΣ ΑΠΟ ΕΚΕΙΝΕΣ ΓΙΑ ΤΙΣ ΟΠΟΙΕΣ ΣΧΕΔΙΑΣΤΗΚΕ ΜΠΟΡΕΙ ΝΑ ΠΡΟΚΑΛΕΣΕΙ ΕΠΙΚΙΝΔΥΝΕΣ ΚΑΤΑΣΤΑΣΕΙΣ.

Γ) ΔΙΑΤΗΡΕΙΤΕ ΤΙΣ ΛΑΒΕΣ ΚΑΙ ΤΙΣ ΕΠΙΦΑΝΕΙΕΣ ΚΡΑΤΗΜΑΤΟΣ ΣΤΕΓΕΣ, ΚΑΘΑΡΕΣ, ΧΩΡΙΣ ΛΑΔΙΑ ΚΑΙ ΛΙΠΑΝΤΙΚΑ. ΟΙ ΟΛΙΣΘΗΡΕΣ ΛΑΒΕΣ ΚΑΙ ΕΠΙΦΑΝΕΙΕΣ ΚΡΑΤΗΜΑΤΟΣ ΔΕΝ ΚΑΘΙΣΤΟΥΝ ΑΣΦΑΛΗ ΤΟΝ ΧΕΙΡΙΣΜΟ ΚΑΙ ΤΟ ΕΛΕΓΧΟ ΤΟΥ ΕΡΓΑΛΕΙΟΥ ΣΕ ΑΠΡΟΣΜΕΝΕΣ ΚΑΤΑΣΤΑΣΕΙΣ.

Β) ΑΝ ΤΟ ΚΑΛΩΔΙΟ ΤΡΟΦΟΔΟΣΙΑΣ ΑΥΤΟΥ ΤΟΥ ΗΛΕΚΤΡΙΚΟΥ ΕΡΓΑΛΕΙΟΥ ΕΙΝΑΙ ΚΑΤΕΣΤΡΑΜΜΕΝΟ, ΠΡΕΠΕΙ ΝΑ ΑΝΤΙΚΑΤΑΣΤΑΘΕΙ ΑΠΟ ΕΝΑ ΕΙΔΙΚΑ ΠΡΟΕΤΟΙΜΑΣΜΕΝΟ ΚΑΛΩΔΙΟ ΤΡΟΦΟΔΟΣΙΑΣ ΔΙΑΘΕΣΙΜΟ ΜΕΣΩ ΤΗΣ ΕΤΑΙΡΕΙΑΣ ΣΕΡΒΙΣ.



**ΣΗΜΑΝΤΙΚΟ : ΔΙΑΒΑΣΤΕ ΠΡΟΣΕΚΤΙΚΑ ΠΡΙΝ ΤΗ ΧΡΗΣΗ.
ΦΥΛΑΞΤΕ ΓΙΑ ΑΝΑΦΟΡΑ ΣΤΟ ΜΕΛΛΟΝ.**

ΕΚΠΑΙΔΕΥΣΗ

Α) ΔΙΑΒΑΣΤΕ ΠΡΟΣΕΚΤΙΚΑ ΤΙΣ ΟΔΗΓΙΕΣ. ΕΞΟΙΚΕΙΩΘΕΙΤΕ ΜΕ ΤΑ ΧΕΙΡΙΣΤΗΡΙΑ ΚΑΙ ΤΗΝ ΟΡΘΗ ΧΡΗΣΗ ΤΟΥ ΜΗΧΑΝΗΜΑΤΟΣ.

Β) ΜΗΝ ΕΠΙΤΡΕΠΕΤΕ ΠΟΤΕ ΣΕ ΠΑΙΔΙΑ Η ΑΤΟΜΑ ΠΟΥ ΔΕΝ ΕΙΝΑΙ ΕΞΟΙΚΕΙΩΜΕΝΑ ΜΕ ΑΥΤΕΣ ΤΙΣ ΟΔΗΓΙΕΣ ΝΑ ΧΡΗΣΙΜΟΠΟΙΟΥΝ ΤΟ ΜΗΧΑΝΗΜΑ. ΟΙ ΤΟΠΙΚΟΙ ΚΑΝΟΝΙΣΜΟΙ ΜΠΟΡΕΙ ΝΑ ΠΕΡΙΟΡΙΖΟΥΝ ΤΗΝ ΗΛΙΚΙΑ ΤΟΥ ΧΕΙΡΙΣΤΗ.

Γ) ΜΗΝ ΞΕΧΝΑΤΕ ΟΤΙ Ο ΧΕΙΡΙΣΤΗΣ Η Ο ΧΡΗΣΤΗΣ ΕΙΝΑΙ ΥΠΕΥΘΥΝΟΙ ΓΙΑ ΑΤΥΧΗΜΑΤΑ Η ΚΙΝΔΥΝΟΥΣ ΠΟΥ ΠΡΟΚΥΠΤΟΥΝ ΣΕ ΆΛΛΑ ΑΤΟΜΑ Η ΣΤΙΣ ΙΔΙΟΚΤΗΣΙΕΣ ΤΟΥΣ.

ΠΡΟΕΤΟΙΜΑΣΙΑ

Α) ΛΑΒΕΤΕ ΠΡΟΣΤΑΣΙΑ ΓΙΑ ΤΑ ΑΥΤΙΑ ΚΑΙ ΓΥΑΛΙΑ ΑΣΦΑΛΕΙΑΣ. ΝΑ ΤΑ ΦΟΡΑΤΕ ΠΑΝΤΑ ΟΤΑΝ ΛΕΙΤΟΥΡΓΕΙΤΕ ΤΟ ΜΗΧΑΝΗΜΑ.

Β) ΚΑΤΑ ΤΗ ΛΕΙΤΟΥΡΓΙΑ ΤΟΥ ΜΗΧΑΝΗΜΑΤΟΣ ΝΑ ΦΟΡΑΤΕ ΠΑΝΤΑ ΚΑΤΑΛΛΗΛΑ ΥΠΟΔΗΜΑΤΑ ΚΑΙ ΜΑΚΡΙΑ ΠΑΝΤΕΛΟΝΙΑ. ΜΗ ΛΕΙΤΟΥΡΓΕΙΤΕ ΤΟ ΜΗΧΑΝΗΜΑ ΟΤΑΝ ΕΙΣΤΕ ΞΥΠΛΗΤΟΙ Η ΑΝ ΦΟΡΑΤΕ ΑΝΟΙΧΤΑ ΣΑΝΔΑΛΙΑ. ΑΠΟΦΥΓΤΕ ΧΑΛΑΡΑ ΡΟΥΧΑ Η ΡΟΥΧΑ ΜΕ ΚΟΡΔΟΝΙΑ ΠΟΥ ΚΡΕΜΟΝΤΑΙ Η ΓΡΑΒΑΤΕΣ.

Γ) ΜΗ ΦΟΡΑΤΕ ΧΑΛΑΡΑ ΡΟΥΧΑ Η ΚΟΣΜΗΜΑΤΑ ΠΟΥ ΜΠΟΡΕΙ ΝΑ ΠΑΡΑΣΥΡΘΟΥΝ ΣΤΗΝ ΕΙΣΟΔΟ ΑΕΡΑ. ΚΡΑΤΑΤΕ ΤΑ ΜΑΚΡΙΑ ΜΑΛΛΙΑ ΜΑΚΡΙΑ ΑΠΟ ΤΙΣ ΕΙΣΟΔΟΥΣ ΑΕΡΑ.

Δ) ΛΕΙΤΟΥΡΓΕΙΤΕ ΤΟ ΜΗΧΑΝΗΜΑ ΣΤΗΝ ΠΡΟΤΕΙΝΟΜΕΝΗ ΘΕΣΗ ΚΑΙ ΜΟΝΟ ΠΑΝΩ ΣΕ ΜΙΑ ΣΤΑΘΕΡΗ, ΕΠΙΠΕΔΗ ΕΠΙΦΑΝΕΙΑ.

Ε) ΜΗ ΛΕΙΤΟΥΡΓΕΙΤΕ ΤΟ ΜΗΧΑΝΗΜΑ ΠΑΝΩ ΣΕ ΛΙΘΟΣΤΡΩΤΗ ΕΠΙΦΑΝΕΙΑ Η ΕΠΙΦΑΝΕΙΑ ΜΕ ΧΑΛΙΚΙΑ ΟΠΟΥ ΜΠΟΡΕΙ ΝΑ ΠΡΟΚΛΗΘΕΙ ΤΡΑΥΜΑΤΙΣΜΟΣ ΑΠΟ ΕΚΤΟΞΕΥΟΜΕΝΟ ΥΛΙΚΟ.

Φ) ΠΡΙΝ ΤΗ ΧΡΗΣΗ, ΝΑ ΕΠΙΘΕΩΡΕΙΤΕ ΠΑΝΤΑ ΟΠΤΙΚΑ ΤΟ ΠΡΟΪΟΝ ΓΙΑ ΝΑ ΔΕΙΤΕ ΟΤΙ ΤΑ ΜΕΣΑ ΚΟΠΗΣ, ΤΑ ΜΠΟΥΛΟΝΙΑ ΚΑΙ ΆΛΛΟΙ ΣΥΝΔΕΣΜΟΙ ΕΙΝΑΙ ΑΣΦΑΛΙΣΜΕΝΑ, ΤΟ ΠΕΡΙΒΛΗΜΑ ΕΙΝΑΙ ΑΓΙΧΤΟ ΚΑΙ ΤΑ ΠΡΟΣΤΑΤΕΥΤΙΚΑ ΕΙΝΑΙ ΣΤΗ ΘΕΣΗ ΤΟΥΣ. ΑΝΤΙΚΑΘΙΣΤΑΤΕ ΦΘΑΡΜΕΝΑ Η ΚΑΤΕΣΤΡΑΜΜΕΝΑ ΕΞΑΡΤΗΜΑΤΑ ΣΕ ΣΕΤ ΓΙΑ ΤΗ ΔΙΑΤΗΡΗΣΗ ΙΣΟΡΡΟΠΙΑΣ. ΑΝΤΙΚΑΘΙΣΤΑΤΕ ΚΑΤΕΣΤΡΑΜΜΕΝΕΣ Η ΔΥΣΑΝΑΓΝΩΣΤΕΣ ΕΤΙΚΕΤΕΣ.

Γ) ΠΡΙΝ ΤΗ ΧΡΗΣΗ, ΕΛΕΓΧΤΕ ΤΗΝ ΠΑΡΟΧΗ ΚΑΙ ΤΟ ΚΑΛΩΔΙΟ ΕΠΕΚΤΑΣΗΣ ΓΙΑ ΖΗΜΙΑ ΔΕΜΝΙΑΣ Η ΦΘΩΡΑΣ. ΑΝ ΤΟ ΚΑΛΩΔΙΟ ΕΧΕΙ ΚΑΤΑΣΤΡΑΦΕΙ ΠΡΙΝ ΤΗ ΧΡΗΣΗ, ΑΠΟΣΥΝΔΕΣΤΕ ΤΟ ΑΜΕΣΩΣ ΑΠΟ ΤΗΝ ΠΑΡΟΧΗ. ΜΗ ΑΓΙΖΕΤΕ ΤΟ ΚΑΛΩΔΙΟ ΠΡΙΝ ΤΗΝ ΑΠΟΣΥΝΔΕΣΗ ΤΗΣ ΠΑΡΟΧΗΣ. ΜΗ ΧΡΗΣΙΜΟΠΟΙΕΙΤΕ ΤΟ ΜΗΧΑΝΗΜΑ ΑΝ ΤΟ ΚΑΛΩΔΙΟ ΕΙΝΑΙ ΚΑΤΕΣΤΡΑΜΜΕΝΟ Η ΦΘΑΡΜΕΝΟ.

Η) ΜΗ ΛΕΙΤΟΥΡΓΕΙΤΕ ΠΟΤΕ ΤΟ ΜΗΧΑΝΗΜΑ ΟΤΑΝ ΆΛΛΑ ΑΤΟΜΑ, ΙΔΙΑΙΤΕΡΑ ΠΑΙΔΙΑ Η ΚΑΤΟΙΚΙΔΙΑ ΒΡΙΣΚΟΝΤΑΙ ΚΟΝΤΑ ΣΑΣ.

ΛΕΙΤΟΥΡΓΙΑ

Α) ΠΡΙΝ ΤΗΝ ΕΚΚΙΝΗΣΗ ΤΟΥ ΜΗΧΑΝΗΜΑΤΟΣ, ΒΕΒΑΙΩΘΕΙΤΕ ΟΤΙ Ο ΘΑΛΑΜΟΣ ΤΡΟΦΟΔΟΣΙΑΣ ΕΙΝΑΙ ΑΔΕΙΟΣ.

Β) ΚΡΑΤΗΣΤΕ ΤΟ ΠΡΟΣΩΠΟ ΚΑΙ ΤΟ ΣΩΜΑ ΣΑΣ ΜΑΚΡΙΑ ΑΠΟ ΤΟ ΑΝΟΙΓΜΑ ΕΙΣΟΔΟΥ ΤΡΟΦΟΔΟΣΙΑΣ.

Γ) ΜΗΝ ΕΠΙΤΡΕΠΕΤΕ ΣΤΑ ΧΕΡΙΑ Η ΆΛΛΑ ΜΕΡΗ ΤΟΥ ΣΩΜΑΤΟΣ Η ΣΕ ΡΟΥΧΑ ΝΑ ΕΙΣΕΡΧΟΝΤΑΙ ΣΤΟΝ ΘΑΛΑΜΟ ΤΡΟΦΟΔΟΣΙΑΣ, ΣΤΟΝ ΑΓΩΓΟ ΕΚΚΕΝΩΣΗΣ Η ΚΟΝΤΑ ΣΕ ΟΠΟΙΑΔΗΠΟΤΕ ΚΙΝΟΥΜΕΝΑ ΜΕΡΗ.

Δ) ΚΡΑΤΑΤΕ ΣΤΑΘΕΡΟ ΠΑΤΗΜΑ ΚΑΙ ΙΣΟΡΡΟΠΙΑ ΚΑΘΕ ΣΤΙΓΜΗ. ΜΗ ΤΕΝΤΩΝΕΣΤΕ ΥΠΕΡΒΟΛΙΚΑ. ΜΗ ΣΤΕΚΕΣΤΕ ΠΟΤΕ ΣΕ ΕΝΑ ΕΠΙΠΕΔΟ ΥΨΗΛΟΤΕΡΟ ΤΗΣ ΒΑΣΗΣ ΤΟΥ ΜΗΧΑΝΗΜΑΤΟΣ ΚΑΤΑ ΤΗΝ ΤΡΟΦΟΔΟΣΙΑ ΥΛΙΚΟΥ ΜΕΣΑ ΣΕ ΑΥΤΟ.

Ε) ΝΑ ΣΤΕΚΕΣΤΕ ΠΑΝΤΑ ΜΑΚΡΙΑ ΑΠΟ ΤΗ ΖΩΝΗ ΕΚΚΕΝΩΣΗΣ ΟΤΑΝ ΛΕΙΤΟΥΡΓΕΙΤΕ ΤΟ ΜΗΧΑΝΗΜΑ.

Φ) ΟΤΑΝ ΤΡΟΦΟΔΟΤΕΙΤΕ ΥΛΙΚΟ ΜΕΣΑ ΣΤΟ ΜΗΧΑΝΗΜΑ, ΝΑ ΕΙΣΤΕ ΕΞΑΙΡΕΤΙΚΑ ΠΡΟΣΕΚΤΙΚΟΙ ΚΑΘΩΣ ΔΕΝ ΠΕΡΙΛΑΜΒΑΝΟΝΤΑΙ ΣΕ ΑΥΤΟ ΜΕΤΑΛΛΙΚΑ ΚΟΜΜΑΤΙΑ, ΠΕΤΡΕΣ, ΜΠΟΥΚΑΛΙΑ, ΚΟΥΤΑΚΙΑ ΑΛΟΥΜΙΝΙΟΥ Η ΆΛΛΑ ΞΕΝΑ ΣΩΜΑΤΑ.

Γ) ΑΝ Ο ΜΗΧΑΝΙΣΜΟΣ ΚΟΠΗΣ ΠΡΟΣΚΡΟΥΣΕΙ ΣΕ ΟΠΟΙΑΔΗΠΟΤΕ ΞΕΝΑ ΣΩΜΑΤΑ Η ΑΝ ΑΡΧΙΣΕΙ ΝΑ ΑΚΟΥΓΕΤΑΙ ΕΝΑΣ ΑΣΥΝΗΘΙΣΤΟΣ ΘΟΥΡΥΒΟΣ ΑΠΟ ΤΟ ΜΗΧΑΝΗΜΑ Η ΚΡΑΔΑΣΜΟΙ, ΔΙΑΚΟΨΤΕ ΑΜΕΣΩΣ ΤΗΝ ΠΗΓΗ ΙΣΧΥΟΣ ΚΑΙ ΕΠΙΤΡΕΨΤΕ ΣΤΟ ΜΗΧΑΝΗΜΑ ΝΑ ΔΙΑΚΟΨΕΙ ΤΗ ΛΕΙΤΟΥΡΓΙΑ ΤΟΥ. ΑΠΟΣΥΝΔΕΣΤΕ ΤΟ ΜΗΧΑΝΗΜΑ ΑΠΟ ΤΗΝ ΠΑΡΟΧΗ ΚΑΙ ΛΑΒΕΤΕ ΤΑ ΚΑΤΑΛΛΗΛΑ ΜΕΤΡΑ ΠΡΙΝ ΤΗΝ ΕΠΑΝΕΚΚΙΝΗΣΗ ΚΑΙ ΛΕΙΤΟΥΡΓΙΑ ΤΟΥ ΜΗΧΑΝΗΜΑΤΟΣ:

i) ΕΠΙΘΕΩΡΗΣΤΕ ΓΙΑ ΖΗΜΙΑ,

ii) ΑΝΤΙΚΑΤΑΣΤΗΣΤΕ Η ΕΠΙΣΚΕΥΑΣΤΕ ΟΠΟΙΑΔΗΠΟΤΕ ΚΑΤΕΣΤΡΑΜΜΕΝΑ ΕΞΑΡΤΗΜΑΤΑ,

iii) ΕΛΕΓΞΤΕ ΚΑΙ ΣΦΙΞΤΕ ΤΥΧΟΝ ΧΑΛΑΡΑ ΕΞΑΡΤΗΜΑΤΑ.

Η) ΜΗΝ ΕΠΙΤΡΕΨΤΕ ΤΗ ΣΥΓΚΕΝΤΡΩΣΗ ΕΠΕΞΕΡΓΑΣΜΕΝΟΥ ΥΛΙΚΟΥ ΣΤΗ ΖΩΝΗ ΕΚΚΕΝΩΣΗΣ, ΑΥΤΟ ΜΠΟΡΕΙ ΝΑ ΑΠΟΤΡΕΨΕΙ ΤΗΝ ΟΡΘΗ ΕΚΚΕΝΩΣΗ ΚΑΙ ΝΑ ΟΔΗΓΗΣΕΙ ΣΕ «ΚΛΩΤΣΗΜΑ» ΥΛΙΚΟΥ ΜΕΣΑ ΑΠΟ ΤΟ ΑΝΟΙΓΜΑ ΕΙΣΑΓΩΓΗΣ.

Ι) ΑΝ ΤΟ ΜΗΧΑΝΗΜΑ ΠΑΡΟΥΣΙΑΣΕΙ ΕΜΦΡΑΞΗ, ΔΙΑΚΟΨΤΕ ΤΗΝ ΠΗΓΗ ΙΣΧΥΟΣ ΚΑΙ ΑΠΟΣΥΝΔΕΣΤΕ ΤΟ ΜΗΧΑΝΗΜΑ ΑΠΟ ΤΗΝ ΠΑΡΟΧΗ ΠΡΙΝ ΚΑΘΑΡΙΣΤΕ ΤΑ ΥΠΟΛΕΙΜΜΑΤΑ.

3) ΜΗ ΛΕΙΤΟΥΡΓΕΙΤΕ ΠΟΤΕ ΤΟ ΜΗΧΑΝΗΜΑ ΜΕ ΕΛΑΤΤΩΜΑΤΙΚΑ ΠΡΟΣΤΑΤΕΥΤΙΚΑ Η ΘΩΡΑΚΙΣΕΙΣ, Η ΧΩΡΙΣ ΣΥΣΚΕΥΕΣ ΑΣΦΑΛΕΙΑΣ, ΓΙΑ ΠΑΡΑΔΕΙΓΜΑ, ΣΥΛΛΕΚΤΗ ΑΠΟΡΡΙΜΜΑΤΩΝ.

Κ) ΔΙΑΤΗΡΕΙΤΕ ΤΗΝ ΠΗΓΗ ΙΣΧΥΟΣ ΚΑΘΑΡΗ ΑΠΟ ΑΠΟΡΡΙΜΜΑΤΑ ΚΑΙ ΣΥΣΣΩΡΕΥΣΗ ΑΛΛΩΝ ΥΛΙΚΩΝ ΓΙΑ ΤΗΝ ΑΠΟΦΥΓΗ ΖΗΜΙΑΣ ΣΤΗΝ ΠΗΓΗ ΙΣΧΥΟΣ Η ΠΙΘΑΝΗ ΦΩΤΙΑ.

Λ) ΜΗ ΜΕΤΑΦΕΡΕΤΕ ΤΟ ΜΗΧΑΝΗΜΑ ΟΤΑΝ Η ΠΗΓΗ ΙΣΧΥΟΣ ΕΙΝΑΙ ΣΕ ΛΕΙΤΟΥΡΓΙΑ.

Μ) ΣΤΑΜΑΤΗΣΤΕ ΤΟ ΜΗΧΑΝΗΜΑ ΚΑΙ ΑΦΑΙΡΕΣΤΕ ΤΟ ΒΥΣΜΑ ΑΠΟ ΤΗΝ ΠΡΙΖΑ. ΒΕΒΑΙΩΘΕΙΤΕ ΟΤΙ ΟΛΑ ΤΑ ΚΙΝΟΥΜΕΝΑ ΜΕΡΗ ΕΧΟΥΝ ΑΚΙΝΗΤΟΠΟΙΗΘΕΙ ΠΛΗΡΩΣ

- ΟΠΟΤΕ ΑΦΗΝΕΤΕ ΤΟ ΜΗΧΑΝΗΜΑ,
- ΠΡΙΝ ΚΑΘΑΡΙΣΕΤΕ ΕΜΦΡΑΞΕΙΣ Η ΑΠΟΦΡΑΞΕΤΕ ΤΟΝ ΑΓΩΓΟ,
- ΠΡΙΝ ΤΟΝ ΕΛΕΓΧΟ, ΤΟΝ ΚΑΘΑΡΙΣΜΟ Η ΤΗ ΧΡΗΣΗ ΤΟΥ ΜΗΧΑΝΗΜΑΤΟΣ.

Ν) ΜΗ ΓΕΡΝΕΤΕ ΤΟ ΜΗΧΑΝΗΜΑ ΟΤΑΝ Η ΠΗΓΗ ΙΣΧΥΟΣ ΕΙΝΑΙ ΣΕ ΛΕΙΤΟΥΡΓΙΑ.

ΣΥΝΤΗΡΗΣΗ ΚΑΙ ΑΠΟΘΗΚΕΥΣΗ

Α) ΟΤΑΝ Η ΛΕΙΤΟΥΡΓΙΑ ΤΟΥ ΜΗΧΑΝΗΜΑΤΟΣ ΔΙΑΚΟΠΕΙ ΓΙΑ ΣΕΡΒΙΣ, ΕΠΙΘΕΩΡΗΣΗ Η ΑΠΟΘΗΚΕΥΣΗ, Η ΓΙΑ ΤΗΝ ΑΜΑΓΗ ΕΝΟΣ ΕΞΑΡΤΗΜΑΤΟΣ, ΔΙΑΚΩΨΤΕ ΤΗΝ ΠΗΓΗ ΙΣΧΥΟΣ, ΑΠΟΣΥΝΔΕΣΤΕ ΤΟ ΜΗΧΑΝΗΜΑ ΑΠΟ ΤΗΝ ΠΑΡΟΧΗ ΡΕΥΜΑΤΟΣ ΚΑΙ ΒΕΒΑΙΩΘΕΙΤΕ ΟΤΙ ΟΛΑ ΤΑ ΚΙΝΟΥΜΕΝΑ ΜΕΡΗ ΑΚΙΝΗΤΟΠΟΙΟΥΝΤΑΙ. ΝΑ ΕΠΙΤΡΕΠΕΤΕ ΣΤΟ ΜΗΧΑΝΗΜΑ ΝΑ ΚΡΥΩΣΕΙ ΠΡΙΝ ΠΡΑΓΜΑΤΟΠΟΙΗΣΕΤΕ ΟΠΟΙΔΗΠΟΤΕ ΕΠΙΘΕΩΡΗΣΗ, ΡΥΘΜΙΣΗ Κ.ΛΠ.. ΝΑ ΣΥΝΤΗΡΕΙΤΕ ΤΟ ΜΗΧΑΝΗΜΑ ΠΡΟΣΕΚΤΙΚΑ ΚΑΙ ΝΑ ΤΟ ΔΙΑΤΗΡΕΙΤΕ ΚΑΘΑΡΟ.

Β) ΝΑ ΑΠΟΘΗΚΕΥΕΤΕ ΤΟ ΜΗΧΑΝΗΜΑ ΣΕ ΞΗΡΟ ΜΕΡΟΣ ΜΑΚΡΙΑ ΑΠΟ ΠΑΙΔΙΑ.

2.10 ΥΠΟΛΕΙΠΟΜΕΝΟΙ ΚΙΝΔΥΝΟΙ

• ΑΚΟΜΗ ΚΑΙ ΑΝ ΛΕΙΤΟΥΡΓΕΙΤΕ ΑΥΤΟ ΤΟ ΠΡΟΪΟΝ ΣΥΜΦΩΝΑ ΜΕ ΟΛΕΣ ΤΙΣ ΑΠΑΙΤΗΣΕΙΣ ΑΣΦΑΛΕΙΑΣ, ΠΑΡΑΜΟΝΥΝ ΠΙΘΑΝΟΙ ΚΙΝΔΥΝΟΙ ΤΡΑΥΜΑΤΙΣΜΟΥ ΚΑΙ ΒΛΑΒΗΣ. ΟΙ ΠΑΡΑΚΑΤΩ ΚΙΝΔΥΝΟΙ ΜΠΟΡΕΙ ΝΑ ΠΡΟΚΥΨΟΥΝ ΣΕ ΣΧΕΣΗ ΜΕ ΤΗ ΔΟΜΗ ΚΑΙ ΤΟΝ ΣΧΕΔΙΑΣΜΟ ΤΟΥ ΠΡΟΪΟΝΤΟΣ:

• 1. ΠΡΟΒΛΗΜΑΤΑ ΥΓΕΙΑΣ ΠΟΥ ΦΕΙΛΟΝΤΑΙ ΣΤΗΝ ΕΚΠΟΜΠΗ ΚΡΑΔΑΣΜΩΝ ΑΝ ΤΟ ΠΡΟΪΟΝ ΧΡΗΣΙΜΟΠΟΙΕΙΤΑΙ ΓΙΑ ΕΚΤΕΤΑΜΕΝΕΣ ΧΡΟΝΙΚΕΣ ΠΕΡΙΟΔΟΥΣ

Σ) ΝΑ ΕΠΙΤΡΕΠΕΤΕ ΠΑΝΤΑ ΣΤΟ ΜΗΧΑΝΗΜΑ ΝΑ ΚΡΥΩΣΕΙ ΠΡΙΝ ΤΟ ΑΠΟΘΗΚΕΥΣΕΤΕ.

Δ) ΟΤΑΝ ΕΚΤΕΛΕΙΤΕ ΕΡΓΑΣΙΕΣ ΣΕ ΡΒΙΣ ΣΤΑ ΜΕΣΑ ΚΟΠΗΣ, ΝΑ ΠΡΟΣΕΧΕΤΕ ΚΑΘΩΣ ΠΑΡΟΛΟ Η ΠΗΓΗ ΙΣΧΥΟΣ ΕΧΕΙ ΑΠΕΝΕΡΓΟΠΟΙΗΘΕΙ ΧΑΡΗ ΣΤΗ ΔΥΝΑΤΟΤΗΤΑ ΕΝΔΩΑΣΦΑΛΕΙΑΣ, ΤΑ ΜΕΣΑ ΚΟΠΗΣ ΕΞΑΚΟΛΟΥΘΟΥΝ ΝΑ ΜΠΟΡΟΥΝ ΝΑ ΚΙΝΗΘΟΥΝ.

Ε) ΝΑ ΑΝΤΙΚΑΘΙΣΤΑΤΕ ΦΘΑΡΜΕΝΑ Η ΚΑΤΕΣΤΡΑΜΜΕΝΑ ΕΞΑΡΤΗΜΑΤΑ ΓΙΑ ΛΟΓΟΥΣ ΑΣΦΑΛΕΙΑΣ. ΧΡΗΣΙΜΟΠΟΙΕΙΤΕ ΜΟΝΟ ΓΝΗΣΙΑ ΑΝΤΑΜΑΚΤΙΚΑ ΚΑΙ ΑΞΕΣΟΥΑΡ.

Φ) ΜΗΝ ΕΠΙΧΕΙΡΕΙΤΕ ΠΟΤΕ ΝΑ ΠΑΡΑΚΑΜΨΕΤΕ ΤΗ ΔΥΝΑΤΟΤΗΤΑ ΕΝΔΩΑΣΦΑΛΕΙΑΣ ΤΟΥ ΠΡΟΣΤΑΤΕΥΤΙΚΟΥ.

ΠΡΟΣΘΕΤΕΣ ΟΔΗΓΙΕΣ ΑΣΦΑΛΕΙΑΣ ΓΙΑ ΜΟΝΑΔΕΣ ΜΕ ΣΑΚΟΥΣ

• ΑΠΕΝΕΡΓΟΠΟΙΕΙΤΕ ΤΟ ΜΗΧΑΝΗΜΑ ΠΡΙΝ ΤΟΠΟΘΕΤΗΣΕΤΕ Η ΑΦΑΙΡΕΣΕΤΕ ΤΟΝ ΣΑΚΟ.

ΣΥΣΤΑΣΗ

- ΤΟ ΜΗΧΑΝΗΜΑ ΘΑ ΠΡΕΠΕΙ ΝΑ ΤΡΟΦΟΔΟΤΕΙΤΑΙ ΜΕΣΩ ΜΙΑΣ ΣΥΣΚΕΥΗΣ ΥΠΟΛΕΙΠΟΜΕΝΟΥ ΡΕΥΜΑΤΟΣ (RCD) ΜΕ ΡΕΥΜΑ ΔΙΑΚΟΠΗΣ ΤΟ ΠΛΟΥ 30 ΜΑ. ΑΠΟΦΕΥΓΕΤΕ ΤΗ ΧΡΗΣΗ ΤΟΥ ΜΗΧΑΝΗΜΑΤΟΣ ΣΕ ΚΑΚΕΣ ΚΑΙΡΙΚΕΣ ΣΥΝΘΗΚΕΣ, ΙΔΙΑΙΤΕΡΑ ΟΤΑΝ ΥΠΑΡΧΕΙ ΚΙΝΔΥΝΟΣ ΚΕΡΑΥΝΩΝ.
- ΜΗ ΧΡΗΣΙΜΟΠΟΙΕΙΤΕ ΚΑΛΩΔΙΑ ΕΠΕΚΤΑΣΗΣ ΠΙΟ ΕΛΑΦΡΙΑ ΑΠΟ:
 - ΣΕ ΠΕΡΙΠΤΩΣΗ ΛΑΣΤΙΧΕΝΙΑΣ ΜΟΝΩΣΗΣ, ΤΥΠΙΚΟ ΣΚΛΗΡΟ ΛΑΣΤΙΧΕΝΙΟ ΕΥΚΑΜΠΤΟ ΚΑΛΩΔΙΟ ΜΕ ΠΕΡΙΒΛΗΜΑ (ΚΩΔΙΚΟΣ 60245 IEC 53, H05 RN-F)
 - ΣΕ ΠΕΡΙΠΤΩΣΗ ΜΟΝΩΣΗΣ ΠΟΛΥΒΙΝΥΛΟΧΛΩΡΙΔΙΟΥ, ΤΥΠΙΚΟ ΕΥΚΑΜΠΤΟ ΚΑΛΩΔΙΟ ΠΟΛΥΒΙΝΥΛΟΧΛΩΡΙΔΙΟΥ ΜΕ ΠΕΡΙΒΛΗΜΑ (ΚΩΔΙΚΟΣ 60227 IEC 53, H05 VV-F)

Η ΔΕΝ ΠΡΑΓΜΑΤΟΠΟΙΕΙΤΑΙ ΚΑΤΑΛΛΗΛΗ ΔΙΑΧΕΙΡΙΣΗ ΤΟΥ ΚΑΙ ΟΡΘΗ ΣΥΝΤΗΡΗΣΗ.

• 2. ΤΡΑΥΜΑΤΙΣΜΟΙ ΚΑΙ ΥΛΙΚΕΣ ΖΗΜΙΕΣ ΛΟΓΩ ΕΡΓΑΛΕΙΩΝ ΚΑΚΗΣ ΕΦΑΡΜΟΓΗΣ Η ΑΠΟΤΟΜΗΣ ΠΡΟΣΚΡΟΥΣΗΣ ΚΡΥΦΩΝ ΑΝΤΙΚΕΙΜΕΝΩΝ ΚΑΤΑ ΤΗ ΧΡΗΣΗ.

• 3. ΚΙΝΔΥΝΟΣ ΤΡΑΥΜΑΤΙΣΜΟΥ ΚΑΙ ΥΛΙΚΩΝ ΖΗΜΙΩΝ ΠΟΥ ΠΡΟΚΑΛΟΥΝ ΕΚΤΟΞΕΥΟΜΕΝΑ ΑΝΤΙΚΕΙΜΕΝΑ

FR

ES

PT

IT

EL

PL

RU

KZ

UA

RO

EN

FR

3. ΤΕΧΝΙΚΑ ΔΕΔΟΜΕΝΑ

Μοντέλο	EVB2.4
Ονομαστική τάση (V)	220-230V-50Hz
Ονομαστική ισχύς (W)	3000
Όγκος σάκου συλλογής (l)	45
Ικανότητα αναρρόφησης (m³/min)	9,87-11,85
Ταχύτητα αναρρόφησης (m/s)	40±5
Ικανότητα φυσήματος (m³/min)	3
Ταχύτητα ανέμου φυσήματος (m/s)	80±5
Καθαρό βάρος (kg)	4,1
Εγγυημένο επίπεδο ισχύος ήχου (dB(A))	103
Μετρούμενο επίπεδο πίεσης ήχου (dB(A))	85,7dB(A), K=3dB(A)
Μετρούμενο επίπεδο ισχύος ήχου (dB(A))	97,2dB(A), K=1,65dB(A)
Μέγιστο επίπεδο κραδασμών (m/s²)(K=1,5m/s²)	6,738m/s ²
Ένταση εργασίας	Φυσητήρας: 5,5A Σκούπα: 5A
Ταχύτητα μοτέρ χωρίς φορτίο (ελάχ.⁻¹)	15000
Βαθμός IP	IPX0

Οι κραδασμοί και οι εκπομπές θορύβου κατά την πραγματική χρήση του μηχανήματος μπορεί να διαφέρουν από τη δηλωμένη συνολική τιμή, ανάλογα με τον τρόπο χρήσης του εργαλείου. Ίσως χρειαστεί να βρεθούν μέτρα ασφαλείας για την προστασία του χειριστή που βασίζονται σε εκτίμηση της έκθεσης κατά τις πραγματικές συνθήκες χρήσης (λαμβάνοντας υπόψη όλα τα μέρη του κύκλου λειτουργίας, όπως τις ώρες που το εργαλείο είναι απενεργοποιημένο και όταν είναι σε αδράνεια, επιπλέον του χρόνου ενεργοποίησης).

ES

PT

IT

EL

PL

RU

KZ

UA

RO

EN

4. ΣΥΝΑΡΜΟΛΟΓΗΣΗ



ΠΡΟΕΙΔΟΠΟΙΗΣΗ! ΤΟ ΠΡΟΪΟΝ ΠΡΕΠΕΙ ΝΑ ΣΥΝΑΡΜΟΛΟΓΗΘΕΙ ΠΛΗΡΩΣ ΠΡΙΝ ΑΠΟ ΤΗ ΛΕΙΤΟΥΡΓΙΑ! ΜΗΝ ΧΡΗΣΙΜΟΠΟΙΕΙΤΕ ΠΡΟΪΟΝ ΠΟΥ ΕΧΕΙ ΣΥΝΑΡΜΟΛΟΓΗΘΕΙ ΕΝ ΜΕΡΕΙ Η ΕΧΕΙ ΣΥΝΑΡΜΟΛΟΓΗΘΕΙ ΜΕ ΚΑΤΕΣΤΡΑΜΜΕΝΑ ΕΞΑΡΤΗΜΑΤΑ! ΑΚΟΛΟΥΘΗΣΤΕ ΤΙΣ ΟΔΗΓΙΕΣ ΣΥΝΑΡΜΟΛΟΓΗΣΗΣ ΒΗΜΑ-ΒΗΜΑ ΚΑΙ ΧΡΗΣΙΜΟΠΟΙΗΣΤΕ ΤΙΣ ΕΙΚΟΝΕΣ ΠΟΥ ΠΑΡΕΧΟΝΤΑΙ ΩΣ ΟΠΤΙΚΟ ΟΔΗΓΟ, ΠΡΟΚΕΙΜΕΝΟΥ ΝΑ ΣΥΝΑΡΜΟΛΟΓΗΣΤΕ ΕΥΚΟΛΑ ΤΟ ΠΡΟΪΟΝ!

4.1 ΑΠΟΣΥΣΚΕΥΑΣΙΑ

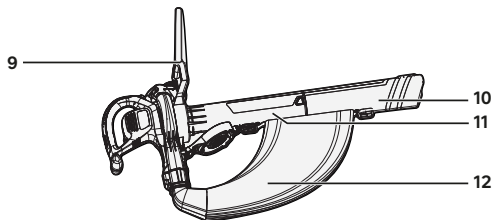
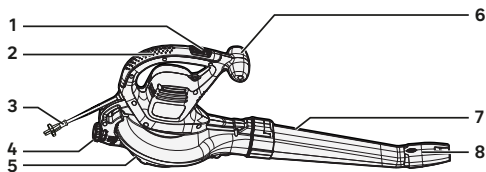

1. Διακόπτης Ενεργοποίησης/ Απενεργοποίησης
2. Κύρια λαβή
3. Καλώδιο τροφοδοσίας
4. Τροχός ασφάλισης
5. Κάλυμμα θύρας αναρρόφησης
6. Βοηθητική λαβή
7. Σωλήνας φυσήματος
8. Άκρο πίεσης ακροφυσιού φυσήματος
9. Βοηθητική λαβή
10. Σωλήνας προ-αναρρόφησης/κοπής
11. Σωλήνας μετά την αναρρόφηση/κοπής
12. Σάκος συλλογής

- ΦΟΡΑΤΕ ΓΑΝΤΙΑ ΚΑΤΑ ΤΗΝ ΑΠΟΣΥΣΚΕΥΑΣΙΑ.
- ΜΗΝ ΧΡΗΣΙΜΟΠΟΙΗΣΤΕ ΚΟΠΙΔΙ, ΜΑΧΑΙΡΙ, ΠΡΙΟΝΙ ΚΑΙ ΑΛΙΟ ΠΑΡΟΜΟΙΟ ΕΡΓΑΛΕΙΟ ΓΙΑ ΝΑ ΑΝΟΙΞΕΤΕ ΤΗ ΣΥΣΚΕΥΑΣΙΑ.
- ΝΑ ΜΕΤΑΦΕΡΕΤΕ ΤΟ ΕΡΓΑΛΕΙΟ ΜΟΝΟ ΑΠΟ ΤΗ ΛΑΒΗ (2, 6 & 9).

- ΦΥΛΑΞΤΕ ΤΟ ΚΟΥΤΙ ΓΙΑ ΝΑ ΤΟ ΧΡΗΣΙΜΟΠΟΙΗΣΤΕ ΞΑΝΑ (ΜΕΤΑΦΟΡΑ ΚΑΙ ΑΠΟΘΗΚΕΥΣΗ).
- ΦΥΛΑΞΤΕ ΤΟ ΕΓΧΕΙΡΙΔΙΟ ΟΔΗΓΙΩΝ ΣΕ ΣΤΕΓΝΟ ΜΕΡΟΣ ΓΙΑ ΝΑ ΑΝΑΤΡΕΧΕΤΕ ΣΕ ΑΥΤΟ.

4.2 ΕΓΚΑΤΑΣΤΑΣΗ

Συναρμολογήστε τα εξαρτήματα φυσήματος : εικόνες (2,1) και (2,2)

Σύρτε το σωλήνα φυσήματος (7) προς τα εμπρός μέχρι το σημείο με την εγκοπή στο περίβλημα φυσητήρα να ασφαλίσει στην υποδοχή του σωλήνα φυσήματος. Τοποθετήστε το άκρο πίεσης ακροφυσιού φυσήματος στο άκρο του σωλήνα φυσήματος μέχρι να ασφαλίσει στη θέση του. Πριν χρησιμοποιήσετε τη λειτουργία φυσητήρα, περιστρέψτε τον τροχό ασφάλισης (4) για να ασφαλίσει το κάλυμμα στη θέση του.

FR

Συναρμολογήστε τα εξαρτήματα αναρρόφησης : εικόνες (2.A) και (2.C)

Σύρετε και τους δύο σωλήνες αναρρόφησης (10 & 11) μαζί μέχρι τη σύμπλεξη του κουμπιού κλειδώματος. Περιστρέψτε τον τροχό ασφάλισης για να ξεκλειδώσετε το κάλυμμα θύρας αναρρόφησης (5). Αφού αφαιρεθεί ο σωλήνας φυσημάτος (7), εισαγάγετε το αγκιστρωμένο πλαϊνό άκρο του σωλήνα κοπής μέσα στο πίσω κλιπ της μονάδας. Περιστρέψτε τον τροχό ασφάλισης για να κλείσετε τον μπροστινό σωλήνα. Γαντζώστε το κάλυμμα θύρας αναρρόφησης (5) στον σωλήνα αναρρόφησης (11).

Εισαγάγετε τον προσαρμογέα σάκου συλλογής μέσα στην έξοδο αέρα φυσητήρα μέχρι ο σάκος συλλογής να ασφαλίσει, κατόπιν γαντζώστε τον σάκο στην υποδοχή ιμάντα στις δύο πλευρές των σωλήνων αναρρόφησης (10 & 11).

4.3 ΠΡΟΕΤΟΙΜΑΣΙΑ**Εξοπλισμός ασφαλείας και προστατευτικά ρούχα : εικόνα (3.1)**

Βεβαιωθείτε ότι φοράτε τα κατάλληλα στενά προστατευτικά ρούχα, όπως προστατευτικά παντελόνια, γάντια και παπούτσια ασφαλείας. Πιάνετε τα μακριά μαλλιά ώστε να βρίσκονται πάνω από τον ώμο.

Χρησιμοποιείτε τον παρακάτω εξοπλισμό όταν λειτουργείτε το προϊόν:

- | | |
|--|--|
| - Προστασία ακοής | - Γάντια προστασίας |
| - Γυαλιά ασφαλείας | - Κιτ πρώτων βοηθειών σε περίπτωση τραυματισμού. |
| - Μάσκα προσώπου (προστασία από σκόνη) | |

Καλώδιο επέκτασης : εικόνα (3.2)

Ασφαλίστε το καλώδιο επέκτασης με τη συγκράτηση καλωδίου που βρίσκεται δίπλα στην κύρια λαβή (2). Η ασφάλιση του καλωδίου επέκτασης με αυτόν τον τρόπο αποτρέπει την τυχαία αφαίρεση του ηλεκτρικού καλωδίου κατά τη λειτουργία.

4.4 ΠΡΩΤΗ ΧΡΗΣΗ

ΠΡΟΕΙΔΟΠΟΙΗΣΗ! ΔΙΑΒΑΣΤΕ ΤΗΝ ΕΝΟΤΗΤΑ «ΟΔΗΓΙΕΣ ΑΣΦΑΛΕΙΑΣ» ΣΤΗΝ ΑΡΧΗ ΤΟΥ ΕΓΧΕΙΡΙΔΙΟΥ ΜΑΖΙ ΜΕ ΤΟ ΚΕΙΜΕΝΟ ΚΑΤΩ ΑΠΟ ΤΗΝ ΥΠΟΚΕΦΑΛΙΔΑ ΤΗΣ ΕΝΟΤΗΤΑΣ, ΠΡΙΝ ΧΡΗΣΙΜΟΠΟΙΗΣΕΤΕ ΤΟ ΠΡΟΪΟΝ.

Δώστε ιδιαίτερη προσοχή όταν χρησιμοποιείτε το μηχάνημα για πρώτη φορά: εσιδιάστε και αφιερώστε όλη την προσοχή σας σε αυτήν την πρώτη χρήση. Κάντε την πρώτη δοκιμή σε έναν ελεύθερο χώρο χωρίς εμπόδια και χωρίς στοιχεία τριγύρω.

4.5 ΛΕΙΤΟΥΡΓΙΑ**Ενεργοποίηση/απενεργοποίηση : εικόνες (4.1) και (4.A)**

Αφού ασφαλίσετε το καλώδιο επέκτασης, συνδέστε το σε μια πηγή ισχύος. Για να ξεκινήσετε τον ηλεκτρικό αναρροφητήρα-φυσητήρα, σύρετε τον διακόπτη ON/OFF στη θέση [1]. Για να διακόψετε τη λειτουργία του ηλεκτρικού αναρροφητήρα-φυσητήρα, σύρετε τον διακόπτη ON/OFF στη θέση [0].

Φύσημα φύλλων : εικόνες (4.3) έως (4.4)

Πριν τη λειτουργία, βεβαιωθείτε ότι τα φύλλα είναι αρκετά ξηρά. Το φύσημα υγρών φύλλων δεν θα είναι αποτελεσματικό. Κρατήστε τον σωλήνα περίπου σε απόσταση 10 cm πάνω από το έδαφος και περπατήστε αργά μπροστά σε μια κίνηση σάρωσης από τη μία πλευρά στην άλλη. Ενώ εργάζεστε, βεβαιωθείτε ότι το προϊόν δεν προσκρούει σε σκληρά αντικείμενα, καθώς αυτό μπορεί να προκαλέσει ζημιά. Χρησιμοποιήστε την πλήρη επέκταση του ακροφυσίου φυσητήρα. Όταν χρησιμοποιείτε τον φυσητήρα, μη στοχεύετε απευθείας σε ένα εμπόδιο (άκρη, τοίχος...) καθώς θα διασκορπίσει τα φύλλα παντού. Συγκεντρώστε τα φύλλα σε έναν σωρό ώστε να μπορούν να συλλεχθούν εύκολα.

Συλλογή φύλλων : εικόνες (4.A) έως (4.D)

Πριν τη λειτουργία, βεβαιωθείτε ότι τα φύλλα είναι αρκετά ξηρά. Βεβαιωθείτε ότι δεν υπάρχουν πετραδάκια, κλαριά ή άλλα στέρεα απορρίμματα στην περιοχή. Κρατώντας σταθερά τον αναρροφητήρα, σκουπίστε από τη μία πλευρά στην άλλη για να μαζέψετε τα ξηρά φύλλα. Τα υπολείμματα θα εισέλθουν μέσα στον σάκο. Αντικείμενα όπως μικρά φύλλα και κλαράκια θα πολτοποιηθούν καθώς διέρχονται μέσα από το περίβλημα του ανεμιστήρα. Όταν ολοκληρωθεί η εργασία, διακόψτε τη λειτουργία του προϊόντος, αποσυνδέστε την πηγή ισχύος και αδειάστε τον σάκο συλλογής. Ελέγξτε αν υπάρχει οποιαδήποτε έμφραξη/εμπλοκή στον σωλήνα αναρρόφησης και καθαρίστε αν πρέπει.



ΠΡΟΣΟΧΗ! ΝΑ ΦΟΡΑΤΕ ΠΑΝΤΑ ΓΥΑΛΙΑ ΑΣΦΑΛΕΙΑΣ. ΝΑ ΦΟΡΑΤΕ ΜΑΣΚΑ ΜΕ ΦΙΛΤΡΟ ΑΝ ΠΡΟΚΑΛΕΙΤΑΙ ΣΚΟΝΗ ΚΑΤΑ ΤΗΝ ΕΡΓΑΣΙΑ. ΕΠΙΣΗΣ ΣΥΝΙΣΤΑΤΑΙ Η ΧΡΗΣΗ ΚΑΤΑΛΛΗΛΩΝ ΓΑΝΤΙΩΝ ΚΑΙ ΠΡΟΣΤΑΤΕΥΤΙΚΩΝ ΠΑΠΟΥΤΣΙΩΝ.

5. ΜΕΤΑΦΟΡΑ

Για τη μεταφορά του μηχανήματος ίσως χρειαστεί να πληρώτε ορισμένες απαιτήσεις ειδικά για τη χώρα σας. Βεβαιωθείτε ότι τις τηρείτε επικοινωνώντας με τις αρχές της χώρας σας.

Αποσυνδέστε το βύσμα από την παροχή ισχύος. Αφήστε το μηχάνημα να κρυώσει για 2 ώρες έξω πριν το μεταφέρετε. Κρατήστε το προϊόν. Βεβαιωθείτε ότι η θερμοκρασία κατά τη μεταφορά δεν θα είναι ποτέ εκτός της θερμοκρασιακής περιοχής που αναφέρεται στο κεφάλαιο για την αποθήκευση. Προστατέψτε το προϊόν από τυχόν ισχυρές κρούσεις ή ισχυρούς κραδασμούς που μπορεί να προκύψουν κατά τη μεταφορά σε οχήματα. Ασφαλίστε το προϊόν για να μην γλιστρήσει ή πέσει.

6. ΔΙΑΧΕΙΜΑΣΗ ΚΑΙ ΑΠΟΘΗΚΕΥΣΗ

6.1 ΑΠΟΘΗΚΕΥΣΗ ΤΟΥ ΜΗΧΑΝΗΜΑΤΟΣ

Αποσυνδέστε το βύσμα από την παροχή ισχύος. Αφήστε το μηχάνημα να κρυώσει για 2 ώρες έξω πριν το αποθηκεύσετε. Φροντίστε να ασφαλίσετε τη μονάδα κατά τη μεταφορά. Εξετάστε προσεκτικά τη μονάδα για φθαρμένα, χαλαρά ή κατεστραμμένα μέρη. Καθαρίστε το προϊόν πριν από την αποθήκευση.

Διαχείριση : εικόνα (6.1)

Αποθηκεύστε το μηχάνημα μόνο σε καθαρό, στεγνό, αεριζόμενο χώρο, σε θερμοκρασίες 4°C έως 24°C. Μην εκθέτετε το προϊόν στο φως του ήλιου. Βεβαιωθείτε ότι το προϊόν προστατεύεται πάντα από το κρύο και την υγρασία. Συνιστάται να χρησιμοποιήσετε την αρχική συσκευασία για αποθήκευση ή να καλύψετε το προϊόν με κατάλληλο πανί ή περίβλημα, ώστε να το προστατεύσετε από τη σκόνη.

7. ΣΥΝΤΗΡΗΣΗ

7.1 ΚΑΘΑΡΙΣΜΟΣ

Καθαρισμός του προϊόντος: εικόνες (5.1) και (5.2)

Αποσυνδέστε το βύσμα από την παροχή ισχύος. Αφήστε το μηχάνημα να κρυώσει για 2 ώρες έξω πριν το καθαρίσετε. Αποσυναρμολογήστε και καθαρίστε το προϊόν εξάρτημα-εξάρτημα.

Κρατήστε όλες τις διατάξεις ασφαλείας, τα ανοίγματα αερισμού και το περίβλημα του κινητήρα καθαρά από υπολείμματα και βρωμιά. Σκουπίστε τον εξοπλισμό με πανί. Συνιστάται ιδιαίτερα να καθαρίζετε τη συσκευή μετά από κάθε χρήση. Μην χρησιμοποιείτε καθαριστικά, καθώς μπορεί να προσβάλουν το πλαστικό και να αποδυναμώσουν τη δομική ακεραιότητα του προϊόντος.

FR

7.2 ΧΡΟΝΟΔΙΑΓΡΑΜΜΑ ΣΥΝΤΗΡΗΣΗΣ

Εξάρτημα	Ενέργεια	Πριν/μετά κάθε χρήση	Κάθε 10 ώρες
ΣΩΛΗΝΕΣ	ΕΛΕΓΧΟΣ	Χ	
	ΚΑΘΑΡΙΣΜΟΣ	Χ	
	ΑΛΛΑΓΗ	ΟΤΑΝ ΧΡΕΙΑΣΤΕΙ / ΑΝΑΤΡΕΞΕΤΕ ΣΤΗΝ ΑΝΤΙΜΕΤΩΠΙΣΗ ΠΡΟΒΛΗΜΑΤΩΝ	
ΣΑΚΟΣ	ΕΛΕΓΧΟΣ	Χ	
	ΚΑΘΑΡΙΣΜΟΣ	Χ	
	ΑΛΛΑΓΗ	ΟΤΑΝ ΧΡΕΙΑΣΤΕΙ / ΑΝΑΤΡΕΞΕΤΕ ΣΤΗΝ ΑΝΤΙΜΕΤΩΠΙΣΗ ΠΡΟΒΛΗΜΑΤΩΝ	
Λεπίδα κοπής	ΕΛΕΓΧΟΣ	Χ	
	ΚΑΘΑΡΙΣΜΟΣ		Χ
	ΑΛΛΑΓΗ	ΟΤΑΝ ΧΡΕΙΑΣΤΕΙ / ΑΝΑΤΡΕΞΕΤΕ ΣΤΗΝ ΑΝΤΙΜΕΤΩΠΙΣΗ ΠΡΟΒΛΗΜΑΤΩΝ	

7.3 ΑΝΤΙΚΑΤΑΣΤΑΣΗ

Κατά τη συντήρηση, χρησιμοποιείτε μόνο αυθεντικά ανταλλακτικά. Η χρήση οποιωνδήποτε άλλων εξαρτημάτων μπορεί να δημιουργήσει κίνδυνο ή να προκαλέσει ζημιά στο προϊόν. Αν θα αντικαταστήσετε οποιοδήποτε εξάρτημα, βεβαιωθείτε ότι έχουν τα ίδια χαρακτηριστικά.

ES

PT

IT

EL

PL

RU

KZ

UA

RO

EN

7.4 ΑΝΑΠΤΥΓΜΑ

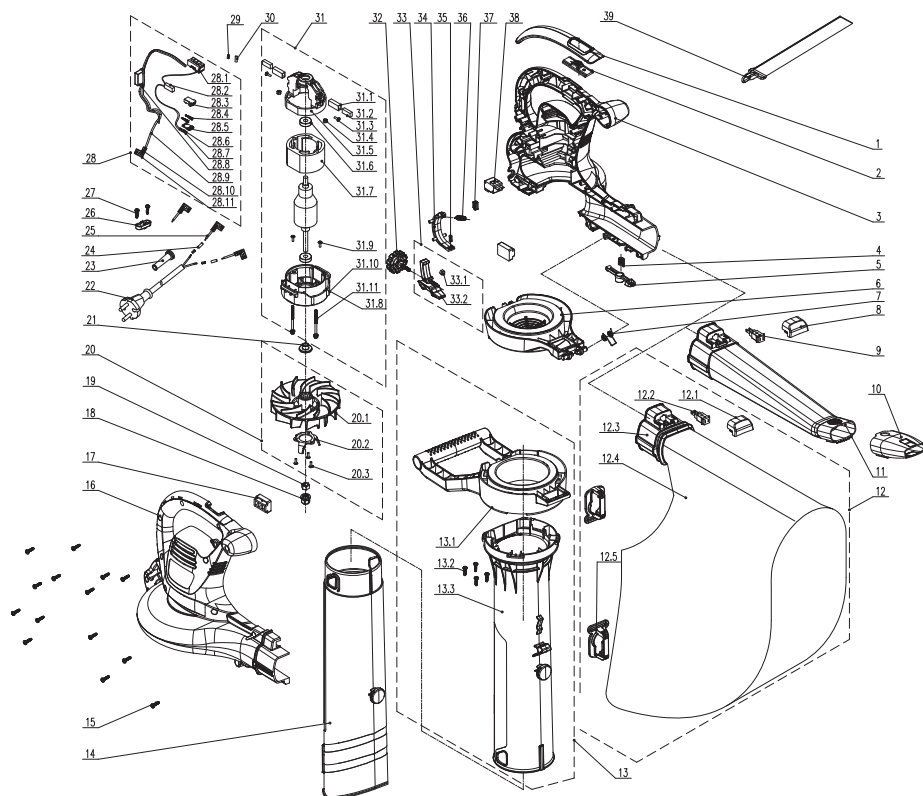

ΘΕΣΗ	ΑΝΑΦΟΡΑ	ΠΕΡΙΓΡΑΦΗ
1	202020000169	Δερμάτινο κόμπωμα
2	8312-620504-0000130	Κουμπί
3	202016004398	Αριστερό περίβλημα
4	8342-511501-0000000	Ελατήριο
5	8312-620502-0000130	Κουμπί
6	202012000444	Κάλυμμα προστασίας
7	207010400010	Ελατήριο
8	202030001729	Κάλυμμα
9	202999001785	Αρσενικός ακροδέκτης
10	202041000010	Επίπεδη μύτη

11	202054000026	Σωλήνας φυσημάτος
12	199068000017	Συγκρότημα σάκου συλλογής
13	199049000027	Συγκρότημα σωλήνα αναρρόφησης
14	202155000017	Σωλήνας αναρρόφησης
15	8SJGB40-16D	Βίδα
16	202016004399	Δεξιό περίβλημα
17	202017000061	Λάστιχο
18	8207-620201-0001710	Παξιμάδι
19	8NA-08D01	Παξιμάδι
20	199050000005	Συγκρότημα ανεμιστήρα

ΘΕΣΗ	ΑΝΑΦΟΡΑ	ΠΕΡΙΓΡΑΦΗ			
21	8334-620101-0000000	Χιτώνιο άξονα	30	233-1003	Θερμοσυρρικνώμενος σωλήνας
22	207020100009	Βύσμα	31	A072008-020-00	Συγκρότημα μοτέρ
23	8332-532101-0100020	Θήκη κουμπώματος	32	202028000173	Κομβίο
24	233-1005	Θερμοσυρρικνώμενος σωλήνας	33	199999001760	Συγκρότημα ωστηρίου
25	8413-430206-0100020	Σύρμα σύνδεσης	34	202171000016	Περιστρεφόμενη ράβδος
26	8184-282101-0001720	Πλάκα	35	8342-732805-0000000	Ελατήριο
27	8SJGB40-12D	Βίδα	36	207010100064	Ελατήριο
28	199084000063	Συγκρότημα συνδέσεων	37	8301-855101-0001710	Ρυθμιστικό διακόπτη
29	239-0044	Ταινία χαλκού	38	8042-522505-0000010	Διακόπτης
			39	208008000048	Ιμάντας

7.5 ΑΝΤΙΜΕΤΩΠΙΣΗ ΠΡΟΒΛΗΜΑΤΩΝ



**ΚΙΝΔΥΝΟΣ ! ΚΙΝΔΥΝΟΣ ΤΡΑΥΜΑΤΙΣΜΟΥ ΛΟΓΩ ΗΛΕΚΤΡΟΠΛΗΞΙΑΣ.
ΠΡΙΝ ΑΠΟ ΤΗΝ ΑΝΤΙΜΕΤΩΠΙΣΗ ΠΡΟΒΛΗΜΑΤΩΝ, ΑΠΕΝΕΡΓΟΠΟΙΗΣΤΕ
ΤΟ ΠΡΟΪΟΝ.**

Προβλήματα	Πιθανές αιτίες	Λύσεις	Πιστοποίηση
Ο κινητήρας δε σταματά	Ο διακόπτης απενεργοποίησης (OFF) είναι ελαττωματικός	Δοκιμάστε το και αλλάξτε το με ένα νέο	ΥΠΗΡΕΣΙΕΣ ΜΕΤΑ ΤΗΝ ΠΩΛΗΣΗ
	Το σύστημα σκανδάλης είναι ελαττωματικό	Δοκιμάστε το και αλλάξτε το με ένα νέο	
Ο κινητήρας δεν ξεκινά	Το καλώδιο τροφοδοσίας είναι ελαττωματικό	Ελέγξτε την ακεραιότητα του καλωδίου τροφοδοσίας	ΠΕΛΑΤΗΣ
	Το καλώδιο τροφοδοσίας είναι ελαττωματικό	Αλλάξτε το καλώδιο τροφοδοσίας	ΥΠΗΡΕΣΙΕΣ ΜΕΤΑ ΤΗΝ ΠΩΛΗΣΗ
	Η σκανδάλη είναι ελαττωματική	Αλλάξτε τη σκανδάλη	
	Η προστασία μοτέρ έχει διακόψει τη λειτουργία του μηχανήματος λόγω υπερφόρτωσης	Περιμένετε λίγα λεπτά να κρυώσει το μοτέρ	ΠΕΛΑΤΗΣ
	Ο διακόπτης βρίσκεται στη θέση απενεργοποίησης (OFF)	Τοποθετήστε τον διακόπτη στη θέση ενεργοποίησης (ON)	
	Το δέσιμο ασφαλείας δεν είναι σφιγμένο καλά	Συνεχίστε να το σφίγγετε	
Κραδασμός	Τα παξιμάδια / οι βίδες δεν είναι καλά σφιγμένα	Βιδώστε τα παξιμάδια / τις βίδες	ΠΕΛΑΤΗΣ
Υπερβολικός θόρυβος	Τα παξιμάδια / οι βίδες δεν είναι καλά σφιγμένα	Βιδώστε τα παξιμάδια / τις βίδες	ΠΕΛΑΤΗΣ
	Η λάμα δεν έχει ρυθμιστεί σωστά	Βιδώστε τα παξιμάδια / τις βίδες	
Το μοτέρ δεν έχει αρκετή ισχύ	Οι ψήκτρες άνθρακα πρόκειται να καταναλωθούν	Αλλάξτε τις ψήκτρες άνθρακα/το ελατήριο/το στήριγμα	ΥΠΗΡΕΣΙΕΣ ΜΕΤΑ ΤΗΝ ΠΩΛΗΣΗ
	Το ελατήριο στις ψήκτρες άνθρακα δεν είναι αρκετά ισχυρό	Αλλάξτε τις ψήκτρες άνθρακα/το ελατήριο/το στήριγμα	

Προβλήματα	Πιθανές αιτίες	Λύσεις	Πιστοποίηση
Το προϊόν σταματά ξαφνικά	Το ηλεκτρικό καλώδιο δε λειτουργεί	Οπτικός έλεγχος	ΠΕΛΑΤΗΣ
	Η προστασία μοτέρ έχει διακόψει τη λειτουργία του μηχανήματος λόγω υπερφόρτωσης	Περιμένετε να κρυώσει το μηχάνημα	ΠΕΛΑΤΗΣ
Η ροή του αέρα φυσήματος είναι χαμηλή	Οι ανεμιστήρες μοτέρ είναι σπασμένοι	Αλλάξτε τους ανεμιστήρες	ΥΠΗΡΕΣΙΕΣ ΜΕΤΑ ΤΗΝ ΠΩΛΗΣΗ
	Ο σωλήνας είναι φραγμένος	Ελέγξτε και καθαρίστε τον σωλήνα	ΠΕΛΑΤΗΣ
	Ο σωλήνας είναι φραγμένος	Ελέγξτε και καθαρίστε τον σωλήνα	
	Οι ανεμιστήρες μοτέρ είναι σπασμένοι	Αλλάξτε τους ανεμιστήρες	ΥΠΗΡΕΣΙΕΣ ΜΕΤΑ ΤΗΝ ΠΩΛΗΣΗ
	Το ακροφύσιο δεν έχει συναρμολογηθεί σωστά	Συναρμολογήστε σωστά το ακροφύσιο	ΠΕΛΑΤΗΣ
Τα φύλλα δε συνθλίβονται	Οι λάμες ανεμιστήρα είναι στομαωμένες	Αλλάξτε τις λάμες	ΥΠΗΡΕΣΙΕΣ ΜΕΤΑ ΤΗΝ ΠΩΛΗΣΗ
Ο σάκος δε γεμίζει σωστά	Ο σωλήνας είναι φραγμένος	Ελέγξτε και καθαρίστε τον σωλήνα	ΠΕΛΑΤΗΣ
	Η είσοδος σάκου είναι φραγμένη	Ελέγξτε και καθαρίστε τον σάκο	
	Οι ανεμιστήρες μοτέρ είναι σπασμένοι	Αλλάξτε τους ανεμιστήρες	ΥΠΗΡΕΣΙΕΣ ΜΕΤΑ ΤΗΝ ΠΩΛΗΣΗ

7.6 ΣΟΒΑΡΕΣ ΚΑΤΑΣΤΑΣΕΙΣ: ΚΡΙΣΙΜΑ ΖΗΤΗΜΑΤΑ

Προβλήματα	Λύσεις
Το μηχάνημα καπνίζει κατά τη λειτουργία	Σταματήστε αμέσως το μηχάνημα, αποσυνδέστε το βύσμα από την παροχή ισχύος και κατόπιν επικοινωνήστε με το κέντρο σέρβις

8. ΤΕΛΟΣ ΖΩΗΣ



Τα ηλεκτρικά προϊόντα δεν πρέπει να απορρίπτονται με τα οικιακά προϊόντα. Τα χρησιμοποιημένα ηλεκτρικά προϊόντα πρέπει να συλλέγονται ξεχωριστά και να απορρίπτονται στα σημεία συλλογής που προβλέπονται για τον σκοπό αυτό. Συζητήστε με τις τοπικές αρχές ή τον αντιπρόσωπό σας για συμβουλές σχετικά με την ανακύκλωση.

9. ΕΓΓΥΗΣΗ

9.1 ΕΓΓΥΗΣΗ STERWINS

Τα προϊόντα STERWINS έχουν σχεδιαστεί σύμφωνα με τα υψηλότερα πρότυπα ποιότητας για προϊόντα που προορίζονται για την αγορά καταναλωτών. Αυτή η εγγύηση πώλησης καλύπτει περίοδο 5 ετών από την ημερομηνία αγοράς του προϊόντος. Αυτή η εγγύηση καλύπτει όλα τα ελαττώματα στα υλικά και την κατασκευή: εξαρτήματα και στοιχεία που λείπουν, και ζημιές υπό κανονικές συνθήκες χρήσης. Η επισκευή και η αντικατάσταση των εξαρτημάτων δεν παρατείνουν την αρχική περίοδο εγγύησης. Πρέπει να είστε σε θέση να προσκομίσετε την απόδειξη αγοράς για αυτό το προϊόν και την ημερομηνία αγοράς. Η κάλυψη εγγύησης περιορίζεται στην αξία αυτού του προϊόντος.

9.2 ΕΞΑΙΡΕΣΕΙΣ ΕΓΓΥΗΣΗΣ

Αυτή η εγγύηση δεν καλύπτει προβλήματα ούτε περιστατικά που προκύπτουν από εσφαλμένη χρήση του προϊόντος. Τα παρακάτω στοιχεία δεν καλύπτονται από την εγγύηση:

- Το εργαλείο έχει χρησιμοποιηθεί εσφαλμένα, ή
- Ζημιές που προκύπτουν κατά τη μεταφορά ή την εγκατάσταση αυτού του προϊόντος, ή
- Επισκευές ή/και αλλαγή εξαρτημάτων που πραγματοποιούνται από τρίτο μέρος, ή
- Ζημιές που προκαλούνται από εξωτερικούς παράγοντες ή ξένα αντικείμενα, όπως άμμος ή πέτρες, ή
- Ζημιές που προκύπτουν από τη μη συμμόρφωση με τις οδηγίες ασφάλειας και χρήσης, ή
- Το εργαλείο έχει αποσυναρμολογηθεί ή ανοιχτεί, ή
- Το εργαλείο ήταν σε υγρό περιβάλλον (δροσιά, βροχή, βυθισμένο στο νερό...), ή
- Το εργαλείο έχει χρησιμοποιηθεί για επαγγελματικούς σκοπούς, ή
- Το εργαλείο έχει εκτεθεί σε θερμοκρασία εκτός της περιοχής που καθορίζεται στο κεφάλαιο «Αποθήκευση»

Το προϊόν πρέπει να χρησιμοποιείται υπό κανονικές συνθήκες χρήσης και για μη επαγγελματικούς σκοπούς. Ως εκ τούτου, εξαιρούνται από αυτήν την εγγύηση τα προϊόντα που χρησιμοποιούνται από εταιρείες κηπουρικής, τοπικές αρχές, καθώς και εταιρείες που προσφέρουν ενοίκια επί πληρωμή ή δωρεάν δανεισμό εξοπλισμού.

Σε περίπτωση προβλήματος ή ελαττώματος, θα πρέπει πρώτα να συμβουλευέστε τον αντιπρόσωπο της Sterwins. Στις περισσότερες περιπτώσεις, ο αντιπρόσωπος της Sterwins θα μπορεί να λύσει το πρόβλημα ή να διορθώσει το ελάττωμα. Κρατήστε το τιμολόγιο ή την απόδειξή σας: αυτά τα έγγραφα θα ζητηθούν κατά τη διεκπεραίωση τυχόν αξιώσεων.

FR

ES

PT

IT

EL

PL

RU

KZ

UA

RO

EN

FR



wprowadzenie

ES

Dziękujemy za wybranie tego produktu. Podczas projektowania i wytwarzania naszych produktów dokładamy wszelkich starań, aby zapewnić doskonałą jakość spełniającą potrzeby użytkowników.

PT

WAŻNE! W CELU UZYSKANIA NAJWIĘKSZEGO POZIOMU ZADOWOLENIA Z TEGO PRODUKTU PODCZAS JEGO KONFIGURACJI, STOSOWANIA I KONSERWACJI, ZALECAMY, ABY DOKŁADNIE PRZECZYTAĆ NINIEJSZĄ INSTRUKCJĘ OBSŁUGI PRZED PRZYSTĄPIENIEM DO KORZYSTANIA Z PRODUKTU. W TEJ INSTRUKCJI OBSŁUGI NALEŻY ZWRÓCIĆ UWAGĘ NA PODSTAWOWE OSTRZEŻENIA DOTYCZĄCE BEZPIECZEŃSTWA ORAZ ZACHOWAĆ JĄ DO PÓŹNIEJSZEGO WYKORZYSTANIA.

IT



WAŻNE – ZACHOWAĆ DO WGLĄDU W PRZYSZŁOŚCI: NALEŻY DOKŁADNIE PRZECZYTAĆ

EL

1. PRZEWIDZIANE ZASTOSOWANIE ELEKTRYCZNEJ DMUCHAWY PRÓŻNIOWEJ O MOCY 3000 W

PL

Produkt ten jest przeznaczony do użytku wyłącznie na zewnątrz i w żadnym wypadku nie może być stosowany wewnątrz budynku. Przeznaczenie tej maszyny:

RU

- zdmuchiwanie pyłu i/lub liści,
- zasysanie i kruszenie suchych liści i pyłu,
- zbieranie liści.

KZ

Nie stosować do innych celów. Produkt ten jest przeznaczony tylko do ręcznego użytku. Produkt nie jest przeznaczony do użytku przez dzieci lub osoby o obniżonych zdolnościach fizycznych, umysłowych bądź sensorycznych.

UA

Po rozpakowaniu należy upewnić się, że produkt jest kompletny i zawiera akcesoria (jeżeli są). Jeżeli produkt jest uszkodzony lub wadliwy, nie można go używać i należy zwrócić go sprzedawcy. W przypadku przekazywania tego narzędzia innej osobie, należy jej również przekazać niniejszą instrukcję obsługi.

RO

Należy zwrócić uwagę, że nasze urządzenie nie jest przeznaczone do zastosowań komercyjnych, handlowych ani przemysłowych. Nasza gwarancja zostanie unieważniona, jeżeli maszyna będzie wykorzystywana do zastosowań w firmach komercyjnych, handlowych lub przemysłowych bądź w podobnych celach. Produkt zaprojektowano do użytku przez okres 5 lat (przewidywany okres eksploatacji).

EN

2. INSTRUKCJE DOTYCZĄCE BEZPIECZEŃSTWA















OSTRZEŻENIE NALEŻY PRZECZYTAĆ WSZYSTKIE OSTRZEŻENIA DOTYCZĄCE BEZPIECZEŃSTWA, INSTRUKCJE, ILUSTRACJE ORAZ SPECYFIKACJE DOSTARCZONE Z TYM ELEKTRONARZĘDZIEM. NIEPRZESTRZEGANIE WSZYSTKICH, WYMIENIONYCH, NIŻEJ INSTRUKCJI MOŻE SKUTKOWAĆ PORAZENIEM PRĄDEM, POŻAREM I/ LUB POWAŻNYMI OBRAŻENIAMI.

ZACHOWAĆ WSZYSTKIE OSTRZEŻENIA I INSTRUKCJE DO PÓŹNIEJSZEGO WYKORZYSTANIA.

2.1 OGÓLNE OSTRZEŻENIA BEZPIECZEŃSTWA DOTYCZĄCE ELEKTRONARZĘDZIA

- TERMIN «ELEKTRONARZĘDZIE» W OSTRZEŻENIACH ODNOŚSI SIĘ DO ZASILANEGO SIECIOWO ELEKTRONARZĘDZIA (Z PRZEWODEM) LUB ZASILANEGO AKUMULATOROWO ELEKTRONARZĘDZIA (BEZPRZEWODOWEGO).
- NIE KORZYSTAĆ Z PRODUKTU W POBLIŻU SZKLANÝCH OSŁÓN, SAMOCHODÓW OSOBOWYCH I CIĘŻAROWYCH, OKIEN, SPADKÓW I TP. BEZ PRAWIDŁOWEGO USTAWIENIA CEŁU ROZŁADOWANIA.
- NIE UŻYWAĆ SIŁY ANI NIE PRZECIĄŻAĆ PRODUKTU. BĘDZIE ON DZIAŁAŁ LEPIEJ I BEZPIECZNIEJ, JEŻELI BĘDZIE STOSOWANY W ZAKRESIE, DO PRACY W KTÓRYM ZOSTAŁ ZAPROJEKTOWANY.
- JEŻELI PRODUKT JEST JUŻ ZMONTOWANY, PRZED UŻYCIEM NALEŻY UPEWNIĆ SIĘ, ŻE WSZYSTKIE ŚRUBY SĄ MOCNO DOKRĘCONE. JEŻELI PRODUKT WYMAGA MONTAŻU, PRZED OTWARCIEM OPAKOWANIA NALEŻY UPEWNIĆ SIĘ, ŻE ZOSTAŁY PRZYGOTOWANE WSZYSTKIE ELEMENTY NIEZBEDNE DO JEGO ZŁOŻENIA. JEŻELI PRODUKT JEST USZKODZONY LUB WADLIWY, NIE MOŻNA GO UŻYWAĆ I NALEŻY ZWRÓCIĆ GO DO NAJBLIŻSZEGO SKLEPU.

2.2 SYMBOLE NA PRODUKCIE

	Spełnia normy europejskie: Symbol ten oznacza, że urządzenie jest zgodne z obowiązującymi dyrektywami europejskimi oraz że przeprowadzono badanie zgodności z tymi dyrektywami.		
	Pojedynczy znak obrotu produktami na rynku państw członkowskich unii celnej.		Spełnia techniczne przepisy Ukrainy
	Międzynarodowy kod zabezpieczenia (stopień ochrony przed wnikaniem pyłu i wody)		Niniejszy produkt ma klasę ochrony II stopnia. Oznacza to, że został wyposażony we wzmocnioną lub podwójną izolację.
	Zużytych produktów elektrycznych nie wolno wyrzucać razem z odpadami z gospodarstwa domowego. Oddawać do recyklingu, gdzie są takie zakłady. Uzyskać porady dotyczące recyklingu u władz lokalnych lub u sprzedawcy.		
	Nosić ubrania z długimi rękawami.		Nosić ochronę oczu.
	Nosić ochronę dróg oddechowych.		Nosić ochronę dłoni.
	Nosić ochronę słuchu.		Nosić obuwie ochronne.

	Przed przystąpieniem do pracy należy przeczytać i zrozumieć wszystkie instrukcje, przestrzegać instrukcji dotyczących bezpieczeństwa i ostrzeżeń.		W pobliżu nie mogą znajdować się osoby postronne.
	Uważać na wyrzucane lub latające przedmioty podczas użytkowania w pobliżu osób postronnych. Osoby postronne powinny się znajdować w bezpiecznej odległości od urządzenia.		Przed wykonywaniem prac konserwacyjnych należy odłączyć urządzenie od prądu.
	Ostrzeżenia: Niebezpieczne części ruchome – trzymać ręce z dala od modułu dmuchającego! Niebezpieczeństwo odniesienia obrażeń ciała		Nie narażać produktu na działanie deszczu lub wilgoci.
			Jeśli przewód jest uszkodzony lub przecięty, należy natychmiast odłączyć urządzenie od prądu.

2.3 SYMBOLE W NINIEJSZEJ INSTRUKCJI

	Typ i źródło zagrożenia: nieprzestrzeganie tego ostrzeżenia może skutkować obrażeniem ciała lub śmiercią.		Typ i źródło zagrożenia: symbol ten wskazuje, że może nastąpić uszkodzenie urządzenia, zagrożenie dla środowiska lub mienia w wyniku nieprzestrzegania tego ostrzeżenia.
	Uwaga: symbol ten wskazuje informacje ważne dla lepszego poznania produktu.		Przeczytać instrukcję obsługi: symbol ten wskazuje, że należy dokładnie przeczytać niniejszą instrukcję obsługi.
	Ten produkt podlega recyklingowi. Jeżeli nie można go już dłużej używać, należy zanieść go do zakładu przetwarzania odpadów.		Zielony punkt: recykling opakowań
	Kod recyklingowy papieru.		Gwarantowany poziom mocy akustycznej (zbadany zgodnie z dyrektywą 2000/14/WE zmienioną przez 2005/88/WE).
	Należy sprawdzić odpowiednią ilustrację na końcu broszury.		

2.4 BEZPIECZEŃSTWO W OBSZARZE ROBOCZYM

A) OBSZAR ROBOCZY MUSI BYĆ CZYSTY I DOBRZE OŚWIETLONY. ZAGRAZONE I CIEMNE OBSZARY SĄ PRZYCZYNĄ WYPADKÓW.

B) NIE PRACOWAĆ Z ELEKTRONARZĘDZIEM W ATMOSFERACH WYBUCHOWYCH, TAKICH JAK OBECNOŚĆ PALNYCH PŁYNÓW, GAZÓW

LUB PYŁÓW. ELEKTRONARZĘDZIA WYTWARZAJĄ ISKRY, KTÓRE MOGĄ SPOWODOWAĆ ZAPALENIE SIĘ PYŁU LUB OPARÓW.

C) PODCZAS PRACY Z ELEKTRONARZĘDZIEM W POBLIŻU NIE MOGĄ PRZEBYWAĆ DZIECI ANI OSOBY POSTRONNE. ODWRÓCENIE UWAGI MOŻE SPOWODOWAĆ UTRATĘ KONTROLI.

2.5 BEZPIECZEŃSTWO ELEKTRYCZNE

A) WTYCZKI ELEKTRONARZĘDZIA MUSZĄ PASOWAĆ DO GNIAZDA. NIGDY NIE NALEŻY W ŻADEN SPOSÓB MODYFIKOWAĆ WTYCZKI. NIE STOSOWAĆ ŻADNYCH WTYCZEK ADAPTERÓW Z UZIEMIENYMI (PODŁĄCZONYMI DO ZIEMI) ELEKTRONARZĘDZIAMI. NIEZMODYFIKOWANE WTYCZKI I PASUJĄCE GNIAZDA ZMNIEJSZAJĄ RYZYKO PORAŻENIA PRĄDEM.

B) UNIKAĆ KONTAKTU CIAŁA Z UZIEMIENYMI LUB PODŁĄCZONYMI DO ZIEMI POWIERZCHNIAMI, TAKIMI JAK RURY, CHŁODNICE, PŁYTY KUCHENNE CZY CHŁODZIARKI. JEŻELI CIAŁO JEST UZIEMIENE LUB MA KONTAKT Z ZIEMIĄ, WZRASTA RYZYKO PORAŻENIA PRĄDEM.

C) NIE NARAŻAĆ ELEKTRONARZĘDZIA NA DZIAŁANIE DESZCZU LUB WILGOCI. WODA, KTÓRA PRZEDOSTANIE SIĘ DO ELEKTRONARZĘDZIA ZWIĘKSZY RYZYKO PORAŻENIA PRĄDEM.

D) NIE NADWYRĘŻAĆ PRZEWODU. NIGDY NIE UŻYWAĆ PRZEWODU DO PRZENOSZENIA, PODŁĄCZANIA I ODŁĄCZANIA Z GNIAZDA ELEKTRONARZĘDZIA. TRZYMAĆ PRZEWÓD Z DALA OD ŹRÓDEŁ CIEPŁA, OLEJU, OSTRYCH KRAWĘDZI LUB PORUSZAJĄCYCH SIĘ CZĘŚCI. USZKODZONY LUB SPLĄTANY PRZEWÓD ZWIĘKSZA RYZYKO PORAŻENIA PRĄDEM.

E) PODCZAS UŻYTKOWANIA ELEKTRONARZĘDZIA NA ZEWNĄTRZ NALEŻY KORZYSTAĆ Z PRZEDŁUŻACZA ODPOWIEDNIEGO DO STOSOWANIA NA ZEWNĄTRZ. KORZYSTANIE Z PRZEWODU ODPOWIEDNIEGO DO STOSOWANIA NA ZEWNĄTRZ ZMNIEJSZA RYZYKO PORAŻENIA PRĄDEM.

F) JEŻELI NIE MOŻNA UNIKAĆ KORZYSTANIA Z ELEKTRONARZĘDZIA W WILGOTNYM MIEJSCU, NALEŻY STOSOWAĆ ZASILANIE ZABEZPIECZONE PRZEZ WYŁĄCZNIK RÓŻNICOWO-PRĄDOWY (RCD). STOSOWANIE RCD ZMNIEJSZA RYZYKO PORAŻENIA PRĄDEM.

2.6 BEZPIECZEŃSTWO OSOBISTE

A) PODCZAS KORZYSTANIA Z ELEKTRONARZĘDZIA NALEŻY ZACHOWAĆ CZUJNOŚĆ, OBSERWOWAĆ PRACĘ I KIEROWAĆ SIĘ ZDROWYM ROZSĄDKIEM. NIE KORZYSTAĆ Z ELEKTRONARZĘDZIA W STANIE ZMĘCZENIA LUB POD WPLYWEM NARKOTYKÓW, ALKOHOLU BĄDŹ LEKÓW. MOMENT NIEUWAGI PODCZAS PRACY Z ELEKTRONARZĘDZIEM MOŻE SKUTKOWAĆ POWAŻNYM OBRAŻENIEM CIAŁA.

B) STOSOWAĆ ŚRODKI OCHRONY INDYWIDUALNEJ. ZAWSZE NOSIĆ OCHRONĘ OCZU. ŚRODKI OCHRONY, TAKIE JAK MASKA PRZECIWPYŁOWA, ANTYPOŚLIZGOWE OBUWIE OCHRONNE, KASK LUB OCHRONA SŁUCHU STOSOWANE W ODPOWIEDNIH WARUNKACH ZMNIEJSZAJĄ OBRAŻENIA CIAŁA.

C) ZAPOBIEGAĆ NIEZAMIERZONEMU WŁĄCZENIU. PRZED PODŁĄCZENIEM DO ŹRÓDŁA PRĄDU I/LUB AKUMULATORA, PODNIESIENIEM LUB PRZENOSZENIEM NARZĘDZIA NALEŻY UPEWNIĆ

SIĘ, ŻE PRZEŁĄCZNIK ZNAJDUJE SIĘ W POŁOŻENIU WYŁĄCZENIA. PRZENOSZENIE ELEKTRONARZĘDZIA Z PALCEM NA PRZEŁĄCZNIKU LUB ELEKTRONARZĘDZIA POD NAPIĘCIEM Z WŁĄCZONYM PRZEŁĄCZNIKIEM JEST PRZYCZYNĄ WYPADKÓW.

D) PRZED WŁĄCZENIEM ELEKTRONARZĘDZIA NALEŻY USUNĄĆ KLUCZ REGULACYJNY LUB KLUCZ PŁASKI. POZOSTAWIONY KLUCZ REGULACYJNY LUB KLUCZ PŁASKI ZAMOCOWANY DO OBACZAJĄCYCH SIĘ CZĘŚCI ELEKTRONARZĘDZIA MOGĄ SKUTKOWAĆ OBRAŻENIEM CIAŁA.

E) NIE SIEGAĆ ZBYT DALEKO. PRZEZ CAŁY CZAS UTRZYMYWAĆ PRAWIDŁOWĄ POSTAWĘ I RÓWNOWAGĘ. UMOŻLIWI TO LEPSZĄ KONTROLĘ NAD ELEKTRONARZĘDZIEM W NIEOCZEKIWANYCH SYTUACJACH.

F) NOSIĆ WŁAŚCIWĄ ODZIEŻ. NIE NOSIĆ LUŻNEJ ODZIEŻY ANI BIŻUTERII. NIE ZBLIŻAĆ WŁOSÓW ANI ODZIEŻY DO PORUSZAJĄCYCH

FR

ES

PT

IT

EL

PL

RU

KZ

UA

RO

EN

SIĘ CZĘŚCI. LUŻNA ODZIEŻ, BIŻUTERIA LUB DŁGIE WŁOSY MOGĄ ZOSTAĆ POCHWYCONE PRZEZ PORUSZAJĄCE SIĘ CZĘŚCI.

G) JEŻELI URZĄDZENIA SĄ PRZEWIDZIANE DO PODŁĄCZENIA DO SPRZĘTU DO ODPYLANIA I GROMADZENIA PYŁU, NALEŻY UPEWNIĆ SIĘ, ŻE SĄ ONE PODŁĄCZONE I PRAWIDŁOWO STOSOWANE.

STOSOWANIE URZĄDZEŃ DO GROMADZENIA PYŁU MOŻE ZMNIJSZYĆ NIEBEZPIECZEŃSTWA ZWIĄZANE Z PYŁEM.

2.7 STOSOWANIE I UTRZYMANIE ELEKTRONARZĘDZIA

A) NIE UŻYWAĆ SIŁY W STOSUNKU DO ELEKTRONARZĘDZIA. UŻYWAĆ ELEKTRONARZĘDZIE WŁAŚCIWE DO ZASTOSOWANIA. Z WŁAŚCIWYM ELEKTRONARZĘDZIEM PRACA ZOSTANIE WYKONANA LEPIEJ I BEZPIECZNIEJ W ZAKRESIE, DO KTÓREGO ZOSTAŁO ZAPROJEKTOWANE.

B) NIE KORZYSTAĆ Z ELEKTRONARZĘDZIA JEŻELI NIE MOŻNA OBRÓCIĆ PRZEŁĄCZNIKA W POŁOŻENIE WŁ. I WYŁ. KAŻDE ELEKTRONARZĘDZIE, KTÓRYM NIE MOŻNA STEROWAĆ ZA POMOCĄ PRZEŁĄCZNIKA STWARZA ZAGROŻENIE I MUSI ZOSTAĆ NAPRAWIONE.

C) PRZED PRZYSTĄPIENIEM DO REGULACJI, WYMIANY AKCESORIÓW LUB PRZECHOWYWANIA, WYJĄC WTYCZKĘ ZE ŹRÓDŁA ZASILANIA I/LUB WYJĄC Z ELEKTRONARZĘDZIA AKUMULATOR, JEŻELI JEST MOŻLIWOŚĆ WYJĘCIA. TAKIE ZAPOBIEGAWCZE ŚRODKI OSTROŻNOŚCI ZMNIJSZAJĄ RYZYKO PRZYPADKOWEGO URUCHOMIENIA ELEKTRONARZĘDZIA.

D) NIEUŻYWANE ELEKTRONARZĘDZIE PRZECHOWYWAĆ POZA ZASIĘGIEM DZIECI I NIE POZWALAĆ NA KORZYSTANIE Z NIEGO OSOBOM NIEZAJNAJOMIOMYM Z ELEKTRONARZĘDZIEM LUB TYMI

H) NIE DOPUSZCZAĆ, ABY ZNAJOMOŚĆ NARZĘDZI NABYTA W TRAKCIE ICH CZĘSTEGO UŻYTKOWANIA POWODOWAŁA BEZTROSKE I IGNOROWANIE ZASAD BEZPIECZEŃSTWA NARZĘDZIA. NIEOSTROŻNE POSTĘPOWANIE MOŻE W UŁAMKU SEKUNDY SPOWODOWAĆ POWAŻNE OBRAŻENIE.

INSTRUKCJAMI. ELEKTRONARZĘDZIA STANOWIĄ ZAGROŻENIE W RĘKACH NIEPRZESZKOLONYCH UŻYTKOWNIKÓW.

E) KONSERWACJA ELEKTRONARZĘDZIA I AKCESORIÓW. SPRAWDZIĆ POD KĄTEM NIEWYRÓWNAŃ LUB SZCZEPANIA RUCHOMYCH CZĘŚCI, USTEREK CZĘŚCI I WSZYSTKICH INNYCH SYTUACJI, KTÓRE MOGĄ WPŁYWAĆ NA STOSOWANIE ELEKTRONARZĘDZI. W PRZYPADKU USZKODZENIA NALEŻY NAPRAWIĆ ELEKTRONARZĘDZIE PRZED UŻYCIEM. WIELE WYPADKÓW JEST POWODOWANYCH PRZEZ ŻŁE KONSERWOWANE ELEKTRONARZĘDZIA.

F) STOSOWAĆ ELEKTRONARZĘDZIE, AKCESORIA, BITY NARZĘDZI ITP. ZGODNIE Z NINIEJSZYMI INSTRUKCJAMI, BIORĄC POD UWAGĘ WARUNKI ROBOCZE I PRACĘ DO WYKONANIA. STOSOWANIE ELEKTRONARZĘDZIA DO PRACY INNEJ NIŻ TA, DO KTÓREJ JEST PRZEZNACZONE MOŻE SKUTKOWAĆ NIEBEZPIECZNĄ SYTUACJĄ.

G) UCHWYTY I POWIERZCHNIE CHWYTNE MUSZĄ BYĆ SUCHY, CZYSTE, BEZ OLEJU I SMARU. ŚLISKIE UCHWYTY I POWIERZCHNIE CHWYTNE UNIEMOŻLIWIĄJĄ BEZPIECZNE CHWYTANIE I KONTROLOWANIE NARZĘDZIA W NIEOCZEKIWANYCH SYTUACJACH.

2.8 SERWIS

A) ELEKTRONARZĘDZIE MUSI BYĆ SERWISOWANE PRZEZ WYKWALIFIKOWANĄ OSOBĘ NAPRAWIAJĄCĄ STOSUJĄC TYLKO IDENTYCZNE CZĘŚCI ZAMIENNE. ZAPEWNIĆ UTRZYMANIE BEZPIECZEŃSTWA ELEKTRONARZĘDZIA.

B) W PRZYPADKU USZKODZENIA PRZEWODU ZASILAJĄCEGO TEGO ELEKTRONARZĘDZIA NALEŻY GO WYMIENIĆ NA SPECJALNIE PRZYGOTOWANY PRZEWÓD ZASILAJĄCY DOSTĘPNY W FIRMIE SERWISOWEJ.

2.9 UŻYTKOWANIE I UTRZYMANIE DMUCHAWY



WAŻNE: DOKŁADNIE PRZECZYTAĆ PRZED UŻYCIEM. ZACHOWAĆ DO WGLĄDU W PRZYSZŁOŚCI.

SZKOLENIE

A) DOKŁADNIE PRZECZYTAĆ INSTRUKCJĘ OBSŁUGI. ZAPOZNAĆ SIĘ ZE SPOSOBAMI STEROWANIA I PRAWIDŁOWEGO UŻYTKOWANIA URZĄDZENIA.

B) NIE POZWALAĆ NA UŻYWANIE URZĄDZENIA DZIECIOM ANI OSOBOM NIEZAZNAJOMIONYM Z NINIEJSZĄ INSTRUKCJĄ. LOKALNE PRZEPISY MOGĄ OGRANICZAĆ DOPUSZCZALNY WIEK UŻYTKOWNIKA.

C) UŻYTKOWNIK PONOSI ODPOWIEDZIALNOŚĆ ZA WYPADKI I ZAGROZENIA DOTYCZĄCE INNYCH LUDZI LUB ICH MIENIA.

PRZYGOTOWANIE

A) ZAOPATRYĆ SIĘ W OCHRONNIKI SŁUCHU I OKULARY OCHRONNE. NOSIĆ JE PRZEZ CAŁY CZAS OBSŁUGI MASZyny.

B) PODCZAS OBSŁUGI MASZyny ZAWSZE NOSIĆ WYTRZYMAŁE OBUWIE I DŁUGIE SPODNIE. NIE OBSŁUGIWAĆ MASZyny BOŚO LUB W SANDAŁACH. UNIKAĆ NOSZENIA ŁUŻNEJ ODZIEŻY LUB Z WISZĄCYMI SZNURKAMI CZY INNYMI ELEMENTAMI.

C) NIE NOSIĆ ŁUŻNEJ ODZIEŻY ANI BIŻUTERII, KTÓRA MOŻE ZOSTAĆ WCIĄGNIĘTA DO WLOTU POWIETRZA. JEŚLI UŻYTKOWNIK MA DŁUGIE WŁOSY, NALEŻY UWAŻAĆ, ABY NIE ZOSTAŁY WCIĄGNIĘTE DO WLOTÓW POWIETRZA.

D) URZĄDZENIE NALEŻY EKSPLOATOWAĆ W ZALECANEJ POZYCJI I TYLKO NA TWARDEJ, RÓWNEJ POWIERZCHNI.

E) NIE UŻYWAĆ MASZyny NA POWIERZCHNIACH BRUKOWANYCH LUB ŻWIROWYCH, NA KTÓRYCH WYRZUCANY MATERIAŁ MOŻE SPOWODOWAĆ OBRAŻENIA CIAŁA.

F) PRZED UŻYCIEM NALEŻY ZAWSZE DOKONYWAĆ INSPEKCJI WZROKOWEJ ELEMENTÓW ROZDRABNIAJĄCYCH, ŚRUB I INNYCH ELEMENTÓW MOCUJĄCYCH POD KĄTEM BEZPIECZNEGO ZAMOCOWANIA, JAK RÓWNIEŻ OBUJOWY I EKRAŃÓW POD KĄTEM USZKODZEŃ I PRAWIDŁOWEGO UMIEJSCOWIENIA. ZUŻYTE LUB USZKODZONE ELEMENTY NALEŻY WYMIENIAĆ W ZESTAWACH, ABY ZACHOWAĆ ODPOWIEDNI CZAS UŻYTKOWANIA. WYMIENIĆ USZKODZONE LUB NIECZYTELNE ETYKIETY.

G) PRZED UŻYCIEM SPRAWDZIĆ PRZEWÓD ZASILAJĄCY I PRZEDŁUŻACZ POD KĄTEM OZNAK USZKODZENIA LUB STARZENIA. JEŚLI PRZEWÓD ULEGNIE USZKODZENIU PODCZAS UŻYTKOWANIA, NALEŻY NATYCHMIAST ODŁĄCZYĆ GO OD ZASILANIA. NIE DOTYKAĆ PRZEWODU PRZED

ODŁĄCZENIEM GO OD ZASILANIA. NIE UŻYWAĆ URZĄDZENIA, JEŚLI PRZEWÓD JEST USZKODZONY LUB ZUŻYTY.

H) NIGDY NIE UŻYWAĆ URZĄDZENIA, GDY W POKLIŻU ZNAJDUJĄ SIĘ LUDZIE, ZWŁASZCZA DZIECI, LUB ZWIERZĘTA.

OBSŁUGA

A) PRZED URUCHOMIENIEM MASZyny UPEWNIĆ SIĘ, ŻE KOMORA PODAJĄCA JEST PUSTA.

B) NIE ZBLIŻAĆ TWARZY ANI INNYCH CZĘŚCI CIAŁA DO OTWORU UKŁADU DOPROWADZAJĄCEGO POWIETRZE.

C) NIE DOPUŚCIĆ, ABY RĘCE CZY INNE CZĘŚCI CIAŁA LUB UBRANIA ZNAŁAZY SIĘ W KOMORZE DOPROWADZAJĄCEJ POWIETRZE, RYNNIE WYRZUTOWEJ LUB W POKLIŻU JAKIEJKOLWIEK CZĘŚCI RUCHOMEJ.

D) PRZEZ CAŁY CZAS UTRZYMYWAĆ RÓWNOWAGĘ I PRAWIDŁOWĄ POSTAWĘ, NIE SIEGAĆ ZBYT DALEKO. NIGDY NIE STAWAĆ NA WYŻSZYM POZIOMI NIŻ PODSTAWA URZĄDZENIA PODCZAS WPROWADZANIA DO NIEJ MATERIAŁU.

E) ZAWSZE TRZYMAĆ SIĘ Z DALA OD STREFY WYRZUTU PODCZAS PRACY URZĄDZENIA.

F) PODCZAS PODAWANIA MATERIAŁU DO URZĄDZENIA NALEŻY ZACHOWAĆ SZCZEGÓLNĄ OSTROŻNOŚĆ, ABY NIE ZAWIERAŁ ON KAWAŁKÓW METALU, KAMIENI, BUTELEK, PUSZEK LUB INNYCH CIAŁ OBcych.

G) JEŚLI MECHANIZM TNĄCY UDERZY W JAKIEJKOLWIEK CIAŁA OBCE LUB JEŚLI URZĄDZENIE ZACZNIE EMITOWAĆ NIETYPOWE DŹWIĘKI LUB WIBRACJE, NALEŻY NATYCHMIAST ODŁĄCZYĆ ZASILANIE I POCZEKAĆ NA ZATRZYMANIE URZĄDZENIA. ODŁĄCZYĆ URZĄDZENIE OD ZASILANIA I WYKONAĆ NASTĘPUJĄCE CZYNNOŚCI PRZED PONOWNYM URUCHOMIENIEM I OBSŁUGĄ:

- i) SPRAWDZIĆ POD KĄTEM USZKODZEŃ,
- ii) WYMIENIĆ LUB NAPRAWIĆ WSZELKIE USZKODZONE CZĘŚCI,
- iii) SPRAWDZIĆ I DOKRECIĆ ŁUŻNE CZĘŚCI.

H) NIE DOPUSZCZAĆ DO GROMADZENIA SIĘ PRZETWORZONEGO MATERIAŁU W STREFIE WYRZUTU – MOŻE TO UNIEMOŻLIWIAĆ PRAWIDŁOWE ODPROWADZANIE I POWODOWAĆ ODRZUT MATERIAŁU PRZEZ OTWÓR WLOTOWY.

I) JEŚLI DOJDZIE DO ZATKANIA URZĄDZENIA, NALEŻY WYŁĄCZYĆ ŹRÓDŁO ZASILANIA I ODŁĄCZYĆ URZĄDZENIE OD ZASILANIA PRZED ROZPOCZĘCIEM USUWANIA ZANIECZYSZCZEŃ.

FR

ES

PT

IT

EL

PL

RU

KZ

UA

RO

EN

J) NIGDY NIE UŻYWAĆ MASZINY W PRZYPADKU USZKODZENIA OSŁONY LUB BRAKU URZĄDZEŃ ZABEZPIECZAJĄCYCH, NA PRZYKŁAD POJEMNIKA NA ZANIECZYSZCZENIA.

K) UTRZYMYWAĆ ŹRÓDŁO ZASILANIA W CZYSTOŚCI OD ZANIECZYSZCZEŃ I INNYCH GROMADZĄCYCH SIĘ MATERIAŁÓW, ABY ZAPOBIEC USZKODZENIU ŹRÓDŁA ZASILANIA LUB WYBUCHOWI POŻARU.

L) NIE TRANSPORTOWAĆ URZĄDZENIA, GDY WŁĄCZONE JEST ŹRÓDŁO ZASILANIA.

M) ZATRZYMAĆ URZĄDZENIE I ODŁĄCZYĆ JE OD ZASILANIA. UPEWNIĆ SIĘ, ŻE WSZYSTKIE RUCHOME CZĘŚCI CAŁKOWICIE SIĘ ZATRZYMAŁY:

- ZAWSZE GDY ODCHODZISZ OD URZĄDZENIA,
- PRZED USUNIĘCIEM ZATORÓW LUB CZYSZCZENIEM ZAPCHANEJ

RYNNY,

- PRZED PRZYSTĄPIENIEM DO KONTROLI, CZYSZCZENIA LUB PRACY PRZY URZĄDZENIU.

N) NIE PRZECHYLAĆ URZĄDZENIA, GDY WŁĄCZONE JEST ŹRÓDŁO ZASILANIA.

KONSERWACJA I PRZECHOWYWANIE

A) GDY URZĄDZENIE ZOSTAŁO ZATRZYMANE W CELU SERWISOWANIA, KONTROLI, PRZECHOWYWANIA LUB WYMIANY AKCESORIÓW, NALEŻY WYŁĄCZYĆ ŹRÓDŁO ZASILANIA, ODŁĄCZYĆ URZĄDZENIE OD ZASILANIA I UPEWNIĆ SIĘ, ŻE WSZYSTKIE RUCHOME CZĘŚCI CAŁKOWICIE SIĘ ZATRZYMAŁY. PRZED PRZYSTĄPIENIEM DO KONTROLI, REGULACJI ITP. NALEŻY ODCZEKAĆ, AŻ URZĄDZENIE OSTYGNIE. STARANNIE KONSERWOWAĆ URZĄDZENIE I UTRZYMYWAĆ JE W CZYSTOŚCI.

B) PRZECHOWYWAĆ MASZYNĘ W SUCHYM MIEJSCU POZA ZASIĘGIEM DZIECI.

2.10 RYZYKA RESZTKOWE

• NAWET W PRZYPADKU UŻYTKOWANIA PRODUKTU ZGODNIE ZE WSZYSTKIMI WYMOGAMI BEZPIECZEŃSTWA, NADAL ISTNIEJE POTENCJALNE RYZYKO ODNIESIENIA OBRAŻEŃ CIAŁA I POWSTANIA USZKODZEŃ. W ZWIĄZKU Z KONSTRUKCJĄ TEGO PRODUKTU MOGĄ POWSTAĆ NASTĘPUJĄCE ZAGROŻENIA:

• 1. SZKODY DLA ZDROWIA WYNIKAJĄCE Z EMISJI WIBRACJI, JEŚLI PRODUKT JEST UŻYWANY PRZEZ DŁUGI CZAS LUB NIEODPOWIEDNIO UŻYWANY I KONSERWOWANY.

C) PRZED ODSZTAWIENIEM URZĄDZENIA DO PRZECHOWYWANIA, NALEŻY ZAWSZE ODCZEKAĆ, AŻ OSTYGNIE.

D) PODCZAS SERWISOWANIA ELEMENTÓW ROZDRABNIAJĄCYCH NALEŻY PAMIĘTAĆ, ŻE NAWET JEŚLI ŹRÓDŁO ZASILANIA JEST WYŁĄCZONE PRZY UŻYCIU BLOKADY OSŁONY, ELEMENTY ROZDRABNIAJĄCE MOGĄ NADAL SIĘ PORUSZAĆ.

E) ZE WZGLĘDÓW BEZPIECZEŃSTWA NALEŻY WYMIENIAĆ ZUŻYTE LUB USZKODZONE CZĘŚCI. UŻYWAĆ WYŁĄCZNIE ORYGINALNYCH AKCESORIÓW I CZĘŚCI ZAMIENNYCH.

F) NIGDY NIE PRÓBOWAĆ OBCHODZIĆ BLOKADY OSŁONY.

DODATKOWE INSTRUKCJE BEZPIECZEŃSTWA DOTYCZĄCE URZĄDZEŃ W WERSJI Z WORKIEM

• WYŁĄCZYĆ MASZYNĘ PRZED ZAŁOŻENIEM LUB ZDJĘCIEM WORKA.

REKOMENDACJE

• MASZYNA POWINNA BYĆ ZASILANA ZA POŚREDNICTWEM WYŁĄCZNIKA RÓŻNICOWOPRĄDOWEGO (RCD) O PRĄDZIE WYZWALAJĄCYM NIE WIĘKSZY NIŻ 30 mA. UNIKAĆ UŻYWANIA URZĄDZENIA W ZŁYCH WARUNKACH POGODOWYCH, ZWŁASZCZA GDY ISTNIEJE RYZYKO UDERZENIA PIORUNA.

• NIE UŻYWAĆ PRZEDŁUŻACZY NIŻSZEJ KLASY NIŻ:

- W PRZYPADKU IZOLACJI GUMOWEJ – ZWYKŁY ELASTYCZNY PRZEWÓD W OSŁONIE Z TWARDEJ GUMY (OZNACZENIE KODEM 60245 LEC 53, H05 RN-F),
- W PRZYPADKU IZOLACJI Z POLICHLORKU WINYLU – PRZEWÓD ELASTYCZNY W OSŁONIE ZE ZWYKŁEGO POLICHLORKU WINYLU (OZNACZENIE KODEM 60227 LEC 53, H05 VV-F).

• 2. OBRAŻENIA CIAŁA I USZKODZENIA MIENIA SPOWODOWANE USZKODZONYMI ELEMENTAMI LUB NAGŁYM UDERZENIEM NIEWIDOCZNYCH OBIEKTÓW PODCZAS UŻYTKOWANIA.

• 3. NIEBEZPIECZEŃSTWO ODNIESIENIA OBRAŻEŃ CIAŁA I SZKÓD MATERIALNYCH SPOWODOWANYCH PRZEZ LATAJĄCE OBIEKTY.

3. DANE TECHNICZNE

Model	EVB2.4
Napięcie znamionowe (V)	220–230 V–50 Hz
Prąd znamionowy (W)	3000
Pojemność worka zbiorczego (l)	45
Wydajność ssania (m³/min)	9,87–11,85
Prędkość zasysania (m/s)	40±5
Wydajność nadmuchu (m³/min)	3
Prędkość powietrza nadmuchu (m/s)	80±5
Waga netto (kg)	4,1
Gwarantowany poziom mocy akustycznej (dB(A))	103
Zmierzony poziom ciśnienia fali dźwiękowej (dB(A))	85,7 dB(A), K=3 dB(A)
Zmierzony poziom mocy akustycznej (dB(A))	97,2 dB(A), K=1,65 dB(A)
Maksymalny poziom wibracji (m/s²) (K=1,5 m/s²)	6,738 m/s ²
Natężenie robocze	Dmuchawa: 5,5 A Podciśnienie: 5 A
Prędkość silnika bez obciążenia (min⁻¹)	15000
Stopień ochrony IP	IPX0

Emisja drgań i hałasu podczas bieżącego stosowania maszyny może różnić się od deklarowanej wartości całkowitej w zależności od sposobu korzystania z narzędzia; i może być konieczna do identyfikacji środków bezpieczeństwa chroniących operatora w oparciu o szacowane narażenie w aktualnych warunkach użytkowania (uwzględniając wszystkie części cyklu roboczego, takie jak czas wyłączenia narzędzia i praca jałowa w uzupełnieniu do czasu załączania).

4. MONTAŻ



OSTRZEŻENIE! PRZED PRZYSTĄPIENIEM DO OBSŁUGI PRODUKT MUSI BYĆ CAŁKOWICIE ZMONTOWANY! NIE STOSOWAĆ PRODUKTU, KTÓRY JEST ZMONTOWANY TYLKO CZĘŚCIOWO LUB ZMONTOWANY Z USZKODZONYMI CZĘŚCIAMI! PRZESTRZEGAJ INSTRUKCJI MONTAŻU KOK PO KROKU I KORZYSTAĆ Z ILUSTRACJI DOSTARCZONYCH JAKO WIZUALNY PRZEWODNIK W CELU ŁATWIEJSZEGO MONTAŻU PRODUKTU!

4.1 ROZPAKOWANIE

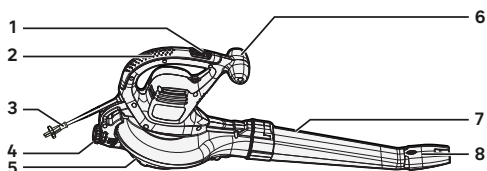

1. Przetącznik wt./wyt.
2. Uchwyt główny
3. Przewód zasilający
4. Koło blokady
5. Osłona portu ssania
6. Uchwyt pomocniczy
7. Rura nadmuchowa
8. Końcówka ciśnieniowa dyszy nadmuchowej

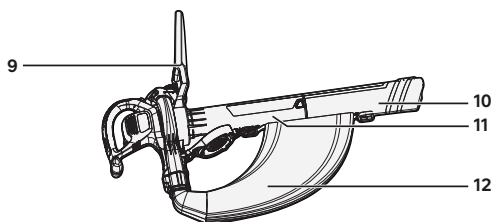

9. Uchwyt pomocniczy
10. Rurka wstępnego odsysania/rozdrabniania
11. Rurka końcowego odsysania/rozdrabniania
12. Worek zbiorczy

- PODCZAS ROZPAKOWYWANIA NOSIĆ RĘKAWICE.
- DO ROZPAKOWYWANIA NIE UŻYWAĆ PRZECINACZA, NOŻA, PIŁY ANI INNEGO PODOBNEGO NARZĘDZIA.
- NARZĘDZIE PRZENOSIĆ TYLKO ZA UCHWYT (2, 6 i 9).

- ZATRZYMAĆ KARTON DO PONOWNEGO UŻYCIA (TRANSPORT I PRZECHOWYWANIE).
- INSTRUKCJĘ OBSŁUGI PRZECHOWYWAĆ W SUCHYM MIEJSCU DO DAJSZEGO UŻYWANIA.

4.2 INSTALACJA

Montaż części do nadmuchu: ilustracje (2,1) i (2,2)

Przesunąć rurę nadmuchu (7) do przodu, aż nacięty obszar na obudowie dmuchawy zatrzaśnie się w szczeliny na rurze nadmuchowej. Włożyć końcówkę ciśnieniową dyszy nadmuchowej na koniec rury dmuchawy, aż zablokuje się na miejscu. Przed użyciem dmuchawy obrócić koło blokady (4), aby zablokować pokrywę na miejscu.

Montaż części do zasysania: ilustracje (2.A) i (2.C)

Połączyć obie rury ssące (10 i 11), aż do zatrzaśnięcia przycisku blokującego. Obrócić koło blokady, aby odblokować pokrywę portu ssania (5). Po wyjęciu rury nadmuchowej (7) włożyć „zaczepony” boczny koniec rury do rozdrabniania do tylnego zacisku na urządzeniu. Obrócić koło blokady, aby zamknąć przednią rurę. Zaczepić osłonę portu ssącego (5) na rurze ssącej (11).

Włożyć adapter worka zbiorczego do wylotu powietrza dmuchawy, aż zostanie prawidłowo zamocowany, a następnie przyczepić worek do uchwyty paska po obu stronach rur ssących (10 i 11).

4.3 PRZYGOTOWANIE

Sprzęt ochronny i odzież ochronna: ilustracja 3.1

Upewnić się, że ubrano odpowiednią, ściśle przylegającą odzież ochronną, taką jak spodnie ochronne, rękawice i obuwie ochronne. Zabezpieczyć długie włosy tak, aby znajdowały się powyżej poziomu ramion.

Podczas obsługi produktu należy używać następujących środków bezpieczeństwa:

- środki ochrony słuchu,
- okulary ochronne,
- maska na twarz (ochrona przed pyłem),
- rękawice ochronne,
- apteczka pierwszej pomocy w przypadku odniesienia obrażeń ciała.

Przedłużacz: ilustracja 3.2

Zabezpieczyć przedłużacz za pomocą uchwyty kabla znajdującego się obok uchwyty głównego (2). Zabezpieczenie przedłużacza w ten sposób zapobiega przypadkowemu wyjęciu przewodu elektrycznego podczas pracy.

4.4 PIERWSZE ZASTOSOWANIE



OSTRZEŻENIE! PRZED PRZYSTAPIeniem DO KORZYSTANIA Z PRODUKTU, NALEŻY PRZECZYTAĆ ROZDZIAŁ „INSTRUKCJA BEZPIECZEŃSTWA” NA POCZĄTKU NINIEJSZEJ INSTRUKCJI, ŁĄCZNIE Z TEKSTEM POD PODTYTUŁEM TAMŻE.

Zwrócić szczególną uwagę podczas korzystania z maszyny po raz pierwszy: skupić się i poświęcić całą swoją uwagę na pierwsze zastosowanie. Wykonać pierwszą próbę w pustej przestrzeni bez przeszkód i bez otaczających elementów

4.5 OBSŁUGA

Włączanie/wyłączanie: ilustracje 4.1 i 4.A

Po zabezpieczeniu przedłużacza można podłączyć go do źródła zasilania. Aby uruchomić elektryczną dmuchawę próżniową, należy przesunąć przełącznik wł./wył. do pozycji [1]. Aby wyłączyć urządzenie, należy przesunąć przełącznik wł./wył. do pozycji [0].

Zdmuchiwanie liści: ilustracje 4.1 i 4.4

Przed rozpoczęciem pracy upewnić się, że liście są wystarczająco suche. Zdmuchiwanie mokrych liści nie będzie skuteczne. Trzymać rurę około 10 cm nad ziemią i powoli iść do przodu, wykonując ruchy zamiatające z boku na bok. Podczas pracy upewnić się, że produkt nie uderza w twarde przedmioty, ponieważ może to spowodować uszkodzenie. Używać pełnego przedłużenia dysy dmuchawy. Używając dmuchawy, nie kierować jej bezpośrednio na przeszkodę (krawędź, ściana itp.), ponieważ rozruci ona liście wszędzie dookoła. Zebrać liście w stos, aby można je było łatwo usunąć.

Zbieranie liści: ilustracje 4.A i 4.D

Przed rozpoczęciem pracy upewnić się, że liście są wystarczająco suche. Upewnić się, że w okolicy nie ma kamyków, patyków ani innych odpadów stałych. Mocno trzymając odkurzacza, wykonywać ruchy zamiatające z boku na bok, aby zebrać suche liście. Drobne odpady wlecą do worka. Obiekty, takie jak małe liście i gałązki, będą mulczowane podczas przechodzenia przez obudowę wentylatora. Po zakończeniu pracy wyłączyć urządzenie, odłączyć źródło zasilania

FR

i opróżnić worek zbiorczy. Sprawdzić, czy w przewodzie ssącym nie doszło do zatoru/blokady i w razie potrzeby wyczyścić go.

ES



PRZESTROGA! ZAWSZE NOSIĆ OKULARY OCHRONNE. PODCZAS PRACY W PYŁE ZAWSZE NOSIĆ MASKE FILTRUJĄCĄ. ZALECANE JEST RÓWNIEŻ NOSZENIE ODPOWIEDNIH RĘKAWIC I SOLIDNEGO OBUWIA.

PT

IT

5. TRANSPORT

Transport maszyny może wymagać spełnienia pewnych wymagań, szczególnych dla danego kraju. Należy upewnić się, że będą one przestrzegane, kontaktując się z władzami kraju, w celu przestrzegania ich wszystkich.

EL

Odtąć wtyczkę od źródła zasilania. Przed transportem chłodzić maszynę na zewnątrz przez 2 godziny. Zabezpieczyć produkt. Zapewnić, aby wartość temperatury podczas transportu nie przekraczała zakresu temperatur podanych w rozdziale dotyczącym przechowywania. Chronić produkt przed mocnym uderzeniem lub silnymi drganiami, które mogą wystąpić podczas transportu w pojeździe. Zabezpieczyć produkt, aby zapobiec jego ślizganiu i przewracaniu się.

PL

6. ZIMOWANIE I PRZECHOWYWANIE

6.1 PRZECHOWYWANIE MASZINY

Odtąć wtyczkę od źródła zasilania. Przed przechowywaniem chłodzić maszynę na zewnątrz przez 2 godziny. Upewnić się, że urządzenie zostało zabezpieczone na czas transportu. Dokładnie sprawdzić urządzenie pod kątem zużytych, luźnych lub uszkodzonych części. Przed przechowywaniem wyczyścić produkt.

RU

Zimowanie: ilustracja (6,1)

Maszynę przechowywać tylko w czystym, suchym, wentylowanym miejscu z temperaturą w zakresie od 4°C do 24°C. Przykryć ją w celu zapewnienia dodatkowej ochrony. Nie narażać produktu na działanie światła słonecznego. Upewnić się, że produkt jest zawsze chroniony od zimna i wilgoci. Do przechowywania zalecamy korzystanie z oryginalnego opakowania lub przykrycie produktu odpowiednim materiałem bądź obudową, aby zapewnić ochronę przed pyłem.

KZ

UA

RO

7. KONSERWACJA

7.1 CZYSZCZENIE

Czyszczenie produktu: ilustracje (5,1) i (5,2)

Odtąć wtyczkę od źródła zasilania. Przed czyszczeniem chłodzić maszynę na zewnątrz przez 2 godziny. Zdemontować i wyczyścić produkt część po części.

Wszystkie urządzenia bezpieczeństwa, otwory wentylacyjne i obudowę silnika utrzymywać czyste i bez pozostałości. Przetrzeć urządzenie szmatką. Ściśle sugerowane jest czyszczenie urządzenia po każdym użyciu. Nie stosować środków czyszczących, ponieważ mogą uszkodzić plastik i osłabić integralność konstrukcji produktu.

EN

7.2 HARMONOGRAM KONSERWACJI

Część	Czynność	Przed/po każdym użyciu	Co 10 godz.
RURY	SPRAWDZIĆ	X	
	WYCZYŚCIĆ	X	
	WYMIENIĆ	W RAZIE POTRZEBY / SPRAWDZIĆ ROZWIĄZYWANIE PROBLEMÓW	
WOREK	SPRAWDZIĆ	X	
	WYCZYŚCIĆ	X	
	WYMIENIĆ	W RAZIE POTRZEBY / SPRAWDZIĆ ROZWIĄZYWANIE PROBLEMÓW	
Ostrze rozdrabniające	SPRAWDZIĆ	X	
	WYCZYŚCIĆ		X
	WYMIENIĆ	W RAZIE POTRZEBY / SPRAWDZIĆ ROZWIĄZYWANIE PROBLEMÓW	

7.3 WYMIANA

Podczas serwisowania stosować tylko identyczne części zamienne. Stosowanie wszelkich innych części może stworzyć zagrożenie lub spowodować uszkodzenie produktu. Jeśli jakiegokolwiek akcesoria wymagają wymiany, przed wymianą należy się upewnić, że ich właściwości są takie same.

FR

ES

PT

IT

EL

PL

RU

KZ

UA

RO

EN

FR

ES

PT

IT

EL

PL

RU

KZ

UA

RO

EN

7.4 WIDOK ZŁOŻENIOWY

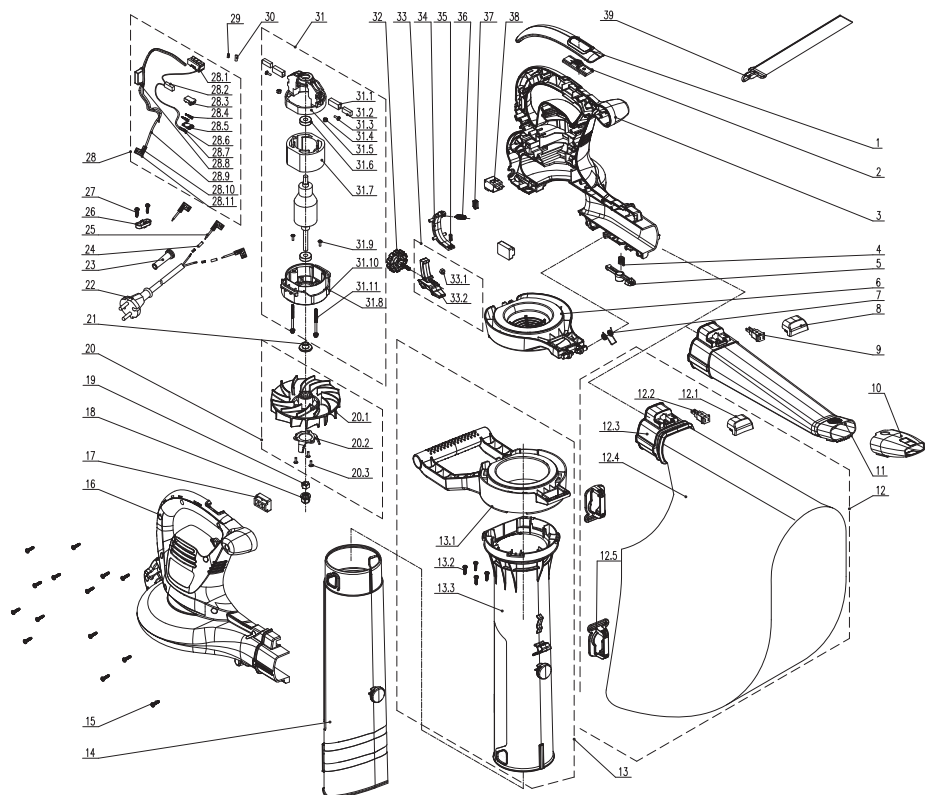

POZ.	ODNIESIENIE	OPIS
1	202020000169	Klamry skórzane
2	8312-620504-0000130	Przycisk
3	202016004398	Lewa obudowa
4	8342-511501-0000000	Sprężyna
5	8312-620502-0000130	Przycisk
6	202012000444	Pokrywa ochronna
7	207010400010	Sprężyna
8	202030001729	Ostona

9	202999001785	Terminal ze złączem męskim
10	202041000010	Płaska końcówka
11	202054000026	Rura nadmuchowa
12	199068000017	Zespół worka zbiorczego
13	199049000027	Zespół rury zasysającej
14	202155000017	Rura zasysająca
15	8SJGB40-16D	Śruba
16	202016004399	Prawa obudowa
17	202017000061	Guma

POZ.	ODNIESIENIE	OPIS
18	8207-620201-0001710	Nakrętka
19	8NA-08D01	Nakrętka
20	199050000005	Zespół wentylatora
21	8334-620101-0000000	Tuleja wału
22	207020100009	Wtyczka
23	8332-532101-0100020	Ostona kabla
24	233-1005	Rurka termokurczliwa
25	8413-430206-0100020	Drut połączeniowy
26	8184-282101-0001720	Płyta
27	8SJGB40-12D	Śruba
28	199084000063	Zespół połączeniowy

29	239-0044	Taśma miedziana
30	233-1003	Rurka termokurczliwa
31	A072008-020-00	Zespół silnika
32	202028000173	Pokrętło
33	199999001760	Zespół popychacza
34	202171000016	Trzpień obrotowy
35	8342-732805-0000000	Sprężyna
36	207010100064	Sprężyna
37	8301-855101-0001710	Suwak przetącnika
38	8042-522505-0000010	Przetącnik
39	208008000048	Taśma

FR

ES

PT

IT

EL

PL

RU

KZ

UA

RO

EN

7.5 ROZWIĄZYWANIE PROBLEMÓW



**NIEBEZPIECZEŃSTWO! RYZYKO OBRAŻENIA Z POWODU PORAŻENIA
PRĄDEM.**

**WYŁĄCZYĆ PRODUKT PRZED PRZYSTĄPIENIEM DO ROZWIĄZYWANIA
PROBLEMÓW.**

Problemy	Przyczyny problemów	Rozwiązania	Kwalifikacje
Silnik się nie włącza	Wyłącznik jest uszkodzony	Przetestować i wymienić na nowy	OBSŁUGA POSPRZEDAŻOWA
	Układ spustowy jest uszkodzony	Przetestować i wymienić na nowy	
Silnik się nie włącza	Kabel zasilający jest uszkodzony	Sprawdzić, czy kabel zasilający jest cały	KLIENT
	Kabel zasilający jest uszkodzony	Wymienić kabel zasilający	OBSŁUGA POSPRZEDAŻOWA
	Spust jest uszkodzony	Wymienić spust	
	Zabezpieczenie silnika zablokowało maszynę z powodu przeciążenia	Odczekać kilka minut, aż silnik ostygnie	KLIENT
	Przełącznik jest w pozycji WYŁ.	Ustawić przełącznik w pozycji WŁ.	
	Pokrętło bezpieczeństwa nie jest odpowiednio dokręcone	Kontynuować dokręcanie	
Wibracje	Nakrętki/śruby nie są dobrze dokręcone	Dokręcić nakrętkę(/-i)/ śrubę(/-y)	KLIENT
Nadmierny hałas	Nakrętki/śruby nie są dobrze dokręcone	Dokręcić nakrętkę(/-i)/ śrubę(/-y)	KLIENT
	Ostrze nie jest odpowiednio ustawione	Dokręcić nakrętkę(/-i)/ śrubę(/-y)	

Problemy	Przyczyny problemów	Rozwiązania	Kwalifikacje
Silnik nie ma mocy	Szczotki węglowe wkrótce się zużyją	Wymienić szczotki węglowe/sprężynę/wspornik	OBSŁUGA POSPRZEDAŻOWA
	Sprężyna szczotek węglowych nie jest wystarczająco mocna	Wymienić szczotki węglowe/sprężynę/wspornik	
Urządzenie niespodziewanie się zatrzymuje	Przewód elektryczny nie nadaje się do użytkowania	Kontrola wzrokowa	KLIENT
	Zabezpieczenie silnika zablokowało maszynę z powodu przeciążenia	Poczekać, aż urządzenie ostygnie	KLIENT
Przepływ powietrza nadmuchowego jest niski	Wentylatory silnika są zepsute	Wymienić wentylatory	OBSŁUGA POSPRZEDAŻOWA
	Zablokowana rura	Sprawdzić i oczyścić rurę	KLIENT
	Zablokowana rura	Sprawdzić i oczyścić rurę	
	Wentylatory silnika są zepsute	Wymienić wentylatory	OBSŁUGA POSPRZEDAŻOWA
	Dysza jest zmontowana nieprawidłowo	Zamontować dyszę prawidłowo	KLIENT
Liście nie są miażdżone	Łopatki wentylatora są tępe	Wymienić ostrza	OBSŁUGA POSPRZEDAŻOWA
Worek nie wypetnia się prawidłowo	Zablokowana rura	Sprawdzić i oczyścić rurę	KLIENT
	Wejście do worka jest zablokowane	Sprawdzić i oczyścić worek	
	Wentylatory silnika są zepsute	Wymienić wentylatory	OBSŁUGA POSPRZEDAŻOWA

FR

ES

PT

IT

EL

PL

RU

KZ

UA

RO

EN

FR

7.6 ŚMIERTELNE NIEBEZPIECZEŃSTWO: NAJWAŻNIEJSZE KWESTIE

Problemy	Rozwiązania
Maszyna dymi podczas obsługi	Natychmiast zatrzymać urządzenie, odłączyć je od źródła zasilania, a następnie skontaktować się z centrum serwisowym.

ES

PT

8. ZAKOŃCZENIE UŻYTKOWANIA



Urządzeń elektrycznych nie wolno wyrzucać z artykułami z gospodarstwa domowego. Zużyte urządzenia elektryczne należy zbierać oddzielnie i utylizować w punktach zbiórki przeznaczonych do tego celu. Należy skontaktować się z miejscowymi władzami lub sprzedawcą, aby uzyskać poradę dotyczącą recyklingu.

IT

EL

9. GWARANCJA

9.1 GWARANCJA STERWINS

Produkty STERWINS zostały zaprojektowane zgodnie z najwyższymi normami jakości dla produktów przeznaczonych na rynek konsumencki. Niniejsza gwarancja sprzedaży obejmuje okres 5 lat od daty zakupu produktu. Niniejsza gwarancja obejmuje wszystkie usterki dotyczące materiałów i wykonania: brakujące części i elementy oraz uszkodzenia występujące w warunkach zwykłego użytkowania. Naprawa lub wymiana nie powoduje przedłużenia początkowego okresu gwarancji. Należy dostarczyć dowód zakupu tego produktu oraz podać datę zakupu. Ochrona gwarancyjna jest ograniczona do wartości tego produktu.

PL

RU

KZ

9.2 WYŁĄCZENIA GWARANCJI

Niniejsza gwarancja nie obejmuje problemów ani wypadków wynikających z nieprawidłowego korzystania z produktu. Gwarancją nie są objęte następujące elementy:

- narzędzie użytkowane nieprawidłowo; lub
- uszkodzenia występujące podczas transportu lub konfiguracji tego produktu; lub
- naprawy i/lub wymiana części przeprowadzane przez strony trzecie; lub
- uszkodzenie spowodowane przez czynniki zewnętrzne lub ciała obce, takie jak piasek lub kamienie; lub
- uszkodzenie wynikające z nieprzestrzegania instrukcji bezpieczeństwa i użytkowania; lub
- narzędzie demontowane bądź otwierane; lub
- narzędzie, które znajdowało się w wilgotnym otoczeniu (rosa, deszcz, zanurzenie w wodzie...); lub
- narzędzie wykorzystywane do celów zawodowych; lub
- narzędzie narażone na temperaturę spoza zakresu określonego w rozdziale „Przechowywanie”

UA

RO

EN

Produkt musi być stosowany w warunkach zwykłego użytkowania i do celów niekomercyjnych. Dlatego z niniejszej gwarancji wyłączone produkty stosowane przez firmy ogrodnicze, władze lokalne, jak również firmy oferujące płatne wynajmowanie bądź bezpłatne wypożyczanie sprzętu.

W przypadku problemu lub usterki należy najpierw skonsultować się z przedstawicielem firmy Sterwins. W wielu przypadkach przedstawiciel firmy Sterwins będzie w stanie rozwiązać problem lub naprawić usterkę. Przechowywać fakturę lub rachunek: te dokumenty będą wymagane podczas rozpatrywania wszelkich roszczeń.



Введение

Благодарим вас за выбор этого изделия. При разработке и производстве наших изделий мы делаем все возможное, чтобы обеспечить превосходное качество, отвечающее потребностям пользователей.

ВАЖНО! ДЛЯ НАИБОЛЕЕ ЭФФЕКТИВНОЙ НАСТРОЙКИ, ИСПОЛЬЗОВАНИЯ И ОБСЛУЖИВАНИЯ ЭТОГО ИЗДЕЛИЯ РЕКОМЕНДУЕМ ВНИМАТЕЛЬНО ПРОЧЕСТЬ ЭТУ ИНСТРУКЦИЮ ПЕРЕД ИСПОЛЬЗОВАНИЕМ ИЗДЕЛИЯ. ОБРАТИТЕ ВНИМАНИЕ НА ОСНОВНЫЕ ПРЕДУПРЕЖДЕНИЯ КАСАТЕЛЬНО БЕЗОПАСНОСТИ, ПРИВЕДЕННЫЕ В ЭТОЙ ИНСТРУКЦИИ. СОХРАНИТЕ ЭТУ ИНСТРУКЦИЮ ДЛЯ ИСПОЛЬЗОВАНИЯ В БУДУЩЕМ.



ВАЖНО! СОХРАНИТЕ ЭТУ ИНСТРУКЦИЮ ДЛЯ ИСПОЛЬЗОВАНИЯ В БУДУЩЕМ. ВНИМАТЕЛЬНО ПРОЧТИТЕ.

1. ПЫЛЕСОС-ВОЗДУХОДУВКА 3000 ВТ — НАЗНАЧЕНИЕ

Это изделие предназначено для использования только вне помещений. Запрещается использовать его внутри помещений. Назначение изделия:

- сдувание пыли и листьев
- всасывание и измельчение пыли и сухих листьев,
- сбор листьев

Запрещается использовать это изделие не по назначению. Это изделие является ручным инструментом. Это изделие не предназначено для использования детьми или лицами с ограниченными физическими, умственными или когнитивными способностями.

После распаковки проверьте комплектацию изделия и принадлежностей к нему (если таковые имеются). Если изделие повреждено или имеет какие-либо дефекты, его нельзя использовать и следует вернуть дилеру. При передаче этого изделия другому человеку также передайте ему и эту инструкцию.

Обратите внимание, что наше оборудование не предназначено для использования в коммерческих, торговых или промышленных целях. Гарантия аннулируется, если устройство будет использоваться в коммерческих, торговых или промышленных компаниях или для аналогичных целей. Это изделие рассчитано на эксплуатацию в течение 5 лет (предполагаемый срок эксплуатации).

2. ТЕХНИКА БЕЗОПАСНОСТИ



ВНИМАНИЕ! ПРОЧТИТЕ ВСЕ ПРЕДУПРЕЖДЕНИЯ ПО ТЕХНИКЕ БЕЗОПАСНОСТИ И ИНСТРУКЦИИ, А ТАКЖЕ ОЗНАКОМЬТЕСЬ С ИЛЛЮСТРАЦИЯМИ И ТЕХНИЧЕСКИМИ ХАРАКТЕРИСТИКАМИ, ПРИЛАГАЕМЫМИ К ДАННОМУ ЭЛЕКТРОИНСТРУМЕНТУ. НЕСОБЛЮДЕНИЕ ИНСТРУКЦИИ, ПРИВЕДЕННЫХ НИЖЕ, МОЖЕТ ПРИВЕСТИ К ПОРАЖЕНИЮ ЭЛЕКТРИЧЕСКИМ ТОКОМ, ПОЖАРУ И/ИЛИ ТЯЖЕЛЫМ ТРАВМАМ.

СОХРАНИТЕ ВСЕ ПРЕДУПРЕЖДЕНИЯ И ИНСТРУКЦИИ ДЛЯ ДАЛЬНЕЙШЕГО ИСПОЛЬЗОВАНИЯ.

FR

ES

PT

IT

EL

PL

RU

KZ

UA

RO

EN

2.1 ОБЩИЕ ПРЕДУПРЕЖДЕНИЯ ПО ТЕХНИКЕ БЕЗОПАСНОСТИ ЭЛЕКТРОИНСТРУМЕНТА

- ПОНЯТИЕ «ЭЛЕКТРОИНСТРУМЕНТ» В ПРЕДУПРЕЖДЕНИЯХ ОЗНАЧАЕТ ЭЛЕКТРИЧЕСКИЙ ИНСТРУМЕНТ С ПИТАНИЕМ ОТ ЭЛЕКТРОСЕТИ (С ПОМОЩЬЮ КАБЕЛЯ) ИЛИ ОТ АККУМУЛЯТОРА.
- ЗАПРЕЩАЕТСЯ ИСПОЛЬЗОВАТЬ ИЗДЕЛИЕ РЯДОМ СО СТЕКЛЯНЫМИ ИЗДЕЛИЯМИ, АВТОМОБИЛЯМИ, ПОДЪЕЗДАМИ И Т. П. БЕЗ РЕГУЛИРОВКИ НАПРАВЛЕНИЯ ВОЗДУШНОЙ СТРУИ.
- НЕ ПРИМЕНЯЙТЕ ЧРЕЗМЕРНУЮ СИЛУ И НЕ ПЕРЕГРУЖАЙТЕ ИЗДЕЛИЕ. ИЗДЕЛИЕ БУДЕТ РАБОТАТЬ ЭФФЕКТИВНЕЕ И БЕЗОПАСНЕЕ, ЕСЛИ ЕГО ИСПОЛЬЗОВАТЬ С ТОЙ СКОРОСТЬЮ, НА КОТОРУЮ ОНО РАССЧИТАНО.
- ЕСЛИ ИЗДЕЛИЕ УЖЕ СОБРАНО, ПЕРЕД ИСПОЛЬЗОВАНИЕМ УБЕДИТЕСЬ, ЧТО ВСЕ ВИНТЫ НАДЕЖНО ЗАТЯНУТЫ. ЕСЛИ ИЗДЕЛИЕ НУЖНО СОБРАТЬ, ПОСЛЕ ОТКРЫТИЯ УПАКОВКИ УБЕДИТЕСЬ В НАЛИЧИИ ВСЕХ ДЕТАЛЕЙ, НЕОБХОДИМЫХ ДЛЯ СБОРКИ. ЕСЛИ ИЗДЕЛИЕ ПОВРЕЖДЕНО ИЛИ ИМЕЕТ ДЕФЕКТЫ, НЕ ИСПОЛЬЗУЙТЕ ЕГО И ВЕРНИТЕ В БЛИЖАЙШИЙ МАГАЗИН.

2.2 ОБОЗНАЧЕНИЯ НА ИЗДЕЛИИ

	Соответствует стандартам Евросоюза. Этот символ означает, что данный продукт соответствует действующим европейским директивам, что подтверждено необходимыми проверками.			
	Единый знак обращения продуктов на рынке государств — членов Таможенного союза.		Соответствует техническим регламентам Украины.	
	Международный код защиты (степень защиты от проникновения пыли и воды).		Это изделие соответствует классу защиты II. Это означает, что оно оснащено улучшенной или двойной изоляцией.	
	Нельзя выбрасывать электротехнические изделия вместе с бытовым мусором. Сдайте данные отходы в соответствующие пункты по переработке. Рекомендации по утилизации можно получить у местных властей или в точке продажи.			
	Надевайте одежду с длинными рукавами.		Применяйте средства защиты органов зрения.	
	Надевайте пылезащитную маску.		Надевайте защитные перчатки.	
	Применяйте средства защиты органов слуха.		Надевайте защитную обувь.	
	Внимательно прочтите и усвойте инструкцию перед использованием изделия. Следуйте всем предупреждениям и указаниям по безопасности.			Не используйте изделие рядом с посторонними

	Посторонние лица могут быть травмированы летящими предметами. Используйте изделие на безопасном расстоянии от посторонних лиц.		Перед обслуживанием или очисткой изделия отключите кабель питания от электросети.
	Предупреждения. Опасные вращающиеся детали — не допускайте попадания рук в устройство! Опасность травм		Не подвергайте продукт воздействию дождя или влаги.
			При повреждении кабеля немедленно отключите изделие от электросети.

2.3 ОБОЗНАЧЕНИЯ В ЭТОЙ ИНСТРУКЦИИ

	Вид и источник опасности. Несоблюдение этого предупреждения может привести к травмам или гибели.		Вид и источник опасности. Этот символ указывает на то, что несоблюдение данного предупреждения может привести к повреждению изделия, нанесению вреда окружающей среде или другому имуществу.
	Примечание. Этот символ обозначает важную дополнительную информацию об изделии.		Прочтите инструкцию. Этот символ указывает на необходимость внимательно прочитать руководство пользователя.
	Это изделие подлежит утилизации. Если его нельзя больше использовать, сдайте его в пункт по переработке отходов.		«Зеленая точка»: переработка упаковки.
	Код переработки бумаги.		Гарантированный уровень звуковой мощности (проверен в соответствии с директивой 2000/14/ЕС с учетом поправок 2005/88/ЕС).
	См. соответствующий рисунок в конце буклета.		

2.4 БЕЗОПАСНОСТЬ РАБОЧЕГО УЧАСТКА

А) ПОДДЕРЖИВАЙТЕ РАБОЧУЮ ЗОНУ В ЧИСТОТЕ, ОБЕСПЕЧЬТЕ ХОРОШЕЕ ОСВЕЩЕНИЕ. ЗАГРОМОЖДЕННЫЕ ИЛИ ТЕМНЫЕ ЗОНЫ МОГУТ СТАТЬ ПРИЧИНОЙ НЕСЧАСТНЫХ СЛУЧАЕВ.

В) НЕ РАБОТАЙТЕ С ЭЛЕКТРОИНСТРУМЕНТАМИ ВО ВЗРЫВООПАСНОЙ СРЕДЕ, НАПРИМЕР ПРИ НАЛИЧИИ ЛЕГКОВОСПЛАМЕНЯЮЩИХСЯ ЖИДКОСТЕЙ, ГАЗОВ ИЛИ ПЫЛИ. ЭЛЕКТРОИНСТРУМЕНТЫ СОЗДАЮТ ИСКРЫ, ОТ КОТОРЫХ МОГУТ ВОСПЛАМЕНИТЬСЯ ИСПАРЕНИЯ ИЛИ ПЫЛЬ.

С) РАБОТАЙТЕ С ЭЛЕКТРОИНСТРУМЕНТОМ НА БЕЗОПАСНОМ РАССТОЯНИИ ОТ ДЕТЕЙ И ПОСТОРОННИХ ЛИЦ, ОТВЛЕКАЮЩИЕ

2.5 ЭЛЕКТРИЧЕСКАЯ БЕЗОПАСНОСТЬ

А) ШТЕПСЕЛЬНЫЕ ВИЛКИ ЭЛЕКТРОИНСТРУМЕНТА ДОЛЖНЫ СООТВЕТСТВОВАТЬ РОЗЕТКЕ. ЗАПРЕЩАЕТСЯ МОДИФИЦИРОВАТЬ ВИЛКУ КАКИМ-ЛИБО ОБРАЗОМ. ЗАПРЕЩАЕТСЯ ИСПОЛЬЗОВАТЬ ЛЮБЫЕ ВИЛКИ-ПЕРЕХОДНИКИ С ЗАЗЕМЛЕННЫМИ ЭЛЕКТРОИНСТРУМЕНТАМИ. НЕМОДИФИЦИРОВАННЫЕ ВИЛКИ И СООТВЕТСТВУЮЩИЕ РОЗЕТКИ СНИЖАЮТ РИСК ПОРАЖЕНИЯ ЭЛЕКТРИЧЕСКИМ ТОКОМ.

В) НЕ ДОПУСКАЙТЕ КОНТАКТА ТЕЛА С ТАКИМИ ЗАЗЕМЛЕННЫМИ ПОВЕРХНОСТЯМИ, КАК ТРУБЫ, БАТАРЕИ ОТОПЛЕНИЯ, ПЛИТЫ И ХОЛОДИЛЬНИКИ. СУЩЕСТВУЕТ ПОВЫШЕННЫЙ РИСК ПОРАЖЕНИЯ ЭЛЕКТРИЧЕСКИМ ТОКОМ В СЛУЧАЕ ЗАЗЕМЛЕНИЯ ТЕЛА.

С) НЕ ПОДВЕРГАЙТЕ ЭЛЕКТРОИНСТРУМЕНТЫ ВОЗДЕЙСТВИЮ ДОЖДЯ ИЛИ ВЛАЖНЫХ УСЛОВИЙ. ПОПАДАНИЕ ВОДЫ В ЭЛЕКТРОИНСТРУМЕНТ ПОВЫШАЕТ РИСК ПОРАЖЕНИЯ ЭЛЕКТРИЧЕСКИМ ТОКОМ.

2.6 ЛИЧНАЯ БЕЗОПАСНОСТЬ

А) ПРИ РАБОТЕ С ЭЛЕКТРОИНСТРУМЕНТОМ БУДЬТЕ ВНИМАТЕЛЬНЫ, СЛЕДИТЕ ЗА СВОИМИ ДЕЙСТВИЯМИ И РУКОВОДЬТЕСЬ ЗДРАВЫМ СМЫСЛОМ. НЕ ИСПОЛЬЗУЙТЕ ЭЛЕКТРОИНСТРУМЕНТ, ЕСЛИ ВЫ УСТАЛИ ИЛИ НАХОДИТЕСЬ ПОД ВОЗДЕЙСТВИЕМ НАРКОТИКОВ, АЛКОГОЛЯ ЛИБО ЛЕКАРСТВЕННЫХ СРЕДСТВ. КРАТКОВРЕМЕННОЕ НЕВНИМАТЕЛЬНОСТЬ ПРИ РАБОТЕ С ЭЛЕКТРОИНСТРУМЕНТАМИ МОЖЕТ ПРИВЕСТИ К ТЯЖЕЛОЙ ТРАВМЕ.

В) ИСПОЛЬЗУЙТЕ СРЕДСТВА ИНДИВИДУАЛЬНОЙ ЗАЩИТЫ. ОБЯЗАТЕЛЬНО ИСПОЛЬЗУЙТЕ ЗАЩИТНЫЕ ОЧКИ. СРЕДСТВА ЗАЩИТЫ, ТАКИЕ КАК ПЫЛЕЗАЩИТНАЯ МАСКА, НЕСКОЛЬЗЯЩАЯ ЗАЩИТНАЯ ОБУВЬ, КАСКА И СРЕДСТВА ЗАЩИТЫ ОРГАНОВ СЛУХА, ИСПОЛЬЗУЕМЫЕ В СООТВЕТСТВУЮЩИХ УСЛОВИЯХ, ПОМОГУТ СНИЗИТЬ РИСК НАНЕСЕНИЯ ТРАВМЫ.

С) ПРЕДОТВРАТИТЕ НЕПРЕДНАМЕРЕННЫЙ ЗАПУСК. ПРЕЖДЕ ЧЕМ ПОДКЛЮЧИТЬ ЭЛЕКТРОИНСТРУМЕНТ К ИСТОЧНИКУ ПИТАНИЯ И/ИЛИ АККУМУЛЯТОРНОМУ БЛОКУ, ВЗЯТЬСЯ ЗА НЕГО ИЛИ ПЕРЕНЕСТИ, УБЕДИТЕСЬ, ЧТО ВЫКЛЮЧАТЕЛЬ НАХОДИТСЯ В ВЫКЛЮЧЕННОМ ПОЛОЖЕНИИ. ПЕРЕНОСКА ЭЛЕКТРОИНСТРУМЕНТОВ С ПАЛЬЦЕМ НА ВЫКЛЮЧАТЕЛЕ ИЛИ ПОДАЧА ПИТАНИЯ НА

ФАКТОРЫ МОГУТ ПРИВЕСТИ К ПОТЕРЕ КОНТРОЛЯ НАД ЭЛЕКТРОИНСТРУМЕНТОМ.

Д) НЕ ИСПОЛЬЗУЙТЕ ШНУР НЕ ПО НАЗНАЧЕНИЮ. КАТЕГОРИЧЕСКИ ЗАПРЕЩЕНО ИСПОЛЬЗОВАТЬ ШНУР ДЛЯ ПЕРЕНОСКИ, ПЕРЕТАСКВАНИЯ ИЛИ ОТСОЕДИНЕНИЯ ЭЛЕКТРОИНСТРУМЕНТА. ДЕРЖИТЕ ШНУР НА БЕЗОПАСНОМ РАССТОЯНИИ ОТ ИСТОЧНИКОВ ТЕПЛА, МАСЛА, ОСТРЫХ КРАЕВ И ДВИЖУЩИХСЯ ЧАСТЕЙ. ПОВРЕЖДЕННЫЕ ИЛИ ЗАПУТАННЫЕ ШНУРЫ ПОВЫШАЮТ РИСК ПОРАЖЕНИЯ ЭЛЕКТРИЧЕСКИМ ТОКОМ.

Е) ПРИ РАБОТЕ С ЭЛЕКТРОИНСТРУМЕНТОМ ВНЕ ПОМЕЩЕНИЙ ИСПОЛЬЗУЙТЕ УДЛИНИТЕЛЬ, ПОДХОДЯЩИЙ ДЛЯ ТАКИХ УСЛОВИЙ. ИСПОЛЬЗОВАНИЕ ШНУРА, ПОДХОДЯЩЕГО ДЛЯ ЭКСПЛУАТАЦИИ ВНЕ ПОМЕЩЕНИЙ, СНИЖАЕТ РИСК ПОРАЖЕНИЯ ЭЛЕКТРИЧЕСКИМ ТОКОМ.

Ф) ЕСЛИ ЭКСПЛУАТАЦИЯ ЭЛЕКТРОИНСТРУМЕНТА ВО ВЛАЖНЫХ УСЛОВИЯХ НЕИЗБЕЖНА, ИСПОЛЬЗУЙТЕ ИСТОЧНИК ПИТАНИЯ С УСТРОЙСТВОМ ЗАЩИТНОГО ОТКЛЮЧЕНИЯ (УЗО). ИСПОЛЬЗОВАНИЕ УЗО СНИЖАЕТ РИСК ПОРАЖЕНИЯ ЭЛЕКТРИЧЕСКИМ ТОКОМ.

ЭЛЕКТРОИНСТРУМЕНТЫ, ВЫКЛЮЧАТЕЛИ КОТОРЫХ НАХОДЯТСЯ ВО ВКЛЮЧЕННОМ ПОЛОЖЕНИИ, ПРИВОДИТ К НЕЩАСТНЫМ СЛУЧАЯМ.

Д) ПЕРЕД ВКЛЮЧЕНИЕМ ЭЛЕКТРОИНСТРУМЕНТА НЕ ЗАБУДЬТЕ УБРАТЬ ВСЕ РЕГУЛИРОВОЧНЫЕ КЛЮЧИ И ПРИСПОСОБЛЕНИЯ. ГАЕЧНЫЙ ИЛИ ДРУГОЙ КЛЮЧ, ОСТАВЛЕННЫЙ НА ВРАЩАЮЩЕЙСЯ ЧАСТИ ЭЛЕКТРОИНСТРУМЕНТА, МОЖЕТ ПРИВЕСТИ К ТРАВМЕ.

Е) НЕ ТЯНИТЕСЬ СЛИШКОМ ДАЛЕКО. ВСЕГДА ТВЕРДО СТОЙТЕ НА НОГАХ И СОБЛЮДАЙТЕ РАВНОВЕСИЕ. ЭТО ПОЗВОЛЯЕТ ЛУЧШЕ КОНТРОЛИРОВАТЬ ЭЛЕКТРОИНСТРУМЕНТ В НЕОЖИДАННЫХ СИТУАЦИЯХ.

Ф) ПРАВИЛЬНО ПОДБИРАЙТЕ ОДЕЖДУ. НЕ НОСИТЕ СВОБОДНУЮ ОДЕЖДУ И УКРАШЕНИЯ. ВОЛОСЫ И ОДЕЖДА ВСЕГДА ДОЛЖНЫ БЫТЬ НА БЕЗОПАСНОМ РАССТОЯНИИ ОТ ДВИЖУЩИХСЯ ЧАСТЕЙ. СВОБОДНАЯ ОДЕЖДА, УКРАШЕНИЯ И ДЛИННЫЕ ВОЛОСЫ МОГУТ ЗАСТРЯТЬ В ДВИЖУЩИХСЯ ЧАСТЯХ.

Г) ЕСЛИ ПРЕДУСМОТРЕНЫ УСТРОЙСТВА ДЛЯ ПОДКЛЮЧЕНИЯ СИСТЕМ УДАЛЕНИЯ И СБОРА ПЫЛИ, УБЕДИТЕСЬ, ЧТО ОНИ ПОДКЛЮЧЕНЫ И ПРАВИЛЬНО ИСПОЛЬЗУЮТСЯ. УСТРОЙСТВА СБОРЫ

пыли позволяет снизить риск, связанный со скоплением пыли.

Н) ЕСЛИ ВЫ ЧАСТО ПОЛЬЗУЕТЕСЬ ЭЛЕКТРОИНСТРУМЕНТАМИ И ПРИВЫКЛИ ОБРАЩАТЬСЯ С НИМИ, ЭТО НЕ ОПРАВДЫВАЕТ

2.7 ИСПОЛЬЗОВАНИЕ ЭЛЕКТРОИНСТРУМЕНТА И УХОД ЗА НИМ

А) НЕ ПРИМЕНЯЙТЕ ЧРЕЗМЕРНУЮ СИЛУ К ЭЛЕКТРОИНСТРУМЕНТУ. ИСПОЛЬЗУЙТЕ ЭЛЕКТРОИНСТРУМЕНТ, СООТВЕТСТВУЮЩИЙ ПОСТАВЛЕННЫМ ЗАДАЧАМ. ПРАВИЛЬНО ПОДОБРАННЫЙ ЭЛЕКТРОИНСТРУМЕНТ БУДЕТ ВЫПОЛНЯТЬ РАБОТУ ЛУЧШЕ И БЕЗОПАСНЕЕ С ТОЙ СКОРОСТЬЮ, ДЛЯ КОТОРОЙ ОН БЫЛ СПРОЕКТИРОВАН.

В) НЕ ИСПОЛЬЗУЙТЕ ЭЛЕКТРОИНСТРУМЕНТ, ЕСЛИ ВЫКЛЮЧАТЕЛЬ НЕ ВКЛЮЧАЕТ И НЕ ВЫКЛЮЧАЕТ ЕГО. ЛЮБОЙ ЭЛЕКТРОИНСТРУМЕНТ, РАБОТОЙ КОТОРОГО НЕВОЗМОЖНО УПРАВЛЯТЬ С ПОМОЩЬЮ ВЫКЛЮЧАТЕЛЯ, ОПАСЕН. ЕГО НЕОБХОДИМО ОТРЕМОНТИРОВАТЬ.

С) ПЕРЕД ВЫПОЛНЕНИЕМ ЛЮБЫХ РЕГУЛИРОВОК, ЗАМЕНОЙ ПРИНАДЛЕЖНОСТЕЙ ИЛИ ХРАНЕНИЕМ ЭЛЕКТРОИНСТРУМЕНТА ИЗВЛЕКИТЕ ВИЛКУ ИЗ РОЗЕТКИ И/ИЛИ ОТСОЕДИНИТЕ ОТ ИНСТРУМЕНТА АККУМУЛЯТОРНЫЙ БЛОК (ЕСЛИ ЭТО ВОЗМОЖНО). ТАКИЕ ПРОФИЛАКТИЧЕСКИЕ МЕРЫ БЕЗОПАСНОСТИ СНИЖАЮТ РИСК СЛУЧАЙНОГО ВКЛЮЧЕНИЯ ЭЛЕКТРОИНСТРУМЕНТА.

Д) ХРАНИТЕ НЕИСПОЛЬЗУЕМЫЙ ЭЛЕКТРОИНСТРУМЕНТ В НЕДОСТУПНОМ ДЛЯ ДЕТЕЙ МЕСТЕ И НЕ ДОПУСКАЙТЕ К РАБОТЕ С НИМ ЛИЦ, НЕ ЗНАКОМЫХ С ЭЛЕКТРОИНСТРУМЕНТОМ ИЛИ ДАННОЙ ИНСТРУКЦИЕЙ. ЭЛЕКТРОИНСТРУМЕНТЫ ОПАСНЫ В РУКАХ НЕОБУЧЕННЫХ ПОЛЬЗОВАТЕЛЕЙ.

2.8 ОБСЛУЖИВАНИЕ

А) ПОРУЧАЙТЕ ОБСЛУЖИВАНИЕ ЭЛЕКТРОИНСТРУМЕНТА КВАЛИФИЦИРОВАННОМУ СПЕЦИАЛИСТУ ПО РЕМОНТУ, ИСПОЛЬЗУЮЩЕМУ ТОЛЬКО ИДЕНТИЧНЫЕ ЗАПАСНЫЕ ЧАСТИ. ЭТО ОБЕСПЕЧИТ БЕЗОПАСНОСТЬ ЭЛЕКТРОИНСТРУМЕНТА.

НЕБРЕЖНОСТЬ И НАРУШЕНИЯ ТЕХНИКИ БЕЗОПАСНОСТИ.

НЕБРЕЖНОСТЬ МОЖЕТ ПРИВЕСТИ К ПРИЧИНЕНИЮ ТЯЖЕЛЫХ ТРАВМ ЗА ДОЛИ СЕКУНДЫ.

Е) ВЫПОЛНЯЙТЕ ТЕХОБСЛУЖИВАНИЕ ЭЛЕКТРОИНСТРУМЕНТОВ И АКСЕССУАРОВ. ПРОВЕРЬТЕ, НЕТ ЛИ ПЕРЕКОСА ИЛИ ЗАЦЕПЛЕНИЯ ДВИЖУЩИХСЯ ЧАСТЕЙ, ПОЛОМКИ ДЕТАЛЕЙ И КАКИХ-ЛИБО ДРУГИХ УСЛОВИЙ, КОТОРЫЕ МОГУТ ПОВЛИЯТЬ НА РАБОТУ ЭЛЕКТРОИНСТРУМЕНТА. ПРИ ПОВРЕЖДЕНИИ ЭЛЕКТРОИНСТРУМЕНТА НЕОБХОДИМО ЕГО ОТРЕМОНТИРОВАТЬ ПЕРЕД ИСПОЛЬЗОВАНИЕМ. МНОГИЕ НЕСЧАСТНЫЕ СЛУЧАИ ПРОИЗОШЛИ ИЗ-ЗА НЕДОСТАТОЧНОГО ОБСЛУЖИВАНИЯ ЭЛЕКТРОИНСТРУМЕНТОВ.

Ф) ИСПОЛЬЗУЙТЕ ЭЛЕКТРОИНСТРУМЕНТ, ПРИНАДЛЕЖНОСТИ, НАСАДКИ И Т. Д. В СООТВЕТСТВИИ С ДАННОЙ ИНСТРУКЦИЕЙ, УЧИТЫВАЯ УСЛОВИЯ ТРУДА И ВЫПОЛНЯЕМУЮ РАБОТУ. ИСПОЛЬЗОВАНИЕ ЭЛЕКТРОИНСТРУМЕНТА НЕ ПО НАЗНАЧЕНИЮ МОЖЕТ ПРИВЕСТИ К ВОЗНИКНОВЕНИЮ ОПАСНОЙ СИТУАЦИИ.

Г) СЛЕДИТЕ ЗА ТЕМ, ЧТОБЫ ПОВЕРХНОСТИ РУКОЯТОК И ЗАХВАТОВ БЫЛИ СУХИМИ И ЧИСТЫМИ, БЕЗ МАСЛА И ЖИРА. СКОЛЬЗКИЕ ПОВЕРХНОСТИ РУКОЯТОК И ЗАХВАТОВ ПРЕПЯТСТВУЮТ БЕЗОПАСНОЙ РАБОТЕ С ИНСТРУМЕНТОМ И УХУДШАЮТ УПРАВЛЕНИЕ ИМ В НЕПРЕДВИДЕННЫХ СИТУАЦИЯХ.

В) ПРИ ПОВРЕЖДЕНИИ КАБЕЛЯ ПИТАНИЯ ЗАМЕНИТЕ ЕГО НА ТАКОЙ ЖЕ КАБЕЛЬ ПИТАНИЯ, КОТОРЫЙ МОЖНО ПОЛУЧИТЬ ИЛИ ПРИОБРЕСТИ В СЕРВИСНОМ ЦЕНТРЕ.

FR

ES

PT

IT

EL

PL

RU

KZ

UA

RO

EN

2.9 ИСПОЛЬЗОВАНИЕ ВОЗДУХОДУВКИ И УХОД ЗА НЕЙ**ВАЖНО! ВНИМАТЕЛЬНО ПРОЧИТЕ ПЕРЕД ИСПОЛЬЗОВАНИЕМ.
СОХРАНИТЕ ИНСТРУКЦИЮ НА БУДУЩЕЕ.****ОБУЧЕНИЕ**

- А) ВНИМАТЕЛЬНО ПРОЧИТЕ ИНСТРУКЦИЮ.** Ознакомьтесь со средствами управления и порядком правильного использования изделия.
- В) НЕ РАЗРЕШАЙТЕ ИСПОЛЬЗОВАТЬ ЭТО ИЗДЕЛИЕ ДЕТЯМ, А ТАКЖЕ ЛЮДЯМ, НЕ ИЗУЧИВШИМ ИНСТРУКЦИЮ.** Возраст оператора изделия может ограничиваться местными нормативными актами.
- С) ПОМНИТЕ, ЧТО ОПЕРАТОР ИЛИ ПОЛЬЗОВАТЕЛЬ НЕСЕТ ОТВЕТСТВЕННОСТЬ ЗА ВСЕ НЕСЧАСТНЫЕ СЛУЧАИ, ВОЗНИКШИЕ ОПАСНОСТИ, ТРАВМЫ ЛЮДЕЙ И ПОВРЕЖДЕНИЯ ИМУЩЕСТВА.**

ПОДГОТОВКА

- А) ПРИГОТОВЬТЕ СРЕДСТВА ЗАЩИТЫ ОРГАНОВ СЛУХА И ЗАЩИТНЫЕ ОЧКИ.** ВСЕГДА НАДЕВАЙТЕ ИХ ПРИ РАБОТЕ С ЭТИМ ИЗДЕЛИЕМ.
- В) ПРИ РАБОТЕ С ИЗДЕЛИЕМ ВСЕГДА НАДЕВАЙТЕ ПРОЧНУЮ ОБУВЬ И БРЮКИ С ДЛИННЫМИ ШТАНАМИ.** НЕ ИСПОЛЬЗУЙТЕ ИЗДЕЛИЕ БОСИКОМ, В ШЛЕПАНЦАХ ИЛИ САНДАЛИЯХ. НЕ ИСПОЛЬЗУЙТЕ ИЗДЕЛИЕ В СЛИШКОМ СВОБОДНОЙ ОДЕЖДЕ ИЛИ В ОДЕЖДЕ СО СВИСАЮЩИМИ ШНУРАМИ ИЛИ ЗАВЯЗКАМИ.
- С) НЕ НОСИТЕ СВОБОДНУЮ ОДЕЖДУ ИЛИ УКРАШЕНИЯ, КОТОРЫЕ МОГУТ ПОПАСТЬ В ВОЗДУХОЗАБОРНИК.** ИЗБЕГАЙТЕ ПОПАДАНИЯ ВОЛОС В ВОЗДУХОЗАБОРНИКИ.
- Д) ИСПОЛЬЗУЙТЕ МАШИНУ ТОЛЬКО В РЕКОМЕНДОВАННОМ ПОЛОЖЕНИИ И ТОЛЬКО НА РОВНОЙ, ТВЕРДОЙ ПОВЕРХНОСТИ.**
- Е) НЕ ИСПОЛЬЗУЙТЕ МАШИНУ НА МОЩЕНОЙ ИЛИ ГРАВИЙНОЙ ПОВЕРХНОСТИ, ПОСКОЛЬКУ ВЫБРАСЫВАЕМЫЙ ИЗ МАШИНЫ МАТЕРИАЛ МОЖЕТ ВЫЗВАТЬ ТРАВМЫ.**
- Ф) ПЕРЕД ИСПОЛЬЗОВАНИЕМ МАШИНЫ ВНИМАТЕЛЬНО ОСМОТРИТЕ ИЗМЕЛЬЧИТЕЛЬ, ПРОВЕРЬТЕ НАДЕЖНОСТЬ БОЛТОВ И ДРУГИХ КРЕПЕЖНЫХ МЕХАНИЗМОВ ИЗМЕЛЬЧИТЕЛЯ, ОТСУТСТВИЕ ПОВРЕЖДЕНИЙ КОРПУСА, НАЛИЧИЕ ОГРАЖДЕНИЙ И ЗАЩИТНЫХ ЭКРАНОВ. ЗАМЕНЯЙТЕ ИЗНОШЕННЫЕ И ПОВРЕЖДЕННЫЕ КОМПОНЕНТЫ ЦЕЛЫМИ КОМПЛЕКТАМИ. ЗАМЕНЯЙТЕ ПОВРЕЖДЕННЫЕ И НЕЧИТАЕМЫЕ НАКЛЕЙКИ.**

Г) ПЕРЕД НАЧАЛОМ РАБОТЫ ПРОВЕРЬТЕ ИСТОЧНИК ПИТАНИЯ И УДЛИНИТЕЛЬНЫЙ КАБЕЛЬ НА ПРЕДМЕТ ИЗНОСА И ПОВРЕЖДЕНИЙ. ЕСЛИ ПРИ ИСПОЛЬЗОВАНИИ КАБЕЛЬ БУДЕТ ПОВРЕЖДЕН, НЕМЕДЛЕННО ОТСОЕДИНИТЕ ЕГО ОТ ЭЛЕКТРОСЕТИ. НЕ ДОТРАГИВАЙТЕСЬ ДО КАБЕЛЯ ПИТАНИЯ, ПОКА ОН НЕ ОТСОЕДИНЕН ОТ ЭЛЕКТРОСЕТИ. ЗАПРЕЩАЕТСЯ ИСПОЛЬЗОВАТЬ ИЗДЕЛИЕ, ЕСЛИ КАБЕЛЬ ПИТАНИЯ ПОВРЕЖДЕН ИЛИ ИЗНОШЕН.

Н) ЗАПРЕЩАЕТСЯ ИСПОЛЬЗОВАТЬ ИЗДЕЛИЕ, ЕСЛИ РЯДОМ НАХОДЯТСЯ ЛЮДИ (В ОСОБЕННОСТИ ДЕТИ) ИЛИ ДОМАШНИЕ ЖИВОТНЫЕ.

ИСПОЛЬЗОВАНИЕ

- А) ПЕРЕД ЗАПУСКОМ ИЗДЕЛИЯ УБЕДИТЕСЬ, ЧТО КАМЕРА ПОДАЧИ ПУСТА.**
- В) НЕ ПРИБЛИЖАЙТЕ ЛИЦО И ТЕЛО К ВХОДНОМУ ОТВЕРСТИЮ.**
- С) РУКИ, ДРУГИЕ ЧАСТИ ТЕЛА И ОДЕЖДА НЕ ДОЛЖНЫ ПОПАДАТЬ В КАМЕРУ ПОДАЧИ И В ВЫХОДНОЙ ЖЕЛОБ, А ТАКЖЕ НЕ ДОЛЖНЫ НАХОДИТЬСЯ РЯДОМ С ДВИЖУЩИМИСЯ ЧАСТЯМИ.**
- Д) ВСЕГДА ТВЕРДО СТОЙТЕ НА НОГАХ И СОБЛЮДАЙТЕ РАВНОВЕСИЕ.** НЕ ТЯНИТЕСЬ СЛИШКОМ ДАЛЕКО. НЕ СТОЙТЕ ВЫШЕ ОСНОВАНИЯ МАШИНЫ, В КОТОРУЮ ВЫ ПОДАЕТЕ МАТЕРИАЛ.
- Е) ПРИ РАБОТЕ С ЭТОЙ МАШИНОЙ ВСЕГДА СТОЙТЕ В СТОРОНЕ ОТ ВЫХОДНОЙ ЗОНЫ.**
- Ф) ПРИ ПОДАЧЕ МАТЕРИАЛА В МАШИНУ СОБЛЮДАЙТЕ ОСОБУЮ ОСТОРОЖНОСТЬ, ЧТОБЫ В МАШИНУ НЕ ПОПАДАЛИ ЧАСТИЦЫ МЕТАЛЛА, КАМНИ, БУТЫЛКИ, БАНКИ И ДРУГИЕ ПОСТОРОННИЕ ПРЕДМЕТЫ.**
- Г) ЕСЛИ В ИЗМЕЛЬЧИТЕЛЬ ПОПАДЕТ ПОСТОРОННИЙ ПРЕДМЕТ, МАШИНА НАЧНЕТ ИЗДАВАТЬ НЕОБЫЧНЫЙ ШУМ ИЛИ СИЛЬНО ВИБРИРОВАТЬ, НЕМЕДЛЕННО ВЫКЛЮЧИТЕ МАШИНУ И ДОЖДИТЕСЬ, ПОКА ОНА ОСТАНОВИТСЯ. ОТКЛЮЧИТЕ МАШИНУ ОТ ИСТОЧНИКА ПИТАНИЯ И ВЫПОЛНИТЕ СЛЕДУЮЩИЕ ДЕЙСТВИЯ ПЕРЕД ДАЛЬНЕЙШИМ ВКЛЮЧЕНИЕМ И ИСПОЛЬЗОВАНИЕМ МАШИНЫ:**
- 1) ОСМОТРИТЕ МАШИНУ НА ПРЕДМЕТ ПОВРЕЖДЕНИЙ;**
 - II) ОТРЕМОНТИРУЙТЕ ИЛИ ЗАМЕНИТЕ ВСЕ ПОВРЕЖДЕННЫЕ ДЕТАЛИ;**
 - III) ПРОВЕРЬТЕ И ЗАТЯНИТЕ ВСЕ НЕПЛОТНО ЗАКРЕПЛЕННЫЕ ДЕТАЛИ.**

Н) ИЗБЕГАЙТЕ скопления измельченного материала в выходной зоне: это может помешать его удалению из машины, вследствие чего измельченный материал будет выбрасываться через входное отверстие.

И) В случае засорения машины выключите ее и отключите от источника питания перед устранением мусора.

Л) ЗАПРЕЩАЕТСЯ эксплуатировать машину с неисправными ограждениями или щитками, а также без установленных защитных устройств, таких как мусоросборник.

К) НЕ ДОПУСКАЙТЕ попадания грязи и мусора на источник питания, чтобы избежать повреждения и возгорания источника питания.

Л) ЗАПРЕЩАЕТСЯ транспортировка машины с включенным источником питания.

М) ВЫКЛЮЧИТЕ машину и отключите розетку из вилки электросети. Убедитесь, что все движущиеся части машины полностью остановились:

- всякий раз, когда вы уходите от машины;
- перед прочисткой засоров;
- перед проверкой, очисткой или использованием машины.

Н) НЕ НАКЛОНЯЙТЕ машину с включенным источником питания.

ОБСЛУЖИВАНИЕ И ХРАНЕНИЕ

А) ЕСЛИ машина остановлена для обслуживания, осмотра или замены принадлежности, выключите машину, отключите ее от источника питания и убедитесь в полной остановке всех движущихся частей. Перед выполнением любых действий дождитесь, пока машина остынет. Поддерживайте машину в хорошем состоянии и чистоте.

2.10 ОСТАТОЧНЫЙ РИСК

• ДАЖЕ ПРИ эксплуатации этого изделия в соответствии во всеми требованиями техники безопасности остается риск травм и повреждений. Возможные следующие опасности, обусловленные конструкцией и принципом работы этого изделия:

• 1. ВРЕД для здоровья из-за вибрации при длительном использовании изделия или неправильном обслуживании изделия.

В) ХРАНИТЕ изделие в сухом месте, недоступном для детей.

С) ПЕРЕД хранением машины всегда давайте ей остыть.

Д) ПРИ обслуживании механизма измельчения помните, что даже при отключенном источнике питания (он отключается механизмом блокировки) детали измельчителя по-прежнему могут двигаться.

Е) В ЦЕЛЯХ безопасности заменяйте изношенные и поврежденные детали. Используйте только оригинальные запасные части и принадлежности.

Ф) НЕ ПЫТАЙТЕСЬ отключить механизм автоматической блокировки.

ДОПОЛНИТЕЛЬНАЯ ИНСТРУКЦИЯ ПО ТЕХНИКЕ БЕЗОПАСНОСТИ ДЛЯ ИЗДЕЛИЙ С ПРИКРЕПЛЕННЫМ МЕШКОМ

• ПЕРЕД присоединением или снятием мешка выключайте изделие.

РЕКОМЕНДАЦИЯ

• ПИТАНИЕ устройства должно осуществляться через устройством защитного отключения (узо) с током срабатывания не более 30 мА. Запрещается использовать изделие в плохую погоду, особенно если возможны грозы.

• НЕ ИСПОЛЬЗУЙТЕ удлинительные кабели, более тонкие по сравнению со следующими:

- с резиновой изоляцией: обычный прочный изолированный гибкий кабель с резиновой изоляцией (код 60245 IEC 53; H05 RN-F);
- с изоляцией из ПВХ: обычный гибкий изолированный кабель с оболочкой из ПВХ (код 60227 IEC 53; H05 VV-F)

• 2. ТРАВМЫ ИЛИ повреждение имущества из-за поломок деталей изделия или внезапного попадания скрытых предметов.

• 3. ОПАСНОСТЬ травм или повреждения имущества летящими предметами.

FR

ES

PT

IT

EL

PL

RU

KZ

UA

RO

EN

FR

3. ТЕХНИЧЕСКИЕ ДАННЫЕ

Модель	EVB2,4
Номинальное напряжение, В	220–230 В переменного тока, 50 Гц
Номинальная мощность, Вт	3000
Объем приемного мешка, л	45
Всасывание воздуха, м ³ /мин	9,87–11,85
Скорость всасывания воздуха, м/с	40±5
Выдув воздуха, м ³ /мин	3
Скорость всасывания воздуха, м/с	80±5
Вес нетто, кг	4,1
Гарантированный уровень звуковой мощности, дБ(А)	103
Измеренный уровень звукового давления, дБ(А)	85,7 дБ(А); K= 3 дБ(А)
Измеренный уровень звуковой мощности, дБ(А)	97,2 дБ(А); K= 1,65 дБ(А)
Максимальный уровень вибрации, м/с ² (K = 1,5 м/м ²)	6,738
Рабочий ток	Режим воздухоудовки: 5,5 А Режим пылесоса: 5 А
Скорость двигателя без нагрузки, об/мин	15 000
Класс защиты	IPX0

Фактическая вибрация и фактический шум при использовании изделия могут отличаться от заявленных значений в зависимости от порядка использования изделия и от обрабатываемых материалов. Может потребоваться определить меры защиты оператора на основе оценки воздействия в фактических условиях использования (с учетом всех этапов рабочего цикла: не только времени производительной работы, но и времени, когда изделие выключено или работает без нагрузки).

4. СБОРКА

ПРЕДУПРЕЖДЕНИЕ! ПЕРЕД ЭКСПЛУАТАЦИЕЙ ИЗДЕЛИЕ НЕОБХОДИМО ПОЛНОСТЬЮ СОБРАТЬ. ЗАПРЕЩАЕТСЯ ИСПОЛЬЗОВАТЬ ИЗДЕЛИЕ, ЕСЛИ ОНО СОБРАНО НЕ ПОЛНОСТЬЮ ИЛИ СОБРАНО С ПОВРЕЖДЕННЫМИ ДЕТАЛЯМИ. ДЛЯ УПРОЩЕНИЯ СБОРКИ ПРЕДСТАВЛЕНЫ ПОШАГОВЫЕ ИНСТРУКЦИИ И ФОТОГРАФИИ ДЛЯ НАГЛЯДНОСТИ.

ES

PT

IT

EL

PL

RU

KZ

UA

RO

EN

4.1 РАСПАКОВКА

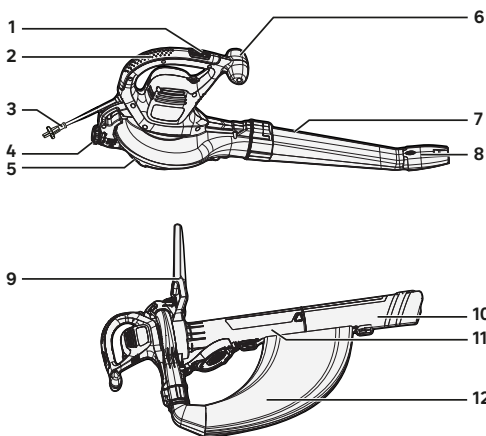

1. Выключатель
2. Основная рукоятка
3. Кабель питания
4. Колесико блокировки
5. Крышка всасывающего отверстия
6. Дополнительная рукоятка
7. Труба воздуходувки
8. Сопло воздуходувки
9. Дополнительная рукоятка
10. Входная труба пылесоса/измельчителя
11. Выходная труба пылесоса/измельчителя
12. Приемный мешок

- РАСПАКОВЫВАЙТЕ ИЗДЕЛИЕ В ПЕРЧАТКАХ.
- ДЛЯ РАСПАКОВКИ НЕ ИСПОЛЬЗУЙТЕ РЕЗАКИ, НОЖИ, ПИЛЫ И ДРУГИЕ АНАЛОГИЧНЫЕ ИНСТРУМЕНТЫ.
- ПЕРЕНОСИТЕ ИЗДЕЛИЕ ТОЛЬКО ЗА РУКОЯТКУ (2, 6 И 9).

- СОХРАНИТЕ КОРОБКУ ДЛЯ ИСПОЛЬЗОВАНИЯ В БУДУЩЕМ (ДЛЯ ТРАНСПОРТИРОВКИ И ХРАНЕНИЯ).
- ХРАНИТЕ ИНСТРУКЦИЮ ПО ЭКСПЛУАТАЦИИ В СУХОМ МЕСТЕ, ЧТОБЫ ЧИТАТЬ ЕЕ В БУДУЩЕМ.

4.2 СБОРКА

Сборка деталей воздуходувки: рис. 2.1 и 2.2

Насаживайте трубу воздуходувки (7) вперед, пока выступ на корпусе воздуходувки не войдет в паз на трубе воздуходувки со щелчком. Наденьте сопло воздуходувки на конец трубы воздуходувки, пока сопло не будет надежно закреплено на месте. Перед использованием режима воздуходувки поверните колесико фиксатора (4), чтобы запереть кожух.

Сборка деталей пылесоса: рис. 2.A – 2.C

Соедините вместе всасывающие трубы (10 и 11), пока не сработает запорная кнопка. Поверните колесико фиксатора, чтобы отпереть крышку всасывающего отверстия (5). При снятой трубе воздуходувки (7) вставьте трубу измельчителя (стороной с изгибом) в задний разъем изделия. Поверните колесико фиксатора, чтобы зафиксировать переднюю трубу. Закрепите крышку всасывающего отверстия (5) на всасывающей трубе (11).

Вставьте переходник приемного мешка в отверстие воздуходувки до надежной фиксации, затем наденьте петельки мешка на держатели на обоих всасывающих трубах (10 и 11).

4.3 ПОДГОТОВКА

Спецодежда и средства индивидуальной защиты: рис. 3.1

Обязательно носите подходящую облегчающую одежду: защитные брюки, перчатки и прочную обувь. Если у вас длинные волосы, закрепите их так, чтобы они не свисали ниже плеч.

При использовании изделия используйте следующие средства индивидуальной защиты:

- Средства защиты органов слуха
- Защитные очки
- Пылезащитную маску
- Защитные перчатки
- Приготовьте аптечку первой помощи на случай травм.

FR

Удлинительный кабель: рис. 3.2

Прикрепите удлинительный кабель с помощью держателя, расположенного рядом с основной рукояткой (2). Правильное приращение удлинительного кабеля исключит его случайное отсоединение во время работы.

ES

4.4 ПЕРВОЕ ИСПОЛЬЗОВАНИЕ

ПРЕДУПРЕЖДЕНИЕ! ПЕРЕД ИСПОЛЬЗОВАНИЕМ ДАННОГО ИЗДЕЛИЯ ПРОЧИТЕ РАЗДЕЛ «ИНСТРУКЦИИ ПО ТЕХНИКЕ БЕЗОПАСНОСТИ» В НАЧАЛЕ ДАННОГО РУКОВОДСТВА, ВКЛЮЧАЯ ВСЕГДА ТЕКСТ ПОД СООТВЕТСТВУЮЩИМ ПОДЗАГОЛОВКОМ.

Уделите особое внимание использованию устройства в первый раз, полностью сосредоточьтесь на выполняемой работе. Проведите первое испытание на свободном пространстве без препятствий и окружающих предметов

EL

4.5 ИСПОЛЬЗОВАНИЕ**Включение и выключение: рис. 4.1 и 4.A**

Закрепите удлинительный кабель питания на изделии и подключите его к электросети. Чтобы включить электрическую воздуходувку-пылесос, переведите выключатель в положение [1]. Чтобы выключить изделие, переведите выключатель в положение [0].

PL

Сдувание листьев: рис. 4.1 – 4.4

Перед началом работы убедитесь, что листья достаточно сухие. Мокрая листва плохо поддается сдуванию. Удерживайте трубу на высоте около 10 см над землей и медленно идите вперед, водя трубой из стороны в сторону. При работе избегайте попадания воздушного потока на твердые предметы, поскольку это может привести к повреждениям. Используйте удлинитель сопла воздуходувки. При использовании воздуходувки не направляйте поток воздуха непосредственно на препятствие (бордюр, стену и т.п.), поскольку при этом листья разлетятся во все стороны. Старайтесь собрать листья в кучу, чтобы потом было удобнее с ними работать.

RU

Сбор листьев: рис. 4.A – 4.D

Перед началом работы убедитесь, что листья достаточно сухие. Убедитесь в отсутствии мелких камней, палок и других твердых предметов. Крепко держите пылесос и водите им из стороны в сторону, чтобы подобрать сухие листья. Собранные предметы попадут в мешок. Небольшие листья и ветки будут измельчаться, проходя через корпус вентилятора. После окончания работы выключите изделие, отсоедините его от электросети и опорожните приемный мешок. Убедитесь, что труба всасывания не закупорена. При необходимости прочистите ее.

KZ

UA

RO

EN



ОСТОРОЖНО! ВСЕГДА НОСИТЕ ЗАЩИТНЫЕ ОЧКИ. ЕСЛИ ПРИ РАБОТЕ ПОДНИМАЕТСЯ ПЫЛЬ, НОСИТЕ ПЫЛЕЗАЩИТНУЮ МАСКУ. ТАКЖЕ РЕКОМЕНДУЕТСЯ НАДЕВАТЬ ЗАЩИТНЫЕ ПЕРЧАТКИ И ПРОЧНУЮ ОБУВЬ.

5. ТРАНСПОРТИРОВКА

При транспортировке устройства может потребоваться соблюдать определенные требования, действующие в вашей стране. Чтобы соблюдать все требования, обратитесь к государственным органам власти.

Извлеките вилку кабеля питания из розетки электросети. Перед транспортировкой дайте изделию остыть 2 часа на открытом воздухе. Возьмите изделие. Следите за тем, чтобы температура во время транспортировки никогда не выходила за пределы диапазона, указанного в разделе «Хранение». Защищайте продукт от сильных ударов и вибраций, которые могут возникнуть при перевозке в транспортных средствах. Закрепите продукт, чтобы предотвратить его скольжение или падение.

6. ПОДГОТОВКА К ЗИМЕ И ХРАНЕНИЕ

6.1 ХРАНЕНИЕ ИЗДЕЛИЯ

Извлеките вилку кабеля питания из розетки электросети. Перед помещением на хранение дайте устройству остыть 2 часа на открытом воздухе. Для транспортировки обязательно закрепите устройство. Внимательно осмотрите устройство на предмет изношенных, ослабленных или поврежденных деталей. Перед хранением очистите изделие.

Хранение в зимний период рис. 6.1

Храните изделие в чистом, сухом и проветриваемом месте при температуре 4–24 °С. Накройте изделие для дополнительной защиты. Не подвергайте изделие воздействию солнечных лучей. Убедитесь, что изделие всегда защищено от воздействия холода и влаги. Рекомендуем хранить изделие в первоначальной упаковке или накрывать его подходящей тканью или крышкой для защиты от пыли.

7. ОБСЛУЖИВАНИЕ

7.1 ОЧИСТКА

Очистка изделия: рис. 5.1 и 5.2

Извлеките вилку кабеля питания из розетки электросети. Перед очисткой дайте изделию остыть 2 часа на открытом воздухе. Разберите изделие и очистите каждую деталь.

Не допускайте попадания мусора и грязи на все защитные устройства, в вентиляционные отверстия и на корпус двигателя. Протрите изделие ветошью. Настоятельно рекомендуется очищать изделие после каждого использования. Не используйте чистящие средства, поскольку они могут повредить пластик и нарушить прочность изделия.

7.2 РАСПИСАНИЕ ОБСЛУЖИВАНИЯ

Деталь	Действие	До и после каждого использования	Через каждые 10 часов
ТРУБЫ	ПРОВЕРИТЬ	X	
	ОЧИСТИТЬ	X	
	ЗАМЕНИТЬ	ПРИ НЕОБХОДИМОСТИ / СМ. «УСТРАНЕНИЕ НЕПОЛАДОК»	
МЕШОК	ПРОВЕРИТЬ	X	
	ОЧИСТИТЬ	X	
	ЗАМЕНИТЬ	ПРИ НЕОБХОДИМОСТИ / СМ. «УСТРАНЕНИЕ НЕПОЛАДОК»	
Лезвие измельчителя	ПРОВЕРИТЬ	X	
	ОЧИСТИТЬ		X
	ЗАМЕНИТЬ	ПРИ НЕОБХОДИМОСТИ / СМ. «УСТРАНЕНИЕ НЕПОЛАДОК»	

7.3 ЗАМЕНА

При обслуживании используйте только идентичные запасные части. Использование любых других деталей может представлять опасность или привести к повреждению изделия. При замене принадлежностей убедитесь в совпадении характеристик.

FR

7.4 ИЗОБРАЖЕНИЕ В РАЗОБРАННОМ ВИДЕ

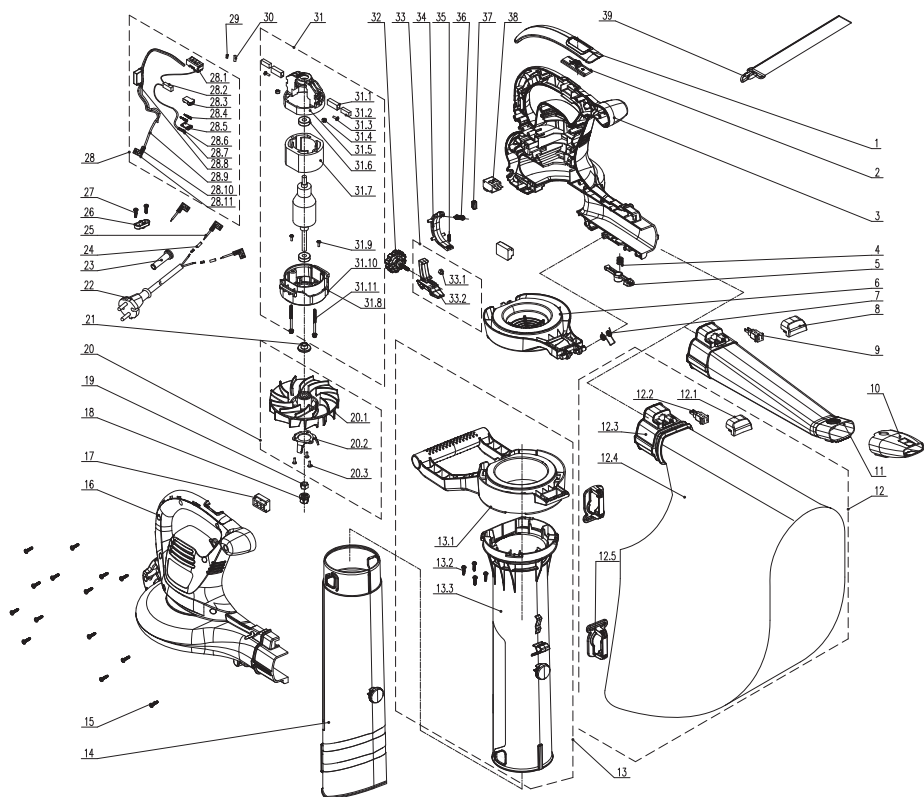

ПОЗ.	КОД	ОПИСАНИЕ
1	202020000169	Крепление накладки
2	8312-620504-0000130	Кнопка
3	202016004398	Левый кожух
4	8342-511501-0000000	Пружина
5	8312-620502-0000130	Кнопка
6	202012000444	Защитная крышка
7	207010400010	Пружина
8	202030001729	Крышка
9	202999001785	Клемма (штекер)
10	202041000010	Плоская насадка

11	202054000026	Труба воздуходувки
12	199068000017	Приемный мешок в сборе
13	199049000027	Трубка пылесоса в сборе
14	202155000017	Трубка пылесоса
15	8SJGB40-16D	Винт
16	202016004399	Правый кожух
17	202017000061	Резиновый уплотнитель
18	8207-620201-0001710	Гайка
19	8NA-08D01	Гайка
20	199050000005	Вентилятор в сборе

ES

PT

IT

EL

PL

RU

KZ

UA

RO

EN

ПОЗ.	КОД	ОПИСАНИЕ
21	8334-620101-0000000	Втулка вала
22	207020100009	Гнездо
23	8332-532101-0100020	Защитная оболочка кабеля
24	233-1005	Термоусадочная трубка
25	8413-430206-0100020	Соединительный провод
26	8184-282101-0001720	Пластина
27	8SJGB40-12D	Винт
28	199084000063	Соединительный узел
29	239-0044	Медная полоса

30	233-1003	Термоусадочная трубка
31	A072008-020-00	Узел двигателя
32	202028000173	Рукоятка
33	199999001760	Узел толкателя
34	202171000016	Поворотный стержень
35	8342-732805-0000000	Пружина
36	207010100064	Пружина
37	8301-855101-0001710	Бегунок переключателя
38	8042-522505-0000010	Переключатель
39	208008000048	Ремень

FR

ES

PT

IT

EL

PL

RU

KZ

UA

RO

EN

FR

7.5 УСТРАНЕНИЕ НЕПОЛАДОК



**ОПАСНО! ОПАСНОСТЬ ПОЛУЧЕНИЯ ТРАВМЫ ВСЛЕДСТВИЕ ПОРАЖЕНИЯ ЭЛЕКТРИЧЕСКИМ ТОКОМ.
ПЕРЕД ЛЮБЫМ УСТРАНЕНИЕМ НЕПОЛАДОК ВЫКЛЮЧАЙТЕ ИЗДЕЛИЕ.**

Неполадки	Возможные причины	Решения	Квалификация
Двигатель не выключается	Неисправен выключатель	Проверьте и замените на новый	СЕРВИСНЫЙ ЦЕНТР
	Неисправна система переключателя	Проверьте и замените на новую	
Двигатель не включается	Неисправен кабель питания	Проверьте правильность подключения кабеля питания	ПОКУПАТЕЛЬ
	Неисправен кабель питания	Замените кабель питания	СЕРВИСНЫЙ ЦЕНТР
	Неисправен переключатель	Замените переключатель	
	Предохранитель двигателя сработал из-за перегрузки	Подождите несколько минут, чтобы двигатель остыл	ПОКУПАТЕЛЬ
	Переключатель находится в положении «ВЫКЛ.»	Переведите переключатель в положение «ВКЛ.»	
	Рукоятка безопасности закручена неплотно	Затяните ее	
Вибрация	Гайки и винты закручены неплотно	Затяните гайки и винты	ПОКУПАТЕЛЬ
Слишком сильный шум	Гайки и винты закручены неплотно	Затяните гайки и винты	ПОКУПАТЕЛЬ
	Лезвие установлено ненадежно	Затяните гайки и винты	

ES

PT

IT

EL

PL

RU

KZ

UA

RO

EN

Неполадки	Возможные причины	Решения	Квалификация
Двигатель работает не на полной мощности	Изношены угольные щетки	Замените угольные щетки/пружины/опоры	СЕРВИСНЫЙ ЦЕНТР
	Ослабли пружины угольных щеток	Замените угольные щетки/пружины/опоры	
Изделие внезапно останавливается	Неисправен кабель питания	Осмотрите его	ПОКУПАТЕЛЬ
	Предохранитель двигателя сработал из-за перегрузки	Подождите несколько минут, чтобы двигатель остыл	ПОКУПАТЕЛЬ
Слабый поток воздуха	Повреждены вентиляторы	Замените вентиляторы	СЕРВИСНЫЙ ЦЕНТР
	Засорилась труба	Проверьте и очистите трубу	ПОКУПАТЕЛЬ
	Засорилась труба	Проверьте и очистите трубу	
	Повреждены вентиляторы	Замените вентиляторы	СЕРВИСНЫЙ ЦЕНТР
	Неправильно собрано сопло	Правильно соберите сопло	ПОКУПАТЕЛЬ
Листья не измельчаются	Затупились лезвия	Замените лезвия	СЕРВИСНЫЙ ЦЕНТР
Мешок не наполняется	Засорилась труба	Проверьте и очистите трубу	ПОКУПАТЕЛЬ
	Засорена горловина мешка	Проверьте и очистите мешок	
	Повреждены вентиляторы	Замените вентиляторы	СЕРВИСНЫЙ ЦЕНТР

7.6 ФАТАЛЬНЫЕ ОБСТОЯТЕЛЬСТВА: КРИТИЧЕСКИЕ НЕПОЛАДКИ

Неполадки	Решения
Изделие дымит во время работы	Немедленно выключите изделие, извлеките вилку кабеля питания из розетки электросети, обратитесь в сервисный центр

FR

8. ОКОНЧАНИЕ ЭКСПЛУАТАЦИИ



Не следует выбрасывать электротехнические изделия вместе с бытовыми отходами. Использованные электротехнические изделия следует утилизировать отдельно, в специальных пунктах приема. Обратитесь к местным властям или в точку продажи для получения указаний по утилизации.

ES

9. ГАРАНТИЯ

PT

9.1 ГАРАНТИЯ STERWINS

Продукты STERWINS разработаны в соответствии с самыми высокими стандартами качества для продукции, предназначенной для потребительского рынка. Настоящая гарантия действует в течение 5 лет с даты покупки изделия. Эта гарантия распространяется на любые дефекты материалов и изготовления, отсутствующие детали и компоненты, а также на повреждения, возникшие при эксплуатации изделия в обычных условиях. Изначальный срок гарантии не продлевается при ремонте и замене деталей. При обращении по гарантии необходимо предоставить подтверждение покупки этого изделия и дату покупки. Сумма ответственности по гарантии ограничивается стоимостью этого изделия.

IT

EL

9.2 ИСКЛЮЧЕНИЯ ИЗ ГАРАНТИИ

Гарантия не распространяется на неполадки и происшествия, вызванные неправильным использованием изделия. Гарантия не действует в следующих случаях:

- изделие было использовано неправильно;
- изделие было повреждено при транспортировке или настройке;
- третья сторона произвела ремонт изделия или замену деталей;
- повреждения вызваны внешними факторами или посторонними объектами, например песком или камнями;
- повреждения вызваны нарушением правил техники безопасности или инструкции по эксплуатации;
- изделие было разобрано или открыто;
- изделие подверглось воздействию влаги (роса, дождь, погружение в воду и т. п.);
- изделие использовалось в коммерческих целях для оказания профессиональных услуг;
- изделие подверглось воздействию температуры вне диапазона, указанного в главе «Хранение».

PL

RU

KZ

UA

RO

EN

Изделие допускается использовать только в обычных условиях и в некоммерческих целях. Поэтому гарантия не действует на изделия, используемые садоводческими компаниями, коммунальными службами, а также компаниями, предоставляющими оборудование напрокат за деньги или бесплатно.

В случае возникновения неполадок или дефектов сначала всегда обращайтесь к торговому представителю Sterwins. В большинстве случаев торговый представитель Sterwins сможет решить проблему или устранить дефект. Сохраните счет или чек: эти документы потребуются при рассмотрении претензий.



кіріспе

Осы өнімді таңдағаныңыз үшін рақмет. Өнімдерді жобалау және өндіру кезінде біз пайдаланушылардың қажеттіліктеріне сай келетін жоғары сапаны қамтамасыз етуге барлық күш-жігерімізді жұмсаймыз.

МАҢЫЗДЫ! БҰЛ ӨНІМДІ ДҰРЫС ОРНАТУ, ПАЙДАЛАНУ ЖӘНЕ ТЕХНИКАЛЫҚ ҚЫЗМЕТ КӨРСЕТУ ҮШІН ӨНІМДІ ПАЙДАЛАНБАС БҰРЫН ОСЫ ПАЙДАЛАНУШЫ НҰСҚАУЛЫҒЫН МҰҚИЯТ ОҚЫҢЫЗ. ОСЫ НҰСҚАУЛЫҚТАҒЫ ҚАУІПСІЗДІККЕ ҚАТЫСТЫ НЕГІЗГІ ЕСКЕРТУЛЕРГЕ КӨҢІЛ БӨЛІП, НҰСҚАУЛЫҚТЫ КЕЙІН ПАЙДАЛАНУ ҮШІН ҚОЛЖЕТІМДІ ЖЕРДЕ САҚТАҢЫЗ.



МАҢЫЗДЫ, КЕЙІН ПАЙДАЛАНУ ҮШІН ОСЫ НҰСҚАУЛЫҚТЫ САҚТАҢЫЗ: МҰҚИЯТ ОҚЫҢЫЗ

1. БАҚШАҒА АРНАЛҒАН ШАҢСОРҒЫШ-АУА ҮРЛЕГІШТИҢ 3000 Вт ПАЙДАЛАНУДЫҢ МАҚСАТЫ

Бұл өнім тек сыртта пайдалануға арналған және оны ешбір жағдайда ғимараттың ішінде пайдалануға болмайды. Жабдықты келесі жағдайларда пайдалануға болады:

- шаңды және/немесе жапырақтарды қайта топтау үшін
- құрғақ жапырақтар мен шаңды сору және ұсақтау үшін:
- жапырақтарды жинау үшін

Өнімді басқа мақсаттар үшін пайдаланбаңыз. Бұл өнім қолмен қолдануға арналған. Өнімді физикалық, ақыл немесе сезгіштік қабілеттері төмен балаларға немесе ересек адамдарға қолдануға болмайды.

Қаптаманы ашқан соң, өнімнің барлық аксессуарлары (болуы керек жағдайда) бар екеніне көз жеткізіңіз. Өнім бүлінген не зақымдалған болса, оны пайдаланбай, дилерге қайтарыңыз. Бұл құралды басқа адамға берсеңіз, пайдаланушы нұсқаулығымен бірге беруіңізді сұраймыз.

Жабдық коммерциялық, сауда немесе өнеркәсіптік мақсатта пайдалануға арналмағанын ескеріңіз. Егер жабдық коммерциялық, сауда немесе өнеркәсіптік мақсатта немесе осыған сай салаларда пайдаланылған жағдайда, кепілдігіміз күшін жояды. Өнім 5 жыл ішінде пайдалануға арналған (күтілетін қолданылу мерзімі).

2. ҚАУІПСІЗДІК НҰСҚАУЛАРЫ



ЕСКЕРТУ ОСЫ ЭЛЕКТР ҚҰРАЛЫМЕН БІРГЕ ҰСЫНЫЛҒАН БАРЛЫҚ ҚАУІПСІЗДІК ЕСКЕРТУЛЕРІН, НҰСҚАУЛЫҚТАРДЫ, СУРЕТТЕР МЕН ТЕХНИКАЛЫҚ СИПАТТАМАЛАРДЫ ОҚЫҢЫЗ. ТӨМЕНДЕ КӨРСЕТІЛГЕН БАРЛЫҚ НҰСҚАУЛАРДЫ ОРЫНДАМАУ ЭЛЕКТР ТОҒЫНЫҢ СОҒУЫНА, ӨРТКЕ ЖӘНЕ/НЕМЕСЕ АУЫР ЖАРАҚАТТАРҒА СЕБЕП БОЛУЫ МҰМКІН.

КЕЙІН ЖҮГІНУ МАҚСАТЫНДА БАРЛЫҚ ЕСКЕРТУЛЕР МЕН НҰСҚАУЛАРДЫ ҚОЛЖЕТІМДІ ЖЕРДЕ САҚТАҢЫЗ.

FR

2.1 ЭЛЕКТР ҚҰРАЛЫНЫҢ ҚАУІПСІЗДІГІ БОЙЫНША ЖАЛПЫ ЕСКЕРТУЛЕР

• ЕСКЕРТУЛЕРДЕГІ «ЭЛЕКТРЖЕТЕГІ БАР ҚҰРАЛ» ТЕРМИНІ ЖЕЛІЛІК (СЫМЫ БАР) ЭЛЕКТРЖЕТЕГІ БАР ҚҰРАЛҒА НЕМЕСЕ БАТАРЕЯ АРҚЫЛЫ ЖҰМЫС ІСТЕЙТІН (СЫМЫ ЖОҚ) ЭЛЕКТРЖЕТЕГІ БАР ҚҰРАЛҒА ҚАТЫСТЫ ПАЙДАЛАНЫЛАДЫ.





• БОСАТУ МАҚСАТЫ ДҰРЫС БЕЛГІЛЕНБЕСЕ, ӨНІМДІ ШЫНЫ ҚОРШАУЛАРДЫҢ, КӨЛІКТЕРДІҢ, ЖҮК КӨЛІКТЕРІНІҢ, ЖАРЫҚ ЖАНАСШҰҢҒЫРЛАРДЫҢ, ШҰҢҒЫРЛАРДЫҢ ЖӘНЕ Т.Б. ЖАНЫНДА ПАЙДАЛАНАБҢЫЗ.

• ӨНІМГЕ АРТЫҚ КҮШ НЕ ЖҮКТЕМЕ САЛМАҢЫЗ. ЖОБАЛАУ КЕЗІНДЕ БЕЛГІЛЕНГЕН ЖҰМЫС ЖЫЛДАМДЫҒЫНДА ПАЙДАЛАНЫЛСА, ӨНІМ ДҰРЫС ӘРІ ҚАУІПСІЗ ІСТЕЙДІ.









• ӨНІМ ЖИНАЛЫП ҚОЙСА, ОНЫ ҚОЛДАНАР АЛДЫНДА БАРЛЫҚ БҰРАНДАЛАРДЫҢ ТЫҒЫЗ БЕКІТІЛГЕНІНЕ КӨЗ ЖЕТКІЗІҢІЗ. ӨНІМДІ ЖИНАУ ҚАЖЕТ БОЛСА, ҚАПТАМАНЫ АШҚАН КЕЗДЕ ӨНІМДІ ОРНАТУ ҮШІН ҚАЖЕТТІ БАРЛЫҚ ЭЛЕМЕНТТЕРДІҢ БАР ЕКЕНІНЕ КӨЗ ЖЕТКІЗІҢІЗ. ӨНІМ БҮЛІНГЕН НЕ ЗАҚЫМДАЛҒАН БОЛСА, ОНЫ ПАЙДАЛАНАБҒАЙ, ЖАҚЫНДАҒЫ ДҮКЕНГЕ ҚАЙТАРЫҢЫЗ.

2.2 ӨНІМДЕГІ ТАҢБАЛАР

	<p>Еуропалық стандарттарға сәйкес келеді: Бұл таңба құрылғының қолданылатын еуропалық директиваларға сәйкестігін және осы директиваларға сәйкестікке тестілеу өткізілгенін көрсетеді.</p>		
	<p>Кеден одағына мүше мемлекеттердің нарығында өнімнің бірыңғай айналым белгісі.</p>		<p>Украинаның техникалық регламенттеріне сәйкес келеді</p>
	<p>Халықаралық қорғау коды (шаң мен судың енуінен қорғау дәрежесі)</p>		<p>Бұл өнім II қорғау класына жатады. Бұл оның күшейтілген немесе қос оқшаулаумен жабдықталғанын білдіреді.</p>
	<p>Өнімнің электртехникалық қалдықтарын тұрмыстық қалдықтармен бірге жоюға болмайды. Арнайы нысандар бар жерде қайта өңдеңіз. Қайта өңдеу бойынша кеңестерді алу үшін жергілікті билік органдарына немесе сатушыға хабарласыңыз.</p>		
	<p>Ұзын жеңді киімдер киіңіз.</p>		<p>Көз қорғанысын киіңіз.</p>
	<p>Тыныс алу мүшелерін қорғау құралдарын киіңіз.</p>		<p>Қолдар қорғанысын киіңіз.</p>
	<p>Құлақ қорғанысын киіңіз.</p>		<p>Қауіпсіздік етіктерін киіңіз.</p>
	<p>Өнімді пайдаланбас бұрын барлық нұсқауларды оқып, түсініп алыңыз, барлық ескертулер мен қауіпсіздік жөніндегі нұсқауларды орындаңыз.</p>		 <p>Бөтен адамдарды өнімге жақындатпаңыз</p>

	Бөтен адамдарға лақтырылған немесе ұшатын заттардан сақ болыңыз. Бөтен адамдарды жабдықтан қауіпсіз қашықтықта ұстаңыз.		Техникалық қызмет көрсету немесе тазалау жұмыстарын жүргізер алдында қуат ашасын алып тастаңыз.
	Ескертулер: Айналатын бөлшектердің қаупі – айда құрылғысынан қолды алыс ұстаңыз! Жарақат алу қаупі		Өнімді жаңбыр жабуы мүмкін немесе ылғалды жерде ұстамаңыз.
			Кабель зақымдалған немесе кесілген болса, ашаны дереу желіден ажыратыңыз.

2.3 ОСЫ НҰСҚАУЛЫҚТАҒЫ ШАРТТЫ БЕЛГІЛЕР

	Қауіптің түрі мен көзі: Бұл ескертуді сақтамау дене жарақатына немесе өлімге себеп болуы мүмкін.		Қауіптің түрі мен көзі: Бұл шартты белгі ескертуді сақтамау салдарынан құрылғыға, қоршаған ортаға немесе басқа мүлікке зақым келуі мүмкін екенін көрсетеді.
	Ескерту: Бұл шартты белгі өнімді жақсы түсінуге арналған маңызды ақпаратты көрсетеді.		Нұсқаулықты оқыңыз: Бұл шартты белгі пайдаланушы нұсқаулығын мұқият оқып шығу қажеттілігін көрсетеді.
	Бұл өнім қайта өңдеуге жарамды. Өнімді қайта пайдалану мүмкін болмаса, оны қалдықтарды қайта өңдеу орталығына апарыңыз.		Жасыл нүкте: бумаларды қайта өңдеу
	Қағазды қайта өңдеу коды.		Кепілдік берілген дыбыстың қуат деңгейі (2005/88/EC директивасы арқылы түзетілген 2000/14/EC директивасына сәйкес тексерілген).
	Кітапшаның соңғы жағындағы тиісті суретті қараңыз.		

2.4 ЖҰМЫС АЙМАҒЫНДАҒЫ ҚАУІПСІЗДІК

А) ЖҰМЫС АЙМАҒЫ ТАЗА ЕКЕНІН ЖӘНЕ ЖАҚСЫ ЖАРЫҚТАНДЫРЫЛҒАНЫН ТЕКСЕРІҢІЗ. ҚАЖЕТСІЗ ЗАТТАРҒА ТОЛЫ НЕМЕСЕ ҚАРАҒЫ ЖЕРЛЕРДЕ АПАТТЫ ЖАҒДАЙЛАР ОРЫН АЛУЫ МҮМКІН.

В) ЭЛЕКТР ҚҰРАЛДАРЫН ЖАРЫЛЫС ҚАУПІ БАР ОРТАДА, МЫСАЛЫ, ЖАНҒЫШ СҰЙЫҚТЫҚТАР, ГАЗДАР НЕМЕСЕ ШАҢ БАР ЖЕРЛЕРДЕ ПАЙДАЛАНБАҢЫЗ. ЭЛЕКТР ҚҰРАЛДАРЫ ШАҢ НЕМЕСЕ ТҮТІН ТҰТАНУЫ МҮМКІН ҮШҚЫНДАРДЫ ТУДЫРАДЫ.

FR

С) ЭЛЕКТР ҚҰРАЛЫН ПАЙДАЛАНУ КЕЗІНДЕ БАЛАЛАРДЫ ЖӘНЕ ЖАҚЫНДАҒЫ АДАМДАРДЫ ҚҰРАЛҒА ЖАҚЫНДАТПАҢЫЗ. АЛАНДАТУ ЖҰМЫС ПРОЦЕСІН БАСҚАРУҒА КЕДЕРГІ КЕЛТІРУІ МҮМКІН.

ES

2.5 ЭЛЕКТР ЖҮЙЕЛЕРІН ПАЙДАЛАНУ КЕЗІНДЕГІ ҚАУІПСІЗДІК

PT

А) ЭЛЕКТР ҚҰРАЛЫНЫҢ АШАЛАРЫ РОЗЕТКАҒА СӘЙКЕС КЕЛУІ КЕРЕК. АШАНЫ ЕШҚАШАН ӨЗГЕРТПЕҢІЗ. ЖЕРГЕ ТҮЙЫҚТАЛҒАН ЭЛЕКТР ҚҰРАЛДАРЫ БАР АДАПТЕР АШАЛАРЫН ПАЙДАЛАНБАҢЫЗ. ӨЗГЕРТІЛМЕГЕН АШАЛАР МЕН СӘЙКЕС КЕЛЕТІН РОЗЕТКАЛАР ЭЛЕКТР ТОҒЫНЫҢ СОҒУ ҚАҰПІН АЗАЙТАДЫ.

IT

В) ДЕНЕНІҢ ҚҰБЫРЛАР, РАДИАТОРЛАР, АРАЛЫҚТАР МЕН ТОНАЗЫТҚЫШТАР СЫЯҚТЫ ЖЕРГЕ ТҮЙЫҚТАЛҒАН БЕТТЕРГЕ ТИЮЕНЕ ЖОЛ БЕРМЕҢІЗ. ЕГЕР ДЕНЕҢІЗ ЖЕРГЕ ТҮЙЫҚТАЛСА, ТОК СОҒУ ҚАҰПІ АРТАДЫ.

EL

С) ЭЛЕКТР ҚҰРАЛДАРДЫ ЖАҢБЫР ЖАБУЫ МҮМКІН НЕМЕСЕ ЫЛГАЛДЫ ЖЕРДЕ ҰСТАМАҢЫЗ. ЭЛЕКТР ҚҰРЫЛҒЫҒА СУДЫҢ ТҮСУІ ЭЛЕКТР ТОҒЫНЫҢ СОҒУ ҚАҰПІН АРТТЫРАДЫ.

PL

Д) СЫМДЫ ЗИЯНДЫ ТҮРДЕ ПАЙДАЛАНБАҢЫЗ. СЫМДЫ ЭЛЕКТР ҚҰРАЛЫН ЖЫЛЖЫТУ, ТАРТУ НЕМЕСЕ АЖЫРАТУ ҮШІН ЕШҚАШАН ПАЙДАЛАНБАҢЫЗ. СЫМДЫ ЖЫЛУДАН, МАЙЛЫ, ӨТКІР ЖИЕКТЕРДЕН НЕМЕСЕ ҚОЗҒАЛМАЛЫ БӨЛШЕКТЕРДЕН АЛЫС ҚАШЫҚТЫҚТА САҚТАҢЫЗ. ЗАҚЫМДАЛҒАН НЕМЕСЕ ОРАЛҒАН СЫМДАР ТОК СОҒУ ҚАҰПІН АРТТЫРАДЫ.

RU

Е) ЭЛЕКТР ҚҰРАЛЫН СЫРТТА ПАЙДАЛАНҒАН КЕЗДЕ, СЫРТҚЫ ҚОЛДАНУҒА ЖАРАМДЫ ҰЗАРТҚЫШ СЫМДЫ ҚОЛДАНЫҢЫЗ. СЫРТТА ҚОЛДАНУҒА ЖАРАМДЫ СЫМДЫ ПАЙДАЛАНУ ЭЛЕКТР ТОҒЫНЫҢ СОҒУ ҚАҰПІН АЗАЙТАДЫ.

Ғ) ЕГЕР ЭЛЕКТР ҚҰРАЛЫН ДЫМКЫЛ ЖЕРДЕ ПАЙДАЛАНУ ҚАЖЕТ БОЛСА, ДИФФЕРЕНЦИАЛДЫ ҚОРҒАНЫС ҚҰРЫЛҒЫСЫМЕН ҚОРҒАЛҒАН ЖИНАҚТЫ ПАЙДАЛАНЫҢЫЗ. ДИФФЕРЕНЦИАЛДЫ ҚОРҒАНЫС ҚҰРЫЛҒЫСЫН ПАЙДАЛАНУ ТОК СОҒУ ҚАҰПІН ТӨМЕНДЕТЕДІ.

2.6 ЖЕКЕ ҚАУІПСІЗДІК

А) АБАЙЛАҢЫЗ, ОРЫНДАЛЫП ЖАТҚАН ӘРЕКЕТТЕРДІ БАҚЫЛАҢЫЗ ЖӘНЕ ЭЛЕКТР ҚҰРАЛЫН ПАЙДАЛАНУ КЕЗІНДЕ ОРИНДЫ ШЕШІМДЕРДІ ҚАБЫЛДАҢЫЗ. ШАРШАҒАН КЕЗДЕ НЕМЕСЕ ЕСІРТКІ, АЛКОГОЛЬ НЕМЕСЕ ДӘРІ-ДӘРМЕКТЕР ӘСЕР ЕТКЕН КЕЗДЕ ЭЛЕКТР ҚҰРАЛЫН ПАЙДАЛАНБАҢЫЗ. ЭЛЕКТР ҚҰРАЛДАРЫН ПАЙДАЛАНУ КЕЗІНДЕ ЗЕЙІНСІЗ БОЛУ АУЫР ЖАРАҚАТТАРҒА СЕБЕП БОЛУЫ МҮМКІН.

В) ЖЕКЕ ҚОРҒАНЫС ҚҰРАЛДАРЫН ПАЙДАЛАНЫҢЫЗ. ӘРҚАШАН КӨЗ ҚОРҒАНЫСЫН КИІҢІЗ. ТИІСТІ ЖАҒДАЙЛАРДА ҚОЛДАНЫЛАТЫН ШАҢНАН ҚОРҒАЙТЫН МАСКА, СЫРҒАНАМАЙТЫН АЯҚ КИІМ, КАСКА НЕМЕСЕ ЕСТУ ҚОРҒАНЫСЫ СЫЯҚТЫ ҚОРҒАНЫС ҚҰРАЛДАРЫ ЖАРАҚАТТАРДЫҢ ПАЙДА БОЛУ ҚАҰПІН ТӨМЕНДЕТЕДІ.

С) КЕЗДЕЙСӨК ІСКЕ ҚОСЫЛУДЫ БОЛДЫРМАҢЫЗ. ҚҰАТ КӨЗІНЕ ЖӘНЕ/НЕМЕСЕ БАТАРЕЯЛАР ЖИНАҒЫНА ҚОСПАС БҰРЫН, ҚҰРАЛДЫ ТАСЫМАЛДАУ АЛДЫНДА АЖЫРАТЫП-ҚОСҚЫШТЫҢ ӨШІРІЛГЕНІНЕ КӨЗ ЖЕТКІЗІҢІЗ. САУСАҒЫҢЫЗ АЖЫРАТЫП-ҚОСҚЫШТА БОЛҒАН КЕЗДЕ ЭЛЕКТР ҚҰРАЛДАРЫН ТАСЫМАЛДАУ НЕМЕСЕ АЖЫРАТЫП-ҚОСҚЫШ ҚОСЫЛҒАН КЕЗДЕ ЭЛЕКТР ҚҰРАЛДАРЫН ҚОСУ ЖАЗАТАЙЫН ОҚИҒАЛАРҒА СЕБЕП БОЛУЫ МҮМКІН.

Д) ЭЛЕКТР ҚҰРАЛЫН ҚОСПАС БҰРЫН БАРЛЫҚ РЕТТЕУ КІЛТТЕРІН НЕМЕСЕ СОМЫН КІЛТТЕРІН АЛЫП ТАСТАҢЫЗ. СОМЫН КІЛТІ НЕМЕСЕ ЭЛЕКТР ҚҰРАЛЫНЫҢ АЙНАЛМАЛЫ БӨЛГІНЕ БЕКІТІЛГЕН КІЛТ АДАМ ЖАРАҚАТЫНА СЕБЕП БОЛУЫ МҮМКІН.

Е) АРТЫҚ ЖҮКТЕМЕ ЖАСАМАҢЫЗ. АЯҒЫҢЫЗДЫ ДҰРЫС ҚОЙЫП, ӘРҚАШАН ТЕПЕ-ТЕНДІКТІ САҚТАҢЫЗ. БҰЛ КУТПЕГЕН ЖАҒДАЙЛАРДА ЭЛЕКТР ҚҰРАЛЫН ЖАҚСЫРАҚ БАСҚАРУҒА МҮМКІНДІК БЕРЕДІ.

Ғ) ТИІСТІ КИІМ КИІҢІЗ. КЕҢ КИІМДІ НЕМЕСЕ ӘШКЕЙ БҰЙЫМДАРДЫ КИМЕҢІЗ. ШАШТЫ ЖӘНЕ КИІМДІ ҚОЗҒАЛМАЛЫ БӨЛШЕКТЕРДЕН АЛЫС ҚАШЫҚТЫҚТА ҰСТАҢЫЗ. КЕҢ КИІМ, ӘШКЕЙ БҰЙЫМДАР НЕМЕСЕ ҰЗЫН ШАШ ҚОЗҒАЛМАЛЫ БӨЛШЕКТЕРГЕ ІЛІНУІ МҮМКІН.

Г) ШАҢДЫ ТАРТЫП, ЖИНАЙТЫН ҚОНДЫРҒЫЛАРДЫ ҚОСУҒА АРНАЛҒАН ҚҰРЫЛҒЫЛАР БАР БОЛСА, ОЛАРДЫҢ ДҰРЫС ЖАЛҒАНЫП, ПАЙДАЛАНЫЛАТЫНЫНА КӨЗ ЖЕТКІЗІҢІЗ. ШАҢДЫ ЖИНАУ ҚҰРАЛЫН ПАЙДАЛАНУ ШАҢМЕН БАЙЛАНЫСТЫ ҚАҰПТЕРДІ АЗАЙТАДЫ.

KZ

UA

RO

EN

Н) ҚҰРАЛДАРДЫ ЖИИ ПАЙДАЛАНУДАН АЛЫНҒАН ТӘЖІРИБЕНІҢ СЕБЕБІНЕН ҚҰРАЛДЫҢ ҚАУІПСІЗДІК ҚАҒИДАЛАРЫН ЕЛЕМЕУГЕ ЖОЛ

БЕРМЕҢІЗ. АБАЙСЫЗ ӘРЕКЕТ СЕКУНДТЫҢ ІШІНДЕ АУЫР ЖАРАҚАТҚА СЕБЕП БОЛУЫ МҮМКІН.

2.7 ЭЛЕКТР ҚҰРАЛЫН ПАЙДАЛАНУ ЖӘНЕ КҮТІМ КӨРСЕТУ

А) ЭЛЕКТР ҚҰРАЛЫНА КҮШ ЖҰМСАМАҢЫЗ. ҚОЛДАНУ ҮШІН ЖАРАМДЫ ЭЛЕКТР ҚҰРАЛЫН ПАЙДАЛАНЫҢЫЗ. ДҰРЫС ТАҢДАЛҒАН ЭЛЕКТР ҚҰРАЛЫ ЖҰМЫСТЫ ЖОБАЛАНҒАН ЖЫЛДАМДЫҚТА ЖАҚСЫРАҚ ӘРІ ҚАУІПСІЗ ОРЫНДАУҒА МҮМКІНДІК БЕРЕДІ.

В) ЕГЕР АЖЫРАТЫП-ҚОСҚЫШ ҚОСЫЛМАСА ЖӘНЕ ӨШІРІЛМЕСЕ, ЭЛЕКТР ҚҰРАЛЫН ПАЙДАЛАНАҒЫЗ. АЖЫРАТЫП-ҚОСҚЫШПЕН БАСҚАРЫЛМАЙТЫН КЕЗ КЕЛГЕН ЭЛЕКТР ҚҰРАЛЫ ҚАУІПТІ БОЛЫП ТАБЫЛАДЫ ЖӘНЕ ОНЫ ЖӨНДЕУ ҚАЖЕТ.

С) РЕТЕУЛЕРДІ ЖАСАМАС БҰРЫН, АКСЕССУАРЛАРДЫ АУЫСТЫРМАС НЕМЕСЕ ЭЛЕКТР ҚҰРАЛДАРЫН САҚТАМАС БҰРЫН, АЖЫРАТЫЛАТЫН ЖАҒДАЙДА, ЭЛЕКТР ҚҰРАЛЫНАН АШАНЫ АЖЫРАТЫҢЫЗ ЖӘНЕ/НЕМЕСЕ БАТАРЕЯ ЖИНАҒЫН ШЫҒАРЫҢЫЗ. ОСЫНДАЙ ҚАУІПСІЗДІКТІҢ АЛДЫН АЛУ ШАРАЛАРЫ ЭЛЕКТР ҚҰРАЛЫНЫҢ КЕЗДЕЙСОҚ ІСКЕ ҚОСЫЛУ ҚАУІПІН АЗАЙТАДЫ.

Д) БОС ТҰРҒАН ЭЛЕКТР ҚҰРАЛДАРЫН БАЛАЛАРДЫҢ ҚОЛЫ ЖЕТПЕЙТІН ЖЕРДЕ САҚТАҢЫЗ ЖӘНЕ ЭЛЕКТР ҚҰРАЛЫН ПАЙДАЛАНУ ЖОЛЫН НЕМЕСЕ ОСЫ НҰСҚАУЛЫҚТЫ БІЛМЕЙТІН АДАМДАРҒА ЭЛЕКТР ҚҰРАЛЫН ПАЙДАЛАНУҒА РҰҚСАТ БЕРМЕҢІЗ. ЭЛЕКТР ҚҰРАЛДАРЫ БІЛКІТІЛГІ ЖОҚ ПАЙДАЛАНУШЫЛАРДЫҢ ҚОЛЫНДА ҚАУІПТІ БОЛЫП ТАБЫЛАДЫ.

2.8 ҚЫЗМЕТ КӨРСЕТУ

А) ЭЛЕКТР ҚҰРАЛЫНА ТЕК БІРДЕЙ ҚОСАЛҚЫ БӨЛШЕКТЕРДІ ҚОЛДАНЫП, БІЛКІТІ МАМАН ҚЫЗМЕТ КӨРСЕТУІ ТИІС. БҰЛ ЭЛЕКТР ҚҰРАЛЫНЫҢ ҚАУІПСІЗДІГІН ҚАМТАМАСЫЗ ЕТЕДІ.

В) ЕГЕР ОСЫ ЭЛЕКТР ҚҰРАЛЫНЫҢ ҚҰАТ СЫМЫ ЗАҚЫМДАЛҒАН БОЛСА, ОНЫ ҚЫЗМЕТ КӨРСЕТУ ҰЙЫМЫНДА ҚОЛЖЕТІМДІ АРНАЙЫ ДАЙЫНДАЛҒАН ҚҰАТ КӨЗІНІ СЫМЫМЕН АУЫСТЫРУ КЕРЕК.

2.9 АУА-ҮРЛЕГІШТІ ПАЙДАЛАНУ ЖӘНЕ КҮТІМ КӨРСЕТУ



МАҢЫЗДЫ: ҚОЛДАНАР АЛДЫНДА МҰҚИАТ ОҚЫҢЫЗ.

КЕЛЕШЕКТЕ АНЫҚТАМА РЕТІНДЕ ПАЙДАЛАНУ ҮШІН САҚТАП ҚОЙҢЫЗ.

ЖАТТЫҒУ

А) НҰСҚАУЛЫҚТЫ МҰҚИАТ ОҚЫҢЫЗ. БАСҚАРУ ЭЛЕМЕНТТЕРІМЕН ЖӘНЕ МАШИНАНЫ, ДҰРЫС ПАЙДАЛАНУМЕН ТАНЫС БОЛЫҢЫЗ.

В) БАЛАЛАРҒА НЕМЕСЕ ОСЫ НҰСҚАУЛЫҚТЫ БІЛМЕЙТІН АДАМДАРҒА ЕШҚАШАН ҚҰРЫЛҒЫНЫ ПАЙДАЛАНУҒА РҰҚСАТ БЕРМЕҢІЗ. ЖЕРГІЛІКТІ ЕРЕЖЕЛЕР ОПЕРАТОРДЫҢ ЖАСЫН ШЕКТЕЙ АЛАДЫ.

FR

ES

PT

IT

EL

PL

RU

KZ

UA

RO

EN

С) ОПЕРАТОР НЕМЕСЕ ПАЙДАЛАНУШЫ БАСҚА АДАМДАРҒА НЕМЕСЕ ОЛАРДЫҢ МҮЛКІНЕ КЕЛГЕН АПАТТАРҒА НЕМЕСЕ ҚАУІПТЕРГЕ ЖАВАПТЫ ЕКЕНІН ЕСТЕ САҚТАҢЫЗ.

ДАЙЫНДЫҚ

А) ҚҰЛАҚ ҚОРҒАНЫСЫ МЕН ҚОРҒАНЫШ КӨЗІЛДІРГІН АЛЫҢЫЗ. ҚҰРЫЛҒЫНЫ ПАЙДАЛАНУ КЕЗІНДЕ ОЛАРДЫ ӘРҚАШАН КИІҢІЗ.

В) ҚҰРЫЛҒЫНЫ ПАЙДАЛАНУ КЕЗІНДЕ ӘРҚАШАН ҮЛКЕН АЯҚ КИІМ МЕН ҰЗЫН ШАЛБАР КИІҢІЗ. ЖАЛАҢАЯҚ НЕМЕСЕ АШЫҚ САНДАЛДАР КИГЕН КЕЗДЕ МАШИНАНЫ ПАЙДАЛАНБАҢЫЗ. БОС НЕМЕСЕ ІЛУЛІ СЫМДАРЫ НЕМЕСЕ ТАЛУСТУКТЕРІ БАР КИІМДЕРДІ КИЮДЕН АУЛАҚ БОЛҢЫЗ.

С) АУА САҢЫЛАУЫНАН КІРТІН КЕҢ КИІМ НЕМЕСЕ ЗЕРГЕРЛІК БҮЙЫМДАРДЫ КИМЕНІЗ. ҰЗЫН ШАШТЫ АУА САҢЫЛАУЛАРЫНАН АЛШАҚ ҰСТАҢЫЗ.

Д) ҚҰРЫЛҒЫНЫ ҰСЫНЫЛҒАН ЖЕРДЕ ЖӘНЕ ТЕК ҚАТТЫ, ТЕГІС ЖЕРДЕ ПАЙДАЛАҢЫҢЫЗ.

Е) ШЫҒАРЫЛҒАН МАТЕРИАЛ ЖАРАҚАТҚА ӘКЕЛУІ МҮМКІН ЖЕРДЕ МАШИНАНЫ ТӨСЕЛГЕН НЕМЕСЕ ЖҰМЫРТАС БЕТТЕ ПАЙДАЛАНБАҢЫЗ.

Ғ) ҚОЛДАНАР АЛДЫНДА ҰСАҚТАҒЫШ ҚҰРАЛДАРДЫҢ, ҰСАҚТАҒЫШ БОЛПТАРДЫҢ ЖӘНЕ БАСҚА БЕКІТКІШТЕРДІҢ БЕКІТІЛГЕНІН, КОРПУСТЫҢ ЗАҚЫМДАЛМАҒАНЫН ЖӘНЕ ҚОРШАУЛАР МЕН ЭКРАНДАРДЫҢ ОРНЫНДА ЕКЕНІН КӨРУ ҮШІН ӘРҚАШАН КӨЗБЕН ТЕКСЕРІҢІЗ. ТЕПЕ-ТЕНДІКТІ САҚТАУ ҮШІН ТОЗҒАН НЕМЕСЕ ЗАҚЫМДАЛҒАН ҚҰРАМДАСТАРДЫ ЖИЫНТЫҚТА АУЫСТЫРЫҢЫЗ. ЗАҚЫМДАЛҒАН НЕМЕСЕ ОҚЫЛМАЙТЫН ЖАПСЫРМАЛАРДЫ АУЫСТЫРЫҢЫЗ.

Г) ҚОЛДАНАР АЛДЫНДА ҚҰАТ КӨЗІ ЖӘНЕ ҰЗАРТҚЫШ СЫМЫНДА ЗАҚЫМДАНУ НЕМЕСЕ ТОЗУ БЕЛГІЛЕРІ БАР-ЖОҒЫН ТЕКСЕРІҢІЗ. ПАЙДАЛАНУ КЕЗІНДЕ СЫМ ЗАҚЫМДАЛСА, СЫМДЫ ҚҰАТ КӨЗІНЕН ДЕРЕУ АЖЫРАТЫҢЫЗ. ҚҰАТ КӨЗІН АЖЫРАТПАСТАН БҰРЫН СЫМҒА ҚОЛ ТИГІЗБЕҢІЗ. СЫМ ЗАҚЫМДАЛҒАН НЕМЕСЕ ТОЗҒАН БОЛСА, ҚҰРЫЛҒЫНЫ ПАЙДАЛАНБАҢЫЗ.

Н) АДАМДАР, ӘСІРЕСЕ БАЛАЛАР НЕМЕСЕ ҮЙ ЖАНУАРЛАРЫ JAҚЫН ЖЕРДЕ БОЛҒАНДА ҚҰРЫЛҒЫНЫ ЕШҚАШАН ПАЙДАЛАНБАҢЫЗ.

ҚЫЗМЕТ

А) ҚҰРЫЛҒЫНЫ ІСКЕ ҚОСПАС БҰРЫН, ҚОРЕКТЕНДІРУ КАМЕРАСЫНЫҢ БОС ЕКЕНІНЕ КӨЗ ЖЕТКІЗІҢІЗ.

В) БЕТІҢІЗДІ ЖӘНЕ ДЕНЕҢІЗДІ ҚОРЕКТЕНДІРУ ТЕСІГІНЕН АЛЫС ҰСТАҢЫЗ.

С) ҚОЛДЫ НЕМЕСЕ ДЕНЕҢІЗ КЕЗ КЕЛГЕН БАСҚА БӨЛГІН НЕМЕСЕ КИІМДІ ҚОРЕКТЕНДІРУ КАМЕРАСЫНА, ТӨҮ НАУАСЫНА НЕМЕСЕ КЕЗ КЕЛГЕН ҚОЗҒАЛАТЫН БӨЛКІКЕ JAҚЫНДАТПАҢЫЗ.

Д) ӘРҚАШАН ТЕПЕ-ТЕНДІКТІ САҚТАП, АЯҒЫҢЫЗДЫ ДҰРЫС ҚОЙЫҢЫЗ. АРТЫҚ ЖҮКТЕМЕ ЖАСАМАҢЫЗ. ҚҰРЫЛҒЫҒА МАТЕРИАЛДЫ ЕНГІЗГЕНДЕ ЕШҚАШАН ОНЫҢ ТҮБІНЕН ЖОҒАРЫ ДЕҢГЕЙДЕ ТҰРМАҢЫЗ.

Е) БҰЛ МАШИНАНЫ ПАЙДАЛАНҒАН КЕЗДЕ ӘРҚАШАН ТӨҮ АЙМАҒЫНАН АЛЫС ТҰРЫҢЫЗ.

Ғ) МАТЕРИАЛДЫ МАШИНАҒА ЕНГІЗГЕН КЕЗДЕ МЕТАЛЛ БӨЛКІТЕРІ, ТАСТАР, БӨТЕЛКЕЛЕР, БАНКАЛАР НЕМЕСЕ БАСҚА БӨГДЕ ЗАТТАР КІРМЕҮІНЕ ӨТЕ САҚ БОЛҢЫЗ.

Г) ЕГЕР КЕСУ МЕХАНИЗМІ БӨГДЕ ЗАТТАРДЫ СОҒЫП КЕТСЕ НЕМЕСЕ ҚҰРЫЛҒЫ ӘДДЕТТЕН ТЫС ШУ НЕМЕСЕ ДІРІЛ ЖАСАИ БАСТАСА, ҚҰАТ КӨЗІН ДЕРЕУ ӨШІРІП, МАШИНАНЫ ТОҚТАТЫҢЫЗ. ҚҰРЫЛҒЫНЫ ҚҰАТ КӨЗІНЕН АЖЫРАТЫП, МАШИНАНЫ ҚАЙТА ІСКЕ ҚОСУ ЖӘНЕ ПАЙДАЛАНУ АЛДЫНДА КЕЛЕСІ ҚАДАМДАРДЫ ОРЫНДАҢЫЗ:

- і) ЗАҚЫМДАНУДЫ ТЕКСЕРУ;
- ii) ЗАҚЫМДАЛҒАН БӨЛШЕКТЕРДІ АУЫСТЫРУ НЕМЕСЕ ЖӨНДЕУ;
- iii) БОС БӨЛШЕКТЕРДІҢ БАР-ЖОҒЫН ТЕКСЕРІҢІЗ ЖӘНЕ ҚАТАЙТЫҢЫЗ.

Н) ӨНДЕЛГЕН МАТЕРИАЛДЫҢ ТӨҮ АЙМАҒЫНДА ЖИНАЛУЫНА ЖОЛ БЕРМЕҢІЗ; БҰЛ ДҰРЫС ТӨҮДІ БОЛДЫРМАЙДЫ ЖӘНЕ МАТЕРИАЛДЫҢ ҚАБЫЛДАУ ТЕСІГІ АРҚЫЛЫ КЕРІ ҚАЙТУЫНА ӘКЕЛУІ МҮМКІН.

І) ҚҰРЫЛҒЫ БІТЕЛІП ҚАЛСА, ҚОҚЫСТЫ ТАЗАЛАУ АЛДЫНДА ҚҰАТ КӨЗІН ӨШІРІП, МАШИНАНЫ ҚҰАТ КӨЗІНЕН АЖЫРАТЫҢЫЗ.

J) ЕШҚАШАН МАШИНАНЫ АҚАУЛЫ ҚОРҒАНЫШТАРЫ НЕМЕСЕ ҚАЛҚАНДАРЫМЕН НЕМЕСЕ ҚАУІПСІЗДІК ҚҰРЫЛҒЫЛАРЫНСЫЗ, МЫСАЛЫ, ҚОҚЫС ЖИНАҒЫШ ОРНЫНДА ПАЙДАЛАНБАҢЫЗ.

К) ҚҰАТ КӨЗІҢІЗДІ ЗАҚЫМДАЛУЫН НЕМЕСЕ ҮҚТИМАЛ ӨРТТІ БОЛДЫРМА ҮШІН ҚҰАТ КӨЗІН ҚОҚЫСПЕН БАСҚА ЖИНАЛЫП ҚАЛҒАН ЗАТТАРДАН ТАЗА ҰСТАҢЫЗ.

Л) ҚҰАТ КӨЗІ ЖҰМЫС ІСТЕП ТҰРҒАН КЕЗДЕ БҰЛ МАШИНАНЫ ТАСЫМАЛДАМАҢЫЗ.

М) МАШИНАНЫ ТОҚТАТЫП, АШАНЫ РОЗЕТҚАДАН СУЫРЫҢЫЗ. БАРЛЫҚ ҚОЗҒАЛАТЫН БӨЛШЕКТЕРДІҢ ТОЛЫҚ ТОҚТАҒАНЫНА КӨЗ ЖЕТКІЗІҢІЗ

- МАШИНАДАН ШЫҚҚАН САЙЫН,
- БІТЕЛІП ҚАЛУЛАРДЫ ТАЗARTУ НЕМЕСЕ НАУАНЫ АШУ АЛДЫНДА,
- МАШИНАНЫ ТЕКСЕРУ, ТАЗАЛАУ НЕМЕСЕ ЖҰМЫС ІСТЕУ АЛДЫНДА.

Н) Қуат көзі жұмыс істеп тұрған кезде бұл машинаны еңкейтпеңіз.

ҚЫЗМЕТ КӨРСЕТУ ЖӘНЕ САҚТАУ

А) МАШИНА ҚЫЗМЕТ КӨРСЕТУ, ТЕКСЕРУ НЕМЕСЕ САҚТАУ НЕМЕСЕ АКСЕССУАРДЫ ӨЗГЕРТУ ҮШІН ТОҚТАТЫЛҒАНДА, ҚУАТ КӨЗІН ӨШІРІҢІЗ, МАШИНАНЫ ҚУАТ КӨЗІНЕН АЖЫРАТЫҢЫЗ ЖӘНЕ БАРЛЫҚ ҚОЗҒАЛАТЫН БӨЛШЕКТЕРДІҢ ТОЛЫҚ ТОҚТАҒАНЫНА КӨЗ ЖЕТКІЗІҢІЗ. КЕЗ КЕЛГЕН ТЕКСЕРУЛЕРДІ, РЕТТЕУЛЕРДІ ЖӘНЕ Т.Б. ЖАСАМАС БҰРЫН МАШИНАНЫ СУЫТЫҢЫЗ. МАШИНАНЫ ҰҚЫПТЫ ЖӘНЕ ТАЗА УСТАҢЫЗ.

В) ҚҰРЫЛҒЫНЫ ҚҰРҒАҚ, БАЛАЛАРДЫҢ ҚОЛЫ ЖЕТПЕЙТІН ЖЕРДЕ САҚТАҢЫЗ.

С) САҚТАУ АЛДЫНДА ӘРҚАШАН ҚҰРЫЛҒЫНЫ СУЫТЫҢЫЗ.

Д) ҰСАҚТАУ ҚҰРАЛДАРЫНА ҚЫЗМЕТ КӨРСЕТУ КЕЗІНДЕ ҚОРҒАНЫШТЫҢ ҚҰЛЫПТАУ МҮМКІНДІГІНЕ БАЙЛАНЫСТЫ ҚУАТ КӨЗІ ӨШІРІЛГЕН БОЛСА ДА, ҰСАҚТАУ ҚҰРАЛДАРЫН ЖЫЛЖЫТУҒА БОЛАТЫНЫН ЕСТЕ САҚТАҢЫЗ.

Е) ҚАУІПСІЗДІК ҮШІН ТОЗҒАН НЕМЕСЕ ЗАҚЫМДАЛҒАН БӨЛШЕКТЕРДІ АУЫСТЫРЫҢЫЗ. ТҮПНҰСҚА АУЫСТЫРЫЛАТЫН БӨЛШЕКТЕР МЕН АКСЕССУАРЛАРДЫ ҒАНА ПАЙДАЛАНЫҢЫЗ.

2.10 ПАЙДА БОЛАТЫН ТӘУЕКЕЛДЕ

- Бұл өнімді барлық қауіпсіздік талаптарына сай пайдалансаңыз да, жарақат алу мен зақымдану ықтимал қаупі сақталады. Бұл өнімнің құрылымы мен дизайнына байланысты келесі қауіптер туындауы мүмкін:
- 1. Өнім ұзақ уақыт бойы пайдаланылса немесе тиісті түрде басқарылмаса және дұрыс күтім жасалмаса, дріл шығарылуынан туындайтын денсаулық ақаулары.

Ғ) ЕШҚАШАН ҚОРҒАНЫШТЫҢ ҚҰЛЫПТАУ МҮМКІНДІГІН ЖОЮҒА ӘРЕКЕТТЕНБЕҢІЗ.

ҚАПТАУ ҚОНДЫРМАЛАРЫ БАР ҚҰРАЛДАРҒА АРНАЛҒАН ҚОСЫМША ҚАУІПСІЗДІК НҰСҚАУЛАРЫ

- ҚАЛТАНЫ БЕКІТУ НЕМЕСЕ АЛУ АЛДЫНДА МАШИНАНЫ ӨШІРІҢІЗ.

ҰСЫНЫС

- МАШИНАНЫ АЖЫРАТУ ТОҒЫ 30 МА АСПАЙТЫН ДИФФЕРЕНЦИАЛДЫҚ ТОК ҚҰРЫЛҒЫСЫ (RCD) АРҚЫЛЫ БЕРУ КЕРЕК. МАШИНАНЫ ҚОЛАЙСЫЗ АУА РАЙЫНДА ПАЙДАЛАНАҢЫЗ, ӘСІРЕСЕ НАЙЗАҒАЙ ҚАУПІ БАР КЕЗДЕ.
- ТӨМЕНДЕГІДЕН ЖЕҢІЛ ҰЗАРТҚЫШ СЫМДАРДЫ ПАЙДАЛАНАҢЫЗ:
 - РЕЗЕҢКЕ ОҚШАУЛАНҒАН БОЛСА, КӘДІМГІ ҚАТТЫ РЕЗЕҢКЕ ҚАБЫҚПЕН ҚАПТАЛҒАН ИЛГІШ СЫМ (КОД БЕЛГІСІ 60245 LEC 53; H05 RN-F);
 - ЕГЕР ПОЛИВИНИЛХЛОРИД ОҚШАУЛАНҒАН БОЛСА, ҚАРАПАЙЫМ ПОЛИВИНИЛХЛОРИДПЕН ҚАПТАЛҒАН ИЛГІШ СЫМ (КОД БЕЛГІСІ 60227 LEC 53; H05 VV-F)

- 2. Қолдану құралдарының сынуы немесе пайдалану кезінде жасырын заттардың кенеттен соғуы салдарынан жарақаттар мен мүліктің зақымдануы.
- 3. Ұшатын заттардың әсерінен туындайтын жарақат алу және мүліктің зақымдалу қаупі

FR

ES

PT

IT

EL

PL

RU

KZ

UA

RO

EN

FR

3. ТЕХНИКАЛЫҚ ДЕРЕКТЕР

Модель	EVB2.4
Номиналды кернеу (В)	220-230 В-50 Гц
Номиналды қуат (Вт)	3000
Жинау қалтасының көлемі (л)	45
Сору сыйымдылығы (м³/мин)	9,87-11,85
Вакуум жылдамдығы (м/с)	40±5
Айдау сыйымдылығы (м³/мин)	3
Айдайтын жел жылдамдығы (м/с)	80±5
Таза салмағы (кг)	4,1
Белгіленген дыбыс қуатының деңгейі (дБ(А))	103
Өлшенген дыбыс қысымының деңгейі (дБ(А))	85,7 дБ(А); К=3 дБ(А)
Өлшенген дыбыс қуатының деңгейі (дБ(А))	97,2 дБ(А); К=1,65 дБ(А)
Максималды діріл деңгейі (м/с²)(К=1,5 м/с²)	6,738 м/с²
Қолданыстағы жұмыс тогы	Айдағыш: 5,5 А Вакуум: 5А
Қозғалтқыштың бос жүру жылдамдығы (мин⁻¹)	15000
IP деңгейі	IPX0

Жабдықты нақты пайдалану кезіндегі діріл мен шу деңгейі құралдың қолданылу жолына, әсіресе, өңделетін дайындамаға байланысты, мәлімделген жалпы мәндерден өзгеше болуы мүмкін; нақты пайдалану шарттары негізінде (триггерлік уақытқа қосымша ретінде құралдардың өшірілу және сөніп қалу уақыты сияқты жұмыс циклінің барлық бөлшектерін ескере отырып) оператор қауіпсіздігін қамтамасыз ету мақсатында қауіпсіздік өлшемдерін анықтау қажет болуы мүмкін.

ES

PT

IT

EL

PL

RU

KZ

UA

RO

EN

4. ҚҰРАСТЫРУ



ЕСКЕРТУ! ҚОЛДАНАР АЛДЫНДА ӨНІМДІ ТОЛЫҚ ҚҰРАСТЫРУ ҚАЖЕТ! ТЕК ЖАРТЫЛАЙ ҚҰРАСТЫРЫЛҒАН НЕМЕСЕ БҮЛІНГЕН БӨЛШЕКТЕРМЕН ЖИНАЛҒАН ӨНІМДІ ҚОЛДАНБАҢЫЗ! ҚҰРАСТЫРУ НҰСҚАУЛАРЫН ҚАДАМ БОЙЫНША ОРЫНДАҢЫЗ ЖӘНЕ ӨНІМДІ ОҢАЙ ЖИНАУ ҮШІН КӨРНЕКІ НҰСҚАУЛЫҚ РЕТІНДЕ ҰСЫНЫЛҒАН СУРЕТТЕРДІ ҚОЛДАНЫҢЫЗ!

4.1 ҚАПТАМАДАН ШЫҒАРУ

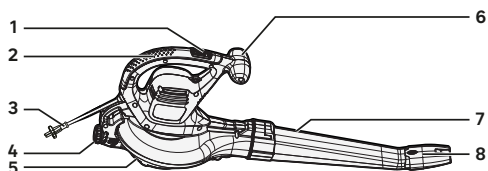

1. ON/OFF ажыратып-қосқышы
2. Негізгі тұтқа
3. Қуат кабелі
4. Құлыптау дөңгелегі
5. Сору портының қақпағы

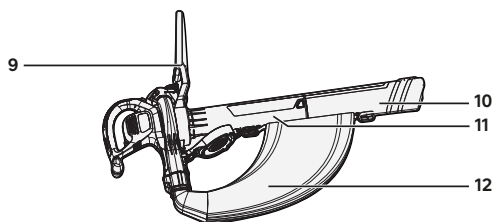

6. Қосалқы тұтқа
7. Айдау түтігі
8. Айдау саптамасының қысым ұшы
9. Қосалқы тұтқа
10. Алдын ала сору/шығару түтігі
11. Кейінгі сору/шығару түтігі
12. Жинау қалтасы

- ҚАПТАМАДАН ШЫҒАРҒАН КЕЗДЕ ҚОЛҒАПТАРДЫ ҚИҢІЗ.
- ҚАПТАН ШЫҒАРУ ҮШІН КЕСКІШТІ, ПЫШАҚТЫ, АРАНЫ НЕМЕСЕ БАСҚА ҰҚСАС ҚҰРАЛДАРДЫ ҚОЛДАНБАҢЫЗ.
- ҚҰРАЛДЫ ТЕК ТҮТҚАСЫНАН ҰСТАҢЫЗ (2, 6 ЖӘНЕ 9).
- КЕЙІН ҚАЙТА ПАЙДАЛАНУ (ТАСЫМАЛДАУ ЖӘНЕ САҚТАУ) ҮШІН ҚОРАПТЫ САҚТАҢЫЗ.
- ҚОСЫМША КЕҢЕС АЛУ ҮШІН НҰСҚАУЛЫҚТЫ ҚҰРҒАҚ ЖЕРДЕ САҚТАҢЫЗ.

4.2 ОРНАТУ

Ауа-үрлегіштің бөліктерін жинау: 2.1 және 2.2 -суреттер

Үрлеу түтігін (7) айдағыш корпусындағы ойық аймақ үрлеу түтігіндегі ойыққа сырт еткенше алға сырғытыңыз. Айдау саптамасының қысым ұшын үрлеу түтігінің ұшына орнына бекітілгенше салыңыз. Айдау функциясын қолданар алдында қақпақты орнына бекіту үшін құлыптау дөңгелегін (4) бұраңыз.

Шаңсорғыштың бөліктерін жинау: 2.A және 2.C -суреттер

Сорғыш түтіктердің екеуін де (10 және 11) құлыптау түймесі іске қосылғанша бірге сырғытыңыз. Сору портының қақпағын (5) ашу үшін құлыптау дөңгелегін бұраңыз. Үрлеу түтігін (7) алып тастап, шығару түтігінің «іلمектелген» бүйір ұшын құрылғыдағы артқы қыстырғышқа салыңыз. Алдыңғы түтікті жабу үшін құлыптау дөңгелегін бұраңыз. Сорғыш түтікке (11) сору порты (5) қақпағының ілмегін жасаңыз.

FR

Жинау қалтасының адаптерін жинау қалтасы мықтап бекітілгенше айдағыш ауа шығаратын құбырға салыңыз, содан кейін қалтаны сорғыш түтіктердің (10 және 11) екі жағындағы белдік ұстағышын ілмекпен бекітіңіз.

ES

4.3 ДАЙЫНДЫҚ

Қауіпсіздік жабдығы және қорғаныс киімдері: **3.1** -сурет

Қорғаныс шалбары, қолғап және қауіпсіздік аяқ киімдері сияқты тиісті жабысып тұратын қорғаныс киімін кигеніңізге көз жеткізіңіз. Ұзын шашты иық деңгейінен жоғары етіп бекітіңіз.

Өнімді пайдалану кезінде келесі қауіпсіздік жабдығын пайдаланыңыз:

- Есту қорғанысы
- Қорғаныш көзілдіргі
- Бетперде (шаңнан қорғау)
- Қорғаныс қолғаптары
- Жарақат алған кездегі алғашқы көмек жинағы.

IT

EL

Ұзартқыш сым: **3.2** -сурет

Ұзартқыш сымды негізгі тұтқаның (2) жанында орналасқан сым ұстағышының көмегімен бекітіңіз. Ұзартқыш сымды осылай бекіту жұмыс кезінде электр сымының кездейсоқ шешілуін болдырмайды.

PL

4.4 БІРІНШІ РЕТ ҚОЛДАНУ



ЕСКЕРТУ! ӨНІМДІ ПАЙДАЛАНБАС БҰРЫН ОСЫ НҰСҚАУЛЫҚТЫҢ БАСЫНДАҒЫ БАРЛЫҚ ТАҚЫРЫПШАЛАРЫ БАР «ҚАУІПСІЗДІК НҰСҚАУЛАРЫ» БӨЛІМІН ОҚЫП ШЫҒЫҢЫЗ.

RU

Құрылғыны бірінші рет қолдану кезінде ерекше назар аударыңыз: барлық назарыңызды бірінші рет қолдануға аударыңыз. Өнімді алғашқы рет бос кеңістікте еш кедергісіз және айналадағы элементтерсіз сынаңыз

KZ

UA

4.5 ҚЫЗМЕТ

ON/OFF: **4.1** және **4.A** -суреттер

Ұзартқыш сымды бекіткеннен кейін оны қуат көзіне қосыңыз. Электрлік вакуум айдағышын іске қосу үшін ON/OFF ажыратып-қосқышын [1] күйіне сырғытыңыз. Құралды тоқтату үшін ON/OFF ажыратып-қосқышын [0] күйіне сырғытыңыз.

RO

Жапырақтарды үрлеу: **4.1** - **4.4** -суреттер

Жұмысты бастамас бұрын, жапырақтар жеткілікті құрғақ екеніне көз жеткізіңіз. Ылғал жапырақтарды үрлеу тиімді болмайды. Түтікті жерден шамамен 10 см биіктікте ұстаңыз және бір жағынан екінші жағына қарай сыпыру қозғалысы арқылы алға қарай баяу жүріңіз. Жұмыс кезінде бұйымның қатты заттарға соқпауын қамтамасыз етіңіз, себебі бұл зақым келтіруі мүмкін. Толық айдағыш саптамасының ұзартқышын пайдаланыңыз. Айдағышты пайдаланған кезде оны тікелей кедергіге (шетіне, қабырғаға..) бағыттамаңыз, себебі ол барлық жерге жапырақтарды таратады. Жапырақтарды оңай жинауға болатындай етіп үйінді қып қойыңыз.

EN

Жапырақтарды жинау: **4.A** - **4.D** -суреттер

Жұмысты бастамас бұрын, жапырақтар жеткілікті құрғақ екеніне көз жеткізіңіз. Аймақта қиыршық тастар, таяқшалар немесе басқа қатты қалдықтар жоқ екеніне көз жеткізіңіз. Вакуумды мықтап ұстап тұрып, құрғақ жапырақтарды жинау үшін бір жағынан екінші жағына қарай сыпырыңыз. Қоқыс қалтаға қарай ағады. Кішкентай жапырақтар мен бұтақтар сияқты заттар желдеткіш корпусынан өтіп бара жатқанда жабындалады. Жұмыс аяқталғаннан кейін өнімді өшіріңіз, қуат көзін ажыратыңыз және жинау

қалтасын босатыңыз. Сорғыш түтікте қандай да бір бітелу/кептеліс бар-жоғын тексеріп, қажет болса тазалаңыз.



АБАЙЛАҢЫЗ! ӘРҚАШАН ҚАУІПСІЗДІК КӨЗІЛДІРІГІН КИҢІЗ. ЖҰМЫС АЛАҢЫ ШАҢДЫ БОЛСА, СҮЗГІСІ БАР БЕТ МАСКАСЫН КИҢІЗ. ТИІСТІ ҚОЛҒАП ПЕН АЯҚ КИІМДІ ПАЙДАЛАНУ ҰСЫНЫЛАДЫ.

5. ТАСЫМАЛДАУ

Құрылғыны тасымалдау еліңізге тән белгілі талаптарға сәйкес болуды талап етуі мүмкін. Жергілікті ережелерді сақтау үшін еліңіздегі билік органдарына хабарласыңыз.

Ашаны қуат көзінен ажыратыңыз. Жабдықты тасымалдамас бұрын оны сыртта 2 сағат суытыңыз. Өнімді ұстаңыз. Тасымалдау кезіндегі температура сақтау шарттары бөлімінде көрсетілген температура ауқымынан ешқашан тыс болмайтынына көз жеткізіңіз. Өнімді автокөліктерде тасымалдау кезінде пайда болатын кез келген қатты соққылардан немесе қатты тербелістерден қорғаңыз. Өнімнің сырғып немесе құлап кетпеуін қамтамасыз етіңіз.

6. ҚЫСҚА ДАЙЫНДАУ ЖӘНЕ САҚТАУ

6.1 ЖАБДЫҚТЫ САҚТАУ

Ашаны қуат көзінен ажыратыңыз. Сақтамас бұрын жабдықты сыртта 2 сағат суытыңыз. Тасымалдау кезінде құрылғыны міндетті түрде бекітіңіз. Құрылғының тозған, бос немесе зақымдалған бөліктерін мұқият тексеріңіз. Өнімді сақтау алдында тазалаңыз.

Қысқа дайындау: **6.1** -сурет

Жабдықты таза, құрғақ, желдетілетін жерде 4°C және 24°C температура аралығында сақтаңыз. Қосымша қорғанысты қамтамасыз ету үшін оны жабыңыз. Өнімді күн көзі ашық түсетін жерде сақтамаңыз. Өнім үнемі суықтан және ылғалдан қорғалғанына көз жеткізіңіз. Өнімді шаңнан қорғау үшін түпнұсқалық қаптаманы қолдануға немесе тиісті шүберекпен немесе қаптамамен жабуға кеңес береміз.

7. ТЕХНИКАЛЫҚ ҚЫЗМЕТ КӨРСЕТУ

7.1 ТАЗАЛАУ

Өнімді тазарту: **5.1** және **5.2** -суреттер

Ашаны қуат көзінен ажыратыңыз. Тазаламас бұрын жабдықты сыртта 2 сағат суытыңыз. Өнімді бөлшектеңіз және әр бөлшегін тазалаңыз.

Барлық қауіпсіздік құралдарын, ауа саңылауларын және қозғалтқыш корпусын қоқыс пен кірден қорғаңыз. Жабдықты шүберекпен сүртіңіз. Құрылғыны әр қолданғаннан кейін тазалау ұсынылады. Тазалау құралдарын пайдаланбаңыз, себебі олар пластикке зақым келтіруі және өнімнің құрылымдық тұтастығын әлсіретуі мүмкін.

FR

ES

PT

IT

EL

PL

RU

KZ

UA

RO

EN

FR

7.2 ТЕХНИКАЛЫҚ ҚЫЗМЕТ КӨРСЕТУ КЕСТЕСІ

Бөлшек	Әрекет	Әр қолданар алдында/кейін	10 сағ сайын
ТҮТІКТЕР	ТЕКСЕРУ	X	
	ТАЗАЛАУ	X	
	ӨЗГЕРТУ	ҚАЖЕТ БОЛҒАНДА, АҚАУЛАРДЫ ЖОЮ НҰСҚАУЛАРЫН ҚАРАҢЫЗ	
Қалта	ТЕКСЕРУ	X	
	ТАЗАЛАУ	X	
	ӨЗГЕРТУ	ҚАЖЕТ БОЛҒАНДА, АҚАУЛАРДЫ ЖОЮ НҰСҚАУЛАРЫН ҚАРАҢЫЗ	
Ұсақтауға арналған пышақ	ТЕКСЕРУ	X	
	ТАЗАЛАУ		X
	ӨЗГЕРТУ	ҚАЖЕТ БОЛҒАНДА, АҚАУЛАРДЫ ЖОЮ НҰСҚАУЛАРЫН ҚАРАҢЫЗ	

7.3 АУЫСТЫРУ

Техникалық қызмет көрсету кезінде тек бірдей ауыстырылатын бөлшектерді қолданыңыз. Кез келген басқа бөлшектерді пайдалану қауіпті немесе өнімге зақым келтіруі мүмкін. Кез келген аксессуарды ауыстыратын болсаңыз, сипаттамаларының бірдей екеніне көз жеткізіңіз.

KZ

UA

RO

EN

7.4 БӨЛШЕКТЕЛГЕН КӨРІНІСІ

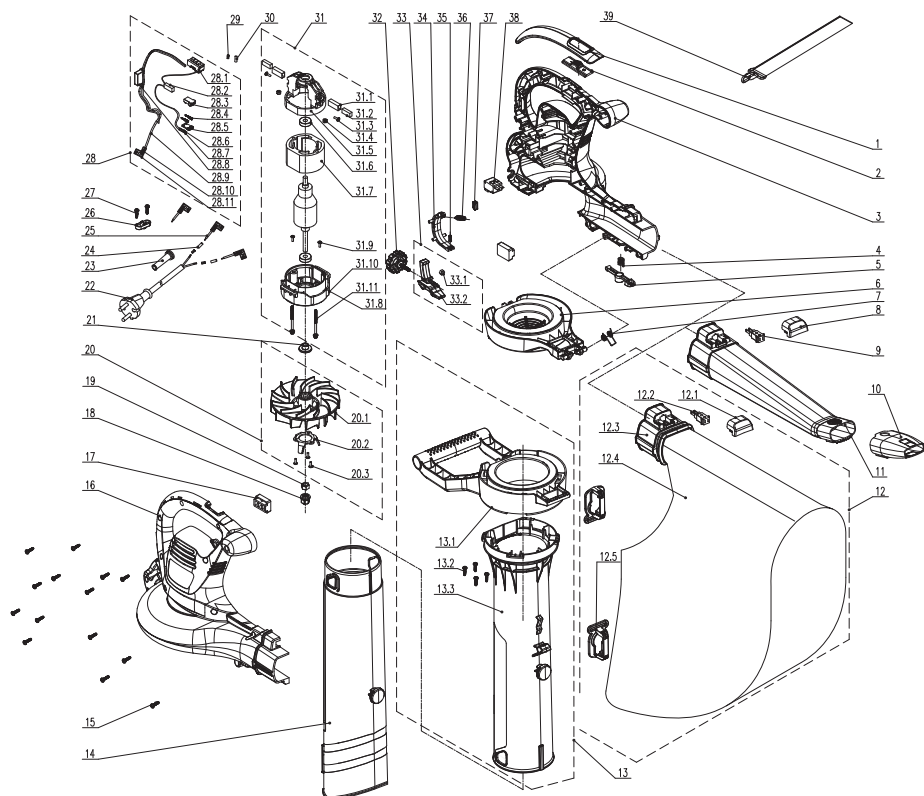

Поз.	СІЛТЕМЕ	СИПАТТАМАСЫ
1	202020000169	Былғары бекітпелер
2	8312-620504-0000130	«Итеру» түймесі
3	202016004398	Сол жақ корпус
4	8342-511501-0000000	Серіппе
5	8312-620502-0000130	Түйме
6	202012000444	Қорғаныс қақпағы
7	207010400010	Серіппе
8	202030001729	Жабын

9	202999001785	Істікшелі түйіспе
10	202041000010	Тістеуік
11	202054000026	Үрлеу түтігі
12	199068000017	Жинау қалтасының жиынтығы
13	199049000027	Вакуум түтігінің жинағы
14	202155000017	Вакуум түтігі
15	8SJGB40-16D	Бұранда
16	202016004399	Оң жақ корпус
17	202017000061	Резеңке
18	8207-620201-0001710	Сомын

FR

ES

PT

IT

EL

PL

RU

KZ

UA

RO

EN

Поз.	СІЛТЕМЕ	СИПАТТАМАСЫ
19	8NA-08D01	Сомын
20	199050000005	Желдеткіш жинағы
21	8334-620101-0000000	Білік тығыны
22	207020100009	Аша
23	8332-532101-0100020	Бекітпе қаптамасы
24	233-1005	Термошөгімді түтік
25	8413-430206-0100020	Қосқыш сым
26	8184-282101-0001720	Тақтайша
27	8SJGB40-12D	Бұранда
28	199084000063	Қосқыш жинағы
29	239-0044	Мыс жалпақ өткізгіш

30	233-1003	Термошөгімді түтік
31	A072008-020-00	Қозғалтқыш жинағы
32	202028000173	Тұтқа
33	199999001760	Итергіш штогының жинағы
34	202171000016	Бұру штогы
35	8342-732805-0000000	Серіппе
36	2070101000064	Серіппе
37	8301-855101-0001710	Қосқыш ілгегі
38	8042-522505-0000010	Қосқыш
39	208008000048	Белдік

7.5 АҚАУЛАРДЫ ЖОЮ



**ҚАУІПТІ! ЭЛЕКТР ТОГЫНЫҢ СОҒУЫ САЛДАРЫНАН ЖАРАҚАТ АЛУ
ҚАУПІ.
АҚАУЛАРДЫ ЖОЙМАС БҰРЫН, ӨНІМДІ ӨШІРІҢІЗ.**

Мәселелер	Болжалды себептері	Шешімдер	Біліктілік
Қозғалтқыштың тоқтамайды	ӨШІРУ қосқышы ақаулы	Оны тексеріп, жаңасымен өзгертіңіз	САТУДАН КЕЙІН ҚЫЗМЕТ КӨРСЕТУ
	Іске қосу жүйесі ақаулы	Оны тексеріп, жаңасымен өзгертіңіз	
Қозғалтқыш іске қосылмайды	Қуат кабелі ақаулы	Қуат кабелінің біріктірілуін тексеріңіз	ТҰТЫНУШЫ
	Қуат кабелі ақаулы	Қуат кабелін ауыстыру	САТУДАН КЕЙІН ҚЫЗМЕТ КӨРСЕТУ
	Іске қосқыш ақаулы	Іске қосқышты ауыстыру	
	Қозғалтқыш қорғанысы шамадан тыс жүктеме себебінен машинаны тоқтатып тастады	Қозғалтқыш суығанша бірнеше минут күтіңіз	ТҰТЫНУШЫ
	Қосқыш ӨШІРУЛІ күйінде	Қосқышты ҚОСУЛЫ күйіне қойыңыз	
	Қауіпсіздік бауы дұрыс қатайтылмаған	Оны қатайтыңыз	
Діріл	Сомындар / бұрандалар дұрыс қатайтылмаған	Сомын(дар) / бұранда(лар) бекітіңіз	ТҰТЫНУШЫ
Шамадан тыс шу	Сомындар / бұрандалар дұрыс қатайтылмаған	Сомын(дар) / бұранда(лар) бекітіңіз	ТҰТЫНУШЫ
	Пышақ дұрыс орнатылмаған	Сомын(дар) / бұранда(лар) бекітіңіз	

FR
ES
PT
IT
EL
PL
RU
KZ
UA
RO
EN

Мәселелер	Болжалды себептері	Шешімдер	Біліктілік
Қозғалтқышта қуат жетіспейді	Көміртекті қылшақтарды тұтынуға жақын	Көміртекті қылшақтарды/серіппелерді/ұстағыштарды ауыстырыңыз	САТУДАН КЕЙІН ҚЫЗМЕТ КӨРСЕТУ
	Көміртекті қылшақтар серіппесі жеткілікті мықты емес	Көміртекті қылшақтарды/серіппелерді/ұстағыштарды ауыстырыңыз	
Өнім жұмысы кенеттен тоқтады	Электр кабелі жұмыс істемейді	Көзбен тексеру	ТҰТЫНУШЫ
	Қозғалтқыш қорғанысы шамадан тыс жүктеме себебінен машинаны тоқтатып тастады	Машина суығанша күтіңіз	ТҰТЫНУШЫ
Ауа-үрлегіштің ағыны төмен	Мотор желдеткіштері бұзылған	Желдеткіштерді ауыстырыңыз	САТУДАН КЕЙІН ҚЫЗМЕТ КӨРСЕТУ
	Түтік бітелген	Түтікті тексеріп, тазалаңыз	ТҰТЫНУШЫ
	Түтік бітелген	Түтікті тексеріп, тазалаңыз	
	Мотор желдеткіштері бұзылған	Желдеткіштерді ауыстырыңыз	САТУДАН КЕЙІН ҚЫЗМЕТ КӨРСЕТУ
	Саптама дұрыс құрастырылмаған	Саптаманы дұрыс құрастырыңыз	ТҰТЫНУШЫ
Жапырақтар ұсақталмаған	Желдеткіш пышақтары өтпейді	Пышақтарды ауыстырыңыз	САТУДАН КЕЙІН ҚЫЗМЕТ КӨРСЕТУ
Қалта дұрыс толтырмайды	Түтік бітелген	Түтікті тексеріп, тазалаңыз	ТҰТЫНУШЫ
	Қалтаға салу тоқтатылған	Қалтаны тексеріп, тазалаңыз	
	Мотор желдеткіштері бұзылған	Желдеткіштерді ауыстырыңыз	САТУДАН КЕЙІН ҚЫЗМЕТ КӨРСЕТУ

7.6 ӨЛІМГЕ ӘКЕЛЕТІН ЖАҒДАЙЛАР: КРИТИКАЛЫҚ МАҢЫЗДЫ МӘСЕЛЕЛЕР

Мәселелер	Шешімдер
Жұмыс кезінде жабдықтан түгін шығады	Құрылғыны дереу тоқтатыңыз, ашаны қуат көзінен ажыратыңыз, содан кейін қызмет көрсету орталығына хабарласыңыз

8. ҚЫЗМЕТ МЕРЗІМІНІҢ СОҢЫ



Электр өнімдерді тұрмыстық өнімдермен бірге қоқысқа лақтыруға болмайды. Қолданылған электр өнімдерді бөлек жинап, арнайы қалдықтарды жинау орындарына тапсыру керек. Қайта өңдеу бойынша кеңес алу үшін жергілікті билік органдарына немесе дилерге хабарласыңыз.

9. КЕПІЛДІК

9.1 STERWINS КЕПІЛДІГІ

STERWINS өнімдері тұтынушылар нарығына арналған өнімдердің жоғары сапа стандарттарына сәйкес жасалған. Бұл сату кепілдігі өнімді сатып алған күннен бастап 5 жыл бойы жарамды болады. Бұл кепілдік ауқымына материалдардың және өндірістің барлық ақаулары кіреді: бөлшектер мен элементтердің болмауы және қалыпты пайдалану жағдайында пайда болатын зақымдар. Бөлшектерді жөндеу және ауыстыру бастапқы кепілдік мерзімін ұзартпайды. Бұл өнімді сатып алу және сатып алу күні бойынша растау құжаттарын ұсынуыңыз қажет. Кепілдік мерзімі бұл өнімнің құнымен шектеледі.

9.2 КЕПІЛДІККЕ КІРМЕЙТІН ЖАҒДАЙЛАР

Бұл кепілдік өнімнің дұрыс пайдаланылмауынан туындаған мәселелер мен жағдайларды қамтымайды. Келесі элементтер кепілдікке жатпайды:

- Құрал дұрыс қолданылмаған; немесе
- Бұл өнімді тасымалдау немесе орнату кезінде зақымдар пайда болды; немесе
- Үшінші тараптармен орындалған бөлшектерді жөндеу және/немесе өзгерту; немесе
- Сыртқы факторлардың әсерінен немесе құм немесе тас сияқты бөгде заттардың түсуінен зақымдардық пайда болуы; немесе
- Қауіпсіздік техникасы мен пайдалану жөніндегі нұсқаулықты сақтамау салдарынан болатын зақымдар; немесе
- Құрал бөлшектелген немесе ашылған; немесе
- Құрал дымқыл ортада болды (шық, жаңбыр, суға батқан...); немесе
- Құрал кәсіби мақсатта қолданылған; немесе
- Құрал «сақтау» тарауында көрсетілген ауқымнан тыс температураға ұшырады

Өнім қалыпты пайдалану жағдайында және кәсіби емес мақсаттарда қолданылуы керек. Сондықтан, бұл кепілдікке бақ компаниялары, жергілікті билік органдары, сондай-ақ, ақылы жалдау немесе жабдықты ақысыз жалға беруді ұсынатын компаниялар пайдаланатын өнімдер кірмейді.

Мәселе немесе ақау пайда болған жағдайда, кез келген уақытта Sterwins дилерінен кеңес алуға болады. Көптеген жағдайларда, Sterwins компаниясының өкілдері мәселені шеше алады немесе ақауды түзете алады. Шот фактураны немесе түбіртеккі сақтаңыз: бұл құжаттар кез келген шағымдарды қарастыру кезінде талап етіледі.

FR



Вступ

ES

Дякуємо за те, що обрали цей пристрій. Наша компанія розробляє та виготовляє продукцію та докладає всіх зусиль для того, щоб забезпечити її відмінну якість відповідно до вимог користувачів.

PT

УВАГА! ДЛЯ ТОГО, ЩОБ НАЛАШТУВАННЯ, ЕКСПЛУАТАЦІЯ ТА ОБСЛУГОВУВАННЯ ЦЬОГО ПРИСТРОЮ НЕ ВИКЛИКАЛИ ЖОДНИХ ПРОБЛЕМ, РЕКОМЕНДОВАНО УВАЖНО ПРОЧИТАТИ ЦЕЙ ПОСІБНИК ДО ПОЧАТКУ РОБОТИ ІЗ ПРИСТРОЄМ. ЗВЕРТАЙТЕ УВАГУ НА ОСНОВНІ ЗАСТЕРЕЖЕННЯ ЩОДО ТЕХНІКИ БЕЗПЕКИ В ЦЬОМУ ПОСІБНИКУ І ЗБЕРІГАЙТЕ ПОСІБНИК ДЛЯ ПОДАЛЬШОГО ВИКОРИСТАННЯ.

IT



**ВАЖЛИВА ІНФОРМАЦІЯ – ЗБЕРІГАЙТЕ ДЛЯ ПОДАЛЬШОГО ВИКОРИСТАННЯ:
РЕКОМЕНДОВАНО УВАЖНО ПРОЧИТАТИ**

EL

1. ПРИЗНАЧЕННЯ ЕЛЕКТРИЧНОЇ ВАКУУМНОЇ ПОВІТРОДУВКИ ПОТУЖНІСТЮ 3000 Вт

PL

Цей пристрій призначений для використання виключно надворі; за будь-яких обставин заборонено використовувати його у приміщеннях. Цей апарат призначено для таких цілей:

RU

- переміщення пилу та/або листя;
- вакуумне прибирання та подрібнення сухого листя й пилу;
- збирання листя.

KZ

Не використовуйте пристрій для інших цілей, окрім зазначених. Цей пристрій призначений для використання вручну. Цим пристроєм не можна користуватися дітям або особам з обмеженими фізичними, розумовими та сенсорними можливостями.

UA

Після розкриття упакування переконайтеся, що пристрій укомплектовано всім необхідним приладдям (якщо таке передбачено). Якщо пристрій пошкоджено або він має будь-які дефекти, поверніть його постачальнику, не використовуючи. Якщо ви передаєте цей інструмент для використання іншим особам, також передайте їм цей посібник з експлуатації.

RO

Зверніть увагу, що наше обладнання не призначене для комерційного, професійного та промислового використання. Якщо його буде використано для вирішення завдань комерційних, професійних та промислових підприємств або з іншою подібною метою, гарантію на обладнання буде скасовано. Цей пристрій розроблено для експлуатації протягом 5 років (очікуваний строк служби).

EN

2. ІНСТРУКЦІЇ З ТЕХНІКИ БЕЗПЕКИ



ОБЕРЕЖНО! ОЗНАЙОМТЕСЯ З УСІМА ЗАСТЕРЕЖЕННЯМИ ТЕХНІКИ БЕЗПЕКИ, ІНСТРУКЦІЯМИ, ІЛЮСТРАЦІЯМИ Й ТЕХНІЧНИМИ ДАНИМИ, ЩО НАДАЮТЬСЯ З ЦИМ ЕЛЕКТРОІНСТРУМЕНТОМ. НЕДОТРИМАННЯ ВСІХ ЗАЗНАЧЕНИХ НИЖЧЕ ІНСТРУКЦІЙ МОЖЕ ПРИЗВЕСТИ ДО УРАЖЕННЯ ЕЛЕКТРИЧНИМ СТРУМОМ, ПОЖЕЖІ ТА (АБО) СЕРІОЗНИХ ТРАВМ.

УСІ ЗАСТЕРЕЖЕННЯ ТА ІНСТРУКЦІ НЕОБХІДНО ЗБЕРІГАТИ ДЛЯ ПОДАЛЬШОГО ВИКОРИСТАННЯ.

2.1 ЗАГАЛЬНІ ЗАСТЕРЕЖЕННЯ ТЕХНІКИ БЕЗПЕКИ ПІД ЧАС РОБОТИ З ЕЛЕКТРОІНСТРУМЕНТОМ

- ТЕРМІН «ЕЛЕКТРОІНСТРУМЕНТ» У ПОПЕРЕДЖЕННЯХ ОЗНАЧАЄ ІНСТРУМЕНТ ІЗ ЖИВЛЕННЯМ ВІД МЕРЕЖІ (ДРОТОВИЙ) АБО ВІД АКУМУЛЯТОРА (БЕЗДРОТОВИЙ).
- ЗАБОРОНЯЄТЬСЯ ПРАЦЮВАТИ ІЗ ПРИСТРОЄМ ПОБЛИЗУ СКЛЯНИХ КОНСТРУКЦІЙ, АВТОМОБІЛІВ, ВАНТАЖІВОК, ВІКОННИХ ПРІЯМКІВ, ВИХОДІВ І Т. П.Н., НЕ ПЕРЕВІРИВШИ НАПРЯМОК ПАДІННЯ.
- НЕ ДОКЛАДАЙТЕ НАДМІРНУ СИЛУ ПІД ЧАС ВИКОРИСТАННЯ ПРИСТРОЮ ТА ПЕРЕВАНТАЖУЙТЕ ЙОГО. ВІН ПРАЦЮВАТИМЕ КРАЩЕ ТА БЕЗПЕЧНІШЕ ЗІ ШВИДКІСТЮ, НА ЯКУ ЙОГО БУЛО РОЗРАХОВАНО.
- ЯКЩО ПРИСТРІЙ УЖЕ ЗІБРАНО, ПЕРЕД ЙОГО ВИКОРИСТАННЯМ ПЕРЕВІРТЕ, ЧИ НАДІЙНО ЗАТЯГНУТО ВСІ ГВИНТИ. ЯКЩО ПРИСТРІЙ НЕОБХІДНО ЗБИРАТИ, ПІСЛЯ ВІДКРИТТЯ УПАКУВАННЯ ПЕРЕКОНАЙТЕСЯ, ЩО В КОМПЛЕКТІ МІСТЯТЬСЯ ВСІ НЕОБХІДНІ ДЛЯ НАЛАШТУВАННЯ КОМПОНЕНТИ. ЯКЩО ПРИСТРІЙ ПОШКОДЖЕНО АБО ВІН МАЄ ДЕФЕКТИ, ПОВЕРНІТЬ ЙОГО ДО НАЙБЛИЖЧОГО МАГАЗИНУ, НЕ ВИКОРИСТОВУЮЧИ.

2.2 СИМВОЛИ НА ПРИСТРОЇ

	Відповідність європейським стандартам: цей символ означає, що прилад відповідає застосовним директивам Європейського союзу та пройшов випробування на відповідність таким директивам.		
	Єдиний знак обігу продукції на ринках країн, що є учасниками Митного союзу.		Відповідність технічним регламентам України
	Міжнародний код захисту (ступінь захисту від проникнення пилу та вологи)		Цей пристрій має захист II класу. Це означає, що його оснащено посиленою або подвійною ізоляцією.
	Відходи електричного обладнання забороняється викидати разом із побутовими відходами. Їх слід здавати до відповідних пунктів прийому для подальшої переробки. Відомості щодо таких пунктів прийому можна отримати в місцевих урядових установах або в магазинах роздрібної торгівлі.		
	Використовуйте одяг із довгими рукавами.		Використовуйте засоби для захисту органів зору.
	Використовуйте засоби для захисту органів дихання.		Використовуйте засоби для захисту рук.

FR

ES

PT

IT

EL







PL

RU

KZ

	Використовуйте засоби для захисту органів слуху.		Використовуйте захисне взуття.
	Перед початком експлуатації пристрою прочитайте та засвойте всі застереження та інструкції з техніки безпеки.		Стороннім особам забороняється перебувати в місці проведення робіт
	Слідкуйте за тим, щоб предмети не летіли в людей, які перебувають поруч. Інші особи повинні перебувати на безпечній відстані від апарата.		Перш ніж здійснювати технічне обслуговування або очищення, слід від'єднати пристрій від електромережі.
	Попередження: Небезпека через деталі, що обертаються. Тримайте руки на безпечній відстані від пристрою, який видуває повітря! Небезпека травмування		Пристрій необхідно захищати від потрапляння крапель дощу та вологи.
			Якщо кабель буде пошкоджено або перерізано, негайно від'єднайте пристрій від джерела електроживлення.



2.3 СИМВОЛИ В ЦЬОМУ ПОСІБНИКУ

	Тип і джерело небезпеки: недотримання цього застереження може призвести до фізичних ушкоджень або смерті.		Тип і джерело небезпеки: цей символ указує на те, що результатом недотримання відповідного застереження може стати пошкодження приладу чи іншого майна та шкідливий вплив на навколишнє середовище.
	Примітка. Цей символ позначає важливу інформацію, яка сприяє кращому розумінню особливостей використання пристрою.		Прочитайте цей посібник: цей символ указує на те, що користувачу необхідно уважно прочитати зміст посібника з експлуатації.
	Цей пристрій підлягає вторинній переробці. Якщо його подальше використання стає неможливим, здайте його до центру прийому для подальшої переробки.		Зелений знак вторинної переробки: упакування виготовлено із вторинної сировини

UA

RO

EN

	<p>Код повторного використання паперу.</p>		<p>Гарантований рівень акустичної потужності (проведено випробування згідно з вимогами Директиви 2000/14/ЄС, виправлення 2005/88/ЄС).</p>
	<p>Дивіться відповідну ілюстрацію наприкінці цієї брошури.</p>		

2.4 ТЕХНІКА БЕЗПЕКИ В ЗОНІ ВИКОНАННЯ РОБІТ

А) РОБОЧА ЗОНА МАЄ БУТИ ЧИСТОЮ ТА ДОБРЕ ОСВІТЛЕНОЮ. БЕЗЛАД АБО ПОГАНЕ ОСВІТЛЕННЯ В РОБОЧІЙ ЗОНІ ЧАСТО СТАЮТЬ ПРИЧИНОЮ НЕЩАСЛИВИХ ВИПАДКІВ.

В) ЗАБОРОНЯЄТЬСЯ КОРИСТУВАТИСЯ ЕЛЕКТРОІНСТРУМЕНТОМ У ВИБУХОНЕБЕЗПЕЧНІЙ АТМОСФЕРІ – НАПРИКЛАД, ТАКІЙ, ЯКА МІСТИТЬ ЛЕГКОЗАЙМЛИСТІ РІДИНИ, ГАЗИ АБО ПИЛ. ПІД ЧАС РОБОТИ

ЕЛЕКТРОІНСТРУМЕНТА УТВОРЮЮТЬСЯ ІСКРИ, ЧЕРЕЗ ЯКІ МОЖУТЬ СПАЛАХНУТИ ПИЛ АБО ВИПАРИ.

С) ПРАЦЮЮЧИ З ЕЛЕКТРОІНСТРУМЕНТОМ, СЛІДКУЙТЕ, ЩОБ У РОБОЧІЙ ЗОНІ НЕ БУЛО ДІТЕЙ І СТОРОННІХ СПОСТЕРІГАЧІВ. ВІДВОЛКАЮЧИСЬ, МОЖНА ВТРАТИТИ КОНТРОЛЬ НАД СИТУАЦІЄЮ.

2.5 ЕЛЕКТРИЧНА БЕЗПЕКА

А) ВИЛКИ ЕЛЕКТРОІНСТРУМЕНТА ПОВИННІ ВІДПОВІДАТИ РОЗЕТЦІ. ЗАБОРОНЯЄТЬСЯ БУДЬ-ЯКИМ ЧИНОМ МОДИФІКУВАТИ ВИЛКУ. НЕ ВИКОРИСТОВУЙТЕ ПЕРЕХІДНИКИ ДЛЯ ЕЛЕКТРОІНСТРУМЕНТА ІЗ ЗАЗЕМЛЕННЯМ. ВИКОРИСТАННЯ ВИЛОК БЕЗ МОДИФІКАЦІЇ ТА ВІДПОВІДНИХ РОЗЕТОК ЗМЕНШИТЬ РИЗИК УРАЖЕННЯ ЕЛЕКТРИЧНИМ СТРУМОМ.

В) УНИКАЙТЕ КОНТАКТУ ЧАСТИН ТІЛА ІЗ ЗАЗЕМЛЕНИМИ ПОВЕРХНЯМИ, НАПРИКЛАД ТРУБАМИ, РАДІАТОРАМИ, ВАРИЛЬНИМИ ПАНЕЛЯМИ ТА ХОЛОДИЛЬНИКАМИ. ЯКЩО ВАШЕ ТІЛО ВІЯВЛЯЄТЬСЯ ЗАЗЕМЛЕНИМ, ІСНУЄ РИЗИК УРАЖЕННЯ ЕЛЕКТРИЧНИМ СТРУМОМ.

С) ЕЛЕКТРОІНСТРУМЕНТ НЕОБХІДНО ЗАХИЩАТИ ВІД ПОТРАПЛАННЯ КРАПЕЛЬ ДОЩУ ТА ВОЛОГИ. У РАЗІ ПОТРАПЛАННЯ ВОДИ ВСЕРЕДИНУ ЕЛЕКТРОІНСТРУМЕНТА ЗБІЛЬШУЄТЬСЯ РИЗИК УРАЖЕННЯ ЕЛЕКТРИЧНИМ СТРУМОМ.

Д) НЕ ДОПУСКАЙТЕ ВИКОРИСТАННЯ ШНУРА НЕ ЗА ПРИЗНАЧЕННЯМ. ЗАБОРОНЯЄТЬСЯ НЕСТИ, ТЯГНУТИ АБО ВИМИКАТИ ЕЛЕКТРОІНСТРУМЕНТ ІЗ РОЗЕТКИ ЗА ШНУР. ТРИМАЙТЕ ШНУР ДАЛІ ВІД ДЖЕРЕЛ ТЕПЛА, А ТАКОЖ ВІД МАСТИЛА, ГОСТРИХ КРАЇВ ТА РУХОМИХ ЧАСТИН. ПОШКОДЖЕНІ АБО ЗАПЛУТАНІ ШНУРИ ЗБІЛЬШУЮТЬ РИЗИК УРАЖЕННЯ ЕЛЕКТРИЧНИМ СТРУМОМ.

Е) ПРАЦЮЮЧИ З ЕЛЕКТРОІНСТРУМЕНТОМ НАДВОРІ, ВИКОРИСТОВУЙТЕ ПІДХОДЯЩИЙ ПОДОВЖУВАЧ. ВИКОРИСТАННЯ ШНУРА, ЩО ПІДХОДИТЬ ДЛЯ ЗОВНІШНІХ РОБІТ, ЗМЕНШУЄ РИЗИК УРАЖЕННЯ ЕЛЕКТРИЧНИМ СТРУМОМ.

Ф) ЯКЩО ВКРАЙ НЕОБХІДНО ПРАЦЮВАТИ З ЕЛЕКТРОІНСТРУМЕНТОМ У ВОЛОГОМУ СЕРЕДОВИЩІ, ВИКОРИСТОВУЙТЕ РОЗЕТКУ, ОСНАЩЕНУ ПРИБОРОМ ДИФЕРЕНЦІЙНОГО ЗАХИСТУ. ВИКОРИСТАННЯ ТАКОГО ПРИБОРОУ ЗМЕНШУЄ РИЗИК УРАЖЕННЯ ЕЛЕКТРИЧНИМ СТРУМОМ.

2.6 ІНДИВІДУАЛЬНА ТЕХНІКА БЕЗПЕКИ

А) ПІД ЧАС РОБОТИ З ЕЛЕКТРОІНСТРУМЕНТОМ БУДЬТЕ УВАЖНІ, ДИВІТЬСЯ, ЩО ВИ РОБИТЕ, І КЕРУЙТЕСЯ ЗДОРОВИМ ГЛУЗДОМ. НЕ ВИКОРИСТОВУЙТЕ ЕЛЕКТРОІНСТРУМЕНТ, ЯКЩО ВИ ВТОМИЛИСЯ

АБО ПЕРЕБУВАЄТЕ ПІД ВПЛИВОМ МЕДИЧНИХ АБО НАРКОТИЧНИХ ПРЕПАРАТІВ ЧИ АЛКОГОЛЮ. ОДНА МИТЬ НЕУВАЖНОСТІ ПІД ЧАС

РОБОТИ З ЕЛЕКТРОІНСТРУМЕНТОМ МОЖЕ СПРИЧИНИТИ СЕРИОЗНІ ТРАВМИ.

В) ВИКОРИСТОВУЙТЕ ЗАСОБИ ІНДИВІДУАЛЬНОГО ЗАХИСТУ. ЗАВЖДИ ВИКОРИСТОВУЙТЕ ЗАСОБИ ДЛЯ ЗАХИСТУ ОРГАНІВ ЗОРУ. ВИКОРИСТАННЯ У ВІДПОВІДНИХ ВИПАДКАХ ЗАСОБІВ ДЛЯ ЗАХИСТУ – РЕСПІРАТОРІВ, ПРОТИКОВЗНОГО ЗАХИСНОГО ВУЗТТЯ, КАСОК І ЗАСОБІВ ДЛЯ ЗАХИСТУ ОРГАНІВ СЛУХУ – ЗМЕНШУЄ РИЗИК ТРАВМУВАННЯ.

С) ЗАПОБІГАЙТЕ ВИПАДКОВОМУ ЗАПУСКУ ОБЛАДНАННЯ. ПЕРШ НІЖ ПІДКЛЮЧАТИ ІНСТРУМЕНТ ДО ДЖЕРЕЛА ЖИВЛЕННЯ ТА (АБО) АКУМУЛЯТОРА, ПІДНИМАТИ АБО ПЕРЕНОСИТИ ЙОГО, ПЕРЕКОНАЙТЕСЯ, ЩО ВИМИКАЧ ПЕРЕБУВАЄ В ПОЛОЖЕННІ «ВИМКНЕНО». ЯКЩО ВИ ПЕРЕНОСИТЕ ЕЛЕКТРОІНСТРУМЕНТ, ТРИМАЮЧИ ПАЛЕЦЬ НА ВИМИКАЧІ, АБО ПОДАЄТЕ ЖИВЛЕННЯ НА ІНСТРУМЕНТ ІЗ ВИМИКАЧЕМ У ПОЛОЖЕННІ «ВИМКНЕНО», ЦЕ ЗБІЛЬШУЄ РИЗИК НЕЩАСНИХ ВИПАДКІВ.

Д) ПЕРШ НІЖ УВІМКНУТИ ЖИВЛЕННЯ ЕЛЕКТРОІНСТРУМЕНТА, ПРИБЕРІТЬ РЕГУЛЮВАЛЬНИЙ КЛИН АБО ГАЙКОВИЙ КЛЮЧ, ЯКЩО ВИ ЙОГО ВИКОРИСТОВУВАЛИ. ЗАЛИШАЮЧИ КЛИН АБО ГАЙКОВИЙ

КЛЮЧ, ПРИЄДНАНИЙ ДО РУХОМИХ ЧАСТИН ЕЛЕКТРОІНСТРУМЕНТА, ВИ РИЗИКУЄТЕ ОТРИМАТИ ТРАВМУ.

Е) НЕ НАМАГАЙТЕСЯ ДОТЯГНУТИСЯ ДО ЦІЛІ. ЗАВЖДИ ТРИМАЙТЕ ТОЧКУ ОПОРУ ТА ЗБЕРІГАЙТЕ БАЛАНС. ЦЕ ДАЄ ЗМОГУ КРАЩЕ КОНТРОЛЮВАТИ ЕЛЕКТРОІНСТРУМЕНТ У НЕОЧІКУВАНИХ СИТУАЦІЯХ.

Ф) ОДЯГАЙТЕСЯ НАЛЕЖНИМ ЧИНОМ. НЕ НАДЯГАЙТЕ ПРОСТОРІЙ ОДЯГ І ПРИКРАСИ. ВАШЕ ВОЛОССЯ ТА ОДЯГ НЕ ПОВИННІ ПОТРАПИТИ В РУХОМІ ЧАСТИНИ. ПРОСТОРІЙ ОДЯГ, ПРИКРАСИ ТА ДОВГЕ ВОЛОССЯ МОЖУТЬ ЗАЧЕПИТИСЯ ЗА РУХОМІ ЧАСТИНИ.

Г) ЯКЩО НАДАЮТЬСЯ ПРИСТРОЇ ДЛЯ ПИЛОВЛОНЕННЯ ТА ВИДАЛЕННЯ ПИЛУ, ЇХ ПОТРІБНО ПІД'ЄДНАТИ ТА ВИКОРИСТОВУВАТИ НАЛЕЖНИМ ЧИНОМ. ВИКОРИСТАННЯ ЗАСОБІВ ДЛЯ ПИЛОВЛОНЕННЯ МОЖЕ ЗМЕНШИТИ НЕБЕЗПЕКУ, ПОВ'ЯЗАНУ ЗІ ШКІДЛИВОЮ ДІЄЮ ПИЛУ.

Н) ЯКЩО ВИ ЧАСТО КОРИСТУЄТЕСЯ ІНСТРУМЕНТОМ І ВВАЖАЄТЕ, ЩО ДОБРЕ ЗНАЙОМІ З УСІМА НЮАНСАМИ, ЦЕ НЕ Є ПІДСТАВОЮ ДЛЯ ТОГО, ЩОБ ІГНОРУВАТИ ПРАВИЛА ТЕХНІКИ БЕЗПЕКИ. НЕДБАЛІ ДІЇ МОЖУТЬ ЗА ЯКУСЬ МИТЬ СПРИЧИНИТИ ТЯЖКІ ТРАВМИ.

2.7 ВИКОРИСТАННЯ ЕЛЕКТРОІНСТРУМЕНТА ТА ЗАСТЕРЕЖНІ ЗАХОДИ

А) НЕ ДОКЛАДАЙТЕ СИЛУ ДО ЕЛЕКТРОІНСТРУМЕНТА. СКОРИСТАЙТЕСЯ ТАКИМ ЕЛЕКТРОІНСТРУМЕНТОМ, ЩО ПІДХОДИТЬ ДЛЯ ПОСТАВЛЕНОГО ЗАВДАННЯ. ПРАВИЛЬНО ПІДІБРАНИЙ ЕЛЕКТРОІНСТРУМЕНТ УПОРАЄТЬСЯ ІЗ ЗАВДАННЯМ КРАЩЕ ТА БЕЗПЕЧНИШЕ, ІЗ ТІЄЮ ШВИДКІСТЮ, НА ЯКУ ЙОГО БУЛО РОЗРАХОВАНО.

В) НЕ КОРИСТУЙТЕСЯ ЕЛЕКТРОІНСТРУМЕНТОМ, ЯКЩО ЙОГО НЕМОЖЛИВО ВІМКНУТИ АБО ВИМКНУТИ ЗА ДОПОМОГОЮ ВИМИКАЧА. БУДЬ-ЯКИЙ ЕЛЕКТРОІНСТРУМЕНТ, ЩО НИМ НЕМОЖЛИВО КЕРУВАТИ ЗА ДОПОМОГОЮ ВИМИКАЧА, Є НЕБЕЗПЕЧНИМ І ПІДЛЯГАЄ РЕМОНТУ.

С) ПЕРШ НІЖ ЗДІЙСНОВАТИ БУДЬ-ЯКІ РЕГУЛЮВАННЯ, ЗАМІНЮВАТИ ПРИЛАДДА АБО ПЕРЕДАВАТИ ІНСТРУМЕНТ НА ЗБЕРІГАННЯ, ВІД'ЄДНАЙТЕ ВИЛКУ ВІД ДЖЕРЕЛА ЖИВЛЕННЯ ТА (АБО) ВИЙМІТЬ АКУМУЛЯТОР З ЕЛЕКТРОІНСТРУМЕНТА, ЯКЩО ЦЕ МОЖЛИВО. ТАКІ ПРОФІЛАКТИЧНІ ЗАСТЕРЕЖНІ ЗАХОДИ ДОПОМАГАЮТЬ ЗМЕНШИТИ РИЗИК ВИПАДКОВОГО ЗАПУСКУ ЕЛЕКТРОІНСТРУМЕНТА.

Д) КОЛИ ЕЛЕКТРОІНСТРУМЕНТ НЕ ВИКОРИСТОВУЄТЬСЯ, ТРИМАЙТЕ ЙОГО ДАЛІ ВІД ДІТЕЙ. НЕ ДОЗВОЛЯЙТЕ ПРАЦЮВАТИ З ЕЛЕКТРОІНСТРУМЕНТОМ ЛЮДЯМ, ЯКІ НЕ ЗНАЙОМІ З

ОСОБЛИВОСТЯМИ ЙОГО РОБОТИ АБО НЕ ПРОЧИТАЛИ ЦІ ІНСТРУКЦІЇ. У РУКАХ НЕПІДГОТОВЛЕНИХ КОРИСТУВАЧІВ ЕЛЕКТРОІНСТРУМЕНТ Є НЕБЕЗПЕЧНИМ.

Е) ЗДІЙСНОВИТЕ ПЛАНОВЕ ТЕХНІЧНЕ ОБСЛУГОВУВАННЯ ЕЛЕКТРОІНСТРУМЕНТА ТА ПРИЛАДДА. ПЕРЕВІРЯЙТЕ РУХОМІ ЧАСТИНИ НА ПРЕДМЕТ ВІДХИЛЕННЯ ВІД ОСІ АБО ЗАКЛИНЮВАННЯ, РОЗЛАМУВАННЯ ДЕТАЛЕЙ І БУДЬ-ЯКИХ ІНШИХ СТАНІВ, ЩО МОЖУТЬ ВПЛИНУТИ НА РОБОТУ ЕЛЕКТРОІНСТРУМЕНТА. ЗА НАВЯНОСТІ ПОШКОДЖЕНЬ ІНСТРУМЕНТ СЛІД ВІДРЕМОНТУВАТИ ПЕРЕД ВИКОРИСТАННЯМ. БАГАТО НЕЩАСНИХ ВИПАДКІВ Є НАСЛІДКОМ НЕЯКІСНОГО ТЕХНІЧНОГО ОБСЛУГОВУВАННЯ ЕЛЕКТРОІНСТРУМЕНТА.

Ф) ЕЛЕКТРОІНСТРУМЕНТ, ПРИЛАДДА, НАСАДКИ ТА ІН. СЛІД ВИКОРИСТОВУВАТИ ВІДПОВІДНО ДО ЦИХ ІНСТРУКЦІЙ, БЕРУЧИ ДО УВАГИ УМОВИ РОБОТИ ТА ПОСТАВЛЕНЕ ЗАВДАННЯ. ЕКСПЛУАТАЦІЯ ЕЛЕКТРОІНСТРУМЕНТА ДЛЯ ІНШИХ ОПЕРАЦІЙ, ЩО НЕ ВІДПОВІДАЮТЬ ЙОГО ПРИЗНАЧЕННЮ, МОЖЕ СПРИЧИНИТИ НЕБЕЗПЕЧНІ СИТУАЦІЇ.

Г) РУКОЯТКИ ТА ПОВЕРХНІ ДЛЯ ЗАХОПЛЮВАННЯ ПОВИННІ БУТИ СУХИМИ Й ЧИСТИМИ, БЕЗ СЛІДІВ ЖИРУ ТА МАСТИЛА. ЯКЩО РУКОЯТКИ ТА ПОВЕРХНІ ДЛЯ ЗАХОПЛЮВАННЯ Є СЛИЗЬКИМИ, ЦЕ

ЗАВАЖАЄ БЕЗПЕЧНО ПРАЦЮВАТИ З ІНСТРУМЕНТОМ І КЕРУВАТИ НИМ У НЕОЧІКУВАНИХ СИТУАЦІЯХ.

2.8 СЕРВІСНЕ ОБСЛУГОВУВАННЯ

А) СЕРВІСНЕ ОБСЛУГОВУВАННЯ ЕЛЕКТРОІНСТРУМЕНТА МАЄ ЗДІЙСНОВАТИ КВАЛІФІКОВАНИЙ СПЕЦІАЛІСТ ІЗ РЕМОНТУ, ЯКИЙ ВИКОРИСТОВУЄ ВИКЛЮЧНО ІДЕНТИЧНІ ЗМІННІ ДЕТАЛІ. ЦЕ ГАРАНТУВАТИМЕ БЕЗПЕКУ ПІД ЧАС ОБСЛУГОВУВАННЯ ІНСТРУМЕНТА.

В) ЯКЩО ШНУР ЖИВЛЕННЯ ЦЬОГО ЕЛЕКТРОІНСТРУМЕНТА ПОШКОДИТЬСЯ, НЕОБХІДНО ЗАМІНИТИ ШНУР НА СПЕЦІАЛЬНИЙ, ЯКИЙ МОЖНА ОТРИМАТИ В СЕРВІСНОМУ ЦЕНТРІ.

2.9 ЕКСПЛУАТАЦІЯ ПОВІТРОДУВКИ ТА ДОГЛЯД ЗА НЕЮ



**УВАГА! УВАЖНО ПРОЧИТАЙТЕ ІНФОРМАЦІЮ ПЕРЕД ВИКОРИСТАННЯМ.
ЗБЕРЕЖІТЬ ПОСІБНИК ДЛЯ ПОДАЛЬШОЇ ДОВІДКИ.**

НАВЧАННЯ

А) УВАЖНО ПРОЧИТАЙТЕ ІНСТРУКЦІЮ. ОЗНАЙОМТЕСЯ З ЕЛЕМЕНТАМИ КЕРУВАННЯ ТА ПРАВИЛАМИ ЕКСПЛУАТАЦІЇ АПАРАТА.

В) ЗАБОРОНЯЄТЬСЯ ЕКСПЛУАТУВАТИ АПАРАТ ДІТЯМ АБО ОСОБАМ, ЯКІ НЕ ОЗНАЙОМИЛИСЯ З ЦЬОЮ ІНСТРУКЦІЄЮ. ВІК ОПЕРАТОРА МОЖЕ БУТИ ОБМЕЖЕНО МІСЦЕВИМ ЗАКОНОДАВСТВОМ.

С) НЕ ЗАБУВАЙТЕ, ЩО ОПЕРАТОР АБО ЕКСПЛУАТУЮЧА ОРГАНІЗАЦІЯ ВІДПОВІДАЮТЬ ЗА НЕЩАСНІ ВИПАДКИ Й НЕБЕЗПЕКУ, ЯКІ ВИНИКАЮТЬ ДЛЯ ІНШИХ ЛЮДЕЙ АБО ЇХНЬОГО МАЙНА.

ПІДГОТОВКА

А) ПІДГОТУЙТЕ ЗАСОБИ ДЛЯ ЗАХИСТУ ОРГАНІВ СЛУХУ ТА ЗОРУ. ВИКОРИСТОВУЙТЕ ЦІ ЗАСОБИ ЗАВЖДИ ПІД ЧАС РОБОТИ З АПАРАТОМ.

В) ПІД ЧАС ЕКСПЛУАТАЦІЇ АПАРАТА ОБОВ'ЯЗКОВО ВИКОРИСТОВУЙТЕ НАДІЙНЕ ВЗУТТЯ ТА ДОВГІ ШТАНИ. НЕ КОРИСТУЙТЕСЯ АПАРАТОМ БОСОНІЖ АБО У ВІДКРИТИХ САНДАЛЯХ. НЕ НОСІТЬ ОДЯГ, ЯКИЙ НЕ ЩІЛЬНО ПРИЛЯГАЄ ДО ТІЛА АБО З ЯКОГО ЗВИСАЮТЬ ШНУРКИ ЧИ ЗАВ'ЯЗКИ.

С) НЕ НОСІТЬ ОДЯГ АБО ЮВЕЛІРНІ ПРИКРАСИ, ЩО ЗВИСАЮТЬ ІЗ ТІЛА І ЇХ МОЖЕ БУТИ ВТЯГНУТО В ПОВІТРІЗОЗБІРНИК. ДОВГЕ ВОЛОССЯ МАЄ БУТИ НА БЕЗПЕЧНІЙ ВІДСТАНІ ВІД ПОВІТРІЗОЗБІРНИКІВ.

Д) ПРАЦЮЙТЕ З АПАРАТОМ В РЕКОМЕНДОВАНОМУ ПОЛОЖЕННІ ТІЛЬКИ НА ТВЕРДІЙ, РІВНІЙ ПОВЕРХНІ.

Е) ЗАБОРОНЯЄТЬСЯ ПРАЦЮВАТИ З АПАРАТОМ НА БРУКІВЦІ АБО ГРАВІ, ДЕ ВИКИНУТИЙ МАТЕРІАЛ МОЖЕ СПРИЧИНИТИ ТРАВМИ.

Ф) ПЕРЕД ВИКОРИСТАННЯМ ОБОВ'ЯЗКОВО ОГЛЯНЬТЕ АПАРАТ І ПЕРЕКОНАЙТЕСЯ, ЩО ЗАСОБИ ДЛЯ ПОДРІБНЕННЯ, БОЛТИ ЦИХ ЗАСОБІВ ТА ІНШІ КРІПИЛЬНІ МАТЕРІАЛИ НАДІЙНО ЗАФІКСОВАНО, КОРПУС НЕ ПОШКОДЖЕНИЙ, А КОЖУХИ Й ЕКРАН УСТАНОВЛЕНІ. ЗНОШЕНІ АБО ПОШКОДЖЕНІ КОМПОНЕНТИ ПОТРІБНО ЗАМІНЮВАТИ КОМПЛЕКТАМИ, ЩОБ ЗБЕРЕГТИ БАЛАНС. ЯКЩО ТАБЛИЧКИ ПОШКОДЖЕНІ АБО ІНФОРМАЦІЮ НА НИХ НЕМОЖЛИВО ПРОЧИТАТИ, ЇХ СЛІД ЗАМІНИТИ.

Г) ПЕРЕД ВИКОРИСТАННЯМ ПЕРЕВІРТЕ ШНУР ЖИВЛЕННЯ ТА ПОДОВЖУВАЧ НА ВІДСУТНІСТЬ ПОШКОДЖЕНЬ АБО ЗНОСУ. ЯКЩО ШНУР ПОШКОДИТЬСЯ ПІД ЧАС ВИКОРИСТАННЯ, НЕГАЙНО ВІД'ЄДНАЙТЕ ЙОГО ВІД ДЖЕРЕЛА ЖИВЛЕННЯ. ЗАБОРОНЯЄТЬСЯ ТОРКАТИСЯ ШНУРА, ЯКИЙ НЕ ВІД'ЄДНАНО. ЗАБОРОНЯЄТЬСЯ ВИКОРИСТОВУВАТИ АПАРАТ, ЯКЩО ШНУР ПОШКОДЖЕНИЙ АБО ЗНОШЕНИЙ.

Н) ЗАБОРОНЯЄТЬСЯ ВИКОРИСТОВУВАТИ АПАРАТ, ЯКЩО ПОРУЧ Є ЛЮДИ (ОСОБЛИВО ДІТІ) АБО ТВАРИНИ.

ЕКСПЛУАТАЦІЯ

А) ПЕРЕД ЗАПУСКОМ АПАРАТА ПЕРЕКОНАЙТЕСЯ, ЩО ПОДАВАЛЬНА КАМЕРА ПОРОЖНЯ.

В) ТРИМАЙТЕ ОБЛИЧЧЯ Й ТІЛО НА БЕЗПЕЧНІЙ ВІДСТАНІ ВІД ПРИЙМАЛЬНОГО ОТВОРУ ПОДАЧІ.

С) НЕ ДОПУСКАЙТЕ, ЩОБ РУКИ АБО ІНШІ ЧАСТИНИ ТІЛА ЧИ ОДЯГ ПОТРАПЛЯЛИ ВСЕРЕДИНУ ПОДАВАЛЬНОЇ КАМЕРИ ЧИ ВИХІДНОГО ЖОЛОБУ АБО ОПИНЯЛИСЯ БІЛЯ БУДЬ-ЯКОЇ ЧАСТИНИ, ЩО РУХАЄТЬСЯ.

D) ЗАВЖДИ ЗБЕРІГАЙТЕ БАЛАНС І ТРИМАЙТЕ ТОЧКУ ОПОРИ. НЕ НАМАГАЙТЕСЯ ДОТЯГНУТИСЯ ДО ЦПІ. НІКОЛИ НЕ СТИЙТЕ НА БІЛЬШ ВИСОКОМУ РІВНІ, НІЖ ОСНОВА АПАРАТА, КОЛИ ПОДАЄТЕ ВСЕРЕДИНУ МАТЕРІАЛ.

E) ЗАВЖДИ СТИЙТЕ НА БЕЗПЕЧНІЙ ВІДСТАНІ ВІД ВИХІДНОЇ ЗОНИ ПІД ЧАС РОБОТИ З АПАРАТОМ.

F) КОЛИ ПОДАЄТЕ МАТЕРІАЛ В АПАРАТ, БУДЬТЕ НАДЗВИЧАЙНО УВАЖНИ І СТЕЖТЕ ЗА ТИМ, ЩОБ МЕТАЛЕВІ ПРЕДМЕТИ, КАМІННЯ, ПЛЯШКИ, БАНКИ АБО ІНШІ ЧУЖОРІДНІ ПРЕДМЕТИ НЕ ПОТРАПЛЯЛИ ВСЕРЕДИНУ.

G) ЯКЩО РІЗАЛЬНИЙ МЕХАНІЗМ УДАРИТЬСЯ ОБ ЧУЖОРІДНІ ПРЕДМЕТИ АБО ЯКЩО АПАРАТ ЗАПУСТИТЬСЯ З НЕЗВИЧАЙНИМ ШУМОМ ЧИ ВІБРАЦІЄЮ, НЕГАЙНО ВИМКНІТЬ ДЖЕРЕЛО ЖИВЛЕННЯ ТА ЗАЧЕКАЙТЕ, ПОКИ АПАРАТ ЗУПИНІТЬСЯ. ВІД'ЄДНАЙТЕ АПАРАТ ВІД ДЖЕРЕЛА ЖИВЛЕННЯ ТА ВИКОНАЙТЕ ОПИСАНІ НИЖЧЕ КРОКИ, ПЕРШ НІЖ ПОВТОРНО ЗАПУСКАТИ ЙОГО ТА ЕКСПЛУАТУВАТИ:

- I) ОГЛЯНЬТЕ АПАРАТ НА ПРЕДМЕТ ПОШКОДЖЕНЬ;
- II) ЗАМІНІТЬ АБО ВІДРЕМОНТУЙТЕ ПОШКОДЖЕНІ ДЕТАЛІ, ЯКЩО Є;
- III) ПЕРЕВІРТЕ, ЧИ Є НЕЗАКРІПЛЕНІ ДЕТАЛІ, У РАЗІ ПОТРЕБИ ЗАТЯГНІТЬ.

H) НЕ ДОПУСКАЙТЕ, ЩОБ ОБРОБЛЕНИЙ МАТЕРІАЛ НАКОПИЧУВАВСЯ У ВИХІДНІЙ ЗОНІ; ЦЕ МОЖЕ ЗАВАЖАТИ ПРАВИЛЬНОМУ ВИКИДУ ТА ПРИЗВЕСТИ ДО ЗВОРОТНОГО ПОТОКУ МАТЕРІАЛУ ЧЕРЕЗ ПОДАВАЛЬНИЙ ОТВІР.

I) ЯКЩО АПАРАТ ЗАСМІТИТЬСЯ, ВИМКНІТЬ ДЖЕРЕЛО ЖИВЛЕННЯ ТА ВІД'ЄДНАЙТЕ АПАРАТ ВІД НЬОГО, ПЕРШ НІЖ ОЧИЩАТИ.

J) ЗАБОРОНЯЄТЬСЯ ЕКСПЛУАТУВАТИ АПАРАТ ІЗ ДЕФЕКТНИМИ КОЖУХАМИ ЧИ ШИТКАМИ АБО БЕЗ ЗАХИСНИХ ПРИСТРОЇВ, НАПРИКЛАД БЕЗ УСТАНОВЛЕНОГО КОЛЕКТОРА ДЛЯ ЗБОРУ СМІТТЯ.

K) СЛІДУЙТЕ ЗА ТИМ, ЩОБ НА ДЖЕРЕЛІ ЖИВЛЕННЯ НЕ НАКОПИЧУВАЛОСЯ СМІТТЯ ТА ІНШІ РЕЧОВИНИ, ІНАКШЕ ВОНО МОЖЕ ПОШКОДИТИСЯ АБО ЗАЙНЯТИСЯ.

L) ЗАБОРОНЯЄТЬСЯ ТРАНСПОРТУВАТИ АПАРАТ ІЗ ПРАЦЮЮЧИМ ДЖЕРЕЛОМ ЖИВЛЕННЯ.

M) ЗУПИНІТЬ АПАРАТ І ВИЙМІТЬ ВИЛКУ З РОЗЕТКИ. ПЕРЕКОНУЙТЕСЯ, ЩО ВСІ РУХОМІ ДЕТАЛІ ПОВНІСТЮ ЗУПИНИЛИСЯ:

- КОЖНОГО РАЗУ, КОЛИ ЗАЛИШАЄТЕ АПАРАТ;
- ПЕРЕД ВИДАЛЕННЯМ ЗАСМІЧЕННЯ, ЗОКРЕМА З ЖОЛОБА;
- ПЕРЕД ПЕРЕВІРКОЮ, ОЧИЩЕННЯМ І ЕКСПЛУАТАЦІЄЮ АПАРАТА.

N) ЗАБОРОНЯЄТЬСЯ НАХИЛЯТИ АПАРАТ ІЗ ПРАЦЮЮЧИМ ДЖЕРЕЛОМ ЖИВЛЕННЯ.

ТЕХНІЧНЕ ОБСЛУГОВУВАННЯ ТА ЗБЕРІГАННЯ

A) КОЛИ АПАРАТ ЗУПИНЯЮТЬ ДЛЯ ОБСЛУГОВУВАННЯ, ОГЛЯДУ АБО ЗБЕРІГАННЯ, А ТАКОЖ ДЛЯ ЗАМІНИ ДОДАТКОВОГО ПРИЛАДДА, ПОТРІБНО ВИМКНУТИ ДЖЕРЕЛО ЖИВЛЕННЯ, ВІД'ЄДНАТИ ВІД НЬОГО АПАРАТ ТА ПЕРЕКОНАТИСЯ, ЩО ВСІ РУХОМІ ЧАСТИНИ ПОВНІСТЮ ЗУПИНИЛИСЯ. ЗАЧЕКАЙТЕ, ПОКИ АПАРАТ ОХОЛОНЕ, ПЕРШ НІЖ ВИКОНУВАТИ ОГЛЯД, РЕГУЛЮВАННЯ ТОЩО. ПОТРІБНО ПОВОДИТИСЯ З АПАРАТОМ ОБЕРЕЖНО ТА ТРИМАТИ ЙОГО В ЧИСТОТІ.

B) ЗБЕРІГАЙТЕ АПАРАТ У СУХОМУ МІСЦІ, НЕДОСЯЖНОМУ ДЛЯ ДІТЕЙ.

C) ПЕРШ НІЖ ПОМІЩАТИ АПАРАТ ДЛЯ ЗБЕРІГАННЯ, ОБОВ'ЯЗКОВО ДОЧЕКАЙТЕСЯ, ПОКИ ВІН ОХОЛОНЕ.

D) ПІД ЧАС ОБСЛУГОВУВАННЯ ЗАСОБУ ДЛЯ ПОДРІБНЕННЯ НЕ ЗАБУВАЙТЕ, ЩО НАВІТЬ КОЛИ ДЖЕРЕЛО ЖИВЛЕННЯ ВИМКНЕНО, ЧЕРЕЗ ВЗАЄМОБЛОКУВАННЯ З КОЖУХОМ ЦЕЙ ЗАСІБ ВСЕ ОДНО МОЖЕ РУХАТИСЯ.

E) ЗАРАДИ БЕЗПЕКИ СЛІД ЗАМІНЮВАТИ ЗНОШЕНІ АБО ПОШКОДЖЕНІ ДЕТАЛІ. ВИКОРИСТОВУЙТЕ ТІЛЬКИ ОРИГІНАЛЬНІ ДЕТАЛІ І ДОДАТКОВЕ ПРИЛАДДА ДЛЯ ЗАМІНИ.

F) ЗАБОРОНЯЄТЬСЯ ПОРУШУВАТИ ВЗАЄМОБЛОКУВАННЯ З КОЖУХОМ.

ДОДАТКОВІ ІНСТРУКЦІЇ З БЕЗПЕКИ ДЛЯ ПРИСТРОЇВ ІЗ ПРИКРІПЛЕНИМИ МІШКАМИ

• ВИМКНІТЬ АПАРАТ, ПЕРШ НІЖ ПРИЄДНУВАТИ АБО ЗНІМАТИ МІШОК.

РЕКОМЕНДАЦІЯ

• ЖИВЛЕННЯ АПАРАТА ПОВИННО ПОДАВАТИСЯ ЧЕРЕЗ ПРИСТРІЙ ДИФЕРЕНЦІАЛЬНОГО ЗАХИСТУ ЗІ СТРУМОМ СПРАЦЬОВУВАННЯ НЕ БІЛЬШЕ 30 МА. НЕ КОРИСТУЙТЕСЯ АПАРАТ У ПОГАНУ ПОГОДУ, ОСОБЛИВО КОЛИ Є РИЗИК УРАЖЕННЯ БЛИСКАВКОЮ.

• ЗАБОРОНЯЄТЬСЯ ВИКОРИСТОВУВАТИ ЛЕГШІ ПODOВЖУВАЛЬНІ ШНУРИ, НІЖ ОПИСАНО ДАЛІ:

- ЯКЩО ІЗОЛЯЦІЯ ГУМОВА, ПОТРІБЕН ЗВИЧАЙНИЙ ГНУЧКИЙ ШНУР ІЗ ЖОРСТКОЮ ГУМОВОЮ ОБОЛОНКОЮ (КОДОВЕ ПОЗНАЧЕННЯ 60245 LEC 53; H05 RN-F);

- ЯКЩО ІЗОЛЯЦІЯ З ПВХ, ПОТРІБЕН ЗВИЧАЙНИЙ ГНУЧКИЙ ШНУР З ПВХ-ОБОЛОНКОЮ (КОДОВЕ ПОЗНАЧЕННЯ 60227 LEC 53; H05 VV-F)

2.10 ЗАЛИШКОВІ РИЗИКИ

- НАВІТЬ ЯКЩО ВИ ЕКСПЛУАТУЄТЕ ЦЕЙ ПРИСТРІЙ ІЗ ДОТРИМАННЯМ УСІХ ВИМОГ ЩОДО БЕЗПЕКИ, ВСЕ ОДНО ЗАЛИШАЮТЬСЯ ПОТЕНЦІЙНІ РИЗИКИ ТРАВМУВАННЯ ТА ПОШКОДЖЕННЯ. ОПИСАНІ НИЖЧЕ ВИДИ НЕБЕЗПЕКИ МОЖУТЬ ВИНИКНУТИ У ЗВ'ЯЗКУ З КОНСТРУКЦІЄЮ ТА ПРОЕКТОМ ПРИСТРОЮ:
- 1. ДЕФЕКТИ, ЩО ВПЛИВАЮТЬ НА ЗДОРОВ'Я І Є РЕЗУЛЬТАТОМ ВІБРАЦІЇ, ЯКЩО ПРИСТРІЙ ВИКОРИСТОВУЄТЬСЯ ВПРОДОВЖ ТРИВАЛИХ

ПЕРИОДІВ АБО ЇМ НЕПРАВИЛЬНО КЕРУЮТЬ ЧИ НЕ ОБСЛУГОВУЮТЬ ЙОГО НАЛЕЖНИМ ЧИНОМ.

- 2. ТРАВМИ Й ПОШКОДЖЕННЯ МАЙНА ЧЕРЕЗ ЗЛАМАНІ ПРИКЛАДНІ ІНСТРУМЕНТИ АБО РАПТОВИЙ УДАР НЕПОМІЧЕНИХ ПРЕДМЕТІВ ПІД ЧАС ЕКСПЛУАТАЦІЇ.
- 3. НЕБЕЗПЕКА ТРАВМ І ПОШКОДЖЕННЯ МАЙНА ЧЕРЕЗ ПРЕДМЕТИ, ЩО ЛЕТАЮТЬ.

3. ТЕХНІЧНІ ДАНІ

Модель	EVB2.4
Номинальна напруга (В)	220–230 В змін. струму, 50 Гц
Номинальна потужність (Вт)	3000
Об'єм збирального мішка (л)	45
Продуктивність усмоктування (м³/хв)	9,87–11,85
Швидкість потоку вакууму (м/с)	40±5
Продуктивність видування (м³/хв)	3
Швидкість потоку видування (м/с)	80±5
Вага нетто (кг)	4.1
Гарантований рівень акустичної потужності (дБА)	103
Вимірний рівень акустичного тиску (дБА)	85,7 дБ(А); К = 3 дБ(А)
Вимірний рівень акустичної потужності (дБА)	97,2 дБ(А); К = 1,65 дБ(А)
Макс. рівень вібрації (м/с²) (К = 1,5 м/с²)	6,738 м/с²
Робочий струм	Повітродувка: 5,5 А Вакуум: 5А
Швидкість холостого ходу двигуна (хв⁻¹)	15 000
Ступінь захисту IP	IPX0

Рівень вібрації й шуму під час фактичного використання електроінструмента може відрізнятися від заявлених показників вібрації. Це залежить від того, як саме використовується інструмент, особливо від оброблюваної деталі; потрібно визначити застережні заходи для захисту оператора за результатом оцінювання впливу в реальних умовах роботи (беручи до уваги всі етапи робочого циклу, наприклад, час вимикання інструмента й час його роботи в холостому режимі на додаток до часу запуску).

4. ЗБИРАННЯ



ОБЕРЕЖНО! ВИКОРИСТОВУВАТИ МОЖНА ЛИШЕ ПРИСТРІЙ, ЯКИЙ БУЛО ПОПЕРЕДНЬО ПОВНІСТЮ ЗІБРАНО! НЕ ВИКОРИСТОВУЙТЕ ЧАСТКОВО ЗІБРАНІЙ ПРИСТРІЙ АБО ТАКИЙ, ЯКИЙ БУЛО ЗІБРАНО З ПОШКОДЖЕНИХ ДЕТАЛЕЙ! ДОТРИМУЙТЕСЯ ПОКРОКОВИХ ІНСТРУКЦІЙ ЩОДО ЗБИРАННЯ, ВИКОРИСТОВУЮЧИ ПОДАНІ ІЛЮСТРАЦІЇ ДЛЯ ПОЛЕГШЕННЯ ЦЬОГО ПРОЦЕСУ!

4.1 РОЗПАКУВАННЯ

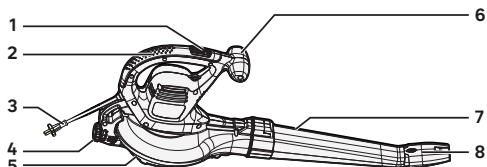

1. Вимикач
2. Основна ручка
3. Кабель живлення
4. Фіксувальне колесо
5. Кришка всмоктувального отвору

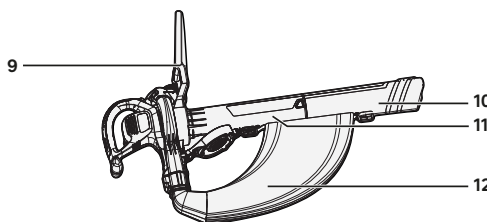

6. Допоміжна ручка
7. Видувальна трубка
8. Кінчик видувальної форсунки
9. Допоміжна ручка
10. Трубка попереднього всмоктування/подрібнення
11. Трубка подальшого всмоктування/подрібнення
12. Збиральний мішок

- ПІД ЧАС РОЗПАКУВАННЯ НАДЯГАЙТЕ РУКАВИЦІ.
- НЕ ВИКОРИСТОВУЙТЕ ДЛЯ РОЗПАКУВАННЯ РІЗАК, НІЖ, ПИЛУ ТА ІНШІ ПОДІБНІ ІНСТРУМЕНТИ.
- ТРИМАЙТЕ ІНСТРУМЕНТ ВИКЛЮЧНО ЗА РУКОЯТКУ (2, 6 і 9).

- ЗБЕРІГАЙТЕ КОРОБКУ ДЛЯ ПОДАЛЬШОГО ВИКОРИСТАННЯ (ТРАНСПОРТУВАННЯ ТА ЗБЕРІГАННЯ).
- ТРИМАЙТЕ ПОСІБНИК З ЕКСПЛУАТАЦІЇ В СУХОМУ МІСЦІ ДЛЯ ПОДАЛЬШОГО КОРИСТУВАННЯ.

4.2 УСТАНОВЛЕННЯ

Збірка деталей для повітродувки, ілюстрації (2.1) і (2.2)

Зсуньте видувальну трубку (7) вперед, щоб область із виїмкою на корпусі повітродувки ввійшла з клацанням у паз на видувальній трубці. Вставте кінчик видувальної форсунки на кінець трубки повітродувки, щоб він зафіксувався в потрібному положенні. Перш ніж користуватися функцією повітродувки, поверніть фіксувальне колесо (4), щоб зафіксувати кришку на місці.

Збірка деталей для вакууму, див. ілюстрації (2.A) – (2.C)

Зсуньте обидві всмоктувальні трубки (10 і 11) разом, щоб фіксувальна кнопка зачепилася. Поверніть фіксувальне колесо, щоб розблокувати кришку всмоктувального отвору (5). Коли видувальну трубку (7) знято, вставте кінець трубки для подрібнення з гачком у задній затискач на пристрої. Поверніть фіксувальне колесо, щоб закрити передню трубку. Зачепіть кришку всмоктувального отвору (5) за всмоктувальну трубку (11).

Вставте перехідник збирального мішка у вихідний отвір повітродувки таким чином, щоб збиральний мішок надійно зафіксувався, а тоді зачепіть мішок за тримач ременя з двох боків усмоктувальних трубок (10 і 11).

4.3 ПІДГОТОВКА

Засоби безпеки та захисний одяг: ілюстрації (3.1)

Обов'язково використовуйте необхідний захисний одяг, який щільно прилягає до тіла, як-от штани й рукавички, а також носіть захисне взуття. Якщо у вас довге волосся, приберіть його вище плечей.

Під час роботи з пристроєм користуйтеся захисним обладнанням, яке описано нижче:

- засоби захисту органів слуху;
- захисні окуляри;
- маска для обличчя (пилозахисна);
- захисні рукавички;
- засоби першої допомоги в разі травми.

Шнур-подовжувач: ілюстрації (3.2)

Зафіксуйте шнур-подовжувач за допомогою тримача, розташованого поруч з основною ручкою (2). Фіксування шнура-подовжувача в такий спосіб запобігає випадковому випадінню електричного шнура під час роботи.

4.4 ПЕРШЕ ВИКОРИСТАННЯ



ОБЕРЕЖНО! ПЕРШ НІЖ КОРИСТУВАТИСЯ ЦИМ ПРИСТРОЄМ, ОЗНАЙОМТЕСЯ З РОЗДІЛОМ «ІНСТРУКЦІЯ З ТЕХНІКИ БЕЗПЕКИ» НА ПОЧАТКУ ЦЬОГО ПОСІБНИКА, А ТАКОЖ ПРОЧИТАЙТЕ ВЕСЬ ТЕКСТ ПІД ВІДПОВІДНИМ ПІДЗАГОЛОВКОМ.

Перше використання пристрою потребує особливої уваги: працюючи з ним уперше, повністю зосередьтеся на поставленому завданні. Для першої спроби виберіть вільне місце без перешкод і предметів оточення

4.5 ЕКСПЛУАТАЦІЯ

Увімкнення та вимкнення: ілюстрації (4.1) і (4.A)

Після фіксації шнура-подовжувача підключіть його до джерела живлення. Щоб увімкнути електричну вакуумну повітродувку, посуňte вимикач у положення [1]. Щоб зупинити пристрій, посуňte вимикач у положення [0].

Робота з листям: ілюстрації (4.1) – (4.4)

Перед початком роботи переконайтеся, що листя достатньо сухе. Працювати повітродувкою з вологим листям неефективно. Тримайте трубу на відстані приблизно 10 см від землі та повільно йдіть зигзагом (уперед і водночас з одного боку в інший). Під час роботи забезпечте, щоб пристрій не вдарявся об тверді предмети, інакше він може пошкодитися. Використовуйте подовжувач форсунки повітродувки на всю довжину. Під час роботи з повітродувкою не націлюйте її безпосередньо на перешкоду (паркан, стіну), оскільки в такому разі листя розлетиться повсюди. Зберіть листя докупи, щоб його можна було легко прибрати.

FR

Збирання листя: ілюстрації (4.A) – (4.D)

Перед початком роботи переконайтеся, що листя достатньо сухе. Переконайтеся, що на ділянці немає жорстви, палок та іншого твердого сміття. Міцно утримуючи вакуумну частину, проводьте нею зі сторони в сторону, щоб зібрати сухе листя. Сміття потрапить у мішок. Дрібні листя, маленькі гілочки тощо будуть подрібнені, коли проходилимуть через корпус вентилятора. Після завершення роботи, вимкніть пристрій, від'єднайте його від джерела живлення та випорожніть збиральний мішок. Перевірте, чи немає засмічення у всмоктувальній трубі, і за потреби її очистіть.

ES

PT

IT

EL



УВАГА! ОБОВ'ЯЗКОВО НАДЯГАЙТЕ ЗАХИСНІ ОКУЛЯРИ. НАДЯГАЙТЕ ФІЛЬТРОВАЛЬНУ МАСКУ, КОЛИ ПРАЦЮЄТЕ В ЗАПИЛЕНОМУ СЕРЕДОВИЩІ. ТАКОЖ РЕКОМЕНДОВАНО ВИКОРИСТОВУВАТИ ПІДХОДЯЩІ РУКАВИЦІ ТА ЗАКРИТЕ ВЗУТТЯ.

PL

5. ТРАНСПОРТУВАННЯ

Під час транспортування апарата може бути необхідно дотримуватися певних вимог, що діють у вашій країні. Обов'язково отримайте консультацію з цього питання в місцевих урядових органах, щоб довідатися про всі такі вимоги.

RU

Від'єднайте вилку від джерела живлення. Перед транспортуванням пристрій має охолонути надворі протягом 2 годин. Тримайте пристрій. Температура під час транспортування не повинна виходити за межі, зазначені в розділі «Зберігання». Захищайте пристрій від можливих сильних ударів або вібрації під час транспортування в автомобілях. Надійно зафіксуйте пристрій, щоб він не перекидався й не ковзав.

KZ

6. ТРИВАЛЕ ЗБЕРІГАННЯ**6.1 ЗБЕРІГАННЯ АПАРАТА**

Від'єднайте вилку від джерела живлення. Перед зберіганням пристрій має охолонути надворі протягом 2 годин. Для транспортування пристрою з метою безпеки слід зняти різальне полотно. Уважно огляньте пристрій на наявність ознак зношування, незакріплених або пошкоджених деталей. Перед зберіганням виконайте очищення пристрою.

RO

Зберігання в зимовий період: ілюстрація (6.1)

Зберігайте апарат лише в чистих, сухих, добре провітрюваних місцях з температурою від 4 до 24 °C. Для забезпечення додаткового захисту накрийте його. Пристрій необхідно захищати від прямих сонячних променів. Пристрій повинен бути захищений від холоду та вологи. Ми рекомендуємо зберігати пристрій в оригінальному упакованні або накривати його тканиною чи ковпаком, щоб захистити від потрапляння пилу.

EN

7. ТЕХНІЧНЕ ОБСЛУГОВУВАННЯ**7.1 ОЧИЩЕННЯ****Очищення пристрою: ілюстрації (5.1) і (5.2)**

Від'єднайте вилку від джерела живлення. Перед очищенням апарат має охолонути надворі протягом 2 годин. Розберіть пристрій і очистіть всі деталі.

Усі запобіжні пристрої, вентиляційні отвори й корпус двигуна слід очищувати від сміття та бруду. Протирайте обладнання за допомогою тканини. Настійно рекомендовано очищувати пристрій після кожного використання. Не використовуйте речовини для чищення, тому що вони можуть пошкодити пластик та послабити структурну цілісність пристрою.

7.2 ГРАФІК ТЕХНІЧНОГО ОБСЛУГОВУВАННЯ

Деталь	Дія	Перед кожним використанням (після кожного використання)	Кожні 10 год
ТРУБКИ	ПЕРЕВІРКА	X	
	ОЧИЩЕННЯ	X	
	ЗАМІНА	ЗА НЕОБХІДНОСТІ / ДИВ. РОЗДІЛ «УСУНЕННЯ НЕСПРАВНОСТЕЙ»	
МІШОК	ПЕРЕВІРКА	X	
	ОЧИЩЕННЯ	X	
	ЗАМІНА	ЗА НЕОБХІДНОСТІ / ДИВ. РОЗДІЛ «УСУНЕННЯ НЕСПРАВНОСТЕЙ»	
Лезо для подрібнення	ПЕРЕВІРКА	X	
	ОЧИЩЕННЯ		X
	ЗАМІНА	ЗА НЕОБХІДНОСТІ / ДИВ. РОЗДІЛ «УСУНЕННЯ НЕСПРАВНОСТЕЙ»	

7.3 ЗАМІНА ДЕТАЛЕЙ

Під час сервісного обслуговування використовуйте лише оригінальні деталі. Використання будь-яких інших деталей може бути небезпечним або спричинити пошкодження пристрою. Якщо потрібно замінити будь-яке додаткове приладдя, переконайтеся, що характеристики нового приладдя такі самі.

FR

7.4 ЗОБРАЖЕННЯ В РОЗІБРАНІ ВІГЛЯДІ

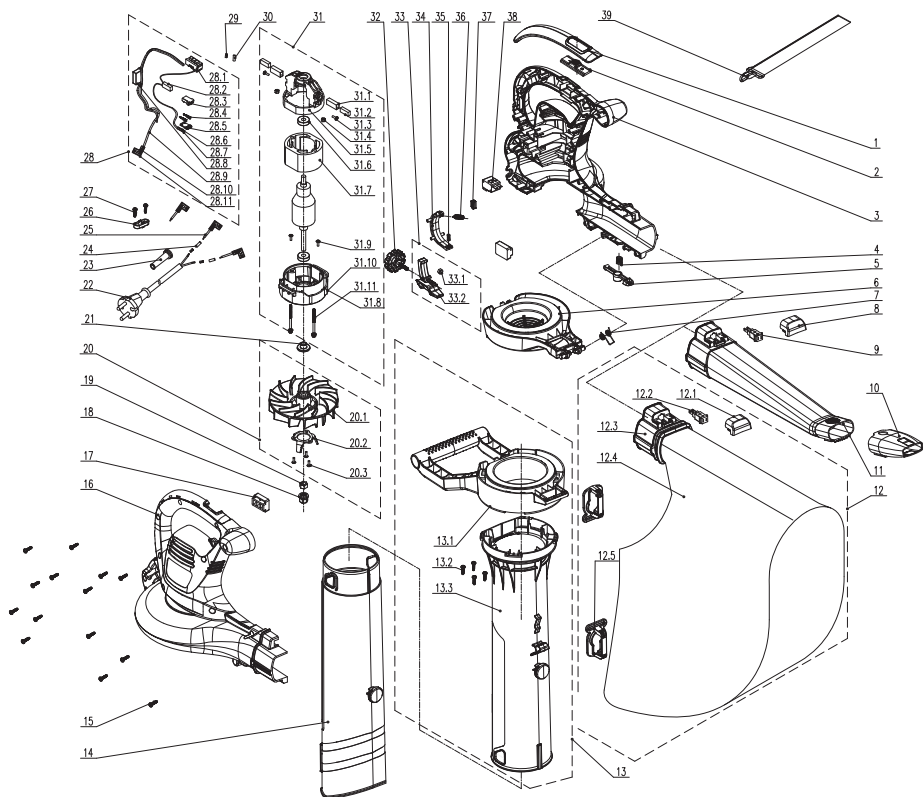

ПОЗ.	НОМЕР КАТАЛОГОМ	ЗА	ОПИС
1	202020000169		Пряжки, шкіра
2	8312-620504-0000130		Кнопка
3	202016004398		Ліва частина корпусу
4	8342-511501-0000000		Пружина
5	8312-620502-0000130		Кнопка
6	202012000444		Захисний чохол
7	207010400010		Пружина
8	202030001729		Кришка

9	202999001785		Клема штекера
10	202041000010		Плаский носик
11	202054000026		Трубка повітродувки
12	199068000017		Вузол збирального мішка
13	199049000027		Вузол вакуумної трубки
14	202155000017		Вакуумна трубка
15	8SJGB40-16D		Гвинт
16	202016004399		Права частина корпусу

ES

PT

IT

EL

PL

RU

KZ

UA

RO

EN

ПОЗ.	НОМЕР КАТАЛОГОМ	ЗА ОПИС
17	202017000061	Гума
18	8207-620201-0001710	Гайка
19	8NA-08D01	Гайка
20	199050000005	Вузол вентилятора
21	8334-620101-0000000	Втулка вала
22	207020100009	Вилка
23	8332-532101-0100020	Захисна оболонка кабелю
24	233-1005	Термоусадочна трубка
25	8413-430206-0100020	З'єднувальний дріт
26	8184-282101-0001720	Пластина
27	8SJGB40-12D	Гвинт

28	199084000063	З'єднувальний вузол
29	239-0044	Мідна стрічка
30	233-1003	Термоусадочна трубка
31	A072008-020-00	Блок двигуна
32	202028000173	Ручка
33	199999001760	Вузол штовхача
34	202171000016	Обертальний стрижень
35	8342-732805-0000000	Пружина
36	207010100064	Пружина
37	8301-855101-0001710	Зсувний вимикач
38	8042-522505-0000010	Вимикач
39	208008000048	Ремінь

FR

ES

PT

IT

EL

PL

RU

KZ

UA

RO

EN

FR

7.5 УСУНЕННЯ НЕСПРАВНОСТЕЙ

**НЕБЕЗПЕКА! РИЗИК УРАЖЕННЯ ЕЛЕКТРИЧНИМ СТРУМОМ.
ПЕРЕД УСУНЕННЯМ БУДЬ-ЯКИХ НЕСПРАВНОСТЕЙ ВИМКНІТЬ
ПРИСТРІЙ.**

Проблеми	Можливі причини	Рішення	Кваліфікація
Двигун не зупиняється	Вимикач несправний	Перевірте його й замініть новим	ПІСЛЯПРОДАЖНЕ ОБСЛУГОВУВАННЯ
	Пускова система несправна	Перевірте його й замініть новим	
Двигун не запускається	Кабель живлення несправний	Перевірте цілісність кабелю живлення	ЗАМОВНИК
	Кабель живлення несправний	Замініть кабель живлення	ПІСЛЯПРОДАЖНЕ ОБСЛУГОВУВАННЯ
	Пусковий пристрій несправний	Замініть пусковий пристрій	
	Захист двигуна заблокував апарат через перевантаження	Зачекайте декілька хвилин, поки двигун охолоне	ЗАМОВНИК
	Вимикач у положенні вимкнення	Переведіть вимикач у положення ввімкнення	
	Захисний пристрій недостатньо закріплено	Закріпіть його	
Вібрація	Гайки / гвинти недостатнього затягнуто	Затягніть гайки / гвинти	ЗАМОВНИК
Надмірний шум	Гайки / гвинти недостатнього затягнуто	Затягніть гайки / гвинти	ЗАМОВНИК
	Лезо недостатньо встановлено	Затягніть гайки / гвинти	

ES

PT

IT

EL

PL

RU

KZ

UA

RO

EN

Проблеми	Можливі причини	Рішення	Кваліфікація
Недостатня потужність двигуна	Вугільні щітки незабаром потрібно буде замінити	Замініть вугільні щітки / пружину / опору	ПІСЛЯПРОДАЖНЕ ОБСЛУГОВУВАННЯ
	Пружина вугільних щіток недостатньо міцна	Замініть вугільні щітки / пружину / опору	
Пристрій раптово зупиняється	Електричний кабель несправний	Виконайте візуальну перевірку	ЗАМОВНИК
	Захист двигуна заблокував апарат через перевантаження	Зачекайте, поки апарат охолоне	ЗАМОВНИК
Потік повітря, що видувається, занадто слабкий	Вентилятори двигуна зламалися	Замініть вентилятори	ПІСЛЯПРОДАЖНЕ ОБСЛУГОВУВАННЯ
	Трубка засмічена	Перевірте й очистіть трубку	ЗАМОВНИК
	Трубка засмічена	Перевірте й очистіть трубку	
	Вентилятори двигуна зламалися	Замініть вентилятори	ПІСЛЯПРОДАЖНЕ ОБСЛУГОВУВАННЯ
	Форсунку не зібрано належним чином	Зберіть форсунку правильно	ЗАМОВНИК
Листя не подрібнюються	Леза вентилятора тупі	Замініть леза	ПІСЛЯПРОДАЖНЕ ОБСЛУГОВУВАННЯ
Мішок неправильно заповнюється	Трубка засмічена	Перевірте й очистіть трубку	ЗАМОВНИК
	Вхід у мішок засмічено	Перевірте й очистіть мішок	
	Вентилятори двигуна зламалися	Замініть вентилятори	ПІСЛЯПРОДАЖНЕ ОБСЛУГОВУВАННЯ

FR

ES

PT

IT

EL

PL

RU

KZ

UA

RO

EN

FR

7.6 СЕРЬОЗНІ НЕБЕЗПЕКИ: КРИТИЧНІ ПРОБЛЕМИ

Проблеми	Рішення
Під час роботи з апарата виходить дим	Негайно зупиніть апарат, від'єднайте вилку від джерела живлення та зверніться до сервісного центру

ES

PT

8. ЗАКІНЧЕННЯ ТЕРМІНУ ЕКСПЛУАТАЦІЇ

Забороняється викидати електричний інструмент разом із побутовими відходами. Використаний електричний інструмент необхідно збирати окремо та здавати до пунктів збору, спеціально призначених для цієї мети. Інформацію щодо утилізації можна отримати в місцевих органах влади або у представника компанії.

IT

EL

9. ГАРАНТІЯ

PL

9.1 ГАРАНТІЯ НА ПРОДУКЦІЮ STERWINS

Продукцію STERWINS розроблено відповідно до найвищих стандартів якості товарів, призначених для широкого споживання. Ця гарантія продажу діє протягом 5 років, починаючи від дати придбання товару. Ця гарантія розповсюджується на всі дефекти матеріалів і виготовлення: відсутні деталі та елементи, а також пошкодження, що виникли в результаті нормальної експлуатації. Якщо здійснюється ремонт або заміна деталей, початковий гарантійний період не подовжується. Ви повинні за потреби надати доказ факту придбання цього товару та підтвердити дату його придбання. Сума гарантійного відшкодування обмежена вартістю цього товару.

RU

KZ

9.2 ВИНЯТКИ З ГАРАНТІЇ

Ця гарантія не діє в разі виникнення проблем через неправильне використання товару. Гарантія не розповсюджується на випадки, зазначені нижче.

UA

- Інструмент неправильно використовувався;
- пошкодження сталися під час транспортування інструмента або підготовки його до роботи;
- ремонт інструмента і (або) замінування деталей здійснено сторонньою особою;
- пошкодження спричинені зовнішніми факторами або сторонніми предметами, такими як пісок чи каміння;
- пошкодження сталися через недотримання інструкцій із техніки безпеки та експлуатації;
- інструмент відкривався або розбирався;
- інструмент перебував у вологому середовищі (роса, дощ, занурення у воду тощо);
- інструмент використовувався як професіональний;
- інструмент перебував в умовах температур, що виходять за межі зазначених у розділі «Зберігання».

RO

EN

Цей інструмент можна експлуатувати виключно в нормальних умовах; забороняється використовувати його як професійний. Таким чином, ця гарантія не розповсюджується на інструмент, який використовують садівничі господарства, місцеві органи влади, а також компанії, що надають його в оренду платно чи безкоштовно.

Якщо виникла проблема або виявлено дефект, спочатку треба звернутися до представника Sterwins. У більшості випадків представник Sterwins може вирішити проблему або усунути дефект. Зберігайте рахунок або чек: ці документи потрібні для оброблення будь-яких претензій.



introducere

Vă mulțumim că ați ales acest produs. Atât în faza de proiectare, cât și de fabricare a produselor noastre, depunem eforturi maxime pentru a garanta o calitate excelentă, care să răspundă așteptărilor utilizatorilor.

PRECIZARE IMPORTANTĂ! PENTRU MONTAREA, UTILIZAREA ȘI ÎNTREȚINEREA LA PARAMETRI OPTIMI A PRODUSULUI, VĂ RECOMANDĂM SĂ CITIȚI CU ATENȚIE ACEST MANUAL ÎNAINTE DE A UTILIZA PRODUSUL. VĂ RUGĂM SĂ FIȚI ATENȚI LA AVERTISMENTELE DE BAZĂ CU PRIVIRE LA SIGURANȚĂ CUPRINSE ÎN ACEST MANUAL, ȘI SĂ PĂSTRAȚI MANUALUL PENTRU CONSULTARE ULTERIOARĂ.



**IMPORTANT, TREBUIE PĂSTRAT PENTRU CONSULTARE ULTERIOARĂ:
VĂ RUGĂM SĂ CITIȚI CU ATENȚIE**

1. UTILIZAREA PRECONIZATĂ A PRODUSULUI ASPIRATOR ELECTRIC CU SUFLANȚĂ PENTRU FRUNZE

Acest echipament este proiectat pentru utilizarea exclusivă la exterior, și nu trebuie utilizat în interiorul unei clădiri, în nicio circumstanță. Echipamentul este proiectat pentru:

- aranjarea prafului și/sau a frunzelor
- aspirarea și mărunțirea frunzelor uscate și a prafului:
- adunarea frunzelor

Nu utilizați echipamentul în alte scopuri. Acest echipament este proiectat pentru utilizare manuală. Echipamentul nu este proiectat pentru utilizarea de către copii sau persoane ale căror capacități fizice, mintale sau senzoriale sunt reduse.

După scoaterea din ambalaj, asigurați-vă că echipamentul este complet, cu toate accesoriile (după caz). Dacă echipamentul este deteriorat sau prezintă orice defecțiune, vă rugăm să nu îl folosiți și să îl aduceți la furnizor. Dacă dați altor persoane această unealtă, vă rugăm să îi dați și prezentele instrucțiuni de utilizare.

Vă rugăm să rețineți că echipamentul produs de noi nu a fost proiectat pentru utilizarea în cadrul unor instalații comerciale, economice sau industriale. Garanția noastră nu se aplică dacă echipamentul este utilizat în cadrul unor activități comerciale, economice sau industriale sau în scopuri similare. Durata de utilizare pentru care a fost proiectat acest echipament este de 5 ani (Durata de viață preconizată).

2. INSTRUCȚIUNI PRIVIND SIGURANȚA



AVERTISMENT CITIȚI TOATE AVERTIZĂRILE PRIVIND SIGURANȚA, INSTRUCȚIUNILE, ÎLUSTRAȚIILE ȘI SPECIFICAȚIILE FURNIZATE ÎMPREUNĂ CU ACEASTĂ UNEALTĂ ELECTRICĂ. NERESPECTAREA TUTUROR INSTRUCȚIUNILOR DE MAI JOS POATE AVEA CA URMARE ELECTROCUTAREA, ÎNCENDIUL ȘI/SAU VĂTĂMĂRI CORPORALE GRAVE.

FR

ES

PT

IT

EL

PL

RU

KZ

UA

RO

EN

FR

PĂSTRAȚI TOATE AVERTIZĂRILE ȘI INSTRUCȚIUNILE PENTRU CONSULTARE ULTERIOARĂ.

ES

2.1 AVERTIZĂRI GENERALE PENTRU UNELTELE ELECTRICE

- TERMENUL „UNEALTĂ ELECTRICĂ” FOLOSIT ÎN CADRUL AVERTIZĂRILOR SE REFERĂ LA UNEALTA ELECTRICĂ CU ALIMENTARE DE LA PRIZĂ (CU CABLU ELECTRIC) SAU LA UNEALTA ELECTRICĂ CARE FUNCȚIONEAZĂ PE BATERIE (FĂRĂ CABLU ELECTRIC).
- NU UTILIZAȚI ECHIPAMENTUL ÎN APROPIEREA INCINTELOR CU PEREȚI DE STICLĂ, AUTOVEHICULELOR, CAMIOANELOR, PUȚURILOR DE LUMINĂ, RAMPelor, ETC. FĂRĂ A REGLĂ ÎN MOD CORESPUNZĂTOR ȚINTA DE DESCĂRCARE.
- NU FORȚAȚI ȘI NU SUPRĂ ÎNCĂRCAȚI ECHIPAMENTUL. ACESTA VA FUNCȚIONA MAI BINE ȘI ÎN CONDIȚII SPORITE DE SIGURANȚĂ DACĂ RESPECTAȚI PARAMETRII DE OPERARE PENTRU CARE A FOST PROIECTAT.
- DACĂ ECHIPAMENTUL ESTE LIVRAT DEJA MONTAT, VĂ RUGĂM SĂ VĂ ASIGURAȚI CĂ TOATE ȘURUBURILE SUNT BINE FIXATE ÎNAINTE DE UTILIZARE. ÎN CAZUL ECHIPAMENTELOR CARE NECESITĂ ASAMBLARE, VĂ RUGĂM SĂ VERIFICAȚI, ÎN MOMENTUL DESCHIDERII PACHETULUI, CĂ SUNT LIVRATE TOATE ELEMENTELE NECESARE PENTRU MONTAREA ACESTUIA. DACĂ ECHIPAMENTUL ESTE DETERIORAT SAU PREZINTĂ DEFECTIUNI, NU ÎL FOLOSIȚI ȘI ADUCEȚI-L ÎNAPOI LA CEL MAI APROPIAT PUNCT DE DISTRIBUȚIE.

PT

IT

EL

PL

RU











KZ











UA

RO









EN

2.2 SIMBOLURI INSCRIȚIONATE PE PRODUS

	<p>Conform cu standardele europene: Acest simbol înseamnă că echipamentul respectiv este conform cu directivele europene aplicabile, și s-a efectuat un test de conformitate cu directivele menționate.</p>		
	<p>Marca unică de circulație a produselor pe piața statelor membre ale Uniunii vamale.</p>		<p>Conform reglementărilor tehnice din Ucraina</p>
	<p>Cod de protecție internațională (gradul de protecție împotriva pătrunderii prafului și a apei)</p>		<p>Acest produs are protecție de clasa a II-a. Acest lucru înseamnă că are o izolare consolidată sau dublă.</p>
	<p>Produsele electrice uzate nu trebuie aruncate împreună cu deșeurile menajere. Vă rugăm să reciclați produsele dacă există structuri adaptate. Solicitați informații privind reciclarea de la administrația locală sau distribuitorul de unde ați cumpărat echipamentul.</p>		
	<p>Purtați haine cu mâneci lungi.</p>		<p>Purtați dispozitive de protecție oculară.</p>
	<p>Purtați dispozitive de protecție respiratorie.</p>		<p>Purtați echipament de protecție a mâinilor.</p>

	Purtați dispozitive de protecție auditivă.		Purtați ghete de siguranță.
	Citiți și asigurați-vă că înțelegeți toate instrucțiunile înainte de a utiliza echipamentul și respectați toate instrucțiunile privind avertizările și siguranța.		Păstrați distanța față de persoanele din jur
	Supravegheați riscul de proiectare a unor obiecte în suspensie către persoanele din jur. Asigurați-vă că persoanele din jur păstrează o distanță de siguranță față de mașină.		Scoateți ștecherul înainte de efectuarea oricărei operațiuni de întreținere sau de curățare.
	Avertismente: Pericol legat de părțile rotative - evitați contactul mâinilor cu dispozitivul de suflare! Pericol de rănire		Nu expuneți produsul la condiții de ploaie sau umezeală.
			Scoateți imediat ștecherul din priză dacă cordonul electric este deteriorat sau tăiat.

2.3 SIMBOLURI UTILIZATE ÎN ACEST MANUAL

	Tipul și sursa de pericol Nerespectarea acestei avertizări poate avea ca urmare vătămarea corporală sau decesul.		Tipul și sursa de pericol: Acest simbol indică faptul că nerespectarea acestei avertizări poate provoca o daună asupra echipamentului, a mediului sau a altui bun.
	Notă: Acest simbol indică informații importante pentru o mai bună înțelegere a produsului.		Citiți manualul: Acest simbol indică obligația de a citi cu atenție manualul cu instrucțiuni de utilizare.
	Acest echipament este reciclabil. În cazul în care nu mai poate fi utilizat, vă rugăm să îl depuneți la un centru de reciclare a deșeurilor.		Punct verde: reciclarea ambalajului
	Codul de reciclare pentru hârtie.		Nivel de putere acustică garantat (testat conform Directivei 2000/14/CE astfel cum a fost modificată prin 2005/88/CE).
	Vă rugăm să consultați ilustrația aferentă de la sfârșitul broșurii.		

2.4 SIGURANȚA ZONEI DE LUCRU

A) ASIGURAȚI-VĂ CĂ ZONA DE LUCRU ESTE CURĂTĂ ȘI ILUMINATĂ CORESPUNZĂTOR. ZONELE AGLOMERATE SAU ÎNTUNECATE FAVORIZEAZĂ PRODUCEREA ACCIDENTELOR.

B) NU UTILIZAȚI UNELTE ELECTRICE ÎN ATMOSFERE EXPLOZIVE, CUM AR FI ÎN PREZENȚA UNOR LICHIDE INFLAMABILE, GAZE SAU PULBERI.

2.5 SIGURANȚA ELECTRICĂ

A) PRIZELE PENTRU UNELTELE ELECTRICE TREBUIE SĂ CORESPUNDĂ FIȘEI ELECTRICE. NU MODIFICAȚI ÎN NICIUN MOD PRIZELE ELECTRICE. NU UTILIZAȚI ADAPTATOARE DE PRIZĂ CU UNELTE ELECTRICE CU ÎMPĂMÂNTARE. FOLOSIREA PRIZELOR NEMODIFICATE ȘI A FIȘELOR ELECTRICE CORESPUNZĂTOARE REDUC RISCUL DE ELECTROCUTARE.

B) EVITAȚI CONTACTUL CORPULUI DE SUPRAFEȚELE CU SISTEM DE ÎMPĂMÂNTARE SAU IZOLARE, CUM AR FI TEVI, RADIATOARE, APARATE DE GĂTIT SAU FRIGIDERE. EXISTĂ UN RISC CRESCUT DE ELECTROCUTARE DACĂ CORPUL DUMNEAVOASTRĂ ARE O LEGĂTURĂ DE ÎMPĂMÂNTARE SAU IZOLARE.

C) NU EXPUNEȚI UNELTELE ELECTRICE LA CONDIȚII DE PLOAIE SAU UMEZEALĂ. PĂTRUNDEREA APEI ÎNTR-O UNEALTĂ ELECTRICĂ VA MĂRI RISCUL DE ELECTROCUTARE.

2.6 SIGURANȚA PERSOANELOR

A) FIȚI VIGILENT, ACȚIONAȚI CU PRUDENTĂ ȘI APLICAȚI REGULILE DE BUN SIMȚ CÂND UTILIZAȚI O UNEALTĂ ELECTRICĂ. NU UTILIZAȚI O UNEALTĂ ELECTRICĂ DACĂ SUNTEȚI OBOSIT SAU SUNTEȚI SUB INFLUENȚA DROGURILOR, A ALCOOLULUI SAU A MEDICAMENTELOR. UN SIMPLU MOMENT DE NEATENȚIE ÎN TIMPUL UTILIZĂRII UNELTELOR ELECTRICE POATE DUCE LA VĂTĂMAREA CORPORALĂ GRAVĂ.

B) UTILIZAȚI ECHIPAMENT DE PROTECȚIE INDIVIDUALĂ. PURTAȚI ÎNTOTDEAUNA DISPOZITIVE DE PROTECȚIE OCULARĂ. ECHIPAMENTELE DE PROTECȚIE INDIVIDUALĂ, CUM AR FI MASCA ANTI-PRAF, PANTOFI DE PROTECȚIE ÎMPOTRIVA ALUNECĂRII, CASCĂ RIGIDĂ SAU DISPOZITIVE DE PROTECȚIE AUDITIVĂ, FOLOSITE PENTRU SITUAȚIILE CORESPUNZĂTOARE, VOR REDUCE RISCUL DE VĂTĂMARE CORPORALĂ.

C) LUAȚI MĂSURI PENTRU A ÎMPIEDICA PORNIREA NECONTROLATĂ A ECHIPAMENTULUI. ASIGURAȚI-VĂ CĂ ÎNTRERUPĂTORUL ESTE ÎN POZIȚIA OPRIT - OFF, ÎNAINTE DE CONECTAREA LA SURSA ELECTRICĂ

UNELTELE ELECTRICE PRODUC SCÂNTEI CARE POT PROVOCA APRINDEREA PULBERILOR SAU VAPORILOR.

C) NU LĂSAȚI COPIII SAU PERSOANELE DIN JUR SĂ SE APROPIE CÂND UTILIZAȚI O UNEALTĂ ELECTRICĂ. DACĂ VĂ ESTE DISTRASĂ ATENȚIA, PUTEȚI PIERDE CONTROLUL ASUPRA ECHIPAMENTULUI.

D) NU SUPRASOLICITAȚI CORDONUL ELECTRIC. NU UTILIZAȚI NICIODĂTĂ CORDONUL ELECTRIC PENTRU A DEPLASA, A TRAGE SAU A SCOATE DIN PRIZĂ UNEALTA ELECTRICĂ. EVITAȚI ORICE CONTACT AL CORDONULUI ELECTRIC CU SURSE DE CĂLDURĂ, ULEI, COLȚURI ASCUȚITE SAU PĂRȚI ÎN MIȘCARE. UN CORDON ELECTRIC DETERIORAT SAU CU NODURI PREZINTĂ UN RISC CRESCUT DE ELECTROCUTARE.

E) DACĂ UTILIZAȚI UNEALTA ELECTRICĂ LA EXTERIOR, UTILIZAȚI UN PRELUNGITOR ADAPTAT PENTRU FOLOSIRE LA EXTERIOR. UTILIZAREA UNUI PRELUNGITOR ADAPTAT PENTRU CONDIȚII LA EXTERIOR REDUCE RISCUL DE ELECTROCUTARE.

F) DACĂ NU SE POATE EVITA UTILIZAREA UNELEI ELECTRICE ÎNTR-UN MEDIU UMED, ATUNCI UTILIZAȚI O SURSĂ DE ALIMENTARE PROTEJATĂ CU DISPOZITIV DE CURENȚI DIFERENTIALI REZIDUALI (RCD). UTILIZAREA UNUI RCD REDUCE RISCUL DE ELECTROCUTARE.

ȘI/SAU LA GRUPUL DE BATERII, RIDICAREA SAU TRANSPORTAREA UNELEI. TRANSPORTAREA UNELTELOR ELECTRICE CU DEGETUL PE ÎNTRERUPĂTOR SAU PUNEREA SUB TENSIUNE A UNELTELOR ELECTRICE CU ÎNTRERUPĂTORUL PORNIT POATE DUCE LA ACCIDENTE.

D) SCOATEȚI ORICE CHEIE DE REGLAJ ÎNAINTE DE A PUNE ÎN FUNCȚIUNE UNEALTA ELECTRICĂ. O CHEIE DE REGLAJ RĂMASĂ ATĂSATĂ LA O PĂRTE ROTATIVĂ A UNELEI ELECTRICE POATE PROVOCA O VĂTĂMARE CORPORALĂ.

E) NU ÎNTINDEȚI BRĂȚUL PEA TARE. PĂSTRATI ÎN PERMANENTĂ O POZIȚIE CORECTĂ A PICIOARELOR ȘI UN ECHILIBRU ADECVAT. ASTFEL VEȚI PUTEA CONTROLA MAI BINE UNEALTA ELECTRICĂ ÎN CAZUL UNEI SITUAȚII NEPREVĂZUTE.

F) PURTAȚI HAINELE POTRIVITE. NU PURTAȚI HAINE LARGI SAU BIJUTERII. EVITAȚI CONTACTUL DINTRE PĂRȚILE ÎN MIȘCARE ȘI PĂR

ȘI HAINE. HAINELE LARGI, BIJUTERIILE SAU PĂRUL LUNG SE POT ACĂȚĂ ÎN PĂRȚILE ÎN MIȘCARE.

G) DACĂ SUNT FURNIZATE DISPOZITIVE DE BRANȘARE LA O INSTALAȚIE DE ASPIRARE ȘI COLECTARE A PRAFULUI, ASIGURAȚI-VĂ CĂ ACESTE SUNT BRANȘATE ȘI UTILIZATE ÎN MOD CORESPUNZĂTOR. UTILIZAREA UNUI SISTEM DE COLECTARE A PRAFULUI POATE REDUCE RISCURILE ASOCIATE UNUI MEDIU CU PRAF.

2.7 UTILIZAREA ȘI ÎNTREȚINEREA UNELTELOR ELECTRICE

A) NU FORȚAȚI UNEALTA ELECTRICĂ. UTILIZAȚI UNEALTA ELECTRICĂ POTRIVITĂ PENTRU ACTIVITATEA DORITĂ. UTILIZAREA UNELȚI ELECTRICE POTRIVITE VĂ GARANTEAZĂ REALIZAREA OPERAȚIEI DORITE MAI BINE ȘI MAI SIGUR, LA PARAMETRII PENTRU CARE A FOST CONCEPUTĂ.

B) NU UTILIZAȚI UNEALTA ELECTRICĂ DACĂ ÎNTRERUPĂTORUL NU ÎȘI ÎNDEPLINEȘTE FUNCȚIA DE PORNIRE-OPRIRE. ORICE UNEALTĂ ELECTRICĂ CU ÎNTRERUPĂTORUL PORNIT-OPRIT DEFECT REPREZINTĂ UN PERICOL ȘI TREBUIE REPARATĂ.

C) ÎNAINTE DE ORICE OPERAȚIUNE DE REGLARE, SCHIMBARE A ACCESORIILOR, SAU DEPOZITARE A MOTOUNELTELOR, SCOATEȚI ȘTECHERUL DIN PRIZĂ ȘI SAU SCOATEȚI GRUPUL DE BATERII, DACĂ ESTE DETAȘABIL, DE PE MOTOUNEALTĂ. ACESTE MĂSURI PREVENTIVE REDUC RISCUL PORNIRII ACCIDENTALE A UNELȚI ELECTRICE.

D) PE TIMPUL CÂT NU SUNT UTILIZATE ACTIV, DEPOZIȚAȚI UNELTELE ELECTRICE ÎN LOCURI LA CARE COPIII NU AU ACCES ȘI NU PERMITEȚI UTILIZAREA UNELTELOR DE CĂTRE PERSOANE CARE NU SUNT FAMILIARIZATE CU UNELTELE ELECTRICE SAU NU CUNOSC ACESTE

H) CHIAR DACĂ AVEȚI CUNOȘTINȚE DOBÂNDITE CA URMARE A UTILIZĂRII FRECVENȚE A UNELTELOR DE LUCRU ÎN GENERAL, NU VĂ BAZAȚI PE ACESTE, CI FIȚI ÎN TOTDEAUNA VIGILENT ȘI APLICAȚI PRINCIPILOR PRIVIND SIGURANȚA UNELȚI. ORICE ACȚIUNE NEGLIGENTĂ POATE PROVOCA RĂNIRI GRAVE ÎNTR-O FRAȚIUNE DE SECUNDĂ.

INSTRUCȚIUNI. UNELTELE ELECTRICE SUNT PERICULOASE DACĂ SUNT MANIPULATE DE UTILIZATORI FĂRĂ INSTRUIREA NECESARĂ.

E) ASIGURAȚI ÎNTREȚINEREA UNELTELOR ELECTRICE ȘI A ACCESORIILOR VERIFICAȚI DACĂ PIESELE ÎN MIȘCARE NU SUNT GRESIT ALINIATE SAU BLOCATE, DACĂ EXISTĂ PIESE SPARTE ȘI ORICE ALT ASPECT CARE POATE AFECTA FUNCȚIONAREA UNELȚI ELECTRICE. DACĂ UNEALTA ELECTRICĂ PREZINTĂ O DEFECȚIUNE, EFECTUAȚI REPARAȚIILE NECESARE ÎNAINTE DE UTILIZARE. MULTE ACCIDENTE SUNT PROVOCATE DE O ÎNTREȚINERE DEFECTUOASĂ A UNELTELOR ELECTRICE.

F) UTILIZAȚI UNEALTA ELECTRICĂ, ACCESORIILE ȘI BURGHILE, ETC., CONFORM ACESTOR INSTRUCȚIUNI, LUÂND ÎN CONSIDERARE CONDIȚIILE DE LUCRU ȘI OPERAȚIA DE REALIZAT. UTILIZAREA UNELȚI ELECTRICE PENTRU OPERAȚII DIFERITE DE CELE PENTRU CARE ESTE PROIECTATĂ POATE PROVOCA SITUAȚII PERICULOASE.

G) PĂSTRAȚI MÂNERELE ȘI SUPRAFETELE DE PRINDERE USCATE, CURATE ȘI FĂRĂ URME DE ULEI ȘI GRĂSIMI. MÂNERELE ȘI SUPRAFETELE DE PRINDERE ALUNECOASE NU PERMIT MANEVRAREA ȘI CONTROLAREA ÎN DEPLINĂ SIGURANȚĂ A UNELȚI ÎN SITUAȚII NEPREVĂZUTE.

2.8 SERVICE TEHNIC

A) ASIGURAȚI-VĂ CĂ ORICE INTERVENȚIE DE SERVICE ASUPRA UNELȚI ELECTRICE ESTE REALIZATĂ DE O PERSOANĂ CALIFICATĂ UTILIZÂND EXCLUSIV PIESE DE SCHIMB IDENTICE CU CELE ORIGINALE. ASTFEEL VA FI GARANTATĂ MENȚINEREA SIGURANȚEI OFERITE DE UNEALTA ELECTRICĂ.

B) DACĂ CABLUL DE ALIMENTARE A ACESTEI UNELȚI ELECTRICE ESTE DETERIORAT, TREBUIE ÎNLOCUIT CU UN CABLU DE ALIMENTARE PREVĂZUT SPECIAL, DISPONIBIL PRIN INTERMEDIUL COMPANIEI PRODUCĂTOARE.

2.9 UTILIZAREA ȘI ÎNTREȚINEREA



PRECIZARE IMPORTANTĂ: CITIȚI CU ATENȚIE ÎNAINTE DE UTILIZARE. PĂSTRAȚI PENTRU CONSULTARE ULTERIOARĂ

INSTRUCTAJ PREALABIL

A) CITIȚI CU ATENȚIE INSTRUCTIUNILE DE UTILIZARE: FAMILIARIZAȚI-VĂ CU COMENZILE ȘI UTILIZAREA CORESPUNZĂTOARE A MAȘINII.

B) NU PERMITEȚI SUB NICIO FORMĂ COPILOR SAU PERSOANELOR CARE NU CUNOSC ACESTE INSTRUCTIUNI SĂ UTILIZEZE ECHIPAMENTUL. ESTE POSIBIL CA REGLEMENTĂRILE LOCALE SĂ PREVADĂ O CONDIȚIE DE VÂRSTĂ PENTRU UTILIZATOR.

C) REȚINEȚI, OPERATORUL SAU UTILIZATORUL ESTE RESPONSABIL PENTRU ORICE ACCIDENT SAU RISC SUFERIT DE ALTE PERSOANE

PREGĂTIRE

A) ACHIZIȚIONAȚI DISPOZITIVE DE PROTECȚIE PENTRU URECHI ȘI OCHELARI DE PROTECȚIE. PURTAȚI-LE ÎNTOTDEAUNA PE DURATA UTILIZĂRII ECHIPAMENTULUI.

B) PE DURATA UTILIZĂRII ECHIPAMENTULUI, PURTAȚI ÎNTOTDEAUNA ÎNCĂLȚĂMINTE SOLIDĂ ȘI PANTALONI LUNGI. NU UTILIZAȚI ECHIPAMENTUL DACĂ AVEȚI PICIOARELE GOALE SAU PURTAȚI SANDALE DĂSCHEȘI. NU PURTAȚI HAINE LARGI PE CORP SAU CARE AU CURELUȘE SAU CORDOANE CARE ÂTĂRNĂ.

C) NU PURTAȚI HAINE LARGI PE CORP SAU BIJUTERII CARE POT FI ASPIRATE ÎN GURA DE ADMISIE AER. PĂRUL LUNG TREBUIE ȚINUT LA DISTANȚĂ DE GURILE DE ADMISIE AER.

D) UTILIZAȚI ECHIPAMENTUL ÎN POZIȚIA RECOMANDATĂ ȘI EXCLUSIV PE O SUPRAFAȚĂ DURĂ, FĂRĂ DENIVELĂRI.

E) NU UTILIZAȚI ECHIPAMENTUL PE SUPRAFAȚĂ CU PAVELE SAU PIETRIȘ, UNDE EXISTĂ RISCUL DE RĂNIRE PRIN PROIEȚIA UNOR ELEMENTE.

F) ÎNAINTE DE UTILIZARE, EFECTUAȚI ÎNTOTDEAUNA O INSPECȚIA VIZUALĂ VERIFICÂND DACĂ ELEMENTELE DE MĂRUNȚIRE, ȘURUBURILE CARE FIXEAZĂ ELEMENTELE DE MĂRUNȚIRE ȘI ALTE ELEMENTE DE CONECTARE SUNT MONTATE CORESPUNZĂTOR, DACĂ PE CARCASĂ SE CONSTĂTĂ DETERIORĂRI ȘI DACĂ PROTECȚIILE ȘI ECRANELE SUNT LA LOCUL LOR. ÎNLOCUIȚI COMPONENTELE UZATE SAU DETERIORATE ÎN SETURI, PENTRU A PĂSTRA ECHILIBRUL GLOBAL. ÎNLOCUIȚI ETICHETELE DETERIORATE SAU ILIZIBILE.

G) ÎNAINTE DE UTILIZARE, INSPECȚAȚI CABLUL DE ALIMENTARE ȘI CEL DE EXTENSIE, VERIFICÂND ORICE SEMN DE DETERIORARE SAU UZURĂ. ÎN CAZUL ÎN CARE CABLUL SE DETERIOREAZĂ PE PARCURSUL UTILIZĂRII, SCOATEȚI ÎMEDIAT DIN PRIZĂ CABLUL. NU ATINGEȚI CABLUL DECÂT DUPĂ

CE AȚI SCOS DIN PRIZĂ. NU UTILIZAȚI ECHIPAMENTUL CU UN CABLU DETERIORAT SAU UZAT.

H) NU UTILIZAȚI NICIODĂȚĂ ECHIPAMENTUL DACĂ ÎN JUR SE AFLĂ PERSOANE, ÎN SPECIAL COPII SAU SE AFLĂ ANIMALE.

MOD DE OPERARE

A) ÎNAINTE DE A DEMARA ECHIPAMENTUL, VERIFICAȚI DACĂ ESTE GOL COMPARTIMENTUL DE ALIMENTARE.

B) NU VĂ APROPIAȚI FAȚA SAU CORPUL DE GURA DE ADMISIE A ALIMENTĂRII.

C) NU INTRODUCEȚI MĂNILE SAU ORICE PARTE A CORPULUI, NICI HAINELE ÎN COMPARTIMENTUL DE ALIMENTARE, TUNELUL DE DESCĂRCARE, ȘI NU LE APROPIAȚI DE NICIO COMPONENTĂ MOBILĂ.

D) PĂSTRAȚI ÎN PERMANENȚĂ ECHILIBRUL CORPULUI ȘI POZIȚIA PICIOARELOR ADECVATE. NU ÎNTINDEȚI BRĂTUL PREA ȚARE. NU STAȚI NICIODĂȚĂ LA UN NIVEL MAI SUS FAȚĂ DE BAZA ECHIPAMENTULUI CÂND INTRODUCEȚI MATERIAL.

E) STAȚI ÎNTOTDEAUNA LA DISTANȚĂ DE ZONA DE DESCĂRCARE PE DURATA UTILIZĂRII ACESTUI ECHIPAMENT.

F) CÂND INTRODUCEȚI MATERIAL ÎN ECHIPAMENT, MANIFESTAȚI VIGILENȚĂ MAXIMĂ PENTRU A EVITA INCLUDEREA UNOR ELEMENTE DE METAL, PIETRĂ, ASTICLELOR, DOZELOR DE BĂUTURI SAU A ALTOR OBIECTE STRĂINE.

G) DACĂ REMARCAȚI CĂ MECANISMUL DE MĂRUNȚIRE ATINGE ORICE OBIECTE STRĂINE SAU DACĂ ECHIPAMENTUL ÎNCEPE SĂ EMITĂ UN SUNET SAU O VIBRAȚIE NEOBȘNUTE, OPRIȚI ÎMEDIAT ALIMENTAREA ELECTRICĂ ȘI OPRIȚI ECHIPAMENTUL. DEBRANȘAȚI ECHIPAMENTUL DE LA ALIMENTARE ELECTRICĂ ȘI APLICAȚI URMĂTOARELE ETAPE ÎNAINTE DE A RESTARTA ȘI A UTILIZA ECHIPAMENTUL:

- i) VERIFICAȚI DACĂ EXISTĂ ORICE DETERIORARE;
- ii) ÎNLOCUIȚI SAU REPARAȚI ORICE PARTE DETERIORATĂ;
- iii) VERIFICAȚI DACĂ SUNT COMPONENTE SLĂBITE ȘI STRĂNGEȚI-LE.

H) NU LĂSAȚI MATERIALUL DEJA PROCESAT SĂ SE ACUMULEZĂ ÎN ZONA DE DESCĂRCARE; ACEST LUCRU POATE ÎMPEDICA DESCĂRCAREA CORECTĂ, PUTÂND DUCE LA PROIECTAREA ÎNAPOI A MATERIALULUI PRIN GURA DE ADMISIE.

I) DACĂ MAȘINA SE BLOCHEAZĂ CU PREAPLIN, ÎNCHIDEȚI ALIMENTAREA ELECTRICĂ ȘI DEBRANȘAȚI MAȘINA DE LA ALIMENTARE, DUPĂ CARE CURĂȚAȚI DEȘEURILE.

J) NU UTILIZAȚI NICIODATĂ ECHIPAMENTUL CU ELEMENTE DE PROTECȚIE SAU ECRAINE DETERIORATE, SAU FĂRĂ DISPOZITIVELE DE SIGURANȚĂ INSTALATE, DE EXEMPLU COLECTORUL DE DEȘEURI.

K) PĂSTRĂȚI CURATĂ ALIMENTAREA ELECTRICĂ CURĂTÂND TOATE DEȘEURILE SAU ALTE IMPURITĂȚI DEPUSE, PENTRU A PREVENI RISCUL DE INCENDIU.

L) NU DEPLASAȚI ACEST ECHIPAMENT DACĂ ALIMENTAREA ELECTRICĂ FUNCȚIONEAZĂ.

M) OPRIȚI ECHIPAMENTUL ȘI SCOATEȚI ȘTECHERUL DIN PRIZĂ. ASIGURAȚI-VĂ CĂ TOATE PĂRȚILE MOBILE SUNT COMPLET OPRITE

- DE FIECARE DATĂ CÂND PLECAȚI DE LÂNGĂ ECHIPAMENT,
- ÎNAINTE DE A CURĂȚA ACUMULĂRILE SAU A DESFUNDA TUNELUL DE DESCĂRCARE,
- ÎNAINTE DE A VERIFICA, A CURĂȚA MAȘINA SAU DE A FACE INTERVENȚII PE ACEASTA.

N) NU ÎNCLINAȚI ECHIPAMENTUL DACĂ ALIMENTAREA ELECTRICĂ FUNCȚIONEAZĂ.

ÎNTREȚINERE ȘI DEPOZITARE

A) ATUNCI CÂND ECHIPAMENTUL ESTE OPRIT PENTRU REPARAȚII, INSPECTARE, DEPOZITARE SAU SCHIMBAREA UNUI ACCESORIU, OPRIȚI SURSA ELECTRICĂ, DEBRANȘAȚI MAȘINA DE LA ALIMENTARE ȘI ASIGURAȚI-VĂ CĂ TOATE PĂRȚILE MOBILE SUNT COMPLET OPRITE. LĂSAȚI ECHIPAMENTUL SĂ SE RĂCEASCĂ ÎNAINTE DE A EFECTUA ORICE INSPECȚII, REGLAJE, ETC. ASIGURAȚI CONDIȚII BUNE DE PĂSTRARE ECHIPAMENTULUI ȘI PĂSTRĂȚI-L CURAT.

B) DEPOZITAȚI ECHIPAMENTUL ÎNTR-UN LOC USCAT, UNDE NU AU ACCES COPIII.

2.10 RISCURI REZIDUALE

- CHIAR DACĂ UTILIZAȚI ACEST PRODUS RESPECTÂND TOATE INSTRUCȚIUNILE DE SIGURANȚĂ, EXISTĂ ÎN CONTINUARE RISCURI DE RĂNIRE ȘI DAUNE MATERIALE. URMĂTOARELE PERICOLE POT APĂREA ÎN LEGĂTURĂ CU STRUCTURA ȘI CONCEȚIA ACESTUI PRODUS:

- 1. PROBLEME DE SĂNĂTATE CA URMARE A VIBRAȚIILOR EMISE, DACĂ PRODUSUL ESTE UTILIZAT PE PERIOADE MARI DE TIMP SAU DACĂ NU ESTE GESTIONAT ÎN MOD CORESPUNZĂTOR ȘI ÎNTREȚINUT CORECT.

C) LĂSAȚI ÎNTOTDEAUNA ECHIPAMENTUL SĂ SE RĂCEASCĂ ÎNAINTE DE A-L DEPOZITA.

D) CÂND REPARAȚI ELEMENTELE DE TĂIERE, NU UITAȚI CĂ DEȘI ALIMENTAREA ELECTRICĂ ESTE OPRITĂ PRIN INTERMEDIUL FUNCȚIEI DE ÎNTERBLOCARE A PROTECȚIEI, ACESTEA SE POT MIȘCA ÎN CONTINUARE.

E) ÎNLOCUIȚI PIESELE UZATE SAU DETERIORATE PENTRU GARANTAREA SIGURANȚEI. UTILIZAȚI EXCLUSIV PIESE DE SCHIMB ȘI ACCESORII ORIGINALE.

F) NU ÎNCERCAȚI NICIODATĂ SĂ INSTALAȚI UN SISTEM DE OCOLIRE A FUNCȚIEI DE ÎNTERBLOCARE A PROTECȚIEI.

INSTRUCȚIUNI SUPLIMENTARE DE SIGURANȚĂ PENTRU PRODUSELE CU ACCESORII TIP SAC

- OPRIȚI ECHIPAMENTUL ÎNAINTE DE A PUNE SAU A SCOATE SACUL.

RECOMANDARE

- ECHIPAMENTUL TREBUIE ALIMENTAT PRIN SISTEM CU DISPOZITIV DE CURENT REZIDUAL (RCD) CU VALOAREA CURENTULUI DE DECLANȘARE DE MAXIM 30 MA. EVITAȚI UTILIZAREA ECHIPAMENTULUI ÎN CONDIȚII METEO NEFAVORABILE, ÎNDEOSEBI CÂND EXISTĂ RISC DE FULGER.

- NU FOLOSIȚI CABLU PRELUNGITOR CU CARACTERISTICI INFERIOARE ACESTORA:

- PENTRU CELE IZOLATE CU CAUCIUC, CABLU FLEXIBIL CU ÎNVELIȘ DE CAUCIUC DUR OBȘNUIT (REFERINȚĂ COD 60245 LEC 53; H05 RN-F);

- PENTRU CELE IZOLATE CU POLICLORURĂ DE VINIL, CABLU FLEXIBIL CU ÎNVELIȘ DE POLICLORURĂ DE VINIL OBȘNUIT (REFERINȚĂ COD 60227 LEC 53; H05 VV-F)

- 2. RĂNIRI ȘI DAUNE MATERIALE CA URMARE A UNELTELOR DETERIORATE SAU A LOVIRII BRUȘTE A UNOR OBIECTE ASCUNSE ÎN TIMPUL UTILIZĂRII.

- 3. PERICOL DE RĂNIRE ȘI DAUNE MATERIALE PROVOCATE DE OBIECTE PROIECTATE ÎN AER

FR

ES

PT

IT

EL

PL

RU

KZ

UA

RO

EN

FR

3. DATE TEHNICE

Model	EVB2.4
Tensiunea nominală (V)	220-230V-50Hz
Putere nominală (W)	3000
Volumul sacului de colectare (l)	45
Capacitate de aspirare (m³/min)	9,87-11,85
Viteză de aspirare (m/s)	40±5
Capacitate de suflare (m³/min)	3
Viteza aerului de suflare (m/s)	80±5
Greutate netă (kg)	4,1
Nivel de putere acustică garantat (dB(A))	103
Nivel de presiune acustică măsurat (dB(A))	85,7dB(A); K=3dB(A)
Nivel de putere acustică măsurat (dB(A))	97,2dB(A); K=1,65dB(A)
Nivel de vibrație max (m/s²)(K=1,5m/s²)	6,738m/s ²
Curent de funcționare	Suflantă: 5,5A Aspirator: 5 A
Turația motorului fără sarcină (min⁻¹)	15000
Indice de protecție IP	IPX0

Emisia de vibrații sau zgomot în timpul utilizării efective a motouneltei poate fi diferită de valoarea totală declarată, în funcție de modalitățile de utilizare a unelei; este posibil să fie necesară stabilirea unor măsuri de siguranță pentru a proteja operatorul, care să se bazeze pe estimarea expunerii în condițiile reale de utilizare (luând în considerare toate etapele ciclului de funcționare, cum ar fi momentele în care unealta este oprită și cele în care funcționează în gol, în plus față de intervalul de declanșare).

ES

PT

IT

EL

PL

RU

KZ

UA

RO

EN

4. ASAMBLARE



AVERTISMENT! ECHIPAMENTUL TREBUIE ASAMBLAT INTEGRAL ÎNAINTE DE UTILIZARE! NU UTILIZATI UN ECHIPAMENT ASAMBLAT PARTIAL SAU ASAMBLAT CU COMPONENTE DEFECTE! RESPECTATI INSTRUCȚIUNILE DE ASAMBLARE ETAPA CU ETAPA ȘI URMAȚI ILUSTRĂȚILE FURNIZATE CA REFERINȚA VIZUALĂ PENTRU ASAMBLAREA MAI UȘOARĂ A ECHIPAMENTULUI!

4.1 DESPACHETAREA

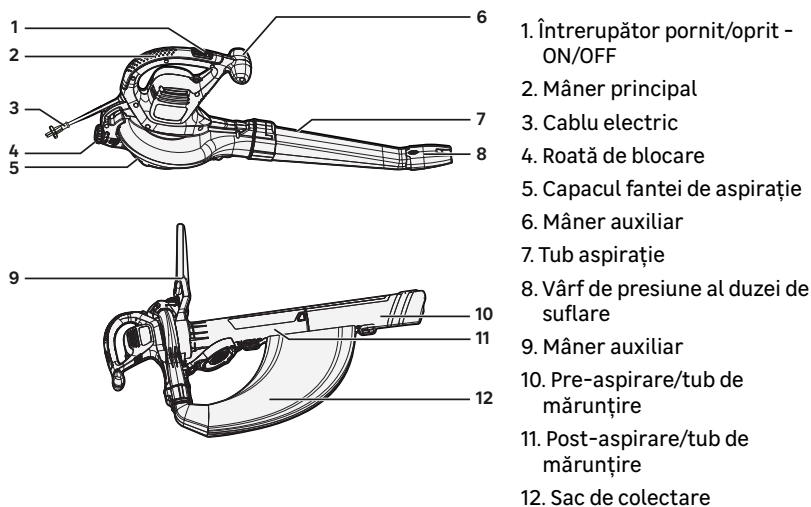

- PURTAȚI MĂNUȘI LA DESPACHETAREA ECHIPAMENTULUI.
- NU FOLOȘIȚI CUTTER, CUȚIT, FIERĂȘTRĂU SAU ORICE ALT INSTRUMENT SIMILAR PENTRU DESPACHETARE.
- NU MANIPULAȚI UNEALTA DECĂȚ ÎNĂND-O DE MÂNER (2, 6 & 9).
- PĂSTRĂȚI CUTIA DE AMBALAJ PENTRU UTILIZARE ULTERIOARĂ (TRANSPORT ȘI DEPOZITARE).
- PĂSTRĂȚI MANUALUL CU INSTRUCȚIUNI DE UTILIZARE ÎNTR-UN LOC FERIT DE UMEZEALĂ, PENTRU A-L CONSULTA LA NEVOIE.

4.2 INSTALARE

Asamblați elementele de suflare: ilustrația (2.1) și (2.2)

Avansați prin glisare tubul de suflare (7) până ce zona crestată de pe carterul suflantei se fixează pe fanta de pe tubul de suflare, fapt semnalizat de un clic specific. Introduceți vârful de presiune al duzei de suflare la capătul tubului de suflare până ce se fixează în poziția potrivită. Înainte de a utiliza funcția de suflare, rotiți roata de blocare (4) pentru a fixa capacul în poziția potrivită.

Asamblarea elementelor de aspirare: ilustrația (2.A) și (2.C)

Montați prin glisare tuburile de aspirare (10 & 11) împreună, până ce se activează butonul de blocare. Rotiți roata de blocare pentru a debloca capacul fantei de aspirație. După scoaterea tubului de aspirație (7), introduceți capătul „cu cârlig” al tubului de mărunțire în clema din

FR

spate a unității. Rotiți roata de blocare pentru a închide tubul din față. Agățați capacul fantei de aspirație (5) pe tubul de aspirație (11).

ES

Introduceți adaptorul sacului de colectare în gura de evacuare a suflantei, până ce sacul de colectare este fixat temeinic, apoi atașați sacul cu ajutorul curelușelor de fixare pe cele două laturi ale tuburilor de aspirare (10 & 11).

PT

4.3 PREGĂTIRE

Echipament de siguranță și haine de protecție: ilustrație (3.1)

Asigurați-vă că purtați haine de protecție potrivite pe corp și adecvate, cum ar fi pantaloni de protecție, mănuși și încălțăminte de protecție. Persoanele care au păr lung trebuie să și-l prindă încât să fie deasupra umerilor.

IT

Utilizați următoarele echipamente de protecție la utilizarea produsului:

- Dispozitive de protecție auditivă
- Mănuși de protecție
- Ochelari de protecție
- Trusă de prim ajutor în caz de rănire.
- Mască facială (protecție împotriva prafului)

EL

Cablu prelungitor: ilustrație (3.2)

Securizați cablul prelungitor cu ajutorul dispozitivului de blocare a cablului aflat lângă mânerul principal (2). Securizarea cablului prelungitor în acest mod previne scoaterea neprevăzută a cablului electric în timpul utilizării.

PL

RU

4.4 PRIMA UTILIZARE



AVERTISMENT! CITIȚI RUBRICA „INSTRUCȚIUNI PRIVIND ȘIGURANȚA” DE LA ÎNCEPUTUL ACEȘTUI MAȚUAL, INCLUSIV ÎNTREG ȚEXTUL DE LA SUBTITLUL RESPECTIV, ÎNAIȚE DE A UTILIZA ACEȘT ECHIPAMENT.

KZ

UA

Acționați cu maximă vigilență la prima utilizare a echipamentului: concentrați-vă și acordați maximă atenției primei utilizări. Faceți o primă încercare într-un spațiu gol, fără obstacole și fără niciun element în jur.

RO

4.5 MOD DE OPERARE

Pornire/ oprire: ilustrația (4.1) și (4.A)

După securizarea cablului prelungitor, bransați-l la o priză electrică. Pentru a demara aspiratorul electric cu suflantă, deplasați butonul ON/OFF pe poziția [1]. Pentru a opri aparatul, deplasați butonul ON/OFF pe poziția [0].

EN

Suflarea frunzelor: ilustrații de la (4.1) la (4.4)

Înainte de utilizare, asigurați-vă că frunzele sunt suficient de uscate. Suflarea frunzelor umede nu este eficientă. Țineți tubul la aproximativ 10 cm față de sol și avansați lent, aplicând o mișcare de baleiere dintr-o parte în alta. Pe parcursul utilizării, aveți grijă ca produsul să nu lovească violent niciun obiect; deoarece se pot provoca deteriorări. Utilizați capul de prelungire a duzei de suflare. Pe durata utilizării suflantei, nu îndreptați aparatul direct către un obstacol (colț, perete, etc.) deoarece astfel frunzele vor fi împrăștiate în toate părțile. Stivuiți frunzele, pentru a putea fi colectate ușor.

Colectarea frunzelor: ilustrații de la (4.A) la (4.D)

Înainte de utilizare, asigurați-vă că frunzele sunt suficient de uscate. Verificați să nu fie prezente nicio pietricică, niciun băț sau alt deșeu solid în zonă. Țineți bine aspiratorul și deplasați-l dintr-o parte în alta ușor pentru a aspira frunzele uscate. Deșeurile se vor încărca

În sac. Obiecte precum frunze mici și crenguțe vor fi mărunțite pe măsură ce trec prin carcasa ventilatorului. După finalizarea activității, opriți produsul, debransați alimentarea electrică și golii sacul de colectare. Verificați dacă există vreun blocaj/aglomerare de materie în tubul de aspirare și curățați-l dacă este necesar.



ATENȚIE! PURTAȚI ÎNTOTDEAUNA OCHELARI DE PROTECȚIE. PURTAȚI O MAȘCĂ CU FILTRU DACA OPERAȚIA PRODUCHE PARTICULE ȘAU SE DEȘAȘOARA ÎN MEDIU CU PARTICULE. DE ASEMENEA, VĂ RECOMANDĂM SĂ FOLOSITĂ MĂNUȘI CORESPUNZĂTOARE ȘI ÎNCĂLĂMINTE SOLIDĂ LEGĂTĂ DE PICIÖR.

5. TRANSPORTUL

Transportarea echipamentului poate implica obligația de respectare a unor cerințe aplicabile în țara respectivă. Asigurați-vă că respectați toate aceste cerințe, solicitând informații de la autoritățile competente din țara respectivă.

Scoateți ștecherul din priză. Așteptați răcirea echipamentului, lăsându-l la exterior timp de 2 ore înainte de a îl transporta. Țineți produsul cu mâinile. Verificați temperatura pe durata transportului, aceasta trebuind să nu depășească niciodată valorile limite indicate la rubrica privind depozitarea. Protejați echipamentul de orice impact puternic sau de vibrații puternice care ar putea interveni pe durata transportării în vehicule. Fixați temeinic echipamentul pentru a împiedica orice alunecare sau cădere.

6. PREGĂTIREA PENTRU PERIOADELE DE NEUTILIZARE ȘI DEPOZITAREA

6.1 DEPOZITAREA ECHIPAMENTULUI

Scoateți ștecherul din priză. Așteptați răcirea motouneltei, lăsând-o la exterior timp de 2 ore înainte de a o depozita. Asigurați-vă că ați fixat corect echipamentul pe durata transportării. Inspectați minuțios echipamentul pentru a detecta orice component uzat, cu fixare slăbită sau deteriorat. Curățați echipamentul înainte de depozitare.

Pregătirea pentru perioada când nu este utilizată ilustrația (6.1)

Nu depozitați echipamentul decât într-un loc curat, uscat, aerisit, în care temperatura se situează între 4°C — 24°C. Acoperiți-l pentru a asigura o protecție suplimentară. Nu expuneți echipamentul razelor de soare. Luați măsurile adecvate pentru a asigura că echipamentul este întotdeauna la adăpost de frig și umezeală. Vă recomandăm utilizarea ambalajului original pentru depozitare sau acoperirea echipamentului cu o prelată sau o carcasă potrivită, pentru a-l proteja de praf.

7. ÎNTREȚINERE

7.1 CURĂȚARE

Metoda de curățare a produsului: ilustrația (5.1) și (5.2)

Scoateți ștecherul din priză. Așteptați răcirea echipamentului lăsându-l la exterior timp de 2 ore înainte de a îl curăța. Demontați și curățați produsul piesă cu piesă.

Curățați de așchii și impurități toate dispozitivele de siguranță, gurile de aerisire și carterul motorului. Ștergeți echipamentul cu o cârpă. Vă recomandăm insistent să curățați echipamentul după fiecare utilizare. Nu utilizați produse de curățare, acestea riscând să atace plasticul și să slăbească integritatea structurală a echipamentului.

FR

7.2 PLANIFICAREA OPERAȚIILOR DE ÎNTREȚINERE

Componentă	Acțiune	Înainte de/După fiecare utilizare	O dată la 10 ore de utilizare
TUBURI	VERIFICARE	X	
	CURĂȚARE	X	
	SCHIMBARE	CÂND ESTE NECESAR / CONSULTAȚI INSTRUȚIUNILE DE DEPANARE	
SAC	VERIFICARE	X	
	CURĂȚARE	X	
	SCHIMBARE	CÂND ESTE NECESAR / CONSULTAȚI INSTRUȚIUNILE DE DEPANARE	
Lamă de mărunțire	VERIFICARE	X	
	CURĂȚARE		X
	SCHIMBARE	CÂND ESTE NECESAR / CONSULTAȚI INSTRUȚIUNILE DE DEPANARE	

7.3 ÎNLOCUIRE

Pentru operațiile de reparații, utilizați doar piese de schimb identice cu cele originale. Utilizarea oricăror alte piese poate duce la riscuri sau poate provoca deteriorarea echipamentului. La înlocuirea oricărui accesoriu, verificați să aibă aceleași caracteristici.

RO

EN

7.4 VEDERE DETALIATĂ

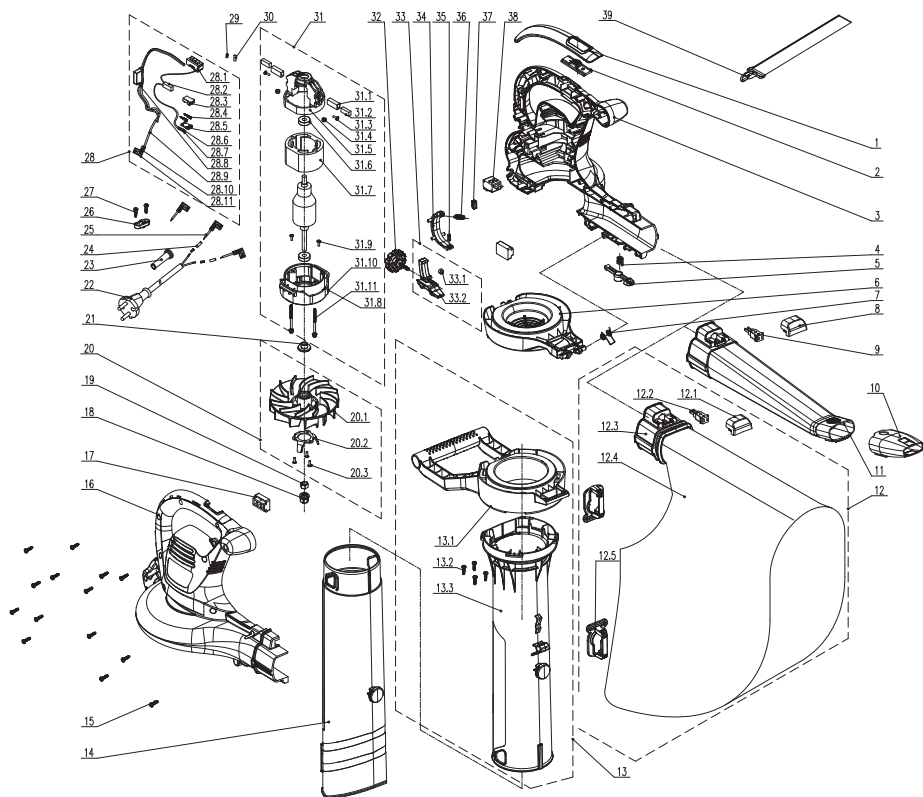

POS	REFERINȚĂ	DESCRIERE
1	202020000169	Catarame piele
2	8312-620504-0000130	Buton
3	202016004398	Carcasă stânga
4	8342-511501-0000000	Arc
5	8312-620502-0000130	Buton
6	202012000444	Capac de protecție
7	207010400010	Arc
8	202030001729	Carcasă
9	202999001785	Mufă tată

10	202041000010	Duză plată
11	202054000026	Țeavă de suflare
12	199068000017	Ansamblu sac de colectare
13	199049000027	Ansamblu țeavă de aspirare
14	202155000017	Țeavă de aspirare
15	8SJGB40-16D	Șurub
16	202016004399	Carcasă dreapta
17	202017000061	Cauciuc
18	8207-620201-0001710	Piuliță
19	8NA-08D01	Piuliță

FR

ES

PT

IT

EL

PL

RU

KZ

UA

RO

EN

POS	REFERINȚĂ	DESCRIERE
20	199050000005	Ansamblu ventilator
21	8334-620101-0000000	Mașonul axului
22	207020100009	Ștecher
23	8332-532101-0100020	Manta cablu
24	233-1005	Tub termoretractabil
25	8413-430206-0100020	Cablu de conectare
26	8184-282101-0001720	Placă
27	8SJGB40-12D	Șurub
28	199084000063	Ansamblu de conectare

29	239-0044	Bandă de cupru
30	233-1003	Tub termoretractabil
31	A072008-020-00	Ansamblu motor
32	202028000173	Rozetă
33	199999001760	Ansamblu tachet
34	202171000016	Tijă rotativă
35	8342-732805-0000000	Arc
36	207010100064	Arc
37	8301-855101-0001710	Glisor comutator
38	8042-522505-0000010	Comutator
39	208008000048	Curelușă

7.5 DEPANARE



**PERICOL! RISC DE RĂNIRE DIN CAUZA ELECTROCUTĂRII.
ÎNAINTE DE ORICE INTERVENȚIE DE DEPANARE, OPRIȚI
ECHIPAMENTUL.**

Probleme	Cauze probabile	Soluții	Nivelul de calificare cerut pentru reparație
Motorul nu se oprește	Butonul de oprire OFF este defect	Testați funcționarea acestuia și schimbați-l cu unul nou	SERVICIUL POST-VÂNZARE
	Sistemul de declanșare este defect	Testați funcționarea acestuia și schimbați-l cu unul nou	
Motorul nu pornește	Cablul electric este defect	Verificați instalarea cablului electric	CLIENT
	Cablul electric este defect	Schimbați cablul electric	SERVICIUL POST-VÂNZARE
	Elementul de declanșare este defect	Schimbați elementul de declanșare	
	Protecția motorului a blocat echipamentul din cauza suprasarcinii	Așteptați câteva minute până ce se răcește motorul	CLIENT
	Butonul este pe poziția oprit - OFF	Aduceți butonul pe poziția pornit - ON	
	Dispozitivul de siguranță nu este strâns corespunzător	Refaceți cuplul de strângere	
Vibrații	Șaibele / șuruburile nu sunt bine strânse	Strângeți corect șaiba(ele) / șurubul(urile)	CLIENT
Zgomot excesiv	Șaibele / șuruburile nu sunt bine strânse	Strângeți corect șaiba(ele) / șurubul(urile)	CLIENT
	Lama nu este corect montată	Strângeți corect șaiba(ele) / șurubul(urile)	

FR

ES

PT

IT

EL

PL

RU

KZ

UA

RO

EN

Probleme	Cauze probabile	Soluții	Nivelul de calificare cerut pentru reparație
Motorul este slab	Periile de cărbune sunt gata de epuizare	Schimbați periile de cărbune/arcul/cadrul	SERVICIUL POST-VÂNZARE
	Arcul periilor de cărbune nu este destul de puternic	Schimbați periile de cărbune/arcul/cadrul	
Echipamentul se oprește brusc	Cablul electric este defect	Verificare vizuală	CLIENT
	Protecția motorului a blocat echipamentul din cauza suprasarcinii	Așteptați câteva minute până ce se răcește mașina	CLIENT
Debitul de aer suflat este slab	Ventilatoarele motorului sunt defecte	Schimbați ventilatoarele	SERVICIUL POST-VÂNZARE
	Tubul este blocat	Verificați și curățați tubul	CLIENT
	Tubul este blocat	Verificați și curățați tubul	
	Ventilatoarele motorului sunt defecte	Schimbați ventilatoarele	SERVICIUL POST-VÂNZARE
	Duza montată incorect	Montați corect duza	CLIENT
Frunzele nu sunt mărunțite	Lamele ventilatorului sunt tocite	Schimbați lamele	SERVICIUL POST-VÂNZARE
Sacul nu se umple corect	Tubul este blocat	Verificați și curățați tubul	CLIENT
	Orificiul de intrare a sacului este blocat	Verificați și curățați sacul	
	Ventilatoarele motorului sunt defecte	Schimbați ventilatoarele	SERVICIUL POST-VÂNZARE

7.6 CIRCUMSTANȚE CU RISC FATAL: SITUAȚII GRAVE

Probleme	Soluții
Mașina scoate fum în timpul funcționării	Opriiți imediat mașina, scoateți din priză, apoi contactați centrul de service

8. SFÂRȘITUL DURATEI DE VIAȚĂ A ECHIPAMENTULUI



Este interzisă aruncarea aparatelor electrice împreună cu deșeurile menajere. Aparatele electrice uzate trebuie colectate separat și depuse la centre de colectare special prevăzute în acest scop. Solicitați informații privind reciclarea de la administrația locală sau distribuitor.

9. GARANȚIE

9.1 GARANȚIA ACORDATĂ DE STERWINS

Produsele STERWINS sunt proiectate conform celor mai înalte standarde aplicabile produselor fabricate pentru piața de consum. Această garanție la vânzare acoperă o durată de 5 ani de la data achiziționării produsului. Garanția acoperă toate defectele aferente materialelor sau manoperei: componente și elemente lipsă, și daune apărute în condiții de utilizare normală. Operațiile de reparare și înlocuire a pieselor nu duc la prelungirea termenului inițial de garanție. Vă revine obligația de a prezenta dovada achiziționării acestui echipament și a datei de achiziționare. Plafonul de rambursare aferent garanției este dat de valoarea echipamentului.

9.2 CAZURI DE NEAPLICARE A GARANȚIEI

Această garanție nu acoperă problemele și incidentele apărute ca urmare a utilizării incorecte a echipamentului. Următoarele situații și elemente nu sunt acoperite de garanție:

- Echipamentul a fost folosit incorect; sau
- Daună produsă în timpul transportului sau instalării echipamentului; sau
- Operații de reparare și/sau schimbare a pieselor efectuate de un terț; sau
- Daună cauzată de factori externi sau de obiecte străine, cum ar fi nisip sau pietre; sau
- Daună produsă ca urmare a nerespectării instrucțiunilor privind siguranța și utilizarea; sau
- Echipamentul a fost demontat sau deschis; sau
- Echipamentul a fost lăsat într-un mediu cu umezeală (rouă, ploaie, scufundat în apă, etc.); sau
- Echipamentul a fost utilizat în scopuri profesionale; sau
- Echipamentul a fost expus unor temperaturi care nu respectă valorile indicate la rubrica „Depozitare”

Echipamentul trebuie utilizat în condiții normale de utilizare, și pentru scopuri neprofesionale. Prin urmare, această garanție nu acoperă produsele utilizate de societăți specializate în lucrări de grădinarit, instituții publice locale, precum și de firmele care oferă servicii de închiriere contra cost sau gratuite.

În cazul unei probleme sau al unei defecțiuni, trebuie să consultați întotdeauna prima dată distribuitorul Sterwins. În majoritatea cazurilor, distribuitorul Sterwins va putea să rezolve problema sau să remedieze defecțiunea. Păstrați factura sau chitanța de plată: aceste documente vor fi solicitate la prelucrarea oricăror cereri.

FR



introduction

ES

Thank you for choosing this product. Upon designing and manufacturing our products, we place all of our efforts into ensuring an excellent quality that meets the needs of the users.

PT

IMPORTANT ! IN ORDER TO OBTAIN THE UTMOST SATISFACTION FROM THIS PRODUCT UPON SETTING IT UP, USING IT, AND MAINTAINING IT, WE RECOMMEND THAT YOU CAREFULLY READ THIS USER MANUAL BEFORE USING THE PRODUCT. PLEASE PAY ATTENTION TO BASIC WARNINGS RELATING TO SAFETY WITHIN THIS MANUAL, AND KEEP THE MANUAL FOR LATER REFERENCE.

IT



IMPORTANT, TO BE KEPT FOR FUTURE REFERENCE : PLEASE READ CAREFULLY

EL

1. INTENDED USE OF ELECTRIC VACUUM BLOWER 3000W

PL

This product is intended for outdoor use only, and must not be used inside a building under any circumstances. This machine is intended :

- to regroup dust and/or leaves
- to vacuum and crush the dry leaves and dust:
- to collect the leaves

RU

Do not use it for others purposes. This product is designed for hand use. The product is not intended to be used by children or persons with reduced physical, mental or sensory capabilities.

KZ

After unwrapping the packing, make sure that the product is complete with its accessories (if any). If the product is damaged or has any defect, please do not use it and bring back it to your dealer. If you give this tool to another people, please give him also this instruction manual.

UA

Please note that our equipment has not been designed for use in commercial, trade or industrial applications. Our warranty will be voided if the machine is used in commercial, trade or industrial businesses or for equivalent purposes. This product has been designed to be used over a period of 5 years (Expected lifetime).

RO

2. SAFETY INSTRUCTIONS



WARNING READ ALL SAFETY WARNINGS, INSTRUCTIONS, ILLUSTRATIONS AND SPECIFICATIONS PROVIDED WITH THIS POWER TOOL. FAILURE TO FOLLOW ALL INSTRUCTIONS LISTED BELOW MAY RESULT IN ELECTRIC SHOCK, FIRE AND/OR SERIOUS INJURY.

EN

SAVE ALL WARNINGS AND INSTRUCTIONS FOR FUTURE REFERENCE.

















2.1 GENERAL POWER TOOL SAFETY WARNINGS





- THE TERM «POWER TOOL» IN THE WARNINGS REFERS TO YOUR MAINS-OPERATED (CORDED) POWER TOOL OR BATTERY-OPERATED (CORDLESS) POWER TOOL.
- DO NOT OPERATE THE PRODUCT NEAR GLASS ENCLOSURES, AUTOMOBILES, TRUCKS, WINDOW WELLS, DROP-OFFS, ETC. WITHOUT PROPERLY ADJUSTING THE AIM OF THE DISCHARGE.

- DO NOT FORCE OR OVERLOAD THE PRODUCT. IT WILL PERFORM BETTER AND SAFER WHEN IT IS USED AT THE RATE THAT IT WAS DESIGNED TO WORK AT.
- IF THE PRODUCT IS ALREADY ASSEMBLED, PLEASE MAKE SURE THAT ALL SCREWS ARE TIGHTLY FIXED BEFORE USING IT. IF THE PRODUCT REQUIRES









THAT YOU ASSEMBLE IT, PLEASE MAKE SURE UPON OPENING THE PACKAGE THAT ALL THE ELEMENTS NEEDED FOR SETTING UP THE PRODUCT HAVE BEEN PROVIDED. IF THE PRODUCT IS DAMAGED OR HAS DEFECTS, DO NOT USE IT AND TAKE IT BACK TO THE NEAREST STORE.

2.2 SYMBOLS ON THE PRODUCT

	Complies with European standards: This symbol means that this appliance is compliant with the applicable European directives, and a test of compliance with these directives has been performed.		
	Single mark of circulation of products on the market of the Member States of the Customs Union.		Conform to the technical regulations of Ukraine
	International protection code (protection degree against dust and water intrusion)		This product is of protection class II. That means it is equipped with enhanced or double insulation.
	Waste of electrical products must not be disposed of with household waste. Please recycle where facilities exist. Check with your local authorities or retailer for recycling advice.		
	Wear long sleeves clothes.		Wear eyes protection.
	Wear respiratory protection.		Wear hand protection.
	Wear ear protection.		Wear safety boots.
	Read and understand all instructions before operating the product, follow all warning and safety instructions.		 Keep bystanders away
	Beware of thrown or flying objects to bystanders. Keep bystanders a safe distance away from the machine.		Remove power plug before carrying out maintenance or cleaning work.

	Warnings: Danger of rotating parts - keep hands away from blowing device! Danger of injuries		Do not expose the product to rain or wet conditions.
			Remove plug from the mains immediately if the cable is damaged or cut.

2.3 SYMBOLS IN THIS MANUAL

	Type and source of the danger : Failure to observe this warning may result in physical injury or death.		Type and source of the danger: This symbol indicates that damage to the appliance, the environment or other property may occur as a result of non-observance of this warning.
	Note : This symbol indicates important information for better understanding of the product.		Read the manual: This symbol indicates that you need to read the user manual carefully.
	This product is recyclable. If it cannot be used anymore, please take it to waste recycling centre.		Green point : packaging recycling
	Recycling code of paper.		Guaranteed sound power level (tested according to Directive 2000/14/EC as amended by 2005/88/EC).
	Please refer to the corresponding illustration at the end of the booklet.		

2.4 WORK AREA SAFETY

A) KEEP WORK AREA CLEAN AND WELL LIT. CLUTTERED OR DARK AREAS INVITE ACCIDENTS.

B) DO NOT OPERATE POWER TOOLS IN EXPLOSIVE ATMOSPHERES, SUCH AS IN THE PRESENCE OF FLAMMABLE LIQUIDS, GASES OR DUST. POWER TOOLS CREATE SPARKS WHICH MAY IGNITE THE DUST OR FUMES.

C) KEEP CHILDREN AND BYSTANDERS AWAY WHILE OPERATING A POWER TOOL. DISTRACTIONS CAN CAUSE YOU TO LOSE CONTROL.

2.5 ELECTRICAL SAFETY

A) POWER TOOL PLUGS MUST MATCH THE OUTLET. NEVER MODIFY THE PLUG IN ANY WAY. DO NOT USE ANY ADAPTER PLUGS WITH EARTHED (GROUNDED) POWER TOOLS. UNMODIFIED PLUGS AND MATCHING OUTLETS WILL REDUCE RISK OF ELECTRIC SHOCK.

B) AVOID BODY CONTACT WITH EARTHED OR GROUNDED SURFACES, SUCH AS PIPES, RADIATORS, RANGES AND REFRIGERATORS. THERE IS AN INCREASED RISK OF ELECTRIC SHOCK IF YOUR BODY IS EARTHED OR GROUNDED.

C) DO NOT EXPOSE POWER TOOLS TO RAIN OR WET CONDITIONS. WATER ENTERING A POWER TOOL WILL INCREASE THE RISK OF ELECTRIC SHOCK.

D) DO NOT ABUSE THE CORD. NEVER USE THE CORD FOR CARRYING, PULLING OR UNPLUGGING THE POWER TOOL. KEEP CORD AWAY FROM HEAT, OIL, SHARP EDGES OR MOVING PARTS. DAMAGED OR ENTANGLED CORDS INCREASE THE RISK OF ELECTRIC SHOCK.

2.6 PERSONAL SAFETY

A) STAY ALERT, WATCH WHAT YOU ARE DOING AND USE COMMON SENSE WHEN OPERATING A POWER TOOL. DO NOT USE A POWER TOOL WHILE YOU ARE TIRED OR UNDER THE INFLUENCE OF DRUGS, ALCOHOL OR MEDICATION. A MOMENT OF INATTENTION WHILE OPERATING POWER TOOLS MAY RESULT IN SERIOUS PERSONAL INJURY.

B) USE PERSONAL PROTECTIVE EQUIPMENT. ALWAYS WEAR EYE PROTECTION. PROTECTIVE EQUIPMENT SUCH AS A DUST MASK, NON-SKID SAFETY SHOES, HARD HAT OR HEARING PROTECTION USED FOR APPROPRIATE CONDITIONS WILL REDUCE PERSONAL INJURIES.

C) PREVENT UNINTENTIONAL STARTING. ENSURE THE SWITCH IS IN THE OFF-POSITION BEFORE CONNECTING TO POWER SOURCE AND/OR BATTERY PACK, PICKING UP OR CARRYING THE TOOL. CARRYING POWER TOOLS WITH YOUR FINGER ON THE SWITCH OR ENERGISING POWER TOOLS THAT HAVE THE SWITCH ON INVITES ACCIDENTS.

D) REMOVE ANY ADJUSTING KEY OR WRENCH BEFORE TURNING THE POWER TOOL ON. A WRENCH OR A KEY LEFT ATTACHED TO A ROTATING PART OF THE POWER TOOL MAY RESULT IN PERSONAL INJURY.

2.7 POWER TOOL USE AND CARE

A) DO NOT FORCE THE POWER TOOL. USE THE CORRECT POWER TOOL FOR YOUR APPLICATION. THE CORRECT POWER TOOL WILL DO THE JOB BETTER AND SAFER AT THE RATE FOR WHICH IT WAS DESIGNED.

B) DO NOT USE THE POWER TOOL IF THE SWITCH DOES NOT TURN IT ON AND OFF. ANY POWER TOOL THAT CANNOT BE CONTROLLED WITH THE SWITCH IS DANGEROUS AND MUST BE REPAIRED.

C) DISCONNECT THE PLUG FROM THE POWER SOURCE AND/OR REMOVE THE BATTERY PACK, IF DETACHABLE, FROM THE POWER TOOL BEFORE MAKING ANY ADJUSTMENTS, CHANGING ACCESSORIES, OR STORING POWER TOOLS. SUCH PREVENTIVE SAFETY MEASURES REDUCE THE RISK OF STARTING THE POWER TOOL ACCIDENTALLY.

E) WHEN OPERATING A POWER TOOL OUTDOORS, USE AN EXTENSION CORD SUITABLE FOR OUTDOOR USE. USE OF A CORD SUITABLE FOR OUTDOOR USE REDUCES THE RISK OF ELECTRIC SHOCK.

F) IF OPERATING A POWER TOOL IN A DAMP LOCATION IS UNAVOIDABLE, USE A RESIDUAL CURRENT DEVICE (RCD) PROTECTED SUPPLY. USE OF AN RCD REDUCES THE RISK OF ELECTRIC SHOCK.

E) DO NOT OVERREACH. KEEP PROPER FOOTING AND BALANCE AT ALL TIMES. THIS ENABLES BETTER CONTROL OF THE POWER TOOL IN UNEXPECTED SITUATIONS.

F) DRESS PROPERLY. DO NOT WEAR LOOSE CLOTHING OR JEWELLERY. KEEP YOUR HAIR AND CLOTHING AWAY FROM MOVING PARTS. LOOSE CLOTHES, JEWELLERY OR LONG HAIR CAN BE CAUGHT IN MOVING PARTS.

G) IF DEVICES ARE PROVIDED FOR THE CONNECTION OF DUST EXTRACTION AND COLLECTION FACILITIES, ENSURE THESE ARE CONNECTED AND PROPERLY USED. USE OF DUST COLLECTION CAN REDUCE DUST-RELATED HAZARDS.

H) DO NOT LET FAMILIARITY GAINED FROM FREQUENT USE OF TOOLS ALLOW YOU TO BECOME COMPLACENT AND IGNORE TOOL SAFETY PRINCIPLES. A CARELESS ACTION CAN CAUSE SEVERE INJURY WITHIN A FRACTION OF A SECOND.

D) STORE IDLE POWER TOOLS OUT OF THE REACH OF CHILDREN AND DO NOT ALLOW PERSONS UNFAMILIAR WITH THE POWER TOOL OR THESE INSTRUCTIONS TO OPERATE THE POWER TOOL. POWER TOOLS ARE DANGEROUS IN THE HANDS OF UNTRAINED USERS.

E) MAINTAIN POWER TOOLS AND ACCESSORIES. CHECK FOR MISALIGNMENT OR BINDING OF MOVING PARTS, BREAKAGE OF PARTS AND ANY OTHER CONDITION THAT MAY AFFECT THE POWER TOOL'S OPERATION. IF DAMAGED, HAVE THE POWER TOOL REPAIRED BEFORE USE. MANY ACCIDENTS ARE CAUSED BY POORLY MAINTAINED POWER TOOLS.

F) USE THE POWER TOOL, ACCESSORIES AND TOOL BITS ETC. IN ACCORDANCE WITH THESE INSTRUCTIONS, TAKING INTO ACCOUNT THE WORKING CONDITIONS AND THE WORK TO BE PERFORMED. USE OF THE

POWER TOOL FOR OPERATIONS DIFFERENT FROM THOSE INTENDED COULD RESULT IN A HAZARDOUS SITUATION.

G) KEEP HANDLES AND GRASPING SURFACES DRY, CLEAN AND FREE FROM OIL AND GREASE. SLIPPERY HANDLES AND GRASPING SURFACES DO NOT ALLOW FOR SAFE HANDLING AND CONTROL OF THE TOOL IN UNEXPECTED SITUATIONS.

2.8 SERVICE

A) HAVE YOUR POWER TOOL SERVICED BY A QUALIFIED REPAIR PERSON USING ONLY IDENTICAL REPLACEMENT PARTS. THIS WILL ENSURE THAT THE SAFETY OF THE POWER TOOL IS MAINTAINED.

B) IF THE SUPPLY CORD OF THIS POWER TOOL IS DAMAGED, IT MUST BE REPLACED BY A SPECIALLY PREPARED SUPPLY CORD AVAILABLE THROUGH THE SERVICE ORGANIZATION.

2.9 BLOWER USE AND CARE



**IMPORTANT : READ CAREFULLY BEFORE USE.
KEEP FOR FUTURE REFERENCE.**

TRAINING

A) READ THE INSTRUCTIONS CAREFULLY. BE FAMILIAR WITH THE CONTROLS AND THE CORRECT USE OF THE MACHINE.

B) NEVER ALLOW CHILDREN OR PEOPLE UNFAMILIAR WITH THESE INSTRUCTIONS TO USE THE MACHINE. LOCAL REGULATIONS CAN RESTRICT THE AGE OF THE OPERATOR.

C) KEEP IN MIND, THAT THE OPERATOR OR USER IS RESPONSIBLE FOR ACCIDENTS OR HAZARDS OCCURRING TO OTHER PEOPLE OR THEIR PROPERTY.

PREPARATION

A) OBTAIN EAR PROTECTION AND SAFETY GLASSES. WEAR THEM AT ALL TIMES WHILE OPERATING THE MACHINE.

B) WHILE OPERATING THE MACHINE ALWAYS WEAR SUBSTANTIAL FOOTWEAR AND LONG TROUSERS. DO NOT OPERATE THE MACHINE WHEN BAREFOOT OR WEARING OPEN SANDALS. AVOID WEARING CLOTHING THAT IS LOOSE FITTING OR THAT HAS HANGING CORDS OR TIES.

C) DO NOT WEAR LOOSE CLOTHING OR JEWELLERY THAT CAN BE DRAWN INTO THE AIR INLET. KEEP LONG HAIR AWAY FROM THE AIR INLETS.

D) OPERATE THE MACHINE IN A RECOMMENDED POSITION AND ONLY ON A FIRM, LEVEL SURFACE.

E) DO NOT OPERATE THE MACHINE ON A PAVED OR GRAVEL SURFACE WHERE EJECTED MATERIAL COULD CAUSE INJURY.

F) BEFORE USING, ALWAYS VISUALLY INSPECT TO SEE, THAT THE SHREDDING MEANS, SHREDDING MEANS BOLTS AND OTHER FASTENERS ARE SECURE, THE

HOUSING IS UNDAMAGED AND THAT GUARDS AND SCREENS ARE IN PLACE. REPLACE WORN OR DAMAGED COMPONENTS IN SETS TO PRESERVE BALANCE. REPLACE DAMAGED OR UNREADABLE LABELS.

G) BEFORE USE, CHECK THE SUPPLY AND EXTENSION CORD FOR SIGNS OF DAMAGE OR AGING. IF THE CORD BECOMES DAMAGED DURING USE, DISCONNECT THE CORD FROM THE SUPPLY IMMEDIATELY. DO NOT TOUCH THE CORD BEFORE DISCONNECTING THE SUPPLY. DO NOT USE THE MACHINE IF THE CORD IS DAMAGED OR WORN.

H) NEVER OPERATE THE MACHINE WHILE PEOPLE, ESPECIALLY CHILDREN, OR PETS ARE NEARBY.

OPERATION

A) BEFORE STARTING THE MACHINE, MAKE CERTAIN THAT THE FEEDING CHAMBER IS EMPTY.

B) KEEP YOUR FACE AND BODY AWAY FROM THE FEED INTAKE OPENING.

C) DO NOT ALLOW HANDS OR ANY OTHER PART OF THE BODY OR CLOTHING INSIDE THE FEEDING CHAMBER, DISCHARGE CHUTE, OR NEAR ANY MOVING PART.

D) KEEP PROPER BALANCE AND FOOTING AT ALL TIMES. DO NOT OVERREACH. NEVER STAND AT A HIGHER LEVEL THAN THE BASE OF THE MACHINE WHEN FEEDING MATERIAL INTO IT.

E) ALWAYS STAND CLEAR OF THE DISCHARGE ZONE WHEN OPERATING THIS MACHINE.

F) WHEN FEEDING MATERIAL INTO THE MACHINE BE EXTREMELY CAREFUL THAT PIECES OF METAL, ROCKS, BOTTLES, CANS OR OTHER FOREIGN OBJECTS ARE NOT INCLUDED.

G) IF THE CUTTING MECHANISM STRIKES ANY FOREIGN OBJECTS OR IF THE MACHINE SHOULD START MAKING ANY UNUSUAL NOISE OR VIBRATION, IMMEDIATELY SHUT OFF THE POWER SOURCE AND ALLOW THE MACHINE TO STOP. DISCONNECT THE MACHINE FROM THE SUPPLY AND TAKE THE FOLLOWING STEPS BEFORE RESTARTING AND OPERATING THE MACHINE:

- i) INSPECT FOR DAMAGE;
- ii) REPLACE OR REPAIR ANY DAMAGED PARTS;
- iii) CHECK FOR AND TIGHTEN ANY LOOSE PARTS.

H) DO NOT ALLOW PROCESSED MATERIAL TO BUILD UP IN THE DISCHARGE ZONE; THIS MAY PREVENT PROPER DISCHARGE AND CAN RESULT IN KICKBACK OF MATERIAL THROUGH THE INTAKE OPENING.

I) IF THE MACHINE BECOMES CLOGGED, SHUT-OFF THE POWER SOURCE AND DISCONNECT THE MACHINE FROM SUPPLY BEFORE CLEANING DEBRIS.

J) NEVER OPERATE THE MACHINE WITH DEFECTIVE GUARDS OR SHIELDS, OR WITHOUT SAFETY DEVICES, FOR EXAMPLE DEBRIS COLLECTOR IN PLACE.

K) KEEP THE POWER SOURCE CLEAN OF DEBRIS AND OTHER ACCUMULATIONS TO PREVENT DAMAGE TO THE POWER SOURCE OR POSSIBLE FIRE.

L) DO NOT TRANSPORT THIS MACHINE WHILE THE POWER SOURCE IS RUNNING.

M) STOP THE MACHINE, AND REMOVE PLUG FROM THE SOCKET. MAKE SURE THAT ALL MOVING PARTS HAVE COME TO A COMPLETE STOP

- WHENEVER YOU LEAVE THE MACHINE,
- BEFORE CLEARING BLOCKAGES OR UNBLOCKING CHUTE,
- BEFORE CHECKING, CLEANING OR WORKING ON THE MACHINE.

N) DO NOT TILT THE MACHINE WHILE THE POWER SOURCE IS RUNNING.

2.10 RESIDUAL RISKS

• EVEN IF YOU ARE OPERATING THIS PRODUCT IN ACCORDANCE WITH ALL THE SAFETY REQUIREMENTS, POTENTIAL RISKS OF INJURY AND DAMAGE REMAIN. THE FOLLOWING DANGERS CAN ARISE IN CONNECTION WITH THE STRUCTURE AND DESIGN OF THIS PRODUCT:

MAINTENANCE AND STORAGE

A) WHEN THE MACHINE IS STOPPED FOR SERVICING, INSPECTION, OR STORAGE, OR TO CHANGE AN ACCESSORY, SHUT OFF THE POWER SOURCE, DISCONNECT THE MACHINE FROM THE SUPPLY AND MAKE SURE THAT ALL MOVING PARTS ARE COME TO A COMPLETE STOP. ALLOW THE MACHINE TO COOL BEFORE MAKING ANY INSPECTIONS, ADJUSTMENTS, ETC. MAINTAIN THE MACHINE WITH CARE AND KEEP IT CLEAN.

B) STORE THE MACHINE IN A DRY PLACE OUT OF THE REACH OF CHILDREN.

C) ALWAYS ALLOW THE MACHINE TO COOL BEFORE STORING.

D) WHEN SERVICING THE SHREDDING MEANS BE AWARE THAT, EVEN THOUGH THE POWER SOURCE IS SWITCHED OFF DUE TO THE INTERLOCK FEATURE OF THE GUARD, THE SHREDDING MEANS CAN STILL BE MOVED.

E) REPLACE WORN OR DAMAGED PARTS FOR SAFETY. USE ONLY GENUINE REPLACEMENT PARTS AND ACCESSORIES.

F) NEVER ATTEMPT TO OVERRIDE THE INTERLOCKED FEATURE OF THE GUARD.

ADDITIONAL SAFETY INSTRUCTIONS FOR UNITS WITH BAGGING ATTACHMENTS

- SWITCH-OFF THE MACHINE BEFORE ATTACHING OR REMOVING THE BAG.

RECOMMENDATION

- THE MACHINE SHOULD BE SUPPLIED VIA A RESIDUAL CURRENT DEVICE (RCD) WITH A TRIPPING CURRENT OF NOT MORE THAN 30 MA. AVOID USING THE MACHINE IN BAD WEATHER CONDITIONS ESPECIALLY WHEN THERE IS A RISK OF LIGHTNING.
- DO NOT USE EXTENSION CORDS LIGHTER THAN:
 - IF RUBBER INSULATED, ORDINARY TOUGH RUBBER SHEATHED FLEXIBLE CORD (CODE DESIGNATION 60245 LEC 53; H05 RN-F);
 - IF POLYVINYL CHLORIDE INSULATED, ORDINARY POLYVINYL CHLORIDE SHEATHED FLEXIBLE CORD (CODE DESIGNATION 60227 LEC 53; H05 VV-F)

• 1. HEALTH DEFECTS RESULTING FROM VIBRATION EMISSION IF THE PRODUCT IS BEING USED OVER LONG PERIODS OF TIME OR NOT ADEQUATELY MANAGED AND PROPERLY MAINTAINED.

• 2. INJURIES AND DAMAGE TO PROPERTY DUE TO BROKEN APPLICATION TOOLS OR THE SUDDEN IMPACT OF HIDDEN OBJECTS DURING USE.

• 3. DANGER OF INJURY AND PROPERTY DAMAGE CAUSED BY FLYING OBJECTS

FR

ES

PT

IT

EL

PL

RU

KZ

UA

RO

EN

3. TECHNICAL DATA

Model	EVB2.4
Rated voltage (V)	220-230V~50Hz
Rated power (W)	3000
Collection bag volume (l)	45
Suction capacity (m³/min)	9.87-11.85
Vacuum speed (m/s)	40±5
Blowing capacity (m³/min)	3
Blowing wind speed (m/s)	80±5
Net weight (kg)	4.1
Guaranteed sound power level (dB(A))	103
Measured sound pressure level (dB(A))	85,7dB(A); K=3dB(A)
Measured sound power level (dB(A))	97,2dB(A); K=1,65dB(A)
Max vibration level (m/s²)(K=1.5m/s²)	6.738m/s ²
Working current	Blower: 5.5A Vacuum: 5A
Motor no-load speed (min⁻¹)	15000
IP degree	IPX0

The vibration and noise emissions during actual use of the power tool can differ from the declared values depending on the ways in which the tool is used especially what kind of workpiece is processed; and-of the need to identify safety measures to protect the operator that are based on an estimation of exposure in the actual conditions of use (taking account of all parts of the operating cycle such as the times when the tool is switched off and when it is running idle in addition to the trigger time).

4. ASSEMBLY



WARNING! THE PRODUCT MUST BE FULLY ASSEMBLED BEFORE OPERATION! DO NOT USE A PRODUCT THAT IS ONLY PARTLY ASSEMBLED OR ASSEMBLED WITH DAMAGED PARTS! FOLLOW THE ASSEMBLY INSTRUCTIONS STEP-BY-STEP AND USE THE PICTURES PROVIDED AS A VISUAL GUIDE TO EASILY ASSEMBLE THE PRODUCT!

4.1 UNBOXING

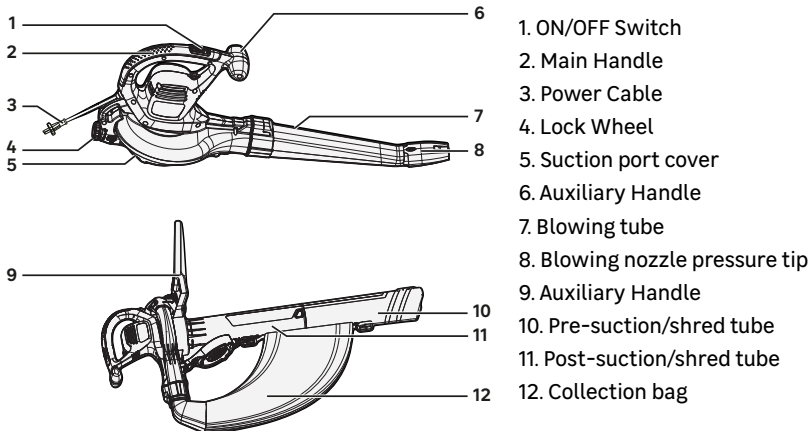

- WEAR GLOVES WHEN UNBOXING.
- DO NOT USE CUTTER, KNIFE, SAW OR ANY OTHER SIMILAR TOOL FOR UNBOXING.
- CARRY THE TOOL ONLY BY THE HANDLE (2, 6 & 9).
- KEEP THE BOX FOR FURTHER REUSE (TRANSPORT AND STORAGE).
- KEEP INSTRUCTION MANUAL IN A DRY AREA FOR FURTHER CONSULTATION.

4.2 INSTALLATION

Assemble the blowing parts : illustrations (2.1) and (2.2)

Slide the blowing tube (7) forward until the notched area on the blower housing clicks into the slot on the blowing tube. Insert the blowing nozzle pressure tip onto the end of the blower tube until it locks into position. Before using the blower function, rotate the lock wheel (4) to lock the cover in place.

Assemble the vacuum parts : illustrations (2.A) to (2.C)

Slide both of the suction tubes (10 & 11) together until the lock button engages. Rotate the lock wheel to unlock the suction port cover (5). With the blowing tube (7) removed, insert the "hooked" Side end of the shred tube into the rear clip on the unit. Rotate the lock wheel to close the front tube. Make the suction port cover (5) hook on the suction tube (11).

Insert the collection bag adaptor into the blower air outlet until the collection bag is securely fastened, then make the bag hook the strap holder on the two sides of the suction tubes (10 & 11).

FR

4.3 PREPARATION

Safety equipment and protective clothing : illustration (3.1)

Make sure to wear the appropriate close-fitting protective clothing such as protective pants, gloves and safety shoes. Do secure long hair so that it is above shoulder level.

Use the following safety equipment when operating the product:

- Hearing protection
- Safety glasses
- Face mask (dust protection)
- Protective gloves
- First aid kit in case of injury.

Extension cord : illustration (3.2)

Secure the extension cord using the cord retainer located next to the main handle (2). Securing the extension cord in this manner prevents accidental removal of the electrical cord during operation.

4.4 FIRST USE



WARNING ! READ THE « SAFETY INSTRUCTION » SECTION AT THE BEGINNING OF THIS MANUAL INCLUDING ALL TEXT UNDER SUBHEADING THEREIN BEFORE USING THIS PRODUCT.

Pay particular attention using the machine for the first time : focus and dedicate all your attention to this first use. Make the first trial on a free space with no obstacle and no surrounding element

4.5 OPERATION

Switching on/off : illustrations (4.1) and (4.A)

After having the extension cord secured, connect it to a power source. To start the electric vacuum blower, slide the ON/OFF switch to position [1]. To stop the unit, slide the ON/OFF switch to position [0].

Blowing leaves : illustrations (4.1) to (4.4)

Before operation, make sure that the leaves are dry enough. Blowing wet leaves will not be efficient. Hold the tube approximately 10 cm above the ground and walk slowly forward using a sweeping motion from side to side. While working, ensure that the product does not strike hard objects, as this can cause damage. Use the full blower nozzle extension. When using the blower don't point it directly at an obstacle (edge, wall...) as it will spread the leaves everywhere. Gather the leaves into a pile so that they can be easily collected.

Collect leaves : illustrations (4.A) to (4.D)

Before operation, make sure that the leaves are dry enough. Make sure that there is no pebbles, sticks or other solid waste in the area. Holding the vacuum firmly, sweep side to side to pick up dry leaves. The debris will flow into the bag. Items such as small leaves and twigs will be mulched as they pass through the fan housing. Once the work is done, shut down the product , disconnect the power source and empty the collection bag. Check if there is any blockage/jam in the suction tube and clean it if necessary.

ES

PT

IT

EL

PL

RU

KZ

UA

RO

EN



CAUTION ! ALWAYS WEAR SAFETY GLASSES. WEAR A FILTER MASK IF THE OPERATION IS DUSTY. USE OF PROPER GLOVES AND SUBSTANTIAL FOOTWEAR IS ALSO RECOMMENDED.

5. TRANSPORTATION

Transporting the machine may require that you meet certain requirements specific to your country. Please make sure to respect them by contacting the authorities of your country, in order to respect them all.

Disconnect the plug from the power source. Let the machine cool for 2 hours outside before transport it. Hold the product . Ensure temperature during transportation will never be out of temperature range given on chapter storage. Protect the product from any heavy impact or strong vibrations which may occur during transportation in vehicles. Secure the product to prevent it from slipping or falling over.

6. WINTERING & STORAGE

6.1 STORE THE MACHINE

Disconnect the plug from the power source. Let the machine cool for 2 hours outside before storing it. Be sure to secure the unit while transporting. Examine the unit thoroughly for worn, loose or damaged parts. Clean the product before storing.

Wintering : illustration (6.1)

Only store the machine in a clean, dry, ventilated place with a temperature range of 4°C to 24°C. Cover it in order to provide added protection. Do not expose the product to sunlight. Make sure the product is always protected from cold and humidity. We recommend using the original package for storage or covering the product with a suitable cloth or enclosure to protect it against dust.

7. MAINTENANCE

7.1 CLEANING

Cleaning the product : illustrations (5.1) and (5.2)

Disconnect the plug from the power source. Let the machine cool for 2 hours outside before cleaning it. Disassemble and clean the product part by part.

Keep all safety devices, air vents, and motor housing free of debris and dirt. Wipe down the equipment with a cloth. It is highly suggested that you clean the device after every use. Do not use cleaning agents, as these can attack the plastic and weaken the structural integrity of the product.

FR
ES
PT
IT
EL
PL
RU
KZ
UA
RO
EN

FR

7.2 MAINTENANCE SCHEDULE

Part	Action	Before/After each usage	Every 10H
TUBES	CHECK	X	
	CLEAN	X	
	CHANGE	WHEN IT'S NECESSARY / REFER TO TROUBLE SHOOTING	
BAG	CHECK	X	
	CLEAN	X	
	CHANGE	WHEN IT'S NECESSARY / REFER TO TROUBLE SHOOTING	
Shredding blade	CHECK	X	
	CLEAN		X
	CHANGE	WHEN IT'S NECESSARY / REFER TO TROUBLE SHOOTING	

7.3 REPLACEMENT

When servicing, use only identical replacement parts. Use of any other parts may create a hazard or cause product damage. If you shall replace any accessory, make sure that the characteristics are the same.

ES

PT

IT

EL

PL

RU

KZ

UA

RO

EN

7.4 EXPLODED VIEW

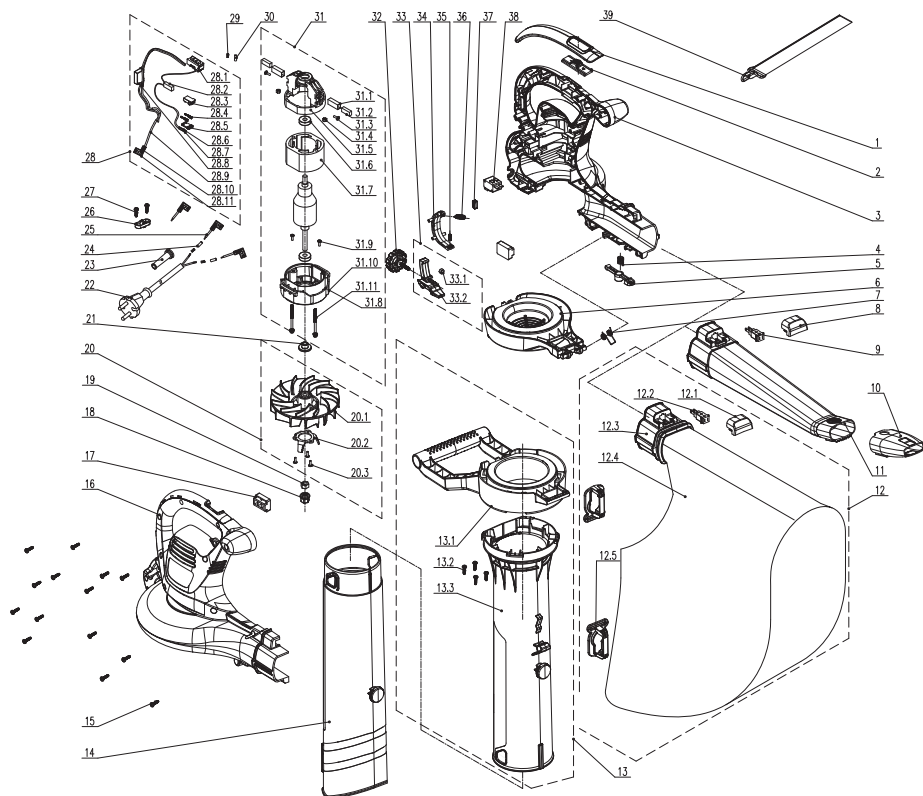

POS	REFERENCE	DESCRIPTION
1	202020000169	Buckles Leather
2	8312-620504-0000130	Push Button
3	202016004398	Left Housing
4	8342-511501-0000000	Spring
5	8312-620502-0000130	Button
6	202012000444	Protective Cover
7	207010400010	Spring
8	202030001729	Cover

9	202999001785	Male Terminal
10	202041000010	Flat Nose
11	202054000026	Blow Pipe
12	199068000017	Collecting Bag Assy
13	199049000027	Vac Pipe Assy
14	202155000017	Vac Pipe
15	8SJGB40-16D	Screw
16	202016004399	Right Housing
17	202017000061	Rubber
18	8207-620201-0001710	Nut
19	8NA-08D01	Nut

FR
ES
PT
IT
EL
PL
RU
KZ
UA
RO
EN

POS	REFERENCE	DESCRIPTION
20	199050000005	Fan Assy
21	8334-620101-0000000	Shaft Sleeve
22	207020100009	Plug
23	8332-532101-0100020	Bacle Sheath
24	233-1005	Heat shrinkable tube
25	8413-430206-0100020	Connecting Wire
26	8184-282101-0001720	Plate
27	8SJGB40-12D	Screw
28	199084000063	Connecting Assy

29	239-0044	Copper Tape
30	233-1003	Heat shrinkable tube
31	A072008-020-00	Motor Assy
32	202028000173	Knob
33	199999001760	Push Rod Assy
34	202171000016	Rotating Rod
35	8342-732805-0000000	Spring
36	207010100064	Spring
37	8301-855101-0001710	Switch Slider
38	8042-522505-0000010	Switch
39	208008000048	Strap

7.5 TROUBLESHOOTING



**DANGER ! RISK OF INJURY DUE TO ELECTRIC SHOCK.
BEFORE ANY TROUBLE SHOOTING, SWITCH OFF THE PRODUCT.**

Problems	Probable causes	Solutions	Qualification
No engine stop	The OFF switch is defective	Test it and change it by a new one	AFTER SALES SERVICE
	The trigger system is defective	Test it and change it by a new one	
No engine start	The power cable is defective	Check the integration of the power cable	CUSTOMER
	The power cable is defective	Change the power cable	AFTER SALES SERVICE
	The trigger is defective	Change the trigger	
	The motor protection has blocked the machine because of overload	Wait a few minutes for the engine to cool down	CUSTOMER
	The switch is on OFF position	Put the switch on ON position	
	The security knob is not well tight	Keep tightening it	
Vibration	Nuts / screws are not well tight	Screw the nut(s) / screw(s)	CUSTOMER
Excessive noise	Nuts / screws are not well tight	Screw the nut(s) / screw(s)	CUSTOMER
	The blade is not enough set	Screw the nut(s) / screw(s)	
The engine lacks of power	The carbon brushes are about to be consume	Change carbon brushes/spring/ support	AFTER SALES SERVICE
	The carbon brushes spring is not enough strong	Change carbon brushes/spring/ support	

FR
ES
PT
IT
EL
PL
RU
KZ
UA
RO
EN

Problems	Probable causes	Solutions	Qualification
The product suddenly stops	Electrical cable is out of service	Visual check	CUSTOMER
	The motor protection has blocked the machine because of overload	Wait for the machine to cool down	CUSTOMER
The blowing air flow is low	Motor fans are broken	Change the fans	AFTER SALES SERVICE
	The tube is blocked	Check and clean up the tube	CUSTOMER
	The tube is blocked	Check and clean up the tube	
	Motor fans are broken	Change the fans	AFTER SALES SERVICE
	Nozzle not properly assembled	Assemble the nozzle correctly	CUSTOMER
Leaves are not crushed	Fan blades are dull	Change the blades	AFTER SALES SERVICE
The bag doesn't fill properly	The tube is blocked	Check and clean up the tube	CUSTOMER
	The bag enter is blocked	Check and clean up the bag	
	Motor fans are broken	Change the fans	AFTER SALES SERVICE

7.6 FATAL CIRCUMSTANCES : CRITICAL ISSUES

Problems	Solutions
The machine smokes during operation	Immediately stop the machine, disconnect the plug from the power source then speak to service center

8. END OF LIFE



Electrical products should not be discarded with household products. Used electrical products must be collected separately and disposed of at collection points provided for this purpose. Talk with your local authorities or dealer for advice on recycling.

9. WARRANTY

9.1 STERWINS WARRANTY

STERWINS products are designed according to the highest quality standards for products intended for the consumer market. This sale warranty covers a period of 5 years as of the date of purchase of the product. This warranty covers all defects in materials and workmanship: missing parts and elements, and damage occurring under normal use circumstances. Repair and replacement of parts do not lead to an extension of the initial warranty period. You must be able to provide proof of the purchase for this product and the date of purchase. Warranty coverage is limited to the value of this product.

9.2 WARRANTY EXCLUSIONS

This warranty does not cover problems nor incidents resulting from incorrect use of the product. The following items are not covered by warranty :

- The tool have been used incorrectly; or
- Damage occurring upon transporting or setting up this product; or
- Repairs and/or change of parts carried out by a third party; or
- Damage caused by external factors or foreign objects such as sand or stones; or
- Damage resulting from non-compliance with the safety and usage instructions; or
- The tool have been disassembled or opened; or
- The tool have been in a wet environment (dew, rain, submerged in water...); or
- The tool has been used for professional purpose; or
- The tool has been exposed to a temperature out of the range specified in chapter "storage"

The product must be used under normal usage circumstances, and for non-professional purposes. Therefore, excluded from this warranty are products used by gardening companies, local authorities, as well as companies offering paid rentals or free loaning of equipment.

In the event of a problem or defect, you should first always consult your Sterwins dealer. In most cases, the Sterwins dealer will be able to solve the problem or correct the defect. Keep your invoice or your receipt: these documents will be requested upon processing any claims.

FR

ES

PT

IT

EL

PL

RU

KZ

UA

RO

EN



EU/EC Declaration of conformity
Déclaration UE/CE de conformité
DECLARACIÓN CE / UE DE CONFORMIDAD
Declaração CE/UE de conformidade



Product Model|Modèle du produit|Modelo de producto|Modelo do produto|

819246

Name and address of the manufacturer or his authorised representative|Nom et adresse du fabricant ou de son mandataire|Nombre y dirección del fabricante o de su representante autorizado|Nome e endereço do fabricante ou do seu representante autorizado|

ADEO Services, 135 Rue Sadi Carnot - CS 00001 59790 RONCHIN - France

This declaration of conformity is issued under the sole responsibility of the manufacturer|La présente déclaration de conformité est établie sous la seule responsabilité du fabricant|La presente declaración de conformidad se expide bajo la exclusiva responsabilidad del fabricante|Esta declaração de conformidade é emitida sob a exclusiva responsabilidade do fabricante.|

Object of the declaration|Objet de la déclaration|Objeto de la declaración|Objeto da declaração|

Product Type - Description|Type de produit - Description|Tipo de producto [Tipo de producto]

ELECTRIC VACUUM BLOWER 3000W

Product Reference|Référence produit|Referencia del producto|Referência do produto|

819246 - EAN Code: 3276007285093
Industrial Type Design Reference: EVB2.4

Product Brand|Marque Produit|Producto de marca|Marca do produto|

STERWINS

Serial number coding or batch number|Codification du numéro de série ou de lot|Codificación del número de serie|Codificação do número de série|

SN SSSSSS XX DMMYY n PPPPP (SN: Serial No., SSSSSS : Supplier code, XX : Factory ID, DMMYY: Production date, nn: number of version of product, PPPPP : Incremental number)

The object of the declaration described above is in conformity with the relevant Union harmonization legislation|L'objet de la déclaration décrit ci-dessus est conforme à la législation d'harmonisation de l'union applicable|El objeto de la declaración descrita anteriormente es conforme a la legislación de armonización pertinente de la Unión|O objeto da declaração acima descrita está em conformidade com a legislação de harmonização da União aplicável|

References to the relevant harmonised standards used or references to the specifications in relation to which conformity is declared|Références des normes harmonisées pertinentes appliquées ou des spécifications par rapport auxquelles la conformité est déclarée|Referencias a las normas armonizadas pertinentes utilizadas, o referencias a las especificaciones respecto a las cuales se declara la conformidad|Referências às normas harmonizadas pertinentes utilizadas ou referências às especificações para as quais a conformidade é declarada|

When applicable, the name and number of notified body number|Le cas échéant, le nom et le numéro de l'organisme notifié|Cuando corresponda * el nombre y número de laboratorio notificado que haya emitido la certificación y la referencia al documento|Quando aplicável * o nome e número do laboratório notificado que emitiu a certificação e a referência ao documento|

2006_42_EC_MACHINE
machinery|Machines|máquinas |máquinas|

EN 60335-1:2012+A11:2014+A13:2017+A1:2019+A2:2019+A14:2019
EN 50636-2-100:2014
EN 62233:2008

2014_30_EU EMC
Electromagnetic compatibility|compatibilité électromagnétique|compatibilidad electromagnética |compatibilidade eletromagnética |

EN IEC 55014-1:2021
EN IEC 55014-2:2021
EN IEC 61000-3-2:2019+A1:2019
EN 61000-3-3:2013+A1:2019

2011_65_EU RoHS
Restriction of hazardous substances in electrical products|Restriction des substances dangereuses dans les produits électriques|Restricción de sustancias peligrosas en equipos eléctricos|Restrição de substâncias perigosas em equipamentos elétricos|

RoHS Directive EU 2015/863 amending 2011/65/EU
EN IEC 63000:2018
IEC 62321-1:2013
IEC 62321-2:2013
IEC 62321-3-1:2013
IEC 62321-4:2013+AMD1:2017CSV
IEC 62321-5:2013
IEC 62321-6:2015
IEC 62321-7-1:2015
IEC 62321-7-2:2017
ISO 17075:2017
IEC 62321-8:2017

2000_14_EC_NOISE
noise emission|émissions sonores|emisiones sonoras |emissões sonoras|

Directive 2000/14/EC Annex V and 2005/88/EC
EN ISO 11094:1991
EN ISO 3744:2010

Measured Sound power level: 97.2dB(A)
Guarantee sound power level: 103dB(A)

Signed for and on behalf of|Signé par et au nom de|Firmado por y en nombre de|Assinado por e em nome de|

Eric LEMOINE
International Project Quality Leader

Place and date of issue|Date et lieu d'établissement|Lugar y fecha de expedición|Local e data de emissão|

Ronchin
26/11/2021





**DICHIARAZIONE DI CONFORMITÀ CE / UE
DEKLARACJA ZGODNOŚCI WE / UE
ΔΗΛΩΣΗ ΣΥΜΜΟΡΦΩΣΗΣ ΕΚ / ΕΕ
DECLARAȚIA CE / UE DE CONFORMITATE**

TIPOI
GRJ/RQI



Modello di prodotto/prodotto|Model produktu|produkt||Μοντέλο προϊόντος/Προϊόν||Modelul de produs/produsul|

819246

La presente dichiarazione di conformità è rilasciata sotto la responsabilità esclusiva del fabbricante|Niniejsza deklaracja zgodności wydana zostaje na wyłączną odpowiedzialność producenta.|Επιτυπυρία και δέσφυνση του κατασκευαστή ή του εξουσιοδοτημένου αντιπροσώπου του|Denumirea și adresa producătorului sau a reprezentantului său autorizat|

ADEO Services, 135 Rue Sadi Carnot - CS 00001 59790 RONCHIN - France

La presente dichiarazione di conformità è rilasciata sotto la responsabilità esclusiva del fabbricante|Niniejsza deklaracja zgodności wydana zostaje na wyłączną odpowiedzialność producenta.|Η παρούσα δήλωση συμμόρφωσης εκδίδεται με αποκλειστική ευθύνη του κατασκευαστή|Declarația de conformitate este emisă pe răspunderea exclusivă a producătorului|

Objeto de la declaración|Przedmiot deklaracji||Στόχος της δήλωσης|Obiectul declarației|

Tipologia di prodotto|Rodzaj produktu|Τύπος Προϊόντος|Tip produs|

ELECTRIC VACUUM BLOWER 3000W

Riferimento del prodotto|Referencje produktu|Αναφορά προϊόντος|Referința produs|

**819246 - EAN Code: 3276007285093
Industrial Type Design Reference: EVB2.4**

Marca del prodotto|Marka produktu|Μάρκα προϊόντος|Marcă a produsului|

STERWINS

Codifica del numero di serie|Kodowanie numeru seryjnego|Κωδικοποίηση σειριακού αριθμού|Cod de numere de serie|

SN SSSSSS XX DMMYY n PPPPP (SN: Serial No., SSSSSS : Supplier code, XX : Factory ID, DMMYY: Production date, nn: number of version of product, PPPPP : Incremental number)

L'oggetto della dichiarazione di cui sopra è conforme alla pertinente normativa di armonizzazione dell'Unione|Wyminiony powyżej przedmiot niniejszej deklaracji jest zgodny z odnośnymi wymaganiami unijnego prawodawstwa harmonizacyjnego|Ο στόχος της δήλωσης που περιγράφεται παραπάνω είναι σύμφωνος με τη σχετική ένωση τεχνική νομοθεσία αναρμόζησης|Obiectul declarației descris mai sus este în conformitate cu legislația comunitară relevantă de armonizare a Uniunii|

Riferimenti alle pertinenti norme armonizzate utilizzate o alle specifiche in relazione alle quali è dichiarata la conformità|Odwołania do odnośnych norm zharmonizowanych, które zastosowano, lub do specyfikacji, w odniesieniu do których deklarowana jest zgodność|Μνεία των σχετικών αναρμόζιμένων προτύπων που χρησιμοποιούνται ή μνεία των προδιαγραφών σε σχέση με τις οποίες δηλώνεται η συμμόρφωση|Referințele standardelor armonizate relevante folosite sau referințele specificațiilor în legătură cu care se declară conformitatea|

Dove applicabile * il nome e il numero del laboratorio notificato che ha rilasciato la certificazione e il riferimento al documento|W stosownych przypadkach * notyfikowana nazwa i numer laboratorium, które wydało certyfikat oraz odniesienie do dokumentu|Όπου ισχύει * το γιωτιστοποιημένο όνομα και τον αριθμό του εργαστηρίου που εξέδωσε την πιστοποίηση και την αναφορά στο έγγραφο|Unde este cazul * numele și numărul de laborator notificat care a eliberat certificarea și trimiterea la document|

**2006_42_EC_MACHINE
macchine|maszyny| σχετική με τα μηχανήματα|echipamentele tehnice|**

**EN 60335-1:2012+A11:2014+A13:2017+A1:2019+A2:2019+A14:2019
EN 50636-2:100:2014
EN 62233:2008**

**2014_30_EU EMC
compatibilită electromagnetică|kompatybilność elektromagnetyczną|
ηλεκτρομαγνητική συμβατότητα|compatibilitatea electromagnetică|**

**EN IEC 55014-1:2021
EN IEC 55014-2:2021
EN IEC 61000-3-2:2019+A1:2019
EN 61000-3-3:2013+A1:2019**

**2011_65_EU RoHS
Restrizione di sostanze pericolose nelle apparecchiature elettriche|Ograniczenie niebezpiecznych substancji w sprzęcie elektrycznym|Περιορισμός επικίνδυνων ουσιών σε ηλεκτρικό εξοπλισμό|Restricționarea substanțelor periculoase în echipamentele electrice|**

**RoHS Directive EU 2015/863 amending 2011/65/EU
EN IEC 63000:2018
IEC 62321-1:2013
IEC 62321-2:2013
IEC 62321-3-1:2013
IEC 62321-4:2013+AMD1:2017CSV
IEC 62321-5:2013
IEC 62321-6:2015
IEC 62321-7-1:2015
IEC 62321-7-2:2017
ISO 17075:2017
IEC 62321-8:2017**

**2000_14_EC_NOISE
emisiune acustică|emisija akustyczna|ακουστική εκπομπή|emisie acustică|**

**Directive 2000/14/EC Annex V and 2005/88/EC
EN ISO 11094:1991
EN ISO 3744:2010**

Measured Sound power level: 97.2dB(A)
Guarantee sound power level: 103dB(A)

Firmato in vece e per conto di|Podpisano w imieniu|Υπογραφή για και εξ ονόματος|Semnat pentru și în numele|

**Eric LEMOINE
International Project Quality Leader**

Luogo e data del rilascio|Data wydania i miejsce|Τόπος και ημερομηνία έκδοσης|

**Ronchin
26/11/2021**



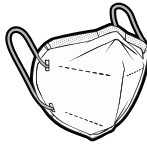
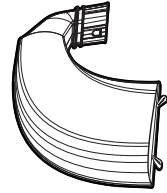
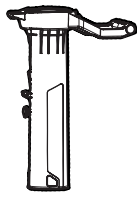
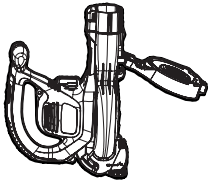



FR Mode Souffleur ES Modo Soplador PT Modo Soprador
IT Modalità Soffiatore EL Λειτουργία Φυσητήρα PL Tryb Dmuchawy
RU Режим воздуходувки KZ Ауа үрлегіштің режимі UA Режим
Повітродувки RO Modul Suflantă EN Blower Mode

2.1

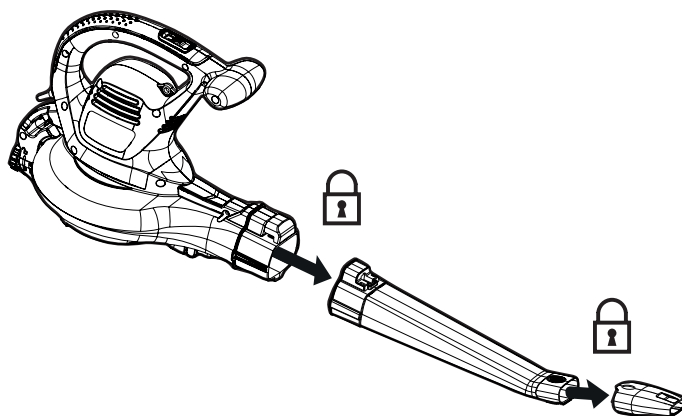

2.2

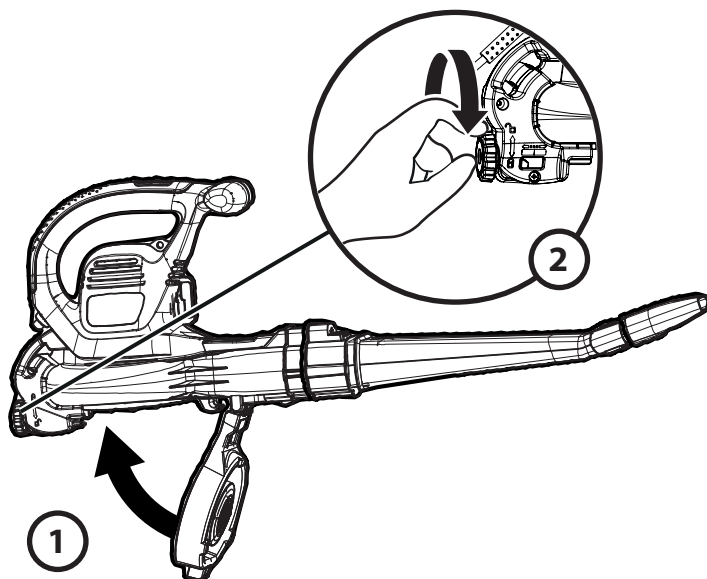

FR Mode Aspirateur / Broyeur **ES** Modo Aspirador / Triturador **PT** Modo Aspirador / Triturador **IT** Modalità Aspiratore / Trituratore **EL** Λειτουργία Αναρροφητήρα / Τεμαχιστή **PL** Tryb Odkurzacza / Rozdrabniacza **RU** Режим пылесоса/измельчителя **KZ** Шаңсорғыштың **UA** Режим Всмоктування / Подрібнення **RO** Modul De Aspirare / Şlefuire **EN** Vacuum / Shredder Mode

2.A

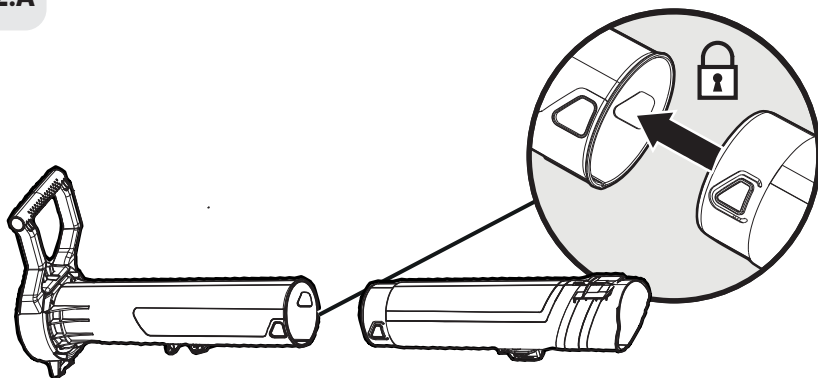

2.B

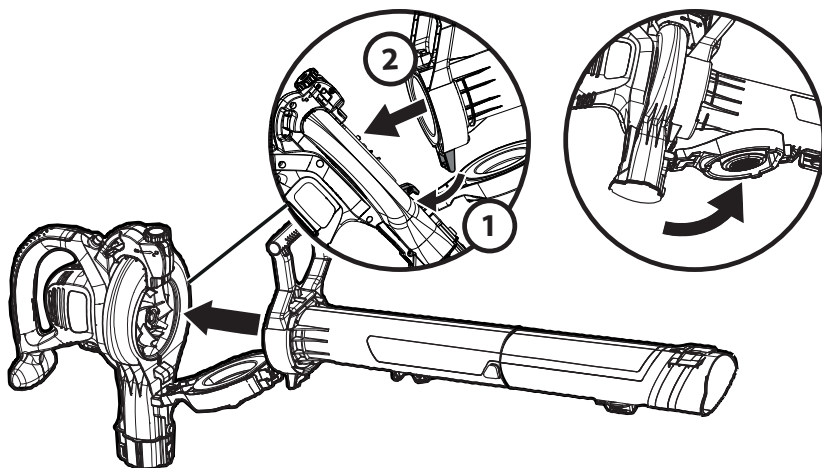

2.C

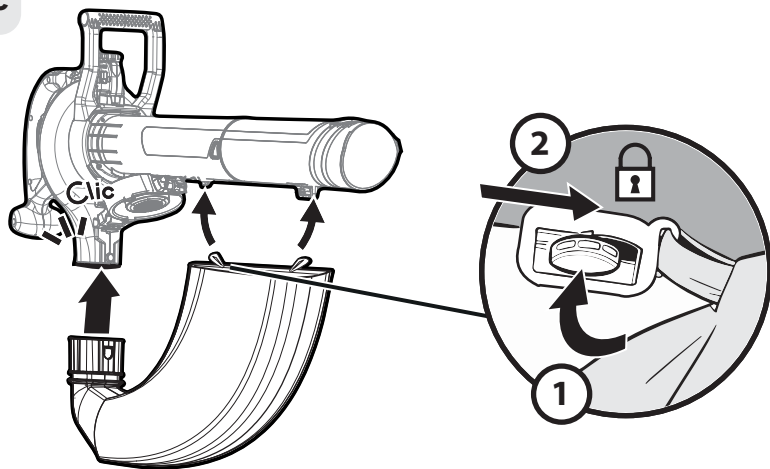



3.1

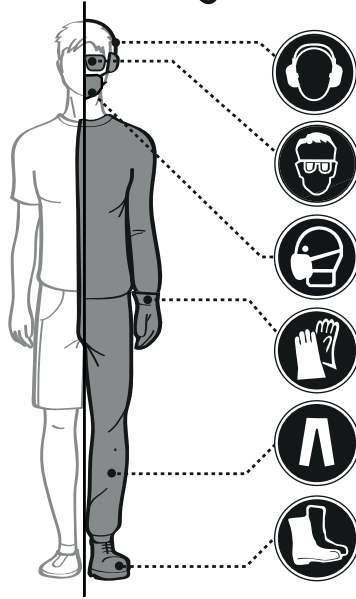

3.2

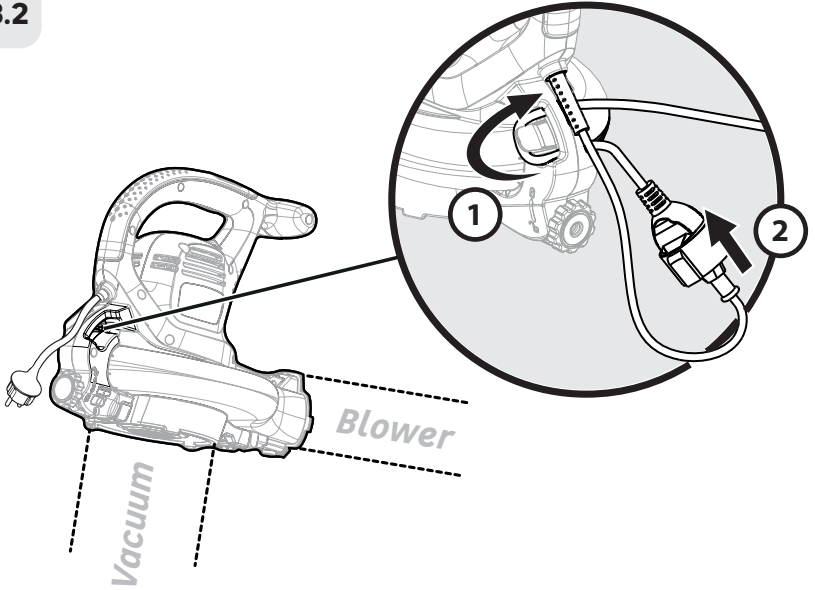



FR Mode Souffleur ES Modo Soplador PT Modo Soprador
IT Modalità Soffiatore EL Λειτουργία Φυσητήρα PL Tryb Dmuchawy
RU Режим Воздуходувки KZ Ауа үрлегіштің режимі UA Режим
Повітродувки RO Modul Suflantă EN Blower Mode

4.1

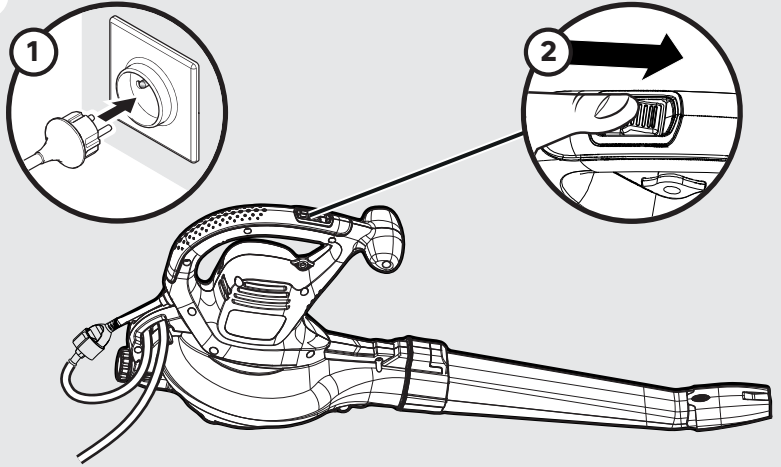

4.2

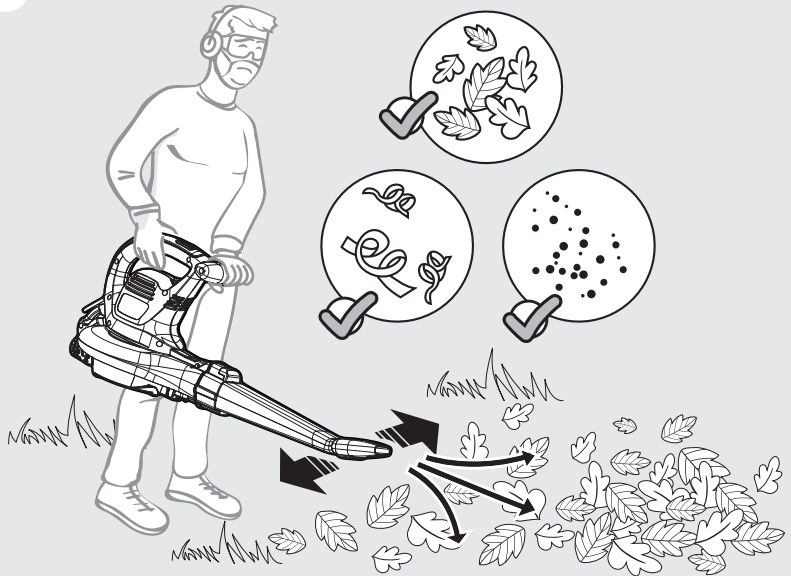

4.3

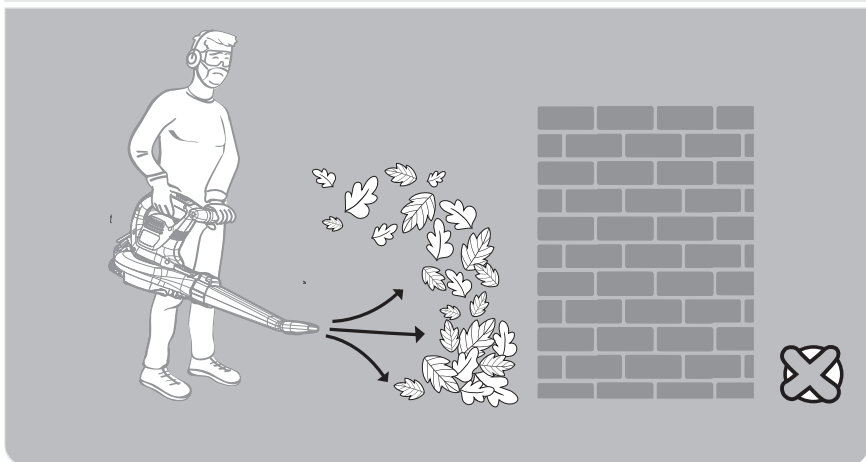
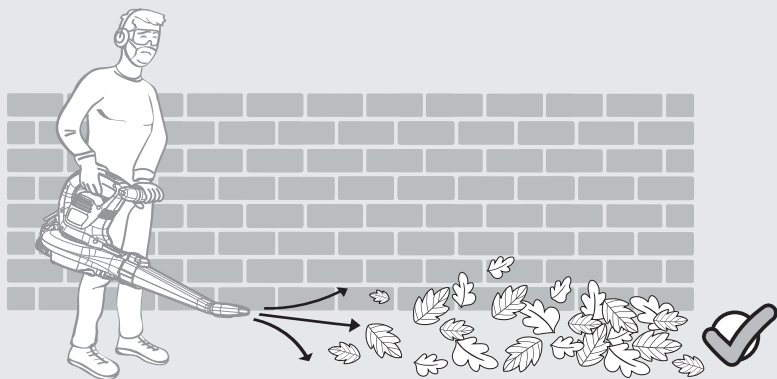

4.4

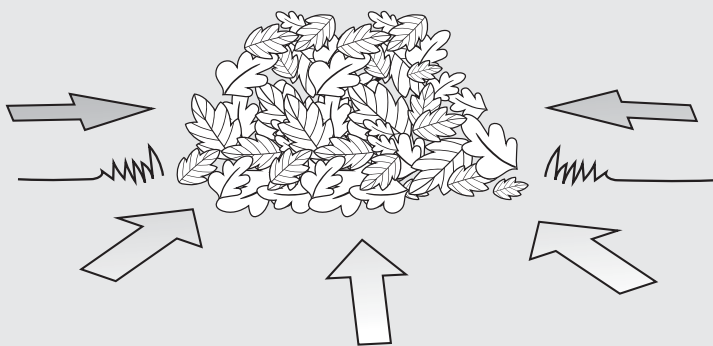

FR Mode Aspirateur / Broyeur **ES** Modo Aspirador / Triturador **PT** Modo Aspirador / Triturador **IT** Modalità Aspiratore / Trituratore **EL** Λειτουργία Αναρροφητήρα / Τεμαχιστή **PL** Tryb Odkurzacza / Rozdrabiacza **RU** Режим Всосывания / Измельчения **KZ** Шаңсорғыштың **UA** Режим Всмокування / Подрібнення **RO** Modul De Aspirare / Şlefuire **EN** Vacuum / Shredder Mode

4.A

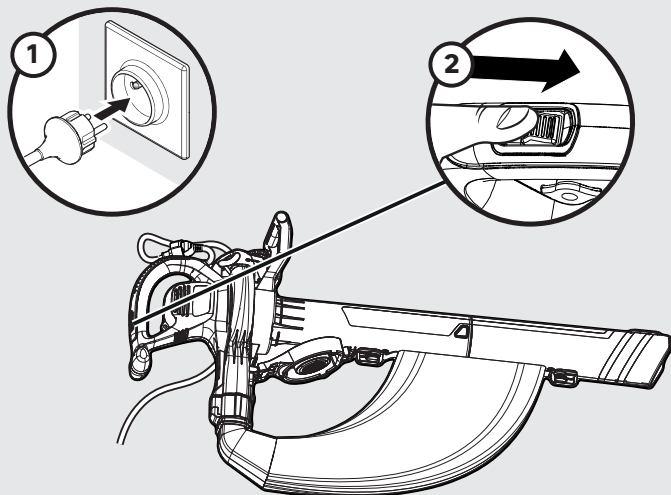

4.B

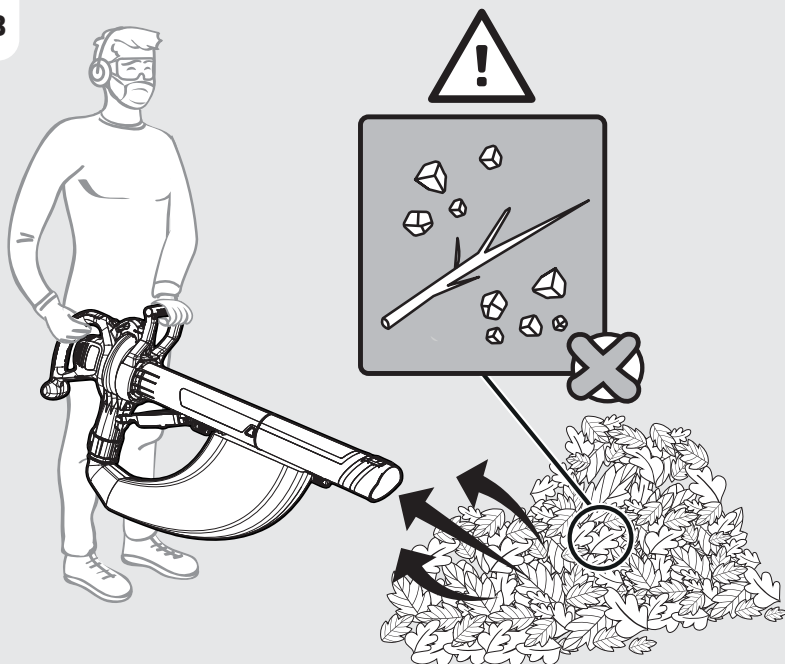

4.C

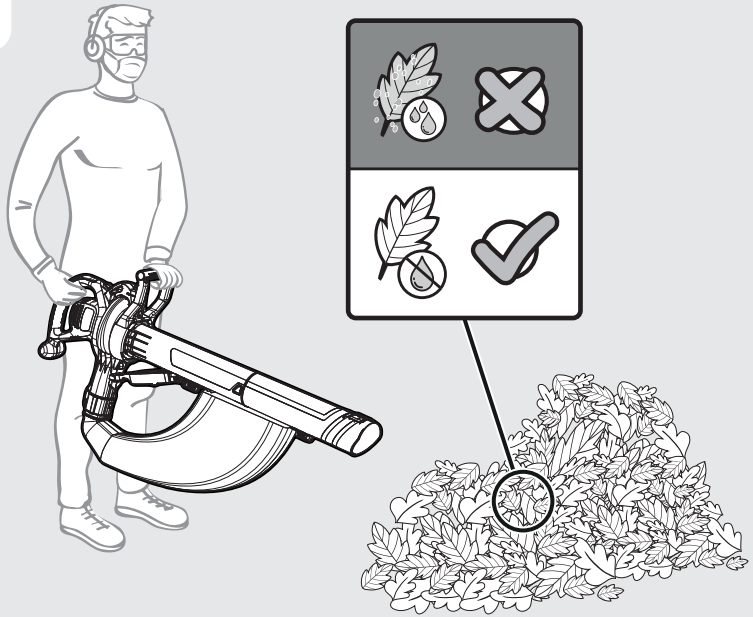

4.D

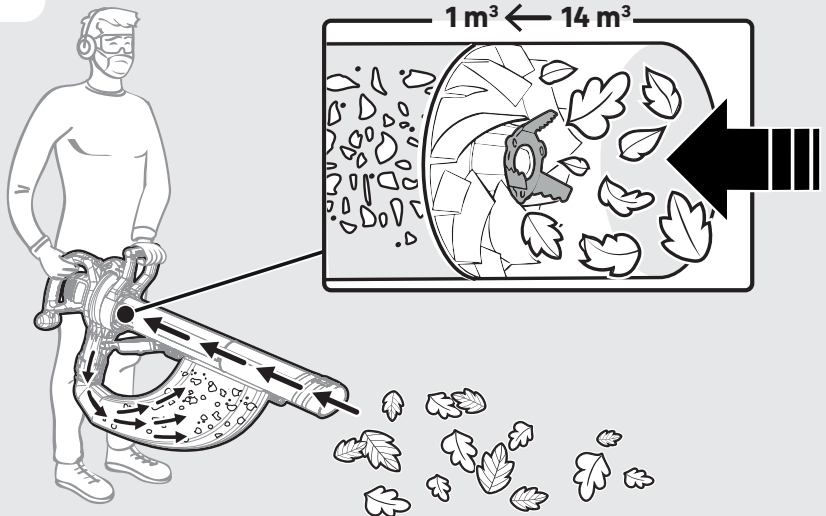

4.E

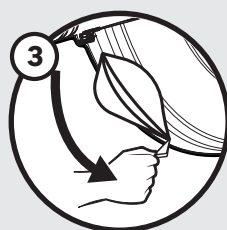
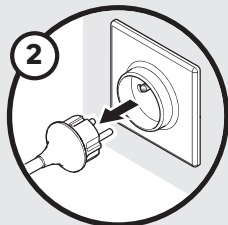
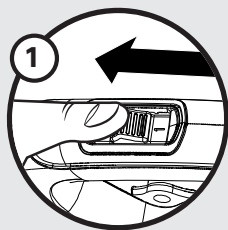



5.1

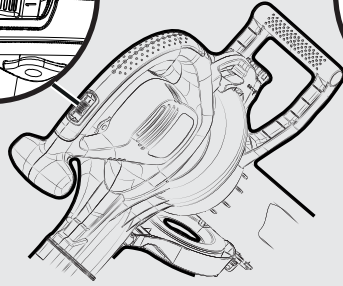
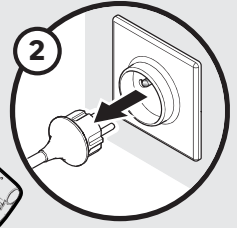
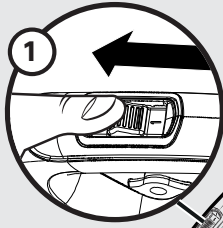

5.2

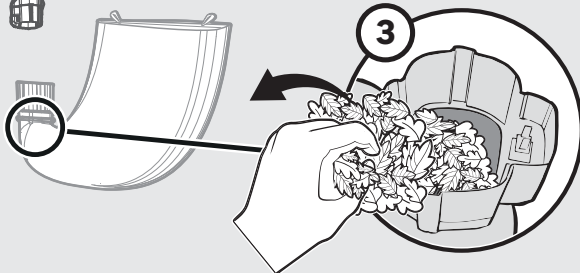
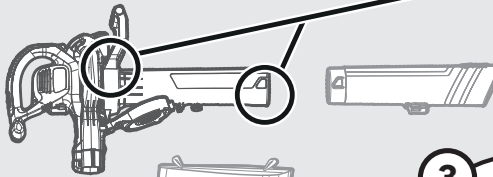
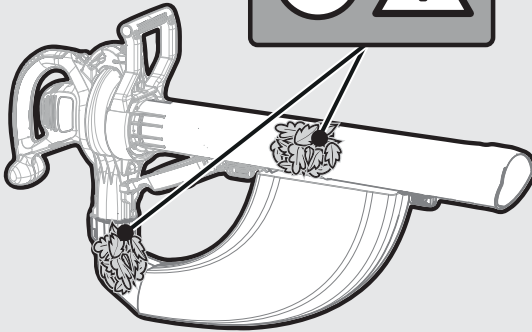

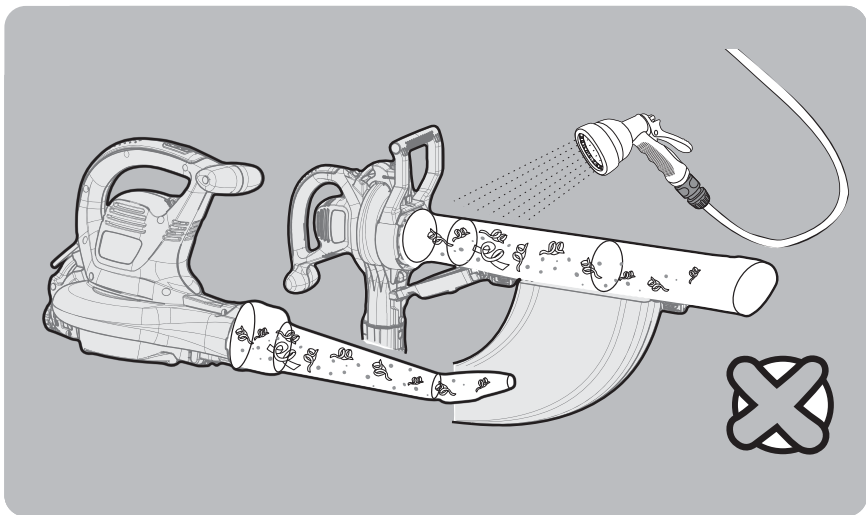

5.2

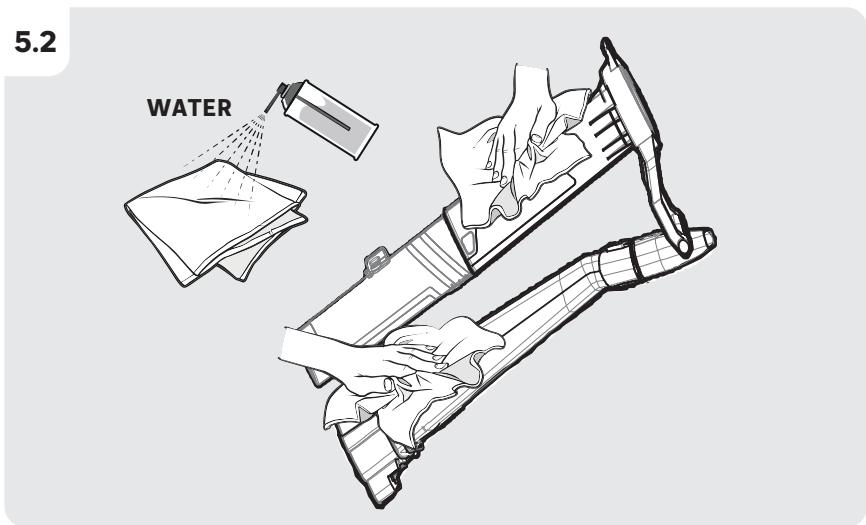



6.1

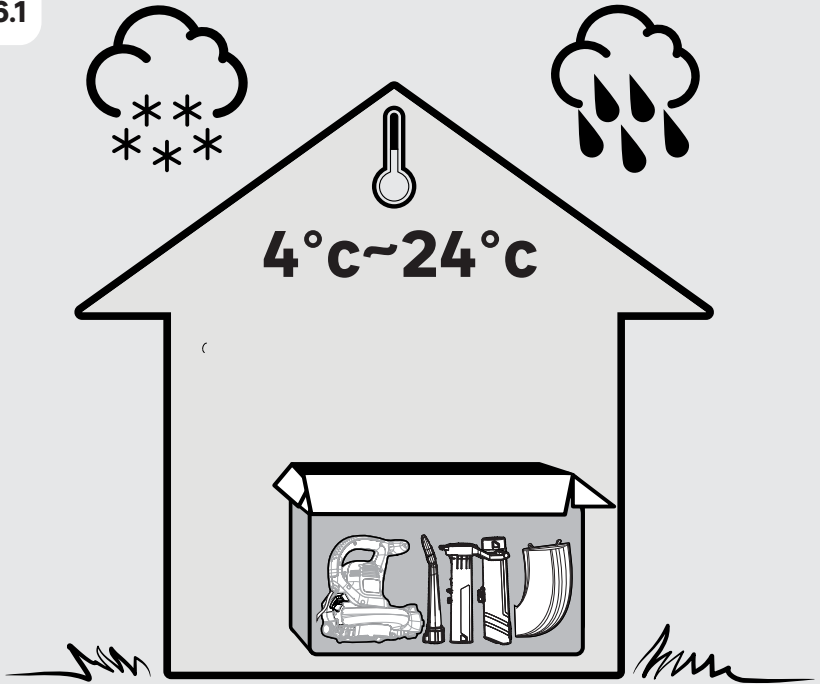



Ce produit se recycle, s'il n'est plus utilisable déposez-le en déchetterie. Notice à trier. Pour en savoir plus : www.quefairedemesdechets.fr



- FR** Ce produit est recyclable. S'il ne peut plus être utilisé, amenez-le à un centre de recyclage des déchets.
- ES** Este producto es reciclable. Si ya no se puede usar, llévelo a un centro de reciclaje de residuos.
- PT** Este produto é reciclável. Se deixar de o utilizar, entregue-o num centro de reciclagem de resíduos.
- IT** Questo prodotto può essere riciclato. Se deve essere smaltito, portalo presso un centro di riciclaggio.
- EL** Αυτό το προϊόν είναι ανακυκλώσιμο. Εάν δεν μπορεί πλέον να χρησιμοποιηθεί, μεταφέρετε την σε κάποιο κέντρο ανακύκλωσης απορριμμάτων.
- PL** Ten produkt poddawany jest recyklingowi, kiedy przestaje być użyteczny należy dostarczyć go do punktu zbiórki odpadów.
- RU** Это изделие подлежит утилизации. Если его больше нельзя использовать, сдайте его в пункт по переработке отходов.
- KZ** Бұл өнім қайта өңдеуге келеді. Оны әрі қолдануға болмайтын жағдайда, оны қайта өңдейтін орталыққа тапсыруыңызды өтінеміз.
- UA** Цей продукт може перероблятися. Якщо воно більше не є придатне для використання, здайте його в утилізаційний центр.
- RO** Aceast produs este reciclabil. Dacă nu mai poate fi folosit, vă rugăm să îl aduceți într-un centru de reciclare a deșeurilor.
- EN** This product is recyclable. If it cannot be used anymore, please take it to waste recycling centre.



Made in China / Зроблено в Китаї / Сделано в Китае / Қытайда жасалған



Изготовитель/Өндіруші:

Жежианг Ят Электрикал Эпплайнс Ко, Лтд. Адрес/Мекенжай: No.150 Вэньлун Родд, Юйсинь Таун, Нанху Дистрикт, Цзясин, Чжэцзян, Китай/ Қытай

Manufacture date / Дата производства / Дайындалған күні:

SERIAL NUMBER

* Garantie 5 ans / 5 años de garantía / Garantia de 5 anos / Garanzia 5 anni / Εγγύηση 5 ετών / Gwarancja 5-letnia / Гарантия 5 лет / Кепілдік 5 жыл / Гарантія 5 років / Garanție 5 ani / 5-year guarantee

Срок службы 5 лет / Қызмет мерзімі: 5 жыл



ADEO Services
135 Rue Sadi Carnot - CS00001
59790 RONCHIN - FRANCE

UA Імпортер (Виробник): ТОВ "Леруа Мерлен Україна", 04201 Україна, м.Київ, вул. Полярна 17А, +380 44 498 46 00.

Дане підприємство приймає претензії від споживачів щодо товару, а також проводить його ремонт, технічне і гарантійне обслуговування

RU Импортер/Продавец/Организация, уполномоченная принимать претензии по качеству товара в РФ: ООО «ЛЕРУА МЕРЛЕН ВОСТОК», 141031, Россия, Московская обл., г. Мытищи, Осташковское шоссе, д.1

SA Imported by Adeo South Africa (PTY) LTD T/A Leroy Merlin, Hosted in Leroy Merlin Fourways Store 35 Roos Street, Witkoppen Ext 97, Sandton, 2191 Johannesburg, Gauteng, South Africa
Tel: +27 10 493 8000
Email: contact@leroymerlin.co.za

KZ Импорттаушы / Сатушы / Қазақстан Республикасында өнім сапасы бойынша наразылықтарды қабылдайтын ұйым: «Леруа Мерлен Қазақстан» ЖШС. 050000, Қазақстан Республикасы, Алматы қ., Қонаев көшесі, 77 үй, «PARK VIEW» Б/О, 6-қабат, 07-кеңсе.

Импортер / Продавец / Организация, принимающая претензии по качеству продукции в Республике Казахстан: ТОО «Леруа Мерлен Казахстан». 050000, Республика Казахстан, г. Алматы, ул. Кунаева, д. 77, БЦ «PARK VIEW», 6 этаж, офис № 07.