

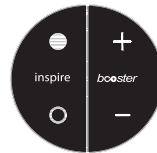

Klock

EAN CODE : 3276007364446

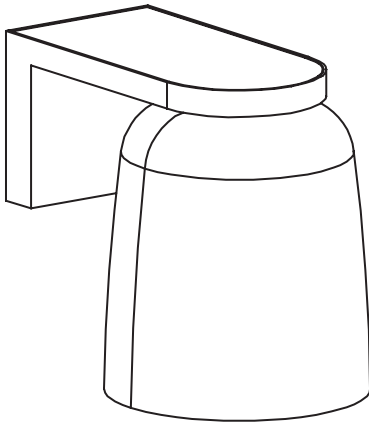

2021/07-V01

FR Manuel d'Instructions

ES Manual de Instrucciones

PT Manual de Instruções

IT Manuale di Istruzioni

EL Εγχειρίδιο Οδηγιών

PL Instrukcja Obsługi

UA Інструкція
з Експлуатації

RO Manual de Instrucțiuni

BR Manual de Instruções

EN Instructions Manual

OS-L3W

Traduction de la version originale du mode d'emploi / Traducción de las Instrucciones originales / Tradução das Instruções Originais / Traduzione delle istruzioni originali / Μετάφραση των πρωτότυπων οδηγιών / Tłumaczenie instrukcji oryginalnej / Переклад оригінальної інструкції / Traducerea instrucțiunilor originale / Tradução das Instruções Originais / Original Instructions



A

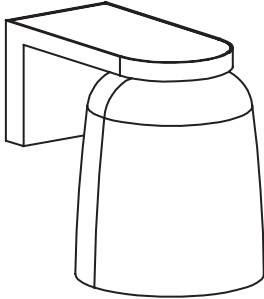

B



+

+

C



+

D



CR2032

0 1 2 3 4 5 6 cm

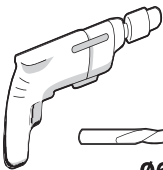

Ø6mm

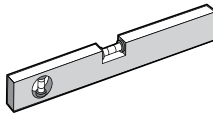

3mm & 6mm



FR : CARACTERISTIQUES TECHNIQUES / ES : CARACTERÍSTICAS TÉCNICAS / PT : CARACTERÍSTICAS TÉCNICAS / IT : CARATTERISTICHE TECNICHE / EL : ΤΕΧΝΙΚΑ ΧΑΡΑΚΤΗΡΙΣΤΙΚΑ / PL : DANE TECHNICZNE / UA : ΤΕΧΝΙΚΗ ΧΑΡΑΚΤΗΡΙΚΗ / RO : CARACTERISTI TECHICE / BR : CARACTERÍSTICAS TÉCNICAS / EN : TECHNICAL CHARACTERISTICS



FR : N° IP / ES : Clasificación IP / PT : Número IP / IT : Codice IP / EL : Αριθμός IP / PL : Numer klasy IP / UA : номер IP / RO : Clasă IP / BR : Número IP / EN : IP number



FR : Classe de protection / ES : Clase de protección / PT : Classe de protecção / IT : Classe di protezione / EL : Κλάση προστασίας / PL : Klasa zabezpieczenia / UA : Клас Захвнцты / RO : Clasa de protec / BR : Classe de proteção / EN : Protection class

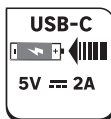
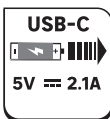

FR:Montage / ES:Montaje / PT:Montagem / IT:Montaggio / EL:Συναρμολόγηση / PL:Montaż / UA:Збірка / RO:Montaj / BR:Montagem/EN:Assembly



4 → 5



FR:Utilisation / ES:Utilización / PT:Utilização / IT:Uso / EL:Χρήση / PL:Użytkowanie / UA:Використання / RO:Utilizare / BR:Utilização/EN:Use



6 → 10



FR:Mentions Légales & Consignes de Sécurité / ES:Instrucciones Legales y de Seguridad / PT:Avisos Legais e instruções de Segurança / IT:Istruzioni Legali e di Sicurezza / EL:Νομικό σημείωμα και οδηγίες ασφαλείας / PL:Uwagi Prawne i Instrukcja Bezpieczeństwa / UA:Керівництво з Техніки / RO:Manual privind siguranța / BR: Avisos Legais e instruções de Segurança / EN: Legal & Safety Instructions



11 → 20



FR : La batterie et le module LED dans la lampe peuvent être remplacés / ES : La batería y el módulo LED de la lámpara se pueden cambiar / PT : A bateria e o módulo LED moldada podem ser substituídas / IT : La batteria e lo módulo LED all'interno della lampada possono essere sostituiti / EL : Η μπαταρία και η μονάδα LED στη λυχνία μπορούν να αντικατασταθούν / PL : Bateria i moduł LED w lampie mogą być wymieniane / UA : Акумулятор і світлодіодну панель лампи можна замінити / RO : Bateria și modulul LED din lampă pot fi înlocuite / BR : A bateria e o módulo do LED na lâmpada podem ser substituídos / EN : The battery and LED module in lamp can be replaced



21 → 22



1

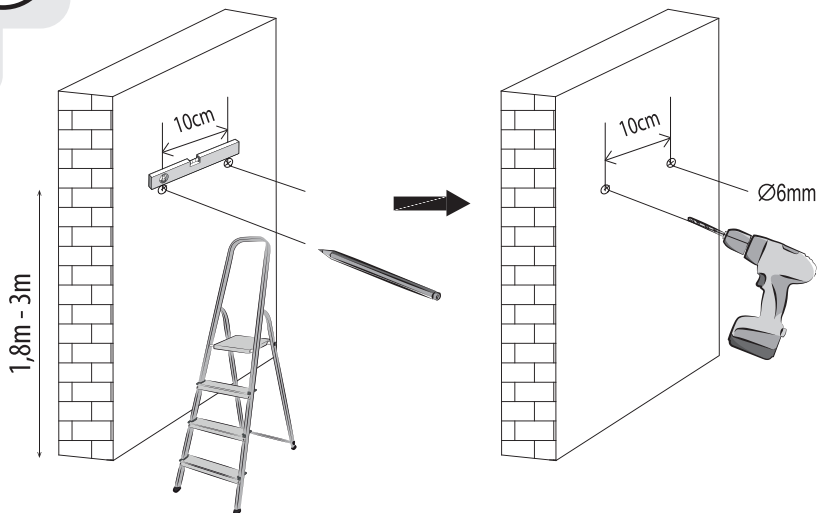

2

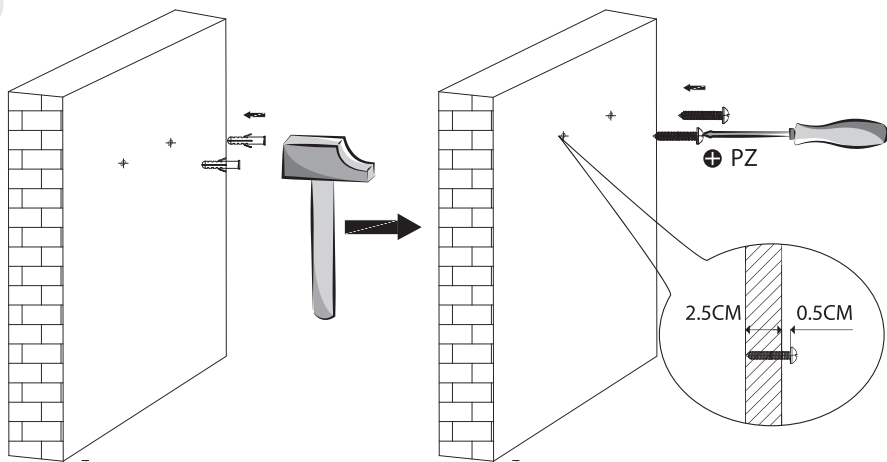

i

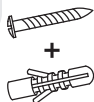

Utilisez les vis et les chevilles adaptées à votre support-Utilice tacos y tornillos adecuados al sustrato-
Utilize buchas e parafusos adequados ao seu suporte-Utilizzare viti e tasselli adatti al proprio supporto-
Χρησιμοποιείτε κατάλληλες βίδες και καβίλιες για το υλικό στήριξης-Należy użyć śrub i kołków odp-
owiednich dla rodzaju podłoż-Використовуйте гвинти та шканти, призначені для задньої поверхні-
Utilizați șuruburi și dibluri corespunzătoare suportului dvs-Use parafusos e buchas adequados para
seu suporte-Use screws and dowels suited to your backing.

3

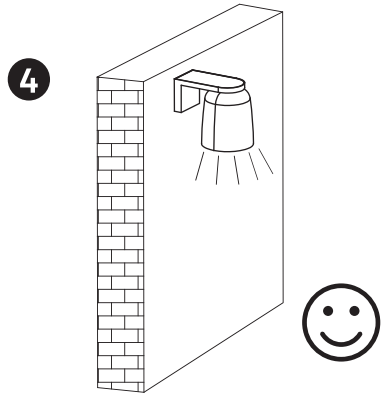
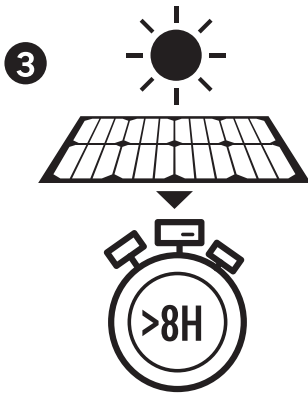
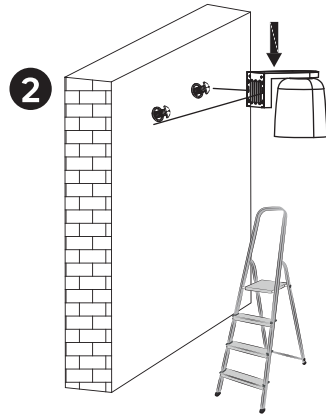
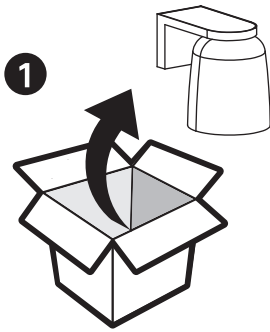

4

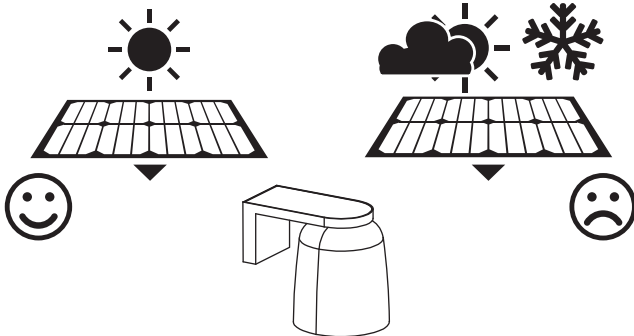



1

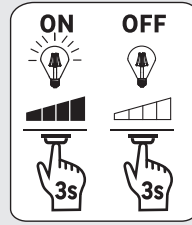
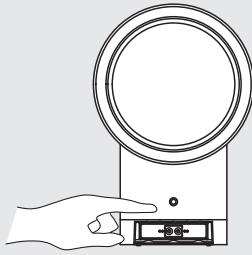

| 100LM | 300LM | 600LM | 900LM |
|----------|----------|----------|----------|
| | | | |
| | | | |
| 1 | 2 | 3 | 4 |
| | | | |
| 1s | 1s | 1s | 1s |

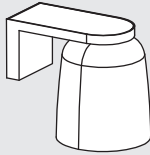

| 100LM | 300LM | 600LM | 900LM |
|-------|-------|-------|-------|
| | | | |
| 15H | 5H | 2H30 | 1H45 |

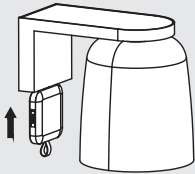

| 100LM | 300LM | 600LM | 900LM |
|-------|-------|-------|-------|
| | | | |
| 30H | 10H | 5H | 3H30 |

2

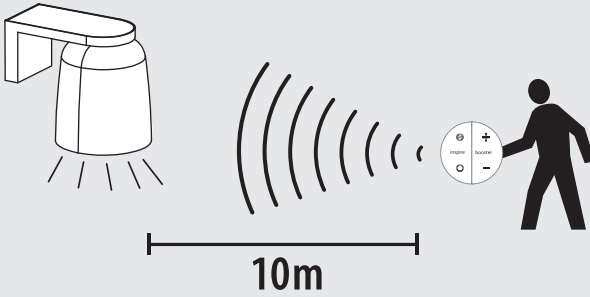
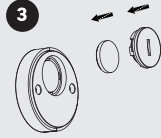
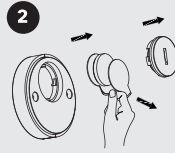

3

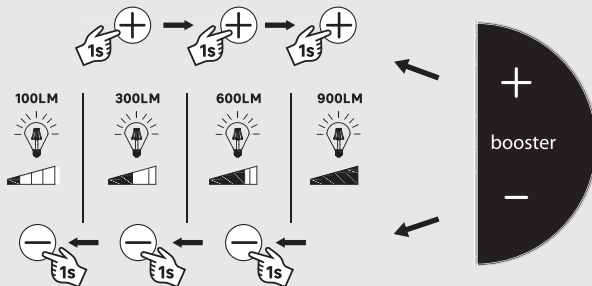
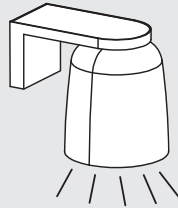
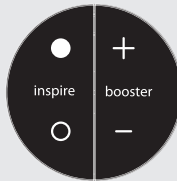

4  booster

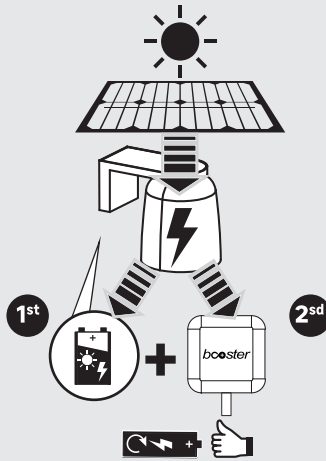
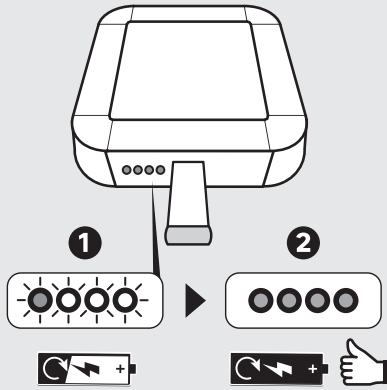

1

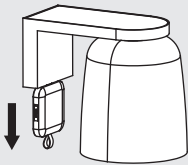

2

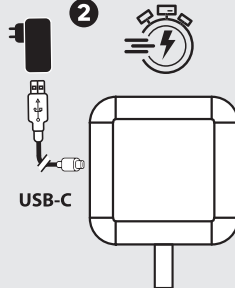

3

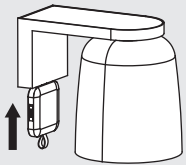

5



>7s

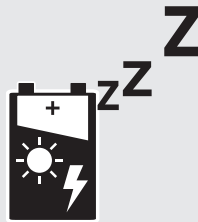
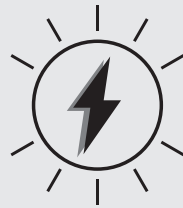

=

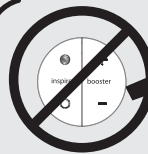
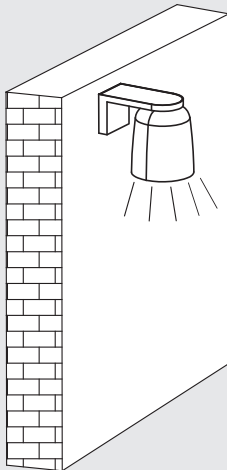

6 ⇌



1

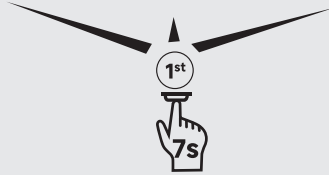

2

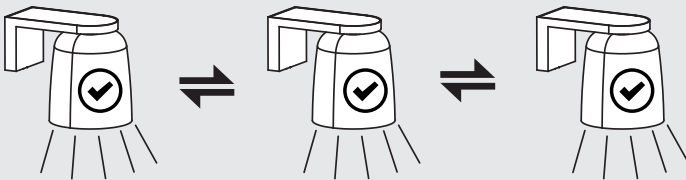
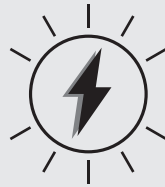
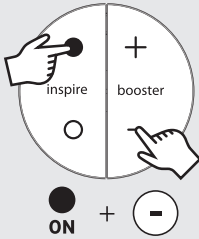

Lisez attentivement les instructions.

Consignes générales

Tenir l'appareil hors de la portée des enfants et des personnes non autorisées

Avant de percer un trou, vérifiez que vous ne risquez pas de percer un câblage ou un tuyau existant non visible.

Consignes de sécurité spécifiques

Attention : Danger de mort et risque d'accident pour les nourrissons et les enfants!

Gardez les piles hors de la portée des enfants. Ne laissez pas trainer les piles. Il y a un risque si les enfants ou les animaux les avalent. Consultez immédiatement un médecin si une pile est avalée.

Veiller à la bonne polarité des piles, ceci est indiqué dans le compartiment de la batteries.

Ne jamais jeter les piles dans le feu ou l'eau.

Protection Environnementale



ATTENTION !

Les produits électriques ne doivent pas être jetés avec les ordures ménagères. Ils doivent être rapportés dans un point de collecte communal afin d'être recyclés de manière écologique conformément aux réglementations locales. Merci de contacter votre commune ou votre revendeur pour plus d'informations sur le recyclage. Les matériaux d'emballage sont recyclables. Merci de mettre au rebut de manière écologique l'emballage et de le mettre à disposition des services de récupération des matériaux recyclables.



Les batteries doivent être recyclées ou éliminées correctement. Ne jetez pas les piles dans les ordures ménagères, les déchets municipaux ou dans le feu, car les piles peuvent fuir ou exploser. N'ouvrez pas, ne court-circuitiez pas ou n'endommagez pas les batteries car cela pourrait provoquer des blessures.

instructions d'utilisation.

- Le produit solaire doit être installé dans un endroit exposé au soleil. En hiver, les performances seront affectées par des températures plus basses et une moindre exposition du panneau au soleil.
- Veuillez appuyer longuement (>3s) sur le bouton de la lampe pour activer la lampe avant la première utilisation de la télécommande.
- Veuillez retirer la bande isolante de la batterie avant d'utiliser la télécommande.
- Veuillez charger complètement le chargeur avant la première utilisation et après une longue période sans l'utiliser.
- La lampe peut fonctionner jour et nuit lorsque l'interrupteur est allumé.

- Veuillez éteindre la lampe en cas de charge pendant la journée.
- **Attention !** Danger d'explosion : merci de n'utiliser que des piles rechargeables du type recommandé. D'autres piles rechargeables ou à usage unique peuvent exploser pendant la charge.
- La pile LithiumCR 2032 est fournie.
- Caractéristiques techniques :
SPECIFICATIONS SANS FIL
- Bandes de fréquences utilisées : 2407 MHz
- Puissances radio max : -16.75dBm
- Pour les sources lumineuses qui ne peuvent pas être remplacées par l'utilisateur :
La source lumineuse de ce luminaire doit impérativement être remplacée par le fabricant, son agent de service ou une personne disposant de qualifications équivalentes.

Entretien / Nettoyage

- Si vous n'avez pas besoin de la lampe solaire pendant une période prolongée, nous vous conseillons d'éteindre le dispositif en appuyant sur «OFF» afin de préserver la batterie rechargeable.
- Veuillez vous assurer que le panneau solaire est toujours propre. La poussière et la saleté en réduiraient l'efficacité. Utilisez un chiffon humide et un peu de savon pour le nettoyer, mais jamais de substance abrasive.

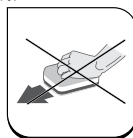

Garantie

Les produits INSPIRE sont conçus selon les normes de qualité les plus strictes pour les produits destinés au marché grand public. La garantie de vente couvre une période de 3 ans à compter de la date d'achat du produit. La garantie couvre les défauts de fabrication : pièces et éléments manquants, dommages occasionnés dans des conditions normales d'utilisation. Les réparations et les remplacements de pièces n'entraînent pas de prolongation de la durée de garantie initiale.

Exclusions de garantie

La garantie ne couvre pas les problèmes ou incidents résultant d'une utilisation incorrecte du produit.

La garantie du produit est limitée à la valeur du produit. Sont exclus notamment les cas suivants :

1. Les dommages occasionnés au cours de l'installation.
2. Les décolorations et taches résultant du non-respect des consignes d'entretien.

En cas de problème avec votre produit, veuillez contacter le responsable du rayon jardin de votre magasin. Conservez votre facture ou votre reçu : ces documents vous seront demandés pour le traitement de vos réclamations.

Nous vous remercions de votre confiance et nous espérons que vos attentes seront entièrement satisfaites en utilisant notre produit. Il est important pour nous de connaître votre avis sur le produit, afin de continuellement améliorer celui-ci pour mieux répondre à vos besoins. Alors n'hésitez pas à partager votre avis sur notre site internet.

Lea atentamente estas instrucciones.

Instrucciones generales

Mantener el aparato fuera del alcance de los niños y de personas no autorizadas

Antes de hacer un orificio, verifique que no corre el riesgo de perforar un cableado o una tubería existente pero invisible.

Instrucciones de seguridad específicas

Advertencia: ¡Peligro de accidentes, incluso mortales, para bebés y niños!

Mantenga las baterías fuera del alcance de los niños. No deje las baterías en cualquier sitio. Existe el riesgo de que se las traguen niños o animales. Si alguien se traga una batería, consulte de inmediato con un médico.

Coloque las baterías adecuadamente respetando la polaridad, que se indica en su compartimento.

No arroje nunca las baterías al fuego o al agua

Protección del medio ambiente



¡CUIDADO!

No se deben tirar los productos eléctricos junto con los residuos domésticos. Gracias por reciclarlos en los puntos de recogida previstos a tal efecto. Contacte con las autoridades locales o su proveedor para obtener consejos de reciclaje. Le rogamos reciclar el embalaje en los puntos de recogida previstos a tal efecto.



Las pilas y baterías deben desecharse de manera adecuada. No las tire nunca a la basura doméstica ni a los contenedores de residuos normales, ni las arroje al fuego, porque pueden reventar o explotar. No las abra, cortocircuite, perforo ni rompa, porque pueden ocasionar lesiones.

Instrucciones de uso

- El producto solar debe instalarse en un lugar expuesto al sol. Durante el invierno, el desempeño se verá afectado por las bajas temperaturas y menor exposición del panel al sol.
- Antes de usar el mando a distancia por primera vez, active la lámpara pulsando su botón de forma prolongada (>3s).
- Antes de usar el mando a distancia, retire la banda aislante de la batería.
- Cargar por completo el banco de energía antes del primer uso y después de todo periodo prolongado sin utilizar.
- Cuando el interruptor está encendido, la lámpara puede funcionar de día y de noche.
- Apagar la lámpara cuando esté cargándose durante el día.
- **¡Precaución!** Peligro de explosión: usar sólo el tipo de baterías recargables recomendado. Otras baterías recargables o pilas de un solo uso podrían explotar al cargarlas.

- Se incluye la pila Lithium CR 2032.
- Características técnicas:
ESPECIFICACIONES INALÁMBRICAS
- Bandas de frecuencias utilizadas: 2407 MHz
- Potencias radio máx.: -16.75dBm
- Para los sistemas de iluminación no sustituibles por el usuario: La fuente lumínica que contiene este equipo solamente puede sustituirla el fabricante, su servicio técnico, o un profesional cualificado.

Mantenimiento / Limpieza

- Si no va a utilizar la lámpara solar durante un periodo de tiempo prolongado, le aconsejamos que apague el dispositivo pulsando "OFF" para preservar la batería recargable.
- Asegurese de que el panel solar esté siempre limpio. El polvo y la suciedad reducirán su eficacia. Utilice un trapo húmedo y un poco de jabón para limpiarlo, pero ninguna sustancia abrasiva.

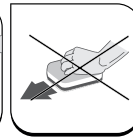

Garantía

Los productos INSPIRE están diseñados según las más estrictas normas de calidad para los productos destinados al mercado de consumo. La garantía de venta cubre un período de 3 años a partir de la fecha de compra del producto. La garantía cubre los defectos de fabricación: piezas y elementos que faltan, daños ocasionados en condiciones normales de utilización. Las reparaciones y las sustituciones de piezas no suponen una prórroga de la garantía inicial.

Exclusiones de garantía

La garantía no cubre los problemas o incidentes que sean resultado de una utilización incorrecta del producto.

La garantía del producto está limitada al valor del producto. Se excluyen sobre todo los siguientes casos:

1. Los daños causados durante la instalación.
 2. Las decoloraciones y manchas que sean resultado de un incumplimiento de las instrucciones de mantenimiento.
- En caso de problema con su producto, contacte con el responsable de la sección jardín de su tienda. Conserve su factura o su recibo: estos documentos le serán solicitados para el tratamiento de sus reclamaciones.

Le agradecemos su confianza y esperamos que sus expectativas se cumplan por completo al utilizar nuestro producto.

Para nosotros es importante conocer su opinión del producto con el fin de mejorarlo continuamente para responder mejor a sus necesidades. Por lo tanto, no dude en compartir su opinión en nuestra página web.

Leia atentamente as instruções.

Instruções gerais

Mantenha o dispositivo fora do alcance de crianças e de pessoas não autorizadas

Antes de fazer um furo, verifique se não corre o risco de furar um cabo eléctrico ou um tubo existente não visível.

Instruções de segurança específicas

Advertência: Perigo para a vida e risco de acidentes para bebés e crianças!

Mantenha as pilhas/baterias fora do alcance das crianças. Não deixe as pilhas/baterias em locais facilmente acessíveis

Existe o risco de crianças ou animais se engolirem. Consulte imediatamente um médico se uma pila/bateria for engolida.

Certifique-se de que instala as baterias/pilhas com a polaridade correcta das baterias, tal como indicado no compartimento das bateria.

Nunca atire as baterias/pilhas para ou fogo ou água.

Protecção do ambiente



CUIDADO!

Os produtos eléctricos não devem ser eliminados juntamente com os resíduos domésticos. Devem ser entregues num ponto de recolha municipal para serem eliminados de um modo não prejudicial para o ambiente e de acordo com os regulamentos locais. Contacte as suas autoridades locais ou o seu revendedor para mais informações sobre a reciclagem. Os materiais de embalagem são recicláveis. Elimine os materiais de embalagem de um modo não prejudicial para o ambiente e entregue-os ao serviço de recolha de materiais recicláveis.



As baterias/pilhas devem ser recicladas ou eliminadas corretamente. Não elimine as baterias juntamente com o lixo doméstico, descargas de lixos municipais ou pelo fogo, uma vez que as baterias podem verter ou explodir. Não abra, não faça um curto-circuito nem danifique as bateria/pilhas pois poderá sofrer ferimentos.

Instruções de utilização

- O produto solar devera ser instalado num local exposto ao sol. Durante o Inverno, o desempenho sera afetado pelas temperaturas frias e menas exposição solar do painel.
- Pressione por alguns momentos (>3s) o botão no candeeiro para ativar o candeeiro antes da primeira utilizações do controlo remoto.
- Remova a tira isolante da bateria antes de utilizar o controlo remoto.
- Carregue totalmente o módulo de bateria antes da primeira

utilização e após um longo período sem utilização.

- O candeeiro pode ser utilizado de dia e de noite quando o interruptor está ligado
- Desligue o candeeiro quando carregar a bateria à luz do dia.
- **Cuidado** : Perigo de explosão: Utilize apenas baterias recarregáveis do tipo recomendado. Outras baterias recarregáveis ou pilhas secas podem explodir durante o carregamento.
- A bateria Lithium CR 2032 vem incluída.
- Características técnicas:
ESPECIFICAÇÕES SEM FIO
- Bandas de frequências utilizadas: 2407 MHz
- Potências de rádio máx.: -16.75 dBm

- Para fontes luminosas que não podem ser substituídas pelo utilizador:

A fonte luminosa contida nesta luminária tem de ser substituída pelo fabricante, por um seu agente de serviço ou por uma pessoa com qualificações adequadas.

Manutenção/Limpeza

- Se não precisar do candeeiro solar durante um período de tempo prolongado, aconselhamo-lo a desligar o dispositivo premindo «OFF» a fim de preservar a pilha recarregável.
- Assegure-se de que o painel solar está sempre limpo. A poeira e a sujidade reduzem a sua eficácia. Utilize um pano húmido e um pouco de detergente para o limpar, mas nunca substâncias abrasivas.

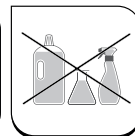
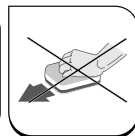

Garantia

Os produtos MATERIAL são fabricados de acordo com as mais altas normas de qualidade para produtos destinados aos consumidores. A garantia de venda cobre um período de 3 anos a partir da data de compra do produto. A garantia cobre os defeitos de fabricação e a mão de obra: peças e elementos em falta e danos ocorridos em circunstâncias normais de utilização. A reparação e a substituição de peças não levam a uma extensão do período de garantia inicial.

Exclusões de garantia

A garantia não cobre problemas nem incidentes resultantes da utilização incorreta do produto.

A cobertura da garantia é limitada ao valor do produto. Os seguintes casos são particularmente excluídos:

1. Danos ocorridos durante a montagem.
2. Cores desbotadas ou manchas resultantes da não conformidade com as instruções de manutenção.

Se houver algum problema com o produto, contate com o responsável do departamento de jardinagem da sua loja.

Conservar a fatura ou o recibo: esses documentos serão solicitados para qualquer reclamação.

Agradecemos a sua confiança e esperamos que fique completamente satisfeito com o nosso produto. É importante para nós para conhecer a sua opinião sobre este produto, a fim de continuar a melhorá-lo para melhor responder às suas necessidades. Portanto, não hesite em partilhar a sua experiência com nosso produto no nosso site.

Leggere attentamente le istruzioni.

Istruzioni generali

Tenere il dispositivo fuori dalla portata dei bambini e delle persone non autorizzate

Prima di effettuare un foro, verificare di non rischiare di forare un cavo o un tubo presente ma non visibile.

Istruzioni di sicurezza specifiche

Avvertenza: pericolo di vita e rischio di incidenti per neonati e bambini!

Tenere le batterie fuori dalla portata dei bambini. Non lasciare le batterie in luogo a vista. Esiste il rischio di ingerimento da parte di bambini e animali. Consultare un medico immediatamente in caso di ingerimento di una batteria.

Verificare la corretta polarità delle batterie come indicato nel vano batteria.

Non gettare mai le batterie nel fuoco o nell'acqua

Protezione dell'ambiente



ATTENZIONE!

Le apparecchiature elettriche non devono essere smaltite insieme ai rifiuti domestici. Devono essere portate in un punto di raccolta rifiuti comunale per lo smaltimento ecosostenibile in conformità alle normative locali. Rivolgersi alle proprie autorità locali o al fornitore per informazioni riguardanti il riciclaggio del prodotto. Il materiale d'imballaggio è riciclabile. Smaltire il materiale d'imballaggio in modo ecosostenibile e renderlo disponibile per il servizio di raccolta dei materiali riciclabili.



Le batterie devono essere riciclate o smaltite adeguatamente. Non smaltire le batterie nei rifiuti comuni, nel flusso dei rifiuti urbani o nelle fiamme, in quanto le batterie potrebbero generare perdite o esplodere. Non aprire, cortocircuitare o danneggiare le batterie in quanto potrebbero verificarsi lesioni.

Istruzioni di utilizzo

- Posizionare il prodotto in un luogo esposto alla luce solare. Durante l'inverno, le prestazioni saranno influenzate dalle basse temperature e dalla minore esposizione del pannello al sole.
- Premere a lungo (>3s) il pulsante sulla lampada per attivarla prima del primo utilizzo del telecomando.
- Rimuovere la banda isolante della batteria prima dell'utilizzo del telecomando.
- Caricare completamente la power bank prima del primo utilizzo e dopo un lungo periodo di inutilizzo.
- La lampada può funzionare di giorno e di notte posizionato su un
- Spegnerla la lampada durante la carica diurna.
- Attenzione! Pericolo di esplosione: utilizzare esclusivamente batterie ricaricabili della tipologia raccomandata. Altre

batterie ricaricabili o batterie usa e getta potrebbero esplodere durante la ricarica.

- È fornita la batteria Lithium CR 2032.
- Caratteristiche tecniche:
SPECIFICHE WIRELESS
- Fasce di frequenza utilizzate: 2407 MHz
- Potenze radio max: -16.75dBm
- Per le sorgenti luminose non sostituibili dall'utente:
La sorgente luminosa contenuta in questo apparecchio deve essere sostituita esclusivamente dal produttore, dal relativo servizio assistenza o da altro soggetto qualificato.

Manutenzione / Pulizia

- Se non avete bisogno della lampada solare per un periodo prolungato, vi consigliamo di spegnere il dispositivo premendo su «OFF» allo scopo di preservare la batteria ricaricabile.
- Assicuratevi che il pannello solare sia sempre pulito. La polvere e lo sporco ne ridurrebbero l'efficacia. Utilizzate un panno umido e poco sapone per pulirlo, ma mai delle sostanze abrasive.

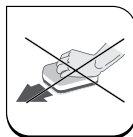

Garanzia

I prodotti INSPIRE sono concepiti secondo le norme di qualità più esigenti per i prodotti destinati alla vendita al pubblico. La garanzia di vendita copre un periodo di 3 anni a partire dalla data di acquisto del prodotto. La garanzia copre i difetti di fabbricazione: pezzi ed elementi mancanti, danni occasionati da un uso normale del prodotto. Le riparazioni e le sostituzioni di pezzi di ricambio non avranno come effetto la prolungazione della durata della garanzia iniziale.

Esclusione della garanzia

La garanzia non copre i problemi o gli incidenti che risultino da un uso improprio del prodotto.

La garanzia del prodotto è limitata al valore del prodotto. Si ritengono esclusi i casi seguenti:

1. I danni sopravvenuti in fase d'installazione.
2. Lo scolorimento e le macchie risultanti dal non rispetto delle istruzioni di manutenzione.

In caso di problema con il prodotto, contattare il responsabile del reparto giardinaggio del vostro negozio. Conservare lo scontrino o la ricevuta: questi documenti vi saranno richiesti per l'evasione del vostro reclamo.

Vi ringraziamo per la vostra fiducia e speriamo, avendo usato il prodotto, di aver completamente soddisfatto le vostre attese. Per noi è molto importante conoscere la vostra opinione sul prodotto, in modo da continuare a far meglio e a meglio soddisfare i vostri bisogni. Quindi non esitate a manifestare il vostro parere sul nostro sito internet.

Γενικές συστάσεις

Κρατήστε τη συσκευή μακριά από τα παιδιά και μη εξουσιοδοτημένα άτομα.

Πριν διανοίξετε μια οπή, βεβαιωθείτε ότι δεν κινδυνεύετε να τρυπήσετε ένα υπάρχον καλώδιο ή σωλήνα που δεν είναι ορατά.

Ειδικές συστάσεις ασφαλείας

Προειδοποίηση: κίνδυνος για τη ζωή και κίνδυνος ατυχημάτων για νήπια και παιδιά!

Κρατήστε τις μπαταρίες μακριά από τα παιδιά. Μην αφήνετε τις μπαταρίες εδώ κι εκεί.

Υπάρχει κίνδυνος κατάποσης από παιδιά ή ζώα. Συμβουλευτείτε αμέσως γιατρό σε περίπτωση κατάποσης μπαταρίας.

Διασφαλίστε τη σωστή πολικότητα των μπαταριών, όπως αναγράφεται στο διαμέρισμα μπαταρίας.

Μην πετάτε ποτέ τις μπαταρίες στη φωτιά ή στο νερό.

Προστασία του περιβάλλοντος



ΠΡΟΣΟΧΗ!

Τα ηλεκτρικά προϊόντα δεν πρέπει να απορρίπτονται μαζί με τα οικιακά απορρίμματα. Πρέπει να μεταφέρονται σε κοινόχρηστο σημείο συλλογής ώστε να απορρίπτονται με τρόπο φιλικό προς το περιβάλλον, σύμφωνα με τους τοπικούς κανονισμούς. Επικοινωνήστε με τις τοπικές αρχές ή το κατάστημα πώλησης για πληροφορίες σχετικά με την ανακύκλωση. Το υλικό συσκευασίας είναι ανακυκλώσιμο. Απορρίψτε τη συσκευασία με τρόπο φιλικό προς το περιβάλλον σε κατάλληλα σημεία συλλογής ανακυκλώσιμων υλικών.



Οι μπαταρίες πρέπει να ανακυκλώνονται ή να απορρίπτονται σωστά. Μην απορρίψτε τις μπαταρίες σε κανονικά απορρίμματα, δημοτικό ρεύμα αποβλήτων ή μέσω φωτιάς, γιατί οι μπαταρίες μπορεί να παρουσιάσουν διαρροή ή να εκραγούν. Μην ανοίγετε, βραχυκυκλώνετε ή κόβετε τις μπαταρίες γιατί υπάρχει κίνδυνος τραυματισμού.

Οδηγίες Χρήσης

- Το προϊόν ηλιακής ενέργειας πρέπει να εγκαθίσταται σε τοποθεσία που εκτίθεται στον ήλιο. Κατά τη διέτρικση του χειμώνα οι λειτουργίες θα διεξάγονται σε χαμηλές θερμοκρασίες και το πάνελ θα εκτίθεται λιγότερο στον ήλιο.
- Πατήστε παρατεταμένα (>3 δευτ.) το κουμπί στο φωτιστικό για να το ενεργοποιήσετε, προτού χρησιμοποιήσετε το τηλεχειριστήριο για πρώτη φορά.
- Βγάλτε την ταινία ασφαλείας από την μπαταρία, προτού χρησιμοποιήσετε το τηλεχειριστήριο.
- Φορτίστε τελείως το powerbank πριν την πρώτη χρήση και στην περίπτωση που δεν το χρησιμοποιήσετε για μεγάλο χρονικό διάστημα.
- Το φωτιστικό λειτουργεί μέρα και νύχτα όταν ο διακόπτης είναι

ενεργοποιημένος.

- Σβήστε το φωτιστικό όταν το φορτίζετε τη μέρα.
- Προσοχή! Κίνδυνος έκρηξης: Χρησιμοποιείτε μόνο τον συνιστώμενο τύπο επαναφορτιζόμενων μπαταριών. Άλλου είδους επαναφορτιζόμενες μπαταρίες ή μπαταρίες μίας χρήσης μπορεί να εκραγούν κατά τη φόρτιση.
- Η μπαταρία λιθίου CR2032 παρέχεται.
- Τεχνικά χαρακτηριστικά:
ΠΡΟΔΙΑΓΡΑΦΕΣ ΑΣΥΡΜΑΤΗΣ ΕΠΙΚΟΙΝΩΝΙΑΣ
- Χρησιμοποιούμενες ζώνες συχνότητας: 2407 MHz
- Μέγιστη ισχύς σήματος: -16.75dBm
- Για πηγές φωτισμού που δεν αντικαθίστανται από το χρήστη: Η πηγή φωτισμού που περιλαμβάνεται στο φωτιστικό πρέπει να αντικαθίσταται από τον κατασκευαστή, τον αντιπρόσωπο σέρβις ή άτομα με ανάλογο κατάρτιση.

Συντήρηση / Καθάρισμα

- Εάν δεν πρόκειται να χρειαστείτε το ηλιακό φωτιστικό για μεγάλο χρονικό διάστημα σας συνιστούμε να σβήσετε τη διάταξη πατώντας το <<OFF>> προκειμένου να προφυλάξετε την επαναφορτιζόμενη μπαταρία.
- Ελέγχετε ότι ο ηλιακός συλλέκτης είναι πάντα καθαρός. Η σκόνη και οι ακαθαρσίες μπορούν να μειώσουν την αποτελεσματικότητά του. Χρησιμοποιήστε ένα υγρό πανί και λίγο σαπούνι
- για να τον καθαρίσετε, αλλά ποτέ λειαντικά προϊόντα.

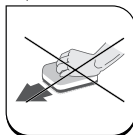

ΕΓΓΥΗΣΗ

Τα προϊόντα της INSPIRE είναι σχεδιασμένα σύμφωνα με τα υψηλότερα πρότυπα ποιότητας για προϊόντα που προορίζονται για την καταναλωτική αγορά. Η εγγύηση ισχύει για χρονικό διάστημα 3 ετών από την ημερομηνία αγοράς του προϊόντος. Η εγγύηση καλύπτει το σύνολο των ελαττωμάτων υλικών και κατασκευής: απουσία τμημάτων και στοιχείων και ζημιά που προκύπτει υπό κανονικές συνθήκες χρήσης. Οι επισκευές και η αντικατάσταση μερών δεν συνεπάγεται την επέκταση της αρχικής διάρκειας της εγγύησης.

Εξαιρέσεις εγγύησης

Η εγγύηση δεν καλύπτει προβλήματα ή ατυχήματα που προκύπτουν από εσφαλμένη χρήση του προϊόντος.

Η κάλυψη της εγγύησης περιορίζεται στην αξία του προϊόντος αυτού. Οι ακόλουθες περιπτώσεις εξαιρούνται ρητά:

1. Ζημιά που προκλήθηκε κατά τη συναρμολόγηση.
 2. Ξεθώρισμα χρωμάτων και λεκέδες που προέκυψαν από μη συμμόρφωση με τις οδηγίες συντήρησης.
- Σε περίπτωση εμφάνισης προβλημάτων με το προϊόν σας, επικοινωνήστε με τον διευθυντή του τμήματος κήπου στο κατάστημά της περιοχής σας. Φυλάξτε το τιμολόγιο ή την απόδειξη αγοράς, επειδή το έγγραφο αυτό θα σας ζητηθεί κατά την επεξεργασία οποιουδήποτε αιτήματος.

Σας ευχαριστούμε για την αγορά σας και ελπίζουμε να μείνετε απολύτως ικανοποιημένοι από το προϊόν μας. Η γνώμη σας σχετικά με το προϊόν αυτό είναι πολύ σημαντική για εμάς και να βελτιωνόμαστε συνεχώς και να ανταποκρινόμαστε στις ανάγκες σας. Συνεπώς, μη διστάσετε να μοιραστείτε μαζί μας μέσω του ιστοτόπου μας την εμπειρία σας σχετικά με το προϊόν μας.

Zalecenia ogólne

Przechowywać w miejscu niedostępnym dla dzieci i osób nieuprawnionych.

Przed wywierceniem otworu, należy sprawdzić czy nie zachodzi ryzyko przewiercenia niewidocznego w ścianie okablowania lub przewodu.

Specjalne zalecenia bezpieczeństwa

Ostrzeżenie: Zagrożenie życia i ryzyko wypadków dla niemowląt i dzieci! Baterie muszą być zawsze przechowywane w miejscu niedostępnym dla dzieci. Nie należy pozostawiać baterii w dostępnym miejscu.

Istnieje ryzyko, że dzieci lub zwierzęta mogą je połknąć. W razie połknięcia baterii należy natychmiast udać się do lekarza.

Należy zapewnić prawidłową biegunowość baterii, wskazaną w komorze baterii.

Nie wolno w żadnym wypadku wrzucać baterii do ognia lub wody.

Ochrona środowiska



UWAGA!

Produkty elektryczne nie mogą być wyrzucane ze zwykłymi śmieciami domowymi. Należy odnieść je do odpowiednich punktów zbiórki w celu przeznaczenia do utylizacji w sposób zgodny z miejscowymi przepisami dotyczącymi ochrony środowiska. Należy skontaktować się z odpowiednią instytucją samorządu lokalnego lub ze sklepem, aby uzyskać informacje dotyczące recyklingu. Materiały opakowaniowe są przeznaczone do recyklingu. Należy przeznaczyć materiały opakowaniowe do utylizacji w sposób zgodny z przepisami dotyczącymi ochrony środowiska, przekazując je do punktu zbiórki materiałów przeznaczonych do recyklingu.



Baterie muszą zostać przeznaczone do recyklingu lub utylizacji w sposób zgodny z obowiązującymi przepisami. Nie należy wyrzucać baterii ze zwykłymi śmieciami domowymi lub komunalnymi, ani wrzucać ich do ognia: grozi to wyciekami i wybuchem baterii. Nie otwierać, nie zwierać i nie uszkadzać baterii: może to spowodować odniesienie obrażeń.

Instrukcja obsługi

- Produkt solarny należy zainstalować w miejscu nasłonecznionym. Zimą na wydajność wpływa niska temperatura i mniejsze nasłonecznienie panelu
- Naciśnij i przytrzymaj (>3s) przycisk na lampie, aby aktywować lampę przed pierwszym użyciem pilota.
- Przed użyciem pilota zdejmij pasek izolujący baterię
- Należy w pełni naładować power bank przed pierwszym użyciem i po długim okresie bez użycia.
- Lampa może pracować w dzień i w nocy, gdy przełącznik jest

włączony;

- Należy wyłączyć lampę podczas ładowania w ciągu dnia.
- **Uwaga!** Niebezpieczeństwo wybuchu: używaj tylko akumulatorów zalecanego typu. Inne akumulatory lub baterie jednorazowe mogą wybuchnąć podczas ładowania.
- Bateria Lithium CR2032 dostarczona jest wraz z pilotem.
- Dane techniczne:
BEZPRZEWODOWY PILOT ZDALNEGO STEROWANIA
- Używane pasma częstotliwości: 2407 MHz
- Maksymalna moc radiowa: -16,75 dBm
- W przypadku źródeł światła, które nie mogą być wymieniane przez użytkownika:
Zamontowane w tej oprawie oświetleniowej źródło światła może być wymieniane wyłącznie przez producenta, pracownika jego serwisu naprawczego lub inną osobę posiadającą odpowiednie kwalifikacje.

Konserwacja / Czyszczenie

- Jeżeli lampa słoneczna ma być używana przez dłuższy czas, zalecamy wyłączenie urządzenia przecz naciśnięciem, «OFF» aby oszczędzać ładowalną baterię.
- Należy dbać o to, aby panel słoneczny był zawsze czysty. Kurz i brud zmniejszają jego skuteczność. Do czyszczenia należy używać wilgotnej szmatki i odrobiny mydła; nigdy nie należy stosować środków ściernych.

Gwarancja

Produkty INPIRE są projektowane zgodnie z najwyższymi standardami jakości dla produktów przeznaczonych na rynek konsumencki. Gwarancja sprzedaży obejmuje okres 3 lat od daty zakupu produktu. Gwarancja obejmuje wady fabryczne: brakujące części i podzespoły, uszkodzenia powstałe w normalnych warunkach użytkowania. Naprawy i wymiana części nie wydłużają pierwotnego okresu gwarancji.

Wykluczenia z gwarancji

Gwarancja nie obejmuje problemów lub zdarzeń wynikających z niewłaściwego użytkowania produktu.

Gwarancja na produkt jest ograniczona do wartości produktu. Wyklucza się w szczególności następujące przypadki:

1. Uszkodzenia spowodowane podczas instalacji.
2. Przebarwienia i plamy wynikające z nieprzestrzegania instrukcji konserwacji.

W przypadku problemów z produktem prosimy o kontakt z osobą odpowiedzialną za dział ogrodnicy w Państwa sklepie. Zachować fakturę lub paragon: dokumenty te będą wymagane do rozpatrzenia Państwa roszczeń.

Dziękujemy za zaufanie i mamy nadzieję, że nasz produkt w pełni spełni Państwa oczekiwania. Ważne dla nas jest, abyśmy poznali Państwa opinię na temat produktu tak, aby stale go udoskonalać i lepiej zaspokajać Państwa potrzeby. Zapraszamy do podzielenia się swoją opinią na naszej stronie internetowej

Загальні інструкції

Зберігайте прилад у місці, недоступному для дітей і осіб, яким заборонено використовувати прилад.

Перед тим, як свердлити отвір, перевірте, чи немає ризику пошкодження прихованої проводини або труби.

Особливі правила безпеки

Попередження. Використання приладу може бути пов'язане з небезпекою для життя та нещасними випадками для немовлят і дітей!

Зберігайте акумулятори в недоступному для дітей місці. Не залишайте акумулятори без нагляду.

Діти або тварини можуть проковтнути їх. У разі проковтування слід негайно звернутися до лікаря.

Переконайтеся в належному розташуванні акумуляторів відповідно до полярності (див. позначки в акумуляторному відділенні).

Попадання акумуляторів у вогонь або воду суворо заборонено.

Захист довкілля



УВАГА!

Електричні пристрої заборонено утилізувати разом із побутовими відходами. Їх необхідно передавати на муніципальний пункт прийому для екологічно безпечної

утилізації відповідно до місцевих норм. За рекомендаціями щодо утилізації зверніться до місцевих органів влади або складу-магазину. Пакувальний матеріал придатний до вторинної переробки. Утилізуйте пакувальний матеріал безпечним для навколишнього середовища способом і передайте його в службу зі збору придатних для переробки матеріалів.



Акумулятори слід переробляти чи утилізувати належним чином. Через небезпеку витoku та вибуху утилізувати акумулятори зі звичайним сміттям, міськими відходами або через спалювання заборонено. Не розбирайте акумулятори, не замикайте їхні контакти й уникайте пошкоджень, оскільки це може призвести до травм.

Instrukcja obsługi

- Вибір, що працює від сонця, має бути встановлений у місці, куди потрапляють сонячні промені. У зигловий період на роботу виробу впливає низька температура та менша кількість сонця, що потрапляє на панель.
- Щоб активувати лампу перед першим використанням пульта дистанційного керування, натисніть кнопку на лампі та утримуйте її протягом >3 сек.
- Перед використанням пульта дистанційного керування змініть ізоляційну смугу акумулятора.
- Повністю заряджайте портативний акумулятор перед першим використанням і після тривалого періоду

невикористання.

- Лампа може горіти вдень і вночі, якщо ввімкнена.
- У разі заряджання в денний час лампу потрібно вимкнути.
- **Обережно!** Існує небезпека вибуху. Використовуйте тільки заряджувані акумулятори або акумулятори рекомендованого типу. Існує небезпека вибуху інших заряджуваних або одноразових акумуляторів під час заряджання.
- Літійовий акумулятор CR2032 входить до комплексу поставки.
- Технічні характеристики.
ТЕХНІЧНІ ХАРАКТЕРИСТИКИ БЕЗПРОВОДНОГО ПІДКЛЮЧЕННЯ
- Діапазон частот: 2407 МГц
- Макс. радіочастота: -16.75 дБм
- Для джерел освітлення, які не може замінити користувач: джерела освітлення у цьому світильнику має замінювати тільки виробник, представник сервісної служби або інший кваліфікований спеціаліст.

Догляд Чищення

- За відсутності необхідності у Використанні сонячного світильника протягом тривалого часу, рекомендується вимкнути пристрій, натиснувши кнопку <<ВИКП>>, щоб зберегти перезаряджувану батарею.
- Слід контролювати і забезпечувати утримання сонячної панелі в чистоті. Пил бруд знижують ефективність сонячної панелі. ДЛЯ очищення сонячної панелі слід Використовувати вологу ганчірку з невеликою кількістю мила, але у жодному разі не абразивні.



ГАРАНТІЯ

Продукти NATERIAL розроблені відповідно до найвищих стандартів якості для виробів, призначених для споживчого ринку. Дана гарантія продажу поширюється на період 3 років з дати покупки продукту. Ця гарантія поширюється на всі дефекти матеріалів і виготовлення: відсутні комплектуючі і деталі, а також пошкодження, що виникають при нормальних умовах експлуатації. Ремонт і заміна деталей не призводять до продовження початкового гарантійного терміну.

Виятки з гарантії

Дана гарантія не поширюється на проблеми та інциденти, викликані неправильним використанням продукту.

Гарантійне покриття обмежене вартістю цього продукту. Зокрема виключені нижчезазначені випадки:

1. Пошкодження під час установки.
2. Вивціль кольори або плями, викликані недотриманням інструкцій за доглядом.

В разі проблем з виробом, будь ласка, зверніться до менеджера Садового відділу Вашого магазину. Збережіть рахунок-фактуру або квитанцію: Вам знадобляться ці документи при обробці будь-яких претензій.

Ми дякуємо Вам за покупку і сподіваємося, що використання нашого продукту Вас цілком задовольнить. Нам важливо знати Вашу думку про цей продукт, щоб продовжити покращувати його і краще відповідати Вашим потребам. Тож, ми будемо раді бачити Ваш відгук про вибір на нашому сайті

RO Citeste instructiunile

Citeste instructiunile

Nu lăsați dispozitivul la îndemâna copiilor și a persoanelor neautorizate.

Înainte de a perfora orificii de fixare, aveți grijă să ocoliți cablurile sau conductele existente care ar putea fi ascunse.

Reguli de siguranță specifice

Atenție: pericol de deces și risc de accident pentru sugari și copii!

Nu lăsați bateriile la îndemâna copiilor. Nu lăsați bateriile nesupravegheate.

Există riscul ca animalele și copiii să le înghită. În cazul înghițirii unei baterii, adresați-vă imediat medicului.

Asigurați polaritatea corectă a bateriilor, aceasta este indicată în compartimentul pentru baterii.

Niciodată nu aruncați bateriile în foc sau în apă.

Protecția mediului



ATENȚIE!

Produsele electrice nu trebuie eliminate împreună cu deșeurile menajere. Acestea trebuie predate la un punct de colectare specializat, pentru a fi eliminate în conformitate cu reglementările locale și cu respectarea mediului ambient. Contactați autoritățile locale sau distribuitorul pentru recomandări cu privire la reciclare. Materialul de ambalare este reciclabil. Eliminați ambalajul într-un mod care respectă mediul și puneți-l la dispoziția serviciului de colectare a materialelor reciclabile.



Bateriile trebuie reciclate sau eliminate corect. Nu aruncați bateriile împreună cu gunoii menajere, deșeurile municipale sau în foc, întrucât bateriile pot prezenta scurgeri sau pot exploda. Nu deschideți, scurtcircuitați sau deteriorați bateriile, întrucât vă puteți răni.

Instrucțiuni de funcționare

- Produsul solar ar trebui instalat într-un loc expus la soare. În timpul iernii, performanțele vor fi afectate de temperaturile scăzute și reducerea expunerii la soare a panoului.
- Va rugăm să apăsați lung (>3 s) butonul de pe lampa pentru a o activa înainte de prima utilizare a telecomenzii.
- Vă rugăm să scoateți banda izolatoare a bateriei înainte de a utiliza telecomanda.
- Va rugăm să încarcați complet blocul de alimentare înainte de prima utilizare. Ai după o perioadă lungă de neutilizare.
- Lampa poate funcționa și Zi noapte când comutatorul este cuplat.
- Va rugăm să opriți lampa atunci când o încarcați în timpul zilei.
- **Atenție!** Pericol de explozie: Utilizați numai baterii

reîncarcabile de tipul recomandat. Alte baterii reîncarcabile sau baterii de unica folosință ar putea exploda în timpul încărcării.

- Bateria cu litiu CR2032 este furnizată și ea.
- Caracteristici tehnice:
SPECIFICAȚII WIRELESS
- Benzile de frecvență folosite: 2407 MHz
- Nivel max. de putere radio: -16.75dBm
- Pentru surse de lumină care nu pot fi înlocuite de utilizator:
Sursa de lumină din acest corp de iluminat va fi înlocuită doar de către producător, agentul său de service sau de o persoană cu o calificare similară.

Întreținere / Curățare

- Dacă nu aveți nevoie de lampa solară o perioadă îndelungată de timp, vă recomandăm să opriți dispozitivul apăsând e «OFF» (oprit), pentru a pastra bateria reîncărcabilă.
- Asigurați-vă ca panoul solar este eu rat întotdeauna. Praful și mizeria reduce eficiența acestuia. Pentru curățare, folosiți o cârpă umedă și puțin săpun, însă nu utilizați niciodată substanțe abrazive.

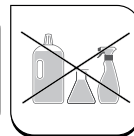
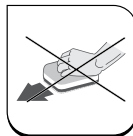

GARANȚIE

Produsele INSPIRE sunt proiectate conform normelor de calitate cele mai stricte pentru produsele destinate publicului larg. Garanția de vânzare acoperă o perioadă de 3 ani începând cu data achiziționării produsului. Garanția acoperă defectele de fabricație: piesele și elementele lipsă, daunele provocate în condiții normale de utilizare. Reparațiile și înlocuirea pieselor nu duc la prelungirea duratei garanției inițiale.

Excluderi de garanție

Garanția nu acoperă problemele sau incidentele care rezultă din utilizarea incorectă a produsului.

Garanția produsului se limitează la valoarea acestuia. Sunt excluse mai ales următoarele cazuri:

1. Daunele produse în timpul instalării.
2. Decolorările și petele care rezultă din nerespectarea instrucțiunilor de întreținere.

În cazul în care aveți probleme cu produsul, vă rugăm să contactați responsabilul raionului de grădina din magazin.

Păstrați factura sau chitanța: aceste documente vă vor fi cerute pentru prelucrarea reclamațiilor.

Vă mulțumim pentru încrederea acordată și sperăm că așteptările dumneavoastră vor fi integral îndeplinite folosind acest produs. Acest nu este important să vă cunoaștem părerea despre acest produs, pentru a-l îmbunătăți în permanență pentru ca el să poată răspunde nevoilor dumneavoastră. Nu ezitați să ne spuneți părerea pe site-ul nostru internet.

Leia atentamente as instruções.

Geral

Manter o dispositivo fora do alcance de crianças e pessoas não autorizadas

Cuidados devem ser tomados antes de perfurar os orifícios de fixação, para evitar qualquer fiação existente ou condutas que podem estar ocultas.

Regras de Segurança Específicas

Aviso: Perigo de vida e risco de acidentes para lactentes e crianças! Mantenha as baterias fora do alcance das crianças. Não abandone as baterias sem supervisão.

Existe o risco de elas serem engolidas por crianças ou animais. Consulte um médico imediatamente se uma bateria for engolida.

Assegure-se de usar a polaridade correta que está indicada no compartimento quando instalar as pilhas.

Nunca jogue as baterias no fogo ou na água

Proteção ambiental



CUIDADO!

Os produtos elétricos não devem ser descartados com o lixo doméstico. Devem ser levados a um ponto de recolha comum para descarte ecológico em conformidade com os regulamentos locais. Entre em contato com o armazenista ou as autoridades locais para aconselhamento sobre reciclagem. Os materiais de embalagem são recicláveis. Elimine a embalagem de forma ecológica e disponibilize-a para o serviço de coleta de material reciclável.



As baterias devem ser recicladas ou descartadas adequadamente. Não descarte baterias no lixo comum, na coleta de resíduos urbanos ou pelo fogo, pois as baterias podem vaziar ou explodir. Não abra, coloque em curto-circuito ou danifique as baterias porque podem ocorrer ferimentos

Instruções de funcionamento

- O produto solar deve ser instalado em local exposto ao sol. Durante o inverno, os desempenhos serão afetados pelas baixas temperaturas e menor exposição ao sol do painel.
- Pressione longamente (2>3s) o botão da lâmpada para ativá-la antes da primeira utilização do controle remoto.
- Retire a faixa de isolamento de bateria antes de usar o controle remoto.
- Carregue totalmente o carregador portátil antes da primeira utilização e após um longo período sem utilizá-lo.
- A lâmpada pode trabalhar de dia e de noite quando o

interruptor está ligado.

- Desligue a lâmpada quando carregar durante o dia.
- Atenção! Perigo de explosão: Use apenas baterias recarregáveis do tipo recomendado. Outras pilhas recarregáveis ou pilhas de uso único podem explodir durante o carregamento.
- Pilha de Lítio CR 2032 incluída.
- Especificações técnicas:
ESPECIFICAÇÕES SEM FIO
- Bandas de frequência usadas: 2407 MHz
- Potências máximas de rádio: -16,75dBm
- Para fontes luminosas que não podem ser substituídas pelo utilizador:
A fonte luminosa contida nesta luminária tem de ser substituída pelo fabricante, por um seu agente de serviço ou por uma pessoa com qualificações adequadas.

Manutenção / limpeza

- Se o uso da luz solar não for necessário por um longo período de tempo, recomendamos que você desligue o botão de pressão para preservar a bateria recarregável.
- Por favor, certifique-se que o painel solar esta sempre limpo. Poeira e sujeira irão reduzir a eficiência. Use um pano úmido e uma pequena quantidade de detergente, mas nunca use qualquer material abrasivo.

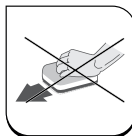

GARANTIA

Os produtos INSPIRE são projetados de acordo com os mais altos padrões de qualidade para produtos destinados aos consumidores. A garantia de venda cobre um período de 3 anos a partir da data de compra do produto. A garantia cobre todos os defeitos de fabricação: peças e elementos em falta, danos ocorridos em condições normais de uso.

Reparos e substituições de peças não resultam em uma extensão do período de garantia original.

Exclusões de garantia

A garantia não cobre problemas ou incidentes resultantes do uso indevido do produto.

A garantia do produto é limitada ao valor do produto. Os seguintes casos são particularmente excluídos:

1. Danos ocorridos durante a instalação.
2. Descoloração e manchas resultantes do não cumprimento das instruções de manutenção.

Em caso de problema com seu produto, entre em contato com o gerente do departamento de jardinagem. Conserve sua fatura ou recibo: esses documentos serão solicitados para o processamento de suas reivindicações.

Agradecemos sua confiança e esperamos que suas expectativas sejam plenamente satisfeitas usando nosso produto. É importante que saibamos sua opinião sobre o produto, a fim de o melhorar continuamente. para melhor atender às suas necessidades. Portanto, não hesite em compartilhar sua opinião em nosso site.

Read the instructions carefully.

General

Keep device out of reach of children and unauthorised persons
Care must be taken before drilling fixing holes to avoid any existing wiring or pipework that may be concealed.

Specific Safety Rules

Warning: Danger to life and risk of accidents for infants and children!

Keep the batteries out of the reach of children. Do not leave the batteries lying around.

There is a risk of children or animals swallowing them. Consult a doctor immediately if a battery is swallowed.

Ensure correct polarity of the batteries, this is indicated in the battery compartment.

Never throw batteries into fire or water

Environmental protection



CAUTION!

Electrical products must not be thrown out with domestic waste. They must be taken to a communal collecting point for environmentally friendly disposal in accordance with local regulations. Contact your local authorities or stockist for advice on recycling. The packaging material is recyclable. Dispose of the packaging in an environmentally friendly manner and make it available for the recyclable material collection-service.



Batteries must be recycled or disposed of properly. Do not dispose of batteries in regular trash, municipal waste stream or by fire, as batteries may leak or explode. Do not open, short circuit or mutilate batteries as injury may occur.

Operating instructions

- The solar product should be installed in a place exposed to the sun. During winter, performance will be affected by low temperatures and less exposure of the panel to the sun.
- Please long press (>3s) the button on lamp to activate the lamp before first use of remote control.
- Please take off the battery insulating strip before using the remote control.
- Please full charge the power bank before first use and after long period without using it.
- The lamp can be work on day and night when switch is on.
- Please turn off the lamp when charging in daytime.
- Caution! Danger of explosion: Use only rechargeable batteries of the recommended type. Other rechargeable batteries or single-use batteries could explode during charging.
- The Lithium CR2032 battery is supplied.

- Technical characteristics:
WIRELESS SPECIFICATIONS
- Frequency bands used: 2407 MHz
- Max. radio power level: -16.75 dBm

- For non-user replaceable light sources:
The light source contained in this luminaire shall only be replaced by the manufacturer or his service agent or a similar qualified person.

Maintenance / Cleaning

- If use of the solar light is not required for a long period of time we recommend that you switch off the push button to preserve the rechargeable battery.
- Please make sure that the solar panel is always lean. Dust and dirt will reduce the efficiency. Use a damp cloth and a small amount of detergent but never use any abrasive material.

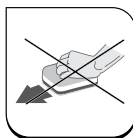

WARRANTY

INSPIRE products are designed according to the highest quality standards for products intended for the consumer market. This sale warranty covers a period of 3 years as of the date of purchase of the product. This warranty covers all defects in materials and workmanship: missing parts and elements, and damage occurring under normal use circumstances. Repair and replacement of parts do not lead to an extension of the initial warranty period.

Warranty exclusions

This warranty does not cover problems nor incidents resulting from incorrect use of the product.

Warranty coverage is limited to the value of this product. The following cases are particularly excluded:

1. Damage occurring during setup.
2. Fading colours, or stains resulting from non-compliance with care instructions.

In case of problems with your product, please contact the manager of the Garden department of your store. Keep your invoice or your receipt: these documents will be requested upon processing any claims.

We thank you for your business and hope that you will be completely satisfied using our product. It is important for us to know your opinion regarding this product, in order to keep improving it to better meet your needs. Therefore, please do not hesitate to share your experience with our product on our website.

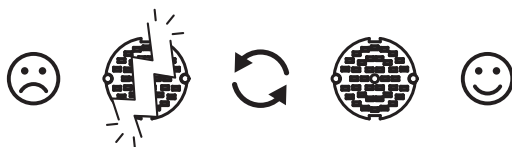
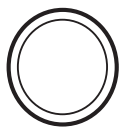

7

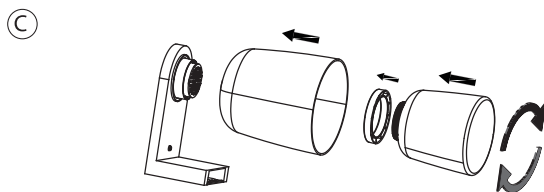
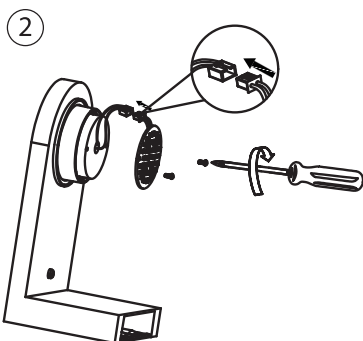
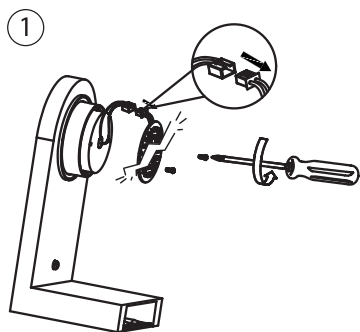
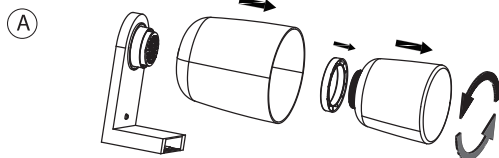

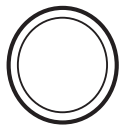

8

(A)

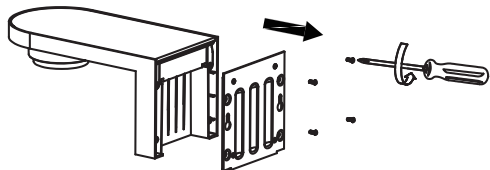

①

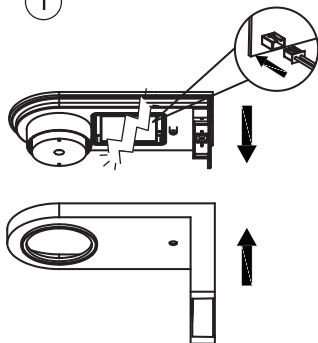

②

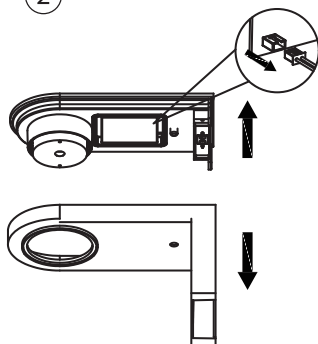

(B)

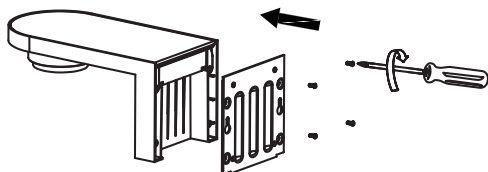



Ce produit se recycle,
s'il n'est plus utilisable
déposez-le en déchèterie.

Notice à trier.

Pour en savoir plus :
www.quefairedemesdechets.fr

- FR** Ce produit est recyclable. S'il ne peut plus être utilisé, veuillez l'apporter dans un centre de recyclage de déchets.
- ES** Este producto es reciclable. Si ya no se puede usar, llévelo a un centro de reciclaje de residuos.
- PT** Este produto é reciclável. Se deixar de o utilizar, entregue-o num centro de reciclagem de resíduos.
- IT** Questo prodotto può essere riciclato. Se deve essere smaltito, portalo presso un centro di riciclaggio.
- EL** Αυτό το προϊόν είναι ανακυκλώσιμο. Εάν δεν μ ορεί λ έον να χρησιμο οηθεί, μεταφέρετε την οε κά οιο κέντρο ανακύκλωσης α ορριμάτων.
- PL** Ten produkt poddawany jest recyklingowi, kiedy przestaje być użyteczny należy dostarczyć go do punktu zbiórki odpadów.
- UA** Цей продукт може перероблятися. Якщо воно більше не с придатне для використання, здайте його в утилізаційний центр.
- RO** Acest produs este reciclabil. Dacă nu mai poate fi folosit, vă rugăm să îl aduceți într-un centru de reciclare a deșeurilor.
- BR** Este produto é reciclável. Se não puder mais ser usado, descarte em um centro de reciclagem de resíduos.
- EN** This product is recyclable. If it cannot be used anymore, please take it to waste recycling centre.



* Garantie 3 ans / 3 años de garantía / Garantia de 3 anos / Garanzia 3 Anni / Εγγύηση 3 ετών / Gwarancja 3-letnia / Гарантія 3 років / Garantie 3 ani / Garantia de 3 anos / 3-year-guarantee

ADEO Services - 135 Rue Sadi Carnot - CS 00001
59790 RONCHIN - France

UA Виробник: ТОВ "Адео Сервісез С.А.", вул. Саді Карно, СS 00001, 59790 Роншєн, Франція.
Імпортер: ТОВ "Лєруа Мерлен Україна", 04201 Україна, м.Київ, вул. Полярна 17А, +380 44 498 46 00.
Імпортер приймає претензії від споживачів щодо товару, а також проводить його еремент, технічне і гарантійне обслуговування

BR IMPORTADO E DISTRIBUÍDO POR:
LEROY MERLIN COMPANHIA BRASILEIRA
DE BRICOLAGEM CNPJ: 01.438.784/0001-05
Rua Pascoal Pais, nº. 525, 6º andar, cj 61 a 64 -
Vila Cordeiro, São Paulo - SP CEP: 04581-060
CALM (Central de Atendimento Leroy Merlin)
Capitals 4020-5376 Demais Regiões 0800-0205376
IMAGEM ILUSTRATIVA

ZA Imported by Adeo South Africa (PTY) LTD T/A Leroy Merlin
Leroy Merlin Greenstone Store
Corner Blackrock Street and Stoneridge Drive, Greenstone
Park Ext 2, Edenvale, 1610 Johannesburg, Gauteng, South Africa

Made in China

Країна походження: Китай