

**BGA 45**

***STIHL***



<b>2 - 15</b>	Gebrauchsanleitung
<b>15 - 28</b>	Instruction Manual
<b>28 - 43</b>	Notice d'emploi
<b>43 - 56</b>	Istruzioni d'uso
<b>56 - 71</b>	Handleiding



## Inhaltsverzeichnis

1	Vorwort.....	2
2	Informationen zu dieser Gebrauchsanleitung.....	2
3	Übersicht.....	2
4	Sicherheitshinweise.....	3
5	Blasgerät einsatzbereit machen.....	9
6	Blasgerät laden und LEDs.....	9
7	Blasgerät zusammenbauen.....	10
8	Aktivierungsschlüssel einstecken und abziehen.....	10
9	Blasgerät einschalten und ausschalten....	10
10	Blasgerät und Akku prüfen.....	11
11	Mit dem Blasgerät arbeiten.....	11
12	Nach dem Arbeiten.....	11
13	Transportieren.....	11
14	Aufbewahren.....	12
15	Reinigen.....	12
16	Warten und Reparieren.....	12
17	Störungen beheben.....	13
18	Technische Daten.....	13
19	Ersatzteile und Zubehör.....	14
20	Entsorgen.....	14
21	EU-Konformitätserklärung.....	14
22	Anschriften.....	15

## 1 Vorwort

Liebe Kundin, lieber Kunde,

es freut uns, dass Sie sich für STIHL entschieden haben. Wir entwickeln und fertigen unsere Produkte in Spitzenqualität entsprechend der Bedürfnisse unserer Kunden. So entstehen Produkte mit hoher Zuverlässigkeit auch bei extremer Beanspruchung.

STIHL steht auch für Spitzenqualität beim Service. Unser Fachhandel gewährleistet kompetente Beratung und Einweisung sowie eine umfassende technische Betreuung.

STIHL bekennt sich ausdrücklich zu einem nachhaltigen und verantwortungsvollen Umgang mit der Natur. Diese Gebrauchsanleitung soll Sie unterstützen, Ihr STIHL Produkt über eine lange Lebensdauer sicher und umweltfreundlich einzusetzen.

Wir danken Ihnen für Ihr Vertrauen und wünschen Ihnen viel Freude mit Ihrem STIHL Produkt.



Dr. Nikolas Stihl

**WICHTIG! VOR GEBRAUCH LESEN UND AUFBEWAHREN.**

## 2 Informationen zu dieser Gebrauchsanleitung

### 2.1 Geltende Dokumente

Es gelten die lokalen Sicherheitsvorschriften.

- ▶ Zusätzlich zu dieser Gebrauchsanleitung folgende Dokumente lesen, verstehen und aufbewahren:
  - Sicherheitsinformation für STIHL Akkus und Produkte mit eingebautem Akku:  
www.stihl.com/safety-data-sheets

### 2.2 Kennzeichnung der Warnhinweise im Text

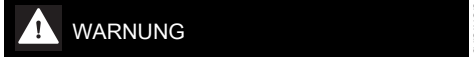

- Der Hinweis weist auf Gefahren hin, die zu schweren Verletzungen oder zum Tod führen können.
  - ▶ Die genannten Maßnahmen können schwere Verletzungen oder Tod vermeiden.

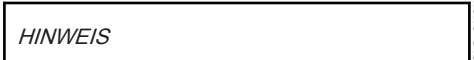

- Der Hinweis weist auf Gefahren hin, die zu Sachschaden führen können.
  - ▶ Die genannten Maßnahmen können Sachschaden vermeiden.

### 2.3 Symbole im Text



Dieses Symbol verweist auf ein Kapitel in dieser Gebrauchsanleitung.

## 3 Übersicht

### 3.1 Blasgerät und Ladekabel

Der Akku ist fest in das Blasgerät eingebaut.

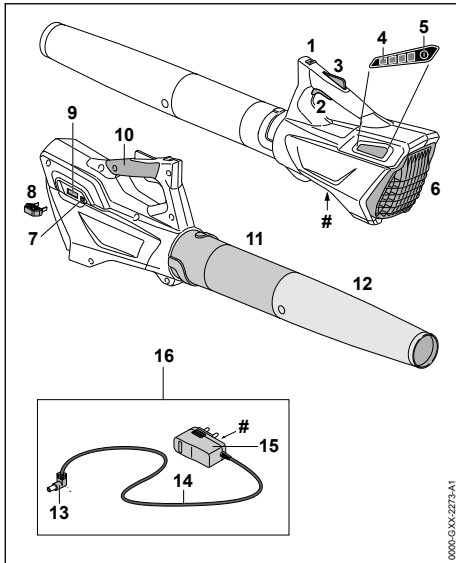

- 1 Entsperrschieber**  
Der Entsperrschieber entsperrt zusammen mit der Schalthebelsperre den Schalthebel.
- 2 Schalthebel**  
Der Schalthebel schaltet das Blasgerät ein und aus.
- 3 Schalthebelsperre**  
Die Schalthebelsperre entsperrt den Schalthebel.
- 4 LEDs**  
Die LEDs zeigen den Ladezustand des Blasgeräts und Störungen an.
- 5 Drucktaste**  
Die Drucktaste aktiviert die LEDs am Blasgerät.
- 6 Schutzgitter**  
Das Schutzgitter schützt den Benutzer vor sich bewegenden Teilen im Blasgerät.
- 7 Ladebuchse**  
Die Ladebuchse nimmt den Ladestecker auf.
- 8 Aktivierungsschlüssel**  
Der Aktivierungsschlüssel aktiviert das Blasgerät.
- 9 Schlüsselaufnahme**  
Die Schlüsselaufnahme nimmt den Aktivierungsschlüssel auf.
- 10 Bedienungsriff**  
Der Bedienungsriff dient zum Bedienen, Führen und Tragen des Blasgeräts.

**11 Blasrohr**

Das Blasrohr führt den Luftstrom.

**12 Düse**

Die Düse führt und bündelt den Luftstrom.

**13 Ladestecker**

Der Ladestecker verbindet das Ladekabel mit der Ladebuchse.

**14 Anschlussleitung**

Die Anschlussleitung verbindet den Ladestecker mit dem Netzstecker.

**15 Netzstecker**

Der Netzstecker verbindet das Ladekabel mit einer Steckdose.

**16 Ladekabel**

Das Ladekabel dient zum Laden des Blasgeräts.

**# Leistungsschild mit Maschinenummer****3.2 Symbole**

Die Symbole können auf dem Blasgerät und dem Ladekabel sein und bedeuten Folgendes:

← ■ ■ ■ Dieses Symbol gibt an, in welche Richtung der Entsperrschieber geschoben werden muss.

 **LWA** Garantierter Schalleistungspegel nach Richtlinie 2000/14/EG in dB(A) um Schallemissionen von Produkten vergleichbar zu machen.

 **LK 45** Dieses Symbol zeigt an, dass zum Laden das Ladekabel LK 45 verwendet werden muss.

 Die Angabe neben dem Symbol weist auf den Energieinhalt des Akkus nach Spezifikation des Zellenherstellers hin. Der in der Anwendung zur Verfügung stehende Energieinhalt ist geringer.

 Elektrogerät in einem geschlossenen und trockenen Raum betreiben.

 Produkt nicht mit dem Hausmüll entsorgen.

 So montieren, dass die Pfeile senkrecht nach oben zeigen.

**4 Sicherheitshinweise****4.1 Einleitung**

Dieses Produkt wurde sicher konstruiert und besitzt Schutzeinrichtungen. Dennoch folgende Sicherheitshinweise beachten um mögliche Gefährdungen zu vermeiden.

## 4.2 Warnsymbole

Die Warnsymbole auf dem Blasgerät oder Ladekabel bedeuten Folgendes:



Sicherheitshinweise und deren Maßnahmen beachten.



Gebrauchsanleitung lesen, verstehen und aufbewahren.



Schutzbrille tragen.



Lange Haare so sichern, dass sie nicht in das Blasgerät hineingezogen werden können.



Aktivierungsschlüssel während Arbeitsunterbrechungen, des Transports, Ladens, der Aufbewahrung, Wartung oder Reparatur abziehen.



Blasgerät vor Regen und Feuchtigkeit schützen und nicht in Flüssigkeiten tauchen.



Sicherheitsabstand einhalten.



Blasgerät vor Hitze und Feuer schützen.



Zulässigen Temperaturbereich des Blasgeräts einhalten.

## 4.3 Bestimmungsgemäße Verwendung

Das Blasgerät STIHL BGA 45 dient zum Blasen von Laub, Gras, Papier und ähnlichen Materialien.

Das Blasgerät darf bei Regen nicht verwendet werden.

Das Blasgerät wird von einem eingebauten Akku mit Energie versorgt.

Das Ladekabel STIHL LK 45 lädt das Blasgerät STIHL BGA 45.

## ▲ WARNUNG

- Ladekabel, Netzteile oder Netzgeräte, die nicht von STIHL für das Blasgerät freigegeben sind, können Brände und Explosionen auslö-

sen. Personen können schwer verletzt oder getötet werden und Sachschaden kann entstehen.

### ► Blasgeräte STIHL BGA 45 mit einem Ladekabel STIHL LK 45 laden.

- Falls das Blasgerät oder das Ladekabel nicht bestimmungsgemäß verwendet werden, können Personen schwer verletzt oder getötet werden und Sachschaden kann entstehen.
  - Blasgerät und Ladekabel so verwenden, wie es in dieser Gebrauchsanleitung beschrieben ist.

## 4.4 Anforderungen an den Benutzer

### ▲ WARNUNG

- Benutzer ohne eine Unterweisung können die Gefahren des Blasgeräts und des Ladekabels nicht erkennen oder nicht einschätzen. Der Benutzer oder andere Personen können schwer verletzt oder getötet werden.



- Gebrauchsanleitung lesen, verstehen und aufbewahren.

- Falls das Blasgerät oder das Ladekabel an eine andere Person weitergegeben wird: Gebrauchsanleitung mitgeben.
- Sicherstellen, dass der Benutzer folgende Anforderungen erfüllt:
  - Der Benutzer ist ausgeruht.
  - Der Benutzer ist körperlich, sensorisch und geistig fähig, das Blasgerät und das Ladekabel zu verwenden und damit zu arbeiten. Falls der Benutzer körperlich, sensorisch oder geistig eingeschränkt dazu fähig ist, darf der Benutzer nur unter Aufsicht oder nach Anweisung durch eine verantwortliche Person damit arbeiten.

- Der Benutzer kann die Gefahren des Blasgeräts und des Ladekabels erkennen und einschätzen.
- Der Benutzer ist volljährig oder der Benutzer wird entsprechend nationaler Regelungen unter Aufsicht in einem Beruf ausgebildet.
- Der Benutzer hat eine Unterweisung von einem STIHL Fachhändler oder einer fachkundigen Person erhalten, bevor er das erste Mal mit dem Blasgerät arbeitet und das Ladekabel verwendet.
- Der Benutzer ist nicht durch Alkohol, Medikamente oder Drogen beeinträchtigt.
  - ▶ Falls Unklarheiten bestehen: Einen STIHL Fachhändler aufsuchen.

#### 4.5 Bekleidung und Ausstattung

##### ▲ WARNUNG

- Während der Arbeit können lange Haare in das Blasgerät hineingezogen werden. Der Benutzer kann schwer verletzt werden.



- ▶ Lange Haare so zusammenbinden und so sichern, dass sie sich oberhalb der Schultern befinden.

- Während der Arbeit können Gegenstände mit hoher Geschwindigkeit hochgeschleudert werden. Der Benutzer kann verletzt werden.



- ▶ Eine eng anliegende Schutzbrille tragen. Geeignete Schutzbrillen sind nach Norm EN 166 oder nach nationalen Vorschriften geprüft und mit der entsprechenden Kennzeichnung im Handel erhältlich.

- ▶ Eine lange Hose tragen.
- Während der Arbeit kann Staub aufgewirbelt werden. Eingeatmeter Staub kann die Gesundheit schädigen und allergische Reaktionen auslösen.
  - ▶ Falls Staub aufgewirbelt wird: Eine Staubschutzmaske tragen.

- Ungeeignete Bekleidung kann sich in Holz, Gestrüpp und im Blasgerät verfangen. Benutzer ohne geeignete Bekleidung können schwer verletzt werden.
  - ▶ Eng anliegende Bekleidung tragen.
  - ▶ Schals und Schmuck ablegen.
- Falls der Benutzer ungeeignetes Schuhwerk trägt, kann er ausrutschen. Der Benutzer kann verletzt werden.
  - ▶ Festes, geschlossenes Schuhwerk mit griffiger Sohle tragen.

#### 4.6 Arbeitsbereich und Umgebung

##### 4.6.1 Blasgerät

##### ▲ WARNUNG

- Unbeteiligte Personen, Kinder und Tiere können die Gefahren des Blasgeräts und hochgeschleudeter Gegenstände nicht erkennen und nicht einschätzen. Unbeteiligte Personen, Kinder und Tiere können schwer verletzt werden und Sachschaden kann entstehen.

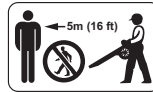

- ▶ Unbeteiligte Personen, Kinder und Tiere im Umkreis von 5 m um den Arbeitsbereich fernhalten.

- ▶ Einen Abstand von 5 m zu Gegenständen einhalten.
- ▶ Blasgerät nicht unbeaufsichtigt lassen.
- ▶ Sicherstellen, dass Kinder nicht mit dem Blasgerät spielen können.
- Das Blasgerät ist nicht wassergeschützt. Falls im Regen oder in feuchter Umgebung gearbeitet wird, kann es zu einem elektrischen Schlag kommen. Der Benutzer kann verletzt werden und das Blasgerät kann beschädigt werden.
  - ▶ Nicht im Regen und nicht in feuchter Umgebung arbeiten.



- Elektrische Bauteile des Blasgeräts können Funken erzeugen. Funken können in leicht brennbarer oder explosiver Umgebung Brände und Explosionen auslösen. Personen können schwer verletzt oder getötet werden und Sachschaden kann entstehen.
  - ▶ Nicht in einer leicht brennbaren und nicht in einer explosiven Umgebung arbeiten.

##### 4.6.2 Ladekabel

##### ▲ WARNUNG

- Unbeteiligte Personen, Kinder und Tiere können die Gefahren des Ladekabels und des elektrischen Stroms nicht erkennen und nicht einschätzen. Unbeteiligte Personen, Kinder

und Tiere können schwer verletzt oder getötet werden.

- ▶ **Unbeteiligte Personen, Kinder und Tiere fernhalten.**
- ▶ **Ladekabel nicht unbeaufsichtigt lassen.**
- ▶ **Sicherstellen, dass Kinder nicht mit dem Ladekabel spielen können.**
- Das Ladekabel ist nicht gegen alle Umgebungseinflüsse geschützt. Falls das Ladekabel bestimmten Umgebungseinflüssen ausgesetzt ist, kann das Ladekabel in Brand geraten oder explodieren. Personen können schwer verletzt werden und Sachschaden kann entstehen.
  - ▶ Ladekabel vor Regen und Feuchtigkeit schützen.
  - ▶ Ladekabel in einem geschlossenen und trockenen Raum betreiben.
  - ▶ Ladekabel nicht in einer leicht brennbaren und nicht in einer explosiven Umgebung betreiben.
  - ▶ Ladekabel im Temperaturbereich zwischen 0 °C und + 40 °C einsetzen und aufbewahren.

## 4.7 Sicherheitsgerechter Zustand

### 4.7.1 Blasgerät

Das Blasgerät ist im sicherheitsgerechten Zustand, falls folgende Bedingungen erfüllt sind:

- Das Blasgerät ist unbeschädigt.
- Das Blasgerät ist sauber und trocken.
- Die Bedienelemente funktionieren und sind unverändert.
- Original STIHL Zubehör für dieses Blasgerät ist angebaut.
- Das Zubehör ist richtig angebaut.

### **▲ WARNUNG**

- In einem nicht sicherheitsgerechten Zustand können Bauteile nicht mehr richtig funktionieren und Sicherheitseinrichtungen außer Kraft gesetzt werden. Personen können schwer verletzt oder getötet werden.
  - ▶ Mit einem unbeschädigten Blasgerät arbeiten.
  - ▶ Eine beschädigtes Blasgerät nicht laden.
  - ▶ Falls das Blasgerät verschmutzt oder nass ist: Blasgerät reinigen und trocknen lassen.
  - ▶ Blasgerät nicht verändern. Ausnahme: Anbau eines für dieses Blasgerät passenden Blasrohrs und passender Düse.

- ▶ Falls die Bedienelemente nicht funktionieren: Nicht mit dem Blasgerät arbeiten.
- ▶ Original STIHL Zubehör für dieses Blasgerät anbauen.
- ▶ Zubehör so anbauen, wie es in dieser Gebrauchsanleitung oder in der Gebrauchsanleitung des Zubehörs beschrieben ist.
- ▶ Gegenstände nicht in die Öffnungen des Blasgeräts stecken.
- ▶ Kontakte der Schlüsselaufnahme nicht mit metallischen Gegenständen verbinden und kurzschließen.
- ▶ Blasgerät nicht öffnen.
- ▶ Abgenutzte oder beschädigte Hinweisschilder ersetzen.
- ▶ Falls Unklarheiten bestehen: Einen STIHL Fachhändler aufsuchen.

### 4.7.2 Ladekabel

Das Ladekabel ist im sicherheitsgerechten Zustand, falls folgende Bedingungen erfüllt sind:

- Das Ladekabel ist unbeschädigt.
- Das Ladekabel ist sauber und trocken.

### **▲ WARNUNG**

- In einem nicht sicherheitsgerechten Zustand können Bauteile nicht mehr richtig funktionieren und Sicherheitseinrichtungen außer Kraft gesetzt werden. Personen können schwer verletzt oder getötet werden.
  - ▶ Ein unbeschädigtes Ladekabel verwenden.
  - ▶ Falls das Ladekabel verschmutzt oder nass ist: Ladekabel reinigen und trocknen lassen.
  - ▶ Ladekabel nicht verändern.
  - ▶ **Elektrische Kontakte des Ladekabels nicht mit metallischen Gegenständen verbinden und kurzschließen.**
  - ▶ Ladekabel nicht öffnen.

## 4.8 Eingebauter Akku

### **▲ WARNUNG**

- Der eingebaute Akku ist nicht gegen alle Umgebungseinflüsse geschützt. Falls der eingebaute Akku bestimmten Umgebungseinflüssen ausgesetzt ist, kann das Blasgerät in Brand geraten, explodieren oder irreparabel beschädigt werden. Personen können schwer verletzt oder getötet werden und Sachschaden kann entstehen.



- ▶ Blasgerät vor Hitze und Feuer schützen.
- ▶ Blasgerät nicht ins Feuer werfen.



- ▶ Blasgerät im Temperaturbereich zwischen 0 °C und + 50 °C einsetzen und aufbewahren.

- ▶ Blasgerät von metallischen Kleinteilen fernhalten.
  - ▶ Blasgerät vor Regen und Feuchtigkeit schützen und nicht in Flüssigkeiten tauchen.
  - ▶ Blasgerät nicht hohem Druck aussetzen.
  - ▶ Blasgerät nicht Mikrowellen aussetzen.
  - ▶ Blasgerät vor Chemikalien und vor Salzen schützen.
  - ▶ Ein beschädigtes Blasgerät nicht transportieren.
  - Aus einem beschädigten Akku kann Flüssigkeit austreten. Falls die Flüssigkeit mit der Haut oder den Augen in Kontakt kommt, können die Haut oder die Augen gereizt werden.
    - ▶ Kontakt mit der Flüssigkeit vermeiden.
    - ▶ Falls Kontakt mit der Haut aufgetreten ist: Betroffene Hautstellen mit reichlich Wasser und Seife abwaschen.
    - ▶ Falls Kontakt mit den Augen aufgetreten ist: Augen mindestens 15 Minuten mit reichlich Wasser spülen und einen Arzt aufsuchen.
  - Ein beschädigter oder defekter Akku kann ungewöhnlich riechen, rauchen oder brennen. Personen können schwer verletzt oder getötet werden und Sachschaden kann entstehen.
    - ▶ Falls das Blasgerät ungewöhnlich riecht oder raucht: Blasgerät nicht verwenden und von brennbaren Stoffen fernhalten.
    - ▶ Falls das Blasgerät brennt: Blasgerät mit einem Feuerlöscher oder Wasser löschen.
- gearbeitet werden muss: Eine Hubarbeitsbühne oder ein sicheres Gerüst verwenden.
  - ▶ Falls Ermüdungserscheinungen auftreten: Eine Arbeitspause einlegen.
  - ▶ In Windrichtung blasen.
  - Während der Arbeit können Gegenstände mit hoher Geschwindigkeit hochgeschleudert werden. Personen und Tiere können verletzt werden und Sachschaden kann entstehen.
    - ▶ Nicht in Richtung von Personen, Tieren und Gegenständen blasen.
  - Falls sich das Blasgerät während der Arbeit verändert oder sich ungewohnt verhält, kann das Blasgerät in einem nicht sicherheitsgerechten Zustand sein. Personen können schwer verletzt werden und Sachschaden kann entstehen.
    - ▶ Arbeit beenden, Aktivierungsschlüssel abziehen und einen STIHL Fachhändler aufsuchen.
  - Während der Arbeit können Vibrationen durch das Blasgerät entstehen.
    - ▶ Arbeitspausen machen.
    - ▶ Falls Anzeichen einer Durchblutungsstörung auftreten: Einen Arzt aufsuchen.
  - Durch aufgewirbelten Staub kann sich das Blasgerät elektrostatisch aufladen. Unter bestimmten Umgebungsbedingungen (z.B. trockene Umgebung), kann sich das Blasgerät schlagartig entladen und Funken können entstehen. Funken können in leicht brennbarer oder explosiver Umgebung Brände und Explosionen auslösen. Personen können schwer verletzt oder getötet werden und Sachschaden kann entstehen.
    - ▶ Nicht in einer leicht brennbaren und nicht in einer explosiven Umgebung arbeiten.

## 4.9 Arbeiten

### ▲ WARNUNG

- Der Benutzer kann in bestimmten Situationen nicht mehr konzentriert arbeiten. Der Benutzer kann stolpern, fallen und schwer verletzt werden.
  - ▶ Ruhig und überlegt arbeiten.
  - ▶ Falls die Lichtverhältnisse und Sichtverhältnisse schlecht sind: Nicht mit dem Blasgerät arbeiten.
  - ▶ Blasgerät alleine bedienen.
  - ▶ Nicht über Schulterhöhe arbeiten.
  - ▶ Auf Hindernisse achten.
  - ▶ Auf dem Boden stehend arbeiten und das Gleichgewicht halten. Falls in der Höhe

## 4.10 Laden

Kontakt mit stromführenden Bauteilen kann durch folgende Ursachen entstehen:

- Die Anschlussleitung ist beschädigt.
- Der Netzstecker ist beschädigt.
- Die Steckdose ist nicht richtig installiert.

### ▲ GEFAHR

- Kontakt mit stromführenden Bauteilen kann zu einem Stromschlag führen. Der Benutzer kann schwer verletzt oder getötet werden.
  - ▶ Sicherstellen, dass die Anschlussleitung und der Netzstecker unbeschädigt sind.
  - ▶ Netzstecker in eine richtig installierte Steckdose stecken.
- Während des Ladens kann eine falsche Netzspannung oder eine falsche Netzfrequenz zu



einer Überspannung im Ladekabel führen. Das Ladekabel kann beschädigt werden.

- ▶ Sicherstellen, dass die Netzspannung und die Netzfrequenz des Stromnetzes mit den Angaben auf dem Leistungsschild des Ladekabels übereinstimmen.
- Falls das Ladekabel an eine Mehrfachsteckdose angeschlossen ist, können während des Ladens elektrische Bauteile überlastet werden. Die elektrischen Bauteile können sich erwärmen und einen Brand auslösen. Personen können sich schwer verletzen oder getötet werden und Sachschaden kann entstehen.
  - ▶ Sicherstellen, dass die Leistungsangaben auf der Mehrfachsteckdose durch die Angaben auf dem Leistungsschild des Ladekabels und aller an die Mehrfachsteckdose angeschlossener Elektrogeräte in Summe nicht überschritten werden.
- Während des Ladens kann ein beschädigtes oder ein defektes Ladekabel ungewöhnlich riechen oder rauchen. Personen können verletzt werden und Sachschaden kann entstehen.
  - ▶ Netzstecker aus der Steckdose ziehen.
- Das Ladekabel kann bei unzureichender Wärmeabfuhr überhitzen und einen Brand auslösen. Personen können schwer verletzt oder getötet werden und Sachschaden kann entstehen.
  - ▶ Ladekabel nicht abdecken.

## 4.11 Transportieren

### ⚠ WARNUNG

- Während des Transports kann das Blasgerät umkippen oder sich bewegen. Personen können verletzt werden und Sachschaden kann entstehen.





- ▶ Aktivierungsschlüssel abziehen.

- ▶ Blasgerät in der Verpackung oder dem Transportbehälter so verpacken, dass es sich nicht bewegen kann.
- ▶ Verpackung oder Transportbehälter mit Spanngurten, Riemen oder einem Netz so sichern, dass die Verpackung oder der Transportbehälter sich nicht bewegen kann.

## 4.12 Aufbewahren

### 4.12.1 Blasgerät

#### ⚠ WARNUNG

- Kinder können die Gefahren des Blasgeräts nicht erkennen und nicht einschätzen. Kinder können schwer verletzt werden.
    - ▶ Aktivierungsschlüssel abziehen.
- 
- ▶ Blasgerät außerhalb der Reichweite von Kindern aufbewahren.
- Die elektrischen Kontakte der Schlüsselaufnahme und metallische Bauteile können durch Feuchtigkeit korrodieren. Das Blasgerät kann beschädigt werden.
  - ▶ Aktivierungsschlüssel abziehen.
- 
- ▶ Blasgerät sauber und trocken aufbewahren.
- Das Blasgerät ist nicht gegen alle Umgebungseinflüsse geschützt. Falls das Blasgerät bestimmten Umgebungseinflüssen ausgesetzt ist, kann das Blasgerät beschädigt werden.
  - ▶ Blasgerät sauber und trocken aufbewahren.
  - ▶ Blasgerät in einem geschlossenen Raum aufbewahren.
  - ▶ Aktivierungsschlüssel getrennt vom Blasgerät aufbewahren.

### 4.12.2 Ladekabel

#### ⚠ WARNUNG

- Kinder können die Gefahren eines Ladekabels nicht erkennen und nicht einschätzen. Kinder können schwer verletzt oder getötet werden.
    - ▶ Ladekabel außerhalb der Reichweite von Kindern aufbewahren.
  - Das Ladekabel ist nicht gegen alle Umgebungseinflüsse geschützt. Falls das Ladekabel bestimmten Umgebungseinflüssen ausgesetzt ist, kann das Ladekabel beschädigt werden.
    - ▶ Falls das Ladekabel warm ist: Ladekabel abkühlen lassen.
- ▶ Ladekabel sauber und trocken aufbewahren.
  - ▶ Ladekabel in einem geschlossenen Raum aufbewahren.
  - ▶ Ladekabel im Temperaturbereich zwischen 0 °C und + 40 °C aufbewahren.



## 4.13 Reinigen, Warten und Reparieren

### ⚠️ WARNUNG

- Falls während der Reinigung, Wartung oder Reparatur der Aktivierungsschlüssel eingesetzt ist, kann das Blasergerät unbeabsichtigt eingeschaltet werden. Personen können schwer verletzt werden und Sachschaden kann entstehen.



- ▶ Aktivierungsschlüssel abziehen.

- Scharfe Reinigungsmittel, das Reinigen mit einem Wasserstrahl oder spitzen Gegenständen können das Blasergerät und das Ladekabel beschädigen. Falls das Blasergerät oder das Ladekabel nicht richtig gereinigt werden, können Bauteile nicht mehr richtig funktionieren und Sicherheitseinrichtungen außer Kraft gesetzt werden. Personen können schwer verletzt werden.
  - ▶ Blasergerät und Ladekabel so reinigen, wie es in dieser Gebrauchsanleitung beschrieben ist.
- Falls das Blasergerät oder das Ladekabel nicht richtig gewartet oder repariert werden, können Bauteile nicht mehr richtig funktionieren und Sicherheitseinrichtungen außer Kraft gesetzt werden. Personen können schwer verletzt oder getötet werden.
  - ▶ Blasergerät und Ladekabel nicht selbst warten oder reparieren.
  - ▶ Falls das Blasergerät oder das Ladekabel gewartet oder repariert werden müssen: Einen STIHL Fachhändler aufsuchen.

## 5 Blasergerät einsatzbereit machen

### 5.1 Blasergerät einsatzbereit machen

Vor jedem Arbeitsbeginn müssen folgende Schritte durchgeführt werden:

- ▶ Sicherstellen, dass sich folgende Bauteile im sicherheitsgerechten Zustand befinden:
  - Blasergerät, 4.7.1.
  - Ladekabel, 4.7.2.
- ▶ Eingebauten Akku prüfen, 10.2.
- ▶ Blasergerät vollständig laden, 6.
- ▶ Blasergerät reinigen, 15.1.
- ▶ Blasrohr und Düse anbauen, 7.
- ▶ Bedienungselemente prüfen, 10.

- ▶ Falls die Schritte nicht durchgeführt werden können: Blasergerät nicht verwenden und einen STIHL Fachhändler aufsuchen.

## 6 Blasergerät laden und LEDs

### 6.1 Blasergerät laden

Die Ladezeit hängt von verschiedenen Einflüssen ab, z. B. von der Temperatur des Blasergeräts oder von der Umgebungstemperatur. Die tatsächliche Ladezeit kann von der angegebenen Ladezeit abweichen. Die Ladezeit ist unter [www.stihl.com/charging-times](http://www.stihl.com/charging-times) angegeben.

Wenn der Netzstecker in einer Steckdose eingesteckt ist und das Ladekabel an das Blasergerät angeschlossen wird, startet der Ladevorgang automatisch. Wenn das Blasergerät vollständig geladen ist, wird der Ladevorgang automatisch beendet.

Während des Ladens erwärmen sich das Blasergerät und das Ladekabel.

- ▶ Aktivierungsschlüssel abziehen.

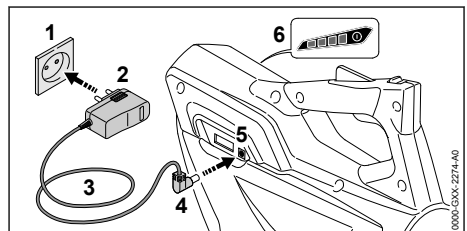

- ▶ Netzstecker (2) in eine gut zugängliche Steckdose (1) stecken.

### ⚠️ WARNUNG

- Personen können über die Anschlussleitung stolpern. Personen können verletzt werden und das Ladekabel kann beschädigt werden.
  - ▶ Anschlussleitung flach auf dem Boden verlegen.
- ▶ Anschlussleitung (3) verlegen.
- ▶ Ladestecker (4) in die Ladebuchse (5) stecken. Die LEDs (6) leuchten grün und zeigen den Ladezustand an.

- ▶ Falls die LEDs (6) nicht mehr leuchten: Lade-stecker (4) aus der Ladebuchse (5) ziehen. Das Blasgerät ist vollständig geladen.
- ▶ Netzstecker (2) aus der Steckdose (1) ziehen.

## 6.2 Ladezustand anzeigen

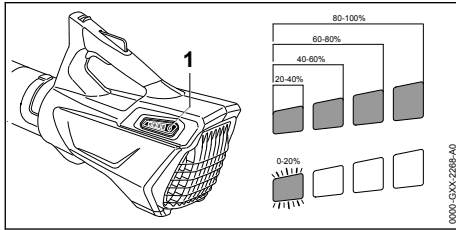

- ▶ Drucktaste (1) drücken. Die LEDs leuchten ca. 5 Sekunden lang grün und zeigen den Ladezustand an.
- ▶ Falls die rechte LED grün blinkt: Blasgerät laden.

## 6.3 LEDs

Die LEDs können den Ladezustand oder Störungen des Blasgeräts anzeigen. Die LEDs können grün oder rot leuchten oder blinken.

Falls die LEDs grün leuchten oder blinken, wird der Ladezustand angezeigt.

- ▶ Falls die LEDs rot leuchten oder blinken: Störungen beheben, 17. Im Blasgerät besteht eine Störung.

## 7 Blasgerät zusammenbauen

### 7.1 Blasrohr und Düse anbauen

- ▶ Blasgerät ausschalten und Aktivierungsschlüssel abziehen.

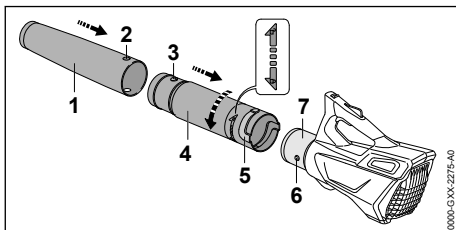

- ▶ Loch (2) und Zapfen (3) auf gleiche Höhe bringen.
- ▶ Düse (1) auf das Blasrohr (4) schieben. Die Düse (1) rastet hörbar ein und kann nicht mehr abgebaut werden.
- ▶ Zapfen (6) und Nut (5) auf gleiche Höhe bringen.
- ▶ Blasrohr (4) auf das Gehäuse (7) schieben.

- ▶ Blasrohr (4) so lange in Richtung drehen, bis es einrastet.

Das Blasrohr muss nicht mehr abgebaut werden.

## 8 Aktivierungsschlüssel einstecken und abziehen

### 8.1 Aktivierungsschlüssel einstecken

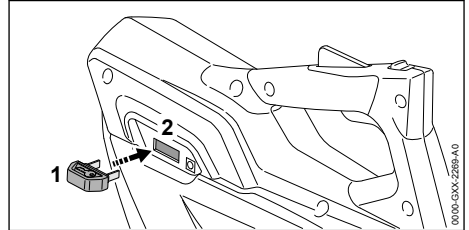

- ▶ Aktivierungsschlüssel (1) in die Schlüsselaufnahme (2) stecken.

### 8.2 Aktivierungsschlüssel abziehen

- ▶ Blasgerät auf eine ebene Fläche stellen.
- ▶ Aktivierungsschlüssel abziehen.
- ▶ Aktivierungsschlüssel außerhalb der Reichweite von Kindern aufbewahren.

## 9 Blasgerät einschalten und ausschalten

### 9.1 Blasgerät einschalten

- ▶ Blasgerät mit einer Hand am Bedienungsgriff so festhalten, dass der Daumen den Bedienungsgriff umschließt.

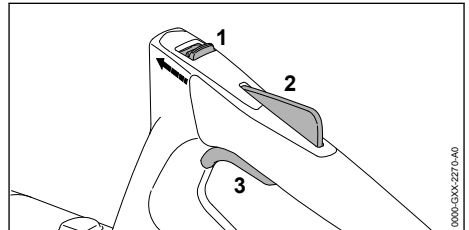

- ▶ Entsperrschieber (1) mit dem Daumen in Richtung Blasrohr schieben und halten.
- ▶ Schalthebelsperre (2) mit der Hand drücken und gedrückt halten. Der Entsperrschieber (1) kann losgelassen werden.

- ▶ Schalthebel (3) mit dem Zeigefinger drücken und gedrückt halten.  
Das Blasgerät beschleunigt und Luft strömt aus der Düse.

## 9.2 Blasgerät ausschalten

- ▶ Schalthebel und Schalthebelsperre loslassen.  
Luft strömt nicht mehr aus der Düse.
- ▶ Falls weiterhin Luft aus der Düse strömt: Aktivierungsschlüssel abziehen und einen STIHL Fachhändler aufsuchen.  
Das Blasgerät ist defekt.

# 10 Blasgerät und Akku prüfen

## 10.1 Bedienungselemente prüfen

### Entsperrschieber, Schalthebelsperre und Schalthebel

- ▶ Aktivierungsschlüssel abziehen.
- ▶ Versuchen, den Schalthebel zu drücken, ohne den Entsperrschieber und die Schalthebelsperre zu drücken.
- ▶ Falls sich der Schalthebel drücken lässt: Blasgerät nicht verwenden und einen STIHL Fachhändler aufsuchen.  
Der Entsperrschieber oder die Schalthebelsperre sind defekt.
- ▶ Entsperrschieber mit dem Daumen in Richtung Blasrohr schieben und halten.
- ▶ Schalthebelsperre drücken und gedrückt halten.
- ▶ Schalthebel drücken.
- ▶ Schalthebel, Schalthebelsperre und Entsperrschieber loslassen.
- ▶ Falls der Schalthebel, die Schalthebelsperre oder der Entsperrschieber schwergängig sind oder nicht in die Ausgangsposition zurückfedern: Blasgerät nicht verwenden und einen STIHL Fachhändler aufsuchen.  
Der Schalthebel, die Schalthebelsperre oder der Entsperrschieber sind defekt.

### Blasgerät einschalten

- ▶ Aktivierungsschlüssel einstecken.
- ▶ Entsperrschieber mit dem Daumen in Richtung Blasrohr schieben und halten.
- ▶ Schalthebelsperre drücken und gedrückt halten.
- ▶ Schalthebel drücken und gedrückt halten.  
Luft strömt aus der Düse.
- ▶ Falls 3 LEDs rot blinken: Aktivierungsschlüssel abziehen und einen STIHL Fachhändler aufsuchen.  
Im Blasgerät besteht eine Störung.
- ▶ Schalthebel loslassen.

Luft strömt nicht mehr aus der Düse.

- ▶ Falls weiterhin Luft aus der Düse strömt: Aktivierungsschlüssel abziehen und einen STIHL Fachhändler aufsuchen.  
Das Blasgerät ist defekt.

## 10.2 Eingebauten Akku prüfen

- ▶ Drucktaste drücken.  
Die LEDs leuchten oder blinken.
- ▶ Falls die LEDs nicht leuchten oder blinken: Blasgerät nicht verwenden und einen STIHL Fachhändler aufsuchen.  
Im eingebauten Akku besteht eine Störung.

# 11 Mit dem Blasgerät arbeiten

## 11.1 Blasgerät halten und führen

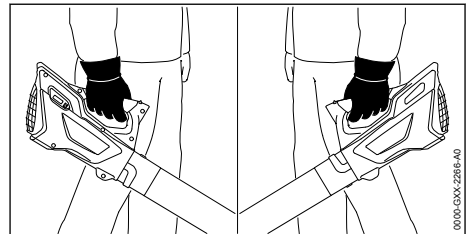

- ▶ Blasgerät mit einer Hand am Bedienungsgriff so festhalten und führen, dass der Daumen den Bedienungsgriff umschließt.

## 11.2 Blasen

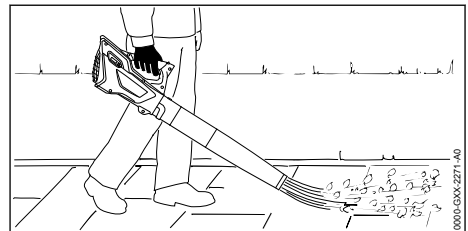

- ▶ Düse auf den Boden richten.
- ▶ Langsam und kontrolliert vorwärts gehen.

# 12 Nach dem Arbeiten

## 12.1 Nach dem Arbeiten

- ▶ Blasgerät ausschalten und Aktivierungsschlüssel abziehen.
- ▶ Blasgerät reinigen.

# 13 Transportieren

## 13.1 Blasgerät transportieren

- ▶ Blasgerät ausschalten und Aktivierungsschlüssel abziehen.

**Blasgerät tragen**

- ▶ Blasgerät mit einer Hand am Bedienungsgriff tragen.

**Blasgerät in einem Fahrzeug transportieren**

- ▶ Blasgerät so sichern, dass das Blasgerät nicht umkippen und sich nicht bewegen kann.
- ▶ Falls das Blasgerät verpackt wird: Blasgerät so verpacken, dass es sich in der Verpackung nicht bewegen kann und die Verpackung so sichern, dass sie sich nicht bewegen kann.

Aufgrund des eingebauten Akkus unterliegt das Blasgerät den Anforderungen zum Transport gefährlicher Güter. Das Blasgerät ist als UN 3481 (Lithium-Ionen-Batterien in Ausrüstungen) eingestuft und wurde gemäß UN Handbuch Prüfungen und Kriterien Teil III, Unterabschnitt 38.3 geprüft.

Die Transportvorschriften sind unter [www.stihl.com/safety-data-sheets](http://www.stihl.com/safety-data-sheets) angegeben.

**14 Aufbewahren****14.1 Blasgerät aufbewahren**

STIHL empfiehlt, das Blasgerät in einem Ladezustand zwischen 40 % und 60 % (2 grün leuchtende LEDs) aufzubewahren.

- ▶ Blasgerät ausschalten und Aktivierungsschlüssel abziehen.
- ▶ Blasgerät so aufbewahren, dass folgende Bedingungen erfüllt sind:
  - Das Blasgerät ist außerhalb der Reichweite von Kindern.
  - Das Blasgerät ist sauber und trocken.
  - Das Blasgerät ist in einem geschlossenen Raum.
  - Das Blasgerät ist getrennt vom Ladekabel.
  - Das Blasgerät ist im Temperaturbereich zwischen 0 °C und + 50 °C.

**HINWEIS**

- Falls das Blasgerät nicht so aufbewahrt wird, wie es in dieser Gebrauchsanleitung beschrieben ist, kann sich der eingebaute Akku tiefentladen und dadurch irreparabel beschädigt werden.
  - ▶ Ein entladenes Blasgerät vor dem Aufbewahren laden. STIHL empfiehlt das Blasgerät in einem Ladezustand zwischen 40 % und 60 % (2 grün leuchtende LEDs) aufzubewahren.

**14.2 Ladekabel aufbewahren**

- ▶ Netzstecker aus der Steckdose ziehen.

- ▶ Ladekabel so aufbewahren, dass folgende Bedingungen erfüllt sind:
  - Das Ladekabel ist außerhalb der Reichweite von Kindern.
  - Das Ladekabel ist sauber und trocken.
  - Das Ladekabel ist in einem geschlossenen Raum.
  - Das Ladekabel ist getrennt vom Blasgerät.
  - Das Ladekabel ist im Temperaturbereich zwischen 0 °C und + 40 °C.

**15 Reinigen****15.1 Blasgerät reinigen**

- ▶ Blasgerät ausschalten und Aktivierungsschlüssel abziehen.
- ▶ Blasgerät mit einem feuchten Tuch reinigen.
- ▶ Lüftungsschlitze mit einem Pinsel reinigen.
- ▶ Schutzgitter mit einem Pinsel oder einer weichen Bürste reinigen.

**15.2 Ladekabel reinigen**

- ▶ Netzstecker aus der Steckdose ziehen.
- ▶ Ladestecker aus der Ladebuchse ziehen.
- ▶ Ladekabel mit einem feuchten Tuch reinigen.

**16 Warten und Reparieren****16.1 Wartungsintervalle**

Wartungsintervalle sind abhängig von den Umgebungsbedingungen und den Arbeitsbedingungen. STIHL empfiehlt folgende Wartungsintervalle:

**Jährlich**

- ▶ Blasgerät von einem STIHL Fachhändler prüfen lassen.

**16.2 Blasgerät warten und reparieren**

Der Benutzer kann das Blasgerät nicht selbst warten und nicht reparieren.

- ▶ Falls das Blasgerät gewartet werden muss oder defekt oder beschädigt ist: Einen STIHL Fachhändler aufsuchen.

**16.3 Ladekabel warten und reparieren**

Das Ladekabel muss nicht gewartet werden und kann nicht repariert werden.

- ▶ Falls das Ladekabel defekt oder beschädigt ist: Ladekabel ersetzen.

## 17 Störungen beheben

### 17.1 Störungen des Blasgeräts oder des Ladekabels beheben

Störung	LEDs am Blasgerät	Ursache	Abhilfe
Das Blasgerät läuft beim Einschalten nicht an.	1 LED blinkt grün.	Der Ladezustand des Blasgeräts ist zu gering.	► Blasgerät laden.
	3 LEDs leuchten rot.	Das Blasgerät ist zu warm.	► Aktivierungsschlüssel abziehen. ► Blasgerät abkühlen lassen.
	3 LEDs blinken rot.	Es besteht eine elektrische Störung.	► Aktivierungsschlüssel abziehen. ► Blasgerät nicht verwenden und einen STIHL Fachhändler aufsuchen.
		Das Blasgerät ist feucht.	► Blasgerät trocknen lassen.
Das Blasgerät schaltet im Betrieb ab.	3 LEDs leuchten rot.	Das Blasgerät ist zu warm.	► Aktivierungsschlüssel abziehen. ► Blasgerät abkühlen lassen.
		Es besteht eine elektrische Störung.	► Blasgerät ausschalten und nach 5 Sekunden erneut einschalten.
Die Betriebszeit des Blasgeräts ist zu kurz.		Das Blasgerät ist nicht vollständig geladen.	► Blasgerät vollständig laden.
		Die Lebensdauer des Blasgeräts ist überschritten.	► Blasgerät ersetzen.
Das Blasgerät wird nicht geladen.	3 LEDs leuchten rot.	Das Blasgerät ist zu warm.	► Aktivierungsschlüssel abziehen. ► Blasgerät abkühlen lassen.
		Im Blasgerät oder im Ladekabel besteht eine Störung.	► Aktivierungsschlüssel abziehen. ► Einen STIHL Fachhändler aufsuchen.

## 18 Technische Daten

### 18.1 Blasgerät STIHL BGA 45

- Gewicht: 2,2 kg
- Luftgeschwindigkeit mit angebaute Düse: 38 m/s
- Akku-Technologie: Lithium-Ionen
- Spannung: 18 V
- Kapazität in Ah: siehe Leistungsschild
- Energieinhalt in Wh: siehe Leistungsschild
- Zulässiger Temperaturbereich für Verwendung und Aufbewahrung: 0 °C bis + 50 °C

Falls bei einer höheren Temperatur als + 30 °C mit dem Blasgerät gearbeitet wird, kann sich die Akku-Laufzeit verkürzen und die Leistung des Blasgeräts verringern.

Die Laufzeit ist unter [www.stihl.com/battery-life](http://www.stihl.com/battery-life) angegeben.

### 18.2 Ladekabel STIHL LK 45

- Nennspannung: 100-240 V, 50-60 Hz
- Nennleistung: 14,6 W

- Ladestrom: 0,65 A
- Zulässiger Temperaturbereich für Verwendung und Aufbewahrung: 0 °C bis + 40 °C

Die Ladezeiten sind unter [www.stihl.com/charging-times](http://www.stihl.com/charging-times) angegeben.

### 18.3 Schallwerte und Vibrationswerte

Der K-Wert für die Schalldruckpegel beträgt 2 dB(A). Der K-Wert für die Schalleistungspegel beträgt 2 dB(A). Der K-Wert für die Vibrationswerte beträgt 2 m/s<sup>2</sup>.

STIHL empfiehlt, einen Gehörschutz zu tragen.

- Schalldruckpegel  $L_{pA}$  gemessen nach EN 50636-2-100: 76 dB(A).
- Schalleistungspegel  $L_{wA}$  gemessen nach EN 50636-2-100: 87 dB(A).
- Vibrationswert  $a_{hv}$  gemessen nach EN 50636-2-100, Bedienungsgriff: 3,2 m/s<sup>2</sup>.

Die angegebenen Vibrationswerte wurden nach einem genormten Prüfverfahren gemessen und

können zum Vergleich von Elektrogeräten herangezogen werden. Die tatsächlich auftretenden Vibrationswerte können von den angegebenen Werten abweichen, abhängig von der Art der Anwendung. Die angegebenen Vibrationswerte können zu einer ersten Einschätzung der Vibrationsbelastung verwendet werden. Die tatsächliche Vibrationsbelastung muss eingeschätzt werden. Dabei können auch die Zeiten berücksichtigt werden, in denen das Elektrogerät abgeschaltet ist, und solche, in denen es zwar eingeschaltet ist, aber ohne Belastung läuft.

Informationen zur Erfüllung der Arbeitgeberrichtlinie Vibration 2002/44/EG sind unter [www.stihl.com/vib](http://www.stihl.com/vib) angegeben.

## 18.4 REACH

REACH bezeichnet eine EG-Verordnung zur Registrierung, Bewertung und Zulassung von Chemikalien.

Informationen zur Erfüllung der REACH Verordnung sind unter [www.stihl.com/reach](http://www.stihl.com/reach) angegeben.

## 19 Ersatzteile und Zubehör

### 19.1 Ersatzteile und Zubehör

**STIHL** Diese Symbole kennzeichnen original STIHL Ersatzteile und original STIHL Zubehör.

STIHL empfiehlt, original STIHL Ersatzteile und original STIHL Zubehör zu verwenden.

Ersatzteile und Zubehör anderer Hersteller können durch STIHL hinsichtlich Zuverlässigkeit, Sicherheit und Eignung trotz laufender Marktbeobachtung nicht beurteilt werden und STIHL kann für deren Einsatz auch nicht einstehen.

Original STIHL Ersatzteile und original STIHL Zubehör sind bei einem STIHL Fachhändler erhältlich.

## 20 Entsorgen

### 20.1 Blasgerät und Ladekabel entsorgen

Informationen zur Entsorgung sind bei der örtlichen Verwaltung oder bei einem STIHL Fachhändler erhältlich.

Eine unsachgemäße Entsorgung kann die Gesundheit schädigen und die Umwelt belasten.

Das Blasgerät enthält einen eingebauten Akku, der getrennt entsorgt werden muss.

- ▶ Blasgerät von einem STIHL Fachhändler entsorgen lassen.  
Der STIHL Fachhändler entsorgt den eingebauten Akku getrennt vom Blasgerät.
- ▶ STIHL Produkte einschließlich Verpackung gemäß den örtlichen Vorschriften einer geeigneten Sammelstelle für Wiederverwertung zuführen.
- ▶ Nicht mit dem Hausmüll entsorgen.

## 21 EU-Konformitätserklärung

### 21.1 Blasgerät STIHL BGA 45

ANDREAS STIHL AG & Co. KG  
Badstraße 115  
D-71336 Waiblingen

Deutschland

erklärt in alleiniger Verantwortung, dass

- Bauart: Akku-Blasgerät
- Fabrikmarke: STIHL
- Typ: BGA 45
- Serienidentifizierung: 4513

den einschlägigen Bestimmungen der Richtlinien 2011/65/EU, 2006/42/EG, 2014/30/EU und 2000/14/EG entspricht und in Übereinstimmung mit den jeweils zum Produktionsdatum gültigen Versionen der folgenden Normen entwickelt und gefertigt worden ist: EN 55014-1, EN 55014-2, EN 60335-1 und EN 50636-2-100.

Zur Ermittlung des gemessenen und des garantierten Schalleistungspegels wurde nach Richtlinie 2000/14/EG, Anhang V verfahren.

- Gemessener Schalleistungspegel: 86 dB(A)
- Garantierter Schalleistungspegel: 89 dB(A)

Die Technischen Unterlagen sind bei der Produktzulassung der ANDREAS STIHL AG & Co. KG aufbewahrt.

Das Baujahr, das Herstellungsland und die Maschinenummer sind auf dem Blasgerät angegeben.

Waiblingen, 15.07.2021

ANDREAS STIHL AG & Co. KG

  
i. V.

Dr. Jürgen Hoffmann, Abteilungsleiter Produktzulassung, -regulierung

## 22 Adressen

### 22.1 STIHL Hauptverwaltung

ANDREAS STIHL AG & Co. KG  
Postfach 1771  
D-71307 Waiblingen

### 22.2 STIHL Vertriebsgesellschaften

#### DEUTSCHLAND

STIHL Vertriebszentrale AG & Co. KG  
Robert-Bosch-Straße 13  
64807 Dieburg  
Telefon: +49 6071 3055358

#### ÖSTERREICH

STIHL Ges.m.b.H.  
Fachmarktstraße 7  
2334 Vösendorf  
Telefon: +43 1 86596370

#### SCHWEIZ

STIHL Vertriebs AG  
Isenrietstraße 4  
8617 Mönchaltorf  
Telefon: +41 44 9493030

#### TSSCHECHISCHE REPUBLIK

Andreas STIHL, spol. s r.o.  
Chrlická 753  
664 42 Modřice

### 22.3 STIHL Importeure

#### BOSNIEN-HERZEGOWINA

UNIKOMERC d. o. o.  
Bišće polje bb  
88000 Mostar  
Telefon: +387 36 352560  
Fax: +387 36 350536

#### KROATIEN

UNIKOMERC - UVOZ d.o.o.  
Sjedište:  
Amruševa 10, 10000 Zagreb  
Prodaja:  
Ulica Kneza Ljudevita Posavskog 56, 10410  
Velika Gorica  
Telefon: +385 1 6370010  
Fax: +385 1 6221569

#### TÜRKEI

SADAL TARIM MAKİNELERİ DIŞ TİCARET A.Ş.  
Hürriyet Mahallesi Manas Caddesi No.1  
35473 Menderes, İzmir

Telefon: +90 232 210 32 32  
Fax: +90 232 210 32 33

## Contents

1	Introduction.....	15
2	Guide to Using this Manual.....	16
3	Overview.....	16
4	Safety Precautions.....	17
5	Preparing the Blower for Operation.....	22
6	Charging the Blower, LEDs.....	22
7	Assembling the Blower.....	23
8	Inserting and Removing Activation Key.....	23
9	Switching the Blower On/Off.....	23
10	Testing the Blower and Battery.....	24
11	Operating the Blower.....	24
12	After Finishing Work.....	24
13	Transporting.....	24
14	Storing.....	25
15	Cleaning.....	25
16	Maintenance and Repairs.....	25
17	Troubleshooting.....	26
18	Specifications.....	26
19	Spare Parts and Accessories.....	27
20	Disposal.....	27
21	EC Declaration of Conformity.....	27
22	UKCA Declaration of Conformity.....	27

## 1 Introduction

Dear Customer,

Thank you for choosing STIHL. We develop and manufacture our quality products to meet our customers' requirements. The products are designed for reliability even under extreme conditions.

STIHL also stands for premium service quality. Our dealers guarantee competent advice and instruction as well as comprehensive service support.

STIHL expressly commit themselves to a sustainable and responsible handling of natural resources. This user manual is intended to help you use your STIHL product safely and in an environmentally friendly manner over a long service life.

We thank you for your confidence in us and hope you will enjoy working with your STIHL product.





Dr. Nikolas Stihl

**IMPORTANT! READ BEFORE USING AND KEEP IN A SAFE PLACE FOR REFERENCE.**

## 2 Guide to Using this Manual

### 2.1 Applicable Documentation

Local safety regulations apply.

- ▶ Read, understand and save the following documents in addition to this instruction manual:
  - Safety information for STIHL batteries and products with built in batteries:  
www.stihl.com/safety-data-sheets

### 2.2 Symbols used with warnings in the text

#### WARNING

- This symbol indicates dangers that can cause serious injuries or death.
  - ▶ The measures indicated can avoid serious injuries or death.

#### NOTICE

- This symbol indicates dangers that can cause damage to property.
  - ▶ The measures indicated can avoid damage to property.

### 2.3 Symbols in Text



This symbol refers to a chapter in this instruction manual.

## 3 Overview

### 3.1 Blower and Charging Cable

The rechargeable battery is built into the blower.

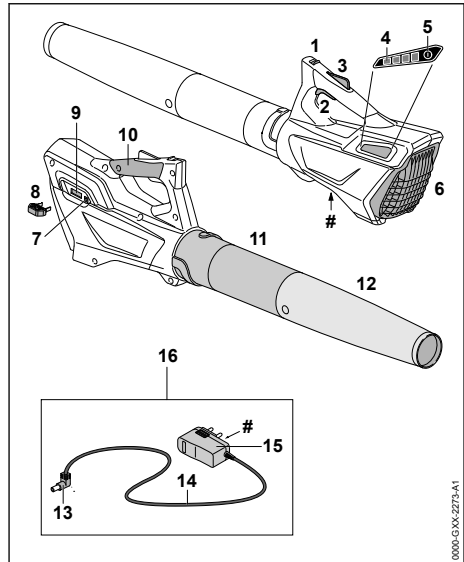

- 1 Release Slide**  
Operated together with the trigger lockout to unlock the trigger.
- 2 Trigger**  
The trigger switches the blower on and off.
- 3 Trigger Lockout**  
Locks trigger in position.
- 4 LEDs**  
Indicate blower's state of charge and malfunctions.
- 5 Button**  
Activates the LEDs on the blower.
- 6 Intake Screen**  
Protects the operator from moving parts inside the blower.
- 7 Charging Socket**  
Accommodates the charger plug.
- 8 Activation Key**  
Activates the blower.
- 9 Key Socket**  
Accommodates the activation key.
- 10 Control Handle**  
For operating, controlling and carrying the blower.
- 11 Blower tube**  
Directs the airstream.
- 12 Nozzle**  
Directs and concentrates the airstream.

**13 Charger Plug**

Connects charging cable to charger socket.

**14 Connecting Cable**

Connects charger plug to appliance plug.

**15 Appliance Plug**

Connects charging cable to wall outlet.

**16 Charging Cable**

Serves to charge the blower.

**# Rating label with serial number****3.2 Symbols**

Meanings of symbols that may be on the blower and charging cable:

 This symbol indicates in what direction the release slide has to be pushed.

 **LWA** Guaranteed sound power level according to directive 2000/14/EC in dB(A) in order to make sound emissions of products comparable.

 **LK 45** This symbol shows that an LK 45 charging cable must be used.

 The data next to this symbol indicates the energy content of the battery according to the cell manufacturer's specification. The energy content available during operation is lower.

 Operate the electric appliance in a dry place, indoors only.

 Do not dispose of the product with your household waste.

 Mount so that the arrows point vertically upwards.

**4 Safety Precautions****4.1 Introduction**

This product was designed for safe operation and features safety devices. Nevertheless, you should observe the following safety precautions in order to avoid possible dangers.

**4.2 Warning Symbols**

Meanings of warning signs and labels on the blower or charging cable:

 Observe safety notices and take the necessary precautions.

 Read, understand and keep the User Manual.



Wear safety glasses.



Securely tie back long hair so that it cannot be pulled into the blower.



Always remove the activation key during breaks in work, transport, charging, storage, maintenance and repairs.



Protect the blower from rain and damp – do not immerse it in fluids.

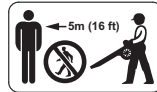

Maintain a safe distance.



Protect the blower from heat and fire.



Observe the blower's specified temperature range.

**4.3 Intended Use**

The STIHL BGA 45 blower is designed for blow-sweeping leaves, grass, paper and similar matter.

Do not use the blower in the rain.

A built-in battery supplies the blower with power.

The STIHL LK 45 charging cable recharges the STIHL BGA 45 blower.

**▲ WARNING**

- Charging cables or power supply units not explicitly approved for the blower by STIHL may cause a fire or explosion. This can result in serious or fatal injuries and damage to property.
  - ▶ Always recharge a STIHL BGA 45 blower with a STIHL LK 45 charging cable.
- Using the blower or the charging cable for purposes for which they were not designed may result in serious or fatal injuries and damage to property.
  - ▶ Use the blower and charging cable as described in this instruction manual.

## 4.4 The Operator

### ⚠ WARNING

- Users without adequate training or instruction cannot recognize or assess the risks involved in using the blower and charging cable. The user or other persons may sustain serious or fatal injuries.



- ▶ Read, understand and save the instruction manual.

- ▶ If you pass the blower and charging cable on to another user: Always give them the instruction manual.
- ▶ Make sure the user meets the following requirements:
  - The user must be rested.
  - The user must be in good physical condition and mental health to operate and work with the blower and the charging cable. If the user's physical, sensory or mental ability is restricted, he or she may work only under the supervision of or as instructed by a responsible person.
  - The user is able to recognize and assess the risks involved in using the blower and charging cable.
  - The user must be of legal age or is being trained in a trade under supervision in accordance with national rules and regulations.
  - The user has received instruction from a STIHL servicing dealer or other experienced user before working with the blower

and using the charging cable for the first time.

- The user must not be under the influence of alcohol, medication or drugs.
- ▶ If you have any queries: Contact a STIHL servicing dealer for assistance.

## 4.5 Clothing and Equipment

### ⚠ WARNING

- Long hair can be sucked into the blower during operation. This can result in serious injuries.



- ▶ Tie up long hair so that it is above shoulder level.

- Objects can be thrown through the air at high speed during operation. This can result in personal injury.



- ▶ Wear close-fitting safety glasses. Suitable glasses that have been tested and labeled in accordance with EN 166 or national standards are available from retailers.
- ▶ Wear long trousers.
- Dust can be whipped up during operation: Whipped up dust can damage the respiratory passages and cause allergic reactions.
  - ▶ If dust is generated: Wear a dust respirator mask.
- Unsuitable clothing can snag on wood, brush or the blower. Not wearing suitable clothing may result in serious injury.
  - ▶ Wear snug-fitting clothing.
  - ▶ Do not wear a scarf or jewelry.
- Wearing unsuitable footwear may cause you to slip or stumble. This can result in personal injury.
  - ▶ Wear sturdy enclosed footwear with non-slip soles.

## 4.6 Work Area and Surroundings

### 4.6.1 Blower

### ⚠ WARNING

- Bystanders, children and animals are not aware of the dangers of the blower and objects being thrown into the air and cannot assess them. This may result in serious injury to bystanders, children and animals and damage to property.



- ▶ Do not allow bystanders, children or animals within 5 meters of the work area.

- ▶ Maintain a clearance of 5 meters from objects.
- ▶ Do not leave the blower unattended.
- ▶ Ensure that children cannot play with the blower.
- The blower is not waterproof. If you work in the rain or in a damp environment, an electric shock may occur. This can result in injuries to the user and may damage the blower.



- ▶ Do not work in the rain or in a damp environment.

- Electrical components of the blower can produce sparks. Sparks may cause fires and explosions in highly flammable or explosive environments. Persons may be seriously or fatally injured and property may be damaged.
  - ▶ Do not work in a highly flammable or explosive environment.

#### 4.6.2 Charging cable

### ▲ WARNING

- Uninvolved bystanders, children and animals may not be aware of and able to understand the dangers of a charging cable or electric current. Bystanders, children and animals may be seriously or fatally injured.
  - ▶ Keep bystanders, children and animals away from the work area.
  - ▶ Do not leave the charging cable unattended.
  - ▶ Make sure that children cannot play with the charging cable.
- The charging cable is not protected against all ambient conditions. If the charging cable is exposed to certain ambient conditions, it may catch fire or explode. This could result in serious injury to people and damage to property.
  - ▶ Protect the charging cable from rain and moisture.
  - ▶ Operate the charging cable in a dry place, indoors only.

- ▶ Do not operate the charging cable in an easily combustible or explosive environment.
- ▶ Use and store the charging cable at a temperature between 0°C and 40 °C.

## 4.7 Safe Condition

### 4.7.1 Blower

The blower is in a safe condition if the following conditions are fulfilled:

- The blower is undamaged.
- Blower must be clean and dry.
- The controls function properly and have not been modified.
- Original STIHL accessories are fitted.
- The accessories are correctly attached.

### ▲ WARNING

- If not in safe condition, components may no longer operate correctly and safety devices may be disabled. This may result in serious or fatal injury to people.
  - ▶ Never use a damaged blower.
  - ▶ Do not charge a damaged blower.
  - ▶ If the blower is dirty or wet: Clean the blower and allow it to dry.
  - ▶ Do not modify the blower. Exception: Mounting a blower tube and nozzle approved for this blower model.
  - ▶ If the controls do not function properly: Do not work with the blower.
  - ▶ Fit original STIHL accessories designed for this blower model.
  - ▶ Attach accessories as described in this User Manual or in the User Manual for the accessories.
  - ▶ Do not insert objects into the openings of the blower.
  - ▶ Never connect or short-circuit the keyslot contacts with metallic objects.
  - ▶ Do not open the blower.
  - ▶ Replace worn or damaged labels.
  - ▶ If you have any doubts, be sure to consult a STIHL dealer.

### 4.7.2 Charging Cable

The charging cable is in a safe condition if the following points are observed:

- Charging cable is undamaged.
- Charging cable is clean and dry.

### ▲ WARNING

- If the product does not comply with safety requirements, components will no longer func-

tion properly or safety devices may be rendered inoperative. This can result in serious or fatal injuries.

- ▶ Do not use a damaged charging cable.
- ▶ If the charging cable is dirty or wet: Clean the charging cable and allow it to dry.
- ▶ Do not modify the charging cable.
- ▶ **Never bridge the charging cable's contacts with metallic objects (short circuit).**
- ▶ Do not open the charging cable.

## 4.8 Built-in battery

### ▲ WARNING

- The built-in battery is not protected against all ambient conditions. If the built-in battery is exposed to certain ambient conditions, the blower may catch fire, explode or be irreparably damaged. Persons may be seriously or fatally injured, and property may be damaged.



- ▶ Protect the blower from heat and fire.
- ▶ Do not throw the blower into a fire.



- ▶ Use and store the blower at a temperature between 0°C and 50°C.
- ▶ Keep blower away from small metal parts.
- ▶ Protect the blower from rain and moisture – do not immerse it in fluids.
- ▶ Do not expose blower to high pressure.
- ▶ Do not expose blower to microwaves.
- ▶ Protect the blower from chemicals and salts.
- ▶ Do not transport a damaged blower.
- Fluid may leak from a damaged battery. If that liquid comes into contact with the skin or eyes, the skin or eyes may be irritated.
  - ▶ Avoid contact with the liquid.
  - ▶ If skin contact occurs: Wash affected areas of skin with plenty of water and soap.
  - ▶ In the event of contact with eyes: Rinse eyes with plenty of water for at least 15 minutes and consult a doctor.
- A damaged or defective battery may smell unusual, emit smoke or burn. Persons may be seriously or fatally injured, and property may be damaged.
  - ▶ If the blower smells unusual or emits smoke: Do not use the blower and keep it away from combustible substances.
  - ▶ If the blower catches fire: Extinguish the blower with a fire extinguisher or water.

## 4.9 Working

### ▲ WARNING

- In certain situations, the user may no longer be able to concentrate on their work. This may result in the user stumbling, falling and suffering serious injury.
  - ▶ Keep calm and plan your work.
  - ▶ If light and visibility are poor: Do not work with the blower.
  - ▶ Do not use the blower on your own.
  - ▶ Do not work above shoulder height.
  - ▶ Watch out for obstacles.
  - ▶ Work standing on the ground and keep your balance. If you have to work at a height: Use a mobile elevating work platform or secure scaffolding.
  - ▶ If you start feeling fatigue: Take a break. If you start feeling fatigue: Take a break.
  - ▶ Blow in direction of the wind.
- Objects can be ejected at high speed during operation. This can result in injuries to persons and animals and damage to property.
  - ▶ Do not direct air blast towards people, animals or objects.
- If the blower starts behaving differently or in an unusual way while operating, the blower may be in an unsafe condition. This could result in serious injury to people and damage to property.
  - ▶ Stop work, remove the activation key and contact your STIHL servicing dealer.
- Vibrations may occur during blower operation.
  - ▶ Take breaks.
  - ▶ If signs of a circulatory disturbance occur: Consult a doctor.
- The dust whipped up may cause the blower to be electrostatically charged. In certain conditions (e.g. dry environment) the blower may discharge suddenly and emit sparks. Sparks may cause fires and explosions in highly flammable or explosive environments. Persons may be seriously or fatally injured and property may be damaged.
  - ▶ Do not work in a highly flammable or explosive environment.

## 4.10 Charging

Contact with live components may occur for the following reasons:

- The connecting cable is damaged.
- The mains plug is damaged.
- The socket is not properly installed.

## **▲ DANGER**

- Contact with live parts may result in electric shock. This may result in serious or fatal injury to the user.
  - ▶ Make sure that the connecting cable and mains plug are undamaged.
  - ▶ Plug the mains plug into a correctly installed socket.
- Overvoltage can occur in the charging cable if an incorrect grid voltage or frequency is used during charging. The charging cable may be damaged.
  - ▶ Make sure the grid voltage and frequency match the data on the charging cable's rating label.
- If the charging cable is connected to a power strip, electrical components may be overloaded during the charging process. The electric components may overheat and cause a fire. Persons may be seriously or fatally injured, and property may be damaged.
  - ▶ Ensure that the technical specifications for the power strip are not exceeded by the information on the rating plate of the charging cable and of all electrical devices connected to the power strip.
- A damaged or defective charging cable may produce an unusual smell or emit smoke during the charging process. Persons may be injured, or property may be damaged.
  - ▶ Disconnect the mains plug from the power supply.
- The charging cable can overheat and cause a fire if heat dissipation is inadequate. Persons may be seriously or fatally injured, and property may be damaged.
  - ▶ Do not cover the charging cable.

### 4.11 Transporting

## **▲ WARNING**

- The blower can turn over or move while being transported. This may result in personal injuries and damage to property.



- ▶ Remove the activation key.

- ▶ Pack the blower in packaging or a transport box in such a way that it cannot move.
- ▶ Secure the packaging or transport box with lashing straps or a net so that the packaging or transport box cannot move.

### 4.12 Storing

#### 4.12.1 Blower

## **▲ WARNING**

- Children are not aware of and cannot assess the dangers of a blower and can be seriously injured.



- ▶ Remove the activation key.

- ▶ Store the blower out of the reach of children.
- Dampness can corrode the electrical contacts in the activation key socket and metal components. The blower may be damaged.



- ▶ Remove the activation key.

- ▶ Store the blower in a clean and dry condition.
- The blower is not protected against all ambient conditions. The blower may be damaged if it is exposed to certain ambient conditions.
  - ▶ Store the blower in a clean and dry condition.
  - ▶ Store the blower in a closed location.
  - ▶ Store the activation key separately from the blower.

#### 4.12.2 Charging Cable

## **▲ WARNING**

- Children are not aware of and cannot assess the dangers of a charging cable. Children may sustain serious or fatal injuries.
  - ▶ Keep the charging cable out of the reach of children.

- The charging cable is not protected against all ambient conditions. The charging cable may be damaged if it is exposed to certain ambient conditions.

- ▶ If the charging cable is hot: Allow the charging cable to cool down.

- ▶ Store the charging cable in a clean and dry condition.

- ▶ Store the charging cable in a confined space.

- ▶ Store the charging cable within temperature range of 0°C to +40°C.

## 4.13 Cleaning, Maintenance and Repair

### ⚠ WARNING

- The blower may start unintentionally if the activation key remains inserted during cleaning, maintenance or repair operations. This could result in serious injury to people and damage to property.



- ▶ Remove activation key.

- Harsh detergents, cleaning with a water jet or sharp objects can damage the blower and charging cable. If the blower or charging cable are not cleaned correctly, components may no longer function properly or safety devices may be rendered inoperative. They may cause serious injury to persons.
  - ▶ Clean the blower and charging cable as described in this instruction manual.
- If the blower or charging cable are not serviced or repaired correctly, components may no longer function properly or safety devices may be rendered inoperative. This may result in serious or fatal injury to people.
  - ▶ Do not attempt to service or repair the blower or charging cable.
  - ▶ If the blower or the charging cable require servicing or repairs: Contact your STIHL servicing dealer for assistance.

## 5 Preparing the Blower for Operation

### 5.1 Preparing the Blower for Operation

The following steps must be performed before commencing work:

- ▶ Ensure that the following components are in safe condition:
  - Blower, [10 4.7.1](#).
  - Charging cable, [10 4.7.2](#).
- ▶ Check the built-in battery, [10 10.2](#).
- ▶ Fully charge the blower, [10 6](#).
- ▶ Clean blower, [10 15.1](#).
- ▶ Mount the blower tube and nozzle, [10 7](#).
- ▶ Check the controls, [10 10](#).
- ▶ If it is not possible to carry out these steps, do not use the blower. Consult a STIHL servicing dealer.

## 6 Charging the Blower, LEDs

### 6.1 Charging the Blower

The charging time depends on several factors, e.g. temperature of the blower or ambient temperature. The actual charging time may differ from the specified charging time. For specified charging times see [www.stihl.com/charging-times](http://www.stihl.com/charging-times).

The charging process starts automatically when the plug is inserted in a wall outlet and the charging cable is connected to the blower. The charging process stops automatically when the blower is fully charged.

The blower and charging cable heat up during the charging process.

- ▶ Remove the activation key.

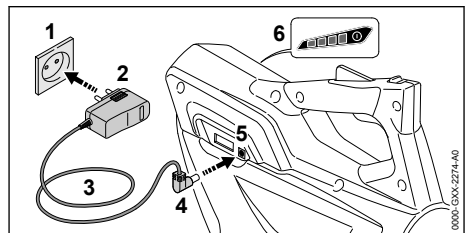

- ▶ Insert the plug (2) in a convenient wall outlet (1).

### ⚠ WARNING

- Persons may trip over the connecting cable. This can result in injuries and may damage the charging cable.
  - ▶ Lay the connecting cable flat on the floor.
- ▶ Position the connecting cable (3).
- ▶ Insert the charger plug (4) in the charge socket (5).
  - The LEDs (6) glow green and show the state of charge.
- ▶ If the LEDs (6) stop glowing: Disconnect the charger plug (4) from the charge socket (5). The blower is fully charged.
- ▶ Disconnect the plug (2) from the wall outlet (1).



## 6.2 State of Charge

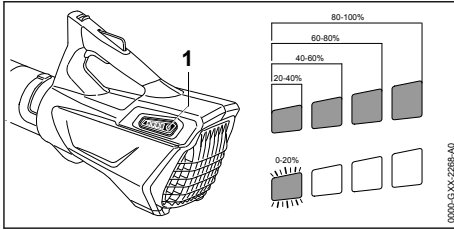

- ▶ Press the button (1).  
The LEDs (5) glow green for about 5 seconds and indicate the state of charge.
- ▶ If the LED on the right flashes green: Recharge the blower.

## 6.3 LEDs

The LEDs can indicate the state of charge or malfunctions in the blower. The LEDs can glow or flash green or red.

The state of charge is indicated when the LEDs glow or flash green.

- ▶ If the LEDs glow or flash red: Troubleshooting,  17.  
Malfunction in blower.

## 7 Assembling the Blower

### 7.1 Mounting the Blower Tube and Nozzle

- ▶ Switch off the blower and remove the activation key.

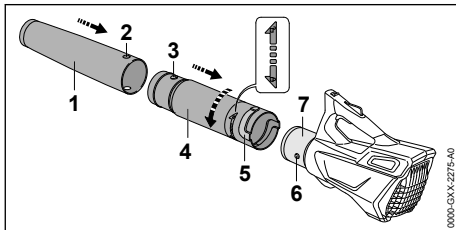

- ▶ Line up the hole (2) and the lug (3).
- ▶ Push the nozzle (1) onto the blower tube (4).  
The nozzle (1) engages audibly and can no longer be removed.
- ▶ Line up the lug (6) and the slot (5).
- ▶ Push the blower tube (4) onto the housing (7).
- ▶ Rotate nozzle (4) in direction of  until it engages.

There is no need to remove the blower tube again.

## 8 Inserting and Removing Activation Key

### 8.1 Inserting the Activation Key

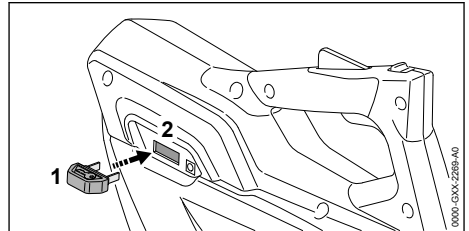

- ▶ Insert the activation key (1) in the socket (2).

### 8.2 Removing the Activation Key

- ▶ Stand the blower on a level surface.
- ▶ Remove the activation key.
- ▶ Keep the activation key out of the reach of children.

## 9 Switching the Blower On/Off

### 9.1 Switching On

- ▶ Hold the blower with one hand on the control handle - wrap your thumb around the handle.

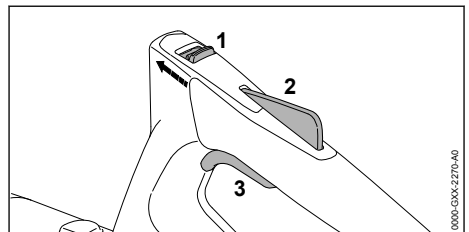

- ▶ Push the release slide (1) in the direction of the blower tube with your thumb and hold it there.
- ▶ Depress the trigger lockout (2) with your hand and hold it there.  
You can let go of the release slide (1).
- ▶ Pull the trigger (3) with your index finger and hold it there.  
The blower accelerates and air flows from the nozzle.

### 9.2 Switching Off

- ▶ Release the trigger and lockout lever at the same time.  
No air flows from the nozzle.

- ▶ If air continues to flow from nozzle: Remove the activation key and contact your STIHL servicing dealer.  
Blower has a malfunction.

## 10 Testing the Blower and Battery

### 10.1 Checking the Controls

#### Release slide, trigger lockout and trigger

- ▶ Remove the activation key.
- ▶ Attempt to pull the trigger lever without depressing the release slide and the trigger lockout.
- ▶ If the trigger can be pulled: Do not use the blower and contact your STIHL servicing dealer.  
Release slide or trigger lockout is faulty.
- ▶ Push the release slide in the direction of the blower tube with your thumb and hold it there.
- ▶ Depress the trigger lockout and hold it in that position.
- ▶ Pull the trigger.
- ▶ Let go of the trigger, trigger lockout and release slide.
- ▶ If the trigger, trigger lockout or release slide is stiff or does not spring back to the idle position: Do not use the blower and contact your STIHL servicing dealer.  
The trigger, trigger lockout or release slide has a malfunction.

#### Switching On

- ▶ Insert the activation key.
- ▶ Push the release slide in the direction of the blower tube with your thumb and hold it there.
- ▶ Depress the trigger lockout and hold it in that position.
- ▶ Pull the trigger and hold it there.  
Air flows from the nozzle.
- ▶ If 3 LEDs flash red: Remove the activation key and contact your STIHL servicing dealer.  
Malfunction in blower.
- ▶ Release the trigger.  
No air flows from the nozzle.
- ▶ If air continues to flow from nozzle: Remove the activation key and contact your STIHL servicing dealer.  
Blower has a malfunction.

### 10.2 Checking the Built-In Battery

- ▶ Press the button.  
The LEDs glow or flash.

- ▶ If the LEDs do not glow or flash: Do not use the blower and contact your STIHL servicing dealer.  
There is a malfunction in the built-in battery.

## 11 Operating the Blower

### 11.1 Holding and Controlling the Blower

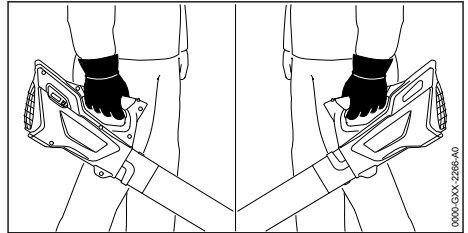

- ▶ Hold and control the blower with one hand on the control handle - wrap your thumb around the handle.

### 11.2 Blow-Sweeping

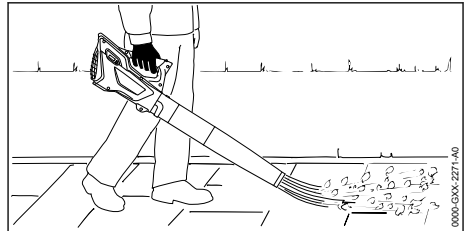

- ▶ Point the nozzle at the ground.
- ▶ Walk slowly and steadily forwards.

## 12 After Finishing Work

### 12.1 After Finishing Work

- ▶ Switch off the blower and remove the activation key.
- ▶ Clean the blower.

## 13 Transporting

### 13.1 Transporting the blower

- ▶ Switch off the blower and remove the activation key.

#### Carrying the blower

- ▶ Carry blower by the control handle in one hand.

#### Transporting the blower in a vehicle

- ▶ Secure the blower so that it cannot tip over or move.

- ▶ If the blower is to be packaged: Package the blower in such a way that it cannot move inside its packaging and secure the packaging in such a way that it cannot move.

Due to the built-in battery, the blower is subject to the requirements for transporting dangerous goods. The blower is classified as UN 3481 (lithium-ion batteries in equipment) and has been tested pursuant to UN Manual Tests and Criteria Part III, Subsection 38.3.

The transport regulations can be found at [www.stihl.com/safety-data-sheets](http://www.stihl.com/safety-data-sheets).

## 14 Storing

### 14.1 Storing the blower

STIHL recommends that you store the blower with a charge between 40% and 60% (2 LEDs lit up green).

- ▶ Switch off the blower and remove the activation key.
- ▶ The blower should be stored in such a way that the following conditions are fulfilled:
  - Blower must be out of the reach of children.
  - Blower must be clean and dry.
  - Blower is in an enclosed space.
  - Blower is separated from the charging cable.
  - Blower is in a temperature range between 0°C and 50°C.

#### NOTICE

- If the blower is not stored as described in this User Manual, the installed battery may become deeply discharged and irreparably damaged.
  - ▶ Charge a discharged blower prior to storing it. STIHL recommends that you store the blower with a charge between 40% and 60% (2 LEDs lit up green).

### 14.2 Storing the Charging Cable

- ▶ Disconnect the plug from the wall outlet.
- ▶ Observe the following points when storing the charging cable:
  - Charging cable is out of the reach of children.
  - Charging cable is clean and dry.

- Charging cable is in an enclosed space.
- Charging cable is separated from the blower.
- Charging cable is in a temperature range between 0°C and +40 °C.

## 15 Cleaning

### 15.1 Cleaning the blower

- ▶ Switch off the blower and remove the activation key.
- ▶ Clean blower with a damp cloth.
- ▶ Clean vents with a paintbrush.
- ▶ Clean the shield with a paintbrush or soft brush.

### 15.2 Cleaning the charging cable

- ▶ Disconnect the plug from the wall outlet.
- ▶ Disconnect the charger plug from the charge socket.
- ▶ Clean the charging cable with a damp cloth.

## 16 Maintenance and Repairs

### 16.1 Maintenance Intervals

The maintenance intervals are dependent on the environmental and operating conditions. STIHL recommends the following maintenance intervals:

#### Every 12 months

- ▶ Have the blower checked by a STIHL servicing dealer.

### 16.2 Servicing and Repairing the Blower

The blower cannot be serviced or repaired by the user.

- ▶ If your blower has a malfunction or is damaged or requires servicing: Contact your STIHL servicing dealer.

### 16.3 Servicing and repairing the charging cable

The charging cable requires no servicing and cannot be repaired.

- ▶ If the charging cable is defective or damaged: Replace the charging cable.

## 17 Troubleshooting

### 17.1 Troubleshooting Blower or Charging Cable

Condition	LEDs on blower	Cause	Remedy
Blower does not start when switched on	1 LED flashes green.	Blower has low charge.	▶ Recharge the blower.
	3 LEDs glow red.	Blower is too hot.	▶ Remove the activation key. ▶ Allow blower to cool down.
	3 LEDs flash red.	There is a electrical malfunction.	▶ Remove the activation key. ▶ Do not use the blower and contact your STIHL servicing dealer for assistance.
		Blower is damp.	▶ Allow the blower to dry.
Blower cuts out during operation	3 LEDs glow red.	Blower is too hot.	▶ Remove the activation key. ▶ Allow blower to cool down.
		There is a electrical malfunction.	▶ Switch off the blower, wait 5 seconds and then switch on again.
Blower runtime is too short		The blower is not fully charged.	▶ Fully charge the blower.
		Normal blower life has been exceeded.	▶ Replace the blower.
Blower is not being charged.	3 LEDs glow red.	Blower is too hot.	▶ Remove the activation key. ▶ Allow blower to cool down.
		Malfunction in blower or charging cable.	▶ Remove the activation key. ▶ Contact a STIHL servicing dealer for assistance.

## 18 Specifications

### 18.1 STIHL BGA 45 Blower

- Weight: 2.2 kg
- Air speed with nozzle mounted: 38 m/s
- Battery technology: Lithium-ion
- Voltage: 18 V
- Capacity in Ah: see rating label
- Energy content in Wh: see rating label
- Permissible temperature range for operation and storage: 0°C up to 50°C

If the blower is used at temperatures higher than 30°C, the battery runtime may be shortened and the blower's performance reduced.

Consult [www.stihl.com/battery-life](http://www.stihl.com/battery-life) for the respective running time.

### 18.2 STIHL LK 45 Charging Cable

- Voltage: 100-240 V, 50-60 Hz
- Power rating: 14.6 W
- Charge current: 0.65 A
- Permissible temperature range for operation and storage: 0°C up to 40°C

For charging times see [www.stihl.com/charging-times](http://www.stihl.com/charging-times).

### 18.3 Noise and Vibration Data

K-value for sound pressure level is 2 dB(A). K-value for sound power level is 2 dB(A). K-value for vibration level is 2 m/s<sup>2</sup>.

STIHL recommends that you wear hearing protection.

- Sound pressure level  $L_{pA}$  measured according to EN 50636-2-100: 76 dB(A)
- Sound power level  $L_{wA}$  measured according to EN 50636-2-100: 87 dB(A)
- Vibration measurement  $a_{hv}$  measured according to EN 506362100; control handle: 3.2 m/s<sup>2</sup>

The vibration values quoted above have been measured according to a standardized test procedure and may be used to compare electric power tools. Depending on the type of usage, the vibrations that actually occur may differ from the values quoted. The vibration values quoted may be used for an initial assessment of the user's exposure to vibrations. The actual exposure to vibrations has to be estimated. This process may also take into account times during which the electric power tool is switched off and times during which it is switched on but running off load.

Information on compliance with Vibration Directive 2002/44/EC is available at [www.stihl.com/vib](http://www.stihl.com/vib).

## 18.4 REACH

REACH is an EC regulation and stands for the Registration, Evaluation, Authorisation and Restriction of Chemical substances.

For information on compliance with the REACH regulation see [www.stihl.com/reach](http://www.stihl.com/reach).

## 19 Spare Parts and Accessories

### 19.1 Spare parts and accessories

**STIHL**  These symbols indicate original STIHL spare parts and original STIHL accessories.

STIHL recommends the use of original STIHL spare parts and accessories.

Despite ongoing market observation, STIHL is unable to judge the reliability, safety and suitability of other manufacturers' spare parts and accessories; accordingly, STIHL cannot warrant for the use of those parts.

Original STIHL spare parts and original STIHL accessories are available from STIHL dealers.

## 20 Disposal

### 20.1 Disposing of Blower and Charging Cable

Contact the local authorities or your STIHL dealer for information on disposal.

Improper disposal can be harmful to health and pollute the environment.

The blower contains a built-in rechargeable battery which must be disposed of separately.

- ▶ Return the blower to a STIHL servicing dealer for disposal.

The STIHL dealer removes the built-in battery from the blower for separate disposal.

- ▶ Take STIHL products including packaging to a suitable collection point for recycling in accordance with local regulations.
- ▶ Do not dispose with domestic waste.

## 21 EC Declaration of Conformity

### 21.1 STIHL BGA 45 Blower

ANDREAS STIHL AG & Co. KG  
Badstraße 115  
D-71336 Waiblingen

Germany

declare under our sole responsibility that

- Type: Cordless blower
- Manufacturer's brand: STIHL
- Model: BGA 45
- Serial number: 4513

conforms to the specifications of Directives 2011/65/EU, 2006/42/EC, 2014/30/EU and 2000/14/EC and has been developed and built in compliance with the versions of the following standards valid at the production date: EN 55014-1, EN 55014-2, EN 60335-1 and EN 50636-2-100.

The measured and guaranteed equivalent sound power level has been determined in accordance with Directive 2000/14/EC, Annex V.

- Measured sound power level: 86 dB(A)
- Guaranteed sound power level: 89 dB(A)

The technical documents are stored at ANDREAS STIHL AG & Co. KG Produktzulassung.

The year of construction, the country of manufacture and the machine number are shown on the blower.

Done at Waiblingen, 15.07.2021

ANDREAS STIHL AG & Co. KG



pp

Dr. Jürgen Hoffmann, Director Product Certification & Regulatory Affairs

## 22 UKCA Declaration of Conformity

### 22.1 STIHL BGA 45 Blower

**UK  
CA**

ANDREAS STIHL AG & Co. KG  
Badstraße 115

D-71336 Waiblingen

Germany

declare under our sole responsibility that

- Type: Cordless blower
- Manufacturer's brand: STIHL
- Model: BGA 45
- Serial number: 4513

conforms to the relevant provisions of UK regulations The Restriction of the Use of Certain Hazardous Substances in Electrical and Electronic Equipment Regulations 2012, Supply of Machinery (Safety) Regulations 2008, Electromagnetic Compatibility Regulations 2016 and Noise Emission in the Environment by Equipment for use Outdoors Regulations 2001 and has been manufactured in compliance with the following standards in the versions valid on the date of production: EN 55014-1, EN 55014-2, EN 60335-1 and EN 50636-2-100.

The measured and the guaranteed sound power level have been determined in accordance with UK regulation Noise Emission in the Environment by Equipment for use Outdoors Regulations 2001, Schedule 8..

- Measured sound power level: 86 dB(A)
- Guaranteed sound power level: 89 dB(A)

The technical documents are stored at ANDREAS STIHL AG & Co. KG Produktzulassung.

The year of construction, the country of manufacture and the machine number are shown on the blower.

Done at Waiblingen, 15.07.2021

ANDREAS STIHL AG &amp; Co. KG



Dr. Jürgen Hoffmann, Director Product Certification & Regulatory Affairs

## Table des matières

1	Préface.....	28
2	Informations concernant la présente Notice d'emploi.....	29
3	Vue d'ensemble.....	29
4	Préscriptions de sécurité.....	30
5	Préparatifs avant l'utilisation du souffleur..	36

6	Recharge du souffleur et DEL.....	36
7	Assemblage du souffleur.....	37
8	Introduction et extraction de la clé de sécurité.....	37
9	Mise en marche et arrêt du souffleur.....	38
10	Contrôle du souffleur et de la batterie.....	38
11	Travail avec le souffleur.....	39
12	Après le travail.....	39
13	Transport.....	39
14	Rangement.....	39
15	Nettoyage.....	40
16	Maintenance et réparation.....	40
17	Dépannage.....	40
18	Caractéristiques techniques.....	41
19	Pièces de rechange et accessoires.....	42
20	Mise au rebut.....	42
21	Déclaration de conformité UE.....	42
22	Déclaration de conformité UKCA.....	42

## 1 Préface

Chère cliente, cher client,

Nous vous remercions d'avoir choisi un produit STIHL. Dans le développement et la fabrication de nos produits, nous mettons tout en œuvre pour garantir une excellente qualité répondant aux besoins de nos clients. Nos produits se distinguent par une grande fiabilité, même en cas de sollicitations extrêmes.

STIHL garantit également la plus haute qualité au niveau du service après-vente. Nos revendeurs spécialisés fournissent des conseils compétents, aident nos clients à se familiariser avec nos produits et assurent une assistance technique complète.

STIHL se déclare résolument en faveur d'un développement durable et d'une gestion responsable de la nature. La présente Notice d'emploi vous aidera à utiliser votre produit STIHL en toute sécurité et dans le respect de l'environnement, pendant toute sa longue durée de vie.

Nous vous remercions de votre confiance et vous souhaitons beaucoup de plaisir avec votre produit STIHL.



Dr. Nikolas Stihl

**IMPORTANT ! LIRE CETTE NOTICE AVANT D'UTILISER CE PRODUIT ET LA CONSERVER PRÉCIEUSEMENT.**

## 2 Informations concernant la présente Notice d'emploi

### 2.1 Autres documents afférents

Les prescriptions de sécurité locales doivent être respectées.

- ▶ En plus de la présente Notice d'emploi, il faut lire, bien comprendre et conserver les documents suivants :
  - Information de sécurité concernant les batteries STIHL et les produits STIHL à batterie intégrée : [www.stihl.com/safety-data-sheets](http://www.stihl.com/safety-data-sheets)

### 2.2 Marquage des avertissements dans le texte



#### AVERTISSEMENT

- Attire l'attention sur des dangers qui peuvent causer des blessures graves, voire mortelles.
  - ▶ Les mesures indiquées peuvent éviter des blessures graves, voire mortelles.

#### AVIS

- Attire l'attention sur des dangers pouvant causer des dégâts matériels.
  - ▶ Les mesures indiquées peuvent éviter des dégâts matériels.

### 2.3 Symboles employés dans le texte



Ce symbole renvoie à un chapitre de la présente Notice d'emploi.

## 3 Vue d'ensemble

### 3.1 Souffleur et câble de recharge

La batterie est intégrée dans le souffleur et ne peut pas être retirée.

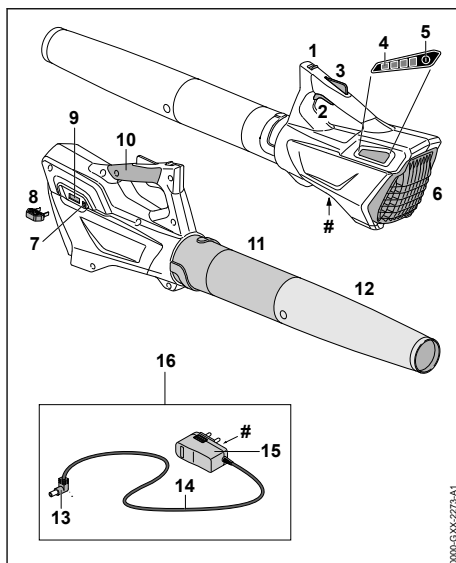

#### 1 Bouton poussoir de déverrouillage

En corrélation avec le blocage de la gâchette de commande, le bouton poussoir de déverrouillage déverrouille la gâchette de commande.

#### 2 Gâchette de commande

La gâchette de commande met le souffleur en marche et l'arrête.

#### 3 Blocage de gâchette de commande

Le blocage de gâchette de commande déverrouille la gâchette de commande.

#### 4 DEL

Des diodes électroluminescentes (DEL) indiquent le niveau de charge du souffleur et signalent des dérangements.

#### 5 Touche

La touche active les DEL qui se trouvent sur le souffleur.

#### 6 Grille de protection

La grille de protection protège l'utilisateur contre les pièces en mouvement à l'intérieur du souffleur.

#### 7 Prise de recharge

C'est dans cette prise que l'on introduit la fiche de recharge.

#### 8 Clé de sécurité ou d'activation

La clé de sécurité active le souffleur.

#### 9 Prise pour clé de sécurité

C'est dans cette prise que l'on introduit la clé de sécurité.



**10 Poignée de commande**

La poignée de commande sert à commander, mener et porter le souffleur.

**11 Tube de soufflage**

Le tube de soufflage dirige le flux d'air.

**12 Buse**

La buse dirige et concentre le flux d'air.

**13 Fiche de recharge**

La fiche de recharge relie le câble de recharge avec la prise de recharge.

**14 Cordon d'alimentation électrique**

Le cordon d'alimentation électrique relie la fiche de recharge avec la fiche de branchement sur le secteur.

**15 Fiche de branchement sur le secteur**

La fiche de branchement sur le secteur relie le câble de recharge avec une prise de courant.

**16 Câble de recharge**

Le câble de recharge sert à la recharge du souffleur.

**# Plaque signalétique avec numéro de machine****3.2 Symboles**

Les symboles d'avertissement qui peuvent être appliqués sur le souffleur et le câble de recharge ont les significations suivantes :

 Ce symbole indique dans quel sens il faut pousser le bouton poussoir de déverrouillage.



Niveau de puissance acoustique garanti selon la directive 2000/14/CE, en dB(A), pour permettre la comparaison des émissions sonores de différents produits.

 Ce symbole indique que pour la recharge il faut utiliser le câble de recharge LK 45.



Le chiffre situé à côté du symbole indique la capacité énergétique de la batterie suivant la spécification du fabricant des cellules. À l'utilisation pratique, la capacité énergétique réellement disponible est inférieure.



Utiliser l'appareil électrique dans un local fermé et sec.



Ne pas jeter ce produit à la poubelle.



Au montage, veiller à ce que les flèches soient orientées à la verticale vers le haut.

**4 Prescriptions de sécurité****4.1 Introduction**

Ce produit est muni de plusieurs dispositifs de protection et a été fabriqué de telle sorte qu'il offre une grande sécurité. Il est cependant nécessaire de respecter les prescriptions de sécurité suivantes pour éviter les dangers éventuels.

**4.2 Symboles d'avertissement**

Les symboles d'avertissement appliqués sur le souffleur ou le câble de recharge ont les significations suivantes :



Respecter les consignes de sécurité et les mesures à prendre.



Il est nécessaire de lire, de bien comprendre et de conserver précieusement la Notice d'emploi.



Porter des lunettes de protection.



Les personnes aux cheveux longs doivent les assurer de telle sorte qu'ils ne risquent pas d'être aspirés dans le souffleur.



Retirer la clé de sécurité pour les pauses de travail, le transport, la recharge, le rangement, la maintenance ou la réparation de la machine.



Préserver le souffleur de la pluie et de l'humidité, et ne pas le plonger dans un liquide quelconque.

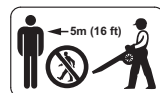

Respecter la distance de sécurité.



Préserver le souffleur de la chaleur et du feu.



Respecter la plage de températures admissibles pour le souffleur.

**4.3 Utilisation conforme à la destination prévue**

Ce souffleur STIHL BGA 45 convient pour balayer les feuilles mortes, l'herbe, les papiers et d'autres matières similaires.

Le souffleur ne doit pas être utilisé sous la pluie.

Une batterie intégrée fournit l'énergie nécessaire au fonctionnement du souffleur.

Le câble de recharge STIHL LK 45 recharge le souffleur STIHL BGA 45.

## ▲ AVERTISSEMENT

- L'utilisation de câbles de recharge ou de blocs d'alimentation secteur qui ne sont pas autorisés par STIHL pour ce souffleur risque de causer des incendies et des explosions. Cela peut causer des dégâts matériels et des personnes risquent de subir des blessures très graves, voire mortelles.
  - ▶ Recharger le souffleur STIHL BGA 45 avec un câble de recharge STIHL LK 45.
- Si le souffleur ou le câble de recharge n'est pas utilisé conformément à la destination prévue, cela peut causer des dégâts matériels et des personnes risquent de subir des blessures très graves, voire mortelles.
  - ▶ Utiliser le souffleur et le câble de recharge comme décrit dans la présente Notice d'emploi.

### 4.4 Exigences concernant l'utilisateur

## ▲ AVERTISSEMENT

- Les personnes qui n'ont pas reçu de formation adéquate ne peuvent pas reconnaître ou évaluer les dangers du souffleur et du câble de recharge. L'utilisateur ou d'autres personnes risquent de subir des blessures graves, voire mortelles.
  - ▶ Il est nécessaire de lire, de bien comprendre et de conserver précieusement la Notice d'emploi.
- ▶ Si l'on confie le souffleur ou le câble de recharge à une autre personne : il faut y joindre la Notice d'emploi.
- ▶ Veiller à ce que l'utilisateur satisfasse aux exigences suivantes :
  - L'utilisateur est reposé.

– L'utilisateur dispose de toute son intégrité physique, sensorielle et mentale pour être capable

d'utiliser correctement le souffleur et le câble de recharge et de travailler avec le souffleur. Si les capacités physiques, sensorielles ou mentales de l'utilisateur sont limitées, ce dernier doit utiliser la machine uniquement sous la surveillance ou selon les instructions d'une personne responsable.

– L'utilisateur est capable de reconnaître et d'évaluer les dangers du souffleur et du câble de recharge.

– L'utilisateur est majeur ou est en cours d'apprentissage sous la surveillance d'une personne responsable, conformément aux réglementations nationales en vigueur.

– Avant de travailler pour la première fois avec le souffleur et d'utiliser le câble de recharge pour la première fois, l'utilisateur a reçu les instructions nécessaires, du revendeur spécialisé STIHL ou d'une autre personne compétente.

– L'utilisateur ne se trouve pas sous l'influence d'alcool, de médicaments ni de drogue.

▶ En cas de doute : demander conseil à un revendeur spécialisé STIHL.

## 4.5 Vêtements et équipement

### ▲ AVERTISSEMENT

- Au cours du travail, les cheveux longs risquent d'être aspirés dans le souffleur. L'utilisateur risque alors de subir des blessures graves.



- ▶ Les personnes aux cheveux longs doivent les nouer et les assurer de telle sorte qu'ils soient maintenus au-dessus des épaules.

- Au cours du travail, des objets peuvent être soulevés et projetés à haute vitesse. L'utilisateur risque d'être blessé.



- ▶ Porter des lunettes de protection couvrant étroitement les yeux. Des lunettes de protection appropriées sont testées suivant la norme EN 166 ou suivant les prescriptions nationales spécifiques et vendues dans le commerce avec le marquage respectif.

- ▶ Porter un pantalon long.

- Au cours du travail, de la poussière peut être soulevée. La poussière inhalée peut nuire aux voies respiratoires et déclencher des réactions allergiques.

- ▶ En cas de dégagement de poussière : porter un masque antipoussière.

- Des vêtements mal appropriés risquent de se prendre dans le bois, les broussailles ou le souffleur. Les utilisateurs qui ne portent pas de vêtements appropriés risquent d'être grièvement blessés.

- ▶ Porter des vêtements de coupe assez étroite.

- ▶ Ne porter ni châle, ni bijoux.

- Si l'utilisateur porte des chaussures mal appropriées, il risque de déraper. L'utilisateur risque d'être blessé.

- ▶ Porter des chaussures fermées, robustes et à semelle crantée antidérapante.

## 4.6 Aire de travail et voisinage

### 4.6.1 Souffleur

### ▲ AVERTISSEMENT

- Des passants, des enfants et des animaux ne peuvent pas reconnaître et évaluer les dangers du souffleur et des objets soulevés et projetés par le souffleur. Des passants, des enfants ou des animaux risquent d'être grièvement blessés et des dégâts matériels peuvent survenir.

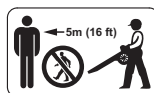

- ▶ Veiller à ce que les passants, les enfants et les animaux restent une distance de sécurité de 5 m tout autour de l'aire de travail.

- ▶ Toujours respecter une distance de 5 m par rapport à tout objet.
- ▶ Ne pas laisser le souffleur sans surveillance.
- ▶ Veiller à ce que des enfants ne puissent pas jouer avec le souffleur.

- Le souffleur n'est pas protégé contre l'eau. Si l'on travaille sous la pluie ou dans une atmosphère humide, un choc électrique peut se produire. L'utilisateur risque de subir des blessures et le souffleur risque d'être endommagé.



- ▶ Ne pas travailler sous la pluie ou dans une atmosphère humide.

- Les composants électriques du souffleur peuvent produire des étincelles. Dans un environnement contenant des matières facilement inflammables ou explosives, les étincelles risquent de causer des incendies et des explosions. Cela peut causer des dégâts matériels et des personnes risquent de subir des blessures graves, voire mortelles.

- ▶ Ne pas travailler à proximité de matières facilement inflammables ou dans un environnement présentant des risques d'explosion.

### 4.6.2 Câble de recharge

### ▲ AVERTISSEMENT

- Les passants, de même que les enfants et les animaux, ne peuvent pas reconnaître et évaluer les dangers du câble de recharge et du courant électrique. Des passants, des enfants ou des animaux risquent de subir des blessures graves, voire mortelles.

- ▶ Veiller à ce que des passants, des enfants ou des animaux ne s'approchent pas.

- ▶ Ne pas laisser le câble de recharge sans surveillance.

- ▶ Veiller à ce que des enfants ne puissent pas jouer avec le câble de recharge.

- Le câble de recharge n'est pas protégé contre toutes les influences de l'environnement. Si le câble de recharge est exposé à certaines influences de l'environnement, le câble de recharge risque de prendre feu ou d'exploser. Des personnes peuvent être grièvement blessées et des dégâts matériels peuvent survenir.
  - ▶ Préserver le câble de recharge de la pluie et de l'humidité.
  - ▶ Utiliser le câble de recharge dans un local fermé et sec.
  - ▶ Ne pas utiliser le câble de recharge dans un environnement présentant des risques d'explosion ou à proximité de matières facilement inflammables.
  - ▶ Utiliser et ranger le câble de recharge dans la plage de températures de 0 °C à + 40 °C.

## 4.7 Bon état pour une utilisation en toute sécurité

### 4.7.1 Souffleur

Le souffleur se trouve en bon état pour une utilisation en toute sécurité si les conditions suivantes sont remplies :

- Le souffleur ne présente aucun endommagement.
- Le souffleur est propre et sec.
- Les éléments de commande fonctionnent et n'ont pas été modifiés.
- Les accessoires montés sont des accessoires d'origine STIHL destinés à ce souffleur.
- Les accessoires sont montés correctement.

## ▲ AVERTISSEMENT

- Si l'état impeccable requis pour la sécurité n'est pas garanti, il est possible que des composants ne fonctionnent plus correctement et que des dispositifs de sécurité soient mis hors service. Des personnes risquent de subir des blessures graves, voire mortelles.
  - ▶ Travailler uniquement avec un souffleur qui ne présente aucun endommagement.
  - ▶ Ne pas recharger un souffleur endommagé.
  - ▶ Si le souffleur est encrassé ou mouillé : nettoyer le souffleur et le faire sécher.
  - ▶ N'apporter aucune modification au souffleur. Exception : montage d'un tube de soufflage et d'une buse qui conviennent pour ce souffleur.
  - ▶ Si les éléments de commande ne fonctionnent pas : ne pas travailler avec le souffleur.
  - ▶ Monter des accessoires d'origine STIHL destinés à ce souffleur.

- ▶ Monter les accessoires comme indiqué dans la présente Notice d'emploi ou dans la Notice d'emploi de ces accessoires.
- ▶ N'introduire aucun objet dans les orifices du souffleur.
- ▶ Ne pas relier et court-circuiter les contacts du logement de la clé avec des objets métalliques.
- ▶ Ne pas ouvrir le souffleur.
- ▶ Remplacer les étiquettes d'avertissement usées ou endommagées.
- ▶ En cas de doute : demander conseil à un revendeur spécialisé STIHL.

### 4.7.2 Câble de recharge

Le câble de recharge se trouve en bon état pour une utilisation en toute sécurité si les conditions suivantes sont remplies :

- Le câble de recharge ne présente aucun endommagement.
- Le câble de recharge est propre et sec.

## ▲ AVERTISSEMENT

- Si l'état impeccable requis pour la sécurité n'est pas garanti, il est possible que des composants ne fonctionnent plus correctement et que des dispositifs de sécurité soient mis hors service. Des personnes risquent alors de subir des blessures graves, voire mortelles.
  - ▶ Utiliser un câble de recharge ne présentant aucun endommagement.
  - ▶ Si le câble de recharge est encrassé ou mouillé : nettoyer le câble de recharge et le faire sécher.
  - ▶ N'apporter aucune modification au câble de recharge.
  - ▶ **Ne pas court-circuiter les contacts du câble de recharge avec des objets métalliques.**
  - ▶ Ne pas ouvrir le câble de recharge.

## 4.8 Batterie intégrée

### ▲ AVERTISSEMENT

- La batterie intégrée n'est pas protégée contre toutes les influences de l'environnement. Si la batterie intégrée est exposée à certaines influences de l'environnement, le souffleur risque de prendre feu, d'exploser ou de subir des endommagements irréparables. Cela peut causer des dégâts matériels et des personnes risquent de subir des blessures graves, voire mortelles.



- ▶ Préserver le souffleur de la chaleur et du feu.
- ▶ Ne pas jeter le souffleur au feu.



- ▶ Utiliser et ranger le souffleur dans la plage de températures de 0 °C à + 50 °C.

- ▶ Tenir le souffleur à l'écart de petits objets métalliques.
- ▶ Préserver le souffleur de la pluie et de l'humidité, et ne pas le plonger dans un liquide quelconque.
- ▶ Ne pas soumettre le souffleur à une forte pression.
- ▶ Ne pas exposer le souffleur aux micro-ondes.
- ▶ Tenir le souffleur à l'écart des produits chimiques et des sels.
- ▶ Ne pas transporter un souffleur endommagé.
- En cas d'endommagement de la batterie, du liquide peut s'écouler. Si le liquide entre en contact avec la peau ou les yeux, il peut causer une irritation de la peau ou des yeux.
  - ▶ Éviter tout contact avec ce liquide.
  - ▶ En cas de contact accidentel avec la peau : les surfaces de la peau touchées doivent être savonnées et lavées à grande eau.
  - ▶ En cas de contact accidentel avec les yeux : se rincer les yeux à grande eau pendant au moins 15 minutes et consulter un médecin.
- Une batterie endommagée ou défectueuse peut dégager une odeur inhabituelle ou de la fumée, ou s'enflammer. Cela peut causer des dégâts matériels et des personnes risquent de subir des blessures graves, voire mortelles.
  - ▶ Si le souffleur dégage une odeur inhabituelle ou de la fumée : ne pas utiliser le souffleur, le tenir à l'écart de toute matière inflammable.
  - ▶ Si le souffleur brûle : éteindre le souffleur avec un extincteur ou de l'eau.
- ▶ Le souffleur ne doit être manié que par une seule personne.
- ▶ Ne pas travailler à bras levés – c'est-à-dire à une hauteur supérieure aux épaules.
- ▶ Faire attention aux obstacles.
- ▶ Travailler debout sur le sol et dans une position stable pour ne pas risquer de perdre l'équilibre. S'il est nécessaire de travailler en hauteur : utiliser une nacelle élévatrice ou un échafaudage stable.
- ▶ En cas de signes de fatigue : faire une pause.
- ▶ Souffler dans le sens du vent.
- Au cours du travail, des objets peuvent être soulevés du sol et projetés à haute vitesse. On risque de blesser des personnes et des animaux et de causer des dégâts matériels.
  - ▶ Ne jamais souffler en direction de personnes, d'animaux ou d'objets quelconques.
- Si, au cours du travail, l'on constate un changement d'état ou un comportement inhabituel du souffleur, il est possible que le souffleur ne soit plus dans l'état requis pour une utilisation en toute sécurité. Des personnes peuvent être grièvement blessées et des dégâts matériels peuvent survenir.
  - ▶ Arrêter le travail, retirer la clé de sécurité et consulter un revendeur spécialisé STIHL.
- Au cours du travail, le souffleur peut produire des vibrations.
  - ▶ Faire des pauses.
  - ▶ En cas de signes de troubles de la circulation sanguine : consulter un médecin.
- La poussière soulevée peut générer une charge électrostatique dans le souffleur. Dans certaines conditions (par ex. dans une atmosphère sèche), le souffleur peut se décharger brusquement et produire des étincelles. Dans un environnement contenant des matières facilement inflammables ou explosives, les étincelles risquent de causer des incendies et des explosions. Cela peut causer des dégâts matériels et des personnes risquent de subir des blessures graves, voire mortelles.
  - ▶ Ne pas travailler à proximité de matières facilement inflammables ou dans un environnement présentant des risques d'explosion.

## 4.9 Au travail

### ▲ AVERTISSEMENT

- Dans certaines situations, il est possible que l'utilisateur ne puisse plus travailler de manière concentrée. L'utilisateur risque de trébucher, de tomber et de gravement se blesser.
  - ▶ Travailler calmement et de façon réfléchie.
  - ▶ Si les conditions d'éclairage et de visibilité sont mauvaises : ne pas travailler avec le souffleur.

## 4.10 Recharge

Un contact avec des composants sous tension peut se produire dans les cas suivants :

- Le cordon d'alimentation électrique est endommagé.
- La fiche secteur est endommagée.

- La prise de courant n'est pas correctement installée.

## ▲ DANGER

- Un contact avec des composants sous tension peut causer une électrocution. L'utilisateur risque de subir des blessures graves, voire mortelles.
  - ▶ S'assurer que le cordon d'alimentation électrique et la fiche secteur ne sont pas endommagés.
  - ▶ Introduire la fiche secteur dans une prise de courant installée correctement.
- Au cours de la recharge, une tension ou une fréquence incorrecte du secteur peut produire une surtension dans le câble de recharge. Cela risquerait d'endommager le câble de recharge.
  - ▶ S'assurer que la tension et la fréquence du secteur d'alimentation électrique correspondent aux indications de la plaque signalétique du câble de recharge.
- Si l'on branche le câble de recharge sur une prise de courant multiple, des composants électriques peuvent être soumis à des surcharges au cours de la recharge. Les composants électriques peuvent chauffer et causer un incendie. Cela peut causer des dégâts matériels et des personnes risquent de subir des blessures graves, voire mortelles.
  - ▶ S'assurer que la somme des puissances indiquées sur la plaque signalétique du câble de recharge et sur les plaques signalétiques de toutes les machines électriques branchées sur cette prise de courant multiple ne dépasse pas la puissance indiquée sur la prise de courant multiple.
- Au cours de la recharge, un câble de recharge endommagé ou défectueux peut dégager une odeur inhabituelle ou de la fumée. Cela risque de blesser des personnes et de causer des dégâts matériels.
  - ▶ Retirer la fiche de la prise électrique.
- Une dissipation de chaleur insuffisante peut entraîner une surchauffe du câble de recharge et risque de causer un incendie. Cela peut causer des dégâts matériels et des personnes risquent de subir des blessures graves, voire mortelles.
  - ▶ Ne pas recouvrir le câble de recharge.

### 4.11 Transport

## ▲ AVERTISSEMENT

- Au cours du transport, le souffleur risque de se renverser ou de se déplacer. Cela peut

causer des dégâts matériels et des personnes risquent d'être blessées.



- ▶ Retirer la clé de sécurité.

- ▶ Immobiliser le souffleur dans l'emballage ou dans le boîtier de transport de telle sorte qu'il ne puisse pas se déplacer.
- ▶ Assurer l'emballage ou le boîtier de transport avec des sangles ou un filet de telle sorte que l'emballage ou le boîtier de transport ne puisse pas se déplacer.

## 4.12 Rangement

### 4.12.1 Souffleur

## ▲ AVERTISSEMENT

- Les enfants ne peuvent pas reconnaître et évaluer les dangers du souffleur. Les enfants risquent d'être grièvement blessés.



- ▶ Retirer la clé de sécurité.

- ▶ Conserver le souffleur hors de portée des enfants.
- L'humidité risque d'entraîner une corrosion des contacts électriques de la prise pour clé de sécurité et de composants métalliques. Le souffleur pourrait être endommagé.



- ▶ Retirer la clé de sécurité.

- ▶ Conserver le souffleur au propre et au sec.
- Le souffleur n'est pas protégé contre toutes les influences de l'environnement. Si le souffleur est exposé à certaines influences de l'environnement, le souffleur risque d'être endommagé.
  - ▶ Conserver le souffleur au propre et au sec.
  - ▶ Conserver le souffleur dans un local fermé.
  - ▶ Conserver la clé de sécurité séparément du souffleur.

### 4.12.2 Câble de recharge

## ▲ AVERTISSEMENT

- Les enfants ne peuvent pas reconnaître et évaluer les dangers d'un câble de recharge. Les enfants risquent de subir des blessures graves, voire mortelles.
  - ▶ Conserver le câble de recharge hors de portée des enfants.

- Le câble de recharge n'est pas protégé contre toutes les influences de l'environnement. Si le câble de recharge est exposé à certaines influences de l'environnement, le câble de recharge risque d'être endommagé.
  - ▶ Si le câble de recharge est chaud : laisser le câble de recharge refroidir.
  - ▶ Conserver le câble de recharge au propre et au sec.
  - ▶ Conserver le câble de recharge dans un local fermé.
  - ▶ Conserver le câble de recharge dans la plage de températures de 0 °C à + 40 °C.

#### 4.13 Nettoyage, entretien et réparation

### ⚠ AVERTISSEMENT

- Si l'on ne retire pas la clé de sécurité avant le nettoyage, la maintenance ou la réparation, le souffleur risque d'être mis en marche par mégarde. Des personnes peuvent être grièvement blessées et des dégâts matériels peuvent survenir.



- ▶ Retirer la clé de sécurité.

- Un nettoyage avec des détergents agressifs, un jet d'eau ou des objets pointus peut endommager le souffleur et le câble de recharge. Si le souffleur ou le câble de recharge n'est pas nettoyé comme il faut, il est possible que des composants ne fonctionnent plus correctement et que des dispositifs de sécurité soient mis hors service. Des personnes risquent d'être grièvement blessées.
  - ▶ Nettoyer le souffleur et le câble de recharge comme décrit dans la présente Notice d'emploi.
- Si le souffleur ou le câble de recharge n'est pas entretenu ou réparé comme il faut, il est possible que des composants ne fonctionnent plus correctement et que des dispositifs de sécurité soient mis hors service. Des personnes risquent de subir des blessures graves, voire mortelles.
  - ▶ Ne pas effectuer soi-même la maintenance ou la réparation du souffleur et du câble de recharge.

- ▶ Si une maintenance ou une réparation du souffleur ou du câble de recharge s'avère nécessaire : consulter un revendeur spécialisé STIHL.

## 5 Préparatifs avant l'utilisation du souffleur

### 5.1 Préparatifs avant l'utilisation du souffleur

Avant chaque utilisation, effectuer impérativement les opérations suivantes :

- ▶ S'assurer que les composants suivants sont dans l'état impeccable requis pour la sécurité :
  - Souffleur, 4.7.1.
  - Câble de recharge, 4.7.2.
- ▶ Contrôler la batterie intégrée, 10.2.
- ▶ Recharger complètement le souffleur, 6.
- ▶ Nettoyer le souffleur, 15.1.
- ▶ Monter le tube de soufflage et la buse, 7.
- ▶ Contrôler les éléments de commande, 10.
- ▶ Si ces opérations ne peuvent pas être exécutées : ne pas utiliser le souffleur, mais consulter un revendeur spécialisé STIHL.

## 6 Recharge du souffleur et DEL

### 6.1 Recharge du souffleur

Le temps de recharge dépend de différents facteurs, par ex. de la température du souffleur ou de la température ambiante. Le temps de recharge réel peut donc différer du temps de recharge indiqué dans la documentation. Pour le temps de recharge, voir [www.stihl.com/charging-times](http://www.stihl.com/charging-times).

Lorsque la fiche est branchée sur une prise de courant et que l'on raccorde le câble de recharge avec le souffleur, la recharge démarre automatiquement. Une fois que le souffleur est rechargé à fond, la recharge est terminée automatiquement.

Au cours de la recharge, le souffleur et le câble de recharge se réchauffent.

- ▶ Retirer la clé de sécurité.



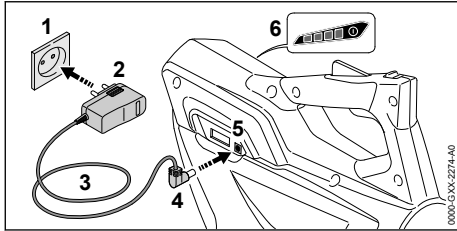

- ▶ Introduire la fiche (2) dans une prise de courant (1) aisément accessible.



### AVERTISSEMENT

- Des personnes risquent de trébucher sur le cordon d'alimentation électrique. Des personnes pourraient se blesser et le câble de recharge pourrait être endommagé.
  - ▶ Poser le cordon d'alimentation électrique bien à plat sur le sol.

- ▶ Poser le cordon d'alimentation électrique (3).
- ▶ Introduire la fiche de recharge (4) dans la prise de recharge (5). Les DEL (6) s'allument de couleur verte et indiquent le niveau de charge actuel.
- ▶ Une fois que les DEL (6) ne sont plus allumées : retirer la fiche de recharge (4) de la prise de recharge (5). Le souffleur est complètement rechargé.
- ▶ Débrancher la fiche secteur (2) de la prise de courant (1).

## 6.2 Affichage du niveau de charge

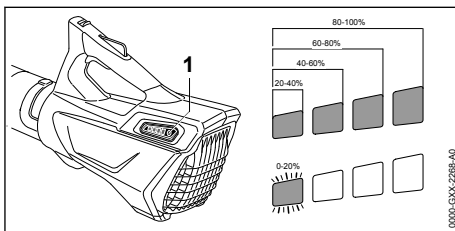

- ▶ Enfoncer la touche (1). Les diodes électroluminescentes (DEL) s'allument de couleur verte pendant env. 5 secondes et indiquent le niveau de charge actuel.
- ▶ Si la DEL droite clignote de couleur verte : recharger le souffleur.

## 6.3 DEL

Les diodes électroluminescentes (DEL) peuvent indiquer le niveau de charge du souffleur ou signaler des dérangements. Les DEL peuvent

être allumées continuellement ou clignoter de couleur verte ou rouge.

Si les DEL sont allumées ou clignotent de couleur verte, elles indiquent le niveau de charge actuel.

- ▶ Si les LED sont allumées ou clignotent de couleur rouge : éliminer les dérangements, 17. Il y a un dérangement dans le souffleur.

## 7 Assemblage du souffleur

### 7.1 Montage du tube de soufflage et de la buse

- ▶ Arrêter le souffleur et retirer la clé de sécurité.

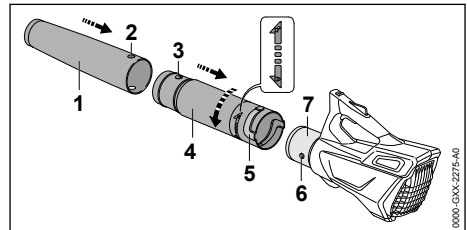

- ▶ Faire coïncider le trou (2) et le téton (3).
- ▶ Glisser la buse (1) sur le tube de soufflage (4). La buse (1) s'encliquette avec un déclic audible et il n'est plus possible de la démonter.
- ▶ Faire coïncider le téton (6) et la rainure (5).
- ▶ Glisser le tube de soufflage (4) sur le carter (7).
- ▶ Tourner le tube de soufflage (4) en direction du symbole  $\odot$ , jusqu'à ce qu'il s'encliquette.

Il ne faut plus démonter le tube de soufflage.

## 8 Introduction et extraction de la clé de sécurité

### 8.1 Introduction de la clé de sécurité

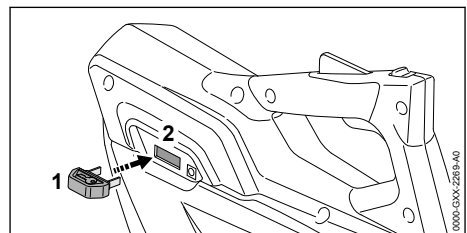

- ▶ Introduire la clé de sécurité (1) dans la prise pour clé de sécurité (2).

## 8.2 Extraction de la clé de sécurité

- ▶ Placer le souffleur sur une surface plane.
- ▶ Retirer la clé de sécurité.
- ▶ Conserver la clé de sécurité hors de portée des enfants.

## 9 Mise en marche et arrêt du souffleur

### 9.1 Mise en marche du souffleur

- ▶ Tenir le souffleur d'une main, par la poignée de commande, en entourant la poignée de commande avec le pouce.

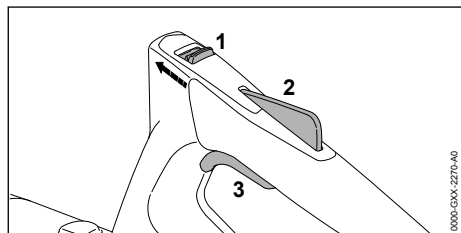

- ▶ Avec le pouce, pousser le bouton poussoir de déverrouillage (1) en direction du tube de soufflage et le maintenir dans cette position.
- ▶ Enfoncer le blocage de gâchette de commande (2) avec la main et le maintenir enfoncé.  
Le bouton poussoir de déverrouillage (1) peut être relâché.
- ▶ Enfoncer la gâchette de commande (3) avec l'index et la maintenir enfoncée.  
Le souffleur accélère et la buse débite de l'air.

### 9.2 Arrêt du souffleur

- ▶ Relâcher la gâchette de commande et le blocage de gâchette de commande.  
La buse ne débite plus d'air.
- ▶ Si la buse débite encore de l'air : retirer la clé de sécurité et consulter un revendeur spécialisé STIHL.  
Le souffleur est défectueux.

## 10 Contrôle du souffleur et de la batterie

### 10.1 Contrôle des éléments de commande

**Bouton poussoir de déverrouillage, blocage de gâchette de commande et gâchette de commande**

- ▶ Retirer la clé de sécurité.

- ▶ Essayer d'enfoncer la gâchette de commande sans pousser le bouton poussoir de déverrouillage et sans enfoncer le blocage de gâchette de commande.
- ▶ S'il est possible d'enfoncer la gâchette de commande : ne pas utiliser le souffleur, mais consulter un revendeur spécialisé STIHL.  
Le bouton poussoir de déverrouillage ou le blocage de gâchette de commande est défectueux.
- ▶ Avec le pouce, pousser le bouton poussoir de déverrouillage en direction du tube de soufflage et le maintenir dans cette position.
- ▶ Enfoncer le blocage de gâchette de commande et le maintenir enfoncé.
- ▶ Enfoncer la gâchette de commande.
- ▶ Relâcher la gâchette de commande, le blocage de gâchette de commande et le bouton poussoir de déverrouillage.
- ▶ Si la gâchette de commande, le blocage de gâchette de commande ou le bouton poussoir de déverrouillage fonctionne difficilement ou ne revient pas dans sa position initiale, sous l'effet de son ressort : ne pas utiliser le souffleur, mais consulter un revendeur spécialisé STIHL.  
La gâchette de commande, le blocage de gâchette de commande ou le bouton poussoir de déverrouillage est défectueux.

### Mise en marche du souffleur

- ▶ Introduire la clé de sécurité.
- ▶ Avec le pouce, pousser le bouton poussoir de déverrouillage en direction du tube de soufflage et le maintenir dans cette position.
- ▶ Enfoncer le blocage de gâchette de commande et le maintenir enfoncé.
- ▶ Enfoncer la gâchette de commande et la maintenir enfoncée.  
La buse débite de l'air.
- ▶ Si 3 DEL clignent de couleur rouge : retirer la clé de sécurité et consulter un revendeur spécialisé STIHL.  
Il y a un dérangement dans le souffleur.
- ▶ Relâcher la gâchette de commande.  
La buse ne débite plus d'air.
- ▶ Si la buse débite encore de l'air : retirer la clé de sécurité et consulter un revendeur spécialisé STIHL.  
Le souffleur est défectueux.

### 10.2 Contrôle de la batterie intégrée

- ▶ Enfoncer la touche.  
Les DEL sont allumées continuellement ou clignent.

- ▶ Si les DEL ne sont pas allumées continuellement et ne clignotent pas non plus : ne pas utiliser le souffleur, mais consulter un revendeur spécialisé STIHL.  
Il y a un dérangement dans la batterie intégrée.

## 11 Travail avec le souffleur

### 11.1 Prise en main et utilisation du souffleur

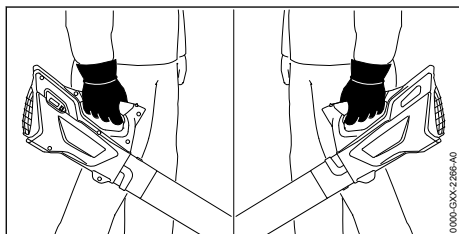

- ▶ Tenir et mener le souffleur d'une main, par la poignée de commande, en entourant la poignée de commande avec le pouce.

### 11.2 Soufflage

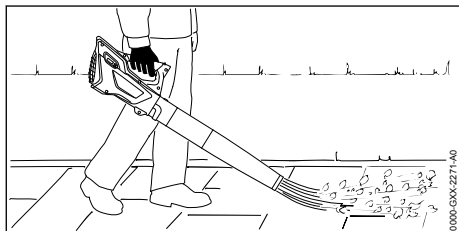

- ▶ Diriger la buse vers le sol.
- ▶ Avancer lentement et en restant concentré sur le travail.

## 12 Après le travail

### 12.1 Après le travail

- ▶ Arrêter le souffleur et retirer la clé de sécurité.
- ▶ Nettoyer le souffleur.

## 13 Transport

### 13.1 Transport du souffleur

- ▶ Arrêter le souffleur et retirer la clé de sécurité.

#### Portage du souffleur

- ▶ Porter le souffleur d'une main, par la poignée de commande.

### Transport du souffleur dans un véhicule

- ▶ Assurer le souffleur de telle sorte que le souffleur ne puisse pas se renverser ou se déplacer.
- ▶ Si l'on emballe le souffleur : emballer le souffleur de telle sorte qu'il ne puisse pas se déplacer à l'intérieur de son emballage et sécuriser l'emballage de telle sorte qu'il ne risque pas de se déplacer.

Étant donné que la batterie est intégrée, le souffleur est soumis aux exigences applicables au transport de marchandises dangereuses. Le souffleur est classé dans la catégorie ONU 3481 (batteries lithium-ion contenues dans des équipements) et il a été testé conformément aux prescriptions du « Manuel d'épreuves et de critères », partie III, sous-section 38.3 de l'ONU.

Pour les prescriptions relatives au transport, voir : [www.stihl.com/safety-data-sheets](http://www.stihl.com/safety-data-sheets).

## 14 Rangement

### 14.1 Remisage du souffleur

STIHL conseille de conserver le souffleur avec un niveau de charge compris entre 40 % et 60 % (2 DEL allumées de couleur verte).

- ▶ Arrêter le souffleur et retirer la clé de sécurité.
- ▶ Ranger le souffleur de telle sorte que les conditions suivantes soient remplies :
  - Le souffleur se trouve hors de portée des enfants.
  - Le souffleur est propre et sec.
  - Le souffleur est conservé dans un local fermé.
  - Le souffleur est séparé du câble de recharge.
  - Le souffleur se trouve dans une plage de températures de 0 °C à + 50 °C.

#### AVIS

- Si le souffleur n'est pas rangé comme décrit dans la présente Notice d'emploi, la batterie intégrée peut subir une décharge profonde et par conséquent des dommages irréparables.
  - ▶ Avant de ranger un souffleur déchargé, le recharger. STIHL conseille de conserver le souffleur avec un niveau de charge compris entre 40 % et 60 % (2 DEL allumées de couleur verte).

## 14.2 Rangement du câble de recharge

- ▶ Débrancher la fiche secteur de la prise de courant.
- ▶ Ranger le câble de recharge de telle sorte que les conditions suivantes soient remplies :
  - Le câble de recharge se trouve hors de portée des enfants.
  - Le câble de recharge est propre et sec.
  - Le câble de recharge est conservé dans un local fermé.
  - Le câble de recharge est séparé du souffleur.
  - Le câble de recharge se trouve dans une plage de températures de 0 °C à + 40 °C.

## 15 Nettoyage

### 15.1 Nettoyage du souffleur

- ▶ Arrêter le souffleur et retirer la clé de sécurité.
- ▶ Nettoyer le souffleur avec un chiffon humide.
- ▶ Nettoyer les fentes d'aération avec un pinceau.
- ▶ Nettoyer la grille de protection à l'aide d'un pinceau ou d'une brosse douce.

### 15.2 Nettoyage du câble de recharge

- ▶ Débrancher la fiche secteur de la prise de courant.
- ▶ Débrancher la fiche de recharge de la prise de recharge.

- ▶ Nettoyer le câble de recharge avec un chiffon humide.

## 16 Maintenance et réparation

### 16.1 Intervalles de maintenance

Les intervalles de maintenance dépendent des conditions ambiantes et des conditions de travail. STIHL recommande les intervalles de maintenance suivants :

#### Une fois par an

- ▶ Faire contrôler le souffleur par un revendeur spécialisé STIHL.

### 16.2 Maintenance et réparation du souffleur

L'utilisateur ne peut pas procéder lui même à la maintenance du souffleur, et il ne peut pas non plus le réparer.

- ▶ Si une maintenance s'avère nécessaire ou si le souffleur est endommagé ou défectueux : consulter un revendeur spécialisé STIHL.

### 16.3 Maintenance et réparation du câble de recharge

Le câble de recharge ne nécessite aucune maintenance et il ne peut pas être réparé.

- ▶ Si le câble de recharge est défectueux ou endommagé : remplacer le câble de recharge.

## 17 Dépannage

### 17.1 Élimination des dérangements du souffleur ou du câble de recharge

Défaut	DEL sur le souffleur	Cause	Remède
Le souffleur ne démarre pas à la mise sous tension.	1 DEL clignote de couleur verte.	Le niveau de charge du souffleur est trop faible.	▶ Recharger le souffleur.
	3 DEL sont allumées de couleur rouge.	Le souffleur est trop chaud.	▶ Retirer la clé de sécurité. ▶ Laisser le souffleur refroidir.
	3 DEL clignent de couleur rouge.	Il y a un dérangement électrique.	▶ Retirer la clé de sécurité. ▶ Ne pas utiliser le souffleur, mais consulter un revendeur spécialisé STIHL.
		Le souffleur est humide.	▶ Laisser le souffleur sécher.
Le souffleur s'arrête au cours de l'utilisation.	3 DEL sont allumées de couleur rouge.	Le souffleur est trop chaud.	▶ Retirer la clé de sécurité. ▶ Laisser le souffleur refroidir.
		Il y a un dérangement électrique.	▶ Arrêter le souffleur puis le remettre en marche au bout de 5 secondes.

Défaut	DEL sur le souffleur	Cause	Remède
Le temps de fonctionnement du souffleur est trop court.		Le souffleur n'est pas complètement rechargé.	► Recharger complètement le souffleur.
		La durée de vie du souffleur est dépassée.	► Remplacer le souffleur.
Le souffleur ne se recharge pas.	3 DEL sont allumées de couleur rouge.	Le souffleur est trop chaud.	► Retirer la clé de sécurité. ► Laisser le souffleur refroidir.
		Il y a un dérangement dans le souffleur ou dans le câble de recharge.	► Retirer la clé de sécurité. ► Consulter un revendeur spécialisé STIHL.

## 18 Caractéristiques techniques

### 18.1 Souffleur STIHL BGA 45

- Poids : 2,2 kg
- Vitesse de l'air avec buse montée : 38 m/s
- Technologie de batterie : lithium-ion
- Tension : 18 V
- Capacité en Ah : voir plaque signalétique
- Capacité énergétique en Wh : voir plaque signalétique
- Plage de températures admissibles pour l'utilisation et le rangement : de 0 °C à + 50 °C

Si l'on travaille avec le souffleur à une température ambiante supérieure à + 30 °C, la puissance du souffleur peut baisser et le temps de travail possible avec une charge de la batterie peut être réduit.

Pour le temps de fonctionnement, voir [www.stihl.com/battery-life](http://www.stihl.com/battery-life).

### 18.2 Câble de recharge STIHL LK 45

- Tension nominale : 100-240 V, 50-60 Hz
- Puissance nominale : 14,6 W
- Courant de charge : 0,65 A
- Plage de températures admissibles pour l'utilisation et le rangement : de 0 °C à + 40 °C

Pour les temps de recharge, voir [www.stihl.com/charging-times](http://www.stihl.com/charging-times).

### 18.3 Niveaux sonores et taux de vibrations

La valeur K pour le niveau de pression sonore est de 2 dB(A). La valeur K pour le niveau de puissance acoustique est de 2 dB(A). La valeur K pour le taux de vibrations est de 2 m/s<sup>2</sup>.

STIHL recommande de porter une protection auditive.

- Niveau de pression sonore  $L_{pA}$  suivant EN 50636-2-100 : 76 dB(A).
- Niveau de puissance acoustique  $L_{WA}$  suivant EN 50636-2-100 : 87 dB(A).
- Taux de vibrations  $a_{HV}$  suivant EN 50636-2-100, à la poignée de commande : 3,2 m/s<sup>2</sup>.

Les taux de vibrations indiqués ont été mesurés suivant une procédure de contrôle normalisée et ils peuvent être utilisés pour la comparaison d'appareils électriques. Les vibrations engendrées dans la pratique peuvent différer des valeurs indiquées, suivant le genre d'utilisation. Les taux de vibrations indiqués peuvent servir de référence pour une première évaluation de l'exposition de l'utilisateur aux vibrations. L'exposition aux vibrations réelle ne peut être quantifiée que par une estimation. On peut alors également prendre en compte les temps durant lesquels la machine électrique est arrêtée et les temps durant lesquels la machine est en marche, mais fonctionne sans charge.

Pour obtenir des informations sur le respect de la directive « Vibrations 2002/44/CE » concernant les employeurs, voir [www.stihl.com/vib](http://www.stihl.com/vib).

### 18.4 REACH

REACH (enRegistrement, Evaluation et Autorisation des substances CHimiques) est le nom d'un règlement CE qui couvre le contrôle de la fabrication, de l'importation, de la mise sur le marché et de l'utilisation des substances chimiques.

Pour obtenir de plus amples informations sur le respect du règlement REACH, voir [www.stihl.com/reach](http://www.stihl.com/reach).

## 19 Pièces de rechange et accessoires

### 19.1 Pièces de rechange et accessoires

**STIHL** Ces symboles identifient les pièces de rechange d'origine STIHL et les accessoires d'origine STIHL.

STIHL recommande d'utiliser des pièces de rechange d'origine STIHL et des accessoires d'origine STIHL.

Bien que STIHL observe continuellement les marchés, ses services ne peuvent pas évaluer la fiabilité, la sécurité, ni les aptitudes de pièces de rechange et d'accessoires d'autres fabricants et c'est pourquoi STIHL se dégage de toute responsabilité quant à leur utilisation.

Pour obtenir des pièces de rechange d'origine STIHL et des accessoires d'origine STIHL, s'adresser à un revendeur spécialisé STIHL.

## 20 Mise au rebut

### 20.1 Mise au rebut du souffleur et du câble de recharge

Pour obtenir de plus amples informations concernant la mise au rebut, consulter les services publics locaux ou un revendeur spécialisé STIHL.

Si l'on ne respecte pas la réglementation pour la mise au rebut, cela risque de nuire à la santé et à l'environnement.

Le souffleur renferme une batterie intégrée qui doit être éliminée séparément.

- ▶ Faire éliminer le souffleur par un revendeur spécialisé STIHL.  
Le revendeur spécialisé STIHL élimine alors séparément la batterie et le souffleur.
- ▶ Remettre les produits STIHL, y compris l'emballage, à une station de collecte et de recyclage, conformément aux prescriptions locales.
- ▶ Ne pas les jeter avec les ordures ménagères.

## 21 Déclaration de conformité UE

### 21.1 Souffleur STIHL BGA 45

ANDREAS STIHL AG & Co. KG  
Badstraße 115  
D-71336 Waiblingen

Allemagne

déclare, sous sa seule responsabilité, que le produit suivant :

- Genre de produit : souffleur à batterie
- Marque de fabrique : STIHL
- Type : BGA 45
- Numéro d'identification de série : 4513

est conforme à toutes les prescriptions applicables des directives 2011/65/UE, 2006/42/CE, 2014/30/UE et 2000/14/CE et a été développé et fabriqué conformément à la version des normes suivantes respectivement valable à la date de fabrication : EN 55014-1, EN 55014-2, EN 60335-1 et EN 50636-2-100.

Le calcul du niveau de puissance acoustique mesuré et du niveau de puissance acoustique garanti a été effectué suivant une procédure conforme à la directive 2000/14/CE, annexe V.

- Niveau de puissance acoustique mesuré : 86 dB(A)
- Niveau de puissance acoustique garanti : 89 dB(A)

Conservation des documents techniques :  
ANDREAS STIHL AG & Co. KG Produktzulassung.

L'année de fabrication, le pays de fabrication et le numéro de machine sont indiqués sur le souffleur.

Waiblingen, le 15/07/2021

ANDREAS STIHL AG & Co. KG

*J. Hoffmann*  
P.O.

Dr. Jürgen Hoffmann, Chef du Service Réglementation et Homologation Produits

## 22 Déclaration de conformité UKCA

### 22.1 Souffleur STIHL BGA 45

**UK  
CA**

ANDREAS STIHL AG & Co. KG  
Badstraße 115  
D-71336 Waiblingen  
Allemagne

déclare, sous sa seule responsabilité, que le produit suivant :

- Genre de produit : souffleur à batterie
- Marque de fabrique : STIHL
- Type : BGA 45
- Numéro d'identification de série : 4513

est conforme à toutes les prescriptions applicables des règlements UK The Restriction of the Use of Certain Hazardous Substances in Electrical and Electronic Equipment Regulations 2012, Supply of Machinery (Safety) Regulations 2008, Electromagnetic Compatibility Regulations 2016 et Noise Emission in the Environment by Equipment for use Outdoors Regulations 2001, et a été développé et fabriqué conformément à la version des normes suivantes respectivement valable à la date de fabrication : EN 55014-1, EN 55014-2, EN 60335-1 et EN 50636-2-100. Le calcul du niveau de puissance acoustique mesuré et du niveau de puissance acoustique garanti a été effectué suivant une procédure conforme au règlement UK Noise Emission in the Environment by Equipment for use Outdoors Regulations 2001, Schedule 8.

- Niveau de puissance acoustique mesuré : 86 dB(A)
- Niveau de puissance acoustique garanti : 89 dB(A)

Les documents techniques sont conservés par ANDREAS STIHL AG & Co. KG.

L'année de fabrication, le pays de fabrication et le numéro de machine sont indiqués sur le souffleur.

Waiblingen, le 15/07/2021

ANDREAS STIHL AG & Co. KG

*J. Hoffmann*  
P.O.

Dr. Jürgen Hoffmann, Chef du Service Réglementation et Homologation Produits

## Indice

1	Premessa.....	43
2	Informazioni sulle presenti Istruzioni d'uso .....	43
3	Sommario.....	44
4	Avvertenze di sicurezza.....	45
5	Preparare il soffiatore per l'esercizio.....	50

6	Carica del soffiatore e LED.....	50
7	Assemblaggio del soffiatore.....	51
8	Innesto e rimozione della chiave di attivazione.....	51
9	Accendere e spegnere il soffiatore.....	52
10	Controllo di soffiatore e batteria.....	52
11	Lavorare con il soffiatore.....	53
12	Dopo il lavoro.....	53
13	Trasporto.....	53
14	Conservazione.....	53
15	Pulizia.....	54
16	Manutenzione e riparazione.....	54
17	Eliminazione dei guasti.....	54
18	Dati tecnici.....	55
19	Ricambi e accessori.....	55
20	Smaltimento.....	55
21	Dichiarazione di conformità UE.....	56
22	Dichiarazione di conformità UKCA.....	56

## 1 Premessa

Gentile cliente,

congratulations per aver scelto STIHL. Progettiamo e fabbrichiamo prodotti della massima qualità secondo le esigenze della nostra clientela. I nostri prodotti risultano altamente affidabili anche in caso di sollecitazioni estreme.

STIHL offre la massima qualità anche nell'assistenza. I nostri rivenditori garantiscono consulenza e istruzioni competenti e un'assistenza tecnica completa.

STIHL dichiara espressamente di adottare un atteggiamento sostenibile e responsabile nei confronti della natura. Le istruzioni per l'uso La aiuteranno a utilizzare il Suo prodotto STIHL in modo sicuro ed ecologico a lungo.

La ringraziamo per la fiducia e Le auguriamo buon lavoro con il Suo prodotto STIHL.

*N. S. Stihl*

Dr. Nikolas Stihl

**IMPORTANTE! LEGGERE PRIMA DELL'USO E CONSERVARE.**

## 2 Informazioni sulle presenti Istruzioni d'uso

### 2.1 Documenti validi

Si applicano le disposizioni di legge nazionali.



- ▶ Oltre alle presenti istruzioni per l'uso, leggere, comprendere e conservare i seguenti documenti:
  - Informazioni sulla sicurezza per batterie STIHL e prodotti con batteria integrata: [www.stihl.com/safety-data-sheets](http://www.stihl.com/safety-data-sheets)

## 2.2 Contrassegno delle avvertenze nel testo

### AVVERTENZA

- L'avvertenza si riferisce a pericoli che possono provocare gravi lesioni o la morte.
  - ▶ Le misure indicate possono consentire di evitare gravi lesioni o la morte.

### AVVISO

- L'avvertenza si riferisce a pericoli che possono provocare danni materiali.
  - ▶ Le misure menzionate possono evitare danni materiali.

## 2.3 Simboli nel testo



Questo simbolo rimanda ad un capitolo nelle Istruzioni per l'uso.

## 3 Sommario

### 3.1 Soffiatore e cavo di carica

La batteria è saldamente integrata nel soffiatore.

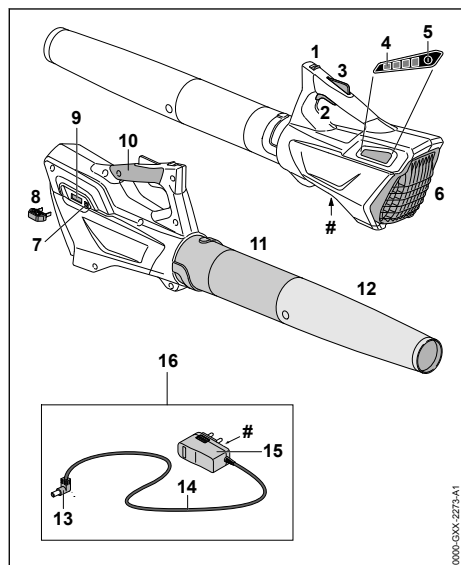

0000-GXX-ZZ73-A1

#### 1 Corsore di sblocco

Il cursore di sblocco sblocca la leva di comando insieme al blocco della leva di comando.

#### 2 Leva di comando

La leva di comando accende e spegne il soffiatore.

#### 3 Bloccaggio leva di comando

Il bloccaggio leva di comando sblocca la leva di comando.

#### 4 LED

I LED indicano lo stato di carica del soffiatore e le anomalie.

#### 5 Pulsante

Il pulsante attiva i LED sul soffiatore.

#### 6 Retina di protezione

La retina di protezione protegge l'utente dalle parti in movimento nel soffiatore.

#### 7 Boccola di carico

La boccola di carico serve per attaccare la spina di carico.

#### 8 Chiave di attivazione

La chiave di attivazione attiva il soffiatore.

#### 9 Serratura chiave

La serratura chiave serve per attaccare la chiave di attivazione.

#### 10 Impugnatura di comando

L'impugnatura di comando serve per controllare, guidare e indossare il soffiatore.

#### 11 Tubo soffiatore

Il tubo soffiatore trasporta il flusso d'aria.

#### 12 Ugello

L'ugello convoglia e concentra il flusso d'aria.

#### 13 Spina di carico

La spina di carico unisce il cavo di carica con la boccola di carico.

#### 14 Cavo di collegamento

Il cavo di collegamento unisce la spina di carico con la spina di rete.

#### 15 Spina di rete

La spina di rete collega il cavo di carica ad una presa.

#### 16 Cavo di carica

Il cavo di carica serve per caricare il soffiatore.

#### # Targhetta dati tecnici con numero di matricola

## 3.2 Simboli

I simboli possono essere applicati sul soffiatore e sul cavo di carica e hanno i seguenti significati:

 Questo simbolo indica in quale direzione deve essere spinto il cursore di sblocco.

 **LWA** Livello di potenza acustica garantito secondo la Direttiva 2000/14/CE in dB(A) per rendere confrontabili le emissioni acustiche dei prodotti.

 **LK 45** Questo simbolo indica che per la carica è necessario utilizzare il cavo di carica LK 45.

 L'indicazione accanto al simbolo si riferisce al contenuto energetico della batteria secondo le specifiche del fabbricante delle celle. La capacità di energia disponibile nell'applicazione è inferiore.

 Azionare l'apparecchio elettrico in un ambiente chiuso e asciutto.

 Non smaltire il prodotto con i rifiuti domestici.

 Montarlo in modo tale che le frecce siano rivolte verticalmente verso l'alto.

## 4 Avvertenze di sicurezza

### 4.1 Introduzione

Questo prodotto è stato costruito per essere sicuro ed è dotato di dispositivi di sicurezza. Per evitare potenziali rischi, tuttavia, è necessario attenersi alle seguenti avvertenze di sicurezza.

### 4.2 Simboli di avvertimento

I simboli di avvertimento su soffiatore o cavo di carica hanno i seguenti significati:

 Rispettare le avvertenze di sicurezza e le rispettive misure.

 Leggere le istruzioni per l'uso, comprenderle e conservarle.

 Indossare occhiali protettivi.

 Legare i capelli lunghi per evitare con sicurezza che non rimangano impigliati nel soffiatore.

 Togliere la chiave di attivazione durante le interruzioni del lavoro, durante il trasporto, la carica, la conservazione, la manutenzione o la riparazione.

 Proteggere il soffiatore dalla pioggia e dall'umidità e non immergerlo in liquidi.

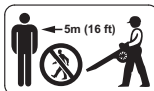
 Osservare la distanza di sicurezza.

 Proteggere il soffiatore da calore e fiamme.

 Rispettare l'intervallo di temperatura consentito per il soffiatore.

### 4.3 Impiego secondo la destinazione

Il soffiatore STIHL BGA 45 serve per soffiare via foglie, erba, carta e materiali simili.

Il soffiatore non deve essere usato in caso di pioggia.

Il soffiatore viene alimentato da una batteria incorporata.

Il cavo di carica STIHL LK 45 carica il soffiatore STIHL BGA 45.

### ▲ AVVERTENZA

- Cavi di carica, gli alimentatori o gli alimentatori di rete non approvati da STIHL per l'uso con il soffiatore possono provocare incendi ed esplosioni. Sussiste il rischio di gravi lesioni o di morte oppure di provocare danni materiali.

#### ► Caricare il soffiatore STIHL BGA 45 con cavo di carica STIHL LK 45.

- Se il soffiatore o il cavo di carica non sono utilizzati in modo non conforme, sussiste il rischio di ferimento o morte delle persone e di danni materiali.
  - Usare il soffiatore e il cavo di carica seguendo scrupolosamente le indicazioni delle presenti istruzioni per l'uso.

### 4.4 Requisiti per l'utente

### ▲ AVVERTENZA

- Gli utenti che non abbiano ricevuto istruzioni potrebbero non riconoscere o non valutare correttamente i rischi del soffiatore e del cavo di carica. L'utente o altre persone rischiano gravi lesioni o la morte.



- ▶ Leggere le istruzioni per l'uso, comprenderle e conservarle.

- ▶ Se il soffiatore o il cavo di carica viene ceduto a terzi, consegnare a corredo anche le istruzioni d'uso.
- ▶ Assicurarsi che l'utente soddisfi i seguenti requisiti:

- L'utente è riposato.

– L'utente dovrà avere le capacità fisiche, sensoriali e intellettuali tali da poter controllare il soffiatore e il cavo di carica e quindi da poter lavorare. Se l'utente dispone di capacità fisiche, sensoriali o psichiche limitate, può lavorare esclusivamente sotto la supervisione o la guida di una persona responsabile.

- L'utente è in grado di riconoscere e valutare i rischi del soffiatore e del cavo di carica.

– L'utente è maggiorenne oppure sta seguendo un corso di formazione sotto supervisione secondo le norme nazionali.

– L'utente ha ricevuto istruzioni da un rivenditore STIHL o da una persona esperta prima di iniziare a lavorare con il soffiatore e con il cavo di carica.

- L'utente non è sotto l'effetto di alcol, farmaci o droghe.

- ▶ In caso di dubbi, rivolgersi a un rivenditore STIHL.

## 4.5 Abbigliamento ed equipaggiamento

### ▲ AVVERTENZA

- Durante il lavoro, i capelli lunghi possono rimanere intrappolati nel soffiatore. L'utente potrebbe ferirsi gravemente.



- ▶ Legare i capelli lunghi in modo da tenerli al di sopra delle spalle.

- Durante il lavoro potrebbero essere scagliati oggetti ad alta velocità. L'utente può ferirsi.



- ▶ Indossare occhiali protettivi aderenti. Gli occhiali di protezione adatti sono reperibili in commercio con il marchio di conformità con la norma EN 166 o con le disposizioni nazionali.

- ▶ Indossare pantaloni lunghi.
- Durante il lavoro potrebbe essere sollevata polvere a mulinello. La polvere inalata può danneggiare la salute e provocare reazioni allergiche.
  - ▶ Se si alza la polvere: Indossare una mascherina antipolvere.
- Se inadeguato, l'abbigliamento può impigliarsi nel legno, nella sterpaglia e nel soffiatore. Gli utenti senza abbigliamento adeguato possono ferirsi gravemente.
  - ▶ Indossare capi d'abbigliamento aderenti.
  - ▶ Togliere foulard e gioielli.
- Se l'utente indossa scarpe inadeguate, rischia di scivolare. L'utente può ferirsi.
  - ▶ Indossare scarpe stabili, chiuse, con suola antiscivolo.

## 4.6 Zona di lavoro e area circostante

### 4.6.1 Soffiatore

### ▲ AVVERTENZA

- Le persone estranee, i bambini e gli animali potrebbero non essere in grado di riconoscere e valutare i pericoli del soffiatore e degli oggetti proiettati ad alta velocità. Questo potrebbe causare lesioni personali gravi o mortali e danni materiali.



- ▶ Tenere le persone estranee, i bambini e gli animali ad una distanza di 5 m attorno all'area di lavoro.

- ▶ Mantenere una distanza di 5 m dagli oggetti.
- ▶ Non lasciare il soffiatore incustodito.

- ▶ Sincerarsi che i bambini non possano giocare con il soffiatore.
- Il soffiatore non è protetto dall'acqua. Se si lavora sotto la pioggia o in ambienti umidi, sussiste il rischio di scossa elettrica. L'utente può rimanere ferito e il soffiatore può essere danneggiato.



- ▶ Non lavorare sotto la pioggia o in un ambiente umido.

- I componenti elettrici del soffiatore possono generare scintille. Le scintille possono provocare incendi o esplosioni in un ambiente altamente infiammabile o esplosivo. Ciò potrebbe causare lesioni personali gravi o mortali e danni materiali.
  - ▶ Non lavorare in un ambiente altamente infiammabile o esplosivo.

#### 4.6.2 Cavo di carica

### ▲ AVVERTENZA

- Le persone non autorizzate, i bambini e gli animali potrebbero non essere in grado di riconoscere e valutare i pericoli derivanti dal cavo di carica e dalla corrente elettrica. Sussiste il rischio di gravi lesioni o morte per le persone non autorizzate, i bambini e gli animali.
  - ▶ Tenere lontane le persone non autorizzate, i bambini e gli animali.
  - ▶ Non lasciare il cavo di carica incustodito.
  - ▶ Sincerarsi che i bambini non possano giocare con il cavo di carica.
- Il cavo di carica non è protetto da tutte le condizioni ambientali. Se il cavo di carica viene esposto a determinate condizioni ambientali, può incendiarsi o esplodere. Questo può causare lesioni personali e danni materiali.
  - ▶ Proteggere il cavo di carica dall'acqua e dall'umidità.
  - ▶ Usare il cavo di carica in un ambiente chiuso e asciutto.
  - ▶ Non usare il cavo di carica in ambienti facilmente infiammabili o esplosivi.
  - ▶ Utilizzare e conservare il cavo di carica a una temperatura compresa tra 0 °C e + 40 °C.

## 4.7 Condizioni di sicurezza

### 4.7.1 Soffiatore

Il soffiatore può essere considerato in condizioni di sicurezza quando sono soddisfatte le seguenti condizioni:

- Il soffiatore non è danneggiato.
- Il soffiatore è pulito e asciutto.
- Gli elementi di comando funzionano e sono invariati.
- Sono montati accessori originali STIHL specifici per questo soffiatore.
- Gli accessori sono montati correttamente.

### ▲ AVVERTENZA

- In mancanza delle condizioni di sicurezza, i componenti potrebbero non funzionare più correttamente e i dispositivi di sicurezza risultare compromessi. Pericolo di lesioni personali gravi o mortali.
  - ▶ Lavorare con il soffiatore solo se non è danneggiato.
  - ▶ Non caricare il soffiatore se danneggiato.
  - ▶ Se il soffiatore è sporco o bagnato, pulirlo e lasciarlo asciugare.
  - ▶ Non modificare il soffiatore. Eccezione: montaggio di un tubo soffiatore e di un ugello adatti per questo soffiatore.
  - ▶ Se gli elementi di comando non funzionano, non lavorare con il soffiatore.
  - ▶ Montare accessori originali STIHL appositi per questo soffiatore.
  - ▶ Applicare gli accessori come descritto sulle presenti istruzioni per l'uso o sulle istruzioni per l'uso degli accessori.
  - ▶ Non inserire oggetti nelle feritoie del soffiatore.
  - ▶ Non collegare e cortocircuitare i contatti dell'alloggiamento della chiave con oggetti metallici.
  - ▶ Non aprire il soffiatore.
  - ▶ Sostituire le targhette di indicazione usurate o danneggiate.
  - ▶ In caso di dubbi, rivolgersi a un rivenditore STIHL.

### 4.7.2 Cavo di carica

Il cavo di carica si può considerare in condizioni di sicurezza quando sono soddisfatte le seguenti condizioni:

- Il cavo di carica non è danneggiato.
- Il cavo di carica è pulito e asciutto.

### ▲ AVVERTENZA

- In mancanza delle condizioni di sicurezza, i componenti possono non più funzionare più

correttamente e i dispositivi di sicurezza risultare compromessi. Sussiste il rischio di gravi lesioni o morte.

- ▶ Utilizzare un cavo di carica che non sia danneggiato.
- ▶ Se il cavo di carica è sporco o bagnato: pulire e lasciare asciugare il cavo di carica.
- ▶ Non alterare il cavo di carica.
- ▶ **Non collegare i contatti elettrici del cavo di carica con oggetti metallici e non cortocircuitarli.**
- ▶ Non aprire il cavo di carica.

## 4.8 Batteria integrata

### ▲ AVVERTENZA

- La batteria integrata non è protetta da tutte le condizioni ambientali. Se la batteria integrata viene esposta a determinate condizioni ambientali, il soffiatore può incendiarsi, esplodere o essere danneggiato irreparabilmente. Ciò potrebbe causare lesioni personali gravi o mortali e danni materiali.



- ▶ Proteggere il soffiatore da calore e fiamme.
- ▶ Non gettare il soffiatore nel fuoco.



- ▶ Utilizzare e conservare il soffiatore ad una temperatura compresa tra 0 °C e +50 °C.
- ▶ Tenere il soffiatore lontano da piccole parti metalliche.
- ▶ Proteggere il soffiatore dalla pioggia e dall'umidità e non immergerlo in liquidi.
- ▶ Non esporre il soffiatore ad alta pressione.
- ▶ Non esporre il soffiatore a microonde.
- ▶ Proteggere il soffiatore da sostanze chimiche e sali.
- ▶ Non trasportare il soffiatore se danneggiato.
- Da una batteria danneggiata può fuoriuscire del liquido. Se il liquido entra in contatto con la pelle o gli occhi, può irritarli.
  - ▶ Evitare contatti con il liquido.
  - ▶ In caso di contatto con la pelle, lavare la parte interessata con abbondante acqua e sapone.
  - ▶ In caso di contatto con gli occhi, sciacquare a fondo per almeno 15 minuti con abbondante acqua e consultare un medico.
- Una batteria difettosa o danneggiata può avere un odore insolito, emettere fumo oppure bruciare. Una batteria difettosa o danneggiata

può avere un odore insolito, emettere fumo oppure bruciare. Ciò potrebbe causare lesioni personali gravi o mortali e danni materiali.

- ▶ Se il soffiatore ha un odore inconsueto oppure emette fumo, non utilizzarlo e tenerlo lontano da sostanze infiammabili.
- ▶ Se il soffiatore si incendia, spegnerlo con un estintore oppure acqua.

## 4.9 Lavoro

### ▲ AVVERTENZA

- In determinate situazioni l'utente potrebbe lavorare senza la concentrazione necessaria. L'utente potrebbe inciampare, cadere e subire gravi lesioni personali.
  - ▶ Lavorare con calma e concentrazione.
  - ▶ Se le condizioni di luminosità e di visibilità sono scarse, non lavorare con il soffiatore.
  - ▶ Comandare solo il soffiatore.
  - ▶ Non lavorare oltre l'altezza delle spalle.
  - ▶ Prestare attenzione agli ostacoli.
  - ▶ Lavorare stando saldi sul terreno e mantenere l'equilibrio. Se è necessario lavorare in quota: utilizzare una piattaforma di sollevamento o un'impalcatura sicura.
  - ▶ Se compaiono segni di stanchezza, concedersi una pausa.
  - ▶ Soffiare in direzione del vento.
- Durante il lavoro potrebbero essere scagliati oggetti ad alta velocità. Sussiste il rischio di ferire persone e animali oppure di provocare danni materiali.
  - ▶ Non soffiare in direzione di persone, animali e oggetti.
- Se si osservano modifiche o comportamenti anomali del soffiatore durante l'uso, è possibile che non siano garantite le condizioni di sicurezza. Questo può causare lesioni personali e danni materiali.
  - ▶ Terminare il lavoro, togliere la chiave di attivazione e rivolgersi a un rivenditore STIHL.
- Durante il lavoro, il soffiatore può produrre vibrazioni.
  - ▶ Concedersi delle pause dal lavoro.
  - ▶ Se insorgono sintomi di problemi circolatori, rivolgersi ad un medico.
- La polvere sollevata può caricare elettrostaticamente il soffiatore. In determinate condizioni ambientali (ad es. ambiente secco), il soffiatore potrebbe scaricarsi improvvisamente e generare scintille. Le scintille possono provocare incendi o esplosioni in un ambiente altamente infiammabile o esplosivo. Ciò potrebbe causare lesioni personali gravi o mortali e danni materiali.

- ▶ Non lavorare in un ambiente altamente infiammabile o esplosivo.

## 4.10 Carica

Il contatto con componenti conduttori può essere provocato dalle seguenti cause:

- Il cavo di collegamento è danneggiato.
- La spina di rete è danneggiata.
- La presa non è installata correttamente.

## ▲ PERICOLO

- Il contatto con componenti conduttori può provocare una scossa elettrica. Ciò potrebbe determinare lesioni personali gravi o mortali all'utente.
  - ▶ Accertarsi che il cavo di collegamento e la spina di rete non siano danneggiati.
  - ▶ Innestare la spina di rete in una presa installata correttamente.
- Durante la carica, una tensione di rete o una frequenza di rete errata può provocare una sovratensione nel cavo di carica. Il cavo di carica può essere danneggiato.
  - ▶ Accertarsi che la tensione di rete e la frequenza della rete elettrica corrispondano a quanto riportato sulla targhetta dei dati tecnici del cavo di carica.
- Se il cavo di carica è collegato a una presa multipla, durante la carica i componenti elettrici potrebbero essere sovraccaricati. I componenti elettrici possono riscaldarsi e provocare un incendio. Ciò potrebbe causare lesioni personali gravi o mortali e danni materiali.
  - ▶ Accertarsi che i dati elettrici sulla presa multipla non vengano superati dalla somma dei dati sulla targhetta dati tecnici del cavo di carica e di tutti gli apparecchi elettrici collegati alla presa multipla.
- Durante la carica è possibile che un cavo di carica danneggiato o difettoso abbia un odore anomalo oppure emetta fumo, causando possibili lesioni personali e danni materiali.
  - ▶ Staccare la spina di rete dalla presa.
- Il cavo di carica può surriscaldarsi e provocare un incendio in caso di deviazione del calore insufficiente. Ciò potrebbe causare lesioni personali gravi o mortali e danni materiali.
  - ▶ Non coprire il cavo di carica.

## 4.11 Trasporto

### ▲ AVVERTENZA

- Durante il trasporto il soffiatore può ribaltarsi o muoversi. Sussiste il rischio di ferire persone oppure di provocare danni materiali.



- ▶ Togliere la chiave di attivazione.

- ▶ Confezionare il soffiatore nell'imballaggio o nel contenitore di trasporto in modo tale che non si muova.
- ▶ L'imballaggio o il contenitore di trasporto con le cinghie o una rete vanno fissati in modo tale che l'imballaggio o il contenitore di trasporto non si muovano.

## 4.12 Conservazione

### 4.12.1 Soffiatore

### ▲ AVVERTENZA

- I bambini potrebbero non essere in grado di riconoscere e valutare i pericoli derivanti dal soffiatore. Sussiste il pericolo per i bambini di ferirsi gravemente.



- ▶ Togliere la chiave di attivazione.

- ▶ Conservare il soffiatore fuori dalla portata di bambini.
- I contatti elettrici sulla serratura della chiave e i componenti metallici possono corrodersi in caso di umidità. Il soffiatore può essere danneggiato.



- ▶ Togliere la chiave di attivazione.

- ▶ Conservare il soffiatore in luogo pulito e asciutto.
- Il soffiatore non è protetto da tutte le condizioni ambientali. Se il soffiatore viene esposto a determinate condizioni ambientali, può danneggiarsi.
  - ▶ Conservare il soffiatore in luogo pulito e asciutto.
  - ▶ Conservare il soffiatore in un ambiente chiuso.
  - ▶ Conservare la chiave di attivazione separatamente dal soffiatore.

### 4.12.2 Cavo di carica

### ▲ AVVERTENZA

- I bambini potrebbero non essere in grado di riconoscere e valutare i pericoli derivanti da un cavo di carica. I bambini sono esposti al rischio di gravi lesioni o morte.
  - ▶ Conservare il cavo di carica fuori dalla portata di bambini.

- Il cavo di carica non è protetto da tutte le condizioni ambientali. Se il cavo di carica viene esposto a determinate condizioni ambientali, può danneggiarsi.
  - ▶ Se il cavo di carica è caldo: Lasciare raffreddare il cavo di carica.
  - ▶ **Conservare il cavo di carica in luogo pulito e asciutto.**
  - ▶ **Conservare il cavo di carica in un ambiente chiuso.**
  - ▶ Conservare il cavo di carica ad una temperatura compresa tra 0 °C e +40 °C.

#### 4.13 Pulizia, manutenzione e riparazione

### ⚠ AVVERTENZA

- Se durante la pulizia, la manutenzione o la riparazione è inserita la chiave di attivazione, il soffiatore potrebbe accendersi accidentalmente. Questo può causare lesioni personali e danni materiali.



- ▶ Togliere la chiave di attivazione.

- L'uso di detersivi aggressivi, getti d'acqua o oggetti appuntiti può danneggiare il soffiatore e il cavo di carica. Se il soffiatore o il cavo di carica non vengono adeguatamente puliti, i componenti potrebbero non funzionare più correttamente e i dispositivi di sicurezza potrebbero risultare compromessi. Questo può causare gravi lesioni.
  - ▶ Pulire il soffiatore e il cavo di carica seguendo scrupolosamente le indicazioni delle presenti istruzioni d'uso.
- Se il soffiatore o il cavo di carica non vengono sottoposti a manutenzione o riparazione corrette, i componenti potrebbero non funzionare più correttamente e i dispositivi di sicurezza potrebbero risultare compromessi. Pericolo di lesioni personali gravi o mortali.
  - ▶ Non sottoporre il soffiatore e il cavo di carica a manutenzione o riparazione autonome.
  - ▶ Se il soffiatore o il cavo di carica devono essere sottoposti a manutenzione o riparazione, rivolgersi a un rivenditore STIHL.

## 5 Preparare il soffiatore per l'esercizio

### 5.1 Preparare il soffiatore per l'esercizio

Prima di iniziare il lavoro è necessario eseguire i seguenti passaggi:

- ▶ Assicurarsi che i seguenti componenti siano in condizioni di sicurezza:
  - Soffiatore, 4.7.1.
  - Cavo di carica, 4.7.2.
- ▶ Controllare la batteria incorporata, 10.2.
- ▶ Caricare completamente il soffiatore, 6.
- ▶ Pulire il soffiatore, 15.1.
- ▶ Montare il tubo soffiatore e l'ugello, 7.
- ▶ Controllare gli elementi di comando, 10.
- ▶ Se non è possibile eseguire queste operazioni, non usare il soffiatore e rivolgersi a un rivenditore STIHL.

## 6 Carica del soffiatore e LED

### 6.1 Caricare il soffiatore

Il tempo di carica dipende da diverse condizioni, ad esempio dalla temperatura del soffiatore o dalla temperatura ambiente. Il tempo di carica effettivo può differire dal tempo di carica indicato. Il tempo di carica è indicato in [www.stihl.com/charging-times](http://www.stihl.com/charging-times).

**Se la spina è inserita in una presa e il cavo di carica viene collegato al soffiatore, il processo di carica inizia automaticamente. Quando il soffiatore è completamente carico, il processo di carica termina automaticamente.**

Durante il processo di carica, il soffiatore e il cavo di carica si scaldano.

- ▶ Togliere la chiave di attivazione.



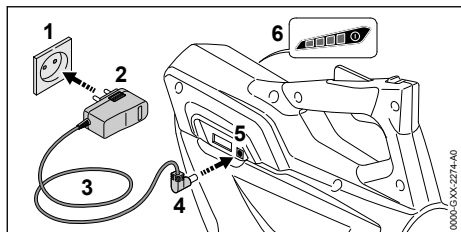

- ▶ Inserire la spina di rete (2) in una presa accessibile (1).

**AVVERTENZA**

- Le persone potrebbero inciampare nel cavo di collegamento. Le persone possono rimanere ferite e il cavo di carica potrebbe rimanere danneggiato.
  - ▶ Posare il cavo di collegamento piatto sul pavimento.

- ▶ Posare il cavo di collegamento (3).
- ▶ Innestare il connettore di carica (4) nella presa di carica (5).  
I LED (6) si accendono con luce verde e indicano lo stato di carica.
- ▶ Se i LED (6) non si accendono più: scollegare la spina di carica (4) dalla presa di carica (5). Il soffiatore è completamente carico.
- ▶ Scollegare la spina di rete (2) dalla presa (1).

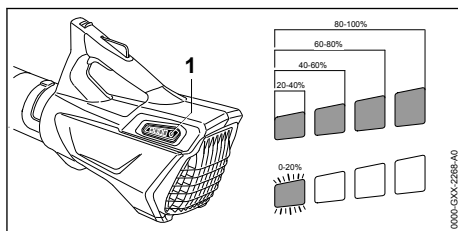
**6.2 Visualizzazione dello stato di carica**

- ▶ Premere il pulsante (1).  
I LED si accendono con luce verde fissa per ca. 5 secondi e indicano lo stato di carica.
- ▶ Se il LED destro verde lampeggia: Caricare il soffiatore.

**6.3 LED**

I LED possono indicare il livello di carica o i guasti del soffiatore. I LED possono accendersi o lampeggiare con luce verde o rossa.

Se i LED lampeggiano o rimangono accesi con luce verde, viene indicato il livello di carica.

- ▶ Se i LED lampeggiano o rimangono accesi con colore rosso: Eliminare i guasti, 17. Nel soffiatore vi è un malfunzionamento.

**7 Assemblaggio del soffiatore****7.1 Montare il tubo soffiatore e l'ugello**

- ▶ Spegner il soffiatore e togliere la chiave di attivazione.

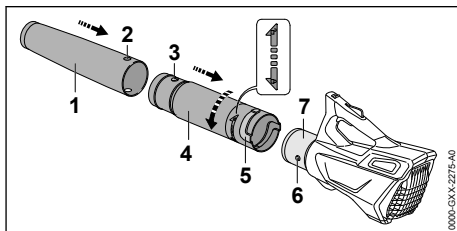

- ▶ Portare foro (2) e perno (3) alla stessa altezza.
- ▶ Calzare l'ugello (1) sul tubo soffiatore (4). L'ugello (1) scatta in modo udibile in posizione e non può più essere smontato.
- ▶ Portare perno (6) e scanalatura (5) alla stessa altezza.
- ▶ Calzare il tubo soffiatore (4) sull'alloggiamento (7).
- ▶ Ruotare il tubo soffiatore (4) in direzione fino allo scatto.

Il tubo soffiatore non deve più essere smontato.

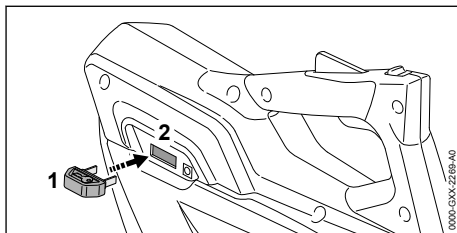
**8 Innesto e rimozione della chiave di attivazione****8.1 Innestare la chiave di attivazione**

- ▶ Inserire la chiave di attivazione (1) nella serratura della chiave (2).

**8.2 Togliere la chiave di attivazione**

- ▶ Sistemare il soffiatore su una superficie piana.
- ▶ Togliere la chiave di attivazione.

- ▶ Conservare la chiave di attivazione fuori dalla portata di bambini.

## 9 Accendere e spegnere il soffiatore

### 9.1 Accendere il soffiatore

- ▶ Tenere il soffiatore con una mano sull'impugnatura di comando di modo che il pollice stringa l'impugnatura di comando.

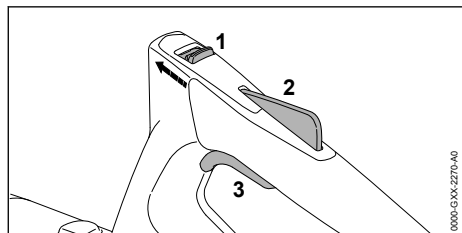

- ▶ Spingere il cursore di sblocco (1) con il pollice in direzione del tubo soffiatore e tenerlo in posizione.
- ▶ Premere e tenere premuto il bloccaggio leva di comando (2).  
Il cursore di sblocco (1) può essere rilasciato.
- ▶ Premere e tenere premuta la leva di comando (3) con l'indice.  
Il soffiatore accelera e l'aria fluisce dall'ugello.

### 9.2 Spegnimento del soffiatore

- ▶ Rilasciare la leva di comando e il blocco della leva di comando.  
L'aria non fuoriesce più dall'ugello.
- ▶ Se continua a fuoriuscire aria dall'ugello: togliere la chiave di attivazione e rivolgersi ad un rivenditore STIHL.  
Il soffiatore è difettoso.

## 10 Controllo di soffiatore e batteria

### 10.1 Controllo degli elementi di comando

#### Cursore di sblocco, bloccaggio leva di comando e leva di comando

- ▶ Togliere la chiave di attivazione.
- ▶ Tentare di premere la leva di comando senza premere il cursore di sblocco e il bloccaggio leva di comando.
- ▶ Se non si riesce a premere la leva: non usare il soffiatore e rivolgersi ad un rivenditore STIHL.  
Il cursore di sblocco o il bloccaggio leva di comando sono difettosi.

- ▶ Spingere il cursore di sblocco con il pollice in direzione del tubo soffiatore e tenerlo in posizione.
- ▶ Premere a fondo il bloccaggio leva di comando e tenerlo premuto.
- ▶ Premere la leva di comando.
- ▶ Rilasciare leva di comando, bloccaggio leva di comando e cursore di sblocco.
- ▶ Se la leva di comando, il bloccaggio leva di comando o il cursore di sblocco sono difficili da muovere o non ritornano nella posizione di partenza: non usare il soffiatore e rivolgersi ad un rivenditore STIHL.  
La leva di comando, il bloccaggio leva di comando o il cursore di sblocco sono difettosi.

#### Accendere il soffiatore

- ▶ Innestare la chiave di attivazione.
- ▶ Spingere il cursore di sblocco con il pollice in direzione del tubo soffiatore e tenerlo in posizione.
- ▶ Premere a fondo il bloccaggio leva di comando e tenerlo premuto.
- ▶ Premere a fondo e tenere premuta la leva di comando.  
L'aria fuoriesce dall'ugello.
- ▶ Se lampeggiano 3 LED rossi: togliere la chiave di attivazione e rivolgersi ad un rivenditore STIHL.  
Nel soffiatore vi è un malfunzionamento.
- ▶ Rilasciare la leva.  
L'aria non fuoriesce più dall'ugello.
- ▶ Se continua a fuoriuscire aria dall'ugello: togliere la chiave di attivazione e rivolgersi ad un rivenditore STIHL.  
Il soffiatore è difettoso.

### 10.2 Controllare la batteria incorporata

- ▶ Premere il pulsante.  
I LED si accendono o lampeggiano.
- ▶ Se i LED non si accendono o lampeggiano: non usare il soffiatore e rivolgersi ad un rivenditore STIHL.  
È presente un guasto nella batteria incorporata.

## 11 Lavorare con il soffiatore

### 11.1 Tenuta e guida del soffiatore

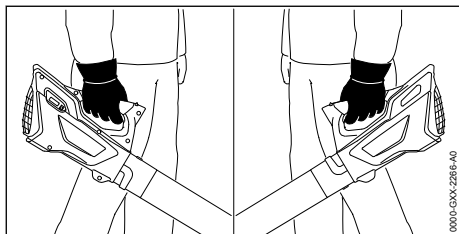

- ▶ Tenere il soffiatore e guidarlo con una mano sull'impugnatura di comando di modo che il pollice stringa l'impugnatura di comando.

### 11.2 Soffiatura

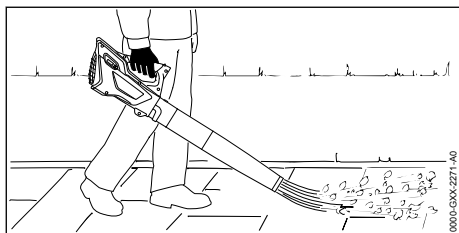

- ▶ Indirizzare l'ugello sul pavimento.
- ▶ Procedere in avanti lentamente e in modo controllato.

## 12 Dopo il lavoro

### 12.1 Dopo il lavoro

- ▶ Spegner il soffiatore e togliere la chiave di attivazione.
- ▶ Pulire il soffiatore.

## 13 Trasporto

### 13.1 Trasporto del soffiatore

- ▶ Spegner il soffiatore e togliere la chiave di attivazione.

#### Trasportare il soffiatore

- ▶ Trasportare il soffiatore con una mano sull'impugnatura di comando.

#### Trasportare il soffiatore in un veicolo

- ▶ Fissare il soffiatore in modo da evitare che si ribalti o che si muova.
- ▶ Se il soffiatore viene imballato, fare in modo che non possa muoversi nell'imballaggio e fissare l'imballaggio in modo che anch'esso non possa muoversi.

Per via della batteria integrata, il soffiatore rientra nella categoria delle merci pericolose per quanto concerne il trasporto. Il soffiatore è classificato come UN 3481 (batterie agli ioni di litio contenute nelle apparecchiature) ed è stato testato secondo il Manuale ONU Prove e criteri, Parte III Sottosezione 38.3.

Le regole di trasporto sono riportate in [www.stihl.com/safety-data-sheets](http://www.stihl.com/safety-data-sheets).

## 14 Conservazione

### 14.1 Conservazione del soffiatore

STIHL raccomanda di conservare il soffiatore con un livello di carica compreso tra il 40% e il 60% (2 LED con luce verde fissa).

- ▶ Spegner il soffiatore e togliere la chiave di attivazione.
- ▶ Conservare il soffiatore in modo da soddisfare le seguenti condizioni:
  - Il soffiatore è fuori dalla portata dei bambini.
  - Il soffiatore è pulito e asciutto.
  - Il soffiatore è in un ambiente chiuso.
  - Il soffiatore è scollegato dal cavo di carica.
  - Il soffiatore è in un intervallo di temperatura compreso tra 0 °C e +50 °C.

#### AVVISO

- Se il soffiatore non viene conservato come descritto in queste istruzioni d'uso, la batteria integrata potrebbe subire una scarica profonda e danneggiarsi irreparabilmente.
  - ▶ Se scarico, caricare il soffiatore prima di riporlo. STIHL raccomanda di conservare il soffiatore con un livello di carica compreso tra il 40% e il 60% (2 LED con luce verde fissa).

### 14.2 Conservazione del cavo di carica

- ▶ Staccare la spina dalla presa.
- ▶ Conservare il cavo di carica in modo tale da soddisfare le seguenti condizioni:
  - Il cavo di carica è fuori dalla portata dei bambini.
  - Il cavo di carica è pulito e asciutto.
  - Il cavo di carica è in un ambiente chiuso.
  - Il cavo di carica è staccato dal soffiatore.
  - Il cavo di carica è in un intervallo di temperatura compreso tra 0 °C e + 40 °C.

## 15 Pulizia

### 15.1 Pulire il soffiatore

- ▶ Spegner il soffiatore e togliere la chiave di attivazione.
- ▶ Pulire il soffiatore con un panno umido.
- ▶ Pulire le aperture di aerazione con un pennello.
- ▶ Pulire la griglia di protezione con un pennello o una spazzola morbida.

### 15.2 Pulizia del cavo di carica

- ▶ Staccare la spina dalla presa
- ▶ Scollegare il connettore di carica dalla boccola di carica.
- ▶ Pulire il cavo di carica con un panno umido.

## 16 Manutenzione e riparazione

### 16.1 Intervalli di manutenzione

Gli intervalli di manutenzione dipendono dalle condizioni ambientali e di lavoro. STIHL consiglia i seguenti intervalli di manutenzione:

## 17 Eliminazione dei guasti

### 17.1 Eliminare i guasti del soffiatore o del cavo di carica

Anomalia	LED sul soffiatore	Causa	Rimedio
Il soffiatore non parte quando si accende.	1 LED verde lampeggia.	Lo stato di carica del soffiatore è troppo basso.	▶ Caricare il soffiatore.
	3 LED rossi si illuminano.	Il soffiatore è troppo caldo.	▶ Togliere la chiave di attivazione. ▶ Lasciare raffreddare il soffiatore.
	3 LED rossi lampeggiano.	È presente un guasto elettrico.	▶ Togliere la chiave di attivazione. ▶ Non usare il soffiatore e rivolgersi a un rivenditore STIHL.
		Il soffiatore è umido.	▶ Lasciare asciugare il soffiatore.
Il soffiatore si spegne durante il funzionamento.	3 LED rossi si illuminano.	Il soffiatore è troppo caldo.	▶ Togliere la chiave di attivazione. ▶ Lasciare raffreddare il soffiatore.
		È presente un guasto elettrico.	▶ Spegner il soffiatore e riaccenderlo dopo 5 secondi.
Il tempo di esercizio del soffiatore è troppo breve.		Il soffiatore non è completamente carico.	▶ Caricare completamente il soffiatore.
		La durata del soffiatore è superata.	▶ Sostituire il soffiatore.
Il soffiatore non viene caricato.	3 LED rossi si illuminano.	Il soffiatore è troppo caldo.	▶ Togliere la chiave di attivazione. ▶ Lasciare raffreddare il soffiatore.
		Nel soffiatore o nel cavo di carica è presente un guasto.	▶ Togliere la chiave di attivazione. ▶ Rivolgersi a un rivenditore STIHL.

#### Ogni anno

- ▶ Fare controllare il soffiatore da un rivenditore STIHL.

### 16.2 Manutenzione e riparazione del soffiatore

L'utente non può effettuare autonomamente la manutenzione né la riparazione del soffiatore.

- ▶ Se il soffiatore deve essere sottoposto a manutenzione, oppure è danneggiato o difettoso: rivolgersi ad un rivenditore STIHL.

### 16.3 Manutenzione e riparazione del cavo di carica

Il cavo di carica non deve essere sottoposto a manutenzione e non può essere riparato.

- ▶ Se il cavo di carica è difettoso o danneggiato: sostituire il cavo di carica.

## 18 Dati tecnici

### 18.1 Soffiatore STIHL BGA 45

- Peso: 2,2 kg
- Velocità dell'aria con ugello montato: 38 m/s
- Tecnologia della batteria: ioni di litio
- Tensione: 18 V
- Capacità in Ah: v. targhetta dati tecnici
- Contenuto energetico in Wh: v. targhetta dati tecnici
- Intervallo di temperatura ammesso per l'uso e la conservazione: da 0 °C a + 50 °C

Se si lavora con il soffiatore a una temperatura superiore a + 30 °C, potrebbe abbreviarsi la durata della batteria e ridursi la potenza del soffiatore.

Il tempo di funzionamento è riportato all'indirizzo [www.stihl.com/battery-life](http://www.stihl.com/battery-life).

### 18.2 Cavo di carica STIHL LK 45

- Tensione nominale: 100-240 V, 50-60 Hz
- Potenza nominale: 14,6 W
- Corrente di carica: 0,65 A
- Intervallo di temperatura ammesso per l'uso e la conservazione: da 0 °C a + 40 °C

I tempi di carica sono indicati in [www.stihl.com/charging-times](http://www.stihl.com/charging-times).

### 18.3 Valori acustici e vibratori

Il valore K per il livello di pressione acustica è di 2 dB(A). Il valore K per il livello di potenza acustica è di 2 dB(A). Il valore K per i valori vibratori è di 2 m/s<sup>2</sup>.

STIHL raccomanda di indossare una protezione dell'udito.

- Livello di pressione acustica  $L_{pA}$  misurato secondo EN 50636-2-100: 76 dB(A).
- Livello di potenza acustica  $L_{wA}$  misurato secondo EN 50636-2-100: 87 dB(A).
- Valore vibratorio  $a_{hv}$  misurato secondo EN 50636-2-100, impugnatura di comando: 3,2 m/s<sup>2</sup>.

I valori vibratori indicati sono stati misurati seguendo un procedimento di prova normalizzato, e possono essere impiegati per il confronto di apparecchiature elettriche. I valori vibratori reali possono discostarsi da quelli indicati, secondo il tipo d'impiego. I valori vibratori indicati possono essere usati per una prima valutazione del carico vibratorio. La sollecitazione vibratoria effettiva deve essere valutata. Contestualmente si possono considerare anche i tempi nei quali

l'apparecchiatura è spenta e quelli in cui, pur essendo inserita, non funziona sotto carico.

Per informazioni sull'osservanza della direttiva 2002/44/CE Vibrazione per il datore di lavoro, consultare [www.stihl.com/vib](http://www.stihl.com/vib).

### 18.4 REACH

REACH indica una direttiva CE per la registrazione, la classificazione e l'omologazione dei prodotti chimici.

Per informazioni sull'adempimento della direttiva REACH ved. [www.stihl.com/reach](http://www.stihl.com/reach).

## 19 Ricambi e accessori

### 19.1 Ricambi e accessori

**STIHL**  Questi simboli contrassegnano i ricambi originali STIHL e gli accessori originali STIHL.

STIHL raccomanda l'uso di ricambi originali STIHL e accessori originali STIHL.

I ricambi e gli accessori di altri fabbricanti non possono essere controllati da STIHL in merito ad affidabilità, sicurezza e idoneità nonostante le attuali osservazioni del mercato, pertanto STIHL non può garantire nulla in merito all'uso di tali prodotti.

I ricambi originali STIHL e gli accessori originali STIHL sono disponibili presso i rivenditori STIHL.

## 20 Smaltimento

### 20.1 Smaltire soffiatore e cavo di carica

Le informazioni sullo smaltimento sono disponibili presso l'amministrazione locale o i rivenditori specializzati STIHL.

Uno smaltimento scorretto può nuocere alla salute e all'ambiente.

Il soffiatore è dotato di batteria integrata, che deve essere smaltita separatamente.

- ▶ Fare smaltire il soffiatore da un rivenditore STIHL.

Il concessionario STIHL smaltisce la batteria incorporata separatamente dal soffiatore.

- ▶ Smaltire i prodotti STIHL, incluso l'imballaggio, nel rispetto delle norme locali in materia presso un centro di raccolta idoneo per il riciclaggio.
- ▶ Non smaltire con i rifiuti domestici.

## 21 Dichiarazione di conformità UE

### 21.1 Soffiatore STIHL BGA 45

ANDREAS STIHL AG & Co. KG

Badstraße 115  
D-71336 Waiblingen

Germania

dichiara sotto la propria esclusiva responsabilità che

- Tipo di costruzione: Soffiatore a batteria
- Marchio di fabbrica: STIHL
- Modello: BGA 45
- N. di identificazione serie: 4513

è conforme alle disposizioni pertinenti di cui alle direttive 2011/65/UE, 2006/42/CE, 2014/30/UE e 2000/14/CE ed è stato sviluppato e fabbricato conformemente alle versioni delle seguenti norme valevoli alla rispettiva data di produzione: EN 55014-1, EN 55014-2, EN 60335-1 e EN 50636-2-100.

Il calcolo del livello di potenza acustica misurato e garantito è stato effettuato secondo la procedura prevista dalla direttiva 2000/14/CE, Allegato V.

- Livello di potenza acustica misurato: 86 dB(A)
- Livello di potenza acustica garantito: 89 dB(A)

La documentazione tecnica è conservata presso l'Omologazione prodotti di ANDREAS STIHL AG & Co. KG.

L'anno di costruzione, il paese di produzione e il numero di matricola sono indicati sul soffiatore.

Waiblingen, 15/07/2021

ANDREAS STIHL AG & Co. KG



p.p.

Dr. Jürgen Hoffmann, responsabile di reparto omologazione e regolamentazione prodotti

## 22 Dichiarazione di conformità UKCA

### 22.1 Soffiatore STIHL BGA 45

**UK  
CA**

ANDREAS STIHL AG & Co. KG

Badstraße 115  
D-71336 Waiblingen

Germania

dichiara sotto la propria esclusiva responsabilità che

- Tipo di costruzione: Soffiatore a batteria
- Marchio di fabbrica: STIHL
- Modello: BGA 45
- N. di identificazione serie: 4513

corrisponde alle disposizioni pertinenti di cui ai regolamenti del Regno Unito The Restriction of the Use of Certain Hazardous Substances in Electrical and Electronic Equipment Regulations 2012, Supply of Machinery (Safety) Regulations 2008, Electromagnetic Compatibility Regulations 2016 e Noise Emission in the Environment by Equipment for use Outdoors Regulations 2001 ed è stato sviluppato e fabbricato conformemente alle versioni delle seguenti norme valevoli alla rispettiva data di produzione: EN 55014-1, EN 55014-2, EN 60335-1 e EN 50636-2-100.

Il calcolo del livello di potenza acustica misurato e garantito è stato effettuato secondo la procedura prevista dal regolamento del Regno Unito Noise Emission in the Environment by Equipment for use Outdoors Regulations 2001, Schedule 8.

- Livello di potenza acustica misurato: 86 dB(A)
- Livello di potenza acustica garantito: 89 dB(A)

La documentazione tecnica è conservata presso ANDREAS STIHL AG & Co. KG.

L'anno di costruzione, il paese di produzione e il numero di matricola sono indicati sul soffiatore.

Waiblingen, 15/07/2021

ANDREAS STIHL AG & Co. KG



p.p.

Dr. Jürgen Hoffmann, responsabile di reparto omologazione e regolamentazione prodotti

## Inhoudsopgave

1	Voorwoord.....	57
2	Informatie met betrekking tot deze handleiding.....	57
3	Overzicht.....	57
4	Veiligheidsinstructies.....	59

5	Bladblazer inzetgereed maken.....	64
6	Bladblazer laden en leeds.....	64
7	Bladblazer completeren.....	65
8	Activerings sleutel aanbrengen en los- trekken.....	65
9	Bladblazer inschakelen en uitschakelen...	66
10	Bladblazer en accu controleren.....	66
11	Werken met de bladblazer.....	67
12	Na de werkzaamheden.....	67
13	Vervoeren.....	67
14	Opslaan.....	67
15	Reinigen.....	68
16	Onderhoud en reparatie.....	68
17	Storingen opheffen.....	68
18	Technische gegevens.....	69
19	Onderdelen en toebehoren.....	69
20	Milieuverantwoord afvoeren.....	69
21	EU-conformiteitsverklaring.....	70
22	UKCA-conformiteitsverklaring.....	70

## 1 Voorwoord

Geachte cliënt(e),

Wij zijn blij dat u hebt gekozen voor STIHL. Wij ontwikkelen en produceren onze producten in topkwaliteit in overeenstemming met de behoeften van onze klanten. Zo ontstaan producten met een hoge betrouwbaarheid, ook bij extreme belasting.

STIHL staat ook voor service met topkwaliteit. Onze dealers staan garant voor deskundig advies en instructie alsmede een uitgebreide technische begeleiding.

STIHL kiest uitdrukkelijk voor een duurzame en verantwoordelijke omgang met de natuur. Deze gebruiksaanwijzing is voor u bedoeld als ondersteuning om uw STIHL-product gedurende een lange levensduur veilig en milieuvriendelijk te gebruiken.

Wij danken u voor uw vertrouwen in ons en wensen u veel plezier met uw STIHL product.



Dr. Nikolas Stihl

**BELANGRIJK! VOOR GEBRUIK GOED DOOR-  
LEZEN EN BEWAREN.**

## 2 Informatie met betrekking tot deze handleiding

### 2.1 Geldende documenten

De lokale veiligheidsvoorschriften moeten worden aangehouden.

- ▶ Naast deze handleiding de volgende documenten lezen, begrijpen en bewaren:
  - Veiligheidsinformatie voor STIHL accu's en producten met ingebouwde accu: [www.stihl.com/safety-data-sheets](http://www.stihl.com/safety-data-sheets)

### 2.2 Aanduiding van de waarschuwingen in de tekst



#### WAARSCHUWING

- De aanwijzing duidt op gevaren die kunnen leiden tot ernstig letsel of zelfs tot de dood.
  - ▶ De genoemde maatregelen kunnen ernstig letsel of de dood voorkomen.

#### LET OP

- De aanwijzing duidt op gevaren die kunnen leiden tot materiële schade.
  - ▶ De genoemde maatregelen kunnen materiële schade voorkomen.

### 2.3 Symbolen in de tekst



Dit symbool verwijst naar een hoofdstuk in deze handleiding.

## 3 Overzicht

### 3.1 Bladblazer en laadkabel

De accu is vast ingebouwd in de bladblazer.



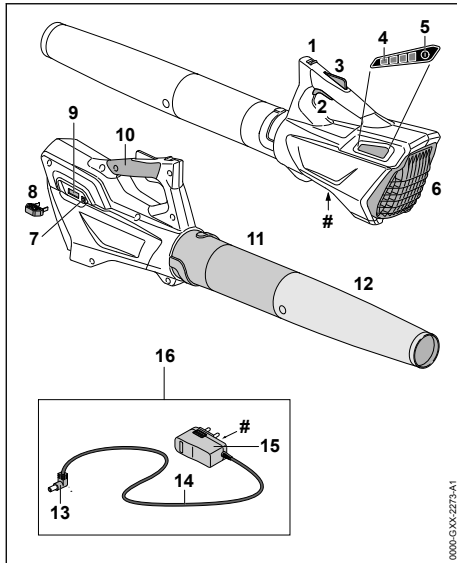

### 1 Deblokkeringsschuif

De deblokkeringsschuif deblokkeert samen met de schakelhendelblokkering de schakelhendel.

### 2 Schakelhendel

De schakelhendel schakelt de bladblazer in en uit.

### 3 Schakelhendelblokkering

De schakelhendelblokkering deblokkeert de schakelhendel.

### 4 Leds

De leds geven de laadtoestand van de accu van de bladblazer aan en storingen weer.

### 5 Druktoets

De druktoets activeert de leds op de bladblazer.

### 6 Beschermerooster

Het beschermerooster beschermt de gebruiker tegen bewegende deeltjes in de bladblazer.

### 7 Laadbus

De laadbus zorgt voor contact met de laadstekker.

### 8 Activerings sleutel

De activerings sleutel activeert de bladblazer.

### 9 Sleutelcontact

Het sleutelcontact zorgt voor contact met de activerings sleutel.

### 10 Bedieningshandgreep

De bedieningshandgreep dient voor de bediening, het werken met en het dragen van de bladblazer.

### 11 Blaaspijp

De blaaspijp geleidt de luchtstroom.

### 12 Blaasmond

De blaasmond geleidt en bundelt de luchtstroom.

### 13 Laadstekker

De laadstekker verbindt de laadkabel met de laadbus.

### 14 Aansluitkabel

De aansluitkabel verbindt de laadstekker met de netstekker.

### 15 Netstekker

De netstekker verbindt de laadkabel met een contactdoos.

### 16 Laadkabel

De laadkabel dient voor het laden van de bladblazer.

### # Typeplaatje met machinenummer

## 3.2 Pictogrammen

De pictogrammen kunnen aanwezig zijn op de bladblazer en de laadkabel en hebben de volgende betekenis:

← ■■■■ Dit pictogram geeft aan in welke richting de deblokkeringsschuif moet worden verschoven.

 LWA Gearandeerd geluidvermogensniveau volgens de richtlijn 2000/14/EG in dB(A) om de geluidsemissie van producten vergelijkbaar te maken.

 LK 45 Dit pictogram geeft weer dat voor het laden de laadkabel LK 45 moet worden gebruikt.

 De gegevens naast het pictogram duiden op de energie-inhoud van de accu volgens specificatie van de fabrikant van de accu-cellen. De bij het gebruik ter beschikking staande energie-inhoud is kleiner.

 Elektrisch apparaat in een gesloten en droge ruimte gebruiken.

 Het product niet met het huisvuil afvoeren.

 Zo monteren, dat de pijlen verticaal naar boven zijn gericht.

## 4 Veiligheidsinstructies

### 4.1 Inleiding

Dit product werd veilig geconstrueerd en is voorzien van veiligheidsinrichtingen. Toch ook op de volgende veiligheidsinstructies letten om mogelijke gevaren te voorkomen.

### 4.2 Waarschuwingssymbolen

De waarschuwingssymbolen op de bladblazer of de laadkabel hebben de volgende betekenis:



Op de veiligheidsinstructies en de maatregelen hierin letten.



De gebruiksaanwijzing lezen, begrijpen en bewaren.



Een veiligheidsbril dragen.



Lang haar zo bedekken dat dit niet in de bladblazer kan worden gezogen.



Activerings sleutel tijdens werkonderbrekingen, het vervoer, het laden, de opslag, onderhouds- of reparatiewerkzaamheden lostrekken.



De bladblazer beschermen tegen regen en vocht en niet onderdompelen in vloeistoffen.



Houd de veiligheidsafstand aan.



De bladblazer beschermen tegen hitte en vuur.



Het toelaatbare temperatuurbereik van de bladblazer aanhouden.

### 4.3 Gebruik conform de voorschriften

De bladblazer STIHL BGA 45 dient voor het wegblazen van bladeren, gras, papier en soortgelijke materialen.

De bladblazer mag niet in de regen worden gebruikt.

De bladblazer wordt door een ingebouwde accu van energie voorzien.

De laadkabel STIHL LK 45 laadt de bladblazer STIHL BGA 45.

## ⚠ WAARSCHUWING

- Laadkabels, elektrische onderdelen of elektrische apparaten die niet door STIHL voor de bladblazer zijn vrijgegeven, kunnen leiden tot brand en explosies. Personen kunnen zwaar letsel oplopen of worden gedood en er kan materiële schade ontstaan.

### ► Bladblazers STIHL BGA 45 laden met behulp van een laadkabel STIHL LK 45.

- Als de bladblazer of de laadkabel niet volgens voorschrift wordt gebruikt, kan dit leiden tot ernstig persoonlijk letsel of zelfs de dood en kan er materiële schade ontstaan.
  - Bladblazer en laadkabel zo gebruiken als in deze handleiding staat beschreven.

### 4.4 Vereisten aan de gebruiker

## ⚠ WAARSCHUWING

- Gebruikers die niet zijn geïnstrueerd kunnen de gevaren van de bladblazer en de laadkabel niet herkennen of niet inschatten. De gebruiker of andere personen kunnen ernstig of zelfs dodelijk letsel oplopen.



- De gebruiksaanwijzing lezen, begrijpen en bewaren.

- Als de bladblazer of de laadkabel aan een andere persoon wordt doorgegeven: de handleiding meegeven.
- Zorg ervoor dat de gebruiker aan de volgende vereisten voldoet:
  - De gebruiker is uitgerust.

– De gebruiker is lichamelijk, sensorisch en geestelijk in staat, de bladblazer en de laadkabel te gebruiken en hiermee te werken. Als de gebruiker met lichamelijke, sensorische of geestelijke beperkingen daartoe in staat is, mag de gebruiker

er alleen onder toezicht of na instructie door een verantwoordelijke persoon mee werken.

- De gebruiker kan de gevaren van de bladblazer en de laadkabel herkennen en inschatten.
- De gebruiker is meerderjarig of de gebruiker wordt conform nationale regelgeving onder toezicht voor een beroep opgeleid.
- De gebruiker is geïnstrueerd door een STIHL dealer of een hiertoe bevoegd persoon, voordat deze voor de eerste keer met de bladblazer gaat werken en de laadkabel in gebruik neemt.
  - De gebruiker is niet onder invloed van alcohol, medicijnen of drugs.
- ▶ Als er onduidelijkheid bestaat: contact opnemen met een STIHL dealer.

## 4.5 Kleding en uitrusting

### ▲ WAARSCHUWING

- Tijdens de werkzaamheden kunnen lange haren in de bladblazer worden gezogen. De gebruiker kan hierdoor ernstig letsel oplopen.
  - ▶ Lang haar zodanig in een knot dragen en beveiligen, dat het zich boven de schouders bevindt.
- Tijdens de werkzaamheden kunnen voorwerpen met een hoge snelheid naar boven worden geslingerd. De gebruiker kan letsel oplopen.
  - ▶ Een nauwsluitende veiligheidsbril dragen. Geschikte veiligheidsbrillen zijn aan de hand van de norm EN 166 of de nationale voorschriften getest en met de betreffende codering te koop.
- ▶ Een lange broek dragen.



- Tijdens de werkzaamheden kan stof opwarrelen. Ingeademd stof kan schadelijk zijn voor de gezondheid en allergische reacties veroorzaken.
  - ▶ Als er stof opwarrelt: een stofmasker dragen.
- Hiertoe ongeschikte kleding kan blijven haken in hout, struikgewas en in de bladblazer. Gebruikers zonder geschikte kleding kunnen ernstig letsel oplopen.
  - ▶ Nauwsluitende kleding dragen.
  - ▶ Sjaals en sieraden afdoen.
- Als de gebruiker ongeschikt schoeisel draagt, kan hij uitglijden. De gebruiker kan letsel oplopen.
  - ▶ Stevig, dicht schoeisel met stroeve zool dragen.

## 4.6 Werkgebied en -omgeving

### 4.6.1 Bladblazer

### ▲ WAARSCHUWING

- Onbevoegde personen, kinderen en dieren kunnen de gevaren van de bladblazer en de opgeworpen voorwerpen niet herkennen en de gevaren hiervan niet inschatten. Buitenstaanders, kinderen en dieren kunnen ernstig letsel oplopen en er kan materiële schade ontstaan.
  - ▶ Buitenstaanders, kinderen en dieren buiten een afstand van een cirkel van 5 m om het werkgebied houden.
- ▶ Een afstand van 5 m ten opzichte van voorwerpen/obstakels aanhouden.
- ▶ Bladblazer niet zonder toezicht laten.
- ▶ Zorg ervoor dat kinderen niet met de bladblazer kunnen spelen.
- De bladblazer is niet waterdicht. Als er in de regen of in een vochtige omgeving wordt gewerkt, kan dit leiden tot een elektrische stroomstoot. De gebruiker kan letsel oplopen en de bladblazer kan worden beschadigd.
  - ▶ Niet in de regen en niet in een vochtige omgeving werken.
- Elektrische componenten van de bladblazer kunnen vonken veroorzaken. Vonken kunnen in een makkelijk brandbare of explosieve omgeving brand of een explosie veroorzaken. Personen kunnen ernstig of dodelijk letsel oplopen en er kan materiële schade ontstaan.
  - ▶ Niet in een makkelijk brandbare of explosieve omgeving werken.



### 4.6.2 Laadkabel

## ▲ WAARSCHUWING

- Buitenstaanders, kinderen en dieren kunnen de gevaren van de laadkabel en de elektrische stroom niet herkennen en ook niet inschatten. Buitenstaanders, kinderen en dieren kunnen ernstig of fataal letsel oplopen.
  - ▶ Buitenstaanders, kinderen en huisdieren op afstand houden.
  - ▶ Laadkabel niet zonder toezicht laten.
  - ▶ Zorg ervoor dat kinderen niet met de laadkabel kunnen spelen.
- De laadkabel is niet beschermd tegen alle invloeden van buitenaf. Als de laadkabel aan bepaalde invloeden van buitenaf is blootgesteld, kan de laadkabel in brand vliegen of exploderen. Personen kunnen ernstig letsel oplopen en er kan materiële schade ontstaan.
  - ▶ Laadkabel beschermen tegen regen en vocht.
  - ▶ Laadkabel in een gesloten en droge ruimte gebruiken.
  - ▶ Laadkabel niet in een licht ontvlambare en ook niet in een explosieve omgeving gebruiken.
  - ▶ De laadkabel gebruiken bij temperaturen tussen de 0 °C en + 40 °C en bij deze temperaturen ook opslaan.

## 4.7 Veilige staat

### 4.7.1 Bladblazer

De bladblazer verkeert in de veilige staat als aan de volgende voorwaarden is voldaan:

- De bladblazer is niet beschadigd.
- De bladblazer is schoon en droog.
- De bedieningselementen werken en zijn niet gewijzigd.
- Originele STIHL toebehoren voor deze bladblazer zijn gemonteerd.
- Het toebehoren is correct gemonteerd.

## ▲ WAARSCHUWING

- In een niet-veilige toestand kunnen onderdelen niet meer naar behoren functioneren en kunnen veiligheidsvoorzieningen buiten werking worden gezet. Personen kunnen ernstig of dodelijk letsel oplopen.

- ▶ Alleen met een onbeschadigde bladblazer werken.
- ▶ Een beschadigde bladblazer niet laden.
- ▶ Als de bladblazer vuil of nat is: bladblazer reinigen en laten drogen.
- ▶ Geen wijzigingen aan de bladblazer aanbrengen. Uitzondering: montage van een bij deze bladblazer passende blaaspijp en passende blaasmond.
- ▶ Als de bedieningselementen niet functioneren: niet met de bladblazer werken.
- ▶ Originele STIHL toebehoren voor deze bladblazer monteren.
- ▶ Het toebehoren monteren zoals in deze gebruiksaanwijzing of in de gebruiksaanwijzing van het toebehoren beschreven staat.
- ▶ Geen voorwerpen in de openingen van de bladblazer steken.
- ▶ Verbind contacten van de sleutelhouder niet met metalen voorwerpen en maak geen kortsluiting.
- ▶ Bladblazer niet openmaken.
- ▶ Versleten of beschadigde stickers vervangen.
- ▶ Als er onduidelijkheid bestaat: contact opnemen met een STIHL dealer.

### 4.7.2 Laadkabel

De laadkabel verkeert in de veilige staat als aan de volgende voorwaarden is voldaan:

- De laadkabel is niet beschadigd.
- De laadkabel is schoon en droog.

## ▲ WAARSCHUWING

- In een niet-veilige staat kunnen de componenten niet meer correct functioneren en kunnen de veiligheidsinrichtingen worden uitgeschakeld. Personen kunnen ernstig of zelfs dodelijk letsel oplopen.
  - ▶ Een onbeschadigde laadkabel gebruiken.
  - ▶ Als de laadkabel vuil of nat is: de laadkabel schoonmaken en laten drogen.
  - ▶ Geen wijzigingen aan de laadkabel aanbrengen.
  - ▶ Elektrische contacten van de laadkabel niet met metalen voorwerpen met elkaar verbinden en kortsluiten.
  - ▶ Laadkabel niet openmaken.

## 4.8 Ingebouwde accu

### ▲ WAARSCHUWING

- De ingebouwde accu is niet beschermd tegen alle invloeden van buitenaf. Als de accu blootstaat aan bepaalde invloeden van buitenaf kan de bladblazer in brand vliegen, exploderen of onherstelbaar beschadigd raken. Personen kunnen ernstig of dodelijk letsel oplopen en er kan materiële schade ontstaan.



- ▶ De bladblazer beschermen tegen hitte en vuur.
- ▶ Bladblazer niet in het vuur werpen.



- ▶ De bladblazer gebruiken bij temperaturen tussen de 0 °C en + 50 °C en bij deze temperaturen ook opslaan.
- ▶ Bladblazer bij kleine metalen voorwerpen vandaan houden.
- ▶ De bladblazer beschermen tegen regen en vocht en niet onderdompelen in vloeistoffen.
- ▶ Bladblazer niet blootstellen aan hoge druk.
- ▶ Bladblazer niet in een magnetron plaatsen.
- ▶ Bladblazer tegen chemicaliën en zouten beschermen.
- ▶ Een beschadigde bladblazer niet vervoeren.
- Uit een beschadigde accu kan vloeistof weglekken. Als de vloeistof in contact komt met de huid of de ogen, kunnen de huid of de ogen geïrriteerd raken.
  - ▶ Contact met de vloeistof voorkomen.
  - ▶ Als contact met de huid heeft plaatsgevonden: was de betreffende plekken op de huid met veel water en zeep.
  - ▶ Als contact met de ogen heeft plaatsgevonden: was de ogen ten minste 15 minuten met veel water en raadpleeg een arts.
- Een beschadigde of defecte accu kan een ongewone geur veroorzaken, roken of branden. Personen kunnen ernstig of dodelijk letsel oplopen en er kan materiële schade ontstaan.
  - ▶ Als de bladblazer een ongewone geur afgeeft of rookt: de bladblazer niet gebruiken en weghouden van brandbare stoffen.
  - ▶ Als de bladblazer in brand staat: de bladblazer met een brandblusser of water blussen.

## 4.9 Werken

### ▲ WAARSCHUWING

- De gebruiker kan in bepaalde omstandigheden niet meer geconcentreerd werken. De gebruiker kan struikelen, vallen en ernstig letsel oplopen.
  - ▶ Werk rustig en doordacht.
  - ▶ Als de lichtomstandigheden en het zicht slecht zijn: niet met de bladblazer werken.
  - ▶ Bladblazer alleen bedienen.
  - ▶ Niet boven schouderhoogte werken.
  - ▶ Pas op voor obstakels.
  - ▶ Werk rechtop staand op de grond en zorg voor goed evenwicht. Als in de hoogte moet worden gewerkt: een hoogwerker of een veilige steiger gebruiken.
  - ▶ Als er vermoeidheidsverschijnselen optreden: las een pauze in.
  - ▶ In de windrichting blazen.
- Tijdens de werkzaamheden kunnen voorwerpen met een hoge snelheid naar boven worden geslingerd. Personen en dieren kunnen letsel oplopen en er kan materiële schade ontstaan.
  - ▶ Niet in de richting van personen, dieren en voorwerpen blazen.
- Als de werking van de bladblazer tijdens de werkzaamheden wijzigt of deze zich ongevoelbaar gedraagt, kan de bladblazer in een onveilige staat verkeren. Personen kunnen ernstig letsel oplopen en er kan materiële schade ontstaan.
  - ▶ De werkzaamheden beëindigen, de activeeringsleutel lostrekken en contact opnemen met een STIHL dealer.
- Tijdens de werkzaamheden kunnen er trillingen door de bladblazer ontstaan.
  - ▶ Neem pauzes.
  - ▶ Als er tekenen van een doorbloedingsstoornis optreden: raadpleeg een arts.
- Het opgedwarrelde stof kan een elektrostatische lading van de bladblazer veroorzaken. Onder bepaalde omgevingsomstandigheden (bijv. een droge omgeving), kan de bladblazer zich plotseling ontladen en kunnen er vonken ontstaan. Vonken kunnen in een makkelijk brandbare of explosieve omgeving brand of een explosie veroorzaken. Personen kunnen ernstig of dodelijk letsel oplopen en er kan materiële schade ontstaan.
  - ▶ Niet in een makkelijk brandbare of explosieve omgeving werken.

## 4.10 Laden

Contact met stroomvoerende componenten kan ontstaan door de volgende oorzaken:

- De aansluitkabel is beschadigd.
- De netstekker is beschadigd.
- De contactdoos is niet correct geïnstalleerd.

### ▲ GEVAAR

- Contact met stroomvoerende componenten kan leiden tot een stroomschok. De gebruiker kan ernstig of dodelijk letsel oplopen.
  - ▶ Controleren dat de aansluitkabel en de netstekker niet zijn beschadigd.
  - ▶ Netstekker aansluiten op een correct geïnstalleerde contactdoos.
- Tijdens het laden kan een verkeerde netspanning of een verkeerde netfrequentie leiden tot overspanning in de laadkabel. De laadkabel kan worden beschadigd.
  - ▶ Controleren of de netspanning en de netfrequentie van het lichtnet corresponderen met de gegevens op het typeplaatje van de laadkabel.
- Als de laadkabel op een meervoudige contactdoos is aangesloten, kunnen de elektrische onderdelen tijdens het opladen worden overbelast. De elektrische componenten kunnen warm worden en in brand vliegen. Personen kunnen ernstig of dodelijk letsel oplopen en er kan materiële schade ontstaan.
  - ▶ Zorg ervoor dat de vermogensgegevens op de meervoudige contactdoos niet worden overschreden door het totaal van de gegevens op het typeplaatje van de laadkabel en alle op de meervoudige contactdoos aangesloten elektrische apparaten.
- Tijdens het laden kan een beschadigde of een defecte laadkabel stinken of roken. Personen kunnen letsel oplopen en er kan beschadiging optreden.
  - ▶ Trek de netstekker uit de contactdoos.
- De laadkabel kan bij een ontoereikende warmteafvoer oververhit worden en in brand raken. Personen kunnen ernstig of dodelijk letsel oplopen en er kan materiële schade ontstaan.
  - ▶ Laadkabel niet afdekken.

## 4.11 Vervoeren

### ▲ WAARSCHUWING

- Tijdens het vervoer kan de bladblazer omvallen of verschuiven. Personen kunnen letsel oplopen en er kan materiële schade ontstaan.



▶ Activerings sleutel lostrekken.

- ▶ De bladblazer in de verpakking of de transportcontainer zo verpakken dat deze niet kan verschuiven.
- ▶ Verpakking of de transportcontainer met spanbanden, riemen of een net zo borgen dat de verpakking of de transportcontainer niet kan verschuiven.

## 4.12 Opslaan

### 4.12.1 Bladblazer

### ▲ WAARSCHUWING

- Kinderen kunnen de gevaren van de bladblazer niet herkennen en ook niet inschatten. Kinderen kunnen ernstig letsel oplopen.



▶ Activerings sleutel lostrekken.

- ▶ De bladblazer buiten het bereik van kinderen opslaan.
- De elektrische contacten op het sleutelcontact en metalen onderdelen kunnen door vocht corroderen. De bladblazer kan worden beschadigd.



▶ Activerings sleutel lostrekken.

- ▶ Bladblazer schoon en droog opslaan.
- De bladblazer is niet beschermd tegen alle invloeden van buitenaf. Als de bladblazer aan bepaalde invloeden van buitenaf wordt blootgesteld, kan de bladblazer worden beschadigd.
- ▶ Bladblazer schoon en droog opslaan.
- ▶ De bladblazer in een gesloten ruimte opslaan.
- ▶ De activerings sleutel apart van de bladblazer bewaren.

### 4.12.2 Laadkabel

### ▲ WAARSCHUWING

- Kinderen kunnen de gevaren van de laadkabel niet herkennen en ook niet inschatten. Kinderen kunnen ernstig of zelfs dodelijk letsel oplopen.
  - ▶ De laadkabel buiten het bereik van kinderen opslaan.

- De laadkabel is niet beschermd tegen alle invloeden van buitenaf. Als de laadkabel aan bepaalde invloeden van buitenaf wordt blootgesteld, kan de laadkabel worden beschadigd.
  - ▶ Als de laadkabel warm is: de laadkabel laten afkoelen.
  - ▶ De laadkabel schoon en droog opslaan.
  - ▶ De laadkabel in een gesloten ruimte opslaan.
  - ▶ De laadkabel opslaan bij temperaturen tussen de 0 °C en + 40 °C.

### 4.13 Reiniging, onderhoud en reparatie

## ▲ WAARSCHUWING

- Als tijdens de reinigings-, onderhouds- of reparatiewerkzaamheden de activeringsleutel is aangebracht, kan de bladblazer onbedoeld worden ingeschakeld. Personen kunnen ernstig letsel oplopen en er kan materiële schade ontstaan.



- ▶ Activeringsleutel lostrekken.

- Aggressieve reinigingsmiddelen, het reinigen met een waterstraal of puntige voorwerpen kunnen de bladblazer en de laadkabel beschadigen. Als de bladblazer of de laadkabel niet op de juiste wijze werden gereinigd, kunnen componenten niet meer correct functioneren en kunnen de veiligheidsinrichtingen zijn uitgeschakeld. Personen kunnen ernstig letsel oplopen.
  - ▶ Bladblazer en laadkabel zo reinigen als in deze handleiding staat beschreven.
- Als de bladblazer of de laadkabel niet correct werden onderhouden of gerepareerd, kunnen componenten niet meer correct functioneren en kunnen de veiligheidsinrichtingen zijn uitgeschakeld. Personen kunnen ernstig of dodelijk letsel oplopen.
  - ▶ De bladblazer en laadkabel niet zelf onderhouden of repareren.
  - ▶ Als aan de bladblazer of de laadkabel onderhouds- of reparatiewerkzaamheden moeten worden uitgevoerd: contact opnemen met een STIHL dealer.

## 5 Bladblazer inzetgereed maken

### 5.1 Bladblazer klaarmaken voor gebruik

Voorafgaand aan de werkzaamheden moeten altijd de volgende stappen worden gezet:

- ▶ Zorg ervoor dat de volgende componenten zich in een veilige toestand bevinden:
  - Bladblazer, 4.7.1.
  - Laadkabel, 4.7.2.
- ▶ Ingebouwde accu controleren, 10.2.
- ▶ Bladblazer volledig laden, 6.
- ▶ Bladblazer reinigen, 15.1.
- ▶ Blaaspip en blaasmond monteren, 7.
- ▶ Bedieningselementen controleren, 10.
- ▶ Als de stappen niet kunnen worden uitgevoerd: bladblazer niet gebruiken en contact opnemen met een STIHL dealer.

## 6 Bladblazer laden en leeds

### 6.1 Bladblazer laden

De laadtijd is afhankelijk van diverse invloeden, zoals bijv. de temperatuur van de bladblazer of de omgevingstemperatuur. De werkelijke laadtijd kan afwijken van de aangegeven laadtijd. De laadtijd staat onder [www.stihl.com/charging-times](http://www.stihl.com/charging-times) weergegeven.

Als de netstekker op een contactdoos is aangesloten en de laadkabel wordt aangesloten op de bladblazer, start de laadprocedure automatisch. Als de bladblazer volledig is geladen wordt de laadprocedure automatisch beëindigd.

Tijdens het laden worden de bladblazer en de laadkabel warm.

- ▶ Activeringsleutel lostrekken.



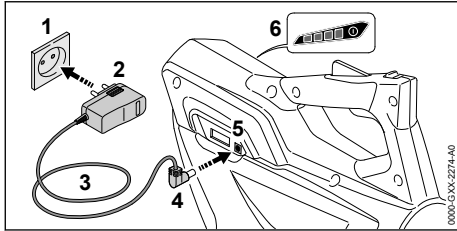

- ▶ Netstekker (2) in een goed bereikbare contactdoos (1) aansluiten.



### WAARSCHUWING

- Personen kunnen struikelen over de aansluitkabel. Personen kunnen letsel oplopen en de laadkabel kan worden beschadigd.
  - ▶ De aansluitkabel plat op de vloer leggen.
- ▶ Aansluitkabel (3) aanbrengen.
- ▶ Laadstekker (4) in de laadbus (5) steken. De leds (6) branden groen en geven de laadtoestand weer.
- ▶ Als de leds (6) niet meer branden: de laadstekker (4) uit de laadbus (5) trekken. De bladblazer is volledig geladen.
- ▶ Netstekker (2) uit de contactdoos (1) trekken.

## 6.2 Laadtoestand weergeven

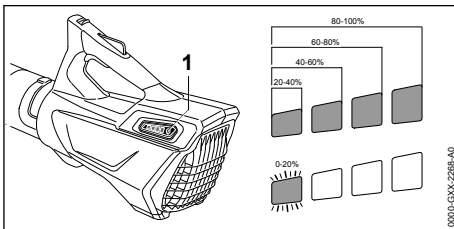

- ▶ Druktoets (1) indrukken. De leds branden ca. 5 seconden lang groen en geven de laadtoestand weer.
- ▶ Als de rechterled groen knippert: bladblazer laden.

## 6.3 Leds

De leds kunnen de laadtoestand of storingen in de bladblazer weergeven. De leds kunnen groen of rood branden of knipperen.

Als de leds groen branden of knipperen wordt de laadtoestand weergegeven.

- ▶ Als de leds rood branden of knipperen: storing opheffen, 17. In de bladblazer zit een storing.

## 7 Bladblazer completeren

### 7.1 Blaaspijp en blaasmond monteren

- ▶ Bladblazer uitschakelen en activerings sleutel lostrekken.

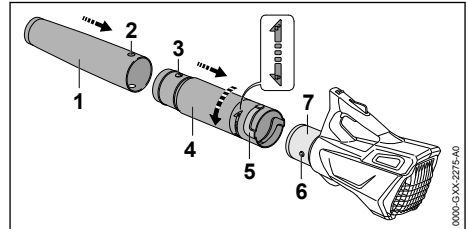

- ▶ Boring (2) en pen (3) op dezelfde hoogte brengen.
- ▶ Blaasmond (1) op de blaaspijp (4) schuiven. De blaasmond (1) klikt hoorbaar vast en kan niet meer worden verwijderd.
- ▶ Pen (6) en groef (5) met elkaar in lijn brengen.
- ▶ Blaaspijp (4) op het huis (7) schuiven.
- ▶ Blaaspijp (4) zolang in de richting  draaien tot deze vastklikt.

De blaaspijp hoeft niet meer te worden uitgebouwd.

## 8 Activerings sleutel aanbrengen en lostrekken

### 8.1 Activerings sleutel aanbrengen

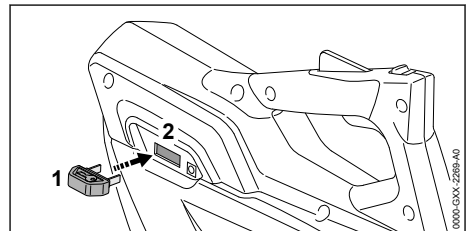

- ▶ Activerings sleutel (1) in het sleutelcontact (2) steken.

### 8.2 Activerings sleutel lostrekken

- ▶ Bladblazer op een vlakke ondergrond plaatsen.
- ▶ Activerings sleutel lostrekken.
- ▶ De activerings sleutel buiten het bereik van kinderen opslaan.

## 9 Bladblazer inschakelen en uitschakelen

### 9.1 Bladblazer inschakelen

- ▶ Bladblazer met een hand op de bedieningshandgreep zo vasthouden dat de duim om de bedieningshandgreep valt.

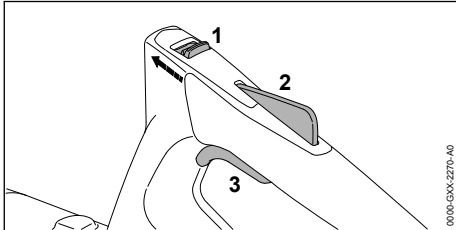

- ▶ Deblokkeringsschuif (1) met de duim in de richting van de blaaspijp schuiven en vasthouden.
- ▶ Schakelhendelblokkering (2) met de hand indrukken en ingedrukt houden. De deblokkeringsschuif (1) kan worden losgelaten.
- ▶ Schakelhendel (3) met de wijsvinger indrukken en ingedrukt houden. Het toerental van de bladblazer loopt op en er stroomt lucht uit de blaasmond.

### 9.2 Bladblazer uitschakelen

- ▶ Schakelhendel en schakelhendelblokkering loslaten. Er stroomt geen lucht meer uit de blaasmond.
- ▶ Als er lucht uit de blaasmond blijft stromen: activeringssleutel lostrekken en contact opnemen met een STIHL dealer. De bladblazer is defect.

## 10 Bladblazer en accu controleren

### 10.1 Bedieningselementen controleren

#### Deblokkeringsschuif, schakelhendelblokkering en schakelhendel

- ▶ Activeringssleutel lostrekken.
- ▶ Probeer de schakelhendel in te drukken, zonder de deblokkeringsschuif en de schakelhendelblokkering in te drukken.
- ▶ Als de schakelhendel kan worden ingedrukt: de bladblazer niet gebruiken en contact opnemen met een STIHL dealer. De deblokkeringsschuif of de schakelhendelblokkering zijn defect.

- ▶ Deblokkeringsschuif met de duim in de richting van de blaaspijp schuiven en vasthouden.
- ▶ Schakelhendelblokkering indrukken en ingedrukt houden.
- ▶ Schakelhendel indrukken.
- ▶ Schakelhendel, schakelhendelblokkering en deblokkeringsschuif loslaten.
- ▶ Als de schakelhendel, de schakelhendelblokkering of de deblokkeringsschuif moeilijk bewegen of niet terugkeren in de uitgangstand: bladblazer niet gebruiken en contact opnemen met een STIHL dealer. De schakelhendel, de schakelhendelblokkering of de deblokkeringsschuif is defect.

#### Bladblazer inschakelen

- ▶ Activeringssleutel aanbrengen.
- ▶ Deblokkeringsschuif met de duim in de richting van de blaaspijp schuiven en vasthouden.
- ▶ Schakelhendelblokkering indrukken en ingedrukt houden.
- ▶ Schakelhendel indrukken en ingedrukt houden. Er stroomt lucht uit de blaasmond.
- ▶ Als 3 leds rood knipperen: de activeringssleutel lostrekken en contact opnemen met een STIHL dealer. In de bladblazer zit een storing.
- ▶ Schakelhendel loslaten. Er stroomt geen lucht meer uit de blaasmond.
- ▶ Als er lucht uit de blaasmond blijft stromen: activeringssleutel lostrekken en contact opnemen met een STIHL dealer. De bladblazer is defect.

### 10.2 Ingebouwde accu controleren

- ▶ Druktoets indrukken. De leds branden of knipperen.
- ▶ Als de leds niet branden of knipperen: bladblazer niet gebruiken en contact opnemen met een STIHL dealer. In de ingebouwde accu zit een storing.

## 11 Werken met de bladblazer

### 11.1 Bladblazer vasthouden en geleiden

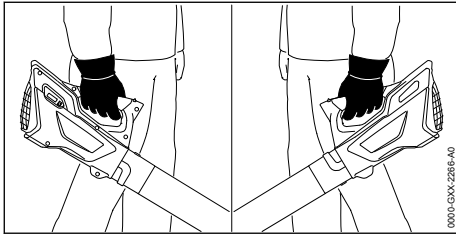

- ▶ Bladblazer met een hand op de bedieningshandgreep zo vasthouden en sturen dat de duim om de bedieningshandgreep valt.

### 11.2 Blazen

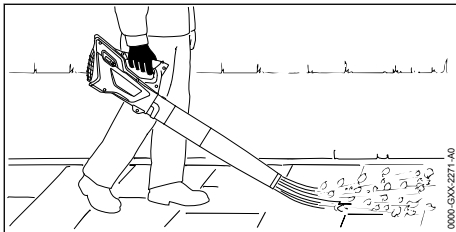

- ▶ Blaasmond op de grond richten.
- ▶ Langzaam en gecontroleerd in voorwaartse richting lopen.

## 12 Na de werkzaamheden

### 12.1 Na de werkzaamheden

- ▶ Bladblazer uitschakelen en activerings sleutel lostrekken.
- ▶ Bladblazer reinigen.

## 13 Vervoeren

### 13.1 Bladblazer vervoeren

- ▶ Bladblazer uitschakelen en activerings sleutel lostrekken.

#### Bladblazer dragen

- ▶ Bladblazer met een hand aan de bedieningshandgreep dragen.

#### Bladblazer in een voertuig vervoeren

- ▶ Bladblazer zo borgen dat de bladblazer niet kan vallen en verschuiven.
- ▶ Als de bladblazer wordt verpakt: de bladblazer zo verpakken dat deze niet kan verschuiven in de verpakking en de verpakking zo bevestigen dat deze niet kan verschuiven.

Door de ingebouwde accu valt de bladblazer onder de eisen die worden gesteld aan het transport van gevaarlijke goederen. De bladblazer is als UN 3481 (lithium-ionen-accu's in uitrustingen) geclassificeerd en werd conform het UN handboek Prüfungen und Kriterien Teil III (Tests en criteria deel III), sub 38.3, gecontroleerd/getest.

De transportvoorschriften staan vermeld op [www.stihl.com/safety-data-sheets](http://www.stihl.com/safety-data-sheets).

## 14 Opslaan

### 14.1 Bladblazer opslaan

STIHL adviseert, de bladblazer in een laadtoestand tussen 40% en 60% (2 groen brandende leds) op te slaan.

- ▶ Bladblazer uitschakelen en activerings sleutel lostrekken.
- ▶ Bladblazer zo opslaan, dat aan de volgende voorwaarden wordt voldaan:
  - De bladblazer bevindt zich buiten het bereik van kinderen.
  - De bladblazer is schoon en droog.
  - De bladblazer bevindt zich in een gesloten ruimte.
  - De bladblazer is losgekoppeld van de laadkabel.
  - De bladblazer staat bloot aan temperaturen tussen de 0 °C en + 50 °C.

#### LET OP

- Als de bladblazer niet overeenkomstig de beschrijving in deze handleiding wordt opgeborgen, kan de motorzeis diep ontladen en daardoor onherstelbaar beschadigd raken.
  - ▶ Een lege bladblazer voor het opbergen opladen. STIHL adviseert, de bladblazer in een laadtoestand tussen 40% en 60% (2 groen brandende leds) op te slaan.

### 14.2 Laadkabel opslaan

- ▶ De netstekker uit de contactdoos trekken.
- ▶ De laadkabel zo opslaan dat aan de volgende voorwaarden wordt voldaan:
  - De laadkabel bevindt zich buiten het bereik van kinderen.
  - De laadkabel is schoon en droog.
  - De laadkabel bevindt zich in een gesloten ruimte.
  - De laadkabel is losgekoppeld van de bladblazer.
  - De laadkabel staat bloot aan temperaturen tussen de 0 °C en + 40 °C.

## 15 Reinigen

### 15.1 Bladblazer reinigen

- ▶ Bladblazer uitschakelen en activeringssleutel lostrekken.
- ▶ Bladblazer met een vochtige doek reinigen.
- ▶ De ventilatiesleuven met een kwast reinigen.
- ▶ Beschermerooster schoonvegen met een kwast of een zachte borstel.

### 15.2 Laadkabel schoonmaken

- ▶ De netstekker uit de contactdoos trekken.
- ▶ Laadstekker uit de laadbus trekken.
- ▶ Laadkabel met een vochtige doek schoonmaken.

## 16 Onderhoud en reparatie

### 16.1 Onderhoudsintervallen

Onderhoudsintervallen zijn afhankelijk van de omgevings- en werkomstandigheden. STIHL adviseert de volgende onderhoudsintervallen:

## 17 Storingen opheffen

### 17.1 Storingen aan de bladblazer of de laadkabel opheffen

Storing	Leds op de bladblazer	Oorzaak	Oplossing
De bladblazer loopt bij het inschakelen niet aan.	1 led knippert groen.	De laadtoestand van de bladblazer is te laag.	▶ Bladblazer laden.
	3 leds branden rood.	De bladblazer is te warm.	▶ Activeringssleutel lostrekken. ▶ Bladblazer laten afkoelen.
	3 leds knippen rood.	Er is sprake van een elektrische storing.	▶ Activeringssleutel lostrekken. ▶ de bladblazer niet gebruiken en contact opnemen met een STIHL dealer.
		De bladblazer is vochtig.	▶ Bladblazer laten drogen.
De bladblazer schakelt tijdens het werken uit.	3 leds branden rood.	De bladblazer is te warm.	▶ Activeringssleutel lostrekken. ▶ Bladblazer laten afkoelen.
		Er is sprake van een elektrische storing.	▶ Bladblazer uitschakelen en na 5 seconden opnieuw inschakelen.
De werktijd van de bladblazer is te kort.		De bladblazer is niet volledig geladen.	▶ Bladblazer volledig laden.
		De levensduur van de bladblazer is overschreden.	▶ Bladblazer vervangen.
De bladblazer wordt niet geladen.	3 leds branden rood.	De bladblazer is te warm.	▶ Activeringssleutel lostrekken. ▶ Bladblazer laten afkoelen.

### Jaarlijks

- ▶ Bladblazer door een STIHL dealer milieuvriendelijk laten controleren.

### 16.2 Bladblazer onderhouden en repareren

De gebruiker kan de bladblazer niet zelf onderhouden en repareren.

- ▶ Als er onderhoudswerkzaamheden aan de bladblazer moeten worden uitgevoerd, of als deze defect of beschadigd is: contact opnemen met de STIHL dealer.

### 16.3 Laadkabel onderhouden en repareren

De laadkabel hoeft niet te worden onderhouden en kan niet worden gerepareerd.

- ▶ Als de laadkabel defect of beschadigd is: laadkabel vervangen.

Storing	Leds op de bladblazer	Oorzaak	Oplossing
		In de bladblazer of in de laadkabel zit een storing.	<ul style="list-style-type: none"> <li>▶ Activerings sleutel lostrekken.</li> <li>▶ Contact opnemen met een STIHL dealer.</li> </ul>

## 18 Technische gegevens

### 18.1 Bladblazer STIHL BGA 45

- Gewicht: 2,2 kg
- Luchtsnelheid met gemonteerde blaasmond: 38 m/s
- Accutechnologie: lithium-ion
- Spanning: 18 V
- Capaciteit in Ah: zie typeplaatje
- Energie-inhoud in Wh: zie typeplaatje
- Toelaatbaar temperatuurbereik voor gebruik en opslag: - 0 °C tot + 50 °C

Als bij hogere temperaturen dan + 30 °C met de bladblazer wordt gewerkt, kan de looptijd van de accu zijn verkort en het vermogen van de bladblazer zijn afgenomen.

De looptijd kan op [www.stihl.com/battery-life](http://www.stihl.com/battery-life) worden bekeken.

### 18.2 Laadkabel STIHL LK 45

- Netspanning: 100-240 V, 50-60 Hz
- Nominaal vermogen: 14,6 W
- Laadstroom: 0,65 A
- Toelaatbaar temperatuurbereik voor gebruik en opslag: 0 °C tot + 40 °C

De laadtijden zijn onder [www.stihl.com/charging-times](http://www.stihl.com/charging-times) weergegeven.

### 18.3 Geluids- en trillingswaarden

De K-waarde voor het geluidrukniveau bedraagt 2 dB(A). De K-waarde voor het geluidvermogensniveau bedraagt 2 dB(A). De K-waarde voor de trillingswaarden bedraagt 2 m/s<sup>2</sup>.

STIHL adviseert een gehoorbeschermer te dragen.

- Geluidrukniveau  $L_{pA}$  gemeten volgens EN 50636-2-100: 76 dB(A).
- Geluidvermogensniveau  $L_{wA}$  gemeten volgens EN 50636-2-100: 87 dB(A).
- Trillingswaarde  $a_{hv}$  gemeten volgens EN 50636-2-100, bedieningshandgreep: 3,2 m/s<sup>2</sup>.

De gegeven trillingswaarden zijn volgens een genormeerde testprocedure gemeten en kunnen worden geraadpleegd voor de vergelijking van elektrische apparaten. De werkelijk optredende trillingswaarden kunnen afwijken van de ver-

melde gegevens, afhankelijk van het gebruik. De opgegeven trillingswaarden kunnen worden gebruikt voor een eerste inschatting van de trillingsbelasting. De werkelijke trillingsbelasting moet worden geschat. Hierbij kan ook rekening worden gehouden met de tijden waarin het elektrische apparaat is uitgeschakeld en die waarin dit weliswaar is ingeschakeld, maar zonder belasting draait.

Informatie m.b.t. de arbo-wetgeving voor wat betreft trillingen 2002/44/EG staat onder [www.stihl.com/vib](http://www.stihl.com/vib) weergegeven.

### 18.4 REACH

REACH staat voor een EG voorschrift voor de registratie, classificatie en vrijgave van chemicaliën.

Informatie met betrekking tot het voldoen aan het REACH-voorschrift is onder [www.stihl.com/reach](http://www.stihl.com/reach) weergegeven.

## 19 Onderdelen en toebehoren

### 19.1 Onderdelen en toebehoren

**STIHL** Deze symbolen kenmerken de originele STIHL onderdelen en het originele STIHL toebehoren.

STIHL adviseert alleen originele STIHL onderdelen en origineel STIHL toebehoren te gebruiken.

Reserveonderdelen en toebehoren van andere fabrikanten kunnen door STIHL wat betreft betrouwbaarheid, veiligheid en geschiktheid ondanks continue marktobservatie niet worden beoordeeld en STIHL kan ook niet borg staan voor het gebruik ervan.

Originele STIHL onderdelen en origineel STIHL toebehoren zijn leverbaar via de STIHL dealer.

## 20 Milieuverantwoord afvoeren

### 20.1 Bladblazer en laadkabel milieuvriendelijk afvoeren

Informatie over de afvoer is verkrijgbaar bij de gemeente of bij een STIHL dealer.

Een onjuiste afvoer kan schadelijk zijn voor de gezondheid en voor het milieu.

De bladblazer is voorzien van een ingebouwde accu, die apart moet worden afgevoerd (tot schroot worden verwerkt).

- ▶ Bladblazer door een STIHL dealer milieuvriendelijk laten afvoeren.  
De STIHL dealer voert de ingebouwde accu gescheiden van de bladblazer af.
- ▶ De STIHL producten inclusief de verpakking volgens de plaatselijke voorschriften bij een geschikt verzamelpunt voor recycling inleveren.
- ▶ Niet bij het huisvuil afvoeren.

## 21 EU-conformiteitsverklaring

### 21.1 Bladblazer STIHL BGA 45

ANDREAS STIHL AG & Co. KG

Badstraße 115

D-71336 Waiblingen

Duitsland

verklaart op eigen verantwoordelijkheid dat

- Constructie: Accubladdblazer
- merk: STIHL
- Type: BGA 45
- serie-identificatie: 4513

voldoet aan de betreffende bepalingen van de richtlijnen 2011/65/EU, 2006/42/EG, 2014/30/EU en 2000/14/EG en in overeenstemming met de ten tijde van de productiedatum geldende versies van de volgende normen is ontwikkeld en geproduceerd: EN 55014-1, EN 55014-2, EN 60335-1 en EN 50636-2-100.

Voor het bepalen van het gemeten en het gega-randeerde geluidsvermogeniveau werd gehandeld volgens de richtlijn 2000/14/EG, bijlage V.

- Gemeten geluidsvermogeniveau: 86 dB(A)
- Gewaarborgd geluidsniveau: 89 dB(A)

De technische documentatie wordt bij de productgoedkeuring van ANDREAS STIHL AG & Co. KG bewaard.

Het productiejaar, het productieland en het machinenummer staan vermeld op de bladblazer.

Waiblingen, 15-7-2021

ANDREAS STIHL AG & Co. KG



Bij volmacht

Dr. Jürgen Hoffmann, hoofd van de afdeling productgoedkeuring, -regelgeving

## 22 UKCA-conformiteitsverklaring

### 22.1 Bladblazer STIHL BGA 45

**UK  
CA**

ANDREAS STIHL AG & Co. KG

Badstraße 115

D-71336 Waiblingen

Duitsland

verklaart op eigen verantwoordelijkheid dat

- Constructie: Accubladdblazer
- merk: STIHL
- Type: BGA 45
- Serie-identificatie: 4513

voldoet aan de betreffende bepalingen van de Britse richtlijnen The Restriction of the Use of Certain Hazardous Substances in Electrical and Electronic Equipment Regulations 2012, Supply of Machinery (Safety) Regulations 2008, Electromagnetic Compatibility Regulations 2016 en Noise Emission in the Environment by Equipment for use Outdoors Regulations 2001 en in overeenstemming met de ten tijde van de productiedatum geldende versies van de volgende normen is ontwikkeld en geproduceerd: EN 55014-1, EN 55014-2, EN 60335-1 en EN 50636-2-100.

Voor het bepalen van het gemeten en het gega-randeerde geluidsvermogeniveau werd gehandeld volgens de Britse richtlijn Noise Emission in the Environment by Equipment for use Outdoors Regulations 2001, Schedule 8.

- Gemeten geluidsvermogeniveau: 86 dB(A)
- Gewaarborgd geluidsniveau: 89 dB(A)

De technische documentatie wordt bij ANDREAS STIHL AG & Co. KG bewaard.

Het productiejaar, het productieland en het machinenummer staan vermeld op de bladblazer.

Waiblingen, 15-7-2021

ANDREAS STIHL AG & Co. KG

A handwritten signature in black ink, reading 'J. Hoffmann'. The signature is written in a cursive style with a large initial 'J'.

Bij volmacht

Dr. Jürgen Hoffmann, hoofd van de afdeling productgoedkeuring, -regelgeving



[www.stihl.com](http://www.stihl.com)



0458-719-9621-B



0458-719-9621-B