

evOLUTION®

www.evolutionpowertools.com

FURY5-S

Original Instructions
Instructions Originales
Originele Handleiding
Original-Anweisungen



INTRODUCTION	Page 3
Machine Specification	Page 4
Vibration	Page 5
Labels and Symbols	Page 5
Intended use of this Power Tool	Page 6
Prohibited use of this Power Tool	Page 6
SAFETY PRECAUTIONS	Page 7
Electrical Safety	Page 7
Outdoor Use	Page 7
General Power Tool Safety Instructions	Page 7
Additional Safety Instructions - Table Saws	Page 9
GETTING STARTED	Page 12
Unpacking	Page 12
Items Supplied	Page 13
Additional Accessories	Page 13
Machine Overview	Page 14
What's in the Box	Page 15
ASSEMBLY	Page 16
The Stand	Page 16
Attaching the Table Extensions	Page 17
The Fence Rail	Page 18
Adjustment	Page 18
Checking/Adjusting the Rip Fence	Page 19
Sliding Mitre Gauge	Page 19
Top Blade Guard	Page 20

OPERATION	Page 21
On/Off Safety Switch	Page 21
Raising/Lowering the Blade	Page 21
Tilting the Blade	Page 22
Rip Fence Guide	Page 22
Dual Read Scale	Page 23
Mitre Gauge	Page 23
Anti-Bounce Device	Page 24
Basic Table Saw Operations	Page 24
Cross-Cutting	Page 25
Mitre Cross-Cutting	Page 25
Compound Mitre Cutting	Page 25
Repetitive Cross-Cutting	Page 25
Rip Cutting	Page 26
Bevel Ripping	Page 27
MAINTENANCE	Page 27
Changing the Blade	Page 27
Cleaning	Page 27
Riving Knife	Page 28
Push Stick	Page 28
ENVIRONMENTAL PROTECTION	Page 28
DECLARATION OF CONFORMITY	Page 29

**(1.2) THIS INSTRUCTION MANUAL WAS
ORIGINALLY WRITTEN IN UK ENGLISH**

**(1.3)
IMPORTANT**

Please read these operating and safety instructions carefully and completely. For your own safety, if you are uncertain about any aspect of using this equipment please access the relevant technical helpline, the number of which can be found on the Evolution Power Tools website. We operate several helplines throughout our worldwide organization, but technical help is also available from your supplier.

WEB

www.evolutionpowertools.com

(1.4) Congratulations on your purchase of an Evolution Power Tools machine. Please complete your product registration 'online' as explained in the A4 online guarantee registration leaflet included with this machine. You can also scan the QR code found on the A4 leaflet with a smart phone. This will enable you to validate your machine's guarantee period via Evolution's website by entering your details and thus ensure prompt service, if ever needed. We sincerely thank you for selecting a product from Evolution Power Tools.

MACHINE SPECIFICATIONS

MACHINE	METRIC	IMPERIAL
Motor (UK/EU) 220-240v ~ 50/60Hz	1300 W (S1) 1500 W (S6 40%)	6.5A
Table Dimensions	583 x 901mm	23 x 35-1/2"
Riving Knife Thickness	1.8mm	5/64"
Speed No Load	3250min ⁻¹	3250rpm
Weight	20.14kg	44.4lbs

CUTTING CAPACITY	METRIC	IMPERIAL
Maximum depth of cut at 90°	85mm	3-1/4"
Maximum depth of cut at 45°	65mm	2-1/2"
Mild Steel Plate – Optimal Cutting Thickness	3mm	1/8"
Mild Steel Box Section – Opt. Wall Thickness	3mm	1/8"
Rip Capacity - Right Of The Blade	400mm	15-3/4 In.

BLADE	METRIC	IMPERIAL
Diameter	255mm	10"
Bore	25.4mm	1"
Number of Teeth	24	24
Kerf	2mm	1/8"

WARNING: The noise emissions during actual use of the power tool can differ from the declared values depending on the ways in which the tool is used especially what kind of workpiece is processed.

WARNING: The need to identify safety measures to protect the operator that are based on an estimation of exposure in the actual conditions of use (taking account of all parts of the operating cycle such as the times when the tool is switched off and when it is running idle in addition to the trigger time).

(1.7)

VIBRATION

WARNING: When using this machine the operator can be exposed to high levels of vibration transmitted to the hand and arm. It is possible that the operator could develop “Vibration white finger disease” (Raynaud syndrome). This condition can reduce the sensitivity of the hand to temperature as well as producing general numbness. Prolonged or regular users of this machine should monitor the condition of their hands and fingers closely. If any of the symptoms become evident, seek immediate medical advice.

- The measurement and assessment of human exposure to hand-transmitted vibration in the workplace is given in: BS EN ISO 5349-1:2001 and BS EN ISO 5349-2:2002
- Many factors can influence the actual vibration level during operation e.g. the work surfaces condition and orientation and the type and condition of the machine being used. Before each use, such factors should be assessed, and where possible appropriate working practices adopted. Managing these factors can help reduce the effects of vibration:

Handling

- Handle the machine with care, allowing the machine to do the work.
- Avoid using excessive physical effort on any of the machines controls.
- Consider your security and stability, and the orientation of the machine during use.

Work Surface

- Consider the work surface material; its condition, density, strength, rigidity and orientation.

WARNING: The vibration emission during actual use of the power tool can differ from the declared total value depending on the ways in which the tool is used. The need to identify safety measures and to protect the operator are based on an estimation of exposure in the actual conditions of use (taking account of all parts of the operating cycle, such as the times the tool is switched off, when it is running idle, in addition to trigger time).

(1.8)

LABELS & SYMBOLS

WARNING: Do not operate this machine if warning and/or instruction labels are missing or damaged. Contact Evolution Power Tools for replacement labels.

Note: All or some of the symbols on the next page may appear in the manual or on the product.

(1.9)

Symbol	Description
V	Volts
A	Amperes
Hz	Hertz
min ⁻¹	Speed
~	Alternating Current
no	No Load Speed
	Wear Safety Goggles
	Wear Ear Protection
	Wear Dust Protection
	Do Not Touch, Keep hands away
	Read Instructions
	CE Certification
	Triman - Waste Collection & Recycling
	Waste Electrical & Electronic Equipment
	Warning
	Double Insulated
	Adjust blade guard accordingly before cutting

(1.10)

INTENDED USE OF THIS POWER TOOL

WARNING: This product is a table saw and has been designed to be used with special Evolution blades. Only use accessories designed for use in this machine and/or those recommended specifically by **Evolution Power Tools Ltd.**

When fitted with an appropriate blade this machine can be used to cut:

Mild Steel (Max Thickness 3mm)
Aluminium (Max Thickness 3mm)
Wood and wood based materials (Max Thickness 85mm)

Note: Cutting galvanised steel may reduce blade life.

(1.11)

PROHIBITED USE OF THIS POWER TOOL

WARNING: This product is a table saw and must only be used as such. It must not be modified in any way, or used to power any other equipment or drive any other accessories other than those mentioned in this Instruction Manual.

(1.13)

WARNING: This machine is not intended for use by persons (including children) with reduced physical, sensory or mental capabilities, or lack of experience and knowledge, unless they have been given supervision or instruction concerning the safe use of the machine by a person responsible for their safety and who is competent in its safe use.

Children should be supervised to ensure that they do not have access to, and are not allowed to play with this machine.

SAFETY PRECAUTIONS

(1.14)

ELECTRICAL SAFETY

This machine is fitted with the correct moulded plug and mains lead for the designated market. If the supply cord is damaged, it must be replaced with a special cord or assembly available from the manufacturers or its service agent.

(1.15)

OUTDOOR USE

WARNING: For your protection, if this tool is to be used outdoors, it should not be exposed to rain, or used in damp locations. Do not place the tool on damp surfaces. Use a clean, dry workbench if available. For added protection use a residual current device (R.C.D.) that will interrupt the supply if the leakage current to earth exceeds 30mA for 30ms. Always check the operation of the residual current device (R.C.D.) before using the machine.

If an extension cable is required it must be a suitable type for use outdoors and so labelled.

The manufacturers instructions should be followed when using an extension cable.

(2.1)

POWER TOOL GENERAL SAFETY INSTRUCTIONS

(These General Power Tool Safety Instructions are as specified in BS EN 60745-1:2009 & EN 61029-1:2009)

WARNING: Read all safety warnings and instructions. Failure to follow the warnings and instructions may result in electric shock, fire and/or serious injury.

Save all warnings and instructions for future reference.

The term "power tool" in the warnings refers to your mains-operated (corded) power tool or battery-operated (cordless) power tool.

(2.2)

1) General Power Tool Safety Warnings [Work area safety]

- a) Keep work area clean and well lit.** Cluttered or dark areas invite accidents.
- b) Do not operate power tools in explosive atmospheres, such as in the presence of flammable liquids, gasses or dust.** Power tools create sparks which may ignite the dust or fumes.
- c) Keep children and bystanders away while operating power tool.** Distractions can cause you to lose control.

(2.3)

2) General Power Tool Safety Warnings [Electrical Safety]

- a) Power tool plugs must match the outlet. Never modify the plug in any way. Do not use any adapter plugs with earthed (grounded) power tools.** Unmodified plugs and matching outlets will reduce the risk of electric shock.
- b) Avoid body contact with earthed or grounded surfaces, such as pipes, radiators, ranges and refrigerators.** There is an increased risk of electric shock if your body is earthed or grounded.
- c) Do not expose power tools to rain or wet conditions.** Water entering a power tool will increase the risk of electric shock.
- d) Do not abuse the cord. Never use the cord for carrying, pulling or unplugging the power tool. Keep cord away from heat, oil, sharp edges or moving parts.** Damaged or entangled cords increase the risk of electric shock.
- e) When operating a power tool outdoors, use an extension cord suitable for outdoor use.** Use of a cord suitable for outdoor use reduces the risk of electric shock.
- f) If operating a power tool in a damp location is unavoidable, use a residual**

current device (RCD) protected supply.

Use of an RCD reduces the risk of electric shock.

(2.4)

3) General Power Tool Safety Warnings [Personal Safety].

a) Stay alert, watch what you are doing and use common sense when operating a power tool. Do not use a power tool while you are tired or under the influence of drugs, alcohol or medication. A moment of inattention while operating power tools may result in serious personal injury.

b) Use personal protective equipment. Always wear eye protection. Protective equipment such as dust masks, non-skid safety shoes, hard hat or hearing protection used for appropriate conditions will reduce personal injuries.

c) Prevent unintentional starting. Ensure the switch is in the off-position before connecting to power source and or battery pack, picking up or carrying the tool. Carrying power tools with your finger on the switch or energising the power tools that have the switch on invites accidents.

d) Remove any adjusting key or wrench before turning the power tool on. A wrench or key left attached to a rotating part of a power tool may result in personal injury.

e) Do not overreach. Keep proper footing and balance at all times. This enables better control of the power tool in unexpected situations.

f) Dress properly. Do not wear loose clothing or jewellery. Keep your hair, clothing and gloves away from moving parts. Loose clothes, jewellery or long hair can be caught in moving parts.

g) If devices are provided for the connection of dust extraction and collection facilities, ensure that these are connected and properly used. Use of dust collection can reduce dust-related hazards.

(2.5)

4) General Power Tool Safety Warnings

[Power tool use and care].

a) Do not force the power tool. Use the correct power tool for your application.

The correct power tool will do the job better and safer at a rate for which it was designed.

b) Do not use the power tool if the switch does not turn it on or off. Any power tool that cannot be controlled with the switch is dangerous and must be repaired.

c) Disconnect the power tool from the power source and/or battery pack from the power tool before making any adjustments, changing accessories, or storing power tools. Such preventative safety measures reduce the risk of starting the power tool accidentally.

d) Store idle power tools out of the reach of children and do not allow persons unfamiliar with the power tool or these instructions to operate the power tool.

Power tools are dangerous in the hands of untrained users.

e) Maintain power tools. Check for misalignment or binding of moving parts, breakage of moving parts and any other condition that may affect the power tools operation. If damaged, have the power tool repaired before use. Many accidents are caused by poorly maintained power tools.

f) Keep cutting tools sharp and clean. Properly maintained cutting tools with sharp cutting edges are less likely to bind and are easier to control.

g) Use the power tool, accessories and tool bits etc. in accordance with these instructions, taking into account the working conditions and the work to be performed. Use of the power tool for operations different from those intended could result in a hazardous situation.

(2.6)

5) General Power Tool Safety Warnings [Service]

a) Have your power tool serviced by a qualified repair person using only

identical replacement parts. This will ensure that the safety of the power tool is maintained.

(2.7)

HEALTH ADVICE

WARNING: When using this machine, dust particles may be produced. In some instances, depending on the materials you are working with, this dust can be particularly harmful. If you suspect that paint on the surface of material you wish to cut contains lead, seek professional advice. Lead based paints should only be removed by a professional and you should not attempt to remove it yourself. Once the dust has been deposited on surfaces, hand to mouth contact can result in the ingestion of lead. Exposure to even low levels of lead can cause irreversible brain and nervous system damage. The young and unborn children are particularly vulnerable.

You are advised to consider the risks associated with the materials you are working with and to reduce the risk of exposure. As some materials can produce dust that may be hazardous to your health, we recommend the use of an approved face mask with replaceable filters when using this machine.

You should always:

- Work in a well-ventilated area.
- Work with approved safety equipment, such as dust masks that are specially designed to filter microscopic particles.

(2.8)

WARNING: The operation of any power tool can result in foreign objects being thrown towards your eyes, which could result in severe eye damage. Before beginning power tool operation, always wear safety goggles or safety glasses with side shield or a full face shield where necessary.

ADDITIONAL SAFETY INSTRUCTIONS - TABLE SAWS

1) Guarding related warnings

a) Keep guards in place. Guards must be in working order and be properly mounted. A guard that is loose, damaged, or is not functioning correctly must be repaired or replaced.

b) Always use saw blade guard, riving knife and anti-kickback device for every through-cutting operation. For through-cutting operations where the saw blade cuts completely through the thickness of the workpiece, the guard and other safety devices help reduce the risk of injury.

c) Immediately reattach the guarding system after completing an operation (such as rabbeting, dadoing or resawing cuts) which requires removal of the guard, riving knife and/or anti-kickback device. The guard, riving knife, and anti-kickback device help to reduce the risk of injury.

d) Make sure the saw blade is not contacting the guard, riving knife or the workpiece before the switch is turned on. Inadvertent contact of these items with the saw blade could cause a hazardous condition.


e) Adjust the riving knife as described in this instruction manual. Incorrect spacing, positioning and alignment can make the riving knife ineffective in reducing the likelihood of kickback.

f) For the riving knife and anti-kickback device to work, they must be engaged in the workpiece. The riving knife and anti-kickback device are ineffective when cutting workpieces that are too short to be engaged with the riving knife and anti-kickback device. Under these conditions a kickback cannot be prevented by the riving knife and anti-kickback device.

g) Use the appropriate saw blade for the riving knife. For the riving knife to

function properly, the saw blade diameter must match the appropriate riving knife and the body of the saw blade must be thinner than the thickness of the riving knife and the cutting width of the saw blade must be wider than the thickness of the riving knife.

2) Cutting procedures warnings

- a)  **DANGER: Never place your fingers or hands in the vicinity or in line with the saw blade.** A moment of inattention or a slip could direct your hand towards the saw blade and result in serious personal injury.
- b) **Feed the workpiece into the saw blade only against the direction of rotation.** Feeding the workpiece in the same direction that the saw blade is rotating above the table may result in the workpiece, and your hand, being pulled into the saw blade.
- c) **Never use the mitre gauge to feed the workpiece when ripping and do not use the rip fence as a length stop when cross cutting with the mitre gauge.** Guiding the workpiece with the rip fence and the mitre gauge at the same time increases the likelihood of saw blade binding and kickback.
- d) **When ripping, always apply the workpiece feeding force between the fence and the saw blade. Use a push stick when the distance between the fence and the saw blade is less than 150mm, and use a push block when this distance is less than 50mm.** "Work helping" devices will keep your hand at a safe distance from the saw blade.
- e) **Use only the push stick provided by the manufacturer or constructed in accordance with the instructions.** This push stick provides sufficient distance of the hand from the saw blade.
- f) **Never use a damaged or cut push stick.** A damaged push stick may break causing

your hand to slip into the saw blade.

- g) **Do not perform any operation "freehand". Always use either the rip fence or the mitre gauge to position and guide the workpiece.** "Freehand" means using your hands to support or guide the workpiece, in lieu of a rip fence or mitre gauge. Freehand sawing leads to misalignment, binding and kickback.
- h) **Never reach around or over a rotating saw blade.** Reaching for a workpiece may lead to accidental contact with the moving saw blade.
- i) **Provide auxiliary workpiece support to the rear and/or sides of the saw table for long and/or wide workpieces to keep them level.** A long and/or wide workpiece has a tendency to pivot on the table's edge, causing loss of control, saw blade binding and kickback.
- j) **Feed workpiece at an even pace. Do not bend or twist the workpiece. If jamming occurs, turn the tool off immediately, unplug the tool then clear the jam.** Jamming the saw blade by the workpiece can cause kickback or stall the motor.
- k) **Do not remove pieces of cut-off material while the saw is running.** The material may become trapped between the fence or inside the saw blade guard and the saw blade pulling your fingers into the saw blade. Turn the saw off and wait until the saw blade stops before removing material.
- l) **Use an auxiliary fence in contact with the table top when ripping workpieces less than 2mm thick.** A thin workpiece may wedge under the rip fence and create a kickback.

3) Kickback causes and related warnings

Kickback is a sudden reaction of the workpiece due to a pinched, jammed saw blade or misaligned line of cut in the workpiece with respect to the saw blade or when a part of the workpiece binds between

the saw blade and the rip fence or other fixed object.

Most frequently during kickback, the workpiece is lifted from the table by the rear portion of the saw blade and is propelled towards the operator.

Kickback is the result of saw misuse and/or incorrect operating procedures or conditions and can be avoided by taking proper precautions as given below.

- a) Never stand directly in line with the saw blade. Always position your body on the same side of the saw blade as the fence.** Kickback may propel the workpiece at high velocity towards anyone standing in front and in line with the saw blade.
- b) Never reach over or in back of the saw blade to pull or to support the workpiece.** Accidental contact with the saw blade may occur or kickback may drag your fingers into the saw blade.
- c) Never hold and press the workpiece that is being cut off against the rotating saw blade.** Pressing the workpiece being cut off against the saw blade will create a binding condition and kickback.
- d) Align the fence to be parallel with the saw blade.** A misaligned fence will pinch the workpiece against the saw blade and create kickback.
- e) Use a featherboard to guide the workpiece against the table and fence when making non-through cuts such as rabbeting, dadoing or resawing cuts.** A featherboard helps to control the workpiece in the event of a kickback.
- f) Use extra caution when making a cut into blind areas of assembled workpieces.** The protruding saw blade may cut objects that can cause kickback.
- g) Support large panels to minimise the risk of saw blade pinching and kickback.** Large panels tend to sag under their own weight. Support(s) must be

placed under all portions of the panel overhanging the table top.

- h) Use extra caution when cutting a workpiece that is twisted, knotted, warped or does not have a straight edge to guide it with a mitre gauge or along the fence.** A warped, knotted, or twisted workpiece is unstable and causes misalignment of the kerf with the saw blade, binding and kickback.
 - i) Never cut more than one workpiece, stacked vertically or horizontally.** The saw blade could pick up one or more pieces and cause kickback.
 - j) When restarting the saw with the saw blade in the workpiece, centre the saw blade in the kerf so that the saw teeth are not engaged in the material.** If the saw blade binds, it may lift up the workpiece and cause kickback when the saw is restarted.
 - k) Keep saw blades clean, sharp, and with sufficient set. Never use warped saw blades or saw blades with cracked or broken teeth.** Sharp and properly set saw blades minimise binding, stalling and kickback.
- 4) Table saw operating procedure warnings**
- a) Turn off the table saw and disconnect the power cord when removing the table insert, changing the saw blade or making adjustments to the riving knife, anti-kickback device or saw blade guard, and when the machine is left unattended.** Precautionary measures will avoid accidents.
 - b) Never leave the table saw running unattended. Turn it off and don't leave the tool until it comes to a complete stop.** An unattended running saw is an uncontrolled hazard.
 - c) Locate the table saw in a well-lit and level area where you can maintain good footing and balance. It should**

EN

ES

DE

FR

IT

NL

be installed in an area that provides enough room to easily handle the size of your workpiece. Cramped, dark areas, and uneven slippery floors invite accidents.

- d) Frequently clean and remove sawdust from under the saw table and/or the dust collection device.** Accumulated sawdust is combustible and may self-ignite.
- e) The table saw must be secured.** A table saw that is not properly secured may move or tip over.
- f) Remove tools, wood scraps, etc. from the table before the table saw is turned on.** Distraction or a potential jam can be dangerous.
- g) Always use saw blades with correct size and shape (diamond versus round) of arbour holes.** Saw blades that do not match the mounting hardware of the saw will run off-centre, causing loss of control.
- h) Never use damaged or incorrect saw blade mounting means such as flanges, saw blade washers, bolts or nuts.** These mounting means were specially designed for your saw, for safe operation and optimum performance.
- i) Never stand on the table saw, do not use it as a stepping stool.** Serious injury could occur if the tool is tipped or if the cutting tool is accidentally contacted.
- j) Make sure that the saw blade is installed to rotate in the proper direction. Do not use grinding wheels, wire brushes, or abrasive wheels on a table saw.** Improper saw blade installation or use of accessories not recommended may cause serious injury.

GETTING STARTED UNPACKING

Caution: This packaging contains sharp objects. Take care when unpacking. Remove the machine, together with the accessories supplied from the packaging. Check carefully to ensure that the machine is in good condition and account for all the accessories listed in this manual. Also make sure that all the accessories are complete. If any parts are found to be missing, the machine and its accessories should be returned together in their original packaging to the retailer. Do not throw the packaging away; keep it safe throughout the guarantee period. Dispose of the packaging in an environmentally responsible manner. Recycle if possible. Do not let children play with empty plastic bags due to the risk of suffocation.

(4.2)

ITEMS SUPPLIED

Description	Quantity
Instruction Manual	1
Multi-Material Cutting Blade	1
Table Extensions	2
Table Extension Support Struts	4
Leg Set (4 corner Legs)	1 Set
Cross Braces	4
Rubber Feet	4
Blade Guard with Extraction Port	1
Dust Extraction Hose	1
Mitre Gauge	1
Anti-Bounce Device	1
Adjustable Rip Fence	1
Rear Cantilever Braces	2
Push Stick	1
Fence Rail (2 piece)	1
Fence Rail Joining Tongue	1
Hex Key	1
Blade Changing Spanners (2pc)	1 Set
Assorted fixings	1 Bag
Riving Knife	1

(4.3)

ADDITIONAL ACCESSORIES

In addition to the standard items supplied with this machine the following accessories are also available from the Evolution online shop at www.evolutionpowertools.com or from your local retailer.

(4.4)

Description	Part No
Multi-Material Cutting Blade	FURYBLADE255MULTI
Wood Blade	RAGEBLADE255WOOD

MACHINE OVERVIEW



- | | |
|---|-----------------------------------|
| 1. ON/OFF SWITCH | 9. PUSH STICK |
| 2. RIVING KNIFE | 10. RIP FENCE |
| 3. BLADE GUARD | 11. REAR CANTILEVER BRACES |
| 4. BLADE | 12. ANTI-BOUNCE DEVICE |
| 5. BEVEL LOCKING KNOB | 13. SLIDING MITRE FENCE |
| 6. RISE AND FALL/BEVEL ADJUSTMENT HAND WHEEL | 14. DUST PORT |
| 7. RIP FENCE SCALE MAGNIFIER | 15. DUST HOSE |
| 8. RIP FENCE LOCKING HANDLE | 16. REAR DUST PORT |
| | 17. BLADE CHANGE SPANNERS |

WHAT'S IN THE BOX



A. BLACK CORNER LEGS (STAMPED A)	x 4	K. MITRE GAUGE	x 1
B. CROSS-BRACES (STAMPED B)	x 2	L. FENCE RAIL	2 pieces
C. CROSS-BRACES (STAMPED C)	x 2	M. FENCE RAIL JOINING TONGUE	x 1
D. REAR CANTILEVER BRACES	x 2	N. HEX HEADED SCREW	x 28
E. RUBBER FEET	x 4	O. FLANGE NUT	x 35
F. SIDE TABLE EXTENSION PANELS	x 2	P. COACH BOLT (BLACK)	x 7
G. SIDE TABLE SUPPORT STRUTS	x 4	Q. HEX SOCKET CAP SCREW	x 1
H. BLADE GUARD	x 1	R. NUT (BLACK)	x 2
I. ANTI-BOUNCE DEVICE	x 1	S. RIVING KNIFE	x 1
J. RIP FENCE	x 1		

ES

DE

FR

IT

NL

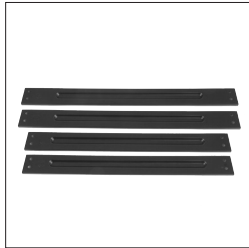


Fig. 1



Fig. 2

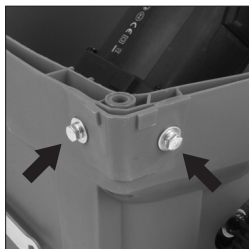


Fig. 3

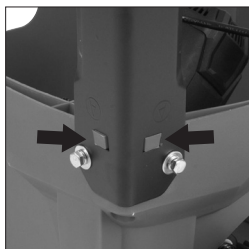


Fig. 4

ASSEMBLY

Note: This process can be considerably aided by studying the images of an assembled machine as found on the machine overview page.

THE STAND

Four corner legs **(A)** (stamped **A**) and four cross-braces **(B+C)** comprise the main stand components.

Four cross-braces are supplied **(Fig 1)**. The cross-braces stamped with the letter **B** are for the front and rear of the machine stand. The cross-braces stamped with the letter **C** are for the right and left hand sides of the machine stand.

Identify all the parts before proceeding with the assembly.

Note: The rubber feet **(E)** are a simple push fit onto the legs **(A)**, and are attached to the end of the leg opposite to the stamped letter **A** (this is the top of the leg)

- Carefully position the main body of the machine (inverted) on a secure, clean work-surface or workbench with the table top on the work-surface. **(Fig. 2)**

Note: A large clean cloth positioned on the work-surface would help protect the table top from accidental damage.

- Remove the eight Ø10 mm hex headed screws and their associated washers from the corners of the machines main body **(Fig. 3)**.
- Attach the four legs **(A)** to the main body of the machine using the previously removed hex headed screws. Do not tighten the screws at this stage. Hand tight is sufficient and be careful to ensure that the rectangular boss moulded into the machines body engages with the rectangular slot found in the top of the legs **(Fig. 4)**
- Attach the front and rear cross-braces **(B)** across the front and rear of the stand using the Ø10mm hex headed screws **(N)** and nuts **(O)** provided.

Note: The cross-braces should be positioned to the inside of the stand with the sloping ends of the braces echoing the splay of the attached legs. Ensure that the screws **(N)** are inserted from the outside of the stand with the nut **(O)** positioned to the inside of the stand. Again only hand-tighten these screws at this stage.

- Attach the side cross-braces (**C**) to the corner legs (**Fig. 5**) in the same manner as the front and rear cross-braces were attached.
- Push fit the rubber feet (**E**) onto the bottom of each leg.

Note: The machine can now be lifted from the work-surface/workbench.

WARNING: This machine is heavy. Enlist competent help when lifting this machine from the workbench.

Allow the machine a few minutes to settle. When satisfied that the machine is standing squarely, upright and is firm and secure thoroughly tighten all of the fixing screws.

- Attach the cantilever braces to the rear two corner legs (**D**) of the machine stand (**Fig. 6**).

Note: These cantilever braces provide extra security and stability when the machine is in use.

ATTACHING THE TABLE EXTENSIONS

Note: The pressed steel table extension panels (**F**) are not handed and can fit on either side of the machine.

Each table extension attaches to the main table of the machine using two hex headed machine screws (**N**) and nut (**O**). The holes for the screws to pass through in the table extension panels are positioned to the very front and rear of the side flanges. (**Fig. 7**) Insert the hex headed machine screws and attach the table extension panels to the main table using the hex headed screws (**N**) and nuts (**O**) etc.

Note: The side table support struts (**G**) are supplied in two sizes. The longer 2 should be fitted to the left hand side of the machine, the shorter two on the right, and should be attached to the outer flange of the extension panels. Fasten one end of the support strut to the inside of the extension panel using the rearmost hole. Repeat this step on both sides. (**Fig. 8**).

The other end of the support strut attaches to the top of its accompanying corner leg.

- Carefully remove the relevant machine screw from the top of the corner leg.



Fig. 5



Fig. 6

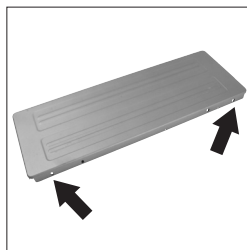


Fig. 7



Fig. 8



Fig. 9

- Insert the machine screw through the end of the support strut and refit the machine screw to the machine's main body. **(Fig. 9)** Use a straight edge or similar placed across the table and the extension panel to check the alignment. The extension panels should be exactly level with and flush to the main table of the machine.

Note: The support struts and the extension panels are provided with elongated slotted holes. These facilitate slight adjustment and realignment of components as necessary.

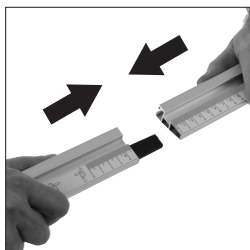


Fig. 10

- Final micro adjustment and alignment of the table extensions is possible by repositioning the relevant components using the flexibility provided by the slotted holes.
- When exact alignment of all of the components is achieved all the fixing screws should be securely tightened.

THE FENCE RAIL

Note: The fence rail is supplied in two pieces (**L**) which slot together. The plastic connecting tongue (**M**) should be inserted into the rectangular voids in the two extrusions to bridge both parts of the Fence Rail. **(Fig. 10)**

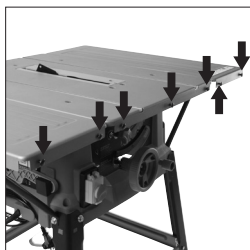


Fig. 11

- Attach the seven coach bolts (**P**) within the seven holes of the machine (two in each extension and three in the main aluminium table) using nut (**O**). Hand tighten only. **(Fig. 11)**
- Slide the fence rail over the seven protruding bolt heads **(Fig. 12)** until the fence rail is central across the front of the machine and fully tighten the bolts.

ADJUSTMENT

WARNING: The machine must not be connected to the mains supply when carrying out the following procedure(s).

Note: The fence rail needs to be positioned correctly for the scale to read accurately. Even when correctly adjusted the scale should always be regarded as a useful cutting guide. The scale does not supplant the need for accurate marking out.



Fig. 12

- Locate the rip fence (**J**) in the fence rail to the RH side of the blade.
- Raise the saw blade (refer to **OPERATION RAISING/ LOWERING THE BLADE** on page 21).
- Slide the rip fence along the fence rail until it rests against the raised saw blade.
- Look through the rip fence magnifier.

- Loosen slightly the seven coach bolts (**P**) which hold the fence rail to the machine.
- Gently move the fence rail to the right or left until the '0' position on the scale coincides with the datum line in the magnifier. (**Fig. 13**)
- Check, and when satisfied that calibration has been achieved, tighten the seven fence rail nuts securely.
- Lower the blade.

Note: The rip fence simply slots into the fence rail, and can be locked into position anywhere along the rails length, and at either side of the machine by pressing the locking lever downwards.

CHECKING/ADJUSTING THE RIP FENCE

When the fence rail and rip fence have been attached to the machine, the rip fence should be checked to ensure that it lies parallel to the blade.

- Raise the blade to its full height.
- Rest a straight-edge or similar against the blade.
- Bring the rip fence up to the straight-edge and check for parallelism.
- If adjustment is needed, gain access to the two socket headed screws through the two holes in the carrier. (**Fig. 14**)
- Loosen these screws using the correct sized hex key, and adjust the fence as required.
- Tighten and re-check the rip fence when correct alignment has been achieved.
- Lower the blade.

SLIDING MITRE GAUGE

Note: The sliding mitre gauge (**K**) fits in either of the inverted 'T' slots in the machine table.

The adjustable aluminium faceplate is held in the protractor base of the mitre gauge by two machine screws and thumb nuts.

The anti-bounce device (**I**) can be fitted into the socket incorporated into the mitre gauge base. (**Fig. 15**) Turning the locking handle anti-clockwise (**Fig. 16**) allows the mitre gauge angle to be adjusted. Use the protractor scale and pointer and set the gauge to the desired angle. Tighten the vertical handle when the required angle has been selected.

Note: It is recommended that the anti-bounce device is fitted only when needed (e.g. when cutting thin sheet material or

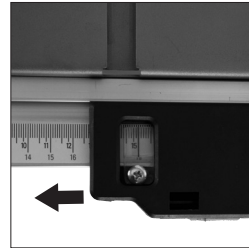


Fig. 13

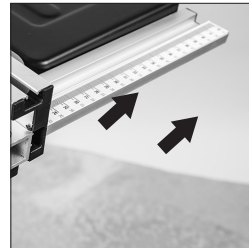


Fig. 14

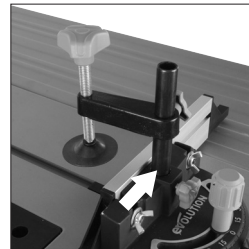


Fig. 15

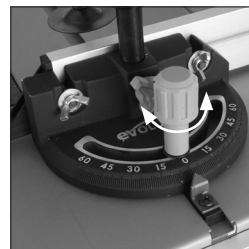


Fig. 16

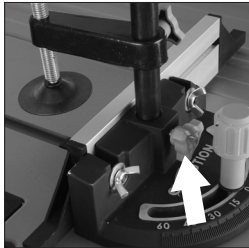


Fig. 17

thin walled metal tube etc). At other times safely store the device off the machine.

The pillar of the anti-bounce device fits into the socket in the mitre gauge base, and is held in place by a thumb screw. (Fig 17)

TOP BLADE GUARD

The top blade guard (H) (sometimes referred to as a crown guard) must always be fitted to the machines riving knife. The 'split' line along the top of the guard indicates the centre line of the saw blade below. Graphics on the guard further reinforce the cutting line of the saw blade.

WARNING: The top blade guard **must be fitted** to the machines riving knife.

WARNING: The machine must be disconnected from the mains supply when installing the blade guard.

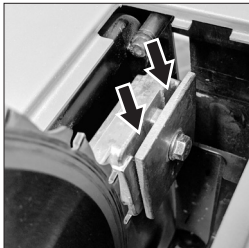


Fig. 18

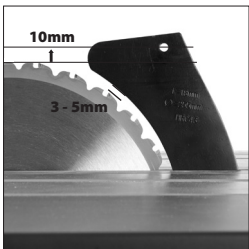


Fig. 19

- Remove the Table Access Plate.
- Raise the blade to its highest position - See page 21 'RAISING/LOWERING THE BLADE' section.
- Slide the Riving Knife between the fixing plate and mounting block (Fig. 18). Ensure that the mounting blocks projecting lugs engage with the slot in the Riving Knife.
- Adjust the Riving Knife so that it is between 3 – 5mm from the saw blade. The blade guard mounting hole on the riving knife should be at least 10mm higher than the tooth peak (Fig. 19).
- When correct alignment is achieved tighten the fixing bolt.
- Check the saw blade rotates freely and teeth are within 3 - 5mm of the Riving Knife.
- Re-install the Table Access Plate.
- The guards locating pin should be positioned through the hole machined in the top edge of the riving knife (Fig. 20). Secure using the thumb screw, do not over tighten.

Note: Adjust the blade guard for the material you are cutting. To adjust to the thickness of the material being cut, the blade guard must pivot up and down easily and smoothly, so **do not over-tighten this wing nut**.

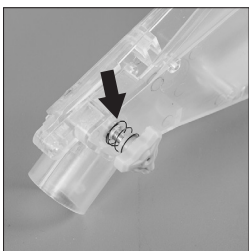


Fig. 20

- Check the operation of the blade guard. Ensure that it is working efficiently and covers the blade at the sides as well as the crown.
- Lower the blade a little and recheck that the blade guard

operation.

- When satisfied that the blade guard works throughout the blades height adjustment range, check that the guard works equally well with the blade set to a bevel angle.
- Check that when the blade is fully lowered, the blade guard is in contact with the table top.

Note: The top blade guard is equipped with a dust extraction port (**Fig. 21**).

- Connect the supplied dust extraction hose to the top blade guard. The hose is a 'push fit' onto the extraction port.
- Connect the other end of the hose to the 2 way connector found to the rear of the machines main body. (**Fig. 22**)

Note: The 'free' port of the 2 way connector can be used to attach a workshop dust extraction machine to this Evolution machine. If such a machine is connected to this Table Saw follow the Instructions provided by the supplier/manufacturer of the dust extraction equipment.

Use of such equipment will ensure that the workplace is kept clean and tidy, and that dust is kept to a minimum.

OPERATION

ON/OFF SAFETY SWITCH

WARNING: Before operating the switch make sure that the blade guard is correctly installed and operating properly.

- Push the 'ON' button to start the machine. (**Fig. 23**)
- Push the 'OFF' button to stop the machine.

WARNING: Never start the machine until all safety checks and procedures have been carried out.

RAISING/LOWERING THE BLADE

WARNING: Only make adjustments to the machine when the machine is switched OFF and the blade is stationary.

Note: This machine is equipped with a dual function hand-wheel (**Fig. 24**) in its 'normal' (outer) position this hand-wheel is used to raise or lower the blade.

When the hand-wheel is pushed in against its bias spring a

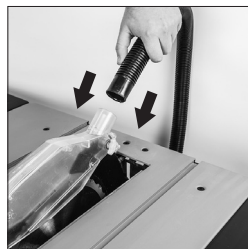


Fig. 21



Fig. 22



Fig. 23



Fig. 24



Fig. 25

cog engages with a curved toothed rack incorporated into the machines main body. This allows the hand-wheel to be used to adjust the tilt/bevel angle of the blade

To raise or lower the blade:

- Ensure that the hand-wheel is in the 'normal' (outer) position.
- Turn the hand-wheel clockwise to raise the blade.
- Turn counter clockwise to lower the blade.

Note: When the machine is not in use we recommend that the blade is fully lowered into the machine and that the top guard is lying flush on the saw table. **(Fig. 25)**



Fig. 26

TILTING THE BLADE

The blade can be tilted by up to 45° to the left hand side.

To tilt the blade:

- Loosen the tilt locking knob **(Fig. 26)**
- Push in the dual function hand-wheel and ensure that the cog engages with the track.
- Turn the hand-wheel to tilt the blade.

Note: A protractor scale and pointer **(Fig. 27)** are readily visible allowing the operator to quickly set the blade to the desired angle.



Fig. 27

- When the desired angle has been achieved the tilt locking knob should be tightened to secure the blade angle.

Note: We recommend that when any tilt cutting operation is concluded that the blade be returned to its normal (vertical) setting and the tilt locking knob tightened.

RIP FENCE GUIDE

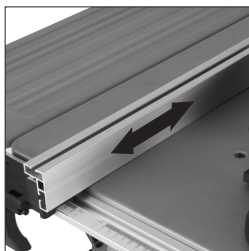


Fig. 28A

The rip fence **(J)** can be positioned either side of the blade and is locked in position by using the locking handle.

- Push down to lock, and pull up to unlock. Do not use undue force on the locking handle. Gently push down on the handle with the palm of your hand until the handle 'clicks' into place.

Forwards and backwards adjustment of the rip fence faceplate **(Fig. 28A)** is possible. Loosen the two wing nuts and slide the aluminium faceplate to the desired position. Tighten the wing nuts securely.

Note: We recommend that normally the rip fence faceplate be adjusted so that the rear of the faceplate guide is 'in line' with the rear of the blade where it emerges from the table. (**Fig. 28B**)

Note: If the rip fence is used on the LH (left hand) side of the blade, the aluminium faceplate will have to be repositioned to the RH (right hand) side of the plastic carrier.

- Loosen the two wing nuts and slide the aluminium faceplate from the plastic carrier.
- Remove the dome headed machine screws from the carrier.
- Reposition the faceplate to the RH side of the carrier and re-attach using the machine screws and the wing nuts. Adjust as necessary.

Return to the original configuration when the rip fence is in the normal (RH) operating position.

Note: When the machine is not in use, the rip fence has dedicated storage on the left hand side of the machine body (**Fig 29**).

Loosen the wing nuts and slide the rip fence base into the centre of the rip fence faceplate and secure. Locate the mounting brackets on the left hand side of the machine body and press the protruding ends of the faceplate into the brackets.

THE DUAL READ SCALE

Note: The rip fence guide incorporates a viewing window to aid reading the measurement scale found on the fence rail. (**Fig. 30**). The scale should be regarded as a useful guide. It is not a substitute for careful and accurate 'marking out'.

This machine has a dual read scale that shows the distance from the blade to the rip fence through the viewing window. This can be used to aid setting the cutting distance from the blade to the rip fence. With the rip fence faceplate attached by its shorter side, use the black scale to set the distance of the rip fence. When the faceplate is attached by its longer side, use the green scale.

MITRE GAUGE

Note: The mitre gauge (**K**) (**Fig. 31**) can be used on either side of the table and runs in either of the two inverted 'T' slots in the table top.

Carefully slide the mitre gauge into the required slot in the table top.



Fig. 28B



Fig. 29



Fig. 30

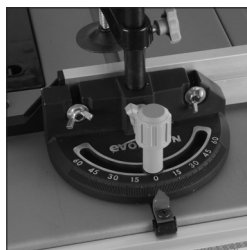


Fig. 31

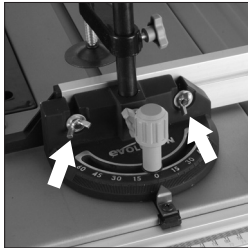


Fig. 32

Turn the vertical handle counter-clockwise to unlock the mitre gauge, and adjust to the required angle. Turn the handle clockwise to lock the mitre gauge at the chosen angle.

Note: The extruded aluminium faceplate of the mitre gauge should be adjusted so that it passes close to, but does not touch the blade or blade guard. Adjust the faceplate by loosening the two wing nuts (**Fig. 32**) and slide the faceplate to the required position. Securely tighten the wing nuts.

WARNING: Conduct a 'dry run' with the machine disconnected from the mains supply to ensure that the mitre gauge does indeed slide passed the blade and blade guard without any interference.

ANTI-BOUNCE DEVICE

Note: When cutting thin sheet or similar material the anti-bounce device can be usefully employed. (**Fig 33**)

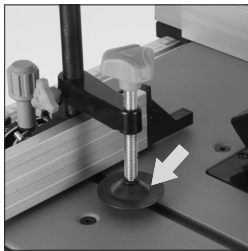


Fig. 33

Insert the anti-bounce device into the socket provided in the mitre gauge. Position the anti-bounce device for optimum efficiency and secure in place using the thumb screws.

Adjust the anti-bounce device so that the head does not quite touch the material to be cut. You can achieve this by gently clamping the material to be cut with the anti-bounce device, and then backing off the head by 1/2 to 1 turn.

Note: When the machine is not in use, the mitre gauge & anti-bounce device has dedicated storage on the right hand side of the machine body (**Fig 34**).



Fig. 34

Raise the anti-bounce device and rotate it anti-clockwise until it is next to the mitre locking knob, then lower until it makes contact with the mitre gauge. Position the mitre gauge to the far left hand side of the aluminium face plate and secure. Push the extruding face plate into the slot provided on the right hand side machine body.

BASIC TABLE SAW OPERATIONS

WARNING: Never attempt freehand cuts on this machine. Always use the appropriate guide or fence to minimise the possibility of the blade binding and/or kickback occurring.



Fig. 35

We recommend that the saw blade protrudes through the material to be cut by approximately 3mm. (**Fig. 35**) Adjust the height of the blade accordingly.

WARNING: This machine is **not suitable** for **cutting rebates** or **stopped grooves**.

A workshop dust extraction machine can be connected to the extraction port found at the rear of the machine if required.

CROSS-CUTTING

Set the mitre gauge to 0° and tighten using the vertical handle. Position in the desired 'T' slot and adjust the mitre face plate as previously described. Index and hold the material to be cut against the mitre gauge faceplate (**Fig.36**). Switch on the saw and allow the blade to reach full operating speed before making the cut.

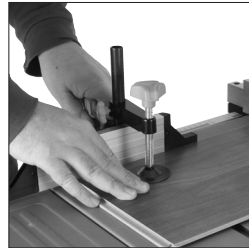


Fig. 36

MITRE CROSS-CUTTING

Mitre cross-cutting is cutting across material at an angle of other than 90°. Set the mitre gauge to the desired angle, tighten and proceed as cross-cutting above.

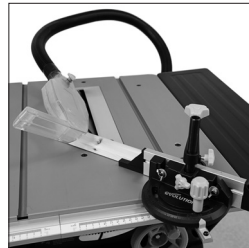


Fig. 37

COMPOUND MITRE CUTTING

Note: Compound mitre cutting is achieved when the machines blade is tilted from the vertical and the mitre gauge is set to an angle. A compound cut is therefore a combination of a mitre cut and a bevel cut. (**Fig. 37**)

- Adjust the mitre gauge and set to the desired angle.
- Tilt the blade to the desired angle and lock in place by tightening the tilt locking knob.
- Check that the mitre gauge will pass the saw blade without any interference. Adjust the mitre gauge faceplate if necessary.
- Index and securely hold the material against the mitre gauge faceplate and make the cut.



Fig. 38

REPETITIVE CROSS-CUTTING

Repetitive cross-cutting is the process of cutting a number of pieces to the same length without having to mark out each piece separately.

Note: We recommend that repetitive cross-cutting is carried out with the mitre gauge positioned on the LH side of the machine, with the rip fence on the RH side of the machine. (**Fig. 38**)

WARNING: The rip fence can be used as a length stop only as long as it is properly set and adjusted.

To set the rip fence for repetitive cross-cutting:

- Set the rip fence at the required distance from the saw blade.



Fig. 39

- Adjust and align the back of the rip fence faceplate with the front of the saw blade. **(Fig. 39)** This setting will afford clearance for the material as it passes through the saw blade. It will allow the cut material to move sideways away from the saw blade, with little risk of any binding or kickback occurring.

Index and hold the material to be cut against the mitre gauge faceplate and the also index the material gently against the rip fence. Hold the material and mitre gauge securely with your left hand. Gently push the workpiece through the saw. Use a push stick, if necessary, in your right hand to guide the workpiece on the RH side of the blade.

RIP CUTTING

Rip cutting is the process of cutting along the length of a piece of material rather than across it.

Rip cutting should be done with the rip fence set at the desired width from the saw blade and normally on the RH side of the machines table. **(Fig 40)**

The mitre gauge is not required for this operation, and should be stored safely off the machine for future use.

WARNING: Check that the rip fence is locked in position and is parallel to the saw blade.

Check that the riving knife is properly aligned with the saw blade.

When ripping small section material a push stick should be used to feed/guide the final **300mm** of the material past the blade. A push stick should always be used when making cuts of less than **300mm**. **(Fig 41)**

Note: When ripping long boards or large panels we recommend the use of remote work-piece support(s) to aid material handling.

Feed the work-piece through the saw keeping it indexed against the rip fence. Use smooth, steady pressure and employ a push stick when necessary.

When the ripping width is greater than 300mm, and with care, both hands can be used to guide/feed the material through the saw. The operators left hand will be to the LH side of the saw blade. The operators right hand will be close to the rip fence on the RH side of the saw blade.

WARNING: The operators hands should **never** be in line with the blade.



Fig. 40



Fig. 41

BEVEL RIPPING

Bevel ripping is cutting along the length of a work-piece with the saw blade tilted at an angle.

When bevel ripping material 150mm or narrower use the rip fence on the RH side of the blade only. **(Fig 42)**

MAINTENANCE

WARNING: Ensure that the machine is disconnected from the mains supply before any maintenance tasks or adjustments are attempted.

CHANGING THE BLADE

Note: We recommend that the operator considers wearing protective gloves when handling or changing the machines blade.

- Disconnect the machine from the power supply
- Remove the top blade guard. **(refer to TOP BLADE GUARD on page 20)**
- Remove the table access plate by removing the countersunk head screw from the front edge of the access plate. **(Fig. 43)**
- Lift the plate away and carefully store it and its fixing screw for future use.
- Raise the blade to its highest position.
- Use the two blade changing spanners provided. One spanner will fit the hexagonal nut machined on the outer blade flange, and thus prevent the arbor from rotating. The other spanner will fit the arbor nut. **(Fig 44)**
- Remove the arbor nut, the outer blade flange and the blade.
- Thoroughly clean any debris from these parts and also from the exposed motor arbor and inner blade flange. The inner blade flange can be left in situ.
- Fit the new blade. Ensure that the teeth are facing to the front of the saw **(Fig. 45)**, and that the rotation arrow on the blade is in conformism with the rotation arrow on the motor housing.
- Replace the outer flange and nut and tighten securely with the spanners provided. Check that both blade flanges are in contact with the blade.
- Replace the table access plate and its fixing screw. Ensure that the fixing screw is correctly seated.
- Replace the top blade guard.

CLEANING

After each use the machine should be cleaned. Remove all sawdust, etc from the visible parts of the machine with a workshop vacuum cleaner. A workshop dust extraction can also be connected to the machine dust extraction port at the

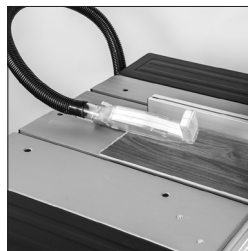


Fig. 42

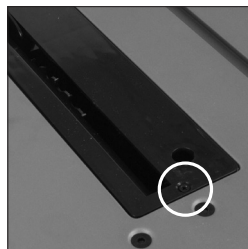


Fig. 43

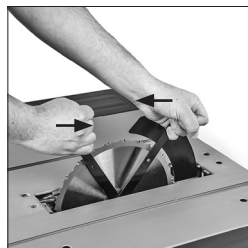


Fig. 44



Fig. 45

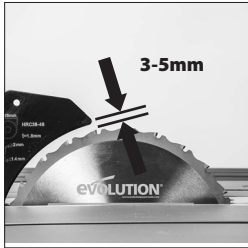


Fig. 46

rear of the machine. This should remove debris from the inside of the machine. Never use solvents to clean plastic parts, as solvents can damage them. Clean only with a soft damp cloth.

RIVING KNIFE

The riving knife is a very important component. The riving knife prevents the work from chattering and/or binding as it passes through the blade. Inspect the riving knife at regular intervals and if it is worn or damaged have it replaced with an original replacement part, fitted by a competent technician.

Note: Use only a genuine **Evolution riving knife**, as this is a dedicated component for this machine. Non genuine parts could be dangerous. If in any doubt, please contact the helpline.

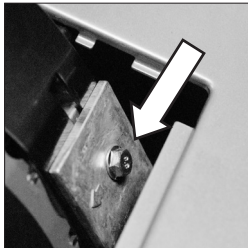


Fig. 47

ADJUSTING THE RIVING KNIFE

The riving knife should be adjusted so that the teeth of the blade are within 3-5mm of the edge of the riving knife (**Fig. 46**). To adjust the riving knife, remove the table insert as shown on **page 21**, raise the blade to its maximum height and loosen the bolt securing the riving knife (**Fig. 47**) with the spanner supplied. Adjust the riving knife to the correct distance of 3-5mm, ensuring the fixing hole for the blade guard is level with the top of the blade and re-tighten the bolt. Replace the table insert.

PUSH STICK

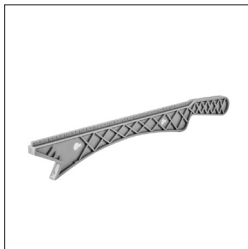


Fig. 48

A plastic push stick (**Fig. 48**) is provided with the machine and has its own dedicated storage on the RH side front leg of the machine using a hex socket cap screw (**Q**) and 2 nuts (**R**). When not in use store the push stick on the machine (**Fig. 49**).

Note: If the push stick becomes damaged it should be replaced. If the operator makes their own push stick, we recommend that it follows the same pattern as that supplied. Replacement push sticks are available from Evolution Power Tools.

(6.4) ENVIRONMENTAL PROTECTION

Waste electrical products should not be disposed of with household waste. Please recycle where facilities exist. Check with your local authority or retailer for recycling advice.



Fig. 49

EC DECLARATION OF CONFORMITY

In accordance with EN ISO 17050-1:2004



The manufacturer of the product covered by this Declaration is:

UK: Evolution Power Tools Ltd. Venture One, Longacre Close, Holbrook Industrial Estate, Sheffield, S20 3FR.

FR: Evolution Power Tools SAS. 61 Avenue Lafontaine, 33560, Carbon-Blanc, Bordeaux, France.

The manufacturer hereby declares that the machine as detailed in this declaration fulfils all the relevant provisions of the Machinery Directive and other appropriate directives as detailed below. The manufacture further declares that the machine as detailed in this declaration, where applicable, fulfils the relevant provisions of the Essential Health and Safety requirements.

The Directives covered by this Declaration are as detailed below:

2006/42/EC.	Machinery Directive.
2014/30/EU.	Electromagnetic Compatibility Directive.
2011/65/EU. & 2015/863/EU.	The Restriction of the Use of certain Hazardous Substances in Electrical Equipment (RoHS) Directive.
2012/19/EU.	The Waste Electrical and Electronic Equipment (WEEE) Directive.

And is in conformity with the applicable requirements of the following documents:

**EN 62841-1:2015 • EN 62841-3-1:2014/A11:2017 • EN 55014-1: 2017
EN55014-2:2015 • EN61000-3-2:2014 • EN61000-3-3: 2013**

Product Details

Description: FURY5-S 255mm (10") MULTI-MATERIAL CUTTING TABLE SAW
Evolution Model No: 056-0001, 056-0003
Brand Name: EVOLUTION
Voltage: 220-240v ~ 50/60Hz
Input: 1300W

The technical documentation required to demonstrate that the product meets the requirements of directive has been compiled and is available for inspection by the relevant enforcement authorities, and verifies that our technical file contains the documents listed above and that they are the correct standards for the product as detailed above.

Name and address of technical documentation holder.

Signed:  Print: Barry Bloomer: Supply Chain & Procurement Director

Date: 15.03.19

UK: Evolution Power Tools Ltd. Venture One, Longacre Close, Holbrook Industrial Estate, Sheffield, S20 3FR.

FR: Evolution Power Tools SAS. 61 Avenue Lafontaine, 33560, Carbon-Blanc, Bordeaux, France.

EINFÜHRUNG	Seite 31
Garantie	Seite 31
Maschinenspezifikation	Seite 32
Vibration	Seite 33
Aufkleber und Symbole	Seite 33
Bestimmungsgemäße Verwendung dieses Elektrowerkzeugs	Seite 34
Verbotene Verwendung dieses Elektrowerkzeugs	Seite 34
SICHERHEITSVORKEHRUNGEN	Seite 35
Elektrische Sicherheit	Seite 35
Verwendung im Freien	Seite 35
Allgemeine Sicherheitshinweise für Elektrowerkzeuge	Seite 35
Zusätzliche Sicherheitshinweise - Tischsägen	Seite 38
ERSTE SCHRITTE	Seite 40
Auspacken	Seite 40
Mitgelieferte Positionen	Seite 40
Weiteres Zubehör	Seite 40
Maschinenübersicht	Seite 41
Verpackungsinhalt	Seite 42
MONTAGE	Seite 43
Das Gestell	Seite 43
Montieren der Tischverlängerungen	Seite 44
Die Anschlagsschiene	Seite 45
Einstellung	Seite 46
Prüfen/Einstellen des Längsanschlags	Seite 46
Schlittengehrungslehre	Seite 47
Oberer Sägeblattschutz	Seite 47

BETRIEB	Seite 49
Ein-/Aus-Sicherheitsschalter	Seite 49
Heben/Senken des Sägeblatts	Seite 49
Kippen des Sägeblatts	Seite 50
Längsanschlagführung	Seite 50
Gehrungslehre	Seite 51
Antiprellvorrichtung	Seite 52
Grundlegende Tischsägenbedienung	Seite 52
Querschneiden	Seite 52
Querschneiden mit Gehrung	Seite 53
Verbundschneiden mit Gehrung	Seite 53
Wiederholtes Querschneiden	Seite 53
Längsschneiden	Seite 54
Schräg-Längsschneiden	Seite 55
WARTUNG	Seite 55
Wechseln des Sägeblatts	Seite 55
Reinigung	Seite 56
Spaltkeil	Seite 56
Handgriff	Seite 57
UMWELTSCHUTZ	Seite 57
KONFORMITÄTSERKLÄRUNG	Seite 58

**(1.2) DIESE BEDIENUNGSANLEITUNG
WURDE URSPRÜNGLICH IN
UK-ENGLISCH VERFASST**

(1.3) WICHTIG

Bitte lesen Sie die folgende Bedienungsanleitung und die Sicherheitshinweise vollständig durch.

Wenden Sie sich zu Ihrer eigenen Sicherheit an die entsprechende Technische Helpline, deren Nummer Sie auf der Webseite von Evolution Power Tools finden, wenn Sie über irgendeinen Aspekt bei der Verwendung dieses Geräts unsicher sind. Wir betreiben mehrere Helplines in unserer weltweiten Organisation, aber sie erhalten Technische Hilfe auch von Ihrem Lieferanten.

WEB www.evolutionpowertools.com

(1.4) Glückwunsch zum Kauf einer Maschine von Evolution Power Tools. Bitte füllen Sie Ihre Produktregistrierung online wie es in der A4-Broschüre zur Online-Garantieregistrierung erklärt ist, die dieser Maschine beiliegt. Sie können auch den QR-Code, der sich auf der A4-Broschüre befindet, mit einem Smartphone scannen. Damit können Sie die Garantielaufzeit Ihrer Maschine über die Webseite von Evolution validieren, indem Sie Ihre Angaben eingeben und somit einen umgehenden Service sicherstellen, falls dieser einmal notwendig werden sollte. Vielen Dank für die Wahl Produkts von Evolution Power Tools.

EN

ES

DE

FR

IT

NL

MASCHINENSPEZIFIKATIONEN

MASCHINE	METRISCH	BRITISCHE EINHEITEN
Moteur (UK/EU) 220-240v ~ 50/60Hz	1300 W (S1) 1500 W (S6 40%)	6,5 A
Tischabmessungen	583 x 901mm	23 x 35-1/2"
Spaltkeildicke	1.8 mm	5/64"
Leerlaufdrehzahl	3250 min ⁻¹	3250 rpm
Gewicht	20.14kg	44.4lbs

SCHNITTLLEISTUNG	METRISCH	BRITISCHE EINHEITEN
Maximale Tiefe für einen Schnitt bei 90°	85 mm	3-1/4"
Maximale Tiefe für einen Schnitt bei 45°	65 mm	2-1/2"
Baustahlblech - Optimale Schneiddicke	3 mm	1/8"
Baustahl-Kastenprofil - Opt. Schneiddicke	3 mm	1/8"
Schneidleistung - Recht der Klinge	400mm	15-3/4 In.

SÄGEBLATT	METRISCH	BRITISCHE EINHEITEN
Durchmesser	255 mm	10"
Bohrung	25,4 mm	1"
Anzahl der Zähne	24	24
Sägespalt	2 mm	1/8"

WARNUNG: Die Geräuschemissionen können während der tatsächlichen Benutzung des Elektrowerkzeugs von den Angabewerten abweichen, abhängig von der Art und Weise, in der das Elektrowerkzeug verwendet wird, insbesondere, welche Art von Werkstück bearbeitet wird.

Es müssen Sicherheitsmaßnahmen zum Schutz des Bedieners festgelegt werden, die auf einer Abschätzung der Belastung während der tatsächlichen Benutzungsbedingungen beruhen (hierbei sind alle Anteile des Betriebszyklus zu berücksichtigen, beispielsweise Zeiten, in denen das Elektrowerkzeug abgeschaltet ist, und solche, in denen es zwar eingeschaltet ist, aber ohne Belastung läuft).

(1.7) VIBRATION

WARNUNG: Beim Verwenden dieser Maschine kann der Bediener starken Vibrationen ausgesetzt sein, die auf die Hand und den Arm übertragen werden. Es ist möglich, dass der Bediener die "Vibrations-Weißfingerkrankheit" (Raynaud-Syndrom) bekommt. Dieser Zustand kann die Temperaturempfindlichkeit der Hand herabsetzen sowie eine allgemeine Taubheit erzeugen. Längere oder regelmäßige Anwender dieser Maschine sollten den Zustand ihrer Hände und Finger genau überwachen. Suchen Sie sofort einen Arzt auf, wenn eines der Symptome auftritt.

- Die Messung und Beurteilung der Aussetzung eines Menschen gegenüber handübertragenen Vibrationen am Arbeitsplatz ist geregelt in: BS EN ISO 5349-1:2001 und BS EN ISO 5349-2:2002
- Viele Faktoren können das tatsächliche Vibrationsniveau beeinflussen, z.B. der Zustand und die Orientierung der Bearbeitungsflächen und die Art und der Zustand der verwendeten Maschine. Solche Faktoren können vor jeder Verwendung beurteilt werden und wenn erforderlich können entsprechende Arbeitsrichtlinien umgesetzt werden. Eine Kontrolle dieser Faktoren kann dabei helfen, die Auswirkungen der Vibrationen zu reduzieren:

Handhabung

- Gehen Sie mit der Maschine vorsichtig um und lassen Sie die Maschine die Arbeit

machen.

- Üben Sie keine übermäßige körperliche Kraft auf irgendwelche Bedienelemente der Maschine aus.
- Berücksichtigen Sie Ihre Sicherheit und Standfestigkeit sowie die Ausrichtung der Maschine während der Verwendung.

Bearbeitungsfläche

- Berücksichtigen Sie das Material der Bearbeitungsfläche, ihren Zustand, Dichte, Festigkeit, Steifigkeit und Ausrichtung.

WARNUNG: Die Vibrationsemission während der eigentlichen Verwendung des Elektrowerkzeugs kann sich vom erklärten Gesamtwert unterscheiden je nachdem, auf welche Weise das Werkzeug benutzt wird. Die Notwendigkeit, Sicherheitsmaßnahmen zu identifizieren und den Bediener zu schützen, beruht auf einer Schätzung der Exposition bei den eigentlichen Nutzungsbedingungen (unter Berücksichtigung aller Teile des Betriebszyklus wie z. B. Abschaltzeiten des Werkzeugs, wenn es leer läuft, zusätzlich zur Auslösezeit).

(1.8) AUFKLEBER UND SYMBOLE

WARNUNG: Bedienen Sie diese Maschine nicht, wenn Warn- und/oder Hinweisschilder fehlen oder beschädigt sind. Für Ersatzaufkleber wenden Sie sich bitte an Evolution Power Tools.

Hinweis: Alle oder einige der Symbole auf der nächsten Seite können im Handbuch oder auf dem Produkt erscheinen.

EN

ES








DE

FR

IT

NL

(1.9)

Symbol	Beschreibung
V	Volt
A	Ampere
Hz	Hertz
min ⁻¹	Drehzahl
~	Wechselstrom
no	Schutzbrille tragen
	Schutzbrille tragen
	Gehörschutz tragen
	Staubmaske tragen
	Nicht berühren. Hände fern halten.
	Gebrauchsanweisung lesen
	CE-Zertifizierung
	Triman - Abfallsammlung & Recycling
	Entsorgung elektrischer und elektronischer Geräte
	Warnung
	Doppelte Isolierung Schutz
	Klinge schützen Entsprechend vor dem Schneiden

(1.10) BESTIMMUNGSGEMÄSSE VERWENDUNG DIESES ELEKTROWERKZEUGS

WARNUNG: Dieses Produkt ist eine Tischsäge und sie wurde für die Verwendung mit speziellen Sägeblättern von Evolution entwickelt. Verwenden Sie nur Zubehör, das für die Verwendung in dieser Maschine entwickelt wurde und/oder solches, das speziell dafür empfohlen wird von **Evolution Power Tools Ltd.**

Wenn diese Maschine mit einem geeigneten Sägeblatt ausgerüstet ist, kann diese Maschine verwendet werden zum Schneiden von: Baustahl Aluminium (Max Stärke 3mm) Holz- und Holzwerkstoffmaterialien (Max Stärke 85mm)

Hinweis: Das Sägen von galvanisch behandeltem Stahl kann die Lebensdauer des Blatts verkürzen.

(1.11) VERBOTENE VERWENDUNG DIESES ELEKTROWERKZEUGS

WARNUNG: Dieses Produkt ist eine Tischsäge und darf nur als solche verwendet werden. Es darf in keinsten Weise modifiziert oder zum Antrieb anderer Geräte verwendet werden oder irgendwelches anderes Zubehör antreiben, als solches, das in dieser Bedienungsanleitung erwähnt ist.

(1.13) WARNUNG: Dieses Gerät ist nicht dafür geeignet, dass es von Personen (einschließlich Kindern) mit eingeschränkten körperlichen, sensorischen oder geistigen Fähigkeiten bzw. Personen, die unerfahren sind und nicht über die hierfür nötigen Kenntnisse verfügen, verwendet wird, es sei denn, diese werden zuvor in der sicheren Benutzung des Geräts von einer Person betreut oder angeleitet, die für ihre Sicherheit verantwortlich ist und für ihre sichere Verwendung fachkundig ist.

Kinder sollten beaufsichtigt werden, um zu gewährleisten, dass sie zu dem Gerät keinen Zugang haben; ihnen darf auf keinen Fall erlaubt werden, mit dem Gerät zu spielen.

SICHERHEITSVORKEHRUNGEN

(1.14) ELEKTRISCHE SICHERHEIT

Diese Maschine ist mit dem für den ausgewiesenen Markt passenden angeformten Stecker und Netzkabel ausgerüstet. Wenn das Netzkabel beschädigt ist, muss es durch ein spezielles Kabel oder eine Baugruppe ersetzt werden, die vom Hersteller oder seinem

Kundendienstvertreter erhältlich sind.

(1.15) VERWENDUNG IM FREIEN

WARNUNG: Bei einer Verwendung im Freien sollte dieses Werkzeug zu Ihrem Schutz nicht Regen ausgesetzt oder an feuchten Orten verwendet werden. Stellen Sie das Werkzeug nicht auf feuchte Flächen. Verwenden Sie wenn möglich eine saubere, trockene Werkbank. Verwenden Sie für einen zusätzlichen Schutz eine Fehlerstrom-Schutzeinrichtung (RCD), welche die Versorgung unterbricht, wenn der Fehlerstrom gegen Erde 30 mA für 30 ms übersteigt. Prüfen Sie immer die Funktion der Fehlerstrom-Schutzeinrichtung (RCD) bevor Sie die Maschine verwenden.

Wenn ein Verlängerungskabel erforderlich ist, muss es für die Verwendung im Freien geeignet und so gekennzeichnet sein.

Die Anweisungen des Herstellers sind bei Verwendung eines Verlängerungskabels zu befolgen.

(2.1) ALLGEMEINE SICHERHEITSHINWEISE FÜR ELEKTROWERKZEUGE

(Diese Allgemeinen Sicherheitshinweise für Elektrowerkzeuge sind angegeben in der BS EN 60745-1:2009 & EN 61029-1:2009)

WARNUNG: Lesen Sie alle Sicherheitshinweise und Anweisungen.

Wenn die Warnungen und Anweisungen nicht befolgt werden, so kann dies Stromschlag, Feuer und/oder schwere Verletzungen zur Folge haben.

Heben Sie alle Warnungen und Anweisungen für eine spätere Einsichtnahme auf.

Der in den Warnungen enthaltene Begriff „Elektrowerkzeug“ bezieht sich auf Ihr netzbetriebenes Elektrowerkzeug (mit Kabel) oder Ihr batteriebetriebenes (schnurloses) Elektrowerkzeug.

(2.2)

1) Allgemeine Sicherheitswarnungen für Elektrowerkzeuge [Arbeitsbereichssicherheit]

a) Halten Sie Ihren Arbeitsbereich sauber und gut beleuchtet. Unordnung und unbeleuchtete Arbeitsbereiche können zu Unfällen führen.

b) Arbeiten Sie mit dem Elektrowerkzeug nicht in explosionsgefährdeter Umgebung, in der sich entflammare Flüssigkeiten,

Gase oder Stäube befinden. Elektrowerkzeuge erzeugen Funken, die den Staub oder die Dämpfe entzünden können.

c) Halten Sie Kinder und andere Personen während der Benutzung eines Elektrowerkzeugs fern. Bei Ablenkung können Sie die Kontrolle über das Gerät verlieren.

(2.3)

2) Allgemeine Sicherheitswarnungen für Elektrowerkzeuge [Elektrische Sicherheit]

a) Der Anschlussstecker des Geräts muss in die Steckdose passen. Der Stecker darf in keiner Weise verändert werden. Verwenden Sie bei schutzgeerdeten Elektrowerkzeugen keine Adapterstecker. Unveränderte Stecker und passende Steckdosen verringern das Risiko eines Stromschlags.

b) Vermeiden Sie direkten Körperkontakt mit geerdeten Oberflächen, wie z.B. Rohren, Heizungen, Herden und Kühlschränken. Es besteht ein erhöhtes Stromschlagrisiko, wenn Ihr Körper geerdet ist.

c) Halten Sie Elektrowerkzeuge von Regen oder Nässe fern. Das Eindringen von Wasser in ein Elektrowerkzeug erhöht das Risiko eines Stromschlags.

d) Zweckfremden Sie nicht das Kabel.

Verwenden Sie das Kabel nie, um das Elektrowerkzeug damit zu tragen, zu schleppen oder um den Stecker daran aus der Steckdose zu ziehen. Halten Sie das Kabel von Hitze, Öl, scharfen Kanten und bewegten Teilen fern. Beschädigte oder verwickelte Kabel erhöhen das Risiko eines Stromschlags.

e) Wenn Sie mit einem Elektrowerkzeug im Freien arbeiten, verwenden Sie nur Verlängerungskabel, die auch für den Außenbereich zugelassen sind. Die

Verwendung eines für den Außenbereich geeigneten Verlängerungskabels verringert das Risiko eines Stromschlags.

f) Wenn der Betrieb eines Elektrowerkzeugs an einem feuchten Ort nicht vermieden werden kann, verwenden Sie eine Versorgung, die mit einer Fehlerstrom-Schutzeinrichtung (RCD) gesichert ist. Durch Einsatz einer Fehlerstromschutzeinrichtung wird das Risiko eines Stromschlags verringert.

(2.4)

3) Allgemeine Sicherheitswarnungen für Elektrowerkzeuge [Persönliche Sicherheit].

a) Seien Sie wachsam, achten Sie darauf, was Sie tun, und gebrauchen Sie Ihren gesunden Menschenverstand, wenn Sie mit einem Elektrowerkzeug arbeiten. Benutzen Sie das Gerät nicht, wenn Sie müde sind oder unter dem Einfluss von Drogen,

EN

ES

DE

FR

IT

NL

Alkohol oder Medikamenten stehen. Ein Moment der Unachtsamkeit beim Gebrauch eines Elektrowerkzeugs kann zu schweren Verletzungen führen.

b) Tragen Sie persönliche Schutzausrüstung. Verwenden Sie immer eine Schutzbrille. Das Tragen von persönlicher Schutzausrüstung, wie z.B. Staubmasken, rutschfeste Sicherheitsschuhe, Schutzhelm oder Gehörschutz, je nach Art und Einsatz des Elektrowerkzeugs, verringert das Risiko von Verletzungen.

c) Vermeiden Sie eine unbeabsichtigte Inbetriebnahme. Vergewissern Sie sich, dass der Ein/Aus-Schalter in der Position „AUS“ ist, bevor Sie den Stecker in die Steckdose stecken, den Akku einsetzen bzw. das Werkzeug hoch heben oder tragen. Wenn Sie beim Tragen des Geräts den Finger am Ein/Aus-Schalter haben oder das Gerät eingeschaltet an die Stromversorgung anschließen, kann dies zu Unfällen führen.

d) Entfernen Sie Einstellwerkzeuge oder Schraubenschlüssel, bevor Sie das Werkzeug einschalten. Ein Handwerkzeug oder Schlüssel, das bzw. der sich in einem drehenden Teil eines Elektrowerkzeugs befindet, kann zu Verletzungen führen.

e) Sorgen Sie für einen festen Stand. Achten Sie auf jederzeit sicheren Stand und gutes Gleichgewicht. Dadurch können Sie das Elektrowerkzeug in unerwarteten Situationen besser kontrollieren.

f) Tragen Sie geeignete Kleidung. Tragen Sie keine lockere Kleidung oder Schmuck. Halten Sie Haare, Kleidung und Handschuhe von beweglichen Teilen fern. Lockere Kleidung, Schmuck oder lange Haare können von sich bewegenden Teilen erfasst werden.

g) Wenn Staubabsaug- und auffangeinrichtungen zur Verfügung stehen, vergewissern Sie sich, dass diese angeschlossen sind und richtig verwendet werden. Das Verwenden dieser Einrichtungen verringert Gefährdungen durch Staub.

(2.5)

4) Allgemeine Sicherheitswarnungen für Elektrowerkzeuge [Verwendung und Pflege des Elektrowerkzeugs].

a) Überlasten Sie das Elektrowerkzeug nicht. Verwenden Sie für Ihre Arbeit das richtige Elektrowerkzeug. Mit dem passenden Elektrowerkzeug arbeiten Sie besser und sicherer im angegebenen Leistungsbereich.

b) Benutzen Sie kein Elektrowerkzeug, dessen Ein/Aus-Schalter defekt ist. Ein Elektrowerkzeug, das sich nicht mehr ein- oder ausschalten lässt, ist gefährlich und muss repariert werden.

c) Trennen Sie das Elektrowerkzeug von der Steckdose bzw. nehmen Sie den Akku aus dem Elektrowerkzeug, bevor Sie Geräteeinstellungen vornehmen, Zubehörteile wechseln oder das Elektrowerkzeug verstauen. Diese Vorsichtsmaßnahmen verhindern den unbeabsichtigten Start des Elektrowerkzeugs.

d) Bewahren Sie unbenutzte Elektrowerkzeuge außerhalb der Reichweite von Kindern auf. Lassen Sie keine Personen das Werkzeug benutzen, die nicht damit vertraut sind oder die diese Anweisungen nicht gelesen haben. Elektrowerkzeuge sind gefährlich, wenn sie von unerfahrenen Personen benutzt werden.

e) Pflegen Sie das Elektrowerkzeug. Stellen Sie sicher, dass bewegliche Geräteteile einwandfrei funktionieren und nicht klemmen, gebrochen oder so beschädigt sind, dass die Funktion des Elektrowerkzeugs beeinträchtigt ist. Lassen Sie beschädigte Teile vor dem Einsatz des Elektrowerkzeugs reparieren. Viele Unfälle haben ihre Ursache in schlecht gewarteten Elektrowerkzeugen.

f) Halten Sie Schneidwerkzeuge scharf und sauber. Sorgfältig gepflegte Schneidwerkzeuge mit scharfen Schneidkanten verklemmen sich weniger und sind leichter zu führen.

g) Verwenden Sie Elektrowerkzeug, Zubehör, Werkzeugeinsätze usw. entsprechend diesen Anweisungen und so, wie es für diesen speziellen Gerätetyp vorgeschrieben ist. Berücksichtigen Sie dabei die Arbeitsbedingungen und die auszuführende Tätigkeit. Der Einsatz von Elektrowerkzeugen für andere als die vorgesehenen Anwendungen kann zu gefährlichen Situationen führen.

(2.6)

5) Allgemeine Sicherheitswarnungen für Elektrowerkzeuge [Wartung]

Lassen Sie Ihr Elektrowerkzeug von einem qualifizierten Techniker warten, der nur identische Ersatzteile verwendet. Dies stellt sicher, dass die Sicherheit des Elektrowerkzeugs aufrecht erhalten wird.

(2.7)

HINWEISE ZUM GESUNDHEITSSCHUTZ

WARNUNG: Bei der Verwendung dieser Maschine können Staubpartikel entstehen. Manchmal kann dieser Staub, je nach bearbeitetem Material, besonders schädlich sein.

Wenn Sie den Verdacht haben, dass Farbe auf der Oberfläche eines Materials, das Sie sägen möchten, Blei enthält, ersuchen Sie um fachkundigen Rat.

Farbe auf Bleibasis sollte nur von einem Fachmann entfernt werden und Sie sollten nicht versuchen, sie selbst zu entfernen. Sobald sich der Staub auf Oberflächen abgesetzt hat, kann ein Kontakt von der Hand zum Mund zur Aufnahme von Blei führen. Schon die Aufnahme von geringen Mengen Blei kann zu einer irreversiblen Schädigung des Gehirns und des Nervensystems führen. Kleine und ungeborene Kinder sind besonders gefährdet.

Es ist empfehlenswert, dass Sie die Risiken im Zusammenhang mit den Materialien, die Sie bearbeiten, berücksichtigen und das Risiko einer Aussetzung reduzieren. Da einige Materialien gesundheitsgefährdenden Staub erzeugen können, empfehlen wir die Verwendung einer zugelassenen Gesichtsmaske mit austauschbaren Filtern, wenn Sie diese Maschine einsetzen.

Sie sollten immer:

- In einem gut belüfteten Bereich arbeiten.
- Mit zugelassener Schutzausrüstung wie z. B. Staubschutzmasken arbeiten, die besonders für das Herausfiltern mikroskopischer Partikel konstruiert sind.

(2.8)

WARNUNG: Der Betrieb jedes Elektrowerkzeugs kann zur Folge haben, dass Fremdkörper in Ihre Augen geschleudert werden; dies kann in schweren Augenschäden resultieren. Vor Beginn der Arbeit mit Elektrowerkzeugen: legen Sie stets eine Schutzbrille bzw. eine Schutzbrille mit Seitenschutz oder eine Vollmaske an, falls erforderlich.

ZUSÄTZLICHE SICHERHEITSHINWEISE - TISCHSÄGEN

1) Warnungen bezüglich der Schutzvorrichtungen

- a) Halten Sie die Schutzvorrichtungen an Ort und Stelle.** Die Schutzvorrichtungen müssen funktionstüchtig und ordnungsgemäß montiert sein. Eine Schutzvorrichtung, die lose oder beschädigt ist oder nicht ordnungsgemäß funktioniert, muss repariert oder ersetzt werden.
- b) Verwenden Sie für jeden Durchschnitt immer Sägeblattschutz, Spaltkeil und Rückschlagsicherung.** Bei Durchschnittvorgängen, bei denen das Sägeblatt die Dicke des Werkstücks vollständig durchtrennt, tragen die Schutzvorrichtung und andere Sicherheitsvorrichtungen dazu bei, das Verletzungsrisiko zu verringern.

- c) Befestigen Sie die Schutzvorrichtung unmittelbar nach Abschluss des Schnitts erneut (wie Falz-, Nut- oder Neuschnitte), für welche die Vorrichtung, der Spaltkeil und/oder die Rückschlagsicherung abgenommen werden müssen.**

Die Vorrichtung, der Spaltkeil und die Rückschlagsicherung mindern das Verletzungsrisiko.

- d) Stellen Sie sicher, dass das Sägeblatt nicht die Schutzvorrichtung, den Spaltkeil oder das Werkstück berührt, bevor der Schalter eingeschaltet wird.** Ein versehentlicher Kontakt dieser Teile mit dem Sägeblatt kann zu einer gefährlichen Situation führen.

- e) Stellen Sie den Spaltkeil wie in dieser Bedienungsanleitung beschrieben ein.** Falsche Abstände, Positionierungen und Ausrichtungen können dazu führen, dass der Spaltkeil die Wahrscheinlichkeit des Ausschlagens nicht mehr ausreichend verringern kann.

- f) Damit der Spaltkeil und die Rückschlagsicherung funktionieren, müssen sie in das Werkstück eingreifen.** Der Spaltkeil und die Rückschlagsicherung haben keine Wirkung, wenn Werkstücke geschnitten werden, die für einen Eingriff des Spaltmessers und der Rückschlagsicherung zu kurz sind. Unter diesen Bedingungen können Spaltkeil und Rückschlagsicherung ein Ausschlagen nicht verhindern.

- g) Verwenden Sie ein für den Spaltkeil geeignetes Sägeblatt.** Damit der Spaltkeil einwandfrei funktioniert, muss der Sägeblattdurchmesser mit dem entsprechenden Spaltkeil übereinstimmen, der Körper des Sägeblattes muss dünner sein als die Dicke des Spaltkeils und die Schnittbreite des Sägeblattes muss breiter sein als die Dicke des Spaltkeils.

2) Warnungen zu den Schnittverfahren

- a)  GEFAHR: Legen Sie Ihre Finger oder Hände niemals in die Nähe oder in eine Linie mit dem Sägeblatt.** Ein Moment der Unachtsamkeit oder eine unbedachte Bewegung kann Ihre Hand in Richtung des Sägeblattes bewegen und zu schweren Verletzungen führen.
- b) Führen Sie das Werkstück nur gegen die Drehrichtung in das Sägeblatt ein.** Das Zuführen des Werkstücks in die gleiche Richtung, in der sich das Sägeblatt über dem Tisch dreht, kann dazu führen, dass das Werkstück und Ihre Hand in das Sägeblatt gezogen werden.
- c) Verwenden Sie beim Längstrennen niemals die Gehrungsanzeige zum Zuführen des Werkstücks und verwenden Sie den Parallelanschlag nicht als**

Längenanschlag beim Querschneiden mit der Gehrungsanzeige. Die gleichzeitige Führung des Werkstücks mit dem Parallelanschlag und der Gehrungsanzeige erhöht die Wahrscheinlichkeit von Sägeblattverklemmungen und des Ausschlagens.

- d) Beim Längstrennen sollte die Werkstückzufuhrkraft stets zwischen Anschlag und Sägeblatt angewendet werden.** Verwenden Sie eine Schubstange, wenn der Abstand zwischen Anschlag und Sägeblatt weniger als 150 mm beträgt, und einen Schubklotz, wenn dieser Abstand weniger als 50 mm beträgt. „Arbeits Hilfsmittel“ halten Ihre Hand in einem sicheren Abstand zum Sägeblatt.
- e) Verwenden Sie nur die vom Hersteller zur Verfügung gestellte oder gemäß den Anweisungen konstruierte Schubstange.** Diese Schubstange gewährleistet einen ausreichenden Abstand der Hand zum Sägeblatt.
- f) Verwenden Sie niemals eine beschädigte oder eingeschnittene Schubstange.** Eine beschädigte Schubstange kann brechen und Ihre Hand in das Sägeblatt rutschen.
- g) Führen Sie Arbeitsgänge niemals „freihändig“ durch.** Verwenden Sie immer entweder den Parallelanschlag oder die Gehrungsanzeige, um das Werkstück zu positionieren und zu führen. „Freihändig“ bedeutet, das Werkstück mit den Händen zu stützen oder zu führen, anstatt einen Parallelanschlag oder eine Gehrungsanzeige zu verwenden. Freihändiges Sägen führt zu Fehlansrichtungen, Verklemmen und Ausschlagen.
- h) Greifen Sie niemals über oder um ein rotierendes Sägeblatt herum.** Das Greifen nach einem Werkstück kann zu einem unbeabsichtigten Kontakt mit dem sich bewegenden Sägeblatt führen.
- i) Stellen Sie eine zusätzliche Werkstückabstützung an der Rückseite und/oder an den Seiten des Sägeblattes für lange und/oder breite Werkstücke auf, um diese waagrecht zu halten.** Ein langes und/oder breites Werkstück neigt dazu, an der Tischkante zu kippen, was zu Kontrollverlust, Sägeblattverklemmung und Ausschlagen führt.
- j) Führen Sie das Werkstück mit gleichmäßiger Geschwindigkeit zu.** Biegen oder verdrehen Sie das Werkstück nicht. Wenn es zu einer Blockade kommt, schalten Sie das Gerät sofort aus, ziehen Sie den Netzstecker und beseitigen Sie die Blockade. Die Blockade des Sägeblattes durch das Werkstück kann zu Ausschlagen oder zum Stillstand des Motors führen.

k) Entfernen Sie keine Stücke von Schnittmaterial, während die Säge läuft.

Das Material kann zwischen dem Anschlag oder innerhalb des Sägeblattschutzes eingeschlossen sein, sodass das Sägeblatt Ihre Finger in das Sägeblatt ziehen könnte. Schalten Sie die Säge aus und warten Sie, bis das Sägeblatt stoppt, bevor Sie Material entnehmen.

l) Verwenden Sie beim Längstrennen von Werkstücken mit einer Dicke von weniger als 2 mm einen Hilfsanschlag, der mit der Tischplatte in Kontakt steht. Ein dünnes Werkstück kann sich unter dem Parallelanschlag verkeilen und ein Ausschlagen verursachen.

3) Ursachen des Ausschlagens und damit verbundene Warnungen

Ausschlagen ist eine plötzliche Reaktion des Werkstücks auf ein eingeklemmtes, blockiertes Sägeblatt oder eine falsch ausgerichtete Schnittlinie des Sägeblattes im Werkstück. Es kann auch auftreten, wenn sich ein Teil des Werkstücks zwischen dem Sägeblatt und dem Parallelanschlag oder einem anderen festen Gegenstand verkeilt.

Am häufigsten wird das Werkstück infolge des Ausschlagens durch den hinteren Teil des Sägeblattes vom Tisch abgehoben und in Richtung des Bedieners geworfen.

Ausschlagen bzw. Ausreißen einer Säge ist das Ergebnis unsachgemäßer Verwendung und/oder ungeeigneter Arbeitsverfahren oder -bedingungen und kann mit Hilfe der nachfolgenden Vorkehrungen vermieden werden.

- a) Stehen Sie niemals direkt in einer Linie mit dem Sägeblatt.** Positionieren Sie Ihren Körper immer auf der gleichen Seite des Sägeblattes wie den Anschlag. Ausschlagen kann das Werkstück mit hoher Geschwindigkeit in Richtung der Personen werfen, die vor und in einer Linie mit dem Sägeblatt stehen.
- b) Greifen Sie niemals über oder in die Rückseite des Sägeblattes, um das Werkstück zu ziehen oder zu halten.** Ein versehentlicher Kontakt mit dem Sägeblatt ist möglich oder das Ausschlagen könnte Ihre Finger in das Sägeblatt ziehen.
- c) Halten und drücken Sie das zu schneidende Werkstück niemals gegen das rotierende Sägeblatt.** Wenn Sie das zu schneidende Werkstück gegen das Sägeblatt drücken, erhöht sich das Risiko für Verklemmungen und Ausschlagen.
- d) Richten Sie den Anschlag so aus, dass er parallel zum Sägeblatt verläuft.** Ein falsch ausgerichteter Anschlag drückt das Werkstück

gegen das Sägeblatt und führt zu Ausschlagen.
e) Verwenden Sie einen Druckkamm, um das Werkstück am Tisch entlangzuführen, und einen Anschlag für Teilschnitte wie Falz-, Nut- oder Neuschnitte. Ein Druckkamm hilft Ihnen, das Werkstück im Falle von Ausschlagen unter Kontrolle zu halten.

f) Seien Sie besonders vorsichtig, wenn Sie einen Schnitt in nicht einsehbarer Bereiche von montierten Werkstücken machen. Das vorstehende Sägeblatt kann auf Objekte treffen, welche die Maschine ausschlagen lassen.

g) Stützen Sie große Platten ab, um das Risiko des Verklemmens des Sägeblatts und von Ausschlagbewegungen zu minimieren. Große Platten geben häufig unter dem eigenen Gewicht nach. Es müssen Stützvorrichtungen unter allen Teilen der Platte platziert werden, die über die Tischplatte hinausragen.

h) Seien Sie besonders vorsichtig beim Schneiden eines Werkstücks, das verdreht, verknotet oder verzogen ist oder keine gerade Kante hat, um es mit einer Gehrungsanzeige zu minimieren. Ein verzogenes, verknotetes oder verdrehtes Werkstück ist instabil und führt zu einer Fehlausrichtung der Schnittfuge mit dem Sägeblatt und damit zu Verklemmungen und Ausschlagen.

i) Schneiden Sie niemals mehr als ein Werkstück, weder vertikal noch horizontal gestapelt. Das Sägeblatt könnte ein oder mehrere Teile aufnehmen und ausschlagen.

j) Wenn Sie das Sägen des Werkstücks mit dem Sägeblatt im Werkstück wieder aufnehmen, zentrieren Sie das Sägeblatt so in der Schnittfuge, dass die Sägezähne nicht in das Material eingreifen. Wenn sich das Sägeblatt verklebmt, kann es das Werkstück anheben und beim Neustart der Säge ausschlagen.

k) Halten Sie Sägeblätter sauber, scharf und ausreichend eingestellt. Verwenden Sie niemals verzogene Sägeblätter oder Sägeblätter mit gerissenen oder gebrochenen Zähnen. Scharfe und korrekt eingestellte Sägeblätter minimieren Verklemmungen, Unterbrechungen und Ausschlagen.

4) Bedienung der Tischsäge Warnungen zum Ablauf

a) Schalten Sie die Tischsäge aus und ziehen Sie das Netzkabel ab, wenn Sie den Tischeinsatz entfernen, das Sägeblatt wechseln oder Einstellungen am Spaltkeil, der Rückschlagsicherung oder dem Sägeblattschutz vornehmen und

wenn die Maschine unbeaufsichtigt bleibt. Durch Vorsichtsmaßnahmen können Unfälle vermieden werden.

b) Lassen Sie die Tischsäge niemals unbeaufsichtigt laufen. Schalten Sie sie aus und lassen Sie das Werkzeug nicht unbeaufsichtigt, bis es vollständig zum Stillstand kommt. Eine unbeaufsichtigte laufende Säge stellt eine unkontrollierte Gefahr dar.

c) Stellen Sie die Tischsäge in einem gut beleuchteten und ebenen Bereich auf, wo Sie einen festen Stand haben und ein gutes Gleichgewicht halten können. Sie sollte in einem Bereich montiert werden, der genügend Platz bietet, um die Größe Ihres Werkstücks problemlos handhaben zu können. Enge, dunkle Stellen und unebene, rutschige Böden stellen Unfallquellen dar.

d) Reinigen und entfernen Sie regelmäßig das Sägemehl unter dem Säge Tisch und/oder der Staubsammelvorrichtung. Ansammlungen von Sägemehl sind brennbar und können sich selbst entzünden.

e) Die Tischsäge muss gesichert sein. Eine Tischsäge, die nicht ordnungsgemäß gesichert ist, kann sich bewegen oder umkippen.

f) Entfernen Sie Werkzeuge, Holzreste usw. vom Tisch, bevor Sie die Tischsäge einschalten. Ablenkung oder eine mögliche Blockade können gefährlich sein.

g) Verwenden Sie stets Sägeblätter mit der geeigneten Größe und Form (Diamant oder rund) der Spanndornöffnung. Sägeblätter, die nicht genau auf die Montagevorrichtung der Säge abgestimmt sind, laufen unzentriert und können zu Kontrollverlust führen.

h) Verwenden Sie niemals beschädigte oder falsche Sägeblattmontagemittel wie Flansche, Sägeblatt-Unterlegscheiben, Schrauben oder Muttern. Diese Befestigungsmittel wurden speziell für Ihre Säge entwickelt, um einen sicheren Betrieb und eine optimale Leistung sicherzustellen.

i) Stellen Sie sich niemals auf die Tischsäge und verwenden Sie sie nicht als Tritthocker. Beim Kippen des Werkzeugs oder beim versehentlichen Kontakt mit dem Schneidwerkzeug können schwere Verletzungen auftreten.

j) Stellen Sie sicher, dass das Sägeblatt so montiert ist, dass es sich in die richtige Richtung dreht. Verwenden Sie mit einer Tischsäge keine Trennscheiben, Drahtbürsten oder Schleifscheiben. Die unsachgemäße Installation des Sägeblattes oder die Verwendung von nicht empfohlenem Zubehör kann zu schweren Verletzungen führen.

(4.1)
ERSTE SCHRITTE
AUSPACKEN

Vorsicht: Diese Verpackung enthält scharfe Objekte. Packen Sie sie vorsichtig aus.

Nehmen Sie die Maschine zusammen mit dem mitgelieferten Zubehör aus der Verpackung heraus. Prüfen Sie die Maschine sorgfältig, um sicherzustellen, dass die Maschine in gutem Zustand ist und berücksichtigen Sie dabei alle in diesem Handbuch aufgeführten Zubehörteile. Vergewissern Sie sich auch, dass das gesamte Zubehör vollständig ist.

Sollten irgendwelche Teile fehlen, ist die Maschine und ihr Zubehör in der Originalverpackung an den Händler zurückzugeben. Werfen Sie die Verpackung nicht weg; heben Sie sie während der Garantiedauer gut auf. Entsorgen Sie die Verpackung auf umweltfreundliche Weise.

Führen Sie sie wenn möglich der Wiederverwertung zu. Lassen Sie auf Grund der Erstickungsgefahr keine Kinder mit leeren Plastikbeuteln spülen.

(4.2) ITEMS SUPPLIED

Beschreibung	Menge
Bedienungsanleitung	1
Vielzwecksägeblatt	1
Tischverlängerungen	2
Tischverlängerungs-Stützstreben	4
Fußsatz (4 Eckfüße)	1 Satz
Querstreben	4
Gummifüße	4
Oberer Sägeblattschutz mit Absauganschluss	1
Staubabsaug Schlauch	1
Gehrungslehre	1
Antiprellvorrichtung	1
Einstellbarer Längsanschlag	1
Hintere Auslegerstreben	2
Handgriff	1
Anschlagschiene (2 Stück)	1
Anschlagschienen-Verbindungszone	1
Sägeblattwechselschlüssel (2 Stk)	1 Satz
Gemischte Befestigungselemente	1 Beutel
Assorted fixings	1 Bag
Spaltkeil	1

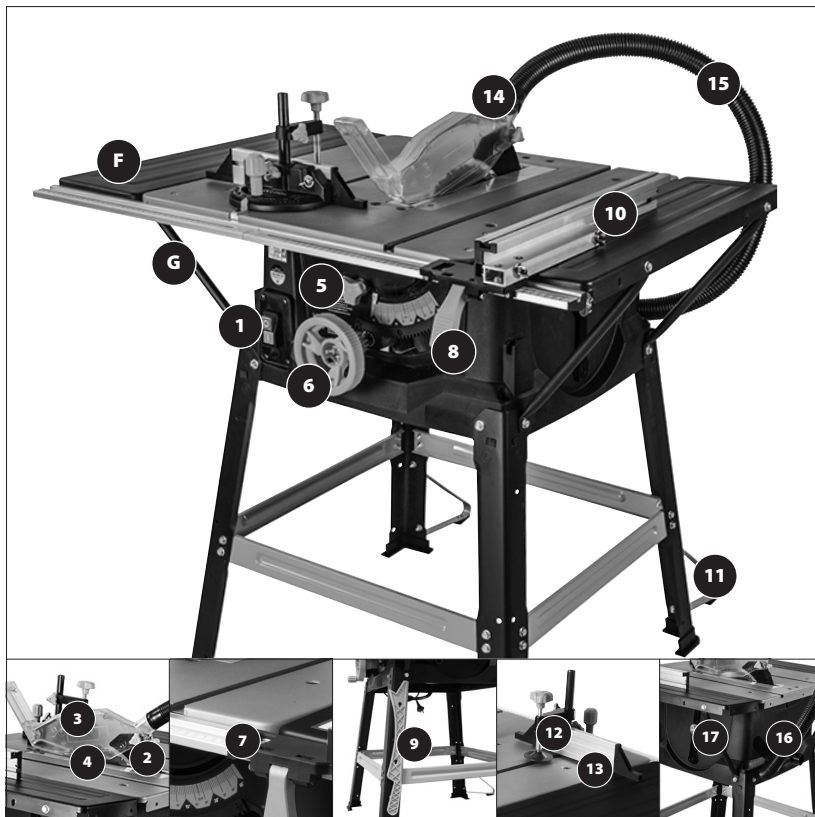
(4.3)
WEITERES ZUBEHÖR

Zusätzlich zu den mit dieser Maschine mitgelieferten Standardpositionen sind auch folgende Zubehörteile im Evolution Online-Shop unter www.evolutionpowertools.com oder von Ihrem Händler vor Ort erhältlich

(4.4)

Beschreibung	Teile-Nr.
Vielzwecksägeblatt	FURYBLADE255MULTI
Holz sägeblatt	RAGEBLADE255WOOD

MASCHINENÜBERSICHT



- | | |
|---|------------------------------------|
| 1. EIN-/AUS-SCHALTER | 10. LÄNGSANSCHLAG |
| 2. SPALTKEIL | 11. HINTERE KONSOLENKLEMMEN |
| 3. SÄGEBLATTSCHUTZ | 12. ANTIPIRELLVORRICHTUNG |
| 4. SÄGEBLATT | 13. SCHLITTENGEHRUNGSLEHRE |
| 5. NEIGUNGS-BEFESTIGUNGSGRIFF | 14. ENTSTAUBUNGSANSCHLUSS |
| 6. AUF UND AB-/
NEIGUNGSEINSTELLUNGS-HANDRAD | 15. ENTSTAUBUNGSSCHLAUCH |
| 7. LÄNGSANSCHLAG-SKALENLUPE | 16. HINTERER ENTSTAUBUNGSANSCHLUSS |
| 8. LÄNGSANSCHLAG-BEFESTIGUNGSGRIFF | 17. SCHLÜSSEL FÜR SÄGEBLATTWECHSEL |
| 9. HANDGRIFF | |

EN

ES

DE

FR

IT

NL

WHAT'S IN THE BOX



A. SCHWARZE ECKFÜSSE (MIT PRÄGUNG A)	x 4	K. GEHRUNGSLEHRE	x 1
B. QUERSTREBEN (MIT PRÄGUNG B)	x 2	L. ANSCHLAGSCHIENE	2 Stück
C. QUERSTREBEN (MIT PRÄGUNG C)	x 2	M. ANSCHLAGSCHIENEN- VERBINDUNGSZUNGE	x 1
D. HINTERE KONSOLKLEMMEN	x 2	N. SECHSKANTSCHRAUBE	x 28
E. GUMMIFÜSSE	x 4	O. FLANSCHMUTTER	x 35
F. SEITLICHE TISCHVERLÄNGERUNGSPLETTEN	x 2	P. SCHLOSSSCHRAUBE (SCHWARZ)	x 7
G. SEITLICHE TISCHSTÜTZSTREBEN	x 4	Q. INNENSECHSKANTSCHRAUBE	x 1
H. SÄGEBLATTSSCHUTZ	x 1	R. MUTTER (SCHWARZ)	x 2
I. ANTIPRELLVORRICHTUNG	x 1	S. SPALTKEIL	x 1
J. LÄNGSANSCHLAG	x 1		

MONTAGE

Hinweis: Für diesen Vorgang ist es sehr hilfreich, sich die Bilder einer montierten Maschine wie auf der Übersichtsseite der Maschine genau anzusehen.

DAS GESTELL

Vier Eckfüße (**A**) (mit Prägung **A**) und vier Querstreben (**B+C**) bilden die Hauptkomponenten des Gestells.

Vier Querstreben werden mitgeliefert (**Abb. 1**). Die mit dem Buchstaben **B** geprägten Querstreben sind für das vordere und hintere Maschinengestell. Die mit dem Buchstaben **C** geprägten Querstreben sind für die linke und rechte Seite des Maschinengestells.

Bestimmen Sie alle Teile bevor Sie mit der Montage fortfahren.

Hinweis: Die Gummifüße (**E**) werden einfach auf die Füße (**A**) gesteckt am Ende gegenüber der Markierung mit dem Buchstaben **A** (dies ist die Oberseite der Füße)

- Positionieren Sie vorsichtig den Hauptteil der Maschine (umgedreht) auf einer sicheren, sauberen Arbeitsfläche oder Werkbank mit der Tischoberseite auf der Arbeitsfläche. (**Abb. 2**)

Hinweis: Ein großes sauberes Tuch auf der Arbeitsfläche hilft beim Schutz des Tisches vor versehentlicher Beschädigung.

- Entfernen Sie die acht 10 mm Sechskantschrauben und ihre zugehörigen Scheiben von den Ecken des Maschinenhauptteils (**Abb. 3**).
- Bringen Sie die vier Füße (**A**) am Hauptteil der Maschine mit den zuvor entfernten Sechskantschrauben an. Ziehen Sie zu diesem Zeitpunkt die Schrauben noch nicht fest. Handfest ist ausreichend und achten Sie dabei darauf, dass der rechteckige Ansatz, der im Hauptteil der Maschine ausgeformt ist, in die rechteckige Öffnung oben an den Füßen greift (**Abb. 4**)
- Befestigen Sie die vorderen und hinteren Querstreben (**B**) über die Vorderseite und Rückseite des Gestells mit den mitgelieferten 10 mm Sechskantschrauben (**N**), und Muttern (**O**)

Hinweis: Die Querstreben sind auf der Innenseite des Gestells zu positionieren, wobei die abgeschrägten Enden der Streben die Spreizung der befestigten Füße wiedergeben müssen. Stellen Sie sicher, dass die Schrauben (**N**) von der Außenseite des Gestells mit der Mutter (**O**) zur Innenseite des Gestells hin positioniert eingesetzt werden.

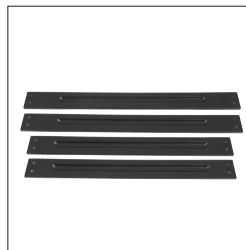


Abb. 1



Abb. 2

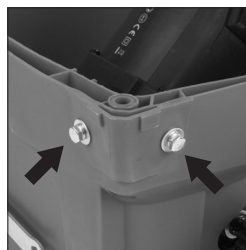


Abb. 3

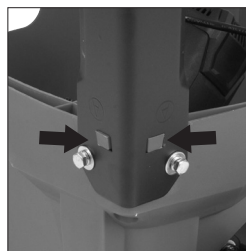


Abb. 4

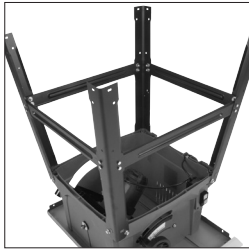


Abb. 5

Ziehen Sie zu diesem Zeitpunkt die Schrauben wieder nur handfest an.

- Befestigen Sie die seitlichen Querstreben (**C**) an den Eckfüßen (**Abb. 5**) genauso wie die vorderen und hinteren Querstreben angebracht wurden.
- Drücken Sie die Gummifüße (E) auf die Unterseite der einzelnen Schenkel.

Hinweis: Die Maschine kann jetzt von der Arbeitsfläche/Werkbank gehoben werden.



Abb. 6

WARNUNG: Die Maschine ist schwer. Holen Sie sich fachkundige Hilfe beim Heben der Maschine von der Werkbank.

Lassen Sie der Maschine einige Minuten, um sich zu setzen. Wenn die Maschine zufriedenstellend, aufrecht, fest und sicher steht (**Abb. 6**), ziehen Sie sorgfältig alle Befestigungsschrauben an.

- Befestigen Sie die Auslegerstreben an den hinteren beiden Eckfüßen (**D**) des Maschinengestells (**Abb. 6**).

Hinweis: Diese Auslegerstreben sorgen für zusätzliche Sicherheit wenn die Maschine in Betrieb ist.

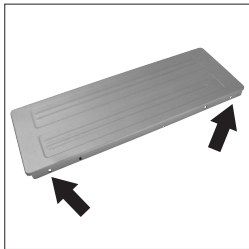


Abb. 7

MONTIEREN DER TISCHVERLÄNGERUNGEN

Hinweis: Die Tischverlängerungsplatten aus Pressstahl (**F**) sind nicht seitengebunden und können an jeder Seite der Maschine angebracht werden.

Jede Tischverlängerung wird am Haupttisch der Maschine mit zwei Sechskantschrauben (**N**), und Mutter (**O**) angebracht. Die Bohrungen zum Durchführen der Schrauben in den Tischverlängerungsplatten ganz vorne und hinten von den Seitenflanschen. (**Abb. 7**) Setzen Sie die Sechskantschrauben ein und befestigen Sie die Tischverlängerungsplatten am Haupttisch mit den Sechskantschrauben (**N**) und Muttern (**O**) etc.



Abb. 8

Hinweis: Die Beistelltischstützen (**G**) werden in zwei Größen geliefert. Die beiden längeren sollte auf der linken Seite der Maschine montiert werden, die beiden kürzeren auf der rechten Seite und am Außenflansch der Verlängerungsplatten. Befestigen Sie ein Ende der Stütze an der Innenseite der Verlängerungsplatte mit Hilfe des hintersten Lochs. Wiederholen Sie diesen Schritt auf beiden Seiten. (**Abb. 8**).

Das äußere Ende der Stützstrebe wird oben am entsprechenden Eckfuß befestigt.

- Entfernen Sie vorsichtig die entsprechende Maschinenschraube oben aus dem Eckfuß.
- Setzen Sie die Maschinenschraube durch das Ende der Stützstrebe ein und befestigen Sie die Maschinenschraube wieder am Maschinenhauptteil. **(Abb. 9)** Verwenden Sie ein Lineal oder ähnliches über den Tisch und die Verlängerungsplatte, um die Ausrichtung zu prüfen. Die Verlängerungsplatten müssen genau waagrecht und bündig mit dem Haupttisch der Maschine sein.



Abb. 9

Hinweis: Die Stützstreben und die Verlängerungsplatten verfügen über Langlöcher. Diese ermöglichen eine leichte Einstellung und Neueinstellung der Bauteile wenn erforderlich.

- Eine endgültige Feineinstellung und -ausrichtung der Tischverlängerungen ist möglich durch Neupositionierung der entsprechenden Bauteile mit der Flexibilität durch die Langlöcher.
- Wenn eine genaue Ausrichtung der Bauteile erreicht ist, sind alle Befestigungsschrauben fest anzuziehen.

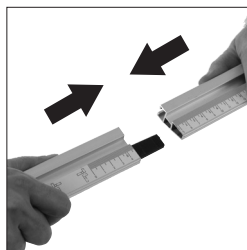


Abb. 10

DIE ANSCHLAGSCHIENE

Hinweis: Die Anschlagsschiene wird in zwei zusammensteckbaren Stücken geliefert **(L)**. Die Verbindungszunge aus Kunststoff **(M)** ist in die rechteckigen Hohlräume in den beiden Profilen einzustecken, um die beiden Teile der Anschlagsschiene zu verbinden. **(Abb. 10)**

- Befestigen Sie die sieben Schlossschrauben **(P)** in den sieben Bohrungen der Maschine (zwei in jedem Profil und drei im Hauptaluminiumtisch) mit Scheiben **(O)**. Nur handfest anziehen **(Abb. 11)**
- Schieben Sie die Anschlagsschiene über die sieben vorstehenden Schraubenköpfe **(Abb. 12)** bis sich die Anschlagsschiene mittig über der Vorderseite der Maschine befindet und ziehen Sie die Schrauben vollständig an.

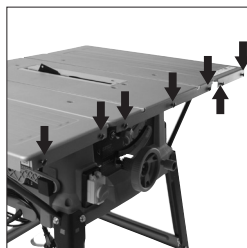


Abb. 11

EINSTELLUNG

WARNUNG: Bein Durchführen der folgenden Vorgänge darf die Maschine nicht mit der Stromversorgung verbunden sein:

Hinweis: Die Anschlagsschiene muss richtig positioniert sein, damit die Skala den richtigen Wert anzeigt. Auch wenn sie richtig eingestellt ist, sollte die Skala nur als Orientierungshilfe beim Schneiden betrachtet werden. Die Skala macht ein genaues Anreißen nicht unnötig.



Abb. 12

EN

ES

DE

FR

IT

NL

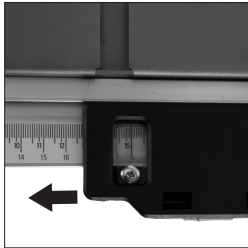


Abb. 13

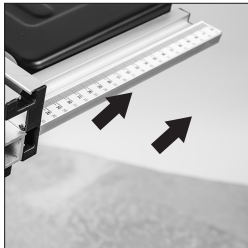


Abb. 14



Abb. 15

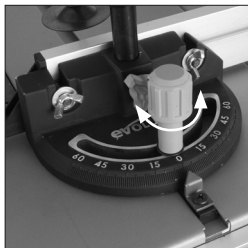


Abb. 16

- Positionieren Sie den Längsanschlag (**J**) in der Anschlagschiene rechts vom Sägeblatt.
- Heben Sie das Sägeblatt an (**siehe HEBEN/SENKEN DES SÄGEBLATTS auf Seite 49**).
- Schieben Sie den Längsanschlag entlang der Anschlagschiene bis er am angehobenen Sägeblatt anliegt.
- Sehen Sie durch die Anschlagschienenlupe.
- Lockern Sie etwas die sieben Schlossschrauben (**P**), welche die Anschlagschiene an der Maschine befestigen.
- Bewegen Sie die Anschlagschiene vorsichtig nach rechts oder links bis die Position ‚0‘ auf der Skala mit der Bezugslinie in der Lupe übereinstimmt. (**Abb. 13**)
- Wenn die Kalibrierung erfolgreich beendet ist ziehen Sie die sieben Anschlagschienenmutter fest.
- Senken Sie das Sägeblatt ab.

Hinweis: Der Längsanschlag steckt einfach in der Anschlagschiene und kann in jeder Position entlang der Schienenlänge und an jeder Seite der Maschine verriegelt werden, indem der Hebel nach unten gedrückt wird.

PRÜFEN/EINSTELLEN DES LÄNGSANSCHLAGS

Wenn die Anschlagschiene und der Längsanschlag an der Maschine angebracht wurden, sollte der Längsanschlag geprüft werden, um sicherzustellen, dass er parallel zum Sägeblatt liegt.

- Heben Sie das Sägeblatt ganz nach oben.
- Legen Sie ein Lineal oder ähnliches gegen das Sägeblatt.
- Bringen Sie den Längsanschlag nach oben zum Lineal und prüfen Sie auf Parallelität.
- Wenn eine Einstellung erforderlich ist, verschaffen Sie sich durch die beiden Bohrungen im Träger Zugang zu den beiden Innensechskantschrauben. (**Abb. 14**)
- Lösen Sie diese Schrauben mit einem passenden Innensechskantschlüssel und stellen Sie den Anschlag wie erforderlich ein.
- Ziehen Sie den Längsanschlag fest und prüfen Sie ihn noch einmal wenn die richtige Ausrichtung erreicht ist.
- Senken Sie das Sägeblatt ab.

SCHLITTENGEHRUNGSLEHRE

Hinweis: Die Schlittengehrungslehre (**K**) passt in jede Seite der umgedrehten ‚T‘-Nuten im Maschinentisch.

Die einstellbare Aluminium-Anschlagplatte wird im

Winkelmesserfuß der Schlittengehrungslehre durch zwei Maschinenschrauben und Flügelmuttern gehalten.

Die Antiprellvorrichtung (I) kann im Sockel des Fußes der Schlittengehrungslehre angebracht werden. (Abb. 15) Ein Drehen des Verriegelungsgriffs gegen den Uhrzeigersinn (Abb. 16) ermöglicht die Einstellung des Winkels der Gehrungslehre. Verwenden Sie die Skala des Winkelmessers und den Zeiger und stellen Sie die Lehre auf den gewünschten Winkel ein. Ziehen Sie den vertikalen Griff fest wenn der erforderliche Winkel gewählt wurde.

Hinweis: Es wird empfohlen die Antiprellvorrichtung nur wenn nötig anzubringen (z.B. Beim Schneiden von dünnem Blech oder dünnwandigen Rohren, etc.). Bewahren Sie zu allen anderen Zeiten die Vorrichtung abseits der Maschine sicher auf.

Der Holm der Antiprellvorrichtung passt in den Sockel der Gehrungslehre und wird von einer Flügelschraube an Ort und Stelle gehalten. (Abb. 17)

OBERER SÄGEBLATTSCHEUTZ

Der obere Sägeblattschutz (H) (manchmal Kronenschutz genannt) muss immer am Spaltkeil der Maschine angebracht sein. Die 'Teilungs'-Linie entlang der Oberseite des Sägeblattschutzes zeigt die Mittellinie des Sägeblatts darunter an. Die Grafik am Sägeblattschutz verstärkt die Schnittlinie des Sägeblatts zusätzlich.

WARNUNG: Der obere Sägeblattschutz **muss angebracht sein** am Spaltkeil der Maschine.

WARNUNG: Zum Montieren des Sägeblattschutzes muss die Maschine von der Stromversorgung getrennt werden.

- Entfernen Sie die Einlegeplatte
- Heben Sie die Säge in ihre höchste Stellung - Siehe Seite 49 'HEBEN/SENKEN DES SÄGEBLATTES'.
- Schieben Sie den Spaltkeil (er ist geschlitzt) zwischen die Befestigungsplatte und den Befestigungsblock. (Abb. 18). Stellen Sie sicher, dass die hervorstehenden Vorsprünge der Befestigungsblöcke in die Schlitz des Spaltkeils eingreifen.
- Stellen Sie den Spaltkeil so ein, dass er 3 - 5 mm vom Sägeblatt entfernt ist. Die Sägeblattschutz-Montagebohrung auf dem Spaltkeil muss sich mindestens 10 mm über der Zahnschneidkante befinden. (Abb. 19).
- Nach der korrekten Ausrichtung ziehen Sie den Befestigungsbolzen an.

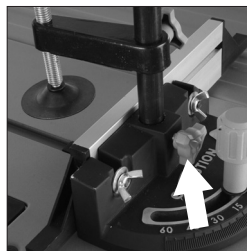


Abb. 17

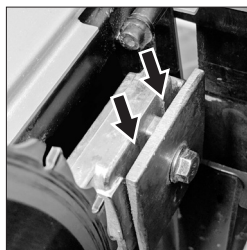


Abb. 18

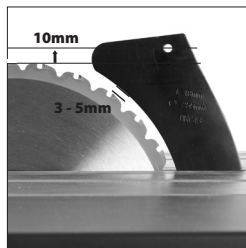


Fig. 19

EN

DE

FR

NL

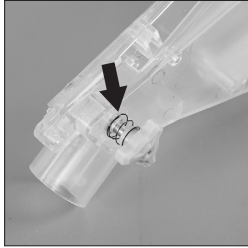


Abb. 20

- Prüfen Sie den Freilauf des Sägeblatts, die Zähne müssen einen Abstand von 3 - 5 mm zum Spaltkeil haben.
- Setzen Sie die Einlegeplatte wieder ein.
- Die Wachen Paßstift sollte in der oberen Kante des Spaltkeils bearbeitet durch das Loch positioniert werden (**Abb. 20**).
- Eine Scheibe und eine Flügelmutter sind auf einer Seite des oberen Sägeblattschutz angebracht. Mit der Rändelschraube sichern, nicht zu fest anziehen.

Hinweis: Stellen Sie den Klingenschutz für das zu schneidende Material ein. Um sich auf die Dicke des zu schneidenden Materials einzustellen, muss der Sägeblattschutz leicht und sanft nach oben und unten bewegen; **ziehen Sie deswegen diese Flügelmutter nicht zu fest an.**

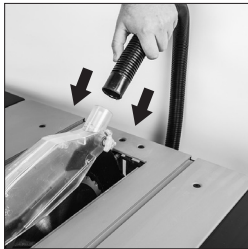


Abb. 21

- Prüfen Sie die Funktion des Sägeblattschutz. Stellen Sie sicher, dass er gut funktioniert und das Sägeblatt sowohl an den Seiten als auch an der Krone bedeckt.
- Senken Sie das Sägeblatt etwas ab und prüfen Sie erneut die Funktion des Sägeblattschutz.
- Wenn Sie verifiziert haben, dass der Sägeblattschutz über den gesamten Höheneinstellungsbereich des Sägeblatts funktioniert, prüfen Sie, ob der Sägeblattschutz genauso gut funktioniert, wenn das Sägeblatt auf einen Winkel eingestellt ist.
- Prüfen Sie, ob der Sägeblattschutz bei vollständig abgesenktem Sägeblatt die Tischoberfläche berührt.

Hinweis: Der obere Sägeblattschutz ist mit einem Staubabsauganschluss ausgestattet (**Abb. 21**).



Abb. 22

- Schließen Sie den mitgelieferten Staubabsaugschlauch an den oberen Sägeblattschutz an. Der Schlauch kann auf die Absaugöffnung aufgesteckt werden.
- Schließen Sie das andere Ende des Schlauchs an das T-Stück an der Rückseite des Hauptteils der Maschine an. (**Abb. 22**)

Hinweis: Der ‚freie‘ Anschluss des T-Stücks kann zum Anschluss eines Werkstatt-Staubabsauggeräts an diese Maschine von Evolution verwendet werden. Wenn so ein Gerät an diese Tischsäge angeschlossen ist, befolgen Sie die Anweisungen des Lieferanten/Herstellers des Staubabsauggeräts.

Die Verwendung eines solchen Geräts stellt sicher, dass der Arbeitsplatz sauber und ordentlich bleibt und die Staubbelastung minimiert wird.

BETRIEB

EIN-/AUS-SICHERHEITSSCHALTER

WARNUNG: Stellen Sie vor Betätigung des Schalters sicher, dass der Sägeblattschutz richtig montiert ist und einwandfrei funktioniert.

- Drücken Sie die Taste ‚ON‘ zum Starten der Maschine.
- Drücken Sie die Taste ‚OFF‘ zum Stoppen der Maschine.

(Abb. 23)



Abb. 23

WARNUNG: Starten Sie niemals die Maschine bevor alle Sicherheitsprüfungen und -verfahren durchgeführt wurden.

HEBEN/SENKEN DES SÄGEBLATTS

WARNUNG: Nehmen Sie Einstellungen an der Maschine nur vor, wenn die Maschine ausgeschaltet ist und das Sägeblatt steht.

Hinweis: Diese Maschine ist mit einem Handrad mit zwei Funktionen ausgestattet (Abb. 24). In seiner ‚normalen‘ (äußeren) Position wird dieses Handrad zum Heben und Senken des Sägeblatts verwendet.



Abb. 24

Wenn das Handrad gegen seine Spannfeder hineingedrückt wird, rastet ein Zahnrad in eine gebogene Zahnstange im Hauptteil der Maschine ein. Damit kann das Handrad zum Einstellen des Neigungswinkels des Sägeblatts verwendet werden.

Zum Heben oder Senken des Sägeblatts:

- Stellen Sie sicher, dass sich das Handrad in der ‚normalen‘ (äußeren) Position befindet.
- Drehen Sie das Handrad im Uhrzeigersinn, um das Sägeblatt anzuheben.
- Drehen Sie das Handrad gegen den Uhrzeigersinn, um das Sägeblatt abzusenken.

Hinweis: Wenn die Maschine nicht in Betrieb ist empfehlen wir, dass das Sägeblatt vollständig in die Maschine abgesenkt wird und der obere Sägeblattschutz bündig auf dem Sägertisch aufliegt. (Abb. 25)

KIPPEN DES SÄGEBLATTS

Das Sägeblatt kann um bis zu 45° nach links gekippt werden.



Abb. 25

EN

DE

FR

NL



Abb. 26

Zum Kippen des Sägeblatts:

- Lösen Sie den Arretiergriff zum Kippen (**Abb. 26**)
- Drücken Sie das Zweifunktions-Handrad hinein und stellen Sie sicher, dass der Zahn in die Zahnstange einrastet.
- Drehen Sie das Handrad, um das Sägeblatt zu kippen.

Hinweis: Eine Winkelmesserskala und ein Zeiger (**Abb. 27**) sind sichtbar damit der Bediener schnell das Blatt auf den gewünschten Winkel einstellen kann.

- Wenn der gewünschte Winkel erreicht wurde, sollte der Arretiergriff zum Kippen angezogen werden, um den Sägeblattwinkel festzustellen.



Abb. 27

Hinweis: Wir empfehlen nach Beendigung eines geneigten Schnitts das Sägeblatt in seine normale (vertikale) Einstellung zurückzubringen und den Arretiergriff zum Kippen festzuziehen.

LÄNGSANSCHLAGFÜHRUNG

Der Längsanschlag (**J**) kann an beiden Seiten des Sägeblatt positioniert werden und wird mit dem Arretiergriff in seiner Position arretiert.

- Drücken Sie zum Arretieren nach unten und ziehen Sie zum Lösen nach oben. Üben Sie keine übermäßige Kraft auf den Arretiergriff aus. Drücken Sie den Griff mit Ihrer Handfläche sanft nach unten bis der Griff einrastet.

Hinweis: Die Längsanschlagführung beinhaltet eine Lupe (**Abb. 28A**) zur Erleichterung der Ablesung der Messskala an der Anschlagführung.

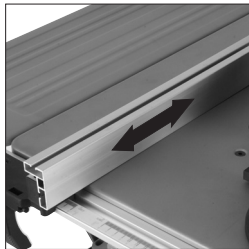


Abb. 28A

Hinweis: Wir empfehlen, die Längsanschlagplatte so einzustellen, dass das Ende der Anschlagplattenführung mit der Rückseite des Sägeblatts an der Stelle, wo es aus dem Tisch kommt, übereinstimmt. (**Abb. 28B**)

Hinweis: Wenn der Längsanschlag auf der linken Seite des Sägeblatts verwendet wird, muss die Aluminiumanschlagplatte auf der rechten Seite der Kunststoffhalterung neu positioniert werden.

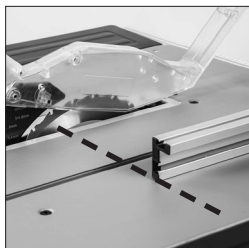


Abb. 28B

- Lösen Sie die beiden Flügelmuttern und schieben Sie die Aluminiumanschlagplatte von der Kunststoffhalterung.
- Entfernen Sie die Maschinenschrauben mit dem abgerundeten Kopf aus der Halterung.
- Positionieren Sie die Anschlagplatte auf der rechten Seite der Halterung und setzen Sie die Maschinenschrauben und die Flügelmuttern wieder ein. Wenn erforderlich einstellen.

Kehren Sie zur originalen Konfiguration zurück, wenn sich der Längsanschlag in der normalen (rechten) Betriebsposition befindet.

Hinweis: Wenn die Maschine nicht in Gebrauch ist, verfügt der Parallelanschlag über einen speziellen Stauraum auf der linken Seite des Maschinengehäuses (**Abb. 29**).

Lösen Sie die Flügelmuttern und schieben Sie den Parallelanschlaggrund in die Mitte der Frontplatte des Parallelanschlags und sichern Sie ihn. Suchen Sie die Montagehalterungen auf der linken Seite des Maschinengehäuses und drücken Sie die überstehenden Enden der Frontplatte in die Halterungen.

Hinweis: Die Führung des Parallelanschlags verfügt über eine Sichtscheibe, die Blick auf das Kreissägeineal auf der Schiene des Anschlags gewährt. (**Abb. 30**) Das Kreissägeineal ist als Hilfestellung zu sehen. Es ersetzt nicht sorgfältiges und akkurates Markieren.

Die Maschine verfügt über ein doppelt beschriftetes Kreissägeineal, das durch die Sichtscheibe den Abstand von Klinge bis Parallelanschlag anzeigt. Dies kann dabei helfen, die Schneiddistanz von Klinge bis Parallelanschlag einzustellen. Ist die Aufspannplatte des Parallelanschlags an der kürzeren Seite angebracht, verwenden Sie die schwarze Maßeinheit, um die Distanz bis zum Parallelanschlag zu messen. Ist die Aufspannplatte an der längeren Seite angebracht, verwenden Sie die grüne Maßeinheit.

GEHRUNGSLEHRE

Hinweis: Die Gehrungslehre (**K**) (**Abb. 31**) kann an beiden Seiten des Tisches verwendet werden und läuft in einer der beiden umgedrehten T-Nuten der Tischoberseite.

Schieben Sie die Gehrungslehre vorsichtig in die erforderliche Nut der Tischoberseite.

Drehen Sie den vertikalen Griff gegen den Uhrzeigersinn, um die Gehrungslehre zu lösen und stellen Sie den erforderlichen Winkel ein. Drehen Sie den Griff im Uhrzeigersinn, um die Gehrungslehre im gewählten Winkel zu arretieren.

Hinweis: Das Aluminiumanschlagplattenprofil der Gehrungslehre ist so einzustellen, dass es bis nahe an das Sägeblatt oder den Sägeblattschutz geht, es bzw. ihn aber nicht berührt. Stellen Sie die Anschlagplatte ein, indem Sie die beiden Flügelmuttern lösen (**Abb. 32**) und schieben Sie die Anschlagplatte in die erforderliche Position. Ziehen Sie die Flügelmuttern fest an.



Abb. 29



Abb. 30

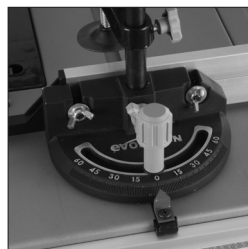


Abb. 31

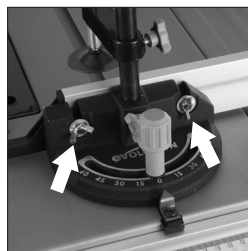


Abb. 32

EN

DE

FR

NL

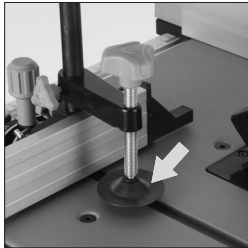


Abb. 33

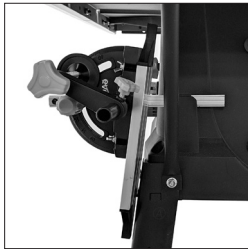


Abb. 34



Abb. 35

WARNUNG: Führen sie mit der von der Stromversorgung getrennten Maschine einen ‚Trockenlauf‘ aus, um sicherzustellen, dass die Gehrungslehre wirklich am Sägeblatt und Sägeblattschutz ohne Berührung vorbei gleitet.

ANTIPRELLVORRICHTUNG

Hinweis: Beim Schneiden von dünnem Blech oder ähnlichem kann die Antiprellvorrichtung hilfreich verwendet werden. **(Abb. 33)**

Setzen Sie die Antiprellvorrichtung in den Sockel in der Gehrungslehre ein. Positionieren Sie die Antiprellvorrichtung für eine optimale Effizienz und befestigen Sie sie mit den Flügelschrauben.

Stellen Sie die Antiprellvorrichtung so ein, dass der Kopf das zu schneidende Material gerade nicht berührt. Sie können dies erreichen, indem Sie das zu schneidende Material mit der Antiprellvorrichtung vorsichtig klemmen und dann den Kopf um 1/2 bis 1 Umdrehung zurückstellen.

Hinweis: Wenn die Maschine nicht in Gebrauch ist, verfügen die Gehrungsanzeige und die Rücklaufsperre über einen speziellen Stauraum auf der rechten Seite des Maschinengehäuses **(Abb. 34)**.

Heben Sie die Rücklaufsperre an und drehen Sie sie gegen den Uhrzeigersinn, bis sie sich neben dem Knopf der Gehrungssperre befindet, und senken Sie sie dann ab, bis sie mit der Gehrungsanzeige in Berührung kommt. Positionieren Sie die Gehrungsanzeige auf der linken Seite der Aluminium-Frontplatte und sichern Sie sie. Schieben Sie die extrudierende Frontplatte in den dafür vorgesehenen Schlitz an der rechten Seite des Maschinengehäuses.

GRUNDLEGENDE TISCHSÄGENBEDIENUNG

WARNUNG: Versuchen Sie an dieser Maschine niemals freihändig zu schneiden. Verwenden Sie immer die geeignete Führung oder den Anschlag, um die Möglichkeit eines Fressens und/oder Rückschlagens des Sägeblatts zu minimieren.

Wir empfehlen, dass das Sägeblatt ungefähr 3 mm über das zu schneidende Material übersteht. **(Abb. 35)** Stellen Sie die Höhe des Sägeblatts entsprechend ein.

WARNUNG: Diese Maschine ist nicht geeignet zum Schneiden von Falzen oder unterbrochenen Nuten.

Wenn erforderlich kann ein Werkstatt-Staubabzugsgerät an den Absauganschluss an der Rückseite der Maschine angeschlossen werden.

QUERSCHNEIDEN

Stellen Sie die Gehrungslehre auf 0° und arretieren Sie sie mit dem vertikalen Griff. Positionieren Sie sie in der gewünschten 'T'-Nut und stellen Sie die Anschlagplatte der Gehrungslehre wie zuvor beschrieben ein. Halten Sie das zu schneidende Material gegen die Anschlagplatte der Gehrungslehre (**Abb. 36**). Schalten Sie die Säge ein und lassen Sie das Sägeblatt seine volle Betriebsdrehzahl erreichen bevor Sie sägen.



Abb. 36

QUERSCHNEIDEN MIT GEHRUNG

Querschneiden mit Gehrung ist Schneiden quer durch ein Material mit einem anderen Winkel als 90°. Stellen Sie die Gehrungslehre auf den gewünschten Winkel ein, ziehen Sie sie fest und fahren Sie wie beim Querschneiden oben fort.

VERBUNDSCHNEIDEN MIT GEHRUNG

Hinweis: Verbundschneiden mit Gehrung wird erreicht, wenn das Sägeblatt der Maschine aus der Vertikalen gekippt und die Gehrungslehre auf einen Winkel eingestellt wird. Bei einem Verbundschnitt werden daher ein Gehrungs- und ein Neigungsschnitt kombiniert. (**Abb. 37**)

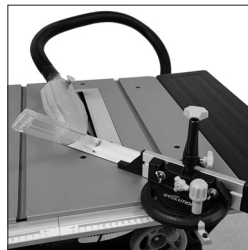


Abb. 37

- Stellen Sie die Gehrungslehre ein stellen Sie sie auf den gewünschten Winkel.
- Kippen Sie das Sägeblatt im gewünschten Winkel und arretieren Sie es indem Sie den Arretiergriff zum Kippen anziehen.
- Prüfen Sie, ob die Gehrungslehre ohne Berührung am Sägeblatt vorbei läuft. Stellen Sie wenn erforderlich die Anschlagplatte der Gehrungslehre ein.
- Halten Sie das Material gegen die Anschlagplatte der Gehrungslehre und nehmen Sie den Schnitt vor.

WIEDERHOLTES QUERSCHNEIDEN

Wiederholtes Querschneiden ist der Schnitvorgang einer Reihe von Stücken auf die selbe Länge ohne jedes Teil einzeln anreißen zu müssen.

Hinweis: Wir empfehlen, das wiederholte Querschneiden mit der Gehrungslehre auf der linken Seite der Maschine und dem Längsanschlag auf der rechten Seite der Maschine durchzuführen. (**Abb. 38**)



Abb. 38

WARNUNG: Der Längsanschlag kann nur als Längsanschlag verwendet werden, wenn er richtig eingestellt ist.

Einstellung des Längsanschlags für wiederholtes Querschneiden:

- Stellen Sie den Längsanschlag im erforderlichen Abstand vom Sägeblatt ein.

EN

DE

FR

NL



Abb. 39

- Stellen Sie die Anschlagplatte des Längsanschlags ein und richten Sie sie mit der Vorderseite des Sägeblatts aus. **(Abb. 39)** Diese Einstellung erfordert einen Freiraum für das Material beim Passieren des Sägeblatts. Er ermöglicht, dass sich das geschnittene Material zur Seite weg vom Sägeblatt bewegt mit der geringen Gefahr, dass ein Fressen oder Rückschlagen auftreten kann.

Halten Sie das zu schneidende Material gegen die Anschlagplatte der Gehrungslehre und auch vorsichtig gegen den Längsanschlag. Halten Sie das Material und die Gehrungslehre mit Ihrer linken Hand fest. Schieben Sie das Werkstück vorsichtig durch die Säge. Verwenden Sie wenn erforderlich einen Handgriff in ihrer rechten Hand, um das Werkstück auf der rechten Seite des Sägeblatts zu führen.



Abb. 40

LÄNGSSCHNEIDEN

Längsschneiden ist das Schneiden entlang der Länge eines Stücks Material im Gegensatz dazu, es quer zu schneiden.

Längsschneiden ist vorzunehmen mit dem Längsanschlag eingestellt auf die gewünschte Breite vom Sägeblatt und normalerweise auf der rechten Seite des Maschinentisches. **(Abb. 40)**



Abb. 41

Die Gehrungslehre ist für diesen Vorgang nicht erforderlich und sollte sicher abseits der Maschine für eine spätere Verwendung aufbewahrt werden.

WARNUNG: Prüfen Sie, ob der Längsanschlag an Ort und Stelle verriegelt und parallel zum Sägeblatt ist.

Prüfen Sie, ob der Spaltkeil richtig zum Sägeblatt ausgerichtet ist.

Beim Längsschneiden von Material mit geringem Querschnitt, ist ein Handgriff zum Zuführen/Führen der letzten **300 mm** des Materials nach dem Sägeblatt zu verwenden. Ein Handgriff ist immer zu verwenden wenn Schnitte von weniger als **300 mm** durchgeführt werden. **(Abb. 41)**

Hinweis: Beim Längsschneiden langer Bretter oder großer Platten empfehlen wir, zur Erleichterung der Handhabung des Materials zusätzliche Werkstückstützen zu verwenden.

Führen Sie das Werkstück durch die Säge und halten Sie es dabei gegen den Längsanschlag. Wenden Sie sanften, stetigen Druck an und verwenden Sie wenn erforderlich einen Handgriff.

Wenn die Breite beim Längsschneiden mehr als 300 mm beträgt und vorsichtig vorgegangen wird, können beide Hände zum Führen/Zuführen des Materials durch die Säge verwendet werden. Die linke Hand des Bedieners befindet sich dabei links vom Sägeblatt. Die rechte Hand des Bedieners befindet sich nahe am Längsanschlag rechts vom Sägeblatt.

WARNUNG: Die Hand des Bedieners darf sich **niemals** in der Linie des Sägeblatts befinden.

SCHRÄG-LÄNGSSCHNEIDEN

Schräg-Längsschneiden ist Schneiden entlang der Länge eines Werkstücks mit dem Sägeblatt um einen Winkel gekippt.

Beim Schräg-Längsschneiden von Material mit 150 mm oder weniger, verwenden Sie den Längsanschlag nur rechts vom Sägeblatt. (**Abb. 42**)

WARTUNG

WARNUNG: Stellen Sie sicher, dass die Maschine von der Stromversorgung getrennt ist bevor Sie damit beginnen, Wartungsarbeiten oder Einstellungen vorzunehmen.

WECHSELN DES SÄGEBLATTS

Hinweis: Wir empfehlen, dass der Bediener bei der Handhabung oder dem Wechseln von Sägeblättern Schutzhandschuhe trägt.

- Trennen Sie die Maschine von der Stromversorgung.
- Entfernen Sie den oberen Sägeblattschutz (**siehe OBERER SÄGEBLATTSCHUTZ auf Seite 47**).
- Entfernen Sie die Tischzugangsplatte, indem Sie die Senkkopfschraube von der Vorderkante der Zugangsplatte entfernen. (**Abb. 43**)
- Heben Sie die Platte weg und bewahren Sie sie und ihre Befestigungsschraube sorgfältig für eine spätere Verwendung auf.
- Bewegen Sie das Sägeblatt ganz nach oben.
- Verwenden Sie die beiden mitgelieferten Sägeblattwechselschlüssel. Ein Schlüssel passt auf die Sechskantmutter auf dem äußeren Sägeblattflansch und verhindert so ein Drehen der Welle. Der andere Schlüssel passt auf die Wellenmutter (**Abb. 44**)
- Entfernen Sie die die Wellenmutter, den äußeren Sägeblattflansch und das Sägeblatt.

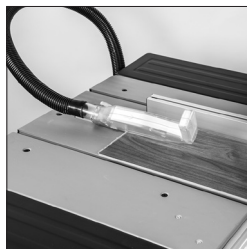


Abb. 42

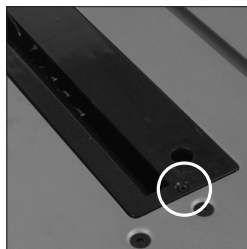


Abb. 43

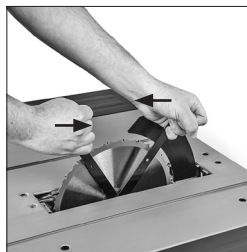


Fig. 44

EN

DE

FR

NL



Abb. 45

- Entfernen Sie sorgfältig sämtlichen Schmutz von diesen teilen und auch von der freiliegenden Motorwelle und dem inneren Sägeblattflansch. Der innere Sägeblattflansch kann an Ort und Stelle verbleiben.
- Bringen Sie das neue Sägeblatt an. Stellen Sie sicher, dass die Zähne zur Vorderseite der Säge zeigen (**Abb. 45**) und dass der Drehrichtungspfeil auf dem Sägeblatt mit dem Drehrichtungspfeil auf dem Motorgehäuse übereinstimmt.
- Setzen Sie den äußeren Flansch und die Mutter wieder auf und befestigen Sie sie mit den mitgelieferten Schlüsseln. Prüfen Sie, ob beide Sägeblattflansche mit dem Sägeblatt in Kontakt stehen.
- Bringen Sie die Tischzugangsplatte und ihre Befestigungsschraube wieder an.
- Stellen Sie sicher, dass die Befestigungsschraube einwandfrei sitzt.
- Bringen Sie den oberen Sägeblattschutz wieder an.

REINIGUNG

Nach jeder Verwendung ist die Maschine zu reinigen. Entfernen Sie sämtliche Sägespäne, etc von den sichtbaren Teilen der Maschine mit einem Werkstattstaubsauger. Ein Werkstatt-Staubabzugsgerät kann auch an den Staubabsauganschluss an der Rückseite der Maschine angeschlossen werden. Dies sollte Schmutz aus dem Inneren der Maschine entfernen. Verwenden Sie zum Reinigen der Kunststoffteile niemals Lösungsmittel, da sie dadurch beschädigt werden können. Nur mit einem weichen feuchten Tuch reinigen.

SPALTKEIL

Der Spaltkeil ist ein sehr wichtiges Bauteil und wird ab Werk montiert und richtig ausgerichtet und eingestellt. Der Spaltkeil verhindert, dass das Werkstück beim Passieren des Sägeblatts nicht rattert und/oder sich frisst. Überprüfen Sie regelmäßig den Spaltkeil und lassen Sie ihn von einem qualifizierten Techniker durch ein originales Ersatzteil ersetzen, wenn er verschlissen oder beschädigt ist.

Hinweis: Verwenden Sie nur einen originalen **Evolution Spaltkeil** da dieser ein für diese Maschine zweckbestimmtes Bauteil ist. Nicht originale Teile können gefährlich sein. Kontaktieren Sie die Helpline wenn irgendwelche Zweifel bestehen.

EINSTELLUNG DES SPALTKEIL

Der Spaltkeil sollte so eingestellt werden, dass die Zähne der Sägeblatts sind innerhalb 3-5mm der Kante des Spaltkeil (**Abb. 46**). Um das Spaltkeil einstellen, entfernen Sie Tabelle die einfügen, wie auf **Seite 49**, heben Sie die Sägeblatts auf seine maximale Höhe und lösen Sie die Schraube des Spaltkeils Sicherung (**Abb. 47**) mit dem Schlüssel geliefert. Einstellen den Spaltkeil nach die richtige Entfernung von 3-5 mm, das Befestigungsloch für den Sägeblattabdeckung sollte ausrichten mit der Spitze der Klinge. Ziehen Sie dann die Schraube. Ersetzen Sie Tabelle die einfügen.

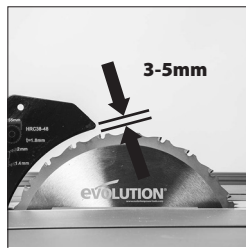


Abb. 46

HANDGRIFF

Eine Kunststoff-Schubstange (**Abb. 48**) ist im Lieferumfang der Maschine enthalten und verfügt über eine eigene Aufbewahrung am rechten vorderen Schenkel der Maschine mit einer Innensechskantschraube (**Q**) und 2 Muttern (**R**). Bei Nichtgebrauch die Schubstange an der Maschine aufbewahren (**Abb. 49**).

Hinweis: Wenn der Handgriff beschädigt wird, ist er zu ersetzen. Wenn der Bediener seinen eigenen Handgriff anfertigt, empfehlen wir, dass er sich ein Beispiel am mitgelieferten nimmt. Ersatzhandgriffe sind erhältlich von Evolution Power Tools.

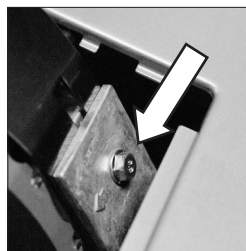


Abb. 47

(6.4)

UMWELTSCHUTZ

Elektroabfälle sollten nicht mit dem normalen Hausmüll entsorgt werden. Bitte recyceln Sie, wenn die entsprechenden Recyclingeinrichtungen bei Ihnen vor Ort vorhanden sind. Bitte erkundigen Sie sich bei den örtlichen Behörden oder Ihrem Einzelhändler und lassen sich hinsichtlich Recycling beraten.



Abb. 48



Abb. 49

EG-KONFORMITÄTSERKLÄRUNG

gemäß EN ISO 17050-1:2004



Der Hersteller des von dieser Erklärung behandelten Produkts ist:

UK: Evolution Power Tools Ltd. Venture One, Longacre Close, Holbrook Industrial Estate, Sheffield, S20 3FR.

FR: Evolution Power Tools SAS. 61 Avenue Lafontaine, 33560, Carbon-Blanc, Bordeaux, France.

Der Hersteller erklärt hiermit, dass die Maschine wie in dieser Erklärung angegeben alle relevanten Bestimmungen der Maschinenrichtlinie und andere einschlägige Richtlinien wie unten angegeben erfüllt. Der Hersteller erklärt weiter, dass die Maschine wie in dieser Erklärung angegeben wenn zutreffend die relevanten Bestimmungen der grundlegenden Gesundheits- und Sicherheitsanforderungen erfüllt.

Cette déclaration couvre les Directives suivantes :

2006/42/EC.	Maschinenrichtlinie.
2014/30/EU.	EMV-Richtlinie.
2011/65/EU. & 2015/863/EU.	Die Richtlinie (RoHS) zur Beschränkung der Verwendung bestimmter gefährlicher Stoffe in Elektro- und Elektronikgeräten.
2012/19/EU.	WEEE-Richtlinie über Elektro- und Elektronik-Altgeräte.

Und entspricht den zutreffenden Anforderungen der folgenden Dokumente:


**EN 62841-1:2015 • EN 62841-3-1:2014/A11:2017 • EN 55014-1: 2017
EN55014-2:2015 • EN61000-3-2:2014 • EN61000-3-3: 2013**

Détails du produit

Beschreibung: FURY5-S 255 mm (10") MEHRZWECK-TISCHSÄGE
 Evolution-Modell-Nr: 056-0001, 056-0003
 Markenname : EVOLUTION
 Netzspannung : 220-240v ~ 50/60Hz
 Eingang : 1300W

Die technischen Unterlagen, die erforderlich sind, um zu belegen, dass das Produkt die Anforderungen der Richtlinie erfüllt, wurden zusammengestellt und stehen den entsprechenden Verfolgungsbehörden zur Verfügung; sie belegen, dass unsere technische Dokumentation oben angeführte Dokumente enthält und sie die richtigen Normen für das oben angegebene Produkt darstellen.

Name und Adresse des Eigentümers der technischen Dokumentation.

Gezeichnet  Druckschrift: Barry Bloomer: Supply Chain & Procurement Director

Datum: 15.03.19

UK: Evolution Power Tools Ltd. Venture One, Longacre Close, Holbrook Industrial Estate, Sheffield, S20 3FR.

FR: Evolution Power Tools SAS. 61 Avenue Lafontaine, 33560, Carbon-Blanc, Bordeaux, France.

INTRODUCTION	Page 61	FONCTIONNEMENT	Page 79
Garantie	Page 61	Interrupteur de sécurité marche/arrêt (I/O)	Page 79
Caractéristiques Techniques	Page 62	Lever/baisser la lame de la scie	Page 79
Vibration	Page 63	Inclinaison de la lame de scie	Page 80
Étiquettes et Symboles	Page 63	Guide de butée parallèle	Page 80
Usage Prévu	Page 64	Butée d'onglet	Page 81
Usages Interdits	Page 64	Dispositif anti-rebond	Page 82
		Fonctionnement de base de la scie sur table	Page 82
CONSIGNES GÉNÉRALES DE SÉCURITÉ	Page 65	Coupe en travers	Page 82
Sécurité Électrique	Page 65	Coupe d'onglet en travers	Page 82
Usage Extérieur	Page 65	Coupe d'onglet combinée	Page 83
Consignes de sécurité générales sur les outils électriques	Page 65	Coupe en travers récurrente	Page 83
Autres consignes de sécurité - Scies sur table	Page 67	Refente	Page 84
		Refente avec angle de chanfrein	Page 85
DÉMARRAGE	Page 70	MAINTENANCE	Page 85
Déballage	Page 70	Changer la Lame	Page 85
Pièces Fournies	Page 70	Nettoyage	Page 86
Autres Accessoires	Page 70	Couteau Diviseur	Page 86
Vue d'ensemble de l'outil	Page 71	Tige Poussoir	Page 86
Contenu du Carton	Page 72		
		PROTECTION DE L'ENVIRONNEMENT	Page 87
ASSEMBLAGE	Page 73		
Bâti	Page 73	DÉCLARATION DE CONFORMITÉ	Page 88
Fixation des Rallonges	Page 74		
Rail de Butée Parallèle	Page 75		
Réglage	Page 76		
Contrôle/Réglage de la Butée Parallèle	Page 76		
Butée d'onglet coulissante	Page 77		
Protection supérieure de lame	Page 77		

**(1.2) L'ORIGINAL DE CE MANUEL
D'UTILISATION A ÉTÉ RÉDIGÉ EN
ANGLAIS DU ROYAUME-UNI**

**(1.3)
REMARQUES IMPORTANTES**

Lisez attentivement et intégralement ces consignes d'utilisation et de sécurité avant toute utilisation de l'outil. Pour votre propre sécurité, en cas de doute quant à un aspect quelconque du fonctionnement de cet outil, veuillez contacter le standard d'assistance qui convient, dont vous trouverez le numéro sur le site Web Evolution Power Tools. Notre organisation mondiale met à la disposition de ses clients plusieurs standards d'assistance. Une assistance technique est également disponible auprès de nos fournisseurs.

WEB www.evolutionpowertools.com

(1.4) Nous vous félicitons d'avoir acheté un outil électrique Evolution Power Tools. Veuillez suivre la procédure d'inscription de votre produit en ligne, comme vous y invite le dépliant d'inscription de garantie en ligne au format A4 livré avec cet outil. Vous pouvez également scanner le code QR imprimé sur le dépliant A4, à l'aide d'un smartphone. Cette procédure vous permettra de valider la période de garantie de votre outil sur le site Web Evolution, en indiquant vos coordonnées afin de nous permettre d'intervenir le plus rapidement possible en cas de besoin. Nous vous remercions sincèrement d'avoir choisi un produit conçu par Evolution Power Tools.

EN

ES

DE

FR

IT

NL

SPÉCIFICATIONS TECHNIQUES

OUTIL	MÉTRIQUE	IMPÉRIAL
Moteur (UK/EU) 220-240v ~ 50/60Hz	1300 W (S1) 1500 W (S6 40%)	6,5 A
Dimensions de la table	583 x 901mm	23 x 35-1/2"
Épaisseur du couteau diviseur	1.8 mm	5/64"
Régime à vide	3250 min ⁻¹	3250 rpm
Poids	20.14kg	44.4lbs

CAPACITÉ DE COUPE	MÉTRIQUE	IMPÉRIAL
Profondeur de coupe maximale à un angle de 90°	85 mm	3-1/4"
Profondeur de coupe maximale à un angle de 45°	65 mm	2-1/2"
Plaque d'acier doux - épaisseur de coupe optimale	3 mm	1/8"
Tube carré, acier doux - Épaisseur de la paroi opt.	3 mm	1/8"
Capacité Rip - Droit de la lame	400mm	15-3/4 In.

LAME	MÉTRIQUE	IMPÉRIAL
Diamètre	255 mm	10"
Alésage	25,4 mm	1"
Nombre de dents	24	24
Trait de scie	2 mm	1/8"

AVERTISSEMENT: Les émissions sonores produites pendant l'utilisation de l'outil électrique peuvent être différentes des valeurs déclarées, en fonction de la manière dont l'outil est utilisé et en particulier, du type de pièce à travailler.

AVERTISSEMENT: Les mesures de sécurité visant à protéger l'opérateur sont basées sur une estimation de l'exposition dans les conditions réelles d'utilisation (en tenant compte de tous les aspects du cycle opérationnel et notamment, des moments où l'outil est éteint et où il tourne à vide, ajoutés au temps de déclenchement).

(1.7)

VIBRATIONS

AVERTISSEMENT : l'utilisation de cet outil peut exposer l'opérateur à de fortes vibrations, transmises aux mains et aux bras. L'opérateur pourrait contracter le « syndrome vibratoire main-bras » (doigts blancs - syndrome de Raynaud). Cette condition peut provoquer une perte de sensibilité des mains aux températures et des engourdissements généralisés. Il est recommandé aux personnes utilisant régulièrement cet outil de surveiller de près l'état de leurs mains et de leurs doigts. En cas de symptômes évidents, consulter un médecin immédiatement.

- La mesure et l'évaluation de l'exposition humaine aux vibrations transmises par les mains sur les lieux de travail, sont couvertes par les normes : BS EN ISO 5349-1:2001 et BS EN ISO 5349-2:2002
- Le niveau de vibration réel perçu en service peut être influencé par de nombreux facteurs ex. état des plans de travail, orientation, type et état de l'outil utilisé. L'opérateur veillera à évaluer ces facteurs avant chaque utilisation et, dans la mesure du possible, à adopter les pratiques professionnelles qui conviennent. Gérer ces facteurs peut contribuer à une diminution des effets des vibrations :

Manipulation

- Manipulez l'outil avec soin, en le laissant faire le travail.
- Évitez de soumettre les commandes de l'outil à un effort physique excessif.

- Pensez à votre sécurité, à votre stabilité et à l'orientation de l'outil en cours d'utilisation.

Plan de travail

- Pensez au matériau dont se compose le plan de travail, à son état, à sa densité, à sa robustesse, à sa rigidité et à son orientation.

AVERTISSEMENT : en fonction de la manière dont l'outil est utilisé, les vibrations émises pendant l'usage de l'outil électrique peuvent s'avérer différentes de la valeur totale déclarée. Le besoin d'identifier les mesures de sécurité et de protéger l'opérateur est basé sur l'estimation de l'exposition dans les conditions d'utilisation réelles (en tenant compte de toutes les phases du cycle d'exploitation et notamment, de la fréquence des phases hors service de l'outil, de son fonctionnement à vide ainsi que du temps de déclenchement).












(1.8)

ÉTIQUETTES ET SYMBOLES

AVERTISSEMENT : ne pas utiliser un outil dont les étiquettes d'avertissement et/d'instructions ont été retirées ou endommagées. Contactez Evolution Power Tools pour obtenir des étiquettes de remplacement.

Remarque : certains ou tous les symboles illustrés à la page suivante peuvent avoir été reproduits dans ce manuel ou sur le produit.

(1.9)

Symbole	Description
V	Volts
A	Ampères
Hz	Hertz
Min ⁻¹	Régime
~	Courant alternatif
no	Régime à vide
	Porter des lunettes de sécurité
	Porter une protection auditive
	Porter une protection anti-poussière
	Ne pas toucher ! Eloigner les mains.
	Lire les instructions et consignes
	Certification CE
	Signalétique Triman - collecte et recyclage des déchets
	Déchets d'équipements électriques et électroniques
	Avertissement
	Double Isolation
	Ajustez le protège-lame en conséquence avant de couper

(1.10) USAGE PRÉVU DE CET OUTIL ÉLECTRIQUE

AVERTISSEMENT : ce produit est une scie sur table conçue pour être utilisée avec des lames spéciales Evolution. N'utilisez que des accessoires compatibles avec cet outil et/ou les accessoires préconisés spécifiquement par **Evolution Power Tools Ltd.**

Muni de la lame qui convient, cet outil peut servir à scier les matériaux suivants :

Acier doux Aluminium (Épaisseur de 3 mm au maximum)
Bois et matériaux dérivés du bois (Épaisseur de 85 mm au maximum)

Remarque : Couper de l'acier galvanisé peut réduire la durée de vie de la lame

(1.11) USAGES INTERDITS DE CET OUTIL ÉLECTRIQUE

AVERTISSEMENT : ce produit est une scie sur table dont l'usage doit se limiter aux opérations prévues pour un tel outil. Il ne doit subir aucune modification quelconque ou servir d'organe moteur d'un autre équipement ou d'un accessoire ne figurant pas parmi les équipements suggérés dans ce Manuel d'utilisation.

(1.13) AVERTISSEMENT : cet outil n'a pas été conçu pour être utilisé par des personnes (enfants inclus) aux capacités physiques, sensorielles ou mentales limitées, manquant d'expérience et de connaissances, à moins qu'elles n'aient été instruites ou informées par rapport à la sécurité d'utilisation de l'outil, par une personne responsable de leur sécurité, compétente en la matière.

Les enfants doivent être surveillés, pour faire en sorte qu'ils ne s'approchent pas de l'outil et ne soient pas autorisés à jouer avec.

CONSIGNES GÉNÉRALES DE SÉCURITÉ

(1.14) SÉCURITÉ ÉLECTRIQUE

Cet outil est muni de la prise moulée et du cordon d'alimentation électrique qui conviennent au marché auquel il est destiné. Tout cordon endommagé doit être remplacé par un cordon ou assemblage spéciaux, disponibles auprès du fabricant ou de son S.A.V.

(1.15) USAGE À L'EXTÉRIEUR

AVERTISSEMENT : pour votre protection en cas d'utilisation de cet outil à l'extérieur, ne l'exposez pas à la pluie et ne l'utilisez pas dans un lieu humide. Ne placez pas l'outil sur une surface humide. Si vous disposez d'un établi propre et sec, utilisez-le. Pour un surcroît de protection, installez un dispositif différentiel résiduel (DDR). Il se chargera de couper l'alimentation si le courant de fuite à la terre dépasse 30mA pendant 30 ms. Vérifiez toujours que le dispositif différentiel résiduel (DDR) fonctionne avant d'utiliser l'outil.

Si les circonstances vous obligent à recourir à une rallonge électrique, celle-ci doit être compatible avec une utilisation à l'extérieur et porter une étiquette confirmant cette compatibilité.

Suivez les instructions du fabricant en cas de recours à une rallonge électrique.

(2.1) CONSIGNES GÉNÉRALES DE SÉCURITÉ AFFÉRENTES AUX OUTILS ÉLECTRIQUES

(ces Consignes générales de sécurité afférentes aux outils électriques reprennent les termes des normes BS EN 60745-1:2009 et EN 61029-1:2009)

AVERTISSEMENT : lisez tous les avertissements et consignes de sécurité.

Le non-respect des avertissements et consignes énumérés ci-dessous expose l'utilisateur au risque de choc électrique, d'incendie et/ou de blessures graves.

Conservez tous les avertissements et consignes afin de pouvoir vous y reporter ultérieurement.

Dans ces avertissements, l'expression « outil

électrique » fait référence aussi bien aux outils électriques branchés sur le secteur (à fil) qu'aux outils électriques sans fil fonctionnant sur batterie (sans fil).

(2.2) Avertissements de sécurité générales relatifs aux outils électriques [sécurité de la zone de travail]

a) Veillez à la propreté de la zone de travail et à ce qu'elle soit suffisamment éclairée. Les endroits sombres ou encombrés sont propices aux accidents.

b) N'utilisez pas les outils électriques dans des atmosphères explosives, en présence de liquides, gaz ou poussières inflammables par exemple. Les outils électriques créent des étincelles susceptibles d'enflammer la poussière ou les fumées.

c) Les enfants et observateurs doivent se tenir à distance des personnes utilisant un outil électrique. Toute distraction pourrait vous faire perdre le contrôle de votre outil.

(2.3) Avertissements de sécurité générales relatifs aux outils électriques [sécurité électrique]

a) La fiche de l'outil électrique doit être adaptée à la prise de courant. Ne modifiez jamais la fiche. N'utilisez pas d'adaptateur de prise électrique avec les outils électriques mis à la terre (à la masse). Vous réduirez le risque de choc électrique en veillant à ne pas modifier les fiches et à les brancher dans les prises qui conviennent.

b) Évitez le contact du corps avec des surfaces mises à la terre ou à la masse (tuyaux, radiateurs, cuisinières, réfrigérateurs, etc.). Le risque de choc électrique augmente si votre corps est mis à la terre ou à la masse.

c) N'exposez pas les outils électriques à la pluie ou à l'humidité. Toute pénétration d'eau dans un outil électrique augmente le risque de choc électrique.

d) Ménagez le cordon électrique. N'utilisez jamais le cordon pour transporter, tirer ou débrancher l'outil électrique. N'approchez pas le cordon électrique de la chaleur, de l'huile, des bords tranchants et des pièces mobiles. Un cordon électrique endommagé ou emmêlé augmente le risque de choc électrique.

e) En cas d'utilisation d'un outil électrique à l'extérieur, utilisez une rallonge

électrique adaptée à une utilisation à l'extérieur. Le recours à un cordon électrique adapté à une utilisation à l'extérieur réduit le risque de choc électrique.

f) Si l'utilisation d'un outil électrique en milieu humide est inévitable, prévoyez d'utiliser une alimentation protégée par un dispositif différentiel résiduel (DDR). Cette précaution réduit le risque de choc électrique.

(2.4) Avertissements de sécurité générales relatifs aux outils électriques [sécurité personnelle].

a) Soyez vigilant, gardez l'œil sur votre travail et faites preuve de bon sens lorsque vous utilisez un outil électrique. N'utilisez pas un outil électrique si vous êtes fatigué ou sous l'emprise de médicaments, de l'alcool ou de drogues. Lors de l'utilisation d'un outil électrique, un moment d'inattention peut suffire pour qu'une blessure grave se produise.

b) Portez un équipement de protection individuelle. Portez toujours des lunettes de sécurité. Le port d'un équipement de sécurité adapté aux conditions de travail (masque anti-poussières, chaussures de sécurité non glissantes, casque, protection des oreilles, etc.) permet de réduire le risque de blessures corporelles.

c) Empêchez les démarrages accidentels. Vérifiez que l'interrupteur est sur la position Arrêt avant de brancher l'outil à la prise de courant ou aux accumulateurs, de le saisir ou de le transporter. Transporter un outil électrique en gardant le doigt sur l'interrupteur Marche/Arrêt ou le brancher lorsque l'interrupteur Marche/Arrêt est sur la position Marche est propice aux accidents.

d) Si une clavette ou clé de réglage sont présentes sur l'outil, retirez-les avant de mettre l'outil sous tension. Une clavette ou une clé laissées sur une pièce rotative de l'outil électrique risquent de vous blesser.

e) Ne tendez pas le bras pour essayer d'atteindre les endroits inaccessibles. Adoptez une position stable et veillez à garder votre équilibre à tout moment. Vous aurez ainsi une meilleure maîtrise de l'outil électrique en cas de circonstances inattendues.

f) Portez une tenue adaptée. Ne portez pas de vêtements amples ou de bijoux qui pendent. N'approchez pas les cheveux, vêtements et gants des pièces mobiles. Les vêtements amples, les bijoux qui pendent et les cheveux longs dénoués peuvent être happés par les pièces mobiles.

g) Si des dispositifs sont fournis pour le raccordement de systèmes d'extraction et de récupération de la poussière, veillez à ce qu'ils soient raccordés et correctement utilisés. L'utilisation de ces dispositifs peut réduire les risques liés à la poussière.

(2.5) Avertissements de sécurité générales relatifs aux outils électriques [utilisation et entretien des outils électriques]

a) Ne forcez pas l'outil électrique. Utilisez l'outil électrique adapté à votre application. L'outil électrique qui convient s'acquittera mieux du travail et sera moins dangereux s'il est utilisé à la puissance pour laquelle il a été conçu.

b) N'utilisez pas l'outil électrique si l'interrupteur ne le met pas en marche ou à l'arrêt. Un outil électrique qui ne répond pas aux sollicitations de son interrupteur Marche/Arrêt est dangereux et doit être réparé.

c) Débranchez l'outil électrique de sa source d'alimentation et/ou les accumulateurs de l'outil électrique avant de procéder à des réglages, de changer des accessoires ou de le ranger. Vous réduirez le risque de démarrage accidentel de l'outil électrique.

d) Rangez l'outil électrique inutilisé hors de la portée des enfants. Les personnes qui n'ont pas l'habitude de cet outil électrique ou qui n'ont pas lu ces consignes ne doivent pas l'utiliser. Les outils électriques sont dangereux entre les mains d'utilisateurs inexpérimentés.

e) Entretenez vos outils électriques. Vérifiez qu'il n'y a pas de défaut d'alignement ni de blocage des pièces mobiles, qu'aucune de ces pièces n'est cassée et que rien ne risque de nuire au fonctionnement de l'outil électrique. En cas de dommage, faites réparer l'outil électrique avant de l'utiliser. Les outils électriques mal entretenus sont la cause de nombreux accidents.

f) Veillez à ce que vos outils de coupe soient propres et bien affûtés. Les outils de coupe bien entretenus, aux bords tranchants, risquent moins de se bloquer et sont plus faciles à maîtriser.

g) Utilisez cet outil électrique, ses accessoires, ses lames, etc., conformément aux présentes consignes, en tenant compte des conditions de travail et de la tâche à accomplir. L'emploi de cet outil électrique dans le cadre d'opérations pour lesquels il n'a pas été conçu, peut mettre l'utilisateur dans une situation dangereuse.

(2.6) Avertissements de sécurité générales relatifs aux outils électriques [entretien]

a) Faites réparer votre outil électrique par un réparateur qualifié, en utilisant uniquement des pièces de rechange d'origine garantie. Cette précaution vous permettra d'en préserver les caractéristiques de sécurité.

(2.7) CONSEILS DE SANTÉ

AVERTISSEMENT : l'utilisation de cet outil peut produire des particules de poussière. Dans certains cas et en fonction des matériaux soumis à la tâche, cette poussière peut être particulièrement nocive.

Si vous soupçonnez que la peinture présente à la surface du matériau à découper contient du plomb, demandez conseil à un professionnel. Les peintures au plomb doivent impérativement être décapées par un professionnel et nous vous déconseillons vivement de vous en charger. Le contact de la main à la bouche des poussières déposées sur les surfaces des matériaux peut entraîner l'ingestion de plomb. Toute exposition au plomb, même en faibles quantités, peut entraîner des lésions cérébrales et du système nerveux irréversibles (Saturnisme). Les jeunes enfants et les enfants à naître y sont particulièrement vulnérables.

Nous vous conseillons de réfléchir aux risques associés aux matériaux avec lesquels vous travaillez et de réduire les risques d'exposition. Dans la mesure où certains matériaux peuvent produire des poussières potentiellement nuisibles pour votre santé, nous vous recommandons de porter un masque approuvé et doté de filtres remplaçables en utilisant l'outil.

Veillez à toujours :

- Travailler dans un endroit bien aéré ;
- Travailler en portant les équipements de sécurité approuvés qui conviennent, comme des masques à poussière spécialement conçus pour filtrer les particules microscopiques.

(2.8) AVERTISSEMENT : le recours à un outil électrique peut entraîner la projection de corps étrangers vers les yeux de l'opérateur et des lésions oculaires consécutives graves. Avant de commencer à utiliser un outil électrique, chaussez impérativement des lunettes de

sécurité munies de protections latérales ou, lorsque nécessaire, portez un masque complet.

INSTRUCTIONS DE SÉCURITÉ SUPPLÉMENTAIRES - SCIES SUR TABLE**1) Avertissements concernant les carters**

- a) Laissez les carters en place. Les carters doivent être en bon état de fonctionnement et être correctement positionnés.** Un carter desserré, endommagé ou qui ne fonctionne pas correctement doit être réparé ou remplacé.
- b) Utilisez toujours le carter pour la lame de la scie, le couteau fendeur et le dispositif anti-recul pour toute opération de découpe.** Pour les opérations de découpe au cours desquelles la lame de la scie coupe l'intégralité de l'épaisseur de la pièce, le carter et les autres dispositifs de sécurité permettent de réduire le risque de blessure.
- c) Remettez immédiatement le système de carter en place à la fin d'une opération (telle que les coupes de feuillures, le rainurage ou la refente) nécessitant le retrait du carter, du couteau fendeur et/ou du dispositif anti-recul.** Le carter, le couteau fendeur et le dispositif anti-recul contribuent à diminuer le risque de blessure.
- d) Vérifiez que la lame de la scie n'est pas en contact avec le carter, le couteau fendeur ou la pièce avant de mettre la machine en marche.** Tout contact accidentel de ces éléments avec la lame de la scie risque d'entraîner une situation dangereuse.
- e) Réglez le couteau fendeur conformément aux instructions de ce manuel.** Un espacement, un positionnement et un alignement incorrects peuvent rendre le couteau fendeur incapable de limiter de recul.
- f) Le couteau fendeur et le dispositif anti-recul doivent être engagés dans la pièce pour fonctionner correctement.** Le couteau fendeur et le dispositif anti-recul sont inefficaces lors de la coupe de pièces trop courtes pour être engagées avec le couteau fendeur et le dispositif anti-recul. Dans ces conditions, le couteau fendeur et le dispositif anti-recul ne peuvent empêcher un recul.
- g) Utilisez la lame de scie adaptée au couteau fendeur.** Pour un bon fonctionnement du couteau fendeur, le diamètre de la lame de la scie doit

EN

ES

DE


FR

IT

NL

correspondre au couteau fendeur approprié, et le corps de la lame doit être plus mince que l'épaisseur du couteau et la largeur de découpe de la lame plus importante que la largeur du couteau fendeur.

2) Avertissements concernant les procédures de coupe

- a)  **DANGER : Ne placez jamais vos doigts ou vos mains à proximité ou dans l'axe de la lame de la scie.** Un moment d'inattention ou un dérapage risque de diriger votre main vers la lame de la scie et de vous blesser gravement.
- b) **Introduisez la pièce dans la lame de la scie uniquement dans le sens inverse de la rotation.** L'introduction de la pièce dans le même sens que la rotation de la lame de la scie risque d'attirer la pièce et votre main vers la lame de la scie.
- c) **N'utilisez jamais le calibre d'onglet pour introduire la pièce lors d'un sciage en long et n'utilisez pas le guide de refend comme butée de longueur lors d'une coupe transversale avec le calibre d'onglet.** Le fait de guider simultanément la pièce avec le guide de refend et le calibre d'onglet augmente le risque de blocage et de recul de la lame de la scie.
- d) **Lors d'un sciage en long, appliquez toujours la force d'introduction de la pièce entre le guide et la lame de la scie.** Utilisez un poussoir lorsque la distance entre le guide et la lame de la scie est inférieure à 150 mm et un bloc poussoir si la distance est inférieure à 50 mm. Les dispositifs d'« assistance au travail » maintiendront votre main à bonne distance de la lame de la scie.
- e) **N'utilisez que le poussoir fourni par le fabricant ou conçu conformément aux instructions.** Ce poussoir apporte une distance suffisante entre la main et la lame de la scie.
- f) **N'utilisez jamais de poussoir endommagé ou coupé.** Un poussoir endommagé risque de casser et de laisser votre main glisser vers la lame de la scie.
- g) **N'effectuez aucune opération "à main levée".** Utilisez toujours le guide de refend ou le calibre d'onglet pour positionner la pièce et la guider. "À main levée" signifie utiliser vos mains pour soutenir ou guider la pièce à la place d'un guide de refend ou d'un calibre d'onglet. Le sciage à main levée entraîne un mauvais alignement, un blocage ou un recul.

h) Ne passez jamais la main derrière ou au-dessus d'une lame de scie en rotation.

Tenter d'attraper une pièce risque d'entraîner un contact accidentel avec la lame de la scie en mouvement.

i) Installez un support auxiliaire pour la pièce à l'arrière et/ou sur les côtés de la table de la scie pour les pièces longues et/ou larges afin qu'elles restent à niveau. Une pièce longue et/ou large aura tendance à pivoter sur le bord de la table, entraînant une perte de contrôle, le blocage de la lame de la scie ainsi qu'un recul.

j) Introduisez la pièce à vitesse constante. Ne fléchissez et ne tordez pas la pièce. En cas de blocage, éteignez l'outil immédiatement, débranchez-le et éliminez la cause du blocage. Le blocage de la lame de la scie par la pièce risque d'entraîner un recul ou de faire caler le moteur.

k) Ne retirez aucun morceau de matériau découpé pendant que la scie est en marche. Le matériau risque de se piéger entre le guide ou dans le carter de la lame de la scie et la lame de la scie risque d'entraîner vos doigts vers la lame. Éteignez la scie et attendez l'arrêt de la lame de la scie avant de retirer tout matériau.

l) Utilisez un guide auxiliaire en contact avec le dessus de la table lors du sciage en long des pièces d'une épaisseur inférieure à 2 mm. Une pièce fine risque de se bloquer sous le guide de refend et d'entraîner un recul.

3) Causes des effets de recul et avertissements associés

L'effet de recul se traduit par une réaction soudaine à un coincement, un blocage de la lame ou un mauvais alignement de la ligne de coupe de la pièce par rapport à la lame ou lorsqu'une partie de la pièce se bloque entre la lame de la scie et le guide de refend ou tout autre objet fixé.

Le plus souvent, pendant le recul, la partie arrière de la lame de la scie soulève la pièce de la table et la projette vers l'opérateur. L'effet de recul résulte d'une mauvaise utilisation de la scie et/ou du non-respect des procédures ou conditions d'utilisation et peut être évité en prenant les précautions adéquates indiquées ci-dessous.

a) Ne vous tenez jamais dans l'axe direct de la lame de la scie. Positionnez toujours votre

corps du même côté de la lame de la scie que le guide. L'effet de recul risque de projeter la pièce à grande vitesse vers toute personne qui se situe devant la lame de la scie et dans sa trajectoire.

- b) Ne tendez jamais la main vers la lame de la scie ou vers l'arrière de la lame pour tirer ou soutenir la pièce.** Vous risquez d'entrer accidentellement en contact avec la lame de la scie ou le recul risque d'entraîner vos doigts sur la lame de la scie.
- c) Ne pressez et ne maintenez jamais la pièce qui est en train d'être coupée contre la lame de la scie en rotation.** Le fait de presser la pièce qui est en train d'être coupée contre la lame de la scie entraînera un blocage et un effet de recul.
- d) Alignez le guide afin qu'il soit parallèle à la lame de la scie.** Si le guide est mal aligné, la pièce se bloquera contre la lame de la scie, produisant un effet de recul.
- e) Utilisez un cale-guide pour guider la pièce contre la table et le guide lorsque vous réalisez des coupes non traversantes comme les coupes de feuillures, le rainurage ou la refente.** Le cale-guide vous aidera à contrôler la pièce en cas de recul.
- f) Redoublez de prudence lorsque vous effectuez une coupe dans les zones où la visibilité sur les pièces assemblées est mauvaise.** La coupe d'objets due à une lame de la scie en saillie peut provoquer un effet de recul.
- g) Utilisez un support pour les grands panneaux afin de réduire les risques de blocage et de recul de la lame de la scie.** Les grands panneaux ont tendance à s'affaisser sous leur propre poids. Placez un ou des supports sous toutes les parties du panneau qui dépassent de la table.
- h) Soyez particulièrement vigilant lors de la coupe d'une pièce tordue, nouée ou déformée ou qui ne dispose pas d'un bord droit lui permettant d'être guidée par un calibre d'onglet ou le long du guide.** Une pièce tordue, nouée ou déformée est instable et entraîne le mauvais alignement du trait de scie avec la lame de la scie, un blocage et un effet de recul.
- i) Ne coupez jamais plus d'une pièce à la fois, empilée à l'horizontale ou à la verticale.** La lame de la scie pourrait toucher une ou plusieurs pièces et provoquer un recul.
- j) Lorsque vous redémarrez une scie dont la lame de la scie est dans une pièce,**

placez la lame au centre du trait de scie et vérifiez que les dents ne sont pas engagées dans le matériau. Si la lame de la scie se grippe, elle peut soulever la pièce et provoquer un recul lors du redémarrage de la scie.

- k) Les lames de scie doivent toujours être propres, aiguisées et avec une voie suffisante.** N'utilisez jamais de lames de scie déformées ou dont les dents sont ébréchées ou cassées. Une lame de scie aiguisée et avec une voie adaptée diminue les risques de blocage, de calage et de recul.

4) Avertissement concernant les procédures d'utilisation d'une scie sur table

- a) Éteignez la scie sur table et débranchez le cordon d'alimentation à chaque fois que vous retirez l'insert de la table, que vous changez la lame de la scie ou que vous effectuez des réglages sur le couteau fendeur, le dispositif anti-recul ou le carter de lame, et lorsque vous n'utilisez pas la machine.** Les mesures de précaution permettent d'éviter les accidents.
- b) Ne laissez jamais la scie sur table fonctionner sans surveillance.** Éteignez l'outil et ne le lâchez pas avant qu'il ne se soit complètement arrêté. Une scie qui fonctionne sans surveillance représente un danger incontrôlé.
- c) Installez la scie sur table dans un endroit bien éclairé et à niveau où vous pourrez adopter une position stable et garder un bon équilibre.** Installez-la dans un endroit avec assez d'espace pour pouvoir manipuler facilement les pièces de la taille de votre choix. Les endroits exigus, sombres et les sols glissants inégaux sont propices aux accidents.
- d) Nettoyez régulièrement et retirez la sciure située sous la scie sur table et/ou le dispositif d'aspiration des poussières.** La sciure accumulée est combustible et risque de s'enflammer d'elle-même.
- e) Vous devez sécuriser la scie sur table.** Une scie sur table qui n'est pas bien sécurisée risque de bouger ou de se renverser.
- f) Retirez les outils, débris de bois, etc. de la table avant d'allumer la scie sur table.** Une distraction ou un bourrage éventuel peut être dangereux.
- g) Utilisez toujours des lames de scie avec des alésages de dimensions et de forme adaptées (en losange contre circulaire).** Les lames de scie qui ne sont pas

EN

ES

DE

FR

IT

NL

adaptées au système de montage de la scie fonctionneront de manière excentrée, ce qui engendrera une perte de contrôle.

h) N'utilisez jamais de matériel de montage de lame de la scie endommagé ou inadapté tel que des flasques, des rondelles, des écrous ou des boulons.

Ce matériel de montage a été spécialement conçu pour votre scie, afin qu'elle puisse être utilisée en toute sécurité et fournir des performances optimales.

i) Ne montez jamais sur la scie sur table, ne l'utilisez pas comme marchepied.

Un basculement de l'outil ou le contact accidentel avec l'accessoire de coupe peut entraîner des blessures graves.

j) Vérifiez que la lame de la scie est montée de sorte à tourner dans le bon sens.

N'utilisez pas de meules, de brosses métalliques ou de meules abrasives avec une scie sur table. Une mauvaise installation de la lame de la scie ou l'utilisation d'accessoires non recommandés risque d'entraîner de graves blessures.

(4.1) PRISE EN MAIN DÉBALLAGE

Mise en garde : cet emballage contient des objets coupants. Prenez les précautions qui conviennent pour les déballer.

Sortez l'outil de son emballage, avec les accessoires fournis. Vérifiez soigneusement l'état de l'outil et repérez les accessoires dont la liste vous est fournie dans ce manuel. Vérifiez également que les accessoires sont au complet.

En cas de pièces manquantes, retournez l'outil et ses accessoires au revendeur, dans leur emballage d'origine. Ne mettez pas l'emballage au rebut. Au contraire, gardez-le en lieu sûr au moins jusqu'à la fin de la période de validité de la garantie. La mise au rebut des emballages doit s'effectuer de manière respectueuse de l'environnement.

Recyclez-les si possible. Ne laissez pas les enfants jouer avec les sacs en plastique, pour éviter le risque d'asphyxie.

(4.2) ITEMS SUPPLIED

Description	Quantité
Manuel d'utilisation	1
Lame multi-usages	1
Rallonges	2
Bras profilé de rallonge	4
Jeu de pieds (quatre pieds d'angle)	1 Jeu
Croisillons	4
Pieds en caoutchouc	4
Plaque de Protection de la Lame et orifice d'extraction	1
Tuyau d'extraction des poussières	1
Butée d'onglet	1
Dispositif anti-rebond	1
Butée parallèle réglable	1
Entretoises de soutien arrière	2
Tige poussoir	1
Rail de butée parallèle	1
Langue de liaison du rail de butée parallèle	1
Clé hexagonale	1
Clés de changement des lames (x2)	1 Jeu
Fixations assorties	1 Sachet
Couteau Diviseur	1

(4.3) AUTRES ACCESSOIRES

En plus des articles standards fournis avec cet outil, les accessoires suivants sont également disponibles dans le magasin en ligne Evolution, à l'adresse www.evolutionpowertools.com ou chez votre détaillant le plus proche.

(4.4)

Description	Réf. Pièce
Lame multi-usages	FURYBLADE255MULTI
Lame pour bois	RAGEBLADE255WOOD

MACHINE OVERVIEW



- | | |
|---|---|
| 1. INTERRUPTEUR MARCHÉ-ARRÊT (I/O) | 8. POIGNÉE DE VERROUILLAGE DE BUTÉE PARALLÈLE |
| 2. COUPEAU DIVISEUR | 9. TIGE POUSSOIR |
| 3. PLAQUE DE PROTECTION DE LA LAME | 10. BUTÉE PARALLÈLE |
| 4. LAME | 11. ENTRETOISES DE SOUTIEN ARRIÈRE |
| 5. MOLETTE DE VERROUILLAGE DE L'INCLINAISON | 12. DISPOSITIF ANTI-REBOND |
| 6. MOLETTE DE LEVAGE ET D'ABAISSEMENT/DE RÉGLAGE DE L'INCLINAISON | 13. BUTÉE D'ONGLET COULISSANTE |
| 7. LOUPE D'ÉCHELLE GRADUÉE DE BUTÉE PARALLÈLE | 14. PORT À POUSSIÈRES |
| | 15. TUYAU À POUSSIÈRES |
| | 16. PORT À POUSSIÈRES ARRIÈRE |
| | 17. CLÉS POUR CHANGEMENT DE LAME |

EN

ES

DE

FR

IT

NL

CONTENU DE L'EMBALLAGE



A. PIEDS D'ANGLE NOIRS (MARQUÉS D'UN A)	x 4	K. BUTEE D'ONGLET	x 1
B. CROISILLONS (MARQUÉS D'UN B)	x 2	L. RAIL DE BUTÉE PARALLÈLE	2 pièces
C. CROISILLONS (MARQUÉS D'UN C)	x 2	M. LANGUETTE DE LIAISON DU RAIL DE BUTÉE PARALLÈLE	x 1
D. ENTRETOISES DE SOUTIEN ARRIÈRE	x 2	N. VIS À TÊTE HEXAGONALE	x 28
E. PIEDS EN CAOUTCHOUC	x 4	O. ÉCROU À BRIDE	x 35
F. PANNEAUX RALLONGES	x 2	P. BOULON (NOIR)	x 7
G. SBRAS PROFILÉS DE SUPPORT DE RALLONGE	x 4	Q. VIS CYLINDRIQUE À TÊTE HEXAGONALE CREUSE	x 1
H. PLAQUE DE PROTECTION DE LA LAME	x 1	R. ÉCROU (NOIR)	x 2
I. DISPOSITIF ANTI-REBOND	x 1	S. COUTEAU DIVISEUR	x 1
J. BUTÉE PARALLÈLE	x 1		

ASSEMBLAGE

Remarque : cette procédure est considérablement facilitée par l'étude des photos d'un outil déjà monté, tel que vous le présente la rubrique Vue d'ensemble de l'outil.

BÂTI

Le bâti principal se compose de quatre pieds d'angle (**A**) (marqué **A**) et de quatre croisillons (**B+C**).

L'emballage contient quatre croisillons (**Fig. 1**). Les croisillons marqués de la lettre **B** sont destinés à l'avant et à l'arrière du bâti de l'outil. Les croisillons marqués de la lettre **C** sont destinés aux côtés droit et gauche du bâti de l'outil.

Repérez toutes les pièces avant de procéder à l'assemblage de l'outil.

Remarque : les pieds en caoutchouc (**E**) s'emboîtent tout simplement sur les pieds du bâti (**A**). Ils se fixent à l'extrémité du pied à l'opposé de la lettre en relief **A** (qui correspond à la partie supérieure du pied).

- Centrez soigneusement le corps principal de l'outil (inversé) sur un plan de travail ou un établi stable, propre, en posant le dessus de la table sur le plan de travail. (**Fig. 2**)

Remarque : un grand chiffon propre étalé sur le plan de travail vous empêchera d'endommager accidentellement le dessus de la table.

- Retirez les huit vis à tête hexagonale de Ø10 mm et leurs rondelles, des coins du corps principal de l'outil (**Fig. 3**).
- Fixez les quatre pieds (**A**) au corps principal de l'outil, à l'aide des vis à tête hexagonale précédemment retirées. Ne serrez pas les vis pour l'instant. Le serrage à la main suffit. Veillez à ce que le bossage rectangulaire moulé dans le corps de l'outil entre dans la fente rectangulaire prévue sur le haut des pieds du bâti (**Fig. 4**).
- Fixez les croisillons avant et arrière (**B**) en travers de l'avant et de l'arrière du bâti, à l'aide des vis à tête hexagonale Ø10mm (**N**) et des écrous (**O**) fournis.

Remarque : prenez soin de placer les croisillons à l'intérieur du bâti, les extrémités évasées des croisillons reprenant l'évasement des pieds installés. Veillez à ce que les vis (**N**) soient insérées du côté extérieur du bâti, et l'écrou (**O**) du côté intérieur du bâti.

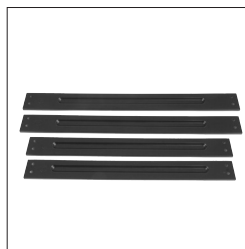


Fig. 1



Fig. 2

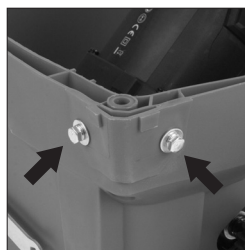


Fig. 3

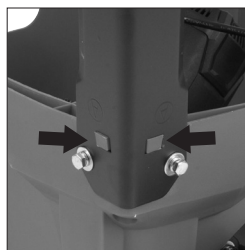


Fig. 4



Fig. 5

Là aussi, le serrage à la main suffit pour l'instant.

- Fixez les croisillons latéraux (**C**) sur les pieds d'angle (**Fig. 5**) comme vous l'avez fait pour les croisillons avant et arrière.
- Poussez les pieds en caoutchouc (**E**) au bout de chaque tige.

Remarque : l'outil peut maintenant être soulevé du plan de travail/de l'établi.

AVERTISSEMENT : cet outil est lourd. Faites-vous aider par une personne compétente pour soulever l'outil de l'établi.

Laissez l'outil se caler pendant quelques minutes. Lorsque vous êtes sûr que l'outil est stable, droit, solide et bien monté, vissez à fond les vis de fixation.

- Fixez les entretoises de soutien à l'arrière des deux pieds d'angle (**D**) du bâti de l'outil (**Fig. 6**).

Remarque : ces entretoises de soutien maximisent la sécurité et la stabilité de l'outil en service.



Fig. 6

FIXATION DES RALLONGES

Remarque : les deux rallonges en tôle emboutie (**F**) peuvent être montées d'un côté ou de l'autre du bâti de l'outil.

Chaque rallonge se fixe à la table principale de l'outil, à l'aide de vis mécaniques à tête hexagonale, (**N**) et d'écrous (**O**). Les trous de passage des vis des rallonges se trouvent directement à l'avant et à l'arrière des brides latérales. (**Fig.7**) Insérez les vis mécaniques à tête hexagonale et fixez les rallonges sur la table principale, à l'aide de vis à tête hexagonale (**N**) et d'écrous, (**O**) etc.

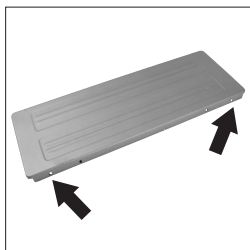


Fig. 7

Remarque : Les supports pour la table auxiliaire (**G**) sont fournis en deux tailles. Les 2 supports les plus longs doivent être montés sur le côté gauche de la machine, les deux les plus courts, sur la droite. Ils doivent être fixés à la flasque externe des panneaux d'extension. Fixez une extrémité du support à l'intérieur du panneau d'extension en utilisant le trou le plus éloigné de vous. Répétez cette étape pour les deux côtés. (**Fig. 8**).

L'autre extrémité du bras profilé de soutien s'attache en haut du pied d'angle correspondant.

- Retirez soigneusement la vis mécanique qui convient du



Fig. 8

haut du pied d'angle.

- Insérez la vis mécanique à travers l'extrémité du bras profilé de soutien et remontez la vis mécanique sur le corps principal de l'outil. **(Fig. 9)**

Vérifiez l'alignement à l'aide d'une règle ou d'un outil similaire, placés en travers de la table et de la rallonge. Les rallonges doivent être parfaitement perpendiculaires et de niveau par rapport à la table principale de l'outil.

Remarque : les bras profilés de soutien et les rallonges sont munis d'orifices fendus longitudinaux. Ces orifices facilitent les petits réglages et le réaligement des composants en cas de besoin.

- Les derniers réglages fins et l'alignement des rallonges sont facilités par le repositionnement des composants concernés, rendu possible par la flexibilité que procurent les orifices fendus.
- Après avoir réalisé l'alignement parfait des composants, vissez solidement les vis de fixation.

RAIL DE BUTÉE PARALLÈLE

Remarque : la butée parallèle se compose de deux pièces **(L)** encastrables l'une dans l'autre. La languette de liaison en plastique **(M)** doit être insérée dans les vides rectangulaires des deux extrusions, pour relier les deux parties de la butée parallèle. **(Fig. 10)**

- Insérez les sept boulons à tête bombée **(P)** dans les sept trous de l'outil (deux dans chaque rallonge et trois dans la table principale en aluminium) et fixez-les à l'aide de rondelles **(O)** et d'écrous de 06 mm **(S)**.
- Le serrage à la main suffit. **(Fig. 11)**
- Faites coulisser la butée parallèle sur les sept têtes de boulon qui dépassent **(Fig. 12)** jusqu'à ce que la butée parallèle soit centrée en travers du devant de l'outil et vissez les boulons à fond.

RÉGLAGE

AVERTISSEMENT : l'outil ne doit pas être branché à l'alimentation secteur pendant la réalisation de(s) la procédure(s) suivante(s).

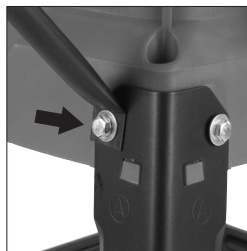


Fig. 9

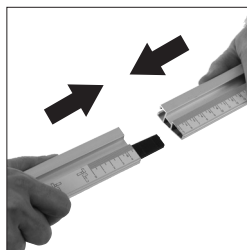


Fig. 10

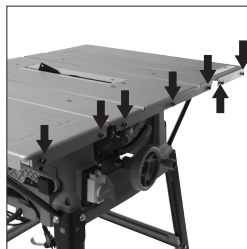


Fig. 11



Fig. 12

EN

ES

DE

FR

IT

NL

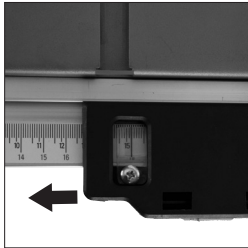


Fig. 13



Fig. 14



Fig. 15

Remarque : le rail de butée parallèle doit être placé correctement pour que l'échelle graduée donne les mesures qui conviennent. Même si elle a été correctement ajustée, l'échelle graduée ne doit pas être considérée autrement que comme un guide de coupe utile. L'échelle graduée ne remplace pas le besoin de recourir à des repères exacts.

- Placez la butée parallèle (**J**) sur le rail de butée parallèle, à droite de la lame.
- Levez la lame de scie (**reportez-vous à la rubrique FONCTIONNEMENT LEVER/BAISSER LA LAME de la page 79**).
- Faites glisser la butée parallèle le long du rail de butée, jusqu'à ce qu'elle touche la lame levée.
- Regardez à travers la loupe de la butée parallèle.
- Desserrez légèrement les sept boulons à tête bombée (**R**) retenant le rail de butée parallèle contre l'outil.
- Déplacez doucement le rail de butée parallèle vers la droite ou vers la gauche, jusqu'à ce que le point « 0 » de l'échelle graduée coïncide avec la ligne de référence de la loupe. (**Fig. 13**)
- Vérifiez et lorsque vous êtes satisfait du réglage obtenu, vissez solidement les sept écrous de rail de butée parallèle (**S**).
- Baissez la lame.

Remarque : la butée parallèle s'insère tout simplement dans le rail de butée parallèle. Elle peut être verrouillée en place à n'importe quel endroit le long des rails et d'un côté ou de l'autre de l'outil, en appuyant sur le levier de verrouillage.

CONTRÔLE/RÉGLAGE DE LA BUTÉE PARALLÈLE

Après avoir installé le rail de butée parallèle et la butée parallèle sur l'outil, vérifiez que la butée est bien parallèle à la lame.

- Levez à fond la lame.
- Posez une règle ou un accessoire similaire contre la lame.
- Faites avancer la butée parallèle jusqu'à la règle et vérifiez le parallélisme.
- Si un réglage s'impose, accédez aux deux vis à tête hexagonale à travers les deux trous du chariot. (**Fig. 14**)
- Desserrez ces vis à l'aide de la clé hexagonale qui convient et réglez la butée selon vos besoins.
- Vissez et vérifiez de nouveau la butée parallèle, après avoir obtenu l'alignement qui convient.
- Baissez la lame.

BUTÉE D'ONGLET COULISSANTE

Remarque : la butée d'onglet coulissante (**K**) peut être installée sur n'importe quelle fente en « T » inversé de la table de l'outil.

La plaque de contact réglable en aluminium est maintenue dans la base du rapporteur de la butée d'onglet, par deux vis mécaniques et des écrous à serrage à main.

Le dispositif anti-rebond (**I**) peut être installé dans la douille d'emboîtement incorporée à la base de la butée d'onglet. (**Fig. 15**) Faire tourner la poignée de verrouillage dans le sens anti-horaire (**Fig. 16**) permet de régler l'angle de la butée d'onglet. Utilisez l'échelle graduée du rapporteur, le pointeur et réglez la butée d'onglet à l'angle désiré. Vissez la poignée verticale après avoir sélectionné l'angle recherché.

Remarque : nous vous recommandons de n'installer le dispositif anti-rebond qu'en cas de besoin (ex. pour scier des tôles minces ou des tubes métalliques à parois de petite épaisseur, etc.). Dans les autres cas, retirez le dispositif de l'outil et rangez-le en lieu sûr.

La colonne du dispositif anti-rebond se monte dans la douille d'emboîtement de la base de la butée d'onglet et se cale à l'aide d'une vis à tête moletée. (**Fig 17**)

PLAQUE SUPÉRIEURE DE PROTECTION DE LA LAME

La plaque supérieure de protection de la lame (**H**) doit toujours être installée sur le couteau diviseur de l'outil. La ligne « fendue » du haut de la plaque de protection indique la ligne centrale de la lame de scie qu'elle recouvre. Des graphismes prévus sur la protection soulignent également la ligne de coupe de la lame de scie.

AVERTISSEMENT : la plaque supérieure de protection de la lame **doit être installée** sur le couteau diviseur de l'outil.

AVERTISSEMENT : veillez à débrancher l'outil de l'alimentation secteur avant d'installer la plaque de protection de la lame.

- Retirez la plaque d'accès de la table
- Levez la lame au plus haut de sa course.
'LEVER/BAISSER LA LAME DE LA SCIE' Page 77.
- Faites coulisser le couteau diviseur (la rainure facilite cette opération) entre la plaque de fixation et le bloc de montage (**Fig. 18**). Veillez à ce que les ergots saillants des blocs de montage s'insèrent dans la fente du couteau diviseur.

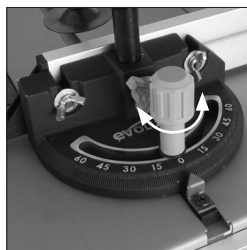


Fig. 16

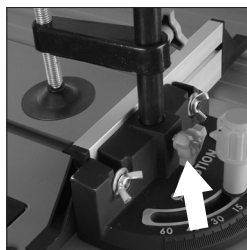


Fig. 17

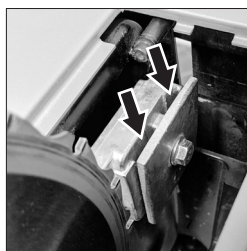


Fig. 18

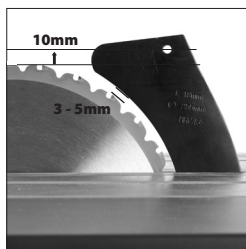


Fig. 19

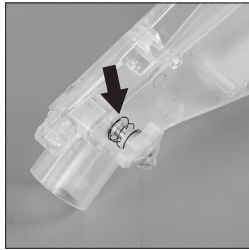


Fig. 20

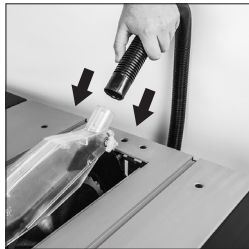


Fig. 21



Fig. 22

- Ajustez le couteau fendeur afin qu'il se trouve à 3-5 mm de la lame de la scie. Le trou de fixation du carter de lame sur le couteau fendeur doit se trouver au moins 10 mm plus haut que le haut de la dent de scie. **(Fig. 19)**
- Après avoir trouvé l'alignement qui convient, serrez les boulons de fixation.
- Vérifiez que la lame de la scie tourne librement et que les dents passent à 3 - 5 mm du couteau diviseur.
- Réinstallez la plaque d'accès de la table.
- Les gardes de positionnement broche doivent être positionnés dans le trou usiné dans le bord supérieur du couteau diviseur **(Fig. 20)**. Une rondelle et un écrou à oreilles sont installés d'un côté de la plaque supérieure de protection.
- Fixez-les en utilisant la vis papillon. Veillez à ne pas la serrer excessivement.

Remarque : Ajustez le protège-lame pour le matériau que vous coupez. Pour se régler en fonction de l'épaisseur du matériau à scier, la plaque de protection de la lame doit pouvoir pivoter facilement et sans à-coups vers le haut et vers le bas. Veillez par conséquent à **ne pas trop serrer cet écrou à oreilles**.

- Vérifiez le fonctionnement de la plaque de protection de la lame. Vérifiez qu'elle fonctionne efficacement, qu'elle recouvre les côtés de la lame et sa cime.
- Baissez légèrement la lame et vérifiez de nouveau le fonctionnement de la plaque de protection de la lame.
- Lorsque vous êtes sûr que la plaque de protection de la lame fonctionne sur toute la plage de réglage de la hauteur de la lame, vérifiez qu'elle fonctionne tout aussi bien lorsque la lame est inclinée.
- Vérifiez que lorsque la lame est baissée à fond, la plaque de protection de la lame touche le dessus de la table.

Remarque : la plaque supérieure de protection de la lame est équipée d'un orifice d'extraction des poussières **(Fig.21)**.

- Raccordez le flexible d'extraction des poussières fourni à la plaque supérieure de protection de la lame. Le flexible de type « push-fit » s'emboîte dans l'orifice d'extraction.
- Raccordez l'autre extrémité du flexible au raccord bidirectionnel situé à l'arrière du corps principal de l'outil. **(Fig. 22)**

Remarque : l'orifice « libre » du raccord bidirectionnel peut servir au raccordement d'un extracteur de poussières d'atelier à cet outil

Evolution. Si vous prévoyez de raccorder ce genre de machines à cette scie sur table, suivez les instructions du fournisseur/fabricant de l'équipement d'extraction des poussières.

Le recours à cet équipement permet de veiller à la propreté et à l'ordre du lieu de travail, tout en limitant les poussières le plus possible.

FONCTIONNEMENT

INTERRUPTEUR DE SÉCURITÉ MARCHÉ/ARRÊT (I/O)

AVERTISSEMENT : avant d'appuyer sur le bouton, vérifiez la conformité de l'installation et du fonctionnement de la plaque de protection de la lame.

- Appuyez sur le bouton « I » pour faire démarrer l'outil.
- Appuyez sur le bouton « O » pour l'arrêter.

(Fig. 23)

AVERTISSEMENT : ne faites jamais démarrer l'outil avant d'avoir procédé aux vérifications et procédures de sécurité.

LEVER/BAISSER LA LAME DE LA SCIE

AVERTISSEMENT : ne procédez aux réglages de l'outil que sur l'outil à l'ARRÊT et dont la lame s'est immobilisée.

Remarque : cet outil est équipé d'une molette à double fonction (Fig. 24). Dans sa position « normale » (extérieure), cette molette sert à lever et baisser la lame.

Pousser la molette vers l'intérieur contre son ressort de contrainte, engage une dent dans une crémaillère à dents incurvées incorporée au corps principal de l'outil. Ce système permet d'utiliser la molette pour régler l'angle d'inclinaison/de biseau de la lame.

Pour faire monter ou descendre la lame :

- Veillez à ce que la molette soit dans sa position « normale » (extérieure).
- Faites tourner la molette dans le sens horaire pour faire monter la lame.
- Faites tourner la molette dans le sens anti-horaire pour la faire descendre.

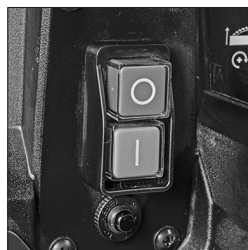


Fig. 23



Fig. 24



Fig. 25

Remarque : nous vous recommandons, lorsque l'outil n'est pas utilisé, de baisser la lame à fond dans l'outil et de faire en sorte que la plaque supérieure de protection de la lame soit en contact avec le dessus de la table de coupe. (**Fig. 25**)

INCLINAISON DE LA LAME DE SCIE

La lame peut être inclinée vers la gauche jusqu'à 45°.

Pour incliner la lame de scie :

- Desserrez le bouton de verrouillage de l'angle d'inclinaison (**Fig. 26**)
- Poussez la molette à double fonction vers l'intérieur, pour enclencher la dent dans la crémaillère.
- Faites tourner la molette pour incliner la lame.



Fig. 26

Remarque : un rapporteur gradué et un pointeur (**Fig. 27**) sont parfaitement visibles et permettent à l'opérateur de régler rapidement la lame à l'angle souhaité.

- Après avoir obtenu l'angle voulu, vissez la molette de verrouillage de l'angle d'inclinaison pour fixer l'angle de la lame.



Fig. 27

Remarque : nous vous recommandons, après toute opération de découpe inclinée, de remettre la lame dans sa position normale (verticale) et de visser la molette de verrouillage de l'angle d'inclinaison de la lame.

GUIDE DE BUTÉE PARALLÈLE

La butée parallèle (**J**) peut être placée d'un côté ou de l'autre de la lame. Elle se verrouille à l'aide de la poignée de verrouillage.

- Poussez pour verrouiller et tirer pour déverrouiller. Ne forcez pas excessivement sur la poignée de verrouillage. Poussez doucement la poignée vers le bas avec la paume de la main, jusqu'à ce qu'elle émette un « clic » confirmant son calage.

Remarque : le guide de butée parallèle est doté d'une loupe (**Fig. 28A**) qui facilite la lecture de l'échelle graduée du rail de butée parallèle.

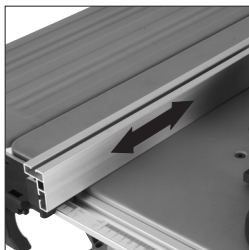


Fig. 28A

La plaque de contact de la butée parallèle (**Fig. 28A**) peut être ajustée vers l'avant et vers l'arrière. Desserrez les deux écrous à oreilles et faites coulisser la plaque de contact en aluminium à l'endroit voulu. Vissez solidement les écrous à oreilles.

Remarque : nous vous recommandons que, dans des conditions d'utilisation normale, la plaque de contact de la butée parallèle soit ajustée de manière à ce que l'arrière du guide de la plaque de contact s'aligne sur l'arrière de la lame sortant de la table. (**Fig. 28B**)

Remarque : si vous utilisez la butée parallèle du côté gauche de la lame, la plaque de contact en aluminium doit être repositionnée du côté droit du chariot en plastique.

- Desserrez les deux écrous à oreilles et faites coulisser la plaque de contact en aluminium du chariot en plastique.
- Retirez les vis mécaniques bombées du chariot.
- Repositionnez la plaque de contact du côté droit du chariot et fixez-la à l'aide des vis mécaniques et des écrous à oreilles. Procédez au réglages nécessaires, le cas échéant.



Fig. 28B

Rétablisiez la configuration d'origine lorsque la butée parallèle est dans sa position de fonctionnement normale (à droite).

Remarque : Lorsque la machine n'est pas utilisée, le guide de refend possède un emplacement qui lui est dédié sur le côté gauche du corps de la machine (Fig. 29).

Desserrez les écrous papillon puis faites coulisser la base du guide de refend vers le centre de la plaque du guide et resserrez-les. Localisez les supports de fixation sur le côté gauche du corps de la machine et appuyez sur les extrémités qui dépassent de la plaque pour les mettre dans les supports.



Fig. 29

Remarque : Le guide de refend comporte une fenêtre de lecture pour faciliter l'observation de l'échelle graduée de la rampe. Considérez cette échelle graduée comme un guide pratique. Elle ne remplace pas un marquage soigné et précis. (Fig. 30)

Cette machine est équipée d'une double échelle graduée qui indique la distance entre la lame et le guide de refend à l'aide de la fenêtre de lecture. Vous pouvez vous en servir pour faciliter le réglage de la distance de coupe entre la lame et le guide de refend. Une fois la plaque avant du guide de refend fixée par son extrémité la plus courte, utilisez l'échelle graduée noire pour régler la distance du guide de refend. Lorsque la plaque avant est fixée par son extrémité la plus longue, utilisez l'échelle graduée verte.



Fig. 30

BUTÉE D'ONGLET

Remarque : la butée d'onglet (K) (Fig. 31) peut servir d'un côté comme de l'autre de la table. Elle s'insère dans l'une des deux fentes en « T » inversé du dessus de la table.

Insérez soigneusement la butée d'onglet dans la fente qui convient du dessus de la table.

Faites tourner la poignée verticale dans le sens anti-horaire pour débloquer la butée d'onglet et la régler à l'angle voulu. Faites tourner la poignée dans le sens horaire pour bloquer la butée d'onglet à l'angle voulu.

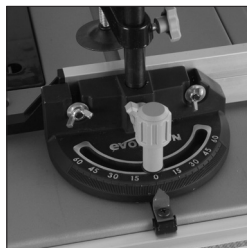


Fig. 31

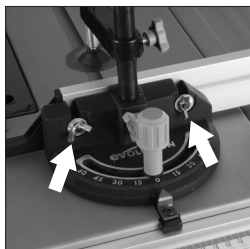


Fig. 32

Remarque : la plaque de contact en aluminium extrudée de la butée d'onglet, doit être réglée de manière à ce qu'elle effleure la lame ou la plaque de protection de la lame, sans toutefois les toucher. Réglez la plaque de contact en desserrant les deux écrous à oreilles (**Fig. 32**) et en la faisant coulisser à l'endroit voulu. Vissez solidement les écrous à oreilles.

AVERTISSEMENT : procédez à un « essai à vide » après avoir débranché l'outil de l'alimentation secteur, pour vérifier que la butée d'onglet passe effectivement près de la lame et de la plaque de protection de la lame, sans les toucher..

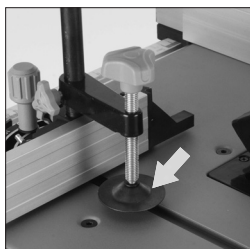


Fig. 33

DISPOSITIF ANTI-REBOND

Remarque : le dispositif anti-rebond est un accessoire utile en cas de découpe de tôles fines ou de matériaux similaires. (**Fig 33**)

Insérez le dispositif anti-rebond dans la douille d'emboîtement prévue sur la butée d'onglet. Placez le dispositif anti-rebond pour en maximiser l'efficacité et calez-le à l'aide des vis à tête moletée.

Réglez le dispositif anti-rebond, de manière à ce que la tête du dispositif ne touche pas exactement au matériau à découper. Pour ce faire, calez légèrement le matériau à découper à l'aide du dispositif anti-rebond, puis dévissez la vis à tête moletée d'un demi ou d'un tour.

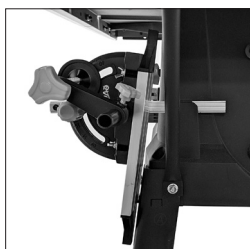


Fig. 34

Remarque : Lorsque la machine n'est pas utilisée, le calibre d'onglet et le dispositif anti-rebond ont un emplacement qui leur est dédié sur le côté droit du corps de la machine (**Fig. 34**).

Soulevez le dispositif anti-rebond et faites le pivoter dans le sens inverse des aiguilles d'une montre jusqu'à ce qu'il soit près du bouton de verrouillage de l'onglet, puis abaissez-le jusqu'à qu'il soit en contact avec le calibre d'onglet. Positionnez le calibre d'onglet à l'extrême gauche de la plaque en aluminium et fixez-le. Poussez la plaque d'extrusion dans l'emplacement prévu à cet effet sur le côté droit du corps de la machine.

FONCTIONNEMENT DE BASE DE LA SCIE SUR TABLE

AVERTISSEMENT : n'essayez jamais de procéder à des coupes à main levée avec cet outil. Veillez à toujours utiliser le guide ou la butée qui conviennent, pour réduire au minimum le risque de coincement ou d'éjection.

Nous vous recommandons de laisser la lame dépasser du matériau à découper d'environ 3 mm (**Fig. 35**). Réglez la hauteur de la lame en conséquence.

AVERTISSEMENT : cet outil ne convient pas pour découper les feuillures ou rainures fermées.

Un extracteur de poussières d'atelier peut être raccordé à l'orifice d'extraction situé à l'arrière de l'outil, en cas de besoin.

COUPE EN TRAVERS

Réglez la butée d'onglet sur 0° et caliez-la à l'aide de la poignée verticale. Placez-la dans la fente en « T » voulue et réglez la plaque de contact de la butée d'onglet en suivant la procédure décrite précédemment. Plaquez et maintenez le matériau à découper contre la plaque de contact de la butée d'onglet (**Fig.36**). Allumez la scie et attendez que la lame atteigne sa vitesse de service avant de procéder à la découpe.

COUPE D'ONGLET EN TRAVERS

La coupe d'onglet en travers consiste à couper en travers d'un matériau, autrement qu'à 90°. Réglez la butée d'onglet à l'angle voulu, vissez-la et procédez comme pour l'opération de découpe en travers décrite à la rubrique précédente.

COUPE D'ONGLET COMBINÉE

Remarque : la coupe d'onglet combinée correspond à une découpe de matériau avec un outil dont la lame est inclinée par rapport à la verticale et une butée d'onglet réglée sur un certain angle d'inclinaison. La coupe combinée est un mélange de coupe en onglet et de coupe en biseau. (**Fig. 37**)

- Réglez la butée d'onglet à l'angle d'inclinaison voulu.
- Inclinez la lame à l'angle voulu et verrouillez-la en serrant le bouton de verrouillage de l'angle d'inclinaison.
- Vérifiez que la butée d'onglet passe à côté de la lame de scie sans la toucher. En cas de besoin, réglez la plaque de contact de la butée d'onglet.
- Plaquez et maintenez fermement le matériau à découper contre la plaque de contact de la butée d'onglet, puis procédez à la découpe du matériau.

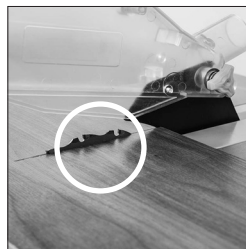


Fig. 35



Fig. 36

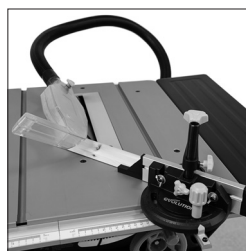


Fig. 37

EN

ES

DE

FR

IT

NL

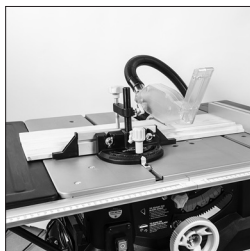


Fig. 38

COUPE D'ONGLET RÉCURRENTE

La coupe d'onglet récurrente désigne la procédure de découpe de plusieurs pièces de même longueur, sans être obligé de marquer chaque pièce individuellement.

Remarque : nous vous recommandons de procéder aux coupes d'onglet récurrentes en plaçant la butée d'onglet du côté gauche de l'outil et la butée parallèle du côté droit. **(Fig. 38)**

AVERTISSEMENT : la butée parallèle ne peut servir de butée longitudinale qu'après avoir été correctement réglée et configurée.



Fig. 39

Pour configurer la butée parallèle en vue d'une coupe en travers récurrente :

- Réglez la butée parallèle à la distance requise de la lame de la scie.
 - Réglez et alignez l'arrière de la plaque de contact de la butée parallèle sur l'avant de la lame de scie. **(Fig. 39)**
- Ce réglage servira de dégagement au matériau traversé par la scie. Il permettra au matériau découpé de s'écarter latéralement de la lame de la scie, réduisant au minimum le risque de coincement ou d'éjection.

Plaquez et maintenez le matériau à découper contre la plaque de contact de la butée d'onglet ; plaquez également le matériau légèrement contre la butée parallèle. Calez fermement le matériau et la butée d'onglet de la main gauche. Poussez doucement la pièce à découper sur la scie. Servez-vous d'une tige poussoir si nécessaire, que vous tiendrez de la main droite pour guider la pièce à découper du côté droit de la lame.



Fig. 40

REFENTE

La refente désigne le processus de découpe sur la longueur d'un matériau et non pas en travers.

Pour la refente, la butée parallèle doit être réglée à la largeur voulue par rapport à la lame de scie et normalement, du côté droit de la table de l'outil. **(Fig 40)**

Cette opération se passe de butée d'onglet, qui doit être retirée de l'outil et rangée en lieu sûr en vue d'une utilisation ultérieure.

AVERTISSEMENT : vérifiez que la butée parallèle est verrouillée à sa place et parallèle à la lame de scie.

Vérifiez que le couteau diviseur est bien aligné sur la lame de scie. Pour la refente de petites sections de matériau, utilisez une

tige poussoir pour alimenter/guider les **300 derniers mm** du matériau sur la lame. Une tige poussoir doit toujours être utilisée pour la découpe de matériaux de moins de **300 mm**. (Fig 41)

Remarque : pour la refente de longues planches ou de grands panneaux, nous vous recommandons de recourir à un ou plusieurs supports déportés de pièce à exécuter, pour faciliter la manipulation des matériaux.

Poussez la pièce à exécuter sur la scie, en la maintenant en contact avec la butée parallèle. Exercez une pression douce et uniforme et servez-vous d'une tige poussoir au bon moment.

Si la largeur de refente dépasse 300 mm et en prenant vos précautions, utilisez les deux mains pour guider/alimenter le matériau vers la scie. La main gauche de l'opérateur se trouvera du côté gauche de la lame de scie. La main droite de l'opérateur se trouvera près de la butée parallèle, du côté droit de la lame de scie.

AVERTISSEMENT : les mains de l'opérateur ne doivent **jamais** se trouver sur le passage de la lame.

REFENTE AVEC ANGLE DE CHANFREIN

La refente avec angle de chanfrein désigne la découpe le long d'une pièce à exécuter après avoir incliné la lame de la scie.

Pour la refente avec angle de chanfrein d'un matériau de 150 mm ou plus étroit, n'utilisez la butée parallèle que du côté droit de la lame. (Fig 42)

MAINTENANCE

AVERTISSEMENT : veillez à ce que l'outil soit débranché de l'alimentation secteur avant de procéder à une tâche de maintenance ou à un réglage quelconques.

CHANGER LA LAME

Remarque : nous vous conseillons d'envisager de porter des gants de protection lors de la manipulation ou du changement de la lame de l'outil.

- Débranchez l'outil de l'alimentation secteur.
- Retirez la plaque supérieure de protection de la lame (reportez-vous à la rubrique **PROTECTION SUPÉRIEURE DE LA LAME, page 77**)
- Retirez la plaque d'accès de la table en retirant la vis à tête fraisée du bord avant de la plaque d'accès. (Fig. 43)



Fig. 41

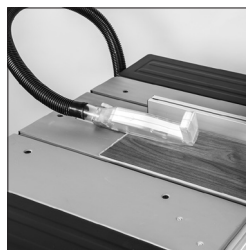


Fig. 42

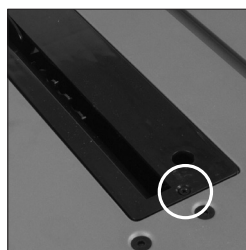


Fig. 43

EN

ES

DE

FR

IT

NL

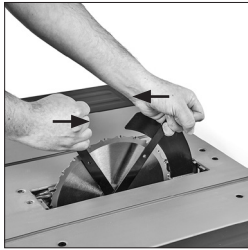


Fig. 44



Fig. 45

- Écartez la plaque et rangez-la soigneusement avec ses vis de fixation, en vue d'une utilisation ultérieure.
- Levez la lame au plus haut de sa course.
- Munissez-vous des deux clés fournies pour le changement de la lame. Une de ces clés convient à l'écrou hexagonal usiné sur la bride extérieure de la lame, empêchant l'arbre de tourner. L'autre convient à l'écrou de l'arbre. (**Fig 44**)
- Retirez l'écrou de l'arbre, la bride extérieure de la lame et la lame.
- Débarrassez soigneusement ces pièces, l'arbre moteur exposé et la bride intérieure de la lame des corps étrangers éventuellement présents. La bride intérieure de la lame peut être laissée sur l'outil.
- Montez la lame neuve. Veillez à ce que les dents de la lame soient tournées vers l'avant de la scie (**Fig. 45**), et à ce que la flèche de rotation imprimée sur la lame soit conforme à la flèche de rotation du carter moteur.
- Remontez la bride extérieure et l'écrou ; vissez solidement à l'aide des clés fournies. Vérifiez que les deux brides de la lame sont bien en contact avec la lame.
- Remontez la plaque d'accès de la table et sa vis de fixation.
- Veillez à ce que la vis de fixation soit bien centrée.
- Remontez la plaque supérieure de protection de la lame.

NETTOYAGE

L'outil doit être nettoyé après chaque utilisation. Débarrassez les pièces visibles de l'outil des sciures, poussières, etc. à l'aide d'un aspirateur d'atelier. Un extracteur de poussières d'atelier peut aussi être raccordé à l'orifice d'extraction des poussières situé à l'arrière de l'outil. Cette opération devrait permettre de débarrasser l'intérieur de l'outil des corps étrangers. N'utilisez jamais un solvant pour nettoyer les pièces en plastique de l'outil, pour éviter de les endommager. Ne les nettoyez qu'avec un chiffon doux et humide.

COUTEAU DIVISEUR

Le couteau diviseur est une pièce très importante de votre outil. Monté en usine, il est correctement aligné et réglé. Le couteau diviseur empêche la pièce à exécuter de se briser et de se coincer en passant par la lame. Contrôlez le couteau diviseur régulièrement. En cas d'usure ou de détérioration, faites-le remplacer par une pièce de rechange d'origine, installée par un technicien compétent.

Remarque : n'utilisez que les **couteau diviseur Evolution** d'origine, composant conçu précisément pour cet outil. Les pièces d'autres fabricants risquent d'être dangereuses. En cas de doute à ce sujet, contactez notre standard d'assistance.

AJUSTEMENT DU COUTEAU DIVISEUR

Le couteau fendeur doit être ajustée de telle sorte que les dents de la lame sont dans un 3-5mm du bord le couteau diviseur (**fig. 46**).

Pour régler le couteau diviseur, retirez l'insert de table, comme indiqué à la **page 79**, lever la lame à sa hauteur maximale et desserrer le boulon de fixation du couteau diviseur (**Fig. 47**) avec la clé fournie. Réglez le couteau diviseur à la distance correcte de 3-5mm, assurant le trou de fixation du protégé-lame est de niveau avec la partie supérieure de la lame et re-serrer la vis. Remplacer l'insert de table.

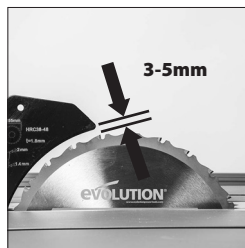


Fig. 46

TIGE POUSSOIR

Un poussoir en plastique (**Fig. 48**) est installé sur la machine et dispose de son propre emplacement sur le côté droit situé au-devant de la machine ayant une vis cylindrique à tête hexagonale creuse (**Q**) et 2 écrous (**R**). Lorsqu'il n'est pas utilisé, rangez le poussoir sur la machine (**Fig. 49**).

Remarque : remplacez la tige poussoir en cas de détérioration. Si l'opérateur décide de fabriquer sa propre tige poussoir, nous lui recommandons de lui donner la même forme que la tige livrée avec l'outil. Des tiges poussoir de rechange sont disponibles auprès de la société Evolution Power Tools.

(6.4)

PROTECTION ENVIRONNEMENTALE

Les produits électriques usés ne doivent pas être jetés avec les ordures ménagères. Recyclez-les si possible. Contactez les autorités locales ou votre revendeur pour tous conseils sur le recyclage.

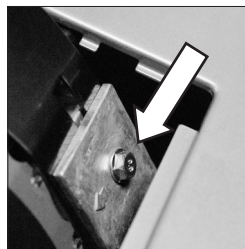


Fig. 47



Fig. 48



Fig. 49

EN

ES

DE

FR

IT

NL

DÉCLARATION DE CONFORMITÉ CE

Conformément à la norme EN ISO 17050-1:2004

**Le fabricant du produit couvert par cette Déclaration est :****UK:** Evolution Power Tools Ltd. Venture One, Longacre Close, Holbrook Industrial Estate, Sheffield, S20 3FR.**FR:** Evolution Power Tools SAS. 61 Avenue Lafontaine, 33560, Carbon-Blanc, Bordeaux, France.

Le fabricant déclare par la présente que l'outil faisant l'objet de cette déclaration respecte les dispositions pertinentes de la Directive machines, au même titre que les directives répertoriées ci-dessous. D'autre part, le fabricant déclare que l'outil faisant l'objet de cette déclaration respecte les dispositions pertinentes des Exigences essentielles de santé et de sécurité, le cas échéant.

Cette déclaration couvre les Directives suivantes :

2006/42/EC.	Directive machines.
2014/30/EU.	Directive relative à la compatibilité électromagnétique.
2011/65/EU. & 2015/863/EU.	Restriction relative à l'utilisation de certaines substances dangereuses dans les équipements électriques et électroniques (RoHS).
2012/19/EU.	Directive sur les Déchets d'équipements électriques et électroniques (DEEE).

Et ce conformément aux exigences applicables des documents suivants :**EN 62841-1:2015 • EN 62841-3-1:2014/A11:2017 • EN 55014-1: 2017
EN55014-2:2015 • EN61000-3-2:2014 • EN61000-3-3: 2013****Détails du produit**

Description : SCIE SUR TABLE 255 mm (10") MULTI-USAGES FURY5-S
Modèle Evolution n° : 056-0001, 056-0003
Le Serial Number : **F5S-D1823EU00001 - F5S-D2823EU99999**
Nom de la marque : EVOLUTION
Tension : 220-240v ~ 50/60Hz
Entrée : 1300W

La documentation technique requise pour montrer que le produit répond aux exigences de la directive, a été compilée et peut être consultée par les autorités chargées de la faire appliquer. Elle confirme que nos fichiers techniques contiennent les documents répertoriés ci-dessus et leur conformité par rapport aux normes applicables au produit dont il est question ci-dessus.

Nom et adresse du responsable de la documentation technique.

Signé par :

En majuscules : Barry Bloomer : Supply Chain & Procurement Director

Date :

15.03.19

UK: Evolution Power Tools Ltd. Venture One, Longacre Close, Holbrook Industrial Estate, Sheffield, S20 3FR.**FR:** Evolution Power Tools SAS. 61 Avenue Lafontaine, 33560, Carbon-Blanc, Bordeaux, France.

INLEIDING	Pag. 91	GEBRUIK	Pag. 109
Garantie	Pag. 91	Aan/Uit veiligheidsschakelaar	Pag. 109
Machinespecificaties	Pag. 92	Het Blad Omhoog-/Omlaagbrengen	Pag. 109
Vibratie	Pag. 93	Het Blad Kantelen	Pag. 110
Labels en symbolen	Pag. 93	Hulpgeleider	Pag. 110
Beoogd gebruik van dit elektrisch gereedschap	Pag. 94	Verstekmeter	Pag. 111
Verboden gebruik van dit elektrisch gereedschap	Pag. 94	Antiveervoorziening	Pag. 112
		Basiswerking van de tafelzaag	Pag. 112
VEILIGHEIDSVORZORGEN	Pag. 95	Dwarszagen	Pag. 112
Elektrische veiligheid	Pag. 95	Verstekdwarszagen	Pag. 113
Gebruik buitenshuis	Pag. 95	Verbindingsverstekzagen	Pag. 113
Algemene veiligheidsinstructies voor elektrisch gereedschap	Pag. 95	Repetitief dWarszagen	Pag. 113
Aanvullende veiligheidsinstructies - Tafelzagen	Pag. 98	Schulpzagen	Pag. 114
		Schuin schulpen	Pag. 115
OPSTARTEN	Pag. 100	ONDERHOUD	Pag. 115
Uitpakken	Pag. 100	Het Blad Vervangen	Pag. 115
Geleverde artikelen	Pag. 100	Reiniging	Pag. 116
Aanvullende accessoires	Pag. 100	Spouwmes	Pag. 116
Machine-overzicht	Pag. 101	Duwstok	Pag. 117
Wat zit er in de doos	Pag. 102		
		MILIEUBESCHERMING	Pag. 117
ASSEMBLAGE	Pag. 103	CONFORMITEITSVERKLARING	Pag. 118
De standaard	Pag. 103		
De tafolverlengingen bevestigen	Pag. 104		
De geleiderrail	Pag. 105		
Afstellen	Pag. 106		
Controleren/Afstellen van de schulpgeleider	Pag. 106		
Schuihverstekmeter	Pag. 107		
Bovenste bladbeschermer	Pag. 107		

**(1.2) DEZE INSTRUCTIEHANDLEIDING
WERD OORSPRONKELIJK IN BRITS
ENGELS GESCHREVEN**

(1.3) BELANGRIJK

Lees deze instructies voor de bediening en veiligheid zorgvuldig en volledig. Voor uw eigen veiligheid, als u twijfelt over enig aspect met betrekking tot het gebruik van deze apparatuur, ga dan naar de relevante technische hulplijn, het nummer is te vinden op de website van Evolution Power Tools. In onze wereldwijde organisatie hebben wij diverse hulplijnen, maar technische hulp is ook verkrijgbaar bij uw leverancier.

WEB www.evolutionpowertools.com

(1.4) Gefeliciteerd met uw aankoop van een machine van Evolution Power Tools. Vul uw productregistratie 'online' in zoals beschreven in de A4 online garantieregistratiefolder bij deze machine. U kunt ook de QR-code in de A4-folder met een smartphone scannen. Hierdoor kunt u de garantieperiode van uw machine valideren via de website van Evolution door uw gegevens in te voeren en op deze manier prompte service garanderen wanneer dat ooit nodig zal zijn. Wij danken u van harte voor het selecteren van een product van Evolution Power Tools.

MACHINESPECIFICATIES

MACHINE	METRISCH	ENGELS
Motor (UK/EU) 220-240v ~ 50/60Hz	1300 W (S1) 1500 W (S6 40%)	6,5 A
Tafelafmetingen	583 x 901mm	23 x 35-1/2"
Spouwmesdikte	1.8 mm	5/64"
Onbelast toerental	3250 min ⁻¹	3250 omw/min
Gewicht	20.14kg	44.4lbs

SNIJCAPACITEIT	METRISCH	ENGELS
Maximale zaagdiepte bij 90°	85 mm	3-1/4"
Maximale zaagdiepte bij 45°	65 mm	2-1/2"
Zacht staalplaat - Optimale zaagdikte	3 mm	1/8"
Zachtstaal holle balk - Opt. wanddikte	3 mm	1/8"
rip capaciteit - rechts van het mes	400mm	15-3/4 In.

BLAD	METRISCH	ENGELS
Diameter	255 mm	10"
Boring	25,4 mm	1"
Aantal tanden	24	24
Inkeping	2 mm	1/8"

WAARSCHUWING: De geluidsemisatie tijdens het daadwerkelijke gebruik van het elektrische gereedschap kan afwijken van de aangegeven totaalwaarde. Dit is afhankelijk van de manier waarop het instrument gebruikt wordt en vooral welk soort werkstuk verwerkt wordt.

WAARSCHUWING: De noodzaak om de veiligheidsvoorschriften waar te nemen om de bediener te beschermen die gebaseerd zijn op een inschatting van de blootstelling in de werkelijke gebruiksomstandigheden (rekening houdend met alle delen van de gebruikscyclus, zoals wanneer het gereedschap uitgeschakeld wordt en wanneer het stationair draait, bovenop de ingeschakelde tijd).

(1.7)

VIBRATIE

WAARSCHUWING: Bij gebruik van deze machine kan de operator worden blootgesteld aan op de hand en arm overgebrachte hoge vibratieniveaus. Het is mogelijk dat de operator "witte vibratievingerziekte" (syndroom van Raynaud) zou kunnen ontwikkelen. Deze aandoening kan de gevoeligheid van de hand voor temperatuur verminderen evenals een algemene gevoelloosheid produceren. Langdurige of regelmatige gebruikers van deze machine dienen de conditie van hun handen nauwlettend te controleren. Wanneer een van de symptomen merkbaar wordt dient u onmiddellijk de hulp van een arts in te roepen.

- De meting en beoordeling van blootstelling van mensen aan via de hand doorgegeven vibratie in de werkplaats wordt gegeven in: BS EN ISO 5349-1:2001 en BS EN ISO 5349-2:2002
- Veel factoren kunnen het actuele vibratieniveau tijdens bediening beïnvloeden bijv. de conditie en oriëntatie van werkopervlakken en het type en de conditie van de gebruikte machine. Vóór

elk gebruik dienen dergelijke factoren te worden beoordeeld en waar mogelijk dienen passende werkpraktijken te worden toegepast. Het onder controle houden van deze factoren kan helpen de effecten van vibratie te verminderen:

Hantering

- Hanteer de machine voorzichtig, laat de machine het werk doen.
- Vermijd het gebruik van excessieve lichamelijke inspanning op ongeacht welk van de machinebesturingen.
- Denk aan uw veiligheid en stabiliteit en de oriëntatie van de machine tijdens gebruik.

Werkopervlak

- Denk aan het materiaal van het werkopervlak; de conditie, dichtheid, sterkte, starheid en oriëntatie ervan.

WAARSCHUWING: De vibratie-emissie tijdens werkelijk gebruik van het elektrische gereedschap kan verschillen met de vermelde totaalwaarde, afhankelijk van de manieren waarop het gereedschap wordt gebruikt. De noodzaak veiligheidsmaatregelen te identificeren en de operator te beschermen is gebaseerd op een schatting van blootstelling onder de werkelijke gebruiksomstandigheden (waarbij rekening wordt gehouden met alle onderdelen van de bedrijfsproces, zoals de tijden waarin het gereedschap is uitgeschakeld, wanneer het stationair draait, naast de activeringstijd).

(1.8)

LABELS & SYMBOLEN

WAARSCHUWING: Deze machine niet bedienen wanneer waarschuwings- en/of instructielabels ontbreken of beschadigd zijn. Neem contact op met Evolution Power Tools voor vervangende labels.

N.B.: Alle of sommige van de symbolen op de volgende pagina kunnen in de handleiding of op het product verschijnen.

(1.9)

Symbool	Beschrijving
V	Volt
A	Ampère
Hz	Hertz
min ⁻¹	Toerental
~	Wisselstroom
no	Onbelast toerental
	Draag een veiligheidsbril
	Draag gehoorbescherming
	Draag stofbescherming
	Niet aanraken, houd uw handen uit de buurt
	Lees de instructies
	CE-certificering
	Triman - Afvalverzameling & Recycling
	Afval van elektrische & elektronische apparatuur
	Waarschuwing
	Dubbel Geïsoleerd
	Pas beschermkap dienovereenkomstig voor het snijden

(1.10)

BEOOGD GEBRUIK VAN DIT ELEKTRISCHE GEREEDSCHAP

WAARSCHUWING: Dit product is een tafelzaag en is ontworpen voor gebruik met speciale bladen van **Evolution**. Gebruik alleen accessoires die zijn ontworpen voor gebruik in deze machine en/of die die specifiek worden aanbevolen door **Evolution Power Tools Ltd.**

Indien voorzien van een geschikt blad kan deze machine worden gebruikt voor het zagen van: Zachtstaal Aluminium (Max dikte 3mm) Hout en materialen op houtbasis (Max dikte 85mm)

Opmerking: gegalvaniseerd staal snijden kan de levensduur van het zaagblad verkorten.

(1.11)

VERBODEN GEBRUIK VAN DIT ELEKTRISCHE GEREEDSCHAP

WAARSCHUWING: Dit product is een tafelzaag en mag alleen als zodanig worden gebruikt. Het mag op geen enkele wijze worden aangepast of worden gebruikt voor het bekrachtigen van andere apparatuur of andere accessoires aandrijven dan de in deze instructiehandleiding vermelde.

(1.13)

WAARSCHUWING: Deze machine is niet bedoeld voor gebruik door personen (met inbegrip van kinderen) met beperkte lichamelijke of verstandelijke vermogens of een gebrek aan ervaring en kennis, tenzij zij toezicht of instructies met betrekking tot het veilige gebruik van de machine krijgen van een voor hun veiligheid verantwoordelijke persoon en die competent is in het veilige gebruik ervan.

Kinderen dienen onder toezicht te blijven om zeker te stellen dat zij geen toegang krijgen tot en niet met deze machine mogen spelen.

VEILIGHEIDSVORZORGEN

(1.14)

ELEKTRISCHE VEILIGHEID

Deze machine is voorzien van de correct gevormde stekker en netstroomkabel voor de specifieke markt. Wanneer de voedingskabel is beschadigd, moet hij worden vervangen door een speciale kabel die verkrijgbaar is bij de fabrikant of zijn service-agent.

(1.15)

GEBRUIK BUITENSHUIS

WAARSCHUWING: Wanneer dit gereedschap buitenshuis wordt gebruikt dient het voor uw veiligheid niet te worden blootgesteld aan regen of op vochtige plekken te worden gebruikt. Plaats het gereedschap niet op vochtige oppervlakken. Gebruik een schone, droge werkbank. Gebruik voor extra bescherming een reststroomapparaat (R.C.D.) dat de voeding zal onderbreken wanneer de lekstroom naar aarde de 30 mA gedurende 30 ms overschrijdt. Controleer altijd de werking van het reststroomapparaat (R.C.D.) voordat u de machine gebruikt.

Wanneer een verlengsnoer nodig is, moet het geschikt zijn voor gebruik buitenshuis en moet dit met een label worden aangegeven.

Bij gebruik van een verlengsnoer dient men zich te houden aan de instructies van de fabrikant.

(2.1)

ALGEMENE VEILIGHEIDSLINSTRUCTIES VOOR ELEKTRISCH GEREEDSCHAP

(Deze algemene veiligheidsinstructies voor elektrisch gereedschap worden gespecificeerd in BS EN 60745-1:2009 & EN 61029-1:2009)

WAARSCHUWING: Lees alle veiligheidswaarschuwingen en instructies. Wanneer u zich niet aan alle hieronder vermelde waarschuwingen en instructies houdt, kan dit resulteren in elektrische schok, brand en/of ernstig letsel.

Bewaar alle waarschuwingen en instructies voor toekomstig gebruik.

De term "elektrisch gereedschap" in de waarschuwingen heeft betrekking op uw op stroom werkende (met snoer) elektrische gereedschap of op accu werkende (zonder snoer) elektrische gereedschap.

(2.2)

1) Algemene veiligheidswaarschuwingen voor elektrisch gereedschap [Veiligheid op de werkplek]

a) Zorg dat de werkplek schoon en goed verlicht is. Rommelige of donkere plaatsen vragen om ongelukken.

b) Gebruik geen elektrisch gereedschap in een explosieve omgeving, zoals in aanwezigheid van brandbare vloeistoffen, gassen of stof. Elektrisch gereedschap vormt vonken die het stof of de dampen kunnen doen ontbranden.

c) Houd kinderen en omstanders uit de buurt tijdens het bedienen van elektrisch gereedschap. Door afleiding kunt u de controle verliezen.

(2.3)

2) Algemene veiligheidswaarschuwingen voor elektrisch gereedschap [Elektrische veiligheid]

a) Steckers voor elektrisch gereedschap moeten overeenkomen met de contactdoos. Pas de stekker op geen enkele manier aan.

Gebruik geen adapterstekkers met geaard elektrisch gereedschap. Niet aangepaste steekkers en overeenkomende contactdozen zullen het risico van elektrische schok verminderen.

b) Vermijd contact van het lichaam met geaarde oppervlakken zoals leidingen, radiatoren, fornuizen en koelkasten. Er bestaat een verhoogd risico van elektrische schok wanneer uw lichaam geaard wordt.

c) Elektrisch gereedschap niet blootstellen aan regen of natte omstandigheden. Water dat in elektrisch gereedschap komt zal het risico van elektrische schok vergroten.

d) Gebruik het snoer niet verkeerd.

Gebruik het snoer nooit voor het dragen, trekken of om de stekker van het elektrische gereedschap uit de contactdoos te trekken. Houd het snoer uit de buurt van hitte, olie, scherpe randen of bewegende onderdelen. Beschadigde of verstrikte snoeren verhogen het risico van elektrische schok.

e) Gebruik tijdens het buitenshuis bedienen van elektrisch gereedschap een verlengsnoer dat geschikt is voor gebruik buitenshuis. Het gebruik van een snoer

dat geschikt is voor gebruik in de open lucht vermindert het risico van elektrische schok.

f) Wanneer het werken met elektrisch gereedschap op een vochtige plek onvermijdelijk is, gebruik dan een met reststroomapparaat (RCD) beschermde voeding. Het gebruik van een RCD vermindert het risico van elektrische schok.

(2.4)

3) Algemene veiligheidsaanschuivingen voor elektrisch gereedschap [Persoonlijke veiligheid].

a) Blijf alert, let op wat u doet en gebruik gezond verstand bij het bedienen van elektrisch gereedschap. Gebruik geen elektrisch gereedschap wanneer u moe of onder invloed van drugs, alcohol of geneesmiddelen bent. Een moment van onoplettendheid tijdens het bedienen van elektrisch gereedschap kan resulteren in ernstig lichamelijk letsel.

b) Gebruik persoonlijke beschermende uitrusting. Draag altijd oogbescherming. Beschermende uitrusting zoals stofmaskers, slipvaste veiligheidsschoenen, helm of gehoorbescherming die wordt gebruikt onder toepasselijke omstandigheden zal lichamelijk letsel verminderen.

c) Vermijd onbedoeld starten. Controleer of de schakelaar in de uit-stand staat alvorens aan te sluiten op stroomvoorziening en/of accupakket, op te pakken of dragen van het gereedschap. Het dragen van gereedschap met uw vinger op de schakelaar of het activeren van het elektrische gereedschap met de schakelaar aan vraagt om ongelukken.

d) Verwijder elke stelspie of sleutel alvorens het elektrische gereedschap in te schakelen. Een sleutel of spie die wordt achtergelaten in een draaiend deel van elektrisch gereedschap kan resulteren in lichamelijk letsel.

e) Niet overreiken. Houd te allen tijde een goede steun en een goed evenwicht. Hierdoor kunt u het elektrische gereedschap in onverwachte situaties beter onder controle houden.

f) Draag de juiste kleding. Draag geen loszittende kleding of sieraden. Houd uw haar, kleding en handschoenen uit de buurt van bewegende onderdelen. Loszittende kleding, sieraden of lang haar kan tussen bewegende onderdelen terechtkomen.

g) Wanneer hulpmiddelen worden geleverd voor het aansluiten van stofafzuigings- en opvangfaciliteiten,

controleer dan of deze zijn aangesloten en correct worden gebruikt. Het gebruik van stofopvang kan gevaren die verband houden met stof verminderen.

(2.5)

4) Algemene veiligheidsaanschuivingen voor elektrisch gereedschap [Gebruik en verzorging van het elektrische gereedschap].

a) Het elektrische apparaat niet forceren, gebruik het correcte elektrische gereedschap voor uw toepassing. Het correcte elektrische gereedschap zal zijn werk beter en veiliger doen in het toerental waarvoor het werd ontworpen.

b) Gebruik het elektrische gereedschap niet wanneer het niet wordt in- of uitgeschakeld door de schakelaar. Elk elektrisch gereedschap dat niet met de schakelaar kan worden geregeld is gevaarlijk en moet worden gerepareerd.

c) Neem de stekker van het elektrische gereedschap uit de contactdoos en/of het accupakket van het elektrische gereedschap alvorens aanpassingen aan te brengen, accessoires te verwisselen of elektrisch gereedschap op te slaan.

Dergelijke preventieve veiligheidsmaatregelen verminderen het risico van het per ongeluk starten van het elektrische gereedschap.

d) Bewaar niet gebruikt elektrisch gereedschap buiten het bereik van kinderen en laat het elektrische gereedschap niet bedienen door personen die niet bekend zijn met het elektrische gereedschap of deze instructies. Elektrisch gereedschap is gevaarlijk in de handen van niet-getrainde gebruikers.

e) Onderhoud van elektrisch gereedschap. Controleer op verkeerde uitlijning of vastlopen van bewegende onderdelen, breuk van bewegende onderdelen en elke andere conditie die van invloed kan zijn op de werking van het elektrische gereedschap. Wanneer het elektrische gereedschap beschadigd is, laat het dan repareren alvorens het te gebruiken. Veel ongelukken worden veroorzaakt door slecht onderhouden elektrisch gereedschap.

f) Houd snijwerktuigen scherp en schoon. Goed onderhouden snijwerktuigen met scherpe snijranden zullen niet zo snel vastlopen en zijn gemakkelijker te bedienen.

g) Gebruik het elektrische gereedschap, de accessoires en hulpstukken enz. conform deze instructies, waarbij rekening

dient te worden gehouden met de werkomstandigheden en het uit te voeren werk. Gebruik van het elektrische gereedschap voor andere werkzaamheden dan de bedoelde zou kunnen resulteren in een gevaarlijke situatie.

(2.6)

5) Algemene veiligheidswaarschuwingen voor elektrisch gereedschap [Service]

a) Laat uw elektrische gereedschap een servicebeurt geven door een gekwalificeerde monteur die alleen identieke vervangende onderdelen gebruikt. Dit zal ervoor zorgen dat de veiligheid van het elektrische gereedschap wordt gehandhaafd.

(2.7)

GEZONDHEIDSADVIES

WAARSCHUWING: Bij gebruik van deze machine kunnen stofdeeltjes worden geproduceerd. In sommige gevallen kan dit stof, afhankelijk van de materialen waarmee u werkt, bijzonder gevaarlijk zijn.

Als u vermoedt dat verf op het oppervlak van materiaal dat u wilt zagen lood bevat, vraag dan professioneel advies. Verf op loodbasis dient alleen door een professional te worden verwijderd en u dient niet te proberen het zelf te verwijderen. Zodra het stof op oppervlakken is afgezet kan contact van hand naar mond resulteren in het opnemen van lood. Blootstelling aan zelfs kleine hoeveelheden lood kan onomkeerbare schade aan de hersenen en het zenuwstelsel veroorzaken. Met name de jonge en ongeboren kinderen zijn kwetsbaar.

U wordt geadviseerd de risico's in verband met de materialen waarmee u werkt te overwegen en de blootstellingsrisico's te verminderen. Daar sommige materialen stof kunnen produceren dat gevaarlijk kan zijn voor uw gezondheid, adviseren wij het gebruik van een goedgekeurd gezichtsmasker met vervangbare filters bij gebruik van deze machine.

U dient altijd:

- In een goedgeventileerde ruimte te werken.
- Met goedgekeurde veiligheidsapparatuur te werken, zoals stofmaskers die speciaal zijn ontworpen om microscopische deeltjes te filteren.

(2.8)

WAARSCHUWING: Door het gebruik van elektrisch gereedschap kunnen vreemde voorwerpen in de richting van uw ogen worden gegooid, wat zou kunnen resulteren in ernstig oogletsel. Draag, alvorens te beginnen met werkzaamheden met het elektrische gereedschap, altijd een schutbril, veiligheidsbril met zijbescherming of waar nodig een volledig gezichtsschild.

BIJKOMENDE VEILIGHEIDSLINSTRUCTIES - TAFELZAAG

1) Waarschuwingen inzake bewakers

- a) Houd bewakers op hun plaats.** Bewakers moeten in werkzame toestand en correct gemonteerd zijn. Een bewaker die loszit, beschadigd is of niet correct werkt, moet gerepareerd of vervangen worden.
- b) Gebruik altijd een bewaker voor het zaagblad, een spouwmes en een antiterugslagapparaat voor het doorsnijden.** Bij doorsnijden waarbij het zaagblad volledig door de dikte van het werkstuk snijdt, helpen de bewaker en andere veiligheidsinrichtingen om het risico op verwondingen te reduceren.
- c) Breng het beveiligingssysteem onmiddellijk opnieuw aan nadat u een actie hebt uitgevoerd (zoals spinnen, plinten of diagonaal zagen) waarbij het nodig is om de beveiliging, het spouwmes en/of antiterugslagapparaat te verwijderen.** De beveiliging, het spouwmes en het antiterugslagapparaat helpen het risico op verwondingen te reduceren.
- d) Zorg ervoor dat het zaagblad de bewaker, het spouwmes of werkstuk niet raakt voordat de schakelaar wordt ingeschakeld.** Onbedoeld contact van deze items met het zaagblad zorgen voor een gevaarlijke situatie.
- e) Pas het spouwmes aan zoals omschreven in deze instructiehandleiding.** Onjuiste afstand, positionering en uitlijning kan ervoor zorgen dat het spouwmes terugslag niet meer effectief reduceert.
- f) Het spouwmes en het antiterugslagapparaat moeten in het werkstuk ingrijpen zodat ze kunnen werken.** Het spouwmes en

EN

ES

DE

FR

IT

NL

antiterugslagapparaat hebben geen effect bij het snijden van werkstukken die te kort zijn om het spouwmes en het antiterugslagapparaat te laten ingrijpen. Onder deze omstandigheden kan een terugslag niet worden voorkomen door het spouwmes en het antiterugslagapparaat.

- g) Gebruik een geschikt zaagblad voor het spouwmes.** Om het spouwmes juist te laten werken, moet de diameter van het zaagblad overeenkomen met het passende spouwmes, het zaagblad moet dunner zijn dan de dikte van het spouwmes en de snijbreedte van het zaagblad moet breder zijn dan de dikte van het spouwmes.

2) Waarschuwing inzake snijprocedures

- a) ⚠ GEVAAR: Plaats uw vingers of handen nooit in de buurt of in de lijn van het zaagblad.** Een moment van onoplettenheid of uitschuiven kan uw hand direct naar het zaagblad brengen en ernstig persoonlijk letsel tot gevolg hebben.

- b) Plaats het werkstuk alleen tegen de draairichting in het zaagblad.** Het werkstuk in dezelfde richting als de draairichting van het zaagblad boven de tafel plaatsen kan tot gevolg hebben dat het werkstuk en uw hand in het zaagblad worden getrokken.

- c) Gebruik de verstekgeleider nooit om het werkstuk toe te voeren bij het langzagen en gebruik de parallelaanslag niet als lengtestop bij het dwars zagen met de verstekgeleider.** Het werkstuk tegelijkertijd geleiden met de parallelaanslag en verstekgeleider maakt het waarschijnlijker dat het zaagblad vastloopt en terugslaat.

- d) Oefen de toevoerkraft van het werkstuk bij het langzagen altijd uit tussen de geleider en het zaagblad.** Gebruik een duwstok als de afstand tussen de geleider en het zaagblad minder is dan 150 mm en gebruik een duwblok als de afstand minder dan 50 mm is. "Werkhulpstukken" houden uw handen op een veilige afstand van het zaagblad.

- e) Gebruik alleen de duwstok die door de producent wordt meegeleverd of die ontworpen is overeenkomstig de instructies.** De duwstok biedt voldoende afstand tussen de hand en het zaagblad.

- f) Gebruik nooit een beschadigde of gescheurde duwstok.** Een beschadigde duwstok kan breken waardoor de hand in het

zaagblad terecht kan komen.

- g) Voer geen werkzaamheden met de "vrije hand" uit.** Gebruik altijd de parallelaanslag of de verstekgeleider om het werkstuk te plaatsen en geleiden. Met de "vrije hand" betekent dat u uw handen gebruikt om het werkstuk te ondersteunen en geleiden in plaats van een parallelaanslag of verstekgeleider. Zagen met de vrije hand heeft verkeerde uitlijning, vastlopen en terugslag tot gevolg.

- h) Grijp nooit rond of boven een draaiend zaagblad.** Naar een werkstuk grijpen kan onbedoeld contact met het bewegende zaagblad tot gevolg hebben.

- i) Voorzie een steun voor het werkstuk aan de achterkant en/of zijkanten van de zaagtafel voor lange en/of brede werkstukken om ze waterpas te houden.** Een lang en/of breed werkstuk heeft de neiging om te draaien op de tafeland, waardoor de controle verloren gaat en het zaagblad vastloopt en terugslaat.

- j) Voer het werkstuk met een gelijkmatige snelheid toe.** Buig of draai het werkstuk niet. Als het gereedschap blokkeert, schakel het apparaat dan onmiddellijk uit en verwijder de blokkering. Blokkering van het zaagblad door het werkstuk kan terugslag veroorzaken of de motor laten afslaan.

- k) Verwijder geen afgesneden materiaal terwijl de zaag draait.** Het materiaal kan vastraken tussen de geleider of in de bewaker van het zaagblad en het zaagblad kan uw vingers in het zaagblad trekken. Schakel de zaag uit en wacht tot het zaagblad stopt voordat u materiaal verwijdert.

- l) Gebruik een hulpgeleider die contact maakt met de bovenkant van de tafel bij het langzagen van werkstukken die dunner zijn dan 2 mm.** Een dun werkstuk kan klem komen te zitten onder de parallelaanslag en een terugslag veroorzaken.

3) Oorzaken van terugslag en gerelateerde waarschuwingen

Terugslag is een plotselinge reactie van het werkstuk als gevolg van een gekneld, geblokkeerd zaagblad of een verkeerd uitgelijnde snijlijn in het werkstuk tegenover het zaagblad of als een deel van het werkstuk vastloopt tussen het zaagblad en de parallelaanslag of een ander vast object.

Meestal wordt het werkstuk bij een terugslag van de tafel geheven door het achterste gedeelte

van het zaagblad en wordt het naar de bediener geslingerd.

Terugslag is het resultaat van verkeerd gebruik van de zaag en/of onjuiste werkprocedures of -omstandigheden die voorkomen kunnen worden door de hiernavolgende voorzorgsmaatregelen te nemen.

- a) **Sta nooit in een directe lijn met het zaagblad.** Plaats uw lichaam altijd aan dezelfde zijde van het zaagblad en de geleider. Terugslag kan het werkstuk met hoge snelheid slingeren naar personen die voor of in de lijn van het zaagblad staan.
- b) **Grijp nooit over of in het zaagblad om aan het werkstuk te trekken of het te ondersteunen.** Onbedoeld contact met het zaagblad kan het gevolg zijn of terugslag kan uw vingers in het zaagblad trekken.
- c) **Houd of duw het werkstuk dat gezaagd wordt nooit tegen het draaiende zaagblad.** Het werkstuk dat gezaagd wordt tegen het zaagblad drukken heeft vastlopen en terugslag tot gevolg.
- d) **Plaats de geleider evenwijdig met het zaagblad.** Een verkeerd uitgelijnde geleider knelt het werkstuk tegen het zaagblad en heeft terugslag tot gevolg.
- e) **Gebruik een haarplank om het werkstuk tegen de tafel en het schot te geleiden als het werkstuk niet volledig wordt doorgezaagd zoals sponnen, plinten en diagonaal zagen.** Een haarplank helpt het werkstuk te controleren bij een terugslag.
- f) **Wees extra voorzichtig als u in dode hoeken van gemonteerde werkstukken snijdt.** Het uitstekende zaagblad kan objecten zagen die terugslag kunnen veroorzaken.
- g) **Ondersteun grote panelen om het risico op het vastlopen van het zaagblad en terugslag te minimaliseren.** Grote panelen kunnen doorbuigen vanwege hun eigen gewicht. Steun(ed)en moet(en) worden geplaatst onder alle gedeeltes van het paneel die over de tafel hangen.
- h) **Wees extra voorzichtig bij het snijden van een werkstuk dat gedraaid, geknoopt, kromgetrokken is of geen rechte rand heeft om het met een verstekgeleiding of langs de geleider te leiden.** Een kromgetrokken, geknoopt of gedraaid werkstuk is onstabiel en veroorzaakt foutieve uitlijning van de zaagsnede met het zaagblad, vastlopen en terugslag.

i) **Snij nooit meer dan één werkstuk, verticaal of horizontaal gestapeld.** Het zaagblad kan meer dan één stuk oppakken en een terugslag veroorzaken.

j) **Plaats het zaagblad in de zaagsnede en controleer of de zaagtanden geen contact met het materiaal hebben, wanneer u de zaag met het zaagblad in een werkstuk herstart.** Als het zaagblad vastloopt, kan het het werkstuk optillen en een terugslag veroorzaken als de zaag opnieuw wordt gestart.

k) **Houd zaagbladen schoon, scherp en voldoende afgesteld.** Gebruik nooit vervormde bladen of zaagbladen met gescheurde of gebroken tanden. Slijp en stel zaagbladen correct af om vastlopen, afslaan of terugslag te minimaliseren.

4) Waarschuwingen inzake bedieningsprocedures van de tafelzaag

- a) **Schakel de tafelzaag uit en trek het stroomsnoer eruit als u het inzetstuk van het tafel verwijderd, het zaagblad vervangt of aanpassingen aan het spouwmes, antiterugslagapparaat of de bewaker van het zaagblad maakt en als de machine onbeheerd wordt achtergelaten.** Voorzorgsmaatregelen voorkomen ongevallen.
- b) **Laat de draaiende tafelzaag nooit onbeheerd achter.** Schakel deze uit en laat het gereedschap niet achter tot het volledig tot stilstand is gekomen. Een onbeheerde, draaiende zaag is een ongecontroleerd gevaar.
- c) **Plaats de tafelzaag in een goed verlichte en vlakke omgeving waar u een goede stabiliteit en een goed evenwicht hebt.** Deze moet geïnstalleerd worden in een omgeving die voldoende ruimte biedt om met de omvang van het werkstuk om te gaan. Nauwe, donkere omgevingen en ongelijke, gladde vloeren zijn een oorzaak van ongevallen.
- d) **Reinig en verwijder zaagstof onder de tafelzaag en/of de stofverzamelaar regelmatig.** Opgehoopt zaagstof is brandbaar en kan uit zichzelf ontbranden.
- e) **De tafel moet gezekeerd worden. Een tafelzaag die niet correct beveiligd is, kan verschuiven of kantelen.**
- f) **Verwijder gereedschap, houtafval enz. van de tafel voor de tafelzaag wordt ingeschakeld.** Afdleiding of een mogelijke

EN

ES

DE

FR

IT

NL

blokking kan gevaarlijk zijn.

g) Gebruik altijd zaagbladen met het juiste formaat en de juiste vorm (diamant of rond) asgaten. Zaagbladen die niet overeenkomen met het montage materiaal, draaien excentrisch, waardoor u de controle over het zaagblad verliest.

h) Gebruik nooit beschadigde of onjuiste montagemiddelen voor het zaagbladen, zoals flenzen, zaagbladringen, bouten of moeren. De montagemiddelen werden speciaal ontwikkeld voor uw zaag zodat deze veilig kan werken en optimaal presteert.

i) Sta nooit op de tafelzaag, gebruik deze niet als opstaphulp. Er kan ernstig letsel ontstaan als het gereedschap wordt gekanteld of als er onbedoeld contact wordt gemaakt met het snijwerktuig.

j) Zorg ervoor dat het zaagblad na installatie in de juiste richting kan draaien. Gebruik geen slijpschijven, staalborstels of slijpstenen op een tafelzaag. Onjuiste installatie van het zaagblad of het gebruik van niet aanbevolen accessoires kan ernstig letsel veroorzaken.

(4.1) OPSTARTEN UITPAKKEN

Let op: Deze verpakking bevat scherpe voorwerpen. Wees voorzichtig bij het uitpakken. Neem de machine, samen met de meegeleverde accessoires uit de verpakking. Controleer zorgvuldig om zeker te stellen dat het apparaat in goede conditie verkeert en alle in deze handleiding vermelde accessoires aanwezig zijn. Controleer ook of alle accessoires volledig zijn.

Wanneer er onderdelen blijken te ontbreken, dienen de machine en de accessoires samen in de originele verpakking teruggestuurd te worden naar de verkoper. Gooi de verpakking niet weg; berg het gedurende de gehele garantieperiode veilig op. Ruim de verpakking op een milieuvriendelijke wijze op.

Indien mogelijk recyclen. Laat kinderen niet spelen met lege plastic zakken in verband met het risico op verstikking.

(4.2) GELEVERDE ARTIKELEN

Beschrijving	Aantal
Instructiehandleiding	1
Multipurpose blad	1
Tafelverlengstukken	2
Steunen voor tafelverlengstukken	4
Set poten (4 hoekpoten)	1 Set
Dwarssteunen	4
Rubber voeten	4
Bladbeschermkap met afzuigopening	1
Stofafzuigslang	1
Verstekmeter	1
Antiveervoorziening	1
Verstelbare schulpgeleider	1
Cantileversteunen achter	2
Duwstok	1
Geleiderrail	1
Verbindingstong geleiderrail	1
Zeskantsleutel	1
Bladvervangings sleutels (2 stks)	1 Set
Diverse bevestigingen	1 Zak
Spouwmes	1

(4.3) AANVULLENDE ACCESSOIRES

Behalve de met deze machine meegeleverde standaardartikelen zijn ook de volgende artikelen verkrijgbaar uit de Evolution onlineshop op www.evolutionpowertools.com of bij uw lokale verkoper.

(4.4)

Beschrijving	Onderdeelnr
Multipurpose blad	FURYBLADE255MULTI
Houtblad	RAGEBLADE255WOOD

MACHINE OVERZICHT



1. ON/OFF(AAN/UIT)-SCHAKELAAR

2. SPOUWMES

3. BLADBESCHERMKAP

4. BLAD

5. SCHUINE BORGKNOP

**6. HANDWIEL VOOR AANPASSEN VAN
HET OMHOOG- EN OMLAAGBRENGEN/
DE SCHUINE RAND**

7. VERSTERKER VAN DE SCHULPGELEIDER

8. BORGHENDEL VAN DE SCHULPGELEIDER

9. DUWSTOK

10. SCHULPGELEIDER

11. ACHTERSTE CANTILEVERSTEUNEN

12. ANTIVEERVOORZIENING

13. SCHUIFVERSTEEKGELEIDER

14. STOFPOORT

15. STOFSLANG

16. STOFPOORT AAN ACHTERKANT

17. ZAAGWISSELSCHROEFSLEUTELS

WAT ZIT ER IN DE DOOS



A. ZWARTE HOEKPOTEN (GEMARKEERD MET A)	X 4	K. VERSTEKMETER	X 1
B. DWARSSTEUNEN (GEMARKEERD MET B) X 2		L. GELEIDERRAIL	2 STUKS
C. DWARSSTEUNEN (GEMARKEERD MET C) X 2		M. VERBINDINGSTUK GELEIDERRAILX 1	
D. CANTILEVERSTEUNEN ACHTER	X 2	N. ZESKANTKOPSCHROEF	X 28
E. RUBBER POTEN	X 4	O. FLENSMOER	X 35
F. ZIJTAFELVERLENGPANELEN	X 2	P. SLOTBOUT (ZWART)	X 7
G. ZIJTAFELSTEUNEN	X 4	Q. ZESHOEKIGE INBUSSCHROEF	X 1
H. BLADBESCHERMKAP	X 1	R. MOER (ZWART)	X 2
I. ANTI-VEERHULPMIDDEL	X 1	S. SPOUWMES	X 1
J. SCHULPGELEIDER	X 1		

ASSEMBLAGE

DE STANDAARD

Vier hoekpoten (**A**) (gemarkeerd **A**) en vier dwarssteunen (**B+C**) omvatten de belangrijkste componenten van de standaard. Er worden vier dwarssteunen geleverd (**Fig 1**). De dwarssteunen voorzien van de letter **B** zijn voor de voor- en achterkant van de machinestandaard. De dwarssteunen voorzien van de letter **C** zijn voor de rechter- en linkerkant van de machinestandaard.

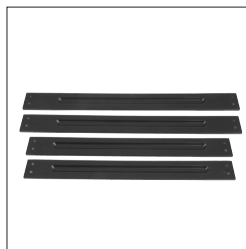


Fig. 1

Identificeer alle onderdelen alvorens te beginnen met het assembleren.

N.B.: De rubberpoten (**E**) worden simpelweg op de poten (**A**) geduwd, en worden aan het uiteinde van de poot tegenover de aangebrachte letter **A** bevestigd (dit is de bovenkant van de poot)

- Plaats de behuizing van de machine (omgekeerd) op een veilig, schoon werkoppervlak of een werkbank met het tafelblad op het werkoppervlak. (**Fig. 2**)



Fig. 2

N.B.: Een grote schone doek op het werkoppervlak zou helpen het tafelblad te beschermen tegen onbedoelde beschadiging.

- Verwijder de acht 010 mm zeskantkopschroeven en hun bijbehorende sluitringen uit de hoeken van de behuizing van de machine (**Fig. 3**).
- Bevestig de vier poten (**A**) aan de behuizing van de machine met behulp van de eerder verwijderde zeskantkopschroeven. Draai de schroeven in dit stadium nog niet vast. Handvast draaien is voldoende en wees voorzichtig en zorg ervoor dat de rechthoekige in de behuizing van de machine aangebrachte naaf in de rechthoekige sleuf in de bovenkant van de poten valt (**Fig. 4**)
- Bevestig de dwarssteunen (**B**) aan de voor- en achterkant over de voor- en achterkant van de standaard met behulp van de meegeleverde 010 mm zeskantkopschroeven (**N**), en moeren (**O**).

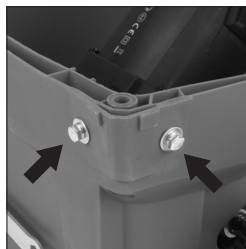


Fig. 3

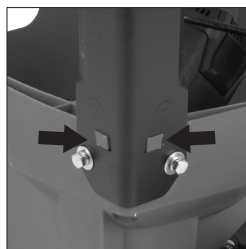


Fig. 4

N.B.: De dwarssteunen dienen aan de binnenkant van de standaard te worden geplaatst waarbij de schuine kanten van de steunen de afschuiving van de bevestigde poten volgen. Zorg ervoor dat de schroeven (**N**) vanaf de buitenkant van de standaard worden ingebracht en moer (**O**) aan de binnenkant van de standaard geplaatst.

EN

ES

DE

FR

IT

NL



Fig. 5

- Bevestig de zijdwarssteunen (C) op dezelfde manier aan de hoekpoten (B) als de voor- en achter dwarssteunen werden bevestigd.
- Druk de rubberen voetjes (E) op de onderkant van elke poot.

N.B.: De machine kan nu van het werkoppervlak/de werkbank worden getild.

WAARSCHUWING: Deze machine is zwaar. Vraag competente hulp om deze machine van de werkbank te tillen.

Laat de machine een paar minuten rusten. Nadat u heeft gecontroleerd of de machine goed rechtop staat en stevig en vast staat draait u alle bevestigingsschroeven goed vast.

- Bevestig de cantileversteunen aan de twee hoekachterpoten (D) van de machinestandaard (Fig. 6).

N.B.: Deze cantileversteunen bieden extra veiligheid en stabiliteit terwijl de machine in gebruik is.



Fig. 6

BEVESTIGING VAN DE TAFELVERLENGSTUKKEN

N.B.: De tafelverlengpanelen (F) van geperst staal kunnen aan beide zijden van de machine worden gemonteerd.

Elk tafelverlengstuk wordt met twee zeskantkopmachineschroeven (N) en moer (O) bevestigd aan de hoofdtafel. De schroefopeningen in de tafelverlengpanelen zijn helemaal aan de voor- en achterkant van de zijflenzen geplaatst. (Fig. 7) Breng de zeskantkopmachineschroeven in en bevestig de tafelverlengpanelen aan de hoofdtafel met behulp van de zeskantkopschroeven (N) en moeren (O) enz.

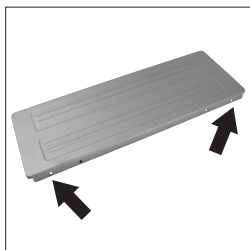


Fig. 7

N.B.: De zijsteunen (G) worden in twee maten geleverd. De langere 2 moeten aan de linkerkant van de machine worden geplaatst, de kortere twee aan de rechterkant, en ze moeten worden bevestigd aan de buitenflens van de uitbreidingspanelen. Bevestig een uiteinde van de zijsteun aan de binnenkant van het uitbreidingspaneel waarbij u het achterste gat gebruikt. Herhaal deze stap aan beide kanten. (Afb. 8).

De andere kant van de steun wordt bevestigd aan de bovenkant van de bijbehorende hoekpoot.



Fig. 8

- Verwijder de relevante machineschroef zorgvuldig uit de

bovenkant van de hoekpoot.

- Steek de machineschroef door het einde van de steun en zet de machineschroef terug in de behuizing van de machine. **(Fig. 9)**

Gebruik een rechte rand of soortgelijke plek aan de andere kant van de tafel en het verlengpaneel om de uitlijning te controleren. De verlengpanelen dienen zich exact op hetzelfde niveau en strak tegen de hoofdtafel van de machine te bevinden.

N.B.: De steunen en de verlengpanelen zijn voorzien van langwerpige sleufopeningen. Deze maken indien nodig een lichte aanpassing en heruitlijning van componenten mogelijk.

- Definitieve micro-aanpassing en uitlijning van de tafelverlengstukken is mogelijk door de relevante componenten te herplaatsen met behulp van de flexibiliteit die wordt geboden door de sleufopeningen.
- Wanneer exacte uitlijning van alle componenten is bereikt dienen alle bevestigingsschroeven stevig te worden vastgedraaid.

DE GELEIDERRAIL

N.B.: De geleiderrail wordt in twee in elkaar passende delen (**L**) geleverd. De kunststof verbindingslip (**M**) dient in de rechthoekige ruimtes in de twee extrusies te worden gestoken om beide delen van de geleiderrail te overbruggen. **(Fig. 10)**

- Bevestig de zeven geleiderbouten (**P**) in de zeven openingen van de machine (twee in elk verlengstuk en drie in de aluminiumhoofdtafel) met behulp van sluitringen (**O**) en 06 mm moeren (**O**). Alleen handvast draaien. **(Fig. 11)**
- Schuif de geleiderrail over de zeven uitstekende boutkoppen **(Fig. 12)** tot de geleiderrail zich centraal over de voorkant van de machine bevindt en draai de bouten volledig vast.

AFSTELLING

WAARSCHUWING: De machine mag niet worden aangesloten op de netstroomvoorziening bij het uitvoeren van de volgende procedure(s).



Fig. 9

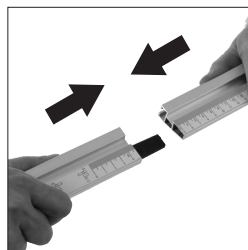


Fig. 10

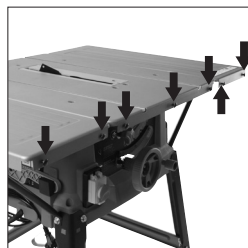


Fig. 11



Fig. 12

EN

ES

DE

FR

IT

NL

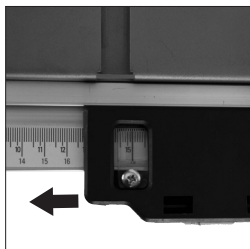


Fig. 13

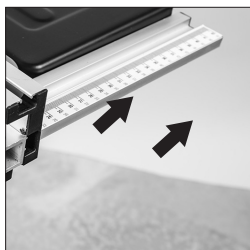


Fig. 14



Fig. 15

N.B.: Om de schaal accuraat te kunnen lezen moet de geleiderrail correct worden geplaatst. Zelfs wanneer de schaal correct wordt afgesteld dient hij altijd te worden gezien als een nuttige zaaggeleider. De schaal vervangt niet de noodzaak van accurate markering.

- Plaats de schulpgeleider (**J**) in de geleiderrail aan de rechterkant van het blad.
- Breng het zaagblad omhoog (**raadpleeg BEDIENING VAN HET OMHOOG-/ OMLAAGBRENGEN VAN HET BLAD op pag. 109**).
- Schuif de schulpgeleider langs de geleiderrail tot hij tegen het omhoog gebrachte zaagblad rust.
- Kijk door het vergrootglas van de schulpgeleider.
- Draai de zeven slotbouten (**P**) die de geleiderrail op de machine vastzetten los.
- Verplaats de geleiderrail voorzichtig naar rechts of links tot de '0'-stand op de schaal samenvalt met de datumlijn in het vergrootglas. (**Fig. 13**)
- Controleer, en wanneer u tevreden bent dat de kalibratie is bereikt, draai de zeven geleiderrailmoeren stevig vast.
- Breng het blad omlaag.

N.B.: De schulpgeleider gaat simpelweg in de geleiderrail en kan overal langs de lengte van de rail en aan weerskanten van de machine op zijn plaats worden vastgezet door de borghendel omlaag te drukken.

CONTROLLEREN/AFSTELLEN VAN DE SCHULPGELEIDER

Wanneer de geleiderrail en schulpgeleider aan de machine zijn bevestigd, dient de schulpgeleider te worden gecontroleerd om zeker te stellen dat hij parallel aan het blad ligt.

- Breng het blad in zijn volle lengte omhoog.
- Laat een rechte rand of soortgelijk tegen het blad rusten.
- Breng de schulpgeleider omhoog tot de rechte rand en controleer op parallelheid.
- Verkrijg wanneer afstelling nodig is, toegang tot de twee inbusschroeven door de twee openingen in de drager. (**Fig. 14**)
- Draai deze schroeven los met behulp van de zes-kantsleutel in de correcte maat en pas de geleider naar wens aan.
- Draai de schulpgeleider vast en controleer hem opnieuw wanneer correcte uitlijning is bereikt.
- Breng het blad omlaag.

SCHUIFVERSTEMETER

N.B.: De schuifverstekmeter (**K**) past in elk van de omgekeerde 'T'-sleuven in de machinetafel.

De verstelbare aluminium voorplaat wordt in de gradenboogbasis van de verstekmeter vastgehouden door twee machineschroeven en vleugelmoeren.

Het anti-veerhulpmiddel (**I**) kan in de holte in de verstekmeterbasis worden aangebracht. (**Fig. 15**) Door de borghendel naar links te draaien (**Fig. 16**) kan de verstekmeterhoek worden afgesteld. Gebruik de geschaalde gradenboog en wijzer en stel de meter in op de gewenste hoek. Draai de verticale hendel vast wanneer de gewenste hoek is geselecteerd.

N.B.: Het is raadzaam het anti-veerhulpmiddel alleen te monteren wanneer dat nodig is (bijv. bij het zagen van dun bladmateriaal of een metalen buis met dunne wand enz). Sla het hulpmiddel anders uit de buurt van de machine op.

De pilaar van het anti-veerhulpmiddel past in de uitsparing in de basis van de verstekmeter en wordt op zijn plaats gehouden door een vleugelmoer. (**Fig 17**)

BOVENSTE BLADBESCHERMKAP

De bovenste bladbeschermkap (**H**) (soms kroonbeschermkap genoemd) moet altijd op het spouwmes van de machine zijn geplaatst. De 'splits' lijn langs de bovenkant van de beschermkap geeft de middellijn van het zaagblad eronder aan. Afbeeldingen op de beschermkap versterken de zaaglijn van het zaagblad verder.

Waarschuwing: De bovenste bladbeschermkap **moet** op het spouwmes van de machine **zijn gemonteerd**.

Waarschuwing: De machine moet tijdens het installeren van de bladbeschermkap losgekoppeld zijn van de netstroomvoorziening.

- Verwijder de tafelinleg door
- Til het zaagblad op tot zijn hoogste stand. Zie op pagina 107 de sectie 'VERHOGEN/VERLAGEN VAN HET MES'.
- Schuif het spouwmes (het is schuifbaar voor het gemak) tussen de bevestigingsplaat en het montageblok.

(**Fig. 18**). Zorg ervoor dat de uitstekende nokken van de montageblokken in de sleuf van het spouwmes vallen.

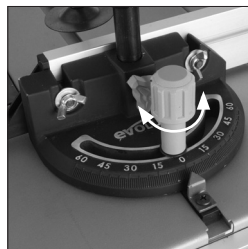


Fig. 16

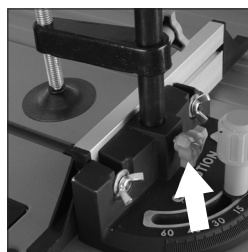


Fig. 17

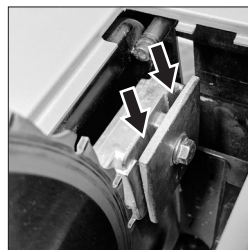


Fig. 18

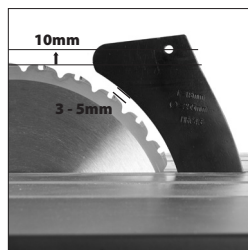


Fig. 19

EN

ES

DE

FR

IT

NL

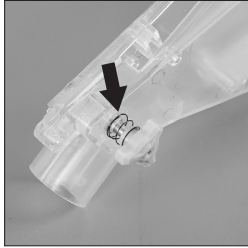


Fig. 20

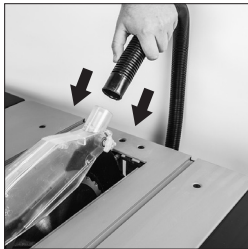


Fig. 21

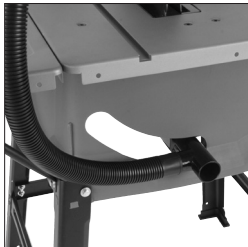


Fig. 22

- Stel het spouwmes zo af dat het tussen de 3 – 5 mm van het zaagblad zit. Het montagegat van de beschermkap van het spouwmes moet ten minste 10 mm hoger zijn dan de tandpiek. **(Afb. 19).**
- Wanneer de uitlijning correct is, draait u de bevestigingsbout vast.
- Controleer of het zaagblad vrij draait en dat de tanden zich binnen de 3-5mm van het spouwmes bevinden.
- Installeer de tafelinleg opnieuw.
- De bewakers pluggen moeten worden verwerkt in de bovenrand van het spouwmes gepositioneerd door het gat **(Fig. 20)**. Aan één kant van de bovenste beschermkap zijn een sluitring en vleugelmoer gemonteerd.
- Zet vast met de duimschroef, niet te vast aandraaien.

N.B.: Stel de beschermkap voor het materiaal dat u snijden. Om de dikte van het te zagen materiaal aan te passen moet de bladbeschermkap gemakkelijk en soepel op en neer draaien, **draai deze vleugelmoer dus niet te vast.**

- Controleer de werking van de bladbeschermkap. Zorg ervoor dat hij efficiënt werkt en het blad zowel aan de zijkanten als de kroon bedekt.
- Breng het blad iets omlaag en controleer de werking van de bladbeschermkap opnieuw.
- Controleer, nadat u zich ervan hebt overtuigd dat de bladbeschermkap door het hoogte-instellingsbereik werkt, of de beschermkap even goed werkt terwijl het blad in een schuine hoek is ingesteld.
- Controleer of wanneer het blad volledig omlaag is gebracht, de bladbeschermkap in contact is met het tafelblad.

N.B.: De bovenste bladbeschermkap is uitgerust met een stofafzuigopening **(Fig. 21)**.

- Sluit de meegeleverde stofafzuigslang aan op de bovenste bladbeschermkap. De slang is een 'duwaansluiting' op de afzuigopening.
- Sluit de andere kant van de slang aan op de 2-weg aansluiting die u aan de achterkant van de behuizing van de machine kunt vinden. **(Fig. 22)**

N.B.: De 'vrije' opening van de 2-weg aansluiting kan worden gebruikt voor het aansluiten van een werkplaatsstofafzuigmachine op deze Evolution-machine. Als een dergelijke machine is aangesloten op deze tafelzaag, volg dan de door de leverancier/fabrikant gegeven instructies voor de stofafzuigapparatuur.

Gebruik van dergelijke apparatuur zal ervoor zorgen dat de werkplaats schoon en opgeruimd wordt gehouden en dat stof tot een minimum beperkt blijft.

BEDIENING

ON/OFF(AAN/UIT)-VEILIGHEIDSSCHAKELAAR

Waarschuwing: Controleer, alvorens de schakelaar te bedienen of de bladbeschermkap correct is geïnstalleerd en goed werkt.

- Druk op de 'ON' knop om de machine te starten.
- Druk op de 'OFF' knop om de machine te stoppen.

(Fig. 23)

Waarschuwing: Start de machine nooit voordat alle veiligheidscontroles en procedures zijn uitgevoerd.

HET BLAD OMHOOG-/OMLAAGBRENGEN

Waarschuwing: Stel de machine alleen af wanneer de machine UIT-geschakeld is en het blad stationair is.

N.B.: Deze machine is uitgerust met een handwiel met dubbele functie (Fig. 24) in zijn 'normale' (buitenste) stand wordt dit handwiel gebruikt om het blad omhoog of omlaag te brengen.

Wanneer het handwiel naar binnen wordt gedruwd tegen zijn veerspanning schakelt een tand in met een gebogen tandrek dat in de behuizing van de machine is opgenomen. Hierdoor kan het handwiel worden gebruikt voor het afstellen van de kanteling/schuine hoek van het blad.

Het blad omhoog of omlaag brengen:

- Zorg ervoor dat het handwiel in de 'normale' (buitenste) stand staat.
- Draai het handwiel naar rechts om het blad omhoog te brengen.
- Draai naar links om het blad omlaag te brengen.

N.B.: Wanneer de machine niet in gebruik is, adviseren wij het blad volledig omlaag in de machine te laten en de bovenste beschermkap vlak op de zaagtafel te laten liggen. (Fig. 25)

HET BLAD KANTELEN

Het blad kan met maximaal 45° naar de linkerkant worden gekanteld.



Fig. 23



Fig. 24



Fig. 25

EN

ES

DE

FR

IT

NL



Fig. 26

Het blad kantelen:

- Draai de kantelvergrendelingsknop los (**Fig. 26**)
- Duw het handwiel met dubbele functie in en controleer of de tand in het rek pakt.
- Draai het handwiel om het blad te kantelen.

N.B.: Een geschaalde gradenboog en wijzer (**Fig. 27**) zijn duidelijk zichtbaar zodat de operator het blad snel in de gewenste hoek kan zetten.



Fig. 27

- Wanneer de gewenste hoek is bereikt dient de kantelvergrendelingsknop vastgedraaid te worden om de bladhoek zeker te stellen.

N.B.: Wij adviseren dat nadat elke kantelzaagoperatie is voltooid, het blad wordt teruggezet in zijn normale (verticale) instelling en de kantelvergrendelingsknop wordt vastgezet.

SCHULPGELEIDER

De schulpgeleider (**J**) kan aan weerszijden van het blad worden geplaatst en wordt op zijn plaats vergrendeld door middel van het borghandvat.

- Duw omlaag om te vergrendelen, en trek omhoog om te ontgrendelen. Gebruik geen onnodige kracht op de borghendel. Duw voorzichtig op de hendel met de palm van uw hand tot de hendel op zijn plaats 'klikt'.

N.B.: Wij adviseren de schulpgeleider normaal zodanig af te stellen dat de achterkant van de voorplaatgeleider 'in lijn' is met de achterkant van het blad waar het uit de tafel komt. (**Fig. 28B**)

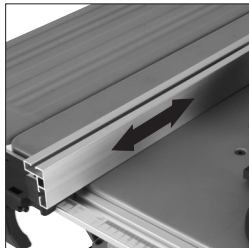


Fig. 28A

N.B.: Wanneer de schulpgeleider aan de linkerkant van het blad wordt gebruikt, dient de aluminium voorplaat naar de rechterkant van de kunststof drager te worden verplaatst.

- Draai de twee vleugelmoeren los en schuif de aluminium voorplaat van de kunststof drager.
- Verwijder de machineschroeven met bolle kop van de drager.
- Verplaats de voorplaat naar de rechterkant van de drager en bevestig hem opnieuw met behulp van de machineschroeven en de vleugelmoeren. Pas dit indien nodig aan.

Ga terug naar de oorspronkelijke configuratie wanneer de schulpgeleider in de normale (rechter) bedrijfsstand staat.

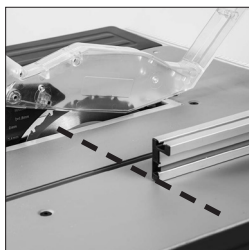


Fig. 28B

N.B.: Wanneer de machine niet in gebruik is, heeft de parallelaanslag een speciale opslagruimte aan de linkerkant van de machine (**Afb. 29**).

Draai de vleugelmoeren los en schuif de voet van de parallelaanslag in het midden van het voorpaneel van de parallelaanslag en zet hem vast. Zoek de montagebeugels aan de linkerkant van de machine op en druk de uitstekende uiteinden van het voorpaneel in de beugels.

N.B.: De schulpgeleider omvat een vergrootglas (**Fig. 30**) om de meetschaal op de geleiderrail te kunnen lezen. Opmerking: De parallelaanslag instructie is voorzien van een kijkvenster om de meetschaal op de aanslagrail af te kunnen lezen. De schaal moet gezien worden als een handige richtlijn. Het is geen vervanging voor een zorgvuldige en nauwkeurige markering.

Deze machine heeft een dubbele afleesschaal die de afstand van het zaagblad tot de parallelaanslag aangeeft door het kijkvenster. Deze kan gebruikt worden als hulpmiddel bij het instellen van de zaagafstand van het zaagblad tot de parallelaanslag. Gebruik de zwarte schaal om de afstand van de parallelaanslag in te stellen als het voorpaneel van de parallelaanslag vastgemaakt is aan de korte zijde. Gebruik de groene schaal als het voorpaneel vastgemaakt is aan de lange zijde.

MITRE GAUGE

N.B.: De verstekmeter (**K**) (**Fig. 31**) kan aan weerskanten van de tafel worden gebruikt en draait in elk van de twee omgekeerde 'T'-sleuven in het tafelblad.

Schuif de verstekmeter voorzichtig in de gewenste sleuf in het tafelblad.

Draai de verticale hendel naar links om de verstekmeter te ontgrendelen, en stel de gewenste hoek in. Draai de hendel naar rechts om de verstekmeter in de gekozen hoek te vergrendelen.

N.B.: De geëxtrudeerde aluminium voorplaat van de verstekmeter dient zodanig afgesteld te worden dat hij vlak langs passeert, maar het blad of de bladbeschermer niet raakt. Stel de voorplaat af door de twee vleugelmoeren (**Fig. 32**) los te draaien en de voorplaat in de gewenste stand te schuiven. Draai de vleugelmoeren goed vast.

WAARSCHUWING: Voer een 'testrun' uit met de machine losgekoppeld van de netstroomvoeding om zeker te stellen dat de verstekmeter inderdaad zonder problemen voorbij het blad en de bladbeschermer schoof.



Fig. 29



Fig. 30



Fig. 31

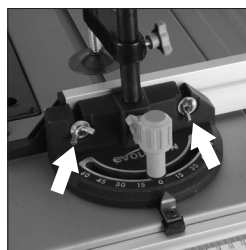


Fig. 32

EN

ES

DE

FR

IT

NL

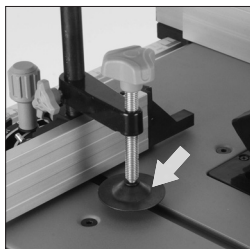


Fig. 33

ANTI-VEERVOORZIENING

N.B.: Bij het zagen van dunne bladen of soortgelijk materiaal is het gebruik van het anti-veerhulpmiddel nuttig. (**Fig 33**)

Steek het anti-veerhulpmiddel in de daarvoor bestemde uitsparing in de verstekmeter. Plaats het anti-veerhulpmiddel voor optimale efficiëntie en stevig op zijn plaats met behulp van de duimschroeven.

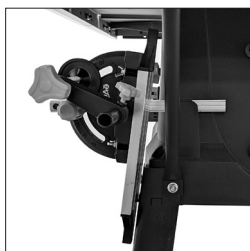


Fig. 34

Pas het anti-veerhulpmiddel zodanig aan dat de kop het te zagen materiaal niet helemaal raakt. U kunt dit bereiken door het te zagen materiaal voorzichtig vast te klemmen met het anti-veerhulpmiddel en vervolgens de kop met 1/2 tot 1 slag terug te draaien.

N.B.: Opmerking: Wanneer de machine niet in gebruik is, hebben de verstekgeleider en het anti-terugslagtoestel een speciale opslagruimte aan de rechterkant van de machine (**Afb. 34**).

Breng het anti-terugslagtoestel omhoog en draai het tegen de klok in totdat het zich naast de verstekvergrendelknop bevindt en laat het vervolgens zakken totdat het contact maakt met de verstekgeleider. Plaats de verstekgeleider helemaal links van het aluminium voorpaneel en zet deze vast. Duw het uitstekende voorpaneel in de gleuf aan de rechterkant van de machine.

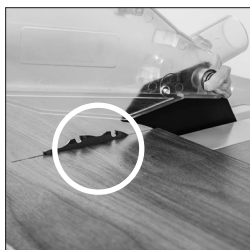


Fig. 35

BASISWERKING VAN DE TAFELZAAG

Waarschuwing: Probeer nooit uit de vrije hand te zagen met deze machine. Gebruik altijd de juiste geleider of schulpgeleider om de mogelijkheid van vastlopen en/of terugschieten van het blad tot een minimum te beperken.

Wij adviseren het zaagblad ongeveer 3 mm door het te zagen materiaal te laten uitsteken. (**Fig. 35**) Pas de hoogte van het blad dienovereenkomstig aan.

Waarschuwing: Deze machine is niet geschikt voor het zagen van sponningen of gestopte groeven.

Indien nodig kan een stofafzuigmachine voor de werkplaats worden aangesloten op de afzuigopening aan de achterkant van de machine.

DWARSZAGEN

Stel de verstekmeter in op 0° en zet hem vast met behulp van de verticale hendel. Plaats in de gewenste 'T'-sleuf en pas de verstekvoorplaat zoals eerder beschreven aan. Indexeer en houd het te zagen materiaal tegen de verstekmeter voorplaat (**Fig. 36**). Schakel de zaag in en laat hem op volle bedrijfsnelheid komen alvorens de zaagsnede te maken.

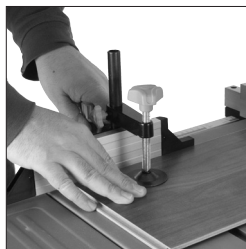


Fig. 36

VERSTEKDWARSZAGEN

Verstekdwarszagen is materiaal dwars doorzagen in een hoek van anders dan 90°. Stel de verstekmeter in op de gewenste hoek, zet hem vast en begin als het bovengenoemde dwars doorzagen.

VERBINDINGSVERSTEKZAGEN

N.B.: Verbindingsverstekzagen wordt bereikt wanneer het machineblad vanuit verticaal wordt gekanteld en de verstekzaag in een hoek wordt afgesteld. Een verbindingszaagsnede is daarom een combinatie van een verstek- en schuine zaagsnede. (**Fig. 37**)

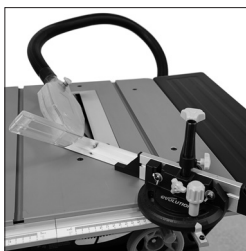


Fig. 37

- Stel de verstekmeter in en zet hem in de gewenste hoek.
- Kantel het blad in de gewenste hoek en vergrendel op zijn plaats door de kantelborgknop vast te draaien.
- Controleer of de verstekmeter het zaagblad zonder problemen zal passeren. Pas de verstekmeter voorplaat indien nodig aan.
- Indexeer en houd het materiaal stevig tegen de verstekmeter voorplaat en maak de zaagsnede.



Fig. 38

REPETITIEF DWARSZAGEN

Repetitief dwarszagen is het proces van zagen van een aantal stukken op dezelfde lengte zonder elk stuk afzonderlijk te markeren.

N.B.: Wij adviseren dat het repetitieve dwarszagen wordt uitgevoerd met de verstekmeter aan de linkerkant van de machine, met de schulpgeleider aan de rechterkant van de machine. (**Fig. 38**)

WAARSCHUWING: De schulpgeleider kan alleen als een lengtestop worden gebruikt zolang hij goed ingesteld en aangepast is.



Fig. 39

De schulpleider instellen voor repetitief dwarszagen:

- Stel de schulpleider in op de gewenste afstand vanaf het zaagblad.
- Pas de achterkant van de schulpleider voorplaat aan en breng hem in lijn met de voorkant van het zaagblad. **(Fig. 39)** Deze instelling maakt speling mogelijk voor het materiaal terwijl het door het zaagblad passeert. Hierdoor zal het gezaagde materiaal zijwaarts kunnen bewegen, weg van het zaagblad, met weinig risico van ongeacht welke binding of terugschieten.



Fig. 40

Indexeer en houd het te zagen materiaal tegen de verstekmeter voorplaat en indexeer het materiaal ook voorzichtig tegen de schulpleider. Houd het materiaal en de verstekmeter stevig met uw linker hand vast. Duw het werkstuk voorzichtig door de zaag. Gebruik indien nodig een duwstok in uw rechterhand om het werkstuk aan de rechterkant van het blad te geleiden.

SCHULPZAGEN

Schulpzagen is het proces van zagen in de lengte van een stuk materiaal in plaats van overdwars.

Schulpzagen dient te worden gestaan met de schulpleider ingesteld op de gewenste breedte vanaf het zaagblad en normaal aan de rechterkant van de machinetafel. **(Fig 40)**

De verstekmeter is niet nodig bij deze operatie en dient veilig uit de buurt van de machine voor toekomstig gebruik opgeborgen te worden.

WAARSCHUWING: Controleer of de schulpleider op zijn plaats is vastgezet en parallel is aan het zaagblad.



Fig. 41

Controleer of het spouwmes goed in lijn is met het zaagblad.

Bij het schulpen van een klein stuk materiaal dient een duwstok te worden gebruikt om de laatste **300 mm** van het materiaal voorbij het blad te voeren/geleiden. Een duwstok dient altijd te worden gebruikt bij het maken van zaagsneden van minder dan **300 mm**. **(Fig 41)**

N.B.: Bij het schulpen van lange platen of lange panelen adviseren wij het gebruik van (een) werkstuksteun(en) als hulpmiddel bij het hanteren van materiaal.

Voer het werkstuk door de zaag en houd het geïndexeerd tegen de schulpleider. Pas soepele, constante druk toe en gebruik indien nodig een duwstok.

Wanneer de schulpbreedte meer dan 300 mm is, kunnen, en voorzichtig, beide handen worden gebruikt voor het geleiden/voeren van het materiaal door de zaag. De linkerhand van de operator zal aan de linkerkant van het zaagblad zijn. De rechterhand van de operator zal zich dicht bij de schulpgeleider aan de rechterkant van het zaagblad bevinden.

WAARSCHUWING: De handen van de operator dienen **nooit** in lijn te zijn met het blad.

SCHUIN SCHULPEN

Schuin schulpen is zagen langs de lengte van een werkstuk met het zaagblad in een hoek gekanteld. Gebruik alleen de schulpgeleider aan de rechterkant van het blad bij het schuin schulpen van materiaal van 150 mm of smaller. (Fig 42)

ONDERHOUD

WAARSCHUWING: Zorg ervoor dat de machine is losgekoppeld van de netstroomvoorziening alvorens te proberen onderhoudswerkzaamheden of afstellingen uit te voeren.

HET BLAD VERVANGEN

N.B.: Wij adviseren de operator beschermende handschoenen te gebruiken bij het hanteren of vervangen van het blad van de machine.

- Trek de stekker van de machine uit het stopcontact
- Verwijder de bovenste beschermkap. (**raadpleeg BOVENSTE BLADBESCHERMKAP op pag. 107**)
- Verwijder de tafeltoegangsplaat door de kruiskopschroef uit de voorrand van de toegangsplaat te verwijderen. (Fig. 43)
- Til de plaat weg en bewaar hem en de bevestigingsschroef ervan zorgvuldig voor toekomstig gebruik.
- Breng het blad omhoog tot zijn hoogste stand.
- Gebruik de twee meegeleverde bladvervangings sleutels. Eén sleutel zal passen op de zeskantmoer die op de buitenbladflens is gemonteerd en daardoor voorkomen dat de doorn draait. De andere sleutel zal passen op de doornmoer. (Fig 44)
- Verwijder de doornmoer, de buitenste bladflens en het blad.
- Verwijder zorgvuldig al het vuil van deze onderdelen en ook van de blootgestelde motordoorn en de binnenbladflens. De binnenbladflens kan blijven zitten.
- Zet het nieuwe blad in. Zorg ervoor dat de tanden zijn gericht op de voorkant van de zaag (Fig. 45), en dat de draairichtingpijl op het blad overeenkomt met de draairichtingpijl op de motorbehuizing.

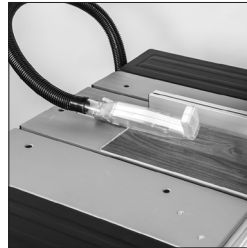


Fig. 42

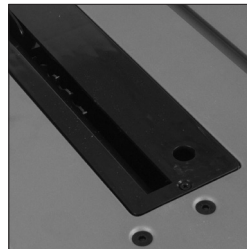


Fig. 43

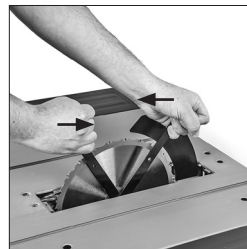


Fig. 44



Fig. 45

EN

ES

DE

FR

IT

NL

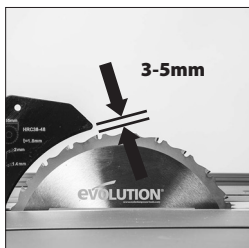


Fig. 46

- Zet de buitenflens en moer terug en draai stevig vast met de meegeleverde sleutels. Controleer of beide bladflenzen in contact zijn met het blad.
- Zet de tafeltoegangsplaat en de bevestigingsschroef ervan terug.
- Zorg ervoor dat de bevestigingsschroef correct is geplaatst.
- Zet de bovenste bladbeschermer terug.

REINIGING

Na elk gebruik dient de machine te worden gereinigd. Verwijder al het zaagsel enz. met een werkplaatsstofzuiger uit de zichtbare onderdelen van de machine. Indien nodig kan een stofafzuigvoorziening voor de werkplaats ook worden aangesloten op de stofafzuigopening aan de achterkant van de machine. Hierdoor dient afval uit de binnenkant van de machine te worden verwijderd. Gebruik nooit oplosmiddelen voor het reinigen van kunststof onderdelen, daar zij kunnen worden beschadigd door oplosmiddelen. Reinig alleen met een zachte vochtige doek.

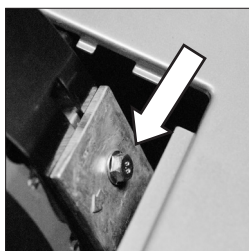


Fig. 47

SPOUWMES

Het spouwmes is een zeer belangrijke component en wordt in de fabriek gemonteerd en correct uitgelijnd en afgesteld. Het spouwmes voorkomt dat het werk stopt en/of vastloopt terwijl het door het blad passeert. Inspecteer het spouwmes met regelmatige tussenpozen en laat het als het versleten of beschadigd is vervangen door een oorspronkelijk vervangend onderdeel, gemonteerd door een competente technicus.

N.B.: Gebruik alleen een echt **Evolution spouwmes**, daar dit een specifieke component is voor deze machine. Niet echte onderdelen zouden gevaarlijk kunnen zijn. Bij twijfel kunt u contact opnemen met de hulplijn.

AFSTELLEN HET SPOUWMES

Het spouwmes moet zo worden ingesteld dat de tanden van het blad binnen 3-5mm van de rand van het spouwmes (**fig. 46**). Om het spouwmes te passen, verwijder de tafelinzetstuk zoals aangegeven op **pagina 109**, het blad verhogen tot de maximale hoogte en **LOS DRAAIEN** de bout waarmee het spouwmes (**Fig. 47**) met de moersleutel. Stel het spouwmes op de juiste afstand van 3-5mm, zodat de vaststelling gat voor de beschermkap is ter hoogte van de bovenkant van het blad en draai de bout. Vervang de tafel insert.

DUWSTOK

Een plastic duwstok (**Afb. 48**) wordt bij de machine geleverd en heeft een eigen speciale opslagruimte aan de rechtervoorpoot van de machine met behulp van een zeshoekige inbusschroef (**Q**) en twee moeren (**R**). Berg de duwstok op de machine op wanneer u hem niet gebruikt (**Afb. 49**).

(6.4) MILIEUBESCHERMING

Elektrische afvalproducten dienen niet te worden weggegooid met het huisvuil. Recycle waar voorzieningen aanwezig zijn. Vraag uw lokale autoriteit of verkoper om advies met betrekking tot recycling.



Fig. 48



Fig. 49

EC-CONFORMITEITSVERKLARING

In overeenstemming met EN ISO 17050-1:2004



De fabrikant van het product dat wordt gedekt door deze verklaring is:

UK: Evolution Power Tools Ltd. Venture One, Longacre Close, Holbrook Industrial Estate, Sheffield, S20 3FR.

FR: Evolution Power Tools SAS. 61 Avenue Lafontaine, 33560, Carbon-Blanc, Bordeaux, France.

De fabrikant verklaart hierbij dat de machine zoals beschreven in deze verklaring voldoet aan alle relevante voorwaarden van de Richtlijn voor Machines en andere passende richtlijnen zoals hieronder beschreven. De fabrikant verklaart bovendien dat de machine zoals in deze verklaring beschreven voldoet, waar van toepassing, aan de relevante voorwaarden van de essentiële vereisten voor gezondheid en veiligheid.

The Directives covered by this Declaration are as detailed below:

2006/42/EC.	Machinerichtlijn..
2014/30/EU.	Elektromagnetische compatibiliteitsrichtlijn.
2011/65/EU. & 2015/863/EU.	De beperking van het gebruik van bepaalde gevaarlijke stoffen. Stoffen in elektrische apparatuur (RoHS) richtlijn.
2012/19/EU.	De richtlijn met betrekking tot afval van elektrische en elektronische apparatuur (WEEE).

En is conform de van toepassing zijnde vereisten van de volgende documenten:

**EN 62841-1:2015 • EN 62841-3-1:2014/A11:2017 • EN 55014-1: 2017
EN55014-2:2015 • EN61000-3-2:2014 • EN61000-3-3: 2013**

Product Details

Beschrijving: FURY5-S 255mm (10") MULTIPURPOSE TAFELZAAG
 Evolution Model Nr: 056-0001, 056-0003
 Merknaam: EVOLUTION
 Spanning: 220-240v ~ 50/60Hz
 Invoer: 1300W

De technische documentatie die nodig is om aan te tonen dat het product voldoet aan de vereisten van de richtlijn is samengesteld en is beschikbaar voor inspectie door de relevante handhavingsautoriteiten en verifieert dat ons technische dossier de bovenvermelde documenten bevat en dat zij de correcte normen zijn voor het product zoals hierboven vermeld.

Naam en adres van de houder van de technische documentatie.

Handtekening:



Gedrukt: Barry Bloomer: Supply Chain & Procurement Director

Datum:

15.03.19

UK: Evolution Power Tools Ltd. Venture One, Longacre Close, Holbrook Industrial Estate, Sheffield, S20 3FR.

FR: Evolution Power Tools SAS. 61 Avenue Lafontaine, 33560, Carbon-Blanc, Bordeaux, France.

evOLUTION®

www.evolutionpowertools.com

UK

Evolution Power Tools Ltd
Venture One
Longacre Close
Holbrook Industrial Estate
Sheffield
S20 3FR

+44 (0)114 251 1022

US

Evolution Power Tools LLC
8363 Research Drive
Davenport
Iowa
52806

833-MULTI-SAW (Toll Free)

EU

Evolution Power Tools SAS
61 Avenue Lafontaine
33560
Carbon-Blanc
Bordeaux

+ 33 (0)5 57 30 61 89

Discover Evolution Power Tools

Visit: www.evolutionpowertools.com or download the QR Reader App on your smart phone and scan the QR code (Right).



FURY5-S QR CODE