

WORX®

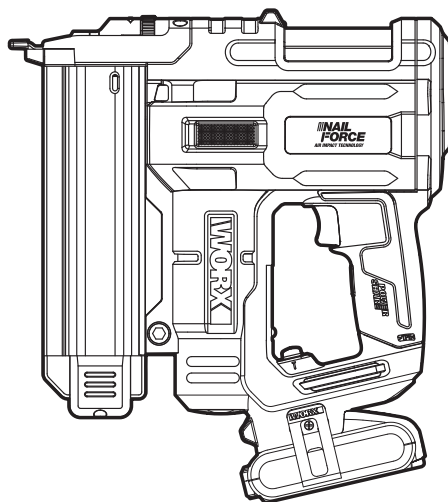

20V Cordless 18 gauge Nail/Staple Gun	EN	P07
20V Kabellose 18 Gauge Nagel-/Klammerpistole	D	P14
Pistolet à clous / agrafes de calibre 18 sans fil	F	P22
Pistola per chiodi/pistola sparachiodi a batteria 18 da 20 V.	I	P30
Clavos de calibre 18 de 20V inalámbrico / Pistola para grapas	ES	P38
20V draadloze 18 gauge nagel/Nietmachine	NL	P46
20 V Bezprzewodowy gwóźdź o grubości 18/ Zszywacz	PL	P54
20 V Vezeték nélküli 18 méretű köröm / tűző pisztoly	HU	P62
20V Wireless 18 pistol pentru unghii / unghii	RO	P70
20 V Akumulátorový 18-metrový hřebík/Sešivačka	CZ	P78
20V Aku 18 gauge nechty/Nastrel'ovacia pištoľ	SK	P86
Pistola de pregos/grampo sem corda de 20V	PT	P94
20V Trådlöst 18 nagel / nagelpistol	SV	P102
20V Akumulatorski žebelj z 18 merilniki/Pištolo za sponko	SL	P110

WX840 WX840.1 WX840.2 WX840.9

Original instructions	EN
Originalbetriebsanleitung	D
Notice originale	F
Istruzioni originali	I
Manual original	ES
Oorspronkelijke gebruiksaanwijzing	NL
Instrukcja oryginalna	PL
Eredeti használati utasítás	HU
Instrucțiuni originale	RO
Původní návod k používání	CZ
Pôvodný návod na použitie	SK
Manual original	PT
Bruksanvisning i original	SV
Izvirna navodila	SL

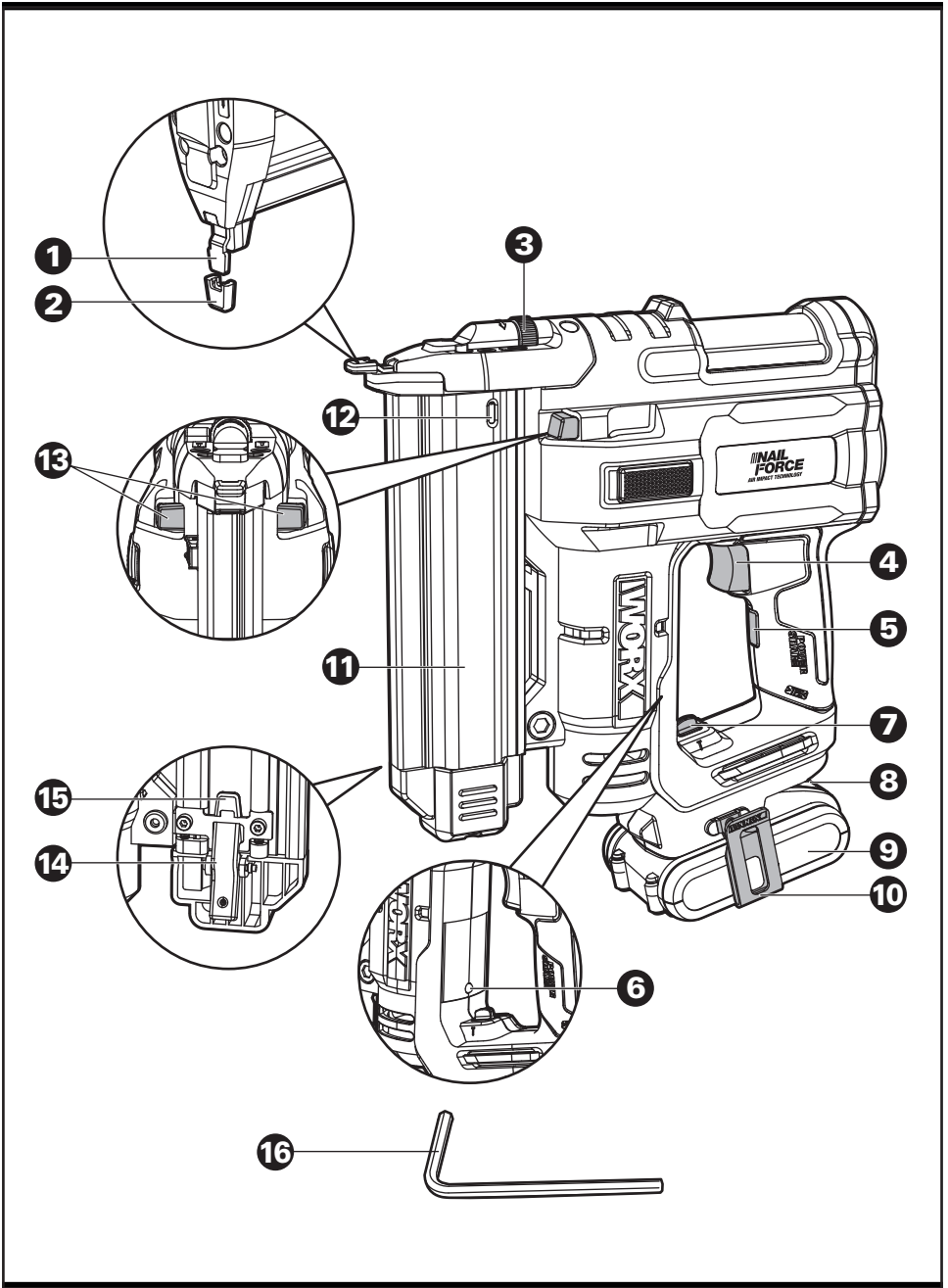

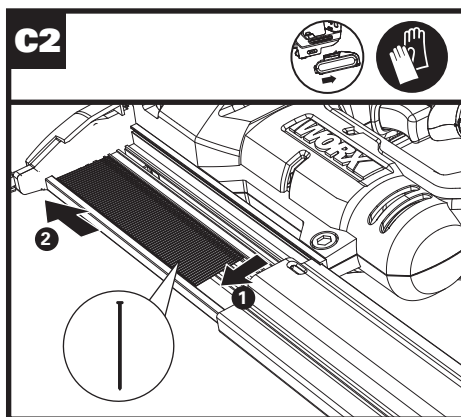
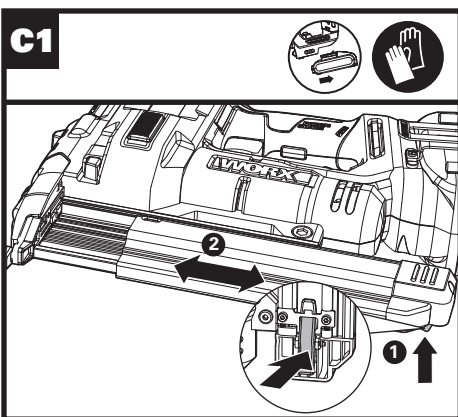
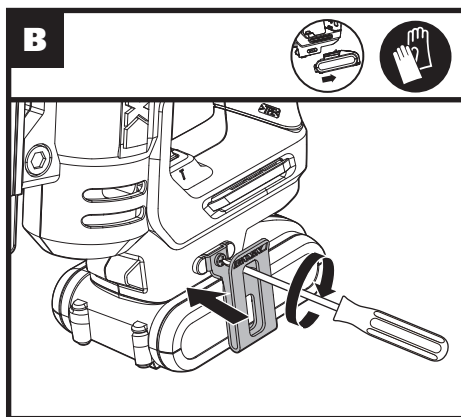
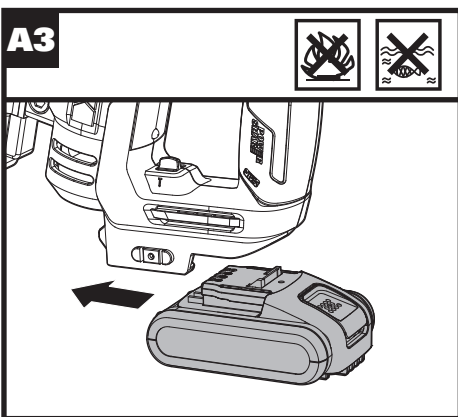
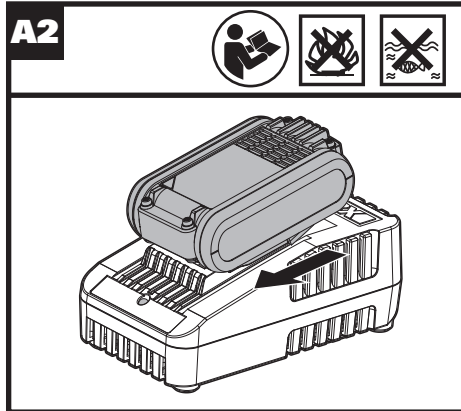
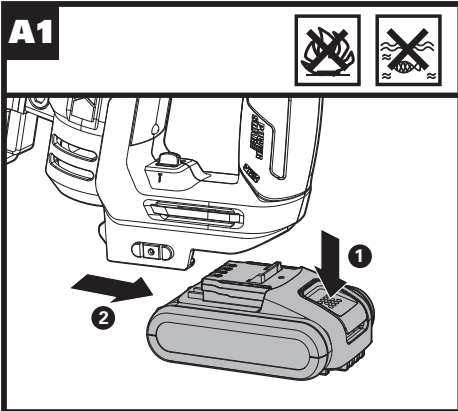

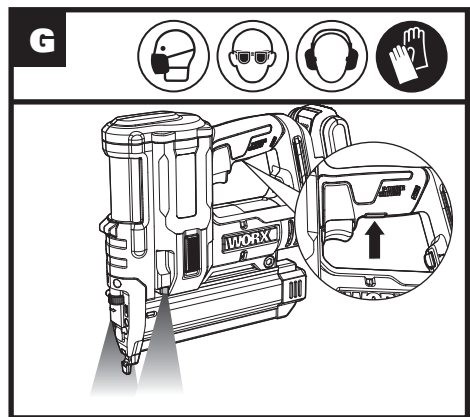
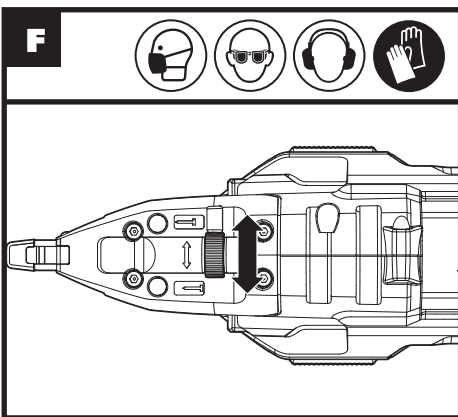
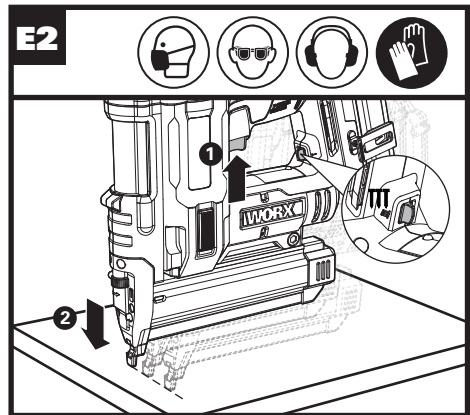
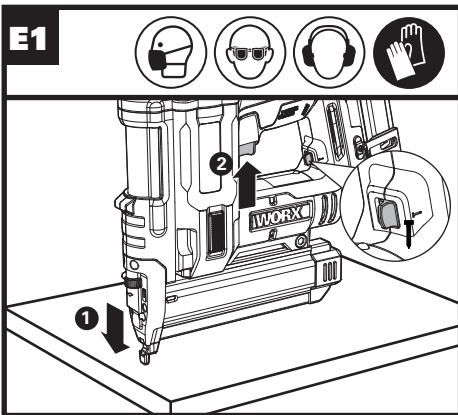
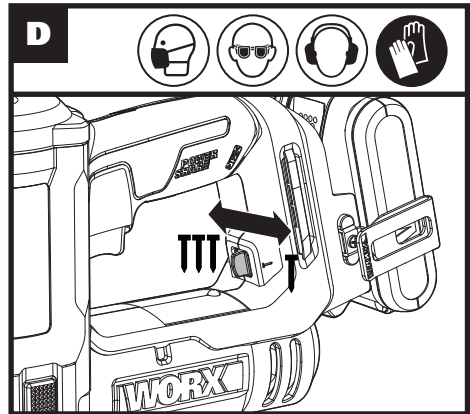
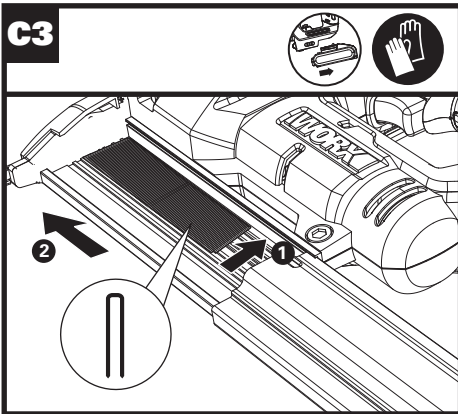

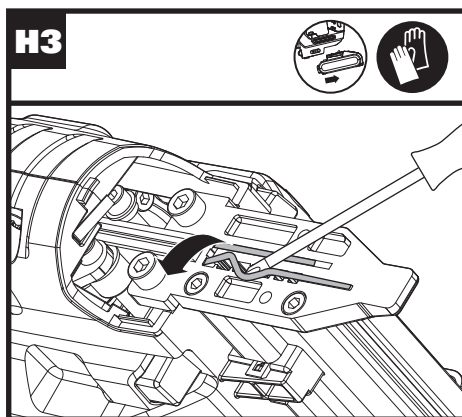
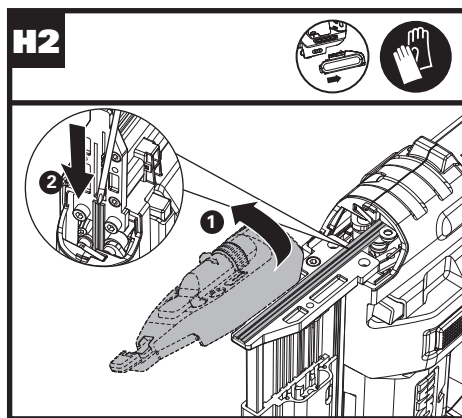
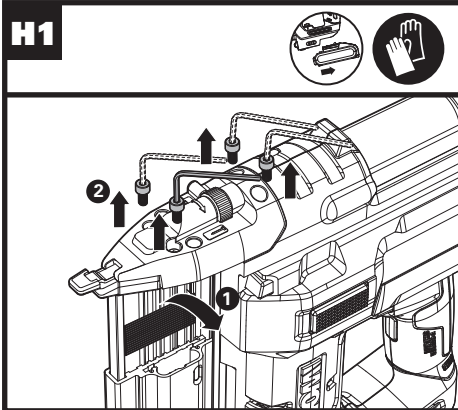

GENERAL POWER TOOL SAFETY WARNINGS

 **WARNING: Read all safety warnings and all instructions.** Failure to follow the warnings and instructions may result in electric shock, fire and/or serious injury.

Save all warnings and instructions for future reference.

The term “power tool” in the warnings refers to your mains-operated (corded) power tool or battery-operated (cordless) power tool.

1) Work area safety

- a) **Keep work area clean and well lit.** Cluttered or dark areas invite accidents.
- b) **Do not operate power tools in explosive atmospheres, such as in the presence of flammable liquids, gases or dust.** Power tools create sparks which may ignite the dust or fumes.
- c) **Keep children and bystanders away while operating a power tool.** Distractions can cause you to lose control.

2) Electrical safety

- a) **Power tool plugs must match the outlet. Never modify the plug in any way. Do not use any adapter plugs with earthed (grounded) power tools.** Unmodified plugs and matching outlets will reduce risk of electric shock.
- b) **Avoid body contact with earthed or grounded surfaces, such as pipes, radiators, ranges and refrigerators.** There is an increased risk of electric shock if your body is earthed or grounded.
- c) **Do not expose power tools to rain or wet conditions.** Water entering a power tool will increase the risk of electric shock.
- d) **Do not abuse the cord. Never use the cord for carrying, pulling or unplugging the power tool. Keep cord away from heat, oil, sharp edges or moving parts.** Damaged or entangled cords increase the risk of electric shock.
- e) **When operating a power tool outdoors, use an extension cord suitable for outdoor use.** Use of a cord suitable for outdoor use reduces the risk of electric shock.
- f) **If operating a power tool in a damp location is unavoidable, use a residual current device (RCD) protected supply.** Use of an RCD reduces the risk of electric shock.

3) Personal safety

- a) **Stay alert, watch what you are doing and use common sense when operating a power tool. Do not use a power tool while you are tired or under the influence of drugs, alcohol or medication.** A moment of inattention while operating power tools may result in serious personal injury.
- b) **Use personal protective equipment. Always**

wear eye protection. Protective equipment such as dust mask, non-skid safety shoes, hard hat, or hearing protection used for appropriate conditions will reduce personal injuries.

- c) **Prevent unintentional starting. Ensure the switch is in the off-position before connecting to power source and/or battery pack, picking up or carrying the tool.** Carrying power tools with your finger on the switch or energising power tools that have the switch on invites accidents.
 - d) **Remove any adjusting key or wrench before turning the power tool on.** A wrench or a key left attached to a rotating part of the power tool may result in personal injury.
 - e) **Do not overreach. Keep proper footing and balance at all times.** This enables better control of the power tool in unexpected situations.
 - f) **Dress properly. Do not wear loose clothing or jewellery. Keep your hair, clothing and gloves away from moving parts.** Loose clothes, jewellery or long hair can be caught in moving parts.
 - g) **If devices are provided for the connection of dust extraction and collection facilities, ensure these are connected and properly used.** Use of dust collection can reduce dust-related hazards.
- ## 4) Power tool use and care
- a) **Do not force the power tool. Use the correct power tool for your application.** The correct power tool will do the job better and safer at the rate for which it was designed.
 - b) **Do not use the power tool if the switch does not turn it on and off.** Any power tool that cannot be controlled with the switch is dangerous and must be repaired.
 - c) **Disconnect the plug from the power source and/or the battery pack from the power tool before making any adjustments, changing accessories, or storing power tools.** Such preventive safety measures reduce the risk of starting the power tool accidentally.
 - d) **Store idle power tools out of the reach of children and do not allow persons unfamiliar with the power tool or these instructions to operate the power tool.** Power tools are dangerous in the hands of untrained users.
 - e) **Maintain power tools. Check for misalignment or binding of moving parts, breakage of parts and any other condition that may affect the power tool's operation. If damaged, have the power tool repaired before use.** Many accidents are caused by poorly maintained power tools.
 - f) **Keep cutting tools sharp and clean.** Properly maintained cutting tools with sharp cutting edges are less likely to bind and are easier to control.
 - g) **Use the power tool, accessories and tool bits etc. in accordance with these instructions, taking into account the working conditions and the work to be performed.** Use of the

power tool for operations different from those intended could result in a hazardous situation.

- 5) **Battery tool use and care**
- a) **Recharge only with the charger specified by the manufacturer.** A charger that is suitable for one type of battery pack may create a risk of fire when used with another battery pack.
- b) **Use power tools only with specifically designated battery packs.** Use of any other battery packs may create a risk of injury and fire.
- c) **When battery pack is not in use, keep it away from other metal objects, like paper clips, coins, keys, nails, screws or other small metal objects, that can make a connection from one terminal to another.** Shorting the battery terminals together may cause burns or a fire.
- d) **Under abusive conditions, liquid may be ejected from the battery; avoid contact. If contact accidentally occurs, flush with water. If liquid contacts eyes, additionally seek medical help.** Liquid ejected from the battery may cause irritation or burns.
- 6) **Service**
- a) **Have your power tool serviced by a qualified repair person using only identical replacement parts.** This will ensure that the safety of the power tool is maintained.

SAFETY WARNINGS FOR BATTERY PACK

- a) **Do not dismantle, open or shred cells or battery pack.**
- b) **Do not short-circuit a battery pack. Do not store battery packs haphazardly in a box or drawer where they may short-circuit each other or be short-circuited by conductive materials.** When battery pack is not in use, keep it away from other metal objects, like paper clips, coins, keys, nails, screws or other small metal objects, that can make a connection from one terminal to another. Shorting the battery terminals together may cause burns or a fire.
- c) **Do not expose battery pack to heat or fire. Avoid storage in direct sunlight.**
- d) **Do not subject battery pack to mechanical shock.**
- e) **In the event of battery leaking, do not allow the liquid to come into contact with the skin or eyes. If contact has been made, wash the affected area with copious amounts of water and seek medical advice.**
- f) **Seek medical advice immediately if a cell or battery pack has been swallowed.**
- g) **Keep battery pack clean and dry.**
- h) **Wipe the battery pack terminals with a clean dry cloth if they become dirty.**
- i) **Battery pack needs to be charged before use. Always refer to this instruction and use the correct charging procedure.**
- j) **Do not maintain battery pack on charge when not in use.**
- k) **After extended periods of storage, it may be necessary to charge and discharge the battery pack several times to obtain maximum performance.**
- l) **Battery pack gives its best performance when it is operated at normal room temperature (20 °C ± 5 °C).**
- m) **When disposing of battery packs, keep battery packs of different electrochemical systems separate from each other.**
- n) **Recharge only with the charger specified by WORX. Do not use any charger other than that specifically provided for use with the equipment.** A charger that is suitable for one type of battery pack may create a risk of fire when used with another battery pack.
- o) **Do not use any battery pack which is not designed for use with the equipment.**
- p) **Keep battery pack out of the reach of children.**
- q) **Retain the original product literature for future reference.**
- r) **Remove the battery from the equipment when not in use.**
- s) **Dispose of properly.**
- t) **Do not mix cells of different manufacture, capacity, size or type within a device.**
- u) **Do not remove battery pack from its**

NAILER SAFETY WARNINGS

- 1. **Always assume that the tool contains fasteners.** Careless handling of the nailer can result in unexpected firing of fasteners and personal injury.
- 2. **Do not point the tool towards yourself or anyone nearby.** Unexpected triggering will discharge the fastener causing an injury.
- 3. **Do not actuate the tool unless the tool is placed firmly against the workpiece.** If the tool is not in contact with the workpiece, the fastener may be deflected away from your target.
- 4. **Disconnect the tool from the battery when the fastener jams in the tool.** While removing a jammed fastener, the nailer may be accidentally activated if it is plugged in.
- 5. **Use caution while removing a jammed fastener.** The mechanism may be under compression and the fastener may be forcefully discharged while attempting to free a jammed condition.
- 6. **Do not use this nailer for fastening electrical cables.** It is not designed for electric cable installation and may damage the insulation of electric cables thereby causing electric shock or fire hazards.

- original packaging until required for use.**
v) Observe the plus (+) and minus (-) marks on the battery and ensure correct use.

SYMBOLS

	To reduce the risk of injury, user must read instruction manual
	Warning
	Wear ear protection
	Wear eye protection
	Wear dust mask
	Make sure the battery is removed prior to changing accessories or making any adjustments to the tool.
	Wear protective gloves
	Do not burn
	Batteries may enter water cycle if disposed improperly, which can be hazardous for ecosystem. Do not dispose of waste batteries as unsorted municipal waste.
	Li-Ion battery. This product has been marked with a symbol relating to 'separate collection' for all battery packs and battery pack. It will then be recycled or dismantled in order to reduce the impact on the environment. Battery packs can be hazardous for the environment and for human health since they contain hazardous substances.



Waste electrical products must not be disposed of with household waste. Please recycle where facilities exist. Check with your local authorities or retailer for recycling advice.

COMPONENT LIST

- 1. NO-MAR PAD**
- 2. WORKPIECE CONTACT**
- 3. DRIVE DEPTH ADJUSTMENT**
- 4. ON/OFF SWITCH**
- 5. LED WORKLIGHT SWITCH**
- 6. INDICATOR LIGHT**
- 7. MODE SELECTOR**
- 8. BATTERY PACK RELEASE BUTTON ***
- 9. BATTERY PACK ***
- 10. BELT HOOK**
- 11. SIDE-LOADING MAGAZINE**
- 12. LOW NAIL INDICATOR WINDOW**
- 13. LED WORKLIGHTS**
- 14. MAGAZINE RELEASE BUTTON**
- 15. SPARE NO-MAR PAD**
- 16. ALLEN KEY**

* Not all the accessories illustrated or described are included in standard delivery.

TECHNICAL DATA

Type **WX840 WX840.1 WX840.2 WX840.9**
(840 - designation of machinery, representative of nail gun)

	WX840 WX840.1 WX840.2	WX840.9
Voltage	20 V  Max**	
Magazine capacity	100 nails	
Nailer speed	80 nails/min	
Nail type	18 gauge	

Nail length	Brad nail	20mm - 50mm	
	Crown staple	20mm - 40mm	
Machine weight		3.2kg	2.9kg

** Voltage measured without workload. Initial battery voltage reaches maximum of 20 volts. Nominal voltage is 18 volts.

NOISE INFORMATION

A weighted sound pressure	$L_{pA} = 77.5\text{dB(A)}$
A weighted sound power	$L_{wA} = 88.5\text{dB(A)}$
K_{pA} & K_{wA}	3dB(A)

Wear ear protection.

VIBRATION INFORMATION

Vibration total values (triax vector sum) determined according to EN 60745:

Vibration emission value:	$a_h = 3.633\text{m/s}^2$
	Uncertainty $K = 1.5\text{m/s}^2$

The declared vibration total value may be used for comparing one tool with another, and may also be used in a preliminary assessment of exposure.

WARNING: The vibration emission value during actual use of the power tool can differ from the declared value depending on the ways in which the tool is used dependant on the following examples and other variations on how the tool is used: How the tool is used and the materials being cut or drilled.

The tool being in good condition and well maintained The use the correct accessory for the tool and ensuring it is sharp and in good condition.

The tightness of the grip on the handles and if any anti vibration accessories are used.

And the tool is being used as intended by its design and these instructions.

This tool may cause hand-arm vibration syndrome if its use is not adequately managed.

WARNING: To be accurate, an estimation of exposure level in the actual conditions of use should also take account of all parts of the operating cycle such as the times when the tool is switched off and when it is running idle but not actually doing the job. This may significantly reduce the exposure level over the total working period.

Helping to minimise your vibration exposure risk. ALWAYS use sharp chisels, drills and blades Maintain this tool in accordance with these instructions and keep well lubricated (where appropriate) If the tool is to be used regularly then invest in anti vibration accessories. Plan your work schedule to spread any high vibration tool use across a number of days.

ACCESSORIES

	WX840	WX840.1	WX840.2	WX840.9
Battery pack	1 (WA3551.1)	2 (WA3551.1)	1 (WA3553)	/
Charger (WA3880)	1	1	1	/
38mm Brad nails (200pcs)	1	1	1	1
32mm Crown staples (200pcs)	1	1	1	1
Allen key	1	1	1	1
Belt hook	1	1	1	1
Screw	1	1	1	1

We recommend that you purchase your accessories listed in the above list from the same store that sold you the tool. Refer to the accessory packaging for further details. Store personnel can assist you and offer advice.

OPERATING INSTRUCTIONS

NOTE: Before using the tool, read the instruction book carefully.





INTENDED USE

This tool is intended for nailing decoration of board line, skirting line and wooden frame, etc.

WARNING: Do not point the nail gun to people or animals. Always remove the nails and the battery pack when not using the tool.

ASSEMBLY AND OPERATION

ACTION	FIGURE
BEFORE OPERATION	
Removing the battery pack	See Fig. A1
Charging the battery pack	See Fig. A2
Installing the battery pack	See Fig. A3

ASSEMBLY	
<p>Installing the belt hook NOTE: The belt hook can be installed on the left or right side of the nail gun.</p>	See Fig. B
<p>Loading the brad nails/crown staples NOTE: Keep pressing the magazine release button when opening or closing the magazine.  WARNING: Keep the tool pointed away from yourself and others when loading nails. Failure to do so could result in possible serious personal injury.</p>	See Fig. C1, C2, C3
OPERATION	
<p>Selecting the nailing mode Single sequential actuation mode:  Contact actuation mode:   WARNING: The nail gun will not function properly if the selector is not securely seated in either position. Always assure the selector is seated properly to avoid an unexpected nail discharge and possible serious personal injury.</p>	See Fig. D
<p>Using the on/off switch in two different modes Keep pressing the on/off switch when moving the tool in the contact actuation mode as shown in Fig. E2. NOTE: The nail gun will be functioned only when pressing the switch and pushing the workpiece contact against the work surface at the same time. WARNING: Never wedge or hold back the workpiece contact mechanism during operation of the tool. Doing so could result in possible serious injury.</p>	See Fig. E1, E2
<p>Drive depth adjustment NOTE: Drive a test nail after each adjustment until the desired depth is set.</p>	See Fig. F
<p>LED worklight NOTE: The LED Worklights provide feedback to indicate whether the battery pack is charged sufficiently and/or if the tool is functioning properly.</p>	See Fig. G

Removing a jammed nail
Try to operate the tool for two more times to confirm the nail is jammed.



WARNING: Always remove the battery pack first.

- Remove the nail and keep the magazine open.
- The nail jam can be freed by inserting a flat blade screwdriver into the tip of the driving mechanism and push it back.
- Be sure the cover is closed and the screws are tighten before using the tool again.





See Fig. H1, H2, H3

MAINTENANCE

Remove the battery pack from the tool before carrying out any adjustment, servicing or maintenance.

There are no user serviceable parts in your power tool. Never use water or chemical cleaners to clean your power tool. Wipe clean with a dry cloth. Always store your power tool in a dry place. Keep the motor ventilation slots clean. Keep all working controls free of dust. Occasionally you may see sparks through the ventilation slots. This is normal and will not damage your power tool.

TROUBLESHOOTING

Symptom	Possible Causes	Possible Solution
Tool does not operate properly: green light flashing  green light on  red light flashing  red light on 	Tool is overheat No nails Jammed nails Low battery	Wait until the tool cools down Replenish nails Removing a jammed nail Recharge battery
Tool operates properly, but fasteners do not drive fully	Depth of drive isn't deep enough Nail is too long for wood hardness	Adjust depth of drive Use nail length that is appropriate for wood
Tool operates properly, but fasteners are driven too deep	Depth of drive is too deep	Adjust depth of drive
Tool jams frequently	Incorrect nails Damaged nails Loose magazine Dirty magazine	Verify that nails are the correct size Replace nails Tighten screws Clean magazine

ENVIRONMENTAL PROTECTION



Waste electrical products must not be disposed of with household waste. Please recycle where facilities exist. Check with your local authorities or retailer for recycling advice.

DECLARATION OF CONFORMITY

We,
Positec Germany GmbH
Grüner Weg 10, 50825 Cologne, Germany

Declare that the product
Description **WORX Cordless Nail Gun**
Type **WX840 WX840.1 WX840.2 WX840.9**
(840 - designation of machinery, representative of nail gun)
Function **Fastening various materials**

Complies with the following Directives:
2006/42/EC
2014/30/EU
2011/65/EU&(EU)2015/863

Standards conform to
EN 60745-1
EN 60745-2-16
EN 55014-1
EN 55014-2

The person authorized to compile the technical file,
Name Marcel Filz
Address Positec Germany GmbH
Grüner Weg 10, 50825 Cologne, Germany



2020/02/17
Allen Ding
Deputy Chief Engineer, Testing & Certification
Positec Technology (China) Co., Ltd
18, Dongwang Road, Suzhou Industrial
Park, Jiangsu 215123, P. R. China

ALLGEMEINE SICHERHEITSHINWEISE FÜR ELEKTROWERKZEUGE

! **WARNUNG** Lesen Sie alle Sicherheitshinweise und Anweisungen.

Versäumnisse bei der Einhaltung der Sicherheitshinweise und Anweisungen können elektrischen Schlag, Brand und/oder schwere Verletzungen verursachen.

Bewahren Sie alle Sicherheitshinweise und Anweisungen für die Zukunft auf.

Der in den Sicherheitshinweisen verwendete Begriff „Elektrowerkzeug“ bezieht sich auf akkubetriebene Elektrowerkzeuge (ohne Netzkabel).

1) Arbeitsplatzsicherheit

- a) **Halten Sie Ihren Arbeitsbereich sauber und gut beleuchtet.** Unordnung oder unbeleuchtete Arbeitsbereiche können zu Unfällen führen.
- b) **Arbeiten Sie mit dem Elektrowerkzeug nicht in explosionsgefährdeter Umgebung, in der sich brennbare Flüssigkeiten, Gase oder Stäube befinden.** Elektrowerkzeuge erzeugen Funken, die den Staub oder die Dämpfe entzünden können.
- c) **Halten Sie Kinder und andere Personen während der Benutzung des Elektrowerkzeugs fern.** Bei Ablenkung können Sie die Kontrolle über das Gerät verlieren.

2) Elektrische Sicherheit

- a) **Der Anschlussstecker des Elektrowerkzeuges muss in die Steckdose passen. Der Stecker darf in keiner Weise verändert werden. Verwenden Sie keine Adapterstecker gemeinsam mit schutzgeerdeten Elektrowerkzeugen.** Unveränderte Stecker und passende Steckdosen verringern das Risiko eines elektrischen Schlages.
 - b) **Vermeiden Sie Körperkontakt mit geerdeten Oberflächen wie von Rohren, Heizungen, Herden und Kühlschränken.** Es besteht ein erhöhtes Risiko durch elektrischen Schlag, wenn Ihr Körper geerdet ist.
 - c) **Halten Sie Elektrowerkzeuge von Regen oder Nässe fern.** Das Eindringen von Wasser in ein Elektrowerkzeug erhöht das Risiko eines elektrischen Schlages.
 - d) **Zweckfremden Sie das Kabel nicht, um das Elektrowerkzeug zu tragen, aufzuhängen oder um den Stecker aus der Steckdose zu ziehen. Halten Sie das Kabel fern von Hitze, Öl, scharfen Kanten oder sich bewegenden Geräteteilen.** Beschädigte oder verwickelte Kabel erhöhen das Risiko eines elektrischen Schlages.
 - e) **Wenn Sie mit einem Elektrowerkzeug im Freien arbeiten, verwenden Sie nur**
- Verlängerungskabel, die auch für den Außenbereich geeignet sind.** Die Anwendung eines für den Außenbereich geeigneten Verlängerungskabels verringert das Risiko eines elektrischen Schlages.
- f) **Wenn der Betrieb des Elektrowerkzeuges in feuchter Umgebung nicht vermeidbar ist, verwenden Sie einen Fehlerstromschutzschalter.** Der Einsatz eines Fehlerstromschutzschalters vermindert das Risiko eines elektrischen Schlages.
- ## 3) Sicherheit von Personen
- a) **Seien Sie aufmerksam, achten Sie darauf, was Sie tun, und gehen Sie mit Vernunft an die Arbeit mit einem Elektrowerkzeug. Benutzen Sie kein Elektrowerkzeug, wenn Sie müde sind oder unter dem Einfluss von Drogen, Alkohol oder Medikamenten stehen.** Ein Moment der Unachtsamkeit beim Gebrauch des Elektrowerkzeuges kann zu ernsthaften Verletzungen führen.
 - b) **Tragen Sie persönliche Schutzausrüstung und immer eine Schutzbrille.** Das Tragen persönlicher Schutzausrüstung, wie Staubmaske, rutschfeste Sicherheitsschuhe, Schutzhelm oder Gehörschutz, je nach Art und Einsatz des Elektrowerkzeuges, verringert das Risiko von Verletzungen.
 - c) **Vermeiden Sie eine unbeabsichtigte Inbetriebnahme. Vergewissern Sie sich, dass das Elektrowerkzeug ausgeschaltet ist, bevor Sie es an den Akku anschließen, es aufnehmen oder tragen.** Wenn Sie beim Tragen des Elektrowerkzeuges den Finger am Schalter haben oder das Gerät eingeschaltet an die Stromversorgung anschließen, kann dies zu Unfällen führen.
 - d) **Entfernen Sie Einstellwerkzeuge oder Schraubenschlüssel, bevor Sie das Elektrowerkzeug einschalten.** Ein Werkzeug oder Schlüssel, der sich in einem drehenden Geräteteil befindet, kann zu Verletzungen führen.
 - e) **Vermeiden Sie eine abnormale Körperhaltung. Sorgen Sie für einen sicheren Stand und halten Sie jederzeit das Gleichgewicht.** Dadurch können Sie das Elektrowerkzeug in unerwarteten Situationen besser kontrollieren.
 - f) **Tragen Sie geeignete Kleidung. Tragen Sie keine weite Kleidung oder Schmuck. Halten Sie Haare, Kleidung und Handschuhe fern von sich bewegenden Teilen.** Lockere Kleidung, Schmuck oder lange Haare können von sich bewegenden Teilen erfasst werden.
 - g) **Wenn Staubabsaug- und -auffangeinrichtungen montiert werden können, vergewissern Sie sich, dass diese angeschlossen sind und richtig verwendet werden.** Verwendung einer Staubabsaugung kann Gefährdungen durch Staub verringern.
- ## 4) Verwendung und Behandlung des

- Elektrowerkzeuges**
- a) **Überlasten Sie das Gerät nicht. Verwenden Sie für Ihre Arbeit das dafür bestimmte Elektrowerkzeug.** *Mit dem passenden Elektrowerkzeug arbeiten Sie besser und sicherer im angegebenen Leistungsbereich.*
- b) **Benutzen Sie kein Elektrowerkzeug, dessen Schalter defekt ist.** *Ein Elektrowerkzeug, das sich nicht mehr ein- oder ausschalten lässt, ist gefährlich und muss repariert werden.*
- c) **Entfernen Sie den Akku, bevor Sie Geräteeinstellungen vornehmen, Zubehörteile wechseln oder das Gerät weglegen.** *Diese Vorsichtsmaßnahme verhindert den unbeabsichtigten Start des Elektrowerkzeuges.*
- d) **Bewahren Sie unbenutzte Elektrowerkzeuge außerhalb der Reichweite von Kindern auf. Lassen Sie Personen das Gerät nicht benutzen, die mit diesem nicht vertraut sind oder diese Anweisungen nicht gelesen haben.** *Elektrowerkzeuge sind gefährlich, wenn Sie von unerfahrenen Personen benutzt werden.*
- e) **Pflegen Sie Elektrowerkzeuge mit Sorgfalt. Kontrollieren Sie, ob bewegliche Teile einwandfrei funktionieren und nicht klemmen, ob Teile gebrochen oder so beschädigt sind, dass die Funktion des Elektrowerkzeuges beeinträchtigt ist. Lassen Sie beschädigte Teile vor dem Einsatz des Gerätes reparieren. Viele Unfälle haben ihre Ursache in schlecht gewarteten Elektrowerkzeugen.**
- f) **Halten Sie Schneidwerkzeuge scharf und sauber.** *Sorgfältig gepflegte Schneidwerkzeuge mit scharfen Schneidkanten verklemmen sich weniger und sind leichter zu führen.*
- g) **Verwenden Sie Elektrowerkzeug, Zubehör, Einsatzwerkzeuge usw. entsprechend diesen Anweisungen. Berücksichtigen Sie dabei die Arbeitsbedingungen und die auszuführende Tätigkeit.** *Der Gebrauch von Elektrowerkzeugen für andere als die vorgesehenen Anwendungen kann zu gefährlichen Situationen führen.*
- 5) **Verwendung und Behandlung des Akkuerzeuges**
- a) **Laden Sie die Akkus nur in Ladegeräten auf, die vom Hersteller empfohlen werden.** *Für ein Ladegerät, das für eine bestimmte Art von Akku geeignet ist, besteht Brandgefahr, wenn es mit anderen Akkus verwendet wird.*
- b) **Verwenden Sie nur die dafür vorgesehenen Akkus in den Elektrowerkzeugen.** *Der Gebrauch von anderen Akkus kann zu Verletzungen und Brandgefahr führen.*
- c) **Halten Sie den nicht benutzten Akku fern von Büroklammern, Münzen, Schlüsseln, Nägeln, Schrauben oder anderen kleinen Metallgegenständen, die eine Überbrückung der Kontakte verursachen**

könnten. *Ein Kurzschluss zwischen den Akkukontakten kann Verbrennungen oder Feuer zur Folge haben.*

- d) **Bei falscher Anwendung kann Flüssigkeit aus dem Akku austreten. Vermeiden Sie den Kontakt damit. Bei zufälligem Kontakt mit Wasser abspülen. Wenn die Flüssigkeit in die Augen kommt, nehmen Sie zusätzlich ärztliche Hilfe in Anspruch.** *Austrerende Akkufflüssigkeit kann zu Hautreizungen oder Verbrennungen führen.*
- 6) **Service**
- a) **Lassen Sie Ihr Elektrowerkzeug nur von qualifiziertem Fachpersonal und nur mit Original-Ersatzteilen reparieren.** *Damit wird sichergestellt, dass die Sicherheit des Gerätes erhalten bleibt.*

NAGLER SICHERHEITSWARNUNGEN

1. Gehen sie immer davon aus, dass elektrowerkzeug Klammern enthält. Die sorglose Handhabung des Eintreibgeräts kann zu unerwarteten Ausschüssen von Klammern führen und Sie verletzen.
2. Zielen sie mit dem elektrowerkzeug nicht auf sich selbst oder andere Personen in der nähe. Durch unerwartetes Auslösen wird eine Klammer ausgestoßen, was zu Verletzungen führen kann
3. **Betätigen sie das elektrowerkzeug nicht, bevor es fest auf das werkstück gesetzt ist. Wenn das Elektrowerkzeug keinen Kontakt mit dem Werkstück hat, kann die Klammer von der Befestigungsstelle abprallen.**
4. **Trennen Sie das Werkzeug von der Batterie, wenn sich das Befestigungselement im Werkzeug verklemmt. Wenn das Eintreibgerät angeschlossen ist, kann es beim Entfernen einer fest sitzenden Klammer versehentlich betätigt werden.**
5. **Seien sie vorsichtig beim entfernen einer festsitzenden Klammer.** *Das System kann gespannt sein und die Klammer kräftig ausgestoßen werden, während Sie versuchen die Klemmung zu beseitigen.*
6. **Verwenden sie dieses eintreibgerät nicht zur Befestigung von elektroleitungen. Es ist nicht für die Installation von Elektroleitungen geeignet, kann die Isolierung von Kabeln beschädigen und so elektrischen Schlag und Feuergefahren verursachen**

SICHERHEIT HINWEISE FÜR AKKUPACK

- a) Zellen bzw. Akkupack nicht zerlegen, öffnen oder zerdrücken.
- b) Akkupack nicht kurzschließen. Akkupacks

nicht wahllos in einer Schachtel oder Schublade aufbewahren, wo sie einander kurzschließen oder durch andere leitfähige Materialien kurzgeschlossen werden könnten. Bei Nichtverwendung des Akkupacks ist dieses von Metallgegenständen fernzuhalten, wie etwa Büroklammern, Münzen, Nägeln, Schrauben oder anderen kleinen Metallgegenständen, wo sich die Batterieklammern berühren könnten. Das Kurzschließen der Batterieklammern kann Verbrennungen bzw. einen Brand verursachen.

- c) **Zellen bzw. Akkupacks nicht Hitze oder Feuer aussetzen. Lagerung in direktem Sonnenlicht vermeiden.**
- d) **Akkupack nicht mechanischen Stößen aussetzen.**
- e) **Im Fall, dass Flüssigkeit aus dem Akku austritt, darf diese nicht in Kontakt mit der Haut oder den Augen kommen. Sollte dies dennoch geschehen, den betroffenen Bereich sofort mit viel Wasser spülen und einen Arzt aufsuchen.**
- f) **Beim Verschlucken einer Zelle oder eines Akkupacks muss sofort ein Arzt herangezogen werden.**
- g) **Akkupack sauber und trocken halten.**
- h) **Sollten die Klemmen des Akkupacks schmutzig werden, diese mit einem sauberen, trockenen Tuch abwischen.**
- i) **Akkupack muss vor Gebrauch aufgeladen werden. Immer diese Anweisungen beachten und den korrekten Ladevorgang ausführen.**
- j) **Akkupack bei Nichtverwendung nicht längere Zeit aufladen lassen.**
- k) **Nach längerer Lagerung des Gerätes ist es eventuell notwendig, die Zellen oder das Akkupack mehrere Male aufzuladen und zu entladen, um eine optimale Leistung zu erhalten.**
- l) **Akkupacks funktionieren bei normaler Zimmertemperatur (20 °C ± 5 °C) am besten.**
- m) **Beim Entsorgen von Akkupacks sollten Akkupacks mit verschiedenen elektrochemischen Systemen voneinander getrennt gehalten werden.**
- n) **Nur mit dem von WORX bezeichneten Ladegerät aufladen. Kein Ladegerät verwenden, das nicht ausdrücklich für den Gebrauch mit dem Gerät vorgesehen ist.** Ein Ladegerät, das für eine bestimmte Art von Akkupack geeignet ist, kann bei Verwendung mit einem anderen Akkupack eine Brandgefahr darstellen.
- o) **Kein Akkupack verwenden, das nicht für den Gebrauch mit dem Gerät vorgesehen ist.**
- p) **Akkupacks von Kindern fernhalten.**
- q) **Die originalen Produktunterlagen zum späteren Nachschlagen aufbewahren.**
- r) **Den Akku bei Nichtverwendung aus dem**

- s) **Ordnungsgemäß entsorgen.**
- t) **Vermischen Sie keine Zellen verschiedener Hersteller, Kapazitäten, Größen oder Typen innerhalb eines Geräts.**
- u) **Nehmen Sie das Akkupack nicht aus der Originalverpackung, bis es verwendet werden soll.**
- v) **Beachten Sie die Plus (+) und Minus (-) Markierungen auf dem Akku und stellen Sie die korrekte Anwendung sicher.**

SYMBOLE

	Zur Reduzierung der Verletzungsgefahr bitte die Bedienungsanleitung durchlesen
	WARNUNG!
	Tragen Sie einen Gehörschutz
	Tragen Sie eine Schutzbrille
	Tragen Sie eine Staubmaske
	Stellen Sie sicher, dass der Akku vor dem Wechseln des Zubehörs entfernt wird oder irgendwelche Einstellungen am Werkzeug vornehmen.
	Schutzhandschuhe tragen
	Nicht verbrennen
	Wenn die Akkus unsachgemäß behandelt wird, kann sie in den Wasserkreislauf gelangen und das Ökosystem schädigen. Entsorgen Sie verbrauchte Akkus nicht über den Hausmüll.

 <p>Li-Ion</p>	<p>Li-Ion-Akku Dieses Produkt wurde mit einem Symbol 'getrennte Sammlung' für alle Akkupacks und Akkupack gekennzeichnet. Diese Abfälle werden dann recycelt oder demontiert, um die Umweltbelastung zu verringern. Akkupacks können schädlich für die Umwelt und die menschliche Gesundheit sein, da sie schädliche Substanzen enthalten.</p>
	<p>Elektroprodukte dürfen nicht mit dem normalen Haushaltsmüll entsorgt werden, sondern sollten nach Möglichkeit zu einer Recyclingstelle gebracht werden. Ihre zuständigen Behörden oder Ihr Fachhändler geben Ihnen hierzu gerne Auskunft.</p>

KOMPONENTEN

1. NO-MAR-PAD
2. WERKSTÜCKKONTAKT
3. EINSTELLUNG DER ANTRIEBSTIEFE
4. EIN/AUS-SCHALTER
5. LED-ARBEITSSCHEINWERFER-SCHALTER
6. KONTROLLEUCHE
7. BETRIEBSARTENSELEKTOR
8. AKKUVERRIEGELUNG *
9. AKKU*
10. GÜRTELHAKEN
11. Seitenladermagazin
12. NIEDRIGER NAGEL-ANZEIGEFENSTER
13. LED-ARBEITSSCHEINWERFER
14. MAGAZIN-AUSLÖSETASTE
15. ERSATZ-NO-MAR-PAD
16. INBUSSCHLÜSSEL

*Abgebildetes oder beschriebenes Zubehör gehört teilweise nicht zum Lieferumfang.

TECHNISCHE DATEN

Typ **WX840 WX840.1 WX840.2 WX840.9**
(840 - Bezeichnung der Maschine, Vertreter

der Nagelpistole)

	WX840	WX840.1	WX840.9
	WX840.2		
Nennspannung	20 V $\overline{\text{---}}$ Max**		
Magazingröße	100 Nägel		
Naglergeschwindigkeit	80 Nägel/min		
Nageltyp	18 Gauge		
Nagellänge	Brad Nagel	20mm - 50mm	
	Kronenheftklammer	20mm - 40mm	
Gewicht	3.2kg		2.9kg

** Spannung ohne Arbeitslast gemessen. Anfangsakkuspannung erreicht maximal 20 Volt. Nennspannung ist 18 Volt.

INFORMATIONEN ÜBER LARM

Gewichteter Schalldruck	$L_{pA} = 77.5\text{dB(A)}$
Gewichtete Schallleistung	$L_{WA} = 88.5\text{dB(A)}$
$K_{pA} \& K_{WA}$	3dB(A)

Tragen Sie einen Gehörschutz.

INFORMATIONEN ÜBER VIBRATIONEN

Vibrations Gesamt Messwertermittlung gemäß EN60745:

Vibrationsemissionswert:	$a_h = 3.633\text{m/s}^2$
	Unsicherheit $K = 1.5\text{m/s}^2$

Der angegebene Gesamtvibrationswert kann zum Vergleich eines Werkzeugs mit einem anderen und auch zur vorläufigen Expositionsbewertung verwendet werden.

! WARNUNG: Der Vibrationsemissionswert kann während des tatsächlichen Gebrauchs des Elektrowerkzeugs vom angegebenen Wert abweichen, je nachdem, wie das Werkzeug gemäß folgenden Beispielen und weiteren Verwendungsmöglichkeiten eingesetzt wird:
 Die Verwendung des Werkzeugs und die Art, wie die Materialien geschnitten oder angebohrt werden.

20V Kabellose 18 Gauge Nagel-/Klammerpistole

Der Pflege- und Wartungszustand des Werkzeugs. Die Verwendung des richtigen Zubehörs und dessen Schärfe und Zustand. Die Festigkeit der Handgriffe und die Benutzung von Antivibrationszubehör. Der bestimmungsgemäß eund diesen Anweisungen entsprechende Gebrauch.

Wird dieses Werkzeug nicht angemessen gehandhabt, kann es zum Auftreten des Hand-Arm-Vibrationssyndroms kommen.

! WARNUNG: Sie sollten die tatsächlichen Arbeitsabschnitte genau ermitteln, um so den Belastungsgrad abzuschätzen. Auf diese Weise kann der Belastungsgrad während der gesamten Arbeitszeit möglicherweise wesentlich gemindert werden. So minimieren Sie das Risiko, dem Sie bei Vibrationen ausgesetzt sind. Verwenden Sie IMMER scharfe Meißel, Bohrer und Sägeblätter. Pflegen Sie dieses Werkzeug den Anweisungen entsprechend und achten Sie stets auf eine gutes Einfetten (wo erforderlich). Bei regelmäßiger Verwendung von Elektrowerkzeug sollten Sie in Antivibrationszubehör investieren. Erstellen Sie einen Arbeitsplan, um die Verwendung von hochvibrierenden Werkzeugen auf mehrere Tage zu verteilen.

ZUBEHÖRTEILE

	WX840	WX840.1	WX840.2	WX840.9
Akku	1 (WA3551.1)	2 (WA3551.1)	1 (WA3553)	/
Ladegerät (WA3880)	1	1	1	/
38mm Brad Nägel (200 Stück)	1	1	1	1
32mm Kronenheftklammern (200 Stück)	1	1	1	1
Inbusschlüssel	1	1	1	1
Gürtelhaken	1	1	1	1
Schraube	1	1	1	1

Wir empfehlen, dass Sie Ihr Zubehör in dem Geschäft kaufen, in dem Sie das Werkzeug verkaufen. Weitere Einzelheiten entnehmen Sie bitte in der Zubehöerverpackung. Das Ladenpersonal kann Ihnen behilflich sein und Ratschläge anbieten.

HINWEISE ZUM BETRIEB

! HINWEIS: Lesen Sie das Handbuch vor Inbetriebnahme des Werkzeuges sorgfältig durch

BESTIMMUNGSGEMÄSSER GEBRAUCH

Dieses Werkzeug ist für die Nageldekoration von Brettlinien, Sockelleiste und Holzrahmen usw. vorgesehen.

! WARNUNG: Richten Sie die Nagelpistole nicht auf Menschen oder Tiere. Entfernen Sie immer die Nägel und den Akkupack, wenn Sie das Werkzeug nicht benutzen.

MONTAGE UND BEDIENUNG

MASSNAHME	ABBILDUNG
VOR INBETRIEBNAHME	
Entnehmen des Akkupacks	Siehe Abb. A1
Aufladen des Akkus	Siehe Abb. A2
Einsetzen des Akkupacks	Siehe Abb. A3
MONTAGE	
Montage des Gürtelhakens Hinweis: Der Gürtelhaken kann auf der linken oder rechten Seite der Nagelpistole montiert werden.	Siehe Abb. B
Laden der Brad Nagel/ Kronenheftklammer Hinweis: Halten Sie die Magazin-Auslösetaste gedrückt, wenn Sie das Magazin öffnen oder schließen. ! WARNUNG: Halten Sie das Werkzeug beim Laden von Nägeln von sich selbst und anderen fern. Andernfalls kann es zu schweren Verletzungen kommen.	Siehe Abb. C1, C2, C3
BEDIENUNG	

Auswahl des Nagelmodus
 Einzelne sequentielle
 Betätigungsart: **I**
 Kontaktbetätigungsart: **III**
 **WARNUNG:** Die Nagelpistole funktioniert nicht richtig, wenn der Selektor in beiden Positionen nicht sicher sitzt. Stellen Sie immer sicher, dass der Selektor richtig sitzt, um eine unerwartete Nagelentladung und mögliche schwere Verletzungen zu vermeiden.

Siehe Abb. D

Entfernen eines eingeklemmten Nagels
 Versuchen Sie, das Werkzeug noch zweimal zu bedienen, um sicherzustellen, dass der Nagel eingeklemmt ist.

 **WARNUNG:** Entfernen Sie immer zuerst das Akkupack.
 • Entfernen Sie den Nagel und halten Sie das Magazin offen.
 • Der Nagelstau kann gelöst werden, indem ein Schlitzschraubendreher in die Spitze des Antriebsmechanismus eingeführt und nach hinten geschoben wird.
 • Stellen Sie sicher, dass die Abdeckung geschlossen und die Schrauben festgezogen sind, bevor Sie das Werkzeug wieder verwenden.

Siehe Abb. H1, H2, H3

Verwendung des Ein-/Ausschalters in zwei verschiedenen Arten
 Halten Sie den Ein-/Ausschalter gedrückt, wenn Sie das Werkzeug im Kontaktbetätigungsart bewegen, wie in Abb.E2 dargestellt.
Hinweis: Die Nagelpistole funktioniert nur, wenn der Schalter gedrückt wird und der Werkstückkontakt gleichzeitig gegen die Arbeitsfläche gedrückt wird.
WARNUNG: Keilen oder halten Sie den Werkstückkontaktmechanismus niemals während des Betriebs des Werkzeugs zurück. Andernfalls kann es zu schweren Verletzungen kommen.

Siehe Abb. E1, E2

WARTUNG

Ziehen Sie grundsätzlich den Netzstecker, bevor Sie Einstell-, Reparatur- oder Wartungstätigkeiten ausführen.

Es enthält keine Teile, die Sie warten müssen. Reinigen Sie Ihr Werkzeug niemals mit Wasser oder chemischen Lösungsmitteln. Wischen Sie es mit einem trockenen Tuch sauber. Lagern Sie Ihr Werkzeug immer an einem trockenen Platz. Sorgen Sie dafür, dass bei staubigen Arbeiten die Lüftungsöffnungen frei sind. Halten Sie alle Bedienelemente staubfrei. Gelegentlich sind durch die Lüftungsslitze hindurch Funken zu sehen. Dies ist normal und wird Ihr Werkzeug nicht beschädigen.



Einstellung der Antriebstiefe
Hinweis: Nach jeder Einstellung einen Prüfnagel einschlagen, bis die gewünschte Tiefe eingestellt ist.

Siehe Abb. F

LED-Arbeitsscheinwerfer
Hinweis: Die LED-Arbeitsscheinwerfer geben eine Rückmeldung darüber, ob das Akkupack ausreichend aufgeladen ist und / oder ob das Werkzeug ordnungsgemäß funktioniert.

Siehe Abb. G

PROBLEMLÖSUNG

PROBLEM	MÖGLICHER GRUND	LÖSUNG
Das Werkzeug funktioniert nicht richtig: grünes Licht blinkt  grünes Licht an  rotes Licht blinkt  rotes Licht an 	Werkzeug ist überhitzt Keine Nägel Eingeklemmte Nägel Niedrige Batteriespannung	Warten Sie, bis sich das Werkzeug abgekühlt hat Nägel auffüllen. Entfernen eines eingeklemmten Nagels Batterie aufladen
Das Werkzeug funktioniert, aber Nägel werden nicht voll eingeschossen.	Tiefe des Schlagstempels ist zu niedrig. Nägel zu lang für die Härte des Holzes.	Stellen Sie die Tiefe des Schlagstempels ein. Benutzen Sie Nägel in für das Holz geeigneter Länge.
Das Werkzeug funktioniert, aber Nägel werden zu tief eingeschossen.	Tiefe des Schlagstempels ist zu tief.	Stellen Sie die Tiefe des Schlagstempels ein.
Werkzeug verklemmt oft.	Nägel sind beschädigt. Nägel sind falsch. Magazin ist locker. Magazin ist verschmutzt.	Überprüfen sie, dass die Größe der Nägel richtig ist. Nägel ersetzen.. Ziehen Sie die Schrauben fest. Reinigen Sie das Magazin.

UMWELTSCHUTZ

20

 Elektroprodukte dürfen nicht mit dem normalen Haushaltsmüll entsorgt werden, sondern sollten nach Möglichkeit zu einer Recyclingstelle gebracht werden. Ihre zuständigen Behörden oder Ihr Fachhändler geben Ihnen hierzu gerne Auskunft.

KONFORMITÄTSERKLÄRUNG

Wir,
POSITEC Germany GmbH
Grüner Weg 10, 50825 Cologne, Germany

Erklären Hiermit, Dass Unser Produkt
Beschreibung **WORX Kabellose Nagelpistole**
Typ **WX840 WX840.1 WX840.2 WX840.9**
**(840 - Bezeichnung der Maschine, Vertreter
der Nagelpistole)**
Funktionen **Befestigung verschiedener
Materialien**

den Bestimmungen der folgenden Richtlinien
entspricht:
2006/42/EC
2014/30/EU
2011/65/EU&(EU)2015/863

Werte nach
EN 60745-1
EN 60745-2-16
EN 55014-1
EN 55014-2

Zur Kompilierung der technischen Datei ermächtigte
Person,
Name Marcel Filz
Anschrift Positec Germany GmbH
Grüner Weg 10, 50825 Cologne, Germany



2020/02/17
Allen Ding
Stellvertretender Chefsingenieur,
Prüfung und Zertifizierung
Positec Technology (China) Co., Ltd
18, Dongwang Road, Suzhou Industrial
Park, Jiangsu 215123, P. R. China

AVERTISSEMENTS DE SÉCURITÉ GÉNÉRAUX POUR

 **AVERTISSEMENT** Lire tous les avertissements de sécurité et toutes les instructions. Ne pas suivre les avertissements et instructions peut donner lieu à un choc électrique, un incendie et/ou une blessure sérieuse.

Conserver tous les avertissements et toutes les instructions pour pouvoir s'y reporter ultérieurement.

Le terme «outil» dans les avertissements fait référence à votre outil électrique alimenté par le secteur (avec cordon d'alimentation) ou votre outil fonctionnant sur batterie (sans cordon d'alimentation).

1) Sécurité de la zone de travail

- a) **Conserv**er la zone de travail propre et bien éclairée. Les zones en désordre ou sombres sont propices aux accidents.
- b) **Ne pas faire fonctionner les outils électriques en atmosphère explosive, par exemple en présence de liquides inflammables, de gaz ou de poussières.** Les outils électriques produisent des étincelles qui peuvent enflammer les poussières ou les fumées.
- c) **Maintenir les enfants et les personnes présentes à l'écart pendant l'utilisation de l'outil.** Les distractions peuvent vous faire perdre le contrôle de l'outil.

2) Sécurité électrique

- a) **Il faut que les fiches de l'outil électrique soient adaptées au socle. Ne jamais modifier la fiche de quelque façon que ce soit. Ne pas utiliser d'adaptateurs avec des outils à branchement de terre.** Des fiches non modifiées et des socles adaptés réduiront le risque de choc électrique.
 - b) **Éviter tout contact du corps avec des surfaces reliées à la terre telles que les tuyaux, les radiateurs, les cuisinières et les réfrigérateurs.** Il existe un risque accru de choc électrique si votre corps est relié à la terre.
 - c) **Ne pas exposer les outils à la pluie ou à des conditions humides.** La pénétration d'eau à l'intérieur d'un outil augmentera le risque de choc électrique.
 - d) **Ne pas maltraiter le cordon. Ne jamais utiliser le cordon pour porter, tirer ou débrancher l'outil. Maintenir le cordon à l'écart de la chaleur, du lubrifiant, des arêtes ou des parties en mouvement.** Des cordons endommagés ou emmêlés augmentent le risque de choc électrique.
 - e) **Lorsqu'on utilise un outil à l'extérieur, utiliser un prolongateur adapté à l'utilisation extérieure.** L'utilisation d'un cordon adapté à l'utilisation extérieure réduit le risque de choc électrique.
- f) **Si l'usage d'un outil dans un emplacement humide est inévitable, utiliser une alimentation protégée par un dispositif à courant différentiel résiduel (DDR).** L'usage d'un DDR réduit le risque de choc électrique.
- ## 3) Sécurité des personnes
- a) **Restez vigilant, regardez ce que vous êtes en train de faire et faites preuve de bon sens dans votre utilisation de l'outil. Ne pas utiliser un outil lorsque vous êtes fatigué ou sous l'emprise de drogues, d'alcool ou de médicaments.** Un moment d'inattention en cours d'utilisation d'un outil peut entraîner des blessures graves de personnes.
 - b) **Utiliser un équipement de sécurité. Toujours porter une protection pour les yeux.** Les équipements de sécurité tels que les masques contre les poussières, les chaussures de sécurité antidérapantes, les casques ou les protections acoustiques utilisés pour les conditions appropriées réduiront les blessures de personnes.
 - c) **Éviter tout démarrage intempestif. S'assurer que l'interrupteur est en position arrêt avant de brancher l'outil au secteur et/ou au bloc de batteries, de le ramasser ou de le porter.** Porter les outils en ayant le doigt sur l'interrupteur ou brancher des outils dont l'interrupteur est en position marche est source d'accidents.
 - d) **Retirer toute clé de réglage avant de mettre l'outil en marche.** Une clé laissée fixée sur une partie tournante de l'outil peut donner lieu à des blessures de personnes.
 - e) **Ne pas se précipiter. Garder une position et un équilibre adaptés à tout moment.** Cela permet un meilleur contrôle de l'outil dans des situations inattendues.
 - f) **S'habiller de manière adaptée. Ne pas porter de vêtements amples ou de bijoux. Garder les cheveux, les vêtements et les gants à distance des parties en mouvement.** Des vêtements amples, des bijoux ou les cheveux longs peuvent être pris dans des parties en mouvement.
 - g) **Si des dispositifs sont fournis pour le raccordement d'équipements pour l'extraction et la récupération des poussières, s'assurer qu'ils sont connectés et correctement utilisés.** Utiliser des collecteurs de poussière peut réduire les risques dus aux poussières.
- ## 4) Utilisation et entretien de l'outil
- a) **Ne pas forcer l'outil. Utiliser l'outil adapté à votre application.** L'outil adapté réalisera mieux le travail et de manière plus sûre au régime pour lequel il a été construit.
 - b) **Ne pas utiliser l'outil si l'interrupteur ne permet pas de passer de l'état de marche à arrêt et vice versa.** Tout outil qui ne peut pas être commandé par l'interrupteur est dangereux et il faut le réparer.
 - c) **Débrancher la fiche de la source**

Pistolet à clous / agrafes de calibre 18 sans fil

d'alimentation en courant et/ou le bloc de batteries de l'outil avant tout réglage, changement d'accessoires ou avant de ranger l'outil. De telles mesures de sécurité préventives réduisent le risque de démarrage accidentel de l'outil.

- d) **Conserver les outils à l'arrêt hors de la portée des enfants et ne pas permettre à des personnes ne connaissant pas l'outil ou les présentes instructions de le faire fonctionner.** Les outils sont dangereux entre les mains d'utilisateurs novices.
- e) **Observer la maintenance de l'outil. Vérifier qu'il n'y a pas de mauvais alignement ou de blocage des parties mobiles, des pièces cassées ou toute autre condition pouvant affecter le fonctionnement de l'outil. En cas de dommages, faire réparer l'outil avant de l'utiliser.** De nombreux accidents sont dus à des outils mal entretenus.
- f) **Garder affûtés et propres les outils permettant de couper.** Des outils destinés à couper correctement entretenus avec des pièces coupantes tranchantes sont moins susceptibles de bloquer et sont plus faciles à contrôler.
- g) **Utiliser l'outil, les accessoires et les lames etc., conformément à ces instructions, en tenant compte des conditions de travail et du travail à réaliser.** L'utilisation de l'outil pour des opérations différentes de celles prévues pourrait donner lieu à des situations dangereuses.
- 5) **Utilisation des outils fonctionnant sur batteries et précautions d'emploi**
 - a) **Ne recharger qu'avec le chargeur spécifié par le fabricant.** Un chargeur qui est adapté à un type de bloc de batteries peut créer un risque de feu lorsqu'il est utilisé avec un autre type de bloc de batteries.
 - b) **N'utiliser les outils qu'avec des blocs de batteries spécifiquement désignés.** L'utilisation de tout autre bloc de batteries peut créer un risque de blessure et de feu.
 - c) **Lorsqu'un bloc de batteries n'est pas utilisé, le maintenir à l'écart de tout autre objet métallique, par exemple trombones, pièces de monnaie, clés, clous, vis ou autres objets de petite taille qui peuvent donner lieu à une connexion d'une borne à une autre.** Le court-circuitage des bornes d'une batterie entre elles peut causer des brûlures ou un feu.
 - d) **Dans de mauvaises conditions, du liquide peut être éjecté de la batterie; éviter tout contact. En cas de contact accidentel, nettoyer à l'eau. Si le liquide entre en contact avec les yeux, rechercher en plus une aide médicale.** Le liquide éjecté des batteries peut causer des irritations ou des brûlures.
 - 6) **Maintenance et entretien**
 - a) **Faire entretenir l'outil par un réparateur qualifié utilisant uniquement des pièces de**

rechange identique. Cela assurera le maintien de la sécurité de l'outil.

AVERTISSEMENTS DE SÉCURITÉ RELATIFS À LA CLOUÈUSE

1. **Considérez toujours que l'outil contient des agrafes. Une manipulation inattentive de la cloueuse peut entraîner son déclenchement intempestif, cause de possibles blessures.**
2. **Ne pas pointer l'outil vers soi ou d'autres personnes.** L'actionnement accidentel entraînera le tir d'une attache et causera des blessures.
3. **Ne pas actionner l'outil s'il n'est pas fermement appuyé sur la pièce à clouer.** Lorsque l'outil n'est pas en contact avec la pièce à clouer, l'attache peut être déviée de sa cible.
4. **Déconnectez l'outil de la batterie lorsque la fixation est coincée dans l'outil.** Lors du retrait d'une agrafe coincée, la cloueuse est susceptible d'être déclenchée de façon accidentelle au cas où elle serait branchée.
5. **Être prudent lors du retrait d'une attache bloquée.** Le mécanisme peut être comprimé et l'attache peut être projetée avec force pendant la tentative de délogement.
6. **Ne pas utiliser cette cloueuse pour fixer du câblage électrique.** Cet outil n'est pas conçu pour fixer du câblage électrique et peut endommager l'isolant des câbles et des risques d'électrocution et d'incendie.

23

MISES EN GARDE CONCERNANT LA BATTERIE

- a) **La batterie et les piles secondaires ne doivent pas être ouvertes, démontées ou broyées.**
- b) **La batterie ne doit pas être court-circuitée. Évitez de mettre la batterie en vrac dans une boîte ou dans un tiroir où elles risqueraient de se court-circuiter entre elles ou au contact d'autres objets métalliques.** Après usage, évitez tout contact de la batterie avec d'autres objets métalliques de petite taille (trombones, pièces, clés, clous, vis etc.) susceptibles de court-circuiter les pôles. Un court-circuit entre les pôles de la batterie peut être à l'origine de brûlures ou d'un incendie.
- c) **La batterie ne doit pas être exposée au feu et à la chaleur. Évitez de la ranger à la lumière du soleil.**
- d) **La batterie et les piles ne doivent pas être soumises à des chocs mécaniques.**
- e) **En cas de fuite des piles, évitez tout contact du liquide avec la peau et les yeux.**

Pistolet à clous / agrafes de calibre 18 sans fil

F

En cas de contact, rincez abondamment la surface touchée avec de l'eau et appelez les urgences.

- f) En cas d'ingestion d'une pile ou d'une batterie, appelez immédiatement les urgences.
- g) La batterie et les piles doivent rester propres et sèches.
- h) Si la batterie ou les piles se salissent, essuyez-les avec un chiffon propre et sec.
- i) La batterie et les piles doivent être chargées avant usage. Utilisez toujours le chargeur adéquat, et respectez les instructions du fabricant ou le mode d'emploi de l'appareil concernant la procédure de recharge.
- j) Évitez de laisser une batterie se charger pendant trop longtemps lorsqu'elle n'est pas utilisée.
- k) Après de longues périodes d'inutilisation, il peut être nécessaire de charger et décharger la batterie et les piles à plusieurs reprises avant que celles-ci ne retrouvent leur capacité maximale.
- l) La batterie et les piles fonctionnent au mieux de leur capacité dans une température ambiante normale, comprise entre +15°C et +25°C environ.
- m) Les batteries fonctionnant avec des systèmes électrochimiques différents doivent être mis au rebut séparément.
- n) N'utilisez pas d'autre chargeur que celui spécifié par WORX. N'utilisez pas d'autre chargeur que celui spécifiquement fourni avec l'appareil. Un chargeur destiné à un type de batterie donné peut être à l'origine d'un incendie s'il est utilisé avec une autre batterie.
- o) N'utilisez en aucun cas une batterie autre que celle prévue pour cet appareil.
- p) La batterie doit être tenue hors de portée des enfants.
- q) Gardez la documentation d'origine du produit afin de pouvoir vous y référer ultérieurement.
- r) Enlevez la batterie de l'appareil lorsque vous ne l'utilisez pas.
- s) Respectez les procédures de mise au rebut.
- t) Ne pas mélanger des piles de fabrication, capacité, taille ou type différents dans un appareil.
- u) Ne pas retirer les batteries de leur emballage d'origine avant leur utilisation.
- v) Noter les signes plus (+) et moins (-) sur la batterie et respecter la bonne utilisation.

SYMBOLES

	Pour réduire le risque de blessure, l'utilisateur doit lire le mode d'emploi.
	Avertissement!
	Porter une protection pour les oreilles
	Porter une protection pour les yeux
	Porter un masque contre la poussière
	S'assurer d'avoir retiré la batterie avec de changer les accessoires ou faire des ajustements à l'outil.
	Portez des gants de protection
	Ne pas brûler
	Les piles peuvent entrer dans le cycle de l'eau si elles sont éliminées de manière inappropriée, ce qui peut être dangereux pour l'écosystème. Ne jetez pas les piles utilisées avec les déchets ménagers non triés.
	La batterie Li-Ion. Ce produit a été identifié par un symbole «Collection séparée» pour toutes les batteries et pour toutes les paquets de batterie. Il sera ensuite recyclé ou démantelé afin de réduire l'impact sur l'environnement. Les paquets de batterie peuvent être dangereuses pour l'environnement et la santé humaine car elles contiennent des substances dangereuses.



Les déchets d'équipements électriques et électroniques ne doivent pas être déposés avec les ordures ménagères. Ils doivent être collectés pour être recyclés dans des centres spécialisés. Consultez les autorités locales ou votre revendeur pour obtenir des renseignements sur l'organisation de la collecte.

LISTE DES COMPOSANTS

- PAD NO-MAR**
- CONTACT DE PIÈCE**
- RÉGLAGE DE LA PROFONDEUR DE CONDUITE**
- INTERRUPTEUR DE MARCHÉ/ARRÊT**
- INTERRUPTEUR DE PROJECTEUR DE TRAVAIL À LED**
- VOYANT**
- SÉLECTEUR DE MODE**
- BOUTON DE LIBÉRATION DE LA BATTERIE ***
- PACK BATTERIE***
- CROCHET DE CEINTURE**
- CHARGEUR À CHARGEMENT LATÉRAL**
- FENÊTRE INFÉRIEURE D'INDICATEUR DE CLOU**
- LUMIÈRES DE TRAVAIL À LED**
- BOUTON DE SORTIE DU CHARGEUR**
- RECHANGE NO-MAR PAD**
- CLÉ ALLEN**

*Les accessoires reproduits ou décrits ne sont pas tous compris avec le modèle standard livré.

CARACTÉRISTIQUES TECHNIQUES

Modèle **WX840 WX840.1 WX840.2 WX840.9**
(840 - désignation de la machine, représentant du pistolet de scellement)

		WX840 WX840.1 WX840.2	WX840.9
Tension Nominale		20 V $\overline{\text{---}}$ Max**	
Capacité du magasin		100 clous	
Vitesse du cloutier		80 clous/min	
Type du clou		18 jauge	
Longueur des clous	Clou de tapissier	20mm - 50mm	
	Agrafe de la couronne	20mm - 40mm	
Masse de la machine		3.2kg	2.9kg

** La tension est mesurée à vide. La tension initiale de la batterie atteint un maximum de 20 volts. La tension nominale est de 18 volts.

INFORMATIONS RELATIVES AU BRUIT

Niveau de pression acoustique pondéré	A= 77.5dB(A)
Niveau de puissance acoustique pondéré	A= 88.5dB(A)
$K_{\text{BA}} \& K_{\text{WA}}$	3dB(A)

Porter une protection pour les oreilles.

INFORMATIONS RELATIVES AUX VIBRATIONS

Valeurs totales de vibration (somme du vecteur triaxial) déterminées selon la norme EN60745:

Valeur d'émission de vibrations:	$a_n = 3.633\text{m/s}^2$
	Incertitude K = 1.5m/s ²

La valeur totale de vibration déclarée peut être utilisée pour comparer un outil à un autre, et peut également être utilisé dans une évaluation préliminaire de l'exposition.

Pistolet à clous / agrafes de calibre 18 sans fil

AVERTISSEMENT: La valeur d'émission de vibrations pendant l'utilisation réelle de l'outil électrique peut différer de la valeur déclarée selon la manière dont l'outil est utilisé, selon les exemples suivants et d'autres variations sur la manière dont l'outil est utilisé:

Comment l'outil est utilisé et quels matériaux sont coupés ou percés.

L'outil est en bon état et bien entretenu.

L'utilisation du bon accessoire pour l'outil et l'assurance qu'il est affûté et en bon état.

La bonne tenue des poignées et, le cas échéant, les accessoires anti-vibrations utilisés.

L'outil est utilisé comme prévu dans sa conception et dans le présent mode d'emploi.

Cet outil peut causer un syndrome des vibrations main-bras s'il n'est pas correctement géré.

AVERTISSEMENT: Pour être précise, une évaluation du niveau d'exposition en conditions réelles d'utilisation doit également tenir compte de toutes les parties du cycle d'utilisation telles que les moments où l'outil est éteint, et ceux où il fonctionne au ralenti mais ne réalise pas réellement de tâche. Ceci peut réduire de manière significative le niveau d'exposition et la durée d'utilisation totale. Afin de minimiser le risque d'exposition aux vibrations Utilisez TOUJOURS des burins, des forets et des lames affûtés.

Entretenez cet outil de manière conforme au mode d'emploi et maintenez-le lubrifié (le cas échéant).

Si l'outil doit être utilisé régulièrement, investissez dans des accessoires anti-vibrations.

Planifiez votre travail pour étaler l'utilisation des outils à forte vibration sur plusieurs jours.

ACCESSOIRES

	WX840	WX840.1	WX840.2	WX840.9
Pack batterie	1 (WA3551.1)	2 (WA3551.1)	1 (WA3553)	/
Chargeur (WA3880)	1	1	1	/
Clous de tapisserie 38mm (200pcs)	1	1	1	1
Agrafe de la couronne 32mm (200pcs)	1	1	1	1
Clé Allen	1	1	1	1
Crochet de ceinture	1	1	1	1
Vis	1	1	1	1

Nous vous recommandons d'acheter vos accessoires dans le magasin qui vous a vendu l'outil. Reportez-

vous à l'emballage de l'accessoire pour plus de détails. Le personnel du magasin peut vous aider et vous conseiller.

FONCTIONNEMENT



Remarque: Avant d'utiliser cet outil, lire attentivement le mode d'emploi.

UTILISATION CONFORME

Cet outil est destiné au clouage de la décoration de lignes de planches, de lignes de plinthes et de cadres en bois, etc.





AVERTISSEMENT: Ne visez pas des personnes ou des animaux avec le pistolet à clou. Retirez toujours les clous et la batterie lorsque vous n'utilisez pas l'outil.

ASSEMBLAGE ET FONCTIONNEMENT





ACTION	FIGURE
AVANT UTILISATION	
Retrait de la batterie	Voir Fig. A1
Chargement la batterie	Voir Fig. A2
Installation de la batterie	Voir Fig. A3
ASSEMBLAGE	
Installation du crochet de ceinture	
Remarque: Le crochet de ceinture peut être installé à gauche ou à droite du pistolet à clous.	Voir Fig. B
Chargement des clous de tapisserie / agrafes de la couronne	
Remarque: Continuez à appuyer sur le bouton de déverrouillage du magasin lorsque vous ouvrez ou fermez le chargeur.	Voir Fig. C1, C2, C3
AVERTISSEMENT: Assurez que personne n'est visé par l'outil lorsque vous chargez des clous. Sinon cela pourrait entraîner des blessures graves.	
FONCTIONNEMENT	

Pistolet à clous / agrafes de calibre 18 sans fil

F

<p>Sélection du mode de clouage Mode d'activation séquentiel unique :  Mode d'activation du contact : </p> <p>AVERTISSEMENT: Le pistolet à clous ne fonctionnera pas correctement si le sélecteur n'est pas correctement installé dans l'une ou l'autre des positions. Assurez-vous toujours que le sélecteur est correctement positionné pour éviter une décharge inopinée du clou et des blessures graves.</p>	<p>Voir Fig. D</p>	<p>Retrait d'un clou coincé Essayez de faire fonctionner l'outil deux fois de plus pour confirmer que le clou est coincé.</p> <p> AVERTISSEMENT: Retirez toujours la batterie en premier.</p> <ul style="list-style-type: none"> • Retirez le clou et laissez le chargeur ouvert. • Insérer un tournevis à lame plate dans l'extrémité du mécanisme de conduite puis le repousser permettent de résoudre le problème du bourrage de clou. • Assurez-vous que le capot est fermé et que les vis sont bien serrées avant de réutiliser l'outil. 	<p>Voir Fig. H1, H2, H3</p>
<p>Utilisation de l'interrupteur marche / arrêt dans deux modes différents Continuez à appuyer sur l'interrupteur marche / arrêt lorsque vous déplacez l'outil en mode d'actionnement par contact, comme illustré à la Fig. E2.</p> <p>Remarque: Le pistolet de scellement ne fonctionnera que lorsque vous appuierez sur l'interrupteur et pousserez le contact de la pièce contre la surface de travail en même temps.</p> <p>AVERTISSEMENT: Ne jamais caler ni retenir le mécanisme de contact de la pièce pendant le fonctionnement de l'outil. Cela pourrait entraîner des blessures graves.</p>	<p>Voir Fig. E1, E2</p>	<p>ENTRETIEN</p> <p>Retirer la fiche de la prise avant de procéder à un réglage, une réparation ou un entretien.</p> <p>Il n'y a pas de pièces réparables par l'utilisateur dans cet outil. Ne jamais utiliser d'eau ou de nettoyants chimiques pour nettoyer l'outil. Nettoyer avec un chiffon sec. Toujours conserver l'outil motorisé dans un endroit sec. Maintenir les fentes de ventilation du moteur propres. Empêcher que les commandes de marche soient couvertes de sciure. Il est normal que des étincelles soient visibles dans les fentes de ventilation, cela n'endommagera pas l'outil motorisé.</p>	
<p>Réglage de la profondeur de conduite Remarque: Enfoncez un clou d'essai après chaque réglage jusqu'à ce que la profondeur souhaitée soit réglée.</p>	<p>Voir Fig. F</p>		
<p>Voyant de travail à LED Remarque: Les voyants de travail à LED fournissent des informations en retour pour indiquer si le module batterie est suffisamment chargé et / ou si l'outil fonctionne correctement.</p>	<p>Voir Fig. G</p>		

DÉPANNAGE

PROBLEME	CAUSE POSSIBLE	SOLUTION
L'outil ne fonctionne pas correctement : voyant vert clignotant  voyant vert allumé  voyant rouge clignotant  voyant rouge allumé 	L'outil surchauffe Pas de clous Clous coincés Batterie faible	Attendez que l'outil refroidisse Remettez des clous dans le magasin. Retrait d'un clou coincé Recharger la batterie
L'outil fonctionne correctement, mais les agrafes ne s'enfoncent pas complètement.	La profondeur est insuffisante. Le clou est trop long pour la dureté du bois.	Réglez la profondeur de clouage. Utilisez des clous d'une longueur adaptée au bois.
L'outil fonctionne correctement, mais les agrafes s'enfoncent trop.	La profondeur est insuffisante.	Réglez la profondeur de clouage
L'outil s'enraye fréquemment.	Les clous sont de type incorrect. Les clous sont endommagés. Le magasin est mal fixé. Le magasin est sale.	Vérifiez que la taille des clous est correcte. Remplacez les clous. Serrez les vis. Nettoyez le magasin.

PROTECTION DE L'ENVIRONNEMENT



Les déchets d'équipements électriques et électroniques ne doivent pas être déposés avec les ordures ménagères. Ils sont collectés pour être recyclés dans des centres spécialisés. Consultez les autorités

locales ou votre revendeur pour obtenir des renseignements sur l'organisation de la collecte.

DÉCLARATION DE CONFORMITÉ

Nous,
POSITEC Germany GmbH
Grüner Weg 10, 50825 Cologne, Germany

Déclarons que ce produit,
Description **Pistolet à clous sans fil WORX**
Modèle **WX840 WX840.1 WX840.2 WX840.9**
(840 - désignation de la machine, représentant du pistolet de scellement)
Fonctions **Fixation de divers matériaux**

Est conforme aux directives suivantes,
2006/42/EC
2014/30/EU
2011/65/EU&(EU)2015/863

Et Conforme Aux Normes :
EN 60745-1
EN 60745-2-16
EN 55014-1
EN 55014-2

La personne autorisée à compiler le dossier technique,
Nom Marcel Filz
Adresse Positec Germany GmbH
Grüner Weg 10, 50825 Cologne, Germany



2020/02/17
Allen Ding
Ingénieur en chef adjoint, Essais & Certification
Positec Technology (China) Co., Ltd
18, Dongwang Road, Suzhou Industrial
Park, Jiangsu 215123, P. R. China

AVVISI GENERALI PER LA SICUREZZA DEGLI UTENSILI A MOTORE

⚠ ATTENZIONE! È assolutamente necessario leggere attentamente tutte le istruzioni.

Eventuali errori nell'adempimento delle istruzioni qui di seguito riportate potranno causare scosse elettriche, incendi e/o lesioni gravi.

Conservare tutti gli avvisi e le istruzioni per poterle consultare quando necessario.

Il termine qui di seguito utilizzato «*utensile elettrico*» si riferisce ad utensili elettrici alimentati dalla rete (con linea di allacciamento), nonché ad utensili elettrici alimentati a pile (senza linea di allacciamento).

1) Posto di lavoro

- a) **Mantenere pulito ed ordinato il posto di lavoro.** Il disordine e le zone di lavoro non illuminate possono essere fonte di incidenti.
- b) **Evitare d'impiegare l'utensile in ambienti soggetti al rischio di esplosioni nei quali si trovino liquidi, gas o polveri infiammabili.** Gli utensili elettrici producono scintille che possono far infiammare la polvere o i gas.
- c) **Mantenere lontani i bambini ed altre persone durante l'impiego dell'utensile elettrico.** Eventuali distrazioni potranno comportare la perdita del controllo sull'utensile.

2) Sicurezza elettrica

- a) **La spina per la presa di corrente dovrà essere adatta alla presa. Evitare assolutamente di apportare modifiche alla spina. Non impiegare spine adattatrici assieme ad utensili con collegamento a terra.** Le spine non modificate e le prese adatte allo scopo riducono il rischio di scosse elettriche.
- b) **Evitare il contatto fisico con superfici collegate a terra, come tubi, riscaldamenti, cucine elettriche e frigoriferi.** Sussiste un maggior rischio di scosse elettriche nel momento in cui il corpo è messo a massa.
- c) **Custodire l'utensile al riparo dalla pioggia o dall'umidità.** L'eventuale infiltrazione di acqua in un utensile elettrico va ad aumentare il rischio d'insorgenza di scosse elettriche.
- d) **Non usare il cavo per scopi diversi da quelli previsti al fine di trasportare o appendere l'apparecchio, oppure di togliere la spina dalla presa di corrente. Mantenere l'utensile al riparo da fonti di calore, dall'olio, dagli spigoli da parti di strumenti in movimento.** I cavi danneggiati o aggrovigliati aumentano il rischio d'insorgenza di scosse elettriche.
- e) **Qualora si voglia usare l'utensile all'aperto, impiegare solo ed esclusivamente cavi di prolunga omologati per l'impiego all'esterno.** L'uso di un cavo di prolunga

omologato per l'impiego all'esterno riduce il rischio d'insorgenza di scosse elettriche.

- f) **Se si deve utilizzare l'utensile a motore in un luogo umido, utilizzare una fonte di alimentazione con protezione a corrente residua.** L'uso di un dispositivo a corrente residua riduce il rischio di folgorazioni elettriche.

3) Sicurezza delle persone

- a) **È importante concentrarsi su ciò che si sta facendo e a maneggiare con giudizio l'utensile elettrico durante le operazioni di lavoro. Non utilizzare l'utensile in caso di stanchezza o sotto l'effetto di droghe, bevande alcoliche e medicinali.** Un attimo di distrazione durante l'uso dell'utensile potrà causare lesioni gravi.
 - b) **Indossare sempre equipaggiamento protettivo individuale, nonché guanti protettivi.** Se si avrà cura d'indossare equipaggiamento protettivo individuale come la maschera antipolvere, la calzatura antidrucciolo e di sicurezza, il casco protettivo o la protezione dell'udito, a seconda dell'impiego previsto per l'utensile elettrico, si potrà ridurre il rischio di ferite.
 - c) **Evitare avvii involontari. Controllare che l'interruttore sia nella posizione off prima di effettuare il collegamento a una sorgente di alimentazione/batteria, e prima di sollevare o trasportare l'utensile.** Il fatto di tenere il dito sopra all'interruttore o di collegare l'utensile acceso all'alimentazione di corrente potrà essere causa di incidenti.
 - d) **Togliere gli attrezzi di regolazione o la chiave inglese prima di accendere l'utensile.** In utensile o una chiave inglese che si trovino in una parte di strumento in rotazione potranno causare lesioni.
 - e) **È importante non sopravvalutarsi. Avere curati mettersi in posizione sicura e di mantenere l'equilibrio.** In tale maniera sarà possibile controllare meglio l'apparecchio in situazioni inaspettate.
 - f) **Indossare vestiti adeguati. Evitare di indossare vestiti lenti o gioielli. Tenere i capelli, i vestiti ed i guanti lontani da pezzi in movimento.** Vestiti lenti, gioielli o capelli lunghi potranno impigliarsi in pezzi in movimento.
 - g) **Se sussiste la possibilità di montare dispositivi di aspirazione o di captazione della polvere, assicurarsi che gli stessi siano stati installati correttamente e vengano utilizzati senza errori.** L'impiego dei suddetti dispositivi diminuisce il pericolo rappresentato dalla polvere.
- 4) **Maneggio ed impiego accurato di utensili elettrici**
 - a) **Non sovraccaricare l'utensile. Impiegare l'utensile elettrico adatto per sbrigare il lavoro.** Utilizzando l'utensile elettrico adatto si potrà lavorare meglio e con maggior sicurezza

Pistola per chiodi/pistola sparachiodi a batteria 18 da 20 V.

nell'ambito della gamma di potenza indicata.

- b) **Non utilizzare utensili elettrici con interruttori difettosi.** *Un utensile elettrico che non si può più accendere o spegnere è pericoloso e dovrà essere riparato.*
- c) **Scollegare la spina dalla sorgente di alimentazione e/o la batteria dall'utensile prima di effettuare regolazione, cambiare accessori, o riporre gli utensili a motore.** *Tale precauzione eviterà che l'apparecchio possa essere messo in funzione inavvertitamente.*
- d) **Custodire gli utensili elettrici non utilizzati al di fuori della portata dei bambini. Non fare usare l'apparecchio a persone che non sono abituate ad usarlo o che non abbiano letto le presenti istruzioni.** *Gli utensili elettrici sono pericolosi se utilizzati da persone inesperte.*
- e) **Effettuare accuratamente la manutenzione dell'apparecchio. Verificare che le parti mobili dello strumento funzionino perfettamente e non s'inceppino, che non ci siano pezzi rotti o danneggiati al punto tale da limitare la funzione dell'apparecchio stesso. Far riparare le parti danneggiate prima d'impiegare l'apparecchio.** *Numerosi incidenti vengono causati da utensili elettrici la cui manutenzione è stata effettuata poco accuratamente.*
- f) **Mantenere affilati e puliti gli utensili da taglio.** *Gli utensili da taglio curati con particolare attenzione e con taglianti affilati s'inceppano meno frequentemente e sono più facili da condurre.*
- g) **Utilizzare utensili elettrici, accessori, attrezzi, ecc. in conformità con le presenti istruzioni e secondo quanto previsto per questo tipo specifico di apparecchio. Osservare le condizioni di lavoro ed il lavoro da eseguirsi durante l'impiego.** *L'impiego di utensili elettrici per usi diversi da quelli consentiti potrà dar luogo a situazioni di pericolo.*
- 5) **Maneggio ed impiego accurato di accumulatori**
 - a) **Caricare l'accumulatore solo ed esclusivamente nei dispositivi di carica consigliati dal produttore.** *Per un dispositivo di carica previsto per un determinato tipo di accumulatore, sussiste pericolo di incendio, se utilizzato con un accumulatore di tipo diverso.*
 - b) **Utilizzare negli utensili elettrici solo ed esclusivamente gli accumulatori previsti allo scopo.** *L'uso di accumulatori di tipo diverso potrà dare insorgenza a lesioni e comportare il rischio d'incendi.*
 - c) **Tenere l'accumulatore non utilizzato lontano da graffette, monete, chiavi, chiodi, viti o da altri oggetti in metallo di piccole dimensioni che potrebbero causare un ponte tra i contatti.** *Un eventuale corto circuito tra i contatti dell'accumulatore potrà dare origine a bruciature o ad incendi.*
 - d) **In caso di impiego sbagliato, potranno insorgere fuoriuscite di liquido**

dall'accumulatore. Evitarne il contatto. In caso di contatto casuale, sciacquare con acqua. Qualora il liquido dovesse entrare in contatto con gli occhi, chiedere immediato consiglio al medico. *Il liquido fuoriuscito dall'accumulatore potrà causare irritazioni cutanee o bruciature.*

- 6) **Assistenza**
 - a) **Fare riparare l'apparecchio solo ed esclusivamente da personale specializzato e solo impiegando pezzi di ricambio originali.** *In tale maniera potrà essere salvaguardata la sicurezza dell'apparecchio.*

AVVERTIMENTI DI SICUREZZA CHIODATRICE

1. **Ricordare sempre che il dispositivo contiene chiodi.** *Utilizzare la chiodatrice senza cura potrà risultare in lancio casuale di chiodi e lesioni personali.*
2. **Non puntare verso sé stessi o verso eventuali terzi.** *Premere inaspettatamente il grilletto farà scaricare dei chiodi causando lesioni.*
3. **Non attivare l'utensile a meno che non sia posizionato saldamente contro il pezzo sul quale si sta lavorando.** *Se l'utensile non entra in contatto con il pezzo sul quale si sta lavorando, i chiodi potranno spostarsi dall'obiettivo.*
4. **Scollegare l'utensile dalla batteria quando il dispositivo di fissaggio si inceppa nell'utensile.** *Quando si rimuove un chiodo bloccato la chiodatrice potrà accidentalmente all'alimentazione.*
5. **Fare attenzione quando si rimuove un chiodo incastrato.** *Il meccanismo potrà essere sotto pressione e i chiodi potranno essere scaricati con forza mentre si tenta di liberare parti bloccate.*
6. **Non utilizzare questa chiodatrice per assicurare cavi elettrici.** *Non progettato per installare cavi elettrici dal momento che potrà danneggiare l'isolamento dei cavi elettrici causando scosse elettriche o rischi di incendio*

ISTRUZIONI PER LA SICUREZZA DEL PACCO BATTERIA

- a) **Non smontare, aprire o strappare le cellule secondarie o il pacco batteria.**
- b) **Non cortocircuitare un pacco batteria. Non conservare un pacco batteria disordinatamente in una scatola o un cassetto in cui potrebbero cortocircuitarsi tra essi o essere cortocircuitati da altri oggetti metallici.** *Quando il pacco batteria non è in uso, tenerlo lontano da altri oggetti metallici come graffette, monete, chiavi, chiodi, viti e altri*

Pistola per chiodi/pistola sparachiodi a batteria 18 da 20 V.

piccoli oggetti metallici, potrebbe avverarsi un collegamento tra i due terminali. Collegare i terminali della batteria potrebbe causare incendi o ustioni.

- c) **Non esporre il pacco batteria a calore o fuoco. Evitare di conservarli alla luce diretta del sole.**
- d) **Non sottoporre il pacco batteria a scosse meccaniche.**
- e) **In caso di perdite da una cellula, evitare che il liquido entri in contatto con la pelle o gli occhi. In caso di contatto, lavare l'area interessata con abbondante acqua e consultare un medico.**
- f) **Se si ingerisce una cellula o un pacco batteria, consultare immediatamente un medico.**
- g) **Tenere le cellule e il pacco batteria puliti e asciutti.**
- h) **Pulire i terminali delle cellule e del pacco batteria con un panno pulito e asciutto nel caso in cui si sporchino.**
- i) **Il pacco batteria deve essere caricato prima dell'uso. Utilizzare sempre il caricatore corretto e consultare le istruzioni.**
- j) **Non lasciare un pacco batteria in carica se non in uso.**
- k) **Dopo lunghi periodi di conservazione, potrebbe essere necessario caricare e scaricare le cellule o il pacco batteria diverse volte per ottenere le massime prestazioni.**
- l) **Il pacco batteria offre prestazioni ottimali se utilizzato ad una temperatura ambiente normale (20°C ± 5°C).**
- m) **Quando si smaltiscono i pacchi batteria, tenere i pacchi batteria con diversi sistemi elettrochimici separati gli uni dagli altri.**
- n) **Ricaricare solo con il caricatore specificato da WORX. Non utilizzare caricatori diversi da quelli forniti per l'uso specifico con l'apparecchiatura.** Un caricatore adatto ad un tipo di pacco batteria potrebbe provocare rischi d'incendi quando è usato con un altro pacco batteria.
- o) **Non utilizzare un pacco batteria non progettato per l'uso con l'apparecchiatura.**
- p) **Tenere il pacco batteria fuori dalla portata dei bambini.**
- q) **Conservare i documenti originali del prodotto per riferimenti futuri.**
- r) **Rimuovere la batteria dall'apparecchiatura, se non in uso.**
- s) **Smaltire adeguatamente.**
- t) **Non mischiare batterie di diverse marche, capacità, dimensioni o tipologia nello stesso dispositivo.**
- u) **Non rimuovere anzitempo il pacco batterie dalla sua confezione originale.**
- v) **Fare attenzione ai segni più (+) e meno (-) sulla batteria e accertarsi di utilizzarla nel modo corretto.**

SIMBOLI

	Per ridurre il rischio di lesioni, l'utente deve leggere il manuale di istruzioni
	Attenzione
	Indossare protezione per le orecchie
	Indossare protezione per gli occhi
	Indossare una mascherina antipolvere
	Assicurarsi che la batteria venga rimossa prima di sostituire gli accessori o apportare eventuali regolazioni all'utensile.
	Indossare guanti protettivi
	Non bruciare
	Le batterie potrebbero entrare nel ciclo dell'acqua se non siano smaltite in modo inappropriato, il che può essere pericoloso per l'ecosistema. Non smaltire le batterie usate come rifiuti urbani non differenziati.
	Batteria agli ioni di litio Questo prodotto è contrassegnato da un simbolo relativo alla "raccolta separata" per tutti i pacchi batteria e il pacco batteria. Quindi, sarà riciclata o smantellata per ridurre l'impatto sull'ambiente. I pacchi batteria possono essere pericolosi per l'ambiente e per la salute umana poiché contengono sostanze pericolose.



I prodotti elettrici non possono essere gettati tra i rifiuti domestici. L'apparecchio da rottamare deve essere portato al centro di riciclaggio per un corretto trattamento. Controllare con le autorità locali o con il rivenditore per localizzare il centro di riciclaggio più vicino.

ELENCO DEI COMPONENTI

- PAD NO-MAR**
- CONTATTO DEL PEZZO**
- REGOLAZIONE DELLA PROFONDITÀ DI SPINTA**
- INTERRUTTORE D'ACCENSIONE / SPEGNIMENTO**
- INTERRUTTORE DEL WORKLIGHT A LED**
- SPIA LUMINOSA**
- SELETORE DI MODALITÀ**
- PULSANTE DI SCATTO DEL PACCO BATTERIA ***
- UNITÀ BATTERIA ***
- GANCIO PER CINTURA**
- MAGAZINE A CARICAMENTO LATERALE**
- FINESTRA PER INDICARE QUANDO IL CHIDO È MANCANTE**
- LED WORKLIGHTS**
- PULSANTE DI RILASCIARE IL MAGAZINE**
- PAD NO-MAR DI RISERVA**
- CHIAVE A BRUGOLA**

* Accessori illustrati o descritti non fanno necessariamente parte del volume di consegna.

DATI TECNICI

Codice **WX840 WX840.1 WX840.2 WX840.9**
(840 - designazione del macchinario, rappresentante della pistola sparachiodi)

		WX840	WX840.1	WX840.9	WX840.2
Tensione		20 V $\overline{\text{---}}$ Max**			
Capacità pistola		100 chiodi			
Velocità di chiodatura		80 chiodi / min			
Tipo di chiodo		18 calibro			
Lunghezza del chiodo	Brad Chiodo	20mm - 50mm			
	Graffetta della corona	20mm - 40mm			
Peso		3.2kg	2.9kg		

** Tensione misurata senza carico di lavoro. La tensione iniziale della batteria raggiunge un massimo di 20 Volt. La tensione nominale è di 18 Volt.

INFORMAZIONI SUL RUMORE

Pressione sonora ponderata	A= 77.5dB(A)
Potenza sonora ponderata	A= 88.5dB(A)
K_{PA} & K_{WA}	3dB(A)

Indossare la protezione per le orecchie

INFORMAZIONI SULLA VIBRAZIONE

I valori totali di vibrazione sono determinati secondo lo standard EN60745:

Valore emissione vibrazioni:	$a_n = 3.633\text{m/s}^2$
	Incertezza $K = 1.5\text{m/s}^2$

Si può usare il valore totale della vibrazione dichiarata per riportare un attrezzo all'altro e anche come verifica preliminare dell'esposizione.



AVVERTENZA: Il valore delle vibrazioni emesse durante il reale utilizzo dello strumento può

Pistola per chiodi/pistola sparachiodi a batteria 18 da 20 V.

differire dal valore dichiarato in base ai modi con cui viene usato lo strumento, ai seguenti esempi e ad altre variabili:

Come viene usato l'apparecchio e i materiali tagliati o forati.

Le condizioni e la buona manutenzione dello strumento.

L'uso dell'accessorio corretto per il taglio e la sua affilatura, nonché le sue buone condizioni.

La stretta sull'impugnatura e l'eventuale utilizzo di accessori antivibrazione.

L'adeguatezza dell'utilizzo dell'utensile rispetto a quanto previsto.

Questo strumento potrebbe causare la sindrome da vibrazioni mano-braccio se il suo utilizzo non viene gestito correttamente.



AVVERTENZA: Per essere precisi, una stima del livello di esposizione nelle attuali condizioni di utilizzo dovrebbe anche tenere conto di tutte le parti del ciclo operativo, come le volte in cui lo strumento viene spento e il tempo in cui viene lasciato girare a vuoto senza realmente fare il suo lavoro. Questo potrebbe ridurre significativamente il livello di esposizione sul periodo di lavoro totale.

Un aiuto a minimizzare il proprio rischio di esposizione alle vibrazioni.

USARE sempre scalpelli, trapani e lame affilati.

Conservare questo strumento sempre in conformità a queste istruzioni e mantenerlo ben lubrificato (dove appropriato).

Se lo strumento deve essere usato regolarmente, investire in accessori antivibrazione.

Pianificare il programma di lavoro in modo da suddividere i lavori che implicano le maggiori vibrazioni nell'arco di più giorni.

ACCESSORI

	WX840	WX840.1	WX840.2	WX840.9
Unità batteria	1 (WA3551.1)	2 (WA3551.1)	1 (WA3553)	/
Caricatore (WA3880)	1	1	1	/
38mm Brad chiodi (200 pezzi)	1	1	1	1
32mm Graffette della corona (200 pezzi)	1	1	1	1
Chiave a brugola	1	1	1	1
Gancio per cintura	1	1	1	1
Vite	1	1	1	1

Ti consigliamo di acquistare gli accessori nello stesso negozio dove compri l'utensile. Fare riferimento

alla confezione degli accessori per ulteriori dettagli. Il personale del negozio può aiutarti e offrire consulenza.

ISTRUZIONI SUL FUNZIONAMENTO



Nota: Leggere scrupolosamente il manuale delle istruzioni prima di usare l'attrezzo.

USO CONFORME ALLE NORME

Questo utensile è destinato per inchiodare la decorazione della linea del bordo, della linea della battiscopa e del telaio in legno, ecc.





AVVERTENZA: Non puntare la pistola sparachiodi verso persone o animali. Rimuovere sempre i chiodi e il pacco batteria quando non si utilizza l'utensile.





MONTAGGIO E FUNZIONAMENTO

AZIONE	FIGURA
PRIMA DEL FUNZIONAMENTO	
Rimozione del pacco batteria	Vedere Figura. A1
Caricamento della batteria	Vedere Figura. A2
Inserimento del pacco batteria	Vedere Figura. A3
MONTAGGIO	
Installare il gancio per cintura Nota: Il gancio per cintura può essere installato sul lato sinistro o destro della pistola sparachiodi.	Vedere Figura. B
Caricare i brad chiodi/ graffette della corona Nota: Continuare a premere il pulsante di rilasciare il magazine quando si apre o si chiude il magazine.	Vedere Figura. C1, C2, C3
AVVERTENZA: Tenere l'utensile puntato lontano da te stesso e dagli altri quando carichi i chiodi. In caso contrario, si potrebbero causare lesioni personali gravi.	
FUNZIONAMENTO	

Pistola per chiodi/pistola sparachiodi a batteria 18 da 20 V.

<p>Selezionare la modalità di inchiodatura Modalità di attivazione sequenziale singola: T Modalità di attivazione del contatto: III  AVVERTENZA: La pistola sparachiodi non funzionerà correttamente se il selettore non è inserito completamente in nessuna delle due posizioni. Accertarsi sempre che il selettore sia inserito correttamente per evitare uno scarico inatteso del chiodo e possibili lesioni personali.</p>	<p>Vedere Figura. D</p>	<p>Rimuovere un chiodo inceppato Provare a utilizzare l'utensile per altre due volte per confermare che i chiodi sono inceppati.  AVVERTENZA: Rimuovere sempre il pacco batteria alla prima.</p> <ul style="list-style-type: none"> • Rimuovere i chiodi e tenere aperto il magazine. • I chiodi inceppati possono essere liberati inserendo un cacciavite a punta piatta nella punta del meccanismo di azionamento e spingerli indietro. • Assicurarsi che il coperchio sia chiuso e che le viti siano serrate prima di utilizzare l'utensile. 	<p>Vedere Figura. H1, H2, H3</p>
<p>Utilizzare l'interruttore on / off in due diverse modalità Continuare a premere l'interruttore on / off quando spostare l'utensile nella modalità di attivazione del contatto, come mostrato in Fig.E2. NOTA: La pistola sparachiodi funzionerà solo quando premere l'interruttore e spingere il pezzo contatto contro la superficie di lavoro allo stesso tempo. AVVERTENZA: Non incuneare o trattenere mai il pezzo contatto durante il funzionamento dell'utensile. Ciò potrebbe provocare lesioni gravi.</p>	<p>Vedere Figura. E1, E2</p>	<div data-bbox="556 515 826 552" data-label="Section-Header"> <h2>MANUTENZIONE</h2> </div> <div data-bbox="556 561 971 625" data-label="Section-Header"> <h3>Rimuovere la spina dalla presa di corrente prima di eseguire qualsiasi regolazione, riparazione o manutenzione.</h3> </div> <div data-bbox="556 625 1009 812" data-label="Text"> <p>All'interno dell'attrezzo non ci sono parti riparabili da parte dell'utente. Non usare mai acqua o detergenti chimici per pulire l'attrezzo. Pulire con un panno asciutto. Immagazzinare sempre gli attrezzi elettrici in luoghi asciutti. Tenere pulite le aperture di ventilazione del motore. Tenere puliti dalla polvere tutti i controlli operativi. La formazione di scintille all'interno delle aperture di ventilazione, è un fenomeno normale che non crea danni all'attrezzo.</p> </div>	
<p>Regolazione della profondità di spinta NOTA: Fare una prova di inchiodatura dopo ogni regolazione fino a quando ha impostato una profondità desiderata.</p>	<p>Vedere Figura. F</p>		
<p>LED Worklight NOTA: LED Worklights forniscono feedback per indicare se il pacco batteria è sufficientemente carico e/o se l'utensile funziona correttamente.</p>	<p>Vedere Figura. G</p>		

RISOLUZIONE GUASTI

Problema	Probabile causa	Soluzione
L'utensile non funziona correttamente: luce verde lampeggiante  luce verde accesa  luce rossa lampeggiante  luce rossa accesa 	L'utensile è surriscaldato Niente chiodi Chiodi inceppati Batteria scarica	Aspettare fino a quando lo strumento si raffreddi Ricaricare la pistola con i chiodi. Rimuovere un chiodo inceppato Ricaricare la batteria
L'utensile funziona correttamente, ma i chiodi non vengono spinti con tutta la potenza necessaria.	La profondità di trazione non è abbastanza profonda. Il chiodo è troppo lungo per la durezza del legno.	Regolare la profondità di trazione. Utilizzare chiodi della lunghezza adatta per il legno.
L'utensile funziona correttamente, ma i chiodi vengono spinti a una profondità eccessiva.	La profondità di trazione è troppo profonda.	Regolare la profondità di trazione.
L'utensile si blocca frequentemente.	Chiodi errati Chiodi danneggiati. Caricatore allentato. Caricatore sporco.	Verificare che le dimensioni dei chiodi siano corrette. Sostituire i chiodi. Serrare le viti. Pulire il caricatore.

TUTELA AMBIENTALE



I prodotti elettrici non possono essere gettati tra i rifiuti domestici. L'apparecchio da rottamare deve essere portato al centro di riciclaggio per un corretto trattamento. Controllare con le autorità locali o con il rivenditore per localizzare il centro di riciclaggio più vicino.

DICHIARAZIONE DI CONFORMITÀ

NOI,
POSITEC Germany GmbH
Grüner Weg 10, 50825 Cologne, Germany

Dichiariamo che l'apparecchio,
Descrizione n **WORX Pistola sparachiodi a
batteria**

Codice **WX840 WX840.1 WX840.2 WX840.9**
**(840 - designazione del macchinario,
rappresentante della pistola sparachiodi)**

Funzioni **Fissare vari materiali**

È conforme alle seguenti direttive,

2006/42/EC

2014/30/EU

2011/65/EU&(EU)2015/863

conforme a,

EN 60745-1

EN 60745-2-16

EN 55014-1

EN 55014-2

Il responsabile autorizzato alla compilazione della
documentazione tecnica,

Nome Marcel Filz

Indirizzo Positec Germany GmbH

Grüner Weg 10, 50825 Cologne, Germany



2020/02/17

Allen Ding

Vice capo ingegnere, testing e certificazione

Positec Technology (China) Co., Ltd

18, Dongwang Road, Suzhou Industrial

Park, Jiangsu 215123, P. R. China

ADVERTENCIA DE SEGURIDAD GENERALES SOBRE HERRAMIENTAS ELÉCTRICAS

 **¡ Advertencia! Leer todas las instrucciones. Si no se respetan las instrucciones, existe un riesgo de descargas eléctricas, de incendio y/o de graves heridas.**

Conserve todas las advertencias e instrucciones para futuras consultas.

El término "herramienta eléctrica" en todas las advertencias siguientes corresponde a la herramienta eléctrica con o sin cable.

1) ZONA DE TRABAJO

- Mantener su lugar de trabajo limpio y bien iluminado.** Bancos de trabajo desordenados y lugares oscuros invitan a los accidentes.
- No utilizar herramientas eléctricas en atmósferas explosivas, como por ejemplo en presencia de líquidos inflamables, gases o polvo.** Las herramientas eléctricas crean chispas que pueden encender el polvo o los vapores.
- Mantener alejados a los niños y visitantes mientras opera una herramienta eléctrica.** Las distracciones pueden hacerle perder el control.

2) SEGURIDAD ELÉCTRICA

- Los enchufes de la herramienta eléctrica deben encajar perfectamente en el tomacorriente. Nunca modificar el enchufe de ninguna manera. No utilizar adaptadores con herramientas eléctricas conectadas a tierra.** Los enchufes no modificados y los que encajan perfectamente en el tomacorriente reducirán el riesgo de descarga eléctrica
- Evitar el contacto del cuerpo con superficies conectadas a tierra tales como caños, radiadores, cocinas y heladeras.** Existe un riesgo creciente de descarga eléctrica si su cuerpo queda conectado a tierra.
- No exponer las herramientas eléctricas a la lluvia y no guardar en lugares húmedos.** El agua que penetra en ellas aumentará el riesgo de una descarga eléctrica.
- No abusar del cable. Nunca utilizar el cable para transportar, tirar o desencharlar la herramienta eléctrica.** Mantener el cable alejado del calor, del aceite, de bordes agudos o piezas móviles. Los cables dañados o enredados aumentan el riesgo de descarga eléctrica.
- Cuando utilice su herramienta eléctrica al aire libre, emplear un prolongador apto para uso en exteriores.** El empleo de cables para uso al aire libre reduce el riesgo de descarga eléctrica.
- Si es necesario utilizar la herramienta motorizada en un lugar muy húmedo, utilice una fuente de alimentación con dispositivo**

de corriente residual (RCD). El uso de un RCD reduce el riesgo de descarga eléctrica.

3) SEGURIDAD PERSONAL

- Mantenerse alerta, poner atención en lo que está haciendo y utilice el sentido común mientras opera una herramienta eléctrica. No emplear la herramienta cuando se encuentre cansado o bajo la influencia de drogas, alcohol o medicación.** Un momento de falta de atención durante el manejo de herramientas eléctricas puede dar lugar a daños corporales serios.
 - Utilizar equipo de seguridad. Usar siempre protección ocular.** Equipo de seguridad como máscaras contra el polvo, zapatos antideslizantes de seguridad, sombrero o protección auditiva para condiciones apropiadas reducirá daños corporales.
 - Evite el arranque accidental. Asegúrese de que el interruptor se encuentra desactivado antes de enchufar la máquina o colocar la batería, al tomar la herramienta o transportarla.** Transportar herramientas con el dedo en el interruptor o enchufar la herramienta cuando el interruptor está encendido invitan a los accidentes.
 - Retire llaves de ajuste o llaves inglesas antes de poner la herramienta en funcionamiento.** Una llave que queda unida a una pieza móvil de la herramienta puede originar daños corporales.
 - No extralimitarse. Mantenerse firme y con buen equilibrio en todo momento.** Esto permite un mejor control de la herramienta en situaciones inesperadas.
 - Vestirse apropiadamente. No usar ropa suelta ni alhajas. Mantener su cabello, ropa y guantes alejados de las piezas móviles.** La ropa suelta, las alhajas o el cabello largo pueden ser atrapados por las piezas móviles.
 - Si se proporcionan dispositivos para la extracción y recolección de polvo, asegurarse de que estos estén conectados y utilizados correctamente.** El uso de estos dispositivos puede reducir peligros relacionados con el polvo.
- ## 4) MANTENIMIENTO de la HERRAMIENTA MOTORIZADA
- No forzar la herramienta eléctrica. Utilizar la herramienta eléctrica correcta para su aplicación.** La herramienta eléctrica correcta hará el trabajo mejor y más seguro a la velocidad para la cual fue diseñada.
 - No utilizar la herramienta eléctrica si el interruptor no la enciende o apaga.** Cualquier herramienta eléctrica que no pueda ser controlada con el interruptor es peligrosa y debe ser reparada.
 - Desconecte el enchufe de la toma eléctrica y/o la batería de la herramienta antes de realizar cualquier ajuste, cambiar un accesorio o guardar la herramienta.** Tales

**clavos de calibre 18 de 20V
inalámbrico / Pistola para grapas**

ES

medidas de seguridad preventivas reducen el riesgo de arranque accidental de la herramienta.

- d) **Mantener las herramientas eléctricas que no usa fuera del alcance de los niños y no permita que personas no familiarizadas con la herramienta o con estas instrucciones maneje la herramienta eléctrica.** *Las herramientas eléctricas son peligrosas en manos de usuarios inexpertos.*
- e) **Revisar las herramientas eléctricas. Comprobar si hay desalineamiento o atascamiento de piezas móviles, rotura de piezas en general y cualquier otra condición que pueda afectar la operación normal de la herramienta. Si se verifican daños, recurra a un service calificado antes de volver a usar la herramienta.** *Las herramientas mal mantenidas causan muchos accidentes.*
- f) **Mantener las piezas de corte limpias y afiladas.** *Puesto que son menos probables de atascarse y más fáciles de controlar.*
- g) **Utilizar la herramienta eléctrica, accesorios y brocas etc., de acuerdo con estas instrucciones y de la manera prevista para el tipo particular de herramienta eléctrica, teniendo en cuenta las condiciones de trabajo y el trabajo a ser realizado.** *El uso de la herramienta eléctrica para otras operaciones distintas de lo previsto podría dar lugar a una situación peligrosa.*

5) UTILIZACIÓN Y MANTENIMIENTO DE LA BATERÍA

- a) **Recargar solamente con el cargador indicado por el fabricante.** *Un cargador adaptado a un tipo de batería podría crear un riesgo de incendio si se utiliza con una diferente batería.*
- b) **Utilizar las herramientas eléctricas solamente con baterías especialmente adaptadas.** *La utilización de cualquier otra batería podría causar un riesgo de incendio o herida.*
- c) **Cuando la batería no está en uso, tenerla lejos de los objetos metálicos como los trombones, las piezas de moneda, las llaves, los clavos, los tornillos, o cualquier otro pequeño objeto metálico susceptibles de establecer una conexión de un terminal a otra.** *El cortocircuito de un terminal a otra puede causar quemaduras o un incendio.*
- d) **Hay una fuga de líquido de la batería. Evitar todo contacto. Si entre accidentalmente en contacto con este líquido, lavar con agua limpia. En caso de contacto con los ojos, consultar a un médico.** *El líquido presente en las baterías puede causar irritaciones o quemaduras.*
- 6) **reparación**
- a) **Permitir que el mantenimiento de su herramienta eléctrica sea efectuado por una persona calificada usando solamente piezas de recambio idénticas.** *Esto es primordial para*

mantener la seguridad de la herramienta eléctrica.

AVISOS DE SEGURIDAD DE LA CLAVADORA

1. **Parta siempre del supuesto de que la herramienta contiene clavos.** *Un manejo descuidado de la clavadora puede dar lugar a un disparo accidental de clavos y, como consecuencia, a lesiones físicas.*
2. **No apunte la herramienta hacia sí mismo ni hacia otras personas que estén en las inmediaciones.** *Un accionamiento inesperado del gatillo disparará el sujetador y eso causará lesiones.*
3. **No accione la herramienta a menos que esté firmemente colocada contra la pieza de trabajo.** *Si la herramienta no entra en contacto con la pieza de trabajo, el sujetador puede desviarse.*
4. **Desconecte la herramienta de la batería cuando el seguro se atasque en la herramienta.** *Al retirar un clavo atascado, la herramienta puede activarse accidentalmente si está enchufada.*
5. **Sea precavido al retirar el sujetador atascado.** *El mecanismo puede encontrarse sometido a compresión y el sujetador podría salir disparado con fuerza al tratar de arreglar un atascamiento.*
6. **No utilice esta clavadora para sujetar cables de electricidad.** *No está diseñada para la instalación de cables de electricidad y puede dañar el aislamiento de los cables y causar descargas eléctricas o riesgo de incendio.*

39

ADVERTENCIAS DE SEGURIDAD PARA LA BATERÍA

- a) **No desmonte, abra o destruya las pilas o las baterías recargables.**
- b) **No provoque un cortocircuito en la batería. No almacene las baterías de forma descuidada en una caja o cajón donde podría provocar un cortocircuito entre ellas o mediante otros objetos metálicos.** *Cuando la batería no esté siendo utilizada, manténgala alejada de objetos metálicos, como clips de papel, monedas, llaves, clavos, tornillos u otros objetos metálicos pequeños, que pueden posibilitar la conexión de un borne con otro. Al provocar un cortocircuito con los bornes de la batería se pueden sufrir quemaduras o generar un incendio.*
- c) **No exponga las baterías al calor o al fuego. No las guarde expuestas directamente al sol.**
- d) **No exponga las baterías a impactos**











**Clavos de calibre 18 de 20V
inalámbrico / Pistola para grapas**

ES

mecánicos.

- e) En caso de que la batería tenga fugas de líquido, no permita que el líquido entre en contacto con la piel o los ojos. Si se produce el contacto, lave la zona afectada con grandes cantidades de agua y acuda a un médico.
- f) Acuda a un médico inmediatamente si se ha ingerido una pila o una batería.
- g) Mantenga las baterías limpias y secas.
- h) Limpie los bornes de la batería con un paño limpio si se ensucian.
- i) Cargue la batería antes de utilizarla. Consulte siempre estas instrucciones y aplique el procedimiento de carga adecuado.
- j) No deje la batería cargándose durante prolongados períodos de tiempo cuando no se utilice.
- k) Después de prolongados períodos de almacenamiento, puede que sea necesario cargar y descargar la batería varias veces para obtener el máximo rendimiento.
- l) Las baterías recargables proporcionan mejor rendimiento cuando se utilizan a temperatura ambiente normal (20 °C ± 5 °C).
- m) Al eliminar las baterías, mantenga las baterías de distinto sistema electroquímico separadas unas de otras.
- n) Recargue solo con el cargador indicado por WORX. No utilice ningún otro cargador que no sea el específicamente proporcionado para el uso con este equipo. El cargador adecuado para un tipo de baterías puede provocar un incendio si se utiliza con otro tipo de baterías.
- o) No utilice ninguna batería distinta a la diseñada para utilizarse con el aparato.
- p) Mantenga la batería fuera del alcance de los niños.
- q) Conserve la documentación original del producto por si tuviera que consultarla en otro momento.
- r) Extraiga la batería del aparato cuando no lo utilice.
- s) Deshágase del producto correctamente.
- t) No se deben mezclar pilas de diferentes fabricantes, capacidad, tamaño o tipo en un mismo dispositivo.
- u) Las pilas no se deben quitar del embalaje original hasta que se vayan a utilizar.
- v) Se deben observar y respetar las marcas positiva (+) y negativa (-) de la pila.

SÍMBOLOS

	Para reducir el riesgo de lesión, lea el manual de instrucciones
	Advertencia
	Utilice protección auditiva
	Utilizar protección ocular
	Utilizar una máscara antipolvo
	Compruebe que se haya extraído la batería antes de cambiar los accesorios o al realizar cualquier ajuste en la herramienta.
	Utilizar guantes de protección
	No quemar
	Las baterías pueden entrar en el ciclo del agua si se desechan incorrectamente, lo que puede ser peligroso para el ecosistema. No deseché las baterías usadas como residuos municipales sin clasificar.
 Li-Ion	Batería de ión de litio. Este producto se ha marcado con un símbolo relacionado con la "colección separada" para todos los paquetes de baterías y paquetes de baterías. Luego se reciclará o desmontará para reducir el impacto en el medio ambiente. Los paquetes de baterías pueden ser peligrosos para el medio ambiente y para la salud humana, ya que contienen sustancias peligrosas.



Los residuos de aparatos eléctricos y electrónicos no deben depositarse en la basura doméstica. Se deben reciclar en las instalaciones especializadas. Consulte a las autoridades locales o el establecimiento para saber cómo reciclar estos productos.

LISTA DE COMPONENTES

- 1. ALMOHADILLA NO-MAR**
- 2. CONTACTO CON LA PIEZA DE TRABAJO**
- 3. AJUSTE DE LA PROFUNDIDAD DE LA UNIDAD**
- 4. INTERRUPTOR DE ENCENDIDO / APAGADO**
- 5. INTERRUPTOR DE LUZ DE TRABAJO LED**
- 6. LUZ INDICADORA**
- 7. SELECTOR DE MODO**
- 8. BOTÓN DE DESBLOQUEO DE LA BATERÍA ***
- 9. BATERÍA***
- 10. GANCHO DEL CINTURÓN**
- 11. CARGADOR LATERAL**
- 12. VENTANA INDICADORA DE CLAVOS BAJOS**
- 13. LUCES DE TRABAJO LED**
- 14. BOTÓN DE LIBERACIÓN DEL CARGADOR**
- 15. ALMOHADILLA NO-MAR DE REPUESTO**
- 16. LLAVE ALLEN**

* Los accesorios ilustrados o descritos pueden no corresponder al material suministrado de serie con el aparato.

CARACTERÍSTICAS TÉCNICAS

Modelo **WX840 WX840.1 WX840.2 WX840.9**
(840 - designation of machinery, representative of nail gun)

	WX840 WX840.1 WX840.2	WX840.9
Tensión nominal	20 V $\overline{\text{---}}$ Max**	
Capacidad del cargador	100 clavos	
Velocidad de clavado	80 clavos/min	
Tipo de clavo	18 calibre	
Longitud del clavo	Clavo de punta	20mm - 50mm
	Grapa cononada	20mm - 40mm
Peso de la máquina	3.2kg	2.9kg

** Voltaje medido sin carga. El voltaje inicial máximo de la batería es de 20 voltios. El voltaje nominal es de 18 voltios.

INFORMACIÓN SOBRE EL RUIDO

Nivel de presión acústica ponderada	$L_{pA} = 77.5\text{dB(A)}$
Nivel de potencia acústica ponderada	$L_{WA} = 88.5\text{dB(A)}$
K_{pA} & K_{WA}	3dB(A)

Utilice protección auditiva.

INFORMACIÓN SOBRE LAS VIBRACIONES

Valores totales de vibración (suma vectorial triangular) determinados según la norma EN60745:

Valor de emisión de vibración:	$a_n = 3.633\text{m/s}^2$
	Incertidumbre $K = 1.5\text{m/s}^2$

El valor total de vibración declarado se puede utilizar para comparar una herramienta con otra y también en una evaluación preliminar de exposición.

**Clavos de calibre 18 de 20V
inalámbrico / Pistola para grapas**

ES



ADVERTENCIA: El valor de emisión de vibraciones durante el uso de la herramienta podría ser distinto al valor declarado dependiendo de la forma en que se use la herramienta según las condiciones siguientes, y otras variaciones sobre el uso de la herramienta:

El modo de uso de la herramienta y los materiales que se cortan o perforan.

El estado general y las condiciones de mantenimiento de la herramienta

La utilización del accesorio correcto para la herramienta y su correcto mantenimiento afilado y en buenas condiciones.

La firme sujeción de las empuñaduras y la utilización de accesorios antivibración.

El uso de la herramienta conforme a su diseño y estas instrucciones.

Esta herramienta podría causar síndrome de vibración mano-brazo si no se utiliza correctamente.



ADVERTENCIA: Para conseguir una mayor precisión, debe tenerse en cuenta una estimación del nivel de exposición en condiciones reales de todas las partes del ciclo de uso, como los tiempos durante los que la herramienta está apagada o el tiempo que está funcionando al ralenti sin realizar ningún trabajo. Esto podría reducir notablemente el nivel de exposición durante el periodo completo de trabajo.

Cómo minimizar el riesgo de exposición a la vibración. Utilice SIEMPRE cinceles, brocas y cuchillas afiladas.

Mantenga esta herramienta de acuerdo con estas instrucciones y bien lubricada (si es necesario).

Si la herramienta se utiliza regularmente, invierta en accesorios antivibración.

Planifique su programa de trabajo para distribuir el uso de la herramienta a lo largo de varios días.

ACCESORIOS

	WX840	WX840.1	WX840.2	WX840.9
Batería	1 (WA3551.1)	2 (WA3551.1)	1 (WA3553)	/
Cargador (WA3880)	1	1	1	/
Clavos de punta de 38mm (200pcs)	1	1	1	1
Grapas coronadas de 32mm(200pcs)	1	1	1	1
Llave Allen	1	1	1	1
Gancho del cinturón	1	1	1	1

Tornillo	1	1	1	1
----------	---	---	---	---

Le recomendamos que compre sus accesorios en la misma tienda que compró la herramienta. Consulte el paquete de accesorios para obtener más detalles. El personal de la tienda puede ayudarlo y ofrecerle asesoramiento.

INSTRUCCIONES DE FUNCIONAMIENTO



Nota: Antes de usar la herramienta lea el manual de instrucciones detenidamente

USO INDICADO

Esta herramienta está diseñada para clavar la decoración de líneas de tablas, zócalos y marcos de madera, etc.





Advertencia: No apunte la pistola de clavos a personas o animales. Retire siempre los clavos y la batería cuando no utilice la herramienta.

MONTAJE Y FUNCIONAMIENTO





ACCIÓN	FIGURA
ANTES DE UTILIZAR	
Extracción de la batería	Ver Fig. A1
Carga de la batería	Ver Fig. A2
Instalación de la batería	Ver Fig. A3
MONTAJE	
Instalación del gancho del cinturón	Ver Fig. B
ATENCIÓN: El gancho del cinturón se puede instalar en el lado izquierdo o derecho de la pistola de clavos.	
Carga de clavos de puntas / grapas coronadas	Ver Fig. C1, C2, C3
ATENCIÓN: Mantenga presionado el botón de liberación del cargador al abrir o cerrar el cargador.	
ADVERTENCIA: Mantenga la herramienta alejada de sí mismo y de los demás al cargar clavos. Si no lo hace, podría producirse una posible lesión personal grave.	
FUNCIONAMIENTO	

**clavos de calibre 18 de 20V
inalámbrico / Pistola para grapas**

ES

<p>Selección del modo de clavar Modo de accionamiento secuencial único: I Modo de accionamiento de contacto: III  ADVERTENCIA: La pistola de clavos no funcionará correctamente si el selector no está bien asentado en ninguna de las posiciones. Asegúrese siempre de que el selector esté sentado correctamente para evitar una descarga inesperada de las uñas y posibles lesiones personales graves.</p>	<p>Ver Fig. D</p>	<p>Extracción de un clavo atascado Trate de operar la herramienta dos veces más para confirmar que la uña está atascada.  ADVERTENCIA: Retire siempre la batería primero. • Retire la uña y mantenga la revista abierta. • El atasco de uñas se puede liberar insertando un destornillador de hoja plana en la punta del mecanismo de conducción y empujarlo hacia atrás. • Asegúrese de que la cubierta esté cerrada y de que los tornillos estén apretados antes de volver a utilizar la herramienta.</p>	<p>Ver Fig. H1, H2, H3</p>
<p>Uso del interruptor de encendido/apagado en dos modos diferentes Mantenga pulsado el interruptor de encendido/apagado al mover la herramienta en el modo de accionamiento de contacto como se muestra en la Fig.E2. ATENCIÓN: La pistola de clavos sólo funcionará al presionar el interruptor y empujar el contacto de la pieza de trabajo contra la superficie de trabajo al mismo tiempo. Advertencia: Nunca cuña ni devuelva el mecanismo de contacto de la pieza de trabajo durante el funcionamiento de la herramienta. Si lo hace, podría resultar en posibles lesiones graves.</p>	<p>Ver Fig. E1, E2</p>	<h2 style="text-align: center;">MANTENIMIENTO</h2> <p>Retire el enchufe de la toma de corriente antes de efectuar cualquier ajuste, reparación o mantenimiento.</p> <p>No posee piezas en su interior que deban ser reparadas por el usuario. Nunca emplee agua o productos químicos para limpiar su herramienta. Use simplemente un paño seco. Guarde siempre su herramienta en un lugar seco. Mantenga limpias las ranuras de ventilación del motor. Mantenga todos los controles de funcionamiento libres de polvo. La observación de chispas que destellan bajo las ranuras de ventilación indica un funcionamiento normal que no dañará su herramienta.</p>	
<p>Ajuste de la profundidad de la unidad ATENCIÓN: Conduzca una uña de prueba después de cada ajuste hasta que se establezca la profundidad deseada.</p>	<p>Ver Fig. F</p>		
<p>Luces de trabajo LED ATENCIÓN: Las luces de trabajo LED proporcionan retroalimentación para indicar si la batería está suficientemente cargada y/o si la herramienta funciona correctamente.</p>	<p>Ver Fig. G</p>		

RESOLUCIÓN DE PROBLEMAS

PROBLEMA	POSIBLE CAUSA	SOLUCIÓN
La herramienta no funciona correctamente: luz verde parpadeando  luz verde encendida  luz roja parpadeando  luz roja encendida 	La herramienta está sobrecalentada Sin clavos Clavos atascados Batería baja	Espera hasta que la herramienta se enfríe Rellenar con clavos. Extracción de un clavo atascado Batería de recarga
La herramienta funciona correctamente, pero los fijadores no se clavan completamente.	La herramienta no clava con la suficiente profundidad. El clavo es demasiado largo para la dureza de la madera.	Ajustar la profundidad del claveteado. Utilizar los clavos de la longitud adecuada para la madera.
La herramienta funciona correctamente, pero los fijadores se clavan con demasiada profundidad.	La herramienta clava con excesiva profundidad.	Ajustar la profundidad del claveteado.
La herramienta se atasca con frecuencia.	Los clavos no son los correctos. Los clavos están dañados. El cartucho está suelto. El cartucho está sucio.	Comprobar si el tamaño de los clavos es el correcto. Sustituir los clavos. Apretar los tornillos. Limpiar el cartucho.

44

PROTECCION AMBIENTAL



Los residuos de aparatos eléctricos y electrónicos no deben depositarse en la basura doméstica. Se deben reciclar en las instalaciones especializadas. Consulte a las autoridades locales o el establecimiento para saber cómo reciclar estos productos.

**clavos de calibre 18 de 20V
inalámbrico / Pistola para grapas**

ES

DECLARACIÓN DE CONFORMIDAD

Los que reciben,
POSITEC Germany GmbH
Grüner Weg 10, 50825 Cologne, Germany

Declaran que el producto
Descripción **WORX Pistola de clavos
Inalámbrica**
Modelo **WX840 WX840.1 WX840.2
WX840.9 (840 - designation of machinery,
representative of nail gun)**
Funciones **Fijación de diversos materiales**

Cumple con las siguientes Directivas

2006/42/EC
2014/30/EU
2011/65/EU&(EU)2015/863

Cumple las normativas

EN 60745-1
EN 60745-2-16
EN 55014-1
EN 55014-2

La persona autorizada para componer el archivo
técnico,

Nombre Marcel Filz
Dirección Positec Germany GmbH
Grüner Weg 10, 50825 Cologne, Germany



2020/02/17
Allen Ding
Ingeniero Jefe Adjunto. Pruebas y Certificación.
Positec Technology (China) Co., Ltd
18, Dongwang Road, Suzhou Industrial
Park, Jiangsu 215123, P. R. China

ALGEMENE VEILIGHEIDSWAARSCHUW- INGEN VOOR VERMOGENSMACHINE

! **WAARSCHUWING!** Lees alle instructies zorgvuldig door. Indien u zich niet aan alle onderstaande instructies houdt, kan dat leiden tot een elektrische schok, brand en/of ernstig letsel.

Bewaar alle waarschuwingen en instructies voor latere naslag.

De term "(elektrisch) gereedschap" in de waarschuwingen hieronder, verwijst naar uw op netspanning werkende gereedschap (met stroomdraad) of uw accugereedschap (draadloos).

1) WERKGEBIED

- Houd uw werkgebied schoon en zorg ervoor dat deze goed verlicht is.** In rommelige en slecht verlichte werkgebieden gebeuren sneller ongelukken.
- Gebruik elektrisch gereedschap niet in explosieve atmosferen, zoals in de nabijheid van ontvlambare vloeistoffen, gassen of stof.** Elektrisch gereedschap veroorzaakt vonken die de stof of de gassen kunnen doen ontvlammen.
- Houd kinderen en omstanders uit de buurt terwijl u met elektrisch gereedschap werkt.** Afleidingen kunnen ervoor zorgen dat u de controle over het gereedschap verliest.

2) ELEKTRISCHE VEILIGHEID

- De stekker van het elektrisch gereedschap moet passen in het stopcontact. Pas de stekker op geen enkele manier aan om te zorgen dat hij wel past. Gebruik geen adapterstekkers terwijl u geaard elektrisch gereedschap gebruikt.** Onaangepaste stekkers die in het stopcontact passen, verminderen de kans op een elektrische schok.
 - Vermijd lichamelijk contact met geaarde of gegronde oppervlakken, zoals buizen, radiatoren, fornuizen en koelkasten.** Als uw lichaam geaard of geground is, is er een grotere kans op een elektrische schok.
 - Stel uw elektrische gereedschap niet bloot aan regen of natte omstandigheden.** Water dat elektrisch gereedschap kan binnendringen, vergroot de kans op een elektrische schok.
 - Gebruik de stroomdraad niet op een andere manier dan waarvoor deze gemaakt is. Trek niet aan de stroomdraad, ook niet om de stekker uit het stopcontact te krijgen en draag het gereedschap niet door het aan de stroomdraad vast te houden. Houd de stroomdraad uit de buurt van hitte, olie, scherpe hoeken en bewegende onderdelen.** Beschadigde of verwarde stroomdraden vergroten de kans op een elektrische schok.
 - Wanneer u het elektrische gereedschap**
- buitenshuis gebruikt, dient u te zorgen voor een verlengsnoer dat geschikt is voor gebruik buitenshuis. Het gebruik van een verlengsnoer dat geschikt is voor gebruik buitenshuis, vermindert de kans op een elektrische schok.
- Moet een krachtmachine in een vochtige locatie worden gebruikt, gebruik dan een aardlekschakelaar (ALS).** Een ALS vermindert het gevaar op elektrische schokken.
- ## 3) PERSOONLIJKE VEILIGHEID
- Blijf alert, kijk waar u mee bezig bent en gebruik uw gezonde verstand wanneer u met elektrisch gereedschap werkt. Gebruik geen elektrisch gereedschap wanneer u moe bent of onder de invloed van drugs, alcohol of medicijnen.** Een moment van onoplettendheid bij het gebruik van elektrisch gereedschap kan leiden tot ernstig persoonlijk letsel.
 - Gebruik een veiligheidsuitrusting. Draag altijd oogbescherming.** Een veiligheidsuitrusting, zoals een stofmasker, schoenen met antislipzolen, een veiligheidshelm, of oorbescherming die onder de juiste omstandigheden gebruikt wordt, vermindert de kans op persoonlijk letsel.
 - Pas op dat het apparaat niet onbedoeld wordt gestart. Zorg ervoor dat de schakelaar uit staat voordat u de voeding en/of batterij aansluit, en als u de machine oppakt en draagt.** Gereedschap dragen terwijl u uw vinger op de schakelaar houdt, of de stekker in het stopcontact steken terwijl het gereedschap ingeschakeld staat, is vragen om ongelukken.
 - Verwijder inbussleutels of moersleutels voordat u het gereedschap inschakelt.** Een sleutel die nog in of op een draaiend onderdeel van het elektrische gereedschap zit, kan leiden tot ernstig persoonlijk letsel.
 - Werk niet boven uw macht. Zorg er altijd voor dat u stevig staat en goed in balans bent.** Hierdoor heft u betere controle over het gereedschap in onverwachte situaties.
 - Draag geschikte kleding. Draag geen loszittende kleding of sieraden. Houd uw haar, kleding en handschoenen uit de buurt van bewegende onderdelen.** Loszittende kleding, sieraden of lang haar kan vast komen te zitten in bewegende onderdelen.
 - Wanneer er apparaten worden bijgeleverd voor stofafzuiging en -opvang, zorg er dan voor dat deze aangesloten zijn en op de juiste manier gebruikt worden.** Het gebruik van deze apparaten vermindert de gevaren die door stof kunnen ontstaan.
- ## 4) GEBRUIK EN ONDERHOUD VAN ELEKTRISCH GEREEDSCHAP
- Forceer het gereedschap niet. Gebruik gereedschap dat voor de toepassing geschikt is.** Het gebruik van geschikt gereedschap levert beter werk af en werkt veiliger

**20V draadloze 18 gauge nagel/
Nietmachine**

NL

als het gebruikt wordt op de snelheid waar het voor ontworpen is.

- b) **Gebruik het gereedschap niet wanneer de aan/uitschakelaar niet functioneert.** Gereedschap dat niet kan worden bediend met behulp van de schakelaar is gevaarlijk en dient te worden gerepareerd.
 - c) **Neem de stekker uit het stopcontact en/of verwijder de batterij voordat u instellingen verandert, toebehoren vervangt of de machine opbergt.** Deze preventieve veiligheidsmaatregelen verminderen de kans op het ongewild inschakelen van het gereedschap.
 - d) **Berg gereedschap dat niet gebruikt wordt buiten het bereik van kinderen op en laat personen die niet bekend zijn met het gereedschap of met deze veiligheidsinstructies het gereedschap niet bedienen.** Elektrisch gereedschap kan in de handen van ongetrainde gebruikers gevaarlijk zijn.
 - e) **Onderhoud elektrisch gereedschap op de juiste wijze. Controleer of bewegende onderdelen nog goed uitgelijnd staan, of ze niet ergens vastzitten en controleer op elke andere omstandigheid die ervoor kan zorgen dat het gereedschap niet goed functioneert. Wanneer het gereedschap beschadigd is, dient u het te repareren voordat u het in gebruik neemt.** Veel ongelukken worden veroorzaakt door slecht onderhouden elektrisch gereedschap.
 - f) **Houd snijdend gereedschap schoon en scherp.** Goed onderhouden snijdend gereedschap met scherpe zaagbladen/messen zal minder snel vastlopen en is makkelijker te bedienen.
 - g) **Gebruik het gereedschap, de accessoires, de bitjes, enz. in overeenstemming met deze instructies en op de manier zoals bedoeld voor het specifieke type elektrisch gereedschap, rekening houdend met de werkomstandigheden en het uit te voeren werk.** Het gereedschap gebruiken voor andere doeleinden dan waar deze voor ontworpen is, kan gevaarlijke situaties opleveren.
- 5) **GEBRUIK EN ONDERHOUD VAN ACCUGEREDSCHAP**
- a) **Laad het accupack alleen op met de door de fabrikant aangegeven oplader.** Een oplader die geschikt is voor het ene type accupack, kan brand veroorzaken wanneer die gebruikt wordt voor een ander type accupack.
 - b) **Gebruik het gereedschap uitsluitend met het aangegeven accupack.** Door het gebruik van andere accupacks ontstaat de kans op letsel of brand.
 - c) **Wanneer het accupack niet gebruikt wordt, dient u het uit de buurt te houden van metalen voorwerpen, zoals paperclips, munten, sleutels, spijkers, schroeven of andere kleine metalen voorwerpen die een verbinding kunnen maken tussen**

de contactpunten van de terminal. Het kortsluiten van de accuterminals kan zorgen voor brandwonden of brand.

- d) **Onder extreme omstandigheden kan er vloeistof uit de accu lopen; raak deze vloeistof niet aan. Wanneer u toch onverhoopt met de vloeistof in aanraking komt, dient u dit onmiddellijk af te spoelen met water. Wanneer de vloeistof in de ogen komt, dient u zo snel mogelijk een arts te raadplegen.** Vloeistof die afkomstig is uit de accu kan irritatie of brandwonden veroorzaken.
- 6) **SERVICE**
- a) **Laat uw elektrisch gereedschap repareren door een bevoegde reparateur die alleen originele reserveonderdelen gebruikt.** Zo bent u er zeker van dat uw gereedschap veilig blijft.

VEILIGHEIDSWAARSCHUWINGEN NAGELPISTOOL

1. **Ga er altijd vanuit dat het apparaat nagels bevat.** Onvoorzichtig hanteren van het nagelpistool kan resulteren in onverwacht afvuren van nagels en persoonlijk letsel.
2. **Het apparaat niet naar jezelf of andere personen in de buurt wijzen.** Door een onverwacht aanraken van de trigger zal er een nagel worden afgevuurd en dit kan letsel veroorzaken.
3. **Het apparaat niet inschakelen, tenzij het stevig tegen het werkstuk is geplaatst.** Als het apparaat niet in contact staat met het werkstuk, kan de nagel een andere weg volgen dan uw doel is.
4. **Koppel het gereedschap los van de batterij wanneer het bevestigingsmiddel vastzit in het gereedschap.** Terwijl u een geklemd nietje verwijdert, kan de nietjesmachine ongewild geactiveerd worden indien deze met de contactdoos is verbonden.
5. **Wees voorzichtig bij het verhelpen van een vastgelopen nagel.** Het mechanisme kan onder druk staan en de nagel kan met kracht worden afgevuurd bij het proberen te verhelpen van een vastgelopen nagel.
6. **Dit nagelpistool niet gebruiken om elektrische kabels vast te zetten.** Het is niet bedoeld voor de installatie van elektrische bekabeling en kan de isolatie van de elektrische kabels beschadigen en daarmee elektrische schokken of brandgevaar veroorzaken.

VEILIGHEIDSINSTRUCTIES VOOR HET ACCUPACK

- a) **Batterijcellen en accupacks mogen niet gedemonteerd, geopend of vernietigd**

worden.

- b) **Sluit accupacks niet kort. Bewaar accupacks niet willekeurig in een doos of lade waar ze elkaar kunnen kortsluiten of door geleidende voorwerpen kortgesloten kunnen worden.** Houd het accupack op een afstand van andere metalen voorwerpen als paperclips, muntstukken, sleutels, nagels, schroeven en andere kleine metalen voorwerpen die de contacten van de accupack kunnen verbinden. Kortgesloten contacten van accupacks kunnen brandwonden of brand veroorzaken.
- c) **Stel accupacks niet bloot aan warmte of vuur. Vermijd opslag in direct zonlicht.**
- d) **Stel accupacks niet bloot aan mechanische schokken.**
- e) **Als een accu lekt dient men voorzichtig te zijn dat de vloeistof niet in contact komt met de huid of de ogen. Als dat toch gebeurt spoelt men de huid onder stromend water en raadpleegt men een arts.**
- f) **Raadpleeg meteen een arts wanneer een batterij of accupack is ingeslikt .**
- g) **Houd batterijcellen en accupacks schoon en droog.**
- h) **Veeg de aansluitingen van het accupack schoon met een droge doek als ze vuil zijn geworden.**
- i) **Accupacks moeten voor gebruik worden opgeladen. Lees de gebruiksaanwijzing voor de juiste laadinstructies.**
- j) **Laat accupacks niet langdurig opladen als ze niet worden gebruikt.**
- k) **Na een lange opslagperiode kan het nodig zijn het accupack enkele keren op te laden en te ontladen voor een optimale prestatie.**
- l) **Accupacks presteren het best bij normale kamertemperatuur (20 °C ± 5 °C).**
- m) **Wanneer u accupacks wegwerpt, dient u accupacks van verschillende elektrochemische systemen van elkaar afgezonderd te houden.**
- n) **Laad alleen op met een lader met de technische gegevens van WORX. Gebruik geen andere lader dan de lader die specifiek voor dat doel met de apparatuur is meegeleverd.** Een lader voor één type accupack geschikt is kan een brandgevaar inhouden wanneer gebruikt met een ander type.
- o) **Gebruikt geen accupack dat niet bedoeld is voor gebruik met deze apparatuur.**
- p) **Houd accupacks buiten het bereik van kinderen.**
- q) **Bewaar de oorspronkelijke instructies van het product voor latere gebruik.**
- r) **Verwijder het batterijpakket uit de apparatuur als het niet in gebruik is.**
- s) **Volg de juiste procedure voor afvalverwijdering na afhanden van dit apparaat .**
- t) **Gebruik geen cellen van verschillende fabrikanten, capaciteit, afmetingen of typen**

binnen een apparaat.

- u) **Verwijder het accupack niet uit de originele verpakking, tot dit nodig is voor gebruik.**
- v) **Let op de plus (+) en min (-) markeringen op de accu en zorg voor correct gebruik.**

SYMBOLEN

	Lees de gebruikershandleiding om het risico op letsels te beperken
	Waarschuwing
	Draag oorbescherming
	Draag een veiligheidsbril
	Draag een stofmasker
	Zorg ervoor dat de batterij voorafgaand aan het verwisselen van de accessoires wordt verwijderd of de middelen om eventuele aanpassingen te maken.
	Draag beschermende handschoenen
	Niet verbranden
	Als de batterij niet correct wordt gebruikt, kan deze de waterkringloop binnendringen en schade aan het ecosysteem veroorzaken. Gooi gebruikte batterijen niet weg als ongesorteerd gemeentelijk afval.



Lithium-ionbatterij, die is gelabeld met de symbolen die horen bij "gescheiden inzameling" van alle batterijpakketten en batterijpakketten. Het wordt vervolgens gerecycled of verwijderd om de milieu-impact te verminderen. Batterijpakketten kunnen schadelijk zijn voor het milieu en de volksgezondheid omdat ze schadelijke stoffen bevatten.



Afgedankte elektrische producten mogen niet bij het normale huisafval terechtkomen. Breng deze producten waar mogelijk naar een recyclecentrum bij u in de buurt. Vraag de verkoper of de gemeente informatie en advies over het recyclen van elektrische apparatuur.

ONDERDELENLIJST

1. **GEEN VUURKUSSEN**
2. **CONTACT WERKSTUK**
3. **INSTELLING RIJDIEPTÉ**
4. **AAN/UITSCHAKELAAR**
5. **LED-WERKLICHTSCHAKELAAR**
6. **INDICATIELAMPJE**
7. **KEUZESCHAKELAAR**
8. **ONTGRENDÉLKNOOP ACCUPACK ***
9. **ACCUPACK***
10. **RIEM HAAK**
11. **SIDE MAGAZINE**
12. **INDICATOR LAAG NAGELNIVEAU**
13. **LED-WERKLAMP**
14. **KNOOP VOOR TIJDSCHRIFTVRIJGAVE**
15. **RESERVE GEEN VUURKUSSEN**
16. **INBUSSLEUTEL**

* Niet alle afgebeelde of beschreven toebehoren worden standaard meegeleverd.

TECHNISCHE GEGEVENS

Type **WX840 WX840.1 WX840.2 WX840.9 (840 - aanduiding van machines, vertegenwoordiger van schiethamer)**

		WX840	WX840.1	WX840.9
		WX840.2		
Spanning		20 V $\overline{\text{---}}$ Max**		
Magazinecapaciteit		100 nails		
Schietsnelheid		80 clavos/min		
Nagel type		18 gauge		
Nagel lengte	Koperen nagels	20mm - 50mm		
	Kroon nietjes	20mm - 40mm		
Gewicht machine		3.2kg	2.9kg	

** Spanning gemeten zonder belasting. Beginspanning batterij bereikt maximum 20 volt. Nominale spanning is 18 volt.

GELUIDSPRODUCTIE

A-gewogen geluidsdruk	$L_{pA} = 77.5\text{dB(A)}$
A-gewogen geluidsniveau	$L_{WA} = 88.5\text{dB(A)}$
K_{pA} & K_{WA}	3dB(A)

Draag oorbescherming

TRILLINGSGEGEVENS

Totale trillingswaarden (som triax vector) bepaald volgens EN 60745:

Trillingsemisiewaarde:	$a_h = 3.633\text{m/s}^2$
	Onzekerheid $K = 1.5\text{m/s}^2$

De opgegeven totale trillingswaarde kan worden gebruikt om een gereedschap met een ander te vergelijken en kan ook dienen als een voorlopige beoordeling van de blootstelling.

! **WAARSCHUWING:** De trillingsemisiewaarde tijdens het feitelijke gebruik van dit elektrisch gereedschap kan afwijken van de opgegeven waarde, afhankelijk van de wijze waarop het gereedschap wordt

**20V draadloze 18 gauge nagel/
Nietmachine**

NL

gebruikt, zoals in de volgende voorbeelden:
Hoe het gereedschap wordt gebruikt en welk materiaal wordt gesneden of geboord.

Of het gereedschap in goede staat verkeerd en correct wordt onderhouden.

Gebruik van de juiste toebehoren voor het gereedschap en of deze scherp zijn en in goede staat verkeren.

De stevigheid van de grip op de handgrepen en het eventuele gebruik van antivibratie-accessoires.

En of het gereedschap wordt gebruikt waarvoor het ontworpen is en in overeenstemming met deze instructies.

Dit gereedschap kan een trillingsyndroom in de handen en armen veroorzaken als het niet op de juiste wijze gehanteerd wordt.

WAARSCHUWING: Voor de nauwkeurigheid moet bij een schatting van het blootstellingsniveau in de feitelijke gebruiksomstandigheden rekening worden gehouden met alle delen van de bedrijfscyclus, zoals het moment waarop het gereedschap wordt uitgeschakeld en terwijl het gereedschap in werking is zonder daadwerkelijk gebruikt te worden. Dit kan het blootstellingsniveau over de totale werkperiode aanzienlijk verminderen. Help de blootstelling aan trillingen te minimaliseren. Gebruik ALTIJD scherpe beitels, boren en messen. Onderhoud het gereedschap in overeenstemming met deze instructies en houd het goed gesmeerd (indien van toepassing).

Schaf antivibratie-accessoires aan wanneer u het gereedschap geregeld gebruikt.

Plan de werkzaamheden zodat de taken met veel trillingen over een aantal dagen verspreid worden.

TOEBEHOREN

	WX840	WX840.1	WX840.2	WX840.9
Accupack	1 (WA3551.1)	2 (WA3551.1)	1 (WA3553)	/
Lader (WA3880)	1	1	1	/
38mm koperen nagels (200 stks)	1	1	1	1
32mm kroon nietjes (200 stks)	1	1	1	1
Inbussleutel	1	1	1	1
Riem haak	1	1	1	1
Schroef	1	1	1	1

We raden u aan om accessoires te kopen in de winkel waar het gereedschap wordt verkocht. Zie het accessoirepakket voor meer informatie. Winkelpersoneel kan u helpen en adviseren.

BEDIENINGSINSTRUCTIES



OPMERKING: lees het instructieboekje aandachtig voor gebruik van het gereedschap.

BEOOGD GEBRUIK

Deze tool wordt gebruikt om houten planken, plinten en houten frames en anderen te spijkeren.



WAARSCHUWING: Richt het spijkerpistool niet op mensen of dieren. Wanneer u het gereedschap niet gebruikt, moet u de nagels en de batterij verwijderen.

ASSEMBLAGE EN BEDIENING

ACTIE	FIGUUR
VOOR GEBRUIK	
De accu verwijderen	Zie Fig. A1
De batterij opladen	Zie Fig. A2
De accu installeren	Zie Fig. A3
MONTAGE	
De riemhaak plaatsen Opmerking: De riemhaak kan aan de linker- of rechterkant van het spijkerpistool worden gemonteerd.	Zie Fig. B
Het laden van de koperen nagels /kroon nietjes Opmerking: Houd bij het openen of sluiten van het magazijn de ontgrendelknop van het magazijn ingedrukt.	Zie Fig. C1, C2, C3
WAARSCHUWING: Houd nagels uit de buurt van uzelf en anderen wanneer u nagels laadt. Als u dit niet doet, kan dit leiden tot ernstig persoonlijk letsel.	
BEDIENING	
De nagelmodus selecteren Enkele rijmodus: I Contact drive methode: III WAARSCHUWING: Als de selector in beide standen niet goed is vastgezet, werkt het spijkerpistool niet goed. Zorg er altijd voor dat de selector correct is geplaatst om onbedoeld ernstig persoonlijk letsel te voorkomen.	Zie Fig. D





<p>Aan / uit-schakelaar gebruiken in twee verschillende modi Zoals weergegeven in afbeelding E2, houdt u de aan / uit-schakelaar ingedrukt wanneer u het gereedschap in contact-aandrijfmodus verplaatst.</p> <p>Opmerking: Het spijkerpistool werkt alleen wanneer de schakelaar tegelijkertijd wordt ingedrukt en de werkstukcontacten naar het werkoppervlak worden geduwd.</p> <p>WAARSCHUWING: Klem of druk niet op het werkstukcontactmechanisme terwijl u het gereedschap bedient. Dit kan ernstig persoonlijk letsel veroorzaken.</p>	<p>Zie Fig. E1, E2</p>	<p>elektrische gereedschap altijd op een droge plek. Houd de ventilatiegulleven van de motor schoon. Houd alle bedieningselementen vrij van stof. Er kunnen vonken zichtbaar zijn in de ventilatiegulleven. Dit is normaal en leidt niet tot beschadiging van uw gereedschap.</p>
<p>Instelling rijdiepte Opmerking: Rij met de testpen na elke aanpassing totdat de gewenste diepte is ingesteld.</p>	<p>Zie Fig. F</p>	
<p>LED-werklamp Opmerking: LED-werklampen geven feedback om aan te geven of de batterij volledig is opgeladen en / of dat het gereedschap normaal werkt.</p>	<p>Zie Fig. G</p>	
<p>Verwijder vastzittende nagels Probeer het gereedschap nog twee keer te bedienen om te bevestigen dat de nagel vastzit.</p> <p> WAARSCHUWING: Zorg ervoor dat u eerst de batterij verwijdert.</p> <ul style="list-style-type: none"> • Verwijder de nagels en houd het magazijn open. • De nagel kan worden losgemaakt door een sleufschroevendraaier in de punt van het aandrijfmechanisme te steken en terug te duwen. • Voordat u het gereedschap opnieuw gebruikt, moet u ervoor zorgen dat het deksel gesloten is en de schroeven zijn vastgedraaid. 	<p>Zie Fig. H1, H2, H3</p>	

ONDERHOUD

Trek de voedingskabel uit de aansluiting voordat u eventuele aanpassingen, reparaties of onderhoud uitvoert.

Dit gereedschap bevat geen onderdelen waaraan de gebruiker onderhoud kan of moet uitvoeren. Gebruik nooit water of chemische reinigingsmiddelen voor het schoonmaken van uw elektrische gereedschap. Veeg het schoon met een droge doek. Bewaar uw

PROBLEMEN OPLOSSEN

Probleem	Mogelijke oorzaak	Oplossing
Het hulpprogramma werkt niet correct: Knipperend groen  Groen licht aan  Knippert rood  Rood licht op 	Gereedschap oververhit Geen spijkers Vastgelopen nagels Batterij bijna leeg	Wacht tot het gereedschap is afgekoeld Vul de nagels aan. Verwijder vastzittende nagels Laad de batterij op
Apparaat werkt goed, maar nagels worden niet diep genoeg afgevuurd.	Afvuurdiepte is niet diep genoeg. Nagel is te lang voor hardheid van het hout.	Pas de afvuurdiepte aan. Gebruik nagels met een lengte die geschikt is voor het hout.
Apparaat werkt goed, maar nagels worden te diep afgevuurd.	Afvuurdiepte is te diep.	Pas de afvuurdiepte aan.
Apparaat blokkeert vaak.	Verkeerde nagels. Beschadigde nagels. Patroon zit los. Patroon is vies.	Controleer of de nagelmaat goed is. Vervang de nagels. Draai de schroeven vast. Reinig het patroon.

BESCHERMING VAN HET MILIEU

 Afgedankte elektrische producten kunt u niet met het normale huisafval weggooien. Breng deze producten, indien mogelijk, naar een recyclecentrum bij u in de buurt. Vraag de verkoper of de gemeente naar informatie en advies over het recyclen van elektrische producten.

CONFORMITEITVERKLARING

Wij,
POSITEC Germany GmbH
Grüner Weg 10, 50825 Cologne, Germany

Verklaren dat het product
Beschrijving **WORX Snoerloos spijkerpistool**
Type **WX840 WX840.1 WX840.2**
**WX840.9 (840 - aanduiding van machines,
vertegenwoordiger van schietamer)**
Functie **Bevestiging van verschillende
materialen**

Voldoet aan de volgende richtlijnen,
2006/42/EC
2014/30/EU
2011/65/EU&(EU)2015/863

Normen voldoen aan,
EN 60745-1
EN 60745-2-16
EN 55014-1
EN 55014-2

De persoon die bevoegd is om het technische
bestand te compileren,
Naam Marcel Filz
Adres Positec Germany GmbH
Grüner Weg 10, 50825 Cologne, Germany



2020/02/17
Allen Ding
Plaatsvervangend Chief Ingenieur,
Testen en Certificering
Positec Technology (China) Co., Ltd
18, Dongwang Road, Suzhou Industrial
Park, Jiangsu 215123, P. R. China

OGÓLNE OSTRZEŻENIA DOTYCZĄCE BEZPIECZEŃSTWA PODCZAS PRACY Z ELEKTRONARZĘDZIAMI

! **UWAGA** Należy przeczytać wszystkie przepisy. Błędy w przestrzeganiu następujących przepisów mogą spowodować porażenie prądem, pożar i/lub ciężkie obrażenia ciała.

Należy dobrze przechowywać te przepisy. Użyte w dalszej części pojęcie „elektronarzędzie” odnosi się do elektronarzędzi napędzanych prądem (z kablem zasilającym) i do elektronarzędzi napędzanych akumulatorami (bez kabla zasilającego).

- 1) **Miejsce pracy**
 - a) **Miejsce pracy należy utrzymywać w czystości i dobrze oświetlone.** Nieporządek i nie oświetlane zakreśy pracy mogą doprowadzić do wypadków.
 - b) **Nie należy pracować tym narzędziem w otoczeniu zagrożonym wybuchem, w którym znajdują się np. łatwopalne ciecze, gazy lub pyły.** Elektronarzędzia wywołują iskry, które mogą podpalić ten pył lub parę.
 - c) **Elektronarzędzie trzymać podczas pracy z daleka od dzieci i innych osób.** Przy odwróceniu uwagi można stracić kontrolę nad narzędziem.
- 2) **Bezpieczeństwo elektryczne**
 - a) **Wtyczka urządzenia musi pasować do gniazda. Nie wolno zmieniać wtyczki w jakikolwiek sposób. Nie należy używać wtyczek adapterowych razem z uzziemionymi narzędziami.** Niezmienione wtyczki i pasujące gniazda zmniejszają ryzyko porażenia prądem.
 - b) **Należy unikać kontaktu z uzziemionymi powierzchniami jak rury, grzejniki, piece i lodówki.** Istnieje zwiększone ryzyko porażenia prądem, gdy Państwa ciało jest uzziemione.
 - c) **Urządzenie należy trzymać zabezpieczone przed deszczem i wilgocią.** Wniknięcie wody do elektronarzędzia podwyższa ryzyko porażenia prądem.
 - d) **Nigdy nie należy używać kabla do innych czynności. Nigdy nie używać kabla do noszenia urządzenia za kabel, zawieszania lub do wyciągania wtyczki z gniazda. Kabel należy trzymać z daleka od wysokich temperatur, oleju; ostrych krawędzi lub ruchomych części urządzenia.** Uszkodzone lub poplątane kable zwiększają ryzyko porażenia prądem.
 - e) **W przypadku, że elektronarzędziem pracuje się na świeżym powietrzu należy używać kabla przedłużającego, który dopuszczony jest do używania na zewnątrz.** Użycie

dopuszczonego do używania na zewnątrz kabla przedłużającego zmniejsza ryzyko porażenia prądem.

- f) **Jeśli nie można uniknąć posługiwania się elektronarzędziem w miejscu o dużej wilgotności należy użyć zabezpieczonego zasilacza domowego (RCD).** Stosowanie RCD zmniejsza ryzyko porażenia prądem elektrycznym.
- 3) **Bezpieczeństwo osób**
 - a) **Należy być uważnym, zważać na to co się robi i pracę elektronarzędziem rozpoczynać z rozsądkiem. Nie należy używać urządzenia gdy jest się zmęczonym lub pod wpływem narkotyków, alkoholu lub lekarstw.** Moment nieuwagi przy użyciu urządzenia może doprowadzić do poważnych obrażeń ciała.
 - b) **Należy nosić osobiste wyposażenie ochronne i zawsze okulary ochronne.** Noszenie osobistego wyposażenia ochronnego jak maska przeciwpyłowa, nie ślizgające się buty robocze, hełm ochronny lub ochrona słuchu, w zależności od rodzaju i użycia elektronarzędzia zmniejsza ryzyko obrażeń ciała.
 - c) **Należy zapobiec przypadkowemu uruchomieniu. Przed podłączeniem do sieci zasilającej i/lub zestawu baterii, podniesieniem urządzenia i przenoszeniem urządzenia należy sprawdzić, czy przełącznik znajduje się w pozycji wyłączenia.** W przypadku, że przy noszeniu urządzenia trzyma się palec na włączniku/wyłączniku lub włączone urządzenie podłączone zostanie do prądu, to może to doprowadzić do wypadków.
 - d) **Zanim urządzenie zostanie włączone należy usunąć narzędzia nastawcze lub klucze.** Narzędzie lub klucz, które znajdują się w ruchomych częściach urządzenia mogą doprowadzić do obrażeń ciała.
 - e) **Nie należy przeceniać swoich możliwości. Należy dbać o bezpieczną pozycję pracy i zawsze utrzymywać równowagę.** Przez to możliwa jest lepsza kontrola urządzenia w nieprzewidywanych sytuacjach.
 - f) **Należy nosić odpowiednie ubranie. Nie należy nosić luźnego ubrania lub biżuterii. Włosy, ubranie i rękawice należy trzymać z daleka od ruchomych części.** Luźne ubranie, biżuteria lub długie włosy mogą zostać ujęte przez poruszające się części.
 - g) **W przypadku, że możliwe jest zamontowanie urządzeń odsysających lub podchwytyjących należy upewnić się, czy są one właściwie podłączone i prawidłowo użyte.** Użycie tych urządzeń zmniejsza zagrożenie spowodowane pyłami.
- 4) **Staranne obcowanie oraz użycie elektronarzędzi**
 - a) **Nie należy przeciążać urządzenia. Do pracy używać należy elektronarzędzia, które jest do tego przewidziane.** Odpowiednim narzędziem pracuje się lepiej i bezpieczniej w podanym zakresie sprawności.

- b) **Nie należy używać elektronarzędzia, którego włącznik/wyłącznik jest uszkodzony.** Elektronarzędzie, którego nie można włączyć lub wyłączyć jest niebezpieczne i musi zostać naprawione.
- c) **Należy odłączyć wtykę od źródła zasilania i/lub zestawu baterii, przed wykonaniem jakichkolwiek regulacji, zmiany akcesoriów lub podczas przechowywania elektronarzędzi.** Ten środek ostrożności zapobiega niezamierzonemu włączeniu się urządzenia.
- d) **Nie używane elektronarzędzia należy przechowywać poza zasięgiem dzieci. Nie należy dać narzędzia do użytku osobom, które jego nie znają lub nie przeczytały tych przepisów.** Używane przez niedoświadczoną osobę elektronarzędzia są niebezpieczne.
- e) **Urządzenie należy pieczołowicie pielęgnować. Należy kontrolować, czy ruchome części urządzenia funkcjonują bez zarzutu i nie są zablokowane, czy części nie są pęknięte lub uszkodzone, co mogłoby mieć wpływ na prawidłowe funkcjonowanie urządzenia. Uszkodzone części należy przed użyciem urządzenia oddać do naprawy.** Wiele wypadków spowodowanych jest przez niewłaściwą konserwację elektronarzędzi.
- f) **Narzędzia tnące należy utrzymywać ostre i czyste.** Starannie pielęgnowane narzędzia tnące z ostrymi krawędziami tnącymi zablokują się rzadziej i łatwiej się je prowadzi.
- g) **Elektronarzędzia, osprzęt, narzędzia itd. należy używać odpowiednio do tych przepisów i tak, jak jest to przewidziane dla tego specjalnego typu urządzenia. Uwzględnić należy przy tym warunki pracy i czynność do wykonania.** Użycie elektronarzędzi do innych niż przewidziane prace może doprowadzić do niebezpiecznych sytuacji.
- 5) **Staranne użytkowanie elektronarzędzi napędzanych akumulatorami**
- a) **Akumulatory należy ładować tylko w ładowarkach, które poleci producent.** Dla ładowarki, która nadaje się do ładowania określonych akumulatorów istnieje niebezpieczeństwo pożaru, gdy użyte zostaną inne akumulatory.
- b) **Do elektronarzędzi należy używać jedynie przewidzianych do tego akumulatorów.** Użycie innych akumulatorów może doprowadzić do obrażeń ciała i niebezpieczeństwa pożaru.
- c) **Nie używamy akumulator należy trzymać z daleka od spinaczy, monet, kluczy, gwoździ, śrub lub innych małych przedmiotów metalowych, które mogłyby spowodować zmostkowanie kontaktów.** Zwarcie pomiędzy kontaktami akumulatora może spowodować oparzenia lub pożar.
- d) **Przy niewłaściwym użyciu możliwe jest wydostanie się cieczy z akumulatora. Należy unikać kontaktu z nią. Przy**

przypadkowym kontakcie splukać wodą. **W przypadku, że ciecz dostała się do oczu należy dodatkowo skonsultować się z lekarzem.** Ciecz akumulatorowa może doprowadzić do podrażnienia skóry lub oparzeń,

- 6) **Serwis**
- a) **Naprawę urządzenia należy zlecić jedynie kwalifikowanemu fachowcowi i przy użyciu oryginalnych części zamiennych.** To gwarantuje, że bezpieczeństwo urządzenia zostanie zachowane.

OSTRZEŻENIE DOTYCZĄCE BEZPIECZEŃSTWA PAZNOKCI

- Zawsze zakłada się, że narzędzie zawiera elementy złączne.** Przypadkowe obchodzenie się z gwoździami może spowodować przypadkowe zapalenie się łącznika i obrażenia ciała.
- Nie celuj narzędziem w siebie ani nikogo w pobliżu.** Przypadkowe wyzwolenie może spowodować odpadnięcie łącznika i obrażenia.
- Nie uruchamaj narzędzia, jeśli nie będzie mocno przylegało do przedmiotu obrabianego.** Jeśli narzędzie nie styka się z przedmiotem obrabianym, element mocujący może być niecelny.
- Kiedy zaczep utknie w narzędziu, odłącz narzędzie od akumulatora.** Podczas usuwania zablokowanego elementu mocującego gwoździć może niespodziewanie rozpocząć gwoździć.
- Zachowaj ostrożność podczas usuwania zablokowanych elementów złącznych.** Mechanizm może być w stanie ściśniętym, a element mocujący może zostać wypchnięty podczas próby zwolnienia stanu zablokowania.
- Nie używaj tego gwoździ do zabezpieczenia kabla.** Nie nadaje się do instalacji kabli i może uszkodzić izolację kabla, powodując porażenie prądem lub zagrożenie pożarem.

INSTRUKCJA BEZPIECZEŃSTWA DOTYCZĄCA MODUŁU AKUMULATORA

- a) **Nie demontuj, nie otwieraj lub nie niszczyć ogniw pomocniczych lub modułu akumulatora.**
- b) **Nie zwieraj ogniwa lub modułu akumulatora. Nie przechowuj ogniw lub modułu akumulatora w sposób bezładny w pudle lub szufladzie, gdzie mogą się**

wzajemnie zewrzeć lub ulec zwarciu przez inne metalowe przedmioty. Nie używany akumulator należy trzymać z daleka od spinaczy, monet, kluczy, gwoździ, śrub lub innych małych przedmiotów metalowych, które mogłyby spowodować zmostkowanie kontaktów. Zwarcie pomiędzy kontaktami akumulatora może spowodować oparzenia lub pożar.

- c) **Nie narażaj ogniw lub modułu akumulatora na działanie ciepła lub ognia. Unikaj składowania w miejscach pod bezpośrednim działaniem światła słonecznego.**
- d) **Nie narażaj ogniw lub modułu akumulatora na uderzenia mechaniczne.**
- e) **W razie wycieku z ogniwa, nie dopuść, aby płyn zetknął się ze skórą lub dostał się do oczu. Jeśli już nastąpił kontakt z płynem, przemyj skażoną powierzchnię dużą ilością wody i zwróć się o pomoc medyczną.**
- f) **Nie używaj ogniwa lub modułu akumulatora nie przeznaczonego do pracy z danym urządzeniem.**
- g) **Utrzymuj ogniwa i moduł akumulatora w czystości i w stanie suchym.**
- h) **Jeśli zaciski ogniwa lub akumulatora zostały zanieczyszczone, oczyść je czystą i suchą szmatką.**
- i) **Ogniwa pomocnicze i moduł akumulatora należy przed użyciem naładować. Zawsze używaj właściwej ładowarki i przestrzegaj instrukcji ładowania zawartej w instrukcji obsługi dostarczonej przez producenta urządzenia.**
- j) **Nie pozostawiaj modułu akumulatora na długie ładowanie, jeśli go nie używasz.**
- k) **Po dłuższym okresie składowania może być niezbędne kilkukrotne naładowanie i rozładowanie ogniw lub modułu akumulatora, aby uzyskać optymalną wydajność.**
- l) **Ogniwa pomocnicze oraz moduł akumulatora osiągają największą wydajność podczas pracy w normalnej temperaturze pokojowej (20°C ± 5°C).**
- m) **Podczas utylizacji akumulatorów należy oddzielić od siebie akumulatory o różnych systemach elektromechanicznych.**
- n) **Akumulatory należy ładować tylko w ładowarkach, które poleci producent. Dla ładowarki, która nadaje się do ładowania określonych akumulatorów istnieje niebezpieczeństwo pożaru, gdy użyte zostaną inne akumulatory.**
- o) **Nie używaj ogniwa lub modułu akumulatora nie przeznaczonego do pracy z danym urządzeniem.**
- p) **Trzymaj ogniwa i moduł akumulatora poza zasięgiem dzieci.**
- q) **Zachowaj oryginalne instrukcje produktu do wglądu.**
- r) **Kiedy to możliwe, wyjmuj moduł**

akumulatora, jeśli urządzenia się nie używa.

- s) **Zużyte ogniwa i akumulatory utylizuj zgodnie z zasadami gospodarki odpadami.**
- t) **Nie używaj w urządzeniu ogniw różnych producentów, pojemności i wymiarów.**
- u) **Nie wyjmuj baterii z oryginalnego opakowania do momentu zastosowania w urządzeniu.**
- v) **Kieruj się poprawną biegunowością wyznaczoną za pomocą symboli plus (+) i minus (-) na baterii / akumulatorze.**

SYMBOLE

	Aby zmniejszyć niebezpieczeństwo odniesienia obrażeń, użytkownik powinien przeczytać podręcznik z instrukcjami
	Ostrzeżenie
	Używać ochrony słuchu
	Używać ochrony wzroku
	Używać maski przeciwpyłowej
	Przed przystąpieniem do wymiany akcesoriów upewnić się, że akumulator został wyjęty lub wprowadz zmiany w narzędziu.
	Należy zakładać okulary ochronne
	Nie wrzucać do ognia
	W przypadku niewłaściwej obsługi bateria może przedostać się do obiegu wody i spowodować uszkodzenie ekosystemu. Nie wyrzucać zużytych baterii jako niesortowanych odpadów komunalnych.



Akumulator litowo-jonowy, który został oznaczony symbolami związanymi z "oddzielną zbiórką" wszystkich zestawów akumulatorów i akumulatorów. Następnie jest poddawany recyklingowi lub usuwany, aby zmniejszyć wpływ na środowisko. Akumulatory mogą być szkodliwe dla środowiska i zdrowia ludzkiego, ponieważ zawierają szkodliwe substancje.



Opady wyrobów elektrycznych nie powinny być wyrzucane razem z odpadami gospodarstwa domowego. Należy korzystać z recyklingu, jeśli istnieje odpowiednia infrastruktura. Porady dotyczące recyklingu można uzyskać u władz lokalnych lub sprzedawcy detalicznego.

DANE TECHNICZNE

Typ **WX840 WX840.1 WX840.2 WX840.9** (840 - oznaczenie maszyny, przedstawiciel pistoletu do gwóźdźi)

		WX840 WX840.1 WX840.2	WX840.9
Napięcie znamionowe		20 V $\overline{\text{---}}$ Max**	
Pojemność magazynku		100 gwoździe	
Prędkość gwoździarki		80 gwoździe / min	
Rodzaj paznokci		18 wskaźnik	
Długość paznokci	Brad paznokci	20mm - 50mm	
	Zszywki koronowa	20mm - 40mm	
Masa urządzenia		3.2kg	2.9kg

** Napięcie mierzone bez obciążenia. Początkowe napięcie akumulatora osiąga maksymalną wartość 20 V. Napięcie nominalne wynosi 18 V.

DANE DOTYCZĄCE HAŁASU I WIBRACJI

Ważone ciśnienie akustyczne $L_{pA} = 77.5\text{dB(A)}$

Ważona moc akustyczna $L_{WA} = 88.5\text{dB(A)}$

$K_{DA} \& K_{WA} = 3\text{dB(A)}$

Używać ochrony słuchu.

INFORMACJE DOTYCZĄCE DRGAŃ

Łączna wartość drgań (suma wektora triax) określona według normy EN 60745:

Wartość przenoszenia wibracji:	$a_h = 3.633\text{m/s}^2$
	Niepewność $K = 1.5\text{m/s}^2$

Zadeklarowana całkowita wartość wibracji może być wykorzystana do porównania jednego narzędzia z innym oraz może być użyta wstępnej ocenie narażenia.

LISTA KOMPONENTÓW

- BEZ PODKŁADEK**
- KONTAKT Z PRZEDMIOTEM OBRABIANYM**
- REGULACJA GŁĘBOKOŚCI NAPĘDU**
- WŁĄCZNIK/WYŁĄCZNIK**
- LED PRZEŁĄCZNIK OŚWIETLENIA ROBOCZEGO**
- KONTROLKA**
- WYBÓR TRYBU**
- ZATRZASK POJEMNIKA BATERYJNEGO ***
- MODUŁ AKUMULATORA***
- ZACZEP DO PASKA**
- MAGAZYN ŁADOWANY Z BOKU**
- OKNO WSKAŹNIKA NISKIEGO GWOŹDZIA**
- LED REFLEKTORY ROBOCZE**
- PRZYCISK ZWALNIAJĄCY MAGAZYN**
- ZAPASOWY BEZ PODKŁADEK**
- KLUCZ IMBUSOWY**

* Nie wszystkie pokazane na ilustracji akcesoria są dostarczane standardowo.

20 V Bezprzewodowy gwóźdź o grubości 18/ Zszywacz

PL

OSTRZEŻENIE: Wartość emisji wibracji w czasie rzeczywistego używania elektronarzędzia może się różnić od zadeklarowanej, w zależności od sposobu używania narzędzia w następujących przykładach i innych sposobach używania narzędzia:
Jak używane jest narzędzie oraz, czy materiał jest cięty czy wiercony.

Czy narzędzie jest w dobrym stanie i czy jest prawidłowo konserwowane.

Czy używane są prawidłowe akcesoria narzędzia i czy narzędzie jest właściwie naostrzone oraz w dobrym stanie. Czy dokręcone są szczęki na uchwyty i czy używane są jakiegokolwiek akcesoria antybiracyjne.

Oraz, czy narzędzie jest używane zgodnie z przeznaczeniem i według instrukcji.

Niepawidłowe prowadzenie tego narzędzia może spowodować syndrom wibracji rąk

OSTRZEŻENIE: W szczególności, oszacowanie poziomu ekspozycji w rzeczywistych warunkach używania powinno brać także pod uwagę wszystkie elementy cyklu działania, takie jak czasy wyłączenia narzędzia i czas bezczynności, ale nie rzeczywście wykonywaną pracę. Może to znacznie zmniejszyć poziom ekspozycji w całym okresie pracy.

Pomoc w minimalizacji narażenia na wibracje.

Należy **ZAWSZE** używać ostrych dłut, wiertel i ostrzy. Narzędzie należy konserwować z godnie z instrukcjami i prawidłowo smarować (w odpowiednich miejscach)

Jeśli narzędzie jest używane regularnie należy zakupić akcesoria antywibracyjne.

Należy zaplanować harmonogram pracy w celu rozłożenia używania narzędzi wytwarzających wysoki poziom drgań na kilka dni.

AKCESORIA

	WX840	WX840.1	WX840.2	WX840.9
Moduł akumulatora	1 (WA3551.1)	2 (WA3551.1)	1 (WA3553)	/
Ładowarka (WA3880)	1	1	1	/
Brad paznokci 38mm (200 sztuk)	1	1	1	1
Zszywki koronowe 32mm (200 sztuk)	1	1	1	1
Klucz imbusowy	1	1	1	1
Zaczep do paska	1	1	1	1
Śruby	1	1	1	1

Zalecamy zakup akcesoriów w sklepie, w którym sprzedawane są narzędzia. Aby uzyskać więcej informacji, zobacz pakiet akcesoriów. Personel sklepu może ci pomóc i doradzić.

INSTRUKCJE OBSŁUGI

Uwaga: Przed użyciem narzędzia przeczytać uważnie instrukcję obsługi.

UŻYCIE ZGODNE Z PRZEZNACZENIEM

To narzędzie służy do przybijania drewnianych desek, listew przypodłogowych, drewnianych ram i innych.

UWAGA: Nie celuj gwoździarką w ludzi ani zwierzęta. Gdy nie używasz tego narzędzia, usuń gwoździe i akumulator.

MONTAŻ I OBSŁUGA

DZIAŁANIE	RYСУNEK
przed pracą	
Wymowanie akumulatora	Patrz Rys. A1
Ładowanie akumulatora	Patrz Rys. A2
Instalowanie akumulatora	Patrz Rys. A3
Montaż	
Instalowanie zaczepu na pasek Uwaga: Zaczep do paska można zamontować po lewej lub prawej stronie gwoździarki.	Patrz Rys. B
Ładowanie brad paznokci/zszywki koronowa Uwaga: Podczas otwierania lub zamykania magazynu naciśnij i przytrzymaj przycisk zwalniania magazynu. UWAGA: Podczas ładowania gwoździ trzymaj z dala od siebie i innych. Nieprzestrzeganie tego może spowodować poważne obrażenia ciała.	Patrz Rys. C1, C2, C3
korzystanie z NARZĘDZIA	
Wybór trybu paznokci Tryb napędu pojedynczej sekwencji: I Metoda napędu kontaktowego: III UWAGA: Jeśli wybierak nie jest mocno zamocowany w żadnej z pozycji, pistolet do paznokci nie będzie działał poprawnie. Zawsze upewnij się, że selektor jest prawidłowo osadzony, aby uniknąć przypadkowego upadku gwoździa i możliwych poważnych obrażeń ciała.	Patrz Rys. D

20 V Bezprzewodowy gwoździec o grubości 18/ Zszywacz

PL

pojawiać się iskry, jest to normalne i nie spowoduje uszkodzenia narzędzia.

<p>Używanie włącznika / wyłącznika w dwóch różnych trybach Jak pokazano na rysunku E2, podczas przenoszenia narzędzia w trybie napędu kontaktowego nacisnij i przytrzymaj włącznik / wyłącznik. Uwaga: Pistolet do paznokci działa tylko wtedy, gdy przełącznik jest wciśnięty jednocześnie, a styki obrabianego przedmiotu są popychane w kierunku powierzchni roboczej. UWAGA: Nie klinować ani nie naciskać mechanizmu stykowego przedmiotu podczas obsługi narzędzia. Może to spowodować poważne obrażenia ciała.</p>	<p>Patrz Rys. E1, E2</p>
<p>Regulacja głębokości napędu Uwaga: Wbij kółek testowy po każdej regulacji, aż zostanie ustawiona żądana głębokość.</p>	<p>Patrz Rys. F</p>
<p>LED Reflektory robocze Uwaga: Światła robocze LED informują o tym, czy akumulator jest w pełni naładowany i / lub czy narzędzie działa normalnie.</p>	<p>Patrz Rys. G</p>
<p>Usuń zablokowane paznokcie Spróbuj uruchomić narzędzie jeszcze dwa razy, aby potwierdzić, że gwóźdź utknął.  UWAGA: Najpierw wyjmij baterię.</p> <ul style="list-style-type: none">• Usuń gwóździe i pozostaw magazyn otwarty.• Gwoździe można zwolnić, wkładając śrubokręt płaski do końcówki mechanizmu napędowego i popychając go do tyłu.• Przed ponownym użyciem narzędzia upewnij się, że pokrywa jest zamknięta, a śruby są dokręcone.	<p>Patrz Rys. H1, H2, H3</p>

KONSERWACJA



Przed przystąpieniem do jakiegokolwiek regulacji, serwisowania lub konserwacji należy wyjąć akumulator.

W narzędziu nie ma żadnych części, które wymagałyby serwisowania przez użytkownika. Nigdy nie należy używać wody czy środków czyszczących do czyszczenia narzędzia z napędem elektrycznym. Czyścić suchą szmatką. Zawsze należy przechowywać narzędzie w suchym miejscu. Utrzymywać w czystości otwory wentylacyjne silnika. Utrzymywać wszystkie urządzenia sterujące w czystości. W otworach wentylacyjnych mogą

ROZWIĄZYWANIE PROBLEMÓW

PROBLEM	PRAWDOPODOBNA PRZYCZYNA	ROZWIĄZANIE
Narzędzie nie działa poprawnie: Miga na zielono ☀️ Zielone światło włączone ● Miga na czerwono ☀️ Czerwone światło włączone ●	Przegrzanie narzędzia Bez paznokci Zacięte paznokcie Niski poziom naładowania baterii	Poczekaj, aż narzędzie ostygnie Uzupełnij gwoździe. Usuń zablokowane paznokcie Naładuj akumulator
Narzędzie działa prawidłowo, ale mocowania nie są do końca wprowadzone.	Za małą głębokość wprowadzenia. Za długi gwóźdź przy danej twardości drewna.	Wyreguluj głębokość wprowadzenia. Użyj gwoździ o długości odpowiedniej do danego drewna.
Narzędzie działa prawidłowo, ale mocowania są wprowadzone za głęboko.	Za dużą głębokość wprowadzenia.	Wyreguluj głębokość wprowadzenia.
Narzędzie często blokuje się.	Nieprawidłowe gwoździe. Gwoździe są uszkodzone. Magazynek jest poluzowany. Magazynek jest brudny.	Sprawdź, czy rozmiar gwoździ jest prawidłowy. Wymień gwoździe. Dokręć śruby. Wyczyść magazzynek.

OCHRONA ŚRODOWISKA

 Odpady wyrobów elektrycznych nie powinny być wyrzucane razem z odpadami gospodarstwa domowego. Należy korzystać z recyklingu, jeśli istnieje odpowiednia infrastruktura. Porady dotyczące  recyklingu można uzyskać u władz lokalnych lub sprzedawcy detalicznego.

DEKLARACJA ZGODNOŚCI

My,
POSITEC Germany GmbH
Grüner Weg 10, 50825 Cologne, Germany

deklarujemy, że produkt,
Opis **WORX Gwoździarka akumulatorowa**
Typ **WX840 WX840.1 WX840.2 WX840.9**
(840 - oznaczenie maszyny, przedstawiciel
pistoletu do gwoździ)
Funkcja **Mocowanie różnych materiałów**

jest zgodny z następującymi dyrektywami,

2006/42/EC
2014/30/EU
2011/65/EU&(EU)2015/863

Normy są zgodne z

EN 60745-1
EN 60745-2-16
EN 55014-1
EN 55014-2

Osoba upoważniona do kompilacji pliku technicznego,

Nazwa Marcel Filz
Adres Positec Germany GmbH
Grüner Weg 10, 50825 Cologne, Germany



2020/02/17

Allen Ding

Zastępca głównego inżyniera,
testowanie i certyfikacja

Positec Technology (China) Co., Ltd
18, Dongwang Road, Suzhou Industrial
Park, Jiangsu 215123, P. R. China

ELEKTROMOS KÉZISZERSZÁMOK BIZTONSÁGOS HASZNÁLATÁVAL KAPCSOLATOS ÁLTALÁNOS FIGYELMEZTETÉSEK

 **FIGYELEM** Olvasson el minden biztonsági figyelmeztetést és valamennyi utasítást. A figyelmeztetések és utasítások figyelmen kívül hatása áramütést, tüzet és/ vagy súlyos sérülést eredményezhet.

Örizzen meg minden figyelmeztetést és utasítást, a jövőben szüksége lehet ezekre. A figyelmeztetéseken használatos "elektromos kéziszerszám" kifejezés az ön hálózatról üzemeltetett (vezetékes) elektromos kéziszerszámára vagy akkumulátoros (vezeték nélküli) elektromos kéziszerszámára vonatkozik.

1) A munkaterület biztonsága

- a) **A munkaterületet tartsa tisztán és jól megvilágítva.** A zsúfolt vagy sötét munkaterület balesetkez vezethet.
- b) **Ne üzemeltessen elektromos kéziszerszámot robbanékony légkörben, például gyúlékony folyadékok, gázok vagy por jelenléte mellett.** Az elektromos kéziszerszámok használata során szikrák keletkeznek, amelyek hatására a por vagy gáz kigyulladhat.
- c) **Elektromos kéziszerszámok működtetése közben tartsa távol a gyermekeket és bámészkodókat.** A figyelem elterelése kontrollvesztést eredményezhet.

2) Elektromos biztonság

- a) **Az elektromos kéziszerszámok dugójának illeszkednie kell a dugaljba. Soha, semmilyen módon ne módosítsa a dugót. Földelt elektromos kéziszerszámokkal ne használjon adaptert.** Ha nem módosított dugókat és megfelelő dugaljat használ, azzal csökkenti az áramütés kockázatát.
- b) **Ne érintse meg a földelt felületeket, például csöveket, radiátorokat, tűzhelyeket vagy hűtőszekrényeket.** Ha a test földelt, nagyobb az áramütés kockázata.
- c) **Ne tegye ki esőnek vagy nedves körülményeknek az elektromos kéziszerszámokat.** Ha egy elektromos kéziszerszámba víz kerül, megnő az áramütés kockázata.
- d) **Vigyázzon a szerszám kábelére. Soha ne hordozza, húzogassa vagy húzza ki az áramból az elektromos kéziszerszámot a kábelnél fogva. A kábelt tartsa távol a**

hótól, olajtól, éles peremektől vagy mozgó részekről. A sérült vagy összegubancolódott kábel növeli az áramütés kockázatát.

- e) **Ha az elektromos kéziszerszámot szabadterben üzemelteti, használjon külső használatra alkalmas hosszabbítót.** A külső használatra alkalmas kábel használatával csökken az áramütés kockázata.
 - f) **Ha elkerülhetetlen, hogy az elektromos kéziszerszámot nedves helyen működtesse, használjon maradékáram-működtetésű megszakító (RCD) védelemmel rendelkező áramforrást.** A maradékáram-működtetésű megszakító használata csökkenti az áramütés kockázatát.
- 3) **Személyi biztonság**
 - a) **Az elektromos kéziszerszám működtetése közben maradjon éber, figyeljen arra, amit csinál, és használja a józan eszét. Ne működtesse az elektromos kéziszerszámot, ha fáradt, illetve gyógyszerek, alkohol vagy drogok hatása alatt áll.** Egy pillanatnyi figyelmetlenség az elektromos kéziszerszámok működtetése közben súlyos sérülésekhez vezethet.
 - b) **Használjon személyi védőfelszereléseket. Mindig használjon szemvédelmet.** A személyi védőfelszerelés, például pormaszk, csúszásmentes biztonsági lábbeli, védősisak vagy szükség esetén hallásvédelem használatával csökkenthető a személyi sérülések kockázata.
 - c) **Kerülje el, hogy a szerszám véletlenül működésbe lépjen. Mielőtt az elektromos kéziszerszámot áramhoz csatlakoztatná, behelyezné az akkumulátort, felvenné vagy vinné a szerszámot ellenőrizze, hogy a kapcsoló "ki" helyzetbe legyen állítva.** Ha a szerszám hordozásakor újjat a kapcsolón tartja, vagy áram alá helyezi a bekapcsolt készüléket, az balesetekhez vezethet.
 - d) **Mielőtt az elektromos kéziszerszámot bekapcsolná, távolítsa el róla minden állítókulcsot.** Ha az elektromos kéziszerszám forgórészein állítókulcs marad, az személyi sérüléshez vezethet.
 - e) **Ne próbáljon túl messzire nyúlni. Mindig vigyázzon, hogy stabilan álljon, és őrizz meg egyensúlyát.** Ez segít, hogy váratlan helyzetekben urálja az elektromos kéziszerszámot.
 - f) **Viseljen megfelelő öltözetet. Ne viseljen bő ruházatot vagy hosszú ékszer. Haját, ruházatát és kesztyűjét tartsa a mozgó alkatrészekről távol. A bő ruházatot, hosszú ékszert vagy hosszú hajat bekapathatják a mozgó elemek.**
 - g) **Ha a szerszámhoz porszívó vagy -gyűjtő csatlakoztható, vigyázzon, hogy ezeket csatlakoztassa és megfelelően használja.** A porgyűjtő használatával csökkenthetőek a porral kapcsolatos kockázatok.
 - 4) **Az elektromos kéziszerszám használata és karbantartása**

- a) **Ne erőltesse az elektromos kéziszerszámot. Mindig megfelelő elektromos kéziszerszámot használjon.** Ha a megfelelő elektromos kéziszerszámot használja, azzal a rendeltetési területén jobban és biztonságosabban elvégezhető a munka.
- b) **Ne használja az elektromos kéziszerszámot, ha azt nem lehet kikapcsolni.** Ha egy elektromos kéziszerszám nem szabályozható a kapcsolóval, az veszélyes, és javításra szorul.
- c) **Mielőtt a szerszámot beállítaná, tartozékot cserélne, illetve tároláskor húzza ki a dugót az áramforrásból, és/vagy vegye ki az akkumulátort az elektromos kéziszerszámból.** Ezekkel a megelőző biztonsági intézkedésekkel csökken annak a kockázata, hogy a kéziszerszám véletlenül bekapcsoljon.
- d) **Az elektromos kéziszerszámokat használaton kívül tartsa a gyermekektől távol, és ne hagyja, hogy a szerszámot vagy ezeket az utasításokat nem ismerő személyek működtessék azt.** A tapasztalatlan felhasználók kezében az elektromos kéziszerszámok veszélyessé válnak.
- e) **Tartsa karban az elektromos kéziszerszámokat. Ellenőrizze, hogy a mozgó elemek megfelelően helyezkednek-e el és nem szorultak-e be, az alkatrészek épek, és semmilyen más hiba nincs kihatással az elektromos kéziszerszám működésére. Ha sérülést talál, használat előtt javíttassa meg a szerszámot. A nem megfelelően karbantartott elektromos kéziszerszámok sok balesetet okoznak.**
- f) **A vágószerszámokat tartsa tisztán, és figyeljen, hogy élesek maradjanak.** A megfelelően karbantartott, éles vágószerszámok ritkábban akadnak meg, és egyszerűbben irányíthatóak.
- g) **Az elektromos kéziszerszámot, a kiegészítőket és fejeket használja a fenti utasításoknak megfelelően, figyelembe véve a munkakörülményeket és az elvégzendő munkát.** Ha az elektromos kéziszerszámot nem rendeltetészerűen használja, az veszélyhelyzetet teremthet.
- 5) **Az akkumulátoros kéziszerszám használata és karbantartása**
- a) **Csak a gyártó által javasolt töltővel töltsse fel.** Ha egy adott akkumulátorhoz megfelelő töltőt másik akkumulátorral használ, az tűzveszélyes lehet.
- b) **Az elektromos kéziszerszámokat csak a kijelölt akkumulátorokkal használja.** Ha más akkumulátorokat használ, az sérülés- és tűzveszélyes.
- c) **Az akkumulátorokat használaton kívül tartsa a fémtárgyaktól, például gemkapcsoktól, pénzérméktől, kulcsoktól, szögektől, csavaroktól vagy más kis fémtárgyaktól távol, mert ezek összekapcsolhatják a pólusokat. Az akkumulátor pólusainak rövidzárlata égés- és**

tűzveszélyes.

- d) **Nem megfelelő körülmények között az akkumulátorból folyadék szivároghat; kerülje az érintkezést ezzel a folyadékkal. Véletlen érintkezés esetén mossa le a vízzel. Ha a folyadék szembe kerül, mossa ki vízzel, és forduljon orvoshoz. Az akkumulátorból szivárgó folyadék irritációt vagy égési sérülést okozhat.** oparzeit,
- 6) **Szerviz**
- a) **Az elektromos kéziszerszámot csak képzett szerelő javíthatja megfelelő cserealkatrészekkel. Ez biztosítja az elektromos kéziszerszám biztonságos működését.**

KÖRÖMBIZTONSÁGI FIGYELMEZTETÉS

- Mindig feltételezzük, hogy a szerszám kötélemeket tartalmaz.** A körmök véletlenszerű kezelése miatt a rögzítő véletlenszerűen felgyulladhat és személyi sérüléseket okozhat.
- Ne irányítsa a szerszámot magára vagy a közelben tartózkodó személyekre.** A véletlen kioldás miatt a rögzítőelem leeshet, és sérülést okozhat.
- Csak akkor indítsa el a szerszámot, ha az szorosan a munkadarabhoz kapcsolódik.** Ha a szerszám nem érintkezik a munkadarabmal, akkor a rögzítőelem célhoz nem kerülhet.
- Amikor a rögzítőelem beragadt a szerszámba, húzza ki a szerszámot az akkumulátorból.** A beragadt rögzítőelem eltávolításakor, ha szöveget helyez be, a köröm váratlanul elkezdődhet.
- Óvatosan járjon el az elakadt rögzítőelemek eltávolításakor.** Lehet, hogy a mechanizmus tömörített állapotban van, és a rögzítőelemet ki lehet nyomni, amikor megpróbálják felszabadítani az elakadt állapotot.
- Ne használja ezt a szöveget a kábel rögzítéséhez.** Nem alkalmas kábel beszerelésére, és károsíthatja a kábel szigetelését, áramütést vagy tűzveszélyt okozva.

AZ AKKUMULÁTORRAL KAPCSOLATOS BIZTONSÁGI FIGYELMEZTETÉSEK

- Az akkumulátort ne szedje szét, ne nyissa fel és ne vágja meg.**
- Ne zárja rövidre az akkumulátort. Az akkumulátorokat ne tárolja olyan dobozban vagy fiókban, ahol rövidre zárhatják egymást, vagy valamilyen vezető anyag a rövidzárlatukat okozhatja.**

Az akkumulátorokat használaton kívül tartsa a fémtárgyaktól, például gemkapcsoktól, pénzérméktől, kulcsoktól, szögektől, csavaroktól vagy más kis fémtárgyaktól távol, mert ezek összekapcsolhatják a pólusokat. Az akkumulátor pólusainak rövidzárlata égés- és tűzveszélyes.

- c) **Ne tegye ki hőnek vagy tűznek az akkumulátort. Ne tárolja közvetlen napfényben.**
- d) **Az akkumulátort ne tegye ki ütésnek.**
- e) **Ha az akkumulátor szivárog, vigyázzon, hogy a folyadék ne kerüljön a bőrrre vagy szembe. Amennyiben a bőrrre vagy szembe kerül, az érintett területet mossa le bő vízzel, és forduljon orvoshoz.**
- f) **Az akkumulátor vagy egy cella lenyelése esetén azonnal forduljon orvoshoz.**
- g) **Vigyázzon, hogy az akkumulátor tiszta és száraz maradjon.**
- h) **Ha az akkumulátor pólusaira szennyeződés kerül, azt egy tiszta, száraz ruhával törölje le.**
- i) **Az akkumulátort használat előtt fel kell tölteni. A töltést mindig az utasításoknak megfelelően, helyes eljárást használva végezze.**
- j) **Használaton kívül ne hagyja töltn az akkumulátort.**
- k) **Hosszan tartó tárolást követően a maximális teljesítmény elérése érdekében szükséges lehet, hogy az akkumulátort többször feltöltse és lemerítse.**
- l) **Az akkumulátor szobahőmérsékleten ($20\text{ }^{\circ}\text{C} \pm 5\text{ }^{\circ}\text{C}$) használva nyújtja a legjobb teljesítményt.**
- m) **Az akkumulátorok ártalmatlanításakor a különböző elektrokémiai rendszereket különítse el egymástól.**
- n) **Csak a WORX által javasolt töltővel töltsse fel. Kizárólag a készülékhez való használatra mellékelt töltőt használja.** Ha egy adott akkumulátorhoz megfelelő töltőt másik akkumulátorral használ, az tűzveszélyes lehet.
- o) **Ne használjon a készülékkel való használatra tervezettől eltérő akkumulátort.**
- p) **Az akkumulátor gyerekektől távol tartandó.**
- q) **Őrizze meg a termékhez mellékelt utasításokat, a későbbiekben szüksége lehet ezekre.**
- r) **Amikor a szerszámot nem használja, vegye ki belőle az akkumulátort.**
- s) **Ártalmatlanításnál megfelelően járjon el.**
- t) **Ne helyezzen be különböző gyártóktól származó, illetve eltérő kapacitású, méretű vagy típusú akkukat a készülékbe.**
- u) **Az akkucsomag csomagolását csak közvetlenül a használat előtt távolítsa el.**
- v) **Figyeljen az akkun látható (+) és mínusz (-) polaritású jelzésekre az akku előírt használata érdekében.**

SZIMBÓLUMOK

	A sérülésveszély csökkentése érdekében a felhasználónak el kell olvasnia az utasításokat
	Figyelmeztetés
	Viseljen szemvédőt
	Viseljen fülvédőt
	Viseljen pormaszkot
	Gondoskodjon arról, hogy az akkumulátort eltávolította az alkatrészek cseréjét megelőzően vagy végezzen bármilyen beállítást az eszközön.
	Viseljen védőszemüveget
	Ne dobja tűzbe
	Gondoskodjon arról, hogy az akkumulátort eltávolította az alkatrészek cseréjét megelőzően vagy végezzen bármilyen beállítást az eszközön.
 Li-Ion	Lítium-ion akkumulátor, amelyet az összes elemcsomag és az akkumulátorcsomag "külön gyűjtésének" jelzésével jelöltek. Ezután újrahasznosítják vagy eltávolítják a környezeti hatás csökkentése érdekében. Az akkumulátorcsomagok ártalmas lehetnek a környezetre és az emberi egészségre, mert káros anyagokat tartalmaznak.
	A leselejtezett elektromos készülékek nem dobhatók ki a háztartási hulladékkal. Ha van a közelben elektromos hulladék gyűjtő udvar, vigye oda a készüléket. Az újrahasznosítási lehetőségekről tájékozódjon a helyi hatóságoknál vagy a kereskedőnél.

AZ ALKATRÉSZEK LISTÁJA

1.	NINCS PÁRNA
2.	MUNKADARAB ÉRINTKEZŐ
3.	A MEGHAJTÓ MÉLYSÉGÉNEK BEÁLLÍTÁSA
4.	KI-/BEKAPCSOLÓ GOMB
5.	LED MUNKAVILÁGÍTÓ KAPCSOLÓ
6.	JELZŐFÉNY
7.	ÜZEMMÓD VÁLASZTÓ
8.	AKKUMULÁTORKIOLDÓ GOMB *
9.	AKKUMULÁTOR *
10.	ÖV HOROG
11.	OLDALSÓ BETÖLTŐ MAGAZIN
12.	ALACSONY KÖRÖMJELZŐ ABLAK
13.	LED MUNKAFÉNYEK
14.	MAGAZIN KIADÁSI GOMB
15.	TARTALÉK NINCS PÁRNA
16.	IMBUSZKULCS

* Nem minden készülék tartalmazza valamennyi, a fentiekben felsorolt alkatrészt.

MŰSZAKI ADATOK

Típus **WX840 WX840.1 WX840.2 WX840.9 (840 - a gépek megnevezése, a szögfegyver képviselője)**

		WX840 WX840.1 WX840.2	WX840.9
Feszültség		20 V \equiv Max**	
Magazin kapacitása		100 körmök	
Szegecsesebb sebesség		80 körmök / min	
Köröm típusa		18 nyomtáv	
Köröm hossza	Réz körmök	20mm - 50mm	
	Korona vágott	20mm - 40mm	
A készülék súlya		3.2kg	2.9kg

** Terhelés nélküli feszültség. Az akkumulátor kezdő

feszültsége maximum 20 volt. A névleges feszültség 18 volt.

ZAJÉRTÉKEK

A-súlyozású hangnyomásszint $L_{pA} = 77.5\text{dB(A)}$

A-súlyozású hangerő $L_{WA} = 88.5\text{dB(A)}$

K_{pA} & K_{WA} 3dB(A)

Viseljen fülvédőt.

REZGÉSÉRTÉKEK

Az EN60745 szabvány szerint meghatározott összes rezgés (háromtengelyű vektoriális összeg) a következő:

Rezgéskibocsátás	$a_h = 3.633\text{m/s}^2$
	Bizonytalanság $K = 1.5\text{m/s}^2$

A hivatalos összesített rezgésszint a szerszámok összehasonlítására, illetve a kitettség előzetes felmérésére használható.

FIGYELEM: Az elektromos kéziszerszám használata során a rezgéskibocsátás eltérhet a fenti értéktől attól függően, hogy a szerszámot hogyan használják. Az érték függhet az alábbiaktól: Hogyan használják a szerszámot, milyen anyagokat vágnak vagy fúrnak. Az eszköz jó állapotban van-e, megfelelően karbantartják-e. Megfelelő tartozékokat használnak-e az eszközhöz, vigyáznak-e, hogy hegyes legyen és jó állapotban maradjon. A markolat megfelelően rögzül-e, használnak-e rezgéscsillapító tartozékokat. A szerszámot rendeltetésszerűen, kialakításának és a jelen utasításoknak megfelelően használják-e.

Ha a szerszámot nem kezelik megfelelően, kézkar vibrációs szindrómát okozhat.

FIGYELEM: A pontosság érdekében az expozíciós szint becslült értékéhez a valós használati körülmények között figyelembe kell venni a működési ciklus valamennyi elemét, így azt az időt is, amikor a szerszám ki van kapcsolva, és amikor üresjáratban működik. Ez a teljes munkaidőszak viszonylatában jelentősen csökkentheti az expozíciós szintet.

A rezgéskockázatnak való kitettséget az alábbiakkal

20 V Vezeték nélküli 18 méretű köröm / tűző pisztoly

HU

csökkentheti:

MINDIG éles vésőt, pengét, és hegyes fűrófejet használjon. Az eszközt jelen utasításoknak megfelelően tartsa karban, és vigyázzon a megfelelő kenésre (ahol erre szükség van). Ha rendszeresen használja az eszközt, vásároljon rezgéscsillapító tartozékokat.

Úgy tervezze meg a munkáját, hogy a magas rezgésszámú eszközök használatát igénylő feladatokat több napra ossza el.

TARTOZÉKOK

	WX840	WX840.1	WX840.2	WX840.9
Akkumulátor	1 (WA3551.1)	2 (WA3551.1)	1 (WA3553)	/
Töltse fel (WA3880)	1	1	1	/
38mm Réz körmök (200db)	1	1	1	1
32mm Korona vágott (200db)	1	1	1	1
Imbuszkulcs	1	1	1	1
Öv horog	1	1	1	1
Csavar	1	1	1	1

Javasoljuk, hogy kiegészítőket vásároljon az üzletből, ahol az eszközöket értékesítik. További részletek a kiegészítő csomagban találhatóak. Az áruház munkatársai segítséget és tanácsot adhatnak Önnek.

HASZNÁLATI UTASÍTÁSOK

 **MEGJEGYZÉS:** Mielőtt a szerszámot használná, olvassa el figyelmesen az utasításokat.





RENDELTTETÉS

Ezt az szerszámot falapok, padlólapok és fakeretek szögelésére használják

 **FIGYELEM:** Ne irányítsa a körömfegyvert emberekre vagy állatokra. Ha nem használja a szerszámot, ügyeljen arra, hogy távolítsa el a szögét és az akkumulátort.

ÖSSZESZERELÉS ÉS MŰKÖDÉS

MŰVELET	ÁBRA
működtetés előtt	
Az akkumulátor eltávolítása	Lásd A1. Ábra

Az akkumulátor feltöltése	Lásd A2. Ábra
Az akkumulátor behelyezése	Lásd A3. Ábra
Összeszerelés	
Az övhorog felszerelése Megjegyzés: Az övhorog felszerelhető a szögfegyver bal vagy jobb oldalára.	Lásd B. Ábra
Betöltése réz körmök/korona vágott Megjegyzés: A magazin kinyitásakor vagy bezárásakor nyomja meg és tartsa lenyomva a magazin kioldó gombját.  FIGYELEM: A körmök betöltésekor tartsa távol a körmöket magától és másoktól. Ennek elmulasztása súlyos személyi sérüléseket okozhat.	Lásd C1, C2, C3. Ábra
Művelet	
A köröm mód kiválasztása Egy sorozatú hajtás mód:   Kontaktmeghajtó módszer:   FIGYELEM: Ha a választógomb nincs szorosan rögzítve egyik helyzetben sem, a szögfegyver nem fog megfelelően működni. Mindig ellenőrizze, hogy a kapcsoló megfelelően van-e rögzítve, hogy elkerülje a köröm véletlen leesését és az esetleges súlyos személyi sérüléseket.	Lásd D. Ábra
Be / ki kapcsoló használata kétféle módban Amint az az E2 ábrán látható, amikor a szerszámot mozgatja kontaktmeghajtó módban, tartsa lenyomva a be / kikapcsolót. Megjegyzés: A szögfegyver csak akkor működik, ha a kapcsolót egyidejűleg megnyomják, és a munkadarab érintkezőit a munkafelület felé tolják. FIGYELEM: A szerszám használata közben ne ékelje be és ne nyomja meg a munkadarab érintkezőjét. Ellenkező esetben súlyos személyi sérüléseket okozhat.	Lásd E1, E2. Ábra
A meghajtó mélységének beállítása Megjegyzés: Vezesse a tesztcsapot minden beállítás után, amíg a kívánt mélységet beállítja.	Lásd F. Ábra

20 V Vezeték nélküli 18 méretű köröm / tűző pisztoly

HU





<p>LED munkafények Megjegyzés:A LED munkajelző lámpák visszajelzést adnak arról, hogy az akkumulátor teljesen fel van-e töltve és / vagy a szerszám rendszeresen működik-e.</p>	<p>Lásd G. Ábra</p>
<p>Távolítsa el a beragadt körmöket Próbálja meg még kétszer működtetni a szerszámot, hogy ellenőrizze, hogy a köröm beragadt-e.  FIGYELEM:Először feltétlenül vegye ki az akkumulátort. • Távolítsa el a körmöket és tartsa nyitva a magazint. • A szöveget ki lehet engedni, ha behelyez egy hornyolt csavarhúzó a meghajtó mechanizmusának hegyébe, és visszahúzza. • A szerszám újbóli használata előtt ellenőrizze, hogy a fedél bezárva-e és a csavarok meg vannak-e húzva.</p>	<p>Lásd H1, H2, H3. Ábra</p>

KARBANTARTÁS

Bármilyen állítás, javítás vagy karbantartási művelet előtt vegye ki a szerszámból az akkumulátort.

A szerszám nem tartalmaz a felhasználó által javítható alkatrészeket. Soha ne használjon vizet vagy vegyi tisztítószereket a szerszám tisztításához. Törölje tisztára egy száraz ronggyal. A szerszámot mindig száraz helyen tárolja. Tartsa tisztán a motor szellőzőnyílásait. Minden szabályozóeszközt tartson pormentesen. A szellőzőnyílásokon keresztül néha szikrák láthatók. Ez természetes, nem okoz kárt az elektromos kéziszerszámban.

HIBAELHÁRÍTÁS

PROBLÉMA	LEHETSÉGES OK	ME GOLDÁS
Az eszköz nem működik megfelelően: Villogó zöld  Zöld fény világít  Pirosan villog  Piros fény világít 	A szerszám túlemegegedése Nincs köröm Elakadt körmök Kevés az akkumulátor	Várja meg, amíg a szerszám lehül Töltse utána a szögeket. Távolítsa el a beragadt körmöket Töltse fel az akkumulátort
A gép megfelelően működik, de a kötőelemek nincsenek teljesen behajtvva.	A behajtási mélység nem elég nagy. A szög túl hosszú a fa keménységéhez.	Állítsa be a behajtási mélységet. Használjon a fának megfelelő hosszúságú szöget.
A gép megfelelően működik, de a kötőelemek túl mélyen vannak behajtvva.	A behajtási mélység túl nagy.	Állítsa be a behajtási mélységet.
A gép gyakran elakad.	A szögek nem megfelelőek. A szögek sérültek. A tár kilazult. A tár szennyezett.	Győződjön meg róla, hogy a szögek mérete megfelelő. Cserélje ki a szögeket. Húzza meg a csavarokat. Tisztítsa ki a tárat.

KÖRNYEZETVÉDELLEM

 A leselejtezett elektromos készülékek nem dobhatók ki a háztartási hulladékkal. Ha van a közelben elektromos hulladék gyűjtő udvar, vigye oda a készüléket. Az újrahasznosítási lehetőségekről tájékozódjon a helyi hatóságoknál vagy a kereskedőnél.

MEGFELELŐSÉGI NYILATKOZAT

A gyártó:
POSITEC Germany GmbH
Grüner Weg 10, 50825 Cologne, Germany

Kijelenti, hogy a termék:
Leírás **WORX Vezeték nélküli szögező**
Típus **WX840 WX840.1 WX840.2 WX840.9**
(840 - a gépek megnevezése, a szögfegyver
képviselője)
Rendeltetés **Különböző anyagok rögzítése**

Megfelel a következő irányelveknek:
2006/42/EC
2014/30/EU
2011/65/EU&(EU)2015/863

Az alábbi normáknak:
EN 60745-1
EN 60745-2-16
EN 55014-1
EN 55014-2

A műszaki dokumentáció összeállítására jogosult személy:

Név Marcel Filz
Cím Positec Germany GmbH
Grüner Weg 10, 50825 Cologne, Germany



2020/02/17
Allen Ding
Helyettes főmérnök, Tesztelés és minősítés
Positec Technology (China) Co., Ltd
18, Dongwang Road, Suzhou Industrial
Park, Jiangsu 215123, P. R. China

AVERTISMENTE GENERALE DE SIGURANȚĂ PENTRU UNELTE ELECTRICE

! **AVERTISMENT** Citiți toate avertismentele de siguranță și toate instrucțiunile. Dacă nu respectați toate avertismentele și instrucțiunile de mai jos, există riscul electrocutării, incendiului și/sau al accidentării grave.

Păstrați toate avertismentele și instrucțiunile pentru consultări ulterioare.

Termenul „unealtă electrică” din avertismente se referă la o unealtă electrică alimentată de la rețeaua de energie electrică (prin cablu) sau la o unealtă electrică alimentată de la un acumulator (fără cablu).

1) SIGURANȚA ZONEI DE LUCRU

- a) **Mențineți zona de lucru curată și bine iluminată.** Zonele de lucru în dezordine și întunecoase favorizează accidentele.
- b) **Nu utilizați uneltele electrice în atmosfere explozive, de exemplu în prezența unor lichide, gaze sau praf inflamabile.** Uneltele electrice provoacă scântei ce pot aprinde pulberea sau vaporii.
- c) **Asigurați-vă că nu sunt în apropiere persoane și copii în timpul funcționării unei unelte electrice.** Distragerea atenției poate duce la pierderea controlului uneltei.

2) SIGURANȚA ELECTRICĂ

- a) **Fișele uneltei electrice trebuie să se potrivească perfect în priza de alimentare. Nu modificați niciodată ștecherul. Nu folosiți niciun adaptor pentru uneltele electrice cu împământare.** Utilizarea ștecherelor nemodificate în prize corespunzătoare va reduce riscul electrocutării.
- b) **Evitați contactul fizic cu suprafețe cu legătură la pământ, cum ar fi țevi, radiatoare, mașini de gătit sau frigider.** Riscul electrocutării este mai mare în cazul în care corpul dumneavoastră vine în contact cu suprafața împământată.
- c) **Nu expuneți uneltele electrice la ploaie sau la umiditate.** Dacă intră apă în unealta electrică, riscul electrocutării este mai mare.
- d) **Nu deteriorați cablul de alimentare. Nu folosiți niciodată cablul pentru transportarea, tragerea sau scoaterea din priză a uneltei electrice. Păstrați cablul de alimentare la distanță de căldură, ulei, margini ascuțite sau părți mobile.** Cablurile deteriorate sau încurcate măresc riscul electrocutării.
- e) **Când folosiți unealta electrică în exterior, utilizați un prelungitor potrivit pentru utilizarea în exterior.** Utilizarea unui cablu potrivit pentru uzul în exterior reduce riscul electrocutării.
- f) **Dacă utilizarea uneltei electrice într-un**

loc umed nu poate fi evitată, folosiți o alimentare protejată cu dispozitiv de curent rezidual (RCD). Folosirea unui dispozitiv RCD reduce riscul electrocutării.

3) SIGURANȚA PERSONALĂ

- a) **Fiți concentrat, urmăriți ceea ce faceți și dați dovadă de simț practic când folosiți o unealtă electrică. Nu folosiți o unealtă electrică dacă sunteți obosit sau sub influența drogurilor, a alcoolului sau a medicamentelor.** O clipă de neatenție în timpul funcționării uneltei electrice poate duce la accidentări personale grave.
 - b) **Folosiți echipament personal de protecție. Purtați întotdeauna ochelari de protecție.** Echipamentele de protecție precum masca de protecție contra prafului, încălțăminte cu talpă antiderapantă, casca sau protecția pentru urechi vor reduce riscul accidentărilor, utilizate în mod corespunzător.
 - c) **Preveniți punerea accidentală în funcțiune. Asigurați-vă că întrerupătorul se află în poziția de oprire înainte de a face conectarea la sursa de alimentare și/ sau la acumulator, înainte de a ridica sau a transporta unealta.** Transportarea uneltelor electrice ținând degetul pe întrerupător sau alimentarea acestora cu întrerupătorul pornit poate duce la accidentări.
 - d) **Scoateți orice cheie de reglare sau cheie de piulițe înainte de a porni unealta electrică.** O cheie de piulițe sau o altă cheie rămasă prinsă de o componentă rotativă a uneltei poate duce la rănirea personală.
 - e) **Păstrați un echilibru corect. Mențineți-vă permanent echilibrul și sprijiniți-vă ferm pe picioare.** Acest lucru permite un control mai bun al uneltei electrice în situații neprevăzute.
 - f) **Îmbrăcați-vă corespunzător. Nu purtați îmbrăcăminte prea largă sau bijuterii. Nu vă apropiați părul, hainele sau mânușile de componentele mobile.** Hainele prea largi, bijuteriile și părul lung se pot prinde în piesele mobile.
 - g) **Dacă sunt furnizate accesorii pentru conectarea unor dispozitive de aspirare și colectare a prafului, asigurați-vă că acestea sunt montate și folosite corect.** Folosirea colectorului de praf poate reduce riscul accidentărilor din cauza prafului.
- ### **4) UTILIZAREA ȘI ÎNTREȚINEREA UNELTELOR ELECTRICE**
- a) **Nu forțați unealta electrică. Folosiți unealta electrică potrivit pentru aplicație.** Cu unealta electrică potrivită, veți lucra mai bine și mai în siguranță, la viteză pentru care a fost concepută.
 - b) **Nu folosiți unealta electrică dacă nu o puteți porni sau opri de la întrerupător.** Orice unealtă electrică ce nu poate fi acționată de la întrerupător este periculoasă și trebuie reparată.
 - c) **Scoateți ștecherul din sursa de curent și/ sau scoateți bateria din unealta electrică**

20V Wireless 18 pistol pentru unghii / unghii

RO

înainte de a efectua reglaje, de a schimba accesoriile sau de a depozita uneltele electrice. Astfel de măsuri de siguranță reduc riscul pomării accidentale a unelei electrice.

- d) **Nu lăsați uneltele electrice la îndemâna copiilor și nu permiteți persoanelor ce nu știu să le manevreze și nu cunosc instrucțiunile să acționeze aceste unelte.** *Uneltele electrice sunt periculoase în mâinile utilizatorilor neinstruiți.*
- e) **Efectuați întreținerea uneltelor electrice. Verificați posibila aliniere incorectă sau posibila blocare a componentelor mobile, deteriorarea componentelor sau orice alte situații care pot afecta funcționarea unelei electrice. Dacă uneltele electrice este deteriorată, reparați-o înainte de utilizare.** *Multe accidente sunt provocate din cauza întreținerii incorecte a uneltelor.*
- f) **Uneltele de tăiere trebuie menținute ascuțite și curate.** *Riscul blocării uneltelor de tăiere cu margini ascuțite întreținute corect este mai mic și acestea sunt mai ușor de controlat.*
- g) **Folosii uneltele electrice, accesoriile, piesele etc. conform acestor instrucțiuni, luând în considerare condițiile de lucru și operația de efectuat.** *Folosirea unelei electrice pentru operații diferite de cele pentru care a fost concepută poate duce la accidentare.*
- 5) **Utilizarea și întreținerea uneltelor cu acumulatori**
 - a) **Efectuați reincărcarea numai cu încărcătorul specificat de producător.** *Un încărcător adecvat pentru un anumit tip de acumulator poate prezenta risc de incendiu dacă este utilizat cu alt tip de acumulator.*
 - b) **Folosii mașinile electrice numai cu acumulatorii special destinați acestora.** *Utilizarea oricăror altor acumulatori poate prezenta risc de rănire și de incendiu.*
 - c) **Când nu folosiți acumulatorul, țineți-l la distanță de obiecte metalice precum agrafe de birou, monede, chei, cuie, șuruburi sau alte obiecte metalice mici, ce pot constitui o legătură între cele două borne.** *Un scurtcircuit al bornelor acumulatorului poate duce la arsuri sau incendiu.*
 - d) **În condiții necorespunzătoare de utilizare, se poate prelinge lichid din acumulator; evitați contactul. În caz de producere accidentală a contactului, clătiți bine cu apă. Dacă v-a intrat lichid în ochi, consultați imediat medicul.** *Lichidul expulzat din acumulator poate cauza iritații sau arsuri.*
- 6) **SERVICE**
 - a) **Service-ul unelei electrice trebuie efectuat de persoane calificate, folosind doar piese de schimb identice.** *Acest lucru va asigura folosirea în continuare a unelei electrice în siguranță.*

AVERTISMENT PRIVIND SIGURANȚA UNGHIILOR













1. **Se presupune întotdeauna că instrumentul conține elemente de fixare.** Manipularea accidentală a unghiilor poate determina dispozitivul de fixare să ia foc accidental și să producă răni personale.
2. **Nu îndreptați instrumentul asupra dvs. sau a nimănui în apropiere.** Declanșarea accidentală poate provoca căderea elementului de fixare și vătămarea.
3. **Nu porniți scula decât dacă este ferm împotriva piesei de prelucrat.** Dacă instrumentul nu este în contact cu piesa de prelucrat, elementul de fixare poate fi oprit.
4. **Când dispozitivul de fixare este prins în uneltele, deconectați scula de la baterie.** Când scoateți un dispozitiv de fixare blocat, dacă introduceți un cui, unghia poate începe pe neașteptate.
5. **Aveți grijă atunci când îndepărtați elementele de fixare blocate.** Mecanismul poate fi într-o stare comprimată, iar dispozitivul de fixare poate fi forțat atunci când încearcă să elibereze starea blocată.
6. **Nu folosiți acest cui pentru a fixa cablul.** Nu este potrivit pentru instalarea cablului și poate deteriora izolația cablului, ducând la șocuri electrice sau pericol de incendiu.

AVERTISMENTE PRIVIND SIGURANȚA PENTRU ACUMULATOR

- a) **Nu demontați, deschideți sau rupeți elementele sau acumulatorul.**
- b) **Nu scurtcircuitați un acumulator. Nu depozitați acumulatorile la întâmplare într-o cutie sau într-un sertar unde s-ar putea scurtcircuita între ele sau prin materiale conductoare.** Când bateria nu este în uz, țineți-o la distanță de alte obiecte metalice, cum sunt agrafele pentru hârtie, monede, cuie, șuruburi sau alte obiecte metalice mici, care pot crea contact între bornele acestora. Scurtcircuitarea bornelor bateriei poate cauza arsuri sau incendii.
- c) **Nu expuneți acumulatorul la căldură sau foc. Evitați depozitarea în lumina directă a soarelui.**
- d) **Nu supuneți acumulatorul la șocuri mecanice.**
- e) **În cazul scurgerii acumulatorului, aveți grijă ca lichidul să nu intre în contact cu pielea sau ochii. În cazul contactului, spălați zona afectată cu apă din belșug și solicitați asistență medicală.**
- f) **Consultați medicul imediat dacă ați înghițit un element sau un acumulator.**
- g) **Mențineți acumulatorul curat și uscat.**

SIMBOLURI

- h) Ștergeți terminalele acumulatorului cu o cârpă curată și uscată dacă se murdăresc.
- i) Acumulatorul trebuie încărcat înainte de utilizare. Consultați întotdeauna aceste instrucțiuni și utilizați procedura de încărcare corectă.
- j) Nu încărcați acumulatorul atunci când nu îl utilizați.
- k) După perioade extinse de depozitare, ar putea fi necesară încărcarea și descărcarea acumulatorului de mai multe ori pentru a obține performanțe maxime.
- l) Acumulatorul oferă cele mai bune performanțe când este operat la temperatura normală a camerei ($20\text{ }^{\circ}\text{C} \pm 5\text{ }^{\circ}\text{C}$).
- m) Când depuneți la deșeuri acumulatorii, păstrați separat acumulatorii unor sisteme electrochimice diferite.
- n) Reîncărcați folosind doar încărcătorul specificat de WORX. Un încărcător potrivit pentru un tip de cartuș de acumulatori poate provoca riscul incendiilor dacă este folosit pentru un alt tip de cartuș de acumulatori.
- o) Nu utilizați acumulatorii care nu sunt concepute pentru a fi utilizate cu acest echipament.
- p) Nu lăsați acumulatorul la îndemâna copiilor.
- q) Păstrați documentația originală a produsului pentru consultări ulterioare.
- r) Îndepărtați acumulatorul din echipament atunci când nu îl utilizați.
- s) Eliminați acumulatorul în mod corespunzător.
- t) Nu introduceți în aparat acumulatorii care provin de la producători diferiți sau cu capacități, dimensiuni sau tipuri diferite.
- u) Nu scoateți pachetul de acumulatorii din ambalajul lui original decât în momentul premergării utilizării acestuia.
- v) Țineți cont de polaritatea (+) și (-) indicate pe acumulator pentru a asigura o utilizare corectă a acestuia.

	Pentru a reduce riscul de accidentări, utilizatorul trebuie să citească manualul de instrucțiuni
	Avertisment
	Purtați echipament de protecție pentru urechi
	Purtați echipament de protecție pentru ochi
	Purtați mască de protecție contra prafului
	Asigurați-vă că acumulatorul este scos înaintea schimbării accesoriilor sau faceți ajustări la instrument.
	Purtați mănuși de protecție
	Nu ardeți
	Dacă nu este manipulată corect, bateria poate intra în ciclul de apă și poate provoca daune ecosistemului. Nu aruncați bateriile uzate ca deșeuri municipale nesortate.
 Li-Ion 	Acumulator litiu-ion, care a fost etichetat cu simbolurile asociate cu "colectarea separată" a tuturor acumulatorilor și acumulatorilor. Acesta este apoi reciclat sau eliminat pentru a reduce impactul asupra mediului. Bateriile pot fi dăunătoare mediului și sănătății umane deoarece conțin substanțe nocive.
 	Produsele electrice nu trebuie depuse la deșeuri împreună cu gunoiul menajer. Vă rugăm să depuneți produsele electrice la unitățile de reciclare existente. Consultați-vă cu autoritățile locale sau cu distribuitorul pentru sfaturi privind reciclarea.

LISTĂ DE COMPONENTE

1.	FĂRĂ TAMPON DE INCENDIU
2.	CONTACT PIESA DE PRELUCRAT
3.	REGLAREA ADÂNCIMII DE ACȚIONARE
4.	ÎNTRERUPĂTOR PORNIT/OPRIT
5.	LED ÎNTRERUPĂTOR DE LUMINĂ DE LUCRU
6.	INDICATOR LUMINOS
7.	SELECTOR DE MODURI
8.	BUTON DE ELIBERARE A ACUMULATORULUI *
9.	ACUMULATOR*
10.	CÂRLIG DE CUREA
11.	REVISTA LATERALĂ
12.	FEREAȘTRA CU UNGHI SCĂZUT
13.	LED LAMPA DE LUCRU
14.	BUTONUL DE LANSARE A REVISTEI
15.	REZERVĂ FĂRĂ TAMPON DE INCENDIU
16.	CHEIE HEXAGONALĂ

* Nu toate accesoriile ilustrate sau descrise sunt incluse în livrarea standard.

DATE TEHNICE

Tip **WX840 WX840.1 WX840.2 WX840.9 (840 - numele mașinii, reprezentantul armei de unghii)**

		WX840 WX840.1 WX840.2	WX840.9
Tensiune nominală		20 V --- Max**	
Capacitate încărcător		100 cuie	
Viteza de fotografiere		80 cuie / minut	
Tipul unghiilor		18 calibre	
Lungimea unghiilor	Cuie de cupru	20mm - 50mm	
	Capse de coroană	20mm - 40mm	
Greutate mașină		3.2kg	2.9kg

** Tensiune măsurată în gol. Tensiunea inițială a bateriei atinge maximum 20 volți. Tensiunea nominală este de 18 volți.

INFORMAȚII VIBRAȚIE / ZGOMOT

Presiune sonoră ponderată A $L_{pA} = 77.5\text{dB(A)}$

Putere sonoră ponderată A $L_{WA} = 88.5\text{dB(A)}$

$K_{pA} \& K_{WA} = 3\text{dB(A)}$

Purtați echipament de protecție pentru urechi.

INFORMAȚII DESPRE VIBRAȚII

Valori totale vibrații (sumă vectorială triaxială) determinată conform EN 60745:

Valoarea de emisie a vibrației:	$a_n = 3.633\text{m/s}^2$
	Incertitudinea $K = 1.5\text{m/s}^2$

Valoarea totală declarată a vibrațiilor poate fi utilizată pentru compararea unei unelte cu o alta și, de asemenea, poate fi utilizată în cazul unei evaluări preliminare a expunerii.



AVERTISMENT: Valoarea de emisie a vibrației în timpul folosirii efective a sculei electrice poate diferi de valoarea declarată în funcție de modulul în care este folosită scula, ce depinde de exemplele următoare și de variații ale modului de utilizare a sculei: Modul în care scula este folosită și tipul de materiale tăiate sau sfredelite.

Scula este în stare bună de funcționare și bine întreținută. Folosirea accesoriului corect pentru sculă și păstrarea acestuia în condiții bune.

Strângerea corespunzătoare a mânerelor și dacă se folosesc accesorii anti-vibrație. Scula este folosită conform indicațiilor din fabrică și conform acestor instrucțiuni.

Această sculă poate cauza sindromul vibrație mână-brat dacă nu este folosită în mod corespunzător



AVERTISMENT: Pentru a fi corectă, estimarea nivelului de expunere în condiții concrete de folosire trebuie să ia în considerare toate părțile ciclului de operare cum ar fi de câte ori scula este oprită și cât timp este pornită dar nu lucrează. Acest lucru poate reduce semnificativ nivelul de expunere de-a lungul perioadei de lucru totale.

20V Wireless 18 pistol pentru unghii / unghii

RO

Ajută la micșorarea riscului de expunere la vibrații. Păstrați acest aparat în conformitate cu aceste instrucțiuni și păstrați-l bine gresat (dacă e cazul) Dacă acest aparat este folosit în mod constant, atunci cumpărați accesorii anti-vibrație. Planificați-vă programul de lucru pentru a folosi sculele cu număr mare de vibrații de-a lungul a mai multe zile.

ACCESORII

	WX840	WX840.1	WX840.2	WX840.9
Acumulator	1 (WA3551.1)	2 (WA3551.1)	1 (WA3553)	/
Încărcătorul (WA3880)	1	1	1	/
Cuie de cupru de 38mm (200 buc)	1	1	1	1
Capse de coroana de 32mm (200 buc)	1	1	1	1
Cheie hexagonală	1	1	1	1
Cârlig de curea	1	1	1	1
Șurub	1	1	1	1

Vă recomandăm să achiziționați accesorii din magazinul în care sunt vândute instrumentele. Consultați pachetul accesoriu pentru mai multe detalii. Personalul magazinului vă poate ajuta și consilia.

INSTRUCȚIUNI DE EXPLOATARE

NOTĂ: Înainte de utilizarea sculei, citiți manualul de instrucțiuni cu atenție.

UTILIZARE CONFORM DESTINAȚIEI

Acest instrument este folosit pentru a unghia scânduri de lemn, scânduri și rame de lemn și altele.

ATENȚIE: Nu îndreptați pistolul de unghii către oameni sau animale. Când nu folosiți scula, asigurați-vă că îndepărtați cuiele și pachetul de baterii.

ASAMBLARE ȘI OPERARE

ACȚIUNE	FIGURA
ÎNAINTE DE OPERAȚIUNEA	
Scoaterea acumulatorului	Consultați Fig. A1

Încărcarea acumulatorului	Consultați Fig. A2
Instalarea acumulatorului	Consultați Fig. A3
Asamblare	
Instalarea cârligului pentru curea NOTĂ: Cârligul pentru curea poate fi montat pe partea stângă sau dreaptă a pistolului de unghii.	Consultați Fig. B
Încărcarea cuie de cupru/capse de coroană NOTĂ: Când deschideți sau închideți revista, apăsați și mențineți apăsat butonul de eliberare a revistei. ATENȚIE: Țineți unghiile departe de tine și de ceilalți atunci când încărcați unghiile. Nerespectarea acestui lucru poate duce la vătămări corporale grave.	Consultați Fig. C1, C2, C3
operațiune	
Selectarea modului de unghii Mod de unitate de secvență unică: T Metoda unității de contact: III ATENȚIE: Dacă selectorul nu este bine fixat în nici o poziție, pistolul de unghii nu va funcționa corect. Asigurați-vă întotdeauna că selectorul este așezat corespunzător pentru a evita căderea accidentală a unghiilor și posibile răni personale.	Consultați Fig. D
Folosind comutatorul pornit / oprit în două moduri diferite Așa cum se arată în figura E2, atunci când deplasați instrumentul în modul de antrenare a contactului, apăsați și mențineți apăsat butonul de pornire / oprire. NOTĂ: Pistolul pentru unghii funcționează numai atunci când întrerupătorul este apăsat simultan și contactele piesei sunt împinse către suprafața de lucru. ATENȚIE: Nu înșirați și nu apăsați mecanismul de contact al piesei în timpul funcționării instrumentului. Dacă faceți acest lucru, poate provoca vătămări corporale grave.	Consultați Fig. E1, E2
Reglarea adâncimii de acționare NOTĂ: Conduceți știftul de testare după fiecare reglare până când este setată adâncimea dorită.	Consultați Fig. F

20V Wireless 18 pistol pentru unghii / unghii

RO



<p>LED Lampa de lucru NOTĂ: Luminile de lucru cu LED oferă feedback pentru a indica dacă bateria este complet încărcată și / sau dacă instrumentul funcționează normal.</p>	<p>Consultați Fig. G</p>
<p>Îndepărtați unghiile blocate Încercați să acționați instrumentul de două ori mai mult pentru a confirma că unghia este blocată.  ATENȚIE: Asigurați-vă că demontați mai întâi bateria.</p> <ul style="list-style-type: none"> • Scoateți unghiile și mențineți revista deschisă. • Unghia poate fi eliberată prin introducerea unei șurubelnițe fante în vârful mecanismului de antrenare și împingerea acesteia înapoi. • Înainte de a folosi din nou scula, asigurați-vă că capacul este închis și șuruburile sunt strânse. 	<p>Consultați Fig. H1, H2, H3</p>

ÎNȚREȚINERE



Scoateți acumulatorul din unealtă înainte de a efectua orice ajustări, operațiuni de service sau întreținere.

Interiorul uneltei electrice nu conține piese care pot fi depanate de către utilizator. Nu utilizați niciodată apă sau agenți chimici de curățare pentru curățarea uneltei electrice. Ștergeți unealta cu o cârpă uscată. Depozitați întotdeauna unealta într-un loc uscat. Mențineți fantele de aerisire a motorului curate. Feriți de praf toate comenzile de lucru. Ocazional, puteți observa scântei prin fantele de aerisire. Acest lucru este normal și nu va defecta unealta electrică.

DEPANAREA

PROB LEM ȚĂ	CAUZĂ POSIBILĂ	SOLUȚIE
Instrumentul nu funcționează corect: Verde intermitent  Lumina verde aprinsă  Roșu intermitent  Roșu aprins 	Supraîncălzirea instrumentelor Fără cuie Unghiile blocate Baterie slabă	Așteptați până când instrumentul s-a răcit Reumpleți cu cuie Îndepărtați unghiile blocate Încărcați bateria
Scula funcționează corect, dar capsele nu sunt acționate complet.	Profundimea de batere nu este îndeajuns de adâncă. Cuiul este prea lung pentru rezistența lemnului.	Reglați adâncimea de batere- Folosiți cuie de lungime corespunzătoare pentru lemn.
Scula funcționează corect, dar capsele sunt acționate prea adânc.	Profundimea de batere este prea adâncă	Reglați adâncimea de batere.
Scula se blochează frecvent.	Cuiele sunt necorespunzătoare. Cuiele sunt deteriorate. Încărcătorul este slăbit. Încărcătorul este murdar.	Verificați ca mărimea cuielor să fie corespunzătoare. Înlocuiți cuiele. Strângeți șuruburile. Curățați încărcătorul.

PROTECȚIA MEDIULUI

 Produsele electrice nu trebuie depuse la deșeurile împreună cu gunoierul menajer. Vă rugăm să depuneți produsele electrice la unitățile de reciclare existente. Consultați-vă cu autoritățile locale sau cu distribuitorul  pentru sfaturi privind reciclarea.

DECLARAȚIE DE CONFORMITATE

Noi,
POSITEC Germany GmbH
Grüner Weg 10, 50825 Cologne, Germany

Declarăm că produsul,
Descriere **WORX Pistol de unghii fără fir**
Tip **WX840 WX840.1 WX840.2 WX840.9**
(840 - numele mașinii, reprezentantul armei
de unghii)
Funcție **Fixarea diverselor materiale**

Respectă următoarele Directive,
2006/42/EC
2014/30/EU
2011/65/EU&(EU)2015/863

Se conformează standardelor
EN 60745-1
EN 60745-2-16
EN 55014-1
EN 55014-2

Persoana autorizată să compileze fișierul tehnic,
Denumire Marcel Filz
Adresă Positec Germany GmbH
Grüner Weg 10, 50825 Cologne, Germany



2020/02/17
Allen Ding
Adjunct Inginer șef, Testare și certificare
Positec Technology (China) Co., Ltd
18, Dongwang Road, Suzhou Industrial
Park, Jiangsu 215123, P. R. China

OBEČNÁ BEZPEČNOSTNÍ UPOZORNĚNÍ PRO ELEKTRICKÉ NÁSTROJE

VAROVÁNÍ: Přečtěte si všechna bezpečnostní upozornění a instrukce.

Nedodržení bezpečnostních instrukcí a varování může vést ke zranění el. proudem, vypuknutí požáru, poškození nářadí a nebo k vážným zraněním.

Uložte instrukce a veškerou dokumentaci pro budoucí použití.

Výraz "elektrické ruční nářadí" znamená v upozornění buď na nářadí na elektrický pohon (napájené z elektrické sítě) nebo na akumulátorové nářadí (napájené z akumulátoru).

1) Bezpečnost na pracovišti

- a) **Udržujte pracoviště v čistotě a dobře osvětlené.** Pracoviště plné nepotřebných předmětů nebo slabě osvětlené zvyšuje možnost úrazu.
- b) **Nepoužívejte elektrické ruční nářadí v prostředí náchylném na exploze jako například v přítomnosti hořlavých tekutin, plynů nebo prachu.** Elektrické ruční nářadí při práci vytváří jiskry, které mohou vznítit prach nebo výpary.
- c) **Při práci s elektrickým ručním nářadím udržujte děti a přihlížející osoby v dostatečné vzdálenosti.** Ztráta pozornosti může vést ke ztrátě kontroly nad nářadím.

2) Bezpečnost při práci s elektřinou

- a) **Vidlice elektrického ručního nářadí musí být shodného typu jako zásuvky el. sítě.** Neměňte vidlice nedovoleným nebo neodborným způsobem, předejdete tak možným zraněním nebo úrazu el. proudem. Nepoužívejte spolu s uzemněným ručním nářadím žádné adaptéry, které neumožňují ochranu zemněním.
 - b) **Vyhýbejte se kontaktu s uzemněnými povrchy jako například trubkami, radiátory, sporáky a ledničkami.** Je-li vaše tělo spojené s uzemněným předmětem, nebo stojíte na uzemněné ploše, vzniká zvýšené riziko úrazu elektrickým proudem.
 - c) **Nevystavujte ruční nářadí dešti nebo vlhkým podmínkám.** Když se voda dostane pod povrch elektrického ručního nářadí, vzniká zvýšené riziko úrazu elektrickým proudem.
 - d) **Nemanipulujte s napájecím kabelem necitlivě.** Nikdy si nepřítahujte elektrické ruční nářadí k sobě pomocí kabelu, netahejte je za sebou pomocí kabelu a nevytrhávejte kabel ze zástrčky, abyste ruční nářadí vypnuli. Nevystavujte kabel vysokým teplotám, oleji, ostrým hranám nebo kontaktu s pohyblivými díly. Poškozené nebo zamotané kabely mohou vést k zvýšenému riziku úrazu elektrickým proudem.
 - e) **Při práci s ručním nářadím v exteriéru, použijte prodlužovací kabel vhodný pro použití v exteriéru.** Použijte kabel vhodný pro venkovní prostředí, snižujete tím riziko úrazu elektrickým proudem.
- f) **Pokud je práce s ručním nářadím ve vlhkých podmínkách nevyhnutelná, použijte napájení chráněné jističem typu proudový chránič (RCD).** Použití RCD jističe redukuje riziko vzniku úrazu elektrickým proudem.
- 3) **Osobní bezpečnost**
 - a) **Bud' se soustředění, sledujte co děláte a při práci s ručním nářadím se řiďte zdravým rozumem. Nepoužívejte ruční nářadí, jste-li unaveni nebo pod vlivem omamných látek, alkoholu nebo léků.** Moment nepozornosti při práci s ručním nářadím může vést k vážnému osobnímu zranění.
 - b) **Použijte osobní ochranné pomůcky. Vždy noste ochranu očí.** Ochranné pomůcky jako například proti prachová maska, boty s protiskluzovou podrážkou nebo chrániče sluchu použité v příslušných podmínkách pomáhají snižovat riziko vážného osobního zranění.
 - c) **Předcházejte neúmyslnému zapnutí. Ujistěte se, že vypínač je ve vypnuté poloze předtím, než zapojíte nářadí do elektrické sítě a nebo k akumulátoru, rovněž při zvedání nebo nošení nářadí.** Nošení nářadí s prstem na vypínači nebo nářadí pod napětím
 - d) **Odstraňte jakékoliv nastavovací, nebo maticové klíče a šrouby předtím, než zapnete ruční nářadí.** Nastavovací nebo jiný klíč ponechaný na rotující části ručního nářadí může způsobit osobní úraz.
 - e) **Nepřecukujte se. Udržujte si stabilitu a pevnou zem pod nohama za každých podmínek.** Umožňuje vám to lepší kontrolu nad ručním nářadím v neočekávaných situacích.
 - f) **Při práci se vhodně oblečte. Nenoste volné oblečení nebo šperky. Udržujte svoje vlasy, oblečení a rukavice ve vzdálenosti od pohyblivých částí.** Volné oblečení, šperky nebo dlouhé vlasy se mohou do pohyblivých částí zachytit.
 - g) **Pokud jsou zařízení nastavená na spojení se zařízeními na zachytávání a extrakci prachu, ujistěte se, že jsou tato zařízení správně připojena a využita.** Použitím sběrače prachu redukuje rizika vyvolaná prachem.
- 4) **Použití a údržba ručního nářadí**
 - a) **Na ruční nářadí netlačte. Použijte správné ruční nářadí pro danou činnost.** Správné ruční nářadí udělá práci lépe a takovou rychlostí, pro kterou bylo navrženo.
 - b) **Nepoužívejte ruční nářadí, pokud správně nefunguje vypínač on/off.** Jakékoliv ruční nářadí, které se nedá ovládat vypínačem, je nebezpečné a musí být opraveno.
 - c) **Dříve než začnete dělat jakékoliv úpravy, vyměňovat doplňky nebo ruční nářadí odkládat, odpojte zástrčku od sítě a nebo akumulátoru.** Taková preventivní bezpečnostní opatření redukuje riziko náhodného zapnutí ručního

20 V Akumulátorový 18-metrový hřebík/Sešivačka

CZ

nářadí.

- d) **Nepoužívejte-li ruční nářadí, skladujte je mimo dosah dětí a nedovolte osobám, které nemají zkušenosti s prací s ručním nářadím nebo neznají tyto pokyny, s nářadím pracovat.** Ruční nářadí je nebezpečné v rukách neškolené a nezkušené osoby.
- e) **Udržba ručního nářadí. Zkontrolujte chybné připojení nebo spojení pohyblivých částí, zlomené části nebo jiné okolnosti, které by mohly ovlivnit funkčnost ručního nářadí. Je-li nářadí poškozeno, nechte je před novým použitím opravit.** Mnoho úrazů vzniká proto, že ohne Komma je elektrické ruční nářadí špatně udržováno.
- f) **Udržujte řezné nástroje ostré a čisté.** Správně udržované řezné nástroje s ostrými řezacími hranami jsou méně náchylné na zakousnutí a lépe se ovládají.
- g) **Používejte elektrické nářadí v souladu s těmito pokyny, berte v úvahu pracovní podmínky a druh vykonávané práce.** Je-li elektrické nářadí použito na jiné účely, než je určeno, může docházet k nebezpečným situacím.

- 5) **Používání a péče starostlivost o akumulátorové elektrické nářadí**
- a) **Nabíjejte je nabíječkou určenou výrobcem.** Nabíječka, která je vhodná pro jeden typ baterií, může při použití s jiným typem baterií způsobit požár.
- b) **Elektrické nářadí používejte jen s určenou baterií.** Použití jakéhokoliv jiného typu baterií může zvýšit riziko zranění a požáru.
- c) **Není-li baterie používána, neukládejte ji do blízkosti jiných kovových předmětů, jako jsou sponky na papír, mince, klíče, hřebíky, šrouby nebo jiné drobné kovové předměty, které by mohly zkratovat kontakty.** Zkratování kontaktů baterie může vést k popáleninám nebo vzniku požáru.
- d) **Při nesprávném používání může z baterie vystříknout elektrolyt, vyhýbejte se styku s ním, má žíravé účinky. Dojde-li ke styku kapaliny s pokožkou, opláchněte zasažené místo vodou.** Dostane-li se kapalina do očí, použijte čistou vodu k vypláchnutí a ihned vyhledejte lékařskou pomoc. Kapalina vyteká z baterie může způsobit podráždění a poleptání.
- 6) **Servis**
- a) **Servisní práce na nářadí nechte provést kvalifikovanými pracovníky za použití originálních náhradních dílů.** Výsledkem bude trvalá bezpečnost při práci s elektrickým nářadím.

BEZPEČNOSTNÍ UPOZORNĚNÍ NA NEHTY

- 1. **Vždy se předpokládá, že nástroj obsahuje spojovací prvky. Neoprávněně zacházení s nehty**

může způsobit, že se uzávěr náhodně vznítí a způsobí zranění.

- 2. **Nemířte nástrojem na sebe ani na nikoho v okolí.** Náhodné spuštění může způsobit pád upínacího prvku a zranění.
- 3. **Nezapínejte nástroj, pokud není pevně u obrobku.** Pokud nástroj není v kontaktu s obrobkem, může být upevňovací prvek mimo cíl.
- 4. **Je-li upevňovací prvek zachycen v nástroji, odpojte jej od baterie.** Při odstraňování zaseknutého zipu, pokud vložíte hřebík, může nehet začít neočekávaně.
- 5. **Při odstraňování zaseknutých upevňovacích prvků buďte opatrní.** Mechanismus může být ve stlačeném stavu a upevňovací prvek může být vytlačen, když se pokouší uvolnit zaseknutý stav.
- 6. **Tento hřeb nepoužívejte k zajištění kabelu.** Není vhodný pro instalaci kabelu a může poškodit izolaci kabelu, což může vést k úrazu elektrickým proudem nebo požáru.











BEZPEČNOSTNÍ VAROVÁNÍ TÝKAJÍCÍ SE BATERIÍ

- a) **Nepokoušejte se demontovat, rozebrat nebo rozřezávat baterie nebo její články.**
- b) **Neprovádějte zkratování baterie. Neukládejte baterie nahodile v krabicích nebo v zásuvkách, kde by mohlo dojít k jejich vzájemnému zkratování nebo k zkratování způsobenému jinými předměty.** Není-li baterie používána, udržujte ji v bezpečné vzdálenosti od sponek na papíry, mincí, klíčů, hřebíků, šroubů nebo jiných malých kovových předmětů, které mohou způsobit propojení kontaktů baterie. Zkratování kontaktů baterie může způsobit popáleniny nebo požár.
- c) **Nevystavujte baterii působení horka nebo ohně. Vyvarujte se skladování baterií na otevřeném slunci.**
- d) **Nevystavujte baterii mechanickým rázům.**
- e) **Dojde-li k úniku kapaliny z baterie, zabraňte tomu, aby se tato kapalina dostala do kontaktu s pokožkou nebo aby zasáhla oči. Dojde-li k takovému kontaktu, zasažené místo omyjte značným množstvím vody a vyhledejte lékařské ošetření.**
- f) **Dojde-li k požití kapaliny z baterie, vyhledejte okamžité lékařské ošetření.**
- g) **Udržujte baterie čisté a suché.**
- h) **Jsou-li svorky baterie znečištěny, otřete je čistým a suchým hadříkem.**
- i) **Baterie musí být před použitím nabita. Vždy postupujte podle uvedených pokynů a používejte správný postup nabíjení.**
- j) **Nenechávejte baterii nabíjet, nebude-li baterie použita.**
- k) **Po dlouhodobém uložení budete možná**

muset provést několik cyklů nabíjení a vybíjení, aby baterie dosáhla svého maximálního výkonu.

- l) Baterie poskytuje nejvyšší výkon, je-li používána při běžné pokojové teplotě ($20^{\circ}\text{C} \pm 5^{\circ}\text{C}$).
- m) Při likvidaci baterii oddělte od sebe baterie s odlišnými elektrochemickými systémy.
- n) Provádějte nabíjení pouze v nabíječce, která je specifikovaná společností WORX. Nepoužívejte jinou nabíječku, než je nabíječka speciálně dodaná pro použití s tímto zařízením. Nabíječka, která je vhodná pro jeden typ baterie, může při použití jiného typu baterie vytvářet riziko způsobení požáru.
- o) Nepoužívejte žádnou baterii, která není určena pro použití s tímto zařízením.
- p) Ukládejte baterie mimo dosah dětí.
- q) Ušchovejte originální dokumentaci k tomuto výrobku pro budoucí odkazy.
- r) Není-li zařízení používáno, vyjměte z něj baterii.
- s) Provádějte řádnou likvidaci baterie.
- t) V zařízení nekombinujte bateriové články různého data výroby, kapacity, velikosti nebo typu.
- u) Nevyjímejte baterii z originálního obalu dřívě, než bude použita.
- v) Dodržujte polaritu vložených baterií plus (+) a mínus (-) a zajistěte používání baterií správným způsobem.

SYMBOLY

	Pro omezení rizika zranění si pečlivě přečtěte návod k obsluze.
	Výstraha
	Používejte pomůcky pro ochranu sluchu.
	Používejte pomůcky pro ochranu očí.
	Používejte respirátor.
	Před výměnou příslušenství zajistěte, aby byla z nářadí vyjmata baterie nebo proveďte jakékoli úpravy nástroje.
	Používejte ochranné rukavice
	Nevystavujte ohni.
	Při nesprávném zacházení se baterie může dostat do koloběhu vody a může způsobit poškození ekosystému. Použité baterie nevyhazujte do netříděného komunálního odpadu.
	Lithium-iontová baterie, která byla označena symboly souvisejícími s „odděleným sběrem“ všech akumulátorů a akumulátorů. Poté se recykluje nebo odstraní, aby se snížil dopad na životní prostředí. Akumulátory mohou být škodlivé pro životní prostředí a lidské zdraví, protože obsahují škodlivé látky.
	Vysloužilé elektrické přístroje nevyhazujte společně s domovním odpadem. Nářadí recyklujte ve sběrnách k tomu účelu zřízených. O možnostech recyklace se informujte na místních úřadech nebo u prodejce.

SEZNAM KOMPONENT

1.	ŽÁDNÁ PROTIPOŽÁRNÍ PODLOŽKA
2.	KONTAKT OBROBKU
3.	NASTAVENÍ HLOUBKY POHONU
4.	VYPÍNAČ
5.	LED SPÍNAČ PRACOVNÍCH SVĚTEL
6.	KONTROLKA
7.	VOLIČ REŽIMU
8.	UVOLŇOVACÍ TLAČÍTKO BATERIE *
9.	BATERIE*
10.	HÁČEK NA OPASEK
11.	BOČNÍ ZÁSObNÍK
12.	OKNO INDIKÁTORU NÍZKÉHO NEHTU
13.	LED PRACOVNÍ SVĚTLO
14.	TLAČÍTKO PRO UVOLNĚNÍ ČASOPISU
15.	NÁHRADNÍ ŽÁDNÁ PROTIPOŽÁRNÍ PODLOŽKA
16.	ŠESTIHRANNÝ KLÍČ

* Standardní dodávka nemusí obsahovat veškeré vyobrazené či popsané příslušenství.

TECHNICKÉ ÚDAJE

Typ **WX840 WX840.1 WX840.2 WX840.9 (840 - označení strojního zařízení, zástupce pro nastřelovací pistoli)**

	WX840	WX840.1	WX840.2	WX840.9
Jmenovité napájecí napětí	20 V \equiv Max**			
Kapacita zásobníku	100 nehty			
Rychlost střelby	80 nehty / minuta			
Typ hřebíku	18 měřidlo			
Délka nehtů	Měděné hřebíky	20mm - 50mm		
	Korunkové svorky	20mm - 40mm		
Hmotnost přístroje	3.2kg	2.9kg		

** Napětí měřené bez zátěže. Počáteční napětí baterie

dosáhne maximálně 20voltů. Jmenovité napětí je 18 voltů.

ÚDAJE O HLUKU A VIBRACÍCH

Naměřená hladina akustického tlaku $L_{pA} = 77.5\text{dB(A)}$

Naměřený akustický výkon $L_{WA} = 88.5\text{dB(A)}$

$K_{pA} \& K_{WA}$ 3dB(A)

Použijte ochranu sluchu.

INFORMACE O VIBRACÍCH

Celkové hodnoty vibrací (trojosé nebo vektorové součtové měření) stanovené v souladu s EN 60745:

Hodnota vibračních emisí:	$a_h = 3.633\text{m/s}^2$
	Kolísání $K = 1.5\text{m/s}^2$

Deklarovaná celková hodnota vibrací může být použita pro vzájemné srovnání jednotlivých nářadí a rovněž může být použita k předběžnému stanovení doby práce.

⚠ VÝSTRAHA: Hodnota vibračních emisí během praktického používání tohoto elektrického nástroje se může lišit od deklarované hodnoty v závislosti na způsobech, jakými je nástroj používán v závislosti na následujících podmínkách a dalších možnostech použití nástroje:

Způsob, jakým je nástroj používán, a povaha narušovaných nebo vrtaných materiálů.

Dobrý stav nástroje a řádné provádění jeho údržby Používání správného příslušenství s nástrojem, ostrost a dobrý stav příslušenství.

Utažení úchopu na rukojetích a použití antivibračního příslušenství.

Používání nástroje k účelům určeným konstrukcí a v souladu s těmito pokyny.

Při nesprávném používání může tento nástroj způsobit syndrom vibrací rukou a paží.

⚠ VÝSTRAHA: Je třeba upřesnit, že při odhadu výše rizika vibrací v praxi je nutno rovněž zohlednit všechny fáze pracovního cyklu, například dobu, kdy je nástroj vypnutý a kdy běží naprázdno, ale nevykonává práci. To může podstatně snížit působení vibrací v rámci celkového pracovního času.

Zásady pro omezení rizika působení vibrací:

Provádějte údržbu tohoto nástroje v souladu s těmito

20 V Akumulátorový 18-metrový hřebík/Sešíváčka

CZ

pokyny a nástroj (příslušným způsobem) dobře promazávejte.
Má-li být tento nástroj používán pravidelně, zakupte antivibrační příslušenství.
Naplánujte práci tak, aby bylo provádění úkolů, které vyžadují silné vibrace nástroje, rozloženo do několika dní.

PŘÍSLUŠENSTVÍ

	WX840	WX840.1	WX840.2	WX840.9
Baterie	1 (WA3551.1)	2 (WA3551.1)	1 (WA3553)	/
Nabíječka (WA3880)	1	1	1	/
38mm měděné hřebíky (200ks)	1	1	1	1
32mm korunkové svorky (200ks)	1	1	1	1
Šestihranný klíč	1	1	1	1
Háček na opasek	1	1	1	1
Šroub	1	1	1	1

Doporučujeme zakoupit příslušenství z obchodu, kde se nářadí prodává. Další podrobnosti najdete v balíčku příslušenství. Zaměstnanci obchodu vám mohou pomoci a poradit.

NÁVOD K POUŽITÍ

 **POZNÁMKA:** Předtím než začnete nářadí používat, přečtěte si pečlivě manuál.

ÚČEL POUŽITÍ

Tento nástroj se používá na hřebíky dřevěných desek, soklových desek a dřevěných rámu a dalších.

 **UPOZORNĚNÍ:** Nemiřte nehtovou pistolí na lidi ani zvířata. Pokud nástroj nepoužíváte, vyjměte hřebíky a baterii.

SESTAVENÍ A POUŽÍVÁNÍ

POSTUP	
PŘED ZAHÁJENÍM PRÁCE	
Vyjmutí baterie	Viz Obr. A1
Nabíjení baterie	Viz Obr. A2
Nasazení baterie	Viz Obr. A3
SESTAVENÍ	

Instalace háčku na opasek

POZNÁMKA: Háček na opasek lze namontovat na levou nebo pravou stranu nastřelovací pistole.

Viz Obr. B

Načítání měděné hřebíky / korunkové svorky



POZNÁMKA: Při otevírání nebo zavírání zásobníku stiskněte a podržte tlačítko pro uvolnění zásobníku.

 **UPOZORNĚNÍ:** Při nakládání nehtů držte hřebíky daleko od sebe a od ostatních. Pokud tak neučiníte, může to mít za následek vážné zranění..

Viz Obr. C1, C2, C3

POUŽITÍ

Výběr režimu hřebíku

Režim s jednou sekvcí: 
Metoda kontaktní jízdy: 

 **UPOZORNĚNÍ:** Pokud není volič pevně zajištěn v žádné poloze, nehtová pistole nebude fungovat správně. Vždy se ujistěte, že je volič správně usazen, aby nedošlo k náhodnému pádu nehtu a možnému vážnému zranění.

Viz Obr. D

Použití vypínače ve dvou různých režimech

Jak je znázorněno na obrázku E2, při pohybu nástroje v režimu kontaktu s pohonem stiskněte a podržte vypínač.

POZNÁMKA: Nastřelovací pistole funguje pouze tehdy, když je spínač stisknut současně a kontakty obrobku jsou tlačeny směrem k pracovní ploše.

UPOZORNĚNÍ: Během práce s nástrojem nemačkejte ani nestlačujte kontaktní mechanismus obrobku. Mohlo by dojít k vážnému zranění.

Viz Obr. E1, E2

Nastavení hloubky pohonu

POZNÁMKA: Po každém seřízení nastavte zkušební kolík, dokud není nastavena požadovaná hloubka.

Viz Obr. F

LED pracovní světlo

POZNÁMKA: Pracovní světla LED poskytují zpětnou vazbu, která indikuje, zda je akumulátor plně nabitý a / nebo zda nástroj pracuje normálně.

Viz Obr. G

Odstraňte zaseknuté nehty
Zkuste nástroj použít ještě dvakrát,
abyste se ujistili, že hřebík je
zaseknutý.

 **UPOZORNĚNÍ:** Nejprve
vyjměte baterii.

- Vyjměte hřebíky a zásobník
udržujte otevřený.
- Hřebík lze uvolnit zasunutím
štěrbinového šroubováku do
špičky hnacího mechanismu a jeho
zatlačením zpět.
- Před opětovným použitím
nástroje se ujistěte, že je kryt
zavřený a šrouby utažené.

Viz Obr. H1,
H2, H3

ÚDRŽBA



**Před prováděním nastavení, servisních prací
nebo údržbě vyjměte z nářadí baterii.**

Na vašem elektrickém ručním nářadí nejsou žádné
části, které potřebují servisní zásah. Nikdy nepoužívejte
vodu nebo chemické čističe na čištění vašeho ručního
elektrického nářadí. Utírejte jej dočista suchým hadrem.
Vždy jej skladujte na suchém místě. Udržujte ventilační
otvory motoru čisté. Udržujte všechny pracovní ovladače
čisté bez prachu. Občas můžete přes ventilační
otvory vidět jiskry. Tento jev je normální a neznamená
poškození Vašeho ručního elektrického nářadí.

ODSTRAŇOVÁNÍ PROBLÉMŮ

PROBLÉM	MO ŽNÁ PŘÍČINA	ŘEŠENÍ
Nástroj nefunguje správně: Bliká zeleně  Zelené světlo svítí  Bliká červeně  Červené světlo svítí 	Přehřátí nástroje Žádné hřebíky Zaseknuté nehty Slabá baterie	Počkejte, až nástroj vychladne Doplňte hřebíky Odstraňte zaseknuté nehty Nabijte baterii
Nástroj pracuje správně, ale upínadla nejsou dotažena.	Hloubka pohonu nedostatečná. Hřebík je příliš dlouhý pro tvrdost dřeva.	Seřídte hloubku pohonu. Použijte délky hřebíků vhodné pro dřevo.
Nástroj pracuje správně, ale upínadla jsou příliš hluboko.	Hloubka pohonu příliš hluboko.	Seřídte hloubku pohonu.
Nástroj se často zasekává.	Hřebíky jsou nesprávné. Hřebíky jsou poškozeny. Volný zásobník. Znečištěný zásobník.	Ověřte správnou délku hřebíků. Vyměňte hřebíky. Utáhněte šrouby. Vyčistěte zásobník.

OCHRANA ŽIVOTNÍHO PROSTŘEDÍ

 Vysloužilé elektrické přístroje by neměli být vyhazovány společně s odpadem z domácnosti. Náradí recyklujte ve sběrnách zřízených k tomuto účelu. O možnostech recyklace se informujte na místních úřadech nebo u  prodejce

PROHLÁŠENÍ O SHODĚ

My,
POSITEC Germany GmbH
Grüner Weg 10, 50825 Cologne, Germany

Prohlašujeme, že tento výrobek

Popis **WORX Akumulátorový hřebíkováč**
Typ **WX840 WX840.1 WX840.2 WX840.9**
(840 - označení strojního zařízení, zástupce pro nastřelovací pistoli)
Funkce **Oprava různých materiálů**

splňuje následující směrnice:

2006/42/EC
2014/30/EU
2011/65/EU&(EU)2015/863

Splňované normy

EN 60745-1
EN 60745-2-16
EN 55014-1
EN 55014-2

Osoba oprávněná uspořádat technický soubor:

Název: Marcel Filz
Adresa: Positec Germany GmbH
Grüner Weg 10, 50825 Cologne, Germany



2020/02/17

Allen Ding
Zástupce vrchní konstrukční kanceláře,
Testování & Certifikace
Positec Technology (China) Co., Ltd
18, Dongwang Road, Suzhou Industrial
Park, Jiangsu 215123, P. R. China

VŠEOBECNÉ BEZPEČNOSTNÉ VAROVANIA NA POUŽÍVANIE ELEKTRICKÉHO NÁRADIA



VAROVANIE: prečítajte všetky bezpečnostné varovania a inštrukcie.

Chyba pri sledovaní varovaní a inštrukcií môže viesť k elektrickému šoku, vypuknutiu požiaru a/alebo k vážnym zraneniam.

Odložte si všetky varovania a inštrukcie pre budúcu potrebu.

Výraz „elektrické ručné náradie“ vás vo varovaniach odkazuje buď na náradie na elektrický pohon (napájané z elektrickej siete), alebo na akumulátorové náradie (napájané z akumulátora).

1) Bezpečnosť na pracovisku

- a) **Udržujte pracovisko čisté a dobre osvetlené.** Pracovisko plné nepotrebných predmetov alebo slabo osvetlené zvyšuje možnosť úrazu.
- b) **Nepoužívajte elektrické ručné náradie v prostredí náchylnom na explóziu, ako napríklad v prítomnosti horľavých tekutín, plynov alebo prachu.** Elektrické ručné náradie vytvára iskry, ktoré môžu vznietiť prach alebo výpary.
- c) **Udržujte deti a prizerajúcich sa v dostatočnej vzdialenosti pri práci s elektrickým ručným náradím.** Strata pozornosti môže viesť k strate kontroly nad náradím.

2) Bezpečnosť pri práci s elektrinou

- a) **Prípojky elektrického ručného náradia musia byť zhodné so zástrčkami.** Nemodifikujte prípojku žiadnym spôsobom. Nepoužívajte spolu s uzemneným ručným náradím žiadne adaptérové prípojky, ktoré neumožňujú ochranu uzemnením. Pôvodné prípojky a k nim prislúchajúce zástrčky znižujú riziko úrazu elektrickým prúdom.
- b) **Vyhýbajte sa kontaktu s uzemnenými povrchmi, ako napríklad rúrkami, radiátormi, sporákmi a chladničkami.** Keď je vaše telo spojené s uzemneným predmetom alebo stojí na uzemnenom zemi, je zvýšené riziko elektrického šoku.
- c) **Nevystavujte ručné náradie dažďu alebo vlhkým podmienkam.** Keď sa voda dostane pod povrch elektrického ručného náradia, je zvýšené riziko elektrického šoku.
- d) **Nezaobchádzajte s káblom prípojky necitlivo.** Nikdy si nepriťahuje elektrické ručné náradie k sebe pomocou kábla, neťahajte ho za sebou pomocou kábla a nevytrhávajte kábel zo zástrčky, aby ste ručné náradie vyplí. Nevystavujte kábel

vysokým teplotám, oleju, ostrým hranám alebo pohyblivým častiam. Poškodené alebo zamotané káble môžu viesť ku zvýšenému riziku elektrického šoku.

- e) **Pri práci s ručným náradím v exteriéri použite predlžovací kábel vhodný na použitie v exteriéri.** Použitím kábla vhodného na použitie v exteriéri redukuje riziko vzniku elektrického šoku.
 - f) **Pokiaľ je práca s ručným náradím vo vlhkých podmienkach nevyhnutná, použite napájanie chránené ističom typu prúdový chránič (RCD).** Použitie RCD ističa redukuje riziko vzniku elektrického šoku.
- 3) **Osobná bezpečnosť**
 - a) **Buďte sústredení, sledujte čo robíte, a pri práci s ručným náradím sa riadte zdravým rozumom. Nepoužívajte ručné náradie keď ste unavení alebo pod vplyvom omamných látok, alkoholu alebo liekov.** Moment nepozornosti pri práci s ručným náradím môže viesť k vážnemu osobnému zraneniu.
 - b) **Použite osobné ochranné pomôcky. Vždy noste ochranu očí.** Ochranné pomôcky, ako napríklad protiprachová maska, topánky s protišmykovou podrážkou alebo chrániče sluchu použité v príslušných podmienkach pomáhajú redukovať vážne osobné zranenia.
 - c) **Predíd'te neúmyselnému zapnutiu. Uistite sa že prepínač je vo vypnutej pozícii pred tým, než zapojíte náradie do elektriny a/alebo k akumulátoru, pri zdvihnutí alebo nosení náradia.** Nosenie náradia s prstom na prepínači alebo aktívneho náradia, ktoré je zapnuté, zvyšuje možnosť úrazu.
 - d) **Odstráňte akékoľvek nastavovacie kľúče alebo kľúče na matice a skrutky pred tým, než zapnete ručné náradie.** Nastavovacie alebo iný kľúč ponechaný pripevnený na rotujúcej časti ručného náradia môže spôsobiť osobný úraz.
 - e) **Nepreceňujte sa. Udržujte si stabilitu a pevnú zem pod nohami za každých podmienok.** Umožňuje vám to lepšiu kontrolu nad ručným náradím v neočakávaných situáciách.
 - f) **Oblečte sa náležite. Noste voľné oblečenie alebo šperky.** Udržujte svoje vlasy, oblečenie a rukavice vzdialené od pohyblivých častí. Voľné oblečenie, šperky alebo dlhé vlasy sa môžu do pohyblivých častí zachytiť.
 - g) **Pokiaľ sú zariadenia nastavené na spojenie so zariadeniami na zachytávanie a extrakciu prachu, uistite sa, že sa náležite využijú a pripojené.** Použitím zberača prachu redukuje riziká spojené s prachom.
 - 4) **Použitie a údržba ručného náradia**
 - a) **Nepreťahujte ručné náradie. Použite správne ručné náradie pre určitú činnosť.** Správne ručné náradie spraví prácu lepšie a v medziach, na ktoré bolo navrhnuté.
 - b) **Nepoužívajte ručné náradie, pokiaľ sa prepínač neprepína medzi zapnutím a**

20V Aku 18 gauge nechty/
Nastrel'ovacia pištoľ

SK

vyvnutím. Akékoľvek ručné náradie, ktoré nie je kontrolovateľné prepínačom, je nebezpečné a musí byť opravené.

- c) Odpojte pripojku ručného náradia od zdroja energie a/alebo akumulátora pred tým, než začnete robiť akékoľvek úpravy, vymeniť doplnky alebo uskladňovať ručné náradie.**
Takéto preventívne bezpečnostné opatrenia redukovujú riziko náhodného zapnutia ručného náradia.
- d) Keď ručné náradie nepoužívate, skladujte ho mimo dosahu detí a nedovoľte osobám, ktoré nemajú skúsenosti s prácou s ručným náradím alebo neboli oboznámené s týmito inštrukciami, dotýkať sa náradia.**
Ručné náradie je nebezpečné v rukách netrénovanej osoby.
- e) Udržba ručného náradia. Skontrolujte chybné pripojenia alebo spojenia pohyblivých častí, zlomené časti alebo iné okolnosti, ktoré by mohli ovplyvniť funkčnosť ručného náradia.**
Prípojenie musí byť pred použitím najprv elektrické ručné náradie opravené. Mnoho úrazov vzniká preto, že je elektrické ručné náradie zle udržiavané.
- f) Udržujte rezacie nástroje ostré a čisté.**
Náležite udržiavané rezacie nástroje s ostrými rezacími hranami sú menej náchylné na „zaseknutie“ a sú ľahšie ovládateľné.
- g) Používajte elektrické náradie v súlade s týmito pokynmi, berte do úvahy pracovné podmienky a druh vykonávanej práce. Ak sa elektrické náradie použije na iné účely, než na čo sú určené, môže dochádzať k nebezpečným situáciám.**

5) Používanie a starostlivosť o batériové elektrické náradie

- a) Nabíjajte iba nabíjačkou určenou výrobcom.** *Nabíjačka, ktorá je vhodná na jeden typ bloku batérií, môže pri použití s iným typom batérií spôsobiť požiar.*
- b) Elektrické náradie používajte iba s určeným typom bloku batérií.** *Použitie akéhokoľvek iného typu batérií môže zvýšiť riziko zranenia a požiaru.*
- c) Ak sa blok batérií nepoužíva, neukladajte ho do blízkosti iných kovových predmetov, ako sú sponky na papier, mince, klíuče, klince, skrutky alebo iné drobné kovové predmety, ktoré by mohli skratovať kontakty.** *Skratovanie kontaktov batérie môže viesť k popáleninám alebo vzniku požiaru.*
- d) Pri nesprávnom používaní môže z batérie vystreknúť kvapalina; vyhýbajte sa styku s ňou. Ak dôjde k styku kvapaliny s pokožkou, opláchnite zasiahnuté miesto vodou. Ak sa kvapalina dostane do očí, ihneď vyhľadajte lekársku pomoc. Kvapalina uniknutá z batérie môže spôsobiť podráždenie a poleptanie.**
- 6) Servis**
- a) Servisné práce na náradí nechajte vykonať kvalifikovaných pracovníkov s použitím**

originálnych náhradných dielov. Výsledkom bude trvalá bezpečnosť pri práci s elektrickým náradím.

VAROVANIE O NECHTOCH

- Vždy sa predpokladá, že nástroj obsahuje upevňovacie prvky.** *Pri náhodnom zaobchádzaní s klincami môže dôjsť k náhodnému vznieteniu upevňovacieho prvku a zraneniu osôb.*
- Nemierte nástrojom na seba ani na nikoho blízkeho.** *Náhodné spustenie môže spôsobiť spadnutie upevňovacieho prvku a spôsobiť zranenie.*
- Náradie nespúšťajte, pokiaľ nie je pevne priložené k obrobku.** *Ak nástroj nie je v kontakte s obrobkom, upevňovací prvok môže byť mimo cieľa.*
- Keď je upevňovací prvok zachytený v nástroji, odpojte ho od batérie.** *Pri odstraňovaní zaseknutého uzáveru, ak vložíte kliniec, sa môže necht neočakávane rozbehnúť.*
- Pri odstraňovaní zaseknutých upevňovacích prvkov buďte opatrní.** *Mechanizmus môže byť v stlačenej polohe a upevňovací prvok môže byť pri pokusoch o uvoľnenie zaseknutého stavu vytlačený von.*
- Nepoužívajte tento kliniec na zaistenie kábla.** *Nie je vhodný na inštaláciu kábla a môže poškodiť izoláciu kábla, čo môže viesť k úrazu elektrickým prúdom alebo požiaru.*

BEZPEČNOSTNÉ VAROVANIA TÝKAJÚCE SA BATÉRIÍ











- a) Nepokúšajte sa demontovať, rozoberať alebo rozrezávať batérie alebo jej články.**
- b) Batériu neskratujte. Neukladajte batérie náhodne v škatuliach alebo v zásuvkách, kde by mohlo dôjsť k ich vzájomnému skratovaniu alebo k skratovaniu spôsobenému inými predmetmi.** *Ak sa batéria nepoužíva, udržiajte ju v bezpečnej vzdialenosti od sponiek na papieri, mincí, kľúčov, klinčov, skrutiek alebo iných malých kovových predmetov, ktoré môžu spôsobiť preporenie kontaktov batérie. Skratovanie kontaktov batérie môže spôsobiť popálenie u alebo požiar.*
- c) Nevystavujte batériu pôsobeniu tepla alebo ohňa. Vyvarujte sa skladovania batérií na otvorenom slnku.**
- d) Nevystavujte batériu mechanickým rázom.**
- e) Ak dôjde k úniku kvapaliny z batérie, zabráňte tomu, aby sa táto kvapalina dostala do kontaktu s pokožkou alebo aby zasiahla oči. Ak dôjde k takému kontaktu, zasiahnuté miesto umyte značným množstvom vody a vyhľadajte lekárske ošetrenie.**

**20V Aku 18 gauge nechty/
Nastrel'ovacia pištoľ'**

SK

SYMBOLY

- f) Ak dôjde k požitiu kvapaliny z batérie, vyhl'adajte okamžite lekárske ošetrovanie.
- g) Udržujte batérie čisté a suché.
- h) Ak sú svorky batérie znečistené, utrite ich čistou a suchou handričkou.
- i) Batéria musí byť pred použitím nabitá. Vždy postupujte podľa uvedených pokynov a používajte správny postup nabíjania.
- j) Nenechávajte batériu nabíjať, ak nebude batéria použitá.
- k) Po dlhodobom uložení budete možno musieť vykonať niekoľko cyklov nabíjania a vybíjania, aby batéria dosiahla svoj maximálny výkon.
- l) Batéria poskytuje najvyšší výkon, ak sa používa pri bežnej izbovej teplote (20 °C ± 5 °C).
- m) Pri likvidácii batérií oddel'te od seba batérie s odlišnými elektrochemickými systémami.
- n) Vykonávajte nabíjanie iba v nabíjačke, ktorá je špecifikovaná spoločnosťou WORX. Nepoužívajte inú nabíjačku, než je nabíjačka špeciálne dodaná na použitie s týmto zariadením. Nabíjačka, ktorá je vhodná pre jeden typ batérie, môže pri použití iného typu batérie vytvárať riziko spôsobenia požiaru.
- o) Nepoužívajte žiadnu batériu, ktorá nie je určená na použitie s týmto zariadením.
- p) Ukladajte batérie mimo dosahu detí.
- q) Uschovajte originálnu dokumentáciu k tomuto výrobku na budúce odkazy.
- r) Ak sa zariadenie nepoužíva, vyberte z neho batériu.
- s) Vykonávajte riadnu likvidáciu batérie.
- t) V zariadení nekombinujte batérové články rôzneho dátumu výroby, kapacity, veľkosti alebo typu.
- u) Nevyberajte batériu z originálneho obalu skôr, než bude použitá.
- v) Dodržiujte polaritu vložených batérií plus (+) a mínus (-) a zaistíte používanie batérií správnym spôsobom.

	Kvôli zníženiu rizika poranenia je potrebné, aby si používateľ najprv prečítal návod
	Výstraha
	Používajte ochranu sluchu
	Používajte ochranné prostriedky zraku
	Používajte protiprachovú masku
	Pred výmenou príslušenstva zaistíte, aby bola z náradia vybratá batéria alebo vykonajte akékoľvek úpravy nástroja.
	Používajte ochranné rukavice.
	Nevystavujte ohňu
	Ak sa s ním nezaobchádza správne, batéria sa môže dostať do vodného cyklu a môže spôsobiť poškodenie ekosystému. Použité batérie nevyhadzujte do netriedeného komunálneho odpadu.
 Li-Ion	Lítium-iónová batéria, ktorá bola označená symbolmi spojenými so "separovaným zberom" všetkých batérií a batérií. Potom sa recykluje alebo odstráni, aby sa znížil vplyv na životné prostredie. Akumulátory môžu byť škodlivé pre životné prostredie a ľudské zdravie, pretože obsahujú škodlivé látky.
	Elektrické výrobky sa nesmú likvidovať spolu s domácim odpadom. Recykluje v zberných miestach na tento účel zriadených. O možnosti recyklácie sa informujte na miestnych úradoch alebo u predajcu.

ZOZNAM SÚČASTÍ

1. ŽIADNE PROTIPOŽIARNE VANKÚŠIKY
2. KONTAKT OBROBKU
3. NASTAVENIE HLĚBKY JAZDY
4. VYPÍNAČ
5. LED SPÍNAČ PRACOVNÉHO SVETLA
6. KONTROLNÉ SVETLO
7. PREPÍNAČ REŽIMU
8. ZÁPADKA JEDNOTKY BATÉRIÍ *
9. BATÉRIOVÝ MODUL*
10. HÁČIK NA OPASOK
11. BOČNÝ ZÁSOBNÍK
12. OKNO INDIKÁTORA NÍZKEHO NECHTU
13. LED PRACOVNÉ SVETLO
14. TLAČIDLO NA UVOLNENIE ČASOPISU
15. PEZERVNÝ ŽIADNE PROTIPOŽIARNE VANKÚŠIKY
16. ŠEŠŤHRANNÝ KLÚČ

* Štandardná dodávka neobsahuje všetko zobrazené či opísané príslušenstvo.

TECHNICKÉ ÚDAJE

Typ **WX840 WX840.1 WX840.2 WX840.9 (840 - názov stroja, zástupca zbrane na nechty)**

		WX840 WX840.1 WX840.2	WX840.9
Menovité napätie		20 V \approx Max**	
Kapacita zásobníka		100 nails	
Rýchlosť snímania		80 nails/min	
Typ nechťov		18 gauge	
Dĺžka nechťov	Medené kľince	20mm - 50mm	
	Korunkové svorky	20mm - 40mm	
Hmotnosť náradia		3.2kg	2.9kg

** Napätie merané bez prevádzkového zaťaženia.

Počiatkové nabitie batérie dosahuje maximálne 20 Voltov. Nominálne napätie je 18 Voltov.

INFORMÁCIE O HLUKU/ VIBRÁCIÁCH

Nameraný akustický tlak $L_{pA} = 77.5\text{dB(A)}$

Nameraný akustický tlak $L_{wA} = 88.5\text{dB(A)}$

$K_{pA} \& K_{wA} = 3\text{dB(A)}$

Používajte ochranu sluchu.

INFORMÁCIE O VIBRÁCIÁCH

Výsledné celkové hodnoty pre vibrácie (suma pre trojosový vektor) stanovené podľa normy EN 60745:

Hodnota emisie vibrácií:	$a_h = 3.633\text{m/s}^2$
	Nepresnosť $K = 1.5\text{m/s}^2$

Deklarovaná celková hodnota vibrácií sa môže použiť na vzájomné porovnanie jednotlivých náradí a takisto aj na predbežné stanovenie času práce.

! **VÝSTRAHA:** Hodnota emisie vibrácií počas skutočného používania elektrického náradia sa môže odlišovať od deklarovanej hodnoty, a to v závislosti od spôsobu používania náradia a v závislosti od nasledujúcich príkladov odchýlok od spôsobu používania náradia:

Akým spôsobom sa náradie používa a aké materiály budú rezané alebo vtierané.

Náradie je v dobrom stave a je dobre udržiavané.

Používanie správneho príslušenstva v spojení s náradím a zabezpečenie jeho ostroti a dobrého stavu.

Tešnosť zovretia rúkovať a používanie doplnkov proti vibráciám.

Používanie náradia na účel určený podľa konštrukcie a v súlade s pokynmi.

Toto náradie môže vyvolávať syndróm trasenia rúk a ramien, pokiaľ jeho používanie nie je správnym spôsobom riadené.

! **VÝSTRAHA:** Kvôli presnosti odhad úrovne expozície v skutočných podmienkach používania by mal obsahovať taktiež všetky súčasti prevádzkového cyklu, ako sú časy, keď je náradie vypnuté a počas ktorých beží na volnobehu, a to okrem skutočného vykonávania práce. Tým môže dôjsť k značnému zníženiu úrovne expozície počas celkového prevádzkového času.

20V Aku 18 gauge nechty/ Nastreľovacia pištoľ

SK

Pomôžte minimalizovať riziko expozície účinkom vibrácií. VŽDY používajte ostré sekáče a čepele. Náradie udržiavajte v súlade s týmto návodom a udržiavajte ho dobre namazané (ak je to potrebné). Ak sa náradie používa často, investujte do príslušenstva zabraňujúceho vibráciám. Prácu si naplánujte tak, aby ste akékoľvek používanie náradia pri vysokých vibráciách rozdelili do niekoľkých dní.

PRÍSLUŠENSTVO

	WX840	WX840.1	WX840.2	WX840.9
Batériový modul	1 (WA3551.1)	2 (WA3551.1)	1 (WA3553)	/
Nabíjačky (WA3880)	1	1	1	/
38mm medené kľince (200ks)	1	1	1	1
32mm korunkové svorky (200ks)	1	1	1	1
Šesťhranný kľúč	1	1	1	1
Háčik na opasok	1	1	1	1
Skrutku	1	1	1	1

90 Odporúčame, aby ste si kupovali príslušenstvo z obchodu, kde sa nástroje predávajú. Ďalšie podrobnosti nájdete v balíku príslušenstva. Personál obchodu vám môže pomôcť a poradiť vám.

NÁVOD NA POUŽITIE

 **POZNÁMKA:** Pred tým, ako náradie použijete, prečítajte si návod na použitie.

ÚČEL POUŽITIA

Tento nástroj sa používa na pribíjanie drevených dosiek, sklových dosiek a drevených rámov a ďalších.

 **UOZORNENIE:** Namierte nechťovú pištoľ na ľudí alebo zvieratá. Ak náradie nepoužívate, odstráňte kľinčeky a batériu.

MONTÁŽ A OBSLUHA

YKONÁVANÝ ÚKON	OBRÁZOK
Pred začatím práce	
Vybratie batérie	Pozrite obr. A1
Nabíjanie batérie	Pozrite obr. A2
Nasadenie batérie	Pozrite obr. A3
Zostavenie	

Inštalácia háčika na opasok
POZNÁMKA: Háčik na opasok sa dá namontovať na ľavú alebo pravú stranu kľinca.



Pozrite obr. B

Načítavanie medené kľince/ korunkové svorky
POZNÁMKA: Pri otváraní alebo zatváraní zásobníka stlačte a podržte tlačidlo uvoľnenia zásobníka.

 **UOZORNENIE:** Pri nakladaní nechťov držte kľinčeky ďalej od seba a ostatných. Ak tak neurobíte, môže to mať za následok vážne zranenie osôb.

Pozrite obr. C1, C2, C3

OBSLUHA

Výber režimu nechťov
Režim jednosmernej jazdy:
Spôsob kontaktnej jazdy:

 **UOZORNENIE:** Ak volič nie je pevne zaistený v žiadnej polohe, nechťová pištoľ nebude správne fungovať. Vždy sa uistite, že je volič správne usadený, aby nedošlo k náhodnému pádu nechťov a možnému vážnemu zraneniu osôb.

Pozrite obr. D

Použitie vypínača v dvoch rôznych režimoch
Ako je znázornené na obrázku E2, pri pohybe s náradím v režime kontaktnej jazdy stlačte a podržte vypínač.

POZNÁMKA: Pištoľ na nechty funguje iba vtedy, keď je spínač stlačený súčasne a kontakty obrobku sú tlačené smerom k pracovnej ploche.
UOZORNENIE: Počas práce s nástrojom nemačkajte a nestláčajte kontaktný mechanizmus obrobku. Môže to spôsobiť vážne zranenie osôb.

Pozrite obr. E1, E2

Nastavenie hĺbky jazdy
POZNÁMKA: Po každom nastavení jazdite testovacím kolíkom, až kým nie je nastavená požadovaná hĺbka.

Pozrite obr. F

LED Pracovné svetlo
POZNÁMKA: Pracovné svetlá LED poskytujú spätnú väzbu, aby indikovali, či je akumulátor úplne nabitý a / alebo či náradie funguje normálne.

Pozrite obr. G

20V Aku 18 gauge nechty/ Nastrel'ovacia pištoľ

SK

Odstráňte zaseknuté nechty
Pokúste sa s náradím pracovať
ešte dvakrát, aby ste sa uistili, že
necht je zaseknutý.

 **UOZORNENIE:** Najskôr
vyberte batériu.

- Vyberte nechty a zásobník
udržiavajte otvorený.
- Klinec sa môže uvoľniť vložením
drážkovaného skrutkovača do
hrotu hnacieho mechanizmu a jeho
zatlačením dozadu.
- Pred opätovným použitím náradia
skontrolujte, či je kryt zatvorený a
skrutky dotiahnuté.

Pozrite obr. H1,
H2, H3

ÚDRŽBA

**Pred vykonaním akéhokoľvek nastavovania,
opráv a údržby odpojte vrátačku od siete.**

Tento elektrický nástroj neobsahuje žiadne súčasti,
ktorých servis by mohol vykonávať sám používateľ. Na
čistenie elektrického nástroja nikdy nepoužívajte vodu
ani chemické čistiace prostriedky. Očistite ho pomocou
suchej handričky. Elektrický nástroj vždy uchovávajte
na suchom mieste. Vetracie drážky motora ničím
nezakrývajte. Do ovládacích prvkov nenechajte preniknúť
žiadny prach. Vo vetracích drážkach je občas možné
spozorovať iskry. Tento jav je bežný a nemôže elektrické
zariadenie poškodiť.

ODSTRAŇOVANIE PROBLÉMOV

PROBLÉM	MO ŽNÁ PRÍČINA	RIEŠENIE
Nástroj nefunguje správne: Bliká na zeleno  Zelené svetlo svieti  Bliká na červeno  Červené svetlo svieti 	Prehrievanie náradia Žiadne klnice Zaseknuté nechty Slabá batéria	Počkajte, kým nástroj nevychladne Doplňte klnice. Odstráňte zaseknuté nechty Nabite batériu
Nástroj funguje správne, ale sponky nie sú úplne zabité.	Hĺbka vbíjania nie je dostatočne hlboká. Klinec je príliš dlhý na tvrdosť dreva.	Nastavenie hĺbky vbíjania. Používajte klnice dĺžky, ktorá je vhodná pre drevo.
Nástroj funguje správne, ale sponky sú zabité príliš hlboko.	Hĺbka vbíjania je príliš hlboká.	Nastavenie hĺbky vbíjania.
Nástroj sa často zasekáva.	Klnice sú nesprávne. Klnice sú poškodené. Zásobník je uvoľnený. Zásobník je znečistený.	Skontrolujte, či je veľkosť klnicov správna. Vymeňte klnice. Utiahnite skrutky. Vyčistite zásobník.

OCHRANA ŽIVOTNÉHO PROSTREDIA

 Elektrické výrobky sa nesmú likvidovať spolu s domácim odpadom. Recyklujte v zberných miestach na tento účel zriadených. O možnosti recyklácie sa informujte o miestnych úradoch alebo u predajcu.

VYHLÁSENIE O ZHODE

My,
POSITEC Germany GmbH
Grüner Weg 10, 50825 Cologne, Germany

vyhlasujeme, že tento výrobok

Popis **WORX Akumulátorové klince**
Typ **WX840 WX840.1 WX840.2 WX840.9**

(840 - názov stroja, zástupca zbrane na nechty)

Funkcia **Upevnenie rôznych materiálov**

zodpovedá nasledujúcim smerniciam:

2006/42/EC

2014/30/EU

2011/65/EU&(EU)2015/863

spĺňa posudzované normy:

EN 60745-1

EN 60745-2-16

EN 55014-1

EN 55014-2

Osoba oprávnená za zostavenie technického súboru:

Názov: Marcel Filz

**Adresa: Positec Germany GmbH
Grüner Weg 10, 50825 Cologne, Germany**



93

2020/02/17

Allen Ding

Zástupca vrchnej konštrukčnej kancelárie,

Testovanie & Certifikácia

Positec Technology (China) Co., Ltd

18, Dongwang Road, Suzhou Industrial

Park, Jiangsu 215123, P. R. China

**20V Aku 18 gauge nechty/
Nastrel'ovacia pištoľ**

SK

AVISOS GERAIS DE SEGURANÇA DE FERRAMENTAS ELÉCTRICAS

⚠ ATENÇÃO! Leia atentamente as seguintes instruções. A não observância destas instruções pode causar choque eléctrico, incêndio e/ou lesões graves.

Guarde estas instruções para referência futura.

Os termos "ferramenta eléctrica" utilizados em todos os avisos constantes destas instruções referem-se à sua ferramenta eléctrica accionada por corrente eléctrica (com cabo de alimentação) ou ferramenta eléctrica accionada por bateria (sem cabo de alimentação).

1) LOCAL DE TRABALHO

- a) **Mantenha o local de trabalho limpo e bem arrumado.** Áreas com pouca iluminação e desordenadas podem provocar acidentes.
- b) **Não utilize o aparelho em locais onde existam líquidos, gases ou poeiras inflamáveis e onde exista o risco de explosão.** As ferramentas eléctricas produzem faíscas que podem inflamar poeiras ou gases.
- c) **Mantenha as pessoas e particularmente as crianças afastadas da ferramenta eléctrica durante o seu funcionamento.** Qualquer distração pode fazê-lo perder o controlo do berbequim.

2) SEGURANÇA ELÉCTRICA

- a) **A ficha do berbequim deve encaixar bem na tomada de alimentação. Nunca modifique fichas, seja de que maneira for.** Não utilize nenhuma ficha de adaptação com ferramentas eléctricas que tenham ligação à terra. Fichas não modificadas e tomadas de corrente adequadas reduzem o risco de choque eléctrico
- b) **Evite o contacto do corpo com superfícies ligadas à terra como tubos, aquecedores, fogões e frigoríficos.** Existe um aumento do risco de choque eléctrico se o seu corpo estiver em contacto com a terra ou a massa.
- c) **Não exponha este equipamento à chuva ou humidade.** A infiltração de água num aparelho eléctrico aumenta o risco de choque eléctrico.
- d) **Não maltrate o cabo de alimentação. Nunca utilize o cabo para transportar, puxar ou desligar o aparelho da tomada de corrente.** Mantenha o cabo afastado de fontes de calor, óleos, arestas afiadas ou peças em movimento. Cabos danificados ou enredados aumentam o risco de choque eléctrico.
- e) **Quando trabalhar com uma ferramenta eléctrica ao ar livre, use um cabo de extensão adequado para utilização no exterior.** A utilização de um cabo adequado para uso exterior reduz o risco de choque eléctrico.

- f) **Se não puder evitar a utilização de uma ferramenta eléctrica num local húmido, utilize uma fonte de alimentação protegida contra corrente residual.** A utilização de um dispositivo com protecção contra corrente residual reduz o risco de choque eléctrico.

3) SEGURANÇA DE PESSOAS

- a) **Esteja atento, observe o que está a fazer e seja prudente sempre que trabalhar com uma ferramenta eléctrica.** Não utilize nunca uma ferramenta eléctrica quando estiver cansado ou sob a influência de drogas, álcool ou medicamentos. Um momento de desatenção quando se utiliza uma ferramenta eléctrica pode causar lesões graves.
 - b) **Utilize equipamentos de segurança. Use sempre óculos de protecção.** Equipamentos de segurança, tais como máscaras protectoras, sapatos de sola antiderrapante, capacetes ou protecções auriculares devidamente utilizados reduzem o risco de lesões.
 - c) **Evite o arranque accidental da ferramenta. Certifique-se de que o comutador de alimentação está desligado antes de ligar a ferramenta à fonte de alimentação e/ou à bateria, antes de pegar nela ou antes de a transportar.** Se mantiver o dedo no interruptor ou accionar o aparelho enquanto este estiver ligado podem ocorrer acidentes.
 - d) **Remova quaisquer chaves de ajuste ou de porcas antes de ligar a ferramenta eléctrica.** Chaves de porcas ou de ajuste fixadas a peças móveis do berbequim podem causar lesões.
 - e) **Não exceda as suas próprias capacidades.** Mantenha sempre o corpo em posição firme e de equilíbrio, o que lhe permite controlar melhor a ferramenta eléctrica em situações imprevistas.
 - f) **Use roupa apropriada. Não use vestuário solto ou artigos de joalheria. Mantenha o cabelo, vestuário e luvas afastados de peças em movimento.** Roupas soltas, artigos de joalheria ou cabelos compridos podem ser agarrados por peças em movimento.
 - g) **Se forem fornecidos dispositivos para a montagem de unidades de extracção ou recolha de resíduos, Assegure-se de que são montados e utilizados adequadamente.** A utilização destes dispositivos pode reduzir os perigos relacionados com a presença de resíduos.
- ## 4) UTILIZAÇÃO E MANUTENÇÃO DA FERRAMENTA ELÉCTRICA
- a) **Não force a ferramenta. Utilize a ferramenta eléctrica apropriada para cada aplicação.** A utilização da ferramenta eléctrica apropriada executa o trabalho de forma melhor e mais segura, à velocidade para a qual foi concebida.
 - b) **Não utilize esta ferramenta se o interruptor estiver deficiente, não ligando ou desligando.** Qualquer ferramenta eléctrica que não possa ser controlada pelo interruptor é perigosa e deve ser reparada.
 - c) **Desligue a ficha da fonte de alimentação e/**

Pistola de pregos/grampo sem corda de 20V

PT

ou remova a bateria da ferramenta antes de proceder a quaisquer ajustes, antes de mudar de acessórios ou antes de guardar a ferramenta. Estas medidas de segurança preventivas reduzem o risco de activação accidental da ferramenta.

- d) **Quando não estiver a usar a ferramenta eléctrica, guarde-a fora do alcance das crianças e não deixe que esta seja utilizada por pessoas que não a conheçam, nem tenham lido as instruções.** As ferramentas eléctricas são perigosas nas mãos de utilizadores inexperientes.
- e) **Faça a manutenção de ferramentas eléctricas. Verifique quaisquer desalinhamentos, encaixes de peças móveis, quebras e outras condições que possam afectar o funcionamento.** Se esta ferramenta estiver avariada, mande-a reparar antes a utilizar. Muitos acidentes são causados pela manutenção deficiente de ferramentas eléctricas.
- f) **Mantenha as ferramentas de corte limpas e afiadas.** As ferramentas de corte com manutenção adequada e arestas de corte afiadas têm menos probabilidades bloquear e são mais fáceis de controlar.
- g) **Utilize a ferramenta eléctrica, acessórios, brocas, etc. em conformidade com estas instruções e da forma prevista para este tipo específico de ferramenta, tendo em conta as condições presentes e o trabalho a executar.** A utilização de ferramentas eléctricas para aplicações diferentes daquelas a que se destinam pode levar a situações de perigo.
- 5) **UTILIZAÇÃO E MANUTENÇÃO DE FERRAMENTA ALIMENTADA POR CONJUNTO DE BATERIAS**
- a) **Efectue o recarregamento do conjunto de baterias apenas com o carregador especificado pelo fabricante.** Um carregador para determinado tipo de conjunto de bateria pode levar ao risco de incêndio se utilizado com outro tipo de conjunto de baterias.
- b) **Utilize ferramentas eléctricas apenas com os tipos de conjuntos de baterias especificamente designados.** A utilização de quaisquer outros tipos de conjuntos de baterias pode levar a riscos de lesão ou incêndio.
- c) **Quando não estiver a utilizar o conjunto de baterias, mantenha-o afastado de objectos metálicos como cliques, moedas, chaves, pregos, parafusos ou outros objectos metálicos de pequena dimensão, que possam fechar o contacto entre os terminais.** O curto-circuito de terminais de bateria pode provocar incêndios ou queimaduras.
- d) **Em condições inadequadas, o electrólito das baterias pode verter. Evite o contacto. Se ocorrer algum contacto accidental, lave com água. Se o líquido entrar em contacto com os olhos, procure imediatamente aconselhamento médico.** O líquido das baterias

pode provocar irritações de pele ou queimaduras.

6) ASSISTÊNCIA TÉCNICA

- a) **A sua ferramenta eléctrica só deve ser reparada por um técnico de assistência qualificado e devem ser apenas utilizadas peças de substituição genuínas, mantendo assim a segurança da ferramenta.**

AVISOS DE SEGURANÇA DO GRAMPEADOR

- Parta sempre do pressuposto de que a ferramenta contém pregos.** Um manuseamento descuidado do grameador pode resultar num disparo accidental de pregos e em lesões físicas.
- Não aponte a ferramenta para si próprio nem para terceiros nas imediações.** Um disparo inesperado irá expulsar um prego, causando ferimentos.
- Não dispare a ferramenta se esta não estiver firmemente encostada à peça de trabalho.** Se a ferramenta não estiver em contacto com a peça a trabalhar, o prego pode ser desviado do alvo.
- Desconecte a ferramenta da bateria quando o fixador atola na ferramenta.** Ao retirar um prego encravado, a ferramenta pode ser inadvertidamente ativada caso esteja ligada.
- Tenha cuidado ao remover um prego encravado.** O mecanismo pode ficar sob compressão e o prego pode ser disparado forçosamente ao tentar desbloquear uma situação de encravamento.
- Não use esta ferramenta para fixar cabos eléctricos.** A ferramenta não foi concebida para se usada na instalação de cabos eléctricos e pode danificar o isolamento dos mesmos, causando choques eléctricos ou incêndio.

INSTRUÇÕES DE SEGURANÇA PARA A BATERIA

- Não desmonte nem abra as pilhas ou a bateria.**
- Não provoque curto-circuito na bateria. Não guarde indiscriminadamente as baterias numa caixa ou numa gaveta onde possam entrar em contacto entre si ou com objectos metálicos, provocando curto-circuitos.** Quando a bateria não estiver a ser utilizada, mantenha-a afastada de outros objectos de metal, como os clips, moedas, chaves, pregos, parafusos ou outros pequenos objectos que podem promover uma ligação de um terminal ao outro. Se ocorrer a ligação dos dois terminais, pode provocar queimaduras ou incêndio.

SÍMBOLOS

- c) Não exponha a bateria ao calor ou ao fogo. Evite o seu armazenamento em locais expostos à luz solar directa.
- d) Não submeta a bateria a choques ou pancadas.
- e) No caso de fuga de líquidos, não permita que os líquidos entrem em contacto com a pele ou com os olhos. Em caso de contacto, lave a área afectada com bastante água e procure aconselhamento médico.
- f) Em caso de ingestão de uma pilha ou bateria, procure imediatamente ajuda médica.
- g) Mantenha a bateria limpa e seca.
- h) Se os terminais da bateria estiverem sujos, limpe-os com um pano limpo e seco.
- i) A bateria precisa de ser carregada antes de ser utilizada. Consulte sempre as instruções e utilize a forma correcta de carregamento.
- j) Não deixe a bateria a carregar quando não estiver a ser utilizada.
- k) Após períodos prolongados de armazenamento, poderá ser necessário carregar e descarregar a bateria várias vezes para obter o desempenho máximo.
- l) A bateria oferece o melhor desempenho quando é utilizada à temperatura ambiente normal (20 °C ± 5 °C).
- m) Quando eliminar baterias, mantenha as baterias de diferentes sistemas electromecânicos separadas entre si.
- n) A recarga da bateria apenas deve ser efectuada com o carregador especificado pela WORX. Não utilize qualquer outro carregador além do especificamente fornecido para utilização com o equipamento. Um carregador que seja adequado para um tipo de bateria pode criar um risco de incêndio quando utilizado com outro tipo de bateria.
- o) Não utilize qualquer bateria não concebida para ser utilizada com o equipamento.
- p) Mantenha a bateria fora do alcance de crianças.
- q) Guarde a documentação original do produto para referência futura.
- r) Retire a bateria do equipamento quando o mesmo não estiver a ser utilizado.
- s) Elimine o equipamento de forma correcta.
- t) Não misture pilhas de diferente fabrico, capacidade, tamanho ou tipo num dispositivo.
- u) Não remova a bateria da respetiva embalagem original até ser necessário para utilização.
- v) Observe as marcas de sinal positivo (+) e sinal negativo (-) na bateria e assegure a utilização correta.



Para reduzir o risco de ferimentos o utilizador deve ler o manual de instruções.



Atenção



Usar protecção para os ouvidos



Usar protecção ocular



Usar máscara contra o pó



Certifique-se de que a pilha é removida antes de substituir os acessórios ou fazer quaisquer ajustes na ferramenta.



Usar luvas de protecção



Não queimar



As baterias podem entrar no ciclo da água se descartadas incorretamente, o que pode ser perigoso para o ecossistema. Não descarte baterias usadas como lixo municipal não selecionado.



Li-Ion



Bateria de íões de lítio Este produto foi marcado com um símbolo relativo à "recolha separada" para todas as baterias e conjuntos de baterias. Será então reciclada ou desmontada para reduzir o impacto no meio ambiente. As baterias podem ser perigosas para o meio ambiente e para a saúde humana, pois contêm substâncias perigosas..



Os equipamentos eléctricos não devem ser depositados com o lixo doméstico. Se existirem instalações adequadas deve reciclá-los. Consulte a sua autoridade local para tratamento de lixos ou fornecedor para obter aconselhamento sobre reciclagem.

LISTA DE COMPONENTES

1.	Almofada No-mar
2.	Contato da peça
3.	Ajuste da profundidade da unidade
4.	Interruptor On/Off
5.	Interruptor de luz de trabalho LED
6.	Luz indicadora
7.	Seletor de Modo
8.	Fecho Do Conjunto De Bateriah *
9.	Conjunto De Baterias *
10.	Gancho de cinto
11.	Revista de carregamento lateral
12.	Janela Indicadora de Pregro Baixo
13.	Luz de trabalho LED
14.	Botão de liberação da revista
15.	Almofada de substituição No-mar
16.	Chave Allen

* Nem todos os acessórios ilustrados ou descritos estão incluídos no modelo fornecido.

DADOS TÉCNICOS

Tipo **WX840 WX840.1 WX840.2 WX840.9 (840 - designação de máquinas, representante de pistola de pregos)**

	WX840 WX840.1 WX840.2	WX840.9
Tensão nominal	20 V $\overline{\text{---}}$ Max**	
Capacidade do carregador	100 prego	
Velocidade do pregador	80 prego/min	
Tipo de prego	18 calibre	
Comprimento do prego	Prego Brad	20mm - 50mm
	Grampo de coroa	20mm - 40mm
Peso de máquina	3.2kg	2.9kg

** Tensão medida sem carga. A tensão inicial da bateria

atinge o máximo de 20 volts. A tensão nominal é de 18 volts.

INFORMAÇÃO DE RUÍDO

Pressão sonora ponderada $L_{pA} = 77.5\text{dB(A)}$

Potência sonora ponderada $L_{WA} = 88.5\text{dB(A)}$

$K_{pA} \& K_{WA}$ 3dB(A)

Usar protecção para os ouvidos.

INFORMAÇÃO DE VIBRAÇÃO

Os valores totais de vibração são determinados de acordo com a normativa EN60745:

Valor da emissão da vibração:	$a_h = 3.633\text{m/s}^2$
	Instabilidade $K = 1.5\text{m/s}^2$

O valor total declarado da vibração poderá ser utilizado para comparar uma ferramenta com outra e poderá também ser utilizado numa avaliação preliminar de exposição.

AVISO: Os valores de emissão de vibração durante a utilização da ferramenta podem divergir dos valores declarados, dependendo da forma como a ferramenta é utilizada, dependendo dos exemplos seguintes e de outros modos de utilização: O modo como a ferramenta é utilizada, os materiais a cortar ou perfurar.

A ferramenta estar em boas condições e bem conservada. A utilização do acessório correcto para a ferramenta e a garantia de que está afiada e em boas condições. A firmeza com que se segura nas pegas e se quaisquer acessórios vibratórios são utilizados. Se a ferramenta é utilizada para o objectivo para a qual foi concebida e segundo as instruções.

Esta ferramenta pode causar síndrome de vibração mão-brço, se não for adequadamente utilizada.

AVISO: Para ser preciso, uma estimativa do nível de exposição nas condições actuais de utilização devem ter em conta todas as partes do ciclo de operação, como tempos em que a ferramenta está desligada e quando está em funcionamento, mas inactiva, ou seja, não realizando o seu trabalho. Isto poderá reduzir significativamente o nível de exposição durante o período total de trabalho.

Pistola de pregos/grampo sem corda de 20V

PT

Como minimizar o seu risco de Utilize SEMPRE formões, brocas e lâminas afiadas. Mantenha esta ferramenta de acordo com as instruções e bem lubrificada (quando aplicável) Se a ferramenta for utilizada regularmente, invista em acessórios anti-vibração. Planeie o seu horário de trabalho de forma a distribuir a utilização de ferramentas de alta vibração ao longo de vários dias.

ACESSÓRIOS

	WX840	WX840.1	WX840.2	WX840.9
Conjunto De Baterias	1 (WA3551.1)	2 (WA3551.1)	1 (WA3553)	/
Carregador (WA3880)	1	1	1	/
Pregos Brad de 38mm (200pcs)	1	1	1	1
Grampos de coroa de 32mm (200pcs)	1	1	1	1
Chave Allen	1	1	1	1
Gancho de cinto	1	1	1	1
Parafuso	1	1	1	1

Recomendamos que você compre seus acessórios na mesma loja que vendeu a ferramenta. Consulte a embalagem dos acessórios para mais detalhes. O pessoal da loja pode ajudá-lo e oferecer opinião.

INSTRUÇÕES DE FUNCIONAMENTO

 **NOTA:** Antes de utilizar a ferramenta, leia atentamente o livro de instruções.

UTILIZAÇÃO CONFORME AS DISPOSIÇÕES

Esta ferramenta destina-se a pregar a decoração de linha da placa, linha de contorno e moldura de madeira, etc.

 **AVISO:** Não aponte a pistola de pregos para pessoas ou animais. Sempre remova os pregos e a bateria quando não estiver usando a ferramenta.

MONTAGEM E FUNCIONAMENTO

AÇÃO	FIGURA
ANTES DO FUNCIONAMENTO	
Remover o conjunto de pilhas	Ver Fig. A1

Carregamento da bateria	Ver Fig. A2
Instalar o conjunto de pilhas	Ver Fig. A3

Montagem



Instalando o gancho da correia
NOTA: O gancho do cinto pode ser instalado no lado esquerdo ou direito da pistola de pregos.

Ver Fig. B

Carregamento dos pregos brad/grampos coroas
NOTA: Continue pressionando o botão de liberação da revista ao abrir ou fechar a revista.
 **AVISO:** Mantenha a ferramenta apontada para longe de si e dos outros ao carregar os pregos. Não fazer isso pode resultar em possíveis ferimentos graves.

Ver Fig. C1, C2, C3

FUNCIONAMENTO

Selecionando o modo de pregação
 Modo de atuação sequencial única: 
 Modo de atuação do contato: 
 **AVISO:** A pistola de pregos não funcionará corretamente se o seletor não estiver firmemente encaixado nas duas posições. Verifique sempre se o seletor está encaixado corretamente para evitar uma descarga inesperada dos pregos e possíveis ferimentos graves.

Ver Fig. D

Usando o botão liga/desliga em dois modos diferentes
 Continue pressionando o botão liga/desliga ao mover a ferramenta no modo de atuação do contato, como mostrado na Fig. E2.
NOTA: A pistola de pregos funcionará apenas ao pressionar o interruptor e empurrar o contato da peça contra a superfície de trabalho ao mesmo tempo.
AVISO: Nunca calce ou segure o mecanismo de contato da peça durante a operação da ferramenta. Fazer isso pode resultar em possíveis ferimentos graves.

Ver Fig. E1, E2

Ajuste da profundidade da unidade
NOTA: Faça um prego de teste após cada ajuste até que a profundidade desejada seja definida.

Ver Fig. F





<p>Luz de trabalho LED NOTA: Os LED Worklights fornecem feedback para indicar se a bateria está carregada o suficiente e / ou se a ferramenta está funcionando corretamente.</p>	<p>Ver Fig. G</p>
<p>Remoção de o prego atolado Tente operar a ferramenta por mais duas vezes para confirmar se o prego está preso.</p> <p> AVISO: Sempre remova a bateria primeiro.</p> <ul style="list-style-type: none"> • Retire o prego e mantenha a revista aberta. • O atolamento dos pregos pode ser liberado inserindo uma chave de fenda de ponta chata na ponta do mecanismo de acionamento e empurrando-a para trás. • Verifique se a tampa está fechada e se os parafusos estão apertados antes de usar a ferramenta novamente. 	<p>Ver Fig. H1, H2, H3</p>

MANUTENÇÃO

Remova o conjunto de pilhas da ferramenta antes de realizar qualquer ajuste, reparação ou manutenção.

A ferramenta não tem peças susceptíveis de ser substituídas pelo utilizador. Nunca utilize água ou produtos químicos para limpar a sua ferramenta. Limpe-a com um pano macio. Guarde sempre a sua ferramenta num local seco. Mantenha as ranhuras de ventilação do motor devidamente limpas. Mantenha todos os controlos operacionais livres de pó. Se observar a ocorrência de faíscas nas ranhuras de ventilação, isso é normal e não danificará a sua ferramenta.

RESOLUÇÃO DE PROBLEMAS

Problema	Possível causa	Solução
A ferramenta não funciona corretamente: luz verde piscando  luz verde acesa  luz vermelha piscando  luz vermelha acesa 	A ferramenta está superaquecida Sem prego Pregos presos Bateria Fraca	Aguarde até a ferramenta esfriar Encher com pregos. Remoção de o prego atolado Recarregar bateria
A ferramenta funciona corretamente, mas os fixadores não encaixam completamente.	A profundidade da drive não é suficiente. O prego é demasiado longo para a dureza da madeira.	Ajustar a profundidade do pregar. Utilizar os pregos do comprimento adequada para a madeira.
A ferramenta funciona corretamente, mas os fixadores encaixam-se com demasiada profundidade.	A profundidade da drive é muito significativa.	Ajustar a profundidade do pregar.
A ferramenta bloqueia com frequência.	Os pregos não são os corretos. Os pregos estão danificados. O depósito está solto. O depósito está sujo.	Comprovar se o tamanho dos pregos é o correto. Substituir os pregos. Apertar os parafusos. Limpar o depósito.

PROTECÇÃO AMBIENTAL

100



Os equipamentos eléctricos não devem ser depositados com o lixo doméstico. Se existirem instalações adequadas deve reciclá-los. Consulte a sua autoridade local para tratamento de lixos ou fornecedor para obter aconselhamento sobre reciclagem.

DECLARAÇÃO DE CONFORMIDADE

Nós,
POSITEC Germany GmbH
Grüner Weg 10, 50825 Cologne, Germany

Declaramos que o produto,
Descrição **Pistola de pregos sem fio WORX**
Tipo **WX840 WX840.1 WX840.2 WX840.9 (840**
- designação de máquinas, representante de
pistola de pregos)
Função **Fixação de vários materiais**

Cumpre as seguintes Directivas:
2006/42/EC
2014/30/EU
2011/65/EU&(EU)2015/863

Em conformidade com as seguintes Normas
EN 60745-1
EN 60745-2-16
EN 55014-1
EN 55014-2

Pessoa autorizada a compilar o ficheiro técnico,
Nome: Marcel Filz
Endereço: Positec Germany GmbH
Grüner Weg 10, 50825 Cologne, Germany



2020/02/17
Allen Ding
Engenheiro-chefe adjunto, Teste e Certificação
Positec Technology (China) Co., Ltd
18, Dongwang Road, Suzhou Industrial
Park, Jiangsu 215123, P. R. China

GENERELLA SÄKERHETSVARNINGAR FÖR ELVERKTYG

 **VARNING!** Läs alla instruktioner. Följs inte alla nedanstående instruktioner kan det leda till elektriska stötar, brand och/eller allvarliga skador.

Spara alla varningar och instruktioner för framtida bruk.

Termene "strömförande verktyg" i alla varningsmeddelande nedan avser ditt (sladdverktyg) strömförande verktyg eller batteridrivna (sladdlösa) strömförande verktyg.

1) ARBETSOMRÅDET

- a) **Håll arbetsområdet rent och väl upplyst.** Skräpiga och mörka områden är skaderisker.
- b) **Använd inte strömförande verktyg i explosiva miljöer, som nära brandfarliga vätskor, gaser eller damm.** Strömförande verktyg skapar gnistor som kan antända damm eller ångor.
- c) **Håll barn och iskidare borta när du använder ett strömförande verktyg.** Distractioner kan göra att du förlorar kontrollen.

2) ELSÄKERHET

- a) **Stickkontaktarna till verktyget måste matcha eluttaget. Modifiera inte stickkontakten på något sätt. Använd inte adapterkontakter i samband med jordade strömförande verktyg.** Omodifierade stickkontakter och matchande eluttag minskar risken för elstötar.
- b) **Undvik kroppskontakt med jordade ytor som rör, element, spisar och kylskåp.** Det finns en större risk för elstötar om din kropp är jordad.
- c) **Exponera inte strömförande verktyg för regn eller fuktiga förhållanden.** Kommer det in vatten i ett strömförande verktyg ökar det risken för elstötar.
- d) **Missbruka inte sladden. Använd aldrig sladden för att bära, dra eller dra ut stickkontakten för det strömförande verktyget. Håll sladden borta från hetta, olja, skarpa kanter eller rörliga delar.** Skadade eller tilltrasslade sladdar ökar risken för elstötar.
- e) **När du använder ett strömförande verktyg utomhus använder du en förlängningssladd som lämpar sig för utomhus bruk.** Använder du en sladd för utomhus bruk reducerar du risken för elstötar.
- f) **Om det inte går att undvika att driva ett elverktyg i en fuktig lokal, använd då en restströmsskyddad (RCD) strömtillförselanordning.** Användning av en RCD minskar risken för elektriska stötar.

3) PERSONLIG SÄKERHET

- a) **Var uppmärksam, håll ögonen på vad du gör och använd sunt förnuft när du använder ett strömförande verktyg. Använd inte ett strömförande verktyg när du är trött eller påverkad av droger, alkohol eller läkemedel.** En kort stund av ouppmärksamhet med strömförande verktyg kan resultera i allvarliga personskador.
 - b) **Använd säker utrustning. Använd alltid skyddsglasögon.** Säkerhetsutrustning som munskydd, halkfria skor, skyddshjälm eller hörselskydd som används när det behövs kommer att reducera personskador.
 - c) **Förhindra ofrivillig start. Se till att kontakten är i off-läge innan du ansluter till strömkälla och/eller batterienhet, tar upp eller bär med dig verktyget.** Bär du strömförande verktyg med fingret på kontakten eller sätter i stickkontakten i eluttaget när kontakten är i PL-läge utgör det en skaderisk.
 - d) **Ta bort alla skiftnycklar eller skruvnycklar innan du sätter på det strömförande verktyget.** En skift- eller skruvnyckel som lämnas kvar på en roterande del på ett strömförande verktyg kan orsaka personskador.
 - e) **Sträck dig inte för långt. Bibehåll alltid föttestet och balansen.** Detta gör att du kan kontrollera verktyget bättre i oväntade situationer.
 - f) **Klä dig rätt. Använd inte löst sittande kläder eller smycken.** Håll ditt hår, dina kläder och handskar borta från rörliga delar. Lösa kläder, smycket eller långt hår kan snarjas in i rörliga delar.
 - g) **Om det på enheterna finns anslutning för dammsug och dammuppsamling ser du till att de är anslutna och används korrekt.** Använder du dessa anordningar reducerar det dammrelaterade faror.
- ### 4) ANVÄNDNING OCH UNDERHÅLL AV STRÖMFÖRANDE VERKTYG
- a) **Forcera inte det strömförande verktyget. Använd korrekt verktyg för arbetet.** Det korrekta verktyget kommer att göra jobbet bättre och säkrare med den hastighet den tillverkat för.
 - b) **Använd inte verktyget om kontakten inte sätter på eller stänger av det.** Alla strömförande verktyg som inte kan kontrolleras med kontakten är farliga och måste repareras.
 - c) **Koppla från stickkontakten från strömkällan och/eller batterienheten från elverktyget innan du utför några justeringar, ändrar I tillbehören eller magasinerar elverktygen.** Sådana förebyggande säkerhetsåtgärder reducerar risken för att du startar verktyget oavsiktligt.
 - d) **Förvara verktyget som inte används utom räckhåll för barn och låt inte någon person använda verktyget som inte känner till verktyget eller dessa anvisningar.** Strömförande verktyg är farliga i händerna på utbildade användare.
 - e) **Utför underhåll på verktygen. Kontrollera inriktningen eller fästet för rörliga delar,**

defekta delar och alla andra saker som kan påverka användningen av elverktyget. Om den skadats måste elverktyget repareras före användning. Många olyckor orsakas av felaktigt underhållna elverktyg.

- f) **Håll sigverkytget skarpa och rena.** Korrekt underhållna skärverktyg med skarpa egg kommer inte att köra fast lika ofta och är enklare att kontrollera.
- g) **Använd elverktyget, tillbehören och verktygsbitsen etc. i enlighet med dessa anvisningar och på det sätt som avsetts för varje typ av elverktyg. Ha också i åtanke arbetsförhållandena och arbetet som skall utföras.** Använder du elverktyg för åtgärder som skiljer sig det avsedda arbetet kan det resultera i riskfyllda situationer.

5) ANVÄNDNING OCH SKÖTSEL AV SLADDLÖSA VERKTYG

- a) **Ladda bara med den laddare som tillverkaren anger.** En laddare som passar en typ av batteripaket kan medföra en risk för brand när den används till ett annat batteripaket.
- b) **Använd elverktyg bara tillsammans med det särskilt konstruerade batteripaketet.** Användning av andra batteripaket kan medföra en risk för personskador och brand.
- c) **När batteripaketet inte används ska det hållas borta från metallföremål som gem, mynt, nycklar, skruvar och andra små metallföremål som kan skapa kontakt mellan batteripaketets poler och kortsluta det.** En kortslutning kan orsaka brännskador och brand.
- d) **Under olyckliga omständigheter kan vätska komma ur batteriet. Undvik kontakt. Om den kommer i kontakt med huden, skölj med vatten. Om den kommer i kontakt med ögonen, skölj rikligt med vatten och sök läkarhjälp.** Vätska som kommer ut ur batteriet kan orsaka irritation eller brännskador.
- 6) **UNDERHÅLL**
- a) **Låt ditt elverktyg underhållas av en kvalificerad reparatör som bara använder äkta reservdelar.** Det kommer att garantera att elverktygets säkerhet bibehålls.

SÄKERHETSFÖRESKRIFTER FÖR SPIK

1. **Förutsatt att produkten alltid innehåller fastsättare. Ovarsamhet med fastsättaren kan leda till oönskade avfyringar av fastsättare och personskador.**
2. **Rikta inte verktyget mot dig själv eller någon i närheten. Oavsiktlig utlösning kan orsaka att fästelementet faller av och orsakar skador.**
3. **Aktivera inte verktyget om det inte ligger**

an mot arbetsstycket. Om verktyget inte ligger an mot arbetsstycket kan fastsättare deflekteras från målet.

4. **När fästelementet fastnar i verktyget ska du koppla bort verktyget från batteriet.**När du tar bort fastsättare som satt sig kan spikpistolen aktiveras av misstag om verktyget är inkopplat.
5. **Var försiktig med att ta bort fastsättare som satt sig. Mekanismen kan vara i ett komprimerat tillstånd, och fästet kan tvingas ut när man försöker frigöra det fastnat tillståndet.**
6. **Använd inte spikpistolen för att fästa elektriska kablar. Inte lämpligt för kabelinstallation och kan skada kabelns isolering, vilket kan orsaka elektrisk stöt eller brandrisk.**

SÄKERHETSFÖRESKRIFTER FÖR BATTERIET

- a) **Ta inte isär batteriet, öppna inte heller batteriet eller sära på battericeller.**
- b) **Kortslut inte batteriet. Förvara inte batteriet på ett slarvigt sätt i en låda där det kan kortslutas eller skadas av ledande material.** När batteriet inte används, håll det borta från metallobjekt, såsom pappersgem, pengar, nycklar, naglar, skruvar eller andra små metallobjekt som kan leda ström från en terminal till en annan. *Om batteriterminalerna kortsluter varandra kan de försäkra brandrisk.*
- c) **Exponera inte batteriet för eld eller värme. Undvik förvaring i direkt solljus.**
- d) **Utsätt inte batteriet för mekanisk chock.**
- e) **Om batteriet läcker, låt inte vätskan komma i kontakt med hud eller ögon. Om så ändå skulle hända, skölj med mycket vatten och sök läkarhjälp.**
- f) **Sök omedelbar läkarhjälp om någon har svårt en battericell eller batteriet.**
- g) **Håll batteriet rent och torrt.**
- h) **Torka av batteriet om det blir smutsigt med en torr, ren trasa.**
- i) **Batteriet måste laddas före användning. Använd den här bruksanvisningen för att ladda batteriet korrekt.**
- j) **Låt inte batteriet stå på laddning när det inte används.**
- k) **Efter lång tids användning kan det bli nödvändigt att ladda och ladda ur batteriet många gånger för att nå maximal prestanda.**
- l) **Batterier fungerar bäst när de används vid normal rumstemperatur (20 °C ± 5 °C).**
- m) **När du kasserar batteriet, se till att hålla batterier med olika elektrokemiska system ifrån varandra.**
- n) **Ladda endast med laddare av varumärket WORX. Använd ingen annan laddare än den som specifikt ska användas med det här batteriet. En laddare som passar för en viss typ av batteri kan försäkra brandrisk vid**

användning tillsammans med ett annat batteri.

- o) Använd inte ett batteri som inte är avsett för användning med det här verktyget.**
- p) Håll batteriet borta från barn.**
- q) Behåll den ursprungliga bruksanvisningen för framtida användning.**
- r) Plocka ur batteriet från verktyget då det inte används.**
- s) Kassera batteriet på rätt sätt.**
- t) Blanda inte celler från olika tillverkning, kapacitet, storlek eller typ inom en enhet.**
- u) Avlägsna inte batteriet från originalförpackningen tills det är nödvändigt för användningen.**
- v) Observera plus (+) och minus (-) märkningen på batteriet och säkerställa korrekt användning.**



Om det inte hanteras ordentligt kan batteriet gå in i vattencykeln och kan skada ekosystemet. Kassera ej använda batterier som osorterat kommunalt avfall.



Li-Ion



Litiumjonbatteri, som har blivit märkt med symbolerna i samband med "separat samling" av alla batteripack och batteripaket. Det återvinns eller tas bort för att minska miljöpåverkan. Batterier kan vara skadliga för miljön och människors hälsa eftersom de innehåller skadliga ämnen.



Uttjänade elektriska maskiner får inte kasseras som hushållsavfall. Använd återvinningsfaciliteter om det finns tillgängligt. Kontrollera med din återförsäljare eller vilka lokala föreskrifter som föreligger.

SYMBOLER



För att minska risken för skador måste användaren läsa bruksanvisningen.



Varning



Använd hörselskydd



Använd skyddsglasögon



Använd skyddsmask mot damm



Kontrollera att batteriet är borttaget innan du byter tillbehör eller gör eventuella justeringar av verktyget.



Använd skyddsglasögon



Bränn inte

LADDARENS KOMPONENTER

1. INGEN BRANDKUDDE
2. KONTAKT MED ARBETSSTYCKET
3. JUSTERING AV KÖRDJUP
4. PÅ/AV-KNAPP
5. LED-ARBETSLJUSOMKOPPLARE
6. INDIKATORLAMPAN
7. LÄGESVÄLJARE
8. BATTERIPAKETETS LÅSNING *
9. BATTERIPAKET *
10. BÄLTEKROK
11. SIDMAGASINET
12. INDIKATORFÖNSTER MED LÅG SPIK
13. LED-ARBETSLJUS
14. TIDNINGSLÄPPNINGSKNAPP
15. RESERVDEL INGEN BRANDKUDDE
16. HEXNYCKEL

*Avbildat eller beskrivet tillbehör ingår delvis
inte i leveransomfånget.

TEKNISK INFORMATION

Typ **WX840 WX840.1 WX840.2 WX840.9 (840 - maskinnamn, representant för nagelpistol)**

	WX840	WX840.1	WX840.9
Spänning	20 V $\overline{\text{---}}$ Max**		
Magasinets kapacitet	100 naglar		
Fotograferingshastighet	80 naglar / minut		
Tipo de prego	18 mätare		
Nagellängd	Koppar naglar	20mm - 50mm	
	Krona häftklamrar	20mm - 40mm	
Maskinens vikt	3.2kg	2.9kg	

** Spänning uppmätt utan belastning. Initial
batterispänning är max. 20 V. Nominell spänning är 18 V.

BULLERINFORMATION

Ett uppmätt ljudtryck $L_{pA} = 77.5\text{dB(A)}$

En uppmätt ljudstyrka $L_{WA} = 88.5\text{dB(A)}$

$K_{pA} \& K_{WA} = 3\text{dB(A)}$

Använd hörselskydd.

VIBRATIONSinFORMATION

Vibrationernas totalvärden (triax vektorsumma) är
fastställda enligt EN60745:

Vibrationsutsändningsvärde:	$a_h = 3.633\text{m/s}^2$
	Osäkerhet $K = 1.5\text{m/s}^2$

Det angivna totala vibrationsvärdet kan användas för att
jämföra olika verktyg med varandra samt vid en preliminär
exponeringsutvärdering.

 **WARNING:** Vibrationsvärde vid verklig användning
av maskinverktyget kan skilja sig åt från det
deklarerade värdet beroende på hur verktyget används och
beroende på följande exempel och andra variationer om
hur verktyget används:

Hur verktyget används och materialet som borras.
Verktyget är i bra skick och bra underhållet.

Användning av korrekt tillbehör för verktyget och
säkerställ att de är skarpa och i bra skick.

Åtdragningsgraden av greppet på handtaget och om
några antivibrationstillbehör används.

Och att verktyget används såsom avsett enligt dess
konstruktion och dessa instruktioner.

**Detta verktyg kan orsaka hand-arm
vibrationssyndrom om det används på felaktigt
sätt.**

 **WARNING:** För att vara korrekt bör en beräkning
av exponeringsnivån under verkliga förhållanden vid
användning också tas med för alla delar av
hanteringscykeln såsom tiden när verktyget är avstängt
och när det körs på tomgång utan att utföra något arbete.
Detta kan betydligt minska exponeringsnivån över den
totala arbetsperioden.

Hjälp för att minimera risken för vibrationsexponering.
Använd ALLTID skarpa mejslar, borrar och blad.

Underhåll verktyget i enlighet med dessa instruktioner
och håll det välsmort (där så behövs)

Om verktyget ska användas regelbundet, investera i
antivibrationstillbehör.

Planera ditt arbetsschema för att sprida ut användning av
kraftigt vibrerande verktyg över flera dagar.

TILLBEHÖR

	WX840	WX840.1	WX840.2	WX840.9
Batteripaket	1 (WA3551.1)	2 (WA3551.1)	1 (WA3553)	/
Laddare (WA3880)	1	1	1	/
38mm Koppar naglar (200st)	1	1	1	1
32mm Krona häftklamrar (200st)	1	1	1	1
Hexnyckel	1	1	1	1
Bältekrok	1	1	1	1
Skruv	1	1	1	1

Vi rekommenderar att du köper tillbehör från butiken där verktygen säljs. Se tillbehörspaketet för mer information. Butikspersonal kan hjälpa dig och ge dig råd.

LADDNINGSPROCEDUR

 **OBS: Innan du använder verktyget, läs noga igenom bruksanvisningen.**

106 ÄNDAMÅLSENLIG ANVÄNDNING

Det här verktyget används för att spika träbrädor, golvlistor och träramar och andra.

 **WARNING: Rikta inte spikpistolen mot människor eller djur. När du inte använder verktyget måste du ta bort naglarna och batteripaketet.**

MONTERING OCH DRIFT

ÅTGÄRD	FIGUR
INNAN ENHETEN TAS I BRUK	
Ta bort batteripaket	Se A1
Ladda batteriet	Se A2
Sätta i batteripaket	Se A3
Montering	
Montering av remkroken OBS: Bältekroken kan monteras på nagelpistolens vänstra eller högra sida.	Se B



Laddar koppar naglar/krona häftklamrar

OBS: När du öppnar eller stänger magasinet trycker du och håller ned magasinutlösningssknappen.

 **WARNING:** Håll naglar borta från dig själv och andra när du laddar naglar. Om du inte gör det kan det leda till allvarlig personskada.

Se C1, C2, C3

Drift

Välja spikläge
Enhetssekvensomformningsläge: 
Kontaktdrivningsmetod: 

 **WARNING:** Om väljaren inte är ordentligt fäst i endera position kommer spikpistolen inte att fungera korrekt. Se alltid till att väljaren sitter ordentligt för att undvika oavsiktligt nagelfall och möjlig allvarlig personskada.

Se D

Använda av / på-brytaren i två olika lägen

Som visas i figur E2, när du flyttar verktyget i kontaktdrivningsläge, tryck och håll in / av-brytaren.

OBS: Spikpistolen fungerar endast när man trycker på brytaren samtidigt och arbetsstyckets kontakter skjuts mot arbetsytan.

WARNING: Kyl inte in eller tryck på arbetsstyckets kontaktmekanism när du använder verktyget. Om du gör det kan det orsaka allvarlig personskada.

Se E1, E2

Justering av kördjup

OBS: Kör teststiftet efter varje justering tills önskat djup har ställts in.

Se F

LED-arbetsljus

OBS: LED-arbetsljus ger feedback för att indikera om batteripaketet är fulladdat och / eller om verktyget fungerar normalt.

Se G

Ta bort fastna naglar
Försök att använda verktyget
ytterligare två gånger för att
bekräfta att nageln sitter fast.

 **VARNING:** Se till att ta bort
batteriet först.

- Ta bort naglarna och håll
magasinet öppet.
- Spiken kan frigöras genom att
sätta in en slitsad skruvmejsel i
spetsen av drivmekanismen och
skjuta tillbaka den.
- Innan du använder verktyget
igen, se till att locket är stängt och
att skruvarna dras åt.

Se H1, H2, H3

UNDERHÅLL

Ta bort pluggen från hållaren innan du gör några anpassningar, servis eller underhåll.

Det finns inga delar som kan repareras av användaren i verktyget. Använd aldrig vatten eller kemiska medel för att rengöra verktyget. Torka rent med en torr trasa. Förvara alltid verktyget på en torr plats. Håll motorns ventileringsöppningar rena. Håll alla arbetskontroller fria från damm. Ser du gnistor i ventileringsöppningarna, är det normalt och kommer inte att skada till verktyg.

FELSÖKNING

PROBLEM	MÖJLIG ORSAK	LÖSNING
Verktyget körs inte ordentligt: Blinkande grönt  Grönt ljus på  Blinkande rött  Rött ljus på 	Överhettning av verktyg Inga naglar Fastnat naglar Låg batteri	Vänta tills verktyget har svalnat Byt ut spikarna. Ta bort fastna naglar Ladda batteriet
Verktyget fungerar, men fästena går inte in helt.	Driver inte djupt nog. Spik för långa för träets hårdhet.	Justera drivdjupet. Använd spik i passande längd för träet.
Verktyget fungerar, men fästena går för djupt.	Justera drivdjupet.	Justera drivdjupet.
Verktyget trasslar ofta.	Fel på spik. Skadade spik. Magasinet löst. Magasinet smutsigt.	Kontrollera att det är rätt storlek på spik. Byt ut spiken. Dra åt skruvarna. Rengör magasinet.

MILJÖSKYDD

 Uttjänade elektriska produkter får inte kasseras som hushållsavfall. Återanvänd där det finns anläggningar för det. Kontakta dina lokala myndigheter eller återförsäljare för återvinningsråd.

DEKLARATION OM ÖVERENSSTÄMMELSE

Vi,
POSITEC Germany GmbH
Grüner Weg 10, 50825 Cologne, Germany

förklarar att denna produkt,
Beskrivning **WORX Trådlös spikare**
Typ **WX840 WX840.1 WX840.2 WX840.9 (840 - maskinnamn, representant för nagelpistol)**
Funktion **Fästning av olika material**

uppfyller följande direktiv,
2006/42/EC
2014/30/EU
2011/65/EU&(EU)2015/863

Standarder överensstämmer med:
EN 60745-1
EN 60745-2-16
EN 55014-1
EN 55014-2

Personen som godkänts att sammanställa den tekniska filen.

Namn: Marcel Filz
Adress: Positec Germany GmbH
Grüner Weg 10, 50825 Cologne, Germany



2020/02/17
Allen Ding
Vice chefsingenjör, tester och certifiering
Positec Technology (China) Co., Ltd
18, Dongwang Road, Suzhou Industrial
Park, Jiangsu 215123, P. R. China

SPLOŠNA VARNOSTNA NAVODILA ZA ELEKTRIČNA ORODJA

⚠ OPOZORILO! Preberite vsa opozorila in napotila. Napake zaradi neupoštevanja spodaj navedenih opozoril in napotil lahko povzročijo električni udar, požar in/ali težke telesne poškodbe.

Vsa opozorila in napotila shranite, ker jih boste v prihodnje še potrebovali.

Pojem „električno orodje“, ki se pojavlja v nadaljnjem besedilu, se nanaša na električna orodja z električnim pogonom (z električnim kablom) in na akumulatorska električna orodja (brez električnega kabla).

- 1) **Varnost na delovnem mestu**
 - a) **Delovno področje naj bo vedno čisto in dobro osvetljeno.** Nered in neosvetljena delovna področja lahko povzročijo nezgode.
 - b) **Ne uporabljajte električnega orodja v okolju, kjer lahko pride do eksplozij oziroma tam, kjer se nahajajo vnetljive tekočine, plini ali prah.** Električna orodja povzročajo iskenje, zaradi katerega se lahko prah ali para vnameta.
 - c) **Prosimo, da med uporabo električnega orodja ne dovolite otrokom ali drugim osebam, da bi se Vam približali.** Odvrčanje Vaše pozornosti drugim lahko povzroči izgubo kontrole nad napravo.
- 2) **Električna varnost**
 - a) **Priključni vtičak električnega orodja se mora prilegati vtičnici. Spreminjanje vtičaka na kakršenkoli način ni dovoljeno. Pri ozemljenih električnih orodjih ne uporabljajte vtičakov z adapterji.** Nespremenjeni vtičaki in ustrezne vtičnice zmanjšujejo tveganje električnega udara.
 - b) **Izogibajte se telesnemu stiku z ozemljenimi površinami kot so na primer cevi, grelci, štedilniki in hladilniki.** Tveganje električnega udara je večje, če je Vaše telo ozemljeno.
 - c) **Prosimo, da napravo zavarujete pred dežjem ali vlago.** Vdor vode v električno orodje povečuje tveganje električnega udara.
 - d) **Ne uporabljajte kabla za nošenje ali obešanje električnega orodja in ne vlecite za kabel, če želite vtičak izvleči iz vtičnice.** Kabel zavarujte pred vročino, oljem, ostrimi robovi ali premikajočimi se deli naprave. Poškodovani ali zapleteni kabli povečujejo tveganje električnega udara.
 - e) **Kadar uporabljate električno orodje zunaj, uporabljajte samo kabelske podaljške, ki so primerni za delo na prostem.** Uporaba kabelskega podaljška, ki jê primeren za delo na prostem, zmanjšuje tveganje električnega udara.
 - f) **Če je uporaba električnega orodja v vlažnem okolju neizogibna, uporabljajte**

stikalo za zaščito pred kvarnim tokom. Uporaba zaščitnega stikala zmanjšuje tveganje električnega udara.

- 3) **Osebnostna varnost**
 - a) **Bodite pozorni, pazite kaj delate ter se dela z električnim orodjem lotite z razumom. Ne uporabljajte električnega orodja, če ste utrujeni oziroma če ste pod vplivom mamil, alkohola ali zdravil.** Trenutek nepazljivosti med uporabo električnega orodja je lahko vzrok za resne telesne poškodbe.
 - b) **Uporabljajte osebno zaščitno opremo in vedno nosite zaščitna očala.** Nošenje osebne zaščitne opreme, na primer maske proti prahu, ndrsečih zaščitnih čevljev, varnostne čelade ali zaščitnih slušnikov, kar je odvisno od vrste in načina uporabe električnega orodja, zmanjšuje tveganje telesnih poškodb.
 - c) **Izogibajte se nenamernemu zagonu. Pred priključitvijo električnega orodja na električno omrežje in/ali na akumulator in pred dviganjem ali nošenjem se prepričajte, če je električno orodje izklopljeno.** Prenašanje naprave s prstom na stikalo ali priključitev vklopljenega električnega orodja na električno omrežje je lahko vzrok za nezgodo.
 - d) **Pred vklopljanjem električnega orodja odstranite nastavitvena orodja ali izvijače.** Orodje ali ključ, ki se nahaja v vrtečem se delu naprave, lahko povzroči telesne poškodbe.
 - e) **Izogibajte se nenormalni telesni drži. Poskrbite za trdno stojišče in za stalno ravnotežje.** Tako boste v nepričakovanih situacijah električno orodje lahko bolje nadzorovali.
 - f) **Nosite primerna oblačila. Ne nosite ohlapnih oblačil in nakita. Lase, oblačila in rokavice ne približujte premikajočim se delom naprave.** Premikajoči se deli naprave lahko zagrabijo ohlapno oblačilo, dolge lase ali nakit.
 - g) **Če je na napravo možno montirati priprave za odsesavanje ali prestrezanje prahu, se prepričajte, če so le-te priključene in če se pravilno uporabljajo.** Uporaba priprave za odsesavanje prahu zmanjšuje zdravstveno ogroženost zaradi prahu.
- 4) **Skrbna uporaba in ravnanje z električnimi orodji**
 - a) **Ne preobremenjujte naprave. Pri delu uporabljajte električna orodja, ki so za to delo namenjena.** Z ustreznim električnim orodjem boste v navedenem zmogljivostnem področju delali bolje in varneje.
 - b) **Ne uporabljajte električnega orodja s pokvarjenim stikalom.** Električno orodje, ki se ne da več vklopiti ali izklopiti, je nevarno in ga je potrebno popraviti.
 - c) **Pred nastavljanjem naprave, zamenjavo delov pribora ali odlaganjem naprave izvlecite vtičak iz električne vtičnice in/ali odstranite akumulator.** Ta previdnostni ukrep

20V Akumulatorski žebelj z 18 merilniki/Pištolo za sponko

SL

- preprečuje nenameren zagon električnega orodja.
- d) **Električna orodja, katerih ne uporabljate, shranjujte izven dosega otrok.** Osebam, ki naprave ne poznajo ali niso prebrale teh navodil za uporabo, naprave ne dovolite uporabljati. Električna orodja so nevarna, če jih uporabljajo neizkušene osebe.
- e) **Skrbno negujte električno orodje. Kontrolirajte brezhibno delovanje premičnih delov naprave, ki se ne smejo zatikati. Če so ti deli zlomljeni ali poškodovani do te mere, da ovirajo delovanje električnega orodja, jih je potrebno pred uporabo naprave popraviti.** Slabo vzdrževana električna orodja so vzrok za mnoge nezgode.
- f) **Rezalna orodja vzdržujte tako, da bodo vedno ostra in čista.** Skrbno negovana rezalna orodja z ostrimi robovi se manj zatikajo in so lažje vodljiva.
- g) **Električna orodja, pribor, vsadna orodja in podobno uporabljajte ustrezno tem navodilom. Pri tem upoštevajte delovne pogoje in dejavnost, ki jo boste opravljali.** Uporaba električnih orodij v namene, ki so drugačni od predpisanih, lahko privede do nevarnih situacij.
- 5) **Skrbno ravnanje in uporaba akumulatorskih orodij**
- a) **Akumulatorske baterije polnite samo v polnilnikih, ki jih priporoča proizvajalec.** Polnilnik, ki je namenjen določeni vrsti akumulatorskih baterij, se lahko vname, če ga boste uporabljali skupaj z drugačnimi akumulatorskimi baterijami.
- b) **V električnih orodjih uporabljajte le akumulatorske Mbaterije, ki so zanje predvidene.** Uporaba drugih akumulatorskih baterij lahko povzroči telesne poškodbe ali požar.
- c) **Akumulatorska baterija, katere ne uporabljate, ne sme priti v stik s pisarniškiimi sponkami, kovanci, žebliji, vijaki in drugimi manjšimi kovinskimi predmeti, ki bi lahko povzročili premostitev kontaktov.** Kratek stik med akumulatorskimi kontakti lahko ima za posledico opeklino ali požar.
- d) **V primeru napačne uporabe lahko iz akumulatorske baterije izteče tekočina. Izogibajte se kontaktu z njo. Pri naključnem kontaktu s kožo spirajte z vodo. Če pride tekočina v oko, dodatno poiščite tudi zdravniško pomoč.** Iztekajoča akumulatorska tekočina lahko povzroči draženje kože ali opeklino.
- 6) **Servisiranje**
- a) **Vaše električno orodje naj popravlja samo kvalificirano strokovno osebe ob obvezni uporabi originalnih rezervnih delov.** Tako bo zagotovljena ohranitev varnosti naprave.









OPOZORILO O VARNOSTI NOHTOV

- 1. Vedno se domneva, da orodje vsebuje pritrdilne elemente.** *Nenamerno ravnanje z nohti lahko povzroči, da se pritrdilni element po nesreči vname in povzroči telesne poškodbe.*
- 2. Ne usmerite orodja nase ali na koga v bližini.** *Ob nenamernem sprožitvi lahko pritrdilni element pade in povzroči poškodbe.*
- 3. Orodja ne zaganjajte, če ni trdno obdelan.** *Če orodje ne pride v stik z obdelovancem, se lahko pritrdilni element premakne.*
- 4. Ko se pritrdilni element ujame v orodje, ga odklopite iz baterije.** *Če odstranite zataknen pritrdilni element, če noht vstavite, se lahko žebelj nepričakovano začne.*
- 5. Pri odstranjevanju zagodenih pritrdilnih elementov bodite previdni.** *Mehanizem je morda v stisnjemem stanju in pri sprožitvi zagodenega stanja se lahko izveleče pritrdilni element.*
- 6. Ne uporabljajte tega žeblja za pritrditev kabela.** *Ni primeren za namestitve kablov in lahko poškoduje izolacijo kabela, kar lahko povzroči električni udar ali nevarnost požara.*



VARNOSTNA OPOZORILO ZA AKUMULATOR

- a) Ne razstavljajte, odpirajte ali odstranjujte celic akumulatorja.**
- b) Pazite, da ne povzročite kratkega stika med kontaktoma akumulatorja. Akumulatorjev nikoli ne shranjujte v škatli ali predalu, kjer bi lahko prišlo do kratkega stika zaradi stika kontaktov s prevodnimi predmeti.** Kadar akumulator ni nameščen v orodju, ga hranite proč od drugih kovinskih predmetov, kot so sponke za papir, kovanci, ključji, žebliji, vijaki ali drugi drobni kovinski predmeti, ki bi lahko omogočili stik med kontaktoma. Če pride do stika med kontaktoma akumulatorja, to lahko povzroči požar.
- c) Akumulatorja ne izpostavljajte vročini ali ognju. Poskrbite, da ne bo izpostavljen neposredni sončni svetlobi.**
- d) Akumulatorja ne izpostavljajte mehanskim udarcem.**
- e) Če opazite, da akumulator pušča, pazite, da tekočina ne bo prišla v stik z očmi. Če akumulatorska tekočina vseeno pride v stik z očmi, izperite prizadeto območje z obilo vode in poiščite zdravniško pomoč.**
- f) Predvsem pa takoj poiščite medicinsko pomoč, če ste celico ali del akumulatorja zaužili.**
- g) Akumulator shranjujte na čistem in suhem mestu.**
- h) Če se akumulator zamaže, ga takoj**

- očistite s čisto in suho krpo.
- i) **Akumulator morate pred uporabo napolniti. Pri polnjenju akumulatorja vedno upoštevajte predpisana navodila in postopke.**
- j) **Če akumulatorja ne polnite, ga odstranite iz polnilca.**
- k) **Po daljšem obdobju skladiščenja, boste za doseg maksimalne zmogljivosti akumulatorja verjetno morali slednjega nekajkrat napolniti in izprazniti.**
- l) **Akumulator deluje najbolj učinkovito, če ga uporabljate pri običajni sobni temperaturi (20 °C ± 5 °C).**
- m) **Pri odlaganju akumulatorja pazite, da boste akumulatorje, ki imajo različne elektrokemične sisteme zavrgli ločeno.**
- n) **Za polnjenje uporabljajte le polnilce, ki jih je predpisal WORX. Nikoli ne uporabljajte polnilnikov, ki niso posebej namenjeni za polnjenje vašega akumulatorja. Polnilce, ki je lahko primeren za polnjenje ene vrste akumulatorjev, lahko pri drugi povzroči nevarnost požara.**
- o) **Nikoli ne uporabljajte polnilcev, ki niso posebej zasnovani za polnjenje vašega akumulatorja.**
- p) **Akumulatorje shranjujte izven dosega otrok.**
- q) **Za podrobnosti, si oglejte gradivo, ki je bilo priloženo akumulatorju.**
- r) **Če orodja ne uporabljate, iz njega odstranite akumulator.**
- s) **Akumulatorje odlagajte skladno s predpisi.**
- t) **V napravi ne uporabljajte celic različnih proizvajalcev, zmogljivosti, velikosti ali tipa.**
- u) **Akumulator odstranite iz originalne embalaže šele, ko ga boste potrebovali.**
- v) **Upoštevajte znaka plus (+) in minus (-) na akumulatorju ter poskrbite za njegovo pravilno u0porabo.**

	Uporabljajte zaščito za oči.
	Nosite zaščitno masko za prah
	Poskrbite, da boste pred menjavanjem dodatkov odstranili akumulator ali pa prilagodite orodje.
	Nosite zaščitne rokavice
	Prepovedano sežiganje.
	Če se z baterijo ne ravna pravilno, lahko pride v vodni krog in povzroči škodo ekosistemu. Izrabljenih baterij ne odvrzite kot nesortirane komunalne odpadke.
 Li-Ion	Litij-ionska baterija, ki je označena s simboli, povezanimi z "ločenim zbiranjem" vseh baterijskih vložkov in baterijskih vložkov. Nato se reciklira ali odstrani, da se zmanjša vpliv na okolje. Baterijski paketi so lahko škodljivi za okolje in zdravje ljudi, ker vsebujejo škodljive snovi.
	Odpadnih električnih naprav ne smete zavreči skupaj z ostalimi gospodinjstskimi odpadki. Dostavite jih na mesto za ločeno zbiranje odpadkov. Glede podrobnosti, se posvetujte z lokalno službo za ravnanje z odpadki.

SIMBOLI

	Zaradi zmanjševanja nevarnosti poškodb, se temeljito seznanite z navodili za uporabo
	Opozorilo
	Uporabljajte zaščito za ušesa

SESTAVNI DELI

1.	BREZ OGNJA
2.	STIK OBDELOVANCA
3.	PRILAGODITEV GLOBINE POGONA
4.	STIKALO ZA VKLOP/IZKLOP
5.	LED STIKALO ZA DELOVNO LUČ
6.	KAZALNA LUČKA
7.	IZBIRNIK NAČINA
8.	GUMB ZA SPROSTITEV AKUMULATORJA *
9.	AKUMULATOR *
10.	KAVELJ ZA PAS
11.	STRANSKA REVIJA
12.	OKENSKO INDIKATORJE Z NIZKIMI NOHTI
13.	LED DELOVNA LUČKA
14.	GUMB ZA IZDAJO REVIJE
15.	REZERVNI BREZ OGNJA
16.	ŠESTEROKOTNI KLJUČ

* Pri standardni dobavi niso vključeni vsi prikazani dodatki.

TEHNIČNI PODATKI

Vrsta **WX840 WX840.1 WX840.2 WX840.9**
(840 - lme stroja, predstavnik pištole za nohte)

	WX840 WX840.1 WX840.2	WX840.9
Napetost	20 V --- Max**	
Kapaciteta kartuše	100 žebelji	
Hitrost streljanja	80 žebelji / minuto	
Vrsta nohtov	18 merilnik	
Dolžina nohtov	Bakreni žebelji	20mm - 50mm
	Krošnja sponk	20mm - 40mm
Teža strojčka	3.2kg	2.9kg

** Napetost je bila izmerjena brez obremenitve. Začetna napetost akumulatorja doseže maksimum 20 V. Običajna

napetost je 18 V.

PODATKI O HRUPU

Vrednotena raven zvočnega tlaka $L_{pA} = 77.5\text{dB(A)}$

Vrednotena raven zvočne moči $L_{wA} = 88.5\text{dB(A)}$

$K_{pA} \& K_{wA} = 3\text{dB(A)}$

Uporabljajte zaščito za ušesa.

PODATKI O VIBRACIJAH

Skupne vrednosti oscilacij (vektorski seštevek treh smeri), skladno z EN 60745:

Vrednost emisije vibracij:	$a_h = 3.633\text{m/s}^2$
	Nezanesljivost meritve $K = 1.5\text{m/s}^2$

Deklarirano vrednost emisije vibracij lahko uporabite za primerjavo med strojčki, hkrati pa s pomočjo nje predvidite pričakovano raven izpostavljenosti.



OPOZORILO: Dejanska vrednost emisij vibracij med uporabo strojčka, se lahko razlikuje od navedene, kajti nanjo vpliva tudi način uporabe strojčka, predvsem naslednje okoliščine:

Način uporabe strojčka in materiali, ki jih lahko žagate. Ali je strojček v dobrem stanju in ustrezno vzdrževan.

Ali uporabljate ustrezní dodatek in njegova brezhibnost. Čvrstost oprjema ročajev in morebitna uporaba dodatkov za zmanjševanje vibracij.

Uporaba strojčka za predviden namen, skladen s temi navodili.

Če strojčka ne uporabljate pravilno, lahko povzroči vibracijski sindrom zapestja in rok.



OPOZORILO: Če želimo resnično natančno oceniti raven izpostavljenosti v dejanskih okoliščinah, moramo upoštevati tudi vse faze delovnega procesa, tudi število vklopov in izklopov strojčka ter čas, ko deluje v prostem teku in neobremenjeno. To lahko znatno zmanjša raven izpostavljenosti tekom celotnega delovnega procesa.

Pomoč pri zmanjševanju tveganja pri izpostavljenosti vibracijam.

VEDNO uporabljajte le ostre pripomočke. Strojček vzdržujte skladno s temi navodili in poskrbite, da bo dobro namazan (kjer je potrebno).

Če boste strojček uporabljali redno, potem investirajte v dodatke za zmanjševanje vibracij.

Delo si organizirajte tako, da boste opravila z visoko ravno vibracij izvajali v več fazah, tekom nekaj dni.

20V Akumulatorski žebelj z 18 merilniki/Pištolo za sponko

SL

DODATKI

	WX840	WX840.1	WX840.2	WX840.9
Akumulator	1 (WA3551.1)	2 (WA3551.1)	1 (WA3553)	/
Polnilc (WA3880)	1	1	1	/
38mm Bakreni žebli (200 kosov)	1	1	1	1
32mm Krošnja sponk (200 kosov)	1	1	1	1
Šesterokotni ključ	1	1	1	1
Kavelj za pas	1	1	1	1
Vijak	1	1	1	1

Priporočamo, da pribor kupite v trgovini, kjer se orodje prodaja. Za več podrobnosti glejte paket dodatne opreme. Osebe trgovine vam lahko pomagata in svetuje.

NAVODILA ZA UPORABO

 **OPOMBA: Preden začnete uporabljati strojček, si pozorno preberite navodila.**

NAMEN UPORABE

To orodje se uporablja za nohte lesenih desk, plošč in lesenih okvirjev in drugih.

 **OPOZORILO: Ne usmerite nohtov na ljudi ali živali. Ko orodja ne uporabljate, ne pozabite odstraniti žebeljev in akumulatorja.**

MONTAGEM E FUNCIONAMENTO

OPRAVILO	Slika
Pred začetkom uporabe	
Odstranjevanje akumulatorja	Glejte sliko A1
Polnjenje akumulatorja	Glejte sliko A2
Nameščanje akumulatorja	Glejte sliko A3
Sestavljanje	
Namestitev kavljev pasu Opomba: Kavelj za pas se lahko namesti na levo ali desno stran pištole za nohte.	Glejte sliko B

Nalaganje bakreni žebli/krošnja sponk



Opomba: Ko odpirate ali zapirate revijo, pridržite gumb za izdajo časopisa.

 **OPOZORILO:** Pri nalaganju nohtov držite nohte stran od sebe in drugih. Če tega ne storite, lahko pride do resne telesne poškodbe.

Glejte sliko C1, C2, C3

DELOVANJE

Izbira načina nohtov

Način pogona z enim zaporedjem:  Način kontakta pogona: 

 **OPOZORILO:** Če izbirnik ni dobro pritrjen v nobenem položaju, pištola za nohte ne bo delovala pravilno. Vedno se prepričajte, da je izbirnik pravilno nameščen, da se izognete nenamernemu padcu nohtov in morebitnim resnim telesnim poškodbam.

Glejte sliko D

Uporaba stikala za vklop / izklop v dveh različnih načinih

Kot je prikazano na sliki E2, med premikanjem orodja v načinu kontaktnega pogona pritisnite in držite stikalo za vklop / izklop.

Opomba: Pištola za nohte deluje samo, ko stikalo pritisnete sočasno in stike obdelovanca potisnete proti delovni površini.

OPOZORILO: Med delovanjem orodja ne klinite in ne pritiskajte na mehanizem za kontakt obdelovanca. S tem lahko povzročite resne telesne poškodbe.

Glejte sliko E1, E2

Prilagoditev globine pogona

Opomba: Po vsaki nastavitvi vozite testni zatič, dokler ni nastavljena zelena globina.

Glejte sliko F

LED delovna lučka

Opomba: LED delovne lučke zagotavljajo povratne informacije, ki kažejo, ali je baterija popolnoma napolnjena in / ali če orodje deluje normalno.

Glejte sliko G

20V Akumulatorski žebelj z 18 merilniki/Pištolo za sponko

SL

Odstranite zataknjene nohte
Poskusite orodje še dvakrat
uporabiti, da potrdite, da je žebelj
obtičal.

! **OPOZORILO:** Najprej
odstranite baterijo.

- Odstranite nohte in držite revijo odprto.
- Žebelj lahko sprostite tako, da v konico pogonskega mehanizma vstavite režen izvijač in ga potisnete nazaj.
- Pred ponovno uporabo orodja se prepričajte, da je pokrov zaprt in da so vijaki zategnjeni.





Glejte sliko H1,
H2, H3

VZDRŽEVANJE

Pred vsakim prilagajanjem, servisiranjem ali vzdrževanjem izvlecite vtičnik iz vtičnice.

Strojček tudi nima nobenih delov, ki bi jih morali servisirati. Za čiščenje strojčka nikoli ne uporabljajte vode ali kemičnih sredstev. Obrišite ga le s suho krpo. Strojček vedno shranjujte na suhem mestu. Poskrbite, da bodo prezračevalne odprtine čiste. Vsi elementi krmiljenja morajo biti čisti, brez prahu. Med uporabo strojčka boste skozi prezračevalne reže lahko opazili iskrenje. To je običajno in ne bo poškodovalo strojčka.

ODPRAVLJANJE NAPAK

TE ŽAVA	MO ŽNI VZROKI	REŠITE V
Orodje ne deluje pravilno: Utripajoče zeleno  Zelena lučka sveti  Utripajoče rdeče  Rdeča lučka sveti 	Pregrevanje orodja Brez nohtov Zatakneni nohti Nizka baterija	Počakajte, da se orodje ohladi Vstavite žeblje. Odstranite zataknjene nohte Napolnite baterijo
Orodje deluje pravilno, vendar pritrtil ni mogoče popolnoma zabiti.	Globina zabijanja ni zadostna. Žebelj je predolg za trdoto lesa.	Prilagodite globino zabijanja. Uporabite žeblje z ustrežno dolžino glede na les.
Orodje deluje pravilno, vendar se pritrtila zabijejo pregloboko.	Globina zabijanja je prevelika.	Prilagodite globino zabijanja.
Orodje se pogosto zagozdi.	Žebliji niso ustrezni. Žebliji so poškodovani. Magazin je slabo pritrjen. Magazin je slabo umazan.	Preverite, ali je velikost žebeljev ustrezna. Zamenjajte žeblje. Privijte vijake. Očistite magazin.

VAROVANJE OKOLJA

 Odpadnih električnih naprav ne smete zavreči skupaj z ostalimi gospodinjskimi odpadki. Dostavite jih na mesto za ločeno zbiranje odpadkov. Glede podrobnosti, se posvetujte z lokalno službo za ravnanje z odpadki.

IZJAVA O SKLADNOSTI

Mi,
POSITEC Germany GmbH
Grüner Weg 10, 50825 Cologne, Germany

Izjavljamo, da je izdelek,
Opis izdelka **WORX Akumulatorski noht**
Vrsta izdelka **WX840 WX840.1 WX840.2**
WX840.9 (840 - Ime stroja, predstavnik pištolo
za nohte)
Funkcija **Pritrditev različnih materialov**

skladen z naslednjimi direktivami,
2006/42/EC
2014/30/EU
2011/65/EU&(EU)2015/863

in izpolnjuje naslednje standarde:
EN 60745-1
EN 60745-2-16
EN 55014-1
EN 55014-2

Oseba, ki je pooblaščenca za skladnost tehnične dokumentacije,

Ime: Marcel Filz
Naslov: Positec Germany GmbH
Grüner Weg 10, 50825 Cologne, Germany



2020/02/17
Allen Ding
Namestnik glavnega inženirja, Testiranje in certifikacija
Positec Technology (China) Co., Ltd
18, Dongwang Road, Suzhou Industrial
Park, Jiangsu 215123, P. R. China



www.worx.com

Copyright © 2020, Positec. All Rights Reserved.
AR01483401