

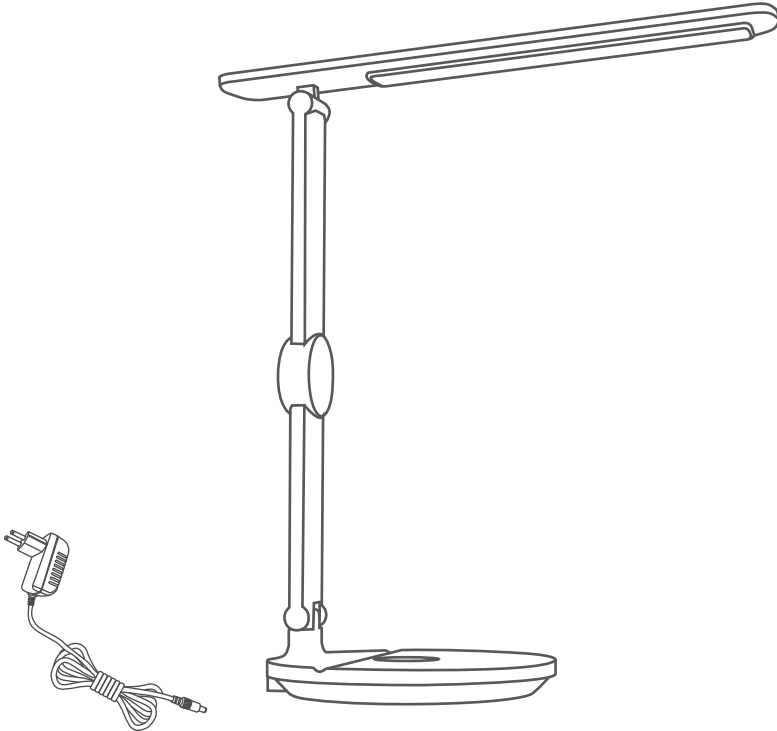

Alex Plus



EAN CODE : 3276007379020,3276007379037

FR Notice de Montage -
Utilisation - Entretien

ES Instrucciones de Montaje,
Utilización y Mantenimiento

PT Instruções de Montagem,
Utilização e Manutenção

IT Istruzioni per il Montaggio,
l'Uso e la Manutenzione

EL Εγχειρίδιο συναρμολόγησης,
χρήσης και συντήρησης

PL Instrukcja Montażu,
Użytkowania i Konserwacji

UA Керівництво По Збірці
і Експлуатації

RO Manual asamblare,
utilizare și întreținere

EN Assembly - Use -
Maintenance Manual

DE26811H10

DE26811H10-BL/DE26811H10-WH

Traduction de la version originale du mode d'emploi / Traducción de las Instrucciones originales / Tradução das Instruções Originais / Traduzione delle istruzioni originali / Μετάφραση των πρωτότυπων οδηγιών / Тлумачення інструкції оригіналеї / Перевод оригинала инструкции / Түпнұсқа нұсқаулар / Переклад оригінальної інструкції / Traducerea instrucțiunilor originale / Tradução das Instruções Originais / Original Instructions



A

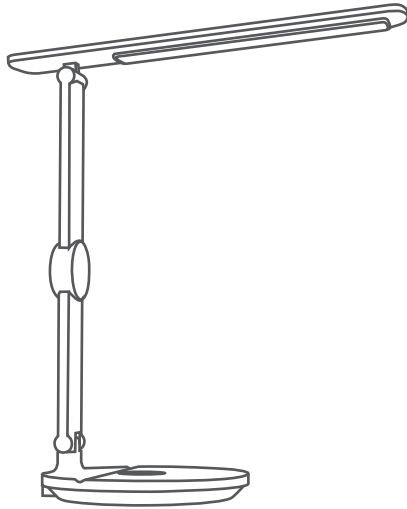

B

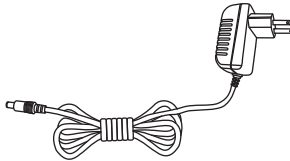

Ø20mm

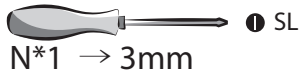

N°1 → 3mm



**FR: Montage / ES: Montaje / PT: Montagem / IT: Montaggio / EL: Συναρμολόγηση /
PL: Montaż / UA: Збірка / RO: Montaj / EN: Assembly**



4 → 5



**FR: Utilisation / ES: Utilización / PT: Utilização / IT: Uso / EL: Χρήση /
PL: Użytkowanie / UA: Використання / RO: Utilizare / EN: Use**



6 → 11



**FR: Mentions Légales & Consignes de Sécurité / ES: Instrucciones Legales y de Seguridad /
PT: Avisos Legais e instruções de Segurança / IT: Istruzioni Legali e di Sicurezza /
EL: Νομικό σημείωμα και οδηγίες ασφαλείας / PL: Uwagi Prawne i Instrukcja Bezpieczeństwa /
UA: Керівництво з Техніки / RO: Manual privind siguranța / EN: Legal & Safety Instructions**



12 → 29



1

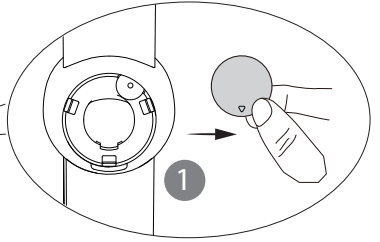
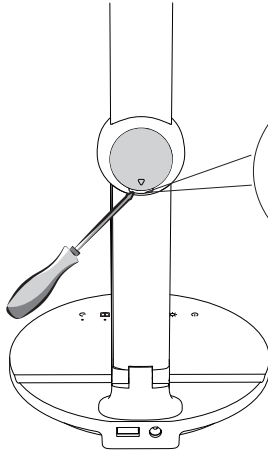
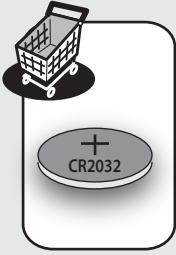
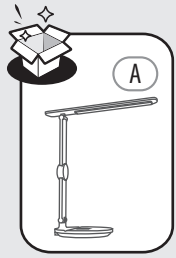

2

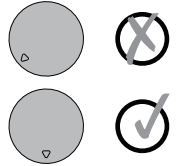
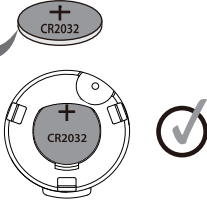

3

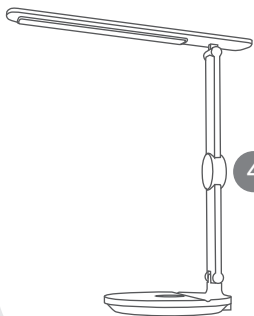
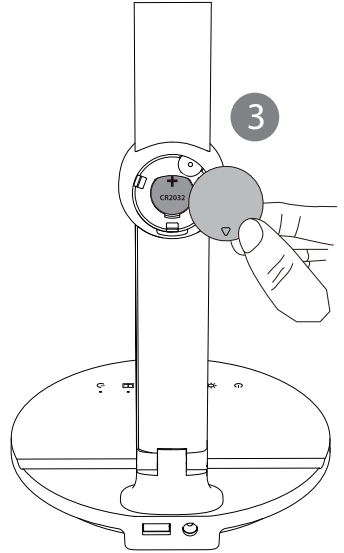

4



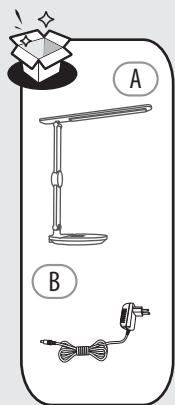

2

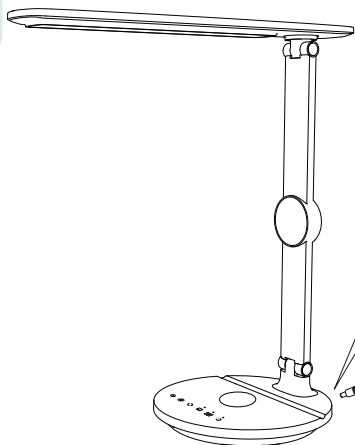

2

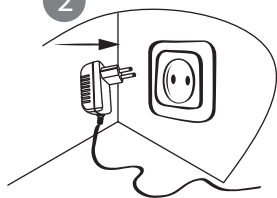

1

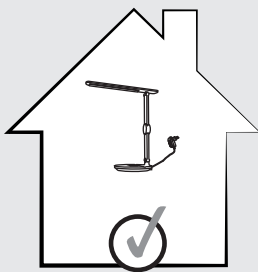
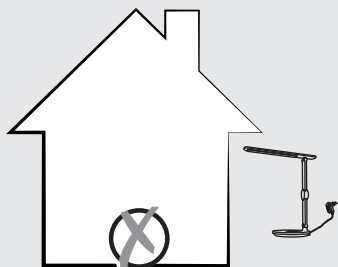



2

180°

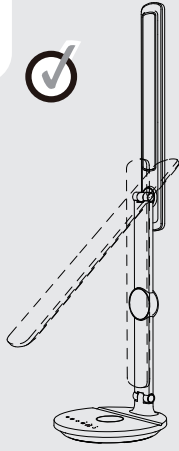

90°

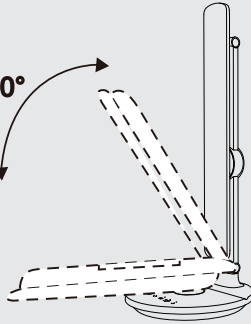

180°

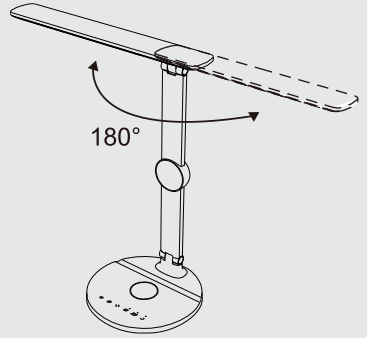

3

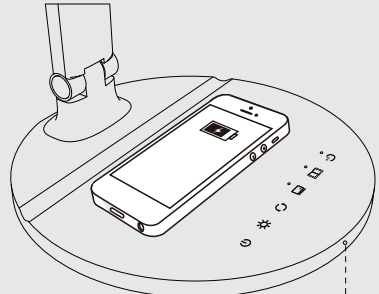
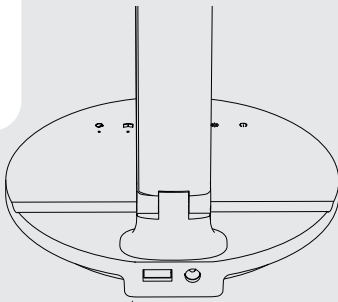

Wireless Charging



Blue Light



Green Light



3

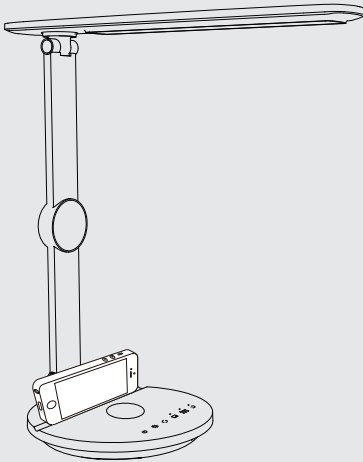



4



Short Touch

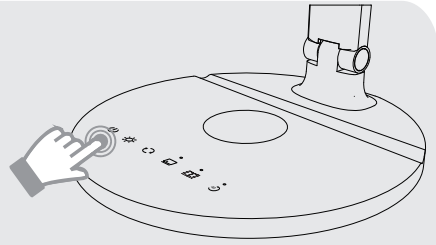
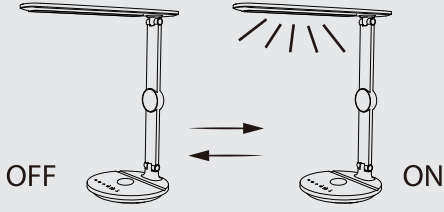

Long Touch



4000K



100%

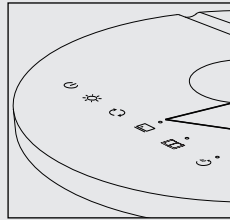
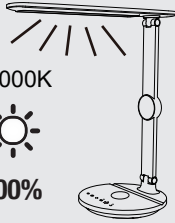

3000K



80%

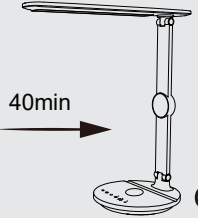
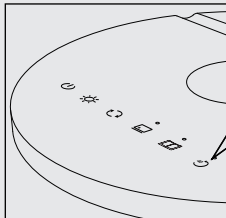
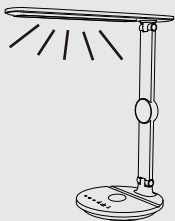
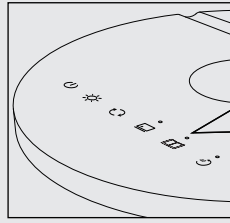
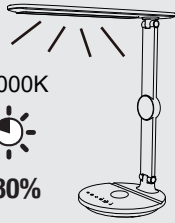

OFF

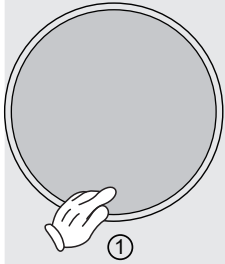

①

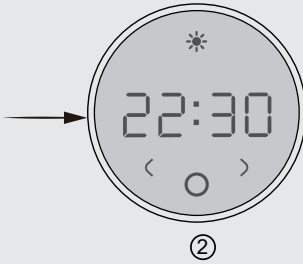

②

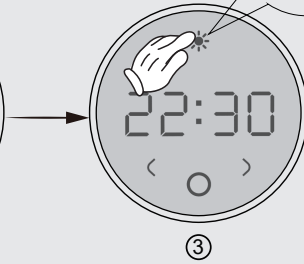

③

1 100%	2 50%
3 10%	4 0%

-24h- 22:30 **>>** 23:35



①



②



③



④



⑤

23:30

23:35



22:30 **>>** 23:35



①



②



③



④

⑤

23:30

23:35

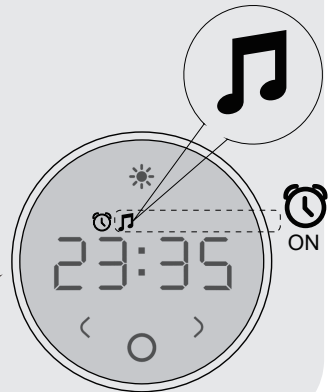
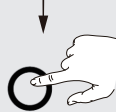

ON







Cancel

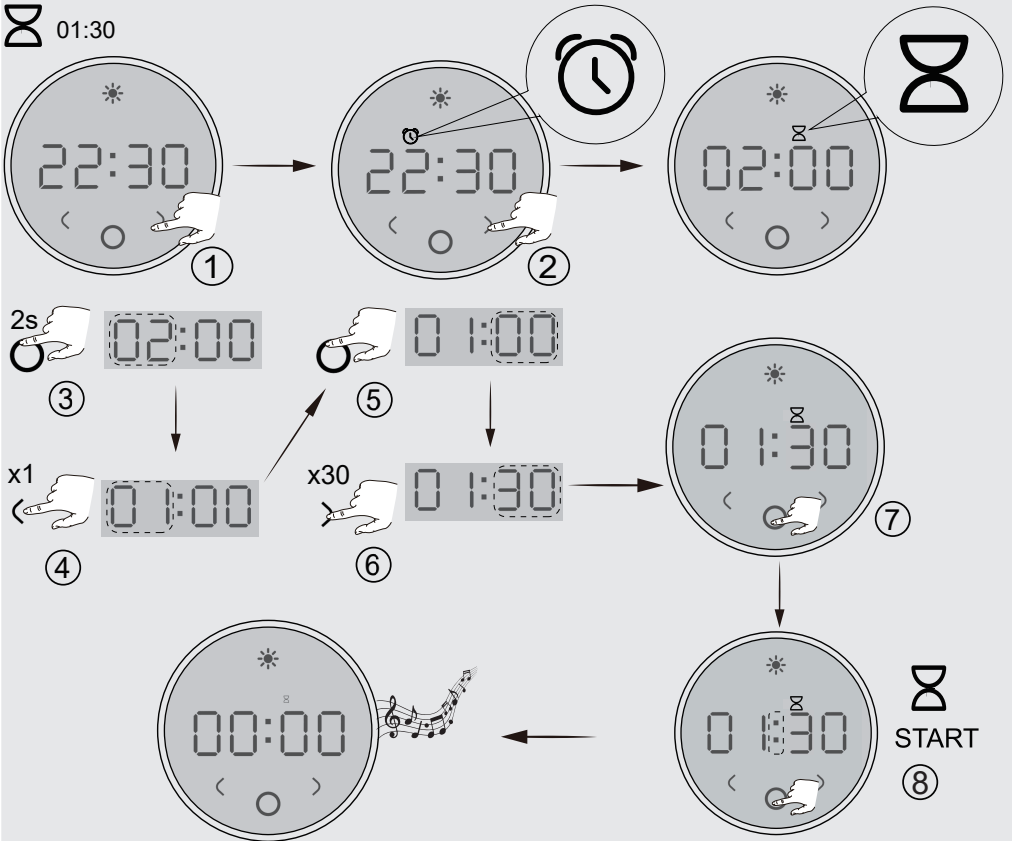

01:30



1. Symboles d'avertissement

	Lisez attentivement les instructions.
	Classe de protection II. Cette lampe dispose d'une isolation double et pourra ne pas être raccordé à un conducteur de protection.
	Classe III lumière. L'éclairage utilise un courant très faible
	Attention, risque de choc électrique
	Destiné à l'usage en intérieur uniquement

2. Consignes générales de sécurité



Lisez attentivement ce manuel d'utilisation avant d'utiliser l'appareil, et conservez-le pour pouvoir le consulter ultérieurement et si besoin le communiquer à un tiers.

AVERTISSEMENT: lorsque vous utilisez des appareils électriques, respectez les précautions de sécurité de base afin de réduire le risque d'incendie, de chocs électriques et de blessures corporelles.

1) Consignes générales

Tenir l'appareil hors de la portée des enfants et des personnes non autorisées.

Vérifiez si les spécifications électriques de ce luminaire sont compatibles avec votre installation.

AVERTISSEMENT: l'alimentation électrique doit être coupée avant de procéder au montage, à l'entretien, ou au nettoyage. Enlevez le fusible ou désenclenchez-le, et assurez-vous qu'il ne peut pas se réenclencher.

Ce luminaire est exclusivement destiné à une utilisation en intérieur.

Le luminaire ne doit être utilisé qu'avec le transformateur fourni.

Les surfaces accessibles de la lampe doivent toujours être propres et sèches ; ne les touchez jamais avec les mains sales ou humides.

Nettoyer uniquement avec un chiffon doux, ne pas utiliser la fonction tactile avec des doigts salis par de l'huile, des aliments salés.

2) Consignes de sécurité électrique

Le luminaire doit être installé par un électricien qualifié conformément aux normes de câblage en vigueur dans le pays d'installation.

Avvertissement : Si le câble extérieur ou le cordon de ce luminaire est endommagé, faites-le remplacer exclusivement par le fabricant, un agent de service après-vente agréé ou une personne qualifiée afin d'éviter tout danger.

3. Consignes de sécurité spécifiques

Pas de consigne de sécurité spécifique.

4. Protection Environnementale

ATTENTION ! Les produits électriques ne doivent pas être jetés avec les ordures ménagères. Ils doivent être rapportés dans un point de collecte communal afin d'être recyclé de manière écologique conformément aux réglementations locales. Merci de contacter votre commune ou votre revendeur pour plus d'informations sur le recyclage. Les matériaux d'emballage sont recyclables. Merci de mettre au rebut de manière écologique l'emballage et de le mettre à disposition des services de récupération des matériaux recyclables.



5. Caractéristiques de l'appareil

CARACTERISTIQUES TECHNIQUES	
Tension nominale	12V=
Puissance nominale	LED 7.2W le total 9.5W
Température ambiante	25°C
Classe de protection	Classe III
Indice de protection IP	IP 20
Transformateur	Classe II,ENTREE:220-240V~50/60Hz SORTIE:12V,2A
Spectre de fonctionnement	110-205KHz
Puissance maximale de l'émetteur	26.3 dBµA/m @ 3m

Ce produit contient une source lumineuse de classe d'efficacité énergétique <E>-(EU) 2019/2015

6. Entretien / Nettoyage

Débranchez toujours l'appareil avant de procéder au nettoyage ou à l'entretien.

7. Divers (Service après vente, Réparations, Garantie, etc.)

Faites réparer cet appareil par une personne qualifiée.

La source lumineuse de ce luminaire n'est pas remplaçable, lorsque la source lumineuse arrive en fin de vie, l'intégralité du luminaire doit être changée.

Appareillage de commande remplaçable par un utilisateur "nal.

Le cas échéant, contactez le service après-vente du magasin où vous avez acheté ce produit.

Le produit est une lampe équipée d'un driver de LED homologué de classe III selon SELV

DURÉE DE GARANTIE :

La garantie légale générale s'applique selon les textes en vigueur dans votre pays à compter de la date de livraison des marchandises et de la remise du reçu prouvant l'achat.

Cependant, INSPIRE a décidé d'aller encore plus loin. Notre but est que vous ayez la meilleure expérience possible avec nos produits, nous avons donc étendu à 5 ans les périodes de garantie pour tous les produits INSPIRE.





APPLICATION DE LA GARANTIE :

Pour que la garantie puisse être appliquée, le produit doit avoir été installé, utilisé et entretenu conformément aux consignes du mode d'emploi.

QUESTIONS ET RÉCLAMATIONS :

Si vous avez des questions ou rencontrez des problèmes concernant l'utilisation du produit, ses performances ou son aspect visuel, n'hésitez pas à contacter votre fournisseur aux coordonnées indiquées sur le justificatif d'achat.

1. Símbolos de advertencia

	Lea atentamente estas instrucciones.
	Seguridad de clase II. Esta lámpara dispone de doble aislamiento y puede no ser apta para conectarse a un cable de protección.
	Clase III luz. La luz utiliza una corriente muy baja
	Atención, peligro de descarga eléctrica.
	Para uso exclusivo en interiores.

2. Instrucciones generales de seguridad

Antes de utilizar el aparato, lea integralmente estas instrucciones y consérvelas para poder consultarlas posteriormente. En caso de necesidad, transmita este manual a terceros.

ADVERTENCIA : El uso de aparatos eléctricos supone el respeto de las precauciones elementales de seguridad para reducir el riesgo de incendio, de choques eléctricos y de heridas corporales.

1) Instrucciones generales

Mantener el aparato fuera del alcance de los niños y de personas no autorizadas.

Asegúrese de que las especificaciones eléctricas de esta luminaria sean compatibles con su instalación.

ADVERTENCIA: se debe cortar la alimentación eléctrica antes de proceder al montaje, al mantenimiento, o a la limpieza. Quite el fusible o desactívelo, y asegúrese de que no pueda volverse a activar.

Esta luminaria se destina exclusivamente a un uso en interiores.

Esta lámpara deberá utilizarse únicamente con el adaptador que se suministra.

Las superficies accesibles de la lámpara deben estar siempre limpias y secas; no las toque nunca con las manos sucias o húmedas.

Limpiar solamente con un paño suave. No utilizar la función táctil con restos grasientos o salados en los dedos.

2) Instrucciones de seguridad eléctricas

Sólo un electricista cualificado debe instalar esta luminaria de conformidad con las normas de cableado vigentes en el país de instalación.

Advertencia: Si el cable exterior o el cordón de esta luminaria está dañado, hágalo sustituir exclusivamente por el fabricante, un agente de servicio postventa aprobado o una persona cualificada para evitar todo peligro.

3. Instrucciones de seguridad específicas

No hay instrucciones de seguridad específicas.

4. Protección del medio ambiente

¡CUIDADO! No se deben tirar los productos eléctricos junto con los residuos domésticos. Gracias por reciclarlos en los puntos de recogida previstos a tal efecto. Contacte con las autoridades locales o su proveedor para obtener consejos de reciclaje. Le rogamos reciclar el embalaje en los puntos de recogida previstos a tal efecto.



5. Características del aparato

CARACTERÍSTICAS TÉCNICAS	
Tensión nominal	12V ===
Potencia nominal	LED 7.2W totalizar 9.5W
Temperatura ambiente	25°C
Clase de protección	Clase III
Índice de protección IP	IP 20
Transformador	Clase II, ENTRADA: 220-240V~50/60Hz SALIDA: 12V, 2A
Espectro operativo	110-205KHz
Potencia máxima del transmisor	26.3 dBµA/m @ 3m

Este producto contiene una fuente lumínica con un grado <E>- (EU) 2019/2015 de eficacia energética

6. Mantenimiento / Limpieza

Desconecte siempre el aparato antes de proceder a su limpieza o mantenimiento.

7. Diversos (Servicio postventa, Reparaciones, Garantía, etc.)

Haga reparar este aparato por una persona cualificada.

La fuente de luz de este aparato no se puede sustituir. Cuando acabe su vida útil, se deberá cambiar toda la luminaria.

Equipo de control reemplazable por un usuario final.

En caso de necesidad, diríjase al servicio postventa del almacén donde ha adquirido este producto.

El producto es una lámpara SELV de clase III con un controlador de leds homologado de clase II

DURACIÓN DE LA GARANTÍA:

La garantía legal general se aplica con arreglo a la normativa vigente en el país del comprador, a partir de la entrega de la mercancía y tras la presentación del ticket de compra como prueba de la compra.

Sin embargo, INSPIRE va más allá. Queremos que tenga la mejor experiencia posible con nuestros productos, por lo que hemos extendido los períodos de garantía de todos los productos INSPIRE a 5 años.





APLICACIÓN DE LA GARANTÍA:

Para que se aplique la garantía, el producto debe haberse instalado, utilizado y mantenido de acuerdo con las directrices del Manual de Instrucciones.

PREGUNTAS Y RECLAMACIONES:

Si tiene alguna pregunta o dificultad con respecto al uso, rendimiento o aspecto visual del producto, puede ponerse en contacto con su proveedor mediante la información que encontrará en el ticket de compra.

1. Símbolos de aviso

	Leia atentamente as instruções.
	Classe de segurança II. Este candeeiro tem um isolamento duplo e não pode ser ligado a um condutor de proteção.
	Classe III luz. A luz usa uma corrente muito baixa
	Cuidado, risco de choque elétrico
	Apenas para utilização no interior

2. Instruções gerais de segurança

Leia atentamente este manual de utilização antes de utilizar o aparelho e conserve-o para o poder consultar posteriormente e, se necessário, comunicá-lo a outras pessoas.

AVISO: durante a utilização de aparelhos eléctricos, respeite as precauções de segurança básicas a fim de reduzir o risco de incêndio, de choques eléctricos e de ferimentos corporais.

1) Instruções gerais

Mantenha o dispositivo fora do alcance de crianças e de pessoas não autorizadas.

Verifique se as especificações eléctricas deste candeeiro são compatíveis com a sua instalação.

AVISO: A alimentação eléctrica deve ser cortada antes de proceder à montagem, à manutenção, ou à limpeza. Retire o fusível ou desligue-o e assegure-se de que não pode voltar a ser ligado.

Este candeeiro destina-se exclusivamente a utilização em interior.

O candeeiro só deve ser utilizado com o transformador fornecido.

As superfícies acessíveis do candeeiro devem estar sempre limpas e secas; nunca toque nelas com as mãos sujas ou húmidas.

Limpe apenas com um pano macio, e não utilize a função tátil com os dedos sujos com qualquer produto gorduroso ou salgado.

2) Instruções de segurança eléctrica

O candeeiro deve ser instalado por um electricista qualificado em conformidade com as normas de cablagem em vigor no país de instalação.

Aviso: Se o cabo exterior ou o fio eléctrico deste candeeiro estiver danificado, mande-o substituir exclusivamente pelo fabricante, por um agente de serviço pós-venda autorizado ou por uma pessoa qualificada a fim de evitar qualquer perigo.

3. Instruções de segurança específicas

Sem instruções de segurança específicas.

4. Protecção do ambiente

CUIDADO!



Os produtos eléctricos não devem ser eliminados juntamente com os resíduos domésticos. Devem ser entregues num ponto de recolha municipal para serem eliminados de um modo não prejudicial para o ambiente e de acordo com os regulamentos locais. Contacte as suas autoridades locais ou o seu revendedor para mais informações sobre a reciclagem. Os materiais de embalagem são recicláveis. Elimine os materiais de embalagem de um modo não prejudicial para o ambiente e entregue-os ao serviço de recolha de materiais recicláveis.

5. Características do aparelho

CARACTERÍSTICAS TÉCNICAS	
Tensão nominal	12V ===
Potência nominal	LED 7.2W total 9.5W
Temperatura ambiente	25°C
Classe de protecção	Classe III
Índice de protecção IP	IP 20
Transformador	Classe II, ENTRADA: 220-240V~50/60Hz SAÍDA: 12V, 2A
Espectro Operacional	110-205KHz
Potência máxima do transmissor	26.3 dBμA/m @ 3m

Este produto contém uma fonte de luz da classe de eficiência energética <E>- (EU) 2019/2015.

6. Manutenção / Limpeza

Desligue sempre o aparelho antes de proceder à limpeza ou à manutenção.

7. Diversos (Serviço pós-venda, reparações, garantia, etc.)

Mande reparar este aparelho por uma pessoa qualificada.

A fonte luminosa desta luminária não pode ser substituída; quando a fonte luminosa atinge o fim da sua vida útil, toda a luminária tem de ser substituída.

Engrenagem de controle substituível por um usuário "nal.

Se necessário, contacte o serviço pós-venda do armazém onde adquiriu este produto.

O produto é uma lâmpada SELV da classe III com um elemento LED da classe II aprovado.

PRAZO DA GARANTIA:

A garantia geral nos termos legais é aplicável de acordo com os textos em vigor no seu país a partir do fornecimento dos mesmos, mediante a apresentação do recibo como prova da compra.

No entanto, INSPIRE vai mais longe. Queremos que tenha a melhor experiência possível com os nossos produtos, e por isso aumentámos os prazos de garantia de todos os produtos INSPIRE para 5 anos.





APLICABILIDADE DA GARANTIA:

Para que a garantia seja aplicável, o produto terá de ter sido instalado, utilizado e mantido de acordo com as diretrizes do Manual de Instruções.

DÚVIDAS E RECLAMAÇÕES:

Caso tenha alguma dúvida ou encontre algum problema relativamente à utilização do produto ou ao seu aspeto visual ou desempenho, pode contactar-nos através das informações de contacto que se encontram no talão da compra.

1. Simboli di avvertenza

	Leggere attentamente le istruzioni.
	Classe di Sicurezza II. Questa lampada è doppiamente isolata e potrebbe non essere collegata a un conduttore di protezione.
	Classe III di isolamento, La luce utilizza una corrente molto bassa
	Attenzione, rischio di scossa elettrica
	Esclusivamente per uso interno

2. Istruzioni generali di sicurezza

Leggere attentamente il presente manuale di utilizzo prima di utilizzare l'apparecchio a muro e conservarlo per successive consultazioni o qualora occorra trasmetterlo a terzi.

AVVERTENZA: quando si utilizzano apparecchi elettrici, rispettare le precauzioni di sicurezza di base al fine di ridurre i rischi di incendio, di scosse elettriche e di ferite fisiche.

1) Istruzioni generali

Tenere il dispositivo fuori dalla portata dei bambini e delle persone non autorizzate.

Verificare che le specifiche elettriche di questa lampada siano compatibili con l'impianto.

AVVERTENZA: l'alimentazione elettrica deve essere interrotta prima di procedere al montaggio, alla manutenzione, o alla pulizia. Togliere il fusibile o scolgarlo e assicurarsi che non possa riavviarsi.

Questa lampada è destinata esclusivamente ad un uso interno.

Questa lampada va utilizzata unicamente con il trasformatore in dotazione

Le superfici accessibili della lampada devono sempre essere pulite ed asciutte; non toccatele mai con le mani sporche o umide.

Pulire esclusivamente con un panno morbido. Evitare di toccare se le dita sono venute in contatto con sostanze oleose o salate.

2) Istruzioni di sicurezza elettrica

La lampada deve essere installata da un elettricista qualificato conformemente alle norme di cablaggio in vigore nel paese in cui viene installata.

Attenzione: Se il cavo esterno o il cordone di questa lampada è danneggiato, fatelo sostituire esclusivamente dal fabbricante, da un agente del servizio postvendita autorizzato o da una persona qualificata al fine di evitare qualsiasi pericolo.

3. Istruzioni di sicurezza specifiche

Nessuna istruzione di sicurezza specifica.

4. Protezione dell'ambiente

ATTENZIONE! Le apparecchiature elettriche non devono essere smaltite insieme ai rifiuti domestici.



Devono essere portate in un punto di raccolta rifiuti comunale per lo smaltimento ecosostenibile in conformità alle normative locali. Rivolgersi alle proprie autorità locali o al fornitore per informazioni riguardanti il riciclaggio del prodotto. Il materiale d'imballaggio è riciclabile. Smaltire il materiale d'imballaggio in modo ecosostenibile e renderlo disponibile per il servizio di raccolta dei materiali riciclabili.

5. Caratteristiche dell'apparecchio

CARATTERISTICHE TECNICHE	
Tensione nomina	12V ===
Potenza nominal	LED 7.2W totale 9.5W
Temperatura ambiente	25°C
Classe di protezione	Classe III
Indice di protezion IP	IP 20
Trasformatore	Classe II, ENTRATA: 220-240V~50/60Hz USCITA: 12V, 2A
Spettro operativo	110-205KHz
Potenza massima del trasmettitore	26.3 dBμA/m @ 3m

Questo prodotto contiene una sorgente luminosa di classe di efficienza energetica <E>- (EU) 2019/2015

6. Manutenzion

Togliere sempre la spina dell'apparecchio dalla presa prima di procedere alla pulizia o alla manutenzione.

7. Vari (Servizio postvendita, Riparazioni, Garanzia, ecc.)

Fare riparare quest'apparecchio da una persona qualificata.

La sorgente luminosa di questo apparecchio non è sostituibile; una volta raggiunta la fine della durata utile è necessario sostituire l'intero apparecchio.

Alimentatore sostituibile da un utente "nale.

All'occorrenza, contattare il servizio postvendita del negozio dove avete comprato questo prodotto.

Il prodotto è di classe SELV III con driver LED classe II approvato.

DURATA DELLA GARANZIA:

La garanzia legale generale si applica, in base ai testi in vigore nel vostro Paese, dalla consegna dei beni e previa presentazione della ricevuta come prova di acquisto.

Tuttavia, INSPIRE offre di più. Desideriamo che abbiate la migliore esperienza possibile con i nostri prodotti, abbiamo quindi esteso il periodo di garanzia per tutti i prodotti INSPIRE a 5 anni.





APPLICAZIONE DELLA GARANZIA:

Ai fini dell'applicazione della garanzia, il prodotto deve essere installato, usato e mantenuto in conformità con le linee guida contenute nel Manuale di istruzioni.

DOMANDE E RECLAMI:

In caso di domande o se riscontrate problemi in relazione all'uso del prodotto, alle prestazioni o all'aspetto dello stesso, siete pregati di contattare il vostro distributore utilizzando le informazioni di contatto che troverete sulla ricevuta di acquisto.

1. Σύμβολα προειδοποίησης

	Διαβάστε προσεκτικά τις οδηγίες.
	Κατηγορία ασφαλείας II. Αυτή η λάμπα έχει διπλή μόνωση και δεν μπορεί να συνδεθεί με προστατευτικό αγωγό.
	Clase III luz. La luz utiliza una corriente muy baja
	Προσοχή, κίνδυνος ηλεκτροπληξίας
	Μόνο για χρήση σε εσωτερικούς χώρους

2. Γενικές συστάσεις ασφαλείας



Διαβάστε προσεκτικά αυτό το εγχειρίδιο χρήσης πριν χρησιμοποιήσετε τη συσκευή, και διατηρήστε το για να μπορείτε να ανατρέξετε αργότερα και εάν χρειαστεί να το μεταβιβάσετε σε τρίτους.

ΠΡΟΕΙΔΟΠΟΙΗΣΗ: όταν χρησιμοποιείτε ηλεκτρικές συσκευές, τηρείτε τις βασικές συστάσεις ασφαλείας ώστε να μειώσετε τον κίνδυνο πυρκαγιάς, ηλεκτροπληξίας και σωματικού τραυματισμού.

1) Γενικές συστάσεις

Κρατήστε τη συσκευή μακριά από τα παιδιά και μη εξουσιοδοτημένα άτομα.

Ελέγξτε αν οι ηλεκτρικές προδιαγραφές του φωτιστικού αυτού είναι συμβατές με την εγκατάστασή σας.

ΠΡΟΕΙΔΟΠΟΙΗΣΗ: η ηλεκτρική τροφοδοσία πρέπει να κοπεί πριν να προβείτε στο μοντάρισμα, στη συντήρηση, ή στο καθάρισμα. Αφαιρέστε την ασφάλεια ή απενεργοποιήστε την και βεβαιωθείτε ότι δεν μπορεί να επανενεργοποιηθεί.

Το φωτιστικό αυτό προορίζεται αποκλειστικά για εσωτερική χρήση.

Το φωτιστικό θα πρέπει να χρησιμοποιείται μόνο με τον μετασχηματιστή που παρέχονται

Οι προσβάσιμες επιφάνειες του φωτιστικού πρέπει πάντα να είναι καθαρές και στεγνές.

Μην τις αγγίζετε ποτέ με βρώμικα ή υγρά χέρια.

Καθαρίζετε μόνο με μαλακό πανί και μην χρησιμοποιείτε τη λειτουργία αφής με λερωμένα δάκτυλα από λάδι ή αλατισμένα τρόφιμα.

2) Ηλεκτρικές συστάσεις ασφαλείας

Το φωτιστικό αυτό πρέπει να εγκατασταθεί από ειδικευμένο ηλεκτρολόγο σύμφωνα με τα πρότυπα καλωδίωσης που ισχύουν στη χώρα εγκατάστασης.

Προειδοποίηση: Εάν το εξωτερικό ή το εσωτερικό καλώδιο αυτού του φωτιστικού έχει υποστεί ζημιά, η αντικατάστασή του πρέπει να γίνει αποκλειστικά από τον κατασκευαστή, κάποιον υπάλληλο εξουσιοδοτημένου κέντρου εξυπηρέτησης μετά την πώληση ή κάποιο εξουσιοδοτημένο άτομο ώστε να αποφευχθεί κάθε κίνδυνος.

3. Ειδικές συστάσεις ασφαλείας

Δεν υπάρχουν ειδικές συστάσεις ασφαλείας.

4. Προστασία του περιβάλλοντος

ΠΡΟΣΟΧΗ! Τα ηλεκτρικά προϊόντα δεν πρέπει να απορρίπτονται μαζί με τα οικιακά απορρίμματα. Πρέπει να μεταφέρονται σε κοινότομο σημείο συλλογής ώστε να απορρίπτονται με τρόπο φιλικό προς το περιβάλλον, σύμφωνα με τους τοπικούς κανονισμούς. Επικοινωνήστε με τις τοπικές αρχές ή το κατάστημα πώλησης για πληροφορίες σχετικά με την ανακύκλωση. Το υλικό συσκευασίας είναι ανακυκλώσιμο. Απορρίψτε τη συσκευασία με τρόπο φιλικό προς το περιβάλλον σε κατάλληλα σημεία συλλογής ανακυκλώσιμων υλικών.



5. Χαρακτηριστικά της συσκευής

ΤΕΧΝΙΚΑ ΧΑΡΑΚΤΗΡΙΣΤΙΚΑ	
Όνομαστική τάση	12V ===
Όνομαστική ισχύς	LED 7.2W σύνολο 9.5W
Θερμοκρασία περιβάλλοντος	25°C
Κλάση προστασίας	Κατηγορία III
Δείκτης Προστασίας IP	IP 20
Μετασχηματιστής	Κατηγορία II, Εγγραφή: 220-240V~50/60Hz Εξαγωγή: 12V, 2A
Λειτουργικό Φάσμα	110-205KHz
Μέγιστη ισχύς πομπού	26.3 dBμΑ/m @ 3m

Αυτό το προϊόν περιέχει φωτεινή πηγή ενεργειακής τάξης <E>- (EU) 2019/2015.

6. Συντήρηση / Καθάρισμα

Απουσυνδέετε πάντα τη συσκευή πριν προβείτε στο καθάρισμα ή τη συντήρηση.

7. Διάφορα (Τμήμα Εξυπηρέτησης Μετά την Πώληση, Επισκευές, Εγγύηση, κλπ.)

Οι επισκευές πρέπει να πραγματοποιούνται από ειδικευμένο άτομο.

Η πηγή φωτισμού αυτού του φωτιστικού δεν αντικαθίσταται. Όταν η πηγή φωτισμού καλύψει την ωφέλιμη διάρκεια ζωής της, θα πρέπει να αντικατασταθεί ολόκληρο το φωτιστικό.

Αντικαταστάσιμο εργαλείο ελέγχου από έναν τελικό χρήστη.

Εάν συντρέχει περίπτωση, καλέστε το τμήμα εξυπηρέτησης μετά την πώληση του καταστήματος αγοράς του προϊόντος.

Το προϊόν είναι φωτιστικό SELV κατηγορίας III με εγκεκριμένο μετασχηματιστή LED κατηγορίας II.

ΔΙΑΡΚΕΙΑ ΕΓΓΥΗΣΗΣ:

Η γενική νόμιμη εγγύηση εφαρμόζεται σύμφωνα με τις ισχύουσες διατάξεις στη χώρα σας και καλύπτει τα προϊόντα από την παράδοση τους και την έκδοση του νόμιμου παραστατικού αγοράς.

Ωστόσο, η INSPIRE πηγαίνει παραπέρα. Θέλουμε να έχετε την καλύτερη δυνατή εμπειρία με τα προϊόντα μας και, για τον λόγο αυτό, επεκτείνουμε τη διάρκεια της εγγύησης για όλα τα προϊόντα INSPIRE στα 5 έτη.





ΙΣΧΥΣ ΤΗΣ ΕΓΓΥΗΣΗΣ:

Για να ισχύει η εγγυητική κάλυψη, το προϊόν πρέπει να έχει εγκατασταθεί, χρησιμοποιηθεί και συντηρηθεί σύμφωνα με τις οδηγίες του εγχειριδίου χρήσης.

ΕΡΩΤΗΣΕΙΣ ΚΑΙ ΑΞΙΩΣΕΙΣ:

Αν έχετε ερωτήσεις ή αντιμετωπίζετε προβλήματα με τη χρήση του προϊόντος, την απόδοσή του ή την εμφάνισή του, μπορείτε να επικοινωνήσετε με το κατάστημα πώλησης χρησιμοποιώντας τα στοιχεία επικοινωνίας που θα βρείτε στην απόδειξη αγοράς.

1. Symbole ostrzegawcze

	Przeczytać uważnie instrukcje
	Klasa ochrony II. Lampa jest wyposażona w podwójną izolację i nie musi być łączona z kablem ochronnym.
	Klasa III światła. Światła używa bardzo niski prąd
	Uwaga, ryzyko porażenia prądem elektrycznym.
	Tylko do użytku w pomieszczeniach zadaszonych.

2. Ogólne zalecenia bezpieczeństwa

Przeczytać uważnie instrukcję obsługi przed użyciem urządzenia i zachować ją w celu umożliwienia skorzystania z niej w przyszłości lub przekazania osobom trzecim.

OSTRZEŻENIE: podczas użytkowania urządzeń elektrycznych, należy zawsze przestrzegać podstawowych zaleceń bezpieczeństwa w celu ograniczenia ryzyka pożaru, porażenia prądem elektrycznym i obrażeń ciała.

1) Zalecenia ogólne

Przechowywać w miejscu niedostępnym dla dzieci i osób nieuprawnionych.

Sprawdzić, czy dane techniczne dotyczące zasilania elektrycznego urządzenia są zgodne z instalacją elektryczną.

OSTRZEŻENIE: zasilanie elektryczne musi zostać wyłączone przed przystąpieniem do montażu, konserwacji, lub czyszczenia. Wyjąć bezpiecznik lub wyłączyć i upewnić się, że nie może się ponownie włączyć.

Lampa jest przeznaczona wyłącznie do użytkowania w pomieszczeniach.

Lampa może być używana jedynie z załączonym transformatorem.

Dostępne powierzchnie lampy muszą być zawsze czyste i suche; nie dotykać ich nigdy brudnymi lub wilgotnymi rękami.

Czyścić wyłącznie miękką szmatką, nie używać funkcji dotykowej, gdy palce są pokryte tłustą, słoną substancją.

2) Zalecenia bezpieczeństwa dotyczące zasilania elektrycznego

Oprawa musi być zainstalowana przez wykwalifikowanego elektryka zgodnie z normami obowiązującymi w kraju instalacji.

Ostrzeżenie: Jeżeli zewnętrzny kabel lub przewód tej oprawy oświetleniowej jest uszkodzony, należy wymienić go u producenta, w autoryzowanym punkcie serwisowym lub u specjalisty, aby uniknąć niebezpieczeństwa.

3. Specjalne zalecenia bezpieczeństwa

Brak specjalnych zaleceń dotyczących bezpieczeństwa.

FR

ES

PT

IT

EL

PL

UA

RO

EN

4. Ochrona środowiska

UWAGA!



Produkty elektryczne nie mogą być wyrzucane ze zwykłymi śmieciami domowymi. Należy odnieść je do odpowiednich punktów zbiórki w celu przeznaczenia do utylizacji w sposób zgodny z miejscowymi przepisami dotyczącymi ochrony środowiska. Należy skontaktować się z odpowiednią instytucją samorządu lokalnego lub ze sklepem, aby uzyskać informacje dotyczące recyklingu. Materiały opakowaniowe są przeznaczone do recyklingu. Należy przeznaczyć materiały opakowaniowe do utylizacji w sposób zgodny z przepisami dotyczącymi ochrony środowiska, przekazując je do punktu zbiórki materiałów przeznaczonych do recyklingu.

5. Charakterystyka urządzenia

DANE TECHNICZNE	
Napięcie nominalne	12V ---
Moc nominalna	LED 7.2W całkowity 9.5W
Temperatura otoczenia	25°C
Klasz zabezpieczenia	Klasa III
Wskaznik zabezpieczenia IP	IP 20
Transformator	Klasa II, WEJŚCIE: 220-240V~50/60Hz WYJŚCIE: 12V, 2A
Widmo operacyjne	110-205KHz
Maksymalna moc nadajnika	26.3 dBμA/m @ 3m

Ten produkt zawiera źródło światła o klasie efektywności energetycznej <E>-(EU) 2019/2015

6. Konserwacja / Czyszczenie

Urządzenie należy zawsze odłączać przed przystąpieniem do czyszczenia lub konserwacji.

7. Inne informacje (serwis po sprzedaży, naprawy, gwarancja, itd.)

Urządzenie musi być naprawiane przez osoby posiadające odpowiednie kwalifikacje. znajdujące się w tej oprawie oświetleniowej źródło światła nie może być wymieniane; po zakończeniu okresu eksploatacyjnego źródła światła, cała oprawa oświetleniowa musi być wymieniona.

Wymienny osprzęt sterujący przez użytkownika końcowego.

W danym wypadku należy skontaktować się z serwisem posprzedażnym sklepu, w którym nabyto produkt.

Produkt stanowi lampę SELV klasy III wyposażoną w zatwierdzony sterownik LED klasy II.

OKRES OBOWIĄZYWANIA GWARANCJI

Ogólna gwarancja prawna obowiązuje zgodnie z przepisami obowiązującymi w Państwa kraju od daty dostarczenia towaru, pod warunkiem okazania paragonu jako dowodu zakupu.

Jednakże INSPIRE wykracza poza ten okres. Chcemy zapewnić Państwu najlepsze doświadczenia dotyczące korzystania z naszych produktów, dlatego też przedłużyliśmy okres gwarancji obowiązujący dla wszystkich produktów INSPIRE do 5 lat.





ZASTOSOWANIE GWARANCJI

Aby możliwe było zastosowanie gwarancji, produkt musi być zainstalowany, używany i utrzymywany zgodnie z zaleceniami zamieszczonymi w instrukcji obsługi.

YTANIA I ROSZCZENIA

W przypadku jakichkolwiek pytań lub problemów związanych z korzystaniem z produktu, jego wydajnością lub wyglądem, zapraszamy do kontaktu ze sprzedawcą za pośrednictwem danych kontaktowych, które znajdują się na paragonie stanowiącym dowód zakupu.

1. Символи попереджень

	Уважно прочитайте інструкцію
	Клас безпеки II. Лампа має подвійну ізоляцію. Її можна не підключати до захисного заземлення.
	Клас III світло. Світло використовує дуже низький струм
	Обережно! Ризик ураження електричним струмом.
	Тільки для використання у приміщенні.

2. Загальні правила безпеки



Перед використанням пристрою уважно прочитайте цю інструкцію з експлуатації та зберігайте її для подальшого використання і звернення до інших осіб у разі потреби.

ПОПЕРЕДЖЕННЯ: Використовуючи електричні пристрої, дотримуйтеся базових правил безпеки, аби знизити ризик пожежі, враження електричним струмом і травмування.

1) Загальні інструкції

Зберігайте прилад у місці, недоступному для дітей і осіб, яким заборонено використовувати прилад. Перевірте, чи відповідають електричні характеристики світильника вашій мережі.

ПОПЕРЕДЖЕННЯ: Перед тим, як виконувати монтаж, догляд, або чистити світильник, слід вимкнути електричне живлення. Витягніть або від'єднайте запобіжник, переконайтеся, що він не може увімкнутися.

Світильник призначено виключно для встановлення у приміщенні.

Світильник має використовуватись виключно з трансформатором, який входить до комплекту постачання.

Поверхні лампи, яких можна дістатися, завжди мають бути чистими та сухими; ніколи не торкайтеся їх брудними чи вологими руками.

Чистити тільки м'якою тканиною, не можна використовувати сенсорну функцію, якщо пальці забруднені чимось жирним або солоним.

2) Правила безпеки поводження з електрикою

Світильник повинен встановлювати кваліфікований електрик, відповідно до норм виконання провідності, що діють у країні, де встановлюється світильник.

Попередження: Якщо зовнішній кабель або шнур цього світильника пошкоджено, щоб уникнути небезпеки, його має замінити виключно виробник, його уповноважений агент із сервісного обслуговування або кваліфікований фахівець.

3. Особливі правила безпеки

Особливих правил безпеки немає.

4. Захист довкілля

УВАГА !



Електричні пристрої заборонено утилізувати разом із побутовими відходами. Їх необхідно передавати на муніципальний пункт прийому для екологічно безпечної утилізації відповідно до місцевих норм. За рекомендаціями щодо утилізації зверніться до місцевих органів влади або складу-магазину. Пакувальний матеріал придатний до вторинної переробки. Утилізуйте пакувальний матеріал безпечним для навколишнього середовища способом і передайте його в службу зі збору придатних для переробки матеріалів.

5. Характеристики пристрою

ТЕХНІЧНІ ХАРАКТЕРИСТИКИ	
Номинальна напруга	12V ===
Номинальна потужність	LED 7.2W усього 9.5W
Температура навколишнього середовища	25°C
Клас захисту	Клас III
Показник захисту IP	IP 20
Трансформатор	Клас II, ВХІД: 220-240V~50/60Hz ВИХІД: 12V,2A
Операційний спектр	110-205KHz
Максимальна потужність передавача	26.3 dBμA/m @ 3m

Цей виріб містить джерело світла з класом енергоефективності <E>-(EU) 2019/2015

6. Догляд / Чищення

Від'єднайте пристрій від мережі перед чищенням та доглядом.

7. Різне (сервіс, ремонт, гарантія, тощо)

Пристрій має ремонтувати кваліфікована особа.

Джерело освітлення в цьому світильнику не замінюється. Після закінчення терміну служби джерела освітлення слід замінити весь світильник.

Змінний пристрій управління кінцевим користувачем.

У разі потреби звертайте до сервісного центра магазину, у якому ви придбали цей пристрій.

Продукт — лампа з низькою безпечною напругою (SELV) класу III із затвердженим світлодіодним драйвером класу II.

ТЕРМІН ДІЇ ГАРАНТІЇ

Загальноправова гарантія поширюється відповідно до законодавчих актів, чинних у вашій країні, із дати поставки товару й після надання чека як доказу покупки.

Однак для товарів серії INSPIRE цей термін подовжено. Ми робимо все можливе, щоб наші вироби справляли на вас найкраще враження. Тому ми подовжили терміни дії гарантії для всіх виробів серії INSPIRE до п'яти років.

ЗАСТОСОВНІСТЬ ГАРАНТІЇ

Задля застосовності гарантії установку, використання й технічне обслуговування виробу необхідно здійснювати відповідно до посібника з експлуатації.

ПИТАННЯ Й ПРЕТЕНЗІЇ

У разі виникнення будь-яких питань або проблем щодо виробу, його продуктивності або візуального аспекту можна зв'язатися з продавцем, скориставшись контактною інформацією, яку вказано в чеку про покупку.

FR

ES

PT

IT

EL





PL

UA

RO

EN

1. Simboluri de avertizare

	Citeste instructiunile.
	Clasa de siguranță II. Această lampă este izolată dublu și nu poate fi conectată la un conductor de protecție.
	Corpul de iluminat este un aparat de clasa III.
	Atenție, risc de electrocutare.
	A se utiliza numai la interior

2. Instrucțiuni generale de securitate



Citiți cu atenție acest manual de instrucțiuni înainte de a utiliza dispozitivul și păstrați-l pentru o consultare ulterioară; dacă este necesar transmiteți manualul de instrucțiuni terților, odată cu produsul.

AVERTIZARE: Când se utilizează dispozitive electrice trebuie respectate întotdeauna precauțiile elementare de siguranță pentru a reduce riscul de incendiu, electrocutare și vătămare a persoanelor.

1) Informații generale

Nu lăsați dispozitivul la îndemâna copiilor și a persoanelor neautorizate.

Verificați dacă specificațiile electrice ale acestui corp de iluminat sunt compatibile cu instalația dvs.

AVERTIZARE: Alimentarea electrică trebuie dezactivată înainte de montare, întreținere, sau curățare. Scoateți siguranța sau puneți-o în poziția OPRIT și asigurați-o contra reactivării.

Doar pentru utilizare la interior.

Utilizați corpul de iluminat exclusiv cu transformatorul din dotare.

Suprafețele accesibile ale veiozei trebuie să fie întotdeauna curate și uscate; nu le atingeți niciodată cu mâinile murdare sau umede.

Curățați numai cu o cârpă moale; nu folosiți funcția tactilă dacă aveți degetele murdare de produse uleioase și sărate.

2) Securitatea electrică

Corpul de iluminat trebuie instalat numai de un electrician autorizat cu respectarea normativelor naționale de cablare.

Avertizare: În cazul în care cablul sau cordonul flexibil exterior al acestui corp de iluminat se deteriorează, acesta trebuie înlocuit exclusiv de producător, agentul său de service sau o persoană cu o calificare similară, pentru evitarea oricărui pericol.

3. Reguli de siguranță specifice

Nu se aplică reguli de siguranță specifice.

4. Protecția mediului

ATENȚIE! Produsele electrice nu trebuie eliminate împreună cu deșeurile menajere. Acestea trebuie predate la un punct de colectare specializat, pentru a fi eliminate în conformitate cu reglementările locale și cu respectarea mediului ambiant. Contactați autoritățile locale sau distribuitorul pentru recomandări cu privire la reciclare. Materialul de ambalare este reciclabil. Eliminați ambalajul într-un mod care respectă mediul și puneți-l la dispoziția serviciului de colectare a materialelor reciclabile.



5. Caietul de sarcini Appliance

CARACTERISTICI TEHNICE	
Tensiune nominală	12V ===
Putere nominală	LED 7.2W total 9.5W
Temperatura ambianta	25°C
Clasa de protecție	Clasa III
Numărul de IP	IP 20
Transformator	Clasa II, INTRARE: 220-240V~50/60Hz IEȘIRE: 12V, 2A
Spectrul de operare	110-205KHz
Puterea maximă a transmițătorului	26.3 dBμA/m @ 3m

Acest produs conține o sursă de lumină cu clasa de eficiență energetică <E>-(EU) 2019/2015

6. Întreținere / Curățare

Deconectați de la rețea înainte de întreținere sau curățare.

7. Altele (Service, Reparare, garantare, etc.)

Solicitați repararea produsului unei persoane calificate

Sursa acestui corp de iluminat nu poate fi înlocuită; la sfârșitul duratei ei de viață trebuie înlocuit tot corpul de iluminat.

Echipament de comandă înlocuibil de către un utilizator ional.

Luați legătura cu magazinul de la care ați cumpărat produsul pentru servicii postvânzare, dacă există.

Produsul este un corp de iluminat SELV clasa III, cu lampă LED de clasă II.

DURATA GARANȚIEI:

Garanția juridică generală se aplică conform legilor în vigoare în țara dvs., începând de la data livrării bunurilor și remiterea chitanței ca dovadă a achiziției.

Cu toate acestea, INSPIRE face mai mult decât atât. Dorim să aveți cea mai bună experiență posibilă cu produsele noastre, astfel încât am extins perioadele de garanție pentru toate produsele INSPIRE la 5 ani.





CERERE DE GARANȚIE

Pentru ca garanția să fie aplicată, produsul trebuie să fi fost instalat, utilizat și întreținut conform instrucțiunilor din manualul de instrucțiuni.

ÎNTREBĂRI ȘI SOLICITĂRI

Dacă aveți întrebări sau întâmpinați probleme cu privire la utilizarea produsului, performanța acestuia sau aspectul vizual, vă rugăm să contactați vânzătorul prin intermediul datelor de contact pe care le găsiți pe chitanța de cumpărare.

1. Warning symbols

	Read the instructions carefully.
	Safety Class II. This lamp is doubly insulated and may not be wire to a protective conductor
	Class III light The light uses a very low current
	Caution, risk of electric shock
	The luminaire for indoor use only

2. General Safety Instructions



Read this instruction manual thoroughly before using the appliance and save it for future reference and if necessary pass the instruction manual on to a third party.

WARNING: When using electrical appliance, basic safety precautions should always be followed to reduce the risk of fire, electrical shock and personal injury.

1) General

Keep device out of reach of children and unauthorised persons.

Check if the electrical specifications of this luminaire are compatible with your installation.

WARNING: The power supply must be deactivated prior to assembly, maintenance or cleaning processes. Remove the fuse or switch the fuse to OFF and secure from reactivation.

For indoor use only.

The luminaire shall only be used with the transformer provided.

Always keep table lamp touchable surface dry and clean, never touch when your hands are wet or dirty.

Cleaning with soft cloth only, not use touch function when fingers with oil, salty stuff.

2) Electrical safety

Luminaire should be installed by authorized electrician only according to national wiring rules.

Warning: if the external flexible cable or cord of this luminaire is damaged, it shall be exclusively replaced by the manufacturer or his service agent or a similar qualified person in order to avoid a hazard.

3. Specific Safety Rules

No specific Safety Rules apply.

4. Environmental protection

CAUTION! Electrical products must not be thrown out with domestic waste. They must be taken to a communal collecting point for environmentally friendly disposal in accordance with local regulations. Contact your local authorities or stockist for advice on recycling. The packaging material is recyclable. Dispose of the packaging in an environmentally friendly manner and make it available for the recyclable material collection-service.



5. Appliance specifications

TECHNICAL CHARACTERISTICS	
Rated voltage	12V ---
Rated wattage	LED 7.2W total 9.5W
Ambient Temperature	25°C
Protection class	Class III
IP number	IP 20
Transformer	Class II, INPUT: 220-240V ~ 50/60Hz OUTPUT: 12V, 2A
Operating Spectrum	110-205KHz
Max transmitter power	26.3 dBµA/m @ 3m

This product contains a light source of energy efficiency class <E>- (EU) 2019/2015

6. Maintenance / Cleaning

Disconnect from mains before maintenance or cleaning.

7. Others (Service, Repairing, Guarantee, etc.)

This electric product is in accordance with the relevant safety requirements.

The light source of this luminaire is not replaceable; when the light source reaches its end of life the whole luminaire shall be replaced.

Replaceable control gear by an end user.

Please contact the store which you bought the product for after sale services if any.

The product is SELV class III lamp with approved class II LED driver.

WARRANTY DURATION:

The general legal warranty applies in accordance with the statutory provisions in force in your country from the delivery of the goods and upon providing the receipt as the proof of the purchase.

However, INSPIRE goes beyond that. We want you to have the best experience possible with our products, thus we have extended the warranty periods for all INSPIRE products to 5 years.

WARRANTY APPLICATION:

For the warranty to be applied, the product must have been installed, used and maintained according to the Instruction Manual guidelines.

QUESTIONS AND CLAIMS:

If you have any questions or encounter any problems regarding the use of the product, its performance or visual aspect, you are welcome to contact your vendor through the contact information you will find on the purchasing receipt.



**EU/EC Declaration of conformity
Déclaration UE/CE de conformité
DECLARACIÓN CE / UE DE CONFORMIDAD
Declaração CE/UE de conformidade**



Product Model|Modèle du produit|Modelo de producto|Modelo do produto|

817567;817568

Name and address of the manufacturer or his authorised representative|Nom et adresse du fabricant ou de son mandataire|Nombre y dirección del fabricante o de su representante autorizado|Nome e endereço do fabricante ou do seu representante autorizado|

ADEO Services, 135 Rue Sadi Carnot - CS 00001 59790 RONCHIN - France

This declaration of conformity is issued under the sole responsibility of the manufacturer|La présente déclaration de conformité est établie sous la seule responsabilité du fabricant|La presente declaración de conformidad se expide bajo la exclusiva responsabilidad del fabricante|Esta declaração de conformidade é emitida sob a exclusiva responsabilidade do fabricante.|

Object of the declaration|Objet de la déclaration|Objeto de la declaración|Objeto da declaração|

Product Type - Description|Type de produit - Description|Tipo de producto [Tipo de producto]

DESK LAMP

Product Reference|Référence produit|Referencia del producto|Referència do produto;|

817567;817568 - EAN Code: 3276007379020;3276007379037

Industrial Type Design Reference: DE26811H10-WH; DE26811H10-BL

Product Brand|Marque Produit|Producto de marca|Marca do produto|

INSPIRE

Serial number coding or batch number|Codification du numéro de série ou de lot|Codificación del número de serie|Codificação do número de série|

SSSSSSDDMMYYYY (SSSSSS:supplier code;DDMMYYYY:ETD)

The object of the declaration described above is in conformity with the relevant Union harmonization legislation|L'objet de la déclaration décrit ci-dessus est conforme à la législation d'harmonisation de l'Union applicable|El objeto de la declaración descrita anteriormente es conforme a la legislación de armonización pertinente de la Unión|O objeto da declaração acima descrita está em conformidade com a legislação de harmonização da União aplicável|

References to the relevant harmonised standards used or references to the specifications in relation to which conformity is declared|Références des normes harmonisées pertinentes appliquées ou des spécifications par rapport auxquelles la conformité est déclarée|Referencias a las normas armonizadas pertinentes utilizadas, o referencias a las especificaciones respecto a las cuales se declara la conformidad|Referências às normas harmonizadas pertinentes utilizadas ou referências às especificações para as quais a conformidade é declarada|

When applicable, the name and number of notified body number|Le cas échéant, le nom et le numéro de l'organisme notifié|Cuando corresponda * el nombre y número de laboratorio notificado que haya emitido la certificación y la referencia al documento|Quando aplicável * o nome e número do laboratório notificado que emitiu a certificação e a referência ao documento|

Article III

Article 3.1(a)

**EN 60598-1:2015+A1:2018
EN 60598-2-4:2018
EN 62493:2015
EN 50665:2017**

Article 3.1(b)

**EN IEC 55015:2019/A11:2020
EN 61547:2009
EN 55032:2015/A11:2020
EN 55035:2017/A11:2020
EN IEC 61000-3-2:2019/A1:2021
EN 61000-3-3:2013/A1:2019
EN 301 489-1 V2.2.3
Final Draft EN 301 489-3 V2.2.0**

Article 3.2

EN 303 417 V1.1.1

RoHS Directive (EU)2015/863 amending Directive 2011/65/EU

**EN 62321-2:2014
EN 62321-3-1:2014
EN 62321-4:2014/A1:2017
EN 62321-5:2015
EN 62321-6:2015
EN 62321-7-1:2015
EN 62321-7-2:2017
EN 62321-8:2017
EN IEC 63000:2018**

2014_53_EU_RED

radio equipment |équipements radioélectriques|equipos radioeléctricos|equipamentos de rádio|

TÜV SÜD Product Service GmbH

Notified Body: 0123

Certificate No. TPS-RED500091 J02

Address: Ridlerstraße 65, 80339 MÜNCHEN, Germany

2011_65_EU_RoHS

Restriction of hazardous substances in electrical products|Restriction des substances dangereuses dans les produits électriques|Restricción de sustancias peligrosas en equipos eléctricos|Restrição de substâncias perigosas em equipamentos elétricos|

2009_125 ECO DESIGN

EcoDesign|Eco-Conception|Concepção ecológica|

Regulation (EU)2019/2020

Regulation (EU)2021/341

Regulation (EU)2019/2015

Regulation (EU)2021/340

Signed for and on behalf of|Signé par et au nom de|Firmado por y en nombre de|Assinado por e em nome de|

Eric LEMOINE

International Project Quality Leader

Place and date of issue|Date et lieu d'établissement|Lugar y fecha de expedición|Local e data de emissão|

Ronchin

26/04/2022

Eric Lemoine
ADEO Services SAS
135 Rue Sadi Carnot
59790 RONCHIN



DICHIARAZIONE DI CONFORMITÀ CE / UE
DEKLARACJA ZGODNOŚCI WE / UE
ΔΗΛΩΣΗ ΣΥΜΜΟΡΦΩΣΗΣ ΕΚ / UE
DECLARAȚIA CE / UE DE CONFORMITATE



Modello di prodotto/prodotto|Model produktu/produkt|Μοντέλο προϊόντος/Προϊόν;|Modelul de produs/produsul;|

817567;817568

La presente dichiarazione di conformità è rilasciata sotto la responsabilità esclusiva del fabbricante|Niniejsza deklaracja zgodności wydana zostaje na wyłączną odpowiedzialność producenta.|Επιθυμεία και δεύθυνση του κατασκευαστή ή του εξουσιοδοτημένου αντιπροσώπου του|Denumirea și adresa producătorului sau a reprezentantului său autorizat;|

ADEO Services, 135 Rue Sadi Carnot - CS 00001 59790 RONCHIN - France

La presente dichiarazione di conformità è rilasciata sotto la responsabilità esclusiva del fabbricante|Niniejsza deklaracja zgodności wydana zostaje na wyłączną odpowiedzialność producenta.|Η παρουσία δηλώση συμμόρφωσης εκδίδεται με αποκλειστική ευθύνη του κατασκευαστή|Declarația de conformitate este emisă pe răspunderea exclusivă a producătorului|

Objeto de la declaración|Przedmiot deklaracji|Στόχος της δήλωσης|Obiectul declarației|

Tipologia di prodotto|Rodzaj produktu|Τύπος Προϊόντος|Tip produs|

DESK LAMP

Riferimento del prodotto|Referențe produs|Αναφορά προϊόντος|Referință produs|

817567;817568 - EAN Code: 3276007379020;3276007379037

Industrial Type Design Reference: DE26811H10-WH; DE26811H10-BL

Marca del prodotto|Marka produktu|Μάρκα προϊόντος|Marcă a produsului;|

INSPIRE

Codifica del numero di serie|Kodowanie numeru serijnego|Κωδικοποίηση σειριακού αριθμού|Cod de numere de serie|

SSSSSSDDMMYYYY (SSSSSS:supplier code;DDMMYYYY:ETD)

L'oggetto della dichiarazione di cui sopra è conforme alla pertinente normativa di armonizzazione dell'Unione|Wymieniony powyżej przedmiot niniejszej deklaracji jest zgodny z odnosnymi wymaganiami unijnego prawodawstwa harmonizacyjnego|Ο στόχος της δήλωσης που περιγράφεται παραπάνω είναι σύμφωνος με τη σχετική ενωσιακή νομοθεσία ενσωμάτωσης|Obiectul declarației descris mai sus este în conformitate cu legislația comunitară relevantă de armonizare a Uniunii|

Riferimenti alle pertinenti norme armonizzate utilizzate o alle specifiche in relazione alle quali è dichiarata la conformità|Odwolania do odnosnych norm zharmonizowanych, które zastosowano, lub do specyfikacji, w odniesieniu do których deklarowana jest zgodność|Μετα των σχετικών ενσωματωμένων προτύπων που χρησιμοποιούνται ή μετα των προδιαγραφών σε σχέση με τις οποίες δηλώνεται η συμμόρφωση|Referințele standardelor armonizate relevante folosite sau referințele specificațiilor în legătură cu care se declară conformitatea;|

Dove applicabile * il nome e il numero del laboratorio notificato che ha rilasciato la certificazione e il riferimento al documento|W stosownych przypadkach * notyfikowana nazwa i numer laboratorium, które wydało certyfikat oraz odniesienie do dokumentacji|Όπου ισχύει * το γνωστοποιημένο όνομα και τον αριθμό του εργαστηρίου που εξέδωσε την πιστοποίηση και την αναφορά στο έγγραφο|Unde este cazul * numele și numărul de laborator notificat care a eliberat certificarea și trimiterea la document|

Article III

Article 3.1(a)

EN 60598-1:2015+A1:2018

EN 60598-2-4:2018

EN 62493:2015

EN 50665:2017

Article 3.1(b)

EN IEC 55015:2019/A11:2020

EN 61547:2009

EN 55032:2015/A11:2020

EN 55035:2017/A11:2020

EN IEC 61000-3-2:2019/A1:2021

EN 61000-3-3:2013/A1:2019

EN 301 489-1 V2.2.3

Final Draft EN 301 489-3 V2.2.0

Article 3.2

EN 303 417 V1.1.1

RoHS Directive (EU)2015/863 amending Directive 2011/65/EU

EN 62321-2:2014

EN 62321-3-1:2014

EN 62321-4:2014/A1:2017

EN 62321-5:2015

EN 62321-6:2015

EN 62321-7-1:2015

EN 62321-7-2:2017

EN 62321-8:2017

EN IEC 63000:2018

2014_53_EU_RED

apparecchiature radio|urządzeń radiowych|ροδιοξεζηλιούμιο στην|echipamentelor radio|

2011_65_EU_RoHS

Restrizione di sostanze pericolose nelle apparecchiature elettriche|Ograniczenie niebezpiecznych substancji w sprządzie elektrycznej|Περιορισμός επικίνδυνων ουσιών σε ηλεκτρικό εξοπλισμό|Restricționarea substanțelor periculoase în echipamentele electrice|

2009_125 ECO DESIGN

Progettazione ecocompatibile|Ekoprojekt|οικολογικού σχεδιασμού|Proiectare ecologică|

Regulation (EU)2019/2020

Regulation (EU)2021/341

Regulation (EU)2019/2015

Regulation (EU)2021/340

TÜV SÜD Product Service GmbH

Notified Body: 0123

Certificate No:TPS-REDS00091 i02

Address:Ridlerstraße 65,80339 MÜNCHEN, Germany

Firmato in vece e per conto di|Podpisano w imieniu|Υπογραφή για και εξ ονόματος|Semnat pentru și în numele|

Eric LEMOINE

International Project Quality Leader

Luogo e data del rilascio|Data wydania i miejsce|Τόπος και ημερομηνία έκδοσης|

Ronchin

26/04/2022

Eric Lemoine
ADEO Services SAS
135 Rue Sadi Carnot
59790 RONCHIN



- FR** PIÈCES DÉTACHÉES
Certains éléments de ce produit peuvent être commandés auprès de votre magasin
- ES** PIEZAS DE RECAMBIO
Algunos elementos de este producto se pueden pedir en su tienda
- PT** PEÇAS SOBRESSALENTES
Algumas peças deste produto podem ser encomendadas na sua loja
- IT** PEZZI DI RICAMBIO
Alcuni elementi di questo prodotto possono essere ordinati nel vostro negozio.
- EL** ΑΝΤΑΛΛΑΚΤΙΚΑ
Μπορείτε να παραγγείλετε ορισμένα ανταλλακτικά του προϊόντος από το κατάστημά σας
- PL** CZĘŚCI ZAMIENNE
Niektóre części tego produktu można zamówić w twoim sklepie
- UA** ЗАПАСНІ ЧАСТИНИ
Деякі деталі цього виробу можна замовити у вашому магазині
- RO** PIESE DE SCHIMB
numite componente ale acestui produs pot fi comandate la magazinul dvs
- EN** SPARE PARTS
Some parts of this product can be ordered from your store



Made in China

* Garantie 5 ans / 5 años de garantía / Garantia de 5 años / Garanzia 5 Anni / Εγγύηση 5 ετών /
Gwarancja 5-letnia / Гарантія 5 года / Кеңілік 5 жыл / Гарантія 5 років / Garanție 5 ani /
5-year guarantee

ADEO Services - 135 Rue Sadi Carnot - CS 00001
59790 RONCHIN - France

ТОВ «Леруа Мерлен Україна»,
вул. Полярна 17а, м. Київ 04201, Україна

Imported by Adeo South Africa (PTY) LTD T/A Leroy Merlin
Leroy Merlin Greenstone Store - Corner Blackrock Street
and Stoneridge Drive, Greenstone
Park Ext 2, Edenvale, 1610 Johannesburg, Gauteng, South Africa

