

WORX®



MAKERX™

WX739 WX739.X

EN	Original instructions
D	Originalbetriebsanleitung
F	Notice originale
I	Istruzioni originali
ES	Manual original
PT	Manual original
NL	Oorspronkelijke gebruiksaanwijzing
DK	Original brugsanvisning
NOR	Opprinnelige Instruksjonene
SV	Bruksanvisning i original
PL	Instrukcja oryginalna
GR	ΠΡΩΤΟΤΥΠΟ ΟΔΗΓΙΩΝ ΧΡΗΣΗΣ
HU	Eredeti használati utasítás
RO	Instrucțiuni originale
CZ	Původní návod k používání
SK	Pôvodný návod na použitie
SL	Izvirna navodila

EN	P06
D	P22
F	P40
I	P57
ES	P74
PT	P90
NL	P107
DK	P124
NOR	P140
SV	P156
PL	P172
GR	P189
HU	P207
RO	P224
CZ	P240
SK	P256
SL	P272

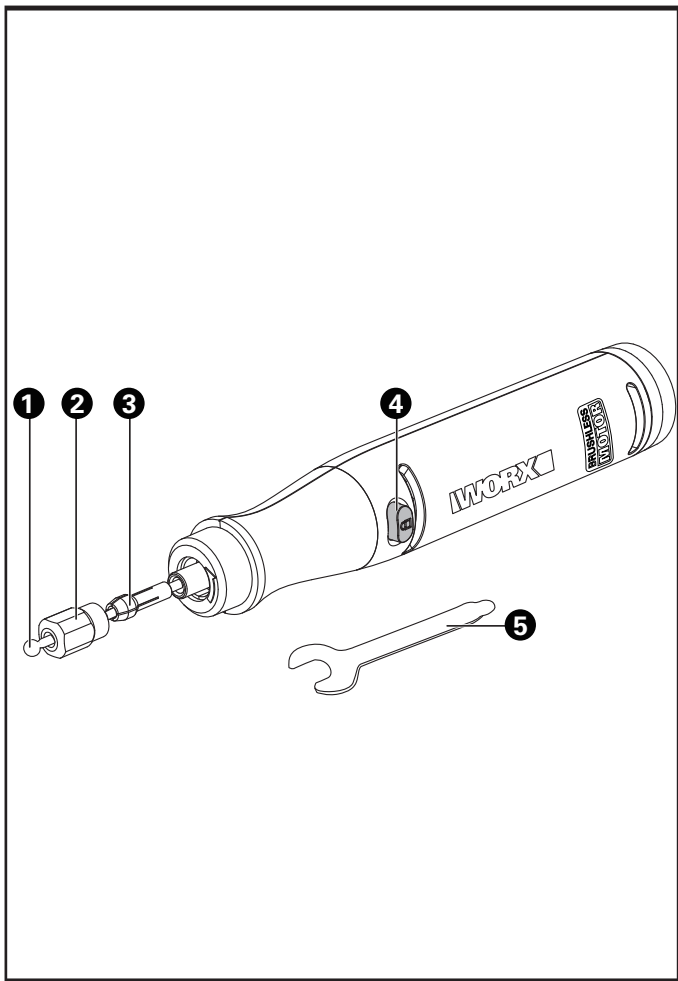

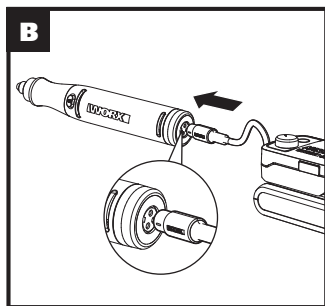
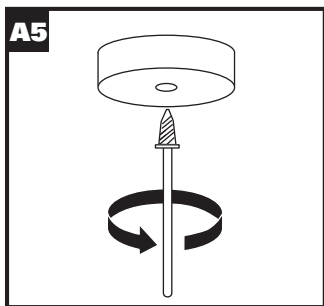
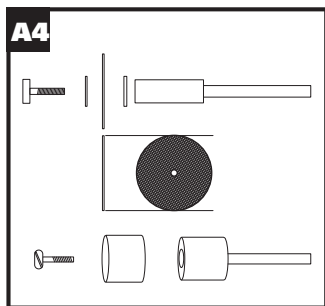
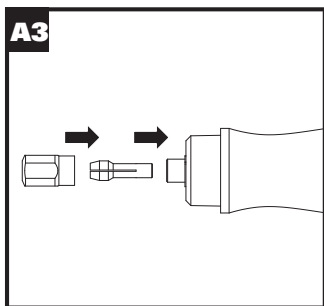
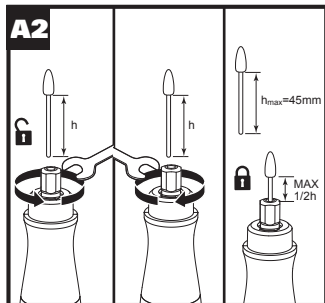
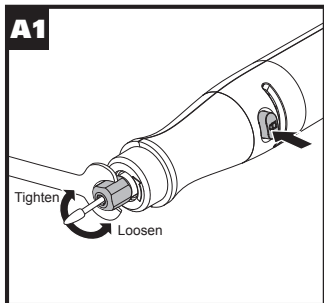

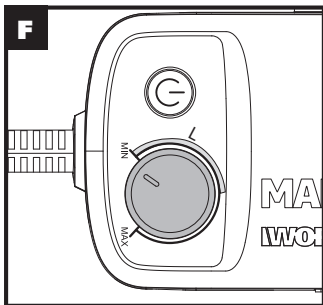
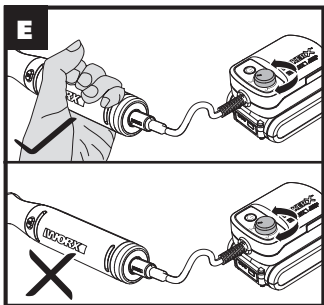
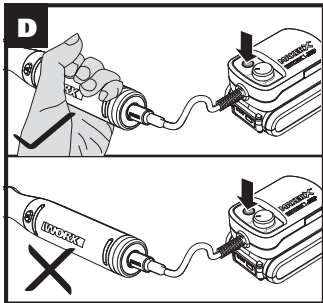
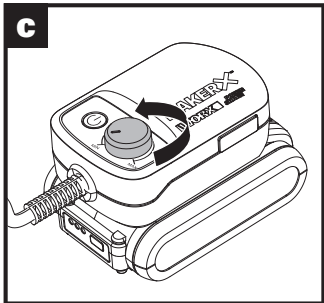

PRODUCT SAFETY

GENERAL POWER TOOL SAFETY WARNINGS



WARNING Read all safety warnings and instructions. Failure to follow the warnings and instructions may result in electric shock, fire and/or serious injury.

Save all warnings and instructions for future reference.

The term "power tool" in the warnings refers to your mains-operated (corded) power tool or battery-operated (cordless) power tool.

1) Work area safety

- a) **Keep work area clean and well lit.** Cluttered or dark areas invite accidents.
- b) **Do not operate power tools in explosive atmospheres, such as in the presence of flammable liquids, gases or dust.** Power tools create sparks which may ignite the dust or fumes.
- c) **Keep children and bystanders away while operating a power tool.** Distractions can cause you to lose control.

2) Electrical safety

- a) **Power tool plugs must match the outlet. Never modify the plug in any way. Do not use any adapter plugs with earthed (grounded) power tools.** Unmodified plugs and matching outlets will reduce risk of electric shock.
- b) **Avoid body contact with earthed or grounded surfaces such as pipes, radiators, ranges and refrigerators.** There is an increased risk of electric shock if your body is earthed or grounded.
- c) **Do not expose power tools to rain or wet conditions.** Water entering a power tool will increase the risk of electric shock.
- d) **Do not abuse the cord. Never use the cord for carrying, pulling or unplugging the power tool. Keep cord away from heat, oil, sharp edges or moving parts.** Damaged or entangled cords increase the risk of electric shock.
- e) **When operating a power tool outdoors, use an extension cord suitable for outdoor use.** Use of a cord suitable for outdoor use reduces the risk of electric shock.
- f) **If operating a power tool in a damp location is unavoidable, use a residual current device (RCD) protected supply.** Use of an RCD reduces the risk of electric shock.

3) Personal safety

- a) **Stay alert, watch what you are doing and use common sense when operating a power tool. Do not use a power tool while you are tired or under the influence of drugs, alcohol or medication.** A moment of inattention while operating power tools may result in serious personal injury.
- b) **Use personal protective equipment. Always wear eye protection.** Protective equipment such as dust mask, non-skid safety shoes, hard hat, or hearing protection used for appropriate conditions will reduce personal injuries.
- c) **Prevent unintentional starting. Ensure the switch is in the off-position before connecting to power source and/or battery pack, picking up or carrying the**

tool. Carrying power tools with your finger on the switch or energising power tools that have the switch on invites accidents.

- d) Remove any adjusting key or wrench before turning the power tool on. A wrench or a key left attached to a rotating part of the power tool may result in personal injury.**
 - e) Do not overreach. Keep proper footing and balance at all times.** *This enables better control of the power tool in unexpected situations.*
 - f) Dress properly. Do not wear loose clothing or jewelry. Keep your hair, clothing and gloves away from moving parts.** *Loose clothes, jewelry or long hair can be caught in moving parts.*
 - g) If devices are provided for the connection of dust extraction and collection facilities, ensure these are connected and properly used.** *Use of dust collection can reduce dust-related hazards.*
- 4) Power tool use and care**
- a) Do not force the power tool. Use the correct power tool for your application.** *The correct power tool will do the job better and safer at the rate for which it was designed.*
 - b) Do not use the power tool if the switch does not turn it on and off.** *Any power tool that cannot be controlled with the switch is dangerous and must be repaired.*
 - c) Disconnect the plug from the power source and/or the battery pack from the power tool before making any adjustments, changing accessories, or storing power tools.** *Such preventive safety measures reduce the risk of starting the power tool accidentally.*
 - d) Store idle power tools out of the reach of children and do not allow persons unfamiliar with the power tool or these instructions to operate the power tool.** *Power tools are dangerous in the hands of untrained users.*
 - e) Maintain power tools. Check for misalignment or binding of moving parts, breakage of parts and any other condition that may affect the power tools operation. If damaged, have the power tool repaired before use.** *Many accidents are caused by poorly maintained power tools.*
 - f) Keep cutting tools sharp and clean.** *Properly maintained cutting tools with sharp cutting edges are less likely to bind and are easier to control.*
 - g) Use the power tool, accessories and tool bits etc., in accordance with these instructions and in the manner intended for the particular type of power tool, taking into account the working conditions and the work to be performed.** *Use of the power tool for operations different from those intended could result in a hazardous situation.*
- 5) Battery tool use and care**
- a) Recharge only with the charger specified by the manufacturer.** *A charger that is suitable for one type of battery pack may create a risk of fire when used with another battery pack.*
 - b) Use power tools only with specifically designated battery packs.** *Use of any other battery packs may create a risk of injury and fire.*
 - c) When battery pack is not in use, keep it away from other metal objects, like**

paper clips, coins, keys, nails, screws or other small metal objects, that can make a connection from one terminal to another. *Shorting the battery terminals together may cause burns or a fire.*

- d) Under abusive conditions, liquid may be ejected from the battery; avoid contact. If contact accidentally occurs, flush with water. If liquid contacts eyes, additionally seek medical help.** *Liquid ejected from the battery may cause irritation or burns.*
- 6) Service**
- a) Have your power tool serviced by a qualified repair person using only identical replacement parts.** *This will ensure that the safety of the power tool is maintained.*

SAFETY INSTRUCTIONS FOR ALL OPERATIONS :

Safety warnings common for grinding, sanding, wire brushing, polishing, carving or abrasive cutting-off operations:

- a) This power tool is intended to function as a grinder, sander, wire brush, polisher, carving or cut-off tool. Read all safety warnings, instructions, illustrations and specifications provided with this power tool.** *Failure to follow all instructions listed below may result in electric shock, fire and/or serious injury.*
- b) Do not use accessories which are not specifically designed and recommended by the tool manufacturer.** *Just because the accessory can be attached to your power tool, it does not assure safe operation.*
- c) The rated speed of the accessories must be at least equal to the maximum speed setting marked on the power tool.** *Grinding accessories running faster than their rated speed can break and fly apart.*
- d) The outside diameter and the thickness of your accessory must be within the capacity rating of your power tool.** *Incorrectly sized accessories cannot be adequately controlled.*
- e) The arbour size of wheels, sanding drums or any other accessory must properly fit the spindle or collet of the power tool.** *Accessories that do not match the mounting hardware of the power tool will run out of balance, vibrate excessively and may cause loss of control.*
- f) Mandrel mounted wheels, sanding drums, cutters or other accessories must be fully inserted into the collet or chuck.** *If the mandrel is insufficiently held and/ or the overhang of the wheel is too long, the mounted wheel may become loose and be ejected at high velocity.*
- g) Do not use a damaged accessory. Before each use inspect the accessory such as abrasive wheels for chips and cracks, sanding drum for cracks, tear or excess wear, wire brush for loose or cracked wires. If power tool or accessory is dropped, inspect for damage or install an undamaged accessory. After inspecting and installing an accessory, position yourself and bystanders away from the plane of the rotating accessory and run the power tool at maximum no-load speed for one minute.** *Damaged accessories will normally break apart during this test time.*

- h) Wear personal protective equipment. Depending on application, use face shield, safety goggles or safety glasses. As appropriate, wear dust mask, hearing protectors, gloves and workshop apron capable of stopping small abrasive or workpiece fragments.** *The eye protection must be capable of stopping flying debris generated by various operations. The dust mask or respirator must be capable of filtering particles generated by your operation. Prolonged exposure to high intensity noise may cause hearing loss.*
- i) Keep bystanders a safe distance away from work area. Anyone entering the work area must wear personal protective equipment.** *Fragments of workpiece or of a broken accessory may fly away and cause injury beyond immediate area of operation.*
- j) Hold power tool by insulated gripping surfaces only, when performing an operation where the cutting accessory may contact hidden wiring.** *Cutting accessory contacting a "live" wire may make exposed metal parts of the power tool "live" and could give the operator an electric shock.*
- k) Always hold the tool firmly in your hand(s) during the start-up.** *The reaction torque of the motor, as it accelerates to full speed, can cause the tool to twist.*
- l) Use clamps to support workpiece whenever practical. Never hold a small workpiece in one hand and the tool in the other hand while in use.** *Clamping a small workpiece allows you to use your hand(s) to control the tool. Round material such as dowel rods, pipes or tubing have a tendency to roll while being cut, and may cause the bit to bind or jump toward you.*
- m) Position the cord clear of the spinning accessory.** *If you lose control, the cord may be cut or snagged and your hand or arm may be pulled into the spinning accessory.*
- n) Never lay the power tool down until the accessory has come to a complete stop.** *The spinning accessory may grab the surface and pull the power tool out of your control.*
- o) After changing the bits or making any adjustments, make sure the collet nut, chuck or any other adjustment devices are securely tightened.** *Loose adjustment devices can unexpectedly shift, causing loss of control, loose rotating components will be violently thrown.*
- p) Do not run the power tool while carrying it at your side.** *Accidental contact with the spinning accessory could snag your clothing, pulling the accessory into your body.*
- q) Regularly clean the power tool's air vents.** *The motor's fan will draw the dust inside the housing and excessive accumulation of powdered metal may cause electrical hazards.*
- r) Do not operate the power tool near flammable materials.** *Sparks could ignite these materials.*
- s) Do not use accessories that require liquid coolants.** *Using water or other liquid coolants may result in electrocution or shock.*

FURTHER SAFETY INSTRUCTIONS FOR ALL OPERATIONS

Kickback and related warnings

Kickback is a sudden reaction to a pinched or snagged rotating wheel, sanding band, brush or any other accessory. Pinching or snagging causes rapid stalling of the rotating accessory

which in turn causes the uncontrolled power tool to be forced in the direction opposite of the accessory's rotation.

For example, if an abrasive wheel is snagged or pinched by the workpiece, the edge of the wheel that is entering into the pinch point can dig into the surface of the material causing the wheel to climb out or kick out. The wheel may either jump toward or away from the operator, depending on direction of the wheel's movement at the point of pinching. Abrasive wheels may also break under these conditions.

Kickback is the result of power tool misuse and/or incorrect operating procedures or conditions and can be avoided by taking proper precautions as given below.

- a) **Maintain a firm grip on the power tool and position your body and arm to allow you to resist kickback forces.** *The operator can control kickback forces, if proper precautions are taken.*
- b) **Use special care when working corners, sharp edges etc. Avoid bouncing and snagging the accessory.** *Corners, sharp edges or bouncing have a tendency to snag the rotating accessory and cause loss of control or kickback.*
- c) **Do not attach a toothed saw blade.** *Such blades create frequent kickback and loss of control.*
- d) **Always feed the bit into the material in the same direction as the cutting edge is exiting from the material (which is the same direction as the chips are thrown).** *Feeding the tool in the wrong direction causes the cutting edge of the bit to climb out of the work and pull the tool in the direction of this feed.*
- e) **When using rotary files, cut-off wheels, high-speed cutters or tungsten carbide cutters, always have the work securely clamped.** *These wheels will grab if they become slightly canted in the groove, and can kickback. When a cut-off wheel grabs, the wheel itself usually breaks. When a rotary file, high-speed cutter or tungsten carbide cutter grabs, it may jump from the groove and you could lose control of the tool.*

SAFETYWARNINGSSPECIFICFORGRINDINGANDABRASIVECUTTING-OFFOPERATIONS:

- a) **Use only wheel types that are recommended for your power tool and only for recommended applications. For example: do not grind with the side of a cut-off wheel.** *Abrasive cut-off wheels are intended for peripheral grinding, side forces applied to these wheels may cause them to shatter.*
- b) **For threaded abrasive cones and plugs use only undamaged wheel mandrels with an unrelieved shoulder flange that are of correct size and length.** *Proper mandrels will reduce the possibility of breakage.*
- c) **Do not "jam" a cut-off wheel or apply excessive pressure. Do not attempt to make an excessive depth of cut.** *Overstressing the wheel increases the loading and susceptibility to twisting or snagging of the wheel in the cut and the possibility of kickback or wheel breakage.*
- d) **Do not position your hand in line with and behind the rotating wheel.** *When the wheel, at the point of operation, is moving away from your hand, the possible kickback may propel the spinning wheel and the power tool directly at you.*
- e) **When wheel is pinched, snagged or when interrupting a cut for any reason, switch off the power tool and hold the power tool motionless until the wheel**

comes to a complete stop. Never attempt to remove the cut-off wheel from the cut while the wheel is in motion otherwise kickback may occur. Investigate and take corrective action to eliminate the cause of wheel pinching or snagging.

- f) **Do not restart the cutting operation in the workpiece. Let the wheel reach full speed and carefully re-enter the cut.** *The wheel may bind, walk up or kickback if the power tool is restarted in the workpiece.*
- g) **Support panels or any oversized workpiece to minimize the risk of wheel pinching and kickback.** *Large workpieces tend to sag under their own weight. Supports must be placed under the workpiece near the line of cut and near the edge of the workpiece on both sides of the wheel.*
- h) **Use extra caution when making a "pocket cut" into existing walls or other blind areas.** *The protruding wheel may cut gas or water pipes, electrical wiring or objects that can cause kickback.*

SAFETY WARNINGS SPECIFIC FOR WIRE BRUSHING OPERATIONS:

- a) **Be aware that wire bristles are thrown by the brush even during ordinary operation. Do not overstress the wires by applying excessive load to the brush.** *The wire bristles can easily penetrate light clothing and/or skin.*
- b) **Allow brushes to run at operating speed for at least one minute before using them. During this time no one is to stand in front or in line with the brush.** *Loose bristles or wires will be discharged during the run-in time.*
- c) **Direct the discharge of the spinning wire brush away from you.** *Small particles and tiny wire fragments may be discharged at high velocity during the use of these brushes and may become imbedded in your skin.*

EN





11

SAFETY WARNINGS FOR BATTERY PACK

- a) **Do not dismantle, open or shred cells or battery pack.**
- b) **Do not short-circuit a battery pack. Do not store battery packs haphazardly in a box or drawer where they may short-circuit each other or be short-circuited by conductive materials.** *When battery pack is not in use, keep it away from other metal objects, like paper clips, coins, keys, nails, screws or other small metal objects, that can make a connection from one terminal to another. Shorting the battery terminals together may cause burns or a fire.*
- c) **Do not expose battery pack to heat or fire. Avoid storage in direct sunlight.**
- d) **Do not subject battery pack to mechanical shock.**
- e) **In the event of battery leaking, do not allow the liquid to come into contact with the skin or eyes. If contact has been made, wash the affected area with copious amounts of water and seek medical advice.**
- f) **Seek medical advice immediately if a cell or battery pack has been swallowed.**
- g) **Keep battery pack clean and dry.**

- h) **Wipe the battery pack terminals with a clean dry cloth if they become dirty.**
- i) **Battery pack needs to be charged before use. Always refer to this instruction and use the correct charging procedure.**
- j) **Do not maintain battery pack on charge when not in use.**
- k) **After extended periods of storage, it may be necessary to charge and discharge the battery pack several times to obtain maximum performance.**
- l) **Battery pack gives its best performance when it is operated at normal room temperature (20°C ± 5°C).**
- m) **When disposing of battery packs, keep battery packs of different electrochemical systems separate from each other.**
- n) **Recharge only with the charger specified by Worx. Do not use any charger other than that specifically provided for use with the equipment.** *A charger that is suitable for one type of battery pack may create a risk of fire when used with another battery pack.*
- o) **Do not use any battery pack which is not designed for use with the equipment.**
- p) **Keep battery pack out of the reach of children.**
- q) **Retain the original product literature for future reference.**
- r) **Remove the battery from the equipment when not in use.**
- s) **Dispose of properly.**
- t) **Do not mix cells of different manufacture, capacity, size or type within a device.**
- u) **Do not remove battery pack from its original packaging until required for use.**
- v) **Observe the plus (+) and minus (-) marks on the battery and ensure correct use.**

SYMBOLS

	To reduce the risk of injury, user must read instruction manual
	Warning
	Wear eye protection
	Wear ear protection



Wear dust mask



Do not burn



Batteries may enter water cycle if disposed improperly, which can be hazardous for ecosystem. Do not dispose of waste batteries as unsorted municipal waste.



Li-Ion battery. This product has been marked with a symbol relating to 'separate collection' for all battery packs and battery pack. It will then be recycled or dismantled in order to reduce the impact on the environment. Battery packs can be hazardous for the environment and for human health since they contain hazardous substances.



Waste electrical products must not be disposed of with household waste. Please recycle where facilities exist. Check with your local authorities or retailer for recycling advice

COMPONENT LISTS

1. CARVING BIT
2. CHUCK
3. COLLET
4. SPINDLE LOCK BUTTON
5. SPANNER

Not all the accessories illustrated or described are included in standard delivery.

TECHNICAL DATA

Type Designation **WX739 WX739.X (739-designation of machinery, representative of rotary tool)**

	WX739 WX739.X**
Voltage	20 V  Max***
Motor type	Brushless
Collet size	3.2 mm
Rated capacity	38 mm
Spindle thread	M7
Rated speed	5000-35000 rpm
Machine weight (bare tool)	130 g

** X=1-99, A-Z, M1-M9 there are only used for different customers, there are no safe relevant changes between these models.

*** Voltage measured without workload. Initial battery voltage reaches maximum of 20 volts. Nominal voltage is 18 volts.

NOISE INFORMATION

A weighted sound pressure	L_{DA} : 70.3 dB(A)
A weighted sound power	L_{WA} : 81.3 dB(A)
K_{DA} & K_{WA}	3 dB(A)
Wear ear protection.	

VIBRATION INFORMATION

Vibration total values (triax vector sum) determined according to EN 60745:

Vibration emission value $a_h = 2.162 \text{ m/s}^2$

Uncertainty $K = 1.5 \text{ m/s}^2$

The declared vibration total value may be used for comparing one tool with another, and may also be used in a preliminary assessment of exposure.



WARNING: The vibration emission value during actual use of the power tool can differ from the declared value depending on the ways in which the tool is used dependant on the following examples and other variations on how the tool is used:

How the tool is used and the materials being cut or drilled.

The tool being in good condition and well maintained

The use the correct accessory for the tool and ensuring it is sharp and in good condition.

The tightness of the grip on the handles and if any anti vibration accessories are used.

And the tool is being used as intended by its design and these instructions.

This tool may cause hand-arm vibration syndrome if its use is not adequately managed.



WARNING! To be accurate, an estimation of exposure level in the actual conditions of use should also take account of all parts of the operating cycle such as the times when the tool is switched off and when it is running idle but not actually doing the job. This may significantly reduce the exposure level over the total working period.

Helping to minimise your vibration exposure risk.

ALWAYS use sharp chisels, drills and blades





Maintain this tool in accordance with these instructions and keep well lubricated (where appropriate)

If the tool is to be used regularly then invest in anti vibration accessories.

Plan your work schedule to spread any high vibration tool use across a number of days.

EN

15

Category	Model	Capacity
20V Hub/HubX	WA7160	Input: 20 V  10 A Max. Output: 20 V  10 A Max.
	WA7161	Input: 20 V  10 A Max. Output 1: 20 V  10 A Max. Output 2: 5 V  2 A (USB port)

Only use the appropriate accessories intended for this tool. Accessory information can be found on the product packaging, at a Worx dealer or on our website at www.worx.com. MakerX series tools and 20V Hub/HubX are specially designed to work together, so do not attempt to use any other devices.

OPERATING INSTRUCTIONS



NOTE: Before using the tool, read the instruction book carefully.

Intended use

This tool is intended for drilling, cutting, sanding, carving, polishing and grinding.

ASSEMBLY

1. Press and hold the spindle lock button. Loosen the chuck first to insert the accessory into the collet. Then use the spanner to tighten. (See Fig. A1, A2, A3, A4, A5)

More information about accessories, please check the table below.

NOTE: Before changing the accessories, make sure your machine is turned off and disconnected from the hub.



WARNING: To reduce the risk of injury, use only accessories rated for the operating speed setting of the tool.

2. Connect the rotary tool to the hub. (See Fig. B)



WARNING: Before operation, make sure the speed control button on the hub is at the "Min" position. (See Fig. C)

OPERATION

1. Confirm the speed control button is set to "Min". Grasp the tool by the grip. Press the on/off switch on the hub to start the machine. (See Fig. D)

NOTE: Always start at no load to achieve maximum speed then start working. Do not use excessive contact pressure! A correct and uniform speed enables better performance.

2. Adjust speed as needed. (See Fig. E)

3. Press the on/off switch on the hub to turn off after use.

NOTE: For sake of safety, disconnect from the hub and adjust the speed control button to "Min" position once completing the operation.

MAINTENANCE

Remove the battery pack from the machine before carrying out any adjustment, servicing or maintenance.

Please do not disassemble the machine by yourself, contact service agent for maintenance.

Your power tool requires no additional lubrication or maintenance.

There are no user serviceable parts in your power tool. Never use water or chemical cleaners to clean your power tool. Wipe clean with a dry cloth. Always store your power tool in a dry place. Keep the motor ventilation slots clean. Keep all working controls free of dust. Occasionally you may see sparks through the ventilation slots. This is normal and will not damage your power tool.

ENVIRONMENTAL PROTECTION



Waste electrical products must not be disposed of with household waste. Please recycle where facilities exist. Check with your local authorities or retailer for recycling advice.

DECLARATION OF CONFORMITY

We,
Positec Germany GmbH
Grüner Weg 10, 50825 Cologne, Germany

Declare that the product

Description **Battery operated die grinder**

Type **WX739 WX739.X (739-designation of machinery, representative of grinder, polisher and sander)**

Function **Grinding, drilling, sanding, polishing, cutting**

Complies with the following Directives:

2006/42/EC

2011/65/EU&(EU)2015/863

2014/30/EU

Standards conform to

EN 55014-1

EN 55014-2

EN 60745-1

EN 60745-2-3

The person authorized to compile the technical file,

Name Marcel Filz

Anschrift Positec Germany GmbH

Grüner Weg 10, 50825 Cologne, Germany



2020/07/22

Allen Ding

Deputy Chief Engineer, Testing & Certification







Positec Technology (China) Co., Ltd









18, Dongwang Road, Suzhou Industrial







Park, Jiangsu 215123, P. R. China





ACCESSORIES

"L" represents low speed, and is recommended to maximize accessory performance and life. (See Fig. F)

	Pic	Description	Cork	Wood	Plastic	Steel	Aluminum, brass, etc.	Shell, stone	Ceramic	Glass
Sanding		Sanding paper	✓	✓	✓	×	✓	×	×	×
		Sanding bands	✓	✓	✓	✓	✓	✓	✓	×
		Flap wheel	✓ (L)	✓ (L)	×	×	×	×	×	×
Cutting		Diamond wheel	×	×	×	×	×	✓	✓	✓
		Cut off wheels fiberglass	×	×	×	✓	✓	×	×	×
		Cut off wheels	×	×	×	✓	✓	×	×	×

	Pic	Description	Cork	Wood	Plastic	Steel	Aluminum, brass, etc.	Shell, stone	Ceramic	Glass
Grinding/ Sharpening		Aluminum oxide Grinding wheels/ silicon carbide Grinding wheels	×	×	✓	✓	✓	✓	✓	×
		Silicon carbide Grinding wheels with shank	×	×	✓	✓	✓	✓	✓	×
		Aluminum oxide Grinding wheels with shank	×	×	✓	✓	✓	✓	✓	×
		Rubber emery wheel	×	×	×	✓	✓	×	×	✓
		Rubber grinder with shank	×	×	×	✓	✓	×	×	✓
Carving/ Engraving		Diamond grinding needle	✓	✓	✓	✓	✓	✓	✓	✓
		HSS cutter	✓	✓	✓	×	×	×	×	×
Drilling		HSS drill	✓	✓	✓	×	×	×	×	×

	Pic	Description	Cork	Wood	Plastic	Steel	Aluminum, brass, etc.	Shell, stone	Ceramic	Glass
Cleaning/ Polishing		Bristle brushes	✓ (L)	✓ (L)	✓ (L)	✓ (L)	✓ (L)	✓ (L)	✓ (L)	✓ (L)
		Stainless steel brushes	✓ (L)	✓ (L)	✓ (L)	✓ (L)	✓ (L)	✓ (L)	✓ (L)	✓ (L)
		Brass brushes	✓ (L)	✓ (L)	✓ (L)	✓ (L)	✓ (L)	✓ (L)	✓ (L)	✓ (L)
		Felt wheel pointed/ Felt wheels/ Cloth wheel	✓ (L)	✓ (L)	✓ (L)	✓ (L)	✓ (L)	✓ (L)	✓ (L)	✓ (L)
		Wool polishing with shank	✓	✓	✓	✓	✓	✓	✓	✓
		Polishing compound	Use with Felt wheel pointed/Felt wheels/Cloth wheel							

Accessories		Collets	Suitable for size 1/8, 3/32, 1/16 accessories
		Wrench	Fixing the attachments
		Whetstone	Adjust the concentricity of Grinding Wheels to keep them in good condition
		Mandrel for cut off wheel	To link Rubber emery wheel/Sanding paper/Diamond wheel/Cut off wheels/Grinding wheels
		Sanding Drum	Use to mount sanding sleeves

PRODUKTSICHERHEIT

ALLGEMEINE SICHERHEITSHINWEISE FÜR ELEKTROWERKZEUGE



WARNUNG! Lesen Sie alle Sicherheitshinweise und Anweisungen. *Versäumnisse bei der Einhaltung der Sicherheitshinweise und Anweisungen können elektrischen Schlag, Brand und/oder schwere Verletzungen verursachen.*

Bewahren Sie alle Sicherheitshinweise und Anweisungen für die Zukunft auf.

Der in den Sicherheitshinweisen verwendete Begriff „Elektrowerkzeug“ bezieht sich auf akkubetriebene lektrowerkzeuge (ohne Netzkabel).

1. ARBEITSPLATZSICHERHEIT

- a) **Halten Sie Ihren Arbeitsbereich sauber und gut beleuchtet.** *Unordnung oder unbeleuchtete Arbeitsbereiche können zu Unfällen führen.*
- b) **Arbeiten Sie mit dem Elektrowerkzeug nicht in explosionsgefährdeter Umgebung, in der sich brennbare Flüssigkeiten, Gase oder Stäube befinden.** *Elektrowerkzeuge erzeugen Funken, die den Staub oder die Dämpfe entzünden können.*
- c) **Halten Sie Kinder und andere Personen während der Benutzung des Elektrowerkzeugs fern.** *Bei Ablenkung können Sie die Kontrolle über das Gerät verlieren.*

2. ELEKTRISCHE SICHERHEIT

- a) **Der Anschlussstecker des Elektrowerkzeuges muss in die Steckdose passen. Der Stecker darf in keiner Weise verändert werden. Verwenden Sie keine Adapterstecker gemeinsam mit schutzgeerdeten Elektrowerkzeugen.** *Unveränderte Stecker und passende Steckdosen verringern das Risiko eines elektrischen Schlages.*
- b) **Vermeiden Sie Körperkontakt mit geerdeten Oberflächen wie von Rohren, Heizungen, Herden und Kühlschränken.** *Es besteht ein erhöhtes Risiko durch elektrischen Schlag, wenn Ihr Körper geerdet ist.*
- c) **Halten Sie Elektrowerkzeuge von Regen oder Nässe fern.** *Das Eindringen von Wasser in ein Elektrowerkzeug erhöht das Risiko eines elektrischen Schlages.*
- d) **Zweckentfremden Sie das Kabel nicht, um das Elektrowerkzeug zu tragen, aufzuhängen oder um den Stecker aus der Steckdose zu ziehen. Halten Sie das Kabel fern von Hitze, Öl, scharfen Kanten oder sich bewegenden Geräteteilen.** *Beschädigte oder verwickelte Kabel erhöhen das Risiko eines elektrischen Schlages.*
- e) **Wenn Sie mit einem Elektrowerkzeug im Freien arbeiten, verwenden Sie nur Verlängerungskabel, die auch für den Außenbereich geeignet sind.** *Die Anwendung eines für den Außenbereich geeigneten Verlängerungskabels verringert das Risiko eines elektrischen Schlages.*
- f) **Wenn der Betrieb des Elektrowerkzeuges in feuchter Umgebung nicht vermeidbar ist, verwenden Sie einen Fehlerstromschutzschalter.** *Der Einsatz eines Fehlerstromschutzschalters vermindert das Risiko eines elektrischen Schlages.*

3. SICHERHEIT VON PERSONEN

- a) **Seien Sie aufmerksam, achten Sie darauf, was Sie tun, und gehen Sie mit**

Vernunft an die Arbeit mit einem Elektrowerkzeug. Benutzen Sie kein Elektrowerkzeug, wenn Sie müde sind oder unter dem Einfluss von Drogen, Alkohol oder Medikamenten stehen. Ein Moment der Unachtsamkeit beim Gebrauch des Elektrowerkzeuges kann zu ernsthaften Verletzungen führen.

- b) Tragen Sie persönliche Schutzausrüstung und immer eine Schutzbrille.** Das Tragen persönlicher Schutzausrüstung, wie Staubmaske, rutschfeste Sicherheitsschuhe, Schutzhelm oder Gehörschutz, je nach Art und Einsatz des Elektrowerkzeuges, verringert das Risiko von Verletzungen.
- c) Vermeiden Sie eine unbeabsichtigte Inbetriebnahme. Vergewissern Sie sich, dass das Elektrowerkzeug ausgeschaltet ist, bevor Sie es an den Akku anschließen, es aufnehmen oder tragen.** Wenn Sie beim Tragen des Elektrowerkzeuges den Finger am Schalter haben oder das Gerät eingeschaltet an die Stromversorgung anschließen, kann dies zu Unfällen führen.
- d) Entfernen Sie Einstellwerkzeuge oder Schraubenschlüssel, bevor Sie das Elektrowerkzeug einschalten.** Ein Werkzeug oder Schlüssel, der sich in einem drehenden Geräteteil befindet, kann zu Verletzungen führen.
- e) Vermeiden Sie eine abnormale Körperhaltung. Sorgen Sie für einen sicheren Stand und halten Sie jederzeit das Gleichgewicht.** Dadurch können Sie das Elektrowerkzeug in unerwarteten Situationen besser kontrollieren.
- f) Tragen Sie geeignete Kleidung. Tragen Sie keine weite Kleidung oder Schmuck. Halten Sie Haare, Kleidung und Handschuhe fern von sich bewegenden Teilen.** Lockere Kleidung, Schmuck oder lange Haare können von sich bewegenden Teilen erfasst werden.
- g) Wenn Staubabsaug- und -auffangeinrichtungen montiert werden können, vergewissern Sie sich, dass diese angeschlossen sind und richtig verwendet werden.** Verwendung einer Staubabsaugung kann Gefährdungen durch Staub verringern.

4. VERWENDUNG UND BEHANDLUNG DES ELEKTROWERKZEUGES

- a) Überlasten Sie das Gerät nicht. Verwenden Sie für Ihre Arbeit das dafür bestimmte Elektrowerkzeug.** Mit dem passenden Elektrowerkzeug arbeiten Sie besser und sicherer im angegebenen Leistungsbereich.
- b) Benutzen Sie kein Elektrowerkzeug, dessen Schalter defekt ist.** Ein Elektrowerkzeug, das sich nicht mehr ein- oder ausschalten lässt, ist gefährlich und muss repariert werden.
- c) Entfernen Sie den Akku, bevor Sie Zubehörteile wechseln oder das Gerät weglegen.** Diese Vorsichtsmaßnahme verhindert den unbeabsichtigten Start des Elektrowerkzeuges.
- d) Bewahren Sie unbenutzte Elektrowerkzeuge außerhalb der Reichweite von Kindern auf. Lassen Sie Personen das Gerät nicht benutzen, die mit diesem nicht vertraut sind oder diese Anweisungen nicht gelesen haben.** Elektrowerkzeuge sind gefährlich, wenn Sie von unerfahrenen Personen benutzt werden.
- e) Pflegen Sie Elektrowerkzeuge mit Sorgfalt. Kontrollieren Sie, ob bewegliche Teile einwandfrei funktionieren und nicht klemmen, ob Teile gebrochen oder**

so beschädigt sind, dass die Funktion des Elektrowerkzeuges beeinträchtigt ist. Lassen Sie beschädigte Teile vor dem Einsatz des Gerätes reparieren. *Viele Unfälle haben ihre Ursache in schlecht gewarteten Elektrowerkzeugen.*

- f) Halten Sie Schneidwerkzeuge scharf und sauber.** *Sorgfältig gepflegte Schneidwerkzeuge mit scharfen Schneidkanten verklemmen sich weniger und sind leichter zu führen.*
- g) Verwenden Sie Elektrowerkzeug, Zubehör, Einsatzwerkzeuge usw. entsprechend diesen Anweisungen. Berücksichtigen Sie dabei die Arbeitsbedingungen und die auszuführende Tätigkeit.** *Der Gebrauch von Elektrowerkzeugen für andere als die vorgesehenen Anwendungen kann zu gefährlichen Situationen führen.*

5. VERWENDUNG UND BEHANDLUNG DES AKKUWERKZEUGS

- a) Laden Sie die Akkus nur in Ladegeräten auf, die vom Hersteller empfohlen werden.** *Für ein Ladegerät, das für eine bestimmte Art von Akkus geeignet ist, besteht Brandgefahr, wenn es mit anderen Akkus verwendet wird.*
- b) Verwenden Sie nur die dafür vorgesehenen Akkus in den Elektrowerkzeugen.** *Der Gebrauch von anderen Akkus kann zu Verletzungen und Brandgefahr führen.*
- c) Halten Sie den nicht benutzten Akku fern von Büroklammern, Münzen, Schlüsseln, Nägeln, Schrauben oder anderen kleinen Metallgegenständen, die eine Überbrückung der Kontakte verursachen könnten.** *Ein Kurzschluss zwischen den Akkukontakten kann Verbrennungen oder Feuer zur Folge haben.*
- d) Bei falscher Anwendung kann Flüssigkeit aus dem Akku austreten. Vermeiden Sie den Kontakt damit. Bei zufälligem Kontakt mit Wasser abspülen. Wenn die Flüssigkeit in die Augen kommt, nehmen Sie zusätzlich ärztliche Hilfe in Anspruch.** *Austretende Akkuflüssigkeit kann zu Hautreizungen oder Verbrennungen führen.*

6. SERVICE

- a) Lassen Sie Ihr Elektrowerkzeug nur von qualifiziertem Fachpersonal und nur mit Original-Ersatzteilen reparieren.** *Damit wird sichergestellt, dass die Sicherheit des Gerätes erhalten bleibt.*

SICHERHEITSHINWEISE FÜR ALLE ANWENDUNGEN

Gemeinsame Warnhinweise zum Schleifen, Sandpapierschleifen, Arbeiten mit Drahtbürsten, Polieren, FRÄSEN UND TRENSCHLEIFEN:

- a) Dieses Elektrowerkzeug kann als Schleifer, Sandpapierschleifer, Drahtbürste, Polierer, Fräser und Trennschleifmaschine verwendet werden. Beachten Sie alle Warnhinweise, Anweisungen, Abbildungen und Daten, die Sie mit dem Werkzeug erhalten.** *Wenn Sie die folgenden Anweisungen nicht beachten, kann es zu elektrischem Schlag, Feuer und/oder schweren Verletzungen kommen.*
- b) Verwenden Sie kein Zubehör, das vom Hersteller nicht speziell für dieses Elektrowerkzeug vorgesehen und empfohlen wurde.** *Nur weil Sie das Zubehör an Ihrem Elektrowerkzeug befestigen können, garantiert das keine sichere Verwendung.*

- c) **Die zulässige Drehzahl des Einsatzwerkzeugs muss mindestens so hoch sein wie die auf dem Elektrowerkzeug angegebene Höchstdrehzahl.** *Zubehör, das sich schneller als zulässig dreht, kann zerstört werden.*
- d) **Außendurchmesser und Dicke des Einsatzwerkzeugs müssen den Maßangaben Ihres Elektrowerkzeugs entsprechen.** *Falsch bemessene Einsatzwerkzeuge können nicht ausreichend abgeschirmt oder kontrolliert werden.*
- e) **Schleifscheiben, Schleifwalzen und andere Zubehörteile müssen genau auf die Schleifspindel oder Spannzange des Elektrowerkzeugs passen.** *Einsatzwerkzeuge, die nicht genau am Elektrowerkzeug befestigt werden, drehen sich ungleichmäßig, vibrieren sehr stark und können zum Verlust der Kontrolle führen.*
- f) **An einem Spanndorn fixierte Zubehörteile wie Schleifscheiben, Schleifwalzen und Fräser müssen vollständig in die Spannzange bzw. in das Futter eingeführt werden.** *Wenn der Spanndorn nicht korrekt fixiert ist und/oder die Schleifscheibe zu weit übersteht, kann sich die Schleifscheibe mit hoher Geschwindigkeit vom Werkzeug lösen.*
- g) **Verwenden Sie keine beschädigten Einsatzwerkzeuge. Kontrollieren Sie vor jeder Verwendung Einsatzwerkzeuge wie Schleifscheiben auf Absplitterungen und Risse, Schleifteller auf Risse, Verschleiß oder starke Abnutzung. Wenn das Elektrowerkzeug oder das Einsatzwerkzeug herunterfällt, überprüfen Sie, ob es beschädigt ist, oder verwenden Sie ein unbeschädigtes Einsatzwerkzeug.** *Wenn Sie das Einsatzwerkzeug kontrolliert und eingesetzt haben, halten Sie und in der Nähe befindliche Personen sich außerhalb der Ebene des rotierenden Einsatzwerkzeugs und lassen Sie das Gerät eine Minute lang mit Höchstdrehzahl laufen. Beschädigte Einsatzwerkzeuge brechen meist in dieser Testzeit.*
- h) **Tragen Sie persönliche Schutzausrüstung. Verwenden Sie je nach Anwendung Vollgesichtsschutz, Augenschutz oder Schutzbrille. Soweit angemessen, tragen Sie Staubmaske, Gehörschutz, Schutzhandschuhe oder Spezialschürze, die kleine Schleif- und Materialpartikel von Ihnen fernhält. Die Augen sollen vor herumfliegenden Fremdkörpern geschützt werden, die bei verschiedenen Anwendungen entstehen. Staub- oder Atemschutzmaske müssen den bei der Anwendung entstehenden Staub filtern. Wenn Sie lange lautem Lärm ausgesetzt sind, können Sie einen Hörverlust erleiden.**
- i) **Achten Sie bei anderen Personen auf sicheren Abstand zu Ihrem Arbeitsbereich. Jeder, der den Arbeitsbereich betritt, muss persönliche Schutzausrüstung tragen.** *Bruchstücke des Werkstücks oder gebrochener Einsatzwerkzeuge können wegfiegen und Verletzungen auch außerhalb des direkten Arbeitsbereichs verursachen.*
- j) **Halten Sie das Gerät nur an den isolierten Griffflächen, wenn Sie Arbeiten ausführen, bei denen das Einsatzwerkzeug verborgene Stromleitungen. Der Kontakt mit einer spannungsführenden Leitung kann auch metallene Gerateteile unter Spannung setzen und zu einem elektrischen Schlag führen.**
- k) **Halten Sie das Werkzeug beim Einschalten stets fest in der Hand bzw. den Händen.** *Die Reaktionskräfte des Motors beim Erreichen der vollen Drehzahl können einen starken Drehimpuls bewirken.*
- l) **Fixieren Sie das Werkzeug nach Möglichkeit mithilfe von Schraubklammen.**

Halten Sie kleine Werkstücke niemals in der Hand, während Sie das Werkzeug mit der anderen Hand bedienen. Klemmen Sie diese stattdessen fest, um das Werkzeug mit beiden Händen kontrollieren zu können. Runde Materialien wie Rundhölzer, Rohre oder Schläuche können sich beim Schneiden drehen, wodurch das Bit sich verhaken oder in Ihre Richtung geschleudert werden kann.

- m) Halten Sie das Stromkabel weit genug vom sich drehenden Zubehörteil entfernt.** Falls Sie die Kontrolle über Ihr Werkzeug verlieren, könnte das Stromkabel durchtrennt oder verklemt und Ihre Hand oder Ihr Arm vom drehenden Zubehörteil mitgerissen werden.
- n) Legen Sie das Elektrowerkzeug niemals ab, bevor das Einsatzwerkzeug völlig zum Stillstand gekommen ist.** Das sich drehende Einsatzwerkzeug kann in Kontakt mit der Ablagefläche geraten, wodurch Sie die Kontrolle über das Elektrowerkzeug verlieren können.
- o) Stellen Sie nach dem Wechseln von Bits und dem Vornehmen von Einstellungen sicher, dass die Spannmutter, das Futter und alle anderen Einstellvorrichtungen ordnungsgemäß festgezogen sind.** Lose Einstellvorrichtungen können sich unerwartet bewegen und zum Verlust der Kontrolle über das Werkzeug sowie zum Umherfliegen rotierender Teile mit hoher Geschwindigkeit führen.
- p) Lassen Sie das Elektrowerkzeug nicht laufen, während Sie es tragen.** Ihre Kleidung kann durch zufälligen Kontakt mit dem sich drehenden Einsatzwerkzeug erfasst werden, und das Einsatzwerkzeug sich in Ihren Körper bohren.
- q) Reinigen Sie regelmäßig die Lüftungsschlitze Ihres Elektrowerkzeugs.** Das Motorgebläse zieht Staub in das Gehäuse, und eine starke Ansammlung von Metallstaub kann elektrische Gefahren verursachen.
- r) Verwenden Sie das Elektrowerkzeug nicht in der Nähe brennbarer Materialien.** Funken können diese Materialien entzünden.
- s) Verwenden Sie keine Einsatzwerkzeuge, die flüssige Kühlmittel erfordern.** Die Verwendung von Wasser oder anderen flüssigen Kühlmitteln kann zu einem elektrischen Schlag führen.

D

26

WEITERE SICHERHEITSHINWEISE FÜR ALLE ANWENDUNGEN

Rückschlag und entsprechende Warnhinweise

Rückschlag ist die plötzliche Reaktion infolge eines hakenden oder blockierten drehenden Einsatzwerkzeugs, wie Schleifscheibe, Schleifteller, Drahtbürste usw. Verhaken oder Blockieren führt zu einem abrupten Stopp des rotierenden Einsatzwerkzeugs. Dadurch wird ein unkontrolliertes Elektrowerkzeug gegen die Drehrichtung des Einsatzwerkzeugs. Wenn z. B. eine Schleifscheibe im Werkstück hakt oder blockiert, kann sich die Kante der Schleifscheibe, die in das Werkstück eintaucht, verfangen und dadurch die Schleifscheibe ausbrechen oder einen Rückschlag verursachen. Die Schleifscheibe bewegt sich dann auf die Bedienperson zu oder von ihr weg, je nach Drehrichtung der Scheibe an der Blockierstelle. Hierbei können Schleifscheiben auch brechen.

Ein Rückschlag ist die Folge eines falschen oder fehlerhaften Gebrauchs des Elektrowerkzeugs. Er kann durch geeignete Vorsichtsmaßnahmen, wie nachfolgend

beschrieben, verhindert werden.

- a) **Halten Sie das Elektrowerkzeug gut fest und bringen Sie Ihren Körper und Ihre Arme in eine Position, in der Sie die Rückschlagkräfte abfangen können.** Die Bedienperson kann durch geeignete Vorsichtsmaßnahmen die Rückschlag- und Reaktionskräfte beherrschen.
- b) **Arbeiten Sie besonders vorsichtig im Bereich von Ecken, scharfen Kanten usw. Verhindern Sie, dass Einsatzwerkzeuge vom Werkstück zurückprallen und verklemmen.** Das rotierende Einsatzwerkzeug neigt bei Ecken, scharfen Kanten oder wenn es abprallt, dazu, sich zu verklemmen. Dies verursacht einen Kontrollverlust oder Rückschlag.
- c) **Verwenden Sie kein gezähntes Sägeblatt.** Solche Einsatzwerkzeuge verursachen häufig einen Rückschlag oder den Verlust der Kontrolle über das Elektrowerkzeug.
- d) **Führen Sie das Bit stets in die Richtung in das Material, in die die Schneidkante aus dem Material austritt (dies ist die Richtung, in die die Späne fliegen).** Wenn das Werkzeug in die falsche Richtung eingeführt wird, springt die Schneidkante des Bits aus dem Werkstück, sodass das Werkzeug in diese Einführrichtung gezogen wird.
- e) **Bei Verwendung von Profiltraspeln, Trennscheiben, Hochgeschwindigkeitsfräsern und Wolframkarbidfräsern muss das Werkstück stets fest eingespannt sein.** Diese Schleifkörper können sich verhaken, wenn sie leicht schräg in der Nut geraten, und einen Rückschlag verursachen. Wenn sich Trennscheiben verhaken, brechen diese normalerweise. Wenn sich Profiltraspeln, Hochgeschwindigkeitsfräser oder Wolframkarbidfräser verhaken, können diese aus der Nut springen und zum Verlust der Kontrolle über das Werkzeug führen.

D

27

ZUSÄTZLICHE WARNHINWEISE FÜR SCHLEIF- UND TRENNARBEITEN:

- a) **Verwenden Sie ausschließlich für Ihr Elektrowerkzeug zugelassene und für den jeweiligen Anwendungszweck empfohlene Schleifkörper. Schleifen Sie zum Beispiel nie mit der Seitenfläche einer Trennscheibe. Trennscheiben sind zum Materialabtrag mit der Kante der Scheibe bestimmt.** Seitliche Krafteinwirkung auf die Schleifkörper kann diese zerbrechen.
- b) **Verwenden Sie für Schleifkappen und Schleifwalzen nur unbeschädigte Aufspanndorne mit ungekürztem Kragen von der richtigen Größe und Länge.** Dadurch wird die Bruchgefahr reduziert.
- c) **Vermeiden Sie ein Blockieren der Trennscheibe oder zu hohen Anpressdruck. Führen Sie keine übermäßig tiefen Schnitte aus.** Eine Überlastung der Trennscheibe erhöht deren Beanspruchung und die Anfälligkeit zum Verkanten oder Blockieren und damit die Möglichkeit eines Rückschlags oder Schleifkörperbruchs.
- d) **Meiden Sie den Bereich vor und hinter der rotierenden Trennscheibe.** Wenn Sie die Trennscheibe im Werkstück von sich wegbewegen, kann im Falle eines Rückschlags das Elektrowerkzeug mit der sich drehenden Scheibe direkt auf Sie zugeschleudert werden.
- e) **Falls die Trennscheibe verklemmt oder Sie die Arbeit unterbrechen, schalten Sie das Gerät aus und halten Sie es ruhig, bis die Scheibe zum Stillstand gekommen ist. Versuchen Sie nie, die noch laufende Trennscheibe aus dem**

Schnitt zu ziehen, sonst kann ein Rückschlag erfolgen. Ermitteln und beheben Sie die Ursache für das Verklemmen bzw. Blockieren.

- f) **Schalten Sie das Elektrowerkzeug nicht wieder ein, solange es sich im Werkstück befindet. Lassen Sie die Trennscheibe erst ihre volle Drehzahl erreichen, bevor Sie den Schnitt vorsichtig fortsetzen.** Anderenfalls kann die Scheibe verhaken, aus dem Werkstück springen oder einen Rückschlag verursachen.
- g) **Stützen Sie Platten oder große Werkstücke ab, um das Risiko eines Rückschlags durch eine eingeklemmte Trennscheibe zu vermindern. Große Werkstücke können sich unter ihrem eigenen Gewicht durchbiegen.** Das Werkstück muss auf beiden Seiten abgestützt werden, und sowohl in der Nähe des Trennschnitts als auch an der Kante.
- h) **Seien Sie besonders vorsichtig bei „Taschenschnitten“ in bestehende Wände oder andere nicht einsehbare Bereiche.** Die eintauchende Trennscheibe kann beim Schneiden in Gas- oder Wasserleitungen, elektrische Leitungen oder andere Objekte einen Rückschlag verursachen.

BESONDERE WARNHINWEISE FÜR DIE ARBEIT MIT DRAHTBÜRSTEN:











- a. **Beachten Sie, dass die Drahtbürste auch während des üblichen Gebrauchs Drahtstücke verliert. Überlasten Sie die Drähte nicht durch zu hohen Anpressdruck.** Wegfliegende Drahtstücke können sehr leicht durch dünne Kleidung und die Haut dringen.
- b. **Lassen Sie die Bürsten vor der Verwendung mindestens eine Minute lang bei Betriebsgeschwindigkeit laufen. Während dieses Zeitraums darf keine Person vor oder gleicher Linie mit der Bürste stehen.** Während der Einlaufzeit lösen sich Borsten und Drähte von der Bürste.
- c. **Richten Sie die rotierende Drahtbürste so aus, dass Sie nicht von den losen Teilen getroffen werden.** Bei der Verwendung der Bürsten können sich kleine Partikel und winzige Drahtfragmente lösen und mit hoher Geschwindigkeit in die Haut eindringen.

SICHERHEIT HINWEISE FÜR AKKUPACK

- a) **Zellen bzw. Akkupack nicht zerlegen, öffnen oder zerdrücken.**
- b) **Akkupack nicht kurzschließen. Akkupacks nicht wahllos in einer Schachtel oder Schublade aufbewahren, wo sie einander kurzschließen oder durch andere leitfähige Materialien kurzgeschlossen werden könnten.** Bei Nichtverwendung des Akkupacks ist dieses von Metallgegenständen fernzuhalten, wie etwa Büroklammern, Münzen, Nägeln, Schrauben oder anderen kleinen Metallgegenständen, wo sich die Batterieklemmen berühren könnten. Das Kurzschließen der Batterieklemmen kann Verbrennungen bzw. einen Brand verursachen.
- c) **Zellen bzw. Akkupacks nicht Hitze oder Feuer aussetzen. Lagerung in direktem Sonnenlicht vermeiden.**

- d) **Akkupack nicht mechanischen Stößen aussetzen.**
- e) **Im Fall, dass Flüssigkeit aus dem Akku austritt, darf diese nicht in Kontakt mit der Haut oder den Augen kommen. Sollte dies dennoch geschehen, den betroffenen Bereich sofort mit viel Wasser spülen und einen Arzt aufsuchen.**
- f) **Beim Verschlucken einer Zelle oder eines Akkupacks muss sofort ein Arzt herangezogen werden.**
- g) **Akkupack sauber und trocken halten.**
- h) **Sollten die Klemmen des Akkupacks schmutzig werden, diese mit einem sauberen, trockenen Tuch abwischen.**
- i) **Akkupack muss vor Gebrauch aufgeladen werden. Diese Anweisungen immer beachten und den korrekten Ladevorgang ausführen.**
- j) **Akkupack bei Nichtverwendung nicht längere Zeit aufladen lassen.**
- k) **Nach längerer Lagerung des Gerätes ist es eventuell notwendig, die Zellen oder das Akkupack mehrere Male aufzuladen und zu entladen, um eine optimale Leistung zu erhalten.**
- l) **Akkupacks funktionieren bei normaler Zimmertemperatur (20 °C ± 5 °C) am besten.**
- m) **Beim Entsorgen von Akkupacks sollten Akkupacks mit verschiedenen elektrochemischen Systemen voneinander getrennt gehalten werden.**
- n) **Nur mit dem von Worx bezeichneten Ladegerät aufladen. Kein Ladegerät verwenden, das nicht ausdrücklich für den Gebrauch mit dem Gerät vorgesehen ist. Ein Ladegerät, das für eine bestimmte Art von Akkupackgeeignet ist, kann bei Verwendung mit einem anderen Akkupack eine Brandgefahr darstellen.**
- o) **Kein Akkupack verwenden, das nicht für den Gebrauch mit dem Gerät vorgesehen ist.**
- p) **Akkupacks von Kindern fernhalten.**
- q) **Die originalen Produktunterlagen zum späteren Nachschlagen aufbewahren.**
- r) **Den Akku bei Nichtverwendung aus dem Gerät nehmen.**
- s) **Ordnungsgemäß entsorgen.**
- t) **Vermischen Sie keine Zellen verschiedener Hersteller, Kapazitäten, Größen oder Typen innerhalb eines Geräts.**
- u) **Nehmen Sie das Akkupack nicht aus der Originalverpackung, bis es verwendet werden soll.**
- v) **Beachten Sie die Plus (+) und Minus (-) Markierungen auf dem Akku und stellen Sie die korrekte Anwendung sicher.**

SYMBOLE

	Zur Reduzierung der Verletzungsgefahr bitte die Bedienungsanleitung durchlesen.
	WARNUNG
	Tragen Sie eine Schutzbrille
	Tragen Sie einen Gehörschutz
	Tragen Sie eine Staubmaske
	Nicht verbrennen
	Wenn die Akkus unsachgemäß behandelt wird, kann sie in den Wasserkreislauf gelangen und das Ökosystem schädigen. Entsorgen Sie verbrauchte Akkus nicht über den Hausmüll.
 Li-Ion	Li-Ion-Akku Dieses Produkt wurde mit einem Symbol 'getrennte Sammlung' für alle Akkupacks und Akkupack gekennzeichnet. Diese Abfälle werden dann recycelt oder demontiert, um die Umweltbelastung zu verringern. Akkupacks können schädlich für die Umwelt und die menschliche Gesundheit sein, da sie schädliche Substanzen enthalten.
 	Elektroprodukte dürfen nicht mit dem normalen Hausmüll entsorgt werden, sondern sollten nach Möglichkeit zu einer Recyclingstelle gebracht werden. Ihre zuständigen Behörden oder Ihr Fachhändler geben Ihnen hierzu gerne Auskunft.

KOMPONENTEN

1. **SCHNITZBOHRER**
2. **SPANNFUTTER**
3. **SPANNZANGE**
4. **SPINDEL-STOPP-TASTE**
5. **SCHLÜSSEL**

Abgebildetes oder beschriebenes Zubehör gehört teilweise nicht zum Lieferumfang.

TECHNISCHE DATEN

Typ **WX739 WX739.X (739- Bezeichnung der Maschine, repräsentiert die Schleifmaschine mit Spannzange)**

	WX739 WX739.X**
Nennspannung	20 V  Max***
Motortyp	Bürstenlos
Größe der Spannzange	3.2 mm
Nennkapazität	38 mm
Schleifspindelgewinde	M7
Leerlaufdrehzahl	5000-35000 rpm
Gewicht (Bare-Tool)	130 g

** X=1-99, A-Z, M1-M9 werden nur für verschiedene Kunden verwendet, es gibt keine sicherheitsrelevanten Veränderungen zwischen diesen Modellen.

*** Spannung ohne Arbeitslast gemessen. Anfangsakkuspannung erreicht maximal 20 Volt. Nennspannung ist 18 Volt.

INFORMATIONEN ÜBER LÄRM

Gewichteter Schalldruck	L_{pA} : 70.3 dB(A)
Gewichtete Schallleistung	L_{wA} : 81.3 dB(A)
K_{pA} & K_{wA}	3 dB(A)
Tragen Sie einen Gehörschutz.	

INFORMATIONEN ÜBER VIBRATIONEN

Vibrations Gesamt Messwertermittlung gemäß EN 60745:

Vibrationsemissionswert: $a_h = 2.162 \text{ m/s}^2$

Unsicherheit $K = 1.5 \text{ m/s}^2$

Der angegebene Gesamtvibrationswert kann zum Vergleich eines Werkzeugs mit einem anderen und auch zur vorläufigen Expositionsbewertung verwendet werden.



WARNUNG: Der Vibrationsemissionswert während des tatsächlichen Gebrauchs des Elektrowerkzeugs kann vom angegebenen Wert abweichen, je nachdem, wie das Werkzeug gemäß folgender Beispiele und anderweitiger Verwendungsmöglichkeiten eingesetzt wird:

Wie das Werkzeug verwendet wird und Materialien geschnitten oder angebohrt werden.

Das Werkzeug ist in gutem Zustand und gut gepflegt

Verwendung des richtigen Zubehörs für das Werkzeug und Gewährleistung seiner Schärfe und seines guten Zustands.

Die Festigkeit der Handgriffe und ob Antivibrationszubehör verwendet wird.

Und ob das verwendete Werkzeug dem Design und diesen Anweisungen entsprechend verwendet wird.

D

32

Wird dieses Werkzeug nicht anemessen gehandhabt, kann es ein Hand-Arm-Vibrationssyndrom erzeugen.



WARNUNG: Um genau zu sein, sollte eine Abschätzung des Belastungsgrades aller Arbeitsabschnitte während tatsächlicher Verwendung berücksichtigt werden, z.B. die Zeiten, wenn das Werkzeug ausgeschaltet ist, und wenn es sich im Leerlauf befindet und eigentlich nicht eingesetzt wird. Auf diese Weise kann der Belastungsgrad während der gesamten Arbeitszeit wesentlich gemindert werden.





Minimieren Sie Ihr Risiko, dem Sie bei Vibrationen ausgesetzt sind.

Verwenden Sie IMMER scharfe Meißel, Bohrer und Sägeblätter.

Pflegen Sie dieses Werkzeug diesen Anweisungen entsprechend und achten Sie auf eine gute Einfettung (wo erforderlich).

Bei regelmäßiger Verwendung dieses Werkzeugs sollten Sie in Antivibrationszubehör investieren.

Machen Sie einen Arbeitsplan, um die Verwendung von hochvibrierenden Werkzeugen auf mehrere Tage zu verteilen.

Kategorie	Modell	Kapazität
20V Hub/HubX	WA7160	Eingang: 20 V  10 A Max. Ausgang: 20 V  10 A Max.
	WA7161	Eingang: 20 V  10 A Max. Ausgang 1: 20 V  10 A Max. Ausgang 2: 5 V  2 A (USB-Anschluss)

Wir empfehlen, dass Sie Ihr Zubehör in dem Geschäft kaufen, in dem Sie das Werkzeug verkaufen. Weitere Einzelheiten entnehmen Sie bitte in der Zubehörverpackung. Das Ladenpersonal kann Ihnen behilflich sein und Ratschläge anbieten.

Die Werkzeuge der MakerX-Serie und die 20V-Versorgungseinheit (HubX) sind speziell für die gemeinsame Verwendung konzipiert, weshalb von der Verwendung anderer Geräte dringend abgesehen ist.

BEDIENUNGSANLEITUNG



HINWEIS: Lesen Sie die Bedienungsanleitung, bevor Sie diese Maschine in Betrieb nehmen.

Verwendungszweck

Dieses Werkzeug ist zum Bohren, Schneiden, Schleifen, Schnitzen, Polieren und Schleifen vorgesehen.

MONTAGE

1. Halten Sie die Verriegelungstaste der Spindel gedrückt. Lösen Sie nun zunächst das Spannfutter, um das Zubehör in die Spannzange einzuführen. Sorgen Sie anschließend mit dem Schraubenschlüssel für einen festen Sitz. (Siehe Abb. A1, A2, A3, A4, A5)

Weitere Informationen zum Zubehör finden Sie in der nachstehenden Tabelle.

HINWEIS: Vergewissern Sie sich vor dem Austausch von Zubehörteilen, dass Ihr Gerät ausgeschaltet und von der Versorgungseinheit getrennt ist.



WARNUNG: Verwenden Sie ausschließlich Zubehörteile, die für die eingestellte Drehzahl des Werkzeugs ausgelegt ist, um die Gefahr von Verletzungen möglichst gering zu halten.

3. Schließen Sie nun das Rotationswerkzeug an die Versorgungseinheit an. (Siehe Abb. B)



WARNUNG: Vergewissern Sie sich vor der Inbetriebnahme, dass sich der Drehzahlregler an der Versorgungseinheit in der Position „Min“ befindet. (Siehe Abb. C)

BETRIEB

1. Stellen Sie sicher, dass sich der Drehzahlregler in der Position „Min“ befindet. Umfassen Sie dann das Werkzeug am Handgriff. Drücken Sie den EIN/AUS-Schalter

an der Versorgungseinheit. (Siehe Abb. D)

HINWEIS: Starten Sie immer im Leerlauf und lassen Sie die Schleifmaschine erst die volle Drehzahl erreichen, ehe Sie mit dem Arbeiten beginnen. Üben Sie mit dem Werkzeug keinen übermäßigen Druck aus! Eine korrekt eingestellte und gleichmäßig bleibende Drehzahl ermöglicht eine höhere Leistung.

2. Stellen Sie eine den Anforderungen entsprechende Drehzahl ein. (Siehe Abb. E)

3. Drücken Sie nach dem Gebrauch erneut den EIN/AUS-Schalter an der Versorgungseinheit, um diese auszuschalten.

HINWEIS: Trennen Sie nach Abschluss der Arbeiten das Werkzeug aus Sicherheitsgründen von der Versorgungseinheit und stellen Sie den Drehzahlregler auf die Stellung „Min“.

WARTUNG

Entfernen Sie das Akkupack aus dem Werkzeug, bevor Sie Einstellungen, Service- oder Wartungsarbeiten daran durchführen.

Bitte zerlegen Sie das Gerät nicht in seine Einzelteile, sondern wenden Sie sich für Wartungsarbeiten an unseren Kundendienst.

Ihr Werkzeug benötigt keine zusätzliche Schmierung oder Wartung.

Es gibt keine vom Anwender zu wartenden Teile in diesem Elektrowerkzeug.

Reinigen Sie Ihr Werkzeug niemals mit Wasser oder chemischen Lösungsmitteln.

Wischen Sie es mit einem trockenen Tuch sauber. Lagern Sie Ihr Werkzeug immer

an einem trockenen Platz. Sorgen Sie dafür, dass bei staubigen Arbeiten die

Lüftungsöffnungen frei sind. Halten Sie alle Bedienelemente staubfrei. Gelegentlich sind durch die Lüftungsschlitze hindurch Funken zu sehen. Dies ist normal und wird Ihr Werkzeug nicht beschädigen.

D

34

UMWELTSCHUTZ



Elektroprodukte dürfen nicht mit dem normalen Haushaltsmüll entsorgt werden, sondern sollten nach Möglichkeit zu einer Recyclingstelle gebracht werden. Ihre zuständigen Behörden oder Ihr Fachhändler geben Ihnen hierzu gerne Auskunft.

KONFORMITÄTserklärung

Wir,
Positec Germany GmbH
Grüner Weg 10, 50825 Cologne, Germany

Erklären Hiermit, Dass Unser Produkt
Beschreibung **Akkubetriebene Schleifmaschine mit Spannzange**
Typ **WX739 WX739.X (739-Bezeichnung der Maschine, repräsentiert die
Schleifmaschine mit Spannzange)**
Funktion **Bohren, Schneiden, Schleifen, Schnitzen, Polieren und Schleifen
vorgesehen.**

den Bestimmungen der folgenden Richtlinien entspricht:

2006/42/EC
2011/65/EU&(EU)2015/863
2014/30/EU

Normen,
EN 55014-1
EN 55014-2
EN 60745-1
EN 60745-2-23

Zur Kompilierung der technischen Datei ermächtigte Person,
Name Marcel Filz
Anschrift Positec Germany GmbH
Grüner Weg 10, 50825 Cologne, Germany



2020/07/22
Allen Ding
Stellvertretender Chefsingenieur,
Prüfung und Zertifizierung
Positec Technology (China) Co., Ltd
18, Dongwang Road, Suzhou Industrial
Park, Jiangsu 215123, P. R. China

ZUBEHÖR

„L“ steht für niedrige Drehzahlen und wird empfohlen, um die Leistung und Nutzungsdauer des Zubehöerteils zu maximieren. (Siehe Abb. F)







	Abb.	Beschreibung	Kork	Holz	Kunststoff	Stahl	Aluminium, Messing usw.	Muscheln, Stein	Keramik	Glas
Schleifen		Schleifpapier	✓	✓	✓	×	✓	×	×	×
		Schleifbänder	✓	✓	✓	✓	✓	✓	✓	×
		Fächer- schleifscheibe	✓ (L)	✓ (L)	×	×	×	×	×	×
Schneiden		Diamant- trennscheibe	×	×	×	×	×	✓	✓	✓
		Trennscheiben Fiberglas	×	×	×	✓	✓	×	×	×
		Trennscheiben	×	×	×	✓	✓	×	×	×















	Abb.	Beschreibung	Kork	Holz	Kunststoff	Stahl	Aluminium, Messing usw.	Muschel, Stein	Keramik	Glas
Schleifen/ Schärfen		Aluminiumoxid- Schleifscheiben/ Siliziumcarbid- Schleifscheiben	×	×	✓	✓	✓	✓	✓	×
		Siliziumcarbid- Schleifscheiben mit Schaft	×	×	✓	✓	✓	✓	✓	×
		Aluminiumoxid- Schleifscheiben mit Schaft	×	×	✓	✓	✓	✓	✓	×
		Gummis- chleifscheibe	×	×	×	✓	✓	×	×	✓
		Gummis- chleifscheibe mit Schaft	×	×	×	✓	✓	×	×	✓
Schnitzen/ Gravieren		Diamantgra- viernadel	✓	✓	✓	✓	✓	✓	✓	✓
		HSS- Fräser	✓	✓	✓	×	×	×	×	×
Drilling		HSS- Bohrer	✓	✓	✓	×	×	×	×	×

	Abb.	Beschreibung	Kork	Holz	Kunststoff	Stahl	Aluminium, Messing usw.	Muschel, Stein	Keramik	Glas
Cleaning/ Polishing		Borstenpinsel	✓ (L)	✓ (L)	✓ (L)	✓ (L)	✓ (L)	✓ (L)	✓ (L)	✓ (L)
		Edelstahl- bürsten	✓ (L)	✓ (L)	✓ (L)	✓ (L)	✓ (L)	✓ (L)	✓ (L)	✓ (L)
		Messing- bürsten	✓ (L)	✓ (L)	✓ (L)	✓ (L)	✓ (L)	✓ (L)	✓ (L)	✓ (L)
		Filzscheibe (spitz zu- laufend)/ Filzschei- ben/St- offscheiben	✓ (L)	✓ (L)	✓ (L)	✓ (L)	✓ (L)	✓ (L)	✓ (L)	✓ (L)
		Wollpolier- scheibe mit Schaft	✓	✓	✓	✓	✓	✓	✓	✓
		Polier- paste	Verwendung mit Filzscheibe (spitz zulaufend)/Filzscheiben/ Stoffscheiben							

Accessories		Spannzangen	Geeignet für Zubehör in den Größen 1/8, 3/32, 1/16
		Schraubenschlüssel	Zum Anbringen der Zubehörteile
		Schleifstein	Anpassen der Rundlaufgenauigkeit von Schleifscheiben, um sie in gutem Zustand zu halten
		Aufnahmedorn für Trennscheibe	Zur Verbindung von Schleifscheiben aus Gummi/Schleifpapier/Diamanttrennscheiben/Trennscheiben/Schleifscheiben
		Schleifwalze	Zur Montage von Schleifhülsen

SÉCURITÉ DES PRODUITS

AVERTISSEMENTS DE SÉCURITÉ GÉNÉRAUX POUR L'OUTIL



AVERTISSEMENT ! Lire tous les avertissements de sécurité et toutes les instructions.

Ne pas suivre les avertissements et instructions peut donner lieu à un choc électrique, un incendie et/ou une blessure sérieuse.

Conserver tous les avertissements et toutes les instructions pour pouvoir s'y reporter ultérieurement.

Le terme « outil » dans les avertissements fait référence à votre outil électrique alimenté par le secteur (avec cordon d'alimentation) ou votre outil fonctionnant sur batterie (sans cordon d'alimentation).

1. SÉCURITÉ DE LA ZONE DE TRAVAIL

- a) **Conserver la zone de travail propre et bien éclairée.** *Les zones en désordre ou sombres sont propices aux accidents.*
- b) **Ne pas faire fonctionner les outils électriques en atmosphère explosive, par exemple en présence de liquides inflammables, de gaz ou de poussières.** *Les outils électriques produisent des étincelles qui peuvent enflammer les poussières ou les fumées.*
- c) **Maintenir les enfants et les personnes présentes à l'écart pendant l'utilisation de l'outil.** *Les distractions peuvent vous faire perdre le contrôle de l'outil.*

F

40

2. SÉCURITÉ ÉLECTRIQUE

- a) **Il faut que les fiches de l'outil électrique soient adaptées au socle. Ne jamais modifier la fiche de quelque façon que ce soit. Ne pas utiliser d'adaptateurs avec des outils à branchement de terre.** *Des fiches non modifiées et des socles adaptés réduiront le risque de choc électrique.*
- b) **Éviter tout contact du corps avec des surfaces reliées à la terre telles que les tuyaux, les radiateurs, les cuisinières et les réfrigérateurs.** *Il existe un risque accru de choc électrique si votre corps est relié à la terre.*
- c) **Ne pas exposer les outils à la pluie ou à des conditions humides.** *La pénétration d'eau à l'intérieur d'un outil augmentera le risque de choc électrique.*
- d) **Ne pas maltraiter le cordon. Ne jamais utiliser le cordon pour porter, tirer ou débrancher l'outil. Maintenir le cordon à l'écart de la chaleur, du lubrifiant, des arêtes ou des parties en mouvement.** *Des cordons endommagés ou emmêlés augmentent le risque de choc électrique.*
- e) **Lorsqu'on utilise un outil à l'extérieur, utiliser un prolongateur adapté à l'utilisation extérieure.** *L'utilisation d'un cordon adapté à l'utilisation extérieure réduit le risque de choc électrique.*
- f) **Si l'usage d'un outil dans un emplacement humide est inévitable, utiliser une alimentation protégée par un dispositif à courant différentiel résiduel (DDR).** *L'usage d'un DDR réduit le risque de choc électrique.*

3. SÉCURITÉ DES PERSONNES

- a) **Restez vigilant, regardez ce que vous êtes en train de faire et faites preuve**

de bon sens dans votre utilisation de l'outil. Ne pas utiliser un outil lorsque vous êtes fatigué ou sous l'emprise de drogues, d'alcool ou de médicaments.

Un moment d'inattention en cours d'utilisation d'un outil peut entraîner des blessures graves des personnes.

- b) Utiliser un équipement de sécurité. Toujours porter une protection pour les yeux.** *Les équipements de sécurité tels que les masques contre les poussières, les chaussures de sécurité antidérapantes, les casques ou les protections acoustiques utilisés pour les conditions appropriées réduiront les blessures de personnes.*
- c) Éviter tout démarrage intempestif. S'assurer que l'interrupteur est en position arrêt avant de brancher l'outil au secteur et/ ou au bloc de batteries, de le ramasser ou de le porter.** *Porter les outils en ayant le doigt sur l'interrupteur ou brancher des outils dont l'interrupteur est en position marche est source d'accidents.*
- d) Retirer toute clé de réglage avant de mettre l'outil en marche.** *Une clé laissée fixée sur une partie tournante de l'outil peut donner lieu à des blessures de personnes.*
- e) Ne pas se précipiter. Garder une position et un équilibre adaptés à tout moment.** *Cela permet un meilleur contrôle de l'outil dans des situations inattendues.*
- f) S'habiller de manière adaptée. Ne pas porter de vêtements amples ou de bijoux. Garder les cheveux, les vêtements et les gants à distance des parties en mouvement.** *Des vêtements amples, des bijoux ou les cheveux longs peuvent être pris dans des parties en mouvement.*
- g) Si des dispositifs sont fournis pour le raccordement d'équipements pour l'extraction et la récupération des poussières, s'assurer qu'ils sont connectés et correctement utilisés.** *Utiliser des collecteurs de poussière peut réduire les risques dus aux poussières.*

F

41

4. UTILISATION ET ENTRETIEN DE L'OUTIL

- a) Ne pas forcer l'outil. Utiliser l'outil adapté à votre application.** *L'outil adapté réalisera mieux le travail et de manière plus sûre au régime pour lequel il a été construit.*
- b) Ne pas utiliser l'outil si l'interrupteur ne permet pas de passer de l'état de marche à arrêt et vice versa.** *Tout outil qui ne peut pas être commandé par l'interrupteur est dangereux et il faut le réparer.*
- c) Débrancher la fiche de la source d'alimentation en courant et/ou le bloc de batteries de l'outil avant tout réglage, changement d'accessoires ou avant de ranger l'outil.** *De telles mesures de sécurité préventives réduisent le risque de démarrage accidentel de l'outil.*
- d) Conserver les outils à l'arrêt hors de la portée des enfants et ne pas permettre à des personnes ne connaissant pas l'outil ou les présentes instructions de le faire fonctionner.** *Les outils sont dangereux entre les mains d'utilisateurs novices.*
- e) Observer la maintenance de l'outil. Vérifier qu'il n'y a pas de mauvais alignement ou de blocage des parties mobiles, des pièces cassées ou toute autre condition pouvant affecter le fonctionnement de l'outil.** *En cas de dommages, faire réparer l'outil avant de l'utiliser. De nombreux accidents sont dus à des outils mal entretenus.*
- f) Garder affûtés et propres les outils permettant de couper.** *Des outils destinés à couper correctement entretenus avec des pièces coupantes tranchantes sont moins*

susceptibles de bloquer et sont plus faciles à contrôler.

- g) Utiliser l'outil, les accessoires et les lames etc., conformément à ces instructions, en tenant compte des conditions de travail et du travail à réaliser.** *L'utilisation de l'outil pour des opérations différentes de celles prévues pourrait donner lieu à des situations dangereuses.*

5. UTILISATION DES OUTILS FONCTIONNANT SUR BATTERIES ET PRÉCAUTIONS D'EMPLOI

- a) Ne recharger qu'avec le chargeur spécifié par le fabricant.** *Un chargeur qui est adapté à un type de bloc de batteries peut créer un risque de feu lorsqu'il est utilisé avec un autre type de bloc de batteries.*
- b) N'utiliser les outils qu'avec des blocs de batteries spécifiquement désignés.** *L'utilisation de tout autre bloc de batteries peut créer un risque de blessure et de feu.*
- c) Lorsqu'un bloc de batteries n'est pas utilisé, le maintenir à l'écart de tout autre objet métallique, par exemple trombones, pièces de monnaie, clés, clous, vis ou autres objets de petite taille qui peuvent donner lieu à une connexion d'une borne à une autre.** *Le court-circuitage des bornes d'une batterie entre elles peut causer des brûlures ou un feu.*
- d) Dans de mauvaises conditions, du liquide peut être éjecté de la batterie ; éviter tout contact. En cas de contact accidentel, nettoyer à l'eau. Si le liquide entre en contact avec les yeux, rechercher en plus une aide médicale.** *Le liquide éjecté des batteries peut causer des irritations ou des brûlures.*

F

42

6. MAINTENANCE ET ENTRETIEN

- a) Faire entretenir l'outil par un réparateur qualifié utilisant uniquement des pièces de rechange identiques.** *Cela assurera le maintien de la sécurité de l'outil.*

INSTRUCTIONS DE SECURITE POUR TOUT USAGE

AVERTISSEMENTS DE SÉCURITÉ COMMUNS POUR LE MEULAGE, LE PONÇAGE, LE BROSSAGE MÉTALLIQUE, LE POLISSAGE, LA SCULPTURE ET LA DÉCOUPE À LA MEULE ABRASIVE :

- a) Cet outil électroportatif est conçu pour être utilisé en tant que meuleuse, ponceuse, brosse métallique, polisseuse ou outil de sculpture ou de découpe. Lisez tous les avertissements de sécurité, instructions, illustrations et spécifications fournies avec l'outil.** *En ne suivant pas toutes les instructions listées ci-dessous, vous vous exposez à une possible électrocution, un incendie et/ou des blessures graves.*
- b) N'utilisez pas d'accessoires qui ne soient pas conçus et recommandés spécifiquement par le fabricant de l'outil.** *Le fait que l'accessoire puisse se fixer sur votre outil électrique n'assure pas son fonctionnement en toute sécurité.*
- c) La vitesse nominale de l'accessoire doit être supérieure ou égale à la vitesse maximale indiquée sur l'outil électrique.** *Les accessoires qui tournent plus rapidement que leur valeur nominale peuvent voler en éclats.*
- d) Le diamètre externe et l'épaisseur de votre accessoire doivent être dans**

la plage de capacité nominale de votre outil électrique. *Les accessoires mal dimensionnés ne peuvent pas être protégés ni commandés de façon adéquate.*

- e) **Les meules, les cylindres de ponçage ou les autres accessoires doivent correspondre exactement à la broche de votre outil électroportatif.** *Les accessoires avec trou d'arbre qui ne correspondent pas au matériel de montage de l'outil vont le déséquilibrer, créer des vibrations excessives et peuvent causer une perte de contrôle.*
- f) **Les meules, cylindres de ponçage, fraises et autres accessoires fixés sur mandrins doivent être entièrement insérés dans la pince ou le mandrin.** *Si le mandrin n'est pas suffisamment maintenu et/ou la tête de la meule est trop longue, cette dernière peut se desserrer et être éjectée à grande vitesse.*
- g) **N'utilisez pas un accessoire endommagé. Vérifiez, avant chaque utilisation, que les accessoires comme les disques abrasifs ne soient pas fendus ni fêlés, que les plateaux ne soient ni fissurés ni excessivement usés. Si l'outil électrique est tombé, inspectez les dégâts ou installez un accessoire non endommagé. Après inspection et installation d'un accessoire, placez-vous, ainsi que les observateurs, à l'écart du plan de rotation de l'accessoire et faites tourner l'outil électrique à vide et à pleine vitesse pendant une minute. Un accessoire endommagé va normalement casser pendant cette durée de test.**
- h) **Portez des équipements de protection personnels. Selon l'application, utilisez une protection de visage, des lunettes de sécurité ou un masque de sécurité. Selon le cas, portez un masque contre la poussière, des protections auditives, des gants et un tablier pouvant arrêter les petits fragments d'abrasif ou de la pièce. La protection pour les yeux doit être capable d'arrêter les débris volants générés par les différentes opérations. Le masque contre les poussières ou le respirateur doit être capable de filtrer les particules générées par l'utilisation. Une exposition prolongée à du bruit de forte intensité peut causer une perte de l'ouïe.**
- i) **Tenez les observateurs à une distance de sécurité de la zone de travail. Quiconque entrant dans la zone de travail doit porter des équipements de protection personnels. Des fragments de la pièce ou un accessoire cassé peuvent voler et causer des blessures dans les environs immédiats de la zone d'utilisation.**
- j) **Tenez l'outil électrique uniquement par les surfaces de prise en main isolantes lorsque vous effectuez une opération où l'accessoire de coupe peut entrer en contact avec des fils cachés.** *L'accessoire de coupe, s'il entre en contact avec un fil "sous tension", peut mettre les parties métalliques exposées de l'outil "sous tension" et électrocuter l'opérateur.*
- k) **Tenez toujours fermement l'outil dans vos mains au démarrage.** *Le contrecoup du moteur, lors de son accélération à pleine vitesse, peut entraîner une torsion de l'outil.*
- l) **Utilisez des serre-joints pour soutenir la pièce à travailler lorsque cela s'avère pratique. Ne tenez jamais une pièce à travailler de petite taille d'une main et l'outil en marche de l'autre. Le serrage d'une pièce à travailler de petite taille vous permet d'utiliser vos mains pour contrôler l'outil.** *Des matériaux de section ronde tels que des goujons, des tuyaux ou des tubes ont tendance à rouler lors de la découpe et peuvent entraîner le blocage ou la projection de l'embout en votre direction.*
- m) **Positionnez le cordon d'alimentation de façon à ce qu'il soit à distance**

de l'accessoire en rotation. Si vous perdez le contrôle de votre outil, le cordon d'alimentation pourrait être coupé ou se coincer et votre main ou votre bras pourrait être entraîné vers l'accessoire en rotation.

- n) Ne posez jamais l'outil électrique tant que l'accessoire ne s'est pas complètement arrêté.** L'accessoire en rotation peut accrocher une surface et vous faire perdre le contrôle de l'outil électrique.
- o) Après avoir changé d'embouts ou effectué des réglages, assurez-vous que l'écrou de la pince, le mandrin ou tout autre dispositif de réglage est fermement serré.** Des dispositifs de réglages desserrés peuvent glisser de manière intempestive, entraînant une perte de contrôle et une éjection violente des composants en rotation desserrés.
- p) Ne faites pas tourner l'outil électrique quand vous le portez sur le côté.** Un contact accidentel avec l'accessoire en rotation peut accrocher vos vêtements, et entraîner l'accessoire vers votre corps.
- q) Nettoyez régulièrement les ouïes de ventilation de l'outil électrique.** Le ventilateur du moteur attire la poussière à l'intérieur du boîtier et une accumulation excessive de poudre métallique peut représenter un danger électrique.
- r) N'utilisez pas l'outil électrique près de matériaux inflammables.** Des étincelles peuvent enflammer ces matériaux.
- s) N'utilisez pas des accessoires qui requièrent des liquides de refroidissement.** L'utilisation d'eau ou d'un autre liquide de refroidissement peut conduire à une électrocution ou un choc électrique.

F

44

INSTRUCTIONS DE SÉCURITÉS SUPPLÉMENTAIRES POUR TOUT USAGE

Avertissements liés aux retours d'efforts

Le retour d'effort est la réaction soudaine à un outil, un plateau, une brosse ou un autre accessoire en rotation et qui est pincé ou accroché. Le pincement ou l'accrochage cause un calage rapide de l'accessoire rotatif qui à son tour force l'outil électrique, devenu incontrôlable, dans le sens opposé à la rotation de l'accessoire.

Par exemple, un disque abrasif est accroché ou pincé par la pièce à usiner, le bord du disque qui subit le pincement peut creuser la surface du matériau forçant le disque à sortir ou s'éjecter. Le disque peut soit sauter vers l'opérateur, soit dans le sens opposé, selon la direction de mouvement au point de pincement. Les disques abrasifs peuvent également se briser sous certaines conditions.

Le retour d'effort est le résultat d'une mauvaise utilisation de l'outil électrique et/ou de procédures ou de conditions d'utilisation incorrectes, et il peut être évité en prenant les précautions ci-dessous.

- a) Maintenez une prise en main ferme sur l'outil électrique et placez votre corps et votre bras de façon à résister aux retours d'efforts.** L'opérateur peut contrôler le couple réactif ou les retours d'effort en prenant des précautions appropriées.
- b) Faites très attention lors du travail dans les angles, sur les arêtes vives etc., et évitez le rebond et l'accrochage de l'accessoire.** Les coins, les arêtes vives et les rebonds ont tendance à bloquer l'accessoire rotatif et peuvent causer une perte de contrôle ou un retour d'effort.

- c) **N'attachez pas une lame de scie dentée.** Ces lames créent des risques fréquents de rebond et de perte de contrôle.
- d) **Engagez toujours l'embout dans le matériau dans le même sens que celui de la sortie de l'arête de coupe du matériau (qui est également le sens d'éjection des copeaux).** L'engagement de l'outil dans le mauvais sens entraîne la sortie de l'arête tranchante de l'embout de la pièce à travailler et entraîne l'outil dans cette direction.
- e) **Lors de l'utilisation de limes rotatives, de fraises haute vitesse ou de fraises au carbure de tungstène, serrez toujours fermement la pièce à travailler. Ces meules peuvent accrocher la surface en cas de légère inclinaison dans l'encoche et entraîner un contrecoup. L'accroche d'un disque à tronçonner entraîne généralement sa rupture.** L'accroche d'une lime rotative, d'une fraise haute vitesse ou d'une fraise au carbure de tungstène entraîne son éjection de l'encoche et une perte de contrôle potentielle de l'outil.

AVERTISSEMENTS DE SÉCURITÉ SPÉCIFIQUES AUX OPÉRATIONS DE MEULAGE ET DE DÉCOUPE ABRASIVE :

- a) **Pour votre outil électroportatif, n'utilisez que des meules autorisées pour cet outil, dans les applications recommandées uniquement. Par ex. : ne poncez jamais avec la surface latérale d'un disque à tronçonner.** Les meules à tronçonner sont conçues pour enlever de la matière avec le bord et les forces latérales appliquées à ces meules peuvent provoquer leur destruction.
- b) **Pour les meules et les cônes abrasifs filetés, utilisez uniquement des mandrins de meules non endommagés comportant une bride à épaulement d'une taille et d'une longueur correcte.** Des mandrins adaptés réduisent les ruptures potentielles.
- c) **Ne "bloquez" pas le disque de découpe et n'exercez pas de pression excessive. N'essayez pas de faire une profondeur de coupe excessive.** Une sur-contrainte du disque augmente la charge et la susceptibilité du disque à la torsion ou aux efforts dans la coupe, ainsi que l'éventualité d'un retour d'effort ou de casse du disque.
- d) **Ne placez pas votre corps dans l'axe ni derrière le disque en rotation.** Lorsque le disque, au point de fonctionnement, s'éloigne de votre corps, le retour d'effort possible peut propulser le disque en rotation et l'outil électrique directement vers vous.
- e) **Si le disque à tronçonner s'accroche ou se coince ou lors d'une interruption de travail, mettez l'outil électroportatif hors fonctionnement et immobilisez-le jusqu'à l'arrêt total de la meule.** Ne tentez jamais de sortir du tracé le disque à tronçonner encore en rotation, sous risque de contrecoup. Déterminez la cause de l'accrochage ou du blocage et éliminez-la.
- f) **Ne redémarrez pas l'opération de coupe sur la pièce à usiner. Laissez le disque atteindre sa pleine vitesse et repénétrez dans la coupe avec précaution.** Le disque peut se tordre, se soulever ou renvoyer un retour d'effort si l'outil électrique est redémarré dans la pièce,
- g) **Soutenez les panneaux ou toute pièce de grandes dimensions, afin de minimiser le risque de pincement de disque et de retour d'effort. Les grandes pièces ont tendance à se plier sous leur propre poids.** Les supports doivent être placés sous la pièce près de la ligne de coupe et près du bord de la pièce des deux côtés

du disque.

- h) Faites très attention quand vous faites une "découpe en poche" dans des murs existants ou d'autres zones aveugles.** *Le disque protubérant peut couper des tuyaux de gaz ou d'eau, des fils électriques ou des objets pouvant provoquer un retour d'effort.*

CONSIGNES DE SÉCURITÉ SPÉCIFIQUES POUR LE BROSSAGE MÉTALLIQUE :

- a. Ayez à l'esprit que la brosse perd des fils métalliques même pendant le travail normal. Évitez une sollicitation trop élevée des fils métalliques en appliquant une pression excessive sur la brosse.** *Les fils métalliques arrachés peuvent pénétrer facilement dans des vêtements légers et/ou la peau.*
- b. Faites tourner les brosses à leur vitesse de fonctionnement pendant au moins une minute avant de les utiliser.** *Pendant ce délai, personne ne doit se tenir devant ou dans l'alignement de la brosse. Une éjection de brins ou de fils est possible au cours de ce délai.*
- c. Tenez-vous à l'écart des éjections de la brosse métallique en rotation.** *Des petites particules et des fragments de fil minuscules peuvent être éjectés à haute vitesse lors de l'utilisation de ces brosses et pénétrer dans votre peau.*

F

MISES EN GARDE CONCERNANT LA BATTERIE





46

- a) La batterie et les piles secondaires ne doivent pas être ouvertes, démontées ou broyées.**
- b) La batterie ne doit pas être court-circuitée. Évitez de mettre la batterie en vrac dans une boîte ou dans un tiroir où elles risqueraient de se court-circuiter entre elles ou au contact d'autres objets métalliques.** *Après usage, évitez tout contact de la batterie avec d'autres objets métalliques de petite taille (trombones, pièces, clés, clous, vis etc.) susceptibles de court-circuiter les pôles. Un court-circuit entre les pôles de la batterie peut être à l'origine de brûlures ou d'un incendie.*
- c) La batterie ne doit pas être exposée au feu et à la chaleur. Évitez de la ranger à la lumière du soleil.**
- d) La batterie et les piles ne doivent pas être soumises à des chocs mécaniques.**
- e) En cas de fuite des piles, évitez tout contact du liquide avec la peau et les yeux. En cas de contact, rincez abondamment la surface touchée avec de l'eau et appelez les urgences.**
- f) En cas d'ingestion d'une pile ou d'une batterie, appelez immédiatement les urgences.**
- g) La batterie et les piles doivent rester propres et sèches.**
- h) Si la batterie ou les piles se salissent, essuyez-les avec un chiffon propre et sec.**
- i) La batterie et les piles doivent être chargées avant usage. Utilisez**

toujours le chargeur adéquat, et respectez les instructions du fabricant ou le mode d'emploi de l'appareil concernant la procédure de recharge.

- j) Évitez de laisser une batterie se charger pendant trop longtemps lorsqu'elle n'est pas utilisée.
- k) Après de longues périodes d'inutilisation, il peut être nécessaire de charger et décharger la batterie et les piles à plusieurs reprises avant que celles-ci ne retrouvent leur capacité maximale.
- l) La batterie et les piles fonctionnent au mieux de leur capacité dans une température ambiante normale, comprise entre +15°C et +25°C environ.
- m) Les batteries fonctionnant avec des systèmes électrochimiques différents doivent être mis au rebut séparément.
- n) **N'utilisez pas d'autre chargeur que celui spécifié par Worx. N'utilisez pas d'autre chargeur que celui spécifiquement fourni avec l'appareil.** *Un chargeur destiné à un type de batterie donné peut être à l'origine d'un incendie s'il est utilisé avec une autre batterie.*
- o) **N'utilisez en aucun cas une batterie autre que celle prévue pour cet appareil.**
- p) **La batterie doit être tenue hors de portée des enfants.**
- q) **Gardez la documentation d'origine du produit afin de pouvoir vous y référer ultérieurement.**
- r) **Enlevez la batterie de l'appareil lorsque vous ne l'utilisez pas.**
- s) **Respectez les procédures de mise au rebut.**
- t) **Ne pas mélanger des piles de fabrication, capacité, taille ou type différents dans un appareil.**
- u) **Ne pas retirer les batteries de leur emballage d'origine avant leur utilisation.**
- v) **Noter les signes plus (+) et moins (-) sur la batterie et respecter la bonne utilisation.**

SYMBOLES

	Pour réduire le risque de blessure, l'utilisateur doit lire le manuel d'instructions.
	Avertissement
	Porter une protection pour les yeux
	Porter une protection pour les oreilles



Porter un masque contre la poussière



Ne pas brûler



Les piles peuvent entrer dans le cycle de l'eau si elles sont éliminées de manière inappropriée, ce qui peut être dangereux pour l'écosystème. Ne jetez pas les piles utilisées avec les déchets ménagers non triés.



La batterie Li-Ion. Ce produit a été identifié par un symbole « Collection séparée » pour toutes les batteries et pour tous les blocs de batterie. Il sera ensuite recyclé ou démantelé afin de réduire l'impact sur l'environnement. Les paquets de batterie peuvent être dangereuses pour l'environnement et la santé humaine car elles contiennent des substances dangereuses.



Les déchets d'équipements électriques et électroniques ne doivent pas être déposés avec les ordures ménagères. Ils doivent être collectés pour être recyclés dans des centres spécialisés. Consultez les autorités locales ou votre revendeur pour obtenir des renseignements sur l'organisation de la collecte.

F

48

LISTE DES COMPOSANTS

1. **EMBOUT DE GRAVURE**
2. **MANDRIN**
3. **PINCE**
4. **BOUTON DE BLOCAGE**
5. **CLÉ UNIVERSELLE**

Les accessoires reproduits ou décrits ne sont pas tous compris avec le modèle standard livré.

DONNÉES TECHNIQUES

Modèle **WX739 WX739.X (739- désignations des pièces, modèle de meuleuse)**

	WX739 WX739.X**
Tension Nominale	20 V Max***

Type de moteur	Sans balais
Dimensions de la pince	3,2 mm
Capacité nominale	38 mm
Arbre fileté	M7
Vitesse à vide	5000-35000 rpm
Poids de la machine (Outil nu)	130 g

** X = 1-99, A-Z, M1-M9, la seule différence entre ces modèles est que les clients visés sont différents. Il n'y a pas de changement concernant la sécurité.

*** La tension est mesurée à vide. La tension initiale de la batterie atteint un maximum de 20 volts. La tension nominale est de 18 volts.

INFORMATIONS RELATIVES AU BRUIT

Niveau de pression acoustique	L_{DA} : 70.3 dB(A)
Niveau de puissance acoustique	L_{WA} : 81.3 dB(A)
K_{PA} & K_{WA}	3 dB(A)
Porter une protection pour les oreilles.	

F

49

INFORMATIONS RELATIVES AUX VIBRATIONS

Valeurs totales de vibration (somme du vecteur triaxial) déterminées selon la norme EN 60745 :

Valeur d'émission de vibrations $a_h = 2.162 \text{ m/s}^2$

Incertitude $K = 1.5 \text{ m/s}^2$

La valeur totale de vibration déclarée peut être utilisée pour comparer un outil à un autre, et peut également être utilisé dans une évaluation préliminaire de l'exposition.



AVERTISSEMENT: La valeur d'émission de vibrations pendant l'utilisation réelle de l'outil électrique peut différer de la valeur déclarée selon la façon dont l'outil est utilisé, selon les exemples suivants et d'autres variations sur la façon dont l'outil est utilisé :

Comment l'outil est utilisé et quels matériaux sont coupés ou percés.

L'outil est en bon état et bien entretenu.

L'utilisation du bon accessoire pour l'outil et l'assurance qu'il est affûté et en bon état.

Le serrage du grip sur les poignées et le cas échéant les accessoires anti-vibrations

utilisés.

Et l'outil est utilisé comme prévu dans sa conception et dans les présentes instructions.

Cet outil peut causer un syndrome de vibration du bras et de la main s'il n'est pas correctement géré.



AVERTISSEMENT: Pour être précise, une évaluation du niveau d'exposition en conditions réelles d'utilisation doit également tenir compte de toutes les parties du cycle d'utilisation telles que les moments où l'outil est éteint, et ceux où il fonctionne au ralenti mais ne réalise pas réellement de tâche. Ceci peut réduire de façon significative le niveau d'exposition et la période de fonctionnement totale.

Aider à minimiser le risque d'exposition aux vibrations.

Utilisez TOUJOURS des ciseaux, des forets et des lames affûtés

Entretenez cet outil en accord avec les présentes instructions et maintenez-le lubrifié (si approprié)

Si l'outil doit être utilisé régulièrement, alors investissez dans des accessoires anti-vibrations.

Planifiez votre travail pour étaler toute utilisation d'outil à fortes vibrations sur plusieurs jours.

Catégorie	Modèle	Capacité
20V Hub/HubX	WA7160	Entrée: 20 V 10 A Max. Sortie: 20 V 10 A Max.
	WA7161	Entrée: 20 V 10 A Max. Sortie 1: 20 V 10 A Max. Sortie 2: 5 V 2 A (Port USB)

Nous vous recommandons d'acheter vos accessoires dans le magasin qui vous a vendu l'outil. Reportez-vous à l'emballage de l'accessoire pour plus de détails. Le personnel du magasin peut vous aider et vous conseiller.

Les outils de la série MakerX et le Hub / HubX 20 V sont spécialement conçus pour fonctionner ensemble, alors n'essayez pas d'utiliser d'autres appareils.

FONCTIONNEMENT



REMARQUE : Avant d'utiliser cet outil, lire attentivement le mode d'emploi.

Utilisation conforme

Cet outil est conçu pour percer, découper, poncer, graver, polir et meuler

ASSEMBLAGE

1. Appuyez et maintenez le bouton de verrouillage de la broche enfoncé. Desserrez d'abord le mandrin pour insérer l'accessoire dans la pince. Puis utilisez la clé à

molette pour serrer. (Voir Fig. A1, A2, A3, A4, A5)

Plus d'informations sur les accessoires, veuillez consulter le tableau ci-dessous.

REMARQUE : Avant de changer les accessoires, assurez-vous que votre machine est éteinte et déconnectée du hub.

 **AVERTISSEMENT :** Pour réduire les risques de blessures, n'utilisez que des accessoires adaptés au réglage de la vitesse de fonctionnement de l'outil.

2. Connexion de l'outil rotatif au hub. (Voir Fig. B)

 **AVERTISSEMENT :** avant d'utiliser, assurez-vous que le bouton de contrôle de vitesse sur le hub est à la position « Min ». (Voir Fig. C)

FONCTIONNEMENT

1. Vérifiez que le bouton de contrôle de vitesse est réglé sur « Min ». Saisissez l'outil par la poignée. Appuyez sur l'interrupteur de marche/arrêt du hub pour démarrer la machine. (Voir Fig. D)

REMARQUE : Démarrez toujours à vide pour atteindre la vitesse maximale, puis commencez à travailler. N'appliquez pas une pression de contact excessive ! Une vitesse correcte et uniforme permet de meilleures performances.

2. Réglez la vitesse au besoin. (Voir Fig. E)

3. Appuyez sur l'interrupteur marche/arrêt sur le hub pour arrêter après utilisation.

REMARQUE : Pour des raisons de sécurité, débranchez le hub et réglez le contrôle de vitesse sur la position « Min » une fois l'opération terminée.

ENTRETIEN

Retirer la batterie de l'outil avant de procéder à un réglage, une réparation ou un entretien. Veuillez ne pas démonter la machine par vous-même, contactez l'agent de service pour l'entretien.

Il n'y a pas de pièces réparables par l'utilisateur dans cet outil. Ne jamais utiliser d'eau ou de nettoyants chimiques pour nettoyer l'outil. Nettoyer avec un chiffon sec. Toujours conserver l'outil motorisé dans un endroit sec. Maintenir les fentes de ventilation du moteur propres. Empêcher que les commandes de marche soient couvertes de sciure. Il est normal que des étincelles soient visibles dans les fentes de ventilation, cela n'endommagera pas l'outil motorisé.

PROTECTION DE L'ENVIRONNEMENT



Les déchets d'équipements électriques et électroniques ne doivent pas être déposés avec les ordures ménagères. Ils sont collectés pour être recyclés dans des centres spécialisés. Consultez les autorités locales ou votre revendeur pour obtenir des renseignements sur l'organisation de la collecte.

DÉCLARATION DE CONFORMITÉ

Nous,
Positec Germany GmbH
Grüner Weg 10, 50825 Cologne, Germany

Déclarons que ce produit,
Description **Meuleuse sur batterie**
Modèle **WX739 WX739.X (739- désignations des pièces, modèle de meuleuse)**
Fonctions **Percer, découper, poncer, graver, polir et meuler**

Est conforme aux directives suivantes,
2006/42/EC
2011/65/EU&(EU)2015/863
2014/30/EU

Et Conforme Aux Normes :
EN 55014-1
EN 55014-2
EN 60745-1
EN 60745-2-23

F La personne autorisée à compiler le dossier technique,

52 **Nom Marcel Filz**
Adresse Positec Germany GmbH
Grüner Weg 10, 50825 Cologne, Germany



2020/07/22
Allen Ding
Ingénieur en chef adjoint, Essais & Certification
Positec Technology (China) Co., Ltd
18, Dongwang Road, Suzhou Industrial
Park, Jiangsu 215123, P. R. China

ACCESSOIRES

« L » représente la basse vitesse, et elle est recommandée pour optimiser les performances et la durée de vie des accessoires. (Voir Fig. F)







	Photo	Description	Liège	Bois	Plastique	Acier	Aluminium, Laiton, etc.	Coque, Pierre	Céramique	Verre
Ponçage		Papier de verre	✓	✓	✓	×	✓	×	×	×
		Bandes de ponçage	✓	✓	✓	✓	✓	✓	✓	×
		Disque à lamelles	✓ (L)	✓ (L)	×	×	×	×	×	×
Coupe		Disque diamant	×	×	×	×	×	✓	✓	✓
		Disque de coupe En fibre de verre	×	×	×	✓	✓	×	×	×
		Disque de coupe	×	×	×	✓	✓	×	×	×



















	Photo	Description	Liège	Bois	Plastique	Acier	Aluminium, Laiton, etc.	Coque, Pierre	Céramique	Verre
Grinding/ Sharpening		Disque de meulages d'oxyde d'aluminium / carbure de silicium Disques de meulage	×	×	✓	✓	✓	✓	✓	×
		Disques de meulage en carbure de silicium avec tige	×	×	✓	✓	✓	✓	✓	×
		Disques de meulage d'oxyde d'aluminium avec tige	×	×	✓	✓	✓	✓	✓	×
		Disque émeri caoutchouc	×	×	×	✓	✓	×	×	✓
		Meuleuse caoutchouc avec tige	×	×	×	✓	✓	×	×	✓
Sculpture/ Gravure		Aiguille de meulage diamant	✓	✓	✓	✓	✓	✓	✓	✓
		Lame HSS	✓	✓	✓	×	×	×	×	×
Perçage		Foret HSS	✓	✓	✓	×	×	×	×	×

	Photo	Description	Liège	Bois	Plastique	Acier	Aluminium, Laiton, etc.	Coque, Pierre	Céramique	Verre
Nettoyage/ Polissage		Brosses dures	✓ (L)	✓ (L)	✓ (L)	✓ (L)	✓ (L)	✓ (L)	✓ (L)	✓ (L)
		Brosses en acier inoxydable	✓ (L)	✓ (L)	✓ (L)	✓ (L)	✓ (L)	✓ (L)	✓ (L)	✓ (L)
		Brosses en laiton	✓ (L)	✓ (L)	✓ (L)	✓ (L)	✓ (L)	✓ (L)	✓ (L)	✓ (L)
		Disque de feutre pointu / disques feutre / disque tissu	✓ (L)	✓ (L)	✓ (L)	✓ (L)	✓ (L)	✓ (L)	✓ (L)	✓ (L)
		Polissage de la laine avec tige	✓	✓	✓	✓	✓	✓	✓	✓
		Pâte à polir	Utiliser avec disque feutre pointu / disque feutre / disque tissu							

Accessories		Pinces	Approprié pour accessoires de dimensions 1/8, 3/32, 1/16
		Clé	Fixation des accessoires
		Pierre d'affûtage	Ajustez la concentricité des disques de meulage pour les maintenir en bon état
		Mandrin pour disque de coupe	À fixer le disque émeri caoutchouc/ le papier de verre/ disque diamant/ disques de coupe / disques de meulage
		Tambour de ponçage	Utiliser pour monter les douilles de ponçage

SICUREZZA DEL PRODOTTO

AVVISI GENERALI PER LA SICUREZZA DEGLI UTENSILI A MOTORE



ATTENZIONE! È assolutamente necessario leggere attentamente tutte le istruzioni. Eventuali errori nell'adempimento delle istruzioni qui di seguito riportate potranno causare scosse elettriche, incendi e/o lesioni gravi.

Conservare tutti gli avvisi e le istruzioni per poterle consultare quando necessario. Il termine qui di seguito utilizzato «utensile elettrico» si riferisce ad utensili elettrici alimentati dalla rete (con linea di allacciamento), nonché ad utensili elettrici alimentati a pile (senza linea di allacciamento).

1. POSTO DI LAVORO

- a) **Mantenere pulito ed ordinato il posto di lavoro.** Il disordine e le zone di lavoro non illuminate possono essere fonte di incidenti.
- b) **Evitare d'impiegare l'utensile in ambienti soggetti al rischio di esplosioni nei quali si trovino liquidi, gas o polveri infiammabili.** Gli utensili elettrici producono scintille che possono far infiammare la polvere o i gas.
- c) **Mantenere lontani i bambini ed altre persone durante l'impiego dell'utensile elettrico.** Eventuali distrazioni potranno comportare la perdita del controllo sull'utensile.

2. SICUREZZA ELETTRICA

- a) **La spina per la presa di corrente dovrà essere adatta alla presa. Evitare assolutamente di apportare modifiche alla spina. Non impiegare spine adattatrici assieme ad utensili con collegamento a terra.** Le spine non modificate e le prese adatte allo scopo riducono il rischio di scosse elettriche.
- b) **Evitare il contatto fisico con superfici collegate a terra, come tubi, riscaldamenti, cucineelettriche e frigoriferi.** Sussiste un maggior rischio di scosse elettriche nel momento in cui il corpo è messo a massa.
- c) **Custodire l'utensile al riparo dalla pioggia o dall'umidità.** L'eventuale infiltrazione di acqua in un utensile elettrico va ad aumentare il rischio d'insorgenza di scosse elettriche.
- d) **Non usare il cavo per scopi diversi da quelli previsti al fine di trasportare o appendere l'apparecchio, oppure di togliere la spina dalla presa di corrente. Mantenere l'utensile al riparo da fonti di calore, dall'olio, dagli spigolosi da parti di strumenti in movimento.** I cavi danneggiati o aggrovigliati aumentano il rischio d'insorgenza di scosse elettriche.
- e) **Qualora si voglia usare l'utensile all'aperto, impiegare solo ed esclusivamente cavi di prolunga omologati per l'impiego all'esterno.** L'uso di un cavo di prolunga omologato per l'impiego all'esterno riduce il rischio d'insorgenza di scosse elettriche.
- f) **Se si deve utilizzare l'utensile a motore in un luogo umido, utilizzare una fonte di alimentazione con protezione a corrente residua.** L'uso di un dispositivo a corrente residua reduce il rischio di folgorazioni elettriche.

3. SICUREZZA DELLE PERSONE

- a) È importante concentrarsi su ciò che si sta facendo e a maneggiare con giudizio l'utensile elettrico durante le operazioni di lavoro. Non utilizzare l'utensile in caso di stanchezza o sotto l'effetto di droghe, bevande alcoliche e medicinali.**
Un attimo di distrazione durante l'uso dell'utensile potrà causare lesioni gravi.
- b) Indossare sempre equipaggiamento protettivo individuale, nonché guanti protettivi.** *Se si avrà cura d'indossare equipaggiamento protettivo individuale come la maschera antipolvere, la calzatura antisdrucciolevole di sicurezza, il casco protettivo o la protezione dell'udito, a seconda dell'impiego previsto per l'utensile elettrico, si potrà ridurre il rischio di ferite.*
- c) Evitare avviamenti involontari. Controllare che l'interruttore sia nella posizione off prima di effettuare il collegamento a una sorgente di alimentazione/ batteria, e prima di sollevare o trasportare l'utensile.** *Il fatto di tenere il dito sopra all'interruttore o di collegare l'utensile acceso all'alimentazione di corrente potrà essere causa di incidenti.*
- d) Togliere gli attrezzi di regolazione o la chiave inglese prima di accendere l'utensile.** *Un utensile o una chiave inglese che si trovino in una parte di strumento in rotazione potranno causare lesioni.*
- e) È importante non sopravvalutarsi. Avere cura di mettersi in posizione sicura e di mantenere l'equilibrio.** *In tale maniera sarà possibile controllare meglio l'apparecchio in situazioni inaspettate.*
- f) Indossare vestiti adeguati. Evitare di indossare vestiti lenti o gioielli. Tenere i capelli, i vestiti ed i guanti lontani da pezzi in movimento.** *Vestiti lenti, gioielli o capelli lunghi potranno impigliarsi in pezzi in movimento.*
- g) Se sussiste la possibilità di montare dispositivi di aspirazione o di captazione della polvere, assicurarsi che gli stessi siano stati installati correttamente e vengano utilizzati senza errori.** *L'impiego dei suddetti dispositivi diminuisce il pericolo rappresentato dalla polvere.*

4. MANEGGIO ED IMPIEGO ACCURATO DI UTENSILI ELETTRICI

- a) Non sovraccaricare l'utensile. Impiegare l'utensile elettrico adatto per sbrigare il lavoro.** *Utilizzando l'utensile elettrico adatto si nell'ambito della gamma di potenza indicata.*
- b) Non utilizzare utensili elettrici con interruttori difettosi. Un utensile elettrico che non si può più accendere o spegnere è pericoloso e dovrà essere riparato.**
- c) Scollegare la spina dalla sorgente di alimentazione e/o la batteria dall'utensile prima di effettuare regolazione, cambiare accessori, o riporre gli utensili a motore.** *Tale precauzione eviterà che l'apparecchio possa essere messo in funzione inavvertitamente.*
- d) Custodire gli utensili elettrici non utilizzati al di fuori della portata dei bambini. Non fare usare l'apparecchio a persone che non sono abituate ad usarlo o che non abbiano letto le presenti istruzioni.** *Gli utensili elettrici sono pericolosi se utilizzati da persone inesperte.*
- e) Effettuare accuratamente la manutenzione dell'apparecchio. Verificare che le parti mobili dello strumento funzionino perfettamente e non s'incastrino, che non ci siano pezzi rotti o danneggiati al punto tale da limitare la funzione**

dell'apparecchio stesso. Far riparare le parti danneggiate prima d'impiegare l'apparecchio. *Numerosi incidenti vengono causati da utensili elettrici la cui manutenzione è stata effettuata poco accuratamente.*

- f) Mantenere affilati e puliti gli utensili da taglio.** *Gli utensili da taglio curati con particolare attenzione e con taglienti affilati s'incepiscono meno frequentemente e sono più facili da condurre.*
- g) Utilizzare utensili elettrici, accessori, attrezzi, ecc. in conformità con le presenti istruzioni e secondo quanto previsto per questo tipo specifico di apparecchio. Osservare le condizioni di lavoro ed il lavoro da eseguirsi durante l'impiego.** *L'impiego di utensili elettrici per usi diversi da quelli consentiti potrà dar luogo a situazioni di pericolo.*

5. MANEGGIO ED IMPIEGO ACCURATO DI ACCUMULATORI

- a) Caricare l'accumulatore solo ed esclusivamente nei dispositivi di carica consigliati dal produttore.** *Per un dispositivo di carica previsto per un determinato tipo di accumulatore, sussiste pericolo di incendio, se utilizzato con un accumulatore di tipo diverso.*
- b) Utilizzare negli utensili elettrici solo ed esclusivamente gli accumulatori previsti allo scopo.** *L'uso di accumulatori di tipo diverso potrà dare insorgenza a lesioni e comportare il rischio d'incendi.*
- c) Tenere l'accumulatore non utilizzato lontano da graffette, monete, chiavi, chiodi, viti o da altri oggetti in metallo di piccole dimensioni che potrebbero causare un ponte tra i contatti.** *Un eventuale corto circuito tra i contatti dell'accumulatore potrà dare origine a bruciature o ad incendi.*
- d) In caso di impiego sbagliato, potranno insorgere fuoriuscite di liquido dall'accumulatore. Evitarne il contatto. In caso di contatto casuale, sciacquare con acqua. Qualora il liquido dovesse entrare in contatto con gli occhi, chiedere immediato consiglio al medico.** *Il liquido fuoriuscito dall'accumulatore potrà causare irritazioni cutanee o bruciature.*

6. ASSISTENZA

- a) Fare riparare l'apparecchio solo ed esclusivamente da personale specializzato e solo impiegando pezzi di ricambio originali.** *In tale maniera potrà essere salvaguardata la sicurezza dell'apparecchio.*

ISTRUZIONI SULLA SICUREZZA PER OGNI TIPO DI FUNZIONAMENTO

AVVERTENZE DI SICUREZZA VALIDE PER TUTTE LE OPERAZIONI DI MOLATURA, SABBIA-TURA, SPAZZOLATURA A FILI METALLICI, LUCIDATURA, INTAGLIO O TAGLIO ABRASIVO

- a) Questo elettrotensile è destinato all'uso quale levigatrice, smerigliatrice, spazzola a fili metallici, dispositivo per lucidare, dispositivo da intaglio o troncatrice. Attenersi a tutte le avvertenze di pericolo, istruzioni, rappresentazioni e dati che si ricevono insieme all' elettrotensile.** *In caso di mancata osservanza delle seguenti istruzioni vi è il pericolo di provocare una scossa elettrica, di sviluppare incendi e/o di provocare seri incidenti.*

- b) Non utilizzare accessori che non sono stati realizzati in modo specifico e consigliati dal costruttore.** *Il fatto che sia possibile attaccare gli accessori sull'utensile non è garanzia di funzionamento sicuro.*
- c) La velocità nominale dell'accessorio deve essere almeno pari alla velocità massima dell'utensile.** *Accessori con velocità superiori a quella nominale possono essere proiettati via.*
- d) Il diametro esterno e lo spessore dell'accessorio devono essere compresi in quelli accettati dall'utensile.** *Non è possibile proteggere o controllare in modo adeguato accessori di dimensioni errate.*
- e) Le dimensioni di asse dei dischi, dei cilindri abrasivi o ogni altro accessorio devono essere correttamente corrispondenti al mandrino o alla pinza a espansione dell'elettrotensile.** *Accessori che non vengono fissati in modo preciso all'elettrotensile non ruotano in modo uniforme, vibrano molto forte e possono provocare la perdita del controllo.*
- f) I dischi montati su mandrino, i cilindri abrasivi, le taglierine o altri accessori devono essere integralmente inseriti nella pinza a espansione o nel mandrino.** *Se il mandrino non è sufficientemente fissato e/o l'oggetto del disco risulta troppo lungo, il disco montato potrebbe allentarsi ed essere espulso a velocità elevata.*
- g) Non usare accessori danneggiati. Prima di ogni uso ispezionare l'accessorio, quali dischi abrasive per verificare la presenza di schegge e fessure, i supporti dei tamponi per controllare la presenza di fessure, usura o eccessiva usura. Se l'utensili o l'accessorio vengono fatti cadere, ispezionarli per verificare la presenza di danni, o utilizzare un accessorio non danneggiato. Dopo aver posizionato e installato un accessorio, posizionarsi e far collocare eventuali altre persone al di fuori del piano di rotazione dell'accessorio e far girare l'utensile senza carico per un minuto.** *Normalmente gli accessori danneggiati si rompono durante l'esecuzione di questa prova.*
- h) Indossare dispositivi di protezione individuali. In funzione dell'applicazione, usare una maschera per il volto, occhiali protettivi o occhiali di sicurezza. Se necessario indossare una mascherina per la polvere, dispositivi di protezione per l'udito, guanti e grembiule in grado di arrestare eventuali frammenti di piccole dimensioni. La protezione degli occhi deve essere in grado di arrestare piccolo frammenti generate dalle diverse operazioni. La mascherina antipolvere e il respiratore devono essere in grado di filtrare le particelle che si creano con il lavoro.** *L'esposizione prolungata a rumori molto forti può provocare la perdita dell'udito.*
- i) Far sostare altre persone a distanza di sicurezza dall'area di lavoro. Chi accede all'area di lavoro deve indossare un dispositivo di protezione individuale.** *Frammenti dell'oggetto su cui si sta lavorando o derivanti dalla eventuale rottura di un accessorio potrebbero essere proiettati via e provocare lesioni personali nell'area immediatamente attigua alla zona di lavoro.*
- j) Tenere l'utensile solo utilizzando le apposite superfici, in particolare durante l'esecuzione di operazioni nelle quali l'accessorio per il taglio può venire a contatto con cavi nascosti.**
- k) Durante l'avvio, tenere sempre saldamente in mano/nelle mani l'utensile.**

Quando la coppia di reazione del motore accelera per raggiungere la massima velocità, può determinare una torsione dell'utensile.

- l) Ogni volta che sia fattibile, utilizzare morse a sostegno del pezzo in lavorazione. Non tenere mai il pezzo in lavorazione in una mano mentre si tiene nell'altra mano l'utensile in funzione.** Bloccando a morsa un piccolo pezzo in lavorazione, è possibile utilizzare la mano/le mani per controllare l'utensile. I materiali tondi, ad esempio aste cilindriche, condutture o tubazioni, tendono a rotolare durante il taglio, con la possibilità che la punta si inceppi o salti verso l'utilizzatore.
- m) Posizionare il cavo d'alimentazione in modo tale che si trovi a debita distanza dall'accessorio in rotazione.** Se si perde il controllo dell'apparecchio, il cavo d'alimentazione potrebbe tagliarsi o incastrarsi e la mano o il braccio dell'operatore potrebbero essere trascinati verso l'accessorio in rotazione.
- n) Non poggiare mai l'utensile fino a quando l'accessorio non si è arrestato completamente.** L'accessorio, se ancora in rotazione, potrebbe far presa sulla superficie e far perdere il controllo dell'utensile.
- o) Dopo aver cambiato le punte o effettuato regolazioni, accertarsi che la ghiera della pinza a espansione, il mandrino o ogni altro dispositivo di regolazione siano saldamente serrati.** Se i dispositivi di regolazione sono allentati, possono spostarsi in modo imprevisto, causando la perdita del controllo, mentre i componenti rotanti saranno lanciati con violenza.
- p) Non azionare l'utensile mentre lo si trasporta lateralmente.** Il contatto accidentale con l'accessorio in rotazione potrebbe far catturare parti degli indumenti, che verrebbero trascinati all'interno dell'accessorio.
- q) Pulire con regolarità le aperture per la ventilazione dell'utensile.** Le ventole del motore aspirano all'interno della scocca la polvere, e un accumulo eccessivo di polvere può esporre al rischio di folgorazioni.
- r) Non azionare l'utensile in prossimità di materiali infiammabili.** Le scintille potrebbero provocare l'accensione di tali materiali.
- s) Non usare accessori che richiedono refrigeranti liquidi.** L'uso di refrigeranti liquidi, quali acqua o altri liquidi, può esporre al rischio di folgorazione elettrica.

ALTRE ISTRUZIONI SULLA SICUREZZA PER OGNI TIPO DI FUNZIONAMENTO

Il rischio di rimbalzo indietro e avvisi relativi

Il rimbalzo indietro è una reazione improvvisa causata dall'inceppamento di un disco, di un supporto per tampone, di un a spazzola o di un qualsiasi altro accessorio. L'inceppamento mette il disco in una condizione di stallo temporaneo e in al conseguente movimento incontrollato in direzione opposta dell'accessorio in rotazione

Ad esempio, se un disco abrasivo si inceppa nel pezzo in lavorazione, il bordo esterno del disco che sta penetrando nel punto in cui si verifica l'inceppamento può affondare di più nella superficie del materiale, e di conseguenza il disco potrebbe saltare indietro. Il disco può saltare verso l'operatore o allontanarsi da esso, in relazione alla direzione di rotazione del disco nel punto in cui si verifica l'inceppamento. Inoltre i dischi abrasivi possono rompersi in queste condizioni.

Il rimbalzo indietro è il risultato di un uso e/o procedure errate, o di condizioni che possono

essere evitate se si adottano le misure di sicurezza fornite di seguito.

- a) **Mantenere una presa salda sull'utensile e posizionare corpo e braccio in modo da opporre resistenza ad un eventuale rimbalzo.** *L'operatore è in grado di controllare eventuali rimbalzi indietro, se si sono prese le misure adeguate.*
- b) **Prestare attenzione particolare quando si opera su angoli, bordi acuminati, ecc., evitare di avvicinare l'accessorio facendolo rimbalzare.** *Angoli, bordi acuminati hanno la tendenza a far rimbalzare l'accessorio con conseguente perdita del controllo o rimbalzo indietro.*
- c) **Non fissare una lama di sega dentata.** *Questo tipo di lama crea frequenti rimbalzi all'indietro con conseguente perdita del controllo.*
- d) **Inserire sempre la punta nel materiale nella stessa direzione di uscita del bordo di taglio dal materiale (ovvero la stessa direzione di espulsione dei trucioli).** *Se si inserisce l'utensile nella direzione errata, il bordo di taglio della punta uscirà dal pezzo in lavorazione ed eserciterà una trazione sull'utensile nella direzione dell'inserimento.*
- e) **Quando si utilizzano lime rotative, dischi di taglio, taglierine ad alta velocità o taglierine a carburo di tungsteno, provvedere a bloccare saldamente a morsa il pezzo il lavorazione. Se tali dischi si inclinano leggermente nella scanalatura, si inceppano e possono causare un contraccolpo.** *Se un disco di taglio si inceppa, generalmente si rompe. Quando una lima rotativa, una taglierina ad alta velocità o una taglierina al carburo di tungsteno si inceppano, possono saltare fuori dalla scanalatura e l'utilizzatore potrebbe perdere il controllo dell'utensile.*

AVVISI DI SICUREZZA SPECIFICI PER LE OPERAZIONI DI SMERIGLIATURA E TAGLIO CON ABRASIONE:

- a) **Utilizzare esclusivamente dischi del tipo consigliati per l'elettrotensile ed esclusivamente in relazione alle applicazioni consigliate. Ad esempio, non levigare mai con la superficie laterale di un disco da taglio.** *Mole abrasive da taglio diritto sono previste per l'asportazione di materiale con il bordo del disco. Esercitando dei carichi laterali su questi utensili abrasivi vi è il pericolo di romperli.*
- b) **Nel caso di coni abrasivi e spine con filettatura, utilizzare esclusivamente mandrini di dischi non danneggiati con una flangia di battuta non rilevata di corrette dimensioni e lunghezza.** *I mandrini giusti ridurranno la possibilità di rotture.*
- c) **Evitare che il disco di taglio si inceppi e non applicare una pressione eccessiva.** *Evitare di fare tagli troppo profondi. Se si sottopone a stress eccessivo il disco, si aumentano le possibilità che il disco si pieghi con conseguente rischio di rimbalzo indietro o di rottura del disco.*
- d) **Non posizionare il proprio corpo in linea e dietro il disco.** *Quando il disco, nel punto di lavoro viene allontanato dal proprio corpo, il possibile rimbalzo può far sbatter il disco in rotazione e l'utensile direttamente sul corpo dell'operatore*
- e) **Se per qualsiasi motivo il disco si inceppa, si aggancia o interrompe un taglio, spegnere l'elettrotensile e tenerlo fermo fino a quando il disco si sarà fermato completamente. Non tentare mai di estrarre il disco abrasivo dal taglio in esecuzione perché si potrebbe provocare un contraccolpo.** *Individuare la causa dell'inceppamento o dell'agganciamento del disco e assumere le misure correttive per*

eliminarla.

- f) Non riavviare l'operazione di taglio del pezzo. Attendere che il disco sia arrivato alla velocità massima e rientrare nel taglio con attenzione.** *Se l'utensile viene riavviato all'interno del taglio, il disco potrebbe piegarsi, saltare in avanti o rimbalzare indietro.*
- g) Sostenere pannelli e qualsiasi oggetto di lavorazione di grandi dimensioni per evitare che il disco si blocchi e causi un rimbalzo indietro. Gli oggetti di grandi dimensioni tendono a piegarsi sotto il proprio peso.** *Collocare dei sostegni sotto l'oggetto in prossimità della linea di taglio, su entrambi i lati del disco.*
- h) Prestare particolare attenzione nella esecuzione di tagli cechi in pareti o altre parti non a vista.** *Il disco potrebbe tagliare tubazioni dell'acqua o del gas, cavi elettrici o altri oggetti che potrebbero provocare il rimbalzo indietro dell'apparecchiatura.*

AVVERTENZE DI SICUREZZA SPECIFICHE PER LE OPERAZIONI DI SPAZZOLATURA A FILI METALLICI:



- a. Tenere presente che la spazzola metallica perde pezzi di fil di ferro anche durante il comune impiego. Non sottoporre i fili metallici a carico troppo elevato esercitando una pressione troppo alta.** *Pezzi di fil di ferro scaraventati per l'aria possono penetrare molto facilmente attraverso indumenti sottili e/o la pelle.*
- b. Prima di utilizzare le spazzole, attendere che esse funzionino a velocità di esercizio per almeno un minuto, durante il quale nessuno deve trovarsi davanti o in linea con la spazzola.** *Durante la fase preparatoria, saranno rilasciate setole o fili allentati.*
- c. Indirizzare lontano dalle persone il flusso del rilascio dalla spazzola metallica rotante.** *Durante l'utilizzo di queste spazzole, è possibile il rilascio a grande velocità di piccole particelle e sottili frammenti di filo, che potrebbero penetrare nella pelle.*







ISTRUZIONI PER LA SICUREZZA DEL PACCO BATTERIA

- a) Non smontare, aprire o strappare le cellule secondarie o il pacco batteria.**
- b) Non cortocircuitare un pacco batteria. Non conservare un pacco batteria disordinatamente in una scatola o un cassetto in cui potrebbero cortocircuitarsi tra essi o essere cortocircuitati da altri oggetti metallici.** *Quando il pacco batteria non è in uso, tenerlo lontano da altri oggetti metallici come graffette, monete, chiavi, chiodi, viti e altri piccoli oggetti metallici, potrebbe avverarsi un collegamento tra i due terminali. Collegare i terminali della batteria potrebbe causare incendi o ustioni.*
- c) Non esporre il pacco batteria a calore o fuoco. Evitare di conservarli alla luce diretta del sole.**
- d) Non sottoporre il pacco batteria a scosse meccaniche.**
- e) In caso di perdite da una cellula, evitare che il liquido entri in contatto con la pelle o gli occhi. In caso di contatto, lavare l'area interessata con abbondante acqua e consultare un medico.**

- f) **Se si ingerisce una cellula o un pacco batteria, consultare immediatamente un medico.**
- g) **Tenere le cellule e il pacco batteria puliti e asciutti.**
- h) **Pulire i terminali delle cellule e del pacco batteria con un panno pulito e asciutto nel caso in cui si sporchino.**
- i) **Il pacco batteria deve essere caricato prima dell'uso. Utilizzare sempre il caricatore corretto e consultare le istruzioni.**
- j) **Non lasciare un pacco batteria in carica se non in uso.**
- k) **Dopo lunghi periodi di conservazione, potrebbe essere necessario caricare e scaricare le cellule o il pacco batteria diverse volte per ottenere le massime prestazioni.**
- l) **Il pacco batteria offre prestazioni ottimali se utilizzate ad una temperatura ambiente normale (20°C ± 5°C).**
- m) **Quando si smaltiscono i pacchi batteria, tenere i pacchi batteria con diversi sistemi elettrochimici separati gli uni dagli altri.**
- n) **Ricaricare solo con il caricatore specificato da Worx. Non utilizzare caricatori diversi da quelli forniti per l'uso specifico con l'apparecchiatura. Un caricatore adatto ad un tipo di pacco batteria potrebbe provocare rischi d'incendi quando è usato con un altro pacco batteria.**
- o) **Non utilizzare un pacco batteria non progettato per l'uso con l'apparecchiatura.**
- p) **Tenere il pacco batteria fuori dalla portata dei bambini.**
- q) **Conservare i documenti originali del prodotto per riferimenti futuri.**
- r) **Rimuovere la batteria dall'apparecchiatura, se non in uso.**
- s) **Smaltire adeguatamente.**
- t) **Non mischiare batterie di diverse marche, capacità, dimensioni o tipologia nello stesso dispositivo.**
- u) **Non rimuovere anzitempo il pacco batterie dalla sua confezione originale.**
- v) **Fare attenzione ai segni più (+) e meno (-) sulla batteria e accertarsi di utilizzarla nel modo corretto.**

SIMBOLI

	Per ridurre il rischio di lesioni, l'utente deve leggere il manuale di istruzioni
	Attenzione
	Indossare protezione per gli occhi

	Indossare protezione per gli occhi
	Indossare una mascherina antipolvere
	Non bruciare
	Le batterie potrebbero entrare nel ciclo dell'acqua se non siano smaltite in modo inappropriato, il che può essere pericoloso per l'ecosistema. Non smaltire le batterie usate come rifiuti urbani non differenziati.
	Batteria agli ioni di litio Questo prodotto è contrassegnato da un simbolo relativo alla "raccolta separata" per tutti i pacchi batteria e il pacco batteria. Quindi, sarà riciclata o smantellata per ridurre l'impatto sull'ambiente. I pacchi batteria possono essere pericolosi per l'ambiente e per la salute umana poiché contengono sostanze pericolose.
	I prodotti elettrici non possono essere gettati tra i rifiuti domestici. L'apparecchio da rottamare deve essere portato al centro di riciclaggio per un corretto trattamento. Controllare con le autorità locali o con il rivenditore per localizzare il centro di riciclaggio più vicino.

ELENCO DEI COMPONENTI

1. PUNTA DA INTAGLIO
2. MANDRINO
3. PINZA
4. PULSANTE DI BLOCCO PERNO
5. CHIAVE

Accessori illustrati o descritti non fanno necessariamente parte del volume di consegna.

DATI TECNICI

Codice **WX739 WX739.X (739- designazione del macchinario rappresentativo del die grinder)**

	WX739 WX739.X**
Tensione Nominale	20 V --- Max***
Tipoo di motore	Senza spazzole
Dimensioni pinza	3.2 mm
Capacità stimata	8 mm)
Filettatura perno	M7
Velocità a Vuoto Nominale	5000-35000 rpm
Peso (Utensile nudo)	130 g

** X = 1-99, A-Z, M1-M9 solo per clienti diversi, non ci sono cambiamenti rilevanti sicuri tra questi modelli.

*** Tensione misurata senza carico di lavoro. La tensione iniziale della batteria raggiunge un massimo di 20 Volt. La tensione nominale è di 18 Volt.

INFORMAZIONI SUL RUMORE

Pressione acustica ponderata A	L_{pA} : 70.3 dB(A)
Potenza acustica ponderata A	L_{wA} : 81.3 dB(A)
K_{pA} & K_{wA}	3 dB(A)
Indossare protezione per le orecchie.	

INFORMAZIONI SULLA VIBRAZIONE

I valori totali di vibrazione (somma vettoriale triassiale) sono determinati secondo lo standard EN 60745:

Valore emissione vibrazioni: $a_n = 2.162 \text{ m/s}^2$

Incertezza $K = 1.5 \text{ m/s}^2$

Si può usare il valore totale della vibrazione dichiarata per rapportare un attrezzo all'altro e anche come verifica preliminare dell'esposizione.



AVVERTENZA: Il valore delle vibrazioni emesse durante il reale utilizzo dello strumento può differire dal valore dichiarato in base ai modi con cui viene usato lo strumento, ai seguenti esempi e ad altre variabili:

Come viene usato l'apparecchio e i materiali tagliati o forati.
Le condizioni e la buona manutenzione dello strumento.

L'uso dell'accessorio corretto per il taglio e la sua affilatura, nonché le sue buone condizioni.

La stretta sull'impugnatura e l'eventuale utilizzo di accessori antivibrazione.

L'adeguatezza dell'utilizzo dell'utensile rispetto a quanto previsto.

Questo strumento potrebbe causare la sindrome da vibrazioni mano-braccio se il suo utilizzo non viene gestito correttamente.



AVVERTENZA: Per essere precisi, una stima del livello di esposizione nelle attuali condizioni di utilizzo dovrebbe anche tenere conto di tutte le parti del ciclo operativo, come le volte in cui lo strumento viene spento e il tempo in cui viene lasciato girare a vuoto senza realmente fare il suo lavoro. Questo potrebbe ridurre significativamente il livello di esposizione sul periodo di lavoro totale.

Un aiuto a minimizzare il proprio rischio di esposizione alle vibrazioni.

USARE sempre scalpelli, trapani e lame affilati.

Conservare questo strumento sempre in conformità a queste istruzioni e mantenerlo ben lubrificato (dove appropriato).

Se lo strumento deve essere usato regolarmente, investire in accessori antivibrazione.

Pianificare il programma di lavoro in modo da suddividere i lavori che implicano le maggiori vibrazioni nell'arco di più giorni.

Categoria	Modello	Capacità
20V Hub/HubX	WA7160	Ingresso: 20 V 10 A Max. Uscita: 20 V 10 A Max.
	WA7161	Ingresso: 20 V 10 A Max. Uscita 1: 20 V 10 A Max. Uscita 2: 5 V 2 A (porta USB)

I

67

Ti consigliamo di acquistare gli accessori nello stesso negozio dove compri l'utensile.

Fare riferimento alla confezione degli accessori per ulteriori dettagli. Il personale del negozio può aiutarti e offrire consulenza.

Gli strumenti della serie MakerX e Hub/HubX da 20V sono appositamente progettati per il funzionamento congiunto, pertanto evitare l'utilizzo di altri dispositivi.

ISTRUZIONI SUL FUNZIONAMENTO



NOTA: Leggere scrupolosamente il manuale delle istruzioni prima di usare l'attrezzo.

Uso conforme alle norme

Questo utensile può essere utilizzato per forare, tagliare, levigare, intagliare, lucidare e molare

MONTAGGIO

1. Tenere premuto il pulsante di blocco del mandrino. Allentare prima il mandrino per

inserire l'accessorio nella pinza. Quindi utilizzare la chiave per serrare. (Vedere Figura. A1, A2, A3, A4, A5)

Per maggiori informazioni sugli accessori, vedere la tabella qui sotto.

NOTA: Prima di cambiare gli accessori, assicurarsi che l'apparecchio sia stato spento e sia scollegato dall'unità di controllo.

 **ATTENZIONE:** Per ridurre il rischio di lesioni, utilizzare solo accessori classificati per l'impostazione della velocità operativa dell'utensile.

2. Collegamento dell'utensile rotante all'unità. (Vedere Figura. B)

 **ATTENZIONE: Prima dell'uso, assicurarsi che il pulsante di controllo della velocità sul l'unità di controllo sia in posizione "Min". (Vedere Figura. C)**

FUNZIONAMENTO

1. Verificare che il pulsante di controllo della velocità sia impostato su "Min". Afferrare lo strumento tramite l'impugnatura. Premere l'interruttore on/off (accensione/spengimento sull'unità di controllo). (Vedere Figura. D)

NOTA: Avviarla sempre senza carico per raggiungere la velocità massima, quindi cominciare la lavorazione.

Non utilizzare una pressione di contatto eccessiva! Una velocità corretta e uniforme consente prestazioni migliori.

2. Regolare la velocità secondo necessità. (Vedere Figura. E)

3. Premere l'interruttore on/off sull'unità di controllo per spegnere l'apparecchio dopo l'uso.

NOTA: Per motivi di sicurezza, scollegare dall'unità e regolare il pulsante di controllo della velocità in posizione "Min" una volta completata l'operazione.

MANUTENZIONE

Rimuovere il pacco batteria dall'utensile prima di eseguire qualsiasi regolazione, riparazione o manutenzione.

Si prega di non smontare la macchina da soli, contattare un tecnico dell'assistenza per la manutenzione.

All'interno dell'attrezzo non ci sono parti riparabili da parte dell'utente. Non usare mai acqua o detergenti chimici per pulire l'attrezzo. Pulire con un panno asciutto. Immagazzinare sempre gli attrezzi elettrici in luoghi asciutti. Tenere pulite le aperture di ventilazione del motore. Tenere puliti dalla polvere tutti i controlli operativi. La formazione di scintille all'interno delle aperture di ventilazione, è un fenomeno normale che non crea danni all'attrezzo.

TUTELA AMBIENTALE



I prodotti elettrici non possono essere gettati tra i rifiuti domestici.

L'apparecchio da rottamare deve essere portato al centro di riciclaggio per un corretto trattamento. Controllare con le autorità locali o con il rivenditore per localizzare il centro di riciclaggio più vicino.

DICHIARAZIONE DI CONFORMITÀ

NOI,
Positec Germany GmbH
Grüner Weg 10, 50825 Cologne, Germany

Dichiariamo che l'apparecchio,
Descrizione **Smerigliatrice a batteria**
Codice **WX739 WX739.X (739-designazione del macchinario rappresentativo del die grinder)**
Funzioni **Forare, tagliare, levigare, intagliare, lucidare e molare**

È conforme alle seguenti direttive,
2006/42/EC
2011/65/EU&(EU)2015/863
2014/30/EU

conforme a,
EN 55014-1
EN 55014-2
EN 60745-1
EN 60745-2-23

Il responsabile autorizzato alla compilazione della documentazione tecnica,
Nome Marcel Filz
Indirizzo Positec Germany GmbH
Grüner Weg 10, 50825 Cologne, Germany



2020/07/22
Allen Ding
Vice capo ingegnere, testing e certificazione
Positec Technology (China) Co., Ltd
18, Dongwang Road, Suzhou Industrial
Park, Jiangsu 215123, P. R. China

ACCESSORI

"L" rappresenta la bassa velocità, ed è consigliato per massimizzare le prestazioni e la durata degli accessori. (Vedere Figura. F)







	Foto	Descrizione	Sughero	Legno	Plastica	Acciaio	Alluminio, ottone, ecc.	Conchiglia, pietra	Ceramica	Vetro
Levigatura		Carta abrasiva	✓	✓	✓	×	✓	×	×	×
		Bande di levigatura	✓	✓	✓	✓	✓	✓	✓	×
		Ruota lamellare	✓ (L)	✓ (L)	×	×	×	×	×	×
Taglio		Ruota diamantata	×	×	×	×	×	✓	✓	✓
		Ruota da taglio	×	×	×	✓	✓	×	×	×
		Fibra di vetro	×	×	×	✓	✓	×	×	×



















	Foto	Descrizione	Sughero	Legno	Plastica	Acciaio	Alluminio, ottone, ecc.	Conchiglia, pietra	Ceramica	Vetro
Rettifica/ Affilatura		Mole abrasive all'ossido di alluminio/ carburo di silicio	x	x	✓	✓	✓	✓	✓	x
		Mole abrasive in carburo di silicio con codolo	x	x	✓	✓	✓	✓	✓	x
		Mole abrasive all'ossido di alluminio con codolo	x	x	✓	✓	✓	✓	✓	x
		Ruota smeriglio in gomma	x	x	x	✓	✓	x	x	✓
		Smerigliatrice in gomma con gambo	x	x	x	✓	✓	x	x	✓
Intaglio/ Incisione		Ago diamantato	✓	✓	✓	✓	✓	✓	✓	✓
		Taglierina HSS	✓	✓	✓	x	x	x	x	x
Foratura		Trapano HSS	✓	✓	✓	x	x	x	x	x

	Foto	Descrizione	Sughero	Legno	Plastica	Acciaio	Alluminio, ottone, ecc.	Conchiglia, pietra	Ceramica	Vetro
Cleaning/ Polishing		Spazzole in setola	✓ (L)	✓ (L)	✓ (L)	✓ (L)	✓ (L)	✓ (L)	✓ (L)	✓ (L)
		Spazzole in acciaio inox	✓ (L)	✓ (L)	✓ (L)	✓ (L)	✓ (L)	✓ (L)	✓ (L)	✓ (L)
		Spazzole in ottone	✓ (L)	✓ (L)	✓ (L)	✓ (L)	✓ (L)	✓ (L)	✓ (L)	✓ (L)
		Ruota in feltro appuntita/ Ruote in feltro / Ruota in tessuto	✓ (L)	✓ (L)	✓ (L)	✓ (L)	✓ (L)	✓ (L)	✓ (L)	✓ (L)
		Lucidatrice in lana con codolo	✓	✓	✓	✓	✓	✓	✓	✓
		Pasta lucidante	Utilizzare con ruote in feltro appuntite/Ruote in feltro/Ruota in tessuto							

Accessori		Pinze	Adatto per accessori misure 1/8, 3/32, 1/16
		Chiave inglese	Per fissare gli accessori
		Cote	Per regolare la concentricità delle mole e mantenerle in buone condizioni
		Mandrino per ruota da taglio	Per collegare mola da smeriglio in gomma/Carta abrasiva/ Mola diamantata/Mole da taglio/Mole
		Tamburo di levigatura	Per montare le bussole di levigatura

SEGURIDAD DE LOS PRODUCTOS

ADVERTENCIA DE SEGURIDAD GENERALES SOBRE HERRAMIENTAS ELÉCTRICAS



¡ Advertencia! Leer todas las instrucciones. Si no se respetan las instrucciones, existe un riesgo de descargas eléctricas, de incendio y/o de graves heridas.

Conserve todas las advertencias e instrucciones para futuras consultas.

El término "herramienta eléctrica" en todas las advertencias siguientes corresponde a la herramienta eléctrica con o sin cable.

1. ZONA DE TRABAJO

- a) **Mantener su lugar de trabajo limpio y bien iluminado.** Bancos de trabajo desordenados y lugares oscuros invitan a los accidentes.
- b) **No utilizar herramientas eléctricas en atmósferas explosivas, como por ejemplo en presencia de líquidos inflamables, gases o polvo.** Las herramientas eléctricas crean chispas que pueden encender el polvo o los vapores.
- c) **Mantener alejados a los niños y visitantes mientras opera una herramienta eléctrica.** Las distracciones pueden hacerle perder el control.

2. SEGURIDAD ELÉCTRICA

- a) **Los enchufes de la herramienta eléctrica deben encajar perfectamente en el tomacorriente. Nunca modificar el enchufe de ninguna manera. No utilizar adaptadores con herramientas eléctricas conectadas a tierra.** Los enchufes no modificados y los que encajan perfectamente en el tomacorriente reducirán el riesgo de descarga eléctrica.
- b) **Evitar el contacto del cuerpo con superficies conectadas a tierra tales como caños, radiadores, cocinas y heladeras.** Existe un riesgo creciente de descarga eléctrica si su cuerpo queda conectado a tierra.
- c) **No exponer las herramientas eléctricas a la lluvia y no guardar en lugares húmedos.** El agua que penetra en ellas aumentará el riesgo de una descarga eléctrica.
- d) **No abusar del cable. Nunca utilizar el cable para transportar, tirar o desenchufar la herramienta eléctrica. Mantener el cable alejado del calor, del aceite, de bordes agudos o piezas móviles.** Los cables dañados o enredados aumentan el riesgo de descarga eléctrica.
- e) **Cuando utilice su herramienta eléctrica al aire libre, emplear un prolongador apto para uso en exteriores.** El empleo de cables para uso al aire libre reduce el riesgo de descarga eléctrica.
- f) **Si es necesario utilizar la herramienta motorizada en un lugar muy húmedo, utilice una fuente de alimentación con dispositivo de corriente residual (RCD).** El uso de un RCD reduce el riesgo de descarga eléctrica.

3. SEGURIDAD PERSONAL

- a) **Mantenerse alerta, poner atención en lo que está haciendo y utilice el sentido común mientras opera una herramienta eléctrica. No emplear la herramienta cuando se encuentre cansado o bajo la influencia de drogas, alcohol o medicación.** Un momento de falta de atención durante el manejo de herramientas eléctricas puede dar lugar a daños corporales serios.
- b) **Utilizar equipo de seguridad. Usar siempre protección ocular.** Equipo de

seguridad como máscaras contra el polvo, zapatos antideslizantes de seguridad, sombrero o protección auditiva para condiciones apropiadas reducirá daños corporales.

- c) **Evite el arranque accidental. Asegúrese de que el interruptor se encuentra desactivado antes de enchufar la máquina o colocar la batería, al tomar la herramienta o transportarla.** Transportar herramientas con el dedo en el interruptor o enchufar la herramienta cuando el interruptor está encendido invitan a los accidentes.
- d) **Retire llaves de ajuste o llaves inglesas antes de poner la herramienta en funcionamiento.** Una llave que queda unida a una pieza móvil de la herramienta puede originar daños corporales.
- e) **No extralimitarse. Mantenerse firme y con buen equilibrio en todo momento.** Esto permite un mejor control de la herramienta en situaciones inesperadas.
- f) **Vestirse apropiadamente. No usar ropa suelta ni alhajas. Mantener su cabello, ropa y guantes alejados de las piezas móviles.** La ropa suelta, las alhajas o el cabello largo pueden ser atrapados por las piezas móviles.
- g) **Si se proporcionan dispositivos para la extracción y recolección de polvo, asegurarse de que estos estén conectados y utilizados correctamente.** El uso de estos dispositivos puede reducir peligros relacionados con el polvo.

4. MANTENIMIENTO DE LA HERRAMIENTA MOTORIZADA

- a) **No forzar la herramienta eléctrica. Utilizar la herramienta eléctrica correcta para su aplicación.** La herramienta eléctrica correcta hará el trabajo mejor y más seguro a la velocidad para la cual fue diseñada.
- b) **No utilizar la herramienta eléctrica si el interruptor no la enciende o apaga.** Cualquier herramienta eléctrica que no pueda ser controlada con el interruptor es peligrosa y debe ser reparada.
- c) **Desconecte el enchufe de la toma eléctrica y/o la batería de la herramienta antes de realizar cualquier ajuste, cambiar un accesorio o guardar la herramienta.** Tales medidas de seguridad preventivas reducen el riesgo de arranque accidental de la herramienta.
- d) **Mantener las herramientas eléctricas que no usa fuera del alcance de los niños y no permita que personas no familiarizadas con la herramienta o con estas instrucciones maneje la herramienta eléctrica.** Las herramientas eléctricas son peligrosas en manos de usuarios inexpertos.
- e) **Revisar las herramientas eléctricas. Comprobar si hay desalineamiento o atascamiento de piezas móviles, rotura de piezas en general y cualquier otra condición que pueda afectar la operación normal de la herramienta.** Si se verifican daños, recurra a un service calificado antes de volver a usar la herramienta. Las herramientas mal mantenidas causan muchos accidentes.
- f) **Mantener las piezas de corte limpias y afiladas.** Puesto que son menos probables de atascarse y más fáciles de controlar.
- g) **Utilizar la herramienta eléctrica, accesorios y brocas etc., de acuerdo con estas instrucciones y de la manera prevista para el tipo particular de herramienta eléctrica, teniendo en cuenta las condiciones de trabajo y el trabajo a ser realizado.** El uso de la herramienta eléctrica para otras operaciones distintas de lo previsto podría dar lugar a una situación peligrosa.

5. UTILIZACIÓN Y MANTENIMIENTO DE LA BATERÍA

- a) **Recargar solamente con el cargador indicado por el fabricante.** *Un cargador adaptado a un tipo de batería podría crear un riesgo de incendio si se utiliza con una diferente batería.*
- b) **Utilizar las herramientas eléctricas solamente con baterías especialmente adaptadas.** *La utilización de cualquier otra batería podría causar un riesgo de incendio o herida.*
- c) **Cuando la batería no está en uso, tenerla lejos de los objetos metálicos como los trombones, las piezas de moneda, las llaves, los clavos, los tornillos, o cualquier otro pequeño objeto metálico susceptibles de establecer una conexión de un terminal a otra.** *El cortocircuito de un terminal a otra puede causar quemaduras o un incendio.*
- d) **Hay una fuga de líquido de la batería. Evitar todo contacto. Si entre accidentalmente en contacto con este líquido, lavar con agua limpia. En caso de contacto con los ojos, consultar a un médico.** *El líquido presente en las baterías puede causar irritaciones o quemaduras.*

6. REPARACIÓN

- a) **Permitir que el mantenimiento de su herramienta eléctrica sea efectuado por una persona calificada usando solamente piezas de recambio idénticas.** *Esto es primordial para mantener la seguridad de la herramienta eléctrica.*

ES

76

INSTRUCCIONES DE SEGURIDAD PARA TODAS LAS OPERACIONES

Advertencias de seguridad comunes para operaciones de amoladura, lijado, cepillado metálico, pulido con esta herramienta, tallo o corte abrasivo:

- a) **Esta herramienta eléctrica ha sido diseñada para funcionar como amoladora, lijadora, cepillo de alambre, pulidora, tallado o herramienta de corte.** **Familiarícese con todas las advertencias e instrucciones de seguridad, ilustraciones y especificaciones proporcionadas con esta herramienta.** *Si no sigue las instrucciones que se presentan a continuación podrían producirse descargas eléctricas, incendios y/o serias lesiones.*
- b) **No utilice accesorios que no hayan sido diseñados y recomendados específicamente por el fabricante de la herramienta.** *El hecho de que pueda colocar un accesorio en su herramienta no implica que su uso sea seguro.*
- c) **La velocidad nominal del accesorio debe ser al menos igual a la velocidad máxima marcada en la herramienta.** *Los accesorios que funcionen por encima de su velocidad nominal podrían salir disparados.*
- d) **El diámetro exterior y el grosor del accesorio debe encontrarse dentro de la capacidad de su herramienta.** *Los accesorios del tamaño incorrecto no podrán protegerse y controlarse correctamente.*
- e) **El tamaño de árbol de disco, tambores de lijado o cualquier otro accesorio debe encajar apropiadamente en el husillo o portaherramientas de la herramienta eléctrica.** *Los útiles que no vayan fijados exactamente sobre la herramienta eléctrica giran descentrados, vibran mucho, y pueden hacerle perder el control sobre el aparato.*
- f) **Discos montados en mandril, tambores de lijado, cortadores y otros accesorios**

deben insertarse completamente en el portaherramientas o portabroca. Si el mandril es sostenido insuficientemente y/o el voladizo del disco es demasiado largo, el disco montado puede aflojarse y ser expulsado a alta velocidad.

- g) No utilice un accesorio dañado. Antes de cada uso, inspeccione el accesorio en busca de defectos: las ruedas abrasivas con grietas o residuos, los paneles de apoyo con grietas, deterioros o desgaste excesivo. Si se deja caer la herramienta, inspeccione los daños o instale un accesorio nuevo. Después de inspeccionar e instalar un accesorio, colóquese usted mismo y a todos los observadores lejos del plano de rotación del accesorio y ponga la herramienta en funcionamiento a la máxima velocidad sin carga durante un minuto. Los accesorios dañados suelen romperse durante esta prueba.**
- h) Utilice equipamiento de protección personal. Dependiendo de la aplicación, utilice escudos faciales, gafas de seguridad o protección ocular. Si es necesario, utilice una máscara antipolvo, protectores auditivos, guantes y delantal que permitan detener los pequeños fragmentos abrasivos. La protección ocular debe detener los residuos voladores generados por las distintas operaciones. La máscara antipolvo o el respirador deben ser capaces de filtrar partículas generadas por el uso. La exposición prolongada a ruidos de alta intensidad podría provocar problemas auditivos.**
- i) Mantenga a los observadores a una distancia segura, alejados del área de trabajo. Cualquier persona que penetre en el área de trabajo debe utilizar equipamiento de protección personal. Los fragmentos de una pieza de trabajo o un accesorio roto podrían volar y causar lesiones lejos del área inmediata de uso.**
- j) Sostenga la herramienta únicamente por medio de superficies aislantes, al realizar una operación en la que el accesorio de corte pueda entrar en contacto con cableado oculto. El contacto con conductores bajo tensión puede hacer que las partes metálicas del aparato le provoquen una descarga eléctrica.**
- k) Sostenga siempre la herramienta firmemente con las manos durante el arranque. El par de reacción del motor, conforme acelera a tope de velocidad, puede provocar que la herramienta se retuerza.**
- l) Use abrazaderas para soportar la pieza de trabajo cuando sea lo práctico. No sostenga nunca una pieza de trabajo pequeña en una mano y la herramienta en la otra mano mientras la está utilizando. Sujetar una pieza de trabajo pequeña permite usar las manos para controlar la herramienta. Material redondo tal como varillas, tuberías o tubos tiene la tendencia a rodar mientras se corta, y puede provocar que la broca se pegue o salte hacia usted.**
- m) Coloque el cable de alimentación de manera que esté alejado del accesorio en movimiento. Si pierde el control de la herramienta, el cable de alimentación puede cortarse o atascarse, y su mano o su brazo puede ser arrastrado hacia el accesorio en movimiento.**
- n) No deposite la herramienta hasta que el accesorio se haya detenido por completo. El accesorio giratorio podría arrastrar la superficie y tirar de la herramienta fuera de su control.**
- o) Después de cambiar las brocas o hacer ajustes, asegúrese de que la tuerca del portaherramientas, el portabroca u otros dispositivos de ajuste estén apretados con seguridad. Dispositivos de ajuste sueltos pueden desplazarse**

inesperadamente, provocando la pérdida de control, componentes rotatorios flojos serán lanzados con violencia.

- p) No utilice la herramienta mientras la transporta a un lado.** *El contacto accidental con el accesorio giratorio podría arrastrar su ropa, atrayendo el accesorio hacia su cuerpo.*
- q) Limpie regularmente las ventilaciones de la herramienta.** *El ventilador del motor arrastra el polvo hacia el interior de la carcasa, y la acumulación excesiva de polvo metálico podría generar riesgos eléctricos.*
- r) No utilice la herramienta cerca de materiales inflamables.** *Las chispas podrían prender los materiales.*
- s) No utilice accesorios que requieran refrigerantes líquidos.** *El uso de agua u otros refrigerantes líquidos podría provocar una electrocución o descarga.*

OTRAS INSTRUCCIONES DE SEGURIDAD PARA TODAS LAS OPERACIONES

Advertencias sobre retroceso y relacionadas

El retroceso es una reacción súbita provocada por una pieza giratoria, panel de lijado, cepillo u otro accesorio atascado. El atasco causa una rápida detención de accesorio giratorio, que a su vez provoca una fuerza sin control en la herramienta, opuesta a la dirección de giro del accesorio.

Por ejemplo, si una rueda de lijado queda atascada en la pieza de trabajo, el borde de la rueda que entra en la superficie del material podría producir un retroceso. La rueda podría saltar hacia el usuario o en dirección contraria, dependiendo de la dirección de movimiento de la rueda en el punto del atasco. Las ruedas de lijado podrían además romperse en estas condiciones.

El retroceso es el resultado del mal uso de la herramienta y/o un procedimiento de uso o condición que pudiera evitarse tomando las precauciones siguientes.

- a) Mantenga agarrada la herramienta con firmeza y coloque su cuerpo y sus brazos de forma que pueda resistir las fuerzas de retroceso.** *El usuario puede controlar la reacción de torsión o las fuerzas de retroceso si se toman las precauciones adecuadas.*
- b) Tenga especial cuidado al trabajar en esquinas, bordes afilados, etc. Evite hacer rebotar el accesorio.** *Las esquinas, bordes afilados o botes tienen tendencia a atascar el accesorio giratorio y causan la pérdida de control o el retroceso.*
- c) No instale una hoja de sierra dentada.** *Con frecuencia, dichas hojas crean fuerzas de retroceso y situaciones de pérdida de control.*
- d) Introduzca siempre la broca en el material en la misma dirección que el borde de corte sale del material (que es la misma dirección en la que se lanza la viruta).** *Introducir la herramienta en la dirección incorrecta provoca que el borde de corte de la broca se salga del trabajo y tire de la herramienta en la dirección de su introducción.*
- e) Cuando se usan limas rotatorias, discos de corte, cortadores de alta velocidad o cortadores de carburo de tungsteno, sujete siempre con seguridad la zona de trabajo.** *Estos discos se agarrarán si se escoran ligeramente en el surco, y pueden retroceder. Cuando un disco de corte se agarra, usualmente el propio disco se rompe. Cuando una lima rotatoria, cortador de alta velocidad o cortador de carburo de*

tungsteno se agarra, puede saltar desde el surco y usted puede perder el control de la herramienta.

ADVERTENCIAS DE SEGURIDAD ESPECÍFICAS DE LAS OPERACIONES DE AMOLADORA Y CORTE ABRASIVO:

- a) **Use únicamente tipos de discos que estén recomendados para su herramienta eléctrica y únicamente para las aplicaciones recomendadas. Por ejemplo, no esmerile con el lateral de un disco de corte.** *Los discos de corte abrasivos están pensados para esmerilado periférico, fuerzas laterales aplicadas a estos discos pueden provocar que se hagan añicos.*
- b) **Para conos abrasivos roscados y tapones, use únicamente mandriles de disco no dañados con un reborde de hombro sin relieve que sea de tamaño y longitud correctos.** *Mandriles adecuados reducirán la posibilidad de rotura.*
- c) **No "atasque" la rueda de corte ni aplique presión excesiva sobre ella. No intente hacer un corte demasiado profundo.** *Si fuerza la rueda aumentará la carga y la susceptibilidad de torcedura de la rueda en el corte, aumentando la posibilidad de retroceso o rotura de la rueda.*
- d) **No coloque su cuerpo alineado y detrás del plano de giro de la rueda.** *Si la rueda y el punto de operación se mueven en sentido contrario a su cuerpo, la posible fuerza de retroceso podría lanzar la rueda y la herramienta directamente hacia usted.*
- e) **Si la rueda está sujeta o al interrumpir un corte por cualquier razón, desactive la herramienta y sostenga la herramienta sin movimiento hasta que se detenga por completo.** *No intente retirar la rueda de corte mientras se encuentre en movimiento para evitar las fuerzas de retroceso. Investigue y tome las acciones correctoras necesarias para eliminar la causa del pinzamiento o rozadura de discos.*
- f) **No vuelva a iniciar la operación de corte con la pieza de trabajo. Deje que la rueda alcance toda la velocidad antes de comenzar el corte.** *La rueda podría atascarse o provocar una fuerza de retroceso si vuelve a colocarse sobre la pieza de trabajo.*
- g) **Coloque paneles de apoyo o piezas de trabajo más grandes para minimizar el riesgo de atascar la rueda. Las piezas de trabajo grandes tienden a doblarse por su propio peso.** *El soporte debe colocarse bajo la pieza de trabajo, cerca de la línea de corte y del borde de la pieza de trabajo, en ambos lados de la rueda.*
- h) **Tenga especial cuidado al realizar un corte en una pared u otra zona de la que no conozca el interior.** *La rueda sobresaliente podría cortar tuberías de gas o agua, cableado eléctrico u objetos que podrían causar retrocesos.*

ADVERTENCIAS DE SEGURIDAD ESPECÍFICAS PARA OPERACIONES DE CEPILLADO CON ALAMBRE:

- a) **Las cerdas de alambre son lanzadas por el cepillo incluso durante el funcionamiento normal. No estrese en exceso los alambres aplicando carga excesiva al cepillo.** *La cerdas de alambre puede penetrar fácilmente ropa ligera y/o la piel.*
- b) **Deje que los cepillos funcionen a velocidad operativa durante al menos un**

minuto antes de utilizarlos. Durante este tiempo no debe haber nadie delante o en línea con el cepillo. Cerdas o alambres flojos se descargarán durante el tiempo de funcionamiento.

- c) Dirija la descarga del cepillo de alambre giratorio lejos de usted. Partículas pequeñas y fragmentos de alambre diminutos pueden ser descargados a alta velocidad durante el uso de estos cepillos y pueden incrustarse en la piel.**

ADVERTENCIAS DE SEGURIDAD PARA LA BATERÍA

- a) No desmonte, abra o destruya las pilas o las baterías recargables.**
- b) No provoque un cortocircuito en la batería. No almacene las baterías de forma descuidada en una caja o cajón donde podría provocar un cortocircuito entre ellas o mediante otros objetos metálicos.** Cuando la batería no esté siendo utilizada, manténgala alejada de objetos metálicos, como clips de papel, monedas, llaves, clavos, tornillos u otros objetos metálicos pequeños, que pueden posibilitar la conexión de un borne con otro. Al provocar un cortocircuito con los bornes de la batería se pueden sufrir quemaduras o generar un incendio.
- c) No exponga las baterías al calor o al fuego. No las guarde expuestas directamente al sol.**
- d) No exponga las baterías a impactos mecánicos.**
- e) En caso de que la batería tenga fugas de líquido, no permita que el líquido entre en contacto con la piel o los ojos. Si se produce el contacto, lave la zona afectada con grandes cantidades de agua y acuda a un médico.**
- f) Acuda a un médico inmediatamente si se ha ingerido una pila o una batería.**
- g) Mantenga las baterías limpias y secas.**
- h) Limpie los bornes de la batería con un paño limpio si se ensucian.**
- i) Cargue la batería antes de utilizarla. Consulte siempre estas instrucciones y aplique el procedimiento de carga adecuado.**
- j) No deje la batería cargándose durante prolongados períodos de tiempo cuando no se utilice.**
- k) Después de prolongados períodos de almacenamiento, puede que sea necesario cargar y descargar la batería varias veces para obtener el máximo rendimiento.**
- l) Las baterías recargables proporcionan mejor rendimiento cuando se utilizan a temperatura ambiente normal (20 °C ± 5 °C).**
- m) Al eliminar las baterías, mantenga las baterías de distinto sistema electroquímico separadas unas de otras.**
- n) Recargue solo con el cargador indicado por Worx. No utilice ningún otro cargador que no sea el específicamente proporcionado para el uso con este equipo. El cargador adecuado para un tipo de baterías puede provocar un incendio si se utiliza con otro tipo de baterías.**
- o) No utilice ninguna batería distinta a la diseñada para utilizarse con el aparato.**
- p) Mantenga la batería fuera del alcance de los niños.**

- q) **Conserve la documentación original del producto por si tuviera que consultarla en otro momento.**
- r) **Extraiga la batería del aparato cuando no lo utilice.**
- s) **Deshágase del producto correctamente.**
- t) **No se deben mezclar pilas de diferentes fabricantes, capacidad, tamaño o tipo en un mismo dispositivo.**
- u) **Las pilas no se deben quitar del embalaje original hasta que se vayan a utilizar.**
- v) **Se deben observar y respetar las marcas positiva (+) y negativa (-) de la pila.**

SÍMBOLOS

	Para reducir el riesgo de lesión, lea el manual de instrucciones
	ADVERTENCIA
	Utilice protección ocular
	Utilice protección auditiva
	Utilice una máscara antipolvo
	No quemar
	Las baterías pueden entrar en el ciclo del agua si se desechan incorrectamente, lo que puede ser peligroso para el ecosistema. No deseche las baterías usadas como residuos municipales sin clasificar.
 Li-Ion	Batería de ión de litio. Este producto se ha marcado con un símbolo relacionado con la "colección separada" para todos los paquetes de baterías y paquetes de baterías. Luego se reciclará o desmontará para reducir el impacto en el medio ambiente. Los paquetes de baterías pueden ser peligrosos para el medio ambiente y para la salud humana, ya que contienen sustancias peligrosas.
 	Los residuos de aparatos eléctricos y electrónicos no deben depositarse en la basura doméstica. Se deben reciclar en las instalaciones especializadas. Consulte a las autoridades locales o el establecimiento para saber cómo reciclar estos productos.

LISTA DE COMPONENTES

1. PUNTA DE ENTALLAR
2. PORTABROCA
3. PORTAHERRAMIENTAS
4. BOTÓN DE BLOQUEO
5. LLAVE

Los accesorios ilustrados o descritos pueden no corresponder al material suministrado de serie con el aparato.

DATOS TÉCNICOS

Modelo **WX739 WX739.X** (739-designación de maquinaria, representantes de rectificadora de matrices)

	WX739 WX739.X**
Tensión nominal	20 V $\overline{\text{---}}$ Max***
Tipo de motor	Sin escobillas
Tamaño de portaherramientas	3.2 mm
Capacidad nominal	38 mm
Métrica del husillo	M7
Velocidad en vacío	5000-35000 rpm
Peso (Sin batería)	130 g

** X = 1-99, A-Z, M1-M9 solo se utilizan para diferentes clientes, no hay cambios relevantes seguros entre estos modelos

*** Voltaje medido sin carga. El voltaje inicial máximo de la batería es de 20 voltios. El voltaje nominal es de 18 voltios.

INFORMACIÓN DE RUIDO

Nivel de presión acústica ponderada	L_{DA} : 70.3 dB(A)
Nivel de potencia acústica ponderada	L_{WA} : 81.3 dB(A)
K_{DA} & K_{WA}	3 dB(A)
Utilice protección auditiva.	

INFORMACIÓN DE VIBRACIÓN

Valores totales de vibración (suma vectorial triangular) determinados según la norma EN 60745:

Valor de emisión de vibración: $a_h = 2.162 \text{ m/s}^2$

Incertidumbre $K = 1.5 \text{ m/s}^2$

El valor total de vibración declarado se puede utilizar para comparar una herramienta con otra y también en una evaluación preliminar de exposición.



ADVERTENCIA: El valor de emisión de vibraciones durante el uso de la herramienta podría ser distinto al valor declarado dependiendo de la forma en que se use la herramienta según las condiciones siguientes, y otras variaciones sobre el uso de la herramienta:

Cómo se utiliza la herramienta y se cortan o perforan los materiales.

Si la herramienta se encuentra en buenas condiciones de mantenimiento.

Si se utiliza el accesorio correcto para la herramienta y se garantiza que está afilado y en buenas condiciones.

Si se agarran las asas firmemente y se utilizan accesorios antivibración.

Y si la herramienta se utiliza según su diseño y estas instrucciones.

Esta herramienta podría causar síndrome de vibración del brazo y la mano si no se utiliza correctamente.



ADVERTENCIA: Para conseguir una mayor precisión, debe tenerse en cuenta una estimación del nivel de exposición en condiciones reales de todas las partes del ciclo de uso, como los tiempos durante los que la herramienta está apagado o cuando está en funcionamiento pero no está realizando ningún trabajo. Ello podría reducir notablemente el nivel de exposición sobre el periodo de carga total.





Ayuda a minimizar el riesgo de exposición a la vibración.

Utilice SIEMPRE cinceles, brocas y cuchillas afiladas.

Mantenga esta herramienta de acuerdo con estas instrucciones y bien lubricada (si es necesario).

Si la herramienta se utiliza regularmente, invierta en accesorios antivibración.

Planifique su programa de trabajo para distribuir el uso de la herramienta a lo largo de varios días.

Categoría	Modelo	Capacidad
20V Hub/HubX	WA7160	Entrada: 20 V  10 A Max. Salida: 20 V  10 A Max.
	WA7161	Entrada: 20 V  10 A Max. Salida 1: 20 V  10 A Max. Salida 2: 5 V  2 A (Puerto USB)

Le recomendamos que compre sus accesorios en la misma tienda que compró la herramienta. Consulte el paquete de accesorios para obtener más detalles. El personal de la tienda puede ayudarlo y ofrecerle asesoramiento.

Las herramientas de la serie MakerX y el Hub/HubX de 20 V están diseñadas especialmente para trabajar juntas, no intentar usar otros dispositivos.

INSTRUCCIONES DE FUNCIONAMIENTO



NOTA: Antes de usar la herramienta lea el manual de instrucciones detenidamente.

Uso indicado

Esta herramienta está pensada para taladrar, cortar, lijar, entallar, pulir y rectificar

MONTAJE

1. Mantener pulsado el botón de bloqueo de husillo. Aflojar el portabrocas primero para insertar el accesorio en el portaherramientas. Luego usar la llave inglesa para apretar. (Ver Fig. A1, A2, A3, A4, A5)

Más información sobre accesorios, comprobar la siguiente tabla.

NOTA: Antes de cambiar los accesorios, asegurar que la máquina esté apagada y desconectada del conector.



ADVERTENCIA: Para reducir el riesgo de lesiones, utilizar únicamente accesorios cualificados para el ajuste de velocidad de funcionamiento de la herramienta.

2. Conectar la herramienta rotatoria al conector. (Ver Fig. B)



ADVERTENCIA: Antes de usarlo, asegurarse de que el botón de control de velocidad del conector esté en la posición "Mín.". (Ver Fig. C)

FUNCIONAMIENTO

1. Confirmar que el botón de control de velocidad está en "Mín". Agarrar la herramienta por la empuñadura. Pulsar el interruptor de encender/apagar del conector. (Ver Fig. D)

NOTA: Comience siempre sin carga para alcanzar la máxima velocidad y luego comience a trabajar. ¡No ejercer demasiado presión de contacto! Una velocidad correcta y uniforme ofrece mejores prestaciones.

2. Ajustar la velocidad según sea necesario. (Ver Fig. E)

3. Pulsar el interruptor de encender/apagar en el conector para apagar, después del uso.

NOTA: Por seguridad, desconectar del conector y ajustar el botón de control de velocidad a la posición "Mín." una vez completada la operación.

MANTENIMIENTO

Antes de realizar cualquier actividad de ajuste, servicio o mantenimiento, extraiga la batería de la herramienta.

No desarmar la máquina por uno mismo, contactar con un agente de servicio para el mantenimiento.

No posee piezas en su interior que deban ser reparadas por el usuario. Nunca emplee agua o productos químicos para limpiar su herramienta. Use simplemente un paño seco. Guarde siempre su herramienta en un lugar seco. Mantenga limpias las ranuras de ventilación del motor. Mantenga todos los controles de funcionamiento libres de polvo. La observación de chispas que destellan bajo las ranuras de ventilación indica un funcionamiento normal que no dañará su herramienta.

PROTECCION AMBIENTAL



Los residuos de aparatos eléctricos y electrónicos no deben depositarse en la basura doméstica. Se deben reciclar en las instalaciones especializadas.

■ Consulte a las autoridades locales o el establecimiento para saber cómo reciclar estos productos.

DECLARACIÓN DE CONFORMIDAD

Los que reciben,
Positec Germany GmbH
Grüner Weg 10, 50825 Cologne, Germany

Declaran que el producto

Descripción **Rectificadora de matrices accionada por batería**

Modelo **WX739 WX739.X (739-designación de maquinaria, representantes de rectificadora de matrices)**

Funciones **Taladrar, cortar, lijar, entallar, pulir y rectificar**

Cumple con las siguientes Directivas

**2006/42/EC,
2011/65/EU&(EU)2015/863,
2014/30/EU**

Cumple las normativas

**EN 55014-1,
EN 55014-2,
EN 60745-1,
EN 60745-2-23**

La persona autorizada para componer el archivo técnico,
Nombre Marcel Filz

**Dirección Positec Germany GmbH
Grüner Weg 10, 50825 Cologne, Germany**



2020/07/22

Allen Ding

Ingeniero Jefe Adjunto. Pruebas y Certificación.

Positec Technology (China) Co., Ltd

18, Dongwang Road, Suzhou Industrial

Park, Jiangsu 215123, P. R. China

ACCESORIOS

"L" representa baja velocidad, y es lo recomendado para maximizar las prestaciones y la vida del accesorio. (Ver Fig. F)







	Imagen	Descripción	Corcho	Madera	Plástico	Acero	Aluminio, latón, etc.	Concha, piedra	Cerámica	Vidrio
ES 86		Papel de lija	✓	✓	✓	×	✓	×	×	×
		Bandas de lija	✓	✓	✓	✓	✓	✓	✓	×
		Rueda de lija	✓ (L)	✓ (L)	×	×	×	×	×	×
Cortar		Disco de diamante	×	×	×	×	×	✓	✓	✓
		Discos de corte Fibra de vidrio	×	×	×	✓	✓	×	×	×
		Discos de corte	×	×	×	✓	✓	×	×	×



















	Imagen	Descripción	Corcho	Madera	Plástico	Acero	Aluminio, latón, etc.	Concha, piedra	Cerámica	Vidrio
Fresar/ Afilar		Muelas abrasivas de Óxido de aluminio/ Carburo de silicio Muelas abrasivas	×	×	✓	✓	✓	✓	✓	×
		Muelas abrasivas de carburo de silicio con vástago	×	×	✓	✓	✓	✓	✓	×
		Muelas abrasivas de óxido de aluminio con vástago	×	×	✓	✓	✓	✓	✓	×
		Disco esmeril de caucho	×	×	×	✓	✓	×	×	✓
		Rectificadora de caucho con vástago	×	×	×	✓	✓	×	×	✓
Entallar/ Grabar		Fresas de diamante	✓	✓	✓	✓	✓	✓	✓	✓
		Cortador HSS	✓	✓	✓	×	×	×	×	×
Taladrar		Brocas HSS	✓	✓	✓	×	×	×	×	×

	Imagen	Descripción	Corcho	Madera	Plástico	Acero	Aluminio, latón, etc.	Concha, piedra	Cerámica	Vidrio
Limpiar/ Pulir		Cepillos con cerdas	✓ (L)	✓ (L)	✓ (L)	✓ (L)	✓ (L)	✓ (L)	✓ (L)	✓ (L)
		Cepillos de acero inoxidable	✓ (L)	✓ (L)	✓ (L)	✓ (L)	✓ (L)	✓ (L)	✓ (L)	✓ (L)
		Cepillos de latón	✓ (L)	✓ (L)	✓ (L)	✓ (L)	✓ (L)	✓ (L)	✓ (L)	✓ (L)
		Rueda de fieltro puntiaguda/ ruedas de fieltro/ rueda de trapo	✓ (L)	✓ (L)	✓ (L)	✓ (L)	✓ (L)	✓ (L)	✓ (L)	✓ (L)
		Pulidora de madera con vástago	✓	✓	✓	✓	✓	✓	✓	✓
		Compuesto de pulido	Usar con rueda de fieltro puntiaguda/ruedas de fieltro/rueda de trapo							

Accesorios		Portaher- ramientas	Adecuado para accesorios de tamaño 1/8, 3/32, 1/16
		Llave inglesa	Fijación de implementos
		Piedra de afilar	Ajustar la concentricidad de las muelas abrasivas para mantenerlas en buen estado
		Mandril para rueda de corte	Para enlazar rueda esmeril de caucho/papel de lija/rueda de diamante/discos de corte/muelas abrasivas
		Tambor de lija	Usar para montar manguitos de lijado

SEGURANÇA DO PRODUTO

AVISOS GERAIS DE SEGURANÇA DE FERRAMENTAS ELÉCTRICAS



ATENÇÃO! Leia atentamente as seguintes instruções. A não observância destas instruções pode causar choque eléctrico, incêndio e/ou lesões graves.

Guarde estas instruções para referência futura.

Os termos “ferramenta eléctrica” utilizados em todos os avisos constantes destas instruções referem-se à sua ferramenta eléctrica accionada por corrente eléctrica (com cabo de alimentação) ou ferramenta eléctrica accionada por bateria (sem cabo de alimentação).

1) LOCAL DE TRABALHO

- a) **Mantenha o local de trabalho limpo e bem arrumado.** Áreas com pouca iluminação e desordenadas podem provocar acidentes.
- b) **Não utilize o aparelho em locais onde existam líquidos, gases ou poeiras inflamáveis e onde exista o risco de explosão.** As ferramentas eléctricas produzem faíscas que podem inflamar poeiras ou gases.
- c) **Mantenha as pessoas e particularmente as crianças afastadas da ferramenta eléctrica durante o seu funcionamento.** Qualquer distração pode fazê-lo perder o controlo do berbequim.

2) SEGURANÇA ELÉCTRICA

- a) **A ficha do berbequim deve encaixar bem na tomada de alimentação. Nunca modifique fichas, seja de que maneira for. Não utilize nenhuma ficha de adaptação com ferramentas eléctricas que tenham ligação à terra.** Fichas não modificadas e tomadas de corrente adequadas reduzem o risco de choque eléctrico.
- b) **Evite o contacto do corpo com superfícies ligadas à terra como tubos, aquecedores, fogões e frigoríficos.** Existe um aumento do risco de choque eléctrico se o seu corpo estiver em contacto com a terra ou a massa.
- c) **Não exponha este equipamento à chuva ou humidade.** A infiltração de água num aparelho eléctrico aumenta o risco de choque eléctrico.
- d) **Não maltrate o cabo de alimentação. Nunca utilize o cabo para transportar, puxar ou desligar o aparelho da tomada de corrente. Mantenha o cabo afastado de fontes de calor, óleos, arestas afiadas ou peças em movimento.** Cabos danificados ou enredados aumentam o risco de choque eléctrico.
- e) **Quando trabalhar com uma ferramenta eléctrica ao ar livre, use um cabo de extensão adequado para utilização no exterior.** A utilização de um cabo adequado para uso exterior reduz o risco de choque eléctrico.
- f) **Se não puder evitar a utilização de uma ferramenta eléctrica num local húmido, utilize uma fonte de alimentação protegida contra corrente residual.** A utilização de um dispositivo com protecção contra corrente residual reduz o risco de choque eléctrico.

3) SEGURANÇA DE PESSOAS

- a) **Esteja atento, observe o que está a fazer e seja prudente sempre que trabalhar com uma ferramenta eléctrica. Não utilize nunca uma ferramenta eléctrica**

quando estiver cansado ou sob a influência de drogas, álcool ou medicamentos.
Um momento de desatenção quando se utiliza uma ferramenta eléctrica pode causar lesões graves.

- b) Utilize equipamentos de segurança. Use sempre óculos de protecção.**
Equipamentos de segurança, tais como máscaras protectoras, sapatos de sola antiderrapante, capacetes ou protecções auriculares devidamente utilizados reduzem o risco de lesões.
- c) Evite o arranque accidental da ferramenta. Certifique-se de que o comutador de alimentação está desligado antes de ligar a ferramenta à fonte de alimentação e/ou à bateria, antes de pegar nela ou antes de a transportar.** *Se mantiver o dedo no interruptor ou accionar o aparelho enquanto este estiver ligado podem ocorrer acidentes.*
- d) Remova quaisquer chaves de ajuste ou de porcas antes de ligar a ferramenta eléctrica.** *Chaves de porcas ou de ajuste fixadas a peças móveis do berbequim podem causar lesões.*
- e) Não exceda as suas próprias capacidades.** *Mantenha sempre o corpo em posição firme e de equilíbrio, o que lhe permite controlar melhor a ferramenta eléctrica em situações imprevistas.*
- f) Use roupa apropriada. Não use vestuário solto ou artigos de joalheria. Mantenha o cabelo, vestuário e luvas afastados de peças em movimento.** *Roupas soltas, artigos de joalheria ou cabelos compridos podem ser agarrados por peças em movimento.*
- g) Se forem fornecidos dispositivos para a montagem de unidades de extracção ou recolha de resíduos, Assegure-se de que são montados e utilizados adequadamente.** *A utilização destes dispositivos pode reduzir os perigos relacionados com a presença de resíduos.*

4) UTILIZAÇÃO E MANUTENÇÃO DA FERRAMENTA ELÉCTRICA

- a) Não force a ferramenta. Utilize a ferramenta eléctrica apropriada para cada aplicação. A utilização da ferramenta eléctrica apropriada executa o trabalho de forma melhor e mais segura, à velocidade para a qual foi concebida.**
- b) Não utilize esta ferramenta se o interruptor estiver deficiente, não ligando ou desligando.** *Qualquer ferramenta eléctrica que não possa ser controlada pelo interruptor é perigosa e deve ser reparada.*
- c) Desligue a ficha da fonte de alimentação e/ou remova a bateria da ferramenta antes de proceder a quaisquer ajustes, antes de mudar de acessórios ou antes de guardar a ferramenta.** *Estas medidas de segurança preventivas reduzem o risco de activação accidental da ferramenta.*
- d) Quando não estiver a usar a ferramenta eléctrica, guarde-a fora do alcance das crianças e não deixe que esta seja utilizada por pessoas que não a conheçam, nem tenham lido as instruções.** *As ferramentas eléctricas são perigosas nas mãos de utilizadores inexperientes.*
- e) Faça a manutenção de ferramentas eléctricas. Verifique quaisquer desalinhamentos, encaixes de peças móveis, quebras e outras condições que possam afectar o funcionamento. Se esta ferramenta estiver avariada,**

mande-a reparar antes a utilizar. Muitos acidentes são causados pela manutenção deficiente de ferramentas eléctricas.

- f) Mantenha as ferramentas de corte limpas e afiadas.** As ferramentas de corte com manutenção adequada e arestas de corte afiadas têm menos probabilidades bloquear e são mais fáceis de controlar.
- g) Utilize a ferramenta eléctrica, acessórios, brocas, etc. em conformidade com estas instruções e da forma prevista para este tipo específico de ferramenta, tendo em conta as condições presentes e o trabalho a executar.** A utilização de ferramentas eléctricas para aplicações diferentes daquelas a que se destinam pode levar a situações de perigo.

5) UTILIZAÇÃO E MANUTENÇÃO DE FERRAMENTA ALIMENTADA POR CONJUNTO DE BATERIAS

- a) Efectue o recarregamento do conjunto de baterias apenas com o carregador especificado pelo fabricante.** Um carregador para determinado tipo de conjunto de bateria pode levar ao risco de incêndio se utilizado com outro tipo de conjunto de baterias.
- b) Utilize ferramentas eléctricas apenas com os tipos de conjuntos de baterias especificamente designados.** A utilização de quaisquer outros tipos de conjuntos de baterias pode levar a riscos de lesão ou incêndio.
- c) Quando não estiver a utilizar o conjunto de baterias, mantenha-o afastado de objectos metálicos como cliques, moedas, chaves, pregos, parafusos ou outros objectos metálicos de pequena dimensão, que possam fechar o contacto entre os terminais.** O curto-circuito de terminais de bateria pode provocar incêndios ou queimaduras.
- d) Em condições inadequadas, o electrolito das baterias pode verter. Evite o contacto. Se ocorrer algum contacto accidental, lave com água. Se o líquido entrar em contacto com os olhos, procure imediatamente aconselhamento médico.** O líquido das baterias pode provocar irritações de pele ou queimaduras.

6) ASSISTÊNCIA TÉCNICA

- a) A sua ferramenta eléctrica só deve ser reparada por um técnico de assistência qualificado e devem ser apenas utilizadas peças de substituição genuínas, mantendo assim a segurança da ferramenta.**

INSTRUÇÕES DE SEGURANÇA PARA TODAS AS OPERAÇÕES

Avisos de segurança comuns para rebarbar, lixar, escovar escova metálica, polir ou cortar com ferramenta abrasiva:

- a) Esta ferramenta eléctrica destina-se a funcionar como uma afiadora, lixador, escova de arame, polidor, escultura ou ferramenta de corte. Leia todos os avisos de segurança, instruções, ilustrações e especificações fornecidas com esta ferramenta eléctrica.** O não seguimento de todas as instruções listadas em baixo pode resultar em choque eléctrico, dar origem a um incêndio e/ou a ferimentos graves.

- b) Não utilize acessórios que não tenham sido especificamente concebidos e recomendados pelo fabricante.** *O facto de um qualquer acessório poder ser colocado na sua ferramenta eléctrica não garante um funcionamento seguro por parte deste.*
- c) A velocidade do acessório deve corresponder, pelo menos, à velocidade máxima assinalada na ferramenta eléctrica.** *A utilização de acessórios a uma velocidade superior àquela para a qual estes foram concebidos pode levar à desintegração dos mesmos.*
- d) O diâmetro exterior e a espessura do acessório deve corresponder à capacidade da sua ferramenta eléctrica.** *A utilização de acessórios de tamanho não adequado não permite um correcto controlo ou protecção dos mesmos.*
- e) Os diâmetros dos veios dos discos, tambores de lixar ou de qualquer outro acessório devem encaixar corretamente no mandril ou casquilho da ferramenta.** *Os acessórios com orifícios para encaixe que não correspondam aos orifícios existentes na ferramenta eléctrica ficarão desequilibrados, podem vibrar excessivamente e causar a perda de controlo da ferramenta.*
- f) Os veios de discos, tambores de lixar, cortadores ou outros acessórios com devem ser totalmente inseridos na bucha ou no casquilho.** *Se o veio não estiver insuficientemente fixo e/ou se a parte desapoada do veio do disco for demasiado longa, o disco montado pode soltar-se e ser projetado a alta velocidade.*
- g) Não utilize acessórios que estejam danificados. Antes de cada utilização, verifique o acessório. Os discos abrasivos devem ser verificados para ver se apresentam falhas ou rachas, os suportes devem ser verificados para ver se apresentam falhas ou sinais de desgaste excessivo, farpas, fios soltos ou quebrados. Se deixar cair a ferramenta eléctrica ou o acessório, determine se houve danos ou instale um acessório que não esteja danificado. Após a inspecção e instalação de um acessório posicione-se, juntamente com quaisquer outras pessoas, afastado da linha de rotação do acessório e ponha a ferramenta eléctrica a funcionar à velocidade máxima sem carga durante um minuto.** *Os acessórios que estejam danificados quebram-se geralmente durante este período de teste.*
- h) Utilize equipamento de protecção. Dependendo da tarefa a realizar, utilize uma máscara ou óculos de protecção. Se necessário, use uma máscara contra o pó, tampões para os ouvidos, luvas e um avental forte capaz de o proteger contra partículas abrasivas pequenas ou outros fragmentos. O equipamento de protecção ocular deve ter capacidade para apanhar os detritos resultantes dos vários tipos de tarefas realizadas. A máscara contra o pó ou o filtro deve ser capaz de filtrar as partículas resultantes da tarefa que estiver a executar.** *Uma exposição prolongada a ruídos de grande intensidade pode causar perda de audição.*
- i) Mantenha todas as outras pessoas a uma distância segura da área de trabalho. Qualquer pessoa que entre na área de trabalho deve usar equipamento de protecção pessoal.** *Os fragmentos resultantes da peça em que está a trabalhar ou de um acessório que se tenha partido podem atingir alguém e causar ferimentos nas pessoas que se encontrem nas imediações da área de trabalho.*
- j) Ao realizar uma tarefa em que o acessório de corte possa entrar em contacto**

com fios eléctricos que estejam ocultos, segure na ferramenta eléctrica usando apenas as superfícies próprias para o efeito. *O acessório de corte pode entrar em contacto com um fio eléctrico vivo o que por sua vez pode fazer com que as partes metálicas da ferramenta fiquem electrificadas e fazer com que o utilizador desta sofra um choque eléctrico.*

- k) Agarre sempre firmemente a ferramenta com a(s) mão(s) durante o arranque.** *O torque de reacção do motor, à medida que acelera para a velocidade máxima, pode fazer com que a ferramenta rode.*
- l) Utilize grampos para apoiar a peça de trabalho sempre que possível. Nunca segure uma pequena peça numa mão e a ferramenta na outra mão durante a sua utilização.** *Fixando uma pequena peça de trabalho permite-lhe usar a(s) sua(s) mão(s) para controlar a ferramenta. Materiais redondos, tais como varetas, cavilhas ou tubos têm uma tendência para rolar quando estão a ser cortados, o que pode fazer com a broca fique bloqueada ou seja projetada na sua direcção.*
- n) Posicione o fio de alimentação de modo que fique distante do acessório em rotação.** *Se perder o controlo da sua ferramenta, o fio de alimentação pode ser cortado ou ficar entalado, e a mão ou o braço poderia ser arrastado para o acessório em rotação.*
- n) Nunca pouse a ferramenta eléctrica até o acessório que estava a usar ter parado completamente.** *Este pode entrar em contacto com a superfície sobre a qual colocou a ferramenta e fazer com que esta fique fora do seu controlo.*
- o) Depois de substituir a broca ou fazer quaisquer ajustes, certifique-se de que a porca do casquilho, do mandril ou quaisquer outros dispositivos de ajuste estão apertados de forma segura.** *Os dispositivos de ajuste desapertados podem deslocar-se inesperadamente, causando uma perda de controlo, e projetando violentamente os componentes soltos.*
- p) Não transporte a ferramenta ao lado do seu corpo quando esta estiver a funcionar.** *O contacto acidental com o acessório em rotação pode prender a sua roupa e puxar o acessório na direcção do seu corpo.*
- q) Limpe regularmente as ranhuras de ventilação da sua ferramenta eléctrica.** *A ventoinha do motor puxa pó para o interior da ferramenta e uma acumulação excessiva de pó metálico pode dar origem a choques eléctricos.*
- r) Não utilize esta ferramenta eléctrica próximo de materiais inflamáveis.** *Estes podem incendiar-se se entrarem em contacto com quaisquer faíscas.*
- s) Não use acessórios que necessitem de refrigerantes líquidos.** *A utilização de água ou de outros refrigerantes líquidos pode dar origem a choques eléctricos*

INSTRUÇÕES ADICIONAIS DE SEGURANÇA PARA TODAS AS OPERAÇÕES

Ação de retorno e outros avisos relacionados

A acção de retorno ocorre quando o disco, o suporte, a escova ou qualquer outro acessório rotativo fica preso ou é puxado repentinamente. Isto faz com que o acessório rotativo pare repentinamente, o que por sua vez força a ferramenta eléctrica na direcção oposta à da linha de rotação do acessório.

Por exemplo, se um disco abrasivo for puxado ou ficar preso na peça em que está a trabalhar a extremidade do disco que se encontra introduzida no ponto de aperto pode penetrar ainda

mais no material provocando a acção de retorno. Dependendo da direcção de rotação do disco, este pode saltar na direcção do utilizador ou na direcção oposta. Nesta situação, os discos abrasivos podem também quebrar.

A acção de retorno resulta de uma utilização indevida e/ou incorrecta e pode ser evitada tomando as precauções descritas a seguir.

- a) **Segure firmemente na ferramenta eléctrica e posicione o seu corpo e braço de forma a resistir a qualquer acção de retorno.** *O utilizador será capaz de controlar a acção de retorno se tomar as devidas precauções.*
- b) **Tenha especial cuidado ao trabalhar em esquinas, arestas afiadas, etc. Evite qualquer ressalto ou prendimento do acessório.** *A utilização da ferramenta em esquinas, arestas afiadas ou o ressalto desta pode fazer com que o acessório rotativo seja puxado e leve à perda de controlo ou ao retorno da ferramenta eléctrica.*
- c) **Não ligue uma lâmina de serra dentada.** *Este tipo de lâminas cria um retorno frequente e perda de controlo.*
- d) **Avance sempre a broca ou fresa sobre o material na mesma direcção em que a aresta de corte sai do material (que é a mesma direcção em que as aparas são projetadas).** *Avançar a ferramenta na direcção errada faz com que a aresta de corte da ferramenta saia do trabalho e puxe a ferramenta na direcção desse avanço.*
- e) **Ao utilizar limas rotativas, discos de corte, cortadores de alta velocidade ou cortadores de carboneto de tungstênio, tenha sempre a peça a trabalhar bem fixa.** *Estes discos podem agarrar o material se ficarem ligeiramente inclinados na ranhura e fazer com que a ferramenta recue. Quando um disco de corte fica preso, o disco geralmente parte-se. Quando uma lima rotativa, disco de corte de alta velocidade ou fresa de carboneto de tungstênio fica persa, pode saltar da ranhura fazendo com que perca o controlo da ferramenta.*

AVISOS DE SEGURANÇA ESPECÍFICOS PARA AS OPERAÇÕES DE RECTIFICAÇÃO E DE CORTE:

- a) **Utilize apenas tipos de discos que sejam recomendados para a sua ferramenta eléctrica e apenas para aplicações recomendadas. Por exemplo, não esmerile com a face lateral de um disco de corte.** *Os discos de corte abrasivos destinam-se apenas a esmerilar na sua periferia, pelo que as forças laterais aplicadas a esses discos podem provocar a sua rutura.*
- b) **Para cones e cilindros abrasivos roscados, utilize apenas buchas para discos não danificadas com uma flange sem rebaixo e de tamanho e comprimento corretos.** *A utilização de buchas adequadas reduzirá a possibilidade de rutura.*
- c) **Não "prenda" ou aplique força excessiva sobre o disco de corte. Não tente fazer um corte muito fundo.** *Se exercer uma pressão excessiva sobre o disco estará a aumentar a carga sobre este o que aumenta a possibilidade de deformação ou de prendimento do disco no corte e a possibilidade de retorno ou de quebra do mesmo.*
- d) **Não posicione o seu corpo na direcção do disco de corte ou por detrás deste.** *Quando o disco estiver a funcionar e a rodar na direcção oposta à do seu corpo, a acção de retorno pode fazer com que o disco e a ferramenta eléctrica se virem na sua*

direcção.

- e) **Quando o disco ficar preso, ou sempre que interromper a operação de corte por qualquer motivo, desligue a ferramenta eléctrica e continue a segurar nesta até o disco parar completamente. Nunca tente remover o disco do corte com o disco ainda em movimento. Se o fizer, tal pode dar origem ao retorno da ferramenta eléctrica.** *Se o disco prender, tente determinar a causa e tome as devidas medidas para pôr o disco a funcionar normalmente.*
- f) **Não retome a operação de corte. Deixe que o disco atinja a sua velocidade máxima e depois introduza-o cuidadosamente no corte.** *Se puser o disco a funcionar com este encaixado no corte, o mesmo pode ficar preso ou tal pode dar origem à acção de retorno por parte do disco.*
- g) **Apoie sempre a peça em que está a trabalhar ou qualquer peça de grandes dimensões para evitar o prendimento ou retorno do disco. As peças de grandes dimensões têm tendência para vergar sob o seu próprio peso.** *Coloque suportes por baixo da peça em que está a trabalhar próximo da linha de corte e perto da extremidade da peça de ambos os lados do risco.*
- h) **Tenha especial cuidado ao abrir "buracos" em paredes existentes ou outras áreas do género.** *O disco pode cortar tubos de gás ou canos de água, os cabos eléctricos ou outros objectos e tal pode dar origem ao retorno da ferramenta.*

PT

AVISO DE SEGURANÇA ESPECIAL PARA OPERAÇÕES COM ESCOVAS DE ARAME:

96

- a) **Tenha em atenção que as cerdas de arame são projetadas pela escova mesmo durante a operação normal. Não sobrecarregue os fios de arame aplicando uma carga excessiva à escova.** *As cerdas de arame podem facilmente penetrar roupas leves e/ou a pele.*
- b) **Deixe que as escovas funcionem à velocidade de operação durante pelo menos um minuto antes de as utilizar. Durante esse tempo ninguém deve ficar em frente ou em linha com a escova.** *Cerda ou fios de arame soltos serão libertados durante o período de rodagem.*
- c) **Direcione a descarga da escova de arame para longe de si.** *Pequenas partículas e pequenos fragmentos de arame podem ser libertados a alta velocidade durante a utilização destas escovas e podem ficar embebidos na sua pele.*

AVISOS DE SEGURANÇA PARA A BATERIA

- a) **Não desmonte, abra ou corte as células da bateria.**
- b) **Não submeta a bateria a curto-circuitos. Não armazena as baterias ao acaso numa caixa ou gaveta onde possam provocar um curto-circuito ou submetidas a curto-circuitos por materiais condutores.** *Quando não estiver a utilizar a bateria, mantenha-a afastada de outros objectos metálicos, como cliques, moedas, chaves, pregos, parafusos ou outros pequenos objectos de metal, que possam realizar uma ligação de um terminal a outro. Um curto-circuito dos terminais da bateria pode provocar queimaduras ou um incêndio.*

- c) Não exponha a bateria ao calor ou a incêndios. Evite o armazenamento à exposição de luz solar directa.
- d) Não exponha a bateria ao choque eléctrico.
- e) Em casos de fugas na bateria, não permita que o líquido entre em contacto com a pele ou olhos. Caso entre em contacto, lave a área afectada com quantidades abundantes de água e procure aconselhamento médico.
- f) Procure imediatamente aconselhamento médico se ingerir uma célula ou bateria.
- g) Mantenha a bateria limpa e seca.
- h) Limpe os terminais da bateria com um pano limpo e seco em caso de sujidade.
- i) A bateria necessita de ser carregada antes de ser utilizada. Consulte sempre estas instruções e utilize o procedimento de carga correcto.
- j) Não mantenha a bateria a carregar quando não for utilizada.
- k) Após longos períodos de tempos de armazenamento, pode ser necessário carregar e descarregar a bateria diversas vezes para obter o desempenho máximo.
- l) A bateria regista o seu melhor desempenho quando é utilizada a uma temperatura ambiente normal ($20^{\circ}\text{C} \pm 5^{\circ}\text{C}$).
- m) Ao eliminar as baterias, mantenha as baterias com diferentes sistemas electroquímicos separadas umas das outras.
- n) Recarregue apenas com o carregador especificado pela Worx. Não utilize um carregador que não se encontra especificado para a utilização com o equipamento. *Um carregador adequado para um determinado tipo de bateria pode provocar risco de incêndio quando é utilizado com outra bateria.*
- o) Não utilize uma bateria que não se encontra concebida para a utilização com o equipamento.
- p) Mantenha a bateria fora do alcance das crianças.
- q) Preserve as informações originais do produto para futura referência.
- r) Retire a bateria do equipamento quando não estiver em utilização.
- s) Elimine-a de forma adequada.
- t) Não misture pilhas de diferente fabrico, capacidade, tamanho ou tipo num dispositivo.
- u) Não remova a bateria da respetiva embalagem original até ser necessário para utilização.
- v) Observe as marcas de sinal positivo (+) e sinal negativo (-) na bateria e assegure a utilização correcta.

SÍMBOLOS



Para reduzir o risco de ferimentos o utilizador deve ler o manual de instruções



Aviso



Usar protecção ocular



Usar protecção para os ouvidos



Usar máscara contra o pó



Não queimar



As baterias podem entrar no ciclo da água se descartadas incorretamente, o que pode ser perigoso para o ecossistema. Não descarte baterias usadas como lixo municipal não selecionado.



Li-Ion

Bateria de íões de lítio Este produto foi marcado com um símbolo relativo à "recolha separada" para todas as baterias e conjuntos de baterias. Será então reciclada ou desmontada para reduzir o impacto no meio ambiente. As baterias podem ser perigosas para o meio ambiente e para a saúde humana, pois contêm substâncias perigosas.



Os equipamentos eléctricos não devem ser depositados com o lixo doméstico. Se existirem instalações adequadas deve reciclá-los. Consulte a sua autoridade local para tratamento de lixos ou fornecedor para obter aconselhamento sobre reciclagem.

LISTA DE COMPONENTES

1. BROCA PARA ESCULPIR
2. MANDRIL
3. BUCHA
4. BOTÃO DE BLOQUEIO DO VEIO
5. CHAVE DE PORCAS

Acessórios ilustrados ou descritos não estão totalmente abrangidos no fornecimento.

DADOS TÉCNICOS

Tipo **WX739 WX739.X (739- designação de aparelho mecânico, representativo do esmerilador de moldes)**

	WX739 WX739.X**
Tensão nominal	20 V  Max***
Tipo de motor	Sem escovas
Tamanho da bucha	3.2 mm
Capacidade nominal	38 mm
Rosca do eixo	M7
Velocidade sem carga	5000-35000 rpm
Peso da ferramenta (Ferramenta nua)	130 g

** X = 1-99, A-Z, M1-M9, são utilizados apenas para clientes diferentes, não há alterações relevantes seguras entre esses modelos.

*** Tensão medida sem carga. A tensão inicial da bateria atinge o máximo de 20 volts. A tensão nominal é de 18 volts.

PT

99

INFORMAÇÃO DE RUÍDO

Pressão de som avaliada	L_{DA} : 70.3 dB(A)
Potência de som avaliada	L_{WA} : 81.3 dB(A)
K_{pA} & K_{wA}	3 dB(A)
Usar protecção para os ouvidos.	

INFORMAÇÃO DE VIBRAÇÃO

Os valores totais de vibração são determinados de acordo com a normativa EN 60745:

Valor da emissão da vibração: $a_h = 2.162 \text{ m/s}^2$

Instabilidade $K = 1.5 \text{ m/s}^2$

O valor total declarado da vibração poderá ser utilizado para comparar uma ferramenta com outra e poderá também ser utilizado numa avaliação preliminar de exposição.



AVISO: Os valores de emissão de vibração durante a utilização da ferramenta podem divergir dos valores declarados, dependendo da forma como a ferramenta é utilizada, dependendo dos exemplos seguintes e de outros modos de utilização:

O modo como a ferramenta é utilizada, os materiais a cortar ou perfurar.

A ferramenta estar em boas condições e bem conservada.

A utilização do acessório correcto para a ferramenta e a garantia de que está afiada e em boas condições.

A firmeza com que se segura nas pegas e se quaisquer acessórios vibratórios são utilizados

Se a ferramenta é utilizada para o objectivo para a qual foi concebida e segundo as instruções.

Esta ferramenta pode causar síndrome de vibração mão-braço, se não for adequadamente utilizada.



AVISO: Para ser preciso, uma estimativa do nível de exposição nas condições actuais de utilização devem ter em conta todas as partes do ciclo de operação, como tempos em que a ferramenta está desligada e quando está em funcionamento, mas inactiva, ou seja, não realizando o seu trabalho. Isto poderá reduzir significativamente o nível de exposição durante o período total de trabalho.

Como minimizar o seu risco de exposição à vibração.

Utilize SEMPRE formões, brocas e lâminas afiadas.





Mantenha esta ferramenta de acordo com as instruções e bem lubrificada (quando aplicável).

Se a ferramenta for utilizada regularmente, invista em acessórios anti-vibração.

Planeie o seu horário de trabalho de forma a distribuir a utilização de ferramentas de alta vibração ao longo de vários dias.

PT

100

Categoria	Modelo	Capacidade
20V Hub/HubX	WA7160	Entrada: 20 V  10 A Max. Saída: 20 V  10 A Max.
	WA7161	Entrada: 20 V  10 A Max. Saída 1: 20 V  10 A Max. Saída 2: 5 V  2 A (Porta USB)

Recomendamos que você compre seus acessórios na mesma loja que vendeu a ferramenta. Consulte a embalagem dos acessórios para mais detalhes. O pessoal da loja pode ajudá-lo e oferecer opinião.

As ferramentas da série MakerX e Hub/HubX de 20V são especialmente concebidas para funcionarem em conjunto, pelo que não deve tentar utilizá-las com outros dispositivos.

INSTRUÇÕES DE FUNCIONAMENTO



NOTA: Antes de utilizar a ferramenta, leia atentamente o livro de instruções.

Utilização conforme as disposições

Esta ferramenta destina-se a furar, cortar, lixar, esculpir, polir e esmerilar

Montagem

1. Prima e mantenha o botão de bloqueio do veio Desaperte primeiro o mandril e introduza o acessório na bucha. Em seguida utilize a chave para apertar. (Ver Fig. A1, A2, A3, A4, A5)

Para mais informações sobre acessórios, consulte a tabela abaixo.

NOTA: Antes de mudar os acessórios, certifique-se de que a sua máquina está desligada e desconectada do alimentador.

 **AVISO:** Para reduzir o risco de ferimentos, utilize apenas acessórios classificados para a velocidade de operação selecionada para a ferramenta.

2. Ligar a ferramenta rotativa ao alimentador. (Ver a Fig. B)

 **AVISO: Antes de começar a operação, certifique-se de que o botão de controlo da velocidade no alimentador está na posição "Min". (Ver Fig. C)**

FUNCIONAMENTO

1. Confirme que o botão de controlo da velocidade está ajustado para a posição "Min". Pegue na ferramenta pela pega. Prima o botão para ligar/desligar (on/off) no alimentador. (Ver a Fig. D)

NOTA: Comece sempre sem carga para atingir a velocidade máxima e só depois inicie o trabalho. Não utilize uma pressão de contacto excessiva! Uma velocidade correta e uniforme permite um melhor desempenho.

2. Ajuste a velocidade como necessário. (Ver Fig. E)

3. Utilize o interruptor no alimentador para ligar/desligar (on/off) depois da utilização.

NOTA: Por razões de segurança, desligue do alimentador e ajuste botão de controlo da velocidade para a posição "Min" depois de concluir a operação.

MANUTENÇÃO

Remova o conjunto de pilhas da ferramenta antes de realizar qualquer ajuste, reparação ou manutenção.

Não desmonte a máquina, contacte o agente de assistência técnica para fazer a manutenção.

A ferramenta não têm peças susceptíveis de ser substituídas pelo utilizador. Nunca utilize água ou produtos químicos para limpar a sua ferramenta. Limpe-a com um pano macio. Guarde sempre a sua ferramenta num local seco. Mantenha as ranhuras de ventilação do motor devidamente limpas. Mantenha todos os controlos operacionais livres de pó. Se observar a ocorrência de faíscas nas ranhuras de ventilação, isso é normal e não danificará a sua ferramenta.

PROTECÇÃO AMBIENTAL



Os equipamentos eléctricos não devem ser depositados com o lixo doméstico. Se existirem instalações adequadas deve reciclá-los. Consulte a sua autoridade local para tratamento de lixos ou fornecedor para obter aconselhamento sobre reciclagem.

DECLARAÇÃO DE CONFORMIDADE

Nós,
Positec Germany GmbH
Grüner Weg 10, 50825 Cologne, Germany

Declaramos que o produto,
Descrição **Esmerilador de moldes operado por bateria**
Tipo **WX739 WX739.X (739-designação de aparelho mecânico, representativo do esmerilador de moldes)**
Função **Furar, cortar, lixar, esculpir, polir e esmerilar**

Cumpre as seguintes Directivas:

2006/42/EC

2011/65/EU&(EU)2015/863

2014/30/EU

Em conformidade com as seguintes Normas

EN 55014-1

EN 55014-2

EN 60745-1

EN 60745-2-23

PT

102 Pessoa autorizada a compilar o ficheiro técnico,
Nome Marcel Filz
Endereço Positec Germany GmbH
Grüner Weg 10, 50825 Cologne, Germany



2020/07/22

Allen Ding

Engenheiro-chefe adjunto, Teste e Certificação

Positec Technology (China) Co., Ltd

18, Dongwang Road, Suzhou Industrial

Park, Jiangsu 215123, P. R. China

ACESSÓRIOS

"L" significa baixa velocidade, e é posição recomendada para maximizar o desempenho e a vida útil dos acessórios. (Ver Fig. F)







	Imagem	Descrição	Cortiça	Madeira	Plástico	Aço	Alumínio, latão, etc.	Conchas, pedra	Cerâmica	Vidro
Lixar		Lixa	✓	✓	✓	×	✓	×	×	×
		Cintas para lixar	✓	✓	✓	✓	✓	✓	✓	×
		Roda de polir	✓ (L)	✓ (L)	×	×	×	×	×	×
Cortar		Rodas de diamante	×	×	×	×	×	✓	✓	✓
		Rodas de corte fibra de vidro	×	×	×	✓	✓	×	×	×
		Rodas de corte	×	×	×	✓	✓	×	×	×















	Imagem	Descrição	Cortiça	Madeira	Plástico	Aço	Alumínio, latão, etc.	Conchas, pedra	Cerâmica	Vidro
Grinding/ Sharpening		Rodas de esmeril de óxido de alumínio/ carbureto de silício Rodas de esmerilar	x	x	✓	✓	✓	✓	✓	x
		Rodas de esmerilar em carbureto de silício com veio	x	x	✓	✓	✓	✓	✓	x
		Rodas de esmerilar em óxido de alumínio com veio	x	x	✓	✓	✓	✓	✓	x
		Roda de esmeril de borracha	x	x	x	✓	✓	x	x	✓
		Esmerilador de borracha com veio	x	x	x	✓	✓	x	x	✓
Esculpir/ Gravar		Agulha de diamante para esmerilar	✓	✓	✓	✓	✓	✓	✓	✓
		Cortador de HSS	✓	✓	✓	x	x	x	x	x
Esculpir/ Gravar		Broca de HSS	✓	✓	✓	x	x	x	x	x

	Imagem	Descrição	Cortiça	Madeira	Plástico	Aço	Alumínio, latão, etc.	Conchas, pedra	Cerâmica	Vidro
Limpar/ Polir		Escovas com cerdas	✓ (L)	✓ (L)	✓ (L)	✓ (L)	✓ (L)	✓ (L)	✓ (L)	✓ (L)
		Escovas em aço inoxidável	✓ (L)	✓ (L)	✓ (L)	✓ (L)	✓ (L)	✓ (L)	✓ (L)	✓ (L)
		Escovas em latão	✓ (L)	✓ (L)	✓ (L)	✓ (L)	✓ (L)	✓ (L)	✓ (L)	✓ (L)
		Roda de feltro em ponta/rodas de feltro/roda de pano	✓ (L)	✓ (L)	✓ (L)	✓ (L)	✓ (L)	✓ (L)	✓ (L)	✓ (L)
		Roda de polir em lã com veio	✓	✓	✓	✓	✓	✓	✓	✓
		Massa de polir	Usar com roda de feltro com ponta/rodas de feltro/roda de pano							

Acessórios		Buchas	Adequadas para acessórios de 1/8, 3/32, 1/16
		Chave	Fixação para acessórios
		Pedra de amolar	Ajuste a concentricidade das rodas de esmerilar para mantê-las em bom estado
		Mandril para roda de corte	Para juntar a roda de esmeril em borracha/lixa/roda de diamante/rodas de corte/rodas de rebarbar
		Tambor de lixar	Utilize para montar mangas para lixar

VEILIGHEID VAN HET PRODUCT

ALGEMENE VEILIGHEIDSWAARSCHUWINGEN VOOR VERMOGENSMACHINE



WAARSCHUWING! Lees alle instructies zorgvuldig door. Indien u zich niet aan alle onderstaande instructies houdt, kan dat leiden tot een elektrische schok, brand en/of ernstig letsel.

Bewaar alle waarschuwingen en instructies voor latere naslag.

De term "(elektrisch) gereedschap" in de waarschuwingen hieronder, verwijst naar uw op netspanning werkende gereedschap (met stroomdraad) of uw accugereedschap (draadloos).

1. WERKGEBIED

- a) **Houd uw werkgebied schoon en zorg ervoor dat deze goed verlicht is.** In rommelige en slecht verlichte werkgebieden gebeuren sneller ongelukken.
- b) **Gebruik elektrisch gereedschap niet in explosieve atmosferen, zoals in de nabijheid van ontvlambare vloeistoffen, gassen of stof.** Elektrisch gereedschap veroorzaakt vonken die de stof of de gassen kunnen doen ontvlammen.
- c) **Houd kinderen en omstanders uit de buurt terwijl u met elektrisch gereedschap werkt.** Afleidingen kunnen ervoor zorgen dat u de controle over het gereedschap verliest.

2. ELEKTRISCHE VEILIGHEID

- a) **De stekker van het elektrisch gereedschap moet passen in het stopcontact. Pas de stekker op geen enkele manier aan om te zorgen dat hij wel past. Gebruik geen adapterstekkers terwijl u geaard elektrisch gereedschap gebruikt.** Onaangepaste stekkers die in het stopcontact passen, verminderen de kans op een elektrische schok.
- b) **Vermijd lichamelijk contact met geaarde of gegronde oppervlakken, zoals buizen, radiatoren, fornuizen en koelkasten.** Als uw lichaam geaard of gegrond is, is er een grotere kans op een elektrische schok.
- c) **Stel uw elektrische gereedschap niet bloot aan regen of natte omstandigheden.** Water dat elektrisch gereedschap kan binnendringen, vergroot de kans op een elektrische schok.
- d) **Gebruik de stroomdraad niet op een andere manier dan waarvoor deze gemaakt is. Trek niet aan de stroomdraad, ook niet om de stekker uit het stopcontact te krijgen en draag het gereedschap niet door het aan de stroomdraad vast te houden. Houd de stroomdraad uit de buurt van hitte, olie, scherpe hoeken en bewegende onderdelen.** Beschadigde of verwarde stroomdraden vergroten de kans op een elektrische schok.
- e) **Wanneer u het elektrische gereedschap buitenshuis gebruikt, dient u te zorgen voor een verlengsnoer dat geschikt is voor gebruik buitenshuis.** Het gebruik van een verlengsnoer dat geschikt is voor gebruik buitenshuis, vermindert de kans op een elektrische schok.
- f) **Moet een krachtmachine in een vochtige locatie worden gebruikt, gebruik dan een aardlekschakelaar (ALS).** Een ALS vermindert het gevaar op elektrische

schokken.

3. PERSOONLIJKE VEILIGHEID

- a) **Blijf alert, kijk waar u mee bezig bent en gebruik uw gezonde verstand wanneer u met elektrisch gereedschap werkt. Gebruik geen elektrisch gereedschap wanneer u moe bent of onder de invloed van drugs, alcohol of medicijnen.** Een moment van onoplettendheid bij het gebruik van elektrisch gereedschap kan leiden tot ernstig persoonlijk letsel.
- b) **Gebruik een veiligheidsuitrusting. Draag altijd oogbescherming.** Een veiligheidsuitrusting, zoals een stofmasker, schoenen met antislipzolen, een veiligheidshelm, of oorbescherming die onder de juiste omstandigheden gebruikt wordt, vermindert de kans op persoonlijk letsel.
- c) **Pas op dat het apparaat niet onbedoeld wordt gestart. Zorg ervoor dat de schakelaar uit staat voordat u de voeding en/of batterij aansluit, en als u de machine oppakt en draagt.** Gereedschap dragen terwijl u uw vinger op de schakelaar houdt, of de stekker in het stopcontact steken terwijl het gereedschap ingeschakeld staat, is vragen om ongelukken.
- d) **Verwijder inbussleutels of moersleutels voordat u het gereedschap inschakelt.** Een sleutel die nog in of op een draaiend onderdeel van het elektrische gereedschap zit, kan leiden tot ernstig persoonlijk letsel.
- e) **Werk niet boven uw macht. Zorg er altijd voor dat u stevig staat en goed in balans bent.** Hierdoor heft u betere controle over het gereedschap in onverwachte situaties.
- f) **Draag geschikte kleding. Draag geen loszittende kleding of sieraden. Houd uw haar, kleding en handschoenen uit de buurt van bewegende onderdelen.** Loszittende kleding, sieraden of lang haar kan vast komen te zitten in bewegende onderdelen.
- g) **Wanneer er apparaten worden bijgeleverd voor stofafzuiging en –opvang, zorg er dan voor dat deze aangesloten zijn en op de juiste manier gebruikt worden.** Het gebruik van deze apparaten vermindert de gevaren die door stof kunnen ontstaan.

4. GEBRUIK EN ONDERHOUD VAN ELEKTRISCH GEREEDSCHAP

- a) **Forceer het gereedschap niet. Gebruik gereedschap dat voor de toepassing geschikt is.** Het gebruik van geschikt gereedschap levert beter werk af en werkt veiliger als het gebruikt wordt op de snelheid waar het voor ontworpen is.
- b) **Gebruik het gereedschap niet wanneer de aan/uitschakelaar niet functioneert.** Gereedschap dat niet kan worden bediend met behulp van de schakelaar is gevaarlijk en dient te worden gerepareerd.
- c) **Neem de stekker uit het stopcontact en/of verwijder de batterij voordat u instellingen verandert, toebehoren vervangt of de machine opbergt.** Deze preventieve veiligheidsmaatregelen verminderen de kans op het ongewild inschakelen van het gereedschap.
- d) **Berg gereedschap dat niet gebruikt wordt buiten het bereik van kinderen op en laat personen die niet bekend zijn met het gereedschap of met deze veiligheidsinstructies het gereedschap niet bedienen.** Elektrisch gereedschap

kan in de handen van ongetrainde gebruikers gevaarlijk zijn.

- e) **Onderhoud elektrisch gereedschap op de juiste wijze. Controleer of bewegende onderdelen nog goed uitgelijnd staan, of ze niet ergens vastzitten en controleer op elke andere omstandigheid die ervoor kan zorgen dat het gereedschap niet goed functioneert. Wanneer het gereedschap beschadigd is, dient u het te repareren voordat u het in gebruik neemt.** *Veel ongelukken worden veroorzaakt door slecht onderhouden elektrisch gereedschap.*
- f) **Houd snijdend gereedschap schoon en scherp.** *Goed onderhouden snijdend gereedschap met scherpe zaagbladen/messen zal minder snel vastlopen en is makkelijker te bedienen.*
- g) **Gebruik het gereedschap, de accessoires, de bitjes, enz. in overeenstemming met deze instructies en op de manier zoals bedoeld voor het specifieke type elektrisch gereedschap, rekening houdend met de werkomstandigheden en het uit te voeren werk.** *Het gereedschap gebruiken voor andere doeleinden dan waar deze voor ontworpen is, kan gevaarlijke situaties opleveren.*

5. GEBRUIK EN ONDERHOUD VAN ACCUGEREEDSCHAP

- a) **Laad het accupack alleen op met de door de fabrikant aangegeven oplader.** *Een oplader die geschikt is voor het ene type accupack, kan brand veroorzaken wanneer die gebruikt wordt voor een ander type accupack.*
- b) **Gebruik het gereedschap uitsluitend met het aangegeven accupack.** *Door het gebruik van andere accupacks ontstaat de kans op letsel of brand.*
- c) **Wanneer het accupack niet gebruikt wordt, dient u het uit de buurt te houden van metalen voorwerpen, zoals paperclips, munten, sleutels, spijkers, schroeven of andere kleine metalen voorwerpen die een verbinding kunnen maken tussen de contactpunten van de terminal.** *Het kortsluiten van de accuterminals kan zorgen voor brandwonden of brand.*
- d) **Onder extreme omstandigheden kan er vloeistof uit de accu lopen; raak deze vloeistof niet aan. Wanneer u toch onverhoopt met de vloeistof in aanraking komt, dient u dit onmiddellijk af te spoelen met water. Wanneer de vloeistof in de ogen komt, dient u zo snel mogelijk een arts te raadplegen.** *Vloeistof die afkomstig is uit de accu kan irritatie of brandwonden veroorzaken.*

6. SERVICE

- a) **Laat uw elektrisch gereedschap repareren door een bevoegde reparateur die alleen originele reserveonderdelen gebruikt.** *Zo bent u er zeker van dat uw gereedschap veilig blijft.*

VEILIGHEIDSINSTRUCTIES VOOR ALLE BEWERKINGEN

ALGEMENE VEILIGHEIDSWAARSCHUWINGEN VOOR TOEPASSINGEN ALS SLIJPEN, SCHUREN, POLIJSTEN, FREZEN EN WERKZAAMHEDEN MET EEN DRAADBORSTEL OF DOORSLIJPMACHINE:

- a) **Dit elektrische gereedschap is bestemd voor gebruik als slijpmachine, schuurmachine, draadborstelmachine, polijstmachine, freesmachine of**

doorslijpmachine. Neem alle waarschuwingen, aanwijzingen, afbeeldingen en gegevens die u bij het elektrische gereedschap ontvangt in acht. *Als u de volgende aanwijzingen niet in acht neemt, kunnen een elektrische schok, brand en/of ernstig letsel het gevolg zijn.*

- b) Gebruik geen accessoires die niet speciaal ontworpen en aanbevolen zijn door de fabrikant van de machine.** *Het feit dat een accessoire op de machine past, betekent niet dat de veilige werking gegarandeerd is.*
- c) De nominale snelheid van een accessoire moet minstens zo groot zijn als de maximale snelheid van de machine.** *Accessoires die op een te hoge snelheid worden gebruikt, kunnen uit elkaar vliegen.*
- d) De buitendiameter en de dikte van een accessoire moeten binnen de capaciteit van de machine passen.** *Accessoires van de verkeerde grootte kunnen niet goed beschermd en bediend worden.*
- e) Slijpschijven, schuurtrommels en andere accessoires moeten nauwkeurig op de as of spantang van het elektrische gereedschap passen.** *Inzetgereedschappen die niet nauwkeurig op het elektrische gereedschap bevestigd worden, draaien ongelijkmatig, trillen sterk en kunnen tot verlies van de controle leiden.*
- f) Schijven met opspandoorn, schuurbanden, frezen of andere accessoires moeten volledig in de spantang of accessoirehouder worden geschoven.** *Als de spandoorn onvoldoende wordt vastgeklemd en/of de schijf te veel uitsteekt, kan de gemonteerde schijf losraken en met hoge snelheid worden uitgeworpen.*
- g) Gebruik geen beschadigde accessoires. Controleer de accessoires voor gebruik: schuurschijven op spaanders en barsten, scheuren en bovenmatige slijtage. Mocht de machine of een accessoire vallen, inspecteer hem dan op schade of gebruik een nieuw accessoire. Zorg er na inspectie en montage van een accessoire voor dat u en omstanders uit het vlak van het draaiende accessoire staan en laat de machine een minuut op maximale onbelaste snelheid draaien.** *Een beschadigd accessoire zal meestal tijdens een dergelijke test uit elkaar breken.*
- h) Draag persoonlijke beschermingsmiddelen. Afhankelijk van de werkzaamheden draagt u hoofdbescherming of een veiligheidsbril. Draag zonodig een stofmasker, gehoorbescherming, handschoenen en een schort waarmee afgeslepen materiaal en delen van het werkstuk mee kunnen worden opgevangen. De oogbescherming moet geschikt zijn om rondvliegende deeltjes op te vangen die bij de werkzaamheden ontstaan. Het stofmasker moet geschikt zijn om deeltjes uit de lucht te filteren.** *Langdurige blootstelling aan lawaai kan tot gehoorschade leiden.*
- i) Houd omstanders op een veilige afstand van het werkgebied. Iedereen die zich in het werkgebied bevindt moet persoonlijke beschermingsmiddelen dragen.** *Brokstukken van het werkstuk en een gebroken accessoire kunnen wegvliegen en letsel veroorzaken, ook buiten de onmiddellijke omgeving van de werkzaamheden.*
- j) Houd de machine alleen vast bij de geïsoleerde handgrepen, want uw werkzaamheden tot gevolg kunnen hebben dat het accessoire in contact komt met b) verborgen bedrading.** *Contact met een onder spanning staande leiding kan ook metalen delen van het gereedschap onder spanning zetten en tot een elektrische*

schok leiden.

- k) Houd bij het opstarten de machine altijd stevig in uw hand(en).** *Door de torsiekracht van de motor bij het accelereren naar volle snelheid kan het gereedschap gaan draaien.*
- l) Gebruik zo nodig klemmen om uw werkstuk te ondersteunen. Houd nooit een klein werkstuk in de ene hand en het gereedschap in de andere hand als het aanstaat. Als u een klein werkstuk vastklemt, hebt u uw handen vrij om het gereedschap onder controle te houden. Ronde materialen, zoals deuvels, pijpen en buizen, kunnen gaan rollen als ze worden afgezaagd.** *Hierdoor kan het bit vastslaan of naar u toe schieten.*
- m) Plaats het netsnoer op zodanige wijze dat het uit de buurt blijft van de draaiende accessoire.** *Als u de macht over de machine verliest, zou het netsnoer kunnen worden doorgesneden of beklemd kunnen raken en zou uw hand of arm naar de draaiende accessoire kunnen worden getrokken.*
- n) Leg de machine nooit neer als het accessoire nog in beweging is.** *Het draaiende accessoire kan tegen de oppervlakte komen waardoor u de macht over de machine verliest.*
- o) Na het wisselen van accessoire of andere aanpassingen, moet u ervoor zorgen dat de spanmoer, accessoirehouder of andere instelbare onderdelen stevig zijn vastgezet.** *Onderdelen die niet goed vastzitten kunnen onverwachts losraken, waardoor u de controle kunt verliezen en losse, draaiende componenten op gevaarlijke wijze kunnen wegschieten.*
- p) Laat de machine niet draaien terwijl u hem opzij draagt.** *Door onbedoeld contact met het draaiende accessoire kan uw kleding worden gegrepen, waardoor de machine in aanraking met uw lichaam komt.*
- q) Maak de ventilatieopeningen van de machine geregeld schoon.** *De ventilator van de motor brengt stof binnen de behuizing en door ophoping van metalen deeltjes kan ere en elektrisch gevaar ontstaan.*
- r) Gebruik de machine niet bij ontbrandbare materialen.** *Ze zouden door vonken in brand kunnen raken.*
- s) Gebruik geen accessoires die een vloeibaar koelmiddel nodig hebben.** *Het gebruik van water of andere vloeibare koelmiddelen kan elektrocutie of elektrische schokken tot gevolg hebben*

VERDERE VEILIGHEIDSINSTRUCTIES VOOR ALLE BEWERKINGEN

Terugslag en daarmee verwante waarschuwingen

Terugslag is een plotselinge reactie van een draaiend wiel of ander accessoire als het plotseling bekneld raakt. Het accessoire blijft daardoor ineens stilstaan waardoor de machine onbeheerst gedwongen wordt in een richting die tegengesteld is aan de draairichting van het accessoire.

Bijvoorbeeld, als een slijpwiel in het werkstuk blijft klemzitten, dan zal de rand van het wiel zich in de oppervlakte van het materiaal graven waarna het wiel naar buiten schiet. Het wiel kan in de richting van de gebruiker schieten of in de andere richting, afhankelijk van de bewegingsrichting van het wiel op het moment dat het vast bleef zitten. Een schuurwiel kan

onder die omstandigheden ook breken.

Terugslag is het gevolg van verkeerd gebruik van een machine en/of onjuiste bedrijfsprocedures en –omstandigheden. Met de juiste maatregelen kan het vermeden worden, zoals hieronder is beschreven.

- a) **Houd de machine stevig vast en zorg ervoor dat lichaam en armen in een zodanige positie staan dat u de terugslagkrachten kunt weerstaan.** *De gebruiker kan koppelreacties en terugslagkrachten beheersen met de juiste voorzorgsmaatregelen.*
- b) **Wees voorzichtig bij het werken langs hoeken, scherpe randen e.d. zodat vermeden wordt dat de machine terugstuitert en het accessoire blijft vastzitten.** *Hoeken, scherpe randen en stuiteren kunnen het draaiende accessoire vastgrijpen waardoor u de macht over de machine verliest of er terugslag optreedt.*
- c) **Monteer zaagblad met tanden.** *Dergelijke gereedschappen geven vaak terugslag en het gevaar dat u de macht over de machine verliest.*
- d) **Laat het accessoire altijd het materiaal binnendringen in de richting waarin de snijkant het materiaal uitkomt (de richting waarin de afsplinteringen worden uitgeworpen).** *Als het accessoire in de verkeerde richting wordt ingevoerd, komt de snijkant van het accessoire uit het werkstuk omhoog en wordt het gereedschap in deze richting getrokken.*
- e) **Bij gebruik van roterende vijlen, doorslijpschijven, hogesnelheidsfrenen of hardmetalen frezen moet het werkstuk altijd stevig worden vastgeklemd. Deze accessoires kunnen vastslaan als ze iets gekanteld in de gleuf terechtkomen en een terugslag veroorzaken.** *Een doorslijpschijf die vastslaat, breekt meestal. Als roterende vijlen, hogesnelheidsfrenen of hardmetalen frezen vastslaan, kunnen ze uit de groef springen waardoor u de controle over het gereedschap verliest.*

VEILIGHEIDSWAARSCHUWINGEN BETREFFENDE SLIJP- EN SCHUURBEWERKINGEN:

- a) **Gebruik uitsluitend slijpschijven die worden aanbevolen voor uw elektrisch gereedschap en alleen voor de geadviseerde toepassingen. Slijp bijvoorbeeld nooit met het zijvlak van een doorslijpschijf. Doorslijpschijven zijn bestemd voor materiaalafname met de rand van de schijf.** *Een zijwaartse krachtinwerking op dit slijptoebehoren kan het toebehoren breken.*
- b) **Gebruik voor conische en rechte slijpstiften met schroefdraad alleen onbeschadigde spandoorns van de juiste grootte en lengte, zonder ondersnijding aan de schouder.** *Gebruik van de juiste opspandoorn vermindert de kans op breuken.*
- c) **Laat het snijwiel niet "vastlopen" en gebruik geen overmatige druk. Probeer niet extra diep te snijden.** *Door overbelasting van het wiel vergroot u de kans dat het wiel verbuigt of in de snede blijft vastzitten, waardoor het wiel terugslaat of breekt.*
- d) **Zorg ervoor dat uw lichaam zich niet in de lijn van het draaiende wiel bevindt en niet erachter.** *Beweegt het wiel, op het moment van gebruik, van uw lichaam af, dan zullen de machine en het wiel door een eventuele terugslag in uw richting komen.*
- e) **Als de schijf vasthaakt of blokkeert of als u de werkzaamheden onderbreekt,**

schakelt u het elektrische gereedschap uit en beweegt u het niet totdat de schijf helemaal tot stilstand is gekomen. Probeer nooit om de nog draaiende doorslijpschijf uit de groef te trekken. Anders kan een terugslag het gevolg zijn. *Bekijk wat de oorzaak is van het vasthaken of blokkeren en verhelp het probleem.*

- f) Herstart de machine niet in het werkstuk. Laat het wiel tot volle snelheid komen en breng het weer terug in de snede.** *Het wiel kan vastklemmen, weglopen en terugslaan als de machine wordt gestart met het wiel in het werkstuk.*
- g) Ondersteun panelen en grote werkstukken om het gevaar van vastklemmen en terugslag te vermijden. Een groot werkstuk kan onder eigen gewicht doorzakken.** *Ondersteun het werkstuk in de buurt van de snijlijn en aan de rand van het werkstuk, aan weerszijden van het wiel.*
- h) Wees extra voorzichtig bij het maken van een "zaksnede" tussen bestaande muren of in een ander blind gebied.** *Het uitstekende wiel kan in contact komen met gas- en waterbuizen, met elektrische bedrading of andere voorwerpen waardoor er terugslag ontstaat.*

VEILIGHEIDSWAARSCHUWINGEN VOOR WERKZAAMHEDEN MET DRAADBORSTELS:

- a) Houd er rekening mee dat de draadborstel ook tijdens het normale gebruik draadstukken verliest. Overbelast de draden niet door een te hoge aandrukkraft.** *Wegvliegende draadstukken kunnen gemakkelijk door dunne kleding en/of de huid dringen.*
- b) Laat borstels eerst minimaal een minuut op werktoerental draaien voordat u ze gebruikt. Gedurende deze tijd mag niemand vóór of op één lijn met de borstel staan.** *Losse borstels of draden worden gedurende deze inlooptijd uitgeworpen.*
- c) Zorg ervoor dat de uitstoot van de draaiende borstel van u af gericht is.** *Bij gebruik van deze borstels kunnen kleine deeltjes en draadfragmenten met hoge snelheid losschieten en in de huid vast komen te zitten.*



VEILIGHEIDSINSTRUCTIES VOOR HET ACCUPACK









- a) Batterijcellen en accupacks mogen niet gedemonteerd, geopend of vernietigd worden.**
- b) Sluit accupacks niet kort. Bewaar accupacks niet willekeurig in een doos of lade waar ze elkaar kunnen kortsluiten of door geleidende voorwerpen kortgesloten kunnen worden.** *Houd het accupack op een afstand van andere metalen voorwerpen als paperclips, munstukken, sleutels, nagels, schroeven en andere kleine metalen voorwerpen die de contacten van de accupack kunnen verbinden. Kortgesloten contacten van accupacks kunnen brandwonden of brand veroorzaken.*
- c) Stel accupacks niet bloot aan warmte of vuur. Vermijd opslag in direct zonlicht.**
- d) Stel accupacks niet bloot aan mechanische schokken.**
- e) Als een accu lekt dient men voorzichtig te zijn dat de vloeistof niet in**

contact komt met de huid of de ogen. Als dat toch gebeurt spoelt men de huid onder stromend water en raadpleegt men een arts.

- f) Raadpleeg meteen een arts wanneer een batterij of accupack is ingeslikt .
- g) Houd batterijcellen en accupacks schoon en droog.
- h) Veeg de aansluitingen van het accupack schoon met een droge doek als ze vuil zijn geworden.
- i) Accupacks moeten voor gebruik worden opgeladen. Lees de gebruiksaanwijzing voor de juiste laadinstructies.
- j) Laat accupacks niet langdurig opladen als ze niet worden gebruikt.
- k) Na een lange opslagperiode kan het nodig zijn het accupack enkele keren op te laden en te ontladen voor een optimale prestatie.
- l) Accupacks presteren het best bij normale kamertemperatuur (20 °C ± 5 °C).
- m) Wanneer u accupacks wegwerpt, dient u accupacks van verschillende elektrochemische systemen van elkaar afgezonderd te houden.
- n) Laad alleen op met een lader met de technische gegevens van Worx. Gebruik geen andere lader dan de lader die specifiek voor dat doel met de apparatuur is meegeleverd. Een lader voor één type accupack geschikt is kan een brandgevaar inhouden wanneer gebruikt met een ander type.
- o) Gebruikt geen accupack dat niet bedoeld is voor gebruik met deze apparatuur.
- p) Houd accupacks buiten het bereik van kinderen.
- q) Bewaar de oorspronkelijke instructies van het product voor latere gebruik.
- r) Verwijder het batterijpakket uit de apparatuur als het niet in gebruik is.
- s) Volg de juiste procedure voor afvalverwijdering na afdanken van dit apparaat .
- t) Gebruik geen cellen van verschillende fabrikanten, capaciteit, afmetingen of typen binnen een apparaat.
- u) Verwijder het accupack niet uit de originele verpakking, tot dit nodig is voor gebruik.
- v) Let op de plus (+) en min (-) markeringen op de accu en zorg voor correct gebruik.

SYMBOLLEN

	Om het risico op letsels te beperken, moet u de gebruikershandleiding lezen
	Waarschuwing
	Draag oogbescherming

	Draag oorbescherming
	Draag een stofmasker
	Niet verbranden
	Als de batterij niet correct wordt gebruikt, kan deze de waterkringloop binnendringen en schade aan het ecosysteem veroorzaken. Gooi gebruikte batterijen niet weg als ongesorteerd gemeentelijk afval.
	Lithium-ionbatterij, die is gelabeld met de symbolen die horen bij "gescheiden inzameling" van alle batterijpakketten en batterijpakketten. Het wordt vervolgens gerecycled of verwijderd om de milieu-impact te verminderen. Batterijpakketten kunnen schadelijk zijn voor het milieu en de volksgezondheid omdat ze schadelijke stoffen bevatten.
  	Afgedankte elektrische producten mogen niet bij het normale huisafval terechtkomen. Breng deze producten waar mogelijk naar een recyclecentrum bij u in de buurt. Vraag de verkoper of de gemeente informatie en advies over het recyclen van elektrische apparatuur.

ONDERDELENLIJST

1. SIJBIT
2. SPANKOP
3. SPANNER
4. ASSTOP VERGREDELING
5. STELSLEUTEL

Niet alle afgebeelde of beschreven toebehoren worden standaard meegeleverd.

TECHNISCHE GEGEVENS

Type **WX739 WX739.X (739- aanduiding van machines, kenmerkend voor de slijper)**

	WX739 WX739.X**
Nominaal Spanning	20 V  Max***
Motortype	Borstelloos
Spannermaat	3.2 mm
Nominale capaciteit	38 mm
Schroefdraad as	M7
Toerental onbelast	5000-35000 rpm
Gewicht (Kaal gereedschap)	130 g

** X = 1-99, A-Z, M1-M9 zijn alleen voor verschillende klanten, er zijn geen veiligheidsgerelateerde wijzigingen tussen deze modellen.

*** Spanning gemeten zonder belasting. Beginspanning batterij bereikt maximum 20 volt. Nominale spanning is 18 volt.

GELUIDSPRODUCTIE

A-gewogen geluidsdruk	L_{pA} : 70.3 dB(A)
A-gewogen geluidsvermogen	L_{WA} : 81.3 dB(A)
K_{pA} & K_{WA}	3 dB(A)
Draag oorbescherming.	

TRILLINGSGEGEVENS

Totale trillingswaarden (som triax vector) bepaald volgens EN 60745:

Trillingswaarde: $a_h = 2.162 \text{ m/s}^2$

Trillingswaarde $K = 1.5 \text{ m/s}^2$

De opgegeven totale trillingswaarde kan worden gebruikt om een gereedschap met een ander te vergelijken en kan ook dienen als een voorlopige beoordeling van de blootstelling.



WAARSCHUWING: De mate van trilling tijdens gebruik van deze vermogensmachine kan verschillen van de nominale waarde, afhankelijk van de wijze waarop de machine wordt gebruikt, zoals in de volgende voorbeelden:

Hoe de machine gebruikt wordt en hoe het materiaal gesneden of geboord wordt. De conditie en de onderhoudstoestand van de machine.

Gebruik van de juiste toebehoren. Zorg ervoor dat ze scherp zijn en in goede conditie. De wijze waarop de handvatten worden vastgehouden en het gebruik van toebehoren die trillingen verminderen.

De machine moet gebruikt worden zoals door de ontwerper bedoeld is en in overeenstemming met deze instructies.

Deze machine kan een trillingssyndroom in hand en arm veroorzaken als hij niet op de juiste wijze gehanteerd wordt.



WAARSCHUWING: Voor de nauwkeurigheid moet bij een schatting van het blootstellingsniveau in de feitelijke gebruiksomstandigheden rekening worden gehouden met alle delen van de bewerking, zoals het moment dat de machine wordt uitgeschakeld en de tijden waarop de machine loopt zonder daadwerkelijk gebruikt te worden. Dit kan het blootstellingsniveau over de totale werkperiode aanzienlijk verminderen.

De blootstelling aan trillingen verminderen.

Gebruik ALTIJD scherpe beitels, boren en zaagbladen

Onderhoud de machine volgens deze instructies en houd hem goed gesmeerd (voor zover van toepassing)

Wordt de machine geregeld gebruikt, schaf dan toebehoren tegen trillingen aan.

Plan de werkzaamheden zodat de taken met veel trillingen over een aantal dagen verspreid worden.

Categorie	Modellen	Hoedanigheid
20V Hub/HubX	WA7160	Invoer: 20 V 10 A Max. Uitgang: 20 V 10 A Max.
	WA7161	Invoer: 20 V 10 A Max. Uitgang 1: 20 V 10 A Max. Uitgang 2: 5 V 2 A (USB poort)

We raden u aan om accessoires te kopen in de winkel waar het gereedschap wordt verkocht. Zie het accessoirepakket voor meer informatie. Winkelpersoneel kan u helpen en adviseren.

MakerX-serie gereedschappen en 20V Hub/HubX zijn speciaal ontworpen om samen te werken, probeer dus geen andere apparaten te gebruiken.

BEDIENINGSINSTRUCTIES



OPMERKING: lees het instructieboekje aandachtig voor gebruik van het gereedschap.

Beoogd gebruik

Dit gereedschap is bedoeld voor boren, zagen, schuren, snijden, polijsten en slijpen.

MONTAGE

1. Druk op de vergrendelknop voor de as en houd deze ingedrukt. Maak de spankop eerst los om het accessoire in de spanner te plaatsen. Gebruik dan de moersleutel om aan te spannen. (Zie Fig.A1, A2, A3, A4, A5)

Meer informatie over accessoires vindt u in de onderstaande tabel

OPMERKING: Zorg ervoor dat uw machine is uitgeschakeld en losgekoppeld van de hub voordat u de accessoires vervangt.



WAARSCHUWING: Om het risico op letsel te verminderen, dient u alleen accessoires te gebruiken die geschikt zijn voor de instelling van de werksnelheid van het gereedschap.

2. Het roterend gereedschap op de hub aansluiten. (Zie Fig.B)



WAARSCHUWING: Zorg vóór gebruik ervoor dat de snelheidsregelknop op de hub in de stand "Min" staat. (Zie Fig.C)

BEDIENING

1. Bevestig dat de snelheidsregelknop is ingesteld op "Min". Pak het gereedschap bij de grip. Druk op de Aan/Uit-schakelaar op de hub (Zie Fig.D)

OPMERKING: Begin altijd onbelast totdat de maximale snelheid is bereikt en begin dan pas met werken. Gebruik geen overmatige contactdruk! Een correcte en uniforme snelheid maakt betere prestaties mogelijk.

2. Pas de snelheid aan als dat nodig is. (Zie Fig.E)

3. Druk op de Aan/Uit-schakelaar op de hub om na gebruik uit te schakelen.

OPMERKING: Om veiligheidsredenen, ontkoppel de hub en stel de snelheidsregelknop in op de stand "Min" na het voltooiën van de handeling.

ONDERHOUD

Verwijder het accu uit het gereedschap voordat u aanpassingen of onderhoudswerkzaamheden uitvoert.

Demonteer de machine niet zelf, maar neem contact op met de servicemedewerker voor onderhoud.

Dit gereedschap bevat geen onderdelen waaraan de gebruiker onderhoud kan of moet uitvoeren. Gebruik nooit water of chemische reinigingsmiddelen voor het schoonmaken van uw elektrische gereedschap. Veeg het schoon met een droge doek. Bewaar uw elektrische gereedschap altijd op een droge plek. Houd de ventilatiegleuven van de motor schoon. Houd alle bedieningselementen vrij van stof. Er kunnen vonken zichtbaar zijn in de ventilatiegleuven. Dit is normaal en leidt niet tot beschadiging van uw gereedschap.

BESCHERMING VAN HET MILIEU



Afgedankte elektrische producten kunt u niet met het normale huisafval weggooien. Breng deze producten, indien mogelijk, naar een recyclecentrum bij u in de buurt. Vraag de verkoper of de gemeente naar informatie en advies over het recyclen van elektrische producten.

CONFORMITEITVERKLARING

Wij,
Positec Germany GmbH
Grüner Weg 10, 50825 Cologne, Germany

Verklaren dat het product
Beschrijving **Op batterijen werkende rechte slijper**
Type **WX739 WX739.X (739-aanduiding van machines, kenmerkend voor de slijper)**
Functie **Boren, zagen, schuren, snijden, polijsten en slijpen**

Voldoet aan de volgende richtlijnen,
2006/42/EC
2011/65/EU&(EU)2015/863
2014/30/EU

Normen voldoen aan,
EN 55014-1
EN 55014-2
EN 60745-1
EN 60745-2-23







De persoon die bevoegd is om het technische bestand te compileren,
Naam Marcel Filz
Adres Positec Germany GmbH
Grüner Weg 10, 50825 Cologne, Germany



2020/07/22
Allen Ding
Plaatsvervangend Chief Ingenieur,
Testen en Certificering
Positec Technology (China) Co., Ltd
18, Dongwang Road, Suzhou Industrial
Park, Jiangsu 215123, P. R. China

ACCESSOIRES

"L" staat voor lage snelheid en wordt aanbevolen om de prestaties en de levensduur van de accessoires te maximaliseren. (Zie Fig. F)

	Fig	Omschrijving	Kurk	Hout	Plastic	Staal	Aluminum, messing, enz.	Schelp, steen	Keramiek	Glas
Schuren		Schuurpapier	✓	✓	✓	×	✓	×	×	×
		Schuurbanden	✓	✓	✓	✓	✓	✓	✓	×
		Lamellen-schijf	✓ (L)	✓ (L)	×	×	×	×	×	×
Zagen		Diamantschijf	×	×	×	×	×	✓	✓	✓
		Doorslijpschijven glasvezel	×	×	×	✓	✓	×	×	×
		Doorslijpschijven	×	×	×	✓	✓	×	×	×

NL

120















	Fig	Omschrijving	Kurk	Hout	Plastic	Staal	Aluminum, messing, enz.	Schelp, steen	Keramiek	Glas
Slijpen/ scherpen		Aluminiumoxide slijpschijven/siliciumcarbide Slijpschijven	x	x	✓	✓	✓	✓	✓	x
		Siliciumcarbide slijpschijven met schacht	x	x	✓	✓	✓	✓	✓	x
		Aluminiumoxide slijpschijven met schacht	x	x	✓	✓	✓	✓	✓	x
		Rubberen amarilschijf	x	x	x	✓	✓	x	x	✓
		Rubberen slijper met schacht	x	x	x	✓	✓	x	x	✓
Snijwerk/ graveren		Diamanten slijpnaald	✓	✓	✓	✓	✓	✓	✓	✓
		HSS-snijder	✓	✓	✓	x	x	x	x	x
Boren		HSS-boor	✓	✓	✓	x	x	x	x	x

	Fig	Omschrijving	Kurk	Hout	Plastic	Staal	Aluminum, messing, enz.	Schelp, steen	Keramik	Glas
Reiniging/ polijsten		Borstels	✓ (L)	✓ (L)	✓ (L)	✓ (L)	✓ (L)	✓ (L)	✓ (L)	✓ (L)
		Roestvrij stalen borstels	✓ (L)	✓ (L)	✓ (L)	✓ (L)	✓ (L)	✓ (L)	✓ (L)	✓ (L)
		Messing borstels	✓ (L)	✓ (L)	✓ (L)	✓ (L)	✓ (L)	✓ (L)	✓ (L)	✓ (L)
		Viltschijf puntig/vilt- schijf/ lappenschijf	✓ (L)	✓ (L)	✓ (L)	✓ (L)	✓ (L)	✓ (L)	✓ (L)	✓ (L)
		Wolpolijsten met schacht	✓	✓	✓	✓	✓	✓	✓	✓
		Polijstmiddel	Gebruik met viltschijf puntig/viltschijf/lappenschijf							

Accessoires		Spanner	Geschikt voor maat 1/8, 3/32, 1/16 accessoires
		Moersleutel	Vastzetten van de opzetstukken
		Wetsteen	Aanpassen van de concentriciteit van de slijpschijven om deze in goede conditie te houden.
		Slijpstift voor doorslijpschijf	Om rubberen amarilschijf/ schuurpapier/diamantschijf/ doorslijpschijven/slijpschijven te koppelen
		Schuurtrommel	Gebruik om schuurhulzen te monteren

PRODUKTSIKKERHED

GENERELLE SIKKERHEDSINSTRUKSER FOR EL-VÆRKTØJ



ADVARSEL: Læs alle sikkerhedsadvarsler, instruktioner, illustrationer og specifikationer, som følger med el-værktøjet. I tilfælde af manglende

overholdelse af anvisningerne nedenfor er der risiko for elektrisk stød, brand og/eller alvorlige personskader.

Gem alle advarsler og instruktioner til senere brug.

Begrebet "el-værktøj" i advarslerne refererer til el-værktøj, der kører på lysnettet, (med netkabel) samt akku-værktøj (uden netkabel).

1) SIKKERHED PÅ ARBEJDSPLADSEN

- a) **Sørg for, at arbejdsområdet er rent og ryddeligt.** Uorden eller uoplyste arbejdsområder øger faren for uheld.
- b) **Brug ikke el-værktøjet i eksplosionsstruede omgivelser, hvor der er brændbare væsker, gasser eller støv.** El-værktøj kan slå gnister, der kan antænde støv eller dampe.
- c) **Sørg for, at andre personer og ikke mindst børn holdes væk fra arbejdsområdet, når el-værktøjet er i brug.** Hvis man distraheres, kan man miste kontrollen over el-værktøjet.

DK

124

2) ELEKTRISK SIKKERHED

- a) **El-værktøjets stik skal passe til kontakten. Stikket må under ingen omstændigheder ændres. Brug ikke adapterstik sammen med jordforbundet el-værktøj.** Uændrede stik, der passer til kontakterne, nedsætter risikoen for elektrisk stød.
- b) **Undgå kropskontakt med jordforbundne overflader som f.eks. rør, radiatorer, komfurer og køleskabe.** Hvis din krop er jordforbundet, øges risikoen for elektrisk stød.
- c) **El-værktøjet må ikke udsættes for regn eller fugt.** Indtrængning af vand i et el-værktøj øger risikoen for elektrisk stød.
- d) **Brug ikke ledningen til formål, den ikke er beregnet til. Du må aldrig bære el-værktøjet i ledningen, hænge el-værktøjet op i ledningen eller rykke i ledningen for at trække stikket ud af kontakten.** Beskyt ledningen mod varme, olie, skarpe kanter eller maskindele, der er i bevægelse. Beskadigede eller indviklede ledninger øger risikoen for elektrisk stød.
- e) **Hvis el-værktøjet benyttes i det fri, må der kun benyttes en forlængerledning, der er egnet til udendørs brug.** Brug af forlængerledning til udendørs brug nedsætter risikoen for elektrisk stød.
- f) **Hvis det ikke kan undgås at bruge el-værktøjet i fugtige omgivelser, skal der bruges et HFI-relæ.** Brug af et HFI-relæ reducerer risikoen for at få elektrisk stød.

3) PERSONLIG SIKKERHED

- a) **Det er vigtigt at være opmærksom, se, hvad man laver, og bruge el-værktøjet fornuftigt. Brug ikke noget el-værktøj, hvis du er træt, har nydt alkohol**

eller er påvirket af medikamenter eller euforiserende stoffer. Få sekunders uopmærksomhed ved brug af el-værktøjet kan føre til alvorlige personskader.

- b) Brug beskyttelsesudstyr og hav altid beskyttelsesbriller på.** Brug af sikkerhedsudstyr som f.eks. støvmaske, skridsikket fodtøj, beskyttelseshjelm eller høreværn afhængig af maskintype og anvendelse nedsætter risikoen for personskader.
- c) Undgå utilsigtet igangsætning. Kontrollér, at el-værktøjet er slukket, før du tilslutter det til strømtilførslen og/eller akkuen, løfter eller bærer det.** Undgå at bære el-værktøjet med fingeren på afbryderen og sørg for, at el-værktøjet ikke er tændt, når det sluttes til nettet, da dette øger risikoen for personskader.
- d) Gør det til en vane altid at fjerne indstillingsværktøj eller skruenøgle, før el-værktøjet tændes.** Hvis et stykke værktøj eller en nøgle sidder i en roterende maskindel, er der risiko for personskader.
- e) Undgå en unormal legemssposition. Sørg for at stå sikkert, mens der arbejdes, og kom ikke ud af balance.** Dermed har du bedre muligheder for at kontrollere el-værktøjet, hvis der skulle opstå uventede situationer.
- f) Brug egnet arbejdstøj. Undgå løse beklædningsgenstande eller smykker. Hold hår og tøj væk fra dele, der bevæger sig.** Dele, der er i bevægelse, kan gribe fat i løstsiddende tøj, smykker eller langt hår.
- g) Hvis støvudsugnings- og opsamlingsudstyr kan monteres, er det vigtigt, at dette tilsluttes og benyttes korrekt.** Brug af en støvopsugning kan reducere støvmængden og dermed den fare, der er forbundet støv.

4) OMHYGGELIG OMGANG MED OG BRUG AF EL-VÆRKTØJ

- a) Undgå overbelastning af el-værktøjet. Brug altid et el-værktøj, der er beregnet til det stykke arbejde, der skal udføres.** Med det passende el-værktøj arbejder man bedst og mest sikkert inden for det angivne effektområde.
- b) Brug ikke et el-værktøj, hvis afbryder er defekt.** Et el-værktøj, der ikke kan startes og stoppes, er farlig og skal repareres.
- c) Træk stikket ud af stikkontakten og/eller fjern akkuen, hvis den er aftagelig, før maskinen indstilles, før skift af tilbehørsdele eller før el-værktøjet lægges til opbevaring.** Disse sikkerhedsforanstaltninger forhindrer utilsigtet start af el-værktøjet.
- d) Opbevar ubenyttet el-værktøj uden for børns rækkevidde. Lad aldrig personer, der ikke er fortrolige med el-værktøjet eller ikke har gennemlæst disse instrukser, benytte el-værktøjet.** El-værktøj er farligt, hvis det benyttes af ukyndige personer.
- e) Vedligehold el-værktøj og tilbehørsdele. Kontroller, om bevægelige maskindele fungerer korrekt og ikke sidder fast, og om delene er brækket eller beskadiget, således at el-værktøjets funktion påvirkes. Få beskadigede dele repareret, inden el-værktøjet tages i brug.** Mange uheld skyldes dårligt vedligeholdte el-værktøjer.
- f) Sørg for, at skæreværktøjer er skarpe og rene.** Omhyggeligt vedligeholdte skæreværktøjer med skarpe skærekanter sætter sig ikke så hurtigt fast og er nemmere at fjerne.
- g) Brug el-værktøj, tilhører, indsatsværktøj osv. iht. disse instrukser. Tag hensyn**

til arbejdsforholdene og det arbejde, der skal udføres. Anvendelse af el-værktøjet til formål, som ligger uden for det fastsatte anvendelsesområde, kan føre til farlige situationer.

5) OMHYGGELIG OMGANG MED OG BRUG AF AKKU-VÆRKTØJER

- a) **Oplad kun akkuer i ladeaggregater, der er anbefalet af fabrikanten.** ET ladeaggregat, der er egnet til en bestemt type akkuer, må ikke benyttes med andre akkuer - brandfare.
- b) **Brug kun de akkuer, der er beregnet til værktøjet.** Brug af andre akkuer øger risikoen for personskader og er forbundet med brandfare.
- c) **Ikke benyttede akkuer må ikke komme i berøring med kontorclips, mønter, nøgler, søm, skruer eller andre små metalgenstande, da disse kan kortslutte kontakterne.** En kortslutning mellem akku-kontakterne øger risikoen for personskader i form af forbrændinger.
- d) **Hvis akkuen anvendes forkert, kan der slippe væske ud af akkuen. Undgå at komme i kontakt med denne væske. Hvis det alligevel skulle ske, skylles med vand. Søg læge, hvis væsken kommer i øjnene.** Akku-væske kan give hudirritation eller forbrændinger.

6) Service

- a) **Sørg for, at el-værktøj kun repareres af kvalificerede fagfolk og at der kun benyttes originale reservedele.** Dermed sikres størst mulig maskinsikkerhed.

DK

126

YDERLIGERE SIKKERHEDSPUNKTER FOR DIN VINKELSLIBER

FÆLLES SIKKERHEDSADVARSLER FOR GROVERE OG FINERE SLIBNING, STÅLBØRSTNING, POLERING ELLER SLIBENDE AFSKÆRING:

- a) **Dette el-værktøj kan anvendes som sliber, sandpapirsliber, stålbørste, poleringsmaskine, udskærer og skæremaskine. Læs og overhold alle advarsler, instruktioner, illustrationer og data, som du modtager i forbindelse med el-værktøjet.** Overholder du ikke følgende instruktioner, kan du få elektrisk stød, der kan opstå brand og /eller du kan blive kvæstet alvorligt.
- b) **Brug ikke tilbehør, der ikke er specifikt konstrueret eller anbefalet af værktøjsfabrikanten.** At tilbehøret kan monteres på din værktøjsmaskine betyder ikke automatisk sikker arbejdsudførelse.
- c) **Tilbehørets mærkehastighed skal mindst svare til værktøjsmaskinens maksimumhastighed.** Tilbehør, der kører hurtigere end deres mærkehastighed, kan gå i stykker.
- d) **Tilbehørets udvendige diameter og tykkelse skal ligge inden for værktøjsmaskinens kapacitet.** Tilbehør, der har den forkerte størrelse, kan ikke afskærmes og styres korrekt.
- e) **Slibeskiver, slibeskiver eller andet tilbehør skal passe nøjagtigt til spindlen eller spændetangen på dit el-værktøj.** Tilbehør, der ikke passer nøjagtigt på el-værktøjets monteringselement, drejer ujævnt, vibrerer meget stærkt og kan medføre, at man mister kontrollen.

- f) **Skiver monteret på spindel, slibetromler, knive og andet tilbehør skal sættes helt ind i spændetang eller spændepatron.** Hvis spindlen ikke sidder tilstrækkelig fast/eller skivens overhæng er for stort, kan skiven løsne sig og tilbehøret kan slynges ud med stor hastighed.
- g) **Brug ikke beskadiget tilbehør.** Inden hver anvendelse skal du tjekke tilbehør såsom slibeskiver for skærespåner, og revner og støttepudder for revner og slitage. Hvis værktøjsmaskinen eller tilbehøret tabes, skal begge dele undersøges for skader og beskadiget tilbehør udskiftes. Når du har inspiceret og installeret tilbehør, skal du anbringe dig selv og andre tilstedeværende væk fra det roterende tilbehør og køre værktøjsmaskinen med maksimal, ubelastet hastighed i ét minut. Beskadiget tilbehør går normalt i stykker under denne test.
- h) **Brug personligt beskyttelsesudstyr.** Afhængigt af arbejdets form, skal du benytte ansigtsskærm og sikkerhedsbriller. Om nødvendigt skal du anvende støvmaske, ørebeskyttere, handsker og forklæde, der kan standse små slibe- eller andre partikler. Øjenbeskyttelsen skal kunne beskytte mod flyvende partikler fra forskellige arbejdsoperationer. Støvmasken skal kunne filtrere partikler hidrørende fra arbejdsoperationen. Lang tids udsættelse for kraftig støj kan forårsage tab af hørelse.
- i) **Hold tilstedeværende på sikker afstand af arbejdsområdet.** Alle, der kommer ind på arbejdsområdet, skal være iført personligt sikkerhedsudstyr. Flyvende partikler fra arbejdsmateriale eller tilbehør, der er gået i stykker, kan forårsage personskade uden for selve arbejdsområdet.
- j) **Brug kun isolerede håndtag, når der udføres en arbejdshandling, hvor skæreudstyret kan komme i kontakt med skjult ledningsføring eller dets egen ledning.** Hvis værktøjet rammer en strømførende ledning, bliver dets elektriske dele også strømførende, hvilket kan give brugeren elektrisk stød.
- k) **Hold altid værktøjet godt fast med hånden/ hænderne under starten.** Motorens reaktionsmoment, når den accelerer til fuld hastighed, kan få værktøjet til at dreje.
- l) **Brug klemmer til at fastgøre arbejdsemnet, der hvor det er praktisk muligt.** Hold aldrig et lille arbejdsemne i den ene hånd og værktøjet i den anden hånd under arbejdet. Når et lille arbejdsemne er sat fast med klemmer har du hånden/hænderne fri til at styre værktøjet. Runde materialer som rundstokke, rør og slanger har tendens til at rulle, når de skæres, og de kan få bittet til at klemme sig fast eller hoppe i din retning.
- m) **Hold ledningen fri af det roterende udstyr.** Hvis du mister kontrollen, kan ledningen blive skåret over eller flånet, eller din hånd og arm kan blive trukket ind i det roterende udstyr.
- n) **Læg aldrig værktøjsmaskinen fra dig, før tilbehøret er helt stoppet.** Det roterende tilbehør kan gribe fat i overfladen og hive værktøjsmaskinen ud af din kontrol.
- o) **Efter udskiftning af bits eller justeringer skal du sørge for at spændemøtrikken, spændepatronen og andre justeringselementer er spændt helt fast.** Løse justeringselementer kan uventet bevæge sig og medføre at man mister kontrollen og at løse roterende komponenter kan slynges ud med stor kraft.
- p) **Lad ikke værktøjsmaskinen arbejde, mens du bærer den ved siden af dig.** Kontakt med det roterende tilbehør kan gribe fat i dit tøj og trække tilbehøret ind mod

din krop.

- q) Rengør jævnlgt værktøjsmaskinens ventilationsåbninger.** Motorens blæser trækker støv ind i huset og for megen ophobning af metalstøv kan skabe elektriske farer
- r) Anvend ikke værktøjsmaskinen nær brandfarlige materialer.** Gnister kan antænde disse materialer.
- s) Brug ikke tilbehør, der anvender kølevæske.** Vand og andre væskeformige kølemidler kan forårsage død ved elektrisk stød eller chok

YDERLIGERE SIKKERHEDSFORSKRIFTER VED AL BETJENING

Kickback (tilbageslag) og lignende advarsler

“Kickback” er en pludselig reaktion fra en eller et fastsiddende/fastlåst (“pinched”/“snagged”) roterende skive, pude, børste eller andet tilbehør. “Pinching” og “snagging” forårsager hurtig stalling af det roterende tilbehør, som så igen tvinger den ukontrollerbare værktøjsmaskine i modsat retning af tilbehørets rotation Hvis f.eks. en slibeskive sidder fast i arbejds materialet, vil kanten af skiven grave sig fast i materialets overflade og få skiven til slå tilbage. Skiven vil enten springe mod eller væk fra operatøren, afhængigt af skivens drejeretning ved fastlåsningsstedet. I sådanne situationer kan slibeskiver også brække.

Kickback skyldes forkert brug af værktøjsmaskinen og/eller forkerte arbejdsprocedurer og -forhold. Kickback kan undgås ved at følge nedenstående sikkerhedsanvisninger:

- a) Hold godt fast på værktøjsmaskinen og anbring din krop og arm på en sådan måde, at du kan modstå tilbageslagskræfter.** Operatøren kan kontrollere reaktions- og kickback-kræfter, hvis de nødvendige forholdsregler træffes.
- b) Vær især forsigtig, når du arbejder med hjørner, skarpe kanter osv. Undgå, at tilbehøret slår tilbage eller sidder fast.** Hjørner, skarpe kanter osv har en tendens til at gribe fat i det roterende tilbehør med efterfølgende tab af kontrol eller kickback.
- c) Fastgør ikke et tandet savblad.** Den slags klinger giver ofte tilbageslag, hvorved kontrollen over værktøjet mistes.
- d) Før altid bit'et ind i materialet i samme retning som den skærende kant går ud af materialet (hvilket er den samme retning som flisen kastes).** Føres værktøjet ind i den forkerte retning, kan det medføre at bit'ets skærende kant kører ud af arbejdsemnet og trækker værktøjet med i den forkerte retning.
- e) Når der anvendes roterende fil, skæreskiver, fræsere og hårdmetal savklinger skal arbejdsemnet altid være sat rigtigt fast med klemmer. Disse redskaber vil sætte sig fast hvis de kommer lidt skævt ind i rillen, og de kan give tilbageslag. Når skæreklingen sætter sig fast, vil skæreklingen ofte selv brække.** Når en roterende fil, fræser og hårdmetal savklinge køre fast, kan de springe op af rillen, og du kan miste kontrollen over værktøjet.

SÆRLIGE SIKKERHEDSFORANSTALTNINGER I FORBINDELSE MED SLIBE- OG SLIBENDE SKÆREOPERATIONER:

- a) Brug udelukkende slibeskiver/slibestifter, der er godkendt til dit el-værktøj, og brug dem kun til de anbefalede formål. F.eks.: Slib aldrig med sidefladen på**

en skæreskive. Skæreskiver er bestemt til materialeafslibning med kanten på skiven. Udsættes disse slibeskiver/slibestifter for sidevendt kraftpåvirkning, kan de ødelægges.

- b) Til slibestifter og koniske slibeskiver med gevind må der kun anvendes ubeskadigede spindler med en komplet flange i den korrekte størrelse og længde.** De rigtig spindler reducerer risikoen for brud.
- c) "Jam" ikke skæreskiven og udsæt den ikke for for kraftigt tryk. Forsøg ikke for stor skæredybde.** Overbelastning af skiven øger muligheden for forvridding og fastlåsnings af skiven samt muligheden for kickback og for, at skiven knækker.
- d) Anbring ikke dig selv på linje med eller bag den roterende skive.** Når skiven på arbejdsstedet bevæger sig væk fra dig, kan et muligt kickback sende den roterende skive og værktøjsmaskinen direkte mod dig.
- e) Sidder skæreskiven i klemme eller er blokeret eller du afbryder arbejdet, skal el-værktøjet slukkes og maskinen holdes roligt, skiven er stoppet. Forsøg aldrig at trække skæreskiven ud af snittet, mens den roterer, da dette kan føre til et tilbageslag.** Find årsagen til at skiven er klemt eller blokeret, og afhjælp fejlen.
- f) Genstart ikke skæreprcessen i selve arbejdsstykket. Får først skiven op på fuld omdrejning.** Herefter kan du forsigtigt bevæge dig ind i skæringen igen. Hvis værktøjsmaskinen genstartes i selve arbejdsstykket, kan skiven binde, arbejde sig ud eller kickback.
- g) Understøt paneler eller arbejdsstykker i overstørrelse for at minimere risikoen for, at skiven sætter sig fast eller for kickback. Store arbejdsstykker har en tendens til at synke under deres egen vægt.** Støtter skal anbringes under arbejdsstykket, nær skærelinjen og nær kanten af arbejdsstykket på begge sider af skiven.
- h) Vær især forsigtig, når du udfører en "lommeudskæring" i vægge eller i andre blinde områder.** Skiven kan komme til at skære i gas- eller vandledninger, i el-ledninger eller i ting, som kan forårsage kickback.

SÆRLIGE SIKKERHEDSADVARSEL I FORBINDELSE MED ARBEJDET MED TRÅDBØRSTER:

- a) Vær opmærksom på, at trådbørsten også taber trådstykker under almindelig brug. Overbelast ikke trådene med et for stort tryk.** Flyvende trådstykker kan meget hurtigt trænge ind under tyndt tøj og/eller huden.
- b) Lad børsterne køre ved driftshastighed i mindst et minut, før de bruges. I løbet af den tid må ingen stå foran eller direkte ud for børsten.** Løse trådstykker eller wire løsnes under indkørselsperioden.
- c) Lad de løse stykker fra trådbørsten flyve væk fra dig selv.** Små partikler og helt små trådfragmenter kan løsne og slynges ud med stor kraft under arbejdet med disse børster, og kan trænge ind i huden.











SIKKERHEDSFORSKRIFTER TIL BATTERISÆT

- a) Sekundærelementer eller batterisæt må ikke skilles ad, åbnes eller**

knuses.

- b) Et batterisæt må ikke kortsluttes. Batterisæt må ikke opbevares lemfældigt i en kasse eller skuffe, hvor de kan kortslutte hinanden eller kortsluttes af ledende genstande.
- c) Batterisæt må ikke udsættes for varme eller ild. Må ikke opbevares i direkte sollys.
- d) Batterisæt må ikke udsættes for mekaniske stød.
- e) I tilfælde af at et batteri lækker, må væsken ikke komme i kontakt med huden eller øjne. Hvis der er sket kontakt, skal det berørte område vaskes med rigelige mængder vand, hvorefter der søges lægehjælp.
- f) Søg straks lægehjælp, hvis et element eller batterisæt er nedsvælget.
- g) Opbevar batterisæt på et rent og tørt sted.
- h) Aftør batterisættets poler med en tør klud, hvis de bliver snavsede.
- i) Batterisæt skal oplades før anvendelsen. Anvend altid den korrekte oplader, og læs producentens anvisninger eller brugervejledning for, hvordan batterierne oplades korrekt.
- j) Et batterisæt må ikke efterlades til opladning i længere tid, hvis det ikke anvendes.
- k) Efter længere opbevaringsperioder kan det være nødvendigt at oplade eller aflade batterisættet flere gange for at opnå den optimale ydelse.
- l) Batterisæt yder mest optimalt, når de anvendes ved normal stuetemperatur ($20^{\circ}\text{C} \pm 5^{\circ}\text{C}$).
- m) Ved bortskaffelse af batterisæt, skal batterisæt af forskellige elektrokemiske systemer holdes adskilte fra hinanden.
- n) Genoplad kun med laderen specificeret af Worx. *En oplader, der passer til en type batterisæt kan skabe risiko for brand ved brug med et andet batterisæt.*
- o) Brug kun det korrekte batteri til udstyret.
- p) Batterisættet skal opbevares utilgængeligt for børn.
- q) Opbevar den originale produktlitteratur til fremtidig brug.
- r) Batterisættet skal fjernes fra udstyret, når det ikke er i brug.
- s) Bortskaffes på en miljørigtig måde.
- t) Blanda inte celler från olika tillverkning, kapacitet, storlek eller typ inom en enhet.
- u) Avlägsna inte batteriet från originalförpackningen tills det är nödvändigt för användningen.
- v) Observera plus (+) och minus (-) märkningen på batteriet och säkerställa korrekt användning.

SYMBOLER

	For at reducere risikoen for kvæstelser skal brugeren læse brugsanvisningen.
	Advarsel
	Bær øjenbeskyttelse
	Bær ørebeskyttelse
	Bær en støvmaske
	Wear protective gloves
	Forbrænd ikke
	Batterier kan påvirke vandmiljøet, hvis de ikke bortskaffes korrekt, hvorved de kan udgøre en fare for økosystemet. Bortskaf ikke batterierne som almindeligt affald.
	Lithium-ion batteri Dette produkt er mærket med et symbol i forbindelse med "separat indsamling" af alle batterier og batteripakker. Det genanvendes eller fjernes for at reducere miljøbelastningen. Batteriet kan være skadeligt for miljøet og menneskers sundhed, fordi det indeholder skadelige stoffer.
	
	Affald af elektroniske produkter må ikke bortskaffes sammen med husholdningsaffald. Genbrug det på et sted med faciliteter. Kontakt dine lokale myndigheder eller forhandler for rådgivning om genbrug.

KOMPONENTLISTE

1. SKÆREBIT
2. PATRON
3. SPÆNDEBØSNING
4. SPINDELLÅS
5. NØGLE

Illustreret eller beskrevet tilbehør er kun delvis indeholdt i leverancen.

TEKNISK DATA

Type **WX739 WX739.X (739- udpegning af maskiner, repræsentant for die grinder)**

	WX739 WX739.X**
Spænding	20 V  Max***
Motortype	Børsteløs
Størrelse på spændebøsning	3.2 mm
Nominel kapacitet	38 mm
Skivens boring	M7
Udsvingningshastighed	5000-35000 rpm
Maskinens vægt (Bare værktøjer)	130 g

** X = 1-99, A-Z, M1-M9 er kun til forskellige kunder, der er ingen sikkerhedsrelaterede ændringer mellem disse modeller

*** Spænding målt uden arbejdsbelastning. Batteriets oprindelige spænding når maksimalt 20 volt. Den nominelle spænding er 18 volt.

STØJINFORMATION

A-vægtet lydtryksniveau	L_{pA} : 70.3 dB(A)
A-vægtet lydeffektniveau	L_{WA} : 81.3 dB(A)
K_{pA} & K_{WA}	3 dB(A)
Bær høreværn.	

VIBRATIONSINFORMATION

Den totale værdi for vibration målt ifølge EN60745:

Værdi for vibration: $a_h = 2.162 \text{ m/s}^2$

Usikkerhed $K = 1.5 \text{ m/s}^2$

Den erklærede samlede vibrationsstyrke kan bruges til at sammenligne et værktøj med et andet, og kan også bruges til en foreløbig vurdering af eksponeringen.



ADVARSEL: Vibrationsværdien under den faktiske brug af maskinværktøjet kan afvige fra den opgivne værdi afhængigt af måderne, værktøjet benyttes på. Se følgende eksempler på, hvad vibrationerne kan afhænge af:

Hvordan værktøjet bruges og materialerne, der skæres.

Værktøjets stand og vedligeholdelse.

Anvendelse af korrekt tilbehør og kontrol med, at det er skarpt og i en i det hele taget god tilstand.

Hvor kraftigt, der holdes fast i håndtaget og, om der benyttes antivibrationsudstyr.

Om værktøjet anvendes i henhold til dets konstruktion og nærværende anvisninger.

Værktøjet kan medføre et hånd/arm-vibrationssyndrom, hvis det ikke bruges på rigtig måde.



ADVARSEL: En vurdering af udsættelsesgraden under det aktuelle brug skal omfatte alle dele af arbejdsrytmen, herunder antallet af gange værktøjet slås til og fra, og tomgangsdriften uden for selve arbejdsopgaven. Dette kan afgørende reducere udsættelsesniveauet i den samlede arbejdsperiode.

Sådan kan du minimere risikoen for udsættelse for vibrationer:

Vedligehold værktøjet i overensstemmelse med disse instruktioner og hold det korrekt smurt.

Hvis værktøjet bruges ofte, bør du anskaffe antivibrationsudstyr.

Planlæg dit arbejde, så du kan fordele arbejde med kraftige vibrationer over flere dage.

Kategori	typen	Kapacitet
20V Hub/HubX	WA7160	Indgang: 20 V 10 A Max. Udgang: 20 V 10 A Max.
	WA7161	Indgang: 20 V 10 A Max. Udgang 1: 20 V 10 A Max. Udgang 2: 5 V 2 A (USB-port)

Vi anbefaler, at du køber tilbehør fra den butik, hvor værktøjet sælges. Se tilbehørspakken for flere detaljer. Butikspersonale kan hjælpe og rådgive dig.

MakerX-serien af værktøjer og 20 V Hub/HubX er beregnet til brug med hinanden. De må ikke bruges med andre enheder.

BETJENINGSVEJLEDNING



NOTER: Før du bruger dette værktøj, læs instruktionsbogen omhyggeligt.

Beregnet anvendelsesområde:

Dette værktøj er beregnet til boring, skæring, slibning, udskæring, polering og slibning

MONTERING

1. Hold låseknappen til akslen nede. Løsn først patronen for at sætte tilbehøret i spændebojsningen. Brug derefter skruenøglen til at stramme tilbehøret. (Se figur A1, A2, A3, A4, A5)

For yderligere oplysninger om tilbehør bedes du se tabellen herunder.

BEMÆRK: Før du skifter tilbehør, skal du sørge for at maskinen er slukket og afbrudt fra hub'en.



ADVARSEL: Brug kun tilbehør, der er beregnet til hastighederne på værktøjet, for at reducere risikoen for skader.

2. Sådan tilsluttes det drejende værktøj til hub'en. (Se figur B)



ADVARSEL: Før brug, skal du sørge for, at hastighedsknappen på hub'en står på "Min". (Se figur C)

Drift

1. Bekræft, at hastighedsknappen står på "Min". Hold værktøjet på grebet. Tryk tænd/sluk-knappen på hub'en. (Se figur D)

BEMÆRK: Start altid uden belastning, for at opnå den maksimale hastighed, og påbegynd derefter arbejdet. Brug ikke for meget kontaktryk! En korrekt og ensartet hastighed er bedst.

2. Juster hastigheden efter behov. (Se figur E)

3. Tryk på tænd/sluk-knappen på hub'en for at slukke apparatet efter brug.

BEMÆRK: Af sikkerhedshensyn, skal du afbryde hub'en og stille hastighedsknappen på "Min", når du er færdig.

VEDLIGEHOLDELSE

Fjern batteriet før du udfører justeringer, service eller vedligeholdelse. Du må ikke skille maskinen ad. Kontakt en serviceagent for vedligeholdelse.

Denne bore-/skruemaskine kræver ikke særlig smøring eller vedligeholdelse. Der findes ingen servicebare dele i dit værktøj. Brug aldrig vand eller kemiske rengøringsmidler til rengøring. Må kun rengøres med en tør klud. Opbevares på et tørt sted. Hold motorens ventilationsåbninger rene.

Lejlighedsvis kan du se gnister gennem ventilationshullerne. Dette er normalt og vil ikke skade dit elværktøj.

MILJØBESKYTTELSE



Elektrisk affald må ikke smides ud sammen med dit almindelige husholdningsaffald. Du bedes venligst genbruge affaldet hvis muligt. Forhør dig hos din lokale kommune eller din forhandler vedrørende genbrug.

KONFORMITETSERKLÆRING

Vi,
Positec Germany GmbH
Grüner Weg 10, 50825 Cologne, Germany

erklærer herved, at produktet,
Beskrivelse **Batteridrevet die grinder**
Type **WX739 WX739.X (739- udpegning af maskiner, repræsentant for die grinder)**
Funktion **Boring, skæring, slibning, udskæring, polering og slibning**

er i overensstemmelse med følgende direktiver:

2006/42/EC,
2011/65/EU&(EU)2015/863,
2014/30/EU

Standarder i overensstemmelse med

EN 55014-1,
EN 55014-2,
EN 60745-1,
EN 60745-2-23

Personen, autoriseret til at udarbejde den tekniske fil,

Navn Marcel Filz
Adresse Positec Germany GmbH
Grüner Weg 10, 50825 Cologne, Germany

DK

135

















2020/07/22







Allen Ding
Vicechef; Ingeniør, Test & Certificering
Positec Technology (China) Co., Ltd
18, Dongwang Road, Suzhou Industrial
Park, Jiangsu 215123, P. R. China

TILBEHØR

"L" står for lav hastighed og anbefales for at maksimere tilbehørets ydelse og levetid.
(Se figur F)





	Billede	Beskrivelse	Kork	Træ	Plast	Stål	Aluminium, mæssing osv.	Skal, Sten	Keramisk	Glas
Slibning		Slibepapir	✓	✓	✓	×	✓	×	×	×
		Slibebånd	✓	✓	✓	✓	✓	✓	✓	×
		Klaphjul	✓ (L)	✓ (L)	×	×	×	×	×	×
Skæring		Diamanthjul	×	×	×	×	×	✓	✓	✓
		Afskæring- shjul glasfiber	×	×	×	✓	✓	×	×	×
		Afskæring- shjul	×	×	×	✓	✓	×	×	×

	Billede	Beskrivelse	Kork	Træ	Plast	Stål	Aluminium, mæssing osv.	Skal, Sten	Keramisk	Glas
Slibning/ Slibning		Slibehjul af aluminiumoxid/ Slibehjul af siliciumkarbid	×	×	✓	✓	✓	✓	✓	×
		Slibehjul af siliciumkarbid med skaft	×	×	✓	✓	✓	✓	✓	×
		Slibehjul af aluminiumoxid med skaft	×	×	✓	✓	✓	✓	✓	×
		Hjul af smergel og gummi	×	×	×	✓	✓	×	×	✓
		Gummi-sliber med skaft	×	×	×	✓	✓	×	×	✓
Udskæring/ Gravering		Diamantslibenål	✓	✓	✓	✓	✓	✓	✓	✓
		HSS-skærere	✓	✓	✓	×	×	×	×	×
Boring		HSS-bor	✓	✓	✓	×	×	×	×	×

	Billede	Beskrivelse	Kork	Træ	Plast	Stål	Aluminium, mæssing osv.	Skal, Sten	Keramisk	Glas
Rengøring/ Polering		Børster	✓ (L)	✓ (L)	✓ (L)	✓ (L)	✓ (L)	✓ (L)	✓ (L)	✓ (L)
		Børster af rustfrit stål	✓ (L)	✓ (L)	✓ (L)	✓ (L)	✓ (L)	✓ (L)	✓ (L)	✓ (L)
		Messing- børster	✓ (L)	✓ (L)	✓ (L)	✓ (L)	✓ (L)	✓ (L)	✓ (L)	✓ (L)
		Felthjul med spidser/ Felthjul/ Kludhjul	✓ (L)	✓ (L)	✓ (L)	✓ (L)	✓ (L)	✓ (L)	✓ (L)	✓ (L)
		Uldpolering med skaft	✓	✓	✓	✓	✓	✓	✓	✓
		Polerings- blandinger	Bruges med felthjul med spidser/felthjul/kludhjul							

DK

138

Tilbehør		Spændebøsninger	Velegnet til tilbehør i størrelserne 1/8, 3/32, 1/16
		Skruenøgle	Fastgørelse af tilbehør
		Slibesten	Juster koncentrationen af slibehjulene, for at holde dem i god stand
		Dorn til afskæringshjul	Til at montere gummi-hjul/slibepapir/diamanthjul/afskæringshjul/slibehjul
		Slibetromle	Bruges til montering af slibemuffer

PRODUKTSIKKERHET

GENERELLE ADVARSLER FOR ELEKTROVERKTØY



ADVARSEL Les alle sikkerhetsanvisningene, instruksjonene, illustrasjonene og spesifikasjonene som følger med dette elektroverktøyet. Manglende overholdelse av anvisningene nedenfor kan medføre elektrisk støt, brann og/eller alvorlige personskader.

Ta godt vare på alle advarslene og informasjonene.

Det nedenstående anvendte uttrykket "elektroverktøy" gjelder for strømndrevne (med ledning) og batteridrevne elektroverktøy (uten ledning).

1) SIKKERHET PÅ ARBEIDSPLASSEN

- a) **Hold arbeidsområdet rent og ryddig.** Rotete arbeidsområder eller arbeidsområder uten lys kan føre til ulykker.
- b) **Ikke arbeid med elektroverktøyet i eksplosjonsutsatte omgivelser – der det befinner seg brennbare væsker, gass eller støv.** Elektroverktøy lager gnister som kan antenne støv eller damper.
- c) **Hold barn og andre personer unna når elektroverktøyet brukes.** Hvis du blir forstyrret under arbeidet, kan du miste kontrollen over elektroverktøyet.

2) ELEKTRISK SIKKERHET

- a) **Støpselet til elektroverktøyet må passe inn i stikkkontakten. Støpselet må ikke forandres på noen som helst måte. Ikke bruk adapterstøpsler sammen med jordede maskiner.** Bruk av støpsler som ikke er forandret på og passende stikkontakter reduserer risikoen for elektriske støt.
- b) **Unngå kroppskontakt med jordede overflater slik som rør, ovner, komfyrer og kjøleskap.** Det er større fare ved elektriske støt hvis kroppen din er jordet.
- c) **Hold elektroverktøyet unna regn eller fuktighet.** Dersom det kommer vann i et elektroverktøy, øker risikoen for elektriske støt.
- d) **Ikke bruk ledningen til andre formål, f.eks. til å bære elektroverktøyet, henge den opp eller trekke den ut av stikkkontakten. Hold ledningen unna varme, olje, skarpe kanter eller maskindeler som beveger seg.** Med skadede eller opphopede ledninger øker risikoen for elektriske støt.
- e) **Når du arbeider utendørs med et elektroverktøy, må du kun bruke en skjøteledning som er godkjent til utendørs bruk.** Når du bruker en skjøteledning som er egnet for utendørs bruk, reduseres risikoen for elektriske støt.
- f) **Hvis det ikke kan unngås å bruke elektroverktøyet i fuktige omgivelser, må du bruke en jordfeilbryter.** Bruk av en jordfeilbryter reduserer risikoen for elektriske støt.

3) PERSONSIKKERHET

- a) **Vær oppmerksom, pass på hva du gjør, gå fornuftig frem når du arbeider med et elektroverktøy. Ikke bruk elektroverktøyet når du er trett eller er påvirket av narkotika, alkohol eller medikamenter.** Et øyeblikks uoppmerksomhet ved bruk av elektroverktøyet kan føre til alvorlige skader.
- b) **Bruk personlig verneutstyr og husk alltid å bruke vernebriller.** Bruk av personlig

sikkerhetsutstyr som støvmaske, sklifaste arbeidssko, hjelm eller hørselvern– avhengig av type og bruk av elektroverktøyet –reduserer risikoen for skader.

- c) **Unngå å starte verktøyet ved en feiltagelse. Forviss deg om at elektroverktøyet er slått av før du kobler det til strømmen og/eller batteriet, løfter det opp eller bærer det.** Hvis du holder fingeren på bryteren når du bærer elektroverktøyet eller kobler elektroverktøyet til strømmen i innkoblet tilstand, kan dette føre til uhell.
- d) **Fjern innstillingsverktøy eller skrunøkler før du slår på elektroverktøyet.** Et verktøy eller en nøkkel som befinner seg i en roterende maskindel, kan føre til skader.
- e) **Ikke overvurder deg selv. Sørg for å stå stødig og i balanse.** Dermed kan du kontrollere elektroverktøyet bedre i uventede situasjoner.
- f) **Bruk alltid egnede klær. Ikke bruk vide klær eller smykker. Hold hår og klær unna deler som beveger seg.** Løstsittende tøy, smykker eller langt hår kan komme inn i deler som beveger seg.
- g) **Hvis det kan monteres støvavsug- og oppsamlingsinnretninger, må du forvisse deg om at disse er tilkoblet og brukes på korrekt måte.** Bruk av et støvavsug reduserer farer på grunn av støv.

4) AKTSOM HÅNDTERING OG BRUK AV ELEKTROVERKTØY

- a) **Ikke overbelast elektroverktøyet. Bruk et elektroverktøy som er beregnet til den type arbeid du vil utføre.** Med et passende elektroverktøy arbeider du bedre og sikrere i det angitte effektområdet.
- b) **Ikke bruk elektroverktøy med defekt på-/avbryter.** Et elektroverktøy som ikke lenger kan slås av eller på, er farlig og må repareres.
- c) **Trekk støpselet ut av stikkkontakten og/eller fjern batteriet (hvis demonterbart) før du utfører innstillinger på elektroverktøyet, skifter tilbehørsdeler eller legger elektroverktøyet bort.** Disse tiltakene forhindrer en utilsiktet starting av elektroverktøyet.
- d) **Elektroverktøy som ikke er i bruk må oppbevares utilgjengelig for barn. Ikke la elektroverktøyet brukes av personer som ikke er fortrolig med dette eller ikke har lest disse anvisningene.** Elektroverktøy er farlige når de brukes av uerfarne personer.
- e) **Vær nøye med vedlikeholdet av elektroverktøyet og tilbehøret. Kontroller om bevegelige maskindeler fungerer feilfritt og ikke klemmes fast, og om deler er brukket eller skadet, slik at dette innvirker på elektroverktøyet funksjon. La skadede deler repareres før elektroverktøyet brukes.** Dårlig vedlikeholdte elektroverktøy er årsaken til mange uhell.
- f) **Hold skjæreverktøyene skarpe og rene.** Godt stelte skjæreverktøy med skarpe skjær setter seg ikke så ofte fast og er lettere å føre.
- g) **Bruk elektroverktøy, tilbehør, verktøy osv. i henhold til disse anvisningene. Ta hensyn til arbeidsforholdene og arbeidet som skal utføres.** Bruk av elektroverktøy til andre formål enn det som er angitt kan føre til farlige situasjoner.

5) AKTSOM HÅNDTERING OG BRUK AV BATTERIDREVNE VERKTØY

- a) **Lad batteriet kun opp i ladeapparater som er anbefalt av produsenten.** Det oppstår brannfare hvis et ladeapparat som er egnet til en bestemt type batterier, brukes med

andre batterier.

- b) **Bruk derfor kun riktig type batterier for elektroverktøyene.** *Bruk av andre batterier kan medføre skader og brannfare.*
 - c) **Hold batteriet som ikke er i bruk unna binders, mynter, nøkler, spikre, skruer eller andre mindre metallgjenstander, som kan lage en forbindelse mellom kontaktene.** *En kortslutning mellom batterikontaktene kan føre til forbrenninger eller brann.*
 - d) **Ved gal bruk kan det lekkte væske ut av batteriet. Unngå kontakt med denne væsken. Ved tilfeldig kontakt må det skylles med vann. Hvis det kommer væske i øynene, må du i tillegg oppsøke en lege.** *Batterivæske som renner ut kan føre til irritasjoner på huden eller forbrenninger.*
- 6) **Service**
- a) **Maskinen din skal alltid kun repareres av kvalifisert fagpersonale og kun med originale reservedeler.** *Slik opprettholdes elektroverktøyetets sikkerhet.*

Ytterligere sikkerhetspunkter for din vinkelsliper

Felles sikkerhetsadvarsler for sliping, stålborsting, polering, gravering og kutting:

- a) **Dette elektroverktøyet skal brukes som sliper, stålborste, poleringsmaskin, graveringsverktøy eller kutteverktøy. Følg alle advarsler, anvisninger, bilder og data som du får levert sammen med elektroverktøyet.** *Hvis du ikke følger alle instruksjoner som står listet under kan dette føre til elektrisk sjokk, brann og/eller alvorlig skade.*
- b) **Ikke bruk tilbehør som ikke er spesielt designet og anbefalt av verktøyfabrikanten.** *Bare fordi tilbehøret kan festes til verktøyet ditt, forsikrer det ikke trygg operasjon.*
- c) **Den rangerte hastigheten på tilbehøret må være minst lik maksimal hastighet som er markert på verktøyet.** *Tilbehør som kjører fortere enn deres rangerte hastighet kan gå fra hverandre.*
- d) **Utvendige mål og tykkelse på tilbehøret må være innenfor kapasiteten som er rangert på verktøyet.** *Tilbehør av ukorrekt størrelse kan ikke tilstrekkelig voktes eller kontrolleres.*
- e) **Skiver, slipeskiver og annet tilbehør må passe nøyaktig på spindelen eller spennhylsen til elektroverktøyet.** *Tilbehør som ikke passer til monteringsmaskinvaren til elektroverktøyet vil gå i ubalanse når det kjøres og vibrere svært sterkt, noe som kan føre til at du mister kontrollen.*
- f) **Mandrellmonterte skiver, slipeskiver, kuttere og andre tilbehør må settes helt inn i spennhylsen eller chucken.** *Hvis mandrellen ikke holdes riktig og/eller skivens overheng er for langt, kan den monterte skiven bli løs og slynges ut med høy hastighet.*
- g) **Ikke bruk et skadet tilbehør. Før hver bruk bør du inspisere verktøyet som slipende hjul for hakk og sprekker, støtteputer for sprekker, slitasje eller overdreven slitasje. Hvis verktøyet eller tilbehøret blir sluppet i bakken, sjekk for skade eller monter et uskadet tilbehør. Etter inspeksjon og montering av et tilbehør, må du og tilskuere stå unna det roterende verktøyet og kjøre**

verktøyet på maksimal ingen belastning for ett minutt. Skadet tilbehør vil naturlig bryte av under denne testperioden.

- h) Bruk verneutstyr. Avhengig av bruksområdet, bruk ansiktsskjold, vernebriller eller sikkerhetsbriller.** Etter behov, bruk støvmaske, hørselsvern, hansker og butikkforkle som kan stoppe små slipe- eller arbeidsstykkeleder.
- i) Hold tilskuere på trygg avstand fra arbeidsområdet. Enhver person som går inn i arbeidsområdet må bruke personlig verneutstyr.** Deler av arbeidsstykket eller et ødelagt tilbehør kan fly vekk og forårsake skade utenfor det umiddelbare operasjonsområdet.
- j) Hold verktøyet kun etter isolerte gripeoverflater, når du utfører en operasjon hvor kuttetilbehøret kan komme i kontakt med skjulte ledninger eller sin egen ledning.** Kuttetilbehør som kommer i kontakt med en strømførende ledning kan gjøre eksponerte metalldele av verktøyet strømførende, og gi operatøren et elektrisk støt.
- k) Hold alltid verktøyet fast med én hånd eller begge hender under oppstart.** Reaksjonsdreiemomentet til motoren ved akselering opp til full hastighet kan få verktøyet til å vri seg.
- l) Bruk klemmer til å støtte arbeidsstykket ved behov. Hold aldri et lite arbeidsstykke i én hånd og verktøyet i den andre når det er i bruk.** Bruk klemmer på et lite arbeidsstykke, slik at du kan bruke én hånd eller begge hender til å styre verktøyet. Rundt materiale, som for eksempel styrestenger, rør eller rørverk, har en tendens til å rulle når de kuttet, og kan gjøre at biten blokkeres eller hopper mot deg.
- m) Plasser ledningen borte fra det spinnende tilbehøret.** Hvis du mister kontroll, kan ledningen bli kuttet og hånden eller armen din kan bli trukket inn i det spinnende tilbehøret.
- n) Aldri legg verktøyet ned før tilbehøret har fullstendig stoppet.** Det spinnende verktøyet kan gripe overflaten og trekke verktøyet ut av din kontroll.
- o) Etter endring av bitene eller andre justeringer må du kontrollere at spennhylsemutteren, chucken eller andre justeringsenheter er trukket godt til.** Hvis slike justeringsenheter er løse kan de plutselig forskyves, slik at du mister kontroll og løse roterende komponenter blir slynget rundt med voldsom kraft.
- p) Ikke kjør verktøyet mens du holder det ved siden av deg.** Utilsiktet kontakt med det spinnende tilbehøret kan huke seg fast i klærne dine og trekke tilbehøret mot kroppen din.
- q) Foreta regelmessig rengjøring av luftventilene på verktøyet.** Motorens vifte kan trekke støvet inn i verktøyet og overdreven oppsamling av støvmetall kan forårsake elektriske farer.
- r) Ikke bruk verktøyet nær lettantennelige farer.** Gnister kan tenne disse materialene.
- s) Ikke bruk tilbehør som krever kjølevæske.** Bruk av vann eller annen kjølevæske kan føre til dødelig elektroshjokk eller elektrisk skjokk.

VIDERE SIKKERHETSINSTRUKSJONER FOR ALT ARBEID

Tilbakeslag og tilknyttede advarsler

Tilbakeslag er en plutselig reaksjon på et sammentrykt eller roterende hjul som setter seg

fast, støtteputer, børste eller annet tilbehør. Sammentrykking eller fastsetting forårsaker hurtig stopp på grunn av overbelastning av det roterende tilbehøret som til slutt forårsaker at det ukontrollerte verktøyet blir tvunget i motsatt retningen av tilbehørets rotasjon. For eksempel, hvis et slipende hjul blir sammentrykt eller kjørt fast av arbeidsstykket, kan kanten på hjulet som går inn i sammentrykkingspunktet grave seg inn i overflaten på materialet som forårsaker at hjulet kommer ut eller slår ut. Hjulet kan enten hoppe fremover eller bort fra brukeren, avhengig av retningen hjulets bevegelse ved sammentrykkingspunktet. Slipende hjul kan også gå i stykker ved disse forholdene. Tilbakeslag er resultatet av at verktøyet blir feil brukt og/eller ukorrekte operasjonsfremgangsmåter eller forhold og kan unngås ved å ta korrekte forholdsregler som gitt over.

- a) **Hold et godt grep på verktøyet og plasser kroppen og armen din slik at du kan ta imot kraften til et tilbakeslag.** Brukeren kan kontrollere dreiekraftreaksjoner eller tilbakeslagkrefter, hvis korrekte forholdsregler blir tatt.
- b) **Vær spesielt forsiktig når du arbeider på hjørner, skarpe kanter, osv., unngå hopping og sammentrykking av tilbehøret.** Hjørner, skarpe kanter eller hopping har en tendens til å sammentrykke det roterende tilbehøret og kan forårsake tap av kontroll eller tilbakeslag.
- c) **Kobl ikke til et blad for tannsgag.** Slike blad skaper ofte tilbakeslag og tap av kontroll.
- d) **Før alltid biten inn i materialet i samme retning som kuttetekanten går ut av det (samme retning som splintre blir slynget).** Hvis verktøyet blir ført inn i feil retning, vil kuttetekanten på biten havne utenfor arbeidsstykket og dra verktøyet mot denne innføringen.
- e) **Ved bruk av roterende filer, kutteskiver, høyhastighetskuttere eller wolframkarbidkuttere må du alltid bruke klemmer på arbeidsstykket. Disse skivene vil henge seg opp hvis de blir skråstilt i sporet, og kan gi tilbakeslag. Når en kutteskive henger seg opp, vil den vanligvis brette.** Når roterende filer, kutteskiver, høyhastighetskuttere eller wolframkarbidkuttere henger seg opp, kan det hoppe ut av sporet og føre til at du mister kontroll over verktøyet.

SIKKERHETSADVARSLER SPESIFIKKE FOR SLIPING OG GROV AVKUTTING:

- a) **Bruk kun skiver som er godkjent for dette elektroverktøyet, og kun for anbefalte bruksområder. Du må for eksempel ikke slippe med sideflaten til en kutteskive. Kappeskiver er beregnet til materialfjerning med kanten på skiven.** Innvirkning av krefter fra siden kan føre til at skivene brekker.
- b) **For gjengede slipekjegler og plugger må kun uskadede hjulmandreller med en uavlest skulderflens med riktig størrelse og lengde brukes.** Egnede mandreller vil redusere risikoen for at deler brekker.
- c) **Ikke "kjør fast" avkuttingshjulet eller bruk overdreven makt. Ikke prøv å lage et overdrevent dypt kutt.** Overstressing av hjulet øker belastningen og susceptibiliteten til å tviste eller binde hjulet i kuttet og muligheten for tilbakeslag eller hjulskade.
- d) **Ikke stå på linje med og bak det roterende hjulet.** Når hjulet, ved brukspunktet, beveger seg bort fra kroppen din, kan mulige tilbakeslag drive det spinnende hjulet

fremover og verktøyet rett mot deg.

- e) **Hvis skiven blokkeres eller henger seg opp, eller du avbryter arbeidet, slår du av elektroverktøyet og holder det rolig til skiven har stanset helt.** *Forsøk aldri å trekke den roterende kappeskiven ut av snittet, ellers kan det oppstå et tilbakeslag. Finn og fjern årsaken til blokkeringen eller opphenget av skiven.*
- f) **Ikke start kutteoperasjonen på nytt i arbeidsstykket. La hjulet oppnå fullstendig hastighet og gå forsiktig inn i kuttet på nytt.** *Hjulet kan binde, gå opp eller få tilbakeslag hvis verktøyet startes på nytt i arbeidsstykket.*
- g) **Støtt paneler eller andre store arbeidsstykker for å minimere faren for sammentrykking av hjul og tilbakeslag. Store arbeidsstykker har en tendens til å synke ned under sin egen vekt.** *Du må plassere støtter under arbeidsstykket nær kuttelinjen og nær kanten av arbeidsstykket på begge sider av hjulet.*
- h) **Vær ekstra forsiktig når du lager et "lommekutt" i eksisterende vegger eller andre blinde områder.** *Hjulet kan kutte gass eller vannrør, elektriske ledninger eller objekter som kan forårsake tilbakeslag.*

SIKKERHETSVARSLER SPESIELT FOR STÅLBØRSTEBRUK:

- a) **Husk på at stålbørsten mister stålbiter i løpet av vanlig bruk. Ikke overbelast ståldelene med for sterkt presstrykk.** *Ståldeler som slynges bort, kan let trenge inn gjennom tynt tøy og/eller hud.*
- b) **La børster kjøre ved driftshastighet i minst ett minutt før du bruker dem. Ingen må stå foran eller på linje med børsten når du gjør dette.** *Løse hår eller tråder vil løsne i denne innkjøringstiden.*
- c) **Sørg for at de løsnende delene fra den roterende stålbørsten slynges vekk fra deg.** *Små partikler og trådfragmenter kan løsne med stor hastighet ved bruk av disse børstene, og disse kan sette seg fast i huden.*

SIKKERHETSANVISNINGER FOR BATTERIPAKKE

- a) **Ikke demonter, åpne eller riv opp sekundære celler eller batteripakker.**
- b) **Ikke kortslett en celle eller en batteripakke. Ikke oppbevar celler eller batteripakke løst i en boks eller skuff hvor de kan kortslutte hverandre eller bli kortslettet av andre metallgjenstander.** *Når batteripakken ikke er i bruk skal den holdes adskilt fra andre metallgjenstander som binders, mynter, nøkler, spiker, skruer eller andre små metallobjekter. Kortslutning av batteriet kan forårsake skader eller brann.*
- c) **Ikke utsett celler eller batteripakke for varme eller ild. Unngå oppbevaring i direkte sollys.**
- d) **Ikke utsett celler eller batteripakke for mekanisk støt.**
- e) **Hvis du opplever cellelekkasje, ikke la væsken komme i kontakt med huden eller øynene. Dersom kontakt har oppstått, vask området med rikelige mengder vann og oppsøk medisinsk hjelp.**
- f) **Søk medisinsk hjelp umiddelbart hvis en celle eller batteripakke har blitt**





svelget.







- g) Hold batteripakken ren og tørr.
- h) Tørk batteripakkekontaktene med en ren, tørr klut hvis de blir skitne.
- i) Batteripakken må lades før bruk. Bruk denne instruksjonen og korrekt ladeprosedyre.
- j) Ikke ha batteripakken til ladning når den ikke er i bruk.
- k) Etter en lang lagringsperiode kan det være nødvendig å lade og utlade batteripakken flere ganger for å oppnå maksimal ytelse.
- l) Batteripakken gir best ytelse når den oppbevares i normal romtemperatur ($20\text{ }^{\circ}\text{C} \pm 5\text{ }^{\circ}\text{C}$).
- m) Når du kaster en batteripakke, hold batterier fra forskjellige elektrokjemiske systemer adskilt fra hverandre.
- n) Bruk kun batterilader spesifisert av Worx. Bruk ikke andre ladere enn de som er levert for bruk med utstyret. *En type lader som er egnet for en type batteripakke kan skape brannfare hvis den brukes med en annen type batterier.*
- o) Tikke bruk batteripakker som ikke er beregnet for bruk sammen med utstyret.
- p) Hold batteripakken utenfor barns rekkevidde.
- q) Ta vare på den originale bruksanvisningen for fremtidig bruk
- r) Ta ut batteriene fra utstyret når det ikke er i bruk
- s) Kvitt deg med produktet på forsvarlig måte.
- t) Ikke bland batterier av forskjellig produksjon, kapasitet, størrelse eller type i enheten.
- u) Ikke fjern batteripakken fra originalemballasjen før den trengs.
- v) Vær oppmerksom på pluss (+) og minus (-) merkene på batteriet for å sikre riktig bruk.

NOR

146

SYMBOLER

	For å redusere risikoen for personskader, må brukeren lese bruksanvisningen
	Advarsel
	Bruk øyevern
	Bruk ørebeskyttelse
	Bruk støvmaske

	Ikke brenn
	Batterier kan ende opp i vann hvis de ikke kastes på riktig måte, som kan være farlig for økosystemet. Ikke kast brukte batterier som usortert husholdningsavfall.
 Li-Ion 	Litiumionbatteri Som er merket med symbolene knyttet til "separat samling" av alle batteripakker og batteripakker. Det blir deretter resirkulert eller fjernet for å redusere miljøbelastningen. Batteripakken kan være skadelig for miljøet og menneskers helse fordi det inneholder skadelige stoffer.
 	Avfall fra elektroniske produkter må ikke kastes sammen med husholdningsavfall. Resirkuler den på et sted med fasiliteter. Kontakt lokale myndigheter eller forhandler for råd om resirkulering.

APPARATELEMENTER

1. **UTSKJÆRINGSBIT**
2. **SPINDEL**
3. **COLLET**
4. **SPINDELLÅSKNAPP**
5. **SKIFTENØKKE**

Illustrert eller beskrevet tilbehør inngår delvis ikke i leveransen.

TEKNISKE DATA

Type **WX739 WX739.X (739- betegner maskin, anger turbinslipemaskin)**

	WX739 WX739.X**
Spenning	20 V  Max***
Motortype	Børstefri
Flensstørrelse	3.2 mm
Nominell kapasitet	38 mm
Spindelgjenge	M7

Värähtelynopeus	5000-35000 rpm
Maskinvekt (Bare verktøy)	130 g

** X = 1-99, A-Z, M1-M9 er kun for forskjellige kunder, det er ingen sikkerhetsrelaterede endringer mellom disse modellene

*** Spenning målt uten belastning. Innledende batterispenning når maksimalt 20 volt. Nominell spenning er 18 volt.

STØYINFORMASJON

Belastning lydtrykk	L_{PA} : 70.3 dB(A)
Belastning lydeffekt	L_{WA} : 81.3 dB(A)
K_{PA} & K_{WA}	3 dB(A)
Bruk hørselsvern.	

NOR

VIBRASJONSINFORMASJON

148 Totale vibrasjonsverdier satt i henhold til EN60745:

Vibrasjonutsendingsverdi: $a_h = 2.162 \text{ m/s}^2$

Usikkerhet $K = 1.5 \text{ m/s}^2$

Den oppgitte verdien for samlet vibrasjon kan brukes til å sammenligne verktøy og til å foreta en foreløpig vurdering av eksponering.

 **ADVARSEL:** Vibrasjonsutslippsverdien under faktisk bruk av kraftverktøyet kan avvike fra oppgitt verdi, avhengig av måtene verktøyet brukes og følgende eksemplene og andre variasjoner i hvordan verktøyet brukes:
 Hvordan verktøyet brukes og materialene som blir kuttet.
 Verktøyet er i god stand og godt veldlikeholdt.
 Bruk av riktig tilbehør for verktøyet, og sørg for at det er skarpt og i god stand.
 Hvor stramt grepet på håndtakene er, og om det brukes antivibrasjonstilbehør.
 Og at verktøyet blir brukt til det formålet det er tilsiktet i henhold til designet og disse instruksjonene.

Dette verktøyet kan forårsake hånd-arm vibrasjonssyndrom, hvis det ikke brukes på en god måte.



ADVARSEL: For å være nøyaktig, bør også et overslag over eksponeringsnivå under faktiske bruksforhold også tas med i betraktning i alle deler av driftssyklusen, slik som når verktøyet er skrudd av og når det går på tomgang, men ikke faktisk gjør jobben. Dette kan redusere eksponeringsnivået betraktelig over hele arbeidsperioden. For å hjelpe til å minimere risikoen for vibrasjonseksponering.

Vedlikehold verktøyet i henhold til disse instruksjonene og sørg for at det er godt smurt (der det er hensiktsmessig).

Hvis verktøyet skal brukes regelmessig, invester i antivibrasjonstilbehør.

Planlegg arbeidstimeplanen din slik at du sprer bruk av høyvibrasjonsverktøy utover flere dager.

Kategori	Typen	Kkapasitet
20V Hub/HubX	WA7160	Inngang: 20 V 10 A Max. Utgang: 20 V 10 A Max.
	WA7161	Inngang: 20 V 10 A Max. Utgang 1: 20 V 10 A Max. Utgang 2: 5 V 2 A (USB port)

Vi anbefaler at du kjøper tilbehør fra butikken der verktøyet selges. Se tilbehørspakken for mer informasjon. Butikkpersonalet kan hjelpe og gi deg råd.

Verktøy i MakerX-serien og 20V Hub/HubX er spesialdesignet for å fungere sammen, så prøv ikke å bruke andre enheter.

NOR

149

DRIFTSINSTRUKSER



MERK: Les nøye gjennom instruksjonsboka før du bruker verktøyet.

Formålmessig bruk

Dette verktøyet er beregnet for boring, kutting, utskjæring, polering og sliping

Montering

1. Trykk og hold inne spindellåsknappen. Løsne spindelen først for å sette tilbehøret inn i flensen. Bruk deretter skrunøkkelen for å stramme. (Se figur A1, A2, A3, A4, A5)

Mer informasjon om tilbehør, sjekk tabellen nedenfor.

MERK: Før du skifter tilbehørene må du sørge for at maskinen er slått av og koblet fra huben.



ADVARSEL: For å redusere risikoen for personskader, bruk bare tilbehør som er klassifisert for verktøyets innstillingshastighet.

2. Koble det roterende verktøyet til huben. (Se figur B)



ADVARSEL: Forsikre deg om at hastighetskontrollknappen på navet er i "Min"-posisjon før bruk. (Se figur C)

Bruk

1. Bekreft hastighetskontrollknappen er satt til "Min". Grip verktøyet i håndtaket. Trykk på på/av-bryteren på navet. (Se figur D)

MERK: Start alltid uten belastning for å oppnå maksimal hastighet og begynn å jobbe. Ikke bruk overdrevent kontaktrykk! En riktig og jevn hastighet gir bedre ytelse.

2. Juster hastigheten etter behov. (Se figur E)

3. Trykk på på/av-bryteren på navet for å slå av etter bruk.

MERK: Koble for sikkerhets skyld fra huben og juster hastighetskontrollknappen til "Min"-posisjon når operasjonen er fullført.

VEDLIKEHOLD

Fjern batteriet før det utføres noen form for justering, service eller vedlikehold.

Ikke demonter maskinen selv, ta kontakt serviceverkstedet for vedlikehold.

Det er ingen brukernyttige deler i det elektriske verktøyet. Bruk aldri vann eller kjemiske rensedmidler for å rense verktøyet. Tørk av med en tørr klut. Du må alltid lagre verktøyet på en tørr plass. Hold alltid motorens ventilasjonskanaler rene. Hold alle betjeningskontrollene fri for støv. Hvis du ser gnister i ventilasjonskanalene, er dette normalt og vil ikke skade verktøyet.

NOR

MILJØVERTILTAK



Avfall etter elektriske produkter må ikke legges sammen med husholdningsavfall. Vennligst resirkuler avfallet der dette finnes. Undersøk hos de lokale myndighetene eller en detaljist for resirkuleringsråd.

150

SAMSVARERKLÆRING

Vi,
Positec Germany GmbH
Grüner Weg 10, 50825 Cologne, Germany

Erklærer at produktet
Beskrivelse **Batteridrevet turbinslipemaskin**
Type **WX739 WX739.X (739-betegner maskin, anger turbinslipemaskin)**
Funksjon **Boring, kutting, utskjæring, polering og sliping**

Samsvarer med følgende direktiver,
2006/42/EC, 2011/65/EU&(EU)2015/863, 2014/30/EU

Standardene samsvarer med
EN 55014-1, EN 55014-2, EN 60745-1, EN 60745-2-23

Personen som er autorisert til å utarbeide den tekniske filen,
Navn Marcel Filz
Adresse Positec Germany GmbH
Grüner Weg 10, 50825 Cologne, Germany









2020/07/22
Allen Ding
Visesjefsingeniør, Testing og Sertifisering
Positec Technology (China) Co., Ltd
18, Dongwang Road, Suzhou Industrial
Park, Jiangsu 215123, P. R. China

NOR

151









TILBEHØR







"L" representerer lav hastighet, og anbefales for å maksimere tilbehørets ytelse og levetid. (Se figur F)





	Bilde	Beskrivelse	Kork	Tre	Plast	Stål	Aluminum, messing, osv.	Skall stein	Keramikk	Glass
Sliping		Slipepapir	✓	✓	✓	×	✓	×	×	×
		Slipebånd	✓	✓	✓	✓	✓	✓	✓	×
		Klaffhjul	✓ (L)	✓ (L)	×	×	×	×	×	×
Kutting		Diamanthonjul	×	×	×	×	×	✓	✓	✓
		Avskårne hjul fiberglass	×	×	×	✓	✓	×	×	×
		Avskårne hjul	×	×	×	✓	✓	×	×	×

NOR

152

	Bilde	Beskrivelse	Kork	Tre	Plast	Stål	Aluminum, messing, osv.	Skallstein	Keramikk	Glass
Sliping/ Skjerping		Aluminiumoksid Slipehjul/ hjul/silisi- umkarbid Polering- shul	×	×	✓	✓	✓	✓	✓	×
		Silikonkar- bid Slipehjul med skaft	×	×	✓	✓	✓	✓	✓	×
		Alumi- umoksid Slipehjul med skaft	×	×	✓	✓	✓	✓	✓	×
		Smer- gelskive i gummi	×	×	×	✓	✓	×	×	✓
		Slipe- maskin i gummi med skaft	×	×	×	✓	✓	×	×	✓
Utskjæring/ graving		Diamant- slipenål	✓	✓	✓	✓	✓	✓	✓	✓
		HSS-kutter	✓	✓	✓	×	×	×	×	×
Boring		HSS-bor	✓	✓	✓	×	×	×	×	×

	Bilde	Beskrivelse	Kork	Tre	Plast	Stål	Aluminum, messing, osv.	Skall stein	Keramikk	Glass
Rengjøring/ Polering		Bustebrøster	✓ (L)	✓ (L)	✓ (L)	✓ (L)	✓ (L)	✓ (L)	✓ (L)	✓ (L)
		Børster i rustfritt stål	✓ (L)	✓ (L)	✓ (L)	✓ (L)	✓ (L)	✓ (L)	✓ (L)	✓ (L)
		Messing børster	✓ (L)	✓ (L)	✓ (L)	✓ (L)	✓ (L)	✓ (L)	✓ (L)	✓ (L)
		Filthjul spisse/filt hjul/ tøyhjul	✓ (L)	✓ (L)	✓ (L)	✓ (L)	✓ (L)	✓ (L)	✓ (L)	✓ (L)
		Ullpolering med skaft	✓	✓	✓	✓	✓	✓	✓	✓
		Polering- smasse	Filthjul spisse / filthjul / tøyhjul							

Tilbehør		Flenser	Egnet for tilbehør i størrelsene 1/8, 3/32, 1/16
		Skiftenøkkel	Feste verktøyene
		Bryne	Juster konsentrisiteten til slipeskiver for å holde dem i god stand
		Dorn for avskåret hjul	For å lenke sammen smergelskive i gummi/slipepapir/diamanthjul/avskårne hjul/slipehjul
		Slipevalse	Bruk til å montere slipehjulser

PRODUKTSÄKERHET

GENERELLA SÄKERHETSVARNINGAR FÖR ELVERKTYG



WARNING! Läs alla instruktioner. Följs inte alla nedanstående instruktioner kan det leda till elektriska stötar, brand och/eller allvarliga skador.

Spara alla varningar och instruktioner för framtida bruk.

Termene "strömförande verktyg" i alla varningsmeddelande nedan avser ditt (sladdverktyg) strömförande verktyg eller batteridrivna (sladdlösa) strömförande verktyg.

1) ARBETSOMRÅDET

- a) **Håll arbetsområdet rent och väl upplyst.** Skräpiga och mörka områden är skaderisker.
- b) **Använd inte strömförande verktyg i explosiva miljöer, som nära brandfarliga vätskor, gaser eller damm.** Strömförande verktyg skapar gnistor som kan antända damm eller ångor.
- c) **Håll barn och åskådare borta när du använder ett strömförande verktyg.** Distractioner kan göra att du förlorar kontrollen.

2) ELSÄKERHET

- a) **Stickkontaktarna till verktyget måste matcha eluttaget. Modifiera inte stickkontakten på något sätt. Använd inte adapterkontakter i samband med jordade strömförande verktyg.** Omodifierade stickkontakter och matchande eluttag minskar risken för elstötar.
- b) **Undvik kroppskontakt med jordade ytor som rör, element, spisar och kylskåp.** Det finns en större risk för elstötar om din kropp är jordad.
- c) **Exponera inte strömförande verktyg för regn eller fuktiga förhållanden.** Kommer det in vatten i ett strömförande verktyg ökar det risken för elstötar.
- d) **Missbruka inte sladden. Använd aldrig sladden för att bära, dra eller dra ut stickkontakten för det strömförande verktyget. Håll sladden borta från hetta, olja, skarpa kanter eller rörliga delar.** Skadade eller tilltrasslade sladdar ökar risken för elstötar.
- e) **När du använder ett strömförande verktyg utomhus använder du en förlängningssladd som lämpar sig för utomhus bruk.** Använder du en sladd för utomhus bruk reducerar du risken för elstötar.
- f) **Om det inte går att undvika att driva ett elverktyg i en fuktig lokal, använd då en restströmsskyddad (RCD) strömtilförselanordning.** Användning av en RCD minskar risken för elektriska stötar.

3) PERSONLIG SÄKERHET

- a) **Var uppmärksam, håll ögonen på vad du gör och använd sunt förnuft när du använder ett strömförande verktyg. Använd inte ett strömförande verktyg när du är trött eller påverkad av droger, alkohol eller läkemedel.** En kort stund av uppmärksamhet med strömförande verktyg kan resultera i allvarliga personskador.
- b) **Använd säker utrustning. Använd alltid skyddsglasögon.** Säkerhetsutrustning som munskydd, halkfria skor, skyddshjälm eller hörselskydd som används när det behövs kommer att reducera personskador.

- c) **Förhindra ofrivillig start. Se till att kontakten är i off-läge innan du ansluter till strömkälla och/eller batterienhet, tar upp eller bär med dig verktyget.** Bär du strömförande verktyg med fingret på kontakten eller sätter i stickkontakten i elluttaget när kontakten är i PÅ-läge utgör det en skaderisk.
- d) **Ta bort alla skiftnycklar eller skruvnycklar innan du sätter på det strömförande verktyget.** En skift- eller skruvnyckel som lämnas kvar på en roterande del på ett strömförande verktyg kan orsaka personskador.
- e) **Sträck dig inte för långt. Bibehåll alltid fotfästet och balansen.** Detta gör att du kan kontrollera verktyget bättre i oväntade situationer.
- f) **Klä dig rätt. Använd inte löst sittande kläder eller smycken. Håll ditt hår, dina kläder och handskar borta från rörliga delar.** Lösa kläder, smycket eller långt hår kan snärjas in i rörliga delar.
- g) **Om det på enheterna finns anslutning för dammsug och dammuppsamling ser du till att de är anslutna och används korrekt.** Använder du dessa anordningar reducerar det dammrelaterade faror.

4) ANVÄNDNING OCH UNDERHÅLL AV STRÖMFÖRANDE VERKTYG

- a) **Forcera inte det strömförande verktyget. Använd korrekt verktyg för arbetet.** Det korrekta verktyget kommer att göra jobbet bättre och säkrare med den hastighet den tillverkats för.
- b) **Använd inte verktyget om kontakten inte sätter på eller stänger av det.** Alla strömförande verktyg som inte kan kontrolleras med kontakten är farliga och måste repareras.
- c) **Koppla från stickkontakten från strömkällan och/eller batterienheten från elverktyget innan du utför några justeringar, ändrar i tillbehören eller magasinerar elverktygen.** Sådana förebyggande säkerhetsåtgärder reducerar risken för att du startar verktyget oavsiktligt.
- d) **Förvara verktyget som inte används utom räckhåll för barn och låt inte någon person använda verktyget som inte känner till verktyget eller dessa anvisningar. Strömförande verktyg är farliga i händerna på utbildade användare.** e) **Utför underhåll på verktygen. Kontrollera inriktningen eller fästet för rörliga delar, defekta delar och alla andra saker som kan påverka användningen av elverktyget.** Om den skadats måste elverktyget repareras före användning. Många olyckor orsakas av felaktigt underhållna elverktyg.
- f) **Håll sigverktyget skarpa och rena.** Korrekt underhållna skärverktyg med skarpa egg kommer inte att köra fast lika ofta och är enklare att kontrollera.
- g) **Använd elverktyget, tillbehören och verktygsbitsen etc. i enlighet med dessa anvisningar och på det sätt som avsetts för varje typ av elverktyg. Ha också i åtanke arbetsförhållandena och arbetet som skall utföras.** Använder du elverktyg för åtgärder som skiljer sig det avsedda arbetet kan det resultera i riskfyllda situationer.

5) ANVÄNDNING OCH SKÖTSEL AV SLADDLÖSA VERKTYG

- a) **Ladda bara med den laddare som tillverkaren anger.** En laddare som passar en typ av batteripaket kan medföra en risk för brand när den används till ett annat batteripaket.
- b) **Använd elverktyg bara tillsammans med det särskilt konstruerade**

batteripaketet. Användning av andra batteripaket kan medföra en risk för personskador och brand.

- c) **När batteripaketet inte används ska det hållas borta från metallföremål som gem, mynt, nycklar, skruvar och andra små metallföremål som kan skapa kontakt mellan batteripaketets poler och kortsluta det.** En kortslutning kan orsaka brännskador och brand.
 - d) **Under olyckliga omständigheter kan vätska komma ut ur batteriet. Undvik kontakt. Om den kommer i kontakt med huden, skölj med vatten.** Om den kommer i kontakt med ögonen, skölj rikligt med vatten och sök läkarhjälp. Vätska som kommer ut ur batteriet kan orsaka irritation eller brännskador.
- 6) **UNDERHÅLL**
- a) **Låt ditt elverktyg underhållas av en kvalificerad reparatör som bara använder äkta reservdelar.** Det kommer att garantera att elverktygets säkerhet bibehålls.

SÄKERHETSANVISNINGAR FÖR VINKELSLIPAR

SÄKERHETSANVISNINGAR FÖR SLIPNING, SANDPAPPERSSLIPNING, ARBETEN MED STÅLBORSTE, POLERING, FORMNING ELLER KAPSLIPNING

- a) **Elverktyget kan användas som slip-, slippappersslip-, stålborste-, polerings-, formnings- och kapslipmaskin. Beakta alla säkerhetsanvisningar, anvisningar, illustrationer och data som levereras med elverktyget.** Om nedanstående anvisningar ignoreras finns risk för att elstöt, brand och/eller allvarliga personskador uppstår.
- b) **c) Avstå från att använda tillbehör som inte särskilt har utformats och rekommenderats av verktygstillverkaren, Bara därför att tillbehöret kan fästas på verktyget innebär inte det att det går att använda på ett säkert sätt.**
- c) **Hastigheten på tillbehöret måste vara minst lika med den maximala hastigheten som står angivet på verktyget, Tillbehör som går fortare än dess uppskattade hastighet kan gå sönder.,**
- d) **Utesidesdiametern och tjockleken på tillbehöret måste hållas inom kapaciteten för ditt verktyg. Inkorrekt storlek på tillbehör kan inte övervakas eller kontrolleras på ett riktigt sätt.**
- e) **Slipskivor, sliprondeller och andra tillbehör måste passa exakt på elverktygets slippindel eller spännhylsa. Insatsverktyg som inte exakt passar till elverktygets slippindel roterar ojämnt, vibrerar kraftigt och kan leda till att kontrollen över verktyget går förlorat.**
- f) **Slipskivor, sliprondeller och andra tillbehör som är monterade på en docka måste föras in helt i spännhylsa eller chuck. Om dockan inte sitter fast ordentligt och/eller hjulets överhäng är för stort, kan det monterade hjulet lossna och slungas ut i hög hastighet.**
- g) **Använd inte ett skadat tillbehör. Innan varje användning ska du kontrollera tillbehöret, som sliphjul efter flisor och sprickor, packningar efter sprickor, slitage eller hög användning. Om verktyget eller något tillbehör tappas ska du kontrollera om det har skadats eller byta ut mot oskadat tillbehör. Efter**

kontroll och utbyte av tillbehör ska du placera dig själv och andra deltagare borta från planet med det roterande tillbehöret, och köra verktyget på maximal hastighet utan belastning under en minut. Skadade tillbehör går vanligtvis sönder efter den här testtiden.

- h) Bär skyddsutrustning. Beroende på tillbehör ska du använda ansiktsskydd, säkerhetsglas eller skyddsglasögon. Om det lämpar sig ska du bära dammask, hörselskydd, handskar och förkläde som stoppar små fragment från slip eller arbetsdel. Ögonskydd måste kunna stoppa flygande flisor som kommer från olika sorters användning. Dammasken eller andningsmasken måste kunna filtrera partiklar som kommer från användningen. Långvarig utsättning för högt, intensivt ljud kan orsaka hörselnedsättning.**
- i) Håll betraktare på säkert avstånd från arbetsområdet. Alla som kommer in på arbetsområdet måste bära skyddsutrustning. Fragment från arbetsdelar eller trasiga tillbehör kan flyga bort och orsaka skada utanför arbetsområdet.**
- j) Håll endast verktyget i de isolerade greppytorna. När du utför en handling då det föreligger risk för att skärtillbehör kan komma i kontakt med trådar. Skärtillbehör som kommer i kontakt med en "levande" sladda kan orsaka att exponerade metalldelar till verktygighet ger användaren en stöt.**
- k) Håll alltid verktyget i ett fast grepp under starten. Motorns vridmoment kan få verktyget att rotera när det startas.**
- l) Använd fästen för att stödja arbetsstycket när det är lämpligt. Håll aldrig ett litet arbetsstycke i en hand och verktyget i den andra medan verktyget är igång. Om du fäster ett litet arbetsstycke kan du använda båda händerna för att manövrera verktyget. Runda material som dubbar, rör eller liknande kan rulla medan de kapas och det kan leda till att borret fastnar eller hoppar mot dig.**
- m) Placera nätsladden så att den är på avstånd från det roterande tillbehöret. Om du förlorar kontrollen över verktyget kan nätsladden skäras av eller kilas fast och din hand eller din arm kan dras emot det roterande tillbehöret**
- n) Lägg aldrig ner verktyget förrän tillbehöret har stannat helt och hållet. Det snurrande tillbehöret kan ta tag i ytan och dra iväg med verktyget, bortom din kontroll.**
- o) När du har bytt ut borret eller gjort anpassningar ska du kontrollera att spännhylsans mutter, chucken eller andra justeringsdelar är korrekt åtdragna. Lösa justeringsdelar kan förflyttas oväntat, vilket leder till att du förlorar kontrollen och lösa roterande komponenter kastas iväg våldsamt.**
- p) Ha inte verktyget på när du bär det vid sidan. Kontakt som av en olyckshändelse med det snurrande tillbehöret kan riva tag i dina kläder och dra in tillbehöret i din kropp.**
- q) Rengör regelbundet verktygets luftventiler. Motorns fläkt kommer att dra in damm inuti huset och hög ansamling av metallpulver kan orsaka elektrisk fara.**
- r) Använd inte verktyget i närheten av brandfarliga material. Gnistor kan antända de materialen.**
- s) Använd inte tillbehör som kräver flytande kyvlätska. Användning av vatten eller annan vätska kan resultera i dödlig elektrisk stöt eller kortslutning.**

Kickback och relaterade varningar

Kickback är en plötslig reaction på ett klämt eller rivet roterande hjul, packning, borste eller annat tillbehör. Nypning eller rivning orsakar snabbt stopp av det roterande tillbehöret som i sin tur orsakar verktyget utom kontroll att tvingas i motsatt riktning från tillbehörets rotation. T ex, om ett sliphjul rivs eller nyps fast av arbetsdelen kommer kanten på hjulet som går in i tillnypningspunkten att gräva ner u materialets yta och göra så att hjulet klättrar ut eller klickar ut. Hjulet kan antingen hoppa mot eller bort ifrån användaren, beroende på riktningen på hjulets rörelse vid nyppunkten. Sliphjul kan också gå sönder under sådana förhållanden. Kickback rå resultatet när verktyget inte används som det ska och/eller under inkorrekt användningsförhållanden, och kan undvikas genom att verktyget tas omhand enligt riktlinjerna ovan.

- a) **Behåll ett fast grepp om verktyget och placera din kropp och din arm så att du kan hålla emot kickbackkrafter.** Användaren kan kontrollera vridmomentsreaktioner eller kickbackkrafter om ordentliga säkerhetsåtgärder tas.
- b) **Vidta särskild försiktighet när du arbetar med hörn, vassa kanter etc, och undvik att studsas på och riva i tillbehöret.** Hörn, vassa kanter eller studsar har en tendens att riva i det roterande tillbehöret och kan ge upphov till att kontrollen förloras eller att man får en kickback.
- c) **Montera inte en tandat sågblad.** Sådana blad skapar ofta bakslag och kontrollförlust.
- d) **För alltid in borret i materialet i samma riktning som den kapade änden sticker ut från materialet (samma riktning som flisen faller).** Om verktyget matas in åt fel håll tränger eggen ut ur arbetsstycket och drar verktyget i denna riktning.
- e) **När roterande filar, kapskivor, höghastighetskapar eller tungstenkarbidkapar används ska arbetsstycket alltid vara ordentligt fastspänt. Dessa hjul fastnar om de ställer sig något på kant i spåret och det kan orsaka backslag. När en kapskiva fastnar går den ofta sönder. När en roterande fil, höghastighetskap eller tungstenkarbidkap fastnar kan den hoppa ur spåret och du kan förlora kontrollen över verktyget.**

SÄKERHETSFÖRESKRIFTER SÄRSKILT FÖR MALNINGS- OCH SLIPAVSÅGNINGSHANDLINGAR:

- a) **Använd endast slipkroppar som godkänts för aktuellt elverktyg och enbart för de rekommenderade uppgifterna. Exempel: Slipa aldrig med kapskivans sidoyta. Kapskivor är avsedda för materialavverkning med skivans kant.** Om tryck från sidan utövas mot slipkroppen kan den spricka.
- b) **För gängade slipkoner och pluggar ska enbart felfria dockor med felfri axelfläns av rätt storlek och längd användas. Lämpliga dockor reducerar risken för brott.**
- c) **Kila inte fast avsågningshjulet eller tillämpa högt tryck. Försök inte att utföra en överdrivet djupt jäck.** För högt tryck på hjulet ökar belastningen och risken med att vrida eller surra hjulet i avsågningen och risken för kickback eller att hjulet går sönder.
- d) **Placera inte din kropp i linje med och bakom det roterande hjulet. När**

hjulet, i användningsögonblicket, flyttas bort från din kropp kan risk för kickback rikta det snurrande hjulet och verktyget direkt mot dig.

- e) **Om kapskivan kommer i kläm, fastnar eller arbetet avbryts, koppla från elverktyget och håll det lugnt tills skivan stannat fullständigt.** *Försök aldrig dra ut en roterande kapskiva ur skärspåret då detta kan leda till bakslag. Lokalisera och åtgärda orsaken till att skivan fastnat.*
- f) **Starta inte om avsågningsprocessen i arbetsdelen. Låt hjulet nå full hastighet och placera tillbaka sågen försiktigt.** *hjulet kan surras, gå upp eller kicka tillbaka om verktyget startas om inne i arbetsdelen.*
- g) **Stödpaneler eller andra överdimensionerade arbetsdelar minskar risken för att hjulet ska nypas fast eller kickas tillbaka. Stora arbetsdelar tenderar att böja sig under sin egen vikt.** *Stöd måste placeras under arbetsdelen i närheten av skärlinjen och i närheten av kanten på arbetsdelen, på båda sidor om hjulet.*
- h) **Vidta största försiktighet när du gör ett "ficksågning" i existerande väggar eller andra blinda områden.** *Det utskjutande hjulet kan skära av gas- eller vatteledning, elektriska sladdar eller objekt som orsakar kickback.*

SÄKERHETSANVISNINGAR FÖR ARBETEN MED STÅLBORSTAR:

- a) **Observera att trådborstar även under normal användning förlorar trådbitar. Överbelasta inte stålborsten med för högt anliggningstryck.** *Utslungade trådbitar kan lätt tränga in genom kläder och/eller i huden.*
- b) **Låt borstarna gå i driftshastighet minst en minut innan du använder dem.** *Under den här tiden får ingen stå framför eller bredvid borsten. Lösa borst eller trådar lossnar under inkörningstiden.*
- c) **Rikta utmatningen från den roterande trådborsten bort från dig.** *Små partiklar och mycket små trådfragment kan slungas loss i hög hastighet när dessa borstar används och tränga in i huden.*

SV





161







SÄKERHETSFORESKRIFTER FÖR BATTERIET

- a) **Ta inte isär batteriet, öppna inte heller batteriet eller sära på battericeller.**
- b) **Kortslut inte batteriet. Förvara inte batteriet på ett slarvigt sätt i en låda där det kan kortslutas eller skadas av ledande material.** *När batteriet inte används, håll det borta från metallobjekt, såsom pappersgem, pengar, nycklar, naglar, skruvar eller andra små metallobjekt som kan leda ström från en terminal till en annan. Om batteriterminalerna kortsluter varandra kan de förorsaka brandrisk.*
- c) **Exponera inte batteriet för eld eller värme. Undvik förvaring i direkt solljus.**
- d) **Utsätt inte batteriet för mekanisk chock.**
- e) **Om batteriet läcker, låt inte vätskan komma i kontakt med hud eller ögon.**

- Om så ändå skulle hända, skölj med mycket vatten och sök läkarhjälp.
- f) Sök omedelbar läkarhjälp om någon har svält en battericell eller batteriet.
 - g) Håll batteriet rent och torrt.
 - h) Torka av batteriet om det blir smutsigt med en torr, ren trasa.
 - i) Batteriet måste laddas före användning. Använd den här bruksanvisningen för att ladda batteriet korrekt.
 - j) Låt inte batteriet stå på laddning när det inte används.
 - k) Efter lång tids användning kan det bli nödvändigt att ladda och ladda ur batteriet många gånger för att nå maximal prestanda.
 - l) Batterier fungerar bäst när de används vid normal rumstemperatur (20 °C ± 5 °C).
 - m) När du kasserar batteriet, se till att hålla batterier med olika elektrokemiska system ifrån varandra.
 - n) Ladda endast med laddare av varumärket Worx. Använd ingen annan laddare än den som specifikt ska användas med det här batteriet. *En laddare som passar för en viss typ av batteri kan förorsaka brandrisk vid användning tillsammans med ett annat batteri.*
 - o) Använd inte ett batteri som inte är avsett för användning med det här verktyget.
 - p) Håll batteriet borta från barn.
 - q) Behåll den ursprungliga bruksanvisningen för framtida användning.
 - r) Plocka ur batteriet från verktyget då det inte används.
 - s) Kasserera batteriet på rätt sätt.
 - t) Blanda inte celler från olika tillverkning, kapacitet, storlek eller typ inom en enhet.
 - u) Avlägsna inte batteriet från originalförpackningen tills det är nödvändigt för användningen.
 - v) Observera plus (+) och minus (-) märkningen på batteriet och säkerställa korrekt användning.

SYMBOLER

	För att minska risken för skador måste användaren läsa bruksanvisningen
	VARNING
	Använd skyddsglasögon
	Använd hörselskydd

	Använd skyddsmask
	Får ej uppeldas
	Om det inte hanteras ordentligt kan batteriet gå in i vattencykeln och kan skada ekosystemet. Kassera ej använda batterier som osorterat kommunalt avfall.
 Li-Ion	Litiumjonbatteri, som har blivit märkt med symbolerna i samband med "separat samling" av alla batteripack och batteripaket. Det återvinns eller tas bort för att minska miljöpåverkan. Batterier kan vara skadliga för miljön och människors hälsa eftersom de innehåller skadliga ämnen.
	
	Uttjänade elektriska maskiner får inte kasseras som hushållsavfall. Använd återvinningsfaciliteter om det finns tillgängligt. Kontrollera med din återförsäljare eller vilka lokala föreskrifter som föreligger.

SV

163

KOMPONENTER

1. SKÄRBITS
2. CHUCK
3. HYLSA
4. SPINDELLÅSKNAPP
5. SKRUVNYCKEL

Alla tillbehör beskrivna eller avbildade nedan medföljer inte standardprodukten.

TEKNISKA DATA

Typ **WX739 WX739.X (739- maskinbeteckning, anger turbinslipmaskin)**

	WX739 WX739.X**
Spänning	20 V  Max***
Motortyp	Borstlös

Hylsstorlek	3.2 mm
Märkkapacitet	38 mm
Spindeltråd	M7
Hastighet utan belastning	5000-35000 rpm
Maskinens vikt (Naken verktyg)	130 g

** X = 1-99, A-Z, M1-M9 är endast för olika kunder, det finns inga säkerhetsrelaterade förändringar mellan dessa modeller.

*** Spänning uppmätt utan belastning. Initial batterispänning är max. 20 V. Nominell spänning är 18 V.

BULLERINFORMATION

Uppmätt ljudtryck	L_{pA} : 70.3 dB(A)
Uppmätt ljudstyrka	L_{wA} : 81.3 dB(A)
K_{pA} & K_{wA}	3 dB(A)
Använd hörselskydd.	

sv

164

VIBRATIONSINFORMATION

Vibrationernas totalvärden (triax vektorsumma) är fastställda enligt EN 60745:

Vibrationsutsändningsvärde: $a_h = 2.162 \text{ m/s}^2$

Osäkerhet $K = 1.5 \text{ m/s}^2$

Det angivna totala vibrationsvärdet kan användas för att jämföra olika verktyg med varandra samt vid en preliminär exponeringsutvärdering.



WARNING: Vibrationsemissionsvärdet vid användning av maskinverktyg kan skilja sig åt från det deklarerade värdet beroende på hur verktyget används och beroende på följande exempel och andra variationer av hur verktyget används: Hur verktyget används och materialet som verktyget används med.

Verktyget är i bra skick och bra underhållet.

Användning av korrekt tillbehör till verktyget och säkerställandet att det är vasst och i bra skick.

Beroende på hur tajt åtdraget handtaget är och om några antivibrationstillbehör används.

Verktyget används som avsett enligt konstruktionen och de här instruktionerna.

Detta verktyg kan orsaka hand-arm vibrationssyndrom om det används på felaktigt sätt.



WARNING: För att det ska bli korrekt bör en beräkning av exponeringsnivån under verkliga förhållanden vid användning också tas med för alla delar av hanteringscykeln såsom tiden när verktyget är avstängt och när det körs på tomgång utan att utföra något arbete. Detta kan betydligt minska exponeringsnivån över den totala arbetsperioden.

Hjälp för att minimera risken för vibrationsexponering.

Använd ALLTID skarpa mejslar, borrar och blad.

Underhåll verktyget i enlighet med dessa instruktioner och håll det välsmört (där så behövs)

Om verktyget ska användas regelbundet, investera i antivibrationstillbehör.

Planera ditt arbetsschema för att sprida ut användning av kraftigt vibrerande verktyg över flera dagar.

Kategori	Modell	Kapacitet
20V Hub/HubX	WA7160	Inmatning: 20 V 10 A Max. Utgång: 20 V 10 A Max.
	WA7161	Inmatning: 20 V 10 A Max. Utgång 1: 20 V 10 A Max. Utgång 2: 5 V 2 A (USB-port)

SV

165

Vi rekommenderar att du köper tillbehör från butiken där verktygen säljs. Se tillbehörspaketet för mer information. Butikspersonal kan hjälpa dig och ge dig råd.

MakerX-serieverktyg och 20V Hub/HubX är speciellt utformade för att arbeta tillsammans, så undvik att använda andra enheter.

BRUKSANVISNING



OBS: Innan du använder verktyget, läs noga igenom bruksanvisningen.

Ändamålsenlig användning

Detta verktyg är avsett för borrar, skärning, slipning, polering och putsning

Montering

1. Tryck på och håll kvar spindellåsknappen. Lossa först chucken för att sätta i tillbehöret i hylsan. Använd sedan skruvnyckeln för att dra åt. (Se A1, A2, A3, A4, A5)

Ytterligare information om tillbehör, se tabellen nedan.

OBS: Innan byte av tillbehören, se till att maskinen är avstängd och frånkopplad från hubben.



WARNING: För att minska risken för skador, använd endast tillbehör som är märkta för drifhastigheten på verktyget.

2. Ansluta rotationsverktyget till hubben. (Se B)



WARNING: Innan användning, säkerställ att knappen för hastighetskontroll på navet är i "Minsta" läget. (Se C)

Drift

1. Bekräfta att hastighetsknappen är inställd på "Minsta". Ta tag i verktyget med greppet. Tryck på av/på-knappen på navet. (Se D)

OBS: Starta alltid utan belastning och uppnå maximal hastighet innan du börjar arbeta. Använd inte överdrivet kontaktryck! Korrekt och jämn hastighet ger bättre prestanda.

2. Justera hastigheten såsom behövs. (Se E)

3. Tryck på av/på-knappen på navet för att stänga av efter användning.

OBS: Av säkerhetsskäl, koppla ifrån från hubben och ändra kontrollknappen för hastigheten till positionen "Min" när arbetet är avslutat.

UNDERHÅLL

Avlägsna batteripaketet från verktyget innan du utför någon typ av justering, service eller underhåll.

SV **Demontera inte maskinen själv, kontakta en servicetekniker för underhåll.**

Det finns inga delar som kan repareras av användaren i verktyget. Använd aldrig vatten eller kemiska medel för att rengöra verktyget. Torka rent med en torr trasa.

166 Förvara alltid verktyget på en torr plats. Håll motorns ventileringsöppningar rena. Håll alla arbetskontroller fria från damm. Ser du gnistor i ventileringsöppningarna, är det normalt och kommer inte att skada till verktyg.

MILJÖSKYDD



Uttjänade elektriska produkter får inte kasseras som hushållsavfall.

Återanvänd där det finns anläggningar för det. Kontakta dina lokala

myndigheter eller återförsäljare för återvinningsråd.

DEKLARATION OM ÖVERENSSTÄMMELSE

We,
Positec Germany GmbH
Grüner Weg 10, 50825 Cologne, Germany

förklarar att denna produkt,
Beskrivning **Batteridrivnen turbinslipmaskin**
Typ **WX739 WX739.X (739-maskinbeteckning, anger turbinslipmaskin)**
Funktion **Borrning, skärning, slipning, polering och putsning**

uppfyller följande direktiv,
2006/42/EC, 2011/65/EU&(EU)2015/863, 2014/30/EU

Standarder överensstämmer med:
EN 55014-1, EN 55014-2, EN 60745-1, EN 60745-2-23

Personen som godkänts att sammanställa den tekniska filen.

Namn Marcel Filz
Adress Positec Germany GmbH
Grüner Weg 10, 50825 Cologne, Germany



2020/07/22
Allen Ding
Vice chefsingenjör, tester och certifiering
Positec Technology (China) Co., Ltd
18, Dongwang Road, Suzhou Industrial
Park, Jiangsu 215123, P. R. China

SV

167

TILLBEHÖR

"L" representerar låg hastighet och rekommenderas för att maximera tillbehörens prestanda och livslängd. (Se F)







	Bild	Beskrivning	Kork	Trä	Plast	Stål	Aluminium, mässing etc.	Snäckskal, sten	Keramik	Glas
Slipning		Slippapper	✓	✓	✓	×	✓	×	×	×
		Slipband	✓	✓	✓	✓	✓	✓	✓	×
		Slipskiva	✓ (L)	✓ (L)	×	×	×	×	×	×
Kapning		Diamantskiva	×	×	×	×	×	✓	✓	✓
		Kapskiva glasfiber	×	×	×	✓	✓	×	×	×
		Kapskivor	×	×	×	✓	✓	×	×	×



















	Bild	Beskrivning	Kork	Trä	Plast	Stål	Aluminium, mässing etc.	Snäckskal, sten	Keramik	Glas
Vinkelslipning/ slipning		Aluminiumoxid Slipskivor /silikon karbid Slipskivor	x	x	✓	✓	✓	✓	✓	x
		Silikonkarbid slipskivor med skaft	x	x	✓	✓	✓	✓	✓	x
		Aluminiumoxid slipskivor med skaft	x	x	✓	✓	✓	✓	✓	x
		Gummis- mängel- skiva	x	x	x	✓	✓	x	x	✓
		Gummislip med skaft	x	x	x	✓	✓	x	x	✓
Snideri/ etsning		Diamant- slipnål	✓	✓	✓	✓	✓	✓	✓	✓
		HSS kutter	✓	✓	✓	x	x	x	x	x
Borrning		HSS borr	✓	✓	✓	x	x	x	x	x

	Bild	Beskrivning	Kork	Trä	Plast	Stål	Aluminium, mässing etc.	Snäckskal, sten	Keramik	Glas
		Tagelborste	✓ (L)	✓ (L)	✓ (L)	✓ (L)	✓ (L)	✓ (L)	✓ (L)	✓ (L)
		Rсотfri stålborste	✓ (L)	✓ (L)	✓ (L)	✓ (L)	✓ (L)	✓ (L)	✓ (L)	✓ (L)
		Mässingsborste	✓ (L)	✓ (L)	✓ (L)	✓ (L)	✓ (L)	✓ (L)	✓ (L)	✓ (L)
Rengöring/ polering		Filtskiva med spets/ Filtskiva/ tygskiva	✓ (L)	✓ (L)	✓ (L)	✓ (L)	✓ (L)	✓ (L)	✓ (L)	✓ (L)
		Ullpolering med skaft	✓	✓	✓	✓	✓	✓	✓	✓
		Polering-smassa	Använd med spetsig filtskiva/Filtskiva/tygskiva							

SV

170

Tillbehör		Hylsa	Lämplig för tillbehörsstorlekarna 1/8, 3/32, 1/16
		Nyckel	Fästa tillbehören
		Slipsten	Justera koncentrationen hos slipskivorna för att hålla dem i god kondition
		Dorn för kapskivor	För att länka Gummislipskivan/Slippapperet/Diamantskivan/Kapskivan/Vinkelslipskivan
		Sliptrumma	Används för att montera slipmanchetten

BEZPIECZEŃSTWO PRODUKTÓW

OGÓLNE OSTRZEŻENIA DOTYCZĄCE BEZPIECZEŃSTWA PODCZAS PRACY Z ELEKTRO-NARZĘDZIAMI



UWAGA: Należy przeczytać wszystkie przepisy. Błędy w przestrzeganiu następujących przepisów mogą spowodować porażenie prądem, pożar i/ lub ciężkie obrażenia ciała.

Należy dobrze przechowywać te przepisy.

Użyte w dalszej części pojęcie „elektronarzędzie” odnosi się do elektronarzędzi napędzanych prądem (z kablem zasilającym) i do elektronarzędzi napędzanych akumulatorami (bez kabla zasilającego).

1) MIEJSCE PRACY

- a) **Miejsce pracy należy utrzymywać w czystości i dobrze oświetlone.** Nieporządek i nie oświetlane zakresy pracy mogą doprowadzić do wypadków.
- b) **Nie należy pracować tym narzędziem w otoczeniu zagrożonym wybuchem, w którym znajdują się np. łatwopalne ciecze, gazy lub pyły.** Elektronarzędzia wywołują iskry, które mogą podpalić ten pył lub parę.
- c) **Elektronarzędzie trzymać podczas pracy z daleka od dzieci i innych osób.** Przy odwróceniu uwagi można stracić kontrolę nad narzędziem.

PL

172

2. BEZPIECZEŃSTWO ELEKTRYCZNE

- a) **Wtyczka urządzenia musi pasować do gniazda. Nie wolno zmieniać wtyczki w jakikolwiek sposób. Nie należy używać wtyczek adapterowych razem z uziemionymi narzędziami.** Niezmienione wtyczki i pasujące gniazda zmniejszają ryzyko porażenia prądem.
- b) **Należy unikać kontaktu z uziemionymi powierzchniami jak rury, grzejniki, piece i lodówki.** Istnieje zwiększone ryzyko porażenia prądem, gdy Państwa ciało jest uziemione.
- c) **Urządzenie należy trzymać zabezpieczone przed deszczem i wilgocią.** Wniknięcie wody do elektronarzędzia podwyższa ryzyko porażenia prądem.
- d) **Nigdy nie należy używać kabla do innych czynności. Nigdy nie używać kabla do noszenia urządzenia za kabel, zawieszenia lub do wyciągania wtyczki z gniazda. Kabel należy trzymać z daleka od wysokich temperatur, oleju; ostrych krawędzi lub ruchomych części urządzenia.** Uszkodzone lub poplątane kable zwiększają ryzyko porażenia prądem.
- e) **W przypadku, że elektronarzędziem pracuje się na świeżym powietrzu należy używać kabla przedłużającego, który dopuszczony jest do używania na zewnątrz.** Użycie dopuszczonego do używania na zewnątrz kabla przedłużającego zmniejsza ryzyko porażenia prądem.
- f) **Jeśli nie można uniknąć posługiwania się elektronarzędziem w miejscu o dużej wilgotności należy użyć zabezpieczonego zasilacza domowego (RCD).** Stosowanie RCD zmniejsza ryzyko porażenia prądem elektrycznym.

3. BEZPIECZEŃSTWO OSÓB

- a) **Należy być uważnym, zważać na to co się robi i pracę elektronarzędziem rozpoczynać z rozsądkiem. Nie należy używać urządzenia gdy jest się zmęczonym lub pod wpływem narkotyków, alkoholu lub leków.** *Moment nieuwagi przy użyciu urządzenia może doprowadzić do poważnych obrażeń ciała.*
- b) **Należy nosić osobiste wyposażenie ochronne i zawsze okulary ochronne.** *Noszenie osobistego wyposażenia ochronnego jak maska przeciwpyłowa, nie ślizgające się buty robocze, hełm ochronny lub ochrona słuchu, w zależności od rodzaju i użycia elektronarzędzia zmniejsza ryzyko obrażeń ciała.*
- c) **Należy zapobiec przypadkowemu uruchomieniu. Przed podłączeniem do sieci zasilającej i/lub zestawu baterii, podniesieniem urządzenia i przenoszeniem urządzenia należy sprawdzić, czy przełącznik znajduje się w pozycji wyłączenia.** *W przypadku, że przy noszeniu urządzenia trzyma się palec na włączniku/wyłączniku lub włączone urządzenie podłączone zostanie do prądu, to może to doprowadzić do wypadków.*
- d) **Zanim urządzenie zostanie włączone należy usunąć narzędzia nastawcze lub klucze.** *Narzędzie lub klucz, które znajdują się w ruchomych częściach urządzenia mogą doprowadzić do obrażeń ciała.*
- e) **Nie należy przeceniać swoich możliwości. Należy dbać o bezpieczną pozycję pracy i zawsze utrzymywać równowagę.** *Przez to możliwa jest lepsza kontrola urządzenia w nieprzewidzianych sytuacjach.*
- f) **Należy nosić odpowiednie ubranie. Nie należy nosić luźnego ubrania lub biżuterii. Włosy, ubranie i rękawice należy trzymać z daleka od ruchomych części.** *Luźne ubranie, biżuteria lub długie włosy mogą zostać ujęte przez poruszające się części.*
- g) **W przypadku, że możliwe jest zamontowanie urządzeń odsysających lub podchwytyjących należy upewnić się, czy są one właściwie podłączone i prawidłowo użyte.** *Użycie tych urządzeń zmniejsza zagrożenie spowodowane pyłami.*
- 4. STARANNE OBCOWANIE ORAZ UŻYCIĘ ELEKTRONARZĘDZI**
- a) **Nie należy przeciążać urządzenia. Do pracy używać należy elektronarzędzia, które jest do tego przewidziane.** *Odpowiednim narzędziem pracuje się lepiej i bezpieczniej w podanym zakresie sprawności.*
- b) **Nie należy używać elektronarzędzia, którego włącznik/wyłącznik jest uszkodzony.** *Elektronarzędzie, którego nie można włączyć lub wyłączyć jest niebezpieczne i musi zostać naprawione.*
- c) **Należy odłączyć wtykę od źródła zasilania i/lub zestawu baterii, przed wykonaniem jakichkolwiek regulacji, zmiany akcesoriów lub podczas przechowywania elektronarzędzi.** *Ten środek ostrożności zapobiega niezamierzonemu włączeniu się urządzenia.*
- d) **Nie używane elektronarzędzia należy przechowywać poza zasięgiem dzieci. Nie należy dać narzędzia do użytku osobom, które jego nie znają lub nie przeczytały tych przepisów.** *Używane przez niedoświadczone osoby elektronarzędzia są niebezpieczne.*
- e) **Urządzenie należy pieczołowicie pielęgnować. Należy kontrolować, czy**

ruchome części urządzenia funkcjonują bez zarzutu i nie są zablokowane, czy części nie są pęknięte lub uszkodzone, co mogłoby mieć wpływ na prawidłowe funkcjonowanie urządzenia. Uszkodzone części należy przed użyciem urządzenia oddać do naprawy. Wiele wypadków spowodowanych jest przez niewłaściwą konserwację elektronarzędzi.

- f) Narzędzia tnące należy utrzymywać ostre i czyste.** *Starannie pielęgnowane narzędzia tnące z ostrymi krawędziami tnącymi zablokują się rzadziej i łatwiej się je prowadzi.*
- g) Elektronarzędzia, osprzęt, narzędzia itd. należy używać odpowiednio do tych przepisów i tak, jak jest to przewidziane dla tego specjalnego typu urządzenia. Uwzględnić należy przy tym warunki pracy i czynność do wykonania.** *Użycie elektronarzędzi do innych niż przewidziane prace może doprowadzić do niebezpiecznych sytuacji.*

5. STARANNE UŻYTKOWANIE ELEKTRONARZĘDZI NAPĘDZANYCH AKUMULATORAMI

- a) Akumulatory należy ładować tylko w ładowarkach, które poleci) producent.** *Dla ładowarki, która nadaje się do ładowania określonych akumulatorów istnieje niebezpieczeństwo pożaru, gdy użyte zostaną inne akumulatory.*
- b) Do elektronarzędzi należy używać jedynie przewidzianych do tego akumulatorów.** *Użycie innych akumulatorów może doprowadzić do obrażeń ciała i niebezpieczeństwa pożaru.*
- c) Nie używany akumulator należy trzymać z daleka od spinaczy, monet, kluczy, gwoździ, śrub lub innych małych przedmiotów metalowych, które mogłyby spowodować zmostkowanie kontaktów.** *Zwarcie pomiędzy kontaktami akumulatora może spowodować oparzenia lub pożar.*
- d) Przy niewłaściwym użyciu możliwe jest wydostanie się cieczy z akumulatora. Należy unikać kontaktu z nią. Przy przypadkowym kontakcie splukać wodą. W przypadku, że ciecz dostała się do oczu należy dodatkowo skonsultować się z lekarzem.** *Ciecz akumulatorowa może doprowadzić do podrażnienia skóry lub oparzeń,*

6. SERWIS

- a) Naprawę urządzenia należy zlecić jedynie kwalifikowanemu fachowcowi i przy użyciu oryginalnych części zamiennych.** *To gwarantuje, że bezpieczeństwo urządzenia zostanie zachowane.*

INSTRUKCJE BEZPIECZEŃSTWA DLA WSZYSTKICH OPERACJI

Ostrzeżenia bezpieczeństwa dotyczące operacji szlifowania, piaskowania, szczotkowanie, polerowanie, rzeźba lub cięcia:

- a) To narzędzie jest przeznaczone do pracy jako szlifierka, piaszczarka, szczotka drucziana, polerka, narzędzie do rzeźbienia lub odcięcia. Należy przeczytać wszystkie ostrzeżenia dotyczące bezpieczeństwa, instrukcje, zapoznać się z rysunkami i przedstawionymi danymi technicznymi.** *Nieprzestrzeganie wszystkich instrukcji przedstawionych poniżej może spowodować porażenie*

elektryczne, pożar i/lub poważne zranienia.

- b) **Nie można używać akcesoriów, które nie zostały specjalnie zaprojektowane i nie są zalecane przez producenta narzędzia.** *To, że dowolne akcesoria da się podłączyć do urządzenia, nie gwarantuje bezpiecznej pracy.*
- c) **Prędkość znamionowa dołączanych akcesoriów musi być co najmniej równa prędkości maksymalnej podanej na narzędziu.** *Akcesoria pracujące z prędkością wyższą od ich prędkości znamionowej mogą się rozlecieć.*
- d) **Średnica zewnętrzna oraz grubość akcesoriów musi zawierać się w granicach znamionowych dla narzędzia.** *Nieprawidłowo dobrane pod względem rozmiaru akcesoria nie mogą być prawidłowo zabezpieczone i kontrolowane.*
- e) **Rozmiar tarcz, bębnow szlifierskich i wszelkich innych akcesoriów musi odpowiadać trzpieniowi obrotowemu lub tulei zaciskowej elektronarzędzia.** *Narzędzia robocze, które nie mogą być dokładnie osadzone na elektronarzędziu, obracają się nierównomiernie, bardzo mocno wibrują i mogą spowodować utratę kontroli nad elektronarzędziem.*
- f) **Tarcze trzpieniowe, bębny szlifierskie, frezy i inne akcesoria należy wsunąć do oporu w tuleję zaciskową lub uchwyt.** *Jeśli trzpień zamocowany jest zbyt słabo i/lub średnica tarczy jest zbyt duża, zamocowana tarcza może się poluzować i zerwać z dużą prędkością.*
- g) **Nie można używać uszkodzonych akcesoriów. Przed każdym użyciem akcesoria należy sprawdzić w zakresie pęknięć i zadrapań tarcz ściernych, pęknięć płyt mocujących, złamań lub nadmiernego zużycia, braku lub pęknięć na drutach szczotek.** *Jeśli urządzenie lub akcesoria spadną, należy sprawdzić, czy nie uległy uszkodzeniu lub zamontować oprzyrządowanie nieuszkodzone. Po sprawdzeniu i zamontowaniu oprzyrządowania, użytkownik i osoby postronne muszą zająć pozycję z dala od płaszczyzny wirowania akcesoriów, a następnie na jedną minutę uruchomić narzędzie przy maksymalnej prędkości bez obciążenia.* *Podczas tego testu uszkodzone akcesoria po prostu rozpadną się.*
- h) **Należy stosować sprzęt ochrony osobistej.** *zależnie od prowadzonych prac należy stosować osłonę twarzy, okulary bezpieczeństwa lub gogle zabezpieczające. W razie potrzeby należy zastosować maskę przeciw pyłową, naszniki, rękawice i filtr zabezpieczający przed małymi cząstkami. Osłona oczu powinna zatrzymywać cząstki lotne wytwarzane przy różnych pracach. Maskę przeciwpyłową lub respirator muszą być w stanie zatrzymać cząstki wytwarzane przy danej operacji.* *Przebywanie przez dłuższy czas w hałasie o dużym natężeniu może spowodować utratę słuchu*
- i) **Osoby postronne powinny przebywać w bezpiecznej odległości od obszaru pracy.** *Każdy wchodzący w obszar pracy musi używać odpowiedni sprzęt ochronny.* *Fragmenty cząstek lub uszkodzonych akcesoriów mogą uderzyć raniąc człowieka, nawet poza obszarem bezpośredniej pracy.*
- j) **Podczas wykonywania prac, przy których narzędzie robocze mogłoby natrafić na ukryte przewody elektryczne, elektronarzędzie należy trzymać wyłącznie za izolowane powierzchnie rękojeści.** *Kontakt z przewodem sieci zasilającej może spowodować przekazanie napięcia na części metalowe elektronarzędzia, co mogłoby spowodować porażenie prądem elektrycznym.*

- k) Podczas uruchamiania narzędzia należy je mocno trzymać w dłoni(ach).** *Moment obrotowy silnika w czasie przyspieszania do pełnej prędkości może powodować skręcanie narzędzia.*
- l) Jeśli sytuacja tego wymaga, obrabiany przedmiot należy unieruchomić w zaciskach. Podczas obróbki obrabianego przedmiotu o niewielkich wymiarach nie wolno trzymać jedną ręką a narzędzia drugą.** *Unieruchomienie obrabianego przedmiotu w zacisku oraz użycie obydwu rąk zapewnia większą kontrolę nad narzędziem. Okrągłe elementy, jak pręty, rurki lub rury mają tendencję to obracania się podczas cięcia, przez co ostrze może się zakleszczyć lub odskoczyć w kierunku wykonującej tę pracę osoby.*
- m) Należy umieścić przewód zasilający w taki sposób, by nie stykał się z obracającymi się akcesoriami.** *W przypadku utraty kontroli nad narzędziem, może dojść do przecięcia lub pochwycenia przewodu zasilającego i wciągnięcia dłoni czy ramienia do obracającego się akcesoria.*
- n) Narzędzia nie można odkładać po wyłączeniu zasilania, aż do chwili zatrzymania elementu obrotowego.** *Elementy obracające się mogą zatarte o powierzchnię, co spowoduje utratę nad nimi kontroli.*
- o) Po wymianie ostrza lub dokonaniu regulacji należy sprawdzić, czy nakrętka tulei zaciskowej, uchwyt lub wszelkie inne akcesoria są bezpiecznie dokręcone.** *Poluzowane przyrządy nastawcze mogą się nieoczekiwanie przesunąć, skutkując utratą kontroli nad narzędziem, a luźne elementy obrotowe mogą zostać gwałtownie odrzucone.*
- p) Narzędzia nie można włączać podczas przenoszenia.** *Przypadkowe dotknięcie obracających się elementów może spowodować wciągnięcie ubrania i uderzenie elementem.*
- q) Regularnie należy czyścić otwory wentylacyjne narzędzia.** *Wentylator silnika powoduje wciąganie do wnętrza kurzu i zbyt duże nagromadzenie opiłków metalu może spowodować zagrożenie porażeniem elektrycznym*
- r) Urządzenie nie może pracować w pobliżu materiałów palnych.** *Iskry mogą spowodować zapłon tych materiałów.*
- s) Nie można używać akcesoriów, które wymagają chłodzenia cieczą.** *Używanie wody lub innych cieczy może spowodować porażenie prądem nawet śmiertelne*

DALSZE INSTRUKCJE BEZPIECZEŃSTWA DLA WSZYSTKICH OPERACJI

Odbicie i związane z tym zagrożenia

Odbicie jest gwałtowną reakcją na zablokowanie lub zakleszczenie obracającego się koła płyty podstawy, szczotki lub innych akcesoriów. Zablokowanie lub zakleszczenie powoduje nagle zatrzymanie obracających się akcesoriów, które z kolei spowoduje wytworzenie siły skierowanej przeciwnie do kierunku obrotów

Na przykład, jeśli tarcza ścierna jest pęknięta lub zarysowana, jej zablokowanie lub zakleszczenie w obrabianym elemencie może spowodować jej podniesienie lub odbicie. Koło może gwałtownie przesunąć się w stronę operatora lub w kierunku przeciwnym, zależnie od kierunków obrotu koła w punkcie zakleszczenia. W takim przypadku tarcza ścierna może również pęknąć.

Odbicie jest wynikiem nieprawidłowego wykorzystania narzędzia i/lub nieprawidłowych procedur lub warunków pracy i można go uniknąć stosując się do poniższych zaleceń.

- a) **a) Należy pewnie chwycić uchwyt narzędzia i przyjąć postawę ciała i ramienia, które pozwolą opanować siłę odbicia.** Operator może kontrolować siły odbicia lub od momentu przy uruchamianiu, jeśli będzie przestrzegał odpowiednich zaleceń.
- b) **Należy zachować szczególną ostrożność podczas pracy w rogach, przy ostrych krawędziach, itp., unikać blokowania lub zakleszczania akcesoriów.** Rogi, ostre krawędzie lub odskoczenie mogą blokować obracające się elementy i powodować utratę kontroli nad narzędziem lub odbicie.
- c) **Nie należy zakładać tarcz z zębami.** Mogą one powodować częste odbicia i utratę kontroli.
- d) **Ostrze należy nasuwać na cięty materiał w takim samym kierunku, w jakim krawędź skrawająca opuszcza materiał (czyli w tym samym kierunku, w którym odrzucane są wióry).** Nasuwanie narzędzia w niewłaściwym kierunku powoduje, że krawędź skrawająca ostrza wychodzi z obrabianego materiału i pociąg narzędzie w kierunku tego posuwu.
- e) **Używając pilników obrotowych, tarcz do cięcia, wysokoprędkościowych frezów lub frezów z węglikiem wolframu, obrabiany przedmiot należy zawsze bezpiecznie zamocować.** Przy nieznacznym przechyleniu w ciętej bruzdzie takie tarcze mogą się zakleszczyć i spowodować odrzut. W sytuacji, gdy tarcza do cięcia się zakleszczy, zwykle ulega zniszczeniu. W sytuacji, gdy pilnik obrotowy, frez wysokoprędkościowy lub frez z węglikiem wolframu się zakleszczy, może wyskoczyć z bruzdy, skutkując utratą kontroli nad narzędziem.

OSTRZEŻENIA DOTYCZĄCE BEZPIECZEŃSTWA SPECYFICZNE DLA SZLIFOWANIA I CIĘCIA ŚCIERNICĄ:

- a) **Należy stosować tarcze typu zalecanego do danego elektronarzędzia i zastosowania. Na przykład: nei wolno szlifować płaskim bokiem tarczy do cięcia.** Ścierne tarcze do cięcia przeznaczone są do szlifowania obrzeżnego, a boczne siły działające na takie tarcze mogą spowodować ich zniszczenie.
- b) **W przypadku gwintowanych stożków i czopów ściernych należy stosować nieuszkodzone trzpienie tarcz z niezataczanym kołnierzem, o odpowiednim rozmiarze i długości.** Właściwe trzpienie zmniejszają prawdopodobieństwo uszkodzeń.
- c) **Nie można dopuścić do zakleszczenia tarczy tnącej lub przykładać zbyt dużej siły. Nie można wycinać zbyt głęboko.** Przeciężenie tarczy spowoduje większą podatność na odkształcenia lub zakleszczenia w wycięciu i możliwość odbicia lub rozpadnięcia koła.
- d) **Nie można stawać w linii obracającej się tarczy.** Jeśli tarcza w punkcie pracy kręci się w kierunku odwrotnym do ciała, odbicie może spowodować przesunięcie narzędzia bezpośrednio w stronę użytkownika.
- e) **Po zakleszczeniu tarczy lub przerwaniu cięcia z dowolnego powodu, narzędzie należy wyłączyć i przytrzymać do całkowitego zatrzymania tarczy. Nie można wyjmować tarczy z wycięcia jeśli obraca, może to spowodować odbicie.**

Należy sprawdzić możliwość wyszczerbienia lub zaczepienie się tarczy i podjąć środki zapobiegawcze.

- f) **Nie można ponownie zaczynać operacji cięcia w elemencie.** Należy odczekać, aż tarcza odzyska prędkość znamionową i ponownie wprowadzić tarczę do wycięcia. Tarcza może się zakleszczyć, odbić lub wciągnąć narzędzie przy ponownym rozpoczynaniu pracy w wycięciu.
- g) **Panele i wszystkie inne elementy obrabiane należy podeprzeć, aby zmniejszyć ryzyko zakleszczenia lub odbicia tarczy. Większe elementy mogą się uginać pod własnym ciężarem.** Podpory musi zostać umieszczone pod elementem w pobliżu linii cięcia i na krawędzi elementu po obu stronach tarczy.
- h) **Szczególną ostrożność należy zachować przy wykonywaniu nacięć kieszeniowych w ścianach lub innych pełnych elementach.** Tarcza może spowodować uszkodzenie rur gazowych lub wodnych, przewodów elektrycznych lub innych elementów, które spowodują odbicie.

OSTRZEŻENIA DOTYCZĄCE BEZPIECZEŃSTWA PODCZAS SZCZOTKOWANIA:











- a) **Należy pamiętać, że ze szczotki odpadają druty nawet podczas normalnej eksploatacji. Szczotki nie należy narażać na nadmierne naprężenia przez stosowanie zbyt dużego nacisku.** Druty szczotki mogą z łatwością przeniknąć przez cienką tkaninę i/lub skórę.
- b) **Przed faktycznym użyciem szczotki powinna się ona obracać z normalną prędkością roboczą przez co najmniej minutę. W tym czasie nikt nie powinien przebywać przed szczotką ani w linii jej działania.** W tym czasie docierania ze szczotki uwalniają się luźne druty.
- c) **Drutów wyrzucanych z obracającej się szczotki nie wolno kierować ku sobie ani innym osobom.** Podczas korzystania z takich szczotek drobiny i niewielkie fragmenty drutów mogą się odrywać z dużą prędkością i wbijać w skórę.

INSTRUKCJA BEZPIECZEŃSTWA DOTYCZĄCA MODUŁU AKUMULATORA

- a) **Nie demontuj, nie otwieraj lub nie niszczy ogniw pomocniczych lub modułu akumulatora.**
- b) **Nie zwieraj ogniw lub modułu akumulatora. Nie przechowuj ogniw lub modułu akumulatora w sposób bezładny w pudle lub szufladzie, gdzie mogą się wzajemnie zewrzeć lub ulec zwarcia przez inne metalowe przedmioty.** Nie używany akumulator należy trzymać z daleka od spinaczy, monet, kluczy, gwoździ, śrub lub innych małych przedmiotów metalowych, które mogłyby spowodować zmostkowanie kontaktów. Zwarcie pomiędzy kontaktami akumulatora może spowodować oparzenia lub pożar.
- c) **Nie narażaj ogień lub modułu akumulatora na działanie ciepła lub ognia. Unikaj składowania w miejscach pod bezpośrednim działaniem światła słonecznego.**
- d) **Nie narażaj ogień lub modułu akumulatora na uderzenia mechaniczne.**

- e) **W razie wycieku z ogniwa, nie dopuść, aby płyn zetknął się ze skórą lub dostał się do oczu. Jeśli już nastąpił kontakt z płynem, przemyj skażoną powierzchnię dużą ilością wody i zwróć się o pomoc medyczną.**
- f) **Nie używaj ogniwa lub modułu akumulatora nie przeznaczonego do pracy z danym urządzeniem.**
- g) **Utrzymuj ogniwa i moduł akumulatora w czystości i w stanie suchym.**
- h) **Jeśli zaciski ogniwa lub akumulatora zostały zanieczyszczone, oczyść je czystą i suchą szmatką.**
- i) **Ogniwa pomocnicze i moduł akumulatora należy przed użyciem naładować. Zawsze używaj właściwej ładowarki i przestrzegaj instrukcji ładowania zawartej w instrukcji obsługi dostarczonej przez producenta urządzenia.**
- j) **Nie pozostawiaj modułu akumulatora na długie ładowanie, jeśli go nie używasz.**
- k) **Po dłuższym okresie składowania może być niezbędne kilkukrotne naładowanie i rozładowanie ogniw lub modułu akumulatora, aby uzyskać optymalną wydajność.**
- l) **Ogniwa pomocnicze oraz moduł akumulatora osiągają największą wydajność podczas pracy w normalnej temperaturze pokojowej (20°C ± 5°C).**
- m) **Podczas utylizacji akumulatorów należy oddzielić od siebie akumulatory o różnych systemach elektromechanicznych.**
- n) **Akumulatory należy ładować tylko w ładowarkach, które poleci producent. Nie należy używać ładowarki innej niż dostarczonej wraz z narzędziem. Ładowarka odpowiednia dla jednego rodzaju akumulatorów może stworzyć ryzyko pożaru, gdy użyje się jej z innym rodzajem akumulatorów.**
- o) **Nie używaj ogniwa lub modułu akumulatora nie przeznaczonego do pracy z danym urządzeniem.**
- p) **Trzymaj ogniwa i moduł akumulatora poza zasięgiem dzieci.**
- q) **Zachowaj oryginalne instrukcje produktu do wglądu.**
- r) **Kiedy to możliwe, wyjmuj moduł akumulatora, jeśli urządzenia się nie używa.**
- s) **Zużyte ogniwa i akumulatory utylizuj zgodnie z zasadami gospodarki odpadami.**
- t) **Nie używaj w urządzeniu ogniw różnych producentów, pojemności i wymiarów.**
- u) **Nie wyjmuj baterii z oryginalnego opakowania do momentu zastosowania w urządzeniu.**
- v) **Kieruj się poprawną biegunowością wyznaczoną za pomocą symboli plus (+) i minus (-) na baterii / akumulatorze.**

SYMBOLE

	Aby zmniejszyć niebezpieczeństwo odniesienia obrażeń, użytkownik powinien przeczytać podręcznik z instrukcjami.
	Ostrzeżenie
	Używać ochrony wzroku
	Używać ochrony słuchu
	Używać maski przeciwpyłowej
	Nie wrzucać do ognia
	W przypadku niewłaściwej obsługi bateria może przedostać się do obiegu wody i spowodować uszkodzenie ekosystemu. Nie wyrzucaj zużytych baterii jako nieposortowanych odpadów komunalnych.
 Li-Ion	Akumulator litowo-jonowy, który został oznaczony symbolami związanymi z "oddzielną zbiórką" wszystkich zestawów akumulatorów i akumulatorów. Następnie jest poddawany recyklingowi lub usuwany, aby zmniejszyć wpływ na środowisko. Akumulatory mogą być szkodliwe dla środowiska i zdrowia ludzkiego, ponieważ zawierają szkodliwe substancje.
 	Odpady wyrobów elektrycznych nie powinny być wyrzucane razem z odpadami gospodarstwa domowego. Należy korzystać z recyklingu, jeśli istnieje odpowiednia infrastruktura. Porady dotyczące recyklingu można uzyskać u władz lokalnych lub sprzedawcy detalicznego.

PL

180

LISTA KOMPONENTÓW

- WIERTŁO DO RZEŻBIENIA**
- UCHWYT WIERTARSKI**
- TULEJA ZACISKOWA**
- PRZYCISK BŁOKADY WRZECIONA**
- KLUCZ**

Nie wszystkie pokazane na ilustracji akcesoria są dostarczane standardowo.

DANE TECHNICZNE

Typ **WX739 WX739.X (739- oznaczenie urządzenia, reprezentuje szlifierkę matryc)**

	WX739 WX739.X**
Napięcie znamionowe	20 V  Max***
Typ silnika	Bezszcotkowy
Rozmiar Tulei zaciskowej	3.2 mm
Pojemność znamionowa	38 mm
Gwint wrzeciona	M7
Prędkość znamionowa bez obciążenia	5000-35000 rpm
Masa urządzenia (Gołe narzędzie)	130 g

** X = 1-99, A-Z, M1-M9 są tylko dla różnych klientów, nie ma żadnych zmian związanych z bezpieczeństwem między tymi modelami.

*** Napięcie mierzone bez obciążenia. Początkowe napięcie akumulatora osiąga maksymalną wartość 20 V. Napięcie nominalne wynosi 18 V.

DANE DOTYCZĄCE HAŁASU I WIBRACJI

Ważone ciśnienie akustyczne	L_{PA} : 70.3 dB(A)
Ważona moc akustyczna	L_{WA} : 81.3 dB(A)
K_{PA} & K_{WA}	3 dB(A)
Używać ochrony słuchu.	

INFORMACJE DOTYCZĄCE DRGAŃ

Łączna wartość drgań (suma wektora triax) określona według normy EN 60745:

Wartość przenoszenia wibracji: $a_n = 2.162 \text{ m/s}^2$

Niepewność $K = 1.5 \text{ m/s}^2$

Zadeklarowana całkowita wartość wibracji może być wykorzystana do porównania jednego narzędzia z innym oraz może być użyta we wstępnej ocenie narażenia.



OSTRZEŻENIE: Wartość emisji wibracji w czasie rzeczywistego używania elektronarzędzia może się różnić od zadeklarowanej, w zależności od sposobu używania narzędzia w następujących przykładach i innych sposobach używania

narzędzia:

Jak używane jest narzędzie oraz, czy materiał jest cięty czy wiercony.

Czy narzędzie jest w dobrym stanie i czy jest prawidłowo konserwowane.

Czy używane są prawidłowe akcesoria narzędzia i czy narzędzie jest właściwie naostrzone oraz w dobrym stanie.

Czy dokręcone są szczęki na uchwycie i czy używane są jakiegokolwiek akcesoria antybi-racyjne.

Oraz, czy narzędzie jest używane zgodnie z przeznaczeniem i według instrukcji.

Nieprawidłowe prowadzenie tego narzędzia może spowodować syndrom wibracji rąk.



OSTRZEŻENIE: W szczególności, oszacowanie poziomu ekspozycji w rzeczywistych warunkach używania powinno brać także pod uwagę wszystkie elementy cyklu działania, takie jak czasy wyłączenia narzędzia i czas bezczynności, ale nie rzeczywiście wykonywaną pracę. Może to znacznie zmniejszyć poziom ekspozycji w całym okresie pracy.

Pomoc w minimalizacji narażenia na wibracje.

Należy ZAWSZE używać ostrych dłut, wiertel i ostrzy

Narzędzie należy konserwować z godnie z instrukcjami i prawidłowo smarować (w odpowiednich miejscach)

Jeśli narzędzie jest używane regularnie należy zakupić akcesoria antywibracyjne.

Należy zaplanować harmonogram pracy w celu rozłożenia używania narzędzi wytwarzających wysoki poziom drgań na kilka dni.

PL

182

Kategoria	Modelami	Pojemność
20V Hub/HubX	WA7160	Wpisz: 20 V 10 A Max. Wyjście: 20 V 10 A Max.
	WA7161	Wpisz: 20 V 10 A Max. Wyjście 1: 20 V 10 A Max. Wyjście 2: 5 V 2 A (Gniazdo USB)

Zalecamy zakup akcesoriów w sklepie, w którym sprzedawane są narzędzia. Aby uzyskać więcej informacji, zobacz pakiet akcesoriów. Personel sklepu może ci pomóc i doradzić.

Narzędzia serii MakerX i 20V Hub/HubX zaprojektowano z myślą o ich współpracy, zatem nie należy podejmować prób podłączania innych urządzeń

INSTRUKCJE OBSŁUGI



UWAGA: Przed użyciem narzędzia przeczytać uważnie instrukcję obsługi.

Użycie zgodne z przeznaczeniem

To narzędzie jest przeznaczone do wiercenia, cięcia, szlifowania, rzeźbienia, polerowania i szlifowania

Montaż

1. Naciśnij i przytrzymaj przycisk blokady wrzeciona. Najpierw poluzuj uchwyt, aby włożyć akcesorium do tulei. Następnie dokręć kluczem. (Patrz Rys. A1, A2, A3, A4, A5)

Więcej informacji o akcesoriach znajdziesz w poniższej tabeli.

UWAGA: Przed wymianą akcesoriów, upewnij się, że urządzenie jest wyłączone i odłączone od huba.



OSTRZEŻENIE: Aby zmniejszyć ryzyko obrażeń, należy używać wyłącznie akcesoriów przystosowanych do ustawienia prędkości roboczej narzędzia.

2. Podłączanie narzędzia obrotowego do huba. (Patrz Rys. B)



OSTRZEŻENIE: Przed rozpoczęciem pracy upewnij się, że przycisk sterowania prędkością na hubie znajduje się w pozycji „Min”. (Zob. Rys. C)

KORZYSTANIE Z NARZĘDZIA

1. Sprawdź, czy przycisk sterowania prędkością jest ustawiony na „Min”. Chwyć narzędzie za uchwyt. Naciśnij przycisk włączania/wyłączania na hubie, aby włączyć maszynę. (Patrz Rys. D)

UWAGA: Zawsze należy zaczynać bez obciążenia w celu uzyskania maksymalnej prędkości, a następnie rozpoczynać pracę. Nie stosować nadmiernego nacisku! Prawidłowa i jednolita prędkość zapewni lepszą wydajność.

2. Dostosuj prędkość odpowiednio do potrzeb. (Patrz Rys. E)

3. Naciśnij przycisk włączania/wyłączania, aby wyłączyć po użyciu.

UWAGA: Ze względów bezpieczeństwa po zakończeniu pracy odłącz od huba i ustaw regulator prędkości w pozycji „Min”.

KONSERWACJA

Przed przystąpieniem do jakiegokolwiek regulacji, serwisowania lub konserwacji należy wyjąć akumulator.

Prosimy nie demontować urządzenia samodzielnie, ale skontaktować się z serwisem w celu konserwacji.

W narzędziu nie ma żadnych części, które wymagałyby serwisowania przez użytkownika. Nigdy nie należy używać wody czy środków czyszczących do czyszczenia narzędzia z napędem elektrycznym. Czyścić suchą szmatką. Zawsze należy przechowywać narzędzie w suchym miejscu. Utrzymywać w czystości otwory wentylacyjne silnika. Utrzymywać wszystkie urządzenia sterujące w czystości. W otworach wentylacyjnych mogą pojawiać się iskry, jest to normalne i nie spowoduje uszkodzenia narzędzia.

OCHRONA ŚRODOWISKA



Odpały wyrobów elektrycznych nie powinny być wyrzucane razem z odpadami gospodarstwa domowego. Należy korzystać z recyklingu, jeśli istnieje odpowiednia infrastruktura. Porady dotyczące recyklingu można uzyskać u władz lokalnych lub sprzedawcy detalicznego.

DEKLARACJA ZGODNOŚCI

My,
Positec Germany GmbH
Grüner Weg 10, 50825 Cologne, Germany

deklarujemy, że produkt,

Opis **Szlifierka matryc na baterie**

Typ **WX739 WX739.X (739-oznaczenie urządzenia, reprezentuje szlifierkę matryc)**

Funkcja **Wiercenia, cięcia, szlifowania, rzeźbienia, polerowania i szlifowania**

jest zgodny z następującymi dyrektywami,

2006/42/EC

2011/65/EU&(EU)2015/863

2014/30/EU

Normy są zgodne z

EN 55014-1

EN 55014-2

EN 60745-1

EN 60745-2-23

PL

184 Osoba upoważniona do kompilacji pliku technicznego,

Nazwa Marcel Filz

Adres Positec Germany GmbH

Grüner Weg 10, 50825 Cologne, Germany



2020/07/22

Allen Ding

Zastępca głównego inżyniera,

testowanie i certyfikacja







Positec Technology (China) Co., Ltd







18, Dongwang Road, Suzhou Industrial







Park, Jiangsu 215123, P. R. China





AKCESORIA

Litera „L” oznacza niską prędkość i jest zalecana, aby zmaksymalizować wydajność i żywotność akcesoriów. (Patrz Rys. F)

	Rys.	Opis	Korek	Drewno	Plastik	Stal	Aluminium, mosiądz, itp.	Skorupa, kamień	Ceramika	Szkło
Szlifowanie		Papier ścierny	✓	✓	✓	×	✓	×	×	×
		Taśmy szlifierskie	✓	✓	✓	✓	✓	✓	✓	×
		Tarcza klapowa	✓ (L)	✓ (L)	×	×	×	×	×	×
Cięcie		Tarcza diamentowa	×	×	×	×	×	✓	✓	✓
		Tarcze tnące włókno szklane	×	×	×	✓	✓	×	×	×
		Tarcze tnące	×	×	×	✓	✓	×	×	×

	Rys.	Opis	Korek	Drewno	Plastik	Stal	Aluminium, mosiądz, itp.	Skorupa, kamień	Ceramika	Szkoło
Szlifowanie/ Ostrzenie		Tarcze szlifierskie z tlenku glinu/ Ściernice z węglika krzemu	x	x	✓	✓	✓	✓	✓	x
		Ściernice z węglika krzemu z trzpieniem	x	x	✓	✓	✓	✓	✓	x
		Tarcze szlifierskie z tlenku glinu z trzpieniem	x	x	✓	✓	✓	✓	✓	x
		Gumowa tarcza ścierna	x	x	x	✓	✓	x	x	✓
Rzeźbienie/ Rytownictwo		Diamantowa igła szlifierska	✓	✓	✓	✓	✓	✓	✓	✓
		Frez HSS	✓	✓	✓	x	x	x	x	x
Wiercenie		Wiertło HSS	✓	✓	✓	x	x	x	x	x

	Rys.	Opis	Korek	Drewno	Plastik	Stal	Aluminium, mosiądz, itp.	Skorupa, kamień	Ceramika	Szkoło
Czyszczenie/ Pole- rowanie		Pędzle z włosia	✓ (L)	✓ (L)	✓ (L)	✓ (L)	✓ (L)	✓ (L)	✓ (L)	✓ (L)
		Szczotki ze stali nierdzewnej	✓ (L)	✓ (L)	✓ (L)	✓ (L)	✓ (L)	✓ (L)	✓ (L)	✓ (L)
		Szczotki mosiężne	✓ (L)	✓ (L)	✓ (L)	✓ (L)	✓ (L)	✓ (L)	✓ (L)	✓ (L)
		Tarcza filcowa zaostrzona/ Tarcza filcowa/ Tarcza z tkaniny	✓ (L)	✓ (L)	✓ (L)	✓ (L)	✓ (L)	✓ (L)	✓ (L)	✓ (L)
		Polerowanie wełną z trzpieniem	✓	✓	✓	✓	✓	✓	✓	✓
		Pasta polerska	Używać ze szpiczastymi tarczami filcowymi/Tarczami filcowymi/Tarczami z tkaniny							

Akcesoria		Tuleje zaciskowe	Pasują do akcesoriów w rozmiarze 1/8, 3/32, 1/16
		Klucz	Mocowanie załączników
		Osełka	Dostosuj współosiowość ściernic, aby utrzymać je w dobrym stanie
		Trzpień do tarczy tnącej	Aby połączyć gumową ściernicę/papier ścierny/tarczę diamentową/tarcze tnące/ściernice
		Bęben szlifierski	Służą do mocowania tulei szlifierskich

ΠΡΩΤΟΤΥΠΟ ΟΔΗΓΙΩΝ ΧΡΗΣΗΣ

ΠΡΟΕΙΔΟΠΟΙΗΣΕΙΣ ΑΣΦΑΛΕΙΑΣ ΓΕΝΙΚΟΥ ΗΛΕΚΤΡΟΚΙΝΗΤΟΥ ΕΡΓΑΛΕΙΟΥ



ΠΡΟΕΙΔΟΠΟΙΗΣΗ! Διαβάστε όλες τις υποδείξεις. Η μη τήρηση των παρακάτω υποδείξεων μπορεί να έχει σα συνέπεια ηλεκτροπληξία, κίνδυνο πυρκαϊάς ή/και σοβαρούς τραυματισμούς.

Φυλάξτε όλες τις προειδοποιήσεις και τις οδηγίες για μελλοντική αναφορά.

Ο χαρακτηρισμός «ηλεκτρικό εργαλείο» που χρησιμοποιείται στις παρακάτω προειδοποιητικές υποδείξεις αφορά ή το φορητό (χειρισμός με το χέρι) ηλεκτρικό μηχανήμά σας (με ηλεκτρικό καλώδιο) ή το μηχανήμά σας με μπαταρία (χωρίς καλώδιο).

1) Χώρος εργασίας

- a) **Διατηρείτε το χώρο που εργάζεσθε καθαρό και καλά φωτισμένο.** Αταξία στο χώρο που εργάζεσθε και μη φωτισμένες περιοχές εργασίας μπορεί να οδηγήσουν σε ατυχήματα.
- b) **Μην εργάζεσθε με το ηλεκτρικό εργαλείο σε περιβάλλον που υπάρχει κίνδυνος έκρηξης, στο οποίο υπάρχουν εύφλεκτα υγρά, αέρια ή σκόνη.** Τα ηλεκτρικά εργαλεία μπορεί να δημιουργήσουν σπινθηρισμό ο οποίος μπορεί να αναφλέξει τη σκόνη ή τις αναθυμιάσεις.
- c) **Όταν χρησιμοποιείτε το ηλεκτρικό εργαλείο κρατάτε τα παιδιά κι άλλα τυχόν πρόσωπα μακριά από το χώρο που εργάζεσθε.** Σε περίπτωση που άλλα άτομα αποσπάσουν την προσοχή σας μπορεί να χάσετε τον έλεγχο του μηχανήματος.

2) Ηλεκτρική ασφάλεια

- a) **Το φως του καλωδίου του ηλεκτρικού εργαλείου πρέπει να ταιριάζει στην αντίστοιχη πρίζα. Δεν επιτρέπεται με κανένα τρόπο η μετασκευή του φως. Μη χρησιμοποιείτε προσαρμοστικά φως σε συνδυασμό με ηλεκτρικά εργαλεία συνδεδεμένα με τη γη (γειωμένα).** Άθικτα φως και κατάλληλες πρίζες μειώνουν τον κίνδυνο ηλεκτροπληξίας.
- b) **Αποφεύγετε την επαφή του σώματός σας με γειωμένες επιφάνειες όπως σωλήνες, θερμαντικά σώματα (καλοριφέρ), κουζίνες και ψυγεία.** Όταν το σώμα σας είναι γειωμένο αυξάνεται ο κίνδυνος ηλεκτροπληξίας.
- c) **Μην εκθέτετε το ηλεκτρικό εργαλείο στη βροχή ή την υγρασία.** Η διείσδυση νερού στο ηλεκτρικό εργαλείο αυξάνει τον κίνδυνο ηλεκτροπληξίας.
- d) **Μη χρησιμοποιείτε το καλώδιο για να μεταφέρετε ή ν' αναρτήσετε το ηλεκτρικό εργαλείο ή για να βγάλετε το φως από την πρίζα. Κρατάτε το καλώδιο u956 ακριά από υψηλές θερμοκρασίες, λάδι, κοφτερές ακμές ή κινούμενα εξαρτήματα.** Τυχόν χαλασμένα ή μπερδεμένα καλώδια αυξάνουν τον κίνδυνο ηλεκτροπληξίας.
- e) **Όταν εργάζεσθε με το ηλεκτρικό εργαλείο στο ύπαιθρο χρησιμοποιείτε πάντοτε καλώδια επιμήκυνσης (μπαλαντάζες) που έχουν εγκριθεί για χρήση σε εξωτερικούς χώρους.** Η χρήση καλωδίων επιμήκυνσης εγκριμένων για εργασία σε εξωτερικούς χώρους μειώνει τον κίνδυνο ηλεκτροπληξίας.
- f) **Αν δεν μπορείτε παρά να χρησιμοποιήσετε ένα ηλεκτρικό εργαλείο σε**

υγρό περιβάλλον, χρησιμοποιήστε ένα τροφοδοτικό που λειτουργεί με παραμείνον ηλεκτρικό ρεύμα (RCD). Η χρήση μιας συσκευής RCD μειώνει τον κίνδυνο ηλεκτροπληξίας.

3) Ασφάλεια προσώπων

- a) Να είστε πάντοτε προσεκτικός/προσεκτική, να δίνετε προσοχή στην εργασία που κάνετε και να χειρίζεστε το ηλεκτρικό εργαλείο με περίσκεψη. Μην κάνετε χρήση του ηλεκτρικού εργαλείου όταν είστε κουρασμένος/κουρασμένη ή όταν βρίσκεστε υπό την επιρροή ναρκωτικών, οινοπνεύματος ή φαρμάκων.** Μια στιγμιαία απροσεξία κατά το χειρισμό του ηλεκτρικού εργαλείου μπορεί να οδηγήσει σε σοβαρούς τραυματισμούς.
- b) Φοράτε προστατευτικά ενδύματα και πάντοτε προστατευτικά γυαλιά.** Όταν φοράτε ενδύματα ασφαλείας, ανάλογα με το υπό χρήση ηλεκτρικό εργαλείο, όπως προσωπίδα προστασίας από σκόνη, αντιολισθητικά παπούτσια ασφαλείας, κράνη ή ωτασπίδες, μειώνεται ο κίνδυνος τραυματισμών.
- c) Αποφύγετε την κατά λάθος εκκίνηση. Βεβαιωθείτε πως ο διακόπτης είναι στη θέση off πριν να το συνδέσετε στο τροφοδοτικό και/ή τη μπαταρία, πριν να το σηκώσετε ή να το μεταφέρετε.** Όταν μεταφέρετε το ηλεκτρικό εργαλείο έχοντας το δάκτυλο σας στο διακόπτη ON/OFF ή αν συνδέσετε το ηλεκτρικό εργαλείο με την πηγή ρεύματος όταν ο διακόπτης ON/OFF βρίσκεται στη θέση «Ein» («ON»), αυτό μπορεί να οδηγήσει σε σοβαρούς τραυματισμούς.
- d) Αφαιρείτε από τα ηλεκτρικά εργαλεία πριν τα θέσετε σε λειτουργία τυχόν συναρμολογημένα χρησιμοποιήσιμα εργαλεία ή κλειδιά.** Ένα εργαλείο ή κλειδί συναρμολογημένο στο περιστρεφόμενο εξάρτημα ενός ηλεκτρικού εργαλείου μπορεί να οδηγήσει σε τραυματισμούς.
- e) Μην υπερκτιμάτε τον εαυτό σας. Φροντίστε για την ασφαλή στήριξη του σώματος σας και διατηρείτε πάντοτε την ισορροπία σας.** Αυτό σας επιτρέπει τον καλύτερο έλεγχο το ηλεκτρικού εργαλείου σε περιπτώσεις απροσδόκητων καταστάσεων.
- f) Φοράτε κατάλληλη ενδυμασία εργασίας. Μη φοράτε φαρδιά ενδύματα ή κοσμήματα. Κρατάτε τα μαλλιά σας, τα ενδύματα σας και εξαρτήματα.** Χαλαρή ενδυμασία, κοσμήματα και μακριά μαλλιά μπορεί να εμπλακούν στα κινούμενα εξαρτήματα.
- g) Αν υπάρχει η δυνατότητα συναρμολόγησης είναι συνδεδεμένες καθώς κι αν χρησιμοποιούνται σωστά.** Η χρήση τέτοιων διατάξεων μειώνει τους κινδύνους που προέρχονται από τη σκόνη.
- 4) Χρήση κι επιμελής χειρισμός των ηλεκτρικών εργαλείων**
- a) Μην υπερφορτώνετε το ηλεκτρικό εργαλείο. Χρησιμοποιείτε για την εκάστοτε εργασία σας το ηλεκτρικό εργαλείο που προορίζεται γι' αυτήν.** Με το κατάλληλο ηλεκτρικό εργαλείο εργάζεστε καλύτερα και ασφαλέστερα στην αναφερόμενη περιοχ ή ισχύος.
- b) Μη χρησιμοποιήσετε ποτέ ένα ηλεκτρικό εργαλείο του οποίου ο διακόπτης ON/OFF είναι χαλασμένος.** Ένα ηλεκτρικό εργαλείο το οποίο δεν μπορεί να τεθεί πλέον σε ή εκτός λειτουργίας είναι επικίνδυνο και πρέπει να επισκευαστεί.

- c) **Να αποσυνδέετε το φιν από την πηγή τροφοδοσίας ή/και να βγάζετε την μπαταρία από το ηλεκτρικό εργαλείο πριν κάνετε οποιεσδήποτε ρυθμίσεις ή αλλαγές εξαρτημάτων και πριν αποθηκεύετε τα ηλεκτρικά εργαλεία.** Αυτά τα προληπτικά μέτρα ασφαλείας μειώνουν τον κίνδυνο να τεθεί το μηχάνημα αθέλητα σε λειτουργία.
- d) **Διαφυλάγετε τα ηλεκτρικά εργαλεία που δε χρησιμοποιείτε μακριά από παιδιά. Μην αφήνετε άτομα που δεν είναι εξοικειωμένα με το ηλεκτρικό εργαλείο ή δεν έχουν διαβάσει αυτές τις οδηγίες χρήσης να το χρησιμοποιήσουν.** Τα ηλεκτρικά εργαλεία είναι επικίνδυνα όταν χρησιμοποιούνται από άπειρα πρόσωπα.
- e) **Να περιποιήστε προσεκτικά το ηλεκτρικό σας εργαλείο και να ελέγχετε, αν τα κινούμενα τμήματά του λειτουργούν άψογα και δεν μπλοκάρουν, ή μήπως έχουν χαλάσει ή σπάσει εξαρτήματα, τα οποία επηρεάζουν έτσι αρνητικά τον τρόπο λειτουργίας του ηλεκτρικού εργαλείου. Δώστε τυχόν χαλασμένα εξαρτήματα του ηλεκτρικού εργαλείου για επισκευή πριν το χρησιμοποιήσετε πάλι.** Η ανεπαρκής συντήρηση των ηλεκτρικών εργαλείων αποτελεί αιτία πολλών ατυχημάτων.
- f) **Διατηρείτε τα κοπτικά εργαλεία κοφτερά και καθαρά.** Τα κοπτικά εργαλεία που συντηρούνται με προσοχή μπορούν να οδηγηθούν εύκολα και να ελεγχθούν καλύτερα.
- g) **Χρησιμοποιείτε τα ηλεκτρικά εργαλεία, τα εξαρτήματα, τα χρησιμοποιήσιμα εργαλεία κτλ. σύμφωνα με τις παρούσες οδηγίες καθώς και όπως προβλέπεται για τον εκάστοτε τύπο μηχανήματος. Λαμβάνετε ταυτόχρονα υπόψη σας τις συνθήκες εργασίας και την υπό εκτέλεση εργασία.** Η χρήση του ηλεκτρικού εργαλείου για άλλες εκτός από τις προβλεπόμενες εργασίες μπορεί να δημιουργήσει επικίνδυνες καταστάσεις.
- 5) **Χρήση κι επιμελής χειρισμός εργαλείων μπαταρίας**
- a) **Φορτίζετε μόνο με φορτιστές που προβλέπει ο κατασκευαστής.** Η φόρτιση με φορτιστές που δεν προορίζονται για τον υπό φόρτιση τύπο του μπλοκ μπαταρίας δημιουργεί κίνδυνο πυρκαγιάς.
- b) **Χρησιμοποιείτε τα ηλεκτρικά εργαλεία πάντοτε με τα προβλεπόμενα γι' αυτά μπλοκ μπαταρίας.** Η χρήση διαφορετικών μπλοκ μπαταρίας μπορεί να οδηγήσει σε τραυματισμούς ή πυρκαϊά.
- c) **Διαφυλάγετε τις μπαταρίες που δε χρησιμοποιείτε μακριά από μεταλλικά αντικείμενα, π. χ. από συνδετήρες χαρτιών, νομίσματα, κλειδιά, καρφιά, βίδες κι άλλα παρόμοια μικροαντικείμενα, τα οποία θα μπορούσαν να επιγεφυρώσουν τις διάφορες μεμονωμένες επαφές.** Μια επιγεφύρωση από μεταλλικά αντικείμενα μπορεί να προκαλέσει βραχυκύκλωμα, υ963 πινθηρισμό ή πυρκαϊά.
- d) **Υπό δυσμενείς συνθήκες λειτουργίας μπορεί να διαρρεύσουν υγρά από την μπαταρία. Αποφεύγετε κάθε επαφή με μια μη στεγανή μπαταρία. Σε περίπτωση ακούσιας επαφής με τα υγρά, ξεπλύντε αμέσως με νερό την αντίστοιχη θέση επαφής. Εκτός από αυτό, αν τα υγρά διεισδύσουν στα μάτια σας, επισκεφτείτε χωρίς καθυστέρηση ένα γιατρό.** Τα διαρρέοντα υγρά των

μπαταριών μπορεί να προκαλέσουν ερεθισμούς ή και εγκαύματα.

6) Σέρβις

- a) Δίνετε το ηλεκτρικό σας εργαλείο για επισκευή από άριστα ειδικευμένο προσωπικό, μόνο με γνήσια ανταλλακτικά.** Έτσι εξασφαλίζεται η διατήρηση της ασφάλειας του ηλεκτρικού εργαλείου.

ΟΔΗΓΙΕΣ ΑΣΦΑΛΕΙΑΣ ΓΙΑ ΟΛΕΣ ΤΙΣ ΕΡΓΑΣΙΕΣ :

Προειδοποιήσεις ασφαλείας κοινές για εργασίες λείανσης, γυαλοχαρτίσματος, βουρτσίσματος με σύρμα, στίλβωσης, σμίλευσης ή λειαντικής κοπής:

- a) Αυτότοηλεκτροκίνητο εργαλείο διατίθεται ως ακονιστής, τριβείο, για εργασίες βουρτσίσματος, στίλβωσης, σμίλευσης ή ως εργαλείο κοπής. Διαβάστε προσεκτικά όλες τις και προδιαγραφές προειδοποιήσεις, οδηγίες που παρέχονται με το εργαλείο και ανατρέξτε στις εικόνες.** Η μη τήρηση των ακόλουθων οδηγιών μπορεί να επιφέρει ατυχήματα όπως πυρκαγιές, ηλεκτροπληξίες ή και σοβαρό σωματικό τραυματισμό.
- b) Μην χρησιμοποιείτε αξεσουάρ που δεν έχουν σχεδιαστεί ειδικά γι' αυτό το εργαλείο και δεν συνιστώνται από τον κατασκευαστή.** Ακόμα κι αν ένα αξεσουάρ μπορεί να τοποθετηθεί σε εργαλείο, αυτό δεν διασφαλίζει ότι μπορείτε να χρησιμοποιείτε το εργαλείο εκείνο με απόλυτη ασφάλεια.
- c) Η ονομαστική ταχύτητα του αξεσουάρ πρέπει να είναι ίση ή μεγαλύτερη από την μέγιστη ταχύτητα που αναγράφεται στο εργαλείο.** Τα αξεσουάρ που λειτουργούν με ταχύτητα μεγαλύτερη από την ονομαστική ταχύτητα μπορεί να σπάσουν και να εκτιναχτούν.
- d) Η εξωτερική διάμετρος και το πάχος του αξεσουάρ πρέπει να αντιστοιχούν στα τεχνικά χαρακτηριστικά του εργαλείου.** Όταν τα αξεσουάρ δεν αντιστοιχούν στα δεδομένα χαρακτηριστικά, δεν μπορούν να λειτουργήσουν σωστά τα συστήματα προστασίας και ρύθμισης του εργαλείου.
- e) Οι τροχοί, φλάντζες, πέλματα ή άλλα αξεσουάρ πρέπει να ταιριάζουν απόλυτα στην εσωτερική διάμετρο και τον άξονα του εργαλείου.** Τα αξεσουάρ που δεν είναι κατάλληλα για τον άξονα στον οποίο πρέπει να τοποθετηθούν δεν δουλεύουν κανονικά, δονούνται υπερβολικά και σας κάνουν να χάνετε τον έλεγχο του εργαλείου.
- f) Τροχοί, κύλινδροι λείανσης, κόφτες ή άλλα εξαρτήματα τοποθετημένα σε σφιγκτήρες πρέπει να εισάγονται πλήρως μέσα στο κολάρο ή το τσοκ.** Εάν ο σφιγκτήρας δεν συγκρατείται επαρκώς και/ή η προεξοχή του τροχού είναι πολύ μακριά, ο τοποθετημένος τροχός μπορεί να λασκάρει και να εκτοξευθεί σε υψηλή ταχύτητα.
- g) Μην χρησιμοποιείτε χαλασμένο αξεσουάρ.** Πριν από κάθε χρήση, να βεβαιώνετε ότι είναι σε καλή κατάσταση το αξεσουάρ που χρησιμοποιείτε: να σιγουρευτείτε ότι οι λειαντικοί τροχοί δεν είναι φανωμένοι ή ραγισμένοι, ότι τα πέλματα δεν είναι σχισμένα ή φθαρμένα, ότι οι τρίχες των μεταλλικών βουρτσών ότι οι τρίχες των μεταλλικών βουρτσών δεν είναι πολύ φθαρμένες ή σπασμένες. Σε περίπτωση

πτώσης του εργαλείου ή του αξεσουάρ, βεβαιωθείτε ότι δεν έχει χαλάσει κανένα στοιχείο, και αν χρειαστεί, τοποθετήστε καινούργιο αξεσουάρ. Αφού βεβαιωθείτε ότι το αξεσουάρ είναι σε καλή κατάσταση και αφού το τοποθετήσετε, κρατηθείτε σε απόσταση από το κινητό αξεσουάρ και αφήστε το εργαλείο να φθάσει στη μέγιστη ταχύτητά του για ένα λεπτό. Αν είναι χαλασμένο το αξεσουάρ, θα σπάσει κατά την δοκιμή.

- h) Να φοράτε μέσα ατομικής προστασίας. Ανάλογα με την χρήση του εργαλείου σας, φοράτε προστατευτική μάσκα, γυαλιά ασφαλείας ή προστατευτικά γυαλιά. Αν χρειαστεί, φορέστε μάσκα κατά της σκόνης, ωτασπίδες, γάντια και προστατευτική ποδιά για να προφυλαχτείτε από οιαδήποτε εκτίναξη ξένων σωμάτων (λειαντικά στοιχεία, ροκανίδια κλπ). Τα προστατευτικά γυαλιά αποτρέπουν την εκτίναξη θραυσμάτων και τον τραυματισμό των ματιών. Οι μάσκες κατά της σκόνης φιλτράρουν τα σωματίδια που δημιουργούνται από την εργασία που κάνετε. Η παρατεταμένη έκθεση στο δυνατό θόρυβο μπορεί να προκαλέσει απώλεια της ακοής.**
- i) Κρατάτε τους επισκέπτες σε αρκετή απόσταση από την ζώνη εργασίας και φροντίστε να φορούν προστατευτικό εξοπλισμό. Κάθε άτομο που εισέρχεται στο χώρο εργασίας πρέπει να φορούν εξοπλισμό ατομικής προστασίας.** Μπορεί να εκτιναχτούν θραύσματα κατεργαζόμενου τεμαχίου ή σπασμένου αξεσουάρ πέρα από την ζώνη εργασίας και να προκαλέσουν σοβαρό σωματικό τραυματισμό.
- j) Κρατάτε το εργαλείο μόνο από τα μονωμένα και αντιολισθητικά τμήματα όταν εργάζεστε σε επιφάνεια η οποία μπορεί να κρύβει ηλεκτρικά καλώδια ή όταν η εργασία που θα πραγματοποιήσετε κινδυνεύει να φέρει το καλώδιο παροχής ρεύματος στην διαδρομή του εργαλείου. Η επαφή με καλώδια υπό τάση θα μπορούσε να μεταδώσει το ρεύμα μέσα στα μεταλλικά τμήματα και να προκαλέσει ηλεκτροπληξία.**
- l) Κρατάτε πάντα το εργαλείο σφιχτά στα χέρια σας κατά τη διάρκεια της εκκίνησης. Η ροπή αντίδρασης του κινητήρα καθώς επιταχύνεται σε πλήρη ταχύτητα μπορεί να προκαλέσει συστρόφη του εργαλείου.**
- m) Χρησιμοποιείτε μέγνηνη για να υποστηρίξετε το τεμάχιο επεξεργασίας όποτε αυτό θεωρείται πρακτικό. Ποτέ μην κρατάτε ένα μικρό τεμάχιο επεξεργασίας με το ένα χέρι και με το άλλο χέρι το εργαλείο κατά τη χρήση. Η σύσφιξη ενός μικρού τεμαχίου επεξεργασίας σας επιτρέπει να χρησιμοποιείτε το (τα) χέρι (χέρια) σας για να ελέγχετε το εργαλείο. Τα στρογγυλά υλικά όπως ράβδοι πείρων, σωληνες ή σωληνώσεις έχουν την τάση να τυλίγονται όταν κόβονται και μπορεί να προκαλέσουν φρακάρισμα ή αναπήδηση προς εσάς.**
- m) Τοποθετήστε το καλώδιο τροφοδότησης με τρόπο ώστε να βρίσκεται σε κάποια απόσταση από το περιστρεφόμενο αξεσουάρ. Αν χάσετε τον έλεγχο του εργαλείου σας, το καλώδιο τροφοδότησης μπορεί να κοπεί ή να μαγκώσει και το χέρι σας ή το μπράτσο σας να παρασυρθεί προς το περιστρεφόμενο αξεσουάρ.**
- n) Μην εναποθέτετε ποτέ εργαλείο σας πριν σταματήσει τελείως το αξεσουάρ. Το περιστρεφόμενο αξεσουάρ μπορεί να έλθει σε επαφή με την επιφάνεια στην οποία είναι τοποθετημένο και να σας κάνει να χάσετε τον**

έλεγχο του εργαλείου.

- ο)** **Αφού αλλάξετε τα εξαρτήματα ή κάνετε ορισδήποτε ρυθμίσεις, εξασφαλίστε ότι το περικόχλιο κολάρου, το τσοκ ή οποιεσδήποτε άλλες συσκευές ρύθμισης έχουν ασφαλιστεί σωστά.** Οι χαλαρές συσκευές ρύθμισης μπορεί να μετατοπιστούν απρόσμενα και να προκαλέσουν απώλεια του ελέγχου, τα χαλαρά περιστρεφόμενα εξαρτήματα θα εκτοξευθούν με δύναμη.
- ρ)** **Μην βάζετε ποτέ το εργαλείο σας σε λειτουργία όταν το μεταφέρετε.** Το περιστρεφόμενο αξεσουάρ μπορεί να πιαστεί στα ρούχα σας και να σας τραυματίσει σοβαρά.
- α)** **Καθαρίζετε τακτικά τις σχισμές αερισμού του εργαλείου.** Ο αερισμός του μοτέρ αφήνει να διεισδύουν σκόνες στο εσωτερικό του περιβλήματος μοτέρ, με αποτέλεσμα να δημιουργείται υπερβολική συσσώρευση μεταλλικών σωματιδίων με κίνδυνο την ηλεκτροπληξία.
- ρ)** **Μην χρησιμοποιείτε το εργαλείο σας κοντά σε εύφλεκτα υλικά.** Οι σπίθες κινδυνεύουν να προκαλέσουν ανάφλεξη.
- σ)** **Μην χρησιμοποιείτε αξεσουάρ που χρειάζονται ψυκτικά ρευστά.** Η χρήση νερού ή ψυκτικών υγρών μπορεί να προκαλέσει ηλεκτροπληξία.

ΠΕΡΙΣΣΟΤΕΡΕΣ ΟΔΗΓΙΕΣ ΑΣΦΑΛΕΙΑΣ ΓΙΑ ΟΛΕΣ ΤΙΣ ΕΡΓΑΣΙΕΣ

Επιστροφή και σχετικές ειδοποιήσεις

GR

194

Το αναπήδημα είναι μια ξαφνική αντίδραση η οποία λαμβάνει χώρα όταν ο κινούμενος τροχός, το πέλμα, η βούρτσα ή οιοδήποτε άλλο αξεσουάρ μαγκώσει ή στρεβλώσει, με αποτέλεσμα το άμεσο μπλοκάρισμα του αξεσουάρ. Το εργαλείο, το οποίο συνεχίζει να λειτουργεί, εκτινάσσει τότε το αξεσουάρ προς την αντίθετη κατεύθυνση από την φορά χρήσης του αξεσουάρ.

Για παράδειγμα, αν ένας λειαντικός τροχός μαγκώσει ή στρεβλώσει μέσα στο κατεργαζόμενο τεμάχιο, η κόψη του τροχού κινδυνεύει να καρφώσει στην επιφάνεια του κατεργαζόμενου τεμαχίου, με αποτέλεσμα ο τροχός να βγει απότομα από το κατεργαζόμενο τεμάχιο, ανάλογα με την φορά περιστροφής του τροχού την στιγμή που αυτός μπλοκάρει. Σε περίπτωση αναπηδήματος, ο λειαντικός τροχός μπορεί ακόμα και να σπάσει.

Το αναπήδημα είναι συνεπώς το αποτέλεσμα λανθασμένης χρήσης του εργαλείου ή και λανθασμένων διαδικασιών ή συνθηκών κοπής. Μπορεί ωστόσο να αποφευχθεί τηρώντας ορισμένες προφυλάξεις:

- α)** **Κρατάτε σταθερά το εργαλείο και φέρετε το σώμα σας και το μπράτσο σας σε κατάλληλη θέση ώστε να μπορείτε να ελέγχετε τυχόν αναπήδημα.**
Παίρνετε τα απαραίτητα μέτρα για να μπορείτε να ελέγχετε το εργαλείο σας σε περίπτωση αναπηδήματος ή ζεύγους αντίδρασης.
- β)** **Προσέχετε ιδιαίτερα όταν εργάζεστε σε γωνίες, κοφτερές άκρες κλπ. Φροντίζετε να μην σας πλαγιολισθήσει ή να σας μαγκώσει το αξεσουάρ.**
Όταν εργάζεστε σε γωνίες ή κοφτερές άκρες ή όταν σας πλαγιολισθήσει το εργαλείο, ο κίνδυνος είναι πιο μεγάλος να μπλοκάρει το αξεσουάρ και να χάσετε τον έλεγχο του εργαλείου προκαλώντας αναπήδημα.
- γ)** **Μην χρησιμοποιείτε λάμα πριονιού με αυτό το εργαλείο.** Αυτού του είδους οι

- λάμες αυξάνουν τον κίνδυνο αναπηδήματος και απώλειας ελέγχου του εργαλείου.
- d) **Πάντα τροφοδοτείτε το εξάρτημα μέσα στο υλικό στην ίδια κατεύθυνση όπως εξέρχεται η ακμή κοπής από το υλικό (ίδια κατεύθυνση με αυτήν που πετάγονται τα ρινίσματα).** Μια τροφοδοσία του εργαλείου σε λάθος κατεύθυνση προκαλεί στην ακμή κοπής του εξαρτήματος έξοδο από το τεμάχιο επεξεργασίας και έλξη του εργαλείου στην κατεύθυνση αυτής της τροφοδοσίας.
- e) **Όταν χρησιμοποιείτε περιστρεφόμενες λίμες, τροχούς κοπής, κόφτες υψηλής ταχύτητας ή κόφτες βολφραμίου - καρβιδίου, το τεμάχιο επεξεργασίας πρέπει να είναι πάντα ασφαλώς σφιγμένο.** Αυτοί οι τροχοί θα μαγκώσουν εάν πάρουν κλίση στην εγκοπή και μπορεί να προκαλέσουν κλώτσημα. Εάν μαγκώσει ένας τροχός κοπής, ο ίδιος ο τροχός συνήθως σπάει. Όταν μαγκώνει μια περιστρεφόμενη λίμα, ένας κόφτης υψηλής ταχύτητας ή ένας κόφτης βολφραμίου - καρβιδίου, ενδέχεται να πεταχτεί από την εγκοπή και έτσι να χάσετε τον έλεγχο του εργαλείου.

ΠΡΟΕΙΔΟΠΟΙΗΣΕΙΣ ΑΣΦΑΛΕΙΑΣ ΕΙΔΙΚΑ ΓΙΑ ΕΡΓΑΣΙΕΣ ΛΕΙΑΝΣΗΣ ΚΑΙ ΛΕΙΑΝΤΙΚΗΣ ΚΟΠΗΣ:

- a) **Χρησιμοποιείτε μόνο τους τύπους τροχών που συνιστώνται για το ηλεκτρικό εργαλείο σας και μόνο για τις προτεινόμενες εφαρμογές. Για παράδειγμα: Μη λειαίνετε με την πλευρά του τροχού κοπής.** Οι λειαντικοί τροχοί κοπής προορίζονται για περιμετρική λείανση. Οι πλευρικές δυνάμεις που ασκούνται σε αυτούς τους τροχούς μπορεί να τους κομματιάσουν.
- b) **Για κωνικά εξαρτήματα λείανσης και πώματα με σπείρωμα χρησιμοποιείτε μόνο σφιγκτήρες τροχών σε άψογη κατάσταση με παραμένονσα φλάντζα κεφαλής σε σωστό μέγεθος και μήκος.** Οι σωστοί σφιγκτήρες μειώνουν την πιθανότητα σπασίματος.
- c) **Αποφύγετε το «μπλοκάρισμα» ενός τροχού κοπής και την άσκηση υπερβολικής πίεσης. Μην επιχειρήσετε να κόψετε σε υπερβολικό βάθος.** Η υπερβολική πίεση πάνω στον τροχό αυξάνει τη φόρτωση και την πιθανότητα συστροφής ή σκαλώματος του τροχού μέσα στην τομή, καθώς και την πιθανότητα κλωτσήματος ή σπασίματος του τροχού.
- d) **Μην τοποθετείτε το χέρι σας στην ίδια ευθεία και πίσω από τον περιστρεφόμενο τροχό.** Όταν ο τροχός, στο σημείο της λειτουργίας, απομακρύνεται από το χέρι σας, το πιθανό κλώτσημα μπορεί να ωθήσει τον περιστρεφόμενο τροχό και το ηλεκτρικό εργαλείο κατευθειάν πάνω σας.
- e) **Αν ο τροχός μαγκώσει, σκαλώσει ή αν διακοπεί η κοπή για οποιονδήποτε λόγο, διακόψτε τη λειτουργία του ηλεκτρικού εργαλείου και κρατήστε το ακίνητο μέχρι να σταματήσει εντελώς η κίνηση του τροχού. Μην επιχειρήσετε ποτέ να βγάλετε τον τροχό κοπής από την τομή όσο ο τροχός είναι σε κίνηση, αλλιώς μπορεί να συμβεί κλώτσημα.** Ερευνήστε την αιτία μαγκώματος ή σκαλώματος του τροχού και λάβετε διορθωτικά μέτρα για να την εξαλείψετε.
- f) **Μην ξεκινήσετε πάλι την εργασία κοπής στο τεμάχιο εργασίας. Περιμένετε να φτάσει σε πλήρη ταχύτητα ο τροχός και ξαναβάλετε προσεκτικά το εργαλείο μέσα στην τομή.** Ο τροχός μπορεί να δεσμευτεί ή να κλωτσήσει αν το

ηλεκτρικό εργαλείο ξεκινήσει πάλι μέσα στο τεμάχιο εργασίας.

- g) Υποστηρίζετε τα πλαίσια ή τα υπερμεγέθη τεμάχια εργασίας ώστε να ελαχιστοποιήσετε το ενδεχόμενο μαγκώματος ή κλωστήματος του τροχού.** Τα μεγάλα τεμάχια εργασίας συνήθως λυγίζουν κάτω από το ίδιο τους το βάρος. Πρέπει να τοποθετούνται υποστηρίγματα κάτω από τέτοια τεμάχια εργασίας κοντά στη γραμμή της κοπής και κοντά στο άκρο του τεμαχίου εργασίας και στις δύο πλευρές του τροχού.
- h) Προσέχετε ιδιαίτερα όταν κάνετε κοπές βάθους (κοπές «τσέπης») σε τοίχους ή σε «τυφλές» περιοχές.** Ο τροχός που εξέχει μπορεί να κόψει σωλήνες αερίου ή νερού, ηλεκτρικά καλώδια ή αντικείμενα που μπορούν να προκαλέσουν κλώτσημα.

ΠΡΟΕΙΔΟΠΟΙΗΣΕΙΣ ΑΣΦΑΛΕΙΑΣ ΕΙΔΙΚΑ ΓΙΑ ΕΡΓΑΣΙΕΣ ΒΟΥΡΤΣΙΣΜΑΤΟΣ:









- a) Έχετε υπόψη σας ότι πετάγονται από τη βούρτσα συρμάτινες τρίχες ακόμη και κατά τη διάρκεια της κανονικής λειτουργίας. Μην πιέζετε υπερβολικά τα σύρματα υπερφορτώνοντας τη βούρτσα.** Οι συρμάτινες τρίχες μπορεί εύκολα να εισχωρήσουν στα ελαφριά ρούχα ή/και το δέρμα.
- b) Επιτρέπεται οι βούρτσες να λειτουργούν σε ταχύτητα λειτουργίας τουλάχιστον ένα λεπτό πριν από τη χρήση τους. Κανείς δεν επιτρέπεται να στέκεται μπροστά από ή στην ίδια ευθεία με τη βούρτσα κατά τη διάρκεια αυτής της χρονικής περιόδου.** Κατά το χρόνο αρχικής λειτουργίας θα εκτοξευθούν τρίχες βούρτσας ή σύρματα.
- c) Κατευθύνετε μακριά από εσάς την περιστρεφόμενη συρματόβουρτσα.** Μπορεί να εκτοξευθούν μικρά σωματίδια και θραύσματα σύρματος σε υψηλή ταχύτητα κατά τη διάρκεια της χρήσης αυτών των βουρτσών τα οποία μπορεί να διεισδύσουν στο δέρμα σας.

ΠΡΟΕΙΔΟΠΟΙΗΣΕΙΣ ΑΣΦΑΛΕΙΑΣ ΓΙΑ ΤΗ ΣΥΣΤΟΙΧΙΑ ΜΠΑΤΑΡΙΩΝ

- a) Απαγορεύονται η αποσυναρμολόγηση, το άνοιγμα ή το κόψιμο στοιχείων μπαταριών ή συστοιχιών μπαταριών.**
- b) Δεν πρέπει να βραχυκυκλώνετε συστοιχίες μπαταριών. Οι συστοιχίες μπαταριών δεν πρέπει να φυλάσσονται ανοργάνωτα σε κουτί ή συρτάρι όπου μπορεί να βραχυκυκλώσουν η μία την άλλη ή να βραχυκυκλωθούν από αγώγιμα υλικά.** Όταν δεν χρησιμοποιείτε την μπαταρία, φροντίστε να τη φυλάσσετε μακριά από άλλα μεταλλικά αντικείμενα, όπως συνδετήρες χαρτιού, κέρματα, κλειδιά, καρφιά, βίδες ή άλλα μικρά μεταλλικά είδη, που μπορεί να δημιουργήσουν σύνδεση μεταξύ των δύο ακροδεκτών. Αν τοποθετήσετε τους ακροδέκτες της μπαταρίας τον ένα δίπλα στον άλλο, μπορεί να προκληθούν εγκαύματα ή πυρκαγιά.
- c) Μην αφήσετε τη συστοιχία μπαταριών εκτεθειμένη σε υψηλή θερμοκρασία ή φωτιά. Αποφύγετε την αποθήκευσή της σε σημείο άμεσα εκτεθειμένο στο φως του ήλιου.**

- d) Μην αφήσετε τη συστοιχία μπαταριών να υποστεί μηχανικό πλήγμα.
- e) Σε περίπτωση διαρροής της μπαταρίας, μην αφήσετε το υγρό να έρθει σε επαφή με το δέρμα ή τα μάτια σας. Αν συμβεί κάτι τέτοιο, πλύνετε το προσβεβλημένο σημείο με άφθονο νερό και ζητήστε τη συμβουλή γιατρού.
- f) Σε περίπτωση κατάποσης στοιχείου μπαταρίας ή συστοιχίας μπαταριών, αποταθείτε αμέσως σε γιατρό.
- g) Η συστοιχία μπαταριών πρέπει να είναι πάντα καθαρή και στεγνή.
- h) Αν λερωθούν οι ακροδέκτες της συστοιχίας μπαταριών, σκουπίστε τους με καθαρό στεγνό πανί.
- i) Η συστοιχία μπαταριών χρειάζεται φόρτιση πριν από τη χρήση της. Πρέπει να ανατρέχετε πάντοτε στην παρούσα οδηγία και να χρησιμοποιείτε τη σωστή διαδικασία φόρτισης.
- j) Μην αφήνετε τη συστοιχία μπαταριών να φορτίζεται όταν δεν τη χρησιμοποιείτε.
- k) Μετά από παρατεταμένες περιόδους αποθήκευσης, μπορεί να χρειαστεί να φορτίσετε και να αποφορτίσετε τη συστοιχία μπαταριών αρκετές φορές για να επιτευχθούν οι μέγιστες επιδόσεις της.
- l) Η συστοιχία μπαταριών επιτυγχάνει τις άριστες επιδόσεις της όταν λειτουργεί σε κανονική θερμοκρασία δωματίου ($20^{\circ}\text{C} \pm 5^{\circ}\text{C}$).
- m) Η απόρριψη συστοιχιών μπαταριών διαφορετικών ηλεκτροχημικών συστημάτων πρέπει να γίνεται χωριστά.
- n) Για επαναφόρτιση χρησιμοποιήστε μόνο τον φορτιστή που καθορίζει η Work. Μην χρησιμοποιήσετε άλλον φορτιστή εκτός από αυτόν που παρέχεται αποκλειστικά για χρήση μαζί με τον εξοπλισμό. Αν χρησιμοποιήσετε φορτιστή που είναι κατάλληλος για έναν τύπο συστοιχίας μπαταριών με άλλη συστοιχία, μπορεί να προκληθεί κίνδυνος πυρκαγιάς.
- o) Μην χρησιμοποιήσετε άλλη συστοιχία μπαταριών που δεν έχει σχεδιαστεί για χρήση μαζί με τον εξοπλισμό.
- p) Φυλάξτε τη συστοιχία μπαταριών μακριά από σημεία όπου μπορεί να τη βρουν τα παιδιά.
- q) Φυλάξτε τα αρχικά ενημερωτικά έντυπα του προϊόντος γιατί μπορεί να τα χρειαστείτε στο μέλλον.
- r) Όταν δεν χρησιμοποιείτε την μπαταρία, πρέπει να την αφαιρείτε από τον εξοπλισμό.
- s) Η απόρριψη των μπαταριών πρέπει να γίνεται με τον ενδεδειγμένο τρόπο.
- t) Μην αναμειγνύετε στοιχεία διαφορετικών κατασκευαστών, χωρητικότητας, μεγέθους ή τύπου μέσα στη συσκευή.
- u) Μην απομακρύνετε τη συστοιχία μπαταρίας από τη γνήσια συσκευασία, έως ότου χρειαστεί για τη χρήση.
- v) Λαμβάνετε υπόψη τις σημάνσεις συν (+) και πλην (-) στην μπαταρία και διασφαλίστε τη σωστή χρήση.

ΣΥΜΒΟΛΑ

	Για περιορισμό των κινδύνων τραυματισμού, ο χρήστης πρέπει να διαβάσει το εγχειρίδιο.
	Προσοχή
	Φοράτε Προστατευτικά για τα Μάτια
	Φοράτε Προστατευτικά για τα Αυτιά
	Φοράτε Μάσκα για την Σκόνη
	Απαγορεύεται η καύση.
	Εάν γίνει εσφαλμένη απόρριψη των μπαταριών μπορεί να εισέλθουν στον κύκλο του νερού με αποτέλεσμα να τεθεί σε κίνδυνο το οικοσύστημα. Μην απορρίπτετε τις άχρηστες μπαταρίες ως μη ταξινομημένα αστικά απορρίμματα.
	Μπαταρία ιόντων λιθίου. Το προϊόν αυτό διαθέτει επισήμανση ενός συμβόλου που αφορά την «ξεχωριστή συλλογή» για όλες τις συστοιχίες μπαταριών και για τη συστοιχία μπαταριών του προϊόντος αυτού. Στη συνέχεια θα ανακυκλωθεί ή θα αποσυναρμολογηθεί ώστε να ελαχιστοποιηθούν οι επιπτώσεις στο περιβάλλον. Οι συστοιχίες μπαταριών μπορούν να είναι επικίνδυνες για το περιβάλλον και την ανθρώπινη υγεία καθότι περιέχουν επικίνδυνες ουσίες.
	Απόβλητα σχετικά με ηλεκτρισμό δεν πρέπει να πετάνονται μαζί με τα απόβλητα του νοικοκυριού. Παρακαλούμε να τα ανακυκλώνετε εκεί όπου υπάρχουν οι απαραίτητες εγκαταστάσεις. Ελέγξτε στον τοπικό σας δήμο ή στους πωλητές για συμβουλές ανακύκλωσης.

GR

198

ΛΙΣΤΑ ΣΥΣΤΑΤΙΚΩΝ

1. ΕΞΑΡΤΗΜΑ ΣΜΙΛΕΥΣΗΣ
2. ΤΣΟΚ
3. ΚΟΛΑΡΟ
4. ΚΟΥΜΠΙ ΑΣΦΑΛΙΣΗΣ ΑΤΡΑΚΤΟΥ

5. ΚΛΕΙΔΙ ΣΥΣΦΙΞΗΣ

Δεν περιλαμβάνονται στο βασικό εξοπλισμό όλα τα εξαρτήματα που απεικονίζονται ή περιγράφονται.

ΤΕΧΝΙΚΕΣ ΠΛΗΡΟΦΟΡΙΕΣ

Τύπος **WX739 WX739.X (739- ονομασία μηχανήματος, αντιπροσωπευτική για ευθείς λειαντήρες)**

	WX739 WX739.X**
Βολτ	20 V \approx Max***
Τύπος κινητήρα	Χωρίς ψήκτρα
Μέγεθος κολάρου	3,2 mm
Ονομαστική απόδοση	38 mm
Σπείρωμα ατράκτου	M7
Ταχύτητα χωρίς φορτίο	5000-35000 rpm
Βάρος (μόνο το εργαλείο)	130 g

** X=1-99, A-Z, M1-M9 χρήση μόνο για διαφορετικούς πελάτες, δεν υπάρχουν ασφαλείς σχετικές διαφορές μεταξύ αυτών των μοντέλων

***Τάση μετρηθείσα χωρίς φορτίο. Η αρχική τάση της μπαταρίας φτάνει έως 20 volt. Η ονομαστική τάση είναι 18 volt

ΠΛΗΡΟΦΟΡΙΕΣ ΓΙΑ ΤΟΝ ΘΟΡΥΒΟ

Σταθμισμένη ηχητική πίεση	L_{pA} : 70.3 dB(A)
Μετρημένη ηχητική δύναμη	L_{wA} : 81.3 dB(A)
K_{pA} & K_{wA}	3 dB(A)
Φοράτε Προστατευτικά για τα Αυτιά.	

ΠΛΗΡΟΦΟΡΙΕΣ ΓΙΑ ΤΗ ΔΟΝΗΣΗ

Οι συνολικές τιμές της δόνησης (άθροισμα διανυσμάτων σε τρεις άξονες) καθορίζονται βάσει του προτύπου EN 60745:

Διάτρηση σφυριού σε σκυρόδεμα: $a_h = 2.162 \text{ m/s}^2$

Τιμή εκπομπής δόνησης $K = 1.5 \text{ m/s}^2$

Η δηλωμένη συνολική τιμή δόνησης μπορεί να χρησιμοποιηθεί για τη σύγκριση ενός

εργαλείου με ένα άλλο και μπορεί να χρησιμοποιηθεί, επίσης, σε προκαταρκτική αξιολόγηση έκθεσης.



ΠΡΟΕΙΔΟΠΟΙΗΣΗ: Η τιμή εκπομπής δόνησης κατά την πραγματική χρήση του μηχανικού εργαλείου μπορεί να διαφέρει από τη δηλωμένη και εξαρτάται από τους τρόπους χρήσης του εργαλείου οι οποίοι ενδεικτικά περιγράφονται στα παραδείγματα που ακολουθούν και επίσης ισχύουν σε ποικίλες άλλες περιπτώσεις: Ο τρόπος χρήσης του εργαλείου και τα υλικά που κόβετε ή τρυπάτε.

Αν το εργαλείο βρίσκεται σε καλή κατάσταση και είναι καλοσυντηρημένο.

Η χρήση του σωστού παρελκόμενου για το εργαλείο και η διασφάλιση ότι κόβει καλά και βρίσκεται σε καλή κατάσταση.

Το σταθερό κράτημα που προσφέρουν οι λαβές και το αν χρησιμοποιούνται αντικραδασμικά παρελκόμενα.

Και αν το εργαλείο χρησιμοποιείται με τον τρόπο που προβλέπεται από τη σχεδίασή του και τις παρούσες οδηγίες.

Το συγκεκριμένο εργαλείο μπορεί να προκαλέσει σύνδρομο τρέμουλου στα χέρια και τους βραχίονες σε περίπτωση ανεξέλεγκτης χρήσης του.



ΠΡΟΕΙΔΟΠΟΙΗΣΗ: Για να είμαστε ακριβείς, κατά την εκτίμηση της στάθμης έκθεσης στις πραγματικές συνθήκες χρήσης θα πρέπει επίσης να

λαμβάνουμε υπόψη όλα τα μέρη του κύκλου λειτουργίας όπως τις στιγμές που το εργαλείο είναι απενεργοποιημένο αλλά και όταν είναι ενεργοποιημένο αλλά μένει σε αδράνεια χωρίς ουσιαστικά να εκτελεί την εργασία. Έτσι μπορεί να μειωθεί σημαντικά η στάθμη έκθεσης όσον αφορά τη συνολική περίοδο λειτουργίας.

Για την ελαχιστοποίηση του κινδύνου έκθεσής σας στη δόνηση, συνιστούμε τα εξής:

Οι εργασίες συντήρησης του εργαλείου πρέπει να γίνονται σύμφωνα με τις παρούσες οδηγίες και η λίπανσή του τακτικά και σωστά (όπου είναι ενδεδειγμένη).

Αν σκοπεύετε να χρησιμοποιείτε τακτικά το εργαλείο, αξίζει να αγοράσετε αντικραδασμικά εργαλεία.

Προγραμματίστε τις εργασίες σας έτσι ώστε να μη χρειαστεί να χρησιμοποιήσετε εργαλεία υψηλής δόνησης πολλές ώρες την ίδια μέρα.

GR

200

Κατηγορία	Μοντέλο	Χωρητικότητα
20V Hub/HubX	WA7160	Είσοδος: 20 V 10 A Max. Έξοδος: 20 V 10 A Max.
	WA7161	Είσοδος: 20 V 10 A Max. Έξοδος 1: 20 V 10 A Max. Έξοδος 2: 5 V 2 A (θύρα USB)

Συνιστούμε να αγοράζετε τα εξαρτήματά σας από το ίδιο κατάστημα από το οποίο αγοράσατε το εργαλείο. Διαβάζετε τις πληροφορίες πάνω στη συσκευασία του εξαρτήματος για περισσότερες λεπτομέρειες. Το προσωπικό του καταστήματος μπορεί να σας βοηθήσει και να σας συμβουλευτεί.

Τα εργαλεία της σειράς MarkerX και οι υποδοχές Hub/HubX 20V έχουν σχεδιαστεί ειδικά για να χρησιμοποιούνται μαζί, συνεπώς μη χρησιμοποιείτε άλλες συσκευές.

ΟΔΗΓΙΕΣ ΛΕΙΤΟΥΡΓΙΑΣ



ΣΗΜΕΙΩΣΗ: Προτού χρησιμοποιήσετε το εργαλείο, διαβάστε προσεκτικά το βιβλίο οδηγιών.

Προβλεπόμενη χρήση

Το παρόν εργαλείο προορίζεται για διάτρηση, κοπή, γυαλοχαρτάρισμα, σμίλευση, στίλβωση και λείανση.

Συναρμολόγηση

1. Πατήστε και κρατήστε το κουμπί ασφάλισης ατράκτου. Λασκάρετε πρώτα το τσοκ για να εισαγάγετε το αξεσουάρ μέσα στο κολάρο. Κατόπιν χρησιμοποιήστε το κλειδί σύσφιξης για το σφίξιμο. (Βλ. Εικ. Α1, Α2, Α3, Α4, Α5)

Για περισσότερες πληροφορίες σχετικά με τα αξεσουάρ, δείτε τον πίνακα παρακάτω.

ΣΗΜΕΙΩΣΗ: Πριν αλλάξετε τα αξεσουάρ, εξασφαλίστε ότι το μηχάνημα είναι απενεργοποιημένο και αποσυνδεδεμένο από την υποδοχή φόρτισης.



ΠΡΟΕΙΔΟΠΟΙΗΣΗ: Για μείωση του κινδύνου τραυματισμού χρησιμοποιείτε μόνο αξεσουάρ αντίστοιχα με τη ρύθμιση ταχύτητας λειτουργίας του εργαλείου.

2. Συνδέστε το περιστρεφόμενο εργαλείο στην υποδοχή φόρτισης. (Βλ. Εικ. Β)



ΠΡΟΕΙΔΟΠΟΙΗΣΗ: Πριν τη λειτουργία εξασφαλίστε ότι το κουμπί ελέγχου ταχύτητας στην υποδοχή βρίσκεται στη θέση «Min» (Ελάχ.). (Βλ. Εικ. C)

ΟΔΗΓΙΕΣ ΛΕΙΤΟΥΡΓΙΑΣ

1. Βεβαιωθείτε ότι το κουμπί ελέγχου ταχύτητας έχει ρυθμιστεί στο «Min». Πιάστε το εργαλείο από τη λαβή. Πιέστε τον διακόπτη on/off στην υποδοχή. (Βλ. Εικ. D)

ΣΗΜΕΙΩΣΗ: Ξεκινάτε πάντα χωρίς φορτίο για να επιτύχετε τη μέγιστη ταχύτητα, κατόπιν εκκινήστε την εργασία. Μην ασκείτε υπερβολική πίεση επαφής! Η σωστή και ομοιόμορφη ταχύτητα διευκολύνει την καλύτερη απόδοση.

2. Ρυθμίστε την ταχύτητα όπως απαιτείται. (Βλ. Εικ. E)

3. Πατήστε το διακόπτη on/off στην υποδοχή για απενεργοποίηση μετά τη χρήση.

ΣΗΜΕΙΩΣΗ: Για λόγους ασφάλειας αποσυνδέστε από την υποδοχή και ρυθμίστε το κουμπί ελέγχου ταχύτητας στη θέση «Min» (Ελάχ.) μόλις ολοκληρώσετε τη λειτουργία.

ΕΡΓΑΣΙΕΣ ΣΥΝΤΗΡΗΣΗΣ

Αφαιρέστε την μπαταρία πριν εκτελέσετε οποιαδήποτε ρύθμιση, επισκευή ή συντήρηση.

Μην αποσυναρμολογείτε οι ίδιοι το μηχάνημα, επικοινωνήστε με τον αντιπρόσωπο του σέρβις για τη συντήρηση.

Το ηλεκτρικό σας εργαλείο δεν χρειάζεται έξτρα λίπανση ή συντήρηση, εκτός από τον καθαρισμό και τη λίπανση των μυτών SDS και των προσαρμογέων πριν από την τοποθέτηση στο κλειδί.

Το μηχανικό σας εργαλείο δεν περιλαμβάνει εξαρτήματα που να επιδέχονται εργασίες συντήρησης από τον χρήστη. Ποτέ μη χρησιμοποιήσετε νερό ή χημικά καθαριστικά για να καθαρίσετε το μηχανικό σας εργαλείο. Για να το καθαρίσετε, σκουπίστε το με στεγνό πανί. Πρέπει πάντοτε να φυλάσσετε το μηχανικό σας εργαλείο σε χώρο χωρίς υγρασία. Οι σχισμές εξεαρισμού του μοτέρ πρέπει να διατηρούνται καθαρές. Πρέπει να ξεσκονίζετε τακτικά όλα τα κουμπιά λειτουργιών. Περιστασιακά μπορείτε να βλέπετε σπινθήρες μέσα από τις σχισμές

εξαερισμού. Πρόκειται για φυσιολογικό φαινόμενο που δεν θα προκαλέσει ζημιά στο μηχανικό σας εργαλείο.

ΠΡΟΣΤΑΣΙΑ ΤΟΥ ΠΕΡΙΒΑΛΛΟΝΤΟΣ



Η απόρριψη αποβλήτων ηλεκτρικού εξοπλισμού δεν πρέπει να γίνεται μαζί με τα οικιακά απορρίμματα. Θα πρέπει να τα δίνετε για ανακύκλωση όπου υπάρχουν οι ανάλογες εγκαταστάσεις. Ζητήστε συμβουλές περί ανακύκλωσης από τις τοπικές σας αρχές ή από το κατάστημα λιανικής πώλησης του εξοπλισμού σας.

ΔΗΛΩΣΗ ΣΥΜΜΟΡΦΩΣΗΣ

Εμείς,
Positec Germany GmbH
Grüner Weg 10, 50825 Cologne, Germany

δηλώνουμε ότι το προϊόν
Περιγραφή **Ευθύς λειαντήρας μπαταρίας**
Τύπος **WX739 WX739.X (739-ονομασία μηχανήματος, αντιπροσωπευτική για ευθείς λειαντήρες)**
Λειτουργία **Διάτρηση, κοπή, γυαλοχαρτάρισμα, σμίλευση, στίλβωση και λείανση**

GR συμμορφώνεται προς τις Οδηγίες που ακολουθούν:

202
2006/42/EC
2011/65/EU&(EU)2015/863
2014/30/EU

Πρότυπα συμμόρφωσης
EN 55014-1
EN 55014-2
EN 60745-1
EN 60745-2-23

Το πρόσωπο που έχει εξουσιοδότηση να συντάξει το τεχνικό αρχείο,
Όνομα Marcel Filz







Διεύθυνση Positec Germany GmbH
Grüner Weg 10, 50825 Cologne, Germany

















2020/07/22
Allen Ding
Βοηθός Αρχιμηχανικός,
Δοκιμές & Πιστοποιήσεις
Positec Technology (China) Co., Ltd
18, Dongwang Road, Suzhou Industrial
Park, Jiangsu 215123, P. R. China



ΑΞΕΣΟΥΑΡ

Το «L» υποδηλώνει τη χαμηλή ταχύτητα και συστήνεται για τη μεγιστοποίηση της απόδοσης των αξεσουάρ και της διάρκειας ζωής. (Βλ. Εικ. F)

	Εικ.	Περιγραφή	Φελλός	Ξύλο	Πλαστικό	Χάλυβας	Άργιλος ορείχαλκος κ.λπ.	Κέλυφος πέτρα	Κεραμικό	Γυαλί
Λείανση		Γυαλόχαρτο	✓	✓	✓	×	✓	×	×	×
		Ταινίες γυαλόχαρτου	✓	✓	✓	✓	✓	✓	✓	×
		Δίσκος με ελάσματα	✓ (L)	✓ (L)	×	×	×	×	×	×
Κοπή		Διαμαντοτροχός	×	×	×	×	×	✓	✓	✓
		Τροχοί κοπής Φάιμπεργκλας	×	×	×	✓	✓	×	×	×
		Τροχοί κοπής	×	×	×	✓	✓	×	×	×

	Εικ.	Περιγραφή	Φελλός	Ξύλο	Πλαστικό	Χάλυβας	Άργιλος ορείχαλκος κ.λπ.	Κέλυφος, πέτρα	Κεραμικό	Γυαλί
Λείανση/ Τρόχιμα		Τροχοί λείανσης οξειδίου του αργιλίου/ Τροχοί λείανσης καρβιδίου πυριτίου	×	×	✓	✓	✓	✓	✓	×
		Τροχοί λείανσης καρβιδίου πυριτίου με στέλεχος	×	×	✓	✓	✓	✓	✓	×
		Τροχοί λείανσης οξειδίου του αργιλίου με στέλεχος	×	×	✓	✓	✓	✓	✓	×
		Σμυριδοτροχός καουτσούκ	×	×	×	✓	✓	×	×	✓
		Λειαντήρας καουτσούκ με στέλεχος	×	×	×	✓	✓	×	×	✓
Σμίλευση/ Χάραξη		Βελόνα διαμαντοτροχίσματος	✓	✓	✓	✓	✓	✓	✓	✓
		Κόφτης HSS	✓	✓	✓	×	×	×	×	×
Διάτρηση		Τρυπάνι HSS	✓	✓	✓	×	×	×	×	×

	Εικ.	Περιγραφή	Φελλός	Ξύλο	Πλαστικό	Χάλυβας	Άργιλος ορείχαλκος κ.λπ.	Κέλυφος πέτρα	Κεραμικό	Γυαλί
Καθαρισμός/ Στίλβωση		Βούρτσα καθαρισμού	✓ (L)	✓ (L)	✓ (L)	✓ (L)	✓ (L)	✓ (L)	✓ (L)	✓ (L)
		Βούρτσες από ανοξείδωτο ατσάλι	✓ (L)	✓ (L)	✓ (L)	✓ (L)	✓ (L)	✓ (L)	✓ (L)	✓ (L)
		Βούρτσες από ορείχαλκο	✓ (L)	✓ (L)	✓ (L)	✓ (L)	✓ (L)	✓ (L)	✓ (L)	✓ (L)
		Τσόχινος τροχός μυτερός/ Τσόχινοι τροχοί/ Πάνινο τροχός	✓ (L)	✓ (L)	✓ (L)	✓ (L)	✓ (L)	✓ (L)	✓ (L)	✓ (L)
		Μάλλινο στίλβωτή με στέλεχος	✓	✓	✓	✓	✓	✓	✓	✓
		Σύνθετο υλικό στίλβωσης	Χρήση με μυτερό τσόχινο τροχό/τσόχινους τροχούς/πάνινο τροχό							

Αξεσουάρ		Κολάρα	Κατάλληλο για αξεσουάρ διάστασης 1/8, 3/32, 1/16
		Μηχανικό κλειδί	Στερέωση των προσαρτημάτων
		Πέτρα ακονίσματος	Ρυθμίστε την εκκεντρότητα των τροχών λείανσης ώστε να τους διατηρείτε σε καλή κατάσταση
		Άξονας για τροχό κοπής	Για τη σύνδεση σμιριδοτροχού καουτσούκ/γυαλόχαρτου/ διαμαντοτροχού/τροχών κοπής/τροχών λείανσης
		Τύμπανο λείανσης	Χρήση για την τοποθέτηση μάντων λείανσης

TERMÉKBIZTONSÁG

ELEKTROMOS KÉZISZERSZÁMOK BIZTONSÁGOS HASZNÁLATÁVAL KAPCSOLATOS ÁLTALÁNOS FIGYELMEZTETÉSEK



FIGYELEM: Olvasson el minden biztonsági figyelmeztetést és valamennyi utasítást. A figyelmeztetések és utasítások figyelmen kívül hatása áramütést, tüzet és/ vagy súlyos sérülést eredményezhet.

Őrizzen meg minden figyelmeztetést és utasítást, a jövőben szüksége lehet ezekre.

A figyelmeztetésekben használatos "elektromos kéziszerszám" kifejezés az ön hálózatról üzemeltetett (vezetékes) elektromos kéziszerszámára vagy akkumulátoros (vezeték nélküli) elektromos kéziszerszámára vonatkozik.

1) A MUNKATERÜLET BIZTONSÁGA

- a) **A munkaterületet tartsa tisztán és jól megvilágítva.** A zsúfolt vagy sötét munkaterület balesethez vezethet.
- b) **Ne üzemeltessen elektromos kéziszerszámot robbanékony légkörben, például gyúlékony folyadékok, gázok vagy por jelenléte mellett.** Az elektromos kéziszerszámok használata során szikrák keletkeznek, amelyek hatására a por vagy gáz kigyulladhat.
- c) **Elektromos kéziszerszámok működtetése közben tartsa távol a gyermekeket és bámészködőket.** A figyelem elterelése kontrollvesztést eredményezhet.

2. ELEKTROMOS BIZTONSÁG

- a) **Az elektromos kéziszerszámok dugójának illeszkednie kell a dugaljba. Soha, semmilyen módon ne módosítsa a dugót. Földelt elektromos kéziszerszámokkal ne használjon adaptert.** Ha nem módosított dugókat és megfelelő dugaljat használ, azzal csökkenti az áramütés kockázatát.
- b) **Ne érintse meg a földelt felületeket, például csöveket, radiátorokat, tűzhelyeket vagy hűtőszekrényeket.** Ha a test földelt, nagyobb az áramütés kockázata.
- c) **Ne tegye ki esőnek vagy nedves körülményeknek az elektromos kéziszerszámokat.** Ha egy elektromos kéziszerszámba víz kerül, megnő az áramütés kockázata.
- d) **Vigyázzon a szerszám kábelére. Soha ne hordozza, húzogassa vagy húzza ki az áramból az elektromos kéziszerszámot a kábelnél fogva. A kábelt tartsa távol a hőtől, olajtól, éles peremektől vagy mozgó részekről.** A sérült vagy összegubancolódott kábel növeli az áramütés kockázatát.
- e) **Ha az elektromos kéziszerszámot szabadterben üzemelteti, használjon külső használatra alkalmas hosszabbítót.** A külső használatra alkalmas kábel használatával csökken az áramütés kockázata.
- f) **Ha elkerülhetetlen, hogy az elektromos kéziszerszámot nedves helyen működtesse, használjon maradékáram-működtetésű megszakító (RCD) védelemmel rendelkező áramforrást.** A maradékáram-működtetésű megszakító használata csökkenti az áramütés kockázatát.

3. SZEMÉLYI BIZTONSÁG

- a) **Az elektromos kéziszerszám működtetése közben maradjon éber, figyeljen arra, amit csinál, és használja a józan eszt. Ne működtesse az elektromos kéziszerszámot, ha fáradt, illetve gyógyszerek, alkohol vagy drogok hatása alatt áll.** *Egy pillanatnyi figyelmetlenség az elektromos kéziszerszámok működtetése közben súlyos sérülésekhez vezethet.*
- b) **Használjon személyi védőfelszereléseket. Mindig használjon szemvédelmet.** *A személyi védőfelszerelés, például pormaszok, csúszásmentes biztonsági lábbeli, védősisak vagy szükség esetén hallásvédelem használatával csökkenthető a személyi sérülések kockázata.*
- c) **Kerülje el, hogy a szerszám véletlenül működésbe lépjen. Mielőtt az elektromos kéziszerszámot áramhoz csatlakoztatná, behelyezné az akkumulátort, felvenné vagy vinné a szerszámot ellenőrizze, hogy a kapcsoló "ki" helyzetbe legyen állítva.** *Ha a szerszám hordozásakor ujját a kapcsolón tartja, vagy áram alá helyezi a bekapcsolt készüléket, az balesetekhez vezethet.*
- d) **Mielőtt az elektromos kéziszerszámot bekapcsolná, távolítsa el róla minden állítókulcsot.** *Ha az elektromos kéziszerszám forgórészein állítókulcs marad, az személyi sérüléshez vezethet.*
- e) **Ne próbáljon túl messzire nyúlni. Mindig vigyázzon, hogy stabilan álljon, és őrizze meg egyensúlyát.** *Ez segít, hogy váratlan helyzetekben uralja az elektromos kéziszerszámot.*
- f) **Viseljen megfelelő öltözetet. Ne viseljen bő ruházatot vagy hosszú ékszert. Haját, ruházatát és kesztyűjét tartsa a mozgó alkatrészekről távol.** *A bő ruházatot, hosszú ékszert vagy hosszú hajat bekapathatják a mozgó elemek.*
- g) **Ha a szerszámhoz porszívó vagy -gyűjtő csatlakoztatható, vigyázzon, hogy ezeket csatlakoztassa és megfelelően használja.** *A porgyűjtő használatával csökkenthetőek a porral kapcsolatos kockázatok.*

4. AZ ELEKTROMOS KÉZISZERSZÁM HASZNÁLATA ÉS KARBANTARTÁSA

- a) **Ne erőltesse az elektromos kéziszerszámot. Mindig megfelelő elektromos kéziszerszámot használjon.** *Ha a megfelelő elektromos kéziszerszámot használja, azzal a rendeltetési területén jobban és biztonságosabban elvégezhető a munka.*
- b) **Ne használja az elektromos kéziszerszámot, ha azt nem lehet kikapcsolni.** *Ha egy elektromos kéziszerszám nem szabályozható a kapcsolóval, az veszélyes, és javításra szorul.*
- c) **Mielőtt a szerszámot beállítaná, tartozékokat cserélne, illetve tároláskor húzza ki a dugót az áramforrásból, és/vagy vegye ki az akkumulátort az elektromos kéziszerszámából.** *Ezzel a megelőző biztonsági intézkedésekkel csökken annak a kockázata, hogy a kéziszerszám véletlenül bekapcsoljon.*
- d) **Az elektromos kéziszerszámokat használaton kívül tartsa a gyermekektől távol, és ne hagyja, hogy a szerszámot vagy ezeket az utasításokat nem ismerő személyek működtessék azt.** *A tapasztalatlan felhasználók kezében az elektromos kéziszerszámok veszélyessé válnak.*
- e) **Tartsa karban az elektromos kéziszerszámokat. Ellenőrizze, hogy a mozgó elemek megfelelően helyezkednek-e el és nem szorultak-e be, az alkatrészek**

épek, és semmilyen más hiba nincs kihatással az elektromos kéziszerszám működésére. Ha sérülést talál, használat előtt javíttassa meg a szerszámot. A nem megfelelően karbantartott elektromos kéziszerszámok sok balesetet okoznak.

- f) A vágószerszámokat tartsa tisztán, és figyeljen, hogy élesek maradjanak.** A megfelelően karbantartott, éles vágószerszámok ritkábban akadnak meg, és egyszerűbben irányíthatóak.
- g) Az elektromos kéziszerszámot, a kiegészítőket és fejeket használja a fenti utasításoknak megfelelően, figyelembe véve a munkakörülményeket és az elvégzendő munkát.** Ha az elektromos kéziszerszámot nem rendeltetésszerűen használja, az veszélyhelyzetet teremthet.

5. AZ AKKUMULÁTOROS KÉZISZERSZÁM HASZNÁLATA ÉS KARBANTARTÁSA

- a) Csak a gyártó által javasolt töltővel töltsse fel.** Ha egy adott akkumulátorhoz megfelelő töltőt másik akkumulátorral használ, az tűzveszélyes lehet.
- b) Az elektromos kéziszerszámokat csak a kijelölt akkumulátorokkal használja.** Ha más akkumulátorokat használ, az sérülés- és tűzveszélyes.
- c) Az akkumulátorokat használaton kívül tartsa a fémtárgyaktól, például gemkapcsoktól, pénzérméktől, kulcsoktól, szögektől, csavaroktól vagy más kis fémtárgyaktól távol, mert ezek összekapcsolhatják a pólusokat.** Az akkumulátor pólusainak rövidzárlata égés- és tűzveszélyes.
- d) Nem megfelelő körülmények között az akkumulátorból folyadék szivároghat; kerülje az érintkezést ezzel a folyadékkal. Véletlen érintkezés esetén mossa le vízzel. Ha a folyadék szembe kerül, mossa ki vízzel, és forduljon orvoshoz.** Az akkumulátorból szivárgó folyadék irritációt vagy égési sérülést okozhat.

6. SZERVIZ

- a) Az elektromos kéziszerszámot csak képzett szerelő javíthatja megfelelő cserealkatrészekkel.** Ez biztosítja az elektromos kéziszerszám biztonságos működését.

BIZTONSÁGI UTASÍTÁSOK VALAMENNYI MŰVELETHEZ

Csiszolásra vagy csiszoló-daraboló, finomcsiszolóshoz, drótkéfézéshez, daraboláshoz, metszéshez és fényezéshez műveletekre vonatkozó biztonsági utasítások:

- a) Ez az elektromos szerszám darálóként, csiszolóként, drótkéféként, polírozóként, faragóként vagy levágási szerszámként való működésre szolgál. Ügyeljen minden figyelmeztető jelzésre, előírásra, ábrára és adatra, amelyet az elektromos kéziszerszámmal együtt megkapott.** Ha nem tartja be a következő előírásokat, akkor ez áramütéshez, tűzhez és/vagy súlyos személyi sérülésekhez vezethet.
- b) Ne használjon olyan tartozékokat, amelyeket a gyártó ehhez az elektromos kéziszerszámmal nem irányzott elő és nem javasolt.** Az a tény, hogy a tartozékok rögzíteni tudja az elektromos kéziszerszámmra, nem garantálja annak biztonságos alkalmazását.

- c) **A betétszerszám megengedett fordulatszámának legalább akkorának kell lennie, mint az elektromos kéziszerszámon megadott legnagyobb fordulatszám.** *A megengedettnél gyorsabban forgó tartozékok széttörhetnek és kirepülhetnek.*
- d) **A betétszerszám külső átmérőjének és vastagságának meg kell felelnie az Ön elektromos kéziszerszámon megadott méreteknél.** *A hibásan méretezett betétszerszámokat nem lehet megfelelően eltakarni, vagy irányítani.*
- e) **A korongok, csiszolódobok vagy bármely más kiegészítők orsóméretének pontosan kell illeszkednie az elektromos kéziszerszám orsójához vagy befogójához.** *Az olyan betétszerszámok, amelyek nem kerülnek pontosan rögzítésre az elektromos kéziszerszámhoz, egyenetlenül forognak, erősen berezegnek és a készülék feletti uralom megszűnéséhez vezethetnek*
- f) **A tengelyes korongokat, csiszolódobokat, vágószerszámokat vagy egyéb kiegészítőket teljesen be kell helyezni a befogóba vagy a tokmányba.** *Ha a tengely befogatása nem megfelelő, és/vagy a korong túllógása túl nagy, a felszerelt korong meglazulhat és nagy sebességgel kirepülhet.*
- g) **Ne használjon megrongálódott betétszerszámokat. Vizsgálja meg minden egyes használat előtt a betétszerszámokat: ellenőrizze, nem pattogzott-e le és nem repedt-e meg a csiszolókorong, nincs-e eltörve, megrepedve, vagy nagy mértékben elhasználódva a csiszoló tányér. Ha az elektromos kéziszerszám vagy a betétszerszám leesik, vizsgálja felül, nem rongálódott-e meg, vagy használjon egy hibátlan betétszerszámot. Miután ellenőrizte, majd behelyezte a készülékbe a betétszerszámot, tartózkodjon Ön saját maga és minden más a közelben található személy is a forgó betétszerszám síkján kívül és járassa egy percig az elektromos kéziszerszámot a legnagyobb fordulatszámmal.** *A megrongálódott betétszerszámok ezalatt a próbaidő alatt általában már széttörnek.*
- h) **Viseljen személyi védőfelszerelést. Használjon az alkalmazásnak megfelelő teljes védőálcot, szemvédőt vagy védőszemüveget. Amennyiben célszerű, viseljen porvédő álcot, zajtompító fülvédőt, védő kesztyűt vagy különleges kötényt, amely távol tartja a csiszolószerszám- és anyagrészeket. Mindenképpen védje meg a szemét a kirepülő idegen anyagoktól, amelyek a különböző alkalmazások során keletkeznek. A por- vagy védőálcnak meg kell szűrnie a használat során keletkező port.** *Ha hosszú ideig ki van téve az erős zaj hatásának, elvesztheti a hallását.*
- i) **Ügyeljen arra, hogy a többi személy biztonságos távolságban maradjon az Ön munkaterületétől. Minden olyan személynek, aki belép a munkaterületre, személyi védőfelszerelést kell viselnie.** *A munkadarab letört részei vagy a széttört betétszerszámok kirepülhetnek és a közvetlen munkaterületen kívül és személyi sérülést okozhatnak.*
- j) **Az elektromos kéziszerszámot csak a szigetelt fogantyúfelületeknél fogva tartsa, ha olyan munkát végez, amelynek során a betétszerszám feszültség alatt álló, kívülről nem látható vezetékhez ér, a berendezés egy feszültség alatt álló vezetékhez ér, a berendezés fémrészei szintén feszültség alá kerülhetnek és áramütéshez vezethetnek.**
- k) **A szerszámot mindig tartsa szilárdan a kezében/kezeiben beindításkor. A**

motor reakciós nyomatéka teljes sebességre való felgyorsulás közben megperdítheti a szerszámot.

- l) Használjon sikattyúkat a munkadarab rögzítéséhez szükség esetén. Kisebb munkadarabot sose tartson az egyik kezében és a szerszámot a másikban használat közben.** *Kis munkadarab rögzítésével jobban tudja a kezével/kezeivel ellenőrizni a szerszámot. Kerek anyagok, mint pl. rudak, vékonyabb vagy vastagabb csövek vágás közben elgördülhetnek, és a szerszám vége beszorulhat vagy elugorhat ön felé.*
- m) Oly módon vezesse a hálózati tápvezetéket, hogy távol maradjon a forgásban lévő tartozéktól.** *Ha elveszíti uralmát a szerszám felett, a tápvezeték elszakadhat vagy becsípődhet és a keze ill. a karja a forgó tartozék felé mozdulhat el.*
- n) Sohase tegye le az elektromos kéziszerszámot, mielőtt a betétszerszám teljesen leállna.** *A forgásban lévő betétszerszám megérintheti a támasztó felületet, és Ön ennek következtében könnyen elveszítheti az uralmát az elektromos kéziszerszám felett.*
- o) A szerszámvégek cseréjekor vagy beállításakor győződjön meg róla, hogy a befogó anyája, a tokmány vagy bármely más rögzítő eszköz biztonságosan meg van húzva.** *Laza befogóeszközök váratlanul elcsúszhatnak, ezáltal elveszti felettük az ellenőrzést, és forgó darabok repülhetnek ki nagy erővel.*
- p) Ne járassa az elektromos kéziszerszámot, miközben azt a kezében tartja.** *A forgó betétszerszám egy véletlen érintkezés során bekaphatja a ruháját és a betétszerszám belefűródhat a testébe.*
- q) Tisztítsa meg rendszeresen az elektromos kéziszerszáma szellőzőnyílásait.** *A motor ventilátora beszívja a port a házba, és nagyobb mennyiségű fémport felhalmozódása elektromos veszélyekhez vezethet.*
- r) Ne használja az elektromos kéziszerszámot éghető anyagok közelében.** *A szikrák ezeket az anyagokat meggyújthatják.*
- s) Ne használjon olyan betétszerszámokat, amelyek alkalmazásához folyékony hűtőanyagra van szükség.** *Víz és egyéb folyékony hűtőanyagok alkalmazása áramütéshez vezethet.*

TOVÁBBI BIZTONSÁGI ELŐÍRÁSOK AZ ÖSSZES MŰVELETRE VONATKOZÓAN

Visszarúgás és megfelelő figyelmeztető tájékoztatók

A visszarúgás a beékelődő vagy leblokkoló forgó betétszerszám, például csiszolókorong, csiszoló tányér, drótkefe stb. Hirtelen reakciója. A becsípődés vagy beszorulás a forgó tartozék gyors megakadását okozza, ami viszont azt eredményezi, hogy az ellenőrzetlen elektromos szerszám a tartozék forgásával ellentétes irányba kényszerül.

Ha például egy csiszolókorong beékelődik, vagy leblokkol a megmunkálásra kerülő munkadarabban, a csiszolókorongnak a munkadarabba bemenő eleme leáll és így a csiszolókorong kiugorhat vagy egy visszarúgást okozhat. A csiszolókorong ekkor a korongnak a leblokkolási pontban fennálló forgásirányától függően a kezelő személy felé, vagy attól távolodva mozog. A csiszolókorongok ilyenkor el is törhetnek.

Egy visszarúgás az elektromos kéziszerszám hibás vagy helytelen használatának következménye. Ezt az alábbiakban leírásra kerülő megfelelő óvatossági intézkedésekkel

meg lehet gátolni.

- a) **Tartsa szorosan fogva az elektromos kéziszerszámot, és hozza a testét és a karjait olyan helyzetbe, amelyben fel tudja venni a visszaütő erőket.** A kezelő személy megfelelő óvatossági intézkedésekkel uralkodni tud a visszarúgási és reakcióerők felett.
- b) **A sarkok és élek közelében különösen óvatosan dolgozzon, akadályozza meg, hogy a betétszerszám lepattanjon a munkadarabról, vagy beékelődjön a munkadarabra. A forgó betétszerszám a sarkoknál, éleknél és lepattanás esetén könnyen beékelődik.** Ez a készülék feletti uralom elvesztéséhez, vagy egy visszarúgáshoz vezet.
- c) **Ne használjon fogazott fűrészlapot.** Az ilyen betétszerszámok gyakran visszarúgáshoz vezetnek, vagy a kezelő elvesztheti az uralmát az elektromos kéziszerszám felett.
- d) **Mindig úgy tegye be a szerszámvéget az anyagba, hogy a vágóél kifelé álljon az anyagból (amerre a forgácsok kirepülnek).** A szerszám rossz irányba történő behelyezése által a szerszámvég vágóéle kimozdul a munkadarabból, és a szerszámot ebbe az irányba kilöki.
- e) **Ha forgó csiszolókat, vágókorongokat, nagysebességű vágótárcsákat vagy keményfém forgácsolókat használ, mindig rögzítse a munkadarabot biztonságosan.** A korongok beszorulhatnak, ha enyhén megdönti őket a vajatban, és visszarúghatnak. Ha a vágókorong beszorul, általában eltörik. Ha egy forgó csiszoló, nagysebességű vágótárcsa vagy keményfém forgácsoló beszorul, kiugorhat a vajatból, és ön elveszítheti ellenőrzését a szerszám felett.

CSISZOLÁSRA VAGY CSISZOLÓ-DARABOLÓ MŰVELETEKRE VONATKOZÓ KONKRÉT BIZTONSÁGI UTASÍTÁSOK:

- a) **Csak a kéziszerszámhoz és az adott alkalmazáshoz ajánlott tárcsátípusokat használjon.** Például: **Ne csiszoljon a vágókorong oldalával.** A dörzsölő vágókorongok oldalcsiszolásra valók, a rájuk ható oldalirányú erőktől elhasadhatnak.
- b) **Menetes dörzsölő kúpokhoz és csapokhoz csak sértetlen, ép vállperemű, megfelelő méretű és hosszúságú tengelyeket használjon.** A megfelelő tengelyek csökkentik a törés veszélyét.
- c) **Kerülje el a hasítókorong leblokkolását, és ne gyakoroljon túl erős nyomást a készülékre. Ne végezzen túl mély vágást.** A túlterhelés megnöveli a csiszolótest igénybevételét és beékelődési vagy leblokkolási hajlamát és visszarúgáshoz vagy a csiszolótest töréséhez vezethet.
- d) **Kerülje el a forgó hasítókorong előtti és mögötti tartományt.** Ha a hasítókorongot a munkadarabban magától eltávolodva mozgatja, akkor az elektromos kéziszerszám a forgó koronggal visszarúgás esetén közvetlenül Ön felé pattan
- e) **Ha a hasítókorong beékelődik, vagy ha Ön megszakítja a munkát, kapcsolja ki az elektromos kéziszerszámot és tartsa azt nyugodtan, amíg a korong teljesen leáll.** Sohase próbálja meg kihúzni a még forgo hasítókorongot a vágásból, mert ez visszarúgáshoz vezethet. Határozza meg és hárítsa el a tárcsa becsípődésének és csorbulásának okát.

- f) **Addig ne kapcsolja ismét be az elektromos kéziszerszámot, amíg az még benne van a munkadarabban. Várja meg, amíg a hasítókorong eléri a teljes fordulatszámát, mielőtt óvatosan folytatná a vágást.** *A korong ellenkező esetben beékelődhet, kiugorhat a munkadarabból, vagy visszarúgáshoz vezethet.*
- g) **Támassza fel a lemezeket vagy nagyobb munkadarabokat, hogy csökkentse egy beékelődő hasítókorong következtében fellépő visszarúgás kockázatát. A nagyobb munkadarabok saját súlyuk alatt meghajolhatnak.** *A munkadarabot mindkét oldalán, és mind a vágási vonal közelében, mind a szélénél alá kell támasztani.*
- h) **Ha egy meglévő falban, vagy más be nem látható területen hoz létre „táska alakú beszúrást”, járjon el különös óvatossággal.** *Az anyagba behatoló hasítókorong gáz- vagy vízvezetékbe, elektromos vezetékbe vagy más tárgyakba ütközhet, amelyek visszarúgást okozhatnak*

SPECIÁLIS FIGYELMEZTETÉSEK KEFÉLŐ ALKALMAZÁSOKHOZ:

- a) **Ügyeljen arra, hogy a kefesörték normál működés közben is kirepülnek. Ne fejtessen ki túlzott erőt a kefére.** *A drótsörték könnyen áthatolnak a vékony ruházaton és/vagy a bőrön.*
- b) **Járassa a keféi üzemi sebességen legalább egy percig használat előtt. Ennek során senki nem állhat a kefe előtt vagy vonalában.** *Laza sörték vagy drótok repülnek ki a bemelegítési idő alatt.*
- c) **A forgó drótkefét ne irányítsa maga felé.** *Apró részecskék és darabkák repülhetnek ki a kefék használata közben, és belefúródhatnak a bőrébe.*





AZ AKKUMULÁTORRAL KAPCSOLATOS BIZTONSÁGI FIGYELMEZTETÉSEK

- a) **Az akkumulátort ne szedje szét, ne nyissa fel és ne vágja meg.**
- b) **Ne zárja rövidre az akkumulátort. Az akkumulátorokat ne tárolja olyan dobozban vagy fiókban, ahol rövidre zárhatják egymást, vagy valamilyen vezető anyag a rövidzárlatukat okozhatja.** *Az akkumulátorokat használaton kívül tartsa a fémtárgyaktól, például gemkapcsoktól, pénzérméktől, kulcsoktól, szögektől, csavaroktól vagy más kis fémtárgyaktól távol, mert ezek összekapcsolhatják a pólusokat. Az akkumulátor pólusainak rövidzárlata égés- és tűzveszélyes.*
- c) **Ne tegye ki hőnek vagy tűznek az akkumulátort. Ne tárolja közvetlen napfényben.**
- d) **Az akkumulátort ne tegye ki ütésnek.**
- e) **Ha az akkumulátor szivárog, vigyázzon, hogy a folyadék ne kerüljön a bőrre vagy szembe. Amennyiben a bőrre vagy szembe kerül, az érintett területet mossa le bő vízzel, és forduljon orvoshoz.**
- f) **Az akkumulátor vagy egy cella lenyelése esetén azonnal forduljon orvoshoz.**
- g) **Vigyázzon, hogy az akkumulátor tiszta és száraz maradjon.**
- h) **Ha az akkumulátor pólusaira szennyeződés kerül, azt egy tiszta, száraz**

ruhával törölje le.

- i) Az akkumulátort használat előtt fel kell tölteni. A töltést mindig az utasításoknak megfelelően, helyes eljárást használva végezze.
- j) Használaton kívül ne hagyja töltőn az akkumulátort.
- k) Hosszan tartó tárolást követően a maximális teljesítmény elérése érdekében szükséges lehet, hogy az akkumulátort többször feltöltse és lemerítse.
- l) Az akkumulátor szobahőmérsékleten ($20\text{ °C} \pm 5\text{ °C}$) használva nyújtja a legjobb teljesítményt.
- m) Az akkumulátorok ártalmatlanításakor a különböző elektrokémiai rendszereket különítse el egymástól.
- n) Csak a Worx által javasolt töltővel töltsen fel. Kizárólag a készülékhez való használatra mellékelt töltőt használja. *Ha egy adott akkumulátorhoz megfelelő töltőt másik akkumulátorral használ, az tűzveszélyes lehet.*
- o) Ne használjon a készülékkel való használatra tervezettől eltérő akkumulátort.
- p) Az akkumulátor gyermekektől távol tartandó.
- q) Őrizze meg a termékhez mellékelt utasításokat, a későbbiekben szüksége lehet ezekre.
- r) Amikor a szerszámot nem használja, vegye ki belőle az akkumulátort.
- s) Ártalmatlanításnál megfelelően járjon el.
- t) Ne helyezzen be különböző gyártóktól származó, illetve eltérő kapacitású, méretű vagy típusú akkukat a készülékbe.
- u) Az akkucsomag csomagolását csak közvetlenül a használat előtt távolítsa el.
- v) Figyeljen az akkun látható (+) és mínusz (–) polaritású jelzésekre az akku előírt használata érdekében.

SZIMBÓLUMOK

	A sérülésveszély csökkentése érdekében a felhasználónak el kell olvasnia az utasításokat
	Figyelmeztetés
	Viseljen szemvédőt
	Viseljen fülvédőt
	Viseljen pormaszkot



Ne dobja tűzbe



Ha nem megfelelően kezelik, az akkumulátor beléphet a víz körbe, és károsíthatja az ökoszisztémát. Ne dobja a használt elemeket nem rendezett hulladékként.



Lítium-ion akkumulátor, amelyet az összes elemcsomag és az akkumulátorcsomag "külön gyűjtésének" jelzésével jelöltek. Ezután újrahasznosítják vagy eltávolítják a környezeti hatás csökkentése érdekében. Az akkumulátorcsomagok ártalmas lehetnek a környezetre és az emberi egészségre, mert káros anyagokat tartalmaznak.



A leselejtezett elektromos készülékek nem dobhatók ki a háztartási hulladékkal. Ha van a közelben elektromos hulladék gyűjtő udvar, vigye oda a készüléket. Az újrahasznosítási lehetőségekről tájékozódjon a helyi hatóságoknál vagy a kereskedőnél.

AZ ALKATRÉSZEK LISTÁJA

1. VÉSŐFEJ
2. TOKMÁNY
3. BEFOGÓ
4. TENGYLRÖGZÍTŐ GOMB
5. VILLÁSKULCS

Nem minden készülék tartalmazza valamennyi, a fentiekben felsorolt alkatrészt.

MŰSZAKI ADATOK

Típus **WX739 WX739.X (739- a szerszám jelölése, die grinder (alakító csiszoló) jelöl)**

	WX739 WX739.X**
Feszültség	20 V  Max***
Motortípus	Kefe nélküli
Befogó méret	3.2 mm

Névleges teljesítmény	38 mm
Tengelymenet	M7
Terhelés nélküli sebesség	5000-35000 rpm
A készülék súlya (Meztelen eszköz)	130 g

** X = 1-99, A-Z, M1-M9 csak különféle vásárlókra vonatkozik, ezek között a modellek között nincs biztonsági változás.

*** Terhelés nélküli feszültség. Az akkumulátor kezdő feszültsége maximum 20 volt. A névleges feszültség 18 volt.

ZAJÉRTÉKEK

A-súlyozású hangnyomásszint	L_{pA} : 70.3 dB(A)
A-súlyozású hangerő	L_{WA} : 81.3 dB(A)
K_{pA} & K_{WA}	3 dB(A)
Viseljen fülvédőt.	

HU

216

REZGÉSÉRTÉKEK

Az EN60745 szabvány szerint meghatározott összes rezgés (háromtengelyű vektoriális összeg) a következő:

Rezgéskibocsátás: $a_h = 2.162 \text{ m/s}^2$

Bizonytalanság $K = 1.5 \text{ m/s}^2$

A hivatalos összesített rezgésszint a szerszámok összehasonlítására, illetve a kitétség előzetes felmérésére használható.



FIGYELEM: Az elektromos kéziszerszám használata során a rezgéskibocsátás eltérhet a fenti értéktől attól függően, hogy a szerszámot hogyan használják. Az érték függhet az alábbiaktól:

Hogyan használják a szerszámot, milyen anyagokat vágják vagy fúrják.

Az eszköz jó állapotban van-e, megfelelően karbantartják-e.

Megfelelő tartozékokat használnak-e az eszközhöz, vigyáznak-e, hogy hegyes legyen és jó állapotban maradjon.

A markolat megfelelően rögzül-e, használnak-e rezgéscsillapító tartozékokat.

A szerszámot rendeltetésszerűen, kialakításának és a jelen utasításoknak megfelelően használják-e.

Ha a szerszámot nem kezelik megfelelően, kéz-kar vibrációs szindrómát okozhat.



FIGYELEM: A pontosság érdekében az expozíciós szint becsült értékéhez a valós használati körülmények között figyelembe kell venni a működési ciklus valamennyi elemét, így azt az időt is, amikor a szerszám ki van kapcsolva, és amikor üresjáratban működik. Ez a teljes munkaidőszak viszonylatában jelentősen csökkentheti az expozíciós szintet.

A rezgéskockázatnak való kitettséget az alábbiakkal csökkentheti:

MINDIG éles vésőt, pengét, és hegyes fúrófejet használjon.

Az eszközt jelen utasításoknak megfelelően tartsa karban, és vigyázzon a megfelelő kenésre (ahol erre szükség van).

Ha rendszeresen használja az eszközt, vásároljon rezgéscsillapító tartozékokat.

Úgy tervezze meg a munkáját, hogy a magas rezgésszámú eszközök használatát igénylő feladatokat több napra ossza el.

Kategória	Modell	Mapacitás
20V Hub/HubX	WA7160	Bemenet: 20 V 10 A Max. Kimenet: 20 V 10 A Max.
	WA7161	Bemenet: 20 V 10 A Max. Kimenet 1: 20 V 10 A Max. Kimenet 2: 5 V 2 A (USB port)

HU

217

Javasoljuk, hogy kiegészítőket vásároljon az üzletből, ahol az eszközöket értékesítik. További részletek a kiegészítő csomagban találhatóak. Az áruház munkatársai segítséget és tanácsot adhatnak Önnek.

A MakerX szerszámsorozat és a 20 V Hub/HubX speciális tervezésük alapján együtt használandók, ezért ne próbáljon meg bármely más eszközt használni.

HASZNÁLATI UTASÍTÁSOK



MEGJEGYZÉS: Mielőtt a szerszámot használná, olvassa el figyelmesen az utasításokat.

Rendeltetés

A szerszám fúrásra, vágásra, csiszolásra, vésésre, fényesítésre és köszörülésre való.

Összeszerelés

1. Nyomja le és tartsa lenyomva az orsózáró gombot. Oldja ki előbb a tokmányt a tartozék behelyezéséhez a befogóba. Ezután húzza meg a kulccsal. (Lásd A1, A2, A3, A4, A5. Ábra)

További tájékoztatás a tartozékokról, kérjük, nézze meg az alábbi táblázatot.

MEGJEGYZÉS: A tartozékok cseréje előtt győződjön meg róla, hogy a gép ki van

kapcsolva és nem csatlakozik az alapállomáshoz.



FIGYELEM: A sérülésveszély csökkentése érdekében csak a szerszám működési sebességének megfelelő tartozékokat használjon.

2. A forgószerszám csatlakoztatása az alapállomáshoz. (Lásd B. Ábra)



FIGYELEM: Használat előtt ellenőrizze, hogy a sebességszabályozó gomb a "Min" pozícióban áll. (Lásd C. Ábra)

Művelet

1. Győződjön meg arról, hogy a a sebességszabályozó gomb a "Min" helyzetben áll. Vegye kézbe a készüléket a fogantyújánál fogva. Nyomja meg a be/ki gombot a meghajtó egységen. (Lásd D. Ábra)

MEGJEGYZÉS: Mindig terhelés nélkül indítson, és mielőtt elkezdené a munkát, várja meg, hogy a szerszám elérje a maximális sebességet. Ne fejtson ki túlzott nyomást! A megfelelő és egyenletes sebesség jobb teljesítményt biztosít.

2. Állítsa be a sebességet szükség szerint. (Lásd E. Ábra)

3. Használat után a kikapcsoláshoz nyomja meg a be/ki gombot a meghajtón.

MEGJEGYZÉS: Biztonsági okokból válassza le az alapállomásról és állítsa a sebességállító gombot "Min" pozícióba, miután befejezte a használatot.

HU

KARBANTARTÁS

218

Bármilyen állítás, javítás vagy karbantartási művelet előtt vegye ki a szerszámból az akkumulátort.

Kérjük, ne szerelje szét a gépet saját maga, karbantartásért forduljon a szervizhez.

A szerszám nem tartalmaz a felhasználó által javítható alkatrészeket. Soha ne használjon vizet vagy vegyi tisztítószereket a szerszám tisztításához. Törölje tisztára egy száraz ronggyal. A szerszámot mindig száraz helyen tárolja. Tartsa tisztán a motor szellőzőnyílásait. Minden szabályozóeszközt tartson pormentesen. A szellőzőnyílásokon keresztül néha szikrák láthatók. Ez természetes, nem okoz kárt az elektromos kéziszerszámban.

KÖRNYEZETVÉDELEM



A leselejtezett elektromos készülékek nem dobhatók ki a háztartási hulladékkal. Ha van a közelben elektromos hulladék gyűjtő udvar, vigye oda a készüléket. Az újrahasznosítási lehetőségekről tájékozódjon a helyi hatóságoknál vagy a kereskedőnél.

MEGFELELŐSÉGI NYILATKOZAT

A gyártó:
Positec Germany GmbH
Grüner Weg 10, 50825 Cologne, Germany

Kijelenti, hogy a termék:

Leírás **Akkumulátoros die grinder (csiszoló)**

Típus **WX739 WX739.X (739-a szerszám jelölése, die grinder (alakító csiszoló) jelöl)**

Rendeltetés **Fúrásra, vágásra, csiszolásra, vésésre, fényesítésre és köszörülésre való**

Megfelel a következő irányelveknek:

2006/42/EC

2011/65/EU&(EU)2015/863

2014/30/EU

Az alábbi normáknak:

EN 55014-1

EN 55014-2

EN 60745-1

EN 60745-2-23

A műszaki dokumentáció összeállítására jogosult személy:

Név Marcel Filz

Cím Positec Germany GmbH

Grüner Weg 10, 50825 Cologne, Germany



2020/07/22

Allen Ding

Helyettes főmérnök, Tesztelés és minősítés







Positec Technology (China) Co., Ltd









18, Dongwang Road, Suzhou Industrial







Park, Jiangsu 215123, P. R. China





TARTOZÉKOK

"L" alacsony sebességet jelent, és javasolt a tartozék teljesítményének és élettartamának maximalizálására. (Lásd F. Ábra)

	Kép	Megnevezés	Parafa	Fa	Műanyag	Acél	Alumínium, réz, stb.	Kagyló, kő	Kerámia	Üveg
Csiszolás		Csiszolópapír	✓	✓	✓	×	✓	×	×	×
		Csiszolószalag	✓	✓	✓	✓	✓	✓	✓	×
		Csiszolókerék	✓ (L)	✓ (L)	×	×	×	×	×	×
Vágás		Gyémánttárcsa	×	×	×	×	×	✓	✓	✓
		Vágótárcsák üvegszál	×	×	×	✓	✓	×	×	×
		Vágótárcsák	×	×	×	✓	✓	×	×	×

	Kép	Megnevezés	Parafa	Fa	Műanyag	Acél	Alumínium, réz, stb.	Kagyló, kő	Kerámia	Üveg
Köszörülés/ Élesítés		Alumínium oxid Csiszolótárcsa/Szilikon karbid Csiszolótárcsa	×	×	✓	✓	✓	✓	✓	×
		Szilikon karbid Csiszolótárcsa szárral	×	×	✓	✓	✓	✓	✓	×
		Alumínium oxid Csiszolótárcsa szárral	×	×	✓	✓	✓	✓	✓	×
		Gumi köszörütárcsa	×	×	×	✓	✓	×	×	✓
		Gumi csiszoló szárral	×	×	×	✓	✓	×	×	✓
Vésés/ Metszés		Gyémánt csiszolótű	✓	✓	✓	✓	✓	✓	✓	✓
		HSS vágó	✓	✓	✓	×	×	×	×	×
Fúrás		HSS fúró	✓	✓	✓	×	×	×	×	×

	Kép	Megnevezés	Parafa	Fa	Műanyag	Acél	Alumínium, réz, stb.	Kagyló, kő	Kerámia	Üveg
Tisztítás/ Fényesítés		Sörtetárcsák	✓ (L)	✓ (L)	✓ (L)	✓ (L)	✓ (L)	✓ (L)	✓ (L)	✓ (L)
		Rozsdamentes acélkefék	✓ (L)	✓ (L)	✓ (L)	✓ (L)	✓ (L)	✓ (L)	✓ (L)	✓ (L)
		Rézkefék	✓ (L)	✓ (L)	✓ (L)	✓ (L)	✓ (L)	✓ (L)	✓ (L)	✓ (L)
		Hegyes köszörútárcsa / Köszörútárcsák /Szövetárcsa	✓ (L)	✓ (L)	✓ (L)	✓ (L)	✓ (L)	✓ (L)	✓ (L)	✓ (L)
		Gyapjú fényesítő szállal	✓	✓	✓	✓	✓	✓	✓	✓
		Fényesítő keverék	Használat Hegyes köszörútárcsával/Köszörútárcsákkal /Szövetárcsával							

Tartozékok		Befogók	Megfelelő 1/8, 3/32, 1/16 méretűtartozékokhoz
		Kulcs	Tartozékok rögzítéséhez
		Köszörűkő	Igazítsa a Köszörűkő koncentrikusságát, hogy jó állapotban maradjon
		Tengely a vágótárcsához	Gumi köszörűtárcsa/ Csiszolópapír/ Gyémánttárcsa/ Vágótárcsa/ Csiszolótárcsa csatlakoztatásához
		Csiszolódob	Csiszolópánt felszereléséhez használható

SECURITATEA PRODUSULUI

AVERTISMENTE GENERALE DE SIGURANȚĂ PENTRU UNELTE ELECTRICE



AVERTISMENT: Citiți toate avertismentele de siguranță și toate instrucțiunile.

Dacă nu respectați toate avertismentele și instrucțiunile de mai jos, există riscul electrocutării, incendiului și/sau al accidentării grave.

Păstrați toate avertismentele și instrucțiunile pentru consultări ulterioare.

Termenul „unealtă electrică” din avertismente se referă la o unealtă electrică alimentată de la rețeaua de energie electrică (prin cablu) sau la o unealtă electrică alimentată de la un acumulator (fără cablu).

1) SIGURANȚA ZONEI DE LUCRU

- a) **Mențineți zona de lucru curată și bine iluminată.** Zonele de lucru în dezordine și întunecoase favorizează accidentele.
- b) **Nu utilizați uneltele electrice în atmosfere explozive, de exemplu în prezența unor lichide, gaze sau praf inflamabile.** Uneltele electrice provoacă scântei ce pot aprinde pulberea sau vaporii.
- c) **Asigurați-vă că nu sunt în apropiere persoane și copii în timpul funcționării unei unelte electrice.** Distragerea atenției poate duce la pierderea controlului uneltei.

2. SIGURANȚA ELECTRICĂ

- a) **Fișele uneltei electrice trebuie să se potrivească perfect în priza de alimentare.** Nu modificați niciodată ștecherul. Nu folosiți niciun adaptor pentru uneltele electrice cu împământare. Utilizarea ștecherelor nemodificate în prize corespunzătoare va reduce riscul electrocutării.
- b) **Evitați contactul fizic cu suprafețe cu legătură la pământ, cum ar fi țevi, radiatoare, mașini de gătit sau frigidere.** Riscul electrocutării este mai mare în cazul în care corpul dumneavoastră vine în contact cu suprafața împământată.
- c) **Nu expuneți uneltele electrice la ploaie sau la umiditate.** Dacă intră apă în unealta electrică, riscul electrocutării este mai mare.
- d) **Nu deteriorați cablul de alimentare. Nu folosiți niciodată cablul pentru transportarea, tragerea sau scoaterea din priză a uneltei electrice.** Păstrați cablul de alimentare la distanță de căldură, ulei, margini ascuțite sau părți mobile. Cablurile deteriorate sau încurcate măresc riscul electrocutării.
- e) **Când folosiți unealta electrică în exterior, utilizați un prelungitor potrivit pentru utilizarea în exterior.** Utilizarea unui cablu potrivit pentru uzul în exterior reduce riscul electrocutării.
- f) **Dacă utilizarea uneltei electrice într-un loc umed nu poate fi evitată, folosiți o alimentare protejată cu dispozitiv de curent rezidual (RCD).** Folosirea unui dispozitiv RCD reduce riscul electrocutării.

3. SIGURANȚA PERSONALĂ

- a) **Fiți concentrat, urmăriți ceea ce faceți și dați dovadă de simț practic când folosiți o unealtă electrică. Nu folosiți o unealtă electrică dacă sunteți obosit sau sub influența drogurilor, a alcoolului sau a medicamentelor.** O clipă de

neatenție în timpul funcționării unelei electrice poate duce la accidentări personale grave.

- b) Folosiți echipament personal de protecție. Purtați întotdeauna ochelari de protecție.** Echipamentele de protecție precum masca de protecție contra prafului, încălțăminta cu talpă antiderapantă, casca sau protecția pentru urechi vor reduce riscul accidentărilor, utilizate în mod corespunzător.
- c) Preveniți punerea accidentală în funcțiune. Asigurați-vă că întrerupătorul se află în poziția de oprire înainte de a face conectarea la sursa de alimentare și/ sau la acumulator, înainte de a ridica sau a transporta unealta.** Transportarea uneltelor electrice ținând degetul pe întrerupător sau alimentarea acestora cu întrerupătorul pornit poate duce la accidentări.
- d) Scoateți orice cheie de reglare sau cheie de piulițe înainte de a porni unealta electrică.** O cheie de piulițe sau o altă cheie rămasă prinsă de o componentă rotativă a unelei poate duce la rănirea personală.
- e) Păstrați un echilibru corect. Mențineți-vă permanent echilibrul și sprijiniți-vă ferm pe picioare.** Acest lucru permite un control mai bun al unelei electrice în situații neprevăzute.
- f) Îmbrăcați-vă corespunzător. Nu purtați îmbrăcăminte prea largă sau bijuterii. Nu vă apropiați părul, hainele sau mănușile de componentele mobile.** Hainele prea largi, bijuteriile și părul lung se pot prinde în piesele mobile.
- g) Dacă sunt furnizate accesorii pentru conectarea unor dispozitive de aspirare și colectare a prafului, asigurați-vă că acestea sunt montate și folosite corect.** Folosirea collectorului de praf poate reduce riscul accidentărilor din cauza prafului.

RO

225

4. UTILIZAREA ȘI ÎNTREȚINEREA UNELTELOR ELECTRICE

- a) Nu forțați unealta electrică. Folosiți unealta electrică potrivită pentru aplicație.** Cu unealta electrică potrivită, veți lucra mai bine și mai în siguranță, la viteza pentru care a fost concepută.
- b) Nu folosiți unealta electrică dacă nu o puteți porni sau opri de la întrerupător.** Orice uneltă electrică ce nu poate fi acționată de la întrerupător este periculoasă și trebuie reparată.
- c) Scoateți ștecherul din sursa de curent și/ sau scoateți bateria din unealta electrică înainte de a efectua reglaje, de a schimba accesoriile sau de a depozita uneltele electrice.** Astfel de măsuri de siguranță reduc riscul pornirii accidentale a unelei electrice.
- d) Nu lăsați uneltele electrice la îndemâna copiilor și nu permiteți persoanelor ce nu știu să le manevreze și nu cunosc instrucțiunile să acționeze aceste unelte.** Uneltele electrice sunt periculoase în mâinile utilizatorilor neinstruiți.
- e) Efectuați întreținerea uneltelor electrice. Verificați posibila aliniere incorectă sau posibila blocare a componentelor mobile, deteriorarea componentelor sau orice alte situații care pot afecta funcționarea unelei electrice. Dacă unealta electrică este deteriorată, reparați-o înainte de utilizare.** Multe accidente sunt provocate din cauza întreținerii incorecte a uneltelor.
- f) Uneltele de tăiere trebuie menținute ascuțite și curate.** Riscul blocării uneltelor de tăiere cu margini ascuțite întreținute corect este mai mic și acestea sunt mai ușor de

controlat.

- g) Folosiți unealta electrică, accesoriile, piesele etc. conform acestor instrucțiuni, luând în considerare condițiile de lucru și operația de efectuat.** *Folosirea uneltei electrice pentru operații diferite de cele pentru care a fost concepută poate duce la accidentare.*

5. UTILIZAREA ȘI ÎNTREȚINEREA UNELTELOR CU ACUMULATORI

- a) Efectuați reîncărcarea numai cu încărcătorul specificat de producător.** *Un încărcător adecvat pentru un anumit tip de acumulator poate prezenta risc de incendiu dacă este utilizat cu alt tip de acumulator.*
- b) Folosiți mașinile electrice numai cu acumulatorii special destinați acestora.** *Utilizarea oricărui altor acumulatori poate prezenta risc de rănire și de incendiu.*
- c) Când nu folosiți acumulatorul, țineți-l la distanță de obiecte metalice precum agrafe de birou, monede, chei, cuie, șuruburi sau alte obiecte metalice mici, ce pot constitui o legătură între cele două borne.** *Un scurtcircuit al bornelor acumulatorului poate duce la arsuri sau incendiu.*
- d) În condiții necorespunzătoare de utilizare, se poate prelinge lichid din acumulator; evitați contactul. În caz de producere accidentală a contactului, clătiți bine cu apă. Dacă v-a intrat lichid în ochi, consultați imediat medicul.** *Lichidul expulzat din acumulator poate cauza iritații sau arsuri.*

6. SERVICE

- 1) Service-ul uneltei electrice trebuie efectuat de persoane calificate, folosind doar piese de schimb identice.** *Acest lucru va asigura folosirea în continuare a uneltei electrice în siguranță.*

INSTRUCȚIUNI PRIVIND SIGURANȚA PENTRU TOATE OPERAȚIILE

Avertismente privind siguranța comune pentru operațiile de polizare, lustruire, șlefuirea, tăierea, curățarea cu peria de sârmă cu această mașină electrică:

- a) Această unealtă electrică este destinată să funcționeze ca un polizor, șlefuire, perie de sârmă, Slefuit, sculptură sau instrument de cut-off. Citiți toate avertismentele privind siguranța, instrucțiunile, ilustrațiile și specificațiile furnizate cu această mașină electrică.** *Dacă nu respectați toate instrucțiunile de mai jos, există riscul electrocutării, incendiului și/sau al accidentării grave.*
- b) Nu utilizați accesorii care nu sunt concepute special și recomandate de către producătorul mașinii.** *Chiar dacă accesoriul poate fi atașat uneltei electrice, operarea în siguranță nu este garantată.*
- c) Turația nominală a accesoriului trebuie să fie cel puțin egală cu turația maximă marcată pe mașina electrică.** *Accesoriile utilizate la o turație superioară celei nominale se pot sparge și împrăștia.*
- d) Diametrul exterior și grosimea accesoriului trebuie să se încadreze în capacitatea nominală a uneltei electrice.** *Accesoriile de dimensiuni incorecte nu pot fi protejate sau controlate în mod corespunzător.*
- e) Dimensiunea discurilor pentru mandrină, cilindrul de șlefuire sau orice alt**

accesoriu trebuie să se potrivească perfect în arborele sau manșonul uneltei electrice. *Accesoriile care nu sunt fixate exact la scula electrică, se rotesc neuniform, vibrează foarte puternic și pot duce la pierderea controlului.*

- f) Discurile montate pe mandrină, cilindrul de șlefuire, cuțitele sau alte accesorii trebuie introduse complet în manșon sau mandrină.** *Dacă mandrina nu este sprijinită suficient și/sau consola discului este prea lungă, discul montat se poate slăbi și poate fi aruncat afară la viteză mare.*
- g) Nu utilizați un accesoriu deteriorat. Înainte de fiecare utilizare, inspectați accesoriul, precum discurile abrazive, în privința fisurilor și crăpăturilor, talerele suport în privința crăpăturilor, rupturilor sau uzurii excesive. Dacă scăpați pe jos mașina sau accesoriul, inspectați-le cu privire la deteriorări sau instalați un accesoriu intact. După inspectarea și instalarea unui accesoriu, îndepărtați-vă împreună cu persoanele din apropiere la depărtare de planul accesoriului rotativ și porniți mașina la turația maximă în gol timp de un minut.** *Accesoriile deteriorate se vor sparge în mod normal pe durata acestui test.*
- h) Purtați echipament personal de protecție. În funcție de aplicație, folosiți o mască de protecție, ochelari de protecție sau viziere de protecție. Dacă este cazul, purtați o mască de protecție contra prafului, dispozitive de protecție a auzului, mănuși și un șorț de lucru capabil să oprească fragmentele mici abrazive sau fragmentele din piesa de prelucrat. Echipamentul de protecție pentru ochi trebuie să aibă capacitatea de a opri resturile proiectate în aer generate la diverse operații. Masca de protecție contra prafului sau masca respiratoare trebuie să aibă capacitatea de a filtra particulele generate în timpul operației respective.** *Expunerea prelungită la zgomot foarte puternic poate provoca pierderea auzului.*
- i) Țineți persoanele din jur la o distanță sigură față de zona de lucru. Orice persoană care pătrunde în zona de lucru trebuie să poarte echipament personal de protecție.** *Fragmentele din piesa de prelucrat sau ale unui accesoriu spart pot fi proiectate în jur cauzând vătămări corporale în zona imediat adiacentă zonei de lucru.*
- j) Țineți unealta electrică doar de suprafețele de prindere izolate atunci când efectuați o operațiune în care accesoriul de tăiere poate intra în contact cu fire ascunse.** *Contactul cu un cablu aflat sub tensiune poate pune sub tensiune și componentele metalice ale sculei electrice și duce la electrocutare.*
- k) Țineți întotdeauna ferm unealta în mână/mâini atunci când o porniți.** *Cuplul de reacție al motorului, pe măsură ce accelerează până la viteza maximă, poate determina răsucirea uneltei.*
- l) Folosiți clemele pentru a sprijini piesa de lucru ori de câte ori este posibil. Nu țineți niciodată o piesă de lucru mică într-o mână și unealta care funcționează în cealaltă mână.** *Prinderea cu cleme a unei piese de lucru mici vă permite să vă folosiți mâna/mâinile pentru a controla unealta. Materialele rotunde, cum ar fi tijele cilindrice, conductele sau țevile, tind să se rostogolească atunci când sunt tăiate și din această cauză freza se poate îndoi sau sări spre dvs.*
- m) Așezați cablul de alimentare în așa fel încât să fie la distanță de accesoriul în rotație.** *În cazul în care pierdeți controlul aparatului, cablul de alimentare ar putea fi tăiat sau s-ar putea agăța, iar mâna sau brațul dumneavoastră ar putea fi antrenată spre*

accesoriul în rotație.

- n) Nu așezați niciodată jos mașina electrică înainte de oprirea completă a discului.** *Accesorii aflate în rotație ar putea apuca suprafața și trage de mașina electrică fără a o putea controla.*
- o) După ce schimbați frezele sau faceți orice reglaj, asigurați-vă că piulița manșonului, mandrina sau orice alt dispozitiv de reglaj sunt bine strânse.** *Dispozitivele de reglaj care nu sunt bine strânse pot sări neașteptat, determinând pierderea controlului, iar piesele rotative desfăcute vor fi aruncate cu putere.*
- p) Nu lăsați mașina electrică în funcțiune în timp ce o transportați lângă corpul dumneavoastră.** *Contactul accidental cu accesoriul aflat în rotație vă poate agăța îmbrăcămintea, trăgând accesoriul spre corpul dumneavoastră.*
- q) Curățați în mod regulat gurile de ventilație ale mașinii electrice.** *Ventilatorul motorului va atrage praf în interiorul carcasei, iar acumularea de pudră de metal în exces poate cauza pericole electrice.*
- r) Nu operați mașina electrică în apropierea unor materiale inflamabile.** *Scântele pot aprinde aceste materiale.*
- s) Nu utilizați accesorii care necesită agenți de răcire lichizi.** *Utilizarea apei sau a altor agenți de răcire lichizi poate cauza electrocutarea sau șocuri electrice.*

INSTRUCȚIUNI SUPPLEMENTARE PRIVIND SIGURANȚA PENTRU TOATE OPERAȚIILE

Recul și alte avertismente similare

RO

228

Recul este o reacție bruscă la înțepenirea sau agățarea unui disc, unui taler suport, unei perii sau unui alt accesoriu aflat în rotație. Agățarea sau prinderea cauzează blocarea rapidă a accesoriului rotativ, iar acesta, la rândul său, va duce la pierderea controlului unelei electrice și forțarea acesteia în direcția opusă rotației accesoriului.

De exemplu, dacă un disc abraziv este prins sau agățat în piesa de lucru, marginea discului care intră în punctul de prindere poate săpa în suprafața materialului, cauzând ieșirea discului sau reculul acestuia. Discul poate sări spre utilizator sau în direcție opusă acestuia, în funcție de direcția de mișcare a discului în punctul de blocare. În astfel de condiții, discurile abrazive se pot de asemenea sparge.

Recul este rezultatul utilizării incorecte a scalei electrice și/sau al procedeeilor sau condițiilor de lucru necorespunzătoare, putând fi evitat prin adoptarea unor măsuri de precauție adecvate prezentate în continuare.

- a) aMentineți o priză fermă pe mașina electrică și poziționați-vă corpul și brațele astfel încât să contracarați forțele de recul.** *Utilizatorul poate contracara momentele de torsiune reactive sau forțele de recul, dacă își ia măsuri de precauție adecvate.*
- b) Procedați cu deosebită atenție atunci când prelucrați colțuri, muchii ascuțite etc. Evitați izbiturile și salturile accesoriului.** *Colțurile, muchiile ascuțite sau salturile au tendința de a agăța accesoriul aflat în rotație și conduc la pierderea controlului sau apariția reculurilor.*
- d) Introduceți întotdeauna freza în material în aceeași direcție în care iese muchia de tăiere din material (aceeași direcție în care sunt aruncate așchiile.** *Introducerea unelei în direcția greșită va determina muchia de tăiere a frezei să iasă din*

piesa de lucru și să tragă unealta în direcția acestei introduceri.

- e) Când folosiți pânze rotative, discuri de tăiere, cuțite de înaltă viteză sau cuțite din carbură de tungsten, prindeți întotdeauna în siguranță piesa de lucru.**

Aceste discuri se vor bloca dacă se înclină ușor în canelură și pot avea recul. Când se prinde un disc de tăiere, de regulă discul se rupe. Când se blochează o pânză rotativă, un cuțit de înaltă viteză sau un cuțit din carbură de tungsten, poate sări din canelură și puteți pierde controlul asupra unelei.

AVERTISMENTE PRIVIND SIGURANȚA SPECIFICE PENTRU OPERAȚIILE DE POLIZARE ȘI RETEZARE CU DISC ABRAZIV:

- a) Folosiți doar tipurile de discuri recomandate pentru unealta dvs. electrică și doar pentru aplicațiile recomandate. De exemplu: nu șlefuiți cu partea laterală a unui disc de tăiere.** *Discurile de tăiere abrazive sunt destinate șlefuirii periferice, iar forțele laterale aplicate acestor discuri pot duce la zdrobirea acestora.*
- b) Pentru conurile abrazive filetate și fișe folosiți doar mandrine cu disc nedeteriorat cu flanșă cu umăr nedesfăcută cu dimensiune și lungime corecte.** *Mandrinely corecte vor reduce posibilitatea ruperii.*
- c) Nu „înțepeniți” discul pentru retezat și nici nu aplicați o presiune excesivă. Nu încercați să executați o adâncime excesivă a tăieturii.** *Supratensionarea discului mărește sarcina și susceptibilitatea de a torsiona sau a de a înțepeni discul în tăietură și posibilitatea de recul sau spargere a discului.*
- d) Nu vă poziționați corpul în linie sau în spatele discului aflat în rotație.** *Când discul se îndepărtează de corpul dumneavoastră în timpul operării, reculul posibil poate împinge discul rotativ și mașina electrică direct spre dumneavoastră.*
- e) Atunci când discul este înțepenit sau când este întrerupt o tăiere din orice motiv, opriți scula electrică și țineți-o nemișcată până când discul se oprește complet.** *Nu încercați niciodată să scoateți discul din tăietură în timp ce discul este în mișcare, altfel poate apărea reculul. Investigați și efectuați acțiunile corective pentru a elimina cauza prinderea sau blocarea discului.*
- f) Nu reporniți operația de retezare în piesa de prelucrat. Lăsați discul să ajungă la viteza maximă și pătrundeți din nou cu atenție în tăietură.** *Discul poate înțepeni, se poate deplasa în sus sau provoca recul, dacă scula electrică este repornită în piesa de prelucrat.*
- g) Sprijiniți panourile sau orice piesă de prelucrat de dimensiuni mari pentru a minimiza riscul de ciupire și recul al discului. Piesele de prelucrat mari tind să se încovoieze sub propria greutate.** *Sub piesa de prelucrat trebuie amplasate suporturi pe ambele laturi, lângă linia de tăiere și lângă marginea piesei de prelucrat pe ambele părți ale discului.*
- h) Acordați o atenție sporită atunci când executați o „decupare prin plonjare” în pereții existenți sau în alte zone mascate.** *Discul poate tăia conducte de gaz sau de apă, cabluri electrice sau obiecte care pot provoca un recul.*

AVERTISMENTE DE SIGURANȚĂ SPECIFICE PENTRU OPERAȚIUNILE CU PERIA DE SÂRMĂ:

- a) Nu uitați că perii de sârmă sunt aruncați de perie chiar și în timpul funcționării obișnuite. Nu supraîncărcați firele aplicând presiune excesivă asupra periei.**
Perii de sârmă pot penetra ușor hainele subțiri și/sau pielea.
- b) Lăsați perile să funcționeze la viteza de funcționare timp de cel puțin un minut înainte de a le folosi. În acest interval, nu lăsați pe nimeni să stea în fața sau lângă perie.** *Perii sau sârmele desprinse vor fi aruncați în timpul perioadei de funcționare.*
- c) Îndreptați eliminarea periei de sârmă rotative în direcție opusă dvs.** *Particulele mici și fragmentele mici de sârmă pot fi aruncate la viteză mare în timpul utilizării acestor perii și vă pot pătrunde în piele.*









AVERTISMENTE PRIVIND SIGURANȚA PENTRU ACUMULATOR

- a) Nu demontați, deschideți sau rupeți elementele sau acumulatorul.**
- b) Nu scurtcircuitați un acumulator. Nu depozitați acumulatorile la întâmplare într-o cutie sau într-un sertar unde s-ar putea scurtcircuita între ele sau prin materiale conductoare.** Când bateria nu este în uz, țineți-o la distanță de alte obiecte metalice, cum sunt agrafele pentru hârtie, monede, cuie, șuruburi sau alte obiecte metalice mici, care pot crea contact între bornele acesteia. Scurtcircuitarea bornelor bateriei poate cauza arsuri sau incendii.
- c) Nu expuneți acumulatorul la căldură sau foc. Evitați depozitarea în lumina directă a soarelui.**
- d) Nu supuneți acumulatorul la șocuri mecanice.**
- e) În cazul scurgerii acumulatorului, aveți grijă ca lichidul să nu intre în contact cu pielea sau ochii. În cazul contactului, spălați zona afectată cu apă din belșug și solicitați asistență medicală.**
- f) Consultați medicul imediat dacă ați înghițit un element sau un acumulator.**
- g) Mențineți acumulatorul curat și uscat.**
- h) Ștergeți terminalele acumulatorului cu o cârpă curată și uscată dacă se murdăresc.**
- i) Acumulatorul trebuie încărcat înainte de utilizare. Consultați întotdeauna aceste instrucțiuni și utilizați procedura de încărcare corectă.**
- j) Nu încărcați acumulatorul atunci când nu îl utilizați.**
- k) După perioade extinse de depozitare, ar putea fi necesară încărcarea și descărcarea acumulatorului de mai multe ori pentru a obține performanțe maxime.**
- l) Acumulatorul oferă cele mai bune performanțe când este operat la temperatura normală a camerei (20 °C ± 5 °C).**
- m) Când depuneți la deșeuri acumulatorii, păstrați separat acumulatorii unor sisteme electrochimice diferite.**
- n) Reîncărcați folosind doar încărcătorul specificat de Worx. Nu utilizați**

alt încărcător decât cel prevăzut în mod specific pentru a fi utilizat împreună cu acest echipament. Un încărcător potrivit pentru un tip de cartuș de acumulatori poate provoca riscul incendierii dacă este folosit pentru un alt tip de cartuș de acumulatori.

- o) Nu utilizați acumuloare care nu sunt concepute pentru a fi utilizate cu acest echipament.**
- p) Nu lăsați acumulatorul la îndemâna copiilor.**
- q) Păstrați documentația originală a produsului pentru consultări ulterioare.**
- r) Îndepărtați acumulatorul din echipament atunci când nu îl utilizați.**
- s) Eliminați acumulatorul în mod corespunzător.**
- t) Nu introduceți în aparat acumuloare care provin de la producători diferiți sau cu capacități, dimensiuni sau tipuri diferite.**
- u) Nu scoateți pachetul de acumuloare din ambalajul lui original decât în momentul premergător utilizării acestuia.**
- v) Țineți cont de polaritatea (+) și (-) indicate pe acumulator pentru asigurarea unei utilizări corecte a acestuia.**

SIMBOLURI

	Pentru a reduce riscul de accidentări, utilizatorul trebuie să citească manualul de instrucțiuni
	Avertisment
	Purtați echipament de protecție pentru ochi
	Purtați echipament de protecție pentru urechi
	Purtați mască de protecție contra prafului
	Nu ardeți
	Dacă nu este manipulată corect, bateria poate intra în ciclul de apă și poate provoca daune ecosistemului. Nu aruncați bateriile uzate ca deșeuri municipale nesortate.
	Acumulator litiu-ion, care a fost etichetat cu simbolurile asociate cu "colectarea separată" a tuturor acumulatorilor și acumulatorilor. Acesta este apoi reciclat sau eliminat pentru a reduce impactul asupra mediului. Bateriile pot fi dăunătoare mediului și sănătății umane deoarece conțin substanțe nocive.



Produsele electrice nu trebuie depuse la deșeuri împreună cu gunoiul menajer. Vă rugăm să depuneți produsele electrice la unitățile de reciclare existente. Consultați-vă cu autoritățile locale sau cu distribuitorul pentru sfaturi privind reciclarea.

LISTĂ DE COMPONENTE

1. BURGHIU CIOPLIRE
2. MANDRINĂ
3. INEL DE MANDRINĂ
4. BUTON DE BLOCARE A ARBORELUI
5. CHEIE

Nu toate accesoriile ilustrate sau descrise sunt incluse în livrarea standard.

TECHNICAL DATA

Tip **WX739 WX739.X (739-denumirea mașinii, reprezentând die grinder)**

RO

232

	WX739 WX739.X**
Tensiune	20 V Max***
Tip motor	Fără perii
Dimensiune inel de mandrină	3.2 mm
Capacitate nominală	38 mm
Filet arbore	M7
Turație nominală fără sarcină	5000-35000 rpm
Greutate unealtă (Instrument scump)	130 g

** X = 1-99, A-Z, M1-M9 sunt destinate doar clienților diferiți, nu există modificări legate de siguranță între aceste modele.

*** Tensiune măsurată în gol. Tensiunea inițială a bateriei atinge maximum 20 volți. Tensiunea nominală este de 18 volți.

INFORMAȚII PRIVIND ZGOMOTUL

Presiune sonică ponderată	L_{PA} : 70.3 dB(A)
Putere acustică ponderată	L_{WA} : 81.3 dB(A)
K_{PA} & K_{WA}	3 dB(A)

Purtați echipament de protecție pentru urechi.

INFORMAȚII PRIVIND VIBRAȚIILE

Valori totale vibrații (sumă vectorială triaxială) determinată conform EN 60745:

Valoare emisii de vibrații $a_h = 2.162 \text{ m/s}^2$

Marjă de eroare $K = 1.5 \text{ m/s}^2$

Valoarea totală declarată a vibrațiilor poate fi utilizată pentru compararea unei unelte cu o alta și, de asemenea, poate fi utilizată în cazul unei evaluări preliminare a expunerii.



AVERTISMENT: Valoarea emisiilor de vibrații în timpul utilizării efective a unelei electrice poate diferi de valoarea nivelului declarat, în funcție de modul în care unealta este utilizată, în funcție de următoarele exemple și alte variații privind utilizarea unelei: Modul în care scula este folosită și tipul de materiale tăiate sau sfredelite.

Unealta să fie într-o stare bună și întreținută corespunzător.

Utilizarea accesoriului corect pentru unealtă, fiind ascuțit și în bună stare de funcționare.

Strângerea cu fermitate a mânerelor și utilizarea oricăror accesorii anti-vibrații.

Iar unealta este utilizată conform destinației de utilizare și acestor instrucțiuni.

Această unealtă poate cauza sindromul vibrației mâinii-brațului dacă nu este utilizată corespunzător.



AVERTISMENT! Pentru precizie, o estimare a nivelului de expunere în condițiile de utilizare reale trebuie de asemenea să țină cont de toate componentele ciclului de operare, precum momentele când unealta este oprită și când merge în gol, dar nu efectuează operația propriu-zisă. Acest lucru ar putea reduce semnificativ nivelul de expunere pe durata totală de lucru.

Ajută la reducerea riscului de expunere la vibrații.

Utilizați ÎNTOTDEAUNA dălți, burghie și lame ascuțite.

Întrețineți unealta în conformitate cu aceste instrucțiuni și mențineți-o bine lubrifiată (dacă este cazul).

Dacă unealta va fi utilizată în mod regulat, investiți în accesorii anti-vibrații.

Planificați-vă lucrul pentru a desfășura utilizarea uneltelor cu nivel ridicat de vibrații de-a lungul mai multor zile.

Categorie	Modele	Capacitate
20V Hub/HubX	WA7160	Intrare: 20 V 10 A Max. Rezultat: 20 V 10 A Max.
	WA7161	Intrare: 20 V 10 A Max. Rezultat 1: 20 V 10 A Max. Rezultat 2: 5 V 2 A (Port USB)

Vă recomandăm să achiziționați accesorii din magazinul în care sunt vândute instrumentele. Consultați pachetul accesoriu pentru mai multe detalii. Personalul magazinului

vă poate ajuta și consilia.

Uneltele din seria MakeX și Hub/ HubX de 20V sunt special concepute pentru a lucra împreună, deci nu încercați să utilizați alte dispozitive.

INSTRUCȚIUNI DE EXPLOATARE



NOTĂ: Înainte de utilizarea sculei, citiți manualul de instrucțiuni cu atenție.

Utilizare conform destinației

Această unealtă este utilizată pentru găurire, tăiere, șlefuire, cioplire, lustruire și ascuțire

Asamblare

1. Țineți apăsat butonul de blocare a axului. Slăbiți mai întâi mandrina pentru a introduce accesoriul în inelul mandrinei. Apoi folosiți cheia pentru a strânge. (Consultați Fig. A1, A2, A3, A4, A5)

Pentru mai multe informații despre accesorii, vă rugăm să consultați tabelul de mai jos.

NOTĂ: Înainte de a schimba accesorii, asigurați-vă că aparatul dvs. este oprit și deconectat de la stație.



ATENȚIE: Pentru a reduce riscul de vătămare, utilizați doar accesorii pentru setarea vitezei de funcționare a uneltei.

RO

234

2. Conectarea uneltei rotative la stație. (Consultați Fig. B)



AVERTISMENT: Înainte de utilizare, asigurați-vă că butonul de control al vitezei de pe stație se află în poziția „Min”. (A se vedea Fig. C)

Operațiuni

1. Confirmați că butonul de control al vitezei este setat pe „Min”. Apucați unealta de mâner. Apăsați comutatorul pornire/oprire de pe stație. (Consultați Fig. D)

NOTĂ: Porniți întotdeauna în gol pentru a atinge viteza maximă și apoi începe operația. Nu utilizați presiune excesivă de contact! O viteză corectă și uniformă permite performanțe mai bune.

2. Reglați viteza după cum este necesar. (Consultați Fig. E)

3. Apăsați comutatorul pornire/oprire de pe stație pentru a opri după utilizare.

NOTĂ: Pentru siguranță, deconectați-vă de la stație și reglați butonul de control al vitezei în poziția „Min” odată ce ați finalizat operațiunea

ÎNȚREȚINERE

Scoateți acumulatorul din unealtă înainte de a efectua orice ajustări, operațiuni de service sau întreținere.

Vă rugăm să nu dezasamblați aparatul de unul singur, contactați agentul de service pentru mentenanță.

Interiorul uneltei electrice nu conține piese care pot fi deparate de către utilizator. Nu utilizați niciodată apă sau agenți chimici de curățare pentru curățarea uneltei electrice. Ștergeți unealta cu o cârpă uscată. Depozitați întotdeauna unealta într-

un loc uscat. Mențineți fantele de aerisire a motorului curate. Feriți de praf toate comenzile de lucru. Ocazional, puteți observa scânteii prin fantele de aerisire. Acest lucru este normal și nu va defecta unelele electrică.

PROTECȚIA MEDIULUI



Produsele electrice nu trebuie depuse la deșeurile împreună cu gunoierul menajer. Vă rugăm să depuneți produsele electrice la unitățile de reciclare existente. Consultați-vă cu autoritățile locale sau cu distribuitorul pentru sfaturi privind reciclarea.

DECLARAȚIE DE CONFORMITATE

Noi,
Positec Germany GmbH
Grüner Weg 10, 50825 Cologne, Germany

Declarăm că produsul,
Descriere **Șlefuitor cu acumulator**
Tip **WX739 WX739.X (739-denumirea mașinii, reprezentând die grinder)**
Funcție **Găurire, tăiere, șlefuire, cioplire, lustruire și ascuțire**

Respectă următoarele Directive:

2006/42/EC
2011/65/EU&(EU)2015/863
2014/30/EU

RO

235

Se conformează standardelor

EN 55014-1
EN 55014-2
EN 60745-1
EN 60745-2-3

Persoana autorizată să compileze fișierul tehnic,







Denumire **Marcel Filz**
Adresă **Positec Germany GmbH**
Grüner Weg 10, 50825 Cologne, Germany

















2020/07/22
Allen Ding
Deputy Chief Engineer, Testing & Certification
Positec Technology (China) Co., Ltd
18, Dongwang Road, Suzhou Industrial
Park, Jiangsu 215123, P. R. China





ACCESORII

„L” reprezintă viteza redusă și se recomandă pentru a maximiza performanțele și durata de funcționare a accesoriilor. (Consultați Fig. F)

	Img	Descriere	Plută	Lemn	Plastic	Oțel	Aluminiu alamă, etc.	Tablă, piatră	Ceramică	Sticlă
Șlefuire		Șmirghel	✓	✓	✓	×	✓	×	×	×
		Benzi de șlefuire	✓	✓	✓	✓	✓	✓	✓	×
		Disc lamelar	✓ (L)	✓ (L)	×	×	×	×	×	×
Tăiere		Disc diamantat	×	×	×	×	×	✓	✓	✓
		Roți tăiere fibră de sticlă	×	×	×	✓	✓	×	×	×
		Roți tăiere	×	×	×	✓	✓	×	×	×

	Img	Descriere	Plută	Lemn	Plastic	Oțel	Aluminiu alamă, etc.	Tablă, piatră	Ceramică	Sticlă
Polizare/ Ascuțire		Oxid de aluminiu Discuri abrazive/ carbură de siliciu Discuri abrazive	×	×	✓	✓	✓	✓	✓	×
		Carbură de siliciu Discuri abrazive cu tijă de prindere	×	×	✓	✓	✓	✓	✓	×
		Oxid de aluminiu Discuri abrazive cu tijă de prindere	×	×	✓	✓	✓	✓	✓	×
		Disc de rectificat din cauciuc	×	×	×	✓	✓	×	×	✓
		Șlefuitor din cauciuc cu tijă de prindere	×	×	×	✓	✓	×	×	✓
Cioplire/ Gravare		Ac de măcinare diamantat	✓	✓	✓	✓	✓	✓	✓	✓
		Tăietor HSS	✓	✓	✓	×	×	×	×	×
Găurire		Gaură HSS	✓	✓	✓	×	×	×	×	×

	Img	Descriere	Plută	Lemn	Plastic	Oțel	Aluminiu alamă, etc.	Tablă, piatră	Ceramică	Sticlă
Curățare/ Lustruire		Perii aspre	✓ (L)	✓ (L)	✓ (L)	✓ (L)	✓ (L)	✓ (L)	✓ (L)	✓ (L)
		Perii din oțel inoxidabil	✓ (L)	✓ (L)	✓ (L)	✓ (L)	✓ (L)	✓ (L)	✓ (L)	✓ (L)
		Perii din alamă	✓ (L)	✓ (L)	✓ (L)	✓ (L)	✓ (L)	✓ (L)	✓ (L)	✓ (L)
		Con de pâslă/ Discuri de pâslă/ Disc de lustruire	✓ (L)	✓ (L)	✓ (L)	✓ (L)	✓ (L)	✓ (L)	✓ (L)	✓ (L)
		Disc lustruire din lână cu tijă de prindere	✓	✓	✓	✓	✓	✓	✓	✓
		Compus de lustruire	Utilizați cu con de pâslă/discuri de pâslă/disc de lustruire							

Accesorii		Inele de mandrină	Adecvat pentru accesoriile cu dimensiunile 1/8, 3/32, 1/16
		Cheie	Fixarea accesoriilor
		Piatră de șlefuit	Reglați concentricitatea discurilor abrazive pentru a le păstra în stare bună
		Mandrină fixare discuri de tăiere	Pentru a cupla discul de rectificat din cauciuc/Șmirghelul/ Discul diamantat/Discurile de tăiere/Discurile abrazive
		Cilindru de șlefuire	Utilizat pentru a monta manșoanele de șlefuire

OBCENÁ BEZPEČNOSTNÍ UPOZORNĚNÍ PRO ELEKTRICKÉ NÁSTROJE



VAROVÁNÍ: Přečtěte si všechna bezpečnostní upozornění a instrukce.

Nedodržení bezpečnostních instrukcí a varování může vést ke zranění el. proudem, vypuknutí požáru, poškození nářadí a nebo k vážným zraněním.

Uložte instrukce a veškerou dokumentaci pro budoucí použití.

Výraz "elektrické ruční nářadí" znamená v upozornění buď na nářadí na elektrický pohon (napájené z elektrické sítě) nebo na akumulátorové nářadí (napájené z akumulátoru).

1) Bezpečnost na pracovišti

- a) Udržujte pracoviště v čistotě a dobře osvětlené.** *Pracoviště plné nepotřebných předmětů nebo slabě osvětlené zvyšuje možnost úrazu.*
- b) Nepoužívejte elektrické ruční nářadí v prostředí náchylném na exploze jako například v přítomnosti hořlavých tekutin, plynů nebo prachu.** *Elektrické ruční nářadí při práci vytváří jiskry, které mohou vznítit prach nebo výpary.*
- c) Při práci s elektrickým ručním nářadím udržujte děti a přihlížející osoby v dostatečné vzdálenosti.** *Ztráta pozornosti může vést ke ztrátě kontroly nad nářadím.*

2) Bezpečnost při práci s elektřinou

- a) Vidlice elektrického ručního nářadí musí být shodného typu jako zásuvky el. sítě.** *Neměňte vidlici nedovoleným nebo neodborným způsobem, předejdete tak možným zraněním nebo úrazu el. proudem. Nepoužívejte spolu s uzemněným ručním nářadím žádné adaptéry, které neumožňují ochranu zemněním.*
- b) Vyhybajte se kontaktu s uzemněnými povrchy jako například trubkami, radiátory, sporáky a ledničkami.** *Je-li vaše tělo spojené s uzemněným předmětem, nebo stojí na uzemněné ploše, vzniká zvýšené riziko úrazu elektrickým proudem.*
- c) Nevystavujte ruční nářadí dešti nebo vlhkým podmínkám.** *Když se voda dostane pod povrch elektrického ručního nářadí, vzniká zvýšené riziko úrazu elektrickým proudem.*
- d) Nemanipulujte s napájecím kabelem necitlivě. Nikdy si nepřitahujte elektrické ruční nářadí k sobě pomocí kabelu, netahejte je za sebou pomocí kabelu a nevytrhávejte kabel ze zástrčky, abyste ruční nářadí vypnuli. Nevystavujte kabel vysokým teplotám, oleji, ostrým hranám nebo kontaktu s pohyblivými díly.** *Poškozené nebo zamotané kabely mohou vést k zvýšenému riziku úrazu elektrickým proudem.*
- e) Při práci s ručním nářadím v exteriéru, použijte prodlužovací kabel vhodný pro použití v exteriéru.** *Použijte kabel vhodný pro venkovní prostředí, snižujete tím riziko vzniku úrazu elektrickým proudem.*
- f) Pokud je práce s ručním nářadím ve vlhkých podmínkách nevyhnutelná, použijte napájení chráněné jističem typu proudový chránič (RCD).** *Použití RCD jističe redukuje riziko vzniku úrazu elektrickým proudem.*

3) Osobní bezpečnost

- a) **Bud'te soustředění, sledujte co děláte a při práci s ručním nářadím se řiďte zdravým rozumem. Nepoužívejte ruční nářadí, jste-li unaveni nebo pod vlivem omamných látek, alkoholu nebo léků.** *Moment nepozornosti při práci s ručním nářadím může vést k vážnému osobnímu zranění.*
- b) **Použijte osobní ochranné pomůcky. Vždy noste ochranu očí.** *Ochranné pomůcky jako například proti prachová maska, boty s protiskluzovou podrážkou nebo chrániče sluchu použité v příslušných podmínkách pomáhají snižovat riziko vážného osobního zranění.*
- c) **Předcházejte neúmyslnému zapnutí. Ujistěte se, že vypínač je ve vypnuté poloze předtím, než zapojíte nářadí do elektrické sítě a nebo k akumulátoru, rovněž při zvedání nebo nošení nářadí.** *Nošení nářadí s prstem na vypínači nebo nářadí pod napětím*
- d) **Odstraňte jakékoliv nastavovací, nebo maticové klíče a šrouby předtím, než zapnete ruční nářadí.** *Nastavovací nebo jiný klíč ponechaný na rotující části ručního nářadí může způsobit osobní úraz.*
- e) **Nepřeceňujte se. Udržujte si stabilitu a pevnou zem pod nohama za každých podmínek.** *Umožňuje vám to lepší kontrolu nad ručním nářadím v neočekávaných situacích.*
- f) **Při práci se vhodně oblečte. Nenoste volné oblečení nebo šperky. Udržujte svoje vlasy, oblečení a rukavice ve vzdálenosti od pohyblivých částí.** *Volné oblečení, šperky nebo dlouhé vlasy se mohou do pohyblivých částí zachytit.*
- g) **Pokud jsou zařízení nastavená na spojení se zařízeními na zachytávání a extrakci prachu, ujistěte se, že jsou tato zařízení správně připojena a využita.** *Použitím sběrače prachu redukuje rizika vyvolaná prachem.*

4) Použití a údržba ručního nářadí

- a) **Na ruční nářadí netlačte. Použijte správné ruční nářadí pro danou činnost.** *Správné ruční nářadí udělá práci lépe a takovou rychlostí, pro kterou bylo navrženo.*
- b) **Nepoužívejte ruční nářadí, pokud správně nefunguje vypínač on/off.** *Jakékoliv ruční nářadí, které se nedá ovládat vypínačem, je nebezpečné a musí být opraveno.*
- c) **Dříve než začnete dělat jakékoliv úpravy, vyměňovat doplňky nebo ruční nářadí odkládat, odpojte zástrčku od sítě a nebo akumulátoru.** *Taková preventivní bezpečnostní opatření redukuje riziko náhodného zapnutí ručního nářadí.*
- d) **Nepoužíváte-li ruční nářadí, skladujte je mimo dosah dětí a nedovolte osobám, které nemají zkušenosti s prací s ručním nářadím nebo neznají tyto pokyny, s nářadím pracovat.** *Ruční nářadí je nebezpečné v rukách neškolené a nezkušené osoby.*
- e) **Údržba ručního nářadí. Zkontrolujte chybné připojení nebo spojení pohyblivých částí, zlomené části nebo jiné okolnosti, které by mohly ovlivnit funkčnost ručního nářadí. Je-li nářadí poškozeno, nechte je před novým použitím opravit.** *Mnoho úrazů vzniká proto, že ohne Komma je elektrické ruční nářadí špatně udržováno.*

- f) Udržujte řezné nástroje ostré a čisté.** Správně udržované řezné nástroje s ostrými řezacími hranami jsou méně náchylné na zakousnutí a lépe se ovládají.
- g) Používejte elektrické nářadí v souladu s těmito pokyny, berte v úvahu pracovní podmínky a druh vykonávané práce.** Je-li elektrické nářadí použito na jiné účely, než je určeno, může docházet k nebezpečným situacím.
- 5) Používání a péče starostlivost o akumulátorové elektrické nářadí**
- a) Nabíjejte je nabíječkou určenou výrobcem.** Nabíječka, která je vhodná pro jeden typ baterií, může při použití s jiným typem baterií způsobit požár.
- b) Elektrické nářadí používejte jen s určenou baterií.** Použití jakéhokoli jiného typu baterií může zvýšit riziko zranění a požáru.
- c) Není-li baterie používána, neukládejte ji do blízkosti jiných kovových předmětů, jako jsou sponky na papír, mince, klíče, hřebíky, šrouby nebo jiné drobné kovové předměty, které by mohly zkratovat kontakty.** Zkratování kontaktů baterie může vést k popáleninám nebo vzniku požáru.
- d) Při nesprávném používání může z baterie vystříknout elektrolyt, vyhýbejte se styku s ním, má žíravé účinky. Dojde-li ke styku kapaliny s pokožkou, opláchněte zasažené místo vodou.** Dostane-li se kapalina do očí, použijte čistou vodu k vypláchnutí a ihned vyhledejte lékařskou pomoc. Kapalina vyteklá z baterie může způsobit podráždění a poleptání.
- 6) Servis**
- a) Servisní práce na nářadí nechte provést kvalifikovanými pracovníky za použití originálních náhradních dílů.** Výsledkem bude trvalá bezpečnost při práci s elektrickým nářadím.

BEZPEČNOSTNÍ POKYNY PRO VŠECHNY ČINNOSTI :

Bezpečnostní upozornění společná pro broušení, brusným papírem, broušení drátěným kartáčem, řezání nebo abrazivní řezání

- a) Toto nářadí je určeno pro broušení, brusným papírem, broušení drátěným kartáčem, řezání nebo abrazivní řezání. Seznamte se všemi varováními, pokyny, obrázky a parametry dodanými s tímto elektrickým nářadím.** Pokud se nebudete řídit následujícími instrukcemi, může dojít k vypuknutí požáru nebo k dalším vážným zraněním způsobeným nejen elektrickým proudem.
- b) Nářadí používejte jen pro určený typ prací doporučený výrobcem.** Možnost namontovat na nářadí příslušenství neznamená, že daná kombinace bude fungovat bezpečně.
- c) Jmenovité otáčky příslušenství se musí rovnat nebo být vyšší než jmenovité otáčky vyznačené na nářadí.** Příslušenství používané při vyšších než doporučených otáčkách může způsobit zranění osob nebo poškození nářadí.
- d) Rozměry příslušenství musí vyhovovat parametrům nářadí.** Příslušenství nesprávných rozměrů nelze přiměřeně chránit ani ovládat.
- e) Velikost trnu kol, brusných bubnů či jakéhokoli jiného příslušenství musí odpovídat hřídeli nebo objímce elektrického přístroje.** Nasazovací nástroje, které

nejsou na elektronářadí upevněné přesně, se nerovnoměrně otáčejí, velmi silně vibrují a mohou vést ke ztrátě kontroly.

- f) **Na trnu upevněná kola, brusné bubny, nož, nebo jiné příslušenství musí být do objímky nebo sklíčidla řádně nasazena.** Pokud je trn nedostatečně upevněn a/nebo přesah kola je příliš dlouhý, může se nasazené kolo uvolnit a při velké rychlosti odlétnout.
- g) **Nepoužívejte poškozené příslušenství. Před každým použitím zkontrolujte příslušenství jako brusné kotouče, nejsou-li prasklé, vyštípané, nemají-li podložní destičky praskliny, nejsou-li příliš opotřebený, nebo neztrácí-li drátěný kartáč drátky.** Pokud Vám nářadí upadne, zkontrolujte způsobené poškození nebo namontujte nepoškozené příslušenství. Po kontrole a montáži příslušenství se postavte vy i jiné přítomné osoby mimo rovinu řezu kotouče a nechte brusku běžet jednu minutu bez zátěže. Poškozené příslušenství se obvykle během tohoto testu rozpadne.
- h) **Použijte osobní ochranné pomůcky. Podle typu práce používejte ochranný štít, ochranné brýle (s boční ochranou nebo bez ní). Podle potřeby použijte protiprachovou masku, chrániče sluchu, rukavice a zástěru, schopnou zastavit malé kousky brusiva a materiálu.** Ochrana očí musí být schopna zadržet odlétávající úlomky. Protiprachová maska nebo respirátor musí zachytit částice vzniklé při práci s nářadím. Delší pobyt v hluku může poškodit sluch.
- i) **Přihlízející osoby musí být v bezpečné vzdálenosti. Osoby vstupující na pracoviště musí používat osobní ochranné prostředky.** Úlomky kotouče nebo materiálu mohou odlétávat i mimo bezprostřední pracovní prostor a způsobit zranění.
- j) **Držte ruční elektrické nářadí za odizolované povrchy při práci v podmínkách, kde je možné, že se řezací nástroj dostane do kontaktu se skrytou elektrickou.** Kontakt s elektrickým vedením pod napětím může přivést napětí i na kovové díly stroje a vést k úderu elektrickým proudem.
- k) **Při spouštění vždy nástroj držte pevně v ruce.** Reakční kroutivý moment motoru, nabírá-li plnou rychlost, může způsobit zkroucení nástroje.
- l) **Je-li to vhodné, upevněte obráběný díl do svorek. Nikdy při práci nedržte obráběný díl v jedné a nástroj v druhé.** Uchycení malých obráběných dílů vám umožní k práci s nástrojem používat obě ruce. Kulaté předměty jako hmoždinky nebo hadičky mají tendenci se při řezání kroutit, přičemž může docházet k odletování drobných kousků.
- m) **Napájecí kabel ved'te tak, aby byl v bezpečné vzdálenosti od otáčejícího se příslušenství.** V případě ztráty kontroly nad nářadím by mohlo dojít k přeiznutí elektrického kabelu nebo k jeho zablokování.
- n) **Brusku odložte až po úplném zastavení kotouče.** Otáčející se nástroj může zachytit povrch materiálu a vytrhnout vám nářadí z rukou.
- o) **Po výměně vrtáků nebo úpravách se ujistěte, že ořech hřídele, trn a všechny ostatní prvky nastavení jsou bezpečně upevněny.** Uvolněné prvky nastavení se mohou neočekávaně posouvat a mohou z nich odlétnout rotující díly.
- p) **Nespouštějte motor nářadí během přenášení po straně těla.** Náhodný kontakt s otáčejícím se příslušenstvím může zachytit oděv a přitáhnout kotouč k tělu.
- q) **Pravidelně čistěte větrací otvory nářadí.** Větrák motoru vtahuje do pláště brusky prach a přílišné nahromadění práškového kovu může způsobit úraz elektrickým

proudem.

- r) **Brusku nepoužívejte v blízkosti hořlavých materiálů.** *Odlétávající jiskry mohou materiál zapálit.*
- s) **Nepoužívejte příslušenství vyžadující kapalná chladicí média.** *Použití chlazení vodou nebo jinou kapalinou může způsobit úraz elektrickým proudem.*

DALŠÍ BEZPEČNOSTNÍ POKYNY PRO VŠECHNY ČINNOSTI

Zpětný ráz a jiná varování

Zpětný ráz je náhlá reakce nářadí na sevřený, nebo zaseklý rotující kotouč, podložní destičku, kartáč nebo jiné příslušenství. Sevření nebo zaseknutí kotouče způsobí rychlé zastavení rotujících částí, které má za následek vznik nekontrolovaného vymrštění nářadí opačným směrem než je směr otáčení.

Je-li například kotouč zachycen v opracovávaném materiálu, hrana kotouče v místě zachycení se zařízne do materiálu a způsobí uvolnění nebo vyhození kotouče. Kotouč pak může buď vyskočit dopředu nebo směrem od uživatele, v závislosti na směru otáčení kotouče v bodě zachycení. Brusné kotouče se za takových okolností mohou rozbit na kusy.

Zpětný ráz je výsledkem špatných pracovních postupů a podmínek a můžete se mu vyhnout náležitými preventivními kroky tak, jak se uvádí níže.

- a) **Nářadí pevně uchopte a postavte se tak, abyste případnému vymrštění nástroje dokázali vzdorovat.** *Je-li uživatel připraven, může reagovat na důsledek kroutícího momentu nebo zpětný ráz včas.*
- b) **Buďte obzvláště opatrní při práci v rozích, okolo ostrých hran apod., nářadí může být zachyceno nebo odhozeno.** *Práce v rozích a na hranách a poskočení nářadí mají tendenci zastavit rotaci kotouče a způsobit ztrátu kontroly nad nářadím.*
- c) **Nenasazujte ozubený pilový kotouč.** *Tyto kotouče způsobují časté zpětné rázy a ztrátu kontroly.*
- d) **Vrtáky vždy navádějte do materiálu ve stejném směru, pod nímž řvezný hrot z materiálu vystupuje (v němž odletují špony).** *Navedení nástroje v nesprávním úhlu způsobí, že vrtáky vyklouznou a strhnou nástroj.*
- e) **Při používání rotačních pilníků, vysokorychlostních nebo wolframovo-uhlíkových řezaček vždy opracovávaný díl náležitě upevněte.** *Tyto kotouče se mohou při mírném naklonění v drážce utrhnout a může dojít ke zpětnému rázu. Dojde-li k utržení kotouče, kolo se obvykle zlomí. Pokud se rotační pilník nebo wolframovo-uhlíková řezačka utrhne, může z drážky vyskočit a vy tak můžete ztratit nad nástrojem kontrolu.*

BEZPEČNOSTNÍ POKYNY PRO BROUŠENÍ A ABRAZIVNÍ ŘEZÁNÍ::

- a) **Používejte pouze kotouče, které jsou pro tento nástroj a účel použití doporučeny.** *Například: nebruste bokem řezného kotouče. Brusné kotouče jsou určeny k obvodovému broušení, boční síly vyvíjené na tyto kotouče mohou způsobit, že se roztrhají.*
- b) **Pro závitové brusné kužely a zástrčky používejte pouze nepoškozené trny**

kotouče s s neřízenou ramenní přírubou správné délky a velikosti. Použití správných trnů snižuje riziko rozbití.

- c) **Při řezání nepoužívejte přílišný tlak, aby se kotouč nezastavil v řezu. Nepokoušejte se provést příliš hluboký řez.** Velká síla působící na kotouč a náchylnost na zkroucení nebo zaseknutí v řezu zvyšují možnost zpětného rázu nebo roztrhnutí kotouče.
- d) **Nikdy nestůjte v linii řezu a za rotujícím kotoučem.** Pokud se kotouč při práci pohybuje ve směru od vašeho těla, zpětný ráz jej vymrští přímo na vás.
- e) **Zasekne-li se kotouč nebo je-li potřeba řezání z nějakého důvodu přerušit, uvolněte vypínač a držte pilu nehybně v materiálu, dokud se kotouč nezastaví. Nikdy se nepokoušejte řezný kotouč vyndat z řezu, pokud se otáčí, jinak může dojít k vymrštění náradí. Rotující řezný kotouč nikdy nevytahujte z řezu, mohlo by dojít k jeho odmrštění vaším směrem. Přezkoumejte a udělejte opravné kroky, abyste minimalizovali důvod zaseknutí kotouče.**
- f) **V řezání nepokračujte, je-li kotouč v řezu. Nechte kotouč roztočit v pracovních otáčkách a poté jej opatrně opět vložte do řezu.** Kotouč se při zapnutí motoru může v řezu zaseknout vyběhnout z řezu, nebo být vymrštěn ven.
- g) **Velké desky nebo jiné rozměrné kusy materiálu podložte tak, abyste minimalizovali riziko sevření kotouče a jeho případné vymrštění.** Velké kusy se mají tendenci prohýbat pod vlastní vahou. Podpěry musí být umístěny pod oběma stranami obrobku, blízko linie řezu a blízko okraje materiálu.
- h) **Buďte zvláště obezřetní, když budete řezat do stojících zdí nebo jiných neznámých objektů.** Přechovávající kotouč se může zařiznout do potrubí plynového nebo vodovodního rozvodu, do elektrických rozvodů nebo může být při nárazu na přek

SPECIÁLNÍ BEZPEČNOSTNÍ POKYNY PRO BROUŠENÍ DRÁTŮ:

- a) **Upozorňujeme na odletování drobných částic i v průběhu běžného použití. Nevytvářejte na drát nadměrnou sílu tlakem kotouče.** Kousky drátu se mohou odštěpit a snadno proniknout látkou či kůží.
- b) **Před použitím nechte kartáč minutu běžet na běžnou provozní rychlost. Po tuto dobu stůjte před nebo za kartáčem.** Při rozběhu kartáče budou odletovat drobné částice nebo dráty.
- c) **Držte nástroj tak, aby drobné částice z kartáče odletovaly směrem od vás.** Drobné částice a kousky drátu mohou při velké rychlosti kartáčů odletovat a mohou se vám zaseknout do kůže.











BEZPEČNOSTNÍ VAROVÁNÍ TÝKAJÍCÍ SE BATERÍ

- a) **Nepokoušejte se demontovat, rozebírat nebo rozřezávat baterie nebo její články.**
- b) **Neprovádějte zkratování baterie. Neukládejte baterie nahodile v krabicích nebo v zásuvkách, kde by mohlo dojít k jejich vzájemnému zkratování nebo k zkratování způsobenému jinými předměty.** Nemá-li baterie používána, udržujte ji v bezpečné vzdálenosti od sponek na papíry,

mincí, klíčů, hřebíků, šroubů nebo jiných malých kovových předmětů, které mohou způsobit propojení kontaktů baterie. Zkratování kontaktů baterie může způsobit popáleniny nebo požár.

- c) **Nevystavujte baterii působení horka nebo ohně. Vyvarujte se skladování baterií na otevřeném slunci.**
- d) **Nevystavujte baterii mechanickým rázům.**
- e) **Dojde-li k úniku kapaliny z baterie, zabraňte tomu, aby se tato kapalina dostala do kontaktu s pokožkou nebo aby zasáhla oči. Dojde-li k takovému kontaktu, zasažené místo omyjte značným množstvím vody a vyhledejte lékařské ošetření.**
- f) **Dojde-li k požití kapaliny z baterie, vyhledejte okamžitě lékařské ošetření.**
- g) **Udržujte baterie čisté a suché.**
- h) **Jsou-li svorky baterie znečištěny, otřete je čistým a suchým hadříkem.**
- i) **Baterie musí být před použitím nabita. Vždy postupujte podle uvedených pokynů a používejte správný postup nabíjení.**
- j) **Nenechávejte baterii nabíjet, nebude-li baterie použita.**
- k) **Po dlouhodobém uložení budete možná muset provést několik cyklů nabíjení a vybíjení, aby baterie dosáhla svého maximálního výkonu.**
- l) **Baterie poskytuje nejvyšší výkon, je-li používána při běžné pokojové teplotě (20 °C ± 5 °C).**
- m) **Při likvidaci baterií oddělte od sebe baterie s odlišnými elektrochemickými systémy.**
- n) **Provádějte nabíjení pouze v nabíječce, která je specifikovaná společností Worx. Nepoužívejte jinou nabíječku, než je nabíječka speciálně dodaná pro použití s tímto zařízením. Nabíječka, která je vhodná pro jeden typ baterie, může při použití jiného typu baterie vytvářet riziko způsobení požáru.**
- o) **Nepoužívejte žádnou baterii, která není určena pro použití s tímto zařízením.**
- p) **Ukládejte baterie mimo dosah dětí.**
- q) **Uchovejte originální dokumentaci k tomuto výrobku pro budoucí odkazy.**
- r) **Není-li zařízení používáno, vyjměte z něj baterii.**
- s) **Provádějte řádnou likvidaci baterie.**
- t) **V zařízení nekombinujte bateriové články různého data výroby, kapacity, velikosti nebo typu.**
- u) **Nevyjímejte baterii z originálního obalu dříve, než bude použita.**
- v) **Dodržujte polaritu vložených baterií plus (+) a mínus (-) a zajistěte používání baterií správným způsobem.**

SYMBOLY

	Pro snížení nebezpečí vzniku zranění je třeba přečíst si tuto příručku.
	Výstraha
	Použijte ochranu očí
	Použijte ochranu uší
	Použijte respirátor
	Wear protective gloves
	Nevystavujte ohni
	Při nesprávném zacházení se baterie může dostat do koloběhu vody a může způsobit poškození ekosystému. Použité baterie nevyhazujte do netříděného komunálního odpadu.
 Li-Ion	Lithium-iontová baterie, která byla označena symboly souvisejícími s „odděleným sběrem“ všech akumulátorů a akumulátorů. Poté se recykluje nebo odstraní, aby se snížil dopad na životní prostředí. Akumulátory mohou být škodlivé pro životní prostředí a lidské zdraví, protože obsahují škodlivé látky.
 	Vysloužilé elektrické přístroje nevyhazujte společně s domovním odpadem. Náradí recyklujte ve sběrnách k tomu účelu zřízených. O možnostech recyklace se informujte na místních úřadech nebo u prodejce.

SEZNAM KOMPONENTŮ

1. VYŘEZÁVACÍ NÁSTROJ
2. SKLÍČIDLO
3. KLEŠTINA
4. KNOFLÍK NA ZABLOKOVÁNÍ VŘETENA
5. PLOCHÝ KLÍČ

Standardní dodávka neobsahuje veškeré vyobrazené či popsané příslušenství.

TECHNICKÁ DATA

Typ **WX739 WX739.X (739-označení stroje, zástupce bruska zápustek)**

	WX739 WX739.X**
Jmenovité napětí	20 V $\overline{\text{---}}$ Max***
Typ motoru	Bezkartáčový
Velikost kleštiny	3.2 mm
Jmenovitý výkon	38 mm
Závit vřetena	M7
Otáčky na prázdnou	5000–35000 rpm
Hmotnost zařízení (Holé nářadí)	130 g

** X = 1-99, A-Z, M1-M9 jsou pouze pro různé zákazníky, mezi těmito modely neexistují žádné změny související s bezpečností.

*** Napětí měřené bez zátěže. Počáteční napětí baterie dosáhne maximálně 20 voltů. Jmenovité napětí je 18 voltů.

ÚDAJE O HLUKU A VIBRACÍCH

Naměřená hladina akustického tlaku	L_{DA} : 70.3 dB(A)
Naměřený akustický výkon	L_{WA} : 81.3 dB(A)
K_{PA} & K_{WA}	3 dB(A)
Používejte ochranu sluchu.	

INFORMACE O VIBRACÍCH

Celkové hodnoty vibrací (trojosé nebo vektorové součtové měření) stanovené v souladu s EN 60745:

Hodnota vibračních emisí $a_h = 2.162 \text{ m/s}^2$

Kolísání $K = 1.5 \text{ m/s}^2$

Deklarovaná celková hodnota vibrací může být použita pro vzájemné srovnání jednotlivých nářadí a rovněž může být použita k předběžnému stanovení doby práce.



Výstraha: Hodnota vibračních emisí během praktického používání tohoto elektrického nástroje se může lišit od deklarované hodnoty v závislosti na způsobech, jakými je nástroj používán v závislosti na následujících podmínkách a dalších možnostech použití nástroje:

Způsob, jakým je nástroj používán, a povaha narušovaných nebo vrtaných materiálů.

Dobry stav nástroje a řádné provádění jeho údržby

Používání správného příslušenství s nástrojem, ostrost a dobrý stav příslušenství.

Utažení úchopu na rukojetích a použití antivibračního příslušenství.

Používání nástroje k účelům určeným konstrukcí a v souladu s těmito pokyny.

Při nesprávném používání může tento nástroj způsobit syndrom vibrací rukou a paží.



Výstraha! Je třeba upřesnit, že v při odhadu výše rizika vibrací v praxi je nutno rovněž zohlednit všechny fáze pracovního cyklu, například dobu, kdy je nástroj vypnutý a kdy běží naprázdno, ale nevykonává práci. To může podstatně snížit působení vibrací v rámci celkového pracovního času.

Zásady pro omezení rizika působení vibrací:

VŽDY používejte ostré trny, vrtáky a čepele

Provádějte údržbu tohoto nástroje v souladu s těmito pokyny a nástroj (příslušným způsobem) dobře promazávejte.

Má-li být tento nástroj používán pravidelně, zakupte antivibrační příslušenství.

Naplánujte práci tak, aby bylo provádění úkolů, které vyžadují silné vibrace nástroje, rozloženo do několika dní.

Kategorie	Modely	Kapacita
20V Hub/HubX	WA7160	Vstup: 20 V 10 A Max. Výstup: 20 V 10 A Max.
	WA7161	Vstup: 20 V 10 A Max. Výstup 1: 20 V 10 A Max. Výstup 2: 5 V 2 A (USB port)

Doporučujeme zakoupit příslušenství z obchodu, kde se nářadí prodává. Další podrobnosti najdete v balíčku příslušenství. Zaměstnanci obchodu vám mohou pomoci a poradit.

Přístroje série MakerX a 20V Hub/HubX jsou speciálně navrženy, aby fungovaly spolu, takže se nepokoušejte používat žádná jiná zařízení.

NÁVOD NA POUŽITÍ



POZNÁMKA: Předtím než začnete nářadí používat, přečtěte si pečlivě manuál.

Účel použití

Tento nástroj je určen k vrtání, řezání, smirkování, vyřezávání, leštění a broušení

SESTAVENÍ

1. Stiskněte a přidržte tlačítko zámku vřetena. Nejdříve uvolněte sklíčidlo, abyste mohli vložit kleštinu. Potom k utažení použijte klíč na matice. (Viz Obr. A1, A2, A3, A4, A5)

Pokud potřebujete-li více informací o příslušenství, tak se podívejte do tabulky níže.

Poznámka: Před výměnou příslušenství, se ujistěte, že je váš stroj vypnutý a odpojený od propojovacího centra.



UPOZORNĚNÍ: Z důvodu snížení nebezpečí poranění používejte pouze příslušenství, která jsou jmenovitá k nastavení provozní rychlosti nástroje.

2. Připojení rotačního přístroje k propojovacímu centru. (Viz Obr.B)



UPOZORNĚNÍ: Před použitím se ujistěte, že tlačítko regulace rychlosti na propojovacím centru je nastaveno v poloze „min“. (Viz Obr. C)

POUŽITÍ

1. Potvrďte, že je tlačítko regulace rychlosti nastaveno na „min“. Nástroj uchopte za rukojeť. Stiskněte přepínač zap/vyp na propojovacím centru. (Viz Obr. D)

Poznámka: Brusku vždy zapínejte na volnoběh, aby před prací dosáhla maximálních otáček. Nepoužívejte příliš velký kontaktní tlak! Správná a rovnoměrná rychlost umožňuje lepší výkon.

2. Rychlost upravujte podle potřeby. (Viz Obr. E)

3. Stiskněte tlačítko zap/vyp na propojovacím centru, abyste jej po použití vypnuli.

Poznámka: Z důvodu bezpečnosti nástroj odpojte od propojovacího centra a tlačítko regulace rychlosti nastavte do polohy „min“, až skončíte s použitím.

ÚDRŽBA

Před prováděním nastavení, servisních prací nebo údržbě vyjměte z nářadí baterii.

Prosím nerozebírejte stroj sami, kvůli údržbě kontaktujte servisního pracovníka.

Na vašem ručním nářadí nejsou žádné části, které potřebují servisní zásah. Nikdy nepoužívejte vodu nebo chemické čističe na čištění vašeho ručního nářadí. Utírejte jej dočista suchým hadrem. Vždy jej skladujte na suchém místě. Udržujte ventilační otvory motoru čisté. Udržujte všechny pracovní ovladače čisté bez prachu. Občas můžete přes ventilační otvory vidět jiskry. Je to normální a nepoškodí to vaše ruční nářadí.

OCHRANA ŽIVOTNÍHO PROSTŘEDÍ



Vysloužilé elektrické přístroje by neměli být vyhazovány společně s odpadem z domácnosti. Nářadí recyklujte ve sběrnách zřízených k tomuto účelu. O možnostech recyklace se informujte na místních úřadech nebo u prodejce.

PROHLÁŠENÍ O SHODĚ

My,
Positec Germany GmbH
Grüner Weg 10, 50825 Cologne, Germany

Prohlašujeme, že tento výrobek

Popis **Nabaterie fungující bruska zápustek**
Typ **WX739 WX739.X (739-označení stroje, zástupce bruska**
zápustek)
Funkce **Vrtání, řezání, smirkování, vyřezávání, leštění a broušení**

splňuje následující směrnice:

2006/42/EC
2011/65/EU & (EU)2015/863
2014/30/EU

Splňované normy

EN 55014-1
EN 55014-2
EN 60745-1
EN 60745-2-3

Osoba oprávněná uspořádat technický soubor,

Název **Marcel Filz**
Adresa **Positec Germany GmbH**
Grüner Weg 10, 50825 Cologne, Germany

CZ

251

















2020/07/22







Allen Ding
Zástupce vrchní konstrukční kanceláře,
Testování & Certifikace
Positec Technology (China) Co., Ltd
18, Dongwang Road, Suzhou Industrial
Park, Jiangsu 215123, P. R. China





PŘÍSLUŠENSTVÍ

„L“ znamená nízkou rychlost a je doporučeno k maximalizování výkonu příslušenství a životnosti. (Viz Obr. F)

	Obr	Popis	Korek	Dřevo	Plast	Ocel	Hliník, mosaz atd.	Skořápka, kámen	Keramika	Sklo
Smirkování		Smirkový papír	✓	✓	✓	×	✓	×	×	×
		Smirkové pásy	✓	✓	✓	✓	✓	✓	✓	×
		Pružný brusný kotouč	✓ (L)	✓ (L)	×	×	×	×	×	×
ČZ 252 Řezání		Diamantový kotouč	×	×	×	×	×	✓	✓	✓
		Ořezávací kotouče sklolaminát	×	×	×	✓	✓	×	×	×
		Ořezávací kotouče	×	×	×	✓	✓	×	×	×

	Obr	Popis	Korek	Dřevo	Plast	Ocel	Hliník, mosaz atd.	Skořápka, kámen	Keramika	Sklo
Broušení/ Ostření		Brusné kotouče z oxidu hlinitého/karbidu křemíku Brusné kotouče	x	x	✓	✓	✓	✓	✓	x
		Brusné kotouče z karbidu křemíku s dřikem	x	x	✓	✓	✓	✓	✓	x
		Brusné kotouče z oxidu hlinitého s dřikem	x	x	✓	✓	✓	✓	✓	x
		Gumový smirkový kotouč	x	x	x	✓	✓	x	x	✓
		Bruska na gumu s dřikem	x	x	x	✓	✓	x	x	✓
Vyřezávání/ Gravírování		Diamantová brusná jehla	✓	✓	✓	✓	✓	✓	✓	✓
		Řezačka HSS	✓	✓	✓	x	x	x	x	x
Vrtání		Vrták HSS	✓	✓	✓	x	x	x	x	x

	Obr	Popis	Korek	Dřevo	Plast	Ocel	Hliník, mosaz atd.	Skorápka, kámen	Keramika	Sklo
Čištění/ Leštění		Štetinové kartáče	✓ (L)	✓ (L)	✓ (L)	✓ (L)	✓ (L)	✓ (L)	✓ (L)	✓ (L)
		Kartáče z nerezavějící oceli	✓ (L)	✓ (L)	✓ (L)	✓ (L)	✓ (L)	✓ (L)	✓ (L)	✓ (L)
		Kartáče mosazné	✓ (L)	✓ (L)	✓ (L)	✓ (L)	✓ (L)	✓ (L)	✓ (L)	✓ (L)
		Plstěný kotouč zašpičatělý/ plstěné Kotouče/ lešticí kotouč	✓ (L)	✓ (L)	✓ (L)	✓ (L)	✓ (L)	✓ (L)	✓ (L)	✓ (L)
		Lešticí vlněný kotouč s dřikem	✓	✓	✓	✓	✓	✓	✓	✓
		Lešticí pasta	Používejte s plstěným kotoučem zašpičatělým/plstěnými kotouči/lešticími kotouči							

Příslušenství		Kleštiny	Vhodné pro velikosti příslušenství 1/8, 3/32, 1/16
		Klíč na matice	Nasazení nástavců
		Brusný kámen	Seříd'te soustřednost brusných kotoučů, abyste je udrželi v dobrém stavu
		Upínací trn k odřezávacímu kotouči	Ke spojení gumového smirkového kotouče/smirkového papíru/diamantového kotouče/odřezávacích kotoučů/ brusných kotoučů
		Smirkový buben	Použijte k připevnění smirkových nástavců

VŠEOBECNÉ BEZPEČNOSTNÉ VAROVANIA NA POUŽÍVANIE ELEKTRICKÉHO NÁRÁDIA



VAROVANIE: prečítajte všetky bezpečnostné varovania a inštrukcie.

Chyba pri sledovaní varovaní a inštrukcií môže viesť k elektrickému šoku, vypuknutiu požiaru a/alebo k vážnym zraneniam.

Odložte si všetky varovania a inštrukcie pre budúcu potrebu.

Výraz „elektrické ručné náradie“ vás vo varovaniach odkazuje buď na náradie na elektrický pohon (napájané z elektrickej siete), alebo na akumulátorové náradie (napájané z akumulátora).

1) Bezpečnosť na pracovisku

- a) Udržujte pracovisko čisté a dobre osvetlené.** *Pracovisko plné nepotrebných predmetov alebo slabo osvetlené zvyšuje možnosť úrazu.*
- b) Nepoužívajte elektrické ručné náradie v prostredí náchylnom na explóziu, ako napríklad v prítomnosti horľavých tekutín, plynov alebo prachu.** *Elektrické ručné náradie vytvára iskry, ktoré môžu vznietiť prach alebo výpary.*
- c) Udržujte deti a prizerajúcich sa v dostatočnej vzdialenosti pri práci s elektrickým ručným náradím.** *Strata pozornosti môže viesť k strate kontroly nad náradím.*

2) Bezpečnosť pri práci s elektrinou

- a) Prípojky elektrického ručného náradia musia byť zhodné so zástrčkami.** **Neomodifikujte prípojku žiadnym spôsobom.** *Nepoužívajte spolu s uzemneným ručným náradím žiadne adaptérové prípojky, ktoré neumožňujú ochranu uzemnením. Pôvodné prípojky a k nim prislúchajúce zástrčky znižujú riziko úrazu elektrickým prúdom.*
 - b) Vyhýbajte sa kontaktu s uzemnenými povrchmi, ako napríklad rúrkami, radiátormi, sporákmi a chladničkami.** *Keď je vaše telo spojené s uzemneným predmetom alebo stojí na uzemnenom území, je zvýšené riziko elektrického šoku.*
 - c) Nevystavujte ručné náradie dažďu alebo vlhkým podmienkam.** *Keď sa voda dostane pod povrch elektrického ručného náradia, je zvýšené riziko elektrického šoku.*
 - d) Nezaobchádzajte s káblom prípojky necitlivo. Nikdy si neprítahujte elektrické ručné náradie k sebe pomocou kábla, neťahajte ho za sebou pomocou kábla a nevytrhávajte kábel zo zástrčky, aby ste ručné náradie vyplli. Nevystavujte kábel vysokým teplotám, oleju, ostrým hranám alebo pohyblivým častiam.** *Poškodené alebo zamotané káble môžu viesť ku zvýšenému riziku elektrického šoku.*
 - e) Pri práci s ručným náradím v exteriéri použite predlžovací kábel vhodný na použitie v exteriéri.** *Použitím kábla vhodného na použitie v exteriéri redukuje riziko vzniku elektrického šoku.*
 - f) Pokiaľ je práca s ručným náradím vo vlhkých podmienkach nevyhnutná, použite napájanie chránené ističom typu prúdový chránič (RCD).** *Použitie RCD ističa redukuje riziko vzniku elektrického šoku.*
- 3) Osobná bezpečnosť**

- a) **Bud'te sústredení, sledujte čo robíte, a pri práci s ručným náradím sa riad'te zdravým rozumom. Nepoužívajte ručné náradie keď ste unavení alebo pod vplyvom omamných látok, alkoholu alebo liekov.** *Moment nepozornosti pri práci s ručným náradím môže viesť k vážnemu osobnému zraneniu.*
- b) **Použite osobné ochranné pomôcky. Vždy noste ochranu očí.** *Ochranné pomôcky, ako napríklad protiprachová maska, topánky s protišmykovou podrážkou alebo chrániče sluchu použité v príslušných podmienkach pomáhajú redukovať vážne osobné zranenia.*
- c) **Predíd'te neúmyselnému zapnutiu. Uistite sa že prepínač je vo vypnutej pozícii pred tým, než zapojíte náradie do elektriny a/alebo k akumulátoru, pri zdvihnutí alebo nosení náradia.** *Nosenie náradia s prstom na prepínači alebo aktívneho náradia, ktoré je zapnuté, zvyšuje možnosť úrazu.*
- d) **Odstráňte akékoľvek nastavovacie kľúče alebo kľúče na matice a skrutky pred tým, než zapnete ručné náradie.** *Nastavovací alebo iný kľúč ponechaný pripevnený na rotujúcej časti ručného náradia môže spôsobiť osobný úraz.*
- e) **Neprečeňujte sa. Udržujte si stabilitu a pevnú zem pod nohami za každých podmienok.** *Umožňuje vám to lepšiu kontrolu nad ručným náradím v neočakávaných situáciách.*
- f) **Oblečte sa náležite. Nenoste voľné oblečenie alebo šperky. Udržujte svoje vlasy, oblečenie a rukavice vzdialené od pohyblivých častí.** *Voľné oblečenie, šperky alebo dlhé vlasy sa môžu do pohyblivých častí zachytiť.*
- g) **Pokiaľ sú zariadenia nastavené na spojenie so zariadeniami na zachytávanie a extrakciu prachu, uistite sa, že sú náležite využitá a pripojené.** *Použitím zberača prachu redukovate riziká spojené s prachom.*
- 4) **Použitie a údržba ručného náradia**
- a) **Nepreťažujte ručné náradie. Použite správne ručné náradie pre určitú činnosť.** *Správne ručné náradie spraví prácu lepšie a v medziach, na ktorého bolo navrhnuté.*
- b) **Nepoužívajte ručné náradie, pokiaľ sa prepínač neprepína medzi zapnutím a vypnutím.** *Akékoľvek ručné náradie, ktoré nie je kontrolovateľné prepínačom, je nebezpečné a musí byť opravené.*
- c) **Odpojte prípojku ručného náradia od zdroja energie a/alebo akumulátora pred tým, než začnete robiť akékoľvek úpravy, vymieňať doplnky alebo uskladňovať ručné náradie.** *Takéto preventívne bezpečnostné opatrenia redukovujú riziko náhodného zapnutia ručného náradia.*
- d) **Keď ručné náradie nepoužívate, skladujte ho mimo dosahu detí a nedovoľ'te osobám, ktoré nemajú skúsenosti s prácou s ručným náradím alebo neboli oboznámené s týmito inštrukciami, dotýkať sa náradia.** *Ručné náradie je nebezpečné v rukách netrénovanej osoby.*
- e) **Údržba ručného náradia. Skontrolujte chybné pripojenia alebo spojenia pohyblivých častí, zlomené časti alebo iné okolnosti, ktoré by mohli ovplyvniť funkčnosť ručného náradia.** *Pri poškodení musí byť pred použitím najprv elektrické ručné náradie opravené. Mnoho úrazov vzniká preto, že je elektrické ručné náradie zle udržiavané.*

- f) Udržujte rezacie nástroje ostré a čisté.** *Náležite udržiavané rezacie nástroje s ostrými rezacími hranami sú menej náchylné na „zaseknutie“ a sú ľahšie ovládateľné.*
- g) Používajte elektrické náradie v súlade týmito pokynmi, berte do úvahy pracovné podmienky a druh vykonávanej práce.** *Ak sa elektrické náradie použije na iné účely, než na čo sú určené, môže dochádzať k nebezpečným situáciám.*

5) Používanie a starostlivosť o batériové elektrické náradie

- a) Nabíjajte iba nabíjačkou určenou výrobcom.** *Nabíjačka, ktorá je vhodná na jeden typ bloku batérií, môže pri použití s iným typom batérií spôsobiť požiar.*
- b) Elektrické náradie používajte iba s určeným typom bloku batérií.** *Použitie akéhokoľvek iného typu batérií môže zvýšiť riziko zranenia a požiaru.*
- c) Ak sa blok batérií nepoužíva, neukladajte ho do blízkosti iných kovových predmetov, ako sú sponky na papier, mince, kľúče, klince, skrutky alebo iné drobné kovové predmety, ktoré by mohli skratovať kontakty.** *Skratovanie kontaktov batérie môže viesť k popáleninám alebo vzniku požiaru.*
- d) Pri nesprávnom používaní môže z batérie vystreknúť kvapalina; vyhýbajte sa styku s ňou. Ak dôjde k styku kvapaliny s pokožkou, opláchnite zasiahnuté miesto vodou. Ak sa kvapalina dostane do očí, ihneď vyhľadajte lekársku pomoc.** *Kvapalina uniknutá z batérie môže spôsobiť podráždenie a poleptanie.*

SK

258

6) Servis

- a) Servisné práce na náradí nechajte vykonať kvalifikovaných pracovníkov s použitím originálnych náhradných dielov.** *Výsledkom bude trvalá bezpečnosť pri práci s elektrickým náradím.*

BEZPEČNOSTNÉ POKYNY PRE VŠETKY ČINNOSTI:

Bezpečnostné výstrahy spoločné pre činnosti brúsenia, brúsenie, brúsenie drôtenou kefou ani leštenie a rozbrusovania:

- a) Toto náradie je určené na fungovanie ako brúska, pieskovač, drôtená kefa, leštička, rezbáka alebo cut-off nástroj. Prečítajte si všetky výstrahy, pokyny, prezrite si obrázky a technické parametre poskytované s touto brúskou.** *Neschopnosť dodržiavať varovania a pokyny môže viesť k elektrickému šoku, vypuknutiu požiaru a/alebo k vážnym zraneniam.*
- b) Používajte iba výrobcom konštruované a odporúčané príslušenstvo.** *Skutočnosť, že sa príslušenstvo dá namontovať na vašu brúsku, neznamená, že bude aj bezpečne fungovať.*
- c) Príslušenstvo musí byť stavané najmenej pre menovité otáčky vyznačené na brúske, príslušenstvo používané pri vyšších ako týchto menovitých otáčkach sa môže rozletieť na kusy.**
- d) Vonkajší priemer a hrúbka príslušenstva (brúsneho kotúča) musia vyhovovať parametrom brúsky.** *Brúsne kotúče nesprávnej veľkosti nemožno primerane chrániť*

ani ovládať

- e) **Veľkosť stopky kotúča, brúsne bubny alebo ďalšie príslušenstvo musí byť správne upevnené do vretena alebo klieštin elektrického náradia.** Pracovné nástroje, ktoré nie sú presne upevnené do upínacieho mechanizmu ručného elektrického náradia, sa otáčajú nerovnomerne a intenzívne vibrujú, čo môže mať za následok stratu kontroly nad ručným elektrickým náradím.
- f) **Kolieska založené v upínacom trní, brúsne bubny, frézy alebo ďalšie príslušenstvo musí byť úplne zasunuté do klieštiny alebo skľučovadla.** Ak je upínací trň nedostatočne upevnený a/alebo vyčnieva z kotúča, pretože je veľmi dlhý, nasadený kotúč sa môže pri vysokej rýchlosti uvoľniť a vysunúť.
- g) **Poškodené príslušenstvo nepoužívajte. Pred použitím každú časť, ako sú brúsne kotúče a podložné doštičky, prezrite, či nemajú praskliny alebo vyštrbené okraje, nie sú opotrebované. Pri drôtených kefách kontrolujte zlomené alebo vypadnuté drôty. Ak vám brúska spadne na zem, overte vzniknuté poškodenie a prípadne namontujte nepoškodené príslušenstvo. Po tom, čo ste prezreli a namontovali príslušenstvo, vzdialte sa spolu s ostatnými prítomnými osobami mimo roviny otáčania príslušenstva a nechajte brúsku bežať asi minútu bez záťaže. Poškodené príslušenstvo sa obvykle v priebehu tohto testu rozpadne na kusy.**
- h) **Používajte osobné ochranné prostriedky. Podľa druhu práce použite tvárový štít, ochranné alebo bezpečnostné okuliare. Podľa potreby použite protiprachovú masku, chrániče sluchu, rukavice a pracovnú zásteru, ktorá je schopná zastaviť malé abrazívne predmety, alebo kusy brúseného materiálu.** Ochrana zraku musí byť schopná zachytiť odletujúce malé kusy vznikajúce pri rôznych prácach. Protiprachová maska alebo respirátor musia byť schopné odfiltrovať častice vzniknuté počas práce. Dlhšia expozícia silnému hluku môže poškodiť sluch.
- i) **Nedovoľte tretím osobám prístup na pracovisko. Každá osoba na pracovisku musí používať osobné ochranné prostriedky.** Kusy materiálu alebo pracovného nástroja môže odletovať a spôsobiť zranenie aj vo väčších vzdialenostiach od samotného miesta brúsenia.
- j) **Tam, kde by sa elektrické náradie pri práci mohlo dostať do kontaktu so zakrytými vodičmi, náradie držte za izolované úchopové časti.** Kontakt s elektrickým vedením, ktoré je pod napätím, môže dostať pod napätie aj kovové súčiastky náradia a spôsobiť zásah elektrickým prúdom.
- k) **Nástroj pri spúšťaní vždy pevne držte v ruke(-ách).** Reakčný krútiaci moment motora môže pri zrýchľovaní na plné otáčky spôsobiť krútenie.
- l) **Vždy, keď je to vhodné, obrobok upnite pomocou svoriek. Malý obrobok pri obrábaní nikdy nedržte v jednej ruke a nástroj v druhej.** Keď je malý obrobok upnutý, rukou/rukami môžete ovládať nástroj. Okrúhle materiály, ako napríklad kolíky, potrubie alebo rúrky, majú pri rezaní tendenciu rolovať a môžu spôsobiť ohnutie čepele alebo jej odskočenie smerom k vám.
- m) **Kábel umiestnite mimo dosahu rotujúceho príslušenstva.** Ak stratíte kontrolu, kábel sa môže prerezať alebo zachytiť a vašu ruku alebo rameno môže vziať do otáčajúceho sa príslušenstva.
- n) **Náradie neodkladajte, kým sa motor otáča.** Otáčajúci sa pracovný nástroj sa môže

zarezať do povrchu a vytrhnúť náradie spod vašej kontroly.

- o) Po výmene čepeľí alebo pri vykonávaní akýchkoľvek nastavení sa uistite, že matica klieštiny, skl'učovadla alebo iné nastavovacie zariadenia sú bezpečne utiahnuté.** Uvoľnené nastavovacie zariadenia sa môžu nečakane posunúť a spôsobiť stratu kontroly a uvoľnené rotujúce súčasti budú prudko vyhodené.
- p) Náradie pri prenášaní opreté o bok nesmie byť zapnuté.** Náhodný kontakt s otáčajúcim sa pracovným nástrojom môže spôsobiť zachytenie odevu a pritiahnutie náradia k telu.
- q) Pravidelne čistíte vetracie otvory motora.** Vetrák motora nasáva dovnútra krytu brúsky prach a prílišné nahromadenie práškoveho kovu môže spôsobiť skrat.
- r) Brúsku nepoužívajte v blízkosti horľavých materiálov.** Odletujúce iskry môžu spôsobiť jeho vznietenie.
- s) Nepoužívajte príslušenstvo, ktorési vyžaduje chladenie kvapalinami.** Použitie vody alebo iného kvapalného chladiva môže viesť k úrazu elektrickým prúdom alebo šoku.

ĎALŠIE BEZPEČNOSTNÉ POKYNY PRE VŠETKY ČINNOSTI

Vymrštenie náradia a príbuzné výstrahy

Vymrštenie náradia je náhla reakcia na zovretý alebo zachytený brúsny kotúč, podložnú doštičku, kefku alebo iné príslušenstvo. Priškrípnutie alebo zovretie brúsneho kotúča spôsobí jeho náhle zastavenie, v dôsledku čoho vznikajú sily, ktoré sa náradie v bode zovretia snažia odhodiť opačným smerom ako smer otáčania.

Ak je napríklad brúsny kotúč zachytený alebo priškrípnutý opracovávaným kusom materiálu, okraj kotúča vnikajúci do miesta priškrípnutia sa môže zasaknúť do materiálu a spôsobiť, že kotúč vylezie alebo je vyhodенý von. Kotúč môže poskočiť dopredu alebo preč od pracovníka, v závislosti od pohybu kotúča v mieste jeho zastavenia. Brúsny kotúč sa môže za týchto podmienok rozletieť na kusy.

Vyhodenie kotúča z drážky je výsledkom nesprávneho používania náradia a/alebo neprávneho postupu rezania či podmienok rezania a dá sa mu zabrániť, ak sa dodržia nižšie uvedené pokyny.

- a) Náradie pevne držte a stojte tak, aby vaše ramená a telo umožňovali vzdorovať vymršteniu náradia.** Pracovník je schopný zvládnuť sily krútiaceho momentu uvoľnené pri priškrípnutí kotúča alebo spustení náradia.
- b) Buďte mimoriadne opatrní pri práci v rohoch, pri ostrých okrajoch a pod. tak, aby pracovný nástroj nenarazil ani nebol zachytený.** Rohy, ostré uhly a poskakovanie nástroja zvyšujú riziko zastavenia nástroja a následnú stratu kontroly nad náradím.
- c) Nenasadzujte ozubený pilový list.** Takéto čepele vytvárajú časté spätné nárazy a stratu ovládania.
- d) Čepeľ vždy podávajte do materiálu v rovnakom smere ako vystupuje rezná hrana z materiálu (čo je rovnaký smer, v ktorom odletávajú triesky).** Posúvanie nástroja v nesprávnom smere spôsobí, že rezná hrana čepele vyjde von z obrobku a nástroj vytiahne v smere tohto posuvu.
- e) Pri používaní rotačných pilníkov, rezných kotúčov, vysokoobrátkových frézok**

alebo frézek z karbidu volfrámu majte obrobok vždy bezpečne upnutý. Tieto kotúče sa zaseknú, keď sú v drážke mierne naklonené, a môžu spôsobiť spätný náraz. Keď sa rezný kotúč zasekne, samotný kotúč sa zvyčajne zlomí. Keď sa zasekne rotačný pilník, vysokoobrátková fréзка alebo fréзка z karbidu volfrámu, môže vyskočiť z drážky a spôsobiť stratu kontroly nad nástrojov.

BEZPEČNOSTNÉ VÝSTRAHY ŠPECIÁLNE PRE ČINNOSTI BRÚSENIA A ABRAZÍVNEHO REZANIA:

- a) **Používajte len tie typy kotúčov, ktoré sú odporúčané pre váš elektrický nástroj a len pre odporúčané aplikácie.** Napríklad: **nebrúste bočnou stranou rezného kotúča.** Brúsne a rezné kotúče sú určené na obvodové brúsenie a bočné sily vyvíjané na tieto kotúče môžu spôsobiť ich roztrieštenie.
- b) **Pre závitové brúsne kužele a prípojky používajte iba nepoškodené upínacie trne na kotúče s neodľahčenými ramennými prírubami, ktoré majú správnu veľkosť a dĺžku.** Správne trne znížia možnosť rozbitia.
- c) **Rezný kotúč sa nesmie zaseknúť ani naň nesmie byť vyvíjaný prílišný tlak.** **Nesnažte sa urobiť veľmi hlboký rez.** Prílišné namáhanie kotúča zvyšuje jeho záťaž a náchylnosť ku skrúteniu alebo zaseknutiu v reze s následným vymrštením náradia a straty kontroly nad ním.
- d) **Nikdy nestojte priamo v línii rezu.** Ak sa kotúč v mieste operácie pohybuje smerom od vášho tela, možné vymrštenie kotúča a náradia bude smerovať priamo na vás.
- e) **Ak sa kotúč zasekne alebo rezanie z nejakého dôvodu treba prerušiť, uvoľnite vypínač a držte pílu nehybne v materiáli, kým sa kotúč nezastaví.** Nikdy nevyberajte rezný kotúč z rezu, kým sa otáča, inak môže dôjsť k vymršteniu náradia. Preskúmajte príčiny zovretia alebo zachytenia kotúča a nájdite spôsob, ako tomu zabrániť.
- f) **Ak náradie stojí v reze, nepokračujte v rezaní tým, že náradie zapnete. Pred začatím rezania nechajte kotúč nabehnúť do pracovných otáčok a potom ho vložte do rezu.** Ak sa náradie spustí s kotúčom v reze, kotúč sa môže zaseknúť, vybehnúť z rezu alebo je celé náradie vymrštené z materiálu.
- g) **Veľké ploché kusy podložte, aby ste znížili riziko zovretia kotúča a vymrštenia píly.** Veľké kusy sa pri rezaní vlastnou váhou ohýbajú. Podložka musí byť pod oboma koncami rezaného kusa, blízko línie rezu a pri okraji rezaného kusa.
- h) **Mimoriadne opatrní buďte pri „zarezaní“ do existujúcich stien alebo iných povrchov, za ktoré nie je vidieť.** Prečnievajúci kotúč môže zarezať do vodovodných rúrok, elektrických rozvodov alebo objektov, ktoré sú schopné zastaviť kotúč a odmrštiť náradie.

BEZPEČNOSTNÉ VÝSTRAHY TÝKAJÚCE SA ČISTENIA DRÔTENÝMI KEFAMI:

- a) **Dávajte pozor, pretože drôtené štetiny môžu z kefy odletúvať aj pri bežnej prevádzke.** Drôtené štetiny nadmerne nenamáhajte veľkým zaťažovaním kefy. Drôtené štetiny môžu ľahko preniknúť do ľahkého oblečenia a/alebo kože.
- b) **Kefy pred ich použitím nechajte v chode pri prevádzkových otáčkach po dobu**

aspoň jednej minúty. Počas tejto doby nesmie nikto stáť pred kefou alebo v jednej rovine s ňou. Počas tejto doby rozbehu budú vyhadzované uvoľnené štetiny alebo drôty.











- c) **Vyhadzovanie z rotujúcej drôtenej kefy nasmerujte preč od seba.** Pri používaní týchto kief môžu byť malé častice a drobné úlomky drôtov vyhadzované veľkou rýchlosťou a môžu sa vám zapichnúť do kože.

BEZPEČNOSTNÉ VAROVANIA TÝKAJÚCE SA BATÉRIÍ

- a) **Nepokúšajte sa demontovať, rozoberať alebo rozrezávať batérie alebo jej články.**
- b) **Batériu neskratujte. Neukladajte batérie náhodne v škatuliach alebo v zásuvkách, kde by mohlo dôjsť k ich vzájomnému skratovaniu alebo k skratovaniu spôsobenému inými predmetmi.** Ak sa batéria nepoužíva, udržiujte ju v bezpečnej vzdialenosti od sponiek na papiere, mincí, kľúčov, klincov, skrutiek alebo iných malých kovových predmetov, ktoré môžu spôsobiť prepojenie kontaktov batérie. Skratovanie kontaktov batérie môže spôsobiť popáleniny alebo požiar.
- c) **Nevystavujte batériu pôsobeniu tepla alebo ohňa. Vyvarujte sa skladovania batérií na otvorenom slnku.**
- d) **Nevystavujte batériu mechanickým rázom.**
- e) **Ak dôjde k úniku kvapaliny z batérie, zabráňte tomu, aby sa táto kvapalina dostala do kontaktu s pokožkou alebo aby zasiahla oči.** Ak dôjde k takému kontaktu, zasiahnuté miesto umyte značným množstvom vody a vyhľadajte lekárske ošetrovanie.
- f) **Ak dôjde k požitiu kvapaliny z batérie, vyhľadajte okamžite lekárske ošetrovanie.**
- g) **Udržujte batérie čisté a suché.**
- h) **AK SÚ SVORKY BATÉRIE ZNEČISTENÉ, utrite ich čistou a suchou handričkou.**
- i) **Batéria musí byť pred použitím nabitá. Vždy postupujte podľa uvedených pokynov a používajte správny postup nabíjania.**
- j) **Nenechávajte batériu nabíjať, ak nebude batéria použitá.**
- k) **Po dlhodobom uložení budete možno musieť vykonať niekoľko cyklov nabíjania a vybíjania, aby batéria dosiahla svoj maximálny výkon.**
- l) **Batéria poskytuje najvyšší výkon, ak sa používa pri bežnej izbovej teplote (20 °C ± 5 °C).**
- m) **Pri likvidácii batérií oddel'te od seba batérie s odlišnými elektrochemickými systémami.**
- n) **Vykonávajte nabíjanie iba v nabíjačke, ktorá je špecifikovaná spoločnosťou Worx. Nepoužívajte inú nabíjačku, než je nabíjačka špeciálne dodaná na použitie s týmto zariadením. Nabíjačka, ktorá je vhodná pre jeden typ batérie, môže pri použití iného typu batérie vytvárať riziko spôsobenia požiaru.**
- o) **Nepoužívajte žiadnu batériu, ktorá nie je určená na použitie s týmto zariadením.**

- p) Ukladajte batérie mimo dosahu detí.
- q) Uchovajte originálnu dokumentáciu k tomuto výrobku na budúce odkazy.
- r) Ak sa zariadenie nepoužíva, vyberte z neho batériu.
- s) Vykonávajte riadnu likvidáciu batérie.
- t) V zariadení nekombinujte batériové články rôzneho dátumu výroby, kapacity, veľkosti alebo typu.
- u) Nevyberajte batériu z originálneho obalu skôr, než bude použitá.
- v) Dodržujte polaritu vložených batérií plus (+) a mínus (-) a zaistite používanie batérií správnym spôsobom.

SYMBOLY

	Kvôli zníženiu rizika poranenia je potrebné, aby si používateľ najprv prečítal návod
	Výstraha
	Používajte ochranu očí
	Používajte ochranu sluchu
	Používajte protiprachovú masku
	Wear protective gloves
	Nevystavujte ohňu
	Ak sa s ním nezaobchádza správne, batéria sa môže dostať do vodného cyklu a môže spôsobiť poškodenie ekosystému. Použité batérie nevyhadzujte do netriedeného komunálneho odpadu.
	Lítium-iónová batéria, ktorá bola označená symbolmi spojenými so "separovaným zberom" všetkých batérií a batérií. Potom sa recykluje alebo odstráni, aby sa znížil vplyv na životné prostredie. Akumulátory môžu byť škodlivé pre životné prostredie a ľudské zdravie, pretože obsahujú škodlivé látky.
	Elektrické výrobky sa nesmú likvidovať spolu s domácim odpadom. Recyklujte v zberných miestach na tento účel zriadených. O možnosti recyklácie sa informujte na miestnych úradoch alebo u predajcu.

ZOZNAM SÚČASTÍ

1. REZBÁRSKY BIT
2. SKL'UČOVADLO
3. KLIESTINA
4. GOMBÍK BLOKOVANIA VRETENA
5. PLOCHÝ KLÚČ

Štandardná dodávka neobsahuje všetko zobrazené či opísané príslušenstvo.

TECHNICKÉ ÚDAJE

Typ WX739 WX739.X (739-označenie zariadenia, zástupca brúsky)

	WX739 WX739.X**
Menovité napätie	20 V  Max***
Typ motora	Komutovaný
Veľkosť klieštiny	3.2 mm
Menovitá kapacita	38 mm
Závit vretena	M7
Otáčky na voľnobeh	5000-35000 rpm
Hmotnosť stroja (Holé náradie)	130 g

** X = 1-99, A-Z, M1-M9 sú len pre rôznych zákazníkov, medzi týmito modelmi nie sú žiadne zmeny týkajúce sa bezpečnosti.

*** Napätie merané bez prevádzkového zaťaženia. Počiatočné nabitie batérie dosahuje maximálne 20 Voltov. Nominálne napätie je 18 Voltov.

INFORMÁCIE O HLUKU

Nameraný akustický tlak	L_{pA} : 70.3 dB(A)
Nameraný akustický výkon	L_{WA} : 81.3 dB(A)
K_{pA} & K_{WA}	3 dB(A)
Používajte ochranu sluchu.	

INFORMÁCIE O VIBRÁCIÁCH

Výsledné celkové hodnoty pre vibrácie (suma pre trojosový vektor) stanovené podľa normy EN 60745:

Hodnota emisie vibrácií $a_n = 2.162 \text{ m/s}^2$

Nepresnosť $K = 1.5 \text{ m/s}^2$

Deklarovaná celková hodnota vibrácií sa môže použiť na vzájomné porovnanie jednotlivých náradí a takisto aj na predbežné stanovenie času práce



VÝSTRAHA: Hodnota emisie vibrácií počas skutočného používania elektrického náradia sa môže odlišovať od deklarovanej hodnoty, a to v závislosti od spôsobu používania náradia a v závislosti od nasledujúcich príkladov odchýlok od spôsobu používania náradia:

Akým spôsobom sa náradie používa a aké materiály budú rezané alebo vŕtané.

Náradie je v dobrom stave a je dobre udržiavané.

Používanie správneho príslušenstva v spojení s náradím a zabezpečenie jeho ostroti a dobrého stavu.

Tesnosť zovretia rukoväti a používanie doplnkov proti vibráciám.

Používanie náradia na účel určený podľa konštrukcie a v súlade s pokynmi.

Toto náradie môže vyvolať syndróm trasenia rúk a ramien, pokiaľ jeho používanie nie je správnym spôsobom riadené.



VÝSTRAHA! Kvôli presnosti by mal odhad úrovne expozície v skutočných podmienkach používania obsahovať taktiež všetky súčasti prevádzkového cyklu, ako sú časy, keď je náradie vypnuté a keď beží na voľnobehu, a to mimo skutočného vykonávania práce. Tým môže dôjsť k značnému zníženiu úrovne expozície počas celkového prevádzkového času.

Pomôžte minimalizovať riziko expozície účinkom vibrácií.

VŽDY používajte ostré sekáče a čepele.

Náradie udržiavajte v súlade s týmto návodom a udržiavajte ho dobre namazané (ak je to potrebné).

Ak sa náradie používa často, investujte do príslušenstva zabraňujúceho vibráciám.

Prácu si naplánujte tak, aby ste akékoľvek používanie náradia pri vysokých vibráciách rozdelili na niekoľko dní.

Kategória	Modelmi	Kapacita
20V Hub/HubX	WA7160	Vstup: 20 V 10 A Max. Výstup: 20 V 10 A Max.
	WA7161	Vstup: 20 V 10 A Max. Výstup 1: 20 V 10 A Max. Výstup 2: 5 V 2 A (USB port)

Odporúčame, aby ste si kupovali príslušenstvo z obchodu, kde sa nástroje predávajú.

Ďalšie podrobnosti nájdete v balíku príslušenstva. Personál obchodu vám môže pomôcť a poradiť vám.

Nástroje série MakerX a 20 V rozbočovač/rozbočovač X sú špeciálne navrhnuté tak, aby pracovali spolu, preto sa nepokúšajte používať žiadne iné zariadenia.

NÁVOD NA POUŽITIE



POZNÁMKA: Pred tým, ako náradie použijete, prečítajte si návod na použitie.

Účel použitia

Tento nás troj je určený na vŕtanie, rezanie, pieskovanie, vyrezávanie, leštenie a brúsenie

ZOSTAVENIE

1. Stlačte tlačidlo zámku vretena a podržte ho stlačené. Ak chcete vložiť príslušenstvo do klieštiny, najskôr uvoľnite skľučovadlo. Potom ho utiahnite pomocou kľúča na matice. (Pozrite obr. A1, A2, A3, A4, A5)

Ďalšie informácie týkajúce sa príslušenstva si pozrite v dolnej tabuľke.

POZNÁMKA: Pred výmenou príslušenstva skontrolujte, či je zariadenie vypnuté a odpojené od rozbočovača.



VAROVNE: Na zníženie rizika zranenia používajte len príslušenstvo, ktoré je určené na nastavenie prevádzkových otáčok nástroja.

2. Pripojenie rotačného nástroja k rozbočovaču. (Pozrite obr. B)



VAROVNE: Pred používaním musíte prepnúť tlačidlo na reguláciu otáčok na hlavici do polohy „Min“. (Pozrite obr.C)

OBSLUHA

1. Skontrolujte, či je tlačidlo na reguláciu otáčok prepnuté do polohy „Min“. Nástroj uchopte za rukoväť. Na hlavici stlačte vypínač. (Pozrite obr. D)

POZNÁMKA: Brúsku vždy zapínajte na voľnobeh, aby pred prácou dosiahla maximálne otáčky. Nevyvíjajte nadmerný prítlačný tlak! Správne a rovnomerné otáčky umožňujú lepší výkon.

2. Otáčky nastavte podľa potreby. (Pozrite obr. E)

3. Po skončení nástroj vypnite stlačením vypínača na hlavici.

POZNÁMKA: Z bezpečnostných dôvodov po dokončení operácie odpojte nástroj od rozbočovača a tlačidlo na reguláciu otáčok prepnite do polohy „Min“

ÚDRŽBA

Pred vykonaním akéhokoľvek nastavovania, opráv alebo údržby vyberte z nástroja batériový modul.

Sami nerozoberajte toto zariadenie. Jeho údržbu zverte servisnému technikovi.

Tento elektrický nástroj neobsahuje žiadne súčasti, ktorých servis by mohol vykonávať sám používateľ. Na čistenie elektrického nástroja nikdy nepoužívajte vodu ani chemické čistiace prostriedky. Očistite ho pomocou suchej handričky. Elektrický nástroj vždy uchovávajte na suchom mieste. Vetracie drážky motora ničím nezakrývajte. Do ovládacích prvkov nenechajte preniknúť žiadny prach. Vo vetracích

drážkach je občas možné spozorovať iskry. Tento jav je bežný a nemôže elektrické zariadenie poškodiť.

OCHRANA ŽIVOTNÉHO PROSTREDIA



Elektrické výrobky sa nesmú likvidovať spolu s domácim odpadom. Recyklujte v zberných miestach na tento účel zriadených. O možnosti recyklácie sa informujte o miestnych úradoch alebo u predajcu.

VYHLÁSENIE O ZHODE

My,
Positec Germany GmbH
Grüner Weg 10, 50825 Cologne, Germany

vyhlasujeme, že tento výrobok

Popis **Brúska napájaná z batérie**

Typ **WX739 WX739.X (739-označenie zariadenia, zástupca brúsky)**

Funkcia **Vŕtanie, rezanie, pieskovanie, vyrezávanie, leštenie a brúsenie**

zodpovedá nasledujúcim smerniciam:

2006/42/EC

2011/65/EU&(EU)2015/863

2014/30/EU

spĺňa posudzované normy:

EN 55014-1

EN 55014-2

EN 60745-1

EN 60745-2-3

Osoba oprávnená za zostavenie technického súboru:

Názov **Marcel Filz**
Adresa **Positec Germany GmbH**
Grüner Weg 10, 50825 Cologne, Germany



2020/07/22

Allen Ding

Zástupca vrchnej konštrukčnej kancelárie,

Testovanie & Certifikácia

Positec Technology (China) Co., Ltd

18, Dongwang Road, Suzhou Industrial







Park, Jiangsu 215123, P. R. China









SK







267





PRÍSLUŠENSTVO

„L“ predstavuje nízke otáčky a odporúča sa na maximalizovanie výkonu a životnosti príslušenstva. (Pozrite obr. F)

	Obr	Opis	Korok	Drevo	Plast	Oceľ	Hliník, mosadz, atď.	Ulita kameň	Keramika	Sklo
Pieskovanie		Brúsny papier	✓	✓	✓	×	✓	×	×	×
		Brúsne pásy	✓	✓	✓	✓	✓	✓	✓	×
		Brúsny kotúč	✓ (L)	✓ (L)	×	×	×	×	×	×
Rezanie		Diamantový kotúč	×	×	×	×	×	✓	✓	✓
		Rezacie kotúče sklolaminát	×	×	×	✓	✓	×	×	×
		Rezacie kotúče	×	×	×	✓	✓	×	×	×

	Obr	Opis	Korok	Drevo	Plast	Oceľ	Hliník, mosadz, atď.	Ulita kameň	Keramika	Sklo
Brúsenie/ Ostrenie		Brúsne kotúče z oxidu hlinitého/silikónového karbidu Brúsne kotúče	x	x	✓	✓	✓	✓	✓	x
		Brúsne kotúče zo silikónového karbidu so stopkou	x	x	✓	✓	✓	✓	✓	x
		Brúsne kotúče z oxidu hlinitého so stopkou	x	x	✓	✓	✓	✓	✓	x
		Gumový brúsny kotúč	x	x	x	✓	✓	x	x	✓
		Gumový brúsny kotúč so stopkou	x	x	x	✓	✓	x	x	✓
Brúsenie/ Gravírovanie		Diamantová brúsna ihla	✓	✓	✓	✓	✓	✓	✓	✓
		Fréza z rýchloreznej ocele	✓	✓	✓	x	x	x	x	x
Vrtanie		Vrták z rýchloreznej ocele	✓	✓	✓	x	x	x	x	x

	Obr	Opis	Korok	Drevo	Plast	Oceľ	Hliník, mosadz, atď.	Ulita kameň	Keramika	Sklo
Čistenie/ Leštenie		Kefky so štetinami	✓ (L)	✓ (L)	✓ (L)	✓ (L)	✓ (L)	✓ (L)	✓ (L)	✓ (L)
		Kefky so štetinami z nehrdzavejúcej ocele	✓ (L)	✓ (L)	✓ (L)	✓ (L)	✓ (L)	✓ (L)	✓ (L)	✓ (L)
		Kefky s mosadznými štetinami	✓ (L)	✓ (L)	✓ (L)	✓ (L)	✓ (L)	✓ (L)	✓ (L)	✓ (L)
		Zahrotený plstvý kotúč/Plst' kotúče/ Látkový kotúč	✓ (L)	✓ (L)	✓ (L)	✓ (L)	✓ (L)	✓ (L)	✓ (L)	✓ (L)
		Vlnený leštiaci kotúč so stopkou	✓	✓	✓	✓	✓	✓	✓	✓
		Leštiaca zložka	Používa sa so zahroteným plstvým kotúčom/Plst'ovými kotúčmi/látkovým kotúčom							

Príslušenstvo		Klieštiny	Vhodné pre príslušenstvo s rozmermi 1/8, 3/32, 1/16
		Kľúč na matice	Upínanie príslušenstva
		Brúsny kameň	Brúsne kotúče musia byť správne vystredené, aby sa zachovali v dobrom stave.
		Tŕň pre rezací kotúč	Na pripojenie gumového brúsneho kotúča/brúsneho papiera/ diamantového kotúča/rezacích kotúčov/brúsnych kotúčov
		Bubon na brúsny papier	Používajte na upevnenie brúsnych manžiet

SPLOŠNA VARNOSTNA NAVODILA ZA ELEKTRIČNA ORODJA



OPOZORILO! Preberite vsa opozorila in napotila. Napake zaradi neupoštevanja spodaj navedenih opozoril in napotil lahko povzročijo električni udar, požar in/ali težke telesne poškodbe.

Vsa opozorila in napotila shranite, ker jih boste v prihodnje še potrebovali.

Pojem „električno orodje“, ki se pojavlja v nadaljnjem besedilu, se nanaša na električna orodja z električnim pogonom (z električnim kablom) in na akumulatorska električna orodja (brez električnega kabla).

1. VARNOST NA DELOVNEM MESTU

- a) **Delovno področje naj bo vedno čisto in dobro osvetljeno.** Nered in neosvetljena delovna področja lahko povzročijo nezgode.
- b) **Ne uporabljajte električnega orodja v okolju, kjer lahko pride do eksplozij oziroma tam, kjer se nahajajo vnetljive tekočine, plini ali prah.** Električna orodja povzročajo iskrenje, zaradi katerega se lahko prah ali para vnameta.
- c) **Prosimo, da med uporabo električnega orodja ne dovolite otrokom ali drugim osebam, da bi se Vam približali.** Odvracanje Vaše pozornosti drugam lahko povzroči izgubo kontrole nad napravo.

2. ELEKTRIČNA VARNOST

- a) **Priključni vtikač električnega orodja se mora prilegati vtičnici.** Spreminjanje vtikača na kakršenkoli način ni dovoljeno. **Pri ozemljenih električnih orodjih ne uporabljajte vtikačev z adapterji.** Nespremenjeni vtičači in ustrezne vtičnice zmanjšujejo tveganje električnega udara.
- b) **Izogibajte se telesnemu stiku z ozemljenimi površinami kot so na primer cevi, grelci, štedilniki in hladilniki.** Tveganje električnega udara je večje, če je Vaše telo ozemljeno.
- c) **Prosimo, da napravo zavarujete pred dežjem ali vlago.** Vdor vode v električno orodje povečuje tveganje električnega udara.
- d) **Ne uporabljajte kabla za nošenje ali obešanje električnega orodja in ne vlecite za kabel, če želite vtikač izvleči iz vtičnice.** Kabel zavarujte pred vročino, oljem, ostrimi robovi ali premikajočimi se deli naprave. Poškodovani ali zapleteni kabli povečujejo tveganje električnega udara.
- e) **Kadar uporabljate električno orodje zunaj, uporabljajte samo kabelske podaljške, ki so primerni za delo na prostem.** Uporaba kabelskega podaljška, ki je primeren za delo na prostem, zmanjšuje tveganje električnega udara.
- f) **Če je uporaba električnega orodja v vlažnem okolju neizogibna, uporabljajte stikalo za zaščito pred kvarnim tokom.** Uporaba zaščitnega stikala zmanjšuje tveganje električnega udara.

3. OSEBNA VARNOST

- a) **Bodite pozorni, pazite kaj delate ter se dela z električnim orodjem lotite z razumom.** Ne uporabljajte električnega orodja, če ste utrujeni oziroma če ste pod vplivom mamil, alkohola ali zdravil. Trenutek nepazljivosti med uporabo električnega orodja je lahko vzrok za resne telesne poškodbe.

- b) Uporabljajte osebno zaščitno opremo in vedno nosite zaščitna očala.**
Nošenje osebne zaščitne opreme, na primer maske proti prahu, nedrsečih zaščitnih čevljev, varnostne čelade ali zaščitnih glušnikov, kar je odvisno od vrste in načina uporabe električnega orodja, zmanjšuje tveganje telesnih poškodb.
- c) Izogibajte se nenamernemu zagonu. Pred priključitvijo električnega orodja na električno omrežje in/ali na akumulator in pred dviganjem ali nošenjem se prepričajte, če je električno orodje izklopljeno.**
Prenašanje naprave s prstom na stikalu ali priključitev vklopljenega električnega orodja na električno omrežje je lahko vzrok za nezgode.
- d) Pred vklapljanjem električnega orodja odstranite nastavitvena orodja ali izvijače.**
Orodje ali ključ, ki se nahaja v vrtečem se delu naprave, lahko povzroči telesne poškodbe.
- e) Izogibajte se nenormalni telesni drži. Poskrbite za trdno stojišče in za stalno ravnotežje.**
Tako boste v nepričakovanih situacijah električno orodje lahko bolje nadzorovali.
- f) Nosite primerna oblačila. Ne nosite ohlapnih oblačil in nakita. Lase, oblačila in rokavice ne približujte premikajočim se delom naprave.**
Premikajoči se deli naprave lahko zagrabijo ohlapno oblačilo, dolge lase ali nakit.
- g) Če je na napravo možno montirati priprave za odsesavanje ali prestrezanje prahu, se prepričajte, če so le-te priključene in če se pravilno uporabljajo.**
Uporaba priprave za odsesavanje prahu zmanjšuje zdravstveno ogroženost zaradi prahu.

4. SKRBNNA UPORABA IN RAVNANJE Z ELEKTRIČNIMI ORODJI

- a) Ne preobremenjujte naprave. Pri delu uporabljajte električna orodja, ki so za to delo namenjena.**
Z ustreznim električnim orodjem boste v navedenem zmogljivostnem področju delali bolje in varneje.
- b) Ne uporabljajte električnega orodja s pokvarjenim stikalom.**
Električno orodje, ki se ne da več vklopiti ali izklopiti, je nevarno in ga je potrebno popraviti.
- c) Pred nastavljanjem naprave, zamenjavo delov pribora ali odlaganjem naprave izvalcite vtičnik iz električne vtičnice in/ali odstranite akumulator.**
Ta previdnostni ukrep preprečuje nenamerni zagon električnega orodja.
- d) Električna orodja, katerih ne uporabljate, shranjujte izven dosega otrok. Osebam, ki naprave ne poznajo ali niso prebrale teh navodil za uporabo, naprave ne dovolite uporabljati.**
Električna orodja so nevarna, če jih uporabljajo neizkušene osebe.
- e) Skrbno negujte električno orodje. Kontrolirajte brezhibno delovanje premičnih delov naprave, ki se ne smejo zatikati. Če so ti deli zlomljeni ali poškodovani do te mere, da ovirajo delovanje električnega orodja, jih je potrebno pred uporabo naprave popraviti.**
Slabo vzdrževana električna orodja so vzrok za mnoge nezgode.
- f) Rezalna orodja vzdržujte tako, da bodo vedno ostra in čista.**
Skrbno negovana rezalna orodja z ostrimi robovi se manj zatikajo in so lažje vodljiva.
- g) Električna orodja, pribor, vsadna orodja in podobno uporabljajte ustrezno**

tem navodilom. Pri tem upoštevajte delovne pogoje in dejavnost, ki jo boste opravljali. Uporaba električnih orodij v namene, ki so drugačni od predpisanih, lahko privede do nevarnih situacij.

5. SKRBNNO RAVNANJE IN UPORABA AKUMULATORSKIH ORODIJ

- a) **Akumulatorske baterije polnite samo v polnilnikih, ki jih priporoča proizvajalec.** Polnilnik, ki je namenjen določeni vrsti akumulatorskih baterij, se lahko vname, če ga boste uporabljali skupaj z drugačnimi akumulatorskimi baterijami.
- b) **V električnih orodjih uporabljajte le akumulatorske baterije, ki so zanje predvidene.** Uporaba drugih akumulatorskih baterij lahko povzroči telesne poškodbe ali požar.
- c) **Akumulatorska baterija, katere ne uporabljate, ne sme priti v stik s pisarniškiimi sponkami, kovanci, žebliji, vijaki in drugimi manjšimi kovinskimi predmeti, ki bi lahko povzročili premostitev kontaktov.** Kratek stik med akumulatorskimi kontakti lahko ima za posledico opekline ali požar.
- d) **V primeru napačne uporabe lahko iz akumulatorske baterije izteče tekočina. Izogibajte se kontaktu z njo. Pri naključnem kontaktu s kožo spirajte z vodo. Če pride tekočina v oko, dodatno poiščite tudi zdravniško pomoč.** Iztekajoča akumulatorska tekočina lahko povzroči draženje kože ali opekline.

SL

274

6. SERVISIRANJE

- a) **Vaše električno orodje naj popravlja samo kvalificirano strokovno osebje ob obvezni uporabi originalnih rezervnih.** Tako bo zagotovljena ohranitev varnosti naprave.

VARNOSTNA NAVODILA ZA DELOVANJE:

Splošna varnostna opozorila za brušenje, glajenje z brusnim papirjem, ščetkanje, rezanje, poliranje ali abrazivno rezanje:

- a) **To električno orodje je namenjeno delovanju kot brusilnik, brusilka, žična ščetka, poliranje, rezbarjenje ali orodje za izklop.** Pred uporabo orodja, pazorno preberite vsa varnostna opozorila, navodila, preglejte ilustracije ter preverite tehnične podatke orodja. Neupoštevanje opozoril in navodil lahko privede do električnega udara in/ali resnih poškodb.
- b) **Ne uporabljajte pribora, ki ga proizvajalec za to orodje ni specialno predvidel in kate-rega uporabe ne priporoča.** Zgolj dejstvo, da lahko nek pribor pritrdite na Vaše električno orodje, še ne zagotavlja varne uporabe.
- c) **Dovoljeno število vrtljajev vsadnega orodja mora biti najmanj tako visoko kot maksimalno število vrtljajev, ki je navedeno na električnem orodju.** Pribor, ki se vrti hitreje kot je dovoljeno, se lahko zlomi in leti naokrog.
- d) **Zunanji premer in debelina vsadnega orodja morata ustrezati meram Vašega električnega orodja.** Napačno dimenzioniranih vsadnih orodij ne boste mogli dovolj dobro zavarovati ali nadzorovati.

- e) Velikost vretena kolotov, brusilnih bobnov ali kateri kolih drugih dodatkov se mora pravilno prilegati vretenu ali vpenjalnemu tulcu električnega orodja.** *Dodatkov, ki dimenzijsko ne ustrezajo pritrilni opremi električnega orodja, bodo delovali nebalansirano, zaradi česar bodo prekomerno vibrirali ter morda povzročili izgubo nadzora nad orodjem.*
- f) Na vretena nameščene kolute, brusilne bobne, rezalnike ali druge dodatke je treba v celoti vstaviti v tulec ali vpenjalno glavo.** *Če vreteno ni dovolj pričvrščeno in/ali je previs koluta predolg, se nameščen kolut lahko zrahlja in ga lahko izvrže z veliko hitrostjo.*
- g) Ne uporabljajte poškodovanih vsadnih orodij. Pred vsako uporabo preverite dodatke, kot so abrazivni koluti, glede razpok ter razrezanosti, podložno ploščo glede razpok, obrabljenosti ali iztrošenosti. Če pade električno orodje ali vsadno orodje na tla, pogledajte, če ni poškodovano in uporabljajte samo nepoškodovana vsadna orodja. Po kontroli in vstavljanju vsadnega orodja se ne zadržujte v ravnini vrtečega se vsadnega orodja, kar velja tudi za druge osebe v bližini. Električno orodje naj eno minuto deluje z najvišjim številom vrtljajev. Poškodovana vsadna orodja se največkrat zlomijo med tem preizkusnim časom.**
- h) Uporabljajte osebno zaščitno opremo. Od-visno od vrste uporabe si nataknite zaščitno masko čez cel obraz, zaščito za oči ali zaščitna očala. Če je potrebno, nosite zaščitno masko proti prahu, zaščitne glušni-ke, zaščitne rokavice ali specialni predpas-nik , ki Vas bo zavaroval pred manjšimi delci materiala, ki nastajajo pri brušenju. Oči je treba zavarovati pred tujki, ki nastajajo pri različnih vrstah uporabe naprave in letijo na-okrog. Zaščitna maska proti prahu ali dihalna maska morata filtrirati prah, ki nastaja pri uporabi. Predolgo izpostavljanje glasnemu hrupu ima lahko za posledico izgubo sluha.**
- i) Pazite, da bodo druge osebe varno oddalje-ne od Vašega delovnega območja. Vsak, ki stopi na delovno območje, mora nositi osebno zaščitno opremo.** *Odlomljeni delci obdelovanca ali zlomljena vsadna orodja lahko odletijo stran in povzročijo telesne poškodbe, tudi izven neposrednega delov-nega območja.*
- j) Če izvajate dela, pri katerih lahko vstavno orodje pride v stik s skritimi omrežnimi napeljavami ali z lastnim omrežnim kablom, smete napravo držati le na izoliranem ročaju. Stik z napeljavo, ki je pod napetostjo, lahko povzroči, da so tudi kovinski deli naprave pod napetostjo, kar lahko povzroči električni udar.**
- k) Med zagonom vedno držite orodje trdno v rokah. Reakcijski navor motorja, ko pospeši do polne hitrosti, lahko povzroči zvižanje orodja.**
- l) Uporabite objemke za podporo obdelovanca, kadar koli je to praktično. Med uporabo nikoli ne držite majhnega obdelovanca v eni roki, orodja pa v drugi roki. Vpenjanje majhnega obdelovanca vam omogoča, da orodje nadzirate z obema rokama. Okrogli materiali, kot so moznične palice, cevi ali cevovodi, se med rezanjem ponavadi kotalijo in lahko povzročijo, da se nastavek zavozla ali skoči proti vam.**
- m) Umaknite kabel od vrtečih se dodatkov. Če izgubite nadzor nad orodjem, lahko le-to prereže kabel ali se zaplete in vašo roko lahko potegne v vrteči se dodatek.**
- n) Nikoli ne odlagajte električnega orodja, dokler se pripomoček popolnoma ne ustavi. Vrteči se dodatek se lahko zatakne za površino in povleče električno orodje iz vašega nadzora.**

- o) Po zamenjavi nastavkov ali kakršnih koli prilagoditvah poskrbite, da je matica vpenjalnega tulca, vpenjalna glava ali katera koli druga naprava za nastavljanje varno zategnjena.** Ohlapne naprave za nastavljanje se lahko nepričakovano premaknejo, kar povzroči izgubo nadzora, saj bodo ohlapne vrtljive komponente izvržene s silo.
- p) Ne odlagajte električnega orodja, dokler se vsadno orodje popolnoma ne ustavi.** Vrteče se vsadno orodje lahko pride v stik z odlagalno površino, zaradi česar lahko izgubite nadzor nad električnim orodjem.
- q) Električno orodje naj medtem, ko ga pre-našate naokrog, ne deluje.** Vrteče se vsadno orodje lahko zaradi naključnega kontakta zagradi Vaše oblačilo in se zavrtva v Vaše telo.
- r) Prezračevalne reže Vašega električnega orodja morate redno čistiti.** Ventilator motorja povleče v ohišje prah in velika količina nabranega prahu je lahko vzrok za električno nevarnost.
- s) Ne uporabljajte električnega orodja v bližini gorljivih materialov.** Ti materiali se lahko zaradi iskrenja vnamejo.

DODATNA VARNOSTNA NAVODILA ZA DELO

Povratni udarec in ustrezna opozorila

Povratni udarec je nenadna reakcija, ki nastane zaradi zagozdenja ali blokiranja vrtečega se vsadnega orodja, na primer brusilnega koluta, brusilnega krožnika, žične ščetke in podobnega. Zagozdenje ali blokiranje ima za posledico takojšnjo ustavitve vrtečega se vsadnega orodja. Nekontrirano električno orodje se zaradi tega pospešeno premakne v smer, ki je nasprotna smeri vrtenja vsadnega orodja.

Če se na primer brusilni kolut zatakne ali zablokira v obdelovancu, se lahko rob brusilnega koluta, ki je potopljen v obdelovanec, zaplete vanj in brusilni kolut se odlomi ali povzroči povratni udarec. Brusilni kolut se nato premakne proti uporabniku ali proč od njega, odvisno od smeri vrtenja brusilnega koluta na mestu blokiranja. Blokirni koluti se lahko pri tem tudi zlomijo.

Povratni udarec je posledica napačne ali po-manjkljive uporabe električnega orodja. Preprečite ga lahko z ustreznimi previdnostnimi ukrepi. Navedeni so v nadaljevanju besedila.

- a) Dobro držite električno orodje in premak-nite telo in roke v položaj, v katerem boste lahko prestregli moč povratnega udarca.** Z ustreznimi previdnostnimi ukrepi lahko uporabnik obvlada moč povratnih udarcev in reakcijskih momentov.
- b) Posebno previdno delajte v kotih, na ostrih robovih in podobnih površinah. Preprečite, da bi vsadna orodja odskočila od obdelovanca in se zagozdila.** Vrteče se vsadno orodje se v kotih, na ostrih robovih ali če odskoči, zlahka zagozdi. To povzroči izgubo nadzora ali povratni udarec.
- c) Ne uporabljajte nazobčanih žaginih listov.** Ta vsadna orodja pogosto povzročijo povratni udarec ali izgubo nadzora nad električnim orodjem.
- d) Nastavek vedno vstavite v material v smer rezalnega roba, ki izstopa iz materiala (to je v isto smer, kamor letijo ostružki).** Vstavljanje orodja v napačno smer povzroči, da rezalni rob nastavka izstopi iz obdelovanca in potegne orodje v smeri tega vstavljanja.

- e) **Če uporabljate rotacijske pile, kolute za krajšanje, rezalnike visokih hitrosti ali rezalnike iz volframovega karbida, naj bo obdelovanec vedno varno pritrjen.**
Ti koluti se bodo zataknili, če bodo rahlo poševni v utoru, kar lahko povzroči povratni udarec. Ko se kolut za krajšanje zatakne, se kolut običajno zlomi. Ko se rotacijska pila, rezalnik visokih hitrosti ali rezalnik iz volframovega karbida zatakne, lahko skoči iz utora in lahko izgubite nadzor nad orodjem.

POSEBNA VARNOSTNA OPOZORILA ZA BRUŠENJE ALI ABRAZIVNO REZANJE::

- a) **Uporabljajte izključno vrste kolotov, ki so priporočene za vaše električno orodje in izključno za priporočene načine uporabe. Na primer: ne brusite s stranico rezalnega koluta.** *Abrazivni rezalni koluti za krajšanje so namenjeni za obrobno brušenje, stranske sile, ki delujejo na te kolute, pa lahko povzročijo, da se zlomijo.*
- b) **Za navojne brusilne tulce in čepe uporabljajte samo nepoškodovana vretena koluta z nerazbremenjeno ramensko prirobnico, ki so pravilne velikosti in dolžine.** *Ustrezna vretena bodo zmanjšala možnost zloma.*
- c) **Izogibajte se blokiranju rezalne plošče ali premočnemu pritiskanju na obdelovanec. Ne delajte pretirano globokih rezov.** *Preobremenjenost rezalne plošče se poveča, prav tako dovzetnost za zatikanje ali blokiranje in s tem možnost povratnega udarca ali zloma brusila.*
- d) **Izogibajte se področja pred in za vrtečo se rezalno ploščo.** *Če boste rezalno ploščo, ki je v obdelovancu, potisnili stran od sebe, lahko električno orodje v primeru povratnega udarca skupaj z vrtečim se kolutom odleti naravnost v Vas.*
- e) **Če se rezalna plošča zagodzi ali če prekinete z delom, električno orodje izklopite in ga držite pri miru, dokler se kolut popolnoma ne ustavi. Nikoli ne poskušajte rezalne plošče, ki se še vrti, potegniti iz reza, ker lahko pride do povratnega udarca.** *Ugotovite in odstranite vzrok stiskanja ali zatikanja koluta.*
- f) **Dokler se električno orodje nahaja v obdelovancu, ga ne smete ponovno vklopiti. Počakajte, da bo rezalna plošča dosegla polno število vrtljajev in šele potem previdno nadaljujte z rezanjem.** *V nasprotnem primeru se lahko plošča zatakne, skoči iz obdelovanca ali povzroči povratni udarec.*
- g) **Plošče ali velike obdelovance ustrezno podprite in tako zmanjšajte tveganje povratnega udarca zaradi zataknjene rezalne plošče.** *Veliki obdelovanci se lahko zaradi lastne teže upognejo. Obdelovanec mora biti podprt z obeh strani, pa tudi v bližini reza in na robu.*
- h) **Še posebno previdni bodite pri „rezanju žepov“ v obstoječe stene ali v druga področja, v katera nimate vpogleda.** *Pogrezajoča se rezalna plošča lahko pri zarezovanju v plinske ali vodovodne cevi ter električne vodnike in druge predmete povzroči povratni udarec.*

POSEBNA VARNOSTNA OPOZORILA ZA DELO S ŠČETINASTO KRTAČO:

- a) **Upoštevajte, da ščetka izvrtje ščetine žice tudi med običajnim delovanjem. Ne preobremenjujte žic s prekomerno obremenitvijo krtače.** *Ščetine krtače zlahka prodrejo v lahka oblačila in/ali kožo.*





- b) **Pustite, da ščetke pred uporabo vsaj eno minuto delujejo z delovno hitrostjo. V tem času nihče ne sme stati pred ali ob ščetkah.** *V času utekanja bo prišlo do izmeta zrahljanih ščetin ali žic.*
- c) **Usmerite izmet vrteče ščetinaste krtače stran od sebe.** *Majhni delci in drobni delci žice so med uporabo teh krtač lahko izvrženi z veliko hitrostjo in se lahko zapičijo v vašo kožo.*

VARNOSTNA OPOZORILA ZA AKUMULATOR

- a) **Ne razstavljajte, odpirajte ali odstranjujte celic akumulatorja.**
- b) **Pazite, da ne povzročite kratkega stika med kontaktoma akumulatorja. Akumulatorjev nikoli ne shranjujte v škatli ali predalu, kjer bi lahko prišlo do kratkega stika zaradi stika kontaktov s prevodnimi predmeti.** Kadar akumulator ni nameščen v orodju, ga hranite proč od drugih kovinskih predmetov, kot so sponke za papir, kovanci, ključi, žebliji, vijaki ali drugi drobni kovinski predmeti, ki bi lahko omogočili stik med kontaktoma. Če pride do stika med kontaktoma akumulatorja, to lahko povzroči požar.
- c) **Akumulatorja ne izpostavljajte vročini ali ognju. Poskrbite, da ne bo izpostavljen neposredni sončni svetlobi.**
- d) **Akumulatorja ne izpostavljajte mehanskim udarcem.**
- e) **Če opazite, da akumulator pušča, pazite, da tekočina ne bo prišla v stik z očmi. Če akumulatorska tekočina vseeno pride v stik z očmi, izperite prizadeto območje z obilo vode in poiščite zdravniško pomoč.**
- f) **Predvsem pa takoj poiščite medicinsko pomoč, če ste celico ali del akumulatorja zaužili.**
- g) **Akumulator shranjujte na čistem in suhem mestu.**
- h) **Če se akumulator zamaže, ga takoj očistite s čisto in suho krpo.**
- i) **Akumulator morate pred uporabo napolniti. Pri polnjenju akumulatorja vedno upoštevajte predpisana navodila in postopke.**
- j) **Če akumulatorja ne polnite, ga odstranite iz polnilca.**
- k) **Po daljšem obdobju skladiščenja, boste za dosego maksimalne zmogljivosti akumulatorja verjetno morali slednjega nekajkrat napolniti in izprazniti.**
- l) **Akumulator deluje najbolj učinkovito, če ga uporabljate pri običajni sobni temperaturi ($20\text{ °C} \pm 5\text{ °C}$).**
- m) **Pri odlaganju akumulatorja pazite, da boste akumulatorje, ki imajo različne elektrokemične sisteme zavrgli ločeno.**
- n) **Za polnjenje uporabljajte le polnilnike, ki jih je predpisal Worx. Nikoli ne uporabljajte polnilnikov, ki niso posebej namenjeni za polnjenje vašega akumulatorja. Polnilec, ki je lahko primeren za polnjenje ene vrste akumulatorjev, lahko pri drugi povzroči nevarnost požara.**
- o) **Nikoli ne uporabljajte polnilcev, ki niso posebej zasnovani za polnjenje vašega akumulatorja.**
- p) **Akumulatorje shranjujte izven dosega otrok.**
- q) **Za podrobnosti, si oglejte gradivo, ki je bilo priloženo akumulatorju.**

- r) Če orodja ne uporabljate, iz njega odstranite akumulator.
- s) Akumulatorje odlagajte skladno s predpisi.
- t) V napravi ne uporabljajte celic različnih proizvajalcev, zmogljivosti, velikosti ali tipa.
- u) Akumulator odstranite iz originalne embalaže šele, ko ga boste potrebovali.
- v) Upoštevajte znaka plus (+) in minus (–) na akumulatorju ter poskrbite za njegovo pravilno uporabo.

SIMBOLI

	Zaradi zmanjševanja nevarnosti poškodb, se temeljito seznanite z navodili za uporabo
	OPOZORILO
	Uporabljajte zaščito za oči
	Uporabljajte zaščito za ušesa
	Nosite zaščitno masko za prah
	Wear protective gloves
	Prepovedano sežiganje
	Če se z baterijo ne ravna pravilno, lahko pride v vodni krog in povzroči škodo ekosistemu. Izrabljenih baterij ne odvrzite kot nesortirane komunalne odpadke.
 Li-Ion	Litij-ionska baterija, ki je označena s simboli, povezanimi z "ločenim zbiranjem" vseh baterijskih vložkov in baterijskih vložkov. Nato se reciklira ali odstrani, da se zmanjša vpliv na okolje. Baterijski paketi so lahko škodljivi za okolje in zdravje ljudi, ker vsebujejo škodljive snovi.
	Odpadnih električnih naprav ne smete zavreči skupaj z ostalimi gospodinjskimi odpadki. Dostavite jih na mesto za ločeno zbiranje odpadkov. Glede podrobnosti, se posvetujte z lokalno službo za ravnanje z odpadki.

SESTAVNI DELI

1. SVEDER ZA REZBARJENJE
2. VPENJALO
3. TULEC
4. GUMB ZA ZAKLEPANJE STIKALA
5. KLJUČ ZA NASTAVLJANJE

Pri standardni dobavi niso vključeni vsi prikazani dodatki.

TEHNIČNI PODATKI

Vrsta **WX739 WX739.X (739-oznaka naprave, predstavnik kotnih matričnih brusilnikov)**

	WX739 WX739.X**
Napetost	20 V --- Max***
Vrsta motorja	Brezkrtačni
Velikost tulca	3.2 mm
Nazivna zmogljivost	38 mm
Navoj vretena	M7
Št. vrt. brez obremenitve	5000-35000 rpm
Teža orodja (Golo orodje)	130 g

** X = 1-99, A-Z, M1-M9 so samo za različne kupce, med temi modeli ni nobenih varnostnih sprememb.

*** Napetost je bila izmerjena brez obremenitve. Začetna napetost akumulatorja doseže maksimum 20 V. Običajna napetost je 18 V.

PODATKI O HRUPU

Vrednotena raven zvočnega tlaka	L_{PA} : 70.3 dB(A)
Vrednotena raven zvočne moči	L_{WA} : 81.3 dB(A)
K_{PA} & K_{WA}	3 dB(A)
Uporabljajte zaščito za ušesa.	

PODATKI O VIBRACIJAH

Skupne vrednosti oscilacij (vektorski seštevek treh smeri), skladno z EN 60745:

Vrednost emisije vibracij $a_h = 2.162 \text{ m/s}^2$

Nezanesljivost meritve $K = 1.5 \text{ m/s}^2$

Deklarirano vrednost emisije vibracij lahko uporabite za primerjavo med strojčki, hkrati pa s pomočjo nje predvidite pričakovano raven izpostavljenosti.



OPOZORILO: Dejanska vrednost emisij vibracij med uporabo strojčka, se lahko razlikuje od navedene, kajti nanjo vpliva tudi način uporabe strojčka, predvsem naslednje okoliščine:

Način uporabe strojčka in materiali, ki jih lahko žagate.

Ali je strojček v dobrem stanju in ustrezno vzdrževan.

Ali uporabljate ustrezni pripomoček za orodje in je ta oster ter v brezhibnem stanju.

Čvrstost oprijema ročajev in morebitna uporaba dodatkov za zmanjševanje vibracij.

Uporaba strojčka za predviden namen, skladen s temi navodili.

Če strojčka ne uporabljate pravilno, lahko povzroči vibracijski sindrom zapetja in rok.



OPOZORILO! Če želimo resnično natančno oceniti raven izpostavljenosti v dejanskih okoliščinah, moramo upoštevati tudi vse faze delovnega procesa, tudi število vklopov in izklopov strojčka ter čas, ko deluje v prostem teku in neobremenjeno. To lahko znatno zmanjša raven izpostavljenosti tekom celotnega delovnega procesa.

Pomoč pri zmanjševanju tveganja pri izpostavljenosti vibracijam.

VEDNO uporabljajte le ostre pripomočke.

Strojček vzdržujte skladno s temi navodili in poskrbite, da bo dobro namazan (kjer je potrebno).

Če boste strojček uporabljali redno, potem investirajte v dodatke za zmanjševanje vibracij.

Delo si organizirajte tako, da boste opravila z visoko ravno vibracij izvajali v več fazah, tekom nekaj dni.

Kategorija	Modeli	Zmogljivost
20V Hub/HubX	WA7160	Vnos: 20 V 10 A Max. Izhod: 20 V 10 A Max.
	WA7161	Vnos: 20 V 10 A Max. Izhod 1: 20 V 10 A Max. Izhod 2: 5 V 2 A (vhod USB)

Priporočamo, da pribor kupite v trgovini, kjer se orodje prodaja. Za več podrobnosti glejte

paket dodatne opreme. Osebe trgovine vam lahko pomaga in svetuje.
Orodja serije MakerX in 20V Hub/HubX so posebej zasnovana za skupno delovanje, zato ne poskušajte uporabljati nobenih drugih naprav.

NAVODILA ZA UPORABO



OPOMBA: Preden začnete uporabljati strojček, si pozorno preberite navodila.

Namen uporabe

To orodje je namenjeno vrtanju, rezanju, brušenju, rezbarjenju, poliranju in struženju

SESTAVLJANJE

1. Pritisnite in držite gumb za zaklep vretena. Najprej odvijte vpenjalo, da vstavite dodatno opremo v tulec. Nato za zategovanje uporabite ključ. (Glejte sliko A1, A2, A3, A4, A5)

Za več informacij o dodatkih, preverite spodnjo preglednico.

Opomba: Pred zamenjavo dodatkov se prepričajte, da je stroj izklopljen in odklopljen od baze.



OPOZORILO: Če želite zmanjšati tveganje poškodb, uporabljajte samo dodatno opremo, nastavljeno na delovno hitrost orodja.

SL

2. Priključitev vrtljivega orodja na bazo. (Glejte sliko B)



OPOZORILO: Pred delovanjem se prepričajte, da je gumb za nadzor hitrosti na bazi v položaju »Min«. (Glejte sliko C)

282

DELOVANJE

1. Prepričajte se, da je gumb za nadzor hitrosti nastavljen na »Min«. Primite orodje za držalo. Pritisnite stikalo za vklop/izklop na bazi. (Glejte sliko D)

Opomba: Strojček zaženite in počakajte, da doseže maksimalno hitrost brez obremenitve. Ne uporabljajte pretiranega kontaktnega tlaka! Pravilna in enotna hitrost omogoča boljše delovanje.

2. Po potrebi prilagodite hitrost. (Glejte sliko E)

3. Po uporabi pritisnite stikalo za vklop/izklop na lopatici.

Opomba: Zaradi varnosti odklopite iz baze, gumb za nadzor hitrosti pa po zaključku operacije nastavite v položaj »Min«.

VZDRŽEVANJE

Pred vsakim prilagajanjem, servisiranjem ali vzdrževanjem, odstranite akumulator iz orodja.

Stroja ne razstavljajte sami, za vzdrževanje se obrnite na serviserja.

Strojček tudi nima nobenih delov, ki bi jih morali servisirati. Za čiščenje strojčka nikoli ne uporabljajte vode ali kemičnih sredstev. Obrišite ga le s suho krpo. Strojček vedno shranjujte na suhem mestu. Poskrbite, da bodo prezačevalne odprtine čiste. Vsi elementi krmiljenja morajo biti čisti, brez prahu. Med uporabo strojčka boste skozi prezačevalne reže lahko opazili iskrenje. To je običajno in ne bo poškodovalo strojčka.

VAROVANJE OKOLJA



Odpadnih električnih naprav ne smete zavreči skupaj z ostalimi gospodinjstskimi odpadki. Dostavite jih na mesto za ločeno zbiranje odpadkov. Glede podrobnosti, se posvetujte z lokalno službo za ravnanje z odpadki.

IZJAVA O SKLADNOSTI

Mi,
Positec Germany GmbH
Grüner Weg 10, 50825 Cologne, Germany

Izjavljamo, da je izdelek,
Opis izdelka **Baterijski matrični brusilnik**
Vrsta izdelka **WX739 WX739.X (739-oznaka naprave, predstavnik kotnih matričnih brusilnikov)**
Funkcija **Vrtanju, rezanju, brušenju, rezbarjenju, poliranju in struženju**

skladen z naslednjimi direktivami:

2006/42/EC
2011/65/EU&(EU)2015/863
2014/30/EU

in izpolnjuje naslednje standarde

EN 55014-1
EN 55014-2
EN 60745-1
EN 60745-2-3

Oseba, ki je pooblaščenca za skladnost tehnične dokumentacije,

Ime Marcel Filz
Naslov Positec Germany GmbH
Grüner Weg 10, 50825 Cologne, Germany



2020/07/22







Allen Ding
Namestnik glavnega inženirja,
Testiranje in certifikacija
Positec Technology (China) Co., Ltd
18, Dongwang Road, Suzhou Industrial
Park, Jiangsu 215123, P. R. China









SL







283





DODATKI

»L« predstavlja nizko hitrost in se priporoča za največji izkoristek zmogljivosti in življenjske dobe dodatne opreme. (Glejte sliko F)

	Slika	Opis	Pluta	Les	Plastika	Jeklo	Aluminij, medenina itd.	Luščina, kamen	Keramika	Steklo
Peskanje		Smirkov papir	✓	✓	✓	×	✓	×	×	×
		Smirkovi traki	✓	✓	✓	✓	✓	✓	✓	×
		Lamelni brusilni koluti	✓ (L)	✓ (L)	×	×	×	×	×	×
SL 284 Rezanje		Diamantni kolut	×	×	×	×	×	✓	✓	✓
		Koluti za krajšanje Stekleno vlakno	×	×	×	✓	✓	×	×	×
		Koluti za krajšanje	×	×	×	✓	✓	×	×	×

	Slika	Opis	Pluta	Les	Plastika	Jeklo	Aluminij, medenina itd.	Luščina, kamen	Keramika	Steklo
Brušenje/ Ostrenje		Brusilni koluti iz aluminijevega oksida/silicijevega karbida Brusilni koluti	×	×	✓	✓	✓	✓	✓	×
		Brusilni koluti iz silicijevega karbida s krakom	×	×	✓	✓	✓	✓	✓	×
		Brusilni koluti iz aluminijevega oksida s krakom	×	×	✓	✓	✓	✓	✓	×
		Gumijast smirkov kolut	×	×	×	✓	✓	×	×	✓
		Gumijasti brusilnik s krakom	×	×	×	✓	✓	×	×	✓
Rezbarjenje/ graviranje		Diamantna igla za brušenje	✓	✓	✓	✓	✓	✓	✓	✓
		Rezalnik HSS	✓	✓	✓	×	×	×	×	×
Vrtanje		Vrtalnik HSS	✓	✓	✓	×	×	×	×	×

	Slika	Opis	Pluta	Les	Plastika	Jeklo	Aluminij, medenina itd.	Luščina, kamen	Keramika	Steklo
Čiščenje/ poliranje		Ščetinaste krtače	✓ (L)	✓ (L)	✓ (L)	✓ (L)	✓ (L)	✓ (L)	✓ (L)	✓ (L)
		Krtače iz nerjavečega jekla	✓ (L)	✓ (L)	✓ (L)	✓ (L)	✓ (L)	✓ (L)	✓ (L)	✓ (L)
		Medeninaste krtače	✓ (L)	✓ (L)	✓ (L)	✓ (L)	✓ (L)	✓ (L)	✓ (L)	✓ (L)
		Koničast klobučevinasti kolut/ klobučevinasti koluti/kolut iz tkanin	✓ (L)	✓ (L)	✓ (L)	✓ (L)	✓ (L)	✓ (L)	✓ (L)	✓ (L)
		Volna za poliranje s krakom	✓	✓	✓	✓	✓	✓	✓	✓
		Spojina za poliranje	Uporaba s koničastim klobučevinastim kolutom/ klobučevinastimi koluti/koluti iz tkanin							

Dodatki		Tulci	Primerno za dodatke velikosti 1/8, 3/32, 1/16
		Kombinirani kjuč	Pritrditev priključkov
		Brus	Prilagodite koncentričnost brusnih kolutov, da jih ohranite v dobrem stanju
		Vreteno koluta za krajšanje	Za povezavo gumijastega smirkovega koluta/smirkovega papirja/diamantnega koluta/koluta za krajšanje/brusilnih kolutov
		Brusni boba	Uporabite za pritrditev brusilnih rokavov



www.worx.com

Copyright © 2020, Positec. All Rights Reserved.
AR01537600