

POLAND

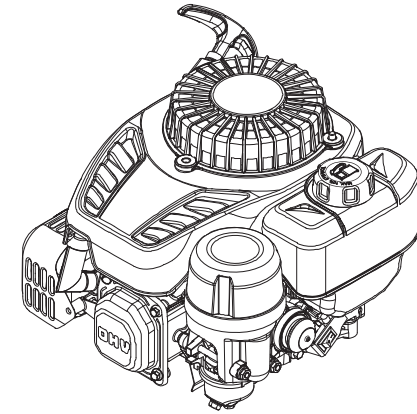

ORYGINALNA INSTRUKCJA
SILNIK BENZYNOWY SERII NP
INSTRUKCJA OBSŁUGI



Przed przystąpieniem do pracy należy dokładnie zapoznać się z niniejszą instrukcją.

Niniejsza instrukcja zawiera ważne informacje dotyczące bezpieczeństwa w trakcie obsługi.

Niniejsza instrukcja zawiera ważne informacje dotyczące bezpieczeństwa oraz wskazówki dotyczące obsługi niniejszego silnika. **NALEŻY UWAŻNIE PRZECZYTAĆ NINIEJSZĄ INSTRUKCJĘ.** Niezastosowanie się do tego zalecenia może spowodować uszkodzenie mienia i/lub obrażenia ciała/śmierć.

Niniejszą instrukcję należy przedstawić każdemu operatorowi tego silnika. Niniejszą instrukcję należy traktować jako stałą część silnika i powinna ona zostać dołączona do niego w momencie sprzedaży. Zamieszczone zdjęcia i rysunki służą jedynie do przedstawienia przykładowych rozwiązań dla danej serii produkcyjnej. Zdjęcia i rysunki mogą różnić się od obiektu rzeczywistego i służą jedynie jako punkt odniesienia.

Wszystkie informacje zawarte w niniejszej publikacji oparte są na najnowszych informacjach o produkcie dostępnych w momencie druku. Zastrzegamy sobie prawo do zmiany, modyfikacji i/lub udoskonalenia produktu oraz niniejszego dokumentu w dowolnym momencie bez powiadomienia i bez ponoszenia jakichkolwiek zobowiązań.

Zapisz numer seryjny silnika i informacje o zakupie. Zachowaj tę instrukcję i paragon do wykorzystania w przyszłości i w celach serwisowych.

Model:

Numer seryjny:

Data zakupu:

Zawartość

I. Bezpieczeństwo operatora	1
1. Zasady bezpieczeństwa.....	1
II. Funkcje i sterowanie	3
III. Obsługa	3
1. Lista kontrolna obsługi.....	3
2. Uruchamianie silnika.....	5
3. Zatrzymanie silnika.....	5
IV. Konserwacja	6
1. Harmonogram konserwacji.....	6
2. Konserwacja ogólna.....	7
3. Prędkość obrotowa na biegu jałowym.....	8
4. Regulacja.....	8
V. Rozwiązywanie problemów	9
VI. Przechowywanie i transport	9
VII. Specyfikacje	10
1. Tabela specyfikacji i parametrów.....	10
2. Wymiar montażowy korka zbiornika.....	11
VIII. Widok Obrysu i Lista Części	12
IX. GWARANCJA	21

I. Bezpieczeństwo operatora

1. Zasady bezpieczeństwa



Zwróć uwagę na ten symbol ostrzegawczy bezpieczeństwa. Należy przestrzegać wszystkich komunikatów bezpieczeństwa, które znajdują się po danym symbolu, aby uniknąć ewentualnych szkód materialnych, obrażeń lub śmierci.

Każdy komunikat dotyczący bezpieczeństwa jest poprzedzony symbolem ostrzeżenia o bezpieczeństwie i jednym z trzech słów: **NIEBEZPIECZEŃSTWO**, **OSTRZEŻENIE** lub **UWAGA**.

OSTRZEŻENIE

Wskazuje na niebezpieczną sytuację, która, jeśli nie zostanie ściśle przestrzegana, spowoduje znaczne szkody majątkowe, poważne obrażenia lub ŚMIERĆ.

OSTRZEŻENIE

Wskazuje na niebezpieczną sytuację, która, jeśli nie zostanie ściśle przestrzegana, spowoduje znaczne szkody majątkowe, poważne obrażenia lub ŚMIERĆ.

PRZESTROGA

Wskazuje na niebezpieczną sytuację, która, jeśli nie zostanie ściśle przestrzegana, może spowodować uszkodzenie mienia lub obrażenia.



OSTRZEŻENIE

NALEŻY UWAŻNIE PRZECZYTAĆ NINIEJSZĄ INSTRUKCJĘ PRZED ROZPOCZĘCIEM PRACY.

ZABRANIA SIĘ obsługi tego silnika, jeżeli wcześniej nie zostaną przeczytane WSZYSTKIE instrukcje dotyczące bezpieczeństwa, obsługi i konserwacji wymienione w niniejszym dokumencie.

Nieprzestrzeganie instrukcji może skutkować uszkodzeniem mienia, OBRAŻENIAMI lub ŚMIERCIĄ.

Ostrzeżenia i środki ostrożności omówione w niniejszej instrukcji nie mogą obejmować wszystkich możliwych warunków i sytuacji, które mogą wystąpić. Operator musi być świadomy, że rozsądek i ostrożność są czynnikami, które nie mogą być zawarte w tym dokumencie, natomiast muszą być realizowane przez operatora.

OSTRZEŻENIE

Niniejszy silnik jest przeznaczony wyłącznie do użytku konsumenckiego w warunkach domowych. Nie należy używać silnika do celów, do których nie jest przeznaczony.

OSTRZEŻENIE

Przed każdym użyciem należy sprawdzić, czy nie znajdują się w nim luźne lub uszkodzone części, oznaki wycieku oleju lub paliwa oraz wszelkie inne czynniki mogące mieć wpływ na prawidłowe działanie. Należy natychmiast naprawić lub wymienić wszystkie uszkodzone lub wadliwe części.

Należy zlokalizować wszystkie elementy sterujące pracą urządzenia oraz etykiety bezpieczeństwa.

Należy zawsze utrzymywać wszystkie osłony bezpieczeństwa na miejscu i we właściwym stanie technicznym.

ZABRANIA SIĘ blokowania szczelin chłodzących przez jakiegokolwiek materiał.

ZABRANIA SIĘ obsługi silnika przez dzieci lub osoby nieprzeszkolone.

ZABRANIA SIĘ uruchamiania silnika bez nadzoru.

NIEBEZPIECZEŃSTWO

Nie należy zmieniać prędkości obrotowej silnika.

Wysokie prędkości robocze są niebezpieczne i zwiększają ryzyko obrażeń osób lub sprzętu.

Praca przy niskich prędkościach z dużym obciążeniem może skrócić żywotność silnika.



OSTRZEŻENIE

RYZIKO ODEPCHNIĘCIA

Gwałtowne wciągnięcie linki rozrusznika spowoduje pociągnięcie ręki i ramienia w kierunku silnika prędzej niż można je puścić. Niezamierzone uruchomienie może spowodować zapłatanie, amputację urazową lub skaleczenie. Może to spowodować złamania kości, pęknięcia, stłuczenia lub zwichnięcia.



⚠️ NIEBEZPIECZEŃSTWO

Toksyczny dym

Spaliny z silnika zawierają tlenek węgla, bezwonny, bezbarwny, trujący gaz. Używanie silnika w pomieszczeniach zamkniętych MOŻE BYĆ PRZYCZYNĄ śmierci!

NIGDY nie używaj silnika wewnątrz budynku lub jakiegokolwiek obudowy, nawet jeśli drzwi i okna są otwarte.

Umieść silnik w dobrze wentylowanym miejscu i starannie uwzględnij wiatr i prądy powietrza podczas ustawiania silnika.



⚠️ NIEBEZPIECZEŃSTWO

Pożar lub eksplozja

Benzyna jest wysoce łatwopalna i bardzo wybuchowa.

Pożar lub wybuch może spowodować poważne oparzenia lub doprowadzić do śmierci.

Podczas obsługi silnika należy trzymać z dala przedmioty łatwopalne.

Zbiornik paliwa należy napełniać na zewnątrz i w dobrze wentylowanym miejscu przy wyłączonym silniku.

Przed uruchomieniem silnika należy zawsze wytrzeć rozlane paliwo i poczekać, aż wyschnie. ZABRANIA SIĘ używania silnika w przypadku stwierdzenia nieszczelności w układzie paliwowym.

Należy stosować odpowiednie procedury przechowywania i obsługi paliwa.

ZABRANIA SIĘ przechowywać paliwa ani innych materiałów łatwopalnych w pobliżu.

Opróżnić zbiornik paliwa przed przechowywaniem lub transportem tego silnika.

Przechowywać gaśnicę pod ręką i być przygotowanym na wypadek wybuchu pożaru.

⚠️ OSTRZEŻENIE

Należy zapoznać się z instrukcjami dostarczonymi wraz z urządzeniem zasilanym przez ten silnik w celu uzyskania dodatkowych zasad bezpieczeństwa, które powinny być przestrzegane w związku z uruchomieniem, wyłączeniem, obsługą silnika lub odzieży ochronnej, która może być potrzebna do obsługi urządzenia.



⚠️ OSTRZEŻENIE

Powierzchnia o wysokiej temperaturze
Ponieważ pracujący silnik może wytwarzać dużo ciepła, dotknięcie powierzchni o wysokiej temperaturze może spowodować poważne oparzenia.

Należy zapobiegać kontaktom z wysokotemperaturowymi spalinami.

Nie należy dotykać pracującego lub właśnie zatrzymującego się silnika.

Zachowaj co najmniej 0,9m przestrzeni wokół silnika, aby zapewnić odpowiedni efekt chłodzenia.

Materiały łatwopalne mogą się zapłonąć w przypadku kontaktu z powierzchnią o wysokiej temperaturze. W promieniu 1,5 metra nie należy przechowywać żadnych materiałów łatwopalnych.



⚠️ NIEBEZPIECZEŃSTWO

Moving Parts

Moving parts can cause severe injury. Keep hands and feet away.

DO NOT operate engine with covers, shrouds, or guards removed.

DO NOT wear loose-fitting clothing, dangling drawstrings or items that could become caught. Tie up long hair and remove jewelry.

NEVER place fingers, hands, or body near the engine when it is running.



⚠️ OSTRZEŻENIE

OGIEŃ

Praca tego silnika może powodować powstawanie iskier, które mogą spowodować pożar w pobliżu suchej roślinności.

Silnik może nie być zaopatrzony w tłumik zatrzymujący iskry. Jeśli silnik będzie używany w pobliżu materiałów łatwopalnych lub na terenie pokrytym materiałami takimi jak uprawy rolne, las, zarośla, trawa lub inne podobne elementy, należy zainstalować zatwierdzony ogranicznik iskier.

W niektórych rejonach ogranicznik iskier jest wymagany przez prawo. W celu uzyskania informacji na temat przepisów prawnych lub regulacji dotyczących wymagań w zakresie zapobiegania pożarom należy skontaktować się z lokalnymi agencjami straży pożarnej.

Symbol	Znaczenie
	Prędkość obrotowa silnika - SZYBKO
	Prędkość obrotowa silnika - WOLNA
	Prędkość obrotowa silnika - STOP
	WŁ-WYŁ
	Korek paliwa Odciecie paliwa - OTWARTE
	Korek paliwa Odcinek paliwa - ZAMKNIĘTY
	Poziom paliwa - Nie przepełniać

II. Funkcje i sterowanie

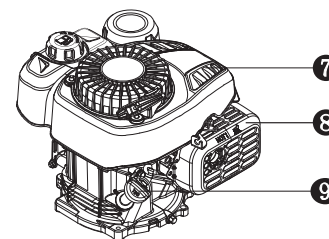
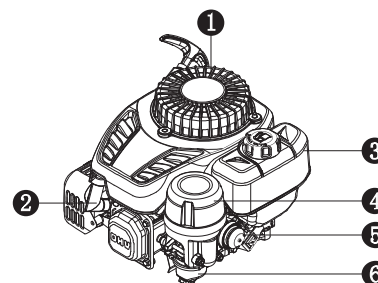

- 1 Stojak na szpilkę
- 2 Świeca zapłonowa
- 3 Świeca zapłonowa
- 4 Oczyszczacz powietrza
- 5 Primer
- 6 Gaźnik
- 7 Osłona
- 8 Tłumik
- 9 Bagnet olejowy

III. Obsługa

1. Lista kontrolna obsługi

1 Eksploatacja Lokalizacja

Silnik należy użytkować wyłącznie na wolnym powietrzu-NA ZEWNĄTRZ i umieszczać go w dobrze wentylowanym miejscu zwracając uwagę na wiatr i przepływ powietrza.

Przed rozpoczęciem pracy należy umieścić silnik na równej powierzchni.

Podczas pracy na zewnątrz należy pozostawić 2 ft odstępu z każdej strony silnika.



⚠️ NIEBEZPIECZEŃSTWO

TOKSYCZNE OPARY

Spaliny z silnika zawierają tlenek węgla, bezwonny, bezbarwny, trujący gaz. Używanie silnika w pomieszczeniach zamkniętych MOŻE BYĆ PRZYCZYNĄ śmierci!

NIGDY nie należy używać wewnątrz budynku lub jakiegokolwiek innej formy obudowy, nawet przy otwartych drzwiach i oknach.

Wysoka wysokość

Aby zapewnić normalną pracę silnika na większej wysokości, gaźnik może być wyposażony w zestawy do pracy na dużej wysokości. Jeśli silnik jest zawsze używany na wysokości powyżej 1.500 m, w celu uzyskania informacji o zestawach do pracy na dużych wysokościach, należy skontaktować się z lokalnym dystrybutorem.

⚠️ PRZESTROGA

Nawet przy modyfikacji gaźnika, moc silnika spadnie o około 3,5% na każde 1.000 stóp (300 metrów) wzrostu wysokości. Wpływ wysokości na moc będzie większy, jeśli nie dokonano modyfikacji gaźnika.

⚠️ PRZESTROGA

Praca silnika na wysokości poniżej 5.000 stóp (1.500 metrów) ze zmodyfikowanym gaźnikiem może spowodować przegrzanie silnika i jego poważne uszkodzenie.

2 Stan roboczy

Sprawdź, czy nie ma luźnych lub uszkodzonych części, oznak wycieku oleju lub paliwa oraz wszelkich innych warunków, które mogą wpłynąć na prawidłowe działanie. Należy natychmiast naprawić lub wymienić wszystkie uszkodzone lub wadliwe części.

⚠ OSTRZEŻENIE

Brak usunięcia problemu (problemów) przed rozpoczęciem użytkowania może spowodować uszkodzenie mienia, poważne obrażenia lub śmierć.

Usuń wszelkie nadmierne zabrudzenia i zanieczyszczenia, zwłaszcza wokół tłumika i rozrusznika.

Należy zapoznać się z instrukcjami obsługi urządzeń zasilanych przez ten silnik. Zabrania się obsługi tego silnika powyżej maksymalnego dopuszczalnego kąta pracy; zobacz tabelę specyfikacji. Uszkodzenie silnika może być skutkiem niewłaściwego smarowania.

3 Olej silnikowy

Umieść silnik na równej powierzchni przy zatrzymanym silniku.

Wymij bagnet i wytrzyj go do czysta. Ponownie umieść bagnet w rurce; oprzyj go na szyjce wlewu oleju, ZABRANIA SIĘ wkręcaj korka w rurkę.

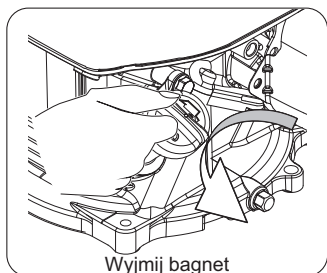

Ponownie wymij miarkę i sprawdź poziom oleju. Poziom powinien znajdować się na górze wskaźnika na miarce.



Jeśli poziom oleju jest niski, napełnij go do górnej granicy miarki przy użyciu odpowiedniego oleju.

Ponownie zamontuj i całkowicie dokręć miarkę. Więcej informacji znajduje się w instrukcji dodawania oleju znajduje się w rozdziale KONSERWACJA.

Pojemność oleju (znamionowa): 0,4L

⚠ OSTRZEŻENIE

Olej jest głównym czynnikiem wpływającym na wydajność i żywotność. Należy stosować 4-suwowy olej samochodowy z detergentem, zalecany w części KONSERWACJA niniejszej instrukcji.

4 Paliwo w silniku

Przy zatrzymanym silniku sprawdź wskaźnik poziomu paliwa. W razie potrzeby uzupełnij zbiornik paliwa.

⚠ PRZESTROGA

W zbiorniku paliwa może powstać ciśnienie. Pozwól, aby silnik ostygł na co najmniej dwie minuty przed zdjęciem korka paliwa. Powoli odkręć korek paliwa, aby zmniejszyć ciśnienie w zbiorniku.

Należy stosować czystą, świeżą, zwykłą benzynę bezołowiową. ZABRANIA SIĘ mieszaj oleju z benzyną. Należy pamiętać, aby nie napełniać zbiornika powyżej górnego znaku granicznego. Zawsze pozostaw miejsce na rozszerzenie paliwa.

Pojemność paliwa (znamionowa): 0,75L

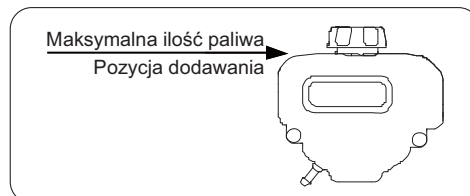

⚠ NIEBEZPIECZEŃSTWO

Nie należy napełniać zbiornika paliwa powyżej górnej granicy. Nadmierne napełnienie spowoduje awarię silnika lub uszkodzenie pochłaniacza dwutlenku węgla (jeśli jest w wyposażeniu) i utratę gwarancji.



⚠ DANGER

Pożar lub eksplozja

Benzyna jest wysoce łatwopalna i bardzo wybuchowa.

Pożar lub wybuch może spowodować poważne oparzenia lub doprowadzić do śmierci.

Podczas obsługi silnika należy trzymać z dala przedmioty łatwopalne.

Zbiornik paliwa należy napełniać na zewnątrz i w dobrze wentylowanym miejscu przy wyłączonym silniku.

Przed uruchomieniem silnika należy zawsze

wytrzeć rozlane paliwo i poczekać, aż wyschnie. ZABRANIA SIĘ używania silnika w przypadku stwierdzenia nieszczelności w układzie paliwowym. Należy stosować odpowiednie procedury przechowywania i obsługi paliwa. ZABRANIA SIĘ przechowywać paliwa ani innych materiałów łatwopalnych w pobliżu. Opróżnić zbiornik paliwa przed przechowywaniem lub transportem tego silnika. Przechowywać gaśnicę pod ręką i być przygotowanym na wypadek wybuchu pożaru.

NIGDY nie należy używać środków do czyszczenia silnika lub gaźnika w zbiorniku paliwa, gdyż może to spowodować trwałe uszkodzenie.

Należy zapobiegać tworzeniu się osadów z gumy w istotnych częściach układu paliwowego, takich jak gaźnik, filtr paliwa, wąż paliwowy lub zbiornik podczas przechowywania. Ponadto jak wskazuje przeprowadzone badanie, paliwa z domieszką alkoholu (zwane gazoholami, etanolami lub metanolami) mogą przyciągać wilgoć powodując oddzielenie i powstawanie kwasów podczas przechowywania.

Kwasowe paliwo może uszkodzić układ paliwowy silnika podczas przechowywania. Należy pamiętać o zapoznaniu się z instrukcjami podanymi w rozdziale „Przechowywanie”.

Mieszanki benzyny z alkoholem: jako paliwo dopuszcza się stosowanie do 10% alkoholu i 90% benzyny bezołowiowej. Inne mieszanki benzyny z alkoholem nie są zatwierdzone.

Efekty stosowania zużytego, stęchłego lub zanieczyszczonego paliwa nie są objęte gwarancją.

⚠ PRZESTROGA

Aby zminimalizować osadzanie się gumy w układzie paliwowym i zapewnić łatwy rozruch, nie używaj benzyny pozostałej z poprzedniego sezonu.

5 Kontrola sprzętu

Sprawdź sprzęt napędzany przez ten silnik. Zapoznaj się z instrukcjami dostarczonymi przez producenta sprzętu w zakresie wszelkich środków ostrożności i procedur, które powinny być przestrzegane przed uruchomieniem silnika.

⚠ OSTRZEŻENIE

Ten silnik został zaprojektowany i wyprodukowany do określonych zastosowań. Nie należy podejmować prób modyfikacji urządzenia ani używać go do zastosowań, do których nie zostało zaprojektowane. W przypadku pytań dotyczących określonego zastosowania należy zwrócić się do lokalnego przedstawiciela handlowego.

2. Uruchamianie silnika

1

Wykonaj operacyjną listę kontrolną.

2

Przed uruchomieniem zimnego silnika należy trzykrotnie nacisnąć ręką pompkę rozruchową (pompki rozruchowej nie wolno naciskać, gdy silnik benzynowy pracuje dłużej niż 6 minut).

3

Rozruch ręczny

⚠ OSTRZEŻENIE

Przed rozpoczęciem pracy należy sprawdzić stan linki rozrusznika. Jeśli przewód jest postrzępiony, należy go natychmiast wymienić u lokalnego autoryzowanego przedstawiciela.

Podczas uruchamiania silnika należy chwycić za uchwyt rozrusznika bębnowego i pociągnąć powoli, aż do wycucia oporu.

Następnie należy pociągnąć szybko, aby nie dopuścić do odrzutu.



⚠ OSTRZEŻENIE

RYZYKO ODEPCHNIĘCIA

Gwałtowne wciągnięcie linki rozrusznika spowoduje pociągnięcie ręki i ramienia w kierunku silnika prędzej niż można je puścić. Niezamierzone uruchomienie może spowodować zapłatanie, amputację urazową lub skaleczenie. Może to spowodować złamanie kości, pęknięcia, stłuczenia lub zwichnięcia.

4

Gdy silnik pracuje, należy używać go w zakresie o nachyleniu 20° we wszystkich kierunkach.

3. Zatrzymanie silnika

1

Jeśli to możliwe, usuń obciążenie (obciążenia) z silnika.

2

Pozwól silnikowi pracować bez obciążenia przez kilka minut, aby ustabilizować wewnętrzne temperatury silnika.

3

Proszę cofnąć hamulec, aby zatrzymać silnik.

4

Ustaw przełącznik paliwa, jeśli występuje, w pozycji Wył.

IV. Konserwacja

Obowiązkiem właściciela/operatora jest terminowe wykonywanie wszystkich zaplanowanych czynności konserwacyjnych. Przed uruchomieniem silnika należy skorygować wszelkie problemy. Należy zawsze przestrzegać zaleceń i harmonogramów dotyczących kontroli i konserwacji zawartych w niniejszej instrukcji.

Przed przystąpieniem do serwisowania silnika należy zatrzymać silnik, odłączyć wszystkie urządzenia elektryczne i akumulator (jeśli jest w wyposażeniu) oraz pozwolić, aby silnik ostygł.

⚠ OSTRZEŻENIE

Nieprawidłowa konserwacja lub nieusunięcie problemu przed rozpoczęciem eksploatacji może spowodować nieprawidłowe działanie i doprowadzić do uszkodzenia mienia, poważnych obrażeń lub ŚMIERCI. Niewłaściwa konserwacja spowoduje utratę gwarancji.

1. Harmonogram konserwacji

Należy przestrzegać okresów serwisowych podanych w poniższej tabeli. Silnik należy serwisować częściej, gdy pracuje w niekorzystnych warunkach.

Skontaktuj się z lokalnym przedstawicielem serwisu, aby uzyskać informacje dotyczące wymagań w zakresie konserwacji silnika.

		Za każdym razem przed użyciem	10 godzin lub w pierwszym miesiącu ²	50 godzin lub co trzy miesiące ²	100 godzin lub co sześć miesięcy ²	300 godzin lub co każdy rok ²
Olej silnikowy	Przegląd	✓				
	Wymiana		✓		✓	
Filtr powietrza	Przegląd	✓				
	Czyszczenie			✓ ³		
Świeca zapłonowa	Przegląd i regulacja				✓	
	Wymiana					✓
Iskra gaśnica ¹	Czyszczenie				✓	
Prędkość obrotowa na biegu jałowym	Przegląd i regulacja					✓ ⁴
Prześwit zaworu	Przegląd i regulacja					✓ ⁴
Kanister z węglem ¹	Przegląd	Co dwa lata ⁴				
Niska przewód olejowy o niskiej przepuszczalności ¹	Przegląd	Co dwa lata ⁴				
Rura olejowa	Przegląd	Co dwa lata ⁴				

Uwaga1: Stosowane typy (jeśli są dostępne).

Uwaga2: Przed każdym sezonem i po nim (w zależności od tego, co nastąpi wcześniej).

Uwaga3: Serwisować częściej w ciężkich, zakurzonych, brudnych warunkach.

Uwaga4: Do wykonania przez znających się na rzeczy, doświadczonych właścicieli lub autoryzowanego dealera.



⚠ NIEBEZPIECZEŃSTWO

Przypadkowy rozruch może spowodować poważne obrażenia lub śmierć. Przed przystąpieniem do jakichkolwiek czynności serwisowych należy wyjąć i uziemić przewód świecy zapłonowej.

Należy nosić rękawice, aby uniknąć obrażeń podczas konserwacji i obsługi urządzeń mechanicznych.

⚠ PRZESTROGA

Element filtrujący może zawierać WWA, WWA są szkodliwe dla zdrowia. Podczas konserwacji filtra powietrza należy nosić rękawice ochronne.

2. Konserwacja ogólna

Olej silnikowy

Olej SAE 10W-30 jest zalecany do ogólnego stosowania we wszystkich temperaturach. Inne lepkości podane w tabeli mogą być stosowane, gdy średnia temperatura w danym regionie mieści się w podanym zakresie.

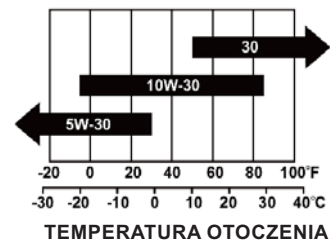

Pojemność oleju (znamionowa): 0,4L

Doładaj olej

1. Umieść silnik na równej powierzchni.
2. Wyjmij bagnet i wytrzyj go do czysta.

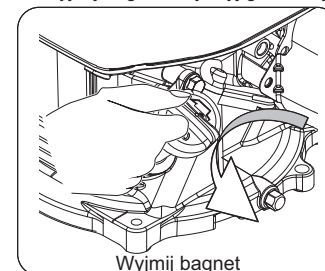

3. Dodaj zalecany olej do górnej granicy.



4. Całkowicie dokręć bagnet.

⚠ PRZESTROGA

Kontrola poziomu oleju

Ponownie umieść bagnet w rurce; oprzyj go na szyjce wlewu oleju, ZABRANIA SIĘ wkręcając korka w rurkę.

Wymiana oleju

⚠ PRZESTROGA

Wymień olej, gdy silnik jest ciepły od pracy.

1. Umieść silnik na równej powierzchni.
2. Oczyszczaj obszar wokół miarki i korka spustowego.
3. Wyjmij pręt pomiarowy oleju.
4. Wykręć śrubę spustową oleju i pozwól, aby olej całkowicie spłynął.
5. Załóż i całkowicie dokręć korek spustowy.
6. Dodaj zalecanego oleju do górnej granicy (patrz instrukcja dodawania oleju powyżej).
7. Ponownie zainstaluj i całkowicie dokręć bagnet.
8. Utylizacja zużytego oleju w zatwierdzonym zakładzie utylizacji odpadów.

⚠ OSTRZEŻENIE

Silnik nie jest fabrycznie napełniony olejem. Wszelkie operacje przed prawidłowym napełnieniem go zalecanym typem i ilością oleju mogą spowodować uszkodzenie silnika i utratę gwarancji.

Filtr powietrza

1. Odkręć nakrętkę zabezpieczającą i zdejmij pokrywę filtra powietrza.
2. Zdejmij element filtrujący.

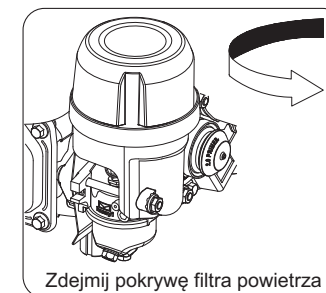

3. Oczyszczaj z wewnętrznych zanieczyszczeń.
4. Umieść filtr w zespole.
5. Ponownie zamontuj pokrywę filtra powietrza i zatrzasknij ją na swoim miejscu.

⚠ OSTRZEŻENIE

ZABRANIA SIĘ uruchamiania silnika bez filtra powietrza, może to spowodować poważne niebezpieczeństwo.

Świeca zapłonowa

1. Oczyszczyć z zanieczyszczeń nasadkę świecy zapłonowej i podstawę świecy zapłonowej.
 2. Zdejmij nasadkę świecy zapłonowej.
 3. Za pomocą klucza nasadowego poluzuj i wyjmij świecę zapłonową.
 4. Sprawdzić świecę zapłonową i podkładkę pod świecę zapłonową, jeśli jest uszkodzona lub zużyta, wymienić na nową. Wyczyścić świecę zapłonową szczotką drucianą, jeśli jest ponownie używana.
 5. Sprawdź szczelinę świecy zapłonowej.
- Ostrożnie wygiąć elektrodę boczną, aby wyregulować szczelinę, jeśli to konieczne.

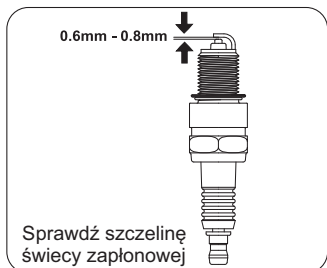

Szczelina świecy zapłonowej: 0,6 mm -0,8 mm.

6. Ostrożnie wkręć świecę do silnika ręką.
 7. Po osadzeniu świecy zapłonowej należy dokręcić ją za pomocą klucza do świec zapłonowych.
- Moment dokręcenia świecy zapłonowej: 20-25 N.m**
8. Podłącz przewód świecy zapłonowej do świecy.

OSTRZEŻENIE

Należy używać wyłącznie zalecanych świec zapłonowych lub ich odpowiedników. ZABRANIA SIĘ używania świec zapłonowych o nieodpowiednim zakresie temperatur.

Ogranicznik iskry (Stosowane rodzaje)

1. Przed przystąpieniem do serwisowania ogranicznika iskry należy odczekać, aż silnik całkowicie ostygnie.
2. Odkręć dwie śruby mocujące płytę osłonową, która utrzymuje koniec ogranicznika iskry do tłumika.
3. Zdejmij ekran ogranicznika iskry.
4. Ostrożnie usuń osady węgla z ekranu ogranicznika iskry za pomocą szczotki drucianej.



5. Wymień ogranicznik iskry, jeśli jest uszkodzony.
6. Ponownie zamontuj ogranicznik iskry w tłumiku i przymocuj dwiema śrubami.

3. Prędkość obrotowa na biegu jałowym

Prędkość biegu jałowego została ustawiona fabrycznie i rzadko powinna wymagać regulacji. W takich przypadkach należy skontaktować się z lokalnym autoryzowanym przedstawicielem handlowym.

OSTRZEŻENIE

Nieautoryzowana regulacja spowoduje uszkodzenie silnika i/lub urządzeń elektrycznych oraz unieważnienie gwarancji.

4. Regulacja

Silnik nie wymaga innych czynności serwisowych i/lub regulacyjnych.

Niezatwierdzone regulacje lub manipulacje mogą spowodować uszkodzenie silnika i urządzeń elektrycznych oraz utratę gwarancji. W przypadku takich potrzeb należy skontaktować się z lokalnym przedstawicielem handlowym.

OSTRZEŻENIE

Manipulowanie przy fabrycznie ustawionym regulatorze spowoduje uszkodzenie silnika i utratę gwarancji.

V. Rozwiązywanie problemów

Symptom	Problemy	Rozwiązanie
Nie można uruchomić silnika.	Hamulec silnikowy znajduje się w stanie hamowania (wyłącznik płomieniowy silnika jest w stanie płomieniowym).	Wycofać hamulec silnikowy ze stanu hamowania (wyłącznik płomieniowy silnika jest w stanie wyłączonym)
	Brak paliwa	Napełnić zbiornik zgodnie z zaleceniami niniejszej instrukcji.
	Niewystarczająca ilość oleju silnikowego	Sprawdź poziom oleju. Zabronione jest uruchamianie silnika, jeśli poziom oleju nie przekracza zalecanej dolnej granicy.
Nie ma zapłonu		Zdejmij pokrywę świecy zapłonowej. Wyczyść zanieczyszczenia wokół podstawy świecy, a następnie wyjmij świecę zapłonową. Zamontować świecę zapłonową w pokrywie świecy. Elektrodę należy uziemić do dowolnej masy silnika, pociągnąć za rozrusznik, aby zobaczyć, czy iskry przeskakują przez szczelinę. W przypadku braku wystąpienia iskry należy wymienić świecę. Ponownie zamontuj świecę i uruchom silnik zgodnie z instrukcjami zawartymi w niniejszej instrukcji. W razie potrzeby skonsultuj się z działem obsługi klienta.

VI. Przechowywanie i transport

Przechowywanie

Uruchomić silnik przynajmniej raz na dwa tygodnie i pracować przez co najmniej 20 minut. Jeśli potwierdzono, że silnik nie będzie eksploatowany przez dwa miesiące lub dłużej, należy przestrzegać poniższych procedur dotyczących przygotowania do długotrwałego przechowywania.



NIEBEZPIECZEŃSTWO

Przechowywanie

Uruchomić silnik przynajmniej raz na dwa tygodnie i pracować przez co najmniej 20 minut. Jeśli potwierdzono, że silnik nie będzie eksploatowany przez dwa miesiące lub dłużej, należy przestrzegać poniższych procedur dotyczących przygotowania do długotrwałego przechowywania.

1. Po zakończeniu pracy należy wymienić olej silnikowy, dopóki silnik jest gorący.
2. Należy całkowicie ostudzić silnik.
3. Spuść całe paliwo ze zbiornika paliwa, przewodu paliwowego i gaźnika.
4. Wykręć świecę zapłonową i wlej do cylindra świeży olej silnikowy w ilości około 31 g. Ponownie zamontuj świecę zapłonową. Obracaj powoli wałem korbowym dla zapewnienia odpowiedniego rozprowadzenia oleju, tak aby nasmarować cylinder.
5. Wyczyść silnik zgodnie z informacjami zawartymi

w rozdziale Konserwacja.

6. silnik należy przechowywać w czystym i suchym miejscu bez bezpośredniego działania promieni słonecznych.

Transport

Aby zapobiec rozlewaniu się paliwa podczas transportu lub podczas tymczasowego przechowywania, silnik należy zabezpieczyć w pozycji pionowej w normalnym położeniu roboczym, z wyłącznikiem silnika Wył. Dźwignia zaworu paliwa powinna być wyłączona.

OSTRZEŻENIE

Podczas transportu:

Nie należy przepelniać zbiornika. Nie należy obsługiwać silnika, gdy znajduje się on na pojeździe. Silnik należy zdjąć z pojazdu i używać go w dobrze wentylowanym miejscu. Podczas umieszczania silnika na pojeździe należy unikać lokalizacji narażonej na bezpośrednie działanie promieni słonecznych. Jeśli silnik zostanie pozostawiony w zamkniętym pojeździe przez wiele godzin, wysoka temperatura wewnątrz pojazdu może spowodować odparowanie paliwa, co może doprowadzić do wybuchu. Nie należy jeździć po nierównej drodze przez dłuższy okres czasu z silnikiem na pokładzie. Jeśli musisz transportować silnik po nierównej drodze, spuść wcześniej paliwo z silnika.

VII. Specifications

1. Table of Specifications and Parameters

Kategoria	Pozycja	NP130	NP150	NP170
Main structure parameters	Układ zaworu powietrza	Zawór górny	Zawór górny	Zawór górny
	Liczba cylindrów powietrznych	1	1	1
	Średnica cylindra powietrznego (mm)	61	65	67
	Skok tłoka(mm)	45	45	48,4
	Całkowita objętość skokowa(cm ³)	132	149	171
	Stożek sprężania	8,1:1	8,3:1	8,8:1
	Moc użytkowa(kW)	2,1	2,4	2,7
	Moc znamionowa(kW/min ⁻¹)	2,2/3600	2,5/3600	3,0/3600
	Kierunek obrotów	Przeciwnie do ruchu wskazówek zegara (od strony końcówki WOM)		
	Kąt wyprzedzenia zapłonu	18° ±2°	18° ±2°	18° ±2°
	Prześwit zaworu	Prześwit zaworu wejściowego (mm)	0,10-0,15	0,10-0,15
Prześwit zaworu emisji (mm)		0,15-0,20	0,15-0,20	0,15-0,20
Przerwa między iskrami (mm)	0,6-0,8	0,6-0,8	0,6-0,8	
Paliwo i olej	Marka oleju smarowego	SAE 10W-30	SAE 10W-30	SAE 10W-30
	Dostawca paliwa	Zasilanie paliwo gaźnika	Zasilanie paliwo gaźnika	Zasilanie paliwo gaźnika
	Pojemność paliwa(L)	0,75	0,75	0,75
	Pojemność oleju(L)	0,4	0,4	0,4
Wymiary i masa	Wymiar(mm) (Długość × Szerokość × Wysokość)	307 × 310 × 249	307 × 310 × 249	307 × 310 × 249
	Masa netto(kg)	7.2	7.2	7.3

Uwagi: Silnik benzynowy o różnej specyfikacji i konfiguracji może mieć inne parametry i może ulec zmianie w dowolnym momencie bez powiadomienia.

2. Wymiar montażowy korka zbiornika

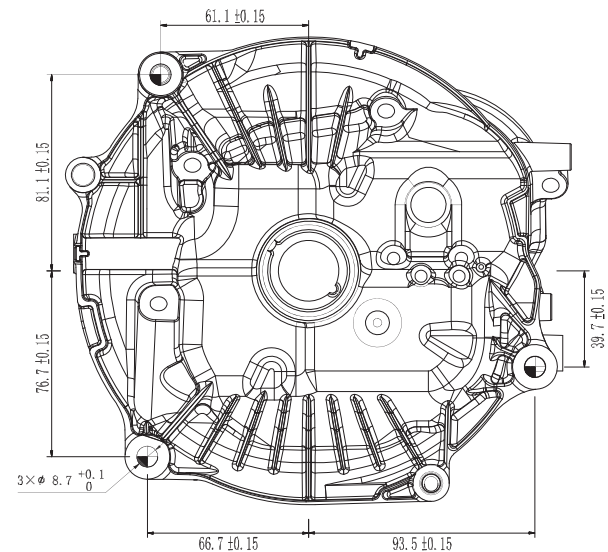

VIII. Widok Obrysu i Lista Części

NP130

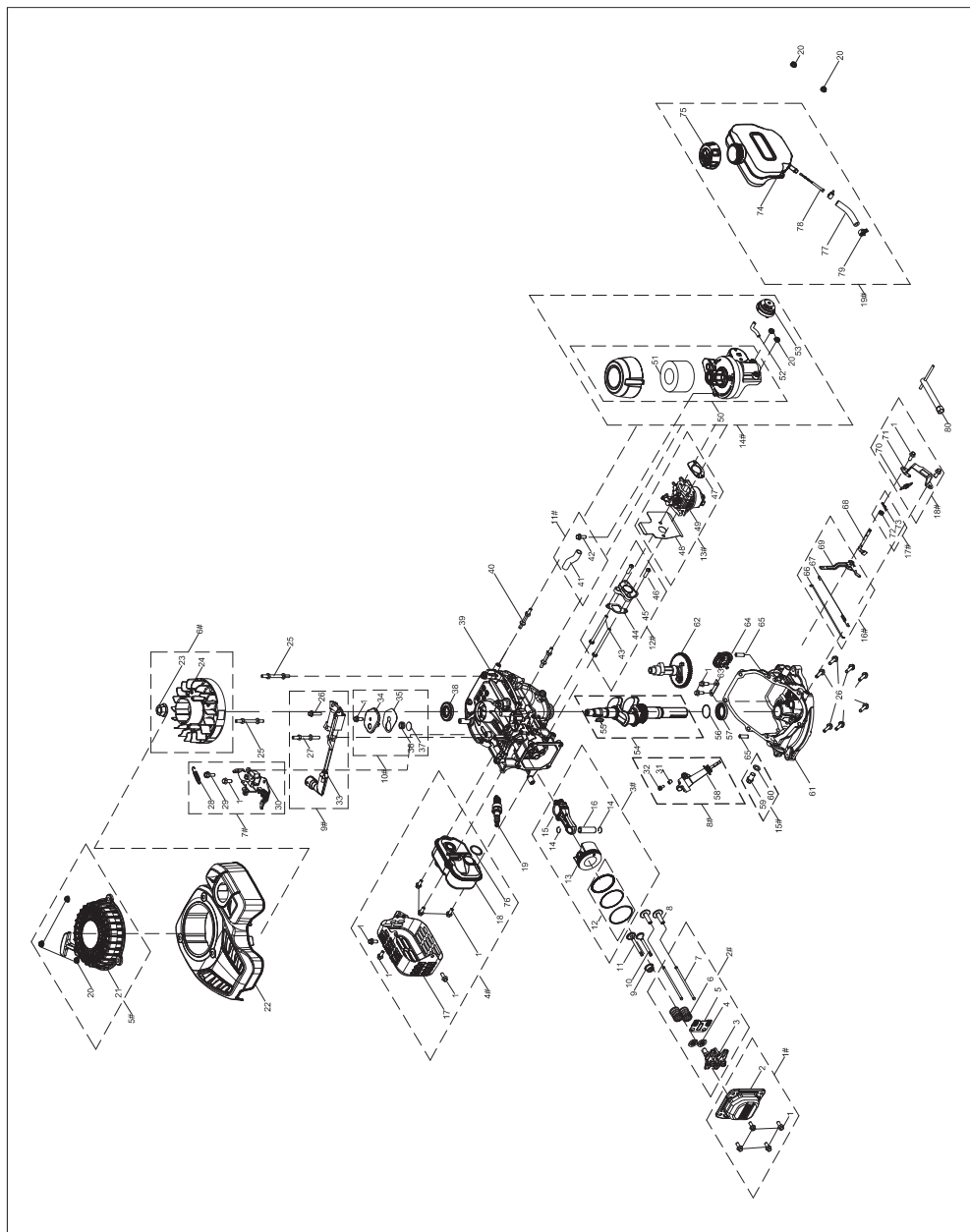

	POS	Numer części	Opis	Ilość	Numer zestawu	Nazwa zestawu
1#	1	100011262-0004	Śruba, M6×14	4	100763751	Pokrywa zaworu
	2	100061713	Pokrywa zaworu	1		
2#	3	100004421	Zespół wahacza	2	100763750	Zespół wahacza
	4	100004579	Siedzisko sprężyny zaworu	2		
	5	100004467	Podstawa wahacza	1		
	6	100004564	Sprężyna zaworu	2		
	7	100050914	Popychacz	2		
	8	100004261	Popychacz	2		
	9	100004598	Uszczelka zaworu dolotowego	1		
	10	100004543	Zawór wydechowy	1		
	11	100004520	Zawór wlotowy	1		
	12	100053892	Zestaw pierścieni tłokowych	1		
	3#	13	100053095	Tłok		
14		100003220	Pierścień Segera	2		
16		100003118	Sworzeń tłoka	1		
15		100051304	Zespół prętów łączących	1		
4#	1	100011262-0004	Śruba, M6×14	6	100763748	Tłumik
	17	100067172	Ośłona tłumika	1		
	18	100711793	Tłumik	1		
	76	100711792	Korek paliwa	1		
5#	19	100009383	Świeca zapłonowa	1	100763746	Rozrusznik bijakowy
	20	100011463-0003	Nakrętka, M6	3		
	21	100055826-0001	Rozrusznik bijakowy	1		
6#	22	100145229-0001	Ośłona	1	100763744	Zestaw koła zamachowego
	23	100011462-0002	Nakrętka, M14×1,5	1		
	24	100152435	Koło zamachowe	1		
7#	25	100091441-0001	Śruba dwustronna	2	100763743	Przełącznik stopu i kombinacja hamulca
	28	100091431	Sprężyna hamulca	1		
8#	1	100011262-0004	Śruba, M6×14	1	100763729	Szttyft wodny
	29	100011267-0011	Śruba	1		
	30	100123546	Zespół hamulca	1		
9#	31	100730934	Tuleja, φ6,3×φ12×13	1	100763775	Moduł zapłonowy
	32	100011224-0003	Śruba, M6×35	1		
	58	100725997-0003	Szttyft wodny	1		
10#	33	100734093-0001	Moduł zapłonowy	1	100763741	Zawór odpowietrzający
	27	100091440-0001	Śruba dwustronna	1		
	26	100011268-0009	Śruba, M6×25	1		
	1	100011262-0004	Śruba, M6×14	1		
11#	34	100004049-0001	Pokrywa odpowietrznika	1	100763740	Zestaw rury odpowietrzającej
	35	100010256	Uszczelka, filtr oleju	1		
	36	100008440	Sprężyna zaworu jednokierunkowego	1		
12#	37	100140934	Zawór odpowietrzający	1	100763739	Uszczelka, gaźnik
	38	100017639	Uszczelka olejowa, φ20×φ42×7	1		
	39	100053928	Skrzynia korbowa	1		
	41	100002808-0001	Wąż odpowietrzający	1		
	42	100011264-0008	Śruba, M6×16	1		
12#	43	100011149-0002	Śruba, M6×80	2	100763739	Uszczelka, gaźnik
	44	100005551	Uszczelka, gaźnik izolator	1		
	45	100005646	Izolator	1		
	46	100055832-0001	Śruba, M6×20	2		

13#	47	100005946	Uszczelka, filtr powietrza	1	100763774	Zestaw gaźnika
	48	100005911	Uszczelka, gaźnik	1		
	49	100748246-0001	Gaźnik	1		
14#	50	100092123	Zespół filtra powietrza	1	100763736	Zestaw filtra powietrza
	51	100004756	Element filtra powietrza	1		
	20	100011463-0003	Nakrętka, M6	2		
	52	100009121-0001	Wąż paliwa	1		
	53	100161291	Primer	1		
	54	100084899	Wał korbowy	1		
	55	100010577	Klucz Woodruffa	1		
	56	100010527-0001	Podkładka, $\varnothing 25,4 \times 1 \times \varnothing 34$	1		
	57	100017617	Uszczelka olejowa, $\varnothing 25 \times \varnothing 38 \times 7$	1		
	15#	59	100010272-0001	Śruba uziemiająca	1	100763733
60		100010459	Podkładka, $\varnothing 10 \times 1,5 \times \varnothing 16$	1		
	61	100734506	Pokrywa skrzyni korbowej	1		
	26	100011268-0009	Śruba, M6×25	7		
	62	100063525	Walek rozrządu	1		
	63	100008451	Płyta montażowa przekładni regulacyjnej	1		
	64	100008293	Przekładnia regulacyjna	1		
16#	65	100010546	Sworzeń, $\varnothing 7 \times 20$	2		
	66	100007937	Łącznik przepustnicy	1	100763732	Dźwignia regulatora
	67	100007911	Sprężyna biegu jałowego	1		
	69	100008401-0001	Dźwignia regulatora	1		
68	100007966	Walek przekładni regulacyjnej	1			
17#	72	100017629	Uszczelka olejowa, $\varnothing 5 \times \varnothing 10 \times 4$	1	100763752	Zestaw uszczelek olejowych i łożysk
	73	100007986	Sworzeń rozporowy	1		
18#	70	100007833	Sprężyna gubernatora	1	100763731	Zestaw regulatora
	71	100008061-0001	Zespół wspornika przekładni regulacyjnej	1		
	1	100011262-0004	Śruba, M6×14	2		
19#	74	100008545-0001	Paliwo	1	100763773	Zbiornik paliwa
	75	100008763-0002	Korek paliwa	1		
	77	100064452-0001	Wąż paliwa	1		
	78	100009020	Filtr paliwa	1		
	79	100005136	Spinacz	2		
	40	100010288-0001	Śruba dwustronna, M6×59,5	1		
	20	100011463-0003	Nakrętka, M6	2		
	80	100000121-0003	Gniazdo świcy zapłonowej	1		

NP150

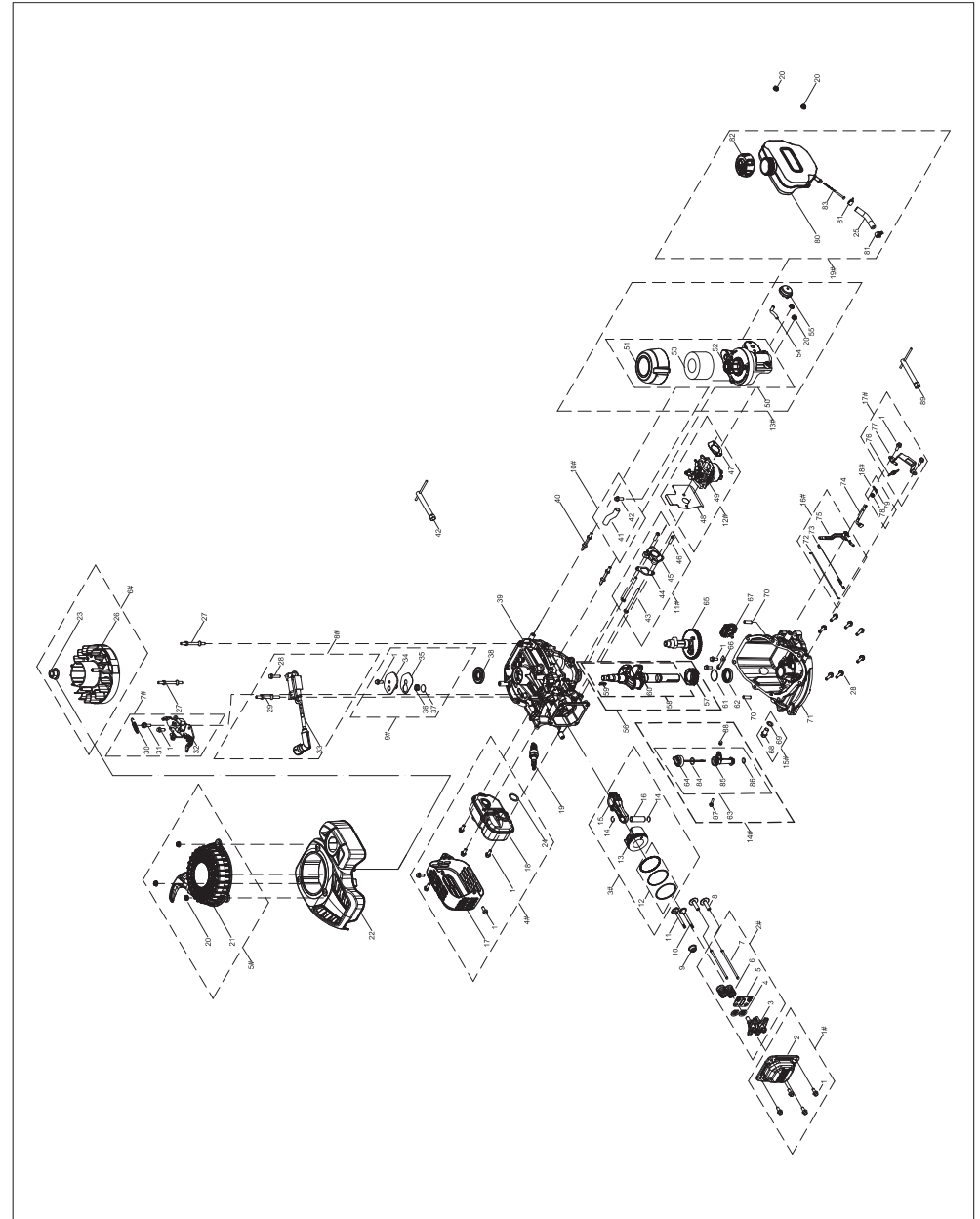

	POS	Numer części	Opis	Ilość	Numer zestawu	Nazwa zestawu
1#	1	100011262-0004	Śruba, M6×14	4	100763751	Pokrywa zaworu
	2	100061713	Pokrywa zaworu	1		
2#	3	100004421	Zespół wahacza	2	100763750	Zespół wahacza
	4	100004579	Siedzisko sprężyny zaworu	2		
	5	100004467	Podstawa wahacza	1		
	6	100004564	Sprężyna zaworu	2		
	7	100050914	Popychacz	2		
	8	100004261	Popychacz	2		
	9	100004598	Uszczelka zaworu dolotowego	1		
	10	100004543	Zawór wydechowy	1		
	11	100004520	Zawór wlotowy	1		
3#	12	100003235	Zestaw pierścieni tłokowych	1	100763749	Tłok
	13	100003067	Tłok	1		
	14	100003220	Pierścień Segera	2		
	15	100051304	Zespół prętów łączących	1		
	16	100003118	Sworzeń tłoka	1		
4#	1	100011262-0004	Śruba, M6×14	6	100763748	Tłumik
	17	100067172	Oslona tłumika	1		
	24	100711792	Uszczelka, tłumik	1		
	18	100711793	Tłumik	1		
	19	100009383	Świeca zapłonowa	1		
5#	20	100011463-0003	Nakrętka, M6	3	100763746	Rozrusznik bijakowy
	21	100055826-0001	Rozrusznik bijakowy	1		
	22	100145229-0001	Oslona	1		
6#	23	100011462-0002	Nakrętka, M14×1,5	1	100763744	Zestaw koła zamachowego
	26	100096891	Koło zamachowe	1		
	27	100091441-0001	Śruba dwustronna, M6×85	2		
	29	100091440-0001	Śruba dwustronna, M6×83	1		
7#	30	100091431	Sprężyna hamulca	1	100763743	Przełącznik stopu i kombinacja hamulca
	1	100011262-0004	Śruba, M6×14	1		
	31	100011267-0011	Śruba, M6×22	1		
	32	100123546	Zespół hamulca	1		
8#	33	100123549-0001	Moduł zapłonowy	1	100763742	Moduł zapłonowy
	29	100091440-0001	Śruba dwustronna, M6×83	1		
	28	100011268-0009	Śruba, M6×25	1		
9#	1	100011262-0004	Śruba, M6×14	1	100763741	Zawór odpowietrzający
	34	100004049-0001	Pokrywa odpowietrznika	1		
	35	100010256	Uszczelka, filtr oleju	1		
	36	100008440	Sprężyna zaworu jednokierunkowego	1		
	37	100140934	Zawór odpowietrzający	1		
	38	100017639	Uszczelka olejowa, φ20×φ42×7	1		
	39	100050912	Skrzynia korbowa	1		
	40	100010288-0001	Śruba dwustronna, M6×59,5	1		
	20	100011463-0003	Nakrętka, M6	2		
10#	41	100002808-0001	Wąż odpowietrzający	1	100763740	Zestaw rury odpowietrzającej
	42	100011264-0008	Śruba, M6×16	1		
11#	43	100011149-0002	Śruba, M6×80	2	100763739	Uszczelka, gaźnik
	44	100005551	Uszczelka, gaźnik Izolator	1		
	45	100005646	Izolator	1		
	46	100055832-0001	Śruba, M6×20	2		

12#	47	100005946	Uszczelka, filtr powietrza	1	100763738	Zestaw gaźnika
	48	100005911	Uszczelka, gaźnik	1		
	49	100062565-0001	Gaźnik	1		
13#	50	100092123	Zespół filtra powietrza	1	100763736	Zestaw filtra powietrza
	51	100030675	Pokrywa filtra powietrza	1		
	52	100030744	Podstawa filtra powietrza	1		
	53	100004756	Element filtra powietrza	1		
	20	100011463-0003	Nakrętka, M6	2		
	54	100009121-0001	Wąż paliwa	1		
	55	100005670	Primer	1		
	56	100084904	Wał korbowy	1		
	57	100003467	Napędowa przekładnia zębata	1		
	58	100050915	Wał korbowy	1		
	59	100010577	Klucz Woodruffa	1		
	60	100050911	Wał korbowy	1		
	61	100010527-0001	Podkładka, φ25,4×1×φ34	1		
	62	100017617	Uszczelka olejowa, φ25×φ38×7	1		
14#	63	100052587-0001	Sztyft wodny	1	100763729	Sztyft wodny
	64	100725998	Sztyft wodny	1		
	84	100004142	Pierścień uszczelniający, drażek zmiany biegów	1		
	85	100726000	Gniazdo bagnetu	1		
	86	100064024	O-Ring, φ15,8×2,5	1		
	87	100011224-0003	Śruba, M6×35	1		
	88	100730934	Tuleja, φ6,3×φ12×13	1		
	64	100030559	Pierścień uszczelniający, drażek zmiany biegów	1		
	65	100063525	Wałek rozrządu	1		
	66	100008451	Płyta montażowa przekładni regulacyjnej	1		
	67	100008293	Przekładnia regulacyjna	1		
	70	100010546	Sworzeń, φ7×20	2		
	71	100030001	Pokrywa skrzyni korbowej	1		
	28	100011268-0009	Śruba, M6×25	7		
	15#	68	100010272-0001	Śruba uziemiająca	1	100763733
	69	100010459	Podkładka, φ10×1,5×φ16	1		
16#	72	100007937	Łącznik przepustnicy	1	100763732	Dźwignia regulatora
	73	100007911	Sprężyna biegu jałowego	1		
	75	100008401-0001	Dźwignia regulatora	1		
	74	100007966	Wałek przekładni regulacyjnej	1		
17#	76	100007833	Sprężyna gubernatora	1	100763731	Zestaw regulatora
	77	100008061-0001	Zespół wspornika przekładni regulacyjnej	1		
	1	100011262-0004	Śruba, M6×14	2		
18#	78	100017629	Uszczelka olejowa, φ5×φ10×4	1	100763752	Zestaw uszczelek olejowych i łożysk
	79	100007986	Sworzeń rozporowy	1		
19#	80	100008545-0001	Zbiornik paliwa	1	100763773	Zbiornik paliwa
	81	100005136	Spinacz	2		
	82	100008763-0002	Korek paliwa	1		
	83	100009020	Filtr paliwa	1		
	25	100064452-0001	Wąż paliwa φ6,3×φ12,5×75	1		

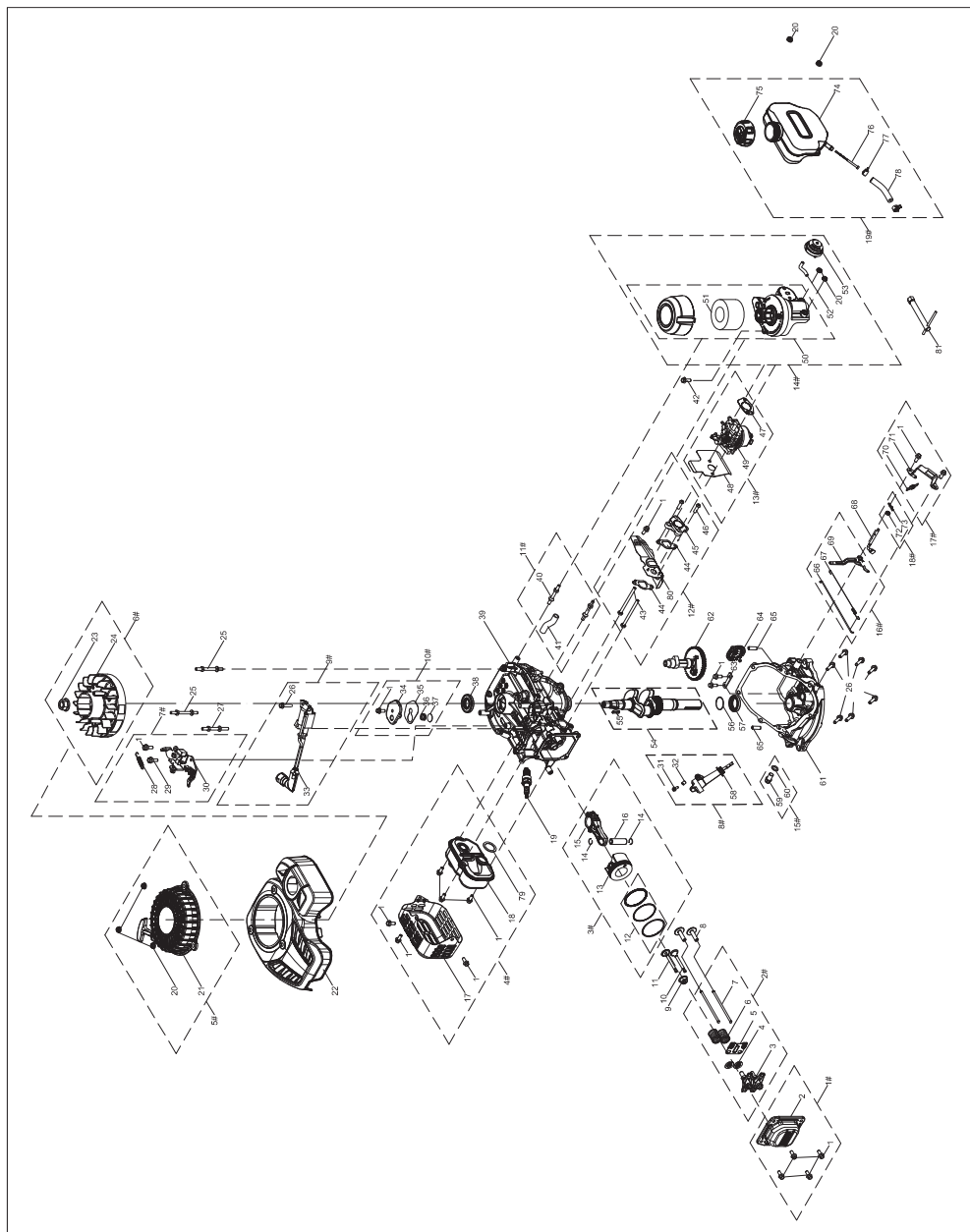

	POS	Numer części	Opis	Ilość	Numer zestawu	Nazwa zestawu
1#	1	100011262-0004	Śruba, M6×14	4	100763751	Pokrywa zaworu
	2	100061713	Pokrywa zaworu	1		
2#	3	100004421	Zespół wahacza	2	100763750	Zespół wahacza
	4	100004579	Siedzisko sprężyny zaworu	2		
	5	100004467	Podstawa wahacza	1		
	6	100004564	Sprężyna zaworu	2		
	7	100050914	Popychacz	2		
	8	100004261	Popychacz	2		
	9	100004598	Uszczelka zaworu dolotowego	1		
	10	100004543	Zawór wydechowy	1		
3#	11	100004520	Zawór wlotowy	1	100763806	Tłok
	12	100090755	Zestaw pierścieni tłokowych	1		
	13	100161752	Tłok	1		
	14	100003220	Pierścień Segera	2		
	15	100051304	Zespół pretów łączących	1		
	16	100003118	Sworzeń tłoka	1		
	17	100067172	Ośłona tłumika	1		
4#	18	100712773	Tłumik	1	100763805	Tłumik
	1	100011262-0004	Śruba, M6×14	6		
	79	100711792	Uszczelka, tłumik	1		
5#	19	100009383	Świeca zapłonowa	1	100763746	Rozrusznik bijakowy
	20	100011463-0003	Nakrętka, M6	3		
6#	21	100055826-0001	Rozrusznik bijakowy	1	100763744	Zestaw koła zamachowego
	22	100145229-0001	Obudowa dmuchawy	1		
	23	100011462-0002	Nakrętka, M14×1,5	1		
	24	100152435	Koło zamachowe	1		
7#	25	100091441-0001	Śruba dwustronna	2	100763743	Przełącznik stopu i kombinacja hamulca
	27	100091440-0001	Śruba dwustronna	1		
	28	100091431	Sprężyna hamulca	1		
	29	100011267-0011	Śruba	1		
	30	100123546	Zespół hamulca	1		
	1	100011262-0004	Śruba, M6×14	1		
	31	100011224-0003	Śruba, M6×35	1		
8#	32	100730934	Tuleja, φ6,3×φ12×13	1	100763729	Szyft wodny
	58	100725997-0003	Szyft wodny	1		
9#	33	100734093-0001	Moduł zapłonowy	1	100763804	Moduł zapłonowy
	26	100011268-0009	Śruba, M6×25	1		
10#	34	100004049-0001	Pokrywa odpowietrznika	1	100763741	Zawór odpowietrzający
	35	100010256	Uszczelka, filtr oleju	1		
	36	100008440	Sprężyna zaworu jednokierunkowego	1		
	37	100140934	Zawór odpowietrzający	1		
	1	100011262-0004	Śruba, M6×14	1		
	38	100017639	Uszczelka olejowa, φ20×φ42×7	1		
11#	39	100094651	Skrzynia korbową	1	100763740	Zestaw rury odpowietrzającej
	41	100002808-0001	Waż odpowietrzający	1		
12#	42	100011264-0008	Śruba, M6×16	1	100763803	Uszczelka, gaźnik
	43	100011149-0002	Śruba, M6×80	2		
	44	100089023	Uszczelka, gaźnik Izolator	2		
	45	100005646	Izolator	1		
	46	100055832-0001	Śruba, M6×20	2		
	80	100086003-0001	Ośłona	1		
1	100011262-0004	Śruba, M6×14	1			

13#	47	100005946	Uszczelka, filtr powietrza	1	100763802	Zestaw gaźnika
	48	100005911	Uszczelka, gaźnik	1		
	49	100750832-0001	Gaźnik	1		
14#	50	100092123	Zespół filtra powietrza	1	100763736	Zestaw filtra powietrza
	51	100004756	Element filtra powietrza	1		
	52	100009121-0001	Wąż paliwa	1		
	53	100161291	Primer	1		
	20	100011463-0003	Nakrętka, M6	2		
15#	54	100727938	Wał korbowy	1	100763733	Zestaw korka spustowego oleju
	55	100010577	Klucz Woodruffa	1		
	56	100010527-0001	Podkładka, $\phi 25,4 \times 1 \times \phi 34$	1		
	57	100017617	Uszczelka olejowa, $\phi 25 \times \phi 38 \times 7$	1		
	59	100010272-0001	Śruba uziemiająca	1		
	60	100010459	Podkładka, $\phi 10 \times 1,5 \times \phi 16$	1		
	61	100734506	Pokrywa skrzyni korbowej	1		
16#	62	100063525	Walek rozrządu	1	100763732	Dźwignia regulatora
	63	100008451	Płyta montażowa przekładni regulacyjnej	1		
	64	100008293	Przekładnia regulacyjna	1		
	65	100010546	Sworzeń, $\phi 7 \times 20$	2		
	26	100011268-0009	Śruba, M6 \times 25	7		
	66	100007937	Łącznik przepustnicy	1		
	67	100007911	Sprężyna biegu jałowego	1		
17#	69	100008401-0001	Dźwignia regulatora	1	100763731	Zestaw regulatora
	68	100007966	Walek przekładni regulacyjnej	1		
	70	100007833	Sprężyna gubernatora	1		
18#	71	100008061-0001	Zespół wspornika przekładni regulacyjnej	1	100763752	Zestaw uszczeltek olejowych i łożysk
	1	100011262-0004	Śruba, M6 \times 14	2		
19#	72	100017629	Uszczelka olejowa, $\phi 5 \times \phi 10 \times 4$	1	100763773	Zbiornik paliwa
	73	100007986	Sworzeń rozporowy	1		
	74	100008545-0001	Paliwo	1		
	75	100008763-0002	Korek paliwa	1		
	76	100009020	Filtr paliwa	1		
	77	100005136	Małż	2		
	78	100064452-0001	Wąż paliwa	1		
	20	100011463-0003	Nakrętka, M6	2		
	40	100010288-0001	Śruba dwustronna, M6 \times 59,5	2		
	81	100000121-0003	Gniazdo świecy zapłonowej	1		

IX. GWARANCJA

Produkty STERWINS są zaprojektowane zgodnie z najwyższymi standardami jakości dla produktów przeznaczonych na rynek konsumencki. Niniejsza gwarancja sprzedaży obejmuje okres 2 lat od daty zakupu produktu. Niniejsza gwarancja obejmuje wszystkie defekty materiałowe i wykonawcze: brakujące części i elementy oraz uszkodzenia powstałe w warunkach prawidłowego użytkowania. Naprawa i wymiana części nie prowadzi do przedłużenia pierwotnego okresu gwarancji. Użytkownik zobowiązany jest do przedstawienia dowodu daty zakupu tego produktu.

Wyłączenia gwarancji

Niniejsza gwarancja nie obejmuje problemów ani zdarzeń wynikających z nieprawidłowego użytkowania produktu.

Zakres gwarancji jest ograniczony do wartości tego produktu. W szczególności wykluczone są następujące przypadki

- Uszkodzenia powstałe podczas transportu lub ustawiania produktu.
- Naprawy i/lub wymiana części dokonywane przez osoby trzecie.
- W przypadku nieprawidłowego użytkowania tego urządzenia (przeciążenie maszyny lub montaż niedozwolonych akcesoriów).
- Uszkodzeń spowodowanych przez czynniki zewnętrzne lub ciała obce, takie jak piasek lub kamienie.
- Uszkodzeń powstałych w wyniku nieprzestrzegania instrukcji bezpieczeństwa i użytkowania.
- Narzędzie zostało zdemontowane lub otwarte.
- Narzędzie przebywało w wilgotnym środowisku (rosa, deszcz, zanurzenie w wodzie...).

Produkt musi być używany w normalnych warunkach i do celów nieprofesjonalnych. Dlatego też z niniejszej gwarancji wyłączone są produkty używane przez firmy zajmujące się kształtowaniem krajobrazu, władze lokalne, a także firmy oferujące odpłatne wypożyczenie sprzętu.

W przypadku problemów z produktem, prosimy o kontakt z kierownikiem działu ogrodniczego w Państwa sklepie. Zachowaj fakturę lub paragon: dokumenty będą wymagane przy rozpatrywaniu ewentualnych reklamacji.

Dziękujemy za współpracę i mamy nadzieję, że będą Państwo w pełni zadowoleni z użytkowania naszego produktu. Zależy nam na Państwa opinii na temat tego produktu, abyśmy mogli go udoskonalać spełniając Państwa oczekiwania. Zapraszamy zatem do dzielenia się swoimi doświadczeniami z naszym produktem na naszej stronie internetowej.

RUSSIA

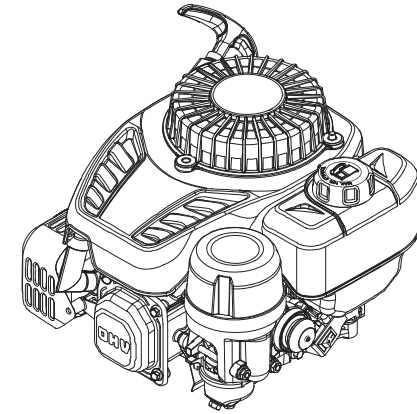

ОРИГИНАЛЬНАЯ ИНСТРУКЦИЯ
БЕНЗИНОВЫЙ ДВИГАТЕЛЬ СЕРИИ NR
**РУКОВОДСТВО ПО
ЭКСПЛУАТАЦИИ**



Внимательно прочтите данное руководство перед эксплуатацией.
Это руководство содержит важные рекомендации по
безопасной эксплуатации.

Настоящее руководство содержит важную информацию по технике безопасности и инструкции по эксплуатации данного двигателя. **ПОЖАЛУЙСТА, ВНИМАТЕЛЬНО ПРОЧИТАЙТЕ ЭТО РУКОВОДСТВО.** Невыполнение этого требования может привести к материальному ущербу и/или ТРАВМЕ/СМЕРТИ.

Предоставьте это руководство любому оператору этого двигателя. Это руководство следует рассматривать как неотъемлемую часть вашего двигателя, и оно должно оставаться с двигателем при продаже.

Изображения и рисунки, представленные здесь, предназначены только для типичного представления серии продукции. Изображения и рисунки могут отличаться от реального объекта и используются только для справки.

Вся информация в этой публикации основана на самой последней информации о продукте, доступной на момент печати. Мы оставляем за собой право изменять, модифицировать и/или улучшать продукт и этот документ в любое время без предварительного уведомления и без каких-либо обязательств.

Запишите серийный номер двигателя и информацию о покупке. Сохраните это руководство и квитанцию для дальнейшего использования и обслуживания.

Модель:

Серийный номер:

Дата покупки:

Содержание

I. Безопасность оператора.....	1
1. Правила безопасности.....	1
II. Особенности и управление.....	3
III. Эксплуатация.....	3
1. Рабочий контрольный список.....	3
2. Запуск двигателя.....	5
3. Остановка двигателя.....	5
IV. Обслуживание.....	6
1. График технического обслуживания.....	6
2. Общее техническое обслуживание.....	7
3. Скорость холостого хода.....	8
4. Корректировка.....	8
V. Устранение неполадок.....	9
VI. Хранение и транспортировка.....	9
VII. Характеристики.....	10
1. Таблица технических характеристик и параметров.....	10
2. Установочный размер крышки бака.....	11
VIII. Покомпонентный вид и список деталей	12
IX. ГАРАНТИЯ.....	21

I. Безопасность

1. Правила безопасности



Обратите внимание на этот предупреждающий символ. Соблюдайте все сообщения о безопасности, которые следуют за этим символом, чтобы избежать возможного материального ущерба, ТРАВМ или СМЕРТИ. Каждому сообщению о безопасности предшествует символ предупреждения и одно из трех слов: ОПАСНО, ПРЕДУПРЕЖДЕНИЕ или ОСТОРОЖНО.

ОПАСНО

Указывает на опасную ситуацию, несоблюдение которой может привести к существенному материальному ущербу, серьезной травме или СМЕРТИ.

ПРЕДУПРЕЖДЕНИЕ

ПРЕДУПРЕЖДЕНИЕ указывает на опасную ситуацию, несоблюдение которой может привести к существенному материальному ущербу, серьезной травме или СМЕРТИ.

ОСТОРОЖНО

Указывает на опасную ситуацию, несоблюдение которой может привести к материальному ущербу или травмам.



ПРЕДУПРЕЖДЕНИЕ

ВНИМАТЕЛЬНО ПРОЧИТАЙТЕ ЭТО РУКОВОДСТВО ПЕРЕД НАЧАЛОМ ЭКСПЛУАТАЦИИ.

НЕ эксплуатируйте этот двигатель, пока не прочитаете ВСЕ инструкции по технике безопасности, эксплуатации и техническому обслуживанию, перечисленные в данном руководстве.

Несоблюдение инструкций может привести к материальному ущербу, ТРАВМАМ или СМЕРТИ.

Предупреждения и меры предосторожности, обсуждаемые в данном руководстве, не могут охватывать все возможные условия и ситуации, которые могут возникнуть. Оператор должен понимать, что здравый смысл и осторожность являются факторами, которые не могут быть встроены в этот двигатель, но должны быть обеспечены оператором.

ПРЕДУПРЕЖДЕНИЕ

Этот двигатель предназначен только для бытового использования. Не используйте двигатель для целей, для которых он не предназначен.

WARNING

Перед каждым использованием проверяйте наличие незакрепленных или поврежденных деталей, признаков утечек масла или топлива и любых других условий, которые могут повлиять на правильную работу. Немедленно отремонтируйте или замените все поврежденные или дефектные детали.

Найдите все элементы управления и предупреждающие знаки.

Всегда держите все защитные ограждения на месте и в надлежащем рабочем состоянии.

НЕ ДОПУСКАЙТЕ, чтобы какие-либо материалы блокировали охлаждающие отверстия.

НЕ позволяйте детям или необученным лицам управлять двигателем.

НЕ запускайте двигатель без присмотра. Выключите двигатель, прежде чем покинуть рабочую зону.

ОПАСНО

Не вмешиваться в работу двигателя, не увеличивать скорость.

Высокие эксплуатационные скорости опасны и повышают риск получения травмы или оборудования.

Работа на низких скоростях с большой нагрузкой может сократить срок эксплуатации двигателя.



ПРЕДУПРЕЖДЕНИЕ

ОТДАЧА

Быстрое сматывание шнура стартера затянет кисть руки или руку к двигателю быстрее, чем вы успеете отстраниться. Непреднамеренный запуск двигателя может привести к травматической ампутации или перелому. Сломанные кости, переломы, ушибы или растяжения могут стать результатом.



ОПАСНО

Токсичный дым

Выхлоп двигателя содержит угарный газ, бесцветный ядовитый газ без запаха.

Использование двигателя в помещении **МОЖЕТ УБИТЬ ВАС!**

НИКОГДА не используйте двигатель внутри какого-либо здания или любого ограждения, **ДАЖЕ ЕСЛИ** двери и окна открыты.

Поместите двигатель в хорошо проветриваемом месте и тщательно учитывайте ветер и воздушные потоки при размещении двигателя.



ОПАСНО

Пожар или взрыв

Бензин легко воспламеняется и чрезвычайно взрывоопасен.

Пожар или взрыв могут вызвать тяжелые ожоги или смерть.

Держите легковоспламеняющиеся предметы подальше при работе с двигателем.

Заправляйте топливный бак на открытом воздухе или в хорошо проветриваемом помещении при выключенном двигателе.

Всегда вытирайте пролитое топливо или подождите, пока топливо не высохнет, прежде чем запускать двигатель.

ЗАПРЕЩАЕТСЯ эксплуатация двигателя при наличии утечек в топливной системе.

Храните топливо надлежащим образом.

Используйте топливо надлежащим образом в соответствии с надлежащими процедурами.

ЗАПРЕЩАЕТСЯ хранить топливо или другие легковоспламеняющиеся материалы вблизи от двигателя.

Опорожните топливный бак перед хранением или транспортировкой этого двигателя.

Держите под рукой огнетушитель и будьте готовы использовать его, если начнется пожар.

WARNING

Прочтите инструкции, прилагаемые к оборудованию, питаемому от этого двигателя, чтобы узнать о дополнительных правилах безопасности, которые необходимо соблюдать при запуске, остановке, эксплуатации двигателя или защитной одежде, которая может потребоваться для работы с оборудованием.



ПРЕДУПРЕЖДЕНИЕ

Высокотемпературная поверхность

Поскольку работающий двигатель может выделять много тепла, прикосновение к высокотемпературной поверхности может привести к серьезным ожогам.

Избегайте контакта с высокотемпературными выхлопными газами.

Не прикасайтесь к работающему или только что остановленному двигателю.

Обеспечьте свободное пространство не менее 0,9 м вокруг двигателя, чтобы обеспечить хороший охлаждающий эффект.

Легковоспламеняющиеся материалы могут загореться при контакте с высокотемпературной поверхностью. В радиусе 1,5 метра не храните легковоспламеняющиеся вещества.



ПРЕДУПРЕЖДЕНИЕ

ПОЖАР

При работе этого двигателя могут образовываться искры, которые могут стать причиной пожара, при наличии и вокруг сухой растительности.

Этот двигатель может не оснащаться глушителем с искрогасителем. Если двигатель будет использоваться вблизи легковоспламеняющихся материалов или на земле, покрытой такими материалами, как сельскохозяйственные культуры, лес, кусты, трава и т. д., необходимо установить одобренный искрогаситель.

В некоторых регионах по закону требуется искрогаситель. Пожалуйста, свяжитесь с местными пожарными службами для получения информации о законах или правилах, касающихся требований пожарной безопасности.



ОПАСНО

Движущиеся части

Движущиеся части могут привести к серьезным травмам. Держите руки и ноги подальше.

ЗАПРЕЩАЕТСЯ эксплуатировать двигатель со снятыми крышками, кожухами или ограждениями.

НЕ носите свободную одежду, болтающиеся шнурки или предметы, которые могут быть захвачены двигателем. Соберите длинные волосы и снимите украшения.

НИКОГДА не подносите пальцы, руки или тело к работающему двигателю.

Символ	Значение
	Скорость двигателя- БЫСТРО
	Скорость двигателя- МЕДЛЕННАЯ
	Скорость двигателя- СТОП
	Вкл. – Выкл
	Крышка бензобака Отключение подачи топлива- ОТКРЫТО
	Крышка бензобака Отключение подачи топлива- ЗАКРЫТО
	Уровень топлива – Не переливать

II. Особенности и управление

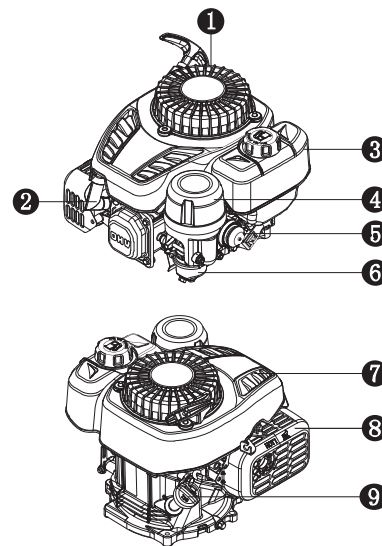

- 1 Статер отдачи
- 2 Свеча зажигания
- 3 Топливный бак
- 4 Воздухоочиститель
- 5 Грунторвка
- 6 Карбюратор
- 7 Кожух
- 8 Глушитель
- 9 Масляный шуп

III. Эксплуатация

1. Рабочий контрольный список

1 Место работы

Используйте только **СНАРУЖИ** и поместите двигатель в хорошо проветриваемом месте и внимательно следите за ветром и воздушными потоками.

Перед любой операцией поставьте двигатель на ровную поверхность.

Обеспечьте свободное пространство в два фута со всех сторон двигателя при работе на открытом воздухе.



ОПАСНО

ТОКСИЧНЫЕ ПАРЫ

Выхлоп двигателя содержит угарный газ, бесцветный ядовитый газ без запаха. Использование двигателя в помещении **МОЖЕТ УБИТЬ ВАС!**

НИКОГДА не используйте внутри какого-либо здания или любого ограждения, **ДАЖЕ ЕСЛИ** двери и окна открыты.

Большая высота

Для обеспечения нормальной работы двигателя на большой высоте карбюратор может комплектоваться высотными комплектами. Если двигатель постоянно используется на высоте более 1500 м над уровнем моря, информацию о высотных комплектах можно получить у местного дистрибьютора.

ОСТОРОЖНО

Даже с модификацией карбюратора мощность двигателя будет уменьшаться примерно на 3,5% на каждые 1000 футов (300 метров) подъема по высоте. Влияние высоты над уровнем моря на мощность будет больше, если карбюратор не модифицировать.

ОСТОРОЖНО

Эксплуатация двигателя на высоте менее 5000 футов (1500 метров) с модифицированным карбюратором может привести к перегреву двигателя и серьезному повреждению двигателя.

2 Условия эксплуатации

Проверьте наличие незакрепленных или поврежденных деталей, признаков утечек масла или топлива и любых других условий, которые могут повлиять на правильную работу. Немедленно отремонтируйте или замените все поврежденные или дефектные детали.

ПРЕДУПРЕЖДЕНИЕ

Не устранение неполадок перед эксплуатацией может привести к материальному ущербу, серьезной травме или **СМЕРТИ**.

См. инструкции по эксплуатации оборудования, на котором работает этот двигатель. Не эксплуатируйте этот двигатель, превышая максимальный рабочий угол; см. таблицу спецификаций. Недостаточная смазка может привести к повреждению двигателя.

3 Моторное масло

3Моторное маслоПоместите двигатель на ровную поверхность и остановите его. Вынуть шуп и протрите его начисто. Установите шуп обратно в трубку; НЕ опираться на маслоналивную горловину, НЕ вкручивать крышку в трубку.

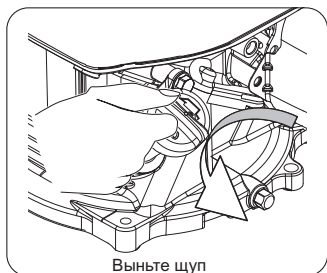

Выньте шуп

Снова извлеките шуп и проверьте уровень масла. Уровень должен быть выше отметки на шупе.



Залейте рекомендованное масло до верхнего предела шупа, если уровень масла низкий. Установите шуп на место и полностью затяните. Дополнительную информацию см. в инструкции по добавлению масла в разделе «ТЕХНИЧЕСКОЕ ОБСЛУЖИВАНИЕ».

Емкость масла (номинальная): 0,4 л

⚠ ПРЕДУПРЕЖДЕНИЕ

Масло является основным фактором, влияющим на производительность и срок службы. Используйте масло для 4-тактных двигателей, рекомендованное в разделе «ТЕХНИЧЕСКОЕ ОБСЛУЖИВАНИЕ» данного руководства.

4 опливо для двигателя

При остановленном двигателе проверьте указатель уровня топлива. При необходимости заправьте топливный бак.

⚠ ОСТОРОЖНО

Давление в топливном баке может возрасти. Дайте двигателю остыть в течение как минимум двух минут, прежде чем снимать крышку топливного бака. Медленно ослабьте крышку топливного бака, чтобы сбросить давление в баке.

Используйте чистый, свежий, обычный неэтилированный бензин.

НЕ смешивайте масло с бензином. Следите за тем, чтобы уровень не превышал отметку верхнего предела. Всегда оставляйте место для расширения топлива.

Емкость топливного бака (номинальная): 0,75 л

Μέγιστο επίπεδο καυσίμου
Θέση προώθησης

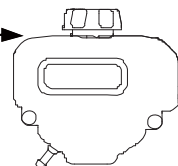

⚠ ОПАСНО

Не заполняйте топливный бак выше верхнего предела. Переполненный бак приведет к остановке двигателя или повреждению угольного фильтра (если он есть) и аннулированию гарантии.



⚠ ОПАСНО

Пожар или взрыв

Бензин легко воспламеняется и чрезвычайно взрывоопасен.

Пожар или взрыв могут вызвать тяжелые ожоги или смерть.

Держите легковоспламеняющиеся предметы подальше при работе с двигателем.

Заправляйте топливный бак на открытом воздухе и в хорошо проветриваемом помещении при остановленном двигателе.

Всегда вытирайте пролитое топливо и подождите, пока топливо не высохнет, прежде чем запускать двигатель.

ЗАПРЕЩАЕТСЯ эксплуатировать двигатель с известными утечками в топливной системе.

Используйте надлежащие процедуры хранения и обращения с топливом.

ЗАПРЕЩАЕТСЯ хранить поблизости топливо или другие легковоспламеняющиеся материалы.

Опорожните топливный бак перед хранением или транспортировкой этого двигателя.

Держите под рукой огнетушитель и будьте готовы, если начнется пожар.

НИКОГДА не используйте средства для очистки двигателя или карбюратора в топливном баке, так как это может привести к необратимому повреждению.

Важно предотвратить образование смолистых отложений в основных частях топливной системы, таких как карбюратор, топливный фильтр, топливный шланг или бак во время хранения. Кроме того, опыт показывает, что спиртосодержащие топлива (называемые газоспиртом, этанолом или метанолом) могут притягивать влагу, что приводит к расслоению и образованию кислот при хранении.

Кислое топливо может повредить топливную систему двигателя во время хранения. Обязательно ознакомьтесь с инструкциями, приведенными в разделе «Хранение». Смеси бензина и спирта: до 10 % спирта, до 90 % неэтилированного бензина по объему одобрены в качестве топлива. Другие смеси бензина и спирта не одобрены.

Гарантия не распространяется на последствия использования старого, просроченного или загрязненного топлива.

⚠ ОСТОРОЖНО

Чтобы свести к минимуму образование смолистых отложений в топливной системе и обеспечить легкий запуск, не используйте бензин, оставшийся с предыдущего сезона.

5 Проверка снаряжения

Проверьте оборудование, работающее на этом двигателе. Перед запуском двигателя ознакомьтесь с инструкциями производителя оборудования, чтобы узнать о мерах предосторожности и процедурах, которые необходимо соблюдать.

⚠ ПРЕДУПРЕЖДЕНИЕ

Этот двигатель разработан и изготовлен для конкретных применений. Не пытайтесь модифицировать оборудование или использовать его для каких-либо целей, для которых оно не предназначено. Если у вас есть вопросы по конкретному применению, обратитесь к местному дилеру.

2. Запуск двигателя

1

Выполнить операционный контрольный список

2

Перед пуском холодного двигателя трижды нажмите рукой на подкачивающий насос (запрещается нажимать на подкачивающий насос после того, как бензиновый двигатель работает более 6 мин).

3 Ручной запуск

⚠ ПРЕДУПРЕЖДЕНИЕ

Перед началом работы проверьте состояние шнура стартера. Немедленно замените его у местного авторизованного дилера, если шнур изношен.

При запуске двигателя возьмитесь за ручку ручного стартера и медленно потяните, пока не почувствуете сопротивление.

Затем резко потяните, чтобы избежать отдачи.



⚠ ПРЕДУПРЕЖДЕНИЕ

ОТДАЧА

Быстрое стягивание шнура стартера затянёт кисть руки и руки к двигателю быстрее, чем вы сможете их отпустить. Непреднамеренный запуск может привести к запугиванию, травматической ампутации или разрыву. Это может привести к переломам костей, переломам, ушибам или растяжениям.

4

При работающем двигателе используйте прицел с наклоном 20° во всех направлениях.

3. Остановка двигателя

1

Если возможно, снимите нагрузку с двигателя.

2

Дайте двигателю поработать без нагрузки в течение нескольких минут, чтобы стабилизировать внутреннюю температуру двигателя.

3

Пожалуйста, поверните тормоз, чтобы остановить двигатель.

4

Поверните переключатель подачи топлива, если он есть, в положение OFF.

IV. Обслуживание

Своевременное выполнение всех плановых работ по техническому обслуживанию является обязанностью владельца/оператора. Перед эксплуатацией двигателя устраните любую проблему. Всегда следуйте рекомендациям и графикам проверки и технического обслуживания, приведенным в данном руководстве.

Перед обслуживанием двигателя остановите двигатель, отсоедините все электрические устройства и аккумуляторную батарею (если имеется) и дайте двигателю остыть.

⚠ ПРЕДУПРЕЖДЕНИЕ

Неадекватное техническое обслуживание или не устранение проблемы перед эксплуатацией может привести к неисправности и привести к материальному ущербу, серьезной травме или СМЕРТИ.

Неадекватное техническое обслуживание приведет к аннулированию гарантии.

1. График технического обслуживания

Соблюдайте интервалы обслуживания, указанные в таблице ниже. Чаще обслуживайте двигатель при работе в неблагоприятных условиях.

Обратитесь к местному дилеру по обслуживанию для вашего двигателя или потребностей в техническом обслуживании двигателя.

		Каждый раз перед использованием	10 часов или первый месяц ²	50 часов или каждые три месяца ²	100 часов или каждые шесть месяцев ²	300 часов или каждый год
Машинное масло	Осмотр	✓				
	Замена		✓		✓	
Воздушный фильтр	Осмотр	✓				
	Очищение			✓ ³		
Свеча зажигания	Осмотр и регулировка				✓	
	Замена					✓
Искрогаситель ¹	Очищение				✓	
Холостой ход	Осмотр и регулировка					✓ ⁴
Клапанный зазор	Осмотр и регулировка					✓ ⁴
Угольный баллончик ¹	Осмотр		Каждые два года ⁴			
Низкая проницаемость масляной трубки ¹	Осмотр		Каждые два года ⁴			
Масляная трубка	Осмотр		Каждые два года ⁴			

Примечание 1: Применимые типы (при наличии).

Примечание 2: Перед каждым сезоном и после него (в зависимости от того, что наступит раньше).

Примечание 3: Проводите техническое обслуживание чаще при эксплуатации в тяжелых, пыльных и грязных условиях.

Примечание 4: Должен выполняться знающими, опытными владельцами или авторизованным дилером.



⚠ ОПАСНО

Случайный пуск может привести к тяжелым травмам или смерти. Снимите и заземлите провод свечи зажигания перед выполнением любого обслуживания.

Следует надевать перчатки, чтобы избежать травм при обслуживании и эксплуатации механических изделий.

⚠ ОСТОРОЖНО

Фильтрующий элемент может содержать ПАУ, ПАУ вредны для здоровья. Пожалуйста, надевайте перчатки для защиты во время обслуживания воздушного фильтра.

2. Общее техническое обслуживание

Машинное масло

SAE 10W-30 рекомендуется для общего применения при любых температурах. Другие значения вязкости, указанные в таблице, могут использоваться, когда средняя температура в вашем регионе находится в пределах указанного диапазона.

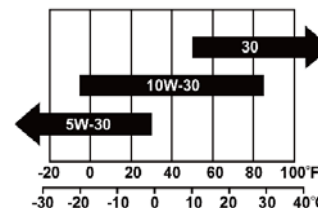

ТЕМПЕРАТУРА ОКРУЖАЮЩЕЙ СРЕДЫ

Емкость масла (номинальная): 0,4 л

Добавить масло

1. Установите двигатель на ровную поверхность.
2. Извлеките щуп и протрите его начисто.

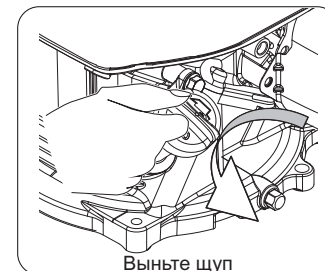

3. Долейте рекомендованное масло до верхнего предела.

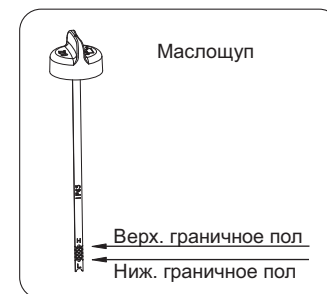

4. Полностью затяните щуп.

⚠ ОСТОРОЖНО

Проверка уровня масла

Установите щуп обратно в трубку; НЕ опираться на маслосталивную горловину, НЕ вкручивать крышку в трубку.

Поменять масло

⚠ ОСТОРОЖНО

Меняйте масло, когда двигатель прогрет после работы.

1. Установите двигатель на ровную поверхность.
2. Очистите область вокруг щупа и сливной пробки.
3. Снимите масляный щуп.
4. Снимите пробку слива масла и дайте маслу полностью стечь.
5. Замените и полностью затяните сливную пробку.
6. Долейте рекомендованное масло до верхнего предела (см. инструкцию по добавлению масла выше).
7. Установите на место и полностью затяните щуп.
8. Утилизация отработанного масла на утвержденном объекте по утилизации отходов.

⚠ ПРЕДУПРЕЖДЕНИЕ

Двигатель не заправлен маслом на заводе. Любая операция до того, как он будет должным образом заполнен рекомендуемым типом и количеством масла, может привести к повреждению двигателя и аннулированию гарантии.

Воздушный фильтр

1. Отверните контргайку и снимите крышку воздушного фильтра.
2. Снимите фильтрующий элемент.

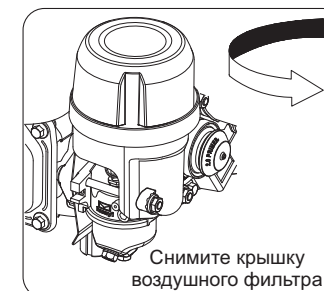

- Удалите внутренние загрязнения.
- Поместите фильтр в сборку.
- Установите на место крышку воздушного фильтра и защелкните.

⚠ ПРЕДУПРЕЖДЕНИЕ

НЕ запускайте двигатель без воздушного фильтра, это может привести к серьезной опасности.

Свеча зажигания

- Очистите от грязи колпачок свечи зажигания и основание свечи зажигания.
- Снимите колпачок свечи зажигания.
- С помощью торцевого ключа ослабьте и снимите свечу зажигания.
- Осмотрите свечу зажигания и шайбу свечи зажигания, если она повреждена или изношена, замените ее новой. Очистите свечу зажигания проволоочной щеткой, если она используется повторно.
- Проверьте зазор свечи зажигания. Осторожно согните боковой электрод, чтобы при необходимости отрегулировать зазор.

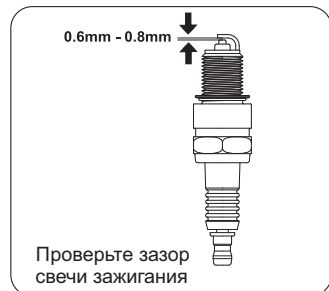

Зазор свечи зажигания: 0,6 мм -0,8 мм.

- Осторожно вручную вкрутите заглушку в двигатель.
- После установки свечи зажигания используйте свечной ключ, чтобы затянуть свечу.

Момент затяжки свечи зажигания: 20-25 Nm

- Подсоедините провод свечи зажигания к свече.

⚠ ПРЕДУПРЕЖДЕНИЕ

Используйте только рекомендованную свечу зажигания или аналогичную. ЗАПРЕЩАЕТСЯ использовать свечи зажигания с неподходящим калильным числом.

Искрогаситель (Применимые типы)

- Перед обслуживанием искрогасителя дайте двигателю полностью остыть.
- Удалите два винта, удерживающие накладку, которая крепит конец искрогасителя к глушителю.
- Снимите экран искрогасителя.
- Осторожно удалите нагар с экрана искроуловителя проволоочной щеткой.



- Замените искроуловитель, если он поврежден.
- Установите обратно искрогаситель в глушитель и закрепите его двумя винтами.

3. Скорость холостого хода

Скорость холостого хода предварительно установлена на заводе и редко требует повторной регулировки. Обратитесь к местному авторизованному дилеру для таких нужд.

⚠ ПРЕДУПРЕЖДЕНИЕ

Несанкционированная регулировка повредит ваш двигатель и/или ваши электрические устройства и аннулирует вашу гарантию.

4. Корректировка

Ваш двигатель не нуждается в другом обслуживании и/или регулировке. Несанкционированные регулировки или вмешательства могут повредить ваш двигатель и ваши электрические устройства, и вы лишаетесь гарантии. Свяжитесь с вашим местным дилером для таких нужд.

⚠ ПРЕДУПРЕЖДЕНИЕ

Вмешательство в заводскую настройку регулятора повредит ваш двигатель, и вы лишитесь гарантии.

V. Устранение неполадок

Симптом	Проблемы	Решение
Двигатель не может быть запущен.	Моторный тормоз находится в состоянии торможения (переключатель пламегасителя двигателя находится в состоянии гашения пламени).	Установите тормоз двигателя в состояние торможения (переключатель зажигания двигателя находится в выключенном состоянии)
	Нет топлива	Заполните бак в соответствии с инструкциями в этом руководстве.
	Неподходящее моторное масло	Проверьте уровень масла. Двигатель нельзя запустить, пока уровень масла не превысит предписанный нижний предел.
	Нет зажигания	Снимите колпачок свечи зажигания. Очистите грязь вокруг основания свечи зажигания, затем снимите свечу зажигания. Установите свечу зажигания в колпачок свечи зажигания. Заземлив электрод на любую массу двигателя, потяните ручной стартер, чтобы увидеть, не проскакивают ли искры через зазор. Если искры нет, замените свечу. Установите на место заглушку и запустите двигатель в соответствии с инструкциями, приведенными в данном руководстве. При необходимости обратитесь в службу поддержки клиентов.

VI. Хранение и транспортировка

Хранение

Запускайте двигатель не реже одного раза в две недели и дайте ему поработать не менее 20 минут. Если подтверждено, что двигатель не будет эксплуатироваться в течение двух месяцев или дольше, соблюдайте следующие процедуры подготовки к длительному хранению.



⚠ ОПАСНО

Пожар или взрыв

Бензин легко воспламеняется и чрезвычайно взрывоопасен.

Опорожните топливный бак и закройте топливный кран перед хранением или транспортировкой этого двигателя.

- После работы замените моторное масло, пока двигатель горячий.
- Полностью охладите двигатель.
- Слейте все топливо из топливного бака, топливопровода и карбюратора.
- Выверните свечу зажигания и залейте в цилиндр свежее моторное масло объемом около 31 г. Установите свечу зажигания снова. Медленно вращайте коленчатый вал, чтобы обеспечить хорошее распределение масла и смазать цилиндр.
- Очистите двигатель в соответствии с главой «Техническое обслуживание».
- Храните двигатель в чистом и сухом месте без прямого попадания солнечного света.

Транспорт

Во избежание разлива топлива при транспортировке или временном хранении двигатель должен быть закреплен в вертикальном положении в нормальном рабочем положении с выключенным замком зажигания.

Рычаг топливного клапана должен быть выключен.

⚠ WARNING

При транспортировке:

Не переполняйте бак.

Не запускайте двигатель, когда он находится на транспортном средстве. Снимите двигатель с автомобиля и используйте его в хорошо проветриваемом месте. При установке двигателя на автомобиль избегайте мест, подверженных воздействию прямых солнечных лучей. Если двигатель оставить в закрытом автомобиле на много часов, высокая температура внутри автомобиля может привести к испарению топлива, что может привести к взрыву.

Не ездите по неровной дороге в течение длительного времени с установленным двигателем. 1 Если вам необходимо перевезти двигатель по неровной дороге, заранее слейте топливо из двигателя.

VII. Характеристики

1. Таблица технических характеристик и параметров

Категория	Товар	NP130	NP150	NP170	
Главные параметры структуры	Расположение воздушного клапана	Верхний клапан	Верхний клапан	Верхний клапан	
	Количество воздушных цилиндров	1	1	1	
	Диаметр воздушного цилиндра (мм)	61	65	67	
	Ход поршня (мм)	45	45	48,4	
	Общий объем (см ³)	132	149	171	
	Степень сжатия	8.1:1	8.3:1	8.8:1	
	Применимая мощность (кВт)	2.1	2.4	2.7	
	Номинальная мощность (кВт/мин ⁻¹)	2.2/3600	2.5/3600	3.0/3600	
	Направление вращения	Против часовой стрелки (от конечного направления ВОМ)			
	Угол опережения зажигания	18°±2°	18°±2°	18°±2°	
	Клапанный зазор	Зазор впускного клапана (мм)	0.10-0.15	0.10-0.15	0.10-0.15
		Зазор выпускного клапана (мм)	0.15-0.20	0.15-0.20	0.15-0.20
	Искровой промежуток (мм)	0.6-0.8	0.6-0.8	0.6-0.8	
Топливо и масло	Марка смазочного масла	SAE 10W-30	SAE 10W-30	SAE 10W-30	
	Поставщик топлива	Подача топливо в карбюратор			
	Емкость топлива (л)	0.75	0.75	0.75	
	Емкость масла (л)	0.4	0.4	0.4	
Размер и масса	Размер (мм)(Длина×Ширина×Высота)	307×310×249	307×310×249	307×310×249	
	Масса нетто (кг)	7.2	7.2	7.3	

Примечания: Бензиновый двигатель с другой спецификацией и конфигурацией может иметь другие параметры и изменения могут быть внесены в любое время без предварительного уведомления.

2. Установочный размер крышки бака

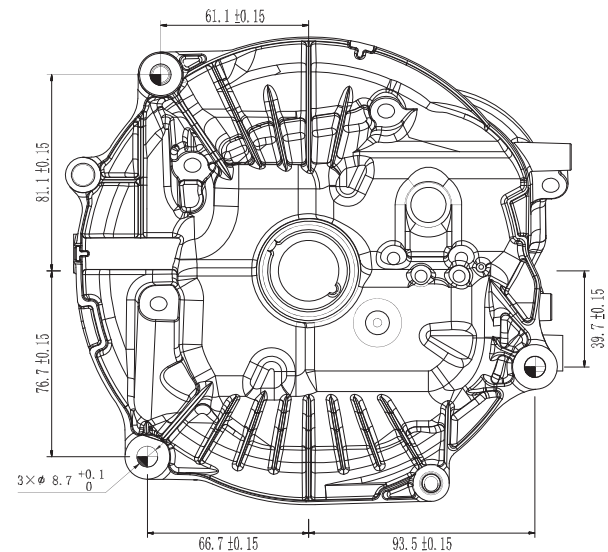

VIII. Покомпонентный вид и список деталей

NP130

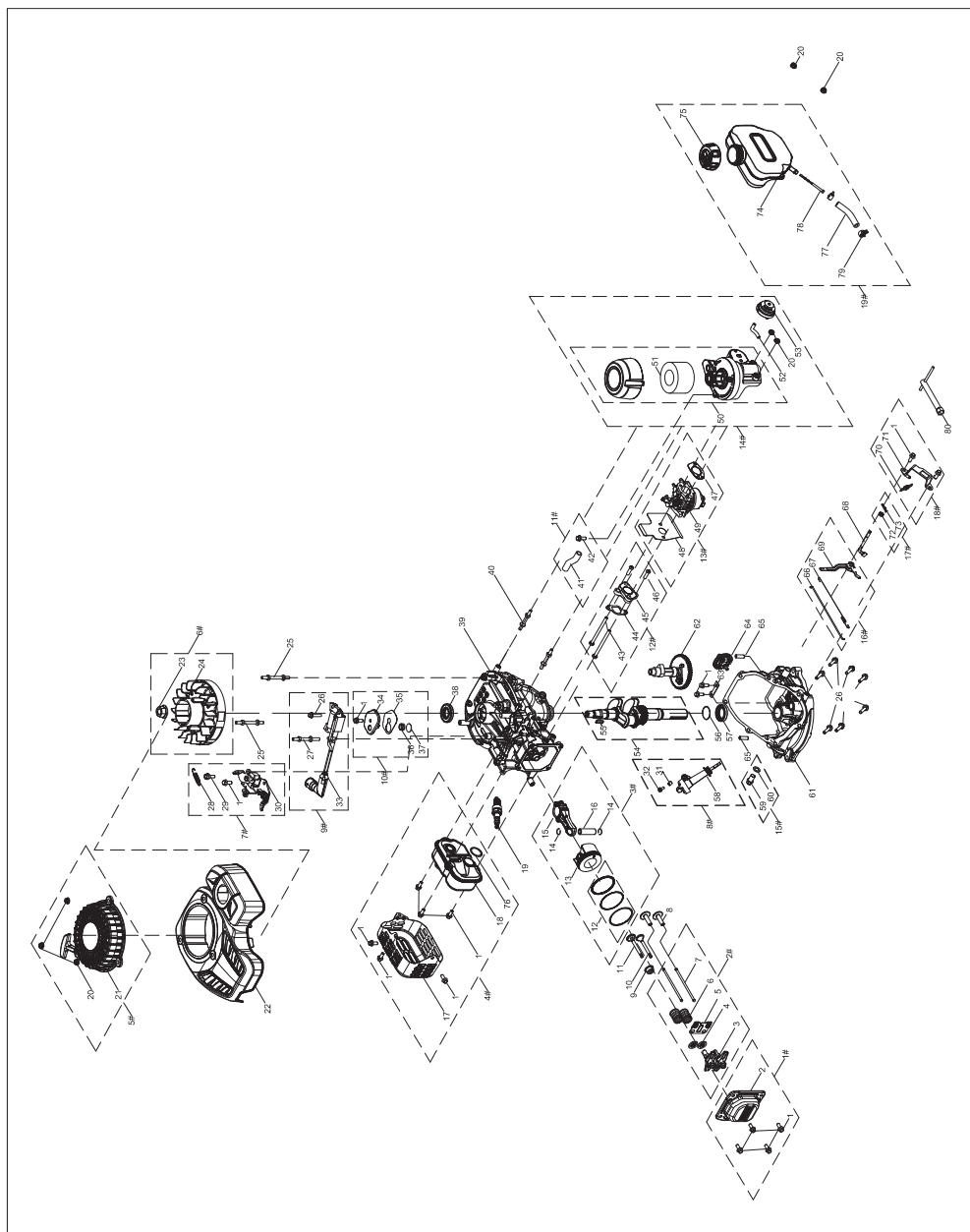

	Позиция	Номер запчасти	Описание	Количество	Номер комплекта	Название комплекта
1#	1	100011262-0004	Болт М6 X 14	4	100763751	Крышка клапана
	2	100061713	Крышка клапана	1		
2#	3	100004421	Узел коромысла	2	100763750	Узел коромысла
	4	100004579	Седло клапанной пружины	2		
	5	100004467	Основание коромысла	1		
	6	100004564	Пружина клапана	2		
	7	100050914	Толкатель клапана	2		
	8	100004261	Толкатель	2		
	9	100004598	Уплотнение впускного клапана	1		
	10	100004543	Выхлопной клапан	1		
3#	11	100004520	Впускной клапан	1	100763776	Поршень
	12	100053892	Комплект поршневых колец	1		
	13	100053095	Поршень	1		
	14	100003220	Стопорное кольцо	2		
	16	100003118	Поршневой палец	1		
	15	100051304	Соединительный стержень в сборе	1		
4#	1	100011262-0004	Болт М6 X 14	6	100763748	Глушитель
	17	100061712	Защита глушителя	1		
	18	100711793	Глушитель	1		
	76	100711792	Крышка бензобака	1		
5#	19	100009383	Свеча зажигания	1	100763746	Ручной стартер
	20	100011463-0003	Гайка, М6	3		
	21	100055826-0001	Ручной стартер	1		
6#	22	100145229-0001	Кожух	1	100763744	Комплект маховика
	23	100011462-0002	Гайка, М14x1,5	1		
	24	100152435	Маховик	1		
7#	25	100091441-0001	Штифт	2	100763743	Комбинация выключателя и тормоза
	28	100091431	Тормозная пружина	1		
	1	100011262-0004	Болт М6 X 14	1		
	29	100011267-0011	Болт	1		
8#	30	100123546	Тормозной узел	1	100763729	щуп
	31	100730934	Втулка, ф6,3xф12x13	1		
	32	100011224-0003	Болт М6 X 35	1		
9#	58	100725997-0003	щуп	1	100763775	Модуль зажигания
	33	100734093-0001	Модуль зажигания	1		
	27	100091440-0001	Штифт	1		
10#	26	100011268-0009	Болт М6 X 25	1	100763741	Клапан сапуна
	1	100011262-0004	Болт М6 X 14	1		
	34	100004049-0001	Крышка сапуна	1		
	35	100010256	Прокладка, масляный фильтр	1		
	36	100008440	Пружина одностороннего клапана	1		
	37	100140934	Клапан сапуна	1		
	38	100017639	Сальник, ф20xф42x7	1		
11#	39	100053928	Картер	1	100763740	Комплект вентиляционной трубки
	41	100002808-0001	Воздушный шланг	1		
	42	100011264-0008	Болт М6 X 16	1		
12#	43	100011149-0002	Болт М6 X 80	2	100763739	Прокладка, Карбюратор
	44	100005551	Прокладка, изолятор карбюратора	1		
	45	100005646	Изолятор	1		
	46	100055832-0001	Болт М6 X 20	2		
13#	47	100005946	Прокладка, воздушный фильтр	1	100763774	Комплект карбюратора
	48	100005911	Прокладка, Карбюратор	1		
	49	100748246-0001	Карбюратор	1		
14#	50	100092123	Воздушный фильтр в сборе	1	100763736	Комплект воздушного фильтра
	51	100004756	Элемент воздушного фильтра	1		
	20	100011463-0003	Гайка, М6	2		
	52	100009121-0001	Топливный шланг	1		
	53	100161291	Грунтовка	1		

	54	100084899	коленчатый вал	1		
	55	100010577	Ключ Вудрафф	1		
	56	100010527-0001	Шайба, φ25,4×1×φ34	1		
	57	100017617	Сальник, φ25×φ38×7	1		
15#	59	100010272-0001	Земляной болт	1	100763733	Комплект пробок для слива масла
	60	100010459	Шайба, φ10×1,5×φ16	1		
	61	100734506	Крышка картера	1		
	26	100011268-0009	Болт М6 Х 25	7		
	62	100063525	распределительный вал	1		
	63	100008451	Монтажная пластина редуктора регулятора	1		
	64	100008293	Редуктор регулятора	1		
	65	100010546	Штифт, φ7×20	2		
16#	66	100007937	Дроссельная связь	1		
	67	100007911	Пружина холостая	1	100763732	Рычаг редуктора
	69	100008401-0001	Рычаг редуктора	1		
	68	100007966	Вал шестерни регулятора	1		
17#	72	100017629	Сальник, φ5×φ10×4	1	100763752	Комплект сальников и подшипников
	73	100007986	Шплинт	1		
	70	100007833	Пружина шестерни	1		
18#	71	100008061-0001	Кронштейн редуктора регулятора в сборе	1	100763731	Комплект редуктора
	1	100011262-0004	Болт М6 Х 14	2		
	74	100008545-0001	Топливо	1		
19#	75	100008763-0002	Крышка бензобака	1		
	77	100064452-0001	Топливный шланг	1	100763773	Топливный бак
	78	100009020	Топливный фильтр	1		
	79	100005136	Зажим	2		
	40	100010288-0001	Шпилька, М6×59,5	1		
	20	100011463-0003	Гайка, М6	2		
	80	100000121-0003	Гнездо свечи зажигания	1		

NP150

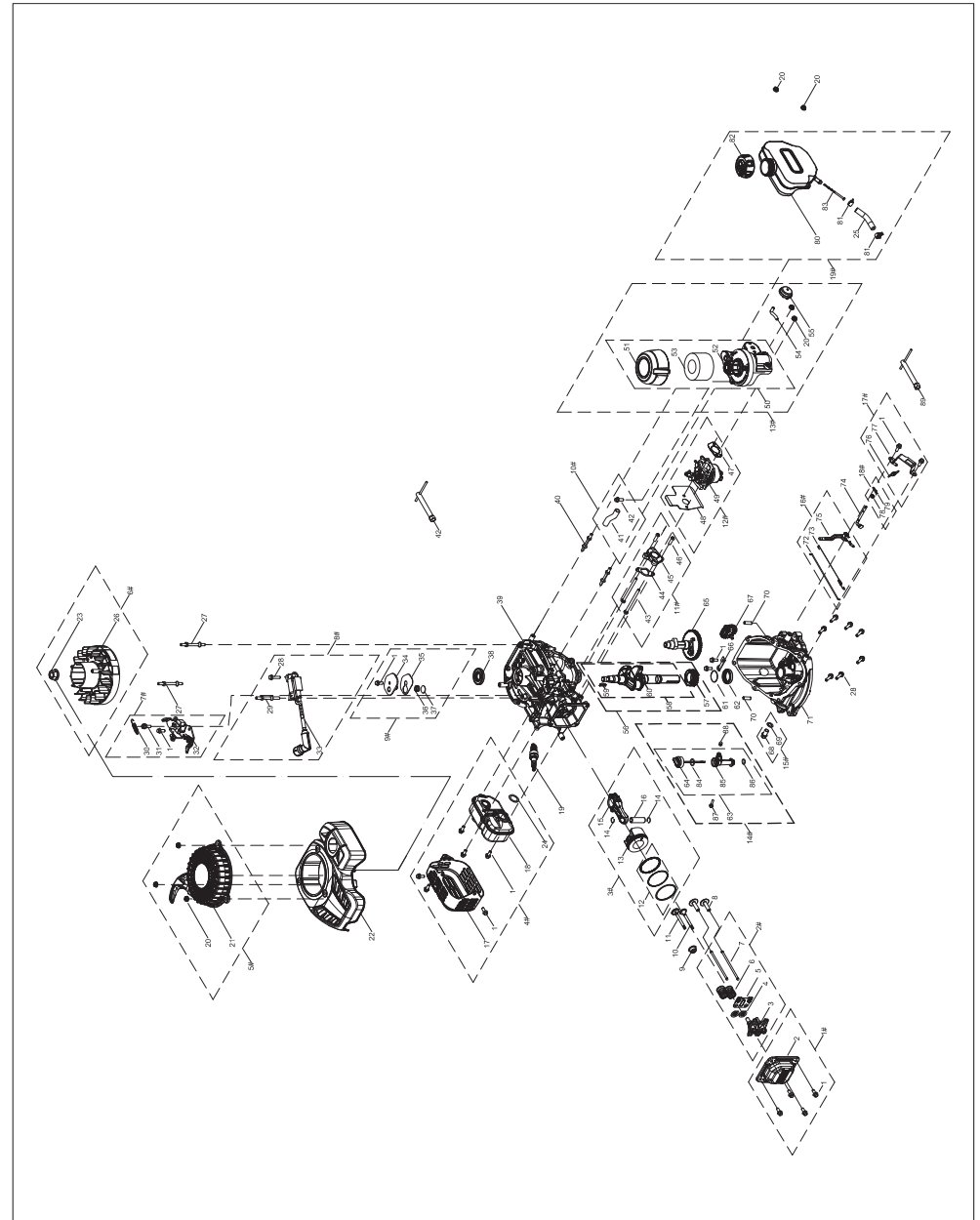

	Позиция	Номер запчасти	Описание	Количество	Номер комплекта	Название комплекта
1#	1	100011262-0004	Болт М6 X 14	4	100763751	Крышка клапана
	2	100061713	Крышка клапана	1		
2#	3	100004421	Узел коромысла	2	100763750	Узел коромысла
	4	100004579	Седло клапанной пружины	2		
	5	100004467	Основание коромысла	1		
	6	100004564	Пружина клапана	2		
	7	100050914	Толкатель клапана	2		
	8	100004261	Толкатель	2		
	9	100004598	Уплотнение впускного клапана	1		
	10	100004543	Выхлопной клапан	1		
	11	100004520	Впускной клапан	1		
	12	100003235	Комплект поршневых колец	1	100763749	Поршень
13	100003067	Поршень	1			
14	100003220	Стопорное кольцо	2			
15	100051304	Соединительный стержень в сборе	1			
4#	16	100003118	Поршневой палец	1		
	1	100011262-0004	Болт М6 X 14	6	100763748	Глушитель
	17	100067172	Защита глушителя	1		
	24	100711792	Прокладка, глушитель	1		
	18	100711793	Глушитель	1		
19	100009383	Свеча зажигания	1			
5#	20	100011463-0003	Гайка, М6	3	100763746	Ручной стартер
	21	100055826-0001	Ручной стартер	1		
6#	22	100145229-0001	Кожух	1		
	23	100011462-0002	Гайка, М14×1,5	1	100763744	Комплект маховика
	26	100096891	Маховик	1		
7#	27	100091441-0001	Шпилька М6 X 85	2		
	29	100091440-0001	Шпилька М6 X 83	1		
	30	100091431	Тормозная пружина	1	100763743	Комбинация выключателя и тормоза
	1	100011262-0004	Болт М6 X 14	1		
31	100011267-0011	Болт М6 X 22	1			
32	100123546	Тормозной узел	1			
8#	33	100123549-0001	Модуль зажигания	1	100763742	Модуль зажигания
	29	100091440-0001	Шпилька М6 X 83	1		
	28	100011268-0009	Болт М6 X 25	1		
9#	1	100011262-0004	Болт М6 X 14	1	100763741	Клапан сапуна
	34	100004049-0001	Крышка сапуна	1		
	35	100010256	Прокладка, масляный фильтр	1		
	36	100008440	Пружина одностороннего клапана	1		
	37	100140934	Клапан сапуна	1		
	38	100017639	Сальник, φ20×φ42×7	1		
	39	100050912	Картер	1		
	40	100010288-0001	Шпилька, М6×59,5	1		
	20	100011463-0003	Гайка, М6	2		
10#	41	100002808-0001	Воздушный шланг	1	100763740	Комплект вентиляционной трубки
	42	100011264-0008	Болт М6 X 16	1		
11#	43	100011149-0002	Болт М6 X 80	2	100763739	Прокладка, Карбюратор
	44	100005551	Прокладка, изолятор карбюратора	1		
	45	100005646	Изолятор	1		
12#	46	100055832-0001	Болт М6 X 20	2		
	47	100005946	Прокладка, воздушный фильтр	1	100763738	Комплект карбюратора
	48	100005911	Прокладка, Карбюратор	1		
	49	100062565-0001	Карбюратор	1		

13#	50	100092123	Воздушный фильтр в сборе	1	100763736	Комплект воздушного фильтра		
	51	100030675	Крышка воздушного фильтра	1				
	52	100030744	Основание воздушного фильтра	1				
	53	100004756	Элемент воздушного фильтра	1				
	20	100011463-0003	Гайка, М6	2				
	54	100009121-0001	Топливный шланг	1				
	55	100005670	Грунтовка	1				
	56	100084904	коленчатый вал	1				
	57	100003467	Привод ГРМ	1				
	58	100050915	коленчатый вал	1				
	59	100010577	Ключ Вудраффа	1				
	60	100050911	коленчатый вал	1				
	61	100010527-0001	Шайба, φ25,4×1×φ34	1				
	62	100017617	Сальник, φ25×φ38×7	1				
14#	63	100052587-0001	шпц	1	100763729	шпц		
	64	100725998	шпц	1				
	84	100004142	Уплотнительное кольцо, шпц	1				
	85	100726000	Место для шпца	1				
	86	100064024	Уплотнительное кольцо, φ15,8×2,5	1				
	87	100011224-0003	Болт М6 X 35	1				
	88	100730934	Втулка, φ6,3×φ12×13	1				
	64	100030559	Уплотнительное кольцо, шпц	1				
	65	100063525	распределительный вал	1				
	66	100008451	Монтажная пластина редуктора регулятора	1				
	67	100008293	Редуктор регулятора	1				
	70	100010546	Штифт, φ7×20	2				
	71	100030001	Крышка картера	1				
	28	100011268-0009	Болт М6 X 25	7				
	68	100010272-0001	Земляной болт	1	100763733	Комплект пробок для слива масла		
	69	100010459	Шайба, φ10×1,5×φ16	1				
	15#	72	100007937	Дроссельная связь	1	100763732	Рычаг редуктора	
73		100007911	Пружина холостая	1				
75		100008401-0001	Рычаг редуктора	1				
16#	74	100007966	Вал шестерни регулятора	1				
	76	100007833	Пружина шестерни	1				
	77	100008061-0001	Кронштейн редуктора регулятора в сборе	1	100763731	Комплект редуктора		
	1	100011262-0004	Болт М6 X 14	2				
17#	78	100017629	Сальник, φ5×φ10×4	1	100763752	Комплект сальников и подшипников		
	79	100007986	Шплинт	1				
18#	80	100008545-0001	Топливный бак	1	100763773	Топливный бак		
	81	100005136	Зажим	2				
	82	100008763-0002	Крышка бензобака	1				
	83	100009020	Топливный фильтр	1				
	25	100064452-0001	Топливный шланг φ6,3×φ12,5×75	1				

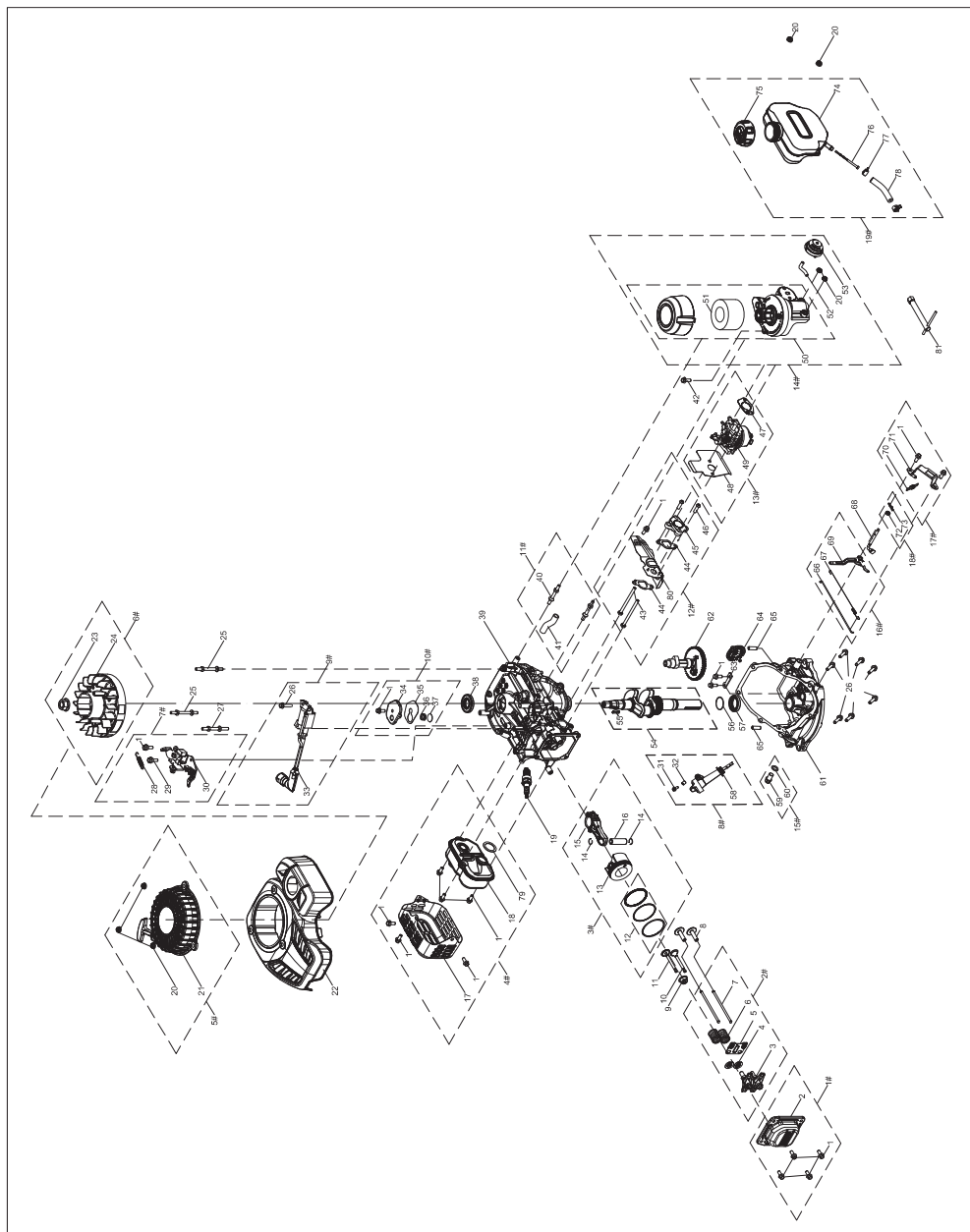

	Позиция	Номер запчасти	Описание	Количество	Номер комплекта	Название комплекта
1#	1	100011262-0004	Болт М6 X 14	4	100763751	Крышка клапана
	2	100061713	Крышка клапана	1		
2#	3	100004421	Узел коромысла	2	100763750	Узел коромысла
	4	100004579	Седло клапанной пружины	2		
	5	100004467	Основание коромысла	1		
	6	100004564	Пружина клапана	2		
	7	100050914	Толкатель клапана	2		
	8	100004261	Толкатель	2		
3#	9	100004598	Уплотнение впускного клапана	1	100763806	Поршень
	10	100004543	Выхлопной клапан	1		
	11	100004520	Впускной клапан	1		
	12	100090755	Комплект поршневых колец	1		
4#	13	100161752	Поршень	1	100763805	Глушитель
	14	100003220	Стопорное кольцо	2		
5#	15	100051304	Соединительный стержень в сборе	1	100763746	Ручной стартер
	16	100003118	Поршневой палец	1		
	17	100067172	Защита глушителя	1		
	18	100712773	Глушитель	1		
6#	1	100011262-0004	Болт М6 X 14	6	100763744	Комплект маховика
	79	100711792	Прокладка, глушитель	1		
7#	19	100009383	Свеча зажигания	1	100763743	Комбинация выключателя и тормоза
	20	100011463-0003	Гайка, М6	3		
8#	21	100055826-0001	Ручной стартер	1	100763729	щуп
	22	100145229-0001	Корпус вентилятора	1		
9#	23	100011462-0002	Гайка, М14x1,5	1	100763804	Модуль зажигания
	24	100152435	Маховик	1		
10#	25	100091441-0001	Штифт	2	100763741	Клапан сапуна
	27	100091440-0001	Штифт	1		
	28	100091431	Тормозная пружина	1		
	29	100011267-0011	Болт	1		
	30	100123546	Тормозной узел	1		
	1	100011262-0004	Болт М6 X 14	1		
11#	31	100011224-0003	Болт М6 X 35	1	100763740	Комплект вентиляционной трубки
	32	100730934	Втулка, ф6,3xф12x13	1		
12#	58	100725997-0003	щуп	1	100763803	Прокладка, Карбюратор
	33	100734093-0001	Модуль зажигания	1		
	26	100011268-0009	Болт М6 X 25	1		
	34	100004049-0001	Крышка сапуна	1		
	35	100010256	Прокладка, масляный фильтр	1		
	36	100008440	Пружина одностороннего клапана	1		
13#	37	100140934	Клапан сапуна	1	100763740	Прокладка, Карбюратор
	1	100011262-0004	Болт М6 X 14	1		
14#	38	100017639	Сальник, ф20xф42x7	1	100763740	Прокладка, Карбюратор
	39	100094651	Картер	1		
15#	41	100002808-0001	Воздушный шланг	1	100763740	Прокладка, Карбюратор
	42	100011264-0008	Болт М6 X 16	1		
16#	43	100011149-0002	Болт М6 X 80	2	100763803	Прокладка, Карбюратор
	44	100089023	Прокладка, изолятор карбюратора	2		
	45	100005646	Изолятор	1		
	46	100055832-0001	Болт М6 X 20	2		
	80	100086003-0001	Кожух	1		
17#	1	100011262-0004	Болт М6 X 14	1	100763803	Прокладка, Карбюратор

13#	47	100005946	Прокладка, воздушный фильтр	1	100763802	Комплект карбюратора
	48	100005911	Прокладка, Карбюратор	1		
	49	100750832-0001	Карбюратор	1		
14#	50	100092123	Воздушный фильтр в сборе	1	100763736	Комплект воздушного фильтра
	51	100004756	Элемент воздушного фильтра	1		
	52	100009121-0001	Топливный шланг	1		
	53	100161291	Грунтовка	1		
	20	100011463-0003	Гайка, М6	2		
	54	100727938	коленчатый вал	1		
	55	100010577	Ключ Вудрафф	1		
	56	100010527-0001	Шайба, ф25,4×1×ф34	1		
	57	100017617	Сальник, ф25×ф38×7	1		
15#	59	100010272-0001	Земляной болт	1	100763733	Комплект пробок для слива масла
	60	100010459	Шайба, ф10×1,5×ф16	1		
	61	100734506	Крышка картера	1		
	62	100063525	распределительный вал	1		
	63	100008451	Монтажная пластина редуктора регулятора	1		
	64	100008293	Редуктор регулятора	1		
	65	100010546	Штифт, ф7×20	2		
	26	100011268-0009	Болт М6 Х 25	7		
	66	100007937	Дроссельная связь	1		
16#	67	100007911	Пружина холостая	1	100763732	Рычаг редуктора
	69	100008401-0001	Рычаг редуктора	1		
	68	100007966	Вал шестерни регулятора	1		
17#	70	100007833	Пружина шестерни	1	100763731	Комплект редуктора
	71	100008061-0001	Кронштейн редуктора регулятора в сборе	1		
18#	1	100011262-0004	Болт М6 Х 14	2	100763752	Комплект сальников и подшипников
	72	100017629	Сальник, ф5×ф10×4	1		
19#	73	100007986	Шплинт	1	100763773	Топливный бак
	74	100008545-0001	Топливо	1		
	75	100008763-0002	Крышка бензобака	1		
	76	100009020	Топливный фильтр	1		
	77	100005136	Зажим	2		
	78	100064452-0001	Топливный шланг	1		
	20	100011463-0003	Гайка, М6	2		
	40	100010288-0001	Шпилька, М6×59,5	2		
	81	100000121-0003	Гнездо свечи зажигания	1		

IX. ГАРАНТИЯ

Продукция STERWINS разработана в соответствии с высочайшими стандартами качества продукции, предназначенной для потребительского рынка. Настоящая гарантия при продаже распространяется на период 2 года с даты покупки продукта. Настоящая гарантия распространяется на все дефекты материалов и изготовления: отсутствующие детали и элементы, а также повреждения, возникающие при нормальных условиях эксплуатации. Ремонт и замена деталей не ведут к продлению первоначального гарантийного срока. Вы должны быть в состоянии предоставить подтверждение даты покупки этого продукта.

Исключения из гарантии

Эта гарантия не распространяется на проблемы или инциденты, возникшие в результате неправильного использования продукта. Гарантийное покрытие ограничено стоимостью данного продукта. Особенно исключаются следующие случаи

- Повреждения, возникшие при транспортировке или установке данного изделия.
- Ремонт и/или замена деталей, выполненные третьей стороной.
- Если этот инструмент используется неправильно (перегрузка машины или установка неразрешенных принадлежностей).
- Повреждения, вызванные внешними факторами или посторонними предметами, такими как песок или камни.
- Повреждение в результате несоблюдения инструкций по технике безопасности и эксплуатации.
- Инструмент был разобран или открыт.
- Инструмент находился во влажной среде (роса, дождь, погружение в воду...)

Продукт должен использоваться при нормальных условиях использования и в непрофессиональных целях. Таким образом, эта гарантия не распространяется на продукты, используемые ландшафтными компаниями, местными властями, а также компаниями, предлагающими платную аренду или бесплатное предоставление оборудования в аренду.

В случае возникновения проблем с вашим товаром, обращайтесь к менеджеру садового отдела вашего магазина. Сохраняйте счет-фактуру или квитанцию: эти документы будут запрошены при обработке любых претензий.

Мы благодарим вас за сотрудничество и надеемся, что вы будете полностью удовлетворены использованием нашего продукта. Нам важно знать ваше мнение об этом продукте, чтобы продолжать улучшать его, чтобы лучше соответствовать вашим потребностям. Поэтому, пожалуйста, не стесняйтесь поделиться своим опытом использования нашего продукта на нашем сайте.

FR

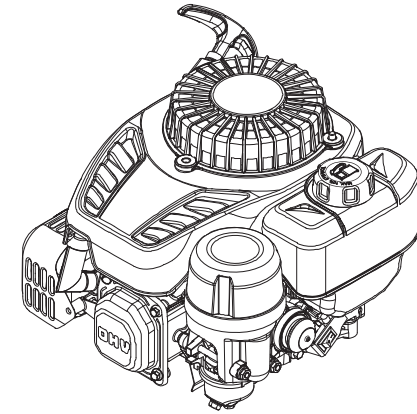

INSTRUCTIONS ORIGINALES
MOTEUR À ESSENCE DE SÉRIE NP
MANUEL D'OPÉRATEUR



Lisez attentivement ce manuel avant le fonctionnement.
Ce manuel contient des conseils importants pour
un fonctionnement en toute sécurité.

Ce manuel contient des informations importantes sur la sécurité et des instructions pour le fonctionnement de ce moteur. VEUILLEZ LIRE CE MANUEL ATTENTIVEMENT.

Le non-respect de cette consigne peut entraîner des dommages matériels et/ou des BLESSURES/MORT.

Fournissez ce manuel à tout opérateur de ce moteur. Ce manuel doit être considéré comme une partie permanente de votre moteur et doit rester avec lui lorsque vous le vendez.

Les images et figures fournies dans le présent document ne sont que l'expression typique de la série de production. Les images et figures peuvent être différentes de l'objet matériel et ne sont données qu'à titre indicatif.

Toutes les informations contenues dans cette publication sont basées sur les dernières informations disponibles sur le produit au moment de l'impression. Nous nous réservons le droit de modifier, d'altérer et/ou d'améliorer le produit et ce document à tout moment sans préavis et sans encourir aucune obligation.

Notez le numéro de série du moteur et les informations sur l'achat. Conservez ce manuel et le reçu pour toute référence et service ultérieurs.

Modèle :

Numéro de série :

Date d'achat :

Contenu

I. Sécurité de l'opérateur.....	1
1. Règles de sécurité.....	1
II. Caractéristiques et contrôle.....	3
III. Fonctionnement.....	3
1. Liste de vérification du fonctionnement.....	3
2. Démarrage du moteur	5
3. Arrêt du moteur.....	5
IV. Maintenance.....	6
1. Programme de maintenance.....	6
2. Maintenance générale.....	7
3. Régime de ralenti.....	8
4. Ajustement.....	8
V. Dépannage.....	9
VI. Stockage et transport.....	9
VII. Spécifications.....	10
1. Tableau des spécifications et paramètres.....	10
2. Dimension d'installation du bouchon de réservoir.....	11
VIII. Vue éclatée & Liste des pièces.....	12
IX. GARANTIE.....	21

I. Sécurité de l'opérateur

1. Règles de sécurité



Faites attention à ce symbole d'alerte de sécurité. Respectez tous les messages de sécurité qui suivent ce symbole pour éviter les dommages matériels, les BLESSURES ou la MORT éventuels.

Chaque message de sécurité est précédé d'un symbole d'alerte de sécurité et de l'un des trois mots suivants : DANGER, AVERTISSEMENT ou ATTENTION.

▲ DANGER

Indique une situation dangereuse qui, si la consigne n'est pas strictement respectée, entraînera des dommages matériels importants, des blessures graves ou la MORT.

▲ AVERTISSEMENT

Indique une situation dangereuse qui, si la consigne n'est pas strictement respectée, entraînera des dommages matériels importants, des blessures graves ou la MORT.

▲ ATTENTION

Indique une situation dangereuse qui, si la consigne n'est pas strictement respectée, pourrait entraîner des dommages matériels ou des blessures.



▲ AVERTISSEMENT

LISEZ CE MANUEL ATTENTIVEMENT AVANT LE FONCTIONNEMENT.

NE faites PAS fonctionner ce moteur avant d'avoir lu TOUTES les instructions de sécurité, de fonctionnement et de maintenance spécifiées dans ce manuel.

Le non-respect de ces instructions peut entraîner des dommages matériels, des BLESSURES ou la MORT.

Les avertissements et les précautions dans ce manuel ne peuvent pas couvrir toutes les conditions et situations qui peuvent se produire. L'opérateur doit comprendre que le sens commun et la prudence sont des facteurs qui ne peuvent pas être intégrés dans ce produit, mais doivent être fournis par l'opérateur.

▲ AVERTISSEMENT

Ce moteur est destiné à l'usage domestique uniquement. N'utilisez pas le moteur pour un usage auquel il n'est pas destiné.

▲ AVERTISSEMENT

Avant chaque utilisation, vérifiez s'il existe des pièces desserrées ou endommagées, des signes de fuite d'huile ou de carburant, et toute autre condition pouvant affecter le fonctionnement normal. Réparez ou remplacez immédiatement toutes les pièces endommagées ou défectueuses.

Localisez toutes les commandes de fonctionnement et les étiquettes de sécurité.

Maintenez tous les protecteurs en place et en bon état de fonctionnement à tout moment.

NE laissez aucun matériau bloquer les rainures de refroidissement.

NE permettez PAS aux enfants ou aux personnes non formées d'opérer le moteur.

NE faites PAS fonctionner le moteur sans surveillance. Éteignez le moteur avant de quitter la zone.

▲ DANGER

Ne modifiez pas le régime du moteur.

Les vitesses de fonctionnement élevées sont dangereuses et augmentent le risque de blessures corporelles ou matérielles.

Le fonctionnement à faible vitesse avec une charge importante peut réduire la durée de vie du moteur.



▲ AVERTISSEMENT

CONTRECOUP

La rétraction rapide du cordon de démarreur tirera vos main et bras vers le moteur plus vite que vous ne pouvez les lâcher. Un démarrage involontaire peut entraîner un enchevêtrement, une amputation traumatique ou une lacération. Des os cassés, des fractures, des contusions ou des entorses peuvent en résulter.



▲ DANGER

Fumée toxique

Le gaz d'échappement du moteur contient du monoxyde de carbone, un gaz toxique inodore et incolore. L'utilisation du moteur à l'intérieur PEUT VOUS TUER !

N'utilisez JAMAIS le moteur à l'intérieur de tout bâtiment ou de tout type d'enceinte, MÊME SI les portes et les fenêtres sont ouvertes.

Placez le moteur à un endroit bien ventilé et tenez compte soigneusement du vent et des courants d'air lorsque vous positionnez le moteur.



⚠ DANGER

Incendie ou explosion

L'essence est hautement inflammable et extrêmement explosive.

Un incendie ou une explosion peut provoquer de graves brûlures ou la mort.

Tenez les objets inflammables à l'écart lors de la manipulation du moteur.

Remplissez le réservoir de carburant à l'extérieur et à un endroit bien ventilé avec le moteur en arrêt.

Essuyez toujours le carburant renversé et attendez que le carburant ait séché avant de démarrer le moteur.

NE faites PAS fonctionner le moteur en cas de fuite constatée dans le système de carburant.

Utilisez les procédures de stockage et de manipulation du carburant appropriées.

NE stockez PAS de carburant ou d'autres matériaux inflammables à proximité.

Videz le réservoir de carburant avant de stocker ou transporter ce moteur.

Gardez un extincteur à portée de main et soyez prêt si un incendie se déclenche.



⚠ AVERTISSEMENT

Surface à haute température

Comme un moteur en fonctionnement peut produire beaucoup de chaleur, si vous touchez la surface à haute température, cela peut entraîner de graves brûlures.

Évitez le contact avec les gaz d'échappement à haute température.

Ne touchez pas le moteur en fonctionnement ou qui vient de s'arrêter.

Maintenez un espace d'au moins 0,9 m autour du moteur, pour assurer un bon effet de refroidissement.

Les matériaux inflammables peuvent prendre feu s'ils sont en contact avec une surface à haute température. Ne stockez aucun produit inflammable dans un rayon de 1,5 mètre.

⚠ AVERTISSEMENT

Lisez les instructions fournies avec l'équipement entraîné par ce moteur pour connaître toutes les règles de sécurité supplémentaires à observer lors du démarrage, de l'arrêt et du fonctionnement du moteur, ou les vêtements de protection pouvant être nécessaires pour opérer l'équipement.



⚠ AVERTISSEMENT

INCENDIE

Le fonctionnement de ce moteur peut créer des étincelles susceptibles de déclencher des incendies autour de la végétation sèche.

Ce moteur peut ne pas être équipé d'un silencieux pare-étincelles. Si le moteur sera utilisé à proximité de matériaux inflammables ou sur un terrain couvert de matériaux tels que des cultures agricoles, des forêts, des broussailles, de l'herbe ou d'autres éléments similaires, un pare-étincelles approuvé doit être installé.

Dans certaines régions, un pare-étincelles est exigé par la loi. Veuillez contacter les organismes de lutte contre l'incendie locaux pour connaître les lois ou règlements relatifs aux exigences de prévention des incendies.



⚠ DANGER

Pièces mobiles

Les pièces mobiles peuvent causer des blessures graves. Gardez les mains et les pieds à l'écart.

NE faites PAS fonctionner le moteur si le capot, l'enveloppe ou les protecteurs ont été retirés.

NE portez PAS de vêtements amples, de cordons pendants ou d'objets qui pourraient se coincer. Attachez les cheveux longs et enlevez les bijoux.

Ne placez JAMAIS vos doigts, mains ou corps près du moteur lorsqu'il est en fonctionnement.

Symbole	Signification
	Régime du moteur - RAPIDE
	Régime du moteur - LENT
	Régime du moteur - ARRÊT
	MARCHE - ARRÊT
	Bouchon de réservoir Coupure de carburant - ACTIVÉE
	Bouchon de réservoir Coupure de carburant - DÉSACTIVÉE
	Niveau de carburant - Ne remplissez pas excessivement

II. Feature and Control

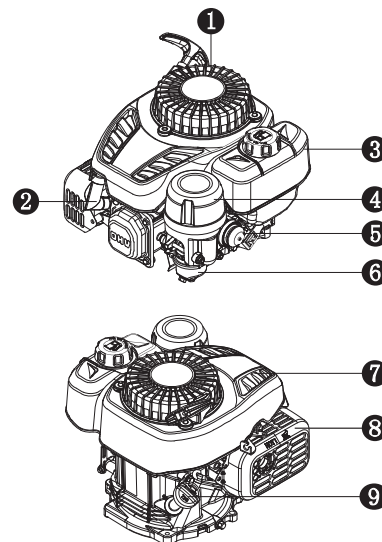

- 1 Démarreur de recul
- 2 Bougie d'allumage
- 3 Réservoir de carburant
- 4 Filtre à air
- 5 Amorçeur
- 6 Carburateur
- 7 Enveloppe
- 8 Silencieux
- 9 Jauge d'huile

III. Fonctionnement

1. Liste de vérification du fonctionnement

1 Lieu de fonctionnement

N'utilisez le moteur qu'à l'EXTÉRIEUR et placez-le à un endroit bien ventilé en tenant compte soigneusement du vent et des courants d'air.

Placez le moteur sur une surface plane avant tout fonctionnement.

Laissez un espace de deux pieds de chaque côté du moteur lorsque vous l'opérez à l'extérieur.



⚠ DANGER

FUMÉES TOXIQUES

Le gaz d'échappement du moteur contient du monoxyde de carbone, un gaz toxique inodore et incolore. L'utilisation du moteur à l'intérieur PEUT VOUS TUER !

N'utilisez-le JAMAIS à l'intérieur de tout bâtiment ou de tout type d'enceinte, MÊME SI les portes et les fenêtres sont ouvertes.

Haute altitude

Pour assurer le fonctionnement normal du moteur à haute altitude, le carburateur peut être équipé de kits à haute altitude. Si le moteur est toujours utilisé à une altitude supérieure à 1 500 m, et pour obtenir des informations sur les kits à haute altitude, veuillez consulter le distributeur local.

⚠ ATTENTION

Même avec la modification du carburateur, la puissance du moteur diminuera d'environ 3,5% pour chaque élévation de 300 mètres (1 000 pieds) de l'altitude. L'effet de l'altitude sur la puissance sera plus important si aucune modification n'est apportée au carburateur.

⚠ ATTENTION

L'utilisation du moteur à une altitude inférieure à 1 500 mètres (5 000 pieds) avec un carburateur modifié peut provoquer une surchauffe du moteur et l'endommager gravement.

2 Conditions de fonctionnement

Vérifiez s'il existe des pièces desserrées ou endommagées, des signes de fuite d'huile ou de carburant, et toute autre condition pouvant affecter le fonctionnement normal. Réparez ou remplacez immédiatement toutes les pièces endommagées ou défectueuses.

⚠ AVERTISSEMENT

Le fait de ne pas corriger le(s) problème(s) avant le fonctionnement peut entraîner des dommages matériels, des blessures graves ou la MORT.

Éliminez toute saleté ou débris excessifs, en particulier autour du silencieux et du démarreur de recul.

Reportez-vous au mode d'emploi de l'équipement entraîné par ce moteur. Ne faites pas fonctionner ce moteur en dépassant l'angle de fonctionnement maximal ; voyez le tableau des spécifications. Le moteur pourrait être endommagé par une lubrification insuffisante.

3 Huile moteur

Placez le moteur sur une surface plane lorsqu'il est en arrêt.

Retirez la jauge d'huile et essuyez-la.

Remontez la jauge dans le tube ; reposez-la sur le col de cygne de remplissage d'huile. N'insérez PAS le bouchon dans le tube.

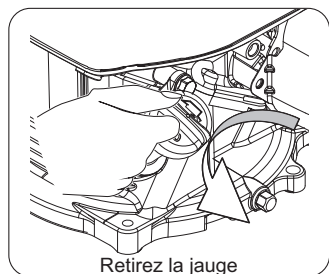

Retirez la jauge

Retirez à nouveau la jauge d'huile et vérifiez le niveau d'huile. Le niveau doit être en haut de l'indicateur de la jauge.

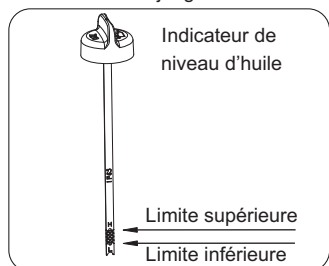

Indicateur de niveau d'huile

Limite supérieure
Limite inférieure

Remplissez jusqu'à la limite supérieure de la jauge avec l'huile recommandée si le niveau d'huile est bas. Remontez et serrez complètement la jauge.

Reportez-vous aux instructions pour ajout d'huile dans la section MAINTENANCE pour plus d'informations.

Capacité en huile (nominale) : 0,4 L

4

⚠ AVERTISSEMENT

L'huile est un facteur important qui affecte les performances et la durée de vie. Utilisez l'huile détergente pour véhicules à 4 temps recommandée dans la section MAINTENANCE de ce manuel.

4 Carburant du moteur

Lorsque le moteur est en arrêt, vérifiez la jauge de niveau de carburant. Remplissez le réservoir de carburant si nécessaire.

⚠ ATTENTION

La pression peut s'accumuler dans le réservoir de carburant. Laissez le moteur refroidir pendant au moins deux minutes avant de retirer le bouchon de réservoir. Desserrez lentement le bouchon du réservoir de carburant pour évacuer toute pression dans le réservoir.

Utilisez de l'essence propre, fraîche et ordinaire sans plomb.

NE mélangez PAS l'huile avec l'essence. Veillez à ne pas remplir au-dessus du repère de limite supérieure. Laissez toujours de la place pour l'expansion du carburant.

Capacité en carburant (nominale) : 0,75 L

Carburant maximal
Position d'ajout

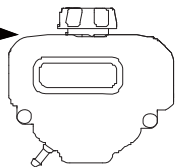

⚠ DANGER

Ne remplissez pas le réservoir de carburant au-dessus de la limite supérieure. Un remplissage excessif entraînera la cesse du moteur ou endommagera la cartouche de carbone (le cas échéant) et annulera votre garantie.



⚠ DANGER

Incendie ou explosion

L'essence est hautement inflammable et extrêmement explosive.

Un incendie ou une explosion peut provoquer de graves brûlures ou la mort.

Tenez les objets inflammables à l'écart lors de la manipulation du moteur.

Remplissez le réservoir de carburant à l'extérieur

4

et à un endroit bien ventilé avec le moteur en arrêt. Essuyez toujours le carburant renversé et attendez que le carburant ait séché avant de démarrer le moteur.

NE faites PAS fonctionner le moteur en cas de fuite constatée dans le système de carburant. Utilisez les procédures de stockage et de manipulation du carburant appropriées. NE stockez PAS de carburant ou d'autres matériaux inflammables à proximité.

Videz le réservoir de carburant avant de stocker ou transporter ce moteur.

Gardez un extincteur à portée de main et soyez prêt si un incendie se déclenche.

N'utilisez JAMAIS de produits nettoyants pour moteur ou carburateur dans le réservoir de carburant, sous peine de provoquer des dommages permanents.

Il est important d'empêcher la formation de dépôts de gomme dans les pièces essentielles du système de carburant, telles que le carburateur, le filtre à carburant, le tuyau de carburant ou le réservoir pendant le stockage. De plus, l'expérience indique que les carburants mélangés à base d'alcool (appelés gasohol, éthanol ou méthanol) peuvent attirer l'humidité, ce qui entraîne la séparation et la formation d'acides pendant le stockage.

Le carburant acide peut endommager le système de carburant d'un moteur pendant le stockage. Veillez à consulter les instructions données dans la section « Stockage ».

Mélanges essence/alcool : jusqu'à 10% d'alcool, 90% d'essence sans plomb par volume est approuvé comme carburant. Les autres mélanges essence/alcool ne sont pas autorisés.

Les effets d'un carburant vieux, éventé ou contaminé ne sont pas garantis.

⚠ ATTENTION

Pour minimiser les dépôts de gomme dans votre système de carburant et assurer un démarrage facile, n'utilisez pas d'essence restante de la saison précédente.

5 Vérification de l'équipement

Vérifiez l'équipement entraîné par ce moteur.

Réviser les instructions fournies par le fabricant de l'équipement pour connaître les précautions et les procédures à suivre avant de démarrer le moteur.

⚠ AVERTISSEMENT

Ce moteur est conçu et fabriqué pour des applications spécifiques. N'essayez pas de modifier l'équipement ou de l'utiliser pour une application pour laquelle il n'a pas été conçu. Si vous avez des questions sur l'application spécifique, demandez à votre distributeur local.

2. Démarrage du moteur

1

Exécutez la liste de vérification du fonctionnement.

2

Avant de démarrer le moteur froid, appuyez trois fois sur la pompe d'amorçage avec la main (la pompe d'amorçage ne doit pas être appuyée après que le moteur à essence ait tourné pendant plus de 6 min).

3

Démarrage manuel

⚠ AVERTISSEMENT

Vérifiez l'état du cordon de démarreur avant le fonctionnement. Faites-le remplacer immédiatement par un distributeur agréé local si le cordon est effiloché.

Lors du démarrage du moteur, saisissez la poignée du démarreur de recul et tirez lentement jusqu'à ce que vous sentiez une résistance.

Ensuite, tirez rapidement pour éviter le contrecoup.



⚠ AVERTISSEMENT

CONTRECROUP

La rétraction rapide du cordon de démarreur tirera vos main et bras vers le moteur plus vite que vous ne pouvez les lâcher. Un démarrage involontaire peut entraîner un enchevêtrement, une amputation traumatique ou une lacération. Des os cassés, des fractures, des contusions ou des entorses peuvent en résulter.

4

Lorsque le moteur fonctionne, veuillez l'utiliser dans l'étendue avec une inclinaison de 20° dans toutes les directions.

3. Arrêt du moteur

1

Si possible, enlevez la (les) charge(s) sur le moteur.

2

Laissez le moteur tourner à vide pendant quelques minutes pour stabiliser les températures internes du moteur.

3

Veuillez reprendre le frein pour arrêter le moteur.

4

Mettez l'interrupteur de carburant (le cas échéant) à la position ARRÊT.

5

IV. Maintenance

Il incombe au propriétaire/opérateur d'effectuer toutes les maintenances prévues en temps opportun. Corrigez tout problème avant le fonctionnement du moteur. Respectez toujours les recommandations et les programmes d'inspection et de maintenance dans ce manuel.

Avant de procéder à l'entretien du moteur, arrêtez le moteur, débranchez tous les appareils électriques et la batterie (le cas échéant) et laissez le moteur refroidir.

⚠ AVERTISSEMENT

Une maintenance incorrecte ou l'absence de correction d'un problème avant le fonctionnement peut provoquer un dysfonctionnement et entraîner des dommages matériels, des blessures graves ou la MORT.

Une maintenance inappropriée annulera votre garantie.

1. Programme de maintenance

Respectez les intervalles d'entretien indiqués dans le tableau ci-dessous. Entretenez votre moteur plus fréquemment en cas de fonctionnement dans les conditions défavorables.

Contactez votre distributeur local pour vos besoins en matière de moteur ou de maintenance du moteur.

		Chaque fois avant l'utilisation	10 heures ou le premier mois ²	50 heures ou tous les trois mois ²	100 heures ou tous les six mois ²	300 heures ou par an ²
Huile moteur	Inspection	✓				
	Remplacement		✓		✓	
Filtre à air	Inspection	✓				
	Nettoyage			✓ ³		
Bougie d'allumage	Inspection et ajustement				✓	
	Remplacement					✓
Étincelle/extincteur ¹	Nettoyage				✓	
Régime de ralenti	Inspection et ajustement					✓ ⁴
Jeu de soupape	Inspection et ajustement					✓ ⁴
Cartouche de carbone ¹	Inspection	Tous les deux ans ⁴				
Tube d'huile à faible perméabilité ¹	Inspection	Tous les deux ans ⁴				
Tube d'huile	Inspection	Tous les deux ans ⁴				

Note 1 : Types applicables (si disponibles).

Note 2 : Avant et après chaque saison (selon la première éventualité).

Note 3 : Entretenez plus fréquemment dans les conditions sévères, poussiéreuses et sales.

Note 4 : Cette opération doit être exécutée par les propriétaires expérimentés et compétents ou le distributeur agréé.



⚠ DANGER

Les démarrages accidentels peuvent provoquer des blessures graves ou la mort. Retirez et mettez à la terre le fil de bougie avant d'effectuer tout entretien.

Des gants doivent être portés pour éviter toute blessure au cours de la maintenance et du fonctionnement des produits mécaniques.

⚠ ATTENTION

L'élément filtrant peut contenir des HAP, les HAP sont dangereux pour la santé. Veuillez porter des gants pour vous protéger pendant la maintenance du filtre à air.

2. Maintenance générale

Huile moteur

SAE 10W-30 est recommandée pour une utilisation générale à toutes températures. Les autres viscosités indiquées dans le tableau peuvent être utilisées lorsque la température moyenne de votre région se situe dans la plage indiquée.

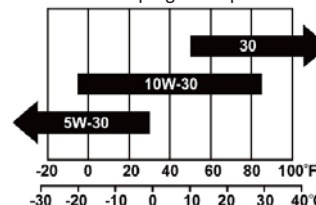

Capacité en huile (nominale) : 0,4 L

Ajout d'huile

1. Placez le moteur sur une surface plane.
2. Retirez la jauge et essuyez-la.

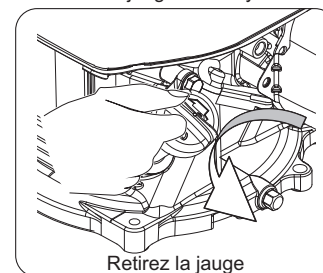

3. Ajoutez l'huile recommandée jusqu'à la limite supérieure.

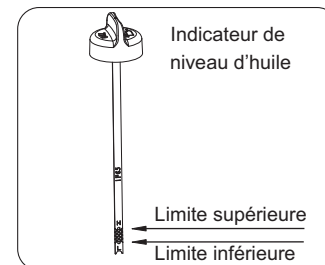

4. Serrez complètement la jauge d'huile.

⚠ ATTENTION

Vérification du niveau d'huile

Remontez la jauge dans le tube ; reposez-la sur le col de cygne de remplissage d'huile. N'insérez PAS le bouchon dans le tube.

Vidange d'huile

⚠ ATTENTION

Vidangez l'huile lorsque le moteur est chaud après son fonctionnement.

1. Placez le moteur sur une surface plane.
2. Nettoyez la zone autour de la jauge et du bouchon de vidange.
3. Retirez la jauge d'huile.
4. Retirez le bouchon de vidange d'huile et laissez l'huile se vider complètement.
5. Remettez le bouchon de vidange en place et serrez-le complètement.
6. Ajoutez l'huile recommandée jusqu'à la limite supérieure (voyez les instructions pour ajout d'huile ci-dessus).
7. Remontez et serrez complètement la jauge.
8. Élimination des huiles usées dans une installation de gestion des déchets agréé.

⚠ AVERTISSEMENT

Le moteur n'est pas rempli d'huile en usine. Tout fonctionnement du moteur avant qu'il n'ait été correctement rempli du type et de la quantité d'huile recommandés peut entraîner des dommages au moteur et annuler votre garantie.

Filtre à air

1. Dévissez le contre-écrou et retirez le couvercle du filtre à air.
2. Démontez l'élément filtrant.

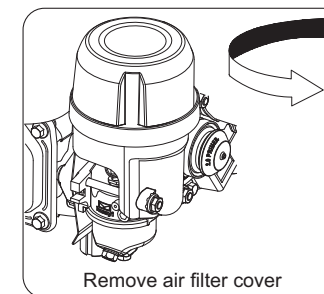

3. Éliminez les impuretés internes.
4. Placez le filtre dans l'ensemble.
5. Remontez le couvercle du filtre à air et enclenchez-le.

⚠ AVERTISSEMENT

NE faites PAS tourner le moteur sans filtre à air, cela peut entraîner un grave danger.

Bougie d'allumage

1. Éliminez toute saleté du capuchon de bougie et du culot de bougie.
2. Retirez le capuchon de bougie.
3. Utilisez la clé à douille pour desserrer et retirer la bougie d'allumage.
4. Inspectez la bougie d'allumage et la rondelle de bougie, si elles sont endommagées ou usées, remplacez-les par des neuves. Nettoyez la bougie d'allumage avec brosse métallique si vous la réutiliserez.
5. Vérifiez l'écartement de bougie d'allumage. Pliez soigneusement l'électrode latérale pour ajuster l'écartement si nécessaire.

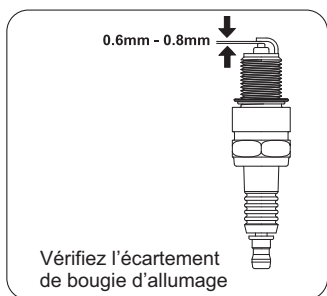

Écartement de bougie d'allumage : 0,6 mm - 0,8 mm.

6. Insérez soigneusement la bougie d'allumage dans le moteur à la main.
 7. Une fois la bougie d'allumage en place, utilisez la clé à bougie pour la serrer.
- Couple de serrage de la bougie d'allumage : 20 - 25 N.m**
8. Attachez le fil de bougie à la bougie d'allumage.

⚠ AVERTISSEMENT

N'utilisez que des bougies d'allumage recommandées ou équivalentes. N'utilisez PAS de bougies d'allumage dont la plage de température n'est pas appropriée.

Pare-étincelles (Types applicables)

1. Laissez le moteur refroidir complètement avant de procéder à l'entretien du pare-étincelles.
2. Retirez les deux vis qui serrent la plaque de couverture retenant l'extrémité du pare-étincelles au silencieux.
3. Retirez l'écran de pare-étincelles.
4. Enlevez soigneusement les dépôts de carbone de l'écran de pare-étincelles avec brosse métallique.



5. Remplacez le pare-étincelles s'il est endommagé.
6. Remontez le pare-étincelles dans le silencieux et fixez-le avec les deux vis.

3. Régime de ralenti

Le régime de ralenti a été prédéfini en usine et devrait rarement nécessiter un réajustement. Consultez votre distributeur agréé local pour de tels besoins.

⚠ AVERTISSEMENT

Un ajustement non autorisé endommagera votre moteur et/ou vos appareils électriques et annulera votre garantie.

4. Ajustement

Il n'y a pas d'autre besoin d'entretien et/ou d'ajustement pour votre moteur. Les ajustements non autorisés ou l'altération peuvent endommager votre moteur et vos appareils électriques et annuleront votre garantie. Contactez votre distributeur local pour de tels besoins.

⚠ AVERTISSEMENT

Toute altération du régulateur défini en usine endommagera votre moteur et votre garantie.

V. Dépannage

Symptôme	Problèmes	Solution
Le moteur ne peut pas être démarré.	Le frein moteur est en état de freinage (l'interrupteur d'extinction du moteur est en état d'extinction).	Tirez le frein moteur hors de l'état de freinage (l'interrupteur d'extinction du moteur est en état désactivé).
	Il n'y a pas de carburant	Remplissez le réservoir selon les instructions de ce manuel.
	Huile moteur inappropriée	Vérifiez le niveau d'huile. Le moteur ne peut être démarré que si le niveau d'huile est supérieur à la limite inférieure spécifiée.
Il n'y a pas d'allumage		Retirez le capuchon de bougie. Éliminez toute saleté autour du culot de bougie, puis retirez la bougie d'allumage. Installez la bougie d'allumage dans le capuchon de bougie. En reliant l'électrode à toute masse du moteur, tirez le démarreur de recul pour voir si des étincelles sautent à travers l'espace. S'il n'y a pas d'étincelle, remplacez la bougie. Remontez la bougie et démarrez le moteur conformément aux instructions de ce manuel. Consultez le service clientèle si nécessaire.

VI. Stockage et transport

Stockage

Démarrez le moteur au moins une fois toutes les deux semaines et faites-le fonctionner pendant au moins 20 minutes. S'il est confirmé que le moteur ne fonctionnera pas pendant deux mois ou plus, veuillez respecter les procédures suivantes pour la préparation du stockage à long terme.



Incendie ou explosion

L'essence est hautement inflammable et extrêmement explosive.

Videz le réservoir de carburant et fermez le robinet de carburant avant de stocker ou de transporter ce moteur.

1. Après le fonctionnement, remplacez l'huile moteur lorsque le moteur est chaud.
2. Laissez le moteur refroidir complètement.
3. Vidangez tout le carburant contenu dans le réservoir, le tuyau de carburant et le carburateur.
4. Retirez la bougie d'allumage et remplissez de l'huile moteur fraîche d'environ 31 g dans le cylindre. Remontez la bougie d'allumage. Faites tourner le vilebrequin lentement pour une bonne répartition de l'huile, afin de lubrifier le cylindre.
5. Nettoyez le moteur conformément au chapitre Maintenance.
6. Stockez le moteur à un endroit propre et sec, sans exposition directe au soleil.

Transport

Pour éviter tout débordement de carburant au cours du transport ou du stockage temporaire, le moteur doit être fixé verticalement dans sa position de fonctionnement normale, avec l'interrupteur du moteur sur ARRÊT.

Le levier du robinet de carburant doit être désactivé.

⚠ AVERTISSEMENT

Au cours du transport :

Ne remplissez pas trop le réservoir.

Ne faites pas fonctionner le moteur lorsqu'il est sur le véhicule. Retirez le moteur du véhicule et utilisez-le à un endroit bien ventilé. Évitez l'endroit exposé à la lumière directe du soleil lorsque vous mettez le moteur sur un véhicule. Si le moteur est laissé dans un véhicule fermé pendant de nombreuses heures, la température élevée à l'intérieur du véhicule peut provoquer la vaporisation du carburant, ce qui peut entraîner une explosion.

Ne conduisez pas sur une route accidentée pendant une période prolongée avec le moteur à bord. Si vous devez transporter le moteur sur une route accidentée, vidangez le carburant du moteur au préalable.

VII. Spécifications

1. Tableau des spécifications et paramètres

Catégorie	Article	NP130	NP150	NP170	
Principaux paramètres de la structure	Disposition de la soupape d'air	Soupape en tête	Soupape en tête	Soupape en tête	
	Nombre de cylindres d'air	1	1	1	
	Diamètre du cylindre d'air (mm)	61	65	67	
	Course du piston (mm)	45	45	48,4	
	Déplacement total (cm ³)	132	149	171	
	Taux de compression	8,1:1	8,3:1	8,8:1	
	Puissance applicable (kW)	2,1	2,4	2,7	
	Puissance nominale (kW/min ⁻¹)	2,2/3600	2,5/3600	3,0/3600	
	Sens de rotation	Sens inverse des aiguilles d'une montre (Dans le sens de l'extrémité de la prise de force)			
	Angle d'avance à l'allumage	18°±2°	18°±2°	18°±2°	
	Jeu de soupape	Jeu de soupape d'admission (mm)	0,10-0,15	0,10-0,15	0,10-0,15
		Jeu de soupape d'émission (mm)	0,15-0,20	0,15-0,20	0,15-0,20
	Éclateur (mm)	0,6-0,8	0,6-0,8	0,6-0,8	
Carburant et huile	Marque d'huile lubrifiante	SAE 10W-30	SAE 10W-30	SAE 10W-30	
	Fournisseur de carburant	Alimentation en carburant du carburateur			
	Capacité en carburant (L)	0,75	0,75	0,75	
	Capacité en huile (L)	0,4	0,4	0,4	
Dimension et masse	Dimensions (mm) (Longueur× Largeur×Hauteur)	307×310×249	307×310×249	307×310×249	
	Masse nette (kg)	7,2	7,2	7,3	

Remarques : Le moteur à essence avec différentes spécifications et configurations peut avoir des paramètres différents et peut changer à tout moment sans préavis.

2. Dimension d'installation du bouchon de réservoir

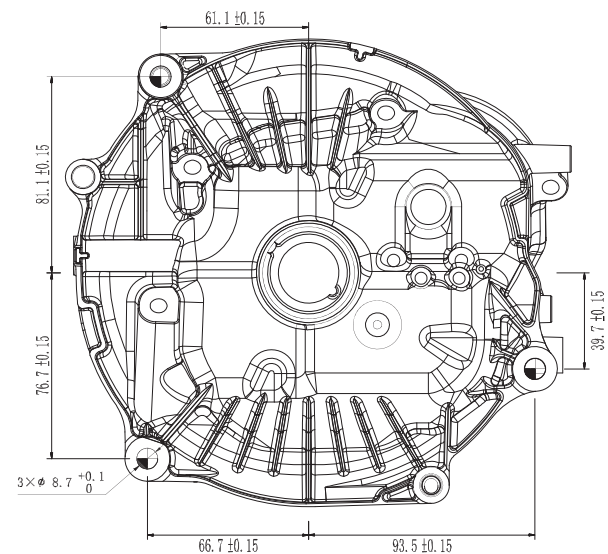

VIII. Vue éclatée & Liste des pièces

NP130

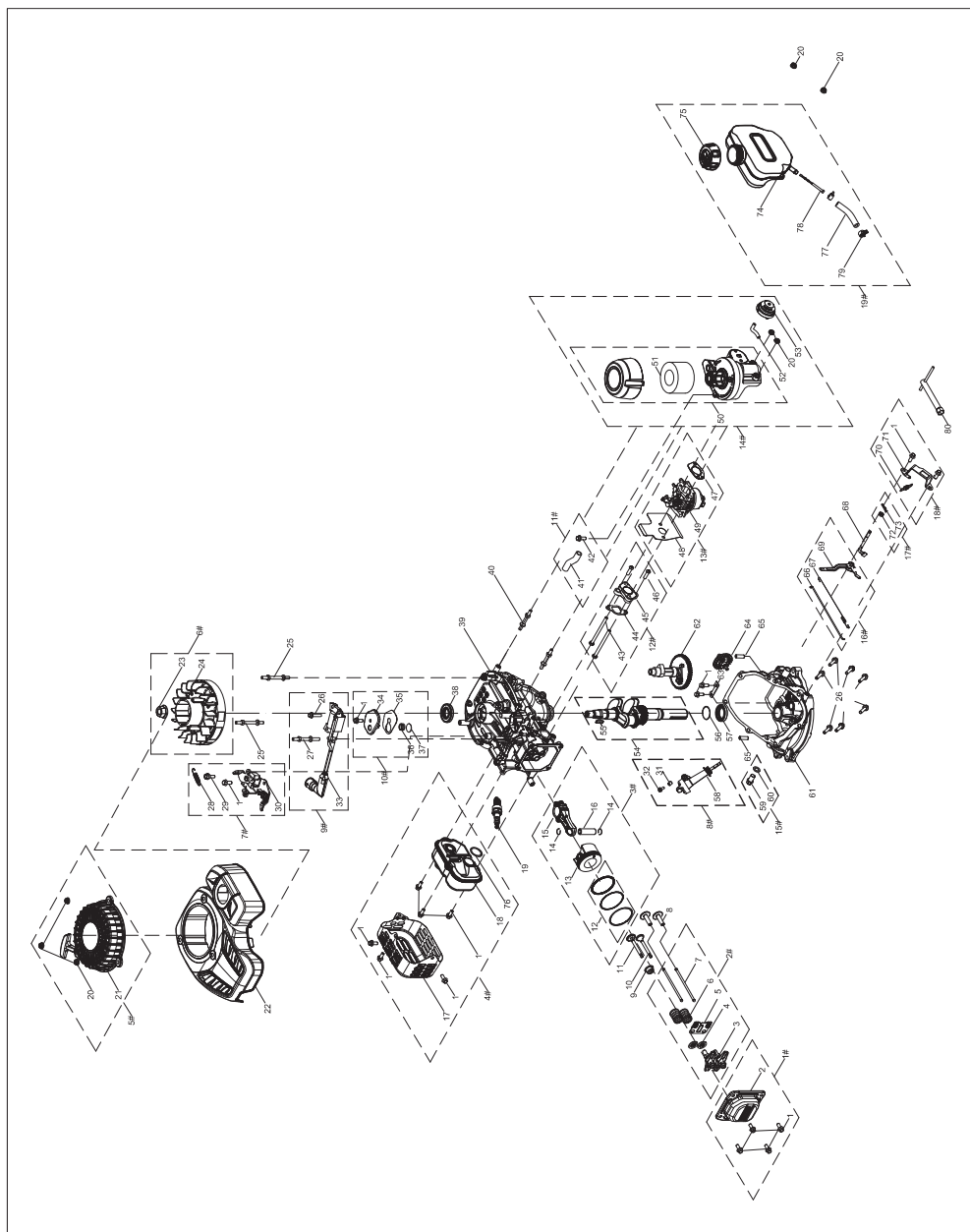

	POS	Numéro de pièce	Description	Quantité	Numéro de kit	Nom de kit
1#	1	100011262-0004	Boulon, M6×14	4	100763751	Couvercle de soupape
	2	100061713	Couvercle de soupape	1		
2#	3	100004421	Ensemble de culbuteur	2	100763750	Ensemble de culbuteur
	4	100004579	Siège du ressort de soupape	2		
	5	100004467	Base de culbuteur	1		
	6	100004564	Ressort de soupape	2		
	7	100050914	Tige poussoir	2		
	8	100004261	Poussoir	2		
	9	100004598	Joint de la soupape d'admission	1		
	10	100004543	Soupape d'échappement	1		
	11	100004520	Soupape d'admission	1		
	12	100053892	Jeu de segments de piston	1		
3#	13	100053095	Piston	1	100763776	Piston
	14	100003220	Circlip	2		
	16	100003118	Axe de piston	1		
	15	100051304	Ensemble de bielle	1		
	17	100067172	Protecteur du silencieux	1		
4#	18	100711793	Silencieux	1	100763748	Silencieux
	76	100711792	Bouchon de réservoir	1		
	19	100009383	Bougie d'allumage	1		
5#	20	100011463-0003	Écrou, M6	3	100763746	Démarreur de recul
	21	100055826-0001	Démarreur de recul	1		
6#	22	100145229-0001	Enveloppe	1	100763744	Kit de volant
	23	100011462-0002	Écrou, M14×1,5	1		
7#	24	100152435	Volant	1	100763743	Combinaison d'interrupteur d'arrêt et de frein
	25	100091441-0001	Goujon	2		
8#	28	100091431	Ressort de frein	1	100763729	Jauge d'huile
	1	100011262-0004	Boulon, M6×14	1		
	29	100011267-0011	Boulon	1		
9#	30	100123546	Ensemble de frein	1	100763775	Module d'allumage
	31	100730934	Coussinet, φ6,3×φ12×13	1		
10#	32	100011224-0003	Boulon, M6×35	1	100763741	Reniflard
	58	100725997-0003	Jauge d'huile	1		
11#	33	100734093-0001	Module d'allumage	1	100763740	Kit de tube de ventilation
	27	100091440-0001	Goujon	1		
12#	26	100011268-0009	Boulon, M6×25	1	100763739	Joint d'étanchéité, carburateur
	1	100011262-0004	Boulon, M6×14	1		
	34	100004049-0001	Couvercle de reniflard	1		
	35	100010256	Joint d'étanchéité, filtre à huile	1		
	36	100008440	Ressort de clapet antiretour	1		
	37	100140934	Reniflard	1		
12#	38	100017639	Joint d'huile, φ20×φ42×7	1	100763739	Joint d'étanchéité, carburateur
	39	100053928	Carter moteur	1		
11#	41	100002808-0001	Tuyau de reniflard	1	100763740	Kit de tube de ventilation
	42	100011264-0008	Boulon, M6×16	1		
12#	43	100011149-0002	Boulon, M6×80	2	100763739	Joint d'étanchéité, carburateur
	44	100005551	Joint d'étanchéité, isolateur de carburateur	1		
	45	100005646	Isolateur	1		
	46	100055832-0001	Boulon, M6×20	2		

13#	47	100005946	Joint d'étanchéité, filtre à air	1	100763774	Kit de carburateur
	48	100005911	Joint d'étanchéité, carburateur	1		
	49	100748246-0001	Carburateur	1		
14#	50	100092123	Ensemble de filtre à air	1	100763736	Kit de filtre à air
	51	100004756	Élément de filtre à air	1		
	20	100011463-0003	Écrou, M6	2		
	52	100009121-0001	Tuyau de carburant	1		
	53	100161291	Amorceur	1		
15#	54	100084899	Vilebrequin	1	100763733	Kit de bouchon de vidange d'huile
	55	100010577	Clavette disque	1		
	56	100010527-0001	Rondelle, $\phi 25,4 \times 1 \times \phi 34$	1		
	57	100017617	Joint d'huile, $\phi 25 \times \phi 38 \times 7$	1		
	59	100010272-0001	Boulon de mise à la terre	1		
16#	60	100010459	Rondelle, $\phi 10 \times 1,5 \times \phi 16$	1	100763732	Levier de régulateur
	61	100734506	Couvercle de carter moteur	1		
	26	100011268-0009	Boulon, M6×25	7		
	62	100063525	Arbre à cames	1		
	63	100008451	Plaque de montage de l'engrenage de régulateur	1		
	64	100008293	Engrenage de régulateur	1		
	65	100010546	Goupille, $\phi 7 \times 20$	2		
	66	100007937	Tringlerie d'accélérateur	1		
17#	67	100007911	Ressort de ralenti	1	100763752	Kit de joint d'huile et palier
	69	100008401-0001	Levier de régulateur	1		
18#	68	100007966	Arbre de l'engrenage de régulateur	1	100763731	Kit de régulateur
	72	100017629	Joint d'huile, $\phi 5 \times \phi 10 \times 4$	1		
	73	100007986	Goupille fendue	1		
19#	70	100007833	Ressort de régulateur	1	100763773	Réservoir de carburant
	71	100008061-0001	Ensemble de support de l'engrenage de régulateur	1		
	1	100011262-0004	Boulon, M6×14	2		
	74	100008545-0001	Carburant	1		
20#	75	100008763-0002	Bouchon de réservoir	1	100763773	Réservoir de carburant
	77	100064452-0001	Tuyau de carburant	1		
	78	100009020	Filtre à carburant	1		
	79	100005136	Serre-joint	2		
	40	100010288-0001	Goujon, M6×59,5	1		
80#	20	100011463-0003	Écrou, M6	2	100000121-0003	Douille de bougie d'allumage
	80	100000121-0003	Douille de bougie d'allumage	1		

NP150

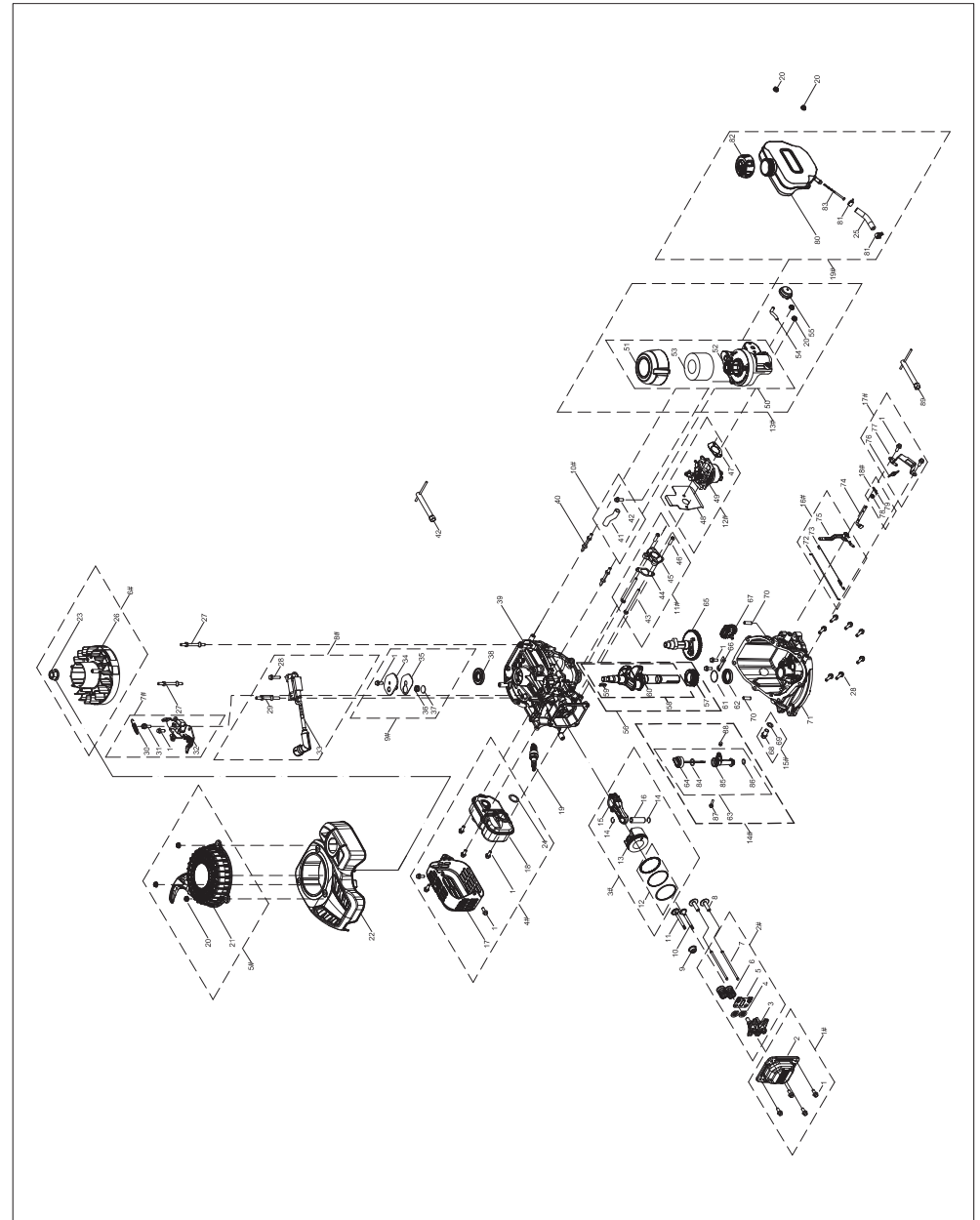

	POS	Numéro de pièce	Description	Quantité	Numéro de kit	Nom de kit
1#	1	100011262-0004	Boulon, M6x14	4	100763751	Couvercle de soupape
	2	100061713	Couvercle de soupape	1		
2#	3	100004421	Ensemble de culbuteur	2	100763750	Ensemble de culbuteur
	4	100004579	Siège du ressort de soupape	2		
	5	100004467	Base de culbuteur	1		
	6	100004564	Ressort de soupape	2		
	7	100050914	Tige poussoir	2		
	8	100004261	Poussoir	2		
	9	100004598	Joint de la soupape d'admission	1		
3#	10	100004543	Soupape d'échappement	1	100763749	Piston
	11	100004520	Soupape d'admission	1		
	12	100003235	Jeu de segments de piston	1		
	13	100003067	Piston	1		
	14	100003220	Circlip	2		
	15	100051304	Ensemble de bielle	1		
4#	16	100003118	Axe de piston	1	100763748	Silencieux
	1	100011262-0004	Boulon, M6x14	6		
	17	100067172	Protecteur du silencieux	1		
	24	100711792	Joint d'étanchéité, silencieux	1		
5#	18	100711793	Silencieux	1	100763746	Démarreur de recul
	19	100009383	Bougie d'allumage	1		
	20	100011463-0003	Écrou, M6	3		
6#	21	100055826-0001	Démarreur de recul	1	100763744	Kit de volant
	22	100145229-0001	Enveloppe	1		
7#	23	100011462-0002	Écrou, M14x1,5	1	100763743	Combinaison d'interrupteur d'arrêt et de frein
	26	100096891	Volant	1		
	27	100091441-0001	Goujon, M6x85	2		
	29	100091440-0001	Goujon, M6x83	1		
	30	100091431	Ressort de frein	1		
	1	100011262-0004	Boulon, M6x14	1		
	31	100011267-0011	Boulon, M6x22	1		
8#	32	100123546	Ensemble de frein	1	100763742	Module d'allumage
	33	100123549-0001	Module d'allumage	1		
	29	100091440-0001	Goujon, M6x83	1		
9#	28	100011268-0009	Boulon, M6x25	1	100763741	Reniflard
	1	100011262-0004	Boulon, M6x14	1		
	34	100004049-0001	Couvercle de reniflard	1		
	35	100010256	Joint d'étanchéité, filtre à huile	1		
	36	100008440	Ressort de clapet antiretour	1		
	37	100140934	Reniflard	1		
	38	100017639	Joint d'huile, $\phi 20 \times \phi 42 \times 7$	1		
10#	39	100050912	Carter moteur	1	100763740	Kit de tube de ventilation
	40	100010288-0001	Goujon, M6x59,5	1		
	20	100011463-0003	Écrou, M6	2		
11#	41	100002808-0001	Tuyau de reniflard	1	100763739	Joint d'étanchéité, carburateur
	42	100011264-0008	Boulon, M6x16	1		
	43	100011149-0002	Boulon, M6x80	2		
	44	100005551	Joint d'étanchéité, isolateur de carburateur	1		
12#	45	100005646	Isolateur	1	100763738	Kit de carburateur
	46	100055832-0001	Boulon, M6x20	2		
	47	100005946	Joint d'étanchéité, filtre à air	1		
	48	100005911	Joint d'étanchéité, carburateur	1		
	49	100062565-0001	Carburateur	1		

13#	50	100092123	Ensemble de filtre à air	1	100763736	Kit de filtre à air
	51	100030675	Couvercle de filtre à air	1		
	52	100030744	Base du filtre à air	1		
	53	100004756	Élément de filtre à air	1		
	20	100011463-0003	Écrou, M6	2	100763729	Jauge d'huile
	54	100009121-0001	Tuyau de carburant	1		
	55	100005670	Amorceur	1		
	56	100084904	Vilebrequin	1		
	57	100003467	Pignon de distribution d'entraînement	1		
	58	100050915	Vilebrequin	1		
	59	100010577	Clavette disque	1		
	60	100050911	Vilebrequin	1		
	61	100010527-0001	Rondelle, $\phi 25,4 \times 1 \times \phi 34$	1		
	62	100017617	Joint d'huile, $\phi 25 \times \phi 38 \times 7$	1		
14#	63	100052587-0001	Jauge d'huile	1	100763733	Kit de bouchon de vidange d'huile
	64	100725998	Jauge d'huile	1		
	84	100004142	Joint torique, iauge d'huile	1		
	85	100726000	Siège de iauge d'huile	1		
	86	100064024	Joint torique, $\phi 15,8 \times 2,5$	1		
	87	100011224-0003	Boulon, M6x35	1		
	88	100730934	Coussinet, $\phi 6,3 \times \phi 12 \times 13$	1		
	64	100030559	Joint torique, iauge d'huile	1		
15#	65	100063525	Arbre à cames	1	100763732	Levier de régulateur
	66	100008451	Plaque de montage de l'engrenage de régulateur	1		
	67	100008293	Engrenage de régulateur	1		
	70	100010546	Goupille, $\phi 7 \times 20$	2		
	71	100030001	Couvercle de carter moteur	1		
	28	100011268-0009	Boulon, M6x25	7		
	68	100010272-0001	Boulon de mise à la terre	1		
16#	69	100010459	Rondelle, $\phi 10 \times 1,5 \times \phi 16$	1	100763731	Kit de régulateur
	72	100007937	Tringlerie d'accélérateur	1		
17#	73	100007911	Ressort de ralenti	1	100763752	Kit de joint d'huile et palier
	75	100008401-0001	Levier de régulateur	1		
18#	74	100007966	Arbre de l'engrenage de régulateur	1	100763773	Réservoir de carburant
	76	100007833	Ressort de régulateur	1		
19#	77	100008061-0001	Ensemble de support de l'engrenage de régulateur	1	100763752	Kit de joint d'huile et palier
	1	100011262-0004	Boulon, M6x14	2		
19#	78	100017629	Joint d'huile, $\phi 5 \times \phi 10 \times 4$	1	100763773	Réservoir de carburant
	79	100007986	Goupille fendue	1		
	80	100008545-0001	Réservoir de carburant	1		
	81	100005136	Serre-joint	2		
	82	100008763-0002	Bouchon de réservoir	1		
	83	100009020	Filtre à carburant	1		
	25	100064452-0001	Tuyau de carburant $\phi 6,3 \times \phi 12,5 \times 75$	1		

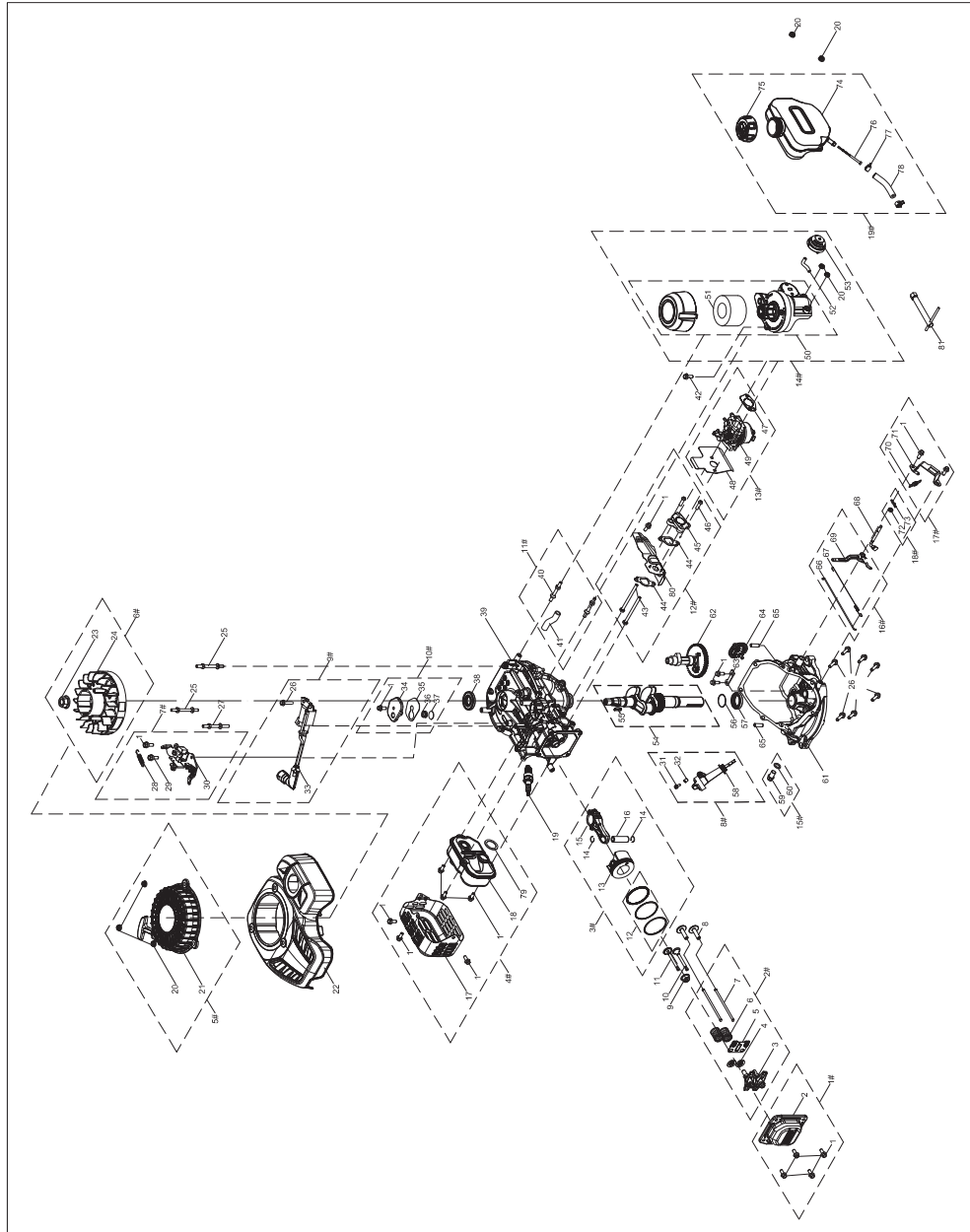

	POS	Número de pièce	Description	Quantité	Número de kit	Nom de kit			
1#	1	100011262-0004	Boulon, M6×14	4	100763751	Couvercle de soupape			
	2	100061713	Couvercle de soupape	1					
2#	3	100004421	Ensemble de culbuteur	2	100763750	Ensemble de culbuteur			
	4	100004579	Siège du ressort de soupape	2					
	5	100004467	Base de culbuteur	1					
	6	100004564	Ressort de soupape	2					
	7	100050914	Tige poussoir	2					
	8	100004261	Poussoir	2					
	9	100004598	Joint de la soupape d'admission	1					
	10	100004543	Soupape d'échappement	1					
3#	11	100004520	Soupape d'admission	1	100763806	Piston			
	12	100090755	Jeu de segments de piston	1					
	13	100161752	Piston	1					
	14	100003220	Circlip	2					
	15	100051304	Ensemble de bielle	1					
	16	100003118	Axe de piston	1					
4#	17	100067172	Protecteur du silencieux	1	100763805	Silencieux			
	18	100712773	Silencieux	1					
	1	100011262-0004	Boulon, M6×14	6					
5#	79	100711792	Joint d'étanchéité, silencieux	1	100763746	Démarreur de recul			
	19	100009383	Bougie d'allumage	1					
	20	100011463-0003	Écrou, M6	3					
6#	21	100055826-0001	Démarreur de recul	1	100763744	Kit de volant			
	22	100145229-0001	Boîtier de ventilateur	1					
	23	100011462-0002	Écrou, M14×1,5	1					
7#	24	100152435	Volant	1	100763743	Combinaison d'interrupteur d'arrêt et de frein			
	25	100091441-0001	Goujon	2					
	27	100091440-0001	Goujon	1					
	28	100091431	Ressort de frein	1					
	29	100011267-0011	Boulon	1					
	30	100123546	Ensemble de frein	1					
	1	100011262-0004	Boulon, M6×14	1					
	31	100011224-0003	Boulon, M6×35	1					
	8#	32	100730934	Coussinet, $\phi 6,3 \times \phi 12 \times 13$			1	100763729	Jauge d'huile
		58	100725997-0003	Jauge d'huile			1		
9#	33	100734093-0001	Module d'allumage	1	100763804	Module d'allumage			
	26	100011268-0009	Boulon, M6×25	1					
10#	34	100004049-0001	Couvercle de reniflard	1	100763741	Reniflard			
	35	100010256	Joint d'étanchéité, filtre à huile	1					
	36	100008440	Ressort de clapet antiretour	1					
	37	100140934	Reniflard	1					
	1	100011262-0004	Boulon, M6×14	1					
	38	100017639	Joint d'huile, $\phi 20 \times \phi 42 \times 7$	1					
	39	100094651	Carter moteur	1					
11#	41	100002808-0001	Tuyau de reniflard	1	100763740	Kit de tube de ventilation			
	42	100011264-0008	Boulon, M6×16	1					
12#	43	100011149-0002	Boulon, M6×80	2	100763803	Joint d'étanchéité, carburateur			
	44	100089023	Joint d'étanchéité, isolateur de carburateur	2					
	45	100005646	Isolateur	1					
	46	100055832-0001	Boulon, M6×20	2					
	80	100086003-0001	Enveloppe	1					
	1	100011262-0004	Boulon, M6×14	1					
13#	47	100005946	Joint d'étanchéité, filtre à air	1	100763802	Kit de carburateur			
	48	100005911	Joint d'étanchéité, carburateur	1					
	49	100750832-0001	Carburateur	1					

14#	50	100092123	Ensemble de filtre à air	1	100763736	Kit de filtre à air
	51	100004756	Élément de filtre à air	1		
	52	100009121-0001	Tuyau de carburant	1		
	53	100161291	Amorceur	1		
20	100011463-0003	Écrou, M6	2			
	54	100727938	Vilebrequin	1		
	55	100010577	Clavette disque	1		
	56	100010527-0001	Rondelle, $\phi 25,4 \times 1 \times \phi 34$	1		
	57	100017617	Joint d'huile, $\phi 25 \times \phi 38 \times 7$	1		
15#	59	100010272-0001	Boulon de mise à la terre	1	100763733	Kit de bouchon de vidange d'huile
	60	100010459	Rondelle, $\phi 10 \times 1,5 \times \phi 16$	1		
	61	100734506	Couvercle de carter moteur	1		
	62	100063525	Arbre à cames	1		
	63	100008451	Plaque de montage de	1		
	64	100008293	Engrenage de régulateur	1		
	65	100010546	Goupille, $\phi 7 \times 20$	2		
	26	100011268-0009	Boulon, M6x25	7		
16#	66	100007937	Tringlerie d'accélérateur	1	100763732	Lever de régulateur
	67	100007911	Ressort de ralenti	1		
	69	100008401-0001	Lever de régulateur	1		
68	100007966	Arbre de l'engrenage de ré	1			
70	100007833	Ressort de régulateur	1			
17#	71	100008061-0001	Ensemble de support de	1	100763731	Kit de régulateur
	1	100011262-0004	Boulon, M6x14	2		
18#	72	100017629	Joint d'huile, $\phi 5 \times \phi 10 \times 4$	1	100763752	Kit de joint d'huile et palier
	73	100007986	Goupille fendue	1		
19#	74	100008545-0001	Carburant	1	100763773	Réservoir de carburant
	75	100008763-0002	Bouchon de réservoir	1		
	76	100009020	Filtre à carburant	1		
	77	100005136	Clam	2		
	78	100064452-0001	Tuyau de carburant	1		
20	100011463-0003	Écrou, M6	2			
40	100010288-0001	Goujon, M6x59,5	2			
81	100000121-0003	Douille de bougie d'allumage	1			

IX. GARANTIE

Les produits STERWINS sont conçus conformément aux normes de qualité les plus élevées pour les produits destinés au marché de consommation. Cette garantie de vente couvre une période de 2 ans à compter de la date d'achat du produit. Cette garantie couvre tous les défauts de matériaux et de fabrication : pièces et éléments manquants, et dommages survenant dans les circonstances d'utilisation normales. La réparation et le remplacement des pièces ne donnent pas lieu à une prolongation de la période de garantie initiale. Vous devez être en mesure de fournir la preuve de la date d'achat de ce produit.

Exclusions de la garantie

Cette garantie ne couvre pas les problèmes ni les incidents résultant d'une utilisation incorrecte du produit.

La couverture de la garantie est limitée à la valeur de ce produit. Les cas suivants sont particulièrement exclus

- Dommages survenus au cours du transport ou de l'installation de ce produit.
- Les réparations et/ou le changement de pièces effectués par un tiers.
- Si cet outil est utilisé de manière incorrecte (surcharge de la machine ou installation d'accessoires non autorisés).
- Dommages causés par des facteurs externes ou des corps étrangers tels que le sable ou les pierres.
- Dommages résultant du non-respect des consignes de sécurité et des instructions d'utilisation.
- L'outil a été désassemblé ou ouvert.
- L'outil a été dans un milieu humide (rosée, pluie, immersion dans l'eau...).

Le produit doit être utilisé dans les conditions d'utilisation normales et à des fins non professionnelles. Par conséquent, les produits utilisés par les entreprises d'aménagement paysager, les autorités locales, ainsi que les entreprises offrant des locations payantes ou le prêt gratuit de matériel sont exclus de cette garantie.

En cas de problème avec votre produit, veuillez contacter le responsable du Département de paysage de votre magasin. Gardez votre facture ou reçu : ces documents vous seront demandés lors du traitement de toute réclamation.

Nous vous remercions de votre confiance et espérons que vous serez entièrement satisfait de notre produit. Il est important pour nous de connaître votre opinion sur ce produit, afin de continuer à l'améliorer pour mieux répondre à vos besoins. Donc, n'hésitez pas à partager votre expérience avec notre produit sur notre site Web.

RO

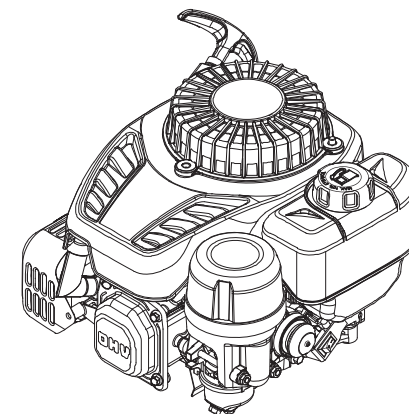

INSTRUCȚIUNI ORIGINALE
MOTOR PE BENZINĂ SERIA NP
MANUAL DE OPERARE



Vă rugăm să citiți cu atenție manualul înainte de utilizare.
Acest manual include sfaturi importante pentru utilizarea în siguranță.

Acest Manual conține cele mai importante instrucțiuni de siguranță și instrucțiuni pentru utilizarea motorului. CITIȚI CU ATENȚIE ACEST MANUAL. În caz contrar, poate conduce la deteriorarea proprietății și/sau RĂNIRE/DECES.

Furnați acest manual fiecărui utilizator al motorului. Acest manual trebuie considerat o parte permanentă a motorului dvs. și trebuie să rămână cu motorul când îl vindeți.

Imaginile și schițele furnizate aici sunt destinate doar expresiei tipice a seriei de produse. Imaginile și schițele pot fi diferite față de obiectul manualului și trebuie utilizate doar ca referință.

Toate informațiile din această publicație se bazează pe cele mai recente informații disponibile la momentul publicării. Ne rezervăm dreptul de a schimba, modifica și/sau îmbunătăți produsul și acest document în orice moment fără notificare și fără a ne asuma nicio obligație.

Notați numărul de serie al motorului și informațiile despre achiziție. Păstrați acest manual și chitanța pentru referință și service ulterior.

Model:

Număr de serie:

Data achiziției:

Cuprins

I. Siguranța operatorului.....	1
1. Normele de siguranță.....	1
II. Funcțiile și controlul.....	3
III. Funcționarea.....	3
1. Lista de verificare a funcționării.....	3
2. Pornirea motorului.....	5
3. Oprirea motorului.....	5
IV. Întreținerea.....	6
1. Programarea întreținerii.....	6
2. Întreținerea generală.....	7
3. Turația la ralanti.....	8
4. Reglarea.....	8
V. Identificarea și remedierea problemelor.....	9
VI. Depozitarea și transportul.....	9
VII. Specificațiile.....	10
1. Tabelul cu specificațiile și parametrii.....	10
2. Dimensiunea de instalare a capacului rezervorului.....	11
VIII. Exploded View & Parts List.....	12
IX. GARANȚIA.....	21

I. Siguranța operatorului

1. Normele de siguranță



Fiți atenți la simbolul alertei de siguranță. Urmați toate mesajele de siguranță care urmează acestui simbol pentru a evita distrugerea proprietății, RĂNIRI sau DECES posibil. Fiecare mesaj de siguranță este precedat de un simbol de avertizare despre siguranță și unul dintre următoarele cuvinte: PERICOL, AVERTISMENT sau PRECAUȚIE.



Indică o situație periculoasă care, dacă nu este evitată, va avea ca rezultat distrugerea substanțială a proprietății, vătămarea gravă sau DECESUL.



Indică o situație periculoasă care, dacă nu este evitată, va avea ca rezultat distrugerea substanțială a proprietății, vătămarea gravă sau DECESUL.



Indică o situație periculoasă care, dacă nu este evitată, va avea ca rezultat distrugerea substanțială a proprietății sau vătămarea.



VĂ RUGĂM SĂ CITIȚI CU ATENȚIE MANUALUL ÎNAINTE DE UTILIZARE.

NU utilizați acest aparat până nu citiți TOATE Instrucțiunile de siguranță, de utilizare și întreținere menționate în acest manual.

Nerespectarea instrucțiunilor poate duce la daune materiale, VĂTĂMĂRI sau DECES.

Avertismentele și precauțiile discutate în acest manual nu pot acoperi toate condițiile sau situațiile posibile care ar putea apărea. Operatorul trebuie să înțeleagă că judecata rațională și precauția sunt factori care nu pot fi încorporați în acest produs, ci trebuie compensați de către operator.



Acest motor este destinat doar utilizării de către consumatorul casnic. A nu se folosi în alt scop decât cel pentru care a fost conceput.



Înainte de fiecare utilizare, verificați să nu fie slăbite sau deteriorate componentele, semne de ulei sau scurgere din rezervor sau orice alte condiții care poate afecta funcționarea corespunzătoare. Reparați sau înlocuiți imediat toate componentele deteriorate sau defecte.

Descoperiți toate butoanele de utilizare și etichetele de siguranță.

Respectați toate capacele la un loc și în stare de funcționare tot timpul.

NU lăsați niciun material să blocheze fantele de aerisire. NU permiteți copiilor sau persoanelor nepregătite să folosească motorul.

NU folosiți motorul în mod nesupravegheat. Opriti motorul înainte de a părăsi zona.



Nu modificați viteza reglementată a motorului.

Vitezele ridicate de funcționare sunt periculoase și cresc riscul de vătămare personală sau a echipamentului.

Utilizarea la viteze reduse cu încărcătură mare poate scurta durata de viață a motorului.



RECULUL

Retragerea rapidă a cablului demarorului vă va trage mâna și brațul către motor mai repede decât îi puteți da drumul. Pornirea neintenționată poate conduce la incurcare, amputare traumatică sau sfâșiere. Pot apărea oasele fracturate, fracturile, vânătăile sau entorsele.



Fumul toxic

Gazele de evacuare ale motorului conțin monoxid de carbon, un gaz inodor, incolor și otrăvitor. Utilizarea motorului la interior VĂ POATE UCIDE!

Nu utilizați NICIODATĂ în interiorul unei clădiri sau într-o încălzire, CHIAR DACĂ sunt deschise ușile și ferestrele.

Amplasați motorul într-o zonă bine ventilată și luați în considerare cu atenție vântul și curenții de aer când așezați motorul.



PERICOL

Focul sau explozia

Benzina este foarte inflamabilă și extrem de explozivă. Incendiul sau explozia poate provoca arsuri grave sau deces.

Mențineți la distanță obiectele în timpul folosirii motorului.

Umpleți rezervorul în aer liber și într-o zonă bine ventilată, având motorul oprit.

Ștergeți întotdeauna combustibilul vărsat și așteptați până când acesta s-a uscat înainte de pornirea motorului.

NU utilizați motorul cu scurgeri cunoscute din sistemul de alimentare cu combustibil.

Utilizați proceduri corespunzătoare de depozitare și manipulare a combustibilului.

NU stocați combustibilul sau alte materiale inflamabile în apropiere.

Goliți rezervorul de combustibil la depozitarea sau transportarea motorului.

Păstrați la îndemână stingătorul și fiți pregătiți dacă izbucnește un incendiu.



AVERTISMENT

Suprafețele cu temperatură ridicată

Deoarece motorul poate produce multă căldură, atingerea suprafețelor cu temperatură ridicată poate conduce la arsuri serioase.

Evitați contactul cu evacuarea care are o temperatură ridicată.

Nu atingeți motorul aflat în funcțiune sau de-abia oprit.

Mențineți un spațiu de cel puțin 0,9 metri în jurul motorului, pentru asigurarea unui bun efect de răcire.

Materialele inflamabile pot lua foc dacă intră în contact cu suprafețele cu temperaturi ridicate. Nu stocați produsele inflamabile pe o rază de 1,5 metri.



AVERTISMENT

INCENDIUL

Utilizarea motorului poate crea scântei care pot aprinde vegetația uscată din jur.

Motorul poate fi echipat cu un amortizor de oprire a scânteiilor. Dacă motorul va fi utilizat în jurul materialelor inflamabile sau pe terenuri acoperite cu materiale precum culturi agricole, păduri, vegetație, iarbă sau alte elemente similare, atunci trebuie instalat un amortizor de oprire a scânteiilor.

În unele zone, un amortizor de scântei este solicitat de către lege. Contactați agențiile locale de pompieri pentru legile și reglementările privitoare la cerințele de prevenire a incendiilor.

WARNING

Citiți instrucțiunile furnizate cu echipamentul acționat de acest motor pentru instrucțiuni suplimentare care trebuie luate în considerare în conjuncție cu pornirea, oprirea, operarea motorului sau a aparatului protector, care poate fi necesar pentru utilizarea echipamentului.



PERICOL

Componentele în mișcare

Componentele în mișcare pot provoca vătămări grave. Țineți la distanță mâinile și picioarele.

NU utilizați motorul cu capacele, carcasa sau protecțiile scoase.

NU purtați haine largi, șnururi care atârnă sau obiecte care ar putea fi prinse. Legați părul lung și îndepărtați bijuteriile.

Nu așezați NICIODATĂ degetele, mâinile și corpul în apropierea motorului în timpul funcționării.

Simbol	Semnificație
	Viteză motor-MARE
	Viteză motor-MICĂ
	Viteză motor-OPRIT
	PORNIT/OPRIT
	Capac combustibil Combustibil oprit-DESCHIS
	Capac combustibil Combustibil oprit-ÎNCHIS
	Nivel de combustibil – Nu umpleți în exces

II. Feature and Control

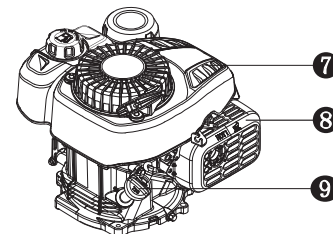
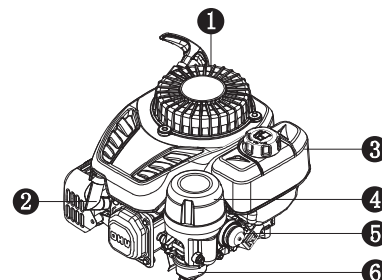

- 1 Demaror cu recul
- 2 Bujia
- 3 Rezervor de combustibil
- 4 Purificator de aer
- 5 Pompă de carburant
- 6 Carburator
- 7 Carcasă
- 8 Țeavă de eșapament
- 9 Tijă de ulei

III. Funcționarea

1. Lista de verificare a funcționării

1 Locația de utilizare

Utilizați doar ÎN EXTERIOR și amplasați motorul într-o zonă bine ventilată și luați în considerare cu atenție vântul și curenții de aer.

Așezați motorul pe o suprafață plană înainte de utilizare.

Lăsați un spațiu de două picioare în toate laturile motorului în timpul funcționării în exterior.



PERICOL

VAPORII TOXICI

Gazele de evacuare ale motorului conțin monoxid de carbon, un gaz inodor, incolor și otrăvitor. Utilizarea motorului la interior VĂ POATE UCIDE!

Nu utilizați NICIODATĂ în interiorul unei clădiri sau într-o incintă, CHIAR DACĂ sunt deschise ușile și ferestrele.

Altitudinea ridicată

În vederea asigurării utilizării normale a motorului la o altitudine ridicată, carburatorul poate fi echipat cu kituri de altitudine ridicată. Dacă motorul este utilizat mereu la o altitudine mai mare de 1.500 de metri, pentru informații despre kiturile de altitudine ridicată, consultați distribuitorul local.

PRECAUȚIE

Chiar și cu un carburator modificat, puterea motorului va scădea cu aproximativ 3,5% pentru fiecare 1.000 de picioare (300 de metri) de creștere în altitudine. Efectul altitudinii asupra puterii va fi mai mare decât acesta dacă nu este realizată o modificare a carburatorului.

PRECAUȚIE

Funcționarea motorului la o altitudine mai mică de 5.000 de picioare (1.500 de metri) cu carburatorul modificat poate face ca motorul să se supraîncălzească sau poate conduce la defectarea serioasă a motorului.

2 Condițiile de utilizare

Verificați să nu fie slăbite sau deteriorate componentele, semne de ulei sau scurgere din rezervor sau orice alte condiții care poate afecta funcționarea corespunzătoare. Reparați sau înlocuiți imediat toate componentele deteriorate sau defecte.

⚠️ AVERTISMENT

Neremedierea problemei(elor) înainte de funcționare poate conduce la distrugerii materiale, răniiri grave sau DECES.

Îndepărtați mizeria sau resturile excesive, în special din jurul feiilor de eșapament sau a demarorului cu recul.

Consultați instrucțiunile de utilizare ale echipamentului alimentat de motor. Nu utilizați motorul prin depășirea unghiului maxim de funcționare; a se consulta tabelul cu specificații. Deteriorarea motorului poate conduce la lubrifierea insuficientă.

3 Ulei de motor

Așezați motorul pe o suprafață plană cu motorul oprit.

Scoateți joja și ștergeți-o.

Reintroduceți joja în țevă; sprijiniți-o de gâtul de umplere cu ulei, NU introduceți capacul în țevă.

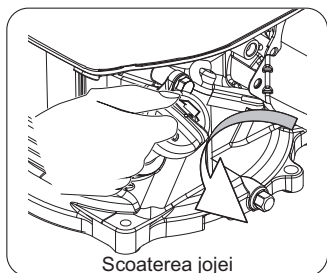

Scoateți joja din nou și verificați nivelul uleiului. Nivelul trebuie să se afe în partea superioară a indicatorului de pe joă.

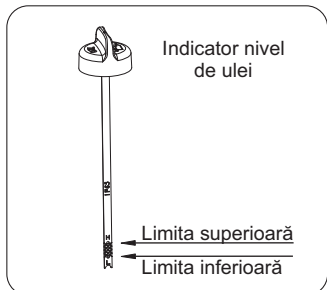

Umpleți până la limita superioară a jojei cu uleiul recomandat în cazul în care nivelul uleiului este redus.

Reinstalați și strângeți bine joja

Consultați instrucțiunile de adăugare a uleiului din secțiunea ÎNTREȚINEREA pentru informații suplimentare.

Capacitatea de ulei (nominală): 0,4 L

⚠️ AVERTISMENT

Uleiul reprezintă un factor major care afectează performanța și timpul până la servisare. Utilizați un ulei detergent pentru mașini în 4 timpi recomandat în secțiunea ÎNTREȚINEREA din acest manual.

4 Combustibilul de motor

Cu motorul oprit, verificați indicatorul nivelului de combustibil. Completați rezervorul de combustibil dacă este necesar.

⚠️ PRECAUȚIE

Presiunea se poate acumula în rezervorul de combustibil. Lăsați motorul să funcționeze timp de cel puțin două minute înainte de scoaterea capacului de combustibil. Slăbiți încet capacul de combustibil pentru eliberarea presiunii din rezervor.

Utilizați benzină fără plumb curată, proaspătă și obișnuită. NU amestecați uleiul cu benzina. Asigurați-vă că nu umpleți peste limita maximă superioară. Lăsați mereu spațiu pentru expansiunea combustibilului.

Capacitatea de combustibil (nominală): 0,75 L

Maxim combustibil
Poziția de adăugare

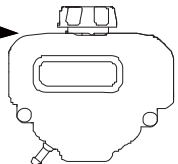

⚠️ PERICOL

Nu umpleți rezervorul de combustibil peste limita superioară. Supraumplerea poate conduce la oprirea motorului sau deteriorarea canistrei de carbon (dacă este echipat astfel) și evitarea garanției.



⚠️ PERICOL

Focul sau explozia
Benzina este foarte inflamabilă și extrem de explozivă. Incendiul sau explozia poate provoca arsuri grave sau deces.

Mențineți la distanță obiectele în timpul folosirii motorului. Umpleți rezervorul în aer liber și într-o zonă bine ventilată, având motorul oprit.

Ștergeți întotdeauna combustibilul vărsat și așteptați până când acesta s-a uscat înainte de pornirea motorului.

NU utilizați motorul cu scurgeri cunoscute din sistemul de alimentare cu combustibil.

Utilizați proceduri corespunzătoare de depozitare și manipulare a combustibilului.

NU stocați combustibilul sau alte materiale inflamabile în

apropiere.

Goliți rezervorul de combustibil la depozitarea sau transportarea motorului.

Păstrați la îndemână stingătorul și fiți pregătiți dacă izbucnește un incendiu.

Nu utilizați NICIODATĂ produse de curățare a motorului sau carburatorului în rezervorul de combustibil sau acest lucru poate conduce la deteriorarea permanentă.

Este importantă prevenirea acumulării cleiului în componentele esențiale ale sistemului de alimentare, precum carburator, filtru de combustibil, furtun de combustibil sau rezervor în timpul depozitării. De asemenea, experiența ne învață că combustibilii îndoiți cu alcool (numiți gazohol, etanol sau metanol) pot atrage umezeala, care conduce la separarea sau formarea acizilor în timpul depozitării.

Combustibilul acid poate deteriora sistemul de alimentare al motorului în timpul depozitării. Asigurați-vă că revizuiți instrucțiunile furnizate în „Depozitarea”.

Amestecurile de benzină/alcool: până la 10% alcool, 90% benzină fără plumb după volum sunt aprobate ca și combustibil. Alte amestecuri de benzină/alcool nu sunt aprobate.

Efectele combustibilului vechi, stătut sau contaminat nu sunt garantate.

⚠️ PRECAUȚIE

Pentru micșorarea acumulărilor de clei în sistemul dvs. de alimentare și asigurarea pornirii ușoare, nu utilizați benzină rămasă din sesiunea anterioară.

5 Verificarea echipamentului

Verificați echipamentul acționat de către acest motor. Revizuiți instrucțiunile furnizate de către fabricantul echipamentului pentru precauții și proceduri care trebuie urmate înainte de pornirea motorului.

⚠️ AVERTISMENT

Acest motor este proiectat și fabricat pentru aplicații specifice. Nu încercați să modificați echipamentul sau să-l utilizați la alte aplicații pentru care nu a fost proiectat. Dacă aveți întrebări despre o aplicație specifică, consultați distribuitorul local.

2. Pornirea motorului

1

Realizarea listei de verificare.

2

Înainte de pornirea motorului la rece, apăsați pompa de carburant de trei ori (pompa de carburant poate să nu fie apăsată după ce motorul pe benzină funcționează mai multe de 6 minute).

3 Pornirea manuală

⚠️ AVERTISMENT

Verificați starea cordonului de pornire înainte de utilizare. Înlocuiți-l imediat de către distribuitorul local autorizat dacă cordonul este destrămat.

În timpul pornirii motorului, apucați mânerul demarorului cu recul și trageți încet până când simțiți rezistență.

Apoi, trageți rapid pentru evitarea reculului.



⚠️ AVERTISMENT

RECOLUL

Retragerea rapidă a cablului demarorului vă va trage mâna și brațul către motor mai repede decât îi puteți da drumul. Pornirea neintenționată poate conduce la încercare, amputare traumatică sau sfâșiere. Pot apărea oasele fracturate, fracturile, vânătăile sau entorsele.

4

Când motorul funcționează, utilizați-l în domeniul cu înclinație de 20° în toate direcțiile.

3. Oprirea motorului

1

Dacă este posibil, scoateți încărcătura(urile) motorului.

2

Lăsați motorul să funcționeze în gol timp de câteva minute pentru stabilizarea temperaturilor interne ale motorului.

3

Trageți înapoi frâna pentru oprirea motorului.

4

Învârțiți comutatorul de combustibil, dacă există, în poziția OPRIT.

IV. Întreținerea

Cade în responsabilitatea proprietarului/operatorului realizarea întreținerii planificate și la timp. Rezolvați problemele înainte de utilizarea motorului. Urmați întotdeauna recomandările de inspecție și întreținere și programările din manual.

Înainte de servisișii motorului, opriți motorul, deconectați toate dispozitivele electrice și bateria (dacă este echipat astfel) și lăsați motorul să se răcească.

PERICOL

Întreținerea necorespunzătoare și neremedierea problemei înainte de funcționare poate conduce la defecțiuni și la distrugerii materiale, răni grave sau DECES.
Întreținerea necorespunzătoare va evita garanția.

1. Programarea întreținerii

Urmați intervalele de service indicate în diagrama de mai jos. Servisați-vă motorul mai frecvent când îl utilizați în condiții adverse. Contactați-vă distribuitorul local de service pentru necesitățile motorului sau întreținerea motorului.

		De fiecare dată înainte utilizării	10 ore sau prima lună ²	50 de ore sau la fiecare trei luni ²	100 de ore sau la fiecare șase luni ²	300 de ore sau în fiecare an ²
Ulei de motor	Inspecție	✓				
	Înlocuire		✓		✓	
Filtru de aer	Inspecție	✓				
	Curățare			✓ ³		
Bujia	Inspecție și reglare				✓	
	Înlocuire					✓
Bujie stingător ¹	Curățare				✓	
Turația la ralanti	Inspecție și reglare					✓ ⁴
Joc supapă	Inspecție și reglare					✓ ⁴
Canistră de carbon ¹	Inspecție	La fiecare doi ani ⁴				
Redus permeabilitate tub de ulei ¹	Inspecție	La fiecare doi ani ⁴				
Tub de ulei	Inspecție	La fiecare doi ani ⁴				

Nota 1: Tipuri aplicabile (dacă sunt disponibile).

Nota 2: După fiecare sezon sau după (care intervine prima).

Nota 3: Servisați mai frecvent în condiții severe, cu mult praf sau mizerie.

Nota 4: Trebuie realizată de către proprietari care au cunoștințe și sunt experimentați sau dealeri autorizați.



AVERTISMENT

Pornirile accidentale pot provoca vătămări severe sau deces. Scoateți și împământați cablul bujiei înainte realizării unei servisișii.

Mănușile trebuie purtate pentru evitarea rănirii în timpul întreținerii și utilizării produselor mecanice.

PRECAUȚIE

Elementul filtrant poate conține PAHs. PAHs este dăunător pentru sănătate. Purtați mănuși pentru protecție în timpul întreținerii filtrului de aer.

2. General maintenance

2. Întreținerea generală

Ulei de motor

SAE 10W-30 este recomandat pentru utilizarea generală și pentru toate temperaturile. Alte vâscozități prezente în grafic pot fi utilizate când temperatura medie din zona dvs. se află în intervalul indicat.

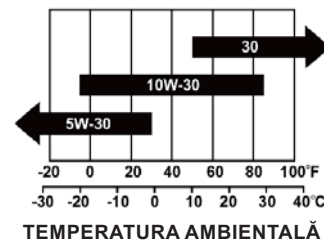

TEMPERATURA AMBIENTALĂ

Capacitate ulei (nominală): 0,4 L

Adăugare ulei

1. Așezați motorul pe o suprafață plană.
2. Scoateți joja și ștergeți-o.

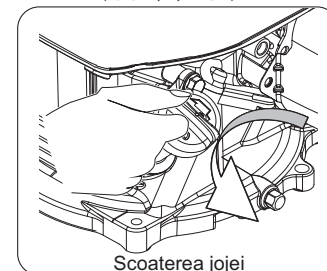

3. Adăugați uleiul recomandat până la limita superioară.

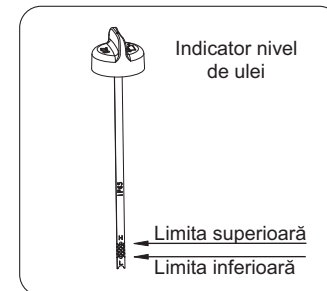

4. Strângeți bine joja.

PRECAUȚIE

Verificarea nivelului de ulei

Reintroduceți joja în țevă; sprijiniți-o de gâtul de umplere cu ulei, NU introduceți capacul în țevă.

Schimbarea uleiului

PRECAUȚIE

Schimbați uleiul când motorul este cald de la funcționare.

1. Așezați motorul pe o suprafață plană.
2. Curățați zona din jurul jojei și ștergeți fișa.
3. Scoateți joja.
4. Scoateți fișa se scurgere a uleiului și lăsați uleiul să se scurgă complet.
5. Înlocuiți și strângeți bine fișa de scurgere.
6. Adăugați uleiul recomandat până la limita superioară (consultați instrucțiunile de adăugare a uleiului de mai sus).
7. Reinstalați și strângeți bine joja.
8. Depuneți la deșeurii uleiului utilizat la o firmă specializată de gestionare a reziduurilor.

AVERTISMENT

Motorul nu este umplut cu ulei din fabrică. Orice utilizare înainte de umplerea corespunzătoare cu tipul recomandat și cantitatea de ulei poate conduce la deteriorarea motorului și pierderea garanției.

Filtru de aer

1. Înșurubați piulița și scoateți capacul filtrului de aer.
2. Scoateți elementul filtrului.

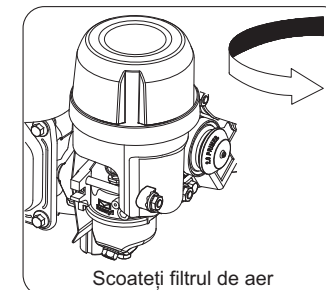

3. Ștergeți impuritățile interne.
4. Așezați filtrul în ansamblu.
5. Reinstalați capacul filtrului și fixați-l.

AVERTISMENT

NU utilizați motorul fără filtrul de aer, deoarece acest lucru poate conduce la pericole serioase.

Bujia

1. Curățați mizeria din capacul bujiei și baza acesteia.
 2. Scoateți capacul bujiei.
 3. Utilizați o cheie tubulară pentru slăbirea și scoaterea bujiei.
 4. Inspectați bujia și șaiba acesteia, dacă este deteriorată sau uzată, înlocuiți-o cu alta nouă. Curățați bujia cu o perie de sârmă dacă o reutilizați.
 5. Verificați decalajul bujiei.
- Îndoți cu atenție electrodul lateral pentru reglarea decalajului dacă este necesar.

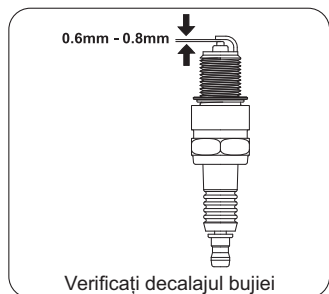

Decalaj bujie: 0,6 mm-0,8 mm.

6. Înfiletați cu atenție bujia în motor de mână.
 7. După montarea bujiei, utilizați cheia tubulară pentru strângerea acesteia.
- Cuplul de strângere a bujiei: 20-25 N.m**
8. Atașați cablul bujiei la bujie.

AVERTISMENT

Utilizați doar bujia recomandată sau echivalent. NU utilizați bujii care au un domeniu de temperatură necorespunzător.

Opritorul de scânteie (Tipuri aplicabile)

1. Lăsați motorul să se răcească complet înaintea servisării opritorului de scânteie.
2. Scoateți cele două șuruburi care țin placa capacului ce reține capătul opritorului de scânteie de țeava de eșapament.
3. Scoateți ecranul opritorului de scânteie.
4. Verificați cu atenție acumulările de carbon de pe ecranul opritorului de scânteie cu o perie de sârmă.



5. Înlocuiți opritorul de scânteie dacă este deteriorat.
6. Reinstalați opritorul de scânteie în țeava de eșapament și atașați-l cu două șuruburi.

3. Turația la ralanti

Turația la ralanti a fost prestabilită din fabrică și trebuie reglată rareori. Consultați distribuitorul local pentru asemenea solicitări.

AVERTISMENT

Reglarea neautorizată va deteriora motorul și/sau dispozitivele electrice și va duce la pierderea garanției.

4. Reglarea

Nu există un alt service și/sau reglare necesară pentru motorul dvs. Reglările neaprobate sau modificările poate deteriora motorul dvs. și dispozitivele electrice și veți pierde garanția. Contactați distribuitorul local pentru astfel de solicitări.

AVERTISMENT

Modificarea regulatorului setat din fabrică va deteriora motorul dvs. și veți pierde garanția.

V. Identificarea și remedierea problemelor

Simptom	Probleme	Soluție
Motorul nu poate fi pornit.	Frâna motorului se află în starea de frânare (comutatorul de oprire a motorului este în starea oprită).	Scoateți frâna motorului în afara stării de frânare (comutatorul de oprire a motorului este în starea oprită)
	Nu există combustibil	Umpleți rezervorul conform instrucțiunilor din manual.
	Ulei de motor neadecvat	Verificați nivelul de ulei. Motorul nu poate fi pornit decât dacă nivelul de ulei se află peste limita minimă prescrisă.
	Nu există aprindere	Scoateți capacul bujiei. Curățați mizeria din jurul bazei bujiei, apoi scoateți bujia. Instalați bujia în capacul acesteia. Împământați electrodul la orice împământare de motor, scoateți demarorul cu recul dacă scânteile sar peste distanțator. Dacă nu există nicio scânteie, înlocuiți bujia. Reinstalați bujia și porniți motorul conform instrucțiunilor din acest manual. Consultați serviciul de relații clienți dacă este necesar.

VI. Depozitarea și transportul

Depozitarea

Porniți motorul cel puțin o dată la două săptămâni și utilizați-l cel puțin 20 de minute. Dacă se confirmă că motorul nu va fi utilizat timp de două luni sau mai mult, respectați procedurile următoare pentru pregătirea de depozitare pentru o perioadă îndelungată.



PERICOL

Focul sau explozia

Benzina este foarte inflamabilă și extrem de explozivă. Goliți rezervorul de combustibil și opriți supapa de combustibil la depozitarea sau transportarea motorului.

1. După operație, schimbați uleiul când motorul este cald de la funcționare.
2. Răciți complet motorul.
3. Evacuați tot combustibilul din rezervorul de combustibil, țeava de combustibil și din carburator.
4. Scoateți bujia și umpleți cilindrul cu 31 g de ulei proaspăt. Instalați din nou bujia. Rotiți arborele cotit încet pentru buna distribuție a uleiului, pentru a lubrifia cilindrul.
5. Curățați motorul conform capitoului din Întreținere.
6. Depozitați motorul într-un loc curat și uscat fără lumina directă a soarelui.

Transportul

În vederea vărsării combustibilului în timpul transportului sau a depozitării temporare, motorul trebuie depozitat în poziția normală de funcționare (pe verticală), cu comutatorul motorului în poziția OPRIT.

Maneta supapei de combustibil trebuie să fie în poziția OPRIT.

AVERTISMENT

În timpul transportului:

Nu depășiți nivelul maxim al rezervorului.

Nu utilizați motorul cât timp se află în autovehicul. Scoateți motorul din vehicul și utilizați-l într-un loc bine ventilat. Evitați expunerea directă la razele solare când puneți motorul într-un vehicul. Dacă motorul este lăsat într-un vehicul încuiat timp de mai multe ore, temperatura ridicată din interiorul vehiculului poate face combustibilul să se vaporizeze, ceea ce poate conduce la o posibilă explozie.

Nu transportați pe un drum cu denivelări pentru o perioadă extinsă de timp cu motorul la bord. Dacă trebuie să transportați motorul pe un drum cu denivelări, scurgeți combustibilul din motor înainte.

VII. Specificațiile

1. Tabelul cu specificațiile și parametrii

Categorie	Articol	NP130	NP150	NP170	
Parametrii structurii principale	Disponerea supapei de aer	Supapă peste cap	Supapă peste cap	Supapă peste cap	
	Număr de cilindri cu aer	1	1	1	
	Diametru cilindru aer (mm)	61	65	67	
	Cursă piston (mm)	45	45	48.4	
	Capacitate cilindrică totală (cm ³)	132	149	171	
	Raport de compresie	8.1:1	8.3:1	8.8:1	
	Putere aplicabilă (kW)	2.1	2.4	2.7	
	Putere nominală (kW/min ⁻¹)	2.2/3600	2.5/3600	3.0/3600	
	Sens de rotație	În sens contrar acelor de ceasornic (Din direcția capătului PTO)			
	Unghi avans aprindere	18°±2°	18°±2°	18°±2°	
	Joc supapă	Joc admisie supapă (mm)	0.10-0.15	0.10-0.15	0.10-0.15
		Joc valvă admisie (mm)	0.15-0.20	0.15-0.20	0.15-0.20
	Distanțator bujie (mm)	0.6-0.8	0.6-0.8	0.6-0.8	
Combustibil și ulei	Marcă ulei de lubrifiere	SAE 10W-30	SAE 10W-30	SAE 10W-30	
	Furnizor de combustibil	Alimentarea cu combustibil a carburatorului			
	Capacitate de combustibil (L)	0.75	0.75	0.75	
	Capacitate de ulei (L)	0.4	0.4	0.4	
Dimensiuni și masă	Dimensiuni (mm) (Lungime×Lățime×Înălțime)	307×310×249	307×310×249	307×310×249	
	Masa netă (kg)	7.2	7.2	7.3	

Observații: Motorul pe benzină cu specificații și configurații diferite poate avea parametri diferiți și se poate schimba în orice moment fără o notificare prealabilă.

2. Dimensiunea de instalare a capacului rezervorului

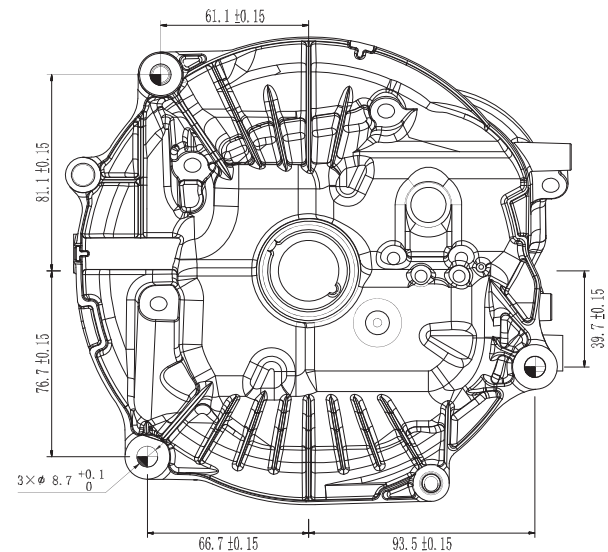

VIII. Vedere descompusă și listă de componente

NP130

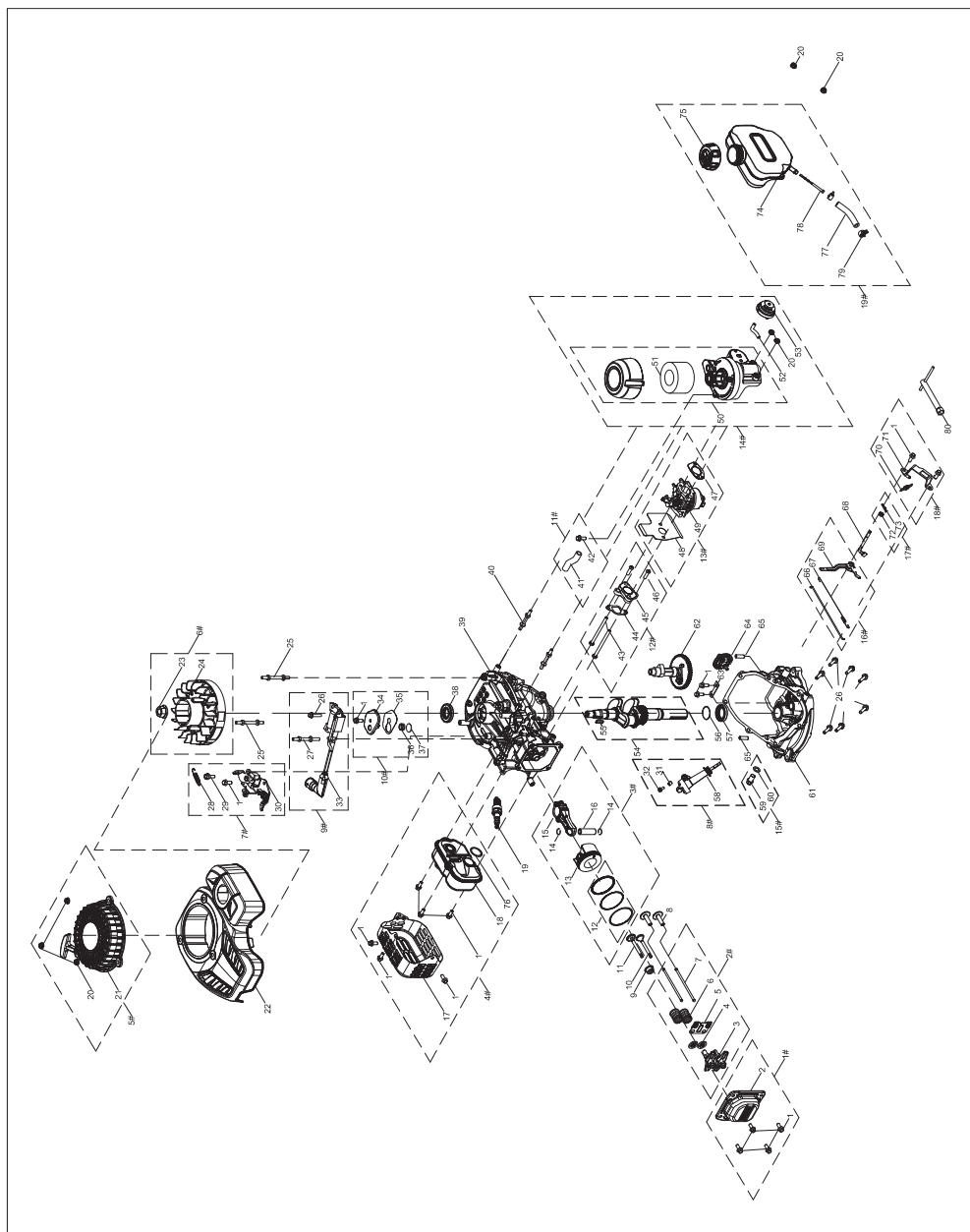

	POS	Număr piesă	Descriere	Cantitate	Număr kit	Nume kit
1#	1	100011262-0004	Bulon, M6×14	4	100763751	Capac valvă
	2	100061713	Capac valvă	1		
2#	3	100004421	Ansamblu braț culbutor	2	100763750	Ansamblu braț culbutor
	4	100004579	Scaun arc supapă	2		
	5	100004467	Bază braț culbutor	1		
	6	100004564	Arc supapă	2		
	7	100050914	Tijă de împingere	2		
	8	100004261	Camă	2		
3#	9	100004598	Garnitură supapă de admisie	1	100763776	Piston
	10	100004543	Supapă de evacuare	1		
	11	100004520	Supapă de admisie	1		
	12	100053892	Set inel piston	1		
	13	100053095	Piston	1		
	14	100003220	Șaibă elastică	2		
	16	100003118	Bolț piston	1		
15	100051304	Ansamblu tijă de legătură	1			
4#	1	100011262-0004	Bulon, M6×14	6	100763748	Tobă
	17	100067172	Protecție tobă	1		
	18	100711793	Tobă	1		
	76	100711792	Capac combustibil	1		
5#	19	100009383	Bujia	1	100763746	Demaror cu recul
	20	100011463-0003	Piuliță, M6	3		
	21	100055826-0001	Demaror cu recul	1		
6#	22	100145229-0001	Carcasă	1	100763744	Kit volantă
	23	100011462-0002	Piuliță, M14×1,5	1		
7#	24	100152435	Volantă	1	100763743	Comutator de oprire și combinație de frână
	25	100091441-0001	Cui	2		
	28	100091431	Arc de frână	1		
	1	100011262-0004	Bulon, M6×14	1		
	29	100011267-0011	Bulon	1		
8#	30	100123546	Ansamblu frână	1	100763729	Jojă
	31	100730934	Bucșă, φ6,3×φ12×13	1		
	32	100011224-0003	Bulon, M6×35	1		
9#	58	100725997-0003	Jojă	1	100763775	Modul de aprindere
	33	100734093-0001	Modul de aprindere	1		
	27	100091440-0001	Cui	1		
	26	100011268-0009	Bulon, M6×25	1		
10#	1	100011262-0004	Bulon, M6×14	1	100763741	Supapă aerisitor
	34	100004049-0001	Carcasă aerisitor	1		
	35	100010256	Garnitură, filtru de ulei	1		
	36	100008440	Arc supapă cu o singură cale	1		
	37	100140934	Supapă aerisitor	1		
	38	100017639	Garnitură ulei, φ20×φ42×7	1		
	39	100053928	Carter	1		
11#	41	100002808-0001	Furtun aerisitor	1	100763740	Kit tub aerisire
	42	100011264-0008	Bulon, M6×16	1		
12#	43	100011149-0002	Bulon, M6×80	2	100763739	Garnitură, carburator
	44	100005551	Garnitură, izolator carburator	1		
	45	100005646	Izolator	1		
13#	46	100055832-0001	Bulon, M6×20	2	100763774	Kit carburator
	47	100005946	Garnitură, filtru de aer	1		
	48	100005911	Garnitură, carburator	1		
	49	100748246-0001	Carburator	1		

14#	50	100092123	Ansamblu kit de aer	1	100763736	Kit filtru de aer
	51	100004756	Element filtru de aer	1		
	20	100011463-0003	Piuliță, M6	2		
	52	100009121-0001	Furtun de combustibil	1		
	53	100161291	Pompă de carburant	1		
	54	100084899	Arbore cotit	1		
	55	100010577	Pană semirotundă	1		
	56	100010527-0001	Șaibă, $\varnothing 25,4 \times 1 \times \varnothing 34$	1		
	57	100017617	Garnitură ulei, $\varnothing 25 \times \varnothing 38 \times 7$	1		
15#	59	100010272-0001	Bulon împământare	1	100763733	Kit tampon scurgere ulei
	60	100010459	Șaibă, $\varnothing 10 \times 1,5 \times \varnothing 16$	1		
	61	100734506	Capac carter	1		
	26	100011268-0009	Bulon, M6×25	7		
	62	100063525	Ax cu came	1		
	63	100008451	Placă de montare treaptă regulator	1		
	64	100008293	Treaptă regulator	1		
16#	65	100010546	Bolț, $\varnothing 7 \times 20$	2	100763732	Măner regulator
	66	100007937	Legătură accelerație	1		
	67	100007911	Arc ralanti	1		
	69	100008401-0001	Măner regulator	1		
	68	100007966	Regulator treaptă de viteză	1		
17#	72	100017629	Garnitură ulei, $\varnothing 5 \times \varnothing 10 \times 4$	1	100763752	Kit garnitură ulei și rulment
	73	100007986	Cui spintecat	1		
18#	70	100007833	Arc regulator	1	100763731	Kit regulator
	71	100008061-0001	Ansamblu suport treaptă regulator	1		
19#	1	100011262-0004	Bulon, M6×14	2	100763773	Rezervor de combustibil
	74	100008545-0001	Combustibil	1		
	75	100008763-0002	Capac combustibil	1		
	77	100064452-0001	Furtun de combustibil	1		
	78	100009020	Filtru de combustibil	1		
	79	100005136	Clemă	2		
	40	100010288-0001	Știft, M6×59,5	1		
20	100011463-0003	Piuliță, M6	2			
80	100000121-0003	Suport bujie	1			

NP150

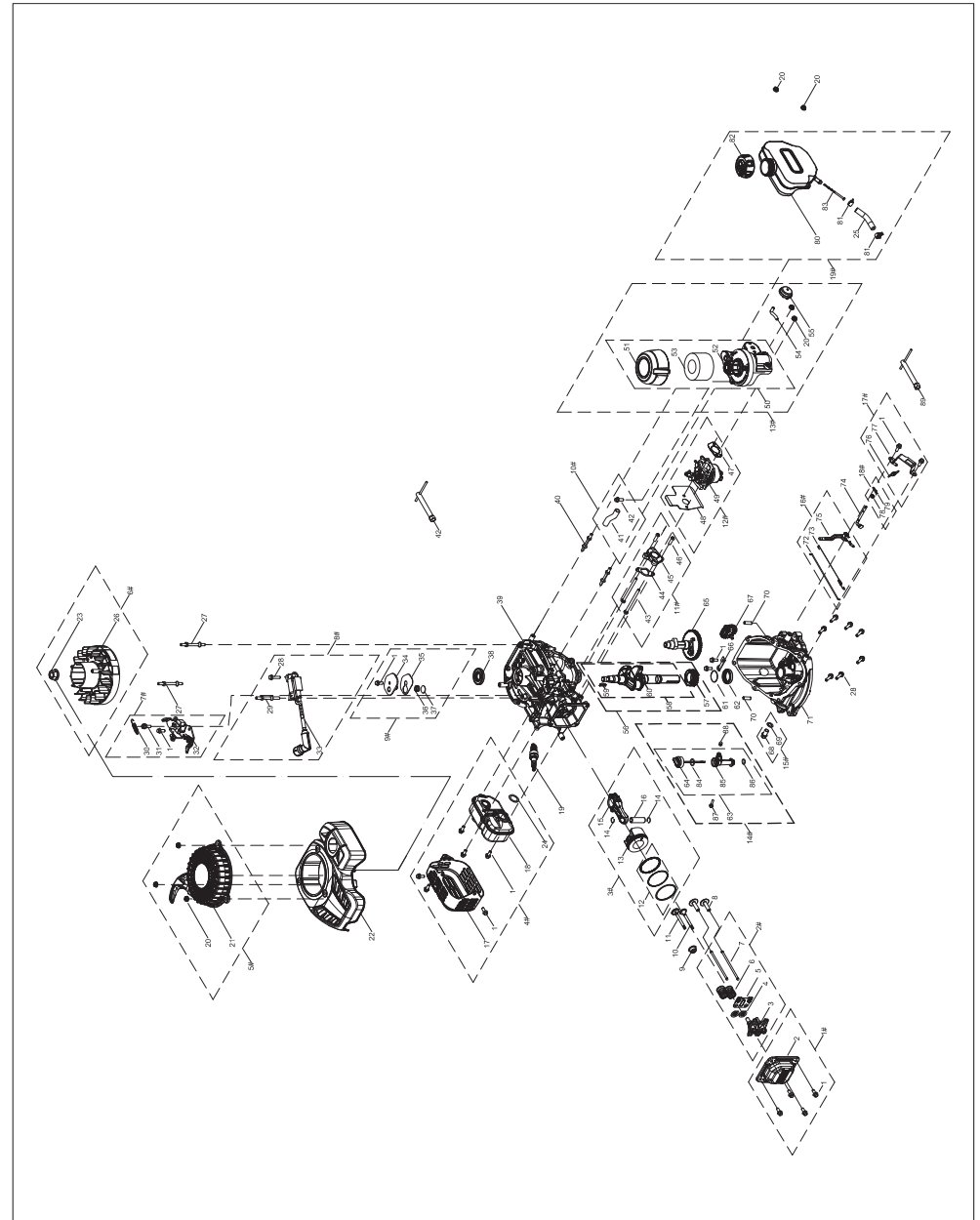

	POS	Număr piesă	Descriere	Cantitate	Număr kit	Nume kit			
1#	1	100011262-0004	Bulon, M6×14	4	100763751	Capac valvă			
	2	100061713	Capac valvă	1					
2#	3	100004421	Ansamblu braț culbutor	2	100763750	Ansamblu braț culbutor			
	4	100004579	Scaun arc supapă	2					
	5	100004467	Bază braț culbutor	1					
	6	100004564	Arc supapă	2					
	7	100050914	Tijă de împingere	2					
	8	100004261	Camă	2					
	9	100004598	Garnitură supapă de admisie	1					
	10	100004543	Supapă de evacuare	1					
3#	11	100004520	Supapă de admisie	1	100763749	Piston			
	12	100003235	Set inel piston	1					
	13	100003067	Piston	1					
	14	100003220	Șaibă elastică	2					
	15	100051304	Ansamblu tijă de legătură	1					
	16	100003118	Bolț piston	1					
4#	1	100011262-0004	Bulon, M6×14	6	100763748	Tobă			
	17	100067172	Protecție tobă	1					
	24	100711792	Garnitură, tobă	1					
	18	100711793	Tobă	1					
5#	19	100009383	Bujia	1	100763746	Demaror cu recul			
	20	100011463-0003	Piuliță, M6	3					
	21	100055826-0001	Demaror cu recul	1					
6#	22	100145229-0001	Carcasă	1	100763744	Kit volantă			
	23	100011462-0002	Piuliță, M14×1,5	1					
	26	100096891	Volantă	1					
	27	100091441-0001	Știft, M6×85	2					
7#	29	100091440-0001	Știft, M6×83	1	100763743	Comutator de oprire și combinație de frână			
	30	100091431	Arc de frână	1					
	1	100011262-0004	Bulon, M6×14	1					
	31	100011267-0011	Bulon, M6×22	1					
	32	100123546	Ansamblu frână	1					
8#	33	100123549-0001	Modul de aprindere	1	100763742	Modul de aprindere			
	29	100091440-0001	Știft, M6×83	1					
9#	28	100011268-0009	Bulon, M6×25	1	100763741	Supapă aerisitor			
	1	100011262-0004	Bulon, M6×14	1					
	34	100004049-0001	Carcasă aerisitor	1					
	35	100010256	Garnitură, filtru de ulei	1					
	36	100008440	Arc supapă cu o singură cale	1					
10#	37	100140934	Supapă aerisitor	1	100763740	Kit tub aerisire			
	38	100017639	Garnitură ulei, φ20×φ42×7	1					
	39	100050912	Carter	1					
	40	100010288-0001	Știft, M6×59,5	1					
	20	100011463-0003	Piuliță, M6	2					
	41	100002808-0001	Furtun aerisitor	1					
	42	100011264-0008	Bulon, M6×16	1					
	43	100011149-0002	Bulon, M6×80	2					
	11#	44	100005551	Garnitură, izolator carburator			1	100763739	Garnitură, carburator
		45	100005646	Izolator			1		
46		100055832-0001	Bulon, M6×20	2					
12#	47	100005946	Garnitură, filtru de aer	1	100763738	Kit carburator			
	48	100005911	Garnitură, carburator	1					
	49	100062565-0001	Carburator	1					

13#	50	100092123	Ansamblu kit de aer	1	100763736	Kit filtru de aer
	51	100030675	Capac filtru de aer	1		
	52	100030744	Bază filtru de aer	1		
	53	100004756	Element filtru de aer	1		
	20	100011463-0003	Piuliță, M6	2		
	54	100009121-0001	Furtun de combustibil	1		
	55	100005670	Pompă de carburant	1		
	56	100084904	Arbore cotit	1		
14#	57	100003467	Angrenaj de sincronizare	1	100763729	Jojă
	58	100050915	Arbore cotit	1		
	59	100010577	Pană semirotondă	1		
	60	100050911	Arbore cotit	1		
	61	100010527-0001	Șaibă, φ25,4×1×φ34	1		
	62	100017617	Garnitură ulei, φ25×φ38×7	1		
	63	100052587-0001	Jojă	1		
	64	100725998	Jojă	1		
15#	84	100004142	Oring, tijă	1	100763733	Kit tampon scurgere ulei
	85	100726000	Scaun tijă	1		
	86	100064024	Oring, φ15,8×2,5	1		
	87	100011224-0003	Bulon, M6×35	1		
	88	100730934	Bucșă, φ6,3×φ12×13	1		
	64	100030559	Oring, tijă	1		
	65	100063525	Ax cu came	1		
	66	100008451	Placă de montare treaptă regulator	1		
	67	100008293	Treaptă regulator	1		
	70	100010546	Bolț, φ7×20	2		
16#	71	100030001	Capac carter	1	100763732	Mâner regulator
	28	100011268-0009	Bulon, M6×25	7		
	68	100010272-0001	Bulon împământare	1		
	69	100010459	Șaibă, φ10×1,5×φ16	1		
17#	72	100007937	Legătură accelerație	1	100763731	Kit regulator
	73	100007911	Arc ralanti	1		
	75	100008401-0001	Mâner regulator	1		
18#	74	100007966	Regulator treaptă de viteză	1	100763752	Kit garnitură ulei și rulment
	76	100007833	Arc regulator	1		
	77	100008061-0001	Ansamblu suport treaptă regulator	1		
19#	1	100011262-0004	Bulon, M6×14	2	100763773	Rezervor de combustibil
	78	100017629	Garnitură ulei, φ5×φ10×4	1		
	79	100007986	Cui spintecat	1		
	80	100008545-0001	Rezervor de combustibil	1		
	81	100005136	Clemă	2		
25	82	100008763-0002	Capac combustibil	1	100763740	Kit tub aerisire
	83	100009020	Filtru de combustibil	1		
	25	100064452-0001	Furtun de combustibil φ6,3×φ12,5×75	1		

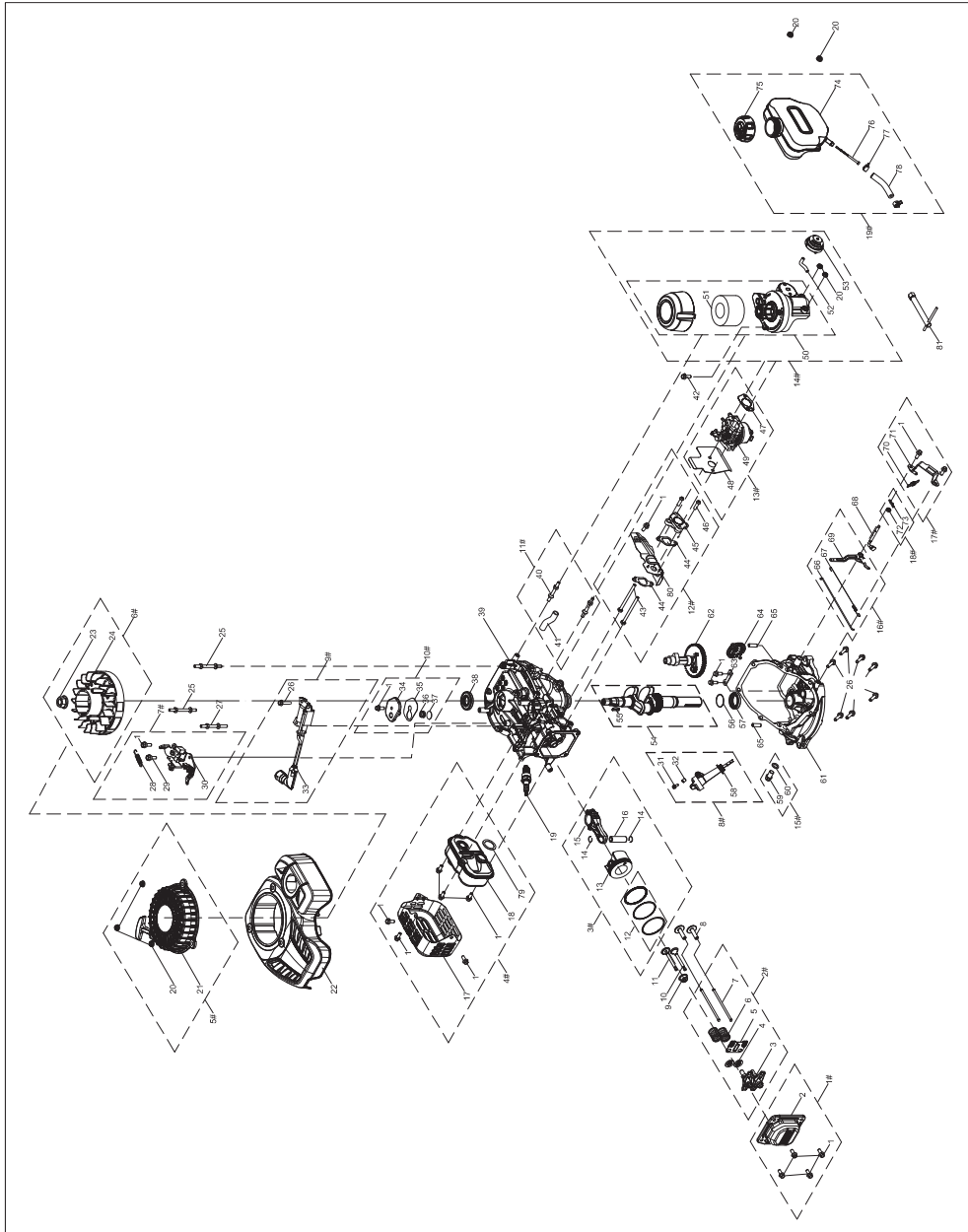

	POS	Număr piesă	Descriere	Cantitate	Număr kit	Nume kit
1#	1	100011262-0004	Bulon, M6×14	4	100763751	Capac valvă
	2	100061713	Capac valvă	1		
2#	3	100004421	Ansamblu braț culbutor	2	100763750	Ansamblu braț culbutor
	4	100004579	Scaun arc supapă	2		
	5	100004467	Bază braț culbutor	1		
	6	100004564	Arc supapă	2		
	7	100050914	Tijă de împingere	2		
	8	100004261	Camă	2		
	9	100004598	Garnitură supapă de admisie	1		
3#	10	100004543	Supapă de evacuare	1	100763806	Piston
	11	100004520	Supapă de admisie	1		
	12	100090755	Set inel piston	1		
	13	100161752	Piston	1		
	14	100003220	Șaibă elastică	2		
	15	100051304	Ansamblu tijă de legătură	1		
	16	100003118	Bolț piston	1		
4#	17	100067172	Protecție tobă	1	100763805	Tobă
	18	100712773	Tobă	1		
	1	100011262-0004	Bulon, M6×14	6		
5#	79	100711792	Garnitură, tobă	1	100763746	Demaror cu recul
	19	100009383	Bujia	1		
	20	100011463-0003	Piuliță, M6	3		
6#	21	100055826-0001	Demaror cu recul	1	100763744	Kit volanță
	22	100145229-0001	Carcasă suflantă	1		
	23	100011462-0002	Piuliță, M14×1,5	1		
7#	24	100152435	Volanță	1	100763743	Comutator de oprire și combinație de frână
	25	100091441-0001	Cui	2		
	27	100091440-0001	Cui	1		
8#	28	100091431	Arc de frână	1	100763729	Jojă
	29	100011267-0011	Bulon	1		
	30	100123546	Ansamblu frână	1		
9#	1	100011262-0004	Bulon, M6×14	1	100763804	Modul de aprindere
	31	100011224-0003	Bulon, M6×35	1		
	32	100730934	Bucșă, φ6,3×φ12×13	1		
10#	58	100725997-0003	Jojă	1	100763741	Supapă aerisitor
	33	100734093-0001	Modul de aprindere	1		
	26	100011268-0009	Bulon, M6×25	1		
	34	100004049-0001	Carcasă aerisitor	1		
	35	100010256	Garnitură, filtru de ulei	1		
	36	100008440	Arc supapă cu o singură cale	1		
	37	100140934	Supapă aerisitor	1		
1	100011262-0004	Bulon, M6×14	1			
38	100017639	Garnitură ulei, φ20×φ42×7	1			
39	100094651	Carter	1			
11#	41	100002808-0001	Furtun aerisitor	1	100763740	Kit tub aerisire
	42	100011264-0008	Bulon, M6×16	1		
12#	43	100011149-0002	Bulon, M6×80	2	100763803	Garnitură, carburator
	44	100089023	Garnitură, izolator carburator	2		
	45	100005646	Izolator	1		
	46	100055832-0001	Bulon, M6×20	2		
	80	100086003-0001	Carcasă	1		
13#	1	100011262-0004	Bulon, M6×14	1	100763802	Kit carburator
	47	100005946	Garnitură, filtru de aer	1		
	48	100005911	Garnitură, carburator	1		
	49	100750832-0001	Carburator	1		

14#	50	100092123	Ansamblu kit de aer	1	100763736	Kit filtru de aer
	51	100004756	Element filtru de aer	1		
	52	100009121-0001	Furtun de combustibil	1		
	53	100161291	Pompă de carburant	1		
	20	100011463-0003	Piuliță, M6	2		
	54	100727938	Arbore cotit	1		
	55	100010577	Pană semirotundă	1		
	56	100010527-0001	Șaibă, φ25,4×1×φ34	1		
	57	100017617	Garnitură ulei, φ25×φ38×7	1		
15#	59	100010272-0001	Bulon împământare	1	100763733	Kit tampon scurgere ulei
	60	100010459	Șaibă, φ10×1,5×φ16	1		
	61	100734506	Capac carter	1		
	62	100063525	Ax cu came	1		
	63	100008451	Placă de montare treaptă regulator	1		
	64	100008293	Treaptă regulator	1		
	65	100010546	Bolț, φ7×20	2		
	26	100011268-0009	Bulon, M6×25	7		
16#	66	100007937	Legătură accelerație	1	100763732	Mâner regulator
	67	100007911	Arc ralanti	1		
	69	100008401-0001	Mâner regulator	1		
	68	100007966	Regulator treaptă de viteză	1		
17#	70	100007833	Arc regulator	1	100763731	Kit regulator
	71	100008061-0001	Ansamblu suport treaptă regulator	1		
18#	1	100011262-0004	Bulon, M6×14	2		
	72	100017629	Garnitură ulei, φ5×φ10×4	1	100763752	Kit garnitură ulei și rulment
73	100007986	Cui spintecat	1			
19#	74	100008545-0001	Combustibil	1	100763773	Rezervor de combustibil
	75	100008763-0002	Capac combustibil	1		
	76	100009020	Filtru de combustibil	1		
	77	100005136	Scoică	2		
	78	100064452-0001	Furtun de combustibil	1		
	20	100011463-0003	Piuliță, M6	2		
	40	100010288-0001	Știft, M6×59,5	2		
	81	100000121-0003	Suport bujie	1		

IX. GARANȚIA

Produsele STERWINS sunt proiectate în conformitate cu cele mai înalte standarde de calitate pentru produsele destinate pieței de consumatori. Garanția de vânzare acoperă o perioadă de 2 ani de la data achiziției produsului. Garanția acoperă toate defectele privitoare la materiale și fabricație: componente și elemente lipsă și deteriorarea provocată de utilizarea în circumstanțe normale. Repararea și piesele de schimb nu duc la o prelungire a perioadei inițiale de garanție. Trebuie să puteți furniza dovada datei de achiziție a produsului.

Excluderea garanției

Garanția nu acoperă problemele sau incidentele care rezultă din folosirea incorectă a produsului.

Acoperirea prin garanție este limitată la valoarea acestui produs. Următoarele cazuri sunt excluse în mod particular

- Deteriorarea în timpul transportului și configurării produsului.
- Reparările și/sau schimbarea pieselor de către o parte terță.
- Dacă instrumentul este utilizat în mod incorect (suprîncărcarea mașinii sau instalarea accesoriilor neautorizate).
- Daunele provocate de factori externi sau obiecte străine precum nisip sau pietre.
- Daunele care rezultă din neconformitatea cu instrucțiunile de siguranță și utilizare.
- Instrumentul a fost dezasamblat sau deschis.
- Instrumentul s-a aflat într-un mediu umed (rouă, ploaie, scufundat în apă...)

Produsul trebuie utilizat în circumstanțe normale și scopuri neprofesionale. Prin urmare, sunt excluse de la garanție produsele folosite de către companiile de amenajare a teritoriului, autoritățile locale, precum și companiile care oferă închirieri plătite sau împrumutare gratuită a echipamentului.

În cazul în care întâmpinați probleme cu produsul, contactați managerul departamentului Grădini din magazinul dvs. Păstrați-vă factura sau bonul fiscal: aceste documente vă vor fi solicitate la procesarea unei cereri de garanție.

Vă mulțumim pentru achiziție și sperăm că sunteți mulțumiți pe deplin folosind produsul. Este important pentru noi să cunoaștem părerea dvs. despre produs, pentru a continua să-l îmbunătățim pentru a corespunde mai bine nevoilor dvs. Prin urmare, vă rugăm să nu ezitați să ne împărtășiți experiența cu produsul nostru pe site-ul web.

GREECE

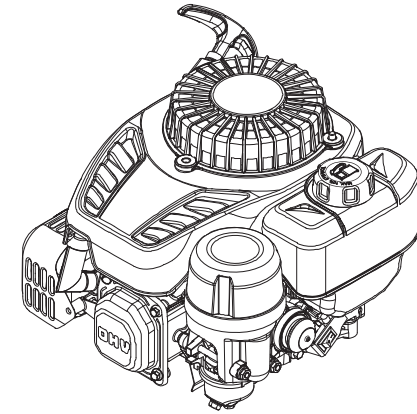

ΑΡΧΙΚΕΣ ΟΔΗΓΙΕΣ
ΚΙΝΗΤΗΡΑΣ ΒΕΝΖΙΝΗΣ ΤΗΣ ΣΕΙΡΑΣ NR
ΕΓΧΕΙΡΙΔΙΟ ΧΕΙΡΙΣΤΗ



Διαβάστε προσεκτικά το παρόν εγχειρίδιο πριν από το χειρισμό.
Το παρόν εγχειρίδιο περιλαμβάνει σημαντικές οδηγίες για τον ασφαλή χειρισμό.

Το παρόν εγχειρίδιο περιέχει σημαντικές πληροφορίες ασφάλειας και οδηγίες για τον χειρισμό της παρούσας μηχανής. ΠΑΡΑΚΑΛΟΥΜΕ ΔΙΑΒΑΣΤΕ ΠΡΟΣΕΚΤΙΚΑ ΤΟ ΠΑΡΟΝ ΕΓΧΕΙΡΙΔΙΟ. Σε αντίθετη περίπτωση ενδέχεται να προκληθεί υλική ζημιά ή/και προσωπικός ΤΡΑΥΜΑΤΙΣΜΟΣ/ΘΑΝΑΤΟΣ.

Χορηγήστε το παρόν εγχειρίδιο στον χειριστή του παρόντος κινητήρα. Το παρόν εγχειρίδιο θα πρέπει να θεωρηθεί μόνιμο κομμάτι του κινητήρα σας και θα πρέπει να παραμείνει μαζί του όταν τον πουλήσετε.

Οι εικόνες και τα στοιχεία που παρέχονται στο παρόν είναι μόνο για την τυπική έκφραση της σειράς παραγωγής. Οι εικόνες και τα στοιχεία ενδέχεται να διαφέρουν από το πραγματικό αντικείμενο και χρησιμοποιούνται μόνο προς αναφορά.

Όλες οι πληροφορίες στην παρούσα έκδοση βασίζονται στις πιο πρόσφατες πληροφορίες που υπήρχαν για το προϊόν κατά την περίοδο έκδοσής του. Διατηρούμε το δικαίωμα αλλαγής, τροποποίησης ή/και βελτίωσης του προϊόντος και του παρόντος εγγράφου ανά πάσα στιγμή χωρίς ειδοποίηση και χωρίς καμία υποχρέωση.

Σημειώστε τον αύξοντα αριθμό και τις πληροφορίες αγοράς του κινητήρα. Κρατήστε το παρόν εγχειρίδιο και την απόδειξη για μελλοντική αναφορά και εξυπηρέτηση.

Μοντέλο:

Αύξων αριθμός:

Ημερομηνία αγοράς:

Περιεχόμενα

I. Ασφάλεια χειριστή.....	1
1. Κανόνες ασφάλειας.....	1
II. Χαρακτηριστικό και έλεγχος.....	3
III. Λειτουργία.....	3
1. Λίστα ελέγχου λειτουργίας.....	3
2. Εκκίνηση του κινητήρα.....	5
3. Διακοπή λειτουργίας του μηχανήματος.....	5
IV. Συντήρηση.....	6
1. Πρόγραμμα συντήρησης.....	6
2. Γενική συντήρηση.....	7
3. Ταχύτητα αδράνειας.....	8
4. Ρύθμιση.....	8
V. Αντιμέτωπιση προβλημάτων.....	9
VI. Φύλαξη και μεταφορά.....	9
VII. Προδιαγραφές.....	10
1. Πίνακας προδιαγραφών και παραμέτρων.....	10
2. Διάσταση εγκατάστασης του καπακιού δεξαμενής.....	11
VIII. Εκρηκτική όψη και λίστα εξαρτημάτων.....	12
IX. ΕΓΓΥΗΣΗ.....	21

I. Ασφάλεια χειριστή

1. Κανόνες ασφάλειας



Δώστε προσοχή στο παρόν προειδοποιητικό σύμβολο ασφάλειας. Υπακούστε σε όλα τα μηνύματα ασφάλειας που ακολουθούν το παρόν σύμβολο για την αποφυγή πιθανής υλικής ζημιάς, ΤΡΑΥΜΑΤΙΣΜΟΥ ή ΘΑΝΑΤΟΥ.

Πριν από κάθε μήνυμα ασφάλειας προηγείται κάποιο προειδοποιητικό σύμβολο ασφάλειας και μια από τις τρεις λέξεις, ΚΙΝΔΥΝΟΣ, ΠΡΟΕΙΔΟΠΟΙΗΣΗ ή ΠΡΟΣΟΧΗ.

▲ΚΙΝΔΥΝΟΣ

Υποδεικνύει μια επικίνδυνη κατάσταση η οποία αν δεν τηρηθεί αυστηρά, θα οδηγήσει σε επιφανειακή υλική ζημιά, σοβαρό τραυματισμό ή ΘΑΝΑΤΟ.

▲ΠΡΟΕΙΔΟΠΟΙΗΣΗ

Υποδεικνύει μια επικίνδυνη κατάσταση η οποία αν δεν τηρηθεί αυστηρά, θα οδηγήσει σε επιφανειακή υλική ζημιά, σοβαρό τραυματισμό ή ΘΑΝΑΤΟ.

▲ΠΡΟΣΟΧΗ

Υποδεικνύει μια επικίνδυνη κατάσταση η οποία αν δεν τηρηθεί αυστηρά, ενδέχεται να οδηγήσει σε υλική ζημιά ή τραυματισμό.



▲ΠΡΟΕΙΔΟΠΟΙΗΣΗ

ΔΙΑΒΑΣΤΕ ΠΡΟΣΕΚΤΙΚΑ ΤΟ ΠΑΡΟΝ ΕΓΧΕΙΡΙΔΙΟ ΠΡΙΝ ΑΠΟ ΤΟΝ ΧΕΙΡΙΣΜΟ.

ΜΗΝ χειρίζεστε τον παρόντα κινητήρα μέχρι να διαβάσετε ΟΛΕΣ τις οδηγίες ασφάλειας, χειρισμού και συντήρησης που αναφέρονται στο παρόν εγχειρίδιο.

Σε αντίθετη περίπτωση ενδέχεται να προκληθεί υλική ζημιά, ΤΡΑΥΜΑΤΙΣΜΟΣ ή ΘΑΝΑΤΟΣ.

Η προειδοποίηση και τα μέτρα προφύλαξης που αναλύονται στο παρόν εγχειρίδιο δεν μπορούν να καλύψουν όλες τις πιθανές συνθήκες και καταστάσεις που ενδέχεται να προκύψουν. Ο χειριστής θα πρέπει να κατανοήσει ότι η κοινή λογική και η προσοχή είναι παράγοντες που δεν μπορούν να ενσωματωθούν στο παρόν προϊόν αλλά θα πρέπει να χορηγηθούν από τον χειριστή.

▲ΠΡΟΕΙΔΟΠΟΙΗΣΗ

Ο παρόν κινητήρας ενδείκνυται μόνο για οικιακή χρήση. Μη χρησιμοποιείτε τον κινητήρα για μη ενδεικνυόμενους σκοπούς.

▲ΠΡΟΕΙΔΟΠΟΙΗΣΗ

Πριν από κάθε χρήση, ελέγξτε για τυχόν χαλαρωμένα ή φθαρμένα εξαρτήματα, τα σύμβολα λαδιού ή διαρροές καυσίμου και κάθε άλλη κατάσταση που ενδέχεται να επηρεάσει τον σωστό χειρισμό. Επισκευάστε ή αντικαταστήστε άμεσα όλα τα φθαρμένα ή ελαττωματικά εξαρτήματα.

Εντοπίστε όλες τις επικέτες χειρισμού και ασφάλειας.

Διατηρείτε πάντα τα προστατευτικά στη θέση τους και σε σωστή σειρά εργασίας.

ΜΗΝ επιτρέπτε σε κανένα υλικό να εμποδίζει τις υποδοχές ψύξης.

ΜΗΝ επιτρέπτε σε παιδιά ή ανειδίκευτο προσωπικό να χειρίζεται το μηχάνημα.

ΜΗΝ αφήνετε το μηχάνημα να λειτουργεί χωρίς να το παρακολουθείτε. Απενεργοποιήστε το μηχάνημα πριν φύγετε από τον χώρο.

▲ΚΙΝΔΥΝΟΣ

Μην παραβιάζετε την ταχύτητα που ρυθμίζεται από το μηχάνημα.

Οι υψηλές ταχύτητες λειτουργίας είναι επικίνδυνες και αυξάνουν τον κίνδυνο προσωπικών τραυματισμών στον εξοπλισμό.

Η λειτουργία σε χαμηλές ταχύτητες με βαρύ φορτίο ενδέχεται να συντομεύσουν τη διάρκεια ζωής του μηχανήματος.



▲ΚΙΝΔΥΝΟΣ

Τοξικός καπνός

Τα καυσαέρια του μηχανήματος περιέχουν μονοξείδιο του άνθρακα, ένα άοσμο και άχρωμο δηλητηριώδες αέριο. Η χρήση του μηχανήματος σε εσωτερικό χώρο ΜΠΟΡΕΙ ΝΑ ΣΑΣ ΣΚΟΤΩΣΕΙ!

ΠΟΤΕ μην το χρησιμοποιείτε σε εσωτερικούς χώρους σε οποιοδήποτε κτίριο ή σε οποιοδήποτε έγκλειστο μέρος, ΑΚΟΜΗ ΚΑΙ ΟΤΑΝ οι πόρτες και τα παράθυρα είναι ανοιχτά.

Τοποθετήστε το μηχάνημα σε έναν καλά αεριζόμενο χώρο και λάβετε σοβαρά υπόψη σας τα ρεύματα των ανέμων και του αέρα όταν τοποθετείτε το μηχάνημα.



ΠΡΟΕΙΔΟΠΟΙΗΣΗ

ΚΛΩΤΣΗΜΑ

Η ταχεία σύμπτυξη του καλωδίου εκκίνησης θα τραβήξει το χέρι και τον βραχίονα προς το μηχάνημα γρηγορότερα από ό,τι μπορείτε να το αφήσετε. Η ακούσια εκκίνηση μπορεί να οδηγήσει σε εμπλοκή, τραυματικό ακρωτηριασμό ή πληγή. Ενδέχεται να οδηγήσει σε σπασμένα οστά, κατάγματα, μώλωπες ή διαστρέμματα.



ΚΙΝΔΥΝΟΣ

Πυρκαγιά ή έκρηξη

Η βενζίνη είναι ιδιαίτερα εύφλεκτη και εξαιρετικά εκρηκτική.

Η πυρκαγιά ή η έκρηξη μπορεί να προκαλέσει σοβαρά εγκαύματα ή θάνατο.

Διατηρήστε τα εύφλεκτα υλικά μακριά κατά τον χειρισμό του κινητήρα.

Γεμίστε τη δεξαμενή καυσίμων σε εξωτερικό και καλά αεριζόμενο χώρο όταν το μηχάνημα δεν λειτουργεί.

Πάντα να σκουπίζετε τυχόν καύσιμα που έχουν χυθεί και περιμένετε μέχρι το καύσιμο να στεγνώσει πριν εκκινήσετε το μηχάνημα.

ΜΗΝ θέτετε σε λειτουργία το μηχάνημα όταν υπάρχουν γνωστές διαρροές στο σύστημα καυσίμων.

Να χρησιμοποιείτε κατάλληλες διαδικασίες αποθήκευσης και χειρισμού καυσίμων.

ΜΗΝ διατηρείτε καύσιμα ή άλλα εύφλεκτα υλικά κοντά στο μηχάνημα.

Αδειάστε την δεξαμενή καυσίμων πριν την αποθήκευση ή την μεταφορά του παρόντος μηχανήματος.

Να διατηρείτε πυροσβεστήρα σε εμφανές και κοντινό σημείο και να είστε προετοιμασμένοι σε περίπτωση πυρκαγιάς.

WARNING

Διαβάστε τις οδηγίες που παρέχονται με τον εξοπλισμό που τροφοδοτείται από αυτό το μηχάνημα, για τυχόν πρόσθετους κανόνες ασφαλείας που θα πρέπει να παρατηρηθούν σε συνδυασμό με την εκκίνηση του μηχανήματος, την απενεργοποίηση ή τον χειρισμό ή την προστατευτική ενδυμασία που ενδέχεται να απαιτηθεί για τον χειρισμό του εξοπλισμού.



ΠΡΟΕΙΔΟΠΟΙΗΣΗ

Επιφάνεια υψηλής θερμοκρασίας

Καθώς ο κινητήρας που λειτουργεί μπορεί να παράγει πολύ θερμότητα, αν αγγίξετε την επιφάνεια υψηλής θερμοκρασίας μπορεί να προκληθεί σοβαρό έγκαυμα.

Αποφύγετε την επαφή με εξάτμιση υψηλής θερμοκρασίας.

Μην αγγίζετε τον κινητήρα που λειτουργεί ή που μόλις σταμάτησε. Διατηρήστε τουλάχιστον 0,9m χώρο γύρω από τον κινητήρα για να εξασφαλίσετε καλό αποτέλεσμα ψύξης.

Τα εύφλεκτα υλικά μπορεί να πιάσουν φωτιά αν έρθουν σε επαφή με μια επιφάνεια υψηλής θερμοκρασίας. Εντός ενός εύρους 1,5 μέτρου, μη φυλάσσετε τυχόν εύφλεκτα.



ΠΡΟΕΙΔΟΠΟΙΗΣΗ

ΠΥΡΚΑΓΙΑ

Ο χειρισμός του παρόντος μηχανήματος ενδέχεται να δημιουργήσει σπινθήρες που μπορούν να ξεκινήσουν μια πυρκαγιά στην γύρω ξηρή βλάστηση.

Το παρόν μηχάνημα ενδέχεται να μην είναι εξοπλισμένο με δοχείο απορρόφησης σπινθήρων. Αν το μηχάνημα πρόκειται να χρησιμοποιηθεί γύρω από εύφλεκτα υλικά ή σε έδαφος καλυμμένο από υλικά όπως γεωργικές καλλιέργειες, δάσος, χαμόκλαδα, γρασίδι ή άλλα παρόμοια υλικά, τότε θα πρέπει να εγκατασταθεί κάποιος εγκεκριμένος απορροφητήρας σπινθήρων.

Σε ορισμένες περιοχές, ο απορροφητήρας σπινθήρων επιβάλλεται από το νόμο.

Επικοινωνήστε με τις τοπικές αρχές πυρόσβεσης για νόμους ή κανονισμούς σχετικά με τις απαιτήσεις πρόληψης πυρκαγιάς.



DANGER

Κινούμενα εξαρτήματα

Τα κινούμενα εξαρτήματα μπορούν να προκαλέσουν σοβαρό τραυματισμό. Να διατηρείτε τα χέρια και τα πόδια μακριά.

ΜΗΝ θέτετε σε λειτουργία το μηχάνημα αν έχουν αφαιρεθεί περιβλήματα, καλύμματα ή προστατευτικά.

ΜΗΝ φοράτε ριχτά ρούχα, κρεμαστά κορδόνια περίσφιξης ή αντικείμενα που μπορεί να πιαστούν. Να δένετε τα μαλλιά σας και αφαιρέστε τυχόν κοσμήματα.

ΠΟΤΕ μην τοποθετείτε δάχτυλα, χέρια ή το σώμα σας κοντά στο μηχάνημα όταν λειτουργεί.

Σύμβολο	Σημασία
	Ταχύτητα κινητήρα-ΓΡΗΓΟΡΗ
	Ταχύτητα κινητήρα-αργή
	Ταχύτητα κινητήρα-ΔΙΑΚΟΠΗ
	ΕΝΕΡΓΟΠΟΙΗΣΗ-ΑΠΕΝΕΡΓΟΠΟΙΗΣΗ
	Καπάκι καυσίμων Διακοπή καυσίμων-ΑΝΟΙΧΤΟ
	Καπάκι καυσίμων Διακοπή καυσίμων-ΚΛΕΙΣΤΟ
	Επίπεδο καυσίμων - Μην παραγεμίσετε

II. Χαρακτηριστικό και έλεγχος

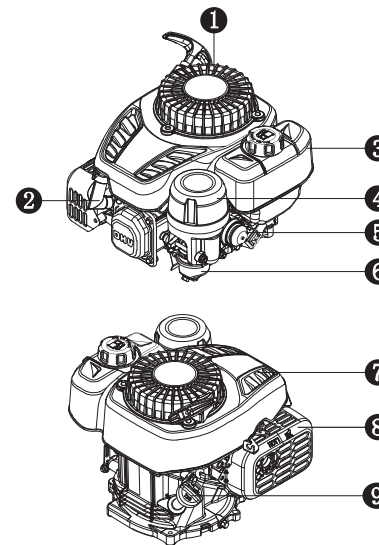

- 1 Εκκινήτης αναστροφής
- 2 Καλώδιο του μπουζί
- 3 Δεξαμενή καυσίμων
- 4 Καθαριστής αέρα
- 5 Εκκινήτης
- 6 Καρμπρατέρ
- 7 Κάλυμμα
- 8 Απορροφητήρας
- 9 Βέργα μέτρησης λαδιού

III. Λειτουργία

1. Λίστα ελέγχου λειτουργίας

1 Τοποθεσία χειρισμού

Το μηχάνημα θα πρέπει να χρησιμοποιείται μόνο σε ΕΞΩΤΕΡΙΚΟΥΣ ΧΩΡΟΥΣ, να τοποθετείται σε καλά αεριζόμενο χώρο και να λαμβάνεται σοβαρά υπόψη το ρεύμα το ανέμων και του αέρα κατά την τοποθέτησή.

Να τοποθετείτε το μηχάνημα σε επίπεδη επιφάνεια πριν από κάθε λειτουργία.

Να αφήνετε ένα κενό εξήντα εκατοστών από όλες τις πλευρές του μηχανήματος πριν τη λειτουργία του σε εξωτερικό χώρο.



ΚΙΝΔΥΝΟΣ

ΤΟΞΙΚΕΣ ΑΝΑΘΥΜΙΑΣΕΙΣ

Τα καυσάερα του μηχανήματος περιέχουν μονοξειδίο του άνθρακα, ένα άσμο και άχρωμο δηλητηριώδες αέριο. Η χρήση του μηχανήματος σε εσωτερικό χώρο ΜΠΟΡΕΙ ΝΑ ΣΑΣ ΣΚΟΤΩΣΕΙ!

ΠΟΤΕ μην το χρησιμοποιείτε σε εσωτερικούς χώρους σε οποιοδήποτε κτίριο ή σε οποιοδήποτε έγκλειστο μέρος, ΑΚΟΜΗ ΚΑΙ ΟΤΑΝ οι πόρτες και τα παράθυρα είναι ανοιχτά.

Μεγάλο υψόμετρο

Για να εξασφαλίσετε τον φυσιολογικό χειρισμό του κινητήρα σε μεγάλο υψόμετρο, το καρμπρατέρ μπορεί να είναι εξοπλισμένο με κιτ μεγάλου υψόμετρου. Αν ο κινητήρας χρησιμοποιείται πάντα σε υψόμετρο πάνω από 1.500m, για πληροφορίες μεγάλου υψόμετρου, παρακαλούμε να συμβουλευτείτε τοπικό διανομέα.

ΠΡΟΣΟΧΗ

Ακόμη και με τροποποίηση του καρμπρατέρ, η ιπποδύναμη του μηχανήματος θα μειωθεί περίπου 3,5% 1.000 πόδια (300 μέτρα) αύξησης στο υψόμετρο. Η επίδραση του υψόμετρου στην ιπποδύναμη θα είναι ακόμη μεγαλύτερη από αυτή αν δεν τροποποιηθεί το καρμπρατέρ.

ΠΡΟΣΟΧΗ

Η λειτουργία του μηχανήματος σε υψόμετρο κάτω από τα 5.000 πόδια (1.500 μέτρα) με τροποποιημένο καρμπρατέρ ενδέχεται να προκαλέσει υπερθέρμανση στο μηχάνημα και να προκαλέσει σοβαρή ζημία στο μηχάνημα.

2 Συνθήκες λειτουργίας

Ελέγξτε για τυχόν χαλαρωμένα ή φθαρμένα εξαρτήματα, τα σύμβολα λαδιού ή διαρροές καυσίμου και κάθε άλλη κατάσταση που ενδέχεται να επηρεάσει τον σωστό χειρισμό. Επισκευάστε ή αντικαταστήστε άμεσα όλα τα φθαρμένα ή ελαττωματικά εξαρτήματα.

⚠️ ΠΡΟΕΙΔΟΠΟΙΗΣΗ

Σε περίπτωση μη διόρθωσης του/των προβλήματος(ων) ενδέχεται να προκληθεί υλική ζημιά, σοβαρός τραυματισμός ή ΘΑΝΑΤΟΣ.

Αφαιρέστε τυχόν περιττή βρωμιά ή συντρίμμια, ειδικά γύρω από τον απορροφητήρα και τον εκκινητή αναστροφής. Ανατρέξτε στις οδηγίες χειρισμού του εξοπλισμού που χρησιμοποιεί αυτό το μηχάνημα. Μην θέτετε σε λειτουργία το παρόν μηχάνημα που υπερβαίνει την μέγιστη γωνία λειτουργίας- δείτε τον πίνακα προδιαγραφών. Η φθορά του μηχανήματος μπορεί να προέρχεται από την ανεπαρκή λίπανση.

3 Λάδι κινητήρα

Τοποθετήστε το μηχάνημα σε επίπεδη επιφάνεια χωρίς να λειτουργεί.

Αφαιρέστε τη βέργα μέτρησης και σκουπίστε τη για να καθαρίσει.

Τοποθετήστε ξανά την βέργα μέτρησης μέσα στον σωλήνα-στηρίξτε τη στο λαϊμό πλήρωσης λαδιού, ΜΗΝ βιδώνετε το καπάκι στον σωλήνα.

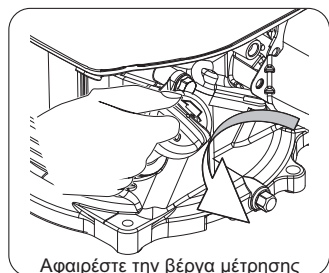

Αφαιρέστε την βέργα μέτρησης

Αφαιρέστε ξανά την βέργα μέτρησης και ελέγξτε τη στάθμη λαδιού. Η στάθμη θα πρέπει να βρίσκεται στην κορυφή του δείκτη στη βέργα μέτρησης.



Γεμίστε έως το ανώτερο όριο της βέργας μέτρησης με το συνιστώμενο λάδι αν η στάθμη λαδιού είναι χαμηλή. Τοποθετήστε ξανά τη βέργα μέτρησης και σφίξτε τη καλά Ανατρέξτε στις οδηγίες λαδιού στην ενότητα ΣΥΝΤΗΡΗΣΗ για περισσότερες πληροφορίες.

Χωρητικότητα λαδιού (ονομαστική): 0,4L

⚠️ ΠΡΟΕΙΔΟΠΟΙΗΣΗ

Το λάδι αποτελεί βασικό παράγοντα επηρεασμού της απόδοσης και της διάρκειας ζωής του μηχανήματος. Χρησιμοποιήστε απορρυπαντικό λάδι 4χρονου κινητήρα που συνιστάται στην ενότητα ΣΥΝΤΗΡΗΣΗ του παρόντος εγχειριδίου.

4 Καύσιμο κινητήρα

Εφόσον το μηχάνημα δεν λειτουργεί, ελέγξτε την ένδειξη στάθμης καυσίμων. Γεμίστε ξανά την δεξαμενή καυσίμων αν χρειάζεται.

⚠️ ΠΡΟΣΟΧΗ

Μπορεί να συσσωρευτεί πίεση στην δεξαμενή καυσίμων. Αφήστε το μηχάνημα να κρυώσει για τουλάχιστον δυο λεπτά πριν αφαιρέσετε το καπάκι καυσίμων. Χαλαρώστε αργά το καπάκι καυσίμων για να απελευθερώσετε τυχόν πίεση στην δεξαμενή.

Χρησιμοποιήστε καθαρή, φρέσκια, κανονική αμόλυβδη βενζίνη.

ΜΗΝ αναμειγνύετε το λάδι με την βενζίνη. Βεβαιωθείτε ότι δεν το έχετε γεμίσει πάνω από το σημάδι ανώτερου ορίου. Πάντα να αφήνετε χώρο για την επέκταση του καυσίμου.

Χωρητικότητα καυσίμου (ονομαστική): 0,75L

Μέγιστο επίπεδο καυσίμου
Θέση προσθήκης

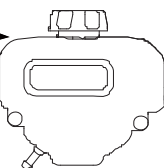

⚠️ ΚΙΝΔΥΝΟΣ

Μην γεμίζετε την δεξαμενή καυσίμων πάνω από το ανώτερο όριο. Το υπερβολικό γέμισμα θα οδηγήσει σε βλάβη του μηχανήματος ή στην φθορά του δοχείου άνθρακα (αν υπάρχει) και να ακυρώσει την εγγύησή σας.



⚠️ ΚΙΝΔΥΝΟΣ

Πυρκαγιά ή έκρηξη

Η βενζίνη είναι ιδιαίτερα εύφλεκτη και εξαιρετικά εκρηκτική. Η πυρκαγιά ή η έκρηξη μπορεί να προκαλέσει σοβαρά εγκαύματα ή θάνατο.

Διατηρήστε τα εύφλεκτα υλικά μακριά κατά τον χειρισμό του κινητήρα.

Γεμίστε τη δεξαμενή καυσίμων σε εξωτερικό και καλά αεριζόμενο χώρο όταν το μηχάνημα δεν λειτουργεί.

Πάντα να σκουπίζετε τυχόν καύσιμα που έχουν χυθεί και περιμένετε μέχρι το καύσιμο να στεγνώσει πριν εκκινήσετε το μηχάνημα.

ΜΗΝ θέτετε σε λειτουργία το μηχάνημα όταν υπάρχουν γνωστές διαρροές στο σύστημα καυσίμων.

Να χρησιμοποιείτε κατάλληλες διαδικασίες αποθήκευσης

και χειρισμού καυσίμων.

ΜΗΝ διατηρείτε καύσιμα ή άλλα εύφλεκτα υλικά κοντά στο μηχάνημα.

Αδειάστε την δεξαμενή καυσίμων πριν την αποθήκευση ή την μεταφορά του παρόντος μηχανήματος.

Να διατηρείτε πυροσβεστήρα σε εμφανές και κοντινό σημείο και να είστε προετοιμασμένοι σε περίπτωση πυρκαγιάς.

ΠΟΤΕ μην χρησιμοποιείτε καθαριστικά προϊόντα του μηχανήματος ή του καρμπρατέρ στην δεξαμενή καυσίμων, διαφορετικά ενδέχεται να προκληθεί βλάβη.

Είναι σημαντικό να αποφύγετε τον σχηματισμό υπολειμμάτων γόμωσης στα εξαρτήματα του συστήματος βασικού καυσίμου, όπως στο καρμπρατέρ, το φίλτρο καυσίμων, τον σωλήνα καυσίμου ή στην δεξαμενή κατά την αποθήκευση. Επίσης, η εμπειρία έχει αποδείξει ότι τα καύσιμα με αλκοόλη (βενζόλη, αιθανόλη ή μεθανόλη) μπορούν να προσελεύσουν την υγρασία που οδηγεί στον διαχωρισμό και τον σχηματισμό οξέων κατά την αποθήκευση.

Τα όξινα καύσιμα μπορούν να καταστρέψουν το σύστημα καυσίμων ενός μηχανήματος κατά την αποθήκευση. Φροντίστε να ελέγξετε τις οδηγίες που δίνονται στην «Αποθήκευση».

Μείγματα βενζίνης/αλκοόλης: έως και 10% αλκοόλη, 90% αμόλυβδη βενζίνη ανά όγκο είναι αποδεκτά ως καύσιμα. Άλλα μείγματα βενζίνης/αλκοόλης δεν είναι αποδεκτά.

Οι επιδράσεις παλαιού, παρωχημένου ή μολυσμένου καυσίμου δεν είναι εγγυημένες.

⚠️ ΠΡΟΣΟΧΗ

Για την ελαχιστοποίηση υπολειμμάτων γόμωσης στο σύστημα καυσίμων σας και για την διασφάλιση της εύκολης εκκίνησης, μην χρησιμοποιείτε υπολείμματα βενζίνης από την προηγούμενη σεζόν.

5 Ελεγχος εξοπλισμού

Ελέγξτε τον εξοπλισμό που χρησιμοποιεί το παρόν μηχάνημα. Ελέγξτε τις οδηγίες που παρέχονται από τον κατασκευαστή του εξοπλισμού για τυχόν προφυλάξεις και διαδικασίες που θα πρέπει να ακολουθηθούν πριν την εκκίνηση του μηχανήματος.

⚠️ ΠΡΟΕΙΔΟΠΟΙΗΣΗ

Το παρόν μηχάνημα είναι σχεδιασμένο και κατασκευασμένο για συγκεκριμένες εφαρμογές. Μην επιχειρήσετε να τροποποιήσετε τον εξοπλισμό ή να τον χρησιμοποιήσετε για εφαρμογές για τις οποίες δεν έχει σχεδιαστεί. Για τυχόν ερωτήσεις σχετικά με τις συγκεκριμένες εφαρμογές, ρωτήστε τον τοπικό σας αντιπρόσωπο.

2. Εκκίνηση του κινητήρα

1

Εκτέλεση λειτουργικής λίστας ελέγχου.

2

Πριν εκκινήσετε τον κρύο κινητήρα, πατήστε την αντλία ασταρίου με το χέρι τρεις φορές (η αντλία ασταρίου μπορεί να μην πατηθεί αφού ο κινητήρας βενζίνης λειτουργεί για πάνω από 6 λεπ.).

3

Χειροκίνητη εκκίνηση

⚠️ ΠΡΟΕΙΔΟΠΟΙΗΣΗ

Ελέγξτε τις συνθήκες του καλωδίου εκκίνησης πριν την λειτουργία. Αντικαταστήστε το άμεσα από τον τοπικό σας αντιπρόσωπο, αν το καλώδιο έχει φθαρεί.

Κατά την εκκίνηση του μηχανήματος, πιάστε τη λαβή του εκκινητή αναστροφής και τραβήξτε την αργά μέχρι να νιώσετε κάποια αντίσταση.

Έπειτα τραβήξτε την γρήγορα για να αποφύγετε τυχόν κλώτσημα του μηχανήματος.



⚠️ ΠΡΟΕΙΔΟΠΟΙΗΣΗ

ΚΛΩΤΣΗΜΑ

Η ταχεία σύμπτυξη του καλωδίου εκκίνησης θα τραβήξει το χέρι και τον βραχίονα προς το μηχάνημα γρηγορότερα από ό,τι μπορείτε να το αφήσετε. Η ακούσια εκκίνηση μπορεί να οδηγήσει σε εμπλοκή, τραυματικό ακρωτηριασμό ή πληγή. Ενδέχεται να οδηγήσει σε σπασμένα οστά, κατάγματα, μώλωπες ή διαστρέμματα.

4

Όταν το μηχάνημα είναι εν λειτουργία, παρακαλούμε χρησιμοποιήστε το στο πεδίο με κλίση 20° προς όλες τις κατευθύνσεις.

3. Διακοπή λειτουργίας του μηχανήματος

1

Αν είναι εφικτό, αφαιρέστε το/τα φορτίο(α) πάνω από το μηχάνημα.

2

Αφήστε το μηχάνημα να λειτουργήσει χωρίς φορτίο για μερικά λεπτά για να σταθεροποιηθούν οι εσωτερικές θερμοκρασίες του μηχανήματος.

3

Παρακαλούμε τραβήξτε προς τα πίσω το φρένο για τη διακοπή λειτουργίας του μηχανήματος.

4

Στρίψτε τον διακόπτη καυσίμου, αν υπάρχει, στη θέση OFF (Ανενεργό).

IV. Συντήρηση

Ο χειριστής/ιδιοκτήτης του μηχανήματος είναι υπεύθυνος για την έγκαιρη ολοκλήρωση της προγραμματισμένης συντήρησης. Διορθώστε τυχόν προβλήματα πριν τεθεί σε λειτουργία το μηχάνημα. Πάντα να ακολουθείτε τις συστάσεις επιθεώρησης και συντήρησης και τα προγράμματα του παρόντος εγχειριδίου.

Πριν από την συντήρηση του μηχανήματος, διακόψτε τη λειτουργία του μηχανήματος, αποσυνδέστε όλες τις ηλεκτρικές συσκευές και την μπαταρία (αν υπάρχει) και αφήστε το μηχάνημα να κρυώσει.

⚠️ ΠΡΟΕΙΔΟΠΟΙΗΣΗ

Η ακατάλληλη συντήρηση ή η αποτυχία διόρθωσης ενός προβλήματος πριν τη λειτουργία ενδέχεται να προκαλέσει κάποια δυσλειτουργία και να καταλήξει σε υλική ζημιά, σοβαρό τραυματισμό ή ΘΑΝΑΤΟ.

Η ακατάλληλη συντήρηση θα ακυρώσει την εγγύησή σας.

1. Πρόγραμμα συντήρησης

Ακολουθήστε τα διαστήματα συντήρησης όπως αναφέρονται στον παρακάτω πίνακα. Να συντηρείτε συχνότερα το μηχάνημά σας όταν λειτουργεί σε αντίξοες συνθήκες.

Επικοινωνήστε με τον τοπικό σας αντιπρόσωπο για το μηχάνημά σας ή για τις ανάγκες συντήρησης του μηχανήματός σας.

		Κάθε φορά πριν την χρήση	10 ώρες ή τον πρώτο μήνα ²	50 ώρες ή κάθε τρεις μήνες ²	100 ώρες ή κάθε έξι μήνες ²	300 ώρες ή κάθε χρόνο ²
Λάδι κινητήρα	Επιθεώρηση	✓				
	Αντικατάσταση		✓		✓	
Φίλτρο αέρα	Επιθεώρηση	✓				
	Καθαρισμός			✓ ³		
Καλωδίο του μπουζί	Επιθεώρηση και ρύθμιση				✓	
	Αντικατάσταση					✓
Σπινθήρας πυροσβεστήρας ¹	Καθαρισμός				✓	
Ταχύτητα αδράνειας	Επιθεώρηση και ρύθμιση					✓ ⁴
Διάκενο βαλβίδων	Επιθεώρηση και ρύθμιση					✓ ⁴
Δοχείο άνθρακα ¹	Επιθεώρηση					Κάθε δυο χρόνια ⁴
Χαμηλή σωλήνας λαδιού διαπερατότητας ¹	Επιθεώρηση					Κάθε δυο χρόνια ⁴
Σωλήνας λαδιού	Επιθεώρηση					Κάθε δυο χρόνια ⁴

Σημείωση1: Εφαρμοστέοι τύποι (αν υπάρχουν).

Σημείωση2: Πριν από κάθε σεζόν και μετά από αυτό (όποιο συμβεί πρώτο).

Σημείωση3: Να συντηρείται συχνότερα κάτω από σοβαρές, σκονισμένες, βρώμικες συνθήκες.

Σημείωση4: Να εκτελείται από ειδικευμένους, έμπειρους ιδιοκτήτες ή από τον εξουσιοδοτημένο αντιπρόσωπο.



⚠️ ΚΙΝΔΥΝΟΣ

Οι τυχαίες εκκινήσεις μπορούν να προκαλέσουν σοβαρό τραυματισμό ή θάνατο. Αφαιρέστε και γειώστε το καλωδίο του μπουζί πριν την εκτέλεση οποιασδήποτε συντήρησης. Θα πρέπει να φοράτε γάντια για να αποφύγετε τραυματισμούς κατά τη διάρκεια συντήρησης και χειρισμού των μηχανικών προϊόντων.

⚠️ ΠΡΟΣΟΧΗ

Το στοιχείο φίλτρου ενδέχεται να περιέχει πολυκυκλικούς αρωματικούς υδρογονάνθρακες, οι πολυκυκλικοί αρωματικοί υδρογονάνθρακες είναι βλαβεροί για την υγεία σας. Παρακαλούμε φορέστε γάντια προστασίας κατά την συντήρηση του φίλτρου αέρα.

2. Γενική συντήρηση

Λάδι κινητήρα

Συνιστάται λάδι SAE 10W-30 για γενική χρήση, σε όλες τις θερμοκρασίες. Άλλα ιξώδη που εμφανίζονται στον πίνακα μπορούν να χρησιμοποιηθούν όταν η μέση θερμοκρασία στην περιοχή σας είναι εντός του ενδεικνυόμενου εύρους.

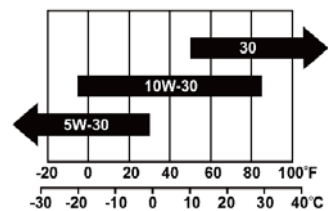

ΘΕΡΜΟΚΡΑΣΙΑ ΠΕΡΙΒΑΛΛΟΝΤΟΣ

Χωρητικότητα λαδιού (ονομαστική): 0,4L

Προσθήκη λαδιού

1. Τοποθετήστε το μηχάνημα σε επίπεδη επιφάνεια.
2. Αφαιρέστε τη βέργα μέτρησης και σκουπίστε τη για να καθαρίσει.



3. Προσθέστε το συνιστώμενο λάδι στο ανώτερο όριο.

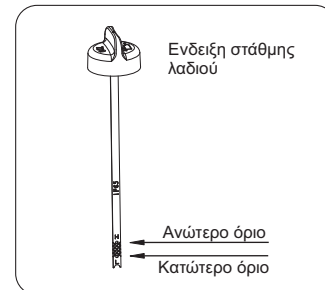

4. Σφίξτε καλά την βέργα μέτρησης.

⚠️ ΠΡΟΣΟΧΗ

Έλεγχος στάθμης λαδιού

Τοποθετήστε ξανά την βέργα μέτρησης μέσα στον σωλήνα-στηρίξη τη στο λαιμό πλήρωσης λαδιού, ΜΗΝ βιδώνετε το καπάκι στον σωλήνα.

Αλλαγή λαδιού

⚠️ ΠΡΟΣΟΧΗ

Αλλάξτε το λάδι όταν το μηχάνημα είναι ζεστό από την λειτουργία.

1. Τοποθετήστε το μηχάνημα σε επίπεδη επιφάνεια.
2. Καθαρίστε την περιοχή γύρω από την βέργα μέτρησης και το βύσμα αποστράγγισης.
3. Αφαιρέστε την βέργα μέτρησης λαδιού.
4. Αφαιρέστε το βύσμα αποστράγγισης λαδιού και αφήστε το λάδι να αποστραγγιστεί εντελώς.
5. Αντικαταστήστε το και σφίξτε καλά το βύσμα αποστράγγισης.
6. Προσθέστε το συνιστώμενο λάδι μέχρι το ανώτερο όριο (δείτε τις παραπάνω οδηγίες προσθήκης λαδιού).
7. Τοποθετήστε ξανά τη βέργα μέτρησης και σφίξτε τη καλά.
8. Απόρριψη του χρησιμοποιημένου λαδιού σε εγκεκριμένη εγκατάσταση διαχείρισης αποβλήτων.

⚠️ ΠΡΟΕΙΔΟΠΟΙΗΣΗ

Το μηχάνημα δεν έχει πληρωθεί με λάδι από το εργοστάσιο. Οποιαδήποτε λειτουργία πριν πληρωθεί κατάλληλα με τον συνιστώμενο τύπο και την συνιστώμενη ποσότητα λαδιού ενδέχεται να προκαλέσει ζημιά στο μηχάνημα και να ακυρώσει την εγγύησή σας.

Φίλτρο αέρα

1. Ξεβιδώστε το παξιμάδι κλειδώματος και αφαιρέστε το κάλυμμα του φίλτρου αέρα.
2. Κατεβάστε το στοιχείο του φίλτρου.

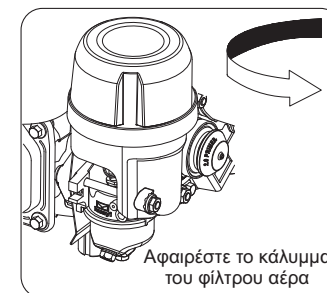

3. Καθαρίστε τις εσωτερικές ακαθαρσίες.
4. Τοποθετήστε το φίλτρο στο σημείο συναρμολόγησης.
5. Τοποθετήστε ξανά το κάλυμμα του φίλτρου αέρα και την ασφάλεια στη θέση τους.

⚠️ ΠΡΟΕΙΔΟΠΟΙΗΣΗ

ΜΗΝ θέτετε σε λειτουργία το μηχάνημα χωρίς το φίλτρο αέρα, διαφορετικά ενδέχεται να προκληθεί σοβαρός κίνδυνος.

Καλώδιο του μπουζί

1. Καθαρίστε τυχόν βρομιές από το καπάκι του μπουζί και από την βάση του μπουζί.
2. Αφαιρέστε το καπάκι του μπουζί.
3. Χρησιμοποιήστε κλειδί με καρυδάκι για να χαλαρώσετε και να αφαιρέσετε το μπουζί.
4. Επιθεωρήστε το μπουζί και τον δακτύλιο του μπουζί. Αν έχει καταστραφεί ή φθαρεί και αντικαταστήστε το με ένα νέο. Καθαρίστε το μπουζί με συρμάτινη βούρτσα αν θέλετε να το χρησιμοποιήσετε ξανά.
5. Ελέγξτε το καπάκι του μπουζί.
Λυγίστε προσεκτικά το πλαϊνό ηλεκτρόδιο για να ρυθμίσετε το κενό, αν χρειάζεται.

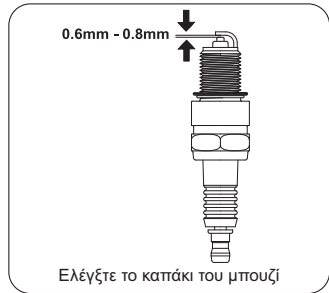

Κενό στο καπάκι του μπουζί: 0,6mm -0,8mm.

6. Βιδώστε προσεκτικά με το χέρι το βύσμα μέσα στο μηχανήμα.
 7. Εφόσον τοποθετηθεί το μπουζί, χρησιμοποιήστε το κλειδί του μπουζί για να σφίξετε το βύσμα.
- Ροπή σύσφιξης του μπουζί: 20-25 N. m**
8. Συνδέστε το καλώδιο του μπουζί με το βύσμα.

ΠΡΟΕΙΔΟΠΟΙΗΣΗ

Να χρησιμοποιείτε μόνο συνιστώμενο μπουζί ή ισάξιο. ΜΗΝ χρησιμοποιείτε μπουζί που δεν έχουν το κατάλληλο εύρος θερμότητας.

Απαγωγές σπινθήρων (Εφαρμοστέοι τύποι)

1. Αφήστε το μηχανήμα να κρυώσει εντελώς πριν τη συντήρηση του απαγωγέα σπινθήρων.
2. Αφαιρέστε τις δυο βίδες που συγκρατούν την πλάκα του καλύμματος που διατηρεί το άκρο του απαγωγέα σπινθήρων στον απορροφητήρα.
3. Αφαιρέστε το κάλυμμα του απαγωγέα σπινθήρων.
4. Αφαιρέστε προσεκτικά τα υπολείμματα άνθρακα από το κάλυμμα του απαγωγέα σπινθήρων με μια συρμάτινη βούρτσα.



5. Αντικαταστήστε τον απαγωγέα σπινθήρων αν έχει καταστραφεί.
6. Τοποθετήστε ξανά τον απαγωγέα σπινθήρων στον απορροφητήρα και συνδέστε τα με τις δυο βίδες.

3. Ταχύτητα αδράνειας

Η ταχύτητα αδράνειας έχει προεπιλεγεί στο εργοστάσιο και μπορεί σπανίως να χρειάζεται ρύθμιση εκ νέου. Συμβουλευτείτε τον τοπικό εξουσιοδοτημένο αντιπρόσωπο σε αυτές τις περιπτώσεις.

ΠΡΟΕΙΔΟΠΟΙΗΣΗ

Η μη εξουσιοδοτημένη ρύθμιση θα καταστρέψει το μηχανήμα σας ή/και τις ηλεκτρικές συσκευές σας και θα ακυρώσει την εγγύησή σας.

4. Ρύθμιση

Δεν υπάρχει καμία άλλη ανάγκη για συντήρηση ή/και ρύθμιση του μηχανήματός σας.
Οι μη αποδεκτές ρυθμίσεις ή αλλοιώσεις μπορούν να καταστρέψουν το μηχανήμα σας και τις ηλεκτρικές συσκευές σας και θα ακυρώσουν την εγγύησή σας. Συμβουλευτείτε τον τοπικό σας αντιπρόσωπο σε αυτές τις περιπτώσεις.

ΠΡΟΕΙΔΟΠΟΙΗΣΗ

Η παραβίαση των εργοστασιακών ρυθμίσεων θα καταστρέψουν το μηχανήμα σας και θα ακυρώσουν την εγγύησή σας.

V. Αντιμετώπιση προβλημάτων

Σύμπτωμα	Προβλήματα	Λύση
Ο κινητήρας δεν μπορεί να εκκινήσει.	Το φρένο του μηχανήματος βρίσκεται σε κατάσταση πέδησης (ο διακόπτης σβήσιματος του μηχανήματος βρίσκεται σε κατάσταση σβήσιματος).	Απομακρύνετε το φρένο του μηχανήματος από την κατάσταση πέδησης (ο διακόπτης σβήσιματος του μηχανήματος βρίσκεται σε κατάσταση off (ανενεργός))
	Δεν έχει καύσιμα	Γεμίστε τη δεξαμενή ανάλογα με τις οδηγίες του παρόντος εγχειριδίου.
	Ανεπαρκές λάδι κινητήρα	Ελέγξτε τη στάθμη λαδιού. Το μηχανήμα δεν μπορεί να εκκινήσει εκτός και αν η στάθμη λαδιού είναι πάνω από το προαναφερόμενο κατώτερο όριο.
Δεν υπάρχει καθόλου ανάφλεξη		Αφαιρέστε το καπάκι του μπουζί. Καθαρίστε τυχόν βρομιές γύρω από την βάση του βύσματος, έπειτα αφαιρέστε το μπουζί. Τοποθετήστε το μπουζί στο καπάκι του βύσματος. Κατά τη γείωση του ηλεκτροδίου σε οποιοδήποτε έδαφος μηχανήματος, τραβήξτε τον εκκινητή αναστροφής για να δείτε αν εμφανίζονται σπινθήρες κατά μήκος του κενού. Αν δεν υπάρχουν καθόλου σπινθήρες, αντικαταστήστε το βύσμα. Τοποθετήστε ξανά το βύσμα και εκκινήστε το μηχανήμα σύμφωνα με τις οδηγίες του παρόντος εγχειριδίου. Συμβουλευτείτε το τμήμα εξυπηρέτησης πελατών, αν χρειάζεται.

VI. Φύλαξη και μεταφορά

Φύλαξη

Να εκκινείτε τον κινητήρα τουλάχιστον μια φορά κάθε δύο εβδομάδες και χειριστείτε τον για τουλάχιστον 20 λεπτά. Αν επιβεβαιωθεί ότι ο κινητήρας δεν θα λειτουργήσει για δύο μήνες ή και περισσότερο, παρακαλούμε ακολουθήστε τις ακόλουθες διαδικασίες για την προετοιμασία μακροχρόνιας φύλαξης.



ΚΙΝΔΥΝΟΣ

Πυρκαγιά ή έκρηξη

Η βενζίνη είναι ιδιαίτερα εύφλεκτη και εξαιρετικά εκρηκτική. Αδειάστε τη δεξαμενή καυσίμων και κλείστε τη βαλβίδα καυσίμου πριν την αποθήκευση ή την μεταφορά του παρόντος κινητήρα.

1. Μετά τον χειρισμό, αντικαταστήστε το λάδι κινητήρα όταν ο κινητήρας είναι καυτός.
2. Κρυώστε τελείως τον κινητήρα.
3. Αποστραγγίστε όλο το καύσιμο από την δεξαμενή καυσίμων, τον σωλήνα καυσίμων και το καρμπυρατέρ.
4. Αφαιρέστε το καλώδιο του μπουζί και γεμίστε τον κύλινδρο με φρέσκο λάδι κινητήρα περίπου 31 g. Εγκαταστήστε ξανά το καλώδιο του μπουζί. Περιστρέψτε αργά τον στροφαλοφόρο άξονα για καλή διανομή λαδιού, έτσι ώστε να λιπανθεί ο κύλινδρος.
5. Καθαρίστε τον κινητήρα σύμφωνα με το κεφάλαιο Συντήρηση.
6. Φυλάξτε τον κινητήρα σε καθαρό και στεγνό μέρος χωρίς άμεσο φως του ήλιου.

Μεταφορά

Για να αποφύγετε τη διαρροή καυσίμου κατά τη μεταφορά ή κατά την προσωρινή φύλαξη, ο κινητήρας θα πρέπει να φυλάσσεται σε κατακόρυφη θέση στη φυσιολογική θέση χειρισμού του, με τον διακόπτη του κινητήρα στη θέση Απενεργοποιημένο. Ο μοχλός της βαλβίδας καυσίμου θα πρέπει να είναι απενεργοποιημένος.

ΠΡΟΕΙΔΟΠΟΙΗΣΗ

Κατά τη μεταφορά:

Μην παραγεμίζετε τη δεξαμενή. Μην χειρίζεστε τον κινητήρα ενώ βρίσκεται πάνω σε όχημα. Αφαιρέστε τον κινητήρα από το όχημα και χρησιμοποιήστε τον σε καλά αεριζόμενο χώρο. Αποφύγετε χώρους που εκτίθενται σε άμεσο φως του ήλιου ενώ τοποθετείτε τον κινητήρα πάνω σε κάποιο όχημα. Αν ο κινητήρας μείνει σε κλειστό όχημα για πολλές ώρες, η υψηλή θερμοκρασία μέσα στο όχημα μπορεί να προκαλέσει την εξάτμιση του καυσίμου με αποτέλεσμα κάποια πιθανή έκρηξη. Μην οδηγείτε σε σκληρούς δρόμους για παρατεταμένο διάστημα με τον κινητήρα πάνω. Αν πρέπει να μεταφέρετε τον κινητήρα σε σκληρό δρόμο, αποστραγγίστε εκ των προτέρων το καύσιμο από τον κινητήρα.

VII. Προδιαγραφές

1. Πίνακας προδιαγραφών και παραμέτρων

Κατηγορία	Στοιχείο	NP130	NP150	NP170	
Παράμετροι κύριας δομής	Διάταξη βαλβίδας αέρα	Αιωρούμενη βαλβίδα	Αιωρούμενη βαλβίδα	Αιωρούμενη βαλβίδα	
	Αριθμός κυλίνδρων αέρα	1	1	1	
	Διάμετρος κυλίνδρου αέρα (mm)	61	65	67	
	Διαδρομή εμβόλου (mm)	45	45	48.4	
	Συνολική μετατόπιση (cm ³)	132	149	171	
	Αναλογία συμπίεσης	8.1:1	8.3:1	8.8:1	
	Ισχύουσα ισχύς (kW)	2.1	2.4	2.7	
	Ονομαστική ισχύς (kW/min ⁻¹)	2.2/3600	2.5/3600	3.0/3600	
	Κατεύθυνση ροπής	Αριστερόστροφα (Από την τελική κατεύθυνση PTO)			
	Γωνία προώθησης ανάφλεξης	18°±2°	18°±2°	18°±2°	
	Διάκενο βαλβίδων	Διάκενο βαλβίδας εισόδου (mm)	0.10-0.15	0.10-0.15	0.10-0.15
		Διάκενο βαλβίδας εκπομπής (mm)	0.15-0.20	0.15-0.20	0.15-0.20
	Κενό από το μπουζί (mm)	0.6-0.8	0.6-0.8	0.6-0.8	
Καύσιμο και λάδι	Μάρκα λαδιού λίπανσης	SAE 10W-30	SAE 10W-30	SAE 10W-30	
	Προμηθευτής καυσίμου	Προμήθεια καύσιμο κινήτρα			
	Χωρητικότητα καυσίμου (L)	0.75	0.75	0.75	
	Χωρητικότητα λαδιού (L)	0.4	0.4	0.4	
Διάσταση και μάζα	Διάσταση (mm) (Μήκος×Πλάτος×Υψος)	307×310×249	307×310×249	307×310×249	
	Καθαρό βάρος (kg)	7.2	7.2	7.3	

Σημειώσεις: Το μηχάνημα βενζίνης με διαφορετικές προδιαγραφές και διευκρινίσεις ενδέχεται να έχει διαφορετικές παραμέτρους και ενδέχεται να αλλάξει ανά πάσα στιγμή χωρίς ειδοποίηση.

2. Διάσταση εγκατάστασης του κατακτιού δεξαμενής

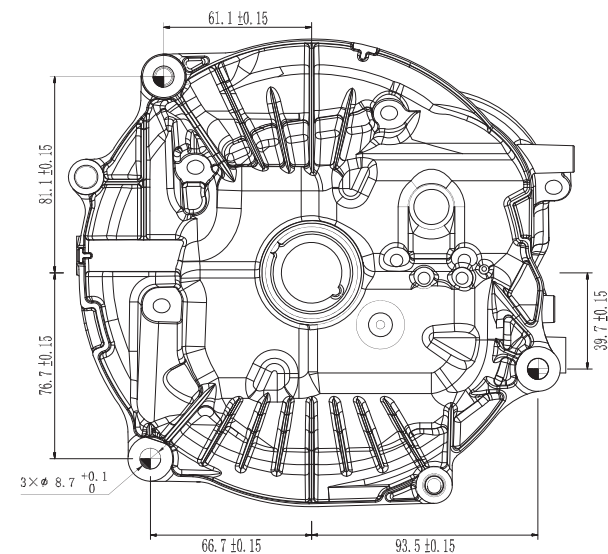

VIII. Εκρηκτική όψη και λίστα εξαρτημάτων

NP130

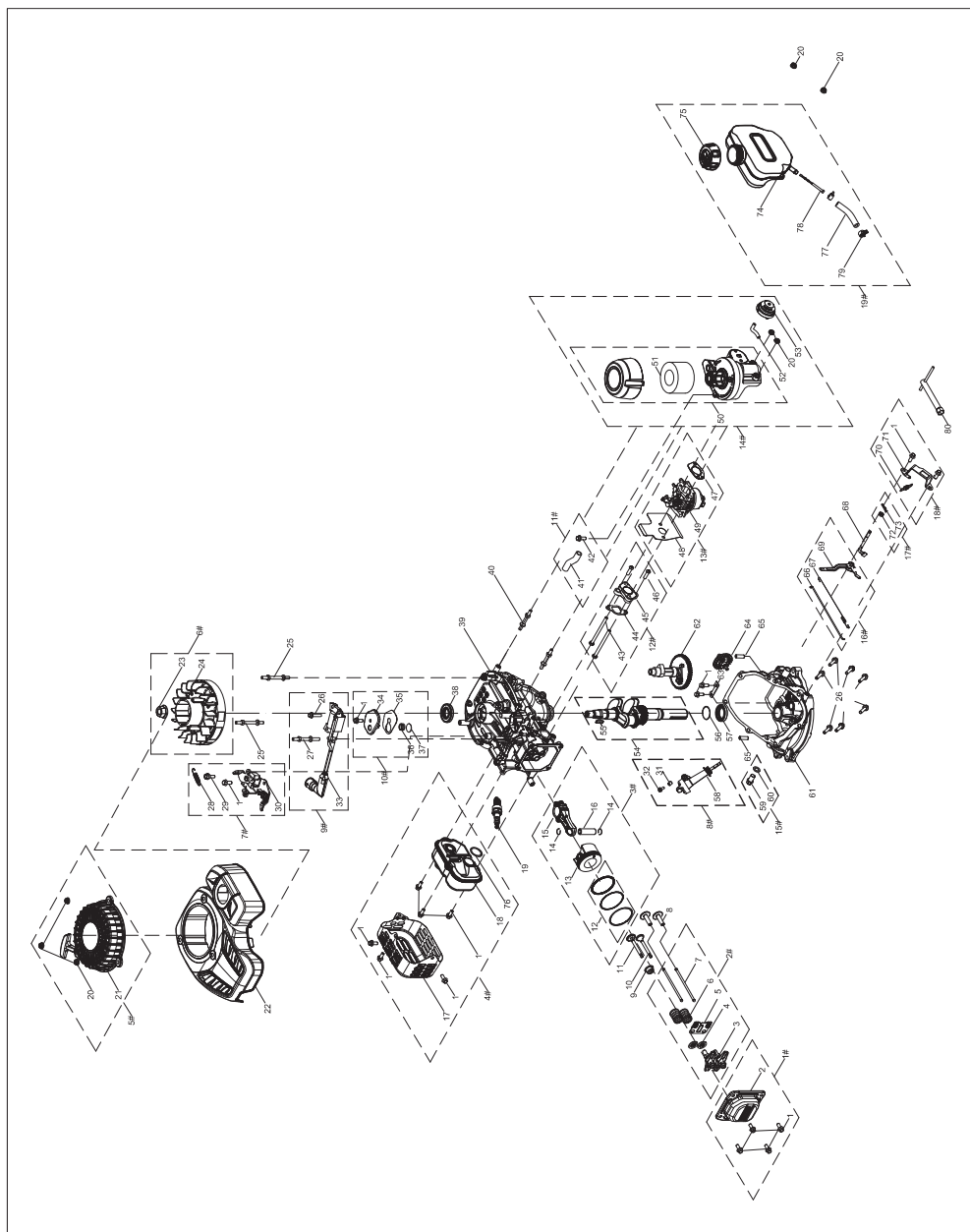

	POS	Αριθμός εξαρτήματος	Περιγραφή	Ποσότητα	Αριθμός κιτ	Ονομασία κιτ
1#	1	100011262-0004	Κοχλίας, M6×14	4	100763751	Κάλυμμα βαλβίδας
	2	100061713	Κάλυμμα βαλβίδας	1		
2#	3	100004421	Μονάδα βραχίονα ζύγωθρου	2	100763750	Μονάδα βραχίονα ζύγωθρου
	4	100004579	Κάθισμα ελατηρίου βαλβίδας	2		
	5	100004467	Βάση βραχίονα ζύγωθρου	1		
	6	100004564	Ελατήριο βαλβίδας	2		
	7	100050914	Ράβδος ώθησης	2		
	8	100004261	Ωστήριο	2		
	9	100004598	Σφράγιση βαλβίδας εισόδου	1		
	10	100004543	Βαλβίδα εξάτμισης	1		
3#	11	100004520	Βαλβίδα εισόδου	1	100763776	Εμβολο
	12	100053892	Σετ δακτυλίου εμβόλου	1		
	13	100053095	Έμβολο	1		
	14	100003220	Ελατήριο συγκράτησης	2		
	16	100003118	Ακίδα εμβόλου	1		
	15	100051304	Μονάδα ράβδου σύνδεσης	1		
4#	1	100011262-0004	Κοχλίας, M6×14	6	100763748	Δοχείο εξάτμισης
	17	100067172	Οδηγός δοχείου εξάτμισης	1		
	18	100711793	Δοχείο εξάτμισης	1		
	76	100711792	Καπάκι καυσίμων	1		
5#	19	100009383	Καλώδιο του μπουζί	1	100763746	Εκκινητής αναστροφής
	20	100011463-0003	Παξιμάδι, M6	3		
	21	100055826-0001	Εκκινητής αναστροφής	1		
6#	22	100145229-0001	Κάλυμμα	1	100763744	Κιτ ρυθμιστικού τροχού ταχύτητας
	23	100011462-0002	Παξιμάδι, M14×1,5	1		
7#	24	100152435	Ρυθμιστικός τροχός ταχύτητας	1	100763743	Συνδυασμός διακόπτη διακοπής και πέδησης
	25	100091441-0001	Σούστα	2		
	28	100091431	Ελατήριο πέδησης	1		
	1	100011262-0004	Κοχλίας, M6×14	1		
	29	100011267-0011	Κοχλίας	1		
8#	30	100123546	Μονάδα πέδησης	1	100763729	Βέργα μέτρησης λαδιού
	31	100730934	Δακτύλιος τροφοδοσίας, φ6,3×φ12×13	1		
	32	100011224-0003	Κοχλίας, M6×35	1		
	58	100725997-0003	Βέργα μέτρησης λαδιού	1		
9#	33	100734093-0001	Μονάδα ανάφλεξης	1	100763775	Μονάδα ανάφλεξης
	27	100091440-0001	Σούστα	1		
	26	100011268-0009	Κοχλίας, M6×25	1		
10#	1	100011262-0004	Κοχλίας, M6×14	1	100763741	Βαλβίδα παύσης
	34	100004049-0001	Κάλυμμα παύσης	1		
	35	100010256	Φλάντζα, φίλτρο λαδιού	1		
	36	100008440	Ελατήριο βαλβίδας μιας διαδρομής	1		
	37	100140934	Βαλβίδα παύσης	1		
	38	100017639	Σφραγίδα λαδιού, φ20×φ42×7	1		
	39	100053928	Στρομφαλοθάλαμος	1		
11#	41	100002808-0001	Εύκαμπτος σωλήνας παύσης	1	100763740	Κιτ σωλήνα εξαέρωσης
	42	100011264-0008	Κοχλίας, M6×16	1		
	43	100011149-0002	Κοχλίας, M6×80	2		
12#	44	100005551	Φλάντζα, μονωτής καρμπρατέρ	1	100763739	Φλάντζα, καρμπρατέρ
	45	100005646	Απομονωτής	1		
	46	100055832-0001	Κοχλίας, M6×20	2		
13#	47	100005946	Φλάντζα, φίλτρο αέρα	1	100763774	Κιτ καρμπρατέρ
	48	100005911	Φλάντζα, καρμπρατέρ	1		
	49	100748246-0001	Καρμπρατέρ	1		
14#	50	100092123	Μονάδα φίλτρου αέρα	1	100763736	Κιτ φίλτρου αέρα
	51	100004756	Στοιχείο φίλτρου αέρα	1		
	20	100011463-0003	Παξιμάδι, M6	2		
	52	100009121-0001	Εύκαμπτος σωλήνας καυσίμου	1		
	53	100161291	Εκκινητής	1		

	54	100084899	Στροφαλοθάλαμος	1		
	55	100010577	Ημικυκλική σφήνα	1		
	56	100010527-0001	Ροδέλα στεγανοποίησης , φ25,4× 1×φ34	1		
	57	100017617	Σφραγίδα λαδιού, φ25×φ38×7	1		
15#	59	100010272-0001	Κοχλίας γείωσης	1	100763733	Κιτ βύσματος αποστράγγισης λαδιού
	60	100010459	Ροδέλα στεγανοποίησης, φ10× 1,5×φ16	1		
	61	100734506	Κάλυμμα στροφαλοθάλαμου	1		
	26	100011268-0009	Κοχλίας, Μ6×25	7		
	62	100063525	Εκκεντροφόρος άξονας	1		
	63	100008451	Πλάκα στήριξης κυρίαρχου μηχανισμού	1		
	64	100008293	Κυρίαρχος μηχανισμός	1		
	65	100010546	Ακίδα, φ7×20	2		
16#	66	100007937	Σύνδεσμος γκαζιού	1	100763732	Κυρίαρχος μοχλός
	67	100007911	Ελατήριο αδράνειας	1		
	69	100008401-0001	Κυρίαρχος μοχλός	1		
	68	100007966	Άξονας κυρίαρχου μηχανισμού	1		
17#	72	100017629	Σφραγίδα λαδιού, φ5×φ10×4	1	100763752	Σφράγιση λαδιού και κιτ ρουλεμάν
	73	100007986	Ακίδα πείρου	1		
	70	100007833	Κυρίαρχο ελατήριο	1		
18#	71	100008061-0001	Μονάδα στήριξης κυρίαρχου μηχανισμού	1	100763731	Κυρίαρχο κιτ
	1	100011262-0004	Κοχλίας, Μ6×14	2		
	74	100008545-0001	Καύσιμο	1		
	75	100008763-0002	Καπάκι καυσίμων	1		
19#	77	100064452-0001	Εύκαμπτος σωλήνας καυσίμου	1	100763773	Δεξαμενή καυσίμων
	78	100009020	Φίλτρο καυσίμου	1		
	79	100005136	Σφικτήρας	2		
	40	100010288-0001	Σούστα, Μ6×59,5	1		
	20	100011463-0003	Παξιμάδι, Μ6	2		
	80	100000121-0003	Υποδοχή βύσματος για μπουζί	1		

NP150

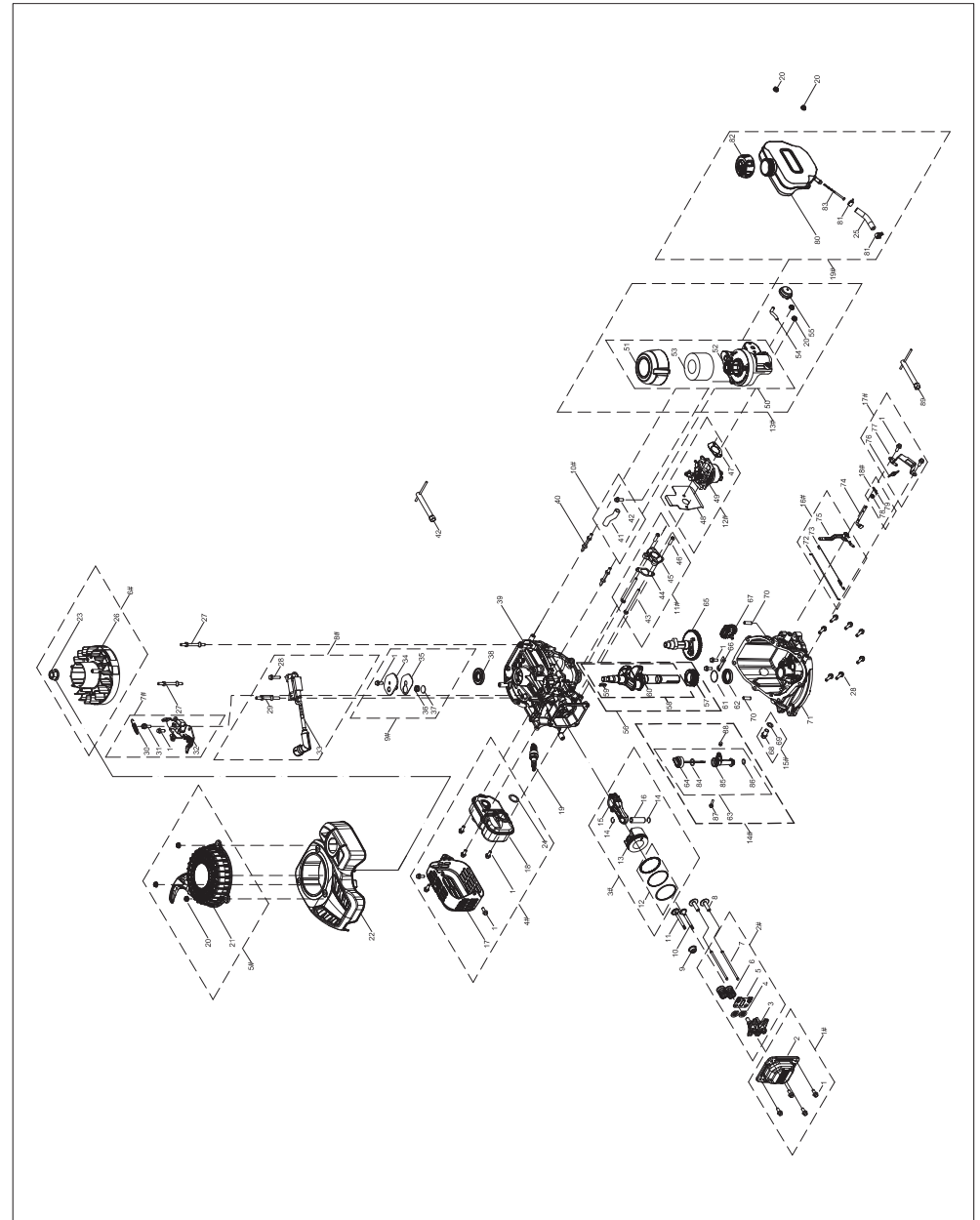

	POS	Αριθμός εξαρτήματος	Περιγραφή	Ποσότητα	Αριθμός κπ	Ονομασία κπ
1#	1	100011262-0004	Κοχλίας, Μ6×14	4	100763751	Κάλυμμα βαλβίδας
	2	100061713	Κάλυμμα βαλβίδας	1		
2#	3	100004421	Μονάδα βραχίονα ζύγωθρου	2	100763750	Μονάδα βραχίονα ζύγωθρου
	4	100004579	Κάθισμα ελατηρίου βαλβίδας	2		
	5	100004467	Βάση βραχίονα ζύγωθρου	1		
	6	100004564	Ελατήριο βαλβίδας	2		
	7	100050914	Ράβδος ώθησης	2		
	8	100004261	Ροστήριο	2		
	9	100004598	Σφράγιση βαλβίδας εισόδου	1		
3#	10	100004543	Βαλβίδα εξάτμισης	1	100763749	Έμβολο
	11	100004520	Βαλβίδα εισόδου	1		
	12	100003235	Σετ δακτυλίου εμβόλου	1		
	13	100003067	Έμβολο	1		
	14	100003220	Ελατήριο συγκράτησης	2		
	15	100051304	Μονάδα ράβδου σύνδεσης	1		
	16	100003118	Ακίδα εμβόλου	1		
4#	1	100011262-0004	Κοχλίας, Μ6×14	6	100763748	Δοχείο εξάτμισης
	17	100067172	Οδηγός δοχείου εξάτμισης	1		
	24	100711792	Φλάντζα, δοχείο εξάτμισης	1		
	18	100711793	Δοχείο εξάτμισης	1		
5#	19	100009383	Καλώδιο του μπουζί	1	100763746	Εκκνητής αναστροφής
	20	100011463-0003	Παξιμάδι, Μ6	3		
	21	100055826-0001	Εκκνητής αναστροφής	1		
	22	100145229-0001	Κάλυμμα	1		
6#	23	100011462-0002	Παξιμάδι, Μ14×1,5	1	100763744	Κπ ρυθμιστικού τροχού ταχύτητας
	26	100096891	Ρυθμιστικός τροχός ταχύτητας	1		
7#	27	100091441-0001	Σούστα, Μ6×85	2	100763743	Συνδυασμός διακόπτη διακοπής και πέδησης
	29	100091440-0001	Σούστα, Μ6×83	1		
	30	100091431	Ελατήριο πέδησης	1		
	1	100011262-0004	Κοχλίας, Μ6×14	1		
8#	31	100011267-0011	Κοχλίας, Μ6×22	1	100763742	Μονάδα ανάφλεξης
	32	100123546	Μονάδα πέδησης	1		
	33	100123549-0001	Μονάδα ανάφλεξης	1		
	29	100091440-0001	Σούστα, Μ6×83	1		
9#	28	100011268-0009	Κοχλίας, Μ6×25	1	100763741	Βαλβίδα παύσης
	1	100011262-0004	Κοχλίας, Μ6×14	1		
	34	100004049-0001	Κάλυμμα παύσης	1		
	35	100010256	Φλάντζα, φίλτρο λαδιού	1		
	36	100008440	Ελατήριο βαλβίδας μιας διαδρομής	1		
	37	100140934	Βαλβίδα παύσης	1		
	38	100017639	Σφραγίδα λαδιού, φ20×φ42×7	1		
10#	39	100050912	Στρομφαλοθάλαμος	1	100763740	Κπ σωλήνα εξαέρωσης
	40	100010288-0001	Σούστα, Μ6×59,5	1		
	20	100011463-0003	Παξιμάδι, Μ6	2		
	41	100002808-0001	Εύκαμπτος σωλήνας παύσης	1		
11#	42	100011264-0008	Κοχλίας, Μ6×16	1	100763739	Φλάντζα, καρμπρατέρ
	43	100011149-0002	Κοχλίας, Μ6×80	2		
	44	100005551	Φλάντζα, μονωτής καρμπρατέρ	1		
	45	100005646	Απομονωτής	1		
	46	100055832-0001	Κοχλίας, Μ6×20	2		
12#	47	100005946	Φλάντζα, φίλτρο αέρα	1	100763738	Κπ καρμπρατέρ
	48	100005911	Φλάντζα, καρμπρατέρ	1		
	49	100062565-0001	Καρμπρατέρ	1		
13#	50	100092123	Μονάδα φίλτρου αέρα	1	100763736	Κπ φίλτρου αέρα
	51	100030675	Κάλυμμα φίλτρου αέρα	1		
	52	100030744	Βάση φίλτρου αέρα	1		
	53	100004756	Στοιχείο φίλτρου αέρα	1		
	20	100011463-0003	Παξιμάδι, Μ6	2		
	54	100009121-0001	Εύκαμπτος σωλήνας καυσίμου	1		
55	100005670	Εκκνητής	1			

56	56	100084904	Στρομφαλοθάλαμος	1	100763729	Βέργα μέτρησης λαδιού
	57	100003467	Μηχανισμός συγχρονισμού οδηγού	1		
	58	100050915	Στρομφαλοθάλαμος	1		
	59	100010577	Ημικυκλική σφήνα	1		
	60	100050911	Στρομφαλοθάλαμος	1		
	61	100010527-0001	Ροδέλα στεγανοποίησης, φ25,4×1×φ34	1		
14#	62	100017617	Σφραγίδα λαδιού, φ25×φ38×7	1	100763729	Βέργα μέτρησης λαδιού
	63	100052587-0001	Βέργα μέτρησης λαδιού	1		
	64	100725998	Βέργα μέτρησης λαδιού	1		
	84	100004142	Δακτύλιος σχήματος Ο, ράβδος στάθμης	1		
	85	100726000	Κάθισμα ράβδου στάθμης	1		
	86	100064024	Δακτύλιος σχήματος Ο, φ15,8×2,5	1		
	87	100011224-0003	Κοχλίας, Μ6×35	1		
	88	100730934	Δακτύλιος τροφοδοσίας, φ6,3×φ12×13	1		
	64	100030559	Δακτύλιος σχήματος Ο, ράβδος στάθμης	1		
	15#	65	100063525	Εκκεντροφόρος άξονας		
66		100008451	Πλάκα στήριξης κυρίαρχου μηχανισμού	1		
67		100008293	Κυρίαρχος μηχανισμός	1		
70		100010546	Ακίδα, φ7×20	2		
71		100030001	Κάλυμμα στρομφαλοθάλαμου	1		
28		100011268-0009	Κοχλίας, Μ6×25	7		
68		100010272-0001	Κοχλίας γείωσης	1		
69		100010459	Ροδέλα στεγανοποίησης, φ10×1,5×φ16	1		
16#	72	100007937	Σύνδεσμος γκαζιού	1	100763732	Κυρίαρχος μοχλός
	73	100007911	Ελατήριο αδράνειας	1		
	75	100008401-0001	Κυρίαρχος μοχλός	1		
17#	74	100007966	Άξονας κυρίαρχου μηχανισμού	1	100763731	Κυρίαρχο κπ
	76	100007833	Κυρίαρχο ελατήριο	1		
	77	100008061-0001	Μονάδα στήριξης κυρίαρχου μηχανισμού	1		
	1	100011262-0004	Κοχλίας, Μ6×14	2		
18#	78	100017629	Σφραγίδα λαδιού, φ5×φ10×4	1	100763752	Σφράγιση λαδιού και κπ ρουλεμάν
	79	100007986	Ακίδα πείρου	1		
19#	80	100008545-0001	Δεξαμενή καυσίμων	1	100763773	Δεξαμενή καυσίμων
	81	100005136	Σφικτήρας	2		
	82	100008763-0002	Καπάκι καυσίμων	1		
	83	100009020	Φίλτρο καυσίμου	1		
	25	100064452-0001	Εύκαμπτος σωλήνας καυσίμου φ6,3×φ12,5×75	1		

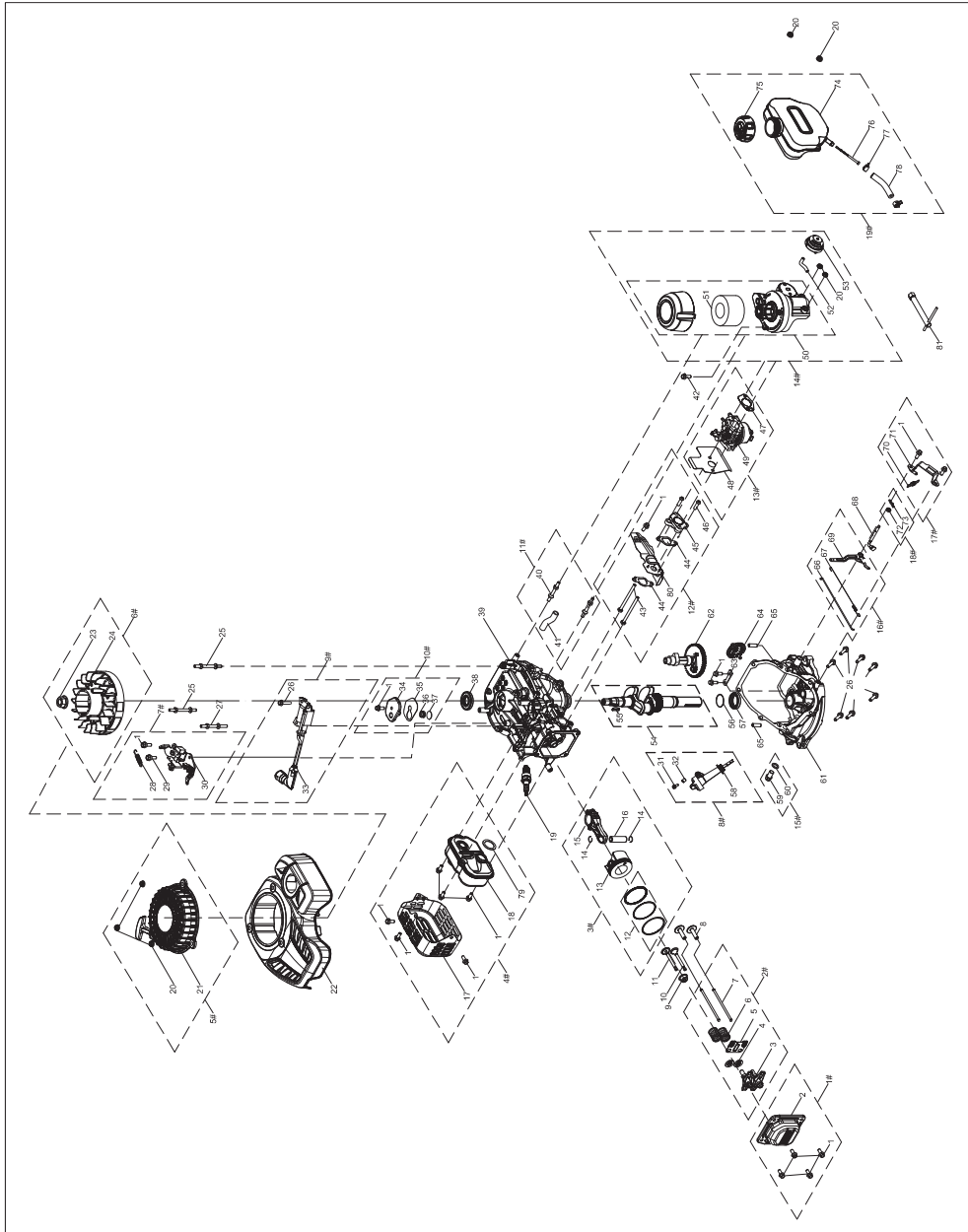

	POS	Αριθμός εξαρτήματος	Περιγραφή	Ποσότητα	Αριθμός κπ	Ονομασία κπ
1#	1	100011262-0004	Κοχλίας, M6×14	4	100763751	Κάλυμμα βαλβίδας
	2	100061713	Κάλυμμα βαλβίδας	1		
2#	3	100004421	Μονάδα βραχίονα ζύγωθρου	2	100763750	Μονάδα βραχίονα ζύγωθρου
	4	100004579	Κάθισμα ελατηρίου βαλβίδας	2		
	5	100004467	Βάση βραχίονα ζύγωθρου	1		
	6	100004564	Ελατήριο βαλβίδας	2		
	7	100050914	Ράβδος ώθησης	2		
	8	100004261	Ωστήριο	2		
	9	100004598	Σφράγιση βαλβίδας εισόδου	1		
	10	100004543	Βαλβίδα εξάτμισης	1		
3#	11	100004520	Βαλβίδα εισόδου	1	100763806	Εμβολο
	12	100090755	Σετ δακτυλίου εμβόλου	1		
	13	100161752	Έμβολο	1		
	14	100003220	Ελατήριο συγκράτησης	2		
4#	15	1000051304	Μονάδα ράβδου σύνδεσης	1	100763805	Δοχείο εξάτμισης
	16	100003118	Ακίδα εμβόλου	1		
	17	100067172	Οδηγός δοχείου εξάτμισης	1		
	18	100712773	Δοχείο εξάτμισης	1		
	1	100011262-0004	Κοχλίας, M6×14	6		
	79	100711792	Φλάντζα, δοχείο εξάτμισης	1		
5#	19	100009383	Καλώδιο του μπουζί	1	100763746	Εκκινητής αναστροφής
	20	100011463-0003	Παξιμάδι, M6	3		
	21	100055826-0001	Εκκινητής αναστροφής	1		
6#	22	100145229-0001	Επένδυση φυσητήρα	1	100763744	Κιτ ρυθμιστικού τροχού ταχύτητας
	23	100011462-0002	Παξιμάδι, M14×1,5	1		
	24	100152435	Ρυθμιστικός τροχός ταχύτητας	1		
	25	100091441-0001	Σούστα	2		
7#	27	100091440-0001	Σούστα	1	100763743	Συνδυασμός διακοπτή διακοπής και πέδησης
	28	100091431	Ελατήριο πέδησης	1		
	29	100011267-0011	Κοχλίας	1		
	30	100123546	Μονάδα πέδησης	1		
	1	100011262-0004	Κοχλίας, M6×14	1		
8#	31	100011224-0003	Κοχλίας, M6×35	1	100763729	Βέργα μέτρησης λαδιού
	32	100730934	Δακτύλιος τροφοδοσίας, φ6,3×φ12×13	1		
9#	58	100725997-0003	Βέργα μέτρησης λαδιού	1	100763804	Μονάδα ανάφλεξης
	33	100734093-0001	Μονάδα ανάφλεξης	1		
	26	100011268-0009	Κοχλίας, M6×25	1		
10#	34	100004049-0001	Κάλυμμα παύσης	1	100763741	Βαλβίδα παύσης
	35	100010256	Φλάντζα, φίλτρο λαδιού	1		
	36	100008440	Ελατήριο βαλβίδας μιας διαδρομής	1		
	37	100140934	Βαλβίδα παύσης	1		
	1	100011262-0004	Κοχλίας, M6×14	1		
	38	100017639	Σφραγίδα λαδιού, φ20×φ42×7	1		
11#	39	100094651	Στρομφαλοθάλαμος	1	100763740	Κιτ σωλήνα εξάερωσης
	41	100002808-0001	Εύκαμπτος σωλήνας παύσης	1		
	42	100011264-0008	Κοχλίας, M6×16	1		
12#	43	100011149-0002	Κοχλίας, M6×80	2	100763803	Φλάντζα, καρμπρατέρ
	44	100089023	Φλάντζα, μονωτής καρμπρατέρ	2		
	45	100005646	Απομονωτής	1		
	46	100055832-0001	Κοχλίας, M6×20	2		
	80	100086003-0001	Κάλυμμα	1		
	1	100011262-0004	Κοχλίας, M6×14	1		
13#	47	100005946	Φλάντζα, φίλτρο αέρα	1	100763802	Κιτ καρμπρατέρ
	48	100005911	Φλάντζα, καρμπρατέρ	1		
14#	49	100750832-0001	Καρμπρατέρ	1	100763736	Κιτ φίλτρο αέρα
	50	100092123	Μονάδα φίλτρο αέρα	1		
	51	100004756	Στοιχείο φίλτρο αέρα	1		
	52	100009121-0001	Εύκαμπτος σωλήνας καυσίμου	1		
	53	100161291	Εκκινητής	1		
20	100011463-0003	Παξιμάδι, M6	2			

	54	100727938	Στρομφαλοθάλαμος	1		
	55	100010577	Ημικυκλική σφήνα	1		
	56	100010527-0001	Ροδέλα στεγανοποίησης , φ25,4×1×φ34	1		
	57	100017617	Σφραγίδα λαδιού, φ25×φ38×7	1		
15#	59	100010272-0001	Κοχλίας γείωσης	1		
	60	100010459	Ροδέλα στεγανοποίησης, φ10×1,5×φ16	1	100763733	Κιτ βύσματος αποστράγγισης λαδιού
	61	100734506	Κάλυμμα στρομφαλοθάλαμου	1		
	62	100063525	Εκκεντροφόρος άξονας	1		
	63	100008451	Πλάκα στήριξης κυρίαρχου μηχανισμού	1		
	64	100008293	Κυρίαρχος μηχανισμός	1		
	65	100010546	Ακίδα, φ7×20	2		
	26	100011268-0009	Κοχλίας, Μ6×25	7		
	66	100007937	Σύνδεσμος γκαζιού	1		
16#	67	100007911	Ελατήριο αδράνειας	1	100763732	Κυρίαρχος μοχλός
	69	100008401-0001	Κυρίαρχος μοχλός	1		
	68	100007966	Άξονας κυρίαρχου μηχανισμού	1		
	70	100007833	Κυρίαρχο ελατήριο	1		
17#	71	100008061-0001	Μονάδα στήριξης κυρίαρχου μηχανισμού	1	100763731	Κυρίαρχο κιτ
	1	100011262-0004	Κοχλίας, Μ6×14	2		
18#	72	100017629	Σφραγίδα λαδιού, φ5×φ10×4	1	100763752	Σφράγιση λαδιού και κιτ ρουλεμάν
	73	100007986	Ακίδα πείρου	1		
	74	100008545-0001	Καύσιμο	1		
19#	75	100008763-0002	Καπάκι καυσίμων	1	100763773	Δεξαμενή καυσίμων
	76	100009020	Φίλτρο καυσίμου	1		
	77	100005136	Σφικκίτης	2		
	78	100064452-0001	Εύκαμπτος σωλήνας καυσίμου	1		
	20	100011463-0003	Παξιμάδι, Μ6	2		
	40	100010288-0001	Σούστα, Μ6×59,5	2		
	81	100000121-0003	Υποδοχή βύσματος για μπουζί	1		

ΙΧ. ΕΓΓΥΗΣΗ

Τα προϊόντα της STERWINS είναι σχεδιασμένα σύμφωνα με τα πρότυπα υψηλότερης ποιότητας για προϊόντα που ενδείκνυνται για την αγορά καταναλωτών. Η παρούσα εγγύηση πώλησης καλύπτει μια περίοδο 2 ετών όσον αφορά την ημερομηνία αγοράς του προϊόντος. Η παρούσα εγγύηση καλύπτει όλα τα ελαττώματα σε υλικά και εργατικά: ελλείποντα εξαρτήματα και στοιχεία και ζημιά που προκύπτει υπό φυσιολογικές συνθήκες χρήσης. Η επισκευή και η αντικατάσταση εξαρτημάτων δεν οδηγεί σε επέκταση της αρχικής περιόδου της εγγύησης. Θα πρέπει να μπορείτε να χορηγήσετε την απόδειξη της ημερομηνίας αγοράς για το παρόν προϊόν.

Εξαιρέσεις εγγύησης

Η παρούσα εγγύηση δεν καλύπτει προβλήματα ούτε γεγονότα που προκύπτουν από την εσφαλμένη χρήση του προϊόντος. Η κάλυψη της εγγύησης περιορίζεται στην τιμή του παρόντος προϊόντος. Ειδικότερα εξαιρούνται οι ακόλουθες περιπτώσεις

- Ζημιά που προκύπτει κατόπιν της μεταφοράς ή εγκατάστασης του παρόντος προϊόντος.
- Επισκευές ή/και αλλαγές εξαρτημάτων που διεξάγονται από κάποιον τρίτο.
- Αν το παρόν εργαλείο χρησιμοποιείται εσφαλμένα (υπερφόρτωση του μηχανήματος ή εγκατάσταση μη εξουσιοδοτημένων εξαρτημάτων).
- Ζημιά που οφείλεται σε εξωτερικούς παράγοντες ή σε ξένα αντικείμενα όπως άμμος ή πέτρες.
- Ζημιά που προκύπτει από τη μη συμμόρφωση με τις οδηγίες ασφάλειας και χρήσης.
- Το εργαλείο έχει αποσυναρμολογηθεί ή έχει ανοίξει.
- Το εργαλείο βρισκόταν σε υγρό περιβάλλον (δρασιά, βροχή, βυθισμένο σε νερό...)

Το προϊόν πρέπει να χρησιμοποιηθεί υπό φυσιολογικές συνθήκες χρήσης και για μη επαγγελματικούς σκοπούς. Συνεπώς, εξαιρούνται από την παρούσα εγγύηση τα προϊόντα που χρησιμοποιούνται από εταιρείες εξωραϊσμού, τοπικές αρχές, όπως επίσης από εταιρείες που προσφέρουν νοικιάσεις επί πληρωμή ή δωρεάν δανεισμό εξοπλισμού. Σε περίπτωση προβλημάτων με το προϊόν μας, παρακαλούμε να επικοινωνήσετε με τον διαχειριστή του τμήματος Κήπου του καταστήματός σας. Διατηρήστε το τιμολόγιό σας ή την απόδειξή σας: αυτά τα έγγραφα θα ζητηθούν κατόπιν επεξεργασίας τυχόν αξιώσεων.

Σας ευχαριστούμε για τη συνεργασία σας και ελπίζουμε να μείνετε απολύτως ευχαριστημένοι από τη χρήση του προϊόντος μας. Είναι σημαντικό για εμάς να γνωρίζουμε την άποψή σας σχετικά με το παρόν προϊόν, προκειμένου να συνεχίσουμε να το βελτιώνουμε ώστε να καλύπτει καλύτερα τις ανάγκες σας. Συνεπώς, παρακαλούμε να μη διστάσετε να μοιραστείτε την εμπειρία σας με το προϊόν μας στην ιστοσελίδα μας.

ITALY

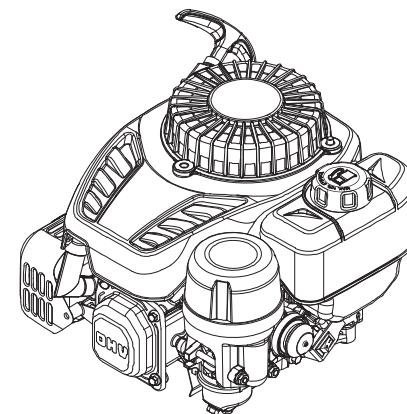

ISTRUZIONI ORIGINALI
MOTORE A BENZINA DELLA SERIE NP
MANUALE D'OPERATORE



Leggere attentamente questo manuale prima del funzionamento.
Questo manuale contiene consigli importanti per il
funzionamento di sicurezza.

Questo manuale contiene informazioni importanti sulla sicurezza e istruzioni per il funzionamento di questo motore. **SI PREGA DI LEGGERE ATTENTAMENTE QUESTO MANUALE.** La mancanza di fare così potrebbe causare danni alla proprietà e/o LESIONI personali/MORTE.

Fornire questo manuale a qualsiasi operatore di questo motore. Questo manuale deve essere considerato come una parte permanente del vostro motore e deve rimanere con esso quando lo vendete. Le immagini e le figure fornite qui sono solo per l'espressione tipica della serie di produzione. Le immagini e le figure potrebbero differire dall'oggetto materiale e sono utilizzate solamente per riferimento.

Tutte le informazioni in questa pubblicazione sono basate sulle informazioni disponibili sull'ultimo prodotto al momento della stampa. Ci riserviamo il diritto di cambiare, alterare e/o migliorare il prodotto e questo documento in qualsiasi momento senza preavviso e senza incorrere in alcun obbligo.

Scrivere il numero di serie del motore e le informazioni dell'acquisto. Conservare questo manuale e la ricevuta per riferimento e servizio futuri.

Modello:

Numero di serie:

Data dell'acquisto:

Indice

I. Sicurezza dell'operatore.....	1
1. Regole di sicurezza.....	1
II. Caratteristica e Controllo.....	3
III. Operazione.....	3
1. Lista di operazione.....	3
2. Avviare il motore.....	5
3. Fermare il motore.....	5
IV. Manutenzione.....	6
1. Programma di manutenzione.....	6
2. Manutenzione generale.....	7
3. Velocità di inattività.....	8
4. Aggiustaggio.....	8
V. Localizzazione dei guasti.....	9
VI. Stoccaggio e trasporto.....	9
VII. Specifiche.....	10
1. Tabella di Specifiche e Parametri	10
2. Dimensione di Installazione del Tappo del Serbatoio.....	11
VIII. Vista Esplosa & Elenco dei Parti.....	12
IX. GARANZIA.....	21

I. Sicurezza dell'operatore

1. Regole di sicurezza



Attenzione a questo simbolo di allarme di sicurezza. Seguire tutti i messaggi di sicurezza che seguono questo simbolo per evitare danni possibili alla proprietà, LESIONI o MORTE.

Ogni messaggio di sicurezza è preceduto da un simbolo di allarme di sicurezza e da una delle tre parole, PERICOLO, AVVERTENZA o ATTENZIONE.

⚠ PERICOLO

Indica una situazione pericolosa, che, se non strettamente rispettata, comporterà danni sostanziali alla proprietà, lesioni gravi o MORTE.

⚠ AVVERTENZA

Indica una situazione pericolosa, che, se non strettamente rispettata, comporterà danni sostanziali alla proprietà, lesioni gravi o MORTE.

⚠ ATTENZIONE

Indica una situazione pericolosa, che, se non strettamente rispettata, potrebbe comportare danni alla proprietà o lesioni.



⚠ AVVERTENZA

LEGGERE ATTENTAMENTE QUESTO MANUALE PRIMA DI OPERARE.

NON azionare questo motore fino a quando non avete letto TUTTE le istruzioni di sicurezza, funzionamento e manutenzione elencate in questo manuale.

La mancanza di seguire le istruzioni potrebbe comportare danni alla proprietà, LESIONI o MORTE.

Le avvertenze e le precauzioni discusse in questo manuale non possono coprire tutte le condizioni e situazioni possibili che potrebbero capitare. Deve essere capito dall'operatore che il buonsenso e la cautela sono fattori che non possono essere costruiti in questo prodotto, ma devono essere forniti dall'operatore.

⚠ AVVERTENZA

Questo motore è progettato esclusivamente ad uso dei consumatori residenziali. Non utilizzare il motore per uno scopo a cui non è propositivo.

⚠ AVVERTENZA

Prima di ogni utilizzo, controllare la presenza di parti sciolte o danneggiate, segni di perdite di olio o carburante e qualsiasi altra condizione che potrebbe influire sul funzionamento opportuno. Riparare o sostituire immediatamente tutte le parti danneggiate o difettose.

Individuare tutti i comandi operativi e le etichette di sicurezza.

Mantenere tutte le protezioni di sicurezza in posizione e in condizioni di funzionamento opportuno in ogni momento.

NON permettere a qualsiasi materiale di bloccare le scanalature di raffreddamento.

NON permettere ai bambini o alle persone non addestrate di azionare il motore.

NON attivare il motore incustodito. Spegnerlo il Motore prima di lasciare l'area.

⚠ PERICOLO

Non manomettere la velocità regolata del motore.

Le alte velocità operative sono pericolose e aumentano il rischio di lesioni personali o attrezzatura.

Il funzionamento a basse velocità con carico pesante potrebbe ridurre la vita del motore.



⚠ AVVERTENZA

CONTRACCOLPO

La retrazione rapida del cavo di avviamento tirerà mano e braccio verso il motore più velocemente di quanto si possa lasciar andare.

L'avvio involontario può causare groviglio, amputazione traumatica o lacerazione. Ossa rotte, fratture, contusioni o distorsioni potrebbero risultare.



⚠ PERICOLO

Fumo tossico

Lo scarico del motore contiene monossido di carbonio, un gas inodore, incolore, velenoso. Utilizzare il motore all'interno PUÒ UCCIDERVI! NON utilizzare MAI all'interno di qualsiasi edificio o qualsiasi tipo di recinto, ANCHE SE porte e finestre sono aperte.

Mettere il motore in un'area ben ventilata e considerare attentamente le correnti di vento e aria quando si mette il motore.



PERICOLO

Incendio o Esplosione

La benzina è altamente infiammabile ed estremamente esplosiva.

L'incendio o l'esplosione possono causare gravi ustioni o morte.

Tenere gli oggetti infiammabili lontano durante il maneggio del motore.

Riempire il serbatoio del carburante all'aperto e in un'area ben ventilata con motore fermo.

Pulire sempre il carburante versato e attendere fino a quando il carburante si sia asciugato prima di avviare il motore.

NON azionare il motore con perdite note nel sistema di carburante.

Utilizzare le procedure opportune di stoccaggio e maneggio del carburante.

NON stoccare il carburante o altri materiali infiammabili nelle vicinanze.

Svuotare il serbatoio del carburante prima di stoccare o trasportare questo motore.

Tenere l'estintore a portata di mano e preparatevi se si accende un incendio.



AVVERTENZA

Superficie ad alta temperatura

Siccome il motore operativo può produrre molto calore, toccare la superficie ad alta temperatura potrebbe causare gravi ustioni.

Evitare il contatto con lo scarico ad alta temperatura.

Non toccare il motore in funzione o appena fermato.

Mantenere almeno 0,9 m di spazio intorno al motore, per garantire un buon effetto di raffreddamento.

I materiali infiammabili potrebbero prendere fuoco se sono a contatto con superfici ad alta temperatura.

Entro un raggio di 1,5 metri, non stoccare nessun infiammabile.

AVVERTENZA

Leggere le istruzioni fornite con l'attrezzatura alimentata da questo motore per eventuali regole di sicurezza aggiuntive che devono essere osservate in concomitanza con l'avvio del motore, lo spegnimento, il funzionamento o gli indumenti protettivi che potrebbero essere necessari per azionare l'attrezzatura.



AVVERTENZA

INCENDIO

Il funzionamento di questo motore potrebbe creare scintille che possono accendere incendi intorno alla vegetazione secca.

Questo motore potrebbe non essere dotato di un silenziatore di arresto fiamma a scintilla. Se il motore sarà utilizzato intorno ai materiali infiammabili, o su un terreno ricoperto di materiali come colture agricole, foreste, cespugli, erba o altri oggetti simili, allora un dispositivo di arresto fiamma a scintilla approvato deve essere installato.

In alcune aree, un dispositivo di arresto fiamma a scintilla è richiesto dalla legge. Si prega di contattare le agenzie antincendio locali per le leggi o norme relative ai requisiti di prevenzione degli incendi.



PERICOLO

Parti Mobili

Le parti mobili possono causare gravi lesioni. Tenere lontano mani e piedi.

NON azionare il motore con coperture, rivestimenti o protezioni rimosse.

NON indossare abiti larghi, fili elastici penzolanti o oggetti che potrebbero essere catturati. Legare i capelli lunghi e rimuovere i gioielli.

NON posizionare MAI dita, mani o corpo vicino al motore quando è in funzione.

Simbolo	Significato
	Velocità del motore-VELOCE
	Velocità del motore-LENTO
	Velocità del motore-Fermato
	ON-OFF
	Tappo del carburante Arresto del carburante-APERTO
	Tappo del carburante Arresto del carburante-CHIUSO
	Livello del carburante - Non riempire troppo

II. Caratteristica e Controllo

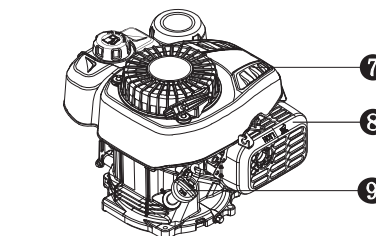
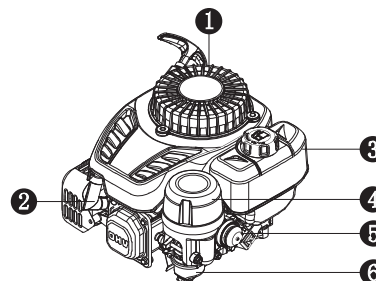

- 1 Avviatore di rinculo
- 2 Candela
- 3 Serbatoio del carburante
- 4 Pulitore dell'aria
- 5 Alimentatore primario
- 6 Carburatore
- 7 Rivestimento
- 8 Silenziatore
- 9 Asta di livello dell'olio

III. Operazione

1. Lista di operazione

1 Ubicazione di operazione

Utilizzare solamente all'APERTO e mettere il motore in un'area ben ventilata e considerare attentamente le correnti di vento e aria.

Mettere il motore sulla superficie piana prima di qualsiasi operazione.

Lasciare un gioco di due piedi su tutti i lati del motore quando azionarlo all'aperto.



PERICOLO

FUMI TOSSICI

Lo scarico del motore contiene monossido di carbonio, un gas inodore, incolore, velenoso. Utilizzare il motore all'interno PUÒ UCCIDervi!!

NON utilizzare MAI all'interno di qualsiasi edificio o qualsiasi tipo di recinto, ANCHE SE porte e finestre sono aperte.

Alta altitudine

Per garantire l'operazione normale del motore ad alta altitudine, il carburatore potrebbe essere dotato di kit ad alta altitudine. Se il motore viene sempre utilizzato ad un'altitudine superiore a 1.500 m, per informazioni sui kit di alta altitudine, consultare il distributore locale.

ATTENZIONE

Anche con la modifica del carburatore, il cavallo vapore del motore diminuirà di circa il 3,5% per ogni 1000 piedi (300 metri) di aumento di altitudine. L'effetto dell'altitudine sul cavallo vapore sarà maggiore di questo se nessuna modifica del carburatore non è effettuata.

ATTENZIONE

Azionare il motore ad un'altitudine inferiore a 5.000 piedi (1.500 metri) con carburatore modificato potrebbe causare il surriscaldamento del motore e causare gravi danni al motore.

2 Condizioni operative

Controllare la presenza di parti sciolte o danneggiate, segni di perdite di olio o carburante e qualsiasi altra condizione che potrebbe influire sul funzionamento opportuno. Riparare o sostituire immediatamente tutte le parti danneggiate o difettose.

⚠ AVVERTENZA

La mancata correzione dei problemi prima dell'operazione potrebbe causare danni alla proprietà, lesioni gravi o MORTE.

Rimuovere qualsiasi sporco o rottami eccessivi, specialmente intorno al silenziatore e all'avviatore del rinculo.

Fare riferimento alle istruzioni di operazione dell'attrezzatura alimentata da questo motore. Non azionare questo motore eccedendo l'angolo massimo di funzionamento; vedere la tabella delle specifiche. I danni al motore potrebbero derivare da lubrificazione insufficiente.

3 Olio del Motore

Mettere il motore su una superficie piana con motore fermo.

Rimuovere l'asta di livello e pulirlo.

Installare di nuovo l'asta di livello nel tubo; riposare sul collo di riempimento dell'olio, NON infilare il tappo nel tubo.

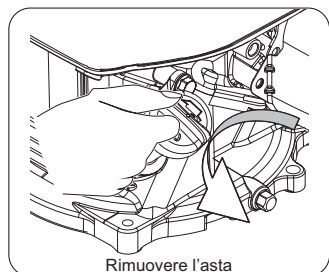

Rimuovere l'asta

Rimuovere di nuovo l'asta di livello e controllare il livello dell'olio. Il livello dovrebbe essere in cima all'indicatore sull'asta di livello.



Misuratore del livello dell'olio

Limite superiore
Limite inferiore

Riempiere fino al limite superiore dell'asta di livello con l'olio raccomandato se il livello dell'olio è basso.

Installare di nuovo l'asta di livello e stringerla completamente.

Fare riferimento alle istruzioni per aggiungere olio nella sezione **MANUTENZIONE** per ulteriori informazioni.

Capacità dell'olio (nominale): 0,4L

⚠ AVVERTENZA

L'olio è un fattore maggiore che influisce sulle prestazioni e sulla vita di servizio.

Utilizzare l'olio detergente automobilistico a 4 tempi raccomandato nella sezione **MANUTENZIONE** di questo manuale.

4 Carburante del Motore

Con il motore fermo, controllare il misuratore del livello del carburante. Riempire il serbatoio del carburante se necessario.

⚠ ATTENZIONE

La pressione può accumularsi nel serbatoio del carburante. Lasciare il motore raffreddare per almeno due minuti prima di rimuovere il tappo del carburante. Sciogliere lentamente il tappo del carburante per alleviare qualsiasi pressione nel serbatoio.

Usare la benzina pulita, fresca e normale senza piombo. NON miscelare olio con benzina. Assicurarsi di non riempire oltre il limite superiore. Lasciare sempre spazio per l'espansione del carburante.

Capacità del carburante (nominale): 0,75L

Posizione massima di aggiunta del carburante

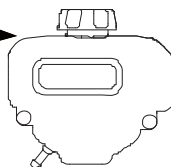

⚠ PERICOLO

Non riempire il serbatoio del carburante oltre il limite superiore. Il sovrariempimento causerà la morte del motore o danneggerà la scatola di carbonio (se dotata) e annullerà la garanzia.



⚠ ATTENZIONE

Incendio o Esplosione

La benzina è altamente infiammabile ed estremamente esplosiva.

L'incendio o l'esplosione possono causare gravi ustioni o morte.

Tenere gli oggetti infiammabili lontano durante il maneggio del motore.

Riempire il serbatoio del carburante all'aperto e in un'area ben ventilata con motore fermo.

Pulire sempre il carburante versato e attendere fino a quando il carburante si sia asciugato prima di avviare il motore.

NON azionare il motore con perdite note nel sistema di carburante.

Utilizzare le procedure opportune di stoccaggio e maneggio del carburante.

NON stoccare il carburante o altri materiali infiammabili nelle vicinanze.

Svuotare il serbatoio del carburante prima di stoccare o trasportare questo motore.

Tenere l'estintore a portata di mano e preparatevi se si accende un incendio.

NON utilizzare MAI prodotti detergenti per motori o carburatori nel serbatoio del carburante o i danni permanenti potrebbero capitare.

È importante evitare la formazione dei depositi di gomma nelle parti essenziali del sistema del carburante, come il carburatore, il filtro del carburante, il tubo del carburante o il serbatoio durante lo stoccaggio. Inoltre, l'esperienza indica che i combustibili miscelati con alcol (chiamati gasoholo, etanolo o metanolo) possono attirare l'umidità, la quale conduce alla separazione e alla formazione di acidi durante lo stoccaggio.

Il carburante acidogeno può danneggiare il sistema di un motore durante lo stoccaggio. Assicurarsi di rivedere le istruzioni fornite in "Stoccaggio".

Miscele di benzina/alcol: fino al 10% di alcol, 90% di benzina senza piombo in volume è approvato come un carburante. Altre miscele benzina/alcol non sono approvate.

Gli effetti di combustibile vecchio, stantio o contaminato non sono giustificabili.

⚠ PERICOLO

Per minimizzare i depositi di gomma nel sistema del combustibile e per garantire un facile avvio, non utilizzare la benzina residua della stagione precedente.

5 Controllo dell'attrezzatura

Controllare l'attrezzatura alimentata da questo motore. Riesaminare le istruzioni fornite dal fabbricante dell'attrezzatura per precauzioni e procedure che devono essere seguite prima di avviare il motore.

⚠ AVVERTENZA

Questo motore è progettato e prodotto per applicazioni specifiche. Non tentare di modificare l'attrezzatura o utilizzarla per qualsiasi applicazione non progettata. Se avete domande su un'applicazione specifica, rivolgere al rivenditore locale.

2. Avviare il motore

1

Effettuare la lista di operazione.

2

Prima di avviare il motore a freddo, premere la pompa dell'alimentatore primario con mano per tre volte (la pompa dell'alimentatore primario potrebbe non essere premuto dopo che il motore a benzina è in funzione per più di 6 minuti).

3 Avvio manuale

⚠ AVVERTENZA

Controllare le condizioni del cavo di avviamento prima di operare. Farlo sostituire immediatamente dal rivenditore autorizzato locale se il cavo è consumato.

Quando si avvia il motore, afferrare la maniglia dell'avviatore di rinculo e tirare lentamente fino a quando la resistenza è sentita.

Quindi tirare rapidamente per evitare contraccolpi.



⚠ AVVERTENZA

CONTRACCOLPO

La retrazione rapida del cavo di avviamento tirerà mano e braccio verso il motore più velocemente di quanto si possa lasciar andare.

L'avvio involontario può causare groviglio, amputazione traumatica o lacerazione. Ossa rotte, fratture, contusioni o distorsioni potrebbero risultare.

4

Quando il motore è in funzione, si prega di utilizzarlo nella portata con l'inclinazione di 20° in tutte le direzioni.

3. Fermare il motore

1

Se possibile, rimuovere il/i carico/carichi sul motore.

2

Lasciare il motore funzionare a vuoto per alcuni minuti per stabilizzare le temperature interne del motore.

3

Si prega di ritirare il freno per fermare il motore.

4

Ruotare l'interruttore del carburante, se presente, nella posizione OFF.

IV. Manutenzione

È la responsabilità del proprietario/operatore completare in modo tempestivo tutta la manutenzione programmata. Correggere qualsiasi questione prima di azionare il motore. Seguire sempre le raccomandazioni e i programmi di ispezione e manutenzione in questo manuale.

Prima di provvedere alla manutenzione del motore, fermare il motore, scollegare tutti i dispositivi elettrici e la batteria (se dotata) e lasciare raffreddare il motore.

⚠️ AVVERTENZA

La manutenzione impropria o la mancata correzione di un problema prima dell'operazione possono causare un malfunzionamento e danni alla proprietà, lesioni gravi o MORTE.

La manutenzione impropria annullerà la garanzia.

1. Programma di manutenzione

Seguire gli intervalli di servizio indicati nella tabella di seguito. Provvedere alla manutenzione del vostro motore più frequentemente quando si opera in condizioni avverse.

Contattare il rivenditore di assistenza locale per il vostro motore o le esigenze di manutenzione del motore.

		Ogni volta prima dell'uso	10 ore o il primo mese ²	50 ore o ogni tre mesi ²	100 ore o ogni sei mesi ²	300 ore o ogni anno ²
Olio del motore	Ispezione	✓				
	Sostituzione		✓		✓	
Filtro dell'aria	Ispezione	✓				
	Pulizia			✓ ³		
Candela	Ispezione e regolazione				✓	
	Sostituzione					✓
Estintore a scintille ¹	Pulizia				✓	
Velocità di inattività	Ispezione e regolazione					✓ ⁴
Gioco della valvola	Ispezione e regolazione					✓ ⁴
Scatola di carbonio ¹	Ispezione	Ogni due anni ⁴				
Tubo dell'olio a bassa permeabilità ¹	Ispezione	Ogni due anni ⁴				
Tubo dell'olio	Ispezione	Ogni due anni ⁴				

Nota 1: Tipi applicabili (se disponibili).

Nota 2: Prima di ogni stagione e dopo di allora (qualunque cosa venga prima).

Nota 3: Provvedere alla manutenzione più frequentemente in condizioni severe, polverose e sporche.

Nota 4: Da eseguire da proprietari bene informati e con esperienza o dal rivenditore autorizzato.



⚠️ PERICOLO

Gli avvii accidentali possono causare gravi lesioni o morte. Rimuovere e macinare il cavo candela prima di provvedere a qualsiasi manutenzione.

I guanti devono essere indossati per evitare lesioni durante la manutenzione e il funzionamento dei prodotti meccanici.

⚠️ ATTENZIONE

L'elemento filtrante potrebbe contenere IPA, IPA sono dannosi per la vostra salute. Si prega di indossare guanti per la protezione durante la manutenzione del filtro dell'aria.

2. Manutenzione generale

Olio del motore

SAE 10W-30 è raccomandato per uso generale a tutte le temperature. Altre viscosità mostrate nel prospetto potrebbero essere utilizzate quando la temperatura media nella vostra zona è all'interno dell'intervallo indicato.

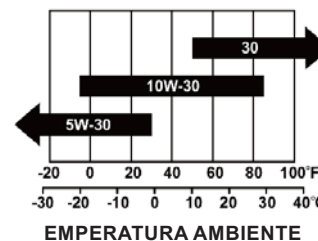

Capacità dell'olio (nominale): 0,4L

Aggiungere l'olio

1. Mettere il motore su una superficie piana.
2. Remove the dipstick and wipe it clean. Rimuovere l'asta di livello e pulirla.

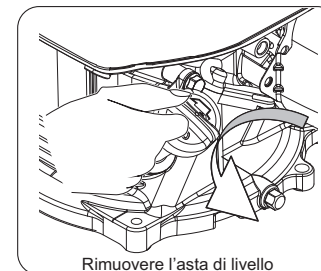

Rimuovere l'asta di livello

3. Aggiungere l'olio raccomandato al limite superiore.

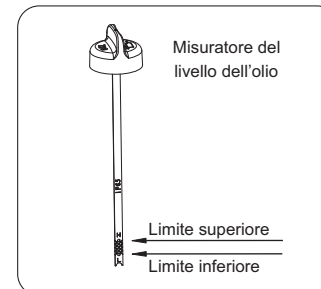

4. Stringere completamente l'asta di livello.

⚠️ ATTENZIONE

Controllo del livello dell'olio

Reinstall dipstick into tube; rest on oil fill neck, DO NOT thread cap into tube.

Installare di nuovo l'asta di livello nel tubo; riposare sul collo di riempimento dell'olio, NON infilare il tappo nel tubo.

Cambiare l'olio

⚠️ ATTENZIONE

Cambiare l'olio quando il motore è caldo dal funzionamento.

1. Mettere il motore su una superficie piana.
2. Pulire l'area intorno all'asta di livello e al tappo di scarico.
3. Rimuovere l'asta di livello dell'olio.
4. Rimuovere il tappo di scarico e lasciare che l'olio drena completamente.
5. Sostituire e stringere completamente il tappo di scarico.
6. Aggiungere l'olio raccomandato al limite superiore (vedere le istruzioni sopra per aggiungere l'olio).
7. Installare di nuovo e stringere completamente l'asta di livello.
8. Smaltire l'olio usato in un impianto di gestione dei rifiuti approvato.

⚠️ AVVERTENZA

Il motore non è riempito di olio in fabbrica. Qualsiasi operazione prima che sia stata appropriatamente riempita con il tipo e la quantità di olio raccomandati potrebbe causare danni al motore e annullare la garanzia.

Filtro dell'Aria

1. Svitare il dado e rimuovere il coperchio del filtro dell'aria.
2. Togliere l'elemento filtrante.

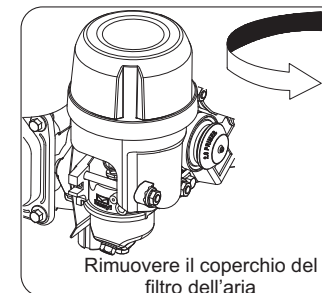

Rimuovere il coperchio del filtro dell'aria

3. Sgombrare le impurità interne.
4. Porre il filtro nel montaggio.
5. Installare di nuovo il coperchio del filtro dell'aria e fare scattare in posizione.

⚠️ AVVERTENZA

NON far funzionare il motore senza il filtro dell'aria, può causare un grave pericolo.

Candela di Accensione

1. Pulire qualsiasi sporco dal tappo della candela di accensione e dalla base della candela di accensione.
2. Rimuovere il tappo della candela di accensione.
3. Utilizzando la chiave di presa allentare e rimuovere la candela di accensione.
4. Esaminare la candela di accensione e la rondella della candela di accensione, se è danneggiata o usurata, sostituire con una nuova. Pulire la candela di accensione con la spazzola metallica se viene riutilizzata.
5. Controllare lo spazio della candela di accensione. Piegare attentamente l'elettrodo laterale per regolare lo spazio, se necessario.

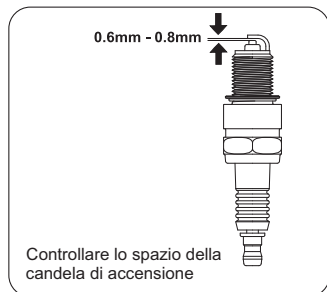

Spazio della candela di accensione: 0,6mm -0,8mm.

6. Infilare attentamente la spina nel motore a mano.
7. Dopo che la candela di accensione è collocata, utilizzare la chiave della candela di accensione per stringere la spina. Coppia di serraggio della candela di accensione: 20-25 N.m
8. Collegare il cavo della candela di accensione alla spina.

AVVERTENZA

Utilizzare solo la candela di accensione raccomandata o equivalente. NON utilizzare le candele di accensione che hanno un intervallo di calore improprio.

Dispositivo di arresto fiamma a scintilla

(Tipi applicabili)

1. Lasciare raffreddare completamente il motore prima di provvedere alla manutenzione del dispositivo di arresto fiamma a scintilla.
2. Rimuovere le due viti che tengono la piastra di copertura la quale mantiene l'estremità del dispositivo di arresto fiamma a scintilla al silenziatore.
3. Rimuovere lo schermo del dispositivo di arresto fiamma a scintilla.
4. Rimuovere attentamente i depositi di carbonio dallo schermo del dispositivo di arresto fiamma a scintilla con una spazzola metallica.



5. Sostituire il dispositivo di arresto fiamma a scintilla se è danneggiato.
6. Installare di nuovo il dispositivo di arresto fiamma a scintilla nel silenziatore e fissare con le due viti.

3. Velocità di inattività

La velocità di inattività è stata preimpostata in fabbrica e deve raramente richiedere un riassetto. Consultare il rivenditore autorizzato locale per le vostre esigenze.

AVVERTENZA

L'aggiustaggio non autorizzato danneggerà il vostro motore e/o i vostri dispositivi elettrici e annullerà la garanzia.

4. Aggiustaggio

Non ci sono altri servizi e/o aggiustaggi necessari per il vostro motore.

Gli aggiustaggi o manomissioni non approvati possono danneggiare il vostro motore e i vostri dispositivi elettrici e annullerà la garanzia. Contattare il rivenditore locale per le vostre esigenze.

AVVERTENZA

La manomissione del regolatore della impostazione di fabbrica danneggerà il vostro motore e annullerà la garanzia.

V. Localizzazione dei guasti

Sintomo	Problemi	Soluzione
Engine cannot be started.	Il freno del motore è in stato di frenatura (l'interruttore di spegnimento improvviso del motore è in stato di spegnimento improvviso).	Estrarre il freno del motore dallo stato di frenatura (l'interruttore di spegnimento improvviso del motore è in stato spento)
	Non c'è il carburante	Riempire il serbatoio secondo le istruzioni in questo manuale.
	Olio del motore inadeguato	eControllare il livello dell'olio. Il motore non può essere avviato se il livello dell'olio è superiore al limite inferiore prescritto.
Non c'è l'accensione	Rimuovere il tappo della candela di accensione. Pulire lo sporco intorno alla base della candela di accensione, quindi rimuovere la candela. Installare la candela di accensione nel tappo della candela. Mettendo l'elettrodo a terra al campo di qualsiasi motore, tirare l'avviatore del rinculo per vedere se le scintille saltano attraverso lo spazio. Se non c'è scintilla, sostituire la spina. Installare di nuovo la spina e avviare il motore secondo le istruzioni in questo manuale. Consultare il Servizio di Clienti se necessario.	

VI. Stoccaggio e trasporto

Stoccaggio

Avviare il motore almeno una volta ogni due settimane e azionarlo per almeno 20 minuti. Se è confermato che il motore non sarà in funzione per due mesi o un periodo più lungo, si prega di osservare le seguenti procedure per la preparazione dello stoccaggio a lungo termine .



PERICOLO

Fire or Explosion

Incendio o Esplosione

La benzina è altamente infiammabile ed estremamente esplosiva.

Svuotare il serbatoio del carburante e spegnere la valvola del carburante prima di stoccare o trasportare questo motore.

1. Dopo l'operazione, sostituire l'olio del motore quando il motore è caldo.
2. Raffreddare completamente il motore.
3. Scaricare tutto il carburante nel serbatoio del carburante, nel tubo del carburante e nel carburatore.
4. Rimuovere la candela di accensione, e riempire l'olio del motore fresco di circa 31 g nel cilindro. Installare di nuovo la candela di accensione. Ruotare lentamente l'albero del motore per una buona distribuzione dell'olio, in modo da lubrificare il cilindro.
5. Pulire il motore a seconda del capitolo di Manutenzione
6. Stoccare il motore in un luogo pulito e asciutto senza luce solare diretta.

Trasporto

Per prevenire le perdite di carburante durante il trasporto o durante lo stoccaggio temporaneo, il motore deve essere fissato in posizione verticale nella sua posizione di funzionamento normale, con l'interruttore del motore spento. La leva della valvola del carburante deve essere SPENTA.

AVVERTENZA

Durante il trasporto:

Non riempire troppo il serbatoio.

Non azionare il motore quando è sul veicolo. Togliere il motore dal veicolo e utilizzarlo in un luogo ben ventilato. Evitare un luogo esposto alla luce solare diretta quando il motore viene messo su un veicolo. Se il motore è lasciato in un veicolo chiuso per molte ore, l'alta temperatura all'interno del veicolo potrebbe causare la vaporizzazione del carburante con possibile esplosione di conseguenza.

Non guidare su strade accidentate per un periodo prolungato con il motore a bordo. Se si deve per forza trasportare il motore su una strada accidentata, scaricare il carburante dal motore in anticipo.

VII. Specifiche

1. Tabella di Specifiche e Parametri

Categoria	Oggetto	NP130	NP150	NP170	
Parametri principali della struttura	Disposizione della valvola dell'aria	Valvola in alto	Valvola in alto	Valvola in alto	
	Numero dei cilindri dell'aria	1	1	1	
	Diametro del cilindro dell'aria (mm)	61	65	67	
	Corsa del pistone (mm)	45	45	48.4	
	Spostamento totale (cm ³)	132	149	171	
	Rapporto di compressione	8.1:1	8.3:1	8.8:1	
	Potenza applicabile (kW)	2.1	2.4	2.7	
	Potenza nominale (kW/min ⁻¹)	2.2/3600	2.5/3600	3.0/3600	
	Direzione di rotazione	In senso antiorario (Dalla direzione della fine della presa di forza)			
	Angolo di avanzamento dell'accensione	18° ±2°	18° ±2°	18° ±2°	
	Gioco della valvola	Gioco della valvola di ammissione (mm)	0.10-0.15	0.10-0.15	0.10-0.15
		Gioco della valvola di emissione (mm)	0.15-0.20	0.15-0.20	0.15-0.20
	Spezio di scintille(mm)	0.6-0.8	0.6-0.8	0.6-0.8	
Carburante e olio	Marchio dell'olio lubrificante	SAE 10W-30	SAE 10W-30	SAE 10W-30	
	Fornitore del carburante	Alimentazione carburante Carburator			
	Capacità del carburante (L)	0.75	0.75	0.75	
	Capacità dell'olio (L)	0.4	0.4	0.4	
Dimensione e massa	Dimensione (mm) (Lunghezza × Larghezza × Altezza)	307 × 310 × 249	307 × 310 × 249	307 × 310 × 249	
	Massa netta (kg)	7.2	7.2	7.3	

Note: Il motore a benzina con specifiche e configurazioni diverse potrebbe avere parametri diversi e potrebbe cambiare in qualsiasi momento senza preavviso.

2. Dimensione di Installazione del Tappo del Serbatoio

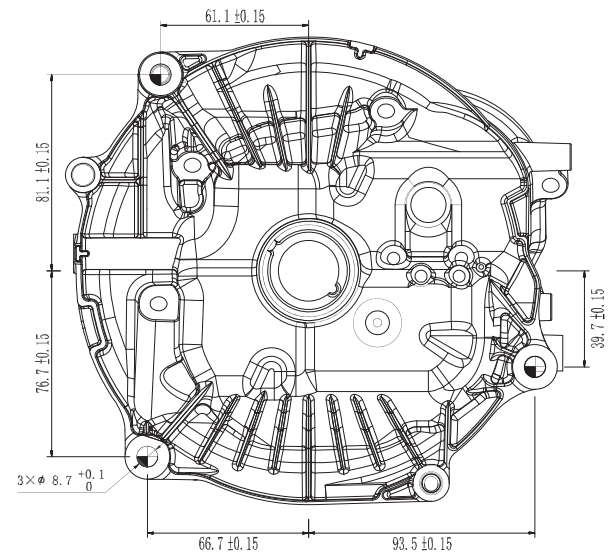

VIII. Vista Esplosa & Elenco delle Parti

NP130

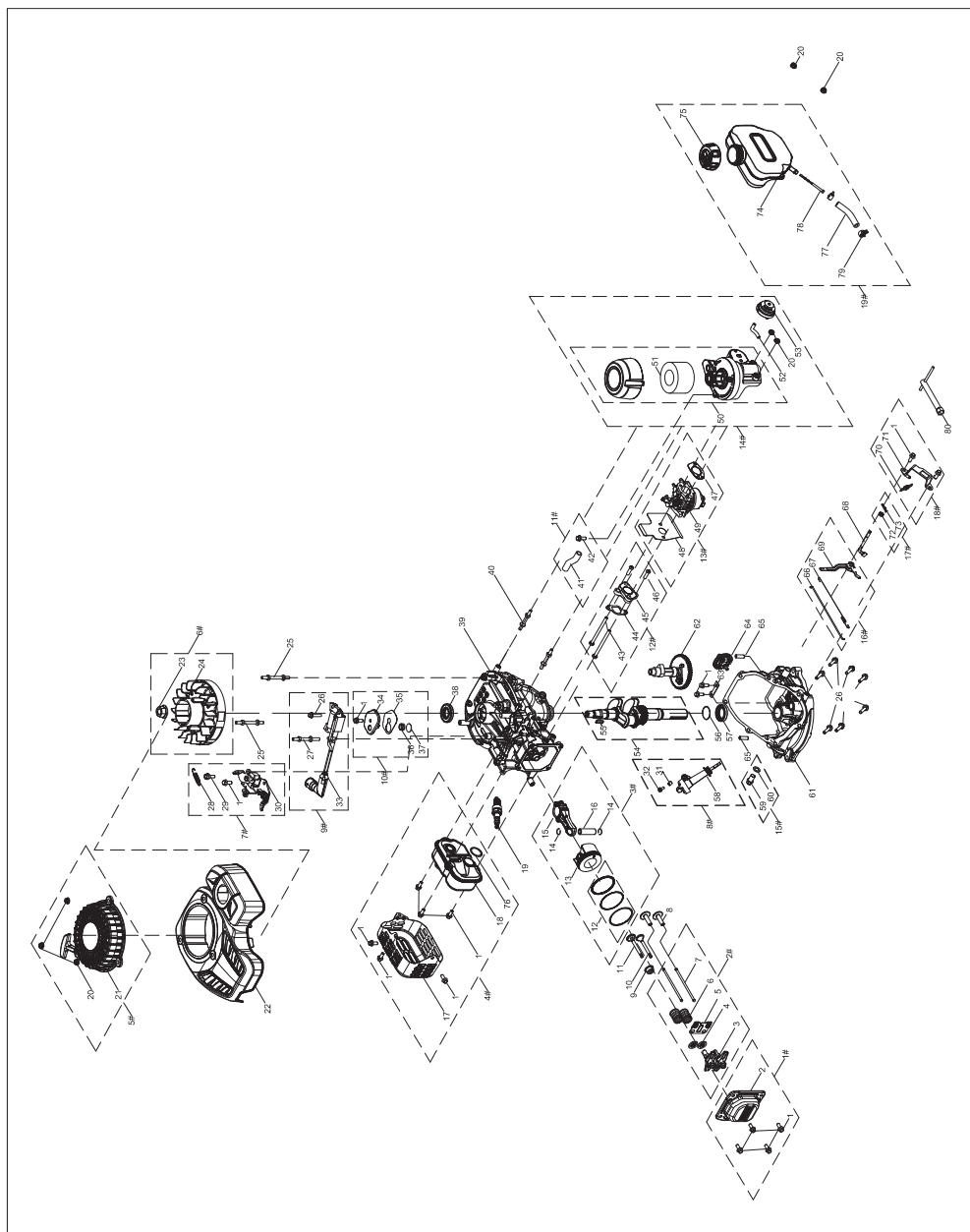

	POS	Numero di Parte	Descrizione	Quantità	Numero del kit	Nome del kit
1#	1	100011262-0004	Bullone, M6×14	4	100763751	Coperchio della Valvola
	2	100061713	Coperchio della Valvola	1		
2#	3	100004421	Montaggio del Braccio a Bilanciere	2	100763750	Montaggio del Braccio a Bilanciere
	4	100004579	Sedile della Molla della Valvola	2		
	5	100004467	Base del Braccio a Bilanciere	1		
	6	100004564	Molla della Valvola	2		
	7	100050914	Asta di Spinta	2		
	8	100004261	Punteria	2		
9	100004598	Guarnizione della Valvola di Entrata	1			
10	100004543	Valvola di Scarico	1			
11	100004520	Valvola di Entrata	1			
3#	12	100053892	Set di Anello a Pistone	1	100763776	Pistone
	13	100053095	Pistone	1		
	14	100003220	Anello elastico	2		
	16	100003118	Perno a Pistone	1		
	15	100051304	Montaggio dell'Asta di Collegamento	1		
4#	1	100011262-0004	Bullone, M6×14	6	100763748	Silenziatore
	17	100067172	Protezione di Silenziatore	1		
	18	100711793	Silenziatore	1		
	76	100711792	Tappo del Carburante	1		
19	100009383	Candela di Accensione	1			
5#	20	100011463-0003	Dado, M6	3	100763746	Avviatore di Rinculo
	21	100055826-0001	Avviatore di Rinculo	1		
	22	100145229-0001	Rivestimento	1		
6#	23	100011462-0002	Dado, M14×1,5	1	100763744	Kit del Volano
	24	100152435	Volano	1		
	25	100091441-0001	Chiodo	2		
7#	28	100091431	Molla del Freno	1	100763743	Interruttore di Arresto e Combinazione del Freno
	1	100011262-0004	Bullone, M6×14	1		
	29	100011267-0011	Bullone	1		
	30	100123546	Montaggio del Freno	1		
8#	31	100730934	Boccola, $\phi 6.3 \times \phi 12 \times 13$	1	100763729	Asta di livello
	32	100011224-0003	Bullone, M6×35	1		
	58	100725997-0003	Asta di livello	1		
33	100734093-0001	Modulo di Ignizione	1			
9#	27	100091440-0001	Chiodo	1	100763775	Modulo di Ignizione
	26	100011268-0009	Bullone, M6×25	1		
10#	1	100011262-0004	Bullone, M6×14	1	100763741	Valvola del Respiratorio
	34	100004049-0001	Coperchio del Respiratorio	1		
	35	100010256	Guarnizione, Filtro dell'Olio	1		
	36	100008440	Molla della Valvola Unidirezionale	1		
	37	100140934	Valvola del Respiratorio	1		
38	100017639	Guarnizione per Olio, $\phi 20 \times \phi 42 \times 7$	1			
39	100053928	Carter	1			
11#	41	100002808-0001	Tubo del Respiratore	1	100763740	Kit del tubo di sfiato
	42	100011264-0008	Bullone, M6×16	1		

12#	43	100011149-0002	Bullone, M6×80	2	100763739	Guarnizione, Carburatore
	44	100005551	Guarnizione, Isolatore del Carburatore	1		
	45	100005646	Isolatore	1		
	46	100055832-0001	Bullone, M6×20	2		
13#	47	100005946	Guarnizione, Filtro dell'Aria	1	100763774	Kit del Carburatore
	48	100005911	Guarnizione, Carburatore	1		
	49	100748246-0001	Carburatore	1		
14#	50	100092123	Montaggio del Filtro dell'Aria	1	100763736	Kit del Filtro dell'Aria
	51	100004756	Elemento del Filtro dell'Aria	1		
	20	100011463-0003	Dado, M6	2		
	52	100009121-0001	Tubo del Carburante	1		
	53	100161291	Alimentatore Primario	1		
	54	100084899	Albero a gomiti	1		
	55	100010577	Chiave di Woodruff	1		
	56	100010527-0001	Rondella, $\phi 25,4 \times 1 \times \phi 34$	1		
15#	57	100017617	Guarnizione per Olio, $\phi 25 \times \phi 38 \times 7$	1	100763733	Kit di Tappo di Scarico dell'olio
	59	100010272-0001	Bullone di Messa a Terra	1		
	60	100010459	Rondella, $\phi 10 \times 1,5 \times \phi 16$	1		
	61	100734506	Coperchio del Carter	1		
	26	100011268-0009	Bullone, M6×25	7		
	62	100063525	Albero a camme	1		
	63	100008451	Piastra di Montaggio dell'Ingranaggio del Regolatore	1		
	64	100008293	Ingranaggio del Regolatore	1		
16#	65	100010546	Perno, $\phi 7 \times 20$	2	100763732	Leva del Regolatore
	66	100007937	Collegamento Articolato della Valvola a Farfalla	1		
	67	100007911	Molla Folle	1		
17#	68	100007966	Albero dell'Ingranaggio del Regolatore	1	100763752	Guarnizione per Olio e Kit di Cuscinetti
	72	100017629	Guarnizione per Olio, $\phi 5 \times \phi 10 \times 4$	1		
	73	100007986	Perno della Bietta Traversale	1		
18#	70	100007833	Molla del Regolatore	1	100763731	Kit del Regolatore
	71	100008061-0001	Montaggio del Supporto dell'Ingranaggio del Regolatore	1		
19#	1	100011262-0004	Bullone, M6×14	2	100763773	Serbatoio del Carburante
	74	100008545-0001	Carburante	1		
	75	100008763-0002	Tappo del Carburante	1		
	77	100064452-0001	Tubo del Carburante	1		
	78	100009020	Filtro del Carburante	1		
	79	100005136	Morsa	2		
	40	100010288-0001	Chiodo, M6×59,5	1		
	20	100011463-0003	Dado, M6	2		
	80	100000121-0003	Presca della Candela di Accensione	1		

NP150

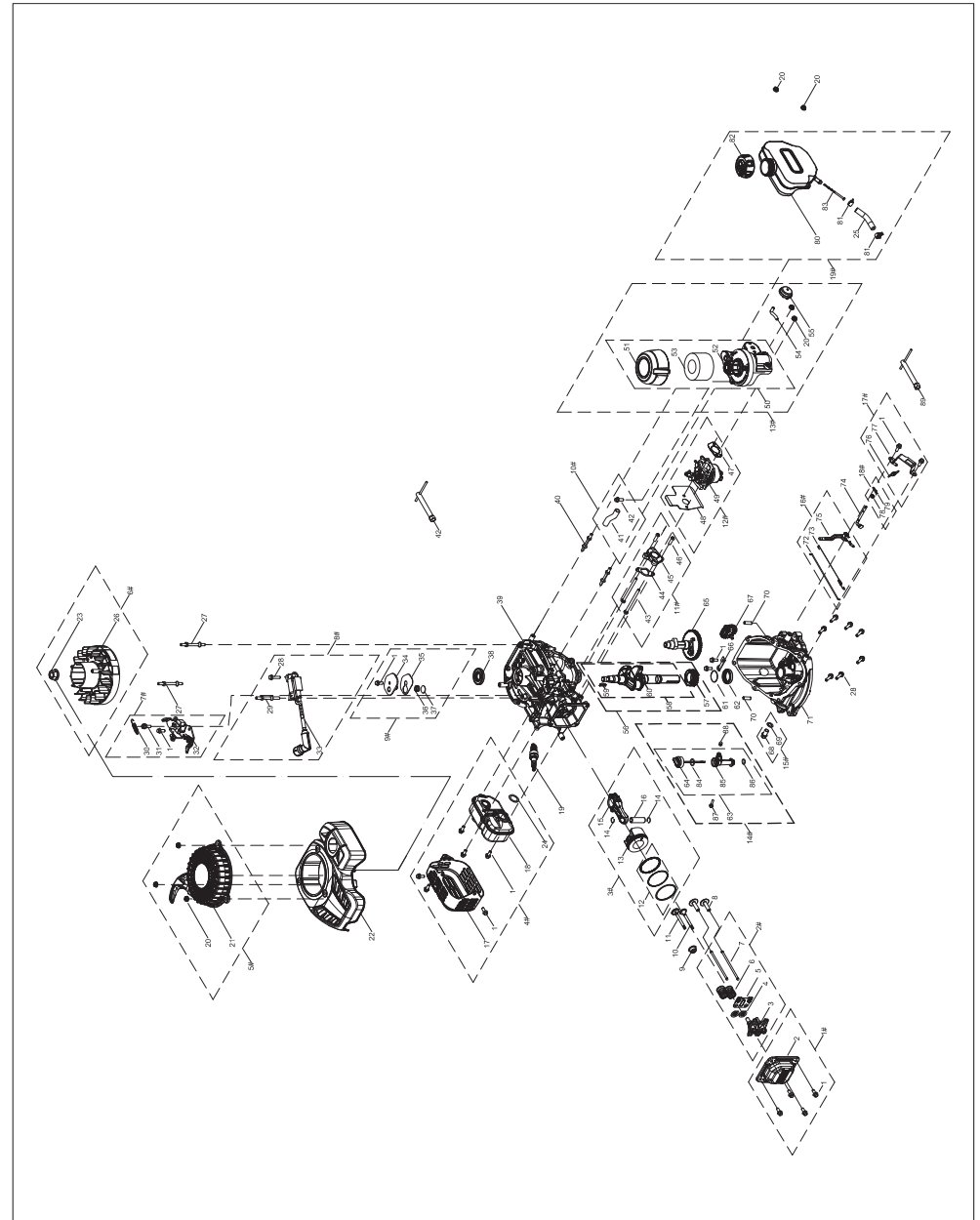

	POS	Numero di Parte	Descrizione	Quantità	Numero del kit	Nome del kit
1#	1	100011262-0004	Bullone, M6×14	4	100763751	Coperchio della Valvola
	2	100061713	Coperchio della Valvola	1		
2#	3	100004421	Montaggio del Braccio a Bilanciere	2	100763750	Montaggio del Braccio a Bilanciere
	4	100004579	Sedile della Molla della Valvola	2		
	5	100004467	Base del Braccio a Bilanciere	1		
	6	100004564	Molla della Valvola	2		
	7	100050914	Asta di Spinta	2		
	8	100004261	Punteria	2		
	9	100004598	Guarnizione della Valvola di Entrata	1		
	10	100004543	Valvola di Scarico	1		
	11	100004520	Valvola di Entrata	1		
3#	12	100003235	Set di Anello a Pistone	1	100763749	Pistone
	13	100003067	Pistone	1		
	14	100003220	Anello elastico	2		
	15	100051304	Montaggio dell'Asta di Collegamento	1		
	16	100003118	Perno a Pistone	1		
4#	1	100011262-0004	Bullone, M6×14	6	100763748	Silenziatore
	17	100067172	Protezione di Silenziatore	1		
	24	100711792	Guarnizione, Silenziatore	1		
	18	100711793	Silenziatore	1		
	19	100009383	Candela di Accensione	1		
5#	20	100011463-0003	Dado, M6	3	100763746	Avviatore di Rinculo
	21	10005826-0001	Avviatore di Rinculo	1		
	22	100145229-0001	Rivestimento	1		
6#	23	100011462-0002	Dado, M14×1,5	1	100763744	Kit del Volano
	26	100096891	Volano	1		
	27	100091441-0001	Chiodo, M6×85	2		
	29	100091440-0001	Chiodo, M6×83	1		
7#	30	100091431	Molla del Freno	1	100763743	Interruttore di Arresto e Combinazione del Freno
	1	100011262-0004	Bullone, M6×14	1		
	31	100011267-0011	Bullone, M6×22	1		
	32	100123546	Montaggio del Freno	1		
8#	33	100123549-0001	Modulo di Ignizione	1	100763742	Modulo di Ignizione
	29	100091440-0001	Chiodo, M6×83	1		
	28	100011268-0009	Bullone, M6×25	1		
9#	1	100011262-0004	Bullone, M6×14	1	100763741	Valvola del Respiratorio
	34	100004049-0001	Coperchio del Respiratorio	1		
	35	100010256	Guarnizione, Filtro dell'Olio	1		
	36	100008440	Molla della Valvola Unidirezionale	1		
	37	100140934	Valvola del Respiratorio	1		
	38	100017639	Guarnizione per Olio, φ20×φ42×7	1		
	39	100050912	Carter	1		
	40	100010288-0001	Chiodo, M6×59,5	1		
	20	100011463-0003	Dado, M6	2		
10#	41	100002808-0001	Tubo del Respiratore	1	100763740	Kit del tubo di sfiato
	42	100011264-0008	Bullone, M6×16	1		
11#	43	100011149-0002	Bullone, M6×80	2	100763739	Guarnizione, Carburatore
	44	100005551	Guarnizione, Isolatore del Carburatore	1		
	45	100005646	Isolatore	1		
	46	100055832-0001	Bullone, M6×20	2		
12#	47	100005946	Guarnizione, Filtro dell'Aria	1	100763738	Kit del Carburatore
	48	100005911	Guarnizione, Carburatore	1		
	49	100062565-0001	Carburatore	1		

13#	50	100092123	Montaggio del Filtro dell'Aria	1	100763736	Kit del Filtro dell'Aria
	51	100030675	Coperchio del Filtro dell'Aria	1		
	52	100030744	Base del Filtro dell'Aria	1		
	53	100004756	Elemento del Filtro dell'Aria	1		
	20	100011463-0003	Dado, M6	2		
	54	100009121-0001	Tubo del Carburante	1		
	55	100005670	Alimentatore Primario	1		
	56	100084904	Albero a gomiti	1		
	57	100003467	Ingranaggio della Tempistica di Guida	1		
	58	100050915	Albero a gomiti	1		
	59	100010577	Chiave di Woodruff	1		
	60	100050911	Albero a gomiti	1		
	61	100010527-0001	Rondella, φ25,4×1×φ34	1		
	62	100017617	Guarnizione per Olio, φ25×φ38×7	1		
14#	63	100052587-0001	Asta di livello	1	100763729	Asta di livello
	64	100725998	Asta di livello	1		
	84	100004142	Anello ad O, Asta di livello	1		
	85	100726000	Sedile dell'Asta di livello	1		
	86	100064024	Anello ad O, φ15,8×2,5	1		
	87	100011224-0003	Bullone, M6×35	1		
	88	100730934	Boccola, φ6,3×φ12×13	1		
	64	100030559	Anello ad O, Asta di livello	1		
	65	100063525	Albero a camme	1		
	66	100008451	Piastra di Montaggio dell'Ingranaggio del Regolatore	1		
	67	100008293	Ingranaggio del Regolatore	1		
	70	100010546	Perno, φ7×20	2		
	71	100030001	Coperchio del Carter	1		
	28	100011268-0009	Bullone, M6×25	7		
	68	100010272-0001	Bullone di Messa a Terra	1	100763733	Kit di Tappo di Scarico dell'olio
	69	100010459	Rondella, φ10×1,5×φ16	1		
16#	72	100007937	Collegamento Articolato della Valvola a Farfalla	1	100763732	Leva del Regolatore
	73	100007911	Molla Folle	1		
	75	100008401-0001	Leva del Regolatore	1		
	74	100007966	Albero dell'Ingranaggio del Regolatore	1		
	76	100007833	Molla del Regolatore	1		
17#	77	100008061-0001	Montaggio del Supporto dell'Ingranaggio del Regolatore	1	100763731	Kit del Regolatore
	1	100011262-0004	Bullone, M6×14	2		
18#	78	100017629	Guarnizione per Olio, φ5×φ10×4	1	100763752	Guarnizione per Olio e Kit di Cuscinetti
	79	100007986	Perno della Biella Traversale	1		
19#	80	100008545-0001	Serbatoio del Carburante	1	100763773	Serbatoio del Carburante
	81	100005136	Morsa	2		
	82	100008763-0002	Tappo del Carburante	1		
	83	100009020	Filtro del Carburante	1		
	25	100064452-0001	Tubo del Carburante φ6,3×φ12,5×75	1		

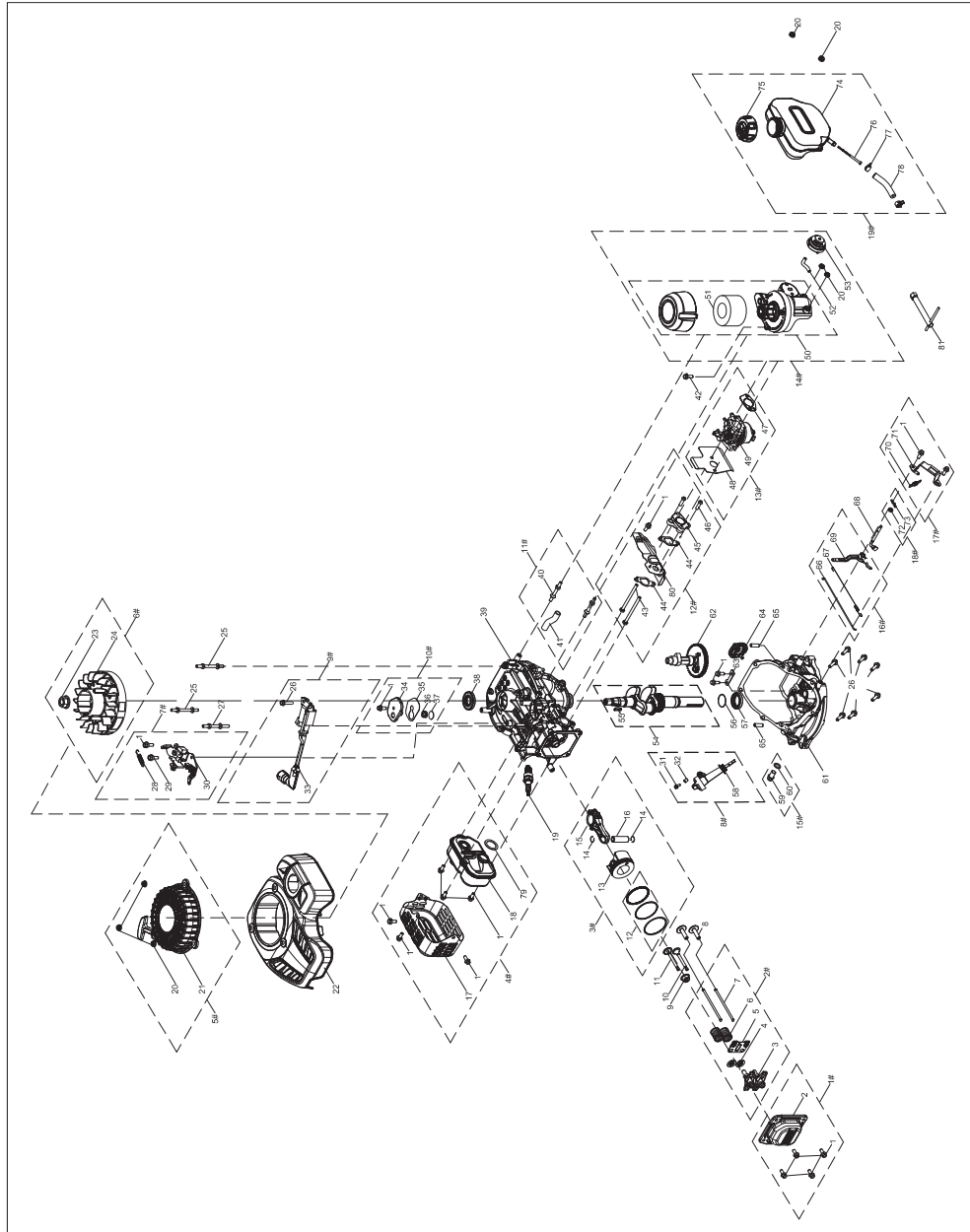

	POS	Numero di Parte	Descrizione	Quantità	Numero del kit	Nome del kit
1#	1	100011262-0004	Bullone, M6×14	4	100763751	Coperchio della Valvola
	2	100061713	Coperchio della Valvola	1		
2#	3	100004421	Montaggio del Braccio a Bilanciere	2	100763750	Montaggio del Braccio a Bilanciere
	4	100004579	Sedile della Molla della Valvola	2		
	5	100004467	Base del Braccio a Bilanciere	1		
	6	100004564	Molla della Valvola	2		
	7	100050914	Asta di Spinta	2		
	8	100004261	Punteria	2		
	9	100004598	Guarnizione della Valvola di Entrata	1		
10	100004543	Valvola di Scarico	1			
11	100004520	Valvola di Entrata	1			
3#	12	100090755	Set di Anello a Pistone	1	100763806	Pistone
	13	100161752	Pistone	1		
	14	100003220	Anello elastico	2		
	15	100051304	Montaggio dell'Asta di Collegamento	1		
16	100003118	Perno a Pistone	1			
4#	17	100067172	Protezione di Silenziatore	1	100763805	Silenziatore
	18	100712773	Silenziatore	1		
	1	100011262-0004	Bullone, M6×14	6		
	79	100711792	Guarnizione, Silenziatore	1		
19	100009383	Candela di Accensione	1			
5#	20	100011463-0003	Dado, M6	3	100763746	Avvitatore di Rinculo
	21	100055826-0001	Avvitatore di Rinculo	1		
6#	22	100145229-0001	Alloggiamento del Ventilatore	1	100763744	Kit del Volano
	23	100011462-0002	Dado, M14×1,5	1		
	24	100152435	Volano	1		
25	100091441-0001	Chiodo	2			
27	100091440-0001	Chiodo	1			
7#	28	100091431	Molla del Freno	1	100763743	Interruttore di Arresto e Combinazione del Freno
	29	100011267-0011	Bullone	1		
	30	100123546	Montaggio del Freno	1		
8#	1	100011262-0004	Bullone, M6×14	1	100763729	Asta di livello
	31	100011224-0003	Bullone, M6×35	1		
	32	100730934	Boccola, $\phi 6.3 \times \phi 12 \times 13$	1		
9#	58	100725997-0003	Asta di livello	1	100763804	Modulo di Ignizione
	33	100734093-0001	Modulo di Ignizione	1		
10#	26	100011268-0009	Bullone, M6×25	1	100763741	Valvola del Respiratorio
	34	100004049-0001	Coperchio del Respiratorio	1		
	35	100010256	Guarnizione, Filtro dell'Olio	1		
	36	100008440	Molla della Valvola Unidirezionale	1		
	37	100140934	Valvola del Respiratorio	1		
	1	100011262-0004	Bullone, M6×14	1		
	38	100017639	Guarnizione per Olio, $\phi 20 \times \phi 42 \times 7$	1		
39	100094651	Carter	1			
11#	41	100002808-0001	Tubo del Respiratore	1	100763740	Kit del tubo di sfiato
	42	100011264-0008	Bullone, M6×16	1		
12#	43	100011149-0002	Bullone, M6×80	2	100763803	Guarnizione, Carburatore
	44	100089023	Guarnizione, Isolatore del Carburatore	2		
	45	100005646	Isolatore	1		
	46	100055832-0001	Bullone, M6×20	2		
	80	100086003-0001	Rivestimento	1		
13#	1	100011262-0004	Bullone, M6×14	1	100763802	Kit del Carburatore
	47	100005946	Guarnizione, Filtro dell'Aria	1		
	48	100005911	Guarnizione, Carburatore	1		
49	100750832-0001	Carburatore	1			

14#	50	100092123	Montaggio del Filtro dell'Aria	1	100763736	Kit del Filtro dell'Aria
	51	100004756	Elemento del Filtro dell'Aria	1		
	52	100009121-0001	Tubo del Carburante	1		
	53	100161291	Alimentatore Primario	1		
	20	100011463-0003	Dado, M6	2		
15#	54	100727938	Albero a gomiti	1	100763733	Kit di Tappo di Scarico dell'olio
	55	100010577	Chiave di Woodruff	1		
	56	100010527-0001	Rondella, $\phi 25,4 \times 1 \times \phi 34$	1		
	57	100017617	Guarnizione per Olio, $\phi 25 \times \phi 38 \times 7$	1		
	59	100010272-0001	Bullone di Messa a Terra	1		
16#	60	100010459	Rondella, $\phi 10 \times 1,5 \times \phi 16$	1	100763732	Leva del Regolatore
	61	100734506	Coperchio del Carter	1		
	62	100063525	Albero a camme	1		
	63	100008451	Piastra di Montaggio dell'Ingranaggio del Regolatore	1		
	64	100008293	Ingranaggio del Regolatore	1		
	65	100010546	Perno, $\phi 7 \times 20$	2		
	26	100011268-0009	Bullone, M6x25	7		
17#	66	100007937	Collegamento Articolato della Valvola a Farfalla	1	100763731	Kit del Regolatore
	67	100007911	Molla Folle	1		
	69	100008401-0001	Leva del Regolatore	1		
18#	70	100007833	Molla del Regolatore	1	100763752	Guarnizione per Olio e Kit di Cuscinetti
	71	100008061-0001	Montaggio del Supporto dell'Ingranaggio del Regolatore	1		
19#	1	100011262-0004	Bullone, M6x14	2	100763773	Serbatoio del Carburante
	72	100017629	Guarnizione per Olio, $\phi 5 \times \phi 10 \times 4$	1		
	73	100007986	Perno della Bietta Traversale	1		
	74	100008545-0001	Carburante	1		
	75	100008763-0002	Tappo del Carburante	1		
	76	100009020	Filtro del Carburante	1		
	77	100005136	Morsetto	2		
	78	100064452-0001	Tubo del Carburante	1		
20	100011463-0003	Dado, M6	2			
40	100010288-0001	Chiodo, M6x59,5	2			
81	100000121-0003	Presa della Candela di Accensione	1			

IX. GARANZIA

I prodotti di STERWINS sono progettati secondo gli standard più alti di qualità per i prodotti destinati al mercato di consumatori. Questa garanzia di vendita copre un periodo di 2 anni dalla data di acquisto del prodotto. Questa garanzia copre tutti i difetti di materiali e di fabbricazione: parti ed elementi mancanti, e danni che capitano in circostanze di utilizzo normale. La riparazione e la sostituzione delle parti non comportano un prolungamento del periodo di garanzia iniziale. Dovete essere in grado di fornire la prova della data di acquisto di questo prodotto.

Esclusioni della garanzia

Questa garanzia non copre problemi o incidenti derivanti da l'uso scorretto del prodotto.

La copertura della garanzia è limitata al valore di questo prodotto. Sono esclusi in particolare i seguenti casi

- Danni che capitano durante il trasporto o l'installazione di questo prodotto.
- Riparazioni e/o cambi di parti effettuate da una parte terza..
- Se questo strumento viene utilizzato scorrettamente (sovraccarico della macchina o installazione di accessori non autorizzati).
- Danni causati da fattori esterni o oggetti estranei come sabbia o pietre.
- Danni causati rivanti dalla mancata conformità alle istruzioni di sicurezza e utilizzo.
- Lo strumento è stato smontato o aperto.
- Lo strumento è stato in un ambiente umido (rugiada, pioggia, immerso in acqua...)

Il prodotto deve essere utilizzato in condizioni di utilizzo normale, e per scopi non professionali. Pertanto, esclusi da questa garanzia sono i prodotti utilizzati da società di giardinaggio, autorità locali, nonché società che offrono affitti pagati o noleggio gratuito di attrezzature.

In caso di problemi con il vostro prodotto, si prega di contattare il direttore del dipartimento di Giardino del vostro negozio. Conservare la fattura o la ricevuta: questi documenti saranno richiesti al momento di eventuali reclami.

Vi ringraziamo per la vostra attività e speriamo che sarete completamente soddisfatti utilizzando il nostro prodotto. È importante per noi conoscere la vostra opinione su questo prodotto, in modo da continuare a migliorarlo per soddisfare al meglio le vostre esigenze. Pertanto, non esitate a condividere la vostra esperienza con il nostro prodotto sul nostro sito.