

WORX

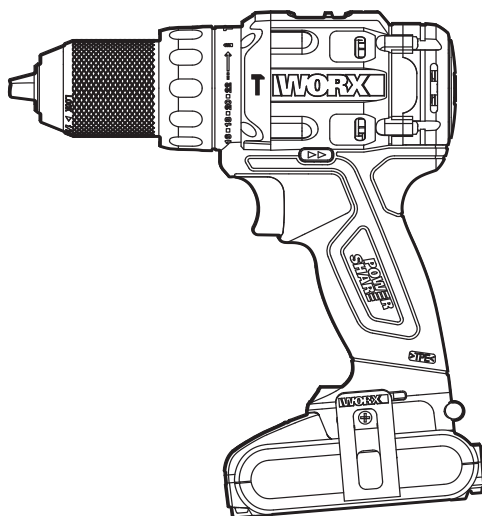

**BRUSHLESS
MOTOR**

20V cordless impact drill	EN	P07
20V Akku-Schlagbohrschrauber	D	P13
Perceuse à percussion sans fil 20V	F	P20
Avvitatore a impatto senza fili 20V	I	P27
Taladro de impacto a batería 20V	ES	P34
Berbequim de impacto sem fios 20V	PT	P41
20V accu-klopboormachine	NL	P78
20V kabelfri slagboremaskine	DK	P55
20V johdoton iskuporakone	FIN	P61
20V trådløs slagbor	NOR	P68
20V sladdlös slagborrmaskin	SV	P74
Akumulatorowa wiertarko-wkrętarka 20V	PL	P80
20V безжична ударна дрелка	BG	P87
20V vezeték nélküli ütvefúró	HU	P95
Mașină de găurit cu percuție cu acumulatori de 20V	RO	P102
20V akumulátorová přiklepová vrtačka	CZ	P109
20V akumulátorová vrtačka s príklepom	SK	P115
Akumulatorski udarni vrtalnik 20V	SL	P122

WT350 WT350.X

Original instructions	EN
Originalbetriebsanleitung	D
Notice originale	F
Istruzioni originali	I
Manual original	ES
Manual original	PT
Oorspronkelijke gebruiksaanwijzing	NL
Original brugsanvisning	DK
Alkuperäiset ohjeet	FIN
Opprinnelige Instruksjonene	NOR
Bruksanvisning i original	SV
Instrukcja oryginalna	PL
Оригинална инструкция	BG
Eredeti használati utasítás	HU
Instrucțiuni originale	RO
Původní návod k používání	CZ
Pôvodný návod na použitie	SK
Izvirna navodila	SL

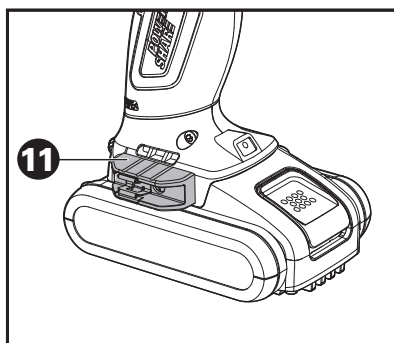
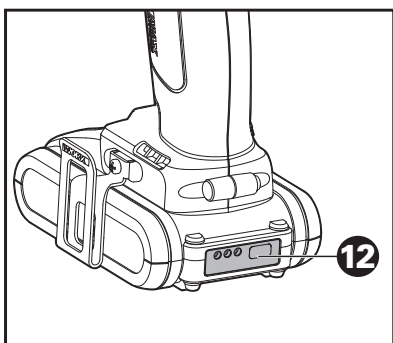
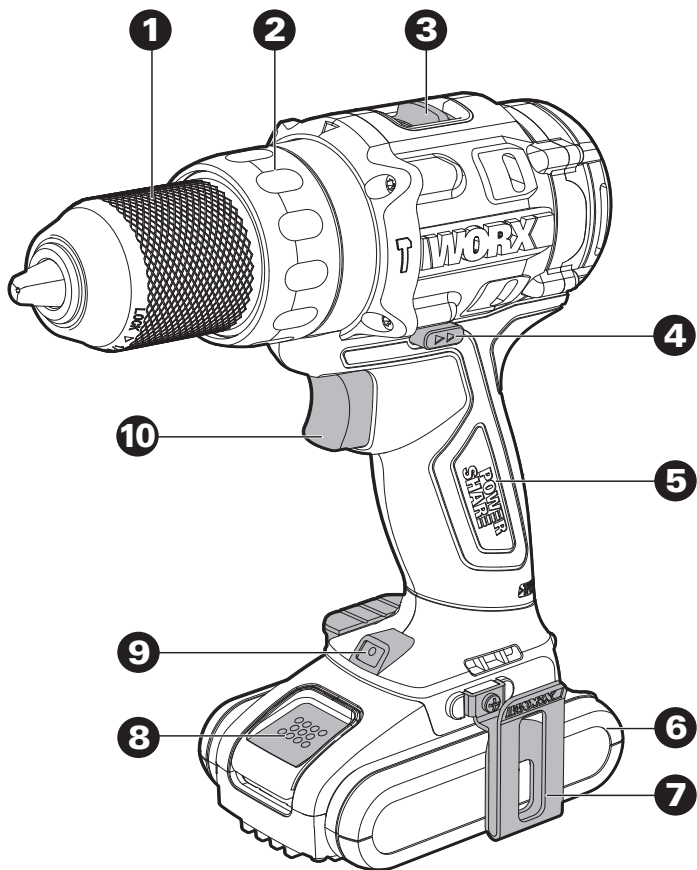

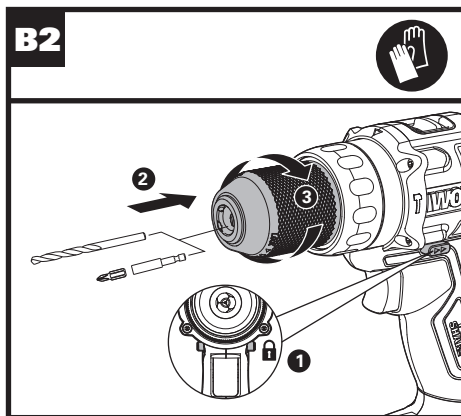
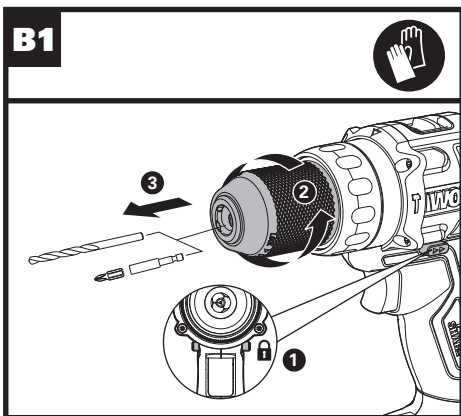
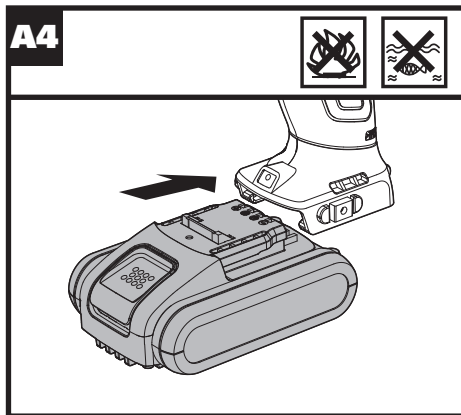
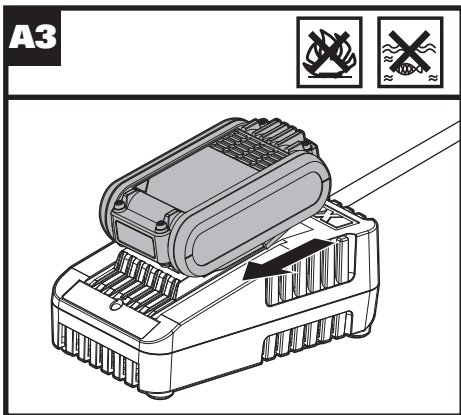
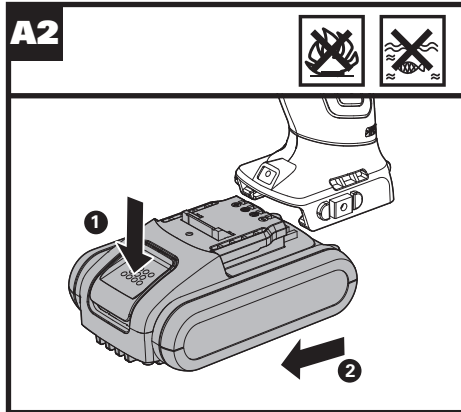
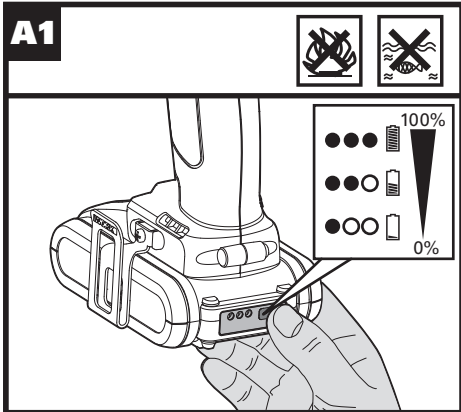

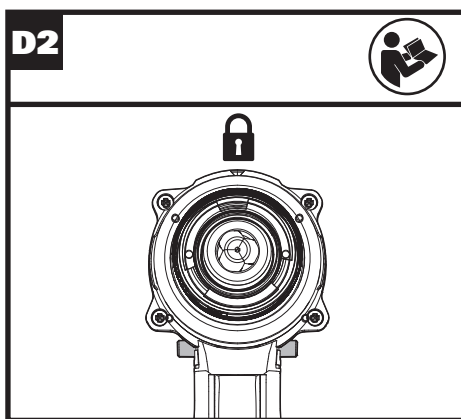
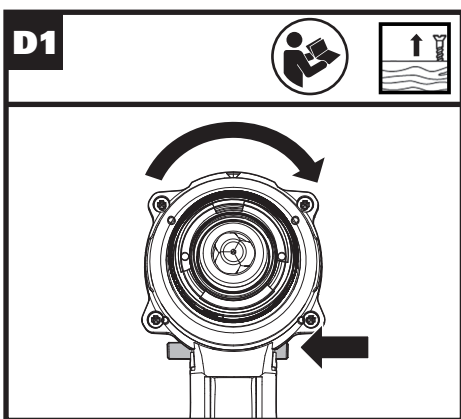
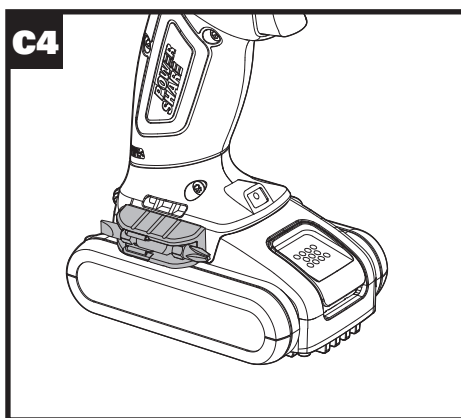
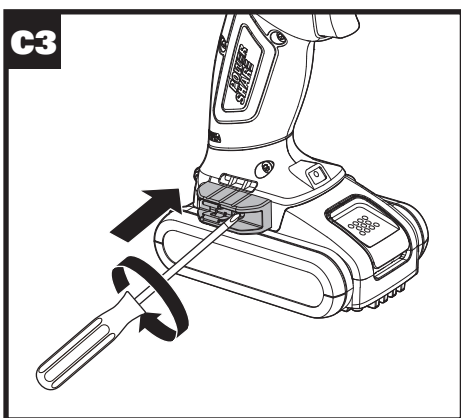
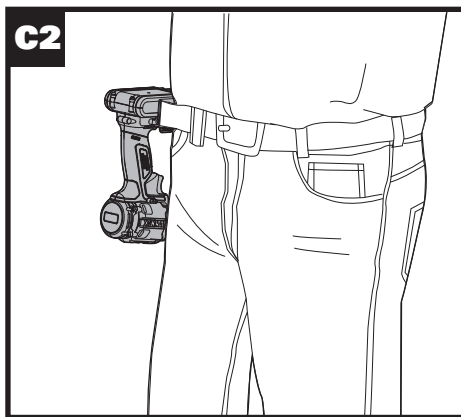
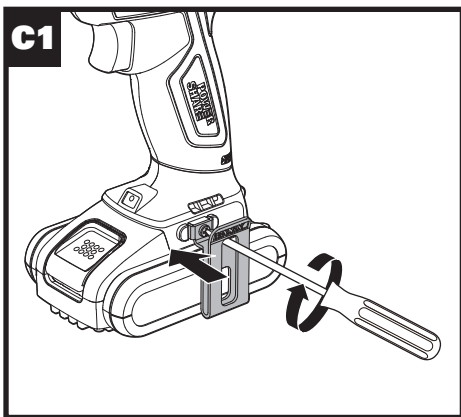

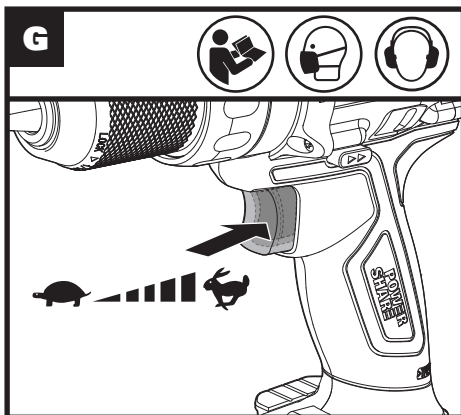
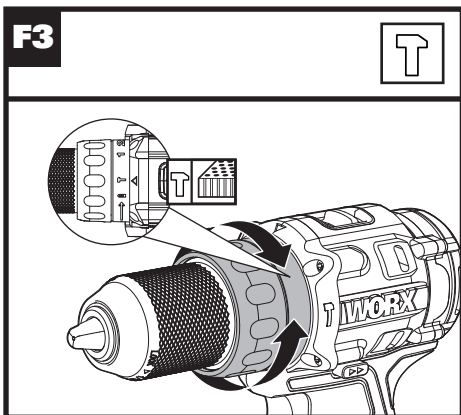
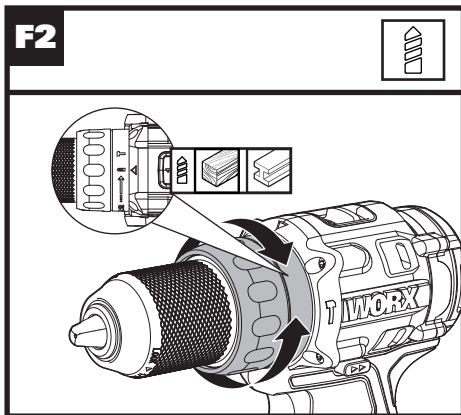
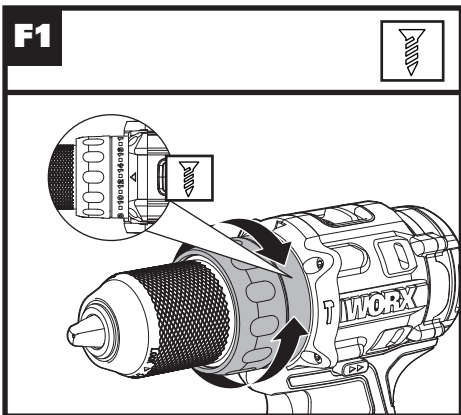
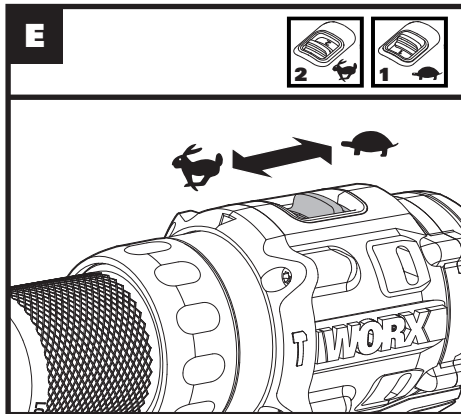
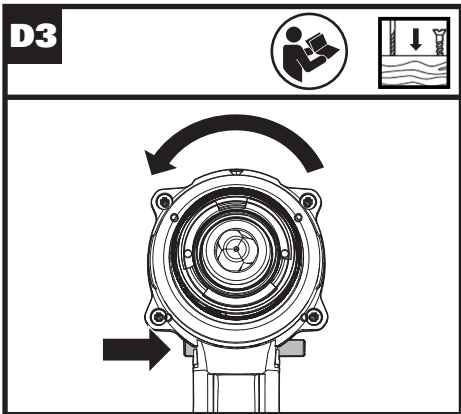

PRODUCT SAFETY

GENERAL POWER TOOL SAFETY WARNINGS



WARNING Read all safety warnings, instructions, illustrations and specifications provided with this power tool. Failure to follow all instructions listed below may result in electric shock, fire and/or serious injury.

Save all warnings and instructions for future reference.

The term "power tool" in the warnings refers to your mains-operated (corded) power tool or battery-operated (cordless) power tool.

1) Work area safety

- a) **Keep work area clean and well lit.** Cluttered or dark areas invite accidents.
- b) **Do not operate power tools in explosive atmospheres, such as in the presence of flammable liquids, gases or dust.** Power tools create sparks which may ignite the dust or fumes.
- c) **Keep children and bystanders away while operating a power tool.** Distractions can cause you to lose control.

2) Electrical safety

- a) **Power tool plugs must match the outlet. Never modify the plug in any way. Do not use any adapter plugs with earthed (grounded) power tools.** Unmodified plugs and matching outlets will reduce risk of electric shock.
- b) **Avoid body contact with earthed or grounded surfaces, such as pipes, radiators, ranges and refrigerators.** There is an increased risk of electric shock if your body is earthed or grounded.
- c) **Do not expose power tools to rain or wet conditions.** Water entering a power tool will increase the risk of electric shock.
- d) **Do not abuse the cord. Never use the cord for carrying, pulling or unplugging the power tool. Keep cord away from heat, oil, sharp edges or moving parts.** Damaged or entangled cords increase the risk of electric shock.
- e) **If operating a power tool outdoors, use an extension cord suitable for outdoor use.** Use of a cord suitable for outdoor use reduces the risk of electric shock.
- f) **If operating a power tool in a damp location is unavoidable, use a residual current device (RCD) protected supply.** Use of an RCD reduces the risk of electric shock.

3) Personal safety

- a) **Stay alert, watch what you are doing and use common sense when operating a power tool. Do not use a power tool while you are tired or under the influence of drugs, alcohol or medication.** A moment of

inattention while operating power tools may result in serious personal injury.

- b) **Use personal protective equipment. Always wear eye protection.** Protective equipment such as dust mask, non-skid safety shoes, hard hat, or hearing protection used for appropriate conditions will reduce personal injuries.
- c) **Prevent unintentional starting. Ensure the switch is in the off-position before connecting to power source and/or battery pack, picking up or carrying the tool.** Carrying power tools with your finger on the switch or energising power tools that have the switch on invites accidents.
- d) **Remove any adjusting key or wrench before turning the power tool on.** A wrench or a key left attached to a rotating part of the power tool may result in personal injury.
- e) **Do not overreach. Keep proper footing and balance at all times.** This enables better control of the power tool in unexpected situations.
- f) **Dress properly. Do not wear loose clothing or jewellery. Keep your hair and clothing away from moving parts.** Loose clothes, jewellery or long hair can be caught in moving parts.
- g) **If devices are provided for the connection of dust extraction and collection facilities, ensure these are connected and properly used.** Use of dust collection can reduce dust-related hazards.
- h) **Do not let familiarity gained from frequent use of tools allow you to become complacent and ignore tool safety principles.** A careless action can cause severe injury within a fraction of a second.

4) Power tool use and care

- a) **Do not force the power tool. Use the correct power tool for your application.** The correct power tool will do the job better and safer at the rate for which it was designed.
- b) **Do not use the power tool if the switch does not turn it on and off.** Any power tool that cannot be controlled with the switch is dangerous and must be repaired.
- c) **Disconnect the plug from the power source and/or remove the battery pack, if detachable, from the power tool before making any adjustments, changing accessories, or storing power tools.** Such preventive safety measures reduce the risk of starting the power tool accidentally.
- d) **Store idle power tools out of the reach of children and do not allow persons unfamiliar with the power tool or these instructions to operate the power tool.** Power tools are dangerous in the hands of untrained users.
- e) **Maintain power tools and accessories. Check for misalignment or binding of moving parts, breakage of parts and any other condition that may affect the power tool's operation. If damaged, have**

the power tool repaired before use. *Many accidents are caused by poorly maintained power tools.*

- f) Keep cutting tools sharp and clean.** *Properly maintained cutting tools with sharp cutting edges are less likely to bind and are easier to control.*
- g) Use the power tool, accessories and tool bits etc. in accordance with these instructions, taking into account the working conditions and the work to be performed.** *Use of the power tool for operations different from those intended could result in a hazardous situation.*
- h) Keep handles and grasping surfaces dry, clean and free from oil and grease.** *Slippery handles and grasping surfaces do not allow for safe handling and control of the tool in unexpected situations.*
- 5) Battery tool use and care**
 - a) Recharge only with the charger specified by the manufacturer.** *A charger that is suitable for one type of battery pack may create a risk of fire when used with another battery pack.*
 - b) Use power tools only with specifically designated battery packs.** *Use of any other battery packs may create a risk of injury and fire.*
 - c) When battery pack is not in use, keep it away from other metal objects, like paper clips, coins, keys, nails, screws or other small metal objects, that can make a connection from one terminal to another.** *Shorting the battery terminals together may cause burns or a fire.*
 - d) Under abusive conditions, liquid may be ejected from the battery; avoid contact. If contact accidentally occurs, flush with water. If liquid contacts eyes, additionally seek medical help.** *Liquid ejected from the battery may cause irritation or burns.*
 - e) Do not use a battery pack or tool that is damaged or modified.** *Damaged or modified batteries may exhibit unpredictable behaviour resulting in fire, explosion or risk of injury.*
 - f) Do not expose a battery pack or tool to fire or excessive temperature.** *Exposure to fire or temperature above 130 °C may cause explosion.*
 - g) Follow all charging instructions and do not charge the battery pack or tool outside the temperature range specified in the instructions.** *Charging improperly or at temperatures outside the specified range may damage the battery and increase the risk of fire.*
- 6) Service**
 - a) Have your power tool serviced by a qualified repair person using only identical replacement parts.** *This will ensure that the safety of the power tool is maintained.*
 - b) Never service damaged battery packs.** *Service of battery packs should only be performed by the manufacturer or authorized service providers.*

DRILL SAFETY WARNINGS











- 1) Safety instructions for all operations**
 - a) Wear ear protectors when impact drilling.** *Exposure to noise can cause hearing loss.*
 - b) Hold the power tool by insulated gripping surfaces, when performing an operation where the cutting accessory or fasteners may contact hidden wiring.** *Cutting accessory or fasteners contacting a "live" wire may make exposed metal parts of the power tool "live" and could give the operator an electric shock.*
- 2) Safety instructions when using long drill bits**
 - a) Never operate at higher speed than the maximum speed rating of the drill bit. At higher speeds, the bit is likely to bend if allowed to rotate freely without contacting the workpiece, resulting in personal injury.**
 - b) Always start drilling at low speed and with the bit tip in contact with the workpiece. At higher speeds, the bit is likely to bend if allowed to rotate freely without contacting the workpiece, resulting in personal injury.**
 - c) Apply pressure only in direct line with the bit and do not apply excessive pressure. Bits can bend causing breakage or loss of control, resulting in personal injury.**

SAFETY WARNINGS FOR BATTERY PACK

- a) Do not dismantle, open or shred cells or battery pack.**
- b) Do not short-circuit a battery pack. Do not store battery packs haphazardly in a box or drawer where they may short-circuit each other or be short-circuited by conductive materials.** *When battery pack is not in use, keep it away from other metal objects, like paper clips, coins, keys, nails, screws or other small metal objects, that can make a connection from one terminal to another. Shorting the battery terminals together may cause burns or a fire.*
- c) Do not expose battery pack to heat or fire. Avoid storage in direct sunlight.**
- d) Do not subject battery pack to mechanical shock.**
- e) In the event of battery leaking, do not allow the liquid to come into contact with the skin or eyes. If contact has been made, wash the affected area with copious amounts of water and seek medical advice.**
- f) Seek medical advice immediately if a cell or battery pack has been swallowed.**
- g) Keep battery pack clean and dry.**
- h) Wipe the battery pack terminals with a clean dry cloth if they become dirty.**
- i) Battery pack needs to be charged before use. Always refer to this instruction and use the correct charging procedure.**
- j) Do not maintain battery pack on charge**



when not in use.

- k) After extended periods of storage, it may be necessary to charge and discharge the battery pack several times to obtain maximum performance.
- l) Battery pack gives its best performance when it is operated at normal room temperature (20 °C ± 5 °C).
- m) When disposing of battery packs, keep battery packs of different electrochemical systems separate from each other.
- n) Recharge only with the charger specified by Worx. Do not use any charger other than that specifically provided for use with the equipment. A charger that is suitable for one type of battery pack may create a risk of fire when used with another battery pack.
- o) Do not use any battery pack which is not designed for use with the equipment.
- p) Keep battery pack out of the reach of children.
- q) Retain the original product literature for future reference.
- r) Remove the battery from the equipment when not in use.
- s) Dispose of properly.
- t) Do not mix cells of different manufacture, capacity, size or type within a device.
- u) Do not remove battery pack from its original packaging until required for use.
- v) Observe the plus (+) and minus (-) marks on the battery and ensure correct use.

	Wear protective gloves
	Batteries may enter water cycle if disposed improperly, which can be hazardous for ecosystem. Do not dispose of waste batteries as unsorted municipal waste.
	Do not burn
	Waste electrical products must not be disposed of with household waste. Please recycle where facilities exist. Check with your local authorities or retailer for recycling advice.
	Li-Ion battery This product has been marked with a symbol relating to 'separate collection' for all battery packs and battery pack. It will then be recycled or dismantled in order to reduce the impact on the environment. Battery packs can be hazardous for the environment and for human health since they contain hazardous substances.
	Hammer drilling
	Screwdriving
	Drilling
	Wood
	Metal
	Brick

SYMBOLS

	To reduce the risk of injury, user must read instruction manual
	Warning
	Wear ear protection
	Wear eye protection
	Wear dust mask

	High speed
	Low speed

COMPONENT LIST

1. **CHUCK**
2. **TORQUE ADJUSTMENT RING**
3. **TWO-SPEED GEAR CONTROL**
4. **FORWARD/REVERSE ROTATION CONTROL**
5. **SOFT GRIP HANDLE**
6. **BATTERY PACK ***
7. **BELT HOOK**
8. **BATTERY PACK RELEASE BUTTON ***
9. **LED LIGHT**
10. **ON/OFF SWITCH**
11. **BIT CLIP**
12. **BATTERY CAPACITY INDICATOR ***

* Not all the accessories illustrated or described are included in standard delivery.

TECHNICAL DATA

Type **WT350 WT350.X (3 - designation of machinery, representative of Drill)**

	WT350	WT350.X**
Charger voltage	100-240V~50/60Hz	
Rated voltage	20 V  Max***	
No-load speed	0-450/0-2000 RPM	
Impact rate	0-32000 BPM	
Number of clutch position	22+1+1	
Max torque	60 Nm	
Chuck capacity	13 mm	

Max. drilling capacity	Steel	13 mm
	Wood	40 mm
	Brickwork	12 mm
	Concrete	12 mm
Machine weight (Bare tool)	1.1 kg	

**X=1-999, A-Z, M1-M9 there are only used for different customers, there are no safe relevant changes between these models

***Voltage measured without workload. Initial battery voltage reaches maximum of 20 volts. Nominal voltage is 18 volts.

NOISE INFORMATION

A weighted sound pressure	L_{pA} : 87.9 dB(A)
A weighted sound power	L_{wA} : 98.9 dB(A)
K_{pA} & K_{wA}	5.0 dB(A)

Wear ear protection.

VIBRATION INFORMATION

Vibration total values (triax vector sum) determined according to EN 62841:

Drilling into metal	Vibration emission value $a_{h,D} = 2.151 \text{ m/s}^2$
	Uncertainty K = 1.5 m/s ²
Impact drilling into concrete	Vibration emission value $a_{h,ID} = 10.712 \text{ m/s}^2$
	Uncertainty K = 1.5 m/s ²

The declared vibration total value and the declared noise emission value have been measured in accordance with a standard test method and may be used for comparing one tool with another. The declared vibration total value and the declared noise emission value may also be used in a preliminary assessment of exposure.

! WARNING: The vibration and noise emissions during actual use of the power tool can differ from the declared value depending on the ways in which the tool is used especially what kind of workpiece is processed dependant on the following examples and other variations on how the tool is used:
How the tool is used and the materials being cut or drilled.
The tool being in good condition and well maintained.
The use of the correct accessory for the tool and

ensuring it is sharp and in good condition. The tightness of the grip on the handles and if any anti vibration and noise accessories are used. And the tool is being used as intended by its design and these instructions.

This tool may cause hand-arm vibration syndrome if its use is not adequately managed.

WARNING: To be accurate, an estimation of exposure level in the actual conditions of use should also take account of all parts of the operating cycle such as the times when the tool is switched off and when it is running idle but not actually doing the job. This may significantly reduce the exposure level over the total working period.

Helping to minimise your vibration and noise exposure risk.

Always use sharp chisels, drills and blades.

Maintain this tool in accordance with these instructions and keep well lubricated (where appropriate).

If the tool is to be used regularly then invest in anti vibration and noise accessories.

Plan your work schedule to spread any high vibration tool use across a number of days.

Category	Model	Capacity
20V Battery	WA3550	1.5 Ah
	WA3550.1	1.5 Ah
	WA3551	2.0 Ah
	WA3551.1	2.0 Ah
	WA3553	4.0 Ah
20V Charger	WA3760	0.4 A
	WA3869	2.0 A
	WA3880	2.0 A

We recommend that you purchase your accessories from the same store that sold you the tool. Refer to the accessory packaging for further details. Store personnel can assist you and offer advice.

OPERATING INSTRUCTIONS

NOTE: Before using the tool, read the instruction book carefully.

Intended Use

The machine is intended for impact drilling in brick, concrete and stone as well as for drilling in wood, metal and plastic.

ASSEMBLY AND OPERATION

ACTION	FIGURE
--------	--------

BEFORE OPERATION	
Checking the battery charge condition NOTE: Fig. A1 only applies for the battery pack with battery indicator light.	See Fig. A1
Removing the battery pack	See Fig. A2
Charging the battery	See Fig.A3
Installing the battery pack	See Fig.A4
ASSEMBLY	

CHUCK ADJUSTMENT

Warning: Always lock off trigger switch and disconnect tool from power source when changing accessories. Always ensure the bit is secure before starting the tool. Damage to the Chuck or a loose bit may cause possible personal injury.

--Removing the bits	See Fig.B1
--Inserting the bits	See Fig.B2
-- Assembling the belt hook and bit clip	See Fig. C1, C2, C3, C4

OPERATION

Forward/reverse rotation control

Warning: Never change the direction of rotation when the chuck is rotating, wait until it has stopped!

See Fig.D1, D2, D3

TWO-SPEED GEAR CONTROL

See Fig. E

TORQUE ADJUSTMENT SCREWDRIVING, DRILLING, HAMMER DRILLING

See Fig. F1, F2, F3

Operating the on/off switch

Warning: Do not operate for long periods at low speed because excess heat will be produced internally.

See Fig. G

LED light indicator (See Fig. G)
Before operation, the LED light will be activated when the On/Off switch is slightly depressed, and will automatically turn off 20 seconds after the On/Off switch is released.

WARNING: To turn on the light, press the On/Off switch and make sure the Forward/Reverse Rotation Control is on right/left position.

The tool and battery are equipped with a protection system. When the LED Light is quickly flashing 60 seconds and turn off, the system will automatically cut off power to the tool to extend battery life. The tool will automatically stop during operation if the tool and/or battery are placed under one of the following conditions:



- **Overloaded:** The tool is operated in a manner that causes it to draw an abnormally high current. In this situation, release the Trigger Switch on the tool and stop the application that caused the tool to become overloaded. Then pull the Trigger Switch again to restart.
- **Overheated:** Under the condition above, if the tool does not start, the Tool and Battery are overheated. In this situation, let the Tool and Battery cool before pulling the Trigger Switch again.
- **Low battery voltage:** The remaining Battery capacity is too low and the tool will not operate. In this situation, remove and recharge the Battery.

PROBLEM SOLUTION

1. WHY DOES THE DRILL NOT TURN ON WHEN YOU PRESS THE SWITCH?

The Forward and Reverse Switch, which is on top of the trigger, is positioned in the lock function. Unlock the Forward and Reverse Switch putting it into the required rotation position. Push the trigger and the drill will start to rotate (See Fig. B).

2. THE DRILL STOPS BEFORE THE SCREW IS COMPLETELY TIGHTENED. WHY?

Verify the torque position of the Torque Adjustment Ring, you can find the Torque Adjustment Ring between the Chuck and the drill body. Position 1 is the lowest torque (screw driving force) and position 22 is the highest torque (screw driving force). Position  is for drill operation. Position  is for hammer drill operation. Regulate the Torque Adjustment Ring to a higher position to reach the best result (See Fig. E).

3. I CAN NOT FIT THE BATTERY INTO THE BATTERY CHARGER. WHY?

The battery can be inserted into the charger only in one direction. Turn the battery around until it can be inserted into the slot, the red LED Light should turn on when the battery is charging.

4. REASONS FOR DIFFERENT BATTERY PACK WORKING TIMES

Charging time problems, as above, and having not used a Battery Pack for a prolonged time will reduce the Battery Pack working time. This can be corrected after several charge and discharge operations by charging & working with your drill. Heavy working conditions such as large screws into hard wood will use up the Battery Pack energy faster than lighter working conditions. Do not re-charge your Battery Pack below 0°C and above 40°C as this will affect performance.

MAINTENANCE

Remove the battery pack from the tool before carrying out any adjustment, servicing or maintenance.

Your power tool requires no additional lubrication or maintenance.

There are no user serviceable parts in your power tool. Never use water or chemical cleaners to clean your power tool. Wipe clean with a dry cloth. Always store your power tool in a dry place. Keep the motor ventilation slots clean. Keep all working controls free of dust. Occasionally you may see sparks through the ventilation slots. This is normal and will not damage your power tool.

FOR BATTERY TOOLS

The ambient temperature range for the use and storage of tool and battery is 0°C-45°C.

The recommended ambient temperature range for the charging system during charging is 0°C-40°C.

ENVIRONMENTAL PROTECTION



Waste electrical products must not be disposed of with household waste. Please recycle where facilities exist. Check with your local authorities or retailer for recycling advice.

DECLARATION OF CONFORMITY

We,
POSITEC Germany GmbH
Grüner Weg 10, 50825 Cologne, Germany

Declare that the product,
Description **Battery-powered Drill**
Type **WT350 WT350.X (3-designation of machinery, representative of Drill)**
Function **Drilling**

Complies with the following Directives,
2006/42/EC
2011/65/EU&(EU)2015/863
2014/30/EU

Standards conform to

EN 55014-1
EN 55014-2
EN 62841-1
EN 62841-2-1

The person authorized to compile the technical file,
Name Marcel Filz
Address Positec Germany GmbH
Grüner Weg 10, 50825 Cologne, Germany



2020/05/08
Allen Ding
Deputy Chief Engineer, Testing & Certification
Positec Technology (China) Co., Ltd
18, Dongwang Road, Suzhou Industrial
Park, Jiangsu 215123, P. R. China

PRODUKTSICHERHEIT

ALLGEMEINE

SICHERHEITSHINWEISE

FÜR ELEKTROWERKZEUGE



WARNING! Machen Sie sich mit allen Sicherheitswarnungen, Anweisungen, Abbildungen und Spezifikationen vertraut, die mit diesem Elektrowerkzeug geliefert werden. Die Nichtbeachtung der unten aufgeführten Anweisungen kann in elektrischen Schlägen, Feuer und/oder schweren Verletzungen resultieren.

Bewahren Sie alle Sicherheitshinweise und Anweisungen für die Zukunft auf.

Der in den Sicherheitshinweisen verwendete Begriff „Elektrowerkzeug“ bezieht sich auf akkubetriebene Elektrowerkzeuge (ohne Netzkabel).

1) Arbeitsplatzsicherheit

- a) **Halten Sie Ihren Arbeitsbereich sauber und gut beleuchtet.** Unordnung oder unbeleuchtete Arbeitsbereiche können zu Unfällen führen.
- b) **Arbeiten Sie mit dem Elektrowerkzeug nicht in explosionsgefährdeter Umgebung, in der sich brennbare Flüssigkeiten, Gase oder Stäube befinden.** Elektrowerkzeuge erzeugen Funken, die den Staub oder die Dämpfe entzünden können.
- c) **Halten Sie Kinder und andere Personen während der Benutzung des Elektrowerkzeugs fern.** Bei Ablenkung können Sie die Kontrolle über das Gerät verlieren.

2) Elektrische Sicherheit

- a) **Der Anschlussstecker des Elektrowerkzeuges muss in die Steckdose passen. Der Stecker darf in keiner Weise verändert werden. Verwenden Sie keine Adapterstecker gemeinsam mit schutzgeerdeten Elektrowerkzeugen.** Unveränderte Stecker und passende Steckdosen verringern das Risiko eines elektrischen Schlages.
- b) **Vermeiden Sie Körperkontakt mit geerdeten Oberflächen wie von Rohren, Heizungen, Herden und Kühlschränken.** Es besteht ein erhöhtes Risiko durch elektrischen Schlag, wenn Ihr Körper geerdet ist.
- c) **Halten Sie Elektrowerkzeuge von Regen oder Nässe fern.** Das Eindringen von Wasser in ein Elektrowerkzeug erhöht das Risiko eines elektrischen Schlages.
- d) **Zweckfremden Sie das Kabel nicht, um das Elektrowerkzeug zu tragen, aufzuhängen oder um den Stecker aus der Steckdose zu ziehen. Halten Sie das Kabel fern von Hitze, Öl, scharfen Kanten oder sich bewegenden Geräteteilen.** Beschädigte oder verwickelte Kabel erhöhen das Risiko eines elektrischen Schlages.
- e) **Wenn Sie mit einem Elektrowerkzeug im Freien arbeiten, verwenden Sie nur Verlängerungskabel, die auch für den Außenbereich geeignet sind.** Die Anwendung eines für den Außenbereich geeigneten Verlängerungskabels verringert das Risiko eines elektrischen Schlages.
- f) **Wenn der Betrieb des Elektrowerkzeuges in feuchter Umgebung nicht vermeidbar ist, verwenden Sie einen Fehlerstromschutzschalter.** Der Einsatz eines Fehlerstromschutzschalters vermindert das Risiko eines elektrischen Schlages.
- 3) **Sicherheit von Personen**
 - a) **Seien Sie aufmerksam, Achten Sie darauf, was Sie tun, und gehen Sie mit Vernunft an die Arbeit mit einem Elektrowerkzeug. Benutzen Sie kein Elektrowerkzeug, wenn Sie müde sind oder unter dem Einfluss von Drogen, Alkohol oder Medikamenten stehen.** Ein Moment der Unachtsamkeit beim Gebrauch des Elektrowerkzeuges kann zu ernsthaften Verletzungen führen.
 - b) **Tragen Sie persönliche Schutzausrüstung und immer eine Schutzbrille.** Das Tragen persönlicher Schutzausrüstung, wie Staubmaske, rutschfeste Sicherheitsschuhe, Schutzhelm oder Gehörschutz, je nach Art und Einsatz des Elektrowerkzeuges, verringert das Risiko von Verletzungen.
 - c) **Vermeiden Sie eine unbeabsichtigte Inbetriebnahme. Vergewissern Sie sich, dass das Elektrowerkzeug ausgeschaltet ist, bevor Sie es an den Akku anschließen, es aufnehmen oder tragen.** Wenn Sie beim Tragen des Elektrowerkzeuges den Finger am Schalter haben oder das Gerät eingeschaltet an die Stromversorgung anschließen, kann dies zu Unfällen führen.
 - d) **Entfernen Sie Einstellwerkzeuge oder Schraubenschlüssel, bevor Sie das Elektrowerkzeug einschalten.** Ein Werkzeug oder Schlüssel, der sich in einem drehenden Geräteteil befindet, kann zu Verletzungen führen.
 - e) **Vermeiden Sie eine abnormale Körperhaltung. Sorgen Sie für einen sicheren Stand und halten Sie jederzeit das Gleichgewicht.** Dadurch können Sie das Elektrowerkzeug in unerwarteten Situationen besser kontrollieren.
 - f) **Tragen Sie geeignete Kleidung. Tragen Sie keine weite Kleidung oder Schmuck. Halten Sie Haare und Kleidung fern von sich bewegenden Teilen.** Lockere Kleidung, Schmuck oder lange Haare können von sich bewegenden Teilen erfasst werden.
 - g) **Wenn Staubabsaug- und -auffangeinrichtungen montiert werden können, vergewissern Sie sich, dass diese angeschlossen sind und richtig verwendet werden.** Verwendung einer Staubabsaugung kann Gefährdungen durch Staub verringern.
 - h) **Vermeiden Sie, durch die häufige Nutzung des Werkzeugs in einen Trott zu verfallen und Prinzipien für die Werkzeugsicherheit**

zu ignorieren. Eine unachtsame Aktion kann im Bruchteil einer Sekunde zu schweren Verletzungen führen.

4) Verwendung und Behandlung des Elektrowerkzeuges

- a) **Überlasten Sie das Gerät nicht. Verwenden Sie für Ihre Arbeit das dafür bestimmte Elektrowerkzeug.** Mit dem passenden Elektrowerkzeug arbeiten Sie besser und sicherer im angegebenen Leistungsbereich.
- b) **Benutzen Sie kein Elektrowerkzeug, dessen Schalter defekt ist.** Ein Elektrowerkzeug, das sich nicht mehr ein- oder ausschalten lässt, ist gefährlich und muss repariert werden.
- c) **Klemmen Sie den Stecker von der Stromversorgung ab und/oder entfernen Sie den Akku (falls abnehmbar) aus dem Elektrowerkzeug, bevor Sie Geräteeinstellungen vornehmen, Zubehörteile wechseln oder das Gerät weglegen.** Diese Vorsichtsmaßnahme verhindert den unbeabsichtigten Start des Elektrowerkzeuges.
- d) **Bewahren Sie unbenutzte Elektrowerkzeuge außerhalb der Reichweite von Kindern auf. Lassen Sie Personen das Gerät nicht benutzen, die mit diesem nicht vertraut sind oder diese Anweisungen nicht gelesen haben.** Elektrowerkzeuge sind gefährlich, wenn Sie von unerfahrenen Personen benutzt werden.
- e) **Warten Sie die Elektrowerkzeuge und Zubehör. Kontrollieren Sie, ob bewegliche Teile einwandfrei funktionieren und nicht klemmen, ob Teile gebrochen oder so beschädigt sind, dass die Funktion des Elektrowerkzeuges beeinträchtigt ist. Lassen Sie beschädigte Teile vor dem Einsatz des Gerätes reparieren.** Viele Unfälle haben ihre Ursache in schlecht gewarteten Elektrowerkzeugen.
- f) **Halten Sie Schneidwerkzeuge scharf und sauber.** Sorgfältig gepflegte Schneidwerkzeuge mit scharfen Schneidkanten verklemmen sich weniger und sind leichter zu führen.
- g) **Verwenden Sie Elektrowerkzeug, Zubehör, Einsatzwerkzeuge usw. entsprechend diesen Anweisungen. Berücksichtigen Sie dabei die Arbeitsbedingungen und die auszuführende Tätigkeit.** Der Gebrauch von Elektrowerkzeugen für andere als die vorgesehenen Anwendungen kann zu gefährlichen Situationen führen.
- h) **Halten Sie die Griffe trocken, sauber und frei von Öl und Fett.** *Rutschige Griffe und Oberflächen unterbinden die sichere Bedienbarkeit und Kontrolle über das Werkzeug in unerwarteten Situationen.*
- 5) **Verwendung und Behandlung des Akkuzerkzeuges**
- a) **Laden Sie die Akkus nur in Ladegeräten auf, die vom Hersteller empfohlen werden.** Für ein Ladegerät, das für eine bestimmte Art von Akku geeignet ist, besteht Brandgefahr, wenn es

mit anderen Akkus verwendet wird.

- b) **Verwenden Sie nur die dafür vorgesehenen Akkus in den Elektrowerkzeugen.** Der Gebrauch von anderen Akkus kann zu Verletzungen und Brandgefahr führen.
- c) **Halten Sie den nicht benutzten Akku fern von Büroklammern, Münzen, Schlüsseln, Nägeln, Schrauben oder anderen kleinen Metallgegenständen, die eine Überbrückung der Kontakte verursachen könnten.** Ein Kurzschluss zwischen den Akkukontakten kann Verbrennungen oder Feuer zur Folge haben.
- d) **Bei falscher Anwendung kann Flüssigkeit aus dem Akku austreten. Vermeiden Sie den Kontakt damit. Bei zufälligem Kontakt mit Wasser abspülen. Wenn die Flüssigkeit in die Augen kommt, nehmen Sie zusätzlich ärztliche Hilfe in Anspruch.** Austretende Akkuflüssigkeit kann zu Hautreizungen oder Verbrennungen führen.
- e) **Verwenden Sie kein Akkupack oder Werkzeug, das beschädigt ist.** Beschädigte oder modifizierte Akkus können unvorhersehbare Reaktionen auslösen und zu Bränden, Explosionen oder Verletzungen führen.
- f) **Setzen Sie das Akkupack oder Werkzeug keinem Feuer oder übermäßig hohen Temperaturen aus.** *Die Belastung durch Feuer oder Temperaturen über 130 °C kann zur Explosion führen.*
- g) **Befolgen Sie alle Ladeanweisungen, und laden Sie das Akkupack oder Werkzeug nicht außerhalb des in den Anweisungen festgelegten Temperaturbereichs auf.** *Ein unsachgemäßer Ladevorgang oder Temperaturen außerhalb des festgelegten Bereichs können den Akku schädigen und die Brandgefahr erhöhen.*
- 6) **Service**
- a) **Lassen Sie Ihr Elektrowerkzeug nur von qualifiziertem Fachpersonal und nur mit Original-Ersatzteilen reparieren.** Damit wird sichergestellt, dass die Sicherheit des Gerätes erhalten bleibt.
- b) **Führen Sie niemals Wartungsarbeiten an beschädigten Akkus durch.** *Die Wartung von Akkupacks darf nur vom Hersteller selbst oder autorisierten Dienstleistern durchgeführt werden.*

ZUSÄTZLICHE SICHERHEITSHINWEISE FÜR AKKU- BOHRSCHRAUBER

- 1) **Sicherheitshinweise für alle Betriebe**
- a) **Tragen Sie Gehörschutz bei der Benutzung von Schlagbohrmaschinen.** Die Einwirkung von Lärm kann Hörverlust bewirken.
- b) **Halten Sie das Werkzeug an den isolierten Griffen, wenn die Gefahr besteht, dass Sie beim Arbeiten in Wänden, Decken usw. verborgene Leitungen oder das Netzkabel**

berühren könnten. Metallteile am Werkzeug, die mit stromführenden Drähten in Berührung kommen, werden selbst stromführend und können der Bedienperson einen elektrischen Schlag versetzen.

2) Sicherheitshinweise bei Verwendung langer Bohrer



- a) **Bedienen Sie niemals mit einer Geschwindigkeit, die höher als die maximale Nennzahl des Bohrers ist. Wenn der Bohrer bei höheren Geschwindigkeiten eine freie Drehung ohne Kontakt mit dem Werkstück zulässig ist, kann es verbogen werden, was zu Verletzungen führen kann.**
- b) **Beginnen Sie das Bohren immer mit niedriger Geschwindigkeit, wobei die Bohrerspitze in Kontakt mit dem Werkstück. Wenn der Bohrer bei höheren Geschwindigkeiten eine freie Drehung ohne Kontakt mit dem Werkstück zulässig ist, kann es verbogen werden, was zu Verletzungen führen kann.**
- c) **Üben Sie nur Druck aus, wenn Sie in direkter Linie mit dem Bohrer sind und keinen übermäßigen Druck ausüben. Der Bohrer kann verbogen werden, was zu einem Bruch oder Verlust der Kontrolle und zu Verletzungen führen kann.**











SICHERHEIT HINWEISE FÜR AKKUPACK







- a) **Zellen bzw. Akkupack nicht zerlegen, öffnen oder zerdrücken.**
- b) **Akkupack nicht kurzschließen. Akkupacks nicht wahllos in einer Schachtel oder Schublade aufbewahren, wo sie einander kurzschließen oder durch andere leitfähige Materialien kurzgeschlossen werden könnten.** Bei Nichtverwendung des Akkupacks ist dieses von Metallgegenständen fernzuhalten, wie etwa Büroklammern, Münzen, Nägeln, Schrauben oder anderen kleinen Metallgegenständen, wo sich die Batterieklemmen berühren könnten. Das Kurzschließen der Batterieklemmen kann Verbrennungen bzw. einen Brand verursachen.
- c) **Zellen bzw. Akkupacks nicht Hitze oder Feuer aussetzen. Lagerung in direktem Sonnenlicht vermeiden.**
- d) **Akkupack nicht mechanischen Stößen aussetzen.**
- e) **Im Fall, dass Flüssigkeit aus dem Akku austritt, darf diese nicht in Kontakt mit der Haut oder den Augen kommen. Sollte dies dennoch geschehen, den betroffenen Bereich sofort mit viel Wasser spülen und einen Arzt aufsuchen.**
- f) **Beim Verschlucken einer Zelle oder eines Akkupacks muss sofort ein Arzt herangezogen werden.**
- g) **Akkupack sauber und trocken halten.**

- h) **Sollten die Klemmen des Akkupacks schmutzig werden, diese mit einem sauberen, trockenen Tuch abwischen.**
- i) **Akkupack muss vor Gebrauch aufgeladen werden. Immer dieses Anweisungen beachten und den korrekten Ladevorgang ausführen.**
- j) **Akkupack bei Nichtverwendung nicht längere Zeit aufladen lassen.**
- k) **Nach längerer Lagerung des Gerätes ist es eventuell notwendig, die Zellen oder das Akkupack mehrere Male aufzuladen und zu entladen, um eine optimale Leistung zu erhalten.**
- l) **Akkupacks funktionieren bei normaler Zimmertemperatur (20 °C ± 5 °C) am besten.**
- m) **Beim Entsorgen von Akkupacks sollten Akkupacks mit verschiedenen elektrochemischen Systemen voneinander getrennt gehalten werden.**
- n) **Nur mit dem von Worx bezeichneten Ladegerät aufladen. Kein Ladegerät verwenden, das nicht ausdrücklich für den Gebrauch mit dem Gerät vorgesehen ist.**
Ein Ladegerät, das für eine bestimmte Art von Akkupack geeignet ist, kann bei Verwendung mit einem anderen Akkupack eine Brandgefahr darstellen.
- o) **Kein Akkupack verwenden, das nicht für den Gebrauch mit dem Gerät vorgesehen ist.**
- p) **Akkupacks von Kindern fernhalten.**
- q) **Die originalen Produktunterlagen zum späteren Nachschlagen aufbewahren.**
- r) **Den Akku bei Nichtverwendung aus dem Gerät nehmen.**
- s) **Ordnungsgemäß entsorgen.**
- t) **Vermischen Sie keine Zellen verschiedener Hersteller, Kapazitäten, Größen oder Typen innerhalb eines Geräts.**
- u) **Nehmen Sie das Akkupack nicht aus der Originalverpackung, bis es verwendet werden soll.**
- v) **Beachten Sie die Plus (+) und Minus (-) Markierungen auf dem Akku und stellen Sie die korrekte Anwendung sicher.**

SYMBOLS

	Lesen Sie unbedingt die Anleitung, damit es nicht zu Verletzungen kommt
	WARNUNG

	Tragen Sie Gehörschutz
	Tragen Sie eine Schutzbrille.
	Tragen Sie eine Staubmaske
	Wear protective gloves
	Wenn die Akkus unsachgemäß behandelt werden, können sie in den Wasserkreislauf gelangen und das Ökosystem belasten. Entsorgen Sie verbrauchte Akkus nicht über den Hausmüll.
	Nicht verbrennen
	Elektroprodukte dürfen nicht mit dem normalen Haushaltsmüll entsorgt werden, sondern sollten nach Möglichkeit zu einer Recyclingstelle gebracht werden. Ihre zuständigen Behörden oder Ihr Fachhändler geben Ihnen hierzu gerne Auskunft.
	Li-Ionen-Akku dieses Produktes wurde mit einem Symbol 'getrennte Sammlung' für alle Akkupacks gekennzeichnet. Diese Abfälle werden dann recycelt oder demontiert, um die Umweltbelastung zu verringern. Akkupacks können schädlich für die Umwelt und die menschliche Gesundheit sein, da sie schädliche Substanzen enthalten.
	Schlagbohren
	Schrauben

	Bohren
	Holz
	Metall
	Backstein
	Hohe Drehzahl
	Niedrige Drehzahl

KOMPONENTEN

1. **BOHRFUTTER**
2. **DREHMOMENTEINSTELLUNG**
3. **GANGSCHALTUNG**
4. **RECHTS-/LINKSLAUF**
5. **SOFTHANDGRIFF**
6. **AKKU ***
7. **GÜRTELCLIP**
8. **AKKUVERRIEGELUNG ***
9. **LED-LEUCHE**
10. **EIN-/AUS-SCHALTER**
11. **BITHALTER**
12. **AKKUZUSTANDS-ANZEIGE ***

* Abgebildetes oder beschriebenes Zubehör gehört teilweise nicht zum Lieferumfang.

TECHNISCHE DATEN

Typ **WT350 WT350.X (3 - Bezeichnung der Maschine, Repräsentant des Akku-**

Bohrschrauber)

	WT350	WT350.X**
Spannung Ladegerät	100-240 V~50/60 Hz	
Akku-Spannung	20 V \equiv Max***	
Leerlaufdrehzahl	0-450/0-2000 RPM	
Schlagzahl	0-32000 BPM	
Drehmomenteinstellungen	22+1+1	
Max. Drehmoment	60 Nm	
Bohrfutter Spannweite	13 mm	
Maximale Bohrleistung	Stahl	13 mm
	Holz	40 mm
	Mauerwerk	12 mm
	Stein	12 mm
Gewicht (ohne Akku)	1.1 kg	

** X=1-999, A-Z, M1-M9 werden nur für verschiedene Kunden verwendet, es gibt keine sicherheitsrelevanten Veränderungen zwischen diesen Modellen.

*** Spannung ohne Arbeitslast gemessen. Anfangsakkuspannung erreicht maximal 20 Volt. Nennspannung ist 18 Volt.

INFORMATIONEN ÜBER LÄRM

Gewichteter Schalldruck	L_{pA} : 87.9 dB(A)
Gewichtete Schallleistung	L_{wA} : 98.9 dB(A)
K_{pA} & K_{wA}	5.0 dB(A)

Tragen Sie einen Gehörschutz.

INFORMATIONEN ÜBER VIBRATIONEN

Vibrations Gesamt Messwertermittlung gemäß EN 62841:

Bohren in Metall	Vibrationsemissionswert $a_{h,D} = 2.151 \text{ m/s}^2$
	Unsicherheit $K = 1.5 \text{ m/s}^2$

Schlagbohren in Beton	Vibrationsemissionswert $a_{h,D} = 10.712 \text{ m/s}^2$
	Unsicherheit $K = 1.5 \text{ m/s}^2$

Der angegebene Vibrationsgesamtwert und der angegebene Vibrationsemissionswert wurden gemäß Standardprüfverfahren gemessen und können zum Vergleich eines Werkzeug mit einem anderen verwendet werden.

Der angegebene Vibrationsgesamtwert und der Vibrationsemissionswert können auch für eine vorläufige Beurteilung der Beeinträchtigung durch Vibrationen verwendet werden.



WARNUNG: Die Vibrations- und Lärmemissionen bei der eigentlichen Nutzung des Elektrowerkzeugs können vom angegebenen Wert abweichen, je nachdem, wie das Werkzeug verwendet wird und insbesondere abhängig davon, welcher Werkstücktyp verarbeitet wird, und abhängig von folgenden Beispielen und verschiedenen Einsatzmöglichkeiten des Werkzeugs:

Wie das Werkzeug verwendet wird und Materialien geschnitten oder angebohrt werden. Das Werkzeug ist in gutem Zustand und gut gepflegt. Verwendung des richtigen Zubehörs für das Werkzeug und Gewährleistung seiner Schärfe und seines guten Zustands.

Die Festigkeit des Griffs auf den Handgriffen und, falls Antivibrations- und Lärmschutzzubehör verwendet wird.

Und ob das verwendete Werkzeug dem Design und diesen Anweisungen entsprechend verwendet wird.

Wird dieses Werkzeug nicht angemessen gehandhabt, kann es ein Hand-Arm-Vibrationssyndrom erzeugen.



WARNUNG: Um auf die Nummer sicher zu gehen, sollte eine Abschätzung des Belastungsgrades während tatsächlicher Verwendung berücksichtigt werden, inklusive der Zeiten, wenn das Werkzeug ausgeschaltet ist, und wenn es sich im Leerlauf befindet. Auf diese Weise kann der Belastungsgrad während der gesamten Arbeitszeit wesentlich gemindert werden. Dadurch wird das Risiko der Vibrations- und Lärmbelastung minimiert. Verwenden Sie IMMER scharfe Meissel, Bohrer und Sägeblätter.

Pflegen Sie dieses Werkzeug diesen Anweisungen entsprechend nach und achten Sie auf eine gute Einfettung (wo erforderlich).

Falls das Werkzeug regelmäßig verwendet werden soll, investieren Sie in Antivibrations- und Lärmschutzzubehör.

Machen Sie einen Arbeitsplan, um die Verwendung von hochvibrierenden Werkzeugen auf mehrere Tage zu verteilen.

Kategorie	Typ	Kapazität
-----------	-----	-----------

20V Akkupack	WA3550	1.5 Ah
	WA3550.1	1.5 Ah
	WA3551	2.0 Ah
	WA3551.1	2.0 Ah
	WA3553	4.0 Ah
20V Lader	WA3760	0.4 A
	WA3869	2.0 A
	WA3880	2.0 A

Wir empfehlen, dass Sie Ihr Zubehör in dem Geschäft kaufen, in dem Sie das Werkzeug verkaufen. Weitere Einzelheiten entnehmen Sie bitte in der Zubehörverpackung. Das Ladenpersonal kann Ihnen behilflich sein und Ratschläge anbieten.

HINWEISE ZUM BETRIEB

 **HINWEIS:** Lesen Sie das Handbuch vor Inbetriebnahme des Werkzeuges sorgfältig durch.

Bestimmungsgemäßer Gebrauch

Das Gerät ist bestimmt zum Schlagbohren in Ziegel, Beton und Gestein, sowie zum Bohren in Holz, Metall, Keramik und Kunststoff.



MONTAGE UND BEDIENUNG

MASSNAHME	ABBILDUNG
VOR INBETRIEBNAHME	
Ladezustand des Akkus prüfen HINWEIS: Abb. A1 gilt nur für das Akkupack mit Akkustandanzeige.	SIEHE A1
Entnehmen des Akkupacks	SIEHE A2
Aufladen des Akkus	SIEHE A3
Einsetzen des Akkupacks	SIEHE A4
MONTAGE	

BOHRFUTTEREINSTELLUNG

 **Warnung:** Verriegeln Sie stets den Schalter und trennen Sie das Werkzeug von der Stromversorgung, wenn Sie Zubehör wechseln. Stellen Sie immer sicher, dass der Bit fest ist, bevor Sie das Werkzeug in Betrieb nehmen. Schäden am Bohrfutter oder ein loser Bit können zu Verletzungen führen.

-- Entfernen von Bits	SIEHE B1
-- Einsetzen von Bits	SIEHE B2

-- Montieren des Gürtelclips und Bit-Clips	SIEHE C1, C2,C3,C4
BETRIEB	
Vorwärts-/Rückwärts-Rotationssteuerung  Warnung: Ändern Sie die Arbeitsrichtung niemals bei laufendem Bohrer. Warten Sie, bis der Bohrer steht!	SIEHE D1,D2,D3
ZWEISTUFIGE GANGSCHALTUNG	SIEHE E
DREHMOMENTEINSTELLUNG UND UMSCHALTEN FÜR BOHREN, SCHRAUBEN ODER SCHLAGBOHREN	SIEHE F1, F2, F3
Bedienen des Ein-/Aus-Schalters  Warnung: Nicht über längere Zeiträume bei niedriger Geschwindigkeit betreiben, dabei kann es zu großer Hitzeentwicklung im Geräteinneren kommen.	SIEHE G

LED-Kontrollleuchte (SIEHE G)

Vor dem Betrieb wird das LED-Licht aktiviert, wenn der Schalter leicht gedrückt wird; es erlischt 20 Sekunden nach Loslassen des Schalters automatisch.

 **Warnung:** Zum Einschalten der Lampe Schalter drücken und sicherstellen, dass sich Links-/Rechtslaufschalter in rechter/linker Position befindet.

Das Werkzeug und der Akku sind mit einem Schutzsystem ausgestattet. Wenn die LED-Anzeige 60 Sekunden schnell blinkt und dann erlischt, schaltet das Werkzeug die Stromversorgung von Werkzeug automatisch ab, um die Batteriedauer zu verlängern. Das Werkzeug wird beim Betrieb automatisch stoppen, wenn das Werkzeug und/oder der Akku wie folgt beansprucht werden:

- **Überlastet:** Wenn das Werkzeug so beansprucht wird, dass es ungewöhnlich viel Strom verbraucht. Lassen Sie in diesem Fall den Schalter los, Anschließend können Sie den Schalter drücken, um erneut zu starten.
- **Überhitzt:** Wenn das Werkzeug unter dem zuvor genannten Zustand nicht startet, ist das Werkzeug überhitzt. Lassen Sie in diesem Fall das Werkzeug und den Akku abkühlen, bevor Sie den Schalter erneut betätigen.
- **Niedrige Batteriespannung:** Die verbleibende Batteriespannung ist zu niedrig und das Werkzeug funktioniert nicht. In diesem Fall müssen Sie den Akku entnehmen und aufladen.

PROBLEMBEHEBUNG

1. DAS GERÄT LÄSST SICH NICHT EINSCHALTEN?

Der Drehrichtungsschalter oben an der Schlagbohrmaschine ist verriegelt. Entsperren Sie den Schalter, indem die gewünschte Drehrichtung einstellen. Starten Sie den Schlagbohrer, indem Sie den Schalter drücken (Siehe B).

2. DAS GERÄT STOPPT, EHE DIE SCHRAUBE RICHTIG FESTGEZOGEN IST

Überprüfen Sie die Drehmomenteinstellung am Drehmomenteinstellung (zwischen dem Spannfutter und Gehäuse). Position 1 ist die Einstellung für das

niedrigste Drehmoment (zum Schrauben eindrehen); Position 22 die für das höchste Drehmoment (zum Schrauben eindrehen). Position 8 wird zum Bohren verwendet. Position 17 wird zum Schlagbohren verwendet. Stellen Sie das Drehmoment höher ein, um ein optimales Ergebnis zu erzielen (Siehe E).

3. DER AKKU LÄSST SICH NICHT IN DAS LADEGERÄT EINSETZEN

Der Akku kann nur in einer Richtung in das Ladegerät eingesetzt werden. Drehen Sie den Akku, bis er in die Aussparung im Ladegerät hineinpasst; die rote LED leuchtet auf, wenn der Akku lädt).

4. GRÜNDE FÜR UNTERSCHIEDLICHE EINSAATZEITEN

Probleme beim Laden oder längere Zeiten des Nichtgebrauchs können die Einsatzzeit des Akkus beträchtlich herabsetzen. Nach mehreren Lade- und Entladevorgängen wird der Akku seine volle Leistung wieder erreichen. Harte Einsatzbedingungen wie z. B. das Eindrehen großer Schrauben in hartes Holz verbrauchen mehr Energie als weniger schwere Arbeiten. Laden Sie den Akku nicht bei Temperaturen unter 0 °C bzw. über 40 °C; andernfalls wird die Leistung beeinträchtigt.

WARTUNG

Entfernen Sie den Akku aus der Maschine, ehe Sie irgendwelche Einstell-, Reparatur- oder Wartungsarbeiten vornehmen.

Ihr Werkzeug benötigt keine zusätzliche Schmierung oder Wartung.

Es enthält keine Teile, die Sie warten müssen. Reinigen Sie Ihr Werkzeug niemals mit Wasser oder chemischen Lösungsmitteln. Wischen Sie es mit einem trockenen Tuch sauber. Lagern Sie Ihr Werkzeug immer an einem trockenen Platz. Sorgen Sie dafür, dass bei staubigen Arbeiten die Lüftungöffnungen frei sind. Gelegentlich sind durch die Lüftungsschlitze hindurch Funken zu sehen. Dies ist normal und wird Ihr Werkzeug nicht beschädigen.

BEI AKKUWERKZEUGEN

Der Umgebungstemperaturbereich für die Nutzung und Lagerung von Werkzeug und Akku liegt zwischen 0°C und 45°C.

Der empfohlene Umgebungstemperaturbereich für die Ladestation liegt zwischen 0°C und 40°C.

UMWELTSCHUTZ



Elektroprodukte dürfen nicht mit dem normalen Haushaltsmüll entsorgt werden, sondern sollten nach Möglichkeit zu einer Recyclingstelle gebracht werden. Ihre zuständigen Behörden oder Ihr Fachhändler geben Ihnen hierzu gerne Auskunft.

KONFORMITÄTSERKLÄRUNG

Wir,
POSITEC Germany GmbH
Grüner Weg 10, 50825 Cologne, Germany

erklären hiermit, dass unser Produkt
Beschreibung **Akku- Bohrschrauber**
Typ **WT350 WT350.X (3- Bezeichnung**
der Maschine, Repräsentant des Akku-
Bohrschrauber)
Funktion **Bohren**

den Bestimmungen der folgenden Richtlinien entspricht:

2006/42/EC
2011/65/EU&(EU)2015/863
2014/30/EU

Werte nach
EN 55014-1
EN 55014-2
EN 62841-1
EN 62841-2-1

Zur Kompilierung der technischen Datei ermächtigte Person

Name Marcel Filz
Adresse Positec Germany GmbH
Grüner Weg 10, 50825 Cologne, Germany



2020/05/08
Allen Ding
Stellvertretender Cheffingenieur,
Prüfung und Zertifizierung
Positec Technology (China) Co., Ltd
18, Dongwang Road, Suzhou Industrial
Park, Jiangsu 215123, P. R. China

SÉCURITÉ DU PRODUIT

AVERTISSEMENTS DE SÉCURITÉ GÉNÉRAUX POUR L'OUTIL



AVERTISSEMENT Lire l'ensemble des mises en garde, instructions, illustrations et spécifications fourni avec cet outil électrique. Ne pas suivre toutes les instructions énumérées ci-dessous peut conduire à une électrocution, un incendie et / ou des blessures graves.

Conserver tous les avertissements et toutes les instructions pour pouvoir s'y reporter ultérieurement.

Le terme «outil» dans les avertissements fait référence à votre outil électrique alimenté par le secteur (avec cordon d'alimentation) ou votre outil fonctionnant sur batterie (sans cordon d'alimentation).

1) Sécurité de la zone de travail

- a) **Conserver la zone de travail propre et bien éclairée.** Les zones en désordre ou sombres sont propices aux accidents.
- b) **Ne pas faire fonctionner les outils électriques en atmosphère explosive, par exemple en présence de liquides inflammables, de gaz ou de poussières.** Les outils électriques produisent des étincelles qui peuvent enflammer les poussières ou les fumées.
- c) **Maintenir les enfants et les personnes présentes à l'écart pendant l'utilisation de l'outil.** Les distractions peuvent vous faire perdre le contrôle de l'outil.

2) Sécurité électrique

- a) **Il faut que les fiches de l'outil électrique soient adaptées au socle. Ne jamais modifier la fiche de quelque façon que ce soit. Ne pas utiliser d'adaptateurs avec des outils à branchement de terre.** Des fiches non modifiées et des socles adaptés réduiront le risque de choc électrique.
- b) **Éviter tout contact du corps avec des surfaces reliées à la terre telles que les tuyaux, les radiateurs, les cuisinières et les réfrigérateurs.** Il existe un risque accru de choc électrique si votre corps est relié à la terre.
- c) **Ne pas exposer les outils à la pluie ou à des conditions humides.** La pénétration d'eau à l'intérieur d'un outil augmentera le risque de choc électrique.
- d) **Ne pas maltraiter le cordon. Ne jamais utiliser le cordon pour porter, tirer ou débrancher l'outil. Maintenir le cordon à l'écart de la chaleur, du lubrifiant, des arêtes ou des parties en mouvement.** Des cordons endommagés ou emmêlés augmentent le risque de choc électrique.

- e) **Lorsqu'on utilise un outil à l'extérieur, utiliser un prolongateur adapté à l'utilisation extérieure.** L'utilisation d'un cordon adapté à l'utilisation extérieure réduit le risque de choc électrique.
- f) **Si l'usage d'un outil dans un emplacement humide est inévitable, utiliser une alimentation protégée par un dispositif à courant différentiel résiduel (DDR).** L'usage d'un DDR réduit le risque de choc électrique.

3) Sécurité des personnes

- a) **Restez vigilant, regardez ce que vous êtes en train de faire et faites preuve de bon sens dans votre utilisation de l'outil. Ne pas utiliser un outil lorsque vous êtes fatigué ou sous l'emprise de drogues, d'alcool ou de médicaments.** Un moment d'inattention en cours d'utilisation d'un outil peut entraîner des blessures graves des personnes.
- b) **Utiliser un équipement de sécurité. Toujours porter une protection pour les yeux.** Les équipements de sécurité tels que les masques contre les poussières, les chaussures de sécurité antidérapantes, les casques ou les protections acoustiques utilisés pour les conditions appropriées réduiront les blessures de personnes.
- c) **Éviter tout démarrage intempestif. S'assurer que l'interrupteur est en position arrêt avant de brancher l'outil au secteur et/ ou au bloc de batteries, de le ramasser ou de le porter.** Porter les outils en ayant le doigt sur l'interrupteur ou brancher des outils dont l'interrupteur est en position marche est source d'accidents.
- d) **Retirer toute clé de réglage avant de mettre l'outil en marche.** Une clé laissée fixée sur une partie tournante de l'outil peut donner lieu à des blessures de personnes.
- e) **Ne pas se précipiter. Garder une position et un équilibre adaptés à tout moment.** Cela permet un meilleur contrôle de l'outil dans des situations inattendues.
- f) **S'habiller de manière adaptée. Ne pas porter de vêtements amples ou de bijoux. Garder les cheveux et les vêtements à distance des parties en mouvement.** Des vêtements amples, des bijoux ou les cheveux longs peuvent être pris dans des parties en mouvement.
- g) **Si des dispositifs sont fournis pour le raccordement d'équipements pour l'extraction et la récupération des poussières, s'assurer qu'ils sont connectés et correctement utilisés.** Utiliser des collecteurs de poussière peut réduire les risques dus aux poussières.
- h) **Ne pas laisser les habitudes acquises au cours d'une utilisation fréquente des outils nous rendre complaisants et ignorer les principes de sécurité de l'outil.** Une action imprudente peut entraîner des blessures graves en une fraction de seconde.

4) Utilisation et entretien de l'outil

- a) **Ne pas forcer l'outil. Utiliser l'outil adapté à votre application.** L'outil adapté réalisera mieux le travail et de manière plus sûre au régime pour lequel il a été construit.
- b) **Ne pas utiliser l'outil si l'interrupteur ne permet pas de passer de l'état de marche à arrêt et vice versa.** Tout outil qui ne peut pas être commandé par l'interrupteur est dangereux et il faut le réparer.
- c) **Débrancher la prise de la source d'alimentation et / ou retirer la batterie, si elle est amovible, de l'outil, avant tout réglage, changement d'accessoires ou avant de ranger l'outil.** De telles mesures de sécurité préventives réduisent le risque de démarrage accidentel de l'outil.
- d) **Conserver les outils à l'arrêt hors de la portée des enfants et ne pas permettre à des personnes ne connaissant pas l'outil ou les présentes instructions de le faire fonctionner.** Les outils sont dangereux entre les mains d'utilisateurs novices.
- e) **Entretenir les outils et accessoires électriques. Vérifier qu'il n'y a pas de mauvais alignement ou de blocage des parties mobiles, des pièces cassées ou toute autre condition pouvant affecter le fonctionnement de l'outil. En cas de dommages, faire réparer l'outil avant de l'utiliser.** De nombreux accidents sont dus à des outils mal entretenus.
- f) **Garder affûtés et propres les outils permettant de couper.** Des outils destinés à couper correctement entretenus avec des pièces coupantes tranchantes sont moins susceptibles de bloquer et sont plus faciles à contrôler.
- g) **Utiliser l'outil, les accessoires et les lames etc., conformément à ces instructions, en tenant compte des conditions de travail et du travail à réaliser.** L'utilisation de l'outil pour des opérations différentes de celles prévues pourrait donner lieu à des situations dangereuses.
- h) **Maintenir les poignées et les surfaces de préhension sèches, propres et exemptes d'huile et de graisse.** Des poignées et surfaces de préhension glissantes ne permettent pas une manipulation et un contrôle de l'outil en toute sécurité en cas d'imprévis.
- 5) **Utilisation des outils fonctionnant sur batteries et précautions d'emploi**
- a) **Ne recharger qu'avec le chargeur spécifié par le fabricant.** Un chargeur qui est adapté à un type de bloc de batteries peut entraîner un risque d'incendie lorsqu'il est utilisé avec un autre type de bloc de batteries.
- b) **N'utiliser les outils qu'avec des blocs de batteries spécifiquement désignés.** L'utilisation de tout autre bloc de batteries peut entraîner un risque de blessure et d'incendie.
- c) **Lorsqu'un bloc de batteries n'est pas utilisé, le maintenir à l'écart de tout autre objet métallique, par exemple trombones, pièces de monnaie, clés, clous, vis ou autres objets de petite taille qui peuvent donner lieu à une connexion d'une borne à une autre.** Le court-circuitage des bornes d'une batterie entre elles peut causer des brûlures ou un incendie.
- d) **Dans de mauvaises conditions, du liquide peut être éjecté de la batterie; éviter tout contact. En cas de contact accidentel, nettoyer à l'eau. Si le liquide entre en contact avec les yeux, rechercher en plus une aide médicale.** Le liquide éjecté des batteries peut causer des irritations ou des brûlures.
- e) **N'utilisez pas de batterie ou d'outil endommagé ou modifié.** Des batteries endommagées ou modifiées peuvent se comporter de façon imprévisible et causer un incendie, une explosion ou un risque de blessure.
- f) **N'exposez pas une batterie ou un outil à un incendie ou à une température excessive.** L'exposition à un incendie ou une température supérieure à 130 °C peut causer une explosion.
- g) **Suivez toutes les instructions de charge et ne rechargez pas la batterie ou l'outil en dehors de la plage de température spécifiée dans les instructions.** Recharger la batterie de façon inappropriée ou en dehors de la plage de température spécifiée peut l'endommager et augmente le risque d'incendie.
- 6) **Maintenance et entretien**
- a) **Faire entretenir l'outil par un réparateur qualifié utilisant uniquement des pièces de rechange identiques.** Cela assurera le maintien de la sécurité de l'outil.
- b) **Ne révisiez jamais de batteries endommagées.** La révision de batteries doit uniquement être effectuée par le fabricant ou les prestataires de service autorisés.

CONSIGNES DE SÉCURITÉ CONCERNANT LA PERCEUSE

- 1) **Instructions de sécurité pour toutes opérations**
- a) **Veillez porter un casque antibruit lorsque vous utilisez une perceuse à percussion.** L'exposition au bruit peut causer la perte de l'audition.
- b) **Tenir l'outil par les zones de prises isolées lors d'une utilisation où l'outil tranchant pourrait entrer en contact avec des fils cachés ou avec son propre cordon.** Si les parties externes en métal entrent en contact avec un fil électrique « sous tension », elles pourraient elles aussi devenir « sous tension » et l'utilisateur pourrait recevoir une décharge électrique.
- 2) **Instructions de sécurité lorsque l'utilisation de forets long**
- a) **Ne jamais fonctionner à une vitesse supérieure à la vitesse maximale autorisée**

du foret. À des vitesses plus élevées, le foret risque de se plier s'il est autorisé à tourner librement sans toucher la pièce, entraînant des blessures corporelles.

- b) Commencez toujours le forage à basse vitesse avec la pointe du trépan tout en contactant la pièce. À des vitesses plus élevées, le foret risque de se plier s'il est autorisé à tourner librement sans toucher la pièce, entraînant des blessures corporelles.
- c) Appliquer la pression uniquement en ligne directe avec le foret et ne pas appliquer de pression excessive. Les forages peuvent se plier et provoquent une rupture ou une perte de contrôle, entraînant des blessures.

MISES EN GARDE CONCERNANT LA BATTERIE

- a) La batterie et les piles secondaires ne doivent pas être ouvertes, démontées ou broyées.
- b) La batterie ne doit pas être court-circuitée. Évitez de mettre la batterie en vrac dans une boîte ou dans un tiroir où elles risqueraient de se court-circuiter entre elles ou au contact d'autres objets métalliques.

Après usage, évitez tout contact de la batterie avec d'autres objets métalliques de petite taille (trombones, pièces, clés, clous, vis etc.) susceptibles de court-circuiter les pôles. Un court-circuit entre les pôles de la batterie peut être à l'origine de brûlures ou d'un incendie.











- c) La batterie ne doit pas être exposée au feu et à la chaleur. Évitez de la ranger à la lumière du soleil.
- d) La batterie et les piles ne doivent pas être soumises à des chocs mécaniques.
- e) En cas de fuite des piles, évitez tout contact du liquide avec la peau et les yeux. En cas de contact, rincez abondamment la surface touchée avec de l'eau et appelez les urgences.
- f) En cas d'ingestion d'une pile ou d'une batterie, appelez immédiatement les urgences.
- g) La batterie et les piles doivent rester propres et sèches.
- h) Si la batterie ou les piles se salissent, essuyez-les avec un chiffon propre et sec.
- i) La batterie et les piles doivent être chargées avant usage. Utilisez toujours le chargeur adéquat, et respectez les instructions du fabricant ou le mode d'emploi de l'appareil concernant la procédure de recharge.
- j) Évitez de laisser une batterie se charger pendant trop longtemps lorsqu'elle n'est pas utilisée.
- k) Après de longues périodes d'inutilisation,



il peut être nécessaire de charger et décharger la batterie et les piles à plusieurs reprises avant que celles-ci ne retrouvent leur capacité maximale.

- l) La batterie et les piles fonctionnent au mieux de leur capacité dans une température ambiante normale, comprise entre +15°C et +25°C environ.
- m) Les batteries fonctionnant avec des systèmes électrochimiques différents doivent être mis au rebut séparément.
- n) N'utilisez pas d'autre chargeur que celui spécifié par Worx. N'utilisez pas d'autre chargeur que celui spécifiquement fourni avec l'appareil. *Un chargeur destiné à un type de batterie donné peut être à l'origine d'un incendie s'il est utilisé avec une autre batterie.*
- o) N'utilisez en aucun cas une batterie autre que celle prévue pour cet appareil.
- p) La batterie doit être tenue hors de portée des enfants.
- q) Gardez la documentation d'origine du produit afin de pouvoir vous y référer ultérieurement.
- r) Enlevez la batterie de l'appareil lorsque vous ne l'utilisez pas.
- s) Respectez les procédures de mise au rebut.
- t) Ne pas mélanger des piles de fabrication, capacité, taille ou type différents dans un appareil.
- u) Ne pas retirer les batteries de leur emballage d'origine avant leur utilisation.
- v) Noter les signes plus (+) et moins (-) sur la batterie et respecter la bonne utilisation.

SYMBOLES

	Pour réduire le risque de blessure, l'utilisateur doit lire le manuel d'instructions
	Avertissement
	Porter une protection pour les oreilles
	Porter une protection pour les yeux
	Porter un masque contre la poussière

	Porter des gants de protection.
	Les batteries peuvent entrer dans le cycle de l'eau si elles sont éliminées de façon inappropriée, ce qui peut être dangereux pour l'écosystème. Ne pas éliminer les batteries usagées comme un déchet municipal non trié.
	Ne pas brûler
	Batterie Li-Ion Ce produit comporte un symbole de « Collecte séparée » de toutes les batteries. Il sera ensuite recyclé ou démantelé, afin de réduire l'impact sur l'environnement. Les batteries peuvent être dangereuses pour l'environnement et la santé humaine, car elles contiennent des substances dangereuses.
	Les déchets d'équipements électriques et électroniques ne doivent pas être déposés avec les ordures ménagères. Ils doivent être collectés pour être recyclés dans des centres spécialisés. Consultez les autorités locales ou votre revendeur pour obtenir des renseignements sur l'organisation de la collecte.
	Perceuse
	Visseuse
	Marteau perforateur
	Bois
	Métal
	Brique

	Haute vitesse
	Basse vitesse

LISTE DES COMPOSANTS

1. MANDRIN
2. BAGUE D'AJUSTEMENT DU COUPLE
3. CONTROL DE L'ENGRENAGE
4. CONTRÔLE DE ROTATION AVANT, ARRIÈRE ET DE VERROUILLAGE
5. POIGNÉE GRIP SOUPLE
6. PACK BATTERIE *
7. SUPPORT CEINTURE
8. VERROU DE PACK BATTERIE *
9. ÉCLAIRAGE LED
10. COMMUTATEUR MARCHE/ARRET
11. BIT CLIP
12. INDICATEUR DE RECHARGEMENT*

* Les accessoires reproduits ou décrits ne sont pas tous compris avec le modèle standard livré.

CARACTÉRISTIQUES TECHNIQUES

Modèle **WT350 WT350.X (3 - désignation de l'appareil, représentative de la perceuse alimentée par batterie)**

	WT350	WT350.X**
Tension chargeur	100-240 V~50/60 Hz	
Tension nominale	20 V \equiv Max***	
Vitesse de rotation à vide	0-450/0-2000 RPM	
Cadence de frappe	0-32000 BPM	
Nombre de positions d'embrayage	22+1+1	
Couple max	60 Nm	

Capacité du mandrin		13 mm
Capacité max. de perçage dans	Acier	13 mm
	Bois	40 mm
	Maçonnerie	12 mm
	Béton	12 mm
Poids (Outil nu)		1.1 kg

** X = 1-999, A-Z, M1-M9, la seule différence entre ces modèles est que les clients visés sont différents. Il n'y a pas de changement concernant la sécurité.

*** La tension est mesurée à vide. La tension initiale de la batterie atteint un maximum de 20 volts. La tension nominale est de 18 volts.

INFORMATIONS RELATIVES AU BRUIT

Niveau de pression acoustique	L_{pA} : 87.9 dB(A)
Niveau de puissance acoustique	L_{WA} : 98.9 dB(A)
K_{pA} & K_{WA}	5.0 dB(A)

Porter une protection pour les oreilles.

INFORMATIONS RELATIVES AUX VIBRATIONS

Valeurs totales de vibration (somme du vecteur triaxial) déterminées selon la norme EN 62841:

Perçage dans le métal	Valeur d'émission de vibrations $a_{h,D}$ = 2.151 m/s ²
	Incertitude K = 1.5 m/s ²
Perçage par percussion dans le béton	Valeur d'émission de vibrations $a_{h,ID}$ = 10.712 m/s ²
	Incertitude K = 1.5 m/s ²

La valeur totale de vibration déclarée et la valeur d'émission de bruit déclarée ont été mesurées conformément à la méthode d'essai standard et peuvent être utilisées pour comparer un outil à un autre.

La valeur totale de vibration déclarée et la valeur d'émission de bruit déclarée peuvent également être utilisées lors d'une évaluation préliminaire de l'exposition.

 **AVERTISSEMENT:** les vibrations et les

émissions de bruit au cours de l'utilisation réelle de l'outil électrique peuvent varier de la valeur déclarée en fonction du mode d'utilisation de l'outil, en particulier du type de pièce traité selon les exemples suivants et d'autres variations concernant le mode d'utilisation de l'outil:
Comment l'outil est utilisé et quels matériaux sont coupés ou percés.

L'outil est en bon état et bien entretenu. L'utilisation du bon accessoire pour l'outil et l'assurance qu'il est affûté et en bon état. La force avec laquelle vous serrez les poignées et l'utilisation éventuelle d'un quelconque accessoire anti-bruit et anti-vibration. Et l'outil est utilisé comme prévu dans sa conception et dans les présentes instructions.

Cet outil peut causer un syndrome de vibration du bras et de la main s'il n'est pas correctement géré.

 **AVERTISSEMENT:** Pour être précise, une évaluation du niveau d'exposition en conditions réelles d'utilisation doit également tenir compte de toutes les parties du cycle d'utilisation telles que les moments où l'outil est éteint, et ceux où il fonctionne au ralenti mais ne réalise pas réellement de tâche. Ceci peut réduire de façon significative le niveau d'exposition et la période de fonctionnement totale.

Facteurs contribuant à minimiser votre risque d'exposition aux vibrations et au bruit. Utilisez TOUJOURS des ciseaux, des forets et des lames affûtés.

Entretenez cet outil en accord avec les présentes instructions et maintenez-le lubrifié (si approprié). Si l'outil doit être fréquemment utilisé, investissez dans des accessoires anti-bruit et anti-vibration. Planifiez votre travail pour étaler toute utilisation d'outil à fortes vibrations sur plusieurs jours.

Catégorie	Type	Capacité
20V Batterie	WA3550	1.5 Ah
	WA3550.1	1.5 Ah
	WA3551	2.0 Ah
	WA3551.1	2.0 Ah
20V Chargeur	WA3553	4.0 Ah
	WA3760	0.4 A
	WA3869	2.0 A
	WA3880	2.0 A

Nous vous recommandons d'acheter vos accessoires dans le magasin qui vous a vendu l'outil. Reportez-vous à l'emballage de l'accessoire pour plus de détails. Le personnel du magasin peut vous aider et vous conseiller.

FONCTIONNEMENT



REMARQUE: Avant d'utiliser cet outil, lire attentivement les instructions.

Utilisation conformément à la destination de l'appareil

L'appareil est conçu pour les travaux de perçage en frappe dans la brique, le béton et dans la pierre naturelle ainsi que pour le perçage dans le bois, le métal, la céramique et les matières plastiques.

ASSEMBLAGE ET FONCTIONNEMENT

ACTION	FIGURE
AVANT UTILISATION	
Contrôle des conditions de charge de la batterie REMARQUE: La Fig. A1 s'applique uniquement à la batterie avec témoin lumineux de batterie.	Voir Fig. A1
Retrait de la batterie	Voir Fig. A2
Chargement la batterie	Voir Fig. A3
Installation de la batterie	Voir Fig. A4
ASSEMBLAGE	

RÉGLAGE DU MANDRIN

Attention : toujours bloquer le bouton déclencheur et déconnecter l'outil de la source d'alimentation lors du changement d'accessoire. Toujours s'assurer que l'embout est bien fixé avant de démarrer l'outil. Un mandrin endommagé ou un embout desserré peuvent provoquer des lésions corporelles.

-- Retrait des embouts	Voir Fig. B1
-- Insertion des embouts	Voir Fig. B2
-- Assemblage support ceinture et clip embout	Voir Fig. C1, C2, C3, C4

FONCTIONNEMENT

Commande de rotation avant / arrière ⚠ Avertissement: Ne changez jamais la direction de la rotation lorsque le mandrin tourne, attendez qu'il soit arrêté !	Voir Fig. D1, D2, D3
COMMANDE DES DEUX VITESSES	Voir Fig. E

AJUSTEMENT DU COUPLE ET COMMANDE PERCEUSE, VISSÈUSE OU MARTEAU PERFORATEUR

Voir Fig. F1, F2, F3

Fonctionnement du bouton marche / arrêt



Avertissement: N'utilisez pas votre machine de façon prolongée à faible vitesse car il existe un risque de surchauffe interne.

Voir Fig. G

Indicateur LED (Voir Fig. G)

Avant la mise en fonctionnement, la DEL sera activée en appuyant légèrement sur le bouton marche/arrêt, et s'éteindra automatiquement 20 secondes après relâchement du bouton marche/arrêt.



Avertissement: Pour allumer la lumière, appuyez sur l'interrupteur Marche/Arrêt et assurez-vous que le bouton de contrôle de la rotation est en position droite/gauche.

L'outil et la batterie sont dotés d'un système de protection. Quand l'indicateur LED clignote rapidement pendant 60 secondes puis s'arrête, le système coupe automatiquement l'alimentation de l'outil pour prolonger la durée de vie de la batterie. L'outil et/ou la batterie s'arrêteront automatiquement quand ils sont utilisés dans l'une des conditions suivantes :

- **Surcharge :** l'outil est employé d'une façon qui provoque l'utilisation de courant anormalement élevé. Dans ce cas, relâcher le bouton déclencheur de l'outil et arrêter l'appareil qui provoque la surcharge de l'outil. Ensuite, appuyer sur le bouton déclencheur pour redémarrer l'outil.
- **Surchauffe :** dans la condition ci-dessus, si l'outil ne redémarre pas, cela signifie que l'outil et la batterie sont en surchauffe. Dans ce cas, laisser l'outil et la batterie refroidir avant de appuyer sur le bouton déclencheur.
- **Basse tension de la batterie :** la capacité disponible de la batterie ne suffit pas et l'outil ne fonctionnera pas. Dans ce cas, retirer et recharger la batterie.

25

RÉSOLUTION DES PROBLÈMES

1. POURQUOI LA MACHINE NE FONCTIONNE PAS LORSQUE J'APPUIE SUR LA GÂCHETTE ?

L'inverseur au-dessus de la gâchette est en position centrale verrouillée. Placez-le à gauche ou à droite puis appuyez sur la gâchette (Voir B).

2. POURQUOI LA PERCEUSE S'ARRÊTE AVANT QUE LA VIS SOIT COMPLETEMENT SERRÉE ?

Vérifiez la position de la bague de couple située entre le mandrin et le corps de la machine. La position 1 est le couple le plus faible et la position 22 est le couple le plus élevé. La position N est utilisée pour le perçage. La position T est utilisée pour le marteau perforateur. Ajustez la bague sur une valeur plus élevée pour

serrer complètement la vis (Voir E).

3. POURQUOI NE PUIS-JE PAS INSÉRER LE PACK BATTERIE DANS LE CHARGEUR ?

La batterie ne peut être insérée dans le chargeur que dans un sens. Tournez la batterie jusqu'à ce qu'elle s'y insère librement, alors le voyant rouge devrait s'allumer indiquant que la batterie est en charge.

4. QUELLES SONT LES RAISONS DE LA DIFFÉRENCE D'AUTONOMIE DES BATTERIES

Des problèmes de temps de charge et de stockage prolongés peuvent réduire l'autonomie de la batterie. Ceci peut être corrigé après plusieurs cycles de charges et de décharges. Des conditions de travail sévères, par exemple de vissage de grosses vis dans du bois dur, déchargeront plus rapidement la batterie que des conditions moins sévères. Ne rechargez pas votre batterie en dessous de 0°C ni au-dessus de 40°C car ceci affecte ses performances.

ENTRETIEN

Retirer la batterie de la scie avant tout ajustement, entretien ou intervention sur la machine.

L'outil motorisé ne requiert pas de graissage ou d'entretien particulier.

Il n'y a pas de pièces réparables par l'utilisateur dans cet outil. Ne jamais utiliser d'eau ou de nettoyants chimiques pour nettoyer l'outil. Nettoyer avec un chiffon sec. Toujours conserver l'outil motorisé dans un endroit sec. Maintenir les fentes de ventilation du moteur propres. Empêcher que les commandes de marche soient couvertes de sciure. Il est normal que des étincelles soient visibles dans les fentes de ventilation, cela n'endommagera pas l'outil motorisé.

POUR LES OUTILS À BATTERIE

La plage de température ambiante pour l'utilisation et le stockage de l'outil et de la batterie est de 0°C à 45°C.

La plage de température ambiante recommandée pour le système de recharge au cours de la charge est de 0°C à 40°C.

PROTECTION DE L'ENVIRONNEMENT



Les déchets d'équipements électriques et électroniques ne doivent pas être déposés avec les ordures ménagères. Ils doivent être collectés pour être recyclés dans des centres spécialisés. Consultez les autorités locales ou votre revendeur pour obtenir des renseignements sur l'organisation de la collecte.

DÉCLARATION DE CONFORMITÉ

Nous,
POSITEC Germany GmbH
Grüner Weg 10, 50825 Cologne, Germany

Déclarons ce produit,
Description **Perceuse alimentée par batterie**
Modèle **WT350 WT350.X (3- désignation de l'appareil, représentative de la perceuse alimentée par batterie)**
Fonction **Perçage**

Est conforme aux directives suivantes ;
2006/42/EC
2011/65/EU&(EU)2015/863
2014/30/EU

Et conforme aux normes
EN 55014-1
EN 55014-2
EN 62841-1
EN 62841-2-1

La personne autorisée à compiler le dossier technique,

Nom Marcel Filz
Adresse Positec Germany GmbH
Grüner Weg 10, 50825 Cologne, Germany



2020/05/08
Allen Ding
Ingénieur en chef adjoint, Essais & Certification
Positec Technology (China) Co., Ltd
18, Dongwang Road, Suzhou Industrial Park, Jiangsu 215123, P. R. China

SICUREZZA DEL PRODOTTO

AVVISI GENERALI PER LA SICUREZZA DEGLI UTENSILI A MOTORE



AVVERTENZA: Leggere tutte le avvertenze di sicurezza, le istruzioni, le illustrazioni e le specifiche fornite con questo elettro utensile. La mancata osservanza delle istruzioni elencate di seguito potrebbe provocare una scossa elettrica, un incendio e/o lesioni gravi.

Conservare tutti gli avvisi e le istruzioni per poterli consultare quando necessario.

Il termine «elettro utensile elettrico» utilizzato di seguito in questo manuale si riferisce a utensili elettrici alimentati dalla rete (con linea di allacciamento), oltre che ad utensili elettrici alimentati a batteria (senza linea di allacciamento).

1) Posto di lavoro

- a) **Mantenere pulito e ordinato il posto di lavoro.** Il disordine e le zone di lavoro non illuminate possono essere fonte di incidenti.
- b) **Evitare d'impiegare l'utensile in ambienti soggetti al rischio di esplosioni nei quali siano presenti liquidi, gas o polveri infiammabili.** Gli utensili elettrici producono scintille che possono incendiare polveri e gas.
- c) **Mantenere lontani i bambini e altre persone durante l'impiego dell'utensile elettrico.** Eventuali distrazioni potranno comportare la perdita di controllo sull'utensile.

2) Sicurezza elettrica

- a) **La spina elettrica dovrà essere adatta alla presa di corrente. Evitare assolutamente di apportare modifiche alla spina. Non impiegare spine adattatrici assieme a utensili con collegamento a terra.** Le spine non modificate e le prese adatte allo scopo riducono il rischio di scosse elettriche.
- b) **Evitare il contatto fisico con superfici collegate a terra, come tubi, apparecchiature per il riscaldamento, cucine elettriche e frigoriferi.** Nel momento in cui il corpo è messo a massa sussiste un maggior rischio di scosse elettriche.
- c) **Custodire l'utensile al riparo dalla pioggia o dall'umidità.** L'eventuale infiltrazione di acqua in un elettro utensile comporta un aumento del rischio d'insorgenza di scosse elettriche.
- d) **Non usare il cavo di alimentazione per scopi diversi da quelli previsti, al fine di trasportare o appendere l'elettro utensile, oppure per staccare la spina dalla presa di corrente. Mantenere l'elettro utensile al riparo da fonti di calore, olio, spigoli o parti di strumenti in movimento. I cavi danneggiati o aggrovigliati aumentano il rischio d'insorgenza di scosse elettriche.**
- e) **Qualora si voglia usare l'utensile**

all'aperto, impiegare solo ed esclusivamente cavi di prolunga omologati per l'impiego all'esterno. L'uso di un cavo di prolunga omologato per l'impiego all'esterno riduce il rischio d'insorgenza di scosse elettriche.

- f) **Se si deve utilizzare l'elettro utensile in un luogo umido, utilizzare una fonte di alimentazione dotata di interruttore differenziale.** L'uso di un interruttore differenziale riduce il rischio di folgorazioni elettriche.

3) Sicurezza delle persone

- a) **È importante concentrarsi su ciò che si sta facendo e maneggiare con giudizio l'elettro utensile mentre si lavora. Non utilizzare l'elettro utensile quando si è stanchi o sotto l'effetto di alcol, stupefacenti e medicinali.** Un attimo di distrazione durante l'uso dell'elettro utensile potrebbe causare lesioni gravi.
- b) **Indossare sempre dispositivi di protezione individuale, e guanti protettivi.** Se si avrà cura d'indossare equipaggiamento protettivo individuale come una maschera antipolvere, calzature antiscivolo di sicurezza, elmetto o dispositivi di protezione acustica, a seconda dell'impiego previsto per l'elettro utensile, si potrà ridurre il rischio di lesioni.
- c) **Evitare l'avviamento involontario. Controllare che l'interruttore sia nella posizione di spegnimento (off) prima di effettuare il collegamento a una fonte di alimentazione/batteria e prima di sollevare o trasportare l'elettro utensile.** Il fatto di tenere il dito sopra all'interruttore o di collegare l'utensile acceso all'alimentazione di corrente potrebbe essere causa di incidenti.
- d) **Togliere gli attrezzi di regolazione o la chiave inglese prima di accendere l'elettro utensile.** Un attrezzo o una chiave inglese che si trovino in una parte della macchina che sta girando può causare lesioni a persone.
- e) **È importante non sopravvalutarsi. Avere cura di mettersi in una posizione sicura e di mantenere l'equilibrio.** In tal modo sarà possibile controllare meglio la macchina in situazioni inaspettate.
- f) **Indossare indumenti adeguati. Evitare di indossare vestiti lenti o gioielli. Tenere i capelli e gli indumenti lontani dalle parti mobili.** Vestiti lenti, gioielli o capelli lunghi potrebbero impigliarsi in parti in movimento.
- g) **Se sussiste la possibilità di montare dispositivi di aspirazione o di captazione della polvere, assicurarsi che gli stessi siano stati installati correttamente e vengano utilizzati senza errori.** L'impiego dei suddetti dispositivi diminuisce il pericolo rappresentato dalla polvere.
- h) **Non lasciare che la familiarità acquisita con l'utilizzo frequente dell'elettro utensile si trasformi in autocompiacimento e trascuratezza dei principi di sicurezza.** Un'azione imprudente può causare lesioni gravi

entro una frazione di secondo.

4) Maneggio e impiego accurato di elettrotensili

- a) **Non sovraccaricare l'elettrotensile. Impiegare l'elettrotensile adatto per eseguire il lavoro.** Utilizzando l'elettrotensile elettrico adatto si potrà lavorare meglio e con maggior sicurezza nell'ambito della gamma di potenza indicata.
- b) **Non utilizzare elettrotensili con interruttori difettosi.** Un elettrotensile che non si può più accendere o spegnere è pericoloso e dovrà essere riparato.
- c) **Staccare la spina dalla presa di corrente e/o rimuovere la batteria, se rimovibile, dall'elettrotensile prima di effettuare qualsiasi regolazione, sostituire gli accessori o riporre gli utensili elettrici.** Tale precauzione eviterà che la macchina possa essere messa in funzione inavvertitamente.
- d) **Custodire gli elettrotensili non utilizzati fuori della portata dei bambini. Non fare usare l'apparecchio a persone non abituate a farlo o che non abbiano letto le presenti istruzioni.** Gli elettrotensili sono pericolosi se utilizzati da persone inesperte.
- e) **Eseguire la manutenzione di elettrotensile e accessori. Verificare che le parti mobili dell'elettrotensile funzionino perfettamente e non s'incastrino, che non ci siano pezzi rotti o danneggiati al punto tale da limitare la funzione della macchina stessa. Far riparare le parti danneggiate prima di utilizzare l'elettrotensile.** Numerosi incidenti vengono causati da elettrotensili la cui manutenzione è stata effettuata in modo poco accurato.
- f) **Mantenere affilati e puliti gli utensili da taglio.** Gli utensili da taglio curati con particolare attenzione e con taglianti affilati s'incastrano meno di frequente e sono più facili da condurre.
- g) **Utilizzare elettrotensili, accessori, attrezzi, ecc. in conformità con le presenti istruzioni e secondo quanto previsto per questo tipo specifico di macchina. Osservare le condizioni di lavoro e il lavoro da eseguire durante l'impiego.** L'impiego di elettrotensili per usi diversi da quelli consentiti potrà dar luogo a situazioni di pericolo.
- h) **Mantenere le impugnature e le superfici di presa asciutte, pulite e prive di olio e grasso.** Le impugnature e le superfici di presa scivolose non permettono l'uso e il controllo sicuri dell'elettrotensile in situazioni imprevedute.
- 5) **Maneggio e impiego accurato delle batterie**
- a) **Caricare la batteria solo ed esclusivamente con i dispositivi di carica consigliati dal produttore.** Per un dispositivo di carica previsto per un determinato tipo di batteria, sussiste pericolo di incendio, se utilizzato con una batteria di tipo diverso.
- b) **Utilizzare negli elettrotensili elettrici solo**

ed esclusivamente le batterie previste per tale scopo. L'uso di batterie di tipo diverso potrebbe dare insorgenza a lesioni a persone e comportare il rischio d'incendi.

- c) **Tenere la batteria non utilizzata lontano da graffette, monete, chiavi, chiodi, viti o altri oggetti in metallo di piccole dimensioni che potrebbero causare un ponte tra i contatti.** Un eventuale cortocircuito tra i contatti della batteria può dare origine a bruciaciture o ad incendi.
- d) **In caso di impiego sbagliato, possono verificarsi fuoriuscite di liquido dalla batteria. Evitarne il contatto. In caso di contatto casuale, sciacquare con acqua. Qualora il liquido dovesse entrare in contatto con gli occhi, chiedere immediato consiglio a un medico.** Il liquido fuoriuscito dalla batteria può causare irritazioni cutanee o bruciaciture.
- e) **Non utilizzare una batteria o un elettrotensile danneggiati o modificati.** Le batterie danneggiate o modificate potrebbero manifestare un comportamento imprevedibile con la possibilità di causare un'esplosione o un incendio.
- f) **Non esporre una batteria o un utensile al fuoco o a temperature elevate.** L'esposizione al fuoco o a una temperatura superiore a 130°C potrebbe provocare un'esplosione.
- g) **Seguire tutte le istruzioni per la carica e non caricare la batteria o l'elettrotensile a una temperatura che non rientri nell'intervallo di valori specificato nelle istruzioni.** Una ricarica effettuata in maniera scorretta o a una temperatura che non rientra nell'intervallo di valori specificato, potrebbe danneggiare la batteria aumentando il rischio d'incendio.
- 6) **Assistenza**
- a) **Fare riparare l'apparecchio esclusivamente da personale specializzato e solo impiegando pezzi di ricambio originali.** In tal modo potrà essere salvaguardata la sicurezza dell'apparecchio.
- b) **Non riparare le batterie danneggiate.** Gli interventi di riparazione sulle batterie devono essere eseguiti dal costruttore o da fornitori di assistenza autorizzati.

NORME DI SICUREZZA SUPPLEMENTARI PER IL TRAPANO A PERCUSSIONE A BATTERIA

- 1) **Istruzioni di sicurezza per tutte le operazioni**
- a) **Indossare protezioni per le orecchie con tutti i trapani a percussione.** L'esposizione al rumore può provocare la perdita dell'udito.
- b) **Qualora si eseguano attività che prevedano il contatto dell'attrezzo con fili**

elettrici nascosti o con lo stesso cavo di alimentazione, tenere l'utensile da taglio servendosi delle apposite impugnature isolate. In questo modo, si eviterà il contatto con i fili sotto tensione, impedendo il trasferimento della stessa alle parti metalliche dell'attrezzo ed il conseguente rischio di scossa elettrica per l'operatore.

- 2) Istruzioni di sicurezza quando si usano punte del trapano lunghe**
- a) **Non operare mai a una velocità superiore a quella massima della velocità della punta del trapano. A velocità più elevate, è probabile essere piegata se gli si consente di ruotare liberamente senza toccare il pezzo, con conseguenti lesioni personali.**
 - b) **Iniziare sempre la foratura a bassa velocità e con la punta a contatto con il pezzo. A velocità più elevate, è probabile essere piegata se gli si consente di ruotare liberamente senza toccare il pezzo, con conseguenti lesioni personali.**
 - c) **Applicare la pressione solo in linea diretta con la punta e non dare una pressione eccessiva. Le punte possono piegarsi causando rotture o perdita di controllo, con conseguenti lesioni personali.**



ISTRUZIONI PER LA SICUREZZA DEL PACCO BATTERIA













- a) **Non smontare, aprire o strappare le cellule secondarie o il pacco batteria.**
- b) **Non cortocircuitare un pacco batteria. Non conservare un pacco batteria disordinatamente in una scatola o un cassetto in cui potrebbero cortocircuitarsi tra essi o essere cortocircuitati da altri oggetti metallici.** Quando il pacco batteria non è in uso, tenerlo lontano da altri oggetti metallici come graffette, monete, chiavi, chiodi, viti e altri piccoli oggetti metallici, potrebbe avverarsi un collegamento tra i due terminali. Collegare i terminali della batteria potrebbe causare incendi o ustioni.
- c) **Non esporre il pacco batteria a calore o fuoco. Evitare di conservarli alla luce diretta del sole.**
- d) **Non sottoporre il pacco batteria a scosse meccaniche.**
- e) **In caso di perdite da una cellula, evitare che il liquido entri in contatto con la pelle o gli occhi. In caso di contatto, lavare l'area interessata con abbondante acqua e consultare un medico.**
- f) **Se si ingerisce una cellula o un pacco batteria, consultare immediatamente un medico.**
- g) **Tenere le cellule e il pacco batteria puliti e asciutti.**
- h) **Pulire i terminali delle cellule e del pacco**





batteria con un panno pulito e asciutto nel caso in cui si sporchino.

- i) **Il pacco batteria deve essere caricato prima dell'uso. Utilizzare sempre il caricatore corretto e consultare le istruzioni.**
- j) **Non lasciare un pacco batteria in carica se non in uso.**
- k) **Dopo lunghi periodi di conservazione, potrebbe essere necessario caricare e scaricare le cellule o il pacco batteria diverse volte per ottenere le massime prestazioni.**
- l) **Il pacco batteria offre prestazioni ottimali se utilizzato ad una temperatura ambiente normale (20°C ± 5°C).**
- m) **Quando si smaltiscono i pacchi batteria, tenere i pacchi batteria con diversi sistemi elettrochimici separati gli uni dagli altri.**
- n) **Ricaricare solo con il caricatore specificato da Worx. Non utilizzare caricatori diversi da quelli forniti per l'uso specifico con l'apparecchiatura. Un caricatore adatto ad un tipo di pacco batteria potrebbe provocare rischi d'incendi quando è usato con un altro pacco batteria.**
- o) **Non utilizzare un pacco batteria non progettato per l'uso con l'apparecchiatura.**
- p) **Tenere il pacco batteria fuori dalla portata dei bambini.**
- q) **Conservare i documenti originali del prodotto per riferimenti futuri.**
- r) **Rimuovere la batteria dall'apparecchiatura, se non in uso.**
- s) **Smaltire adeguatamente.**
- t) **Non mischiare batterie di diverse marche, capacità, dimensioni o tipologia nello stesso dispositivo.**
- u) **Non rimuovere anzitempo il pacco batterie dalla sua confezione originale.**
- v) **Fare attenzione ai segni più (+) e meno (-) sulla batteria e accertarsi di utilizzarla nel modo corretto.**

SIMBOLI

	Per ridurre il rischio di lesioni, l'utente deve leggere il manuale di istruzioni
	Attenzione
	Indossare una protezione per l'udito

	Indossare una protezione per gli occhi
	Indossare maschera antipolvere
	Indossare guanti di protezione.
	Le batterie potrebbero entrare nel ciclo dell'acqua se non siano smaltite in modo inappropriato, il che può essere pericoloso per l'ecosistema. Non smaltire le batterie usate come rifiuti urbani non differenziati.
	Non bruciare
 Li-ion 	Batteria agli ioni di litio Questo prodotto è contrassegnato da un simbolo relativo alla "raccolta separata" per tutti i pacchi batteria e il pacco batteria. Quindi, sarà riciclata o smantellata per ridurre l'impatto sull'ambiente. I pacchi batteria possono essere pericolosi per l'ambiente e per la salute umana poiché contengono sostanze pericolose.
 	I prodotti elettrici non possono essere gettati tra i rifiuti domestici. L'apparecchio da rottamare deve essere portato al centro di riciclaggio per un corretto trattamento. Controllare con le autorità locali o con il rivenditore per localizzare il centro di riciclaggio più vicino.
	Trapanatura
	Avvitatura
	Percussione
	Legno

	Metallo
	Mattone
	Alta velocità
	Bassa velocità

ELENCO DEI COMPONENTI

1. **MANDRINO**
2. **ANELLO DI REGOLAZIONE DELLA COPPIA**
3. **CONTROLLO DELLE MARCE A DUE VELOCITÀ**
4. **SELETTORE ROTAZIONE: NORMALE, INVERTITA E BLOCCO**
5. **IMPUGNATURA MORBIDA**
6. **UNITÀ BATTERIA ***
7. **GANCIO PER CINTURA**
8. **SERRATURA A SCATTO UNITÀ BATTERIA ***
9. **LUCE LED**
10. **TASTO ON/OFF CON VELOCITÀ VARIABILE**
11. **FERMAPUNTA**
12. **INDICATORE DI CAPACITÀ DELLA BATTERIA***

* Accessori illustrati o descritti non fanno necessariamente parte del volume di consegna.

DATI TECNICI

Codice **WT350 WT350.X (3 - designazione del macchinario, rappresentativo del Trapano a batteria)**

	WT350	WT350.X**
--	--------------	------------------

Tensione del caricabatteria	100-240 V~50/60 Hz	
Voltaggio	20 V  Max***	
Velocità senza carico	0-450/0-2000 RPM	
Frequenza d'impatto senza carico	0-32000 BPM	
Numero di posizioni della frizione	22+1+1	
Coppia max	60 Nm	
Capacità del mandrino	13 mm	
Perforazione max.	acciaio	13 mm
	legno	40 mm
	Muratura	12 mm
	calcestruzzo	12 mm
Peso dell'utensile (Utensile nudo)	1.1 kg	

** X = 1-999, A-Z, M1-M9 solo per clienti diversi, non ci sono cambiamenti rilevanti sicuri tra questi modelli.

*** Tensione misurata senza carico di lavoro. La tensione iniziale della batteria raggiunge un massimo di 20 Volt. La tensione nominale è di 18 Volt.

INFORMAZIONI SUL RUMORE

Pressione acustica ponderata A	L_{PA} : 87.9 dB(A)
Potenza acustica ponderata A	L_{WA} : 98.9 dB(A)
K_{PA} & K_{WA}	5.0 dB (A)

Indossare protezione per le orecchie.

INFORMAZIONI SULLA VIBRAZIONE

I valori totali di vibrazione (somma vettoriale triassiale) sono determinati secondo lo standard EN 62841:

Foratura su metallo	Valore emissione vibrazioni $a_{h,D} = 2.151 \text{ m/s}^2$
	Incertezza K = 1.5 m/s^2

Foratura a percussione su cemento	Valore emissione vibrazioni $a_{h,D} = 10.712 \text{ m/s}^2$
	Incertezza K = 1.5 m/s^2

Il valore totale di emissione di vibrazioni dichiarato e il valore di emissioni sonore dichiarati sono stati misurati in base a un metodo di collaudo standard e possono essere utilizzati per il confronto di un utensile con un altro.

Il valore totale di emissione di vibrazioni dichiarato e il valore di emissioni sonore dichiarato possono anche essere utilizzati in una valutazione preliminare dell'esposizione.



AVVERTENZA: le emissioni di vibrazioni e sonore durante l'uso effettivo dell'elettro utensile possono differire dal valore dichiarato in base alle modalità con cui esso viene utilizzato. In particolare quale tipo di pezzo viene lavorato dipende dai seguenti fattori e da altre variazioni sulle modalità di utilizzo dell'elettro utensile: Come viene usato l'elettro utensile e quali sono i materiali tagliati o forati.

Le condizioni e la buona manutenzione dell'elettro utensile.

L'uso dell'accessorio corretto per il taglio e la sua affilatura, nonché le sue buone condizioni.

La tenuta della presa sulle impugnature e se vengono utilizzati eventuali accessori antivibrazioni e anturumore.

L'adeguatezza dell'utilizzo dell'elettro utensile rispetto a quanto previsto.

Questo elettro utensile potrebbe causare l'insorgenza della sindrome della vibrazione dell'avambraccio se il suo utilizzo non viene gestito correttamente.



AVVERTENZA: per essere precisi, una stima del livello di esposizione nelle attuali condizioni di utilizzo dovrebbe anche tenere conto di tutte le parti del ciclo operativo, come le volte in cui lo strumento viene spento e il tempo in cui viene lasciato girare a vuoto senza realmente fare il suo lavoro. Questo potrebbe ridurre significativamente il livello di esposizione sul periodo di lavoro totale. Aiuto a minimizzare il rischio di esposizione alle vibrazioni e al rumore.

Usare sempre scalpelli, trapani e lame affilati.

Conservare questo elettro utensile sempre in conformità a queste istruzioni e mantenerlo ben lubrificato (dove appropriato).

Se l'utensile deve essere utilizzato regolarmente, investire in accessori antivibrazioni e antirumore. Pianificare il lavoro in modo da suddividere i lavori che implicano le maggiori vibrazioni nell'arco di tutti i giorni.

Categoria	Tipo	Capacità
-----------	------	----------

20V Batteria	WA3550	1.5 Ah
	WA3550.1	1.5 Ah
	WA3551	2.0 Ah
	WA3551.1	2.0 Ah
	WA3553	4.0 Ah
20V Caricabatteria	WA3760	0.4 A
	WA3869	2.0 A
	WA3880	2.0 A

Ti consigliamo di acquistare gli accessori nello stesso negozio dove compri l'utensile. Fare riferimento alla confezione degli accessori per ulteriori dettagli. Il personale del negozio può aiutarti e offrirti consulenza.

ISTRUZIONI DI FUNZIONAMENTO



NOTA: Leggere scrupolosamente il manuale delle istruzioni prima di usare l'attrezzo.

Uso conforme alle norme

La macchina è idonea per l'esecuzione di forature battenti in mattoni, nel calcestruzzo e nel materiale minerale; essa è adatta anche per forare ed avvitare nel legname, nel metallo, nella ceramica e nelle materie plastiche.

MONTAGGIO E FUNZIONAMENTO

AZIONE	FIGURA
PRIMA DEL FUNZIONAMENTO	
Controllo dello stato di carica della batteria NOTA: la Fig. A1 si riferisce solamente alla batteria con indicatore luminoso.	Vedere Fig. A1
Rimozione del pacco batteria	Vedere Fig. A2
Caricamento della batteria	Vedere Fig. A3
Inserimento del pacco batteria	Vedere Fig. A4
MONTAGGIO	

REGOLAZIONE DEL MANDRINO



Avvertenza: bloccare sempre l'interruttore di azionamento e scollegare l'utensile dalla sorgente di alimentazione quando vengono sostituiti gli accessori. Assicurarsi sempre che la punta sia ben fissata prima di avviare l'utensile. Un mandrino danneggiato o una puntata allentata possono causare lesioni personali.

-- Rimozione delle punte	Vedere Fig. B1
-- Inserimento delle punte	Vedere Fig. B2
-- Montaggio del gancio per cintura e del fermapunta	Vedere Fig. C1, C2, C3, C4

FUNZIONAMENTO

Controllo rotazione avanti/indietro



Attenzione: Non invertire mai la direzione di rotazione mentre il mandrino è in movimento. Attendere l'arresto!

Vedere Fig. D1, D2, D3

CONTROLLO DELLE MARCE A DUE VELOCITÀ

Vedere Fig. E

REGOLAZIONE DELLA COPPIA E CONTROLLO DELLA TRAPANATURA, AVVITATURA O PERCUSSIONE

Vedere Fig. F1, F2, F3

Funzionamento dell'interruttore di accensione/spengimento



Attenzione: Non usare per periodi prolungati a bassa velocità perché internamente si crea un calore eccessivo.

Vedere Fig. G

Indicatore spia LED (Vedere Fig. G)

Prima del funzionamento, il LED si accende quando si preme lievemente l'interruttore On/Off e si spegne automaticamente 20 secondi dopo aver rilasciato l'interruttore On/Off.



Attenzione: Per accendere la luce, premere l'interruttore On/Off e assicurarsi il comando di rotazione avanti/indietro sia a destra/sinistra. L'utensile e la batteria sono muniti di un sistema di protezione. Quando la spia LED lampeggia rapidamente per 60 secondi e poi si spegne, il sistema interromperà automaticamente l'alimentazione all'utensile per estendere la durata della batteria. L'utensile si arresta automaticamente durante il funzionamento se l'utensile e/o la batteria si trovano in una delle seguenti condizioni:



- **Sovraccarico:** l'utensile viene fatto funzionare in modo tale da generare una corrente eccessivamente elevata. In tal caso, rilasciare l'interruttore di attivazione sull'utensile e interrompere l'applicazione che ha causato il sovraccarico dell'utensile. Quindi tirare nuovamente l'interruttore di attivazione per riavviarlo.
- **Surriscaldamento:** nella condizione di cui sopra, se l'utensile non viene avviato, l'utensile e la batteria sono sovraccarichi. In tal caso, lasciare che l'utensile e la batteria si raffreddino prima di tirare nuovamente l'interruttore di attivazione.
- **Bassa tensione della batteria:** la capacità rimanente della batteria è troppo bassa e l'utensile non può funzionare. In tal caso, rimuovere e ricaricare la batteria.

SOLUZIONE DI PROBLEMI

1. PERCHÉ IL TRAPANO NON FUNZIONA QUANDO LO ACCENDO?

Il regolatore di rotazione normale e inversa, situato sopra l'apposito tasto a scatto è posizionato nella funzione di blocco. Attivare la funzione di rotazione richiesta, spostando la levetta nella relativa direzione. Premere nuovamente il tasto e il trapano inizierà a ruotare (vedi Fig. B).

2. IL TRAPANO SI ARRESTA PRIMA CHE LA VITE SIA COMPLETAMENTE AVVITATA. PERCHÉ?

Controllare la posizione della coppia (forza di avvitamento) sull'anello di regolazione, situato tra il mandrino e il corpo del trapano. La posizione 1 indica la coppia più bassa, mentre la posizione 22 indica quella più alta. La posizione  è solamente per le perforazioni. La posizione  è solamente per le percussione. Regolare l'anello della coppia impostandolo su una posizione più alta rispetto a quella attuale, per ottenere il risultato voluto. (vedi Fig. E)

3. NON RIESCO AD INSERIRE LA BATTERIA NEL CARICABATTERIA. PERCHÉ?

La batteria deve essere inserita nel caricabatteria in un'unica direzione. Girare la batteria e inserirla nel suo alloggiamento. Il corretto posizionamento e l'inizio del caricamento della batteria dovrebbe essere indicato dal LED rosso acceso.

4. RAGIONI DI UNA DIVERSA DURATA DI ESERCIZIO DELL'UNITÀ BATTERIA

I problemi relativi ai tempi di caricamento elencati sopra e un prolungato non utilizzo di un'unità batteria provocano la riduzione della durata d'esercizio dell'unità batteria stessa. Questo inconveniente può essere risolto solamente grazie ad un utilizzo più continuo e a diverse operazioni di caricamento e scaricamento con l'uso del trapano. Condizioni di lavoro più pesanti, come ad esempio l'inserimento di viti di grandi dimensioni nel legno duro, provocano un consumo più rapido della batteria rispetto a condizioni di lavoro leggere. Non ricaricare l'unità batteria con temperature al di sotto di 0°C e al di sopra di 40°C poiché quest'operazione incide sul rendimento della batteria stessa.

MANUTENZIONE

Rimuovere il pacco batteria dall'utensile prima di eseguire qualsiasi regolazione, riparazione o manutenzione.

L'attrezzo non richiede di lubrificazione o manutenzione aggiuntiva.

All'interno dell'attrezzo non ci sono parti riparabili da parte dell'utente. Non usare mai acqua o detersivi chimici per pulire l'attrezzo. Pulire con un panno asciutto. Immagazzinare sempre gli attrezzi in luoghi asciutti. Tenere pulite le aperture di ventilazione del motore. Tenere puliti dalla polvere tutti i controlli operativi. La formazione di scintille all'interno delle aperture di ventilazione, è un fenomeno normale che non crea danni all'attrezzo.

PER GLI UTENSILI A BATTERIA

La temperatura ambientale raccomandata per l'uso e la conservazione dell'utensile e della batteria è di 0 °C-45 °C.

La temperatura ambientale raccomandata per il caricabatterie durante la carica è di 0°C-40°C.

TUTELA AMBIENTALE



I prodotti elettrici non possono essere gettati tra i rifiuti domestici. L'apparecchio da rottamare deve essere portato al centro di riciclaggio per un corretto trattamento. Controllare con le autorità locali o con il rivenditore per localizzare il centro di riciclaggio più vicino.

DICHIARAZIONE DI CONFORMITÀ

NOI,
POSITEC Germany GmbH
Grüner Weg 10, 50825 Cologne, Germany

Dichiara che l'apparecchio,
Descrizione **Trapano a batteria**
Codice **WT350 WT350.X (3- designazione del macchinario, rappresentativo del Trapano a batteria)**
funzione **Perforazione**

È conforme alle seguenti direttive,
2006/42/EU
2011/65/EU&(EU)2015/863
2014/30/EU

conforme a,
EN 55014-1
EN 55014-2
EN 62841-1
EN 62841-2-1

Il responsabile autorizzato alla compilazione della documentazione tecnica,

Nome **Marcel Filz**
Indirizzo **Positec Germany GmbH**
Grüner Weg 10, 50825 Cologne, Germany



2020/05/08
Allen Ding
Vice capo ingegnere, testing e certificazione
Positec Technology (China) Co., Ltd
18, Dongwang Road, Suzhou Industrial
Park, Jiangsu 215123, P. R. China

SEGURIDAD DEL PRODUCTO

ADVERTENCIAS DE SEGURIDAD GENERALES SOBRE HERRAMIENTAS ELÉCTRICAS



ADVERTENCIA: Lea todas las advertencias de seguridad, instrucciones, ilustraciones y especificaciones que acompañan a esta herramienta eléctrica. Si no se respetan todas las instrucciones que se indican abajo, podría producirse una descarga eléctrica, un incendio o alguien podría resultar herido de gravedad.

Conserve todas las advertencias e instrucciones para futuras consultas.

El término "herramienta eléctrica" en todas las advertencias siguientes corresponde a la herramienta eléctrica con o sin cable.

1) ZONA DE TRABAJO

- a) **Mantener su lugar de trabajo limpio y bien iluminado.** Bancos de trabajo desordenados y lugares oscuros invitan a los accidentes.
- b) **No utilizar herramientas eléctricas en atmósferas explosivas, como por ejemplo en presencia de líquidos inflamables, gases o polvo.** Las herramientas eléctricas crean chispas que pueden encender el polvo o los vapores.
- c) **Mantener alejados a los niños y visitantes mientras opera una herramienta eléctrica.** Las distracciones pueden hacerle perder el control.

2) SEGURIDAD ELÉCTRICA

- a) **Los enchufes de la herramienta eléctrica deben encajar perfectamente en el tomacorriente. Nunca modificar el enchufe de ninguna manera. No utilizar adaptadores con herramientas eléctricas conectadas a tierra.** Los enchufes no modificados y los que encajan perfectamente en el tomacorriente reducirán el riesgo de descarga eléctrica.
- b) **Evitar el contacto del cuerpo con superficies conectadas a tierra tales como caños, radiadores, cocinas y heladeras.** Existe un riesgo creciente de descarga eléctrica si su cuerpo queda conectado a tierra.
- c) **No exponer las herramientas eléctricas a la lluvia y no guardar en lugares húmedos.** El agua que penetra en ellas aumentará el riesgo de una descarga eléctrica.
- d) **No abusar del cable. Nunca utilizar el cable para transportar, tirar o desencharar la herramienta eléctrica. Mantener el cable alejado del calor, del aceite, de bordes agudos o piezas móviles.** Los cables dañados o enredados aumentan el riesgo de descarga eléctrica.
- e) **Cuando utilice su herramienta eléctrica al**

aire libre, emplear un prolongador apto para uso en exteriores. El empleo de cables para uso al aire libre reduce el riesgo de descarga eléctrica.

- f) **Si es necesario utilizar la herramienta motorizada en un lugar muy húmedo, utilice una fuente de alimentación con dispositivo de corriente residual (RCD).** El uso de un RCD reduce el riesgo de descarga eléctrica.

3) SEGURIDAD PERSONAL

- a) **Mantenerse alerta, poner atención en lo que está haciendo y utilice el sentido común mientras opera una herramienta eléctrica. No emplear la herramienta cuando se encuentre cansado o bajo la influencia de drogas, alcohol o medicación.** Un momento de falta de atención durante el manejo de herramientas eléctricas puede dar lugar a daños corporales serios.
- b) **Utilizar equipo de seguridad. Usar siempre protección ocular.** Equipo de seguridad como máscaras contra el polvo, zapatos antideslizantes de seguridad, sombrero o protección auditiva para condiciones apropiadas reducirá daños corporales.
- c) **Evite el arranque accidental. Asegúrese de que el interruptor se encuentra desactivado antes de enchufar la máquina o colocar la batería, al tomar la herramienta o transportarla.** Transportar herramientas con el dedo en el interruptor o enchufar la herramienta cuando el interruptor está encendido invitan a los accidentes.
- d) **Retire llaves de ajuste o llaves inglesas antes de poner la herramienta en funcionamiento.** Una llave que queda unida a una pieza móvil de la herramienta puede originar daños corporales.
- e) **No extralimitarse. Mantenerse firme y con buen equilibrio en todo momento.** Esto permite un mejor control de la herramienta en situaciones inesperadas.
- f) **Vestirse apropiadamente. No usar ropa suelta ni alhajas. Mantenga el pelo, la ropa y los guantes alejados de las piezas en movimiento.** La ropa suelta, las alhajas o el cabello largo pueden ser atrapados por las piezas móviles.
- g) **Si se proporcionan dispositivos para la extracción y recolección de polvo, asegurarse de que estos estén conectados y utilizados correctamente.** El uso de estos dispositivos puede reducir peligros relacionados con el polvo.
- h) **No permita que el hecho de estar familiarizado con el uso de herramientas le haga volverse descuidado o ignorar las normas de seguridad.** La falta de atención puede provocar heridas graves en una fracción de segundo.

4) MANTENIMIENTO de la HERRAMIENTA MOTORIZADA

- a) **No forzar la herramienta eléctrica. Utilizar**

la herramienta eléctrica correcta para su aplicación. *La herramienta eléctrica correcta hará el trabajo mejor y más seguro a la velocidad para la cual fue diseñada.*

b) No utilizar la herramienta eléctrica si el interruptor no la enciende o apaga. *Cualquier herramienta eléctrica que no pueda ser controlada con el interruptor es peligrosa y debe ser reparada.*

c) Desconecte la clavija de la fuente de alimentación o extraiga la batería (si es desmontable) de la herramienta eléctrica antes de realizar cualquier ajuste, cambiar los accesorios o guardar la herramienta. *Tales medidas de seguridad preventivas reducen el riesgo de arranque accidental de la herramienta.*

d) Mantener las herramientas eléctricas que no usa fuera del alcance de los niños y no permita que personas no familiarizadas con la herramienta o con estas instrucciones maneje la herramienta eléctrica. *Las herramientas eléctricas son peligrosas en manos de usuarios inexpertos.*

e) Realice un mantenimiento adecuado de las herramientas eléctricas y sus accesorios. Comprobar si hay desalineamiento o atascamiento de piezas móviles, rotura de piezas en general y cualquier otra condición que pueda afectar la operación normal de la herramienta. Si se verifican daños, recurra a un servicio calificado antes de volver a usar la herramienta. *Las herramientas mal mantenidas causan muchos accidentes.*

f) Mantener las piezas de corte limpias y afiladas. *Puesto que son menos probables de atascarse y más fáciles de controlar.*

g) Utilizar la herramienta eléctrica, accesorios y brocas etc., de acuerdo con estas instrucciones y de la manera prevista para el tipo particular de herramienta eléctrica, teniendo en cuenta las condiciones de trabajo y el trabajo a ser realizado. *El uso de la herramienta eléctrica para otras operaciones distintas de lo previsto podría dar lugar a una situación peligrosa.*

h) Mantenga las empuñaduras y las superficies de agarre secas, limpias y sin aceite ni grasa. *Una empuñadura o una superficie de agarre resbaladiza dificultan la correcta manipulación y el control de la herramienta en situaciones imprevistas.*

5) UTILIZACIÓN Y MANTENIMIENTO DE LA BATERÍA

a) Recargar solamente con el cargador indicado por el fabricante. *Un cargador adaptado a un tipo de batería podría crear un riesgo de incendio si se utiliza con una diferente batería.*

b) Utilizar las herramientas eléctricas solamente con baterías especialmente adaptadas. *La utilización de cualquier otra batería podría causar un riesgo de incendio o*

herida.

c) Cuando la batería no está en uso, tenerla lejos de los objetos metálicos como los trombones, las piezas de moneda, las llaves, los clavos, los tornillos, o cualquier otro pequeño objeto metálico susceptibles de establecer una conexión de un terminal a otra. *El cortocircuito de un terminal a otra puede causar quemaduras o un incendio.*

d) Hay una fuga de líquido de la batería. Evitar todo contacto. Si entre accidentalmente en contacto con este líquido, lavar con agua limpia. En caso de contacto con los ojos, consultar a un médico. *El líquido presente en las baterías puede causar irritaciones o quemaduras.*

e) No utilice una batería o una herramienta que estén dañadas o hayan sido modificadas. *Las baterías dañadas y modificadas pueden comportarse de forma imprevisible y provocar un incendio, una explosión o herir a alguien.*

f) No arroje una batería o herramienta al fuego ni las exponga a una temperatura excesiva. *La exposición al fuego y a temperaturas superiores a 130 °C puede provocar una explosión.*

g) Respete todas las instrucciones de carga y no cargue la batería o la herramienta fuera del rango de temperatura especificado en las instrucciones. *Una carga inadecuada o a una temperatura fuera del rango especificado puede ocasionar daños en la batería y aumentar el riesgo de incendio.*

6) Reparación

a) Permitir que el mantenimiento de su herramienta eléctrica sea efectuado por una persona calificada usando solamente piezas de recambio idénticas. *Esto es primordial para mantener la seguridad de la herramienta eléctrica.*

b) No intente reparar nunca una batería dañada. *Cualquier intervención técnica en una batería debe ser realizada exclusivamente por el fabricante o por un servicio técnico autorizado.*

CONSIGNAS DE SEGURIDAD ESPECÍFICAS

1) Instrucciones de seguridad para todas las operaciones.

a) Siempre utilice protección auditiva mientras use el martillo. *Estar expuesto a sonidos fuertes puede causar pérdida de audición.*

b) Sujete la herramienta eléctrica por las empuñaduras aislantes, al realizar trabajos en los que la herramienta pueda entrar en contacto con una instalación eléctrica oculta. *El contacto de la pieza cortante con un cable de corriente podría cargar de electricidad las piezas metálicas expuestas de la herramienta y provocar una descarga eléctrica al usuario.*

2) Instrucciones de seguridad al usar brocas

largas.

- a) Nunca opere a una velocidad mayor que la capacidad máxima de velocidad de la broca. A velocidades más altas, es probable que la broca se doble si se permite que gire libremente sin tocar la pieza de trabajo, lo que ocasiona lesiones personales.
- b) Siempre comience a perforar a baja velocidad y con la punta de la broca en contacto con la pieza de trabajo. A velocidades más altas, es probable que la broca se doble si se permite que gire libremente sin tocar la pieza de trabajo, lo que ocasiona lesiones personales.
- c) Aplique presión solo en línea directa con la broca y no aplique presión excesiva. Los bits pueden doblarse causando rotura o pérdida de control, lo que resulta en lesiones personales.











ADVERTENCIAS DE SEGURIDAD PARA LA BATERÍA



- a) No desmonte, abra o destruya las pilas o las baterías recargables.
- b) No provoque un cortocircuito en la batería. No almacene las baterías de forma descuidada en una caja o cajón donde podría provocar un cortocircuito entre ellas o mediante otros objetos metálicos. Cuando la batería no esté siendo utilizada, manténgala alejada de objetos metálicos, como clips de papel, monedas, llaves, clavos, tornillos u otros objetos metálicos pequeños, que pueden posibilitar la conexión de un borne con otro. Al provocar un cortocircuito con los bornes de la batería se pueden sufrir quemaduras o generar un incendio.
- c) No exponga las baterías al calor o al fuego. No las guarde expuestas directamente al sol.
- d) No exponga las baterías a impactos mecánicos.
- e) En caso de que la batería tenga fugas de líquido, no permita que el líquido entre en contacto con la piel o los ojos. Si se produce el contacto, lave la zona afectada con grandes cantidades de agua y acuda a un médico.
- f) Acuda a un médico inmediatamente si se ha ingerido una pila o una batería.
- g) Mantenga las baterías limpias y secas.
- h) Limpie los bornes de la batería con un paño limpio si se ensucian.
- i) Cargue la batería antes de utilizarla. Consulte siempre estas instrucciones y aplique el procedimiento de carga adecuado.
- j) No deje la batería cargándose durante prolongados períodos de tiempo cuando no se utilice.

- k) Después de prolongados períodos de almacenamiento, puede que sea necesario cargar y descargar la batería varias veces para obtener el máximo rendimiento.
- l) Las baterías recargables proporcionan mejor rendimiento cuando se utilizan a temperatura ambiente normal (20 °C ± 5 °C).
- m) Al eliminar las baterías, mantenga las baterías de distinto sistema electroquímico separadas unas de otras.
- n) Recargue solo con el cargador indicado por Worx. No utilice ningún otro cargador que no sea el específicamente proporcionado para el uso con este equipo. El cargador adecuado para un tipo de baterías puede provocar un incendio si se utiliza con otro tipo de baterías.
- o) No utilice ninguna batería distinta a la diseñada para utilizarse con el aparato.
- p) Mantenga la batería fuera del alcance de los niños.
- q) Conserve la documentación original del producto por si tuviera que consultarla en otro momento.
- r) Extraiga la batería del aparato cuando no lo utilice.
- s) Deshágase del producto correctamente.
- t) No se deben mezclar pilas de diferentes fabricantes, capacidad, tamaño o tipo en un mismo dispositivo.
- u) Las pilas no se deben quitar del embalaje original hasta que se vayan a utilizar.
- v) Se deben observar y respetar las marcas positiva (+) y negativa (-) de la pila.

SÍMBOLOS

	Para reducir el riesgo de lesión, lea el manual de instrucciones
	Advertencia
	Llevar protecciones auditivas
	Utilizar protección ocular
	Utilizar una máscara antipolvo

	Utilice guantes de protección
	Las baterías pueden entrar en el ciclo del agua si se desechan incorrectamente, lo que puede ser peligroso para el ecosistema. No deseché las baterías usadas como residuos municipales sin clasificar.
	No incinerar
	Batería de ion de litio. Este producto se ha marcado con un símbolo relacionado con la "colección separada" para todos los paquetes de baterías y paquetes de baterías. Luego se reciclará o desmontará para reducir el impacto en el medio ambiente. Los paquetes de baterías pueden ser peligrosos para el medio ambiente y para la salud humana, ya que contienen sustancias peligrosas.
	Los residuos de aparatos eléctricos y electrónicos no deben depositarse en la basura doméstica. Se deben reciclar en las instalaciones especializadas. Consulte a las autoridades locales o el establecimiento para saber cómo reciclar estos productos.
	Taladrar
	Desatornillar
	Taladrar con percutor
	Madera
	Metal
	Ladrillo

	Alta velocidad
	Baja velocidad

LISTA DE COMPONENTES

1. PORTABROCAS
2. ANILLO DE AJUSTE DEL PAR DE APRIETE
3. CONTROL DE LA CAJA DE CAMBIO DE VELOCIDADES
4. BOTÓN REVERSIBLE
5. EMPUÑADURA BLANDA
6. BATERÍA *
7. GANCHO DE CINTURÓN
8. BLOQUEO DE LA BATERÍA *
9. LUZ LED
10. INTERRUPTOR DE ENCENDIDO/ APAGADO
11. PORTABROCAS
12. INDICADOR DE CAPACIDAD DE LA BATERÍA *

* Los accesorios ilustrados o descritos pueden no corresponder al material suministrado de serie con el aparato.

CARACTERÍSTICAS TÉCNICAS

Modelo **WT350 WT350.X** (3 - denominación de maquinaria, representativa de Taladro alimentado por batería)

	WT350	WT350.X**
Voltaje del cargador	100-240 V~50/60 Hz	
Tensión nominal	20V \square Max***	
Velocidad en vacío	0-450/0-2000 RPM	
Tasa de impacto	0-32000 BPM	

Posiciones de par de apriete	22+1+1	
Torque máximo	60 Nm	
Capacidad de portabrocas	13 mm	
Capacidad de perforación	Acero	13 mm
	Madera	40 mm
	Ladrillo	12 mm
	Mampostería	12 mm
Peso (sin batería)	1.1 kg	

** X = 1-999, A-Z, M1-M9 solo se utilizan para diferentes clientes, no hay cambios relevantes seguros entre estos modelos

*** Voltaje medido sin carga. El voltaje inicial máximo de la batería es de 20 voltios. El voltaje nominal es de 18 voltios.

INFORMACIÓN DE RUIDO

Nivel de presión acústica de ponderación L_{pA} : 87.9 dB(A)

Nivel de potencia acústica de ponderación L_{WA} : 98.9 dB(A)

K_{pA} & K_{WA} 5.0 dB(A)

Utilice protección auditiva.

INFORMACIÓN DE VIBRACIÓN

Valores totales de vibración (suma vectorial triangular) determinados según la norma EN 62841:

Taladrado en metal	Valor de emisión de vibración $a_{h,D} = 2.151 \text{ m/s}^2$
	Incertidumbre $K = 1.5 \text{ m/s}^2$
Taladrado de impacto en hormigón	Valor de emisión de vibración $a_{h,ID} = 10.712 \text{ m/s}^2$
	Incertidumbre $K = 1.5 \text{ m/s}^2$

El valor total de vibraciones declarado y el valor de emisiones acústicas declarado se han medido de conformidad con un método de prueba estándar y pueden utilizarse para realizar comparaciones entre herramientas.

El valor total de vibraciones declarado y el valor de emisiones acústicas declarado también pueden utilizarse en una evaluación preliminar de la exposición.

⚠️ ADVERTENCIA: Las vibraciones y las emisiones acústicas que se producen durante el uso de la herramienta eléctrica pueden variar respecto a los valores declarados en función de cómo se utilice la herramienta, especialmente dependiendo del tipo de pieza de trabajo que se procese y de otras formas de usar la herramienta: Cómo se utiliza la herramienta y se cortan o perforan los materiales.

Si la herramienta se encuentra en buenas condiciones de mantenimiento. Si se utiliza el accesorio correcto para la herramienta y se garantiza que está afilado y en buenas condiciones. La firmeza de sujeción de las empuñaduras, y el uso de accesorios para reducir las vibraciones y el ruido. Y si la herramienta se utiliza según su diseño y estas instrucciones.

Esta herramienta podría causar síndrome de vibración del brazo y la mano si no se utiliza correctamente.

⚠️ ADVERTENCIA: Para conseguir una mayor precisión, debe tenerse en cuenta una estimación del nivel de exposición en condiciones reales de todas las partes del ciclo de uso, como los tiempos durante los que la herramienta está apagado o cuando está en funcionamiento pero no está realizando ningún trabajo. Ello podría reducir notablemente el nivel de exposición sobre el periodo de carga total. Minimización del riesgo de exposición a las vibraciones y el ruido.

Utilice SIEMPRE cinceles, brocas y cuchillas afiladas. Mantenga esta herramienta de acuerdo con estas instrucciones y bien lubricada (si es necesario).

Si la herramienta se va a utilizar de forma habitual, se recomienda adquirir accesorios para reducir las vibraciones y el ruido.

Planifique su programa de trabajo para distribuir el uso de la herramienta a lo largo de varios días.

Categoría	Tipo	Capacidad
20V Batería	WA3550	1.5 Ah
	WA3550.1	1.5 Ah
	WA3551	2.0 Ah
	WA3551.1	2.0 Ah
	WA3553	4.0 Ah
20V Cargador	WA3760	0.4 A
	WA3869	2.0 A
	WA3880	2.0 A

Le recomendamos que compre sus accesorios en la misma tienda que compró la herramienta. Consulte el paquete de accesorios para obtener más detalles. El personal de la tienda puede ayudarlo y ofrecerle asesoramiento.

INSTRUCCIONES DE FUNCIONAMIENTO



NOTA: Antes de usar la herramienta lea el manual de instrucciones detenidamente.

Utilización reglamentaria

El aparato ha sido diseñado para taladrar con percusión en ladrillo, hormigón y piedra, así como para taladrar sin percudir madera, metal, cerámica y material sintético.

MONTAJE Y FUNCIONAMIENTO

ACCIÓN	ILUSTRACIÓN
ANTES DE UTILIZAR	
Comprobar el estado de carga de la batería NOTA: La Fig. A1 solo es aplicable a la batería con indicador de la batería.	Véase la fig. A1
Extracción de la batería	Véase la fig. A2
Carga de la batería	Véase la fig. A3
Instalación de la batería	Véase la fig. A4
MONTAJE	

AJUSTE DEL PORTABROCAS



Advertencia: cuando cambie los accesorios suelte siempre el interruptor de accionamiento y desconecte la herramienta de la fuente de alimentación. Antes de poner en marcha la herramienta asegúrese de que la broca está bien sujeta. Los daños en el portabrocas o una broca floja pueden causar lesiones.

-- Extracción de brocas	Véase la fig. B1
-- Inserción de brocas	Véase la fig. B2
-- Montaje del gancho para cinturón y de del portabrocas	Véase la fig. C1, C2, C3, C4

FUNCIONAMIENTO

Control de giro adelante/atrás



¡Advertencia: ¡Nunca cambie la dirección de rotación cuando el portabrocas está girando; espere hasta que se haya detenido!

Véase la fig. D1, D2, D3

CONTROL DE ENGRANAJES DE DOS VELOCIDADES

Véase la fig. E

AJUSTE DEL TORQUE Y TALADRADO ATORNILLADO, TALADRADO, TALADRADO CON PERCUSIÓN

Véase la fig. F1, F2, F3

Uso del interruptor de encendido y apagado



¡Advertencia: No utilice la herramienta a velocidad baja por períodos largos, ya que se producirá un exceso de calor en el interior de la misma.

Véase la fig. G

Indicador LED (Véase la fig. G)

Antes del funcionamiento, el LED se activará cuando el pulsador de encendido y apagado se presione ligeramente y se apagará automáticamente 20 segundos después de que dicho pulsador se suelte.



¡Advertencia: Para encender la luz, presione el interruptor de encendido y apagado y asegúrese de que el controlador de giro hacia adelante y giro inverso se encuentra en la posición derecha o izquierda, respectivamente.

La herramienta y la batería están equipadas con un sistema de protección. Cuando la luz LED parpadea rápidamente durante 60 segundos y se apaga significa que el sistema está desconectando la alimentación de la herramienta automáticamente para alargar la duración de la batería. La herramienta se detiene automáticamente si la herramienta o la batería se encuentran en alguna de las siguientes condiciones:



- **Sobrecarga:** La herramienta se utiliza de forma que consume una corriente anormalmente elevada. En este caso, suelte el interruptor de accionamiento de la herramienta y detenga la actividad que ha causado la sobrecarga. Después pulse el interruptor de accionamiento de nuevo para volver a ponerla en marcha.
- **Sobrecalentamiento:** la herramienta no se pone en marcha porque la herramienta y la batería están excesivamente calientes. En este caso, deje que la batería y la herramienta se enfrien antes de volver a apretar el interruptor de accionamiento.
- **Voltaje de la batería bajo:** la capacidad disponible de la batería es demasiado baja y la herramienta no funcionará. En este caso quite la batería y recárguela.

SOLUCIÓN DE PROBLEMAS

1. POR QUÉ EL TALADRO NO SE ENCIENDE AL PRESIONAR EL INTERRUPTOR?

El inversor situado en la parte superior del gatillo, está colocado en la función de bloqueo. Desbloquéelo colocándolo a la izquierda o a la derecha luego accione el gatillo (Véase la B).

2. EL TALADRO SE DETIENE ANTES DE QUE EL TORNILLO ESTÉ COMPLETAMENTE APRETADO. POR QUÉ?

Verifique la posición del anillo de par situado entre el mandril y el cuerpo de la máquina. La posición 1 corresponde al par más bajo y la posición 22 al par más alto. La posición  corresponde a la función taladro. La posición  corresponde a la función taladrar con percutor. Regule el par llevando el anillo a una posición más alta para obtener el mejor resultado. (Véase la E)

3. NO PUEDO INSTALAR LA BATERÍA DENTRO DEL CARGADOR CORRESPONDIENTE. POR QUÉ?

La batería se inserta en el cargador en una sola dirección. Dé la vuelta a la batería hasta que pueda ser insertada en la ranura. El indicador rojo debe encenderse mientras la batería se está cargando.

4. RAZONES DE LOS DISTINTOS TIEMPOS DE FUNCIONAMIENTO DEL PACK DE BATERÍA.

Los problemas de tiempo de carga, como se señaló arriba, y el hecho de no haber usado la batería por un largo tiempo, reducen el rendimiento del pack de batería. Esto puede remediarse después de varios ciclos de carga/descarga, utilizando su taladro. Condiciones severas de trabajo, como por ejemplo tornillos grandes en madera dura, agotarán más rápido la energía de la batería que si se trabajara en condiciones más suaves. No recargue su pack de batería por debajo de 0°C ni por encima de 40°C, ya que esto afectará el rendimiento.

MANTENIMIENTO

Antes de empezar cualquier tarea de ajuste, mantenimiento o reparación, debe extraerse la batería de la herramienta.

Su herramienta eléctrica no requiere de lubricación ni mantenimiento adicional.

No posee piezas en su interior que deban ser reparadas por el usuario. Nunca emplee agua o productos químicos para limpiar su herramienta. Use simplemente un paño seco. Guarde siempre su herramienta en un lugar seco. Mantenga limpias las ranuras de ventilación del motor. Mantenga todos los controles de funcionamiento libres de polvo. La observación de chispas que destellan bajo las ranuras de ventilación indica un funcionamiento normal que no dañará su herramienta.

PARA LAS HERRAMIENTAS A BATERÍA

El rango de temperatura ambiente de funcionamiento y almacenamiento para la herramienta y la batería es de 0°C-45°C.

El rango de temperatura ambiente recomendado para el Sistema de carga durante el proceso de carga es de 0°C-40°C.

PROTECCION AMBIENTAL



Los residuos de aparatos eléctricos y electrónicos no deben depositarse en la basura doméstica. Se deben reciclar en las instalaciones especializadas. Consulte a las autoridades locales o el establecimiento para saber cómo reciclar estos productos.

DECLARACIÓN DE CONFORMIDAD

Los que reciben,
POSITEC Germany GmbH
Grüner Weg 10, 50825 Cologne, Germany

Declaran que el producto,
Descripción **Taladro alimentado por batería**
Modelo **WT350 WT350.X (3- denominación de maquinaria, representativa de Taladro alimentado por batería)**
Función **Taladrar**

Cumple con las siguientes Directivas,
2006/42/EC
2011/65/EU&(EU)2015/863
2014/30/EU

Normativas conformes a

EN 55014-1
EN 55014-2
EN 62841-1
EN 62841-2-1

La persona autorizada para componer el archivo técnico,
Firma Marcel Filz
Dirección Positec Germany GmbH
Grüner Weg 10, 50825 Cologne, Germany



2020/05/08
Allen Ding
Ingeniero Jefe Adjunto, Pruebas y Certificación
Positec Technology (China) Co., Ltd
18, Dongwang Road, Suzhou Industrial
Park, Jiangsu 215123, P. R. China

SEGURANÇA DO PRODUTO

AVISOS GERAIS DE SEGURANÇA DE FERRAMENTAS ELÉCTRICAS



AVISO Leia todos os avisos de segurança, instruções, ilustrações e especificações fornecidos com esta ferramenta eléctrica. Caso não siga todas as instruções listadas de seguida poderá resultar e choque eléctrico, incêndio e/ou lesões graves.

Guarde estas instruções para referência futura.

Os termos "ferramenta eléctrica" utilizados em todos os avisos constantes destas instruções referem-se à sua ferramenta eléctrica accionada por bateria (sem cabo de alimentação).

1) LOCAL DE TRABALHO

- a) **Mantenha o local de trabalho limpo e bem arrumado.** Áreas com pouca iluminação e desordenadas podem provocar acidentes.
- b) **Não utilize o aparelho em locais onde existam líquidos, gases ou poeiras inflamáveis e onde exista o risco de explosão.** As ferramentas eléctricas produzem faíscas que podem inflamar poeiras ou gases.
- c) **Mantenha as pessoas e particularmente as crianças afastadas da ferramenta eléctrica durante o seu funcionamento.** Qualquer distração pode fazê-lo perder o controlo do berbequim.

2) SEGURANÇA ELÉCTRICA

- a) **A ficha do berbequim deve encaixar bem na tomada de alimentação. Nunca modifique fichas, seja de que maneira for. Não utilize nenhuma ficha de adaptação com ferramentas eléctricas que tenham ligação à terra.** Fichas não modificadas e tomadas de corrente adequadas reduzem o risco de choque eléctrico.
- b) **Evite o contacto do corpo com superfícies ligadas à terra como tubos, aquecedores, fogões e frigoríficos.** Existe um aumento do risco de choque eléctrico se o seu corpo estiver em contacto com a terra ou a massa.
- c) **Não exponha este equipamento à chuva ou humidade.** A infiltração de água num aparelho eléctrico aumenta o risco de choque eléctrico.
- d) **Não maltrate o cabo de alimentação. Nunca utilize o cabo para transportar, puxar ou desligar o aparelho da tomada de corrente. Mantenha o cabo afastado de fontes de calor, óleos, arestas afiadas ou peças em movimento. Cabos danificados ou enredados aumentam o risco de choque eléctrico.**
- e) **Quando trabalhar com uma ferramenta eléctrica ao ar livre, use um cabo de**

extensão adequado para utilização no exterior. A utilização de um cabo adequado para uso exterior reduz o risco de choque eléctrico.

- f) **Se não puder evitar a utilização de uma ferramenta eléctrica num local húmido, utilize uma fonte de alimentação protegida contra corrente residual.** A utilização de um dispositivo com protecção contra corrente residual reduz o risco de choque eléctrico.
- ### 3) SEGURANÇA DE PESSOAS
- a) **Esteja atento, observe o que está a fazer e seja prudente sempre que trabalhar com uma ferramenta eléctrica. Não utilize nunca uma ferramenta eléctrica quando estiver cansado ou sob a influência de drogas, álcool ou medicamentos.** Um momento de desatenção quando se utiliza uma ferramenta eléctrica pode causar lesões graves.
 - b) **Utilize equipamentos de segurança. Use sempre óculos de protecção.** Equipamentos de segurança, tais como máscaras protectoras, sapatos de sola antiderrapante, capacetes ou protecções auriculares devidamente utilizados reduzem o risco de lesões.
 - c) **Evite o arranque acidental da ferramenta. Certifique-se de que o computador de alimentação está desligado antes de ligar a ferramenta à fonte de alimentação e/ou à bateria, antes de pegar nela ou antes de a transportar.** Se mantiver o dedo no interruptor ou accionar o aparelho enquanto este estiver ligado podem ocorrer acidentes.
 - d) **Remova quaisquer chaves de ajuste ou de porcas antes de ligar a ferramenta eléctrica.** Chaves de porcas ou de ajuste fixadas a peças móveis do berbequim podem causar lesões.
 - e) **Não exceda as suas próprias capacidades.** Mantenha sempre o corpo em posição firme e de equilíbrio, o que lhe permite controlar melhor a ferramenta eléctrica em situações imprevistas.
 - f) **Use roupa apropriada. Não use vestuário solto ou artigos de joalheria. Mantenha o cabelo e as roupas e luvas afastados das peças móveis.** Roupas soltas, artigos de joalheria ou cabelos compridos podem ser agarrados por peças em movimento.
 - g) **Se forem fornecidos dispositivos para a montagem de unidades de extracção ou recolha de resíduos, Assegure-se de que são montados e utilizados adequadamente.** A utilização destes dispositivos pode reduzir os perigos relacionados com a presença de resíduos.
 - h) **Não permita que a familiaridade obtida do uso frequente de ferramentas o tornem complacente o o faça ignorar os princípios de segurança da ferramenta.** Uma ação descuidada pode causar lesões graves numa fração de segundo.
- ### 4) UTILIZAÇÃO E MANUTENÇÃO DA FERRAMENTA ELÉCTRICA

- a) **Não force a ferramenta. Utilize a ferramenta eléctrica apropriada para cada aplicação.** A utilização da ferramenta eléctrica apropriada executa o trabalho de forma melhor e mais segura, à velocidade para a qual foi concebida.
- b) **Não utilize esta ferramenta se o interruptor estiver deficiente, não ligado ou desligado.** Qualquer ferramenta eléctrica que não possa ser controlada pelo interruptor é perigosa e deve ser reparada.
- c) **Desligue a ficha da tomada eléctrica e/ou remova o conjunto de pilhas, caso seja possível removê-lo, da ferramenta eléctrica antes de realizar quaisquer ajustes, substituir acessórios ou armazenar ferramentas eléctricas.** Estas medidas de segurança preventivas reduzem o risco de activação accidental da ferramenta.
- d) **Quando não estiver a usar a ferramenta eléctrica, guarde-a fora do alcance das crianças e não deixe que esta seja utilizada por pessoas que não a conheçam, nem tenham lido as instruções.** As ferramentas eléctricas são perigosas nas mãos de utilizadores inexperientes.
- e) **Realize a manutenção de ferramentas eléctricas e acessórios. Verifique quaisquer desalinhamentos, encaixes de peças móveis, quebras e outras condições que possam afectar o funcionamento. Se esta ferramenta estiver avariada, mande-a reparar antes de utilizar.** Muitos acidentes são causados pela manutenção deficiente de ferramentas eléctricas.
- f) **Mantenha as ferramentas de corte limpas e afiadas.** As ferramentas de corte com manutenção adequada e arestas de corte afiadas têm menos probabilidades bloquear e são mais fáceis de controlar.
- g) **Utilize a ferramenta eléctrica, acessórios, brocas, etc. em conformidade com estas instruções e da forma prevista para este tipo específico de ferramenta, tendo em conta as condições presentes e o trabalho a executar.** A utilização de ferramentas eléctricas para aplicações diferentes daquelas a que se destinam pode levar a situações de perigo.
- h) **Mantenha as pegas e as superfícies de aderência secas, limpas e sem óleo e massa lubrificante.** As pegas e superfícies de aderência escorregadias não permitem o manuseamento e controlo seguros da ferramenta em situações inesperadas.

5) USO E TRATAMENTO DE APARELHOS COM ACUMULADOR

- a) **Apenas deverá carregar em carregadores, acumuladores recomendados pelo fabricante.** Um carregador que é apropriado para um tipo de acumulador, pode causar um incêndio se se for utilizado para carregar outros acumuladores.
- b) **Apenas utilize nas ferramentas eléctricas os acumuladores previstos.** A utilização de outros acumuladores pode levar a lesões e riscos de

incêndio.

- c) **Quando o acumulador não estiver em uso, mantenha-o afastado de outros objectos de metal, como por exemplo agrafos, moedas, chaves, pregos, parafusos, ou outros pequenos objectos metálicos que possam ligar em ponte os contactos.** Um curto circuito entre os contactos do acumulador pode causar queimaduras ou incêndio.
- d) **Aplicações inadequadas podem provocar fugas do líquido do acumulador. Evite o contacto com este líquido. No caso de um contacto accidental, lave imediatamente com água fresca. Se o líquido entrar em contacto com os olhos, procure um auxílio médico.** O líquido que escapa do acumulador pode levar a irritações ou queimaduras da pele.
- e) **Não utilize um conjunto de baterias ou ferramenta que esteja danificado ou tenha sido modificado.** As baterias danificadas ou modificadas podem exibir um comportamento imprevisível, resultando em incêndio, explosão ou risco de lesão.
- f) **Não exponha um conjunto de baterias ou ferramenta ao fogo ou temperatura excessiva.** A exposição ao fogo ou temperatura superior a 130 °C pode causar explosão.
- g) **Siga todas as instruções de carregamento e não carregue o conjunto das baterias ou ferramenta fora do intervalo de temperatura especificado nas instruções.** O carregamento indevido ou a temperatura fora do intervalo especificado pode danificar a bateria e aumentar o risco de incêndio.

6) ASSISTÊNCIA TÉCNICA

- a) **A sua ferramenta eléctrica só deve ser reparada por um técnico de assistência qualificado e devem ser apenas utilizadas peças de substituição genuínas, mantendo assim a segurança da ferramenta.**
- b) **Nunca faça a manutenção de conjuntos de baterias danificados.** A manutenção de conjuntos de baterias só deve ser efetuado pelo fabricante ou prestadores de serviço autorizados.

PONTOS DE SEGURANÇA ADICIONAL PARA O SEU BERBEQUIM

1) Instruções de segurança para todas as operações

- a) **Use os protectores de ouvidos quando usa berbequins de impacto.** A exposição ao barulho pode causar perda de audição.
- b) **Ao executar trabalhos durante os quais podem ser atingidos cabos eléctricos ou o próprio cabo de rede só deverá segurar a ferramenta eléctrica pelas superfícies de punho isoladas.** O contacto com um cabo sob tensão também pode colocar sob tensão as

peças metálicas do aparelho e levar a um choque eléctrico.

- 2) **Instruções de segurança ao usar brocas longas**
- a) **Nunca opere em velocidade mais alta que a taxa máxima de velocidade da broca. Em velocidades mais altas, a broca pode dobrar se for permitida girar livremente sem entrar em contato com a peça de trabalho, resultando em ferimentos pessoais.**
- b) **Sempre comece a perfurar em baixa velocidade e com a ponta da broca em contato com a peça de trabalho. Em velocidades mais altas, a broca pode dobrar se for permitida girar livremente sem entrar em contato com a peça de trabalho, resultando em ferimentos pessoais.**
- c) **Aplique pressão apenas em linha direta com a ponta e não aplique pressão excessiva. As brocas podem dobrar, causando quebra ou perda de controle, resultando em ferimentos pessoais.**

AVISOS DE SEGURANÇA PARA A BATERIA

- a) **Não desmonte, abra ou corte as células da bateria.**
- b) **Não submeta a bateria a curto-circuitos. Não armazene as baterias ao acaso numa caixa ou gaveta onde possam provocar um curto-circuito ou submetidas a curto-circuitos por materiais condutores.** Quando não estiver a utilizar a bateria, mantenha-a afastada de outros objectos metálicos, como cliques, moedas, chaves, pregos, parafusos ou outros pequenos objectos de metal, que possam realizar uma ligação de um terminal a outro. Um curto-circuito dos terminais da bateria pode provocar queimaduras ou um incêndio.
- c) **Não exponha a bateria ao calor ou a incêndios. Evite o armazenamento à exposição de luz solar directa.**
- d) **Não exponha a bateria ao choque eléctrico.**
- e) **Em casos de fugas na bateria, não permita que o líquido entre em contacto com a pele ou olhos. Caso entre em contacto, lave a área afectada com quantidades abundantes de água e procure aconselhamento médico.**
- f) **Procure imediatamente aconselhamento médico se ingerir uma célula ou bateria.**
- g) **Mantenha a bateria limpa e seca.**
- h) **Limpe os terminais da bateria com um pano limpo e seco em caso de sujidade.**
- i) **A bateria necessita de ser carregada antes de ser utilizada. Consulte sempre estas instruções e utilize o procedimento de carga correcto.**
- j) **Não mantenha a bateria a carregar quando não for utilizada.**
- k) **Após longos períodos de tempos de armazenamento, pode ser necessário**

carregar e descarregar a bateria diversas vezes para obter o desempenho máximo.

- l) **A bateria regista o seu melhor desempenho quando é utilizada a uma temperatura ambiente normal (20°C ± 5°C).**
- m) **Ao eliminar as baterias, mantenha as baterias com diferentes sistemas electroquímicos separadas umas das outras.**
- n) **Recarregue apenas com o carregador especificado pela Worx. Não utilize um carregador que não se encontra especificado para a utilização com o equipamento. Um carregador adequado para um determinado tipo de bateria pode provocar risco de incêndio quando é utilizado com outra bateria.**
- o) **Não utilize uma bateria que não se encontra concebida para a utilização com o equipamento.**
- p) **Mantenha a bateria fora do alcance das crianças.**
- q) **Preserve as informações originais do produto para futura referência.**
- r) **Retire a bateria do equipamento quando não estiver em utilização.**
- s) **Elimine-a de forma adequada.**
- t) **Não misture pilhas de diferente fabrico, capacidade, tamanho ou tipo num dispositivo.**
- u) **Não remova a bateria da respetiva embalagem original até ser necessário para utilização.**
- v) **Observe as marcas de sinal positivo (+) e sinal negativo (-) na bateria e assegure a utilização correcta.**

SÍMBOLOS

	Para reduzir o risco de ferimentos, o utilizador deve ler o manual de instruções
	Atenção
	Usar protecção para os ouvidos
	Usar protecção para os olhos
	Usar máscara contra o pó



Usar luvas de proteção



As baterias podem entrar no ciclo da água se descartadas incorretamente, o que pode ser perigoso para o ecossistema. Não descarte baterias usadas como lixo municipal não selecionado.



Não queimar



Bateria de íões de lítio Este produto foi marcado com um símbolo relativo à “recolha separada” para todas as baterias e conjuntos de baterias. Será então reciclada ou desmontada para reduzir o impacto no meio ambiente. As baterias podem ser perigosas para o meio ambiente e para a saúde humana, pois contêm substâncias perigosas.



Os equipamentos eléctricos não devem ser depositados com o lixo doméstico. Se existirem instalações adequadas deve reciclá-los. Consulte a sua autoridade local para tratamento de lixos ou fornecedor para obter aconselhamento sobre reciclagem.



Perfuração com martelo.



Aparafusamento



Perfuração



Madeira



Metal



Tijolo



Alta velocidade



Baixa velocidade

LISTA DE COMPONENTES

1. MANDRIL
2. ENGATE VARIÁVEL
3. CONTROLO DA ENGENRAGEM MECÂNICA
4. ROTAÇÃO PARA DIANTE E REVERSA
5. PEGA COM PUNHO MACIO
6. CONJUNTO DE BATERIAS *
7. GANCHO PARA CINTO
8. FECHO DO CONJUNTO DE BATERIA *
9. INDICADOR DE LUZ LED
10. INTERRUPTOR DE LIGAR- DESLIGAR
11. CLIPE PARA BROCA
12. INDICADOR DE CAPACIDADE DA BATERIA *

* Nem todos os acessórios ilustrados ou descritos estão incluídos no modelo fornecido.

DADOS TÉCNICOS

Tipo **WT350 WT350.X** (3 - designação de máquinas, representantes do Perfuração alimentada por bateria)

	WT350	WT350.X**
Tensão do carregador	100-240 V~50/60 Hz	
Tensão nominal	20 V \equiv Max***	
Velocidade nominal sem carga	0-450/0-2000 RPM	
Taxa de Impacto avaliada	0-32000 BPM	
Número das posições de engate	22+1+1	

Binário de torção máximo		60 Nm
Capacidade do mandril		13 mm
Capacidade máx. de perfuração	Aço	13 mm
	Madeira	40 mm
	Alvenaria	12 mm
	Betão	12 mm
Peso de máquina (Ferramenta nua)		1.1 kg

** X = 1-999, A-Z, M1-M9, são utilizados apenas para clientes diferentes, não há alterações relevantes seguras entre esses modelos.

*** Tensão medida sem carga. A tensão inicial da bateria atinge o máximo de 20 volts. A tensão nominal é de 18 volts.

INFORMAÇÃO DE RUÍDO

Pressão sonora ponderada	L_{PA} : 87.9 dB(A)
Potência sonora ponderada	L_{WA} : 98.9 dB(A)
K_{PA} & K_{WA}	5.0 dB(A)

Usar protecção para os ouvidos.

INFORMAÇÃO DE VIBRAÇÃO

Os valores totais de vibração são determinados de acordo com a normativa EN 62841:

Perfurar metal	Valor da emissão da vibração $a_{h,D} = 2.151 \text{ m/s}^2$
	Instabilidade K = 1.5 m/s ²
Furar cimento com berbequim de percursão	Valor da emissão da vibração $a_{h,D} = 10.712 \text{ m/s}^2$
	Instabilidade K = 1.5 m/s ²

O valor total de vibração declarado e o valor de emissão de ruído declarado foram medidos de acordo com um método de teste normalizado e poderão ser utilizados para comparar ferramentas entre si. O valor total de vibração declarado e o valor de emissão de ruído declarado também poderão ser utilizados numa avaliação preliminar da exposição.

AVISO: a vibração e as emissões de ruído durante o uso efetivo da ferramenta elétrica podem diferir do valor declarado, em função das formas como a ferramenta é utilizada, especialmente

no que se refere ao tipo de peça de trabalho que é processada em função dos seguintes exemplos e de outras variações sobre como a ferramenta é utilizada: O modo como a ferramenta é utilizada, os materiais a cortar ou perfurar.

A ferramenta estar em boas condições e bem conservada.

A utilização do acessório correcto para a ferramenta e a garantia de que está afiado e em boas condições. A tensão de aderência nas pegas e se são utilizados acessórios anti-vibração e ruído.

Se a ferramenta é utilizada para o objectivo para a qual foi concebida e segundo as instruções.

Esta ferramenta pode causar síndrome de vibração mão-braço, se não for adequadamente utilizada.

AVISO: Para ser preciso, uma estimativa do nível de exposição nas condições actuais de utilização deve ter em conta todas as partes do ciclo de operação, como os tempos em que a ferramenta está desligada e quando está em funcionamento, mas inactiva, ou seja, não realizando o seu trabalho. Isto poderá reduzir significativamente o nível de exposição durante o período total de trabalho. Ajudar a minimizar a sua vibração e risco de exposição ao ruído.

Utilize SEMPRE formões, brocas e lâminas afiadas. Mantenha esta ferramenta de acordo com as instruções e bem lubrificada (quando aplicável).

Se a ferramenta tiver de ser utilizada regularmente, invista em acessórios anti-vibração e anti-ruído. Planeie o seu horário de trabalho de forma a distribuir a utilização de ferramentas de alta vibração ao longo de vários dias.

Categoria	Tipo	Capacidade
20V Baterias	WA3550	1.5 Ah
	WA3550.1	1.5 Ah
	WA3551	2.0 Ah
	WA3551.1	2.0 Ah
20V Carregador	WA3553	4.0 Ah
	WA3760	0.4 A
	WA3869	2.0 A
	WA3880	2.0 A

Recomendamos que você compre seus acessórios na mesma loja que vendeu a ferramenta. Consulte a embalagem dos acessórios para mais detalhes. O pessoal da loja pode ajudá-lo e oferecer opinião.

INSTRUÇÕES DE FUNCIONAMENTO



NOTA: Antes de usar a ferramenta, leia o livro de instruções cuidadosamente.

Âmbito de Utilização

O aparelho é destinado para furar com percussão em tijolos, betão e pedra, assim como furar em madeira, metal, cerâmica e plástico.

MONTAGEM E FUNCIONAMENTO

AÇÃO	FIGURA
ANTES DO FUNCIONAMENTO	
Verificar o estado de carga da bateria NOTA: A Fig. A1 apenas se aplica ao conjunto de bateria com luz indicadora da bateria.	Ver Fig. A1
Remover o conjunto de pilhas	Ver Fig. A2
Carregamento da bateria	Ver Fig. A3
Instalar o conjunto de pilhas	Ver Fig. A4
MONTAGEM	
AJUSTAMENTO DO MANDRIL	
 Atenção: Bloquear sempre o interruptor de disparo e desligar a ferramenta da fonte de alimentação quando trocar os acessórios. Certifique-se sempre que a broca está segura antes de efetuar o arranque da ferramenta. Os danos no mandril ou uma broca solta poderão causar eventuais lesões físicas.	
-- Remover as brocas	Ver Fig. B1
-- Inserir as brocas	Ver Fig. B2
-- Montar o gancho do cinto e o clipe para broca	Ver Fig. C1, C2, C3, C4
FUNCIONAMENTO	
Controlo de rotação de avanço/recúo  Atenção: Nunca inverta o sentido de rotação quando o mandril estiver em movimento. Aguarde até que tenha parado!	Ver Fig. D1, D2, D3
TREM DE ENGENHAGENS DE DUAS VELOCIDADES	Ver Fig. E

AJUSTAMENTO DO BINÁRIO PERFORAÇÃO, APARAFUSAMENTO, PERFORAÇÃO COM MARTELO

Ver Fig. F1, F2, F3

Operar o interruptor ligar/desligar



Atenção: Não utilize esta ferramenta a baixa velocidade por longos períodos de tempo uma vez que tal pode provocar o sobreaquecimento interno da mesma.

Ver Fig. G

Indicador de luz LED (Ver Fig. G)

Antes do funcionamento, a luz LED será ativada quando o interruptor Ligar/Desligar tiver sido ligeiramente solto, e será desligada automaticamente 20 segundos após o interruptor On/Off ser desbloqueado.



Atenção: Para ligar a luz, prima o interruptor Ligar/Desligar e certifique-se de que o Controlo de Rotação de Avanço/Recúo está na posição à direita/esquerda.

A ferramenta e a bateria estão equipadas com um sistema de proteção. Quando a Luz LED piscar rapidamente durante 60 segundos e desligar, o sistema cortará imediatamente a alimentação eléctrica para a ferramenta de modo a prolongar a vida útil da bateria. A ferramenta pára automaticamente durante o funcionamento se a ferramenta e/ou a bateria forem colocadas sob uma das seguintes:

- **Sobrecarregada:** a ferramenta é operada de forma a extrair uma corrente anormalmente elevada. Nesta situação, solte o Interruptor de Disparo na ferramenta e pare a aplicação que causou a sobrecarga da ferramenta. De seguida, prima novamente o Interruptor de Disparo para reiniciar.
- **Sobreaquecida:** sob a condição anteriormente referida, se a ferramenta não efetuar o arranque, a Ferramenta e a Bateria estão sobreaquecidas. Nesta situação, deixe a Ferramenta e a Bateria arrefecerem antes de premir novamente o Interruptor de Disparo.
- **Tensão baixa da bateria:** A restante capacidade da bateria é demasiado baixa e a ferramenta não irá funcionar. Nesta situação, remova e recarregue a Bateria.



SOLUÇÃO DE PROBLEMAS

1. POR QUE O NÃO RODA O BERBEQUIM QUANDO PRESSIONA O INTERRUPTOR?

O selector de inversão de movimento, na parte superior do interruptor de gatilho está posicionado na função de bloqueio. Desbloqueie o selector colocando-o na posição de rotação pretendida. Pressione o interruptor de gatilho e o berbequim começará a rodar (Ver Fig. B).

2. O BERBEQUIM PÁRA ANTES DE O PARAFUSO ESTAR TOTALMENTE APERTADO. PORQUÊ?

Verifique a posição do binário do anel de ajuste

de binário que está localizado entre o mandril e o corpo do berbequim. A Posição 1 é para o binário mais baixo e a Posição 22 é para o binário mais alto. A Posição  é para operação de perfuração. A posição  destina-se à operação de perfuração por martelo. Regule o anel de ajuste de binário para uma posição mais alta para conseguir melhor resultado (Ver Fig. E).

3. NÃO CONSIGO INSTALAR A BATERIA NO CARREGADOR DE BATERIA. PORQUÊ?

A bateria pode ser inserida no carregador apenas num sentido. Rode a bateria até conseguir inseri-la na ranhura, a luz LED vermelha deverá ligar quando a bateria estiver a carregar.

4. RAZÕES PARA TEMPOS DE SERVIÇO DIFERENTES DO CONJUNTO DE BATERIAS

Pelos tempos de recarga acima referidos, e se o conjunto de baterias não tiver sido utilizado durante um período prolongado, o tempo de funcionamento do conjunto de baterias será reduzido. Isto pode ser corrigido por várias operações de carga e descarga, ao carregar e trabalhar com o berbequim. Condições de serviço mais pesadas tais como a aplicação de parafusos de grandes dimensões em madeira rígida, consumirão mais depressa a energia do conjunto de baterias do que condições de serviço mais leves. Não recarregue o conjunto de baterias com temperaturas inferiores a 0°C e superiores a 40°C porque isso afectará o seu rendimento.

MANUTENÇÃO

Remova o conjunto de pilhas da ferramenta antes de realizar qualquer ajuste, reparação ou manutenção.

A sua ferramenta não requer qualquer lubrificação ou manutenção adicional.

Na sua ferramenta eléctrica, não existem componentes susceptíveis de serem substituídos pelo utilizador. Nunca utilize água ou produtos químicos para limpar a sua ferramenta. Limpe-a com um pano macio e seco. Guarde sempre a sua ferramenta num local seco. Mantenha as ranhuras de ventilação do motor devidamente limpas. Mantenha todos os controlos de trabalho sem poeira. Se observar a ocorrência de faíscas nas ranhuras de ventilação, isso é normal e não danificará a sua ferramenta.

PARA FERRAMENTAS ELÉTRICAS

A amplitude térmica ambiente para utilização e armazenamento da ferramenta e da bateria é 0°C–45°C. A amplitude térmica ambiente recomendada para o Sistema de carregamento durante o carregamento é 0°C–40°C.

PROTECÇÃO AMBIENTAL



Os equipamentos eléctricos não devem ser eliminados juntamente com o lixo doméstico.

Se existirem instalações adequadas, deve reciclá-los. Consulte as autoridades locais ou o fornecedor para obter aconselhamento sobre reciclagem.

DECLARAÇÃO DE CONFORMIDADE

Nós,
POSITEC Germany GmbH
Grüner Weg 10, 50825 Cologne, Germany

Declaramos que o produto,
Descrição **Perfuração alimentada por bateria**
Tipo **WT350 WT350.X (3- designação de máquinas, representantes do Perfuração alimentada por bateria)**
Função **Perfuração**

cumpre as seguintes Directivas,
2006/42/EC
2011/65/EU&(EU)2015/863
2014/30/EU

Normas em conformidade com
EN 55014-1
EN 55014-2
EN 62841-1
EN 62841-2-1

Pessoa autorizada a compilar o ficheiro técnico,
Nome Marcel Filz
Endereço Positec Germany GmbH
Grüner Weg 10, 50825 Cologne, Germany

2020/05/08
Allen Ding

Engenheiro-chefe adjunto, Teste e Certificação
Positec Technology (China) Co., Ltd
18, Dongwang Road, Suzhou Industrial
Park, Jiangsu 215123, P. R. China



PRODUCTVEILIGHEID

ALGEMENE

VEILIGHEIDSWAARSCHUWINGEN VOOR VERMOGENSMACHINE



WAARSCHUWING Lees alle veiligheidswaarschuwingen, instructies, illustraties en specificaties die bij dit elektrisch gereedschap werden meegeleverd. Het niet opvolgen van alle onderstaande voorschriften kan tot een elektrische schok, brand en/of ernstig persoonlijk letsel leiden.

Bewaar alle waarschuwingen en instructies voor latere naslag.

De term "(elektrisch) gereedschap" in de waarschuwingen hieronder, verwijst naar uw op netspanning werkende gereedschap (met stroomdraad) of uw accugereedschap (draadloos).

1) WERKGEBIED

- a) **Houd uw werkgebied schoon en zorg ervoor dat deze goed verlicht is.** In rommelige en slecht verlichte werkgebieden gebeuren sneller ongelukken.
- b) **Gebruik elektrisch gereedschap niet in explosieve atmosferen, zoals in de nabijheid van ontvlambare vloeistoffen, gassen of stof.** Elektrisch gereedschap veroorzaakt vonken die de stof of de gassen kunnen doen ontvlammen.
- c) **Houd kinderen en omstanders uit de buurt terwijl u met elektrisch gereedschap werkt.** Afdelingen kunnen ervoor zorgen dat u de controle over het gereedschap verliest.

2) ELEKTRISCHE VEILIGHEID

- a) **De stekker van het elektrisch gereedschap moet passen in het stopcontact. Pas de stekker op geen enkele manier aan om te zorgen dat hij wel past.** Gebruik geen adapterstekkers terwijl u geaard elektrisch gereedschap gebruikt. Onaangepaste stekkers die in het stopcontact passen, verminderen de kans op een elektrische schok.
- b) **Vermijd lichamen contact met geaarde of gegronde oppervlakken, zoals buizen, radiatoren, fornuizen en koelkasten.** Als uw lichaam geaard of geground is, is er een grotere kans op een elektrische schok.
- c) **Stel uw elektrische gereedschap niet bloot aan regen of natte omstandigheden.** Water dat elektrisch gereedschap kan binnendringen, vergroot de kans op een elektrische schok.
- d) **Gebruik de stroomdraad niet op een andere manier dan waarvoor deze gemaakt is. Trek niet aan de stroomdraad, ook niet om de stekker uit het stopcontact te krijgen en draag het gereedschap niet door het aan de stroomdraad vast te houden. Houd de stroomdraad uit de buurt van hitte, olie,**

scherpe hoeken en bewegende onderdelen. Beschadigde of verwarde stroomdraden vergroten de kans op een elektrische schok.

- e) **Wanneer u het elektrisch gereedschap buitenshuis gebruikt, dient u te zorgen voor een verlengsnoer dat geschikt is voor gebruik buitenshuis.** Het gebruik van een verlengsnoer dat geschikt is voor gebruik buitenshuis, vermindert de kans op een elektrische schok.
 - f) **Moet een krachtmachine in een vochtige locatie worden gebruikt, gebruik dan een aardlekschakelaar (ALS).** Een ALS vermindert het gevaar op elektrische schokken.
- #### 3) PERSOONLIJKE VEILIGHEID
- a) **Blijf alert, kijk waar u mee bezig bent en gebruik uw gezonde verstand wanneer u met elektrisch gereedschap werkt. Gebruik geen elektrisch gereedschap wanneer u moe bent of onder de invloed van drugs, alcohol of medicijnen.** Een moment van onoplettendheid bij het gebruik van elektrisch gereedschap kan leiden tot ernstig persoonlijk letsel.
 - b) **Gebruik een veiligheidsuitrusting. Draag altijd oogbescherming.** Een veiligheidsuitrusting, zoals een stofmasker, schoenen met antislipzolen, een veiligheidshelm, of oorbescherming die onder de juiste omstandigheden gebruikt wordt, vermindert de kans op persoonlijk letsel.
 - c) **Pas op dat het apparaat niet onbedoeld wordt gestart. Zorg ervoor dat de schakelaar uit staat voordat u de voeding en/of batterij aansluit, en als u de machine oppakt en draagt.** Gereedschap dragen terwijl u uw vinger op de schakelaar houdt, of de stekker in het stopcontact steken terwijl het gereedschap ingeschakeld staat, is vragen om ongelukken.
 - d) **Verwijder inbussleutels of moersleutels voordat u het gereedschap inschakelt.** Een sleutel die nog in of op een draaiend onderdeel van het elektrische gereedschap zit, kan leiden tot ernstig persoonlijk letsel.
 - e) **Werk niet boven uw macht. Zorg er altijd voor dat u stevig staat en goed in balans bent. Hierdoor heft u betere controle over het gereedschap in onverwachte situaties.**
 - f) **Draag geschikte kleding. Draag geen loszittende kleding of sieraden. Houd uw haar en kleding uit de buurt van bewegende onderdelen.** Loszittende kleding, sieraden of lang haar kan vast komen te zitten in bewegende onderdelen.
 - g) **Wanneer er apparaten worden bijgeleverd voor stofafzuiging en -opvang, zorg er dan voor dat deze aangesloten zijn en op de juiste manier gebruikt worden.** Het gebruik van deze apparaten vermindert de gevaren die door stof kunnen ontstaan.
 - h) **Als u gereedschap veelvuldig gebruikt, dan kan dit leiden tot het negeren van de veiligheidsprincipes, probeer dit te**

vermijden. Een achteloze actie kan binnen een fractie van een seconde leiden tot ernstig letsel.

4) GEBRUIK EN ONDERHOUD VAN ELEKTRISCH GEREEDSCHAP

- a) Forceer het gereedschap niet. Gebruik gereedschap dat voor de toepassing geschikt is.** Het gebruik van geschikt gereedschap levert beter werk af en werkt veiliger als het gebruikt wordt op de snelheid waar het voor ontworpen is.
- b) Gebruik het gereedschap niet wanneer de aan/uitschakelaar niet functioneert.** Gereedschap dat niet kan worden bediend met behulp van de schakelaar is gevaarlijk en dient te worden gerepareerd.
- c) Haal de stekker uit het stopcontact en/of verwijder de accu, indien deze kan worden verwijderd, uit het gereedschap voordat u instellingen verandert, toebehoren vervangt of de machine opbergt.** Deze preventieve veiligheidsmaatregelen verminderen de kans op het ongewild inschakelen van het gereedschap.
- d) Berg gereedschap dat niet gebruikt wordt buiten het bereik van kinderen op en laat personen die niet bekend zijn met het gereedschap of met deze veiligheidsinstructies het gereedschap niet bedienen.** Elektrisch gereedschap kan in de handen van ongetrainde gebruikers gevaarlijk zijn.
- e) Onderhouden van het gereedschap en accessoires. Controleer of bewegende onderdelen nog goed uitgelijnd staan, of ze niet ergens vastzitten en controleer op elke andere omstandigheid die ervoor kan zorgen dat het gereedschap niet goed functioneert. Wanneer het gereedschap beschadigd is, dient u het te repareren voordat u het in gebruik neemt.** Veel ongelukken worden veroorzaakt door slecht onderhouden elektrisch gereedschap.
- f) Houd snijdend gereedschap schoon en scherp.** Goed onderhouden snijdend gereedschap met scherpe zaagbladen/messen zal minder snel vastlopen en is makkelijker te bedienen.
- g) Gebruik het gereedschap, de accessoires, de bitjes, enz. in overeenstemming met deze instructies en op de manier zoals bedoeld voor het specifieke type elektrisch gereedschap, rekening houdend met de werkomstandigheden en het uit te voeren werk.** Het gereedschap gebruiken voor andere doeleinden dan waar deze voor ontworpen is, kan gevaarlijke situaties opleveren.
- h) Houd de handgrepen en grijppoppervlakten droog, schoon en vrij van olie en smeermiddel.** Glibberige handgrepen en grijppoppervlakten laten geen veilige hantering toe, en zorgen ervoor dat u geen controle hebt over het gereedschap in onverwachte omstandigheden.

5) GEBRUIK EN ONDERHOUD VAN ACCUGEREEDSCHAP

- a) Laad het accupack alleen op met de door de fabrikant aangegeven oplader.** Een oplader die geschikt is voor het ene type accupack, kan brand veroorzaken wanneer die gebruikt wordt voor een ander type accupack.
- b) Gebruik het gereedschap uitsluitend met het aangegeven accupack.** Door het gebruik van andere accupacks ontstaat de kans op letsel of brand.
- c) Wanneer het accupack niet gebruikt wordt, dient u het uit de buurt te houden van metalen voorwerpen, zoals paperclips, munten, sleutels, spijkers, schroeven of andere kleine metalen voorwerpen die een verbinding kunnen maken tussen de contactpunten van de terminal. Het kortsluiten van de accuterminals kan zorgen voor brandwonden of brand.**
- d) Onder extreme omstandigheden kan er vloeistof uit de accu lopen; raak deze vloeistof niet aan. Wanneer u toch onverhoopt met de vloeistof in aanraking komt, dient u dit onmiddellijk af te spoelen met water. Wanneer de vloeistof in de ogen komt, dient u zo snel mogelijk een arts te raadplegen. Vloeistof die afkomstig is uit de accu kan irritatie of brandwonden veroorzaken.**
- e) Gebruik geen accu of gereedschap dat beschadigd of aangepast is.** Beschadigde of aangepaste accu's kunnen onvoorspelbaar reageren, wat kan leiden tot brand, explosie of het veroorzaken van letsel.
- f) Stel een accu of gereedschap niet bloot aan vuur of extreme temperatuur. Blootstelling aan brand of een temperatuur boven 130°C kan explosie veroorzaken.**
- g) Volg alle instructies en laad de accu of het gereedschap niet op buiten het temperatuurbereik dat vermeld is in de handleiding. Onjuist opladen of opladen bij temperaturen buiten het aangegeven bereik kan de accu beschadigen en het risico op brand vergroten.**
- 6) SERVICE**
- a) Laat uw elektrisch gereedschap repareren door een bevoegde reparateur die alleen originele reserveonderdelen gebruikt. Zo bent u er zeker van dat uw gereedschap veilig blijft.**
- b) Repareer nooit beschadigde accu's.** Reparatie van accu's mag alleen worden uitgevoerd door de fabrikant of geautoriseerde onderhoudstechnici.

VEILIGHEIDSWAARSCHUWINGEN VOOR BOOR

- 1) Een beschrijving van alle veiligheidsoperaties**
- a) Draag oorbescherming bij het gebruik van**

de boormachine. *Blootstelling aan lawaai kan gehoorverlies veroorzaken.*

- b) Houd het gereedschap vast bij de geïsoleerde handgrepen wanneer de zaag in contact zou kunnen komen met verborgen leidingen of de eigen stroomdraad.** *Contact met een draad die onder stroom staat, zorgt ervoor dat de metalen delen van de machine ook onder stroom komen te staan, waardoor u een elektrische schok kunt krijgen.*
- 2) Veiligheidsinstructies bij gebruik van lange boorbeitels**
- a) Werk niet met een hogere snelheid dan de maximale nominale snelheid van de boormachine.** Bij hogere snelheden kan de boor buigen als deze vrij kan roteren zonder het werkstuk aan te raken, wat kan leiden tot persoonlijk letsel.
- b) Begin altijd te boren op lage snelheid met de punt van de boor in contact met het werkstuk.** Bij hogere snelheden kan de boor buigen als deze vrij kan roteren zonder het werkstuk aan te raken, wat kan leiden tot persoonlijk letsel.
- c) Breng alleen druk aan wanneer deze rechtstreeks op de boor is uitgelijnd, oefen geen overmatige druk uit.** De boor buigt en veroorzaakt schade of verlies van controle, wat kan leiden tot persoonlijk letsel.

geworden.

- i) Accupacks moeten voor gebruik worden opgeladen.** Lees de gebruiksaanwijzing voor de juiste laadinstructies.
- j) Laat accupacks niet langdurig opladen als ze niet worden gebruikt.**
- k) Na een lange opslagperiode kan het nodig zijn het accupack enkele keren op te laden en te ontladen voor een optimale prestatie.**
- l) Accupacks presteren het best bij normale kamertemperatuur (20 °C ± 5 °C).**
- m) Wanneer u accupacks wegwerpt, dient u accupacks van verschillende elektrochemische systemen van elkaar afgezonderd te houden.**
- n) Laad alleen op met een lader met de technische gegevens van Worx. Gebruik geen andere lader dan de lader die specifiek voor dat doel met de apparatuur is meegeleverd.** *Een lader voor één type accupack geschikt is kan een brandgevaar inhouden wanneer gebruikt met een ander type.*
- o) Gebruikt geen accupack dat niet bedoeld is voor gebruik met deze apparatuur.**
- p) Houd accupacks buiten het bereik van kinderen.**
- q) Bewaar de oorspronkelijke instructies van het product voor latere gebruik.**
- r) Verwijder het batterijpakket uit de apparatuur als het niet in gebruik is.**
- s) Volg de juiste procedure voor afvalverwijdering na afdanken van dit apparaat.**
- t) Gebruik geen cellen van verschillende fabrikanten, capaciteit, afmetingen of typen binnen een apparaat.**
- u) Verwijder het accupack niet uit de originele verpakking, tot dit nodig is voor gebruik.**
- v) Let op de plus (+) en min (-) markeringen op de accu en zorg voor correct gebruik.**

VEILIGHEIDSLINSTRUCTIES VOOR HET ACCUPACK

- a) Batterijcellen en accupacks mogen niet gedemonteerd, geopend of vernietigd worden.**
- b) Sluit accupacks niet kort.** Bewaar accupacks niet willekeurig in een doos of lade waar ze elkaar kunnen kortsluiten of door geleidende voorwerpen kortgesloten kunnen worden. Houd het accupack op een afstand van andere metalen voorwerpen als paperclips, muntstukken, sleutels, nagels, schroeven en andere kleine metalen voorwerpen die de contacten van de accupack kunnen verbinden. Kortgesloten contacten van accupacks kunnen brandwonden of brand veroorzaken.
- c) Stel accupacks niet bloot aan warmte of vuur. Vermijd opslag in direct zonlicht.**
- d) Stel accupacks niet bloot aan mechanische schokken.**
- e) Als een accu lekt dient men voorzichtig te zijn dat de vloeistof niet in contact komt met de huid of de ogen. Als dat toch gebeurt spoelt men de huid onder stromend water en raadpleegt men een arts.**
- f) Raadpleeg meteen een arts wanneer een batterij of accupack is ingeslikt.**
- g) Houd batterijcellen en accupacks schoon en droog.**
- h) Veeg de aansluitingen van het accupack schoon met een droge doek als ze vuil zijn**

SYMBOLLEN

	Om het risico op letsels te beperken, moet u de gebruikershandleiding lezen.
	Waarschuwing
	Draag gehoorbescherming
	Draag een veiligheidsbril

	Draag een stofmasker
	Draag beschermende handschoenen
	Als de batterij niet correct wordt gebruikt, kan deze de waterkringloop binnendringen en schade aan het ecosysteem veroorzaken. Gooi gebruikte batterijen niet weg als ongesorteerd gemeentelijk afval.
	Steek niet brand
	Lithium-ionbatterij, die is gelabeld met de symbolen die horen bij "gescheiden inzameling" van alle batterijpakketten en batterijpakketten. Het wordt vervolgens gerecycled of verwijderd om de milieu-impact te verminderen. Batterijpakketten kunnen schadelijk zijn voor het milieu en de volksgezondheid omdat ze schadelijke stoffen bevatten.
	Afgedankte elektrische producten mogen niet bij het normale huisafval terecht komen. Breng deze producten waar mogelijk naar een recyclecentrum bij u in de buurt. Vraag de verkoper of de gemeente informatie en advies over het recyclen van elektrische apparatuur.
	Boren
	Schroeven
	Klopbooren
	Hout
	Metaal

	Brik
	Hoge snelheid
	Lage snelheid

ONDERDELENLIJST

1. **BOORHOUDER**
2. **KOPPELINSTELLINGEN**
3. **KNOP VOOR INSTELLEN MECHANISCHE SNELHEID**
4. **KNOP VOOR LINKS OF RECHTS DRAAIEN EN VERGRENDING**
5. **ZACHTE HANDGRIEP**
6. **ACCUPACK ***
7. **HAAK VOOR BROEKRIEM**
8. **PAL ACCUPACK ***
9. **LED-VERLICHTING**
10. **AAN/UITSCHAKELAAR MET INSTELBAAR TOERENTAL**
11. **BITMAGAZIJN**
12. **CAPACITEITSINDICATOR VAN DE ACCU***

* Sommige afgebeelde of beschreven toebehoren worden niet meegeleverd.

TECHNISCHE GEGEVENS

Type **WT350 WT350.X (3 - aanduiding van de machinerie, code voor Accuboormachine)**

	WT350	WT350.X**
Spanning voor de oplader	100-240 V~50/60 Hz	
Spanning	20 V  Max***	
Toerental onbelast	0-450/0-2000 RPM	
Aantal slagen onbelast	0-32000 BPM	
Aantal koppelstanden	22+1+1	

Max. Koppel:		60 Nm
Spanwijdte boorhouder		13 mm
Max. boorcapaciteit in	staal	13 mm
	hout	40 mm
	metselwerk	12 mm
	steen	12 mm
Gewicht (Kaal gereedschap)		1.1 kg

** X = 1-999, A-Z, M1-M9 zijn alleen voor verschillende klanten, er zijn geen veiligheidsgerelateerde wijzigingen tussen deze modellen.

*** Spanning gemeten zonder belasting. Beginspanning batterij bereikt maximum 20 volt. Nominale spanning is 18 volt.

GELUIDSPRODUCTIE

A gewogen geluidsdruk	L_{PA} : 87.9 dB(A)
A gewogen geluidsvermogen	L_{WA} : 98.9 dB(A)
K_{PA} & K_{WA}	5.0 dB(A)

52 Draag oorbescherming.

TRILLINGSGEGEVENS

Totale trillingswaarden (som triax vector) bepaald volgens EN 62841:

Boren in metaal	Trillingswaarde $a_{h,D} = 2.151 \text{ m/s}^2$
	Fout K = 1.5 m/s^2
Klopbooren in beton	Trillingswaarde $a_{h,ID} = 10.712 \text{ m/s}^2$
	Fout K = 1.5 m/s^2

De totale waarde van trillingen en geluidsemisatie werden gemeten volgens een standaard testmethode en kunnen worden gebruikt om gereedschappen te vergelijken.

De totale waarde van trillingen en geluidsemisatie kunnen ook voor een voorlopige beoordeling van de blootstelling worden gebruikt.

WAARSCHUWING: Trillingen en geluidsemisatie die tijdens het gebruik van het gereedschap optreden, kunnen verschillen van de opgegeven waarde, dit is afhankelijk van de manier waarop het gereedschap wordt gebruikt, met name van het werkstuk dat wordt bewerkt, afhankelijk van de volgende voorbeelden en andere variaties in de

manier waarop het gereedschap wordt gebruikt: Hoe de machine gebruikt wordt en hoe het materiaal gesneden of geboord wordt.

De conditie en de onderhoudstoestand van de machine.

Gebruik van de juiste toebehoren. Zorg ervoor dat ze scherp zijn en in goede conditie.

Hoe stevig de handgreep wordt vastgehouden en of er anti-trilling en -geluidsaccessoires worden gebruikt.

De machine moet gebruik worden zoals door de ontwerper bedoeld is en in overeenstemming met deze instructies.

Deze machine kan een trillingssyndroom in hand en arm veroorzaken als hij niet op de juiste wijze gehanteerd wordt.



WAARSCHUWING: Voor de nauwkeurigheid moet bij een schatting van het

blootstellingsniveau in de feitelijke gebruiksomstandigheden rekening worden gehouden met alle delen van de bewerking, zoals het moment dat de machine wordt uitgeschakeld en de tijden waarop de machine loopt zonder daadwerkelijk gebruikt te worden. Dit kan het blootstellingsniveau over de totale werkperiode aanzienlijk verminderen. Het risico op blootstelling aan trillingen en geluid verminderen.

Gebruik ALTIJD scherpe beitels, boren en zaagbladen.

Onderhoud de machine volgens deze instructies en houd hem goed gesmeerd (voor zover van toepassing).

Als het gereedschap regelmatig wordt gebruikt, investeer dan in anti-trilling en -geluidsaccessoires. Plan de werkzaamheden zodat de taken met veel trillingen over een aantal dagen verspreid worden.

Categorie	Typ	Hoedanigheid
20V Accu	WA3550	1.5 Ah
	WA3550.1	1.5 Ah
	WA3551	2.0 Ah
	WA3551.1	2.0 Ah
20V Lader	WA3553	4.0 Ah
	WA3760	0.4 A
	WA3869	2.0 A
	WA3880	2.0 A

We raden u aan om accessoires te kopen in de winkel waar het gereedschap wordt verkocht. Zie het accessoirepakket voor meer informatie. Winkelpersoneel kan u helpen en adviseren.



BEDIENINGSINSTRUCTIES

 **OPMERKING:** Lees voor het gebruik van het gereedschap aandachtig het instructieboekje.

Gebruik volgens bestemming

Het gereedschap is bestemd om te klopboren in baksteen, beton en steen en om te boren in hout, metaal, keramiek en kunststof.

ASSEMBLAGE EN BEDIENING

ACTIE	FIGUUR
VOOR GEBRUIK	
Controle van de staat van de accu OPMERKING: Fig. A1 is alleen geschikt voor het accupack met indicatielampje voor de accu.	ZIE FIG. A1
De accu verwijderen	ZIE FIG. A2
De batterij opladen	ZIE FIG. A3
De accu installeren	ZIE FIG. A4
ASSEMBLAGE	
AANPASSEN VAN DE BOORHOUDER	
 Waarschuwing: Zet bij het vervangen van toebehoren de trekker vast en sluit het gereedschap af van de stroomtoevoer. Controleer voor ingebruikname altijd of de bit goed vast zit. Beschadigde boorhouders of bits kunnen verwondingen veroorzaken.	
-- Het uitnemen van bits	ZIE FIG. B1
-- Het aanbrengen van bits	ZIE FIG. B2
-- Montage van de riemhaak en het bitmagazijn	ZIE FIG. C1, C2, C3, C4
BEDIENING	
Voor/achterwaartse rotatie instellen  Waarschuwing: Verander nooit de draairichting terwijl de boormachine draait, wacht tot deze is gestopt!	ZIE FIG. D1, D2, D3
2-TRAPS TANDWIELOVERBRENGING	ZIE FIG. E

INSTELLING VAN HET KOPPEL EN HET BOREN, SCHROEVEN OF KLOPBOREN	ZIE FIG. F1, F2, F3
De aan/uitknop bedienen  Waarschuwing: Niet langdurig gebruiken met een lage snelheid vanwege de warmte die daardoor wordt gegenereerd.	ZIE FIG. G

LED controlelampje (ZIE FIG. G)
Vóór het gebruik wordt het LED lampje geactiveerd wanneer de Aan-/uit-schakelaar licht wordt ingedrukt. 20 seconden nadat de Aan-/uit-schakelaar is losgelaten, dooft dit lampje automatisch.

 **Waarschuwing:** Om de lamp in te schakelen, drukt u op de aan/uit-schakelaar en controleert u of de rotatiebesturing vooruit/achteruit in de positie rechts/links staat.

Het gereedschap en de accu zijn voorzien van een beschermingssysteem. Als de LED diode 60 seconden snel knippert en vervolgens uitgaat, sluit dit systeem de stroomtoevoer vanuit accu naar het gereedschap automatisch af, om zo de levensduur van de accu te verlengen. Het gereedschap komt tijdens het gebruik automatisch tot stilstand als het wordt blootgesteld aan een van de volgende omstandigheden:

- **Overbelasting:** Het gereedschap wordt gebruikt op een manier die afname van een abnormaal grote hoerbaarheid stroom veroorzaakt. Laat in dit geval de trekker los en stop het gebruik van het gereedschap, dat de overbelasting veroorzaakte. Druk de trekker vervolgens in om het gereedschap weer op te starten.
- **Oververhitting:** In dit geval, d.w.z. als het gereedschap niet meer opstart, zijn het gereedschap en de accu oververhit. Laat het gereedschap en de accu afkoelen voordat u de trekker opnieuw indrukt.
- **Lage accuspanning:** De restcapaciteit van de accu is te laag en het gereedschap zal met deze accu niet meer functioneren. Neem de accu in dit geval uit het gereedschap en laad hem opnieuw op.

PROBLEEMOPLOSSINGEN

1. WAAROM SCHAKELT DE BOORMACHINE NIET IN ALS IK OP DE SCHAKELAAR DUW?

De knop voor het kiezen van de draairichting, bovenop de schakelaar, is vergrendeld. Ontgrendel de instelknop voor de draairichting door deze in de gewenste stand te zetten. Trek aan de trekker en de boor zal beginnen draaien. (Zie Fig. B).

2. WAAROM STOPT DE BOORMACHINE VOORDAT DE SCHROEF HELEMAAL VASTZIT?

Controleer de koppelstand van de koppelstelling. De koppelstelling bevindt zich tussen de boorhouder en de behuizing van de boor. Stand 1 is het laagste koppel (voor schroeven draaien) en stand 22 is het hoogste koppel (voor schroeven draaien). Stand 

is om te boren. Stand  is om te klopboren. Stel de koppeling in op een hogere stand om het beste resultaat te verkrijgen. (Zie Fig. E)

3. WAAROM KAN IK HET ACCUPACK NIET IN DE OPLADER DUWEN?

De accu kan maar op één manier in de lader geschoven worden. Draai de accu om totdat deze in de sleuf geschoven kan worden. Als de accu oplaadt, moet het rode lampje branden.

4. REDENEN VOOR VERSCHILLENDE ACCUDUUR

Problemen met de oplaadtijden, zoals hierboven, en als u het accupack lange tijd niet gebruikt hebt, verkorten de werkduur van het accupack. Dit kan worden gecorrigeerd door het accupack een paar keer op te laden en weer leeg te laten lopen doordat u de zaag heeft gebruikt. Laad het accupack niet op bij temperaturen onder de 0°C en boven de 40°C aangezien dit een slecht effect heeft op de prestaties.

ONDERHOUD

Verwijder het accu uit het gereedschap voordat u aanpassingen of onderhoudswerkzaamheden uitvoert.

Uw gereedschap vereist geen smering of onderhoud. Dit gereedschap bevat geen onderdelen waaraan de gebruiker onderhoud kan of moet uitvoeren. Gebruik nooit water of chemische reinigingsmiddelen voor het schoonmaken van uw gereedschap. Veeg het schoon met een droge doek. Bewaar uw gereedschap altijd op een droge plek. Houd de ventilatiegloeuen van de motor schoon. Houd alle bedieningselementen vrij van stof. Af en toe ziet u vonken in de ventilatiegloeuen. Dit is normaal en zal uw gereedschap niet beschadigen.

VOOR GEREEDSCHAP MET ACCU'S

De omgevingstemperatuur voor het gebruik en de opslag van het gereedschap ligt tussen 0°C-45°C. De aanbevolen omgevingstemperatuur voor het oplaadsysteem tijdens het opladen ligt tussen 0°C-40°C.

BESCHERMING VAN HET MILIEU



Afgedankte elektrische producten mogen niet bij het normale huisafval terecht komen. Breng deze producten waar mogelijk naar  een recyclecentrum bij u in de buurt. Vraag de verkoper of de gemeente informatie en advies over het recyclen van elektrische apparatuur.

CONFORMITEITVERKLARING

Wij,
POSITEC Germany GmbH
Grüner Weg 10, 50825 Cologne, Germany

Verklaren dat het product,
Beschrijving **Accuboormachine**
Type **WT350 WT350.X (3-aanduiding van de
machinerie, code voor Accuboormachine)**
Functie **Boren**

Overeenkomt met de volgende richtlijnen,
2006/42/EC
2011/65/EU&(EU)2015/863
2014/30/EU

Standaards in overeenstemming met,
EN 55014-1
EN 55014-2
EN 62841-1
EN 62841-2-1

De persoon die bevoegd is om het technische bestand te compileren,
Naam Marcel Filz
Adres Positec Germany GmbH
Grüner Weg 10, 50825 Cologne, Germany



2020/05/08
Allen Ding
Plaatsvervangend Chief Ingenieur, Testen en
Certificering
Positec Technology (China) Co., Ltd
18, Dongwang Road, Suzhou Industrial
Park, Jiangsu 215123, P. R. China

PRODUKTSIKKERHED

GENERELLE

SIKKERHEDSINSTRUKSER

FØR EL-VÆRKTØJ

 **ADVARSEL:** Læs alle sikkerhedsadvarsler, instruktioner, illustrationer og specifikationer, som følger med el-værktøjet. I tilfælde af manglende overholdelse af anvisningerne nedenfor er der risiko for elektrisk stød, brand og/eller alvorlige personskader.

Gem alle advarsler og instruktioner til senere brug.

Begrebet "el-værktøj" i advarslerne refererer til el-værktøj, der kører på lysnettet, (med netkabel) samt akku-værktøj (uden netkabel).

1) SIKKERHED PÅ ARBEJDSPLADSEN

- Sørg for, at arbejdsområdet er rent og ryddeligt.** Uorden eller uoplyste arbejdsområder øger faren for uheld.
- Brug ikke el-værktøjet i eksplosionstruede omgivelser, hvor der er brændbare væsker, gasser eller støv.** El-værktøj kan slå gnister, der kan antænde støv eller dampe.
- Sørg for, at andre personer og ikke mindst børn holdes væk fra arbejdsområdet, når el-værktøjet er i brug.** Hvis man distraheres, kan man miste kontrollen over el-værktøjet.

2) ELEKTRISK SIKKERHED

- El-værktøjets stik skal passe til kontakten. Stikket må under ingen omstændigheder ændres. Brug ikke adapterstik sammen med jordforbundet el-værktøj.** Uændrede stik, der passer til kontakterne, nedsætter risikoen for elektrisk stød.
- Undgå kropskontakt med jordforbundne overflader som f.eks. rør, radiatorer, komfurer og køleskabe.** Hvis din krop er jordforbundet, øges risikoen for elektrisk stød.
- El-værktøjet må ikke udsættes for regn eller fugt.** Indtrængning af vand i et el-værktøj øger risikoen for elektrisk stød.
- Brug ikke ledningen til formål, den ikke er beregnet til. Du må aldrig bære el-værktøjet i ledningen, hænge el-værktøjet op i ledningen eller rykke i ledningen for at trække stikket ud af kontakten. Beskyt ledningen mod varme, olie, skarpe kanter eller maskindele, der er i bevægelse.** Beskadigede eller udviklede ledninger øger risikoen for elektrisk stød.
- Hvis el-værktøjet benyttes i det fri, må der kun benyttes en forlængerledning, der er egnet til udendørs brug.** Brug af forlængerledning til udendørs brug nedsætter risikoen for elektrisk stød.
- Hvis det ikke kan undgås at bruge el-værktøjet i fugtige omgivelser, skal der**

bruges et HFI-relæ. Brug af et HFI-relæ reducerer risikoen for at få elektrisk stød.

3) PERSONLIG SIKKERHED

- Det er vigtigt at være opmærksom, se, hvad man laver, og bruge el-værktøjet fornuftigt. Brug ikke noget el-værktøj, hvis du er træt, har nydt alkohol eller er påvirket af medicamenter eller euforiserende stoffer.** Få sekunders uopmærksomhed ved brug af el-værktøjet kan føre til alvorlige personskader.
- Brug beskyttelsesudstyr og hav altid beskyttelsesbriller på.** Brug af sikkerhedsudstyr som f.eks. støvmaske, skridsikkert fodtøj, beskyttelseshjelm eller høreværn afhængig af maskintype og anvendelse nedsætter risikoen for personskader.
- Undgå utilsigtet igangsætning. Kontrollér, at el-værktøjet er slukket, før du tilslutter det til strømtilførslen og/eller akkuen, løfter eller bærer det.** Undgå at bære el-værktøjet med fingeren på afbryderen og sørg for, at el-værktøjet ikke er tændt, når det slutes til nettet, da dette øger risikoen for personskader.
- Gør det til en vane altid at fjerne indstillingsværktøj eller skruenøgle, før el-værktøjet tændes.** Hvis et stykke værktøj eller en nøgle sidder i en roterende maskindel, er der risiko for personskader.
- Undgå en unormal legemsposition. Sørg for at stå sikkert, mens der arbejdes, og kom ikke ud af balance.** Dermed har du bedre muligheder for at kontrollere el-værktøjet, hvis der skulle opstå uventede situationer.
- Brug egnet arbejdstøj. Undgå løse beklædningsgenstande eller smykker. Hold hår og tøj væk fra dele, der bevæger sig.** Dele, der er i bevægelse, kan gribe fat i løstsiddende tøj, smykker eller langt hår.
- g) Hvis støvudsugnings- og opsamlingsudstyr kan monteres, er det vigtigt, at dette tilsluttes og benyttes korrekt.** Brug af en støvsugning kan reducere støvmængden og dermed den fare, der er forbundet støv.
- Selvom du kender værktøjet godt og er vant til at bruge det, skal du alligevel være opmærksom og overholde sikkerhedsanvisningerne.** Et øjeblik uopmærksomhed kan medføre alvorlige personskader.

4) OMHYGGE LIG OMGANG MED OG BRUG AF EL-VÆRKTØJ

- Undgå overbelastning af el-værktøjet. Brug altid et el-værktøj, der er beregnet til det stykke arbejde, der skal udføres.** Med det passende el-værktøj arbejder man bedst og mest sikkert inden for det angivne effektområde.
- Brug ikke et el-værktøj, hvis afbryder er defekt.** Et el-værktøj, der ikke kan startes og stoppes, er farlig og skal repareres.
- Træk stikket ud af stikkontakten og/eller fjern akkuen, hvis den er aftagelig,**

for maskinen indstilles, før skift af tilbehørsdele eller før el-værktøj lægges til opbevaring. Disse sikkerhedsforanstaltninger forhindrer utilsigtet start af el-værktøjet.

- d) **Opbevar ubenyttet el-værktøj uden for børns rækkevidde. Lad aldrig personer, der ikke er fortrolige med el-værktøjet eller ikke har gennemlæst disse instrukser, benytte el-værktøjet.** El-værktøj er farligt, hvis det benyttes af ukyndige personer.
- e) **Vedligehold el-værktøj og tilbehørsdele. Kontroller, om bevægelige maskindele fungerer korrekt og ikke sidder fast, og om delene er brækket eller beskadiget, således at el-værktøjets funktion påvirkes. Få beskadigede dele repareret, inden el-værktøjet tages i brug.** Mange uheld skyldes dårligt vedligeholdte el-værktøjer.
- f) **Sørg for, at skæreværktøjer er skarpe og rene.** Omhyggeligt vedligeholdte skæreværktøjer med skarpe skærekanter sætter sig ikke så hurtigt fast og er nemmere at føre.
- g) **Brug el-værktøj, tilbehør, indsatsværktøj osv. iht. disse instrukser. Tag hensyn til arbejdsforholdene og det arbejde, der skal udføres.** Anvendelse af el-værktøjet til formål, som ligger uden for det fastsatte anvendelsesområde, kan føre til farlige situationer.
- h) **Hold håndtag og gribeblader tørre, rene og fri for olie og smørefedt.** Hvis håndtag og gribeblader er glatte, kan værktøjet ikke håndteres og styres sikkert, hvis der sker noget uventet.

5) OMHYGGELIG OMGANG MED OG BRUG AF AKKU-VÆRKTØJER

- a) **Oplad kun akkuer i ladeaggregater, der er anbefalet af fabrikanten.** ET ladeaggregat, der er egnet til en bestemt type akkuer, må ikke benyttes med andre akkuer - brandfare.
- b) **Brug kun de akkuer, der er beregnet til værktøjet.** Brug af andre akkuer øger risikoen for personskader og er forbundet med brandfare.
- c) **Ikke benyttede akkuer må ikke komme i berøring med kontorclips, mønter, nøgler, søm, skruer eller andre små metalgenstande, da disse kan kortslutte kontakterne.** En kortslutning mellem akku-kontakterne øger risikoen for personskader i form af forbrændinger.
- d) **Hvis akkuen anvendes forkert, kan der slippe væske ud af akkuen. Undgå at komme i kontakt med denne væske. Hvis det alligevel skulle ske, skylles med vand. Søg læge, hvis væsken kommer i øjnene.** Akku-væske kan give hudirritation eller forbrændinger.
- e) **Brug ikke akkuer eller værktøj, som er beskadiget eller modificeret.** Beskadigede eller modificerede akkuer kan opføre sig uforudsigeligt og forårsage brand, eksplosion eller fare for personskade.
- f) **Akkuer eller værktøj må ikke udsættes for ild eller meget høje temperaturer.** Ild eller

temperaturer over 130°C kan medføre eksplosion.

- g) **Følg alle instruktioner for opladning. Akkuen må ikke oplades ved temperaturer uden for det område, der er angivet i instruktionerne.** Forkert opladning eller opladning ved temperaturer uden for det angivne område kan medføre skader på akkuen og forøge brandfaren.
- 6) **Service**
 - a) **Sørg for, at el-værktøj kun reparerer af kvalificerede fagfolk og at der kun benyttes originale reservedele.** Dermed sikres størst mulig maskinsikkerhed.
 - b) **Beskadigede akkuer må aldrig reparerer.** Reparation af akkuer må kun udføres af producenten eller autoriserede reparatører.

BOR SIKKERHEDSADVARSEL

- 1) **Sikkerhedsinstruktioner til alt arbejde**
 - a) **Bær øjenbeskyttelse, når du bruger slagboremaskiner.** Støj kan medføre tab af hørelse.
 - b) **Hold elværktøjet i de isolerede håndgreb, når du udfører opgaver, hvor værktøjet kan komme i kontakt med skjulte elledninger eller sin egen ledning.** Hvis værktøjet rammer en strømførende ledning, bliver dets elektriske dele også strømførende, hvilket kan give brugeren elektrisk stød.
- 2) **Sikkerhedsinstruktioner ved brug af lange borer**
 - a) **Kør aldrig med en hastighed, der er højere end den maksimale nominelle hastighed på boret. Ved højere hastigheder, hvis skærehovedet frit kan rotere uden at berøre emnet, kan skærehovedet bøjes, hvilket resulterer i personskade.**
 - b) **Begynd altid med at bore i lav hastighed, og bring boret spids i kontakt med emnet. Ved højere hastigheder, hvis skærehovedet frit kan rotere uden at berøre emnet, kan skærehovedet bøjes, hvilket resulterer i personskade.**
 - c) **Brug kun tryk i en position, der er i tråd med boret, og læg ikke for stort tryk. Borkronen kan bøjes, hvilket får den til at bryde eller miste kontrollen, hvilket resulterer i personskade.**

SIKKERHEDSFORSKRIFTER TIL BATTERISÆT









- a) **Sekundærelementer eller batterisæt må ikke skilles ad, åbnes eller knuses.**
- b) **Et batterisæt må ikke kortsluttes. Batterisæt må ikke opbevares lemfældigt i en kasse eller skuffe, hvor de kan kortslutte hinanden eller kortsluttes af ledende**

genstande. Når batterisættet ikke er i brug, skal det holdes væk fra andre metalgenstande, såsom papirclips, mønter, nøgler, søm, skruer eller andre små metalgenstande, der kan skabe en forbindelse fra en pol til en anden, Kortslutning af batteripoler kan medføre forbrændinger eller brand.

- c) **Batterisæt må ikke udsættes for varme eller ild. Må ikke opbevares i direkte sollys.**
- d) **Batterisæt må ikke udsættes for mekaniske stød.**
- e) **I tilfælde af at et batteri lækker, må væsken ikke komme i kontakt med huden eller øjne. Hvis der er sket kontakt, skal det berørte område vaskes med rigelige mængder vand, hvorefter der søges lægehjælp.**
- f) **Søg straks lægehjælp, hvis et element eller batterisæt er nedsvælgnet.**
- g) **Opbevar batterisæt på et rent og tørt sted.**
- h) **Aftør batterisættets poler med en tør klud, hvis de bliver snavsede.**
- i) **Batterisæt skal oplades før anvendelsen. Anvend altid den korrekte oplader og læs producentens anvisninger eller brugervejledning for, hvordan batterierne oplades korrekt.**
- j) **Et batterisæt må ikke efterlades til opladning i længere tid, hvis det ikke anvendes.**
- k) **Efter længere opbevaringsperioder kan det være nødvendigt at oplade eller aflade batterisættet flere gange for at opnå den optimale ydelse.**
- l) **Batterisæt yder mest optimalt, når de anvendes ved normal stuetemperatur (20 °C ± 5 °C).**
- m) **Ved bortskaffelse af batterisæt, skal batterisæt af forskellige elektrokemiske systemer holdes adskilte fra hinanden.**
- n) **Genoplad kun med laderen specificeret af Worx. Anvend ingen anden oplader end den, der specifikt er beregnet til brug med udstyret. En oplader, der passer til en type batterisæt, kan skabe risiko for brand ved brug med et andet batterisæt.**
- o) **Brug kun det korrekte batteri til udstyret.**
- p) **Batterisættet skal opbevares utilgængeligt for børn.**
- q) **Opbevar den originale produktliteratur til fremtidig brug.**
- r) **Batterisættet skal fjernes fra udstyret, når det ikke er i brug.**
- s) **Bortskaffes på en miljørigtig måde.**
- t) **Bland ikke batterier af forskellig fremstilling, kapacitet, størrelse eller type i enheden.**
- u) **Tag ikke batteriet ud af originalemballagen, før det er nødvendigt.**
- v) **Vær opmærksom på plus (+) og minus (-) mærkerne på batteriet for at sikre korrekt brug.**

SYMBOLER

	For at undgå risikoen for personskader skal brugeren læse brugervejledningen
	Advarsel
	Bær høreværn
	Bær øjenværn
	Bær støvmaske
	Bær beskyttelseshandsker
	Batterier kan påvirke vandmiljøet, hvis de ikke bortskaffes korrekt, hvorved de kan udgøre en fare for økosystemet. Bortskaf ikke batterierne som almindeligt affald.
	Må ikke brændes
	Affald af elektriske produkter må ikke bortskaffes sammen med husholdningsaffald. Indlever så vidt muligt produktet til genbrug. Kontakt de lokale myndigheder eller forhandleren, hvis du er i tvivl.
	Lithium-ion batteri Dette produkt er mærket med et symbol i forbindelse med "separat indsamling" af alle batterier og batteripakker. Det genanvendes eller fjernes for at reducere miljøbelastningen. Batteriet kan være skadeligt for miljøet og menneskers sundhed, fordi det indeholder skadelige stoffer.

	Slagboring
	Skruestrækning
	Boring
	Træ
	Stål
	Mursten
	Høj hastighed
	Lav hastighed

11. KLEMME TIL BORESPIDS

12. INDIKATOR FOR BATTERISTATUS *

* Illustreret eller beskrevet tilbehør er kun delvis indeholdt i leverancen.

TEKNISKE DATA

Type **WT350 WT350.X (3 - udpegning af maskiner, r repræsentant for ledningfri boremaskine)**

	WT350	WT350.X**
Oplader spænding	100-240 V~50/60 Hz	
Nominel Spænding	20 V \equiv Max***	
Nominel Friløbshastighed	0-450/0-2000 RPM	
Nominel Slagfrekvens	0-32000 BPM	
Indstilling af drejningsmoment	22+1+1	
Maks. drejningsmoment	60 Nm	
Borepatronskapacitet	13 mm	
Maks. boreddybde i	Stål	13 mm
	træ	40 mm
	murværk	12 mm
	Beton	12 mm
Maskinvægt (Bare værktøjer)	1.1 kg	

** X = 1-999, A-Z, M1-M9 er kun til forskellige kunder, der er ingen sikkerhedsrelaterede ændringer mellem disse modeller

*** Spænding målt uden belastning. Indledende batterispænding når højst 20 volt. Nominel spænding er 18 volt.

STØJINFORMATION

A-vægtet lydtrykniveau	L_{PA} : 87.9 dB(A)
A-vægtet lydeffektniveau	L_{WA} : 98.9 dB(A)
K_{PA} & K_{WA}	5.0 dB(A)

Bær høreværn.

AGGREGATELEMENTER

- BOREPATRON**
- VARIABEL KOBLING**
- GEAR-UDVEKSLING MED TO HASTIGHEDER**
- OMSKIFTER TIL OMLØBSRETNING**
- BLØDT GUMMI GREB**
- BATTERI ***
- BÆLTEKROG**
- UDLØSERKLIPS TIL BATTERIPAKKE***
- SYNSBELYSNING**
- TÆND/SLUK-KNAP**

VIBRATIONSINFORMATION

Den totale værdi for vibration målt ifølge EN 62841:

Boring i metal	Værdi for vibration $a_{h,D} = 2.151$ m/s ²
	Usikkerhed K = 1.5 m/s ²
Slagboring i beton	Værdi for vibration $a_{h,D} = 10.712$ m/s ²
	Usikkerhed K = 1.5 m/s ²

Den angivne vibrationstotalværdi og den deklarerede støjemissionsværdi er målt i overensstemmelse med en standard testmetode og kan bruges til at sammenligne et værktøj med et andet. Den angivne vibrationstotalværdi og den angivne støjemissionsværdi kan også anvendes i en foreløbig vurdering af eksponeringer.



ADVARSEL: Vibrationer og støjemissioner under selve brugen af elværktøjet kan afvige fra den deklarerede værdi afhængigt af, hvordan værktøjet bruges, især hvad slags emne behandles afhængigt af følgende eksempler og andre variationer af, hvordan værktøjet bliver brugt: Hvordan værktøjet bruges og materialerne skæres eller bores.

Værktøjets stand og vedligeholdelse. Anvendelse af korrekt tilbehør og kontrol med, at det er skarpt og i en i det hele taget god tilstand. Hvor kraftigt, der holdes fast i håndtaget og, om der benyttes antivibrationsudstyr. Om værktøjet anvendes i henhold til dets konstruktion og nærværende anvisninger.

Værktøjet kan medføre et hånd/arm-vibrationsyndrom, hvis det ikke bruges på rigtig måde.



ADVARSEL: En vurdering af udsættelsesgraden under det aktuelle brug skal omfatte alle dele af arbejds cyklussen, herunder antallet af gange værktøjet slås til og fra, og tomgangsdriften uden for selve arbejdsopgaven. Dette kan afgørende reducere udsættelsesniveauet i den samlede arbejdsperiode. Hjælper med at minimere risikoen for vibrationer og støjeksponering. Brug ALTID skarpe mejsler, bor og blade. Vedligehold værktøjet i overensstemmelse med disse instruktioner og hold det korrekt smurt (hvor det er nødvendigt). Hvis værktøjet skal bruges regelmæssigt, skal du investere i anti-vibrations- og støj tilbehør. Planlæg dit arbejde, så du kan fordele arbejde med kraftige vibrationer over flere dage.

Kategori	typen	Kapacitet
----------	-------	-----------

20V batteri	WA3550	1.5Ah
	WA3550.1	1.5Ah
	WA3551	2.0Ah
	WA3551.1	2.0Ah
	WA3553	4.0Ah
20V oplader	WA3760	0.4A
	WA3869	2.0A
	WA3880	2.0A

Vi anbefaler, at du køber tilbehør fra den butik, hvor værktøjet sælges. Se tilbehørspakken for flere detaljer. Butikspersonale kan hjælpe og rådgive dig.

BETJENINGSVEJLEDNING



NOTER: Før du bruger dette værktøj, læs instruktionsbogen omhyggeligt.

Beregnet anvendelsesområde

El-værktøjet er beregnet til at hammerbore i beton, tegl og sten. Det er også egnet til boring uden slag i træ, metal og plast.

SAMLING OG ANVENDELSE



HANDLING	FIGUR
FØR BRUG	
Kontrol af batteriopladningstilstand NOTER: Fig. A1 gælder kun for batteripakken med batteriindikatorlampen.	Se fig.A1
Fjernelse af batteriet	Se fig. A2
Oplad batteriet	Se fig.A3
Indsættelse af batteriet	Se fig.A4
SAMLING	

JUSTERING AF BOREPATRON



Advarsel: Lås altid afbryderen og frakobl værktøjet fra strømkilden, når der skiftes tilbehør. Sørg altid for at bitten er sikret, før værktøjet startes. Borepatronen kan blive beskadiget, eller en løs bit kan forårsage personskader.

-- Fjernelse af bits	Se fig.B1
-- Indsættelse af bits	Se fig.B2
-- Samling af bæltekrog og klemme til borespids	Se fig. C1, C2,C3,C4

BETJENINGSVEJLEDNING	
OmskifterTil Omløbsretning  Advarsel: Forsøg aldrig at ændre rotationsretningen, mens borepatronen drejer; vent indtil den er fuldstændig standset!	Se fig.D1,D2,D3
GEAR-UDVEKSLING MED TO HASTIGHEDER	Se fig. E
JUSTERING AF DREJNINGSMOMENT SKRUETRÆKNING, BORING, SLAGBORING	Se fig. F1,F2,F3
Tænd/Sluk-Kontakt Med Bremsfunktion  Advarsel: Brug ikke værktøjet i lange perioder med lav hastighed fordi varme vil blive produceret internt.	Se fig. G

LED lys indikator (Se fig. G)
Før betjening aktiveres LED-lyset, når tænd/slukkkontakten trykkes let ned, og det slukker automatisk 20 sekunder, efter at tænd/slukkkontakten slippes.

60  **Advarsel:** For at tænde belysningen, tryk på tænd/sluk knappen og sørg for at kontrollen fremad/tilbage står i højre/venstre position. Værktøjet og batteriet er udstyret med et beskyttelsessystem. Når LED-belysningen blinker hurtigt i 60 sekunder og går ud, vil systemet automatisk frakoble strømmen til værktøjet for at forlænge batterilevetiden. Værktøjet vil automatisk slukke under driften, hvis værktøjet og/eller batteriet kommer i en af følgende tilstande:

- **Overbelastning:** Værktøjet anvendes på en måde, der forårsager, at det trækker unormalt meget strøm. I denne situation udløses kontakten på værktøjet og stands arbejdet, der forårsager at værktøjet overbelastes. Tænd derefter på kontakten igen og start igen.
- **Overophedning:** I ovennævnte tilfælde, hvis værktøjet ikke starter igen, er værktøjet og batteri overophedet. I den situation lad værktøj og batteri køle ned, før der trykkes på kontakten igen.
- **Lav batterispænding:** Den resterende batterikapacitet er for lav, og værktøjet kan ikke anvendes. I dette tilfælde fjern og oplad batteriet.



LØSNING AF PROBLEM

1. HVORFOR KØRER BOREMASKINEN IKKE, NÅR DER ER TRYKKET NED PÅ TRIGGEREN?

Kontroller retningsvælgerens kontakt, der er placeret øverst på triggeren. Det kan være, at den står i midten (låst) position. Flyt kontakten til en af

siderne og forsøg at bore ved at trykke på triggeren. (Se fig. B).

2. HVORFOR STANDSER BOREMASKINEN, FØR SKRUE ER SKRUELT HELT I?

Kontroller drejningsmomentet på justeringsringen, som findes mellem borepatronen og borehuset. Position 1 har det laveste drejningsmoment; position 22 har det højeste drejningsmoment for skruestrækkerkraft. Position  er til boring. Position  er til betjening af borehammer. Flyt justeringsringen til en højere position for at opnå bedre resultater (Se fig.E).

3. JEG KAN IKKE FÅ BATTERIET IND I BATTERIPLADEREN. HVORFOR?

Batteriet kan kun indsættes i opladeren i en retning. Drej batteriet rundt, så det kan sættes ind i rillen. Det røde led-lys skal herefter blive tændt, når batteriet er under opladning.

4. ÅRSAGER TIL FORSKELLIG ARBEJDS- TID MED BATTERIENHEDEN.

Opladningsproblemer som angivet ovenfor, og hvis du ikke har brugt batterienheden efter længere tids opbevaring, vil nedbringe batterienhedens arbejdstid. Dette kan rettes efter mange opladninger og afladning der ved at oplade og arbejde med din maskine. Kraftige arbejdsbetingelser som ved f.eks. store skruer i hård træ vil opbruge batterienhedens energi hurtigere end ved lettere arbejdsbetingelser. Genoplad ikke din batterienhed under 0°C og over 40°C, da det vil påvirke dens ydelse.

VEDLIGEHOLDELSE

Fjern batterienheden fra boremaskinen, før du udfører justeringen.

Denne bore-/skruemaskine kræver ikke særlig smøring eller vedligeholdelse. Bore-/skruemaskinen må kun serviceres og repareres i et professionelt værksted. Brug aldrig vand eller kemiske rengøringsmidler til rengøring. Må kun rengøres med en tør klud. Opbevares på et tørt sted. Hold motorens ventilationsåbninger rene. Knapperne o.l. skal være rene og frie for støv.

INDTIL BATTERIET

Et temperaturområde fra 0°C til 45°C kan hæve temperaturen. Hele systemet testes i temperaturområdet fra 0°C til 40°C.

MILJØBESKYTTELSE

 Affald af elektriske produkter må ikke bortskaffes sammen med husholdningsaffald. Indlever så vidt muligt produktet til genbrug. Kontakt de lokale myndigheder eller forhandleren, hvis du er i tvivl.

KONFORMITETSERKLÄRING

Vi,
Positec Germany GmbH
Grüner Weg 10, 50825 Cologne, Germany

erklærer herved, at produktet
Beskrivelse **Worx Ledningfri boremaskine**
Type **WT350 WT350.X (3- udpegning af maskiner, repræsentant for Ledningfri boremaskine)**
Funktion **Boring**

er i overensstemmelse med følgende direktiver:
2006/42/EC
2011/65/EU&(EU)2015/863
2014/30/EU

Standarder i overensstemmelse med
EN 55014-1
EN 55014-2
EN 62841-1
EN 62841-2-1

Personen, autoriseret til at udarbejde den tekniske fil,
Navn Marcel Filz
Adresse Positec Germany GmbH, Grüner Weg 10, 50825 Cologne, Germany



2020/05/08
Allen Ding
Vicechef; Ingeniør, Test & Certificering
Positec Technology (China) Co., Ltd
18, Dongwang Road, Suzhou Industrial
Park, Jiangsu 215123, P. R. China

TUOTETURVALLISUUS YLEISET SÄHKÖTYÖKALUJEN TURVALLISUUTEEN LIITTYVÄT VAROITUKSET



VAROITUS Lue kaikki tämän sähkötyökalun mukana toimitetut varoitukset, ohjeet, kuvat ja tekniset tiedot. Alla mainittujen ohjeiden noudattamisen laiminlyönti saattaa aiheuttaa sähköiskun, tulipalon ja/tai vakavan loukkaantumisen.

Säilytä kaikki turvallisuus- ja muut ohjeet tulevaisuutta varten.

Turvallisuusohjeissa käytetty käsite "sähkötyökalu" käsittää verkkokäyttöisiä sähkötyökaluja (verkkojohdolla) ja akkukäyttöisiä sähkötyökaluja (ilman verkkojohdtoa).

1) TYÖPAIKAN TURVALLISUUS

- Pidä työskentelyalue puhtaana ja hyvin valaistuna.** Työpaikan epäjärjestys tai valaisemattomat työalueet voivat johtaa tapaturmiin.
- Älä työskentele sähkötyökalulla räjähdysalttiissa ympäristössä, jossa on palavaa nestettä, kaasua tai pölyä.** Sähkötyökalu muodostaa kipinöitä, jotka saattavat sytyttää pölyn tai höyryt.
- Pidä lapset ja sivulliset loitolla sähkötyökalua käyttäessäsi.** Voit menettää laitteesi hallinnan, huomioisi suuntautuessa muualle.

2) SÄHKÖTURVALLISUUS

- Sähkötyökalun pistotulpan tulee sopia pistorasiaan. Pistotulppaa ei saa muuttaa millään tavalla. Älä käytä mitään pistorasia-adaptoreita maadoitettujen sähkötyökalujen kanssa.** Alkuperäisessä kunnossa olevat pistotulpat ja sopivat pistorasiat vähentävät sähköiskun vaaraa.
- Vältä koskettamasta maadoitettuja pintoja, kuten putkia, pattereita, liesiä tai jääkaappeja.** Sähköiskun vaara kasvaa, jos kehosi on maadoitettu.
- Älä aseta sähkötyökalua alttiiksi sateelle tai kosteudelle.** Veden tunkeutuminen sähkötyökalun sisään kasvattaa sähköiskun riskiä.
- Älä käytä verkkojohdtoa väärin. Älä käytä sitä sähkötyökalun kantamiseen, vetämiseen tai pistotulpan irrottamiseen pistorasiasta. Pidä johto loitolla kuumuudesta, öljystä, terävistä reunoista ja liikkuvista osista.** Vahingoittuneet tai soiteutuneet johdot kasvattavat sähköiskun vaaraa.
- Käyttäessäsi sähkötyökalua ulkona, käytä ainoastaan ulkokäyttöön soveltuvaa jatkojohtoa.** Ulkokäyttöön soveltuvan

jatkojohdon käyttö pienentää sähköiskun vaaraa.

- f) Jos sähkötyökalun käyttö kosteassa ympäristössä ei ole vältettävissä, tulee käyttää maavuotokatkaisijaa.** Maavuotokatkaisijan käyttö vähentää sähköiskun vaaraa.

3) HENKILÖTURVALLISUUS

- a) Ole valpas, kiinnitä huomiota työskentelyysi ja noudata tervettä järjettä sähkötyökalua käyttäessäsi. Älä käytä sähkötyökalua, jos olet väsynyt tai huumeiden, alkoholin tai lääkkeiden vaikutuksen alaisena.** Hetken tarkkaamattomuus sähkötyökalua käytettäessä, saattaa johtaa vakavaan loukkaantumiseen.

- b) Käytä suojarusteita. Käytä aina suojalaseja.** Henkilökohtaisen suojarustuksen käyttö, kuten polynaamarin, luistamattomien turvakengien, suojakypärän tai kuulonsuojaimien, riippuen sähkötyökalun lajista ja käyttötavasta, vähentää loukaantumisriskiä.

- c) Vältä tahatonta käynnistämistä. Varmista, että sähkötyökalu on poiskytkettyä, ennen kuin liität sen sähköverkkoon ja/tai liität akun, otat sen käteen tai kannat sitä.** Jos kannat sähkötyökalua sormi käynnistyskytkimellä tai kytket sähkötyökalun pistotulpan pistorasiaan, käynnistyskytkimen ollessa käyntiasennossa, altistat itsesi onnettomuuksille.

- d) Poista kaikki säätötyökalu ja ruuvitalat, ennen kuin käynnistät sähkötyökalun.** Työkalu tai avain, joka sijaitsee laitteen pyöriässä osassa, saattaa johtaa loukkaantumiseen.

- e) Älä yllärvioi itseäsi. Huolehdi aina tukevasta seisomaasennosta ja tasapainosta.** Täten voit paremmin hallita sähkötyökalua odottamattomissa tilanteissa.

- f) Käytä tarkoitukseen soveltuvia vaatteita. Älä käytä löysiä työvaatteita tai koruja. Pidä hiukset ja vaatteet poissa liikkuvien osien ulottuvilta.** Väljät vaatteet, korut ja pitkät hiukset voivat takertua liikkuviin osiin.

- g) Jos polynimi- ja keräilylaitteita voidaan asentaa, tulee sinun tarkistaa, että ne on liitetty ja että ne käytetään oikealla tavalla.** Polynimilaitteiston käyttö vähentää pölyn aiheuttamia vaaroja.

- h) Työskentele keskittyneesti ja noudata aina turvallisuusmääräyksiä.** etkellinenkin huolimattomuus voi aiheuttaa vakavia vammoja.

4) SÄHKÖTYÖKALUJEN KÄYTTÖ JA HOITO

- a) Älä ylikuormita laitetta. Käytä kyseiseen työhön tarkoitettua sähkötyökalua.** Sopivaa sähkötyökalua käyttäen työskentelet paremmin ja varmemmin tehoalueella, jolle sähkötyökalu on tarkoitettu.

- b) Älä käytä sähkötyökalua, jota ei**

voida käynnistää ja pysäyttää käynnistyskytkimestä. Sähkötyökalu, jota ei enää voida käynnistää ja pysäyttää käynnistyskytkimellä, on vaarallinen ja se täytyy korjata.

- c) Irrota pistotulppa pistorasiasta ja/tai irrota akku (jos irrotettava) sähkötyökalusta, ennen kuin suoritat säätöjä, vaihdat tarvikkeita tai viet sähkötyökalun varastoon.** Nämä turvatoimenpiteet pienentävät sähkötyökalun tahattoman käynnistysriskin.

- d) Säilytä sähkötyökalut poissa lasten ulottuvilta, kun niitä ei käytetä. Älä anna sellaisten henkilöiden käyttää sähkötyökalua, jotka eivät tunne sitä tai jotka eivät ole lukeneet tätä käyttöohjetta.** Sähkötyökalut ovat vaarallisia, jos niitä käyttävät kokemattomat henkilöt.

- e) Pidä sähkötyökalut ja tarvikkeet hyvässä kunnossa. Tarkista, että liikkuvat osat toimivat moitteettomasti, eivätkä ole puristuksessa sekä, että siinä ei ole murtuneita tai vahingoittuneita osia, jotka saattaisivat vaikuttaa haitallisesti sähkötyökalun toimintaan. Anna korjauttaa mahdolliset viat ennen käyttöönnottoa.** Monen tapaturman syyt löytyvät huonosti huolletuista laitteista.

- f) Pidä leikkausterät terävinä ja puhtaina.** Huolellisesti hoidetut leikkaustyökalut, joiden leikkausreunat ovat teräviä, eivät tartu helposti kiinni ja niitä on helpompi hallita.

- g) Käytä sähkötyökaluja, tarvikkeita, vaihtotyökaluja jne. näiden ohjeiden mukaisesti. Ota tällöin huomioon työolosuhteet ja suoritettava toimenpide.** Sähkötyökalun käyttö muuhun kuin sille määrättyyn käyttöön, saattaa johtaa vaarallisiin tilanteisiin.

- h) Pidä kahvat ja kädensijat kuivina ja puhtaina (öljyttöminä ja rasvattomina).** Jos kahvat ja kädensijat ovat liukkaita, et pysty ylläpitävissä tilanteissa ohjaamaan ja hallitsemaan työkalua turvallisesti.

5) AKKUKÄYTTÖISTEN SÄHKÖTYÖKALUJEN KÄYTTÖ JA HOITO

- a) Lataa akku vain valmistajan määräämässä latauslaitteessa.** Latauslaite, joka soveltuu määrättyntyyppiselle akulle, saattaa muodostaa tulipalovaaran erilaista akku ladattaessa.

- b) Käytä sähkötyökalussa ainoastaan kyseiseen sähkötyökaluun tarkoitettua akkua.** Jonkun muun akun käyttö saattaa johtaa loukkaantumiseen ja tulipaloon.

- c) Pidä irrallista akkua loitolla metalliesineistä, kuten paperinliittimistä, kolikoista, avaimista, nauloista, ruuveista tai muista pienistä metalliesineistä, jotka voivat oikosulkea akun koskettimet.** Akkukoskettimien välinen oikosulku saattaa aiheuttaa palovammoja tai johtaa tulipaloon.

d) Väärästä käytöstä johtuen saattaa akusta vuotaa nestettä, jota ei tule koskettaa. Jos nestettä vahingossa joutuu iholle, huuhtelee kosketuskohta vedellä. Jos nestettä pääsee silmiin, tarvitaan tämän lisäksi lääkärin apua. Akusta vuotava neste saattaa aiheuttaa ärsytystä ja palovammoja.

e) Älä käytä akkua tai työkalua, joka on voittunut tai johon on tehty muutoksia.

Jos akut ovat voittuneet tai niihin on tehty muutoksia, ne voivat toimia ennalta arvaamattomasti ja aiheuttaa tulipalon, räjähdysksen tai loukkaantumisvaaran.

f) Älä altista akkua tai työkalua tullelle tai äärimmäisille lämpötiloille. Tullelle tai yli 130°C asteen lämpötilalle altistaminen saattaa aiheuttaa räjähdysksen.

g) Noudata latausohjeita ja lataa akku tai työkalu ohjeenmukaisen lämpötila-alueen rajoissa. Lataaminen virheellisesti tai ohjeiden vastaisessa lämpötilassa saattaa vaurioittaa akkua ja lisätä palovaaraa.

6) HUOLTO

a) Anna koulutettujen ammattihenkilöiden korjata sähkötyökalusi ja hyväksy korjauksiin vain alkuperäisiä varaosia. Täten varmistat, että sähkötyökalu säilyy turvallisena.

b) Älä missään tapauksessa yritä itse korjata vaurioituneita akkua. Akkua saa korjata vain valmistaja tai valtuutettu huoltopiste.

PORAN TURVALLISUUSVAROITUS

1) Kaikkien toimintojen turvallisuusohjeet

a) Käytä iskuporakoneiden kanssa kuulosuojaimia. Altistus melulle voi aiheuttaa kuulon heikkenemisen.

b) Pidä sähkötyökalua eristetyn ottopinnan läpi suorittaessasi leikkuulaitetta tai kiinnikkeitä, jotka saattavat joutua kosketukseen piilotettujen johtojen kanssa. Leikkuu-laite tai kiinnitin yhteystiedot "aktiivinen" sähkötyökalu voi aiheuttaa johdot metallipinnalle jäsen "aktiivinen", ja mahdollistaa operaattorin sähköiskun.

2) Turvallisuusohjeet käytettäessä pitkiä poranteriä

a) Älä koskaan käytä nopeudella, joka on suurempi kuin kylvökoneen suurin nimellisopeus. Suuremmalla nopeudella, jos terän pää voi pyöriä vapaasti koskematta työkappaleeseen, leikkurin pää voi taipua, mikä johtaa henkilövahinkoihin.

b) Aloita poraus aina alhaisella nopeudella ja vie poran kärki kosketukseen työkappaleen kanssa. Suuremmalla nopeudella, jos terän pää voi pyöriä vapaasti koskematta työkappaleeseen, leikkurin pää voi taipua, mikä johtaa henkilövahinkoihin.

c) Painele vain porakoneen mukaisessa asenossa, äläkä tee liian suurta painetta. Poranterä voi taipua, aiheuttaen sen rikkoutumisen tai menettämisen hallinnan, johtuen henkilövahinkoihin.

AKUN TURVAOHJEET

a) Älä pura, avaa tai revi nappiparistoja tai akkua.

b) Älä aiheuta akkuun oikosulkuja. Älä säilytä akkua sattumanvaraisesti laatikossa tai kaapissa, jossa ne voivat joutua oikosulkumu toistensa tai muiden metalliesineiden kanssa. Kun akku ei ole käytössä, pidä se kaukana muista metalliesineistä, kuten paperiliittimistä, kolikoista, avaimista, nauloista, ruuveista tai muista pienistä metalliesineistä, jotka voivat muodostaa yhteyden päätteiden välille. Akkujen päätteiden yhteiset oikosulut voivat aiheuttaa palovammoja tai tulipalon.

c) Älä altista akkua kuumuudelle tai tullelle. Älä säilytä sitä suorassa auringonvalossa.

d) Älä kohdistaa akkuun mekaanisia iskuja

e) Jos paristo vuotaa, älä päästä nestettä kosketuksiin ihon tai silmien kanssa. Jos näin käy, huuhtelee kosketusalue runsaalla vedellä ja hakeudu lääkärin hoitoon

f) Jos nappiparisto tai akku tulee niellyksi, hakeudu välittömästi lääkärin vastaanotolle.

g) Pidä akku puhtaana ja kuivana.

h) Pyyhi akun päätteet puhtaalla, kuivalla liinalla, jos ne ovat likaantuneet.

i) Akku on ladattava ennen käyttöä. Käytä aina oikeaa laturia ja oikeita latausmenetelmiä.

j) Älä jätä akkua ladattavaksi pitkään, jos sitä ei käytetä.

k) Pitkän varastointiajan jälkeen voi olla välttämätöntä ladata ja purkaa akku useita kertoja maksimaalisen suorituskyvyn saavuttamiseksi.

l) Akku antaa parhaan tehon, kun sitä käytetään normaalissa huonelämpötilassa (20 °C ± 5 °C).

m) Kun hävität akut, pidä erilaisen sähkökemiallisen yhdistelmän omaavat järjestelmät erillään toisistaan.

n) Lataa vain Worx in määritlemällä laturilla. Älä käytä mitään muuta kuin laitteen toimitukseen kuuluvaa laturia. Laturi, joka sopii yhteen akkuun voi aiheuttaa tulipalon vaaran, jos sitä käytetään toisenlaisessa akussa.

o) Älä käytä mitään akkua, jota ei ole suunniteltu käytettäväksi kyseisessä laitteistossa.

p) Pidä akku lasten ulottumattomissa.

q) Säilytä tuotteen alkuperäiset asiakirjat tulevaa käyttöä varten.

r) Poista akku laitteesta, kun laitetta ei käytetä.

s) Hävitä käytetty akku oikein.









t) Älä sekoita laitteeseen eri valmistuksen,

kapasiteetin, koon tai tyyppin paristoja.

- u) Älä poista akkua alkuperäisestä pakkauksestaan ennen kuin se on tarpeen.**
v) Noudata akun plus (+) - ja miinus (-) -merkkejä, jotta varmistetaan asianmukainen käyttö.

SYMBOLIT

	Käyttäjän täytyy lukea ohjekirja loukkaantumisvaaran vähentämiseksi
	Varoitus
	Käytä kuulosuojaimia
	Käytä suojalaseja
	Käytä pölysuojainta
	Käytä suojakäsineitä.
	Akkujen sisältö voi joutua veden kiertoön, jos ne hävitetään virheellisesti. Älä hävitä akkuja laittelemattomana kotitalousjätteenä.
	Ei avotuleen
	Litiumioniakku Tämä tuote on merkitty symbolilla, joka liittyy kaikkien akkujen ja akkujen "erilliseen keräämiseen". Sitten se kierrätetään tai poistetaan ympäristövaikutusten vähentämiseksi. Akku saattaa olla haitallista ympäristölle ja ihmisten terveydelle, koska se sisältää haitallisia aineita

	Iskuporaus
	Ruuvaus
	Poraaminen
	Puu
	Teräs
	Tiili
	Korkea nopeus
	Alhainen nopeus
	Käytettyjä sähkölaitteita ei saa heittää pois kotitalousjätteen mukana. Toimita ne kierrätyspisteeseen. Lisätietoja kierrätyksestä saa paikallisilta viranomaisilta tai jälleenmyyjältä.

KONEEN OSAT

- 1. ISTUKKA**
- 2. VETOKYTKIN**
- 3. VAIHTENVALITSIN**
- 4. MYÖTÄ- JA VASTAPÄIVÄINEN PYÖRIMISLIIKE**
- 5. SOFT GRIP -KAHVA**
- 6. AKKUPAKKAUS ***

7. VYÖKOUKKU

8. AKKUPAKKAUKSEN SALPA

9. LED-TYÖVALO

10. KÄYNNISTYS-/PYSÄYTYSKYTKIN

11. PORANTERÄN PIDIKE

12. AKUN LATAUKSEN TILAN ILMAISIN *

* Kuvissa esitetyt ja selostetut lisävarusteet eivät aina kuulu toimitukseen.

TEKNISET TIEDOT

Tyyppi **WT350 WT350.X (3 - koneen määrittymiset, esimerkki langaton lithium-ioni pora)**

	WT350	WT350.X**
Laturin jännite	100-240 V~50/60 Hz	
Nimellisjännite	20 V Max***	
Nimellisoopeus kuormittamattomana	0-450/0-2000 RPM	
Nimelliskunopeus	0-32000 BPM	
Kuormittamaton iskutaajuus	22+1+1	
Suurin vääntömomentti	60 Nm	
Istukan koko	13 mm	
Suurin poraussyvyys	Teräs	13 mm
	Puu	40 mm
	Muuraus	12 mm
	Betoni	12 mm
Koneen paino (paljas työkalu)	1.1 kg	

** X = 1-999, A-Z, M1-M9 ovat vain eri asiakkaille, näiden mallien välillä ei ole turvallisuuteen liittyviä muutoksia

*** Jännite mitattu ilman kuormitusta. Aloitusakkujännite saavuttaa 20 voltin maksimin. Nimellisjännite on 18 voltia.

MELUPÄÄSTÖT

A-painotettu äänenpaine	L_{pA} : 87.9 dB(A)
A-painotettu ääniteho	L_{WA} : 98.9 dB(A)

K_{PA} & K_{WA} 5.0 dB(A)

Käytä kuulonsuojaimia.

TÄRINÄTASOT

EN 62841: n mukaiset kokonaistärinäarvot:

Poraus metalliin	Tärinäpäästö $a_{h,D}$ = 2.151 m/s ²
	Epävarmuus K = 1.5 m/s ²
Sementin iskuporaus	Tärinäpäästö $a_{h,D}$ = 10.712 m/s ²
	Epävarmuus K = 1.5 m/s ²

Ilmoitettu tärinän kokonaisarvo ja ilmoitettu melupäästöarvo on mitattu standarditestausmenetelmien mukaisesti, ja niitä voidaan käyttää verrattaessa työkaluja toisiinsa. Ilmoitettua tärinän kokonaisarvoa ja ilmoitettua melupäästöjen arvoa voidaan myös käyttää alustavaan altistumisen arviointiin

VAROITUS: Sähkötyökalun käytön aikana ilmenevät todelliset tärinä- ja melupäästöt voivat poiketa ilmoitetuista arvoista riippuen siitä, miten työkalua käytetään ja erityisesti sen perusteella, millaista työkalua käytetään, riippuen seuraavista esimerkeistä ja muista muunnoksista työkalun käyttötavassa: Miten työkalua käytetään ja mitä materiaaleja leikataan tai porataan. Onko työkalu hyvässä kunnossa ja hyvin huollettu. Käytetäänkö työkalussa oikeita lisävarusteita ja ovatko ne teräviä ja hyväkuntoisia. Kahvojen otteen pitävyys, käytetäänkö työkalussa tärinää estäviä lisävarusteita. Käytetäänkö työkalua asianmukaisesti ja näitä ohjeita noudattaen.

Tämä työkalu saattaa aiheuttaa käsien/ käsivarsien tärinäsyndrooman, jos käyttöä ei säädellä riittävästi.

VAROITUS: Altistustason arvioinnissa tulee tarkkuuden vuoksi ottaa huomioon todelliset käyttöolosuhteet, mukaan lukien aika, jona työkalu on kytketty pois päältä ja kun se käy joutokäynnillä. Tämä saattaa vähentää koko työajan yhteenlaskettua altistusaikaa huomattavasti. Auttaa vähentämään altistumistasi tärinälle ja melulle. Käytä AINA teräviä taltoja, poria ja teriä. Huolla tätä työkalua ohjeiden mukaisesti ja pidä työkalu hyvin voideltuna (soveltuvissa kohdissa). Jos tätä työkalua käytetään säännöllisesti, hanki tärinää ja melua estäviä lisävarusteita. Suunnittele työt siten, että paljon tärinää aiheuttavien töiden suorittaminen jakautuu usealle päivälle.

Luokka	Tyyppi	Kapasiteetti
20 V Akku	WA3550	1.5 Ah
	WA3550.1	1.5 Ah
	WA3551	2.0 Ah
	WA3551.1	2.0 Ah
	WA3553	4.0 Ah
20 V Laturi	WA3760	0.4 A
	WA3869	2.0 A
	WA3880	2.0 A

Suosittelimme ostamaan lisävarusteita myymälästä, jossa työkalua myydään. Katso lisävarustepaketti. Kaupan henkilökunta voi auttaa ja neuvoa sinua.

KÄYTTÖOHJEET



HUOMAUTUS: Ennen työkalun käyttöä, lue ohjekirja huolellisesti.

Asiannukainen käyttö

Sähkötyökalu on tarkoitettu vasaraporaukseen betoniin, tiileen ja kiveen. Se soveltuu myös poraamiseen ilman iskua puuhun, metalliin ja muoviin.

KOKOAMINEN JA KÄYTTÖ

TOIMINTO	KUVA
FÖR DRIFT	
Akun varaustilan tarkistaminen HUOMAUTUS: Kuva A1 koskee vain akkupakkausta, jossa on akun varaustason ilmaisin.	KATSO KUVA. A1
Akun poistaminen	KATSO KUVA. A2
AKUN LATAAMINEN	KATSO KUVA. A3
Akun laittaminen paikalleen	KATSO KUVA. A4
KOKOAMINEN	

ISTUKAN SÄÄTÖ

Varoitus: Lukitse aina laukaisukytkin ja irrota työkalu virtalähteestä, kun vaihdat lisävarusteita. Varmista aina, että poranterä on kunnolla kiinni ennen työkalun käynnistystä. Istukan vahingoittuminen tai löysä poranterä voi aiheuttaa mahdollisen henkilövahingon.

--Terien poistaminen	KATSO KUVA. B1
--Terien kiinnittäminen	KATSO KUVA. B2
--Vyökoukun ja poranterän pidikkeen asentaminen	KATSO KUVA. C1, C2, C3,C4
KÄYTTÖOHJEET	
SUUNNAN VAIHTO Varoitus: Älä koskaan yritä muuttaa pyörimissuuntaa istukan pyöriessä; odota kunnes istukka on täysin pysähtynyt !	KATSO KUVA. D1,D2,D3
KAKSINOPEUKSINEN HAMMASPYÖRÄVAIHDE	KATSO KUVA. E
VÄÄNTÖMOMENTIN SÄÄTÖ Ruuvaus, Poraaminen, Lkuporaus	KATSO KUVA. F1,F2,F3
KÄYNNISTYS-/PYSÄYTYSKYTKIN Varoitus: Älä käytä pitkiä aikoja alhaisella nopeudella, koska laitteen sisäosat kuumenevat liikaa.	KATSO KUVA. G

LED-työvalo (KATSO KUVA. G)

Ennen käyttöä LED-valo syttyy, kun On/Off-virtakytkintä painetaan kevyesti, ja se sammuu automaattisesti 20 sekunnin kuluttua On/Off-virtakytkimen vapauttamisesta.

VAROITUS: Paina On/Off-kytkintä sytyttääksesi valo ja varmista, että eteenpäin/taaksepäinohjaus oikean/vasemmanpuoleisessa asennossa.

Työkalu ja akku on varustettu suojausjärjestelmällä. Kun LED-valo vilkkuu nopeasti 60 sekuntia ja sammuu, järjestelmä katkaisee automaattisesti virran työkaluun akun käyttöiän pidentämiseksi. Työkalu pysähtyy automaattisesti käytön aikana, jos työkalu ja/tai akku asetetaan yhteen seuraavista tiloista:



- **Ylikuormitus:** Työkalua käytetään tavalla, joka saa sen kuluttamaan epätavallisen paljon virtaa. Vapauta tässä tilanteessa työkalun laukaisukytkin ja lopeta käyttö, joka aiheuttaa työkalun ylikuumentumisen. Vedä sitten laukaisukytkintä ja käynnistä uudelleen.
- **Ylikuumentuminen:** Jos työkalu ei yllä kuvatuissa olosuhteissa käynnisty, työkalu ja akku ovat ylikuumentuneet. Anna tällöin työkalun ja akun jäähtyä ennen kuin vedä liipaisimesta uudelleen.
- **Alhainen akkuvirta:** Jäljellä oleva akkukapasiteetti on liian alhainen ja työkalu ei toimi. Irrota akku ja lataa se.

VIANETSINTÄ

1. MIKSI PORA EI TOIMI KUN LIIPASINTA PAINETAAN?

Tarkista liipaisimen yläpuolella oleva suuntaavaltisin. Se on saatettu asettaa keskiasentoon (lukittu). Siirrä kytkin jommalle kummalle puolelle ja koikeile porausta painamalla liipaisinta. (KATSO KUVA.B).

2. MIKSI PORA PYSÄHTYY ENNEN KUIN RUUVI ON KANTAA MYÖTEN SISÄLLÄ?

Tarkista istukan ja poran rungon välissä olevasta momentinsäätörengaasta vääntömomenttisäätö. Asennossa 1 on alhaisin vääntömomentti, asennossa 22 on korkein vääntömomenttiasetus ruuvausta varten. Asento  on porausta varten. Asento  on tarkoitettu väsaraporakäyttöä varten. Käännä momentinsäätörengasta suurempaan asentoon parhaiden tulosten saavuttamiseksi. (KATSO KUVA.E)

3. EN SAA AKKUA SOPIMAAN AKKULATURIIN. MIKSI?

Akku sopii akkulaturiin vain yhdessä asennossa. Kierrä akkua ympäri, kunnes sen voi työntää koloon. Punaisen LED-merkkivalon tulee syttyä akun latauksen toimiessa.

4. SYITÄ AKKUPAKKAUSTEN ERILAISIIIN TOIMINTA-AIKOIHIN

Edellä selostetut latausaikaongelmat sekä akkupakkauksen pitäminen käyttämättä ja varastossa pitkiä aikoja lyhentää akkupakkauksen toiminta-aikaa. Se voi korjautua usean lataus- ja purkausjakson jälkeen lataamalla akkupakkausta ja käyttämällä sillä konetta. Raskaat työolosuhteet kuten suurten ruuvien ruuvaus kovaan puuhun kuluttaa akkupakkauksen energiaa nopeammin kuin kevyemmät työolosuhteet. Älä lataa akkupakkausta alle 0 °C ja yli 40 °C lämpötiloissa, koska se heikentää tehoa.

HUOLTO

Poista akku porakoneesta ennen säätöjen tekoa.

Kone ei vaadi voitelua eikä huoltoa. Koneen sisällä ei ole käyttäjän huollettavia osia. Älä käytä vettä tai kemiallisia puhdistusaineita koneen puhdistukseen. Pyyhi puhtaaksi kuivalla liinalla. Säilytä kone kuivassa paikassa. Pidä moottorin tuuletusaukot puhtaana. Pidä kytkimet ja säätimet pölyttöminä.

PARISTOKÄYTTÖISET TYÖKALUT

Työvälineen ja akun käytössä ja säilytyksessä ympäröivän lämpötilan tulisi olla välillä 0°C-45°C. Latausjärjestelmää varten ympäröivän lämpötilan suositellaan olevan latauksen aikana välillä 0°C-40°C.

YMPÄRISTÖN SUOJELU



Käytettyjä sähkölaitteita ei saa heittää pois kotitalousjätteen mukana. Toimita ne kierrätyspisteeseen. Lisätietoja kierrätyksestä saa paikallisilta viranomaisilta tai jällelmyyjältä.

VAATIMUSTENMUKAISUUSVAKUUTUS

Me,
Positec Germany GmbH
Grüner Weg 10, 50825 Cologne, Germany

vakuutamme täten, että tuote
Selostus **Worx langaton lithium-ioni pora**
Tyyppi **WT350 WT350.X (3- koneen**
määritykset, esimerkki langaton lithium-ioni
pora)

Toiminto **poraukset**

täyttää seuraavien direktiivien määräykset:

2006/42/EC
2011/65/EU&(EU)2015/863
2014/30/EU

Yhdenmukaiset standardit

EN 55014-1
EN 55014-2
EN 62841-1
EN 62841-2-1

Henkilö valtuutettu laatimaan teknisen tiedoston,
Nimi Marcel Filz
Osoite Positec Germany GmbH,
Grüner Weg 10, 50825 Cologne, Germany



67

2020/05/08
Allen Ding
Apulais Pääinsinööri, testaus ja sertifiointi
Positec Technology (China) Co., Ltd
18, Dongwang Road, Suzhou Industrial
Park, Jiangsu 215123, P. R. China

PRODUKTSIKKERHET GENERELLE ADVARSLER FOR ELEKTROVERKTØY

⚠ ADVARSEL Les alle sikkerhetsanvisningene, instruksjonene, illustrasjonene og spesifikasjonene som følger med dette elektroverktøyet. Manglende overholdelse av anvisningene nedenfor kan medføre elektrisk støt, brann og/eller alvorlige personskader.

Ta godt vare på alle advarslene og informasjonene.

Det nedenstående anvendte uttrykket "elektroverktøy" gjelder for strøm-drevne (med ledning) og batteridrevne elektroverktøy (uten ledning).

1) SIKKERHET PÅ ARBEIDSPLASSEN

- a) **Hold arbeidsområdet rent og ryddig.** Rotete arbeidsområder eller arbeidsområder uten lys kan føre til ulykker.
- b) **Ikke arbeid med elektroverktøyet i eksplosjonsutsatte omgivelser – der det befinner seg brennbare væsker, gass eller støv.** Elektroverktøy lager gnister som kan antenne støv eller damper.
- c) **Hold barn og andre personer unna når elektroverktøyet brukes.** Hvis du blir forstyrret under arbeidet, kan du miste kontrollen over elektroverktøyet.

2) ELEKTRISK SIKKERHET

- a) **Støpselet til elektroverktøyet må passe inn i stikkkontakten. Støpselet må ikke forandres på noen som helst måte. Ikke bruk adapterstøpsler sammen med jordede maskiner.** Bruk av støpsler som ikke er forandret på og passende stikkontakter reduserer risikoen for elektriske støt.
- b) **Unngå kroppskontakt med jordede overflater slik som rør, ovner, komfyrer og kjøleskap.** Det er større fare ved elektriske støt hvis kroppen din er jordet.
- c) **Hold elektroverktøyet unna regn eller fuktighet.** Dersom det kommer vann i et elektroverktøy, øker risikoen for elektriske støt.
- d) **Ikke bruk ledningen til andre formål, f.eks. til å bære elektroverktøyet, henge den opp eller trekke den ut av stikkkontakten. Hold ledningen unna varme, olje, skarpe kanter eller maskindeler som beveger seg.** Med skadede eller opphopede ledninger øker risikoen for elektriske støt.
- e) **Når du arbeider utendørs med et elektroverktøy, må du kun bruke en skjøteledning som er godkjent til utendørs bruk.** Når du bruker en skjøteledning som er egnet for utendørs bruk, reduseres risikoen for elektriske støt.
- f) **Hvis det ikke kan unngås å bruke elektroverktøyet i fuktige omgivelser,**

må du bruke en jordfeilbryter. Bruk av en jordfeilbryter reduserer risikoen for elektriske støt.

3) PERSONSIKKERHET

- a) **Vær oppmerksom, pass på hva du gjør, gå fornuftig frem når du arbeider med et elektroverktøy. Ikke bruk elektroverktøyet når du er trett eller er påvirket av narkotika, alkohol eller medikamenter.** Et øyeblikks uoppmerksomhet ved bruk av elektroverktøyet kan føre til alvorlige skader.
 - b) **Bruk personlig verneutstyr og husk alltid å bruke vernebriller.** Bruk av personlig sikkerhetsutstyr som støvmaske, sklifaste arbeidssko, hjelm eller hørselvern– avhengig av type og bruk av elektroverktøyet – reduserer risikoen for skader.
 - c) **Unngå å starte verktøyet ved en feiltagelse. Forviss deg om at elektroverktøyet er slått av før du kobler det til strømmen og/eller batteriet, løfter det opp eller bærer det.** Hvis du holder fingeren på bryteren når du bærer elektroverktøyet eller kobler elektroverktøyet til strømmen i innkoblet tilstand, kan dette føre til uhell.
 - d) **Fjern innstillingsverktøy eller skrunøkler før du slår på elektroverktøyet.** Et verktøy eller en nøkkel som befinner seg i en roterende maskindel, kan føre til skader.
 - e) **Ikke overvurder deg selv. Sørg for å stå stødig og i balanse.** Dermed kan du kontrollere elektroverktøyet bedre i uventede situasjoner.
 - f) **Bruk alltid egnede klær. Ikke bruk vide klær eller smykker.** Hold hår og klær unna deler som beveger seg. Løstsittende tøy, smykker eller langt hår kan komme inn i deler som beveger seg.
 - g) **Hvis det kan monteres støvavsug- og oppsamlingsinnretninger, må du forviss deg om at disse er tilkoblet og brukes på korrekt måte.** Bruk av et støvavsug reduserer faren på grunn av støv.
 - h) **Selv når du er blitt vant til verktøyet, må du ikke bli sløv og ignorere sikkerhetsreglene for verktøyet.** En uforsiktig handling kan forårsake alvorlig personskade i løpet av et brøkdels sekund.
- ## 4) AKTSOM HÅNDTERING OG BRUK AV ELEKTROVERKTØY
- a) **Ikke overbelast elektroverktøyet. Bruk et elektroverktøy som er beregnet til den type arbeid du vil utføre.** Med et passende elektroverktøy arbeider du bedre og sikrere i det angitte effektområdet.
 - b) **Ikke bruk elektroverktøy med defekt på-/avbryter.** Et elektroverktøy som ikke lenger kan slås av eller på, er farlig og må repareres.
 - c) **Trekk støpselet ut av stikkkontakten og/eller fjern batteriet (hvis demonterbart)**

før du utfører innstillinger på elektroverktøyet, skifter tilbehørsdeler eller legger elektroverktøyet bort. Disse tiltakene forhindrer en utilsiktet startung av elektroverktøyet.

- d) Elektroverktøy som ikke er i bruk må oppbevares utilgjengelig for barn. Ikke la elektroverktøyet brukes av personer som ikke er fortrolig med dette eller ikke har lest disse anvisningene.** Elektroverktøy er farlige når de brukes av uerfarne personer.
- e) Vær nøye med vedlikeholdet av elektroverktøyet og tilbehøret. Kontroller om bevegelige maskindeler fungerer feilfritt og ikke klemmes fast, og om deler er brukket eller skadet, slik at dette innvirker på elektroverktøyets funksjon. La skadete deler repareres før elektroverktøyet brukes.** Dårlig vedlikeholdte elektroverktøy er årsaken til mange uhell.
- f) Hold skjæreverktøyene skarpe og rene.** Godt stelte skjæreverktøy med skarpe skjær setter seg ikke så ofte fast og er lettere å føre.
- g) Bruk elektroverktøy, tilbehør, verktøy osv. i henhold til disse anvisningene. Ta hensyn til arbeidsforholdene og arbeidet som skal utføres.** Bruk av elektroverktøy til andre formål enn det som er angitt kan føre til farlige situasjoner.
- h) Hold håndtak og gripeflater tørre, rene og uten olje eller fett.** Glatte håndtak og gripeflater hindrer sikker håndtering og styring av verktøyet i uventede situasjoner.

5) AKTSOM HÅNDTERING OG BRUK AV BATTERIDREVNE VERKTØY

- a) Lad batteriet kun opp i ladeapparater som er anbefalt av produsenten.** Det oppstår brannfare hvis et ladeapparat som er egnet til en bestemt type batterier, brukes med andre batterier.
- b) Bruk derfor kun riktig type batterier for elektroverktøyene.** Bruk av andre batterier kan medføre skader og brannfare.
- c) Hold batteriet som ikke er i bruk unna binders, mynter, nøkler, spikre, skruer eller andre mindre metallgjenstander, som kan lage en forbindelse mellom kontaktene.** En kortslutning mellom batterikontaktene kan føre til forbrenninger eller brann.
- d) Ved gal bruk kan det lekke væske ut av batteriet. Unngå kontakt med denne væsken. Ved tilfeldig kontakt må det skylles med vann. Hvis det kommer væske i øynene, må du i tillegg oppsøke en lege.** Batterivæske som renner ut kan føre til irritasjoner på huden eller forbrenninger.
- e) Ikke bruk batteriet eller verktøyet hvis det er skadet eller modifisert.** Ødelagte eller modifiserte batterier kan oppføre seg uforutsigbart, noe som kan føre til brann, eksplosjon eller fare for personskade.

- f) Ikke utsett batteriet eller verktøyet for åpen ild eller for høye temperaturer.** Eksposering for ild eller temperaturer over 130°C kan forårsake eksplosjon.
- g) Følg alle ladeinstruksjoner, og ikke lad batteriet eller verktøyet utenfor temperaturområdet som er spesifisert i bruksanvisningen.** Feil lading eller lading ved temperaturområdet, kan skade batteriet og øke brannfaren.
- 6) Service**
- a) Maskinen din skal alltid kun repareres av kvalifisert fagpersonale og kun med originale reservedeler.** Slik opprettholdes elektroverktøyets sikkerhet.
- b) Ikke utfør service på ødelagte batterier.** Service på batterier skal alltid utføres av produsenten eller godkjente forhandlere.

BOR SIKKERHETSVARSEL

- 1) Sikkerhetsinstruksjoner for alle operasjoner**
- a) Bruk ørebeskyttere når du bruker en slagdrill.** Du kan få hørselstap av å være utsatt for støv.
- b) Når du utfører et skjæreutstyr eller festemidler som kan komme i kontakt med skjulte ledninger, holder du verktøyet gjennom den isolerte gripeflaten.** Hvis du tar kontakt med en "ladet" ledning med et skjæreutstyr eller feste, kan det "ladet" den nakne metalldelen av elektroverktøyet og kan utsette operatøren for elektrisk støt.
- 2) Sikkerhetsinstruksjoner når du bruker lange bor**
- a) Kjør aldri med en hastighet som er høyere enn den maksimale nominelle hastigheten på boret. Hvis kutterhodet kan rotere uten å berøre arbeidsstykket ved høyere hastigheter, kan kutterhodet bøye, noe som kan føre til personskade.**
- b) Begynn alltid å bore i lav hastighet og bring boretippen i kontakt med arbeidsstykket. Hvis kutterhodet kan rotere uten å berøre arbeidsstykket ved høyere hastigheter, kan kutterhodet bøye, noe som kan føre til personskade.**
- c) Bruk trykk bare i en stilling som er i tråd med boret, og ikke bruk for høyt trykk. Borkronen kan bøye og føre til at den går i stykker eller mister kontrollen, noe som kan føre til personskade.**

SIKKERHETSANVISNINGER FOR BATTERIPAKKE







- a) Ikke demonter, åpne eller riv opp sekundære celler eller batteripakker.**
- b) Ikke kortslutt en celle eller en batteripakke. Ikke oppbevar celler eller batteripakke**

løst i en boks eller skuff hvor de kan kortslutte hverandre eller bli kortsluttet av andre metallgjenstander. Når batteripakken ikke er i bruk skal den holdes adskilt fra andre metallgjenstander som binders, mynter, nøkler, spiker, skruer eller andre små metallobjekter. Kortslutning av batteriet kan forårsake skader eller brann.

- c) **Ikke utsett celler eller batteripakke for varme eller ild. Unngå oppbevaring i direkte sollys.**
- d) **Ikke utsett celler eller batteripakke for mekanisk støt.**
- e) **Hvis du opplever cellelekkasje, ikke la væsken komme i kontakt med huden eller øynene. Dersom kontakt har oppstått, vask området med rikelige mengder vann og oppsøk medisinsk hjelp.**
- f) **Søk medisinsk hjelp umiddelbart hvis en celle eller batteripakke har blitt svelget.**
- g) **Hold batteripakken ren og tørr.**
- h) **Tørk batteripakkekontaktene med en ren, tørr klut hvis de blir skitne.**
- i) **Batteripakken må lades før bruk. Bruk denne instruksjonen og korrekt ladeprosedyre.**
- j) **Ikke ha batteripakken til ladning når den ikke er i bruk.**
- k) **Etter en lang lagringsperiode kan det være nødvendig å lade og utlade batteripakken flere ganger for å oppnå maksimal ytelse.**
- l) **Batteripakken gir best ytelse når den oppbevares i normal romtemperatur (20 °C ± 5 °C).**
- m) **Når du kaster en batteripakke, hold batterier fra forskjellige elektrokjemiske systemer adskilt fra hverandre.**
- n) **Bruk kun batterilader spesifisert av Worx. Bruk ikke andre ladere enn de som er levert for bruk med utstyret.** En type lader som er egnet for en type batteripakke kan skape brannfare hvis den brukes med en annen type batterier.
- o) **Tikke bruk batteripakker som ikke er beregnet for bruk sammen med utstyret.**
- p) **Hold batteripakken utenfor barns rekkevidde.**
- q) **Ta vare på den originale bruksanvisningen for fremtidig bruk**
- r) **Ta ut batteriene fra utstyret når det ikke er i bruk**
- s) **Kvitt deg med produktet på forsvarlig måte.**
- t) **Ikke bland batterier av forskjellig produksjon, kapasitet, størrelse eller type i enheten.**
- u) **Ikke fjern batteripakken fra originalemballasjen før den trengs.**
- v) **Vær oppmerksom på pluss (+) og minus (-) merkene på batteriet for å sikre riktig bruk.**

SYMBOLER

	For å redusere risikoen for personskade, må brukeren lese instruksjonsveiledningen
	Advarsel
	Bruk hørselsvern
	Bruk vernebriller
	Bruk støvmaske
	Bruk vernehansker
	Batterier kan ende opp i vann hvis de ikke kastes på riktig måte, som kan være farlig for økosystemet. Ikke kast brukte batterier som usortert husholdningsavfall.
	Ikke brenn
	Litiumionbatteri Som er merket med symbolene knyttet til "separat samling" av alle batteripakker og batteripakker. Det blir deretter resirkulert eller fjernet for å redusere miljøbelastningen. Batteripakken kan være skadelig for miljøet og menneskers helse fordi det inneholder skadelige stoffer.
	
	Slagboring
	Skruing

	Boring
	Tre
	Stål
	Murstein
	Høy hastighet
	Lav hastighet
	Avfall etter elektriske produkter må ikke legges sammen med husholdningsavfall. Vennligst resirkuler avfallet der dette finnes. Undersøk hos de lokale myndighetene eller en detaljist for resirkuleringsråd.

APPARATELEMENTER

1. CHUCK
2. VARIABEL CLUTCH
3. GIRKONTROLL
4. ROTASJON I BEGGE RETNINGER
5. MYKT GRIPEHÅNDTAK
6. BATTERIPAKKE *
7. BELTEKROK
8. LÅS FOR BATTERIPAKKE*
9. SIKTELYS
10. AV/PÅ-BRYTEREN
11. BORHOLDER

12. STATUSINDIKATOR FOR BATTERILADNING *

* Illustrert eller beskrevet tilbehør inngår delvis ikke i leveransen.

TECHNICAL DATA

Type **WT350 WT350.X (3 - betegnelse av maskiner, representant for batteridrevet drill)**

	WT350	WT350.X**
Merkespenning	100-240 V~50/60 Hz	
Merkespenning	20V  Max***	
Nominell Tomgangshastighet	0-450/0-2000 RPM	
Slagfrekvens ved tomgang	0-32000 BPM	
Momentinnstilling	22+1+1	
Maks moment	60 Nm	
Chuck-kapasitet	13 mm	
Maks drill-kapasitet i	Stål	13 mm
	Tre	40 mm
	Murverk	12 mm
	Betong	12 mm
Maskinvekt (bare verktøy)	1.1 kg	

** X = 1-999, A-Z, M1-M9 er kun for forskjellige kunder, det er ingen sikkerhetsrelaterte endringer mellom disse modellene

*** Spenning målt uten belastning. Batterispenningen er 20 V til å begynne med. Nominell spenning er 18 V.

STØYINFORMASJON

Belastning lydtrykk	L_{pA} : 87.9 dB(A)
Belastning lydeffekt	L_{WA} : 98.9 dB(A)
K_{pA} & K_{WA}	5.0 dB(A)

Bruk hørselsvern.

VIBRASJONSINFORMASJON

Totale vibrasjonsverdier satt i henhold til EN 62841

Boring i metall	Vibrasjonutsendingsverdi $a_{h,D} = 2.151 \text{ m/s}^2$
	Usikkerhet $K = 1.5 \text{ m/s}^2$
Støtboring inn i betong	Vibrasjonutsendingsverdi $a_{h,D} = 10.712 \text{ m/s}^2$
	Usikkerhet $K = 1.5 \text{ m/s}^2$

Den oppgitte totale vibrasjonsverdien og den oppgitte støytutslippverdien er målt i henhold til en standard testmetode og kan brukes for sammenligning av et verktøy med et annet. Den oppgitte totale vibrasjonsverdien og den oppgitte støytutslippverdien kan også brukes i en innledende eksponeringsvurdering.

⚠ ADVARSEL: Vibrasjons- og støynivå under faktisk bruk av verktøyet kan avvike fra oppgitt verdi, avhengig av hvordan verktøyet brukes og hvilken type materiale det brukes på, se følgende eksempler og andre variasjoner for bruk av verktøyet: Hvordan verktøyet brukes og hvilke materialer som kappes eller bores.

Verktøyet er i god stand og godt vedlikeholdt. Bruk av riktig tilbehør for verktøyet, og sørg for at det er skarpt og i god stand.

Hvor stramt grepet på håndtakene er, og om det brukes antivibrasjonstilbehør.

Og at verktøyet blir brukt til det formålet det er tilsiktet i henhold til designet og disse instruksjonene.

Dette verktøyet kan forårsake hånd-arm vibrasjonssyndrom, hvis det ikke brukes riktig.

⚠ ADVARSEL: For å være nøyaktig, bør også et overslag over eksponeringsnivå under faktiske bruksforhold også tas med i betraktning i alle deler av driftssyklusen, slik som når verktøyet er skrudd av og når det går på tomgang, men ikke faktisk gjør jobben. Dette kan redusere eksponeringsnivået betraktelig over hele arbeidsperioden.

Minimere eksponeringsrisiko for vibrasjon og støy. Bruk ALLTID skarpe meisler, drillere og blad.

Vedlikehold verktøyet i henhold til disse instruksjonene og sørg for at det er godt smurt (der det er hensiktsmessig).

Invester i tilbehør for demping av vibrasjon og støy hvis verktøyet skal brukes regelmessig.

Planlegg arbeidstidsplanen din slik at du sprer bruk av høyvibrasjonsverktøy utover flere dager.

Kategori	Type	Kapasitet
20V batteri	WA3550	1.5 Ah
	WA3550.1	1.5 Ah
	WA3551	2.0 Ah
	WA3551.1	2.0 Ah
20V lader	WA3553	4.0 Ah
	WA3760	0.4 A
	WA3869	2.0 A
	WA3880	2.0 A

Vi anbefaler at du kjøper tilbehør fra butikken der verktøyet selges. Se tilbehørspakken for mer informasjon. Butikkpersonalet kan hjelpe og gi deg råd.

BRUKSVEILEDNING

ⓘ MERK: Les nøye gjennom instruksjonsboka før du bruker verktøyet.

Formålmessig bruk

Elektroverktøyet er beregnet til hammerboring i betong, murstein og stein. Det er også egnet til boring uten slag i tre, metall og kunststoff.

MONTERING OG BRUK

HANDLING	FIGUR
FØR BRUK	
Kontrollere batteriets ladetilstand ⓘ MERK: Fig. A1 gjelder bare for batteripakken med batterilampen tent.	Se.A1
Fjerning av batteriet	Se. A2
Lading av batteripakken	Se.A3
Innsetting av batteriet	Se.A4
MONTERING	

CHUCKJUSTERING

⚠ Advarsel: Lås alltid bryteren og koble verktøyet fra strømkilden når du bytter tilbehør. Pass alltid på at boret er sikret før du starter verktøyet. Skade på drillhodet eller et løst bor kan forårsake personskade.

-- Fjernig av bor	Se.B1
-------------------	-------

-- Innsetting av bor	Se.B2
-- Montering av beltekrok og borholder	Se. C1, C2,C3,C4
BRUK	
Rotasjon i begge retninger  Advarsel: Prøv aldri å forandre rotasjonsretning mens chucken roterer. Vent til chucken har stoppet fullstendig!	Se.D1,D2, D3
TO-HASTIGHETERS GIR	Se. E
JUSTERING AV moment Skruing, Boring, Slagboring	Se. F1,F2,F3
Sikkerhets Av/På Bryter  Advarsel: Bruk av drillen i lange perioder med lave hastigheter vil utvikle ekstra innvendig varme.	Se. G

LED-lyset (Se. G)

Før bruk, vil LED-lyset aktiveres når På / Av-bryteren trykkes litt ned, og slår seg av automatisk 20 sekunder etter at På / Av bryteren slippes.

 **Advarsel:** For å slå på lyset, trykk på av / på-bryteren og påse at rotasjonskontrollen framover / bakover er i høyre / venstre posisjon.

Verktøyet og batteriet er utstyrt med et beskyttelsessystem. Når LED lyset blinker raskt i 60 sekunder og slår seg av, vil systemet automatisk kutte strømmen til verktøyet for å forlenge batteriets levetid. Verktøyet vil stoppe automatisk under bruk dersom verktøyet og / eller batteriet befinner seg i en av følgende situasjoner:

- **Overbelastet:** Verktøyet brukes på en måte som gjør at den forbruker unormalt mye strøm. I denne situasjonen, slipp På- bryteren på verktøyet og stopp arbeidet som forårsaket at verktøyet ble overbelastet. Deretter trykk deretter på bryteren for å starte igjen.
- **Overopphetet:** I situasjonen ovenfor, hvis verktøyet ikke starter, er verktøyet og batteriet er overopphetet. Dersom dette skjer, la verktøyet og batteriet avkjøles før du trykker på startsknappen igjen.
- **Lav batterispenning:** Den gjenværende batterikapasiteten er for lav, og verktøyet vil ikke fungere. I denne situasjonen, ta ut og lad batteriet.

FEILSØKING

1. HVORFOR VIRKER IKKE DRILLEN NÅR JEG TRYKKER PÅ TRIGGERKNAPPEN?

Sjekk retningsvelgerbryteren som er plassert på toppen av triggerknappen. Den kan være satt i senterposisjon (låst). Beveg bryteren til en av

sidene og prøv så å bruke drillen ved å presse triggerknappen igjen. (Se B)

2. HVORFOR STOPPER DRILLEN FØR SKRUE ER FULLSTENDIG SKRUDD INN?

Sjekk moment-posisjonen på momentjusteringsringen som er plassert mellom chucken og drillkroppen. Posisjon 1 har det laveste momentet, posisjon 22 har den høyeste momentinnstillingen for skrutrekkerkraft. Posisjon 1 er for drilling. Posisjonen 2 er for bruk som slagdrill. Sett momentjusteringsringen til en høyere posisjon for å oppnå best mulig resultat. (Se E)

3. JEG FÅR IKKE PUTTET BATTERIET INN I BATTERILADEREN. HVORFOR?

Batteriet kan kun settes inn i laderen i én bestemt retning. Snu batteriet til det kan plasseres inn i sporet. Det røde LED-lyset kommer på når batteriet lader.

4. ÅRSAKER TIL ULIKE VIRKETIDER FOR BATTERIPAKKEN.

Ladeproblemer, som beskrevet ovenfor, samt å ikke ha brukt batteripakken på lang tid, vil redusere batteripakkens virketid. Dette kan bli rettet på etter flere omganger med lading og utlading, ved vekselvis lading og bruk av vekselsgen. Tungt arbeid som f.eks. saging i hardt treverk, vil bruke opp energien i batteripakken raskere enn ved lett arbeid. Ikke lad opp batteripakken under 0 °C og over 40 °C, fordi dette vil påvirke ytelsen.

VEDLIKEHOLD

Fjern batteripakken fra drillen før du utfører justeringer.

Det elektriske verktøyet trenger ikke ytterligere smøring eller vedlikehold.

Det er ingen brukernyttige deler i det elektriske verktøyet. Bruk aldri vann eller kjemiske rensedmidler for å rense verktøyet. Tørk av med en tørr klut. Du må alltid lagre verktøyet på en tørr plass. Hold alltid motorens ventilasjonskanaler rene. Hold alle betjeningskontrollene fri for støv.

FOR BATTERIVERKTØY

Omgivelsestemperatur for bruk og oppbevaring av verktøy og batteri er 0°C-45°C.

Anbefalt omgivelsestemperatur for ladesystemet under lading er 0°C-40°C.

MILJØVERNILTAK



Avfall etter elektriske produkter må ikke legges sammen med husholdningsavfall. Vennligst resirkuler avfallet der dette finnes. Undersøk hos de lokale myndighetene eller en detaljist for resirkuleringsråd.

SAMSVARSERKLÄRING

Vi,
Positec Germany GmbH
Grüner Weg 10, 50825 Cologne, Germany

Erklærer at produktet,
Beskrivelse **Worx Trådløs drill**
Type **WT350 WT350.X (3- betegnelse av maskiner, representant for batteridrevet drill)**
Function **Boring**

Samsvarer med følgende direktiver:
2006/42/EC
2011/65/EU&(EU)2015/863
2014/30/EU

Standardene samsvarer med
EN 55014-1
EN 55014-2
EN 62841-1
EN 62841-2-1

Personen som er autorisert til å utarbeide den tekniske filen,
Navn Marcel Filz
Adresse Positec Germany GmbH, Grüner Weg 10, 50825 Cologne, Germany

74  

2020/05/08
Allen Ding
Visesjefsingeniør, Testing og Sertifisering
Positec Technology (China) Co., Ltd
18, Dongwang Road, Suzhou Industrial
Park, Jiangsu 215123, P. R. China

PRODUKTSÄKERHET GENERELLA SÄKERHETSVARNINGAR FÖR ELVERKTYG



Varning: Läs alla säkerhetsföreskrifter, instruktioner, illustrationer och specifikationer som följer med detta elverktyg. Underlåtelse att följa instruktionerna nedan kan leda till elstöt, brand och/eller allvarlig skada.

Spara alla varningar och instruktioner för framtida bruk.

Termene "strömförande verktyg" i alla varningsmeddelande nedan avser ditt (sladdverktyg) strömförande verktyg eller batteridrivna (sladdlösa) strömförande verktyg.

1) ARBETSOMRÅDET

- Håll arbetsområdet rent och väl upplyst.** Skräpiga och mörka områden är skaderisker.
- Använd inte strömförande verktyg i explosiva miljöer, som nära brandfarliga vätskor, gaser eller damm.** Strömförande verktyg skapar gnistor som kan antända damm eller ångor.
- Håll barn och åskådare borta när du använder ett strömförande verktyg.** Distractioner kan göra att du förlorar kontrollen.

2) ELSÄKERHET

- Stickkontaktorna till verktyget måste matcha eluttaget. Modifiera inte stickkontakten på något sätt. Använd inte adapterkontakter i samband med jordade strömförande verktyg.** Omodifierade stickkontakter och matchande eluttag minskar risken för elstötar.
- Undvik kroppskontakt med jordade ytor som rör, element, spisar och kylskåp.** Det finns en större risk för elstötar om din kropp är jordad.
- Exponera inte strömförande verktyg för regn eller fuktiga förhållanden.** Kommer det in vatten i ett strömförande verktyg ökar det risken för elstötar. **bära, dra eller dra ut stickkontakten för det**
- Missbruka inte sladden. Använd aldrig sladden för att strömförande verktyget. Håll sladden borta från hetta, olja, skarpa kanter eller rörliga delar.** Skadade eller tilltrasslade sladdar ökar risken för elstötar.
- När du använder ett strömförande verktyg utomhus använder du en förlängningssladd som lämpar sig för utomhus bruk.** Använder du en sladd för utomhus bruk reducerar du risken för elstötar.
- Om det inte går att undvika att driva ett elverktyg i en fuktig lokal, använd då en restströmsskyddad (RCD) strömtillförselanordning.** Användning av en

RCD minskar risken för elektriska stötar.

3) PERSONLIG SÄKERHET

a) **Var uppmärksam, håll ögonen på vad du gör och använd sunt förnuft när du använder ett strömförande verktyg. Använd inte ett strömförande verktyg när du är trött eller påverkad av droger, alkohol eller läkemedel.** En kort stund av uppmärksamhet med strömförande verktyg kan resultera i allvarliga personskador.

b) **Använd säker utrustning. Använd alltid skyddsglasögon.** Säkerhetsutrustning som munskydd, halkfria skor, skyddshjälme eller hörselskydd som används när det behövs kommer att reducera personskador.

c) **Förhindra ofrivillig start. Se till att kontakten är i off-läge innan du ansluter till strömkälla och/eller batterienhet, tar upp eller bär med dig verktyget.** Bär du strömförande verktyg med fingret på kontakten eller sätter i stickkontakten i elluttaget när kontakten är i PÅ-läge utgör det en skaderisk.

d) **Ta bort alla skiftnycklar eller skruvnycklar innan du sätter på det strömförande verktyget.** En skift- eller skruvnyckel som lämnas kvar på en roterande del på ett strömförande verktyg kan orsaka personskador.

e) **Sträck dig inte för långt. Bibehåll alltid fötåfästet och balansen.** Detta gör att du kan kontrollera verktyget bättre i oväntade situationer.

f) **Klä dig rätt. Använd inte löst sittande kläder eller smycken.** Håll ditt hår och dina kläder borta från rörliga delar. Lösa kläder, smycket eller långa hår kan snärjas in i rörliga delar.

g) **Om det på enheterna finns anslutning för dammsug och dammuppsamling ser du till att de är anslutna och används korrekt.** Använder du dessa anordningar reducerar det dammrelaterade faror.

h) **Låt inte förtrogenhet, tack vare frekvent användning av verktyget, lura dig att känna dig för tryggt med det och därmed ignorera säkerhetsföreskrifterna.** En vårdslös handling kan orsaka allvarlig skada inom loppet av en sekund.

4) ANVÄNDNING OCH UNDERHÅLL AV STRÖMFÖRANDE VERKTYG

a) **Forcera inte det strömförande verktyget. Använd korrekt verktyg för arbetet.** Det korrekta verktyget kommer att göra jobbet bättre och säkrare med den hastighet den tillverkats för.

b) **Använd inte verktyget om kontakten inte sätter på eller stänger av det.** Alla strömförande verktyg som inte kan kontrolleras med kontakten är farliga och måste repareras.

c) **Koppla bort kontakten från strömkällan och/eller ta bort batterierna, om de är löstagbara, från elverktyget, innan du utför några justeringar, ändrar i tillbehören eller magasinerar elverktygen.** Sådana förebyggande säkerhetsåtgärder reducerar risken för att du startar verktyget oavsiktligt.

d) **Förvara verktyget som inte används utom räckhåll för barn och låt inte någon person använda verktyget som inte känner till verktyget eller dessa anvisningar.** Strömförande verktyg är farliga i händerna på utbildade användare.

e) **Håll koll på elverktyget och tillbehören. Kontrollera inriktningen eller fästet för rörliga delar, defekta delar och alla andra saker som kan påverka användningen av elverktyget.** Om den skadats måste elverktyget repareras före användning. Många olyckor orsakas av felaktigt underhållna elverktyg.

f) **Håll sågverktyget skarpa och rena.** Korrekt underhållna skärverktyg med skarpa egg kommer inte att köra fast lika ofta och är enklare att kontrollera.

g) **Använd elverktyget, tillbehören och verktygsbitsen etc. i enlighet med dessa anvisningar och på det sätt som avsetts för varje typ av elverktyg. Ha också i åtanke arbetsförhållandena och arbetet som skall utföras.** Använder du elverktyg för åtgärder som skiljer sig det avsedda arbetet kan det resultera i riskfyllda situationer.

h) **Håll handtag och greppytor torra, rena och fria från olja och fett.** Hala handtag och greppytor ger inte säker hantering och kontroll över verktyget i oväntade situationer.

5) ANVÄNDNING OCH SKÖTSEL AV SLADDLÖSA VERKTYG

a) **Ladda bara med den laddare som tillverkaren anger.** En laddare som passar en typ av batteripaket kan medföra en risk för brand när den används till ett annat batteripaket.

b) **Använd elverktyg bara tillsammans med det särskilt konstruerade batteripaketet.** Användning av andra batteripaket kan medföra en risk för personskador och brand.

c) **När batteripaketet inte används ska det hållas borta från metallföremål som gem, mynt, nycklar, skruvar och andra små metallföremål som kan skapa kontakt mellan batteripaketets poler och kortsluta det.** En kortslutning kan orsaka brännskador och brand.

d) **Under olyckliga omständigheter kan vätska kommat ur batteriet. Undvik kontakt. Om den kommer i kontakt med huden, skölj med vatten. Om den kommer i kontakt med ögonen, skölj rikligt med vatten och sök läkarhjälp. Vätska som kommer ut ur batteriet kan orsaka irritation eller brännskador.**

e) **Använd inte ett batteripack eller verktyg som skadats eller modifierats.** Skadade eller modifierade batterier kan uppvisa förväntade beteende som kan leda till brand, explosion eller skada.

f) **Utsätt inte batteripack eller verktyg för eld eller höga temperaturer.** Eld eller temperaturer som överstiger 130°C kan orsaka explosioner.

g) **Följ alla laddningsinstruktioner och**

ladda inte batteripacket eller verktyget utanför temperaturintervallen som anges i instruktionerna. Felaktig laddning eller laddning i temperaturer utanför det angivna temperaturintervallen kan skada batteriet eller öka brandrisken.

6) UNDERHÅLL

- a) **Låt ditt elverktyg underhållas av en kvalificerad reparatör som bara använder äkta reservdelar.** Det kommer att garantera att elverktygets säkerhet bibehålls.
- b) **Försök aldrig reparera skadade batteripack.** Batteripack får endast underhållas av tillverkaren eller behöriga servicetekniker.

SÄKERHETSFORESKRIFTER FÖR BORRSÄKERHET

1) Säkerhetsanvisningar för alla operationer

- a) **Använd hörselskydd när du slagborrar.**
Buller kan orsaka hörselskador.
- b) **Se till att använda vadderade greppytor när du arbetar med maskinen, särskilt då verktyget kan skada dolda ledningar.**
Kontakt med spänningsförande ledningar kan leda till att användaren får en elektrisk chock.
- 2) **Säkerhetsanvisningar vid användning av långa borrbitar**
- a) **Använd inte med högre hastighet än borrens maximala nominella hastighet. Vid högre hastigheter kan borren böja om den är fri att rotera utan att röra arbetsstycket, vilket leder till personskada.**
- b) **Börja alltid borra vid låg hastighet med borrens spets i kontakt med arbetsstycket. Vid högre hastigheter kan borren böja om den är fri att rotera utan att röra arbetsstycket, vilket leder till personskada.**
- c) **Applicera endast tryck när det är direkt i linje med borren, använd inte alltför högt tryck. Borren böjer sig och orsakar skada eller förlust av kontroll, vilket leder till personskada.**



SÄKERHETSFORESKRIFTER FÖR BATTERIET













- a) **Ta inte isär batteriet, öppna inte heller batteriet eller sära på battericeller.**
- b) **Kortslut inte batteriet. Förvara inte batteriet på ett slarvigt sätt i en låda där det kan kortslutas eller skadas av ledande material.** När batteriet inte används, håll det borta från metallobjekt, såsom pappersgem, pengar, nycklar, naglar, skruvar eller andra små metallobjekt som kan leda ström från en terminal till en annan. Om batteriterminalerna kortsluter varandra kan de förorsaka brandrisk.
- c) **Exponera inte batteriet för eld eller värme.**

Undvik förvaring i direkt solljus.

- d) **Utsätt inte batteriet för mekanisk chock.**
- e) **Om batteriet läcker, låt inte vätskan komma i kontakt med hud eller ögon. Om så ändå skulle hända, skölj med mycket vatten och sök läkarhjälp.**
- f) **Sök omedelbar läkarhjälp om någon har svårt en battericell eller batteriet.**
- g) **Håll batteriet rent och torrt.**
- h) **Torka av batteriet om det blir smutsigt med en torr, ren trasa.**
- i) **Batteriet måste laddas före användning. Använd den här bruksanvisningen för att ladda batteriet korrekt.**
- j) **Låt inte batteriet stå på laddning när det inte används.**
- k) **Efter lång tids användning kan det bli nödvändigt att ladda och ladda ur batteriet många gånger för att nå maximala prestanda.**
- l) **Batterier fungerar bäst när de används vid normal rumstemperatur (20 °C ± 5 °C).**
- m) **När du kasserar batteriet, se till att hålla batterier med olika elektrokemiska system ifrån varandra.**
- n) **Ladda endast med laddare av varumärket Worx. Använd ingen annan laddare än den som specifikt ska användas med det här batteriet. En laddare som passar för en viss typ av batteri kan förorsaka brandrisk vid användning tillsammans med ett annat batteri.**
- o) **Använd inte ett batteri som inte är avsett för användning med det här verktyget.**
- p) **Håll batteriet borta från barn.**
- q) **Behåll den ursprungliga bruksanvisningen för framtida användning.**
- r) **Plocka ur batteriet från verktyget då det inte används.**
- s) **Kassera batteriet på rätt sätt.**
- t) **Blanda inte celler från olika tillverkning, kapacitet, storlek eller typ inom en enhet.**
- u) **Avlägsna inte batteriet från originalförpackningen tills det är nödvändigt för användningen.**
- v) **Observera plus (+) och minus (-) märkningen på batteriet och säkerställa korrekt användning.**

SYMBOLER

	För att minska risken för skador måste användaren läsa bruksanvisningen
	Varning
	Använd hörselskydd

	Använd skyddsglasögon
	Använd skyddsmask
	Använd skyddshandskar
	Om det inte hanteras ordentligt kan batteriet gå in i vattencykeln och kan skada ekosystemet. Kassera ej använda batterier som sorterat kommunalt avfall.
	Får ej uppeldas
	Litiumjonbatteri, som har blivit märkt med symbolerna i samband med "separat samling" av alla batteripack och batteripaket. Det återvinns eller tas bort för att minska miljöpåverkan. Batterier kan vara skadliga för miljön och människors hälsa eftersom de innehåller skadliga ämnen.
	Uttjänade elektriska produkter får inte kasseras som hushållsavfall. Återanvänd där det finns anläggningar för det. Kontakta dina lokala myndigheter eller återförsäljare för återvinningsrld.
	Hammarborrning
	Skruvdragning
	Borrning
	Trä
	Metall
	Tegelsten

	Hög hastighet
	Låg hastighet

DELLISTA

1. **CHUCK**
2. **VRIDMOMENTETS REGLERINGSRING**
3. **VÄXEL FÖR TVÅ HASTIGHETER**
4. **ROTERING FRAM OCH TILLBAKA**
5. **HANDTAG MED MJUKT GREPP**
6. **BATTERIPAKET ***
7. **BÄLTESHAKE**
8. **BATTERIPAKETETS LÅSNING ***
9. **LED-LJUSET**
10. **TILL/ FRÅN -STRÖMBRYTAREN**
11. **BITKLÄMMA**
12. **BATTERIKAPACITETSINDIKATOR***

* Alla tillbehör beskrivna eller avbildade nedan medföljer inte standardprodukten.

TEKNISKA DATA

Typ **WT350 WT350.X (3 - beteckning för maskin, representant för sladdlös bormaskin)**

	WT350	WT350.X**
Laddare spänning	100-240 V~50/60 Hz	
Spänning	20 V \equiv Max***	
Hastighet utan belastning	0-450/0-2000 RPM	
Nominellt Anslagsvärde	0-32000 BPM	
Antal kopplingslägen	22+1+1	
Max moment	60 Nm	
Chuck-kapacitet	13 mm	
Max. borrhåldiameter	Stål	13 mm
	Trä	40 mm
	Murverk	12 mm
	Betong	12 mm

Maskinens vikt (Naken verktyg)	1.1 kg
--------------------------------	--------

** X = 1-999, A-Z, M1-M9 är endast för olika kunder, det finns inga säkerhetsrelaterade förändringar mellan dessa modeller.

*** Spänning uppmätt utan belastning. Initial batterispänning är max. 20 V. Nominell spänning är 18 V.

BULLERINFORMATION

Uppmätt ljudtryck L_{pA} : 87.9 dB(A)

Uppmätt ljudstyrka L_{wA} : 98.9 dB(A)

K_{pA} & K_{wA} 5.0 dB(A)

Använd hörselskydd.

VIBRATIONSINFORMATION

Vibrationernas totalvärdet (triax vektorsumma) är fastställt enligt EN 62841:

Borra i metall	Vibrationsemissionsvärde $a_{h,D} = 2.151 \text{ m/s}^2$
	Osäkerhet $K = 1.5 \text{ m/s}^2$
Slagborrning i betong	Vibrationsemissionsvärde $a_{h,D} = 10.712 \text{ m/s}^2$
	Osäkerhet $K = 1.5 \text{ m/s}^2$

Det angivna totala vibrationsvärdet och det angivna bullervärdet har uppmätts i enlighet med en standardtestmetod och kan användas för att jämföra ett verktyg med ett annat.

Det angivna totala vibrationsvärdet och det angivna bullervärdet kan också användas i en preliminär exponeringsbedömning.

! VARNING: Vibrationer och buller vid användning av elverktyget kan skilja sig från det angivna värdet beroende på vilket sätt verktyget används på, särskilt vilken typ av arbetsstycke som bearbetas beroende på följande exempel och andra varianter på hur verktyget används:

Hur verktyget används och materialet som skärs eller borras.

Verktyget är i bra skick och bra underhållet.

Användning av korrekt tillbehör för verktyget och säkerställ att de är skarpa och i bra skick.

Åtdragningsgraden av greppet på handtagen och om några antivibrations- och bullertillbehör används. Och att verktyget används såsom avsett enligt dess konstruktion och dessa instruktioner.

Detta verktyg kan orsaka hand-arm vibrationssyndrom om det används på felaktigt sätt.

! VARNING: För att vara korrekt bör en beräkning av exponeringsnivån under verkliga förhållanden vid användning också tas med för alla delar av hanteringscykeln såsom tiden när verktyget är avstängt och när det körs på tomgång utan att utföra något arbete. Detta kan betydligt minska exponeringsnivån över den totala arbetsperioden.

Hjälp för att minimera din exponering för vibrationer och buller.

Använd ALLTID skarpa mejslar, borrar och blad.

Underhåll verktyget i enlighet med dessa instruktioner och håll det välsmort (där så behövs).

Om verktyget ska användas regelbundet investera då i antivibrations- och bullertillbehör.

Planera ditt arbetsschema för att sprida ut användning av kraftigt vibrerande verktyg över flera dagar.

Kategori	Typ	Kapacitet
20V Batteripaket	WA3550	1.5 Ah
	WA3550.1	1.5 Ah
	WA3551	2.0 Ah
	WA3551.1	2.0 Ah
20V Laddning	WA3553	4.0 Ah
	WA3760	0.4 A
	WA3869	2.0 A
	WA3880	2.0 A

Vi rekommenderar att du köper tillbehör från butiken där verktygen säljs. Se tillbehörspaketet för mer information. Butikspersonal kan hjälpa dig och ge dig råd.

BRUKSANVISNING



! OBS: Innan du använder verktyget, läs noga igenom bruksanvisningen.

Ändamålsenlig användning

Maskinen är avsedd för slagborrning i tegel, betong och sten samt för borring i trä, metall, keramik och plast.

MONTERING OCH DRIFT

ÅTGÄRD	FIGUR
INNAN ENHETEN TAS I BRUK	
Kontroll av batteriladdningstillståndet OBS: Figur A1 gäller endast batteripack med batterilampor.	Se. A1
Ta bort batteriet	Se. A2
Ladda batteriet	Se. A3

Sätta i batteriet	Se. A4
MONTERING	
JUSTERING AV CHUCKEN	
 VARNING: Slå alltid av låsknappen och koppla bort verktyget från strömkällan innan du byter ut tillbehör. Försäkra dig alltid om att delen sitter ordentligt fast på verktyget innan du slår på den igen. Skador på chucken eller en lös del kan orsaka personskador.	
-- Ta bort delarna	Se. B1
-- Sätta in delarna	Se. B2
-- Montering av bälteshaken och bitklämman	Se. C1, C2, C3, C4
DRIFT	
Roteringskontroll framåt och bakåt  VARNING: Försök aldrig ändra rotationsriktningen när chucken roterar. Vänta tills den har stannat helt!	Se. D1, D2, D3
VÄXEL FÖR TVÅ HASTIGHETER	Se. E
INSTÄLLNING AV MOMENTET BORRNING, SKRUVDRAGNING, HAMMARBORRNING	Se. F1, F2, F3
Hantering av Till/ Från-ström  VARNING: Om bormaskinen körs en längre period med lågt varvtal blir den invändigt mycket varm.	Se. G

LED ljusindikator (Se. G)

Innan användning kommer LED- ljuset att aktiveras när Till/ Från- strömbrytaren är lätt nedtryckt, och den kommer automatiskt att slås av 20 sekunder efter att Till/ Från- strömbrytaren har släppts upp.

 **VARNING:** För att slå på ljuset, tryck på Till/ Från- strömbrytaren och försäkra dig om att rotationskontrollen står i läget höger/vänster. Verktyget och batteriet är utrustade med ett skyddssystem. När LED- ljuset blinkar snabbt 60 sekunder och därefter stängs av kommer systemet därefter automatiskt att koppla bort strömmen från verktyget för att förlänga batteriets livslängd. Verktyget kommer att stanna automatiskt under användning ifall det och/eller batteriet är utsatt för någon av följande situationer:

- **Överladdning:** Verktyget hanteras på ett sätt som får det att använda abnormt mycket ström. I händelse av detta scenario: slå från väljaren på verktyget och avsluta användningen som fick verktyget att bli överladdat. Slå därefter tillbaka väljaren igen för att starta om verktyget.
- **Överhettning:** I händelse av scenariot ovan, om verktyget inte startar kan det och batteriet vara överhettade. Om detta inträffar: låt verktyget och batteriet kylas ned innan du slår på strömmen igen.
- **Låg spänning i batteriet:** Den återstående kapaciteten i batteriet är för låg vilket gör att verktyget inte kan användas. I händelse av detta så avlägsna och ladda upp batteriet.

FELSÖKNING

1. VARFÖR STARTAR INTE BORRMASKINEN NÄR JAG TRYCKER PÅ STRÖMBRYTAREN?

Kontrollera läget på riktningväljaren ovanför strömbrytaren. Den kanske står i mellanläget (låst). Flytta väljaren till ett av sidolägena och försök borra genom att trycka på strömbrytaren (Se. B).

2. VARFÖR STANNAR BORRMASKINEN INNAN SKRUVEN ÄR HELT IDRAGEN?

Kontrollera läget på ringen för momentinställning som sitter mellan chucken och bormaskinen. Läge 1 ger det minsta momentet, läge 22 det största momentet för skruvdragning. Läge 22 är avsett för borring. Position 1 är för hammARBORRNINGSDRIFT. Vrid ringen för momentinställning till ett högre värde för att få bästa resultat. (Se. E).

3. JAG KAN INTE PASSA IN BATTERIET I BATTERILADDAREN. VARFÖR?

Batteriet kan sättas in i laddaren endast i en riktning. Rota batteriet tills det kan sättas in i facket, den röda LED- lampan bör tändas när batteriet laddas.

4. ORSAKER TILL ATT BATTERIPAKETEN VARAR OLIKA LÄNGE

Laddningsproblem som beskrivs ovan och om batteripaketet legat lagrat och inte använts under en lång tid minskar batteriets drifttid. Detta kan åtgärdas genom att laddas och laddas ur flera gånger genom att maskinen används och laddas upprepade gånger. Om maskinen belastas hårt, t.ex. genom att stora skruvar dras in i hårt trä, förbrukas batteriets energi snabbare än vid lätt belastning. Ladda inte batterierna vid temperaturer under 0°C eller över 40°C eftersom detta påverkar egenskaperna.

79

UNDERHÅLL

Avlägsna batteripaketet från verktyget innan du utför någon typ av justering, service eller underhåll.

Ditt verktyg kräver inte extra smörjning eller underhåll. Det finns inga delar som kan repareras i verktyget. Använd aldrig vatten eller kemiska medel för att rengöra verktyget. Torka rent med en torr trasa. Förvara alltid verktyget på en torr plats. Håll motorns ventileringsöppningar rena. Håll alla knappar fria från damm. Ibland ser du kanske att det slår gnistor i ventileringsöppningarna. Det är normalt och kommer inte att skada verktyget.

FÖR BATTERIVERKTYG

Verktyget och batteriet bör användas och förvaras i 0°C-45°C. Den rekommenderade omgivningstemperaturen för laddningssystem vid laddning är 0°C-40°C.

MILJÖSKYDD

 Uttjänade elektriska maskiner får inte kasseras som hushållsavfall. Använd återvinningsfaciliteter om det finns tillgängligt. Kontrollera med din återförsäljare eller vilka lokala föreskrifter som föreligger.

DEKLARATION OM ÖVERENSSTÄMMEELSE

Vi,
POSITEC Germany GmbH
Grüner Weg 10, 50825 Cologne, Germany

Deklarerar att denna produkt,
Beskrivning **Batteridrivnen borr**
Typ **WT350 WT350.X (3- beteckning för maskin, representant för sladdlös bormaskin)**
Funktion **Borning**

Uppfyller följande direktiv,
2006/42/EC
2011/65/EU&(EU)2015/863
2014/30/EU

Standarder överensstämmer med
EN 55014-1
EN 55014-2
EN 62841-1
EN 62841-2-1

Personen som godkänts att sammanställa den tekniska filen,
Namn Marcel Filz
Address Positec Germany GmbH
Grüner Weg 10, 50825 Cologne, Germany



2020/05/08
Allen Ding
Vice chefsingenjör, tester och certifiering
Positec Technology (China) Co., Ltd
18, Dongwang Road, Suzhou Industrial
Park, Jiangsu 215123, P. R. China

BEZPIECZEŃSTWO PRODUKTU OGÓLNE OSTRZEŻENIA DOTYCZĄCE BEZPIECZEŃSTWA PODCZAS PRACY Z ELEKTRONARZĘDZIAMI



OSTRZEŻENIE Przeczytaj **wszystkie ostrzeżenia, instrukcje, ilustracje i specyfikacje dostarczone z elektronarzędziem.** *Niestosowanie się do podanych wskazówek może spowodować porażenie prądem, pożar i / lub ciężkie obrażenia ciała.*

Należy dobrze przechowywać te przepisy.

Użyte w dalszej części pojęcie „elektronarzędzie” odnosi się do elektronarzędzi napędzanych prądem (z kablem zasilającym) i do elektronarzędzi napędzanych akumulatorami (bez kabla zasilającego).

- 1) Miejsce pracy**
 - a) Miejsce pracy należy utrzymywać w czystości i dobrze oświetlone.** *Nieporządek i nie oświetlane zakresy pracy mogą doprowadzić do wypadków.*
 - b) Nie należy pracować tym narzędziem w otoczeniu zagrożonym wybuchem, w którym znajdują się np. łatwopalne ciecze, gazy lub pyły.** *Elektronarzędzia wywołują iskry, które mogą podpalić ten pył lub pary.*
 - c) Elektronarzędzie trzymać podczas pracy z daleka od dzieci i innych osób.** *Przy odwróceniu uwagi można stracić kontrolę nad narzędziem.*
- 2) Bezpieczeństwo elektryczne**
 - a) Wtyczka urządzenia musi pasować do gniazda. Nie wolno zmieniać wtyczki w jakikolwiek sposób. Nie należy używać wtyczek adapterowych razem z uziemionymi narzędziami.** *Niezmiennione wtyczki i pasujące gniazda zmniejszają ryzyko porażenia prądem.*
 - b) Należy unikać kontaktu z uziemionymi powierzchniami jak rury, grzejniki, piece i lodówki.** *Istnieje zwiększone ryzyko porażenia prądem, gdy Państwa ciało jest uziemione.*
 - c) Urządzenie natężyć trzymać zabezpieczone przed deszczem i wilgocią.** *Wniknięcie wody do elektronarzędzia podwyższa ryzyko porażenia prądem.*
 - d) Nigdy nie należy używać kabla do innych czynności. Nigdy nie używać kabla do noszenia urządzenia za kabel, zawieszenia lub do wyciągania wtyczki z gniazda. Kabel należy trzymać z daleka od wysokich temperatur, oleju; ostrych krawędzi lub ruchomych części urządzenia.** *Uszkodzone lub poplątane kable zwiększają ryzyko porażenia*

prądem.

- e) **W przypadku, że elektronarzędziem pracuje się na świeżym powietrzu należy używać kabla przedłużającego, który dopuszczony jest do używania na zewnątrz.** Użycie dopuszczonego do używania na zewnątrz kabla przedłużającego zmniejsza ryzyko porażenia prądem.
- f) **Jeśli nie można uniknąć posługiwania się elektronarzędziem w miejscu o dużej wilgotności należy użyć zabezpieczonego zasilacza domowego (RCD).** Stosowanie RCD zmniejsza ryzyko porażenia prądem elektrycznym.

3) Bezpieczeństwo osób

- a) **Należy być uważnym, zważać na to co się robi i pracę elektronarzędziem rozpoczynać z rozsądkiem. Nie należy używać urządzenia gdy jest się znieczymnym lub pod wpływem narkotyków, alkoholu lub lekarstw.** Moment nieuwagi przy użyciu urządzenia może doprowadzić do poważnych obrażeń ciała.
- b) **Należy nosić osobiste wyposażenie ochronne i zawsze okulary ochronne.** Noszenie osobistego wyposażenia ochronnego jak maska przeciwpyłowa, nie ślizgające się buty robocze, hełm ochronny lub ochrona słuchu, w zależności od rodzaju i użycia elektronarzędzia zmniejsza ryzyko obrażeń ciała.
- c) **Należy zapobiec przypadkowemu uruchomieniu. Przed podłączeniem do sieci zasilającej i/lub zestawu baterii, podniesieniem urządzenia i przenoszeniem urządzenia należy sprawdzić, czy przełącznik znajduje się w pozycji wyłączenia.** W przypadku, że przy noszeniu urządzenia trzyma się palec na włączniku/wyłączniku lub włączone urządzenie podłączone zostanie do prądu, to może to doprowadzić do wypadków.
- d) **Zanim urządzenie zostanie włączone należy usunąć narzędzia nastawcze lub klucze.** Narzędzie lub klucz, które znajdują się w ruchomych częściach urządzenia mogą doprowadzić do obrażeń ciała.
- e) **Nie należy przeceniać swoich możliwości. Należy dbać o bezpieczną pozycję pracy i zawsze utrzymywać równowagę.** Przez to możliwa jest lepsza kontrola urządzenia w nieprzewidywanych sytuacjach.
- f) **Należy nosić odpowiednie ubranie. Nie należy nosić luźnego ubrania lub biżuterii.** Występują kontakt włosów, części odzieży lub rękawic ochronnych z ruchomymi częściami urządzenia.
- g) **W przypadku, że możliwe jest zamontowanie urządzeń odsysających lub podchwytyjących należy upewnić się, czy są one właściwie podłączone i prawidłowo użyte.** Użycie tych urządzeń zmniejsza zagrożenie spowodowane pyłami.
- h) **Częste używanie urządzenia i rutyna może osłabić twoją uwagę i być przyczyną niedotrzymywania zasad bezpieczeństwa.**

Nieuważne działanie może spowodować poważne szkody w ułamku sekundy.

4) Staranne obcowanie oraz użycie elektronarzędzi

- a) **Nie należy przeciążać urządzenia. Do pracy używać należy elektronarzędzia, które jest do tego przewidziane.** Odpowiednim narzędziem pracuje się lepiej i bezpieczniej w podanym zakresie sprawności.
- b) **Nie należy używać elektronarzędzia, którego włącznik/wyłącznik jest uszkodzony.** Elektronarzędzie, którego nie można włączyć lub wyłączyć jest niebezpieczne i musi zostać naprawione.
- c) **Przed przystąpieniem do wykonywania jakichkolwiek regulacji, ustawień wymiany osprzętu lub składowania urządzenia należy odłączyć wtyczkę od źródła zasilania i/lub wyciąć akumulator.** Ten środek ostrożności zapobiega niezamierzonemu włączeniu się urządzenia.
- d) **Nie używane elektronarzędzia należy przechowywać poza zasięgiem dzieci. Nie należy dać narzędzia do użytku osobom, które jego nie znają lub nie przeczytały tych przepisów.** Używane przez niedoświadczonych osoby elektronarzędzia są niebezpieczne.
- e) **Dotrzymuj regularnego wykonywania konserwacji urządzenia i osprzętu. Należy kontrolować, czy ruchome części urządzenia funkcjonują bez zarzutu i nie są zablokowane, czy części nie są pęknięte lub uszkodzone, co mogłoby mieć wpływ na prawidłowe funkcjonowanie urządzenia.** Uszkodzone części należy przed użyciem urządzenia oddać do naprawy. Wiele wypadków spowodowanych jest przez niewłaściwą konserwację elektronarzędzi.
- f) **Narzędzia tnące należy utrzymywać ostre i czyste.** Starannie pielęgnowane narzędzia tnące z ostrymi krawędziami tnącymi zablokują się rzadziej i łatwiej się je prowadzi.
- g) **Elektronarzędzia, osprzęt, narzędzia itd. należy używać odpowiednio do tych przepisów i tak, jak jest to przewidziane dla tego specjalnego typu urządzenia. Uwzględnić należy przy tym warunki pracy i czynność do wykonania.** Użycie elektronarzędzi do innych niż przewidziane prace może doprowadzić do niebezpiecznych sytuacji.
- h) **Uchwyty oraz powierzchnie elementów obsługi urządzenia utrzymywać suche, czyste, bez oleju i smaru.** Śliskie uchwyty oraz inne powierzchnie stanowią przeszkodę w bezpiecznej obsłudze i kontroli nad narzędziem w nieoczekiwanych sytuacjach.
- 5) **Staranne użytkowanie elektronarzędzi napędzanych akumulatorami**
- a) **Akumulatory należy ładować tylko w ładowarkach, które poleci producent.** Dla ładowarki, która nadaje się do ładowania określonych

akumulatorów istnieje niebezpieczeństwo pożaru, gdy użyte zostaną inne akumulatory.

b) Do elektronarzędzi należy używać jedynie przewidzianych do tego akumulatorów.

Użycie innych akumulatorów może doprowadzić do obrażeń ciała i niebezpieczeństwa pożaru.

c) Nie używany akumulator należy trzymać z daleka od spinaczy, monet, kluczy, gwoździ, śrub lub innych małych przedmiotów metalowych, które mogłyby spowodować zmostkowanie kontaktów.

Zwarcie pomiędzy kontaktami akumulatora może spowodować oparzenia lub pożar.

d) Przy niewłaściwym użyciu możliwe jest wydostanie się cieczy z akumulatora. Należy unikać kontaktu z nią. Przy przypadkowym kontakcie spłukać wodą.

W przypadku, że ciecz dostała się do oczu należy dodatkowo skonsultować się z lekarzem. Ciecz akumulatorowa może doprowadzić do podrażnienia skóry lub oparzeń,

e) Zabrania się używania uszkodzonego lub zmodyfikowanego akumulatora lub urządzenia. Uszkodzone lub zmodyfikowane akumulatorki mogą działać w nieoczekiwany sposób wywołując pożar, eksplozję lub zagrożenie zranienia osób.

f) Zabrania się wystawiania akumulatora lub urządzenia na działanie ognia lub podwyższonej temperatury. Działanie ognia lub temperatury przekraczającej 130 °C może spowodować eksplozję.

g) Kierować się instrukcjami dotyczącymi sposobu ładowania, nie wystawiać akumulatora na działanie temperatury poza zakresem podanym w instrukcji obsługi. Niewłaściwy sposób ładowania akumulatora lub działanie temperatury poza zakresem podanym w instrukcji, może być przyczyną uszkodzenia akumulatora lub nastanie podwyższonego ryzyka wybuchu pożaru.

6) Serwis

a) Naprawę urządzenia należy zlecić jedynie kwalifikowanemu fachowcowi i przy użyciu oryginalnych części zamiennych. To gwarantuje, że bezpieczeństwo urządzenia zostanie zachowane.

b) Zabrania się dokonywania naprawy uszkodzonego akumulatora. Naprawę akumulatora może wykonywać wyłącznie producent lub autoryzowany punkt serwisowy.

WSKAZÓWKI DOTYCZĄCE BEZPIECZEŃSTWA PRACY Z WIERTARKAMI

1) Instrukcje bezpieczeństwa dla wszystkich operacji

a) Wraz z bezprzewodową wiertarką należy

używać ochrony słuchu. *Hałas może spowodować utratę słuchu.*

b) Jeśli narzędzie tnące może mieć kontakt z ukrytym okablowaniem, podczas działania narzędzie należy trzymać za izolowane powierzchnie. *Kontakt z 'aktywnym' okablowaniem może także spowodować obrażenie metalowych elementów i porażenie operatora prądem elektrycznym.*

2) Instrukcje bezpieczeństwa podczas używania długich wiertel

a) Nie pracuj z prędkością większą niż maksymalna prędkość znamionowa siewnika. Przy wyższych prędkościach wiertło może się wygiąć, jeśli może się swobodnie obracać bez dotykania obrabianego przedmiotu, powodując obrażenia ciała.

b) Zawsze zaczynaj wiercenie z małą prędkością, gdy końcówka wiertła styka się z obrabianym przedmiotem. Przy wyższych prędkościach wiertło może się wygiąć, jeśli może się swobodnie obracać bez dotykania obrabianego przedmiotu, powodując obrażenia ciała.

c) Naciskać tylko wtedy, gdy jest bezpośrednio wyrównany z wiertłem, nie należy stosować nadmiernego nacisku. Wiertło będzie się wyginać i powodować uszkodzenia lub utratę kontroli, powodując obrażenia ciała.

INSTRUKCJA BEZPIECZEŃSTWA DOTYCZĄCA MODUŁU AKUMULATORA

a) Nie demontuj, nie otwieraj lub nie niszczyć ogniw pomocniczych lub modułu akumulatora.

b) Nie zwieraj ogniwa lub modułu akumulatora. Nie przechowuj ogniw lub modułu akumulatora w sposób bezładny w pudle lub szufladzie, gdzie mogą się wzajemnie zewrzeć lub ulec zwarciu przez inne metalowe przedmioty. Nie używany akumulator należy trzymać z daleka od spinaczy, monet, kluczy, gwoździ, śrub lub innych małych przedmiotów metalowych, które mogłyby spowodować zmostkowanie kontaktów. Zwarcie pomiędzy kontaktami akumulatora może spowodować oparzenia lub pożar.

c) Nie narażaj ogień lub modułu akumulatora na działanie ciepła lub ognia. Unikaj składowania w miejscach pod bezpośrednim działaniem światła słonecznego.











d) Nie narażaj ogień lub modułu akumulatora na uderzenia mechaniczne.

e) W razie wycieku z ogniwa, nie dopuść, aby płyn zetknął się ze skórą lub dostał się do

oczu. Jeśli już nastąpił kontakt z płynem, przemyj skażoną powierzchnię dużą ilością wody i zwróć się o pomoc medyczną.

- f) Nie używaj ogniwa lub modułu akumulatora nie przeznaczonego do pracy z danym urządzeniem.
- g) Utrzymuj ogniwa i moduł akumulatora w czystości i w stanie suchym.
- h) Jeśli zaciski ogniwa lub akumulatora zostały zanieczyszczone, oczyść je czystą i suchą szmatką.
- i) Ogniwa pomocnicze i moduł akumulatora należy przed użyciem naładować. Zawsze używaj właściwej ładowarki i przestrzegaj instrukcji ładowania zawartej w instrukcji obsługi dostarczonej przez producenta urządzenia.
- j) Nie pozostawiaj modułu akumulatora na długie ładowanie, jeśli go nie używasz.
- k) Po dłuższym okresie składowania może być niezbędne kilkukrotne naładowanie i rozładowanie ogniw lub modułu akumulatora, aby uzyskać optymalną wydajność.
- l) Ogniwa pomocnicze oraz moduł akumulatora osiągają największą wydajność podczas pracy w normalnej temperaturze pokojowej (20°C ± 5°C).
- m) Podczas utylizacji akumulatorów należy oddzielić od siebie akumulatory o różnych systemach elektromechanicznych.
- n) Akumulatory należy ładować tylko w ładowarkach, które poleci producent. Nie należy używać ładowarki innej niż dostarczonej wraz z narzędziem. Ładowarka odpowiednia dla jednego rodzaju akumulatorów może stworzyć ryzyko pożaru, gdy użyje się jej z innym rodzajem akumulatorów.
- o) Nie używaj ogniwa lub modułu akumulatora nie przeznaczonego do pracy z danym urządzeniem.
- p) Trzymaj ogniwa i moduł akumulatora poza zasięgiem dzieci.
- q) Zachowaj oryginalne instrukcje produktu do wglądu.
- r) Kiedy to możliwe, wyjmuj moduł akumulatora, jeśli urządzenia się nie używa.
- s) Zużyte ogniwa i akumulatory utylizuj zgodnie z zasadami gospodarki odpadami.
- t) Nie używaj w urządzeniu ogniw różnych producentów, pojemności i wymiarów.
- u) Nie wyjmuj baterii z oryginalnego opakowania do momentu zastosowania w urządzeniu.
- v) Kieruj się poprawną biegunowością wyznaczoną za pomocą symboli plus (+) i minus (-) na baterii / akumulatorze.

SYMBOLE

	Aby zmniejszyć niebezpieczeństwo odniesienia obrażeń, użytkownik powinien przeczytać podręcznik z instrukcjami
	Ostrzeżenie
	Używać ochrony słuchu
	Używać ochrony wzroku
	Używać maski przeciwpyłowej
	Stosować rękawice ochronne.
	W przypadku niewłaściwej obsługi bateria może przedostać się do obiegu wody i spowodować uszkodzenie ekosystemu. Nie wyrzucaj zużytych baterii jako nieposortowanych odpadów komunalnych.
	Nie wrzucać do ognia
	Akumulator litowo-jonowy, który został oznaczony symbolami związanymi z "oddzielną zbiórką" wszystkich zestawów akumulatorów i akumulatorów. Następnie jest poddawany recyklingowi lub usuwany, aby zmniejszyć wpływ na środowisko. Akumulatory mogą być szkodliwe dla środowiska i zdrowia ludzkiego, ponieważ zawierają szkodliwe substancje.
	Odpady wyrobów elektrycznych nie powinny być wyrzucane razem z odpadami gospodarstwa domowego. Należy korzystać z recyklingu, jeśli istnieje odpowiednia infrastruktura. Porady dotyczące recyklingu można uzyskać u władz lokalnych lub sprzedawcy detalicznego.

	Wiercenie
	Śrubowanie
	Wiercenie udarowe
	Drewno
	Metal
	Cegła
	Wysokie obroty
	Niskie obroty

LISTA KOMPONENTÓW

1. UCHWYT
2. REGULOWANE SPRZĘGŁO
3. STEROWANIE BIEGAMI
4. PRZEŁĄCZNIK STEROWANIA KIERUNKIEM OBROTÓW ORAZ BLOKADĄ
5. MIEJSCA UCHWYTÓW
6. POJEMNIK BATERYJNY *
7. HACZYK NA PASEK
8. ZATRZASK POJEMNIKA BATERYJNEGO *
9. ŚWIATŁO LED
10. WŁĄCZNIK/WYŁĄCZNIK
11. UCHWYT NARZĘDZI

12. WSKAŹNIK POJEMNOŚCI AKUMULATORA*

* Nie wszystkie pokazane na ilustracji akcesoria są dostarczane standardowo.

DANE TECHNICZNE

Typ **WT350 WT350.X (3 - oznakowanie urządzenia, skrót Wiertarka zasilana akumulatorem)**

	WT350	WT350.X**
Napięcie ładowarki	100-240 V~50/60 Hz	
Napięcie znamionowe	20 V \equiv Max***	
Prędkość znamionowa bez obciążenia	0-450/0-2000 RPM	
Częstotliwość udarów bez obciążenia	0-32000 BPM	
Liczba pozycji sprzęgła	22+1+1	
Maks. moment siły	60 Nm	
Pojemność uchwytu	13 mm	
Maks. Możliwości wiercenia	Stal	13 mm
	Drewno	40 mm
	Cegła	12 mm
	Betonie	12 mm
Masa urządzenia (Gołe narzędzie)	1.1 kg	

** X = 1-999, A-Z, M1-M9 są tylko dla różnych klientów, nie ma żadnych zmian związanych z bezpieczeństwem między tymi modelami.

*** Napięcie mierzone bez obciążenia. Początkowe napięcie akumulatora osiąga maksymalną wartość 20 V. Napięcie nominalne wynosi 18 V.

DANE DOTYCZĄCE HAŁASU I WIBRACJI

Ważone ciśnienie akustyczne	L_{PA} : 87.9 dB(A)
Ważona moc akustyczna	L_{WA} : 98.9 dB(A)
K_{PA} & K_{WA}	5.0 dB(A)

Używać ochrony słuchu.

INFORMACJE DOTYCZĄCE DRGAŃ

Łączna wartość drgań (suma wektora triax) określona według normy EN 62841:

Wiercenie w metalu	Wartość przenoszenia wibracji $a_{h,D} = 2.151 \text{ m/s}^2$
	Niepewność $K = 1.5 \text{ m/s}^2$
Wiercenie udarowe w betonie	Wartość przenoszenia wibracji $a_{h,ID} = 10.712 \text{ m/s}^2$
	Niepewność $K = 1.5 \text{ m/s}^2$

Deklarowana wartość całkowita drgań oraz deklarowanych wartości emisji hałasu zostały zmierzone zgodnie ze standardową metodą wykonywania badań i mogą być stosowane do porównywania właściwości różnych urządzeń.

Deklarowana wartość całkowita drgań i zadeklarowana wartość emisji hałasu może być zastosowana również do wstępnej oceny zagrożenia.

OSTRZEŻENIE: Wibracje oraz emisja hałasu podczas rzeczywistego użytkowania elektronarzędzia może się różnić od podanej wartości, w zależności od sposobu używania urządzenia, przede wszystkim od typu obrabianego materiału i możliwości korzystania z urządzenia:

Jak używane jest narzędzie oraz, czy materiał jest cięty czy wiercony.

Czy narzędzie jest w dobrym stanie i czy jest prawidłowo konserwowane.

Czy używane są prawidłowe akcesoria narzędzia i czy narzędzie jest właściwie naostrzone oraz w dobrym stanie.

Czy zastosowano elementy poprawiające przyleganie uchwytów oraz elementy do wyeliminowania wszelkich drgań i hałasu urządzenia.

Oraz, czy narzędzie jest używane zgodnie z przeznaczeniem i według instrukcji.

Nieprawidłowe prowadzenie tego narzędzia może spowodować syndrom wibracji rąk.

OSTRZEŻENIE: W szczególności, oszacowanie poziomu ekspozycji w rzeczywistych warunkach używania powinno brać także pod uwagę wszystkie elementy cyklu działania, takie jak czasy wyłączenia narzędzia i czas bezczynności, ale nie rzeczywistość wykonywaną pracę. Może to znacznie zmniejszyć poziom ekspozycji w całym okresie pracy. Pomaga zminimalizować ryzyko występowania drgań i podwyższonego poziomu hałasu.

Należy ZAWSZE używać ostrych dłut, wiertel i ostrzy. Narzędzie należy konserwować z godnie z instrukcjami i prawidłowo smarować (w odpowiednich miejscach). Jeżeli urządzenie będzie stosowane regularnie zaleca się wyposażyć urządzenie w wyposażenie eliminujące wibracje i hałas.

Należy zaplanować harmonogram pracy w celu rozłożenia używania narzędzi wytwarzających wysoki poziom drgań na kilka dni.

Kategoria	Rodzaj	Pojemność
20V Akumulator	WA3550	1.5 Ah
	WA3550.1	1.5 Ah
	WA3551	2.0 Ah
	WA3551.1	2.0 Ah
20V Ładowarki	WA3553	4.0 Ah
	WA3760	0.4 A
	WA3869	2.0 A
	WA3880	2.0 A

Zalecamy zakup akcesoriów w sklepie, w którym sprzedawane są narzędzia. Aby uzyskać więcej informacji, zobacz pakiet akcesoriów. Personel sklepu może ci pomóc i doradzić.

INSTRUKCJE OBSŁUGI



UWAGA: Przed użyciem narzędzia przeczytać uważnie instrukcję obsługi.

Użycie zgodne z przeznaczeniem

Elektronarzędzie przeznaczone jest do wiercenia udarowego w cegle, betonie i kamieniu, a także do wiercenia w drewnie, metalu, ceramice i tworzywach sztucznych.

MONTAŻ I OBSŁUGA

DZIAŁANIE	RYСУNEK
PRZED PRACĄ	
Kontrola stanu naładowania akumulatora	
UWAGA: Fig. A1 dotyczy wyłącznika akumulatorka wyposażonego w kontrolkę świetlną.	Zob. Rys. A1
Wymywanie akumulatora	Zob. Rys. A2
Ładowanie akumulatora	Zob. Rys. A3
Instalowanie akumulatora	Zob. Rys. A4
MONTAŻ	

REGULACJA UCHWYTU

⚠ Ostrzeżenie: Podczas wykonywania wymiany akcesoriów zawsze zabezpieczyć wyłącznik uruchamiający i odłączyć urządzenie od źródła zasilania. Przed uruchomieniem urządzenia zawsze upewnić się, czy poprawnie zamocowane zostało narzędzie robocze. Uszkodzenie uchwytu mocującego albo zluźwienie narzędzia roboczego prowadzić może do powstania skałcezeń.

– Wyjmowanie narzędzi	Zob. Rys. B1
– Mocowanie narzędzi	Zob. Rys. B2
– Przymocowanie haczyka do paska i uchwytu narzędzi	Zob. Rys. C1, C2, C3, C4

KORZYSTANIE Z NARZĘDZIA

Przełącznik sterowania kierunkiem obrotów

⚠ Ostrzeżenie: Nigdy nie należy zmieniać kierunku obrotów, gdy uchwyt wciąż się obraca. Należy poczekać aż się zatrzyma!

Zob. Rys. D1, D2, D3

PRZEKŁADNIA DWUSTOPNIOWA

Zob. Rys. E

USTAWIENIE MOMENTU ŚRUBOWANIE, WIERCENIE, WIERCENIE UDAROWE

Zob. Rys. F1, F2, F3

Obsługa włącznika

⚠ Ostrzeżenie: Nie należy pozwalać na dłuższą pracę przy niskich prędkościach, ponieważ może to wytworzyć nadmierne ilości ciepła.

Zob. Rys. G

Wskaźnik LED: (Zob. Rys. G)

Przed operacją, po lekkim naciśnięciu przełącznika On/Off (Włączenie/Wyłączenie), zostanie uaktywnione światło LED i wyłączy się automatycznie, 20 sekund po zwolnieniu przełącznika On/Off (Włączenie/Wyłączenie).

⚠ Ostrzeżenie: Aby włączyć światło, naciśnij przełącznik włączenia/wyłączenia i upewnij się, że element sterowania Do przodu/Do tyłu/Odwrotne obroty, znajduje się w pozycji w prawo/w lewo. Niniejsze urządzenie oraz akumulator wyposażone są w system ochronny. Jeżeli będzie kontrolka LED szybko migać przez 60 sekund i zgaśnie, system automatycznie odłączy zasilanie urządzenia, by wydłużona została żywotność akumulatora. Narzędzie podczas pracy zatrzyma się automatycznie, kiedy urządzenie lub akumulator przejdzie do następującego stanu:

- **Przeciążenie:** Urządzenie wykorzystywane jest w sposób, przy którym odbierany jest bardzo duży prąd. W takim przypadku należy zluźnić wyłącznik uruchamiający i zakończyć pracę, która spowodowała przeciążenie narzędzia. Potem ponownie wcisnąć wyłącznik uruchamiający, by ponownie uruchomić urządzenie.
- **Przegrzanie:** Jeżeli w powyżej podanym stanie nie można uruchomić urządzenia, doszło do przegrzania urządzenia i akumulatora. W takiej sytuacji pozostawić narzędzie i akumulator przed ponownym wcisnięciem wyłącznika uruchamiającego odpowiednio wystygnąć.
- **Niska napięcie akumulatora:** Resztkowa pojemność akumulatora jest zbyt niska i urządzenie nie będzie już działało. W takim przypadku wyjąć akumulator i naładować go.

ROZWIĄZYWANIE PROBLEMÓW

1. DLACZEGO WIERTARKA NIE WŁĄCZA SIĘ PO WCISNIĘCIU WŁĄCZNIKA?

Przełącznik kierunku obrotów, znajdujący się u góry spustu, ustawiony jest w pozycji blokowania. Odblokować przełącznik kierunku obrotów umieszczając go w żądanej pozycji obrotów. Po naciśnięciu spustu wiertarka uruchomi się. (Zob. Rys. B).

2. WIERTARKA ZATRZYMUJE SIĘ PRZED CAŁKOWITYM DOKRĘCENIEM WKRĘTA. DLACZEGO?

Sprawdź moment obrotowy na pierścieniu regulacyjnym, pierścień ten znajduje się pomiędzy uchwytem a korpusem wiertarki. Pozycja 1 to najniższy moment obrotowy (siła wkręcania wkrętów) a pozycja 22 to najwyższy moment obrotowy (siła wkręcania wkrętów). Pozycja 8 przeznaczona jest do wiercenia. Pozycja 11 przeznaczona jest do wiercenia udarowe. Nastawić pierścień regulacyjny momentu obrotowego na wyższe wartości w celu uzyskania najlepszych efektów (Zob. Rys. E).

3. NIE MOGĘ WŁOŻYĆ AKUMULATORKÓW DO ŁADOWNIKI. DLACZEGO?

Akumulatory mogą być wkładane do ładowarki tylko w jednym kierunku. Obracać akumulatorkiem aż wejdzie do komory, czerwona dioda LED powinna się zapalić podczas ładowania akumulatorków.

4. PRZYCZYNY RÓŻNYCH CZASÓW ROBOCZYCH AKUMULATORKÓW

Problemy z ładowaniem opisane powyżej oraz długa przerwa w użytkowaniu akumulatorków spowodują skrócenie czasu pracy akumulatorków. Można to naprawić po kilku cyklach ładowania i rozładowywania, ładując wiertarkę i używając jej do pracy. Ciężkie warunki pracy, takie jak duże wkręty wkręcane w twarde drewno, spowodują szybsze wyczerpywanie się akumulatorków niż podczas pracy w lżejszych warunkach. Nie należy ładować akumulatorków temperaturze poniżej 0°C oraz powyżej 40°C, gdyż zmniejszy to wydajność.

KONSERWACJA

Przed przystąpieniem do jakiegokolwiek regulacji, serwisowania lub konserwacji należy wyjąć akumulator.

Narzędzie to nie wymaga żadnego dodatkowego smarowania czy konserwacji.

W narzędziu nie ma żadnych części, które wymagałyby serwisowania przez użytkownika. Nigdy nie należy używać wody czy środków czyszczących do czyszczenia narzędzia z napędem. Czyścić suchą szmatką. Zawsze należy przechowywać narzędzie w suchym miejscu. Utrzymywać w czystości otwory wentylacyjne silnika. Utrzymywać wszystkie urządzenia sterujące w czystości. W otworach wentylacyjnych mogą pojawiać się iskry, jest to normalne i nie spowoduje uszkodzenia narzędzia.

ЗАЛЕЧЕНИЯ ДЛЯ НАРЪДЗИ АКУМУЛАТОРОВЫХ

Закрес температуры робочей и преховывания нарЪдзи
ораз акумулатора выноси 0°C-45°C.
Залецаны zakres температуры ладования дла укладу
ладования выноси 0°C-40°C.

ОСНОВА ШРОДОВИСКА



Одпадн выробов електричных не повинн быт
вырзучане разем с одпаднми господарства
домового. Належн корзаста с рецыклингу, жеши
истинне отповедннн инфраструктура. Порадн
дотчнжнне рецыклингу можна узнскат у владн
локалнх луб спредавцы деталнчного.

ДЕКЛАРАЦИЯ ЗГОДНОЩИ

My,
POSITEC Germany GmbH
Grüner Weg 10, 50825 Cologne, Germany

Декларуемн, же продукт,
Опнс **Вертартка заснлана акумулатодем**
Тнп **WT350 WT350.X (3- ознакованне**
урзудженнн, скрот Вертартка заснлана
акумулатодем)
Функцн **внрченне**

Жест згоднн з настпующнми дыректнвнми,
2006/42/EC
2011/65/EU & (EU) 2015/863
2014/30/EU

Нормн сн згодне з
EN 55014-1
EN 55014-2
EN 62841-1
EN 62841-2-1

Особн оповажннна до компнлнцн плнку техннчного,
Назва **Marcel Filz**
Адрес **Positec Germany GmbH**
Grüner Weg 10, 50825 Cologne, Germany



2020/05/08
Allen Ding
Застпца главногн инжннерн, тестованне н
Сертнфнкатн
Positec Technology (China) Co., Ltd
18, Dongwang Road, Suzhou Industrial
Park, Jiangsu 215123, P. R. China

БЕЗОПАСНОСТ НА ИЗДЕЛИЕТО ОБЩИ ПРЕДУПРЕЖДЕНИЯ ЗА БЕЗОПАСНОСТ НА ЕЛЕКТРИЧЕСКИ ИНСТРУМЕНТИ



ПРЕДУПРЕЖДЕНИЕ Прочетете вснчки
предупрежденин за безопасност,
инструкцн, нлнстрацн н спецнфнкатн,
предоставнн с този електрически
ннструмент. Неспазването на вснчки нзброенн
по-долу ннструкцнн може да доведе до токов удар,
пожар н/нлн сернознн нараняваннн.

**Зпазете вснчки предупреденнн н
ннструкцнн за бъдещн справка.**

Термннът „електрнчески ннструмент“ в
предупреждениннн се отнася за електрически
ннструмент с мрежово захранване (кабелен)
нлн електрически ннструмент с акумулаторно
захранване (безкабелен).

- 1) **Безопасност на работното място**
 - а) **Пазете работното място чисто и добре осветено.** Разхвърляните нлн тъмнн места предрнзполагат към злополуку.
 - б) **Да не се работн с електрически ннструментн в експлозвнвн атмосфери, като в присъствие на запалнми течностн, газове нлн прах.** Електрическиите ннструментн създават нскрн, коитн могат да запалят праха нлн парите.
 - в) **Да се държат децата н околнните настрана по време на работа с електрически ннструмент.** Разсейванннн могат да вн принудят да загубите контрол.
- 2) **Електробезопасност**
 - а) **Щепелите на електрическиите ннструментн трябва да отговарят на контакта. Да не се вндозмення щепелът по какъвто н да бнло начин** Да не се нзползват каквнто н да бнло адаптерн щепелн със заземнн (замасенн) електрически ннструментн. Невндозмененнте щепелн н отговарящнте контактн намаляват рнскн от токов удар.
 - б) **Да се нзбягва контакт на тялото със заземнн нлн замасенн повърхностн като тръбн, раднаторн, кухненскн печкн н хладнлнннцн.** Има увеличен рнск от токов удар, ако тялото вн е заземно нлн замасено.
 - в) **Да не се нзлагат електрическиите ннструментн на дъжд нлн мокрн условия.** Проннкващнн в еднн електрически ннструмент вода увеличава рнскн от токов удар.

- г) **Да не се използва захранващият кабел за други цели. Никога да не се използва кабелът за носене, теглене или дърпане на щепсела на електрическият инструмент. Кабелът да се пази от топлина, масла, остри ръбове или движещи се части. Повредените или оплетени кабели увеличават риска от токов удар.**
- д) **При работа с електрически инструменти на открито да се използва удължителен кабел, подходящ за употреба на открито. Употребата на кабел, подходящ за употреба на открито, намалява риска от токов удар.**
- е) **Ако не може да се избегне работата с електрически инструмент във влажно място, да се използва защитно от устройство за остатъчен ток (УОТ) захранване. Употребата на УОТ намалява риска от токов удар.**
- 3) Лична безопасност**
- а) **Бъдете нащрек, гледайте какво правите и влагайте разум при работа с електрическият инструмент. Не използвайте електрически инструмент, когато сте уморени или под въздействието на лекарства, алкохол или лечение. Момент невнимание при работа с електрически инструменти може да доведе до сериозно лично нараняване.**
- б) **Използвайте лични предпазни средства. Винаги да се носят предпазни средства за очите. Предпазни средства като противопрохова маска, предпазни обувки, каска или слухова защита, използвани за съответните условия, намаляват личните наранявания.**
- в) **Да се предотвратява случайно пускане. Уверявайте се, че превключвателят е в изключено положение преди свързване към захранващия източник и/или акумулаторната батерия, вземане или пренасяне на инструмента. Пренасянето на електрически инструмент с пръст на превключвателя или захранването на електрически инструменти с включен превключвател предизвиква злополуки.**
- г) **Да се сваля всякакъв ключ за настройка или гаечен ключ преди включване на електрическият инструмент. Прикачен към въртяща се част на електрически инструмент гаечен ключ или ключ за настройка може да доведе до лично нараняване.**
- д) **Не се протягайте. Поддържайте правилна стойка на краката и равновесие постоянно. Това позволява по-добър контрол на електрическият инструмент в неочаквани ситуации.**
- е) **Обличайте се подходящо. Не носете висящо работно облекло или украшения. Пазете косата и облеклото далеч от движещи се части. Висящите дрехи, бижутерия или дълги коси могат да бъдат захванати от движещи се части.**
- ж) **Ако са ви предоставени уреди за събиране на прах и близо до вас има съоръжения за складиране на прах, погрижете се те да бъдат правилно свързани и използвани. Употребата на прахоуловители може да намали опасностите, свързани с прах.**
- з) **Не допускайте познанията, получени от честата употреба на инструменти, да ви позволят да станете самодоволни и да пренебрегвате принципите за безопасност на инструментите. Едно невнимателно действие може да причини тежко нараняване за част от секундата.**
- 4) Използване и грижи за електрическите инструменти**
- а) **Не насилвайте електрическият инструмент. Използвайте правилния инструмент за вашата цел. Точният инструмент ще свърши работата по-добре и по-безопасно с номиналните данни, за които е конструиран.**
- б) **Да не се използва електрическият инструмент, ако превключвателят не го включва и изключва. Всеки електрически инструмент, който не може да се управлява с превключвателя, е опасен и трябва да се ремонтира.**
- в) **Изваждайте щепсела от захранващия източник и/или акумулаторната батерия преди да правите всякакви настройки, смяна на принадлежностите или съхраняване на електрическите инструменти. Такива превантивни предпазни мерки намаляват риска от случайно пускане на електрически инструмент.**
- г) **Неработещите електрически инструменти да се съхраняват далеч от достъпа на деца и да не се позволява на лица, незапознати с електрическият инструмент или тези инструкции, да работят с електрическият инструмент. Електрическите инструменти са опасни в ръцете на необучени потребители.**
- д) **Поддържайте електрическите инструменти и принадлежностите. Да се проверява за разцентроване или притягане на движещи се части, счупване на части и всякакво друго условие, което може да се отрази на работата на електрическият инструмент. Ако има повредени, електрическият инструмент да се ремонтира преди употреба. Много злополуки се причиняват от лошо поддържани електрически инструменти.**
- е) **Да се поддържат режещите инструменти остри и чисти. Правилно поддържаните режещи инструменти с остри режещи ръбове засядат по-малко и са по-лесни за контрол.**
- ж) **Електрическият инструмент,**

принадлежностите и найкрайните на инструмента да се използват в съответствие с тези инструкции, като се отчитат работните условия и извършваната работа. Употребата на електрическия инструмент за операции, различни от тези по предназначение, би могла доведе до опасна ситуация.

з) **Пазете дръжките и повърхностите за хващане сухи, чисти и без масло и грес.** Хлъзгавите дръжки и повърхности за хващане не позволяват безопасно боравене и управление на инструмента при неочаквани ситуации.

5) **Използване и грижи за батерията на инструмента**

а) **Да се зарежда само с посоченото от производителя зарядно устройство.** Зарядно устройство, което е подходящо за един тип акумулаторна батерия, може да създаде риск от пожар, когато се използва с друга акумулаторна батерия.

б) **Да се използват електрическите инструменти само със специално предназначенияте акумулаторни батерии.** Употребата на всякакви други акумулаторни батерии може да създаде риск от нараняване и пожар.

в) **Когато батерията не е в употреба, съхранявайте я далече от други метални предмети като кламери, монети, ключове, пирони, винтове или други дребни метални предмети, които могат да направят връзка от един терминал до друг.** Окъсяването на полюсите изводи на батерията може да причини изгаряния или пожар.

г) **В неблагоприятни условия от батерията може да протече течност. Избягвайте контакт. Ако възникне случайно контакт, да се промие с вода. Ако в очите попадне течност, да се потърси допълнително медицинска помощ.** Изпусканата от батериите течност може да причини възпаления или изгаряния.

д) **Да не се използват акумулаторна батерия или инструмент, които са повредени или модифицирани.** Повредените или модифицирани батерии могат да проявят непредсказуемо поведение, водещо до пожар, експлозия, или риск от нараняване.

е) **Да не се излагат батерията или инструментът на огън или прекомерно висока температура.** Излагането на огън или температура над 130 °C може да причини експлозия.

ж) **Да се спазват всички инструкции за зареждане и да не се зареждат акумулаторната батерия или инструментът извън посочения в инструкциите температурен диапазон.** Неправилното зареждане или температурите

извън указания диапазон може да повредят батерията и да увеличат риска от пожар.

б) **Обслужване**

а) **Сервизното обслужване на вашия електроинструмент трябва да се извършва само от квалифицирано лице, като се използват само оригинални резервни части.** С това ще се гарантира поддържането на безопасността на електрическия инструмент.

б) **Никога да не се обслужват повредени акумулаторни батерии.** Обслужването на акумулаторните батерии трябва да се извършва само от производителя или от утълномощени доставчици на сервизни услуги.

ПРЕДУПРЕЖДЕНИЯ ЗА БЕЗОПАСНОСТ ПРИ ПРОБИВАНЕ

1) **Инструкции за безопасност за всички операции**

а) **Да се носят антифони при ударно пробиване.** Излагането на шум може да причини загуба на слуха.

б) **Дръжте електрическия инструмент за изолираните повърхности за хващане при извършване на операция, при която режещият инструмент може да допре скрито опроводяване.** Режещ инструмент или скрепителни елементи, допиращи проводник под напрежение, може да го прехвърлят към озолените метални части на електрическия инструмент и да предизвикат токов удар на работника.

2) **Указания за безопасност при използване на дълги свредла**

а) **Никога да не се работи с по-високи обороти от максималните за свредлото.** При по-високи обороти свредлото вероятно ще се огъне, ако се остави да се върти свободно, без да докосва заготовката, което води до нараняване.

б) **Винаги започвайте да пробивате с ниски обороти и с връх на свредлото в контакт със заготовката.** При по-високи обороти свредлото вероятно ще се огъне, ако се остави да се върти свободно, без да докосва заготовката, което води до нараняване.

в) **Прилагайте натиск само в пряка връзка със свредлото и не упорявявайте прекомерен натиск.** Свредлата могат да се огънат, което води до счупване или загуба на управление, което води до нараняване.

ПРЕДУПРЕЖДЕНИЯ ЗА БЕЗОПАСНОСТ ЗА АКУМУЛАТОРНАТА БАТЕРИЯ











- а) Не разглобявайте, не отваряйте и не нарязвайте клетките или акумулаторната батерия.
- б) Не свързвайте накъсо акумулаторна батерия. Не съхранявайте акумулаторните батерии случайно в кутия или чекмедже, където те могат да се окъсят помежду си или от проводящи материали. Когато акумулаторната батерия не е в употреба, я съхранявайте далеч от други метални предмети като кламери, монети, ключове, пирони, винтове или други дребни метални предмети, които могат свържат единия полюсен извод с другия. Окъсяването на полюсните изводи на батерията може да причини изгаряния или пожар.
- в) Не излагайте акумулаторната батерия на топлина или огън. Избягвайте съхранение на пряка слънчева светлина.
- г) Не подлагайте акумулаторната батерия на механичен удар.
- д) В случай на теч от акумулаторната батерия не позволявайте на течността да влезе в контакт с кожата или очите. В случай на контакт измийте засегнатата област с обилно количество вода и потърсете медицинска помощ.
- е) Незабавно да се потърси медицинска помощ, ако са погълнати клетка или акумулаторна батерия.
- ж) Пазете акумулаторната батерия чиста и суха.
- з) Избърсвайте полюсните изводи на акумулаторната батерия с чиста суха кърпа, ако те се замърсят.
- и) Преди употреба акумулаторната батерия трябва да бъде зареждана. Винаги правете справка с тази инструкция и използвайте правилната процедура за зареждане.
- к) Не дръжте акумулаторната батерия на заряд, когато не се използва.
- л) След продължителен период на съхранение може да се наложи зареждане и разреждане на акумулаторната батерия няколко пъти за получаване на максимални експлоатационни показатели.
- м) Акумулаторната батерия отдава най-добрите си експлоатационни показатели, когато работи при нормална стайна температура ($20\text{ }^{\circ}\text{C} \pm 5\text{ }^{\circ}\text{C}$).
- н) Когато изхвърляте акумулаторни батерии, дръжте батериите от различни електрохимични системи отделно една



от друга.

- о) Зареждайте само със зарядното устройство, посочено от WORX. Не използвайте друго зарядно устройство освен специално предназначено за използване с оборудването. *Зарядно устройство, което е подходящо за един тип акумулаторна батерия, може да създаде риск от пожар, когато се използва с друга акумулаторна батерия.*
- п) Не използвайте акумулаторна батерия, която не е предназначена за използване с оборудването.
- р) Пазете акумулаторната батерия далеч от деца.
- с) Запазете оригиналната литература на izdelieto за бъдещи справки.
- т) Изваждате акумулаторната батерия от оборудването, когато не се използва.
- у) Изхвърлете я по подходящ начин.
- ф) Не смесвайте клетки от различно производство, капацитет, размер или тип в устройството.
- х) Не изваждате батерията от оригиналната ѝ опаковка, докато е необходима за употреба.
- ц) Спазвайте обозначенията плюс (+) и минус (-) на батерията и се уверете, че се използват правилно.

СИМВОЛИ

	За да намали риска от нараняване, потребителят трябва да прочете ръководството с инструкции
	Предупреждение
	Да се носят средства за защита на слуха
	Да се носят предпазни средства за очите
	Да се носи противопрахова маска

	Носете предпазни ръкавици.
	Батериите може да влязат в кръговрата на водата, ако бъдат изхвърлени неправилно, което може да е опасно за екосистемата. Не изхвърляйте батерии като несортирани домакински отпадъци.
	Да не се изгаря
	Li-Ion батерия Този продукт е маркиран със символ, свързан с „разделното събиране“ на всички пакети батерии. Впоследствие той ще бъде рециклиран или разглобен, за да се намали въздействието върху околната среда. Пакетите батерии може да бъдат опасни за околната среда и за човешкото здраве, тъй като съдържат опасни съставки.
	Отпадъчните електрически изделия не трябва да бъдат изхвърляни заедно с битовите отпадъци. Молим да ги рециклирате, когато съществуват съоръжения за това. Консултирайте се с местните власти или търговци на дребно относно съвети за рециклиране.
	Ударно пробиване
	Завинтване на винтове
	Пробиване
	Дървесина
	Метал
	Тухла

	Високи обороти
	Ниски обороти

СПИСЪК НА КОМПОНЕНТИТЕ

1. ПАТРОННИК
2. ПРЪСТЕН ЗА НАСТРОЙКА НА ВЪРТЯЩИЯ МОМЕНТ
3. КОПЧЕ ЗА УПРАВЛЕНИЕ С ДВЕ СКОРОСТИ
4. КОПЧЕ ЗА УПРАВЛЕНИЕ ВЪРТЕНЕ НАПРЕД/НАЗАД
5. РЪКОХВАТКА С МЕКО ПОКРИТИЕ
6. АКУМУЛАТОРНА БАТЕРИЯ *
7. КУКА ЗА НОСЕНЕ НА КОЛАН
8. БУТОН ЗА ОСВОБОЖДАВАНЕ НА АКУМУЛАТОРНАТА БАТЕРИЯ *
9. СВЕТОДИОДНО ОСВЕТЛЕНИЕ
10. ПРЕВКЛЮЧВАТЕЛ ЗА ВКЛЮЧВАНЕ/ИЗКЛЮЧВАНЕ
11. ГНЕЗДО ЗА НАКРАЙНИК
12. ИНДИКАТОР ЗА КАПАЦИТЕТА НА БАТЕРИЯТА *

* Не всички илюстрирани или описани принадлежности се включват в стандартна доставка.

ТЕХНИЧЕСКИ ДАННИ

Тип **WT350 WT350.X** (3 -значно обозначение на машината, значно обозначение на машината, представително за бормашина)

	WT350	WT350.X**
Напрежение на зарядното устройство	100-240V~50/60Hz	
Номинално напрежение	20 V  Max***	
Обороти без товар	0-450/0-2000 RPM	
Честота на ударите	0-32000 BPM	

Брой положения на съединителя	22+1+1	
Макс. въртящ момент	60 Nm	
Капацитет на патронника	13 mm	
Максимален капацитет за пробиване	Стомана	13 mm
	Дървесина	40 mm
	тухлен зид	12 mm
	бетон	12 mm
Тегло на машината (без приставки)	1.1 kg	

** X=1-999, A-Z, M1-M9 просто се използват за различни клиенти, но няма разлики в моделите, които да съжият безопасността

***Напрежение, измерено без натоварване.

Първоначалното напрежение на батерията достига максимум 20 волта. Номиналното напрежение е 18 волта.

ИНФОРМАЦИЯ ЗА ШУМ

A-претеглено звуковото налягане L_{pA} : 87.9 dB(A)

A-претеглена звукова мощност L_{WA} : 98.9 dB(A)

K_{pA} & K_{WA} 5.0 dB(A)

Да се носят средства за защита на слуха.

ИНФОРМАЦИЯ ЗА ВИБРАЦИИ

Общи стойности за вибрации (векторна сума по трите оси) в съответствие с EN 62841:

Пробиване в метал	Стойност за емисии на вибрации $a_{hd} = 2.151 \text{ m/s}^2$
	Неопределеност $K = 1.5 \text{ m/s}^2$
Ударно пробиване в бетон	Стойност за емисии на вибрации $a_{hd} = 10.712 \text{ m/s}^2$
	Неопределеност $K = 1.5 \text{ m/s}^2$

Декларираната обща стойност за вибрации и декларираната стойност на на емисиите на шум са измерени в съответствие със стандартен метод за изпитване и могат да бъдат използвани за сравняване на един инструмент с друг.

Декларираната обща стойност за вибрации и декларираната стойност на на емисиите на

шум могат също така да бъдат използвани при предварителна оценка на експозицията.

⚠ ПРЕДУПРЕЖДЕНИЕ: Емисиите на вибрации и шум по време на действителна употреба на електрическия инструмент могат да се различават от декларираната стойност в зависимост от начините, по които се използва инструментът, особено какъв вид заготовка се обработва, в зависимост от размерите по-долу и останалите варианти за употреба на инструмента:

Как се използват инструментът и материалите, които се режат или пробиват. Инструментът е в добро състояние и добре поддържан.

Използване на правилната принадлежност за инструмента и гарантиране, че е остра и в добро състояние.

Стегнатост на ръкохватката на дръжките и дали се използват антивибрационни и антишумови принадлежности.

И че инструментът се използва по предназначение съгласно неговата конструкция и тези инструкции.

Този инструмент може да доведе до синдром на вибрации, предавани на системата ръка-рамо, ако неговата употреба не се управлява адекватно.

⚠ ПРЕДУПРЕЖДЕНИЕ: За да бъдем точни, оценката на нивото на експозиция в действителни условия на употреба следва също така да отчита всички части на работния цикъл, като например времето, когато инструментът е изключен и когато той работи на празен ход, но всъщност не върши работа. Това може значително да намали нивото на излагане на въздействието им за целия период на работа.

Спомага за свеждане до минимум на риска от излагане на вибрации и шум.

Винаги използвайте остри длетя, свредла и ножове. Поддържайте инструмента в съответствие с тези инструкции и го дръжте добре смазан (където е уместно).

Ако инструментът ще се използва редовно, тогава инвестирайте в антивибрационни и антишумови принадлежности.

Планирайте работния си график, за да разпределяте използването на инструменти с високи вибрации през няколко дни.

Категория	Тип	Капацитет
	WA3550	1.5 Ah
	WA3550.1	1.5 Ah
Батерия 20V	WA3551	2.0 Ah
	WA3551.1	2.0 Ah
	WA3553	4.0 Ah
Зарядно устройство 20V	WA3760	0.4 A
	WA3869	2.0 A
	WA3880	2.0 A

Препоръчваме да закупвате Вашите аксесоари от същия магазин, от който сте закупили инструмента. За допълнителна информация вж. опаковката на

принадлешностите. Персоналът на магазина може да ви помогне и да ви даде съвет.

ИНСТРУКЦИИ ЗА ЕКСПЛОАТАЦИЯ

ЗАБЕЛЕЖКА: Прочетете внимателно книжката с инструкции, преди да използвате инструмента.

Предназначение

Машината е предназначена за завинтване и отвинтване на винтове, както и за пробиване в дървесина, метал и пластмаса.

СГЛОБЯВАНЕ И ЕКСПЛОАТАЦИЯ

ДЕЙСТВИЕ	ФИГУРА
ПРЕДИ РАБОТА	
Проверете състоянието на батерията ЗАБЕЛЕЖКА: Фигура А1 се отнася само за батерии с индикатор за батерията.	Вж. Фиг. А1
Изваждане на акумулаторната батерия	Вж. Фиг. А2
Зареждане на батерията	Вж. Фиг. А3
Поставяне на акумулаторната батерия	Вж. Фиг. А4
СГЛОБЯВАНЕ	

РЕГУЛИРАНЕ НА ПАТРОННИКА

Предупреждение: Винаги заключвайте пусковия превключвател и разкачайте инструмента от захранващия източник, когато сменяте принадлежности. Винаги проверявайте дали накрайникът е здраво прикрепен, преди да пускате инструмента. Повреда на патронника или разхлабен накрайник може да причинят наранявания.

— Изваждане на накрайниците	Вж. Фиг. В1
— Поставяне на накрайниците	Вж. Фиг. В2
— Монтаж на куката за колан и гнездото за накрайник	Вж. Фиг. С1, С2, С3, С4

ЕКСПЛОАТАЦИЯ

Копче за управление въртене напред/назад

Предупреждение: Никога не сменяйте посоката на въртене, когато патронникът се върти, а го изчакайте да спира!

Вж. Фиг. D1, D2, D3

КОПЧЕ ЗА УПРАВЛЕНИЕ С ДВЕ СКОРОСТИ

Вж. Фиг. Е

РЕГУЛИРАНЕ НА ВЪРТЯЩИЯ МОМЕНТ Завинтване на винтове, Пробиване, Ударно пробиване

Вж. Фиг. F1, F2, F3

Управление с превключвателя за включване/изключване

Предупреждение: Не работете в течение на дълги периоди с ниски обороти, тъй като ще се създава прекомерно количество топлина въртешно.

Вж. Фиг. G

Светодиоден светлинен индикатор (Вж. Фиг. G) Преди работа светодиодният индикатор светва, когато се натисне леко превключвателят за включване/изключване, и автоматично ще се изключи 20 секунди след освобождаване на ключа „On/Off“ (Включване / Изключване).

Предупреждение: За да включите осветлението, натиснете превключвателя за включване/изключване и се уверете, че копчето за управление на въртенето напред/назад е в дясно/ляво положение.

Инструментът и батерията са оборудвани със система за защита. Когато светодиодният индикатор мига бързо 60 секунди и изгасва, системата автоматично прекъсва захранването на батерията. Инструментът спира автоматично по време на работа, ако инструментът и/или батерията се намират в едно от следните състояния:

- **Претоварване:** Инструментът се управлява по начин, който предизвиква необичайно висока консумация на ток. В тази ситуация освободете спусъка на превключвателя на инструмента и спрете приложението, което е причинило претоварването на инструмента. След това отново дръпнете спусъка на превключвателя за повторно пускане.
- **Прегряване:** При горепосоченото състояние, ако инструментът не се пуска, значи инструментът и батерията са прегрети. В тази ситуация оставете инструмента и батерията да изстинат, преди отново да дръпнете спусъка на превключвателя.
- **Ниско напрежение на батерията:** Оставящият капацитет на батерията е твърде нисък и инструментът няма да работи. В тази ситуация свалете и презаредете батерията.

РЕШАВАНЕ НА ПРОБЛЕМИ

1. ЗАЩО ВИНТОВЕРТЪТ НЕ ВЪРТИ ПРИ НАТИСКАНЕ НА ПРЕВКЛЮЧВАТЕЛЯ?

Копчето за управление въртене напред/назад, което е отгоре на спусъка, е в положение за функция на заключване. Отключете копчето за управление въртене напред/назад, като го поставите в желаното положение за въртене. Натиснете спусъка и винтовертът ще започне да върти. (Вж. Фиг. В)

2. БОРМАШИНАТА СПИРА, ПРЕДИ ВИНТЪТ ДА СЕ ЗАТЕГНЕ ДОКРАЙ. ЗАЩО?

Проверете положението на въртящия момент върху пръстена за регулиране на въртящия момент. Можете да намерите пръстена за регулиране на въртящия момент между патронника и корпуса на бормашината. Положение 1 е най-ниският въртящ момент (усилие за завинтване), а положение 22 е най-големият въртящ момент (усилие за завинтване). Положение 18 е за операция по пробиване. Положение 17 е за операция по ударно пробиване. Регулирайте пръстена за регулиране на въртящия момент на по-високо положение за постигане на най-добър резултат. (Вж. Фиг. Е).

3. НЕ МОГА ДА ПОСТАВЯ БАТЕРИЯТА В ЗАРЯДНОТО УСТРОЙСТВО. ЗАЩО?

Акумулаторната батерия може да бъде поставяна в зарядното устройство само в една посока. Завъртете акумулаторната батерия до положение, в което може да бъде вкарана в прореза. Светодиодният индикатор на зарядното устройство следва да светне, когато акумулаторната батерия се зарежда.

4. ПРИЧИНИ ЗА РАЗЛИЧНИ ВРЕМЕНА ЗА ЕКСПЛОАТАЦИЯ НА АКУМУЛАТОРНАТА БАТЕРИЯ

Проблемите с времето за зареждане, както е описано по-горе, и ако не сте използвали една батерия в течение на продължителен период от време, намаляват времето за експлоатация на акумулаторната батерия. Това може да бъде коригирано след няколко операции по зареждане и разреждане чрез зареждане и работа с винтоверта. Тежки условия на работа, като работа с големи винтове в твърда дървесина например, използват енергията от акумулаторната батерия по-бързо от по-леките условия на работа. Не презареждайте акумулаторната батерия при температури под 0°C и над 40°C, тъй като това ще повлияе на нейните експлоатационни показатели.

ПОДДРЪЖКА

Изваждайте акумулаторната батерия от инструмента, преди да извършвате каквато и да било настройки, обслужване или поддръжка.

Вашият инструмент не изисква допълнително смазване или поддръжка. Във вашия електрически инструмент няма части, които могат да бъдат обслужвани от потребителя. Никога не използвайте вода или химически почистващи препарати за почистване на електрическия инструмент. Избърсвайте със суха кърпа. Винаги съхранявайте електрическия инструмент на сухо място. Пазете вентилационните отвори на двигателя чисти. Поддържайте всички органи за управление без прах. Понякога може да виждате искри през вентилационните отвори. Това е нормално и няма да повреди електрическия инструмент.

ЗА ИНСТРУМЕНТИ С БАТЕРИИ

Диапазонът на околната температура за използване и съхранение на инструмента и батерията е 0°C–45°C.

Препоръчителният диапазон за температура на околната среда за системата за зареждане по време на зареждане е 0°C–40°C.

ОПАЗВАНЕ НА ОКОЛНАТА СРЕДА



Отпадъчните електрически изделия не трябва да бъдат изхвърляни заедно с битовите отпадъци. Молим да ги рециклирате, когато съществуват съоръжения за това. Консултирайте се с местните власти или търговци на дребно за съвети относно рециклирането.

ДЕКЛАРАЦИЯ ЗА СЪОТВЕТСТВИЕ

Ние,
Positec Germany GmbH
Grüner Weg 10, 50825 Cologne, Germany

декларираме, че изделието
описание **Акумулаторна бормашина**
Тип **WT350 WT350.X (3-значно обозначение на машината, представително за бормашина)**
функция **Пробиване**

В съответствие със следните Директиви
2006/42/ЕС
2011/65/EU&(EU)2015/863
2014/30/EU

Стандартите съответстват на
EN 55014-1
EN 55014-2
EN 62841-1
EN 62841-2-1

Упълномощено лице за съставяне на техническия паспорт.

Име Marcel Filz
Адрес Positec Germany GmbH
Grüner Weg 10, 50825 Cologne, Germany



2020/05/08
Allen Ding
Зам. гл. инженер по изпитване и сертифициране
Positec Technology (China) Co., Ltd
18, Dongwang Road, Suzhou Industrial
Park, Jiangsu 215123, P. R. China

TERMÉKBIZTONSÁG ELEKTROMOS KÉZISZERSZÁMOK BIZTONSÁGOS HASZNÁLATÁVAL KAPCSOLATOS ÁLTALÁNOS FIGYELMEZTETÉSEK

 **FIGYELEM:** Olvassa el az összes, ehhez az elektromos kéziszerszámmal mellékelte biztonsági figyelmeztetést, utasítást és részletes ismertetést, illetve tekintse meg az ábrákat. Az alább felsorolt utasítások bármelyikének figyelmen kívül hagyása áramütést, tüzet és/vagy súlyos testi sérüléseket eredményezhet.

Őrizzen meg az összes figyelmeztetést és utasítást, a jövőben szüksége lehet ezekre. A figyelmeztetésekben használtatos "elektromos kéziszerszám" kifejezés az ön hálózatról üzemeltetett (vezetékes) elektromos kéziszerszámára vagy akkumulátoros (vezeték nélküli) elektromos kéziszerszámára vonatkozik.

1) A munkaterület biztonsága

- a) **A munkaterületet tartsa tisztán és jól megvilágítva.** A zsúfolt vagy sötét munkaterület balesetveszélyt okozhat.
- b) **Ne üzemeltessen elektromos kéziszerszámot robbanékony légkörben, például gyúlékony folyadékok, gázok vagy por jelenléte mellett.** Az elektromos kéziszerszámok használata során szikrák keletkezhetnek, amelyek hatására a por vagy gáz kigyulladhat.
- c) **Elektromos kéziszerszámok működtetése közben tartsa távol a gyermekeket és bámeszködőket.** A figyelme elterelése kontrollvesztést eredményezhet.

2) Elektromos biztonság

- a) **Az elektromos kéziszerszámok csatlakozó dugaszának találnia kell a csatlakozó aljzathoz.** Soha, semmilyen módon ne módosítsa a csatlakozó dugaszt. Földelt elektromos kéziszerszámokkal ne használjon adaptert. Ha eredeti, módosítatlan csatlakozó dugaszt és megfelelő csatlakozó aljzatot használ, azal csökkenti az áramütés kockázatát.
- b) **Ne érintse meg a földelt felületeket, például csöveket, radiátorokat, tűzhelyeket vagy hűtőszekrényeket.** Ha a test földelt, nagyobb az áramütés kockázata.
- c) **Ne tegye ki esőnek vagy nedves körülményeknek az elektromos kéziszerszámokat.** Ha egy elektromos kéziszerszámba víz kerül, megnő az áramütés kockázata.
- d) **Vigyázzon a szerszám kábelére.** Soha ne

hordozza, húzogassa vagy húzza ki az áramból az elektromos kéziszerszámot a kábelnél fogva. A kábelt tartsa távol a hőtől, olajtól, éles peremektől vagy mozgó részekről. A sérült vagy összegubancolódott kábel növeli az áramütés kockázatát.

- e) **Ha az elektromos kéziszerszámot szabadterben üzemelteti, használjon külső használatra alkalmas hosszabbítót.** A külső használatra alkalmas kábel használatával csökken az áramütés kockázata.
 - f) **Ha elkerülhetetlen, hogy az elektromos kéziszerszámot nedves helyen működtesse, használjon maradékáram-működtetésű megszakító (RCD) védelemmel rendelkező áramforrást.** A maradékáram-működtetésű megszakító használata csökkenti az áramütés kockázatát.
- ## 3) Személyi biztonság
- a) **Az elektromos kéziszerszám működtetése közben maradjon éber, figyeljen arra, amit csinál, és használja a józan eszét. Ne működtesse az elektromos kéziszerszámot fáradtan, illetve gyógyszerek, alkohol vagy drogok hatása alatt áll.** Egy pillanatnyi figyelmetlenség az elektromos kéziszerszámok működtetése közben súlyos sérülésekhez vezethet.
 - b) **Használjon személyi védőfelszereléseket. Mindig használjon szemvédelmet.** A személyi védőfelszerelés, például pormaszk, csúszásmentes biztonsági lábbeli, védősisak vagy szükség esetén hallásvédelem használatával csökkenthető a személyi sérülések kockázata.
 - c) **Kerülje el, hogy a szerszám véletlenül működéskébe lépjen.** Mielőtt az elektromos kéziszerszámot áramhoz csatlakoztatná, behelyezze az akkumulátort, felemelje vagy költöztetné a szerszámot, ellenőrizze hogy a kapcsoló a "ki" helyzetbe legyen állítva. Ha a szerszám hordozásakor újjat a kapcsolón tartja, vagy áram alá helyezi a bekapcsolt készüléket, az balesetekhez vezethet.
 - d) **Mielőtt az elektromos kéziszerszámot bekapcsolná, távolítson el róla minden állítókulcsot.** Ha az elektromos kéziszerszám forgórészein állítókulcs marad, az személyi sérüléshez vezethet.
 - e) **Ne próbáljon túl messzire nyúlni.** Mindig vigyázzon, hogy stabilan álljon, és őrizze meg egyensúlyát. Ez segít, hogy váratlan helyzetekben uralja az elektromos kéziszerszámot.
 - f) **Viseljen megfelelő öltözetet. Ne viseljen bő ruházatot vagy hosszú ékszert.** Tartsa távol a haját és ruházatát a mozgó alkatrészekről. A bő ruházatot, hosszú ékszert vagy hosszú haját bekapathatják a mozgó elemek.
 - g) **Ha a szerszámhoz porszívó vagy -gyűjtő is csatlakoztatható, gondoskodjon ezek megfelelő csatlakoztatásáról és használatáról.** A porgyűjtő használatával csökkenthetőek a porral kapcsolatos kockázatok.
 - h) **Ne hagyja, hogy a szerszám gyakori használata túl elbizakodottá tegye, és**

hogy ezáltal figyelmen kívül hagyja a szerszám biztonság követelményeit.
A másodperc töredéke is elég ahhoz, hogy egy figyelmetlen mozdulat súlyos sérüléshez vezessen.

4) Az elektromos kéziszerszám használata és karbantartása

- a) Ne erősítse az elektromos kéziszerszámot. Mindig megfelelő elektromos kéziszerszámot használjon.**
Ha a megfelelő elektromos kéziszerszámot használja, azzal a rendeltetési területén jobban és biztonságosabban elvégezhető a munka.
- b) Ne használja az elektromos kéziszerszámot, ha azt nem lehet kikapcsolni.**
Ha egy elektromos kéziszerszám nem szabályozható a kapcsolóval, az veszélyes, és javításra szorul.
- c) Húzza ki a csatlakozó dugaszt az áramellátást biztosító aljzatból, és/vagy távolítsa el a kivehető akkusomagot a szerszámból, ha beállításokat vagy tartozékcserét hajt végre, vagy ha a szerszámot elraktározza.**
Ezekkel a megelőző biztonsági intézkedésekkel csökken annak a kockázata, hogy a kéziszerszám véletlenül bekapcsoljon.
- d) Az elektromos kéziszerszámokat használaton kívül tartsa a gyermekektől távol, és ne hagyja, hogy a szerszámot vagy ezeket az utasításokat nem ismerő személyek működtessék azt.**
A tapasztalatlan felhasználók kezében az elektromos kéziszerszámok veszélyessé válnak.
- e) Az elektromos kéziszerszámok és tartozékaik karbantartása. Ellenőrizze, hogy a mozgó elemek megfelelően helyezkednek-e el és nem szorultak-e be, az alkatrészek épek, és semmilyen más hiba nincs kihatással az elektromos kéziszerszám működésére. Ha sérülést talál, használat előtt javíttassa meg a szerszámot.**
A nem megfelelően karbantartott elektromos kéziszerszámok sok balesetet okoznak.
- f) A vágószerszámokat tartsa tisztán, és figyeljen, hogy élesek maradjanak.**
A megfelelően karbantartott, éles vágószerszámok ritkábban akadnak meg, és egyszerűbben irányíthatóak.
- g) Az elektromos kéziszerszámot, a kiegészítőket és fejeket használja a fenti utasításoknak megfelelően, figyelembe véve a munkakörülményeket és az elvégzendő munkát.**
Ha az elektromos kéziszerszámot nem rendeltetésszerűen használja, az veszélyhelyzetet teremthet.
- h) Őrizze szárazon, tisztán, olaj- és zsírmentesen a szerszám fogantyúit és megragadási részeit.**
A csúszos fogantyúk és megragadási részek főleg váratlan helyzetekben akadályozzák a szerszám biztonságos megfogását, kezelését és irányítását.

5) Az akkumulátoros kéziszerszám használata és karbantartása

- a) Csak a gyártó által javasolt töltővel tölts fel.**
Ha egy adott akkumulátorhoz megfelelő töltőt másik akkumulátorral használ, az tűzveszélyes lehet.
- b) Az elektromos kéziszerszámokat csak a kijelölt akkumulátorokkal használja.**
Ha más akkumulátorokat használ, az sérülés- és tűzveszélyes.
- c) Az akkumulátorokat használaton kívül tartsa a fémtárgyaktól, például gémkapcsoktól, pénzérméktől, kulcsoktól, szögektől, csavaroktól vagy más kis fémtárgyaktól távol, mert ezek összekapcsolhatják a pólusokat.**
Az akkumulátor pólusainak rövidzárlata égés- és tűzveszélyes.
- d) Nem megfelelő körülmények között az akkumulátorból folyadék szivároghat; kerülje az érintkezést ezzel a folyadékkal. Véletlen érintkezés esetén mossa le vízzel. Ha a folyadék szembe kerül, mossa ki vízzel, és forduljon orvoshoz.**
Az akkumulátorból szivárgó folyadék irritációt vagy égési sérülést okozhat.
- e) Ne használjon károsodott vagy módosított akkusomagot vagy szerszámot.**
A károsodott vagy módosított akkusomagok használata előreláthatatlan következményekkel jár, mert ezek felgyulladhatnak, felrobbanhatnak vagy személyi sérüléseket okozhatnak.
- f) Ővja az akkusomagot és a szerszámot a tűztől vagy a magas hőmérsékletektől.**
A 130°C-t meghaladó hőmérséklet vagy tűz robbanást okozhat.
- g) Tartsa be az összes újratöltési utasítást és az akkusomagot vagy a szerszámot csak az utasításokban megadott hőmérsékleti tartományban töltsé újra.**
Az előírásoktól vagy a megengedett hőmérsékleti tartománytól eltérő töltési folyamat az akkusomag károsodását okozhatja, és növeli a tűzveszély kockázatát.
- 6) Szerviz**
- a) Az elektromos kéziszerszámot csak képzett szerelő javíthatja megfelelő cserealkatrészekkel.**
Ez biztosítja az elektromos kéziszerszám biztonságos működését.
- b) Soha ne szervizelje a károsodott akkusomagokat.**
A károsodott akkusomagok szervizelését csak a gyártó vagy az erre felhatalmazott szervizközpontok hajthatják végre.

BIZTONSÁGI ELŐÍRÁSOK FÜRÖGÉPEKHEZ

- 1) Biztonsági utasítások minden művelethez**
- a) Ütvefúráshoz viseljen fülvédőt.**
A zaj a hallóképesség elvesztéséhez vezethet.
- b) Ha fennáll a veszély, hogy a vágótartozék**

rejtett vezetékeket érint, az elektromos kéziszerszámot tartsa szigetelt tapadófelület mellett. Ha a vágótartozék feszültség alatt álló vezetéket érint, az elektromos kéziszerszám külső fémalkatrészei feszültség alá kerülhetnek, aminek hatására a szerszám működtetője áramütést szenvedhet.

- 2) Biztonsági utasítások a hosszú fúrók használatakor
- a) Ne használja a fúró maximális névleges fordulatszámánál nagyobb sebességet. Nagyobb fordulatszámra a fúrószár elhajolhat, ha szabadon foroghat a munkadarab megérintése nélkül, ami személyi sérülést okozhat.
- b) A fúrást mindig alacsony fordulatszámon kezdje a fúrófej érintésével a munkadarabbal. Nagyobb fordulatszámon a fúrószár elhajolhat, ha szabadon foroghat a munkadarab megérintése nélkül, ami személyi sérülést okozhat.
- c) A nyomást csak akkor használja, ha közvetlenül a fúrószerszámba igazodik, ne használjon túlzott nyomást. A fúrószár kanyarodik, és sérülést vagy elvesztést okoz, ami személyi sérülést okozhat.



AZ AKKUMULÁTORRAL KAPCSOLATOS BIZTONSÁGI FIGYELMEZTETÉSEK











- a) Az akkumulátort ne szedje szét, ne nyissa fel és ne vágja meg.
- b) Ne zárja rövidre az akkumulátort. Az akkumulátorokat ne tárolja olyan dobozban vagy fiókban, ahol rövidre zárhatják egymást, vagy valamilyen vezető anyag a rövidzárlatukat okozhatja. Az akkumulátorokat használaton kívül tartsa a fémtárgyaktól, például gemkapcsoktól, pénzérméktől, kulcsoktól, szögektől, csavaroktól vagy más kis fémtárgyaktól távol, mert ezek összekapcsolhatják a pólusokat. Az akkumulátor pólusainak rövidzárlata égés- és tűzveszélyes.
- c) Ne tegye ki hőnek vagy tűznek az akkumulátort. Ne tárolja közvetlen napfényben.
- d) Az akkumulátort ne tegye ki ütésnek.
- e) Ha az akkumulátor szivárog, vigyázzon, hogy a folyadék ne kerüljön a bőrrre vagy szembe. Amennyiben a bőrrre vagy szembe kerül, az érintett területet mossa le bő vízzel, és forduljon orvoshoz.
- f) Az akkumulátort vagy egy cella lenyelése esetén azonnal forduljon orvoshoz.
- g) Vigyázzon, hogy az akkumulátor tiszta és száraz maradjon.
- h) Ha az akkumulátor pólusaira szennyeződés kerül, azt egy tiszta, száraz ruhával törölje





le.

- i) Az akkumulátort használat előtt fel kell tölteni. A töltést mindig az utasításoknak megfelelően, helyes eljárást használva végezze.
- j) Használaton kívül ne hagyja töltőn az akkumulátort.
- k) Hosszan tartó tárolást követően a maximális teljesítmény elérése érdekében szükséges lehet, hogy az akkumulátort többször feltöltse és lemerítse.
- l) Az akkumulátort szobahőmérsékleten ($20^{\circ}\text{C} \pm 5^{\circ}\text{C}$) használva nyújtja a legjobb teljesítményt.
- m) Az akkumulátorok ártalmatlanításakor a különböző elektrokémiai rendszereket különítse el egymástól.
- n) Csak a Wox által javasolt töltővel töltsen fel. Kizárólag a készülékhez való használatra mellékelt töltőt használja. Ha egy adott akkumulátorhoz megfelelő töltőt másik akkumulátorral használ, az tűzveszélyes lehet.
- o) Ne használjon a készülékkel való használatra tervezettől eltérő akkumulátort.
- p) Az akkumulátort gyermekektől távol tartandó.
- q) Őrizze meg a termékhez mellékelt utasításokat, a későbbiekben szüksége lehet ezekre.
- r) Amikor a szerszámot nem használja, vegye ki belőle az akkumulátort.
- s) Ártalmatlanításnál megfelelően járjon el.
- t) Ne helyezzen be különböző gyártóktól származó, illetve eltérő kapacitású, méretű vagy típusú akkukat a készülékbe.
- u) Az akkucsomag csomagolását csak közvetlenül a használat előtt távolítsa el.
- v) Figyeljen az akkun látható (+) és mínusz (-) polaritású jelzésekre az akku előírt használatá érdekében.

SZIMBÓLUMOK

	A sérülésveszély csökkentése érdekében a felhasználónak el kell olvasnia az utasításokat
	Figyelmeztetés
	Viseljen fülvédőt

	Viseljen védőszemüveget.
	Viseljen pormaszkot
	Viseljen védőkesztyűt.
	Ha nem megfelelően kezelik, az akkumulátor beléphet a vízkörbe, és károsíthatja az ökoszisztémát. Ne dobja a használt elemeket nem rendezett hulladékként.
	Ne dobja tűzbe
 Li-Ion	Lítium-ion akkumulátor, amelyet az összes elemcsomag és az akkumulátorcsomag "külön gyűjtésének" jelzésével jelöltek. Ezután újrahasznosítják vagy eltávolítják a környezeti hatás csökkentése érdekében. Az akkumulátorcsomagok ártalmatlan lehetnek a környezetre és az emberi egészségre, mert káros anyagokat tartalmaznak.
	A leselejtezett elektromos készülékek nem dobhatók ki a háztartási hulladékkal. Ha van a közelben elektromos hulladék gyűjtő udvar, vigye oda a készüléket. Az újrahasznosítási lehetőségekről tájékozódjon a helyi hatóságoknál vagy a kereskedőnél.
	Fúrás
	Csavarbehajtás
	Ütvefúrás
	Fa

	Fém
	Tégla
	Magas fordulatszám
	Alacsony fordulatszám

AZ ALKATRÉSZEK LISTÁJA

1. TOKMÁNY
2. NYOMATÉKSZABÁLYOZÓ GYŰRŰ
3. GYORS, LASSÚ FORDULATSZÁM SZABÁLYOZÓ
4. FORGÁSIRÁNY-SZABÁLYOZÓ
5. PUHA BEVONATÚ MARKOLAT
6. AKKUMULÁTOR *
7. AKASZTÓFŰL
8. AKKUMULÁTORKIOLDÓ GOMB *
9. LED LÁMPA
10. KI-/BEKAPCSOLÓ GOMB
11. SZERSZÁMTARTÓ
12. AKKU ÁLLAPOTJELZŐ *

* Nem minden készülék tartalmazza valamennyi, a fentiekben felsorolt alkatrészt.

MŰSZAKI ADATOK

Típus **WT350 WT350.X** (3- a gép jelölése, Akkus fúrógép hivatkozás)

	WT350	WT350.X**
Akkutöltő feszültség	100-240 V~50/60 Hz	
Feszültség	20 V  Max***	
Terhelés nélküli sebesség	0-450/0-2000 RPM	

Névleges ütközési arány	0-32000 BPM	
Befogási helyzetek száma	22+1+1	
Maximális nyomaték	60 Nm	
Tokmánybefogás	13 mm	
Maximális teljesítményérték	Acél	13 mm
	Fa	40 mm
	Téglafal	12 mm
	Beton	12 mm
A készülék súlya (Meztelen eszköz)	1.1 kg	

** X = 1-999, A-Z, M1-M9 csak különféle vásárlókra vonatkozik, ezek között a modellek között nincs biztonsági változás.

*** Terhelés nélküli feszültség. Az akkumulátor kezdő feszültsége maximum 20 volt. A névleges feszültség 18 volt.

ZAJÉRTÉKEK

A-súlyozású hangnyomásszint	L_{PA} : 87.9 dB(A)
A-súlyozású hangerő	L_{WA} : 98.9 dB(A)
K_{PA} & K_{WA}	5.0 dB(A)

Visseljen fülvédőt.

REZGÉSÉRTÉKEK

Az EN62841 szabvány szerint meghatározott összes rezgés (háromtengelyű vektoriálisösszeg) a következő:

Fúrás fémbe	Rezgés kibocsátás $a_{h,D}$ = 2.151 m/s ²
	Bizonytalanság K = 1.5 m/s ²
Ütvefúrás betonban	Rezgés kibocsátás $a_{h,10}$ = 10.712 m/s ²
	Bizonytalanság K = 1.5 m/s ²

A vibráció és a zaj bejelentett összértékét szabványos mérési módszerrel állapították meg, és ezeket az értékeket két szerszám összehasonlításához is fel lehet használni.

A vibráció és a zaj bejelentett összértékei a rezgéseknek és zajtartalomnak való kitettség előzetes felbecsüléséhez is fel lehet használni.

FIGYELEM: A kéziszerszám aktuális használatakor mérhető vibráció és zajkibocsátási értékek eltérhetnek a bejelentett értékektől, mert nagyban függnek a szerszám használati módjától és a

megmunkált alkatrész típusától. Íme néhány példa és eltérő érték a szerszám használatától függően:

Hogyan használják a szerszámot, milyen anyagokat vágnak vagy fúrnak.

Az eszköz jó állapotban van-e, megfelelően karbantartják-e.

Megfelelő tartozékokat használnak-e az eszközhöz, vigyáznak-e, hogy éles legyen, és jó állapotban maradjon.

A fogantyú megragadásának erősségétől és az esetleg használt vibrációs- és zajcsökkentő tartozék típusától.

A szerszámot rendeltetésszerűen, kialakításának és a jelen utasításoknak megfelelően használják-e.

Ha a szerszámot nem kezelik megfelelően, kéz-kar vibrációs szindrómát okozhat.

FIGYELEM: A pontosság érdekében az expozíciós szint becslést értékehez a valós használati körülmények között figyelembe kell venni a működési ciklus valamennyi elemét, így azt az időt is, amikor a szerszám ki van kapcsolva, és amikor üresjáratban működik. Ez a teljes munkaidőszak viszonylatában jelentősen csökkentheti az expozíciós szintet.

A vibrációnak és zajnak való kitettség kockázatának csökkentése.

MINDIG éles vésőt, pengét, és hegyes fúrófejet használjon.

Az eszközt jelen utasításoknak megfelelően tartsa karban, és vigyázzon a megfelelő kenésre (ahol erre szükség van).

Ha a szerszám rendszeres használatát tervezik, akkor megéri a vibráció- és zajcsökkentő tartozékok beszerzése.

Úgy tervezze meg a munkáját, hogy a magas rezgésszámú eszközök használatát igénylő feladatokat több napra ossza el.

Kategória	Típus	Mapacitás
20V Akku	WA3550	1.5 Ah
	WA3550.1	1.5 Ah
	WA3551	2.0 Ah
	WA3551.1	2.0 Ah
	WA3553	4.0 Ah
20V Akkumulátortöltő	WA3760	0.4 A
	WA3869	2.0 A
	WA3880	2.0 A

Javasoljuk, hogy kiegészítőket vásároljon az üzletből, ahol az eszközöket értékesítik. További részletek a kiegészítő csomagban találhatóak. Az áruház munkatársai segítséget és tanácsot adhatnak Önnek.

HASZNÁLATI UTASÍTÁSOK



MEGJEGYZÉS: Mielőtt a szerszámot használná, olvassa el figyelmesen az utasításokat.

Rendeltetés

Az kéziszerszám téglában, betonban és terméskőben végzett ütvefúrássra, valamint fában, fémekben, keramikum anyagokban és műanyagokban végzett fúrássra szolgál.

ÖSSZESZERELÉS ÉS MŰKÖDÉS

MŰVELET	ÁBRA
MŰKÖDTETÉS ELŐTT	
Akku töltöttség állapot ellenőrzés MEGJEGYZÉS: A A1 ábra csak az akku feltöltöttségi szintjét is jelző akkucsomagra vonatkozik.	Lásd A1. ábra
Az akkumulátor eltávolítása	Lásd A2. ábra
Az akkumulátor feltöltése	Lásd A3 ábra
Az akkumulátor behelyezése	Lásd A4. ábra
100 ÖSSZESZERELÉS	

A TOKMÁNY BEÁLLÍTÁSA

Figyelem: Tartozékcserekor minden esetben rögzítse a főkapcsolót, és húzza ki a készüléket a tápból. A készülék bekapcsolása előtt minden esetben ellenőrizze le, hogy a szerszám megfelelően van befogva. A tokmány sérülése vagy a szerszám kilazulása súlyos személyi sérülést okozhat.

-- A bit kivétele	Lásd B1. ábra
-- A bit behelyezése	Lásd B2. ábra
-- Akasztófül és szerszámartató rögzítés	Lásd C1, C2, C3, C4 ábra

MŰKÖDÉS

Forgásirány-szabályozó

Figyelem: Soha ne változtassa meg az irányt, miközben a tokmány forog, mindig várjon, amíg leáll!

KÉTFOKOZATÚ SEBESSÉGVÁLTÓ

NYOMATÉK ÉS FÚRÁS, CSAVARBEHAJTÁS VAGY ÜTVEFÚRÁS BEÁLLÍTÁSA

Lásd D1, D2, D3. ábra

Lásd E. ábra

Lásd F1, F2, F3 ábra

A ki-/bekapcsoló gomb használatá

Figyelem: Ne működtesse hosszú ideig alacsony sebességen, mivel a készülék túlmelegedik.

Lásd G. ábra

LED jelzőfény (Lásd G. ábra)

A használat előtt a LED lámpa a főkapcsoló lenyomásával kapcsolható be; az a főkapcsoló elengedése után 20 másodperccel automatikusan kikapcsol.

Figyelem: Nyomja meg a főkapcsolót a lámpa bekapcsolásához. Ellenőrizze, hogy az előre-/hátrafele vezérlő a balos/jobbos állásban van-e.

A szerszám és az akku biztonsági rendszerrel felszerelt. Ha a LED kontrolllámpa 60 másodpercen át gyorsan villog, majd kikapcsol, a rendszer az akku élettartamának meghosszabbítása érdekében automatikusan lekapcsolja a készülék táplálását. Munkavégzés közben a készülék automatikusan leáll, ha a készülék vagy az akku esetében az alábbi helyzetek egyike alakul ki:

- **Túlterhelés:** A készülék használata túlságosan nagy áramfogyasztással jár. Ilyen esetben, kérjük, engedje el a készülék kapcsolóját, és fejezze be a készülék túlterhelésével járó munkát. Ezt követően a szerszám újbóli beindításához ismét nyomja meg a kapcsolót.

- **Túlmelegedés:** Ha a fent ismertetett esetben nem kapcsol be a készülék, túlmelegedett vagy a készülék, vagy az akku. Ilyen esetben az újbóli bekapcsolás előtt hagyja a szerszámot és az akkut eléggé kihűlni.

- **Nem megfelelő táplálás:** Az akku fennmaradó kapacitása túlságosan kevés, és a készülék nem működik. Ilyen esetben vegye ki az akkut, és töltsé fel.

HIBAEELHÁRÍTÁS

1. MIÉRT NEM KAPCSOL BE A FÚRÓ, HA MEGNYOMOM A KAPCSOLÓT?

A ravasz felső részén található forgásirány-szabályozó lezárt helyzetben van. Oldja fel a forgásirány-szabályozót: ehhez állítsa a kívánt forgási helyzetbe. Nyomja meg a ravaszt, és a fúró forogni kezd. (LÁSD B ÁBRA).

2. A SZERSZÁM LEÁLL, MIELŐTT A CSAVART TELJESEN MEGHÚZTAM VOLNA. MIÉRT?

Ellenőrizze a nyomatékszabályozó gyűrű helyzetét. A nyomatékszabályozó gyűrű az orsó és a fúrótest között található. Az 1-es állás a legalacsonyabb nyomaték (fúrócsavarozó erő), a 22 -ös állás a legmagasabb nyomaték (fúrócsavarozó erő). A -os pozíció fúráshoz használatos. A -os pozíció ütvefúráshoz használatos. A legjobb eredmény érdekében állítsa a nyomatékszabályozó gyűrűt magasabb állásba. (LÁSD E ÁBRA).

3. NEM TUDOM BELEHELYEZNI A TÖLTŐBE AZ AKKUMULÁTORT. MIÉRT?

Az akkumulátor csak egy irányban helyezhető be a töltőbe. Forgassa el az akkumulátort, amíg behelyezhető a nyílásba - ha a töltés elindul, a piros LED jelzőfény kigyullad.

4. MIÉRT VÁLTOZIK AZ AKKUMULÁTOR LEMERÜLÉSI IDEJE

A töltési idő problémái (lásd feljebb), illetve az, ha az akkumulátort hosszabb ideje nem használta, csökkenti az akkumulátor működési idejét. Ezt kijavíthatja, ha néhányszor feltölti és lemeríti a szerszámot. Ha nehéz munkát végez, például nagy csavarokat hajt be kemény fába, az akkumulátor több energiát használ, mint könnyebb feladatok esetén. Ne töltsze az akkumulátort 0°C alatt vagy 40°C fölött, mivel ez befolyásolja a teljesítményt.

KARBANTARTÁS

Bármilyen állítás, javítás vagy karbantartási művelet előtt vegye ki a szerszámból az akkumulátort.

A szerszámot nem szükséges megkenni vagy karbantartani.

A szerszám nem tartalmaz a felhasználó által javítható alkatrészeket. Soha ne használjon vizet vagy vegyi tisztítószereket a szerszám tisztításához. Törölje tisztára egy száraz ronggyal. A szerszámot mindig száraz helyen tárolja. Tartsa tisztán a motor szellőzőnyílásait. Minden szabályozóeszközt tartson pormentesen. A szellőzőnyílásokon keresztül néha szikrák láthatók. Ez természetes, nem okoz kárt az elektromos kéziszerszámban.

AKKUS KÉZISZERSZÁMOKRA VONATKOZÓ FIGYELMEZTETÉSEK

A szerszámot és az akkumulátort csak 0-45°C közötti hőmérsékleti tartományban szabad használni és tárolni. Az akkumulátor újratöltéséhez ajánlott hőmérsékleti tartomány 0-40°C között található.

KÖRNYEZETVÉDELEM



A leselejtezett elektromos készülékek nem dobhatók ki a háztartási hulladékkal. Ha van a közelben elektromos hulladék gyűjtő udvar, vigye oda a készüléket. Az újrahasznosítási lehetőségekről tájékozódjon a helyi hatóságoknál vagy a kereskedőnél.

MEGFELELŐSÉGI NYILATKOZAT

A gyártó,
POSITEC Germany GmbH
Grüner Weg 10, 50825 Cologne, Germany

Kijelenti, hogy a termék:
Leírás **Akkus fűrőgép**
Típus **WT350 WT350.X (3- a gép jelölése, Akkus fűrőgép hivatkozás)**
Rendeltetés **Fűrész**

Megfelel a következő irányelveknek:
2006/42/EC
2011/65/EU & (EU)2015/863
2014/30/EU

Az alábbi normáknak
EN 55014-1
EN 55014-2
EN 62841-1
EN 62841-2-1

A műszaki dokumentáció összeállítására jogosult személy:

Név Marcel Filz
Cím Positec Germany GmbH
Grüner Weg 10, 50825 Cologne, Germany



101

2020/05/08
Allen Ding
Helyettes főmérnöke, Tesztelés és minősítés
Positec Technology (China) Co., Ltd
18, Dongwang Road, Suzhou Industrial
Park, Jiangsu 215123, P. R. China

SECURITATEA PRODUSULUI AVERTISMENTE GENERALE DE SIGURANȚĂ PENTRU UNELTE ELECTRICE

 **ATENȚIONARE:** Citiți toate atenționările de siguranță și parcurgeți toate instrucțiunile, ilustrațiile și specificațiile atașate acestei scule electrice. Nerespectarea tuturor instrucțiunilor enumerate mai jos poate duce la electrocutare, incendiu și/sau leziune corporală gravă.

Păstrați toate avertismentele și instrucțiunile pentru consultări ulterioare.

Termenul „unealtă electrică” din avertismente se referă la o unealtă electrică alimentată de la rețeaua de energie electrică (prin cablu) sau la o unealtă electrică alimentată de la un acumulator (fără cablu).

1) Siguranța zonei de lucru

- a) **Mențineți zona de lucru curată și bine iluminată.** Zonele de lucru în dezordine și întunecoase favorizează accidentele.
- b) **Nu utilizați uneltele electrice în atmosfere explozive, de exemplu în prezența unor lichide, gaze sau pulberi inflamabile.** Unelele electrice provoacă scânteii ce pot aprinde pulbera sau vaporii.
- c) **Asigurați-vă că nu sunt în apropiere persoane și copii în timpul funcționării unei unelte electrice.** Distragerea atenției poate duce la pierderea controlului uneltei.

2) Siguranța electrică

- a) **Fișele uneltei electrice trebuie să se potrivească perfect în priza de alimentare. Nu modificați niciodată ștecherul. Nu folosiți niciun adaptor pentru uneltele electrice cu împământare.** Utilizarea ștecherelor nemodificate în prize corespunzătoare va reduce riscul electrocutării.
 - b) **Evitați contactul fizic cu suprafețe cu legătură la pământ, cum ar fi țevi, radiatoare, mașini de gătit sau frigider.** Riscul electrocutării este mai mare în cazul în care corpul dumneavoastră vine în contact cu suprafața împământată.
 - c) **Nu expuneți uneltele electrice la ploaie sau la umiditate.** Dacă intră apă în unealta electrică, riscul electrocutării este mai mare.
 - d) **Nu deteriorați cablul de alimentare. Nu folosiți niciodată cablul pentru transportarea, tragerea sau scoaterea din priză a uneltei electrice. Păstrați cablul de alimentare la distanță de căldură, ulei, margini ascuțite sau părți mobile.** Cablurile deteriorate sau incurcate măresc riscul electrocutării.
 - e) **Când utilizați unealta electrică în exterior, utilizați un prelungitor potrivit pentru utilizarea în exterior. Utilizarea unui cablu potrivit pentru uzul în exterior reduce riscul electrocutării.**
- f) **Dacă utilizarea uneltei electrice într-un loc umed nu poate fi evitată, folosiți o alimentare protejată cu dispozitiv de curent rezidual (RCD).** Folosirea unui dispozitiv RCD reduce riscul electrocutării.
- ## 3) Siguranța personală
- a) **Fiți concentrat, urmăriți ceea ce faceți și dați dovadă de simț practic când folosiți o unealtă electrică. Nu folosiți o unealtă electrică dacă sunteți obosit sau sub influența drogurilor, a alcoolului sau a medicamentelor.** O clipă de neatenție în timpul funcționării uneltei electrice poate duce la accidentări personale grave.
 - b) **Folosiți echipament personal de protecție. Purtați întotdeauna ochelari de protecție.** Echipamentele de protecție precum masca de protecție contra prafului, încălțăminte cu talpă antiderapantă, casca sau protecția pentru urechi vor reduce riscul accidentărilor, utilizate în mod corespunzător.
 - c) **Preveniți punerea accidentală în funcțiune. Asigurați-vă că întrerupătorul se află în poziția de oprire înainte de a face conectarea la sursa de alimentare și/sau la acumulator, înainte de a ridica sau a transporta unealta.** Transportarea uneltelor electrice ținând degetul pe întrerupător sau alimentarea acestora cu întrerupătorul pornit poate duce la accidentări.
 - d) **Scoateți orice cheie de reglare sau cheie de piulițe înainte de a porni unealta electrică.** O cheie de piulițe sau o altă cheie rămasă prinsă de o componentă rotativă a uneltei poate duce la rănirea personală.
 - e) **Păstrați un echilibru corect. Mențineți-vă permanent echilibrul și sprijiniți-vă ferm pe picioare.** Acest lucru permite un control mai bun al uneltei electrice în situații neprevăzute.
 - f) **Îmbrăcați-vă corespunzător. Nu purtați îmbrăcăminte prea largă sau bijuterii. Țineți la distanță părul și hainele dvs. de piesele în mișcare ale uneltei electrice.** Hainele prea largi, bijuteriile și părul lung se pot prinde în piesele mobile.
 - g) **Dacă sunt furnizate accesorii pentru conectarea unor dispozitive de aspirare și colectare a prafului, asigurați-vă că acestea sunt montate și folosite corect.** Folosirea colectorului de praf poate reduce riscul accidentărilor din cauza prafului.
 - h) **Nu lăsați ca odată cu familiarizarea dvs. cu utilizarea uneltei să deveniți indolenți și să uitați respectarea principiilor de siguranță ale uneltei electrice.** Orice acțiune nesăbuită poate duce la leziuni corporale grave într-o fracțiune de secundă.
- ## 4) Utilizarea și întreținerea uneltelor

electrice

- a) **Nu forțați unealta electrică. Folosiți unealta electrică potrivită pentru aplicație.** *Cu o unealtă electrică potrivită veți lucra mai bine și mai în siguranță, la viteza pentru care a fost concepută.*
- b) **Nu utilizați unealta electrică dacă nu o puteți porni sau opri de la întrerupător.** *Orice unealtă electrică ce nu poate fi acționată de la întrerupător este periculoasă și trebuie reparată.*
- c) **Deconectați ștecherul de la sursa de alimentare electrică și/sau scoateți acumulatorul detașabil din unealta electrică înainte de orice reglaj, schimbare de accesorii sau de stocare a uneltei.** *Astfel de măsuri de siguranță reduc riscul pornirii accidentale a uneltei electrice.*
- d) **Nu lăsați uneltele electrice la îndemâna copiilor și nu permiteți persoanelor ce nu știu să le manevreze și nu cunosc instrucțiunile să acționeze aceste unelte.** *Uneltele electrice sunt periculoase în mâinile utilizatorilor neinstruiți.*
- e) **Întreținerea uneltei electrice și ale accesoriilor aferente. Verificați posibila aliniere incorectă sau posibila blocare a componentelor mobile, deteriorarea componentelor sau orice alte situații care pot afecta funcționarea uneltei electrice. Dacă unealta electrică este deteriorată, reparați-o înainte de utilizare.** *Multe accidente sunt provocate din cauza întreținerii incorecte a uneltelor.*
- f) **Uneltele de tăiere trebuie menținute ascuțite și curate. Riscul blocării uneltelor de tăiere cu margini ascuțite întreținute corect este mai mic și acestea sunt mai ușor de controlat.**
- g) **Utilizați unealta electrică, accesoriile, piesele etc. conform acestor instrucțiuni, luând în considerare condițiile de lucru și operația de efectuat.** *Folosirea uneltei electrice pentru operații diferite de cele pentru care a fost concepută poate duce la accidentare.*
- h) **Păstrați uscate, curate și fără urme de ulei sau grăsime mânerul și suprafețele de apucare ale uneltei.** *Mânerul și suprafețele de apucare alunecoase împiedică manipularea și controlul sigur al uneltei tocmai în cele mai neașteptate situații.*
- 5) **Utilizarea și întreținerea uneltelor cu acumulatori**
- a) **Efectuați reincărcarea numai cu încărcătorul specificat de producător.** *Un încărcător adecvat pentru un anumit tip de acumulator poate prezenta risc de incendiu dacă este utilizat cu alt tip de acumulator.*
- b) **Folosiți mașinile electrice numai cu acumulatorii special destinați acestora.** *Utilizarea oricăror altor acumulatori poate prezenta risc de rănire și de incendiu.*
- c) **Când nu folosiți acumulatorul, țineți-l la distanță de obiecte metalice precum agrafe de birou, monede, chei, cuie,**

șuruburi sau alte obiecte metalice mici, ce pot constitui o legătură între cele două borne. *Un scurtcircuit al bornelor acumulatorului poate duce la arsuri sau incendiu.*

- d) **În condiții necorespunzătoare de utilizare, se poate prelinge lichid din acumulator; evitați contactul. În caz de producere accidentală a contactului, clătiți bine cu apă.** *Dacă v-a intrat lichid în ochi, consultați imediat medicul. Lichidul expulzat din acumulator poate cauza iritații sau arsuri.*
- e) **Nu utilizați acumulatorul sau scula dacă acestea sunt deteriorate sau modificate.** *Acumulatorii deteriorați sau modificați se pot comporta într-un mod imprevizibil, crescând riscul unui incendiu, unei explozii sau leziunilor corporale.*
- f) **Evitați expunerea la foc și la temperaturi excesive a acumulatorului sau a sculei.** *Expunerea la foc sau la temperaturi care depășesc 130°C poate duce la explozie.*
- g) **Respectați toate instrucțiunile de reincărcare și nu încărcăți acumulatorul sau scula decât în plaja de temperaturi specificată în instrucțiuni.** *Reincărcarea necorespunzătoare sau la temperaturi din afara plajei de temperaturi specificate poate duce la deteriorarea acumulatorului și la creșterea riscului de incendiu.*

6) Service

- a) **Service-ul uneltei electrice trebuie efectuat de persoane calificate, folosind doar piese de schimb originale.** *Acest lucru va asigura folosirea în continuare a uneltei electrice în siguranță.*
- b) **Nu reparați niciodată acumulatorii deteriorați.** *Service-ul acumulatorilor trebuie efectuat numai de către fabricant sau de centre de service autorizate.*

INSTRUCȚIUNI PRIVIND SIGURANȚA PENTRU MAȘINI DE GĂURIT

- 1) **Instrucțiuni de siguranță pentru toate operațiile**
- a) **Purtați echipament de protecție pentru urechi când lucrați cu mașini de găurit cu percuție.** *Expunerea la zgomot poate duce la pierderea auzului.*
- b) **Țineți unealta electrică de suprafețele de prindere izolate atunci când efectuați o operațiune în care accesoriul de tăiere poate intra în contact cu fire ascușe.** *Accesoriul de tăiere care intră în contact cu un fir aflat sub tensiune poate pune sub tensiune componentele metalice neizolate ale mașinii electrice și poate produce un șoc electric asupra operatorului.*
- 2) **Instrucțiuni de siguranță când folosiți biți de foraj lung**
- a) **Nu funcționați la o viteză mai mare decât viteza maximă nominală a semănătoarei.** *La viteze mai mari, burghiul se poate*

**Mașină De Găurit Cu Percuție
Cu Acumulatori De 20V**

RO

îndoi dacă este liber să se rotească fără a atinge piesa de prelucrat, ducând la rănirea personală.

- b) Începeți întotdeauna găurirea la viteză mică cu vârful burghiului în contact cu piesa de prelucrat. La viteze mai mari, burghiul se poate îndoi dacă este liber să se rotească fără a atinge piesa de prelucrat, ducând la rănirea personală.
- c) Aplicați presiune numai atunci când sunt aliniați direct cu burghiul, nu aplicați presiune excesivă. Burghiul se va îndoi și va provoca avarierea sau pierderea controlului, ducând la vătămări corporale.

AVERTISMENTE PRIVIND SIGURANȚA PENTRU ACUMULĂTOR

- a) Nu demontați, deschideți sau rupeți elementele sau acumulatorul.
- b) Nu scurtcircuitați un acumulator. Nu depozitați acumulatorii la întâmplare într-o cutie sau într-un sertar unde s-ar putea scurtcircuita între ele sau prin materiale conductoare. Când bateria nu este în uz, țineți-o la distanță de alte obiecte metalice, cum sunt agrafele pentru hârtie, monede, cuie, șuruburi sau alte obiecte metalice mici, care pot crea contact între bornele acestora. Scurtcircuitarea bornelor bateriei poate cauza arsuri sau incendii.
- c) Nu expuneți acumulatorul la căldură sau foc. Evitați depozitarea în lumina directă a soarelui.
- d) Nu supuneți acumulatorul la șocuri mecanice.
- e) În cazul scurgerii acumulatorului, aveți grijă ca lichidul să nu intre în contact cu pielea sau ochii. În cazul contactului, spălați zona afectată cu apă din belșug și solicitați asistență medicală.
- f) Consultați medicul imediat dacă ați înghițit un element sau un acumulator.
- g) Mențineți acumulatorul curat și uscat.
- h) Ștergeți terminalele acumulatorului cu o cârpă curată și uscată dacă se murdăresc.
- i) Acumulatorul trebuie încărcat înainte de utilizare. Consultați întotdeauna aceste instrucțiuni și utilizați procedura de încărcare corectă.
- j) Nu încărcați acumulatorul atunci când nu îl utilizați.
- k) După perioade extinse de depozitare, ar putea fi necesară încărcarea și descărcarea acumulatorului de mai multe ori pentru a obține performanțe maxime.
- l) Acumulatorul oferă cele mai bune performanțe când este operat la temperatura normală a camerei ($20\text{ }^{\circ}\text{C} \pm 5\text{ }^{\circ}\text{C}$).
- m) Când depuneți la deșeurii acumulatorii,

păstrați separat acumulatorii unor sisteme electrochimice diferite.

- n) Reîncărcați folosind doar încărcătorul specificat de Worx. Nu utilizați alt încărcător decât cel prevăzut în mod specific pentru a fi utilizat împreună cu acest echipament. Un încărcător potrivit pentru un tip de cartuș de acumulatori poate provoca riscul incendierii dacă este folosit pentru un alt tip de cartuș de acumulatori.
- o) Nu utilizați acumulatorii care nu sunt concepuți pentru a fi utilizați cu acest echipament.
- p) Nu lăsați acumulatorul la îndemâna copiilor.
- q) Păstrați documentația originală a produsului pentru consultări ulterioare.
- r) Îndepărtați acumulatorul din echipament atunci când nu îl utilizați.
- s) Eliminați acumulatorul în mod corespunzător.
- t) Nu introduceți în aparat acumulatorii care provin de la producători diferiți sau cu capacitate, dimensiuni sau tipuri diferite.
- u) Nu scoateți pachetul de acumulatorii din ambalajul lui original decât în momentul premergător utilizării acestuia.
- v) Țineți cont de polaritatea (+) și (-) indicate pe acumulator pentru asigurarea utilizării corecte a acestuia.

SIMBOLURI

	Pentru a reduce riscul de accidentări, utilizatorul trebuie să citească manualul de instrucțiuni.
	Avertisment
	Purtați echipament de protecție pentru urechi
	Purtați echipament de protecție pentru ochi
	Purtați mască de protecție contra prafului
	Purtați mănuși de protecție

LISTĂ DE COMP













1. MANDRINĂ
2. INEL DE AJUSTARE A CUPLULUI DE STRĂNGERE
3. COMANDĂ CUTIE DE VITEZE CU DOUĂ TREPTE
4. COMANDĂ ROTAȚIE ÎNAINTE/ÎNAPOI
5. MÂNER CU ÎNVELIȘ MOALE
6. ACUMULATOR *
7. CÂRLIG DE CUREA
8. BUTON DE ELIBERARE A ACUMULATORULUI *
9. ILUMINAREA LED
10. ÎNTRERUPĂTOR ON/OFF
11. CLEMĂ DE BURGHIU
12. INDICATOR CAPACITATE ACUMULATOR*

* Nu toate accesoriile ilustrate sau descrise sunt incluse în livrarea standard.

DATE TEHNICE

Tip **WT350 WT350.X (3 - denumirea echipamentului, reprezentând Mașina de găurit alimentată cu acumulator)**

	WT350	WT350.X**
Tensiune încărcător	100-240 V~50/60 Hz	
Tensiune	20 V --- Max***	
Turație în gol	0-450/0-2000 RPM	
Număr lovituri	0-32000 BPM	
Număr de poziții ale ambreiajului	22+1+1	
Cuplu maxim	60 Nm	
Capacitate mandrină	13 mm	
Diametrul maxim de găurire	Oțel	13 mm
	Lemn	40 mm
	Căramizi	12 mm
	beton	12 mm
Greutate nealță (Instrument scump)	1.1 kg	

	Dacă nu este manipulată corect, bateria poate intra în ciclul de apă și poate provoca daune ecosistemului. Nu aruncați bateriile uzate ca deșeuri municipale nesortate.
	Nu ardeți
	Acumulator litiu-ion, care a fost etichetat cu simbolurile asociate cu "colectarea separată" a tuturor acumulatorilor și acumulatorilor. Acesta este apoi reciclat sau eliminat pentru a reduce impactul asupra mediului. Bateriile pot fi dăunătoare mediului și sănătății umane deoarece conțin substanțe nocive.
	Produsele electrice nu trebuie depuse la deșeuri împreună cu gunoiul menajer. Vă rugăm să depuneți produsele electrice la unitățile de reciclare existente. Consultați-vă cu autoritățile locale sau cu distribuitorul pentru sfaturi privind reciclarea.
	Găurire
	Înșurubare
	Găurire cu percuție
	Lemn
	Metal
	Căramidă
	Turație mare
	Turație joasă

**Mașină De Găurit Cu Percuție
Cu Acumulatori De 20V**

RO

** X = 1-999, A-Z, M1-M9 sunt destinate doar clienților diferiți, nu există modificări legate de siguranță între aceste modele.

*** Tensiune măsurată în gol. Tensiunea inițială a bateriei atinge maximum 20volți. Tensiunea nominală este de 18volți.

INFORMAȚII PRIVIND ZGOMOTUL

Presiune sonică ponderată A	L_{pA} : 87.9 dB(A)
Putere acustică ponderată A	L_{WA} : 98.9 dB(A)
K_{pA} & K_{WA}	5.0 dB(A)

Purtați echipament de protecție pentru urechi.

INFORMAȚII PRIVIND VIBRAȚIILE

Valori totale vibrații (sumă vectorială triaxială) determinată conform EN 62841:

Găurire în metal	Valoare emisie de vibrații $a_{h,D} = 2.151 \text{ m/s}^2$
	Marjă de eroare K = 1.5 m/s ²
Găurire cu percuție în beton	Valoare emisie de vibrații $a_{h,ID} = 10.712 \text{ m/s}^2$
	Marjă de eroare K = 1.5 m/s ²

Valoarea totală declarată pentru vibrații și pentru zgomot a fost măsurată în concordanță cu metoda de testare standard și poate fi utilizată și la compararea a două unelte.

Valoarea totală declarată pentru vibrații și pentru zgomot poate fi utilizată și la evaluarea preliminară a expunerii la acestea.

ATENȚIONARE: Nivelul emisiilor de vibrații și de zgomot în timpul utilizării reale a unelei poate să difere de valorile declarate, aceste valori fiind în funcție de modalitățile de utilizare ale sculei, dar mai ales de felul piesei prelucrate cu unealta. Iată în continuare niște exemple de utilizare care conduc la apariția diferențelor de valori:

Modul în care scula este folosită și tipul de materiale tăiate sau sfredelite.

Scula este în stare bună de funcționare și bine întreținută.

Folosirea accesoriului corect pentru sculă și păstrarea acesteia în condiții bune.

Forța de apucare a mânerelor și dacă s-a utilizat vreun accesoriu de reducere a vibrațiilor și a zgomotului.

Scula este folosită conform indicațiilor din fabrică și conform acestor instrucțiuni.

Această sculă poate cauza sindromul vibrație mână-braț dacă nu este folosită în mod coresponsător.

ATENȚIONARE: Pentru a fi corectă, estimarea nivelului de expunere în condiții concrete de folosire trebuie să ia în considerare toate părțile ciclului de operare cum ar fi de câte ori scula este oprită și cât timp este pornită dar nu lucrează. Acest lucru poate reduce semnificativ nivelul de expunere de-a lungul perioadei de lucru totale.

Minimalizarea riscului de expunere la vibrații și la zgomot.

Folosiți ÎNTOTDEAUNA dalte, burghiuri și lame ascuțite. Păstrați acest aparat în conformitate cu aceste instrucțiuni și păstrați-l bine gresat (dacă e cazul). Dacă unealta va fi utilizată în mod regulat, atunci nu ezitați să investiți în procurarea de accesorii antivibrație și antizgomot.

Planificați-vă programul de lucru pentru a folosi sculele cu număr mare de vibrații de-a lungul a mai multe zile.

Categorie	Tip	Capacitate
20V Acumulator	WA3550	1.5Ah
	WA3550.1	1.5Ah
	WA3551	2.0Ah
	WA3551.1	2.0Ah
	WA3553	4.0Ah
20V Încărcător	WA3760	0.4A
	WA3869	2.0A
	WA3880	2.0A

Vă recomandăm să achiziționați accesorii din magazinul în care sunt vândute instrumentele. Consultați pachetul accesoriu pentru mai multe detalii. Personalul magazinului vă poate ajuta și consilia.

INSTRUCȚIUNI DE UTILIZARE

NOTĂ: Înainte de a utiliza unealta, citiți cu atenție manualul de instrucțiuni.

Utilizare conform destinației

Mașina este concepută pentru găurirea cu percuție în cărămidă, beton și piatră, precum și pentru efectuarea de găuri în lemn, metal și plastic.

**Mașină De Găurit Cu Percuție
Cu Acumulatori De 20V**

RO

ASAMBLARE ȘI OPERARE

ACȚIUNE	FIGURA
ÎNAINTE DE OPERAȚIUNEA PROPRIU-ZISĂ	
Verificarea stării de încărcare a acumulatorului NOTĂ: Fig. A1 se referă numai la acel pachet de acumulator care are și indicator luminos al nivelului de încărcare.	Vezi fig. A1
Scoaterea acumulatorului	Vezi fig. A2
Încărcarea acumulatorului	Vezi fig. A3
Instalarea acumulatorului	Vezi fig. A4
ASAMBLARE	

REGLAREA MANDRINEI

⚠️ Avertisment: Blocați întotdeauna butonul declanșator și deconectați mașina de la sursa de alimentare la încărcarea accesoriilor. Asigurați-vă întotdeauna că burghiul este fixat înainte de a porni mașina. Deteriorarea mandrinei sau un burghiu slăbit pot cauza răni personale.

– Scoaterea burghiilor	Vezi fig. B1
– Introducerea burghiilor	Vezi fig. B2
– Asamblarea cârligului de curea și a clemei de burghiu	Vezi fig. C1, C2, C3, C4

OPERAȚIUNE

Comanda rotației normale/inverse

⚠️ Avertisment: Nu modificați niciodată direcția de rotație în timpul rotirii mandrinei, așteptați până la oprirea acesteia!

Vezi fig. D1, D2, D3

COMANDĂ CUTIE DE VITEZE CU DOUĂ TREPTE

Vezi fig. E

REGLARE CUPLU ÎNȘURUBARE, GĂURIRE SAU GĂURIRE CU PERCUȚIE

Vezi fig. F1, F2, F3

Operarea comutatorului Pornit/Oprit (on/off)

⚠️ Avertisment: Nu operați perioade îndelungate la viteză joasă deoarece se va produce căldură în exces la nivel intern.

Vezi fig. G

Indicator cu LED (Vezi fig. G)

Înainte de utilizare, ledul se va aprinde când întrerupătorul de pornire/oprire este apăsat ușor și se va stinge automat la 20 de secunde după eliberarea întrerupătorului de pornire/oprire.

⚠️ AVERTISMENT: Pentru a aprinde lumina, apăsați comutatorul On/Off (Pornire/Oprire) și asigurați-vă că butonul pentru rotație înainte/înapoi este în poziția dreaptă/stângă.

Mașina și acumulatorul sunt prevăzute cu un sistem de protecție. Când ledul luminează intermitent rapid timp de 60 secunde și se stinge, sistemul va opri automat alimentarea mașinii pentru a extinde durata de viață a acumulatorului. Mașina se va opri automat în timpul funcționării atunci când mașina și/sau acumulatorul se află în situația următoare:

- **Suprasarcină:** Mașina este operată într-un mod care consumă o cantitate neobișnuit de ridicată de curent. În acest caz, eliberați butonul declanșator de pe mașină și opriți aplicația care a dus la suprasolicitarea mașinii. Apoi, trageți din nou butonul declanșator pentru a reporni.

- **Supraîncălzire:** În situația de mai sus, dacă mașina nu pornește, înseamnă că mașina și acumulatorul sunt supraîncălzite. În această situație, lăsați mașina și acumulatorul să se răcească înainte de a trage butonul declanșator din nou.

- **Tensiune redusă acumulator:** Capacitatea rămasă a acumulatorului este prea redusă, iar mașina nu va opera. În acest caz, scoateți acumulatorul și reîncărcați-l.



107

SOLUȚII LA PROBLEME

1. DE CE NU PORNEȘTE MAȘINA DE GĂURIT CÂND APĂSAȚI COMUTATORUL?

Butonul de rotire înainte/înapoi, care se află deasupra butonului declanșator, este poziționat în funcția de blocare. Deblocați butonul pentru rotație înainte/înapoi așezându-l în poziția de rotație necesară. Apăsați butonul declanșator, iar burghiul va începe să se învârtă (Vezi fig. B).

2. MAȘINA DE GĂURIT SE OPREȘTE ÎNAINTE CA ȘURUBUL SĂ FIE STRÂNS COMPLET. DE CE?

Verificați poziția inelului de reglare a cuplului de strângere; inelul de reglare a cuplului de strângere se află între mandrină și corpul mașinii de găurit. Poziția 1 este cel mai mic cuplu de strângere (forța de înșurubare), iar poziția 22 este cel mai mare cuplu de strângere (forța de înșurubare). Poziția  este pentru operarea mașinii de găurit. Poziția  este pentru operarea mașinii de găurire cu percuție. Mutați inelul de reglare a cuplului de strângere într-o poziție mai înaltă pentru a obține cele mai bune rezultate. (Vezi fig. E).

3. NU POR INTRODUCE BATERIA ÎN ÎNCĂRCĂTOR. DE CE?

Bateria poate fi introdusă în încărcător numai într-un sens. Rotiți bateria până când poate fi introdusă în

**Mașină De Găurit Cu Percuție
Cu Acumulatori De 20V**

RO

renură, lumina indicatoare trebuie să fie roșie atunci când bateria se încarcă.

4. MOTIVE PENTRU TIMPI DE LUCRU DIFERIȚI AI ACUMULATORULUI

Problemele privind timpul de încărcare, conform specificațiilor de mai sus, și neutilizarea acumulatorului o perioadă îndelungată vor reduce timpul de operare al acumulatorului. Acest lucru poate fi corectat după mai multe operații de încărcare și descărcare prin încărcarea și operarea mașinii de găurit. Condițiile de lucru dificile, precum înșurubarea șuruburilor mari în lemn dur, vor consuma acumulatorul mai repede decât în condiții de lucru ușoare. Nu reîncărcați acumulatorul la sub 0°C și peste 40°C deoarece acest lucru va afecta performanța acumulatorului.

ÎNTREȚINERE

Scoateți acumulatorul din unealtă înainte de a efectua orice ajustări, operațiuni de service sau întreținere.

Unealta dumneavoastră nu necesită lubrifiere sau întreținere suplimentară.

Interiorul uneltei nu conține piese care pot fi deșurate de către utilizator. Nu utilizați niciodată apă sau agenți chimici de curățare pentru curățarea uneltei electrice. Ștergeți unealta cu o cârpă uscată. Depozitați întotdeauna unealta într-un loc uscat. Mențineți fantele de aerisire a motorului curate. Feriți de praf toate comenzile de lucru. Ocazional, puteți observa scântei prin fantele de aerisire. Acest lucru este normal și nu va defecta unealta.

CONSIDERAȚII PRIVIND UNELTELE ALIMENTATE CU ACUMULATOR

Plaja temperaturii ambientale în care se poate utiliza și stoca unealta electrică și acumulatorul, este cuprinsă între 0-45°C.

Plaja temperaturii ambientale în care se poate utiliza sistemul de reîncărcare și se poate reîncărca acumulatorul, este cuprinsă între 0-40°C.

PROTECȚIA MEDIULUI



Produsele electrice nu trebuie depuse la deșeurile împreună cu gunoierul menajer. Vă rugăm să depuneți produsele electrice la unitățile de

reciclare existente. Consultați-vă cu autoritățile locale sau cu distribuitorul pentru sfaturi privind reciclarea.

DECLARAȚIE DE CONFORMITATE

Subsemnații,
POSITEC Germany GmbH
Grüner Weg 10, 50825 Cologne, Germany

Declarăm că produsul,
Descriere **Mașină de găurit alimentată cu acumulator**
Tip **WT350 WT350.X (3- denumirea echipamentului, reprezentând Mașina de găurit alimentată cu acumulator)**
Funcție **Găurire**

Respectă următoarele Directive,
2006/42/EC
2011/65/EU&(EU)2015/863
2014/30/EU

Se conformează standardelor
EN 55014-1
EN 55014-2
EN 62841-1
EN 62841-2-1

Persoana responsabilă pentru elaborarea fișei tehnice,
Nume Marcel Filz
Adresa Positec Germany GmbH
Grüner Weg 10, 50825 Cologne, Germany



2020/05/08
Allen Ding
Adjunct Inginer Șef, Testare și certificare
Positec Technology (China) Co., Ltd
18, Dongwang Road, Suzhou Industrial
Park, Jiangsu 215123, P. R. China

**Mașină De Găurit Cu Percuție
Cu Acumulatori De 20V**

RO

BEZPEČNOST VÝROBKU OBCENÁ BEZPEČNOSTNÍ UPOZORNĚNÍ PRO ELEKTRICKÉ NÁSTROJE



VAROVÁNÍ Přečtěte si všechna bezpečnostní varování, pokyny, seznamte se s ilustracemi a technickými údaji dodanými s tímto elektrickým nářadím. Nedodržení jakýchkoliv níže uvedených pokynů může mít za následek úraz elektrickým proudem, vznik požáru nebo vážného úrazu.

Uložte instrukce a veškerou dokumentaci pro budoucí použití.

Výraz "elektrické ruční nářadí" znamená v upozornění buď na nářadí na elektrický pohon (napájené z elektrickou sítí) nebo na akumulátorové nářadí (napájené z akumulátoru).

1) Bezpečnost na pracovišti

- Udržujte pracoviště v čistotě a dobře osvětlené.** Pracoviště plné nepotřebných předmětů nebo slabě osvětlené zvyšuje možnost úrazu.
- DNepoužívejte elektrické ruční nářadí v prostředí náchylném na exploze jako například v přítomnosti hořlavých tekutin, plynů nebo prachu.** Elektrické ruční nářadí při práci vytváří jiskry, které mohou vznítit prach nebo výpar.
- Při práci s elektrickým ručním nářadím udržujte děti a přihlížející osoby v dostatečné vzdálenosti.** Ztráta pozornosti může vést ke ztrátě kontroly nad nářadím.

2) Bezpečnost při práci s elektrinou

- Vidlice elektrického ručního nářadí musí být shodného typu jako zásuvky el. sítě.** Neměňte vidlici nedovoleným nebo neodborným způsobem, předejete tak možným zraněním nebo úrazu el. proudem. Nepoužívejte spolu s uzemněným ručním nářadím žádné adaptéry, které neumožňují ochranu zemněním.
- Vyhýbejte se kontaktu s uzemněnými povrchy jako například trubkami, radiátory, sporáky a lednicemi.** Je-li vaše tělo spojené s uzemněným předmětem nebo stojí na uzemněné ploše, vzniká zvýšené riziko úrazu elektrickým proudem.
- Nevystavujte ruční nářadí dešti nebo vlhkým podmínkám.** Když se voda dostane pod povrch elektrického ručního nářadí, vzniká zvýšené riziko úrazu elektrickým proudem.
- Nemanipulujte s napájecím kabelem necitlivě.** Nikdy si nepřítahujte elektrické ruční nářadí k sobě pomocí kabelu, netahajte je za sebou pomocí kabelu a nevytrhávejte kabel ze zástrčky, abyste ruční nářadí vypnuli. Nevystavujte kabel vysokým teplotám, oleji, ostrým hranám

nebo kontaktu s pohyblivými díly. Poškozené nebo zamotané kabely mohou vést k zvýšenému riziku úrazu elektrickým proudem.

- Při práci s ručním nářadím v exteriéru použijte prodlužovací kabel vhodný pro použití v exteriéru.** Použijte kabel vhodný pro venkovní prostředí, snižujete tím riziko vzniku úrazu elektrickým proudem.
 - Pokud je práce s ručním nářadím ve vlhkých podmínkách nevyhnutelná, použijte napájení chráněné jističem typu proudový chránič (RCD).** Použití RCD jističe redukuje riziko vzniku úrazu elektrickým proudem.
- ## 3) Osobní bezpečnost
- Bud' te soustředění, sledujte co děláte a při práci s ručním nářadím se řiďte zdravým rozumem. Nepoužívejte ruční nářadí, jste-li unaveni nebo pod vlivem omamných látek, alkoholu nebo léků.** Moment nepozornosti při práci s ručním nářadím může vést k vážnému osobnímu zranění.
 - Použijte osobní ochranné pomůcky.** Vždy noste ochranu očí. Ochranné pomůcky jako například proti prachová maska, boty s protiskluzovou podrážkou nebo chrániče sluchu použijte v příslušných podmínkách pomáhají redukovat nebezpečí vážného osobního zranění.
 - Předcházejte neúmyslnému zapnutí.** Ujistěte se, že vypínač je ve vypnuté poloze předtím, než zapojíte nářadí do elektrické sítě a nebo k akumulátoru, rovněž při zvedání nebo nošení nářadí. Nošení nářadí s prstem na vypínači nebo nářadí pod napětím zvyšuje možnost úrazu.
 - Odstraňte jakékoliv nastavovací nebo maticové klíče a šrouby předtím, než zapnete ruční nářadí.** Nastavovací nebo jiný klíč ponechaný na rotující části ručního nářadí může způsobit osobní úraz.
 - Nepreceňujte se. Udržujte si stabilitu a pevnou zem pod nohama za každých podmínek.** Umožňuje vám to lepší kontrolu nad ručním nářadím v neočekávaných situacích.
 - Pro práci se vhodně oblečte. Nenoste volné oblečení nebo šperky.** Svě vlasy a volné oblečení držte z dosahu pohyblivých částí. Volné oblečení, šperky nebo dlouhé vlasy se mohou do pohyblivých částí zachytit.
 - Pokud jsou zařízení nastavená na spojení se zařízeními na zachytávání a extrakci prachu, ujistěte se, že jsou tato zařízení správně připojena a použita.** Použitím sběrače prachu redukuje rizika vyvolaná prachem.
 - Nedopust' te, abyste díky zkušenostem nabytým častým používáním elektrického nářadí přestali dodržovat základy bezpečného použití.** Neopatrný úkon může způsobit vážný úraz během zlomku sekundy.
- ## 4) Použití a údržba ručního nářadí
- Na ruční nářadí netlačte.** Použijte správné ruční nářadí pro danou činnost. Správné

ruční nářadí udělá práci lépe a takovou rychlostí, pro kterou bylo navrženo.

- b) **Nepoužívejte ruční nářadí, pokud správně nefunguje vypínač on/off.** Jakékoliv ruční nářadí, které se nedá ovládat vypínačem, je nebezpečné a musí být opraveno.
- c) **Před jakýmkoliv seřizováním, výměnou násad nebo uskladněním elektrického nářadí vyjměte síťovou zástrčku ze zásuvky nebo, pokud je to možné, z něj vyjměte akumulátor.** Taková preventivní bezpečnostní opatření redukuje riziko náhodného zapnutí ručního nářadí.
- d) **Nepoužívejte-li ruční nářadí, skladujte je mimo dosah dětí a nedovolte osobám, které nemají zkušenosti s prací s ručním nářadím nebo neznají tyto pokyny, s nářadím pracovat.** Ruční nářadí je nebezpečné v rukách neškolené a nezkušené osoby.
- e) **Provádějte pravidelnou údržbu elektrického nářadí a příslušenství.** Zkontrolujte chybné připojení nebo spojení pohyblivých částí, zlomené části nebo jiné okolnosti, které by mohly ovlivnit funkčnost ručního nářadí. Je-li nářadí poškozeno, nechte je před novým použitím opravit. Mnoho úrazů vzniká proto, že je elektrické ruční nářadí špatně udržováno.
- f) **Udržujte řezné nástroje ostré a čisté.** Správně udržované řezné nástroje s ostrými řezacími hranami jsou méně náchylné na zakousnutí a lépe se ovládají.

- g) **Používejte elektrické nářadí v souladu s těmito pokyny, berte v úvahu pracovní podmínky a druh vykonávané práce.** Je-li elektrické nářadí použito na jiné účely, než je určeno, může docházet k nebezpečným situacím.
- h) **Rukojeti a povrchy držadel udržujte suché, čisté, bez maziv a tuků.** Kluzké rukojeti a držadla neumožňují bezpečnou manipulaci a obsluhu nářadí v neočekávaných situacích.

5) Použití a údržba elektrického nářadí napájeného baterii

- a) **Provádějte nabíjení pouze v nabíječe, která je specifikovaná výrobcem.** Nabíječka, která je vhodná pro jeden typ baterie, může při použití jiného typu baterie vytvářet riziko způsobení požáru.
- b) **Při použití nářadí napájeného baterii používejte pouze baterii, která je určena speciálně pro toto nářadí.** Použití jakékoli jiné baterie může vytvářet riziko způsobení zranění a požáru.
- c) **Není-li baterie používána, udržujte ji v bezpečné vzdálenosti od sponek na papíry, minci, klíčů, hřebíků, šroubů nebo jiných malých kovových předmětů, které mohou způsobit propojení kontaktů baterie.** Zkratování kontaktů baterie může způsobit popáleniny nebo požár.
- d) **V náročných podmínkách může docházet k unikům kapaliny z baterie.** Vyvarujte se kontaktu s touto kapalinou. Dojde-

li k náhodnému kontaktu, opláchněte zasažené místo vodou. Zasažte-li tato kapalina oči, okamžitě vyhledejte lékařské ošetření. Kapalina unikající z baterie může způsobit podráždění nebo popáleniny.

- e) **Akumulátor nebo nářadí, které je poškozeno nebo je upravené, nepoužívejte.** Poškozeno nebo upravené akumulátory mohou mít nepředvídatelné chování s následkem požáru, exploze nebo s nebezpečím úrazu.
 - f) **Akumulátor nebo nářadí nevhazujte do ohně nebo je nevystavujte nadměrným teplotám.** Při vhození do ohně nebo vystavení teplotě nad 130 ° C může dojít k explozi.
 - g) **Dozrďte veškeré pokyny pro nabíjení a akumulátor nebo nářadí nenabíjejte mimo teplotní rozsah specifikovaný v tomto návodu.** Nesprávné nabíjení, nebo nabíjení při teplotách mimo specifikovaný rozsah může poškodit akumulátor a zvýšit riziko vzniku požáru.
- ## 6) Servis
- a) **Servisní práce na nářadí nechte provést kvalifikovanými pracovníky za použití originálních náhradních dílů.** Výsledkem bude trvalá bezpečnost při práci s elektrickým nářadím.
 - b) **Poškozené akumulátory nikdy neopravujte.** Servis akumulátorů by měl být prováděn pouze výrobcem nebo autorizovaným servisním zástupcem.

BEZPEČNOSTNÍ UPOZORNĚNÍ PRO VRTAČKY

- 1) **Bezpečnostní pokyny pro všechny operace**
- a) **Používejte pomůcky na ochranu sluchu.** Hluk může způsobit ztrátu sluchu.
- b) **Pokud provádíte práce, při kterých může používaný nástroj zasáhnout skrytá elektrická vedení nebo vlastní síťový kabel, pak držte toto nářadí za izolované plochy rukojeti.** Kontakt s vedením pod napětím může přivést napětí i na kovové díly elektrického nářadí a způsobit úraz elektrickým proudem.
- 2) **Bezpečnostní pokyny při použití dlouhých vrtáků**
- a) **Nepřacujte s rychlostí vyšší, než je maximální jmenovitá rychlost vrtáku.** Při vyšších rychlostech se vrták může ohnout, pokud se může volně otáčet, aniž by se dotýkal obrobku, což může mít za následek zranění osob.
- b) **Vždy začněte vrtat při nízkých otáčkách se špičkou vrtáku v kontaktu s obrobkem.** Při vyšších rychlostech se vrták může ohnout, pokud se může volně otáčet, aniž by se dotýkal obrobku, což může mít za následek zranění osob.
- c) **Aplikujte tlak pouze v případě, že je přímo zarovnan s vrtákem, nepoužívejte nadměrný tlak.** Vrták se ohne a způsobí



poškození nebo ztrátu kontroly, což může mít za následek zranění osob.

BEZPEČNOSTNÍ VAROVÁNÍ TÝKAJÍCÍ SE BATERIÍ

- a) **Nepokoušejte se demontovat, rozebírat nebo rozřezávat baterie nebo její články.**
- b) **Neprovádějte zkratování baterie.**
Neukládejte baterie nahodile v krabicích nebo v zásuvkách, kde by mohlo dojít k jejich vzájemnému zkratování nebo k zkratování způsobenému jinými předměty.
Není-li baterie používána, udržujte ji v bezpečné vzdálenosti od sponek na papíry, mincí, klíčů, hřebíků, šroubů nebo jiných malých kovových předmětů, které mohou způsobit propojení kontaktů baterie. Zkratování kontaktů baterie může způsobit popáleniny nebo požár.
- c) **Nevystavujte baterii působení horka nebo ohně. Vyvarujte se skladování baterii na otevřeném slunci.**
- d) **Nevystavujte baterii mechanickým rázům.**
- e) **Dojde-li k úniku kapaliny z baterie, zabraňte tomu, aby se tato kapalina dostala do kontaktu s pokožkou nebo aby zasáhla oči. Dojde-li k takovému kontaktu, zasazené místo omyjte značným množstvím vody a vyhledejte lékařské ošetření.**
- f) **Dojde-li k požití kapaliny z baterie, vyhledejte okamžitě lékařské ošetření.**
- g) **Udržujte baterie čisté a suché.**
- h) **Jsou-li svorky baterie znečištěny, otřete je čistým a suchým hadříkem.**
- i) **Baterie musí být před použitím nabitá. Vždy postupujte podle uvedených pokynů a používejte správný postup nabíjení.**
- j) **Nenechávejte baterii nabíjet, nebude-li baterie použita.**
- k) **Po dlouhodobém uložení budete možná muset provést několik cyklů nabíjení a vybíjení, aby baterie dosáhla svého maximálního výkonu.**
- l) **Baterie poskytuje nejvyšší výkon, je-li používána při běžné pokojové teplotě (20 °C ± 5 °C).**
- m) **Při likvidaci baterií oddělte od sebe baterie s odlišnými elektrochemickými systémy.**
- n) **Provádějte nabíjení pouze v nabíječce, která je specifikovaná společností Worx. Nepoužívejte jinou nabíječku, než je nabíječka speciálně dodaná pro použití s tímto zařízením. Nabíječka, která je vhodná pro jeden typ baterie, může při použití jiného typu baterie vytvářet riziko způsobení požáru.**
- o) **Nepoužívejte žádnou baterii, která není určena pro použití s tímto zařízením.**
- p) **Ukládejte baterie mimo dosah dětí.**
- q) **Ušchovejte originální dokumentaci k**

- tomuto výrobku pro budoucí odkazy.
- r) **Není-li zařízení používáno, vyjměte z něj baterii.**
- s) **Provádějte řádnou likvidaci baterie.**
- t) **V zařízení nekombinujte bateriové články různého data výroby, kapacity, velikosti nebo typu.**
- u) **Nevyjímejte baterii z originálního obalu dřive, než bude použita.**
- v) **Dodržujte polaritu vložených baterií plus (+) a minus (-) a zajistěte používání baterií správným způsobem.**

SYMBOLY

	Pro omezení rizika zranění si pečlivě přečtěte návod k obsluze.
	Výstraha
	Používejte pomůcky pro ochranu sluchu
	Používejte pomůcky pro ochranu očí
	Používejte respirátor
	Používejte ochranné rukavice
	Při nesprávném zacházení se baterie může dostat do koloběhu vody a může způsobit poškození ekosystému. Použité baterie nevyhazujte do netříděného komunálního odpadu.
	Nevystavujte ohni.

 Li-Ion 	Lithium-iontová baterie, která byla označena symboly souvisejícími s „odděleným sběrem“ všech akumulátorů a akumulátorů. Poté se recykluje nebo odstraní, aby se snížil dopad na životní prostředí. Akumulátory mohou být škodlivé pro životní prostředí a lidské zdraví, protože obsahují škodlivé látky.
	Vysloužilé elektrické přístroje nevyhazujte společně s domovním odpadem. Nářadí recyklujte ve sběrnách k tomu účelu zřízených. O možnostech recyklace se informujte na místních úřadech nebo u prodejce.
	Vrtání
	Šroubování
	Příklepové vrtání
	Dřevo
	Kov
	Cihla
	Vysoké otáčky
	Nízké otáčky

SEZNAM KOMPONENTŮ

1. SKLÍČIDLO
2. KLUZNÁ SPOJKA
3. OVLÁDÁNÍ PŘEVODŮ

4. PŘEPÍNAČ SMĚRU OTÁČENÍ, BLOKOVÁNÍ SPÍNAČE
5. RUKOJEŤ PRO UCHOPENÍ NÁŘADÍ
6. AKUMULÁTOR *
7. HÁČEK NA ŘEMEN
8. ZÁPADKA JEDNOTKY BATERIÍ *
9. OSVĚTLENÍ LED
10. VYPÍNAČ
11. PŘÍCHYTKA NÁSTROJŮ
12. INDIKÁTOR KAPACITY BATERIE *

* Standardní dodávka nemusí obsahovat veškeré vyobrazené či popsané příslušenství.

TECHNICKÉ ÚDAJE

Typ **WT350 WT350.X (3 - označení stroje, zástupce Vrtačka napájená baterií)**

	WT350	WT350.X**
Napětí nabíječky	100-240 V~50/60 Hz	
Jmenovité napájecí napětí:	20 V \equiv Max***	
Jmenovité otáčky naprázdno	0-450/0-2000 RPM	
Počet příklepu	0-32000 BPM	
Počet poloh spojky	22+1+1	
Max. krout. moment	60 Nm	
Kapacita sklíčidla	13 mm	
Max. průměr vrtání	Ocel	13 mm
	Dřevo	40 mm
	Cihly	12 mm
	betonu	12 mm
Hmotnost přístroje (Holé nářadí)	1.1 kg	

** X = 1-999, A-Z, M1-M9 jsou pouze pro různé zákazníky, mezi těmito modely neexistují žádné změny související s bezpečností.

*** Napětí měřené bez zátěže. Počáteční napětí baterie dosáhne maximálně 20voltů. Jmenovité napětí je 18voltů.

ÚDAJE O HLUKU A VIBRACÍCH

Naměřená hladina akustického tlaku	L_{pA} : 87.9 dB(A)
Naměřený akustický výkon	L_{wA} : 98.9 dB(A)
K_{pA} & K_{wA}	5.0 dB(A)

Použijte ochranu sluchu.

INFORMACE O VIBRACÍCH

Celkové hodnoty vibrací (trojosé nebo vektorové součtové měření) stanovené v souladu s EN62841:

Vrtání do kovů	Hodnota vibračních emisí $a_{h,D} = 2.151 \text{ m/s}^2$
	Kolisání $K = 1.5 \text{ m/s}^2$
Vrtání s přiklepem do betonu	Hodnota vibračních emisí $a_{h,D} = 10.712 \text{ m/s}^2$
	Kolisání $K = 1.5 \text{ m/s}^2$

Deklarovaná celková hodnota vibrací a deklarovaná úroveň vytvářeného hluku byly měřeny v souladu se standardními zkušebními postupy a lze je použít při srovnání jednotlivých nářadí mezi sebou. Deklarovaná celková hodnota vibrací a deklarovaná úroveň vytvářeného hluku mohou být také použity k předběžnému stanovení doby práce s nářadím.

VAROVÁNÍ: Vibrace a hluknost při aktuálním použití elektrického nářadí se od deklarovaných hodnot mohou lišit v závislosti na způsobu, jakým je nářadí použito, zejména pak na typu zpracovávaného obrobku podle následujících příkladů a na dalších způsobech, jakými je nářadí používáno:

Jak je nářadí používáno a jaké materiály budou řezány nebo vrtány.

Nářadí musí být v dobrém stavu a musí být prováděna jeho řádná údržba.

S nářadím musí být používáno správné příslušenství, a toto příslušenství musí být ostré a v dobrém stavu. Pevnost uchopení rukojetí a zda je použito jakékoliv příslušenství snižující úroveň vibrací a hluku.

Toto nářadí může být použito pouze pro určené účely a podle těchto pokynů.

Není-li toto nářadí používáno odpovídajícím způsobem, může způsobit syndrom nemoci způsobené působením vibrací na ruce a paže obsluhy.

VAROVÁNÍ: Chcete-li být přesní, odhad doby působení vibrací v aktuálních podmínkách při

použití tohoto nářadí by měl brát v úvahu také všechny části pracovního cyklu, jako jsou doby, kdy je nářadí vypnuto a kdy je v chodu ve volnoběžných otáčkách, ale ve skutečnosti neprovádí žádnou práci. Doba působení vibrací tak může být během celkové pracovní doby značně zkrácena.

Pomáhá minimalizovat riziko působení vibrací a hluku. VŽDY používejte ostré sekáče, vrtáky a nože.

Provádějte údržbu tohoto nářadí podle těchto pokynů a zajistíte jeho řádné mazání (je-li to vhodné).

Pokud bude nářadí používáno pravidelně, pak investujte do příslušenství snižujícího úroveň vibrací a hluku.

Vypracujte si svůj plán práce, abyste působení vysokých vibrací tohoto nářadí rozdělili do několika dnů.

Kategorie	Typ	Kapacita
20V Baterie	WA3550	1.5 Ah
	WA3550.1	1.5 Ah
	WA3551	2.0 Ah
	WA3551.1	2.0 Ah
20V Nabíječka	WA3553	4.0 Ah
	WA3760	0.4 A
	WA3869	2.0 A
	WA3880	2.0 A

113

Doporučujeme zakoupit příslušenství z obchodu, kde se nářadí prodává. Další podrobnosti najdete v balíčku příslušenství. Zaměstnanci obchodu vám mohou pomoci a poradit.

NÁVOD K POUŽITÍ



POZNÁMKA: Před tím než začnete nářadí používat, přečtete si pečlivě manuál.

Účel Použití

Toto nářadí je určeno pro přiklepové vrtání do cihel, betonu a kamene a také pro vrtání do dřeva, kovu a plastů.

SESTAVENÍ A POUŽÍVÁNÍ

PROVÁDĚNÝ ÚKON	OBR.
PŘED ZAHÁJENÍM PRÁCE	
Kontrola stavu nabití baterie POZNÁMKA: Obr. A1 platí pouze pro akumulátor s indikátorem stavu nabití.	Viz obr. A1
Vyjmutí baterie	Viz obr. A2

Nabíjení baterie	Viz obr. A3
Nasazení baterie	Viz obr. A4

SESTAVENÍ

NASTAVENÍ RYCHLOUPÍNAČIHO SKLÍČIDLA

Varování: Při provádění výměny příslušenství vždy zajistěte spouštěcí spínač a odpojte nářadí od napájecího zdroje. Před spuštěním nářadí se vždy ujistěte, zda je řádně upnutý pracovní nástroj. Poškození sklíčidla nebo uvolnění pracovního nástroje může vést k způsobení zranění.

– Vyjímání nástrojů	Viz obr. B1
– Upínání nástrojů	Viz obr. B2
– Upevnění háčku na řemen a přichytky nástrojů	Viz obr. C1, C2, C3, C4

POUŽITÍ

Ovládání otáčení vpřed/vzad

Varování: Změnu směru otáčení vřetena provádějte jen, když se vřeteno neotáčí!

Viz obr. D1, D2, D3

DVOURYCHLOSTNÍ PŘEVODOVKA

Viz obr. E

NASTAVENÍ MOMENTU A OVLÁDÁNÍ VRTÁNÍ ŠROUBOVÁNÍ NEBO PŘÍKLEPOVÉHO VRTÁNÍ

Viz obr. F1, F2, F3

Použití spínače zapnuto/vypnuto

Varování: Nepracujte dlouhou dobu s nízkými otáčkami, jinak se nářadí přehřeje.

Viz obr. G

LED indikátor (Viz obr. G)

Je-li před zahájením práce lehce stisknut spínač zapnuto/vypnuto, LED svítílina bude aktivována a po uvolnění spínače zapnuto/vypnuto bude LED svítílina automaticky vypnuta po uplynutí 20 sekund.

Varování: Chcete-li zapnout světlo, stiskněte spínač zapnuto/vypnuto a ujistěte se, zda je přepínač směru otáčení vpřed/vzad nastaven v pravé/levé poloze.

Toto nářadí a baterie jsou vybaveny ochranným systémem. Bude-li LED kontrolka rychle blikat 60 sekundy a zhasne-li, systém automaticky odpojí napájení nářadí, aby byla prodloužena provozní životnost baterie. Nářadí se během práce automaticky zastaví, dostane-li se toto nářadí nebo baterie do jednoho z následujících stavů:



- **Přetížení:** Nářadí je ovládáno způsobem, při kterém je odebrán abnormálně vysoký proud. V takové situaci uvolněte spouštěcí spínač na nářadí a ukončete práci, která způsobila přetížení nářadí. Potom znovu stiskněte spouštěcí spínač, aby došlo znovu k spuštění nářadí.
- **Přehřátí:** Nedoje-li při výše uvedeném stavu k spuštění nářadí, došlo k přehřátí nářadí a baterie. V takové situaci nechejte nářadí a baterii před opětovným stisknutím spouštěcího spínače dostatečně vychladnout.
- **Nízké napájecí baterie:** Zbývající kapacita baterie je příliš nízká a nářadí nebude pracovat. V takovém případě vyjměte baterii a proveďte její nabití.

MOŽNÉ ZÁVADY A JEJICH ODSTRANĚNÍ

1. PROČ SE VRTAČKA NEZAPNE, KDYŽ STISKNU VYPÍNAČ?

Přepínač směru otáčení vrchní části tlačítka vypínače je ve střední poloze - blokováni. Odblokujte přesunutím voliče do požadovaného směru otáčení. Stiskněte tlačítko vypínače a vřeteno vrtačky se začne otáčet. (VIZ OBR. B).

2. VRTAČKA ZASTAVÍ PŘEDTÍM, NEŽ JE ŠROUB KOMPLETNĚ UTAŽENÝ. PROČ?

Ověřte nastavení na kroužku voliče kroutícího momentu, který se nalézá mezi sklíčidlem a tělem vrtačky. Poloha 1 označuje nejmenší moment síly (síla otáčející šroub), poloha 22 největší moment (síla otáčející šroub). Poloha  je určena pro vrtání. Poloha  je určena pro příklepové vrtání. Chcete-li utahovat šroub vyšší silou, nastavte velikost použitého kroutícího momentu na vyšší hodnotu. (VIZ OBR. E).

3. AKUMULÁTOR NELZE VLOŽIT DO NABÍJEČKY. PROČ?

Akumulátor lze vložit do nabíječky pouze jedním směrem. Otočte akumulátor tak, aby jej bylo možné zasunout do pozice; když se akumulátor nabíjí, indikátor svítí červeně.

4. ŽIVOTNOST AKUMULÁTORU

Problémy s délkou nabíjení nebo dlouhé prodlevy mezi používáním baterie snižují kapacitu baterii. Náprava spočívá v provedení několika nabíjecích a vybíjecích cyklů při práci s nářadím. Utahování velkých šroubů přitom spotřebovává energii baterie rychleji než nenáročnější typy operací. Baterii nedobíjejte, klesne-li teplota v jejím okolí pod 0°C nebo stoupne nad 40°C, jinak se to projeví na jejím výkonu.

ÚDRŽBA

Před prováděním nastavení, servisních prací nebo údržbě vyjměte z nářadí baterii.

Vaše nářadí nevyžaduje žádné dodatečné promazání nebo údržbu.

Vaše nářadí neobsahuje žádné části vyžadující údržbu. Na čištění vašeho nářadí nikdy nepoužívejte vodu, chemické čisticí prostředky. Vyfťete jej suchým hadrem. Nářadí skladujte na suchém místě. Větrací otvory motoru udržujte čisté. Všechny ovládací prvky pravidelně čistěte od prachu. Občas můžete přes ventilační otvory vidět jiskry. Je to normální a nepoškozuje to ruční elektrické nářadí.

PRO AKUMULÁTOROVÁ NÁŘADÍ

Rozsah okolní teploty, pro použití a skladování nářadí a akumulátoru je 0°C-45°C. Doporučený rozsah okolní teploty pro nabíjecí systém v průběhu nabíjení je 0°C-40°C.

OCHRANA ŽIVOTNÍHO PROSTŘEDÍ



Vysloužilé elektrické přístroje nevyhazujte společně s domovním odpadem. Nářadí recyklujte ve sběrnách k tomu účelu zřízených. O možnostech recyklace se informujte na místních úřadech nebo u prodejce.

PROHLÁŠENÍ O SHODĚ

My,
POSITEC Germany GmbH
Grüner Weg 10, 50825 Cologne, Germany

Prohlašujeme, že tento výrobek
Popis **Vrtačka napájená baterií**
Typ **WT350 WT350.X (3- označení stroje, zástupce Vrtačka napájená baterií)**
Funkce **Vrtání**

splňuje následující směrnice
2006/42/EC
2011/65/EU & (EU)2015/863
2014/30/EU

Splňované normy
EN 55014-1
EN 55014-2
EN 62841-1
EN 62841-2-1

Osoba oprávněná uspořádat technický soubor,
Název Marcel Filz
Adresa Positec Germany GmbH
Grüner Weg 10, 50825 Cologne, Germany



2020/05/08
Allen Ding
Zástupce vrchní konstrukční kanceláře,
Testování a Certifikace
Positec Technology (China) Co., Ltd
18, Dongwang Road, Suzhou Industrial
Park, Jiangsu 215123, P. R. China

BEZPEČNOST VÝROBKU VŠEOBECNÉ BEZPEČNOSTNÉ UPOZORNENIA



VAROVANIE Prečítajte si všetky bezpečnostné varovania, pokyny, zoznámte sa s ilustráciami a technickými údajmi dodanými s týmto elektrickým náradím. Nedodržanie akýchkoľvek nižšie uvedených pokynov môže mať za následok úraz elektrickým prúdom, vznik požiaru alebo vážneho úrazu.

Odložte si všetky varovania a inštrukcie pre budúcu potrebu.

Výraz „elektrické ručné náradie“ vás vo varovaniach odkazuje buď na náradie na elektrický pohon (napájané z elektrickej siete) alebo na akumulátorové náradie (napájané z akumulátora).

- 1) Bezpečnosť na pracovisku**
 - a) Udržujte pracovisko čisté a dobre osvetlené.** Pracovisko plné nepotrebných predmetov alebo slabo osvetlené zvyšuje možnosť úrazu.
 - b) Nepoužívajte elektrické ručné náradie v prostredí náchylnom na explózie, ako napríklad v prítomnosti horľavých tekutín, plynov alebo prachu.** Elektrické ručné náradie vytvára iskry, ktoré môžu vznietiť prach alebo výpary.
 - c) Udržujte deti a prízeračích sa v dostatočnej vzdialenosti pri práci s elektrickým ručným náradím.** Strata pozornosti môže viesť k strate kontroly nad náradím.
- 2) Bezpečnosť pri práci s elektrinou**
 - a) Prípojky elektrického ručného náradia musia byť zhodné so zástrčkami. Nemodifikujte prípojku žiadnym spôsobom. Nepoužívajte spolu s uzemneným ručným náradím žiadne adaptérové prípojky, ktoré neumožňujú ochranu uzemnením.** Pôvodné prípojky a k nim príslušajúce zástrčky znižujú riziko úrazu elektrickým prúdom.
 - b) Vyhýbajte sa kontaktu s uzemnenými povrchmi, ako napríklad rúrkami, radiátormi, sporákmi a chladničkami.** Keď je vaše telo spojené s uzemneným predmetom alebo stojí na uzemnenom území, je zvýšené riziko elektrického šoku.
 - c) Nevystavujte ručné náradie dažďu alebo vlhkým podmienkam.** Keď sa voda dostane pod povrch elektrického ručného náradia, je zvýšené riziko elektrického šoku.
 - d) Nezaobchádzajte s káblom prípojky necitlivo. Nikdy si nepriťahuje elektrické ručné náradie k sebe pomocou kábla, neťahajte ho za sebou pomocou kábla a nevytrhávajte kábel zo zástrčky aby ste ručné náradie vypli. Nevystavujte kábel vysokým teplotám, oleju, ostrým hranám**

alebo pohyblivým častiam. Poškodené alebo zamotané káble môžu viesť k zvýšenému riziku elektrického šoku.

- e) **Pri práci s ručným náradím v exteriéri použite predlžovaci kábel vhodný na použitie v exteriéri.** Použitím kábla vhodného na použitie v exteriéri redukovujete riziko vzniku elektrického šoku.
- f) **Pokiaľ je práca s ručným náradím vo vlhkých podmienkach nevyhnutná, použite napájanie chránené ističom typu prúdový chránič (RCD).** Použitie RCD ističa redukuje riziko vzniku elektrického šoku.

3) Osobná bezpečnosť

- a) **Buďte sústredení, sledujte, čo robíte, a pri práci s ručným náradím sa riadte zdravým rozumom. Nepoužívajte ručné náradie, keď ste unavení alebo pod vplyvom omamných látok, alkoholu alebo liekov.** Moment nepozornosti pri práci s ručným náradím môže viesť k vážnemu osobnému zraneniu.

- b) **Použite osobné ochranné pomôcky.** Vždy noste ochranu očí. Ochranné pomôcky, ako napríklad protiprachová maska, topánky s protišmykovou podrážkou alebo chrániče sluchu použité v príslušných podmienkach pomáhajú redukovať vážne osobné zranenia.

- c) **Predíd'te neúmyselnému zapnutiu. Uistite sa, že prepínač je vo vypnutej pozícii, pred tým, než zapojíte náradie do elektriny a/alebo k akumulátoru, pri zdvíhnutí alebo nosení náradia.** Nosenie náradia s prstom na prepínači alebo aktívneho náradia, ktoré je zapnuté, zvyšuje možnosť úrazu.

- d) **Odstráňte akékoľvek nastavovacie kľúče alebo kľúče na matice a skrutky pred tým, než zapnete ručné náradie.** Nastavovací alebo iný kľúč ponechaný pripevnený na rotujúcej časti ručného náradia môže spôsobiť osobný úraz.

- e) **Neprečunujte sa. Udržujte si stabilitu a pevnú zem pod nohami za každých podmienok.** Umožňuje vám to lepšiu kontrolu nad ručným náradím v neočakávaných situáciách.

- f) **Oblečte sa náležite. Nenoste voľné oblečenie alebo šperky.** Svoje vlasy a voľné oblečenie držte mimo dosahu pohyblivých častí. Voľné oblečenie, šperky alebo dlhé vlasy sa môžu do pohyblivých častí zachytiť.

- g) **Pokiaľ sú zariadenia nastavené na spojenie so zariadeniami na zachytávanie a extrakciu prachu, uistite sa, že sú náležite využité a pripojené.** Použitím zberača prachu redukovujete riziká spojené s prachom.

- h) **Nedovoľte, aby ste vdýka skúsenostiam získaným častým používaním elektrického náradia prestali dodržiavať základy bezpečného použitia.** Neopatrný úkon môže spôsobiť vážny úraz v priebehu zlomku sekundy.

4) Použitie a údržba ručného náradia

- a) **Nepreťažujte ručné náradie. Použite správne ručné náradie na danú činnosť.** Správne ručné náradie spraví prácu lepšie a v

mediach, na ktoré bolo navrhnuté.

- b) **Nepoužívajte ručné náradie, pokiaľ sa prepínač neprepína medzi zapnutím a vypnutím.** Akékoľvek ručné náradie, ktoré nie je kontrolovateľné prepínačom, je nebezpečné a musí byť opravené.

- c) **Pred akýmkoľvek nastavením, výmenou násad alebo uskladnením elektrického náradia vytiahnite sieťovú zástrčku zo zásuvky alebo, ak to bude možné, vytiahnite akumulátor.** Takéto preventívne bezpečnostné opatrenia redukovujú riziko náhodného zapnutia ručného náradia.

- d) **Keď ručné náradie nepoužívate, skladujte ho mimo dosahu detí a nedovoľte osobám, ktoré nemajú skúsenosti s prácou s ručným náradím alebo neboli oboznámené s týmito inštrukciami, dotýkať sa náradia.** Ručné náradie je nebezpečné v rukách netrénovanej osoby.

- e) **Vykonávajte pravidelnú údržbu elektrického náradia a príslušenstva.** Skontrolujte chybné pripojenia alebo spojenia pohyblivých častí, zlomené časti alebo iné okolnosti, ktoré by mohli ovplyvniť funkčnosť ručného náradia. Pri opšodnení musí byť pred použitím najprv elektrické ručné náradie opravené. Mnoho úrazov vzniká preto, že je elektrické ručné náradie zle udržiavané.

- f) **Udržujte rezacie nástroje ostré a čisté.** Náležite udržiavané rezacie nástroje s ostrými rezacími hranami sú menej náchylné na „zaseknutie“ a sú ľahšie ovládateľné.

- g) **Používajte elektrické náradie v súlade týmito pokynmi, berie pritom do úvahy pracovné podmienky a druh vykonávanej práce.** Ak sa elektrické náradie použije na iné účely, než na čo je určené, môže dochádzať k nebezpečným situáciám.

- h) **Rukoväte a povrchy držiadiel udržujte suché, čisté, bez mazív a tukov.** Šmyklavé rukoväte a držiadla neumožňujú bezpečnú manipuláciu a obsluhu náradia v neočakávaných situáciách.

5) Používanie a starostlivosť o batériové elektrické náradie

- a) **Nabíjajte iba nabíjačkou určenou výrobcom.** Nabíjačka, ktorá je vhodná na jeden typ bloku batérií, môže pri použití s iným typom batérií spôsobiť požiar.

- b) **Elektrické náradie používajte iba s určeným typom bloku batérií.** Použitie akéhokoľvek iného typu batérií môže zvýšiť riziko zranenia a požiaru.

- c) **Ak sa blok batérií nepoužíva, neukladajte ho do blízkosti iných kovových predmetov, ako sú sponky na papier, mince, kľúče, klince, skrutky alebo iné drobné kovové predmety, ktoré by mohli skratovať kontakty.** Skratovanie kontaktov batérie môže viesť k popáleninám alebo vzniku požiaru.

- d) **Pri nesprávnom používaní môže z batérie**

vystreknúť kvapalina; vyhýbajte sa styku s ňou. Ak dôjde k styku kvapaliny s pokožkou, opláchnite zasiahnuté miesto vodou. Ak sa kvapalina dostane do očí, ihneď vyhl'adajte lekársku pomoc.

Kvapalina, ktorá unikla z batérie, môže spôsobiť podráždenie a poleptanie.

- e) **Akumulátor alebo náradie, ktoré je poškodené alebo upravené, nepoužívajte.** Poškodené alebo upravené akumulátory môžu mať nepredvídateľné chovanie s následkom požiaru, explózie alebo s nebezpečenstvom úrazu.
- f) **Akumulátor alebo náradie nevyhadzujte do ohňa alebo ho nevystavujte nadmerným teplotám.** Pri vzhodení do ohňa alebo vystavení teplote nad 130 °C môže dôjsť k explózií.
- g) **Dodržiavajte všetky pokyny pre nabíjanie a akumulátor alebo náradie nenabíjajte mimo teplotný rozsah špecifikovaný v tomto návode.** Nesprávne nabíjanie alebo nabíjanie pri teplotách mimo špecifikovaný rozsah môže poškodiť akumulátor a zvýšiť riziko požiaru.
- 6) **Servis**
 - a) **Servisné práce na náradí nechajte vykonať kvalifikovaných pracovníkov s použitím originálnych náhradných dielov.** Výsledkom bude trvalá bezpečnosť pri práci s elektrickým náradím.
 - b) **Poškodené akumulátory nikdy neopravujte.** Servis akumulátorov by mal byť prevedený iba výrobcom alebo autorizovaným servisným zástupcom.

zarovnaný s vrtákom, nepoužívajte nadmerný tlak. Vrták sa ohne a spôsobí poškodenie alebo stratu kontroly, čo môže viesť k zraneniu osôb.

BEZPEČNOSTNÉ VAROVANIA TÝKAJÚCE SA BATÉRIÍ

- a) **Nepokúšajte sa demontovať, rozcierať alebo rozrezávať batérie alebo jej články.**
- b) **Batériu neskratujte. Neukladajte batérie náhodne v škatuliach alebo v zásuvkách, kde by mohlo dôjsť k ich vzájomnému skratovaniu alebo k skratovaniu spôsobenému inými predmetmi.** Ak sa batéria nepoužíva, udržiujte ju v bezpečnej vzdialenosti od sponiek na papieri, minci, kľúčov, klincov, skrutiek alebo iných malých kovových predmetov, ktoré môžu spôsobiť prepojenie kontaktov batérie. Skratovanie kontaktov batérie môže spôsobiť popáleniny alebo požiar.
- c) **Nevystavujte batériu pôsobeniu tepla alebo ohňa. Vyvarujte sa skladovania batérií na otvorenom slnku.**
- d) **Nevystavujte batériu mechanickým rázom.**
- e) **Ak dôjde k úniku kvapaliny z batérie, zabráňte tomu, aby sa táto kvapalina dostala do kontaktu s pokožkou alebo aby zasiahla oči. Ak dôjde k takému kontaktu, zasiahnuté miesto umyte značným množstvom vody a vyhl'adajte lekárske ošetrovanie.**
- f) **Ak dôjde k požitiu kvapaliny z batérie, vyhl'adajte okamžite lekárske ošetrovanie.**
- g) **Udržujte batérie čisté a suché.**
- h) **Ak sú svorky batérie znečistené, utrite ich čistou a suchou handričkou.**
- i) **Batéria musí byť pred použitím nabitá. Vždy postupujte podľa uvedených pokynov a používajte správny postup nabíjania.**
- j) **Nenechávajte batériu nabíjať, ak nebude batéria použitá.**
- k) **Po dlhodobom uložení budete možno musieť vykonať niekoľko cyklov nabíjania a vybíjania, aby batéria dosiahla svoj maximálny výkon.**
- l) **Batéria poskytuje najvyšší výkon, ak sa používa pri bežnej izbovej teplote (20 °C ± 5 °C).**
- m) **Pri likvidácii batérií oddel'te od seba batérie s odlišnými elektrochemickými systémami.**
- n) **Vykonávajte nabíjanie iba v nabíjačke, ktorá je špecifikovaná spoločnosťou Worx. Nepoužívajte inú nabíjačku, než je nabíjačka špeciálne dodaná na použitie s týmto zariadením. Nabíjačka, ktorá je vhodná pre jeden typ batérie, môže pri použití iného typu batérie vytvárať riziko spôsobenia požiaru.**
- o) **Nepoužívajte žiadnu batériu, ktorá nie je**

117

BEZPEČNOSTNÉ POKYNY PRE VRTÁČKY

- 1) **Bezpečnostné pokyny pre všetky operácie**
 - a) **Pri práci s príklepovými vrtáčkami používajte chrániče sluchu.** Vystavenie nadmernému hluku môže spôsobiť stratu sluchu.
 - b) **Tam, kde by sa nástroj pri práci mohol dostať do kontaktu so zakrytými vodičmi, náradie držte za izolované časti pre uchopenie náradia.** Elektrický kontakt nástroja so „živým“ vodičom spôsobí, že všetky kovové časti vrtáčky budú pod napätím.
- 2) **Bezpečnostné pokyny pri používaní dlhých vrtákov**
 - a) **Nepracujte pri rýchlostiach vyšších ako je maximálna menovitá rýchlosť vrtáka.** Pri vyšších rýchlostiach sa vrták môže ohýbať, ak sa môže voľne otáčať bez dotyku s obrobkom, čo môže viesť k zraneniu osôb.
 - b) **Vrtanie vždy začnite s nízkou rýchlosťou, pričom hrot vrtáka je v kontakte s obrobkom. Pri vyšších rýchlostiach sa vrták môže ohýbať, ak sa môže voľne otáčať bez dotyku s obrobkom, čo môže viesť k zraneniu osôb.**
 - c) **Tlak aplikujte len vtedy, keď je priamo**

určená na použitie s týmto zariadením.

- p) Ukladajte batérie mimo dosahu detí.
- q) Ušchovajte originálnu dokumentáciu k tomuto výrobku na budúce odkazy.
- r) Ak sa zariadenie nepoužíva, vyberte z neho batériu.
- s) Vykonávajte riadnu likvidáciu batérie.
- t) V zariadení nekombinujte batériové články rôzneho dátumu výroby, kapacity, veľkosti alebo typu.
- u) Nevyberajte batériu z originálneho obalu skôr, než bude použitá.
- v) Dodržujte polaritu vložených batérií plus (+) a mínus (-) a zaistite používanie batérií správnym spôsobom.

SYMBOLY

	Kvôli zníženiu rizika poranenia je potrebné, aby si používateľ najprv prečítal návod
	Výstraha
	Používajte ochranu sluchu
	Používajte ochranné prostriedky zraku
	Používajte protiprachovú masku
	Používajte ochranné rukavice.
	Ak sa s ním nezaobchádza správne, batéria sa môže dostať do vodného cyklu a môže spôsobiť poškodenie ekosystému. Použitie batérie nevyhadzujte do netriciedeného komunálneho odpadu.
	Nespaľujte ich.

	Lítium-iónová batéria, ktorá bola označená symbolmi spojenými so "separovaným zberom" všetkých batérií a batérií. Potom sa recykluje alebo odstráni, aby sa znížil vplyv na životné prostredie. Akumulátory môžu byť škodlivé pre životné prostredie a ľudské zdravie, pretože obsahujú škodlivé látky.
	Elektrické výrobky sa nesmú likvidovať spolu s domácim odpadom. Recyklujte v zberných miestach na tento účel zriadených. O možnosti recyklácie sa informujte na miestnych úradoch alebo u predajcu.
	Víťanie
	Skrutkovanie
	Príklepové víťanie
	Drevo
	Kov
	Tehla
	Vysoké otáčky
	Nízke otáčky

ZOZNAM SÚČASTÍ

1. SKLŮČOVADLO
2. NASTAVOVACÍ PRVOK KRÚTIACEHO MOMENTU
3. PREVODOVKA

4. BLOKOVANIE A OVLÁDANIE SMERU OTÁČANIA
5. MIESTA PRE UCHOPENIE NÁRÁDIA
6. BATÉRIA *
7. HÁČIK NA REMEŇ
8. ZÁPADKA JEDNOTKY BATÉRIÍ*
9. LED OSVETLENIE
10. SIEŤOVÝ VYPÍNAČ ON/OFF
11. PRÍCHYTKA NÁSTROJOV
12. INDIKÁTOR KAPACITY BATÉRIE *

* Štandardná dodávka neobsahuje všetko zobrazené či opísané príslušenstvo.

TECHNICKÉ ÚDAJE

Typ **WT350 WT350.X (3 - označenie stroja, zástupca Vrtáčka napájaná batériou)**

	WT350	WT350.X**
Napätie nabíjajúcy	100-240 V~50/60 Hz	
Menovité napätie	20 V Max***	
Otáčky na voľnobeh	0-450/0-2000 RPM	
Menovitá nárazová energia	0-32000 BPM	
Polohy spojky	22+1+1	
Max. krút. moment	60 Nm	
Priemer skľučovadla	13 mm	
Max. vrtací výkon	Oceľ	13 mm
	Drevo	40 mm
	Tehlové murivo	12 mm
	Betónu	12 mm
Hmotnosť stroja (Holé náradie)	1.1 kg	

** X = 1-999, A-Z, M1-M9 sú len pre rôznych zákazníkov, medzi týmito modelmi nie sú žiadne zmeny týkajúce sa bezpečnosti.

*** Napätie merané bez prevádzkového zaťaženia. Počiatočné nabitie batérie dosahuje maximálne 20Voltov. Nominálne napätie je 18Voltov.

INFORMÁCIE O HLUKU/ VIBRÁCIÁCH

Nameraný akustický tlak	L_{PA} : 87.9 dB(A)
Nameraný akustický výkon	L_{WA} : 98.9 dB(A)
K_{PA} & K_{WA}	5.0 dB(A)

Používajte ochranu sluchu.

INFORMÁCIE O VIBRÁCIÁCH

Výsledné celkové hodnoty pre vibrácie (suma pre torzový vektor) stanovené podľa normy EN 62841:

Vítanie do kovu	Hodnota emisie vibrácií $a_{h,D} = 2.151 \text{ m/s}^2$
	Nepresnosť K = 1.5 m/s^2
Vítanie s príklepom do betónu	Hodnota emisie vibrácií $a_{h,ID} = 10.712 \text{ m/s}^2$
	Nepresnosť K = 1.5 m/s^2

Deklarovaná celková hodnota vibrácií a deklarovaná úroveň vytváraného hluku boli merané v súlade so štandardnými skúšobnými postupmi a môžete ich použiť na vzájomné porovnanie jednotlivých náradí. Deklarovaná celková hodnota vibrácií a deklarovaná úroveň vytváraného hluku môžu byť tiež použité na predbežné stanovenie doby práce s náradím.



VAROVANIE: Vibrácie a hlučnosť pri aktuálnom použití elektrického náradia sa od deklarovaných môžu líšiť v závislosti od spôsobu, akým je náradie používané, a hlavne od typu spracovávaného obrobku podľa nasledujúcich príkladov a ďalších spôsobov, akými je náradie používané:

Ako sa náradie používa a aké materiály sa budú rezat' alebo vrtat'.

Náradie musí byť v dobrom stave a musí byť vykonávaná jeho riadna údržba.

S náradím sa musí používať správne príslušenstvo, a toto príslušenstvo musí byť ostré a v dobrom stave. Pevnosť uchopenia rúkovať a či je použité akékoľvek príslušenstvo znižujúce úroveň vibrácií a hluku.

Toto náradie môže byť použité iba na určené účely a podľa týchto pokynov.

Ak sa toto náradie nepoužíva zodpovedajúcim spôsobom, môže spôsobiť syndróm choroby spôsobenej pôsobením vibrácií na ruky a paže obsluhy.



VAROVANIE: Ak chcete byť presní, odhad času pôsobenia vibrácií v aktuálnych podmienkach pri

použití tohoto náradia by mal brať do úvahy taktiež všetky časti pracovného cyklu, ako sú časy, kedy je náradie vypnuté a kedy je v chode vo voľnobežných otáčkach, ale v skutočnosti nevykonáva žiadnu prácu. Čas pôsobenia vibrácií tak môže byť v rámci celkového pracovného času značne skrátený.

Pomáha minimalizovať riziko pôsobenia vibrácií a hluku. VŽDY používajte ostré sekáče, vrtáky a nože.

Vykonávajte údržbu tohto náradia podľa týchto pokynov a zaistíte jeho riadne mazanie (ak je to vhodné).

Ak bude náradie používané pravidelne, potom investujte do príslušenstva znižujúceho úroveň vibrácií a hluku.

Vpracujte si svoj plán práce, aby ste pôsobenie vysokých vibrácií tohto náradia rozdelili do niekoľkých dní.

Kategória	Typ	Kapacita
20V Batéria	WA3550	1.5Ah
	WA3550.1	1.5Ah
	WA3551	2.0Ah
	WA3551.1	2.0Ah
	WA3553	4.0Ah
20V Nabíjačka	WA3760	0.4A
	WA3869	2.0A
	WA3880	2.0A

Odporúčame, aby ste si kupovali príslušenstvo z obchodu, kde sa nástroje predávajú. Ďalšie podrobnosti nájdete v balíku príslušenstva. Personál obchodu vám môže pomôcť a poradiť vám.

NÁVOD NA POUŽITIE

 **POZNÁMKA:** Pred tým, ako náradie použijete, prečítajte si návod na použitie.

Používanie Podľa Určenia

Táto vrtáčka je určená na priklepové vrtanie do tehál, betónu a kameňa, rovnako ako na vrtanie do dreva, kovu a plastu.

MONTÁŽ A OBSLUHA

VYKONÁVANÝ ÚKON	OBRÁZOK
PRED ZAČATÍM PRÁCE	
Kontrola stavu nabitia batérie POZNÁMKA: Obr. A1 platí len pre akumulátor s indikátorom stavu nabitia.	Pozri obr. A1
Vybratie batérie	Pozri obr. A2
Nabíjanie batérie	Pozri obr. A3

Nasadenie batérie	Pozri obr. A4
ZOSTAVENIE	

NASTAVENIE SKLUČOVADLA

 **Varovanie:** Pri vykonávaní výmeny príslušenstva vždy zaistíte spúšťací spínač a odpojte náradie od napájacieho zdroja. Pred spustením náradia sa vždy uistite, či je riadne upnutý pracovný nástroj. Poškodenie sklučovadla alebo uvoľnenie pracovného nástroja môže viesť k spôsobeniu zranenia.

-- Vyberanie nástrojov	Pozri obr. B1
-- Upínanie nástrojov	Pozri obr. B2
-- Upevnenie háčika na remeň a príchytky nástrojov	Pozri obr. C1, C2, C3, C4

OBSLUHA

Ovládanie smeru otáčania dopredu/dozadu

 **Varovanie: Smer otáčania nikdy nemeňte, kým sa motor otáča, počkajte, kým sa stroj zastaví!**

Pozri obr. D1, D2, D3

DVOJRYCHLOSTNÁ PREVODOVKA

Pozri obr. E

NASTAVENIE MOMENTU A OVLÁDANIE VRTANIA, SKRUTKOVANIA ALEBO PRÍKLEPOVÉHO VRTANIA

Pozri obr. F1, F2, F3

Použitie spínača zapnuté/vypnuté

 **Varovanie: Nenechajte náradie dlhší čas pracovať pri nízkych otáčkach, inak sa prehreje.**

Pozri obr. G

Indikátor LED (Pozri obr. G)

Pred činnosťou sa po slabom stlačení hlavného vypínača rozsvieti LED indikátor a po 20 sekundách po uvoľnení hlavného vypínača zhasne.

 **Varovanie:** Ak chcete vypnúť svetlo, stlačte vypínač a uistite sa, že otočný ovládač Dopredu/Dozadu je v polohe Doprava/Doľava.

Toto náradie a batéria sú vybavené ochranným systémom. Ak bude LED kontrolka rýchlo blikať 60 sekundy a keď zhasne, systém automaticky odpojí napájanie náradia, aby bola predĺžená prevádzková životnosť batérie. Náradie sa počas práce automaticky zastaví, ak sa dostane toto náradie alebo batéria do jedného z nasledujúcich stavov:

- **Preťaženie:** Náradie je ovládané spôsobom, pri ktorom je odoberaný abnormálne vysoký prúd. V takej situácii uvoľníte spúšťací spínač na náradí a ukončíte prácu, ktorá spôsobila preťaženie náradia. Potom znovu stlačte spúšťací spínač, aby došlo znovu k spusteniu náradia.

- **Prehriatie:** Ak nedôjde pri vyššie uvedenom stave k spusteniu náradia, došlo k prehriatiu náradia a batérie. V takej situácii nechajte náradie a batériu pred opätovným stlačením spúšťacieho spínača dostatočne vychladnúť.



- **Nízke napätie batérie:** Zostávajúca kapacita batérie je príliš nízka a náradie nebude pracovať. V takom prípade vyberte batériu a vykonajte jej nabitie.

DOBŘÉ RADY NA PRÁCU S NÁRADÍM

1. PREČO SA VŔTAČKA NEOTÁČA, KEĎ STLAČÍM VYPÍNAČ?

Posuvný spínač na hornej časti vŕtačky prepínajúci smer otáčania je v polohe zablokované. Odblokujte spínač presunutím do požadovaného smeru otáčania. Potlačte vypínač a vŕtačka sa začne otáčať. (Pozri obr. B).

2. VŔTAČKA SA ZASTAVÍ SKŔR, AKO JE SKRUTKA ÚPLNE PRITIAHNUTÁ. PREČO?

Overte nastavenie krútiaceho momentu na nastavovacom krúžku, ktorý sa nachádza medzi sklučovadlom a telom vŕtačky. Poloha 1 znamená najnižší moment (silu na zakrúcanie skrutiek), poloha 22 poskytuje najvyšší moment (silu na zakrúcanie skrutiek). Poloha  je určená na vŕtanie. Poloha  je určená na príklepové vŕtanie. Prispôbte nastavenie krútiaceho momentu pre čo najlepšie výsledky prestavením krúžku na vyššiu hodnotu. (Pozri obr. E).

3. NEDOKÁŽEM DO NABÍJAČKY ZASUNÚŤ BATÉRIU. PREČO?

Batériu je možné do nabíjačky zasunúť iba jedným smerom. Otočte batériu tak, aby ju bolo možné zasunúť do štrbiny; počas nabíjania by mal indikátor svietiť na červeno.

4. PREČO SA VÝDRŽ JEDNOTKY BATÉRIÍ MENÍ

Problémy s dĺžkou nabíjania, dlhšie obdobie nečinnosti môžu znížiť kapacitu batérií a tým aj prevádzkový čas. Dá sa to napraviť, ak necháte batérie prejsť niekoľkými cyklami nabitia a vybitia vo vŕtačke. Náročné činnosti, ako zakrúcanie veľkých skrutiek do tvrdého dreva, spotrebujú energiu batérie rýchlejšie ako menej náročné činnosti. Jednotku batérií nenabíjajte pri teplote pod 0°C ani nad 40°C, inak to negatívne ovplyvní jej výkon.

ÚDRŽBA

Pred vykonaním akéhokoľvek nastavovania, opráv alebo údržby vyberte z nástroja batériový modul.

Vaše náradie si nevyžaduje žiadne dodatočné mazanie ani údržbu. Vaše náradie si nevyžaduje žiadny servisný zásah. Svoje náradie nikdy nečistite vodou alebo chemickými čistiacimi prostriedkami. Vytrite ho suchou handrou. Náradie ukladajte na suchom mieste. Vetracie otvory motora udržiavajte čisté. Ovládacie prvky zbavujte prachu. Cez vetracie štrbiny občas možno vidieť iskrenie komutátora. Je to normálny stav a nepoškodzuje to vaše náradie.

PRE AKUMULÁTOROVÉ NÁRADIE

Rozsah okolitej teploty, na použitie a skladovanie náradia a akumulátora je 0°C–45°C.

Odporúčany rozsah okolitej teploty pre nabíjaci systém v priebehu nabíjania je 0°C–40°C.

OCHRANA ŽIVOTNÉHO PROSTREDIA



Elektrické výrobky sa nesmú likvidovať spolu s domácim odpadom. Recyklujte v zberných miestach na tento účel zriadených. O možnosti recyklácie sa informujte na miestnych úradoch alebo u predajcu.

VYHLÁSENIE O ZHODE

My,
POSITEC Germany GmbH
Grüner Weg 10, 50825 Cologne, Germany

vyhlasujeme, že tento výrobok
Popis **Vŕtačka napájaná batériou**
Typ **WT350 WT350.X (3- označenie stroja, zástupca Vŕtačka napájaná batériou)**
Funkcia **vŕtanie**

zodpovedá nasledujúcim smerniciam:
2006/42/EC
2011/65/EU&(EU)2015/863
2014/30/EU

spĺňa posudzované normy
EN 55014-1
EN 55014-2
EN 62841-1
EN 62841-2-1

Osoba oprávnená za zostavenie technického súboru:
Názov Marcel Filz
Adresa Positec Germany GmbH
Grüner Weg 10, 50825 Cologne, Germany



2020/05/08
Allen Ding
Zástupca vrchnej konštrukčnej kancelárie,
Testovanie & Certifikácia
Positec Technology (China) Co., Ltd
18, Dongwang Road, Suzhou Industrial
Park, Jiangu 215123, P. R. China

VARNOST IZDELKA SPLOŠNA VARNOSTNA OPOZORILA



OPOZORILO Pred uporabo orodja, pazno preberite vsa varnostna opozorila, navodila, pregledite ilustracije ter preverite tehnične podatke orodja. Neupoštevanje opozoril in navodil lahko privede do električnega udara in/ali resnih poškodb.

Vsa opozorila in napotila shranite, ker jih boste v prihodnje še potrebovali.

Pojem „električno orodje“, ki se pojavlja v nadaljnjem besedilu, se nanaša na električna orodja z električnim pogonom (z električnim kablom) in na akumulatorska električna orodja (brez električnega kabla).

1) Varnost na delovnem mestu

- a) **Delovno področje naj bo vedno čisto in dobro osvetljeno.** *Nered in neosvetljena delovna področja lahko povzročijo nezgode.*
- b) **Ne uporabljajte električnega orodja v okolju, kjer lahko pride do eksplozij oziroma tam, kjer se nahajajo vnetljive tekočine, plini ali prah.** *Električna orodja povzročajo iskre, zaradi katerega se lahko prah ali para vnameta.*
- c) **Prosimo, da med uporabo električnega orodja ne dovolite otrokom ali drugim osebam, da bi se Vam približali.** *Odvračanje Vaše pozornosti drugim lahko povzroči izgubo kontrole nad napravo.*

2) Električna varnost

- a) **Priključni vtičnik električnega orodja se mora prilegati vtičnici. Spreminjanje vtičnika na kakršenkoli način ni dovoljeno.** *Pri ozemljenih električnih orodjih ne uporabljajte vtičnikov z adapterji.* *Nespremenjeni vtičniki in ustrezne vtičnice zmanjšujejo tveganje električnega udara.*
- b) **zogibajte se telesnemu stiku z ozemljenimi površinami kot so na primer cevi, grelci, štedilniki in hladilniki.** *Tveganje električnega udara je večje, če je Vaše telo ozemljeno.*
- c) **Prosimo, da napravo zavarujete pred dežjem ali vlago.** *Vdor vode v električno orodje povečuje tveganje električnega udara.*
- d) **Ne uporabljajte kabla za nošenje ali obešanje električnega orodja in ne vlecite za kabel, če želite vtičnik izvleči iz vtičnice.** *Kabel zavarujte pred vročino, oljem, ostrimi robovi ali premikajočimi se deli naprave.* *Poškodovani ali zapleteni kabli povečujejo tveganje električnega udara.*
- e) **Kadar uporabljate električno orodje zunaj, uporabljajte samo kabselske podaljške, ki so primerni za delo na prostem.** *Uporaba kabselskega podaljška, ki je primeren za delo na prostem, zmanjšuje tveganje električnega udara.*
- f) **Če je uporaba električnega orodja v vlažnem okolju neizogibna, uporabljajte**

stikalo za zaščito pred kvarnim tokom.

Uporaba zaščitnega stikala zmanjšuje tveganje električnega udara.

3) Osebna varnost

- a) **Bodite pozorni, pazite kaj delate ter se dela z električnim orodjem lotite z razumom. Ne uporabljajte električnega orodja, če ste utrujeni oziroma če ste pod vplivom mamil, alkohola ali zdravil.** *Trenutek nepazljivosti med uporabo električnega orodja je lahko vzrok za resne telesne poškodbe.*
 - b) **Uporabljajte osebno zaščitno opremo in vedno nosite zaščitna očala.** *Nošenje osebne zaščitne opreme, na primer maske proti prahu, nedrsečih zaščitnih čevljev, varnostne čelade ali zaščitnih slušnikov, kar je odvisno od vrste in načina uporabe električnega orodja, zmanjšuje tveganje telesnih poškodb.*
 - c) **zogibajte se nenamernemu zagonu. Pred priključitvijo električnega orodja na električno omrežje in/ali na akumulator in pred dviganjem ali nošenjem se prepričajte, če je električno orodje izklopljeno.** *Prenašanje naprave s prstom na stikalo ali priključitev vklopljenega električnega orodja na električno omrežje je lahko vzrok za nezgodo.*
 - d) **Pred vklopljanjem električnega orodja odstranite nastavitvena orodja ali izvijače.** *Orodje ali ključ, ki se nahaja v vrtečem se delu naprave, lahko povzroči telesne poškodbe.*
 - e) **Izogibajte se nenormalni telesni drži. Poskrbite za trdno stojišče in za stalno ravnotežje.** *Tako boste v nepričakovanih situacijah električno orodje lahko bolje nadzorovali.*
 - f) **Nosite primerna oblačila. Ne nosite ohlapnih oblačil in nakita. Poskrbite, da se med delovanjem električnega orodja vaši lasje, oblačila in rokavice, ne bodo ujeli med premikajoče se dele.** *Premikajoči se deli orodja lahko zagrabijo ohlapno oblačilo, dolge lase ali nakit.*
 - g) **Če ima električno orodje predvideno namestitev enot za odsesavanje prahu ali zbiranje delcev, poskrbite, da bodo te tudi pravilno nameščene in uporabljene.** *Če uporabljate enoto za zbiranje delcev, obstaja manjša nevarnost nesreč zaradi prahu.*
 - h) **Upoštevajte, da boste s pogosto uporabo orodja, z njim postali zelo domači, zaradi česar bi lahko ravnali ravnodušno, ter spregledali varnostna pravila za uporabo orodja.** *Nepremišljeno ravnanje lahko že v trenutku nepazljivosti, povzroči resne poškodbe.*
- ## 4) Skrbna uporaba in ravnanje z električnimi orodji
- a) **Ne preobremenjujte naprave. Pri delu uporabljajte električna orodja, ki so za to delo namenjena.** *Z ustreznim električnim orodjem boste v navedenem zmogljivostnem področju delali bolje in varneje.*
 - b) **Ne uporabljajte električnega orodja s pokvarjenim stikalom.** *Električno orodje, ki*

se ne da več vklopiti ali izklopiti, je nevarno in ga je potrebno popraviti.

- c) **Pred vsakršnimi prilagoditvami, nastavitvami, menjavanjem priključkov ali shranjevanjem, morate električno orodje izklopiti iz napajanja ali iz njega odstraniti akumulator.** Ta previdnostni ukrep preprečuje nenamerni zagon električnega orodja.
- d) **Električna orodja, ki jih ne uporabljate, shranjujte izven dosega otrok. Osebam, ki naprave ne poznajo ali niso prebrale teh navodil za uporabo, naprave ne dovolite uporabljati.** Električna orodja so nevarna, če jih uporabljajo neizkušene osebe.
- e) **Električna orodja in pripomočke redno vzdržujte. Nadzirajte brezhibno delovanje premičnih delov orodja, ki se ne smejo zatikati. Če so ti deli zlomljeni ali poškodovani do te mere, da ovirajo delovanje električnega orodja, jih je potrebno pred uporabo orodja popraviti.** Slabo vzdrževana električna orodja so vzrok za mnoge nezgode.
- f) **Rezalna orodja vzdržujte tako, da bodo vedno ostra in čista. Skrbno negovana rezalna orodja z ostrimi robovi se manj zatikajo in so lažje vodljiva.**
- g) **Električna orodja, pribor, vsadna orodja in podobno uporabljajte ustrezno tem navodilom. Pri tem upoštevajte delovne pogoje in dejavnost, ki jo boste opravljali.** Uporaba električnih orodij v namene, ki so drugačni od predpisanih, lahko privede do nevarnih situacij.
- h) **Poskrbite, da bodo ročaji in ostale prijemalne površine, vedno suhi, čisti in brez ostankov olj ali masti. Če pride do nepredvidenih situacij, vam spolzki ročaji in prijemalne površine ne zagotavljajo varnega rokovanja in nadzora nad orodjem.**

5) Skrbno ravnanje in uporaba akumulatorskih orodij

- a) **Akumulatorske baterije polnite samo v polnilnikih, ki jih priporoča proizvajalec.** Polnilnik, ki je namenjen določeni vrsti akumulatorskih baterij, se lahko vname, če ga boste uporabljali skupaj z drugačnimi akumulatorskimi baterijami.
- b) **V električnih orodjih uporabljajte le akumulatorske baterije, ki so zanje predvidene.** Uporaba drugih akumulatorskih baterij lahko povzroči telesne poškodbe ali požar.
- c) **Akumulatorska baterija, katere ne uporabljate, ne sme priti v stik s pisarniškiimi sponkami, kovanci, žebliji, vijaki in drugimi manjšimi kovinskimi predmeti, ki bi lahko povzročili premostitev kontaktov.** Kratak stik med akumulatorskimi kontakti lahko ima za posledico opekline ali požar.
- d) **V primeru napačne uporabe lahko iz akumulatorske baterije izteče tekočina. Izogibajte se kontaktu z njo. Pri naključnem kontaktu s kožo spirajte z vodo.** Če pride tekočina v oko, dodatno poiščite

tudi zdravniško pomoč. Iztekajoča akumulatorska tekočina lahko povzroči draženje kože ali opekline.

- e) **Ne uporabljajte poškodovanih ali prilagojenih akumulatorskih baterij oz. orodij.** Poškodovane ali prilagojene akumulatorske baterije ali prilagojene akumulatorske baterije se lahko nepredvidljivo obnašajo, kar lahko povzroči požar, eksplozijo ali tveganje za poškodbe.
- f) **Akumulatorske baterije ali orodja ne izpostavljajte ognju previsoki temperaturi. Izpostavljenost ognju ali previsoki temperaturi.** Izpostavljenost ognju ali vročini nad 130°C lahko povzroči eksplozijo.
- g) **Upoštevajte navodila za polnjenje in ne polnite akumulatorske baterije ali orodja pri temperaturi, ki je izven območja, navedenega v navodilih.** Če orodje polnite na nepravilen način ali pri temperaturah, ki so izven določenega območja, lahko pride do poškodb akumulatorske baterije, kar poveča tveganje za požar.

6) Servisiranje

- a) **Vaše električno orodje naj popravljata le kvalificirano strokovno osebje, ki uporablja originalne nadomestne dele.** Tako bo zagotovljena predpisana varna uporaba orodja.
- b) **Nikoli ne servisirajte poškodovanih akumulatorjev.** Poškodovane akumulatorje lahko servisira le proizvajalec ali pooblaščen servisier.

VARNOSTNA OPOZORILA PRI VRTANJU

- 1) **Varnostna navodila za vse operacije**
- a) **Med udarnim vrtenjem, nosite zaščito za ušesa.** Izpostavljenost hrupu lahko povzroči okvaro sluha.
- b) **Kadar bi med uporabo električnega strojčka lahko z rezalnim orodjem prišli v stik z električno napeljavo, morate slednjega vedno držati za izolirane ročaje.** Če z rezalnim orodjem pridete v stik z električno napeljavo pod "napetostjo", to povzroči, da postanejo "električni" tudi kovinski deli strojčka, zaradi česar uporabnik lahko doživi električni udar.
- 2) **Varnostna navodila pri uporabi dolgih svedrov**
- a) **Ne obratujte s hitrostjo, ki je višja od največje nazivne hitrosti vrtnalnika. Pri večjih hitrostih se lahko sveder upogne, če se lahko prosto vrti, ne da bi se dotaknil obdelovanca, kar povzroči telesne poškodbe.**
- b) **Vrtanje vedno začnite pri nizki hitrosti, pri čemer je konica svedra v stiku z obdelovancem. Pri večjih hitrostih se lahko sveder upogne, če se lahko prosto vrti, ne da bi se dotaknil obdelovanca, kar povzroči telesne poškodbe.**
- c) **Pritrdite tlak samo, če je neposredno**

poravnan s svedom, ne pritiskajte preveč. Vrtalnik se upogne in povzroči poškodbe ali izgubo nadzora, kar lahko povzroči telesne poškodbe.

VARNOSTNA OPOZORILA ZA AKUMULATOR

- a) Ne razstavljajte, odpirajte ali odstranjujte celic akumulatorja.
- b) Pazite, da ne povzročite kratkega stika med kontaktoma akumulatorja. Akumulatorjev nikoli ne shranjujte v škatli ali predalu, kjer bi lahko prišlo do kratkega stika zaradi stika kontaktov s prevodnimi predmeti. Kadar akumulator ni nameščen v orodju, ga hranite proč od drugih kovinskih predmetov, kot so sponke za papir, kovanci, ključi, žebliji, vijaki ali drugi drobni kovinski predmeti, ki bi lahko omogočili stik med kontaktoma. Če pride do stika med kontaktoma akumulatorja, to lahko povzroči požar.
- c) Akumulatorja ne izpostavljajte vročini ali ognju. Poskrbite, da ne bo izpostavljen neposredni sončni svetlobi.
- d) Akumulatorja ne izpostavljajte mehanskim udarcem.
- e) Če opazite, da akumulator pušča, pazite, da tekočina ne bo prišla v stik z očmi. Če akumulatorska tekočina vseeno pride v stik z očmi, izperite prizadeto območje z obilo vode in poiščite zdravniško pomoč.
- f) Predvsem pa takoj poiščite medicinsko pomoč, če ste celico ali del akumulatorja zaužili.
- g) Akumulator shranjujte na čistem in suhem mestu.
- h) Če se akumulator zamaže, ga takoj očistite s čisto in suho krpo.
- i) Akumulator morate pred uporabo napolniti. Pri polnjenju akumulatorja vedno upoštevajte predpisana navodila in postopke.
- j) Če akumulatorja ne polnite, ga odstranite iz polnilca.
- k) Po daljšem obdobju skladiščenja, boste za dosego maksimalne zmogljivosti akumulatorja verjetno morali slednjega nekajkrat napolniti in izprazniti.
- l) Akumulator deluje najbolj učinkovito, če ga uporabljate pri običajni sobni temperaturi (20 °C ± 5 °C).
- m) Pri odlaganju akumulatorja pazite, da boste akumulatorje, ki imajo različne elektrokemične sisteme zavrgli ločeno.
- n) Za polnjenje uporabljajte le polnilnike, ki jih je predpisal Worx. Nikoli ne uporabljajte polnilnikov, ki niso posebej namenjeni za polnjenje vašega akumulatorja. Polnilec, ki je lahko primeren za polnjenje ene vrste akumulatorjev, lahko pri drugi povzroči nevarnost požara.
- o) Nikoli ne uporabljajte polnilcev, ki niso

posebej zasnovani za polnjenje vašega akumulatorja.

- p) Akumulatorje shranjujte izven dosega otrok.
- q) Za podrobnosti, si oglejte gradivo, ki je bilo priloženo akumulatorju.
- r) Če orodja ne uporabljate, iz njega odstranite akumulator.
- s) Akumulatorje odlagajte skladno s predpisi.
- t) V napravi ne uporabljajte celic različnih proizvajalcev, zmogljivosti, velikosti ali tipa.
- u) Akumulator odstranite iz originalne embalaže šele, ko ga boste potrebovali.
- v) Upoštevajte znaka plus (+) in minus (-) na akumulatorju ter poskrbite za njegovo pravilno u0porabo.

SIMBOLI

	Zaradi zmanjševanja nevarnosti poškodb, se temeljito seznanite z navodili za uporabo
	Opozorilo
	Uporabljajte zaščito za ušesa
	Uporabljajte zaščito za oči
	Nosite zaščitno masko za prah
	Nosite zaščitne rokavice.
	Če se z baterijo ne ravna pravilno, lahko pride v vodni krog in povzroči škodo ekosistemu. Izrabljenih baterij ne odvrzite kot nesortirane komunalne odpadke.
	Prepovedano sežiganje.

	Litij-ionska baterija, ki je označena s simboli, povezanimi z "ločenim zbiranjem" vseh baterijskih vložkov in baterijskih vložkov. Nato se reciklira ali odstrani, da se zmanjša vpliv na okolje. Baterijski paketi so lahko škodljivi za okolje in zdravje ljudi, ker vsebujejo škodljive snovi.
	Odpadnih električnih naprav ne smete zavreči skupaj z ostalimi gospodinjstvi odpadki. Dostavite jih na mesto za ločeno zbiranje odpadkov. Glede podrobnosti, se posvetujte z lokalno službo za ravnanje z odpadki.
	Udarno vrtenje
	Vijačenje
	Vrtanje
	Les
	Kovina
	Opeka
	Hitro
	Počasi

SESTAVNI DELI

1. ČELJUST
2. OBROČ ZA PRILAGAJANJE NAVORA
3. PREKLOP HITROSTI

4. PREKLOP VRTENJA PROTI LEVI/ DESNI
5. OBLOGA ROČAJA
6. AKUMULATOR *
7. KLJUKA PASU
8. GUMB ZA SPROSTITEV AKUMULATORJA *
9. LED OSVETLITEV
10. STIKALO ZA VKLOP/IZKLOP
11. ZASKOČNIK NASTAVKOV
12. INDIKATOR NAPOLNJENOSTI AKUMULATORJA*

* Pri standardni dobavi niso vključeni vsi prikazani dodatki.

TEHNIČNI PODATKI

Vrsta **WT350 WT350.X (3 - zasnova naprave, predstavnik brezžičnih vrtalnikov)**

	WT350	WT350.X**
Napetost polnilnika	100-240 V~50/60 Hz	
Napetost	20 V  Max***	
Št. vrt. brez obremenitve	0-450/0-2000 RPM	
Udarno razmerje	0-32000 BPM	
Število stopenj	22+1+1	
Maks. navor	60 Nm	
Kapaciteta čeljusti	13 mm	
Maks. kapaciteta vrtanja	Jeklo	13 mm
	Les	40 mm
	Opeka	12 mm
	Beton	12 mm
Teža strojčka (Golo orodje)	1.1 kg	

** X = 1-999, A-Z, M1-M9 so samo za različne kupce, med temi modeli ni nobenih varnostnih sprememb.

*** Napetost je bila izmerjena brez obremenitve. Začetna napetost akumulatorja doseže maksimum 20 V. Običajna napetost je 18 V.

PODATKI O HRUPU

Vrednotena raven zvočnega tlaka	L_{PA} : 87.9 dB(A)
Vrednotena raven zvočne moči	L_{WA} : 98.9 dB(A)

K_{PA} & K_{WA} 5.0 dB(A)

Uporabljajte zaščito za ušesa.

PODATKI O VIBRACIJAH

Skupne vrednosti oscilacij (vektorski seštevek treh smeri), skladno z EN 62841:

Vrtanje v kovino	Vrednost emisije vibraci $a_{h, ID} = 2.151 \text{ m/s}^2$
	Nezanesljivost meritve $K = 1.5 \text{ m/s}^2$
Udarno vrtanje v beton	Vrednost emisije vibraci $a_{h, ID} = 10.712 \text{ m/s}^2$
	Nezanesljivost meritve $K = 1.5 \text{ m/s}^2$

Deklarirana skupna raven vibracij ter deklarirana vrednost emisij hrupa, sta bili izmerjeni skladno s standardno testno metodo in služita primerjavni orodij med seboj.

Deklarirano skupno raven vibracij ter deklarirano vrednost emisij hrupa, lahko uporabljate tudi kot osnovo za ocenjevanje izpostavljenosti.

⚠ OPOZORILO: Dejanski vrednosti emisij vibracij ter hrupa med uporabo orodja, se lahko razlikujeta od navedenih, kajti nanju vpliva tudi način uporabe orodja ter vrsta obdelovanca, predvsem pa naslednje okoliščine:

Način uporabe orodja in materiali, ki jih lahko obdelujete. Ali je orodje v dobrem stanju in ustrezno vzdrževano. Ali uporabljate ustrezni dodatek in njegova brezhibnost. Čvrstost oprijema ročajev in morebitna uporaba dodatkov za zmanjševanje vibracij. Uporaba orodja za predviden namen, skladen s temi navodili.

Če orodja ne uporabljate pravilno, lahko povzroči vibracijski sindrom zapestja in rok.

⚠ OPOZORILO: Če želimo resnično natančno oceniti raven izpostavljenosti v dejanskih okoliščinah, moramo upoštevati tudi vse faze delovnega procesa, tudi število vklopov in izklopov strojčka ter čas, ko deluje v prostem teku in neobremenjeno. To lahko znatno zmanjša raven izpostavljenosti tekom celotnega delovnega procesa. Pomoč pri zmanjševanju tveganja pri izpostavljenosti vibracijam in hrupu.

VEDNO uporabljajte le ostre pripomočke. Orodje vzdržujte skladno s temi navodili in poskrbite, da bo dobro namazano (kjer je potrebno). Če boste orodje uporabljali redno, potem investirajte v dodatke za zmanjševanje vibracij in hrupa. Delo si organizirajte tako, da boste opravila z visoko ravno vibracij izvajali v več fazah, tekom nekaj dni.

Kategorija	Vtipkajte	Zmogljivost
20V akumulator	WA3550	1.5 Ah
	WA3550.1	1.5 Ah
	WA3551	2.0 Ah
	WA3551.1	2.0 Ah
	WA3553	4.0 Ah

20V polnilnik	WA3760	0.4 A
	WA3869	2.0 A
	WA3880	2.0 A

Priporočamo, da pribor kupite v trgovini, kjer se orodje prodaja. Za več podrobnosti glejte paket dodatne opreme. Osebe trgovine vam lahko pomagata in svetujeta.

NAVODILA ZA UPORABO

⚠ OPOZORILO: Preden začnete uporabljati strojček, si pozorno preberite navodila.

Namen uporabe
Strojček je namenjen za udarno vrtanje v opeko, beton in kamne, z njim pa lahko vrtate tudi v les, kovino in plastiko.

SESTAVLJANJE IN NAČIN UPORABE

DEJANJE	SLIKA
PRED ZAČETKOM UPORABE	
Preverjanje stanja napolnjenosti akumulatorja	Glejte sliko A1
OPOZORILO: Slika A1 se nanaša le na akumulatorje z indikatorsko lučko.	
Odstranjevanje akumulatorja	Glejte sliko A2
Polnjenje akumulatorja	Glejte sliko A3
Nameščanje akumulatorja	Glejte sliko A4
SESTAVLJANJE	

PRILAGAJANJE ČELJUSTI

⚠ Opozorilo: Pri menjavi dodatkov vedno sprostite stikalo za vklop in strojček odklopite z vira napajanja. Pred vklopom strojčka poskrbite, da bo nastavek dobro pritrjen. Če je čeljust poškodovana ali nastavek ni dobro pritrjen, to lahko povzroči telesne poškodbe.

-- Odstranjevanje nastavkov	Glejte sliko B1
-- Vstavljanje nastavkov	Glejte sliko B2
-- Sestavljanje kljuge pasu ter zaskočnika nastavkov	Glejte sliko C1, C2, C3, C4

NAČIN UPORABE

Preklop vrtenja proti levi/desni
⚠ Opozorilo: Nikoli ne spreminjajte smeri vrtenja, če se čeljust še ni zaustavila!

Glejte sliko D1, D2, D3

GUMB ZA PREKLOP HITROSTI

Glejte sliko E

PRILAGODITEV NAVORA VRTANJE, VIJACENJE, UDARNO VRTANJE

Glejte sliko F1, F2, F3

Uporaba stikala za vklop/izklop

⚠️ Opozorilo: Strojkca ne uporabljajte dlje časa pri nizkem številu vrtljajev, saj se bo začel pregrejati.

Glejte sliko G

LED indikator (Glejte sliko G)

Ko malenkost pritisnete na stikalo za vklop/izklop, se vklopi LED lučka, katera se 20 sekund po sprostitvi stikala za vklop/izklop ugasne.

⚠️ Opozorilo: Če želite vklopiti lučko, pritisnete stikalo za vklop/izklop in poskrbite, da bo preklop za vrtenje proti levi/desni na desni ali levi strani.

Strojček in akumulator imata vgrajen zaščitni sistem. Ko LED lučka na hitro utripa 60 sekunde in se nato ugasne, bo sistem samodejno prekinil napajanje strojkca in zaščitil kapaciteto akumulatorja. Če bosta strojček in/ali akumulator izpostavljena enemu od naslednjih pogojev, se bo strojček samodejno izklopil:

- **Preobremenitev:** Strojček je pri preobremenitvi izpostavljen prekomerni porabi električnega toka. V tem primeru sprostite stikalo za vklop/izklop in odpravite vzrok preobremenitve. Nato znova aktivirajte stikalo za vklop/izklop in nadaljujte z delom.

- **Pregrevanje:** Strojček se zaradi zgoraj navedenih razlogov noče zagnati, ker se je slednji ali akumulator pregrel. V tem primeru počakajte, da se strojček in akumulator ohladi in šele nato nadaljujte z delom.

- **Nizka napetost akumulatorja:** Preostala kapaciteta akumulatorja je prenizka in strojček ne deluje. V tem primeru odstranite akumulator in ga napolnite.

REŠEVANJE TEŽAV

1. ZAKAJ SE ČELJUST NE VRTI, ČE PRAV SEM AKUMULATORSKO STIKALO?

Preklop za vrtenje proti levi/desni, ki je nad stikalom za vklop/izklop, je v zaklenjenem položaju. Odklenite preklop za vrtenje proti levi/desni tako, da ga prestavite v želeni položaj smeri vrtenja. Stisnite stikalo za vklop/izklop in čeljust se bo začela vrteti (Glejte sliko B).

2. VRTENJE ČELJUSTI SE PREKINE ŠE PREDEN JE VIJAK DO KONCA PRIVIT. ZAKAJ?

Preverite položaj obroča za prilagajanje navora, ki je med čeljustjo in ohišjem strojkca. Če je v položaju 1, to predstavlja najnižji navor (silo vijčenja), v položaju 2 pa je navor (sila vijčenja) najvišji. Položaj 1 je namenjen za vrtenje. Položaj 2 je namenjen udarnemu vrtenju. Prestavite obroč za prilagajanje navora na višjo stopnjo in nadaljujte z vijčenjem (Glejte sliko E).

3. AKUMULATORJA NE MOREM VSTAVITI V POLNILNIK, ZAKAJ?

Akumulator lahko vstavite v polnilnik lev eni smeri. Če ne gre, ga poskusite obrniti okoli ter vstaviti v režo, pri čemer se mora vklopiti rdeča LED lučka, ki prikazuje, d ase je polnjenje začelo.

4. RAZLOGI ZA RAZLIČEN ČAS DELOVANJA AKUMULATORJA

Težave pri polnjenju, kot so opisane zgoraj in vstavitev akumulatorja v strojkca tudi, ko ga ne uporabljate, skrajša kapaciteto delovanja akumulatorja. To težavo lahko odpravite, če akumulator nekajkrat do konca izpraznite in ponovno napolnite. Če s strojkcom izvajate močno obremenjujoča opravila, kot je vijčenje večjih vijakov v trd les, se bo akumulator zaradi tega hitreje izpraznil, kot, če bi izvajali lažja opravila. Akumulatorja ne polnite, če je temperatura okolice nižja od 0°C ali višja od 40°C, saj bo to zmanjšalo njegovo kapaciteto.

VZDRŽEVANJE

Pred vsakim prilagajanjem, servisiranjem ali vzdrževanjem, odstranite akumulator iz orodja.

Vašega strojkca ne rabite dodatno mazati. Strojček tudi nima nobenih delov, ki bi jih morali servisirati. Za čiščenje strojkca nikoli ne uporabljajte vode ali kemičnih sredstev. Obrišite ga le s suho krpo. Strojček vedno shranjujte na suhem mestu. Poskrbite, da bodo prezračevalne odprtine čiste. Vsi elementi krmiljenja morajo biti čisti, brez prahu. Med uporabo strojkca boste skozi prezračevalne reže lahko opazili iskre. To je običajno in ne bo poškodovalo strojkca.

ZA AKUMULATORSKA ORODJA

Razpon temperature okolice za uporabo in shranjevanje orodja in baterije je 0 °C–45 °C.

Priporočeni razpon temperature okolice za polnilni sistem med polnjenjem je 0°C–40°C.

VAROVANJE OKOLJA



Odpadnih električnih naprav ne smete zavreči skupaj z ostalimi gospodinjstskimi odpadki.

Dostavite jih na mesto za ločeno zbiranje odpadkov. Glede podrobnosti, se posvetujte z lokalno službo za ravnanje z odpadki.

IZJAVA O SKLADNOSTI

Mi, POSITEC Germany GmbH
Grüner Weg 10, 50825 Cologne, Germany

Izjavljamo, da je izdelek,
Opis izdelka **Akumulatorski vrtalnik**
Vrsta izdelka **WT350 WT350.X (3- zasnova**
naprave, predstavnik brezzičnih vrtalnikov)
Namen uporabe **Vrtanje**

skladen z naslednjimi direktivami,
2006/42/EC
2011/65/EU&(EU)2015/863
2014/30/EU

in izpolnjuje naslednje standarde
EN 55014-1
EN 55014-2
EN 62841-1
EN 62841-2-1

Oseba, ki je pooblaščen za skladnost tehnične dokumentacije,

Ime Marcel Filz
Naslov Positec Germany GmbH
Grüner Weg 10, 50825 Cologne, Germany

2020/05/08
Allen Ding
Namestnik načelnika inženir, Testiranje in certificiranje
Positec Technology (China) Co., Ltd
18, Dongwang Road, Suzhou Industrial
Park, Jiangsu 215123, P. R. China



Akumulatorski Udarni Vrtalnik 20 V SL



www.worx.com

Copyright © 2020, Positec. All Rights Reserved.
AR01541700