



- EN
- ES
- IT
- NL
- PT
- RU
- PL
- CS
- HU
- RO
- LV
- LT
- ET
- HR
- SL
- SK
- BG
- UK
- TR

RY48RM76A





Important!	It is essential that you read the instructions in this manual before assembling, maintaining and operating the product.
¡Atención!	Resulta fundamental que lea este manual de instrucciones antes de realizar el montaje, el mantenimiento y de utilizar este producto
Attenzione!	E' importante leggere le istruzioni contenute nel presente manuale prima di montare il prodotto, svolgere le operazioni di manutenzione sullo stesso e metterlo in funzione.
Let op!	Het is van essentieel belang dat u de instructies in deze gebruiksaanwijzing leest voor u het product monteert, onderhoudt en gebruikt.
Atenção!	É fundamental que leia as instruções deste manual antes da montagem, manutenção e operação do aparelho.
Внимание!	Необходимо прочитать инструкции в данном руководстве перед сборкой, обслуживанием и эксплуатацией этого изделия.
Uwaga!	Koniecznie należy przeczytać instrukcje zawarte w tym podręczniku przed montażem, obsługą oraz konserwacją produktu.
Důležité upozornění!	Neinstalujte, neprovádějte údržbu ani nepoužívejte tento výrobek dříve, než si přečtete pokyny uvedené v tomto návodu.
Figyelen!	Fontos, hogy a termék összeszerelése, karbantartása és használatá előtt elolvassa a kézikönyvben található utasításokat.
Atenție!	Este esențial să citiți instrucțiunile din acest manual înainte de asamblare, efectuarea întreținerii și operarea produsului.
Uzmanību!	Ir svarīgi izlasīt šīs rokasgrāmatas instrukcijas pirms uzstādīšanas, apkopes un precēs darbināšanas.
Dėmesio!	Prieš surenkant, prižiūrint ir naudojant gaminį, būtina perskaityti šiąme vadovė pateiktus nurodymus.
Tähtis!	Enne masina kokkupanekut, hooldamist ja kasutama hakkamist tuleb käesolevas juhendis esitatud juhised kindlasti läbi lugeda.
Upozorenje!	Vrlo je važno da ste prije sklapanja, održavanja i rada s ovim proizvodom pročitali upute u ovom priručniku.
Pomembno!	Pomembno je da pred montažo vzdrževanjem in uporabo tega izdelka preberete navodila v tem priručniku.
Upozornenie!	Je dôležité, aby ste si pred montážou, údržbou a obsluhou produktu prečítali pokyny v tomto návode.
Важно!	Исключительно важно е да прочетете инструкциите в настоящото ръководство, преди да преминете към сглобяване, поддръжка или работа с продукта.
Важливо!	Дуже важливо, щоб ви прочитали інструкції в цьому керівництві перед складанням, обслуговуванням та експлуатацією цієї машини.
Önemli!	Ürünü monte etmeden, kullanmadan ve bakımını yapmadan önce bu kılavuzdaki talimatları okumanız önemlidir.

Subject to technical modification | Bajo reserva de modificaciones técnicas | Con riserva di eventuali modifiche tecniche | Technische wijzigingen voorbehouden | Com reserva de modificações técnicas | могут быть внесены технические изменения | Z zastrzežením modifikácií technických | Změny technických údajů vyhrazeny | A műszaki módosítás jogát fenntartjuk | Sub rezerva modificațiilor tehnice | Paturam tiesības mainīt tehniskos raksturlielumus | Pasiliekan teisę daryti techninius pakeitimus | Tehnilised muudatused võimalikud | Podložno tehničkim promjenama | Tehnične spremembe dopuščene | Právo na technické zmeny je vyhradené | Подлежи на технически модификации | Є об'єктом для технічних змін | Teknik deęişikliğe tabidir.



Safety, performance, and dependability have been given top priority in the design of your ride-on mower.

INTENDED USE

The ride-on mower is intended for outdoor use only.

The product is designed for domestic lawn mowing. The cutting blade should rotate approximately parallel to the ground over which it is being wheeled. All four wheels should touch the ground while mowing.

The product is to be used only in domestic application by adults who have received adequate training on the hazards and preventive measures or actions taken while using it.

Do not use the product for any other purpose.

GENERAL PRODUCT SAFETY WARNINGS

⚠ WARNING! Read all safety warnings, instructions, illustrations and specifications provided with this power tool. Failure to follow all instructions listed below may result in electric shock, fire, and/or serious injury.

Save all warnings and instructions for future reference.

The term "power tool" in the warnings refers to your mains-operated (corded) product or battery-operated (cordless) product.

WORK AREA SAFETY

- **Keep work area clean and well lit.** Cluttered or dark areas invite accidents.
- **Do not operate power tools in explosive atmospheres, such as in the presence of flammable liquids, gases or dust.** Power tools create sparks which may ignite the dust or fumes.
- **Keep children and bystanders away while operating a power tool.** Distractions can cause you to lose control.

ELECTRICAL SAFETY

- **Power tool plugs must match the outlet. Never modify the plug in any way. Do not use any adapter plugs with earthed (grounded) power tools.** Unmodified plugs and matching outlets will reduce risk of electric shock.
- **Avoid body contact with earthed or grounded surfaces, such as pipes, radiators, ranges and refrigerators.** There is an increased risk of electric shock if your body is earthed or grounded.
- **Do not expose power tools to rain or wet conditions.** Water entering a power tool will increase the risk of electric shock.
- **Do not abuse the cord. Never use the cord for carrying, pulling or unplugging the power tool. Keep cord away from heat, oil, sharp edges or moving parts.** Damaged or entangled cords increase the risk of electric shock.
- **When operating a power tool outdoors, use an extension cord suitable for outdoor use.** Use of a cord suitable for outdoor use reduces the risk of electric shock.
- **If operating a power tool in a damp location is unavoidable, use a residual current device (RCD) protected supply.** Use of an RCD reduces the risk of electric shock.

PERSONAL SAFETY

- **Stay alert, watch what you are doing and use common sense when operating a power tool. Do not use a power tool while you are tired or under the influence of drugs, alcohol or medication.** A moment of inattention while operating power tools may result in serious personal injury.
- **Use personal protective equipment. Always wear eye protection.** Protective equipment such as a dust mask, non-skid safety shoes, hard hat or hearing protection used for appropriate conditions will reduce personal injuries.
- **Prevent unintentional starting. Ensure the switch is in the off-position before connecting to power source and/or battery pack, picking up or carrying the tool.** Carrying power tools with your finger on the switch or energising power tools that have the switch on invites accidents.
- **Remove any adjusting key or wrench before turning the power tool on.** A wrench or a key left attached to a rotating part of the power tool may result in personal injury.
- **Do not overreach. Keep proper footing and balance at all times.** This enables better control of the power tool in unexpected situations.
- **Dress properly. Do not wear loose clothing or jewellery. Keep your hair and clothing away from moving parts.** Loose clothes, jewellery or long hair can be caught in moving parts.
- **If devices are provided for the connection of dust extraction and collection facilities, ensure these are connected and properly used.** Use of dust collection can reduce dust-related hazards.
- **Do not let familiarity gained from frequent use of tools allow you to become complacent and ignore tool safety principles.** A careless action can cause severe injury within a fraction of a second.

POWER TOOL USE AND CARE

- **Do not force the power tool. Use the correct power tool for your application.** The correct power tool will do the job better and safer at the rate for which it was designed.
- **Do not use the power tool if the switch does not turn it on and off.** Any power tool that cannot be controlled with switch is dangerous and must be repaired.
- **Disconnect the plug from the power source and/or remove the battery pack, if detachable, from the power tool before making any adjustments, changing accessories, or storing power tools.** Such preventive safety measures reduce the risk of starting the power tool accidentally.
- **Store idle power tools out of the reach of children and do not allow persons unfamiliar with the power tool or these instructions to operate the power tool.** Power tools are dangerous in the hands of untrained users.
- **Maintain power tools and accessories. Check for misalignment or binding of moving parts, breakage of parts and any other condition that may affect the power tool's operation. If damaged, have the power tool repaired before use.** Many accidents are caused by poorly maintained power tools.

- **Keep cutting tools sharp and clean.** Properly maintained cutting tools with sharp cutting edges are less likely to bind and are easier to control.
- **Use the power tool, accessories and tool bits etc. in accordance with these instructions, taking into account the working conditions and the work to be performed.** Use of the power tool for operations different from those intended could result in a hazardous situation.
- **Keep handles and grasping surfaces dry, clean and free from oil and grease.** Slippery handles and grasping surfaces do not allow for safe handling and control of the tool in unexpected situations.

BATTERY TOOL USE AND CARE

- **Recharge only with the charger specified by the manufacturer.** A charger that is suitable for one type of battery pack may create a risk of fire when used with another battery pack.
- **Use power tools only with specifically designated battery packs.** Use of any other battery packs may create a risk of injury and fire.
- **When battery pack is not in use, keep it away from other metal objects, like paper clips, coins, keys, nails, screws or other small metal objects, that can make a connection from one terminal to another.** Shorting the battery terminals together may cause burns or a fire.
- **Under abusive conditions, liquid may be ejected from the battery; avoid contact. If contact accidentally occurs, flush with water. If liquid contacts eyes, additionally seek medical help.** Liquid ejected from the battery may cause irritation or burns.
- **Do not use a battery pack or tool that is damaged or modified.** Damaged or modified batteries may exhibit unpredictable behaviour resulting in fire, explosion or risk of injury.
- **Do not expose a battery pack or tool to fire or excessive temperature.** Exposure to fire or temperature above 130°C may cause explosion.
- **Follow all charging instructions and do not charge the battery pack or tool outside the temperature range specified in the instructions.** Charging improperly or at temperatures outside the specified range may damage the battery and increase the risk of fire.

SERVICE

- **Have your power tool serviced by a qualified repair person using only identical replacement parts.** This will ensure that the safety of the power tool is maintained.
- **Never service damaged battery packs.** Service of battery packs should only be performed by the manufacturer or authorized service providers.

RIDE-ON MOWER SAFETY WARNINGS

TRAINING

- When using the product, the safety rules must be followed. For your safety and that of bystanders, read these instructions before operating the product. Keep the instructions safe for later use.
- Allow only responsible adults who are familiar with and who understand the instructions to use the product.
- Be familiar with the controls and the correct use of the product.

- Always use safety protective devices. Do not use the product without the side discharge chute in place and working properly. The mulch cover should be correctly installed and working properly during mulching operation.
- Be aware of possible hazards when not using the product or when changing accessories. Following this rule reduces the risk of electric shock, fire, or serious personal injury.
- Never carry passengers or children, even when the blades have stopped. Passengers may fall off and be seriously injured or interfere with the safe operation of the product. Children who have been given rides in the past may suddenly appear in the mowing area for another ride and be run over or backed over by the product.
- Keep in mind that the operator or user is responsible for accidents or hazards occurring to other people or their property.
- Never allow children or people with reduced physical, sensory, or mental capabilities, or persons who are unfamiliar with these instructions to operate, clean, or maintain the product. Local regulations may restrict the age of the operator. Children should be adequately supervised to ensure that they do not play with the product.
- Follow the manufacturer's instructions for proper operation and installation of accessories. Use only accessories approved by the manufacturer. The use of improper accessories may result in injury.
- Never interfere with the intended function of a safety device or reduce the protection provided by a safety device. Check the proper operation of the safety devices regularly.
- Never use the product while people, especially children, or pets are within 15 m because of the danger of objects being thrown by contact with the blade.
- Do not use the product when there is a risk of lightning.
- Do not operate the product in poor lighting. The operator requires a clear view of the work area to identify potential hazards.
- Keep hands and feet away from the cutting area, which is located under the mower deck and inside the side discharge chute. Keep clear of the side discharge chute opening at all times. Do not reach under the mower deck.
- Follow instructions for changing accessories.

PREPARATION

- Wear heavy, long trousers, long sleeves, and sturdy, anti-slip footwear. Do not wear short trousers, sandals, or go barefoot. Avoid wearing clothing that is loose-fitting or that has hanging cords or ties.
- Always wear safety glasses with side shields. Use a face mask if the operation is dusty.
- Objects struck by the blade can cause severe injuries to persons. Thoroughly inspect the area where the product is to be used, and remove all rocks, sticks, metal, wire, bones, toys, or other foreign objects. Remember, string or wire may entangle with the blades.
- Before use, always visually inspect the product to ensure that blades, blade nuts, and the cutter assembly are not worn or damaged.
- Never direct discharged material towards anyone. Plan the mowing pattern to avoid discharge of material

towards bystanders, roads, sidewalks, windows, and cars. Avoid discharging material against a wall or obstruction, which may cause the material to ricochet back towards the operator.

OPERATION

- Before starting the product:
 - Check the brake operation.
 - Check the tyre air pressure.
 - Check for loose fasteners.
 - Make sure that all guards are in place and working properly.
 - Check the safety interlock system.
 - Adjust the seat to the preferred position.
 - Verify the battery charge level.
- The product must be started with the user properly seated and behind the steering wheel. Never start the product if:
 - Not all four wheels are on the ground.
 - The side discharge chute is exposed and is not protected by the mulch cover.
 - Hands and feet of all persons are not clear of the cutting enclosure.
- Disengage the blades when the product is not in use.
- Do not operate the product in an enclosed area.
- Stop the blade when crossing gravel surfaces to avoid discharging gravel and rocks. Drive the product slowly and carefully to avoid loss of control.
- Turn on the motor carefully according to instructions, and keep hands and feet away from blades. Do not put hands or feet near or under rotating parts.
- Do not mow in reverse unless absolutely necessary. Before and while reversing, look behind and down for small children, bystanders, and pets.
- Use extra care when approaching blind corners, shrubs, trees, or other objects including overhanging shrubs, which may block your view.
- Slow down before turning.
- Never leave a running product unattended. Always engage the parking brake, stop the blades, turn off the product, and remove the start key before dismounting.
- Watch for traffic when operating near roadways. Do not operate the mower on roadways.
- Slopes are a major factor related to loss of control and tip-over accidents, which can result in severe injury or death. Operation on all slopes requires extra caution. If you cannot back up the slope or if you feel uneasy on it, do not mow it. Never use the product on steep slopes greater than 15°. Make a copy or cut out the slope guide at the back of this manual, and use it to determine if the slope is too steep for safe operation.
 - Mow up and down; not across the face of slopes.
 - Avoid holes, ruts, bumps, rocks, property stakes, or other hidden objects. Uneven terrain could overturn the product. Tall grass can hide obstacles.
 - Use a slow speed so you will not have to stop suddenly or accidentally accelerate while on a slope.
 - Do not mow on wet grass when on a slope. Tyres can lose traction with the ground and cause you to lose control of the product.
 - Always use the brakes when travelling down the slope. Do not shift to neutral and coast downhill, which may cause you to lose control of the product.

- Avoid starting, stopping, or turning on a slope. If the tyres lose traction, disengage the blades and proceed slowly straight down the slope.
- Keep all movement on slopes slow and gradual. Do not make sudden changes in speed or direction, which could cause the product to roll over.
- Use extra care while using the product with attachments; they can affect the stability of the product. Do not use the product on steep slopes greater than 15°.
- Do not try to stabilise the product by putting your foot on the ground.
- Do not use the product near drop-offs, ditches, excessively steep slopes, or embankments. The product could suddenly roll over if a wheel goes over the edge or if the edges caves in and result in death or serious personal injury.

ADDITIONAL CHARGER SAFETY WARNINGS

- The charger is for indoor use only.
- Do not recharge primary cells (non-rechargeable).
- Before every use, examine the supply cord for damage. If there are signs of damage, it must be replaced by a qualified person at an authorised service centre to avoid a hazard.
- Charge the product indoors, in a well-ventilated area. Do not charge the product in a confined space.
- The charger is equipped with a plug featuring a grounding pin and must be plugged into a matching outlet that has been properly installed and grounded in accordance with all local codes and ordinances. Do not use adaptors or modify the plug provided. If it does not fit the outlet, have the proper outlet installed by a qualified electrician.

ADDITIONAL BATTERY SAFETY WARNINGS

- ⚠ **WARNING!** Risk of fire, explosion, or burns. Do not disassemble, expose to heat above 60 °C, or incinerate the battery pack.
- To reduce the risk of fire, personal injury, and product damage due to a short circuit, never immerse the tool, battery pack, or charger in fluid or allow fluid to flow inside them. Corrosive or conductive fluids, such as seawater, certain industrial chemicals, and bleach or bleach-containing products, etc., can cause a short circuit.
- The battery pack contains acid. If acid comes in contact with skin or clothing, flush immediately with water for 10 minutes. If liquid comes in contact with eyes, seek medical help immediately.
- Do not charge battery packs that show signs of leaks. Dispose of them properly.

BATTERY PACK REMOVAL AND PREPARATION FOR RECYCLING

- To preserve natural resources, recycle or dispose of batteries properly.
- The product contains lead-acid batteries. Local regulations may prohibit disposal of lead-acid batteries in ordinary trash. Consult your local waste authority for information regarding available recycling and/or disposal options.

⚠ **WARNING!** Upon removal, cover the battery pack terminals with heavy-duty adhesive tape. Do not attempt

to destroy or disassemble the battery pack or remove any of its components. Lead-acid batteries must be recycled or disposed of properly. Never touch both terminals with metal objects and body parts as short circuit may result. Keep the battery pack away from children. Failure to comply with these warnings could result in fire and serious injury.

TRANSPORTATION AND STORAGE

- Turn off the product, engage the parking brake, and remove the start key. Make sure that all moving parts have come to a complete stop. Allow the product to cool down before storing or transporting.
- Remove all foreign materials from the product. Store the product in a cool, dry, and well-ventilated place that is inaccessible to children. The start key should be removed and stored in a separate location out of the reach of children.
- Keep the product away from corrosive agents, such as garden chemicals and de-icing salts. Do not store the product outdoors.
- Use extra care when loading or unloading the product onto a trailer or truck. Step on the brake pedal as needed to control the speed. The product freely rolls if it is moved on an inclined surface without stepping on the brake pedal or engaging the parking brake. When loading or unloading the product, do not exceed the maximum recommended operation angle of 15°.
- Use extreme caution when lifting or tilting the product for maintenance, cleaning, storage, or transportation. The blade is sharp. Keep all body parts away from the blade while it is exposed.
- Secure the product as needed using straps or cables to prevent movement during transport.

TRANSPORTING LEAD-ACID BATTERIES

- Transport the battery in accordance with local and national provisions and regulations.
- Follow all special requirements on packaging and labelling when transporting batteries by a third party. Ensure that no batteries can come in contact with other batteries or conductive materials while in transport by protecting exposed connectors with insulating, non-conductive caps or tape. Do not transport batteries that are cracked or leaking. Check with the forwarding company for further advice.

TOWING SAFETY WARNINGS

- Use common sense when towing equipment. Too heavy of a load while on a slope is dangerous. Tyres can lose traction with the ground and cause you to lose control of the product.
- Follow the manufacturer's recommendations for wheel weights or counterweights.
- Total towed weight must not exceed the maximum towing load of 136 kg (300 lbs.).
- Attach tow equipment only at the hitch plate.
- Never allow children or others on the towed equipment.
- Stopping distance increases with speed and weight of load being towed. Travel slowly, and allow extra time and distance to stop.
- Do not turn sharply when towing. Use additional caution when turning or operating under adverse surface conditions. Use care when reversing.

MAINTENANCE

- Use only original manufacturer's replacement parts, accessories and attachments. Failure to do so can cause possible injury, can contribute to poor performance, and may void your warranty.
- Maintain the product with care and in good working condition. Keep blades sharp and guards in place and in working order. To prevent serious personal injury, prevent damage to the product, and to maintain best performance, replace damaged, bent, cracked, or unevenly worn out blades. An unbalanced blade causes vibration that could damage the motor drive unit or could cause personal injury.
- Never make any adjustments or repairs while the motor is running and the blades are moving.
- Remove the start key from the product before storing, servicing, or changing accessories. Such preventive safety measures reduce the risk of starting the product accidentally.
- Turn off the product, engage the parking brake, and remove the start key. Make sure that all moving parts have come to a complete stop:
 - before leaving the product unattended (including disposal of grass clippings)
 - before clearing blockages or unclogging the discharge chute
 - before checking, cleaning, or working on the product
 - before removing the mulch cover
 - before opening the grass discharge chute cover
 - after striking a foreign object
 - Thoroughly inspect the product for any damage.
 - Replace the blade if it is damaged in any way.
 - Repair any damage before restarting and continuing to operate the product.
 - whenever the product starts to vibrate abnormally (check immediately)
 - Inspect for damage, particularly the blades.
 - Replace the blade if it is damaged in any way.
 - Replace or repair any damaged parts.
 - Check for and tighten any loose parts.
- You may make adjustments and repairs described in this manual. For other repairs, have the product serviced by an authorised service centre only.
- Contact an authorised service centre to replace damaged or unreadable labels.
- Service on the product and the charger must be performed by qualified repair personnel only. Service or maintenance performed by unqualified personnel could result in injury to the user or damage to the product. Have the product serviced by an authorised service centre only.
- Check all nuts, bolts, and screws at frequent intervals for proper tightness to ensure that the product is in safe working condition.
- The blade bolts must be tightened to the recommended torque.
- Check the brakes before each use and frequently during use. Adjust and service the brakes as required.
- The side discharge chute is a spring-loaded guard that covers the side discharge opening on the cutting deck and deflects grass clippings and debris away from the operator. Always ensure that the motor is off and the blades have stopped moving before inspecting, moving,

cleaning, or performing maintenance on the side discharge chute.

- Replace damaged blades and bolts in sets to preserve balance.
- Be careful during adjustment of the product to prevent entrapment of the fingers between moving blades and fixed parts of the product.
- The cutting blades continue to rotate for a few seconds after the motor is turned off. When servicing the blades, be aware that even though the power source is switched off, the blades can still be moved. Never place any part of the body in the blade area until you are sure the blades have stopped rotating.
- The blade on the product is sharp. Use extreme caution and wear heavy-duty gloves when fitting, replacing, cleaning or checking bolt security.
- After each use, clean the product with a soft, dry cloth. Any part that is damaged should be properly repaired or replaced by an authorised service centre.
- Keep the product free of grass, leaves, or other debris build-up.
- Do not use water to clean the product. Use an air moving device, such as a compressor or leaf blower to remove grass, leaves, or other debris build up.

TYRE MAINTENANCE

The product is equipped with tubeless tyres with the following dimensions:

- Front: 33 x 13 x 15 cm
- Rear: 40 x 16 x 20 cm

When tyres are worn, the traction of the mower decreases, which increases the chance of having an accident. Replace the tyres when the depth on the tread is 4 mm or less, or any time there is damage to the tyre. Always use original replacement tyres. Using improper tyres on the product could cause loss of control, which could cause serious personal injury.

Have the tyres replaced only by an authorised service centre.

TYRE AIR PRESSURE

Check the air pressure in all four tyres before each use. Improper air pressure affects handling, steering response, traction, tyre life, level cutting, and operator comfort. Make sure that tyres are inflated to the recommended air pressure of 1.4 bar.

Tyre air pressure should only be measured or adjusted when tyres are cold.

TYRE REPAIR

If a leak or flat tyre occurs due to a puncture, the tyre may be repaired using a plug-type patch. If the damage is from a cut, or if the puncture cannot be repaired using a plug, replace the tyre.

BRAKE ADJUSTMENT

See page 258.

If the mower travels farther before stopping when stepping on the brake pedal, the brakes need adjusting.

After final adjustment, test the brakes by driving the mower at normal speed on flat ground to be sure that the mower stops quickly when brake pedal is stepped on.

CLEARING BLOCKAGES

- Turn off the product, engage the parking brake, and remove the start key. Set the cutting deck to the maximum height. Make sure that all moving parts have come to a complete stop.
- Always wear heavy-duty gloves when checking or clearing a blockage. The blades are sharp and the blockage itself could be a sharp object.
- Check and carefully clear the side discharge chute for blockages.
- Carefully remove any found blockages. Remember that the blade may move during cleaning.

KNOW YOUR PRODUCT

See page 246.

1. Blade engage knob

The blade engage knob activates or stops the cutting blades.

- Pull up the blade engage knob to activate the blades.
- Press the blade engage knob to stop the blades.

NOTE: The blades should stop within 5 seconds. If the blades do not stop, contact an authorised service centre.

2. Headlight button

The headlight button turns the headlights ON and OFF.

3. Power switch

The power switch turns the product ON and OFF. The start key must be inserted before the switch can be operated. When the key is in the accessory position, the power switch is also used to power optional manufacturer-approved mower accessories.

4. Reverse mode button

The reverse mode button turns on the blades when manoeuvring in the reverse direction.

NOTE: The blades do not turn on during reverse operation if the reverse mode button is not pressed and the blade engage knob is not pulled up.

5. Battery level indicator / hour meter

The battery level indicator shows the amount of battery charge remaining. The hour meter tracks the total number of hours the product has been used (key in on position) for maintenance purposes.

6. Seat (with operator presence safety interlock system)

The seat has an interlock system that stops the blades if the operator leaves the mower while the blades are running.

Test the system before each use to ensure that it is working correctly.

1. Press the blade engage knob to stop the blades.
2. Insert the start key, and turn it to the ON position.
3. Pull up the blade engage knob to activate the blades.
4. Briefly stand up but do not get off the mower.

The blades should stop within 5 seconds. If the blades do not stop, contact an authorised service centre.

Do not operate the mower until the safety interlock system has been repaired.

7. Charging port

The charging port connects the charger to the mower. The LED indicator provides the status of the battery during charging.

8. Hitch plate

The hitch plate can be used to tow loads of 136 kg (300 lbs.) or less.

9. Cup holder

The cup holder provides a convenient place to store cups or water bottles.

10. Deck height adjustment lever

The deck height adjustment lever raises or lowers the cutting deck.

11. Seat adjustment lever

The seat adjustment lever moves the seat to the preferred position.

12. Parking brake

The parking brake locks the product in the brake position.

13. Side discharge chute with safety interlock system

The side discharge chute deflects grass clippings. Before using the product, check that the side discharge chute is properly closed. It has an interlock system that stops the blades if the chute is accidentally opened during operation.

Stop using the product and have it serviced by an authorised service centre if the blades do not stop when the side discharge chute is lifted during use by an obstacle.

14. Reverse pedal

The reverse pedal sets the product to manoeuvre in reverse.

NOTE: To cut in reverse, the reverse mode button must also be pressed.

15. Brake pedal

The brake pedal slows down and stops the product.

16. Accelerator pedal

The accelerator pedal controls the forward speed of the product.

17. Headlights

The headlights illuminate the mowing path.

18. Start key

The start key turns the power switch to the on, off, or accessory position.

19. Mulch cover

The mulch cover covers the side discharge chute, which allows the mower blade to cut and recut for finer clippings.

20. Charger

The charger recharges the batteries of the product. It has a keyhole hanging feature for convenient, space-saving storage. When hanging by the keyhole slots, use at least one additional screw in the hole in the mounting flange to secure in place. Always mount the charger in such a way that the charger's LED status light is visible while charging.

21. Operator's Manual

The operator's manual provides important safety warnings and instructions on how to properly and safely operate and maintain the product.



Keep all bystanders, especially children and pets, at least 30 m away from the operating area.



Never carry passengers or children, even when the blades have stopped.



Always look down and behind you before and during backing and make sure children, bystanders, and pets are clear of the area.



Do not operate the product on inclines greater than 15°. Mow up and down slopes, not across.



Guaranteed sound power level



Keep hands and feet away from the blade and cutting area.



Do not step on the cutting deck or on the side discharge chute. Beware of thrown or flying objects.



Keep all bystanders, especially children and pets, at least 30 m away from the operating area.



Remove the start key before maintenance. Beware of thrown or flying objects.

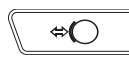

Brake
Step on the brake pedal to stop the product.



Parking brake



Accelerate
Step on the accelerator pedal to move forward or backward.



Charging port



Conforms to all regulatory standards in the country in the EU where the product is purchased



EurAsian Conformity Mark



Pull up the blade engage knob to activate the blades. Press the blade engage knob to stop the blades.

SYMBOLS ON THE PRODUCT



Safety alert



Read and understand all instructions before operating the product. Follow all warnings and safety instructions.

**RMO**

The product can be operated in reverse with blades engaged when RMO button is pushed and red button light is on. Always look down and behind you before and when manoeuvring in reverse. Mowing in reverse is not recommended.



Waste electrical products should not be disposed of with household waste. Please recycle where facilities exist. Check with your local authority or retailer for recycling advice.



Ukrainian mark of conformity



For indoor use only

T15A

Time-lag fuse type



To reduce the risk of injury, the user must read and understand user's manual before using this product.



Burst hazard



To reduce the risk of injury or damage, avoid contact with any hot surface.



Failure to use in dry conditions and to observe safe practices can result in electric shock.



Electric shock hazard.



Always unplug the charger from the power supply before connecting to or disconnecting from the battery.



Do not expose the product to rain or use in damp locations.



Keep the product away from all sources of ignition, sparks, and flames. Do not cover any ventilation slots, and provide adequate ventilation during operation.



Keep the product out of the reach of children or untrained individuals.



Wear eye protection.



The battery pack contains acid. If acid comes in contact with skin or clothing, flush immediately with water for 10 minutes.



If liquid gets into your eyes, flush them with clean water for at least 10 minutes, then seek immediate medical attention

**Pb**

Non-spillable. Battery must be recycled.

**Pb**

The product contains lead-acid batteries. Local regulations may prohibit disposal of lead-acid batteries in ordinary trash. Consult your local waste authority for information regarding available recycling and/or disposal options.



Stopping the mower



Parking the mower



Stop the mower on a flat, level surface. Do not stop the product on slopes.



Press the blade engage knob to stop the blades.



Step on the brake pedal to stop the product.



Step on the parking brake pedal to engage the parking brake.



Turn the start key to the OFF position.



Remove the start key.



Driving the mower



Mowing in reverse



Insert the start key, and turn it to the ON position.



Pull up the blade engage knob to activate the blades.



Step on the accelerator pedal.



Press the reverse mode button.



Step on the reverse pedal.

- Use care when driving the product off of the frame, and step on the brake pedal as needed to control the speed. The product freely rolls if it is moved on an inclined surface without stepping on the brake pedal or engaging the parking brake. Failure to follow these instructions can result in loss of control and result in death, serious personal injury, or property damage.
- If no ramp is available, slowly and carefully drive the product off the frame in reverse while looking down and behind. Driving the product off the frame in the forward direction without a ramp can cause damage to the cutting deck.

SYMBOLS IN THIS MANUAL



Parts or accessories sold separately



Note



Warning

UNPACKING

See page 244 - 245.

- Remove and set aside all accessible packaging and wrap from the unit and parts. Do not discard the packing material until you have carefully inspected and satisfactorily operated the product.
- Inspect the product carefully to ensure that no breakage or damage occurred during shipping.
- If any parts are damaged or missing, contact an authorised service centre. Do not assemble the product until the parts are replaced with new original manufacturer's parts. Assembling the product with damaged, missing, or incorrect parts could result in serious personal injury.
- If any parts are already assembled to the product when you unpack it, verify that the part is assembled correctly, is properly tightened, and is torqued correctly (where applicable) before proceeding to the next assembly step. The use of a product that may have been improperly assembled could result in serious personal injury.

ASSEMBLY

See page 248 - 250.

- The product should be assembled while positioned on the bottom frame. When assembly is complete, set the cutting deck to its maximum height, then position a ramp next to the frame bottom, and slowly and carefully drive the product off the frame.
- Strictly adhere to all torque wrench tightening specifications. Failure to do so could cause serious personal injury.
- To prevent accidental starting that could cause serious personal injury, always remove the start key from the product when assembling the parts.

CHARGER LED INDICATOR

Charger status	Connected to		LED		Status
	Power supply	Mower	Charger	Mower	
Standby	Yes	No	On	Off	Ready to charge battery pack
Charging	Yes	Yes	On	Slow flashing	—
Charger error	Yes	Yes	Off	Fast flashing	Battery temperature, battery capacity, or charger may be faulty.
	If the LED status shows error, wait for about 15 minutes to allow the battery and charger to cool down. If the LED status repeats a second time, reset the charger or reinsert the battery. If a different charger charges normally, the charger may be defective. If a different battery charges normally, battery capacity may be faulty.				
Fully charged	Yes	Yes	On	On	Fast charging is complete; charger maintains charge mode.
Interlock	No	Yes	Off	Fast flashing	The plug is still connected to the mower. The mower cannot be started.
Defective	Yes	Yes	On	Fast flashing	The battery pack could be defective.
	If the LED status shows defective, reset the charger or reinsert the battery. If the LED status repeats a second time, try charging a different battery. If a different battery charges normally, dispose of the defective pack (see maintenance section).				

MAINTENANCE SCHEDULE

	Inspect before each use	Every 25 hours	Every 50 hours or yearly	Before storage	Once a month during storage
Check the brake operation.	x				
Check the tyre pressure.	x				
Check side discharge chute and operator presence safety interlock systems.	x				
Check for loose fasteners.	x			x	
Remove all foreign materials from the product.	x			x	
Check / Replace mulching blades.	x	x			
Clean battery terminals.			x		
Check and charge the battery.	x				x

NOTE: Maintenance should be performed more frequently when the product is used in dusty areas.

When the product has exceeded the maximum figures specified in the table, maintenance should still be cycled according to the intervals of time or hours stated herein.

If you are unsure how to perform any of the maintenance items listed above, have the product serviced by an authorised service centre only.

TROUBLESHOOTING

If these solutions do not solve the problem, contact an authorised service centre.

Problem	Possible cause	Solution
The product does not start.	The battery charge is low.	Charge the battery.
	The charger is connected to the product.	Disconnect the charger from product.
	The start key is not installed or is in the OFF position.	Insert the start key, and turn it to the ON position.
	Poor battery cable connections	Check and clean all the battery connections.
The product does not move.	The start key is not installed or is in the OFF position.	Insert the start key, and turn it to the ON position.
	The parking brake is engaged.	Disengage the parking brake.
	The brake pedal is pressed and/or accelerator pedal is not pressed.	Release the brake pedal, and step on the accelerator pedal.
	The charger is connected to the product.	Disconnect the charger from product.
The product is cutting grass unevenly.	The tyre air pressure is uneven.	Check the air pressure in all four tyres.
	The mower deck is not level.	Perform cutting deck level adjustment.
	The blade is worn, bent, loose, or dull.	Replace the blade.
	There is build-up of debris under the product.	Clean the underside of the mower deck.
	The mowing speed is too fast.	Mow at a slower speed.
The product is not mulching properly.	There are wet grass clippings sticking to the underside of the deck.	Wait until the grass dries before mowing.
	The grass is too high.	Mow once at a high cutting height, then mow again at the preferred height.
	The blade is worn, bent, loose, or dull.	Replace the blade.
	The mowing speed is too fast.	Mow at a slower speed.
The product is vibrating at a higher speed.	The blade is unbalanced, loose, or excessively or unevenly worn.	Replace the blade.
	The motor shaft is bent.	Stop the motor, and remove the start key. Inspect the product for damage. Have the product serviced by an authorised service centre before restarting.
Poor grass discharge.	The side discharge chute or opening is plugged.	Clean the side discharge chute and opening.
	The grass is wet.	Allow grass to dry before mowing.
	The mowing speed is too fast.	Mow at a slower speed.
	The grass is too high.	Mow once at a high cutting height, then mow again at the desired height.

The motor stops while cutting.	The cutting height is set too low.	Raise the cutting height.
	The battery charge is low.	Charge the battery.
The blades do not rotate.	The battery charge is low.	Charge the battery.
	The side discharge interlock switch is not pressed by the side discharge chute.	Push down the side discharge chute, and make sure that it fully presses the side discharge interlock switch.
	The blade engage knob is down.	Pull up the blade engage knob to activate the blades.
	The operator is not fully seated.	Fully sit down on the seat.
The blades do not rotate while moving in reverse.	There is build-up of debris under mower.	Clean the underside of the mower deck.
	The reverse mode option is off.	Press the reverse mode button to activate reverse mode.
The product won't reach full speed.	The blade engage knob is down.	Pull up the blade engage knob to activate the blades.
	The battery charge is low.	Charge the battery.
The blades continue to turn after the operator leaves the seat without engaging the parking brake.	The safety interlock system is not functioning correctly.	Ensure that the safety interlock system seat plug is fully connected. If the blades still won't stop, have the product serviced by an authorised service centre only.
The headlights are not working.	The headlights are off.	Press the headlight button to turn on the headlights.
	The headlights are damaged.	Replace the headlights.
The battery does not charge.	The battery cells are bad.	Replace the battery.
	The cable connections are poor.	Check and clean all the battery connections.

FREQUENTLY ASKED QUESTIONS

- Should the mower remain plugged into the charger when not in use?
 - Yes, continually charge the mower when not in use.
- What is the recommended tyre air pressure, and how often should I check the air pressure in the tyres?
 - For best performance, the tyre air pressure should be 1.4 bar. Check the air pressure in all four tyres before each use.
- What can cause the blades to stop during use?
 - Check the battery level indicator. The deck motor turns off when the battery power gets low to allow you enough time to drive back to the charging location. Drive back and charge the battery immediately.
- If the battery level is not low, slow down or raise the cutting deck to a higher level. High load applications can also cause one or both deck motors to stop.
 - Check that the side discharge chute is properly closed. Push down the side discharge chute, and make sure that it fully presses the side discharge interlock switch.
- When coasting downhill, why does the mower sometimes accelerate and sometimes does not?
 - For your safety and better performance, the mower is designed to automatically limit its speed when travelling on a slope, which may cause fluctuations in speed.
- Why does the mower make a beeping sound when I drive in reverse?
 - To alert anyone nearby of the mower's location.
- When operating the mower, how do I bring the mower to a complete stop?
 - Step on the brake pedal to stop the product. The product is not a hydrostatic drive.
- Why does the mower make a beeping sound when I leave the seat?
 - The parking brake has not been engaged or the start key is still installed and in the ON position. Always remove the key when the mower is not in use.
- When should I use the parking brake?
 - Always engage the parking brake before getting off the mower.
- Can I rinse off the mower deck with a garden hose?
 - Do not clean the product with water. Use a blower or air compressor to clean it.

La seguridad, rendimiento y fiabilidad han sido aspectos primordiales para el diseño de su tractor cortacésped.

USO PREVISTO

El tractor cortacésped está diseñado exclusivamente para su uso al aire libre.

Este producto está diseñado para el corte doméstico de césped. La hoja debe girar aproximadamente paralela al suelo sobre el que está girando. Las cuatro ruedas deben tocar el suelo durante el corte de césped.

El producto solo se debe utilizar en aplicaciones domésticas por parte de adultos que hayan recibido una formación adecuada acerca de los peligros y las medidas preventivas que se deben tomar a la hora de utilizar el producto.

No la use para ninguna otra finalidad.

ADVERTENCIAS GENERALES DE SEGURIDAD DEL PRODUCTO

⚠ ADVERTENCIA! Lea todas las instrucciones de advertencias de seguridad, ilustraciones y especificaciones proporcionadas con el producto.

Conserve estas advertencias e instrucciones para poder consultarlas posteriormente.

El término «herramienta eléctrica» incluido en las advertencias hace referencia a su producto conectado a la red eléctrica (con cable) o a su producto alimentado con batería (inalámbrico).

ZONA DE TRABAJO

- **Mantenga el área de trabajo limpia y bien iluminada.** Las zonas oscuras o poco despejadas pueden provocar accidentes.
- **No utilice herramientas eléctricas en entornos inflamables, como puede ser en presencia de líquidos inflamables, gases o polvo.** Las herramientas eléctricas crean chispas que pueden inflamar el polvo o el humo.
- **Mantenga a los niños y personas ajenas alejadas de la zona en la que está utilizando la herramienta eléctrica.** Las distracciones pueden hacer que pierda el control de la herramienta.

SEGURIDAD ELÉCTRICA

- **Las conexiones de la herramienta eléctrica deben corresponder a los de la toma de corriente. No modifique el enchufe de ninguna manera. No utilice ningún adaptador con herramientas eléctricas conectadas a tierra.** Utilizar enchufes sin modificar y tomas correspondientes reducirán el riesgo de descargas eléctricas.
- **Evite el contacto corporal con superficies conectadas a tierra, como tuberías, radiadores, estufas y refrigeradores.** Existe un mayor riesgo de descargas eléctricas si su cuerpo está conectado a tierra.
- **No esponga este producto a la lluvia o humedad.** Si entra agua en una herramienta eléctrica podría aumentar el riesgo de descargas eléctricas.
- **Utilice correctamente el cable. No utilice el cable para llevar, tirar o desconectar el cable de la herramienta.** Mantenga el cable lejos del calor, aceite, bordes afilados o partes móviles. Los cables dañados o enredados aumentan el riesgo de descargas eléctricas.

- **A la hora de utilizar herramientas eléctricas al aire libre, utilice un alargador adecuado para uso en exteriores.** El uso de un cable adecuado para uso en exteriores reduce el riesgo de descargas eléctricas.
- **Si es inevitable utilizar una herramienta eléctrica en un lugar húmedo, utilice un dispositivo de corriente residual (RCD) como protección.** El uso de un RCD reduce el riesgo de descargas eléctricas.

SEGURIDAD PERSONAL

- **Manténgase alerta y atento a lo que está haciendo y utilice el sentido común al utilizar una herramienta eléctrica. No utilice una herramienta eléctrica cuando esté cansado o bajo la influencia de drogas, alcohol o medicamentos.** En un momento de descuido, mientras utiliza herramientas eléctricas podrían ocurrir lesiones personales graves.
- **Utilice un equipo de protección personal. Utilice siempre dispositivos de protección ocular.** El equipo de protección como la máscara antipolvo, los zapatos de seguridad antideslizantes, el casco o la protección auditiva utilizados para trabajar en las condiciones adecuadas reduciEvite la puesta en marcha accidental de la herramienta.rá los daños personales.
- **Evite la puesta en marcha accidental de la herramienta. Asegúrese de que el interruptor está en posición OFF antes de conectar la herramienta a una toma de corriente y/o batería, y levantar o transportar la herramienta.** El transporte de herramientas con el dedo sobre el interruptor o la conexión de herramientas eléctricas con el interruptor en ON puede causar accidentes.
- **Extraiga cualquier llave de ajuste antes de encender la herramienta eléctrica.** Una llave que se encuentra conectada a una pieza de rotación puede resultar en lesiones personales.
- **No se extienda demasiado. Afírmese bien en sus piernas y no extienda demasiado el brazo.** Esto permite un mejor control de la herramienta eléctrica en situaciones inesperadas.
- **Lleve ropa adecuada. No use ropa holgada o joyas. No acerque el pelo ni la ropa a las piezas móviles.** La ropa suelta, joyas o el cabello largo pueden quedar atrapados en las piezas móviles.
- **Si existen dispositivos para la conexión de accesorios de recogida y extracción de polvo, asegúrese de que están conectados y que se utilizan adecuadamente.** El uso de accesorios de recogida de polvo puede reducir riesgos relacionados con el polvo.
- **Aunque se familiarice con el uso de la herramienta, no se relaje e ignore los principios de seguridad.** Una acción imprudente puede provocar lesiones graves en una fracción de segundo.

USO Y CUIDADO DE LA HERRAMIENTA ELÉCTRICA

- **No fuerce el producto. Utilice la herramienta correcta para su aplicación.** La herramienta correcta hará un trabajo más seguro y mejor para el que ha sido diseñada.
- **No utilice la herramienta eléctrica si el interruptor de encendido no responde.** Cualquier herramienta que no puede ser controlada con el interruptor de encendido es peligrosa y debe ser reparada.
- **Desconecte el enchufe de la fuente de alimentación y/o quite la batería, si es extraíble, de la herramienta eléctrica antes de realizar ningún ajuste, cambiar los**



accesorios o guardar las herramientas eléctricas. Estas medidas preventivas de seguridad reducen el riesgo de arranque accidental de la herramienta.

- **Coloque las herramientas eléctricas a ralenti fuera del alcance de los niños y no permita que personas no familiarizadas con la herramienta o con estas instrucciones la utilicen.** Las herramientas eléctricas son peligrosas en manos de personas no capacitadas.
- **Conserve las herramientas eléctricas y los accesorios. Compruebe la alineación o unión de las piezas móviles, si existe rotura de piezas o cualquier otro problema que pueda afectar al funcionamiento de la herramienta. Si alguna pieza está dañada, la herramienta eléctrica debería repararse antes de volver a utilizarla.** Muchos accidentes son causados por un mantenimiento deficiente.
- **Mantenga las herramientas de corte bien afiladas y limpias.** Las herramientas de corte con bordes de corte afilados que tienen un mantenimiento adecuado reducen su deterioro y son más fáciles de controlar.
- **Utilice la herramienta, accesorios, partes eléctricas, etc., de acuerdo con estas instrucciones, teniendo en cuenta las condiciones de trabajo y el trabajo que se va a realizar.** Utilizar la herramienta eléctrica para realizar trabajos diferentes a los que esta herramienta está destinada podría dar como resultado una situación peligrosa.
- **Mantenga los mangos y las superficies de agarre secos, limpios y libres de aceite o grasa.** Los mangos y superficies de sujeción resbaladizas no le permiten una sujeción y un control seguro de la herramienta en situaciones inesperadas.

USO Y CUIDADO DE LA HERRAMIENTA

- **Recargue la unidad solamente con el cargador especificado por el fabricante.** Podría haber un riesgo de incendio cuando se utilice un cargador con una batería para la que no está diseñado.
- **Utilice sólo herramientas eléctricas específicamente diseñadas para ellos.** Utilizar cualquier otro tipo de baterías puede causar lesiones o un riesgo de incendio.
- **Cuando la batería no está en uso, manténgala alejada de otros objetos metálicos como clips, monedas, llaves, clavos, tornillos u otros objetos metálicos pequeños que puedan crear una conexión desde una terminal a otra.** Causar un cortocircuito en los terminales de la batería puede causar quemaduras o un incendio.
- **En condiciones abusivas, podría salir expulsado líquido de la batería, por lo que debería evitar el contacto con éste. Si se produce un contacto accidental, enjuáguese las manos con agua. Si el líquido entra en contacto con los ojos, acuda inmediatamente al médico.** Si el líquido es expulsado de la batería y entra en contacto con él, podría causar irritación o quemaduras.
- **No utilice un paquete de baterías o una herramienta que esté dañado o modificado.** Las baterías dañadas o modificadas pueden presentar un comportamiento impredecible y provocar fuego, explosión o riesgo de lesión.
- **No esponga la batería o la herramienta al fuego o a temperaturas excesivas.** La exposición al fuego o a una temperatura superior a 130 °C puede provocar una explosión.

- **Siga todas las instrucciones de carga y no cargue el paquete de baterías o la herramienta fuera del rango de temperatura especificado en las instrucciones.** La carga inadecuada o a temperaturas fuera del rango especificado puede dañar la batería e incrementar el riesgo de fuego.

MANTENIMIENTO

- **Su herramienta eléctrica debería ser reparada por personas cualificadas, que deberían utilizar únicamente piezas de repuesto idénticas.** Esto garantizará la seguridad a la hora de utilizar la herramienta eléctrica.
- **Nunca arregle baterías dañadas.** Solo el fabricante o proveedores homologados deberían reparar las baterías.

ADVERTENCIAS DE SEGURIDAD DEL TRACTOR CORTACÉSPED

APRENDIZAJE

- Al utilizar el producto, deben seguirse las normas de seguridad. Por su propia seguridad y la de los que le rodean, lea estas instrucciones antes de utilizar el producto. Guarde las instrucciones para usarlas en el futuro.
- El producto solo puede ser utilizado por adultos responsables que estén familiarizados y comprendan las instrucciones para el uso del producto.
- Familiarícese con los controles y el uso adecuado del producto.
- Utilice siempre los dispositivos de protección de seguridad. No utilice el producto sin el canal de descarga lateral en su posición y asegúrese de que funciona correctamente. La cubierta de mantillo debe estar bien instalada y funcionar correctamente durante el uso en el modo de mantillo.
- Tenga claros los posibles peligros presentes cuando no utilice el producto o a la hora de cambiar los accesorios. Si cumple estrictamente estas consignas reducirá el riesgo de incendio, de recibir una descarga eléctrica y de heridas graves.
- No transporte nunca pasajeros o niños, ni siquiera después de detener las cuchillas. Los pasajeros podrían caerse y sufrir lesiones graves, o interferir con el funcionamiento seguro del producto. Los niños que se hayan subido al producto con anterioridad podrían aparecer de forma repentina en la zona de corte del césped para volver a subirse al producto y ser atropellados.
- Tenga presente que el operario o usuario es responsable de los accidentes o riesgos que le puedan ocurrir a otras personas o a su propiedad.
- Nunca permita que los niños o las personas con discapacidad física, sensorial o mental, o que no estén familiarizadas con estas instrucciones, operen, limpien ni realicen el mantenimiento del aparato. Las regulaciones locales pueden restringir la edad del operario. Los niños deben estar adecuadamente supervisados para asegurarse de que no juegan con el producto.
- Siga las instrucciones del fabricante del equipo para su utilización adecuada y la instalación de accesorios. Sólo utilice accesorios aprobados por el fabricante. La utilización de accesorios inadaptados puede provocar heridas corporales graves.



- Nunca interfiera con el funcionamiento previsto de un dispositivo de seguridad ni reduzca la protección ofrecida por un dispositivo de seguridad. Compruebe periódicamente el correcto funcionamiento de los dispositivos de seguridad.
- Debido al peligro de proyección de objetos que puedan entrar en contacto con la cuchilla, evite utilizar el producto a menos de 15 m de distancia de otras personas, especialmente niños, o animales.
- No utilice el aparato cuando haya riesgo de relámpago.
- No utilice el producto en malas condiciones luminicas. El operador debe tener una visión clara de la zona de trabajo para identificar peligros potenciales.
- Mantenga las manos y los pies alejados de la zona de corte, que se encuentra debajo de la base del cortacésped y en el interior del canal de descarga lateral. Manténgase alejado/a del canal de descarga lateral en todo momento. No se coloque debajo de la base del cortacésped.
- Siga las instrucciones para cambiar los accesorios.

PREPARACIÓN

- Use pantalones largos y gruesos, manga larga y calzado resistente y antideslizante. No use pantalones cortos ni sandalias, ni vaya descalzo. Evite usar ropa suelta o de la que cuelguen cordones o lazos.
- Siempre use gafas de seguridad con protectores laterales. Utilice una máscara para la cara si el ambiente de trabajo es polvoriento.
- Los objetos atascados en la cuchilla pueden provocar lesiones graves a las personas. Inspeccione cuidadosamente el área donde va a utilizarse la herramienta y retire todas las rocas, palos, metales, alambres, huesos, juguetes u otros objetos extraños. Recuerde que el cordón o el cable se pueden quedar atrapados con las cuchillas.
- Antes de su uso, inspeccione visualmente el producto para asegurarse de que las cuchillas, las tuercas de las cuchillas y el conjunto del sistema de corte no estén desgastados ni dañados.
- No dirija nunca el material descargado hacia una persona. Planifique el patrón de corte del césped para evitar la descarga de material hacia transeúntes, carreteras, aceras, ventanas y vehículos. También, evite descargar materiales contra una pared u obstrucciones que pueden causar que los materiales reboten hacia el operario.

UTILIZACIÓN

- Antes de arrancar el producto:
 - Compruebe el funcionamiento de los frenos.
 - Compruebe la presión de aire de los cuatro neumáticos.
 - Revise si hay fijaciones sueltas.
 - Asegúrese de que todas las protecciones estén su sitio y que funcionen correctamente.
 - Compruebe el sistema de interbloqueo de seguridad del canal de descarga lateral.
 - Compruebe el sistema de interbloqueo de seguridad de presencia del usuario.
 - Ajuste el asiento en la posición deseada.
 - Verifique el nivel de carga de las baterías.
- El producto se debe poner en marcha con el usuario bien sentado y situado detrás del volante. Nunca encienda el producto si:
 - las cuatro ruedas no están sobre el suelo
 - El canal de descarga de residuos está expuesto y no está protegido por la cubierta de mantillo.
 - si hay pies o manos en la zona de corte
- Desacople las cuchillas cuando el producto no esté siendo utilizado.
- No utilice jamás la motosierra en un lugar cerrado.
- Detenga la cuchilla cuando vaya a pasar sobre superficies de grava para evitar la descarga de grava y rocas. Conduzca el vehículo lentamente y con cuidado para evitar una pérdida de control.
- Encienda el producto cuidadosamente, conforme a las instrucciones, y acerque las manos ni los pies a las cuchillas. No coloque las manos o los pies cerca o debajo de las piezas giratorias.
- No corte el césped en marcha atrás a menos que sea absolutamente necesario. Antes y durante el desplazamiento en marcha atrás, mire hacia abajo y hacia atrás para comprobar que no haya niños pequeños, transeúntes o mascotas.
- Ponga especial cuidado cuando se acerque a ángulos ciegos, arbustos, árboles u otros obstáculos, como arbustos colgantes, que puedan impedir su visibilidad.
- Reduzca la velocidad antes de girar.
- No deje nunca un producto en marcha sin supervisión. Accione siempre el freno de estacionamiento, detenga las cuchillas, apague el producto y retire la llave de arranque antes de bajarse del producto.
- Controle el tráfico cuando trabaje cerca de una carretera. No utilice el cortacésped en una carretera.
- Las pendientes son un factor importante relacionado con la pérdida de control y los accidentes por vuelco, que pueden provocar lesiones graves o la muerte. El manejo de equipo en cuestas requiere tener mucho cuidado. Si no puede retroceder en una pendiente o si no se siente seguro/a haciéndolo, no corte el césped en la pendiente. No utilice nunca el producto en pendientes pronunciadas de más de 15°. Realice una copia o recorte la guía de pendientes que aparece al dorso de este manual, y utilicela para determinar si una pendiente es demasiado pronunciada para mantener un funcionamiento seguro.
 - En una pendiente, corte el césped hacia arriba y hacia abajo, no en sentido transversal.
 - Evite los agujeros, surcos, resaltes, rocas u otros objetos ocultos. Un terreno desnivelado puede provocar el vuelco del producto. El césped alto puede ocultar obstáculos.
 - Desplácese lentamente para no tener que parar de forma brusca o acelerar accidentalmente en una pendiente.
 - No corte césped mojado en una pendiente. Los neumáticos pueden perder tracción con el suelo y provocar la pérdida de control sobre el producto.
 - Utilice siempre los frenos cuando se desplace hacia abajo en una pendiente. No cambie a punto muerto ni se desplace en punto muerto para bajar una pendiente, ya que podría perder el control del producto.
 - Evite arrancar, detenerse o girar en una pendiente. Si los neumáticos pierden tracción, desacople las cuchillas y descienda lentamente por la pendiente.
 - Todos los movimientos en pendientes deben ser lentos y graduales. No realice cambios bruscos de velocidad o dirección, ya que podría provocar el vuelco del producto.

EN

ES

IT

NL

PT

RU

PL

CS

HU

RO

LV

LT

ET

HR

SL

SK

BG

UK

TR

- Extreme las precauciones cuando utilice el producto con accesorios, ya que pueden afectar a la estabilidad del producto. No utilice el producto en pendientes pronunciadas de más de 15°.
- No intente estabilizar el producto colocando el pie en el suelo.
- No utilice el aparato cerca de zonas descendientes, zanjas, pendientes excesivamente pronunciadas o terraplenes. El producto podría volcar de forma repentina si una rueda sobresale del borde o si el borde cede y, como resultado, se podría producir la muerte o una lesión personal grave.

ADVERTENCIAS DE SEGURIDAD ADICIONALES DEL CARGADOR

- El cargador está diseñado para uso en interiores.
- No recargar células primarias (no recargable).
- Antes de cada uso, examine el cable para ver si está dañado. Caso existan señales de daños, este debe sustituirse por un técnico calificado en un centro de asistencia autorizado para evitar peligros.
- Cargue el producto en un espacio interior, en una zona con una ventilación adecuada. No cargue el producto en un espacio angosto.
- El cargador cuenta con un enchufe con una clavija de conexión a tierra, que se debe enchufar en una toma adecuada, debidamente instalada y conectada a tierra, de acuerdo con lo establecido en todos los códigos y ordenanzas locales. No utilice adaptadores ni modifique el enchufe suministrado. Si no puede introducirlo correctamente en la toma, haga instalar una toma adecuada por un electricista calificado.

ADVERTENCIAS DE SEGURIDAD DE LA BATERÍA ADICIONAL

⚠ ADVERTENCIA! Riesgo de incendio, explosión o quemaduras. No desmonte, exponga a una temperatura superior a 60 °C ni incinere la batería.

- Para reducir el riesgo de incendio, lesión personales y daños al producto debido a un cortocircuito, no sumerja nunca la herramienta, el paquete de baterías o el cargador en líquido ni permita que fluya un fluido dentro de ellos. Los fluidos corrosivos o conductivos, como el agua de mar, ciertos productos químicos industriales y blanqueadores o lejías que contienen, etc., Pueden causar un cortocircuito.
- Las baterías contienen ácido. Si el ácido entra en contacto con la piel o la ropa, lávese inmediatamente con agua durante 10 minutos. Si el líquido entra en contacto con los ojos, busque asistencia médica adicional.
- No cargue la batería si presenta alguna fuga. Deséchela adecuadamente.

RETIRADA DEL PACK DE LA BATERÍA Y PREPARACIÓN PARA EL RECICLAJE

- Para proteger el medio ambiente, recicle o deseché las baterías correctamente.
- El producto contiene baterías de plomo-ácido. Las normas locales pueden prohibir la eliminación de las baterías de plomo-ácido con la basura ordinaria. Consulte con el servicio local de recogida de basuras para obtener información sobre las posibles opciones de reciclaje y/o eliminación de las baterías.

⚠ ADVERTENCIA! Una vez extraída, cubra los terminales de la cubierta de la batería con cinta adhesiva resistente. No intente destruir o desmontar la batería o eliminar cualquiera de sus componentes. Las baterías de plomo-ácido se deben reciclar o eliminar de forma adecuada. Además, nunca toque los dos terminales con objetos metálicos y/o partes del cuerpo ya que podría ocasionar un cortocircuito. Mantenga las baterías alejadas de los niños. El incumplimiento de estas advertencias puede ocasionar incendios y/o lesiones graves.

TRANSPORTE Y ALMACENAMIENTO

- Apague el producto, accione el freno de estacionamiento y retire la llave de arranque. Asegúrese de que todas las partes móviles se han detenido por completo. Deje que el producto se enfríe antes de guardarlo o transportarlo en un vehículo.
- Limpie todo el material extraño que pueda permanecer en el producto. Guarde en una zona seca y bien ventilada, a la que no puedan acceder los niños. La llave de arranque se debe retirar y guardar en un lugar apartado, fuera del alcance de los niños.
- Almacene el producto lejos de agentes corrosivos como sales de deshielo y productos químicos de jardín. No guarde el producto a la intemperie.
- Extreme las precauciones cuando cargue o descargue el producto en un remolque o camión. Pise el pedal del freno tanto como sea necesario para controlar la velocidad. El producto rueda libremente si se desliza sobre una superficie inclinada sin pisar el pedal del freno o sin accionar el freno de estacionamiento. Cuando cargue o descargue el producto, no supere el ángulo de funcionamiento máximo recomendado de 15°.
- Tenga mucho cuidado al levantar o inclinar la máquina cuando realice operaciones de mantenimiento, limpieza, almacenamiento o transporte. La cuchilla está afilada. Mantenga todas las partes del cuerpo apartadas de la cuchilla cuando esta quede expuesta.
- Fije el producto según sea necesario mediante el uso de correas o cables para evitar su movimiento durante el transporte.

TRANSPORTE DE LAS BATERÍAS DE PLOMO-ÁCIDO

- Transporte de baterías de acuerdo con las disposiciones y reglamentos nacionales y locales.
- Cumpla todos los requisitos especiales relativos al embalaje y etiquetado cuando el transporte de baterías se lleve a cabo por un tercero. Asegúrese de que, durante el transporte, las baterías no entran en contacto con otras baterías o materiales conductores protegiendo los conectores expuestos con tapones o tapas aislantes de material no conductor. No transporte baterías que tengan grietas o fugas. Consulte a la empresa de transporte para obtener más asesoramiento.

ADVERTENCIAS DE SEGURIDAD PARA EL REMOLCADO

- Utilice el sentido común a la hora de remolcar otros equipos. Una carga demasiado pesada en una pendiente supone un peligro. Los neumáticos pueden perder tracción con el suelo y provocar la pérdida de control sobre el producto.
- Siga las recomendaciones del fabricante para los pesos o contrapesos de las ruedas.
- El peso remolcado total no debe superar la carga de remolcado máxima de 136 kg (300 lb).

- Acople el equipo de remolcado únicamente en la placa de enganche.
- No permita nunca la presencia de niños u otras personas en los equipos remolcados.
- La distancia necesaria para parar el producto aumenta con la velocidad y peso de la carga remolcada. Desplácese lentamente y prevea más tiempo y distancia para realizar la parada.
- No gire de forma brusca cuando remolque otros equipos. Extreme las precauciones cuando gire o utilice el producto si la superficie presenta condiciones adversas. Tenga cuidado al ir marcha atrás.
- Póngase en contacto con un centro de servicio autorizado para sustituir las etiquetas dañadas o ilegibles.
- El mantenimiento del producto y el cargador solo puede ser realizado por personal técnico cualificado. Las labores de servicio o mantenimiento realizado por personal no cualificado podría provocar lesiones al usuario o daños al producto. Solicite la reparación del producto únicamente en un centro de servicio autorizado.
- Verifique a intervalos frecuentes si todas las tuercas, pernos y tornillos están apretados apropiadamente para asegurarse de que el producto esté en buenas condiciones de trabajo.
- Los pernos de la cuchilla tienen que estar apretados al par de apriete recomendado.
- Compruebe los frenos antes de cada uso y de forma frecuente durante el uso del producto. Ajuste y realice el mantenimiento de los frenos según sea necesario.
- El canal de descarga lateral es la protección con resorte que cubre la abertura de descarga lateral de la base de corte y que desvía el césped cortado y los residuos, alejándolos del usuario. Asegúrese de que el motor esté apagado y que las cuchillas se hayan parado antes de inspeccionar, mover, limpiar o llevar el mantenimiento del canal de descarga lateral.
- Reemplace las hojas y tornillos desgastados o dañados en grupos para preservar el equilibrio.
- Tenga cuidado durante el ajuste de la máquina para evitar que sus dedos queden atrapados entre las cuchillas móviles y las partes fijas de la máquina.
- La hoja seguirá girando durante un breve periodo de tiempo después de que el motor se haya apagado. Cuando realice trabajos de reparación en las cuchillas, tenga en cuenta que, aunque la fuente de alimentación esté apagada, las cuchillas pueden seguir moviéndose. No coloque nunca ninguna parte del cuerpo en la zona de las cuchillas hasta que tenga la seguridad de que estas han dejado de girar.
- Este aparato está provisto de una cuchilla afilada. Tenga cuidado y use guantes pesadas al encajar, sustituir, limpiar o comprobar el tornillo de seguridad.
- Limpiar el producto con un paño suave seco después de cada uso. Cualquier pieza dañada debe ser sustituida o reparada adecuadamente por un centro de servicio autorizado.
- Mantenga el producto sin acumulaciones de césped, hojas u otros residuos.
- No utilice agua para limpiar el producto. Utilice un dispositivo de soplado de aire, como un compresor o un soplador de hojas, para retirar las acumulaciones de césped, hojas u otros residuos.

MANTENIMIENTO

- Utilice sólo piezas y accesorios de recambio originales del fabricante. Si no lo hace podría ocurrir un mal funcionamiento, podrían producirse daños o podría quedar anulada la garantía.
- Mantenga el producto de forma cuidadosa y en buen estado. Mantenga las cuchillas afiladas y las protecciones en su posición y en buen estado. Para evitar lesiones personales graves, daños en el producto y para mantener el mejor rendimiento posible, sustituya las cuchillas dañadas, dobladas, agrietadas o con un desgaste irregular. Una cuchilla desequilibrada provoca vibraciones que pueden dañar la unidad de accionamiento del motor o lesiones personales.
- No realice nunca ningún ajuste o reparación con el motor en marcha y las cuchillas en movimiento.
- Retire la llave de arranque del producto antes de almacenarlo, realizar una reparación o el mantenimiento, o cambiar los accesorios. Dichas medidas de seguridad preventivas reducen el riesgo de poner en marcha el producto accidentalmente.
- Apague el producto, accione el freno de estacionamiento y retire la llave de arranque. Asegúrese de que todas las partes móviles se han detenido por completo:
 - antes de dejar el producto sin vigilancia (incluida la eliminación del césped cortado)
 - antes de limpiar una obstrucción o desatascar el canal de descarga
 - antes de inspeccionar, limpiar o trabajar con el producto
 - antes de retirar la cubierta de mantillo
 - antes de abrir la cubierta del canal de descarga del césped
 - después de golpear un objeto extraño
 - Compruebe cuidadosamente si la herramienta tiene algún daño.
 - Sustituya la hoja si está dañada.
 - Repare cualquier daño antes de reiniciar y continuar utilizando el cortacésped.
 - si el producto empieza a vibrar de forma anormal (comprobar inmediatamente).
 - Cuando realice una inspección de daños, en particular en las cuchillas.
 - Sustituya la hoja si está dañada.
 - cambie o repare las piezas dañadas
 - Revise y apriete las piezas sueltas.
- Usted puede realizar los ajustes y reparaciones descritos en este manual del usuario. Para cualquier otra reparación del producto, solicite su realización únicamente a un centro de servicio autorizado.

MANTENIMIENTO DE LOS NEUMÁTICOS

El producto cuenta con neumáticos sin cámara con las siguientes dimensiones:

- Parte delantera: 33 x 13 x 15 cm
- Trasero: 40 x 16 x 20 cm

Cuando los neumáticos están desgastados, la tracción del cortacésped se reduce, lo que hace que aumenten las probabilidades de que se produzca un accidente. Sustituya los neumáticos cuando la profundidad de la banda de rodadura sea de 4 mm o inferior, o si se observa cualquier daño en el neumático. Utilice siempre neumáticos de repuesto originales. El uso de unos neumáticos inadecuados en el producto podría provocar una pérdida de control, lo que podría causar lesiones personales graves.

Solicite la sustitución de los neumáticos únicamente en un centro de servicio autorizado.

PRESIÓN DE AIRE DE LOS NEUMÁTICOS

Compruebe la presión de aire de los cuatro neumáticos antes de cada uso. Una presión de aire incorrecta afecta al manejo, a la respuesta de la dirección, a la tracción, a la vida útil de los neumáticos, a la nivelación del corte y a la comodidad del usuario. Asegúrese de que los neumáticos estén inflados a la presión de aire recomendada de 1,4 bar.

La presión de los neumáticos solo se debe medir o ajustar cuando los neumáticos estén fríos.

REPARACIÓN DE LOS NEUMÁTICOS

Si se produce una fuga o se observa un neumático desinflado debido a un pinchazo, el neumático se puede reparar utilizando un parche de obturación. Si el daño se debe a un corte, o si el pinchazo no se puede reparar con un parche, sustituya el neumático.

AJUSTE DE LOS FRENOS

Véase la página 258.

Si el cortacésped se sigue desplazando después de detenerlo al pisar el pedal del freno, será necesario ajustar los frenos.

Tras realizar el ajuste final, pruebe los frenos conduciendo el cortacésped a velocidad normal sobre una superficie plana para asegurarse de que se detiene al pisar el pedal del freno.

ELIMINACIÓN DE UNA OBSTRUCCIÓN

- Apague el producto, accione el freno de estacionamiento y retire la llave de arranque. Ajuste la base de corte a la altura máxima. Asegúrese de que todas las partes móviles se han detenido por completo.
- Use siempre guantes de protección para trabajo pesado en la comprobación y limpieza de una obstrucción. Las cuchillas están afiladas y la obstrucción también podría ser un objeto afilado.
- Compruebe el canal de descarga lateral por si hay obstrucciones y límpielo cuidadosamente.
- Elimine cuidadosamente cualquier obstrucción observada. Recuerde que la cuchilla se puede mover mientras se limpia.

CONOZCA SU PRODUCTO

Véase la página 246.

1. **Mando de acoplamiento de las cuchillas**
El mando de accionamiento de las cuchillas activa o detiene el funcionamiento de las cuchillas de corte.
 - Tire hacia arriba del mando de accionamiento de las cuchillas para activar las cuchillas.
 - Presione el mando de accionamiento de las cuchillas para detener las cuchillas.**NOTA:** Las cuchillas deberían detenerse antes de 5 segundos. Si las cuchillas no se detienen, póngase en contacto con un centro de servicio autorizado.
2. **Botón del faro delantero**
El botón de los faros enciende y apaga los faros.
3. **Interruptor de alimentación**
El conmutador de arranque enciende y apaga el producto. La llave de arranque se debe introducir antes de poder accionar el conmutador. Cuando la llave está en la posición de accesorio (ACC), el conmutador de

arranque también se utiliza para poner en marcha los accesorios opcionales del cortacésped autorizados por el fabricante.

4. **Botón del modo de marcha atrás**
El botón del modo de marcha atrás activa las cuchillas cuando el producto se desplaza marcha atrás.
NOTA: Las cuchillas no giran durante el desplazamiento marcha atrás si no se pulsa el botón del modo de marcha atrás y si no se tira hacia arriba del mando de accionamiento de las cuchillas.
5. **Indicador de nivel de carga de la batería / contador de horas**
El indicador del nivel de carga de las baterías muestra la cantidad de carga que queda en las baterías. El contador horario indica el número de horas durante las que se tiene en funcionamiento el producto (llave en la posición ON) a efectos de mantenimiento.
6. **Asiento (con sistema de interbloqueo de seguridad de presencia del usuario)**
El asiento cuenta con un sistema de interbloqueo que detiene las cuchillas si el operador abandona el cortacésped mientras las cuchillas están en funcionamiento.
Compruebe el sistema antes de cada uso para asegurarse de que funciona correctamente.
 1. Presione el mando de accionamiento de las cuchillas para detener las cuchillas.
 2. Introduzca la llave de arranque y gírela a la posición ON (encendido).
 3. Tire hacia arriba del mando de accionamiento de las cuchillas para activar las cuchillas.
 4. Póngase de pie unos instantes sin bajarse del cortacésped.Las cuchillas deberían detenerse antes de 5 segundos. Si las cuchillas no se detienen, póngase en contacto con un centro de servicio autorizado.
No utilice el cortacésped hasta que se haya reparado el sistema de interbloqueo de seguridad.
7. **Puerto de carga**
El puerto de carga conecta el cargador al cortacésped. El indicador LED muestra el estado de la batería durante la carga.
8. **Placa de enganche**
La placa de enganche se puede utilizar para remolcar cargas de 136 kg (300 lb) o menos.
9. **Portavasos**
El portavasos ofrece un lugar práctico para colocar vasos o botellas de agua.
10. **Palanca de ajuste de la altura de la plataforma**
La palanca de ajuste de la base sube o baja la base de corte.
11. **Palanca de ajuste del asiento**
La palanca de ajuste del asiento permite desplazar el asiento hasta la posición deseada.
12. **Freno de estacionamiento**
El freno de estacionamiento bloquea el producto en la posición de frenado.
13. **Canal de descarga lateral con sistema de interbloqueo de seguridad**
El canal de descarga lateral desvía el césped cortado. Antes de utilizar el producto, compruebe que el canal de descarga lateral esté bien cerrado. Cuenta con un sistema de interbloqueo que detiene las cuchillas si el canal se abre accidentalmente durante el funcionamiento del producto.

Deje de utilizar el producto y solicite su reparación en un centro de servicio autorizado si las cuchillas no se detienen cuando un obstáculo eleva el canal de descarga lateral durante su uso.

14. Pedal de marcha atrás

El pedal de marcha atrás ajusta el producto para su uso en marcha atrás.

NOTA: Para cortar el césped durante el desplazamiento marcha atrás, también se debe pulsar el botón del modo de marcha atrás.

15. Pedal del freno

El pedal del freno reduce la velocidad y detiene el producto.

16. Pedal del acelerador

El pedal del acelerador controla la velocidad de avance del producto.

17. Faro delantero

Los faros iluminan la ruta de corte del césped.

18. Llave de arranque

La llave de arranque permite girar el conmutador de arranque a la posición ON (encendido), OFF (apagado) o ACC (accesorios).

19. Cubierta de mantillo

La cubierta de mantillo cubre el canal de descarga lateral, que permite que la cuchilla del cortacésped corte de forma repetida el césped para obtener trozos más pequeños.

20. Cargador

El cargador recarga las baterías del producto. Tiene unos orificios que permiten colgarlo para un almacenamiento práctico y que ocupa poco espacio. Si se va a colgar por las ranuras de los orificios, se debe utilizar al menos un tornillo adicional en el orificio de la brida de montaje para fijarlo en su posición. Monte siempre el cargador de forma que la luz LED de estado del cargador se pueda ver durante el proceso de carga.

21. Manual de instrucciones

El manual del usuario ofrece advertencias de seguridad importantes e instrucciones para utilizar y realizar el mantenimiento del producto de forma correcta y segura.



No utilice el producto en pendientes pronunciadas de más de 15°. Corte el césped en el sentido de las pendientes, no en sentido transversal.



Nivel de potencia acústica garantizado



Mantenga las manos y los pies alejados de la hoja y la zona de corte.



No pise la base de corte ni el canal de descarga lateral. Tenga cuidado con los objetos volátiles o lanzados.



Mantenga a todos los espectadores, especialmente a los niños y las mascotas, por lo menos a 30 metros de la zona de trabajo.

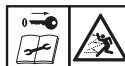

Quite la llave de arranque antes de realizar el mantenimiento. Tenga cuidado con los objetos volátiles o lanzados.



Freno
 Pise el pedal del freno para detener el producto.



Freno de estacionamiento



Aceleración
 Pise el pedal del acelerador para desplazarse hacia delante o hacia atrás.



Puerto de carga



Esta herramienta responde a todas las normas reglamentarias del país de la UE donde se ha comprado.



Certificado EAC de conformidad



Tire hacia arriba del mando de accionamiento de las cuchillas para activar las cuchillas. Presione el mando de accionamiento de las cuchillas para detener las cuchillas.



El producto se puede utilizar en marcha atrás con las cuchillas accionadas pulsando el botón del modo de funcionamiento marcha atrás y con la luz roja del botón encendida. Mire siempre hacia abajo y hacia atrás antes y durante las maniobras en marcha atrás. No se recomienda cortar el césped marcha atrás.

SÍMBOLOS EN EL PRODUCTO



Advertencia



Lea y entienda todas las instrucciones antes de utilizar el producto. Siga todas las advertencias e instrucciones de seguridad.



Mantenga a todos los espectadores, especialmente a los niños y las mascotas, por lo menos a 30 metros de la zona de trabajo.



No transporte nunca pasajeros o niños, ni siquiera después de detener las cuchillas.



Mire siempre hacia abajo y hacia atrás antes y durante una maniobra de marcha atrás, y asegúrese de que no haya ningún niño, transeúnte o mascota en la zona.



Los productos eléctricos de desperdicio no deben desecharse con desperdicios caseros. Por favor recíclelos donde existan dichas instalaciones. Compruebe con su autoridad local o minorista para reciclar.



Marca de conformidad ucraniana



Sólo para uso en interiores

T15A



Fusible con retardo de tiempo



Para reducir el riesgo de heridas, lea atentamente y comprenda el presente manual de utilización antes de utilizar la herramienta.



Peligro de explosión



Para reducir el riesgo de lesiones o daños, evite el contacto con cualquier superficie caliente.



No utilizar el dispositivo en un entorno seco e incumplir las prácticas de seguridad podría ocasionar una descarga eléctrica.



Puede sufrir descargas eléctricas.



Desenchufe siempre el cargador de la fuente de alimentación antes de conectarlo o desconectarlo de la batería.



No exponga la herramienta a la lluvia y no la utilice en lugares húmedos.



Manténgalo alejado de todo tipo de fuente de ignición, chispas y llamas. No cubra las rejillas de ventilación y proporcione la ventilación adecuada durante el uso.



Manténgase fuera del alcance de los niños o personas no capacitadas.



Utilice protección ocular



Las baterías contienen ácido. Si el ácido entra en contacto con la piel o la ropa, lávese inmediatamente con agua durante 10 minutos.



Si el líquido entra en sus ojos, lávelos con agua limpia durante al menos 10 minutos, y luego acuda a su médico.



Sin derrames. La batería se debe reciclar.

Pb



El producto contiene baterías de plomo-ácido. Las normas locales pueden prohibir la eliminación de las baterías de plomo-ácido con la basura ordinaria. Consulte con el servicio local de recogida de basuras para obtener información sobre las posibles opciones de reciclaje y/o eliminación de las baterías.



Parada del cortacésped



Estacionamiento del cortacésped



Detenga el cortacésped sobre una superficie plana y nivelada. No detenga el producto en una pendiente.



Presione el mando de accionamiento de las cuchillas para detener las cuchillas.



Pise el pedal del freno para detener el producto.



Pise el pedal del freno de estacionamiento para accionar el freno de estacionamiento.



Gire la llave de arranque a la posición OFF (apagado).



Retire la llave de arranque.



Conducción del cortacésped



Corte del césped en marcha atrás



Introduzca la llave de arranque y gírela a la posición ON (encendido).



Tire hacia arriba del mando de accionamiento de las cuchillas para activar las cuchillas.



Pise el pedal del acelerador.



Pulse el botón del modo de marcha atrás.



Pise el pedal de marcha atrás.

SÍMBOLOS EN ESTE MANUAL



Las piezas o accesorios se venden por separado



Nota



Advertencia

DESEMBALAJE

Véase la página 244 - 245.

- Quite y aparte todos los embalajes y envoltorios de la unidad y los componentes. No tire el material de embalaje hasta que haya revisado con atención y haya utilizado el producto de manera satisfactoria.
- Revise el producto con atención para asegurarse de que no se produjeron daños o roturas durante el transporte.
- En caso de que falten piezas o de que estas se encuentren dañadas, póngase en contacto con un servicio técnico autorizado. No monte el producto hasta que las piezas hayan sido sustituidas por piezas nuevas originales del fabricante. El montaje del producto con piezas dañadas, ausentes o incorrectas puede provocar lesiones personales graves.
- Si alguna de las piezas ya está montada en el producto al desembalarla, compruebe si se ha montado correctamente y si está bien apretada al par de apriete correcto (cuando sea el caso) antes de proceder al siguiente paso de montaje. Usar un producto que puede haber sido mal montado podría provocar graves daños personales.

MONTAJE

Ver páginas 248 - 250.

- El producto se debe montar mientras está colocado sobre el bastidor inferior. Una vez finalizado el montaje, ajuste la base de corte a su altura máxima, coloque una rampa junto a la parte inferior del bastidor y desplace el producto fuera del bastidor lentamente y con cuidado.
- Siga estrictamente todas las especificaciones de apriete de la llave dinamométrica. Si no lo hace podría haber un riesgo de lesiones graves.
- Para evitar una puesta en marcha accidental que pueda provocar lesiones personales graves, retire siempre la llave de arranque del producto cuando vaya a montar las piezas.

- Tenga cuidado al desplazar el producto fuera del bastidor y pise el pedal del freno según sea necesario para controlar la velocidad. El producto rueda libremente si se desplaza sobre una superficie inclinada sin pisar el pedal del freno o sin accionar el freno de estacionamiento. No seguir estas instrucciones puede provocar la pérdida de control y dar como resultado la muerte, lesiones personales graves o daños materiales.
- Si no hay ninguna rampa disponible, retire el producto del bastidor lentamente y con cuidado en marcha atrás, mientras mira hacia abajo y hacia atrás. Retirar el producto del bastidor en el sentido de avance hacia delante sin una rampa puede provocar daños en la base de corte.

INDICADOR LED DEL CARGADOR

Estado del cargador	Conectado a		LED		Estado
	Fuente de alimentación	Cortacésped	Cargador	Cortacésped	
En espera	Sí	No	Encendido	Apagado	Cargador listo para cargar una
Cargando	Sí	Si	Encendido	Lento Parpadeante	—
Error del cargador	Sí	Si	Apagado	Parpadeo rápido	Puede que haya un problema de temperatura de la batería, de capacidad de la batería o del cargador.
	Si el LED de estado muestra un error, espere unos 15 minutos para permitir que la batería y el cargador se enfríen. Si el error mostrado por el LED de estado se repite por segunda vez, reinicie el cargador o vuelva a insertar la batería. Si un cargador diferente realiza la carga de forma normal, puede que el cargador esté defectuoso. Si una batería diferente se carga de forma normal, puede que haya un problema de capacidad de la batería.				
Totalmente cargada	Sí	Si	Encendido	Encendido	Ha finalizado el modo de carga rápida, el cargador sigue cargando.
Interbloqueo	No	Si	Apagado	Parpadeo rápido	El enchufe sigue conectado al cortacésped. El cortacésped no se puede poner en marcha.
Problema	Sí	Si	Encendido	Parpadeo rápido	La batería podría tener algún defecto.
	Si el LED de estado indica algún defecto, reinicie el cargador o vuelva a insertar la batería. Si los indicadores luminosos siguen señalando un problema, intente utilizar el cargador con otra batería. Si logra cargar normalmente otra batería, deshágase de la batería defectuosa (consulte la sección mantenimiento).				

PROGRAMA DE MANTENIMIENTO

	Revisar antes de cada uso	Cada 25 horas	Cada 50 horas o anualmente	Antes del almacenamiento	Una vez al mes durante el almacenamiento
Compruebe el funcionamiento de los frenos.	x				
Compruebe la presión de aire de los cuatro neumáticos.	x				
Compruebe el canal de descarga lateral y los sistema de interbloqueo de seguridad de presencia del usuario.	x				
Revise si hay fijaciones sueltas.	x			x	
Limpie todo el material extraño que pueda permanecer en el producto.	x			x	
Compruebe/sustituya las cuchillas de mantillo.	x	x			
Limpie los terminales de la batería.			x		
Compruebe la batería y cárguela.	x				x

NOTA: Se debe realizar un mantenimiento más frecuente cuando se utilice el producto en zonas con polvo. Cuando el producto ha superado el máximo establecido en la tabla, el mantenimiento debería realizarse ciclicamente conforme a los intervalos de tiempo y horas establecidos aquí.

Si no está seguro de cómo realizar alguno de los puntos de mantenimiento enumerados anteriormente, solicite únicamente a un centro de servicio autorizado que realice el mantenimiento del producto.

RESOLUCIÓN DE PROBLEMAS

Si estas soluciones no resuelven el problema póngase en contacto con su proveedor de servicio autorizado.

Problema	Causa posible	Solución
El producto no arranca.	La carga de la batería es baja.	Cargue la batería.
	El cargador está conectado al producto.	Desconecte el cargador del producto.
	La llave de arranque no está colocada o se encuentra en la posición OFF (apagado).	Introduzca la llave de arranque y gírela a la posición ON (encendido).
	Mala conexión de los cables de la batería	Compruebe y limpie las conexiones de la batería.
El producto no se mueve.	La llave de arranque no está colocada o se encuentra en la posición OFF (apagado).	Introduzca la llave de arranque y gírela a la posición ON (encendido).
	El freno de estacionamiento está accionado.	Desactive el freno de estacionamiento.
	Está pisando el pedal del freno y/o no está pisando el pedal del acelerador.	Suelte el pedal del freno y pise el pedal del acelerador.
	El cargador está conectado al producto.	Desconecte el cargador del producto.
El cortacésped corta la hierba de forma desigual.	La presión de los neumático no es uniforme.	Compruebe la presión de aire de los cuatro neumáticos.
	La base del cortacésped no está nivelada.	Lleve a cabo el ajuste de nivel de la base de corte.
	La cuchilla está desgastada, doblada, floja o roma.	Vuelva a colocar la hoja.
	Se ha acumulado suciedad debajo del producto.	Limpie la parte inferior de la plataforma del cortacésped.
	La velocidad de corte es demasiado rápida.	Corte el césped a una velocidad inferior.
El cortacésped no tritura hierba correctamente.	Los recortes de hierba húmeda se quedan pegados a la parte inferior de la plataforma.	Espere hasta que se seque la hierba antes de cortarla.
	El césped está demasiado alto.	Corte el césped una vez con una altura de corte elevada y, a continuación, vuelva a cortarlo a la altura deseada.
	La cuchilla está desgastada, doblada, floja o roma.	Vuelva a colocar la hoja.
	La velocidad de corte es demasiado rápida.	Corte el césped a una velocidad inferior.
El producto vibra a altas velocidades.	La cuchilla está desequilibrada, floja o tiene un desgaste excesivo o desigual.	Vuelva a colocar la hoja.
	El eje del motor está doblado.	Detenga el funcionamiento del motor y retire la llave de arranque. Revise minuciosamente el producto en busca de posibles daños. Solicite la reparación y mantenimiento del producto a un centro de servicio autorizado antes de volver a ponerlo en marcha.

Descarga deficiente del césped cortado.	El canal de descarga lateral o la abertura están obstruidos.	Limpie el canal de descarga lateral y la abertura.
	El césped está mojado.	Deje que el césped se seque antes de cortarlo.
	La velocidad de corte es demasiado rápida.	Corte el césped a una velocidad inferior.
El motor se detiene durante el corte.	El césped está demasiado alto.	Corte el césped una vez con una altura de corte elevada y, a continuación, vuelva a cortarlo a la altura deseada.
	La altura de corte es demasiado baja.	Aumente la altura de corte.
Las cuchillas no giran.	La carga de la batería es baja.	Cargue la batería.
	El canal de descarga lateral no llega a presionar el interruptor de interbloqueo de descarga lateral.	Presione hacia abajo el canal de descarga lateral y asegúrese de que presione totalmente el interruptor de interbloqueo de descarga lateral.
	El mando de accionamiento de las cuchillas está bajado.	Tire hacia arriba del mando de accionamiento de las cuchillas para activar las cuchillas.
	El usuario no está bien sentado.	Siéntese bien en el asiento.
Las cuchillas no giran mientras el producto se desplaza marcha atrás.	Se ha acumulado suciedad debajo del cortacésped.	Limpie la parte inferior de la plataforma del cortacésped.
	La opción del modo de marcha atrás está desactivada.	Pulse el botón del modo de marcha atrás para activar el modo de marcha atrás.
El producto no alcanzará la velocidad máxima.	El mando de accionamiento de las cuchillas está bajado.	Tire hacia arriba del mando de accionamiento de las cuchillas para activar las cuchillas.
	La carga de la batería es baja.	Cargue la batería.
Las cuchillas siguen girando después de que el usuario haya abandonado el asiento sin accionar el freno de estacionamiento.	El sistema de interbloqueo de seguridad no funciona correctamente.	Asegúrese de que el conector del asiento con el sistema de interbloqueo de seguridad esté correctamente conectado. Si las cuchillas siguen sin detenerse, solicite la reparación del producto únicamente en un centro de servicio autorizado.
	Los faros delanteros no funcionan.	Los faros están apagados.
La batería no carga.	Los faros están dañados.	Sustituya los faros.
	Las celdas de la batería están defectuosas.	Sustituya la batería.
	Las conexiones de los cables son deficientes.	Compruebe y limpie las conexiones de la batería.

PREGUNTAS FRECUENTES

- ¿El cortacésped debe permanecer conectado al cargador cuando no se esté utilizando?
 - Sí, cargue de forma continua el cortacésped cuando no lo esté utilizando.
- ¿Cuál es la presión de aire recomendada para los neumáticos y cómo debo comprobar la presión de aire de los neumáticos?
 - Para obtener el máximo rendimiento, la presión de los neumáticos debe ser de 1,4 bar. Compruebe la presión de aire de los cuatro neumáticos antes de cada uso.
- ¿Qué puede provocar la parada de las cuchillas durante el uso del producto?
 - Compruebe el indicador del nivel de carga de la batería. El motor de la base se apaga cuando la carga de la batería es baja con el fin de darle tiempo suficiente para regresar a la ubicación de carga. Regrese a esta ubicación inmediatamente y cargue la batería.
- Si el nivel de carga de la batería no es bajo, reduzca la velocidad o suba la base de corte a un nivel superior. Las aplicaciones con una carga elevada también pueden hacer que uno o los dos motores de la base se detengan.
 - Compruebe que el canal de descarga lateral esté bien cerrado. Presione hacia abajo el canal de descarga lateral y asegúrese de que presione totalmente el interruptor de interbloqueo de descarga lateral.
- Al descender por una pendiente, ¿por qué el cortacésped acelera en algunas ocasiones y en otras no?
 - Por su seguridad y para mejorar el rendimiento, el cortacésped está diseñado para limitar de forma automática su velocidad cuando se desplace por una pendiente, lo que puede provocar fluctuaciones en la velocidad.
- ¿Por qué el cortacésped emite un pitido cuando conduzco marcha atrás?
 - Para alertar al resto de personas de la ubicación del cortacésped.
- Al usar el cortacésped, ¿cómo puedo detenerlo por completo?
 - Pise el pedal del freno para detener el producto. Este producto no es un dispositivo de accionamiento hidrostático.
- ¿Por qué el cortacésped emite un pitido cuando me retiro del asiento?
 - El freno de estacionamiento no se ha accionado o la llave de arranque sigue colocada y en la posición ON (encendido). Retire siempre la llave cuando no se utilice el cortacésped.
- ¿Cuándo debería utilizar el freno de estacionamiento?
 - Accione siempre el freno de estacionamiento antes de apagar el cortacésped.
- ¿Puedo lavar la base del cortacésped con una manguera de jardín?
 - No utilice agua para limpiar el producto. Utilice un soplador o aire comprimido para limpiarlo.

La progettazione di questo tosaerba cavalcabile è stata effettuata dando massima priorità a criteri di sicurezza, prestazioni e affidabilità.

UTILIZZO RACCOMANDATO

Il tosaerba cavalcabile è pensato esclusivamente per l'uso esterno.

Questo prodotto è indicato per tagliare l'erba di prati domestici. La lama di taglio dovrà ruotare parallelamente al terreno sulla quale viene attivata. Le quattro ruote dovranno tutte toccare il terreno durante le operazioni.

Il prodotto è esclusivamente per uso domestico da parte di adulti che hanno ricevuto una formazione adeguata sui pericoli e le misure preventive da seguire quando si utilizza il prodotto.

Non utilizzare per altri scopi.

AVVISI DI SICUREZZA GENERALI PER IL PRODOTTO

⚠ AVVERTENZA! Leggere tutte le istruzioni e avvertenze di sicurezza, le illustrazioni e le specifiche fornite con questo prodotto. La mancata osservanza delle istruzioni riportate di seguito potrebbe provocare incidenti quali incendi, scosse elettriche e/o gravi lesioni fisiche.

Conservare le presenti avvertenze ed istruzioni per poterle consultare in seguito.

Il termine "elettroutensile" nelle avvertenze si riferisce al prodotto alimentato con un cavo o al prodotto alimentato con una batteria (senza fili).

AMBIENTE DI LAVORO

- **Mantenere l'area di lavoro pulita e ben illuminata.** Aree di lavoro disordinate o non illuminate adeguatamente potranno causare incidenti.
- **Non mettere in funzione gli elettroutensili in atmosfere esplosive, come in presenza di liquidi infiammabili, gas o polvere.** Gli elettroutensili creano scintille che possono causare incendi a contatto con polveri e fumi.
- **Tenere bambini ed eventuali osservatori lontani mentre si mette in funzione l'elettroutensile.** Eventuali distrazioni potranno causare una perdita di controllo.

SICUREZZA ELETTRICA

- **La spina dell'elettroutensile deve corrispondere alla presa. Non modificare la spina in alcun modo. Non utilizzare spine adattatrici con elettroutensili con messa a terra (presa di terra).** Spine non modificate e prese corrispondenti ridurranno il rischio di scosse elettriche.
- **Evitare il contatto del corpo con superfici con messa a terra come tubi, radiatori, piani cottura e refrigeratori.** Rischio aumentato di scosse elettriche se il corpo viene collegato con messa a terra.
- **Non esporre il prodotto a pioggia o umidità.** Nel caso in cui dell'acqua entrerà nell'elettroutensile il rischio di scosse elettriche aumenterà.
- **Non sottoporre a sforzi il cavo dell'alimentazione. Non trasportare né tirare o scollegare l'elettroutensile dal cavo. Tenere il cavo lontano da calore, olio, angoli appuntiti o parti in movimento.** Cavi danneggiati o intrecciati potranno far aumentare il rischio di scosse elettriche.

- **Quando si mette in funzione un elettroutensile all'esterno, utilizzare una prolunga adatta all'esterno.** Utilizzare un cavo adatto agli esterni per ridurre il rischio di scosse elettriche.
- **Nel caso in cui non si possa fare a meno di mettere in funzione un elettroutensile in un luogo umido, utilizzare un dispositivo di corrente residua (RCD).** Utilizzare un RCD ridurrà il rischio di scosse elettriche.

SICUREZZA PERSONALE

- **Mantenere sempre l'attenzione e utilizzare buon senso quando si utilizza un elettroutensile. Non utilizzare un elettroutensile se stanchi o sotto l'influenza di droghe, alcool o farmaci.** Un momento di disattenzione durante le operazioni potrà risultare in gravi lesioni personali.
- **Utilizzare equipaggiamento di protezione personale. Indossare sempre occhiali di protezione.** L'utilizzo di attrezzature di protezione individuali, come maschere antipolveri, scarpe di sicurezza antisdrucciolo, elmetto e dispositivi auricolari riducono il rischio di lesioni personali.
- **Prevenire l'avvio accidentale. Assicurarsi che l'interruttore sia sulla posizione off (spento) prima di collegare l'utensile all'alimentazione e/o al gruppo batterie, o prima di afferre e trasportare l'utensile.** Trasportare elettroutensili tenendo un dito sull'interruttore o con l'elettroutensile acceso potrà causare incidenti.
- **Rimuovere eventuali chiavi o dispositivi di regolazione prima di accendere l'elettroutensile.** Una chiave o un dispositivo di blocco collegato a una parte rotante dell'utensile potrà risultare in gravi lesioni personali.
- **Non protendersi. Rimanere bene in equilibrio sulle gambe e non distendere troppo lontano le braccia.** Ciò permetterà un miglior controllo dell'elettroutensile in situazioni inaspettate.
- **Indossare un abbigliamento adatto. Non utilizzare abiti con parti svolazzanti o gioielli. Tenere capelli e abiti a distanza dalle parti mobili.** Abiti con parti svolazzanti, gioielli o capelli lunghi potranno rimanere impigliati nelle parti in movimento.
- **Nel caso in cui vengano forniti dispositivi per l'estrazione e la raccolta della polvere, assicurarsi che gli stessi siano collegati e utilizzati correttamente.** Utilizzare il sacchetto di raccolta della polvere può ridurre rischi collegati alla polvere.
- **Non consentire che la familiarità conseguita con l'uso frequente degli utensili faccia diventare disinvolti al punto di ignorare i principi di sicurezza.** Eventuali disattenzioni potranno causare gravi lesioni in una frazione di un secondo.

UTILIZZO E MANUTENZIONE ELETTROUTENSILI

- **Non forzare il prodotto. Utilizzare l'elettroutensile corretto per il proprio lavoro.** L'elettroutensile corretto svolgerà in maniera migliore e più sicura il lavoro per il quale è stato progettato.
- **Non utilizzare l'elettroutensile se l'interruttore non si accende e spegne.** Un elettroutensile che non può essere controllato dall'interruttore è pericoloso e deve essere riparato.
- **Prima di regolare, sostituirne gli accessori o riporre gli utensili elettrici, scollegare la spina dalla presa elettrica e/o rimuovere il gruppo batteria, se rimovibile.** Queste misure di sicurezza preventive ridurranno il rischio di avvio dell'elettroutensile.



- **Riporre elettrodomestici lontano dalla portata dei bambini e non permettere a persone che non conoscano il funzionamento dell'elettrodomestico o queste istruzioni di metterlo in funzione.** Gli elettrodomestici possono essere pericolosi se utilizzati da personale non preparato.
- **Mantenere gli utensili elettrici e i loro accessori. Controllare l'eventuale allineamento scorretto o blocco delle parti in movimento, la rottura di parti e qualsiasi altra condizione che potrà influenzare il funzionamento dell'elettrodomestico. In caso di danni far riparare l'elettrodomestico prima di utilizzarlo.** Elettrodomestici sui quali non sono state svolte le dovute operazioni di manutenzione possono essere causa di incidenti.
- **Mantenere tutti gli utensili affilati e appuntiti.** Utensili per operazioni di taglio con parti taglienti sui quali sono state svolte le corrette operazioni di manutenzione non si bloccheranno e saranno più facili da controllare.
- **Utilizzare l'elettrodomestico, i suoi accessori, le punte ecc. assieme a queste istruzioni tenendo conto delle condizioni di lavoro e del lavoro da svolgere.** Utilizzare l'elettrodomestico per operazioni diverse da quelle indicate potrà causare situazioni pericolose.
- **tenere manici e superfici da ancoraggio asciutte, pulite, e libere da olio e grasso.** Impugnatura o manici scivolosi non permetteranno di controllare e gestire in maniera sicura l'utensile in situazioni inaspettate.

UTILIZZO E MANUTENZIONE DI UN UTENSILE A BATTERIE

- **Ricaricare solo con il caricatore indicato dalla ditta produttrice.** Un caricatore adatto per un tipo di batterie potrà creare un rischio di incendio se utilizzato con un altro gruppo batterie.
- **Utilizzare elettrodomestici solo con i gruppi batteria indicati.** L'utilizzo di gruppi batteria diversi da quelli indicati potrà causare rischi di lesioni e incendi.
- **Quando il gruppo batterie non viene utilizzato, tenerlo lontano da oggetti in metallo come fermagli, monete, chiavi, chiodi, viti o altri piccoli oggetti che potranno fare da tramite da un terminale all'altro.** Cortocircuitare i terminali della batteria assieme potrà causare scottature o incendi.
- **Se sottoposto a stress, la batteria potrà perdere dei liquidi; evitare il contatto. Se si entra accidentalmente in contatto con tali liquidi, lavarsi immediatamente con acqua. In caso di contatto con gli occhi, rivolgersi immediatamente a un medico.** Il liquido espulso dalla batteria potrà causare irritazioni o scottature.
- **Non utilizzare batterie o strumenti danneggiati o alterati.** Le batterie danneggiate o alterate potrebbero avere un comportamento imprevedibile e causare incendi, esplosioni o rischio di lesioni.
- **Non esporre la batteria o l'utensile a fiamme libere o a temperature eccessive.** L'esposizione a fiamme libere o a temperature superiori a 130°C può causare esplosioni.
- **Seguire tutte le istruzioni per la ricarica e non ricaricare le batterie o gli utensili all'infuori dell'intervallo di temperature specificato nelle istruzioni.** Eseguire la ricarica in modo improprio o all'infuori dell'intervallo specificato potrebbe danneggiare la batteria e aumentare il rischio d'incendio.

MANUTENZIONE

- **Far svolgere la manutenzione da personale qualificato utilizzando solo parti di ricambio identiche.** Ciò permette di mantenere la sicurezza dell'elettrodomestico.
- **Non riparare mai le batterie danneggiate.** La riparazione delle batterie dev'essere eseguita solo dal fabbricante o da fornitori di assistenza autorizzati.

AVVISI DI SICUREZZA DEL TOSAERBA CAVALCABILE

UTILIZZO

- Quando si utilizza questo prodotto, seguire eventuali norme di sicurezza. Per la propria sicurezza e per la sicurezza degli osservatori, leggere queste istruzioni prima di mettere in funzione il prodotto. Conservare le istruzioni per eventuali riferimenti futuri.
- Consentire solo agli adulti responsabili che hanno dimestichezza e comprendono le istruzioni di utilizzare il prodotto.
- Familiarizzare con i comandi e il corretto utilizzo del prodotto.
- Utilizzare sempre i dispositivi di sicurezza protettivi. Non utilizzare il prodotto senza scivolo per lo scarico laterale in posizione e correttamente funzionante. Il coperchio per la macinatura deve essere correttamente installato e correttamente funzionante durante l'operazione di macinatura.
- Informarsi dei possibili pericoli di quando il prodotto non è in uso o di quando si cambiano gli accessori. Il rispetto di tale norma limita il rischio di incendi, scosse elettriche e lesioni fisiche.
- Non trasportare mai passeggeri o bambini, neanche quando le lame sono in funzione. I passeggeri potrebbero cadere e farsi gravemente male o interferire con il corretto funzionamento del prodotto. I bambini che sono saliti a bordo in precedenza potrebbero trovarsi nell'area da tosare per fare un altro giro ed essere investiti dallo stesso.
- Ricordare che l'operatore sarà responsabile di eventuali lesioni o danni a persone o cose.
- Non permettere mai a bambini o persone con ridotte capacità fisiche, sensoriali o mentali o a persone che non conoscono queste istruzioni di mettere in funzione, o svolgere le operazioni di pulizia e manutenzione sul prodotto. Leggi locali possono limitare l'età dell'operatore. Supervisionare adeguatamente i bambini per assicurarsi che non giochino con il prodotto.
- Seguire le istruzioni della ditta produttrice per un corretto funzionamento e per l'installazione degli accessori. Utilizzare solo accessori approvati dalla stessa ditta. L'impiego di accessori non adatti può comportare il rischio di gravi lesioni fisiche.
- Non interferire mai con la funzione prevista del dispositivo di sicurezza o eliminare la protezione fornita dallo stesso. Verificare regolarmente il corretto funzionamento dei dispositivi di sicurezza.
- Non utilizzare mai il prodotto nel caso in cui vi siano eventuali osservatori, soprattutto bambini, o animali in un raggio di 15 m dal momento che gli oggetti che entrano in contatto con le lame potranno essere scagliati in aria.
- Non utilizzare il prodotto in caso di rischi di fulmini.



- Non utilizzare l'utensile in condizioni di scarsa illuminazione. L'area di lavoro deve essere pulita per essere in grado di individuare potenziali rischi.
- Tenere le mani e i piedi lontano dall'area di taglio che è ubicata sotto la pedana del tosaerba e all'interno dello scivolo di scarico laterale. Tenersi sempre lontani dall'apertura dello scivolo di scarico laterale. Non andare sotto la pedana del tosaerba.
- Seguire le istruzioni per cambiare gli accessori.

PREPARAZIONE

- Indossare pantaloni lunghi e pesanti, maniche lunghe, e calzature robuste antidrucciolo. Non indossare pantaloni corti o sandali e non utilizzare l'apparecchio a piedi nudi. Evitare di indossare abiti con parti svolazzanti o con cordicelle o lacci.
- Indossare sempre occhiali di sicurezza con visiere laterali. Utilizzare una mascherina per il volto in caso di polvere nell'ambiente in cui si opera.
- Gli oggetti urtati dalla lama possono causare gravi lesioni alle persone. Ispezionare la zona dove si utilizza la macchina e rimuovere rocce, rami, pezzi di metallo, cavi, ossa, giocattoli o altri corpi estranei. Ricordate che fili o cavi possono aggrovigliarsi nelle lame.
- Prima dell'uso, ispezionare visivamente il prodotto per assicurarsi che lame, dadi della lama e altri gruppi di taglio non siano usurati o danneggiati.
- Non indirizzare il materiale scaricato verso le persone. Programmare il percorso di tosatura per evitare lo scarico di materiale verso passanti, strade, marciapiedi, finestre e auto. Evitare che materiali di scarico finiscano contro muri od ostacoli che potranno causare al materiale di rimbalzare verso l'operatore.

UTILIZZO

- Prima di avviare il prodotto:
 - Verificare il funzionamento del freno.
 - Controllare la pressione dell'aria in tutti e quattro gli pneumatici.
 - Controllare la presenza di eventuali dispositivi di blocco allentati.
 - Assicurarsi che tutte le protezioni siano in posizione e che funzionino correttamente.
 - Verificare il sistema di interblocco di sicurezza dello scivolo di scarico laterale.
 - Testare il sistema di interblocco di sicurezza con la presenza dell'operatore.
 - Regolare il sedile nella posizione preferita.
 - Verificare il livello di carica della batteria.
- Il prodotto deve essere avviato con l'utente correttamente seduto e dietro il volante. Non avviare mai il prodotto se:
 - tutte e quattro le ruote non poggiano a terra
 - Lo scivolo di scarico laterale è esposto e non è protetto dal coperchio di macinatura.
 - L'operatore deve tenere mani e piedi lontani dai dispositivi di taglio.
- Sganciare le lame quando il prodotto non è in uso.
- Non utilizzare mai la motosega in uno spazio chiuso.
- Fermare la lama quando si attraversano superfici in ghiaia per evitare di scaricare ghiaia e rocce. Guidare il prodotto lentamente e con attenzione per evitare di perdere il controllo.
- Accendere il prodotto con attenzione in base alle istruzioni e tenere le mani e i piedi lontani dalle lame.

Tenere mani e piedi lontani dalle parti rotanti.

- Non tosarne l'erba in retromarcia salvo se assolutamente necessario. Prima e durante la retromarcia, guardare indietro e in basso per eventuale presenza di bambini piccoli, passanti e animali.
- Prestare massima attenzione in prossimità di angoli, cespugli, alberi o altri oggetti, inclusi arbusti sporgenti, che potrebbero ostruire la visuale.
- Rallentare prima di girare.
- Non lasciare mai il prodotto in funzione non presidiato. Inserire sempre il freno di stazionamento, arrestare le lame, spegnere il prodotto e rimuovere la chiave start prima dello smontaggio.
- Controllare il traffico quando si utilizza vicino alle strade. Non azionare il tosaerba vicino alle strade.
- Le pendenze sono un fattore fondamentale per la perdita di controllo e i ribaltamenti che possono provocare lesioni gravi o la morte. Lavorare su pendii richiede un'attenzione maggiore. Se non si riesce a fare retromarcia o non ci si sente sicuri, non usarlo in questa posizione. In generale, non utilizzare il prodotto su pendenze ripide oltre il 15°. Fare una copia o ritagliare la guida alle salite sul retro di questo manuale e utilizzarla per stabilire se la pendenza è troppo ripida per un corretto funzionamento.
 - Tosare in alto e in basso senza attraversare le pendenze.
 - Evitare buchi, solchi, rocce o altri oggetti nascosti. Il terreno irregolare potrebbe far ribaltare il prodotto. L'erba alta può nascondere ostacoli.
 - Utilizzare una bassa velocità in modo da non dover arrestare improvvisamente o accelerare rapidamente su una pendenza.
 - Non tosarne l'erba bagnata su una pendenza. Gli pneumatici possono perdere trazione a terra e causare la perdita di controllo del prodotto.
 - Utilizzare sempre i freni per lo spostamento su una pendenza. Non passare a folle e in discesa, il che potrebbe causare la perdita di controllo del prodotto.
 - Evitare di partire, fermarsi e girare su una pendenza. Se gli pneumatici perdono trazione, sganciare le lame e procedere lentamente giù sulla discesa.
 - Rendere il movimento in discesa lento e graduale. Non effettuare improvvisi cambi di velocità o direzione che potrebbero causare il capovolgimento del prodotto.
 - Prestare particolare attenzione quando si utilizza il prodotto con gli accessori; questi possono influire sulla stabilità del prodotto. Non utilizzare il prodotto su pendenze con un'inclinazione oltre il 15°.
 - Non provare a stabilizzare il prodotto mettendo il piede a terra.
 - Non utilizzare il prodotto vicino a dirupi, avvallamenti, pendii eccessivamente ripidi o argini. Il prodotto potrebbe improvvisamente capovolgersi se una ruota trova uno spigolo o se questi crollano provocando gravi lesioni personali o la morte.

AVVERTENZE AGGIUNTIVE PER LA SICUREZZA DEL CARICATORE

- Il caricatore dovrà essere utilizzato solo all'interno.
- Non ricaricare le celle primarie (non ricaricabili).
- Prima di ogni utilizzo, controllare il cavo dell'alimentazione per evidenziare eventuali danni. In caso di danni, far sostituire da personale qualificato presso un centro servizi autorizzato per evitare di correre rischi.

- Caricare il prodotto all'interno in un'area ben areggiata. Non caricare il prodotto in uno spazio confinato.
- Il caricatore è dotato di una presa che presenta un pin di messa a terra e deve essere inserito in una presa corrispondente che è stata correttamente installata e messa a terra in base ai codici e le ordinanze. Non utilizzare gli adattatori o modificare la presa fornita. Qualora non possa essere inserita correttamente nella presa, richiedere ad un elettricista qualificato di installare una spina adeguata.
- Prestare particolare attenzione durante il carico o lo scarico del prodotto su un rimorchio o autocarro. Premere il pedale del freno se necessario per controllare la velocità. Il prodotto scorre liberamente se spostato su una superficie inclinata senza premere sul pedale del freno o utilizzare il freno di stazionamento. Durante il carico o scarico del prodotto, non superare l'angolo massimo di funzionamento consentito di 15°.

AVVERTENZE AGGIUNTIVE PER LA SICUREZZA DELLA BATTERIA

⚠ AVVERTENZA! Rischio di incendio, esplosioni o bruciature. Non smontare, esporre al calore oltre i 60 °C o accendere il pacco batteria.

- Per ridurre il rischio d'incendio, di lesioni o di danni al prodotto causati da corto circuito, non immergere mai l'utensile, la batteria ricaricabile o la carica batterie in un liquido e non lasciare mai penetrare alcun liquido all'interno dei dispositivi e delle batterie. I fluidi corrosivi o conduttori come acqua salata, alcuni agenti chimici, agenti candeggianti o prodotti contenenti agenti candeggianti potrebbero provocare un corto circuito.
- Il pacco batteria contiene acido. Se l'acido entra in contatto con la pelle o gli abiti, sciacquare immediatamente con acqua per 10 minuti. Se il liquido entra a contatto con gli occhi, rivolgersi a un medico.
- Non caricare delle batterie che mostrino segni di perdite. Smaltirle correttamente.

RIMOZIONE GRUPPO BATTERIE E PREPARAZIONE AL RICICLAGGIO

- Per proteggere l'ambiente, riciclare o smaltire le batterie correttamente.
- Il prodotto contiene batterie al piombo acido. Le normative locali potrebbero vietare lo smaltimento di batterie al piombo acido nei rifiuti normali. Consultare le autorità designate allo smistamento rifiuti per ricevere ulteriori informazioni sul riciclaggio e/o le operazioni di smaltimento.

⚠ AVVERTENZA! Una volta rimosso il gruppo batterie, coprire i terminali dello stesso con del nastro adesivo isolante. Non tentare di distruggere o smontare il gruppo batterie o rimuovere i suoi componenti. Le batterie al piombo acido devono essere smaltite correttamente. Non toccare i terminali con oggetti di metallo e/o parti del corpo dal momento che si potranno verificare dei cortocircuiti. Tenere il pacco batteria lontano dai bambini. La mancata osservanza di questi avvertimenti potrà causare incendi e/o gravi lesioni.

TRASPORTO E RIPONIMENTO

- Spegner il prodotto, inserire il freno a mano e rimuovere il tasto start. Assicurarsi che tutte le parti in movimento si siano arrestate. Prima di riporre il prodotto o di trasportarlo in un veicolo, lasciarlo raffreddare.
- Rimuovere eventuali materiali di scarto dal prodotto. Riporre in un luogo asciutto e ben ventilato non accessibile ai bambini. Il tasto start deve essere rimosso e conservato in modo sicuro fuori dalla portata dei bambini.
- Tenere il prodotto lontano da agenti corrosivi come agenti chimici da giardino e sali scongelanti. Non conservare il prodotto all'aperto.

TRASPORTO DI BATTERIE AL PIOMBO ACIDO

- Trasportare le batterie rispettando quanto indicato dalle norme e regolamentazioni locali.
- Far rispettare quanto indicato sulle etichette e sull'involucro quando la batteria viene trasportata da terzi. Assicurarsi che le batterie non entrino in contatto con altre batterie o con materiali conduttivi mentre si trasportano proteggendo connettori esposti con tappi o nastro isolante e non conduttivo. Non trasportare batterie rotte o che perdono liquidi. Consultare la ditta produttrice per eventuali ulteriori consigli.

AVVERTENZE DI SICUREZZA PER IL TRAINO

- Utilizzare il buon senso per il traino dell'attrezzatura. Un carico troppo pesante in pendenza è pericoloso. Gli pneumatici possono perdere trazione a terra e causare la perdita di controllo del prodotto.
- Seguire le indicazioni del produttore per i pesi o contrappesi della ruota.
- Il peso totale trainato non deve superare il carico di traino massimo di 136 kg (300 libbre).
- Collegare l'attrezzatura di traino solo sulla piastra di aggancio.
- Non consentire a bambini o altri di salire sull'apparecchiatura trainata.
- La distanza di arresto aumenta con la velocità e il peso del carico trainato. Spostarsi lentamente lasciando uno spazio sufficiente e procedere senza fretta.
- Non girare improvvisamente durante il traino. Prestare particolare attenzione quando si gira o si passa su superfici con condizioni avverse. Prestare attenzione durante la retromarcia.

MANUTENZIONE

- Utilizzare solo parti di ricambio, accessori e dispositivi originali della ditta produttrice. In caso contrario si potranno causare lesioni, prestazioni basse e la garanzia verrà invalidata.
- Effettuare la manutenzione con attenzione e mantenere il prodotto in buone condizioni di funzionamento. Tenere le lame affilate e le protezioni in posizione corretta. Per prevenire gravi lesioni personali, evitare di danneggiare il prodotto e per ottenere prestazioni ottimali, sostituire le lame danneggiate, piegate, rotte o usurate in modo scorretto. Una lama usurata in modo irregolare causa vibrazioni che possono danneggiare l'unità di azionamento del motore o causare gravi lesioni personali.
- Non effettuare mai regolazioni o riparazioni mentre il motore è in funzione e le lame sono in movimento.

- Rimuovere il tasto start dal prodotto prima della conservazione, manutenzione o sostituzione degli accessori. Tali misure di sicurezza preventive riducono il rischio di avviare il prodotto accidentalmente.
- Spegner il prodotto, inserire il freno a mano e rimuovere il tasto start. Assicurarsi che tutte le parti in movimento si siano arrestate:
 - prima di lasciare il prodotto incustodito (incluso lo smaltimento di resti d'erba)
 - prima di ripristinare un blocco o liberare lo scivolo di scarico
 - prima di svolgere le operazioni di controllo o pulizia sul prodotto o prima di utilizzarlo
 - prima di rimuovere il coperchio di macinatura
 - prima di aprire il coperchio dello scivolo per lo scarico dell'erba
 - dopo aver colpito un corpo estraneo
 - Ispezionare la macchina per evidenziare eventuali danni.
 - Sostituire la lama se è danneggiata.
 - Riparare eventuali danni prima di riavviare l'utensile e continuarlo ad adoperare.
 - se il prodotto inizia a vibrare in maniera anormale (controllare immediatamente).
 - controllare eventuali danni riportati in modo particolare dalle lame
 - Sostituire la lama se è danneggiata.
 - sostituire o riparare le parti danneggiate
 - Controllare e serrare le parti eventualmente allentate.
- L'operatore potrà fare le regolazioni e riparazioni descritte nel presente manuale. Per altre riparazioni, portare il prodotto esclusivamente presso un centro assistenza autorizzato.
- Contattare il centro di assistenza autorizzato per sostituire le etichette danneggiate o illeggibili.
- La manutenzione del prodotto e del caricatore deve essere effettuata esclusivamente da personale addetto alla riparazione e qualificato. Eventuali operazioni di manutenzione o pulizia svolte da personale non qualificato potrà causare lesioni all'operatore o danni al prodotto. Far riparare il prodotto esclusivamente da un centro assistenza autorizzato.
- Controllare frequentemente dadi, bulloni e viti, verificando che siano stati assicurati correttamente per fare in modo che il prodotto garantisca condizioni di lavoro ottimali.
- I bulloni della lama devono essere stretti alla coppia consigliata.
- Verificare i freni prima di ogni uso e in maniera frequente durante l'uso. Regolare ed effettuare la manutenzione dei freni quando richiesti.
- Lo scivolo di scarico laterale è una protezione caricata a molla che copre l'apertura di scarico laterale sulla pedana di taglio e sposta l'erba tagliata e i detriti lontano dall'operatore. Assicurarsi sempre che il motore sia spento e che le lame abbiano smesso di girare prima di ispezionare, spostare, pulire o effettuare la manutenzione sullo scivolo di scarico laterale.
- Sostituire le lame usurate o danneggiate e i bulloni tutti assieme per mantenere l'equilibrio.
- Fare attenzione durante le regolazioni dell'utensile per evitare di rimanere intrappolati con le dita tra le lame in movimento e le parti fisse dell'utensile.

- La lama continuerà a muoversi per un breve periodo di tempo dopo aver spento il motore. Quando si svolgono operazioni di manutenzione sulle lame, ricordare che, nonostante l'alimentazione sia spenta, le lame possono ancora muoversi. Non avvicinare nessuna parte del corpo alla lama se non quando le lame abbiano smesso di girare.
- La lama sul prodotto è affilata. Fare attenzione e indossare guanti da lavoro quando si svolgono le operazioni di montaggio, sostituzione, pulizia o quando si controlla la sicurezza del bullone.
- Dopo ogni uso, pulire il prodotto con un panno morbido e asciutto. Riparare eventuali parti danneggiate o farle sostituire da un centro servizi autorizzato.
- Rimuovere erba, foglie o altri detriti dalla macchina.
- Non utilizzare l'acqua per pulire il prodotto. Utilizzare un dispositivo per lo spostamento ad aria, come un compressore o aspiratore di foglie per rimuovere la formazione di erba, foglie o altri detriti.

MANUTENZIONE DEGLI PNEUMATICI

Il prodotto è dotato di pneumatici senza tubo con le seguenti dimensioni:

- Parte anteriore: 33 x 13 x 15 cm
- Parte posteriore: 40 x 16 x 20 cm

Se gli pneumatici sono usurati, la trazione del tosaerba si riduce, aumentando la possibilità di fare incidenti. Sostituire gli pneumatici quando la profondità del battistrada è di 4 mm o meno o tutte le volte che si osserva un danno sullo pneumatico. Utilizzare pneumatici di ricambio originali. L'uso di pneumatici non corretti sul prodotto potrebbe causare la perdita di controllo e causare gravi lesioni personali.

Far sostituire gli pneumatici esclusivamente da un centro assistenza autorizzato.

PRESSIONE DELL'ARIA DEGLI PNEUMATICI

Controllare la pressione dell'aria in tutti e quattro gli pneumatici prima di ogni uso. Una pressione dell'aria non corretta influisce sulla gestione, la risposta di sterzata, la trazione, la durata degli pneumatici, il livello di taglio e il comfort dell'operatore. Assicurarsi che gli pneumatici siano gonfiati alla pressione dell'aria consigliata di 1.4 bar.

La pressione degli pneumatici deve essere misurata e regolata solo quando sono freddi.

RIPARAZIONE PNEUMATICI

Se si verifica una perdita d'aria o uno pneumatico piatto in seguito a una perforazione, questo potrebbe essere riparato utilizzando una patch tipo tappo. Se il danno proviene da un taglio o se la perforazione non può essere riparata con un tappo, sostituire lo pneumatico.

REGOLAZIONE DEL FRENO

Vedere pagina 258.

Se il tosaerba continua ad avanzare anche dopo aver premuto sul pedale del freno, i freni devono essere regolati. Dopo la regolazione finale, controllare i freni azionando il tosaerba a velocità normale su una superficie piana per assicurarsi che questo si fermi rapidamente quando il pedale del freno viene premuto.

RIMUOVERE UN BLOCCO

- Spegner il prodotto, inserire il freno a mano e rimuovere il tasto start. Impostare la pedana di taglio all'altezza massima. Assicurarsi che tutte le parti in movimento si siano arrestate.

- Indossare sempre guanti di protezione pesanti quando si controllano e rimuovono eventuali blocchi. Le lame sono affilate e l'ostruzione stessa potrebbe essere costituita da un oggetto affilato.
- Controllare e pulire con attenzione eventuali blocchi sullo scivolo di scarico laterale.
- Rimuovere con attenzione eventuali blocchi trovati. Ricordare che la lama potrebbe muoversi durante le operazioni di pulizia.

FAMILIARIZZARE CON IL PRODOTTO

Vedere pagina 246.

1. Manopola inserimento lama

Si attiva la manopola di aggancio della lama o si arrestano le lame di taglio.

- Tirare verso l'alto la manopola di aggancio della lama per attivare le lame.
- Premere la manopola di aggancio della lama per arrestare le lame.

NOTA: Le lame si devono arrestare entro 5 secondi. Se le lame non si arrestano, contattare un centro assistenza autorizzato.

2. Pulsante fari

Il pulsante fari consente di accendere e spegnere i fari.

3. Interruttore di accensione

L'interruttore power accende e spegne il prodotto. Il tasto start deve essere inserito prima che l'interruttore possa essere azionato. Quando il tasto è nella posizione degli accessori, l'interruttore power è utilizzato anche per alimentare gli accessori del tosaerba approvati dal produttore.

4. Pulsante modalità retromarcia

Il pulsante di modalità retromarcia attiva le lame quando si manovrano nella direzione di retromarcia.

NOTA: Le lame non si attivano durante la retromarcia se il pulsante modalità retromarcia non viene premuto e la manopola di aggancio della lama non sia tirata verso l'alto.

5. Spia livello batteria/contatore

La spia del livello batteria mostra il quantitativo di carica rimanente. Il contatore traccia il numero totale di ore in cui il prodotto è stato utilizzato (tasto in posizione on) per scopi di manutenzione.

6. Sedile (con sistema di interblocco di sicurezza con presenza di operatore)

Il sedile presenta un sistema di interblocco che arresta le lame se l'operatore lascia il tosaerba mentre le lame sono in funzione.

Testare il sistema prima di ogni uso per assicurarsi che funzioni correttamente.

1. Premere la manopola di aggancio della lama per arrestare le lame.
2. Inserire la chiave start e girarla in posizione ON.
3. Tirare verso l'alto la manopola di aggancio della lama per attivare le lame.
4. Alzarsi in piedi ma non scendere dal tosaerba.

Le lame si devono arrestare entro 5 secondi. Se le lame non si arrestano, contattare un centro assistenza autorizzato.

Non azionare il tosaerba fino a quando il sistema di interblocco di sicurezza non sarà stato riparato.

7. Porta di caricamento

La porta di caricamento collega il caricatore al tosaerba.

La spia LED indica lo stato della batteria durante la carica.

8. Piastra di aggancio

La piastra di aggancio può essere utilizzata per trainare carichi di 136 kg (300 libbre) o meno.

9. Supporto bicchiere

Il supporto bicchiere rappresenta un posto pratico dove conservare bicchieri o bottiglie d'acqua.

10. Leva di regolazione altezza pedana

La leva di regolazione dell'altezza della pedana alza o abbassa la pedana di taglio.

11. Leva regolazione sedile

La leva di regolazione del sedile sposta il sedile nella posizione desiderata.

12. Freno di stazionamento

Il freno di stazionamento blocca il prodotto nella posizione di frenata.

13. Scivolo di scarico laterale con sistema di interblocco di sicurezza

Lo scivolo di scarico laterale sposta l'erba tagliata. Prima di utilizzare il prodotto, verificare che lo scivolo di scarico laterale sia correttamente chiuso. Questo presenta un sistema di interblocco che arresta le lame se lo scivolo viene accidentalmente aperto durante il funzionamento. Interrompere l'uso del prodotto e sottoporlo a manutenzione presso un centro di assistenza autorizzato se le lame non si arrestano quando lo scivolo di scarico laterale viene sollevato durante l'uso con un ostacolo.

14. Pedale retromarcia

Il pedale di retromarcia imposta il prodotto per farlo lavorare in retromarcia.

NOTA: Per il taglio in retromarcia, dovrà essere premuto il pulsante modalità retromarcia.

15. Pedale freno

Il pedale del freno rallenta e arresta il prodotto.

16. Pedale acceleratore

Il pedale dell'acceleratore controlla la velocità di avanzamento del prodotto.

17. Faro

I fari illuminano il percorso di taglio.

18. Chiave di avviamento

Il tasto start accende e spegne la macchina o la posizione dell'accessorio.

19. Coperchio per il muching

Il coperchio per la macinatura copre lo scivolo di scarico laterale, che consente alla lama del tosaerba di tagliare e ritagliare l'erba più sottile.

20. Caricatore

Il caricatore ricarica le batterie del prodotto. Presenta una funzione per appendere le chiavi per riportare comodamente e che consente di risparmiare spazio. Quando si aggancia alle fessure, utilizzare almeno una vite aggiuntiva nel foro della flangia di montaggio per il fissaggio in posizione. Montare sempre il caricatore in modo che la luce di stato LED del caricatore sia visibile durante il caricamento.

21. Manuale dell'operatore

Il manuale d'uso fornisce importanti avvertenze di sicurezza e istruzioni su come far funzionare in modo sicuro il prodotto ed effettuare la manutenzione dello stesso.

SIMBOLI SUL PRODOTTO



Avvertenza



Prima di utilizzare il prodotto leggere e comprendere tutte le istruzioni. Osservare tutte le avvertenze e le istruzioni di sicurezza.



Tenere lontani tutti gli osservatori, soprattutto bambini e animali, ad almeno 30 m dalla zona di funzionamento.



Non trasportare mai passeggeri o bambini, neanche quando le lame sono in funzione.



Guardare sempre in basso e dietro durante la retromarcia e assicurarsi che bambini, passanti e animali siano lontani da quest'area.



Non utilizzare il prodotto su pendenze con un'inclinazione oltre il 15°. Tosare sopra o sotto le pendenze, non in mezzo.



Livello di potenza acustica garantito



Tenere mani e piedi lontani dall'area di taglio.



Non salire sulla pedana di taglio o sullo scivolo di scarico laterale. Fare attenzione ad oggetti scagliati o lanciati dall'utensile.



Tenere lontani tutti gli osservatori, soprattutto bambini e animali, ad almeno 30 m dalla zona di funzionamento.

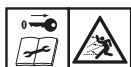

Prima della manutenzione togliere la chiave di avviamento. Fare attenzione ad oggetti scagliati o lanciati dall'utensile.

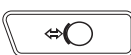

Freno
Premere sul pedale del freno per arrestare il prodotto.



Freno di stazionamento



Accelerare
Premere sul pedale dell'acceleratore per andare avanti o indietro



Porta di caricamento



Questo apparecchio è conforme a tutte le norme vigenti nel paese dell'UE in cui è stato acquistato.



Marchio di conformità EurAsian



Tirare verso l'alto la manopola di aggancio della lama per attivare le lame. Premere la manopola di aggancio della lama per arrestare le lame.



RMO

Il prodotto può essere azionato in retromarcia con le lame agganciate quando il pulsante RMO viene premuto e la luce del pulsante rosso si accende. Guardare sempre in basso e dietro quando si effettua la retromarcia. La tosatura in retromarcia non è consigliata.



I prodotti elettrici non devono essere smaltiti con i rifiuti domestici. Vi sono strutture per smaltire tali prodotti. Informarsi presso il proprio Comune o rivenditore di sicurezza per smaltire adeguatamente tali rifiuti.



Marchio di conformità ucraino



Solo per utilizzo interno

T15A

Fusibile di tipo ritardato



Per ridurre i rischi di lesioni, è indispensabile leggere attentamente e comprendere il presente manuale d'uso prima di utilizzare l'apparecchio.



Pericolo di scoppio



Per ridurre il rischio di lesioni o danni, evitare il contatto con superfici surriscaldatesi.



Utilizzare in zone asciutte e rispettare le norme di sicurezza per evitare scosse elettriche.



Rischio di scosse elettriche.



Staccare sempre il caricatore dall'alimentazione prima di collegarlo o scollegarlo dalla batteria.



Non esporre l'apparecchio alla pioggia e non utilizzarlo in luoghi umidi.



Tenere lontano da tutte le sorgenti di innesco, scintille e fiamme. Non coprire le feritoie di ventilazione e fornire una ventilazione adeguata durante il funzionamento.



Tenere lontano dalla portata dei bambini o di individui non preparati.



Indossare dispositivi di protezione occhi



Il pacco batteria contiene acido. Se l'acido entra in contatto con la pelle o gli abiti, sciacquare immediatamente con acqua per 10 minuti.



Se il liquido entra in contatto con gli occhi, lavarsi con acqua pulita per almeno 10 minuti, quindi rivolgersi a un medico.



A tenuta stagna Smaltire la batteria.



Il prodotto contiene batterie al piombo acido. Le normative locali potrebbero vietare lo smaltimento di batterie al piombo acido nei rifiuti normali. Consultare le autorità designate allo smistamento rifiuti per ricevere ulteriori informazioni sul riciclaggio e/o le operazioni di smaltimento.



Arresto del tosaerba



Parcheggio del tosaerba



Arrestare il tosaerba su una superficie piatta e liscia. Non fermare il prodotto sulle pendenze.



Premere la manopola di aggancio della lama per arrestare le lame.



Premere sul pedale del freno per arrestare il prodotto.



Premere il pedale di stazionamento per agganciare il freno di stazionamento.



Girare il tasto start in posizione OFF.



Rimuovere il tasto start.



Guida del tosaerba



Tosaerba in retromarcia



Inserire la chiave start e girarla in posizione ON.



Tirare verso l'alto la manopola di aggancio della lama per attivare le lame.



Premere sul pedale dell'acceleratore.



Premere il pulsante modalità retromarcia.



Premere sul pedale retromarcia.

SIMBOLI NEL PRESENTE MANUALE



Parti o accessori venduti separatamente



Note



Avvertenze

RIMUOVERE L'INVOLUCRO

Vedere pagina 242 - 243.

- Rimuovere e mettere da parte tutti gli imballaggi e involucri dell'unità e dei componenti. Non smaltire il materiale dell'imballo fino a che non sia stato attentamente controllato e fino a che il prodotto non sia stato messo correttamente in funzione.
- Controllare attentamente il prodotto assicurandosi che nessuna parte si sia rotta o danneggiata durante il trasporto.
- Nel caso in cui vi siano parti danneggiate o mancanti, contattare un centro servizi autorizzato. Non montare il prodotto fin quando i componenti non saranno stati sostituiti con nuovi pezzi originali del produttore. Il montaggio del prodotto con componenti danneggiati, mancanti o non corretti potrebbe causare gravi lesioni personali.
- Se ci sono componenti già montati sul prodotto quando questo viene aperto, verificare che siano montati correttamente e alla coppia corretta (laddove applicabile) prima di passare alla fase di montaggio successiva. Utilizzare un prodotto non montato correttamente potrà causare gravi lesioni personali.

MONTAGGIO

Vedere le pagine 248 - 250.

- Il prodotto deve essere montato solo se posizionato sul telaio inferiore. Quando il montaggio è completo, impostare la pedana di taglio all'altezza massima, quindi

EN

ES

IT

NL

PT

RU

PL

CS

HU

RO

LV

LT

ET

HR

SL

SK

BG

UK

TR

posizionare una rampa accanto alla parte inferiore del telaio e lentamente e con attenzione togliere il prodotto dal telaio.

- Rispettare tassativamente tutte le specifiche di serraggio della chiave. La mancata osservanza di queste norme potrà causare gravi lesioni alla persona.
- Per evitare un avvio accidentale che potrebbe provocare gravi lesioni personali, rimuovere sempre il tasto start dal prodotto durante l'assemblaggio delle parti.
- Prestare attenzione quando si rimuove il prodotto dal telaio e premere sul pedale del freno se necessario per controllare la velocità. Il prodotto scorre liberamente se spostato su una superficie inclinata senza premere sul pedale del freno o utilizzare il freno di stazionamento. Il mancato rispetto di queste istruzioni potrebbe comportare la perdita di controllo e causare la morte e gravi lesioni personali o danni alla proprietà.
- Se non ci sono rampe disponibili, rimuovere il prodotto lentamente e con attenzione dal telaio a retromarcia guardando in basso e dietro. Azionare il prodotto fuori dal telaio nella direzione di marcia senza una rampa può causare danni alla pedana di taglio.

SPIA LED CARICATORE

Stato del caricatore	Collegato a		LED		Stato di carica
	Potenza alimentazione	Tosaerba	Caricatore	Tosaerba	
Standby	Sì	No	Accesa	Spenta	Caricabatteria pronto a ricaricare una batteria.
Sotto carica	Sì	Sì	Accesa	Lento Lampeggiante	—
Errore caricatore	Sì	Sì	Spenta	Lampeggio veloce	Temperatura batteria, capacità batteria o caricatore potrebbero essere guasti.
	Se lo stato del LED mostra un errore, attendere 15 minuti per lasciare che la batteria e il caricatore si raffreddino. Se lo stato del LED riparte una seconda volta, ripristinare il caricatore o reinserire la batteria. Se un altro caricatore si carica normalmente, questo potrebbe essere difettoso. Se una diversa batteria si carica normalmente, la capacità della batteria potrebbe essere guasta.				
Completamente carico	Sì	Sì	Accesa	Accesa	La modalità di ricarica rapida è terminata, il caricabatteria continua a caricare.
Interblocco	No	Sì	Spenta	Lampeggio veloce	La presa è ancora collegata al tosaerba. Il tosaerba non può essere avviato.
Problema	Sì	Sì	Accesa	Lampeggio veloce	Il pacco batteria potrebbe essere difettoso.
	Se lo stato LED è difettoso, ripristinare il caricatore o reinserire la batteria. Se le spie luminose indicano ancora un problema, provare ad utilizzare il caricabatteria con un'altra batteria. Qualora si riesca a ricaricare normalmente un'altra batteria, provvedere a smaltire la batteria difettosa (fare riferimento alla sezione "manutenzione").				

PROGRAMMA DI MANUTENZIONE

	Controllare prima dell'uso	Ogni 25 ore	Ogni 50 ore od ogni anno	Prima della conservazione	Una volta al mese in fase di conservazione
Verificare il funzionamento del freno.	x				
Controllare la pressione dell'aria in tutti e quattro gli pneumatici.	x				
Verificare lo scivolo di scarico laterale e i sistemi di interblocco di sicurezza con operatore in presenza.	x				
Controllare la presenza di eventuali dispositivi di blocco allentati.	x			x	
Rimuovere eventuali materiali di scarto dal prodotto.	x			x	
Verificare / sostituire le lame di macinatura.	x	x			
Pulire i terminali della batteria.			x		
Verificare e caricare la batteria.	x				x

NOTA: La manutenzione deve essere effettuata più frequentemente quando il prodotto è utilizzato in ambienti polverosi.

Se il prodotto ha superato i valori massimi indicati in tabella, la manutenzione deve ugualmente essere eseguita secondo gli intervalli di tempo o le ore ivi indicate.

In caso di dubbi su come effettuare la manutenzione degli elementi indicati in alto, far sottoporre a manutenzione il prodotto da parte di un centro assistenza autorizzato.

RISOLUZIONE DEI PROBLEMI

Nel caso in cui queste soluzioni non risolvano il problema contattare il proprio rivenditore autorizzato.

Problema	Causa	Soluzione
Il prodotto non si avvia.	La carica della batteria è insufficiente.	Caricare la batteria.
	Il caricatore è collegato al prodotto.	Scollegare il caricatore dal prodotto.
	Il tasto start non è installato o è in posizione OFF.	Inserire la chiave start e girarla in posizione ON.
	Collegamenti cavo batteria scarsi	Verificare e pulire tutti i collegamenti della batteria.
Il prodotto non si sposta.	Il tasto start non è installato o è in posizione OFF.	Inserire la chiave start e girarla in posizione ON.
	Il freno di stazionamento è inserito.	Sganciare il freno di stazionamento.
	Il pedale del freno viene premuto e/o il pedale dell'acceleratore non viene premuto.	Rilasciare il pedale del freno e premere sul pedale dell'acceleratore.
	Il caricatore è collegato al prodotto.	Scollegare il caricatore dal prodotto.
Il tosaerba taglia l'erba in maniera non uniforme.	La pressione degli pneumatici è irregolare.	Controllare la pressione dell'aria in tutti e quattro gli pneumatici.
	La pedana del tosaerba non è a livello.	Effettuare la regolazione del livello della pedana di taglio.
	La lama è usurata, piegata, lenta o smussata.	Sostituire la lama consumata in modo o danneggiata.
	Si è verificata una formazione di detriti sotto il prodotto.	Pulire la parte inferiore dell'elemento del tagliaerba.
Il tosaerba non tritura correttamente il materiale.	La velocità di tosatura è eccessiva.	Tosare a una velocità inferiore.
	L'erba bagnata potrà rimanere incollata alla parte interna del tosaerba.	Attendere che l'erba si sia completamente asciugata prima di procedere con le operazioni di taglio.
	L'erba è troppo alta.	Effettuare la tosatura una volta all'altezza di taglio alta e poi all'altezza prescelta.
	La lama è usurata, piegata, lenta o smussata.	Sostituire la lama consumata in modo o danneggiata.
Il prodotto vibra a una velocità superiore.	La velocità di tosatura è eccessiva.	Tosare a una velocità inferiore.
	La lama è sbilanciata, lenta o eccessivamente usurata o irregolare.	Sostituire la lama consumata in modo o danneggiata.
	L'albero del motore è piegato.	Arrestare il motore e rimuovere la chiave start. Ispezionare accuratamente il prodotto per eventuali danni. Prima di riavviare il prodotto, sottoporlo a manutenzione presso un centro di assistenza autorizzato.
Scarico erba insufficiente.	Lo scivolo dello scarico laterale o l'apertura è chiuso.	Pulire lo scivolo di scarico laterale e l'apertura.
	L'erba è bagnata.	Lasciare che l'erba si asciughi prima di tosare.
	La velocità di tosatura è eccessiva.	Tosare a una velocità inferiore.
	L'erba è troppo alta.	Effettuare la tosatura una volta con altezza di taglio alta e poi di nuovo all'altezza prescelta.

Il motore si blocca durante le operazioni di taglio.	L'altezza di taglio è troppo bassa.	Alzare l'altezza di taglio.
	La carica della batteria è insufficiente.	Caricare la batteria.
Le lame non ruotano.	La carica della batteria è insufficiente.	Caricare la batteria.
	L'interruttore di interblocco di scarico laterale non viene premuto dallo scivolo di scarico laterale.	Premere verso il basso lo scivolo di scarico laterale e assicurarsi che prema correttamente l'interruttore di interblocco di scarico.
	La manopola di aggancio della lama è abbassata.	Tirare verso l'alto la manopola di aggancio della lama per attivare le lame.
	L'operatore non è seduto bene.	Sedersi bene sul sedile.
Le lame non ruotano durante lo spostamento in retromarcia.	È presente la formazione di detriti sotto il tosaerba.	Pulire la parte inferiore dell'elemento del tagliaerba.
	La modalità retromarcia è spenta.	Premere il pulsante modalità retromarcia per attivarla.
Il prodotto non raggiunge la massima velocità.	La manopola di aggancio della lama è abbassata.	Tirare verso l'alto la manopola di aggancio della lama per attivare le lame.
	La carica della batteria è insufficiente.	Caricare la batteria.
Le lame continuano a girare dopo che l'operatore si alza dal sedile senza mettere il freno di stazionamento.	Il sistema di interblocco di sicurezza non funziona correttamente.	Assicurarsi che la presa del sedile del sistema di interblocco di sicurezza sia ben inserita. Se le lame ancora non si fermano, sottoporre il prodotto a manutenzione presso un centro assistenza autorizzato.
	I fari sono spenti.	Premere il pulsante fari per accenderli.
I fari non funzionano.	I fari sono danneggiati.	Sostituire i fari.
	Le celle della batteria sono errate.	Sostituire le batterie.
La batteria non carica.	I collegamenti del cavo non sono corretti.	Verificare e pulire tutti i collegamenti della batteria.

FAQ

- Il tosaerba deve rimanere inserito nel caricatore quando non è in uso?
 - Sì, tenere sempre in carica il tosaerba quando non in uso.
- Qual è la pressione degli pneumatici consigliata e con quale frequenza bisogna verificare la pressione dell'aria negli pneumatici?
 - Per prestazioni ottimali, la pressione degli pneumatici deve essere 1.4 bar. Controllare la pressione dell'aria in tutti e quattro gli pneumatici prima di ogni uso.
- Cosa può causare l'arresto delle lame durante l'uso?
 - Controllare la spia del livello batteria. Il motore della pedana si spegne quando la carica della batteria si abbassa per lasciare tempo per rimetterlo in carica. Fare retromarcia e caricare immediatamente la batteria.
- Se il livello della batteria è basso, abbassare o sollevare la pedana di taglio ad un'altezza superiore. Le applicazioni con carico elevato possono inoltre causare l'arresto di uno o entrambi i motori della pedana.
 - Controllare che lo scivolo di scarico laterale sia correttamente chiuso. Premere verso il basso lo scivolo di scarico laterale e assicurarsi che prema correttamente l'interruttore di interblocco di scarico.
- Quando in discesa, perché il tosaerba a volte accelera e altre no?
 - Per la sicurezza e prestazioni migliori, il tosaerba è pensato per limitare automaticamente la velocità quando si trova su una pendenza, che potrebbe causare fluttuazioni in velocità.
- Perché il tosaerba emette un beep quando va in retromarcia?
 - Per avvisare chiunque sia vicino al tosaerba.
- Quando si aziona il tosaerba, in che modo posso arrestarlo completamente?
 - Premere sul pedale del freno per arrestare il prodotto. Questo prodotto non ha una trasmissione idrostatica.
- Perché il tosaerba emette un suono di beep quando mi alzo dal sedile?
 - Il freno di stazionamento non è stato inserito o la chiave di start è ancora inserita e in posizione ON. Rimuovere sempre la chiave quando il tosaerba non è in uso.
- Quando devo usare il freno di stazionamento?
 - Inserire sempre il freno di stazionamento prima di scendere dal tosaerba.
- Posso sciacquare la pedana del tosaerba con un tubo da giardino?
 - Non utilizzare l'acqua per pulire il prodotto. Utilizzare un aspiratore o compressore ad aria per pulirla.

Veiligheid, prestaties en betrouwbaarheid hebben de hoogste prioriteit verkregen bij het ontwerp van uw zitmaaier.

VOORGESCHREVEN GEBRUIK

De zitmaaier is uitsluitend bedoeld voor gebruik buitenshuis. Dit product is geschikt voor huishoudelijk grasmaaien. Het maaiblad moet ongeveer parallel draaien met de grond waarover het wordt gereden. Alle vier de wielen moeten bij het maaien contact maken met de grond.

Het product mag uitsluitend worden gebruikt in huishoudelijke toepassingen door volwassenen die een adequate opleiding hebben gehad over de gevaren en voorzorgsmaatregelen die moeten genomen worden tijdens het gebruik van het product.

Gebruik niet voor andere doeleinden.

ALGEMENE PRODUCTVEILIGHEIDSWAARSCHUWINGEN

⚠ WAARSCHUWING! Lees alle veiligheidsinstructies, illustraties en specificaties die met dit product worden meegeleverd. Het niet in acht nemen van de hierna vermelde voorschriften kan ongelukken, zoals brand, elektrische schokken en/of ernstig lichamelijk letsel veroorzaken.

Bewaar deze waarschuwingen en voorschriften zorgvuldig om ze ook later te kunnen inzien.

De term "power tool" in de waarschuwingen heeft betrekking op uw elektrisch gereedschap dat ofwel wordt aangedreven door een stroomvoorziening (via een kabel), of werkt op een accu (snoerloos).

WERKOMGEVING

- **Houd de werkplek schoon en goed verlicht.** Vervuilde of donkere plekken nodigen uit tot ongevallen.
- **Gebruik elektrische werktuigen niet in explosieve omgevingen, zoals in de aanwezigheid van ontvlambare vloeistoffen, gassen of stof.** Elektrisch gereedschap kan vonken veroorzaken die het stof of de gassen kunnen ontsteken.
- **Houd kinderen en omstanders weg terwijl u elektrisch gereedschap gebruikt.** Wanneer u wordt afgeleid, kunt u de controle verliezen.

ELEKTRISCHE VEILIGHEID

- **Stekkers van elektrisch gereedschap moeten overeenkomen met de contactdoos. Wijzig de stekker nooit.** Gebruik geen adapters met gearde elektrische werktuigen. Niet-gewijzigde stekkers en overeenkomstige contactdozen zullen het risico op elektrische schok verminderen.
- **Vermijd lichaamscontact met een geaard oppervlak, zoals buizen, radiatoren, kookfornuizen en koelkasten.** Er bestaat een verhoogd risico voor elektrische schokken als uw lichaam is geaard.
- **Stel het product niet bloot aan regen of natte omstandigheden.** Water dat een elektrisch werktuig binnendringt, verhoogt het risico op elektrische schokken.
- **Misbruik het snoer niet. Gebruik het snoer nooit om het elektrisch werktuig te dragen, eraan te trekken of het uit de contactdoos te trekken.** Houd het snoer weg van hitte, olie, scherpe randen of bewegende onderdelen. Beschadigde of verstrikte snoeren verhogen het risico op elektrische schokken.

- **Gebruik een verlengsnoer geschikt voor buitenshuis gebruik wanneer u een elektrisch werktuig buitenshuis gebruikt.** Het gebruik van een snoer dat geschikt is voor buitenshuis gebruik, vermindert het risico op elektrische schokken.
- **Als het gebruik van een elektrisch werktuig op een vochtige plaats onvermijdelijk is, gebruikt u een contactdoos die beschermd is door een aardlekschakelaar.** Het gebruik van een aardlekschakelaar vermindert het risico op elektrische schokken.

PERSOONLIJKE VEILIGHEID

- **Blijf alert, kijk naar wat u doet en gebruik uw gezond verstand wanneer u elektrisch gereedschap gebruikt.** Gebruik een elektrisch werktuig niet wanneer u moe of onder de invloed van drugs, alcohol of medicijnen bent. Een ogenblik van onoplettendheid terwijl u elektrisch gereedschap gebruikt, kan leiden tot ernstige verwondingen.
- **Gebruik een persoonlijke beschermuitrusting. Draag altijd gehoorbescherming.** Gebruik van beschermingsmiddelen zoals een stofmasker, anti-slip veiligheidsschoenen, veiligheidshelm of gehoorbescherming leidt tot minder persoonlijk letsel.
- **Ongewenst starten voorkomen. Zorg ervoor dat de schakelaar zich in de uit-stand bevindt voor u de machine met een stroombron en/of accupack verbindt, de machine opheft of draagt.** Wanneer u elektrisch gereedschap draagt met de vinger op de schakelaar of wanneer het gereedschap met de stroombron is verbonden, kan dit leiden tot ongevallen.
- **Verwijder alle afstelsleutels voor u het elektrisch werktuig inschakelt.** Een sleutel die op een draaiend onderdeel van het elektrisch gereedschap werd achtergelaten, kan leiden tot verwondingen.
- **Overrek u niet. Ga altijd stevig op uw benen staan en reik niet te ver weg met uw arm.** Dit maakt een betere controle van het werktuig in onverwachte omstandigheden mogelijk.
- **Draag geen wijde kleding, dassen of sieraden die klem kunnen raken en u naar de bewegende delen toe kunnen trekken. Draag geen losse kledij of juwelen. Houd uw haar en kleding uit de buurt van bewegende delen.** Losse kledij, juwelen of lang haar kan in bewegende onderdelen verstrikt raken.
- **Als er apparaten worden geleverd voor de verbinding met een stofextractie en verzamelafaciliteiten, zorgt u ervoor dat deze zijn verbonden en goed worden gebruikt.** Het gebruik van een stofverzamelaraar vermindert stof-gerelateerde gevaren.
- **Voorom dat u door het frequent gebruik van gereedschappen laks wordt en de veiligheidsvoorschriften uit het oog verliest.** Een onzorgvuldige handeling kan binnen enkele seconden leiden tot ernstige verwondingen.

GEBRUIK VAN EN ZORG VOOR UW ELEKTRISCH GEREEDSCHAP

- **Forceer het product niet. Gebruik het correcte werktuig voor uw toepassing.** Het juiste werktuig zal de taak beter en veiliger uitvoeren aan het tempo waarvoor het werd ontworpen.
- **Gebruik het elektrisch werktuig niet als de schakelaar het niet kan in- of uitschakelen.** Een elektrisch werktuig dat niet met behulp van de



schakelaar kan worden bediend, is gevaarlijk en moet worden gerepareerd.

- **Trek de stekker uit de contactdoos en/of ontkoppel het accupack van het werktuig voor u de machine afstelt, accessoires vervangt of het werktuig opbergt.** Zulke preventieve veiligheidsmaatregelen kunnen het risico op ongewenst starten van de machine verminderen.
- **Bewaars ongebruikt elektrisch gereedschap buiten het bereik van kinderen en niet-opgeleide personen die het gereedschap of deze gebruiksaanwijzingen niet kennen.** Elektrisch gereedschap is gevaarlijk in de handen van niet-opgeleide gebruikers.
- **Elektrisch gereedschap en accessoires moeten worden onderhouden. Controleer op verkeerde afluiging of verstrikt raken van bewegende delen, defecten van onderdelen en alle andere situaties die de werking van het werktuig kunnen beïnvloeden. Indien beschadigd, laat u het elektrisch gereedschap repareren voor gebruik.** Veel ongevallen worden veroorzaakt door slecht onderhouden elektrische werktuigen.
- **Houd de zaagwerktuigen scherp en schoon.** Correct onderhouden zaagwerktuigen met scherpe randen zijn minder geneigd om verstrikt te raken en kunnen makkelijker worden bestuurd.
- **Gebruik het werktuig, de accessoires en werktuigonderdelen, etc. in overeenstemming met deze instructies en houd rekening met de bedrijfsomstandigheden en het uit te voeren werk.** Het gebruik van een elektrisch werktuig voor zaken die niet in het voorgeschreven gebruik zijn beschreven, kan leiden tot gevaarlijke situaties.
- **Houd handvatten en grepen droog, schoon en vrij van olie en vet.** Gladde handvatten en grepen laten u niet toe om de machine veilig te bedienen en in onverwachte situaties te controleren?.

GEbruik EN ONDERHOUD VAN HET ACCUaANGEDREVEN WERKTUIG

- **Herlaad enkel met de oplader die door de fabrikant is gespecificeerd.** Een oplader die voor een type accupack is geschikt kan een brandgevaar betekenen wanneer het met een ander accupack wordt gebruikt.
- **Gebruik elektrisch gereedschap uitsluitend met de specifiek toegewezen accupacks.** Het gebruik van andere accupacks kan leiden tot risico's op letsels en brand.
- **Wanneer het accupack niet wordt gebruikt, moet u het weg houden van andere metalen objecten, zoals papierclips, munten, sleutels, spijkers, schroeven of andere kleine metalen voorwerpen die een verbinding kan maken van een terminal naar een andere.** De batterijterminals kortsluiten kan leiden tot brandwonden of brand.
- **In oneigenlijke omstandigheden, kan een vloeistof uit de accu lekken; vermijd contact hiermee. Als per ongeluk contact voorkomt, spoelt u met water. Als de vloeistof in contact komt met de ogen, dient u bijkomend medische hulp te raadplegen.** Vloeistof die uit de accu lekt, kan irritatie of brandwonden veroorzaken.
- **Gebruik geen beschadigde of gewijzigde accu of gereedschap.** Beschadigde of gewijzigde accu's kunnen onvoorspelbaar gedrag vertonen en leiden tot brand, explosies, of het risico op letsel.

- **Stel accu's of gereedschap niet bloot aan vuur of hoge temperaturen.** Blootstelling aan vuur of temperaturen hoger dan 130 °C kan explosies veroorzaken.
- **Volg alle instructies en laad de accu of het gereedschap niet op buiten het temperatuurbereik dat in de handleiding wordt aangegeven.** Onjuist opladen of opladen bij temperaturen buiten het aangegeven bereik kan schade aan de accu veroorzaken en risico op brand verhogen.

ONDERHOUD

- **Laat uw elektrisch gereedschap onderhouden door een gekwalificeerd onderhoudspersoon en gebruik hierbij uitsluitend identieke vervangonderdelen.** Dit zal ervoor zorgen dat de veiligheid van het werktuig wordt behouden.
- **Beschadigde accu's mogen niet worden onderhouden.** Onderhoud van accu's mag uitsluitend worden uitgevoerd door de fabrikant of erkende dienstverleners.

VEILIGHEIDSWAARSCHUWINGEN VOOR ZITMAAIER

OPLEIDING

- Wanneer u het product gebruikt, moeten de veiligheidsregels worden opgevolgd. Voor uw eigen veiligheid en deze van omstanders, dient u deze instructies te lezen voor u het product gebruikt. Bewaar de instructies voor later gebruik.
- Gebruik uitsluitend door verantwoordelijke volwassenen, die vertrouwd zijn met en inzicht hebben in de gebruiksinstructies van de machine.
- Wees vertrouwd met de bedieningen en het correct gebruik van het product.
- Neem steeds de veiligheidsvoorzieningen in acht. Gebruik de machine niet zonder dat de zijafvoergoot goed is geplaatst en goed werkt. De mulchafdekking moet tijdens het mulchen correct geïnstalleerd zijn en goed werken.
- Wees u bewust van mogelijke gevaren, ook wanneer de machine niet in gebruik is of tijdens het wisselen van accessoires. Zo kunt u het gevaar voor brand, elektrische schokken of lichamelijke letsel beperken.
- Vervoer nooit passagiers of kinderen, ook niet als de snijbladen zijn gestopt. Passagiers kunnen vallen en ernstig gewond raken of de veilige bediening van de machine belemmeren. Kinderen die in het verleden ooit hebben meegereden, kunnen plotseling in de maaizone verschijnen voor een nieuwe rit en overreden of gegrepen worden door de machine.
- Hou er rekening mee dat de bediener of gebruiker verantwoordelijk is voor ongevallen of gevaren t.o.v. anderen of hun eigendom.
- Laat kinderen of mensen met verminderde fysieke, zintuiglijke of mentale vermogens van mensen die niet met deze instructies vertrouwd zijn, het product niet bedienen, reinigen of onderhouden. De plaatselijke wetgeving kan beperkingen opleggen i.v.m. de leeftijd van de bediener. Kinderen moeten onder toezicht staan om ervoor te zorgen dat ze niet met het product spelen.
- Volg de instructies van de fabrikant inzake goed gebruik en installatie van toebehoren. Gebruik uitsluitend originele accessoires die door de fabrikant worden



geleverd. Het gebruik van ongeschikte accessoires kan gevaar voor ernstig lichamelijk letsel met zich meebrengen.

- Verstoor nooit de beoogde functie van een veiligheidsvoorziening en verminder nooit de bescherming die een veiligheidsvoorziening biedt. Controleer regelmatig de goede werking van de veiligheidsvoorzieningen.
- Gebruik het product nooit terwijl mensen, in het bijzonder kinderen, of huisdieren zich in een straal van 15 meter van de machine bevinden omwille van het gevaar voor voorwerpen die door contact met het maaiblad worden weggegooid.
- Gebruik het product niet als er gevaar is voor bliksem.
- Gebruik het product niet bij slechte verlichting. De gebruiker heeft een duidelijk overzicht nodig van het werkgebied om mogelijke gevaren te identificeren.
- Houd handen en voeten steeds uit de buurt van het maaibereik, dat zich onder het maamechanisme en in de zijafvoergoot bevindt. Houd te allen tijde de opening van de zijafvoergoot vrij. Niet onder het maamechanisme reiken.
- Volg de instructies om accessoires te vervangen.

VOORBEREIDING

- Draag een zware, lange broek, lange mouwen en stevig anti-slip-schoeisel. Draag geen korte broek en sandalen en ga nooit op blote voeten. Draag geen loszittende kledij of kledij met loshangende snoeren of touwen.
- Draag altijd een veiligheidsbril met zijdelingse bescherming. Gebruik een stofmasker indien de bediening van het toestel veel stof veroorzaakt.
- Voorwerpen die door het snijblad worden geraakt, kunnen ernstig letsel bij personen veroorzaken. Inspecteer de plaats waar de machine zal worden gebruikt grondig en verwijder alle stenen, stokken, metaal, draad, beenderen, speelgoed en andere vreemde voorwerpen. Vergeet niet dat draden en snoeren in de messen verwickeld kunnen raken.
- Controleer de machine vóór gebruik altijd visueel om er zeker van te zijn dat de snijbladen, mesjes en de snijplotter niet versleten of beschadigd zijn.
- Richt nooit losgeraakt materiaal op iemand. Plan het maaipatroon om te voorkomen dat er materiaal naar omstanders, op wegen, trottoirs, tegen ramen en auto's wordt geslingerd. Vermijd ook dat afval tegen een muur of hindernis terechtkomt, wat ervoor kan zorgen dat het materiaal naar de bediener wordt teruggeslingerd.

BEDIENING

- Voor het starten van de machine:
 - Controleer de werking van de rem.
 - Controleer de luchtdruk in alle vier banden.
 - Controleer op losse binders.
 - Zorg ervoor dat alle beschermplaten op hun plaats zitten en goed werken.
 - Controleer het veiligheidsvergrendelingsstelsel van de zijafvoergoot.
 - Test het veiligheidsvergrendelingsstelsel voor de bestuurder.
 - Stel de zitting in op de gewenste positie.
 - Controleer het oplaadniveau van de accu.
- De machine moet worden gestart met de bestuurder op de juiste manier zittend en achter het stuur. Start het product nooit als:

- alle vier de wielen zich niet op de bodem bevinden
- De zijafvoergoot is vrijgemaakt en wordt niet beschermd door de mulchafdekking.
- handen en voeten van iedereen die zich binnen het maaibereik bevindt, niet duidelijk zichtbaar zijn.
- Ontkoppel de snijbladen wanneer de machine niet in gebruik is.
- Gebruik de kettingzaag nooit in een gesloten ruimte.
- Stop bij het oversteken van grindoppervlakken het snijblad om rondslingeren van grind en stenen te voorkomen. Rijdt steeds langzaam en behoedzaam om controleverlies over de machine te voorkomen.
- Schakel de het product voorzichtig in, volgens de instructies en zorg dat handen en voeten zich uit de buurt van de messen bevinden. Steek uw handen of voeten niet in de buurt van of onder ronddraaiende onderdelen.
- Maai niet in achterwaartse richting, tenzij het absoluut noodzakelijk is. Kijk voor en tijdens het achteruitrijden goed omlaag en achterom en let op kleine kinderen, omstanders en huisdieren.
- Wees extra voorzichtig bij het naderen van blinde hoeken, struiken, bomen of andere voorwerpen die uw zicht kunnen blokkeren, zoals overhangende takken en struiken.
- Rustig aan, alvorens te keren.
- Laat de machine nooit onbeheerd achter. Schakel voor demontage altijd de parkeerrem in, stop de snijbladen, schakel de machine uit en verwijder de startsluitel.
- Let op voor verkeer in de buurt van de openbare weg. Rijdt niet op de openbare weg met de maaiër.
- Hellingen vormen een belangrijke omgevingsfactor in verband met controleverlies en kantelongevallen, die kunnen leiden tot ernstig letsel of de dood. Werken op hellingen veronderstelt bijzondere voorzichtigheid. Als u niet tegen de helling op kunt of als u zich er ongemakkelijk bij voelt, laat deze dan liever ongemaaid. Gebruik de machine nooit op steile hellingen van meer dan 15°. Maak een kopie of knip de hellingseleider aan de achterkant van deze handleiding uit en gebruik deze om te bepalen, of de helling eventueel te steil is voor veilig gebruik.
 - Maai op en neer. Niet dwars over de hellingen heen.
 - Vermijd gaten, sporen, oneffenheden, stenen of andere verborgen voorwerpen. Oneffenheden in het terrein kunnen de machine doen kantelen. Lang gras kan hindernissen verbergen.
 - Rijdt langzaam, zodat u niet plotseling hoeft te stoppen of per ongeluk moet versnellen op een helling.
 - Maai geen nat gras op een helling. Banden kunnen de tractie met de grond verliezen en zo veroorzaken, dat u de controle over de machine verliest.
 - Gebruik altijd de remmen bij het afdalen van de helling. Schakel hellingafwaarts niet naar neutraal of stationair, waardoor u de controle over de machine kunt verliezen.
 - Vermijd starten, stoppen of keren op een helling. Als de banden tractie verliezen, ontkoppel dan de snijbladen en rijdt langzaam recht door de helling af.
 - Doe alle manoeuvres op hellingen langzaam en geleidelijk. Verander niet plotseling van snelheid of richting, waardoor de machine zou kunnen kantelen.
 - Wees extra voorzichtig bij het gebruik van de machine met hulpstukken; deze kunnen de stabiliteit

van de machine beïnvloeden. Gebruik de machine niet op steile hellingen van meer dan 15°.

- Probeer de machine niet te stabiliseren door uw voet op de grond te zetten.
- Gebruik het product niet in de buurt van afstelplaatsen, dijken, zeer steile hellingen of bermen. De machine kan plotseling kantelen als een wiel over een rand gaat, of als randen afbreken kan dit leiden tot de dood of ernstig persoonlijk letsel.

EXTRA VEILIGHEIDSWAARSCHUWINGEN VOOR DE OPLADER

- De lader is uitsluitend bedoeld voor binnenshuis gebruik.
- Primaire cellen mogen niet worden opgeladen (niet-oplaadbaar).
- Voor elk gebruik controleert u het stroomsnoer op schade. Als er tekenen van schade zijn, moet het door een gekwalificeerde deskundige in een geautoriseerd onderhoudscentrum worden vervangen om mogelijke gevaren te vermijden.
- Laad het product binnenshuis op, in een goed geventileerde ruimte. Laad het product niet op in een afgesloten ruimte.
- De oplader is uitgerust met een stekker plus aardingspen en moet worden aangesloten op een passend stopcontact, dat op juiste wijze is geïnstalleerd en geaard in overeenstemming met alle plaatselijke voorschriften en verordeningen. Gebruik geen adapters en wijzig niets aan de meegeleverde stekker. Als de stekker niet goed op het stopcontact past, laat dan een bevoegde elektricien een passend stopcontact installeren.

EXTRA WAARSCHUWINGEN BATTERIJVEILIGHEID

⚠ WAARSCHUWING! Brandgevaar, risico op explosie of brandwonden. Demonteer of verbrand de accu niet, stel deze niet bloot aan hitte boven 60 °C.

- Voorkom brand, persoonlijk letsel of materiële schade door kortsluiting en dompel het gereedschap, de wisselaccu en het laadtoestel niet onder in vloeistoffen en waarborg dat geen vloeistoffen in de apparaten en accu's kunnen dringen. Corrosieve of geleidende vloeistoffen zoals zout water, bepaalde chemicaliën, bleekmiddelen of producten die bleekmiddelen bevatten, kunnen een kortsluiting veroorzaken.
- De accu bevat bijtend zuur. Als het accu zuur in contact komt met huid of kleding, spoel dan onmiddellijk af met water gedurende 10 minuten. Schakel bovendien medische hulp in als er vloeistof in contact met de ogen komt.
- Laad geen accu's op die tekenen van lekkage vertonen. Voer deze op de juiste wijze af.

ACCUPACK VERWIJDEREN EN VOORBEREIDEN VOOR RECYCLAGE

- Voor de bescherming van de natuurlijke rijkdommen is het belangrijk om accu's op de juiste manier te recyclen of weg te gooien.
- De machine bevat loodzuuraccu's. De plaatselijke regelgeving kan een verbod op het verwijderen van loodzuuraccu's in gewoon afval bevatten. Raadpleeg uw plaatselijke afvalbeheersmaatschappij voor informatie in verband met beschikbare recyclage- en/of afvoeropties.

⚠ WAARSCHUWING! Wanneer u de accupackterminals verwijderd, dekt u ze af met dik plakband. Probeer het accupack niet te vernietigen, te demonteren of onderdelen te verwijderen. Loodzuuraccu's moeten worden gerecycled of als speciaal afval worden afgevoerd. Raak beide terminals nooit aan met metalen voorwerpen en/of lichaamsdelen aangezien een kortsluiting kan volgen. Houd de accu uit de buurt van kinderen. Wanneer u deze waarschuwingen niet naleeft, kan dit leiden tot brand en/of ernstige letsels.

TRANSPORT EN OPSLAG

- Zet de machine uit, schakel de parkeerrem in en verwijder de start sleutel. Zorg ervoor dat alle bewegende delen volledig tot stilstand zijn gekomen. Laat het product afkoelen voordat u het opbergt of vervoert in een voertuig.
- Verwijder al het vreemde materiaal van het product. Bewaar op een koele, droge en goed geventileerde plaats die niet toegankelijk is voor kinderen. De start sleutel moet worden verwijderd en op een aparte plaats worden bewaard, buiten het bereik van kinderen.
- Houd het product weg van corrosieve producten, zoals tuinchemicaliën en ontdooiingszout. Sla het product niet buitenshuis op.
- Wees extra voorzichtig bij het laden of lossen van de machine op een aanhangwagen of vrachtwagen. Trap het rempedaal in als dat nodig is om de snelheid te regelen. De machine rolt vrij als deze op een hellend vlak wordt bewogen zonder op het rempedaal te trappen of de parkeerrem in te schakelen. Overschrijd bij het laden of lossen van de machine de aanbevolen maximale hoek van 15° niet.
- Wees uiterst voorzichtig wanneer u de machine optilt of opheft voor onderhoud, reiniging, opslag of transport. Het maaiblad is scherp. Houd alle lichaamsdelen weg van het maaiblad terwijl het is blootgesteld.
- Zet de machine indien nodig vast met riemen of kabels, om beweging tijdens het transport te voorkomen.

TRANSPORT VAN LOODZUURACCU'S

- De accu's dienen in overeenstemming met de plaatselijke en nationale regelgeving te worden getransporteerd.
- Respecteer alle speciale voorwaarden op de verpakking en etikettering wanneer u de accu's door derden laat transporteren. Zorg ervoor dat de accu's tijdens het transport niet in contact komen met andere batterijen of geleidende materialen door blootliggende connectoren met isolerende, niet-geleidende doppen of plakband te beschermen. Transporteer geen accues die lekken of gebarsten zijn. Overleg met het transportbedrijf voor verder advies.

VEILIGHEIDSWAARSCHUWINGEN VOOR HET SLEPEN

- Gebruik uw gezond verstand bij het wegslepen van rijdend materieel. Een te zware last op een helling is gevaarlijk. Banden kunnen de tractie met de grond verliezen en zo veroorzaken, dat u de controle over de machine verliest.
- Volg de aanbevelingen van de fabrikant m.b.t. wielgewichten of contragewichten.
- Het totale getrokken gewicht mag niet hoger zijn dan de maximale trekbelasting van 136 kg (300 lbs.).
- Bevestig de sleepuitrusting uitsluitend aan de aankoppelplaat.
- Laat nooit kinderen of wie dan ook toe op het te slepen materieel.

- De remafstand neemt toe met de snelheid en het gewicht van de gesleepte last. Rijd langzaam, neem de tijd en zorg voor voldoende afstand om te stoppen.
- Maak geen scherpe draaibewegingen bij het slepen. Wees extra voorzichtig bij het draaien of rijden onder ongunstige omstandigheden. Wees voorzichtig bij het omschakelen in de achteruitstand.

ONDERHOUD

- Gebruik uitsluitend originele vervangonderdelen, accessoires en voorzetstukken van de fabrikant. Als u dit niet doet, kan dit mogelijks letsels of slechte prestaties veroorzaken waardoor uw garantie kan vervallen.
- Onderhoud de machine zorgvuldig en bewaar deze in goede staat. Zorg dat de snijbladen scherp, de beschermplaten op hun plaats en goed werkzaam blijven. Om ernstig persoonlijk letsel te voorkomen, schade aan de machine te vermijden en de beste prestaties te behouden, moeten beschadigde, gebogen, gebroken of ongelijkmatig versleten snijbladen worden vervangen. Een onuitgebalanceerd snijblad veroorzaakt trillingen, die de motoraandrijving kunnen beschadigen of persoonlijk letsel kunnen veroorzaken.
- Voer nooit aanpassingen of reparaties uit terwijl de motor draait en de snijbladen bewegen.
- Verwijder de start sleutel uit de machine alvorens deze te stallen, onderhoud uit te voeren of accessoires te vervangen. Deze preventieve veiligheidsmaatregelen verkleinen het risico dat het product incidenteel opstart.
- Zet de machine uit, schakel de parkeerrem in en verwijder de start sleutel. Zorg ervoor dat alle bewegende delen volledig tot stilstand zijn gekomen:
 - voordat u het product onbewaakt achterlaat (inclusief verwijdering van het maaisel)
 - alvorens een blokkade te verwijderen of de afvoergoot te ontstoppen
 - voor u het product controleert, reinigt of aan het product werkt.
 - voor het verwijderen van de mulchafdekking
 - voor het openen van de afdekking van de grasafvoergoot
 - nadat u een onbekend voorwerp raakt
 - Inspecteer de machine grondig op schade.
 - Vervang het maaiblad als dit is beschadigd.
 - Herstel alle schade vooraleer u herstart en de grasmaaier verder gebruikt.
 - als het product abnormaal begint te trillen (onmiddellijk controleren).
 - op schade controleert, in het bijzonder de handvatten
 - Vervang het maaiblad als dit is beschadigd.
 - vervang of repareer alle beschadigde onderdelen
 - Controleer op losse onderdelen en maak vast.
- U kunt de afstellingen en reparaties die in deze gebruiksaanwijzing worden vermeld, uitvoeren. Voor andere reparaties mag het product uitsluitend door een erkend servicecentrum worden gerepareerd.
- Neem contact op met een erkend servicecentrum om beschadigde of onleesbare etiketten te vervangen.
- Service aan de machine of de oplader mag uitsluitend worden uitgevoerd door gekwalificeerd reparatiepersoneel. Service of onderhoud dat door niet-gekwalificeerd personeel wordt uitgevoerd kan leiden tot verwondingen bij de gebruiker of schade aan het

product. Het product mag uitsluitend door een erkend servicecentrum worden gerepareerd.

- Controleer regelmatig of alle moeren, bouten en vijzen goed zijn vastgemaakt om zeker te zijn dat het product veilig kan worden gebruikt.
- De snijbladbouten moeten worden vastgezet met het aanbevolen draaimoment.
- Controleer de remmen voor elk gebruik en ook regelmatig tijdens het gebruik. Stel de remmen af en pleeg onderhoud indien nodig.
- De zijafvoergoot is een veerbelaste afscherming, die de zijafvoeropening op het maaimechanisme afdekt en het maaisel en puin van de bestuurder afleidt. Zorg er altijd voor dat de motor is uitgeschakeld en de snijbladen zijn gestopt met bewegen, alvorens u de zijafvoergoot inspecteert, verplaatst, reinigt of onderhoudt.
- Vervang versleten of beschadigde maaibladen en moeren in paren om het evenwicht te bewaren.
- Wees voorzichtig wanneer u de machine afstelt om te voorkomen dat uw vingers tussen de bewegende en vaste delen van de machine geklemd raken.
- Zaagblad zal enkele ogenblikken verder draaien nadat de motor is uitgeschakeld. Wanneer u de maaibladen onderhoudt, dient u er rekening mee te houden dat, ondanks het feit dat de stroombron is uitgeschakeld, de maaibladen nog steeds kunnen worden bewogen. Kom nooit met enig lichaamsdeel in het snijbladbereik, totdat u zeker weet dat de snijbladen zijn gestopt met draaien.
- Het maaiblad op het product is scherp. Wees voorzichtig en draag zware handschoenen wanneer u de veiligheidsbout installeert, vervangt, reinigt of controleert.
- Na elk gebruik, reinigt u het product met een zachte, droge doek. Een beschadigd onderdeel moet door een geautoriseerd onderhoudscentrum goed worden gerepareerd of vervangen.
- Houd de machine vrij van opgehoopt gras, bladeren of ander vuil.
- Gebruik geen water om de machine te reinigen. Gebruik een luchtstroomapparaat, zoals een compressor of bladblazer, om gras, bladeren of ander vuil te verwijderen.

BANDENONDERHOUD

De machine is uitgerust met tubeless banden van de volgende afmetingen:

- Voorzijde: 33 x 13 x 15 cm
- Achterzijde: 40 x 16 x 20 cm

Naarmate de banden meer zijn afgesleten neemt de tractie van de maaier af, waardoor de kans op een ongeluk toeneemt. Vervang de banden wanneer de diepte van het loopvlak 4 mm of minder is, of wanneer de band beschadigd is. Gebruik bij vervanging altijd originele banden. Het gebruik van verkeerde banden kan leiden tot verlies van controle over de machine, wat ernstig persoonlijk letsel kan veroorzaken.

Laat de banden uitsluitend vervangen door een erkend servicecentrum.

BANDENSPIJNING

Controleer de luchtdruk in alle vier banden voor elk gebruik. Onjuiste bandenspanning beïnvloedt het rijgedrag, de stuurspons, de tractie, de levensduur van de banden, het niveau van het snijden en het comfort van de bestuurder. Zorg ervoor dat de banden zijn opgepompt tot de aanbevolen luchtdruk van 1,4 bar.

De bandenspanning mag alleen worden gemeten of aangepast als de banden koud zijn.

BANDENREPARATIE

Als er een lek of lekke band als gevolg van doorboring optreedt, kan de band worden gerepareerd met behulp van een plug-type patch. Als de schade het gevolg is van een snede of als de lekke band niet met een patch kan worden gerepareerd, dan moet de band worden vervangen.

REMAFSTELLING

Zie pagina 258.

Als de maaier bij het intrappen van het rempedaal verder rijdt voordat hij stopt, moeten de remmen nieuw worden afgesteld.

Test na de laatste afstelling de remmen door de maaier met normale snelheid op een vlakke ondergrond te rijden, om er zeker van te zijn dat de maaier snel stopt wanneer het rempedaal wordt ingetrapt.

OBSTRUCTIE VERWIJDEREN

- Zet de machine uit, schakel de parkeerrem in en verwijder de start sleutel. Stel het maaiemechanisme in op de maximale hoogte. Zorg ervoor dat alle bewegende delen volledig tot stilstand zijn gekomen.
- Draag altijd zware veiligheidshandschoenen wanneer u een obstructie controleert en vrijmaakt. De bladen zijn scherp en de blokkage zelf kan een scherp voorwerp zijn.
- Controleer en bevrijd de zijafvoergoot zorgvuldig van verstoppingen.
- Verwijder zorgvuldig alle gevonden verstoppingen. Denk erom dat het mes tijdens het schoonmaken kan bewegen.

KEN UW PRODUCT

Zie pagina 246.

1. Activeringsknop van het snijblad

De knop voor activering van de snijbladen activeert of stopt deze.

- Trek de knop voor activering van de snijbladen omhoog om deze te activeren.
- Druk op de activeringsknop om de snijbladen te stoppen.

OPMERKING: De snijbladen moeten binnen 5 seconden stoppen. Indien de snijbladen niet stoppen, neem dan contact op met een geautoriseerd servicecentrum.

2. Koplampstoets

De koplampstoets schakelt de koplampen in en uit.

3. Stroomschakelaar

De aan-/uitschakelaar schakelt de machine AAN en UIT. De start sleutel moet in het contact zijn voordat de schakelaar kan worden bediend. Als de sleutel in de accessoirestand staat, dan wordt de stroomschakelaar ook gebruikt voor de voeding van optionele, door de fabrikant goedgekeurde maaioaccessoires.

4. Achteruitrijmodus toets

De knop voor de achteruitrijmodus schakelt de snijbladen in bij het achterwaarts manoeuvreren.

OPMERKING: De snijbladen worden tijdens het achteruitrijden niet ingeschakeld als de knop voor de achteruitrijmodus niet wordt ingedrukt en de knop voor het activeren van de snijbladen niet omhoog wordt getrokken.

5. Accuniveau-indicator/uurmeter

De indicator voor het accuniveau geeft de resterende hoeveelheid accuspanning aan. De urenteller houdt voor onderhoudsdoeleinden het totale aantal uren bij dat de machine is gebruikt (sleutel in aan-positie).

6. Zitting (met veiligheidsvergrendelingsysteem voor de bestuurder)

De zitting heeft een vergrendelingsysteem dat de snijbladen stopt als de bestuurder de maaier verlaat, terwijl de snijbladen nog draaien.

Test het systeem voor elk gebruik om er zeker van te zijn dat het correct werkt.

1. Druk op de activeringsknop om de snijbladen te stoppen.
2. Steek de start sleutel in het contact en draai deze in de stand ON.
3. Trek de knop voor activering van de snijbladen omhoog om deze te activeren.
4. Sta even op, maar kom niet van de maaier af. De snijbladen moeten binnen 5 seconden stoppen. Indien de snijbladen niet stoppen, neem dan contact op met een geautoriseerd servicecentrum.

Gebruik de maaier niet voordat het veiligheidsvergrendelingsysteem is gerepareerd.

7. Oplaadpoort

De oplaadpoort verbindt de oplader met de maaier. De led-indicator geeft de status van de accu aan tijdens het opladen.

8. Koppelingsplaat

De aankoppelplaat kan worden gebruikt om lasten van 136 kg (300 lbs.) of minder te slepen.

9. Bekerhouder

De bekerhouder biedt een handige plek om bekers of waterflessen in te plaatsen.

10. Hendel voor de hoogteverstelling van het dek

De hendel voor het verstellen van de hoogte van het maaiemechanisme verhoogt of verlaagt het maaiemechanisme.

11. Verstelhendel voor de zitting

De verstelhendel voor de zitting brengt de zitting in de gewenste positie.

12. Parkeerrem

De parkeerrem vergrendelt de machine in de rempositie.

13. Zijafvoergoot met veiligheidsvergrendelingsysteem

De zijafvoergoot voert het maaisel af. Controleer voor gebruik van de machine of de zijafvoergoot goed gesloten is. Het heeft een vergrendelingsysteem dat de snijbladen stopt, als de afvoergoot per ongeluk wordt geopend tijdens het gebruik.

Stop het gebruik van de machine en laat deze onderhouden door een geautoriseerd servicecentrum, als de snijbladen niet stoppen wanneer de zijafvoergoot tijdens het gebruik door een obstakel wordt opgetild.

14. Achteruitrijpedaal

Het achteruitrijpedaal stelt de machine in staat om achteruit te manoeuvreren.

OPMERKING: Om in achterwaartse richting te maaien moet ook de knop voor de achteruitrijmodus worden ingedrukt.

15. Rempedaal

Het rempedaal vertraagt en stopt de machine.

16. Versnellingspedaal

Het gaspedaal regelt de voorwaartse snelheid van de machine.

17. Koplamp

De koplampen verlichten het maaipad.

18. Start sleutel

Met de start sleutel wordt de aan-/uitschakelaar in de aan-, uit-, of accessoirestand gezet.

19. Mulch-afdekking

De mulchafdekking bedekt de zijafvoergoot, waardoor het maaiblad kan maaien en hersnijden voor een fijner maaisel.

20. Lader

De oplader laadt de accu's van de machine op. Het heeft een sleutelgatophangfunctie voor eenvoudige, ruimtebesparende opslag. Gebruik bij het ophangen aan de sleutelgaten ten minste één extra schroef in het gat in de montageflens om deze vast te zetten. Monteer de oplader altijd zo, dat het led-statuslampje van zichtbaar is tijdens het opladen.

21. Gebruiksaanwijzing

De gebruikershandleiding biedt belangrijke veiligheidsaanschuivingen en -instructies voor een goede en veilige bediening en onderhoud van de machine.



Verwijder de start sleutel voordat u onderhoudstaken uitvoert. Houd rekening met weggeslingerde of rondvliegende voorwerpen.

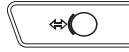

Rem
Trap het rempedaal in om de machine te stoppen.



Parkeerrem



Acceleratie
Trap het gaspedaal in om vooruit of achteruit te rijden.



Oplaadpoort



Dit apparaat voldoet aan alle geldende normen van Lid-Staat van de Europese Unie waar het werd gekocht.



EurAsian-symbool van overeenstemming



Trek de knop voor activering van de snijbladen omhoog om deze te activeren. Druk op de activeringsknop om de snijbladen te stoppen.



De machine kan in achterwaartse richting manoeuvreren met geactiveerde snijbladen, die worden ingeschakeld wanneer de RMO-knop wordt ingedrukt en het rode lampje van de knop brandt. Kijk altijd goed omlaag en achterom voor en tijdens een achterwaartse manoeuvre. Maaien in de achteruitrijmodus wordt niet aanbevolen.



Elektrisch afval mag niet samen met ander huishoudafval worden weggegooid. Gelieve te recyclen indien de mogelijkheid bestaat. Neem contact op met uw lokaal bestuur of handelaar om advies te krijgen over recycling.



Oekraïens conformiteitssymbool



Uitsluitend voor binnenshuis gebruik



Zekering met tijdsvertraging



Om gevaar voor lichamelijk letsel te verminderen dient u deze gebruikshandleiding absoluut goed door te lezen en te begrijpen voordat u het apparaat gaat gebruiken.



Risico op barsten

- EN
- ES
- IT
- NL
- PT
- RU
- PL
- CS
- HU
- RO
- LV
- LT
- ET
- HR
- SL
- SK
- BG
- UK
- TR

SYMBOLEN OP HET PRODUCT



Waarschuwing



Lees en begrijp alle aanwijzingen voordat u het product gebruikt. Volg alle waarschuwingen en veiligheidsinstructies.



Houd alle omstanders, in het bijzonder kinderen en huisdieren, op tenminste 30 m afstand van het werkgebied.



Vervoer nooit passagiers of kinderen, ook niet als de snijbladen zijn gestopt.



Kijk altijd goed omlaag en achterom voor en tijdens een achterwaartse manoeuvre en zorg ervoor dat kinderen, omstanders en huisdieren uit de buurt blijven.



Gebruik de machine niet op steile hellingen van meer dan 15°. Maai op en neer. Niet dwars over de hellingen heen.



Gegarandeerd geluidsniveau



Houd handen en voeten weg van het maaiblad en de maaizone.



Stap niet op het maamechanisme of op de zijdelingse afvoergoot. Houd rekening met weggeslingerde of rondvliegende voorwerpen.



Houd alle omstanders, in het bijzonder kinderen en huisdieren, op tenminste 30 m afstand van het werkgebied.



Om het risico op verwondingen of schade te beperken, vermijdt u contact met een warm oppervlak.



Wanneer u de machine niet in droge omstandigheden gebruikt en de instructies voor veilig gebruik niet opvolgt, kan dit leiden tot elektrische schok.



Gevaar voor elektrische schok.



Trek altijd eerst de stekker van de oplader uit het stopcontact alvorens de accu aan te sluiten of los te koppelen.



Stel het apparaat niet bloot aan regen en gebruik het niet op



Houd het product uit de buurt van ontstekingsbronnen, vonken en open vuur. Dek ventilatieopeningen niet af en zorg voor voldoende ventilatie tijdens gebruik.



Buiten het bereik van kinderen en niet-opgeleide mensen houden.



Draag gezichtsbescherming



De accu bevat bijtend zuur. Als het accuzuur in contact komt met huid of kleding, spoel dan onmiddellijk af met water gedurende 10 minuten.



Als de vloeistof in uw ogen raakt, spoelt u deze uit met proper water gedurende tenminste 10 minuten; raadpleeg daarna onmiddellijk medische hulp.



Geen lekkage. De accu moet worden gerecycled.



De machine bevat loodzuuraccu's. De plaatselijke regelgeving kan een verbod op het verwijderen van loodzuuraccu's in gewoon afval bevatten. Raadpleeg uw plaatselijke afvalbeheersmaatschappij voor informatie in verband met beschikbare recyclage- en/of afvoeropties.



De maaier stoppen



De maaier parkeren



Stop de maaier op een vlakke ondergrond. Stop de machine niet op hellingen.



Druk op de activeringsknop om de snijbladen te stoppen.



Trap het rempedaal in om de machine te stoppen.



Trap het parkeerrempedaal in om de parkeerrem in te schakelen.



Draai de start sleutel naar de OFF-stand.



Verwijder de start sleutel.



Rijden met de maaier



Maaien in achterwaartse richting



Steek de start sleutel in het contact en draai deze in de stand ON.



Trek de knop voor activering van de snijbladen omhoog om deze te activeren.



Trap het gaspedaal in.



Druk op de knop voor de achteruitrijmodus.



Trap het achteruitrijpedaal in.

SYMBOLEN IN DEZE GEBRUIKSAANWIJZING



Onderdelen of accessoires afzonderlijk verkocht



Opmerking



Waarschuwing

UITPAKKEN*Zie pagina 244 - 245.*

- Verwijder alle verpakkingsmateriaal en overtrekken en leg ze opzij van de machine en de onderdelen. Gooi het verpakkingsmateriaal niet weg tot u het product zorgvuldig heeft geïnspecteerd en met succes heeft gebruikt.
- Inspecteer het product nauwkeurig om zeker te zijn dat er geen defect is opgetreden of het geen schade heeft opgelopen tijdens het verzenden.
- Als een onderdeel beschadigd is of ontbreekt, neemt u contact op met een geautoriseerd onderhoudscentrum. Monteer de machine pas gebruiksklaar als de onderdelen zijn vervangen door nieuwe originele onderdelen van de fabrikant. Het gebruik van deze machine met beschadigde, ontbrekende of niet-originele onderdelen kan leiden tot ernstig lichamelijk letsel.
- Voor zover er bij het uitpakken van de machine al onderdelen zijn gemonteerd, controleer dan of deze correct zijn bevestigd, goed zijn vastgedraaid en (indien van toepassing) met het juiste aanhaalmoment, alvorens verder te gaan met de volgende montageschreden. Het gebruik van een product dat onjuist is gemonteerd kan leiden tot ernstige letsels.

MONTAGE*Zie pagina 248 - 250.*

- De machine moet worden gemonteerd terwijl deze op het onderstel is geplaatst. Als de montage is voltooid, stel dan het maaimechanisme in op de maximale hoogte, plaats een hellingbaan naast het onderstel en rijd de machine langzaam en behoedzaam van het onderstel af.
- Neem strikt alle specificaties over aanhaalmomenten in acht. Als u dit niet doet, kan dit leiden tot ernstige lichamelijke letsels.
- Voorkom onbeoogd starten, dat ernstig persoonlijk letsel zou kunnen veroorzaken en verwijder altijd de accu uit de machine tijdens het monteren van onderdelen.
- Wees voorzichtig bij het wegrijden van de machine van het onderstel en trap het rempedaal in wanneer nodig om de snelheid te regelen. De machine rolt vrij als deze op een hellend vlak wordt bewogen zonder op het rempedaal te trappen of de parkeerrem in te schakelen. Het niet opvolgen van deze instructies kan verlies van controle tot gevolg hebben, wat kan leiden tot overlijden, ernstig persoonlijk letsel of materiële schade.
- Als er geen hellingbaan beschikbaar is, rijd dan de machine langzaam en voorzichtig achteruit van het onderstel af, onderwijl goed omlaag en achterom kijkend. Als de machine zonder hellingbaan van het onderstel in voorwaartse richting wordt gereden, dan kan het maaimechanisme beschadigd raken.

OPLADER LED-INDICATOR

Oplader status	Verbonden met		LED		Status
	Netvoeding	Maaier	Lader	Maaier	
Stand-by	Ja	Nee	Aan	Uit	Het laadapparaat is gereed om een accupak op te laden
Bezig met laden	Ja	Ja	Aan	Langzaam Knippert	—
Oplader fout	Ja	Ja	Uit	Snel knipperen	Ofwel de temperatuur van de batterij, de capaciteit, of de oplader zelf kan defect zijn.
	Als de led-status een storing aangeeft, wacht dan ongeveer 15 minuten om de batterij en de oplader te laten afkoelen. Als de led-status zich een tweede keer herhaalt, dan moet u de oplader resetten of de batterij opnieuw plaatsen. Als een andere oplader normaal oplaadt, kan de oplader defect zijn. Als een andere batterij normaal wordt opgeladen, kan de batterijcapaciteit defect zijn.				
Volledig opgeladen	Ja	Ja	Aan	Aan	De fase Snelladen is afgelopen, het laadapparaat gaat door met laden.
Vergrendeling	Nee	Ja	Uit	Snel knipperen	De stekker is nog steeds aangesloten op de maaier. De maaier kan niet worden gestart.
Probleem	Ja	Ja	Aan	Snel knipperen	Batterijen kunnen defect zijn.
	Als de led-status defect aangeeft, dan moet u de oplader resetten of de batterij opnieuw plaatsen. Als de lampjes nog steeds een probleem aanduiden, test u het laadapparaat uit met een ander accupak. Als een ander accupak wel gewoon wordt opgeladen, gooit u het defecte accupak weg (raadpleeg de sectie onderhoud).				

ONDERHOUDSSCHEMA

	Controleer voor elk gebruik	Elke 25 uur	Elke 50 uur of jaarlijks	Voor de opslag	Eenmaal per maand tijdens de opslag
Controleer de werking van de rem.	x				
Controleer de luchtdruk in alle vier banden.	x				
Controleer het veiligheidsvergrendelingssysteem van de zijafvoergoot.	x				
Controleer op losse binders.	x			x	
Verwijder al het vreemde materiaal van het product.	x			x	
Inspecteren / vervangen van de mulchsnijsbladen.	x	x			
Reinig de accupolen.			x		
Inspecteer de accu en laad deze op.	x				x

OPMERKING: Als het product in stoffige gebieden wordt gebruikt moet er vaker onderhoud worden gepleegd.

Wanneer het product de maximale cijfers uit de tabel heeft overschreden, moet onderhoud nog steeds worden uitgevoerd volgens tijdsintervallen of gebruiksuren die hierin zijn vermeld.

Als u niet zeker weet hoe een van de bovengenoemde onderhoudspunten uit te voeren, laat de machine dan uitsluitend onderhouden door een erkend servicecentrum.

PROBLEEMOPLOSSEN

Als deze oplossingen het probleem niet verhelpen, neemt u contact op met uw geautoriseerde onderhoudsverdeler.

PROBLEEM	Mogelijke oorzaak	OPLOSSING
De machine start niet.	De accu is bijna leeg.	Laad de accu op.
	De oplader is aangesloten op de machine.	Koppel de oplader los van de machine.
	De start sleutel steekt niet in het contact of staat in de OFF-stand.	Steek de start sleutel in het contact en draai deze in de stand ON.
	Gebrekkige aansluiting van de accukabel	Controleer en reinig alle accuaansluitingen.
De machine komt niet in beweging.	De start sleutel steekt niet in het contact of staat in de OFF-stand.	Steek de start sleutel in het contact en draai deze in de stand ON.
	De parkeerrem is ingeschakeld.	Schakel de parkeerrem uit.
	Het rempedaal wordt ingedrukt en/of het gaspedaal wordt niet ingedrukt.	Laat het rempedaal los en trap het gaspedaal in.
	De oplader is aangesloten op de machine.	Koppel de oplader los van de machine.
Maaier maait het gras oneven.	De bandenspanning is ongelijk.	Controleer de luchtdruk in alle vier banden.
	Het maai mechanisme is niet op niveau.	Stel het niveau van het maai mechanisme in.
	Het snijblad is versleten, gebogen, zit los of is lam.	Vervang het maaiblad.
	Er zit opgehoopt vuil onder de machine.	Reinig de onderkant van het maaidek.
Grasmaaier mulcht niet goed.	De maaisnelheid is te hoog.	Maai op een lagere snelheid.
	Nat grasafval blijft aan de onderkant van het dek kleven.	Wacht tot het gras droog is voor het maaien.
	Het gras staat te hoog.	Maai eenmaal op hoge maaihoogte, daarna weer op de gewenste hoogte.
	Het snijblad is versleten, gebogen, zit los of is lam.	Vervang het maaiblad.
De machine trilt met een hogere frequentie.	De maaisnelheid is te hoog.	Maai op een lagere snelheid.
	Het snijblad is in onbalans, zit los, of is overmatig dan wel ongelijkmatig versleten.	Vervang het maaiblad.
Gebrekkige afvoer van het gras.	Motoras is gebogen.	Stop de motor en neem de start sleutel eruit. Inspecteer het product grondig op schade. Laat de machine door een erkend servicecentrum onderhouden voordat u deze opnieuw opstart.
	De zijafvoergoot of -opening is verstopt.	Reinig de zijafvoergoot en de -opening.
	Het gras is nat.	Laat het gras drogen alvorens het te maaien.
	De maaisnelheid is te hoog.	Maai op een lagere snelheid.
	Het gras staat te hoog.	Maai eenmaal op hoge maaihoogte, daarna weer op de gewenste hoogte.



Motor stopt tijdens het maaien.	Maaahoogte is te laag ingesteld.	Verhoog de maaahoogte.
	De accu is bijna leeg.	Laad de accu op.
De snijbladen roteren niet.	De accu is bijna leeg.	Laad de accu op.
	De schakelaar voor de zijafvoergrendeling wordt niet ingedrukt door de zijafvoergoot.	Druk de zijafvoergoot omlaag en zorg ervoor dat deze de zijafvoergrendelingsschakelaar volledig indrukt.
	De activeringsknop van het snijblad staat omlaag.	Trek de knop voor activering van de snijbladen omhoog om deze te activeren.
	De bestuurder bevindt zich niet in de juiste zithouding.	Neem volledig in de zitting plaats.
De snijbladen roteren niet tijdens achterwaarts manoeuvreren.	Er zit opgehoopt vuil onder de maaier.	Reinig de onderkant van het maaidek.
	De optie voor de achteruitrijmodus is uitgeschakeld.	Druk op de knop om de achteruitrijmodus te activeren.
	De activeringsknop van het snijblad staat omlaag.	Trek de knop voor activering van de snijbladen omhoog om deze te activeren.
De machine komt niet op volle snelheid.	De accu is bijna leeg.	Laad de accu op.
De snijbladen blijven roteren nadat de bestuurder de zitting verlaat zonder de parkeerrem in te schakelen.	Het veiligheidsvergrendelingssysteem werkt niet goed.	Zorg ervoor dat de plug van het veiligheidsvergrendelingssysteem goed is aangesloten. Als de snijbladen nog steeds niet stoppen, laat de machine dan uitsluitend door een geautoriseerd servicecentrum inspecteren.
De koplampen werken niet.	De koplampen staan uit.	Druk de koplampstoets in om de koplampen in te schakelen.
	De koplampen zijn beschadigd.	Vervang de koplampen.
De accu laadt niet op.	De accucellen werken niet goed.	Vervang de accu.
	De kabelverbindingen zijn slecht.	Controleer en reinig alle accuaansluitingen.



VEELGESTELDE VRAGEN

- Kan de maaier aangesloten blijven op de oplader als deze niet wordt gebruikt?
 - Ja, laadt de maaier voortdurend op als deze niet in gebruik is.
- Wat is de aanbevolen bandenspanning en hoe vaak moet ik de luchtdruk in de banden controleren?
 - Voor de beste prestaties moet de bandenspanning 1,4 bar zijn. Controleer de luchtdruk in alle vier banden voor elk gebruik.
- Wat kan veroorzaken dat de snijbladen stoppen tijdens het gebruik?
 - Controleer de accuniveau-indicator. De motor van het maaimechanisme wordt uitgeschakeld wanneer de accu bijna leeg is, zodat u voldoende tijd heeft om terug te rijden naar de oplaadlocatie. Rij terug en laad de accu onmiddellijk op.
- Als het accuniveau niet te laag is, vertraag dan het maaimechanisme of plaats het op een hoger niveau. Toepassingen met een hoge belasting kunnen ook leiden tot het stoppen van één of beide motoren van het maaimechanisme.
 - Controleer of de zijafvoergoot goed gesloten is. Druk de zijafvoergoot omlaag en zorg ervoor dat deze de zijafvoervergrendelingschakelaar volledig indrukt.
- Waarom versnelt de maaier hellingafwaarts soms wel en dan weer niet?
 - Voor uw veiligheid en betere prestaties is de maaier zo ontworpen dat hij automatisch zijn snelheid beperkt bij het rijden op een helling, wat kan leiden tot schommelingen in de snelheid.
- Waarom maakt de maaier een piepend geluid als ik achteruit rijd?
 - Om iedereen in de buurt van de maaier te waarschuwen.
- Hoe breng ik tijdens het manoeuvreren van de maaier deze volledig tot stilstand?
 - Trap het rempedaal in om de machine te stoppen. Dit product heeft geen hydrostatische aandrijving.
- Waarom maakt de maaier een piepend geluid als ik de zitting verlaat?
 - De parkeerrem is niet ingeschakeld of de startsleutel is nog steeds in het contact en staat in de stand ON. Verwijder altijd de sleutel als de maaier niet in gebruik is.
- Wanneer moet ik de parkeerrem gebruiken?
 - Schakel altijd de parkeerrem in voordat u de maaier verlaat.
- Kan ik het maaimechanisme afspoelen met een tuinslang?
 - Gebruik geen water om de machine te reinigen. Gebruik een bladblazer of luchtcompressor om het te reinigen.

Na conceção do seu trator corta-relvas, foi dada a máxima prioridade à segurança, ao desempenho e à fiabilidade.

USO PREVISTO

O trator corta-relvas destina-se exclusivamente à utilização em espaços exteriores.

Este produto foi concebido para o corte doméstico de relva. A lâmina deve girar aproximadamente paralela ao solo sobre o qual está a girar. As quatro rodas devem tocar o chão, enquanto estiver a cortar.

O produto só deve ser utilizado em aplicações domésticas por adultos que tenham recebido formação adequada sobre os perigos e medidas/acções preventivas a realizar durante a utilização do produto.

Não a use para nenhuma outra finalidade.

AVISOS DE SEGURANÇA GERAIS DO PRODUTO

⚠ ADVERTÊNCIA! Leia todas as instruções dos avisos de segurança, as ilustrações e as especificações técnicas fornecidas com este produto. O incumprimento das instruções seguintes pode ocasionar acidentes como incêndios, choques eléctricos e/ou ferimentos graves.

Conserve estas advertências e instruções para que possa consultá-las mais tarde.

O termo "ferramenta elétrica" nos avisos refere-se ao seu produto alimentado diretamente pela rede elétrica (com cabo elétrico) ou alimentado por bateria (sem cabo elétrico).

AMBIENTE DE TRABALHO

- **Mantenha a área de trabalho limpa e bem iluminada.** As áreas desordenadas ou escuras são um convite para acidentes.
- **Não opere ferramentas eléctricas em atmosferas explosivas, tais como na presença de líquidos inflamáveis, gases ou poeira.** As ferramentas eléctricas criam faíscas que podem causar a inflamação de poeiras ou vapores.
- **Ao operar esta ferramenta eléctrica, mantenha as crianças e as pessoas presentes afastadas.** Distrações podem fazer com que perca o controlo.

SEGURANÇA ELÉCTRICA

- **As fichas eléctricas da ferramenta têm de corresponder à tomada. Nunca altere a ficha seja de que maneira for. Não use quaisquer fichas adaptadoras com ferramentas de ligação com terra.** As fichas não modificadas e tomadas compatíveis reduzirão o risco de choque eléctrico.
- **Evite o contacto do corpo com superfícies com ligação terra ou enterradas, tais como tubos, radiadores, fogões e frigoríficos.** Há um aumento do risco de choque eléctrico se o seu corpo estiver ligado à terra.
- **Não exponha este produto à chuva ou humidade elevada.** A entrada de água na ferramenta eléctrica aumentará o risco de choque eléctrico.
- **Não abuse do cabo de alimentação. Nunca use o cabo para carregar, puxar ou retirar a ficha da ferramenta da tomada. Mantenha o cabo afastado do calor, óleo, pontas afiadas ou peças móveis.** Os cabos danificados ou emaranhados aumentam o risco de choque eléctrico.
- **Ao operar uma ferramenta eléctrica ao ar livre, use um cabo de extensão apropriado para o uso ao ar**

livre. A utilização de um cabo apropriado para o uso ao ar livre reduz o risco de choque eléctrico.

- **Se operar uma ferramenta eléctrica num local húmido é inevitável, use uma fonte com protecção de dispositivo de corrente residual (RCD).** O uso de um RCD reduz o risco de choque eléctrico.

SEGURANÇA PESSOAL

- **Ao operar esta ferramenta eléctrica, permaneça alerta, tenha em atenção ao que está a fazer e use o bom senso. Não utilize a ferramenta eléctrica quando se sentir cansado ou se se encontrar sob a influência de drogas, álcool ou medicamentos.** Um momento de desatenção enquanto opera estas ferramentas eléctricas pode resultar em ferimentos graves.
 - **Utilizar equipamento de protecção. Use sempre protecção para os olhos.** Equipamento de protecção (por exemplo, máscara para poeiras, calçado antiderrapante, capacete ou protecção para os ouvidos) utilizado para as condições adequadas irá reduzir o risco de ferimentos.
 - **Evite o arranque involuntário. Assegure-se de que o interruptor se encontra na posição de desligado antes de o ligar à fonte de energia e/ou bateria, levantando ou transportando a ferramenta.** Transportar ferramentas eléctricas com o seu dedo no interruptor ou ligar à corrente ferramentas eléctricas que têm o interruptor ligado são um convite a acidentes.
 - **Remova qualquer chave de ajuste antes de ligar a ferramenta eléctrica.** Uma chave-inglesa ou uma chave colocada numa peça móvel da ferramenta eléctrica pode causar lesões pessoais.
 - **Não se aproxime em demasia. Fique sempre bem apoiado nas pernas e não estique demasiado o braço.** Isto possibilita um melhor controlo da ferramenta eléctrica em situações inesperadas.
 - **Use roupas adequadas. Não use roupa larga ou acessórios de jóias. Mantenha o seu cabelo e a sua roupa afastados de peças em movimento.** A roupa larga, jóias ou cabelo comprido podem ficar presos nas peças móveis.
 - **Se são fornecidos os dispositivos para a ligação de espaços de extracção e recolha de pó, assegure-se de que estes se encontram conectados e usados correctamente.** A utilização de um colector de pó pode reduzir os perigos relacionados com o pó.
 - **Estar familiarizado com as ferramentas por as utilizar com frequência não é razão para se tornar descuidado e para ignorar os princípios de segurança referentes a ferramentas.** Uma ação imprudente pode provocar lesões graves numa fração de segundo.
- ## UTILIZAÇÃO E MANUTENÇÃO DA FERRAMENTA ELÉCTRICA
- **Não force o produto. Use a ferramenta eléctrica correcta para a sua aplicação.** A ferramenta fará o seu trabalho melhor e de forma mais segura trabalhando ao ritmo para que foi concebida.
 - **Não use uma ferramenta caso o interruptor não ligue e desligue a ferramenta eléctrica correctamente.** Qualquer ferramenta eléctrica que não possa ser controlada com o interruptor é perigosa e deve ser reparada.

- **Antes de fazer quaisquer ajustes, substituir acessórios, ou guardar ferramentas eléctricas, desencaixe a ficha da tomada da rede eléctrica e/ou desmonte o conjunto de baterias (se for desmontável) da ferramenta eléctrica.** Estas medidas de segurança preventivas reduzem o risco de arranque acidental da ferramenta eléctrica.
- **Armazene as ferramentas eléctricas fora do alcance das crianças e não permita que pessoas não familiarizadas com a ferramenta eléctrica ou com estas instruções utilizem a ferramenta eléctrica.** As ferramentas eléctricas são perigosas nas mãos de utilizadores inexperientes.
- **Faça manutenção às ferramentas eléctricas e aos respectivos acessórios.** Verifique se existe desalinhamento ou emperramento das peças móveis, ruptura das peças e qualquer outra condição que possa ter afectado o funcionamento da ferramenta eléctrica. Se danificado, mande a ferramenta eléctrica ser reparada antes de a utilizar. Muitos acidentes são causados por ferramentas eléctricas com fracas manutenções.
- **Mantenha as ferramentas de corte afiadas e limpas.** É menos provável que as ferramentas de corte com uma correcta manutenção e com pontas de corte afiadas fiquem presas e são mais fáceis de controlar.
- **Utilize a ferramenta, acessórios, peças eléctricas, etc., de acordo com estas instruções, tendo em conta as condições de trabalho e o trabalho que se vai realizar.** O uso da ferramenta eléctrica para as operações diferentes daquelas a que se destina podem causar uma situação perigosa.
- **Mantenha os cabos e as superfícies de agarre secos, limpos e livres de óleo ou gordura.** Os cabos e superfícies de fixação resvaladiças não permitem uma fixação e um controlo seguro da ferramenta em situações inesperadas.

■ **Mantenha os cabos e as superfícies de agarre secos, limpos e livres de óleo ou gordura.** Os cabos e superfícies de fixação resvaladiças não permitem uma fixação e um controlo seguro da ferramenta em situações inesperadas.

■ **Utilize a ferramenta, acessórios, peças eléctricas, etc., de acordo com estas instruções, tendo em conta as condições de trabalho e o trabalho que se vai realizar.** O uso da ferramenta eléctrica para as operações diferentes daquelas a que se destina podem causar uma situação perigosa.

■ **Mantenha os cabos e as superfícies de agarre secos, limpos e livres de óleo ou gordura.** Os cabos e superfícies de fixação resvaladiças não permitem uma fixação e um controlo seguro da ferramenta em situações inesperadas.

UTILIZAÇÃO E MANUTENÇÃO DA BATERIA

- **Recarregue apenas com o carregador especificado pelo fabricante.** Um carregador que seja adequado para um tipo de bateria pode causar risco de incêndio, quando utilizado com outra bateria.
- **Use ferramentas eléctricas somente com baterias especificamente concebidas.** O uso de qualquer outro tipo de bateria pode causar risco de lesões e incêndio.
- **Quando a bateria não estiver a ser utilizada, mantenha-a afastada de outros objectos metálicos como cliques de papel, moedas, chaves, pregos, parafusos, ou outros pequenos objectos metálicos que podem fazer a ligação de um terminal para outro.** Ligar os terminais da bateria em conjunto pode causar queimaduras ou um incêndio.
- **Sob circunstâncias abusivas, o líquido pode ser ejectado da bateria, evite o contacto. Se o contacto ocorrer acidentalmente, limpe com água abundante. Se o líquido entrar em contacto com os olhos, procure adicionalmente assistência médica.** O líquido ejectado da bateria pode causar irritação ou queimaduras.
- **Não use um conjunto de baterias ou uma ferramenta que tenha sido sofrido danos ou modificações.** Baterias danificadas ou modificadas podem ter um comportamento imprevisível, resultando em incêndio, explosão ou risco de ferimentos.

- **Não exponha um conjunto de baterias nem uma ferramenta ao fogo ou a temperaturas excessivas.** A exposição ao fogo ou a temperaturas acima de 130 °C pode causar uma explosão.
- **Siga todas as instruções de carregamento e não dê carga ao conjunto de baterias ou à ferramenta fora da amplitude de temperaturas especificada nas instruções.** O carregamento feito de forma incorrecta ou sob temperaturas fora da amplitude especificada pode danificar a bateria e aumentar o risco de incêndio.

MANUTENÇÃO

- **A manutenção da sua ferramenta eléctrica deve ser efectuada por uma pessoa qualificada para reparações, utilizando apenas peças de substituição idênticas.** Isto assegurará que a segurança da ferramenta eléctrica é mantida.
- **Nunca tente reparar nem fazer manutenção a conjuntos de baterias danificados.** A reparação e manutenção de conjuntos de baterias só deve ser feita pelo fabricante ou por um centro de assistência autorizado.

AVISOS DE SEGURANÇA DO TRATOR CORTA-RELVAS

FORMAÇÃO

- Ao utilizar o produto, devem seguir-se as normas de segurança. Para a sua própria segurança e a dos que o rodeiam, leia estas instruções antes de utilizar o produto. Guarde as instruções para usá-las no futuro.
- O produto só deve ser utilizado por adultos responsáveis, familiarizados com as instruções e que compreendam as mesmas.
- Familiarize-se com os controlos e a utilização adequada do aparelho.
- Utilize sempre os dispositivos protetores de segurança. Não utilize o produto sem a saída de descarga lateral instalada e a funcionar corretamente. A cobertura de matéria seca deve ser instalada e funcionar corretamente durante a operação de corte de matéria seca.
- Atenção aos possíveis perigos quando não estiver a utilizar o produto ou ao mudar de acessórios. Reduz assim os riscos de choque eléctrico, de incêndio ou de ferimentos graves.
- Nunca transporte passageiros nem crianças mesmo que as lâminas tenham parado. Os passageiros podem cair e ferir-se com gravidade ou interferir com o funcionamento seguro do produto. As crianças que tenham sido transportadas podem surgir subitamente na área de corte para serem transportadas novamente e ser atropeladas ou abalroadas pelo produto.
- Mantenha em mente que o operador ou o utilizador é responsável pelos acidentes ou perigos que ocorrem a outras pessoas ou à sua propriedade.
- Nunca permita que crianças ou pessoas com capacidades físicas, sensoriais ou mentais reduzidas, ou pessoas não familiarizadas com estas instruções, operem, limpem ou realizem qualquer manutenção no aparelho. A legislação local pode restringir a idade do operador. As crianças devem ser mantidas sob vigilância adequada para se garantir que não brincam com o produto.

EN

ES

IT

PL

PT

NL

RU

PL

CS

HU

RO

LV

LT

ET

HR

SL

SK

BG

UK

TR

- Siga as instruções do fabricante para uma operação e instalação adequadas dos acessórios. Use apenas os acessórios aprovados pelo fabricante. A utilização de acessórios inadaptados pode provocar riscos de ferimentos.
- Nunca interfira com a função prevista de um dispositivo de segurança nem reduza a proteção fornecida por um dispositivo de segurança. Verifique o correto funcionamento dos dispositivos de segurança regularmente.
- Devido ao perigo de projeção de objetos que possam entrar em contacto com a lâmina, evite utilizar o produto a menos de 15 m de distância de outras pessoas, especialmente crianças ou animais.
- Não utilize o aparelho quando houver risco de relâmpago.
- Não utilize o produto em condições de má iluminação. O operador necessita de uma visão clara da área de trabalho para identificar potenciais perigos.
- Mantenha as mãos e os pés afastados da área de corte, que se encontra por baixo da plataforma do corta-relvas e no interior da saída de descarga lateral. Mantenha a saída de descarga lateral sempre desobstruída. Não alcance por baixo da plataforma do corta-relvas.
- Siga as instruções para mudar os acessórios.

PREPARAÇÃO

- Use calças compridas de tecido grosso, mangas compridas e calçado grosso anti-derrapante. Não use calções e sandálias, nem ande descalço. Evite usar roupa larga ou com cordões ou laços.
- Use sempre óculos de segurança com protectores laterais. Use uma máscara de rosto caso a operação seja poeirenta.
- Os objetos atingidos pela lâmina podem provocar ferimentos pessoais graves. Inspeccione cuidadosamente a área onde o cortador vai ser utilizado e retire todas as rochas, paus, metais, fios, ossos, brinquedos ou outros objectos estranhos. Não se esqueça de que os fios ou cabos podem enleiar-se nas lâminas.
- Antes de utilizar, inspeccione o produto visualmente para garantir que as lâminas, porcas das lâminas e unidade do cortador não estão gastas ou danificadas.
- Nunca direcione o material descarregado para quaisquer pessoas. Planeie o padrão de corte da relva para evitar a descarga de material na direção de transeuntes, estradas, passeios, janelas e automóveis. Evite também descarregar o material contra uma parede ou uma obstrução, que possam fazer com que o material ricochete para trás para o operador.

UTILIZAÇÃO

- Antes de ligar o produto:
 - Verifique o funcionamento dos travões.
 - Verifique a pressão do ar nos quatro pneus.
 - Verifique se não existem fixadores soltos.
 - Certifique-se de que todas as proteções estão instaladas e a funcionar corretamente.
 - Verifique o sistema de interbloqueio de segurança da saída de descarga lateral.
 - Teste o sistema de interbloqueio de segurança da presença do operador.
 - Ajuste o assento à posição preferida.
 - Verifique o nível de carga da bateria.

- O produto deve ser ligado com o utilizador corretamente sentado e atrás do volante. Nunca ligue o produto se:
 - as quatro rodas não estiverem no chão
 - A saída de descarga está exposta e não protegida pela cobertura de matéria seca.
 - se houver pés ou mãos na zona de corte
- Desengrene as lâminas quando o produto não estiver a ser utilizado.
- Nunca utilize a serra de corrente num espaço fechado.
- Pare a lâmina ao atravessar superfícies de gralilha para evitar a descarga de gralilha e pedras. Conduza o produto lentamente e com cuidado para evitar a perda de controlo.
- Ligue o produto cuidadosamente, de acordo com as instruções, e mantenha as mãos e os pés afastados das lâminas. Não coloque as mãos ou os pés próximo das peças rotativas.
- Não corte a relva no modo de marcha-atrás a menos que seja absolutamente necessário. Antes e durante a deslocação em marcha-atrás, olhe para trás e para baixo para identificar a presença de crianças pequenas, transeuntes e animais de estimação.
- Tenha especial cuidado quando se aproximar de esquinas sem visibilidade, arbustos, árvores ou outros objectos (incluindo ramadas pendentes de arbustos) que possam bloquear a sua visão.
- Abrande antes de virar.
- Nunca deixe um produto ligado sem supervisão. Engrene sempre o travão de estacionamento, pare as lâminas, desligue o produto e retire a chave de ignição antes de desmontar.
- Mantenha-se atento ao trânsito ao operar nas imediações de vias públicas. Não opere o corta-relvas em vias públicas.
- As inclinações são um importante fator relacionado com acidentes por perda de controlo e tombamentos, que podem resultar em ferimentos graves ou na morte. A operação em inclinações requer um cuidado extra. Se não conseguir avançar em marcha-atrás na inclinação ou se não se sentir confortável ao fazê-lo, não corte a relva. Nunca utilize o produto em inclinações íngremes com um gradiente superior a 15°. Faça uma cópia ou corte o guia da inclinação que se encontra no verso deste manual e utilize-o para determinar se a inclinação é demasiado íngreme para uma operação segura.
 - Corte a relva para cima e para baixo; nunca atravesse as inclinações.
 - Evite furos, raízes, solavancos, pedras ou outros objectos escondidos. O terreno irregular pode fazer tombar o produto. A relva alta pode esconder obstáculos.
 - Utilize uma velocidade lenta para que não tenha de parar subitamente ou acelerar acidentalmente numa inclinação.
 - Não corte relva molhada em inclinações. Os pneus podem perder tração no terreno e fazer com que perca o controlo do produto.
 - Utilize sempre os travões ao descer a inclinação. Não mude para ponto morto durante a descida, pois pode fazer com que perca o controlo do produto.
 - Evite arrancar, parar ou virar numa inclinação. Se os pneus perderem tração, desengrene as lâminas e avance lentamente e em linha reta ao descer a inclinação.

- Mantenha todos os movimentos em inclinações lentos e graduais. Não realize mudanças repentinas de velocidade ou direção, que podem provocar o tombamento do produto.
- Exerça cautela adicional ao utilizar o produto com acessórios; podem afetar a estabilidade do produto. Não utilize o produto em inclinações íngremes, com um gradiente superior a 15°.
- Não tente estabilizar o produto, colocando o pé no chão.
- Não utilize o aparelho perto de declives, valas, zonas de inclinação excessiva ou aterros. O produto poderá deslizar repentinamente se uma roda transpuser um rebordo ou se os rebordos cederem e provocar a morte ou ferimentos graves.

AVISOS DE SEGURANÇA ADICIONAIS DO CARREGADOR

- O carregador foi concebido para uso em interiores.
- Não recarregue pilhas primárias (não recarregáveis).
- Antes de cada uso, examine o cabo para ver se está danificado. Caso existam sinais de danos, este deve ser substituído por um técnico qualificado num centro de assistência autorizado para evitar perigos.
- Carregue o produto numa área interior e bem ventilada. Não carregue o produto num espaço confinado.
- O carregador está equipado com uma ficha que inclui um pino de terra e deve ser ligada a uma tomada correspondente que tenha sido corretamente instalada com ligação de terra, de acordo com todos os códigos e portarias locais. Não utilize adaptadores nem modifique a ficha fornecida. Se não puder ser inserida correctamente na tomada, mande instalar uma tomada adequada por um electricista qualificado.

AVISOS DE SEGURANÇA ADICIONAIS DAS BATERIAS

- ⚠ **ADVERTÊNCIA!** Risco de incêndio, explosão ou queimaduras. Não desmontar, expor a temperaturas superiores a 60 °C nem incinerar a unidade da bateria.
- Para evitar o risco de incêndio, de feridas ou de danificação do produto causado por um curto-circuito, não imerja a bateria intercambiável ou o carregador em líquidos e assegure-se de que líquidos não penetrem nos aparelhos ou nas baterias. Líquidos corrosivos ou condutivos como água salgada, determinadas substâncias químicas ou produtos que contenham branqueadores podem causar um curto-circuito.
 - A unidade da bateria contém ácido. Se o ácido entrar em contacto com a pele ou peças de vestuário, lave imediatamente com água durante 10 minutos. Se o líquido entrar em contacto com os olhos, procure também ajuda médica.
 - Não dê carga a conjuntos de baterias que mostrem sinais visíveis de fugas. Deite-os fora correctamente.

REMOÇÃO DA BATERIA PREPARAÇÃO PARA A RECICLAGEM

- Para proteger o ambiente, recicle ou elimine as baterias correctamente.
- O produto contém baterias de chumbo-ácido. Os regulamentos locais poderão proibir a eliminação de baterias de chumbo-ácido juntamente com os resíduos comuns. Consulte com o serviço local de recolha de lixo para obter informação sobre as possíveis opções de reciclagem e/ou eliminação das baterias.

⚠ **ADVERTÊNCIA!** Após a remoção, tape os terminais da bateria com fita adesiva forte. Não tente destruir ou desmontar a bateria nem remover qualquer dos seus componentes. As baterias de chumbo-ácido devem ser recicladas ou eliminadas corretamente. Além disso, nunca toque em ambos os terminais com objectos metálicos e/ou peças do corpo uma vez que pode provocar um curto-circuito. Mantenha a unidade da bateria afastada das crianças. O não cumprimento destes avisos pode provocar incêndio e/ou lesões graves.

TRANSPORTE E ARMAZENAMENTO

- Desligue o produto, aplique o travão de estacionamento e retire a chave da ignição. Certifique-se de que todas as peças em movimento pararam completamente. Permita que o produto arrefeça antes de guardar ou transportar num veículo.
- Limpe todos os materiais estranhos do produto. Guarde-o num local fresco e seco e bem ventilado a que as crianças não consigam aceder. A chave da ignição deve ser retirada e guardada num local distinto, fora do alcance das crianças.
- Mantenha o produto afastado de agentes corrosivos tais como produtos químicos de jardim e sais de remoção de gelo. Não guarde o produto em espaços exteriores.
- Exerça cuidado adicional ao carregar ou descarregar o produto num reboque ou camião. Pise o pedal do travão conforme necessário para controlar a velocidade. O produto rola livremente se for movido numa superfície inclinada sem pisar no pedal do travão ou engrunar o travão de estacionamento. Ao carregar ou descarregar o produto, não exceda o ângulo de operação máximo recomendado de 15°.
- Tenha muito cuidado ao levantar ou inclinar a máquina para operações de manutenção, limpeza, armazenamento ou transporte. A lâmina é afiada. Mantenha todas as partes do corpo afastadas da lâmina enquanto a lâmina se encontrar exposta.
- Prenda o produto, conforme necessário, utilizando estropos ou cabos para evitar a movimentação durante o transporte.

TRANSPORTAR BATERIAS DE CHUMBO-ÁCIDO

- Transporte as baterias em conformidade com as disposições e regulamentos locais e nacionais.
- Siga todos os requisitos especiais na embalagem e rótulos ao transportar baterias por um terceiro. Certifique-se de que nenhuma bateria pode entrar em contacto com outras baterias ou materiais condutores durante o transporte protegendo os conectores expostos com tampas ou fita isoladora e não condutora. Não transporte baterias que estejam rachadas ou com fugas. Confirme com a empresa de envio para mais conselhos.

AVISOS DE SEGURANÇA DO REBOQUE

- Utilize o senso comum ao rebocar equipamentos. É perigoso transportar uma carga excessivamente pesada em inclinações. Os pneus podem perder tração no terreno e fazer com que perca o controlo do produto.
- Siga as recomendações do fabricante quanto aos pesos ou contrapesos das rodas.
- O peso total rebocado não deve exceder a carga máxima de reboque de 136 kg.
- Prenda o equipamento de reboque apenas com a placa de engate.

- Nunca permita a presença de crianças ou de outras pessoas no equipamento rebocado.
- A distância de paragem aumenta com a velocidade e o peso da carga rebocada. Desloque-se lentamente e considere mais tempo e distância para parar.
- Ao rebocar, não faça viragens acentuadas. Utilize cautela adicional ao virar ou em condições de superfície adversas. Tenha cuidado quando fizer marcha-atrás.

MANUTENÇÃO

- Utilize apenas peças de substituição, acessórios e encaixes do fabricante original. A inobservância desta indicação pode causar um fraco desempenho, possíveis lesões e poderá anular a sua garantia.
- Proceda à manutenção do produto com cuidado e mantenha-o em bom estado de funcionamento. Mantenha as lâminas afiadas e as proteções instaladas e em bom estado de funcionamento. Para evitar ferimentos pessoais graves, evite danificar o produto e, para manter o melhor desempenho, substitua as lâminas danificadas, dobradas, com fendas ou que apresentem um desgaste irregular. Uma lâmina desequilibrada provoca vibração, que pode causar danos na unidade do motor ou ferimentos pessoais.
- Nunca efetue quaisquer ajustes ou reparações com o motor em funcionamento e as lâminas em movimento.
- Retire a chave da ignição do produto antes de armazenar, realizar tarefas de assistência ou mudar de acessórios. Essas medidas de prevenção reduzem o risco de dar arranque ao motor acidentalmente.
- Desligue o produto, aplique o travão de estacionamento e retire a chave da ignição. Certifique-se de que todas as peças em movimento pararam completamente:
 - antes de deixar o produto desacompanhado (incluindo a eliminação de aparas de relva)
 - antes de desobstruir bloqueios ou desentupir a calha de descarga
 - antes de verificar, limpar ou funcionar com o produto
 - antes de retirar a cobertura de matéria seca
 - antes de abrir a tampa da saída de descarga de aparas
 - depois de embater num objecto estranho
 - Verifique cuidadosamente se o cortador tem algum dano.
 - Substitua a lâmina se estiver danificada.
 - Repare qualquer dano antes de retomar e continuar a operação do corta relva.
 - se o produto começar a vibrar de forma anormal (verifique imediatamente).
 - Quando realizar uma inspeção de danos, em particular nas lâminas.
 - Substitua a lâmina se estiver danificada.
 - substitua ou repare qualquer peça danificada
 - Verifique e aperte as peças soltas.
- Pode realizar os ajustes e reparações descritos neste manual do utilizador. Para outras reparações, entregue o seu produto exclusivamente a um centro de assistência autorizado.
- Contacte um centro de assistência autorizado para substituir etiquetas danificadas ou ilegíveis.
- A assistência no produto e no carregador deve ser executada apenas por pessoal de reparação qualificado. A assistência ou manutenção realizadas por pessoal não qualificado poderão provocar lesões

para o utilizador ou danos para o aparelho. Repare o seu produto exclusivamente num centro de assistência autorizado.

- Verifique todas as porcas, pregos e parafusos com intervalos frequentes para confirmar a tensão apropriada e se certificar que o produto está em condições seguras de funcionamento.
- Os parafusos das lâminas devem ser apertados com o binário de aperto recomendado.
- Verifique os travões antes de cada utilização e frequentemente durante a utilização. Ajuste e proceda à manutenção dos travões, conforme necessário.
- A saída de descarga lateral é uma proteção carregada em mola, que cobre a abertura de descarga lateral na plataforma de corte e afasta as aparas de relva e resíduos do operador. Certifique-se sempre de que o motor está desligado e de que as lâminas pararam antes de inspecionar, mover, limpar ou realizar tarefas de manutenção na saída de descarga lateral.
- Substitua lâminas e parafusos desgastados em conjunto de modo a preservar o equilíbrio.
- Tenha cuidado quando estiver a ajustar a máquina de forma a evitar que os seus dedos fiquem presos entre as lâminas em movimento e as peças fixas da máquina.
- A lâmina continuará a mover-se durante um curto período de tempo depois do motor ser desligado. Quando efectuar a manutenção das lâminas, tenha em conta que mesmo que a corrente esteja desligada, as lâminas podem na mesma mover-se. Nunca coloque qualquer parte do corpo na área da lâmina até se certificar de que o movimento rotativo das lâminas parou.
- Este aparelho contém uma lâmina afiada. Tenha cuidado e use luvas pesadas ao encaixar, substituir, limpar ou verificar o parafuso de segurança.
- Limpar o produto com um pano suave seco depois de cada uso. Qualquer peça danificada deve ser substituída ou reparada adequadamente por um centro de serviço autorizado.
- Mantenha o produto livre de relva, folhas ou da acumulação de outros resíduos.
- Não utilize água para limpar o produto. Utilize um dispositivo de movimentação de ar, tal como um compressor ou um soprador de folhas para remover a relva, folhas ou a acumulação de outros resíduos.

MANUTENÇÃO DOS PNEUS

O produto está equipado com pneus sem câmara de ar com as seguintes dimensões:

- Parte frontal: 33 x 13 x 15 cm
- Parte traseira: 40 x 16 x 20 cm

Quando os pneus estiverem gastos, a tração do corta-relvas é reduzida, o que aumenta as hipóteses de ter um acidente. Substitua os pneus quando a profundidade do rasto for igual ou inferior a 4 mm ou a qualquer momento que ocorram danos nos pneus. Utilize sempre pneus de substituição originais. A utilização de pneus inadequados no produto pode provocar a perda de controlo, o que pode provocar graves ferimentos pessoais.

Os pneus devem ser substituídos apenas por um centro de assistência autorizado.

PRESSÃO DO AR DOS PNEUS

Verifique a pressão do ar nos quatro pneus antes de cada utilização. A pressão do ar inadequada afeta a condução,

a resposta da direção, a tração, a vida útil dos pneus, o corte nivelado e o conforto do operador. Certifique-se de que enche os pneus com a pressão de ar recomendada de 1,4 bar.

A pressão dos pneus só deve ser medida ou ajustada com os pneus frios.

REPARAÇÃO DOS PNEUS

Se ocorrer uma fuga de ar ou um pneu furado, o pneu deve ser reparado, utilizando um remendo tipo bujão. Se os danos se deverem a um corte ou se não for possível reparar o furo utilizando um bujão, substitua o pneu.

AJUSTE DOS TRAVÕES

Ver a página 258.

Se o corta-relvas continuar a deslocar-se antes de para ao pressionar o pedal do travão, é necessário o ajuste dos pneus.

Depois do ajuste final, teste os travões, conduzindo o corta-relvas à velocidade normal em terreno plano para garantir que o corta-relvas para rapidamente ao pisar o pedal do travão.

ELIMINAR UMA OBSTRUÇÃO

- Desligue o produto, aplique o travão de estacionamento e retire a chave da ignição. Regule a plataforma de corte para a altura máxima. Certifique-se de que todas as peças em movimento pararam completamente.
- Use sempre luvas pesadas de proteção ao verificar e eliminar uma obstrução. As lâminas são afiadas e o bloqueio pode ser um objecto cortante.
- Verifique e desobstrua cuidadosamente quaisquer bloqueios na saída de descarga lateral.
- Retire cuidadosamente quaisquer bloqueios encontrados. Não se esqueça de que a lâmina pode mover-se durante a limpeza.

CONHEÇA O SER APARELHO

Ver a página 246.

1. Botão de engrenagem da lâmina

O botão de engrenagem da lâmina ativa ou para as lâminas de corte.

- Puxe o botão de engrenagem da lâmina para cima para ativar as lâminas.
- Prima o botão de engrenagem da lâmina para parar as lâminas.

NOTA: As lâminas devem parar dentro de 5 segundos. Se as lâminas não pararem, contacte um centro de assistência autorizado.

2. Botão do farol

O botão dos faróis liga e desliga os faróis.

3. Interruptor de alimentação eléctrica

O interruptor geral liga e desliga o produto. A chave de ignição deve ser inserida antes de acionar o interruptor. Quando a chave se encontra na posição do acessório, o interruptor geral também é utilizado para acionar os acessórios do corta-relvas opcionais aprovados pelo fabricante.

4. Botão do modo marcha-atrás

O botão do modo de marcha-atrás ativa as lâminas ao manobrar na direção de marcha-atrás.

NOTA: As lâminas não rodam durante a operação em marcha-atrás se o botão do modo de marcha-atrás não for premido e o botão de engrenagem da lâmina não for puxado para cima.

5. Indicador do nível de bateria/indicador horário

O indicador do nível da bateria mostra a quantidade de carga da bateria restante. O medidor horário regista o número total de horas que o produto foi utilizado (chave na posição ligada) para fins de manutenção.

6. Assento (com o sistema de interbloqueio de segurança da presença do operador)

O assento possui um sistema de interbloqueio que para as lâminas se o operador abandonar o corta-relvas com as lâminas em movimento.

Teste o sistema antes de cada utilização para garantir que está a funcionar corretamente.

1. Prima o botão de engrenagem da lâmina para parar as lâminas.
2. Introduza a chave de ignição e rode-a para a posição ON (Ligada).
3. Puxe o botão de engrenagem da lâmina para cima para ativar as lâminas.
4. Coloque-se de pé por alguns instantes, mas não saia do corta-relvas.

As lâminas devem parar dentro de 5 segundos. Se as lâminas não pararem, contacte um centro de assistência autorizado.

Não utilize o corta-relvas até que o sistema de interbloqueio de segurança tenha sido reparado.

7. Porta de carregamento

A porta de carregamento liga o carregador ao corta-relvas. O indicador LED indica o estado da bateria durante o carregamento.

8. Placa de engate

A placa de engate pode ser utilizada para rebocar cargas de 136 kg ou inferiores.

9. Suporte para copos

O suporte para copos oferece um local prático para guardar copos ou garrafas de água.

10. Manípulo de ajuste da altura da plataforma

O manípulo de ajuste da altura da plataforma sobe ou desce a plataforma de corte.

11. Manípulo de ajuste do assento

O manípulo de ajuste do assento movimenta o assento para a posição preferida.

12. Travão de mão

O travão de estacionamento bloqueia o produto na posição de paragem.

13. Saída de descarga lateral com o sistema de interbloqueio de segurança

A saída de descarga lateral afasta as aparas de relva. Antes de utilizar o produto, verifique se a saída de descarga está corretamente fechada. Possui um sistema de interbloqueio que para as lâminas se a saída abrir acidentalmente durante o funcionamento.

Interrompa a utilização do produto e solicite a sua revisão num centro de assistência autorizado se as lâminas não pararem quando a saída de descarga lateral é levantada por um obstáculo durante a utilização.

14. Pedal de marcha-atrás

O pedal de marcha-atrás regula o produto para manobrar em marcha-atrás.

NOTA: Para cortar no modo de marcha-atrás, também tem de premir o botão do modo de marcha-atrás.

15. Pedal de travão

O pedal do travão abranda e para o produto.

16. Pedal do acelerador

O pedal do acelerador controla a velocidade para a frente do produto.

17. Farol

Os faróis iluminam a trajetória de corte.

18. Chave de arranque

A chave de ignição roda o interruptor geral para a posição ligada, desligada ou do acessório.

19. Cobertura de matéria seca

A cobertura de matéria seca cobre a saída de descarga lateral, que permite que a lâmina do corta-relvas corte e corte novamente em aparas mais finas.

20. Carregador

O carregador recarrega as baterias do produto. Possui um dispositivo para pendurar para permitir o armazenamento prático e economizador de espaço. Quando pendurar pelas ranhuras da fechadura utilize, no mínimo, mais um parafuso no furo da flange de montagem para fixar no local. Monte sempre o carregador de tal forma que a luz de estado LED do carregador fique visível durante o carregamento.

21. Manual do operador

O manual do operador fornece avisos de segurança importantes sobre como operar e proceder à manutenção correta e segura do produto.

SÍMBOLOS NO PRODUTO



Aviso



Antes de utilizar este produto, leia e compreenda todas as instruções neste Manual. Siga todos os avisos e todas as instruções de segurança.



Mantenha todos os espectadores, especialmente crianças e animais de estimação, a pelo menos 30 m da área de funcionamento.



Nunca transporte passageiros nem crianças mesmo que as lâminas tenham parado.



Olhe sempre para baixo e para trás antes de deslocar-se em marcha atrás e certifique-se de que não existem crianças, transeuntes e animais de estimação na área.



Não utilize o produto em inclinações íngremes, com um gradiente superior a 15°. Corte a relva para cima e para baixo em inclinações; nunca na transversal.



Nível de potência sonora garantido



Mantenha as mãos e os pés afastados da lâmina e da área de corte.



Não suba para a plataforma de corte ou para a saída de descarga lateral. Tenha cuidado com os objectos voláteis ou lançados.



Mantenha todos os espectadores, especialmente crianças e animais de estimação, a pelo menos 30 m da área de funcionamento.

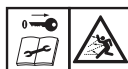

Antes de fazer manutenção ao produto, retire a chave de arranque. Tenha cuidado com os objectos voláteis ou lançados.



Travão
Pise o pedal do travão para parar o produto.



Travão de mão



Acelerar
Pise o pedal do acelerador para movimentar para a frente ou para trás



Porta de carregamento



Esta ferramenta obedece a todas as normas regulamentares do país da UE onde foi comprada.



Marca de conformidade EurAsian



Puxe o botão de engrenagem da lâmina para cima para ativar as lâminas. Prima o botão de engrenagem da lâmina para parar as lâminas.



RMO

O produto pode ser utilizado no modo de marcha-atrás com as lâminas engrenadas se o botão RMO (Modo de marcha-atrás) for premido e a luz do botão vermelho estiver acesa. Olhe sempre para baixo e para trás antes e ao manobrar em marcha-atrás. Não é recomendado o corte de relva em marcha-atrás.



Os aparelhos eléctricos antigos não devem ser eliminados juntamente com o lixo doméstico. Recicle onde existem instalações para o efeito. Verifique com as suas Autoridades Locais ou revendedor para obter informações sobre reciclagem.



001

Marca de conformidade ucraniana



Só para uso em interiores

T15A

Fusível com atraso de tempo



Para reduzir os riscos de ferimentos, é indispensável que leia e compreenda bem este manual de utilização antes de utilizar esta ferramenta.



Perigo de rebentamento



Para reduzir o risco de ferimentos ou danos, evite o contacto com qualquer superfície quente.



Se não utilizar a máquina em condições secas e se não respeitar as práticas de segurança, poderá incorrer em choques eléctricos.



Perigo de choque eléctrico.



Desligue sempre o carregador da fonte de alimentação antes de ligar ou desligar da bateria.



Não exponha esta ferramenta à chuva nem a utilize em locais húmidos.



Mantenha-se afastado de todas as fontes de ignição, faíscas e chamas. Não tape nenhuma das ranhuras de ventilação e proporcione ventilação adequada durante o funcionamento.



Mantenha-se fora do alcance de crianças ou pessoas não qualificadas.



Usar protecção para os olhos



A unidade da bateria contém ácido. Se o ácido entrar em contacto com a pele ou peças de vestuário, lave imediatamente com água durante 10 minutos.



Se o líquido entrar em contacto com os seus olhos, lave-os com água limpa durante pelo menos 10 minutos e depois procure ajuda médica de imediato.



Não derramável. A bateria tem de ser reciclada.



O produto contém baterias de chumbo-ácido. Os regulamentos locais poderão proibir a eliminação de baterias de chumbo-ácido juntamente com os resíduos comuns. Consulte com o serviço local de recolha de lixo para obter informação sobre as possíveis opções de reciclagem e/ou eliminação das baterias.



Parar o corta-relvas



Estacionar o corta-relvas



Pare o corta-relvas numa superfície plana e nivelada. Não pare o produto em inclinações.



Prima o botão de engrenagem da lâmina para parar as lâminas.



Pise o pedal do travão para parar o produto.



Pise o pedal do travão para engrenar o travão de estacionamento.



Rode a chave de ignição para a posição OFF (Desligada).



Retire a chave de ignição.



Conduzir o corta-relvas



Cortar em marcha-atrás



Introduza a chave de ignição e rode-a para a posição ON (Ligada).



Puxe o botão de engrenagem da lâmina para cima para ativar as lâminas.



Pise o pedal do acelerador.



Prima o botão do modo de marcha-atrás.



Pise o pedal de marcha-atrás.

SÍMBOLOS NESTE MANUAL



As peças ou acessórios vendem-se separadamente



Nota



Aviso

DESEMBALAGEM

Ver a página 244 - 245.

- Retire e reserve todo material de embalagem acessível e invólucros da unidade e das peças. Não deite fora o material da embalagem até ter inspecionado cuidadosamente o produto e o ter posto a trabalhar.
- Inspeccione o produto cuidadosamente para se certificar que não houve quebra ou danos durante o transporte.
- Caso existam peças que estejam danificadas ou em falta, agradecemos que contacte um centro de assistência autorizado. Não monte o produto sem que as peças tenham sido substituídas por peças novas e originais do fabricante. Montar o produto com peças danificadas, em falta ou incorreta poderá em ferimentos pessoais graves.
- Se quaisquer peças já se encontrarem montadas no produto ao desembalá-lo, verifique se estão montadas corretamente, se estão corretamente apertadas e com o binário de aperto correto (conforme aplicável) antes de avançar para o passo de montagem seguinte. O uso de um aparelho que tenha sido montado de forma inadequada poderá causar lesões pessoais graves.

MONTAGEM

Ver páginas 248 - 250.

- O produto deve ser montado enquanto estiver posicionado na estrutura inferior. Quando a montagem estiver concluída, regule a plataforma de corte para a sua altura máxima e, em seguida, coloque uma rampa junto à estrutura inferior e conduza lenta e cuidadosamente o produto para fora da estrutura.
- Respeite rigorosamente todas as especificações do binário de aperto. O incumprimento desta instrução pode conduzir a lesões graves.
- Para evitar o arranque acidental, que pode provocar ferimentos pessoais graves, retire sempre a chave de ignição do produto durante a montagem de peças.
- Exerça cuidado ao conduzir o produto para fora da estrutura e pise o pedal do travão conforme necessário para controlar a velocidade. O produto rola livremente se for movido numa superfície inclinada sem pisar no pedal do travão ou engrenar o travão de estacionamento. O incumprimento destas instruções pode resultar na perda de controlo e resultar na morte, ferimentos pessoais graves ou em danos materiais.
- Se não existir uma rampa disponível, conduza o produto lenta e cuidadosamente para fora da estrutura em marcha-atrás, olhando para baixo e para trás. Conduzir o produto para fora da estrutura na direção para a frente sem uma rampa pode provocar danos na plataforma de corte.

INDICADOR LED DO CARREGADOR

Estado do carregador	Ligado a		LED		Estado
	Fonte de alimentação	Corta-relvas	Carregador	Corta-relvas	
Em espera	Sim	Não	Acesa	Apagada	Carregador pronto a recarregar uma bateria.
Em carga	Sim	Sim	Acesa	Lento Piscando	—
Erro do carregador	Sim	Sim	Apagada	Intermitência rápida	Temperatura da bateria, capacidade da bateria ou o carregador pode estar defeituoso.
	Se o estado do LED mostrar um erro, aguarde cerca de 15 minutos para permitir que a bateria e o carregador arrefecem. Se o estado do LED se repetir uma segunda vez, reinicie o carregador ou introduza novamente a bateria. Se um carregador diferente carregar normalmente, o carregador pode estar defeituoso. Se uma bateria diferente carregar normalmente, a capacidade da bateria pode estar defeituosa.				
Totalmente carregada	Sim	Sim	Acesa	Acesa	O modo carga rápida está terminado, o carregador continua a carregar.
Interbloqueio	Não	Sim	Apagada	Intermitência rápida	A ficha continua ligada ao corta-relvas. Não é possível iniciar o corta-relvas.
Problema	Sim	Sim	Acesa	Intermitência rápida	A unidade da bateria pode estar defeituosa.
	Se o estado do LED mostrar um defeito, reinicie o carregador ou introduza novamente a bateria. Se as luzes continuarem a indicar um problema, tente utilizar o carregador com outra bateria. Se outra bateria puder ser carregada normalmente, descarte a bateria defeituosa (consulte a secção manutenção).				

CALENDÁRIO DE MANUTENÇÃO

	Inspecionar antes de cada uso	Cada 25 horas	A cada 50 horas ou anualmente	Antes de armazenar	Uma vez por mês durante o armazenamento
Verifique o funcionamento dos travões.	x				
Verifique a pressão do ar nos quatro pneus.	x				
Verifique a saída de descarga lateral e os sistemas de interbloqueio de segurança da presença do operador.	x				
Verifique se não existem fixadores soltos.	x			x	
Limpe todos os materiais estranhos do produto.	x			x	
Verifique/substitua as lâminas de matéria seca.	x	x			
Limpe os terminais da bateria.			x		
Verifique e carregue a bateria.	x				x

NOTA: A manutenção deve ser executada com mais frequência quando o produto for utilizado em áreas poeirentas. Mesmo quando o produto tiver ultrapassado os valores máximos especificados na tabela, continue a fazer os ciclos de manutenção aos intervalos de tempo ou às horas de funcionamento aqui indicadas. Em caso de dúvidas sobre como realizar qualquer uma das tarefas de manutenção indicadas acima, encaminhe o produto para a revisão apenas num centro de assistência autorizado.

RESOLUÇÃO DE PROBLEMAS

Se estas soluções não resolverem o problema, contacte o seu revendedor autorizado de assistência.

PROBLEMA	Possível causa	SOLUÇÃO
O produto não liga.	A carga da bateria está fraca.	Carregar a bateria.
	O carregador está ligado ao produto.	Desligue o carregador do produto.
	A chave de ignição não está instalada ou está na posição OFF (Desligada).	Introduza a chave de ignição e rode-a para a posição ON (Ligada).
	Ligações do cabo da bateria deficientes	Verifique e limpe todas as ligações da bateria.
O produto não se movimentava.	A chave de ignição não está instalada ou está na posição OFF (Desligada).	Introduza a chave de ignição e rode-a para a posição ON (Ligada).
	O travão de estacionamento está engrenado.	Desengrene o travão de estacionamento.
	O pedal do travão foi pressionado e/ou o pedal do acelerador não foi pressionado.	Liberte o pedal do travão e pise o pedal do acelerador.
	O carregador está ligado ao produto.	Desligue o carregador do produto.
O cortador de relva corta a relva de forma irregular.	A pressão dos pneus é irregular.	Verifique a pressão do ar nos quatro pneus.
	A plataforma do corta-relvas não está nivelada.	Realize o ajuste do nível da plataforma de corte.
	A lâmina está gasta, dobrada, solta ou romba.	Volte a colocar a lâmina.
	Existe uma acumulação de resíduos por baixo do produto.	Limpar a parte inferior da plataforma do cortador.
	A velocidade de corte é demasiado rápida.	Corte a uma velocidade mais lenta.
O cortador de relva não mistura adequadamente.	Os recortes de erva húmida ficam colados à parte inferior da plataforma.	Espere que a erva seque antes de a cortar.
	A relva está demasiado alta.	Corte uma vez com uma altura de corte elevada e, em seguida, corte novamente à altura de corte pretendida.
	A lâmina está gasta, dobrada, solta ou romba.	Volte a colocar a lâmina.
	A velocidade de corte é demasiado rápida.	Corte a uma velocidade mais lenta.
O produto vibra a uma velocidade mais alta.	A lâmina está desequilibrada, solta ou gasta excessivamente ou irregularmente.	Volte a colocar a lâmina.
	O eixo do motor está torto.	Pare o motor e retire a chave de ignição. Inspeccione cuidadosamente o produto quanto à existência de danos. Antes de ligar novamente, deve providenciar a reparação do produto num centro de assistência autorizado.

	A saída de descarga lateral ou a abertura estão obstruídas.	Limpe a saída de descarga lateral ou a abertura.
Descarga de relva deficiente.	A relva está molhada.	Permita que a relva seque antes de cortar.
	A velocidade de corte é demasiado rápida.	Corte a uma velocidade mais lenta.
	A relva está demasiado alta.	Corte uma vez com uma altura de corte elevada e, em seguida, corte novamente à altura de corte pretendida.
O motor pára enquanto corta.	A definição da altura de corte está demasiado baixa.	Eleve a altura de corte.
	A carga da bateria está fraca.	Carregar a bateria.
As lâminas não rodam.	A carga da bateria está fraca.	Carregar a bateria.
	O interruptor de interbloqueio da descarga lateral não foi premido pela saída de descarga lateral.	Empurre a saída de descarga lateral para baixo e certifique-se de que pressiona totalmente o interruptor de interbloqueio da descarga lateral.
	O botão de engrenagem da lâmina está para baixo.	Puxe o botão de engrenagem da lâmina para cima para ativar as lâminas.
	O operador não está totalmente sentado.	Sente-se completamente no assento.
As lâminas não rodam durante o movimento em marcha-atrás.	Existe uma acumulação de resíduos por baixo do corta-relvas.	Limpar a parte inferior da plataforma do cortador.
	A opção do modo em marcha-atrás está desligada.	Prima o botão do modo de marcha-atrás para ativar o modo de marcha-atrás.
	O botão de engrenagem da lâmina está para baixo.	Puxe o botão de engrenagem da lâmina para cima para ativar as lâminas.
O produto não atinge a velocidade máxima.	A carga da bateria está fraca.	Carregar a bateria.
As lâminas continuam a rodar depois de o operador sair do assento sem engrenar o travão de estacionamento.	O sistema de interbloqueio de segurança não está a funcionar corretamente.	Certifique-se de que a ficha do assento do sistema de interbloqueio de segurança está totalmente ligada. Se mesmo assim as lâminas não pararem, solicite a revisão do produto apenas num centro de assistência autorizado.
Os faróis não funcionam.	Os faróis estão desligados.	Prima o botão do farol para ligar os faróis.
	Os faróis estão danificados.	Substitua os faróis.
A bateria não carrega.	As células da bateria estão danificadas.	Substitua a bateria.
	As ligações do cabo estão defeituosas.	Verifique e limpe todas as ligações da bateria.

- EN
- ES
- IT
- NL
- PT**
- RU
- PL
- CS
- HU
- RO
- LV
- LT
- ET
- HR
- SL
- SK
- BG
- UK
- TR

PERGUNTAS MAIS FREQUENTES

- O corta-relvas deve ficar ligado ao carregador quando não estiver a ser utilizado?
 - Sim, carregue continuamente o corta-relvas quando não estiver a ser utilizado.
- Qual é a pressão recomendada dos pneus e com que frequência devo verificar a pressão do ar nos pneus?
 - Para obter o melhor desempenho, a pressão do ar dos pneus deve ser de 1,4 bar. Verifique a pressão do ar nos quatro pneus antes de cada utilização.
- O que pode fazer com que as lâminas parem durante a utilização?
 - Verifique o indicador do nível da bateria. O motor da plataforma desliga-se quando a potência atinge um nível baixo para permitir que tenha tempo suficiente para conduzir para a base de carregamento. Regresse à base de carregamento e carregue a bateria imediatamente.
- Se o nível da bateria não estiver baixo, abrande ou suba a plataforma de corte para um nível mais elevado. As aplicações de carga elevada também podem fazer com que um ou ambos os motores da plataforma parem.
 - Verifique se a saída de descarga lateral está corretamente fechada. Empurre a saída de descarga lateral para baixo e certifique-se de que pressiona totalmente o interruptor de interbloqueio da descarga lateral.
- Ao deslizar em ponto morto numa inclinação, por que motivo o corta-relvas por vezes acelera e outras vezes não?
 - Para a sua segurança e para um melhor desempenho, o corta-relvas foi concebido para limitar automaticamente a sua velocidade ao deslocar-se numa inclinação, o que pode provocar flutuações de velocidade.
- Por que motivo o corta-relvas emite um som intermitente ao conduzir em marcha-atrás?
 - Para alterar qualquer pessoa da localização do corta-relvas.
- Ao operar o corta-relvas, como paro completamente o equipamento?
 - Pise o pedal do travão para parar o produto. Este produto não é acionado hidrostáticamente.
- Por que motivo o corta-relvas emite um som intermitente ao sair do assento?
 - O travão de estacionamento não foi engrenado ou a chave de ignição continua instalada e na posição ON (Ligada). Retire sempre a chave quando não estiver a utilizar o corta-relvas.
- Quando devo utilizar o travão de estacionamento?
 - Engrene sempre o travão de estacionamento antes de sair do corta-relvas.
- Posso lavar a plataforma do corta-relvas com uma mangueira de jardim?
 - Não utilize água para limpar o produto. Utilize um soprador ou um compressor de ar para limpá-lo.

В основе конструкции вашей ездовой косилки лежат принципы безопасности, продуктивности и надежности.

НАЗНАЧЕНИЕ

Ездовая косилка предназначена для использования только вне помещений.

Данное устройство предназначено для стрижки газонов в бытовых условиях. Режущее лезвие должно вращаться примерно параллельно поверхности, по которой перемещается газонокосилка. Во время стрижки все четыре колеса должны касаться земли.

Изделие подлежит использованию только в бытовых целях совершеннолетними, прошедшими достаточную подготовку в отношении угроз и профилактических мер при эксплуатации изделия.

Не используйте устройство для каких-либо иных целей.

ОБЩИЕ ПРАВИЛА ТЕХНИКИ БЕЗОПАСНОСТИ ПРИ ИСПОЛЬЗОВАНИИ ИЗДЕЛИЯ

⚠ ОСТОРОЖНО! Ознакомьтесь со всеми инструкциями по технике безопасности, иллюстрациями и техническими характеристиками, входящими в комплект изделия. Несоблюдение всех инструкций, указанных ниже, может привести к поражению электрическим током, пожару и / или серьезным травмам.

Сохраните все предупреждения и инструкции по технике безопасности для последующего использования.

Термин "электроинструмент" в предупреждениях означает изделие, работающее от электрической сети (проводное) или аккумулятора (беспроводное).

БЕЗОПАСНОСТЬ НА РАБОЧЕМ МЕСТЕ

- Рабочая зона должна быть свободна и хорошо освещена. Загромождение или плохое освещение рабочей зоны может привести к несчастным случаям.
- Не используйте электроинструмент во взрывоопасной среде, например в присутствии легковоспламеняющихся жидкостей, газов или пыли. В электроинструментах происходит искрообразование, что может привести к воспламенению пыли или газа.
- Не допускайте присутствия детей и посторонних лиц при работе с инструментом. Невнимательность может привести к утрате контроля.

ЭЛЕКТРОБЕЗОПАСНОСТЬ

- Вилка кабеля питания инструмента должна соответствовать используемой розетке. Не подвергайте вилку кабеля каким-либо изменениям. Не используйте какие-либо переходники с электроинструментами с заземляющим проводом. Использование оригинальных штепсельных вилок и соответствующих розеток предотвращает опасность поражения электрическим током.
- Не допускайте контакта частей тела с поверхностями заземленных предметов, таких как трубы, радиаторы отопления, кухонные плиты, холодильники. При соприкосновении частей тела человека с заземленными участками возрастает опасность поражения электрическим током.

- Не допускайте попадания влаги на изделие и не используйте его во влажной атмосфере. Попавшая внутрь инструмента вода повышает опасность поражения электрическим током.
- Обращайтесь с кабелем питания надлежащим образом. Не используйте кабель для переноски, перемещения или отключения инструмента от сети питания. Оберегайте кабель от источников тепла, масляных и острых предметов и движущихся деталей. Поврежденные или запутанные провода повышают опасность поражения электрическим током.
- При работе с электроинструментом вне помещений пользуйтесь удлинительным кабелем, предназначенным для наружного применения. Использование кабеля, предназначенного для наружного применения, снижает опасность поражения электрическим током.
- Если нет возможности избежать работы в условиях повышенной влажности, подключайте инструмент через устройство защитного отключения. При использовании устройства защитного отключения снижается опасность поражения электрическим током.

ЛИЧНАЯ БЕЗОПАСНОСТЬ

- Соблюдайте осторожность, следите за своими действиями и пользуйтесь здравым смыслом при работе с электроинструментом. Не пользуйтесь инструментом в состоянии усталости или под воздействием наркотических средств, алкоголя или медицинских препаратов. Малейшая невнимательность при работе с инструментом может привести к тяжкому телесному повреждению.
- Используйте средства индивидуальной защиты. Всегда надевайте средства защиты зрения. Такие средства защиты, как противотуманная маска, нескользящая обувь, жесткий головной убор и средства защиты органов слуха, при использовании в соответствующих условиях позволят снизить риск получения травмы.
- Не допускайте случайного запуска. Перед подключением к источнику питания или установкой аккумуляторной батареи, подъемом или перемещением инструмента убедитесь, что переключатель находится в положении «выключено». Во избежание несчастных случаев при перемещении инструмента не держите пальцы на переключателе инструмента и не подключайте его к источнику питания при включенном положении переключателя.
- Перед включением инструмента уберите все регулировочные и гаечные ключи. Гаечные или регулировочные ключи, оставленные на вращающихся частях инструмента, могут привести к телесному повреждению.
- Не перенапрягайте. Старайтесь сохранять устойчивость и подыскивайте твердую опору. Это обеспечивает лучшую управляемость электроинструментом в непредвиденных ситуациях.
- Одевайтесь соответствующим образом. Не надевайте свободную одежду и украшения. Не допускайте попадания волос и одежды в подвижные детали. Свободная одежда, украшения и длинные волосы могут попасть в движущиеся части.



- Если в инструменте предусмотрено использование устройства удаления и сбора пыли, обеспечьте их надежное крепление и надлежащее использование. Использование пылесборника снижает опасность, связанную с пылеобразованием.
- Не нарушайте правила техники безопасности, даже несмотря на длительный опыт работы с инструментами. Неосторожное действие может стать причиной тяжелых травм в течение доли секунды.

ИСПОЛЬЗОВАНИЕ И ОБРАЩЕНИЕ С ИНСТРУМЕНТОМ

- Не прикладывайте чрезмерных усилий при работе с данным инструментом. В каждом случае используйте надлежащий электроинструмент. Правильно выбранный электроинструмент позволяет выполнить работу, для которой он предназначен, более качественно и более безопасно.
- Не пользуйтесь инструментом, если выключатель не включается или не выключается. Любой электроинструмент, не управляемый выключателем, представляет опасность и должен быть отремонтирован.
- Перед регулировкой, заменой принадлежностей и помещением электроинструмента на хранение отсоедините вилку от источника питания и/или извлеките аккумуляторный блок (если это возможно). Такие меры предосторожности помогут предотвратить опасность случайного пуска инструмента.
- Храните неиспользуемые электроинструменты в месте, недоступном для детей, а также не допускайте к использованию данного инструмента лиц, не знакомых с его работой или не ознакомленных с данными инструментами. Инструмент в руках неподготовленного лица представляет опасность.
- Электроинструменты и принадлежности необходимо обслуживать. Проверяйте инструмент на отсутствие перекосов или заклинивания движущихся частей, их неисправности или других причин, которые могут отразиться на работе инструмента. При повреждении инструмента перед его дальнейшим использованием его следует отремонтировать. Многие несчастные случаи вызваны ненадлежащим обращением с инструментом.
- Содержите режущее устройство в чистоте и заточенном виде. При надлежащем техническом обслуживании режущего инструмента снижается вероятность застревания режущих частей и облегчается управляемость.
- Используйте инструмент, принадлежности, насадки и т.п. в соответствии с данными указаниями, и принимая во внимание условия работы и выполняемую работу. Использование данного электроинструмента не по назначению может создать опасную ситуацию.
- Держите ручки и поверхности захватывания сухими, чистыми, не допускайте попадания на них смазочных веществ. Скользкие ручки и поверхности захватывания не позволяют безопасно управлять и контролировать инструмент в непредвиденных ситуациях.

ЭКСПЛУАТАЦИЯ УСТРОЙСТВА С АККУМУЛЯТОРНЫМ ПИТАНИЕМ И УХОД ЗА НИМ

- Зарядку выполняйте только с использованием зарядного устройства, указанного изготовителем. Зарядное устройство, подходящее к одному типу аккумуляторных батарей, может создать опасность возгорания при использовании с аккумуляторными батареями другого типа.
- Используйте электрические устройства только со специально предназначенными для них аккумуляторными батареями. Использование аккумуляторных батарей другого типа может привести к телесным повреждениям или возгоранию.
- Если аккумуляторная батарея не используется, храните ее отдельно от других металлических предметов, например канцелярских скрепок, монет, ключей, гвоздей, винтов и других мелких металлических предметов, которые могут привести к замыканию контактов батареи. Замыкание контактов батареи может вызвать ожоги или привести к возгоранию.
- При ненормальных условиях из батареи может вытечь жидкость, избегайте контакта с ней. Если этого избежать не удалось, смойте жидкость водой. Если жидкость попала в глаза, после их промывания обратитесь за медицинской помощью. Жидкость, вытекающая из батареи, может вызвать раздражение или ожог.
- Не используйте поврежденный или модифицированный аккумуляторный блок и инструмент. Поврежденные или модифицированные аккумуляторы могут вести себя непредсказуемо, что может привести к пожару, взрыву или послужить причиной травмы.
- Запрещается подвергать аккумуляторный блок или инструмент воздействию огня и высокой температуры. Воздействие огня или температуры выше 130°C может привести к взрыву.
- Заряжайте аккумуляторные блоки и инструмент в соответствии с инструкцией, не подвергая их при этом воздействию температур вне диапазона, указанного в инструкции. Несоблюдение инструкций и зарядка при воздействии температур вне диапазона, указанного в инструкции, может привести к повреждению аккумулятора и повысить риск возгорания.

ОБСЛУЖИВАНИЕ

- Техническое обслуживание и ремонт инструмента должно выполняться только квалифицированным специалистом с использованием взаимозаменяемых запасных частей. Это обеспечит нормальное техническое состояние устройства.
- Обслуживание аккумуляторных блоков с признаками повреждения не допускается. Обслуживание аккумуляторных блоков должно выполняться производителем или авторизованным сервисным центром.

ТЕХНИКА БЕЗОПАСНОСТИ ПРИ ИСПОЛЬЗОВАНИИ ЕЗДОВОЙ КОСИЛКИ

ОБУЧЕНИЕ

- При использовании устройства необходимо соблюдать правила техники безопасности. В целях собственной безопасности и безопасности





наблюдающих лиц перед использованием устройства прочитайте приведенные в данном руководстве инструкции. Сохраните данные инструкции для последующего использования.

- К использованию изделия допускаются только ответственные совершеннолетние лица после изучения инструкций.
- Ознакомьтесь с элементами управления и правильным использованием устройства.
- Всегда используйте защитные приспособления. Запрещается использовать изделие без надлежащим образом установленного лотка для боковой выгрузки. В ходе мульчирования крышка для мульчирования должна быть установлена и функционировать корректно.
- Остерегайтесь возможных угроз во время простоя изделия или замены принадлежностей. Избегайте ударов током, пожара и тяжелых травм.
- Перевозка пассажиров, в том числе детей, не допускается даже при неподвижных лезвиях. Пассажиры могут упасть и получить серьезные травмы или помешать безопасной работе изделия. Дети, которых катали ранее, могут прийти в зону покоса, чтобы покататься снова, и попасть под колеса изделия.
- Иметь в виду, что оператор или пользователь ответственны за несчастные случаи или опасности, встречающиеся другим людям или их собственности.
- Никогда не позволяйте детям или людям с ограниченными физическими, сенсорными или умственными способностями, а также людям, незнакомым с этими инструкциями, работать с этим устройством, выполнять его очистку и техническое обслуживание. Местные инструкции могут ограничить возраст оператора. Не допускайте того, чтобы дети играли с этим устройством.
- Следовать за инструкциями изготовителя для надлежащего действия и установки принадлежностей. Только используйте принадлежности, одобренные изготовителем. Использование ненадлежащих приспособлений может привести к телесным повреждениям.
- Запрещается мешать целевой работе защитного приспособления и снижать уровень защиты, обеспечиваемый устройством. Регулярно проверяйте исправность защитных приспособлений.
- Запрещается работать с устройством, если в радиусе 15 м находятся люди, особенно дети или домашние животные, потому что предметы, вылетающие от контакта с лезвием, могут привести к травмам.
- Не используйте прибор, если есть опасность поражения молнией.
- Использование изделия в условиях слабого освещения не допускается. Оператор должен четко видеть рабочую зону в целях выявления потенциальных опасностей.
- Держите руки и стопы вне зоны резки, расположенной под корпусом косилки и внутри лотка боковой выгрузки. Держитесь в стороне от отверстия лотка боковой выгрузки. Запрещается просовывать руки под корпус косилки.
- Для замены принадлежностей следуйте инструкциям.

ПОДГОТОВКА

- Работать следует в тяжелых, длинных брюках, одежде с длинным рукавом и прочной нескользящей обуви. Не носите шорты и сандалии, также не ходите босиком. Не надевайте свободную одежду или одежду со свисающими шнурками или узлами.
- Всегда надевать небьющиеся очки с щитами стороны. Использовать маску лица, если действие пыльно.
- Отбрасывание предметов от лезвия может привести к серьезной травме. Тщательно осмотрите участок, где предполагается использовать газонокосилку, и уберите все камни, палки, металлические части, проволоку, кости, игрушки и другие посторонние предметы. Помните о том, что веревка или шнур могут застрять между лезвиями.
- Перед использованием всегда осматривайте изделие на предмет износа и повреждения лезвий, зажимных гаек и режущего блока.
- Запрещается направлять отверстие лотка боковой выгрузки на людей. Продумайте маршрут движения косилки во избежание выброса скошенного материала в сторону прохожих, дорог, тротуаров, окон и автомобилей. Также, избегайте освобождать материал против стены или преграды, которая может заставить материал бить рикошетом назад к оператору.

ЭКСПЛУАТАЦИЯ

- Перед запуском изделия:
 - Проверьте работу тормоза.
 - Проверьте давление воздуха во всех четырех шинах.
 - Проверьте надежность креплений.
 - Убедитесь в том, что все щитки установлены надлежащим образом.
 - Проверьте систему защитной блокировки лотка боковой выгрузки.
 - Проверьте систему защитной блокировки при отсутствии оператора.
 - Отрегулируйте положение сиденья.
 - Проверьте уровень заряда аккумулятора.
- Запуск изделия необходимо осуществлять, находясь на сиденье, за рулевым колесом. Запрещается запускать устройство, если не выполнены указанные ниже условия:
 - все четыре колеса не находятся на земле
 - Лоток боковой выгрузки открыт и не защищен крышкой для мульчирования.
 - оператор и другие находящиеся поблизости лица носят спецодежду, защищающую их ноги и руки от порезов
- Если изделие не используется, снимите лезвия.
- Не работайте бензопилой в закрытых помещениях.
- Останавливайте лезвие при пересечении гравийных поверхностей, чтобы не допустить отбрасывания гравия и камней. Ведите косилку медленно и осторожно во избежание потери управления.
- Включите изделие, соблюдая технику безопасности и следуя инструкции, следите за тем, чтобы руки и ноги находились на безопасном расстоянии от ножей. Не держите руки или ноги вблизи вращающихся деталей или под ними.

EN

ES

IT

NL

PT

RU

PL

CS

HU

RO

LV

LT

ET

HR

SL

SK

BG

UK

TR



- Воздержитесь от покоса задним ходом без крайней необходимости. До и во время движения задним ходом смотрите назад и вниз, чтобы не наехать на детей, прохожих и домашних животных.
- Работайте с особой осторожностью при приближении к углам с плохой обзорностью, кустарникам, деревьям и другим объектам, включая нависающие насаждения, которые могут закрывать обзор.
- Снижайте скорость перед поворотом.
- Никогда не оставляйте работающее изделие без присмотра. Перед тем, как покинуть косилку, задействуйте стояночный тормоз, остановите лезвия, выключите изделие и извлеките пусковой ключ.
- Во время работы рядом с дорогами следите за движением транспорта. Использование косилки на дорогах не допускается.
- Склоны — одна из основных причин потери управления и опрокидывания, что может привести к тяжелой травме или гибели. Действие на наклон требует дополнительного предостережения. Если вы не можете заехать на склон или в процессе этого чувствуете себя неуверенно, воздержитесь от покоса в данном месте. Запрещается использовать изделие на склонах более 15°. Скопируйте или вырежьте уклономер с обратной стороны настоящего руководства и проверьте безопасность склона.
 - Косите вверх и вниз, а не поперек склона.
 - Избегать отверстий, колеи, ударов, камней, или других скрытых объектов. На неровной поверхности может произойти опрокидывание изделия. Высокая трава может скрывать препятствия.
 - Двигайтесь медленно во избежание резких остановок и случайного ускорения на склоне.
 - Покос влажной травы на склоне не допускается. Шины могут потерять сцепление с поверхностью, что приведет к потере управления изделием.
 - При спуске со склона всегда придерживайте тормоз. Запрещается переключать на нейтраль и скатываться вниз, поскольку это может привести к потере управления изделием.
 - Воздержитесь от запуска, остановки или поворота на склоне. В случае потери сцепления шин с дорогой отключите лезвия и медленно съезжайте со склона.
 - Все маневры на склоне должны быть медленными и постепенными. Не допускайте резких изменений скорости или курса, что может привести к опрокидыванию изделия.
 - Соблюдайте особую осторожность при использовании изделия с принадлежностями; они могут повлиять на устойчивость изделия. Не используйте изделие на склонах более 15°.
 - Не пытайтесь стабилизировать изделие, ставя ногу на землю.
 - Не используйте устройство вблизи обрывов, рвов, очень крутых склонов или насыпей. Срыв колеса с края или обвал части склона может привести к гибели или травме. Техника безопасности при использовании дополнительного зарядного устройства

АККУМУЛЯТОРНЫЙ БЛОК СОДЕРЖИТ КИСЛОТУ.

- Зарядное устройство предназначено для эксплуатации только в помещениях.
- Повторная зарядка первичных элементов (неперезаряжаемых) не допускается.
- Перед каждым использованием проверьте шнур питания на наличие повреждений. Если имеются признаки повреждения шнура питания, то во избежание опасности он должен быть заменен квалифицированным специалистом в авторизованном сервисном центре.
- Зарядка изделия должна осуществляться в хорошо вентилируемом помещении. Зарядка изделия в стесненном пространстве не допускается.
- Зарядное устройство оснащено вилкой с заземляющим контактом, которую следует подсоединять к подходящей розетке питания, установленной надлежащим образом и заземленной в соответствии с местными нормами и правилами. Использование адаптеров и внесение изменений в конструкцию вилки не допускается. Если вилка не подходит к розетке, обратитесь к квалифицированному электрику для установки подходящей розетки.

ТРЕБОВАНИЯ БЕЗОПАСНОСТИ ПРИ ИСПОЛЬЗОВАНИИ ДОПОЛНИТЕЛЬНОЙ АККУМУЛЯТОРНОЙ БАТАРЕИ

- ▲ **ОСТОРОЖНО!** Опасность возгорания, взрыва и ожогов. Не разбирать аккумуляторный блок, не подвергать воздействию температур выше 60 °С, не сжигать.
- Для предотвращения опасности пожара в результате короткого замыкания, травм и повреждения изделия не опускайте инструмент, сменный аккумулятор или зарядное устройство в жидкости и не допускайте попадания жидкостей внутрь устройства или аккумуляторов. Коррозийные и проводящие жидкости, такие как соленый раствор, определенные химикаты, отбеливающие средства или содержащие их продукты, могут привести к короткому замыканию.
- Аккумуляторный блок содержит кислоту. При попадании кислоты на кожу или одежду незамедлительно приступите к промывке пораженной поверхности водой в течение 10 минут. При попадании жидкости в глаза промойте их водой и обратитесь к врачу.
- Зарядка аккумуляторных блоков с признаками утечки не допускается. Они подлежат утилизации в надлежащем порядке.

ИЗВЛЕЧЕНИЕ И ПОДГОТОВКА АККУМУЛЯТОРНОЙ БАТАРЕИ ДЛЯ УТИЛИЗАЦИИ

- В целях сохранения окружающей среды перерабатывайте или утилизируйте батареи должным образом.
- В изделии применяются свинцово-кислотные аккумуляторы. Местные нормы могут запрещать утилизацию свинцово-кислотных аккумуляторов с обычным мусором. Обращайтесь в местные службы утилизации для получения информации об имеющихся возможностях переработки и/или утилизации отходов.

⚠ ОСТОРОЖНО! После извлечения аккумуляторной батареи изолируйте ее контакты прочной изоляционной лентой. Не пытайтесь разрушить или разобрать аккумуляторную батарею или извлечь какой-либо из ее компонентов. Свинцово-кислотные аккумуляторы должны отправляться на вторичную переработку или утилизацию. Не перемывайте контакты металлическими предметами во избежание короткого замыкания. Храните аккумуляторный блок вне досягаемости от детей. Несоблюдение данных указаний может привести к возгоранию и (или) тяжким телесным повреждениям.

ТРАНСПОРТИРОВКА И ХРАНЕНИЕ

- Выключите изделие, задействуйте стояночный тормоз и извлеките пусковой ключ. Убедитесь в полной остановке всех движущихся деталей. Перед размещением изделия на хранение или перевозкой в транспортном средстве дождитесь его остывания.
- Очистите устройство от всех посторонних материалов. Храните его в прохладном, сухом, хорошо проветриваемом и недоступном для детей месте. Пусковой ключ следует извлечь и хранить в отдельном недоступном для детей месте.
- Оберегайте от веществ, вызывающих коррозию, например, садовых удобрений или соли для удаления льда. Запрещается хранить изделие на улице.
- Соблюдайте особую осторожность в процессе загрузки и выгрузки изделия в трейлер или грузовик. Нажимайте на педаль тормоза, чтобы контролировать скорость. Без нажатия на педаль тормоза или активации стояночного тормоза изделие свободно скатится по наклонной поверхности. При загрузке или выгрузке изделия не допускайте превышения максимального рабочего наклона:
- Будьте предельно осторожны при подъеме или наклоне устройства для технического обслуживания, очистки, хранения или транспортировки. Лезвие очень острое. Если лезвие оказывается открытым, держите его подальше от тела.
- При необходимости зафиксируйте изделие ремнями или тросами во избежание смещения при транспортировке.

ТРАНСПОРТИРОВКА СВИНЦОВО-КИСЛОТНЫХ АККУМУЛЯТОРОВ

- Транспортировку батареи осуществляйте в соответствии местными и национальными нормами и положениями.
- Следуйте всем особым требованиям к упаковке и маркировке при транспортировке батареи в сторонние организации. Проверьте, чтобы батарея не соприкасалась с другими батареями или токопроводящими материалами во время транспортировки, защитив открытые контакты с помощью изоляции, непроводящих колпачков или пленки. Не транспортируйте поврежденные или протекающие батареи. За консультацией обращайтесь в транспортно-экспедиционную компанию.

ТЕХНИКА БЕЗОПАСНОСТИ ПРИ БУКСИРОВКЕ

- При буксировке оборудования руководствуйтесь здравым смыслом. Избыточная нагрузка на склоне опасна. Шины могут потерять сцепление с поверхностью, что приведет к потере управления изделием.

- Следуйте рекомендациям производителя, касающимся грузов и противовесов для колес.
- Общая буксировочная масса не должна превышать 136 кг (300 фунтов).
- Устанавливайте буксировочное оборудование только на фасонке.
- Не допускайте посторонних, в том числе детей, на буксируемое оборудование.
- Тормозной путь увеличивается с повышением скорости и массы буксируемого груза. Езжайте медленно, учитывая тормозной путь.
- Выполнение резких поворотов во время буксировки не допускается. Соблюдайте дополнительную осторожность при поворотах или в процессе работы на сложной поверхности. Соблюдайте осторожность в процессе работы в режиме обратного хода.

ОБСЛУЖИВАНИЕ

- Используйте только оригинальные запчасти, аксессуары и насадки от производителя. Невыполнение этого требования может привести к травме, к снижению производительности и к аннулированию гарантии.
- Внимательно следите за состоянием изделия. Следите за чистотой лезвия, а также за тем, чтобы щитки были установлены и находились в рабочем состоянии. Во избежание серьезных травм, поломки изделия, а также для обеспечения его максимальной эффективности вовремя меняйте лезвия с признаками повреждения, загиба, трещин и неравномерного износа. Несбалансированное лезвие вызывает вибрацию, которая может привести к повреждению блока электропривода или травме.
- Запрещается выполнять регулировку или ремонт при работающем двигателе и вращающихся лезвиях.
- Перед размещением на хранение, обслуживанием или заменой принадлежностей извлеките пусковой ключ из изделия. Подобные профилактические меры снижают риск произвольного запуска устройства.
- Выключите изделие, задействуйте стояночный тормоз и извлеките пусковой ключ. Убедитесь в полной остановке всех движущихся деталей:
 - перед тем, как оставить инструмент без присмотра (включая уборку скошенной травы)
 - перед очисткой засора лотка для выгрузки травы
 - перед проверкой, чистой и техобслуживанием продукта;
 - перед снятием крышки для мульчирования
 - перед открытием крышки лотка для выгрузки травы
 - после удара о посторонний предмет
 - Тщательно осмотрите на предмет наличия повреждений.
 - Замените режущее лезвие, если оно каким-либо образом повреждено.
 - Если косилка начала вибрировать неправильно, остановите двигатель, разъедините провод штепселя искры, и проверьте немедленно причину.
 - если продукт начинает вибрировать (проверьте немедленно).
 - осмотреть на предмет повреждений, особенно лопасти
 - Замените режущее лезвие, если оно каким-либо образом повреждено.



- замените или отремонтируйте поврежденные детали
 - Проверьте и, при необходимости, затяните ослабленные детали.
- Вы можете также выполнить другие виды регулировки и ремонтные работы, описанные в данном руководстве. Ремонтные работы должны осуществляться только в авторизованном сервисном центре.
 - Для замены поврежденных или нечитаемых табличек обратитесь в авторизованный сервисный центр.
 - Обслуживание изделия и зарядного устройства должно выполняться только квалифицированными техническими специалистами. Ремонт или техническое обслуживание, выполняемое неквалифицированным персоналом, может привести к травме работающего или к повреждению устройства. Обратитесь в авторизованный сервисный центр.
 - Проверить все болты, задвижки, и винты, через короткие интервалы, на надлежащую плотность, чтобы убедиться, что изделие находится в безопасном, рабочем состоянии.
 - Болты крепления лезвия должны быть закручены с рекомендованным моментом.
 - Проверяйте тормоза перед каждым использованием и периодически в процессе эксплуатации. По мере необходимости выполняйте регулировку и обслуживание тормозов.
 - Лоток боковой выгрузки представляет собой подпружиненное защитное приспособление, закрывающее боковое отверстие на корпусе косилки и ограждающее оператора от выбрасываемой травы и мусора. Перед осмотром, перемещением, очисткой или техническим обслуживанием лотка боковой выгрузки убедитесь в том, что двигатель отключен и лезвия не вращаются.
 - Замените изношенные или поврежденные режущие лезвия и болты в комплекте, чтобы обеспечить балансировку.
 - При регулировке инструмента соблюдайте осторожность во избежание попадания пальцев между движущимися режущим полотном и неподвижными деталями инструмента.
 - После выключения двигателя режущее полотно некоторое время будет двигаться. При обращении с режущими лезвиями помните, что даже при отключении от сети питания лезвия могут перемещаться. Запрещается прикасаться к зоне размещения лезвий до полной остановки лезвий.
 - Лезвие изделия острое. Будьте предельно осторожны и выполняйте установку, замену, очистку и проверку затяжки болтов в защитных перчатках.
 - После каждого использования протирайте изделие мягкой сухой тканью. В случае повреждения какой-либо детали необходимо обратиться в авторизованный сервисный центр для выполнения надлежащего ремонта или замены.
 - Очищайте изделие от травы, листьев и другого мусора.
 - Очистка изделия водой не допускается. Для удаления травы, листьев и другого мусора используйте воздуходувный аппарат, например, компрессор или воздуходувку.

ОБСЛУЖИВАНИЕ ШИН

Изделие оснащено бескамерными шинами следующей размерности:

- Передняя: 33 x 13 x 15 см
- Задняя: 40 x 16 x 20 см

По мере износа шин сцепные свойства косилки снижаются, что повышает риск несчастного случая. Выполните замену, когда глубина протектора достигнет 4 мм, или в случае повреждении шины. Используйте только оригинальные шины. Установку неподходящих шин на изделие может привести к потере управления и, как следствие, к серьезной травме.

Замена шин должна осуществляться только в авторизованном сервисном центре.

ДАВЛЕНИЕ ВОЗДУХА В ШИНАХ

Перед каждым использованием проверяйте давление воздуха во всех четырех шинах. Неправильное давление влияет на управляемость, реакцию на руль, сцепление, срок службы шин, качество покоса и комфорт оператора. Убедитесь в том, что все шины накачаны с учетом рекомендованного давления воздуха: 1,4 бар.

Давление в шинах следует измерять и регулировать только при холодных шинах.

РЕМОНТ ШИН

При возникновении утечки воздуха или спускании вследствие прокола шину можно отремонтировать с помощью вставной латки. В случае резаного повреждения или невозможности ремонта прокола с помощью латки замените шину.

РЕГУЛИРОВКА ТОРМОЗОВ

См. стр. 258.

Если тормозной путь косилки увеличился, тормоза требуют регулировки.

После завершения регулировки проверьте тормоза на ровной поверхности, убедившись в том, что после нажатия на педаль тормоза косилка быстро останавливается.

ОЧИСТКА ЗАСОРЕНИЯ

- Выключите изделие, задействуйте стояночный тормоз и извлеките пусковой ключ. Установите максимальную высоту корпуса косилки. Убедитесь в полной остановке всех движущихся деталей.
- Всегда надевайте специальные защитные перчатки при проверке и очистке засорения. Лезвия острые, блокирующий предмет также может быть острым.
- Проверьте и осторожно очистите лоток для выгрузки травы.
- Осторожно очистите инструмент при обнаружении засоров. Помните, что лезвие может двигаться в процессе очистки.

ИЗУЧИТЕ УСТРОЙСТВО

См. стр. 246.

1. Регулятор активации лезвий

Регулятор активации лезвий задействует и останавливает лезвия.

- Потяните за регулятор, чтобы активировать лезвия.
- Нажмите на регулятор активации лезвий, чтобы остановить лезвия.



ПРИМЕЧАНИЕ: Лезвия должны остановиться в течение 5 секунд. Если лезвия не останавливаются, обратитесь в авторизованный сервисный центр.

2. Кнопка включения фар

Кнопка включения фар включает и выключает фары.

3. Выключатель питания

Выключатель питания включает и выключает изделие. Для активации выключателя необходимо вставить пусковой ключ. Когда ключ находится в дополнительном положении, выключатель также используется для запуска дополнительных одобренных производителем принадлежностей для косилки.

4. Кнопка включения заднего хода

Кнопка включения заднего хода активирует лезвия при выполнении маневров в обратном направлении.

ПРИМЕЧАНИЕ: Во время движения в задним ходом лезвия начинают вращаться только после нажатия кнопки заднего хода и активации лезвий с помощью регулятора.

5. Индикатор заряда аккумулятора/часомер

Индикатор заряда аккумулятора показывает оставшийся заряд. Часомер отслеживает общее количество часов эксплуатации изделия (ключ в положении вкл.) в целях технического обслуживания.

6. Сиденье (с системой защитной блокировки при отсутствии оператора)

Сиденье оборудовано системой защитной блокировки, останавливающей лезвия, если оператор покидает косилку во время работы.

Проверяйте систему перед каждым использованием для обеспечения корректной работы.

1. Нажмите на регулятор активации лезвий, чтобы остановить лезвия.

2. Вставьте пусковой ключ и поверните его в положение ВКЛ.

3. Потяните за регулятор, чтобы активировать лезвия.

4. Поднимитесь с сиденья, но не покидайте косилку. Лезвия должны остановиться в течение 5 секунд. Если лезвия не останавливаются, обратитесь в авторизованный сервисный центр.

Воздержитесь от использования косилки до завершения ремонта системы защитной блокировки.

7. Зарядный порт

Зарядный порт соединяет зарядное устройство с косилкой. Светодиодный индикатор отображает состояние аккумулятора в ходе зарядки.

8. Фасонка

Фасонка может использоваться для буксировки грузов массой до 136 кг (300 фунтов).

9. Подстаканник

Подстаканник обеспечивает возможность удобного хранения стаканов и бутылок с водой.

10. Рычаг регулировки высоты корпуса

Рычаг регулировки высоты корпуса поднимает и опускает корпус косилки.

11. Рычаг регулировки сиденья

Рычаг регулировки сиденья приводит сиденье в необходимое положение.

12. Стояночный тормоз

Стояночный тормоз фиксирует изделие в неподвижном состоянии.

13. Лоток боковой выгрузки с системой защитной блокировки

Лоток боковой выгрузки блокирует отбрасываемую траву. Перед использованием изделия проверьте, чтобы лоток боковой выгрузки был надлежащим образом закрыт. Он оснащен системой защитной блокировки, останавливающей лезвия при случайном открытии лотка во время работы.

Прекратите использование изделия и отправьте его на техническое обслуживание в авторизованный сервисный центр, если лезвия не останавливаются при открытии лотка боковой выгрузки от столкновения с препятствием.

14. Педаль заднего хода

Педаль заднего хода позволяет выполнять маневры задним ходом.

ПРИМЕЧАНИЕ: Для выполнения покоса в обратном направлении также необходимо нажать на кнопку заднего хода.

15. Педаль тормоза

Педаль тормоза замедляет и останавливает изделие.

16. Педаль газа

Педаль газа контролирует скорость переднего хода изделия.

17. Фара

Фары освещают путь следования.

18. Пусковой ключ

Пусковой ключ переводит выключатель питания в положение вкл., выкл. или дополнительное положение.

19. Крышка для мульчирования

Крышка для мульчирования закрывает лоток боковой выгрузки, позволяя косилке срезать траву повторно с большей точностью.

20. Зарядное устройство

Зарядное устройство заряжает аккумуляторы изделия. На нем имеются кронштейны для экономии пространства при хранении. При подвешивании устройства на кронштейны вкрутите как минимум один дополнительный винт в отверстие крепежного фланца для фиксации. Зарядное устройство необходимо размещать таким образом, чтобы светодиодный индикатор состояния был виден во время зарядки.

21. Руководство пользователя

В руководстве оператора содержатся важные предупреждения и инструкции по надлежащей и безопасной работе и техническому обслуживанию изделия.

УСЛОВНЫЕ ОБОЗНАЧЕНИЯ НА ПРОДУКТЕ



Внимание



Перед началом работы с изделием внимательно ознакомьтесь со всеми инструкциями. Соблюдайте технику безопасности.



Не допускайте приближения посторонних лиц, особенно детей и домашних животных к рабочей зоне ближе чем на 30 м



Перевозка пассажиров, в том числе детей, не допускается даже при неподвижных лезвиях.



До и во время движения задним ходом смотрите назад и вниз, чтобы убедиться в отсутствии в рабочей зоне детей, прохожих и домашних животных.



Не используйте изделие на склонах более 15°. Косите вверх и вниз по склону, а не поперек.



Гарантируемый уровень звуковой мощности



Не допускайте попадания рук и ног под режущее лезвие и в зону стрижки.



Не становитесь на корпус косилки или лоток боковой выгрузки.

Помните об опасности, которую представляют собой отбрасываемые устройством или вылетающие из-под него предметы.



Не допускайте приближения посторонних лиц, особенно детей и домашних животных к рабочей зоне ближе чем на 30 м



Перед обслуживанием извлеките пусковой ключ. Помните об опасности, которую представляют собой отбрасываемые устройством или вылетающие из-под него предметы.



Тормоз
Нажмите на педаль тормоза, чтобы остановить изделие.



Стояночный тормоз



Газ
Нажмите на педаль газа, чтобы начать движение вперед или назад



Зарядный порт



Настоящий инструмент отвечает всем официальным стандартам страны ЕС, в которой он был приобретен.



Знак Евразийского Соответствия



Потяните за регулятор, чтобы активировать лезвия. Нажмите на регулятор активации лезвий, чтобы остановить лезвия.



Изделие может двигаться задним ходом с активированными лезвиями при нажатии кнопки включения заднего хода и включенной красной подсветке кнопки. При выполнении маневров задним ходом всегда смотрите назад и вниз. Косить, двигаясь задним ходом, не рекомендуется.



Отработанная электротехническая продукция должна уничтожаться вместе с бытовыми отходами. Утилизируйте, если имеется специальное техническое оборудование. По вопросам утилизации проконсультируйтесь с местным органом власти или предприятием розничной торговли.



Украинский знак стандартизации



Только для использования в помещениях

T15A

Плавкий предохранитель с задержкой срабатывания



Во избежание телесных повреждений пользователь должен внимательно ознакомиться и запомнить указания данного руководства до использования инструмента.



Опасность разрыва



Во избежание телесного повреждения или повреждения оборудования, не допускайте касания с нагретой поверхностью.



Несоблюдение требования к эксплуатации в сухих условиях и других правил техники безопасности может привести к поражению электрическим током.



Опасность поражения электрическим током.



Всегда отключайте зарядное устройство от источника питания перед подсоединением и отсоединением аккумулятора.



Не выставляйте под дождь и не используйте в местах с повышенной влажностью.



Оградить от контакта с любыми источниками возгорания, искрами и открытым пламенем. Запрещается накрывать вентиляционные разъемы для обеспечения достаточной вентиляции в процессе эксплуатации.



Храните инструмент в месте, недоступном для детей и неподготовленных лиц.



Используйте средства защиты органов зрения



Аккумуляторный блок содержит кислоту. При попадании кислоты на кожу или одежду незамедлительно приступите к промывке пораженной поверхности водой в течение 10 минут.



При попадании жидкости в глаза промывайте их чистой водой в течение не менее 10 минут, затем сразу же обратитесь за медицинской помощью.



Не протекает. Аккумулятор подлежит отправке на переработку.



В изделии применяются свинцово-кислотные аккумуляторы. Местные нормы могут запрещать утилизацию свинцово-кислотных аккумуляторов с обычным мусором. Обращайтесь в местные службы утилизации для получения информации об имеющихся возможностях переработки и/или утилизации отходов.



Остановка косилки



Размещение косилки на стоянку



Остановите косилку на плоской, ровной поверхности. Запрещается останавливать изделие на склоне.



Нажмите на регулятор активации лезвий, чтобы остановить лезвия.



Нажмите на педаль тормоза, чтобы остановить изделие.



Нажмите на педаль стояночного тормоза, чтобы задействовать стояночный тормоз.



Поверните пусковой ключ в положение ВЫКЛ.



Извлеките пусковой ключ.



Управление косилкой



Движение задним ходом



Вставьте пусковой ключ и поверните его в положение ВКЛ.



Потяните за регулятор, чтобы активировать лезвия.



Нажмите на педаль газа.



Нажмите на кнопку включения заднего хода.



Нажмите на педаль заднего хода.

УСЛОВНЫЕ ОБОЗНАЧЕНИЯ В ДАННОМ РУКОВОДСТВЕ



Детали или принадлежности, приобретаемые отдельно



Примечание



Осторожно

РАСПАКОВЫВАНИЕ

См. стр. 244 - 245.

- Снимите и отложите все упаковочные материалы с корпуса и деталей. Не выбрасывайте материал упаковки, пока не выполните тщательный осмотр и не убедитесь в нормальной работе устройства.
- Внимательно осмотрите устройство на наличие дефектов или повреждений, возникших при транспортировке.
- В случае повреждения или отсутствия какой-либо принадлежности обратитесь в авторизованный сервисный центр. Не собирайте изделие до замены на новые оригинальные детали от производителя. Сборка изделия при повреждении каких-либо деталей или с использованием неподходящих деталей может привести к тяжелой травме.
- Если детали уже установлены на изделие при распаковке, перед тем, как перейти к следующему этапу сборки, проверьте правильность установки и надежность сборки (где это уместно). Использование неправильно собранного устройства может привести к серьезной травме.

СБОРКА

См. стр. 248 - 250.

- Сборку изделия следует осуществляться на нижней раме. После завершения сборки максимально поднимите корпус косилки, после чего разместите

рампу рядом с нижней рамой и медленно и осторожно скатите изделие с рамы.

- Строго придерживайтесь спецификаций, касающихся момента затяжки. Несоблюдение этого правила может привести к серьезным травмам.
- Во избежание случайного запуска, способного повлечь серьезную травму, при сборке деталей всегда извлекайте пусковой ключ.
- Соблюдайте осторожность при съезде с рамы и регулируйте скорость педалью тормоза. Без нажатия на педаль тормоза или активации стояночного тормоза изделие свободно скатится по наклонной поверхности. Несоблюдение данных инструкций может привести к потере контроля и, как следствие, гибели, серьезной травме или порче имущества.
- При отсутствии ramпы медленно и осторожно съезжайте с рамы задним ходом, смотря вниз и назад. Съезд с рамы прямым ходом без ramпы может привести к повреждению корпуса.

СВЕТОДИОДНЫЙ ИНДИКАТОР ЗАРЯДНОГО УСТРОЙСТВА

Состояние зарядного устройства	Подключено к		Светодиодный индикатор		Состояние
	Источник питания	Косилка	Зарядное устройство	Косилка	
Режим ожидания	Да	Нет	Горит	Не горит	Зарядное устройство готово к зарядке аккумулятора.
Во время зарядки	Да	Да	Горит	Медленно мигает	—
Ошибка зарядного устройства	Да	Да	Не горит	Быстрое мигание	Температура аккумулятора, емкость аккумулятора или возможная неисправность зарядного устройства.
	Если на светодиодном индикаторе состояния отображается ошибка, подождите 15 минут для остывания аккумулятора и зарядного устройства. Если светодиодный индикатор состояния повторно указывает на ошибку, выполните сброс зарядного устройства или извлеките аккумулятор и установите его обратно. Если другое зарядное устройство работает нормально, то данное устройство может быть неисправно. Если другой аккумулятор заряжается нормально, аккумулятор может быть неисправен.				
Полностью заряжено	Да	Да	Горит	Горит	Быстрая зарядка закончена, зарядное устройство продолжает зарядку
Блокировка	Нет	Да	Не горит	Быстрое мигание	Разъем все еще подключен к косилке. Косилка не запускается.
Неполадка	Да	Да	Горит	Быстрое мигание	Возможная неисправность аккумуляторного блока.
	Если светодиодный индикатор указывает на неисправность, выполните сброс зарядного устройства или извлеките аккумулятор и установите его обратно. Если и после этого индикаторы показывают неполадку, попробуйте использовать зарядное устройство с другим аккумулятором. Если зарядное устройство заряжает другой аккумулятор, выбросьте неисправный аккумулятор (см. раздел обслуживание).				

СПИСОК ОБСЛУЖИВАНИЯ

	Проверяйте перед каждым использованием	Каждые 25 часов	Через каждые 50 часов или ежегодно	Перед размещением на хранение	Раз месяц во время хранения
Проверьте работу тормоза.	x				
Проверяйте давление воздуха во всех четырех шинах.	x				
Проверьте системы защитной блокировки лотка боковой выгрузки и отсутствия оператора.	x				
Проверьте надежность креплений.	x			x	
Очистите устройство от всех посторонних материалов.	x			x	
Проверьте / замените лезвия для мульчирования.	x	x			
Очистите контакты аккумулятора.			x		
Проверьте и зарядите аккумулятор.	x				x

ПРИМЕЧАНИЕ: Если инструмент используется в условиях с повышенным содержанием пыли, техническое обслуживание необходимо проводить чаще.

Если параметры изделия превышают максимальные показатели, указанные в таблице, необходимо провести техническое обслуживание изделия в указанные интервалы времени.

Если вы затрудняетесь выполнить ту или иную из указанных выше процедур, доставьте изделие в авторизованный сервисный центр.

ПОИСК НЕИСПРАВНОСТЕЙ

Если предлагаемые меры не приводят к устранению неисправности, обращайтесь в уполномоченный сервисный центр.

Проблема	Возможные причины	Решение
Изделие не запускается.	Низкий заряд аккумулятора.	Зарядите батарею.
	Зарядное устройство подсоединено к изделию.	Отсоедините зарядное устройство от изделия.
	Пусковой ключ не вставлен или находится в положении ВЫКЛ.	Вставьте пусковой ключ и поверните его в положение ВКЛ.
	Плохое соединение проводов аккумулятора	Проверьте и очистите все соединения.
Изделие не двигается.	Пусковой ключ не вставлен или находится в положении ВЫКЛ.	Вставьте пусковой ключ и поверните его в положение ВКЛ.
	Задействован стояночный тормоз.	Отключите стояночный тормоз.
	Нажата педаль тормоза и/или не нажата педаль газа.	Отпустите педаль тормоза и нажмите на педаль газа.
	Зарядное устройство подсоединено к изделию.	Отсоедините зарядное устройство от изделия.
Газонокосилка неровно стрижет траву.	Неравномерное давление в шинах.	Проверяйте давление воздуха во всех четырех шинах.
	Корпус косилки установлен неровно.	Выполните регулировку положения корпуса косилки.
	Лезвие изношено, изогнуто, не закреплено или затуплено.	Замените режущее лезвие.
	Под изделием скопился мусор.	Очистите днище основания травокосилки.
	Скорость покоса слишком высокая.	Косите на меньшей скорости.
Газонокосилка производит мульчирование ненадлежащим образом.	Обрезки мокрой травы прилипают с нижней стороны основания газонокосилки.	Прежде чем стричь траву, дождитесь ее высыхания.
	Трава слишком высокая.	Выполните покос в верхнем положении, после чего повторите операцию на нужной высоте.
	Лезвие изношено, изогнуто, не закреплено или затуплено.	Замените режущее лезвие.
	Скорость покоса слишком высокая.	Косите на меньшей скорости.
Наблюдаются вибрации изделия на высокой скорости.	Лезвие не отбалансировано, не закреплено, чрезмерно или неравномерно изношено.	Замените режущее лезвие.
	Вал двигателя погнулся.	Включите двигатель и извлеките пусковой ключ. Внимательно осмотрите изделие на предмет повреждений. Перед повторным запуском изделия обратитесь в авторизованный сервисный центр для выполнения технического обслуживания.

Неэффективная выгрузка травы.	Засор лотка боковой выгрузки или отверстия.	Очистите лоток боковой выгрузки и отверстие.
	Трава влажная.	Перед началом покоса дождитесь высыхания травы.
	Скорость покоса слишком высокая.	Косите на меньшей скорости.
	Трава слишком высокая.	Выполните покос в верхнем положении, после чего повторите операцию на желаемой высоте.
Двигатель останавливается во время стрижки.	Установленная высота стрижки слишком маленькая.	Увеличьте высоту стрижки.
	Низкий заряд аккумулятора.	Зарядите батарею.
Лезвия не вращаются.	Низкий заряд аккумулятора.	Зарядите батарею.
	Не нажат выключатель системы защитной блокировки рядом с лотком боковой выгрузки.	Надавите на лоток боковой выгрузки и убедитесь в том, что он нажимает на выключатель системы защитной блокировки.
	Регулятор активации лезвий находится в нижнем положении.	Потяните за регулятор, чтобы активировать лезвия.
	Неправильная посадка оператора.	Полностью сядьте на сиденье.
Лезвия не вращаются при движении задним ходом.	Под косилкой скопился мусор.	Очистите днище основания травокосилки.
	Режим заднего хода не активирован.	Для активации режима нажмите на кнопку включения заднего хода.
	Регулятор активации лезвий находится в нижнем положении.	Потяните за регулятор, чтобы активировать лезвия.
Изделие не набирает полную скорость.	Низкий заряд аккумулятора.	Зарядите батарею.
Лезвия продолжают вращаться после того, как оператор покинул сиденье, не задействовав стояночный тормоз.	Система защитной блокировки работает некорректно.	Убедитесь в том, что штекер системы защитной блокировки вставлен до конца. Если лезвия продолжают вращаться, обратитесь в авторизованный сервисный центр.
Фары не работают.	Фары выключены.	Нажмите на кнопку включения фар.
	Фары повреждены.	Замените фары.
Аккумулятор не заряжается.	Ячейки аккумулятора изношены.	Замените аккумуляторную батарею.
	Плохое соединение проводов.	Проверьте и очистите все соединения.

ВОПРОСЫ И ОТВЕТЫ

- Должна ли косилка оставаться подключенной к зарядному устройству, если она не используется?
 - Да, постоянно заряжайте косилку во время простоя.
- Какое давление в шинах рекомендуется поддерживать, и как часто его следует проверять?
 - Для обеспечения максимальной эффективности давление в шинах должно составлять 1,4 бар. Перед каждым использованием проверяйте давление воздуха во всех четырех шинах.
- Что может послужить причиной остановки лезвий во время работы?
 - Проверьте уровень заряда аккумулятора. Двигатель корпуса выключается, если аккумулятор разряжен, чтобы позволить вам вернуться к зарядной станции. Вернитесь и зарядите аккумулятор.
- Если уровень заряда недостаточный, снизьте скорость и поднимите корпус косилки выше. Работа под избыточной нагрузкой также может привести к остановке одного или обоих моторов.
 - Проверьте, чтобы лоток боковой выгрузки был надлежащим образом закрыт. Надавите на лоток боковой выгрузки и убедитесь в том, что он нажимает на выключатель системы защитной блокировки.
- Почему при съезде с возвышения косилка иногда ускоряется, а иногда нет?
 - Для вашей безопасности и обеспечения максимальной эффективности косилка оснащена автоматическим ограничителем скорости при движении по склону, который может стать причиной перепадов скорости.
- Почему косилка пищит, когда я сяду назад?
 - Для оповещения о приближении косилки.
- Управляя косилкой, как мне остановить ее?
 - Нажмите на педаль тормоза, чтобы остановить изделие. Данное изделие не имеет гидростатического привода.
- Почему косилка пищит, когда я встаю с сиденья?
 - Не был включен стояночный тормоз или пусковой ключ все еще находится в положении ВКЛ. Всегда извлекайте ключ, если косилка не используется.
- Когда следует пользоваться стояночным тормозом?
 - Всегда задействуйте стояночный тормоз перед тем, как покинуть косилку.
- Можно ли мыть корпус косилки из садового шланга?
 - Очистка изделия водой не допускается. Для очистки корпуса используйте воздуходувку или воздушный компрессор.

Транспортировка:

Категорически не допускается падение и любые механические воздействия на упаковку при транспортировке.

При разгрузке/погрузке не допускается использование любого вида техники, работающей по принципу зажима упаковки.

Хранение:

Необходимо хранить в сухом месте.

Необходимо хранить вдали от источников повышенных температур и воздействия солнечных лучей.

При хранении необходимо избегать резкого перепада температур.

Хранение без упаковки не допускается.

Срок службы изделия:

Срок службы изделия составляет 5 лет.

Не рекомендуется к эксплуатации по истечении 5 лет хранения с даты изготовления без предварительной проверки.

Дата изготовления (код даты) отштампован на поверхности корпуса изделия.

Пример:

W17 Y2015, где Y2015 - год изготовления

W17 – неделя изготовления

Определить месяц изготовления можно согласно приведенной ниже таблице, на примере 2015 года.

Обратите внимание! Количество недель в месяце различается от года в год.

Месяц	Январь	Февраль	Март	Апрель	Май	Июнь	Июль	Август	Сентябрь	Октябрь	Ноябрь	Декабрь	Год
Неделя	01	05	09	14	18	22	27	31	36	40	44	49	2015
	02	06	10	15	19	23	28	32	37	41	45	50	
	03	07	11	16	20	24	29	33	38	42	46	51	
	04	08	12	17	21	25	30	34	39	43	47	52	
	05	09	13	18	22	26	31	35	40	44	48	53	
			14			27							

- EN
- ES
- IT
- NL
- PT
- RU**
- PL
- CS
- HU
- RO
- LV
- LT
- ET
- HR
- SL
- SK
- BG
- UK
- TR

Bezpieczeństwo, efektywność i niezawodność były czynnikami o najwyższym priorytecie w trakcie projektowania Państwa kosiarki samojezdnej.

PRZEZNACZENIE

Kosiarka samojezdna przeznaczona jest do stosowania wyłącznie na wolnym powietrzu.

Urządzenie jest przeznaczone tylko i wyłącznie do koszenia trawy na przydomowych trawnikach. Ostrze tnące powinno obracać się mniej więcej równoległe do podłoża, nad którym przejeżdża. Podczas koszenia trawy wszystkie cztery koła muszą dotykać podłoża.

Produkt przeznaczony jest wyłącznie do użytku domowego przez osoby dorosłe odpowiednio przeszkolone w zakresie zagrożeń i środków zapobiegawczych, które należy stosować podczas jego eksploatacji.

Nie używać do żadnych innych celów.

OGÓLNE OSTRZEŻENIA DOTYCZĄCE BEZPIECZEŃSTWA PRODUKTU

⚠ OSTRZEŻENIE! Należy zapoznać się ze wszystkimi dostarczonymi z tym produktem instrukcjami, ilustracjami i specyfikacjami. Nie przestrzeganie przedstawionych niżej zaleceń mogłoby pociągnąć za sobą wypadki takie jak pożary, porażenia prądem elektrycznym i /lub poważne obrażenia ciała.

Zachowajcie te ostrzeżenia i zalecenia, aby móc się do nich odnieść w późniejszym czasie.

Określenie „elektronarzędzie” w ostrzeżeniach oznacza produkt zasilany z sieci (przewodowy) lub zasilany akumulatorem (beprzewodowy).

OTOCZENIE ROBOCZE

- **Miejsce pracy musi być utrzymywane w czystości i dobrze oświetlone.** Obszary zaśmiecane lub niewystarczająco oświetlone mogą być przyczyną wypadku.
- **Nie wolno uruchamiać urządzeń elektrycznych w miejscach, gdzie grozi tu wybuchem, na przykład w pobliżu łatwopalnych cieczy, gazów lub pyłów.** Urządzenia elektryczne mogą wytwarzać iskry, które mogą być przyczyną zapłonu pyłów lub oparów.
- **Podczas używania narzędzi elektrycznych należy utrzymywać osoby postronne i dzieci z dala od miejsca pracy.** Odwrócenie uwagi operatora może spowodować utratę kontroli nad urządzeniem.

ZASADY BEZPIECZEŃSTWA DOTYCZĄCE OBSŁUGI URZĄDZEŃ ELEKTRYCZNYCH

- **Wtyczki zasilania elektronarzędzi muszą pasować do gniazd sieciowych. Nie wolno modyfikować wtyczek w żaden sposób. Nie wolno używać żadnych przejściówek do podłączania urządzeń posiadających przewód zasilania z uziemieniem.** Stosowanie oryginalnych wtyczek i dopasowanych gniazd sieciowych zmniejsza ryzyko porażenia prądem.
- **Unikać kontaktu ciała z powierzchniami uziemionymi lub podłączonymi do bieżąca zerowego, np. rury, instalacje grzewcze i chłodnicze.** Kontakt ciała z masą lub uziemieniem zwiększa ryzyko porażenia prądem.
- **Nie narażać tego produktu na działanie deszczu lub wody.** Przedostanie się wody do wnętrza elektronarzędzia zwiększa ryzyko porażenia prądem.

- **Nie uszkodzić przewodu zasilania. Nie wolno używać przewodu zasilania do przenoszenia, ciągnięcia urządzenia lub jego odłączania z gniazda sieciowego. Przewody elektryczne trzymać z dala od źródeł ciepła, oleju, ostrych krawędzi lub ruchomych elementów.** Uszkodzony lub zaplątany przewód elektryczny zwiększa ryzyko porażenia prądem.
- **W przypadku używania urządzenia na zewnątrz, ewentualne przedłużacze muszą być do tego przystosowane.** Zastosowanie przedłużacza przystosowanego do warunków zewnętrznych zmniejsza ryzyko porażenia prądem.
- **Jeśli nie można uniknąć użytkowania urządzenia elektrycznego w warunkach wilgotnych, należy je zasilac z obwodu zabezpieczonego wyłącznikiem różnicowo-prądowym (RCD).** Zastosowanie takiego wyłącznika pozwala zmniejszyć ryzyko porażenia prądem elektrycznym.

BEZPIECZEŃSTWO OSOBISTE

- **Zachowywać skupienie, uważnie obserwować wykonywane czynności, stosować zasady zdrowego rozsądku podczas obsługi urządzenia. Nie używać urządzeń elektrycznych w stanie zmęczenia lub będąc pod wpływem leków, alkoholu lub środków odurzających.** Moment nieuwagi podczas obsługi elektronarzędzia może być przyczyną poważnego zranienia.
- **Stosować środki ochrony osobistej. Zawsze nosić okulary ochronne.** Sprzęt ochronny, taki jak maski przeciwpyłowe, ochronne obuwie antypoślizgowe, kask czy ochronniki słuchu, stosowany w odpowiednich warunkach pozwala zapobiegać obrażeniom.
- **Należy zapobiegać niezamierzonemu uruchomieniu.** Przed podłączeniem do zasilania/założeniem akumulatora lub w celu jego podniesienia lub przeniesienia należy upewnić się, że wyłącznik zasilania znajduje się w położeniu wyłączonym. Przenoszenie elektronarzędzia z palcem na wyłączniku lub podłączenie zasilania do urządzenia, w którym wyłącznik znajduje się w położeniu włączonym grozi wypadkiem.
- **Usunąć wszelkie narzędzia i klucze przed włączeniem zasilania.** Uruchomienie elektronarzędzia z kluczem założonym na ruchomy element grozi poważnym wypadkiem.
- **Nie sięgać zbyt daleko. Należy cały czas pewnie opierać stopy i utrzymywać równowagę.** Zapewni to lepsze panowanie nad urządzeniem w nieprzewidywanych sytuacjach.
- **Należy zakładać odpowiednią odzież ochronną. Nie zakładać luźnego ubioru ani biżuterii. Włosy i luźne fragmenty odzieży należy trzymać z dala od ruchomych części.** Mogą być one wciągnięte przez ruchome części urządzenia.
- **Jeśli używane urządzenie posiada przyłącze do wyciągu i gromadzenia kurzu, należy go używać w odpowiedni sposób.** Stosowanie metod usuwania pyłu zmniejsza zagrożenie związane z jego gromadzeniem.
- **Nie należy dopuszczać do tego, aby wcześniejsza znajomość obsługi podobnych narzędzi doprowadziła do ignorowania zasad bezpiecznego posługiwania się narzędziem.** Nieostrożna obsługa może spowodować poważne urazy ciała w ciągu ułamka sekundy.

UŻYTKOWANIE I KONSERWACJA URZĄDZEŃ ELEKTRYCZNYCH

- **Nie przeciążać urządzenia. Używać odpowiedniego narzędzia do odpowiedniego rodzaju prac.** Najlepsze efekty pracy, przy zachowaniu pełnego bezpieczeństwa, zapewni używanie urządzeń w zakresie parametrów znamionowych i stosownie do ich przeznaczenia.
- **Nie używać tego urządzenia, jeśli wyłącznik nie pracuje poprawnie.** Używanie elektronarzędzia bez sprawnego wyłącznika jest zbyt niebezpieczne - należy oddać je do naprawy.
- **Przed przystąpieniem do regulacji lub wymiany akcesoriów bądź przed rozpoczęciem przechowywania należy odłączyć wtyczkę od źródła zasilania i/lub (o ile jest to możliwe) odłączyć akumulator od narzędzia z napędem.** Tego rodzaju środki zapobiegawcze pozwolą zmniejszyć ryzyko przypadkowego uruchomienia elektronarzędzia.
- **Nie używano urządzenia należy przechowywać poza zasięgiem dzieci. Nie wolno zezwalać osobom nie obeznanym z obsługą urządzeń elektrycznych na ich używanie.** Urządzenia elektryczne mogą być niebezpieczne w rękach osób nieposiadających odpowiedniego przygotowania.
- **Narzędzia z napędem i akcesoria należy utrzymywać w dobrym stanie technicznym. Należy sprawdzać wyrównanie elementów ruchomych, sprawdzać, czy nie ma jakichkolwiek uszkodzeń, uwzględniać wszelkie aspekty mające wpływ na bezpieczną pracę urządzenia. W przypadku stwierdzenia uszkodzeń, oddać urządzenie do naprawy.** Wiele wypadków spowodowane jest używaniem urządzeń w niewłaściwym stanie technicznym.
- **Elementy tnące muszą być ostre i czyste.** Odpowiednio ostre krawędzie tnące ułatwią prowadzenie urządzeń i są bardziej odporne na uszkodzenie.
- **Wszelkie urządzenia, przystawki, akcesoria itp. należy używać zgodnie z dołączonymi instrukcjami obsługi, z uwzględnieniem warunków i charakteru wykonywanej pracy.** Używanie narzędzi w sposób niezgodny z ich przeznaczeniem grozi poważnym niebezpieczeństwem.
- **Uchwyty i powierzchnie do trzymania muszą zawsze być suche, czyste i wolne od smaru oraz oleju.** Śliszkie uchwyty i powierzchnie do trzymania nie umożliwiają bezpiecznej obsługi i kontrolowania narzędzia w nieoczekiwanych sytuacjach.

UŻYTKOWANIE I OBSŁUGA AKUMULATORA

- **Ładować wyłącznie za pomocą ładowarki dostarczonej przez producenta.** Ładowarka przeznaczona do jednego modelu akumulatora może być przyczyną pożaru w przypadku zastosowania do ładowania akumulatora innego typu.
- **Używać narzędzi ręcznych z napędem elektrycznym wyłącznie z akumulatorami przeznaczonymi do tych urządzeń.** Używanie innych akumulatorów wiąże się ze zwiększonym ryzykiem pożaru lub obrażeń ciała.
- **Gdy akumulator nie jest używany, przechowywać go z dala od innych metalowych przedmiotów, np. spinaczy, monet, kluczy, gwoździ, śrub lub innych małych metalowych przedmiotów, które mogłyby utworzyć połączenie między stykami, prowadząc do zwarcia.** Zwarcie styków akumulatora może spowodować oparzenia lub pożar.
- **W przypadku niewłaściwej obsługi może dojść do wycieku płynu z akumulatora, należy unikać kontaktu z tym płynem. Miejsce ewentualnego kontaktu przepłukać wodą.** W przypadku, gdy płyn dostanie się do oczu, niezwłocznie zwrócić się o pomoc do lekarza. Płyn wyciekający z akumulatora może powodować podrażnienia i oparzenia.
- **Nie stosować uszkodzonych ani zmodyfikowanych akumulatorów i narzędzi.** Uszkodzone lub zmodyfikowane akumulatory mogą zachowywać się w sposób nieprzewidywalny, co może prowadzić do pożaru, wybuchu lub ryzyka obrażeń.
- **Nie narażać akumulatora lub narzędzia na działanie ognia lub zbyt wysokich temperatur.** Narażenie na działanie ognia lub temperatury powyżej 130°C może spowodować wybuch.
- **Przestrzegać wszystkich instrukcji ładowania i nie ładować akumulatora ani narzędzia poza podanym w instrukcji zakresem temperatur.** Ładowanie w niewłaściwy sposób lub w temperaturze poza określonym zakresem może doprowadzić do uszkodzenia akumulatora i wzrostu zagrożenia pożarowego.

KONSERWACJA

- **Urządzenie elektryczne powinno być naprawiane przez wykwalifikowany personel, z zastosowaniem identycznych części zamiennych.** Dzięki temu zapewnione będzie bezpieczeństwo użytkownika urządzenia.
- **Nigdy nie serwisować uszkodzonych akumulatorów.** Serwisowaniem akumulatorów powinien zajmować się wyłącznie producent lub autoryzowany serwis.

KOSIARKA SAMOJEZDNA – OSTRZEŻENIA DOTYCZĄCE BEZPIECZEŃSTWA

SZKOLENIE

- Podczas używania tego urządzenia należy przestrzegać odpowiednich zasad bezpieczeństwa. Aby zapewnić bezpieczeństwo sobie i osobom postronnym, przed przystąpieniem do użytkowania urządzenia należy zapoznać się z niniejszą instrukcją. Niniejszą instrukcję należy przechowywać w bezpiecznym miejscu do późniejszego użytku.
- Zezwalać na korzystanie z produktu wyłącznie odpowiedzialnym osobom dorosłym, które zapoznały się z instrukcją obsługi i rozumieją ją.
- Należy zapoznać się z przyrządami sterowania oraz zasadami prawidłowej obsługi produktu.
- Zawsze używać urządzeń zabezpieczających. Nie używać produktu bez założonego i prawidłowo działającego bocznego kanału wyrzutowego. W trakcie mulczowania pokrywa do mulczowania powinna być prawidłowo zamontowana, a ponadto powinna prawidłowo działać.
- Należy zwrócić uwagę na zagrożenia występujące, gdy produkt nie jest używany, lub w trakcie wymiany akcesoriów. W ten sposób zmniejszycie ryzyko porażenia prądem elektrycznym, pożaru czy obrażeń ciała.
- Nigdy nie przewozić pasażerów ani dzieci, nawet gdy noże się zatrzymały. Pasażerowie mogą spaść i odnieść poważne obrażenia bądź zakłócić bezpieczną eksploatację produktu. Dzieci, które były niegdyś przewożone, mogą nagle pojawić się na koszonych obszarze, zainteresowane kolejną przejażdżką, i zostać przejechane lub przewrócone przez produkt.



- Należy pamiętać, że operator lub użytkownik jest odpowiedzialny za spowodowanie wypadku lub zagrożenia bezpieczeństwa osób i mienia.
- Nie wolno pozwalać obsługiwać, czyścić ani konserwować tego urządzenia dzieciom lub osobom o ograniczonych zdolnościach fizycznych, sensorycznych lub umysłowych ani osobom, które nie przeczytały tych instrukcji. Lokalne przepisy mogą ograniczać dopuszczalny wiek operatora." Należy dopilnować, aby dzieci nie bawiły się produktem.
- Przestrzegać instrukcji producenta dotyczących prawidłowej obsługi i instalacji przystawek. Należy stosować wyłącznie przystawki zatwierdzone przez producenta. Zastosowanie niewłaściwych akcesoriów grozi zranieniem.
- Nigdy nie zakłócać zamierzonej funkcji urządzenia zabezpieczającego ani nie ograniczać zapewnianej przez nie ochrony. Regularnie sprawdzać prawidłowe działanie urządzeń zabezpieczających.
- Nigdy nie należy używać produktu, gdy inne osoby, a w szczególności dzieci lub zwierzęta, znajdują się w zakresie 15 metrów, ponieważ występuje ryzyko odrzucenia przedmiotów na skutek kontaktu z ostrzem.
- Nie wolno używać produktu, gdy występuje ryzyko burzy lub wyładowań atmosferycznych.
- Nie włączać produktu w miejscach źle oświetlonych. Miejsce pracy musi być dobrze widoczne, aby operator mógł zidentyfikować potencjalne zagrożenia.
- Trzymać dłonie i stopy z dala od obszaru koszenia, który znajduje się pod zespołem koszącym i wewnątrz bocznego kanału wyrzutowego. Zawsze trzymać się z dala od bocznego kanału wyrzutowego. Nie sięgać pod zespół koszący.
- Przestrzegać instrukcji wymiany akcesoriów.
- Sprawdzić, czy wszystkie mocowania są dobrze dokręcone.
- Upewnić się, że wszystkie osłony są założone i funkcjonują prawidłowo.
- Sprawdzić system blokady bezpieczeństwa bocznego kanału wyrzutowego.
- Przetestować system blokady bezpieczeństwa w przypadku nieobecności operatora.
- Ustawić fotelik w preferowanym położeniu.
- Sprawdzić poziom naładowania baterii.
- Produkt wolno uruchamiać wyłącznie wówczas, gdy operator prawidłowo siedzi za kierownicą. Nie wolno uruchamiać produktu, jeśli:
 - wszystkie cztery koła nie znajdują się na ziemi
 - Boczny kanał wyrzutowy jest odsłonięty, a ponadto nie jest chroniony pokrywę do mulczowania.
 - dłonie i stopy wszystkich osób znajdują się w pobliżu ostry
- Gdy produkt nie jest używany, noże powinny być odłączone.
- Nigdy nie używajcie waszej pilarki łańcuchowej w zakniętej przestrzeni.
- Zatrzymać nóż na czas przekraczania powierzchni żwirowych w celu uniknięcia wyrzutu żwiru i kamieni. Produkt należy prowadzić powoli i ostrożnie, aby uniknąć utraty kontroli.
- Ostrożnie włączyć produkt zgodnie z instrukcją i trzymać dłonie oraz stopy z dala od nożów. Nie umieszczać rąk lub nóg w pobliżu lub pod częściami obrotowymi.
- Nie kosić w trakcie jazdy do tyłu, o ile nie jest to absolutnie konieczne. Przed rozpoczęciem cofania i w jego trakcie patrzeć za pojazd i w dół, aby uniknąć kolizji z dziećmi, przechodniami oraz zwierzętami.
- Zachować szczególną ostrożność w trakcie zbliżania się do narożników ograniczających widoczność, krzewów, drzew lub innych obiektów, które mogą ograniczać widoczność, w tym zwisających roślin.
- Zwalniać przed rozpoczęciem skręcania.
- Nigdy nie pozostawiać włączonego produktu bez nadzoru. Przed zejściem z produktu zawsze należy zaciągnąć hamulec postojowy, zatrzymać noże, wyłączyć produkt i wyjąć kluczyk ze stacyjki.
- W przypadku pracy w pobliżu dróg zwracać uwagę na ruch uliczny. Nie używać kosiarki na drogach publicznych.
- Nachylenie terenu jest jednym z głównych czynników mogących prowadzić do wypadków związanych z utratą kontroli i przewróceniem produktu, a w ich następstwie do poważnych obrażeń lub śmierci. Praca na zboczu wymaga zachowania szczególnej ostrożności. Jeśli produkt nie jest w stanie cofać w górę zbocza lub jeśli operator czuje się niepewnie, jeżdżąc po zboczu, nie należy go kosić. Nigdy nie używać produktu na stokach o nachyleniu powyżej 15°. Wykonać kopię umieszczonej z tyłu tej instrukcji prowadnicy do zboczu, bądź wyciąć ją, i użyć jej do określenia, czy zbocze nie jest zbyt strome dla bezpiecznej eksploatacji.
 - Na stokach należy kosić w kierunku w górę i w dół, a nie poprzecznie.
 - Unikać dziur, korzeni, skał, wyrzuteń terenu i innych ukrytych w trawie obiektów. Użytkowanie produktu na nierównym terenie może spowodować jego przewrócenie. Wysoka trawa może ukrywać przeszkody.

PRZYGOTOWANIE

- Nosić ciężkie, długie spodnie, długie rękawy, a także solidne, antypoślizgowe obuwie. Nie nosić krótkich spodni i sandałów, ani nie pracować z bosymi stopami. Unikać zakładania luźnej odzieży, ze sznurkami lub krawatami.
- Podczas pracy należy mieć założone okulary ochronne z osłonami bocznymi. Jeśli praca wiąże się z emisją pyłu należy dodatkowo nosić maskę przeciwpyłową.
- Przedmioty uderzone przez nóż mogą spowodować poważne obrażenia. Dokładnie sprawdzić obszar, na którym będzie używane urządzenie i usunąć wszystkie kamienie, gałęzie, przewody, kości, zabawki i inne przedmioty obcego pochodzenia. Należy pamiętać, że ostrza noża mogą zaplątać się w sznurkę lub drut.
- Przed użyciem należy zawsze przeprowadzić oględziny, aby upewnić się, czy noże, nakrętki noży i zespół koszący nie są zużyte lub uszkodzone.
- Nigdy nie kierować wyrzucanemu materiałowi w cokolwiek stronę. Należy zaplanować koszenie tak, aby uniknąć wyrzutu materiału w kierunku osób postronnych, dróg, chodników, okien i samochodów. Należy również unikać wyrzucania materiału w kierunku ściany lub przeszkody, która może spowodować jego odbicie rykoszetem w kierunku operatora.

SPOSÓB UŻYCIA

- Przed uruchomieniem produktu:
 - Sprawdzić działanie hamulca.
 - Sprawdzić ciśnienie powietrza we wszystkich czterech oponach.



- Po stokach należy jeździć powoli, tak by nie doprowadzić do konieczności nagłego zatrzymania się lub wypadku.
- Nie kosić mokrej trawy na stokach. Opony mogą utracić trakcję, co może spowodować utratę kontroli nad produktem.
- W trakcie jazdy w dół stoku zawsze używać hamulców. W trakcie jazdy w dół stoku nie włączać biegu jałowego, ponieważ może to spowodować utratę kontroli nad produktem.
- Unikać uruchamiania i zatrzymywania produktu oraz zakręcania na stoku. Jeśli opony utracą trakcję, odłączyć napęd od noży i powoli zjechać w dół stoku.
- Po stokach należy zawsze jeździć powoli, przemieszczając się stopniowo. Nie zmieniać nagle prędkości ani kierunku, ponieważ mogłoby spowodować to przewrócenie się produktu.
- W trakcie użytkowania produktu z akcesoriami należy zachować szczególną ostrożność, ponieważ mogą one wpływać na jego stabilność. Nie używać produktu na stokach o nachyleniu powyżej 15°.
- Nie należy próbować stabilizować produktu poprzez stawianie stopy na gruncie.
- Nie używać produktu w pobliżu urwisk, rowów, zbyt stromych zboczy lub nabrzeży. Produkt może się nagle przewrócić, jeśli koło przemieści się nad krawędzią lub jeśli krawędzie zapadną się, co może spowodować śmierć lub poważne obrażenia.

ŁADOWARKA — DODATKOWE OSTRZEŻENIA DOTYCZĄCE BEZPIECZEŃSTWA

- Ładowarkę można używać wyłącznie wewnątrz pomieszczeń.
- Nie doładowywać ogniw pierwotnych (zwykłych baterii).
- Przed każdym użyciem należy sprawdzić, czy przewód zasilający nie jest uszkodzony. W przypadku stwierdzenia oznak uszkodzenia należy oddać urządzenie do naprawy wykwalifikowanemu specjalście do autoryzowanego punktu serwisowego, aby uniknąć zagrożenia.
- Produkt należy ładować w pomieszczeniach, w miejscach dobrze wentylowanych. Nie ładować produktu w przestrzeniach zamkniętych.
- Ładowarka wyposażona jest we wtyczkę z bolcem uziemiającym i musi zostać podłączona do odpowiedniego gniazda, które zostało prawidłowo zainstalowane i uziemione zgodnie ze wszystkimi lokalnymi przepisami i rozporządzeniami. Nie należy używać adapterów ani modyfikować dostarczonej wtyczki. Jeśli wtyczka nie pasuje do gniazda, należy wezwać elektryka w celu założenia właściwego gniazda.

AKUMULATOR — DODATKOWE OSTRZEŻENIA DOTYCZĄCE BEZPIECZEŃSTWA

- ⚠ **OSTRZEŻENIE!** Ryzyko pożaru, wybuchu lub oparzeń. Nie demontować, nie narażać na działanie temperatur powyżej 60°C ani spalać akumulatora.
- Aby uniknąć niebezpieczeństwa pożaru, obrażeń lub uszkodzeń produktu na skutek zwarcia, nie wolno zanurzać narzędzia, akumulatora wymiennego ani ładowarki w cieczach i należy zatroszczyć się o to, aby do urządzeń i akumulatorów nie dostały się żadne ciecze. Zwarcie spowodować mogą korodujące lub przewodzące ciecze, takie jak woda morska, określone chemikalia i wybielacze lub produkty zawierające wybielacze.

- Akumulatory zawierają kwas. W przypadku kontaktu kwasu ze skórą lub ubraniem należy natychmiast zacząć płukanie wodą i kontynuować przez 10 minut. Jeśli ciecz przedostanie się do oczu, oprócz tego należy zasięgnąć porady lekarza.
- Nie ładować akumulatorów w takich widocznych oznakach wycieków. Należy nie używać takie akumulatory.

WYJMIOWANIE AKUMULATORA I PRZYGOTOWANIE GO DO UTYLIZACJI

- Aby oszczędzać zasoby naturalne, należy oddać akumulatory do recyklingu lub utylizacji.
- Produkt zawiera akumulatory kwasowo-olowiowe. Lokalne przepisy mogą zabraniać wyrzucania akumulatorów kwasowo-olowiowych wraz z odpadami komunalnymi. Skontaktować się z miejscowym zakładem utylizacji śmieci, aby uzyskać informacje na temat możliwości likwidacji lub ponownego przetworzenia.

⚠ **OSTRZEŻENIE!** Po wyjęciu akumulatora, jego styki należy zabezpieczyć mocną taśmą klejącą. Nie należy próbować niszczyć ani demontować akumulatora, ani też wyrzucać żadnych jego podzespołów. Akumulatory kwasowo-olowiowe muszą być poddawane recyklingowi lub utylizacji w odpowiedni sposób. Nie wolno dotykać styków akumulatora LITOWO-JONOWEGO metalowymi przedmiotami ani żadną częścią ciała; groziłoby to zwarcie. Akumulatory należy trzymać z daleka od dzieci. W przeciwnym wypadku może dojść do pożaru lub poważnego zranienia.

TRANSPORT I PRZECHOWYWANIE

- Wyłączyć produkt, zaciągnąć hamulec postojowy i wyjąć kluczyk ze stacyjki. Upewnić się, że wszystkie elementy ruchome zostały całkowicie zatrzymane. Przed rozpoczęciem składowania lub przewozu pojazdem poczekać, aż produkt ostygnie.
- Usunąć z produktu wszystkie zanieczyszczenia i przedmioty. Należy przechowywać urządzenie w chłodnym, suchym i dobrze wentylowanym miejscu, które jest niedostępne dla dzieci. Kluczyk należy wyjmować ze stacyjki i przechowywać osobno poza zasięgiem dzieci.
- Nie przechowywać urządzenia wraz z materiałami korozyjnymi, takimi jak ogrodowe substancje chemiczne lub sól odmrązająca. Nie przechowywać produktu poza pomieszczeniami.
- Należy zachować szczególną ostrożność podczas załadunku produktu na przyczepę lub ciężarówkę i rozładunku produktu z nich. Naciskać pedał hamulca w miarę potrzeby, aby kontrolować prędkość. Produkt stacza się swobodnie, jeśli jest przesuwany po pochyłej powierzchni bez naciskania pedału hamulca i zaciągania hamulca postojowego. Podczas załadunku lub rozładunku produktu nie przekraczać maksymalnego zalecanego kąta pracy równego 15°.
- Należy zachować szczególną ostrożność w przypadku podnoszenia lub przechylania maszyny na potrzeby konserwacji, czyszczenia, przechowywania lub transportu. Ostrze jest ostre. Gdy ostrze jest odkryte, nie wolno zbliżać do niego żadnych części ciała.
- W razie potrzeby zabezpieczyć produkt za pomocą pasów lub lin, aby zapobiec przemieszczaniu się podczas transportu.

TRANSPORT AKUMULATORÓW KWASOWO- OŁOWIOWYCH

- Akumulatory należy transportować zgodnie z lokalnymi i krajowymi przepisami i regulacjami.
- Należy postępować zgodnie z wszystkimi specjalnymi wymaganiami dotyczącymi pakowania i etykietowania akumulatorów podczas transportu przez stronę trzecią. Upewnij się, że żadne akumulatory nie zetkną się z innymi akumulatorami lub materiałami przewodzącymi podczas transportu; w tym celu należy zabezpieczyć odkryte złącza nieprzewodzącymi nakładkami izolacyjnymi lub taśmą izolacyjną. Nie należy transportować pękniętych ani nieszczelnych akumulatorów. Szczegółowe porady można uzyskać w firmie spedycyjnej.

HOLOWANIE – OSTRZEŻENIA DOTYCZĄCE BEZPIECZEŃSTWA

- W trakcie holowania sprzętu należy kierować się zdrowym rozsądkiem. Zbyt duże obciążenia w trakcie jazdy po stoku są niebezpieczne. Opony mogą utracić trakcję, co może spowodować utratę kontroli nad produktem.
- Należy stosować się do zaleceń producenta dotyczących obciążników kół lub przeciwwag.
- Całkowity ciężar holowanego sprzętu nie może przekraczać maksymalnego dopuszczalnego obciążenia równego 136 kG.
- Holowany sprzęt mocować wyłącznie do płyty zaczepowej.
- Nigdy nie wpuszczać dzieci ani innych osób na holowany sprzęt.
- Droga hamowania zwiększa się wraz ze wzrostem prędkości i holowanego ciężaru. Jechać powoli, uwzględniając dodatkowy czas i dystans hamowania.
- W trakcie holowania nie skręcać gwałtownie. Należy zachować dodatkową ostrożność podczas skręcania lub pracy na trudnej nawierzchni. Zachować ostrożność w trakcie cofania.

KONSERWACJA

- Należy stosować wyłącznie oryginalne części zamienne, akcesoria oraz przystawki producenta. W przeciwnym razie może dojść do obrażeń ciała, niskiej wydajności oraz do unieważnienia gwarancji.
- Produkt należy starannie konserwować i utrzymywać w dobrym stanie technicznym. Dbać o to, aby noże były zawsze naostrzone, a osłony zawsze założone, jak również by znajdowały się w dobrym stanie. Aby zapobiec poważnym obrażeniom oraz uszkodzeniu produktu, a także utrzymać jego najlepszą wydajność, należy wymieniać uszkodzone, wygięte, pęknięte lub nierównomiernie zużyte noże. Nieprawidłowo wyważony nóż powoduje wibracje, które mogą uszkodzić silnik lub spowodować obrażenia.
- Nigdy nie przeprowadzać żadnych regulacji ani napraw, gdy silnik pracuje, a noże są w ruchu.
- Przed przechowywaniem, serwisowaniem lub wymianą akcesoriów wyjąć kluczyk ze stacyjki. Takie zapobiegawcze środki bezpieczeństwa ograniczają ryzyko przypadkowego uruchomienia produktu.
- Wyłączyć produkt, zaciągnąć hamulec postojowy i wyjąć kluczyk ze stacyjki. Upewnić się, że wszystkie elementy ruchome zostały całkowicie zatrzymane:
 - przed pozostawieniem produktu bez nadzoru (w tym usuwanie ścinków trawy)
 - przed oczyszczeniem mechanizmu z blokujących go resztek lub udrożnieniem kanału wyrzutowego
 - przed sprawdzeniem, czyszczeniem i użytkowaniem produktu,
 - przed zdemontowaniem pokrywy do mulczowania
 - przed otwarciem pokrywy kanału wyrzutowego trawy
 - po uderzeniu innym przedmiotem
 - Dokładnie sprawdzić urządzenie pod kątem uszkodzeń.
 - Wymienić ostrze, jeżeli jest uszkodzone w jakikolwiek sposób.
 - Naprawić wszelkie uszkodzenia przed ponownym uruchomieniem i rozpoczęciem koszenia.
 - jeśli produkt znacznie wibrować w nietypowy sposób (należy natychmiast przeprowadzić kontrolę).
 - w przypadku sprawdzania stanu elementów, szczególnie ostrzy
 - Wymienić ostrze, jeżeli jest uszkodzone w jakikolwiek sposób.
 - wymienić lub naprawić wszystkie uszkodzone elementy
 - Sprawdzić, czy nie ma obluźwionych elementów i w razie potrzeby dokręcić je.
- Możesz wykonywać czynności regulacyjne i naprawy opisane w tej instrukcji obsługi. W przypadku innych napraw produkt należy oddawać wyłącznie do autoryzowanych serwisów.
- W celu wymiany uszkodzonych lub nieczytelnych etykiet należy skontaktować się z autoryzowanym centrum serwisowym.
- Serwis produktu i ładowarki może być wykonywany wyłącznie przez wykwalifikowany personel naprawczy. Dokonanie naprawy lub konserwacji przez osobę niewykwalifikowaną grozi zranieniem użytkownika i uszkodzeniem urządzenia. Serwisowanie należy powierzać wyłącznie autoryzowanemu serwisowi.
- Systematycznie sprawdzać, czy wszystkie nakrętki, wkrety i śruby są dobrze dokręcone, aby upewnić się, że produkt jest w bezpiecznym stanie.
- Śruby noża muszą być dokręcone zalecanym momentem obrotowym.
- Hamulce należy sprawdzać przed każdym użyciem i często w trakcie użytkowania. W razie potrzeby regulować i konserwować hamulce.
- Boczny kanał wyrzutowy posiada sprężynową osłonę zakrywającą boczny otwór wyrzutowy na zespole koszącym i kierującą ścinki trawy i zanieczyszczenia z dala od operatora. Przed przystąpieniem do inspekcji, przemieszczania, czyszczenia lub konserwacji bocznego kanału wyrzutowego należy zawsze upewnić się, że silnik jest wyłączony, a noże zatrzymały się.
- Wymienić zużyte lub uszkodzone całe zestawy ostrzy i śrub, aby zachować wyważenie.
- Zachować ostrożność podczas regulacji urządzenia, aby uniknąć pochwycenia palców między ruchomymi ostrzami a elementami stałymi urządzenia.
- Ostrze porusza się jeszcze przez krótki czas po wyłączeniu silnika. Podczas serwisowania ostrzy tnących należy pamiętać, że mimo odłączenia źródła zasilania ostrza mogą nadal się poruszać. Nigdy nie umieszczać żadnej części ciała w pobliżu noży przed upewnieniem się, że przestały się one obracać.

- Ostrze produktu jest ostre. Przy montażu, wymianie, czyszczeniu lub kontroli dokręcenia śrub należy zachować szczególną ostrożność i nosić grube rękawice ochronne.
- Po każdym użyciu należy wyczyścić produkt miękką, suchą szmatką. Każdą uszkodzoną część należy odpowiednio naprawić lub wymienić w autoryzowanym punkcie serwisowym.
- Należy dbać o to, by w produkcie nie gromadziła się trawa, liście lub inne resztki.
- Nie czyścić produktu wodą. Do usuwania trawy, liści i innych nagromadzonych zanieczyszczeń należy używać urządzeń nadmuchiowych, takich jak kompresor lub dmuchawa do liści.

KONSERWACJA OPON

Produkt jest wyposażony w opony bezdętkowe o następujących wymiarach:

- Przód: 33 x 13 x 15 cm
- Tył: 40 x 16 x 20 cm

Gdy opony są zużyte, trąkacja kosiarki spada, co zwiększa szansę na wypadek. Opony należy wymienić, gdy głębokość bieżnika osiągnie 4 mm lub mniej, lub gdy wystąpi jakiegokolwiek uszkodzenie opony. Zawsze wymieniać opony na oryginalne. Stosowanie w produkcie nieodpowiednich opon może spowodować utratę kontroli, a w następstwie poważne obrażenia.

Wymianę opon należy powierzać wyłącznie autoryzowanemu serwisowi.

CIŚNIENIE POWIETRZA W OPONACH

Przed każdym użyciem sprawdzić ciśnienie powietrza we wszystkich czterech oponach. Niewłaściwe ciśnienie powietrza ma wpływ na prowadzenie, reakcje układu kierowniczego, trąkację, żywotność opon, wysokość koszenia i komfort operatora. Upewnić się, że opony są napompowane do zalecanego ciśnienia, czyli 1,4 bar.

Ciśnienie w oponach należy mierzyć lub regulować tylko wtedy, gdy są one zimne.

NAPRAWA OPON

Jeżeli w wyniku punktowego przebicia opony dojdzie do całkowitego bądź częściowego upływu powietrza, do naprawy można użyć łąty typu „korek”. Jeśli uszkodzenie wynika z przecięcia lub jeśli przebicie nie może zostać naprawione za pomocą korka, należy wymienić oponę.

REGULACJA HAMULCÓW

Patrz str. 258.

Jeśli po naciśnięciu pedału hamulca kosiarka porusza się dalej przed zatrzymaniem, oznacza to, że hamulce wymagają regulacji.

Po zakończeniu regulacji należy sprawdzić hamulce, jadąc kosiarką z normalną prędkością po płaskim podłożu, aby upewnić się, że kosiarka szybko się zatrzyma po naciśnięciu pedału hamulca.

USUWANIE ZABLOKOWANYCH ELEMENTÓW

- Wyłączyć produkt, zaciągnąć hamulec postojowy i wyjąć kluczyk ze stacyjki. Ustawić zespół koszący na maksymalnej wysokości. Upewnić się, że wszystkie elementy ruchome zostały całkowicie zatrzymane.
- Przed sprawdzeniem stanu i usuwaniem zablokowanych materiałów zawsze należy zakładać grube rękawice ochronne. Noże są ostre, a przyczyną blokady również

może być ostry przedmiot.

- Sprawdzić boczny kanał wyrzutowy pod kątem braku blokad i ostrożnie go oczyścić.
- Ostrożnie usunąć wszelkie znalezione blokady. Należy pamiętać, że nóż może przemieszczać się w trakcie czyszczenia.

ZAPOZNAJ SIĘ ZE SWOIM PRODUKTEM

Patrz str. 246.

1. Pokrętko załączania noża

Gałka załączania noży uruchamia lub zatrzymuje noże.

- Pociągnąć gałkę załączania noży w górę, aby załączyć noże.
- Wcisnąć gałkę załączania noży, aby zatrzymać noże.

OBJAŚNIENIE: Noże powinny zatrzymać się w ciągu 5 sekund. Jeśli noże nie zatrzymają się, skontaktować się z autoryzowanym serwisem.

2. Włącznik reflektora

Przycisk reflektora służy do WŁĄCZANIA i WYŁĄCZANIA reflektorów.

3. Wyłącznik

Przełącznik zasilania służy do WŁĄCZANIA i WYŁĄCZANIA produktu. Przełącznik zasilania działa dopiero po włożeniu kluczyka do stacyjki. Gdy kluczyk znajduje się w położeniu oznaczającym akcesorium, przełącznik zasilania służy również do zasilania zatwierdzonych przez producenta opcjonalnych akcesoriów kosiarki.

4. Przycisk jazdy wstecznej

Przycisk trybu cofania włącza noże podczas jazdy do tyłu.

OBJAŚNIENIE: Noże nie są załączane podczas pracy w trybie cofania, jeśli nie zostanie wciśnięty przycisk trybu cofania, a gałka załączania noży nie będzie wyciągnięta.

5. Wskaźnik poziomu baterii/miernik godzin

Wskaźnik poziomu naładowania akumulatorów pokazuje ilość pozostałej w akumulatorach energii. Licznik godzin zlicza łączną liczbę godzin pracy produktu (z kluczykiem w położeniu oznaczającym włączenie) dla celów konserwacji.

6. Fotel (z systemem blokady bezpieczeństwa w przypadku nieobecności operatora)

Fotel jest wyposażony w system blokady, który zatrzymuje noże, gdy operator opuszcza kosiarkę podczas pracy.

Przed każdym użyciem przetestować system, aby upewnić się, że działa prawidłowo.

1. Wcisnąć gałkę załączania noży, aby zatrzymać noże.
2. Włożyć kluczyk do stacyjki i obrócić go do położenia ON.
3. Pociągnąć gałkę załączania noży w górę, aby załączyć noże.
4. Wstać na krótko, ale nie wysiadać z kosiarki. Noże powinny zatrzymać się w ciągu 5 sekund. Jeśli noże nie zatrzymają się, skontaktować się z autoryzowanym serwisem.

Nie używać kosiarki, dopóki system blokady nie zostanie naprawiony.

7. Port ładowania

Gniazdo ładowania służy do podłączania ładowarki do kosiarki. Wskaźnik LED informuje o stanie akumulatora podczas ładowania.

8. Płyta zaczepowa

Płyta zaczepowa może być używana do holowania ładunków o masie do 136 kg.

9. Uchwyt na kubek

Uchwyt na kubki stanowi wygodne miejsce do przechowywania kubków lub butelek z wodą.

10. Dźwignia regulacji wysokości koszenia

Dźwignia regulacji wysokości zespołu koszącego służy do jego podnoszenia lub opuszczania.

11. Dźwignia regulacji fotela

Dźwignia regulacji fotela służy do przesuwania fotela do preferowanego położenia.

12. Hamulec parkingowy

Hamulec postojowy trwale blokuje produkt w jednym położeniu.

13. Boczny kanał wyrzutowy z systemem blokady bezpieczeństwa

Boczny kanał wyrzutowy służy do kierowania ścinków trawy w bok. Przed przystąpieniem do użytkowania produktu sprawdzić, czy boczny kanał wyrzutowy jest prawidłowo zamknięty. Posiada on system blokady, który zatrzymuje noże w razie przypadkowego otwarcia kanału podczas pracy.

Należy zaprzestać używania produktu i zlecić jego serwisowanie autoryzowanemu serwisowi, jeśli noże nie zatrzymują się, gdy boczny kanał wyrzutowy zostanie podniesiony przez przeszkodę podczas pracy kosiarki.

14. Pedał cofania

Pedał cofania umożliwia jazdę tyłem.

OBJAŚNIENIE: Aby w trakcie jazdy tyłem możliwe było również koszenie, konieczne jest naciśnięcie również przycisku trybu cofania.

15. Pedał hamulca

Naciśnięcie pedału hamulca powoduje stopniowe zatrzymanie produktu.

16. Pedał przyspieszenia

Pedał przyspieszenia reguluje prędkość jazdy do przodu.

17. Reflektor

Reflektory oświetlają ścieżkę koszenia.

18. Kluczyk rozruchowy

Kluczyk obraca włącznik do położenia „włączona”, „wyłączona” lub „akcesorium”.

19. Pokrywa do mulczowania

Pokrywa do mulczowania osłania boczny kanał wyrzutowy, dzięki czemu nóż może wielokrotnie ciąć trawę, dokładniej rozdrabniając ścinki.

20. Ładowarka

Ładowarka służy do ładowania akumulatorów produktu. Posiada ona zaczep, który umożliwia wygodne zawieszenie w celu ograniczenia ilości zajmowanego miejsca. W przypadku wieszania na zaczepie należy przeprowadzić co najmniej jedną dodatkową śrubę przez otwór w kołnierzu montażowym w celu zamocowania ładowarki. Ładowarkę należy zawsze montować w taki sposób, aby podczas ładowania widoczna była dioda LED stanu ładowarki.

21. Instrukcja obsługi

Instrukcja obsługi zawiera ważne ostrzeżenia i wskazówki dotyczące bezpieczeństwa opisujące, jak należy prawidłowo i bezpiecznie obsługiwać i konserwować produkt.

SYMBOLE PRODUKTU



Alarm bezpieczeństwa



Przed przystąpieniem do obsługi produktu należy przeczytać ze zrozumieniem wszystkie instrukcje. Należy przestrzegać wszystkich ostrzeżeń i instrukcji dotyczących bezpieczeństwa.



Wszystkie osoby postronne, a szczególnie dzieci i zwierzęta, muszą znajdować się w odległości przynajmniej 15 metrów od miejsca pracy.



Nigdy nie przewozić pasażerów ani dzieci, nawet gdy noże się zatrzymały.



Zawsze patrzeć w dół i za siebie przed rozpoczęciem cofania i w jego trakcie, aby upewnić się, że w za produktem nie przebywają dzieci, osoby postronne ani zwierzęta.



Nie używać produktu na stokach o nachyleniu powyżej 15°. Na stokach należy kosić w kierunku w górę i w dół, a nie poprzecznie.



Gwarantowany poziom mocy akustycznej



Nie zbliżać rąk i nóg w pobliże ostrej i obszaru cięcia.



Nie stawać na zespole koszącym ani na bocznym kanale wyrzutowym. Uwaga na odrzucane przedmioty.



Wszystkie osoby postronne, a szczególnie dzieci i zwierzęta, muszą znajdować się w odległości przynajmniej 15 metrów od miejsca pracy.



Przed rozpoczęciem konserwacji wyjąć kluczyk rozruchowy. Uwaga na odrzucane przedmioty.

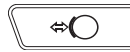

Hamowanie
Nacisnąć pedał hamowania stopą, aby zatrzymać produkt.



Hamulec parkingowy

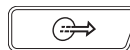

Przyspieszanie
Nacisnąć stopą pedał przyspieszenia, aby rozpocząć jazdę do przodu lub do tyłu.



Port ładowania



Produkt spełnia wszystkie wymagania norm w kraju należącem do Unii Europejskiej, gdzie produkt został zakupiony.



Oznaczenie zgodności EurAsian



Pociągnąć gałkę załączania noży w górę, aby załączyć noże. Wcisnąć gałkę załączania noży, aby zatrzymać noże.



RMO

Produkt może być jechać do tyłu z załączonymi nożami po wciśnięciu przycisku RMO i zapaleniu się czerwonej kontrolki przycisku. W trakcie jazdy do tyłu zawsze patrzeć w dół i za siebie. Koszenie w trakcie jazdy do tyłu nie jest zalecane.



Zużyte produkty elektryczne nie powinny być utylizowane z odpadami domowymi. Prosimy poddawać recyklingowi w odpowiednich miejscach. Informacje o właściwych metodach recyklingu można uzyskać u władz lokalnych lub sprzedawcy.



Ukraiński znak zgodności



Wyłącznie do użytku wewnątrz pomieszczeń

T15A

Bezpiecznik zwłoczny



Aby zmniejszyć ryzyko zranienia, użytkownik musi przeczytać i zrozumieć podręcznik obsługi przed przystąpieniem do użytkowania tego urządzenia.



Ryzyko rozerwania



Aby zmniejszyć ryzyko zranienia lub uszkodzenia, należy unikać kontaktu z gorącymi powierzchniami.



Jeśli urządzenie nie będzie używane w suchym miejscu oraz nie będą przestrzegane zalecenia dotyczące bezpieczeństwa, może dojść do porażenia prądem elektrycznym.



Występuje ryzyko porażenia prądem elektrycznym.



Przed podłączeniem lub odłączeniem prostownika do/od akumulatora zawsze należy odłączyć ją od źródła zasilania.



Nie wystawiać urządzenia na oddziaływanie deszczu ani nie używać go w miejscach o dużej wilgoci.



Trzymać z dala od wszelkich źródeł zapłonu, iskier i płomieni. Nie zastępować żadnych otworów wentylacyjnych i zapewnić odpowiednią wentylację w trakcie działania.



Trzymać poza zasięgiem dzieci i nieprzeszkolonych osób.



Zakładać środki ochrony wzroku



Akumulatory zawierają kwas. W przypadku kontaktu kwasu ze skórą lub ubraniem należy natychmiast zacząć płukanie wodą i kontynuować przez 10 minut.

W przypadku, gdy elektrolit dostanie się do oczu, należy je przemywać czystą wodą przez przynajmniej 10 minut, następnie zwrócić się niezwłocznie o pomoc medyczną.



Bezobsługowy. Akumulator jest objęty obowiązkiem recyklingu.



Pb

Produkt zawiera akumulatory kwasowo-ołowiowe. Lokalne przepisy mogą zabraniać wyrzucania akumulatorów kwasowo-ołowiowych wraz z odpadami komunalnymi. Skontaktować się z miejscowym zakładem utylizacji śmieci, aby uzyskać informacje na temat możliwości likwidacji lub ponownego przetworzenia.



Pb



Zatrzymywanie kosiarki



Parkowanie kosiarki



Zatrzymać kosiarkę na płaskiej, równej powierzchni. Nie zatrzymywać produktu na zboczach.



Wcisnąć gałkę załączania noży, aby zatrzymać noże.



Nacisnąć pedał hamowania stopą, aby zatrzymać produkt.



Obrócić kluczyk do położenia OFF.



Wyjąć kluczyk ze stacyjki.



Jazda kosiarką



Koszenie w trakcie cofania



Włożyć kluczyk do stacyjki i obrócić go do położenia ON.



Rozłączyć hamulec postojowy.



Pociągnąć galkę załączania noży w górę, aby załączyć noże.



Nacisnąć nogą pedał przyspieszenia.



Nacisnąć przycisk trybu cofania.



Nacisnąć nogą pedał cofania.

SYMBOLY W TYM PODRĘCZNIKU



Części lub akcesoria sprzedawane osobno



Objaśnienie



Ostrzeżenie!

ROZPAKOWYWANIE

Patrz str. 244 - 245.

- Zdjąć z urządzenia i jego części wszystkie dostępne opakowania i folie i je odłożyć na bok. Nie wyrzucać opakowania od czasu dokładnego sprawdzenia i pomyślnego uruchomienia produktu.
- Sprawdzić dokładnie, czy produkt nie został uszkodzony podczas transportu.
- W przypadku braku lub uszkodzenia jakiegokolwiek elementu, należy skontaktować się z autoryzowanym punktem serwisowym. Nie montować produktu, dopóki części nie zostaną wymienione na nowe, oryginalne

części producenta. Montaż produktu z uszkodzonymi lub nieprawidłowymi częściami bądź bez niektórych części może spowodować poważne obrażenia ciała.

- Jeśli jakiegokolwiek części są już zamontowane w produkcie w momencie jego rozpakowywania, przed przejściem do następnego etapu montażu należy sprawdzić, czy poszczególne części są prawidłowo zmontowane i prawidłowo dokręcone odpowiednim momentem obrotowym (jeśli wymagana jest jego określona wielkość). Użycie urządzenia, które zostało nieprawidłowo złożone może spowodować poważne obrażenia ciała.

MONTAŻ

Patrz strona 248 - 250.

- Produkt należy montować, gdy stoi na dolnej ramie. Po zakończeniu montażu należy ustawić zespół koszący na maksymalnej wysokości, a następnie ustawić rampę obok spodu ramy i powoli, ostrożnie zepchnąć produkt z ramy.
- Ścisłe przestrzegać wszystkich specyfikacji dokręcania za pomocą kluczy dynamometrycznych. W przeciwnym razie może dojść do poważnych obrażeń ciała.
- Aby zapobiec przypadkowemu uruchomieniu, które mogłoby spowodować poważne obrażenia ciała, należy zawsze wyjąć kluczyk ze stacyjki na czas montażu części.
- Podczas zdejmowania produktu z ramy należy zachować ostrożność i w razie potrzeby nacisnąć pedał hamulca, aby kontrolować prędkość. Produkt stacza się swobodnie, jeśli jest przesuwany po pochylej powierzchni bez naciskania pedału hamulca i zaciągania hamulca postojowego. Niezastosowanie się do tych instrukcji może spowodować utratę kontroli i prowadzić do śmierci, poważnych obrażeń ciała lub szkód majątkowych.
- Jeśli nie jest dostępna żadna rampa, należy powoli i ostrożnie zjechać produktem z ramy, patrząc w dół i w tył. Zepchnięcie produktu z ramy w kierunku do przodu bez ramy może spowodować uszkodzenie zespołu koszącego.

WSKAŹNIK LED ŁADOWANIA

Status ładowarki	Połączono z		LED		Stan
	Zasilanie	Kosiarka	Ładowarka	Kosiarka	
Tryb spoczynku	Tak	Nie	Zaświecona	Zgaszona	Ładowarka gotowa do ładowania akumulatora.
W trakcie ładowania	Tak	Tak	Zaświecona	Powoli Migocze	—
Błąd ładowarki	Tak	Tak	Zgaszona	Miga szybko	Temperatura akumulatora, pojemność akumulatora lub możliwa awaria ładowarki.
	Jeśli diody LED sygnalizują błąd, należy poczekać 15 minut, aż akumulator i ładowarka ostygną. Jeśli status diod LED zostanie wyświetlony ponownie, należy zresetować ładowarkę lub ponownie włożyć akumulator. Jeśli inna ładowarka ładuje normalnie, oznacza to, że dana ładowarka może być uszkodzona. Jeśli inny akumulator jest ładowany normalnie, oznacza to, że pojemność akumulatora może nie być zgodna z deklarowaną.				
W pełni naładowany	Tak	Tak	Zaświecona	Zaświecona	Tryb szybkiego ładowania skończył się, ładowarka dalej ładuje.
Blokada	Nie	Tak	Zgaszona	Miga szybko	Wtyczka jest nadal podłączona do kosiarki. Kosiarki nie można uruchomić.
Problem	Tak	Tak	Zaświecona	Miga szybko	Akumulator może być wadliwy.
	Jeśli stan diody LED świadczy o uszkodzeniu, należy zresetować ładowarkę lub ponownie podłączyć akumulator. Jeżeli kontrolki nadal wskazują na problem, spróbujcie użyć ładowarki z innym akumulatorem Jeżeli inny akumulator może być normalnie naładowany, pozбудьте się zdefektowanej baterii (patrz rozdział konserwacja).				

HARMONOGRAM KONSERWACJI

	Sprawdzać przed każdym użyciem	Co 25 godzin	Co 50 godzin lub co roku	Przed rozpoczęciem składowania	Raz na miesiąc w trakcie składowania
Sprawdzić działanie hamulca.	x				
Sprawdzić ciśnienie powietrza we wszystkich czterech oponach.	x				
Sprawdzić systemy blokady bezpieczeństwa bocznego kanału wyrzutowego i zabezpieczenie przed nieobecnością operatora.	x				
Sprawdzić, czy wszystkie mocowania są dobrze dokręcone.	x			x	
Usunąć z produktu wszystkie zanieczyszczenia i przedmioty.	x			x	
Sprawdzić / wymienić noże mulczujące.	x	x			
Oczyszczyć zaciski akumulatorów.			x		
Sprawdzić akumulator i naładować go.	x				x

OBJAŚNIENIE: Konserwację należy przeprowadzać częściej, gdy produkt jest użytkowany w miejscach zapyłonych.

Jeżeli maksymalne wartości podane w tabeli zostaną przekroczone, czynności konserwacyjne należy nadal przeprowadzać w określonych odstępach.

W przypadku braku pewności co do sposobu wykonania jakichkolwiek prac konserwacyjnych produkt musi zostać powierzony autoryzowanemu serwisowi, który zajmie się ich wykonaniem.



ROZWIĄZYWANIE PROBLEMÓW

Jeżeli przedstawione czynności nie rozwiązały problemu, należy skontaktować się z autoryzowanym przedstawicielem serwisu.

Problem	Możliwa przyczyna	Rozwiązanie
Produkt nie uruchamia się.	Poziom naładowania akumulatora jest niski.	Naładować akumulator.
	Ładowarka jest podłączona do produktu.	Odlączyć ładowarkę od produktu.
	Kluczyk nie znajduje się w stacyjce lub jest ustawiony w położeniu OFF.	Włożyć kluczyk do stacyjki i obrócić go do położenia ON.
	Słabo zamocowane przewody akumulatorów	Sprawdzić i oczyścić wszystkie połączenia akumulatorów.
Produkt nie przemieszcza się.	Kluczyk nie znajduje się w stacyjce lub jest ustawiony w położeniu OFF.	Włożyć kluczyk do stacyjki i obrócić go do położenia ON.
	Hamulec postojowy jest zaciągnięty.	Rozłączyć hamulec postojowy.
	Pedał hamulca jest wciśnięty i/lub pedał przyspieszenia nie jest wciśnięty.	Zwolnić pedał hamulca i nacisnąć pedał przyspieszenia.
	Ładowarka jest podłączona do produktu.	Odlączyć ładowarkę od produktu.
Kosiarka nierównomiernie kosi trawę.	Ciśnienie w oponach nie jest takie samo.	Sprawdzić ciśnienie powietrza we wszystkich czterech oponach.
	Zespół koszący nie jest wypoziomowany.	Wypoziomować zespół koszący.
	Ostrze jest zużyte, wygięte, luźne lub stępione.	Wymienić ostrze.
	Pod produktem gromadzą się zanieczyszczenia.	Czyszczenie spodu podwozia kosiarki.
	Prędkość koszenia jest zbyt wysoka.	Zmniejszyć prędkość koszenia.
Kosiarka nie ściółkuje prawidłowo.	Mokre skrawki trawy przywierają do dolnej części urządzenia.	Przed koszeniem należy poczekać, aż trawa wyschnie.
	Trawa jest zbyt wysoka.	Skosić trawę na dużej wysokości koszenia, a następnie skosić ją ponownie na docelowej, preferowanej wysokości.
	Ostrze jest zużyte, wygięte, luźne lub stępione.	Wymienić ostrze.
	Prędkość koszenia jest zbyt wysoka.	Zmniejszyć prędkość koszenia.
Po osiągnięciu większej prędkości produkt wibruje.	Ostrze jest niewyważone, luźne bądź nadmiernie lub nierównomiernie zużyte.	Wymienić ostrze.
	Walek silnika jest wygięty.	Zatrzymać silnik i wyjąć kluczyk ze stacyjki. Starannie sprawdzić produkt pod kątem ewentualnych uszkodzeń. Przed ponownym uruchomieniem produktu powierzyć serwisowanie uszkodzenia autoryzowanemu serwisowi.



	Boczny kanał lub otwór wyrzutowy jest zatkany.	Oczyścić boczny kanał i otwór wyrzutowy.
Występują problemy z wyrzutem trawy.	Trawa jest mokra.	Przed koszeniem poczekać, aż trawa wyschnie.
	Prędkość koszenia jest zbyt wysoka.	Zmniejszyć prędkość koszenia.
	Trawa jest zbyt wysoka.	Skosić trawę na dużej wysokości koszenia, a następnie skosić ją ponownie na docelowej, preferowanej wysokości.
Silnik zatrzymuje się podczas koszenia.	Wysokość cięcia jest ustawiona zbyt nisko.	Zwiększyć wysokość koszenia.
	Poziom naładowania akumulatora jest niski.	Naładować akumulator.
Noże nie obracają się.	Poziom naładowania akumulatora jest niski.	Naładować akumulator.
	Przełącznik blokady wyrzutu bocznego nie jest dociśnięty przez boczny kanał wyrzutowy.	Nacisnąć boczny kanał wyrzutowy w dół i upewnić się, że całkowicie naciska on na przełącznik blokady wyrzutu bocznego.
	Gałka załączania noży jest wciśnięta.	Pociągnąć gałkę załączania noży w górę, aby załączyć noże.
	Operator nie siedzi prawidłowo w fotelu.	Usiąść w fotelu całym ciężarem ciała.
	Pod kosiarką gromadzą się zanieczyszczenia.	Czyszczenie spodu podwozia kosiarki.
Noże nie obracają się w trakcie jazdy do tyłu.	Tryb cofania jest wyłączony.	Nacisnąć przycisk trybu cofania w celu aktywacji trybu cofania.
	Gałka załączania noży jest wciśnięta.	Pociągnąć gałkę załączania noży w górę, aby załączyć noże.
Produkt nie osiąga pełnej prędkości.	Poziom naładowania akumulatora jest niski.	Naładować akumulator.
Noże nadal obracają się po opuszczeniu fotela przez operatora i mimo niezaciągnięcia hamulca postojowego.	System blokady bezpieczeństwa nie działa prawidłowo.	Upewnić się, że umieszczona przy fotelu wtyczka systemu blokady bezpieczeństwa fotela jest całkowicie wciśnięta. Jeśli noże nie zatrzymają się, serwisowanie należy powierzyć wyłącznie autoryzowanemu serwisowi.
Reflektory nie świecą.	Reflektory są wyłączone.	Włączyć reflektory przyciskiem włącznika.
	Reflektory są uszkodzone.	Wymienić reflektory.
Akumulator się nie ładuje.	Ogniwa akumulatora są uszkodzone.	Wymienić akumulator.
	Przewody są niewłaściwie podłączone.	Sprawdzić i oczyścić wszystkie połączenia akumulatorów.

CZĘSTO ZADAWANE PYTANIA

- Czy kosiarka powinna pozostawać podłączona do ładowarki, gdy nie jest używana?
 - Tak, należy stale ładować kosiarkę, gdy nie jest używana.
- Jakie jest zalecane ciśnienie w oponach i jak często należy je sprawdzać?
 - Najlepsze osiągi zapewnia ciśnienie w oponach równe 1,4 bar. Przed każdym użyciem sprawdzić ciśnienie powietrza we wszystkich czterech oponach.
- Co może spowodować zatrzymanie ostrzy podczas użytkowania?
 - Sprawdzić wskaźnik poziomu naładowania akumulatorów. Silnik zespołu koszącego wyłącza się, gdy poziom naładowania akumulatorów jest niski, dzięki czemu pozostaje wystarczająco dużo czasu na powrót do miejsca ładowania. Należy natychmiast powrócić do miejsca ładowania i rozpocząć ładowanie akumulatorów.
- Jeśli poziom naładowania akumulatorów nie jest niski, należy zmniejszyć prędkość lub podnieść zespół koszący. Zastosowania powodujące duże obciążenie również mogą powodować zatrzymanie jednego lub obu silników zespołu tnącego.
 - Sprawdzić, czy boczny kanał wyrzutowy jest prawidłowo zamknięty. Nacisnąć boczny kanał wyrzutowy w dół i upewnić się, że całkowicie naciska on na przełącznik blokady wyrzutu bocznego.
- Dlaczego podczas swobodnego zjazdu z góry kosiarka czasami przyspiesza, a czasami nie?
 - Ze względu na poprawę bezpieczeństwa i wydajności kosiarka automatycznie ogranicza prędkość podczas jazdy po zboczu, co może powodować wahania prędkości.
- Dlaczego kosiarka wydaje sygnał dźwiękowy podczas jazdy do tyłu?
 - Żeby zaalarmować wszystkich w pobliżu.
- W jaki sposób można całkowicie zatrzymać kosiarkę podczas pracy?
 - Nacisnąć pedał hamowania stopą, aby zatrzymać produkt. Ten produkt nie jest wyposażony w hydrauliczny układ hamulcowy.
- Dlaczego kosiarka wydaje sygnał dźwiękowy po opuszczeniu fotela przez operatora?
 - Oznacza on, że hamulec postojowy nie został zaciągnięty lub że kluczyk nadal znajduje się w stacyjce w położeniu ON. Zawsze wyciągać kluczyk ze stacyjki na czas nieużywania kosiarki.
- Kiedy należy zaciągać hamulec postojowy?
 - Hamulec postojowy należy zaciągnąć zawsze przed opuszczeniem kosiarki.
- Czy zespół koszący można płukać węzem ogrodowym?
 - Nie czyścić produktu wodą. Do czyszczenia należy użyć dmuchawy lub sprężarki.



Při návrhu této traktorové sekačky byl kladen obzvláštní důraz na bezpečnost, provozní vlastnosti a spolehlivost.

ZAMÝŠLENÉ POUŽITÍ

Tato traktorová sekačka je určena pouze k venkovnímu používání.

Tento výrobek je určen jen pro domácí sečení trávy. Sekací nůž se musí otáčet víceméně rovnoběžně s plochou země, po které se jede. Všechna čtyři kola se musí během sečení dotýkat země.

Postřikovač je určen pouze k domácímu používání dospělými osobami dostatečně obeznámenými se souvisejícími nebezpečími a preventivními opatřeními, která je nutné při takovém používání uplatnit.

Přístroj nepoužívejte ji k jiným účelům.

OBECNÁ BEZPEČNOSTNÍ UPOZORNĚNÍ K PRODUKTU

⚠ VAROVÁNÍ! Přečtete si všechny bezpečnostní pokyny, ilustrace a specifikace dodané s tímto produktem. Nedodržení uvedených pokynů může způsobit požár, úraz elektrickým proudem a/nebo jiné vážné zranění. **Uschovejte všechny pokyny a upozornění, abyste se k nim mohli v budoucnosti vrátit.**

Termín „elektrické nářadí“ ve výstrahách odkazuje na produkt napájený ze sítě (s kabelem) nebo na baterie (bezdrátový).

PRACOVNÍ PROSTŘEDÍ

- **Udržujte pracovní prostor čistý a dobře osvětlený.** Zatarasené nebo tmavé oblasti vedou k nehodám.
- **Neppracujte s tímto elektricky poháněným nástrojem ve výbušných prostředích, například v přítomnosti hořlavých kapalin, plynů nebo prachu.** Elektricky poháněné nástroje vytváří jiskry, které mohou zapálit prach nebo výpary.
- **Udržujte děti a přihlízející během práce s elektricky poháněným nástrojem stranou.** Rozptylování může způsobit ztrátu kontroly.

ELEKTRICKÁ BEZPEČNOST

- **Zástrčky elektricky poháněného nástroje musí být vhodné s elektrickou zásuvkou.** Nepokoušejte se zástrčku jakýmkoliv způsobem upravovat. **Nepoužívejte žádný adaptér zástrček se zemným (uzemněným) elektricky poháněným nástrojem.** Neupravené zástrčky a shodné zásuvky snižují nebezpečí elektrického úrazu.
- **Předcházejte tělesnému kontaktu s uzemněnými nebo zemněnými povrchy, například trubkami, radiátory, sporáky a lednicemi.** Je zde zvýšené nebezpečí zásahu elektrickým proudem, pokud je vaše tělo zemněno nebo uzemněno.
- **Nevystavujte tento přístroj dešti nebo vlhkým podmínkám.** Voda vnikající do elektricky poháněného nástroje zvyšuje nebezpečí elektrického úrazu.
- **Nepoškoďte napájecí kabel. Nikdy pro odpojování, táhnutí nebo přenašení elektricky poháněného nástroje nepoužívejte kabel. Udržujte kabel mimo horké plochy, olej, pohyblivé součásti nebo ostré hrany.** Poškozené nebo zamořené kabely zvyšují nebezpečí elektrického úrazu.
- **Pokud používáte elektricky poháněný nástroj ve venkovním prostředí, použijte prodlužovací**

kabel vhodný pro venkovní prostředí. Použití kabelu vhodného pro venkovní prostředí snižuje nebezpečí elektrického úrazu.

- **Pokud používáte elektricky poháněný nástroj ve vlhkém prostředí, je nezbytné používat proudový chránič (PCH).** Použitím PCH snížíte nebezpečí poranění elektrickým proudem.

OSOBNÍ BEZPEČNOST

- **Budte ve střehu, hlídejte, co děláte a používejte zdravý rozum při provozu tohoto elektricky poháněného nástroje.** Elektrický nástroj nepoužívejte, pokud jste unaveni nebo pod vlivem drog, alkoholu nebo léků. Chvilce nepozornosti při práci s tímto elektricky poháněným nástrojem může způsobit vážná poranění osob.
- **Používejte osobní ochrannou výbavu. Vždy noste ochranu očí.** Ochranné prostředky jako ochranná maska, protiskluzová bezpečnostní obuv, přilba a ochrana sluchu využívané podle podmínek snižují riziko úrazů.
- **Zabraňte náhodnému spuštění. Zabezpečte, aby byl spínač v poloze vypnuto (off) před připojením zdroje energie a/nebo bloku baterií, přípravou nebo nesením nástroje.** Nošení elektrického nástroje s vaším prstem na spínači nebo se zapojenou zástrčkou elektrického nástroje může při zapnutí vést k nehodě.
- **Odstraňte všechny seřizovací klíče nebo šroubováky, než zapnete poháněný nástroj.** Klíč nebo šroubovák ponechaný přiložený k pohyblivému dílu elektricky poháněného nástroje může způsobit poranění osob.
- **Nepřeceňujte se. Udržujte řádné postavení a rovnováhu po celou dobu práce.** Toto umožňuje lepší ovládnutí poháněného nástroje v neočekávaných situacích.
- **Správně se oblékejte. Nenoste volný oděv nebo šperky. Braňte styku vlasů a oděvu s pohyblivými částmi.** Volný oděv, šperky nebo dlouhé vlasy mohou být zachyceny do pohyblivých dílů.
- **Pokud jsou zařízení vybavena přípojkou pro odsávání prachu a sběrným zařízením, ujistěte se, že jsou správně připojena k nástroji, a že se správně používají.** Použití odsavače prachu může snížit nebezpečí související s prachem.
- **Nenechte se ukolébat znalostmi získanými při častém používání nástrojů a neignorujte bezpečnostní pravidla.** Nedbalá činnost může způsobit poranění ze zlomku sekundy.

POUŽITÍ A PÉČE O NÁSTROJ

- **Nepoužívejte nadměrnou sílu na nástroj. Nářadí vybírejte podle povahy práce, kterou chcete provádět.** Správný elektricky poháněný nástroj bude svou práci provádět lépe a bezpečněji při práci, pro kterou byl navržen.
- **Elektricky poháněný nástroj nepoužívejte, pokud spínač nezapíná a nevypíná.** Každý elektricky poháněný nástroj, který nemůže být ovládnut spínačem, je nebezpečný a musí být opraven.
- **Před jakýmkoliv seřizováním, výměnou doplňků, vyjímáním baterie nebo ukládáním elektrického nářadí odpojte nejprve zástrčku od zdroje napájení elektrického nářadí, popřípadě, podle provedení, vyjměte baterii.** Také bezpečnostní preventivní opatření snižují riziko náhodného spuštění elektrického nástroje.





- **Ukládejte nečinný elektricky poháněný nástroj mimo dosah dětí a nenechávejte neznámé osoby pracovat s elektricky poháněným nástrojem nebo s těmito pokyny k obsluze elektrického nástroje.** Elektricky poháněné nástroje jsou nebezpečné v rukou nekvalifikovaných uživatelů.
- **Provádějte údržbu elektrického nářadí i příslušenství.** Kontrolujte vychýlení nebo zasekávání pohyblivých dílů, rozbité části a každé jiné podmičky, které mohou ovlivnit funkci elektricky poháněných nástrojů. Zjistí-li se poškození, musí se elektricky poháněný nástroj před použitím opravit. Mnoho úrazů je způsobeno nedostatečně udržovanými elektricky poháněnými nástroji.
- **Udržujte řezné nástroje ostré a čisté.** Řádně udržované řezné nástroje s ostrými řeznými hranami mají nízkou pravděpodobnost zaseknutí a jsou snadněji ovladatelné.
- **Poháněné nástroje, příslušenství a vrtáky, atd. používejte v souladu s těmito pokyny s ohledem k pracovním podmínkám a práci, která má být provedena.** Použití elektricky poháněného nástroje pro práce jiné, než zamýšlené by mohlo mít za následek nebezpečnou situaci.
- **Udržujte rukojeti a úchopové oblasti suché, čisté a bez mastnot a oleje.** Kluzké rukojeti a úchopové plochy neumožňují bezpečnou manipulaci a kontrolu nad nástrojem v neočekávaných situacích.

POUŽITÍ A PÉČE O NÁSTROJ NA BATERIE

- **Dobíjejte pouze nabíječkou určenou výrobcem.** Nabíječka, která je vhodná pro jeden typ akumulátoru může způsobit nebezpečí požáru, pokud se používá s jiným bateriovým modulem.
- **Elektrický nástroj používejte pouze s přesně určeným bateriovým modulem.** Použití jakéhokoliv jiného akumulátoru může způsobit nebezpečí poranění a požáru.
- **Pokud akumulátor nepoužíváte, uchovávejte jej mimo kovové předměty jako svorky pro papír, mince, klíče, hřebíky, šrouby nebo jiné malé kovové předměty, které mohou vytvořit propojení jednoho vývodu s druhým.** Zkratování vývodů baterie může způsobit požár nebo popáleniny.
- **Za nevhodných podmínek může z baterie vytékat kapalina; zabraňte kontaktu.** Pokud dojde k náhodnému kontaktu, omyjte vodou. Pokud kapalina přijde do kontaktu s očima, ihned vyhledejte lékařskou pomoc. Kapalina vytečená z baterie způsobit podráždění nebo popáleniny.
- **Nepoužívejte baterie ani nástroj, který je poškozený nebo upravený.** Poškozené nebo upravené baterie se mohou chovat nepředvídatelně a důsledkem může být požár, výbuch nebo riziko zranění.
- **Nevystavujte baterii ani zařízení ohni nebo příliš vysoké teplotě.** Vystavení ohni nebo teplotám nad 130 °C může způsobit výbuch.
- **Postupujte podle všech pokynů k nabíjení a nenabíjejte baterie nebo nástroj mimo teplotní rozsah uvedený v pokynech.** Nesprávné nabíjení nebo při teplotách mimo uvedený rozsah může poškodit baterii a zvýšit riziko požáru.

ÚDRŽBA

- **Váš elektricky poháněný nástroj smí opravovat pouze kvalifikovaný opravárenský pracovník a musí používat pouze shodné náhradní díly.** Toto zajišťuje udržování bezpečnosti elektricky poháněného nástroje.
- **Nikdy neopravujte poškozené baterie.** Baterie by měl opravovat pouze výrobce nebo autorizovaný servis.

BEZPEČNOSTNÍ UPOZORNĚNÍ K TRAKTOROVÉ SEKAČCE

ZAŠKOLENÍ

- Při používání výrobku musí být dodrženy bezpečnostní předpisy. Pro vaši vlastní bezpečnost i bezpečnost kolemjdoucích si přečtěte tento návod k obsluze. Tyto pokyny uschovejte pro příští použití.
- Zařízení směji používat pouze dospělé osoby obeznámené dobře s jeho návodem.
- Seznamte se s ovládaním a řádným používáním nástroje.
- Vždy používejte bezpečnostní ochranná zařízení. Aby správně fungovala, nepoužívejte sekačku bez nasazeného bočního výhozu. Během mulčování musí být správně namontován a řádně funkční mulčovací kryt.
- Když není sekačka používána a při výměně příslušenství hrozí určitá nebezpečí. Tyto pokyny důsledně dodržujte, aby nedošlo ke vzniku požáru, úrazu elektrickým proudem nebo zranění.
- Nikdy nikoho nevozte, ani když nejsou nože v pohybu. Přepravovaná osoba může spadnout a vážně se zranit nebo zabránit bezpečnému používání sekačky. Dříve svezené dítě může vběhnout do prostoru sekání, aby se znovu svezlo, a může dojít k jeho přejetí.
- Uživatel nebo obsluha tohoto zahradnického nástroje je zodpovědná za nehody nebo nebezpečí způsobená na jiné osobě nebo jejich majetku.
- Produkt není určen pro používání osobami, včetně dětí se sníženými tělesnými, smyslovými nebo duševními schopnostmi nebo s nedostatkem zkušeností a znalostí, pokud neprošli školením ohledně používání, čištění či údržby. Místní předpisy mohou omezovat dobu obsluhy. Dohlédněte, aby si děti se spotřebičem nehrály.
- Dodržujte pokyny výrobce pro řádnou obsluhu a instalaci příslušenství. Používejte pouze příslušenství schválené výrobcem. Použití nesprávného příslušenství může způsobit nebezpečí poranění.
- Nikdy nebraňte určené funkci bezpečnostního zařízení ani nesnižujte ochranu poskytovanou bezpečnostním zařízením. Správnou funkci bezpečnostních zařízení pravidelně kontrolujte.
- Nikdy nepoužívejte výrobek, když se lidé, zejména děti, nebo domácí zvířata, zdržují do vzdálenosti 15 m od sekačky z důvodu nebezpečí vymrštění předmětů kontaktovaných nožem.
- Zařízení nepoužívejte, hrozí-li nebezpečí blesku.
- Výrobek nepoužívejte při špatném osvětlení. Obsluha musí mít čistý výhled na pracovní oblast k identifikaci potenciálních nebezpečí.
- Udržujte ruce a nohy mimo prostor sečení, který se nachází pod žacími ústrojí a uvnitř bočního výhozu. Po celou dobu musí být prostor kolem bočního výhozu volný. Nesahejte pod žací ústrojí.
- Řiďte se pokyny pro výměnu příslušenství.



PŘÍPRAVA

- Používejte pevné dlouhé kalhoty, dlouhý rukáv a pevnou protiskluzovou obuv. Nenoste krátké kalhoty ani sandály, nebudte naboso. Zamezte nošení volných oděvů, nebo které mají vlající šňůrky nebo pásky.
- Vždy noste bezpečnostní brýle s postranními štítky. Používejte respirátor, pokud pracujete v prachu.
- Předměty, do kterých narazí nože, mohou způsobit vážný úraz. Řádně prohlédněte oblast, kde se má nástroj používat a odstraňte všechny kameny, kůly, kovy dráty, kosti, hračky a cizí předměty. Pamatujte, že na nože se mohou namotávat provázky nebo dráty.
- Před použitím vždy proveďte vizuální kontrolu sekačky a ujistěte se, že nože, matice nožů a žací sestava nejsou opotřebené nebo poškozené.
- Nikdy na nikoho nesměřujte vyhazovaný posekaný materiál. Naplánujte dráhu sekání tak, aby nedošlo k vyhazování posekaného materiálu na osoby, vozovky, chodníky, okna nebo vozidla. Také zabraňte vylétávání materiálu pro zdem nebo překážkám, které mohou způsobit, že se materiál může odrazit zpět na obsluhu.

POUŽITÍ

- Před spuštěním sekačky:
 - Zkontrolujte funkčnost brzd.
 - Kontrolujte tlak vzduchu ve všech čtyřech pneumatikách.
 - Zkontrolujte, zda nejsou uvolněny upínací prvky.
 - Musí být správně namontované všechny ochranné kryty.
 - Zkontrolujte bezpečnostní blokovací systém bočního výhozu.
 - Vyzkoušejte bezpečnostní blokovací systém přítomnosti obsluhy.
 - Seďte vyhovující polohu sedadla.
 - Zkontrolujte stav nabití baterie.
- Sekačku smíte spustit, když je obsluha správně posazena za volantem. Nikdy nezapínějte výrobek, pokud:
 - všechna čtyři kola se nedotýkají země
 - Výhoz není zakrytý a není chráněn mulčovacím krytem.
 - ruce a nohy všech osob nejsou vzdáleny od uzávěru řezného prostoru
- Když není sekačka používána, uvolněte nože.
- Nepoužívejte nářadí v uzavřeném prostoru.
- Při přejezdění přes kamenitý povrch zastavte nože, aby se šterk nebo kamení nedostaly do výhozu. Jeďte pomalu a opatrně, aby nedošlo ke ztrátě kontroly nad sekačkou.
- Sekačku zapínejte opatrně podle pokynů, přičemž udržujte nohy a ruce z dosahu nožů. Nemějte své ruce nebo nohy v blízkosti nebo pod rotujícími díly.
- Pokud to není zcela nezbytné, nesekejte při couvání. Před couváním a během něj dávejte pozor na malé děti, další osoby a zvířata.
- Dbejte zvýšené pozornosti při sekání nepřehledných koutů, keřů, stromů a jiných předmětů včetně převislých keřů, které vám mohou zaclánět ve výhledu.
- Před otáčením zpomalte.
- Nikdy nenechávejte sekačku v chodu bez dohledu. Před sesednutím vždy aktivujte parkovací brzdu, zastavte nože, vypněte sekačku a vyjměte startovací klíč

- Při používání v blízkosti vozovek dávejte pozor na provoz. Se sekačkou nejezděte po vozovkách.
- Hlavním faktorem při ztrátě kontroly nad sekačkou a překlopení, kdy může dojít k vážnému úrazu nebo usmrcení, je svažitost. Obsluha na svazích vyžaduje zvláštní opatrnost. Pokud nelze do svahu couvat nebo se na to necítíte, nesekejte na něm. Nikdy sekačku nepoužívejte na svahu se sklonem nad 15°. Okopírujte nebo si vystříhnete pokyny k jízdě po svazích na konci této příručky a použijte je k urcování strmosti svahů k zajištění bezpečného používání.
 - Sekejte při jízdě svise do svahu a ze svahu, nikoliv vodorovně po úbočí.
 - Vyhýbejte se díram, vyjetým kolejím, vyvýšeninám, kamenům nebo jiným skrytým předmětům. Nerovný terén může způsobit převrácení sekačky. Vysoká tráva může skrývat překážky.
 - Jezděte pomalu, aby ve svahu nebylo nutné náhle zastavit nebo nedošlo k náhodnému přidání rychlosti.
 - Na svazích nesekejte při mokré trávě. Pneumatiky se mohou začít smýkat a může dojít ke ztrátě kontroly nad sekačkou.
 - Při jízdě ze svahu vždy využívejte brzdy. Nesjíždějte ze svahu na neutrálu. Mohlo by to způsobit ztrátu kontroly nad sekačkou.
 - Na svahu se vyhýbejte rozjíždění, zastavování a otáčení. Pokud na svahu dojde ke ztrátě ovládnutí směru jízdy volantem, zastavte nože a pomalu sjeďte.
 - Veškerý pohyb po svazích musí být pomalý a plynulý. Neprovádějte náhlé změny v rychlosti ani směru jízdy. Mohlo by to způsobit převrácení sekačky.
 - Při používání sekačky s nástavci postupujte zvlášť obezřetně, protože nástavce mohou ovlivnit stabilitu sekačky. Sekačku nepoužívejte na svazích se sklonem nad 15°.
 - Nepokoušejte se vyrovnat stabilitu sekačky kladením nohy na zem.
 - Nesečte v blízkosti srázů, prudkých svahů, příkopů nebo hrází. Sekačka by se mohla náhle převrátit při přejezdění přes okraj nebo při propadnutí okraje a způsobit vážný úraz nebo usmrcení.

DOPLŇUJÍCÍ BEZPEČNOSTNÍ UPOZORNĚNÍ K BATERII

- Nabíječka baterií je určena jen pro vnitřní použití.
- Nedobíjete primární články (nedobíjecí).
- Před každým použitím zkontrolujte napájecí kabel na poškození. Pokud jeví známky poškození, je nutná výměna kvalifikovanou osobou v pověřeném servisním středisku, aby se předešlo nebezpečí.
- Nabíjení provádějte v dobře větraném interiéru. Neprovádějte nabíjení ve stísněném, uzavřeném prostoru.
- Nabíječka je vybavena zástrčkou se zemnicím kolíkem a musí být připojena do odpovídající, správně zapojené a uzemněné zásuvky v souladu s místními zákony a předpisy. Nepoužívejte redukce a zástrčku neupravujte. Pokud se neshoduje se zásuvkou, požádejte kvalifikovaného elektrikáře o instalaci správné zásuvky.

DOPLŇUJÍCÍ BEZPEČNOSTNÍ UPOZORNĚNÍ K BATERII

⚠ VAROVÁNÍ! Riziko požáru, výbuchu nebo popálení. Baterii nerozebírejte a nevystavujte teplotám nad 60 °C ani ohni.

- Abyste zabránili nebezpečí požáru způsobeného zkratem, poraněním nebo poškozením výrobku, neponořujte nářadí, výměnnou baterii nebo nabíječku do kapaliny a zajistěte, aby do zařízení a akumulátorů nevnikly žádné tekutiny. Korodující nebo vodivé kapaliny, jako je slaná voda, určité chemikálie a bělicí prostředky nebo výrobky, které obsahují bělidlo, mohou způsobit zkrat.
- Baterie obsahuje kyselinu. Pokud přijde kyselina do styku s pokožkou nebo oděvem, zahajte okamžitě na **10** minut oplachování vodou. Pokud kapalina přijde do styku s očima, vyhledejte dále lékařskou pomoc.
- Pokud si všimnete protékání, baterie nepoužívejte. Likvidujte je řádně.

DEMONTÁŽ A PŘÍPRAVA AKUMULÁTORU PRO RECYKLACI

- Pro ochranu přírodních zdrojů prosím baterie či akumulátory řádně likvidujte.
- Sekačka obsahuje olověný akumulátor. Místní předpisy mohou zakazovat likvidaci olověných akumulátorů jako běžný domovní odpad. Kontaktujte místní úřady pro informaci o možnostech likvidace a/či recyklace.

⚠ VAROVÁNÍ! Při sundávání zakryjte kontakty akumulátorového modulu zesílenou lepicí páskou. Nepokoušejte se akumulátorový modul zničit nebo demontovat nebo sundávat jakékoliv jeho komponenty. Olověné akumulátory je nutné správně recyklovat nebo likvidovat. Nikdy se také nedotýkejte obou kontaktů železnými předměty a/nebo částmi těla, může dojít ke zkratu. Udržujte baterii mimo dosah dětí. Nedodržení těchto varování by mohlo způsobit požár a/nebo vážné poranění.

TRANSPORT A SKLADOVÁNÍ

- Sekačku vypněte, aktivujte parkovací brzdu a vyjměte startovací klíč. Ujistěte se, že se zastavily všechny pohyblivé díly. Před uložením nebo převážením ve vozidle nechte nástroj vychladnout.
- Odstraňte z výrobku všechny cizí materiály. Ukládejte v chladných, suchých a dobře větraných prostorech, které nejsou přístupné dětem. Startovací klíč ukládejte mimo sekačku a mimo dosah dětí.
- Udržujte produkt mimo korozivní materiály, například zahradkářské chemikálie a rozmrazovací soli. Výrobek neskladujte venku.
- Při nakládání sekačky na nákladní vůz a vykládání z něj dbejte zvýšené opatnosti. Podle potřeby regulujte rychlost sešlápnutím brzdového pedálu. Bez sešlapování brzdového pedálu nebo aktivování parkovací brzdy sekačka samovolně sjede, pokud se nachází na nakloněné rovině. Při nakládání a vykládání sekačky nepřekračujte maximální doporučený provozní úhel **15°**.
- Buďte při zvedání či naklápění pro transport, údržbu, čištění a skladování velmi opatrní. Nůž je velmi ostrý. Udržujte všechny části těla mimo vystavený nůž.
- Sekačku podle potřeby zajistěte proti pohybu v průběhu přepravy popruhy nebo lany.

PŘEPRAVA OLOVĚNÝCH BATERIÍ

- Přenos baterií dle místních a národních opatření a předpisů.
- Dodržujte všechny zvláštní požadavky na balení a značení při transportu baterií třetí stranou. Zajistěte, aby žádné baterie nepřišly do kontaktu s jinými bateriemi nebo vodivými materiály při transportu pomocí ochrany nekrytých kontaktů prostřednictvím izolace, nevodivých krytek či lepicích pásek. Nepřepravujte prasklé nebo baterie s unikajícím elektrolytem. Ptejte se u zásilkové společnosti na další radu.

BEZPEČNOSTNÍ UPOZORNĚNÍ K TAŽENÍ

- Při tažení zařízení uplatňujte zdravý rozum. Příliš hmotné tažené zařízení je nebezpečné, když se nachází na svahu. Pneumatiky se mohou začít smýkat a může dojít ke ztrátě kontroly nad sekačkou.
- Dodržujte doporučení výrobce na hmotnost a vyvažování kol.
- Celková tažená hmotnost nesmí překračovat maximální tažnou zátěž **136** kg.
- Tažené zařízení připojujte pouze na tažnou desku.
- Na taženém zařízení se nesmí nikdo nacházet.
- Brzdná dráha se prodlužuje úměrně rychlosti a tažené hmotnosti. Jděte pomalu a počítejte s delším časem a vyšší vzdáleností na zastavení.
- Při tažení nezatačujte ostře. Při otáčení nebo jízdě za nepříznivých jízdních podmínek dbejte zvýšené opatnosti. Couvejte opatrně.

ÚDRŽBA

- Používejte pouze originální příslušenství, doplňky a náhradní díly výrobce. Zanedbání může zapříčinit možné poranění, slabý výkon a může dojít ke ztrátě záruky.
- Provádějte pečlivou údržbu sekačky a udržujte ji v dobrém provozním stavu. V rámci prevence vážných úrazů a poškození sekačky a k dosahování co nejlepších provozních vlastností vyměňujte poškozené, ohnuté, prasklé nebo nerovnoměrně opotřeбенé nože. Nevyvážené nože způsobuje vibrace, které mohou poškodit motorový pohon nebo zapříčinit úraz.
- Nikdy neprovádějte žádná seřizování ani opravy, když je motor v chodu a nože v pohybu.
- Před uložením, servisem nebo výměnou příslušenství vyjměte ze sekačky startovací klíč. Taková preventivní bezpečnostní opatření snižují riziko náhodného spuštění produktu.
- Sekačku vypněte, aktivujte parkovací brzdu a vyjměte startovací klíč. Ujistěte se, že se zastavily všechny pohyblivé díly:
 - před opuštěním výrobku (včetně likvidace posekané trávy)
 - před čištěním nánosů nebo vyprázdněním výhozu
 - před kontrolou, čištěním nebo prací na nástroji,
 - před odejmutím mulčovacího krytu
 - před otevřením krytu výhozu trávy
 - po nárazu na cizí předmět
 - Sekačku trávy řádně prohlédněte na jakékoliv poškození.
 - Jakkmile se nůž zničí, vyměňte jej.
 - Škody opravte před restartem a pokračujte v sečení.

- pokud stroj začne abnormálně vibrovat (ihned zkontrolujte).
 - zjistěte škody, zejména na nožích
 - Jakmile se nůž zničí, vyměňte jej.
 - výměna a oprava všech poškozených dílů
 - Zkontrolujte a utáhněte všechny volné části.
- Můžete provádět v návodu k obsluze uvedené opravy a seřízení. Jiné opravy výrobku svěřujte pouze pověřenému servisnímu středisku.
- Potřebujete-li vyměnit poškozené nebo nečitelné štítky, obraťte se na pověřené servisní středisko.
- Servis sekačky a nabíječky směji provádět pouze kvalifikovaní opraváři. Neodborná údržba nebo opravy prováděné svépomocí mohou být příčinou úrazu nebo poškození nástroje. Výrobek nechte opravit pouze v pověřeném servisu.
- Zkontrolujte všechny šrouby, matice v častých intervalech na řádné utažení, aby se zajistilo, že výrobek bude pracovat v bezpečných pracovních podmínkách.
- Šrouby nožů musí být utaženy na doporučený utahovací moment.
- Před každým používáním a často během používání kontrolujte brzdy. Brzdy podle potřeby seřizujte a provádějte jejich údržbu.
- Boční výhoz na žacím ústrojí má odpružený kryt, který odklání posekanou trávu od obsluhy. Před kontrolou, hýbáním, čištěním nebo prováděním údržby bočního výhozu musí být vždy vypnutý motor a nože se nesmí pohybovat.
- Vyměňujte opotřebené nebo poškozené nože a šrouby, abyste zachovali rovnováhu.
- Buďte opatrní při seřizování stroje, aby se vám nezachytily prsty mezi pohybující nože a upevněné díly stroje.
- Kotouč se pohybuje ještě krátkou dobu po vypnutí motoru. Při servisu nožů si uvědomte, že i když je napájení vypnuto, mohou se nože stále otáčet. Nikdy nevkládejte žádnou součást do prostoru nožů, dokud si nejste jisti, že se nože už přestaly otáčet.
- Nůž sekačky je velmi ostrý. Buďte velmi opatrní a noste silné rukavice při výměně, čištění, upevňování či kontrole zajištění šroubu.
- Po každém použití setřete nástroj měkkým a suchým hadříkem. Jakýkoliv poškozený díl je nutné správně opravit nebo nechat vyměnit v autorizovaném servisním středisku.
- Sekačku zbavujte trávy, listí a dalších nahromaděných nečistot.
- K čištění sekačky nepoužívejte vodu. K odstraňování trávy, listí a dalších nahromaděných nečistot používejte například vzduchový kompresor nebo zahradní foukač.

ÚDRŽBA PNEUMATIK

Sekačka je vybavena bezdušovými pneumatikami s následujícími rozměry:

- Přední: 33 x 13 x 15 cm
- Zadní: 40 x 16 x 20 cm

Při opotřebených pneumatikách se snižuje ovladatelnost směru jízdy sekačky a tím se zvyšuje pravděpodobnost nehody. Pneumatiky vyměňujte, když je hloubka dezénu na běhounu 4 mm nebo menší nebo když dojde k jejich poškození. K výměně vždy používejte originální pneumatiky. Nesprávné pneumatiky mohou způsobit ztrátu kontroly nad sekačkou a vážný úraz.

Pneumatiky nechávejte vyměnit pouze pověřeným servisním střediskem.

TLAK VZDUCHU V PNEUMATIKÁCH

Před každým používáním zkontrolujte tlak vzduchu ve všech čtyřech pneumatikách. Nesprávný tlak v pneumatikách má dopad na manipulaci, odezvu při řízení, přilnavost pneumatik k povrchu, životnost pneumatik, rovnoměrné sečení a pohodlí obsluhy. Pneumatiky je potřeba hustit na doporučený tlak vzduchu 1,4 baru.

Tlak v pneumatikách měřte nebo upravujte pouze při vychladlých pneumatikách.

OPRAVY PNEUMATIK

Pokud dochází k úniku vzduchu z pneumatiky v důsledku propíchnutí, lze ji opravit pomocí „hríbku“. Jestliže se jedná o poškození rozříznutím nebo se nedaří propíchnutí opravit zátkou, pneumatiku vyměňte.

SEŘIZOVÁNÍ BRZD

Viz strana 258.

Pokud sekačka po sešlápnutí brzdového pedálu jede dál, je nutné provést seřízení brzd.

Po konečném seřízení brzdy vyzkoušejte při jízdě běžnou rychlostí na rovinném povrchu. Sekačka by měla při sešlápnutí brzdového pedálu rychle zastavit.

ODSTRANĚNÍ PŘÍČINY ZABLOKOVÁNÍ

- Sekačku vypněte, aktivujte parkovací brzdu a vyjměte startovací klíč. Ujistěte se, že se zastavily všechny pohyblivé díly.
- Vždy používejte odolné ochranné rukavice při kontrole a odstraňování ucpání. Čepele jsou ostré a ostrý může být i předmět způsobující zablokování.
- Zkontrolujte, zda není ucpán boční výhoz a případně opatrně ucpání odstraňte.
- Opatrně odstraňte jakékoliv ucpání. Nezapomeňte, že nůž se při čištění může pohybovat.

POZNEJTE SVŮJ NÁSTROJ

Viz strana 246.

1. Tlačítko spuštění nožů

Knoflíkem zapínání nožů se aktivují nebo zastavují žací nože.

- Nože se aktivují vytažením knoflíku zapínání nožů.
- Stisknutím knoflíku zapínání nožů se nože zastaví.

POZNÁMKA: Nože by se měly do 5 sekund zastavit. Pokud se nože nezastaví, obraťte se na pověřené servisní středisko.

2. Tlačítko předního světla

Tlačítko předních světel zapíná a vypíná přední světla.

3. Hlavní vypínač

Přepínač napájení zapíná a vypíná sekačku. Před používáním přepínačem napájení musí být zasunut startovací klíč. Když je klíč v poloze pro příslušenství, slouží přepínač napájení také pro volitelné, výrobcem schválené příslušenství k sekačce.

4. Tlačítko zpětného chodu

Tlačítko režimu couvání zapíná nože při couvání.

POZNÁMKA: Nože se při couvání neotáčejí, jestliže není stlačeno tlačítko režimu couvání a není vytažen knoflík zapínání nožů.

5. Ukazatel nabití baterie/počítadlo hodin

Ukazatel stavu nabití baterie ukazuje, kolik zbývá v baterii energie. Počítadlo hodin sleduje celkový počet hodin, po které byla sekačka používána (klíč byl v poloze zapnuto). Tento údaj slouží k účelům provádění údržby.

6. Sedadlo (s bezpečnostním blokovacím systémem přítomnosti obsluhy)

Sedadlo je vybaveno blokovacím systémem, který zastavuje nože, pokud obsluha opustí sekačku.

Před každým používáním tento systém vyzkoušejte.

1. Stisknutím knoflíku zapínání nožů se nože zastaví.
2. Zasuňte startovací klíč a otočte jím do polohy zapnuto (ON).
3. Nože se aktivují vytažením knoflíku zapínání nožů.
4. Nakrátko se postavte, ale nesesedávejte ze sekačky. Nože by se měly do 5 sekund zastavit. Pokud se nože nezastaví, obraťte se na pověřené servisní středisko. Sekačku nepoužívejte, dokud nebyl bezpečnostní blokovací systém opraven.

7. Nabíjecí konektor

Nabíjecí konektor slouží k připojení nabíječky k sekačce. Světelný ukazatel poskytuje údaj o stavu nabití baterie během dobíjení.

8. Záchytná deska

Tažnou desku lze využívat k tažení zařízení s hmotností do 136 kg.

9. Držák košíku

Držák nápojů slouží k praktickému odložení pohárku nebo lahvi.

10. Páka seřízení výšky plošiny

Páka seřízení výšky žacího ústrojí zdvihá nebo spouští žací ústrojí.

11. Páka seřízení sedadla

Páka seřízení sedadla pohybuje sedadlem do vhodné polohy.

12. Parkovací brzda

Parkovací brzda slouží k zajištění polohy sekačky.

13. Boční výhoz s bezpečnostním blokovacím systémem

Boční výhoz odklání posekanou trávu. Před používáním sekačky se přesvědčte, že je boční výhoz řádně uzavřen. Je vybaven blokovacím systémem, který zastaví pohyb nožů, jestliže dojde během provozu nedopatřením k jeho otevření.

Pokud se nože nezastaví při nadzvednutí krytu bočního výhozu překážkou, přestaňte sekačku používat a dejte ji opravit pověřeným servisním střediskem.

14. Pedál zpětného chodu

Pedál zpětného chodu spouští couvání sekačky.

POZNÁMKA: K sečení při couvání musí být dále stisknuto tlačítko režimu couvání.

15. Brzdový pedál

Brzdový pedál zpomaluje a zastavuje pohyb sekačky.

16. Plynový pedál

Pedál akceleratoru ovládá rychlost pohybu sekačky vpřed.

17. Přední světlo

Přední světla slouží k osvětlení dráhy sečení.

18. Startovací klíč

Startovací klíč umožňuje přepínání přepínače napájení do polohy zapnuto (ON), vypnuto (OFF) nebo příslušenství (Accessory).

19. Mulčovací kryt

Mulčovací kryt zakrývá boční výhoz, což umožňuje, aby nože sekačky trávu nasekaly na menší kousky.

20. Nabíječka

Nabíječka dobíjí baterie sekačky. Je opatřena otvory ve tvaru klíčové dírky pro praktické zavěšení. Při zavěšení pomocí těchto otvorů, použijte k zajištění polohy alespoň jeden další šroub do otvoru v montážní přírubě. Nabíječku vždy umístěte tak, aby bylo během dobíjení vidět na její světelný ukazatel stavu.

21. Návod k obsluze

Uživatelská příručka uvádí bezpečnostní upozornění týkající se správného a bezpečného způsobu provozování a provádění údržby této sekačky.

SYMBOLY NA VÝROBKU



Bezpečnostní výstraha



Před používáním výrobku se obeznamte se všemi pokyny. Dbejte na všechna upozornění a dodržujte bezpečnostní pokyny.



Všechny přihlízející, zvláště děti a zvířata udržujte ve vzdálenosti alespoň 30 m od pracovní oblasti.



Nikdy nikoho nevozte, ani když nejsou nože v pohybu.



Před couváním se vždy podívejte a během couvání se dívejte dolů a dozadu. Nesmí se tam nacházet žádné osoby ani zvířata.



Sekačku nepoužívejte na svazích se sklonem nad 15°. Na svazích provádějte sekání ve směru svisle nahoru do svahu a dolů ze svahu, nikoliv vodorovně po úbočí.



Zaručená hladina akustického výkonu



Udržujte ruce a nohy mimo oblast nože a sečení.



Nestoupejte na žací ústrojí ani na boční výhoz. Dávejte pozor na odmrštěné nebo odletující předměty.



Všechny přihlízející, zvláště děti a zvířata udržujte ve vzdálenosti alespoň 30 m od pracovní oblasti.



Před údržbou vyjměte startovací klíč. Dávejte pozor na odmrštěné nebo odletující předměty.

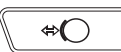

Brzda
Sešlápnutím brzdového pedálu sekačku zastavíte.



Parkovací brzda



Akcelérátor
Sešlápnutím pedálu akcelérátoru uvedete sekačku do pohybu vpřed nebo vzad.



Nabíjecí konektor



Toto nářadí je v souladu se všemi normami a předpisy platnými v zemi EU, ve které bylo zakoupeno.



Euroasijská značka shody



Nože se aktivují vytažením knoflíku zapínání nožů. Stisknutím knoflíku zapínání nožů se nože zastaví.



Nože sekačky jsou zapnuty, pokud je stisknuto tlačítko režimu couvání a svítí červená kontrolka tlačítka. Před couváním se vždy podívejte dolů a dozadu a během couvání kontrolujte tento prostor. Žnutí obráceným směrem se nedoporučuje.



Odpad elektrických výrobků se nesmí likvidovat v domovním odpadu. Recyklujte prosím na sběrných místech. Ptejte se u místních úřadů nebo prodejce na postup při recyklaci.



Ukrajinská značka shody



Jen pro vnitřní použití



Zpoždovací pojistka



Pro snížení nebezpečí poranění musí uživatel před použitím tohoto nástroje přečíst a pochopit návod k použití.



Riziko prasknutí



Pro snížení nebezpečí poranění nebo poškození se vyhněte kontaktu s jakoukoliv horkou plochou.



Opomenutí používání v suchých podmínkách a dodržování bezpečnostních postupů může způsobit elektrický úraz.



Nebezpečí úrazu elektrickým proudem.



Před připojováním nebo odpojováním baterie nabíječku vždy odpojte od síťového napájení.



Nevystavujte dešti nebo nepoužívejte ve vlhkých místech.



Uchovávejte mimo zdrojů vznícení, jisker a plamenů. Nezakrývejte ventilační otvory a při práci zajistěte přiměřené odvětrávání.



Udržujte mimo dosah dětí nebo neproškolených osob.



Noste ochranu očí



Baterie obsahuje kyselinu. Pokud přijde kyselina do styku s pokožkou nebo oděvem, zahajte okamžitě na 10 minut oplachování vodou.



Budou-li vaše oči zasaženy elektrolytem, vyplachujte je čistou vodou alespoň 10 minut, pak okamžitě vyhledejte lékařskou pomoc.



Hermeticky uzavřená. Baterie je nutné recyklovat.



Sekačka obsahuje olovený akumulátor. Místní předpisy mohou zakazovat likvidaci olovených akumulátorů jako běžný domovní odpad. Kontaktujte místní úřady pro informace o možnostech likvidace a/či recyklace.



Zastavení sekačky



Parkování sekačky



Sekačku zastavte na rovném a vodorovném povrchu. Nezastavuje sekačku na svahu.



Stisknutím knoflíku zapínání nožů se nože zastaví.



Sešlápnutím brzdového pedálu sekačku zastavíte.



Otočte startovacím klíčem do polohy vypnuto (OFF).



Vyjměte startovací klíč.



Jízda sekačky vpřed



Sečení během couvání



Zasuňte startovací klíč a otočte jím do polohy zapnuto (ON).



Deaktivujte parkovací brzdu.



Nože se aktivují vytažením knoflíku zapínání nožů.



Sešlápněte pedál akceleraátoru.



Stiskněte tlačítko režimu couvání.



Sešlápněte pedál couvání.

například řádné utažení se správným utahovacím momentem. Použití výrobku, který může být nesprávně smontován, může způsobit vážné poranění osob.

MONTÁŽ

Viz strana 248 - 250.

- Sestavování sekačky by se mělo provádět při jejím umístění na přepravním rámu. Když je sestavení dokončeno, nastavte žací ústrojí na maximální výšku, potom umístěte k rámu nájezdovou rampu a pomalu a opatrně po ní sjedte sekačkou z rámu.
- Dodržujte přísně všechny určené utahovací momenty. Pochybení tak může způsobit vážné poranění osob.
- Aby se zabránilo náhodnému spuštění, které by mohlo způsobit vážný úraz, při sestavování dílů vždy ze sekačky vyjměte startovací klíč.
- Při sjíždění sekačkou z rámu ovládejte podle potřeby rychlost sešlapováním brzdového pedálu. Bez sešlapování brzdového pedálu nebo aktivování parkovací brzdy sekačka samovolně sjede, pokud se nachází na nakloněné rovině. Nedodržení těchto pokynů může způsobit ztrátu kontroly nad sekačkou a usmrcení, vážný úraz nebo majetkovou škodu.
- Pokud není k dispozici nájezdová rampa, pomalu a opatrně z rámu vycouvejte a dívejte se přitom dolů a dozadu. Sjíždění z rámu dopředu bez nájezdové rampy může způsobit poškození žacího ústrojí.

SYMBOLY V NÁVODU



Díly nebo příslušenství jsou v prodeji samostatně



Poznámka



Varování

VYBALENÍ

Viz strana 244 - 245.

- Odstraňte ze sekačky a dílů a odložte veškerý přístupný obalový a přepravní materiál. Obal nelikvidujte, dokud jste výrobek řádně neprohlédli a přiměřeně neodzkoušeli.
- Pečlivě výrobek prohlédněte, zda není dopravou rozbit nebo poškozen.
- Pokud jsou nějaké díly poškozeny nebo chybí, obraťte se prosím na autorizované servisní středisko. Sekačku nesestavujte, dokud nejsou díly nahrazeny novými originálními díly od výrobce. Sestavení sekačky s použitím poškozených, scházejících nebo nesprávných dílů může způsobit vážný úraz.
- Pokud jsou při rozbalení nějaké díly již namontovány na sekačce, než budete pokračovat v dalším sestavování, zkontrolujte správnost jejich smontování,

LED INDIKÁTOR NABÍJEČKY

Stav nabíječky	Připojení		LED		Stav
	Napájecí napětí	Sekačka	Nabíječka	Sekačka	
Pohotovostní	Ano	Ne	Svítil	Nesvítil	Nabíječka je připravena k nabíjení.
Probíhá nabíjení	Ano	Ano	Svítil	Pomalé Blikání	—
Chyba nabíječky	Ano	Ano	Nesvítil	Rychlé blikání	teplota baterie, kapacita baterie nebo závada nabíječky
	Jestliže kontrolka oznamuje chybu, počkejte přibližně 15 minut, aby mohly baterie a nabíječka vychladnout. Pokud signalizace chyby přetrvává, nabíječku resetujte nebo vyjměte a znovu vložte baterii. Pokud jiná nabíječka funguje normálně, může být nabíječka vadná. Pokud se jiná baterie nabíjí normálně, může mít baterie nedostatečnou kapacitu.				
Plně nabitá	Ano	Ano	Svítil	Svítil	Režim rychlodobíjení je ukončen, nabíječka přejde do udržovacího režimu
Blokování	Ne	Ano	Nesvítil	Rychlé blikání	Zástrčka je stále připojena k sekačce. Sekačku nelze spustit.
Problém	Ano	Ano	Svítil	Rychlé blikání	Mohla by být vadná baterie.
	Jestliže kontrolka signalizuje závadu, nabíječku resetujte nebo vyjměte a znovu vložte baterii. Pokud se stav nezmění a kontrolní LED diody trvale indikují problém, zkuste nabíječku použít s jiným akumulátorem. Pokud jde jiný akumulátor dobít normálně, byl vadný akumulátor, nikoliv nabíječka (přečtěte si informace v části údržba).				

PLÁN ÚDRŽBY

	Kontrola před každým použitím	Každých 25 hodin	každých 50 hodin nebo ročně	před uložením	Jednou za měsíc během skladování
Zkontrolujte funkčnost brzd.	x				
Kontrolujte tlak vzduchu ve všech čtyřech pneumatikách.	x				
Zkontrolujte bezpečnostní blokovací systém bočního výhozu a přítomnost obsluhy.	x				
Zkontrolujte, zda nejsou uvolněny upínací prvky.	x			x	
Odstraňte z výrobku všechny cizí materiály.	x			x	
Zkontrolujte/vyměňte mulčovací nože.	x	x			
Očistit svorky baterie.			x		
Zkontrolujte a dobít baterii.	x				x

POZNÁMKA: Údržbu je nutné provádět častěji, pokud výrobek používáte v prašném prostředí. Pokud výrobek přesáhl maximální hodnoty uvedené v tabulce, údržbu je i přesto nutné provádět pravidelně podle časových a hodinových intervalů zde uvedených. Pokud nemáte jistotu, jak provádět některou výše uvedenou údržbu, nechte ji provést pouze pověřeným servisním střediskem.

ŘEŠENÍ PROBLÉMŮ

Pokud tyto rady nevyřeší váš problém, kontaktujte pověřeného servisního prodejce.

Problém	Možná příčina	Řešení
Sekačka se nespustí.	Baterie je málo nabitá.	Nabijte baterie.
	K sekačce je připojena nabíječka.	Odpojte nabíječku od sekačky.
	Není zasunut startovací klíč nebo je v poloze vypnuto (OFF).	Zasuňte startovací klíč a otočte jím do polohy zapnuto (ON).
Sekačka nejede.	Nevyhovující připojení kabelu baterie	Zkontrolujte a očistěte všechny kontakty připojení baterie.
	Není zasunut startovací klíč nebo je v poloze vypnuto (OFF).	Zasuňte startovací klíč a otočte jím do polohy zapnuto (ON).
	Je aktivována parkovací brzda.	Deaktivujte parkovací brzdu.
	Je sešlápnut brzdový pedál nebo a/nebo není sešlápnut pedál akceleratoru.	Uvolněte brzdový pedál a sešlápněte pedál akceleratoru.
Sekačka seká trávu nerovnoměrně.	K sekačce je připojena nabíječka.	Odpojte nabíječku od sekačky.
	Tlak v pneumatikách není stejný.	Kontrolujte tlak vzduchu ve všech čtyřech pneumatikách.
	Žací ústrojí není ve vodorovné rovině.	Provedte seřízení rovinnosti žacího ústrojí.
	Nože jsou opotřebené, ohnuté, povolené nebo tupé.	Vyměňte nůž.
	Pod sekačkou jsou nahromaděné nečistoty.	Vyčistěte spodní stranu sekačky trávy.
Sekačka správně nemulčuje.	Rychlost sečení je příliš vysoká.	Sekejte při nižší pojezdové rychlosti.
	Vlhké odřezky trávy se lepí na spodní stranu stropu.	Před sekáním počkejte, dokud tráva neoschne.
	Tráva je příliš vysoká.	Posekejte jednou s velkou výškou sečení a potom znovu s požadovanou výškou.
	Nože jsou opotřebené, ohnuté, povolené nebo tupé.	Vyměňte nůž.
	Rychlost sečení je příliš vysoká.	Sekejte při nižší pojezdové rychlosti.
	Sekačka při vyšších otáčkách vibruje.	Nože jsou nevyvážené, povolené nebo nadměrně či nerovnoměrně opotřebené.
Hřídel motoru je zkřivená.		Vypněte motor a vyjměte startovací klíč. Výrobek pečlivě prohlédněte, zda není poškozen. Před dalším spuštěním sekačky ji nechte opravit v pověřeném servisním středisku.
Nedostatečné vyhazování trávy.	Boční výhoz je ucpan.	Vyčistěte boční výhoz.
	Tráva je mokrá.	Před sečením nechte trávu vyschnout.
	Rychlost sečení je příliš vysoká.	Sekejte při nižší pojezdové rychlosti.
	Tráva je příliš vysoká.	Posekejte jednou s velkou výškou sečení a potom znovu s požadovanou výškou.

Motor se při sečení zastavil.	Sekací výška je příliš nízká.	Zvětšete sekací výšku.
	Baterie je málo nabitá.	Nabijte baterie.
Nože se neotáčejí.	Baterie je málo nabitá.	Nabijte baterie.
	Kryt bočního výhozu nespíná blokovací spínač bočního výhozu.	Zatlačte boční výhoz, aby úplně stiskl blokovací spínač bočního výhozu.
	Knoflík zapínání nožů je v dolní poloze.	Nože se aktivují vytažením knoflíku zapínání nožů.
	Obsluha není zcela usazena.	Posadte se na sedadlo úplně.
Při couvání se netočí nože.	Pod sekačkou jsou nahromaděné nečistoty.	Vyčistěte spodní stranu sekačky trávy.
	Je vypnut režim couvání.	Aktivujte režim couvání stisknutím tlačítka režimu couvání.
Sekačka nedosahuje plné rychlosti.	Knoflík zapínání nožů je v dolní poloze.	Nože se aktivují vytažením knoflíku zapínání nožů.
	Baterie je málo nabitá.	Nabijte baterie.
Nože se stále točí i po opuštění sedadla obsluhou bez aktivování parkovací brzdy.	Bezpečnostní blokovací systém správně nefunguje.	Zástrčka bezpečnostního blokovacího systému sedadla musí být dobře připojena. Pokud se ani tak nože nezastaví, nechte sekačku opravit pouze v pověřeném servisním středisku.
Nesvítil přední světla.	Přední světla jsou vypnuta.	Stiskem tlačítka předních světel je zapnete.
	Přední světla jsou poškozena.	Vyměňte přední světla.
Baterie se nedobíjí.	Články baterie jsou vadné.	Vyměňte baterii.
	Kabelové propojení není dostatečné.	Zkontrolujte a očistěte všechny kontakty připojení baterie.

ČASTÉ OTÁZKY A ODPOVĚDI

- Má zůstat sekačka připojena k nabíječce, když není používána?
 - Ano, když není používána, sekačku nepřetržitě dobíjejte.
- Jaký je doporučený tlak v pneumatikách a jak často by se měl kontrolovat?
 - K zajištění co nejlepšího provozu by měl být tlak v pneumatikách 1,4 baru (140 kPa). Před každým používáním zkontrolujte tlak vzduchu ve všech čtyřech pneumatikách.
- Co může způsobit zastavení nožů během sečení?
 - Zkontrolujte ukazatel stavu nabití baterie. Motor žacího ústrojí se při nízkém stavu nabití baterie vypne, aby bylo možné se zbytkem energie dojet k nabíjecí stanici. Jeďte neprodleně k nabíječce a dobijte baterii.
- Pokud není stav nabití baterie nízký, zpomalte nebo zdvihněte žací ústrojí do vyšší polohy. Používání s vysokým zatížením může také způsobit zastavení jednoho nebo obou motorů žacího ústrojí.
 - Zkontrolujte, zda je boční výhoz řádně uzavřen. Zatláče boční výhoz, aby úplně stiskl blokovací spínač bočního výhozu.
- Proč při sjíždění na neutrálu z kopce sekačka někdy zrychlí a jindy ne?
 - K zajištění bezpečnosti a zlepšení provozních vlastností sekačka při jízdě po svahu automaticky omezuje rychlost, a to může způsobit kolísání rychlosti.
- Proč sekačka při couvání pípá?
 - Jedná se o akustickou výstrahu pro osoby v okolí.
- Jak se sekačka při provozu úplně zastavuje?
 - Sešlápnutím brzdového pedálu sekačku zastavíte. Tato sekačka nemá hydrostatický pohon.
- Proč sekačka pípá při opuštění sedadla?
 - Není aktivována parkovací brzda nebo je stále zasunut a v poloze zapnuto (ON) startovací klíč. Když není sekačka používána, vždy z ní vyjměte startovací klíč.
- Kdy se má používat parkovací brzda?
 - Parkovací brzdu aktivujte vždy před sesednutím ze sekačky.
- Je možné žací ústrojí oplachovat zahradní hadicí?
 - Plotostřih nepoužívejte naboso. K jeho vyčištění použijte foukač nebo vzduchový kompresor.

A fűnyíró traktor tervezése során a biztonság, a teljesítmény és a megbízhatóság kiemelt fontosságú szempontok voltak.

RENDELTELTÉSSZERŰ HASZNÁLAT

A fűnyíró csak kültéri használatra alkalmas.

A termék kizárólag otthoni fűnyírásra alkalmas. A vágókésnek nagyjából párhuzamosan kell forognia a talajfelszínrel, amelyen tolja a fűnyírót. Fűnyírás közben mind a négy keréknek érintkeznie kell a talajjal.

A terméket csak felnőttek használhatják háztartási alkalmazásban, akik megfelelő képzésben részesültek a termék használata során felmerülő veszélyekről és megelőző intézkedésekről.

Semmilyen más célra ne használja.

ÁLTALÁNOS BIZTONSÁGI FIGYELMEZTETÉSEK A TERMÉKHEZ

⚠ FIGYELMEZTETÉS! Olvassa el, illetve tekintse meg a termékhez biztosított minden biztonsági figyelmeztetést, illusztrációt és műszaki leírást. Az alább részletezett előírások be nem tartása olyan baleseteket okozhat, mint pl. tűz, áramütés és/vagy súlyos testi sérülések.

Őrizze meg ezeket a figyelmeztetéseket és utasításokat a későbbi tájékozódásra is.

A figyelmeztetéseken a „nagy teljesítményű eszköz” a hálózatról működtetett (vezetékes) vagy az akkumulátorral üzemelő (vezeték nélküli) termékre utal.

MUNKATERÜLET

- **A munkaterületet tartsa tisztán és jól megvilágítva.** A rendetlen vagy sötét munkaterületek balesetekhez vezethetnek.
- **Az elektromos szerszámgépeket ne működtesse robbanásveszélyes környezetben, mint például robbanásveszélyes folyadékok, gázok vagy porok jelenlétében.** Az elektromos gépekben szikrák keletkeznek, amik begyűjthetik a port vagy a gőzöket.
- **Az elektromos szerszámgép használatakor a gyerekeket és a kívülről tartsa távol.** A figyelem elterelődése az irányítás elvesztését okozhatja.

ELEKTROMOS BIZTONSÁG

- **A szerszámgép dugaszának illeszkednie kell az aljzathoz. Semmilyen módon ne módosítsa a dugaszt.** A földelt elektromos gépekhez ne használjon adapter dugaszt. A nem módosított és illeszkedő dugasz csökkenti az áramütés kockázatát.
- **Kerülje az érintkezést földelt felületekkel, mint például csövekkel, radiátorokkal és hűtőkkel.** Megnöveli az áramütés kockázatát, ha a teste földeltté válik.
- **Ne tegye ki a terméket esőnek vagy nedves környezet hatásának.** A szerszámgépekbe kerülő víz növeli az áramütés kockázatát.
- **Ne rongálja meg a kábelt.** A szerszámgép kábelét soha ne használja a szerszám hordozására, húzására vagy kihúzására. A kábelt hőtől, olajtól, éles tárgyaktól vagy mozgó alkatrészekről tartsa távol. A sérült vagy beakadt kábelek növelik az áramütés kockázatát.
- **Szerszámgépnek a szabadban való működtetésekor kültéri használatra is megfelelő hosszabbító kábelt használjon.** Kültéri használatra megfelelő hosszabbító kábel csökkenti az áramütés kockázatát.

- **Ha a szerszámgép használata nedves környezetben elkerülhetetlen, használjon áram-védőkacsolót (RCD).** Az RCD használata csökkenti az áramütés kockázatát.

SZEMÉLYI BIZTONSÁG

- **Elektromos szerszámgép működtetésekor legyen mindig éber, figyeljen arra, amit csinál, és használja a józan esztét.** Ne használja a szerszámgépet, ha fáradt vagy alkohol, gyógyszer illetve más tudatmódosító szerek hatása alatt áll. A gép használata közben már egyetlen figyelmen kívül hagyott pillanat is súlyos személyi sérüléshez vezethet.
- **Használjon személyi védelmi eszközöket. Mindig viseljen védőszemüveget.** Az adott feltételekhez használt védőfelszerelés, például porvédő maszk, csúszásmentes biztonsági cipő, védősisak vagy hallásvédő, csökkenti a személyi sérüléseket.
- **Akadályozza meg a véletlen beindítást. A szerszám szállítása vagy felemelése, az áramellátás és/vagy akkumulátor csatlakoztatása előtt ellenőrizze, hogy a kapcsoló kikapcsolt állásban van.** Szerszámgépek szállítása a kapcsolón tartott ujjal vagy bekapcsolt szerszámgépek áram alá helyezése balesetekhez vezet.
- **A szerszámgépről bekapcsolás előtt távolítson el minden beállító kulcsot és csavar kulcsot.** Egy a szerszámgép forgó alkatrészén maradt beállító kulcs vagy csavar kulcs személyi sérülést eredményezhet.
- **Ne hajoljon ki túlságosan. Mindig tartson megfelelő testtartást és egyensúlyt.** Ez a szerszámgép jobb irányítását teszi lehetővé váratlan szituációkban.
- **Viseljen megfelelő ruházatot. Ne vegyen fel laza ruhát vagy ékszereket. A haját és a ruházatát tartsa távol a mozgó alkatrészekről.** A laza ruházat, ékszerek vagy a hosszú haj beakadhatnak a mozgó alkatrészekbe.
- **Ha a gép el van látva porkivezővel vagy -gyűjtő berendezésekkel való csatlakozási lehetőséggel, akkor ügyeljen rá, hogy ezeket csatlakoztassák és megfelelően használják.** A porfogó használata csökkentheti a porral kapcsolatos veszélyeket.
- **Ne töltsse el elégedettséggel az, hogy a gyakori eszközhasználatból kellő jártasságot szerzett, és ne hagyja figyelmen kívül az eszköz biztonsági alapelveit.** Egy figyelmen kívül hagyott másodperc törtrésze alatt súlyos sérüléseket okozhat.

A SZERSZÁMGÉP HASZNÁLATA ÉS KARBANTARTÁSA

- **Ne erőltesse a terméket. A feladathoz a megfelelő szerszámgépet használja.** A megfelelő szerszámgép jobb teljesítménnyel és sokkal biztonságosabban fog dolgozni olyan körülmények között, amelyenre azt tervezték.
- **Ne használja a szerszámgépet, ha a kapcsoló nem kapcsol be és ki.** Bármilyen szerszámgép veszélyes, amit a kapcsolóval nem lehet irányítani, ezért azt meg kell javítani.
- **Mielőtt beállítást végezne, tartozékokat cserélne vagy a nagy teljesítményű gépet eltávolítja, húzza ki a csatlakozódugót a konnektorból és/vagy vegye ki az akkumulátort, ha eltávolítható.** Az ilyen megelőző biztonsági óvintézkedések csökkentik a szerszámgép véletlen bekapcsolódásának kockázatát.
- **A használaton kívüli gépet gyerekek számára nem elérhető helyen tárolja, és ne hagyja, hogy**



a szerszámgépet vagy a kézikönyvet nem ismerő személyek használják a szerszámgépet. Gyakorlatlan felhasználók kezében a szerszámgépek veszélyesek.

- **Végezze el a nagy teljesítményű gépek és a tartozékok karbantartását. Ellenőrizze a mozgó alkatrészek akadását vagy helytelen beállítását, az alkatrészek törését és minden más körülményt, ami hatással lehet a szerszámgép működésére. Ha sérült, a szerszámgépet használat előtt meg kell javítani.** Sok balesetet a rosszul karbantartott szerszámgépek okoznak.
- **A vágószerszámok legyenek élesek és tiszták.** A megfelelően karbantartott, éles vágóélű vágószerszámok kevésbé akadnak be és könnyebben irányíthatók.
- **A szerszámgépet, a tartozékokat és a biteket stb. ezen utasításban leírtaknak megfelelően használja, figyelembe véve a munkakörülményeket és az elvégzendő feladatot.** A szerszámgép rendeltetésétől eltérő műveletekre való használata veszélyes helyzeteket eredményezhet.
- **A fogantyúkat és a fogófelületeket tartsa szárazon, tisztán, olajtól és kenőzsírtól mentesen.** A csúszós fogantyúk és fogófelületek nem teszik lehetővé a gép kezelését és irányítását egy váratlan helyzetben.

AKKUMULÁTOROS SZERSZÁMGÉP HASZNÁLATA ÉS KARBANTARTÁSA

- **Csak a gyártó által megadott töltővel töltsze az akkumulátorokat.** Egy adott akkumulátortípushoz való töltő egy másik típusú akkumulátorral való használata tűzveszélyes lehet.
- **A szerszámokat csak a hozzájuk való akkumulátorokkal üzemeltesse.** Más akkumulátorok használata tűzveszélyes lehet, és sérüléseket okozhat.
- **Az akkumulátort használaton kívül tartsa távol más fém tárgyaktól, úgymint gemkapcsoktól, érméktől, kulcsoktól, szögektől, csavaroktól vagy más kisméretű fém tárgyaktól, amelyek rövidre zárhatják a két érintkezőt.** Az akkumulátor érintkezőinek rövidre zárása tüzet vagy égéseket okozhat.
- **Nem megfelelő körülmények esetén folyadék távozhat az akkumulátorból, kerülje az azzal való érintkezést. Ha mégis érintkezik vele, öblítse le vízzel. Ha a folyadék szembe kerül, azonnal forduljon orvoshoz.** Az akkumulátorból kifolyt folyadék irritációt vagy égéseket okozhat.
- **Ne használjon sérült vagy átalakított akkucsomagot vagy eszközt.** A sérült vagy átalakított akkumulátor előre nem látható módon üzemelhet, ami tüzet, robbanást, más kockázatot vagy sérülést okozhat.
- **Ne tegye ki az akkucsomagot vagy az eszközt túl magas hőmérsékleti hatásnak és ne tegye tűzbe ezeket.** A tűznek vagy a 130°C feletti hőmérsékletnek való kitettség robbanást okozhat.
- **Tartsa be az összes feltöltési utasítást és ne töltsze az akkucsomagot vagy az eszközt az utasításban megadott hőmérséklet-tartományon kívül.** A helytelen töltés vagy a megadott tartományon kívüli hőmérsékleten való feltöltés az akkumulátort károsíthatja, és a tűzveszély kockázatát növelheti.

KARBANTARTÁS

- **A szerszámgépet csak szakképzett szervizszakemberrel szervizeltesse, csak azonos cserealkatrészeket használja.** Ez biztosítja, hogy a szerszámgép használata továbbra is biztonságos legyen.

- **Soha ne javítson sérült akkucsomagokat.** Az akkucsomagok javítását csak a gyártó vagy a hivatalos szervizek végezhetik.

FŰNYÍRÓ TRAKTOR – BIZTONSÁGI FIGYELMEZTETÉSEK

GYAKORLÁS

- A termék használatakor a biztonsági szabályokat be kell tartani. A saját és mások biztonsága érdekében kérjük, olvassa el ezt az útmutatót a termék használata előtt. Tartsa meg a kézikönyvet, hátha a későbbiekben szüksége lehet rá.
- A terméket csak felkészültteljes felnőttek használhatják, akik megismerték és megértették a használatra vonatkozó utasításokat.
- Legyen tisztában a termék kezelőszerveivel és helyes használatával.
- Mindig használjon biztonsági felszereléseket. Ne használja a fűnyírót megfelelően felhelyezett és megfelelően működő oldalsó ürítőcsúszda nélkül. A mulcsozási művelet csak helyesen rögzített és megfelelően működő mulcsozófedél megléte mellett végezhető.
- Legyen tisztában a lehetséges veszélyekkel, amelyek a kiegészítők cseréje során léphetnek fel, vagy olyankor, amikor a munkagépet nem használják. Ezen előírás betartása jelentősen csökkenti a tűz-, az áramütés- és a testi sérüléssel járó balesetek veszélyét.
- Soha ne szállítson a munkagépen utasokat vagy gyermekeket, még abban az esetben sem, ha a kések már leálltak. Az utasok leeshetnek a munkagépről és súlyosan megsérülhetnek, vagy akadályozhatják a gép biztonságos működését. Azok a gyermekek, akik már megszokták a fűnyírógépen való utaztatást, hirtelen megjelenhetnek a fűnyírási területen egy újabb utazás reményében, és előfordulhat, hogy a munkagép elüti őket.
- Jegyezze meg, hogy a kezelő vagy a felhasználó felelős a más embereknek vagy tulajdonuknak okozott veszélyekért vagy balesetekért.
- Ne hagyja, hogy gyerekek vagy csökkent fizikai, érzékelési vagy értelmi képességgel rendelkező személyek, vagy az utasításokat nem ismerő személyek működtessék, tisztítsák vagy karbantartsák a terméket. A helyi előírások korlátozhatják a kezelő életkorát. A gyerekekre oda kell figyelni, nehogy játsszanak a termékkel.
- A tartozékok megfelelő összeszereléséhez és használatához kövesse a gyártó utasításait. Csak a gyártó által engedélyezett tartozékokat használja. Nem megfelelő kiegészítők használata sérülést eredményezhet.
- Soha ne akadályozza a biztonsági eszközök rendeltetéseszerű használatát, és soha ne csökkentse az általuk nyújtott védelmet. A biztonsági eszközök megfelelő működését rendszeresen ellenőrizze.
- Ne használja a terméket, miközben emberek, különösen gyerekek vagy háziállatok vannak a termék 15 méteres környezetében, a késsel való érintkezés miatti kivetődés okozta veszélyek miatt.
- Ne használja a terméket, ha villámlás veszélye áll fenn.
- Ne használja a terméket rossz fényviszonyok között. A kezelőnek tiszta rálátással kell rendelkeznie a munkaterületre, hogy azonosíthassa a potenciális veszélyeket.



- Tartsa távol a kezét és a lábát a vágási területtől, amely a vágóasztal alatt és az oldalsó őrítőcsúszda belsejében található. Mindig maradjon távol az oldalsó őrítőcsúszda nyílásától. Ne nyúljon a vágóasztal alá.
- Tartozékcsere esetén kövesse az utasításokat.

ELŐKÉSZÜLET

- Nehéz, hosszú nadrágot viseljen, hosszú ujjú felsőt és kemény, csúszásmentes lábbelit. Ne viseljen rövidnadrágot és szandált, illetve ne legyen mezítláb. Kerülje a bő ruhák viseletét, vagy amelyből kábelek vagy madzagok lógnak ki.
- Mindig viseljen oldalellenzővel rendelkező védősisakot. Poros műveletek végzésekor viseljen arcmaszkot.
- A késnek ütköző tárgyak súlyos személyi sérülést okozhatnak. Alaposan vizsgálja át a területet, ahol a gépet használni szeretné, és távolítson el minden követ, fadarabot, fémdarabot, drótot, csontot, játékot vagy más idegen tárgyat. Ne feledje, hogy a zsinegek vagy drótok belegabalyodhatnak a késekbe.
- Használat előtt mindig szemrevételezze a munkagépet, hogy meggyőződjön arról, hogy a kések, a késeket rögzítő anyák és a vágóegység nem kopottak vagy sérültek.
- Soha ne irányítsa a nyesedéket mások felé. Tervezze meg a nyírási útvonalat, és gondoskodjon arról, hogy a nyesedék ne a közelben tartózkodók, utak, járdák, ablakok és gépjárművek felé távozzon. Szintén kerülje el, hogy a kiürített anyag falakra vagy akadályokra kerüljön, ahonnan visszapattanhat a kezelő felé.

HASZNÁLAT

- A fűnyíró elindítása előtt:
 - Ellenőrizze a fém működését.
 - Ellenőrizze a nyomást mind a négy gumiabroncsban.
 - Ellenőrizze a meglazult szorítókat.
 - Győződjön meg arról, hogy minden védőelem a helyén van és megfelelően működik.
 - Ellenőrizze az oldalsó őrítőcsúszda biztonsági reteszelőrendszerét.
 - Ellenőrizze a kezelő jelenlétét érzékelő biztonsági reteszelő kapcsolót.
 - Állítsa be az ülést a kívánt helyzetbe.
 - Ellenőrizze az akkumulátor töltöttségi szintjét.
- A munkagép csak akkor indítható be, ha a kezelő megfelelően elhelyezkedett a kormánykerék mögött. Ne indítsa be a terméket, ha:
 - nincs mind a négy kereke a talajon
 - Az oldalsó őrítőcsúszda kint van, és nem védi a mulcsozófedél.
 - a gép körül álló személyek keze és lába nincs távol a vágókések burkolatától
- Kapcsolja ki a késeket, ha a gép nincs használatban.
- Soha ne használja a láncfűrészelt zárt térben.
- Ha kavicsos felületen halad keresztül, állítsa le a kést, hogy elkerülje, hogy a fűnyíróból kavicsok és kövek szóródjanak ki. Lassan és óvatosan vezessen, nehogy elveszítse az uralmat a jármű felett.
- A terméket óvatosan és az előírások szerint kapcsolja be, és tartsa távol a kezét és a lábát a vágópengéktől. Ne helyezze kezét vagy lábát a forgó részek alá vagy közelébe.

- Ne nyírjon fűvet hátramenetben, hacsak nem elkerülhetően. Hátramenetben való haladás előtt és közben nézzon hátra és lefelé, hogy nincsenek-e mögötte és körülötte közelben tartózkodók, gyermekek vagy háziállatok.
- Vak sarkok, bokrok, fák vagy egyéb tárgyak, pl. a látást korlátozó belógó bokrok megközelítésekor rendkívül óvatos legyen.
- Kanyarodás előtt lassítson.
- Soha ne hagyja a működő gépet felügyelet nélkül. Mindig kapcsolja be a rögzítőféket, állítsa le a késeket, kapcsolja ki a járművet és vegye ki az indítókulcsot, mielőtt megkezdi a szétzerelést.
- Figyeljen a közlekedésre, ha közutak közelében használja a gépet. Ne működtesse a fűnyírót közúton.
- A lejtőn való munkavégzés az egyik leggyakoribb oka a borulásnak és annak, hogy a kezelő elveszti az uralmat a munkagép felett. Ezek súlyos sérüléshez vagy halálhoz vezethetnek. A lejtőkön való használat különleges figyelmet igényel. Ha nem tud tolatni a lejtőn, vagy nem érzi biztonságosnak, ne nyírjon fűvet azon a területen. Soha ne használja a gépet 15°-osnál nagyobb dőlésszögű, meredek lejtőkön. Másolja le vagy vágja ki az e használati utasítás hátulján található, lejtőkre vonatkozó útmutatót, és használja annak meghatározására, hogy az adott lejtő meredeksége lehetővé teszi-e a biztonságos munkavégzést.
 - A lejtőn a fűvet fel- és lefelé irányban nyírja, ne pedig oldalirányban.
 - Kerülje a lyukakat, keréknyomokat, köveket és más rejtett tárgyakat. Egyenetlen talajon a munkagép felborulhat. A magas fű elrejtetheti az akadályokat.
 - Haladjon lassan; így nem kényszerül hirtelen megállásra vagy esetleges gyorsításra, míg a lejtőn dolgozik.
 - Lejtőn ne nyírja le a fűvet, ha az nedves. A gumiabroncsok elveszíthetik a talajhoz való tapadásukat; ez azt eredményezheti, hogy elveszíti az uralmat a munkagép felett.
 - Mindig használja a fékeket, amikor lefelé halad a lejtőn. A sebességváltót ne tegye üresbe, és ne hagyja a munkagépet a lejtőn lefelé gurulni, mivel így elveszitheti a jármű feletti irányítást.
 - Lejtőn ne induljon el, ne álljon meg és ne kanyarodjon. Ha a gumiabroncsok elveszítik a tapadásukat, állítsa le a késeket és lassan folytassa útját egyenesen, a lejtőn lefelé.
 - A lejtőn minden mozdulatot lassan és fokozatosan hajtson végre. Ne változtasson hirtelen sebességet vagy irányt, mivel ez a munkagép borulásához vezethet.
 - Különösen figyeljen oda, ha a terméket kiegészítő szerelésekkel használja, mivel ezek a szerelések hatással lehetnek a munkagép stabilitására. 15°-osnál nagyobb dőlésszögű, meredek lejtőkön ne használja a gépet.
 - Ne kísérelje meg a gépet úgy stabilizálni, hogy a lábát a talajra teszi.
 - Ne használja a terméket mélyedések, árkok, túlzottan meredek lejtők vagy töltések közelében. A munkagép hirtelen felborulhat, ha valamelyik kerék a szegélynél túlszalad vagy bebukik, ez pedig személyi sérüléshez vagy halálhoz vezethet.



A TÖLTŐRE VONATKOZÓ TOVÁBBI BIZTONSÁGI FIGYELMEZTETÉSEK

- A töltő csak beltéri használatra alkalmas.
- Ne töltsön (nem újratölthető) elsődleges cellákat.
- Minden használat előtt sérülés tekintetében vizsgálja át a tápkábel. Ha sérülés jelei látszanak, a veszély elkerülése érdekében egy képzett szakemberrel vagy hivatalos szervizközpontban kell kicseréltetni.
- Beltéren, jól szellőző területen töltsa a terméket. Ne töltsa a terméket zárt térben.
- A töltő földelőtűs dugóval rendelkezik, és neki megfelelő aljzatba kell dugni, amelyet megfelelően szereltek be és földeltek le, az összes helyi előírással és rendelettel összhangban. Ne használjon adaptert vagy módosítsa a megadott dugót. Ha nem illeszkedik az aljzatba, akkor szereltesse fel egy megfelelő aljzatot egy szakképzett villanyszerelővel.

AZ AKKUMULÁTOR KIEGÉSZÍTŐ BIZTONSÁGI FIGYELMEZTETÉSEI

⚠ FIGYELMEZTETÉS! Tűz-, robbanás- vagy égésveszély. Az akkumulátort ne szedje szét, ne tegye ki 60 °C feletti hőnek és ne dobja tűzbe.

- A rövidzárlat általi tűz, sérülések vagy termékkárosodások veszélye elkerülésére ne merítse a szerszámot, a cserélhető akkut vagy a töltőkészüléket folyadékokba, és gondoskodjon arról, hogy ne hatoljanak folyadékok a készülékekbe és az akkukba. A korrózió hatású vagy vezetőképes folyadékok, mint pl. a sós víz, bizonyos vegyi anyagok, fehérítők vagy fehérítő tartalmú termékek, rövidzárlatot okozhatnak.
- Az akkumulátor savat tartalmaz. Ha a sav érintkezésbe kerül bőrfelülettel vagy ruházzal, azonnal öblítse le úgy, hogy az érintett területre 10 percen át folytassa a vizet. Ha a folyadék a szemébe kerül, forduljon orvoshoz.
- Ne töltsön olyan akkucsomagokat, amelyek a szivárgás jeleit mutatják. Ezeket megfelelően ártalmatlanítsa.

AZ AKKUMULÁTOR ELTÁVOLÍTÁSA ÉS ELŐKÉSZÍTÉSE ÚJRAHASZNOSÍTÁSRA

- A természeti erőforrások védelme érdekében hasznosítsa újra vagy megfelelően selejtezze le az akkumulátort.
- A munkagépben ólom-sav akkumulátor van. Lehetséges, hogy a helyi szabályozások tiltják az ólom-sav akkumulátorok háztartási szemétként helyezését. Lépjen kapcsolatba a helyi hulladékgazdálkodási hivattal a lehetséges feldolgozási és/vagy selejtezési információkkal kapcsolatban.

⚠ FIGYELMEZTETÉS! Eltávolítás után az akkumulátor érintkezőit fedje le nagy igénybevételhez való szigetelőszalaggal. Ne próbálja összetörni vagy szétszedni az akkumulátort, sem pedig eltávolítani bármelyik összetevőjét. Az ólom-sav akkumulátorokat a megfelelő módon kell újrahasznosítani vagy ártalmatlanítani. Ne érintse meg az akkumulátor mindkét érintkezőjét fém tárggyal és/vagy valamelyik testrészével, mert ez rövidzárlatot eredményezhet. Az akkumulátort tartsa gyermekektől távol. Ezen figyelmeztetések figyelmen kívül hagyása tüzet és/vagy súlyos sérülést eredményezhetnek.

SZÁLLÍTÁS ÉS TÁROLÁS

- Állítsa le a munkagépet, kapcsolja be a rögzítőféket és vegye ki az indítókulcsot. Ellenőrizze, hogy minden mozgó rész teljesen megállt. Várja meg, amíg lehűl a termék, mielőtt a tárolóban elhelyezné, vagy egy járműben szállítaná.
- Minden idegen anyagtól tisztítsa meg a terméket. Hűvös, száraz és jól szellőztetett, gyerekektől elzárt helyiségben tárolja. Az indítókulcsot ki kell venni, és a munkagéptől külön, gyermekek által nem elérhető helyen kell tárolni.
- A terméket tartsa távol a korródáló szerektől, például kerti vegyszerektől vagy a jégmentesítő sótól. Ne tárolja a terméket kültéren.
- Különös körültekintéssel járjon el a munkagép utánfutóra vagy teherautóra való fel-, illetve azokról való lerakódása során. A sebesség szabályozásához szükség szerint lépjen a fékpedálra. Ferde felületen való mozgás során a fűnyíró szabadon gurul, ha nem lép a fékpedálra, vagy nem kapcsolja be a rögzítőféket. A fűnyíró fel- vagy lerakódása során ne lépje túl az ajánlott maximális működési szöveget, amely 15°.
- Különösen figyeljen oda, amikor karbantartáshoz, tisztításhoz, tároláshoz vagy szállításhoz felemeli vagy megdönti a gépet. A kés éles. Minden testrészét tartsa távol a késtől, amikor a kés szabadon van.
- A szállítás közbeni elmozdulás megelőzése érdekében a fűnyíró szükség szerint rögzítse hevederekkel vagy kötelekkel.

ÓLOM-SAV AKKUMULÁTOROK SZÁLLÍTÁSA

- Az akkumulátorokat a helyi és nemzeti előírásokkal és szabályokkal összhangban szállítsa.
- Az akkumulátorok külső fél általi szállításakor kövesse a csomagolásra és a címkézésre vonatkozó speciális előírásokat. Ügyeljen arra, hogy az akkumulátorok ne érhessenek más akkumulátorokhoz vagy vezető anyagokhoz szállítás közben; ehhez a szabadon maradt csatlakozókat védje szigetelő fedéllel vagy szalaggal. Ne szállítson repedt vagy szivárgó akkumulátorokat. További információért vegye fel a kapcsolatot a továbbítást végző céggel.

VONTATÁSRA VONATKOZÓ BIZTONSÁGI FIGYELMEZTETÉSEK

- A berendezés vontatása során hagyatkozzon a józan észre. A túlságosan nehéz teher a lejtőn veszélyes. A gumiabroncsok elveszithetik a talajhoz való tapadásukat; ez azt eredményezheti, hogy elveszíti az uralmat a munkagép felett.
- A keréksúlyokra vagy -ellensúlyokra vonatkozóan kövesse a gyártó ajánlásait.
- A vontatott össztömeg nem haladhatja meg a maximális, 136 kg (300 lbs. értéket).
- A vontatóeszközt csak a vontatólaphoz csatlakoztassa.
- A vontatott berendezésre soha ne engedjen felszállni gyermekeket vagy más személyeket.
- A megállási távolság nő a sebesség és a vontatott rakomány tömegének növekedésével. Haladjon lassan, és számoljon megállási idővel és távolsággal.
- Vontatás során ne kanyarodjon éles szögben. Fokozottan figyeljen, ha kedvezőtlen felületi feltételek mellett kanyarodik vagy működteti a munkagépet. Megfordításkor járjon el óvatosan.



KARBANTARTÁS

- Csak a gyártó eredeti cserealkatrészeit, tartozékait és szereléseit használja. Ennek figyelmen kívül hagyása gyenge motorteljesítményt, esetleges sérülést és a jóállás elvesztését okozhatja.
- Gondosan tartsa karban és jó állapotban a munkagépet. A késeket tartsa élesen, a védőelemeket pedig a helyükön, üzemképesen. A súlyos személyi sérüléseket és a munkagép károsodását megelőzendő, továbbá a legjobb teljesítmény folyamatos biztosítása érdekében cserélje ki a károsodott, görbe, repedt, vagy egyenetlenül kopott késeket. A kiegyensúlyozatlan kés vibrációt okoz, ami károsíthatja a munkagép motorját vagy személyi sérüléshez vezethet.
- Soha ne végezzen beállítási vagy javítási műveleteket, amíg a motor jár, a kések pedig forognak.
- Tárolás, szervizelés vagy a kiegészítők cseréje előtt vegye ki az indítókulcsot a munkagépből. Ilyen megelőző biztonsági intézkedések csökkentik a termék véletlen elindításának veszélyét.
- Állítsa le a munkagépet, kapcsolja be a rögzítőféket és vegye ki az indítókulcsot. Ellenőrizze, hogy minden mozgó rész teljesen megállt:
 - mielőtt magára hagyja a terméket (beleértve a fűnyesedék őrítését is)
 - egy eltömődés vagy az eldugult őrítőcsúszda tisztítása előtt
 - ellenőrzés, karbantartás vagy a gépen végzett bármilyen művelet megkezdése előtt;
 - a mulcsozófedél eltávolítása előtt
 - a fűkidobó csúszda fedelének kinyitása előtt
 - idegen objektum eltávolítása után
 - Sérülést keresve alaposan vizsgálja át a gépet.
 - Cserélje ki a kést, ha bármilyen módon megsérült.
 - A fűnyíró újraindítása és a használatának folytatása előtt javítsa meg az esetleges sérüléseket.
 - ha a gép szokatlanul kezd rezegni (ellenőrizze azonnal).
 - a sérülések, különösen a kések vizsgálatokor
 - Cserélje ki a kést, ha bármilyen módon megsérült.
 - cserélje ki vagy javítsa meg a sérült alkatrészeket
 - Ellenőrizze és húzza meg a meglazult alkatrészeket.
- A használati útmutatóban leírt beállításokat és javításokat Ön is elvégezheti. Egyéb javítás tekintetében a terméket csak engedéllyel rendelkező szervizben javíttassa.
- Vegye fel a kapcsolatot hivatalos szervizközponttal a sérült vagy olvashatatlan címék pótlása érdekében.
- A munkagépen és a töltőegységen csak megfelelően képzett személy végezhet szervizelési munkálatokat. A nem szakképzett szakember által végzett szervizelés vagy karbantartás a kezelő súlyos sérülését vagy a termék károsodását eredményezheti. A terméket csak engedéllyel rendelkező szervizben javíttassa.
- Gyakori időközönként ellenőrizze a csavaranyák, csavarok és fejecscsavarok megfelelő meghúzását, hogy a termék biztonságos üzemi állapotban legyen.
- A késrögzítő anyákat az ajánlott nyomatékkal kell meghúzni.

- A fékeket minden használat előtt, használat közben pedig gyakran ellenőrizze. A fékeket szükség szerint állítsa be és szervizeltesse.
- Az oldalsó őrítőcsúszda egy rugós védőelem, amely fedi a vágóasztalon lévő oldalsó őrítőnyílást, és eltéríti a fűnyesedéket és a hulladékot a kezelőtől. Az oldalsó őrítőcsúszdán végzendő ellenőrzés, mozgatás, tisztítás vagy karbantartás előtt gondoskodjon arról, hogy a motor kikapcsolt állapotban legyen, a kések pedig álljanak.
- Az egyensúly megtartása érdekében az elhasználadott vagy sérült késeket és csavarokat teljes készletben cserélje ki.
- A gép beállítása során legyen óvatos, nehogy ujjai beszoruljanak a forgó kések és a gép rögzített részei közé.
- A kés a motor kikapcsolása után még rövid ideig forog. A kések szervizelésekor vegye figyelembe, hogy a kések még kikapcsolt elektromos áramellátás esetén is foroghatnak. Soha ne tegye semmilyen testrészét a kések területére, amíg nem biztos abban, hogy a kések forgása leállt.
- A termékre szerelt kés éles. Óvatosan járjon el, és viseljen nehéz igénybevételekre tervezett kesztyűt a felszerelésükkor, cseréjükkor, tisztításukkor vagy a csavarok ellenőrzésekor.
- Minden egyes használat után egy puha, száraz ruhával tisztítsa meg a terméket. A sérült alkatrészeket egy hivatalos szervizközpontban kell megjavíttatni vagy kicseréltetni.
- A fűnyíró mindig tisztítsa meg a fűtől, levelektől és egyéb hulladékoktól.
- A termék tisztításához ne használjon vizet. Az összegyűlt fű, levél és egyéb hulladék eltávolításához használjon légárammal működő berendezéseket, például kompresszort vagy lombfúvót.

GUMIABRONCSOK KARBANTARTÁSA

A munkagép tömlő nélküli gumiabroncsokkal rendelkezik, melyek mérete a következő:

- Elöl: 33 x 13 x 15 cm
- Hátul: 40 x 16 x 20 cm

Ha a gumiabroncsok kopottak, a fűnyírógép tapadása csökken, ami növeli a baleset valószínűségét. Cserélje ki a gumiabroncsokat, ha a profilmélység 4 mm vagy annál kisebb, illetve ha a gumiabroncs sérült. A csere során mindig eredeti gyártmányú gumiabroncsokat használjon. A nem megfelelő gumiabroncsok használata azt eredményezheti, hogy elveszíti uralmát a munkagép felett. Ez súlyos személyi sérüléshez vezethet.

A gumiabroncsokat csak hivatalos szervizközpontban cseréltesse ki.

GUMIABRONCS NYOMÁSA

Minden használat előtt ellenőrizze a nyomást mind a négy gumiabroncsban. A nem megfelelő guminyomás hatással van a munkagép kezelésére, a kormánymű működésére, a tapadásra, a gumiabroncs élettartamára, a nyírás egyenetlenségére és a gépkezelő kényelmére is. Győződjön meg arról, hogy a gumiabroncsok az ajánlott 1,4 bar nyomásértékre vannak felfújva.

A gumiabroncsok nyomása csak hideg abroncsok esetén mérhető és állítható.



GUMIABRONCSOK JAVÍTÁSA

Ha defekt következtében az abroncs szivárog vagy leereszt, lehetséges, hogy gumiszálas defektjavító készlet segítségével helyrehozható. Ha a sérülés vágásból ered, vagy a defekt nem javítható, cserélje ki az abroncsot.

FÉKBEÁLLÍTÁS

Lásd 258. oldal.

Ha a fűnyírógép tovább halad, amikor a fékpedálra lép, szükség van a fékek beállítására.

A végső beállítás után tesztelje a fékeket úgy, hogy a fűnyírót normál sebességgel, sík talajon vezeti. Így megbizonyosodhat arról, hogy a munkagép gyorsan leáll, ha a fékpedálra lép.

ELTÖMÖDÉS MEGSZÜNTETÉSE

- Állítsa le a munkagépet, kapcsolja be a rögzítőféket és vegye ki az indítókulcsot. Állítsa a vágóasztalt maximális magasságra. Ellenőrizze, hogy minden mozgó rész teljesen megállt.
- Egy eltömődés ellenőrzésekor és megszüntetésekor mindig viseljen nehéz igénybevételre tervezett védőkesztyűt. A kések élesek maga az akadály is éles lehet.
- Ellenőrizze és körültekintően tisztítsa meg az oldalsó ürítőcsúszdát az eltömődésektől.
- Óvatosan távolítson el minden elakadt anyagot. Ne felejtse el, hogy a vágópenge a tisztítás során mozog.

ISMERJE MEG A TERMÉKET

Lásd 246. oldal.

1. Késrögzítő gomb

A kés kapcsológombja elindítja vagy leállítja a vágókéseket.

- A vágókések elindításához húzza fel a kapcsolót.
- A kések leállításához nyomja be a kés kezelőgombját.

MEGJEGYZÉS: A késeknek 5 másodpercen belül le kell állniuk. Ha a kések nem állnak le, vegye fel a kapcsolatot a hivatalos szervizközponttal.

2. Első lámpa gombja

Az első lámpa gombja KI és BE helyzetbe kapcsolja a lámpákat.

3. Főkapcsoló

A főkapcsoló BE és KI állapotba kapcsolja a fűnyírót. A kapcsoló működtetése előtt be kell helyezni az indítókulcsot. Ha a kulcs "tartozék" helyzetben van, akkor a főkapcsoló az opcionális, a gyártó által jóváhagyott fűnyírótartozékok táplálásához is használható.

4. Fordított üzemmód gomb

A hátrameneti üzemmód kapcsolója bekapcsolja a késeket, ha a munkagép hátramenetben halad.

MEGJEGYZÉS: A kések nem kapcsolnak be a hátrameneti üzemmódban, ha a hátrameneti üzemmód kapcsolója nincs benyomva és a kések kapcsológombja nincs felhúzva.

5. Akkusztikusjelző/üzemóra-számláló

Az akkumulátor töltöttségi szintjét mutató jelző a maradék töltöttségi szintet jelzi. Az üzemóra-számláló a munkagép munkával töltött idejét (amikor az indítókulcs BE helyzetben áll) mutatja.

6. Ülés (a kezelő jelenlétét érzékelő biztonsági reteszelőrendszer)

Az ülés biztonsági reteszelőrendszerrel rendelkezik, amely leállítja a késeket, ha a kezelő elhagyja az ülését, miközben a kések fognak.

Minden használat előtt ellenőrizze a rendszert, és győződjön meg annak helyes működéséről.

1. Akések leállításához nyomja be a kés kezelőgombját.
 2. Tegye be az indítókulcsot, és fordítsa BE állásba.
 3. A vágókések elindításához húzza fel a kapcsolót.
 4. Kissé álljon fel, de ne szálljon le a fűnyíróról.
- A késeknek 5 másodpercen belül le kell állniuk. Ha a kések nem állnak le, vegye fel a kapcsolatot a hivatalos szervizközponttal.

Ne működtesse a fűnyírót addig, amíg a biztonsági reteszelőrendszert meg nem javítják.

7. Töltő port

A fűnyíró a töltőportokon keresztül csatlakozik a töltőhöz. A LED az akkumulátor töltés közbeni állapotát mutatja.

8. Vontatólap

A vontatólap 136 kg (300 lbs.) vagy annál kisebb tömegű rakomány vontatására használható.

9. Bőgretartó

A poharak vagy vizespalackok kényelmes elhelyezését a pohártartó biztosítja.

10. Peronmagasság-állító kar

A vágóasztal magasságát állító kar felemeli vagy leengedi a vágóasztalt.

11. Ülészállító kar

Az ülészállító kar a kívánt helyzetbe mozgatja az ülést.

12. Parkolófék

A rögzítőfék a fűnyírót fékezett helyzetben tartja.

13. Oldalsó ürítőcsúszda biztonsági reteszelőrendszerrel

Az oldalsó ürítőcsúszda eltéríti a fűnyesedéket. A fűnyíró használata előtt ellenőrizze, hogy az oldalsó ürítőcsúszda jól záródik-e. Az ürítőcsúszda reteszelőrendszerrel rendelkezik, amely leállítja a késeket, ha a csúszda működés közben véletlenül kinyílik.

Ne használja tovább a fűnyírót, és vigye el javíttatni hivatalos szervizközpontba, ha a kések nem állnak le, amikor használat közben az oldalsó ürítőcsúszda akadály miatt felemelkedik.

14. Fordulópedál

A tolatópedál megfordítja a fűnyíró manőverezési irányát (hátramenetbe).

MEGJEGYZÉS: Ahhoz, hogy hátramenetben is lehessen fűvet nyírni, a hátrameneti mód kapcsolóját is be kell nyomni.

15. Fékpedál

A fékpedál lassítja és megállítja a fűnyírót.

16. Gázpedál

A gázpedál szabályozza a fűnyíró haladási sebességét.

17. Első lámpa

Az első lámpák megvilágítják a nyírási útvonalat.

18. Indítógomb

Az indítókulcs be, ki, valamint "tartozék" helyzetbe állítja az indítókapcsolót.

19. Talajtakaró fedél

A mulcsozófedél takarja az oldalsó ürítőcsúszdát, amely lehetővé teszi, hogy a kések lenyírják, majd finomabb nyesedékké aprítsák a fűvet.

20. Töltő

A töltőegység újratölti a fűnyíró akkumulátorait. A kényelmes és helykímélő tárolás érdekében kulcslyuk rendszerű felfüggesztéssel rendelkezik. Ha a töltőt a kulcslyuk-felfüggesztések segítségével rögzíti, használjon legalább egy további csavart a



rögítőperemnél, hogy biztosan a helyén tartsa az eszközt. A töltőt mindig úgy szerelje fel, hogy töltés közben a töltő LED állapotjelzője látható legyen.

21. Kezelői kézikönyv

A kezelési útmutató fontos biztonsági figyelmeztetéseket és utasításokat tartalmaz arra vonatkozóan, hogy hogyan kell helyesen és biztonságosan működtetni és karbantartani a fűnyírót.

SZIMBÓLUMOK A TERMÉKEN



Biztonsági figyelmeztetés



A termék használata előtt olvasson el és értsen meg minden utasítást. Tartsa be az összes figyelmeztetést és biztonsági utasítást.



Az összes nézelődő, különösen a gyerekek és a háziállatok, legyenek legalább 30 m-es távolságra a használati területtől.



Soha ne szállítson munkagépen utasokat vagy gyermekeket, még abban az esetben sem, ha a kések már leálltak.



Tolatas közben mindig nézzen hátra és lefelé, hogy meggyőződjön arról, hogy nincsenek a munkagép mellett és mögött közelben tartózkodók, gyermekek és háziállatok.



15°-osnál nagyobb dőlésszögű, meredek lejtőkön ne használja a gépet. A lejtőn a fűvet fel- és lefelé irányban nyírja, ne pedig oldalirányban.



Garantált hangteljesítményszint



A kezét és a lábát tartsa távol a késztől és a vágási területtől.



Ne lépjen a vágóasztalra vagy az oldalsó ürítőcsúszdára. Figyeljen a kivetett vagy repülő tárgyakra.



Az összes nézelődő, különösen a gyerekek és a háziállatok, legyenek legalább 30 m-es távolságra a használati területtől.



Karbantartás előtt távolítsa el az indítókulcsot. Figyeljen a kivetett vagy repülő tárgyakra.



Fék
Lépjen a fékpedálra a munkagép megállításához.



Parkolófék



Gáz
Lépjen a gázpedálra az előre- vagy hátrafelé haladáshoz



Töltő port



Ez a szerszám minden, a vásárlás európai uniós országában hatályos szabványoknak megfelel.



Eurázsiai megfelelési jelzés



A vágókések elindításához húzza fel a kapcsolót. A kések leállításához nyomja be a kés kezelőgombját.



RMO

A munkagép bekapcsolt késekkel hátrameneti üzemmódban is működtethető, ha az RMO gomb be van nyomva és a piros gomb világít. Hátrameneti üzemmódban való munkavégzés során mindig nézzen hátra és lefelé. Nem ajánlott hátrameneti módban fűvet nyírni.



A kiselejtezett elektromos termékeket nem szabad a háztartási hulladékkal együtt kidobni. Ezeket újra kell hasznosítani, ha van rá lehetőség. Az újrahazsznosítással kapcsolatban érdeklődjön a helyi önkormányzatnál vagy a termék forgalmazójánál.



Ukrainai megfelelési nyilatkozat



Csak beltéri használatra

T15A

Lomha biztosíték



A sérülések kockázatának csökkentése érdekében a felhasználónak a termék használata előtt el kell olvasnia és meg kell értenie a kezelői kézikönyv tartalmát.



Robbanásveszély



A sérülés vagy károsodás kockázatának elkerülése érdekében kerülje a forró felületekkel való érintkezést.



Nem száraz környezetben történő használat és a biztonsági előírások be nem tartása áramütést eredményezhet.



Áramütés veszélye.



Mindig húzza ki a töltőt a konnektorból, mielőtt az akkumulátort csatlakoztatja vagy leválasztja.



Ne tegye ki esőnek, és ne használja nedves környezetben.



Tartsa távol minden gyújtóforrástól, szikrától és lángtól. Ne takarja le a szellőzőnyílásokat, működés közben pedig biztosítson megfelelő szellőzést.



A terméket tartsa távol a gyerekektől vagy megfelelő gyakorlattal nem rendelkező személyektől.



Viseljen védőszemüveget



Az akkumulátor savat tartalmaz. Ha a sav érintkezésbe kerül bőrfelülettel vagy ruházzal, azonnal öblítse le úgy, hogy az érintett területre 10 percen át folytatja a vizet.



Ha a folyadék szembe kerül, öblítse ki tiszta vízzel legalább 10 percig, ezután azonnal forduljon orvoshoz.



Zselés. Az akkumulátort újra kell hasznosítani.



A munkagépben ólom-sav akkumulátor van. Lehetséges, hogy a helyi szabályozások tiltják az ólom-sav akkumulátorok háztartási szemétként történő elhelyezését. Lépjen kapcsolatba a helyi hulladékgazdálkodási hivatallal a lehetséges feldolgozási és/vagy selejtezési információkkal kapcsolatban.



A fűnyíró megállítása



A fűnyíró leparkolása



A fűnyírót sima, vízszintes talajon állítsa le. Ne állítsa le a munkagépet lejtőn.



A kések leállításához nyomja be a kés kezelőgombját.



Lépjen a fékpedálra a munkagép megállításához.



A rögzítőfék bekapcsolásához lépjen a rögzítőfék pedáljára.



Fordítsa az indítókulcsot KI helyzetbe.



Vegye ki az indítókulcsot.



Közlekedés a fűnyíróval



Fűnyírás hátrameneti módban



Tegye be az indítókulcsot, és fordítsa BE állásba.



A vágókések elindításához húzza fel a kapcsolót.



Lépjen a gázpedálra.



Nyomja be a hátrameneti mód kezelőgombját.



Lépjen a tolatópedálra.

A KÉZIKÖNYVBEN HASZNÁLT SZIMBÓLUMOK



Külön értékesített alkatrészek és kiegészítők



Megjegyzés



Figyelem

KICSOMAGOLÁS

Lásd 244 - 245 oldal.

- Vegye le és tegye félre az összes csomagolóanyagot az egységről és az alkatrészekről. Amíg figyelmesen át nem vizsgálta és nem működtette a terméket, addig ne dobja ki a csomagolását.
- Figyelmesen vizsgálja át a terméket, és bizonyosodjon meg róla, hogy a szállítás során nem tört el és nem sérült meg semmi.
- Ha bármelyik alkatrész megsérült vagy hiányzik, lépjen kapcsolatba egy hivatalos szervizközponttal. Ne szerelje össze a terméket addig, amíg meg nem érkeznek az eredeti gyári alkatrészek. Ha az összeszerelés során sérült vagy nem megfelelő alkatrészeket épít be, vagy kihagy egyes darabokat, az súlyos személyi sérülést eredményezhet.

- Ha bármely alkatrész már a termékre van szerelve, amikor kicsomagolja a fűnyírót, az összeszerelés folytatása előtt bizonyosodjon meg arról, hogy az adott alkatrész szerelés módja helyes, rögzítése és az alkalmazott nyomaték (ahol szükséges) megfelelő. A nem megfelelően összeszerelt termék használata komoly személyi sérüléshez vezethet.

ÖSSZESZERELÉS

Lásd 248. -250. oldal.

- A terméket úgy kell összeszerelni, hogy az a szerelés közben az alsó vázon legyen. Ha elkészült az összeszereléssel, állítsa a vágóasztalt maximális magasságra, illesszen rámpát a vázhoz, és lassan, óvatosan vezesse le a fűnyírót a vázról.
- Szigorúan ragaszkodjon az összes, meghúzási nyomatéokra vonatkozó előírás betartásához. Ennek elmulasztása súlyos személyi sérülést eredményezhet.
- A véletlen indítás – ami súlyos személyi sérüléshez vezethet – megelőzése érdekében a szerelés idejére mindig vegye ki az indítókulcsot a fűnyíróból.
- Körültekintően járjon el, amikor a fűnyírót a vázról leengedi. A sebesség szabályozásához lépjen a fékpedálra. Ferde felületen való mozgatás során a fűnyíró szabadon gurul, ha nem lép a fékpedálra, vagy nem kapcsolja be a rögzítőféket. Az előírások be nem tartása az irányítás elvesztéséhez, anyagi kárhoz, súlyos személyi sérüléshez vagy halálesethez vezethet.
- Ha rámpa nem áll rendelkezésre, lassan és óvatosan, hátramenetben vezesse le a fűnyírót a vázról, közben folyamatosan figyeljen hátra és lefelé. Ha a fűnyírót rámpa alkalmazása nélkül, előremenetben vezet le a vázról, az a vágóasztal sérülését okozhatja.



CHARGER LED INDICATOR

Töltő állapot	Csatlakoztatva ehhez		LED		Állapot
	Áramellátás	Fűnyíró	Töltő	Fűnyíró	
Készenlét	Igen	Nem	Világít	Nem ég	Töltő üzemre kész állapotban.
Töltés alatt	Igen	Igen	Világít	Lassú Villog	—
Töltő hibája	Igen	Igen	Nem ég	Gyors villogás	Az akkumulátor-hőmérséklet, az akkumulátorkapacitás vagy a töltő hibás lehet.
	Ha a LED állapota hibát jelez, várjon körülbelül 15 percig, hogy az akkumulátor és a töltő lehűlhessen. Ha a LED állapota másodszor is megismétlődik, állítsa vissza a töltőt vagy helyezze vissza az akkumulátort. Ha egy másik töltő normálisan tölt, a töltő hibás lehet. Ha egy másik akkumulátor normálisan töltődik, az akkumulátorkapacitás hibás lehet.				
Teljesen feltöltve	Igen	Igen	Világít	Világít	A gyorsöltés üzemmódnak vége, a töltő tovább tölt.
Lezárás	Nem	Igen	Nem ég	Gyors villogás	A dugó még csatlakozik a fűnyíróhoz. A fűnyíró nem indul el.
Probléma	Igen	Igen	Világít	Gyors villogás	Az akkumulátorcsomag hibás lehet.
	Ha a LED állapota hibát jelez, állítsa vissza a töltőt vagy helyezze vissza az akkumulátort. Ha a világító kijelzők ezután még mindig problémát jeleznek, akkor próbálja meg a töltőt egy másik akkumulátorral használni. Ha egy másik akkumulátort normál módon lehet tölteni, akkor távolítsa el a meghibásodott akkumulátort (lásd a karbantartás c. részt).				

KARBANTARTÁSI ÜTEMTERV

	Minden használat előtt ellenőrizze	25 üzemóránként	50 óránként vagy évente	Tárolás előtt	A tárolás során havonta egyszer
Ellenőrizze a fék működését.	x				
Ellenőrizze a nyomást mind a négy gumibroncsban.	x				
Ellenőrizze az oldalsó üritőcsúszdához tartozó és a kezelő jelenlétét érzékelő biztonsági reteszelőrendszerek kapcsolóit.	x				
Ellenőrizze a meglazult szorítókat.	x			x	
Minden idegen anyagtól tisztítsa meg a terméket.	x			x	
Ellenőrizze / cserélje ki a mulcsozókéseket.	x	x			
Tisztítsa meg az akkumulátor érintkezőit.			x		
Ellenőrizze és töltsze az akkumulátort.	x				x

MEGJEGYZÉS: Ha a terméket poros környezetben használja, a karbantartást gyakrabban végezze el.

Ha a termék már túl van a táblázatban szereplő legnagyobb értékeken, a karbantartást továbbra is hajtsa végre az itt feltüntetett időpontok vagy órák szerint.

Ha bizonytalan abban, hogy a fent felsorolt karbantartási műveleteket hogyan kell elvégezni, bizza a szervizelést hivatalos szervizközpontokra.



HIBAELHÁRÍTÁS

Ha az alábbi megoldások nem szüntetik meg a problémát, forduljon a hivatalos szervizhez.

Probléma	Lehetséges ok	Megoldás
A munkagép nem indul.	Az akkumulátor töltöttsége alacsony.	Töltse fel az akkumulátort.
	A töltő nem csatlakozik a munkagéphez.	Csatlakoztassa le a töltőt a munkagépről.
	Az indítókulcs nincs behelyezve, vagy KI helyzetben van.	Tegye be az indítókulcsot, és fordítsa BE állásba.
	Elégtelen akkumulátor-kábelcsatlakozások	Ellenőrizze és tisztítsa meg az összes akkumulátorérintkezőt.
A munkagép nem mozdul.	Az indítókulcs nincs behelyezve, vagy KI helyzetben van.	Tegye be az indítókulcsot, és fordítsa BE állásba.
	A rögzítőfék be van kapcsolva.	Engedje ki a rögzítőféket.
	A fékpedál lenyomott állapotban van, és/ vagy a gázpedál nincs.	Engedje fel a fékpedált, és lépjen a gázpedálra.
	A töltő nem csatlakozik a munkagéphez.	Csatlakoztassa le a töltőt a munkagépről.
A fűnyíró egyenetlenül vágja a fűvet.	A gumiabroncsok nyomása egyenlőtlen.	Ellenőrizze a nyomást mind a négy gumiabroncsban.
	A vágóasztal nem vízszintes.	Szintezze be a vágóasztalt.
	A kés kopott, görbe, laza vagy tompa.	Helyezze fel a kést.
	Hulladék gyűlt össze a munkagép alatt.	Tisztítsa meg a fűnyíró burkolatának alját.
A fűnyíró nem mulcsoz megfelelően.	A nyírési sebesség túl nagy.	Nyírja a fűvet alacsonyabb sebességen.
	A levégott nedves fű darabkái feltapadnak a burkolat aljára.	Várjon a nyírással, amíg a fű megszárad.
	A fű túl magas.	Először vágja a fűvet magasabbra, majd nyírja le a kívánt méretűre.
	A kés kopott, görbe, laza vagy tompa.	Helyezze fel a kést.
	A nyírési sebesség túl nagy.	Nyírja a fűvet alacsonyabb sebességen.
	A munkagép magasabb sebességnél vibrál.	A kés kiegyensúlyozatlan, laza, esetleg túlságosan vagy egyenetlenül kopott.
Elégtelen fűkiürítés.	Az oldalsó ürítőcsúszda vagy annak kidobónyílása eltömődött.	Tisztítsa meg az oldalsó ürítőcsúszdát és a nyílást.
	A fű nedves.	Fűnyírás előtt várja meg, hogy a fű megszáradjon.
	A nyírési sebesség túl nagy.	Nyírja a fűvet alacsonyabb sebességen.
	A fű túl magas.	Először vágja a fűvet magasabbra, majd nyírja le a kívánt méretűre.

A motor vágás közben megáll.	Túl alacsonyra van állítva a vágási magasság.	Növelje a vágásmagasságot.
	Az akkumulátor töltöttsége alacsony.	Töltse fel az akkumulátort.
A kések nem forognak.	Az akkumulátor töltöttsége alacsony.	Töltse fel az akkumulátort.
	Az oldalsó üritőcsúszda nem nyomja be a hozzá tartozó reteszkapcsolót.	Nyomja le az oldalsó üritőcsúszdát, és győződjön meg arról, hogy a csúszda teljesen benyomja a biztonsági reteszkapcsolót.
	A késkapcsoló gomb be van nyomva.	A vágókések elindításához húzza fel a kapcsolót.
	A kezelő nem ül teljesen az ülésben.	Üljön be az ülésbe teljesen.
Hátramenetben nem forognak a kések.	Hulladék gyűlt össze a fűnyíró alatt.	Tisztítsa meg a fűnyíró burkolatának alját.
	A hátrameneti mód nincs bekapcsolva.	Nyomja meg a hátrameneti mód gombját a hátrameneti mód aktiválásához.
A munkagép nem éri el a teljes sebességet.	A késkapcsoló gomb be van nyomva.	A vágókések elindításához húzza fel a kapcsolót.
	Az akkumulátor töltöttsége alacsony.	Töltse fel az akkumulátort.
A kések tovább forognak, miután a kezelő elhagyja az ülést anélkül, hogy a rögzítőféket bekapcsolná.	A biztonsági reteszelőrendszer nem működik megfelelően.	Győződjön meg arról, hogy a biztonsági reteszelő rendszer ülésdugója tökéletesen csatlakozik. Ha a vágókések mégsem állnak meg, csak engedéllyel rendelkező szervizközpontban javíttassa meg a fűnyírot.
Az első lámpák nem működnek.	Az első lámpák ki vannak kapcsolva.	Nyomja le a lámpa kapcsológombját az első lámpák felkapcsolásához.
	Az első lámpák sérültek.	Cserélje ki az első lámpákat.
Az akkumulátor nem tölt.	Az akkumulátorcellák meghibásodtak.	Helyezze vissza az akkumulátort.
	A kábelcsatlakozások elégtelenek.	Ellenőrizze és tisztítsa meg az összes akkumulátorérintkezőt.

GYAKRAN ISMÉTELT KÉRDÉSEK

- Töltőn kell-e hagyni a fűnyírót, amikor az nincs használatban?
 - Igen, a használaton kívüli fűnyírót folyamatosan tölteni kell.
- Mi az ajánlott keréknyomás, és milyen gyakran kell ellenőrizni a gumiabroncsok nyomását?
 - A legjobb teljesítmény biztosításához a gumiabroncsok nyomásának 1,4 bar-nak kell lennie. Minden használat előtt ellenőrizze a nyomást mind a négy gumiabroncsban.
- Mi okozhatja a kések használat közbeni leállítását?
 - Ellenőrizze az akkumulátor töltöttségi szintjét mutató jelzőt. Amikor az akkumulátor töltöttsége alacsony szintre csökken, a vágóasztal motorja kikapcsol, így elegendő idő marad arra, hogy a járművet visszavigye a töltési helyre. Vezesse a munkagépet a helyére, és azonnal kezdje el tölteni az akkumulátort.
- Ha az akkumulátor töltöttségi szintje nem alacsony, lassítson le, vagy emelje magasabbra a vágóasztalt. Nagy terheléssel járó alkalmazások az egyik vagy mindkét vágómotor leállítását eredményezhetik.
 - Ellenőrizze, hogy az oldalsó üritőcsúszda megfelelően záródik-e. Nyomja le az oldalsó üritőcsúszdát, és győződjön meg arról, hogy a csúszda teljesen benyomja a biztonsági reteszkapcsolót.
- Lejtőn lefelé menetben a fűnyíró miért gyorsul időnként, máskor pedig nem?
 - Az ön biztonsága és a jobb teljesítmény érdekében a fűnyírót úgy terveztük, hogy az a lejtőn való haladáskor automatikusan korlátozza a sebességet, és ez ingadozásokat okozhat a jármű sebességében.
- Miért ad ki a fűnyíró sípoló hangot tolatás közben?
 - Azért, hogy figyelmeztesse a fűnyíró közelében lévőket.
- A fűnyíró traktor működtetése közben hogyan állíthatom meg teljesen a gépet?
 - Lépjen a fékpedálra a munkagép megállításához. Ez a jármű nem hidrosztatikus váltóval rendelkezik.
- Miért ad ki a fűnyíró sípoló hangot, amikor kiszállok az ülésből?
 - A rögzítőfék nincs bekapcsolva, vagy az indítókulcs még mindig BE helyzetben van. Mindig vegye ki az indítókulcsot, ha nem használja a fűnyírót.
- Mikor kell használni a rögzítőféket?
 - Mindig használja a rögzítőféket, mielőtt leszáll a munkagépről.
- Tisztíthatom a vágóasztalt kerti locsolócsővel?
 - A termék tisztításához ne használjon vizet. Használjon lombfúvót vagy kompresszort a tisztításhoz.

Siguranța, performanța și fiabilitatea au constituit principalele noastre preocupări la proiectarea mașinii dvs. de tuns iarba cu scaun pentru operator.

UTILIZARE PREVĂZUTĂ

Mașina de tuns iarba cu scaun pentru operator este destinată exclusiv pentru utilizare la exterior.

Acest produs este destinat exclusiv tunderii gazonului. Lama de tăiere trebuie să se rotească aproximativ paralel cu solul peste care se rotește. Toate cele patru roți trebuie să atingă solul în timpul tunderii ierbii.

Pulverizatorul se va folosi numai de către adulți care au fost instruiți cu privire la pericolele și măsurile de protecție care trebuie luate când se utilizează acesta.

Nu folosiți în alte scopuri.

ATENȚIONĂRI GENERALE CU PRIVIRE LA SIGURANȚĂ ÎN UTILIZAREA DRUJBEI CU LANȚ

⚠ AVERTISMENT! Citiți toate instrucțiunile privind avertizările de siguranță, ilustrațiile și specificațiile furnizate împreună cu acest produs. Nerespectarea instrucțiunilor prezentate în continuare poate provoca accidente cum ar fi incendii, electrocutare și/sau vătămări corporale grave.

Păstrați aceste avertismente și instrucțiuni, pentru a le putea consulta ulterior.

Termenul „unealtă electrică” din avertizări se referă la unealta dvs. electrică alimentată la curent (cu fir) sau la baterie (fără fir).

MEDIUL DE LUCRU

- **Mențineți curată și bine iluminată zona de lucru.** Zonele dezordonate și întunecate prezintă pericol de accidente.
- **Nu operați cu unealta electrică în atmosfere explozive, precum în prezența lichidelor, gazelor sau a prafului inflamabil(e).** Unelele electrice creează scântei care pot aprinde praful sau vaporii.
- **Țineți copiii și persoanele din jur la distanță în timpul operării unei unelte electrice.** Distragerea atenției vă poate face să pierdeți controlul.

SIGURANȚĂ ELECTRICĂ

- **Ștecărele uneltelor electrice trebuie să se potrivească cu priza. Nu modificați niciodată ștecărul în nici un fel.** Nu folosiți niciodată adaptoare de ștecăr cu uneltele electrice cu împământare. Ștecărele nemodificate și prizele potrivite reduc riscul de electrocutare.
- **Evitați contactul corpului cu suprafețele conectate la împământare, precum țevi, radiatoare, reșouri, mașini de gătit și frigider.** Există un risc crescut de electrocutare când corpul dumneavoastră are contact cu împământarea.
- **Nu expuneți produsul la ploaie sau condiții de umiditate.** Apa care intră într-o unealtă electrică va crește riscul de electrocutare.
- **Nu forțați cablul.** Nu trageți niciodată unealta electrică de cablul de alimentare pentru a o transporta, a o trage sau a scoate ștecărul din priză. Țineți cablul de alimentare departe de căldură, ulei, muchii ascuțite sau piese în mișcare. Cablurile deteriorate sau încurcate cresc riscul de electrocutare.

- **Atunci când lucrați cu o unealtă electrică în aer liber, folosiți un prelungitor adecvat pentru utilizarea în aer liber.** Folosirea unui prelungitor adecvat pentru utilizarea în aer liber reduce riscul de electrocutare.
- **În cazul în care operarea unei unelte electrice într-o zonă umedă nu poate fi evitată, folosiți o alimentare protejată cu un dispozitiv de curent rezidual (RCD).** Utilizarea unui RCD reduce riscul de electrocutare.

SIGURANȚĂ PERSONALĂ

- **Fiți vigilenți, fiți atenți la ceea ce faceți, acționați cu simț practic când operați o unealtă electrică. Nu folosiți unealta electrică în timp ce sunteți obosit sau sub influența drogurilor, a alcoolului sau a medicamentelor.** Un moment de neatenție în timpul operării uneltelor electrice poate cauza vătămare personală gravă.
- **Utilizați echipament personal de protecție. Purtați întotdeauna ochelari de protecție.** Utilizarea echipamentelor de protecție, cum ar fi măști pentru praf, pantofi anti-derapanți, cască de protecție sau protecții pentru auz, conform condițiilor specifice de lucru ajută la evitarea pericolelor de răni personale.
- **Împiedică pornirea accidentală. Asigurați-vă că comutatorul este în poziția oprit înainte deconectarea la sursa de alimentare și / sau la acumulator, ridicarea sau transportul uneltei.** Transportarea uneltelor electrice cu degetul pe comutator sau punerea sub tensiune a uneltelor electrice care au comutatorul în poziția pornit predispune la accidente.
- **Îndepărtați orice cheie de reglare înainte de a porni unealta.** O cheie sau rămasă atașată de o piesă rotativă a uneltei electrice poate cauza vătămări corporale.
- **Nu vă aplecați excesiv. În timpul operării dispozitivului, păstrați-vă în permanență echilibrul și stabilitatea.** Acest lucru permite un mai bun control al uneltei electrice în situații neașteptate.
- **Îmbrăcați-vă corespunzător. Nu purtați haine largi sau bijuterii.** Păstrați-vă părul și îmbrăcămintea departe de piesele în mișcare. Hainele largi, bijuteriile sau părul lung pot fi prinse de piesele aflate în mișcare.
- **Dacă sunt prevăzute dispozitive pentru conectarea facilităților de extracție și de colectare a prafului, asigurați-vă că acestea sunt conectate și folosite corect.** Utilizarea colectării prafului poate reduce riscurile legate de praf.
- **Obişnuința dobândită prin utilizarea frecventă a instrumentelor nu trebuie să vă facă impasibili și să ignorați principiile de siguranță privind instrumentele.** O acțiune neatență poate cauza vătămarea gravă într-o fracțiune de secundă.

FOLOSIREA ȘI ÎNTREȚINEREA UNELTEI ELECTRICE

- **Nu forțați produsul. Folosiți unealta electrică corectă pentru aplicație.** Unealta electrică corectă va funcționa mai bine și mai sigur la viteza pentru care a fost proiectată.
- **Nu folosiți unealta electrică dacă comutatorul nu o poate porni și opri.** Orice unealtă electrică, care nu poate fi controlată cu comutatorul este periculoasă și trebuie reparată.
- **Înainte de a efectua reglaje, de a schimba accesoriile sau de a depozita o unealtă electrică, deconectați ștecherul de la rețea și/sau acumulatorul de la unealtă.** Astfel de măsuri preventive de siguranță reduc riscul de pornire accidentală a uneltei electrice.

- **Nu lăsați uneltele electrice la îndemâna copiilor și nu permiteți persoanelor nefamiliarizate cu unealta electrică sau cu aceste instrucțiuni să folosească unealta.** Uneltele electrice sunt periculoase în mâinile utilizatorilor neinstruiți.
- **Efectuați regulat lucrări de întreținere a uneltelor electrice și accesoriilor acestora. Verificați alinierea sau lipirea pieselor în mișcare, spargerea pieselor, precum și orice altă stare care poate afecta funcționarea uneltelor electrice. Dacă este deteriorată, solicitați repararea uneltei înainte de utilizare.** Multe accidente sunt cauzate de unelte electrice întreținute necorespunzător.
- **Păstrați uneltele de tăiere ascuțite și curate.** Uneltele de tăiere corect întreținute, cu muchii de tăiere ascuțite au o probabilitate mai redusă de lipire și sunt mai ușor de controlat.
- **Folosiți unealta electrică, accesoriile și burghiile etc. în conformitate cu aceste instrucțiuni, ținând cont de condițiile de lucru și de lucrarea care urmează să fie efectuată.** Utilizarea uneltei electrice pentru alte operații decât cele preconizate poate duce la situații periculoase.
- **Țineți mânerul și suprafețele de apucare uscate, curate, fără ulei sau grăsime.** Mănerul alunecoase și suprafețele neregulate nu permit o manipulare sigură și un control al aparatului în situații neașteptate.

FOLOSIREA ȘI ÎNTREȚINEREA MAȘINII CU ACUMULATOR

- **Reîncărcați numai cu încărcătorul specificat de producător.** Un încărcător destinat unui anumit tip de acumulator este folosit la încărcarea altor acumulatori există pericolul de incendii.
- **Folosiți uneltele electrice numai cu acumulatorii indicați.** Utilizarea oricărui alți acumulatori poate crea un risc de vătămare și de incendiu.
- **Atunci când acumulatorul nu este în uz, păstrați-l departe de alte obiecte metalice, cum ar fi agrafe de birou, monede, chei, cuie, șuruburi sau alte obiecte metalice mici, care pot face o conexiune de la o bornă la alta.** Scurtcircuitarea bornelor bateriei poate provoca arsuri sau incendii.
- **Ca urmare a folosirii necorespunzătoare, din acumulator se poate scurge lichid; evitați contactul cu acesta. În cazul unui contact accidental, spălați cu apă. În cazul contactului lichidului cu ochii, consultați un medic.** Lichidul care iese din acumulator poate provoca iritații sau arsuri.
- **Nu utilizați acumulatorii sau unelte deteriorate sau modificate.** Acumulatorii deteriorați sau modificați au un comportament imprevizibil și prezintă pericol de incendiu, explozie sau accidentare.
- **Nu expuneți acumulatorul sau unealta la foc sau temperaturi excesive.** Expunerea la foc sau temperaturi de peste 130°C prezintă pericol de explozie.
- **Respectați toate instrucțiunile de încărcare și nu încărcați acumulatorul sau unealta la temperaturi din afara intervalului specificat în instrucțiuni.** Încărcarea necorespunzătoare sau la o temperatură din afara intervalului specificat poate deteriora acumulatorul și crește riscul de incendiu.

ÎNTREȚINERE

- **Solicitați efectuarea lucrărilor de service la unealta dvs. electrică numai de către o persoană calificată în reparații, folosind numai piese de schimb identice.**

Acest lucru va garanta că siguranța uneltei electrice este menținută.

- **Nu trebuie să efectuați niciodată reparații asupra acumulatorilor deteriorate.** Reparațiile asupra acumulatorilor trebuie să fie efectuate numai de către producător sau de furnizorii de servicii autorizați.

ATENȚIONĂRI PRIVIND SIGURANȚA ÎN FUNCȚIONARE A MAȘINII DE TUNS GAZON CU SCAUN PENTRU OPERATOR

INSTRUIRE

- **Atunci când utilizează produsul, normele de siguranță trebuie să fie respectate.** Pentru siguranța dumneavoastră și a trecătorilor, vă rugăm să citiți aceste instrucțiuni înainte de utilizarea produsului. Vă rugăm să păstrați instrucțiunile într-un loc sigur pentru utilizare ulterioară.
- **Este permisă utilizarea produsului numai de către persoane adulte care cunosc și înțeleg instrucțiunile de utilizare.**
- **Familiarizați-vă cu comenzile și folosirea corectă a produsului.**
- **Întotdeauna trebuie să se utilizeze dispozitive de protecție.** Nu utilizați mașina fără jgheabul lateral de evacuare a ierbii montat și care să funcționeze adecvat. Capacul pentru iarba mărunțită trebuie montat corect și trebuie să funcționeze corespunzător în timpul mărunțirii ierbii.
- **Fiți atenți la pericolele posibile când mașina nu este utilizată sau când se schimbă accesoriile.** Reduceți astfel riscurile de incendiu, de electrocutare și de răniri corporale.
- **Nu transportați niciodată pasageri sau copii, nici chiar atunci când lamele sunt oprite.** Pasagerii pot să cadă și să se rănească grav sau să intervină în cursul operării mașinii în condiții de siguranță. Copiii care au mai fost transportați anterior pot apărea brusc în zona de tundere pentru o altă cursă cu mașina și există riscul să fie călcați sau trântiți de mașina de tuns gazon.
- **Rețineți că operatorul sau utilizatorul este responsabil pentru accidente sau pericolele ce pot avea loc asupra altor persoane sau proprietății lor.**
- **Nu permiteți niciodată copiilor sau persoanelor cu capacități fizice, senzoriale sau mintale reduse, sau cele nefamiliare cu aceste instrucțiuni, să opereze, curețe sau să efectueze întreținerea produsului.** Reglementările locale pot restricționa vârsta operatorului. Copiii trebuie să fie supravegheați adecvat pentru a vă asigura că nu se joacă cu produsul.
- **Urmați instrucțiunile producătorului pentru o funcționare corespunzătoare și pentru instalarea accesoriilor.** Folosiți doar accesorii aprobate de producător. Utilizarea unor accesorii neadecvate poate provoca rănirea.
- **Să nu interveniți niciodată asupra funcției inițiale prevăzută pentru un dispozitiv de siguranță, nici să nu reduceți protecția asigurată printr-un dispozitiv de siguranță.** Verificați cu regularitate funcționarea corespunzătoare a dispozitivelor de siguranță.
- **Nu folosiți niciodată produsul în timp ce persoane, în special copii sau animale de casă, sunt într-o rază de 15 metri, din cauza pericolului obiectelor aruncate prin contactul cu lama.**
- **Nu folosiți produsul când există risc de fulgere.**
- **Nu utilizați produsul în condiții de iluminare slabă.**



Operatorul necesită o panoramă clară a zonei de lucru pentru identificarea potențialelor pericole.

- Țineți mâinile și picioarele departe de zona de tăiere, care este localizată sub puntea mașinii de tuns iarba și în interiorul cutiei de colectare. Mențineți mereu neobstrucționate deschizăturile jgheabului lateral de evacuare a ierbii. Nu pătrundeți sub puntea mașinii de tuns iarba.
- Urmăți instrucțiunile privind schimbarea elementelor accesorii.

PREGĂTIRE

- Purtați pantaloni lungi și rezistenți, bluză cu mânecă lungă și încălțăminte antiderapantă. Nu purtați pantaloni scurți și sandale și nu mergeți cu picioarele goale. Evitați să purtați de îmbrăcăminte largă sau care are cordoane sau șireturi libere.
- Purtați mereu ochelari de protecție cu apărători laterale. Folosiți o mască de față dacă operațiunea implică și praf.
- Obiectele lovite de lamă pot cauza rănirea gravă a persoanelor. Inspectați foarte bine zona în care va fi utilizată mașina și îndepărtați toate pietrele, crengile, metalul, sârma, oasele, jucăriile sau alte obiecte străine. Rețineți că fire sau cabluri pot încurca lamele.
- Înainte de utilizare, inspectați întotdeauna vizual mașina pentru a vă asigura că lamele, piulițele lamelor și ansamblul tăietor nu prezintă uzură și nici defecte.
- Nu evacuați niciodată materii pe direcția vreunei persoane. Planificați rutele de operare astfel încât să se evite evacuarea de materii în direcția persoanelor din jur, a drumurilor, trotuarelor, ferestrelor și a mașinilor. De asemenea evitați descărcarea materialului împotriva zidului sau a unui obstacol întrucât ar putea cauza materialul să ricoșeze înapoi spre operator.

UTILIZARE

- Înainte de pornirea mașinii:
 - Verificați funcționarea frânelor.
 - Verificați presiunea aerului în toate cele patru anvelope.
 - Verificați să nu fie slăbite închizătorile.
 - Asigurați-vă că toate protecțiile sunt montate și că funcționează în mod adecvat.
 - Verificați sistemul de interblocare de siguranță al jgheabului lateral de evacuare a ierbii.
 - Testați sistemul de interblocare de siguranță pentru operator.
 - Ajustați poziția scaunului după preferință.
 - Verificați nivelul de încărcare al acumulatorului.
- Mașina trebuie să fie pornită cu utilizatorul așezat corect în scaun și în spatele volanului. Nu porniți niciodată produsul dacă:
 - toate cele patru roți nu se află pe sol
 - Jgheabul lateral de evacuare a ierbii este expus, nefiind protejat de capacul pentru iarba mărunțită.
 - mâinile și picioarele tuturor persoanelor nu sunt în afara împrejurimii cuțitelor de tăiere
- detașați lamele când mașina nu este utilizată.
- Nu utilizați ferăstrăul cu lanț într-un spațiu închis.
- La trecerea peste suprafețe cu pietriș opriți lama pentru a se evita evacuarea de pietre și pietriș. Conduceți mașina încet, cu atenție, pentru a se evita pierderea controlului.

- Porniți motorul cu grijă, conform instrucțiunilor și țineți mâinile și picioarele departe de lame. Nu puneți mâinile sau picioarele în apropierea sau sub piesele în rotație.
- Nu tundeți iarba în marșarier decât dacă este absolut necesar. Înainte și în timpul lucrului în marșarier priviți în spate și în jos să nu fie copii, pasageri ocazionali și animale de companie în zonă.
- Procedați cu grijă atunci când lucrați în colțuri fără vizibilitate, printre tușisuri, arbori sau alte obiecte, inclusiv tușisuri tunse în consolă care v-ar putea bloca vederea.
- Încetiniți înainte de întoarcere.
- Nu lăsați niciodată mașina să funcționeze nesupravegheată. Întotdeauna puneți frâna de mână, opriți lamele, opriți mașina și scoateți cheia din contact înainte de a ieși din mașină.
- Fiți atenți la trafic atunci când operați lângă drumuri publice. Nu conduceți mașina pe drumuri publice.
- Pantele sunt un factor de risc major în ce privește pierderea controlului și răsturnarea mașinii, ceea ce poate duce la rănire gravă sau moarte. Operarea pe pante, necesită atenție suplimentară. Dacă nu puteți urca o pantă sau nu puteți face acesta cu ușurință, nu tundeți iarba acolo. Nu utilizați niciodată mașina pe pante abrupte mai mari de 15°. Faceți o copie sau decupați ghidul cu privire la operarea în pantă, de la sfârșitul acestui manual și utilizați-l pentru a stabili dacă panta este prea abruptă pentru operarea în condiții de siguranță.
 - Tundeți iarba în sus și în jos, nu transversal pe suprafața unei pante.
 - Evitați găurile, fâgașele, pietrele sau alte obiecte ascunse. Un teren accidentat poate cauza răsturnarea mașinii. Iarba înaltă poate ascunde obstacole.
 - Utilizați o viteză mică astfel încât să nu fie nevoie să opriți brusc sau să accelerați neprevăzut în pantă.
 - Nu tundeți iarba udă în pantă. Este posibil ca anvelopele să piardă contactul cu solul și să se cauzeze pierderea controlului mașinii.
 - Când coborâți o pantă, utilizați întotdeauna frânele. Nu puneți schimbătorul de viteze pe poziția zero la coborârea în pantă, întrucât aceasta poate cauza pierderea controlului asupra mașinii.
 - Evitați să porniți, să opriți sau să vă întoarceți când sunteți în pantă. Dacă anvelopele nu mai tractează, ridicați lamele și coborâți ușor panta.
 - Toate deplasările în pantă trebuie să se facă gradual și foarte încet. Nu faceți schimbări bruște de viteză sau de direcție întrucât acestea pot cauza răsturnarea mașinii.
 - Acordați o atenție deosebită la utilizarea mașinii cu accesorii; acestea pot afecta stabilitatea mașinii. Nu utilizați mașina pe pante abrupte mai mari de 15°.
 - Nu încercați să stabiliți mașina punând un picior pe sol.
 - Nu folosiți produsul lângă pante abrupte, șanțuri, zone extrem de înclinate sau diguri. Mașina se poate răsturna dacă o roată trece peste o bordură sau peste marginea unei gropi, iar rezultatul poate fi rănire gravă sau moarte.



AVERTISMENTE SUPPLEMENTARE PRIVIND SIGURANȚA LA UTILIZAREA ÎNCĂRCĂTORULUI

- Încărcătorul este conceput numai pentru uz în interior.
- Nu reîncărcați celulele primare (nereîncărcabile).
- Înainte de fiecare folosire, verificați de defecte cablul de alimentare. Dacă există semne de deteriorare, el trebuie înlocuit de către o persoană calificată la un centru service autorizat pentru a evita pericolul.
- Încărcați produsul în încăperi, într-o zonă bine ventilată. Nu încărcați produsul în spațiu închis.
- Încărcătorul este echipat cu un ștecher cu împământare și trebuie conectat la o priză corespunzătoare care a fost corect instalată, cu împământare, în conformitate cu toate codurile și normele naționale. Nu utilizați adaptoare și nici nu modificați ștecherul furnizat. În cazul în care nu se potrivește în priză, asigurați-vă că priza este instalată de către un electrician calificat.

AVERTISMENTE SUPPLEMENTARE PRIVIND SIGURANȚA LA UTILIZAREA BATERIILOR

⚠ AVERTISMENT! Risc de incendiu, explozie sau arsuri. A nu se dezasambla, a nu se expune la temperatură de peste 60 °C, a nu se incinera acumulatorul.

- Aróvidzáraltáltali tüz, sérülések vagy termékkárosodások veszélye elkerülésére ne merítse a szerszámot, a cserélhető akkut vagy a töltőkészüléket folyadékokba, és gondoskodjon arról, hogy ne hatoljanak folyadékok a készülékekbe és az akkukba. Lichidele corosive sau cu conductibilitate, precum apa sărată, anumite substanțe chimice și înalbitori sau produse ce conțin înalbitori, pot provoca un scurtcircuit.
- Acumulatorul conține acid. Dacă acidul vine în contact cu pielea sau hainele, clătiți imediat cu apă, timp de 10 minute. În cazul în care electrolitul intră în contact cu ochii, clătiți-vă din abundență cu apă și consultați imediat un medic.
- Nu încărcați acumulatori care prezintă semne de scurgeri. Aruncați-le în mod corespunzător.

SCOATEREA ACUMULATORULUI ȘI PREGĂTIREA ACESTUIA ÎN VEDEREA RECICLĂRII

- Pentru a conserva resursele naturale, vă rugăm să reciclați sau să eliminați acumulatorii corespunzător.
- Mașina conține acumulatori pe bază de plumb și acid. Normele locale pot interzice aruncarea acumulatorilor pe bază de plumb și acid la coșurile de gunoi obișnuite. Consultați autoritatea locală de colectare a deșeurilor pentru informații cu privire la opțiunile de reciclare și / sau de eliminare disponibile.

⚠ AVERTISMENT! După îndepărtare, acoperiți terminalele acumulatorului cu bandă adezivă cu grad mare de protecție. Nu încercați să distrugeți sau să dezasamblați acumulatorul sau să îndepărtați oricare dintre componentele sale. Acumulatorii pe bază de plumb și acid trebuie reciclați și dezafecțați în mod corespunzător. De asemenea, nu atingeți niciodată ambele terminale cu obiecte din metal și/sau părți ale corpului, deoarece acest lucru poate conduce la scurtcircuit. Țineți acumulatorii departe de accesul copiilor. Nerespectarea acestor avertismente poate conduce la incendii și/sau răni grave.

TRANSPORTAREA ȘI DEPOZITAREA

- Opriti mașina, puneți frâna de mână și scoateți cheia din contact. Asigurați-vă că toate piesele mobile s-au oprit complet. Lăsați produsul să se răcească înainte de depozitare sau de transportare cu un vehicul.

- Curățați toate materialele străine din produs. Depozitați-l într-un loc răcoros, uscat și bine aerisit ce este inaccesibil copiilor. Cheia de contact trebuie scoasă și depozitată într-un loc separat, departe de accesul copiilor.
- Păstrați produsul la distanță de agenți corozivi, precum substanțe chimice de grădină și săruri de dezghețare. Nu depozitați produsul în aer liber.
- Acordați o atenție deosebită la încărcarea sau descărcarea mașinii de pe un trailer sau dintr-un camion. Călcați pedala de frână după cum este nevoie pentru a controla viteza. Mașina va rula liber dacă este mișcată pe o suprafață înclinată, fără să se calce pedala de frână sau să se tragă frâna de mână. La încărcare sau descărcare, mașina nu trebuie să fie înclinată mai mult decât în unghiul recomandat de 15°.
- Folosiți maximă atenție când ridicați sau înclinați mașina pentru efectuarea întreținerii, curățare, depozitare sau transportare. Lama este ascuțită. Mențineți toate părțile corpului ferite de lamă cât timp lama este expusă.
- Securizați mașina după cum este necesar, cu cabluri sau curele pentru a preveni deplasarea ei în timpul transportului.

TRANSPORTAREA ACUMULATORILOR PE BAZĂ DE PLUMB ȘI ACID

- Transportați bateriile în conformitate cu prevederile și reglementările locale și naționale.
- Urmați toate cerințele speciale privind împachetarea și etichetarea atunci când transportați baterii către un terț. Asigurați-vă că nicio baterie nu poate să intre în contact cu alte baterii sau materiale conductive în timpul transportului prin protejarea conectorilor expuși cu bandă, capace izolatoare neconductive. Nu transportați bateriile ce sunt crăpate sau care au scurgeri. Verificați cu firma transportatoare pentru recomandări ulterioare.

AVERTISMENTE PRIVIND SIGURANȚA TRACTĂRII

- Executați operațiile de tractare în mod rațional. Deplasarea în pantă cu o sarcină prea grea este periculoasă. Este posibil ca anvelopele să piardă contactul cu solul și să se cauzeze pierderea controlului mașinii.
- Urmați recomandările producătorului pentru greutatea și contragreutatea roților.
- Greutatea totală tractată nu trebuie să depășească sarcina maximă de tractare de 136 kg (300 lbs.).
- Atașați echipament de tractare numai de plăcuța pentru tractare.
- Nu lăsați niciodată copii sau alte persoane în echipamentul tractat.
- Distanța de oprire crește odată cu viteza și greutatea sarcinii tractate. Deplasați-vă încet și acordați timp mai mult și o distanță mai mare pentru oprire.
- Nu faceți întoarceri bruște când aveți o remorcă. Acordați o atenție deosebită când faceți întoarceri sau când lucrați în condiții de suprafață dificilă. Utilizați cu atenție în marșarier.

ÎNȚEȚINERE

- Folosiți doar piese de schimb, accesorii și atasamente originale ale producătorului. Neurmarea acestora poate cauza posibilă vătămare, slaba funcționare și ar putea anula garanția.
- Aveți grijă la întreținerea mașinii și la starea ei de funcționare în condiții de siguranță. Țineți lamele ascuțite



și protecțiile montate la locul lor, în bună stare de funcționare. Pentru a preveni rănirile grave, deteriorarea mașinii și pentru cea mai bună performanță, înlocuiți lamele îndoite, fisurate sau inegale. O lamă neechilibrată generează vibrații ce pot cauza deteriorarea motorului sau rănirea persoanelor.

- Nu faceți niciodată ajustări sau reparații în timp ce motorul funcționează și lamele sunt în mișcare.
- Scoateți cheia din contactul mașinii înainte de depozitare, de operații de întreținere sau de schimbarea accesoriilor. Aceste măsuri de precauție elimină riscul pornirii accidentale a produsului.
- Opriti mașina, puneți frâna de mână și scoateți cheia din contact. Asigurați-vă că toate piesele mobile s-au oprit complet:
 - înainte de a lăsa produsul nesupravegheat (inclusiv aruncarea ierbi mărunțițe)
 - înainte de îndepărtarea unui blocaj sau înainte de golirea sacului
 - înainte de a verifica, curăța sau lucra asupra produsului
 - înainte de a scoate capacul de la iarba mărunțiță
 - înainte de deschiderea capacului jghebului de evacuare a ierbii
 - după ce a fost lovit un obiect străin
 - Inspectați foarte bine mașina pentru orice daune.
 - Înlocuiți lama dacă este deteriorată.
 - Reparați orice stricăciune înainte de repomirea și continuarea operării cu mașina de tuns.
 - dacă produsul începe să vibreze anormal (verificați imediat).
 - când inspectați de deteriorări, în special lamele.
 - Înlocuiți lama dacă este deteriorată.
 - înlocuiți sau reparați toate piesele deteriorate
 - Verificați dacă există și strângeți orice piese desprinse.
- Puteți face reglaje și reparații descrise în acest manual de instrucțiuni. Pentru alte reparații, produsul trebuie prezentat numai unui centru de service autorizat.
- Contactați un centru autorizat de service pentru înlocuirea etichetelor deteriorate sau ilizibile.
- Operațiile de service la mașină și la încărcător trebuie executate numai de către personal calificat pentru reparații. Serviciul sau de întreținere efectuate de personal necalificat poate duce la rănirea utilizatorului sau deteriorarea produsului. Duceți produsul la reparații numai într-un centru service autorizat.
- Verificați toate piulițele, șuruburile la intervale frecvente de timp ca să fie corespunzător strânse pentru a vă asigura că produsul este în stare de lucru în siguranță.
- Șuruburile lamei trebuie strânse la forța de cuplu recomandată.
- Verificați frânele înainte de fiecare utilizare și frecvent în timpul utilizării. Reglarea și întreținerea frânelor este obligatorie.
- Jghebul lateral de evacuare a ierbii este prins cu arcuri și constituie apărătoarea care acoperă gura de evacuare a ierbii situată pe platforma de tundere. Acesta deturmează iarba tăiată și gunoalele departe de operator. Asigurați-vă întotdeauna că motorul este oprit și că lamele s-au oprit din mișcare înainte de a verifica, de a mișca, curăța su de a executa operații de întreținere la jghebul lateral de evacuare a ierbii.

- Înlocuiți lamele și șuruburile uzate sau deteriorate în seturi pentru a menține echilibrul.
- Aveți grijă, în timpul ajustării mașinii, să preveniți prinderea degetelor între lamele în mișcare și părțile fixe ale mașinii.
- Lama continuă să se miște pentru o scurtă perioadă de timp după ce motorul a fost oprit. Când faceți revizia lamelor, rețineți că, deși sursa de alimentare este oprită, lamele se pot mișca. Nu vă expuneți niciodată părțile corpului în zona de acțiune a lamei, decât dacă sunteți sigur că lama s-a oprit din mișcarea de rotație.
- Lama produsului este ascuțită. Folosiți atenție și purtați mănuși rezistente când montați, înlocuiți, curățați sau verificați șurubul de siguranță.
- După fiecare folosire curățați produsul cu o cârpă moale și uscată. Orice piesă deteriorată trebuie să fie reparată în mod corespunzător sau înlocuită de un service autorizat.
- Țineți mașina în stare de curățenie, fără depozite de iarbă, frunze sau alte gunoaie.
- Nu utilizați apă pentru a curăța mașina. Utilizați un dispozitiv cu aer, precum un compresor sau o suflantă pentru frunze, pentru a îndepărta depunerile de frunze sau alte gunoaie.

ÎNȚREȚINEREA ANVELOPELOR

Mașina este echipată cu anvelope fără cameră cu următoarele dimensiuni:

- Față: 33 x 13 x 15 cm
- Spate: 40 x 16 x 20 cm

Când anvelopele sunt uzate, tracțiunea mașinii de tuns iarba scade, ceea ce duce la creșterea riscurilor de accidente. Înlocuiți anvelopele când adâncimea creștăturilor este de 4 mm sau mai puțin, sau în orice moment când anvelopa s-a deteriorat. Înlocuiți întotdeauna cu anvelope originale. Utilizarea unor anvelope neadecvate poate cauza pierderea controlului mașinii și răniri grave.

Anvelopele trebuie înlocuite numai într-un centru service autorizat.

PRESIUNEA AERULUI ÎN ANVELOPE

Verificați presiunea aerului în toate cele patru anvelope înainte de fiecare utilizare. Presiunea neadecvată a aerului afectează manipularea mașinii, controlul volanului, tracțiunea, durata de funcționare a anvelopelor, înălțimea de tundere și confortul operatorului. Asigurați-vă că anvelopele sunt umflate și prezintă o presiune a aerului recomandată de 1,4 bari.

Presiunea aerului în anvelope trebuie să fie măsurată sau reglată când anvelopele sunt reci.

REPARAREA ANVELOPELOR

Dacă există scurgeri de aer dintr-o anvelopă sau anvelopa are pană cauzată de o înțepătură, se poate repara anvelopa prin vulcanizare. Dacă deteriorarea a survenit în urma unei tăieturi sau înțepătura nu poate fi vulcanizată, anvelopa se înlocuiește.

REGLAREA FRÂNEI

Vezi pagina 258.

Dacă mașina de tuns iarba se deplasează pe o distanță mare înainte de a se opri când pedala de frână este călcată, trebuie reglată frâna.

După reglajul final, testați frâna cu mașina în mers la viteză normală, pe un teren plat. Asigurați-vă că mașina se oprește rapid când pedala de frână este apăsată.



ELIBERAREA UNUI BLOCAJ

- Opriiți mașina, puneți frâna de mână și scoateți cheia din contact. Setăriți puntea sistemului tăietor la înălțimea maximă. Asigurați-vă că toate piesele mobile s-au aprit complet.
- Purtați întotdeauna mănuși de protecție rezistente atunci când verificați și eliberați un blocaj. Lamele sunt ascuțite și obstrucția poate fi cauzată de un obiect ascuțit.
- Verificați cu atenție jghebul de evacuare a ierbii în privința obstrucțiilor.
- Îndepărtați cu atenție orice obstrucții constatate. Rețineți că lama se poate mișca în timpul curățării.

CUNOAȘTEȚI-VĂ PRODUSUL

Vezi pagina 246.

1. Buton rotund de antrenare a lamei

Butonul rotund care angajează lama activează sau oprește ansamblul tăietor.

- Trageți în sus de butonul care angajează lama pentru a activa ansamblul tăietor.
- Apăsăți butonul rotund de activare a lamei pentru a opri lamele.

NOTĂ: Lamele trebuie să se oprească în 5 secunde. Dacă lamele nu se opresc, contactați un centru de service autorizat.

2. Buton faruri față

Butonul pentru faruri aprinde (ON) și stinge (OFF) farurile.

3. Comutator de pornire

Comutatorul de alimentare cu energie pomește (ON) și oprește (OFF) mașina. Cheia de contact trebuie să fie inserată înainte ca butoanele să poată opera. Când cheia este în poziție accesorii, comutatorul de pornire/oprire se poate utiliza și pentru a alimenta cu energie accesoriile opționale ale mașinii de tuns iarba, omologate de producător.

4. Buton mod marșarier

Butonul mod marșarier, activează lamele când se execută manevra în marșarier.

NOTĂ: Lamele nu vor funcționa în cursul manevrei de marșarier dacă butonul de mod marșarier nu este apăsat și butonul de activare a lamei nu este tras.

5. Indicator nivel baterie/Cantor ore

Indicatorul nivelului acumulatorului arată cantitatea de energie rămasă în acumulator. Contorul de ore de lucru contorizează numărul total de ore pe parcursul cărora mașina a fost utilizată (cheia în poziție) în scopul efectuării întreținerii.

6. Scaun (cu sistem de interblocare de siguranță pentru operator)

Scaunul are un sistem de interblocare care oprește lamele dacă operatorul părăsește mașina de tuns iarbă în timp ce lamele sunt în funcțiune.

Testați sistemul înainte de fiecare utilizare pentru a vă asigura că funcționează perfect.

1. Apăsăți butonul rotund de activare a lamei pentru a opri lamele.
2. Introduceți cheia în contact și puneți-o pe poziția ON.
3. Trageți în sus de butonul care angajează lama pentru a activa ansamblul tăietor.
4. Ridicați-vă în picioare brusc, dar nu părăsiți mașina.
5. Lamele trebuie să se oprească în 5 secunde. Dacă lamele nu se opresc, contactați un centru de service autorizat.

Nu lucrați cu mașina de tuns iarbă până când nu au fost reparate sistemele de siguranță.

7. Port de încărcare

Portul de încărcare conectează încărcătorul la mașina de tuns iarbă. LED-ul arată starea acumulatorului în timpul încărcării.

8. Plăcuță de ancorare

Placa de remorcare poate fi utilizată pentru a remorca sarcini de 136 kg (300 lbs.) sau mai mici.

9. Suport cupă

Suportul de pahare asigură un loc convenabil pentru a depozita pahare sau sticle de apă.

10. Maneta de reglare a înălțimii platformei

Maneta de reglare a înălțimii platformei ridică sau coboară platforma de tundere.

11. Manetă de ajustare scaun

Maneta de reglare a scaunului deplasează scaunul în poziția preferată.

12. Frână de parcare

Frâna de mână blochează mașina pe poziție.

13. Jghebul lateral de evacuare a ierbii cu sistem de interblocare de siguranță.

Jghebul de evacuare iarbă deturmează iarba tăiată. Înainte de a utiliza mașina, verificați dacă jghebul de evacuare este bine închis. Are un sistem de interblocare care oprește lamele dacă jghebul este deschis accidental în timpul funcționării.

Opriiți mașina din utilizare și duceți-o la reparat la un centru autorizat, dacă lamele nu se opresc atunci când jghebul lateral de evacuare este ridicat de un obstacol în timpul utilizării.

14. Pedală marșarier

Pedala de marșarier pune mașina în poziția de executare a manevrei de marșarier.

NOTĂ: Pentru a tunde iarba în marșarier, trebuie ca și butonul de mod marșarier să fie apăsat.

15. Pedală frână

Pedala de frână încetinește și oprește mașina.

16. Pedală accelerație

Pedala de accelerație controlează viteza de deplasare înainte a mașinii.

17. Far

Farurile iluminează drumul mașinii de tuns iarba.

18. Cheie de pornire

Cheia de contact pomește și oprește alimentarea cu energie sau poziția accesoriilor.

19. Capac mulci

Capacul cutiei de iarbă tăiată acoperă jghebul de evacuare a ierbii, ceea ce permite lamei mașinii să taie de mai multe ori iarba pentru a o aduce la dimensiuni mici.

20. Încărcător

Încărcătorul reîncarcă acumulatorul mașinii. Prezintă o fantă de agățare pentru o depozitare convenabilă, cu economie de spațiu. Când este agățat cu ajutorul fantei de agățare, utilizați cel puțin un șurub din flanșa de montare pentru a-l securiza pe poziție. Montați întotdeauna încărcătorul în așa fel încât LED-ul să fie vizibil în timpul încărcării.

21. Manualul operatorului

Manualul operatorului furnizează atenționări importante privind siguranța în funcționare și modul cum trebuie operată și întreținută mașina în condiții de siguranță.

SIMBOLURILE DE PE PRODUS



Avertizare de siguranță



Citiți și înțelegeți toate instrucțiunile înainte de a utiliza produsul. Respectați toate avertismentele și instrucțiunile de siguranță.



Țineți toți trecătorii, în special copiii și animalele de companie la cel puțin 30 metri de zona de operare.



Nu transportați niciodată pasageri sau copii, nici chiar atunci când lamele sunt oprite.



Întotdeauna trebuie să vă uitați în spatele dvs. și în jos înainte de a face manevre în marșarier, pentru a vă asigura că nu sunt copii, pasageri sau animale în apropiere.



Nu utilizați mașina pe pante abrupte mai mari de 15°. Tundeți iarba în sus și în jos, nu transversal pe pante.



Nivel garantat al puterii acustice



Țineți mâinile și picioarele departe de lamă și de zona de tăiere.



Nu călcați pe platforma de tundere și nici pe jgheabul lateral de evacuare. Feriți-vă de obiecte proiectate sau în zbor.



Țineți toți trecătorii, în special copiii și animalele de companie la cel puțin 30 metri de zona de operare.



Scoateți cheia de pornire înainte de operațiile de întreținere. Feriți-vă de obiecte proiectate sau în zbor.



Frână
Călcați pedala de frână pentru a opri mașina.



Frână de parcare



Accelerația
Călcați pedala de accelerație pentru ca mașina să se deplaseze înainte sau înapoi



Port de încărcare



Acest aparat este conform cu ansamblul normelor reglementare din țara din UE în care a fost cumpărat.



Marcaj de conformitate EurAsian



Trageți în sus de butonul care angajează lama pentru a activa ansamblul tăietor. Apăsăți butonul rotund de activare a lamei pentru a opri lamele.



RMO

Mașina poate fi condusă în revers cu lamele activate când butonul RMO este apăsat și este aprins beculușul roșu. Întotdeauna trebuie să vă uitați în spatele dvs. și în jos înainte de a face manevre în marșarier. Tunderea ierbii în marșarier nu este recomandată.



Deșeurile produselor electrice nu trebuie scum înlăturate împreună cu deșeurile casnice. Vă rugăm reciclați acolo unde există facilități. Verificați la autoritatea dvs locală sau la vânzător pentru sfaturi privind reciclarea.



Exclusiv pentru utilizarea în spații închise

T15A

Siguranță temporizată



Pentru a reduce riscul vătămării, utilizatorul trebuie să citească și să înțeleagă manualul de utilizare înainte să utilizeze acest produs.



Pericol de rănire cu jet de înaltă presiune



Pentru a reduce riscul de vătămare sau de daune, evitați contactul cu orice suprafață fierbinte.



Dacă nu se utilizează în condiții uscate și nu se respectă practicile de siguranță se poate produce electrocutarea.



Pericol electrocutare.



Înainte de conectarea sau deconectarea bateriei, deconectați întotdeauna încărcătorul de la sursa de alimentare.



Nu expuneți unealta la ploaie și nu o folosiți în spații ce prezintă umezeală.



Feriți de sursele de aprindere, scânteie și flacără. Nu acoperiți fantele de ventilație și asigurați o ventilație adecvată în timpul funcționării.



Nu țineți la îndemâna copiilor sau a persoanelor neinstruite.



Purtați întotdeauna ochelari de protecție



Acumulatorul conține acid. Dacă acidul vine în contact cu pielea sau hainele, clătiți imediat cu apă, timp de 10 minute.



Dacă lichidul vă pătrunde în ochi, spălați-vă cu apă curată cel puțin 10 apoi adresați-vă imediat unui medic.



Protejată la împrăștiere. Acumulatorul trebuie reciclat.



Mașina conține acumulatori pe bază de plumb și acid. Normele locale pot interzice aruncarea acumulatorilor pe bază de plumb și acid la coșurile de gunoi obișnuite. Consultați autoritatea locală de colectare a deșeurilor pentru informații cu privire la opțiunile de reciclare și / sau de eliminare disponibile.



Oprirea mașinii de tuns iarba



Parcarea mașinii de tuns iarba



Opriți mașina pe o suprafață plană, uniformă. Nu opriți mașina în pantă.



Apăsați butonul rotund de activare a lamei pentru a opri lamele.



Călcați pedala de frână pentru a opri mașina.



Călcați pedala de frână pentru a activa frâna de parcare.



Puneți cheia de contact pe poziția OFF.



Scoateți cheia din contact.



Conducerea mașinii de tuns iarba



Conducerea mașinii de tuns iarba în marșarier



Introduceți cheia în contact și puneți-o pe poziția ON.



Trageți în sus de butonul care angajează lama pentru a activa ansamblul tăietor.



Călcați pedala de accelerație.



Apăsați butonul de marșarier



Călcați pedala de marșarier.

SIMBOLURI DIN ACEST MANUAL



Piese sau accesorii vândute separat



Notă



Avertisment

DEZAMBALAREA

Vezi pagina 244 - 245.

- Scoateți și puneți deoparte toate ambalajele și înfășurările de ambalare de la mașină și de la piese. Nu aruncați ambalajul până când nu inspectați cu atenție și nu utilizați în mod satisfăcător produsul.
- Inspectați produsul cu atenție pentru a vă asigura că nici o spargere sau defecțiune nu a survenit în timpul transportului.
- Dacă orice piesă lipsește sau este deteriorată, contactați un centru de service autorizat. Nu asamblați mașina până când nu sunt toate piesele înlocuite cu piese originale, de la producător. Asamblarea mașinii cu piese lipsă, deteriorate sau cu piese inadecvate poate duce la răniri personale grave.
- Dacă sunt piese gata asamblate pe mașină când o despachetați, verificați dacă piesa a fost corect asamblată, este bine strânsă și forța de cuplu este cea adecvată (unde este cazul), înainte de a proceda la următorul pas de asamblare. Utilizarea unui produs asamblat greșit ar putea duce la vătămări corporale grave.

MONTARE

Vezi paginile 248 - 250.

- Mașina trebuie asamblată în timp ce este poziționată pe cadrul de la bază. Când asamblarea este gata, poziționați puntea de tundere la cota de înălțime

maximă, apoi amplasați o platformă lângă cadrul de bază și încet, cu grijă, dați jos mașina de pe cadru.

- Respectați cu strictețe toate specificațiile referitoare la înșurubarea cu mașini electrice de înșurubare. Neîndeplinirea acestui lucru poate rezulta în vătămare personală gravă.
- Pentru a se preveni pomirea accidentală care ar putea cauza răniri grave de persoane, scoateți întotdeauna cheia din contact, atunci când se assemblează părțile componente.
- Aveți mare grijă când scoateți mașina de pe cadru și călcați pedala de frână după cum este necesar pentru a controla viteza. Mașina va rula liber dacă este mișcată pe o suprafață înclinată, fără să se calce pedala de frână sau să se tragă frâna de mână. Nerespectarea acestor instrucțiuni poate cauza pierderea controlului mașinii și moartea sau rănirea gravă a persoanelor, sau avarierea bunului proprietate personală.
- Dacă nu este disponibilă nicio rampă, scoateți încet și cu atenție mașina de pe cadru în marșarier în timp ce vă uitați în spate și în jos. Dacă scoateți mașina de pe cadru pe direcția înainte, fără rampă, poate cauza defectarea punții sistemului tăietor.

LED ÎNCĂRCĂTOR

Stare încărcător	Conectat la		LED		Stare
	Alimentare cu curent	Mașină de tuns iarba	Încărcător	Mașină de tuns iarba	
În așteptare	Da	Nu	Aprins	Stins	Încărcător gata să reîncarce o baterie.
În curs de încărcare	Da	Da	Aprins	Încet Pălpâind	—
Eroare încărcător	Da	Da	Stins	Licărește repede	Temperatură acumulator, capacitate acumulator, sau este posibil ca încărcătorul să fie defect.
	Dacă LED-ul indică o eroare, așteptați 15 minute pentru a permite acumulatorului și încărcătorului să se răcească. Dacă LED-ul indică la fel și a doua oară, resetați încărcătorul sau reinserați acumulatorul. Dacă un alt încărcător încarcă în mod normal, este posibil ca încărcătorul să fie defect. Dacă un alt acumulator se încarcă normal, se poate să nu fie bună capacitatea acumulatorului.				
Complet încărcat	Da	Da	Aprins	Aprins	Modul de încărcare rapidă este terminat, încărcătorul continuă să încarce.
Interblocare	Nu	Da	Stins	Licărește repede	Ștecherul este încă conectat la mașina de tuns gazon. Mașina de tuns gazon nu pornește.
Problemă	Da	Da	Aprins	Licărește repede	Acumulatorul ar putea fi defect.
	Dacă LED-ul indică o defecțiune, resetați încărcătorul sau reinserați acumulatorul. Dacă indicatorii luminoși indică în continuare o problemă, încercați să utilizați încărcătorul dumneavoastră cu o altă baterie. Dacă o altă baterie poate fi reîncărcat normal, eliminați bateria defectă (consultați secțiunea referitoare la întreținere).				

SCHEMA DE ÎNȚREȚINERE

	Verificați înainte de fiecare utilizare	La fiecare 25 ore	La fiecare 50 de ore sau anual	Înainte de depozitare	O dată pe lună, înainte de depozitare
Verificați funcționarea frânelor.	x				
Verificați presiunea aerului în toate cele patru anvelope.	x				
Verificați sistemul de interblocare de siguranță al jgheabului lateral de evacuare a ierbii și sistemul de protecție a operatorului.	x				
Verificați să nu fie slăbite închizătorile.	x			x	
Curățați toate materialele străine din produs.	x			x	
Verificați / Înlocuiți lamele de mărunțire a ierbii.	x	x			
Curățați bornele acumulatorului.			x		
Verificați și încărcați acumulatorul.	x				x

NOTĂ: Când produsul este utilizat în zone cu mult praf, operațiile de întreținere trebuie realizate mai des.

Chiar dacă sunt depășite intervalele maxime indicate în tabel, întreținerea va fi efectuată în continuare la intervalele de funcționare specificate aici.

Dacă nu sunteți sigur de modul de efectuare a lucrărilor de întreținere menționate mai sus, mergeți cu produsul la un centru de service autorizat.

REMEDIEREA DEFECȚIUNILOR

Dacă aceste soluții nu rezolvă problema contactați reprezentantul dvs. autorizat de service. Tensiune absorbită

Problemă	Cauză posibilă	Soluție
Mașina nu pornește.	Nivelul de încărcare al bateriei este redus.	Încărcați acumulatorul.
	Încărcătorul este conectat la mașină.	Deconectați încărcătorul de la mașină.
	Cheia nu este în contact sau este pe poziție OFF.	Introduceți cheia în contact și puneți-o pe poziția ON.
	Conexiune slabă la cablul acumulatorului	Verificați și curățați toate conectoarele acumulatorului.
Mașina nu se mișcă.	Cheia nu este în contact sau este pe poziție OFF.	Introduceți cheia în contact și puneți-o pe poziția ON.
	Frâna de mână este trasă.	Deblocați frâna de parcare.
	Pedala de frână este apăsată și/sau pedala de accelerație nu este apăsată.	Eliberați pedala de frână și călcați pedala de accelerație.
	Încărcătorul este conectat la mașină.	Deconectați încărcătorul de la mașină.
Mașina de tuns taie iarba neuniform.	Presiunea în anvelope nu este uniformă.	Verificați presiunea aerului în toate cele patru anvelope.
	Puntea mașinii de tuns iarba nu este la nivel.	Executați reglarea nivelului punții sistemului tăietor.
	Lama este uzată, îndoită, nestrânsă sau boantă.	Înlocuiți lama.
	S-a format o depunere de gunoale sub mașină.	Curățați partea de sub masa de tăiere.
Mașina de tuns nu acoperă cu strat protector în mod corespunzător.	Viteza de lucru este prea mare.	Tundeți la o viteză mai mică.
	Firele de iarba tăiate umede se lipesc pe partea inferioară a mesei.	Așteptați până când se usucă iarba, înainte de tundere.
	Iarba este prea înaltă.	Faceți o cursă cu mașina reglată la înălțimea maximă de tundere, apoi reluați cursa cu înălțimea de tundere reglată la valoarea preferată.
	Lama este uzată, îndoită, nestrânsă sau boantă.	Înlocuiți lama.
Mașina are vibrații la viteză mare.	Viteza de lucru este prea mare.	Tundeți la o viteză mai mică.
	Lama nu este echilibrată, este nestrânsă ori uzată excesiv sau neuniform.	Înlocuiți lama.
	Arborele motorului este îndoit.	Opriți mașina și scoateți cheia din contact. Inspectați cu atenție produsul. Să nu aibă vreo defecțiune. Mașina de tuns iarba trebuie reparată la un centru de service autorizat înainte de reutilizare.

Iarba se evacuează foarte puțin.	Este înfundat jgheabul lateral de evacuare sau gura de evacuare.	Curățați jgheabul lateral și gura de evacuare.
	Iarba este umedă.	Lăsați iarba să se zvânte înainte de a fi tunsă.
	Viteza de lucru este prea mare.	Tundeți la o viteză mai mică.
Motorul se oprește în timpul tunderii.	Iarba este prea înaltă.	Faceți o cursă cu mașina reglată la înălțimea maximă de tunderă, apoi reluați cursa cu înălțimea de tunderă reglată la valoarea dorită.
	Înălțimea de tăiere este setată prea jos.	Ridicați înălțimea de tăiere.
Lamele nu se roteesc.	Nivelul de încărcare al bateriei este redus.	Încărcați acumulatorul.
	Comutatorul sistemului de interblocare a evacuării laterale nu este apăsat de jgheabul lateral de evacuare.	Apăsați jgheabul lateral de evacuare și asigurați-vă că apăsați complet comutatorul de interblocare a evacuării de pe partea laterală.
	Butonul rotund de activare a lamei este apăsat.	Trageți în sus de butonul care angajează lama pentru a activa ansamblul tăietor.
Lamele nu se roteesc la deplasarea în marșarier.	Operatorul nu este bine așezat.	Așezați-vă bine în scaun.
	S-a format o depunere de gunoie sub mașina de tuns iarba.	Curățați partea de sub masa de tăiere.
	Opțiunea mod marșarier este dezactivată (off).	Apăsați butonul de marșarier pentru a activa modul marșarier.
Mașina nu va atinge viteza maximă.	Butonul rotund de activare a lamei este apăsat.	Trageți în sus de butonul care angajează lama pentru a activa ansamblul tăietor.
	Nivelul de încărcare al bateriei este redus.	Încărcați acumulatorul.
Lamele continuă să se rotească după ce operatorul se ridică de pe scaun fără să se tragă frâna de mână.	Sistemul de interblocare de siguranță nu funcționează bine.	Asigurați-vă că sistemul de interblocare de siguranță este bine conectat. Dacă lamele tot nu se opresc, duceți mașina la reparații numai într-un centru service autorizat.
	Farurile sunt pe poziția off.	Apăsați butonul aferent farurilor pentru a aprinde farurile.
Farurile nu funcționează.	Farurile sunt defecte.	Înlocuiți farurile.
	Celulele acumulatorului nu sunt bune.	Înlocuiți la loc acumulatorul.
Acumulatorul nu se încarcă.	Conexiunea prin cablu este slabă.	Verificați și curățați toate conectoarele acumulatorului.

ÎNTREBĂRI FRECVENTE

- Mașina de tuns iarba ar trebui să rămână conectată la încărcător când nu este în uz?
 - Da, încărcăți în continuu mașina când nu este în uz.
- Care este presiunea recomandată pentru anvelope și cât de des trebuie verificată presiunea aerului din anvelope?
 - Pentru cea mai bună performanță a mașinii, presiunea în anvelope trebuie să fie de 1,4 bari. Verificați presiunea aerului în toate cele patru anvelope înainte de fiecare utilizare.
- Ce poate cauza oprirea lamelor în timpul funcționării?
 - Verificați indicatorul nivelului de încărcare al acumulatorului. Motorul punții se oprește când acumulatorul are nivel scăzut de energie, pentru ca dvs. să aveți timp suficient să reveniți la locul de încărcare. Reveniți la locul de încărcare și încărcăți imediat acumulatorul.
- Dacă nivelul de energie al acumulatorului nu este scăzut, micșorați viteza sau ridicați puntea sistemului tăietor la un nivel mai înalt. Aplicațiile cu sarcină mare pot de asemenea să cauzeze oprirea unuia sau a ambelor motoare.
 - Verificați dacă jgheabul de evacuare este bine închis. Apăsati jgheabul lateral de evacuare și asigurați-vă că apăsați complet comutatorul de interblocare a evacuării de pe partea laterală.
- La coborârea în pantă, de ce uneori mașina accelerează iar altelei nu?
 - Pentru siguranța dvs. și pentru o mai bună performanță, mașina este concepută să limiteze automat viteza la coborârea în pantă, ceea ce duce la fluctuații de viteză.
- De ce mașina scoate semnale sonore intermitente scurte când este în marșarier?
 - Pentru a fi alertată orice persoană din apropierea mașinii.
- Când lucrez cu mașina, cum fac să o opresc complet?
 - Călcați pedala de frână pentru a opri mașina. Această mașină nu are acționare hidrostatică.
- De ce mașina scoate semnale sonore intermitente scurte când mă ridic de pe scaun?
 - Frâna de mână n-a fost trasă sau cheia de contact este încă pusă și pe poziția ON. Întotdeauna scoateți cheia când mașina nu este în uz.
- Când trebuie să utilizez frâna de mână?
 - Frâna de mână trebuie trasă întotdeauna înainte de a ieși din mașină.
- Pot să spăl puntea mașinii cu un furtun de grădină?
 - Nu utilizați apă pentru a curăța mașina. Utilizați un compresor de aer sau o suflantă să o curățați.



Radot jūsu pļaušanas traktoru, drošībai, veiktspējai un uzticamībai ir pievērsta vislielākā vērība.

PAREDZĒTAIS LIETOJUMS

Pļaušanas traktors ir paredzēts izmantošanai tikai ārpus telpām.

Šis izstrādājums ir paredzēts mājas zālāja pļaušanai. Griezējasmēnim jāgriežas apmēram paralēli zemei, virs kuras tas tiek pārvietots. Pļaušanas laikā visiem četriem riteņiem jāpieskaras zemei.

Produkts paredzēts lietošanai tikai māsaiņniecības pielietojumam pieaugušajiem, kas saņēmuši atbilstošu apmācību par briesmām un profilaktiskiem pasākumiem/darbībām, kas jāveic produkta lietošanas laikā.

Nelietojiet citiem mērķiem.

VISPĀRĒJIE PRODUKTA DROŠĪBAS BRĪDINĀJUMI

▲ BRĪDINĀJUMS! Izlasiet visus drošības brīdinājumus, norādes, ilustrācijas un specififikācijas, kas sniegtas kopā ar šo izstrādājumu. Visu uzskaitīto instrukciju neievērošana ir bīstama; tā var izraisīt elektrisko triecienu, aizdegšanos un/vai nopietnas traumas.

Brīdinājumus un instrukcijas saglabājiet turpmākai uziņai.

Apzīmējums "elektroinstruments" brīdinājumos attiecas uz jūsu elektroinstrumentu, kas tiek darbināts no elektrotīkla (ar vadu) vai ar akumulatora (bezvadu) palīdzību.

DARBA VIETA

- Turiet darba vietu tīru un labi apgaismotu. Pārblīvētās un tumšas vietas izraisa negadījumus.
- Nedarbiniet elektroinstrumentus sprādzienbīstamā vidē, piemēram, degošu šķidrumu, gāzu vai putekļu klātbūtnē. Elektroinstrumenti rada dzirksteles, kas var aizdedzināt putekļus vai gāzes.
- Nelaujiet bērniem un blakusstāvētājiem tuvoties darbā esošiem elektroinstrumentiem. Izkļaidības dēļ jūs varat zaudēt kontroli.

ELEKTRODROŠĪBA

- Elektroinstrumenta kontaktdakšai jāatbilst kontaktligzdai. Nekad nepārveidojiet kontaktdakšus. Sazemētiem elektroinstrumentiem nelietojiet pārejas ligzdas. Nepārveidotas kontaktdakšas un atbilstošas kontaktligzdas samazinās elektriskā trieciena risku.
- Nepieļaujiet ķermeņa kontaktu ar sazemētām virsmām, piemēram, caurulēm, radiatoriem, pavadiem un saldētāvām. Ja jūsu ķermenis ir sazemēts, pastāv palielināts elektriskā trieciena risks.
- Nepakļaujiet precī lietum vai slapiem apstākļiem. Ūdens iekļūšana elektroinstrumentā palielina elektriskā trieciena risku.
- Neizmantojiet kabeli nepareizi. Nekad neizmantojiet vadu, lai nestu, vilktu elektroinstrumentu vai atvienotu kontaktdakšu. Turiet kabeli tālu no siltuma avota, eļļas, asiem priekšmetiem vai kustīgām detaļām. Bojāts vai savērpts kabelis palielina elektriskā trieciena iespēju.
- Strādājot ar elektroinstrumentu ārpus telpām, lietojiet āra lietošanai piemērotu pagarinātāju. Elektriskā trieciena risku samazina lietošanai ārpus telpām piemērota kabeļa izmantošana.
- Ja elektroinstruments ir jālieto mitrās telpās, izmantojiet strāvas noplūdes automātslēdzi (RCD) barošanas vadā. Paliekošās strāvas ierīces izmantošana samazina elektriskā trieciena risku.

PERSONISKĀ DROŠĪBA

- Uzmanieties darba laikā un izmantojiet veselo saprātu, darbojoties ar elektroinstrumentu. Neizmantojiet elektroierīci, ja esat noguris vai narkotisko vielu, alkohola vai medikamentu ietekmē. Neuzmanības brīdis, strādājot ar elektroinstrumentiem, var izraisīt smagus ievainojumus.
- Lietojiet personīgo aizsargaprīkojumu. Vienmēr lietojiet aizsargbrilles. Aizsardzības aprīkojums, piemēram, putekļu maska, neslīdoši drošības apavi, aizsargķivere, vai ausu aizsarglīdzekļi, to izmantojot atbilstošos apstākļos, samazinās ievainojumu risku.
- Nepieļaujiet nejausu iedarbināšanu. Pirms pievienot enerģijas avotam un/vai akumulatoram, pacelt un pārvietot darbarīku, pārliecinieties, ka slēdzis ir izslēgtā stāvoklī. Elektroinstrumentu pārnēsāšana, turot pirkstu uz slēdža vai ieslēgtu elektroinstrumentu pārnēsāšana var izraisīt nelaimes gadījumus.
- Noņemiet visas regulēšanas uzgriežņu atslēgas pirms elektroierīces ieslēgšanas. Uzgriežņu atslēga vai atslēga, kas palikusi piestiprināta pie elektroinstrumenta rotējošās detaļas, var izraisīt personas ievainojumu.
- Nepersitempkīte. Visu laiku stāviet stingri un stabili. Tas ļauj labāk vadīt elektroinstrumentu negadītās situācijās.
- Apģērbieties pareizi. Nevalkājiet vaļīgu apģērbu vai rotaslietas. Netuviniet matus un apģērbu kustīgajām daļām. Vaļīgs apģērbs, rotaslietas vai gari mati var tikt ierauti starp kustīgām detaļām.
- Ja ierīce ir aprīkota ar putekļu nosūcēja un savācēja pievienojumu, pārliecinieties, ka tas ir pievienots un tiek pareizi lietots. Putekļu savācēja lietošana var samazināt putekļu izraisītos riskus.
- Neļaujiet biežas instrumentu lietošanas radītām pieradumam ļaut palikt nevērigam un neievērot instrumentu drošības principus. Neuzmanīga rīcība var radīt smagas traumas tikai dažu sekunžu laikā.

ELEKTROINSTRUMENTU LIETOŠANA UN APRŪPE

- Nepielietojiet spēku, izmantojot ražojumu. Izmantojiet saviem darbam atbilstošo elektroierīci. Pareizais elektroinstruments veiks darbu labāk un drošāk ar ātrumu, kādam ticis konstruēts.
- Nelietojiet elektroinstrumentu, ja ar slēdzi to nevar ieslēgt un izslēgt. Ja elektroinstrumentu nevar vadīt ar slēdzi, tas ir bīstams un jāremontē.
- Atvienojiet kontaktdakšu no sprieguma avota un/vai noņemiet akumulatoru bloku no elektroinstrumenta, pirms veikt jebkādu regulēšanu vai darba piederumu maiņu vai novietot elektroinstrumentu glabāšanai. Šādi profilakses pasākumi samazina elektroierīces nejaušas iedarbināšanas iespēju.
- Glabājiet neizmantotus elektroinstrumentus bērniem nepieejamās vietās un neļaujiet neapmācītām personām darboties ar elektroinstrumentiem. Elektroinstrumenti ir bīstami neapmācītu personu rokās.
- Uzturiet elektroinstrumentus un to aksesuārus kārtībā. Pārbaudiet kustīgo detaļu savienojumu pareizību, detaļu berzi un citus apstākļus, kas var ietekmēt elektroinstrumenta darbu. Ja elektroinstruments ir bojāts, pirms lietošanas veiciet tā remontu. Daudzus negadījumus izraisa slikti apkopti elektroinstrumenti.





- **Turiet griezējriekus asus un tīrus.** Pareizi apkopti griezējinstrumenti ar asām griezējšķautnēm retāk pielīp un ir vieglāk vadāmi.
- **Izmantojiet elektroierīci, piederumus, darbinstrumentus u.c. saskaņā ar šiem norādījumiem, ņemiet vērā darba apstākļus un veicamo darbu.** Elektroinstrumenta izmantošana neparedzētu darbību veikšanai var radīt bīstamu situāciju.
- **Rokturiem un citām satverošām virsmām ir jābūt sausām, tīrām un bez eļļas un smērvielu plankumiem.** Negaidītās situācijās slideni rokturi un slidenā satvēriena virsmas padara darbarīka lietošanu nedrošu un nekontrolējamu.

AR AKUMULATORU DARBINĀMU IERĪČU LIETOŠANA UN KOPŠANA

- **Uzlādējiet tikai ar ražotāja noteikto lādētāju.** Lādētājs, kas paredzēts lietošanai ar viena veida akumulatoru, var būt ugunsnedrošs, ja to izmanto ar citu akumulatoru.
- **Lietojiet elektriskos instrumentus tikai ar konkrētajai ierīcei paredzēto akumulatoru.** Jebkura cita akumulatora lietošana var radīt ievainojumu un ugunsgrēka risku.
- **Kad nelietojat akumulatoru, neturiet to citu metāla priekšmetu tuvumā, piemēram: papīra saspaušanas, monētas, atslēgas, naglas, skrūves vai citi sīki metāla priekšmeti, kas var veidot savienojumu starp spailēm.** Akumulatora spaiļu īsslēgums var radīt aizdegšanos vai ugunsgrēku.
- **Nepareizas rīcības gadījumā no akumulatora var izkļūt šķidrums; izvairieties no saskares ar to. Nejaugas saskares gadījumā skalojiet skarto vietu ar ūdeni. Ja šķidrums iekļūst acīs, nekavējoties meklējiet medicīnisko palīdzību.** No akumulatora izkļuvis šķidrums var izraisīt kairinājumu vai apdegumus.
- **Neizmantojiet akumulatoru bloku, kas ir bojāts vai pārveidots.** Bojāts vai pārveidots akumulatoru bloks var izraisīt neparedzamu darbību, kas var izraisīt uzliesmošanu, sprādzienu vai ievainojumu risku.
- **Nepakļaujiet akumulatoru bloku vai instrumentu liesmu vai paaugstinātas temperatūras iedarbībai.** Pakļaujot liesmām vai temperatūrai virs 130°C var izraisīt sprādzienu.
- **Ievērojiet visas lādēšanas instrukcijas un nelādējiet akumulatoru bloku vai instrumentu, ja temperatūra ir ārpus diapazona, kas norādīts instrukcijās.** Nepareiza lādēšana vai lādēšana temperatūrā, kas ir ārpus norādītā diapazona, var izraisīt akumulatora bojājumus un palielināt uzliesmošanas risku.

APKOPE

- **Vai jūsu elektroinstrumentu apkalpo kvalificēts personāls, izmantojot tikai identiskas rezerves daļas.** Tas nodrošinās elektroinstrumenta drošības saglabāšanu.
- **Nekad neveiciet bojātu akumulatoru bloku remontu.** Akumulatoru bloku remontu drīkst veikt tikai ražotājs vai pilnvarots servisa nodrošinātājs.

PLAUŠANAS TRAKTORA DROŠĪBAS BRĪDINĀJUMI

APMĀCĪBA

- Izmantojot ierīci, izpildiet drošības noteikumus. Pirms darba uzsākšanas Jūsu un blakusstāvētāju drošības dēļ, lūdzu, izlasiet šos norādījumus. Lūdzu, glabājiet noteikumus drošā vietā vēlākai izmantošanai.
- Produktu drīkst izmantot tikai atbildīgi pieaugušie, kas ir iepazinušies un izprot produkta lietošanas norādes.
- Iepazīstieties ar ierīces vadīšanu un pareizu lietošanu.
- Vienmēr izmantojiet drošības aizsardzības līdzekļus. Neizmantojiet produktu, ja tam nav uzstādīts un pareizi nedarbojas sānu izmešanas vairogs. Mulčēšanas laikā mulčas vākam jābūt pareizi uzstādītam un atbilstoši jādarbojas.
- Iepazīstieties ar iespējamo apdraudējumu, kad produkts netiek izmantots, vai kad tiek mainīts produkta papildaprīkojums. Šī noteikuma ievērošana mazinās elektriskā trieciena, aizdegšanās un nopietnu traumu risku.
- Nekad nevadājiet pasažierus vai bērnus, pat tad, ja asmeņi ir apturēti. Pasažieri var nokrist un tikt smagi ievainoti vai traucēt produkta drošai izmantošanai. Bērni, kuri ir vizināti iepriekš, var pēkšņi parādīties plaušanas zonā, lai pavizinātos vēlreiz, un tiem var uzbraukt, izmantojot produktu turpgaitā vai atpakaļgaitā.
- Turēkite omenyje, kad operatorius arba vartotojas yra atsakingas uz nelaimingus atsitikimus arba kitiems asmenims ar jų turui sukeltą pavojų.
- Nekad nepieļaujiet, lai šī izstrādājuma ekspluatācijā, tīrīšanu vai apkopi veiktu bērni, personas ar samazinātām fiziskajām, maņu vai garīgajām spējām vai arī personas, kuras nav iepazinušas ar šiem norādījumiem. Vietas īstatymai gali apriboti ierīgimo operatoriaus amžiu. Nepieciešams pienācīgi uzmanīt bērnus, lai nodrošinātu, ka tie nespēlējas ar ierīci.
- Laikykities gamintojo rekomendacijų dėl žoliapjovės priedų tinkamo naudojimo ir montavimo. Naudokite tik gamintojo patvirtintus priedus. Nepareiza papildaprīkojuma lietošana var izraisīt savainojumus.
- Nekad netraucējiet drošības ierīces paredzētajai darbībai vai nesamaziniet drošības ierīces sniegto aizsardzību. Regulāri pārbaudiet, vai drošības ierīces darbojas pareizi.
- Nekad neizmantojiet šo precī, kamēr cilvēki, īpaši bērnu vai mājdzīvnieki atrodas 15m attālumā, jo pastāv briesmas, ka saskaroties ar asmeņi gaisā var tikt uzmeti priekšmeti.
- Nelietojiet ierīci, kad pastāv zibens spēriena risks.
- Neizmantojiet pūtēju sliktā apgaismojuma apstākļos. Lietotājam jābūt pilnai redzamībai pār darba zonu, lai spētu identificēt iespējamus draudus.
- Netuviniet rokas un kājas plaušanas zonai, kas atrodas zem plaujmašīnas korpusa un izmešanas atveres iekšienē. Vienmēr turieties atstatu no izmešanas sānu atveres. Nesniedzieties zem plaujmašīnas korpusa.
- Ievērojiet piederumu nomaināšanas instrukcijas.

SAGATAVOŠANA

- Valkājiet izturīga auduma garās bikses, garās piedurknes un izturīgus, neslīdošus apavus. Nevalkājiet īsas bikses, sandales nestrādājiet ar plīkām kājām. Nevelciet vaļīgu apģērbu vai apģērbu ar auklām un lentēm.





- Visada dēvēkite apsauginius akinius su šonine apsauga. Ja darbs ir puteklains, izmantojiet sejas masku.
- Priekšmeti, kurus var mest asmeņi, var izraisīt cilvēkiem smagus ievainojumus. Rūpīgi pārbaudiet vietu, kur lietosiet ierīci un aizvāciet visus akmeņus, žaģarus, metālu, vadus, kaulus, rotaļlietas vai citus svešķermeņus. Atcerieties, auklas vai vadi var iepīties asmeņos.
- Pirms lietošanas vienmēr vizuāli pārbaudiet produktu, lai nodrošinātu, ka asmeņi, asmeņu uzgriežņi un plaušanas mezgls nav nodiluši vai bojāti.
- Nekad nevērsiet izmetēja strūklu pret citu personu. Plānojiet plaušanas virzienu tā, lai izvairītos no materiāla mešanas uz apkārt stāvošajiem, koplietošanas ceļiem, trotuāriem, logiem un automašīnām. Taip pat stenkitēs, kad medižagos neatstrenktu j sienā ar kliūtī, nes jos gali atšokti ir atsitrenkti j operatori.

EKSPLOATĀCIJA

- Pirms produkta iedarbināšanas:
 - Pārbaudiet bremžu darbību.
 - Pārbaudiet gaisa spiedienu visās četrās riepās.
 - Pārbaudiet, vai stiprinājumi nav vaļīgi.
 - Pārlicinieties, ka visi aizsargi ir vietā un pienācīgi darbojas.
 - Pārbaudiet sānu izmešanas vairoga drošības bloķēšanas sistēmu.
 - Pārbaudiet lietotāja klātbūtnes drošības bloķēšanas sistēmu.
 - Noregulējiet sēdvietu vēlamajā stāvoklī.
 - Pārbaudiet akumulatora uzlādes līmeni.
- Produktu var iedarbināt, kad lietotājs ir pareizi apsēdies pie stūres. Nekad nedarbiniet precī, ja:
 - visi četri riteņi neatrodas uz zemes
 - Sānu izmešanas atver ir atvērta un to nenosedz mulčēšanas vāks.
 - visi personu rokas un pēdas ir pakļautas griešanas ierīcēm
- Atvienojiet asmeņus, kad produkts netiek lietots.
- Motorzāģi nedrīkst lietot slēgtā telpā.
- Apturiet asmeņus, šķērsojot grantētas virsmas, lai izvairītos no smilšu un akmeņu mešanas. Brauciet ar produktu lēnām un uzmanīgi, lai izvairītos no kontroles zaudēšanas.
- Uzmanīgi, saskaņā ar norādēm ieslēdziet produktu, turiet rokas un kājas atstatu no asmeņiem. Nenovietojiet rokas vai kājas zem rotējošām detaļām vai to tuvumā.
- Neveiciet plaušanu atpakaļgaitā, ja vien tas nav galēji nepieciešams. Pirms tam un braucot atpakaļgaitā, skatieties aiz muguras un uz leju, vai tuvumā nav mazu bērnu, apkārt stāvošo un dzīvnieku.
- Ievērojiet īpašu piesardzību, tuvojoties nepārskatāmiem stūriem, krūmiem, kokiem vai citiem objektiem, ieskaitot nokareņus augus, kas var aizsegēt jūsu skatu.
- Samaziniet ātrumu pirms pagriezieniem.
- Nekad neatstājiet darbojošos produktu bez uzraudzības. Pirms izkāpšanas vienmēr aktivējiet stāvbremzi, apturiet asmeņus, izslēdziet produktu un izņemiet startera atslēgu.
- Uzmanieties no satiksmes, strādājot ceļu tuvumā. Nelietojiet plāvēju uz ceļiem.
- Nogāzes ir būtisks iemesls, kas saistīts ar kontroles zaudēšanu un apgāšanās negadījumiem, kas var izraisīt smagus ievainojumus vai nāvi. Dirbant ant šļaižu reikia

būti itin atsargiems. Ja Jūs nevariet uzbraukt atpakaļgaitā pa nogāzi, vai nogāzē jūtaties nekomfortabli, neplaujiet to. Nekad neizmantojiet produktu uz stāvam nogāzēm, kas slīpākas par 15°. Nokopējiet vai izgrieziet nogāžu mērītāju šīs rokasgrāmatas aizmugurē un izmantojiet to, lai noteiktu vai nogāze ir pārāk stāva drošai lietošanai.

- Virzieties pa nogāzi augšup un lejup, nekad paralēli nogāzei.
- Venkīte skijļu, provēžu, išķilimū, akmeņu ar kītu paslēptū objektū. Nelīdzena virsma var apgāzt produktu. Aukšta zolē gali klīūtīs paslēpti.
- Nogāzēs izmantojiet lēnu ātrumu, lai jums nevajadzētu pēkšņi apstāties vai nejauši paātrināties.
- Nogāzēs neplaujiet zāli, ja tā ir slapja. Riepas var zaudēt saķeri ar zemi un izraisīt kontroles pār produktu zaudēšanu.
- Braucot lejup pa nogāzi, vienmēr izmantojiet bremzes. Neieslēdziet neitrālo pārnesumu un nerīpiniet, lejup, jo tas var izraisīt kontroles pār produktu zaudēšanu.
- Izvairieties un kustības uzsākšanas, apstāšanās vai pagriezieniem nogāzēs. Ja riepas zaudē saķeri, atslēdziet asmeņus un lēnām turpiniet kustību taisni lejup pa nogāzi.
- Visas kustības uz nogāzes veiciet lēni un pakāpeniski. Neveiciet straujas izmaiņas ātrumam vai virzienam, kas var izraisīt produkta apgāšanos.
- Ievērojiet papildu piesardzību, izmantojot produktu ar papildaprīkojumu, tas var ietekmēt produkta stabilitāti. Neizmantojiet produktu uz stāvam nogāzēm, kas slīpākas par 15°.
- Necentieties stabilizēt produktu, liekot kājas pie zemes.
- Nelietot izstrādājumu bedru, grāvju, pārlieki stāvu nogāžu un krasta malu tuvumā. Produkts var pēkšņi apgāzties, ja rītenis pārrīpo pāri malai, vai mala nobrūk, izraisot nāvi vai smagus ievainojumus.

PAPILDU LĀDĒTĀJA DROŠĪBAS BRĪDINĀJUMI

- Jkrovīklis yra skirtas naudoti tik vidaus patalpose.
- Neveiciet primāro šūnu lādēšanu (nav paredzētas atkārtotai lādēšanai).
- Pirms katras lietošanas reizes pārbaudiet, vai strāvas vads nav bojāts. Ja ir bojājuma pazīmes, labojumus jāveic kvalificētai personai pilnvarotā pakalpojumu centrā, lai izvairītos no briesmām.
- Lādējiet produktu telpās, labi vēdināmā vietā. Nelādējiet produktu noslēgtā vietā.
- Lādētājs ir aprīkots ar kontaktdakšu ar zemējuma kontaktu, tā jāpievieno atbilstoši kontaktdakšai, kas ir uzstādīta un iezemēta atbilstoši visai vietējai likumdošanai un noteikumiem. Neizmantojiet adapterus un nepārveidojiet esošo kontaktdakšu. Ja ligzda neatbilst spraudnim, kvalificētam elektriķim jāuzstāda pareiza ligzda.

PAPILDU AKUMULATORU BLOKA DROŠĪBAS BRĪDINĀJUMI

- ▲ **BRĪDINĀJUMS!** Uzliesmošanas, sprādziena vai apdegumu bīstamība. Neizjaukt, nepakļaut karstumam virs 60 °C vai nesadedzināt akumulatoru bloku.
- Lai novērstu tssavienojuma izraisītu aizdegšanās, savainojumu vai produkta bojājuma risku, neiegremdējiet instrumentu, maināmo akumulatoru vai uzlādes



ierīci šķidrums un rūpējieties par to, lai ierīcēs un akumulatoros neieklūtu šķidrums. Koroziju izraisoši vai vadītspējīgi šķidrums, piemēram, sālsūdens, noteiktas ķīmikālijas, balinātāji vai produkti, kas satur balinātājus, var izraisīt īssavienojumu.

- Akumulatoru bloks satur skābi. Ja skābe nonāk saskarē ar ādu vai apģērbu, nekavējoties skalojiet ar ūdeni 10 minūtes. Ja šķidrums nonāk saskarsmē ar acīm, papildus griežieties pēc medicīniskas palīdzības.
- Nelādējiet akumulatoru blokus, kuriem ir noplūdes pazīmes. Utilizējiet tos atbilstošā veidā

AKUMULATORA NOŅĒMŠANA UN SAGATAVOŠANA PĀRSTRĀDEI

- Lai saglabātu dabas resursus, šos akumulatorus, lūdzu, pārstrādājiet vai likvidējiet pareizi.
- Produkts satur svina-skābes akumulatorus. Vietējie noteikumi var aizliegt svina-skābes akumulatoru izmešanu pastarpajos atkritumos. Sazinieties ar vietējo vides pārvaldi, lai saņemtu informāciju par pieejamām pārstrādāšanas un/vai iznīcināšanas iespējām.

⚠ **BRĪDINĀJUMS!** Noņemot akumulatoru, pārklājiet tā spailes ar izturīgu filmentu. Nemēģiniet likvidēt vai izjaukt akumulatoru vai noņemt tā daļas. Svina-skābes akumulatori ir jāpārstrādā vai pareizi jāutilizē. Un nekādā gadījumā nepieskarieties abām spailēm ar metāla priekšmetiem un/vai korpusa daļām, jo var rasties īsslēgums. Glabājiet akumulatoru bloku bērniem nepieejamā vietā. Šo brīdinājumu neievērošana var izraisīt aizdegšanos un/vai nopietnas traumas.

TRANSPORTĒŠANA UN UZGLABĀŠANA

- Izslēdziet produktu, aktivējiet stāvbremzi un izņemiet startera atslēgu. Pārliecinieties, ka visas kustīgās daļas ir pilnīgi apstājušās. Ļaujiet produktam atdzist, pirms novietot glabāšanai vai transportēt automašīnā.
- Notīriet visus svešķermeņus no izstrādājuma. Uzglabājiet to vēsā, sausā un labi vēdinātā vietā, kurai nevar piekļūt bērni. Startera atslēga ir jāizņem un jāglabā atsevišķā vietā, kas nav pieejama bērniem.
- Sargiet izstrādājumu no korozīvām vielām, piemēram, dārza ķīmikālijām un pretapledošanas sāls. Neglabājiet produktu ārpus telpām.
- Ievērojiet papildu piesardzību, uzbraucot vai nobraucot produktu no piekabes vai auto kravas kastes. Nospiediet bremzes pedāli, ja nepieciešams kontrolēt ātrumu. Produkts brīvi ripo, ja atrodas uz slīpas virsmas un tam nav nospiepts bremžu pedālis vai aktivēta stāvbremze. Uzbraucot vai nobraucot produktu, nepārsniedziet maksimālo ieteicamo lietošanas leņķi - 15°.
- Paceļot vai sasverot iekārtu apkopes, tīrīšanas, uzglabāšanas vai transportēšanas nolūkos, rīkojieties īpaši uzmanīgi. Asmens ir ass. Kamēr asmens ir atklāts, netuviniet tam nevienu ķermeņa daļu.
- Nostipriniet produktu kā nepieciešams, izmantojot atsaites vai troses, lai novērstu tā kustību transportēšanas laikā.

SVINA-SKĀBES AKUMULATORU TRANSPORTĒŠANA

- Transportējiet baterijas saskaņā ar vietējiem un valsts noteikumiem un regulām.
- Ievērojiet visas īpašās prasības saistībā ar iepakojšanu un marķēšanu, transportējot trešās puses baterijas. Nodrošiniet, ka baterijas transportā nevar nonākt saskarē ar citām baterijām vai vadītspējīgiem materiāliem,

aizsargājot atklātos savienotājus ar nevadošiem izolācijas vāciņiem vai lentēm. Netransportējiet iekārtas baterijas vai baterijas, kurām ir noplūde. Lūdziet padomu kravu pārvadāšanas uzņēmumam.

VILKŠANAS DROŠĪBAS BRĪDINĀJUMI

- Ievērojiet piesardzību, veicot aprīkojuma vilkšanu. Pārāk smaga krava nogāzē ir bīstama. Riepas var zaudēt saķeri ar zemi un izraisīt kontroles pār produktu zaudēšanu.
- Ievērojiet ražotāja rekomendācijas par riteņu svāriem vai atsvariem.
- Kopējais velkamais svars nedrīkst pārsniegt maksimālo vilkšanas noslodzi 136 kg (300 mārciņas).
- Pievienojiet vilkšanas aprīkojumu tikai vilkšanas plāksnei.
- Nekad neļaujiet bērniem vai citiem atrasties velkamajā aprīkojumā.
- Apstāšanās distance palielinās, pieaugot ātrumam un velkamās kravas svaram. Brauciet lēnām, nodrošinot papildu laiku un attālumu, lai apstātos.
- Vilkšanas laikā neveiciet asus pagriezienus. Ievērojiet papildu piesardzību, veicot pagriezienus, vai darbojoties nelīdzenas virsmas apstākļos. Ievērojiet piesardzību, darbinot atpakalģaitā.

APKOPE

- Lietojiet tikai oriģinālās ražotāja rezerves daļas, piederumus un uzgaļus. Pretējā gadījumā var tikt radīti ievainojumi un parādīts slikts sniegums, kā arī var tikt anulēta garantija.
- Uzturiet produktu ar rūpību un labā darba stāvoklī. Uzturiet asmeņus asus un aizsargus tiem paredzētajās vietās un darba kārtībā. Lai izvairītos no smagiem ievainojumiem, novērstu bojājumus produktam un uzturētu vislabāko veiktspēju, nomainiet bojātus, saliektus, iekaisējušus vai nevienmērīgi nodilušus asmeņus. Nesabalansēts asmens rada vibrācijas, kas var bojāt motora piedziņas mezglu vai izraisīt ievainojumus.
- Nekad neveiciet nekādu regulēšanu, kamēr dzinējs darbojas un asmeņi kustas.
- Izņemiet startera atslēgu no produkta pirms veikt tā novietošanu glabāšanai, apkopi vai papildaprīkojuma maiņu. Šāds preventīvs drošības pasākums samazina nejašu plaujumašīnas iedarbināšanas risku.
- Izslēdziet produktu, aktivējiet stāvbremzi un izņemiet startera atslēgu. Pārliecinieties, ka visas kustīgās daļas ir pilnīgi apstājušās:
 - pirms atstāt izstrādājumu bez uzraudzības (tostarp zāles smalksnes utilizāciju)
 - pirms tīrīt nosprostojumu vai atbrīvotu zāles izmešanas atveri
 - pirms iekārtas pārbaudes, tīrīšanas vai labošanas
 - pirms mulčēšanas vāka noņemšanas
 - pirms zāles izmetēja aizsarga vāka atvēršanas
 - pēc triecienu pret svešķermeni
 - Rūpīgi pārbaudiet, vai ierīcei nav bojājumu.
 - Nomainiet asmeni, ja tas ir jebkāda veida bojāts.
 - Prieš vēl ļaujot žolijapjovē ir pradēdant darba pašalnikite pažeidimus.
 - ja iekārta sāk neparasti vibrēt (pārbaudiet nekavējoties).
 - pārbaudot vai nav bojājumu, īpaši asmeņi

- Nomainiet asmeni, ja tas ir jebkādā veidā bojāts.
 - nomainiet vai salabojiet bojātās daļas
 - Pārbaudiet un pievelciet vaiļīgās detaļas.
- Daudzus šajā lietotāja rokasgrāmātā aprakstītos regulēšanas un remontdarbus varat veikt pats. Citiem produkta remontiem nogādājiet produktu apkopei tikai pilnvarotā servisa centrā.
 - Sazinieties ar pilnvarotā servisa centru, lai nomainītu bojātās vai nesalasāmas etiķetes.
 - Produkta un lādētāja apkalpošanu ir jāveic tikai kvalificētam remonta tehnikam. Nekvalificēta personāla veiktas apkopes vai uzturēšanas rezultātā lietotājs var gūt savainojumus vai ražojums var tikt sabojāts. Veiciet apkalpošanu tikai pilnvarotā servisa centrā.
 - Regulāri pārbaudiet visus uzgriežņus, stiprinājumus un skrūves, lai pārlicinātos, ka tās ir cieši pievilktas un izstrādājums ir drošā darba stāvoklī.
 - Asmeņu skrūvēm ir jābūt pievilktām ar ieteicamo pievilktāšanas spēku.
 - Pārbaudiet bremzes pirms katras lietošanas un regulāri lietošanas laikā. Regulējiet un pēc nepieciešamības veiciet bremžu apkopi.
 - Sānu izmešanas vairogs ir ar atspēri aprīkots aizsargs, kas nosedz plāvēja korpusa sānu izmešanas atveri un novirza zāles smalksni un grauzus prom no lietotāja. Vienmēr pārlicinieties, ka motors ir izslēgts un asmeņi ir apstājušies, pirms veikt pārbaudi, pārvietošanu, tīrīšanu, vai veikt apkopi izmešanas vairoga pusē.
 - Nomainiet izdilušos vai bojātos asmeņus un skrūves, lai saglabātu simetriju.
 - Regulējot iekārtu, rīkojieties uzmanīgi, lai neiespiestu pirkstus starp iekārtas kustīgajiem asmeņiem un fiksētajām daļām.
 - Pēc motora izslēgšanas asmens īsu laiku turpina kustību. Veicot asmeņu apkopi, atcerieties, ka pat pēc atslēgšanas no strāvas avota asmeņi joprojām var kustēties. Nekad netuviniet nevienu ķermeņa daļu asmeņu zonai, ja neesat pārlicinājušies, ka asmeņi ir pilnīgi apstājušies.
 - Preces asmens ir ass. Esiet uzmanīgi un valkājiet izturīgus cimdus, kas pievienojat, nomaināt, tīrāt vai pārbaudāt skrūves drošību.
 - Pēc katras lietošanas reizes notīriet precī ar mīkstu, sausu drāniņu. Jebkura bojāta detaļa jānodod remontam vai nomainītai pilnvarotā apkopes centrā.
 - Uzturiet produktu tīru, bez zāles, lapu vai citu grauzu aplikuma.
 - Produkta tīrīšanai neizmantojiet ūdeni. Izmantojiet gaisa strūklu radošu ierīci, piemēram kompresoru vai lapu pūtēju, lai noņemtu zāles, lapu vai citu grauzu aplikumu.

RIEPU UZTURĒŠANA

Produkts ir aprīkots ar bezkameru riepiem ar šādiem izmēriem:

- Priekšpuse: 33 x 13 x 15 cm
- Aizmugure: 40 x 16 x 20 cm

Kad riepas ir nodilušas, saķere samazinās, kas palielina negadījumu rašanās iespējas. Nomainiet riepas, kad protektora dziļums ir 4 mm vai mazāks, vai jebkurā laikā, kad rodas riepas bojājumi. Vienmēr izmantojiet oriģinālās nomaņas riepas. Nepareizu riepu izmantošana var izraisīt kontroles zaudēšanu, kas var radīt smagus ievainojumus. Veiciet riepu nomaņu tikai pilnvarotā servisa centrā.

GAISA SPIEDIENS RIEPĀS

Pirms lietošanas pārbaudiet gaisa spiedienu visās četrās riepiņās. Nepareizs gaisa spiediens ietekmē vadāmību, stūres reakciju, saķeri, riepu kalpošanas mūžu, vienmērīgu plaušanu un lietotāja komfortu. Pārlicinieties, vai riepas ir piepumpētas ar ieteicamo gaisa spiedienu 1,4 bāri.

Riepu spiedienu ir jāmēra vai jāpielāgo tikai tad, kad riepas ir aukstas.

RIEPU REMONTS

Ja gaisa noplūde vai plakana riepa ir radusies pārduršanas rezultātā, riepu var remontēt, izmantojot aizbāžņa veida ielāpu. Ja bojājums radies no iegriezuma, vai ja dūrienu nevar salabot ar ielāpu, nomainiet riepu.

BREMŽU REGULĒŠANA

Skatīt 258. lappusi

Ja plāvējs pēc bremžu nospiešanas veic lielāku attālumu, pirms tas apstājas, nepieciešams noregulēt bremzes.

Pēc gala regulēšanas pārbaudiet bremzes, braucot ar plāvēju normālā ātrumā pa līdzenu virsmu, lai pārlicinātos, ka plāvējs ātri apstājas, kad tiek nospiesti bremžu pedālis.

NOSPROSTOJUMA NOVĒRŠANA

- Izslēdziet produktu, aktivējiet stāvbremzi un izņemiet startera atslēgu. Iestatiet griešanas mehānismu maksimālajā augstumā. Pārlicinieties, ka visas kustīgās daļas ir pilnīgi apstājušās.
- Pārbaudot un novēršot nosprostojumus, vienmēr izmantojiet izturīgus aizsargcimdus. Asmeņi ir asi un nosprostojumus pats var būt ass priekšmets.
- Pārbaudiet un rūpīgi iztīriet zāles izmešanas sānu atveri, lai tajā nav nosprostoju.
- Rūpīgi iztīriet jebkādas atrastos nosprostojumus. Atcerieties, ka tīrīšanas laikā asmens var kustēties.

PAZĪSTIET SAVU IERĪCI

Skatīt 246. lappusi

1. Asmens savienošanas poga

Asmeņu aktivēšanas poga aktivē vai aptur plaušanas asmeņus.

- Pavelciet asmeņu aktivēšanas pogu, lai aktivētu asmeņus.
- Nospiediet asmeņu aktivēšanas pogu, lai apturētu asmeņus.

PIEZĪME: Asmeņiem jāapstājas 5 sekunžu laikā. Ja asmeņi neapstājas, sazinieties ar pilnvarotā servisa centru.

2. Priekšējās gaismas poga

Priekšējo gaismu poga ieslēdz vai izslēdz apgaismojumu.

3. Ieslēgšanas slēdzis

Ieslēgšanas slēdzis ieslēdz vai izslēdz produktu. Lai varētu lietot slēdzi, vispirms jāievieto startera atslēga. Kad atslēga ir papildaprīkojuma stāvoklī, ieslēgšanas slēdzis tiek izmantots arī, lai nodrošinātu barošanu ražotāja apstiprinātā plāvēja papildaprīkojumam.

4. Reversa režīma poga

Atpakaļgaitas režīma poga ieslēdz asmeņus, kad tiek veikta manevrēšana atpakaļgaitā.

PIEZĪME: Virzoties atpakaļgaitā, asmeņi negriežas, ja nav nospiesta atpakaļgaitas režīma poga un asmeņu aktivēšanas poga nav pavilkta uz augšu.

- 5. Akumulatora līmeņa indikators / stundu skaitītājs**
Akumulatora līmeņa indikators rāda atlikušo akumulatora uzlādes līmeni. Stundu skaitītājs apkopes nolūkiem uzskaita kopēju stundu skaitu, kādu produkts ir izmantots (atslēga ieslēgtā stāvoklī).
- 6. Sēdvietā (ar lietotāja klātbūtnes aktivētu drošības bloķēšanas sistēmu)**
Sēdvietai ir bloķēšanas sistēma, kas aptur asmeņus, ja lietotājs izkāpj no plāvēja, kamēr asmeņi griežas.
Pārbaudiet sistēmu pirms katras lietošanas, lai nodrošinātu, ka tā darbojas pareizi.
- Nospiediet asmeņu aktivēšanas pogu, lai apturētu asmeņus.
 - Ievietojiet startera atslēgu un pagrieziet to stāvoklī ieslēgts (ON).
 - Pavelciet asmeņu aktivēšanas pogu, lai aktivētu asmeņus.
 - Īsi piecelieties, bet nenokāpiet no plāvēja. Asmeņiem jāapstājas 5 sekunžu laikā. Ja asmeņi neapstājas, sazinieties ar pilnvarotu servisa centru. Nelietojiet plāvēju, kamēr drošības bloķēšanas sistēma ir salabota.
- 7. Lādēšanas pieslēgvietā**
Lādētāja pieslēgvietā pievieno plāvēju lādētājam. LED indikators norāda akumulatora statusu lādēšanas laikā.
- 8. Piekabes āķa plāksne**
Piekabes plāksni var izmantot, lai vilktu kravas, kas nav smagākas par 136 kg (300 mārciņas).
- 9. Krūzītes turētājs**
Krūzīšu turētājs nodrošina ērtu vietu krūzītes vai ūdens pudeles novietošanai.
- 10. Mehānisma augstuma regulēšanas svira**
Pļaušanas mehānisma augstuma regulēšanas svira paceļ vai nolaiž pļaušanas mehānismu.
- 11. Sēdvietas regulēšanas svira**
Sēdvietas regulēšanas svira pārvieto sēdvietu vēlamajā stāvoklī.
- 12. Stāvbremze**
Stāvbremze aktivizē produkta bremzes, lai to noturētu uz vietas.
- 13. Sānu izmešanas vairoga drošības bloķēšanas sistēma.**
Sānu izmešanas vairogs novirza zāles smalksni. Pirms produkta izmantošanas pārliecinieties, ka sānu izmešanas vairogs ir pareizi aizvērts. Tam ir bloķēšanas sistēma, kas aptur asmeņus, ja vairogs tiek nejauši pacelts lietošanas laikā.
Ja sānu izmešanas vairogs ar kādu šķērslī lietošanas laikā tiek pacelts un asmeņi neapstājas, pārtrauciet izmantot produktu un nogādājiet to apkopei pilnvarotā servisa centrā.
- 14. Reversa pedālis**
Atpakaļgaitas pedālis liek produktam virzīties atpakaļgaitā.
PIEZĪME: Lai veiktu pļaušanu atpakaļgaitā, jābūt nospiestai arī atpakaļgaitas režīma pogai.
- 15. Bremžu pedālis**
Bremzes pedālis veic kustības palēnināšanu un aptur produktu.
- 16. Akseleratora pedālis**
Akseleratora pedālis kontrolē produkta kustības ātrumu uz priekšu.
- 17. Priekšējā gaisma**
Priekšējās gaismas apgaismo pļaušanas ceļu.

18. Palaišanas atslēga

Startera atslēga pagriezī ieslēgšanas slēdzi stāvoklī ieslēgts, Izslēgts vai Papildaprīkojums.

19. Mulčēšanas vāks

Mulčēšanas vāks aizsedz sānu izmešanas atveri, ļaujot plāvēja asmeņiem griezt un sagriezt zāli smalkākā frakcijā.

20. Lādētājs

Lādētājs veic produkta akumulatoru uzlādēšanu. Tam ir pakāršanas atvere, lai nodrošinātu ērtu, vietu taupošu glabāšanu. Pakarat lādētāju, izmantojiet vismaz vienu papildu skrūvi montāžas atloka atverē, lai nostiprinātu lādētāju vietā. Vienmēr uzstādiēt lādētāju tādā veidā, ka lādētāja LED statusa indikatora gaisma ir redzama lādēšanas laikā.

21. Operatora rokasgrāmata

Lietotāja rokasgrāmata sniedz svarīgus drošības brīdinājumus un norādes par to, kā pareizi un droši lietot un uzturēt produktu.

UZ PRECES ESOŠIE SIMBOLI



Drošības brīdinājums



Izlasiet un izprotiet visas norādes pirms produkta lietošanas. Ievērojiet visus brīdinājumus un drošības norādes.



Rūpējieties, lai visi tuvumā stāvošie, īpaši bērni un dzīvnieki atrastos vismaz 30 m attālumā no darba zonas



Nekad nevadājiēt pasažierus vai bērnus, pat tad, ja asmeņi ir apturēti.



Braucot atpakaļgaitā, vienmēr skatieties uz leju un aiz sevis, lai pārliecinātos, ka kustības virzienā neatrodas bērni, citi cilvēki vai dzīvnieki.



Neizmantojiet produktu uz stāvm nogāzēm, kas slīpākas par 15°. Pļaujiet nogāzi augšup un lejup, nekad paralēli nogāzei.



Garantētais skaņas intensitātes līmenis



Neturiet rokas un kājas asmeņu un griešanas zonas tuvumā.



Nekāpiet uz pļaušanas mehānisma vai uz sānu izmešanas vairoga. Sargieties no izmestiem vai lidojošiem priekšmetiem.



Rūpējieties, lai visi tuvumā stāvošie, īpaši bērni un dzīvnieki atrastos vismaz 30 m attālumā no darba zonas



Izņemiet palaišanas atslēgu pirms apkopes. Sargieties no izmestiem vai lidojošiem priekšmetiem.

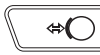

Bremzēšana
Nospiediet bremzes pedāli, lai apturētu produktu.



Stāvbremze



Paātrināšanās
Nospiediet akceleratora pedāli, lai virzītos uz priekšu vai atpakaļgaitā



Lādēšanas pieslēgvietā



Darbarīks atbilst visām normām ES valstī, kurā tas ir iegādāts.



EurAsian atbilstības marķējums



Pavelciet asmeņu aktivēšanas pogu, lai aktivētu asmeņus. Nospiediet asmeņu aktivēšanas pogu, lai apturētu asmeņus.



Produktu var izmantot atpakaļgaitā ar pieslēgtiem asmeņiem, kad nospiesta RMO poga un deg pogas sarkanais indikators. Vienmēr skatieties uz leju un aiz sevis, pirms sākat kustību vai manevrējiet atpakaļgaitā. Pļaušana atpakaļgaitā nav ieteicama.



Izlietotie elektroprodukti nedrīkst tikt izmesti kopā ar mājsaimniecības atkritumiem. Lūdzu, nododiet tos attiecīgajās atkār izmantošanas vietās. Sazinieties ar savu vietējo varas pārstāvi vai izplatītāju, lai noskaidrotu, kur iespējama atkārtota pārstrāde.



Ukrainas apstiprinājuma zīme



Lietot tikai iekštelpās

T15A

Laika nobīdes tipa drošinātājs



Lai samazinātu ievainojumu risku, lietotājam ir jāizlasa un jāizprot operatora rokasgrāmata pirms šī izstrādājuma lietošanas.



Pārspārgšanas briesmas



Lai samazinātu ievainojuma vai bojājuma risku, nepieļaujiet pieskaršanos jebkurai karstai virsmai.



Ja iekārta tiek lietota nepietiekami sausā vietā un netiek ievēroti drošības pasākumi, tas var izraisīt elektriskās strāvas triecienu.



Elektrošoka risks.



Pirms akumulatora ievietošanas vai izņemšanas vienmēr atvienojiet lādētāju no barošanas avota.



Sargiet no lietus un nelietojiet mitrās vietās.



Turiet atstatu no visiem aizdedzes, dzirksteļu vai liesmu avotiem. Neaizsedziet nevienu no ventilācijas atverēm un darbības laikā nodrošiniet pietiekošu ventilāciju.



Neturiet bērniem vai neapmācītiem cilvēkiem sasniedzamā vietā.



Valkājiet acu aizsargaprīkojumu



Akumulatoru bloks satur skābi. Ja skābe nonāk saskarē ar ādu vai apģērbu, nekavējoties skalojiet ar ūdeni 10 minūtes.



Ja šķidrums iekļūst acīs, skalojiet tās ar tīru ūdeni vismaz 10 minūtes, pēc tam nekavējoties meklējiet medicīnisko palīdzību.



Neizlejams. Akumulatoru ir jāpārstrādā.



Produkts satur svina-skābes akumulatorus. Vietējie noteikumi var aizliegt svina-skābes akumulatoru izmešanu parastajos atkritumos. Sazinieties ar vietējo vides pārvaldi, lai saņemtu informāciju par pieejamām pārstrādāšanas un/vai iznīcināšanas iespējām.



Pļāvēja apturēšana



Pļāvēja novietošana stāvēšanai



Apturiet pļāvēju uz plakanas, līdzenas virsmas. Neapturiet produktu nogāzēs.



Nospiediet asmeņu aktivēšanas pogu, lai apturētu asmeņus.



Nospiediet bremzes pedāli, lai apturētu produktu.



Nospiediet bremzes pedāli, lai aktivētu stāvbremzi.



Pagrieziet startera atslēgu stāvoklī Izslēgts (OFF).



Izņemiet startera atslēgu.



Pļāvēja vadīšana



Pļaušana atpakaļgaitā



Ievietojiet startera atslēgu un pagrieziet to stāvoklī Ieslēgts (ON).



Pavelciet asmeņu aktivēšanas pogu, lai aktivētu asmeņus.



Nospiediet akseleratora pedāli.



Nospiediet atpakaļgaitas režīma pogu



Nospiediet atpakaļgaitas pedāli.

SIMBOLI ŠAJĀ ROKASGRĀMATĀ



Atsevišķi nopērkamās daļas vai piederumi



Piezīme



Brīdinājums

IZSAIŅOŠANA

Skatīt 244 - 245. lappusi

- Noņemiet no produkta un tā daļām un nolieciet malā visu pieejamo iepakojuma un ietinamo materiālu. Neizjauciet

iesaiņojumu, kamēr neesat rūpīgi pārbaudījis un apmierinoši darbinājis izstrādājumu.

- Uzmanīgi pārbaudiet, vai izstrādājumam nav piegādes laikā radušos bojājumu vai defektu.
- Ja kāda detaļa ir bojāta vai trūkst, lūdzu, sazinieties ar pilnvarotu servisa centru. Nesalieciet produktu, līdz detaļas ir nomainītas ar jaunām oriģinālajām ražotāja daļām. Produkta salikšana izmantojot bojātas, trūkstošas vai nepareizas daļas var radīt smagus ievainojumus.
- Ja, veicot produkta izpakošanu, kādas daļas jau ir saliktas, pārļiecinieties, ka tās ir saliktas pareizi, pienācīgi nostiprinātas un pievilktas ar pareizu griezes spēku (kad piemērojams), pirms pāriet pie nākamā salikšanas soļa. Izmantojiet izstrādājumu, kas var būt nepareizi samontēts, var izraisīt smagus ievainojumus.

MONTĀŽA

Skatiet 248 - 250. lpp.

- Produkts ir jāsaliek, kad tas novietots uz apakšējā rāmja. Kad salikšana ir pabeigta, uzstādiet pļaušanas mezglu tā maksimālajā augstumā, tad novietojiet nobrauktuvi blakus rāmja apakšai un uzmanīgi un lēnām nobrauciet produktu nost no rāmja.
- Stingri ievērojiet visus specifikāciju skrūvju pievilkšanas spēkus. Pretējā gadījumā var rasties nopietni miesas bojājumi.
- Lai izvairītos no nejaušas ieslēgšanās, kas var izraisīt smagus ievainojumus, vienmēr, veicot daļu salikšanu, noņemiet no produkta startera atslēgu.
- Ievērojiet piesardzību, nobraucot produktu no rāmja, un pēc nepieciešamības nospiediet bremžu pedāli, lai samazinātu ātrumu. Produkts brīvi ripo, ja atrodas uz slīpas virsmas un tam nav nospiests bremžu pedālis vai aktivēta stāvbremze. Šo norāžu neievērošana var radīt kontroles zaudēšanu un izraisīt nāvi, smagus ievainojumus vai bojājumus īpašumam.
- Ja nobrauktuve nav pieejama, lēnām un uzmanīgi atpakaļgaitā nobrauciet produktu no rāmja, skatoties uz leju un aiz sevis. Produkta nobraukšana no rāmja bez nobrauktuves virzienā uz priekšu var radīt bojājumus pļaušanas mehānismam.

LĀDĒTĀJA LED INDIKATORS

Lādētāja statuss	Pievienots		Gaismas diode		Statuss
	Barošanas bloks	Plaujmašīna	Lādētājs	Plaujmašīna	
Gaidstāve	Jā	Nē	lesl	Izsl	Gatavs lādēt akumulatoru.
Lādē	Jā	Jā	lesl	Lēni Mirgo	—
Lādētāja kļūme	Jā	Jā	Izsl	Ātri mirgo	Akumulatora temperatūra, akumulatora ietilpība vai lādētājs var radīt kļūmi.
	Ja LED statuss rāda kļūdu, nogaidiet aptuveni 15 minūtes, lai ļautu akumulatoram vai lādētājam atdzist. Ja LED statuss atkārtojas, atiestatiet lādētāju vai izņemiet un ielieciet atpakaļ akumulatoru. Ja cits lādētājs veic lādēšanu normāli, tad lādētājs var būt bojāts. Ja cits akumulators lādējas normāli, var būt akumulatora ietilpības kļūme.				
Pilnai ikrautas	Jā	Jā	lesl	lesl	Ātrā uzlāde ir pabeigta; lādētājs paliek uzlādes režīmā.
Bloķēšana	Nē	Jā	Izsl	Ātri mirgo	Vads joprojām ir pievienots plaujmašīnai. Plaujmašīnu nevar iedarbināt.
Defektīvs	Jā	Jā	lesl	Ātri mirgo	Akumulatoru bloks var būt bojāts.
	Ja statusa LED indikators rāda defektu, mēģiniet atiestatīt lādētāju vai izņemt un ielikt atpakaļ akumulatoru. Ja diožu signāls atkārtojas otru reizi, mēģiniet lādēt citu akumulatoru. Ja cits akumulators lādējas normāli, utilizējiet defektīvo akumulatoru (skatiet sadaļu apkope).				

APKOPES GRAFIKS

	Veiciet pārbaudi pirms katras lietošanas reizes.	Ik pēc 25 stundām	Katras 50 stundas vai reizi gadā	Pirms novietošanas glabāšanai	Reizi mēnesī glabāšanas laikā
Pārbaudiet bremžu darbību.	x				
Pārbaudiet gaisa spiedienu visās četrās riepās.	x				
Pārbaudiet sānu izmešanas vairoga un lietotāja klātbūtnes drošības bloķēšanas sistēmu.	x				
Pārbaudiet, vai stiprinājumi nav valīgi.	x			x	
Notīriet visus svešķermeņus no izstrādājuma.	x			x	
Pārbaudiet/nomainiet mulčēšanas asmeņus.	x	x			
Notīriet akumulatora kontaktus.			x		
Pārbaudiet un uzlādējiet akumulatoru.	x				x

PIEZĪME: Apkope ir jāveic biežāk, ja izstrādājums tiek izmantots putekļainās vietās.

Kad izstrādājums ir pārsniedzis maksimālos parametrus, kas norādīti tabulā, turpiniet veikt apkopes saskaņā ar stundu intervāliem, kas tajā ir norādīti.

Ja neesat pārliecināti par to, kā veikt jebkuru no iepriekš minētajām apkopes operācijām, nogādājiet produktu apkopei pilnvarotā servisa centrā.

GEDIMŪ NUSTATĪMAS

Ja tas neatrisina problēmu, sazinieties ar pilnvaroto apkopes aģentu.

Gedīmas	Galīma priežasīis	Sprendīmas
Produkts nesāk darboties.	Akumulatora uzlādes līmenis ir zems.	Uzlādējiet akumulatoru.
	Lādētājs ir pievienots produktam.	Atvienojiet lādētāju no produkta.
	Startera atslēgta nav ievietota, vai tā ir stāvoklī Izslēgts (OFF).	Ievietojiet startera atslēgu un pagrieziet to stāvoklī Ieslēgts (ON).
Produkts nekustas.	Slikts akumulatora vada savienojums	Pārbaudiet un notīriet visus akumulatora savienojumus.
	Startera atslēgta nav ievietota, vai tā ir stāvoklī Izslēgts (OFF).	Ievietojiet startera atslēgu un pagrieziet to stāvoklī Ieslēgts (ON).
	Aktivēta stāvbremze.	Atļaidiet stāvbremzi.
Zāles plāvējs plauj zāli nelīdzeni.	Nospiests bremzes pedālis un/vai nav nospiests akseleratora pedālis.	Atļaidiet bremzes pedāli un nospiediet akseleratora pedāli.
	Lādētājs ir pievienots produktam.	Atvienojiet lādētāju no produkta.
	Riepu spiediens nav vienāds.	Pārbaudiet gaisa spiedienu visās četrās riepās.
Zāles plāvējs kārīgi nesasmalcina zāli.	Pļaušanas mehānisms nav nolīmeņots.	Veiciet pļaušanas mehānisma līmeņa regulēšanu.
	Asmens ir nodilīis, saliekts, vaļģis vai truls.	Nomainiet asmeni.
	Zem produkta veidojas netīrumu kārtā.	Notīriet pļaujmašīnas pamatnes apakšu.
Produkts lielākā ātrumā vibrē.	Pļaušanas ātrums ir pārāk liels.	Veiciet pļaušanu ar mazāku ātrumu.
	Mītras zāles atgriezumi pielīp pie ierīces apakšpusēs.	Pirms pļaušanas gaidiet, kamēr zāle nožūst.
	Zāle ir pārāk gara.	Veiciet pļaušanu vienu reizi ar lielu pļaušanas augstumu, tad turpiniet pļaušanu vēlamajā augstumā.
Slikta zāles izmešana.	Asmens ir nodilīis, saliekts, vaļģis vai truls.	Nomainiet asmeni.
	Pļaušanas ātrums ir pārāk liels.	Veiciet pļaušanu ar mazāku ātrumu.
	Asmens nav nobalansēts, ir vaļģis vai pārmērģīgi vai nevienmērģīgi nodilīis.	Nomainiet asmeni.
Slikta zāles izmešana.	Motora ass ir saliekta.	Apturiet dzinēju un izņemiet startera atslēgu. Rūģģīgi pārbaudiet produktu, vai tam nav bojģģjumu. Pirms atkal iedarbinģģt produktu, veiciet produkta apkopu pilnvarotģģ servisa centrģģ.
	Sģģnu izmešanas vairoģģs vai atvere ir nosprostota.	Iztģģriet sģģnu izmešanas vairoģģu un atveri.
	Zģģle ir slapģģa.	Ļaujiet zģģlei noģģūt pirms pļaušanas.
Slikta zģģles izmešana.	Pļaušanas ātrums ir pārāk liels.	Veiciet pļaušanu ar mazģģku ātrumu.
	Zģģle ir pārģģk gara.	Veiciet pļaušanu vienu reizi ar lielu pļaušanas augstumu, tad atkģģrģģojiet pļaušanu vēlamģģjģģ augstumģģ.



Motors apstājas plaušanas laikā.	Griešanas augstums ir iestatīts pārāk zemu.	Palieliniet griešanas augstumu.
	Akumulatora uzlādes līmenis ir zems.	Uzlādējiet akumulatoru.
Asmeņi negriežas.	Akumulatora uzlādes līmenis ir zems.	Uzlādējiet akumulatoru.
	Sānu izmešanas vairogs nav nospiedis sānu izmešanas bloķēšanas slēdzi.	Nospiediet uz leju sānu izmešanas vairogu un pārliecinieties, ka tas līdz galam nospiež sānu izmešanas bloķēšanas slēdzi.
	Asmeņu aktivēšanas poga ir nospiesta.	Pavelciet asmeņu aktivēšanas pogu, lai aktivētu asmeņus.
	Lietotājs nav pilnīgi apsēdies.	Līdz galam iesēdieties sēdvietā.
Asmeņi negriežas, virzoties atpakaļgaitā.	Zem plāvēja izveidojusies nefīrums kārta.	Notīriet plaujmašīnas pamatnes apakšu.
	Atpakaļgaitas režīma iespēja ir izslēgta.	Nospiediet atpakaļgaitas režīma pogu, lai ieslēgtu atpakaļgaitas režīmu.
	Asmeņu aktivēšanas poga ir nospiesta.	Pavelciet asmeņu aktivēšanas pogu, lai aktivētu asmeņus.
Produkts nesasniedz pilnu ātrumu.	Akumulatora uzlādes līmenis ir zems.	Uzlādējiet akumulatoru.
Asmeņi turpina griezties pēc tam, kad lietotājs izkāpj no sēdvietas, neaktivējot stāvbremzi.	Drošības bloķēšanas sistēma nedarbojas pareizi.	Nodrošiniet, ka drošības bloķēšanas sistēmas sēdvietas kontakts ir pilnīgi savienots. Ja asmeņi joprojām neapstājas, veiciet apkalpošanu tikai pilnvarotā servisa centrā.
Priekšējās gaismas nedeģ.	Priekšējās gaismas ir izslēgtas.	Nospiediet priekšējo gaismu pogu, lai ieslēgtu priekšējās gaismas.
	Priekšējās gaismas ir bojātas.	Nomainiet priekšējās gaismas.
Akumulators nelādējas.	Akumulatora šūnas ir sliktā stāvoklī.	Nomainiet akumulatoru.
	Vada savienojums ir sliktš.	Pārbaudiet un notīriet visus akumulatora savienojumus.



BIEŽI UZDOTIE JAUTĀJUMI

- Vai plāvējam jāpaliek pievienotam lādētājam, kad tas netiek lietots?
 - Jā, atstājiet plāvēju pastāvīgi pievienotu lādētājam, kad tas netiek lietots.
- Kāds ir ieteicamais riepu spiediens, un cik bieži jāpārbauda gaisa spiediens riepās?
 - Labākai veiktspējai riepu spiedienam jābūt 1,4 bāri. Pirms lietošanas pārbaudiet gaisa spiedienu visās četrās riepās.
- Kas var izraisīt asmeņu apstāšanos lietošanas laikā?
 - Pārbaudiet akumulatora līmeņa indikatoru. Pļaušanas mehānisma motors izslēdzas, kad akumulatora lādiņa līmenis ir zems, lai nodrošinātu pietiekami daudz laika, lai atgrieztos atpakaļ uzlādes vietā. Nekavējoties brauciet atpakaļ un uzlādējiet akumulatoru.
- Ja akumulatora līmenis nav tik zems, palēniniet gaitu vai paceliet pļaušanas mehānismu uz augstāku līmeni. Augsta noslodze arī var izraisīt viena vai abu pļaušanas mehānisma motoru apstāšanos.
 - Pārliecinieties, ka sānu izmešanas vairogs ir pareizi aizvērts. Nospiediet uz leju sānu izmešanas vairogu un pārliecinieties, ka tas līdz galam nospiež sānu izmešanas bloķēšanas slēdzi.
- Braucot lejup pa nogāzi, kāpēc plāvējs dažkārt paātrinās, bet dažkārt - nē?
 - Jūsu drošībai un labākai veiktspējai, plāvējs ir konstruēts, lai automātiski ierobežotu ātrumu, braucot lejup pa nogāzi, kas var izraisīt ātruma izmaiņas.
- Kāpēc no plāvēja atskan pīkstieni, kad es braucu atpakaļgaitā?
 - Lai brīdinātu apkārtējos par plāvēja atrašanās vietu.
- Lietojot plāvēju, kā veikt pilnīgu apstāšanos?
 - Nospiediet bremzes pedāli, lai apturētu produktu. Šim produktam nav hidrostatiskas piedziņas.
- Kāpēc no plāvēja atskan pīkstieni, kad es izkāpju no sēdvietas?
 - Nav aktivēta stāvbremze, vai startera atslēga joprojām ir stāvoklī ieslēgts. Vienmēr izņemiet atslēgu, kad plāvējs netiek izmantots.
- Kad man jāizmanto stāvbremze?
 - Aktivējiet stāvbremzi katru reizi pirms nokāpt no plāvēja.
- Vai es varu noskalot pļaušanas mehānismu ar dārza šūteni?
 - Produkta tīrīšanai neizmantojiet ūdeni. Mehānisma tīrīšanai izmantojiet pūtēju vai gaisa kompresoru.



Kuriant sėdimosios veļapjovės konstrukciją, didžiausia pirmenybė buvo skiriama saugai, našumui ir patikimumui.

NAUDOJIMO PASKIRTIS

Veļapjovė skirta naudoti tik lauke.

Šis produktas yra skirtas pjauti žolę aplink namus. Pjovimo geležtė turi sukelti apytiksliai lygiagrečiai žemei, virš kurios ji stumiama. Pjauiant žolę visi keturi ratukai turi liesti žemę.

Įrenginį galima naudoti tik namų ūkyje suaugusiems, kurie yra tinkamai apmokyti ir žino, kokių pavojų gali kilti naudojantis įrenginiu ir kokių prevencinių priemonių / veiksmų reikia imtis.

Nenaudokite kitais tikslais.

BENDROSIOS ĮRENGINIO NAUDOJIMO SAUGOS TAIŠYKLĖS

⚠ ĮSPĖJIMAS! Perskaitykite visus su šiuo gaminiu pateiktus saugos įspėjimus, nurodymus, poveikslėlius ir specifikacijas. Apačioje išdėstytų instrukcijų nesilaikymas gali sukelti elektros smūgį, gaisrą ir (ar) sunkius sužeidimus. Saugokite šiuos įspėjimus ir nurodymus, kad galėtumėte vadovautis jais vėliau.

Įspėjimuose naudojama sąvoka „elektrinis įrankis“ reiškia prie elektros tinklo jungiamą (laidinį) elektrinį įrankį arba akumuliatoriumi maitinamą (belaidį) įrenginį.

DARBO APLINKA

- Darbo vieta turi būti švari ir gerai apšviesta. Nelaimingi atsitikimai įvyksta netvarkingose ar tamsiose vietose.
- Nenaudokite elektrinių įrankių, jei šalia yra degios ir sprogti galinčios medžiagos (skysčiai, dujos ar dulks). Elektriniai įrankiai kibirkščioja ir gali uždegti dulkes arba garus.
- Neleiskite vaikams ir šalia esantiems asmenims būti šalia įjungto elektrinio įrankio. Išsiblaškę galite prarasti kontrolę.

ELEKTROS SAUGA

- Elektrinio įrankio kištukai turi atitikti kištukinį lizdą. Niekada nekeiskite kištuko. Su įžemintais (įžeminimo) elektriniais įrankiais niekada nenaudokite kištukų adapterių. Nepakeisti kištukai ir atitinkantys lizdai sumažina elektros smūgio pavojų.
- Stenkitės nesiliesti prie įžemintų ar įžeminimo paviršių (vamzdžių, radiatorių, grandinių / viryklių, šaldytuvų). Įžeminius savo kūną, padidėję elektros smūgio pavojus.
- Gaminio negalima naudoti ar laikyti lietuje ar drėgmėje. Dėl vandens, patekusio į elektrinį įrankį, padidėja elektros smūgio pavojus.
- Laidą naudokite pagal jo paskirtį. Niekada jo nenaudokite elektriniams įrankiams pernešti, tempti ar išjungti. Saugokite maitinimo laidą nuo karščio, tepalų, aštrių kampų ir judančių detalių. Pažeisti ar supainioti laidai padidina elektros smūgio galimybę.
- Dirbdami su elektriniu įrankiu lauke, naudokite tik lauke naudoti skirtus ilginamuosius laidus. Naudojant tinkamą laukui laidą sumažinama elektros smūgio tikimybė.
- Jei būtina naudotis elektriniu įrankiu drėgnomis oro sąlygomis, naudokite likutinės srovės prietaisą (RCD). Naudojant RCD sumažinama elektros smūgio tikimybė.

ASMENINĖ SAUGA

- Būkite budrūs ir stebėkite, ką darote, bei sąmoningai naudokite elektrinį įrankį. Nesinaudokite įrankiu, kai esate pavargę ar paveikti narkotinių medžiagų, alkoholio ar vaistų. Neatidumas darbo su elektriniu įrankiu metu gali sukelti sunkius sužeidimus.
- Naudokite asmenines apsaugos įrangą. Visada dėvėkite akių apsaugos priemones. Apsauginės priemonės, pavyzdžiui, apsauginės kaukės, batai neslidžiais padais, šalmas arba klausos apsaugos priemonės, naudojamos atitinkamomis darbo sąlygomis, sumažins pavojų susižaloti.
- Saugokitės, kad įrankis netyčia neįsijungtų. Įsitinkinkite, kad prieš prijungiant įrankį prie maitinimo šaltinio ir (ar) baterijos, pakeliant ar nešant įrankį, jungiklis yra išjungtas. Nešant elektrinį įrankį, uždėjęs pirštą ant jungiklio, arba elektrinį įrankį, kurio jungiklis yra įjungtoje padėtyje, gali įvykti nelaimingas atsitikimas.
- Prieš įjungiant elektrinį įrankį, išimkite derinimo raktą ar veržliaraktį. Jei juos paliksite pridėtus prie besisukančios įrankio dalies, galite susižaloti.
- Nepersitempkite. Visada tvirtai stovėkite ir išlaikykite pusiausvyrą. Tai padės geriau kontroliuoti įrankį netikėtų situacijų metu.
- Dėvėkite tik darbu tinkamus drabužius. Nedėvėkite laisvų, neprigludusių drabužių ir juvelyrinių dirbinių. Saugokitės, kad judančios dalys neįtrauktų plaukų ir drabužių. Laisvi drabužiai, papuošalai ar ilgi plaukai gali įsipainioti į judančias įrankio dalis.
- Jei įrengti dulkių ištraukimo ir surinkimo įrengimai, įsitinkinkite, kad jie prijungti ir naudojami tinkamai. Su dulkmėmis susijusiam pavojui sumažinti naudokite dulkių surinkimą.
- Nepasitikėkite vien savo patirtimi, įgyta dažnai naudojantis įrankiais, – neignorukite įrankio naudojimo saugos taisyklių. Nerūpestingai elgiantis, galima susižeisti per sekundės dalį.

ELEKTRINIO ĮRANKIO NAUDOJIMAS IR PRIEŽIŪRA

- Nenaudokite per didelės jėgos. Pritaikykite tinkamą elektrinį įrankį atliekamam darbu. Naudodami pagal paskirtį pagamintą tinkamą elektrinį įrankį, darbą atliksite geriau ir saugiau.
- Nenaudokite elektrinio įrankio, jei jungiklio negalite įjungti ir išjungti. Jungikliu nevaldomas elektrinis įrankis yra pavojingas ir jį reikia taisyti.
- Ištraukite kištuką iš energijos šaltinio ir (arba) išimkite iš elektrinio įrankio akumuliatorių, ir tik po to atlikite elektrinių įrankių reguliavimo, priedų keitimo arba paruošimo sandėliavimui darbus. Tokios saugumo priemonės apsaugos nuo atsitiktinio įrankio įsijungimo.
- Laikykite elektrinį įrankį vaikams neprieinamoje vietoje ir neleiskite juo naudotis asmenims, kurie nemoka juo naudotis. Neįgudusiems asmenims elektriniai įrankiai yra pavojingi.
- Prižiūrėkite elektrinius įrankius ir priedus. Patikrinkite judančių detalių nesutapimus, sukibimą, ar sumontuotos detalės nesulūžusios bei kitą būklę, kuri gali turėti neigiamos įtakos įrankio veikimui. Jei įrankis sugedęs, prieš naudojimą jį reikia suremontuoti. Nemažai nelaimingų atsitikimų įvyksta dėl netinkamai prižiūrimų elektrinių įrankių.
- Pjovimo įrankius reikia pastoviai galąsti ir valyti. Tinkamai prižiūrėti aštriais asmenimis pjovimo įrankiai mažiau stringa ir juos lengviau valdyti.





- **Naudokite elektrinius įrankius, atsargines detales, gražtus ir t. t., pagal šias instrukcijas ir atsižvelgdami į darbo sąlygas bei turimą atlikti darbą.** Naudokite elektrinį įrankį tik pagal tiesioginę paskirtį, kitaip sukelsite pavojingą situaciją.
- **Rankenos ir suėmimo paviršiai turi būti sausi, švarūs ir nesutepti alyva ar tepalais.** Jeigu rankenos ar suėmimo paviršiai slidūs, krūmapojovę naudoti ir valdyti nesaugu netikėtomis situacijomis.

ĮRANKIO SU AKUMULIATORIUMI NAUDOJIMAS IR PRIEŽIŪRA

- **Pakartotinai kraukite prietaisą tik naudodami gamintojo nurodytą kroviklį.** Vieno tipo akumuliatoriui tinkantis įkroviklis gali kelti gaisro pavojų kitokiam akumuliatoriui.
- **Elektrinius įrankius naudokite tik su jiems skirtais baterijų paketais.** Naudojant kitokius akumuliatorius, galima susižeisti ar sukelti gaisrą.
- **Kai akumuliatorius nenaudojamas, jį laikykite toliau nuo kitų metalinių daiktų, pavyzdžiui, sąvaržėlių, monetų, raktų, vinių, varžtų ar kitų mažų metalinių daiktų, kurie vieną gnybtą gali sujungti su kitu.** Sutrumpinus vieną akumuliatoriaus gnybtą su kitu, galima nusideginti arba sukelti gaisrą.
- **Netinkamomis sąlygomis iš akumuliatoriaus gali ištekėti skystis - nelieskite jo.** Jei atsitiktinai prisilietėte - nuplaukite vandeniu. Jei skysčio pateko į akis, nedelsiant kreipkitės į gydytoją. Iš akumuliatoriaus ištekėjęs skystis gali nudeginti ar sukelti sudirginimus.
- **Nenaudokite akumuliatorių bloko ar įrankio, kuris yra sugadintas arba pakeistas.** Sugadinti arba pakeisti akumuliatoriai gali veikti neprognozuojamai ir dėl to gali kilti gaisras, sproginimas arba pavojus susižaloti.
- **Saugokite akumuliatorių nuo ugnies ir pernelyg aukštos temperatūros.** Patekus į ugnį arba veikiant aukštesnei nei 130 °C temperatūrai gali kilti sproginimas.
- **Laikykitės visų įkrovimo instrukcijų ir neįkraukite akumuliatorių bloko ar įrankio jei temperatūra yra už instrukcijose nurodyto diapazono ribų.** Netinkamai įkraunant arba jei temperatūra yra už nurodyto diapazono ribų gali būti sugadinti akumuliatoriai ir padidėti gaisro pavojus.

TECHNINIS APTARNAVIMAS

- **Elektrinį įrankį turi remontuoti tik kvalifikuoti darbuotojai, kurie naudoja identiškas atsargines dalis.** Tai užtikrina elektrinio įrankio saugumą.
- **Niekada neremontuokite pažeistų akumuliatorių.** Akumuliatorius remontuoti gali tik jo gamintojai arba įgaliotieji techninės priežiūros paslaugų teikėjai.

SĖDIMOSIOS VEJAPJOVĖS NAUDOJIMO SAUGOS TAISYKLĖS

APMOKYMAS

- Būtina laikytis saugos reikalavimų naudojantis šiuo produktu. Dėl savo pačių ir šalia esančių asmenų saugumo, perskaitykite šias instrukcijas prieš pradėdami dirbti prietaisu. Išsaugokite šią instrukciją ateičiai.
- Naudoti įrenginį leiskite tik atsakingiems suaugusiems, kurie yra susipažinę su įrenginio naudojimo instrukcija.
- Gerai žinoti apie valdiklius ir tinkamą krūmapojovės naudojimą.

- Visada naudokite apsauginius įtaisus. Nenaudokite įrenginio nesumontavę tinkamai veikiančio šoninio žolės išmetimo latakų. Mulčiavimo dangtis privalo būti tinkamai sumontuotas ir tinkamai veikti mulčiuojant.
- Žinokite apie galimus pavojus, kurių gali kilti nesinaudojant įrenginiu arba keičiant jo priedus. Laikantis šių nurodymų, sumažinamas elektros smūgio, gaisro ar sunkių sužeidimų pavojus.
- Niekada nevežkite keleivių ar vaikų, net kai peiliai yra sustabdyti. Vežami keleiviai gali nukristi ir būti sunkiai sužaloti arba trukdyti saugiai naudotis įrenginiu. Vaikai, kuriuos anksčiau vežiojote, staiga gali pasirodyti žolės pjovimo vietoje, kad juos dar kartą pavežiotumėte, ir jūs, važiuodami pirmyn arba atgal, galite netyčia juos pervaziuoti.
- Turėkite omenyje, kad operatorius arba vartotojas yra atsakingas už nelaimingus atsitikimus arba kitiems asmenims ar jų turtui sukeltą pavojų.
- Jokiu būdu neleiskite naudoti, valyti ar prižiūrėti prietaisą vaikams, žmonėms su robotais fiziniiais, jutikliniais ar protiniais gebėjimais, arba nesusipažinusiems su šiomis instrukcijomis asmenimis. Vietos įstatymai gali apriboti įrengimo operatoriaus amžių. Vaikus reikia tinkamai prižiūrėti, kad jie nežaistų su krūmapojove.
- Laikykitės gamintojo rekomendacijų dėl žoliapjovės priedų tinkamo naudojimo ir montavimo. Naudokite tik gamintojo patvirtintus priedus. Netinkamų papildomų detalių naudojimas gali sukelti sužeidimų pavojų.
- Apsauginis įtaisas visada privalo tinkamai veikti ir užtikrinti numatytąjį saugos lygį. Reguliariai tikrinkite, ar tinkamai veikia apsauginiai įtaisai.
- Jokiu būdu negalima naudoti gaminio, jeigu 15 m spinduliu yra žmonių, ypač vaikų, taip pat – naminių gyvūnų, nes juos gali sužeisti iš po geležčių ištykstantys objektai.
- Gaminio negalima naudoti, jeigu yra perkūnijos ar žaibavimo grėsmė.
- Nenaudokite šio gaminio prasto apšvietimo sąlygomis. Kad pastebėtumėte galimus pavojus, prietaisu dirbančiam asmeniui turi būti sudarytos gero matomumo sąlygos.
- Nekiškite rankų ir kojų po vejapjovės dugnu ir į šoninio žolės išmetimo latakų vidų. Visada pasitraukite nuo šoninio žolės išmetimo latakų angos. Nekiškite rankų po vejapjovės dugnu.
- Laikykitės papildomų detalių keitimo instrukcijų.

PARUOŠIMAS

- Dėvėkite sunkias, ilgas kelnes, ilgas rankoves ir tvirtą, neslystančią avalynę. Neleidžiama vilkėti trumpių kelnių ir avėti sandalų ar būti basiems. Nedėvėkite laisvų drabužių arba drabužių su kabančiais raišteliais arba virvelėmis.
- Visada dėvėkite apsauginius akinius su šonine apsauga. Dėvėkite veido kaukę, jei tektų dirbti ten, kur išsiskiria dulkės.
- Peilio kliudyti daiktai gali sukelti sunkių sužalojimų. Gerai patikrinkite tą vietą, kurią įjausite žoliapjovėje bei pašalinkite visus akmenis, pagalius, metalo gabalus, laidus, kaulus, žaislus ir kitus pašalinius objektus. Atminkite, kad peiliai gali įtraukti vielą arba kabelį.
- Prieš naudodamiesi įrenginiu visada jį apžiūrėkite ir įsitinkinkite, kad peiliai, peilių veržlės ir pjoviklio blokas yra nenusidėvėję ir nepažeisti.
- Niekada į nieką nenukreipkite išmetamos nupjautos žolės. Suplanuokite, koku būdu važiuodami įjausite



žolę, kad nupjauta žolė nebūtų svaidoma į aplinkinius, ant kelių, šaligatvių, į langus ir automobilius. Taip pat stenkitės, kad medžiagos neatsitrenktų į sieną ar kliūtį, nes jos gali atsukti ir atsitrenkti į operatorių.

EKSPLOATAVIMAS

- Prieš užvesdami įrenginį:
 - Patikrinkite, ar tinkamai veikia stabdys.
 - Patikrinkite oro slėgį visos keturiose padangose.
 - Patikrinkite, ar nėra atspalaidavusių tvirtinamųjų elementų
 - Įsitinkinkite, kad visi apsauginiai skydai yra uždėti ir tinkamai veikia.
 - Patikrinkite šoninio žolės išmetimo latakų apsauginę blokavimo sistemą.
 - Išbandykite operatoriaus aptikimo apsauginę blokavimo sistemą.
 - Sureguliuokite sėdynę, kad jums būtų patogiu.
 - Patikrinkite akumulatoriaus įkrovimo lygį.
- Įrenginys privalo būti užvedamas operatoriui tinkamai sėdint už vairo. Jokiu būdu negalima paleisti gaminio, jeigu:
 - ne visi keturi ratai atsirėmę į žemę;
 - Šoninis žolės išmetimo latakas yra neuždengtas ir jo neapsaugo mulčio dangtis.
 - aplinkinių asmenų plaštakos ir pėdos arti pjovimo įdėklo.
- Jei įrenginiu nesinaudojate, atjunkite peilius.
- Niekada nenaudokite savo grandininio pjūklo uždarytoje erdvėje.
- Kirsdami žvyro takus, išjunkite peilius, kad nebūtų svaidomas žvyras ir akmenukai. Vairuokite įrenginį lėtai ir atsargiai, kad neprarastumėte jo kontrolės.
- Įrenginį įjunkite atsargiai, laikydamiesi nurodymų ir laikydami rankas bei pėdas atokiau nuo peilių. Rankų ar kojų nelaikykite šalia besisukančių detalių ar po jomis.
- Nepjunkite žolės važiuodami atbuline eiga, nebent tai absoliučiai būtina. Prieš važiuodami ir važiuodami atbuline eiga apsidairykite aplinkui, ar netoliese nėra mažų vaikų, pašalinių žmonių ir augintinių.
- Būkite ypač atsargūs artėdami prie kampų, už kurių nesimato, krūmokšnių, medžių ar kitų objektų, įskaitant kabančius krūmus, galinčius jums užstoti vaizdą.
- Prieš sukdami sumažinkite greitį.
- Niekada nepalikite veikiančio įrenginio be priežiūros. Prieš išmontuodami įrenginį, visada įjunkite stovėjimo stabdį, išjunkite peilius, išjunkite įrenginį ir ištraukite užvedimo raktelį.
- Stebėkite eismą važiuodami šalia važiuojamosios kelių dalies. Nenaudokite veļapjovės važiuojamosiose kelių dalyse.
- Nuokalnės – tai pagrindinis veiksnys, susijęs su nelaimingais kontrolės praradimo ir apsvėrimo atvejais, per kuriuos galima sunkiai susižeisti. Dirbant ant šlaitų reikia būti itin atsargiems. Jeigu negalite užvažiuoti į nuokalnę atbuline eiga arba jeigu nuokalnėje jaučiatės nesaugiai, ten žolės nepjunkite. Niekada nenaudokite įrenginio ant statėnių nei 15° šlaitų. Padarykite nuokopijuokite arba iškirpkite šlaito statumo nustatymo vadovą, esantį šios naudojimo instrukcijos gale, ir naudokite jį, kai reikia nustatyti, ar šlaitas yra per status, kad ant jo būtų galima saugiai naudotis įrenginiu.
 - Pjunkite žolę važiuodami šlaitais aukštyn ir žemyn, o ne skersai išilgai.

- Venkite skylių, provėžų, iškilimų, akmenų ar kitų paslėptų objektų. Važiuojant nelygia vietoje, įrenginys gali apvirsti. Aukšta žolė gali kliūtis paslėpti.
- Pasirinkite mažą greitį, kad ant šlaito netektų sustoti arba perjungti pavaros.
- Nepjunkite šlapios žolės ant šlaito. Padangos gali prarasti sukibimą su žeme ir jūs galite prarasti įrenginio kontrolę.
- Važiuodami nuokalne visada naudokite stabdžius. Neperjunkite neutralios pavaros ir neriedėkite nuokalne žemyn, nes galite prarasti įrenginio kontrolę.
- Venkite pradėti važiuoti, sustoti arba apsisukti ant šlaitų. Jeigu padangos netektų sukibimo, atjunkite pjovimo peilį (-jus) ir lėtai važiuokite tiesiai nuo šlaito.
- Dirbant nuokalnėse, visi judesiai turi būti lėti ir laipsniški. Nedarykite staigių posūkių ir nekeiskite greičio staigiai, nes įrenginys gali apvirsti.
- Būkite itin atsargūs naudodami priedus; pastarieji turi poveikio įrenginio stabilumui. Nenaudokite įrenginio ant statėnių nei 15° šlaitų.
- Nestatykite kojos ant žemės, bandydami stabilizuoti įrenginį.
- Nenaudokite prietaiso arti skardžių, griovių, lapai stačių šlaitų ar pylimų. Įrenginys gali staiga apvirsti, jei ratas atsiders už nuolydžio ar duobės krašto, ir gali sukelti mirtį ar sunkų kūno sužalojimą.

PAPILDOMOS KROVIKLIO NAUDOJIMO SAUGOS TAIŠYKLĖS

- Lādētājs ir paredzēts tikai lietošanai telpās.
- Neįkraukite pirminių (vienkartinių) elementų.
- Kiekvieną kartą prieš naudojant įrenginį, būtina patikrinti, ar nepažeistas maitinimo laidas. Jeigu yra pažeidimo požymių, siekiant išvengti pavojaus laidą įgaliotame techninės priežiūros centre turi pakeisti kvalifikuotas specialistas.
- Įrenginį kraukite tik gerai vėdinamoje vietoje. Nekraukite įrenginio uždaroje patalpoje.
- Kroviklis turi kištuką su įžeminimo kontaktu ir jį privaloma jungti prie jam tinkamo elektros lizdo, kuris yra tinkamai įrengtas ir įžemintas, vadovaujantis visais vietos valdžios principais ir reikalavimais. Nenaudokite adapterių ir nekeiskite pateiktojo kištuko konstrukcijos. Jei kištukas lizdui netinka, kvalifi kuotas elektrikas turi įrengti tinkamą kištukinį lizdą.

PAPILDOMI AKUMULATORIAUS SAUGOS ĮSPĖJIMAI

- ⚠ **ĮSPĖJIMAS!** Gaisro, sprogoimo arba nudegimų pavojus. Akumulatoriaus neardykite, saugokite jį nuo didesnio nei 60 °C karščio poveikio ir nedeginkite.
- Siekdami išvengti trumpojo jungimo sukeliama gaisro pavojaus, sužalojimų arba produkto pažeidimų, neikiškite įrankio, keičiamo akumulatoriaus arba įkroviklio į skysčius ir pasirūpinkite, kad į prietaisus arba akumulatorius nepatektų jokių skysčių. Koroziją sukeliantys arba laidūs skysčiai, pvz., sūrus vanduo, tam tikri chemikalai ir balikliai arba produktai, kurių sudėtyje yra baliklių, gali sukelti trumpąjį jungimą.
- Akumulatoriui yra rūgštis. Jei rūgštis patektų ant odos ar drabužių, nedelsdami 10 minučių plaukite vandeniu. Jei skysčio patektų į akis, tuoj pat kreipkitės į gydytoją.

- Nekraukite akumuliatorių, jei pastebėtumėte jų ištekėjimo požymių. Tinkamai juos utilizuokite.

AKUMULATORIAUS IŠĖMIMAS IR PARUOŠIMAS PERDIRBIMUI

- Siekiant saugoti gamtą, akumuliatorių utilizuokite ir atitinkamai paruoškite perdirbimui.
- Įrenginyje naudojamas švino-rūgšties akumulatorius. Pagal vietos įstatymus, švino-rūgšties akumulatorius gali būti draudžiama išmesti kartu su įprastomis buitinėmis atliekomis. Pasikonsultuokite su savo vietos atliekų išvežimo tarnyba dėl perdirbimo ir (arba) utilizavimo galimybių.

⚠ **ISPĖJIMAS!** Akumuliatorių išėmę užklijuokite ant jo gnybtų tvirtą lipnią juostą. Akumulatoriaus nebandykite išardyti, sunaikinti ar išimti jo detalių. Švino-rūgšties akumuliatorių privaloma atiduoti perdirbti arba tinkamai išmesti. Taip pat niekada nelieskite abiejų gnybtų metaliniais daiktais ir (ar) kūnu, nes gali kilti trumpas sujungimas. Akumuliatorių laikykite vaikams nepasiekiamoje vietoje. Šių įspėjimų nesilaikymas gali sukelti gaisrą ir (ar) sunkius sužeidimus.

GABENIMAS IR LAIKYMAS

- Išjunkite įrenginį, įjunkite stovėjimo stabdį ir ištraukite užvedimo raktelį. Patikrinkite, ar visos judančio dalys visiškai nustojo sukintis. Prieš padėdami įrenginį į saugojimo vietą arba veždami jį transporto priemonėje, palaukite, kol jis atvės.
- Nuo įrankio nuvalykite visas pašalines medžiagas. Laikykite vėsioje, sausoje, gerai vėdinamoje ir vaikams nepasiekiamoje vietoje. Užvedimo raktelį reikia ištraukti ir laikyti atskiroje, vaikams nepasiekiamoje vietoje.
- Laikykite gaminį toliau nuo korozinių medžiagų, pvz. sodo chemikalų ir tirpdančių druskų. Nelaikykite įrenginio lauke.
- Būkite ypač atsargūs, užkeldami įrenginį ant priekabos ar sunkvežimio arba jį nukeldami. Kontroliuokite greitį, spausdami stabdžių pedalą. Įrenginys laisvai riedės nuožulniu paviršiumi, jei nelaikysite nuspaudę stabdžio pedalą arba neįjungsite stovėjimo stabdžio. Užkeldami ar nukeldami įrenginį, neviršykite maksimalaus rekomenduojamo 15° posvyrio kampo.
- Būkite ypatingai atsargūs keldami ar pakreipdami prietaisą atlikti priežiūros, valymo darbus, padėti į sandėlį ar transportuoti. Geležtė aštri. Visas korpuso dalis laikykite atokiai nuo atidengtos geležtės.
- Tinkamai pritvirtinkite įrenginį diržais arba trosais, kad gabenant jis nepajudėtų.

ŠVINO-RŪGŠTIES AKUMULATORIAUS GABENIMAS

- Akumuliatorių gabenkite pagal vietinius ir šalies reikalavimus bei nuostatas.
- Akumulatorius gabenant trečiajai šaliai būtina laikytis visų specialių reikalavimų, nurodytų pakuotėse ir etiketėse. Užtikrinkite, kad gabenimo metu nei vienas akumulatorius nesiliestų su kitais akumulatoriais arba laidžiosiomis medžiagomis – apsauginius jungiamuosius elementus uždenkite izoliacinėmis nelaidžiomis movomis arba juosta. Įskilusių ir tekančių akumuliatorių negabenkite. Dėl tolesnių patarimų kreipkitės į transporto įmonę.

ĮRENGINIO VILKIMO SAUGOS TAISYKLĖS

- Vilkdami įrenginį vadovaukitės sveiku protu. Velkant per didelį svorį šlaituose, kyla pavojus. Padangos gali prarasti sukibimą su žeme ir jūs galite prarasti įrenginio kontrolę.

- Vadovaukitės gamintojo rekomendacijomis dėl ratų svorių ar atsvarų.
- Bendras velkamas svoris privalo neviršyti maksimalios vilkimo apkrovos – 136 kg (300 svarų).
- Velkamą įrenginį pritvirtinkite tik prie prikabinimo plokštės.
- Niekada neleiskite vaikams ir kitiems asmenims būti ant velkamo įrenginio
- Dėl velkamo įrenginio svorio ir greičio pailgėja stabdymo kelias. Važiukite lėtai, o stabdymui pasirinkite ilgesnį laiką ir atstumą.
- Vilkdami įrenginį, nedarykite staigių posūkių. Būkite ypač atsargūs sukdami ar dirbdami esant nepalankioms paviršiaus sąlygoms. Būkite atsargūs darydami posūkius.

PRIEŽIŪRA

- Keitimui naudokite tik originalias gamintojo atsargines dalis. Neoriginalios dalys gali būti sužeidimų ir įrenginio blogo veikimo priežastis, ir dėl to gali būti anuliuotas garantinis pažymėjimas.
- Tinkamai techniškai prižiūrėkite įrenginį, kad jis būtų geros darbinės būklės. Peiliai privalo būti aštrūs, o apsauginiai gaubtai – tinkamai veikti. Norėdami išvengti sunkių sužalojimų, taip pat apsaugoti įrenginį nuo sugadinimo ir išlaikyti geriausią darbo našumą, pažeistus, sulenktus, įskilusius ar netolygiai nusidėvėjusius peilius pakeiskite naujais. Nesubalansuotas peilis kelia vibraciją, kuri gali sugadinti variklio pavarą arba sukelti sužalojimą.
- Niekada nevykdykite jokių reguliavimo ar remonto darbų, kai variklis veikia ir peiliai sukasi.
- Prieš pastatydami įrenginį į saugojimo vietą, techniškai jį prižiūrėdami ar keisdami priedus, ištraukite iš jo užvedimo raktelį. Tokios profilaktinės saugos priemonės sumažina pavojų, kad gaminys bus įjungtas netyčia.
- Išjunkite įrenginį, įjunkite stovėjimo stabdį ir ištraukite užvedimo raktelį. Patikrinkite, ar visos judančio dalys visiškai nustojo sukintis:
 - Prieš palikdami įrenginį be priežiūros (įskaitant nupjautos žolės išmetimą)
 - prieš valydami užsikimšusią žolę arba atkimšdami iškrovimo angą
 - prieš tikrindami ar valydami prietaisą arba prieš pradėdami juo pjauti žolę;
 - prieš nuimdami mulčiavimo dangtį
 - prieš atidarydami žolės išmetimo lataką dangtį
 - kludę pašalinį objektą
 - Gerai patikrinkite prietaisą, ar jis nepažeistas.
 - Pakeiskite geležtę, jei ji bet koku būdu yra pažeista.
 - Prieš vėl jungiant žoliapjavę ir pradėdant darbą pašalinkite pažeidimus.
 - Prietaisui pradėjus neįprastai vibruoti (kuo skubiau patikrinkite).
 - reikia patikrinti, ar nėra gedimų, ypač – ar nepažeistos geležtės.
 - Pakeiskite geležtę, jei ji bet koku būdu yra pažeista.
 - pakeiskite ar suremontuokite visas pažeistas dalis
 - Patikrinkite, ar nėra atsilaisvinsusių detalių ir jas priveržkite.

- Prietaisą galite reguliuoti ir remontuoti, kaip aprašyta šiame naudotojo vadove. Įrenginį techninei priežiūrai ir remontui pristatykite tik į įgaliotąjį techninės priežiūros centrą.
- Jei reikia pakeisti sugadintus ar neįskaitomus lipdukus, susisiekiate su įgaliotuju techninės priežiūros centru.
- Įrenginio ir kroviklio techninę priežiūrą privalo atlikti tik kvalifikuoti meistrai. Jei priežiūros ar remonto darbus atlieka nekvalifikuoti darbuotojai, vartotojui gresia sužalojimo pavojus arba prietaisas gali būti sugadintas. Įrenginį techninei priežiūrai pristatykite tik į įgaliotąjį techninės priežiūros centrą.
- Dažnai tikrinkite visas varžles, varžtus ir sraigtus, ar jie tvirtai laikosi ir ar gaminyje yra saugios darbo būklės stovyje.
- Peilio varžtai privalo būti vienodai priveržti.
- Patikrinkite stabdžius prieš kiekvieną įrenginio naudojimą, taip pat dažnai ir naudojimo metu. Jei reikia, sureguliuokite stabdžius ir atlikite jų techninę priežiūrą.
- Šoninis žolės išmetimo latakas – tai spyruoklinis apsauginis skydas, dengiantis pjoviklio bloko šoninę išleidimo angą ir nukreipiantis nupjautą žolę bei nešvarumus šalin nuo operatoriaus. Prieš vykdydami patikrą, pajudėdami, valydami ar atlikdami šoninio išmetimo lataką techninę priežiūrą, visada įsitikinkite, kad variklis yra išjungtas ir peiliai nejudą.
- Siekiant išlaikyti įrankio pusiausvyrą, nusidėvėjusias ar pažeistas geležtes ir varžtus pakeiskite.
- Reguliuodami prietaisą būkite atsargūs, kad pirštai nepatektų tarp judančių geležčių ir stabilijų detalių.
- Įrankį išjungus, geležtė dar trumpą laiką sukasi. Atliekant geležčių techninę priežiūrą, atminkite, kad net jei maitinimas į prietaisą yra nutrauktas, geležtės gali vis dar sukstis. Niekada jokia kūno dalimi nesitartinkite prie peilių, kol įsitikinsite, kad jie nebesisuka.
- Gaminio geležtė aštri. Montuojant, keičiant dalis, valant ar tikrinant varžtų įsukimo tvirtumą, reikia būti atsargiems ir mūvėti patvarias pirštines.
- Po kiekvieno naudojimo, išvalykite įrenginį sausu švelnaus audinio gabalėliu. Bet kurią apgadintą detalę leidžiama remontuoti arba keisti tik autorizuotame aptarnavimo centre.
- Įrenginys privalo būti švarus – neapneštas žole, lapais ar kitais nešvarumais.
- Neplaukite įrenginio vandeniu. Norėdami pašalinti žolę, lapus ar kitus nešvarumus, naudokite orą pučiantį įrenginį, pvz., kompresorių ar lapų pūstuvą.

PADANGŲ TECHNINĖ PRIEŽIŪRA

Gaminyje naudojamos šių matmenų bekaamerės padangos:

- Priekis: 33 x 13 x 15 cm
- Galinis: 40 x 16 x 20 cm

Nusidėvėjus padangoms, vejąpovės sukibimas sumažėja, dėl to padidėja nelaimingų atsitikimų tikimybė. Pakeiskite padangas, kai protektoriaus gylis bus 4 mm ar mažesnis, arba jei būtų pažeista padanga. Visada naudokite originalias atsargines padangas. Naudodami netinkamas padangų, galite prarasti įrenginio kontrolę, o tai gali sąlygoti sunkius susižalojimus.

Padangas keiskite tik įgaliotajame techninės priežiūros centre.

ORO SLĖGIS PADANGOSE

Prieš naudodami įrenginį, patikrinkite oro slėgį visos keturiose padangose. Netinkamas oro slėgis turi įtakos valdymui, vairu reakcijai, sukibimui, padangų eksploataavimo trukmei, vienodam žolės nupjovimui ir operatoriaus patogumui. Įsitikinkite, kad padangos yra pripūstos iki rekomenduojamo 1,4 baro oro slėgio.

Padangų slėgį reikia matuoti ar reguliuoti tik tada, kai padangos yra šaltos.

PADANGŲ TAISYMAS

Jei pradūrus padangą iš jos išeina oras arba ji subliūkšta, padangą galima sutaisyti naudojant kaištinį lopą. Jei padanga yra prapjauta arba skylės kaiščiu užtaisyti neįmanoma, padangą pakeiskite.

STABDŽIŲ REGULIAVIMAS

Žr. 258 psl.

Jei paspaudus stabdžio pedalą vejąpovė iškart nesustoja, stabdžius reikia sureguliuoti.

Galutinai sureguliuavę, patikrinkite stabdžius pavažiavodami vejąpovę įprastu greičiu lygia vietoje, kad įsitikintumėte, jog, paspaudus stabdžių pedalą, vejąpovė greitai sustoja.

KAMŠČIO VALYMAS

- Išjunkite įrenginį, įjunkite stovėjimo stabdį ir ištraukite užvedimo raktelį. Nustatykite pjovimo bloką į maksimalų aukštį. Patikrinkite, ar visos judančio dalys visiškai nustojo sukstis.
- Tikrinant, ar gaminyje neužsikimšęs bei šalinant kamštį, būtina dėvėti storas darbo pirštines. Peiliai yra aštrūs, be to, tai, kas juos gali užblokuoti, taip pat gali būti aštrus daiktas.
- Patikrinkite, ar neužsikimštas žolės išmetimo latakas, ir kruopščiai jį išvalykite.
- Kruopščiai išvalykite visus rastus nešvarumus. Atminkite, kad valymo metu geležtė gali pajudėti.

PAŽINKITE SAVO GRANDININĮ PJŪKLĄ

Žr. 246 psl.

- 1. Peilio įjungimo rankenėlė**
Peilio įjungimo rankenėlė įjungia arba išjungia pjovimo peilius.
 - Patraukite peilio įjungimo rankenėlę aukštyn, kad įjungtumėte peilius.
 - Paspauskite peilio įjungimo rankenėlę, kad išjungtumėte peilius.
- PASTABA:** Peiliai turėtų sustoti per 5 sekundes. Jei peiliai nesustoja, kreipkitės į įgaliotąjį techninės priežiūros centrą.
- 2. Priekinio žibinto mygtukas**
Priekinių žibintų mygtukas įjungia ir išjungia priekinius žibintus.
- 3. Maitinimo jungiklis**
Maitinimo jungiklis įjungia ir išjungia gaminį. Norint, kad jungiklis veiktų, reikia įkišti užvedimo raktelį. Pasukus raktelį į priedų naudojimo padėtį, maitinimo jungiklis taip pat naudojamas gamintojo patvirtintiems vejąpovės priedams įjungti.
- 4. Atbulinės eigos mygtukas**
Atbulinės eigos režimo mygtukas įjungia peilius važiuojant atbuline eiga.

PASTABA: Peiliai važiuojant atbuline eiga neveiks, jei nepaspausite atbulinės eigos režimo mygtuko ir nepakelsite peilio įjungimo rankenėlės.

5. Akumulatoriaus energijos lygio indikatorius / darbo valandų skaitiklis

Akumulatoriaus energijos lygio indikatorius rodo likusios akumulatoriaus energijos lygį. Darbo valandų matuoklis rodo, kiek valandų įrenginys buvo naudojamas (kiek laiko raktelis buvo užvedimo padėtyje); šio rodmens reikia techninės priežiūros tikslais.

6. Sėdynė (su operatoriaus aptikimo apsaugine blokavimo sistema)

Sėdynėje yra blokavimo sistema, kuri išjungia peilius, jei peiliams veikiant operatorius pakyla nuo veļapjovės sėdynės.

Patikrinkite sistemą prieš kiekvieną įrenginio naudojimą, kad įsitikintumėte, jog ji tinkamai veikia.

1. Paspauskite peilio įjungimo rankenėlę, kad išjungtumėte peilius.
2. Įkiškite užvedimo raktelį ir pasukite jį į užvedimo padėtį „ON“.
3. Patraukite peilio įjungimo rankenėlę aukštyn, kad įjungtumėte peilius.
4. Trumpam atsistokite, bet neišlipkite iš veļapjovės.

Peiliai turėtų sustoti per 5 sekundes. Jei peiliai nesustoja, kreipkitės į įgaliotąjį techninės priežiūros centrą.

Nenaudokite veļapjovės, kol bus suremontuota apsauginė blokavimo sistema.

7. Įkrovimo prievadas

Kroviklis prie veļapjovės prijungiamas naudojant įkrovimo prievadą. Diodinis indikatorius nurodo akumulatoriaus būseną įkrovimo metu.

8. Prikabinimo plokštė

Prikabinimo plokštę galima naudoti 136 kg (300 svarų) arba mažesniai svoriui vilkti.

9. Puodelio laikiklis

Puodelio laikiklyje galite patogiai laikyti puodelį ar vandens buteliuką.

10. Dugno aukščio reguliavimo svirtis

Dugno aukščio reguliavimo svirtis pakelia arba nuleidžia pjovimo dugną.

11. Sėdynės reguliavimo svirtis

Sėdynės reguliavimo svirtis nustato sėdynę į pageidaujimą padėtį.

12. Stovėjimo stabdys

Stovėjimo stabdys užfiksuoja įrenginį stabdymo padėtyje.

13. Šoninis žolės išmetimo latakas su apsaugine blokavimo sistema

Šoninis žolės išmetimo latakas nukreipia nupjautą žolę. Prieš naudodami įrenginį patikrinkite, ar šoninis žolės išmetimo latakas yra tinkamai uždarytas. Jame yra blokavimo sistema, kuri išjungia peilius, jei pjaunant žolę latakas netyčia atsидaro.

Nenaudokite įrenginio, o kreipkitės į įgaliotąjį techninės priežiūros centrą, jei, darbo metu kokiai nors kliūčiai pakėlus šoninio žolės išmetimo lataką, peiliai nesustoja.

14. Atbulinės eigos pedalas

Paspaudus atbulinės eigos pedala, įrenginys juda atgal.

PASTABA: Norint pjauti žolę važiuojant atgal, reikia paspausti ir atbulinės eigos režimo mygtuką.

15. Stabdžio pedalas

Paspaudus stabdžio pedala, įrenginys mažina greitį ir sustoja.

16. Akceleratoriaus pedalas

Paspaudžiant akceleratoriaus pedala, įrenginys važiuoja pirmyn.

17. Priekinis žibintas

Priekiniai žibintai apšviečia žolės pjovimo vieta.

18. Užvedimo raktelis

Sukant užvedimo raktelį, įrenginys įjungiamas, išjungiamas arba pasirenkama priedo naudojimo padėtis.

19. Mulčavimo dangtis

Mulčavimo dangtis uždengia šoninį žolės išmetimo lataką, todėl veļapjovės peiliai nupjauna žolę ir ją susmulkina.

20. Įkroviklis

Kroviklis naudojamas įrenginio akumulatoriui įkrauti. Jis turi skylę, kurias galima naudoti jam patogiai pakabinti taupant vieta. Kabindami už skylių, tvirtinimui montavimo jungės skylėje naudokite bent vieną papildomą varžta. Kroviklį visada pritvirtinkite taip, kad, įkraunant akumulatorių, matytųsi įkroviklio šviesos diodo būsenos lemputė.

21. Vartotojo instrukcija

Naudojimo instrukcijoje pateikiamos svarbios saugos taisyklės ir nurodymai, kaip tinkamai ir saugiai naudoti bei techniškai prižiūrėti įrenginį.

SIMBOLIAI ANT ĮRENGINIO



Pranešimas apie saugumą



Reguliariai ir prieš kiekvieną naudojimą tikrinkite, ar tinkamai užveržti visi sraigčiai, varžtai ir veržlės, kad užtikrintumėte saugą darbo aplinką. Vadovaukitės visais įspėjimais ir saugos taisyklėmis.



Visi pašaliniai asmenys, ypač vaikai ir naminiai gyvūnai, turi būti ne arčiau kaip 30 m nuo darbo vietos.



Niekada nevežkite keleivių ar vaikų, net kai peiliai yra sustabdyti.



Prieš važiuodami ir važiuodami atbuline eiga apsidairykite aplinkui, ar netoliese nėra mažų vaikų, pašalinių žmonių ir augintinių.



Nenaudokite įrenginio ant statiesnių nei 15° šlaitų. Pjaukite žolę važiuodami šlaitais aukštyn ir žemyn, o ne skersai išilgai.



Garantuotas akustinis lygis



Rankas ir kojas laikykite toliau nuo geležtės ir pjovimo zonos.



Nelipkite ant pjovimo dugno ir šoninio žolės išmetimo lataką. Saugokitės išmetamų arba skrendančių objektų.



Visi pašaliniai asmenys, ypač vaikai ir naminiai gyvūnai, turi būti ne arčiau kaip 30 m nuo darbo vietos.



Ištraukite užvedimo raktelį, prieš atlikdami techninę priežiūrą. Saugokitės išmetamų arba skrendančių objektų.

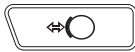

Stabdys
Nuspauskite stabdžio pedalą, jei įrenginį norite sustabdyti.



Stovėjimo stabdys



Akceleratorius
Nuspauskite akceleratoriaus pedalą, jei norite judėti pirmyn ar atgal



Įkrovimo prievadas



Šis prietaisas atitinka visas reglamentuotas normas ES šalies, kur jis buvo nupirktas.



„EurAsian“ atitikties ženklas



Patraukite peilio įjungimo rankenėlę aukštyn, kad įjungtumėte peilius. Paspauskite peilio įjungimo rankenėlę, kad išjungtumėte peilius.



RMO

Nuspaudus RMO mygtuką ir užsidegus raudonai mygtuko šviesai, įrenginiu galima pjauti žolę važiuojant atbuline eiga. Prieš važiuodami ir važiuodami atbuline eiga, visada apsidairykite aplink. Pjauti žolės važiuojant atbuline eiga nerekomenduojama.



Elektrinių produktų atliekos neturi būti metamos kartu su namų ūkio atliekomis. Prašome perdirbti jas ten, kur yra tokios perdirbimo bazės. Dėl perdirbimo patarimo kreipkitės į savo vietinę savivaldybę ar pardavėją.



001

Ukrainos atitikties ženklas



Naudoti tik patalpose



T15A

Saugiklis pagal naudojamą laiką



Prieš pradėdami naudoti šį gaminį perskaitykite ir supraskite šią vartotojo instrukciją, kad sumažintumėte sužeidimų pavojų.



Trūkimo pavojus



Siekiant išvengti sužeidimų arba turto sugadinimų, neprisilieskite prie karštų paviršių.



Darbas drėgnose sąlygose bei saugaus darbo taisyklių nepaisymas gali sukelti elektros smūgį.



Elektros smūgio pavojus.



Visada atjunkite kroviklį nuo elektros lizdo, prieš prijungdami prie arba atjungdami nuo akumulatoriaus.



Nenaudoti lyjant ar drėgnose vietose.



Laikykite atokiai nuo visų uždegimo, kibirkščių ir liepsnos šaltinių. Naudojimosi metu neuždenkite ventiliacijos angų ir užtikrinkite tinkamą ventilaciją.



Laikykite vaikams bei įrankių neapmokytiems asmenims nepasiekiamoje vietoje.



Dėvėkite apsauginius akinius



Akumuliatoriuje yra rūgšties. Jei rūgšties patektų ant odos ar drabužių, nedelsdami 10 minučių plaukite vandeniu.



Skysčiui patekus į akis, jas plaukite švariu vandeniu bent 10 minučių ir nedelsiant kreipkitės į gydytojos pagalbos.



Pb

Sandarus. Akumuliatorių privaloma atiduoti perdirbti.



Pb

Įrenginyje naudojamas švino-rūgšties akumuliatorius. Pagal vietos įstatymus, švino-rūgšties akumuliatorius gali būti draudžiama išmesti kartu su įprastomis buitinėmis atliekomis. Pasikonsultuokite su savo vietos atliekų išvežimo tarnyba dėl perdirbimo ir (arba) utilizavimo galimybių.



Manevro sustabdymas



Vejapjovės pastatymas į stovėjimo vietą



Sustabdykite vejapjovę ant lygaus, horizontalaus paviršiaus. Nestatykite įrenginio ant šlaito.



Paspauskite peilio įjungimo rankenėlę, kad išjungtumėte peilius.



Nuspauskite stabdžio pedalą, jei įrenginį norite sustabdyti.



Nuspauskite stovėjimo stabdžio pedalą, kad įjungtumėte stovėjimo stabdį.



Pasukite užvedimo raktelį į išjungimo padėtį „OFF“.



Ištraukite užvedimo raktelį.



Vejapjovės vairavimas



Važiavimas atbuline eiga



Įkiškite užvedimo raktelį ir pasukite jį į užvedimo padėtį „ON“.



Patraukite peilio įjungimo rankenėlę aukštyn, kad įjungtumėte peilius.



Nuspauskite akceleratoriaus pedalą.



Paspauskite atbulinės eigos mygtuką.



Nuspauskite atbulinės eigos pedalą.

SIMBOLIAI VADOVE



Detalės arba priedai yra parduodami atskirai



Pastaba



Įspėjimas!

IŠPAKAVIMAS

Žr. 244 - 245 psl.

- Nuimkite nuo įrenginio ir jo dalių visas pakavimo medžiagas bei plėvelę ir patraukite jas į šalį. Neišmeskite pakuočių, kol neapžiūrėjote, ar prietaisas veikia patenkinamai.
- Gerai patikrinkite prietaisą, ar pervežimo metu prietaisas nebuvo apgadintas ar sulaužytas.
- Jei trūksta detalių ar jos pažeistos, kreipkitės į įgaliotą techninės priežiūros centrą. Nepradėkite surinkinėti įrenginio, kol dalys bus pakeistos naujomis originalios gamintojo dalimis. Surinkus įrenginį naudojant sugadintas, trūkstamas ar netinkamas dalis, kyla pavojus sunkiai susižaloti.
- Jei išpakavus įrenginį kurios nors dalys jau yra sumontuotos, prieš pereidami prie kito surinkimo etapo patikrinkite, ar tos dalys yra tinkamai surinktos, pritvirtintos ir priveržtos (jei taikytina). Naudodamiesi netinkamai iš anksto sumontuotu prietaisu galite sunkiai susižeisti.

SURINKIMAS

Žr. 248 - 250 psl.

- Įrenginį reikia pradėti montuoti pastačius jį ant apatinio rėmo. Sumontavę, nustatykite pjovimo dugną į maksimalaus aukščio padėtį, tada nustatykite trapą ties rėmo apačia ir lėtai, atsargiai nuvairuokite įrenginį nuo rėmo.
- Visus varžtus privaloma priveržti tokia jėga, kokia yra nurodyta specifikacijoje. Neišėmus baterijos, galima sunkiai susižeisti.
- Visada ištraukite užvedimo raktelį iš įrenginio, kai montuojate jo dalis, kad jis nebūtų netyčia įjungtas ir jūs nebūtumėte sunkiai sužaloti.
- Būkite atsargūs važiuodami nuo rėmo ir reguliuokite greitį, spausdami stabdžio pedalą. Įrenginys laisvai riedės nuožulniu paviršiumi, jei nelaikysite nuspaudę stabdžio pedalo arba neįjungsite stovėjimo stabdžio. Jei nesilaikant šių nurodymų, galima prarasti įrenginio kontrolę ir žūti, patirti sunkius kūno sužalojimus ar turtingą žalą.
- Jei neturite trapo, lėtai ir atsargiai nuvairuokite įrenginį nuo rėmo, įjungę atbulinę eigą, dairydamiesi žemyn ir atgal. Bandant nuvairuoti įrenginį nuo rėmo važiuojant į priekį, nenaudojant trapo, gali būti pažeistas pjovimo blokas.

KROVIKLIO DIODINIS INDIKATORIUS

Kroviklio būseną	Prijungtas prie		LED lemputė		Būseną
	Maitinimas	Vejapjovė	Įkroviklis	Vejapjovė	
Parengties būseną	Taip	Ne	Įsijungęs	Įsijungęs	Pasirengęs įkrauti akumuliatorių.
Įkrovimas	Taip	Taip	Įsijungęs	Lėtai Mirksintis	—
	Taip	Taip	Įsijungęs	Greitai mirksi	Netinkama akumuliatoriaus temperatūra, akumuliatorius paseno arba sugedo kroviklis.
Kroviklio klaidą	Jei šviesos diodas rodo klaidą, palaukite maždaug 15 minučių, kol akumuliatorius ir kroviklis atvės. Jei diodo būseną pasikartoja dar kartą, iš naujo įjunkite kroviklį arba iš naujo prijunkite akumuliatorių. Jei kitas kroviklis akumuliatorių krauna gerai, galbūt sugedo kroviklis. Jei kitas akumuliatorius kraunamas gerai, galbūt paseno akumuliatorius.				
Pilnįgi uzlādēts	Taip	Taip	Įsijungęs	Įsijungęs	Greitas įkrovimas baigtas; įkrovėjas palaiko įkrovimo režimą.
Užblokuotas	Ne	Taip	Įsijungęs	Greitai mirksi	Kištukas vis dar prijungtas prie žoliapjovės. Žoliapjovės jungtį nepavyks.
Su defektai	Taip	Taip	Įsijungęs	Greitai mirksi	Galbūt sugedo akumuliatorius.
	Jei diodo būseną rodo gedimą, iš naujo įjunkite kroviklį arba iš naujo prijunkite akumuliatorių. Jei šviesos diodų būklė pasikartoją, pabandykite krauti kitą akumuliatorių. Jei kitas akumuliatorius kraunamas normaliai, atsisakykite neveikiančio akumuliatoriaus (žiūrėkite „prižiūros“ skyrelį).				

PRIŽIŪROS TVARKARAŠTIS

	Patikrinkite prieš kiekvieną naudojimą	Kas 25 valandas	Kas 50 darbo valandų arba kartą per metus	Prieš pastatant į saugojimo vietą	Kartą per mėnesį pastačius į saugojimo vietą
Patikrinkite, ar tinkamai veikia stabdys.	x				
Patikrinkite oro slėgį visos keturiose padangose.	x				
Patikrinkite šoninio žolės išmetimo lataką ir operatoriaus apsauginę blokavimo sistemas.	x				
Patikrinkite, ar nėra atsipalaidavusių tvirtinamųjų elementų	x			x	
Nuo įrankio nuvalykite visas pašalines medžiagas.	x			x	
Patikrinkite / pakeiskite mulčiavimo peilius.	x	x			
Nuvalykite akumuliatoriaus gnybtus.			x		
Patikrinkite ir įkraukite akumuliatorių.	x				x

PASTABA: Jei produktas naudojamas dulkių aplinkoje, būtina dažniau vykdyti profilaktinę prižiūrą.

Jei gaminyje naudojamas viršijant lentelėje nurodytas didžiausias vertes, techninės prižiūros darbus vis tiek reikia atlikti vadovaujantis šiam dokumente nurodytais intervalais ir darbo valandomis.

Jei nesate tikri, kaip atlikti pirmiau nurodytus techninės prižiūros darbus, pristatykite įrenginį į įgaliotą techninės prižiūros centrą, kad jame būtų atlikti techninės prižiūros darbai.

GEDIMŲ NUSTATYMAS

Jei, taikant šiame skyriuje pateiktas priemones, gedimai nepašalinami, kreipkitės į įgaliotą techninės priežiūros atstovą.

Gedimas	Galima priežastis	Sprendimas
Įrenginys neužsiveda.	Senka akumulatorius.	Įkraukite akumuliatorių.
	Kroviklis prijungtas prie įrenginio.	Atjunkite kroviklį nuo įrenginio.
	Neįkištas užvedimo raktelis arba jis yra išjungimo padėtyje „OFF“.	Įkiškite užvedimo raktelį ir pasukite jį į užvedimo padėtį „ON“.
	Prastai prijungti akumulatoriaus kabeliai	Patikrinkite ir nuvalykite visas akumulatoriaus jungtis.
Įrenginys nejuda.	Neįkištas užvedimo raktelis arba jis yra išjungimo padėtyje „OFF“.	Įkiškite užvedimo raktelį ir pasukite jį į užvedimo padėtį „ON“.
	Įjungtas stovėjimo stabdys.	Išjunkite stovėjimo stabdį.
	Paspaudėte stabdžio pedalą ir (arba) nenuspaudėte akceleratoriaus pedalo.	Atleiskite stabdžio pedalą ir nuspauskite akceleratoriaus pedalą.
	Kroviklis prijungtas prie įrenginio.	Atjunkite kroviklį nuo įrenginio.
Žoliapjovė žolę pjauna netolygiai.	Nevienodai pripūstos padangos.	Patikrinkite oro slėgį visos keturiose padangose.
	Nelygiai nustatytas vežapjovės dugnas.	Sureguliuokite pjovimo bloko dugno lygį.
	Nusidėvėjo, sulinko, atsilaisvino arba atbuko peilis.	Pakeiskite geležtę.
	Po įrenginiu prisikaupė nešvarumų.	Išvalykite žoliapjovės korpuso apačią.
	Per didelis greitis pjaunant žolę.	Pjunkite žolę važiuodami lėčiau.
Žoliapjovė tinkamai nemulčiuoja žolės.	Nupjauta šlapia žolė kyšo iš po apačios šonė.	Prieš pjaudami žolę, palaukite kol ji išdžius.
	Per aukšta žolė.	Pirmą kartą žolę nupjunkite nustatę didelį pjovimo aukštį, tada nupjunkite dar kartą, pasirinkę pageidaujamą aukštį.
	Nusidėvėjo, sulinko, atsilaisvino arba atbuko peilis.	Pakeiskite geležtę.
	Per didelis greitis pjaunant žolę.	Pjunkite žolę važiuodami lėčiau.
Įrenginys vibruoja važiuojant didesniu greičiu.	Nesubalansuotas, atsilaisvinęs arba pernelyg ar nevienodai nusidėvėjęs peilis.	Pakeiskite geležtę.
	Variklio ašis yra sulenka.	Išjunkite variklį ir ištraukite užvedimo raktelį. Patikrinkite įrenginį, ar jis nesugadintas. Norėdami vėl naudotis įrenginiu, prieš tai pasirūpinkite, kad įgaliotajame techninės priežiūros centre būtų atlikta jo techninė priežiūra.

Prastai išmetama žolė.	Užsikimšo šoninio žolės išmetimo latakas arba anga.	Išvalykite šoninio žolės išmetimo lataką ir angą.
	Žolė yra šlapia.	Palaukite, kol žolė išdžius, tada ją nupjaukite.
	Per didelis greitis pjaunant žolę.	Pjaukite žolę važiuodami lėčiau.
	Per aukšta žolė.	Pirmą kartą žolę nupjaukite nustatę didelį pjovimo aukštį, tada nupjaukite dar kartą, pasirinkę norimą aukštį.
Variklis sustoja pjovimo metu.	Pjovimo aukštis nustatytas per žemas.	Padidinkite pjovimo aukštį.
	Senka akumulatorius.	Įkraukite akumuliatorių.
Peiliai nesisuka.	Senka akumulatorius.	Įkraukite akumuliatorių.
	Šoninio žolės išmetimo blokavimo jungiklio nespaudžia šoninis išmetimo latakas.	Nuspauskite šoninį žolės išleidimo lataką ir įsitikinkite, kad jis iki galo nuspaudžia šoninio žolės išleidimo blokavimo jungiklį.
	Peilio įjungimo rankenėlė yra nuleista.	Patraukite peilio įjungimo rankenėlę aukštyn, kad įjungtumėte peilius.
	Operatorius nesėdi ant sėdynės.	Atsisėskite ant sėdynės.
	Po veļapjove prisikaupę nešvarumų.	Išvalykite žoliapjovės korpuso apačią.
Važiuojant atbuline eiga, peiliai nesisuka.	Išjungta atbulinės eigos režimo parinktis.	Paspauskite atbulinės eigos mygtuką, kad būtų įjungtas atbulinės eigos režimas.
	Peilio įjungimo rankenėlė yra nuleista.	Patraukite peilio įjungimo rankenėlę aukštyn, kad įjungtumėte peilius.
Įrenginys nepasiekia maksimalaus greičio.	Senka akumulatorius.	Įkraukite akumuliatorių.
Operatoriui pakilus nuo sėdynės ir neįjungus stovėjimo stabdžio, peiliai tebesisuka.	Netinkamai veikia apsauginė blokavimo sistema.	Patikrinkite, ar iki galo įkištas apsauginės blokavimo sistemos sėdynės kištukas. Jei peiliai vis tiek sukasi, įrenginį techninei priežiūrai pristatykite tik į įgaliojantį techninės priežiūros centrą.
Neveikia priekiniai žibintai.	Priekiniai žibintai išjungti.	Paspauskite priekinių žibintų mygtuką, jei norite įjungti priekinius žibintus.
	Priekiniai žibintai perdegę.	Pakeiskite priekinius žibintus.
Akumulatorius neįkraunamas.	Sugedę akumulatoriaus elementai.	Įdėkite akumuliatorių.
	Prastos kabelio jungtys.	Patikrinkite ir nuvalykite visas akumulatoriaus jungtis.

EN

ES

IT

NL

PT

RU

PL

CS

HU

RO

LV

LT

ET

HR

SL

SK

BG

UK

TR

DAŽNAI UŽDUODAMI KLAUSIMAI

- Ar vejapjovę reikia palikti prijungtą prie kroviklio, kai ji nenaudojama?
 - Taip, nuolat kraukite vejapjovę, kai jos nenaudojate.
- Koks yra rekomenduojamas slėgis padangose ir kaip dažnai turėčiau patikrinti oro slėgį padangose?
 - Siekiant geriausių rezultatų, slėgis padangose turėtų būti 1,4 baro. Prieš naudodami įrenginį, patikrinkite oro slėgį visos keturiose padangose.
- Kodėl pjaunant žolę peiliai sustoja?
 - Patikrinkite akumuliatoriaus energijos lygio indikatorių. Peilių bloko variklis išsijungia, kai akumuliatoriaus energija išsenka, kad liktų pakankamai laiko grįžti į įkrovimo vietą. Važiukite atgal į įkrovimo vietą ir nedelsdami įkraukite akumuliatorių.
- Jei akumuliatoriaus energijos lygis nėra žemas, važiukite lėčiau arba pakelkite pjovimo bloko dugną į aukštesnę padėtį. Vienas arba abu dugno varikliai gali išsijungti ir esant didelei apkrovai.
 - Patikrinkite, ar šoninis žolės išmetimo latakas yra tinkamai uždarytas. Nuspauskite šoninį žolės išleidimo lataką ir įsitikinkite, kad jis iki galo nuspaudžia šoninio žolės išleidimo blokavimo jungiklį.
- Kodėl važiuojant nuo kalno vejapjovė kartais įsibėgėja, o kartais – ne?
 - Jūsų saugumui ir geresniam veikimui, vejapjovė sukurta taip, kad automatiškai apribotų greitį važiuojant šlaitu, ir tai gali sukelti greičio svyravimus.
- Kodėl vejapjovė pypsi, kai važiuoju atbuline eiga?
 - Kad būtų įspėti visi, kurie yra šalia vejapjovės darbo vietos.
- Kaip visiškai sustabdyti vejapjovę, kai ji pjauna žolę?
 - Nuspauskite stabdžio pedalą, jei įrenginį norite sustabdyti. Šis įrenginys neturi hidrostatinės pavaros.
- Kodėl vejapjovė pypsi, kai pakylu nuo sėdynės?
 - Neįjungtas stovėjimo stabdys arba užvedimo raktelis vis dar įkištas ir yra įjungimo padėtyje „ON“. Visada ištraukite raktelį, jei vejapjovės nenaudojate.
- Kada turėčiau naudoti stovėjimo stabdį?
 - Prieš išlipdami iš vejapjovės, visada įjunkite stovėjimo stabdį.
- Ar galiu nuplauti vejapjovės dugną naudodamas sodo žarną?
 - Neplaukite įrenginio vandeniu. Ne, jį valykite naudodami pūstuvą arba oro kompresorių.



Sõidetava muruniiduki juures on peetud esmatähtsaks ohutust, töövõimet ja töökindlust.

OTSTARBEKOHANE KASUTAMINE

Sõidetav muruniiduk on mõeldud kasutamiseks ainult välitingimustes.

Muruniiduk on ette nähtud muru niitmiseks vaid koduaias. Lõiketera peab pöörlema niidetava muru pinnaga ligikaudu paralleelselt. Liikumise ajal peavad kõik neli ratast olema maapinnal.

Toodet tohivad kasutada üksnes koduses majapidamises täiskasvanud, kes on saanud vastava koolituse toote kasutamise ajal esinevate ohtude ja tarvitusele võetavate ettevaatusabinõude osas.

Ärge kasutage ühekski muuks otstarbeks.

SEADME ÜLDISED OHUTUSJUHISED

⚠ HOIATUS! Lugege läbi kõik tootega kaasasolevad ohutusjuhised, illustratsioonid ja spetsifikatsioonid. Alpool esitatud hoiatuste ja juhiste eiramise puhul on oht saada elektrilööki või raskeid kehavigastusi ning/või tekitada tulekahju.

Hoidke kõik hoiatused ja juhised tulevikus vaatamiseks alles.

Hoiatustes kasutatav termin "mootortööriist" viitab võrgutoitega (juhtmega) seadmele või akuga (juhtmata) seadmele.

TÖÖKOHT

- Hoidke töökoht puhas ja hästi valgustatud. Korrastamata ja pimedas kohas töötamisel võivad juhtuda õnnetused.
- Ärge kasutage elektritööriistu plahvatusohtlikes keskkondades, näiteks kergestisüttivate vedelike ja gaaside läheduses ega tolmu kohas. Elektritööriistad tekitavad sädemeid, mis võivad tolmu või auru süüdata.
- Elektritööriistaga töötamisel hoidke lapsed ja kõrvalised isikud eemal. Tähelepanu hajumise korral võib teil kontroll kaduda.

ELEKTRIOHUTUS

- Elektritööriistade pistikud peavad pistikupespa sobima. Ärge püüdke pistiku konstruktsiooni mingil moel muuta. Ärge ühendage maanduskontaktiga (kordusmaandusega) elektritööriistu elektrivõrku läbi vahepistmike. Pistiku ja pistikupespa konstruktsiooni muutmise korral tekib elektrilöögi oht.
- Hoiduge kehalisest kontaktist maandatud pindadega, näiteks torud, radiaatorid, elektripliidid ja külmikud. Kehaosade maandamisel suureneb elektrilöögi saamise oht.
- Ärge jätke kultivaatorit vihma kätte või märga kohta. Vee sattumisel elektrilise tööriista sisemusse suureneb elektrilöögi saamise oht.
- Ärge kasutage toitejuhet mittesihipäraselt. Ärge kasutage toitejuhet tööriista kandmiseks, vedamiseks või pistikupesast väljatõmbamiseks. Hoidke toitejuhe eemal kuumusest, õlist, teravatest servadest ja liikuvatest osadest. Vigastatud või keerdu toitekaablid suurendavad elektrilöögi ohtu.
- Väljas töötamisel kasutage välitingimustes kasutamiseks sobivaid pikendusjuhtmeid. Välitingimustele sobiva pikendusjuhtme kasutamine vähendab elektrilöögi ohtu.

- Kui elektritööriistaga töötamine niisketes oludes on välistatud, siis kasutage rikkevoolu-kaitselülitiga (RCD) kaitsud vooluvõrku. RCD kasutamine vähendab elektrilöögi ohtu.

ISIKUKAITSE

- Mehaanilise tööriistaga töötamisel jälgige tööpiirkonda ja kasutage sealjuures tervet mõistust. Ärge kasutage tööriista siis, kui te olete väsinud, uimastite, alkoholi või ravimite mõju all. Hetkeline tähelepanu hajumine tööriista kasutamise ajal võib põhjustada raske kehavigastuse.
- Kasutage isikukaitsevahendeid. Kandke alati silmakaitsevahendeid. Oludele vastavad kaitsevahendid, nagu tolumask, libisemist takistavad turvajalatsid, kiiver või kuulmiskaitsmed, vähendavad kehaliisi vigastusi.
- Vältige tahtmatut käivitumist. Enne toitejuhtme või aku ühendamist, tööriista kättevõtmist või teisaldamist veenduge, et tööriista lüliti on välja lülitatud. Õnnetuste vältimiseks ärge hoidke tööriista kandmise ajal sorme lülitsunupul ega ühendage tööriista toitevõrku siis, kui lüliti on sisse lülitatud.
- Enne tööriista sisselülitamist eemaldage sellel reguleerivõti või mutrivõti. Elektritööriista külge jäetud reguleerivõti või mutrivõti võivad põhjustada raske kehavigastuse.
- Ärge kummardage. Hoidke end pidevalt jalgadel ja tasakaalus. Siis on teil ootamatu olukorra tekkimisel tööriista üle parem kontroll.
- Kandke tööks sobivat riietust. Ärge kandke lõtvu riideid ja ehteid. Hoidke juuksed ja riided liikuvatest osadest eemal. Lõdvad riietuseseid, ehteid ja pikad juuksed võivad haakuda liikuvate osade külge.
- Kui tööriistal tuleb kasutada tolmu eraldamis- või kogumisseadisi, siis veenduge, et need on ühendatud ja nõuetekohases kasutuses. Tolmukoguri kasutamisega saab vähendada tolmu seotud ohtusid.
- Ärge muutuge hooletuks ega ignoreerige tööriista ohutusnõudeid, kui te seadte juba tunnete ja olete seda tihti kasutanud. Hooletu tegutsemine võib põhjustada raske kehavigastuse mõne sekundi mürdosa jooksul.

ELEKTRI-TÖÖRIISTA KASUTAMINE JA KORRASHOID

- Ärge kasutage töötamisel liigset jõudu. Kasutage tööks sobivat elektritööriista. Õigesti valitud elektritööriist töötab ettenähtud võimsuspiirkonnas paremini ja ohutult.
- Ärge kasutage elektritööriista, kui lüliti ei lülita seda sisse ja välja. Lülitiga lülitamatu tööriista kasutamine on ohtlik ja see tuleb lasta ära remontida.
- Enne tööriista reguleerimist, tarvikute vahetamist või tööriista hoiustamist ühendage pistik vooluallikast lahti ja/või eemaldage võimalusel tööriista aku. Need ennetavad ohutusmeetmed vähendavad tööriista tahtmatu käivitumise riski.
- Hoidke kasutuses mitteolevaid elektritööriistu lastele kättesaamatus kohas ja ärge lubage elektritööriista mitte tundvaid või kasutusjuhendiga mitte tutunud isikuid elektritööriista kasutada. Oskamatu kasutaja käes olev elektritööriist on ohtlik.
- Hooldage elektritööriistu ja tarvikuid. Kontrollige liikuvate osade mittesentreeritust ja kinnitumist, osade vigastusi ning tehke kindlaks muud seisundid, mis võivad mõjustada elektritööriista tööd. Kui





mõni osa on vigastatud, siis laske elektritööriist enne kasutamist ära parandada. Halvasti hooldatud elektritööriistad põhjustavad palju õnnetusi.

- **Hoidke lõiketerad teravad ja puhtad.** Teravate lõiketeradega ja nõuetekohaselt hooldatud lõikeriistad jäävad harvemini kinni ning neid on kergem kontrolli all hoida.
- **Tööriistade, tarvikute, otsakute ja muude lisaseadmete kasutamisel juhendage nende kasutusjuhenditest, võttes arvesse tehtavat tööd ja tööolusid.** Tööoperatsiooniks mitte ettenähtud tööriista kasutamine võib tekitada ohtliku olukorra.
- **Hoidke tööriista käepidemed ja haardepinnad kuivana, puhtana ja ärge laske neile sattuda õli või määret.** Libedad käepidemed ja haardepinnad ei võimalda tööriista turvaliselt haarata ja ootamatutes olukordades kontrollida.

AKUTÖÖRIISTA KASUTAMINE JA KORRASHOID

- **Laadige akut ainult tootja poolt ettenähtud laadijaga.** Akulaadaja, mis sobib ühele akupaketile võib põhjustada tulekahju, kui seda kasutada teise akupaketiga.
- **Kasutage akutööriista ainult selleks ettenähtud akudega.** Muude akupakkete kasutamine võib põhjustada kehavigastusi või tulekahju.
- **Sel ajal kui akupakett ei ole kasutusel, hoidke seda eemal metallesemetest nagu kirjaklambrid, mündid, võtmed, naelad, kruvid ja muudest väikestest metallobjektidest, mis võivad akuklemmid lühistada.** Aku klemmide lühistamine võib põhjustada põletust või tulekahju.
- **Aku vale kasutamise korral võib akuedelik välja voolata - vältige sellega kokkupuudet. Akuedeliku nahale sattumisel peske see veega maha. Vedeliku silma sattumisel pöörduge viivitamatult arsti poole.** Väljapritsv akuedelik võib tekitada nahaärritust või -põletust.
- **Ärge kasutage vigast või ümbertehtud akut ega tööriista.** Vigased või ümbertehtud akut võivad toimida ettearvamatu, mille tagajärjeks on tulekahju, plahvatus või vigastuste oht.
- **Ärge jätke akut või tööriista tule lähedale ega liiga kõrge temperatuuri kätte.** Tuli või temperatuur üle 130 °C võib põhjustada plahvatust.
- **Järgige kõiki laadimisjuhiseid ning ärge laadige akut ega tööriista väljaspool juhistes määratletud temperatuurivahemikku.** Vale laadimine või laadimine väljaspool määratletud temperatuurivahemikku võib akut rikkuda ja suurendada tulekahju ohtu.

TEENINDAMINE

- **Laske oma elektrilist tööriista hooldada väljaõppinud teenindustöötajal; remontimisel tohib kasutada ainult originaalvaruosi.** See tagab elektriseadme ohutuse.
- **Ärge kunagi remontige vigast akut.** Vigast akut tohivad remontida vaid tootja või volitatud hooldustöötajad.

SÕIDETAVA NIIDUKI OHUTUSHOIATUSED

VÄLJAÕPE

- Seadme kasutamisel tuleb järgida ohutusreegleid. Teie ja kõrvalseisjatele ohutuse tagamiseks lugege käesolevad juhised enne seadme kasutamist läbi. Hoidke juhend edaspidiseks kasutamiseks alles.

- Lubage niidukit kasutada ainult vastutustundlikel täiskasvanutel, kes on masinaga tuttavad ja mõistavad juhiseid.
- Õppige tundma kõiki seadme juhtseadiseid ja kasutusnõudeid.
- Kasutage alati turvakaitsevahendeid. Ärge kasutage masinat ilma korralikult töötava külgmise tühjendusrennita. Multšimiskate peaks multšimise ajal olema õigesti paigaldatud ja korralikult töötama.
- Olge teadlik võimalikest ohtudest, kui masinat ei kasutata või kui vahetate tarvikuid. Selle juhise järgimine vähendab elektrilöögi, tulekahju ja raske kehavigastuse ohtu.
- Ärge kunagi sõidutage teisi inimesi ega lapsi, isegi kui masina terad on seiskunud. Sõidutatavad võivad maha kukkuda ja saada tõsiselt vigastusi või segada masina ohutut kasutamist. Lapsed, keda on varem sõidutatud, võivad ootamatult ilmuda niitmisalale veel ühe sõidu jaoks ja masin võib neile otsa sõita või tagurdada.
- Pidage meeles, et operaator või kasutaja on vastutav õnnetuste või ohuolukordade eest, mis võivad puudutada teisi inimesi või nende vara.
- Ärge lubage lapsi ega piiratud füüsiliste, sensoorsete ja vaimsete võimetega inimesi ning nende juhiste mittetutvunud inimesi seadet kasutada, puhastada ja hooldada. Kohalikul regulatsioonil võivad seada kasutaja vanusele piiranguid. Laste järele tuleb piisavalt valvata, et nad seadmega ei mängiks.
- Lisaseadmete õigeks kasutamiseks ja paigaldamiseks järgige tootja juhiseid. Kasutage ainult tootja poolt lubatud lisaseadmeid. Ebasobivate tarvikute kasutamine võib põhjustada kehavigastuse ohu.
- Ärge kunagi muutke ohutusseadise kavandatud funktsioone ega vähendage turvaseadme pakutatavat kaitset. Kontrollige regulaarselt ohutusseadmete nõuetekohast toimimist.
- Ärge mingil juhul kasutage kohas, kus inimesed, eriti lapsed või koduloomad on kuni 15 meetri kaugusel, sest lõiketeralal õhkupaisatud objektid on ohtlikud.
- Ärge kasutage seadet kui on äikes oht.
- Ärge kasutage toodet kehva valgustuse korral. Töötajal peab tööpiirkonnale olema selge väljavaade, et tuvastada võimalikud ohud.
- Hoidke käed ja jalad eemal lõikealast, mis asub niitmisteki all ja külgmise tühjendusrennisi. Hoidke külgmise väljalasketoru avaaus kogu aeg takistuste vabana. Ärge ulatuge niitmisteki alla.
- Järgige tarvikute vahetamise juhiseid.

ETTEVALMISTUSTOIMINGUD

- Kandke tugevaid pikki pükse, pikki varrukaid ja vastupidavaid libisemiskindlaid jalanõusid. Ärge kandke lühikesi pükse ja sandaale ega olge paljajalu. Vältige selliste riiete kandmist, mis on lödvad või millel on paelad või sidemed.
- Kandke alati küljekaitsetega kaitseprille. Kui töötamine on tolmune, kasutage näomaski.
- Teralt löögi saanud objektid võivad tekitada inimestele raskeid kehavigastusi. Kontrollige muruniiduki kasutamise ala hoolikalt üle ja eemaldage kõik kivid, vaiad, metallesemed, traat, kondid, mänguasjad ning muud esemed. Pidage meeles, et nõõrid või juhtmed võivad terade külge kinni jääda.
- Enne kasutamist kontrollige masinat alati visuaalselt, veendumaks et terad, teramutrit ja lõikurikomplekt poleks kulunud ega kahjustatud.





- Ärge suunake kunagi masinast väljutatud materjali kellegi poole. Planeerige ette niitmismuster, et vältida materjali väljutamist kõrvalseisjate, akende ja autode suunas ning teedele ja kõnniteedele. Samuti vältige lõigatud materjali lendamist vastu seinu ja takistusi, mis võib põhjustada materjali riko ettimist tagasi kasutaja suunas.

KASUTAMINE

- enne masina käivitamist:
 - Kontrollige piduri toimimist.
 - Kontrollige kõigi nelja rehvi õhurõhku.
 - Kontrollige saag üle lõtvunud kinnitite suhtes.
 - Veenduge, et kõik kaitsmed oleksid paigas ja töötaksid korralikult.
 - Kontrollige külgmise väljalasketoru ohutussüsteemi.
 - Kontrollige kasutaja kohaloleku ohutussüsteemi.
 - Reguleerige iste eelistatud asendisse.
 - Kontrollige aku laetuse taset.
- Masin tuleb käivitada nii, et kasutaja istuks korralikult rooli taga. Ärge mingil juhul käivitage muruniidukit, kui:
 - kõik neli ratast ei toetu maapinnale,
 - Külgmise tühjendusrenn on avatud ja multšikate seda ei kaitse.
 - käed ja jalad ei ole löikeketta kattest piisaval kaugusel.
- Vabastage terad, kui masinat ei kasutata.
- Ärge kasutage suletud kohas.
- Kruusapindade ületamisel peatage tera, et vältida kallistiku ja kivide õhku paiskumist. Sõitke masinaga aeglaselt ja ettevaatlikult, et vältida kontrolli kaotamist.
- Lülitage toode juhiseid järgides ettevaatlikult sisse ning hoidke käed ja jalad teradest eemal. Ärge pange oma käsi või jalgu pöörlevate osade alla või lähedusse.
- Ärge niitke tagurdades, kui see pole just hädavajalik. Enne tagurdamist ja tagurdamise ajal vaadake taha ja alla, et näha väikesed lapsi, kõrvalseisjaid ja lemmikloomi.
- Olge eriti hoolikas, kui lähenete pimedatele nurkadele, pöösastele, puudele või teistele objektidele (nt ripuvad taimed), mis võivad vaadet takistada.
- Enne pööramist aeglustage.
- Ärge kunagi jätke masinat tööle järelevalveta. Enne lahti võtmist aktiveerige alati seisupidur, peatage lõiketerad, lülitage masin välja ja eemaldage käivitusvõti.
- Maanteede lähedal töötades jälgige liiklust. Ärge kasutage niidukit teedel.
- Kallakud on juhtimise kaotamise ja ümberminekuga seotud õnnetuste peamine põhjus ning see võib lõppeda raskete vigastuste või surmaga. Töötamine kallakutel nõuab erilist tähelepanu. Kui te ei saa nõlvale tagurada või kui tunnete end ebamugavalt, ärge seda niitke. Ärge kunagi kasutage masinat nõlvadel, mille kalle on üle 15°. Tehke koopia või lõigake välja selle juhendi tagaküljel asuv kallakujuhise ja kasutage seda, et teha kindlaks ega kalle ole ohutuks kasutamiseks liiga järsk.
 - Niitke üles ja alla; mitte piki nõlva.
 - Vältige auke, vagusid, konarusi, kive ja muid varjatud objekte. Ebaühtlane maastik võib põhjustada masina ümber minemist. Kõrge rohi võib peita takistusi.
 - Sõitke aeglaselt, et te ei peaks nõlval äkitselt peatuma või kui peaksite kogemata kiirendama.
 - Ärge niitke nõlval märga rohtu. Rehvid võivad kaotada haardumise maapinnaga ja võite kaotada masina üle kontrolli.

- Kallakult alla sõites kasutage alati pidureid. Ärge kasutage neutraalset käiku, et allamäge sõita, sest nii võite kaotada masina üle kontrolli.
- Vältige kallakul käivitamist, peatumist või pööramist. Kui rehvid kaotavad haarduvuse, vabastage terad ja jätkake aeglaselt otse nõlvast alla sõitmist.
- Liikuge nõlvadel alati aeglaselt ja järk-järgult. Ärge tehke järske kiiruse või suuna muutusi, mis võivad põhjustada masina ümbermineku.
- Lisaseadmetega masina kasutamisel olge eriti ettevaatlik, sest need tarvikud võivad mõjutada masina stabiilsust. Ärge kasutage masinat nõlvadel, mille kalle on üle 15°.
- Ärge proovige masinat stabiliseerida, toetades jalga maapinnale.
- Ärge püüdke niita järsakute ja kraavide serval või suurel kaldel ja teetammidel. Masin võib ootamatult ümber minna, kui ratas sõidab üle ääre või kui servad vajuvad kokku, ja see võib lõppeda surma või tõsiste kehavigastustega.

TÄIENDAVAD LAADIJA OHUTUSJUHISED

- Laadija on ette nähtud kasutamiseks vaid ruumis.
- Ärge taaslaadige galvaanelemente (mittetaaslaetavad).
- Enne iga kasutuskorda kontrollige toitejuhe üle vigastuste suhtes. Kui on vigastumise märke, tuleb ohu vältimiseks see asendada heakskiidetud teeninduskeskuses pädeva elektrikuga.
- Laadige toodet siseruumides hea ventilatsiooniga kohas. Ärge laadige toodet suletud ruumis.
- Laadijal on maandusega pistik ning see tuleb ühendada sobivasse pistikupesasse, mis on õigesti paigaldatud ja maandatud kooskõlas kõigi kohalike normide ja eeskirjadega. Ärge kasutage adaptoreid ega muutke kaasasolevat pistikut. Kui pistikupesaga nõuetele ei vasta, siis laske paigaldada pädeval elektrikul sobiv pistikupesaga.

AKU LISAOHUTUSJUHISED

- △ **HOIATUS!** Tule-, plahvatus- ja põletusohu. Ärge võtke akut lahti, ärge kuumutage seda temperatuuril üle 60 °C ega põletage seda.
- Siekdami isvengti trumpojo jungimo sukeliamağ gaisro pavojaus, suzalojimų arba produkto pažeidimų, nekiškite įrankio, keičiamo akumulatoriaus arba įkroviklio į skysčius ir pasirūpinkite, kad į prietaisus arba akumulatorius nepatektų jokių skysčių. Korrodeeruvad või elektrit juhtivad vedelikud, nagu soolvesi, teatud kemikaalid ja pleegitusained või pleegitusaineid sisaldavad tooted, võivad põhjustada lühist.
- Aku sisaldab hapet. Kui hape puutub kokku naha või riietega, loputage koheselt 10 minutit veega. Kui vedelik satub silma, pöörduge abi saamiseks arsti poole.
- Ärge laadige akut, millel on märke lekkimisest. Kõrvaldage need kasutuselt õigesti.

AKUPAKETI KASUTUSE KÕRVALDAMINE JA ETTEVALMISTAMINE UTILISEERIMISEKS

- Loodusväärtuste säästmiseks palun andke akud ümbertöötlemiseks või utiliseerimiseks.
- Masin sisaldab pliikahulisi. Kohalikul eeskirjal võivad keelata pliikahule tavalise olmeprügi hulka viskamise. Küsige kohaliku omavalitsuse käest teavet jäätmete ümbertöötlemise ja/või utiliseerimise kohta.

EN

ES

IT

NL

PT

RU

PL

CS

HU

RO

LV

LT

ET

HR

SL

SK

BG

UK

TR



⚠ HOIATUS! Pärast akupaketi väljavõtmist katke selle klemmid tugeva teibiga. Ärge püüdke akupaketti ise hävitada või selle osi eemaldada. Pliiakud tuleb ringlusse võtta või nõuetekohaselt kõrvaldada. Ärge kunagi puudutage samaaegselt mõlemat aku klemmi metalleseme või kehaosadega. Hoidke akut lastele kättesaamatus kohas. Nende hoiatuste eiramine võib põhjustada tulekahju ja/või tõsisid kehavigastusi.

TRANSPORTIMINE JA HOIUSTAMINE

- Lülitage masin välja, aktiveerige seisupidur ja eemaldage käivitusvõti. Veenduge, et kõik masina liikuvad osad on täielikult seisunud. Enne hoiustamist või sõidukis transportimist laske tootel maha jahtuda.
- Puhastage seade kõikidest võõrkehadest. Hoidke kuivas ja hästi ventileeritud kohas, mis on lastele juurdepääsmatu. Käivitusvõti tuleks eemaldada ja seda peaks hoidma kohas, mis ei ole lastele kättesaadav.
- Hoidke seadet eemal korrodeerivatest ainetest, nagu aiakemikaalid ja jääsulatussoolad. Ärge hoiustage toodet väljas.
- Olge masina haagisele või veokile laadimisel või mahalaadimisel eriti ettevaatlik. Astuge kiiruse reguleerimiseks piduripedaalile. Masin veereb vabalt, kui seda liigutatakse kaldpinnal ilma piduripedaalile astumata või seisupiduri aktiveerimiseta. Tootet laadimisel või mahalaadimisel ärge ületage maks. soovitatavat töönurka 15°.
- Olge masina tõstmisel ja kallutamisel hooldamise, puhastamise, hoiustamise või transportimise ajal ülimalt ettevaatlik. Lõiketera on väga terav. Kui lõiketera on kaitsmata, siis hoidke kõik oma kehaosad sellest eemale.
- Sõidu ajal liikumise vältimiseks kinnitage masin vastavalt vajadusele rihmade või köite abil.

PLIIAKUDE TRANSPORTIMINE

- Akude transportimisel juhendage kasutuskohas kehtivatest riiklikest määrustest ja eeskirjadest.
- Akude transportimisel allettevõtjate poolt järgige kõiki pakkimise ja tähistamise erinõudeid. Veenduge, et akud ei satu kokkupuutese teiste akude ega voolu juhtivate materjalidega, kui avatud klemmid on transportimise ajal kaitsitud voolu mittejuhtivate isoleerkorkide või teibiga. Ärge transportige pragunenud või lekkivaid akusid. Küsige lisateavet transportettevõtelt.

PUKSEERIMISE OHUTUSJUHISED

- Lisaseadme järelevedamisel kasutage tervet mõistust. Liiga raske koormus on nõival olles ohtlik. Rehvid võivad kaotada haardumise maapinnaga ja võite kaotada masina üle kontrolli.
- Järgige tootja soovitusi rataste või vastukaalude kohta.
- Pukseeritav kogukaal ei tohi ületada maks. vedamiskoormust 136 kg (300 naela).
- Kinnitage puksiirvarustus ainult haakeseadise külge.
- Ärge kunagi lubage lapsi ega teisi järelevetava tööseadme peale.
- Peatumisteed suureneb veetava kiiruse ja kaalu tõusuga. Sõitke aeglaselt ning jätke peatumiseks varu-aega ja vahemaad.
- Ärge pukseerimise ajal järsult pöörake. Pööramise ajal ebasoodsatel pindadel töötamisel olge eriti ettevaatlik. Olge ettevaatlik tagurpidi töötades.

HOOLDUS

- Kasutage ainult tootja originaalvaruosi, tarvikuid ja tööorganeid. Selle nõude eiramine võib põhjustada, kehavigastuse, tootluse languse ja teile antud garantii tühistamise.
- Hooldage masinat ja hoidke see heas töökorras. Hoidke kaitseeadised ja suunajad oma kohtadel ning nõutavas korras. Tõsiste kehavigastuste vältimiseks vältige masina kahjustamist ja parima toimimise tagamiseks vahetage kahjustunud, paindunud, pragunenud või ebaühtlaselt kulunud terad välja. Tasakaalustamata tera põhjustab vibratsiooni, mis võib kahjustada mootori ajamit või lõppeda kehavigastustega.
- Ärge kunagi tehke seadistusi ega parandusi, kui mootor töötab ja terad liiguvad.
- Enne tööseadmete hoiustamist, hooldamist või vahetamist eemaldage masinast käivitusvõti. Sellised ennetavad ohutusmeetmed vähendavad tööriista juhusliku käivitamise riski.
- Lülitage masin välja, aktiveerige seisupidur ja eemaldage käivitusvõti. Veenduge, et kõik masina liikuvad osad on täielikult seisunud:
 - enne toote juurest lahkumist (sealhulgas lõigatud rohu kõrvaldamine)
 - enne takistuse eemaldamist või väljalaskeava ummistuse puhastamist
 - enne kontrollimist, puhastamist või teenindamist,
 - enne multšikatte eemaldamist
 - enne muru väljalaskeava katte avamist
 - pärast võõrkehaga kokkupuutumist
 - Kontrollige masin kahjustuste suhtes üle.
 - Kui lõiketera on mingil viisil vigastatud, siis tuleb see asendada.
 - Enne uuesti käivitamist või muruniiduki kasutamise jätkamist parandage kõik kahjustused.
 - kui muruniiduk hakkab ebanormaalselt vibreerima (kontrollige viivitatamistul).
 - vaatate muruniidukit üle, eriti lõiketerade vigastuste suhtes.
 - Kui lõiketera on mingil viisil vigastatud, siis tuleb see asendada.
 - asendage või parandage kõik vigastatud osad
 - Kontrollige ja pingutage lõtvunud osad.
- Lubatud on teha ainult selles kasutusjuhendis kirjeldatud reguleerimis- ja parandustoiminguid. Muid remonditõid tohivad teha ainult volitatud teeninduskeskused.
- Kahjustatud või loetamatute siltide vahetamiseks pöörduge volitatud teeninduskeskusesse.
- Masina ja laadija hooldustõid tohivad teha ainult kvalifitseeritud remonditöötajad. Väljaõppeta töötajate poolt tehtud teenindus ja hooldus võib põhjustada kasutajale kehavigastusi või tingida varakahju. Toodet tohib parandada vaid volitatud teeninduses.
- Kontrollige kõiki mutreid, polte ja kruvisid sagedaste intervallidega õige pinguloleku suhtes, et veenduda toote ohutus töökorras olemises.
- Lõiketera poldid tuleb pingutada soovitatud pöördemomendini.
- Kontrollige pidureid enne iga kasutamiskorda ja sageli ka kasutamise ajal. Reguleerige ja hooldage pidureid vastavalt vajadusele.



- Külgmine tühjendusrenn on vedruga kaitsekate, mis katab löikekorpusse külgmise väljalaskeava ning juhib lõigatud rohu ja prahi kasutajast eemale. Enne külgmise väljalasketoru kontrollimist, liigutamist, puhastamist või hooldustöid veenduge alati, et mootor oleks välja lülitatud ja terad ei liiguks.
- Ärakulunud ja vigastatud lõiketerad ning poldid tuleb asendada komplektis, et säilitada tasakaalustatus.
- Olge seadme reguleerimisel ettevaatlik, et vältida sõrmede jäämist liikuvate lõiketerade ja seadme liikumatute osade vahele.
- Lõiketerad jätkavad liikumist pärast väljalülitamist veel mõne sekundi jooksul. Lõiketerade hooldamisel olge ettevaatlik, sest kuigi toide on välja lülitatud, võivad lõiketerad siiski liikuda. Hoidke kõik kehaosad lõiketerade piirkonnast eemal, kuni olete veendunud, et terad on pöörlemise lõpetanud.
- Seadme lõiketera on terav. Olge nende paigaldamise, asendamise ja kinnituspoldi kinnituse kontrollimise ajal väga ettevaatlik ning kandke tugevdatud kaitsekindaid.
- Pühkige trimmer pärast iga kasutuskorda pehme kuiva lapiga puhtaks. Vigastatud osad tuleb lasta pädeval hooldajal parandada või asendada.
- Hoidke masinat rohust, lehtedest või muust prahist puhtana.
- Ärge kasutage masina puhastamiseks vett. Muru, lehtede või muu kogunenud prahi eemaldamiseks kasutage õhku liigutatavat seadet, näiteks kompressorit või lehepuhurit.

REHVIDE HOOLDUS

Masinal on järgmiste mõõtmetega tuubita rehvid:

- Eesmine: 33 x 13 x 15 cm
- Taga: 40 x 16 x 20 cm

Rehvide kulumise korral niiduki haarduvus väheneb ja see suurendab õnnetusjuhtumi tõenäosust. Vahetage rehvid välja, kui turvise sügavus on 4 mm või vähem või kui rehvi on kahjustatud. Kasutage alati originaalvaruosi. Masinal vale rehvi kasutamine võib põhjustada kontrolli kaotamise, mis võib lõppeda tõsiste kehavigastustega.

Rehve vahetage ainult volitatud teeninduses.

REHVIDE ÕHURÕHK

Enne iga kasutamist kontrollige kõigi nelja rehvi õhurõhku. Vale õhurõhk mõjutab juhitavust, rooli reageerimist, haarduvust, rehvide eluiga, lõikamistaset ja juhi mugavust. Veenduge, et rehvid oleksid pumbatud soovitatud õhurõhu, 1,4 baarini.

Rehvirõhku tuleks mõõta või reguleerida ainult külmade rehvide korral.

REHVIDE PARANDAMINE

Kui mõni läbitorge põhjustab rehvi lekke või purunemise, võib rehvi parandada pistikpaigaga. Kui kahjustus on tingitud sisselõikest või kui torget ei saa pistikpaiga abil parandada, vahetage rehvi välja.

PIDURI REGULEERIMINE

Vt leht 258.

Kui niiduk liigub piduripedaalile astudes enne peatumist edasi, vajavad pidurid reguleerimist.

Pärast viimast reguleerimist katsetage pidureid, sõites niidukiga tavalisel kiirusel tasasel pinnasel, veendumaks et niiduk peatub piduripedaalile vajutamisel kiiresti.

UMMISTUSE KÕRVALDAMINE

- Lülitage masin välja, aktiveerige seisupidur ja eemaldage käivitusvõti. Seadke löikekorpus maksimaalsele kõrgusele. Veenduge, et kõik masina liikuvad osad on täielikult seisunud.
- Seadme kontrollimisel ja ummistumisel kandke tugevdatud kaitsekindaid. Lõiketerad on teravad ja takistuse põhjuseks võib olla terav ese.
- Kontrollige külgmist tühjendusrenni hoolikalt ummistuste suhtes ja vajaduse korral eemaldage need.
- Eemaldage leitud ummistused ettevaatlikult. Pidage meeles, et tera võib puhastamise ajal liikuda.

ÕPPIGE OMA TOODET TUNDMA

Vt leht 246.

1. Saha aktiveerimisnupp

Tera lukustusnupp aktiveerib või peatab lõiketerad.

- Lõiketerade aktiveerimiseks tõmmake tera lukustusnupp üles.
- Lõiketerade peatamiseks vajutage tera aktiveerimisnuppu.

MÄRKUS. Lõiketerad peaksid seiskuma 5 sek jooksul. Kui terad ei peatu, pöörduge volitatud teenindusse.

2. Esitulede nupp

Esitulenupp lülitab esituled SISSE ja VÄLJA.

3. Toitelüliti

Toitelüliti lülitab masina SISSE ja VÄLJA. Enne lüliti kasutamist tuleb sisestada käivitusvõti. Kui võti on lisaseadmete asendis, kasutatakse toitelüliti ka tootja poolt heakskiidetud niiduki lisavarustuse toiteks.

4. Tagurdusnupp

Tagurdamisrežiimi nupp lülitab tagurpidi liikumisel terad sisse.

MÄRKUS. Lõiketerad ei lülitu tagurpidi töötamise ajal sisse, kui tagurdamisrežiimi nuppu ei ole vajutatud ja tera lukustusnuppu ei ole üles tõmmatud.

5. Aku tasemenäidik / tunninäitur

Aku tasemenäidik näitab järelejäänud aku mahtu. Tunnimeeter jälgib tundide koguarvu, mille vältel on masinat seoses hooldusega kasutatud (võti käivitusasendis).

6. Iste (kasutaja kohaloleku ohutussüsteemiga)

Istmel on blokeerimissüsteem, mis peatab terad, kui kasutaja lahku niidukist lõiketerade töötamise ajal.

Enne iga kasutamiskorda testige süsteemi, veendumaks et see toimib õigesti.

1. Lõiketerade peatamiseks vajutage tera aktiveerimisnuppu.
2. Sisestage käivitusvõti ja keerake see asendisse ON (SISSE).
3. Lõiketerade aktiveerimiseks tõmmake tera lukustusnupp üles.
4. Tõuske korraks püsti, kuid ärge tulge muruniidukilt maha.

Lõiketerad peaksid seiskuma 5 sek jooksul. Kui terad ei peatu, pöörduge volitatud teenindusse.

Ärge kasutage niidukit enne, kui ohutussüsteem on parandatud.

7. Laadimisport

Laadimisport ühendab laadija niidukiga. LED-näidik näitab aku olekut laadimise ajal.

8. Kinnitusplaat

Haakeplaati saab kasutada 136 kg (300 naela) või kergema koormuse vedamiseks.

EN

ES

IT

NL

PT

RU

PL

CS

HU

RO

LV

LT

ET

HR

SL

SK

BG

UK

TR



9. Topsisoidja

Topsisoidik on mugav koht topside või veepudelite hoidmiseks.

10. Teki kõrguse reguleerimise hoob

Teki kõrguse reguleerimishoob tõstab või langetab lõiketekki.

11. Istme reguleerimise hoob

Istme reguleerimishoob viib istme soovitud asendisse.

12. Seisupidur

Seisupidur lukustab masina piduriasendis.

13. Ohutussüsteemiga külgmine väljalasketoru

Külgmine tühjendusrenn suunab niidetud muru eemale. Enne masina kasutamist kontrollige, et külgmine tühjendusrenn oleks korralikult suletud. Sellel on blokeerimissüsteem, mis peatab lõiketerad, kui renn töö ajal kogemata avaneb.

Kui külgmine tühjendusrenn tõuseb kasutamise ajal takistusega kokkupuutudes ja lõiketerad ei peatu, siis õpetage masina kasutamine ja laske seda volitatud teeninduses hooldada.

14. Tagurduspedaal

Tagurdamispedaalile vajutamine paneb masina liikuma tagurpidi.

MÄRKUS. Tagurpidi lõikamiseks tuleb vajutada ka tagurdamisrežiimi nuppu.

15. Piduripedaal

Piduripedaal aeglustab ja peatab masina.

16. Gaasipedaal

Gaasipedaal kontrollib masina edasilikumise kiirust.

17. Esituli

Esituled valgustavad niitmisteed.

18. Käivitusvõti

Käivitusvõti lülitab toitelüliti sisse, välja või lisaseadme asendisse.

19. Multšikate

Multšikate katab külgmist väljalaskerenni, võimaldades niiduki lõiketeral lõigata ja peenemate lõikude jaoks taaslõigata.

20. Laadija

Laadija abil saab laadida masina patareid. Sellel on lukuaugu-riputi mugavaks ja ruumisäästlikuks hoiustamiseks. Kui kasutate riputit lukuaugu pilude juures, kasutage kinnitussääriku avas kinnitamiseks vähemalt ühte täiendavat kruvi. Paigaldage laadija alati nii, et laadija LED-olekutuli oleks laadimise ajal nähtav.

21. Kasutusjuhend

Kasutusjuhend sisaldab olulisi ohutushoiatusi ja juhiseid toote õigeks ja ohutuks kasutamiseks ning hooldamiseks.



Ärge kunagi sõidutage teisi inimesi ega lapsi, isegi kui masina terad on seiskunud.



Enne tagurdamist ja selle ajal vaadake alati alla ja taha ning veenduge, et lapsed, kõrvalseisjad ja lemmikloomad oleksid piirkonnast eemal.



Ärge kasutage masinat nõlvadel, mille kalle on üle 15°. Niitke üles ja alla, mitte piki nõlva.



Garanteeritud helivõimsuse tase



Hoidke käed ja jalad lõikepiirkonnast eemal.



Ärge astuge lõiketekile ega külgmisele tühjendusrennile. Hoiduge ülespaisatud ja lendavate esemete eest.



Hoidke kõik kõrvalseisjad, eriti lapsed ja lemmikloomad tööalalt vähemalt 30 meetri kaugusele.



Eemaldage käivitusvõti enne hooldustöid. Hoiduge ülespaisatud ja lendavate esemete eest.



Pidur
Masina peatamiseks astuge piduripedaalile.



Seisupidur

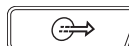

Kiirendamine
Astuge gaasipedaalile nii edasi kui ka tagasi liikumiseks



Laadimisport



Vastab kõigile eeskirjadele EL-i liikmesriigis, kus toode on ostenud.



Euraasia vastavusmärk



Lõiketerade aktiveerimiseks tõmmake tera lukustusnupp üles. Lõiketerade peatamiseks vajutage tera aktiveerimisnuppu.



Masinat saab kasutada tagurdades, kui lõiketerad on aktiveeritud, kui RMO-nuppu on vajutatud ja kui põleb punane nuputuli. Enne tagurdamist ja selle ajal vaadake alati alla ja selja taha. Tagurdades niitmine ei ole soovitatav.



Ohutusalane teave



Enne toote kasutamist lugege läbi ja tehke endale selgeks kõik juhised. Järgige kõiki hoiatusi ja tööohutuseeskirju.



Hoidke kõik kõrvalseisjad, eriti lapsed ja lemmikloomad tööalalt vähemalt 30 meetri kaugusele.



Mittekasutatavaid elektritooteid ei tohi visata olmejäätmete hulka. Vaid tuleb viia vastavasse kogumispunkti. Vajadusel küsige sellekohast nõu oma edasimüüjalt või vastavalt kohaliku omavalitsuse institutsioonilt.



Ukraina vastavusmargis



Ainult ruumis kasutamiseks

T15A

Viiteajaga kaitse



Vigastusohu vähendamiseks peab kasutaja enne seadme kasutamist kasutusjuhendi läbi lugema ja endale selgeks tegema.



Lõhkemisohu



Kehavigastuse ja põletuse ohu vältimiseks vältige kokkupuudet kuuma pinnaga.



Kuivades tingimustes kasutamise nõude ja ohutute töövõtete eiramise korral võite saada elektrilöögi.



Elektrilöögi oht.



Enne aku ühendamist või lahutamist tuleb laadija alati vooluvõrgust lahti ühendada.



Ärge jätke vihma kätte ega kasutage niiskes töökohas.



Hoidke eemal süüteallikatest, sädemetest ja leekidest. Ärge katke kinni ventilatsioonivahendeid ja kasutamise ajal tagage piisav ventilatsioon.



Hoidke lastele ja väljaõppeta inimestele kättesaamatus kohas.



Kandke silmakaitsevahendeid



Aku sisaldab hapet. Kui hape puutub kokku naha või riietega, loputage koheselt 10 minutit veega.



Kui akvedelik satub silma, loputage silmi vähemalt 10 minuti jooksul puhta veega ja pöörduge seejärel viivitamatult arsti poole.



Mitte-tilkuv Aku tuleb taaskäidelda.



Masin sisaldab pliiakusid. Kohalikud eeskirjad võivad keelata pliiakude tavalise olmeprügi hulka viskamise. Küsige kohaliku omavalitsuse käest teavet jäätmete ümbertöötlemise ja/või utiliseerimise kohta.



Niiduki peatamine



Niiduki parkimine



Peatage niiduk tasasel ja ühtlasel pinnal. Ärge peatage masinat nõlvadel.



Lõiketerade peatamiseks vajutage tera aktiveerimisnuppu.



Masina peatamiseks astuge piduripedaalile.



Pöörake käivitusvõti asendisse OFF (VÄLJAS).



Eemaldage käivitusvõti.



Niiduki juhtimine



Tagurdades niitmine



Sisestage käivitusvõti ja keerake see asendisse ON (SISSE).



Vabastage seisupidur.



Lõiketerade aktiveerimiseks tõmmake tera lukustusnupp üles.



Astuge gaasipedaalile.

EN

ES

IT

NL

PT

RU

PL

CS

HU

RO

LV

LT

ET

HR

SL

SK

BG

UK

TR



Vajutage tagurdusnuppu.



Astuge tagurduspedaaliile.

- Kui kaldteed pole saadaval, sõitke toode aeglaselt ja ettevaatlikult tagurpidi raamilt maha, vaadates alla ja taha. Ettepoole suunas masina raamilt maha sõitmine võib lõiketeki kahjustada.

KASUTUSJUHENDI SÜMBOLID



Eraldi ostetavad osad või tarvikud



Märkus



Hoiatus

LAHTIPAKKIMINE

Vt leht 244 - 245.

- Eemaldage seadmelt ja osadelt igasugune pakkematerjal. Ärge visake pakendit ära enne, kui te olete seadme põhjalikult üle vaadanud ja olete saanud seadet rahuldavalt kasutada.
- Uurige seadet põhjalikult, et veenduda tarne ajal tekkida võinud mõrade või kahjustuste puudumises.
- Kui mõni osa on vigastatud või puudub, võtke ühendust volitatud teeninduskeskusega. Ärge pange masinat kokku enne, kui osad on asendatud originaaltootja uute osadega. Masina kokkupanemine kahjustatud, puuduvate või valede osadega võib lõppeda tõsiste kehavigastustega.
- Kui masina lahtipakkimisel on mõni osa juba selle külge monteeritud, veenduge enne järgmise monteerimisetapi juurde asumist, et osa oleks õigesti kokku pandud ja korralikult pingutatud (vajaduse korral). Valesti kokkupandud seadme kasutamine võib põhjustada raske kehavigastuse.

KOKKUPANEK

Vaadake lehti 248 - 250.

- Toode tuleks kokku panna nii, et see asuks alumisel raamil. Kui kokkupanek on lõpetatud, seadke lõiketekk maksimaalsele kõrgusele, asetage seejärel kaldtee raami põhja kõrvale ning sõitke masin aeglaselt ja ettevaatlikult raamilt maha.
- Järgige rangelt kõiki pöördemomendi mutrivõtmega pingutamise spetsifikatsioone. Muidu võite saada raske kehavigastuse.
- Juhusliku käivitumise vältimiseks, mis võib põhjustada tõsiseid kehavigastusi, eemaldage alati käivitusvõti enne osade ühendamist.
- Olge masina raamilt maha sõitmisel ettevaatlik ja astuge kiiruse reguleerimiseks vajadusel piduripedaaliile. Masin veereb vabalt, kui seda liigutatakse kaldpinnal ilma piduripedaalile astumata või seisupiduri aktiveerimiseta. Nende juhiste eiramine võib põhjustada kontrolli kaotamist ja surma, raskeid kehavigastusi või varalist kahju.

LAADIJA LED-MÄRGUTULI

Laadija olek	Ühendatud		LED		Olek
	Toitepinge	Niiduk	Laadija	Niiduk	
Ootel	Jah	Ei	Sisse lülitatud	Välja lülitatud	Aku laadimiseks valmis.
Laeb	Jah	Jah	Sisse lülitatud	Aeglane vilgub	—
Laadija viga	Jah	Jah	Välja lülitatud	Kiire vilkumine	Viga võib olla seotud aku temperatuuri, aku mahtuvuse või laadijaga.
	Kui LED-tuli näitab viga, laske akul ja laadijal u 15 minuti jooksul maha jahtuda. Kui LED-tuli näitab viga teist korda, lähtestage laadija või pange aku uuesti sisse. Kui mõni muu laadija töötab normaalselt, võib viga olla laadijas. Kui mõni muu aku laeb normaalselt, võib viga olla aku mahtuvuses.				
Täislaetud	Jah	Jah	Sisse lülitatud	Sisse lülitatud	Kiirlaadimine õnnestus; laadija jääb laadimisrežiimi.
Blokeering	Ei	Jah	Välja lülitatud	Kiire vilkumine	Pistik on ikka niidukiga ühendatud. Niidukit ei saa käivitada.
Rikkis	Jah	Jah	Sisse lülitatud	Kiire vilkumine	Aku võib vigane olla.
	Kui LED-tuli näitab viga, lähtestage laadija või pange aku uuesti sisse. Kui LED-i oleks kordub, proovige laadida mõnda muud akut. Kui teine aku laeb normaalselt, kõrvaldage defektiga pakk (vt jaotist hooldus).				

HOOLDUSPLAAN

	Kontrollige enne kasutamist	Iga 25 töötunni järel	Iga 50 tunni järel või kord aastas	Enne hoiustamist	Kord kuus hoiustamise ajal
Kontrollige piduri toimimist.	x				
Kontrollige kõigi nelja rehvi õhurõhku.	x				
Kontrollige külgmise väljalasketoru ja kasutaja kohaloleku ohutussüsteeme.	x				
Kontrollige saag üle lõtvunud kinnitite suhtes.	x			x	
Puhastage seade kõikidest võõrkehadest.	x			x	
Kontrollige / vahetage välja multšiterad.	x	x			
Puhastage aku klemme.			x		
Kontrollige ja laadige akut.	x				x

MÄRKUS. Kui toodet kasutatakse tolmuses keskkonnas, peab hooldust teostama tihedamini.

Kui toode on ületanud tabelis toodud maksimaalsed näitajad, peab hooldus toimuma ikkagi vastavalt siin näidatud intervallidele (kas perioodide või tundide järgi).

Kui te pole kindel, kuidas mõnda ülalnimetatud hooldustoimingut teha, laske masinat hooldada ainult volitatud teeninduses.

RIKKEOTSING

Kui selle lahuse kasutamine ei aita, siis pöörduge meie volitatud hooldaja poole.

Probleem	Võimalik põhjus	Lahendus
Masin ei käivitu.	Aku on tühi.	Laadige aku.
	Laadija on masinaga ühendatud.	Ühendage laadija masinast lahti.
	Käivitusvõtit pole sisestatud või see on asendis OFF (VÄLJAS).	Sisestage käivitusvõti ja keerake see asendisse ON (SISSE).
	Halb aku kaabliühendus	Kontrollige ja puhastage kõiki aku ühendusi.
Masin ei liigu.	Käivitusvõtit pole sisestatud või see on asendis OFF (VÄLJAS).	Sisestage käivitusvõti ja keerake see asendisse ON (SISSE).
	Seisupidur on sisse lülitatud.	Vabastage seisupidur.
	Vajutatakse piduripedaali ja/või gaasipedaali ei vajutata.	Vabastage piduripedaal ja astuge gaasipedaalile.
	Laadija on masinaga ühendatud.	Ühendage laadija masinast lahti.
Muruniiduk ei niida rohtu ühtlaselt.	Rehvirõhk on ebaühtlane.	Kontrollige kõigi nelja rehvi õhurõhku.
	Niidutekk ei ole ühetasane.	Reguleerige lõiketeki taset.
	Lõiketera on kulunud, paindunud, korralikult kinnitamata või nüri.	Asendage lõiketera.
	Masina alla on kogunenud prahti.	Puhastage muruniiduki korpus altpoolt.
Muruniiduk ei niida rohtu ühtlaselt.	Niitmiskiirus on liiga suur.	Niitke aeglasemal kiirusel.
	Märjad rohulibled on jäänud muruniiduki korpuse alla kinni.	Oodake enne niitmise alustamist kuni muru ära kuivab.
	Muru on liiga kõrge.	Niitke üks kord kõrgel lõikekõrgusel ja seejärel uuesti soovitud lõikekõrgusel.
	Lõiketera on kulunud, paindunud, korralikult kinnitamata või nüri.	Asendage lõiketera.
Suurema kiiruse korral masin vibreerib.	Niitmiskiirus on liiga suur.	Niitke aeglasemal kiirusel.
	Lõiketera on tasakaalustamata, korralikult kinnitamata või liiga või ebaühtlaselt kulunud.	Asendage lõiketera.
	Motorivõll on kõver.	Peatage mootor ja eemaldage käivitusvõti. Kontrollige toodet hoolikalt kahjustuste suhtes. Enne taaskäivitamist laske masinat hooldada volitatud teeninduses.

	Külgmine tühjendusrenn või -ava on ummistunud.	Puhastage külgmine tühjendusrenn ja -ava.
Kehv rohu väljajaheide.	Muru on märg.	Enne niitmist laske rohul kuivada.
	Niitmiskiirus on liiga suur.	Niitke aeglasemal kiirusel.
	Muru on liiga kõrge.	Niitke üks kord kõrgel lõikekõrgusel ja seejärel uuesti soovitud lõikekõrgusel.
Mootor seiskub niitmise ajal.	Lõikekõrgus on seatud liiga madalale.	Suurendage lõikekõrgust.
	Aku on tühi.	Laadige aku.
Lõiketerad ei pöörle.	Aku on tühi.	Laadige aku.
	Külgmine väljalaskerennitoru ei suru külgmist tühjendusblokeerimislüliti.	Lükake külgmine tühjendusrenn alla ja veenduge, et see vajutaks külgmise tühjendusblokeerimislüliti täielikult alla.
	Lõiketera aktiveerimisnupp on all.	Lõiketerade aktiveerimiseks tõmmake tera lukustusnupp üles.
	Kasutaja ei istu korralikult.	Istugi korralikult istmele.
	Niiduki alla on kogunenud prahti.	Puhastage muruniiduki korpus altpoolt.
Lõiketerad tagurdamise ajal ei pöörle.	Tagurdamisrežiim on välja lülitatud.	Tagurdamisrežiimi aktiveerimiseks vajutage tagurdusnuppu.
	Lõiketera aktiveerimisnupp on all.	Lõiketerade aktiveerimiseks tõmmake tera lukustusnupp üles.
Masin ei saavuta täiskiirust.	Aku on tühi.	Laadige aku.
Lõiketerad pöörlevad edasi, kui kasutaja lahkub istmelt seisupeidurit aktiveerimata.	Ohutussüsteem ei tööta korralikult.	Veenduge, et ohutussüsteemi istme pistik oleks korralikult ühendatud. Kui lõiketerad ikka ei peatu, laske masinat hooldada volitatud teeninduses.
Esituled ei tööta.	Esituled on välja lülitatud.	Esitulede sisselülitamiseks vajutage esitulenuppu.
	Esituled on kahjustunud.	Asendage esituled.
Aku ei lae.	Akuelemendid ei tööta.	Asendage aku.
	Kehv juhtmeühendus.	Kontrollige ja puhastage kõiki aku ühendusi.

KORDUMA KIPPUVAD KÜSIMUSED

- Kas niiduk peaks laadijaga ühendatud olema, kui seda ei kasutata?
 - Jah, laadige niidukit pidevalt, kui seda ei kasutata.
- Milline on soovitatav rehvirõhk ja kui tihti peaksin rehvirõhku kontrollima?
 - Parima tulemuse saavutamiseks peaks rehvirõhk olema 1,4 baari. Enne iga kasutamist kontrollige kõigi nelja rehvi õhurõhku.
- Mis võib põhjustada löiketerade seiskumise kasutamise ajal?
 - Kontrollige aku tasemenäidikut. Kui aku hakkab tühjaks saama, lülitage tekimootor välja, et teil oleks piisavalt aega laadimiskohta sõitmiseks. Sõitke koheselt tagasi ja laadige akut.
- Kui aku tase pole madal, vähendage kiirust või tõstke löiketekki kõrgemale. Suurel koormusel kasutamine võib põhjustada ka ühe või mõlema tekimootori seiskumise.
 - Kontrollige, et külgmine tühjendusrenn oleks korralikult suletud. Lükake külgmine tühjendusrenn alla ja veenduge, et see vajutaks külgmise tühjendusblokeerimisüliti täielikult alla.
- Miks mäest alla sõites niiduk mõnikord kiirendab ja mõnikord mitte?
 - Teie ohutuse ja parema jõudluse tagamiseks on niiduk loodud kallakul sõites automaatselt kiirust piirama, mis võib põhjustada kiiruse kõikumist.
- Miks niiduk tagurpidi sõites piiksub?
 - Kõigi läheduses viibijate niiduki asukohast teavitamiseks.
- Niiduki kasutamisel, kuidas niidukit täielikult peatada?
 - Masina peatamiseks astuge piduripedaalile. See masin ei ole hüdrostaatiline ajam.
- Miks hakkab niiduk piiksuma, kui ma istmelt lahkun?
 - Seisupidur ei ole sisse lülitatud või käivitusvõti on endiselt sisestatud ja asendis ON (SEES). Eemaldage võti alati, kui niidukit ei kasutata.
- Millal peaksin seisupidurit kasutama?
 - Enne niidukilt maha tulekut aktiveerige alati seisupidur.
- Kas ma võin niidukitekki aiavoolikuga loputada?
 - Ärge kasutage masina puhastamiseks vett. Selle puhastamiseks kasutage puhurit või õhukompressorit.



Vodeću ulogu u dizajnu vaše sjedeće kosilice imaju sigurnost, performanse i pouzdanost.

NAMJENA

Sjedeća kosilica namijenjena je samo za korištenje na otvorenom prostoru.

Ovaj uređaj namijenjen je za rezanje travnjaka u domaćinstvu. Oštrica za rezanje treba se rotirati približno paralelno na tlo iznad kojeg se vozi. Sva četiri kotača dodiruju zemlju prilikom pomicanja.

Proizvod smiju koristiti u kućanstvu samo odrasle osobe koje su pohađale odgovarajuću obuku o opasnostima i preventivnim mjerama koje se poduzimaju tijekom korištenja proizvoda.

Nemojte koristiti oštricu u nikakvu drugu svrhu.

OPĆA SIGURNOSNA UPOZORENJA O PROIZVODU

⚠ UPOZORENJE! Pročitajte i pregledajte sve sigurnosne upute, slike i specifikacije isporučene uz ovaj proizvod. Nepoštivanje svih uputa može dovesti do električnog udara, požara i / ili teške ozljede.

Sačuvajte ova upozorenja i upute kako biste ih naknadno mogli konzultirati.

Pojam „električni alat“ u upozorenjima odnosi se na vaš električni proizvod (žični) napajan iz električne mreže ili proizvod na baterije (bežični).

RADNA OKOLINA

- **Držite radni prostor čistim i dobro osvijetljenim.** Zatrpani i neosvijetljeni radni prostori izazivaju nezgode.
- **Nemojte rukovati električnim alatima u eksplozivnim atmosferama u kojima su prisutne zapaljive tekućine, plinovi ili prašina.** Električni alati stvaraju iskre koje mogu zapaliti prašinu ili pare.
- **Tijekom rada s električnim alatom držite podalje djecu i promatrače.** Ometanje može dovesti do toga da izgubite kontrolu.

ELEKTRIČNA SIGURNOST

- **Utičaći električnog alata moraju odgovarati utičnici.** Nikada nemojte modificirati utičače ni na koji način. Nemojte koristiti nikakve adapter utičače s uzemljenim električnim alatima. Originalni utičači i odgovarajuće utičnice smanjuju opasnost od strujnog udara.
- **Izbjegavajte kontakt tijela s uzemljenim površinama poput cijevi, radijatora, štednjaka i hladnjaka.** Ako je vaše tijelo uzemljeno, povećava se opasnost od strujnog udara.
- **Nemojte proizvod izlagati kiši ili vlažnim uvjetima.** Ulazak vode u električni alat povećava opasnost od strujnog udara.
- **Nemojte zlorabiti kabel.** Nikada nemojte koristiti kabel za nošenje, povlačenje ili isključivanje električnog alata. Držite kabel podalje od topline, ulja, oštrih rubova ili pokretnih dijelova uređaja. Oštećeni ili zapleteni kabeli povećavaju opasnost od strujnog udara.
- **Kada radite s električnim alatom na otvorenom, koristite produžni kabel prikladan za rad na otvorenom.** Korištenje kabela prikladnog za rad na otvorenom smanjuje opasnost od strujnog udara.
- **Ako se ne može izbjeći rad s električnim alatom u vlažnoj lokaciji koristite FID sklopku (RCD uređaj) za zaštitu napajanja.** Korištenje RCD uređaja smanjuje opasnost od električnog udara.

OSOBNJA SIGURNOST

- **Budite na oprezu, gledajte to što radite i pri radu s električnim alatom koristite zdrav razum. Nemojte koristiti električni alat kad ste umorni ili pod utjecajem droge, alkohola ili lijekova.** Trenutak nepažnje pri radu s električnim alatima može dovesti do teških osobnih ozljeda.
- **Koristite osobnu zaštitnu opremu. Uvijek nosite zaštitna sredstva za oči.** Zaštitna oprema poput maske za zaštitu od prašine, protukliznih sigurnosnih cipela, kacige, ili opreme za zaštitu sluha korištena u odgovarajućim uvjetima smanjit će tjelesne ozljede.
- **Spriječite nenamjerno pokretanje. Osigurajte da je prije priključivanja na izvor napajanja i/ili baterije, podizanja ili nošenja alata, sklopka u položaju OFF (isključeno).** Nošenje električnog alata s vašim prstom na sklopki ili uključivanje električnih alata sa sklopkom postavljenom na položaj on (uključeno) dovodi do nezgoda.
- **Prije uključivanja električnog alata uklonite sve klinove za podešavanje i ključeve.** Ključ ili klin ostavljen priključen na rotirajućem dijelu električnog alata može dovesti do osobne ozljede.
- **Ne sežite preko određene granice. Cijelo vrijeme držite pravilno uporište i ravnotežu.** Ovo u neočekivanim situacijama omogućuje bolju kontrolu nad električnim alatom.
- **Pravilno se odjenite. Nemojte nositi široku odjeću ili nakit.** Svoju kosu i odjeću držite podalje od dijelova u pokretu. Široka odjeća, nakit ili dugačka kosa mogu biti zahvaćeni u pokretne dijelove alata.
- **Ako su uređaji opremljeni s priključkom aparata za odvajanje i prikupljanje prašine, osigurajte da su oni priključeni i pravilno korišteni.** Korištenje uređaja za sakupljanje prašine smanjuje opasnosti vezane uz prašinu.
- **Nemojte dopustiti da vas poznavanje alata zbog česte uporabe opusti toliko da zanemarite sigurnosne principe rukovanja alatom.** Nepažljiv rad može uzrokovati ozbiljne povrede unutar djelića sekunde.

KORIŠTENJE I BRIGA O ELEKTRIČNOM ALATU

- **Nemojte proizvod koristiti iznad njegovih mogućnosti. Za vašu primjenu koristite točan električni alat.** Točan električni alat bolje će i sigurnije uraditi posao u odnosu na što je namijenjen.
- **Nemojte koristiti električni alat ako ga sklopka pravilno ne uključuje i isključuje.** Svaki električni alat koji se ne može kontrolirati pomoću sklopke je opasan i mora se popraviti.
- **Izvučite utikač iz izvora električnog napajanja i/ili uklonite baterijski sklop, ako je odvojiv, prije izvršavanja bilo kakvih prilagodbi ili skladištenja električnih alata.** Ovakve preventivne sigurnosne mjere smanjuju opasnost od slučajnog pokretanja električnog alata.
- **Električne alate pohranite u stanju mirovanja izvan dohvata djece i ne dopustite rad s električnim alatom osobama koje nisu upoznate s električnim alatom ili ovim uputama.** Električni alati su opasni u rukama nestručnih korisnika.
- **Održavajte električne alate i pribor.** Provjerite radi pogrešnog poravnjanja ili savijanja pokretnih dijelova, puknuća dijelova i drugih uvjeta koji mogu utjecati na rad električnog alata. Ako je oštećen,



električni alat prije korištenja popravite. Većina nezgoda uzrokovano je od strane električnih alata koji su slabo održavani.

- **Rezne alate držite oštrim i čistim.** Pravilno održavanjem reznim alatima s oštrim rubovima za rezanje, manja je vjerojatnost zahvaćanja i lakše se kontroliraju.
- **Koristite električni alat, pribor i dijelove alata itd., u skladu s ovim uputama i uzevši u obzir radne uvjete i rad koji treba izvršiti.** Korištenje električnog alata za radove drugačije od njegove namjene može dovesti do opasne situacije.
- **Održavajte ručke i površine hvata suhim, čistim i da na njima nema ulja i masti.** Skliske ručke i površine za hvatanje ne omogućuju sigurno rukovanje i kontrolu alata u neočekivanim situacijama.

KORIŠTENJE I BRIGA O AKU ALATU

- **Punite samo s punjačem navedenim od proizvođača.** Punjač koji je prikladan za jednu vrstu baterija može dovesti do opasnosti od požara kada se koristi s drugom baterijom.
- **Koristite AKU alate samo s posebno naznačenim baterijama.** Korištenje bilo kojih drugih baterija dovodi do opasnosti od ozljeda i požara.
- **Kada se baterija ne koristi držite je dalje od drugih metalnih predmeta kao što su spajalice za papir, kovanice, ključevi, čavli, vijci ili drugi mali metalni predmeti koji mogu spojiti jedan pol na drugi.** Kratki spoj polova baterije može izazvati opekotine ili požar.
- **Pod uvjetima loma može doći do izbacivanja tekućine iz baterije, izbjegavajte kontakt. Ako dođe do nehotičnog kontakta, isperite to mjesto s vodom. Ako tekućina dospije u oči, odmah potražite liječničku pomoć.** Tekućina koja istječe iz baterije može dovesti do iritacije ili opekotina.
- **Nemojte koristiti bateriju ili alat koji su oštećeni ili modificirani.** Oštećene ili modificirane baterije mogu imati nepredvidivo ponašanje, što može dovesti do požara, eksplozije ili rizika od tjelesnih ozljeda.
- **Nemojte izlagati baterijski sklop ili alat vatri ili visokoj temperaturi.** Izlaganje vatri ili temperaturi višoj od 130°C može dovesti do eksplozije.
- **Slijedite sve upute za punjenje i nemojte puniti bateriju ili alat na temperaturama izvan temperaturnog raspona specificiranog u uputama.** Nepravilno punjenje ili punjenje na temperaturama izvan specificiranog raspona može oštetiti bateriju i povećati rizik od požara.

ODRÆAVANJE

- **Neka vaš električni alat servisira kvalificirana osoba za popravak koristeći samo identične zamjenske dijelove.** Ovo će osigurati da se održi sigurnost električnog alata.
- **Nikada nemojte popravljati oštećene baterije.** Popravak oštećenih baterija smije izvoditi isključivo proizvođač ili ovlašteni servisni centar.

SIGURNOSNA UPOZORENJA ZA SJEDeĆU KOSILICU

OBUKA

- Prilikom korištenja proizvoda moraju se slijediti sigurnosna pravila. Radi vaše i sigurnosti ostalih promatrača, molimo vas da prije rada s proizvodom

pročitajte ove upute. Molimo vas da čuvate ove upute radi kasnijeg korištenja.

- Dopušteno samo odgovornim odraslim osobama koje su upoznate s uputama za korištenje proizvoda i koje ih razumiju.
- Upoznajte se s upravljačkim elementima i pravilnim korištenjem proizvoda.
- Uvijek koristite sigurnosne zaštitne uređaje. Ne koristite proizvod ako bočni žlijeb za izbacivanje trave nije na svojem mjestu i ako ne radi ispravno. Poklopac za malčiranje mora biti pravilno postavljen i mora ispravno raditi tijekom postupka malčiranja.
- Imajte na umu moguće opasnosti dok ne koristite proizvod ili dok mijenjate pribor. Tako ćete smanjiti opasnost od požara, strujnog udara ili tjelesnih ozljeda.
- Nikada nemojte prevoziti sputnike ili djecu, čak i ako su noževi zaustavljeni. Suptinici mogu ispasti i ozbiljno se ozlijediti ako se ne pridržavaju pravila sigurnog upravljanja proizvodom. Djeca koja su se vozila na kosilici u prošlosti mogu se iznenada pojaviti u području košnje zbog još jedne vožnje i biti pregažena prilikom kretanja proizvoda prema naprijed ili natrag.
- Imajte na umu da je rukovatelj ili korisnik odgovoran za nezgode ili opasnosti koje nastanu drugim osobama ili njihovoj imovini.
- Nikada ne dopustite djeci ili osobama sa smanjenim fizičkim, osjetilnim ili mentalnim mogućnostima ili osobama koje nisu upoznate s ovim uputama da rade, čiste ili oražavaju ovaj proizvod. Moguće je da lokalni propisi propisuju starosnu dob rukovatelja. Djecu je potrebno odgovarajuće nadzirati kako bi se osiguralo da se ne igraju s proizvodom.
- Pridržavajte se proizvođačkih uputa za pravilan rad i montiranje pribora. Koristite samo pribor koji je odobrio proizvođač. Korištenje neprikladnih dodatnih pribora može dovesti do ozljeda.
- Nikada ne mijenjajte predviđenu funkciju sigurnosnog uređaja i nemojte smanjivati zaštitu koju pruža zaštitni uređaj. Redovito provjeravajte ispravnost rada sigurnosnih uređaja.
- Nikada ne koristite proizvod dok su ljudi, posebice djeca ili kućni ljubimci unutar 15 m jer postoji opasnost da predmeti budu odbačeni u kontaktu s oštricom.
- Nemojte raditi s proizvodom kada postoji opasnost od grmljavinskog nevremena.
- Nemojte rukovati proizvodom pri lošem osvjetljenju. Operateru treba jasan pogled radnog područja kako bi identificirao potencijalne opasnosti.
- Šake i stopala držite na podalje od područja rezanja, koje se nalazi ispod kućišta kosilice i unutar bočnog žlijeba za izbacivanje trave. U svakom trenutku budite odmaknuti od otvora žlijeba za izbacivanje trave. Nemojte posezati ispod kućišta kosilice.
- Slijedite upute za promjenu dodatnog pribora.

PRIPREMA

- Nosite duge radne hlače, duge rukave i radne cipele s protukliznim potplatom. Nemojte nositi kratke hlače i sandale, ili hodati bosih nogu. Izbjegavajte nositi odjeću koja je labava ili s nje visi konop ili kravata.
- Uvijek nosite zaštitne naočale sa bočnim štitnicima. Koristite masku ukoliko radite u prašini.
- Predmeti koje udari oštrica mogu ljudima nanijeti ozbiljne povrede. Temeljito provjerite područje gdje će se uređaj koristiti i uklonite svo kamenje, štapove, metal, žicu,

kosti, igračke ili druge strane predmete. Ne zaboravite, uže ili zica može se zapetljati u noževe.

- Prije upotrebe uvijek vizualno pregledajte proizvod kako biste bili sigurni da noževi, matice noževa i sklop rezača nisu istrošeni ili oštećeni.
- Izbačeni materijal nikada ne usmjeravajte prema nikome. Planirajte obrazac kretanja kako biste izbjegli izbacivanje materijala prema nazočnim osobama, cestama, nogostupima, prozorima i automobilima. Također, izbjegavajte izbacivanje pokošene trave na zidove i zaklone od kojih se materijal može odbiti i pogoditi rukovatelja.

UPORABA

- Prije pokretanja proizvoda:
 - Provjerite rad kočnica.
 - Provjerite tlak zraka u sve četiri gume.
 - Provjerite za olabavljene zatezače.
 - Uvjerite se da su svi štitnici na svojem mjestu i da su ispravni.
 - Provjerite sigurnosni sustav za blokiranje bočnog žlijeba za izbacivanje trave.
 - Testirajte sigurnosni sustav za blokiranje u u slučaju odsutnosti rukovatelja.
 - Sjedalo namjestite u željeni položaj.
 - Provjerite razinu napunjenosti baterije.
- Proizvod se mora pokrenuti kada korisnik pravilno sjedi i nalazi se iza obruča upravljača. Nikada ne pokrećite proizvod ako:
 - sva četiri kotača nisu na zemlji
 - Bočni žlijeb za izbacivanje trave je otkriven i ne štiti ga poklopac za malčiranje.
 - Ruke i stopala svih osoba nisu zaštićene kućištem za rezanje.
- Isključite noževe kada se proizvod ne koristi.
- Svoju motornu pilu nemojte upotrebljavati u zatvorenom prostoru.
- Zaustavite nož prilikom prelaženja preko šljunčanih površina kako biste spriječili izlijetanje šljunka i kamenja. Proizvod vozite polako i oprezno kako ne biste izgubili nadzor nad njim.
- Proizvod pažljivo uključite prema uputama, pritom ruke i noge držite dalje od noževa. Nemojte stavljati ruke ili stopala blizu ili ispod rotirajućih dijelova.
- Ne kosite vozeći se unatrag osim ako to nije apsolutno potrebno. Prije i tijekom vožnje unatrag, pogledajte iza sebe i prema dolje kako biste uočili malu djecu, nazočne osobe i kućne ljubimce.
- Posebno pazite na slijepe kutove, grmlje, drveće ili druge objekte, uključujući i grane i grmlje koje vise iznad glave i vam blokiraju vidno polje.
- Usporite prije okretanja.
- Proizvod koji radi nikada ne ostavljajte bez nadzora. Prije demontiranja uvijek aktivirajte parkirnu kočnicu, zaustavite noževe, isključite proizvod i izvucite ključ za pokretanje.
- Pazite na promet prilikom rada u blizini cesta. Kosilicom ne upravljajte po cestama.
- Kose padine su glavni čimbenik povezan s gubitkom nadzora i nesrećama s prevrtanjem, što može dovesti do teške ozljede ili smrti. Rad na kosini iziskuje posebnu pozornost. Ako se ne možete spustiti niz kosu padinu ili ako vam je to neugodno, nemojte je kositi. Nikada ne koristite proizvod na strmim kosinama većim od 15°.

Izradite koplju ili odrežite vodič za kosine na poledini ovog priručnika i upotrijebite ga kako biste utvrdili je li padina previše strma za sigurno upravljanje.

- Kosite krećući se gore i dolje; ne dijagonalno površinom padina.
- Izbjegavajte rupe, kolotrage, ispuščenja, kamenje i druge prikrivene predmete. Proizvod bi se mogao preokrenuti na neravnom terenu. Visoka trava može sakriti takve zapreke.
- Koristite se niskom brzinom tako da se nećete morati iznenada zaustaviti ili slučajno ubrzati dok se nalazite na padini.
- Ne kosite mokru travu dok ste na padini. Gume mogu prestati prijanjati uz tlo što može prouzročiti gubitak nadzora nad proizvodom.
- Uvijek koristite kočnice dok se krećete niz padinu. Nemojte prebaciti brzinu u prazan hod i spuštati se po nizbrdici, to bi moglo dovesti do gubitka nadzora nad proizvodom.
- Izbjegavajte pokretanje, zaustavljanje ili okretanje na padini. Ako gume ne prijanjaju uz površinu, deaktivirajte noževe i polako se spustite niz padinu.
- Svi pokreti na padini moraju biti spori i postupni. Nemojte naglo mijenjati brzinu ili smjer jer bi to moglo prouzročiti prevrtanje proizvoda.
- Budite iznimno oprezni kada koristite proizvod s priključcima; oni mogu utjecati na stabilnost proizvoda. Nikada ne koristite proizvod na strmim kosinama većim od 15°.
- Ne pokušavajte stabilizirati proizvod spuštanjem stopala na tlo.
- Nemojte koristiti proizvod pored kosina, jaraka, previše stepenastih kosina ili nasipa. Proizvod bi se mogao iznenada prevrnuti ako kotači prijeđu preko rubova ili ako se rubovi usijeku u njih, što može dovesti do smrti ili teške tjelesne ozljede.

DODATNA SIGURNOSNA UPOZORENJA ZA PUNJAČ

- Punjač je namijenjen samo za korištenje u zatvorenom.
- Nemojte ponovo puniti primarne ćelije (nisu punjive).
- Prije svakog korištenja, provjerite kabel za napajanje na oštećenje. Ako postoje znakovi oštećenja, mora ga zamijeniti kvalificirana osoba u ovlaštenu servisnom centru kako bi se izbjegla opasnost.
- Proizvod puniti u zatvorenom prostoru, na dobro provjetrenom području. Proizvod nemojte puniti u skućenom prostoru.
- Punjač je opremljen utikačem koji ima kontakt za uzemljenje i mora se utaknuti u odgovarajuću utičnicu koja je pravilno instalirana i uzemljena u skladu sa svim lokalnim propisima i uredbama. Nemojte koristiti adaptere niti mijenjati dobiveni utikač. Ako ne odgovara utičnica, neka pravilnu utičnicu instalira kvalificirani električar.

DODATNA SIGURNOSNA UPOZORENJA ZA BATERIJU

⚠ **UPOZORENJE!** Rizik od požara, eksplozije ili opekline. Baterijski sklop nemojte rastavljati, izlagati temperaturi iznad 60 °C, niti ga spaljivati.

- Zbog izbjegavanja opasnosti od požara jednim kratkim spojem, opasnosti od ozljeda ili oštećenja proizvoda, alat, izmjenjivi akumulator ili napravu za punjenje ne

uronavjati u tekućine i pobrinite se za to, da u uređaje ili akumulator ne prodiru nikakve tekućine. Korozirajuće ili vodljive tekućine kao slana voda, određene kemikalije i sredstva za bijeljenje ili proozvodi koji sadrže sredstva bijeljenja, mogu prouzročiti kratak spoj.

- Baterijski sklop sadrži kiselinu. Ako kiselina dođe u kontakt s kožom ili odjećom, odmah je ispirite vodom u trajanju od 10 minuta. Ako tekućina dođe u kontakt s očima, zatražite dodatnu liječničku pomoć.
- Nemojte puniti bateriju ako primijetite znakove curenja. Baterije odložite u otpad na propisani način.

UKLANJANJE I PRIPREMA BATERIJE ZA RECIKLIRANJE

- Za očuvanje prirodnih resursa, molimo vas da pravilno reciklirate ili odložite baterije.
- Proizvod sadržava olovno-kiselinske baterije. Lokalni propisi mogli bi zabranjivati odlaganje olovno-kiselinske baterije u običan kućanski otpad. Obratite se lokalnom nadležnom tijelu za zbrinjavanje otpada radi informacija vezano za dostupne opcije recikliranja i/ili odlaganja.

⚠ **UPOZORENJE!** Nakon što uklonite, pokrijte priključke baterije s debljom ljepljivom trakom. Nemojte pokušavati uništavati ili rastavljati bateriju ili uklanjati neku od njezinih komponenti. Olovno-kiselinske baterije moraju se reciklirati ili pravilno odložiti. Također, nikada ne dodirujete priključke s metalnim predmetima i/ili dijelove kućišta jer može doći do kratkog spoja. Baterijski sklop držite podalje od djece. Nepodrižavanje ovih upozorenja može dovesti do požara i/ili ozbiljnih ozljeda.

PRIJEVOZ I SKLADIŠTENJE

- Isključite proizvod, aktivirajte parkirnu kočnicu i izvadite ključ za pokretanje. Provjerite da su svi pokretni dijelovi zaustavljeni. Dozvolite da se proizvod ohladi prije nego što ga uskladištite ili odnesete u vozilo.
- Očistite svaki strani materijal s uređaja. Skladištite ga na suhom i dobro ventiliranom mjestu koje nije pristupačno djeci. Ključ za pokretanje potrebno je izvući i pohraniti na odvojenoj lokaciji izvan dohvata djece.
- Držite proizvod podalje od korozivnih sredstva kao što su vrtno kemikalije i soli protiv zaleđivanja. Proizvod ne čuvajte na otvorenom.
- Budite iznimno oprezni prilikom utovarivanja ili istovarivanja proizvoda s prikolice ili kamiona. Nagazite na papučicu kočnice prema potrebi kako biste kontrolirali brzinu. Proizvod se slobodno kreće ako ga se premjesti na površinu pod nagibom ako se ne pritisne papučica kočnice ili se ne aktivira parkirna kočnica. Prilikom utovarivanja ili istovarivanja proizvoda, nemojte premašiti maksimalan radni kut od 15°.
- Budite izuzetno oprezni kada podižete ili naginjete uređaj radi održavanja, čišćenja, spremanja ili prijevoza. Oštrica je oštra. Kada je oštica izložena držite podalje sve dijelova tijela.
- Pričvrstite proizvod prema potrebi koristeći trake ili kabele kako biste spriječili njegovo pomicanje tijekom prevoženja.

PREVOŽENJE OLOVNO-KISELINSKIH BATERIJA

- Transportirajte bateriju u skladu s lokalnim i nacionalnim pravima i zakonima.
- Slijedite sve specijalne zahtjeve na pakiranju i naljepnicama prilikom transporta baterije od treće strane. Osigurajte da baterija ne može doći u kontakt s drugim baterijama ili provodnim materijalima tijekom

transporta tako da zaštitite izložene priključke s izolacijom, kapicama koje ne provode energiju ili trakom. Nemojte transportirati baterije koje su polomljene ili cure. Provjerite kod kompanije koji transportirate za daljnju pomoć.

SIGURNOSNA UPOZORENJA PRILIKOM TEGLJENJA

- Budite razumni tijekom tegljenja opreme. Tegljenje preteškog tereta na strmini je opasno. Gume mogu prestatati prijanjati uz tlo što može prouzročiti gubitak nadzora nad proizvodom.
- Slijedite preporuke proizvođača za težine kotača ili protuutega.
- Ukupna tegljena masa ne smije prijeći maksimalnu težinu tegljenja od 136 kg (300 lbs.).
- Tegljenu opremu zakvačite samo za ploču za vuču.
- Nikada nemojte dozvoliti djeci ili drugim osobama da se približavaju tegljenoj opremi.
- Put kočenja povećava se s brzinom i težinom tegljenog tereta. Krećite se polako i omogućite dodatno vrijeme i udaljenost za zaustavljanje.
- Ne skrećite oštro prilikom tegljenja. Budite dodatno oprezni prilikom skretanja ili upravljanja u nepovoljnim uvjetima na površini tla. Budite oprezni pri okretanju smjera rada stroja.

ODRŽAVANJE

- Koristite samo originalne zamjenske dijelove, dodatni pribor i priključke od proizvođača. Nepoštivanje ovih uputa može dovesti do mogućih ozljeda, loše učinkovitosti i može dovesti do poništenja jamstva.
- Proizvod održavajte pažljivo i u dobrom radnom stanju. Održavajte noževe oštrocima, a štitnike na njihovom mjestu i u radnom stanju. Kako biste spriječili teško tjelesno ozljeđivanje, oštećenje proizvoda i kako biste očuvali najbolju učinkovitost, zamijenite oštećene, savijene, napukle ili nejednako istrošene noževe. Nebalansirani nož uzrokuje vibracije koje mogu oštetiti pogonsku jedinicu motora ili mogu prouzročiti tjelesne ozljede.
- Nikada ne obavljajte nikakve prilagodbe niti popravke dok motor radi, a noževi su u pokretu.
- Ključ za pokretanje izvucite iz proizvoda prije skladištenja, servisiranja ili promjene pribora. Ovakve preventivne zaštitne mjere smanjuju rizik od slučajnog pokretanja proizvoda.
- Isključite proizvod, aktivirajte parkirnu kočnicu i izvadite ključ za pokretanje. Provjerite da su svi pokretni dijelovi zaustavljeni:
 - prije ostavljanja proizvoda bez nadzora (uključujući raspored ostataka pokošene trave)
 - prije odstranjivanja objekata zaglavljanih u stroju ili odštopavanja žlijeba za ispuštanje trave
 - prije provjere, čišćenja ili rada na uređaju
 - prije skidanja poklopca za malčiranje
 - prije podizanja poklopca žlijeba za izbacivanje trave
 - nakon udaranja u strano tijelo
 - Temeljito provjerite uređaj za svako oštećenje.
 - Ako je oštrica na neki način oštećena, zamijenite je.
 - Otklonite oštećenje prije ponovnog pokretanja i nastavka rada kosilicom.
 - ako uređaj počne abnormalno vibrirati (odmah provjerite).

- provjerite na oštećenja, posebice oštrice
 - Ako je oštrica na neki način oštećena, zamijenite je.
 - zamijenite ili popravite sve oštećene dijelove
 - Provjerite ima li i pritegnite sve labave dijelove.
- Možete izvršiti podešavanja i popravke koji su opisani u ovom priručniku. Za ostale popravke, neka se proizvod servisira samo u ovlaštenom servisnom centru.
 - Kontaktirajte ovlaštenu servisnu centar kako biste zamijenili oštećene ili nečitljive naljepnice.
 - Servisiranje proizvoda i punjača mora obavljati samo osoblje stručno osposobljeno za popravke. Servis ili održavanje od strane nekvalificirane osobe može dovesti do ozljeda korisnika ili oštećenja uređaja. Neka se proizvod servisira samo u ovlaštenom servisnom centru.
 - Često provjeravajte sve matice i zavrtnje da li su dobro pritegnuti kako biste bili sigurni da je proizvod u sigurnom radnom stanju.
 - Vijci noža moraju biti pritegnuti do preporučene vrijednosti priteznog momenta.
 - Kočnice provjerite prije svake upotrebe i često tijekom upotrebe. Kočnice namještajte i servisirajte prema potrebi.
 - Bočni žlijeb za izbacivanje trave je opružni štitnik koji pokriva otvor bočnog žlijeba za izbacivanje trave na reznom kućištu i odbacuje ostatke trave i otpada od rukovatelja. Prije pregledavanja, pomicanja ili radova održavanja na bočnom žlijebu za izbacivanje trave uvijek budite sigurni da je motor isključen i da su se noževi prestali kretati.
 - Kako biste održali ravnotežu zamijenite istrošene ili oštećene oštrice i svornjake u sklopovima.
 - Kako biste spriječili zahvaćenje prstiju između pokretnih oštrica i utvrđenih dijelova uređaja pazite prilikom podešavanja uređaja.
 - Nakon što se motor isključi oštrica se za kratko nastavlja pomicati. Prilikom servisiranja oštrica pazite da iako je isključeno napajanje oštrice se mogu pomicati. Nikada nemojte niti jedan dio tijela stavljati u područje noževa sve dok niste sigurni da su se noževi prestali okretati.
 - Oštica na proizvodu je oštra. Budite pažljivi i nosite zaštitne rukavice kada postavljate, zamijenjujete, čistite ili provjeravate sigurnost vijaka.
 - Nakon svakog korištenja proizvod obrišite sa suhom mekom krpom. Svaki oštećeni dio trebao bi pravilno popraviti ili zamijeniti ovlaštenu servisnu centar.
 - Proizvod mora biti očišćen od trave, lišće ili nakupina druge prljavštine.
 - Ne koristite vodu za čišćenje proizvoda. Koristite uređaj za za pomicanje zraka, kao što je kompresor zraka ili puhalo za lišće kako biste uklonili travu, lišće ili ostale nakupine otpada.

ODRŽAVANJE GUME

Proizvod je opremljen gumama bez zračnica sljedećih dimenzija:

- Prednje: 33 x 13 x 15 cm
- Stražnje: 40 x 16 x 20 cm

Kada su gume istrošene, vučna sila kosilice se smanjuje, što povećava opasnost od izazivanja nesreće. Zamijenite gume kada je dubina gaznog sloja 4 mm ili manja, ili u svaki put kada postoji oštećenje na gumi. Uvijek koristite originalne zamjenske gume. Korištenje neodgovarajućih

guma na proizvodu može prouzročiti gubitak nadzora nad kosilicom, što bi moglo dovesti do teške tjelesne ozljede.

Neka se gume mijenjaju samo u ovlaštenom servisnom centru.

TLAK ZRAKA U GUMAMA

Provjerite tlak zraka u sve četiri gume prije svake upotrebe. Neodgovarajući tlak zraka može utjecati na rukovanje, odziv upravljačkog sklopa, životni vijek gume, visinu rezanja i udobnost za rukovatelja. Uvjerite se da su gume napumpane na preporučeni tlak zraka od 1,4 bara.

Tlak gume treba se mjeriti ili namještati kada su gume hladne.

POPRAVAK GUME

Ako guma pušta ili je prazna zbog zato što je probušena, gumu je moguće popraviti pomoću čepa za kranje. Ako je oštećenje izazvano rezanjem ili se rupa ne može popraviti pomoću čepa za kranje, zamijenite gumu.

PRILAGODBA KOČNICA

Pogledajte stranicu 258.

Ako se je put kočenja kosilice dulji prije zaustavljanja nakon pritiskanja papučice kočnice, kočnice je potrebno prilagoditi.

Nakon završne prilagodbe, testirajte kočnice vozeći kosilicu normalnom brzinom na ravnom kako biste bili sigurni da se kosilica brzo zaustavlja nakon što nogom pritisnete papučicu kočnice.

ČIŠĆENJE BLOKADA

- Isključite proizvod, aktivirajte parkirnu kočnicu i izvadite ključ za pokretanje. Režno kućište postavite na maksimalnu visinu. Provjerite da su svi pokretni dijelovi zaustavljeni.
- Uvijek nosite zaštitne rukavice velike debljine kada provjeravate ili čistite blokiranost. Noževi su oštri, a samu blokadu može izazvati oštar predmet.
- Pregledajte i pažljivo uklonite zaglavljene objekte iz bočnog žlijeba za izbacivanje trave.
- Pažljivo uklonite sve nađene zaglavljene objekte. Zapamtite da se nož može pomicati za vrijeme čišćenja.

UPOZNAJTE SVOJ PROIZVOD

Pogledajte stranicu 246.

1. Gumb za aktiviranje oštrice

Gumb za uključivanje noža aktivira ili zaustavlja rezne oštrice.

- Povucite prema gore gumb za uključivanje noža kako biste aktivirali noževe.
- Pritisnite gumb za uključivanje noževa kako biste zaustavili noževe.

NAPOMENA: Noževi bi se trebali zaustaviti u roku od 5 sekundi. Ako se noževi ne zaustave, kontaktirajte ovlaštenu servisnu centar.

2. Gumb prednjeg svjetla

Gumb prednjeg svjetla UKLJUČUJE i ISKLJUČUJE prednja svjetla.

3. Prekidač za paljenje

Sklopka napajanja UKLJUČUJE i ISKLJUČUJE proizvod. Ključ za pokretanje mora se utaknuti u bravu prije nego što sklopka počne s radom. Kada se ključ nalazi u pomoćnom položaju, sklopka za napajanje se koristi i za napajanje opcionalnog pribora kosilice odobrenog od proizvođača.



4. Gumb za način rada s kretanjem unatrag

Gumb za reverzni način rada okreće noževe prilikom manevriranja i vožnje unatrag.

NAPOMENA: Noževi se ne uključuju tijekom reverznog načina rada ako gumb za reverzni način rada nije pritisnut, a okrugli okretni gumb za aktiviranje noževa nije izvučen.

5. Pokazivač razine napunjenosti baterije/brojač sati

Pokazivač razine napunjenosti baterije pokazuje količinu preostalog naboja. Mjerač sati prati ukupan broj korištenja proizvoda (ključa u uključenom položaju) u svrhu održavanja.

6. Sjedalo (sa sustavom blokiranja sustava u slučaju odsutnosti rukovatelja)

Sjedalo ima sustav za blokiranje koji zaustavlja noževe ako rukovatelj napusti kosilicu dok se noževi pomiču.

Ispitajte sustav prije svake upotrebe kako biste bili sigurni da ispravno radi.

1. Pritisnite gumb za uključivanje noževa kako biste zaustavili noževe.

2. Utaknite ključ za pokretanje i okrenite ga u položaj ON.

3. Povucite prema gore gumb za uključivanje noža kako biste aktivirali noževe.

4. Nakratko ustanite ali ne silazite s kosilice.

Noževi bi se trebali zaustaviti u roku od 5 sekundi. Ako se noževi ne zaustave, kontaktirajte ovlašteni servisni centar.

Ne upravljajte kosilicom sve dok se ne popravi sigurnosni sustav za blokiranje.

7. Priključak za punjenje

Priključak za punjenje spaja punjač s kosilicom. LED indikator pokazuje status baterije tijekom punjenja.

8. Ploča za pričvršćivanje

Ploča za vuču može se koristiti za tegljenje tereta mase do 136 kg (300 lbs.) ili manjih.

9. Držač čaše

Držač za čaše je praktično mjesto za držanje čaša ili boca vode.

10. Ručica za namještanje visine kućišta

Ručica za prilagodbu visine kućišta povisuje ili snizuje režno kućište.

11. Ručica za namještanje sjedala

Ručica za namještanje sjedala pomiče sjedalo u željeni položaj.

12. Parkirna kočnica

Parkirna kočnica blokira proizvod u zakočenom položaju.

13. Bočni žlijeb za izbacivanje trave sa sigurnosnim sustavom za blokiranje

Bočni žlijeb za izbacivanje trave odbija ostatke odrezane trave. Prije korištenja proizvoda, provjerite je li bočni žlijeb za izbacivanje trave dobro zatvoren. On na sebi ima sustav za blokiranje koji zaustavlja noževe ako se žlijeb slučajno otvori tijekom rada.

Prekinite koristiti proizvod i dajte ga servisirati u nekom ovlaštenom servisnom centru ako se noževi ne zaustave prilikom podizanja žlijeba za izbacivanje trave u slučaju nailaska na prepreku.

14. Papučica za vožnju unatrag

Papučica za kretanje unatrag prilagođava proizvod za kretanje unatrag.

NAPOMENA: Kako biste kosili tijekom vožnje unatrag, morate pritisnuti gumb za reverzni način rada.

15. Papučica kočnice

Papučica kočnice usporava i zaustavlja proizvod.

16. Papučica gasa

Papučica gasa upravlja brzinu vožnje proizvoda prema naprijed.

17. Prednje svjetlo

Prednja svjetla osvjetljavaju stazu košnje.

18. Ključ za pokretanje

Ključ za pokretanje uključuje sklopku napajanja u uključen, isključen ili pomoćni položaj.

19. Poklopac za malčiranje

Poklopac za malčiranje pokriva bočni žlijeb za izbacivanje trave što omogućava da nož kosilice neprekidno reže sitnije komadiće trave.

20. Punjač

Punjač puni baterije proizvoda. Posjeduje prorez u obliku ključanice za praktičnu pohranu uz uštedu prostora. Prilikom vješanja za proreze u obliku ključanice, upotrijebite barem jedan dodatni vijak u otvoru u montažnoj prirubnici kako biste ga učvrstili na mjestu. Punjač uvijek postavite u takav položaj da je LED svjetlo statusa punjača uvijek vidljivo tijekom punjenja.

21. Upute za uporabu

Priručnik za rukovatelja u sebi sadrži važna sigurnosna upozorenja i upute o načinima pravilnog i sigurnog upravljanja proizvodom i njegovog održavanja.

SIMBOLI NA PROIZVODU



Sigurnosno upozorenje



Prije rada s proizvodom morate pročitati i razumjeti sve upute. Slijedite sva upozorenja i sigurnosne upute.



Držite sve promatrače naročito djecu i kućne ljubimce, na udaljenosti najmanje 30 m od radnog područja.



Nikada nemojte prevoziti suputnike ili djecu, čak i ako su noževi zaustavljeni.



Uvijek gledajte prema dolje i iza sebe prije i tijekom kretanja unatrag i uvjerite se da su djeca, nazočne osobe i kućni ljubimci udaljeni od površine po kojoj se krećete.



Nikada ne koristite proizvod na strmim kosinama većim od 15°. Krećite se uzlazno i silazno po kosinama, ne dijagonalno preko njih.



Jamčena razina zvučne snage



Držite ruke i stopala dalje od područja oštice i rezanja.



Nemojte gaziti po reznom kućištu ili po bočnom žlijebu za izbacivanje trave. Čuvajte se odbačenih ili letećih predmeta.



Držite sve promatrače naročito djecu i kućne ljubimce, na udaljenosti najmanje 30 m od radnog područja.



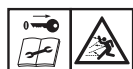

Prije održavanja, izvadite ključ za pokretanje. Čuvajte se odbačenih ili letećih predmeta.

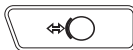

Kočenje
Nagazite papučicu kočnice kako biste zaustavili proizvod.



Parkirna kočnica



Ubrzanje
Nagazite papučicu kočnice kako biste kretali naprijed ili natrag



Priključak za punjenje



Ovaj alat usklađen je sa svim normama i propisima zemlje Europske unije u kojoj je kupljen.



EurAsian znak konformnosti



Povucite prema gore gumb za uključivanje noža kako biste aktivirali noževe. Pritisnite gumb za uključivanje noževa kako biste zaustavili noževe.

Proizvodom se može upravljati unatraske s aktiviranim noževima kada je pritisnut gumb za vožnju unatrag (RMO) i gori crveno svjetlo na gumbu. Prilikom manevriranja u vožnji unatrag, uvijek gledajte prema dolje i iza sebe. Košnja pri kretanju unatrag se ne preporučuje.



RMO



Otpadni električni proizvodi ne treba da se odlažu s otpadom iz domaćinstva. Molimo da reciklirate gdje je to moguće. Potražite savjet od lokalnih vlasti ili prodavca kako reciklirati.



Ukrajinska oznaka za sukladnost



Samo za uporabu u zatvorenom

T15A

Vrsta osigurača s vremenskom odgodom



Kako bi se smanjila opasnost od ozljeda, prije korištenja ovog proizvoda korisnik mora pročitati i shvatiti ove upute za korištenje.



Opasnost od pucanja



Za smanjenje opasnosti od ozljeda ili oštećenja izbjegavajte kontakt s bilo kojom vrućom površinom.



Nekorištenje u suhim uvjetima i ne pridržavanje sigurnosnih uputa mogu dovesti do strujnog udara.



Opasnost od strujnog udara.



Uvijek izvucite utikač punjača iz izvora napajanja prije spajanja na bateriju ili odvajanja od nje.



Ne izlažite kiši ili ne koristite u vlažnim uvjetima.



Držite dalje od svih zapaljivih izvora, iskri i plamena. Nemojte prekrivati ventilacijske otvore i omogućite dovoljnu ventilaciju za vrijeme rada.



Držite izvan dosega djece ili nestručnih pojedinaca.



Nosite sredstva za zaštitu očiju



Baterijski sklop sadrži kiselinu. Ako kiselina dođe u kontakt s kožom ili odjećom, odmah je ispirite vodom u trajanju od 10 minuta.



Ako tekućina dospije u vaše oči, ispirite ih čistom vodom najmanje 10 minuta, potom odmah potražite liječničku pomoć.



Ne izlijeva se. Baterija se mora reciklirati.

Pb



Proizvod sadržava olovno-kiselinske baterije. Lokalni propisi mogli bi zabranjivati odlaganje olovno-kiselinske baterije u običan kućanski otpad. Obratite se lokalnom nadležnom tijelu za zbrinjavanje otpada radi informacija vezano za dostupne opcije recikliranja i/ili odlaganja.

Pb



Zaustavljanje kosilice



Parkiranje kosilice



Kosilicu zaustavite na ravnoj, ujednačenoj površini. Proizvod ne zaustavljajte na padinama.



Pritisnite gumb za uključivanje noževa kako biste zaustavili noževe.



Nagazite papučicu kočnice kako biste zaustavili proizvod.



Nagazite papučicu parkirne kočnice kako biste uključili parkirnu kočnicu.



Ključ za pokretanje okrenite u položaj OFF.



Izvadite ključ za pokretanje.



Vožnja kosilice



Košnja unutraške



Utaknite ključ za pokretanje i okrenite ga u položaj ON.



Povucite prema gore gumb za uključivanje noža kako biste aktivirali noževe.



Nagazite papučicu gasa.



Pritisnite gumb za reverzni način rada.



Nagazite papučicu za vožnju unatrag.

dok pažljivo niste pregledali i zadovoljavajuće radili s uređajem.

- Pažljivo provjerite uređaj kako biste bili sigurni da tijekom isporuke nije došlo do puknuća ili oštećenja.
- Ako je bilo koji dio oštećen ili nedostaje, molimo vas da se obratite ovlaštenom servisnom centru. Ne sastavljajte proizvod sve dok se dijelovi ne zamijene novim originalnim dijelovima proizvođača. Sastavljanje proizvoda s dijelovima koji su oštećeni, nedostaju ili neispravni može dovesti do teških tjelesnih ozljeda.
- Ako su neki od dijelova već spojeni na proizvod prilikom raspakiranja, provjerite jesu li ti dijelovi pravilno spojeni, jesu li pravilno pritegnuti, i jesu li pritegnuti u skladu s odgovarajućim vrijednostima momenta pritezanja (gdje je to moguće) prije nego što pristupite sljedećem koraku sastavljanja. Rad s uređajem koji je prethodno možda nepravilno sastavljen može dovesti do ozbiljnih osobnih ozljeda.

POSTAVLJANJE

Pogledajte stranicu 248 - 250.

- Proizvod se treba sastaviti dok je smješten na donji okvir. Kada završite sa sastavljanjem, namjestite režno kućište na maksimalnu visinu, a zatim postavite rampu pokraj donjeg dijela okvira i polako i oprezno odvezite proizvod s okvira.
- Strogo se pridržavajte svih specifikacija koje se odnose na vrijednosti momenta pritezanja ključem. Nepoštivanje ove upute može dovesti do ozbiljnih osobnih ozljeda.
- Da biste spriječili nehotično pokretanje koje bi moglo uzrokovati ozbiljne ozljede, uvijek izvadite ključ za pokretanje iz proizvoda prilikom sastavljanja dijelova.
- Budite oprezni prilikom odvoženja proizvoda s okvira i pritisnite papučicu kočnice koliko je potrebno za nadzor brzine. Proizvod se slobodno kreće ako ga se premjesti na površinu pod nagibom ako se ne pritisne papučica kočnice ili se ne aktivira parkirna kočnica. Ne budete li se pridržavali ovih uputa može doći do gubitka nadzora nad kosilicom i smrti, teške tjelesne ozljede ili oštećenja imovine.
- Ako rampa nije dostupna, polako i pažljivo odvezite proizvod s okvira unutraške gledajući prema dolje i iza sebe. Vožnja proizvoda izvan okvira u smjeru prema naprijed bez rampe može prouzročiti oštećenje na reznom kućištu.

SIMBOLI U OVOM PRIRUČNIKU



Dijelovi ili pribor prodan odvojeno



Napomena



Upozorenje

RASPAKIRAVANJE

Pogledajte stranicu 244 - 245.

- Uklonite i odložite na stranu svu dostupnu ambalažu i omote jedinice i dijelova. Ne odbacujte ambalažu sve

LED POKAZIVAČ PUNJAČA

Stanje punjača	Povezan na		LED dioda		Status
	Izvor napajanja	Kosilica	Punjač	Kosilica	
U pripremi	Da	Ne	Upaljena	Ugašena	Punjač spreman za punjenje baterije.
U tijeku je punjenje	Da	Da	Upaljena	Sporo Treperi	—
Pogreška punjača	Da	Da	Ugašena	Brzo bljeskanje	Temperatura baterije, kapacitet baterije, ili punjač može biti neispravan.
	Ako stanje LED žaruljice pokaže pogrešku, čekajte oko 15 minuta kako biste omogućili da se baterija i punjač ohlade. Ako se stanje LED žaruljice ponovi i drugi put, resetirajte punjač ili ponovno umetnite bateriju. Ako se drugi punjač puni normalno, punjač bi mogao biti neispravan. Ako se druga baterija puni normalno, kapacitet baterije mogao bi biti neispravan.				
Potpuno napunjeno	Da	Da	Upaljena	Upaljena	Završen je način rada brzog punjenja i punjač nastavlja s punjenjem.
Blokiranje	Ne	Da	Ugašena	Brzo bljeskanje	Utikač je još uvijek utaknut u kosilicu. Kosilica se ne može pokrenuti.
Oštećena	Da	Da	Upaljena	Brzo bljeskanje	Baterijski sklop mogao bi biti oštećen.
	Ako stanje LED žaruljice pokazuje neispravnost, resetirajte punjač ili ponovno umetnite bateriju. Ako signalne lampice i dalje ukazuju na postojanje problema, pokušajte upotrijebiti punjač s drugom baterijom. Ako se druga baterija može normalno puniti, bacite oštećenu bateriju (pogledajte odjeljak održavanje).				

PLAN ODRŽAVANJA

	Prije svakog korištenja provjerite	Svakih 25 sati	Svakih 50 sati ili godišnje	Prije skladištenja	Jednom mjesečno tijekom skladištenja
Provjerite rad kočnica.	x				
Provjerite tlak zraka u sve četiri gume.	x				
Provjerite sigurnosni sustave za blokiranje bočnog žlijeba za izbacivanje trave i blokiranje kosilice u slučaju odsutnosti rukovatelja.	x				
Provjerite za olabavljene zatezače.	x			x	
Očistite svaki strani materijal s uređaja.	x			x	
Provjerite/zamijenite noževe za malčiranje.	x	x			
Očistite terminale baterije.			x		
Provjerite i napunite bateriju.	x				x

NAPOMENA: Održavanje je potrebno provoditi češće ako se proizvod koristi u prašnjavim područjima.

Kada proizvod premaši maksimalne brojke navedene u tablici, održavanje je potrebno zakazati prema ovdje navedenim intervalima ili satima. Ako niste sigurni u to kako provodite održavanje bilo koje gore navedene komponente, neka se proizvod servisira u samo u ovlaštenom servisnom centru.

OTKLANJANJE SMETNJI

Ako ova rješenja ne dovedu do rješenja problema, obratite se ovlaštenom davatelju servisa.

PROBLEM	Mogući uzrok	RJEŠENJE
Proizvod se ne pokreće.	Napunjenost baterije je slaba.	Napunite bateriju.
	Punjač je spojen s proizvodom.	Odvojite punjač od proizvoda.
	Ključ za pokretanje nije utaknut ili se nalazi u položaju OFF.	Utaknite ključ za pokretanje i okrenite ga u položaj ON.
	Loši spojevi kabela baterije	Provjerite i očistite sve priključke kabela.
Proizvod ne kosi.	Ključ za pokretanje nije utaknut ili se nalazi u položaju OFF.	Utaknite ključ za pokretanje i okrenite ga u položaj ON.
	Parkirna kočnica je uključena.	Isključite parkirnu kočnicu.
	Parkirna kočnica je pritisnuta i/ili papučica gasa nije pritisnuta.	Oslobodite papučicu kočnice, a nagazite papučicu gasa.
	Punjač je spojen s proizvodom.	Odvojite punjač od proizvoda.
Kosilica neravnomjerno reže travu.	Tlak gume je neujednačen.	Provjerite tlak zraka u sve četiri gume.
	Kućište kosilice nije u ravni.	Izvršite prilagodbu razine reznog kućišta.
	Nož je istrošen, savijen, olabavljen ili tup.	Zamijenite oštricu.
	Ispod proizvoda se nalazi nakupina ostataka prljavštine.	Očistite donju stranu kosilice.
Kosilica ne usitnjava pravilno.	Brzina košnje je prevelika.	Kosite manjom brzinom.
	Mokri komadi isječene trave slijepljeni su na donjoj strani površine.	Prije usitnjavanja pričekajte da se trava osuši.
	Trava je previsoka.	Jednom kosite na velikoj visini rezanja, zatim ponovno kosite na željenoj visini.
	Nož je istrošen, savijen, olabavljen ili tup.	Zamijenite oštricu.
Proizvod vibrira pri većoj brzini.	Brzina košnje je prevelika.	Kosite manjom brzinom.
	Nož je nebalansiran, olabavljen ili previše ili neujednačeno istrošen.	Zamijenite oštricu.
Loše izbacivanje trave.	Osovina motora je uvijena.	Zaustavite motor i izvadite ključ za pokretanje. Pažljivo provjerite je li proizvod oštećen. Prije ponovnog pokretanja proizvoda, potrebno je da ovlašteni servisni centar servisira proizvod.
	Bočni žlijeb za izbacivanje trave ili otvor je začepljen.	Očistite bočni žlijeb za izbacivanje trave i otvor.
	Trava je mokra.	Pustite da se trava osuši prije košnje.
	Brzina košnje je prevelika.	Kosite manjom brzinom.
	Trava je previsoka.	Jednom kosite na velikoj visini rezanja, zatim ponovno kosite na željenoj visini.

Tijekom rezanja motor se zaustavio.	Visina rezanja postavljena je prenisko.	Podignite visinu rezanja.
	Napunjenost baterije je slaba.	Napunite bateriju.
Noževi se ne okreću.	Napunjenost baterije je slaba.	Napunite bateriju.
	Sklopku za blokiranje bočnog žlijeba za izbacivanje trave nije pritisnuo bočni žlijeb za izbacivanje trave.	Pritisnite prema dolje bočni žlijeb za izbacivanje trave i uvjerite se da on do kraja pritišće sklopku za blokiranje bočnog žlijeba za izbacivanje trave.
	Okretni gumb za uključivanje noža je spušten.	Povucite prema gore gumb za uključivanje noža kako biste aktivirali noževe.
	Rukovatelj nije do kraja sjeo u sjedalo.	Potpuno sjednite u sjedalo.
Noževi ne rotiraju tijekom kretanja unatrag.	Ispod kosilice se nalazi nakupina ostataka prljavštine.	Očistite donju stranu kosilice.
	Opcija reverznog načina rada je isključena.	Pritisnite gumb za reverzni način rada kako biste aktivirali reverzni način rada.
	Okretni gumb za uključivanje noža je spušten.	Povucite prema gore gumb za uključivanje noža kako biste aktivirali noževe.
Proizvod neće postići punu brzinu.	Napunjenost baterije je slaba.	Napunite bateriju.
Noževi se i dalje okreću nakon što je rukovatelj napustio sjedalo, a da nije uključio parkirnu kočnicu.	Sigurnosni sustav za blokiranje ne radi ispravno.	Provjerite je li sigurnosni sustav za blokiranje potpuno spojen. Ako se noževi još ne zaustavljaju, neka se proizvod servisira samo u ovlaštenom servisnom centru.
Prednja svjetla ne rade.	Prednja svjetla su isključena.	Pritisnite gumb prednjeg svjetla kako biste uključili prenja svjetla.
	Prednja svjetla su oštećena.	Zamijenite prednja svjetla.
Baterija se ne puni.	Članci baterije su u lošem stanju.	Zamijenite bateriju.
	Priključci kabela su loši.	Provjerite i očistite sve priključke kabela.

ČESTA PITANJA

- Treba li kosilica ostati ukopčana u punjač kada nije u upotrebi?
 - Da, neprekidno punite kosilicu kada nije u upotrebi.
- Koji je preporučeni tlak guma i koliko često trebam provjeravati tlak zraka u gumama?
 - Za najbolji radni učinak, tlak gume mora iznositi 1,4 bara. Provjerite tlak zraka u sve četiri gume prije svake upotrebe.
- Što može izazvati zaustavljanje noževa tijekom upotrebe?
 - Provjerite pokazivač razine napunjenosti baterije. Motor kućišta se isključuje kada napunjenost baterije postane niska kako biste dobili dovoljno vremena da se odvezete do lokacije za punjenje. Odvezite se natrag i odmah napunite bateriju.
- Ako razina napunjenosti baterije nije niska, usporite ili podignite režno kućište na višu razinu. Primjene s velikim opterećenjem može prouzročiti i zaustavljanje jednog ili oba motora kućišta.
 - Provjerite je li bočni žlijeb za izbacivanje trave dobro zatvoren. Pritisnite prema dolje bočni žlijeb za izbacivanje trave i uvjerite se da on do kraja pritišće sklopku za blokiranje bočnog žlijeba za izbacivanje trave.
- Zašto se prilikom spuštanja nizbrdo kosilica ponekad ubrza, a ponekad ne?
 - Zbog vaše sigurnosti i boljeg radnog učinka, kosilica je tako konstruirana da automatski ograničava svoju brzinu prilikom vožnje po strmini, što može prouzročiti česte fluktuacije u brzini.
- Zašto kosilica proizvodi piskutavi zvuk dok vozim unatrag?
 - Kako bi svi bili upozoreni na lokaciju kosilice.
- Prilikom upravljanja kosilicom, kako ću je u potpunosti zaustaviti?
 - Nagazite papučicu kočnice kako biste zaustavili proizvod. Ovaj proizvod nema hidrostatski pogon.
- Zašto kosilica proizvodi piskutavi zvuk kada napustim sjedalo?
 - Parkirna kočnica nije aktivirana ili je ključ za pokretanje još uvijek u bravi i u položaju ON. Uvijek izvadite ključ kada ne koristite kosilicu.
- Kada trebam koristiti parkirnu kočnicu?
 - Parkirnu kočnicu uvijek uključite prije silaska s kosilice.
- Mogu li isprati kućište kosilice vrtnim crijevom?
 - Ne koristite vodu za čišćenje proizvoda. Koristite puhalicu ili zračni kompresor kako biste je očistili.

Sedežna kosilnica je zasnovana za zagotavljanje najvišje ravni varnosti, učinkovitosti in zanesljivosti delovanja.

NAMEN UPORABE

Sedežna kosilnica je predvidena zgolj za uporabo na prostem.

Izdelek je namenjen domači košnji trave. Rezilo naj kroži nekako vzporedno s tlemi, nad katerimi se obrača. Med košnjo se morajo vsa štiri kolesa dotikati tal.

Izdelek se lahko uporablja le v domačem okolju s strani odraslih, ki so opravili ustrezno usposabljanje iz nevarnosti in preventivnih ukrepov, ki jih je treba izvajati med uporabo izdelka.

Za druge namene ga ne uporabljajte.

SPLOŠNA VARNOSTNA OPOZORILA ZA IZDELEK

⚠ OPOZORILO! Preberite vsa varnostna opozorila, risbe in tehnične podatke, priložene tem izdelkom. Če ne upoštevate opozoril in navodil, lahko pride do električnega udara, ognja in/ali hudih poškodb.

Shranite vsa opozorila in navodila za kasnejšo uporabo. Izraz »električno orodje« v opozorilih se nanaša na električno napajani (ožičeni) izdelek ali baterijsko napajani (brežžični) izdelek.

DELOVNO OBMOČJE

- Delovno območje naj bo čisto in dobro osvetljeno. V neurejenih in temnih območjih se rade zgodijo nesreče.
- Električnih orodij ne uporabljajte v eksplozivnih okoljih npr. v bližini vnetljivih tekočin, plinov ali prahu. Električna orodja proizvajajo iskre, ki lahko vnamejo prah ali hlape.
- Med uporabo električnega orodja v bližino ne pustite otrok in drugih ljudi. Zaradi zmanjšane koncentracije lahko izgubite nadzor.

ELEKTRIČNA VARNOST

- Vtiči električnih orodij se morajo prilegati vtičnicam. Vtiča nikoli in na noben način ne smete spreminjati. Z ozemljenimi električnimi orodji ne uporabljajte adapterjev vtiča. Nespremenjeni vtiči in ustrezne vtičnice zmanjšajo tveganje električnega udara.
- Izogibajte se telesnemu stiku z ozemljenimi površinami, kot so cevi, radiatorji, kuhalniki in hladilniki. Če je vaše telo ozemljeno, obstaja povečano tveganje električnega udara.
- Izdelka ne izpostavljajte dežju ali vlagi. Voda v električnem orodju znatno poveča tveganje električnega udara.
- Kabla ne uporabljajte za neustrezne namene. Kabla nikoli ne uporabljajte za prenašanje, vleko ali izklop električnega orodja. Pazite, da kabel ne pride v stik z vročino, oljem, ostrimi robovi ali gibljivimi deli. Poškodovani ali zapleteni kabli zvišujejo tveganje električnega udara.
- Med uporabo električnega orodja na prostem uporabljajte podaljševalni kabel, ki je primeren za zunanjo uporabo. Uporaba kabla, primerne za zunanjo uporabo, znižuje tveganje električnega udara.
- Če je delo z električnim orodjem v vlažnem okolju neizogibno, uporabite tokovno zaščitno stikalo (RCD). Uporaba naprave RCD zmanjša tveganje za električni udar.

OSEBNA VARNOST

- Med obratovanjem bodite pozorni, spremljajte potek dela in uporabljajte zdrav razum. Električnega orodja ne uporabljajte, ko ste utrujeni oz. pod vplivom drog, alkohola ali zdravil. Trenutek nepazljivosti med uporabo električnega orodja lahko povzroči hude telesne poškodbe.
- Uporabljajte osebno zaščitno opremo. Vedno nosite zaščito za oči. Uporaba zaščitne opreme, na primer protiprašne maske, nedrsečih varnostnih čevljev, čelade ali zaščitne ušes v ustreznih pogojih zmanjša nevarnost telesnih poškodb.
- Preprečite neželen zagon. Preden orodje priključite na vir napajanja, vstavite baterije, ga vzamete v roke ali prenašate, se prepričajte, da je stikalo v izključenem položaju. Prenašanje električnih orodij, tako da prst drži na stikalu, ali dovajanje napajanja električnim orodjem, pri katerih je stikalo v položaju »on (vklop)« poveča tveganje nesreč.
- Pred vklopom električnega orodja odstranite morebitne nastavitvene ključe ali izvijače. Izvijač ali ključ, ki ostane pritrjen na vrtljivi del električnega orodja, lahko povzroči telesne poškodbe.
- Nesiahajte priliš daleko. Pazite, da stojite stabilno in da imate ravnotežje. To omogoča boljši nadzor nad električnim orodjem v nepričakovanih situacijah.
- Bodite primerno oblečeni. Ne nosite ohlapnih oblačil ali nakita. Las in oblačil ne približujte gibljivim delom. Ohlapna oblačila, nakit ali dolgi lasje se lahko zapletejo v gibljive dele.
- Če so naprave namenjene priključitvi na pripomočke za sesanje in zbiranje prahu, se prepričajte, da so ti priključeni in ustrezno uporabljeni. Uporaba zbiralca prahu lahko zmanjša nevarnosti, povezane s prahom.
- Pazite, da zaradi pogoste uporabe orodja ne postanete preveč samozavestni pri svojem delu in ne namenite pozornosti upoštevanju varnostnih načel uporabe. Nepredvidnost lahko že v delčku sekunde povzroči hudo poškodbo.

UPORABA IN NEGA ELEKTRIČNEGA ORODJA

- Izdelka ne preobremenjujte. Uporabite električno orodje, ki ustreza vašemu delu. Ustrezno električno orodje bo nalogo opravilo bolje in varneje v kategoriji, za katero je bilo zasnovano.
- Ne uporabljajte električnega orodja, če ga stikalo ne vklopi ali izklopi, kot bi bilo treba. Kakršno koli električno orodje, ki ga ni mogoče nadzirati s stikalom, je nevarno in ga je potrebno popraviti.
- Pred izvajanjem prilagoditev, menjavanjem dodatkov ali shranjevanjem električnega orodja vtič izključite iz vira napajanja in/ali iz električnega orodja odstranite akumulatorsko baterijo, če se lahko odstrani. Tovrstni preventivni varnostni ukrepi zmanjšajo možnost slučajnega zagona električnega orodja.
- Električna orodja, ki niso v uporabi, shranjujte izven dosega otrok in ne dovolite, da bi električno orodje uporabljale osebe, ki niso seznanjene z električnim orodjem ali s temi navodili. Električna orodja so v rokah neusposobljenih uporabnikov nevarna.
- Električno orodje in dodatke vzdržujte. Preverite, če so gibljivi deli napačno poravnani ali zaskočeni, če so sestavni deli polomljeni ali če obstaja kakršno koli druge stanje, ki lahko vpliva na varno delovanje električnega orodja. Če je električno orodje



poškodovano, ga pred ponovno uporabo dajte v popravilo. Številne nesreče zakrivijo neustrezno vzdrževana električna orodja.

- **Rezalna orodja naj bodo vedno nabrušena in čista.** Pravilno vzdrževana rezalna orodja z ostrimi rezili se težje zaskočijo in jih je lažje nadzirati.
- **Električno orodje, dodatke, nastavke za orodje itd. uporabljajte v skladu s temi navodili ter upoštevajte delovne pogoje in vrsto dela, ki ga boste izvajali.** Uporaba električnega orodja za namene, ki so drugačni od tistih, za katere je bilo orodje zasnovano, lahko povzroči nevarne situacije.
- **Ročaji in površine za prijem naj bodo suhe in čiste, na njih naj ne bo olja ter masčobe.** Če so ročaji ali površine za prijem spolzke, ni zagotovljeno varno rokovanje in upravljanje z orodjem v nepričakovanih situacijah.

UPORABA IN VZDRŽEVANJE BATERIJSKEGA ORODJA

- **Baterijo polnite le s polnilnikom, ki ga določa proizvajalec.** Polnilnik, ki ustreza eni vrsti baterij, morda lahko povzroči požar, če z njim polnite drugo vrsto baterij.
- **Baterijska orodja uporabljajte samo s predpisano vrsto baterij.** Uporaba katerih koli drugih baterij ustvari tveganje poškodb in požara.
- **Ko baterije ne uporabljate, pazite, da bo odmaknjena od kovinskih predmetov, kot so papirne sponke, kovanci, ključi, želji, vijaki ali drugih majhni kovinski predmeti, ki bi lahko povzročili povezavo med obema terminaloma.** Kratak stik zaradi povezanih terminalov baterije lahko povzroči opekline ali požar.
- **Ob zlorabi baterije lahko iz nje steče tekočina. Če se po nesreči dotaknete tekočine, mesto dotika sperite z vodo. Če pride tekočina v stik z očmi, nemudoma poiščite zdravstveno pomoč.** Tekočina, ki izteče iz baterije, lahko povzroči vnetje ali opekline.
- **Poškodovanega ali spremenjenega akumulatorja oziroma orodja ne uporabljajte.** Poškodovani ali spremenjeni akumulatorji lahko delujejo na nepredvidljiv način, kar lahko povzroči požar, eksplozijo ali nevarnost telesne poškodbe.
- **Akumulatorskega vložka ali orodja ne izpostavljajte ognju ali previsokim temperaturam.** Ob izpostavljenosti ognju ali temperaturam, višjim od 130 °C, lahko pride do eksplozije.
- **Dosledno upoštevajte navodila za polnjenje in akumulatorja oziroma orodja ne polnite izven temperaturnega razpona, predpisanega v navodilih.** Ob nepravilnem polnjenju oziroma polnjenju pri temperaturah izven predpisanega razpona se lahko poškoduje akumulator in poveča nevarnost požara.

SERVISIRANJE

- **Električno orodje naj servisira usposobljena oseba, uporabljati pa sme le originalne nadomestne dele.** To bo zagotovilo vzdrževanje varnostni električnega orodja.
- **Nikoli ne servisirajte poškodovanih akumulatorjev.** Akumulatorje lahko servisira samo proizvajalec ali pooblaščen serviser.

VARNOSTNA OPOZORILA ZA SEDEŽNO KOSILNICO

URJENJE

- Med uporabo stroja upoštevajte varnostna navodila. Za svojo varnost in varnost drugih oseb preberite ta navodila pred uporabo izdelka. Prosimo, shranite ta navodila za kasnejšo rabo.
 - Uporabo izdelka dovolite le odgovornim odraslim osebam, ki razumejo navodila za uporabo izdelka.
 - Seznanite se s krmilnimi elementi in pravilno uporabo izdelka.
 - Vedno uporabljajte varnostno-zaščitne naprave. Izdelka ne uporabljajte brez nameščene in pravilno delujoče stranke odvodne šobe. Med mulčenjem mora biti pokrov mulčnika pravilno nameščen in ustrezno delovati.
 - Zavedajte se možnih nevarnosti, ko izdelka ne uporabljate ali menjate dodatke. Če boste ravnali tako, boste zmanjšali možnost električnega udara, požara in resnih telesnih poškodb.
 - Nikoli ne prevažajte potnikov ali otrok, tudi če so se rezila ustavila. Potniki lahko padejo iz stroja in se hudo poškodujejo ali pa otežujejo varno upravljanje izdelka. Otroci, ki ste jih prej prevažali, se lahko nenadoma pojavijo v območju košnje, ker se želijo ponovno peljati, pri čemer jih lahko med vožnjo naprej ali nazaj povozite.
 - Pomnite, da je upravitelj oz. uporabnik odgovoren za nesreče ali nevarnosti, ki se pripetijo ostalim ljudem ali njihovi lastnini.
 - Otrokom in osebam z zmanjšanimi fizičnimi, senzoričnimi ali duševnimi zmognostmi ter osebam, ki niso seznanjene s temi navodili, nikoli ne dovolite uporabljati, čistiti ali vzdrževati izdelka. Lokalni predpisi se morda nanašajo tudi na minimalno starost upravitelja. Otroke nenehno primerno nadzorujte, da se ne bodo igrali z napravo.
 - Za pravilno namestitvev in delovanje dodatne opreme glejte navodila proizvajalca. Uporabljajte samo dodatno opremo, ki je odobrena s strani proizvajalca. Uporaba neprimernih dodatkov lahko privede do poškodb.
 - Nikoli ne posegajte v predvideno funkcijo varnostne naprave in ne zmanjšujte zaščite, ki jo zagotavlja varnostna naprava. Ustreznost delovanja varnostnih naprav redno preverjajte.
 - Izdelka ne uporabljajte, kadar so v območju 15 m ljudje, zlasti otroci ali hišni ljubljenci, saj obstaja nevarnost letečih predmetov zaradi stika z rezilom.
 - Izdelka ne uporabljajte v primeru pojava nevihte.
 - Pripomočka ne uporabljajte pri slabi osvetlitvi. Upravitelj mora imeti jasen pregled nad delovnim območjem, da lahko prepozna morebitne nevarnosti.
 - Rok in nog ne približujte območju košnje, ki je pod ploščo kosilnice in v stranski odvodni šobi. Nikoli se ne približujte odprtini stranske odvodne šobe. Ne segajte pod ploščo kosilnice.
 - Sledite navodilom za menjavo priključkov.
- ### PRIPRAVA
- Nosite debele, dolge hlače, dolge rokave in vzdržljivo obutev, ki ne drsi. Ne nosite kratkih hlač in sandalov in ne rokujte z napravo bosi. Ne nosite oblačil, ki so ohlapna ali z njih visijo trakovi.
 - Vedno nosite zaščitna očala s stransko zaščito. Če je območje prašno, uporabljajte dihalno zaščito.



- Predmeti, ob katere zadane rezilo, lahko povzročijo hude telesne poškodbe. Temeljito pregledjte delovno površino in odstranite vse kamne, palice, kovino, žice, kosti, igračke ali druge predmete. Ne pozabite, da se žica ali kabel lahko zapleteta v rezilo.
- Izdelek pred uporabo vedno vizualno pregledjte, da se prepričate, da rezila, matice rezil in sestav rezalnika niso obrabljeni ali poškodovani.
- Odvajanega materiala nikoli ne usmerjajte v osebe. Vzorec košnje načrtujte tako, da preprečite odvajanje materiala proti opazovalcem, cestam, pločnikom, oknom in avtomobilom. Prav tako se izognite izpihovanju materiala v stene ali ovire, saj se slednji lahko odbije nazaj v upravitelja.

DELOVANJE

- Pred zagonom izdelka:
 - Preverite delovanje zavore.
 - Preverite zračni tlak v vseh štirih pnevmatikah.
 - Preverite, ali so pritrdila dobro pritrdjena.
 - Prepričajte se, da so vsi ščitniki na svojem mestu in pravilno delujejo.
 - Preverite varnostni zaklepni sistem stranske odvodne šobe.
 - Preverite varnostni zaklepni sistem za prisotnost uporabnika.
 - Nastavite sedež v zeleni položaj.
 - Preverite nivo napoljenosti baterije.
- Izdelek je treba zagnati, ko uporabnik pravilno sedi za volanom. Izdelka ne zaganjajte, če:
 - niso vsa štiri kolesa na tleh;
 - Stranska odvodna šoba je odprta in ni zaščiten s pokrovom za mulčenje.
 - dlani in stopala vseh oseb niso varno oddaljena od območja rezanja.
- Ko izdelka ne uporabljajte, deaktivirajte rezila.
- Žage ne uporabljajte v zaprtem prostoru.
- Med prečkanjem makadamskih površin ustavite rezilo, da preprečite odvajanje drobirja in kamenja. Izdelek vozite počasi in previdno, da preprečite izgubo nadzora.
- Izdelek previdno vklopite po navodilih in se z rokami ter nogami ne približujte rezilom. Roke in stopala držite stran od vrtečih se delov.
- Ne kosite med vzvratno vožnjo, razen če je to nujno potrebno. Pred in med vzvratno vožnjo s pogledom preverite, ali so v območju za in pod kosilnico majhni otroci, opazovalci in domače živali.
- Med približevanjem nepreglednim ovinkom, živim mejam, drevesom ali drugim predmetom, vključno z visečimi živimi mejami, ki lahko ovirajo pogled, bodite posebej previdni.
- Pred zavijanjem upočasnite.
- Delujočega izdelka nikoli ne pustite nenadzorovanega. Pred sestopom vedno aktivirajte parkirno zavoro, zaustavite rezila, izklopite izdelek in odstranite kontaktni ključ.
- Med uporabo v bližini cest bodite pozorni na promet. Kosilnice ne vozite po cestah.
- Pobočja močno prispevajo k nesrečam, povezanim z izgubo nadzora in prevračanjem, ki se lahko končajo s hudimi telesnimi poškodbami ali smrtjo. Uporaba na pobočjih zahteva še posebno previdnost. Če po pobočju ne morete zapeljati vzvratno ali se pri tem ne počutite varno, ga ne kosite. Izdelka nikoli ne uporabljajte na

strmih pobočjih, katerih naklon je večji od 15°. Izdelajte kopijo ali izrežite navodila za pobočja v zadnjem delu tega priročnika in jih uporabite za določitev, ali je pobočje prestorno za varno izvajanje dela.

- Po pobočjih ne kosite prečno, ampak v smeri navzgor in navzdol.
- Izogibajte se luknjam, brazdam, izboklinam, kamnom ali ostalim skritim predmetom. Neraven teren lahko povzroči prevračanje izdelka. Visoka trava lahko skrrije predmete.
- Po pobočjih vozite počasi, da preprečite potrebo po nenadnem ustavljanju ali neželenem pospeševanju.
- Pobočij ne kosite, ko je trava mokra. Pnevmatike lahko izgubijo oprijem s tlemi in povzročijo izgubo nadzora nad izdelkom.
- Med vožnjo navzdol po pobočju vedno uporabljajte zavore. Med vožnjo navzdol po pobočju ne vozite v prostem teku, ker lahko s tem izgubite nadzor nad izdelkom.
- Izogibajte se speljevanju, zaustavljanju ali zavijanju na pobočju. Če pnevmatike izgubijo oprijem, deaktivirajte rezila in počasi peljite naravnost navzdol po pobočju.
- Po pobočjih vedno vozite počasi in postopoma. Izogibajte se nenadnim spremembam hitrosti ali smeri, ker lahko s tem povzročite prevračanje izdelka.
- Pri uporabi izdelka z dodatki bodite zelo previdni, ker lahko vplivajo na stabilnost izdelka. Izdelka ne uporabljajte na strmih pobočjih, katerih naklon je večji od 15°.
- Izdelka ne poskušajte stabilizirati tako, da na tla položite nogo.
- Izdelka ne uporabljajte v bližini nagibov, jarkov, izredno strmih pobočij ali nabrežij. Če s kolesom zapeljete prek roba ali se rob posede, se lahko izdelek nenadoma prevrne, kar povzroči smrt ali hudo telesno poškodbo.

DODATNA VARNOSTNA OPOZORIILA ZA POLNILEC

- Polnilnik je namenjen le notranji uporabi.
- Ne polnite nepolnljivih akumulatorjev.
- Pred vsako uporabo preverite, če je napajalni kabel poškodovan. Če obstajajo znaki poškodb, mora kabel zamenjati usposobljena oseba v pooblašteni servisni službi, da se izognete tveganjem.
- Izdelek polnite v zaprtem prostoru, v dobro prezračevanem območju. Izdelka ne polnite v tesno zaprtem prostoru.
- Polnilnik je opremljen z vtičem, ki vsebuje ozemljitveno nožico, in ga je treba vtakniti v ustrezno vtičnico, ki je bila ustrezno nameščena in ozemljena v skladu z vsemi lokalnimi standardi in zakoni. Ne uporabljajte adapterjev in vtiča ne spreminjajte. Če se ne bo prilegal vtičnice, naj vam ustrezno vtičnico namesti kvalificirani električar.

DODATNA VARNOSTNA OPOZORIILA ZA BATERIJO

- △ **OPOZORILO!** Nevarnost požara, eksplozije ali opeklin. Baterijskega vložka ne razstavljajte, izpostavljajte temperaturam, višjim od 60 °C, ali sežigajte.
- V izogib, s kratkim stikom povzročene nevarnosti požara, poškodb ali okvar na proizvodu, orodja,



izmenljivega akumulatorja ali polnilne naprave ne potaplajte v tekočine in poskrbite, da ne bo prihajalo do vdora tekočin v naprave in akumulatorje. Korozivne ali prevodne tekočine, kot so slana voda, določene kemikalije in belila ali proizvodi, ki le ta vsebujejo, lahko povzročijo kratek stik.

- Baterijski vložek vsebuje kislino. Če kislina pride v stik s kožo ali oblačili, jo takoj izpirajte z vodo 10 minut. Če vam tekočina pride v oči, poiščite tudi zdravniško pomoč.
- Ne polnite akumulatorjev, ki puščajo. Pravilno jih zavrzite.

ODSTRANITEV IN PRIPRAVA BATERIJE NA RECIKLAŽO

- Za ohranitev naravnih virov baterije reciklirajte oziroma jih ustrezno zavrzite.
- Izdelek vsebuje baterije s svinčevo kislino. Lokalni predpisi morda prepovedujejo odlaganje baterij s svinčevo kislino med običajne odpadke. Za informacije glede razpoložljivih možnosti za recikliranje in/ali odstranjanje se obrnite na lokalne oblasti za ravnanje z odpadki.

⚠ OPOZORILO! Pri odstranjanju terminale baterije zaščitite s trpežnim lepilnim trakom. Baterije ne poskušajte uničiti ali razstaviti in ne odstranjujte njenih sestavnih delov. Baterije s svinčevo kislino je treba reciklirati ali ustrezno odložiti. Terminalov se nikoli ne dotikajte s kovinskimi predmeti in/ali deli telesa, ker lahko pride do kratkega stika. Baterijski vložek hranite izven dosega otrok. Če teh opozoril ne upoštevate, lahko pride do požara in/ali hudih poškodb.

TRANSPORT IN SHRANJEVANJE

- Izklopite izdelek, aktivirajte parkirno zavoro in odstranite kontaktni ključ. Prepričajte se, da so se vsi premikajoči se deli popolnoma zaustavili. Pred shranjevanjem ali prevozom izdelka z vozilom počakajte, da se ohladi.
- Očistite vse tuje z izdelka. Shranite jo na suhem in dobro prezračujem mestu, ki ni na dosegu otrok. Kontaktni ključ morate odstraniti in shraniti na ločeno mesto izven dosega otrok.
- Shranjujte proč od korozivnih sredstev, kot so vrtno kemikalije in soli za topljenje ledu. Izdelka ne shranjujte na prostem.
- Med natovarjanjem izdelka na prikolico in raztovarjanjem z nje bodite posebej previdni. Za nadzorovanje hitrosti po potrebi pohodite zavorni pedal. Če izdelek premaknete po nagnjeni površini, ne da bi pohodili zavorni pedal ali aktivirali parkirno zavoro, se izdelek nenadzorovano premakne. Med natovarjanjem ali raztovarjanjem izdelka ne presežite največjega priporočenega kota uporabe 15°.
- Pri dviganju ali nagibanju naprave za namene vzdrževanja, čiščenja, shranjevanja ali transportiranja bodite izredno previdni. Rezilo je ostro. Dele telesa držite proč od rezila, medtem ko je rezilo izpostavljeno.
- Izdelek med prevozom po potrebi pritrдите z jermeni ali kabli, da preprečite njegovo premikanje.

PREVOZ BATERIJ S SVINČEVO KISLINO

- Baterije prevažajte v skladu z lokalnimi in državnimi uredbami in predpisi.
- Upoštevajte vse posebne zahteve glede pakiranja in označevanja, kadar prevoz opravlja tretja oseba. Zagotovite, da baterije med prevozom ne morejo priti v stik z drugimi baterijami ali prevodnimi materiali tako, da zaščitite izpostavljene konektorje z izolacijo,

neprevodnimi pokrovčki ali trakom. Ne prevažajte poškodovanih baterij oz. baterij, ki puščajo. Za nadaljnje informacije se obrnite na posredovalno podjetje.

VARNOSTNA OPOZORILA ZA VLEKO

- Med vleko opreme uporabljajte zdrav razum. Pretežak tovor na pobočju je lahko nevaren. Pnevmatike lahko izgubijo prijem s tlemi in povzročijo izgubo nadzora nad izdelkom.
- Upoštevajte priporočila proizvajalca za uteži ali protiuteži koles.
- Skupna vlečna teža ne sme presežati največje vlečne obremenitve 136 kg (300 lbs.).
- Vlečno opremo pritrđite izključno na vlečno ploščo.
- Otrokom ali drugim osebam nikoli ne pustite, da bi se prevažali na vlečeni opremi.
- Razdalja ustavljanja se povečuje glede na hitrost in težo opreme, ki jo vlečete. Vozite počasi in zagotovite dodaten čas in razdaljo za zaustavljanje.
- Med vleko se izogibajte ostremu zavijanju. Med zavijanjem ali vožnjo po neugodnih cestnih površinah bodite dodatno previdni. Pri vzvratni vožnji izdelka bodite previdni.

VZDRŽEVANJE

- Uporabljajte le originalne rezervne dele in dodatke, ki jih priporoča proizvajalec. V nasprotnem primeru naprava lahko slabo deluje, povzroči poškodbe, garancija pa ne velja več.
- Izdelek ustrezno negujte in vzdržujte v dobrem stanju delovanja. Rezila naj bodo vedno ostra, ščitniki na pa na svojem mestu in v delujočem stanju. Za preprečitev hudih telesnih poškodb, preprečitev poškodb izdelka in ohranitev najboljših učinkovitosti zamenjajte poškodovana, zvitna, počena ali neenakomerno obrabljen rezila. Neuravnoteženo rezilo povzroča vibracije, ki lahko poškodujejo motorno pogonsko enoto ali telesne poškodbe.
- Pri delujočem motorju in premikajočih se rezilih nikoli ne izvajajte prilagoditev ali popravil.
- Pred shranjevanjem ali servisiranjem izdelka ali menjavo dodatkov odstranite kontaktni ključ iz izdelka. Takšni preventivni varnostni ukrepi zmanjšajo tveganje nenamernega zagona izdelka.
- Izklopite izdelek, aktivirajte parkirno zavoro in odstranite kontaktni ključ. Prepričajte se, da so se vsi premikajoči se deli popolnoma zaustavili:
 - preden zapustite napravo (vključno z odlaganjem pokošene trave)
 - pred čiščenjem blokade ali odmašitvijo izstresišča
 - pred preverjanjem in čiščenjem izdelka ali delom na njem,
 - pred odstranjevanjem pokrova za mulčenje
 - pred odpiranjem pokrova šobe za odvajanje trave
 - zatem ko udarite ob tuj predmet
 - Temeljito pregledjte, če je naprava poškodovana.
 - Zamenjajte rezilo, če je kakor koli poškodovano.
 - Pred ponovnim zagonom in nadaljevanjem uporabe popravite kakršno koli škodo.
 - če izdelek začne nenormalno vibrirati (preverite nemudoma).
 - Pregled za morebitne poškodbe, zlasti na rezilih
 - Zamenjajte rezilo, če je kakor koli poškodovano.



- zamenjajte ali popravite vse poškodovane dele
- Preverite, ali so kateri koli deli zrahljani in jih privijte.
- Opravljati smete le nastavitve in popravila, ki so opisana v teh navodilih za uporabo. Druga popravila izdelka naj izvedejo izključno na pooblaščenem servisu.
- Za zamenjavo poškodovanih ali nečitljivih oznak se obrnite na pooblaščen servisni center.
- Servisiranje izdelka in polnilnika lahko izvedejo izključno usposobljeni serviserji. Če servisiranje ali vzdrževanje opravlja nekvalificirana oseba, lahko to privede do telesnih poškodb uporabnika ali do škode na napravi. Izdelek naj servisirajo izključno v pooblaščenem servisnem centru.
- Pogosto preverjajte, ali so vse matice in vijaki dobro priviti in tako zagotovite varno delovno stanje izdelka.
- Vijaki rezila morajo biti priviti s priporočenim navorom.
- Zavore preverite pred vsako uporabo in pogosto med uporabo. Zavore po potrebi prilagodite ali servisirajte.
- Stranska odvodna šoba je vzmetni ščitnik, ki pokriva odvodno odprtino na kosilni plošči in pokošeno travo ter drobir usmerja stran od uporabnika. Pred pregledovanjem, premikanjem, čiščenjem ali vzdrževanjem stranske odvodne šobe vedno poskrbite, da je motor ugasnjen in da so se rezila prenehala premikati.
- Obrabljena ali poškodovana rezila in vijake zamenjajte v kompletih, da ohranite uravnoveženost naprave.
- Med prilagajanjem naprave bodite previdni, da se s prsti ne ujamate med vrtljiva rezila in pritrdjenimi deli naprave.
- Potem ko motor izklopite, se rezilo še nekaj časa vrti. Med servisiranjem rezil upoštevajte, da se lahko rezila premikajo, kljub temu da je naprava izključena. Nobenega dela telesa ne približujte območju rezil, dokler niste prepričani, da so se prenehala vrteti.
- Rezilo na izdelku je ostro. Bodite previdni in nosite močne zaščitne rokavice, kadar nameščate, menjate, čistite ali preverjate pritrditve elementov na izdelku.
- Po vsaki uporabi izdelka očistite z mehko in suho krpo. Vsak poškodovani del mora ustrezno popraviti ali zamenjati pooblaščen servisni center.
- Preprečite nabiranje trave, listja ali drugega drobirja na izdelku.
- Izdelka ne čistite z vodo. Nabrano travo, listje ali drug drobir odstranite s pihalnikom, kot je kompresor ali pihalnik listja.

VZDRŽEVANJE PNEVMATIK

Izdelek je opremljen s pnevmatikami brez zračnic naslednjih dimenzij:

- Spredaj: Dimenzije (Š x D x V) 33 x 13 x 15 cm
- Zadaj: Dimenzije (Š x D x V) 40 x 16 x 20 cm

Z obrabo pnevmatik se zmanjša prijem kosilnice, kar poveča verjetnost nesreče. Pnevmatike zamenjajte, ko je globina profila 4 mm ali manjša, oziroma če se pnevmatika kakorkoli poškoduje. Vedno uporabite originalne nadomestne pnevmatike. Uporaba neustreznih pnevmatik na izdelku lahko povzroči izgubo nadzora, ki se lahko konča s hudimi telesnimi poškodbami.

Pnevmatike lahko zamenjajo samo v pooblaščenem servisnem centru.

ZRAČNI TLAK V PNEVMATIKAH

Pred vsako uporabo preverite zračni tlak v vseh štirih pnevmatikah. Neustrezen zračni tlak škodljivo vpliva na vodljivost, odzivnost med zavijanjem, oprijem, življenjsko dobo pnevmatik in udobje uporabnika. Poskrbite, da so pnevmatike napolnjene s priporočenim zračnim tlakom 1,4 bara.

Tlak v pnevmatikah lahko merite ali prilagajate le, ko so pnevmatike hladne.

POPRAVILO PNEVMATIKE

Če pnevmatika pušča ali se izprazni, ker je predrta, jo lahko popravite z vtičem. Če je pnevmatika prerezana ali če luknje ne morete popraviti z vtičem, pnevmatiko zamenjajte.

NASTAVLJANJE ZAVOR

Glejte stran 258.

Če kosilnica po pritisku na zavorni pedal prevozi predlogo razdaljo, je treba nastaviti zavore.'

Po dokončni nastavitvi zavor jih preskusite tako, da s kosilnico pri običajni hitrosti vozite po ravni površini, da se prepričate, ali se ob pritisku zavornega pedala hitro ustavi.

ODPRVLJANJE ZAMAŠITVE

- Izklopite izdelek, aktivirajte parkirno zavoro in odstranite kontaktni ključ. Nastavite kosilno ploščo na najvišjo višino. Prepričajte se, da so se vsi premikajoči se deli popolnoma zaustavili.
- Ko pregledujete in odpravljate zamašitev, vedno uporabljajte odporne zaščitne rokavice. Rezila so ostra in tudi blokado lahko povzročijo oster predmet.
- Preverite stransko odvodno šobo in previdno odstranite blokade.
- Če odkrijete blokade, jih previdno odstranite. Ne pozabite, da se lahko rezilo med čiščenjem premakne.

SPOZNAJTE SVOJ IZDELEK

Glejte stran 246.

1. Gumb za aktiviranje rezila

Gumb za aktiviranje rezila aktivira ali ustavi rezila.

- Če želite aktivirati rezila, gumb za aktiviranje rezila povlecite navzgor.
- Pritisnite gumb za aktiviranje rezil, da ustavite rezila.

OPOMBA: Rezila se morajo ustaviti v 5 sekundah. Če se rezila ne ustavijo, se posvetujte s pooblaščenim servisnim centrom.

2. Gumb žarometa

Gumb za žaromet VKLOPI in IZKLOPI žaromete.

3. Stikalo za vklop

Gumb za vklop VKLOPI in IZKLOPI izdelek. Pred uporabo stikala je treba vstaviti kontaktni ključ. Ko je ključ v položaju za uporabo dodatkov, se stikalo za vklop lahko uporablja tudi za napajanje dodatkov za kosilnico, odobrenih s strani proizvajalca.

4. Gumb za vzratni način

Gumb za vzratni način vklopi rezila med vzratno vožnjo.

OPOMBA: Če gumba za vzratni način ne pritisnete in gumba za aktiviranje rezil ne izvlečete, se rezila med vzratno vožnjo ne vrtijo.

5. Indikator napolnjenosti baterije/števec ur

Indikator nivoja baterije prikazuje preostalo količino napolnjenosti baterije. Števec ur beleži skupno število ur uporabe izdelka (ključ v položaju za vklop) za namene vzdrževanja.

- 6. Sedež (z zaklepnim sistemom za prisotnost uporabnika)**
Sedež ima zaklepni sistem, ki zaustavi rezila, če uporabnik zapusti kosilnico, kot se rezila vrtijo. Sistem pred vsako uporabo preskusite, da se prepričate, da pravilno deluje.
1. Pritisnite gumb za aktiviranje rezil, da ustavite rezila.
 2. Vstavite kontaktni ključ in ga obrnite v položaj VKLOP.
 3. Če želite aktivirati rezila, gumb za aktiviranje rezila povlecite navzgor.
 4. Za kratek čas vstanite, vendar ne zapustite kosilnice. Rezila se morajo ustaviti v 5 sekundah. Če se rezila ne ustavijo, se posvetujte s pooblaščenim servisnim centrom.
- Kosilnice ne uporabljajte, dokler varnostnega zaklepnega sistema ne popravijo.
- 7. Vhod za polnjenje**
Polnilna vtičnica se uporablja za priključitev polnilca na kosilnico. Indikator LED prikazuje stanje baterije med polnjenjem.
- 8. Varnostna ploščica**
Vlečna ploščica se lahko uporablja za vleko tovora, težkega največ 136 kg (300 lbs.).
- 9. Držalo čaše**
Držalo za kozarce je priročno prostor za shranjevanje kozarcev ali plastenk z vodo.
- 10. Ročica za nastavljanje višine krova**
Ročica za prilagajanje višine plošče zviša ali zniža rezalni krov.
- 11. Ročica za nastavljanje sedeža**
Ročica za nastavljanje sedeža premakne sedež v želeni položaj.
- 12. Parkirna zavora**
Parkirna zavora zaklene izdelek v položaju zaviranja.
- 13. Stranska odvodna šoba z varnostnim zaklepnim sistemom**
Stranska odvodna šoba preusmerja pokošeno travo. Pred uporabo izdelka preverite, ali je stranska odvodna šoba dobro zaprta. Ima zaklepni sistem, ki zaustavi rezila, če se šoba med delovanjem nenamerno odpre.
Če stransko odvodno šobo med uporabo slučajno dvigne ovira in se rezila ne ustavijo, izdelek prenehajte uporabljati in se dogovorite za popravilo v pooblaščenem servisnem centru.
- 14. Pedal za vzvratno vožnjo**
Pedal za vzvratno vožnjo omogoča vzvratno vožnjo izdelka.
OPOMBA: Če želite med vzvratno vožnjo kositi, mora biti pritisnjen tudi gumb za vzvratni način.
- 15. Zavorni pedal**
Zavorni pedal upočasni in zaustavi izdelek.
- 16. Pedal za plin**
Pedal za plin nadzoruje hitrost vožnje izdelka naprej.
- 17. Žaromet**
Žarometi osvetljujejo pot košnje.
- 18. Tipka za zagon**
Kontaktni ključ vklopi ali izklopi stikalo za vklop oziroma ga nastavi v položaj za uporabo dodatkov.
- 19. Pokrov mulčenja**
Pokrov za mulčenje prekrije stransko odvodno šobo, da omogoči rezanje in ponovno rezanje za pridobitev manjših odrezkov.

20. Polnilec

Polnilec polni baterije izdelka. Ima luknjo, ki omogoča priročno shranjevanje, ki ne porabi veliko prostora. Pri obešanju na reže v luknji montažne prirobnice uporabite vsaj en dodatni vijak, da jo pritrdite. Polnilec vedno namestite tako, da je med polnjenjem vidna statusna lučka LED polnilca.

21. Uporabniški priročnik

Navodila za uporabo vsebujejo pomembna varnostna opozorila in navodila glede ustrezne in varne uporabe ter vzdrževanja izdelka.

SIMBOLI NA IZDELKU



Varnostni alarm



Pred uporabo izdelka preberite in razumite vsa navodila. Upoštevajte vsa opozorila in varnostna navodila.



Prisotni (še posebej otroci in živali) naj bodo med obratovanjem oddaljeni vsaj 30 m od delovnega območja.



Nikoli ne prevažajte potnikov ali otrok, tudi če so se rezila ustavila.



Pred in med vzvratno vožnjo vedno pogledajte navzdol in nazaj, da se prepričate, da v območju ni otrok, opazovalcev in domačih živali.



Izdelka ne uporabljajte na strmih pobočjih, katerih naklon je večji od 15°. Po pobočjih se ne premikajte prečno, ampak v smeri navzgor in navzdol.



Zajamčena raven zvočne moči



Roke in stopala imejte proč od predela rezanja.



Ne stopajte na kosilno ploščo ali na stransko odvodno šobo. Pazite na izvržene ali leteče predmete.



Prisotni (še posebej otroci in živali) naj bodo med obratovanjem oddaljeni vsaj 30 m od delovnega območja.



Pred vzdrževanjem odstranite zagonski ključ. Pazite na izvržene ali leteče predmete.

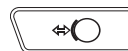

Zavora
Če želite izdelek zaustaviti, pohodite zavorni pedal.



Parkirna zavora



Pospeševanje
Če se želite premakniti naprej ali nazaj, pohodite pedal za plin.



Vhod za polnjenje



Ustreza vsem predpisanim standardom v državi članici EU, kjer je bil kupljen izdelek.



EurAsian oznaka o skladnosti



Če želite aktivirati rezila, gumb za aktiviranje rezila povlecite navzgor. Pritisnite gumb za aktiviranje rezil, da ustavite rezila.



RMO

Izdelek lahko uporabljate v vzvratni smeri in z aktiviranimi rezili, če je pritisnjen gumb RMO in sveti lučka na rdečem gumbu. Pred in med vzvratno vožnjo vedno pogledjte navzdol in nazaj. Košnje med vzvratno vožnjo ne priporočamo.



Odpadne električne izdelke odlagajte skupaj z ostalimi gospodinjstvi odpadki. Reciklažo opravljajte na predpisanih mestih. Za reciklažni nasvet se obrnite na lokalne oblasti.



Ukrajinska oznaka za skladnost



Samo za uporabo v zaprtih prostorih

T15A

Varovalka s časovnim zamikom



Za zmanjšanje nevarnosti poškodb si preberite in osvojite vsebino navodil, preden izdelek uporabite.



Nevarnost izbruha



Da zmanjšate tveganje poškodb ali škode, preprečite stik s vročo površino.



Če naprave ne uporabljate v suhih pogojih in če ne upoštevate varnostnih ukrepov, lahko pride do električnega udara.



Nevarnost električnega udara.



Polnilec pred priklopljanjem ali odklopljanjem baterije vedno iztaknite iz električnega napajanja.



Ne izpostavljajte ga dežju ali ga uporabljajte v vlažnem okolju.



Ne približujte se virom vžiga, iskram in plamenom. Prezračevalnih rež ne pokrivajte in med delovanjem zagotovite zadostno prezračevanje.



Izdelek hranite zunaj dosega otrok ali neusposobljenih posameznikov.



Nosite zaščito za oči



Baterijski vložek vsebuje kislino. Če kislina pride v stik s kožo ali oblačili, jo takoj izpirajte z vodo 10 minut.



Če tekočina pride v stik z vašimi očmi, jih vsaj 10 minut izpirajte z vodo, nato poiščite nujno medicinsko pomoč.



Pb

Brez puščanja. Baterijo je treba reciklirati.



Izdelek vsebuje baterije s svinčeno kislino. Lokalni predpisi morda prepovedujejo odlaganje baterij s svinčeno kislino med običajne odpadke. Za informacije glede razpoložljivih možnosti za recikliranje in/ali odstranjevanje se obrnite na lokalne oblasti za ravnanje z odpadki.



Zaustavitev kosilnice



Parkiranje kosilnice



Kosilnico ustavite na ploski, ravni površini. Izdelka ne ustavljajte na pobočjih.



Pritisnite gumb za aktiviranje rezil, da ustavite rezila.



Če želite izdelek zaustaviti, pohodite zavorni pedal.



Pritisnite na pedal parkirne zavore, da aktivirate parkirno zavoro.



Kontaktni ključ obrnite v položaj IZKLOP.



Odstranite kontaktni ključ.



Vožnja kosilnice



Košnja med vzvratno vožnjo



Vstavite kontaktni ključ in ga obrnite v položaj VKLOP.



Če želite aktivirati rezila, gumb za aktiviranje rezila povlecite navzgor.



Pohodite pedal za plin.



Pritisnite gumb za vzvratno vožnjo.



Pohodite pedal za vzvratno vožnjo.

uporabe izdelka, ki je neustrezno sestavljen, lahko pride do hudih telesnih poškodb.

MONTAŽA

Glejte stran 248 - 250.

- Izdelek mora biti med sestavljanjem položen na spodnji okvir. Po dokončanju sestavljanja kosilno ploščo nastavite na najvišjo višino in poleg spodnjega dela okvirja namestite rampo ter izdelek počasi in previdno odpeljite iz okvirja.
- Dosledno upoštevajte se tehnične podatke o navorih privija. Neupoštevanje tega nasveta lahko povzroči hude poškodbe.
- Za preprečitev neželenega zagona, ki bi lahko povzročil hude telesne poškodbe, med sestavljanjem delov vedno odstranite kontaktni ključ iz izdelka.
- Med vožnjo izdelka iz okvirja bodite previdni in po potrebi pohodite zavorni pedal, da nadzorujete hitrost. Če izdelek premaknete po nagnjeni površini, ne da bi pohodili zavorni pedal ali aktivirali parkirno zavoro, se izdelek nenadzorovano premakne. Če teh navodil ne upoštevate, lahko izgubite nadzor, ki se konča s smrtjo, hudo telesno poškodbo ali materialno škodo.
- Če rampe nimate na voljo, počasi in pazljivo odpeljite izdelek z okvirja v vzvratni smeri, pri čemer glejte navzdol in nazaj. Če izdelek z okvirja brez rampe odpeljete v smerni naprej, lahko poškodujete kosilno ploščo.

SIMBOLI V TEM PRIROČNIKU



Deli ali dodatki so na prodaj ločeno



Opomba



Opozorilo

ODPAKIRANJE

Glejte stran 244 - 245.

- Odstranite in odložite vso dostopno embalažo in ovojnino z enote in delov. Ne odvrzite pakirnega materiala, dokler izdelka temeljito ne pregledate in ga ne začnete uporabljati zadovoljivo.
- Izdelek temeljito pregledajte in se prepričajte, da se med prevozom ni poškodoval ali zlomil.
- Če je kateri koli del poškodovan ali manjka, se obrnite na pooblaščen servis. Izdelka ne sestavljajte, dokler delov ne nadomestite z novimi originalnimi deli proizvajalca. Sestavljanje izdelka s poškodovanimi, manjkajočimi ali nepravilnimi deli lahko povzroči hude telesne poškodbe.
- Če so takrat, ko izdelek odpakirate, nekateri deli že nameščeni nanj, pred izvedbo naslednjega koraka preverite, ali so deli pravilno sestavljeni in ustrezno priviti s pravilnim navorom (kjer je relevantno). Zaradi

INDIKATOR LED NA POLNILNIKU

Stanje polnilca	Priklučen na		LED		Stanje
	Napajanje	Kosilnica	Polnilec	Kosilnica	
Stanje pripravljenosti	Da	Ne	Vključena	Izključena	Pripravljen za polnjenje baterijskega vložka.
Polnjenje	Da	Da	Vključena	Počasi Utripa	—
Napaka polnilca	Da	Da	Izključena	Hitro utripanje	Temperatura baterije, zmogljivost baterije ali pa je polnilec morda v okvari.
	<p>Če stanje LED prikazuje napako, počakajte približno 15 minut, da se baterija in polnilec ohladita.</p> <p>Če se stanje LED ponovi, ponastavite polnilec ali znova vstavite baterijo.</p> <p>Če drug polnilec normalno polni, je polnilec morda pokvarjen.</p> <p>Če se druga baterija normalno polni, je morda oslABLJENA zmogljivost baterije.</p>				
Povsem napolnjeno	Da	Da	Vključena	Vključena	Hitro polnjenje je končano; polnilnik je še naprej v načinu polnjenja.
Zaklep	Ne	Da	Izključena	Hitro utripanje	Vtič je še vedno priklučen na kosilnico. Kosilnice ni mogoče zagnati.
Okvara	Da	Da	Vključena	Hitro utripanje	Baterijski vložek je morda pokvarjen.
	<p>Če stanje LED prikazuje okvaro, ponastavite polnilec ali znova vstavite baterijo.</p> <p>Če se stanje LED še enkrat ponovi, poskusite napolniti drugo baterijo.</p> <p>Če se baterija napolni normalno, zavrzite pomanjkljiv baterijski vložek (glejte poglavje vzdrževanje).</p>				

URNIK VZDRŽEVANJA

	Pregledovanje pred vsako uporabo	Vsaki 25 ur	Vsaki 50 ur ali vsako leto	Pred shranjevanjem	Enkrat na mesec med shranjevanjem
Preverite delovanje zavore.	x				
Preverite zračni tlak v vseh štirih pnevmatikah.	x				
Preverite sistema stranske odvodne šobe in varnostnega zaklepa prisotnosti uporabnika.	x				
Preverite, ali so pritrčila dobro pritrjena.	x			x	
Očistite vse tujke z izdelka.	x			x	
Preverite/zamenjajte rezila za mulčenje.	x	x			
Očistite priključke baterije.			x		
Preverite in napolnite baterijo.	x				x

OPOMBA: Če izdelek uporabljate v prašnem okolju, ga je treba pogosteje vzdrževati.

Če vrednosti za izdelek presežejo vrednosti, navedene v preglednici, je treba vzdrževanje še naprej izvajati skladno z navedenimi obdobji ali urami vzdrževanja.

Če niste prepričani glede načina izvedbe katerega od zgoraj navedenih elementov vzdrževanja, naj izdelek servisirajo izključno v pooblaščenem servisnem centru.

ODPRAVLJANJE NAPAK

Če te rešitve ne odpravijo težave, se posvetujte s pooblaščenim serviserjem.

Problem	Možen vzrok	Rešitev
Izdelek se ne zažene.	Baterija je nizko napolnjena.	Napolnite baterijo.
	Na izdelek je priključen polnilec.	Odklopite polnilec z izdelka.
	Kontaktni ključ ni nameščen ali pa je v položaju IZKLOP.	Vstavite kontaktni ključ in ga obrnite v položaj VKLOP.
	Slabe kableske povezave baterije	Preverite in očistite priključke baterije.
Izdelek se ne premakne.	Kontaktni ključ ni nameščen ali pa je v položaju IZKLOP.	Vstavite kontaktni ključ in ga obrnite v položaj VKLOP.
	Aktivirana je parkirna zavora.	Sprostite parkirno zavoro.
	Pritisnjen je zavorni pedal in/ali pa pedal za plin ni pritisnjen.	Sprostite zavorni pedal in pohodite pedal za plin.
	Na izdelek je priključen polnilec.	Odklopite polnilec z izdelka.
Kosilnica travo kosi neenakomerno.	Tlak v pnevmatikah ni enakomeren.	Preverite zračni tlak v vseh štirih pnevmatikah.
	Plošča kosilnice ni ravna	Izvedite prilagoditev poravnosti plošče kosilnice.
	Rezilo je obrabljeno, ukrivljeno, ohlapno ali skrhan.	Zamenjajte rezilo.
	Na spodnji strani izdelka je nabran drobir.	Očistite spodnjo stran pokrova kosilnice.
Kosilnica ne drobi pravilno.	Hitrost košnje je previsoka.	Kosite z nižjo hitrostjo.
	Drobcji mokre trave so se nalepili na spodnjo stran pokrova.	Pred košnjo počakajte, da se trava posuši.
	Trava je previsoka.	Enkrat kosite pri nastavitvi visoke višine košnje, nato pa še enkrat kosite na želeni višini.
	Rezilo je obrabljeno, ukrivljeno, ohlapno ali skrhan.	Zamenjajte rezilo.
Izdelek pri višji hitrosti vibrira.	Hitrost košnje je previsoka.	Kosite z nižjo hitrostjo.
	Rezilo je neuravnoteženo, ohlapno, prekomerno ali neenakomerno obrabljeno.	Zamenjajte rezilo.
Slab odvod trave.	Motorna gred je ukrivljena.	Ustavite motor in odstranite kontaktni ključ. Temeljito preverite, ali je izdelek poškodovan. Pred ponovnim zagonom izdelka naj ga servisirajo v pooblaščenem servisnem centru.
	Stranska odvodna šoba ali odprtina je zamašena.	Očistite stransko odvodno šobo ali odprtino.
	Trava je mokra.	Pred košnjo počakajte, da se trava posuši.
	Hitrost košnje je previsoka.	Kosite z nižjo hitrostjo.
	Trava je previsoka.	Enkrat kosite pri nastavitvi visoke višine košnje, nato pa še enkrat kosite na želeni višini.

Med rezanjem se motor ustavi.	Višina košenja je prenizka.	Dvignite višino košnje.
	Baterija je nizko napolnjena.	Napolnite baterijo.
Rezila se ne vrtijo.	Baterija je nizko napolnjena.	Napolnite baterijo.
	Stranska odvodna šoba ne pritisne na stikalo za zaklep stranskega odvoda.	Stransko odvodno šobo potisnite navzdol in se prepričajte, da povsem pritisne na stransko zaklepno stikalo.
	Gumb za aktiviranje rezila je spuščen.	Če želite aktivirati rezila, gumb za aktiviranje rezila povlecite navzgor.
	Uporabnik ni povsem v sedečem položaju.	Povsem se usedite na sedež.
Rezila se med vzvratno vožnjo ne vrtijo.	Na spodnji strani kosilnice je nabran drobir.	Očistite spodnjo stran pokrova kosilnice.
	Možnost vzratnega načina je izklopljena.	Pritisnite gumb za vzvratno vožnjo, da aktivirate vzratni način.
	Gumb za aktiviranje rezila je spuščen.	Če želite aktivirati rezila, gumb za aktiviranje rezila povlecite navzgor.
Izdelek ne doseže polne hitrosti.	Baterija je nizko napolnjena.	Napolnite baterijo.
Rezila se še naprej vrtijo, ko uporabnik zapusti sedež, na da bi aktiviral parkirno zavoro.	Varnostni zaklepni sistem ne deluje pravilno.	Prepričajte se, da je vtič varnostnega zaklepnega sistema na sedežu povsem priklopljen. Če se rezila kljub temu ne zaustavijo, naj izdelek servisirajo izključno v pooblaščenem servisnem centru.
	Žarometi ne delujejo.	Žarometi so izklopljeni. Pritisnite gumb za žaromete, da jih vklopite.
Baterija se ne polni.	Žarometi so poškodovani.	Zamenjajte žaromete.
	Celice baterije so v slabem stanju.	Zamenjajte baterijo.
	Kabelske povezave so slabe.	Preverite in očistite priključke baterije.

POGOSTO POSTAVLJENA VPRAŠANJA

- Ali naj bo kosilnica takrat, ko ni v uporabi, priključena na polnilec?
 - Da, kosilnico takrat, ko ni v uporabi, stalno polnite.
- Kakšen je priporočeni tlak v pnevmatikah in kako pogosto moram preverjati zračni tlak v pnevmatikah?
 - Za najboljše delovanje mora biti tlak v pnevmatikah 1,4 bara. Pred vsako uporabo preverite zračni tlak v vseh štirih pnevmatikah.
- Kaj lahko povzroči zaustavitev rezil med delovanjem?
 - Preverite indikator nivoja napoljenosti baterije. Ko se baterija skoraj izprazni, se motor na plošči ustavi, da vam omogoči dovolj časa za vožnjo do mesta polnjenja. Odpeljite se na mesto polnjenja in baterijo takoj napolnite.
- Če napoljenost baterije ni nizka, upočasnite ali dvignite kosilno ploščo na višji nivo. Eden ali oba motorja na plošči se lahko ustavita tudi zaradi visokih obremenitev.
 - Preverite, ali je stranska odvodna šoba ustrezno zaprta. Stransko odvodno šobo potisnite navzdol in se prepričajte, da povsem pritisne na stransko zaklepno stikalo.
- Zakaj kosilnica med vožnjo navzdol včasih pospeši, včasih pa ne?
 - Za vašo varnost in večjo učinkovitost je kosilnica zasnovana tako, da samodejno omeji hitrost med vožnjo po pobočju, kar lahko povzroči razlike v hitrosti.
- Zakaj se iz kosilnice ob vzvratni vožnji oglašča piskajoč zvok?
 - Osebe v bližini s tem opozarja na prisotnost kosilnice.
- Kako kosilnico med uporabo povsem zaustavim?
 - Če želite izdelek zaustaviti, pohodite zavorni pedal. Ta izdelek nima hidrostatičnega pogona.
- Zakaj se iz kosilnice takrat, ko zapustim sedež, oglašča piskajoč zvok?
 - Parkirna zavora ni aktivirana ali pa je še vedno vstavljen kontaktni ključ in je v položaju VKLOP. Ko kosilnice ne uporabljate, vedno odstranite ključ.
- Kdaj moram uporabiti parkirno zavoro?
 - Parkirno zavoro aktivirajte vedno, preden sestopite s kosilnice.
- Ali lahko ploščo kosilnice sperem z vrtno cevjo?
 - Izdelka ne čistite z vodo. Za čiščenje uporabite puhalnik ali zračni kompresor.

Pri navrhovaní vašej pojazdnej kosačky boli prvoradé bezpečnosť, výkon a spoľahlivosť.

ÚČEL POUŽITIA

Táto pojazdná kosačka je určená len na vonkajšie použitie.

Tento produkt je určený na domáce kosenie trávnikov. Rezné ostrie by sa malo odčatáť približne rovnoobežne so zemou, nad ktorou sa pohybuje. Pri kosení sa musia všetky štyri kolesá dotýkať zeme.

Tento výrobok je určený len na domáce použitie dospelými osobami, ktoré absolvovali primerané školenie o nebezpečenstvách a preventívnych opatreniach/krokoch, ktoré treba prijať počas používania výrobku.

Nepoužívajte na žiadne iné účely.

VŠEOBECNÉ BEZPEČNOSTNÉ VÝSTRAHY PRE VÝROBOK

⚠ VAROVANIE! Prečítajte si všetky pokyny s bezpečnostnými výstrahami, obrázky a parametre uvádzané pre tento výrobok. Pri nedodržaní týchto výstrah a pokynov môže dôjsť k úrazu elektrickým prúdom, požiaru a/alebo závažnému poraneniu

Odložte všetky upozornenia a pokyny použité v budúcnosti.

Výraz „elektrické náradie“ uvádzaný vo výstrahách sa vzťahuje na produkt napájaný zo siete (s káblom) alebo produkt napájaný akumulátorom (bez kábla).

PRACOVNÝ PRIESTOR

- **Pracovisko udržiavajte v čistote a správne osvetlené.** Prepchané alebo tmavé miesta zvyšujú pravdepodobnosť nehôd.
- **Nepracujte s mechanickými nástrojmi vo výbušných atmosférach, napríklad v blízkosti zápalných tekutín, plynu alebo prachu.** Mechanické nástroje vytvárajú iskry, ktoré môžu podpáliť takýto prach alebo výpary.
- **Deti a okolostojaci sa počas práce s mechanickým nástrojom nesmú zdržovať v jeho blízkosti.** Rozptýlenie môže spôsobiť, že stratíte nad nástrojom kontrolu.

ELEKTRICKÁ BEZPEČNOSŤ

- **Zástrčky mechanického nástroja musia zodpovedať zásuvke.** Zástrčku nikdy žiadnym spôsobom neupravujte. S uzemnenými mechanickými nástrojmi nepoužívajte rozdvojné zásuvky. Použitím neupravovaných zástrčiek a zodpovedajúcich zásuviek sa znižuje riziko úrazu elektrickým prúdom.
- **Vyhýbajte sa telesnému kontaktu s uzemnenými povrchmi, napríklad rúrami, radiátormi, sporákmi a chladničkami.** Ak je vaše telo uzemnené, hrozí vysoké riziko úrazu elektrickým prúdom.
- **Nevystavujte produkt dažďu ani mokrému prostrediu.** Voda, ktorá vnikne do mechanického nástroja, zvyšuje riziko úrazu elektrickým prúdom.
- **Kábel nenamáhajte. Nikdy nepoužívajte kábel na prenášanie, ťahanie alebo odpájanie mechanického nástroja.** Kábel nedávajte do blízkosti tepla, oleja, ostrých okrajov alebo pohyblivých dielov. Poškodené alebo zamotané káble zvyšujú riziko úrazu elektrickým prúdom.
- **Pri práci s mechanickým nástrojom v exteriéri používajte predĺžovací kábel vhodný pre použitie v exteriéri.** S káblom vhodným pre použitie v exteriéri sa znižuje riziko úrazu elektrickým prúdom.

- **Ak je nevyhnutné pracovať s mechanickým nástrojom vo vlhkom prostredí, použite zdroj chránený zariadením pre zvyškový prúd.** Použitie zariadenia pre zvyškový prúd znižuje riziko úrazu elektrickým prúdom.

OSOBNÁ BEZPEČNOSŤ

- **Pri práci s mechanickým nástrojom buďte ostražití, sledujte, čo robíte a používajte zdravý rozum.** Nepoužívajte mechanický nástroj, keď ste unavení alebo pod vplyvom drog, alkoholu alebo liekov. Chvíľa nepozornosti počas práce s mechanickými nástrojmi môže spôsobiť závažné osobné poranenie.
- **Používajte osobné ochranné pomôcky.** Vždy používajte chrániče zraku. Na redukovanie osobných poranení sa pre príslušné podmienky musia používať ochranné prostriedky, ako je protiprachová maska, ochranná obuv s protišmykovou úpravou, prilba alebo chrániče sluchu.
- **Zabráňte neúmyselnému spusteniu.** Pred zapojením zariadenia do siete a/alebo k jednotke akumulátora, zdvíhaním alebo prenášaním nástroja vždy skontrolujte, či je spínač vo vypnutej polohe. Pri prenášaní mechanických nástrojov s prstom položeným na spínači alebo pripájaní mechanických nástrojov so zapnutým spínačom sa zvyšuje riziko úrazu.
- **Pred zapnutím nástroja odstráňte prípadný nastavovací klin alebo kľúč.** Keď necháte kľúč alebo klin nasadený na rotujúci diel mechanického nástroja, môže dôjsť k vážnemu poraneniu osôb.
- **Nepreceňujte sa.** Neustále zachovávajte pevnú oporu nôh a rovnováhu. Tak si zaistíte lepšiu kontrolu nad mechanickým nástrojom v nečakaných situáciách.
- **Primerane sa oblečte.** Nenoste voľný odev ani šperky. Svoje vlasy a odev majte v bezpečnej vzdialenosti od pohyblivých dielov. Voľný odev, šperky či dlhé vlasy sa môžu zachytiť do pohyblivých častí.
- **Ak sú zariadenia vybavené pripojením na prostriedky na odsávanie a zber prachu, zaistíte, aby boli správne pripojené a primerane sa používali.** Pri použití týchto prostriedkov sa znižujú riziká pochádzajúce z prachu.
- **Nedovoľte, aby znalosti získané počas častého používania náradia spôsobili, že budete ignorovať princípy bezpečnosti pre náradie.** Nedbanlivosť môže spôsobiť závažné poranenie v zlomku sekundy.

POUŽÍVANIE ELEKTRICKÉHO NÁSTROJA A STAROSTLIVOSŤ Ň

- **Na nástroj nevyvíjajte silu.** Používajte vhodný nástroj pre dané použitie. Správny mechanický nástroj splní svoju úlohu lepšie a bezpečnejšie pri rýchlosti, na ktorú je určený.
- **Mechanický nástroj nepoužívajte, ak spínač nezapína a nevypína nástroj.** Mechanický nástroj, ktorý sa nedá ovládať spínačom, je nebezpečný a musí sa dať opraviť.
- **Pred vykonávaním akýchkoľvek úprav, výmenou príslušenstva alebo uskladnením elektrického náradia odpojte elektrický zástrčku zo zdroja napájania a/alebo vyberte z elektrického náradia súpravu batérií, ak sa dá vybrať.** Takéto preventívne opatrenie znižuje riziko neúmyselného spustenia mechanického nástroja.



- Nečinné mechanické nástroje odložte mimo dosahu detí a nedovoľte používať mechanický nástroj osobám neoboznámeným s mechanickým nástrojom alebo týmito pokynmi. Mechanické nástroje sú v rukách netrénovaných osôb nebezpečné.
- Vykonávajte údržbu elektrického náradia a príslušenstva. Skontrolujte, či pohyblivé diely nie sú nesprávne nastavené alebo zablokované, či niektoré diely nie sú poškodené, ako aj akýkoľvek iný stav, ktorý by mohol ovplyvniť činnosť mechanického nástroja. V prípade poškodenia nechajte mechanický nástroj pre použitím opraviť. Veľké množstvo nehôd je spôsobených nedostatočnou údržbou mechanických nástrojov.
- Rezacie nástroje udržiavajte ostré a v čistote. Správne udržiavané rezacie nástroje s ostrými ostriami sa menej pravdepodobne zaseknú a ľahšie sa ovládajú.
- Mechanický nástroj, príslušenstvo a vrtáky a pod., používajte v súlade s týmito návodom, pričom berte do úvahy pracovné podmienky a úlohu, ktorú chcete vykonať. Pri používaní mechanického nástroja na iné ako určené činnosti môže dôjsť k nebezpečným situáciám.
- Rukoväte a úchopné povrchy udržiavajte suché, čisté a bez zvyškov oleja či maziva. Klzké rukoväte a úchopné povrchy neumožňujú bezpečnú manipuláciu a ovládanie nástroja v neočakávaných situáciách.

POUŽÍVANIE AKUMULÁTORA A STAROSTLIVOSŤ OŇ

- Nabíjajte len s použitím nabíjačky špecifikovanej výrobcom. Nabíjačka, ktorá je vhodná pre jeden typ jednotky akumulátora, môže pri použití s inou jednotkou akumulátora spôsobiť riziko požiaru.
- Používajte len mechanické nástroje so špecificky určenými jednotkami akumulátorov. Pri použití iných jednotiek akumulátora vzniká riziko poranenia a požiaru.
- Keď sa jednotka akumulátora nepoužíva, nedávajte ju do blízkosti iných kovových objektov, ako sú papierové sponky, mince, kľúče, klince, skrutky či iné malé kovové predmety, ktoré by mohli skratovať svorky. Pri skratovaní svoriek akumulátora môže dôjsť k popáleninám alebo požiaru.
- Za nevhodných podmienok, keď by z batérie vytekala kvapalina, predchádzajte kontaktu s ňou. Pri náhodnom kontakte opláchnite vodou. Ak tekutina zasiahne oči, bezodkladne vyhľadajte lekársku pomoc. Tekutina vytečená z akumulátora môže spôsobiť podráždenie alebo popálenie.
- Poškodenú alebo upravenú súpravu batérií alebo náradie nepoužívajte. Poškodené alebo upravené batérie môžu vykazovať nepredvídateľné správanie s následkom požiaru, výbuchu alebo poranenia.
- Súpravu batérií ani náradie nevystavujte účinkom ohňa ani nadmernej teploty. Vystavenie účinkom ohňa alebo teploty nad 130 °C môže spôsobiť výbuch.
- Dodržiavajte všetky pokyny na nabíjanie a súpravu batérií ani náradie nenabíjajte mimo rozsahu teplôt, ktorý je uvedený v pokynoch. Nesprávne nabíjanie alebo nabíjanie pri teplotách mimo uvedeného rozsahu môže poškodiť batériu a zvýšiť riziko vzniku požiaru.

OPRAVY

- Servis mechanického nástroja prenechajte kvalifikovanému servisnému pracovníkovi s použitím len identických náhradných dielov. Takto zachováte bezpečnosť mechanického nástroja.

- Nikdy nevykonávajte servis poškodených súprav batérií. Servis súprav batérií sme vykonávať len výrobca alebo autorizovaný poskytovateľ servisu.

BEZPEČNOSTNÉ VÝSTRAHY PRE POJAZDNÚ KOSAČKU

ŠKOLENIE

- Pri používaní tohto produktu sa musia dodržiavať bezpečnostné zásady. Pre vašu vlastnú bezpečnosť a bezpečnosť okolostojacich osôb si pred použitím produktu prečítajte tento návod. Odložte si tento návod na neskoršie použitie.
- Výrobok môžu používať len zodpovedné dospelé osoby, ktoré ho poznajú a ktoré chápu pokyny na jeho používanie.
- Oboznámte sa s ovládacími prvkami a správnou obsluhou produktu.
- Vždy používajte bezpečnostné ochranné zariadenia. Výrobok nepoužívajte bez namontovaného a správne fungujúceho bočného vyprázdňovacieho žľabu. Počas mulčovania má byť mulčovací kryt správne namontovaný a má správne fungovať.
- Dávajte pozor na prípadne riziká, keď sa výrobok nepoužíva alebo keď vymieňate príslušenstvo. Dodržiavaním tohto pravidla znižujete riziko úrazu elektrickým prúdom, požiaru alebo závažného osobného poranenia.
- Nikdy nevozte pasažierov alebo detí, aj keď sa čepole zastavili. Pasažieri môžu spadnúť a byť vážne zranení lebo prekážať v bezpečnom fungovaní výrobku. Deti, ktoré sa mohli odviezť na kosačke v minulosti, sa môžu zrazu objaviť v ploche kosenia čakajúc na ďalší jazdu a výrobok ich môže prejsť alebo prevrhnúť.
- Užívateľ alebo obsluha stroja sú zodpovední za nehody alebo škody na majetku a za nebezpečenstvo vzniknuté pri prevádzke stroja.
- Nikdy nedovoľte deťom alebo osobám so zníženými fyzickými, duševnými alebo zmyslovými schopnosťami alebo osobám, ktoré nie sú oboznámené s týmto návodom, obsluhovať, čistiť alebo vykonávať údržbu tohto produktu. Miestne platné predpisy môžu obmedzovať dobu použitia kosačky. Deti musia byť pod primeraným dozorom, aby sa nemohli s produktom hrať.
- Dodržujte pokyny výrobcu pre riadnu obsluhu a prevádzku a inštaláciu príslušenstva. Používajte výhradne príslušenstvo schválené výrobcom. Použitie nesprávneho príslušenstva môže zapríčiniť poranenie.
- Nikdy nezasahujte do určenej funkcie bezpečnostného zariadenia ani nezmenšujte rozsah ochrany, ktoré toto zariadenie poskytuje. Pravidelne kontrolujte správne fungovanie bezpečnostných zariadení.
- Nikdy nepoužívajte produkt, keď sú v blízkosti do 15 m osoby, najmä deti alebo domáce zvieratá, z dôvodu nebezpečenstva vymrštenia objektov pri kontakte s čepelou.
- Nepoužívajte produkt, keď hrozí riziko blesku.
- Nepoužívajte výrobok pri slabom osvetlení. Obsluhujúci musí mať jasný výhľad na pracovný priestor, aby mohol identifikovať potenciálne nebezpečenstvo.
- Ruky ani nohy nedávajte do priestoru rezania, ktorý sa nachádza pod plošinou kosačky a ani do bočného vyprázdňovacieho žľabu. Zabrňte vždy v prístupe k otvorom bočného vyprázdňovacieho žľabu. Nesiahajte pod plošinu kosačky.





- Pri výmene príslušenstva sa riaďte pokynmi.

PRÍPRAVA

- Používajte hrubé dlhé nohavice, odev s dlhými rukávmi a masívnu nešmykľavú obuv. Nenoste krátke nohavice a sandály ani nechodte naboso. Nenoste odev, ktorý je voľný alebo má voľne visiace šnúrky či pútka.
- Vždy noste bezpečnostné okuliare s bočným ochranným štítom. Ak pracujete v prašnom prostredí, noste nasadený respirátor.
- Predmety zasiahnuté čepeľou môžu spôsobiť vážne zranenie osôb. Dôkladne skontrolujte priestor, kde sa má zariadenie používať a odstráňte všetky kamene, paličky, kov, drôty, kosti, hračky a iné cudzie predmety. Nezabúdajte, že struny alebo drôty sa môžu namotať na nože.
- Pred použitím vždy zrakom skontrolujte výrobok, aby ste sa uistili, že čepele, matice čepeľí a zostava čepeľí nie sú opotrebované alebo poškodené.
- Nikdy na nikoho nesmerujte vypúšťaný materiál. Naplánujte si systém kosenia tak, aby ste zabránili vypúšťaniu materiálu do okolostojacich, na cesty, chodníky, do okien a áut. Tiež zabránite vyvrhávaniu materiálu proti stenám alebo prekážkam, ktoré môžu spôsobiť, že sa materiál môže odraziť naspäť smerom k obsluhu.

PREVÁDZKA

- Pred spustením výrobku:
 - Skontrolujte fungovanie brzd.
 - Skontrolujte tlak vzduchu vo všetkých štyroch pneumatikách.
 - Skontrolujte, či nie sú uvoľnené upínadlá.
 - Uistite sa, že sú všetky chrániče na svojom mieste a správne fungujú.
 - Skontrolujte bezpečnostný blokovací systém bočného vyprázdňovacieho žlabu.
 - Otestujte bezpečnostný blokovací systém kontroly prítomnosti obsluhy.
 - Upravte sedadlo do želanej polohy.
 - Skontrolujte úroveň dobitia akumulátora.
- Výrobok sa môže spustiť, ak používateľ riadne sedí za volantom. Produkt nikdy neštartujte, ak:
 - všetky štyri kolieska nie sú na zemi,
 - Bočný vyprázdňovací žlab je odhalený a nie je chránený mulčovacím krytom.
 - ruky a nohy všetkých osôb nie sú mimo rezného krytu,
- Keď sa výrobok nepoužíva, vyraďte čepele z funkcie.
- Nádrie nepoužívajte v uzavretom priestore.
- Čepeľ zastavte, keď prechádzate cez štrkové plochy, aby sa zabránilo vymršteniu štrku a kameňov. S výrobkom jazdíte pomaly a opatrne, aby ste nad ním nestratili kontrolu.
- Opatrne zapnite výrobok podľa predpisov a udržiajte ruky aj nohy mimo nožov. Nedávajte ruky alebo nohy do blízkosti rotujúcich dielov ani pod ne.
- Nekoste pri cúvaní, pokiaľ to nie je naozaj potrebné. Pri cúvaní sa pozerajte vzad a smerom dolu, kde sa môžu nachádzať malé deti, okolostojaci a domáce zvieratá.
- Maximálny pozor dávajte pri približovaní k slepým rohom, kríkom, stromom či iným predmetom s previsajúcimi vetvami, ktoré môžu brániť vášmu výhľadu.
- Pred jazdou do zákruty spomaľte.

- Nikdy nenechávajte výrobok bežať bez dozoru. Pred demontážou vždy zaraďte parkovaciu brzdú, zastavte čepele, výrobok vypnite a vyberte štartovací kľúč.
- Ak pracujete v blízkosti ciest, dávajte pozor na dopravu. Nepoužívajte kosačku na ceste.
- Svahy sú hlavným faktorom spojeným so stratou kontroly a nehodami spojenými s prevrátením, ktoré môžu viesť k vážnemu zraneniu alebo smrti. Obsluha na svahoch si vyžaduje zvýšenú opatnosť. Ak nemôžete na svah začúvať alebo ak sa na ňom cítite nevoľno, nekoste ho. Výrobok nikdy nepoužívajte na svahoch strmších ako 15°. Urobte si kópiu alebo vystrihnite príručku o sklone svahu v zadnej časti tohto návodu. Použite ju a určite, či nie je svah príliš strmý na bezpečnú prevádzku.
 - Pohybujte sa hore a dolu, nie naprieč svahom.
 - Vyhýbajte sa dieram, vyjazdeným koľajám, vyvýšeninám, kameňom, alebo iným skrytým predmetom. Výrobok sa môže na nerovnom teréne prevrátiť. Vysoká tráva môže skrývať prekážky.
 - Jazdite nízko rýchlosťou, aby ste nemuseli odrazu zastaviť alebo neúmyselne zrýchliť, keď ste na svahu.
 - Ak ste na svahu, nekoste mokrú trávu. Pneumatiky môžu stratiť trakciu s podkladom, čo môže viesť k strate kontroly nad výrobkom.
 - Keď idete dolu svahom, vždy používajte brzdy. Nepreraďujte na neutrál a nechodte dolu zotrvačnosťou. Môže sa stať, že stratíte kontrolu nad výrobkom.
 - Vyhňte sa štartovaniu, zastaveniu alebo otáčaniu na svahu. Ak stratia pneumatiky trakciu, vypnite čepele a postupujte pomaly rovno dolu kopcom.
 - Všetky pohyby na svahu musia byť pomalé a postupné. Nemeňte náhle rýchlosť ani smer. Výrobok by sa mohol prevrátiť.
 - Ak používate výrobok s príslušenstvom, buďte obzvlášť opatrní. Môžu ovplyvniť stabilitu výrobku. Výrobok nepoužívajte na svahoch strmších ako 15°.
 - Nepokúšajte sa výrobok stabilizovať nohou spustenou na zemi.
 - Produkt nepoužívajte v blízkosti prudkých svahov, priekop, veľmi strmých svahov alebo násypov. Výrobok by sa mohol náhle prevrátiť, ak koleso prejde za okraj alebo ak je okraj hlboký. Môže nastať smrť alebo vážne zranenie.

DOPLNKOVÉ BEZPEČNOSTNÉ VÝSTRAHY PRE NABÍJAČKU

- Nabíjačka je určená len na použitie v interiéri.
- Primárne články nenabíjajte (nie sú nabíjateľné).
- Pred použitím skontrolujte napájací kábel, či nie je poškodený. Pri akýchkoľvek známkach poškodenia ich musí vymeniť kvalifikovaná osoba v autorizovanom servisnom centre, aby nevzniklo riziko.
- Výrobok nabíjajte v interiéri, na dobre vetranom mieste. Výrobok nenabíjajte v stiesnenom priestore.
- Táto nabíjačka je vybavená zástrčkou s uzemňovacím kolíkom a musí sa zapojiť do vhodnej zásuvky, ktorá je správne nainštalovaná a uzemnená v súlade so všetkými miestnymi zákonmi a predpismi. Nepoužívajte adaptéry ani dodanú zástrčku neupravujte. Ak sa nebude hodiť do zásuvky, nechajte si profesionálnym elektrikárom namontovať vhodnú zásuvku.



DOPLNKOVÉ BEZPEČNOSTNÉ VÝSTRAHY PRE BATÉRIU

⚠ **VAROVANIE!** Nebezpečenstvo požiaru, výbuchu alebo popálenín. Akumulátor nerozoberajte, nevystavujte teplotám nad 60 °C ani nespáľujte.

- Aby ste zabránili nebezpečenstvu požiaru spôsobeného skratom, poraneniam alebo poškodeniam výrobku, neponárajte náradie, výmennú batériu alebo nabíjačku do kvapalín a postarajte sa o to, aby do zariadení a akumulátorov nevnikli žiadne tekutiny. Korodujúce alebo vodivé kvapaliny, ako je slaná voda, určité chemikálie a bieliace prostriedky alebo výrobky, ktoré obsahujú bielicidlo, môžu spôsobiť skrat.
- Súprava akumulátorov obsahuje kyselinu. Ak sa dostane kyselina do kontaktu s pokožkou alebo odevom, vypláchnite ich okamžite vodou aspoň po dobu 10 minút. Ak sa tekutina dostane do kontaktu s očami, vyhľadajte lekársku pomoc.
- Súpravy batérií, ktoré vykazujú unikanie, nenabíjajte. Správnym spôsobom ich zneškodnite.

ODSTRÁNENIE JEDNOTKY AKUMULÁTORA A PRÍPRAVA NA RECYKLÁCIU

- Akumulátory recyklujte alebo správne zlikvidujte, chráňte tak životné prostredie.
- Výrobok obsahuje olovené článkové akumulátory. Miestne nariadenia môžu zakazovať likvidáciu olovených článkových akumulátorov v bežnom odpade. Informácie o možnostiach recyklovania alebo likvidácie zistíte na miestnom úrade likvidácie odpadu.

⚠ **VAROVANIE!** Po odstránení zakryté konektory jednotky akumulátora pomocou odolnej lepiacej pásky. Nepokúšajte sa jednotku akumulátora zlikvidovať či rozobrať ani neodstraňujte žiadne jej diely. Olovené článkové akumulátory musia byť recyklované alebo náležite zlikvidované. Taktiež sa nikdy nedotýkajte oboch konektorov kovovými predmetmi ani časťami tela, inak môžete spôsobiť skrat. Súpravu akumulátorov uchovávajte mimo dosah detí. Pri nedodržaní týchto výstrah môže dôjsť k požiaru alebo vážnemu poraneniu.

PREPRAVA A SKLADOVANIE

- Výrobok vypnite, zaradte parkovaciu brzdú a vyberte štartovací kľúč. Skontrolujte, či sa všetky pohyblivé diely úplne zastavili. Pred uskladnením alebo prepravou vo vozidle nechajte výrobok vychladnúť.
- Odstráňte ho na zariadenia všetky cudzie materiály. Odložte ho na suché a dobre vetrané miesto, na ktoré nemajú prístup deti. Štartovací kľúč by ste mali vybrať a odložiť na osobitnom mieste mimo dosah detí.
- Nedávajte zariadenie do blízkosti koróznych činidiel, ako sú záhradné chemikálie a rozmrazovacie soli. Výrobok neuchovávajte vonku.
- Keď výrobok nakladáte alebo vykladáte z príviesného alebo nákladného vozidla, buďte obzvlášť opatrní. Rýchlosť budete podľa potreby ovládať stlačením brzdového pedála. Výrobok sa voľne zosunie, ak sa pohybuje na naklonenom povrchu bez toho, aby ste zošliapli brzdový pedál alebo zatiahli parkovaciu brzdú. Pri nakladaní a vykladaní výrobku neprekračujte maximálny odporúčaný prevádzkový uhol 15°.
- Pri dvíhaní alebo nakláňaní zariadenia za účelom údržby, čistenia, uskladnenia alebo prepravy buďte veľmi opatrní. Ostré je ostré. Keď je ostré odkryté, nepríblížujte k nemu žiadnu časť tela.

- Aby ste zabránili pohybu výrobku počas prepravy, zaistíte ho popruhmi a lanami.

PREPRAVA OLOVENÝCH ČLÁNKOVÝCH AKUMULÁTOROV

- Akumulátory prepravujte v súlade s miestnymi smernicami a nariadeniami.
- Keď akumulátory prepravuje tretia strana, dodržiavajte všetky požiadavky na balení a označení. Zabezpečte, aby počas prepravy akumulátory neprišli do kontaktu s inými akumulátormi ani vodivými materiálmi – chráňte obnažené konektory pomocou izolácie, nevodivými viečkami alebo páskou. Neprepravujte akumulátory, ktoré sú prasknuté alebo vytekajú. Ďalšie pokyny zistíte u nasledujúcej spoločnosti.

BEZPEČNOSTNÉ VÝSTRAHY PRI ŤAHANÍ

- Keď ťaháte zariadenie, uvažujte rozumne. Príliš ťažký náklad môže byť na svahu nebezpečný. Pneumatiky môžu stratiť trakciu s podkladom, čo môže viesť k strate kontroly nad výrobkom.
- Čo sa týka zaťaženia kolies alebo vyvažovania, riadte sa odporúčaniami výrobcu.
- Celková hmotnosť pri ťahaní nesmie presiahnuť maximálnu záťaž pri ťahaní, teda 136 kg.
- Ťažné zariadenie pripojte len o platňu na pripojenie náradia.
- Nikdy nedovoľte deťom alebo iným osobám vystupovať na ťažné zariadenie.
- Vzdialenosť potrebná na zastavenie sa zvyšuje s rýchlosťou a hmotnosťou nákladu, ktorý ťaháte. Jazdite pomaly a vyhraďte si dostatočný čas a vzdialenosť na zastavenie.
- Pri ťahaní nerobte ostré zákruty. Buďte ešte viac opatrní, ak zatáčate alebo obsluhujete výrobok na povrchu, ktorého stav nie je ideálny. Pri jazde dozadu dávajte pozor.

ÚDRŽBA

- Používajte len originálne náhradné diely, príslušenstvo a nástavce výrobcu. V opačnom prípade môže dôjsť k možnému poraneniu, nedostatočnému výkonu a strate platnosti záruky.
- Výrobok starostlivo udržiavajte v dobrom prevádzkovom stave. Nože udržiavajte ostré a chrániče v správnej polohe a v dobrom prevádzkovom stave. Aby ste zabránili vážnym zraneniam osôb, poškodeniu výrobku a udržali jeho najlepší výkon, vymeňte poškodené, ohnuté, prasknuté alebo nerovnomerne opotrebované čepele. Nevyvážené čepele spôsobujú vibrácie, ktoré môžu poškodiť jednotku pohonu motora alebo môžu spôsobiť zranenie osôb.
- Nikdy nerobte žiadne úpravy ani opravy, keď beží motor a čepele sú v pohybe.
- Pred uskladnením, servisom alebo výmenou príslušenstva vyberte štartovací kľúč z výrobku. Takéto preventívne bezpečnostné opatrenia znižujú riziko náhodného spustenia výrobku.
- Výrobok vypnite, zaradte parkovaciu brzdú a vyberte štartovací kľúč. Skontrolujte, či sa všetky pohyblivé diely úplne zastavili:
 - pred ponechaním výrobku bez dozoru (vrátane likvidácie zvyškov trávy)
 - pred odstránením zablokovania či uvoľnením zaneseného žľabu na výprázdňovanie
 - pred kontrolou, čistením alebo prácou na zariadení

- pred odstránením mulčovacieho krytu,
- pred otvorením krytu žlabu na vysýpanie trávy,
- po narazení na cudzí predmet
 - Dôkladne skontrolujte zariadenie, či nie je poškodené.
 - Ak je ostrie akokoľvek poškodené, vymeňte ho.
 - Všetky poškodenia najskôr odstráňte/nechajte opraviť v autorizovanom servise skôr, ako znova naštartujete kosačku.
- ak zariadenie začne neštandardne vibrovať (ihned skontrolujte).
 - skontrolujte poškodenie, najmä na čepeliach,
 - Ak je ostrie akokoľvek poškodené, vymeňte ho.
 - všetky poškodené diely vymeňte alebo opravte
 - Skontrolujte a utiahnite prípadne uvoľnené diely.

■ Môžete vykonávať úpravy a opravy popísané v tejto príručke. Ostatné opravy zverte len autorizovanému servisnému stredisku.

■ Pri výmene poškodených a nečitateľných štítkov sa obráťte na autorizované servisné stredisko.

■ Servis výrobu a nabíjačky musia vykonávať iba kvalifikovaní opravitelia. Pri vykonaní servisu alebo údržby nekvalifikovaným pracovníkom môže dôjsť k poraneniu používateľa alebo poškodeniu produktu. Servis výrobu zverte len autorizovanému servisnému stredisku.

■ Skontrolujte všetky skrutky, matice v častých intervaloch či sú riadne utiahnuté, aby sa zaistila bezpečná prevádzka produktu.

■ Skrutky čepele musia byť utiahnuté na odporúčaný krútiaci moment.

■ Brzdy kontrolujte pred každým použitím a aj často počas používania. Brzdy nastavte a servisujte podľa potreby.

■ Bočný vyprázdňovací žlab je chránený s pružinou, ktorý zakrýva bočný vyprázdňovací otvor na rezacej plošine a odráža zvyšky trávy a úlomky od obsluhy. Pred kontrolou, presúvaním, čistením alebo vykonávaním údržby na bočnom vyprázdňovacom žlabe sa vždy uistite, že je motor vypnutý a čepele sa prestali pohybovať.

■ Opatrebované alebo poškodené ostria a maticové skrutky vymieňajte v súpravách, aby sa zachovalo vyváženie.

■ Pri nastavovaní nástroja buďte opatrní, aby nedošlo k zachyteniu prstov medzi pohybujúce sa ostria a pevné diely nástroja.

■ Ostrie sa po vypnutí motora ešte chvíľu pohybuje. Pri vykonávaní servisu ostrí dávajte pozor, lebo aj keď je napájanie vypnuté, ostria sa napriek tomu môžu pohybovať. Nikdy do oblasti nožov nedávajte žiadnu časť tela, až kým si nebudete istí, že sa otáčanie nožov zastavilo.

■ Čepeľ na tomto produkte je ostrá. Pri montáži, výmene, čistení alebo kontrole zaistenia maticových skrutiek buďte opatrní a používajte pevné rukavice.

■ Po každom použití vyčistite produkt mäkkou suchou tkaninou. Akýkoľvek poškodený diel sa musí náležite opraviť alebo vymeniť v autorizovanom servisnom centre.

■ Výrobok udržiavajte bez nahromadenej trávy, listov alebo iných úlomkov.

■ Na čistenie výrobu nepoužívajte vodu. Na odstránenie nahromadenej trávy, listov alebo iných úlomkov použite zariadenie s prúdiacim vzduchom, ako napríklad kompresor alebo fukár na listy.

ÚDRŽBA PNEUMATÍK

Výrobok je vybavený bezduhovými pneumatikami s týmito rozmermi:

- Predná strana: 33 x 13 x 15 cm
- Zadná časť: 40 x 16 x 20 cm

Keď sú pneumatiky opotrebované, trakcia kosačky sa znižuje. Zvyšuje sa tak šanca prípadnej nehody. Pneumatiky vymeňte, ak je hĺbka behúňa pneumatiky 4 mm alebo menej alebo vždy, keď je pneumatika poškodená. Vždy používajte originálne náhradné pneumatiky. Používanie výrobu s nevhodnými pneumatikami môže viesť k strate kontroly a následnému vážnemu zraneniu osôb.

Pneumatiky si nechajte vymeniť len v autorizovanom servisnom stredisku.

TLAK VZDUCHU V PNEUMATIKÁCH

Pred každým použitím skontrolujte tlak vzduchu vo všetkých štyroch pneumatikách. Nesprávny tlak vzduchu ovplyvňuje manipuláciu, reakcie pri riadení, trakciu, životnosť pneumatík, úroveň kosenia a pohodlie obsluhy. Uistite sa, že sú pneumatiky nahustené na odporúčaný tlak vzduchu 1,4 baru.

Tlak v pneumatikách by sa mal merať a upravovať, len ak sú pneumatiky studené.

OPRAVA PNEUMATÍK

Ak zistíte netesnosť alebo je pneumatika prázdna kvôli defektu, môžete ju opraviť pomocou upchávky so záplatou. Ak je poškodená rozrezaním, alebo ak sa defekt nedá opraviť pomocou záplaty, pneumatiku vymeňte.

NASTAVENIE BRŔDY

Pozrite stranu 258.

Ak ste stúpili na brzdový pedál a kosačka sa pohybuje ďalej kým zastaví, je potrebné nastaviť brzdy.

Po konečnom nastavení brzdy odskúšajte pri jazde kosačkou pri bežnej rýchlosti na rovnom povrchu. Uistite sa, že kosačka zastaví rýchlo po zošliapnutí brzdového pedála.

ODSTRÁNENIE UPCHATIA

■ Výrobok vypnite, zaradte parkovaciu brzdou a vyberte štartovací kľúč. Nastavte sečnú plošinu na maximálnu výšku. Skontrolujte, či sa všetky pohyblivé diely úplne zastavili.

■ Pri kontrole a čistení zablokovania vždy používajte pevné ochranné rukavice. Čepele sú ostré a predmet zablokovania môže byť ostrý.

■ Skontrolujte a starostlivo odstráňte všetko, čo blokuje bočný vyprázdňovací žlab.

■ Starostlivo odstráňte všetko, čo ho blokuje. Nezabúdajte, že nože sa môžu počas čistenia pohnúť.

OBOZNÁMTE SA S VAŠIM PRODUKTOM

Pozrite stranu 246.

1. Gombík na zaradenie noža

Gombíkom na spustenie čepelí sa spúšťajú a zastavujú rezacie čepele.

- Na spustenie čepelí potiahnite gombík na zapojenie čepelí smerom hore.
- Stlačte gombík na spustenie čepelí a zastavte čepele.

POZNÁMKA: Čepele by sa mali do 5 sekúnd zastaviť. Ak sa čepele nezastavia, obráťte sa na autorizované servisné stredisko.



2. Tlačidlo reflektora

Tlačidlom reflektora zapnete (ON) a vypnete (OFF) reflektory.

3. Hlavný vypínač

Hlavným vypínačom zapnete (ON) a vypnete (OFF) výrobok. Skôr ako budete ovládať vypínač, musíte vložiť štartovací kľúč. Ak sa kľúč nachádza v polohe „accessory“ (príslušenstvo), hlavný vypínač sa používa aj na pohon voliteľného príslušenstva ku kosačke schváleného výrobcom.

4. Tlačidlo režimu jazdy dozadu

Tlačidlom režimu spiatočky sa zapnú čepele, keď sa pohybujete smerom vzad.

POZNÁMKA: Čepele sa nezapnú pri jazde vzad, ak nie je tlačidlo režimu spiatočky stlačené a gombík na spustenie čepelí nie je vytiahnutý hore.

5. Indikátor nabitia batérie/meradlo prevádzkových hodín

Indikátor nabitia akumulátora ukazuje zostávajúcu veľkosť nabitia akumulátora. Meradlom prevádzkových hodín sa sleduje celkový počet hodín používania výrobku (kľúč v polohe ON) z dôvodu údržby.

6. Sedadlo (bezpečnostný blokovací systém kontroly prítomnosti obsluhy)

Sedadlo má blokovací systém, ktorým sa čepele zastavia, keď obsluha opustí kosačku, kým čepele bežia.

Pred každým použitím systém odskúšajte, aby ste sa presvedčili, že funguje správne.

1. Stlačte gombík na spustenie čepelí a zastavte čepele.

2. Vložte štartovací kľúč a otočne ním do polohy ON (zapnúť).

3. Na spustenie čepelí potiahnite gombík na zapojenie čepelí smerom hore.

4. Krátko vstaňte, ale z kosačky nevystupujte.

Cepele by sa mali do 5 sekúnd zastaviť. Ak sa čepele nezastavia, obráťte sa na autorizované servisné stredisko.

Kosačku nepoužívajte, kým nie je bezpečnostný blokovací systém opravený.

7. Nabíjaci port

Nabíjacím portom sa pripája nabíjačka ku kosačke. LED indikátor ukazuje stav akumulátora počas nabíjania.

8. Platňa na pripojenie náradia

Platňa na pripojenie náradia sa môže použiť na ťahanie nákladu do hmotnosti 136 kg.

9. Držiak na pohár

Držiak na pohár je praktické miesto na odloženie pohárov alebo fľaš s vodou.

10. Páčka na úpravu výšky plošiny

Páčkou na úpravu výšky plošiny sa zvyšuje alebo znižuje rezacia plošina.

11. Páčka na nastavenie sedadla

Páčkou na nastavenie sedadla sa nastavuje sedadlo do želanej polohy.

12. Parkovacia brzda

Parkovacou brzdou zablokujete výrobok v zabrzdenej polohe.

13. Bočný vyprázdňovací žľab s bezpečnostným blokovacím systémom

Bočný vyprázdňovací žľab odráža zvyšky trávy. Skôr ako začnete výrobok používať sa presvedčte, že je bočný vyprázdňovací žľab riadne zatvorený. Má blokovací systém, ktorým sa zastavia čepele, ak sa žľab počas prevádzky náhodne otvorí.

Výrobok prestaňte používať a obráťte sa na autorizované servisné stredisko, aby vykonalo jeho servis, ak sa čepele nezastavia, keď bočný vyprázdňovací žľab nadvihne počas používania nejaká prekážka.

14. Pedál na jazdu dozadu

Pedálom spiatočky sa nastavi výrobok na jazdu vzad.

POZNÁMKA: Ak chcete kosiť pri cúvaní, tlačidlo režimu spiatočky musí byť stlačené.

15. Brzdový pedál

Brzdovým pedálom spomalíte a zastavíte výrobok.

16. Plynový pedál

Plynovým pedálom ovládáte rýchlosť výrobku pri jazde vpred.

17. Reflektor

Reflektory osvetľujú dráhu kosenia.

18. Štartovací kľúč

Štartovacím kľúčom zapnete hlavný spínač do polohy ON (zapnúť), OFF (vypnúť) alebo príslušenstvo (accessory).

19. Mulčovací kryt

Mulčovací kryt zakrýva bočný vyprázdňovací žľab, ktorý umožňuje čepeli kosačky sekať a opätovne sekať na jemnejšie zvyšky.

20. Nabíjačka

Nabíjačkou sa dobíja akumulátor výrobku. Má možnosť zavesenia s otvorom na kolík pre praktické odloženie šetriace priestor. Ak nabíjačku zavesíte cez otvory na kolík, použite aspoň jednu skrutku navyše do diery v upevňovacej prírubke pre uchytenie na mieste. Vždy montujte nabíjačku takým spôsobom, aby bol stav LED svetla nabíjačky viditeľný počas nabíjania.

21. Návod na obsluhu

V návode na obsluhu sú dôležité bezpečnostné výstrahy a pokyny, ako riadne a bezpečne obsluhovať a udržiavať výrobok.

SYMBOLY NA PRODUKTE



Výstražná značka



Pred používaním výrobku si prečítajte a pochopte všetky pokyny. Dodržujte všetky výstrahy a bezpečnostné pokyny.



Všetky okolostojace osoby (najmä deti a domáce zvieratá) musia stáť minimálne 30 m od miesta práce



Nikdy nevozte pasažierov alebo deti, aj keď sa čepele zastavia.



Pred a počas cúvania sa vždy pozerajte dolu a za seba a presvedčte sa, že vám v ceste nestoja deti, okolostojaci a domáce zvieratá.



Výrobok nepoužívajte na svahoch strmších ako 15°. Koste smerom hore a dolu svahom, nie naprieč svahom.



Garantovaná úroveň hluku





Ruky a nohy nikdy nedávajte do blízkosti ostria a oblasti rezania.



Nestúpajte na rezaciu plošinu alebo na bočný vyprázdňovací žľab. Pozor na vymrštené alebo odletujúce objekty.



Všetky okolostojace osoby (najmú deti a domáce zvieratá) musia stáť minimálne 30 m od miesta práce



Pred údržbou vyberte štartovací kľúč. Pozor na vymrštené alebo odletujúce objekty.



Brzda
Výrobok zastavíte zošliapnutím brzdového pedála.



Parkovacia brzda



Pridávanie plynu
Zošliapnite plynový pedál, aby ste sa pohli vpred alebo vzad



Nabíjací port



Vyhovuje všetkým regulačným normám v krajine EÚ, v ktorej bol výrobok zakúpený.



Euroázijská značka zhody



Na spustenie čepeľí potiahnite gombík na zapojenie čepeľí smerom hore. Stlačte gombík na spustenie čepeľí a zastavte čepele.



Výrobok môžete ovládať aj jazdou vzad a so spustenými čepeľami, keď je stlačené tlačidlo režimu spiatocky a svieti červené svetlo na tlačidle. Pred a pri jazde vzad vždy pozerajte dolu a za seba.

Kosenie s pohybom smerom dozadu sa neodporúča.



Opotrebované elektrické zariadenia by ste nemali odhadzovať do domového odpadu. Prosíme o recykláciu ak je možné. Kontaktujte miestne úrady, alebo predajcu pre viac informácií ohľadom ekologického spracovania.



Ukrajinské označenie zhody



Len pre použitie v interiéri



Pomalá poisťka



Na zníženie nebezpečenstva poranenia si musí užívateľ pred použitím tohto produktu prečítať a pochopiť návod na obsluhu.



Nebezpečenstvo výbuchu



Na zníženie rizika poranenia alebo poškodenia sa vyhýbajte kontaktu s horúcim povrchom.



Pri používaní mimo suchého prostredia a nedodržaní bezpečnostných zásad môže dôjsť k úderu elektrickým prúdom.



Nebezpečenstvo zásahu elektrickým prúdom.



Pred pripájaním alebo odpájaním akumulátora vždy odpojte nabíjačku od zdroja napájania.



Nevystavujte dažďu ani nepoužívajte vo vlhkom prostredí.



Skladujte v bezpečnej vzdialenosti od všetkých zdrojov vznietenia, iskier a ohňa. Počas prevádzky nezakrývajte žiadny z otvorov na vetranie a zabezpečte primerané vetranie.



Udržiavajte mimo dosahu detí alebo neškolených pracovníkov.



Používajte chrániče zraku



Súprava akumulátorov obsahuje kyselinu. Ak sa dostane kyselina do kontaktu s pokožkou alebo odevom, vypláchnite ich okamžite vodou aspoň po dobu 10 minút.



Ak tekutina zasiahne oči, umývajte ich čistou vodou minimálne 10 minút a potom okamžite vyhľadajte lekársku pomoc.



Nevyhadzovať. Akumulátor sa musí recyklovať.



Výrobok obsahuje olovené článkové akumulátory. Miestne nariadenia môžu zakazovať likvidáciu olovených článkových akumulátorov v bežnom odpade. Informácie o možnostiach recyklovania alebo likvidácie zistíte na miestnom úrade likvidácie odpadu.



Zastavenie kosačky



Parkovanie kosačky



Kosačku zastavte na rovnom pevnom povrchu. Výrobok nezastavujte na svahu.



Stlačte gombík na spustenie čepeľi a zastavte čepeľ.



Výrobok zastavíte zošliapnutím brzdového pedála.



Zošliapnite pedál parkovacej brzdy, aby ste zaradili parkováciu brzdu.



Otočte štartovací kľúč do polohy OFF (vypnúť).



Štartovací kľúč vyberte.



Jazda na kosačke



Kosenie pri jazde vzad



Vložte štartovací kľúč a otočte ním do polohy ON (zapnúť).



Na spustenie čepeľi potiahnite gombík na zapojenie čepeľi smerom hore.



Zošliapnite plynový pedál.



Stlačte tlačidlo režimu spiatocky.



Zošliapnite pedál spiatocky.

SYMBOLY V TOMTO NÁVODE



Diely alebo príslušenstvo predávané samostatne



Poznámka



Varovanie

ROZBALOVANIE

Pozrite stranu 244 - 245.

- Odstráňte a odložte všetky dostupné obaly a obalový materiál z hlavnej jednotky a dielov. Baliaci materiál nevyhadzujte, kým zariadenie dôkladne neskontrolujete a úspešne nevyskúšate.
- Dôkladne skontrolujte zariadenie, či počas prepravy nedošlo k žiadnemu porušeniu alebo poškodeniu.
- Ak sú niektoré diely poškodené alebo chýbajú, obráťte sa na autorizované servisné stredisko. Výrobok nemontujte, pokiaľ nie sú diely nahradené novými originálnymi dielmi od výrobcu. Montáž výrobku s poškodenými, chýbajúcimi alebo nesprávnymi časťami by mohlo viesť k vážnemu zraneniu osôb.
- Ak sú po rozbalení na výrobku už namontované niektoré diely, skontrolujte, či sú namontované správne, náležite utiahnuté a majú správny krútiaci moment (ak je to relevantné) skôr, ako prejdete pri montáži na ďalší krok. Používanie produktu, ktorý mohol byť nesprávne zmontovaný, môže zapríčiniť vážne osobné poranenie.

MONTÁŽ

Pozrite strany 248 - 250.

- Výrobok zmontujte, keď je uložený na spodnom ráme. Keď je montáž hotová, nastavte rezáciu plošinu na jej maximálnu výšku. Potom umiestnite rampu vedľa spodnej časti rámu a pomaly a opatrne zídte s výrobkom z rámu.
- Prísne dodržujte všetky špecifikácie na utiahnutie momentovým kľúčom. V opačnom prípade môže dôjsť k závažnému poraneniu osôb.
- Aby ste zabránili náhodnému naštartovaniu, ktoré by mohlo spôsobiť vážne zranenie osôb, pri montáži dielov vždy z výrobku vyberte štartovací kľúč.
- Keď schádzate s výrobkom z rámu, buďte opatrený a zošliapnutím brzdového pedála regulujte rýchlosť. Výrobok sa voľne zosunie, ak sa pohybuje na naklonenom povrchu bez toho, aby ste zošliapli brzdový pedál alebo zatiahli parkovacia brzdu. Nedodržanie týchto pokynov môže mať za následok stratu kontroly nad výrobkom a prípadnú smrť, vážne zranenie osôb alebo škody na majetku.
- Ak nemáte k dispozícii rampu, pomaly a opatrne zídte s výrobkom z rámu tak, že budete cúvať, pričom sa pozerajte dolu a za seba. Pri schádzaní z rámu smerom vpred bez rampy môžete poškodiť rezáciu plošinu.

LED INDIKÁTOR NABIJAČKY

Stav nabíjačky	Pripojenie		LED		Stav
	Napájanie	Kosačka	Nabíjačka	Kosačka	
Pohotovostný režim	Áno	Nie	Zapnutá	Vypnutá	Pripravená na nabíjanie
Nabíjanie	Áno	Áno	Zapnutá	Pomalé Blikanie	—
Chyba nabíjačky	Áno	Áno	Vypnutá	Bliká rýchlo	Teplota batérie, kapacita batérie alebo chybná nabíjačka.
	Ak stav LED indikátora udáva chybu, počkajte asi 15 minút, aby batéria a nabíjačka vychladli. Ak sa stav LED indikátora zopakuje druhýkrát, resetujte nabíjačku alebo vyberte a znova nainštalujte batériu. Ak iná nabíjačka nabíja normálne, nabíjačka môže byť chybná. Ak sa iná batéria nabíja normálne, môže byť chybná kapacita batérie.				
Úplne nabitá	Áno	Áno	Zapnutá	Zapnutá	Dokončené rýchle nabíjanie; nabíjačka je v nabíjacom móde.
Blokovanie	Nie	Áno	Vypnutá	Bliká rýchlo	Zástrčka je stále zapojená do kosačky. Kosačku nemožno naštartovať.
Nefunkčné	Áno	Áno	Zapnutá	Bliká rýchlo	Súprava batérií je možno chybná.
	Ak stav LED indikátora naznačuje poruchu, resetujte nabíjačku alebo vyberte a znova nainštalujte batériu. Ak sa nič nezmení, skúste inú batériu. Ak sa iná batéria nabíja normálne, zbavte sa chybné batérie (sekcia údržba)				

URNIK VZDRŽEVANJA

	Skontrolujte pred každým použitím	Každých 25 hodín	Každých 50 hodín alebo ročne	Pred uskladnením	Raz mesačne počas uskladnenia
Skontrolujte fungovanie brzd.	x				
Skontrolujte tlak vzduchu vo všetkých štyroch pneumatikách.	x				
Skontrolujte bočný vyprázdňovací žľab a bezpečnostný blokovací systém kontroly prítomnosti obsluhy.	x				
Skontrolujte, či nie sú uvoľnené upínadlá.	x			x	
Odstráňte zo zariadenia všetky cudzie materiály.	x			x	
Skontrolujte/vymeňte mulčovacie čepele.	x	x			
Vyčistite koncovky akumulátora.			x		
Skontrolujte a nabíjajte akumulátor.	x				x

POZNÁMKA: Ak sa výrobok používa na prašných miestach, údržbu je potrebné vykonávať častejšie.

Ak výrobok prekročí maximálne hodnoty uvedené v tabuľke, údržbu je stále potrebné cyklicky vykonávať podľa uvedených časových intervalov alebo hodín.

Ak máte pochybnosti, ako vykonať niektorú z hore uvedených položiek údržby, zverte výrobok autorizovanému servisnému stredisku.

RIEŠENIE PROBLÉMOV

Ak tieto riešenia nepomôžu odstrániť problém, obráťte sa na vášho autorizovaného predajcu.

Problém	Možná príčina	Riešenie
Výrobok neštartuje.	Batéria je slabo nabitá.	Nabite akumulátor.
	Nabíjačka je pripojená k výrobku.	Odpojte nabíjačku z výrobku.
	Štartovací kľúč nie je vložený alebo je otočený do polohy OFF (vypnutý).	Vložte štartovací kľúč a otočte ním do polohy ON (zapnúť).
	Zlý spojovací kábel do akumulátora	Skontrolujte a vyčistite všetky spojenia akumulátora.
Výrobok sa nehýbe.	Štartovací kľúč nie je vložený alebo je otočený do polohy OFF (vypnutý).	Vložte štartovací kľúč a otočte ním do polohy ON (zapnúť).
	Je zatiahnutá parkovacia brzda.	Uvoľnite parkovaciu brzdú.
	Je zošliapnutý brzdový pedál a/alebo nie je zošliapnutý plynový pedál.	Uvoľnite brzdový pedál a zošliapnite plynový pedál.
	Nabíjačka je pripojená k výrobku.	Odpojte nabíjačku z výrobku.
Kosačka kosí trávu nerovnomerne.	Tlak v pneumatikách nie je rovnomerný.	Skontrolujte tlak vzduchu vo všetkých štyroch pneumatikách.
	Plošina kosačky nie je vyrovnaná.	Vykonajte nastavenie rezacej plošiny do roviny.
	Čepeľ je opotrebovaná, ohnutá, uvoľnená alebo tupá.	Znova nasadte ostrie.
	Pod výrobkom sú nahromadené úlomky.	Vyčistite spodok paluby kosačky.
Kosačka správne nemulčuje.	Rýchlosť kosenia je príliš vysoká.	Koste pri nižšej rýchlosti.
	Mokrú odstrižku trávy sa lepia na spodnú stranu dosky.	Predtým, ako začnete kosiť, počkajte, kým tráva neuschne.
	Tráva je príliš vysoká.	Pokoste raz pri vysokej výške rezania a potom pokoste opäť pri preferovanej výške.
	Čepeľ je opotrebovaná, ohnutá, uvoľnená alebo tupá.	Znova nasadte ostrie.
Výrobok pri vyšších rýchlostiach vibruje.	Rýchlosť kosenia je príliš vysoká.	Koste pri nižšej rýchlosti.
	Čepeľ je v nerovnovážnej polohe, uvoľnená alebo nadmerne alebo nerovnomerne opotrebovaná.	Znova nasadte ostrie.
	Hriadeľ motora je ohnutý.	Zastavte motor a vyberte štartovací kľúč. Pozorne skontrolujte výrobok, či nie je poškodený. Pred opätovným spustením zverte servis autorizovanému servisnému stredisku.

Nedostatočné vyprázdňovanie trávy.	Bočný vyprázdňovací žľab alebo otvor sú upchaté.	Vyčistite bočný vyprázdňovací kryt a otvor.
	Tráva je vlhká.	Nechajte trávu pred kosením vyschnúť.
	Rýchlosť kosenia je príliš vysoká.	Koste pri nižšej rýchlosti.
	Tráva je príliš vysoká.	Pokoste raz pri vysokej výške rezania a potom pokoste opäť pri želanej výške.
Motor sa pri kosení zastaví.	Rezná výška je príliš nízka.	Zdvihnite reznú výšku.
	Batéria je slabo nabitá.	Nabite akumulátor.
Čepele sa neotáčajú.	Batéria je slabo nabitá.	Nabite akumulátor.
	Blokovací spínač bočného vyprázdňovania nie je zatlačený bočným vyprázdňovacím žľabom.	Zatlačte bočný vyprázdňovací žľab dolu a presvedčte sa, že je úplne zatlačený blokovací spínač bočného vyprázdňovania.
	Gombík na spustenie čepelí je zatlačený dolu.	Na spustenie čepelí potiahnite gombík na zapojenie čepelí smerom hore.
	Obsluha úplne nesedí.	Sadnite si úplne na sedadlo.
	Pod kosačkou sú nahromadené úlomky.	Vyčistite spodok paluby kosačky.
Čepele sa pri jazde vzad neotáčajú.	Tlačidlo režimu spiatocky je vypnuté.	Stlačte tlačidlo režimu spiatocky, čím spustíte režim kosenia pri cúvaní.
	Gombík na spustenie čepelí je zatlačený dolu.	Na spustenie čepelí potiahnite gombík na zapojenie čepelí smerom hore.
Výrobok nedosiahne plnú rýchlosť.	Batéria je slabo nabitá.	Nabite akumulátor.
Čepele sa ďalej otáčajú potom, ako obsluha opustí sedadlo bez zatiahnutia parkovacej brzdy.	Bezpečnostný blokovací systém nefunguje správne.	Presvedčte sa, či je zástrčka bezpečnostného blokovacieho systému sedadla úplne pripojená. Ak sa čepele stále nezastavia, servis výrobku zverte len autorizovanému servisnému stredisku.
	Reflektory sú vypnuté.	Stlačte tlačidlo reflektorov a zapnite ich.
Reflektory nefungujú.	Reflektory sú poškodené.	Vymeňte reflektory.
	Akumulátorové články sú zlé.	Vymeňte akumulátor.
Akumulátor sa nenabíja.	Je zlé káblové spojenie.	Skontrolujte a vyčistite všetky spojenia akumulátora.

ČASTO KLADENÉ OTÁZKY

- Má zostať kosačka pripojená na nabíjačke, keď sa nepoužíva?
 - Áno, keď sa kosačka nepoužíva, stále ju nabíjajte.
- Aký je odporúčaný tlak v pneumatikách a ako často by som mal/mala kontrolovať tlak vzduchu v pneumatikách?
 - Najlepší výkon dosahuje kosačka, ak je tlak v pneumatikách 1,4 baru. Pred každým použitím skontrolujte tlak vzduchu vo všetkých štyroch pneumatikách.
- Čo môže spôsobiť zastavenie čepele počas používania?
 - Skontrolujte ukazovateľ hladiny akumulátora. Motor plošiny sa vypne, keď sa energia v akumulátore zníži, aby ste mali dostatok času vrátiť sa späť k nabíjačke. Vráťte sa späť a okamžite nabite akumulátor.
- Ak nie je hladina energie v akumulátore nízka, spomaľte alebo zdvihnite rezáciu plošinu do vyššej výšky. Používanie pri vysokom zaťažení môže taktiež spôsobiť zastavenie jedného alebo oboch motorov plošiny.
 - Skontrolujte, či je bočný vyprázdňovací žľab riadne zatvorený. Zatlačte bočný vyprázdňovací žľab dolu a presvedčte sa, že je úplne zatlačený blokovací spínač bočného vyprázdňovania.
- Keď idem dolu svahom na voľnobeh, prečo kosačka niekedy zrýchli a niekedy nie?
 - Pre vašu bezpečnosť a lepší výkon je kosačka skonštruovaná tak, aby automaticky obmedzovala svoju rýchlosť pri jazde na svahu, čo môže spôsobiť kolísanie rýchlosti.
- Prečo kosačka vydáva pípavý zvuk, keď jazdím vzad?
 - Aby na seba upozornila všetkých v jej blízkosti.
- Ako úplne zastavím kosačku pri jej obsluhu?
 - Výrobok zastavíte zošliapnutím brzdového pedála. Tento výrobok nemá hydrostatický pohon.
- Prečo začne kosačka vydávať pípavý zvuk, keď opustím sedadlo?
 - Nebola zatiahnutá parkovacia brzda alebo je štartovací kľúč stále vložený a nachádza sa v polohe ON (zapnutý). Keď kosačku nepoužívate, vždy vyberte štartovací kľúč.
- Kedy mám použiť parkovaciu brzdzu?
 - Vždy, keď opúšťate kosačku, zatiahnite parkovaciu brzdzu.
- Môžem opláchnuť plošinu kosačky záhradnou hadicou?
 - Na čistenie výrobku nepoužívajte vodu. Na jej očistenie použite fukár alebo kompresor.

Безопасността, производителността и надеждността са аспектите, на които е отделен най-голям приоритет при проектирането на вашата тракторна косачка.

ПРЕДНАЗНАЧЕНИЕ

Тракторната косачка е предназначена за употреба само на открито.

Този продукт е предназначен за косене на домашни тревни площи. Режещото острие трябва да се върти приблизително паралелно на земната повърхност, над която преминава. И четирите колела трябва да се докосват до земята при косене.

Продуктът трябва да се използва само за домашно приложение от пълнолетни лица, които имат подходящо обучение в областта на опасностите и превантивните мерки/действия, които трябва да се предприемат при употребата на продукта.

Не го използвайте за никакви други цели.

ОБЩИ ПРЕДУПРЕЖДЕНИЯ ЗА БЕЗОПАСНОСТ ПРИ РАБОТА С ПРОДУКТА

⚠ ПРЕДУПРЕЖДЕНИЕ! Прочетете всички инструкции с предупреждения за безопасност, илюстрации и спецификации, предоставени с този продукт. Неспазването на всички инструкции, посочени по-долу, може да доведе до токов удар, пожар и/или сериозно нараняване.

Съхранявайте всички предупреждения и инструкции за бъдещи справки.

Терминът „електрически инструмент“ в предупрежденията се отнася до електрически продукт (с кабел) или работещ с батерия (безжичен).

БЕЗОПАСНОСТ НА РАБОТНАТА ЗОНА

- Поддържайте работното пространство чисто и добре осветено. Безпорядъкът или тъмнината в работното пространство са предпоставка за злополуки.
- Не използвайте електрически инструменти в експлозивни среди, например в присъствието на запалителни течности, газове или прах. По време на работа електрическите инструменти произвеждат искри, които могат да възпламенят прах или пари.
- Дръжте децата и страничните наблюдатели далече, докато боравите с електрически инструмент. Ако вниманието ви бъде отклонено, може да загубите контрола над електрическия инструмент.

ЕЛЕКТРИЧЕСКА БЕЗОПАСНОСТ

- Щепселът на електрическия инструмент трябва да е съвместим с контакта. В никакъв случай не внасяйте изменения в конструкцията на щепсела. Когато работите със занулени електрически инструменти, не използвайте адаптери за щепсела. Използването на оригиналните щепсели и контакти намалява риска от токов удар.
- Избягвайте допир със заземени повърхности, като тръби, радиатори, печки и хладилници. Когато тялото ви е заземено, рискът от възникване на токов удар е по-голям.
- Не излагайте продукта на дъжд или влажни условия. Проникването на вода в електрическия инструмент повишава опасността от токов удар.

- Не насилвайте захранващия кабел. Никога не носете, не изключвайте и не дърпайте електрическия инструмент за кабела. Предпазният кабел от нагряване, омасляване, допир до остри ръбове или до подвижни звена на машини. Повредените или усукани кабели увеличават риска от токов удар.
- Когато работите с електрически инструмент на открито, използвайте само удължителни кабели, предназначени за работа на открито. Използването на удължител, предназначен за работа на открито, намалява риска токов удар.
- Ако не можете да избегнете използването на електрически инструмент на влажно място, използвайте RCD (прекъсвач със защитно изключване). Използването на RCD намалява опасността от електрически удар.

ЛИЧНА БЕЗОПАСНОСТ

- Бъдете бдителни, внимавайте какво правите и проявявайте благоразумие, когато боравите с електрически инструмент. Не използвайте електрически инструмент, когато сте уморени или под влиянието на наркотични вещества, алкохол или лекарства. Миг невнимание, докато боравите с електрически инструмент, е достатъчен за получаването на сериозни наранявания.
- Използвайте лична защитна екипировка. Винаги носете защитни очила. Предпазни средства като маска против прах, непълзгащи се предпазни обувки, твърда шапка или антифони, използвани при подходящи условия, ще намалят физическите наранявания.
- Не допускайте нежелано стартиране. Преди да вдигате или носите инструмента и преди да го включвате в електрическата мрежа и/или батерия, винаги проверявайте дали превключвателят е на позиция OFF (изкл). Носенето на инструмента с пръст върху превключвателя или включването му към електричеството, докато превключвателят му е на включен, е предпоставка за злополуки.
- Махнете всички гаечни или френски ключове за настройка преди да включите инструмента. Помощен инструмент, забравен на въртящ се елемент, може да доведе до физически наранявания.
- Не се протягайте, за да работите на трудно достижими места. Винаги стъпвайте стабилно по време на работа и пазете равновесие. Това дава възможност за по-добър контрол над електрическия инструмент в неочаквани ситуации.
- Обличайте се целесъобразно. Не носете широки дрехи или украшения. Дръжте косата и дрехите си далече от движещите се части. Широките дрехи, украшенията, дългите коси могат да бъдат захванати и увлечени от движещи се елементи.
- Ако устройствата са оборудвани със съоръжение за издърпване и събиране на прах, уверете се, че е то свързано и функционира правилно. Използването на устройства за събиране на прах ще намали рисковете, свързани с работа в прашни условия.
- Не позволявайте опита ви с често използване на инструменти да ви направи прекалено самоуверени и да ви накара да игнорирате принципите за безопасност. Едно небрежно действие може да доведе до сериозно нараняване в рамките само на секунда.

ИЗПОЛЗВАНЕ И ОБСЛУЖВАНЕ НА ЕЛЕКТРИЧЕСКИЯ ИНСТРУМЕНТ

- **Не насилвайте продукта.** Използвайте електрически инструмент, съобразно неговото предназначение. Правилно подбраният електрически инструмент ще свърши работата по-добре и по-безопасно в зададения от производителя диапазон на натоварване.
- **Не използвайте електрически инструменти, чиито пусков прекъсвач е повреден.** Електрически инструмент, който не може да бъде контролиран посредством превключвател, е опасен и трябва да бъде ремонтиран.
- **Изключете щепсела на ел. захранването и/или извадете акумулаторната батерия, ако може да се изважда, от електрическия инструмент, преди да извършвате каквито и да е действия по регулиране, смяна на принадлежностите или съхраняване на електрическия инструмент.** Тази мярка премахва опасността от задействие на електрическия инструмент по невнимание.
- **Съхранявайте незаетите електрически инструменти на недостъпни за деца места и не позволявайте на лица, непознати с инструмента или с тези указания, да боравят с него.** Когато са в ръцете на неопитни потребители, електрическите инструменти могат да бъдат изключително опасни.
- **Поддържайте в добро състояние електрическите инструменти и техните принадлежности.** Проверявайте за неизправности или заклиняване в подвижните елементи, за счупени части или други обстоятелства, които могат да влошат работата на електрическия инструмент. Преди да използвате електрическия инструмент, се погрижете повредите да бъдат отстранени. Много от трудовете злополуки се дължат на недобре поддържани електрически инструменти.
- **Поддържайте режещите инструменти винаги добре заточени и чисти.** Инструменти, за които е полагана правилна грижа и са с добре наточени режещи елементи, се управляват по-лесно и вероятността да заядат е по-малка.
- **Използвайте електрическите инструменти, принадлежностите и режещите и др. части съобразно тези указания, като се съобразявате с работните условия и с работата, която ще извършвате.** Използването на електрически инструменти за различни от предвидените от производителя приложения повишава опасността от възникване на трудови злополуки.
- **Поддържайте ръкохватките и повърхностите за захващане сухи, чисти и неомаслени.** Хлъзгавите ръкохватки и повърхности за захващане не дават възможност за безопасно управление и контролиране на инструмента при възникване на неочаквани ситуации.

ИЗПОЛЗВАНЕ И ОБСЛУЖВАНЕ НА ИНСТРУМЕНТА С БАТЕРИЯ

- **Презареждайте единствено със зарядното устройство, посочено от производителя.** Зарядно устройство, подходящо за зареждане на един вид батерии, може да предизвика риск от пожар, ако бъде използвано за други батерии.

- **Използвайте електрически инструменти с батерии единствено със специално предназначение за тях батерии.** Използването на всякакви други батерии може да създаде риск от нараняване и пожар.
- **Когато батерията не се използва, съхранявайте я далеч от други метални обекти, като например кламери, монети, ключове, гвоздеи, гайки или други малки метални обекти, които могат да направят връзка между клемите.** Късото съединение от клемите може да доведе до изгаряния или пожар.
- **При неправилно използване батерията може да отдели течност; избягвайте контакт.** Ако случайно настъпи контакт, промийте с вода. Ако течността влезе в контакт с очите, потърсете незабавно медицинска помощ. Отделената от батерията течност може да причини възпаление или изгаряния.
- **Не използвайте акумулаторна батерия или инструмент, които са повредени или променени по някакъв начин.** Повредените или променени батерии могат да работят по непредсказуем начин, което да доведе до пожар, взрив или опасност от наранявания.
- **Не излагайте акумулаторна батерия или инструмент на огън или прекалено висока температура.** Излагането на огън или на температура над 130 °C може да причини взрив.
- **Следвайте всички инструкции за зареждане и не зареждайте акумулаторната батерия или инструмента извън температурния диапазон, посочен в инструкциите.** Неправилното зареждане или зареждането при температури извън посочения диапазон може да повреди батерията и да увеличи риска от пожар.

СЕРВИЗНО ОБСЛУЖВАНЕ

- **Ремонтът на електрическите инструменти трябва да се извършва само от квалифицирани специалисти и само с използването на оригинални резервни части.** По този начин се гарантира поддържането на безопасност при работа с електрическия инструмент.
- **Никога не обслужвайте повредени акумулаторни батерии.** Обслужването на акумулаторните батерии трябва да се извършва само от производителя или от оторизирани доставчици на услуги по сервизно обслужване.

ПРЕДУПРЕЖДЕНИЯ ЗА БЕЗОПАСНОСТ ПРИ РАБОТА С ТРАКТОРНА КОСАЧКА

ОБУЧЕНИЕ

- При използване на продукта трябва да се спазват правилата за безопасност. За осигуряване на вашата безопасност и тази на страничните наблюдатели прочетете тези инструкции, преди да работите с продукта. Съхранявайте ръководството за експлоатация на сигурно място, за да можете да го ползвате и по-късно.
- Продуктът трябва да се използва само от носещи отговорност пълнолетни лица, които са запознати с инструкциите и ги разбират.
- Запознайте се с контролите за управление и правилното използване на продукта.

- Винаги използвайте лични предпазни средства. Не използвайте продукта, без да е поставен и да работи правилно страничният улей за отвеждане. !/ щшКапакът за мулчиране трябва да е поставен и да функционира правилно по време на мулчиране.
- Обърнете внимание на възможните опасности, когато не използвате продукта или при смяна на аксесоарите. Спазването на това правило ще намали опасността от токов удар, пожар или сериозни физически наранявания.
- Никога не вземете пасажери или деца дори когато остриетата са спрени. Пасажерите може да паднат и да се наранят сериозно или да възпрепятстват безопасното боравене с продукта. Деца, които са били возени преди, може внезапно да се появят в зоната за косене за повторно возен и е възможно да бъдат прегазени при движение напред или назад от продукта.
- Трябва да знаете, че операторът или потребителят е отговорен за причиняването на злополуки или щети на други лица или имущество.
- Никога не позволявайте на деца, на хора с ограничени физически, сетивни или умствени способности и на хора, които не са запознати с тези инструкции, да работят и да извършват дейности по почистване и поддръжка на продукта. Местните наредби могат да налагат ограничения за възрастта на оператора. Децата трябва да бъдат внимателно надзиравани, за да се гарантира, че не си играят с продукта.
- Следвайте инструкциите на производителя за правилна работа с косачката и монтаж на принадлежности. Използвайте само одобрени от производителя аксесоари. Използването на неподходящи принадлежности може да доведе до нараняване.
- Никога не възпрепятствайте предназначенията функция на дадено предпазно приспособление и не намалявайте предвидената му степен на защита. Проверявайте редовно дали предпазните приспособления работят правилно.
- Никога не използвайте продукта, докато хора (особено деца) или домашни животни са в радиус от **15 м**, защото съществува риск да отхвърчат предмети в следствие на контакт с острието.
- Не използвайте продукта, когато има риск от мълници.
- Не използвайте уреда при слабо осветление. Операторът трябва да има чиста видимост върху работното пространство, за да идентифицира потенциални опасности.
- Дръжте ръцете и краката си на разстояние от зоната на рязане, която се намира под платформата на косачката и във вътрешността на страничния улей за отвеждане. Винаги стойте настрани от отвора на страничния улей за отвеждане. Не се протягайте под платформата на косачката.
- Следвайте инструкциите за смяна на принадлежностите.

ПОДГОТОВКА

- Носете тежки, дълги панталони, дрехи с дълги ръкави и здрави обувки против хлъзгане. Не носете шорти, сандали и не ходете боси. Избягвайте носенето на широки дрехи или дрехи с висящи шнурове или вратовръзки.

- Винаги по време на работа носете защитни очила със странични екрани. Ако при косенето се отдели прах, носете и маска за лице.
- Обектите, ударени от острието, може да причинят сериозни физически наранявания. Проверете внимателно зоната, където ще се използва машината, и отстранете всички камъни, пръчки, метални предмети, кабели, кости, играчки или други чужди предмети. Не забравяйте, че кордата и кабелите могат да се залепат в остриетата.
- Преди употреба винаги проверявайте визуално продукта, за да се уверите, че остриетата, гайките за остриетата и модула с остриета не са износени или повредени.
- Никога не насочвайте отведените материали към друг човек. Планирайте маршрута на косене, за да избегнете отвеждане на отпадъци към близкостоящи лица, пътища, тротоари, прозорци и автомобили. Избягвайте също и изхвърлянето на материал срещу стени или препятствия, в които той може да рикошира към вас.

РАБОТА

- Преди стартиране на продукта:
 - Проверете работата на спирачките.
 - Проверете въздушното налягане и в четирите гуми.
 - Проверете за разхлабени свързки.
 - Уверете се, че всички предпазители са на мястото си и функционира правилно.
 - Проверете предпазната блокираща система на страничния улей за отвеждане.
 - Изпробвайте предпазната блокираща система за наличие на оператор.
 - Регулирайте седалката до предпочитаната позиция.
 - Проверете нивото на заряд на акумулатора.
- Продуктът трябва да се стартира, когато потребителят е седнал правилно и се намира зад волана. Никога не стартирайте продукта, ако:
 - всичките четири колелета не са в плътен контакт със земната повърхност
 - Страничният улей за отвеждане на отпадъци е открит и не е защитен от капака за мулчиране.
 - ръцете и краката на всички близкостоящи лица не са на безопасно разстояние от режещия механизъм.
- Откачете остриетата, когато продуктът не се използва.
- Не работете с верижния трион в затворено помещение.
- Спрете острието, когато минавате през чакълести повърхности, за да избегнете изхвърлянето на чакъл и камъни. Управлявайте продукта бавно и внимателно, за да избегнете загуба на контрол.
- Включете внимателно продукта съгласно инструкциите и дръжте ръцете и краката далеч от остриетата. Не поставяйте ръцете или краката си близо до или под въртящите се части.
- Не косете на заден ход, ако не е абсолютно необходимо. Преди включване и при движение на заден ход поглеждайте назад и надолу за малки деца, близкостоящи лица и домашни любимци.



- Бъдете допълнително внимателно при приближаване слепи завои, храсти, дървета или други предмети, включително надвиснали храсти, които могат да попречат на видимостта ви.
- Намалете преди завиване.
- Никога не оставяйте работещ продукт без надзор. Винаги действайте спиралката за паркиране, спирайте остриетата, изключвайте продукта и изваждайте ключа за запалване преди разглобяване.
- Внимавайте за трафик при работа до пътища. Не използвайте косачката на пътища.
- Наклоните са основен фактор, свързан с инцидентите поради загуба на контрол и преобръщане, което може да доведе до сериозно нараняване или смърт. Косенето под наклон изисква повишено внимание. Ако не можете да включите на заден ход по наклона или ако сте несигурни върху него, не го косете. Никога не използвайте продукта по стръмни наклони над 15°. Направете копие или откъснете ориентира за работа по наклон в това ръководство и го използвайте, за да установите дали наклонът е прекален стръмен за безопасна работа.
 - Косете нагоре и надолу, а не напречно на наклоните.
 - Избягвайте дупки, бразди, издутини, камъни или други скрити предмети. Неравният терен може да доведе до преобръщане на продукта. Във високата трева може да се крият препятствия.
 - Работете с бавна скорост, за да не се наложи да спрете внезапно или случайно да ускорите, докато сте по наклон.
 - Не косете влажна трева, докато сте на наклон. Гумите може да загубят сцепление със земята, което да доведе до загуба на контрол над продукта.
 - Винаги използвайте спирачките, когато се движите надолу по наклон. Не сменяйте на неутрална предавка, за да се спуснете надолу, тъй като така можете да загубите контрол върху продукта.
 - Избягвайте да стартирате, спирате или завивате по наклон. Ако гумите загубят сцепление, освободете остриетата и продължете бавно надолу по наклона.
 - Всички движения по наклони трябва да са бавни и леки. Не извършвайте внезапни промени в скоростта или посоката, тъй като това може да доведе до преобръщането на продукта.
 - Бъдете изключително бдителни, когато използвате продукта с приставки. Те може да повлияят върху стабилността на продукта. Не използвайте продукта по стръмни наклони над 15°.
 - Не се опитвайте да стабилизирате продукта, като поставите крака си на земята.
 - Не използвайте уреда в близост до насипи, канавки, прекалено стръмни повърхности или диги. Продуктът може внезапно да се преобръне, ако някое от колелата премине отвъд ръб или ако ръбът се срути, а това може да доведе до смърт или сериозно физическо нараняване.

ДОПЪЛНИТЕЛНИ ПРЕДУПРЕЖДЕНИЯ ЗА БЕЗОПАСНОСТ НА ЗАРЯДНОТО УСТРОЙСТВО

- Зарядното устройство е предназначено за използване само на закрито.
- Не презареждайте първичните галванични елементи (неподлежащи на презареждане).
- Преди употреба огледайте охраняващия кабел за повреди. Ако има следи от повреди, той трябва да бъде подменен от квалифицирано лице в оторизиран сервизен център, за да се избегне възникването на опасности.
- Зареждайте продукта на закрито, добре проветрено място. Не зареждайте продукта в затворено пространство.
- Зарядното устройство е снабдено с щепсел със заземител и трябва да се включи в подходящ контакт, който е правилно инсталиран и заземен в съответствие с всички местни правила и наредби. Не използвайте адаптери и не изменяйте предоставения щепсел. Ако не отговаря на електрическия контакт, квалифициран електротехник трябва да монтира правилен извод.

ДОПЪЛНИТЕЛНИ ПРЕДУПРЕЖДЕНИЯ ЗА БЕЗОПАСНОСТ ЗА БАТЕРИЯТА

- ▲ **ПРЕДУПРЕЖДЕНИЕ!** Опасност от пожар, експлозия или изгаряния. Не разглобявайте, не излагайте на топлина над 60 °C и не горете акумулаторната батерия.
- За да избегнете опасността от пожар, предизвикана от късо съединение, както и нараняванията и повредите на продукта, не потапяйте инструмента, сменяемата акумулаторна батерия или зарядното устройство в течности и се погрижете в уредите и акумулаторните батерии да не попадат течности. Течностите, предизвикващи корозия или провеждащи електричество, като солена вода, определени химикали, избелващи вещества или продукти, съдържащи избелващи вещества, могат да предизвикат късо съединение.
- Акумулаторната батерия съдържа киселина. Ако киселината влезе в контакт с кожа или дрехи, промийте незабавно с вода в продължение на 10 минути. Ако течността влезе в контакт с очите, потърсете медицинска помощ.
- Не зареждайте батерии, които показват признаци на изтичане на течност. Изхвърлете ги по подходящ начин.

ИЗВАЖДАНЕ НА БАТЕРИЯТА И ПОДГОТВЯНЕ ЗА РЕЦИКЛИРАНЕ

- За да опазите природните ресурси, рециклирайте или изхвърляйте батериите на подходящите места.
- Продуктът съдържа оловно-киселинни батерии. Местните разпоредби може да забраняват изхвърлянето на оловно-киселинни батерии заедно с обикновените отпадъци. Консултирайте се с вашия местен орган по отпадъците за информация относно достъпните варианти за рециклиране и/или изхвърляне.

▲ **ПРЕДУПРЕЖДЕНИЕ!** При изваждане покрийте клемите на батерията със здраво тиксо. Не се опитвайте да унищожите или разглобите батерията или да извадите някой от нейните компоненти. Оловно-киселинните батерии трябва да бъдат рециклирани или изхвърлени по подходящ начин. Също така никога



не докосвайте двете клемми с метални предмети и/или части на тялото, тъй като това може да доведе до късо съединение. Дръжте акумулаторните батерии далеч от деца. Несъобразяването с тези предупреждения може да доведе до пожар и/или сериозно нараняване.

ТРАНСПОРТИРАНЕ И СЪХРАНЕНИЕ

- Изключете продукта, натиснете спирачката за паркиране и извадете ключа за запалване. Уверете се, че всички движещи се части са спрели напълно. Оставете продукта да се охлади преди съхранение или транспорт с превозно средство.
- Почистете продукта от всички чужди частици. Съхранявайте я на хладно, сухо и добре проветрявано място, което е недостъпно за деца. Ключът за запалване трябва да се извади и да се съхранява на отделно място извън обсега на деца.
- Дръжте продукта далече от разяждащи вещества, като например градински химикали и размразяващи соли. Не съхранявайте продукта на открито.
- Бъдете изключително внимателни при натоварването и разтоварването на продукта върху ремарке или камион. Натискайте педала на спирачката, колкото е необходимо, за да контролирате скоростта. Продуктът се движи свободно, ако се премества по наклонена повърхност, без да е натиснат педалът на спирачката или да е активирана спирачката за паркиране. При натоварване или разтоварване на продукта не надвишавайте максималния препоръчителен ъгъл за работа от 15°.
- Бъдете изключително внимателни, когато повдигате или наклонявате машината, за да я транспортирате или да извършвате дейности по поддръжка, почистване или съхранение. Острието е остро. Пазете всички части на тялото далече от острието, когато то е открито.
- Ако е необходимо, закрепете продукта чрез колани или кабели, за да предотвратите движение по време на транспортиране.

ТРАНСПОРТИРАНЕ НА ОЛОВНО-КИСЕЛИННИ БАТЕРИИ

- Транспортирайте батериите в съответствие с местните и национални постановления и разпоредби.
- Спазвайте всички специални изисквания за пакетиране и етикетирание, когато транспортирате батерии чрез трето лице. Уверете се, че батериите не влизат в контакт с други батерии или проводими материали по време на транспортиране, като предпазите откритите конектори с изолация, непроводими капачета или лента. Не транспортирайте батерии, които са спукани или текат. Свържете се със следната компания за допълнителен съвет.

ПРЕДУПРЕЖДЕНИЯ ЗА БЕЗОПАСНОСТ ПРИ ТЕГЛЕНЕ

- Използвайте здрав разум, когато теглите оборудване. Прекалено голям товар по наклон представлява опасност. Гумите може да загубят сцепление със земята, което да доведе до загуба на контрол над продукта.
- Спазвайте препоръките на производителя за тежестите и противотежестите на колелата.
- Общото тегло при теглене не трябва да надвишава максимален товар при теглене от 136 kg (300 lbs.).

- Прикачвайте оборудване за теглене само за теглича.
- Никога не позволявайте деца или други хора върху тегленото оборудване.
- Дистанцията за спиране се увеличава заедно със скоростта и теглото на тегления товар. Управлявайте бавно и оставайте допълнително време и спазвайте дистанция за спиране.
- Не правете резки завои при теглене. Бъдете особено внимателни при завиване и работа при неблагоприятни условия на земната повърхност. Бъдете внимателни при движение на заден ход.

ПОДДРЪЖКА

- Използвайте само оригинални резервни части, аксесоари и приставки от производителя. В противен случай може да се влоши работата на инструмента или да получите тежки контузии, а гаранцията ви ще стане невалидна.
- Поддържайте продукта внимателно и в добро работно състояние. За да предотвратите сериозно физическо нараняване или повреждане на продукта, както и за да поддържате най-добра производителност, заменяйте повредените, огънатите, спуканите или неравномерно износените остриета. Небалансираното острие причинява вибрация, която може да повреди задвижващия модул на мотора или да доведе до физическо нараняване.
- Никога не извършвайте настройки или ремонти, докато моторът се върти и остриетата се движат.
- Извадете запалителния ключ от продукта преди съхраняване, обслужване или смяна на принадлежности. Тези превантивни мерки за безопасност намаляват риска от задействане на продукта по невнимание.
- Изключете продукта, натиснете спирачката за паркиране и извадете ключа за запалване. Уверете се, че всички движещи се части са спрели напълно:
 - преди оставяне на изделието без надзор (включително изхвърляне на окосената трева)
 - преди почистване на запущване или отпушване на отвеждащия улей
 - преди проверка, почистване или работа по уреда
 - преди сваляне на капака за мулчиране
 - преди отваряне на капака на улея за отвеждане за трева
 - след удяране на чужд предмет
 - Внимателно проверете машината за повреди.
 - Сменете острието, ако е повредено по какъвто и да е начин.
 - Ако има повредени части, поправете ги, преди да стартирате отново косачката и да продължите работата си с нея.
 - ако уредът започне да вибрира неестествено (проверете незабавно).
 - когато инспектирате за повреди, особено когато проверявате остриетата.
 - Сменете острието, ако е повредено по какъвто и да е начин.
 - заменете или ремонтирайте всички повредени детайли
 - Проверете има ли незатегнати детайли и при необходимост ги затегнете.



- Можете да правите настройки и поправки, описани в това ръководство на потребителя. Останалите видове ремонтни дейности трябва да се извършват само в упълномощен сервизен център.
- Свържете се с упълномощен сервизен център за подмяна на повредени или нечетливи етикети.
- Обслужването на продукта и на зарядното устройство трябва да се извършва само от квалифицирани сервизни специалисти. Ремонт или поддръжка, извършени от неквалифицирано лице, може да доведе до нараняване на потребителя или до повреда в продукта. Продуктът трябва да бъде ремонтиран само в упълномощен сервиз.
- Периодично проверявайте дали всички гайки, болтове и винтове са правилно затегнати, за да сте сигурни, че продуктът е в изправност.
- Болтовете на остриетата трябва да са затегнати до препоръчителния момент на затягане.
- Проверявайте спирачките преди всяка употреба и редовно по време на употреба. Настройвайте и обслужвайте спирачките според необходимостта.
- Страничният улей за отвеждане представлява предпазител с пружина, който покрива страничния отвор за отвеждане върху платформата за косене и отвежда окосената трева и отпадъците настрани от оператора. Винаги проверявайте дали моторът е изключен и дали остриетата са спрели да се движат преди проверка, преместване, почистване или извършване на профилактика на страничния улей за отвеждане.
- Заменете износените или повредените остриета и болтове заедно, за да запазите баланса.
- Внимавайте при регулиране на инструмента, за да предотвратите заклещването на пръстите си между движещите се остриета и неподвижните части на инструмента.
- Острието ще продължи да се движи в продължение на кратък период от време след изключването на двигателя. При обслужване на остриетата трябва да знаете, че дори ако захранващия източник е изключен, остриетата все пак могат да се движат. Никога не разполагайте никоя част от тялото си в зоната на остриетата, докато не сте сигурни, че са спрели да се въртат.
- Острието на продукта е много остро. Бъдете внимателни и носете здрави предпазни ръкавици, когато затягате, подменяте, почиствате или инспектирате болтовете.
- Всеки път след употреба почиствайте продукта с мека и суха кърпа. Всяка повредена част трябва да бъде поправена или заменена от упълномощен сервизен център.
- Продуктът трябва да се поддържа чист от натрупвания от трева, листа или други отпадъци.
- Не почиствайте продукта с вода. Използвайте устройство с въздух под налягане, като например компресор или уред за обдухване на листа, за да отстраните натрупвания от трева, листа или други отпадъци.

ПОДДРЪЖКА НА ГУМИТЕ

Продуктът е снабден с безкамерни гуми със следните размери:

- Отпред: 33 x 13 x 15 cm
- Отзад: 40 x 16 x 20 cm

Когато гумите се изнасят, сцеплението на косачката се намалява, което увеличават риска от инцидент. Сменете гумите, когато дълбочината на грайфера достигне 4 mm или по-малко или при наличие на повреда по някоя гума. Винаги използвайте оригинални резервни гуми. Използването на неправилни гуми на продукта може да доведе до загуба на контрол, което от своя страна да доведе до сериозно физическо нараняване.

Гумите трябва да се сменят само от упълномощен сервизен център.

ВЪЗДУШНО НАЛЯГАНЕ НА ГУМИТЕ

Проверявайте въздушното налягане и в четирите гуми, преди всяка употреба. Неправилното въздушно налягане оказва влияние върху управлението, реакцията при насочване, сцеплението, експлоатационния цикъл на гумите, нивото на косене и удобството на оператора. Уверете се, че гумите са напомпани до препоръчителното въздушно налягане от 1,4 bar.

Налягането в гумите трябва да се измерва и регулира само когато гумите са студени.

РЕМОНТ НА ГУМА

Ако дадена гума изпуска въздух или сплхне поради пробиване, гумата трябва да се ремонтира чрез лепенка тип фитил. Ако повредата е поради срязване или ако пробиването не може да бъде ремонтирано с помощта на фитил, сменете гумата.

НАСТРОЙКА НА СПИРАЧКИТЕ

Вж. страница 258.

Ако косачката изминава по-голямо разстояние, преди да спре, когато натиснете педала на спирачката, спирачките трябва да бъдат настроени.

След последната настройка изпробвайте спирачките, като управлявате косачката с нормална скорост върху равна повърхност, за да се уверите, че косачката спира бързо при натискане на педала на спирачката.

ОТСТРАНЯВАНЕ НА ЗАПУШВАНЕ

- Изключете продукта, натиснете спирачката за паркиране и извадете ключа за запалване. Уверете се, че всички движещи се части са спрели напълно.
- Винаги носете здрави защитни ръкавици, когато проверявате за запушвания или отстранявате такива. Остриетата са остри и самото задръстване може да бъде остър предмет.
- Проверявайте и внимателно почиствайте страничния улей за отвеждане от задръствания.
- Внимателно отстранете задръстванията, ако има такива. Не забравяйте, че ножът може да се движи по време на почистването.

ОПОЗНАЙТЕ ВАШИЯ ПРОДУКТ

Вж. страница 246.

1. **Копче за задействане на острието**
Копчето за задействане на остриетата активира или спира режещите остриета.
 - Издърпайте нагоре копчето за задействане на остриетата, за да активирате остриетата.
 - Натиснете копчето за задействане на остриетата, за да спрете остриетата.

ЗАБЕЛЕЖКА: Остриетата трябва да спрат до 5 секунди. Ако остриетата не спрат, свържете се с упълномощен сервизен център.





- 2. Бутон за фара**
Бутонът за фаровете включва или изключва фаровете.
- 3. Превключвател на захранването**
Превключвателят за захранване включва или изключва продукта. Ключът за запалване трябва да се постави, преди да може да се задейства превключвателят. Когато ключът е на позиция за принадлежността, превключвателят за захранването може да се използва за захранване на допълнителни одобрени от производителя принадлежности за косачката.
- 4. Бутон за режим на заден ход**
Бутонът за режим на заден ход включва остриетата при маневриране в посока назад.
ЗАБЕЛЕЖКА: Остриетата не се включват по време на движение назад, ако бутонът за режим на заден ход не е натиснат и ако копчето за задействане на остриетата не е издърпано нагоре.
- 5. Индикатор за нивото на батерията/Моточасовник**
Индикаторът за нивото на акумулатора показва оставащият заряд на акумулатора. Броячът на часовете следи общия брой часове, в които е използван продуктът (ключът е на позиция) с цел профилактика.
- 6. Седалка (с предпазна блокираща система за напличие на оператор)**
Седалката разполага с блокираща система, която спира остриетата, ако операторът не е върху косачката, докато остриетата работят.
Изпробвайте системата преди всяка употреба, за да се уверите, че работи правилно.
1. Натиснете копчето за задействане на остриетата, за да спрете остриетата.
 2. Вкарайте ключа за запалване и го завъртете в позиция за включено.
 3. Издърпайте нагоре копчето за задействане на остриетата, за да активирате остриетата.
 4. Изправете се за кратко, но не слизайте от косачката.
- Остриетата трябва да спрат до 5 секунди. Ако остриетата не спрат, свържете се с упълномощен сервизен център.
Не използвайте косачката, докато не бъде ремонтирана предпазната блокираща система.
- 7. Порт за зареждане**
Портът за зареждане свързва зарядното устройство с косачката. LED индикаторът показва състоянието на акумулатора по време на зареждане.
- 8. Съединителна пластина**
Тегличът може да се използва за теглене на товари до 136 kg (300 lbs.).
- 9. Поставка за чаша**
Държачът за чаша е удобно място за съхраняване на чаши или бутилки с вода.
- 10. Лост за регулиране на височината на корпуса**
Лостът за настройка на височината на платформата е за повдигане или смъкване на платформата за косене.
- 11. Лост за регулиране на седалката**
С лоста за настройка на седалката може да се премести седалката на предпочитаната позиция.
- 12. Ръчна спирачка**
Спирачката за паркиране заключва продукта в позицията на спирачката.

13. Страничен улей за отвеждане с предпазна блокираща система

Страничният улей за отвеждане отклонява окосената трева. Преди да използвате продукта, проверете дали страничният улей за отвеждане е правилно затворен. Той разполага с предпазна блокираща система, която спира остриетата, ако улеят се отвори случайно по време на работа.

Спрете да използвате продукта и го занесете за обслужване в упълномощен сервизен център, ако остриетата не спират, когато страничният улей за отвеждане се повдигне по време на употреба от препятствие.

14. Педал за заден ход

С педала за заден ход продуктът преминава към движение на заден ход.

ЗАБЕЛЕЖКА: За да косите на заден ход, трябва да се натисне и бутонът за режим трябва да бъде натиснат.

15. Педал на спирачките

С педала на спирачката продуктът се забавя и спира.

16. Педал за подаване на газ

Педалът за ускорение управлява скоростта на движение напред на продукта.

17. Фар

Фаровете осветяват пътя за косене.

18. Ключ за стартиране

С ключа за запалване превключвателят за захранване се задава на позиция за включено, изключено или принадлежността.

19. Капак за мулчиране

Капакът за мулчиране покрива страничния улей за отвеждане, което позволява на острието на косачката да коси и докосава за по-фино подрязване.

20. Зарядно устройство

Зарядното устройство се използва за зареждане на акумулаторите на продукта. Той разполага с отвор за окачване за удобно и спестяващо място съхранение. При окачване за отворите използвайте поне един допълнителен винт в отвора в монтажната шина, за да се фиксира. Винаги поставяйте зарядното устройство така, че LED индикаторът да се вижда при зареждане.

21. Ръководство за оператора

Ръководството за оператора съдържа важни предупреждения за безопасност и указания за правилна и безопасна работа с продукта и профилактика.

СИМВОЛИ НА ПРОДУКТА



Предупреждение относно безопасността



Прочетете и разберете всички инструкции, преди да използвате продукта. Следвайте всички предупреждения и инструкции за безопасност.



Не допускайте странични наблюдатели, особено деца и домашни животни, на по-малко от 30 м от работната зона.





Никога не вземте пасажери или деца дори когато остриетата са спрени.



Винаги гледайте надолу и зад себе си преди и по време на движение на заден ход и се уверявайте, че в зоната няма деца, близкостоящи лица и домашни любимци.



Не използвайте продукта по стръмни наклони над 15°. Косете нагоре и надолу по наклони, а не напречно.



Гарантирано ниво на шум



Дръжте ръцете и краката си далеч от острието и областта на рязане.



Не стъпвайте върху платформата за косене или върху страничния улей за отвеждане.

Внимавайте за изхвърлени или летящи обекти.



Не допускайте странични наблюдатели, особено деца и домашни животни, на по-малко от 30 м от работната зона.



Преди извършване на поддръжка свалете ключа за стартиране.

Внимавайте за изхвърлени или летящи обекти.



Спирачка

Натиснете педала на спирачката, за да спрете продукта.



Ръчна спирачка



Ускоряване

Натиснете педала за ускоряване, за да се придвижите напред или назад



Порт за зареждане



Тази машина е в съответствие с нормативната уредба на държавата от ЕС, където е била закупена.



EurAsian знак за съответствие



Издърпайте нагоре копчето за задействане на остриетата, за да активирате остриетата. Натиснете копчето за задействане на остриетата, за да спрете остриетата.

Продуктът може да се управлява на заден ход с активирани остриета, когато е натиснат бутонът RMO и свети червеният бутон. Винаги гледайте надолу и зад себе си преди и по време на маневри на заден ход. Не се препоръчва косене на заден ход.



RMO



Електрическите уреди не трябва да се изхвърлят заедно с битовите отпадъци. Рециклирайте, където има възможност. Обърнете се за съвет по рециклирането към местните власти или разпространителите.



Украински знак за съответствие



Само за употреба на закрито

T15A

Бавнодействащ стопяем предпазител



За да се намали опасността от наранявания, потребителят трябва да прочете и да разбере ръководството за оператора, преди да използва този продукт.



Опасност от взрив



За да намалите опасността от нараняване или повреда, избягвайте контакт с нагорещените повърхности.



Тази машина трябва да се използва само в сухи условия и като се спазва установения ред за безопасност или в противен случай има опасност от токов удар.



Опасност от токов удар.



Винаги изваждайте кабела на зарядното устройство от контакта, преди да включите или изключите батерията от него.



Не излагайте на дъжд и не използвайте на мокри места.



Дръжте уреда далеч от всякакви източници на възпламеняване, искри и пламъци. Не покривайте вентилационните отвори и осигурявайте подходяща вентилация по време на работа.



Дръжте уреда далече от досега на деца или необучени лица.



Носете защитни средства за очи



Акумулаторната батерия съдържа киселина. Ако киселината влезе в контакт с кожа или дрехи, промивайте незабавно с вода в продължение на 10 минути.



Ако течността влезе в контакт с очите ви, промийте ги с чиста вода за поне 10 минути, след което незабавно потърсете медицинска помощ.



Без разливане. Акумулаторът трябва да се рециклира.



Продуктът съдържа оловно-киселинни батерии. Местните разпоредби може да забраняват изхвърлянето на оловно-киселинни батерии заедно с обикновените отпадъци. Консултирайте се с вашия местен орган по отпадъците за информация относно достъпните варианти за рециклиране и/или изхвърляне.



Спиране на косачката



Паркиране на косачката



Спрете косачката на равна и хоризонтална повърхност. Не спирайте продукта по наклони.



Натиснете копчето за задействане на остриетата, за да спрете остриетата.



Натиснете педала на спирачката, за да спрете продукта.



Натиснете педала на спирачката за паркиране, за да активирате спирачката за паркиране.



Завъртете ключа за запалване в позиция за изключено.



Извадете ключа за запалване.



Управление на косачката



Косене на заден ход



Вкарайте ключа за запалване и го завъртете в позиция за включено.



Издърпайте нагоре копчето за задействане на остриетата, за да активирате остриетата.



Натиснете педала за ускоряване.



Натиснете бутона за режим на заден ход.



Натиснете педала за заден ход.

СИМВОЛИ В НАСТОЯЩОТО РЪКОВОДСТВО



Частите или принадлежностите се продават отделно



Забележка



Предупреждение

РАЗОПАКОВАНЕ

Вж. страница 244 - 245.

- Свалете от продукта и частите всички пакети и опаковки, до които имате достъп, и ги отстранете. Огледайте внимателно продукта и се уверете, че работи правилно, преди да изхвърлите опаковъчния материал.
- Огледайте внимателно продукта, за да се уверите, че не са възникнали повреди или счупвания по време на транспорта.
- Ако има липсващи или повредени части, свържете се с упълномощен сервизен център. Не сглобявайте продукта, докато частите не бъдат заменени с нови оригинални части от производителя. Сглобяването на продукта с повредени, липсващи или неправилни части може да доведе до сериозно физическо нараняване.
- Ако след разопаковането на продукта по него вече има сглобени части, проверете дали съответната част е сглобена правилно, дали е затегната и дали е приложен правилният момент на затягане (в приложимите случаи), преди да продължите към следващата стъпка от сглобяването. Използването на неправилно сглобен продукт може да доведе до сериозни физически наранявания.

СГЛОБЯВАНЕ

Вж. страница 248 - 250.

- Продуктът трябва да се сглобява, докато е разположен върху рамата. Когато сглобяването завърши, регулирайте платформата за косене на максималната височина, след което разположете рампа до рамата и бавно и внимателно управлявайте продукта, за да слезете от рамата.
- Спазвайте стриктно всички спецификации за момента на затягане с гаечен ключ. Несъобразяването с това предупреждение може да доведе до сериозно физическо нараняване.
- За да не допуснете случайно стартиране, което може да доведе до сериозно физическо нараняване, винаги изваждайте ключа за запалване от продукта, когато сглобявате частите.
- Бъдете внимателни при слизането с продукта от рамата и натискайте педала на спирачката според необходимостта, за да контролирате скоростта. Продуктът се движи свободно, ако се премества по наклонена повърхност, без да е натиснат педалът на спирачката или да е активирана спирачката за паркиране. Неспазването на тези указания може да доведе до загуба на управление и съответно до смърт, сериозно физическо нараняване или материална щета.
- Ако няма налична рампа, бавно и внимателно управлявайте продукта, за да слезете от рамата на заден ход, като гледате надолу и назад. Управляването на продукта при слизане от рамата в посока напред без рампа може да доведе до повреда на платформата за косене.

СВЕТОДИОДЕН ИНДИКАТОР НА ЗАРЯДНОТО УСТРОЙСТВО

Състояние на зарядното устройство	Свързано към		Светодиод		Състояние
	Електрическо захранване	Косачка	Зарядно устройство	Косачка	
Режим на готовност	Да	Не	Вкл.	Изкл.	Готовност за зареждане на батерия.
Зареждане	Да	Да	Вкл.	Бавно Мигане	—
Грешка със зарядното устройство	Да	Да	Изкл.	Бързо мигане	Температурата на батерията, нейният капацитет или зарядното устройство може да са неизправни.
	Ако състоянието на светодиода показва грешка, изчакайте около 15 секунди, за да могат батерията и зарядното устройство да се охладят. Ако състоянието на светодиода се повтори, рестартирайте зарядното устройство или извадете и отново поставете батерията. Ако друго зарядно устройство зарежда нормално, устройството може да е дефектно. Ако друга батерия се зарежда нормално, капацитетът на батерията може да е неизправен.				
Напълно заредена	Да	Да	Вкл.	Вкл.	Бързото зареждане е приключило; зарядното устройство поддържа режим на зареждане.
Блокировка	Не	Да	Изкл.	Бързо мигане	Щепселът все още е включен в косачката. Косачката не може да бъде стартирана.
Дефект	Да	Да	Вкл.	Бързо мигане	Акумулаторната батерия може да е дефектна.
	Ако състоянието на светодиода указва повреда, рестартирайте зарядното устройство или извадете и отново поставете батерията. Ако състоянието на светодиодите се повтори, опитайте да заредите друга батерия. Ако друга батерия се зарежда нормално, изхвърлете дефектната батерия (вж. раздела за поддръжка).				

ГРАФИК ЗА ПОДДРЪЖКА

	Преглеждайте преди всяка употреба	На всеки 25 часа	На всеки 50 часа или ежегодно	Преди съхранение	Веднъж месечно при съхранение
Проверете работата на спирачките.	x				
Проверете въздушното налягане и в четирите гуми.	x				
Проверете страничния улей за отвеждане и предпазната блокираща система за наличие на оператор.	x				
Проверете за разхлабени свързки.	x			x	
Почистете продукта от всички чужди частици.	x			x	
Проверете/сменете остриетата за мулчиране.	x	x			
Почистете клемите на акумулатора.			x		
Проверете и заредете акумулатора.	x				x

ЗАБЕЛЕЖКА: Когато уредът се използва в прашни пространства, профилактиката му трябва да се извършва по-често.

Когато уредът надвиши максималните стойности според таблицата, поддръжката трябва да запази своя цикличен характер и да се извършва в съответствие с посочените тук времеви интервали.

Ако не сте сигурни как да извършите някоя от изброените по-горе позиции за профилактика, продуктът трябва да се обслужи само от упълномощен сервизен център.



ОТСТРАНЯВАНЕ НА ПРОБЛЕМИ

Ако следните решения не отстраняват проблема, обърнете се към своя упълномощен сервизен представител.

Проблем	Възможна причина	Решение
Продуктът не се стартира.	Зарядът на батерията е слаб.	Заредете батерията.
	Зарядното устройство е свързано към продукта.	Изключете зарядното устройство от продукта.
	Ключът за запалване не е поставен или е в позиция за изключено.	Вкарайте ключа за запалване и го завъртете в позиция за включено.
	Лоши връзки на кабелите на акумулатора	Проверете и почистете всички връзки на акумулатора.
Продуктът не се движи.	Ключът за запалване не е поставен или е в позиция за изключено.	Вкарайте ключа за запалване и го завъртете в позиция за включено.
	Активирана е спирачката за паркиране.	Освободете спирачката за паркиране.
	Педалът на спирачката е натиснат и/или педалът за ускоряване не е натиснат.	Отпуснете педала на спирачката и натиснете педала за ускоряване.
	Зарядното устройство е свързано към продукта.	Изключете зарядното устройство от продукта.
Косачката реже трева неравномерно.	Налягането в гумите е неравномерно.	Проверете въздушното налягане и в четирите гуми.
	Платформата за косене не е нивелирана.	Регулирайте нивото на платформата за косене.
	Острието е износено, изкривено, разхлабено или изтъпено.	Сменете острието.
	Под продукта има натрупани отпадъци.	Почистете долната част на корпуса на косачката.
Косачката не мулчира правилно.	Скоростта на косене е твърде висока.	Косете на по-ниска скорост.
	Мокри късове трева са залепнали за долната част на платформата.	Изчакайте, докато тревата изсъхне, преди да продължите с косенето.
	Тревата е твърде висока.	Окосете веднъж при висока височина на косене и след това окосете отново на предпочитаната височина.
	Острието е износено, изкривено, разхлабено или изтъпено.	Сменете острието.
Продуктът вибрира при по-висока скорост.	Скоростта на косене е твърде висока.	Косете на по-ниска скорост.
	Острието е набалансирано, разхлабено или прекомерно или неравномерно износено.	Сменете острието.
	Валът на двигателя е извит.	Спрете мотора и извадете ключа за запалване. Внимателно проверете продукта за повреда. Преди да стартирате уреда отново, той трябва да бъде обслужен в упълномощен сервизен център.



Недобро отвеждане на трева.	Има задръстване в страничния улей за отвеждане или отвора.	Почистете страничния улей за отвеждане или отвора.
	Тревата е влажна.	Изчакайте, докато тревата изсъхне, преди да косите.
	Скоростта на косене е твърде висока.	Косете на по-ниска скорост.
Двигателят спира по време на рязане.	Тревата е твърде висока.	Окосете веднъж при висока височина на косене и след това окосете отново на желаната височина.
	Височината за рязане е настроена прекалено ниско.	Увеличете височината на рязане.
Остриетата не се въртят.	Зарядът на батерията е слаб.	Заредете батерията.
	Блокиращият превключвател за странично отвеждане не е натиснат от страничния улей за отвеждане.	Свалете страничния улей за отвеждане и проверете дали натиска докрай блокиращия превключвател за странично отвеждане.
	Копчето за задействане на остриетата е надолу.	Издърпайте нагоре копчето за задействане на остриетата, за да активирате остриетата.
	Операторът не е седнал докрай.	Седнете докрай на седалката.
Остриетата не се въртят при движение на заден ход.	Под косачката има натрупани отпадъци.	Почистете долната част на корпуса на косачката.
	Опцията за режима на заден ход е изключена.	Натиснете бутона за режим на заден ход, за да активирате режима на заден ход.
Продуктът няма да достигне пълната си скорост.	Копчето за задействане на остриетата е надолу.	Издърпайте нагоре копчето за задействане на остриетата, за да активирате остриетата.
	Зарядът на батерията е слаб.	Заредете батерията.
Остриетата продължават да се въртят, след като операторът стане от седалката, без да е активирал спиращката за паркиране.	Предпазната блокираща система не функционира правилно.	Уверете се, че щепселът на предпазната блокираща система е напълно свързан. Ако остриетата все още не спират, продуктът трябва да бъде ремонтиран само в упълномощен сервиз.
	Фаровете са изключени.	Натиснете бутона за фаровете, за да включите фаровете.
Фаровете не работят.	Фаровете са повредени.	Сменете фаровете.
	Акумулаторните клетки са в лошо състояние.	Сменете батерията.
Акумулаторът не се зарежда.	Кабелните връзки са слаби.	Проверете и почистете всички връзки на акумулатора.

ЧЕСТО ЗАДАВАНИ ВЪПРОСИ

- Трябва ли косачката да остане включена в зарядното устройство, когато не се използва?
 - Да, зареждайте косачката непрекъснато, когато не се използва.
- Какво е препоръчителното налягане в гумите и колко често трябва да проверявам налягането на въздуха в гумите?
 - За най-добра производителност налягането в гумите трябва да е **1,4 bar**. Проверявайте въздушното налягане и в четирите гуми, преди всяка употреба.
- Какво може да причини спирането остриетата по време на употреба?
 - Проверете индикатора за състоянието на акумулатора. Моторът на платформата се изключва, когато зарядът в акумулатора е на изчерпване, за да имате достатъчно време да се придвижите до мястото за зареждане. Върнете се и заредете акумулатора незабавно.
- Ако зарядът на акумулатора не е нисък, намалете скоростта и вдигнете платформата за косене до високо ниво. Работата при високо натоварване може да доведе до спирането на единия или и на двата мотора на платформата.
 - Проверете дали страничният улей за отвеждане е правилно затворен. Свалете страничния улей за отвеждане и проверете дали натиска докрай блокиращия превключвател за странично отвеждане.
- Защо ри движение по инерция надолу косачката понякога ускорява, а понякога – не?
 - От съображения за безопасност и с цел по-добра производителност косачката е проектирана автоматично да ограничава скоростта си при движение по наклон, което може да доведе до разлики в скоростта.
- Защо косачката издава звукова сигнализация при движение на заден ход?
 - Целта е да бъдат предупредени близкостоящи лица за местоположението на косачката.
- При управление на косачката как да я спра напълно?
 - Натиснете педала на спирачката, за да спрете продукта. Този продукт не е с хидростатично задвижване.
- Защо косачката издава звукова сигнализация при ставане от седалката?
 - Спирачката за паркиране не е задействана или ключът за запалване все още е вкаран и е в позиция за включено. Винаги изваждайте ключа, когато косачката не се използва.
- Кога трябва да използвам спирачката за паркиране?
 - Винаги задействайте спирачката за паркиране, преди да слезете от косачката.
- Мога ли да изплакна платформата на косачката с градински маркуч?
 - Не почиствайте продукта с вода. Използвайте уред за обдухване или компресор за сгъстен въздух, за да я почистите.

Головними міркуваннями при розробці цієї самохідної газонокосарки були безпека, ефективність та надійність.

ПЕРЕДБАЧУВАНОМУ ВИКОРИСТАННІ

Самохідна газонокосарка призначена виключно для використання поза приміщенням.

Цей інструмент призначено для скошування газону на присадібній ділянці. Ріжуче полотно має обертатись приблизно паралельно до поверхні скошування. Під час скошування всі чотири колеса повинні торкатись землі.

Може бути використана тільки у домашньому застосуванні дорослими, які отримали належну підготовку по небезпекам і профілактичним заходам / діям, що повинні бути прийняті при використанні.

Не використовуйте для будь-яких інших цілей.

ЗАГАЛЬНІ ПОПЕРЕДЖЕННЯ З БЕЗПЕКИ ВИКОРИСТАННЯ

⚠ Попередження! Вивчіть всі правила безпеки, інструкції, ілюстрації і специфікації, що поставляються з пристроєм. Aşağıda belirtilen talimatlara uyulmaması, yangın, elektrik çarpması ve/veya ciddi dengesiz yaralanmalar gibi kazalar sebeep olabilir.

Збережіть всі інструкції і вказівки для майбутнього використання.

Термін "електроінструмент" у попередженнях стосується вашого (дротового) електричного інструменту, що живиться від електромережі, або (бездротового) електричного інструменту, що працює на акумуляторної батареї.

БЕЗПЕКА РОБОЧОГО МІСЦЯ

- **Утримуйте робоче місце в чистоті і добре освітленим** Безлад на робочому місці або темні місця спричиняють аварії .
- **Не використовуйте продукт у вибухонебезпечних атмосферах, наприклад, у присутності легко займистих рідин, газів або пилу.** Під час роботи косарки виникають іскри, що можуть призвести до займання пилу або парів.
- **Тримайте дітей та сторонніх осіб подалі під час роботи електроінструментом.** Відволікання уваги може призвести до втрати контролю.

ЕЛЕКТРОБЕЗПЕКА

- **Вилка живлення електроінструменту повинна відповідати розетці. Ніколи не змінюйте вилку. Не використовуйте ніякі вилки-перехідники з заземленими (замкнутими на землю) електроінструментами.** Не змінені вилки та відповідні розетки зменшують ризик ураження електричним струмом.
- **Уникайте контакту тіла з заземленими поверхнями, такими як труби, радіатори, плити та холодильники.** Існує підвищений ризик ураження електричним струмом, якщо ваше тіло заземлене.
- **Не піддавайте електроінструменти впливу дощу або вологих умов.** Попадання води на пристрій збільшує ризик ураження електричним струмом.
- **Не зловжуйте шнур.** Ніколи не використовуйте шнур живлення для перенесення, переміщення або вилучення вилки з розетки. Тримайте шнур подалі від тепла, масла, гострих кромок або рухомих частин. Пошкоджені або заплутані шнури збільшують ризик ураження електричним струмом.

- **При роботі з електроінструментом на вулиці, використовуйте подовжувач, відповідний для використання на відкритому повітрі.** Використання кабелю, придатного для використання на відкритому повітрі, знижує ризик ураження електричним струмом.
- **При роботі з електроінструментом у вологому середовищі використовуйте залишковий поточний пристрій (ЗПП) захищеного живлення.** Використання ЗПП знижує ризик ураження електричним струмом.

ОСОБИСТА БЕЗПЕКА

- **Будьте уважні, дивіться, що ви робите, і використовуйте здоровий глузд при експлуатації виробу. Не працюйте з виробом, коли ви втомлені або знаходитесь під дією наркотиків, алкоголю або медикаментів.** Найменша необережність при роботі з електроінструментом може призвести до серйозних травм.
- **Використовуйте персональне захисне обладнання. Завжди одягайте захисні окуляри** Засоби захисту, такі як респіратор, нековзне взуття, каска або засоби захисту органів слуху, що використовуються в належних умовах знизять ризик отримання травми.
- **Запобігайте випадкового запуску. Переконайтеся, що вимикач знаходиться у вимкненому положенні перед підключенням до джерела живлення та / або акумуляторної батареї, підніманням або переміщенням інструменту.** Не переносьте електроінструмент з пальцем на вимикачі або подачею живлення на інструмент, який має перемикач, щоб запобігти нещасного випадку.
- **Перед включенням електроінструменту знімайте регульовальний або гайковий ключ.** Гайковий ключ або регульовальний ключ, залишений на обертаємій частині електроінструменту, може призвести до травми.
- **Не тягніться. Зберігайте правильну стійку і баланс весь час.** Це дозволяє краще контролювати інструмент в несподіваних ситуаціях.
- **Одягайтеся правильно. Не носіть вільний одяг або прикраси.** Saçlarınızı ve kıyafetlerinizi hareketli parçalardan uzak tutun. Вільний одяг, прикраси або довге волосся можуть потрапити в рухомі частини.
- **Якщо є пристрої для підключення для збору пилу, переконайтеся, що вони під'єднані і використовуються правильно.** Використання пилозбірника знижує небезпеку, пов'язану з запиленістю.
- **Не дозволяйте звичці від частого використання пристрою стати причиною втрати пильності та ігнорувати принципи безпеки роботи з пристроєм.** Пам'ятайте, що достатньо частки секунди, щоб отримати серйозні травми.

ВИКОРИСТАННЯ ТА ДОГЛЯД ЗА ЕЛЕКТРОІНСТРУМЕНТОМ

- **Не перевантажуйте електроінструмент.** Використовуйте відповідний для вашої потреби електроінструмент. Електроінструмент виконає роботу краще і безпечніше при швидкості, для якої він був розроблений.
- **Не використовуйте електроінструмент, якщо перемикач не включає та вимикає його.** Будь-який



електроінструмент, яким не можливо керувати за допомогою перемикача - небезпечний і повинен бути відремонтований.

- **Herhangi bir ayar yapmadan ya da aksesuar değiştirmeden önce fişi güç kaynağından ve/veya pil takımını çıkartılabiliyorsa aletten çıkarın.** Такі запобіжні заходи знижують ризик випадкового запуску приладу.
- **Зберігайте непрацюючі електроприлади у недоступному для дітей місці і не дозволяйте особам, які не знайомі з інструкціями електричного прилада або з даними інструкціями, працювати з електроприладами.** Електроінструменти небезпечні в руках недосвідчених користувачів.
- **Elektrikli aletlerin ve aksesuarların bakımını yapın.** Перевіряйте рухомі частини на наявність зміщення елементів або некоректного з'єднання, а також поломки та будь-яких інших чинників, які можуть вплинути на роботу електроінструменту. Якщо пошкоджений, відремонтуйте електроінструмент перед використанням. Багато нещасних випадків є наслідком поганого догляду за електроінструментом.
- **Тримайте ріжучий інструмент гострим і чистим.** Добре доглянутий ріжучий інструмент з гострими ріжучими крайками рідше зв'язується і легше контролюється.
- **Використовуйте електроприлади, приладдя та насадки відповідно до цих інструкцій, ураховуючи умови та характер роботи.** Використання електричного інструменту для операції, які відрізняються від призначених, може призвести до небезпечної ситуації.
- **Тримайте ручки та поверхні захвату сухими, чистими та без слідів мастила та змазки.** Слизькі ручки та поверхні захвату не забезпечують безпечне маніпулювання та керування інструментом у неочікуваних ситуаціях.

ВИКОРИСТАННЯ І ДОГЛЯД ІНСТРУМЕНТУ НА БАТАРЕЙКАХ

- **Перезаряджати тільки за допомогою зарядного пристрою, зазначеного виробником.** Зарядний пристрій, що підходить для одного типу акумуляторів, може створити ризик загоряння при використанні з іншим акумуляторним блоком.
- **Використовуйте електроінструменти тільки з призначеними для них акумуляторами.** Використання будь-яких інших акумуляторів, може створити ризик отримання травми і пожежі.
- **Коли акумуляторна батарея не використовується, тримайте її подалі від металевих предметів, таких як кліпси, монети, ключі, цвяхи, гвинти або інші невеликі металеві предмети, які можуть замкнути клеми.** Коротке замикання контактів акумулятора може призвести до опіків або пожежі.
- **У важких умовах експлуатації, рідина може бути випущена з батареї; уникайте контакту.** При випадковому контакт змийте водою. При потрапленні рідини в очі, зверніться за медичною допомогою. Рідина з акумулятора може викликати роздратування або опіки.
- **Заборонено використовувати акумулятор або пристрій, що були пошкоджені або модифіковані.** Використання пошкоджених або модифікованих акумуляторів може мати непередбачувані наслідки, серед яких: виникнення пожежі, вибуху та ризик травмування.

- **Уникайте загоряння та високої температури акумулятору або пристрою.** Загоряння або висока температура понад 130°C можуть стати причиною вибуху.
- **Дотримуйтесь усіх інструкцій щодо заряджання пристрою та уникайте заряджання поза діапазоном температур, що позначені у інструкції.** Неправильне заряджання або заряджання при температурі, поза межами позначеними в інструкції, може пошкодити акумулятор та підвищити ризик виникнення пожежі.

ОБСЛУГОВУВАННЯ

- **Дозволяйте обслуговувати ваш електроінструмент тільки кваліфікованому персоналу, використовуючи тільки ідентичні запасні частини.** Це гарантуватиме безпечну експлуатацію електроінструменту.
- **Заборонено використання пошкоджених акумуляторів.** Обслуговування акумуляторів має бути здійснене тільки виробником або у авторизованому сервісному центрі.

ЗАХОДИ БЕЗПЕКИ ПРИ ЕКСПЛУАТАЦІЇ САМОХІДНОЇ ГАЗОКОСАРКИ

ПІДГОТОВКА

- При використанні продукту, потрібно дотримуватися правил безпеки. Для вашої власної безпеки та безпеки перехожих, будь ласка, прочитайте ці інструкції перед експлуатацією виробу. Будь ласка, збережіть інструкції з безпеки для подальшого використання.
- До керування газонокосаркою допускаються тільки відповідальні дорослі особи, які попередньо ознайомилися з інструкціями у цьому керівництві та зрозуміли їх.
- Добре ознайомтеся з органами управління та правильним використанням машини.
- Завжди використовуйте захисні пристрої. Експлуатувати газонокосарку дозволяється лише зі встановленим справним жолобом бічного викидання. При мультчванні справна мультчувальна кришка має бути правильно встановлена.
- Зважайте на можливу небезпеку, коли виріб не використовується, або при заміні аксесуарів. Слідування цьому правилу знизить ризик ураження електричним струмом, пожежі або серйозної травми.
- Забороняється перевозити пасажирів або дітей навіть при зупинених ножах. Пасажири можуть упасти з газонокосарки та отримати травми або створити ризики для безпечної роботи виробу. Діти, яких раніше катали на газонокосарці, можуть неочікувано вбігати до зони скошування, щоби їх покатали ще раз, або опинитися на шляху руху косарки.
- Майте на увазі, що оператор або користувач несе відповідальність за нещасні випадки або пошкодження спричинені іншим особам або їх майну.
- Ніколи не дозволяйте дітям або людям з обмеженими фізичними, сенсорними або розумовими здібностями, або незнайомим з цими інструкціями, працювати, чистити або обслуговувати машину. Місцеве законодавство може обмежувати вік оператора. Потрібно належним чином стежити за дітьми, щоби вони не грали з машиною.



- Правила експлуатації та встановлення аксесуарів наведені в інструкціях виробника. Використовуйте тільки аксесуари, затверджені виробником. Використання невідповідних аксесуарів може стати причиною травмування.
- Забороняється змінювати функції захисних пристроїв або обмежувати їхню роботу. Регулярно перевіряйте справність захисних пристроїв.
- Ніколи не використовуйте цей виріб, коли на відстані 15 м знаходяться люди, особливо діти, або тварини, тому що існує небезпека, що під час контакту з лезом можуть викидатися предмети.
- Не використовуйте продукт, якщо є ризик блискавки.
- Не використовуйте при поганому освітленні. Оператор потрібне чіткий огляд робочої області, щоб визначити потенційні небезпеки.
- Тримайте руки та ноги на відстані від зон різання, які знаходяться під декою косарки та всередині жолобу бічного викидання. Ніколи не вставайте перед отвором жолобу для бічного викидання. Не засовуйте руки під деку косарки.
- Дотримуйтеся інструкцій при заміні додаткового устаткування.

ПІДГОТОВКА

- Обов'язково надягайте довгі штани з щільного матеріалу, одяг з довгим рукавом та міцне взуття на неслизькій підшві. Не можна працювати в шортах, сандаліях або босоніж. Уникайте носити вільний одяг, або з висячими шнурками або зав'язками.
- Завжди носіть захисні окуляри з боковими щитками. використовуйте маску, якщо операція пильна.
- Предмети, вдарені ножами, можуть завдати людям важкі травми. Ретельно огляньте місце, де використовуватиметься пристрій і приборіть усі камені, великі гілки, металеві предмети, дроти, кістки, іграшки й інші сторонні предмети. Пам'ятайте, що проводи та шнури можуть заплутатися в ріжучих деталях.
- Перед використанням завжди перевіряйте ножі, болти кріплення ножів та блок скошування в цілому на зношеність та пошкодження.
- Ніколи не направляйте скошений матеріал у бік людей. Плануйте маршрут роботи так, щоби скошений матеріал не викидався в бік людей, доріг, тротуарів, вікон та автомобілів. Також уникайте викидання матеріалу в напрямку стінок або загороджень, які можуть призвести до рикошету в сторону оператора.

ФУНКЦІОНУВАННЯ

- Перед початком роботи:
 - Перевірте справність гальма.
 - Перевіряйте тиск у всіх чотирьох шинах.
 - Перевірте надійність кріплення.
 - Переконайтесь, що всі захисні пристрої на місці та в робочому стані.
 - Перевірте систему блокування жолобу бічного викидання
 - Перевірте систему блокування при відсутності оператора
 - Відрегулюйте положення сидіння.
 - Перевірте рівень зарядки акумулятора.
- Перед включенням виробу оператор має сісти на сидіння за кермо. Ніколи не запускайте виріб, доки:
 - всі чотири колеса не будуть стояти на землі
 - Жолоб для бічного викидання відкритий і не захищений мульчовою кришкою.
 - руки та ноги всіх осіб не знаходяться поріч з огородженням ріжучої зони
- Від'єднуйте ножі, коли виріб не використовується.
- Не використовуйте пристрій у приміщенні або у замкнутому приміщенні.
- Зупиняйте ножі над засипаними гравієм поверхнями, щоби запобігти розкиданню камінців. Уникайте максимальної швидкості та будьте уважними, аби не втратити контроль.
- Обережно увімкніть пристрій відповідно до інструкцій та тримайте руки та ноги якомога далі від лез. Не підкладайте руки або ноги під обертаючі деталі.
- Уникайте скошування у режимі заднього ходу, за виключенням крайньої необхідності. Перед увімкненням заднього ходу озирніться і переконайтеся у відсутності поблизу дітей, сторонніх осіб і хатніх тварин.
- Будьте особливо обережні поблизу поворотів з поганою оглядовістю, чагарників, дерев або інших об'єктів, враховуючи висячі куці, які можуть заважати огляду.
- Перед розворотом зменшіть швидкість.
- Ніколи не залишайте увімкнену газонокосарку без нагляду. Перш ніж полишати косарку, завжди вмийкайте паркувальне гальмо, зупиняйте ножі, вимийкайте косарку та виймайте ключ запуску.
- При роботі поблизу доріг зважайте на дорожній рух. Не виїжджайте на газонокосарці на автомобільні дороги.
- Найпоширенішою причиною втрати контролю і перекидання та пов'язаних з ними травмувань і навіть загибелі є схилі. Робота на схилі потребує особливої обережності. Якщо ви не можете піднятися заднім ходом або сумніваєтеся, утримайтеся від скошування на схилі. Забороняється використовувати виріб на схилах з кутом нахилу більше 15°. Зробіть копію або виріжте довідник із вимірювання в кінці цього керівництва та використовуйте його для визначення, чи є схил безпечним для роботи.
- При скошуванні трави на схилі рухайтесь вниз і вгору, а не поперек схилу.
- Уникайте ям, вибоїн, пагорбів, каменів, жердин, або інших скритих об'єктів. На нерівних ділянках косарка може перекинутися. Висока трава може приховувати перешкоди.
- На схилах рухайтесь на зменшеній швидкості, щоби не довелося різко гальмувати та для уникнення раптового прискорення.
- Не використовуйте косарку на схилах, якщо трава мокра. Колеса можуть втратити зчеплення з поверхнею, наслідком чого може стати втрата керування.
- При русі на схилах завжди використовуйте гальма. Не використовуйте нейтральну передачу для спуску схилом, оскільки це може призвести до втрати контролю.
- На схилах не рекомендується вмикати, зупиняти косарку або виконувати поворот. Якщо колеса втрачають зчеплення з поверхнею, вимкніть ножі та повільно скеруйте косарку вниз по схилу.

- Усі рухи на схилах мають бути повільними та плавними. Через різку зміну швидкості або напрямку косарка може перекинутися.
- Будьте особливо уважними при використанні нависного устаткування: воно може впливати на стійкість виробу. Не використовуйте виріб на схилах з кутом нахилу більше 15°.
- Не намагайтеся втримати виріб у вертикальному положенні, спираючися на ноги.
- Не використовуйте продукт поблизу обривів, канав, надмірно крутих схилів або набережних. Газонокосарка може несподівано перекинутися, якщо колесо потрапляє в яму; це може призвести до смерті або серйозної травми.

ДОДАТКОВІ ЗАХОДИ БЕЗПЕКИ ПРИ ПОВОДЖЕННІ З ЗАРЯДНИМ ПРИСТРОЄМ

- Зарядний пристрій призначено тільки для використання у приміщенні.
- Не перезаряджайте первинні елементи (повторне зарядження неприпустиме).
- Перед кожним використанням перевіряйте шнур живлення на наявність пошкоджень. Якщо є ознаки пошкодження, він повинен бути замінений кваліфікованим фахівцем в авторизованому сервісному центрі, щоб уникнути небезпеки.
- Зарядження проводиться в приміщенні у добре Charge провітрюваній зоні. Забороняється заряджати виріб у замкнутому просторі.
- Зарядний пристрій обладнано вилкою зі штекером заземлення. Він має підключатися до відповідної розетки, встановленої та заземленої у відповідності з місцевими законами та правилами безпеки. Забороняється використовувати адаптери або змінювати вилку. Якщо вилка не входить у розетку, зверніться до кваліфікованого електрика, щоби той встановив потрібну розетку.

ДОДАТКОВІ ПОПЕРЕДЖЕННЯ З ТЕХНІКИ БЕЗПЕКИ ЩОДО ВИКОРИСТАННЯ АКУМУЛЯТОРІВ

- ⚠ **Попередження!** Ризик загоряння, вибуху або опіків. Забороняється розбирати акумуляторний комплект, піддавати його дії температури вище 60 °C або підпалювати.
- Для запобігання небезпеці пожежі в результаті короткого замикання, травмат і пошкодження виробів не занурюйте інструмент, змінний акумулятор або зарядний пристрій у рідину і не допускайте потрапляння рідини всередину пристроїв або акумуляторів. Корозійні і струмопровідні рідини, такі як солоний розчин, левні хімікати, вибілювальні засоби або продукти, що їх містять, можуть призвести до короткого замикання.
- В акумуляторі знаходиться кислота. При потрапленні кислоти на шкіру або одяг негайно промийте місце водою впродовж 10 хвилин. Якщо рідина потрапила в очі, зверніться по медичну допомогу.
- Заборонено заряджання акумуляторів на яких є ознаки протікання. Утилізуйте їх належним чином.

ВИДАЛЕННЯ АКУМУЛЯТОРНОЇ БАТАРЕЇ ТА ЇЇ ПІДГОТОВКА ДЛЯ ПЕРЕРОБКИ

- З метою зберігання природних ресурсів переробляйте або утилізуйте акумулятори належним чином.

- У виробі використовуються свинцево-кислотні акумулятори. Місцеве законодавство може забороняти викидання свинцево-кислотних акумуляторів до побутового сміття. Зверніться до місцевого органу по утилізації відходів, щоб отримати інформацію щодо можливостей переробки та/або утилізації акумуляторів.

⚠ **Попередження!** Після зняття акумуляторної батареї заклейте її клеми надміжною липкою стрічкою. Не намагайтеся розбити або розібрати акумуляторну батарею або витягти будь який із її компонентів. Свинцево-кислотні акумулятори мають перероблятися або утилізуватися належним чином. Також, ніколи не торкайтеся обох клем металевими предметами та/або частинами тіла, так як це може призвести до короткого замикання. Тримайте акумулятор поза межами доступу дітей. Недотримання цих попереджень може призвести до пожежу та/або серйозних травм.

ТРАНСПОРТУВАННЯ ТА ЗБЕРІГАННЯ

- Вимкніть виріб, поставте косарку на паркувальне гальмо та вийміть ключ запуску. Переконайтеся, що всі рухомі частини зупинилися. Зупиніть двигун і дайте йому охолонути перед зберіганням або транспортуванням.
- Почистіть всі сторонні матеріали з продукту. Зберігайте продукт в прохолодному, сухому і добре провітрюваному місці, недоступному для дітей. Ключ завжди слід виймати та зберігати у місці, недоступному для дітей.
- Зберігати подалі від агресивних агентів, таких як садові хімікати і солей проти обледеніння. Не зберігайте пристрій на відкритому повітрі.
- Будьте особливо уважними при завантаженні виробу на причіп чи у кузов та при розвантаженні. Контролюйте швидкість за допомогою педалі гальма. Виріб може буквально скочуватися зі схилу, якщо його не уповільнити за допомогою педалі гальма або паркувального гальма. При завантаженні та розвантаженні косарки не перевищуйте максимально допустимий кут у 15°.
- Будьте вкрай обережні при підйомі або нахиланні косарки під час технічного обслуговування, чищення, зберігання чи транспортування. Лезо гостре. Коли лезо оголене, тримайте частини тіла подалі від нього.
- на час транспортування закріплюйте косарку за допомогою ременів або тросів.

ТРАНСПОРТУВАННЯ СВИНЦЕВО-КИСЛОТНИХ АКУМУЛЯТОРІВ

- Здійснюйте транспортування акумуляторної батареї відповідно до місцевих та загальнодержавних норм і правил.
- Дотримуйтеся всі спеціальні вимоги до упаковки і маркування при транспортуванні батареї третьою стороною. Переконайтеся, що під час транспортування акумулятор не вступає в контакт з іншими акумуляторними батареями або струмопровідними матеріалами та захистіть відкриті роз'єми ізоляційними непровідними кришками або стрічкою. Чи не переносьте акумулятори, тріснути або бігу. Зв'язатися з нами для отримання подальших рекомендацій.

ЗАХОДИ БЕЗПЕКИ ПРИ БУКСИРУВАННІ

- При буксируванні керуйтеся здоровим глуздом. Надмірні навантаження несуть ризики при русі на схилах. Колеса можуть втратити зчеплення з поверхнею, наслідком чого може стати втрата керування.
- Дотримуйтеся вказівок виробника стосовно навантажень на колеса та розподілу навантаження.
- Загальна вага при буксируванні не має перевищувати максимальне навантаження буксирування у 136 кг (300 фунтів).
- Кріпите буксирвальне устаткування тільки до плити сціплення.
- На засобі, що буксирується, не має бути дітей або сторонніх осіб.
- Гальмівна дистанція збільшується зі швидкістю та вагою засобу, що буксирується. Рухайтесь повільно, враховуйте необхідні для зупинки час та відстань.
- При буксируванні не робіть різких поворотів. Будьте особливо уважними при поворотах або за несприятливого стану покриття. Будьте обережні під час руху у зворотному напрямку.

ТЕХНІЧНЕ ОБСЛУГОВУВАННЯ

- Використовуйте тільки оригінальні запасні частини, аксесуари та обладнання від виробника. Невиконання цієї вимоги може привести до можливої травми, поганої продуктивності та може призвести до втрати гарантії.
- Проводьте технічне обслуговування виробу та підтримуйте його у гарному робочому стані. Слідкуйте, щоби ножі були загострені, а щитки на місці та в гарному робочому стані. Щоби уникнути травмування, слідкуйте за тим, щоби виріб не мав пошкоджень; для ефективної роботичасно замінійте пошкоджені, погнуті, потріскані або нерівномірно зношені ножі. Невідцентровані ножі призводять до вібрації, наслідком якої може стати пошкодження привідного блоку або травмування.
- Забороняється проводити регулювання або ремонт при вимкненому двигуні та працюючих ножах.
- Перед зберіганням, обслуговуванням або заміною аксесуарів витягніть ключ запуску. Такі запобіжні заходи знижують ризик випадкового запуску приладу.
- Вимкніть виріб, поставте косарку на паркувальне гальмо та вийміть ключ запуску. Переконайтеся, що всі рухомі частини зупинилися:
 - залишати виріб без нагляду (включаючи утилізацію обрізків трави)
 - перш ніж видаляти засмічення або прочищати бункер
 - перед перевіркою, чищенням, або роботі на продукті
 - перед зняттям мульчувальної кришки
 - перед відкриванням кришки жолобу викидання трави
- Після удару об сторонній предмет
 - Ретельно огляньте пристрій на предмет пошкодження.
 - Обов'язково замінійте ножі при будь-яких пошкодженнях.
 - Відремонтуйте будь-яке пошкодження до повторного запуску та продовження роботи з виробом.

- Якщо пристрій вібрує надто сильно (негайно перевірте).
 - перевірте виріб на наявність пошкоджень, особливо лез
 - Обов'язково замінійте ножі при будь-яких пошкодженнях.
 - замініти або відремонтувати пошкоджені деталі
 - перевірити і затягнути послаблені частини
- Ви можете зробити регулювання та ремонт, описані в цьому посібнику користувача. Для обслуговування або ремонту, звертайтеся тільки до авторизованого сервісного центру.
- Звертайтеся до авторизованого сервісного центру для заміни пошкоджених або нерозбірливих табличок.
- Обслуговування виробу та акумулятора мають проводити тільки кваліфіковані спеціалісти з ремонту. Загальне або технічне обслуговування некваліфікованим персоналом може призвести до ризику травми користувача або пошкодження виробу. Звертайтеся тільки до авторизованого сервісного центру.
- Перевірте всі гайки, болти і гвинти після короткого проміжку часу на правильну герметичність, щоб забезпечити продукт у безпечному робочому стані.
- Болти ножів мають бути затягнуті з належним крутним моментом.
- Перед кожним використанням і регулярно під час роботи перевіряйте гальма. Регулюйте та проводьте обслуговування гальм належним чином.
- Жолоб бічного викидання представляє собою щиток на пружині, який закриває отвір бічного викидання на деці та направляє скошену траву вбік від оператора. Перед перевіркою, переміщенням, чисткою або технічним обслуговуванням жолоба мотор завжди має бути вимкненим, а ножі не повинні рухатися.
- Замініть зношені або пошкоджені компоненти, для збереження балансу.
- Під час налаштування інструмента слідкуйте, щоб пальці не потрапили між лезами, що обертаються, та нерухомими частинами інструмента.
- Леза продовжують рухатись протягом короткого часу після вимкнення пристрою. Коли Ви оглядаєте леза, пам'ятайте вони можуть продовжувати рухатись за інерцією навіть після вимкнення інструмента. Слідкуйте за тим, щоби не опинитися у зоні роботи ножа; перед будь-якими операціями з ножами переконайтеся, що вони зупинилися.
- Лезо виробу гостре. будьте вкрай обережні та здійснюйте збірку, заміну запчастин, чищення чи перевірку затягування болтів у захисних рукавицях.
- Після кожного використання, очистіть виріб м'якою сухою тканиною. Будь-яка пошкоджена деталь, має бути правильно відремонтована або замінена в авторизованому сервісному центрі.
- Слідкуйте за тим, щоби у косарці не накопичувалися рештки трави, листя тощо.
- Для чищення виробу не використовуйте воду. Для видалення трави, листя тощо використовуйте такі пристрої, як повітродувка або компресор.

ОБСЛУГОВУВАННЯ ШИН

На виробі встановлено безкамерні шини таких розмірів:

- перед: 33 x 13 x 15 cm

- зад: 40 x 16 x 20 см

Через зношення шин погіршується зчеплення з поверхнею, від чого зростає ризик нещасних випадків. Замінійте шини, коли глибина протектора стає меншою за 4 мм або в разі пошкодження шини. Для заміни завжди використовуйте оригінальні шини. Використання непридатних шин може призвести до втрати контролю і, як наслідок, до серйозних травм.

Заміна шин проводиться в авторизованих сервісних центрах.

ТИСК ПОВІТРЯ В ШИНАХ

Перед кожним використанням перевіряйте тиск у всіх чотирьох шинах. Неправильний тиск позначається на керованості, зчепленні, терміні служби шин, рівні скошування та комфорті оператора. Слідкуйте за тим, щоби тиск у шинах становив рекомендовані 1,4 бар.

Перевірка тиску та накачування шин проводяться тільки тоді, коли шини холодні.

РЕМОНТ ШИН

У разі проколу шини її можна відремонтувати за допомогою латки. Якщо це не прокол, а поріз, або якщо шину неможливо відремонтувати за допомогою латки, замініть шину.

РЕГУЛЮВАННЯ ГАЛЬМ

Дивіться сторінку 258.

Якщо косарка перед зупинкою продовжує рухатися, гальмо слід відрегулювати.

Після остаточного регулювання перевірте гальма, рухаючись на нормальній швидкості на рівній поверхні, та переконайтеся, що косарка швидко зупиняється при натисканні на педаль гальма.

ВИДАЛЕННЯМ ПЕРЕШКОД

- Вимкніть виріб, поставте косарку на паркувальне гальмо та вийміть ключ запуску, підніміть деку на максимальну висоту. Переконайтеся, що всі рухомі частини зупинилися.
- Завжди носіть важкі захисні рукавички при перевірці і очищенні засмічення. Леза гострі та їх блокування може бути спричинене гострим предметом.
- Перевірте жолоб викидання трави та обережно очистіть від усіх накопичень.
- Ретельно очистіть від усіх накопичень. Пам'ятайте лезо може рухатись під час очищення.

ЗНАЙ СВІЙ ПРОДУКТ

Дивіться сторінку 246.

- 1. Ручка кріплення леза**
Ручка вмикання ножів активує та вимикає ножі скошування.
 - Щоби активувати ножі, потягніть за ручку.
 - Натисніть ручку ввімкнення ножів, щоби зупинити їх.**ПРИМІТКА:** Ножі мають зупинитися впродовж 5 секунд. Якщо ножі не зупиняються, зверніться до авторизованого сервісного центру.
- 2. Кнопка ввімкнення фари**
Кнопка фар вмикає та вимикає фари.
- 3. Вимикач живлення**
Головний вимикач вмикає та вимикає виріб. Вимикач працює тільки при вставленому ключі запуску. Коли

ключ знаходиться у положенні для аксесуарів, вимикач використовується також для активації схваленого виробником додаткового навісного устаткування.

4. Кнопка зворотнього ходу

Кнопка зворотнього руху вмикає ножі при русі заднім ходом.

ПРИМІТКА: Ножі не обертаються під час руху заднім ходом, якщо кнопка зворотнього руху не натиснута, а ручка вмикання ножів не піднята.

5. Індикатор заряду акумулятора / лічильник часу

Індикатор заряду акумулятора показує залишок заряду акумулятора. Лічильник часу відстежує загальну тривалість роботи виробу в годинах (при ключі у робочому положенні) для визначення періодичності обслуговування.

6. Сідло (з системою блокування при відсутності оператора)

Сидіння обладнане системою блокування, яка зупиняє ножі, якщо оператор залишає косарку в той час, як ножі обертаються.

Перед кожним використанням виробу перевіряйте справність системи.

1. Натисніть ручку ввімкнення ножів, щоби зупинити їх.
2. Вставте ключ запуску та поверніть його у положення "Ввімкнено".
3. Щоби активувати ножі, потягніть за ручку.
4. Підніміть з сидіння ненадовго, але не сходьте з косарки.

Ножі мають зупинитися впродовж 5 секунд. Якщо ножі не зупиняються, зверніться до авторизованого сервісного центру.

Не експлуатуйте газонокосарку, доки не буде відремонтовано систему блокування.

7. Порт для заряджання

Через зарядний порт зарядний пристрій під'єднується до косарки. За світлодіодний індикатором можна стежити за станом акумулятора під час заряджання.

8. Плита зчеплення

Плита зчеплення використовується для буксирування навантажень до 136 кг (300 фунтів).

9. Утримувач для чашки

Тримач для чашки призначений для утримування стакану з напоем або пляшки з водою.

10. Важіль регулювання дна

Важіль регулювання висоти деки дозволяє підняти або опустити деку з ножами.

11. Важіль регулювання сідла

Положення сидіння можна відрегулювати за допомогою важеля регулювання.

12. Паркувальне гальмо

Паркувальне гальмо блокує виріб у зафіксованому положенні.

13. Жолоб бічного викидання з системою блокування

Жолоб забезпечує викидання скошеної трави у потрібному напрямку. Перед використанням виробу переконайтеся, що жолоб бічного викидання правильно закритий. Жолоб обладнаний системою блокування, яка зупиняє ножі, якщо жолоб раптом відкривається під час роботи.

Якщо ножі не зупиняються, коли жолоб бічного викидання під час роботи піднімається через перепону, припиніть експлуатацію виробу і зверніться для ремонту до авторизованого сервісного центру.

14. Педаль заднього ходу

При натисканні педалі заднього ходу косарка рухається заднім ходом.

ПРИМІТКА: Для скошування при русі заднім ходом натисніть кнопку зворотнього руху.

15. Педаль гальма

Педаль гальма забезпечує сповільнення та зупинення косарки.

16. Педаль акселератора

Педаль акселератора дозволяє керувати швидкістю руху косарки.

17. Фара

Фари підсвічують шлях руху.

18. Стартовий ключ

Ключ запуску встановлюється в положення "Ввімкнено", "Вимкнено" та "Аксесуари".

19. Мульчове покриття

Кришка мульчування прикриває жолоб для викидання, що дозволяє ножем різати та подрібнювати траву.

20. Зарядний пристрій

Зарядний пристрій перезаряджає акумулятор косарки. У ньому є кріплення для зручного зберігання. Коли закріплюєте зарядний пристрій, використовуйте щонайменше один додатковий гвинт, щоби забезпечити надійність кріплення. Завжди встановлюйте зарядний пристрій так, щоби бачити індикатор статусу зарядки під час заряджання.

21. Керівництво по експлуатації

Керівництво для оператора містить важливі заходи безпеки й інструкції з правильної та безпечної експлуатації та обслуговування виробу.



Не становіться на деку скошування та жолоб викидання. Остерігайтеся кинутих або літаючих об'єктів.



Тримайте всіх перехожих, особливо дітей і домашніх тварин, принаймні 30 м від робочої зони.



Перш ніж проводити технічне обслуговування, видаліть стартовий ключ. Остерігайтеся кинутих або літаючих об'єктів.



Гальма
Щоби зупинити косарку, натисніть на педаль гальма.



Паркувальне гальмо



Акселератор
Педаль акселератора вмикає рух уперед або назад.



Порт для заряджання



Відповідає всім нормативним стандартам в країнах ЄС, де виріб було придбано.



Євразійська знак відповідності.



Щоби активувати ножі, потягніть за ручку. Натисніть ручку ввімкнення ножів, щоби зупинити їх.



Цей виріб дозволяє проводити скошування при русі заднім ходом: для цього потрібно активувати ножі, натиснувши кнопку зворотнього руху (загоряється червоний індикатор). Завжди озирайтеся навколо перш, ніж рухатися заднім ходом. Скошування при задньому ході не рекомендується.



Не викидати відпрацьовані електричні прилади разом із побутовими відходами. Утилізувати у спеціально призначених закладах. За консультацією по утилізації приладу зверніться до органу місцевої влади або дилера



Український знак відповідності



Тільки для використання в приміщенні



Запобіжник із затримкою спрацьовування

СИМВОЛИ НА ПРОДУКТІ



Попередження



Перед використанням пристрою прочитайте та зрозумійте всі інструкції. Дотримуйтеся всіх попереджень та інструкцій з безпеки використання.



Тримайте всіх перехожих, особливо дітей і домашніх тварин, принаймні 30 м від робочої зони.



Забороняється перевозити пасажирів або дітей навіть при зупинених ножах.



Перш ніж рухатися заднім ходом, завжди озирайтеся навколо і переконуйтеся у відсутності поблизу дітей, сторонніх осіб і хатніх тварин.



Не використовуйте виріб на схилах з кутом нахилу більше 15°. При скошуванні трави на схилі рухайтесь вниз і вгору, а не поперек схилу.



Гарантований рівень звукової потужності.



Завжди тримайте ноги та руки подалі від ножів.

- EN
- ES
- IT
- NL
- PT
- RU
- PL
- CS
- HU
- RO
- LV
- LT
- ET
- HR
- SL
- SK
- BG
- UK**
- TR



Для запобігання ризику травми користувач повинен прочитати та зрозуміти керівництво користувача перед використанням цього виробу.



Небезпека вибуху



Для зменшення ризику травми або пошкодження уникайте контакту з гарячими поверхнями.



Використання у вологих умовах та недотримання правил безпеки можуть призвести до ураження електричним струмом.



Небезпека ураження електричним струмом.



Завжди від'єднуйте зарядний пристрій від джерела живлення, перш ніж підключати до акумулятора або від'єднувати його.



Захищати від дощу та не використовувати у сухих приміщеннях.



Тримати подалі від джерел займання, іскор і полум'я. Не закривайте вентиляційні отвори та слідкуйте за належною вентиляцією пристрою під час використання.



Зберігайте в недоступному для дітей і нетренованих осіб місці.



Одягайте захисні окуляри



В акумуляторі знаходиться кислота. При потрапленні кислоти на шкіру або одяг негайно промийте місце водою впродовж 10 хвилин.



Якщо кислота потрапляє в очі, промийте їх чистою водою впродовж мінімум 10 хвилин, потім негайно зверніться до лікаря.



Нерозбірний. Акумулятор має утилізуватися.

Pb



Pb

У виробі використовуються свинцево-кислотні акумулятори. Місцеве законодавство може забороняти викидання свинцево-кислотних акумуляторів до побутового сміття. Зверніться до місцевого органу по утилізації відходів, щоб отримати інформацію щодо можливостей переробки та/або утилізації акумуляторів.



Зупинення косарки



Паркування косарки



Зупиняйте газонокосарку на рівній горизонтальній поверхні. Не зупиняйте косарку на схилі.



Натисніть ручку ввімкнення ножів, щоб зупинити їх.



Щоби зупинити косарку, натисніть на педаль гальма.



Натисніть на педаль паркувального гальма, щоб припаркувати косарку.



Поверніть ключ у положення "Вимкнено".



Витягніть ключ запуску.



Кермування косаркою



Рух заднім ходом



Вставте ключ запуску та поверніть його у положення "Ввімкнено".



Щоби активувати ножі, потягніть за ручку.



Натисніть на педаль акселератора.



Натисніть кнопку зворотнього руху.



Натисніть на педаль заднього ходу.

СИМВОЛИ В ЦЬОМУ ПОСІБНИКУ

Запчастини та аксесуари, що продаються окремо



ПРИМІТКА



Попередження

РОЗПАКУВАННЯ

Дивіться сторінку 244 - 245.

- Зніміть усе пакування з виробу та частин, що входять до комплекту постачання. Не викидайте пакувальний матеріал до тих пір, поки уважно не оглянете і задовільно не працює продукт.
- Огляньте продукт ретельно, щоб переконатися, що немає полумки або пошкодження не сталося під час транспортування.
- Якщо якісь деталі пошкоджені або відсутні, зверніться до авторизованого сервісного центру. Не збирайте виріб, доки частини не буде замінено на нові частини оригінального виробництва. Монтаж цього виробу з використанням пошкоджених або непридатних частин чи їхньої відсутності привести до серйозних травм.
- Якщо після розпакування виявляється, що певні частини вже встановлено на виріб, перш ніж перейти до наступного етапу збирання, переконайтеся у правильності монтажу, надійності кріплення і точності крутного моменту затягування (якщо потрібно). Використання продукту, який може бути неправильно зібраним може призвести до серйозних травм.

МОНТАЖ

Дивіться сторінки 248 - 250.

- Збирання виробу проводиться на рамі, на якій його було доставлено. Після завершення збирання відрегулюйте висоту деки косарки на максимум, потім встановіть рампу поряд із рамою і повільно та обережно з'їдьте з рами.
- При затягуванні суворо дотримуйтеся всіх наведених значень крутного моменту. Невиконання цієї вказівки може привести до серйозної травми або пошкодити пристрій.
- Щоб запобігти випадковому запуску, що може призвести до серйозних травм, завжди виймайте ключ запуску з виробу на час монтажу деталей.
- Будьте обережні при з'їзді з рами і не знімайте ногу з педалі гальма, щоби чітко контролювати швидкість. Виріб може буквально скочуватися зі схилу, якщо його не уповільнити за допомогою педалі гальма або паркувального гальма. Недотримання цих інструкцій може стати причиною втрати контролю і, як наслідок, смерті, серйозної травми або пошкодження майна.
- Якщо немає рампи, повільно та обережно з'їдьте з рами заднім ходом, попередньо переконавшись у відсутності перепон позаду. При з'їзді з рами переднім ходом без рампи можна сильно пошкодити деку скошування.

СВІТЛОДІОДИ ЗАРЯДНОГО ПРИСТРОЮ ІНДИКАТОР

Статус заряду	Підключено до		Індикатор		Режим
	Електроживлення	Косарка	Зарядний пристрій	Косарка	
Очікування	Так	Ні	Вмк.	Вимк.	Акумулятор готовий до заряджання.
Зарядження	Так	Так	Вмк.	Повільно Миготить	—
Помилка під час зарядження	Так	Так	Вимк.	Швидке миготіння	Попереджувальний сигнал може бути пов'язаний з температурою акумулятора, ємністю акумулятора або зарядним пристроєм.
	Якщо світлодіодний індикатор сигналізує про помилку, дайте акумулятору і зарядному пристрою охолонути впродовж приблизно 15 хвилин. Якщо індикатор знову сигналізує про помилку, вимкніть зарядний пристрій та ввімкніть його знову, або вийміть акумулятор і ще раз встановіть його. Якщо заряджання проходить нормально у іншому зарядному пристрої, це може свідчити про несправність вашого зарядного пристрою. Якщо заряджання іншого акумулятора проходить нормально, це може свідчити про проблеми з ємністю акумулятора.				
Повністю заряджений	Так	Так	Вмк.	Вмк.	Швидка зарядка завершена; зарядний пристрій підтримує режим заряджання.
Блокування	Ні	Так	Вимк.	Швидке миготіння	Вилка досі під'єднана до косарки. Неможливо запустити косарку.
Дефект	Так	Так	Вмк.	Швидке миготіння	Можлива несправність акумулятора.
	Якщо індикатор вказує на uszkodження, спробуйте вимкнути та ще раз ввімкнути зарядний пристрій або зняти акумулятор і встановити його заново. Якщо індикатор знову сигналізує про uszkodження, спробуйте зарядити інший акумулятор. Якщо інший акумулятор заряджається нормально, утилізуйте несправний акумулятор (див. розділ про обслуговування).				

ГРАФІК РОБІТ ПО ОБСЛУГОВУВАННЮ

	Перевіряти перед кожним використанням	Кожні 25 годин	Кожні 50 годин або щорічно	Перед розміщенням на зберігання	Раз на місяць при зберіганні
Перевірте справність гальма.	x				
Перевіряйте тиск у всіх чотирьох шинах.	x				
Перевірте роботу системи блокування жолобу бічного викидання і системи блокування при відсутності оператора	x				
Перевірте надійність кріплення.	x			x	
Почистіть всі сторонні матеріали з продукту.	x			x	
Перевірте / замініть мульчувальні ножі.	x	x			
Почистіть клеми акумулятора.			x		
Перевірте та зарядіть акумулятор.	x				x

ПРИМІТКА: Технічне обслуговування повинно виконуватися частіше, якщо пристрій використовується в заповшених зонах. При перевищенні зазначених у таблиці значень обслуговування проводиться відповідно із зазначеними нижче інтервалами або тривалістю експлуатації.

Якщо ви не знаєте, як виконувати ту чи іншу із зазначених вище операцій з технічного обслуговування, зверніться до авторизованого сервісного центру для здійснення необхідного технічного обслуговування.

ПОШУК І УСУНЕННЯ НЕСПРАВНОСТЕЙ

Якщо проблема не вирішується, зверніться до авторизованого сервісного центру.

Проблема	Можливі Причини	Рішення
виріб не вмикається.	Низький заряд акумулятора.	Заредете батареята.
	Зарядний пристрій під'єднано до вироба.	Від'єднайте зарядний пристрій від вироба.
	Ключ запуску не вставлений або знаходиться у положенні "Вимкнено".	Вставте ключ запуску та поверніть його у положення "Ввімкнено".
Виріб не рухається.	Погане з'єднання кабелів акумулятора	Перевірте та почистіть усі з'єднання акумулятора.
	Ключ запуску не вставлений або знаходиться у положенні "Вимкнено".	Вставте ключ запуску та поверніть його у положення "Ввімкнено".
	Ввімкнуто паркувальне гальмо.	Вимкніть паркувальне гальмо.
Косарка скошує траву нерівномірно.	Педаль гальма натиснута, а педаль акселератора не натиснута.	Відпустіть педаль гальма і натисніть на педаль акселератора.
	Зарядний пристрій під'єднано до вироба.	Від'єднайте зарядний пристрій від вироба.
	У шинах різний тиск повітря.	Перевіряйте тиск у всіх чотирьох шинах.
Косарка не мульчує належним чином	Дека скошування не вирівняна.	Відрегулюйте рівень деки скошування.
	Ніж зношений, погнутий, погано закріплений або тупий.	Замініть лезо.
	Під виробом багато накопичень.	Почистіть дно газонокосарки.
	Занадто висока швидкість руху.	Зменшіть швидкість руху.
Виріб вібрає при підвищеній швидкості.	М'які трави стирчать з нижньої сторони деки.	Перед косінням зачекайте поки трава висохне.
	Трава занадто висока.	Скосіть траву один раз при великій висоті скошування, потім ще раз при бажаній висоті.
	Ніж зношений, погнутий, погано закріплений або тупий.	Замініть лезо.
	Занадто висока швидкість руху.	Зменшіть швидкість руху.
Виріб вібрає при підвищеній швидкості.	Ніж не відбалансований, погано закріплений, сильно або нерівномірно зношений.	Замініть лезо.
	Вал двигуна зігнутий.	Зупиніть двигун, вийміть стартовий ключ. Ретельно огляньте пристрій на предмет пошкодження. Перед повторним запуском виробу зверніться за обслуговуванням до авторизованого сервісного центру.



	Жолоб бічного викидання або отвір заблоковані.	Почистіть жолоб бічного викидання та отвір.
Погане викидання трави.	Трава мокра.	Перед скошуванням дочекайтеся, доки трава просохне.
	Занадто висока швидкість руху.	Зменшіть швидкість руху.
	Трава занадто висока.	Скосіть траву один раз при великій висоті скошування, потім ще раз при бажаній висоті.
При скошуванні мотор зупиняється.	Висота різання занадто низька.	Збільшіть висоту різання.
	Низький заряд акумулятора.	Зарядіть батарею.
Ножі не обертаються.	Низький заряд акумулятора.	Зарядіть батарею.
	Жолоб бічного викидання не тисне на перемикач системи блокування жолобу.	Натисніть на жолоб бічного викидання та переконайтеся, що він повністю натискає вмикач системи блокування.
	Ручка активації ножів опущена.	Щоби активувати ножі, потягніть за ручку.
	Оператор не опустився на сидіння.	Опустіться на сидіння.
Ножі не обертаються при русі заднім ходом.	Під виробом занадто багато трави або накопичень.	Почистіть дно газнокосарки.
	Функція зворотнього руху не активована.	Для ввімкнення ножів натисніть кнопку зворотнього руху.
Виріб не набирає повної швидкості.	Ручка активації ножів опущена.	Щоби активувати ножі, потягніть за ручку.
	Низький заряд акумулятора.	Зарядіть батарею.
Ножі продовжують обертатися після того, як оператор полишає сидіння, не вмикаючи паркувальне гальмо.	Система блокування працює некоректно.	Переконайтеся, що конектор системи блокування при відсутності оператора надійно під'єднаний. Якщо ножі все одно не зупиняються, зверніться до авторизованого сервісного центру.
Фари не працюють.	Фари вимкнені.	Натисніть на кнопку фар, щоб увімкнути їх.
	Фари пошкоджені.	Замініть фари.
Акумулятор не заряджається.	Вийшли з ладу секції акумулятора.	Замініть акумулятор.
	Погане кабельне з'єднання.	Перевірте та почистіть усі з'єднання акумулятора.



ПОШРЕНІ ЗАПИТАННЯ

- Чи має косарка бути під'єднаною до зарядного пристрою, коли вона не використовується?
 - Так, коли косарка не використовується, вона має постійно заряджатися.
- Який рекомендований тиск у шинах, і як часто слід перевіряти тиск у шинах?
 - Оптимальним для шин є тиск у 1.4 бар. Перед кожним використанням перевіряйте тиск у всіх чотирьох шинах.
- Що може спричинити зупинку ножів під час роботи?
 - Перевірте рівень зарядки акумулятора. Мотор деки вимикається, коли рівень зарядки акумулятора опускається нижче певного значення, але при цьому залишається запас для повернення до місця заряджання. негайно поверніться та зарядіть акумулятор.
- Якщо рівень зарядки акумулятора не низький, зменшіть швидкість або підніміть деку скошування вище. Окрім того, один або обидва мотори деки можуть зупинитися через занадто високе навантаження.
 - Переконайтеся, що жолоб бічного викидання правильно закритий. Натисніть на жолоб бічного викидання та переконайтеся, що він повністю натискає вимикач системи блокування.
- При русі схилом униз чому косарка інколи прискорюється, а інколи ні?
 - Задля вашої ж безпеки косарка автоматично обмежує швидкість руху схилом униз, і це може призводити до коливань швидкості.
- Чому косарка пищить при русі заднім ходом?
 - Це звуковий сигнал попередження для тих, хто може опинитися поблизу.
- При роботі як мені повністю зупинити косарку?
 - Щоби зупинити косарку, натисніть на педаль гальма. Цей виріб не має гідростатичної передачі.
- Чому косарка пищить при вставанні з сидіння?
 - Паркувальне гальмо не активовано, або ключ запуску вставлено, і він знаходиться у положенні "Ввімкнено". Коли косарка не використовується, завжди виймайте ключ запуску.
- Коли слід користуватися паркувальним гальмом?
 - Завжди ставте газонокосарку на паркувальне гальмо, коли полишаєте її.
- Чи можна мити деку косарки з садового шлангу?
 - Для чищення виробу не використовуйте воду. Для чищення використовуйте повітродувку або компресор.

Oturaklı çim biçme makinenizin tasarımında emniyet, performans ve güvenilirliğe öncelik verilmiştir.

KULLANIM AMACI

Oturaklı çim biçme makinesi yalnızca dış mekan kullanımına yöneliktir.

Ürün ev çimlerinin biçilmesi için tasarlanmıştır. Kesme bıçağı yaklaşık olarak üzerinden geçilen yere paralel şekilde dönmelidir. Dört tekerleğin tamamı çim biçme işlemi sırasında yere temas etmemelidir.

Sadece tehlikeleri ve kullanırken alınması gerekli önleyici önlemler/hareketler konusunda yeterli eğitim almış yetişkinler tarafından evsel uygulamalarda kullanılmalıdır.

Başka herhangi bir amaçla kullanmayın.

GENEL ÜRÜN GÜVENLİĞİ UYARILARI

⚠ UYARI! Bu ürünle birlikte sağlanan bütün güvenlik uyarı ve talimatlarını, çizim ve teknik özellikleri okuyun. Aşağıda belirtilen talimatlara uyulmaması, yangın, elektrik çarpması ve/veya ciddi bedensel yaralanmalar gibi kazalar sebep olabilir.

İleride başvurmak üzere tüm uyarıları ve talimatları saklayın.

Uyarılardaki "elektrikli alet" terimi şebeke elektrifiyle çalışan (kablolu) ya da pille çalışan (kablesiz) ürünü ifade eder.

ÇALIŞMA ALANI GÜVENLİĞİ

- Çalışma alanını temiz tutun ve iyi şekilde aydınlatın. Dağınık veya karanlık alanlar kazaya davetiye çıkarır.
- Elektrikli aletleri yanıcı sıvıların, gazların veya tozun mevcut olduğu patlayıcı atmosferlerde kullanmayın. Elektrikli aletler tozu veya buharları ateşleyebilecek kıvılcımlar oluşturur.
- Bir elektrikli alet kullanırken çocukları ve çevredeki insanları uzaklaştırın. Dikkat dağınıklığı kontrolü kaybetmenize neden olabilir.

ELEKTRİKSEL GÜVENLİK

- Elektrik fişleri prize uygun olmalıdır. Fişi hiçbir zaman hiçbir şekilde değiştirmeyin. Topraklı elektrikli aletlerle birlikte herhangi bir adaptörlü fiş kullanmayın. Üzerinde değişiklik yapılmayan fişler ve uygun prizler elektrik çarpması riskini azaltır.
- Vücudunuzla borular, radyatörler, kuzine ve buzdolabı gibi topraklı ürünlere temas etmekten kaçının. Vücudunuz topraklanırsa yüksek elektrik çarpması riski mevcuttur.
- Ürünü yağmura veya ıslak koşullara maruz bırakmayın. Elektrikli alete su girmesi elektrik çarpması riskini artırır.
- Kabloyu amacı dışında kullanmayın. Kabloyu hiçbir zaman elektrikli aleti taşımak, çekmek veya fişten çıkarmak için kullanmayın. Kabloyu ısıdan, yağdan, keskin kenarlardan veya hareketli parçalardan uzak tutun. Hasarlı veya dolanmış kablolar elektrik çarpması riskini artırabilir.
- Bir elektrikli aleti açık alanda kullanırken açık alanda kullanıma uygun bir uzatma kablosu kullanın. Açık alanda kullanıma uygun bir kablo kullanmak elektrik çarpması riskini azaltır.
- Eğer bir elektrikli aleti nemli bir yerde kullanmazsanız kaçınılmazsa bir artık akım cihazı (RCD) korumalı kaynak kullanın. Bir RCD kullanmak elektrik çarpması riskini azaltır.

KİŞİSEL GÜVENLİK

- Bir elektrikli alet kullanırken dikkatli olun, yaptığınız işe dikkat edin ve sağduyulu olun. Yorgunken veya uyuşturucu, alkol veya ilaç etkisi altındayken bir elektrikli alet kullanmayın. Elektrikli aletleri kullanırken bir anlık dikkatsizlik ciddi fiziksel yaralanma ile sonuçlanabilir.
- Kişisel koruyucu ekipman kullanın. Koruyucu gözlük takın. Uygun koşullarda kullanılan toz maskesi, kaymaz güvenlik ayakkabıları, kask veya kulak tıkacı fiziksel yaralanma riskini azaltacaktır.
- Kasıtsız başlamayı önleyin. Aleti yerinden alırken veya taşırken güç kaynağına ve/veya pil takımına bağlamadan önce anahtarın kapalı konumunda olduğundan emin olun. Elektrikli aletleri parmağınız anahtarın üzerindenken veya anahtarlı elektrikli aletlerin gücü açıkken taşımak tehlikeye davetiye çıkarır.
- Elektrikli aleti açmadan önce ayar kamasını veya anahtarını çıkartın. Bir ayar anahtarının veya kamanın elektrikli aletin döner parçasına takılı hâlde bırakılması fiziksel yaralanma ile sonuçlanabilir.
- Yukarıya doğru erişmeye çalışmayın. Yere sağlam basın ve dengeyi her zaman koruyun. Bu, beklenmedik durumlarda gücün daha iyi kontrol edilmesini sağlar.
- Uygun şekilde giyin. Bol kıyafet giymeyin veya takı takmayın. Saçlarınızı ve kıyafetlerinizi hareketli parçalardan uzak tutun. Bol kıyafetler, takı veya uzun saç hareketli parçalara yakalanabilir.
- Eğer toz tahliye ve toplama aparatları için bağlantı cihazları sağlanmışsa bunların doğru şekilde bağlandığından ve kullanıldığından emin olun. Toz toplama aparatı kullanmak tozdan kaynaklanan tehlikeleri azaltabilir.
- Makinelerin sık kullanılması ile elde edilen aşınalığın konsantrasyonunuzu kaybettirmesine ve alet güvenliği ilkelerini göz ardı etmenizi sağlamasına izin vermeyin. Dikkatsizce yapılan bir davranış birkaç saniye içinde ciddi yaralanmaya neden olabilir.

ELEKTRİKLİ ALET KULLANIMI VE BAKIMI

- Elektrikli aletin kapasitesini zorlamayın. Uygulanması için doğru elektrikli aleti kullanın. Doğru elektrikli alet tasarlandığı işi daha iyi ve daha güvenli bir şekilde yapacaktır.
- Eğer anahtar açılıp kapanmıyorsa makineyi kullanmayın. Anahtarla kontrol edilemeyen her elektrikli alet tehlikelidir ve onarılmalıdır.
- Herhangi bir ayar yapmadan ya da aksesuar değiştirmeden önce fişi güç kaynağından ve/veya pil takımını çıkartılabiliyorsa aletten çıkartın. Bu gibi önleyici güvenlik tedbirleri elektrikli aletin kazara çalışma riskini azaltır.
- Boş konumda olan elektrikli aletleri çocukların ulaşamayacağı yerde depolayın ve elektrikli aleti tanımayan veya bu talimatları bilmeyen kişilerin elektrikli aleti kullanmasına izin vermeyin. Elektrikli aletler eğitimsiz kullanıcıların elinde tehlikelidir.
- Elektrikli aletlerin ve aksesuarların bakımını yapın. Hareketli parçaların hiza kaymasını ve bağlantısını, parçaların kırık olup olmadığını ve elektrikli aletin çalışmasını etkileyebilecek diğer durumları kontrol edin. Eğer hasarlıysa elektrikli aleti kullanmadan önce onartın. Pek çok kaza bakımı kötü yapılmış elektrikli aletlerden kaynaklanır.

- **Kesici aletleri keskin ve temiz tutun.** Uygun şekilde bakımı yapılan keskin kesme kenarlarına sahip kesme aletlerinin sıkışma olasılığı daha azdır ve kontrol edilmesi daha kolaydır.
- **Elektrik aleti, aksesuarları ve alet uçlarını vb. çalışma koşullarını ve yapılacak çalışmayı dikkate alarak bu talimatlara uygun şekilde kullanın.** Elektrikli aleti amaçlananlar dışındaki çalışmalar için kullanmak tehlikeli bir durum oluşmasına yol açabilir.
- **Kulpları ve kavrama yüzeylerini kuru, temiz ve yağdan ve gresten arındırılmış hâlde tutun.** Kaygan kulplar ve kavrama yüzeyleri beklenmedik durumlarda aletin güvenli şekilde taşınmasına ve kontrol edilmesine izin vermez.

PILLİ ALET KULLANIMI VE BAKIMI

- **Sadece üretici tarafından belirtilen şarj cihazı ile şarj edin.** Tek bir pil takımı tipine uygun bir şarj cihazı başka bir pil takımı ile birlikte kullanıldığında yangın riski oluşturabilir.
- **Elektrikli aletleri sadece özel olarak belirtilmiş pil takımları ile birlikte kullanın.** Başka bir pil takımı kullanmak yaralanma ve yangın riski oluşturabilir.
- **Pil takımı kullanılmadığı zaman atış, bozuk para, anahtar, çivi, vida ve diğer metal nesnelere gibi bir terminalden diğerine bağlantı oluşturabilecek diğer metal nesnelere uzak tutun.** Pil terminallerinin birlikte kısa devre yapması yangına veya yangına neden olabilir.
- **Kötü koşullarda pilden sıvı boşalabilir; temas etmekten kaçının. Eğer kazara temas ederseniz temas eden yeri suyla yıkayın. Eğer sıvı gözlerinize temas ederse ek olarak tıbbi yardım alın.** Pilden boşalan sıvı tahrişe veya yanıklara neden olabilir.
- **Hasar görmüş ya da değiştirilmiş pil paketi ya da aleti kullanmayın.** Hasar görmüş ya da değiştirilmiş piller yangın, patlama ya da yaralanma riskine yol açabilecek beklenmeyen davranış sergileyebilir.
- **Pil paketi ya da aleti ateş ya da aşırı ısıya maruz bırakmayın.** Ateş ya da 130°C üzerinde ısıya maruz kalmak patlamaya neden olabilir.
- **Şarj işlemine ilişkin tüm talimatlara uyun ve pil paketi ya da aleti talimatlarda belirtilen sıcaklık aralığı dışında şarj etmeyin.** Belirtilen sıcaklık aralığı dışında şarj edildiğinde pil zarar görebilir ve yangın riski artar.

SERVİS

- **Elektrikli aletinizi sadece aynı yedek parçaları kullanarak nitelikli bir tamirciye onartın.** Bu, elektrikli aletin güvenliğinin muhafaza edilmesini sağlar.
- **Hasarlı pil takımlarına asla bakım uygulamayın.** Pil takımlarının bakımı üretici ya da yetkili hizmet sağlayıcılar tarafından yapılmalıdır.

OTURAKLI ÇİM BİÇME MAKİNESİ EMNİYET UYARILARI

EĞİTİM

- Bu ürünü kullanırken güvenlik kurallarına uyulmalıdır. Kendi güvenliğiniz ve çevrenizdeki kişilerin güvenliği için ürünü kullanmadan önce bu talimatları tamamen okumalı ve anlamalısınız. Lütfen bu talimatları daha sonra kullanmak üzere güvenli bir yerde saklayın.
- Yalnızca ürünü tanıyan ve ürün kullanma talimatlarını anlayan sorumlu yetişkinlere izin verin.

- Ürünün kontrollerini ve nasıl doğru şekilde kullanılacağına öğrenin.
- Her zaman koruyucu emniyet cihazlarını kullanın. Ürünü yan boşaltma kanalı takılı ve düzgün çalışır durumda değilken kullanmayın. Malç kapağı doğru bir şekilde monte edilmelidir ve malçlama işlemi sırasında düzgün bir şekilde çalışmalıdır.
- Ürünü veya şarj aksesuarlarını kullanmadığınız zaman olası tehlikelerin farkında olun. Bu kurala uymak elektrik çarpması, yangın veya ciddi fiziksel yaralanma riskini azaltır.
- Bıçaklar durmuş olsa bile asla yolcu veya çocuk taşımayın. Yolcular düşebilir ve ciddi şekilde yaralanabilir veya ürünün güvenli bir şekilde çalışmasına müdahale edebilir. Daha önce makineye bindirilen çocuklar bir daha binmek için çim biçme alanında aniden görünebilir ve ürün üzerinden geçebilir veya geri geri giderken ezilir.
- Kazalardan ve diğer insanlara veya mallarına zarar verebilecek tehlikelerden kullanıcının sorumlu olduğunu unutmayın.
- Çocuklar ya da kısıtlı fiziksel, duyuşsal ya da zihinsel becerilere sahip ya da bu talimatlara aşina olmayan kişilerin ürünü çalıştırma, temizleme ya da bakım yapmasına asla izin vermeyin. Yerel yönetmelikler kullanıcının yaşına kısıtlama getirebilir. Ürünle oynamadıklarından emin olmak için çocuklara uygun şekilde nezaret edilmelidir.
- Üreticinin aksesuarların doğru kullanımı ve montajı ile ilgili talimatlarına uyun. Sadece üretici tarafından onaylanmış aksesuarları kullanın. Uygun olmayan aksesuarların kullanılması yaralanma riskine neden olabilir.
- Bir emniyet cihazının belirlenen işlevine asla müdahale etmeyin veya bir emniyet cihazının sağladığı koruma seviyesini asla düşürmeyin. Emniyet cihazlarının düzgün çalıştığını düzenli olarak kontrol edin.
- Bıçakla temas eden nesnelere fırlama tehlikesi olduğundan 15 metre civarımızda kişiler, özellikle çocuklar ve evcil hayvanlar varsa ürünü hiçbir zaman kullanmayın.
- Gök gürültülü fırtına ya da şimşek çakması olasılığı olduğunda ürünü kullanmayın.
- Kötü aydınlatmalı koşullarda kullanmayın. Kullanıcının potansiyel tehlikeleri belirlemesi için çalışma alanını net olarak görmesi gerekir.
- Ellerinizi ve ayaklarınızı çim biçme makinesinin gövdesinin altında ve yan boşaltma kanalının içinde yer alan kesme alanından uzak tutun. Yan boşaltma kanalı açıklığından her zaman uzak durun. Çim biçme makinesinin altına uzanmayın.
- Aksesuarları değiştirmek için talimatlara uyun.

HAZIRLIK

- Ağır, uzun pantolon, uzun kollu kıyafetler ve kaymaz ayakkabı giyin. Kısa pantolon ve sandalet kullanmayın, yalınayak çalışmayın. Üzerinize bol olan veya iplerini veya bağcıkların sarktığı kıyafetler giymekten kaçının.
- Her zaman yan siperlere sahip güvenlik gözlükleri takın. Eğer tozlu bir çalışma yapıyorsa ayrıca bir toz maskesi takın.
- Bıçağa takılan nesnelere insanın ciddi şekilde yaralanmasına neden olabilir. Makinenin kullanılacağı alanı iyice inceleyin ve tüm kayaları, tahta parçalarını, metalleri, kemikleri, oyuncakları veya diğer yabancı nesnelere temizleyin. İp veya tellerin bıçaklara dolaşabileceğini unutmayın.



- Bıçakların, bıçak somunlarının ve kesici grubunun aşınmadığından ve hasar görmediğinden emin olmak için ürünü her zaman görsel olarak inceleyin.
- Boşaltılan malzemelerin asla başkasına yöneltmeyin. Malzemeleri etraftakilere, yola, kaldırıma, pencerelere ve arabalara boşaltmayı önlemek için çim biçme modelini planlayın. Ayrıca malzemenin kullanıcıya doğru geri kesmesine neden olabilecek bir duvara veya engele doğru boşaltılmasını önleyin.

KULLANIM

- Ürünü çalıştırmadan önce:
 - Fren operasyonunu kontrol edin.
 - Dört lastiğin de hava basıncını kontrol edin.
 - Gevşemiş tespit elemanları olup olmadığını kontrol edin.
 - Tüm muhafazaların yerinde olduğundan ve düzgün çalıştığından emin olun.
 - Yan boşaltma kanalı emniyet kilitleme sistemini kontrol edin.
 - Operatör yokluğunda emniyet kilitleme sistemini test edin.
 - Koltuğu istenen konuma ayarlayın.
 - Batarya şarj seviyesini doğrulayın.
- Ürün, kullanıcı düzgün bir şekilde otururken ve direksiyonun arkasındayken çalıştırılmalıdır. Aşağıdaki durumlarda ürünü asla çalıştırmayın:
 - dört tekerleğin hepsi yerde değilse
 - Yan boşaltma kanalı açıktadır ve malç kapağı tarafından korunmamaktadır.
 - tüm kişilerin el ve ayakları kesme kutusundan uzakta değilse
- Ürün kullanılmadığı zamanlarda bıçakları sökün.
- Ürünü iç mekanda, kapalı ya da çevrelenmiş alanlarda kullanmayın.
- Çakıllı yüzeylerden geçerken çakıl ve taşları boşaltmayı önlemek için bıçağı durdurun. Ürünü yavaş ve dikkatli bir şekilde kontrolünüzü kaybetmeyi önleyin.
- Talimatları dikkatlice takip ederek ürünü çalıştırın ve el ve ayaklarınızı bıçaklardan uzak tutun. El ve ayakları döner parçaların altına koymayın.
- Kesinlikle zorunlu olmadıkça ters yönde biçme yapmayın. Ters çevirmeden önce veya ters çevirirken küçük çocuklar, etraftakiler ve evcil hayvanlar için arkaya ve aşağıya bakın.
- Görüşünüzü engelleyebilecek kör köşeler, çalılar, ağaçlar ya da asılı çalılar dahil diğer nesnelere yaklaşırken ekstra dikkatli olun.
- Dönmeden önce yavaşlayın.
- Çalışır vaziyetteyken asla ürünün yanından ayrılmayın. Sökmeden önce daima el frenini çekin, bıçakları durdurun, ürünü kapatın ve marş anahtarını çıkartın.
- Yol kenarında kullanırken trafığe dikkat edin. Çim biçme makinesini yolda kullanmayın.
- Yokuşlar, ciddi yaralanmalar veya ölümlü sonuçlanabilecek kontrol kaybı ve devrilme kazalarının ana faktörüdür. Eğimler üzerinde çalışmak ekstra dikkatli olmanızı gerektirir. Yokuştan geri çıkamıyorsanız veya rahat hissetmiyorsanız, orayı biçmeyin. Ürünü asla 15°den yüksek yokuşlarda kullanmayın. Bu kılavuzun arkasındaki yokuş kılavuzunu kesin veya bir kopyasını çıkartın. Yokuş kılavuzunu eğimin güvenli çalıştırma için fazla yüksek olup olmadığını belirlemek için kullanın.
 - Yukarı ve aşağı doğru biçin; yokuş yüzeyi boyunca biçmeyin.

- Deliklerden, oluklardan, tümseklerden, kayalardan, temel kazıklarından veya diğer gizli nesnelere kaçının. Engelbi araziler ürünün devrilmesine neden olabilir. Uzun çimlen engelleri gizleyebilir.
- Düşük hız kullanın böylece aniden durmanız gerekmez veya bir yokuşta kayarak kazara hızlanmazsınız.
- Bir yokuşta islah çimi biçmeyin. Lastiklerin tutuğu kaybolabilir ve sizin ürünün kontrolünü kaybetmenize neden olabilir.
- Yokuş aşağı giderken her zaman frenleri kullanın. Vitesi boşa alıp yokuş aşağı inmeyin, bu ürünün kontrolünü kaybetmenize neden olabilir.
- Bir yokuşta çalıştırmaktan, durdurmaktan ve döndürmekten kaçının. Lastiklerin yol tutuşu zayıflarsa, bıçakları sökün ve yavaş bir şekilde yokuş aşağı inin.
- Yokuşlardaki tüm hareketleri yavaş ve kademeli bir şekilde gerçekleştirin. Hız veya yönde ani değişiklikler yapmayın, bu ürünün devrilmesine neden olabilir.
- Ürünü eklentilerle kullanırken ekstra özen gösterin; bunlar ürünün stabilitesini etkileyebilir. Ürünü 15°den yüksek yokuşlarda kullanmayın.
- Ürünü ayağınızı yere koyarak sabitlemeye çalışmayın.
- Ürünü çukurların, hendeklerin, çok dik eğimlerin ya da setlerin yakınında kullanmayın. Bir teker aniden köşeye geçerse veya köşeler içine geçerse, ürün anınsız devrilebilir ve ölümlü ya da ciddi kişisel yaralanmayla sonuçlanabilir.

İLAVE ŞARJ CİHAZI GÜVENLİK UYARILARI

- Şarj cihazı yalnızca kapalı mekanlarda kullanıma yöneliktir.
- Birincil pilleri (şarj edilemez) şarj etmeyin.
- Her kullanım öncesinde güç kablosunu hasara karşı kontrol edin. Hasar belirtisi olması durumunda, tehlikeli bir durumdan kaçınmak için değiştirme işleminin yetkili bir servis merkezince yapılması gerekir.
- Ürünü iç ve iyi havalandırılan bir mekanda şarj edin. Ürünü dar bir alanda şarj etmeyin.
- Şarj cihazında topraklamalı fiş bulunmaktadır ve cihazın tesisatı ve topraklaması yerel kanun ve hükümlere uygun şekilde yapılmış ve uyumlu bir prize takılması gereklidir. Adaptör kullanmayın veya birlikte verilen fişi tadil etmeyin. Fiş prizle uyumlu değilse kalifiye bir elektrikçinin uygun bir priz takması gerekir.

PİL İÇİN EK GÜVENLİK UYARILARI

- ▲ **UYARI!** Yanma, patlama veya yanık riski. Sökmeyin, 60 °C üstü ısıya maruz bırakmayın veya batarya paketini yakmayın.
- Bir kısa devreden kaynaklanan yangın, yaralanma veya ürün hasarları tehlikesini önlemek için aleti, güç paketini veya şarj cihazını asla sıvıların içine daldırmayınız ve cihazların ve pillerin içine sıvı girmesini önleyiniz. Tuzlu su, belirli kimyasallar, ağartıcı madde veya ağartıcı madde içeren ürünler gibi korozif veya iletken sıvılar kısa devreye neden olabilir.
- Batarya paketi asit içerir. Asit tene veya kıyafetlere temas ederse acilen 10 dakika boyunca suyla yıkayın. Sıvı gözlerle temas ederse, ek olarak tıbbi yardım alın.
- Sızıntı belirtileri gösteren pil takımlarını şarj etmeyin. Böylesi pil takımlarını gerektiği gibi bertaraf edin.



BATARYA TAKIMININ ÇIKARTILMASI VE GERİ DÖNÜŞÜM İÇİN HAZIRLANMASI

- Doğal kaynakları korumak için lütfen bataryaları uygun şekilde geri dönüştürün veya bertaraf edin.
- Ürün kurşun-asit batarya içerir. Yerel mevzuatlar kurşun-asit bataryaların normal çöpe atılmasını yasaklayabilir. Mevcut geri dönüşüm ve/veya bertaraf seçenekleri hakkında bilgi için yerel mercinize danışın.

⚠ UYARI! Çıkardıktan sonra batarya takımının terminallerini ağır işe yönelik yapışkan bant ile kapatın. Batarya takımını parçalamaya veya sökmeye ya da herhangi bir bileşenini çıkarmaya çalışmayın. Kurşun-asit bataryalar geri dönüştürülmelidir ve uygun bir şekilde imha edilmelidir. Ayrıca kısa devre meydana gelebileceğinden hiçbir zaman terminallere metal nesnelere ve/veya uzuvlarınızla dokunmayın. Batarya paketini çocuklardan uzak tutun. Bu uyarılara uymamak yangın ve/veya ciddi yaralanma ile sonuçlanabilir.

TAŞIMA VE DEPOLAMA

- Ürünü kapatın, el frenini çekin ve marş anahtarını çıkartın. Tüm hareketli parçaların tamamen durduğundan emin olun. Depolamadan ya da bir taşımadan önce ürünün soğuması için zaman tanıyın.
- Üründeki tüm yabancı maddeleri temizleyin. Çocukların erişemeyeceği serin, kuru ve iyi havalandırılan bir yerde depolayın. Marş anahtarını çıkarılmalı ve çocukların erişemeyeceği ayrı bir konumda saklanmalıdır.
- Bahçe kimyasalları ve buz çözücü tuzlar gibi korozif maddelerden uzak tutun. Ürünü açık havada depolamayın.
- Ürünü bir römorka veya kamyonu yüklerden veya bunlardan indirirken ekstra dikkat gösterin. Hızı kontrol etmek için gerektiğinde fren pedalına basın. Fren pedalına basmadan veya el frenini devreye almadan eğimli bir yüzeyde hareket ettirilirse ürün serbest bir şekilde ilerler. Ürünü yüklerken veya indirirken, 15° maksimum çalıştırma açısını aşmayın.
- Makineyi balım, temizlik, depolama veya taşıma amacıyla kaldırırseniz ekstra dikkatli olun. Bıçak keskindir. Bıçak açıktayken tüm uzuvlarınızı bıçaktan uzak tutun.
- Taşınırken hareket etmesini önlemek için ürünü gerektiğinde bantlarla veya kablolarla sabitleyin.

KURŞUN-ASİT BATARYALARIN TAŞINMASI

- Bataryayı yerel ve ulusal hükümlere ve yönetmeliklere uygun şekilde taşıyın.
- Bataryalar üçüncü bir şahıs tarafından taşındığında ambalaj ve etiket üzerindeki tüm özel koşullara uyun. Açıktaki konektörleri yalıtkan, iletken olmayan başlıklar veya bant ile koruyarak hiçbir bataryanın taşıma sırasında diğer bataryalarla veya iletken malzemelerle temas etmediğinden emin olun. Çatlak veya sızdıran bataryaları taşımayın. Ek tavsiye için nakliye şirketi ile birlikte kontrol edin.

ÇEKME GÜVENLİK UYARILARI

- Çekme ekipmanını kullanırken sağ duyulu olun. Bir yokuştayken fazla ağır bir yük tehlikeli olabilir. Lastiklerin tutuşu kaybolabilir ve sizin ürünün kontrolünü kaybetmenize neden olabilir.
- Lastik ağırlıkları ve denge ağırlıkları için üreticinin önerilerine uyun.

- Toplam çekili ağırlık, maksimum çekme yükü olan 136 kg'ı (300 lbs.) aşmamalıdır.
- Çekme ekipmanını yalnızca bağlama plakasına bağlayın.
- Çocukların veya başkalarının çekilen ekipmana binmesine izin vermeyin.
- Durma mesafesi çekilen yükün ağırlığına ve hıza bağlı olarak artar. Yavaş hareket edin ve durmak için ekstra zaman ve mesafe ayırın.
- Çekerken sert dönüşler yapmayın. Olumsuz yüzey koşullarında dönerken veya çalıştırırken özellikle dikkatli olun. Geriye giderken dikkatli olun.

BAKIM

- Sadece orijinal üreticinin yedek parçalarını, aksesuarlarını ve ek parçalarını kullanın. Aksine davranış olası yaralanmaya yol açabilir, yetersiz performansla neden olabilir ve garantinizin geçersiz olmasıyla sonuçlanabilir.
- Ürüne özen gösterin ve iyi çalışır durumda tutun. Bıçakların keskinliğini koruyun ve muhafazaları yerlerinde ve çalışır vaziyette bulundurun. Ciddi kişisel yaralanmaları önlemek için ürünün zarar görmesini önleyin ve en iyi performansı sağlamak için hasarlı, bükülmüş, çatlamış ve eşit olmayan şekilde aşınmış bıçakları değiştirin. Dengeli olmayan bıçaklar motor tahrik ünitesine zarar verebilecek bir titreşime neden olur veya kişisel yaralanmaya neden olabilir.
- Motor çalışırken ve bıçaklar hareket ederken herhangi bir düzeltme veya onarımda bulunmayın.
- Aksesuarları saklamadan, servisini yapmadan veya değiştirmeden önce marş anahtarını üründen çıkartın. Bu gibi önleyici emniyet önlemleri ürünün kaza ile çalışma riskini azaltır.
- Ürünü kapatın, el frenini çekin ve marş anahtarını çıkartın. Tüm hareketli parçaların tamamen durduğundan emin olun.
 - ürünü tek başına her bıraktığınızda (biçilen çimlere boşaltırken de)
 - bir tıkanıklığı temizlerken ya da boşaltma kanalındaki tıkanıklığı açarken
 - ürünü kontrol etme, temizleme ve ürün üzerinde çalışmadan önce
 - malç kapağını sökmeden önce
 - çim boşaltma kanalı kapağını açmadan önce
 - yabancı bir nesneye çarptıktan sonra
 - Üründe hasar olup olmadığını dikkatlice inceleyin.
 - Herhangi bir şekilde hasar gördüyse bıçakları değiştirin.
 - Ürünü yeniden çalıştırmadan ve kullanmaya devam etmeden önce hasarları onarın.
 - eğer ürünler anormal şekilde titremeye başlarsa (derhal inceleyin)
 - özellikle bıçaklardaki hasarları inceleyen
 - Herhangi bir şekilde hasar gördüyse bıçakları değiştirin.
 - tüm hasarlı parçaları değiştirin veya onarın
 - Herhangi bir gevşek parçaya karşı kontrol edin ve sıkın;
- Sadece bu kılavuzda açıklandığı şekilde ayar veya onarım yapabilirsiniz. Ürün üzerinde yapılacak diğer onarımları sadece yetkili bir servis merkezinde yaptırın.



- Hasarlı veya okunamayan etiketleri değiştirmek için yetkili bir servis merkeziyle iletişime geçin.
- Ürün veya şarj cihazının servis işleminin nitelikli tamir personeli tarafından gerçekleştirilmesi gerekir. Nitelsiz personel tarafından yapılan servis veya bakım çalışmaları kullanıcının yaralanma veya ürünün hasar görme riski ile sonuçlanabilir. Ürünün servis işlemlerini sadece yetkili bir servis merkezinde yaptırın.
- Ürünün güvenli çalışma durumunda olduğundan emin olmak için tüm somunların, civataların ve vidaların doğru sıklıkta sık aralıklarla takıldığına kontrol edin.
- Bıçak civatalarının önerilen torka kadar sıkılması gerekir.
- Her kullanımdan önce ve kullanım sırasında frenleri kontrol edin. Frenleri gerektiğinde ayarlayın ve servisini yapın.
- Yan boşaltma kanalı yaylı bir muhafazadır ve kesme gövdesinin yan boşaltma deliğini kapatır ve çim kırıntılı ile çöpleri operatörden uzağa gönderir. Muayene, taşıma, temizleme ve yan boşaltma kanalında bakım gerçekleştirilmeden önce motorun kapalı olduğundan ve bıçakların tamamen durduğundan emin olun.
- Hasar görmüş bıçak ve civataları balans bozulmaması için setler halinde değiştirin.
- Parmaklarınızın hareketli bıçaklar ve makinenin sabit parçaları arasına sıkışmasını önlemek için makine üzerinde ayar yaparken dikkatli olun.
- Bıçaklar, makine durdurulduktan sonra da kısa bir süre dönmeye devam eder. Bıçaklarla ilgilenirken güç kaynağı kesilmiş olmasına rağmen bıçakların hala hareket ettirilebileceğine dikkat edin. Bıçakların dönmeyi durdurduğundan emin olana kadar bıçak alanına bedeninizin hiçbir bölümünü yerleştirmeyin.
- Ürün üzerindeki bıçak keskindir. Bıçağı takarken, değiştirirken, temizler ya da civataların sağlamlığını kontrol ederken ağır iş eldivenleri kullanın.
- Her kullanım sonrası ürünü yumuşak ve kuru bir bezle temizleyin. Hasarlı her tür parça yetkili servis merkezi tarafından uygun şekilde onarılmalı veya değiştirilmelidir.
- Üründe çim, yaprak veya başka çöplerin birikmesini önleyin.
- Ürünü temizlemek için su kullanmayın. Çim, yaprak veya diğer çöplerin birikmesini önlemek için bir kompresör veya yaprak üfleyci gibi bir havayla hareket ettiren cihaz kullanın.

LASTİK BAKIMI

Ürün aşağıdaki boyutlardaki tüpsüz lastiklere sahiptir:

- Ön: 33 x 13 x 15 cm
- Arka: 40 x 16 x 20 cm

Lastikler aşındığında çim biçme makinesinin yol tutuşu azalır, bu da kaza yapma riskini artırır. Diş derinliği 4 mm veya altına düştüğünde veya lastik her zarar gördüğünde lastikleri değiştirin. Her zaman orijinal lastiklerle değiştirin. Üründe uygun olmayan lastiklerin kullanılması kontrol kaybına neden olabilir, bu da ciddi kişisel yaralanmalarla sonuçlanabilir.

Lastiklerin yalnızca yetkili bir servis merkezinde değiştirilmesini sağlayın.

LASTİK HAVA BASINCI

Her kullanımdan önce dört lastiğin de hava basıncını kontrol edin. Uygun olmayan hava basıncı kullanmayı, direksiyon tepkisini, yol tutuşu, lastik ömrünü, eşit kesimi ve operatör

konforunu olumsuz etkiler. Lastiklerin önerilen 1,4 bar hava basıncına kadar şişirildiğinden emin olun.

Lastik basıncı yalnızca lastikler soğukken ölçülmeli veya ayarlanmalıdır.

LASTİK ONARIMI

Bir delik yüzünden lastikte sızıntı veya inme olursa, bir tapa türü yama kullanılarak lastik onarılabilir. Hasar bir kesikten kaynaklanıyorsa veya delik bir tapa kullanılarak onarılmıyorsa, lastiği değiştirin.

FREN AYARI

Bkz. sayfa 258.

Fren pedalına basıldığında çim biçme makinesi durmadan önce ileri doğru hareket ediyorsa, frenin ayara ihtiyacı vardır.

Son ayarın ardından, çim biçme makinesinin fren pedalına basıldığında hızlı bir şekilde durduğundan emin olmak için çim biçme makinesini düz bir zeminde sürerek frenleri test edin.

TIKANIKLIKLARIN GIDERİLMESİ

- Ürünü kapatın, el frenini çekin ve marş anahtarını çıkartın. Kesme gövdesini maksimum yüksekliğe ayarlayın. Tüm hareketli parçaların tamamen durduğundan emin olun.
- Tıkanıklığı kontrol ederken ve giderirken her zaman ağır işe uygun koruyucu eldiven takın. Bıçaklar keskindir ve tıkanıklığa neden olan keskin bir cisim olabilir.
- Çim boşaltma kanalını kontrol edin ve tıkanıklık varsa temizleyin.
- Tıkanıklık varsa dikkatlice giderin. Temizlik esnasında bıçağın hareket edebileceğini unutmayın.

ÜRÜNÜZÜ TANIYIN

Bkz. sayfa 246.

1. Bıçak devreye alma düğmesi

Bıçak devreye alma düğmesi etkinleşir ve kesme bıçaklarını durdurur.

- Bıçakları etkinleştirmek için bıçak devreye alma düğmesini çekin.
- Bıçakları durdurmak için bıçak devreye alma düğmesine basın.

NOT: Bıçaklar 5 saniye içinde durmalıdır. Bıçaklar durmazsa, yetkili servis merkeziyle iletişime geçin.

2. Far düğmesi

Far düğmesi farları AÇAR ve KAPATIR.

3. Güç düğmesi

Güç düğmesi ürünü AÇAR ve KAPATIR. Güç düğmesinin kullanılabilmesi için marş anahtarının takılması gerekir. Anahtar aksesuar konumundayken, güç anahtarı aynı zamanda üretici tarafından onaylanmış opsiyonel çim biçme aksesuarlarını çalıştırmak için kullanılabilir.

4. Ters mod düğmesi

Ters mod, ters yönde manevra yaparken bıçakları açar.

NOT: ters mod düğmesine basılmazsa ve bıçak devreye alma düğmesi çekilmezse, bıçaklar ters yönde çalışırken açılmaz.

5. Batarya seviyesi göstergesi/saat göstergesi

Batarya seviyesi göstergesi kalan batarya şarjını gösterir. Saat göstergesi, bakım amacıyla (anahtar açık konumdayken) ürünün toplam kaç saat kullanıldığını izler.

6. Koltuk (operatör yokluğunda emniyet kilitleme sistemi)



Koltukta, operatörün bıçaklar çalışırken çim biçme makinesinden ayrılması halinde, bıçakları durduran bir kilitleme sistemi vardır.

Düzgün çalıştığundan emin olmak için sistemi her kullanımdan önce test edin.

1. Bıçakları durdurmak için bıçak devreye alma düğmesine basın.
2. Marş anahtarını yerleştirin, AÇIK konuma getirin.
3. Bıçakları etkinleştirmek için bıçak devreye alma düğmesini çekin.
4. Kısa bir süre için ayağa kalkın ama çim biçme makinesinden inmeyin.

Bıçaklar 5 saniye içinde kırıntıdır. Bıçaklar durmazsa, yetkili servis merkeziyle iletişime geçin.

Emniyet kilitleme sistemi onarılmadan çim biçme makinesini çalıştırmayın.

7. Şarj girişi

Şarj girişi şarj cihazını çim biçme makinesine bağlar. LED göstergesi şarj etme sırasında bataryanın durumunu gösterir.

8. Bağlama plakası

Bağlama plakası 136 kg (300 lbs.) veya altında yükleri çekmek için kullanılabilir.

9. Kap tutucu

Bardak tutacağı, bardakları veya su şişelerini tutmak için uygun bir yerdir.

10. Kesme yüksekliği ayar kolu

Gövde yüksekliği ayar kolu kesme gövdesini yükseltir veya alçaltır.

11. Koltuk ayar kolu

Koltuk ayar kolu koltuğu istenen pozisyona getirir.

12. El freni

El freni ürünü fren konumuna sabitler.

13. Emniyet kilitleme sistemli yan boşaltma kanalı

Yan boşaltma kanalı çim kırıntılarını başka yöne çevirir. Ürünü kullanmadan önce yan boşaltma kanalının uygun bir şekilde kapatıldığını emin olun. Kanal çalışma sırasında kazara açıldığında bıçakları durduran bir kilitleme sistemi vardır.

Kullanım sırasında boşaltma kanalı bir engel tarafından yukarı kaldırıldığında bıçaklar durmuyorsa ürünü kullanmayı durdurun ve yetkili bir servis merkezinde servisinin yapılmasını sağlayın.

14. Ters pedal

Ters pedal, ürünü ters yönde manevra yapmak üzere ayarlar.

NOT: Ters yönde kesmek için ters mod düğmesine de basılması gerekir.

15. Fren pedali

El freni ürünü yavaşlatır ve durdurur.

16. Gaz pedali

Hız pedali ürünün ileri doğru hızını kontrol eder.

17. Far

Farlar çim biçme yolunu aydınlatır.

18. Start anahtarı

Marş anahtarı güç anahtarını açar, kapatır veya aksesuar konumuna getirir.

19. Malç kapağı

Malç kapağı yan boşaltma kanalını kapatır bu da çim biçme makinesi bıçağının kesmesine ve daha ince kırıntılar için tekrar kesmesine imkan verir.

20. Şarj cihazı

Şarj cihazı ürün bataryalarını yeniden şarj eder.

Kullanışlı, yerden tasarruflu depolama için bir anahtar deliği asma özelliği vardır. Anahtar deliği yuvalarıyla asarken yerine sabitlemek için montaj flanşındaki en az bir ilave vidayı kullanın. Şarj cihazını her zaman şarj cihazının LED durum ışığı şarj olurken görünür olacak şekilde monte edin.

21. Kullanıcı Kılavuzu

Kullanım kılavuzunda ürünün doğru ve güvenli bir şekilde çalıştırılması ve bakımının yapılması için gerekli önemli güvenlik uyarıları ve talimatları yer alır.

ÜRÜN ÜZERİNDEKİ SEMBOLLER



Güvenlik ikazı



Ürünü çalıştırmadan önce bütün talimatları okuyup anlayın. Tüm uyarı ve güvenlik talimatlarına uyun.



Üçüncü şahısları, özellikle çocukları ve evcil hayvanları çalışma alanından en az 30 m uzakta tutun.



Bıçaklar durmuş olsa bile asla yolcu veya çocuk taşımayın.



Geri giderken her zaman aşağıya ve arkanıza bakın ve çocukların, etraftaki insanların ve evcil hayvanların alanın dışında olduğundan emin olun.



Ürünü 15°'den yüksek yokuşlarda kullanmayın. Yukarı ve aşağı doğru biçin; yokuş yüzeyi boyunca biçmeyin.



Güvenceli ses gücü seviyesi



Ellerinizi ve ayaklarınızı daima bıçaklardan uzak tutun.



Kesme gövdesinin üstüne veya yan boşaltma kanalına basmayın. Fırlayan ve sıçrayan nesnelere dikkat edin.



Üçüncü şahısları, özellikle çocukları ve evcil hayvanları çalışma alanından en az 30 m uzakta tutun.



Bakımdan önce start anahtarını çıkarın. Fırlayan ve sıçrayan nesnelere dikkat edin.

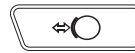

Fren
Ürünü durdurmak için fren pedalına basın.



El freni



Hızlanma
İleri veya geri doğru gitmek için hız pedalına basın



Şarj girişi



Ürünün satın alındığı AB ülkesindeki tüm düzenleyici standartlara uygundur.



EurAsian Uygunluk İşareti



Bıçakları etkinleştirmek için bıçak devreye alma düğmesini çekin. Bıçakları durdurmak için bıçak devreye alma düğmesine basın.



RMO

RMO düğmesine basıldığında ve kırmızı düğme ışığı açıkken ürün bıçaklar devreye ters yönde çalıştırılabilir. Ters yönde hareket etmeden önce ve hareket ederken her zaman aşağıya ve arkanıza bakın. Ters yönde çim biçmek tavsiye edilmez.



Atık elektrikli ürünler evsel atıklarla birlikte atılmamalıdır. Lütfen tesislerin mevcut olduğu yerlerde geri dönüştürün. Geri dönüşüm tavsiyesi için bölgenizdeki yetkili mercie veya satıcıya başvurun.



Ukrayna uygunluk işareti.



Sadece iç mekanda kullanılır

T15A

Gecikmeli tip sigorta



Yaralanma riskini azaltmak için kullanıcı ürünü kullanmadan önce kullanıcı kılavuzunu okuyup anlamalıdır.



Patlama tehlikesi



Yaralanma veya hasar riskini azaltmak için herhangi bir sıcak yüzeye temas etmekten kaçının.



Kuru koşullarda kullanılmaması ve güvenli uygulamalara uyulmaması elektrik çarpması ile sonuçlanabilir.



Elektrik çarpma tehlikesi.



Pile bağlarken veya pilden sökerken her zaman şarj cihazını prizden çıkarın.



Ürünü yağmura veya nemli koşullara maruz bırakmayın.



Tüm ateşleme, kıvılcım ve alev kaynaklarından uzak tutun. Havalandırma deliklerini örtmeyin ve işlem sırasında gerekli havalandırma sağlayın.



Çocukların ya da eğitimsiz kişilerin erişemeyeceği bir yerde tutun.



Koruyucu gözlük takın.



Batarya paketi asit içerir. Asit tene veya kıyafetlere temas ederse acilen 10 dakika boyunca suyla yıkayın.



Eğer sıvı gözünüze kaçarsa en az 10 dakika temiz su ile yıkayın, ardından acil tıbbi yardım alın.



Pb

Dökülmez. Batarya geri dönüştürülmelidir.



Pb

Ürün kurşun-asit batarya içerir. Yerel mevzuatlar kurşun-asit bataryaların normal çöpe atılmasını yasaklayabilir. Mevcut geri dönüşüm ve/veya bertaraf seçenekleri hakkında bilgi için yerel atık mercinize danışın.



Çim biçme makinesinin durdurulması



Çim biçme makinesinin park edilmesi



Çim biçme makinesini düz, engebesiz bir yüzeyde durdurun. Ürünü yokuşlarda durdurmayın.



Bıçakları durdurmak için bıçak devreye alma düğmesine basın.



Ürünü durdurmak için fren pedalına basın.



El frenini devreye almak için el freni pedalına basın.



Marş anahtarını OFF (KAPALI) konuma getirin.



Marş anahtarını çıkarın.



Çim biçme makinesinin sürülmesi



Ters yönde çim biçme



Marş anahtarını yerleştirin, AÇIK konuma getirin.



Bıçakları etkinleştirmek için bıçak devreye alma düğmesini çekin.



Hız pedalına basın.



Ters mod düğmesine basın.



Ters mod pedalına basın.

BU KILAVUZDAKI SEMBOLLER



Ayrı satılan parçalar veya aksesuarlar



Not



Uyari

PAKETTEN ÇIKARMA

Bkz. sayfa 244 - 245.

- Tüm erişilebilir paketleri sökün ve bir kenara koyun ve ünite ve parçalardan çıkarın. Ürünü dikkatli bir şekilde inceleyene ve çalışmasından tatmin olana kadar ambalaj malzemesini atmayın.
- Nakliye sırasında hiçbir kırık veya hasarın meydana gelmediğinden emin olmak için ürünü dikkatli bir şekilde inceleyin.
- Parçaları yeni orijinal üretici parçalarıyla değiştirilene kadar ürünün montajını yapmayın. Bu ürünün hasar görmüğü ya da eksik parçalarla monte edilmesi ciddi kişisel yaralanmalara yol açabilir.
- Paketini açtığınızda bazı parçaların ürüne zaten monte edilmiş olduğunu görürseniz, parçanın doğru monte edildiğini, düzgün bir şekilde sıkıldığını ve doğru tork uygulandığını (geçerli olduğu durumlarda) bir sonraki montaj adımına geçmeden önce doğrulayın. Gerekli gibi toparlanmamış olabilen bir ürünün kullanılması ciddi bedensel yaralanmalara neden olabilir.

MONTAJ

Bkz. sayfa 248 - 250.

- Ürün alt şasesinin üzerine yerleştirilmiş şekildedeyken monte edilmelidir. Montaj tamamlandıktan sonra kesme

gövdesini maksimum yüksekliğe ayarlayın, sonra şasesinin altının bitişiğine bir rampa yerleştirin ve ürünü dikkatlice ve yavaşça şaseden dışarıya yerleştirin.

- Tüm tork anahtarını sıkma teknik özelliklerine sıkı bir şekilde uyun. Aksi hâlde olası ciddi fiziksel yaralanmaya neden olabilir.
- Aletin istenmeden çalışmaya başlayıp ciddi kişisel yaralanmaya yol açmasını engellemek için, parçaları takarken mutlaka marş anahtarını üründen çıkarın.
- Ürünü şase dışına çıkarırken dikkatli olun ve hızı kontrol etmek için gerektiğinde fren pedalına basın. Fren pedalına basmadan veya el frenini devreye almadan eğimli bir yüzeyde hareket ettirilirse ürün serbest bir şekilde ilerler. Bu talimatlara uyulmaması halinde kontrol kaybedilebilir ve bu ölüm, ciddi kişisel yaralanma ve mala zararlar sonuçlanabilir.
- Rampa yoksa, ürünü şaseden ters yönde yavaşça ve dikkatlice sürerek, aşağıya ve arkaya bakarak sürün. Bir rampa olmadan ürünü ileriye doğru sürerek şaseden çıkarmak kesme gövdesine zarar verebilir.

ŞARJ CİHAZI LED GÖSTERGE

Şarj durumu	Bağlantı		LED		Durum
	Güç kaynağı:	Çim Biçme Makinesi	Şarj cihazı	Çim Biçme Makinesi	
Bekleme	Evet	Hayır	Çalışma	Kapalı	Pil takımını şarj etmeye hazır.
Şarj etme	Evet	Evet	Çalışma	Yavaş Yanıp sönüyor	—
	Evet	Evet	Kapalı	Hızlı yanıp sönme	Batarya sıcaklığı, batarya kapasitesi ya da şarj cihazında arıza olabilir.
Şarj Cihazı Hatası	LED durum göstergesinde hata görülüyorsa batarya ile şarj cihazının soğuması için 15 dakika bekleyin. LED durum göstergesi ikinci defa aynı durumu tekrarlıyorsa şarj cihazını sıfırlayın ya da bataryayı tekrar takın. Farklı bir şarj cihazı normal şekilde şarj ediyorsa, şarj cihazı arızalı olabilir. Farklı bir batarya normal şekilde şarj oluyorsa batarya kapasitesi arızalı olabilir.				
Tam şarj	Evet	Evet	Çalışma	Çalışma	Hızlı şarj tamamlandı; şarj ünitesi şarj modunu sürdürüyor.
Kilit	Hayır	Evet	Kapalı	Hızlı yanıp sönme	Fiş hala çim biçme makinesine bağlı. Çim biçme makinesi çalıştırılmıyor.
Arızalı	Evet	Evet	Çalışma	Hızlı yanıp sönme	Batarya takımı arızalı olabilir.
	LED durumu arızalı gösteriyorsa, şarj cihazını sıfırlayın ya da bataryayı yeniden takın. LED durumu ikinci kez tekrarlarsa farklı bir pil takımını şarj etmeyi deneyin. Farklı bir pil takımı normal şarj olursa, arızalı pil takımını atın (bakın bölümüne bakın).				

BAKIM PLANI

	Kullanmadan önce inceleyin	Her 25 saatte bir	Her 50 saatte bir veya yılda bir	Depolamadan önce	Depolarken ayda bir
Fren operasyonunu kontrol edin.	x				
Dört lastiğin de hava basıncını kontrol edin.	x				
Yan boşaltma kanalını ve operatörün yokluğunda emniyet kilitleme sistemlerini kontrol edin.	x				
Gevşemiş tespit elemanları olup olmadığını kontrol edin.	x			x	
Üründeki tüm yabancı maddeleri temizleyin.	x			x	
Malçlama bıçaklarını kontrol edin/değiştirin.	x	x			
Batarya terminalerini değiştirin.			x		
Bataryayı kontrol edin ve şarj edin.	x				x

NOT: Ürün tozlu alanlarda kullanıldığında daha sık bakım yapılmalıdır.

Ürün tabloda belirtilen maksimum rakamları aştığı zaman bakım döngüsünün burada belirtilen süre ya da saat aralıklarına göre ayarlanması gereklidir.

Yukarıda bahsedilen bakım işlemlerinden herhangi birinin nasıl yapılacağından emin değilseniz bakım işlemini yalnızca yetkili bir servis merkezine yaptırın.

SORUN GIDERME

Eğer bu çözümler sorununuzu çözmezse yetkili servis bayinizi arayın.

SORUN	OLASI NEDENİ	ÇÖZÜMÜ
Ürün çalışmıyor.	Batarya şarjı düşüktür.	Pili şarj edin.
	Şarj cihazı ürüne bağlıdır.	Şarj cihazının ürüne bağlantısını kesin.
	Marş anahtarları takılmamıştır veya OFF (KAPALI) konumdadır.	Marş anahtarını yerleştirin, AÇIK konuma getirin.
	Kötü batarya kablosu bağlantısı	Tüm batarya bağlantılarını kontrol edip temizleyin.
Ürün hareket etmiyor.	Marş anahtarları takılmamıştır veya OFF (KAPALI) konumdadır.	Marş anahtarını yerleştirin, AÇIK konuma getirin.
	El freni çekilidir.	El frenini devreden çıkartın.
	Fren pedalına basılıyordur ve/veya hız pedalına basılmıyordur.	Fren pedalından ayağınızı çekin ve hız pedalına basın.
	Şarj cihazı ürüne bağlıdır.	Şarj cihazının ürüne bağlantısını kesin.
Çim biçme makinesi çimi dengesiz bir şekilde kesiyor.	Lastik basıncı eşit değil.	Dört lastiğin de hava basıncını kontrol edin.
	Çim biçme makinesi gövdesi düz değil.	Kesme gövdesine düzlük ayarı yapın.
	Bıçak aşınmıştır, bükülmüştür, gevşemiştir veya körelmiştir.	Bıçağı değiştirin.
	Ürünün altında birikmiş çöp var.	Çim biçme makinesinin tabanının altını temizleyin.
	Çim biçme hızı çok yüksektir.	Daha düşük bir hızda biçin.
Çim biçme makinesi doğru şekilde malçlama yapmıyor.	Islak çim kırıntıları tabanın altına yapıyor.	Çimleri biçmeden önce çimler kuruyana kadar bekleyin.
	Çim çok uzundur.	Bir kere yüksek kesme hızında çim biçin, sonra tercih edilen yükseklikte tekrar çim biçin.
	Bıçak aşınmıştır, bükülmüştür, gevşemiştir veya körelmiştir.	Bıçağı değiştirin.
	Çim biçme hızı çok yüksektir.	Daha düşük bir hızda biçin.
Ürün yüksek hızda titreşiyor.	Bıçak dengeli değildir, gevşektir veya aşırı derecede ya da dengesiz bir şekilde aşınmıştır.	Bıçağı değiştirin.
	Motor mili bükülmüş.	Motoru durdurun ve marş anahtarını sökün. Üründe hasar olup olmadığını dikkatlice inceleyin. Ürünü yeniden çalıştırmadan önce hasarın yetkili bir servis merkezince servisinin yapılmasını sağlayın.



	Yan boşaltma kanalı veya açıklığı tıkalıdır.	Yan boşaltma kanalını ve açıklığı temizleyin.
Zayıf çim boşaltma.	Çim ıslaktır.	Çim biçmeden önce çimin kurumasını bekleyin.
	Çim biçme hızı çok yüksektir.	Daha düşük bir hızda biçin.
	Çim çok uzundur.	Bir kere yüksek kesme hızında çim biçin, sonra tercih edilen yükseklikte tekrar çim biçin.
Motor kesme sırasında duruyor.	Kesme yüksekliği ayarı çok düşük.	Kesme yüksekliğini artırın.
	Batarya şarjı düşüktür.	Pili şarj edin.
Bıçaklar dönmüyor.	Batarya şarjı düşüktür.	Pili şarj edin.
	Tan boşaltma kanalı yan boşaltma kilitleme düğmesine basıyordur.	Yan boşaltma kanalını aşağıya itin ve yam boşaltma kilitleme düğmesine tam olarak bastığından emin olun.
	Bıçak devreye alma düğmesi aşağıda.	Bıçakları etkinleştirmek için bıçak devreye alma düğmesini çekin.
	Operatör yerine tam oturmamıştır.	Koltuğa tam oturun.
	Çim biçme makinesinin altında birikmiş çöp var.	Çim biçme makinesinin tabanının altını temizleyin.
Ters yönde hareket ederken bıçaklar dönmüyor.	Ters mod seçeneği kapalıdır.	Ters modu etkinleştirmek için ters mod düğmesine basın.
	Bıçak devreye alma düğmesi aşağıda.	Bıçakları etkinleştirmek için bıçak devreye alma düğmesini çekin.
Ürün tam hıza erişemiyor.	Batarya şarjı düşüktür.	Pili şarj edin.
Operatör el frenini çekmeden koltuktan kalktıktan sonra bıçaklar dönmeye devam ediyor.	Emniyet kilitleme sistemi düzgün çalışmıyor.	Emniyet kilitleme sisteminin koltuk tapasının tam bağlı olduğundan emin olun. Bıçaklar hala durmuyorsa ürünün servis işlemlerini sadece yetkili bir servis merkezinde yaptırın.
Farlar çalışmıyor.	Far kapalıdır.	Farları açmak için far düğmesine basın.
	Farlar hasar görmüştür.	Farları değiştirin.
Batarya şarj olmuyor.	Batarya hücreleri kötüdür.	Bataryayı değiştirin.
	Kablo bağlantıları zayıf.	Tüm batarya bağlantılarını kontrol edip temizleyin.



SIK SORULAN SORULAR

- Çim biçme makinesi kullanılmadığı zaman şarj cihazına takılı mı kalmalıdır?
 - Evet, kullanılmadığı zaman çim biçme makinesini sürekli şarj edin.
- Önerilen lastik basıncı nedir ve lastiklerdeki hava basıncını hangi sıklıkla kontrol etmeliyim?
 - En iyi performans için lastik basıncı 1,4 bar olmalıdır. Her kullanımdan önce dört lastiğin de hava basıncını kontrol edin.
- Bıçakların kullanım sırasında durmasına ne neden olabilir?
 - Batarya seviyesi göstergesini kontrol edin. Batarya seviyesi düştüğünde gövde motoru kapanarak şarj etme konumuna geri dönmeyiz için size yeterli süre sağlar. Geri sürün ve bataryayı hemen şarj edin.
- Batarya seviyesi düşük değilse, yavaşlayın veya kesme gövdesini daha yüksek bir seviyeye çıkarın. Yüksek yüklü uygulamalar da gövde motorlarından birinin veya her ikisinin durmasına neden olabilir.
 - Yan boşaltma kanalının uygun şekilde kapatıldığını kontrol edin. Yan boşaltma kanalını aşağıya itin ve yam boşaltma kilitleme düğmesine tam olarak bastığından emin olun.
- Yokuş aşağı giderken çim biçme makinesi bazen hızlanıyor, bazen hızlanmıyor, neden?
 - Güvenliğiniz ve daha iyi performans için çim biçme makinesi bir yokuşta hareket ederken hızı otomatik olarak sınırlandıracak şekilde tasarlanmıştır, bu da hızda dalgalanmalara yol açabilir.
- Ters yönde sürdüğümde çim biçme makinesi neden bir bip sesi çıkarmıyor?
 - Çim biçme makinesinin yakınındaki herhangi birini uyarmak için.
- Çim biçme makinesini çalıştırırken çim biçme makinesini nasıl tamamen durdurabilirim?
 - Ürünü durdurmak için fren pedalına basın. Bu ürün hidrostatik tahrikli değildir.
- Koltuktan kalktığimde çim biçme makinesi neden bir bip sesi çıkarıyor?
 - El freni çekilmemiştir veya marş anahtarı hala takılıdır ve ON (AÇIK) konumundadır. Çim biçme makinesi kullanımda olmadığı zamanlarda daima anahtarı çıkartın.
- El frenini ne zaman kullanmalıyım?
 - Çim biçme makinesinden kalkmadan önce daima el frenini çekin.
- Çim biçme makinesinin gövdesini bir bahçe hortumuyla yıkayabilir miyim?
 - Ürünü temizlemek için su kullanmayın. Temizlemek için bir üfleme veya hava kompresörü kullanın.

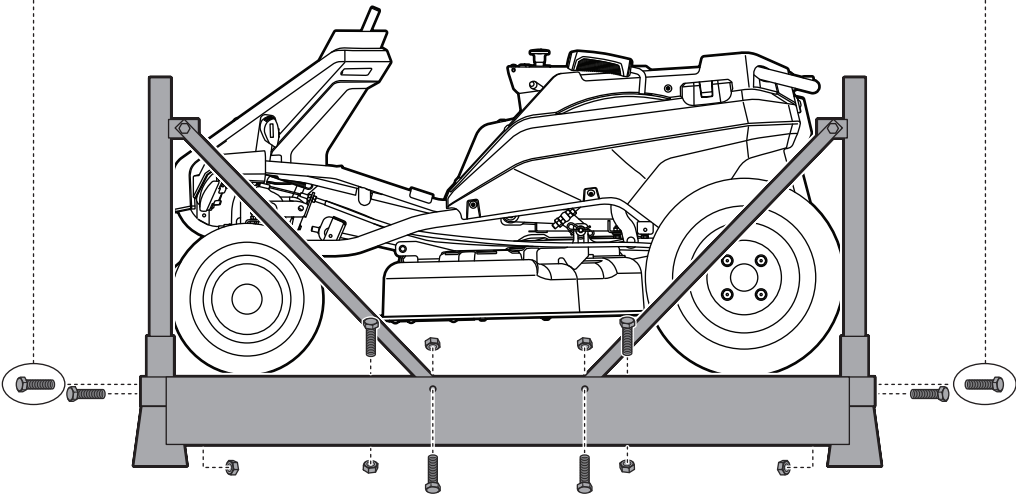
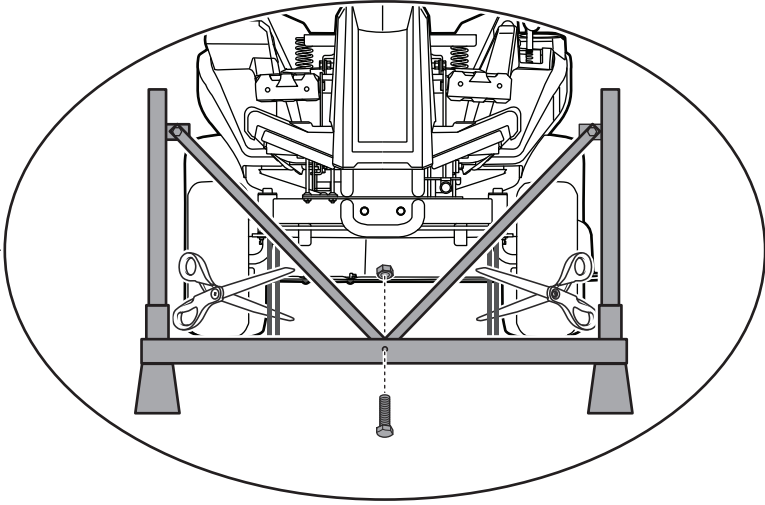

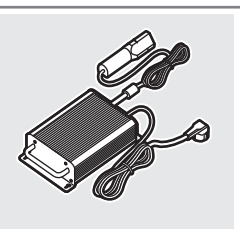
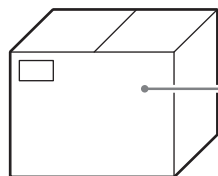
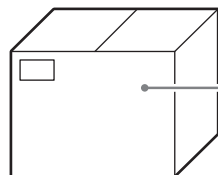
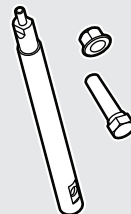
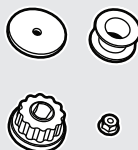
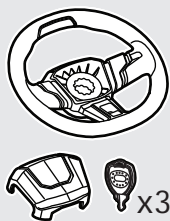
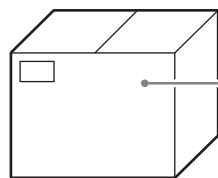
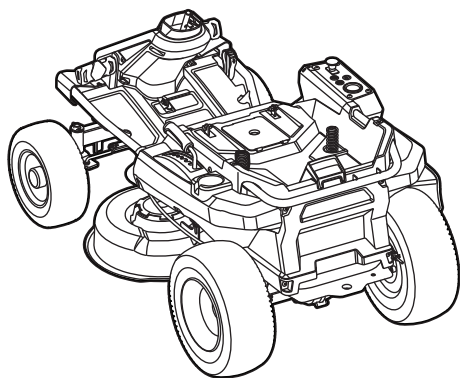

12 mm/13 mm



6 mm

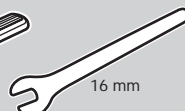
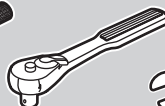
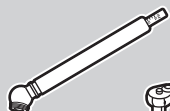

16 mm

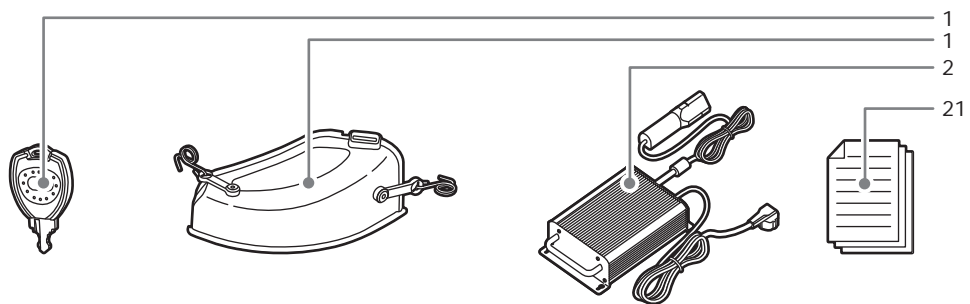
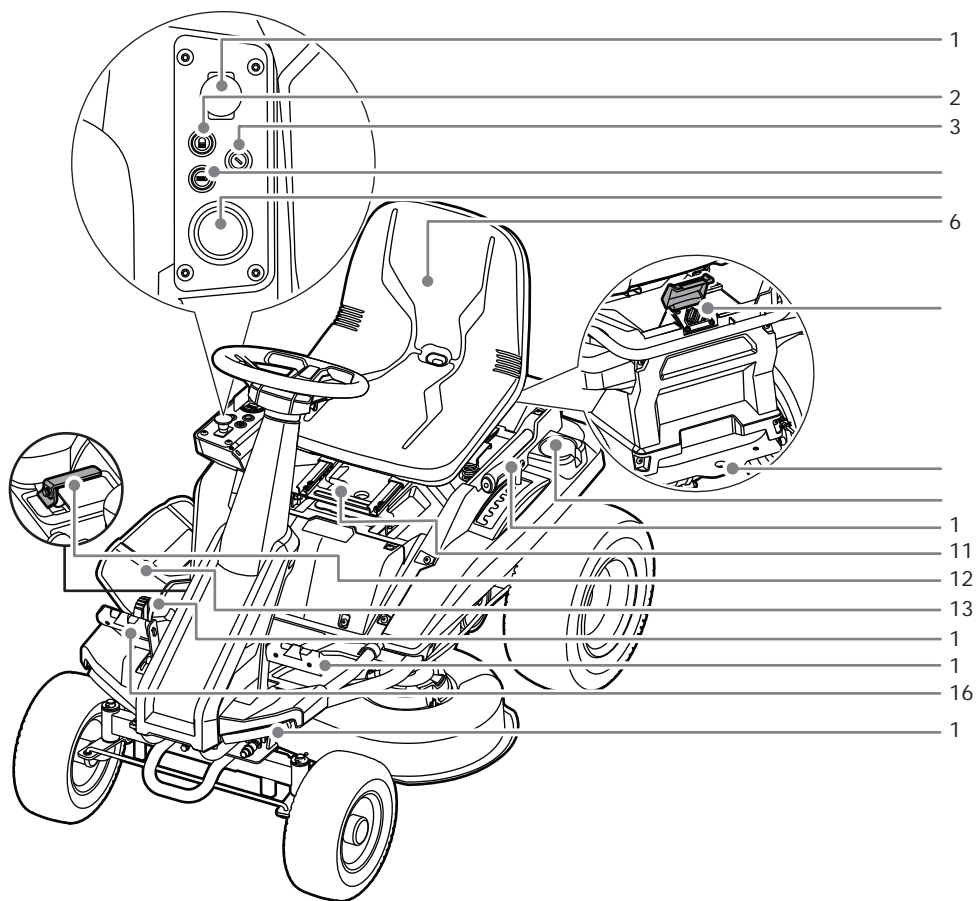

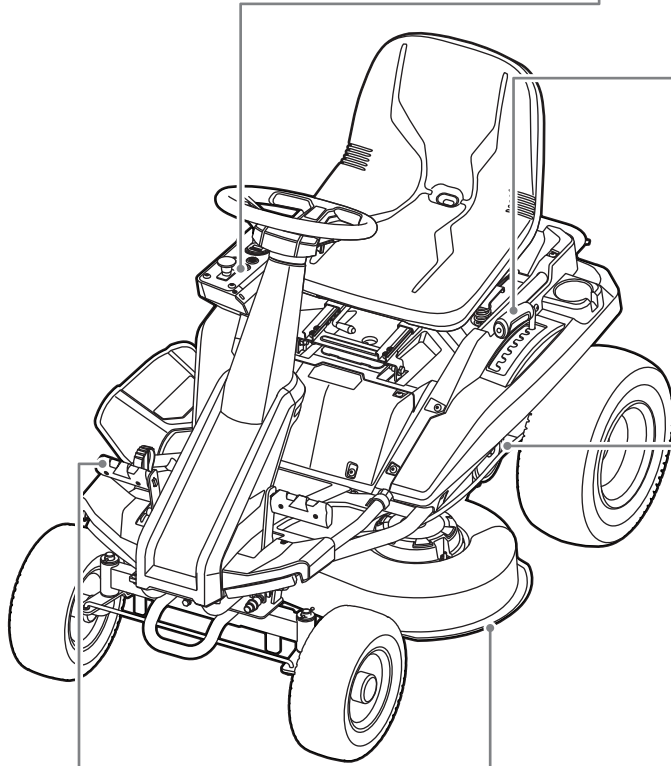
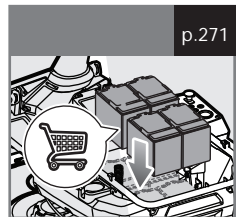
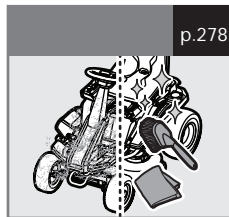
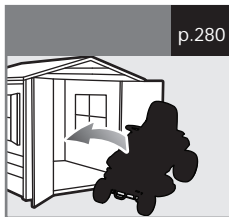
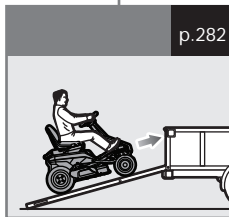
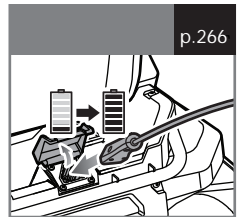
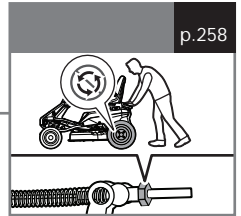
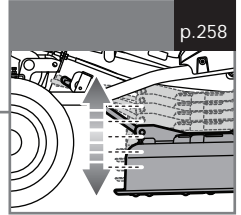
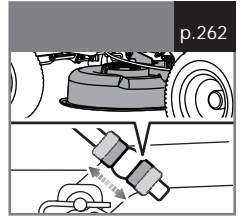
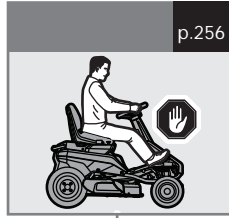
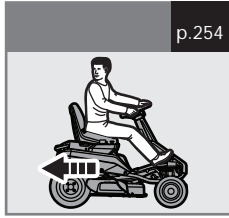
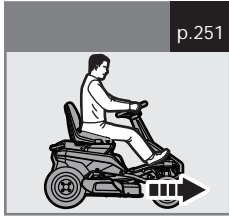

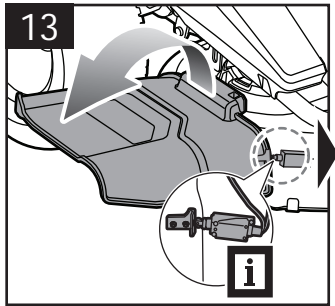
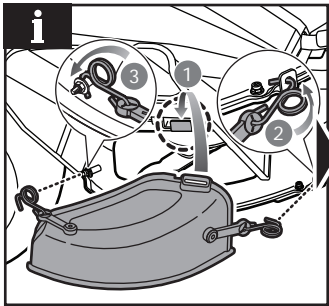
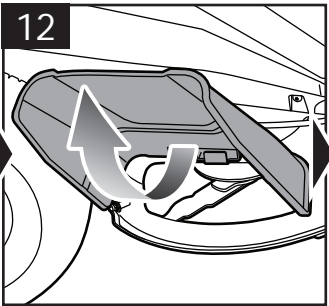
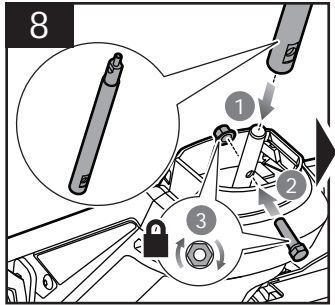
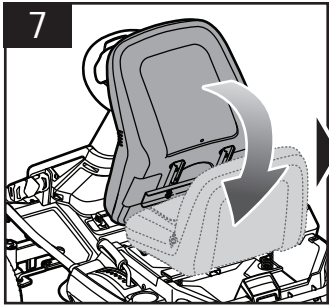
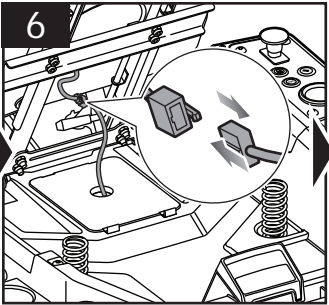
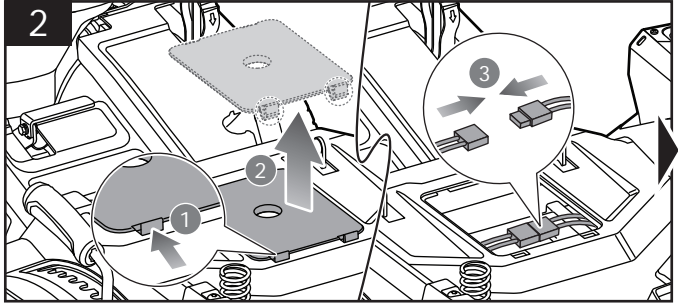
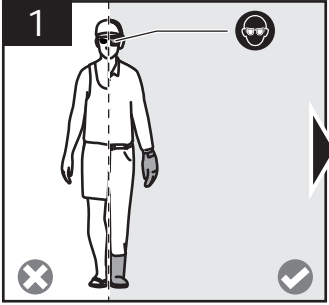

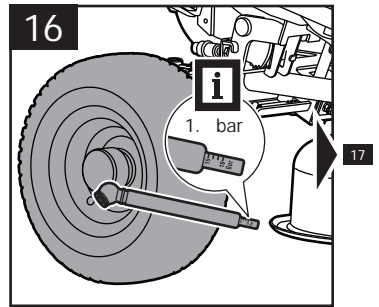
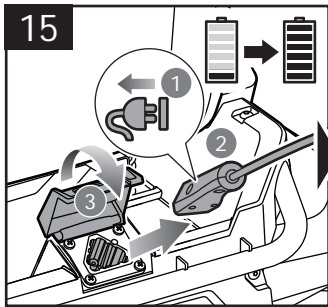
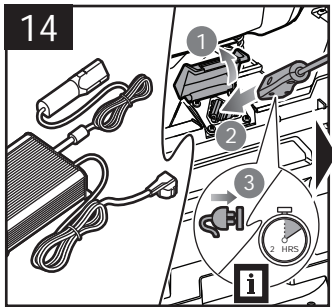
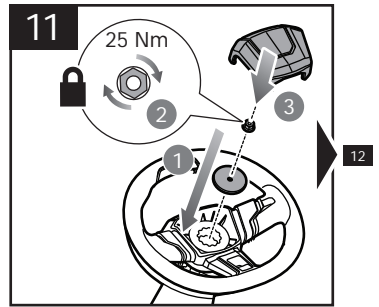
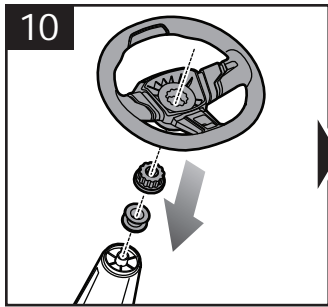
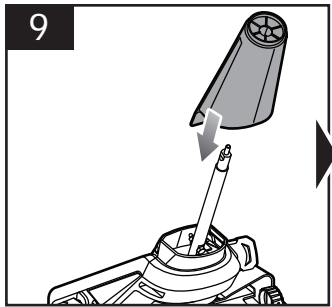
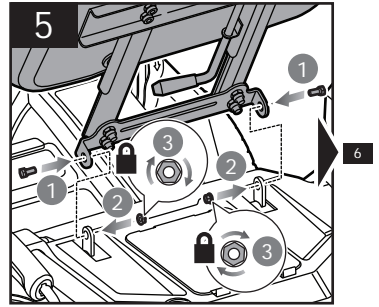
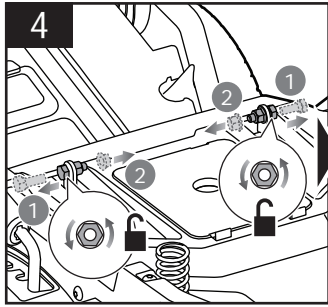
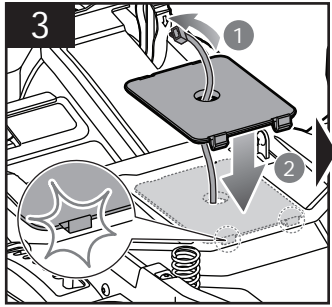

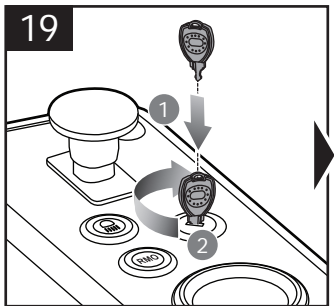
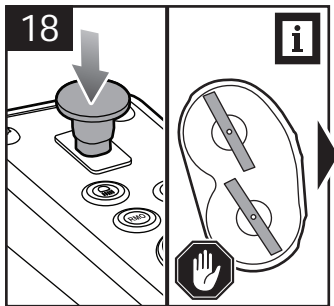
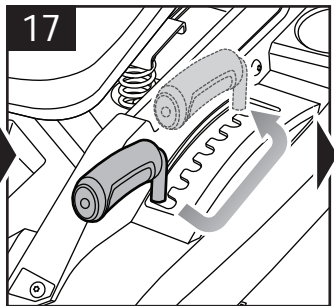

20

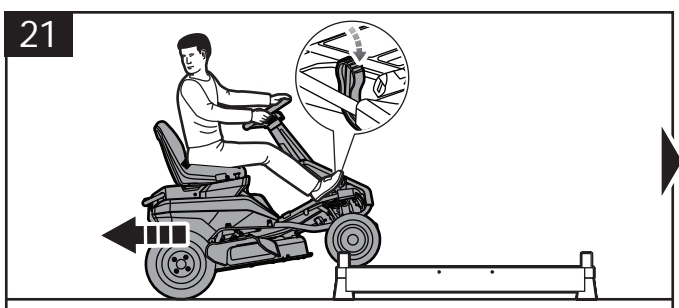
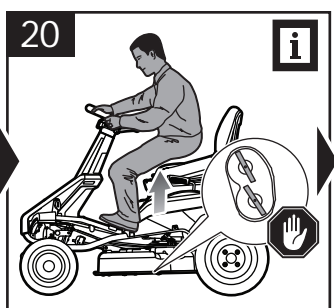

i

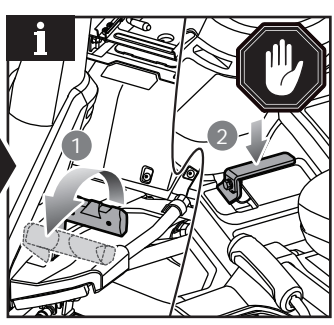

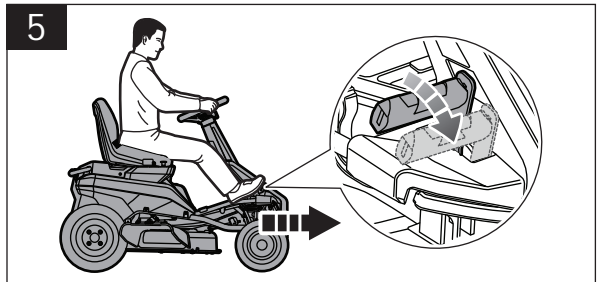
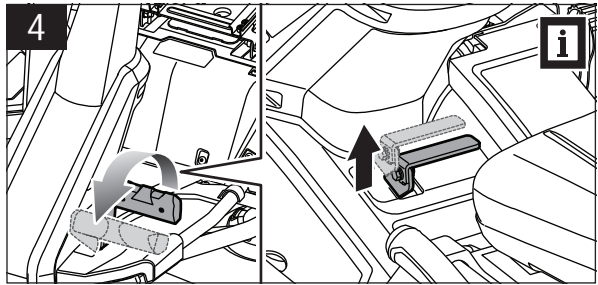
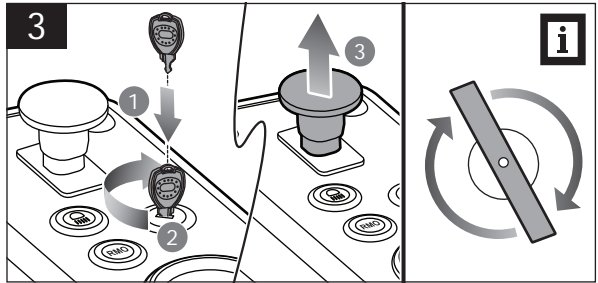
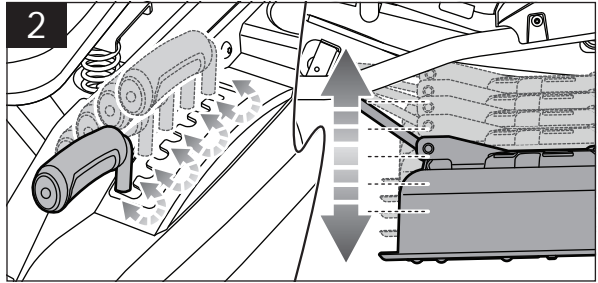
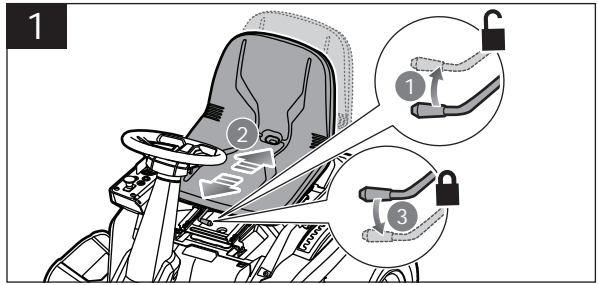

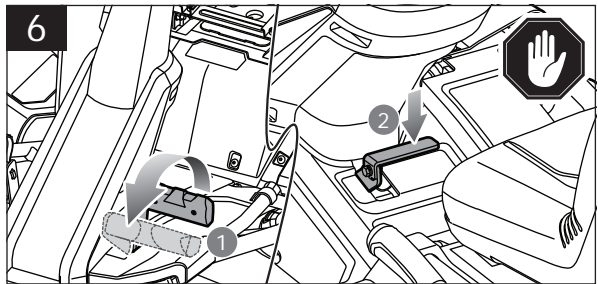
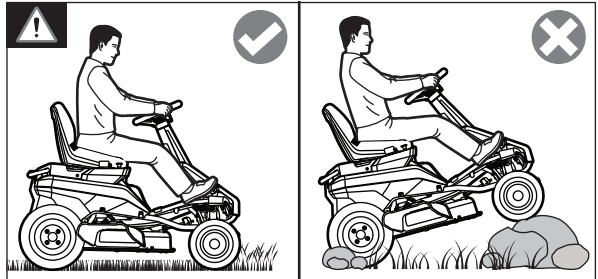
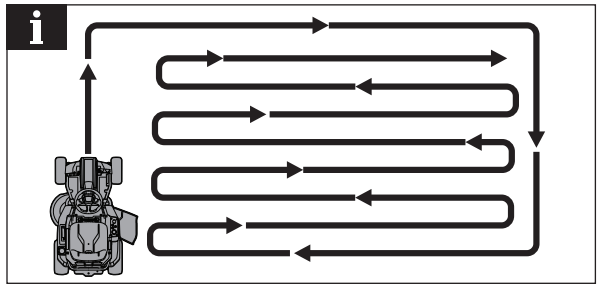



EN	<ul style="list-style-type: none">Ensure that the seat is locked into place before operating the mower. A seat that is not secure can cause the operator to shift and lose control of the mower.Before driving to the mowing area or over gravel surfaces, turn off the blades and set the cutting deck to the maximum height.
ES	<ul style="list-style-type: none">segurese de que el asiento esté bloqueado en su posición antes de utilizar el cortacésped. Un asiento que no está bien fijado puede hacer que el usuario se mueva y que pierda el control del tosaerba.Antes de desplazarse hasta la zona de corte o sobre superficies de grava, desactive las cuchillas y ajuste la base de corte a la altura máxima.
IT	<ul style="list-style-type: none">Assicurarsi che il sedile sia bloccato in posizione prima di azionare il tosaerba. Un sedile che non è sicuro può causare lo spostamento dell'operatore e la perdita di controllo del tosaerba.Prima di passare sull'area da tosar o su superfici con ghiaia, spegnere le lame e impostare la pedana di taglio alla massima altezza.
NL	<ul style="list-style-type: none">Voorg ervoor dat de zitting is vergrendeld alvorens de maaier in gebruik te nemen. Een zitting die niet beveiligd is kan veroorzaken, dat de bestuurder de controle over de maaier verliest.Schakel voordat u naar het maaigebied of over grindoppervlakken rijdt de snijbladen uit en stel het maaimechanisme in op de maximale hoogte.
PT	<ul style="list-style-type: none">Certifique-se de que o assento está bloqueado na posição antes de operar o corta-relvas. Um assento que não esteja seguro pode provocar a mudança de posição do operador e a perda de controlo do tosaerba.Antes de conduzir para uma área de corte ou sobre superfícies de gravilha, desligue as lâminas e regule a plataforma de corte para a altura máxima.
RU	<ul style="list-style-type: none">Перед началом работы убедитесь в том, что сиденье зафиксировано. Незафиксированное сиденье может стать причиной смещения оператора и потери управления косилкой.Перед выездом в зону покоса или проездом по гравийной поверхности выключите лезвия и максимально поднимите корпус косилки.
PL	<ul style="list-style-type: none">Przed rozpoczęciem pracy z kosiarką należy upewnić się, że fotel jest zablokowany. Niezablokowany fotel może spowodować przesunięcie się operatora i utratę kontroli nad kosiarką.Przed wjazdem na obszar koszenia lub w trakcie jazdy po żwirze należy wyłączyć noże i ustawić zespół koszący na maksymalnej wysokości.
CS	<ul style="list-style-type: none">Před používáním sekačky musí být sedadlo v aretované poloze. Sedadlo, které není v zajištěné poloze, může způsobit posunutí obsluhu a ztrátu kontroly nad sekačkou.Před jízdou do prostoru sečení nebo přes štěrkový povrch vypněte nože a nastavte žací ústrojí do maximální výšky.
HU	<ul style="list-style-type: none">A fűnyíró használatá előtt gyződjön meg arról, hogy az ülés megfelelően rögzül a helyén. A helytelenül rögzített ülés azt eredményezheti, hogy a kezelő megbillen, és elveszíti uralmát a jármű felett.Mielőtt a munkagéppel a nyírási területre hajt, vagy ha kavicsos felületen halad át, kapcsolja ki a késeket, és állítsa a vágóasztalt a legnagyobb magasságra.
RO	<ul style="list-style-type: none">Asigurați-vă că scaunul este bine fixat pe poziție înainte de a începe lucrul cu mașina de tuns iarbă. Un scaun care nu este bine fixat poate cauza alunecarea operatorului și pierderea controlului mașinii.Înainte de deplasarea către suprafața de tuns iarbă și la traversarea suprafețelor cu pietriș, opriți lamele și ridicați punctea la nivelul maxim.
LV	<ul style="list-style-type: none">Nodrošiniet, ka sēdvietā ir nofiksēta vietā pirms izmantot plāvēju. Nenostiprināta sēdvietā var izraisīt lietotāja pozīcijas maiņu un kontroles pār plāvēju zaudēšanu.Pirms braukšanas uz pļaušanas zonu vai pāri grants virsmām, izslēdziet asmeņus un paceliet pļaušanas mehānismu tā augstākajā stāvoklī.
LT	<ul style="list-style-type: none">Prieš pradėdami naudoti vejąpjovę, įsitinkite, kad sėdynė yra užfiksuota. Neužfiksuotas sėdynės, operatorius gali pasislinkti ir nesuvaldyti vejąpjovės.Prieš važiuodami į žolės pjovimo vietą arba važiuodami žvyru taku, išjunkite peilius ir nustatykite maksimalų pjovimo bloko aukštį.
ET	<ul style="list-style-type: none">Enne niiduki kasutamist veenduge, et iste oleks oma kohale lukustatud. Ebakindel iste võib põhjustada kasutaja nihutamist ja kontrolli kaotamist niiduki üle.Enne niitmisalale või kruusapinnale sõitmist lülitage löiketerad välja ja seadke niitmistekk maksimaalse kõrgusele.
HR	<ul style="list-style-type: none">Uvjerite se da je sjedalo blokirano na svojem mjestu prije pokretanja kosilice. Sjedalo koje nije pričvršćeno može prouzročiti gibanje rukovatelja i gubitak nadzora nad kosilicom.Prije vožnje na površinu za košnju ili preko šljunčanih površina, isključite noževe i rezo kućište postavite na maksimalnu visinu.
SL	<ul style="list-style-type: none">Pred uporabo kosilnice se prepričajte, da je sedež zaskočen na ustreznem mestu. Če sedež ni pritrjen, se lahko uporabnik premakne in izgubi nadzor nad kosilnico.Pred vožnjo na območje košnje ali prek makadamskih površin izklopite rezila in kosilno ploščo nastavite na najvišjo višino.
SK	<ul style="list-style-type: none">Pred obsluhou kosačky sa presvedčte, že je sedadlo zaistené na mieste. Sedadlo, ktoré nie je zaistené, sa môže posunúť a obsluha stratí kontrolu nad kosačkou.Pred jazdou na plochu kosenia alebo ponad štrkový povrch čepele vypnite a rezáciu plošinu nastavte na maximálnu výšku.
BG	<ul style="list-style-type: none">Уверете се, че седалката е фиксирана, преди да управлявате косачката. Ако седалката не е фиксирана, това може да доведе до изместването на оператора и загуба на контрол върху косачката.Преди да се придвижите до зоната за косене или при преминаване върху чакълести повърхности, изключете остриетата и настройте платформата за косене до максималната височина.
UK	<ul style="list-style-type: none">Перед початком роботи переконайтеся, що сидіння надійно зафіксовано на місці. Якщо сидіння не зафіксовано, під час роботи воно може зсунутися, і оператор може втратити контроль за косаркою.Якщо на шляху до зони скошування трапляється засипана гравієм поверхня, вимкніть ножі та підніміть деку на максимальну висоту.
TR	<ul style="list-style-type: none">Çim biçme makinesinin çalıştırılmadan önce koltuğun yerine sabitlendiğinden emin olun. Sabitlenmemiş bir koltuk operatörün kaymasına ve çim biçme makinesinin kontrolünü kaybetmesine neden olabilir.Çim biçme alanında veya çakıllı yüzeylerde sürmeden önce, bıçakları kapatın ve kesme gövdesini maksimum yüksekliğe getirin.



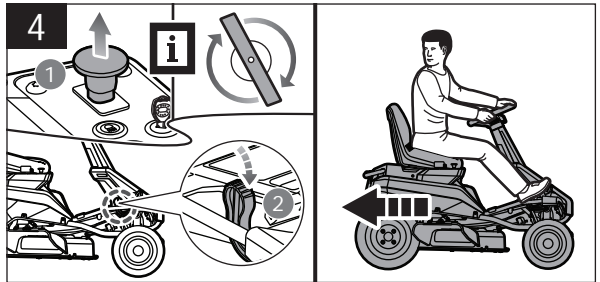
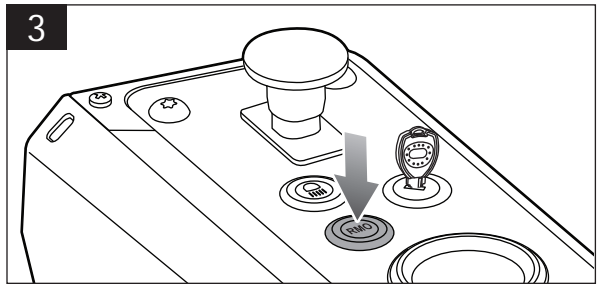
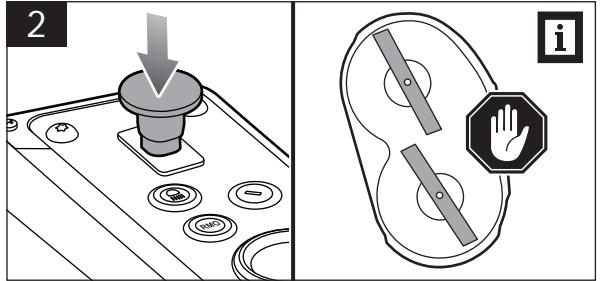
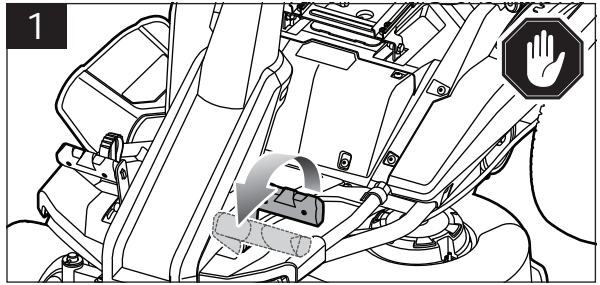



EN	<ul style="list-style-type: none">o not attempt to change the direction of operation while the mower is in motion. Always stop the product before changing the mower direction.o not mow in reverse unless absolutely necessary. The reverse mode button illuminates in red and the product emits a constant beeping sound when the reverse mode operation is activated.
ES	<ul style="list-style-type: none">No intente cambiar la dirección de funcionamiento mientras el cortacésped esté en movimiento. Detenga siempre el producto antes de cambiar la dirección del cortacésped.No corte el césped en marcha atrás a menos que sea absolutamente necesario. El botón del modo de marcha atrás se ilumina en rojo y el producto emite un pitido constante cuando se activa el modo de funcionamiento en marcha atrás.
IT	<ul style="list-style-type: none">Non provare a cambiare la direzione di funzionamento mentre il tosaerba è in movimento. Arrestare sempre il prodotto prima di cambiare la direzione del tosaerba.Non tosare l'erba in retromarcia salvo se assolutamente necessario. Il pulsante modalità retromarcia si illumina di rosso e il prodotto emette un suono beep costante quando la retromarcia è attivata.
NL	<ul style="list-style-type: none">Probeer niet van richting te veranderen terwijl de maaier in beweging is. Stop de machine altijd alvorens de richting van de maaier te veranderen.aaï niet in achterwaartse richting, tenzij het absoluut noodzakelijk is. e knop voor de achteruitrijmodus licht rood op en de machine laat een constant piepgeluid horen zodra de achteruitrijmodus wordt geactiveerd.
PT	<ul style="list-style-type: none">Não tente mudar a direção da operação com o corta-relvas em movimento. Pare sempre o produto antes de mudar a direção do corta-relvas.Não corte a relva no modo de marcha-atrás a menos que seja absolutamente necessário. O botão do modo de marcha-atrás acende-se com uma luz vermelha e emite um sinal sonoro constante quando o modo de funcionamento em marcha atrás está ativado.
RU	<ul style="list-style-type: none">Не пытайтесь менять направление движения на ходу. Перед сменой направления всегда останавливайте косилку.Воздержитесь от покоса задним ходом без крайней необходимости. При активации режима заднего хода кнопка включения заднего хода светится красным и изделие издает сигнал.
PL	<ul style="list-style-type: none">Nie należy próbować zmieniać kierunku pracy, gdy kosiarka jest w ruchu. Przed zmianą kierunku należy zawsze zatrzymać produkt.Nie kosić w trakcie jazdy do tyłu, o ile nie jest to absolutnie konieczne. Przycisk trybu cofania świeci na czerwono, a po włączeniu trybu cofania produkt emituje ciągły sygnał dźwiękowy.
CS	<ul style="list-style-type: none">Za jízdy se nepokoušejte změnit směr pohybu vpřed nebo vzad. Před změnou směru pohybu vždy sekačku zastavte.Pokud to není zcela nezbytné, nesekejte při couvání. Při zapnutém režimu couvání se tlačítko režimu couvání rozsvítí červeně a sekačka trvale pípá.
HU	<ul style="list-style-type: none">Ne próbálja meg a működési irányt megváltoztatni, amíg a fűnyíró mozgásban van. Mindig állítsa le a fűnyírót, mielőtt a nyírási irányt módosítja.Ne nyírjon fűvet hátramenetben, hacsak nem elkerülhetetlen. A hátrameneti mód kapcsolója pirosan világít, a munkagép pedig folyamatosan szip hangot hallat, ha a hátrameneti mód bekapcsolja.
RO	<ul style="list-style-type: none">Nu încercați să schimbați direcția de operare în timp ce mașina este în mișcare. Întotdeauna opriți mașina înainte de a schimba direcția de tundere a ierbil.Nu tundeți iarba în marșarier decât dacă este absolut necesar. Butonul de marșarier iluminează roșu și mașina emite un semnal sonor constant când este activat modul de operare în marșarier.
LV	<ul style="list-style-type: none">Nemēģiniet veikt virziena maiņu uz pretējo, kamēr plāvējs atrodas kustībā. Vienmēr apturiet produktu pirms plāvēja kustības virziena maiņas.Neveiciet plaušanu atpakaļgaitā, ja vien tas nav galēji nepieciešams. Kad tiek ieslēgts atpakaļgaitas lietošanas režīms, atpakaļgaitas režīma poga deg sarkanā krāsā un produkts atskaņo nepārtrauktu pīkstāvo skaņu.
LT	<ul style="list-style-type: none">Nebandykite keisti darbo krypties, kai žoliapjovė juda. Visada sustabdykite įrenginį, tada pakeiskite žolės pjovimo kryptį.Nepjaukite žolės važiuodami atbuline eiga, nebent tai absoliučiai būtina. Įjungus atbulinės eigos režimą, šviečia raudona atbulinės eigos režimo mygtuko lemputė ir įrenginys nuolat pyps.
ET	<ul style="list-style-type: none">Ärge proovige töörežiimi muuta niiduki liikumise ajal. Enne niiduki suuna muutmist peatage masin alati.Ärge nitke tagurduades, kui see pole just hädavajalik. Tagurdurežiimi nupp süttib punaselt ja masin annab tagurdurežiimi aktiveerimisel pidevalt piiksudes sellest märku.
HR	<ul style="list-style-type: none">Ne pokušavajte promijeniti smjer upravljanja dok se kosilica kreće. Uvijek zaustavite proizvod prije promjene smjera kosilice.Ne kosite vozeći se unatrag osim ako to nije apsolutno potrebno. Gumb za reverzni način rada svijetli crvenom bojom i emitira neprekidni piskutavi zvuk kada je aktiviran reverzni način rada.
SL	<ul style="list-style-type: none">Med premikanjem kosilnice ne poskušajte spremeniti smeri delovanja. Pred zamenjavo smeri kosilnice izdelek vedno ustavite.Ne kosite med vzvratno vožnjo, razen če je to nujno potrebno. Ob aktiviranju načina vzvratne vožnje gumb za vzvratno vožnjo sveti rdeče in izdelek oddaja nenehen piskajoč zvok.
SK	<ul style="list-style-type: none">Nepokúšajte sa meniť smer prevádzky, keď sa kosačka pohybuje. Keď meníte smer kosačky, vždy výrobok najprv zastavte.Nekoste pri cúvaní, pokiaľ to nie je naozaj potrebné. Keď sa aktivuje režim späťochy, tlačidlo režimu späťochy sa rozsvieti na červeno a výrobok vydáva nepretržitý pípaový zvuk.
BG	<ul style="list-style-type: none">Ne се опитвайте да смените посоката на работа, докато косачката е в движение. Винаги спирайте продукта, преди да смените посоката на косачката.Не косете на заден ход, ако не е абсолютно необходимо. Бутонът за режима на заден ход светва в червено и продуктът издава непрекъснат звуков сигнал, когато е активиран режимът за заден ход.
UK	<ul style="list-style-type: none">Не намагайтесь змінити напрям скошування, коли косарка рухається. Завжди зупиняйте косарку перш, ніж змінити напрям обертання ножів.Уникайте скошування у режимі заднього ходу, за виключенням крайньої необхідності. При ввімкненні кнопка зворотнього руху загоряється червоним, а косарка видає постійний звуковий сигнал, який попереджає про роботу в режимі зворотнього руху.
TR	<ul style="list-style-type: none">Çim biçme makinesi hareket halindeyken çalıřma yönünü deęiřtirmeye çalıřmayın. Çim biçme yönünü deęiřtirmediçen önce daima ürünü durdurun.Kesimlikle zorunlu olmadıkça ters yönde biçme yapmayın. Ters mod düğmesi kırmızı renkte yanar ve ters modda çalıřtırma etkinleřtirildięinde ürün kesintisiz bir bip sesi çıkarır.



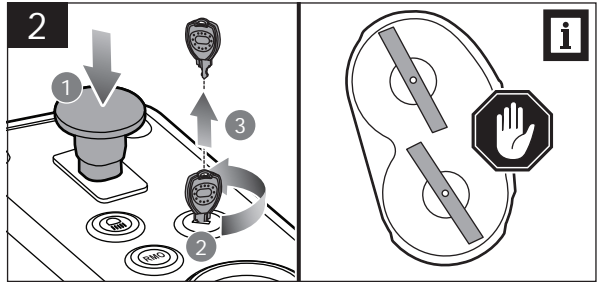
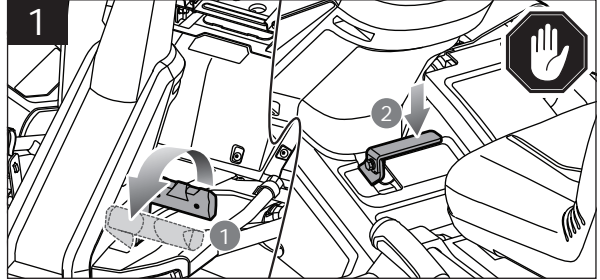
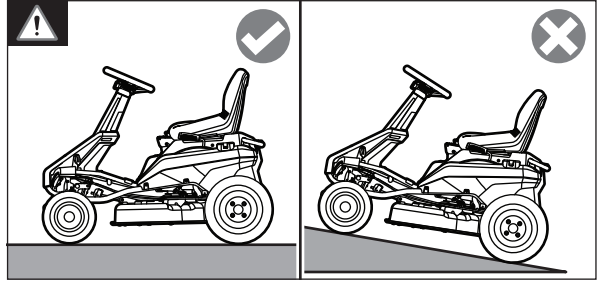



EN	■ Always engage the parking brake, turn off the blades, turn off the product, and remove the start key before dismantling from the product. The product emits a beeping sound if the parking brake is not engaged and the start key is left on the power switch.
ES	■ ccione siempre el freno de estacionamiento, detenga las cuchillas, apague el producto y retire la llave de arranque antes de bajarse del producto. El producto emite un pitido si el freno de estacionamiento no se ha accionado y se deja la llave de arranque en el conmutador de arranque.
IT	■ Inserire sempre il freno di stazionamento, arrestare le lame, spegnere il prodotto e rimuovere la chiave start prima dello smontaggio. Il prodotto emette un suono di beep se il freno di stazionamento non inserito e la chiave start viene lasciata sull'interruttore power.
NL	■ Schakel voor demontage altijd de parkeerrem in, stop de snijbladen, schakel de machine uit en verwijder de startleutel. e machine laat een piepend geluid horen als de parkeerrem niet is ingeschakeld en de startleutel op de aan/uit schakelaar is blijven staan.
PT	■ Engrene sempre o travão de estacionamento, pare as lâminas, desligue o produto e retire a chave de ignição antes de desmontar. O produto emite um som intermitente se o travão de estacionamento não for engrenado e a chave de ignição permanecer no interruptor geral.
RU	■ Перед тем, как покинуть косилку, задействуйте стояночный тормоз, остановите лезвия, выключите изделие и извлеките пусковой ключ. Если стояночный тормоз не включен и пусковой ключ находится в реле питания, изделие будет издавать сигнал.
PL	■ Przed zejściem z produktu zawsze należy zaciągnąć hamulec postojowy, zatrzymać noże, wyłączyć produkt i wyjąć kluczyk ze stacyjki. Produkt emituje sygnał dźwiękowy, jeśli hamulec postojowy nie jest zaciągnięty, a kluczyk nadal znajduje się w stacyjce.
CS	■ Před sesednutím vždy aktivujte parkovací brzdu, zastavte nože, vypněte sekačku a vyjměte startovací klíč. Jestliže není aktivována parkovací brzda a startovací klíč je ponechán v poloze zapnutého napájení, sekačka pípá.
HU	■ Mindig kapcsolja be a rögzítőféket, állítsa le a késeket, kapcsolja ki a járművet és vegye ki az indítókulcsot, mielőtt megkezdi a szétszerelést. A fűnyíró sípólop hangot hallat, ha a rögzítőfék nincs bekapcsolva és az indítókulcs az indítókapcsolóban van.
RO	■ Întodeauna puneți frâna de mână, opriți lamele, opriți mașina și scoateți cheia din contact înainte de a ieși din mașină. Mașina emite semnale sonore scurte dacă frâna de mână nu este trasă și cheia este lăsată în contact.
LV	■ Pirms izkāpšanas vienmēr aktivējiet stāvbremzi, apturiet asmeņus, izslēdziet produktu un izņemiet startera atslēgu. Produkts atskaņo pīkstošu skaņu, ja stāvbremze nav aktivēta un startera atslēga atstāta ieslēgšanas slēdzī.
LT	■ Prieš išmontuodami įrenginį, visada įjunkite stovėjimo stabdį, išjunkite peilius, išjunkite įrenginį ir ištraukite užvedimo raktelį. Įrenginys pypsės, jei neįjungsite stovėjimo stabdžio ir paliksite užvedimo raktelį maitinimo jungiklyje.
ET	■ Enne lahti võtmist aktiveerige alati seisupidur, peatage lõiketerad, lülitage masin välja ja eemaldage käivitusvõti. Masin hakkab piiksuma, kui seisupidur ei ole aktiveeritud ja käivitusvõti on jäetud toitelülitsisse.
HR	■ Prije demontiranja uvijek aktivirajte parkirnu kočnicu, zaustavite noževe, isključite proizvod i izvucite ključ za pokretanje. Proizvod emitira piskutavi zvuk ako parkirna kočnica nije aktivirana, a ključ za pokretanje je ostavljen na sklopki za napajanje.
SL	■ Pred sestopom vedno aktivirajte parkirno zavoro, zaustavite rezila, izklopite izdelek in odstranite kontaktni ključ. Če parkirna zavora ni aktivirana in kontaktnega ključa ne odstranite iz stikala za vklop, izdelek oddaja piskajoč zvok.
SK	■ Pred demontážou vždy zaradte parkovaciau brzdu, zastavte čepele, výrobnok vypnite a vyberte štartovací kľúč. Výrobnok vydáva pípvavý zvuk, ak nie je zaradená parkovacia brzda a štartovací kľúč je v hlavnom vypínači.
BG	■ Винаги задействайте спирачката за паркиране, спирайте остриетата, изключвайте продукта и изваждайте ключа за запалване преди разглобяване. Продуктът издава звуков сигнал, ако спирачката за паркиране не е задействана и ключът за запалване е оставен в превключателя за захранване.
UK	■ Перш ніж полишати косарку, завжди вмикайте паркувальне гальмо, зупиняйте ножі, вимикайте косарку та виймайте ключ запуску. Якщо паркувальне гальмо не ввімкнено, а ключ запуску не винятний, звучить попереджувальний сигнал.
TR	■ Sökmeden önce daima el frenini çekin, bıçakları durdurun, ürünü kapatın ve marş anahtarını çıkartın. El freni çekilmezse ve marş anahtarı güç düğmesinde bırakılırsa ürün bir bip sesi çıkarır.



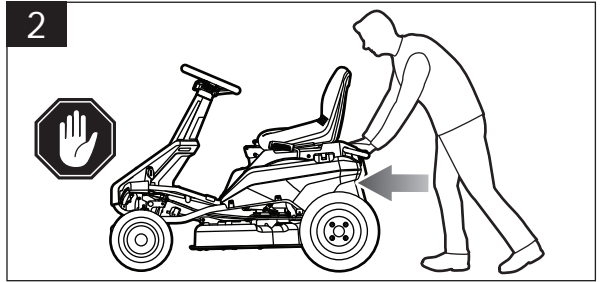
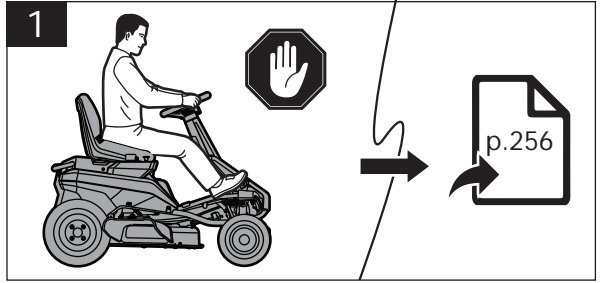
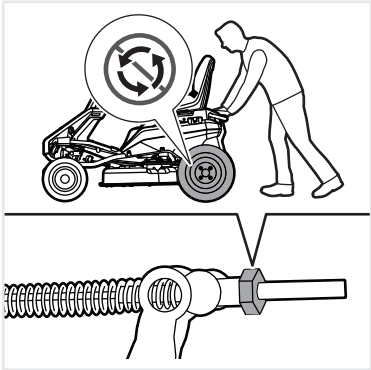
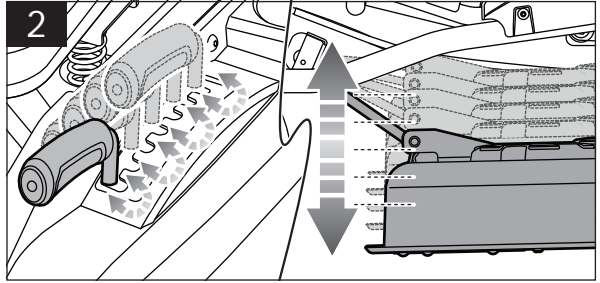
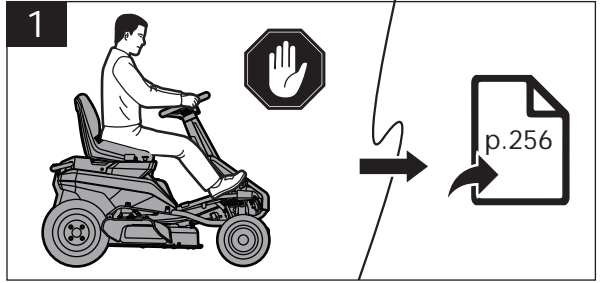
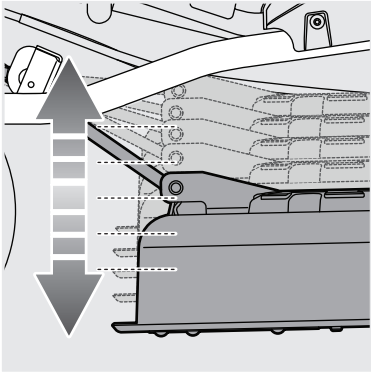



EN	■	irmly hold the adjustment lever when setting the deck height, and release it only when it is secure in the preferred slot.
ES	■	Sujete con fuerza la palanca de ajuste mientras ajusta la altura de la base y su libere únicamente cuando está bien colocada en la ranura deseada.
IT	■	antenerne correttamente la leva di regolazione quando si imposta l'altezza della pedana e rilasciarla solo quando è fissata nella slot prescelta.
NL	■	Houd de verstelhendel stevig vast bij het instellen van de hoogte van het maaimechanisme en laat deze alleen los wanneer deze vastklikt in de gewenste gleuf.
PT	■	Segure firmemente a alavanca de ajuste ao regular a altura da plataforma e liberte a apenas quando estiver presa na ranhura preferida.
RU	■	При изменении высоты корпуса крепко держите рычаг регулировки и отпустите только по фиксации в нужном слоте.
PL	■	W trakcie ustawiania wysokości zespołu tnącego należy mocno przytrzymać dźwignię regulacyjną i puścić ją dopiero wtedy, gdy znajdzie się w preferowanym otworze.
CS	■	Při seřizování výšky žacího ústrojí držte pevně seřizovací páku a uvolněte ji pouze až když je pevně v požadovaném otvoru.
HU	■	A vágósztal magasságának beállítása során tartsa erősen az állítókart, és csak akkor engedje el, ha az biztosan rögzült a kívánt horonyban.
RO	■	Țineți ferm maneta de reglare când setați înălțimea punții și eliberați-o numai când este securizată în slotul preferat.
LV	■	Veicot plaušanas mehānisma augstuma regulēšanu, stingri satveriet regulēšanas sviru un atlaidiet to tikai tad, kad tā nostiprināta vēlamajā ierobē.
LT	■	Nustatydami dugno aukštį, tvirtai laikykite regulavimo svirtį, ir atleiskite ją tik tada, kai ji bus užfiksuota pageidaujamoje angijoje.
ET	■	Hoidke tekikõrguse seadistamisel kindlalt reguleerimiskangist ja vabastage see alles siis, kui see on eelistatud pesa kindlalt kinnitatud.
HR	■	Čvrsto držite ručicu za namještanje kada određujete visinu kućišta, a pustite je tek onda kada ostane u željenom prorezu.
SL	■	Med nastavljanjem višine plošče trdno držite nastavitveno ročico in jo sprostite šele, ko je varno zataknjena v željeno režo.
SK	■	Pri nastavovaní výšky plošiny držte pevne nastavovaciu páku a pusťte ju len vtedy, keď bude bezpečne zaistená v želanom otvore.
BG	■	Дръжте здраво лоста за регулиране, когато настройвате височината на платформата, и го пуснете само когато е фиксиран в предпочитания слот.
UK	■	Міцно тримайте важіль регулювання при встановленні висоти деки та відпусткайте його, лише коли після завершення регулювання.
TR	■	Gövde yüksekliğini ayarlarken ayar kolunu sıkıca tutun ve yalnızca tercih edilen yuvaya sabitlendiğinde bırakın.



EN	■	Turn each adjustment nut 1/2 turn clockwise, then try again to push the mower. ■ Continue rotating each nut 1/2 turn and testing the until the mower can no longer be moved by pushing.
ES	■	Gire cada una de las tuercas de ajuste media vuelta en el sentido de las agujas del reloj; a continuación, intente de nuevo empujar el cortacésped. ■ Siga girando cada tuerca media vuelta y realice la prueba hasta que el cortacésped no se pueda mover al empujarlo.
IT	■	Ruotare ogni dado di regolazione di 1/2 giro in senso orario e quindi provare di nuovo a spingere il tosaerba. ■ Continuare la rotazione di ciascun dado di 1/2 giro e testare fino a quando il tosaerba non potrà essere più spostato spingendolo.
NL	■	raai elke stelmoer een halve slag met de klok mee en probeer dan opnieuw de maaier te duwen. ■ Blijf elke moer een halve slag draaien en test totdat de maaier niet meer kan worden bewogen door te duwen.
PT	■	Rode cada porca de ajuste 1/2 volta no sentido dos ponteiros do relógio e, em seguida, tente novamente empurrar o corta relvas. ■ Continue a rodar cada porca 1/2 volta e a testar até que o corta relvas já não possa ser movido ao empurrar.
RU	■	Поверните каждую гайку регулировки на 1/2 оборота по часовой стрелке, после чего попробуйте толкнуть косилку. ■ Продолжайте вращать гайки на 1/2 оборота и проверять, пока не убедитесь, что косилка не сдвигается с места.
PL	■	Obróćć każdą z nakrętek regulacyjnych o 1/2 obrotu w prawo, a następnie spróbować ponownie popchnąć kosiarkę. ■ Kontynuować obracanie każdej z nakrętek o 1/2 obrotu i testować, aż kosiarki nie będzie można już przesuwać, pchając ją.
CS	■	Otočte každou seřizovací matici o 1/2 závitu po směru chodu hodinových ručiček a zkuste znovu sekačku tlačit. ■ Pokračujte v otáčení jednotlivých matic o 1/2 závitu dokud nelze sekačku tlačení posouvat.
HU	■	Minden állítóanyát fordítson el fél fordulattal az óramutató járásával megegyező irányban, majd újra próbálja meg tolni a fűnyíró. ■ Ezt a műveletet addig folytassa, amíg az ellenőrzés során nyomással már nem tudja elmozdítani a munkagépet.
RO	■	Rotiți fiecare piuliță de reglare cu 1/2 rotație, în sensul acelor de ceasornic, apoi încercați din nou să împingeți mașina. ■ Continuați să rotiți fiecare piuliță cu câte 1/2 rotație și testați până când mașina nu mai poate fi mișcată prin împingere.



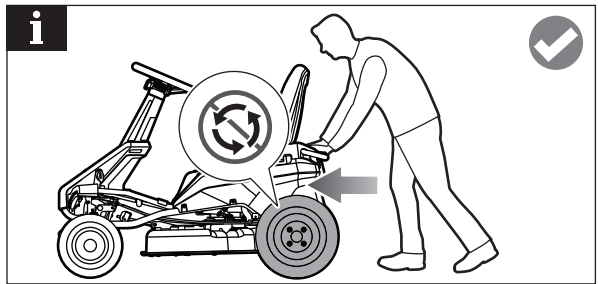
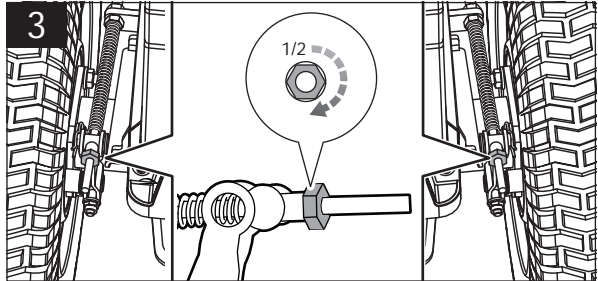
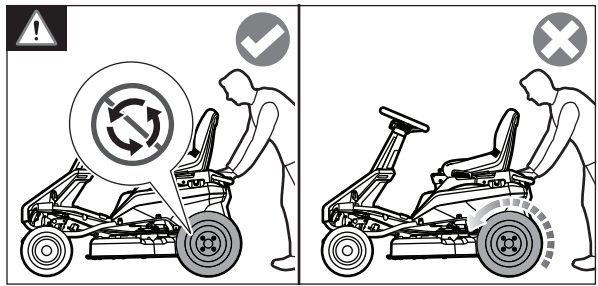



LV	<ul style="list-style-type: none">■ Pagrieziet katru regulēšanas uzgriezni par 1/2 apgriezienu pulksteņrādītāja virzienā, tad vēlreiz mēģiniet pastumt plāvēju.■ Turpiniet griezt katru uzgriezni par 1/2 apgriezienu un veikt pārbaudi, kamēr plāvēju vairs nevar izstumt no vietas.
LT	<ul style="list-style-type: none">■ Pasukite kiekvieną reguliavimo veržlę 1/2 sukio pagal laikrodžio rodyklę, tada dar kartą kartą pabandykite pastumti vejąpovę.■ Vis sukite kiekvieną veržlę 1/2 sukio ir bandykite tol, kol stumiama vejąpovę nebejudės.
ET	<ul style="list-style-type: none">■ Keerake iga reguleerimismutrit 1/2 pööret päripäeva ja proovige siis niidukit uuesti lükata.■ Jätkake iga mutri pööramist 1/2 pööret ja katsetage, kuni niidukit ei saa enam lükates liigutada.
HR	<ul style="list-style-type: none">■ Svaku prilagodnu maticu okrenite 1/2 okretaja u smjeru kazaljke, a zatim ponovno pokušajte gurnuti kosilicu.■ Nastavite s okretanjem svake matice 1/2 okretaja i testirati sve dok se kosilica više ne može pomicati guranjem.
SL	<ul style="list-style-type: none">■ Vsako prilagoditveno matico obrnite za 1/2 obrata v smeri urinega kazalca in nato kosilnico poskusite potisniti.■ Nadaljujte z obračanjem posameznih prilagoditvenih matic za 1/2 obrata in preskušanjem, ali se kosilnica premika, dokler je s potiskanjem ni več mogoče premakniti.
SK	<ul style="list-style-type: none">■ Otočte každú nastavovaciu maticu o 1/2 otáčky v smere hodinových ručičiek. Potom sa pokúste kosačku znova potlačiť.■ Pokračujte v otáčaní každej matice o 1/2 otáčky a skúšajte dovtedy, kým nebude možné kosačkou pri potlačení pohnúť.
BG	<ul style="list-style-type: none">■ Завъртете всяка регулираща гайка с по 1/2 оборот по посока на часовниковата стелка, след което опитайте отново да избутате косачката.■ Продължавайте да въртите всяка гайка с по 1/2 оборот и проверявайте, докато косачката вече не може да бъде преместена чрез бутане.
UK	<ul style="list-style-type: none">■ Поверніть кожну регульовальну гайку на 1/2 оберту за годинниковою стрілкою та штовхніть косарку.■ Продовжуйте повертати гайки на 1/2 оберти та перевіряти, аж доки косарка не буде рухатися від поштовху.
TR	<ul style="list-style-type: none">■ Her bir ayar somununu 1/2 tur saat yönünde çevirin ve sonra çim biçme makinesini itmeyi tekrar deneyin.■ Her bir somunu 1/2 tur çevirmeye ve test etmeye çim biçme makinesi artık itme ile hareket ettirilemeyecek duruma gelene kadar devam edin.



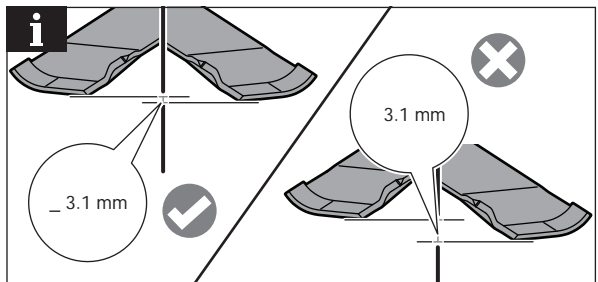
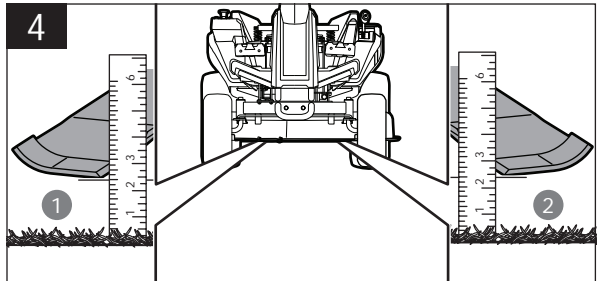
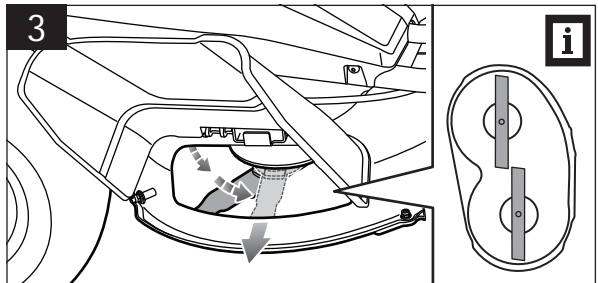
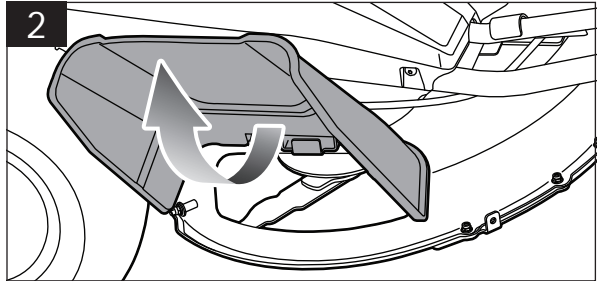
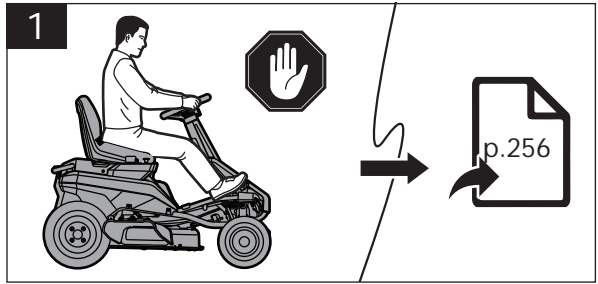
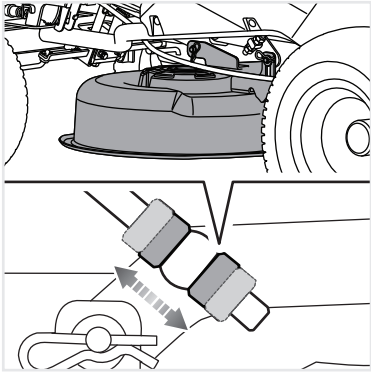



- EN ■ or side to side adjustment, the distance between the tip of the blades should be less than or equal to 3,1 mm.
■ or front to back adjustment, the front tip of the blade should be between 3,2 mm and mm lower than the rear tip. Be sure to turn the adjustment nuts on both sides equally to prevent throwing off the side to side measurement.
- ES ■ Para el ajuste de lado a lado, la distancia entre la punta de las cuchilla debe ser igual o inferior a 3,1 mm.
■ Para el ajuste entre la parte delantera y trasera, la punta delantera de la cuchilla debe estar entre 3,2 mm y mm por debajo de la punta trasera. Segrese de girar las tuercas de ajuste de los dos lados de forma similar para no modificar la medición de lado a lado.
- IT ■ Per la regolazione laterale, la distanza tra la punta delle lame deve essere inferiore o uguale a 3,1 mm.
■ Per la regolazione posteriore, la punta anteriore della lama deve essere tra 3,2 mm e mm in meno rispetto alla punta posteriore. Assicurarsi di girare i dadi di regolazione su entrambi i lati allo stesso modo per impedire di eliminare la misurazione laterale.
- NL ■ Voor zijwaartse verstelling moet de afstand tussen de punten van de snijbladen kleiner zijn dan of gelijk aan 3,1 mm.
■ Voor het verstellen van de voor- en achterkant moet de voorste punt van het blad tussen 3,2 mm en 9 mm lager zijn dan de achterste punt. Zorg dat de stelmoeren aan beide kanten gelijkmatig worden aangedraaid om te voorkomen dat de zijwaartse beweging wordt uitgesloten.
- PT ■ Para o ajuste lado a lado, a distância entre a ponta das lâminas deve ser igual ou inferior a 3,1 mm.
■ Para o ajuste da frente para trás, a ponta frontal da lâmina deve estar entre 3,2 mm e mm abaixo da ponta traseira. Certifique-se de que roda as porcas de ajuste em ambos os lados de forma igual para evitar o desnível da medição lado a lado.
- RU ■ После выполнения поперечной регулировки расстояние между кромками лезвий должно составлять не менее 3,1 мм.
■ После выполнения продольной регулировки передняя кромка лезвия должна находиться на 3,2 - 9 мм ниже задней кромки. Обеспечьте равномерный момент затяжки регулировочных гаек с обеих сторон во избежание нарушения поперечной регулировки.
- PL ■ W przypadku regulacji w kierunku lewo-prawo odległość między końcówkami noży nie powinna przekraczać 3,1 mm.
■ W przypadku regulacji w kierunku przód-tył przednia końcówka noża powinna znajdować się od 3,2 mm do 9 mm poniżej tylnej. Należy pamiętać o równomiernym obracaniu nakrętek po obydwu stronach w celu zapobieżenia zniekształceniu wyniku pomiaru w kierunku lewo-prawo.
- CS ■ Při stranovém seřízení by měla být vzdálenost mezi hroty čepelí menší nebo rovna 3,1 mm.
■ Při předozadním seřízení by měl být přední hrot čepele o 3,2 mm až o 9 mm níže než zadní hrot. Ujistěte se, že jsou seřizovací šrouby na obou stranách stejně dotaženy, aby nedošlo k seřízení změněného nastavení.
- HU ■ Az oldalirányú beállításhoz a késhegyek közti távolság 3,1 mm vagy annál kisebb legyen.
■ Az előre-háttra irányú beállításhoz a kés első hegye 3,2 mm – 9 mm-rel legyen alacsonyabban a hátsó hegyéhez képest. Mindkét oldalon egyenlő mértékben tekerje el az állítóanyákat az oldalirányú beállítás megtartásához.
- RO ■ Pentru ajustarea parte-la-parte, distanța dintre vârfurile lamelor trebuie să fie egală sau mai mică de 3,1 mm.
■ Pentru ajustarea față-la-spate, marginea din față a lamei trebuie să fie mai joasă cu 3,2 mm - 9 mm decât marginea din spate. Asigurați-vă să rotiți în mod egal piulițele de reglare de pe ambele părți pentru a se menține distanța măsurată.
- LV ■ Regulēšanai no vienas pusēs uz otru, attālūmam starp asmeņu galiem jābūt mazākam vai vienādam ar 3,1 mm.
■ Regulēšanai no priekšas uz aizmuguri, priekšējām asmeņiem jābūt no 3,2 mm līdz 9 mm zemākam par aizmugurējo. Nodrošiniet, ka regulēšanas skrūves abās pusēs tiek grieztas vienādi, lai novērstu sāniskā regulējuma izjaukšanu.
- LT ■ Norint sureguliuoti šonus, atstumas tarp peilių galiukų turi būti mažesnis arba lygus 3,1 mm.
■ Norint sureguliuoti priekį ir galą, priekinis peilio galas turi būti nuo 3,2 mm iki 9 mm žemiau už galinį. Būtinai vienodai užsukite reguliavimo varžles iš abiejų pusių, kad nepasikeistų šoninio sureguliuavimo matmuo.
- ET ■ Kõljelt küljele reguleerimiseks peaks terade otsa vahekaugus olema väiksem või võrdne 3,1 mm.
■ Ette-taha reguleerimiseks peaks tera eesmine ots olema 3,2–9 mm madalamal kui tagumine ots. Keerake reguleerimismitreid mõlemalt poolt võrdselt, et küljelt-küljele mõõtmise edeneks samaväärselt.
- HR ■ Za prilagodbu od jedne do druge strane, razmak od vrha oštrica treba biti manji od 3,1 mm ili jednak tom razmaku.
■ Za prilagodbu od prednjeg do stražnjeg kraja, prednji vrh oštrice mora biti od 3,2 mm do 9 mm niži od stražnjeg vrha. Prilagodne matice na obje strane svakako okrenite jednako kako biste spriječili ududaranje mjera od jedne do druge strane.
- SL ■ Pri nastavitvi od strani do strani mora biti razdalja med konicami rezil 3,1 mm ali manjša.
■ Pri nastavitvi od spredaj do zadaj mora biti sprednja konica rezila med 3,2 mm in 9 mm nižje od zadnje konice. Poskrbite, da nastavitvene matice na obeh straneh obrnete za enako stopnjo, da preprečite neenakomerno nastavitvev od strani do strani.
- SK ■ Pri priečnom nastavení musí byť vzdialenosť medzi koncami čepeľí maximálne 3,1 mm.
■ Pri pozdĺžnom nastavení musí byť predný koniec čepele o 3,2 mm až 9 mm nižšie než jej zadný koniec. Rovnako otáčajte nastavovacie skrutky na oboch stranách, aby ste predišli narušeniu priečneho nastavenia.
- BG ■ За странично регулиране разстоянието между върха на остриетата трябва да е по-малко или равно на 3,1 mm.
■ За регулиране между предната и задната страна предният връх на острието трябва да е с между 3,2 mm и 9 mm по-ниско от задния връх. Регулиращите гайки трябва да се въртят равномерно от двете страни, за да се не допускат отклонения при страничното измерване.
- UK ■ При бічному регулюванні відстань між кряями ножів не має перевищувати 3,1 мм.
■ При поздовжньому регулюванні передній край ножа має знаходитися на 3,2 - 9 мм нижче заднього краю. Обов'язково повертайте гайки з обох боків однаково, аби не порушити бічне налаштування.
- TR ■ Yan yana ayar için bıçakların uçları arasındakı mesafe 3,1 mm veya daha az olmalıdır.
■ Arkadan öne ayar için bıçağın ön ucu arka uçtan 3,2 mm ila 9 mm arası daha aşağıda olmalıdır.. Her iki taraftaki ayar somunlarını eşit bir şekilde çevirerek yan yana ölçümde atlamamın önüne geçin.



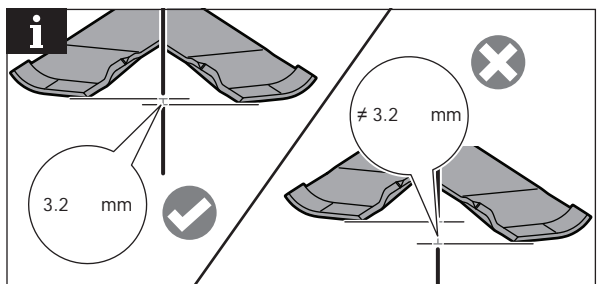
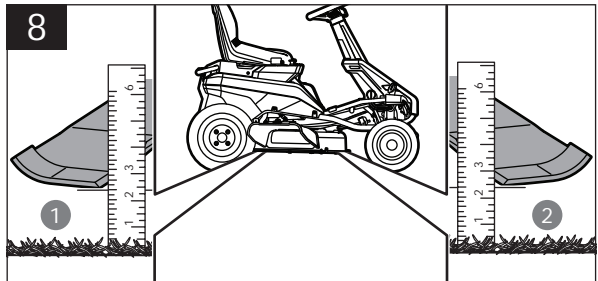
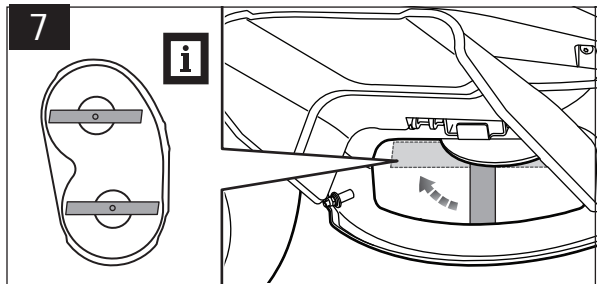
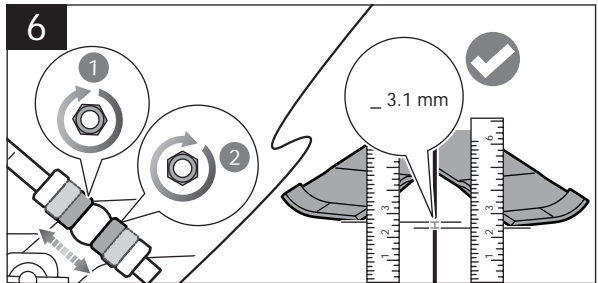
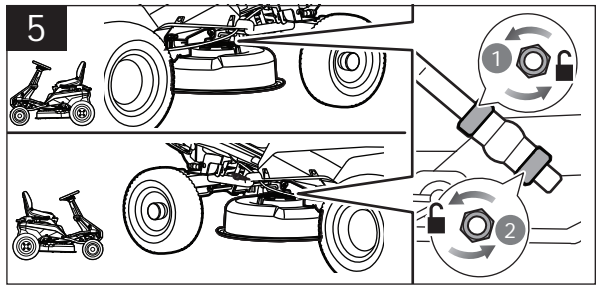

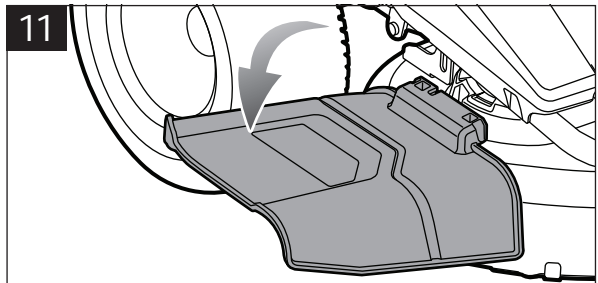
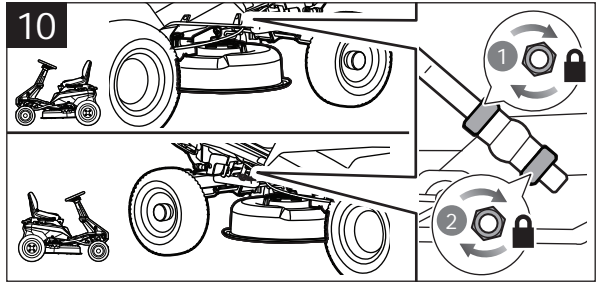
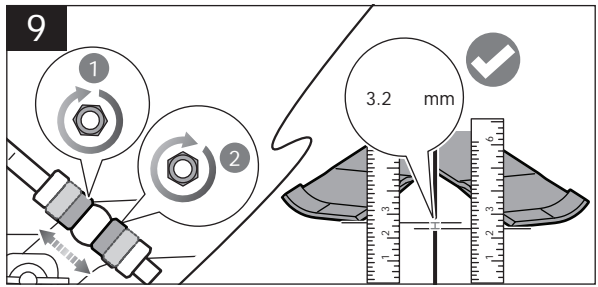

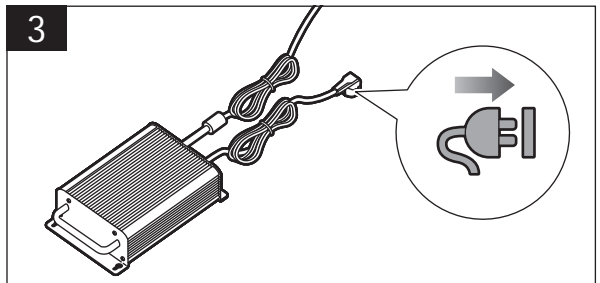
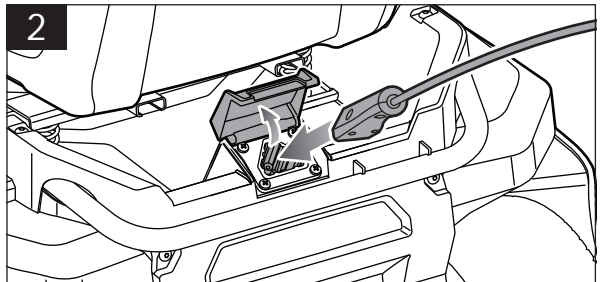
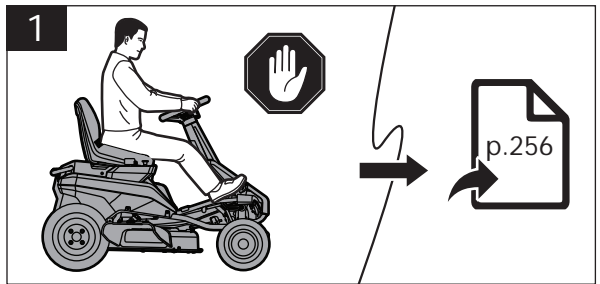
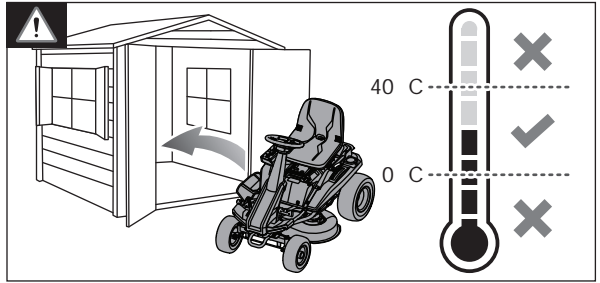
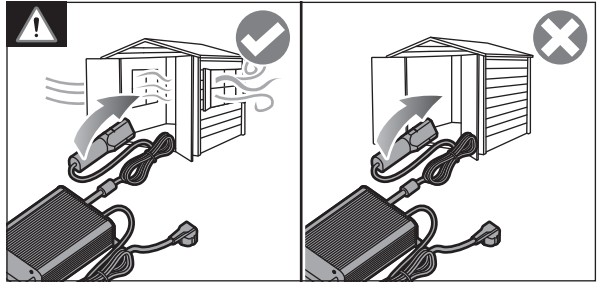
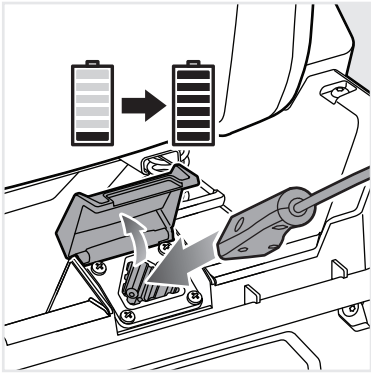



EN	■ Charge the product indoors, in a well ventilated area. Do not charge the product in a confined space. The batteries charge best at temperatures from 5°C to 25°C .
ES	■ Cargue el producto en un espacio interior, en una zona con una ventilación adecuada. No cargue el producto en un espacio angosto. Las baterías se cargan mejor a temperaturas comprendidas entre 5°C y 25°C .
IT	■ Caricare il prodotto all'interno in un'area ben areggiata. Non caricare il prodotto in uno spazio confinato. Le batterie si caricano meglio a temperature a partire da 5°C ai 25°C .
NL	■ Laad het product binnenshuis op, in een goed geventileerde ruimte. Laad het product niet op in een afgesloten ruimte. De batterijen worden het best opgeladen bij temperaturen tussen 5°C en 25°C .
PT	■ Carregue o produto numa área interior e bem ventilada. Não carregue o produto num espaço confinado. As baterias carregam melhor em temperaturas de 5°C a 25°C .
RU	■ Зарядка изделия должна осуществляться в хорошо вентилируемом помещении. Зарядка изделия в стесненном пространстве не допускается. Аккумуляторы заряжаются наиболее эффективно при температуре от 5°C до 25°C .
PL	■ Produkt należy ładować w pomieszczeniach, w miejscach dobrze wentylowanych. Nie ładować produktu w przestrzeniach zamkniętych. Optymalna temperatura ładowania akumulatorów wynosi od 5°C do 25°C .
CS	■ Nabíjení provádějte v dobře větraném interiéru. Neprovádějte nabíjení ve stísněném, uzavřeném prostoru. Baterie se nejlépe dobíjejí při teplotách od 5°C do 25°C .
HU	■ Beltérben, jól szellőző területen töltsd a terméket. Ne töltsd a terméket zárt térben. Az akkumulátorok 5°C és 25°C közötti hőmérsékleten töltődnek a legjobban.
RO	■ Încărcăți produsul în încăperi, într-o zonă bine ventilată. Nu încărcați produsul în spații închise. Acumulatorii se încarcă cel mai bine la temperaturi cuprinse între 5°C și 25°C .
LV	■ Lādējiet produktu telpās, labi vēdināmā vietā. Nelādējiet produktu noslēgtā vietā. Akumulatoru lādēšanu vislabāk veikt pie temperatūras no 5°C līdz 25°C .
LT	■ Įrenginį kraukite tik gerai vėdinamoje vietoje. Nekreukite įrenginio uždaroje patalpoje. Akumuliatorius geriausiai veikia esant 5°C – 25°C temperatūrai.
ET	■ Laadige toodet siseruumides hea ventilatsiooniga kohas. Ärge laadige toodet suletud ruumis. Parim laadimistemperatuur on vahemikus 5°C kuni 25°C .
HR	■ Proizvod punite u zatvorenom prostoru, na dobro provjetrenom području. Proizvod nemojte puniti u skučenom prostoru. Baterije se najbolje pune na temperaturama između 5°C i 25°C .
SL	■ Izdelek polnite v zaprtem prostoru, v dobro prezračevanem območju. Izdelka ne polnite v tesno zaprtem prostoru. Baterije se najbolje polnijo pri temperaturi od 5°C do 25°C .
SK	■ Výrobok nabíjajte v interiéri, na dobre vetranom mieste. Výrobok nenabíjajte v stiesnenom priestore. Batérie sa najlepšie nabíjajú pri teplote 5°C až 25°C .
BG	■ Зареждайте продукта на закрито, добре проветрено място. Не зареждайте продукта в затворено пространство. Батериите се зареждат най-добре при температури от 5°C до 25°C .
UK	■ Заряджання проводиться у приміщенні у добре провітряній зоні. Забороняється заряджати виріб у замкнутому просторі. Найкраще акумулятори заряджаються при температурі від 5°C до 25°C .
TR	■ Ürünü iç ve iyi havalandırılan bir mekanda şarj edin. Ürünü dar bir alanda şarj etmeyin. Bataryalar en iyi 5°C ile 25°C arasında şarj olur.



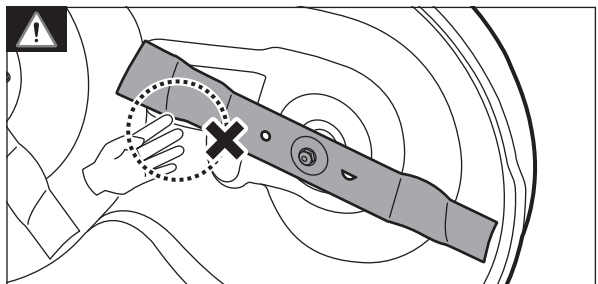
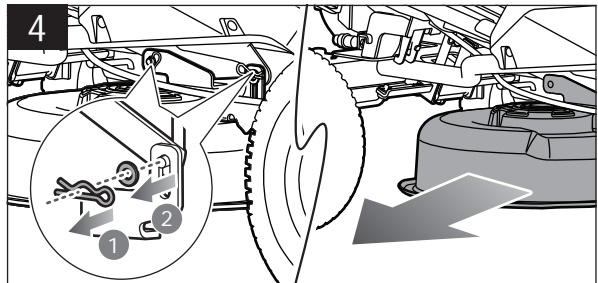
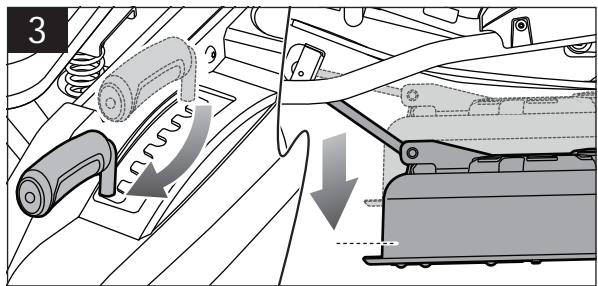
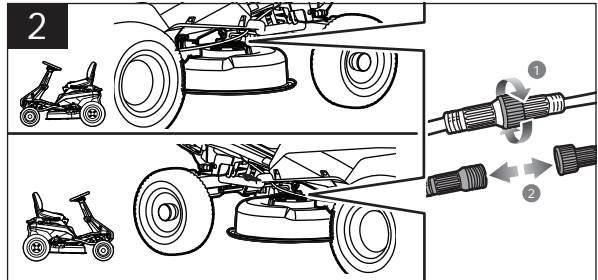
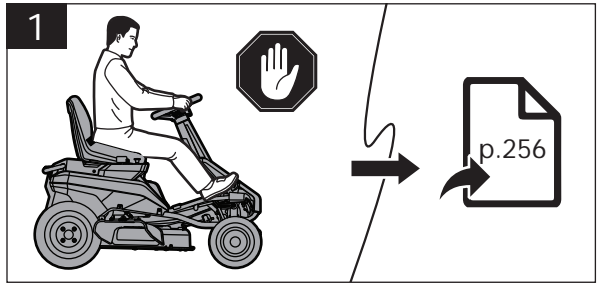
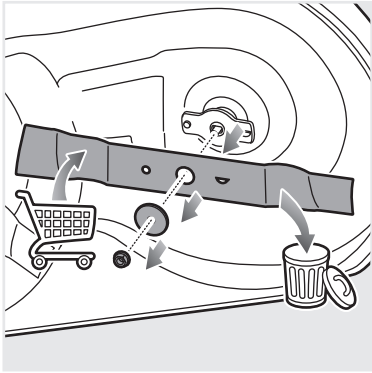



- EN ■ Ensure that the blade is properly seated and the blade nut is tightened to the torque specification.
- ES ■ asegúrese de que la cuchilla está bien asentada y que la tuerca de la cuchilla está apretada al par de apriete especificado.
- IT ■ assicurarsi che la lama sia correttamente posizionata e che il dado della lama sia stretto alla coppia specificata.
- NL ■ zorg ervoor dat het snijblad goed vastzit en dat de stelmoer is aangedraaid volgens de specificaties van het aanhaalmoment.
- PT ■ Certifique-se de que a lâmina está corretamente encaixada e a porca da lâmina está apertada de acordo com a especificação do binário.
- RU ■ Проверьте установку лезвия и момент затяжки гайки с учетом спецификации.
- PL ■ Upewnij się, że nóż jest prawidłowo osadzony, a nakrętka noża jest dokręcona zgodnie ze specyfikacją momentu obrotowego.
- CS ■ Nož musí být řádně usazený a matice nože utažena na předepsaný utahovací moment.
- HU ■ Győződjön meg arról, hogy a kés megfelelően illeszkedik a helyére, és a késrögzítő anyát az előírt nyomatékkal rögzítették.
- RO ■ Asigurați-vă că lama este corect așezată și că piulița lamei este strânsă conform specificațiilor.
- LV ■ Pārīcinieties, ka asmens ir pareizi novietots vietā un asmens uzgrieznis ir pievilkts atbilstoši specifikācijai.
- LT ■ Įsitinkite, kad peiliui tinkamai įtaisyti ir peilių veržlė priveržta tokia jėga, kokia yra nurodyta specifikacijoje.
- ET ■ Veenduge, et lõiketera oleks korralikult paigas ja teramutter oleks pöördemomendi spetsifikatsioonide järgi pingutatud.
- HR ■ Uvjerite se da je nož pravilno nasjeo na svoje mjesto i da je matica noža pritegnuta na vrijednost momenta pritezanja prema specifikaciji.
- SL ■ Poskrbite, da je rezilo ustrezno nameščeno in matica rezila prívita s predpisanim navorom.
- SK ■ Presvedčte sa, že je čepeľ riadne osadená a matica čepele je utiahnutá podľa krútiaceho momentu v špecifikácii.
- BG ■ Проверете дали острието е поставено правилно и дали гайката му е затегната съобразно спецификацията за момента на затягане.
- UK ■ Переконайтеся, що ніж повністю насаджений, а гайку кріплення затягнуто із необхідним крутним моментом.
- TR ■ Bıçağın uygun bir şekilde yerleştirildiğinden ve bıçak somunun tork teknik özelliklerine göre sıkıldığından emin olun.



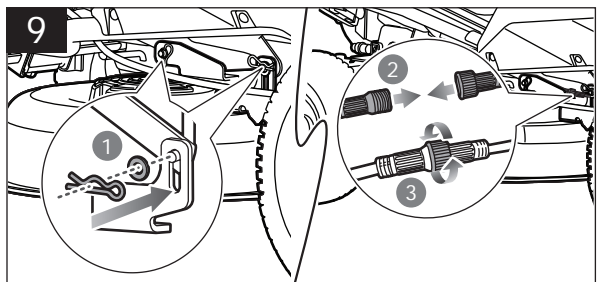
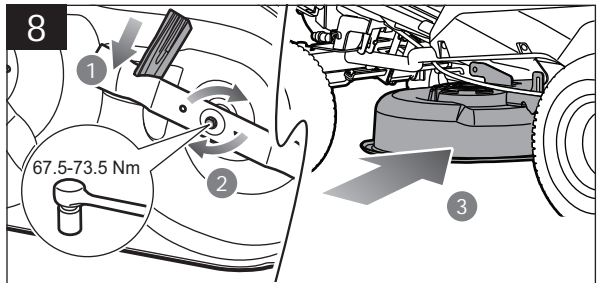
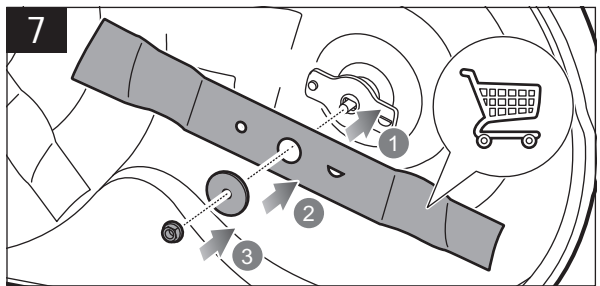
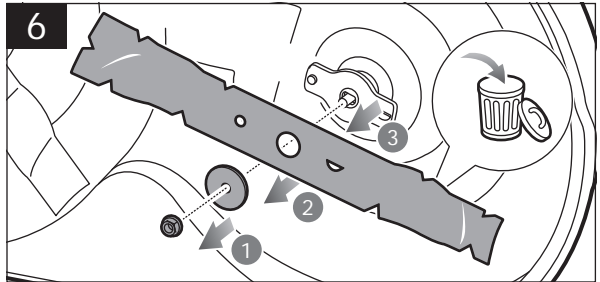
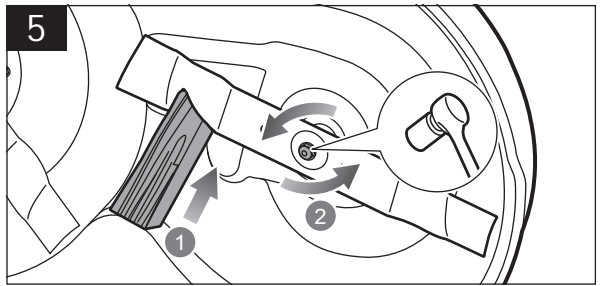

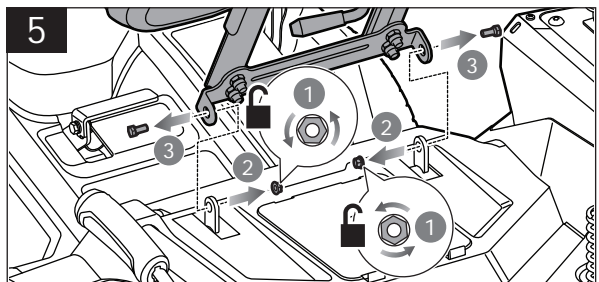
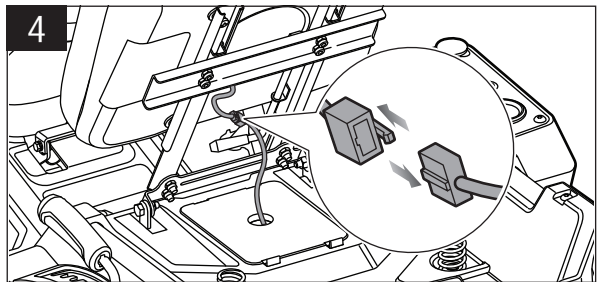
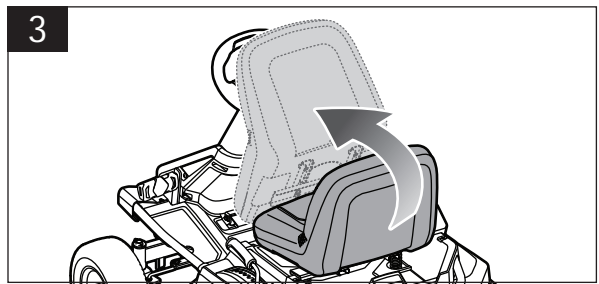
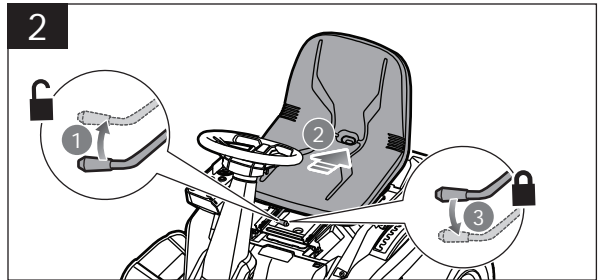
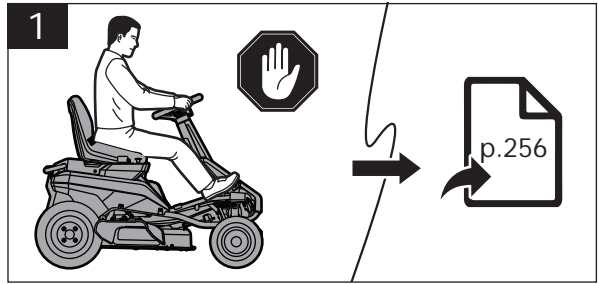
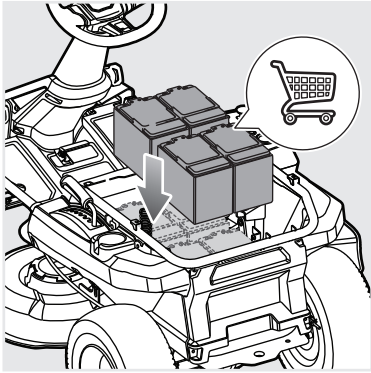

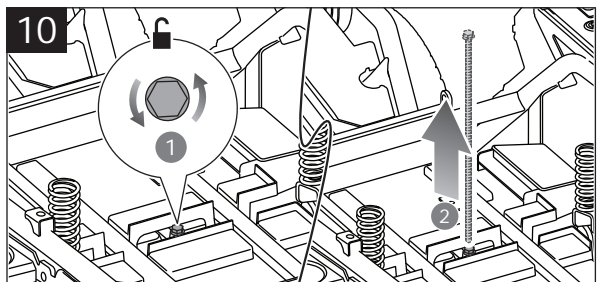
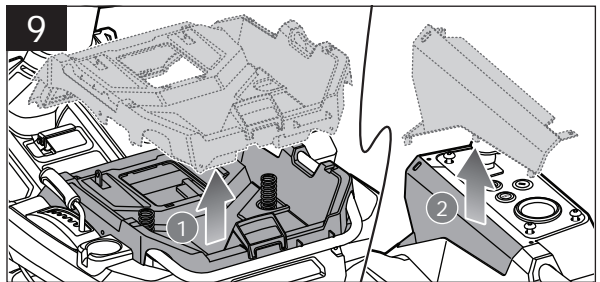
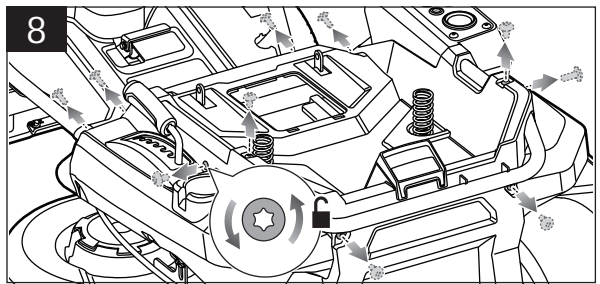
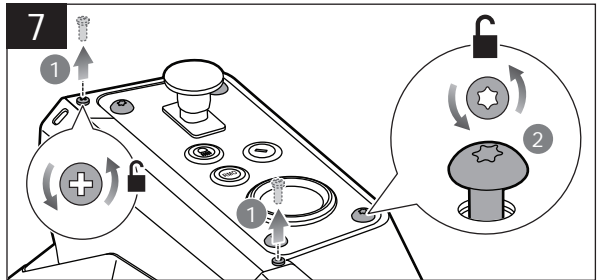
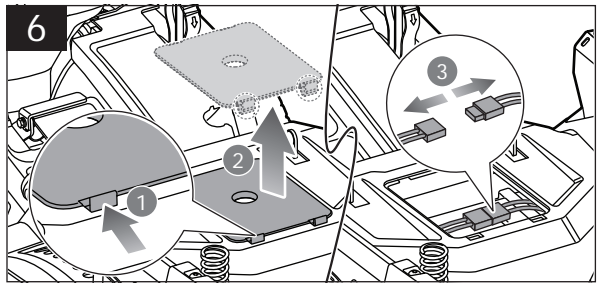



EN	<ul style="list-style-type: none">■ hen removing the battery cables, disconnect the negative black terminal, then the positive red terminal.■ hen disconnecting the rear battery cables, take note of the position of the battery thermistor terminal on the positive post. Make sure to reinstall the terminal in the same location.■ hen reconnecting the battery cables, connect the positive red terminal, then the negative black terminal.■ Make sure not to short circuit the positive and negative terminals.
ES	<ul style="list-style-type: none">■ I retirar los cables de la batería, desconecte primero el terminal negativo negro y después el terminal positivo rojo.■ Cuando desconecte los cables de la batería trasera, anote la posición del terminal del termistor de la batería en el borne positivo. asegúrese de volver a instalar el terminal en la misma ubicación.■ I volver a conectar los cables de la batería, conecte primero el terminal positivo rojo y después el terminal negativo negro.■ asegúrese de no provocar un cortocircuito entre los terminales positivo y negativo.
IT	<ul style="list-style-type: none">■ uando si rimuovono i cavi della batteria, scollegare il terminale negativo nero e poi il positivo rosso.■ uando si scollegano i cavi della batteria posteriori, prendere nota della posizione del terminale del termistore della batteria sul terminale positivo. Assicurarsi di reinstallare il terminale nella stessa posizione.■ uando si ricollegano i cavi della batteria, collegare il terminale rosso positivo e poi il terminale nero negativo.■ Assicurarsi di non cortocircuitare i terminali positivi e negativi.
NL	<ul style="list-style-type: none">■ Bij het verwijderen van de accukabels moet eerst de negatieve zwarte pool worden losgekoppeld en vervolgens de positieve rode pool.■ Let bij het losmaken van de achterste accukabels op de positie van de accutemperatuurterminal op de positieve pool. Zorg ervoor dat u de terminal op dezelfde locatie opnieuw installeert.■ Sluit bij het opnieuw aansluiten van de accukabels eerst de positieve rode pool aan en vervolgens de negatieve zwarte pool.■ Verhinder dat de positieve en negatieve klemmen worden kortgesloten.
PT	<ul style="list-style-type: none">■ uando retirar os cabos da bateria, desligue o terminal negativo preto e, em seguida, o terminal positivo vermelho.■ o desligar os cabos da bateria vermelhos, anote a posição do terminal do termistor da bateria na coluna positiva. Certifique-se de que volta a instalar o terminal na mesma posição.■ o ligar novamente os cabos da bateria, ligue o terminal positivo vermelho e, em seguida, o terminal negativo preto.■ Certifique-se de não aplicar um curto circuito aos terminais positivo e negativo.
RU	<ul style="list-style-type: none">■ При снятии аккумуляторных проводов отсоедините отрицательный (черный) контакт, затем положительный (красный).■ При отсоединении задних аккумуляторных проводов запомните расположение термисторного контакта на положительном выводе. Не забудьте подсоединить контакт аналогичным образом.■ При подключении аккумуляторных проводов подсоедините положительный (красный), затем отрицательный (черный).■ Не допускайте короткого замыкания на положительном и отрицательном контактах.
PL	<ul style="list-style-type: none">■ Przewody akumulatorów należy odłączać w następującej kolejności: najpierw biegun ujemny (czarny), a następnie biegun dodatni (czerwony).■ Przy odłączaniu przewodów tylnych akumulatorów należy zwrócić uwagę na prawidłowe umieszczenie zacisku termistora akumulatora na biegunie dodatnim. Należy upewnić się, że zacisk został ponownie zainstalowany w tym samym miejscu.■ Przewody akumulatorów należy podłączać w następującej kolejności: najpierw biegun dodatni (czerwony), a następnie biegun ujemny (czarny).■ Należy uważać, aby nie doprowadzić do zwarcia zacisku dodatniego i ujemnego.
CS	<ul style="list-style-type: none">■ Při výjimání kabelů baterie nejprve odpojte zápornou (černou) svorku a potom kladnou (červenou) svorku.■ Při odpojování kabelů zadní baterie si poznamenejte polohu svorky termistoru na kladném vývodu. Tato svorka musí být opět zapojena na stejné místo.■ Při vrácení kabelů baterie připojte nejprve kladnou (červenou) svorku a potom zápornou (černou) svorku.■ ezi kladnou a zápornou svorkou nesmí dojít ke zkratu.
HU	<ul style="list-style-type: none">■ Az akkumulátor kábeleinek eltávolítása során először a negatív (fekete) pólust válassza le, majd ezt követően a pozitív (piros).■ A hátsó akkumulátor kábeleinek leválasztásakor jegyezze meg az akkumulátor termisztor érintkezőjének elhelyezkedését a pozitív póluson. Az érintkezőket az eredeti helyükre tegye vissza.■ Az akkumulátor kábeleinek visszahelyezése során először a pozitív (piros) pólust, majd a negatív (fekete) csatlakoztassa.■ Semmiképpen ne zárja rövidre a pozitív és a negatív pólusokat.
RO	<ul style="list-style-type: none">■ La scoaterea cablurilor acumulatorului, deconectați terminalul negativ (negru), apoi terminalul pozitiv (roșu).■ Când deconectați cablurile acumulatorului din spate, observați poziția termistorului acumulatorului pe borna pozitivă. Asigurați-vă că reinstalați terminalul în exact aceiași loc.■ La reconectarea cablurilor acumulatorului, conectați terminalul pozitiv (roșu), apoi terminalul negativ (negru).■ Aveți grijă să nu scurcuiți terminalul negativ și pozitiv.
LV	<ul style="list-style-type: none">■ Noņemot akumulatora vadus, atvienojiet vispirms negatīvo (melno) kontaktu, un tad pozitīvo (sarkano) kontaktu.■ Atvienojot aizmugurējās akumulatoru vadus, iegaumējiet akumulatora termistora kontakta stāvokli uz pozitīvā kontakta. Pārlicinieties, ka kontakts tiek uzlikts atpakaļ tajā pašā vietā.■ Pievienojot atpakaļ akumulatora vadus, pievienojiet vispirms pozitīvo (sarkano) kontaktu, un tad negatīvo (melno) kontaktu.■ Nodrošiniet, ka starp pozitīvo un negatīvo kontaktu nenotiek īssavienojums.
LT	<ul style="list-style-type: none">■ Atjungdami akumulatoriaus kabelius, pirma atjunkite neigiamą (juoda), tada teigiamą (raudoną) gnybtą.■ Atjungdami galinius akumulatoriaus kabelius, atkreipkite dėmesį į akumulatoriaus termistoriaus gnybto padėtį ant teigiamo poliaus. Būtinai vėl sumontuokite gnybtą toje pačioje vietoje.■ Vėl prijungdami akumulatoriaus kabelius, pirma prijunkite teigiamą (raudoną), tada neigiamą (juoda) gnybtą.■ Įsitinkinkite, kad teigiamas ir neigiamas gnybtai nėra sujungti trumpuoju jungimu.



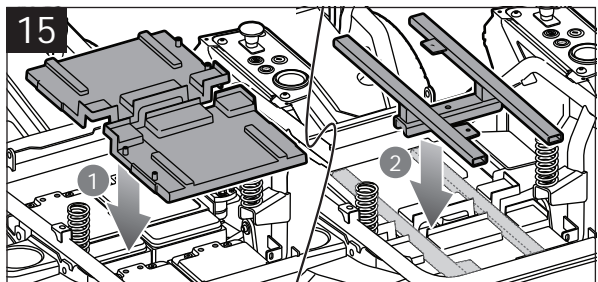
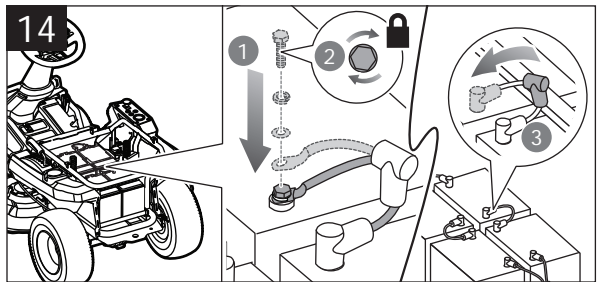
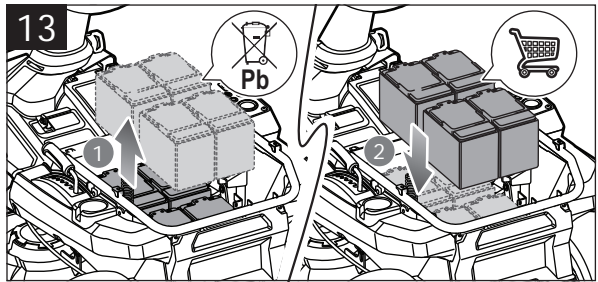
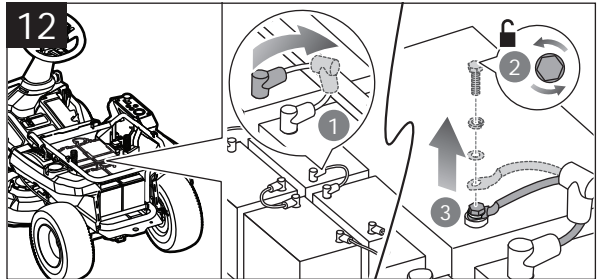
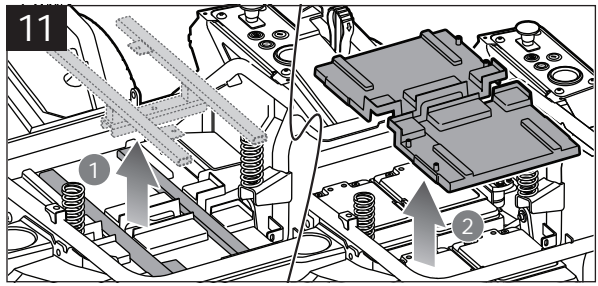



ET	<ul style="list-style-type: none">■ Akujuhtmete eemaldamisel ühendage esmalt lahti negatiivne (must) klemm ja seejärel positiivne (punane) klemm.■ Tagumiste akujuhtmete lahtiuhendamisel arvestage aku termistoriklemmi asendiga positiivsel postil. Paigaldage klemm uuesti samasse kohta.■ Akujuhtmete uuesti ühendamisel ühendage esmalt positiivne (punane) klemm ja seejärel negatiivne (must) klemm.■ Ärge tekitage positiivsete ja negatiivsete klemmide lühist.
HR	<ul style="list-style-type: none">■ Prilikom skidanja kabela baterije, prvo odvojite negativni crni terminal, a zatim pozitivni crveni terminal.■ Prilikom odvajanja stražnjih kabela baterije, zabilježite položaj terminala termistora baterije na pozitivnoj elektrodi. Svakako vratite terminal na isto mjesto.■ Prilikom ponovnog spajanja kabela baterije, prvo spojite pozitivni crni terminal, a zatim negativni crni terminal.■ Uvjerite se da niste kratko spojili pozitivne i negativne terminale.
SL	<ul style="list-style-type: none">■ Med odstranjevanjem kablov baterije najprej odklopite negativni (črni) priključek in nato pozitivni (rdeči) priključek.■ Med odklapanjem kablov zadnje baterije si zapomnite položaj priključka termistorja baterije na pozitivnem polu. Poskrbite, da priključek znova namestite na isto mesto.■ Med ponovno priključitvijo kablov baterije najprej priključite pozitivni (rdeči) priključek in nato negativni (črni) priključek.■ Pazite, da ne povzročite kratkega stika med pozitivnim in negativnim priključkom.
SK	<ul style="list-style-type: none">■ Pri od pájání káblov akumulátora odpojte zápornú koncovku (čierna) a potom kladnú koncovku (červená).■ Pri od pájání káblov zo zadnej časti akumulátora si všimnite polohu koncovky termistora akumulátora na kladnom stĺpiku. Uistite sa, že ste koncovku namontovali späť na rovnaké miesto.■ Pri opätovnom pripájání káblov akumulátora pripojte kladnú koncovku (červená) a potom zápornú koncovku (čierna).■ ajte pozor, aby ste neskratovali kladn a záporn koncovku.
BG	<ul style="list-style-type: none">■ При сваляне на кабелите за акумулатора изключете отрицателната (черната) клемма, след което положителната (червената) клемма.■ При изключване на кабелите на задния акумулатор запомнете позицията на клемата на термистора на акумулатора откъм положителната позиция. Клемата трябва да се постави обратно на същото място.■ При повторно свързване на кабелите за акумулатора включете положителната (червената) клемма, след което отрицателната (черната) клемма.■ Внимавайте да не предизвикате късо съединение между положителната и отрицателната клемми.
UK	<ul style="list-style-type: none">■ При зніманні акумуляторних кабелів спочатку від'єднуйте негативний (чорний) кабель, потім позитивний (червоний).■ При від'єднанні задніх акумуляторних кабелів запам'ятайте термісторного терміналу акумулятора на позитивному провіднику. Обов'язково встановлюйте термінал у тому ж положенні.■ При під'єднанні акумуляторних кабелів спочатку під'єднуйте позитивний (червоний) термінал, потім негативний (чорний).■ Слідкуйте за тим, щоби не закоротити позитивний та негативний термінали.
TR	<ul style="list-style-type: none">■ Batarya kablolarını sökarken, negatif (siyah) terminalin bağlantısını sökün sonra pozitif (kırmızı) terminali sökün.■ Arka batarya kablolarını çıkartırken, pozitif kutup başındaki batarya termistör terminalinin konumunu dikkate alın. Terminali aynı konumda yeniden monte ettiğinizden emin olun.■ Batarya kablolarını yeniden takarken, pozitif (kırmızı) terminalin bağlantısını yapın sonra negatif (siyah) terminalin bağlantısını yapın.■ Pozitif ve negatif terminallerin kısa devre yapmamasına özen gösterin.



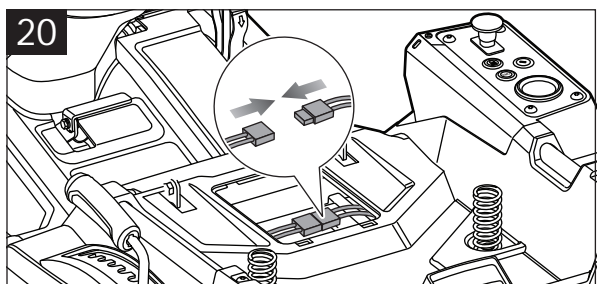
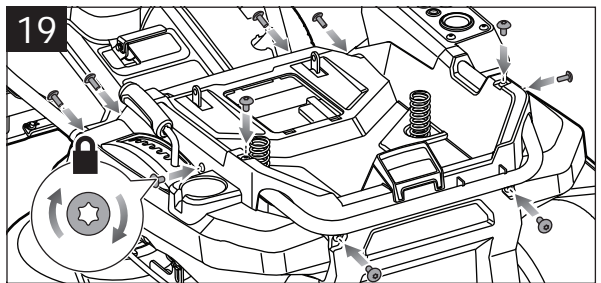
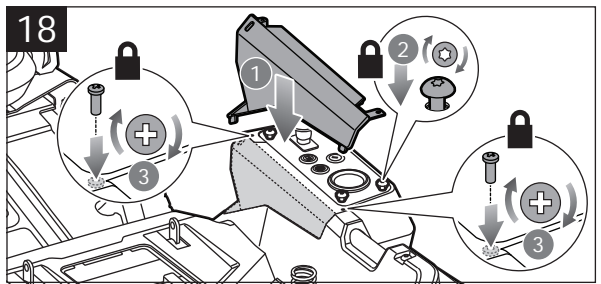
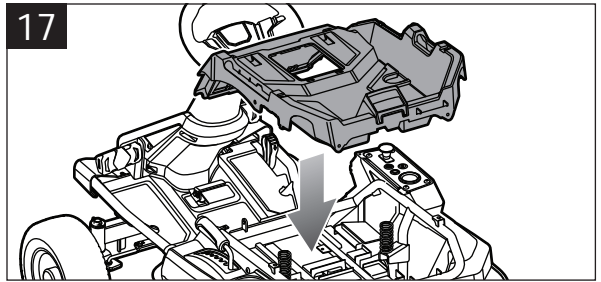
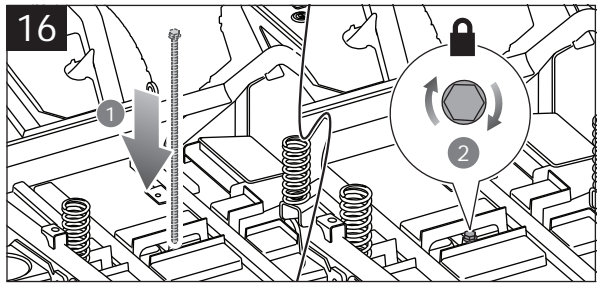

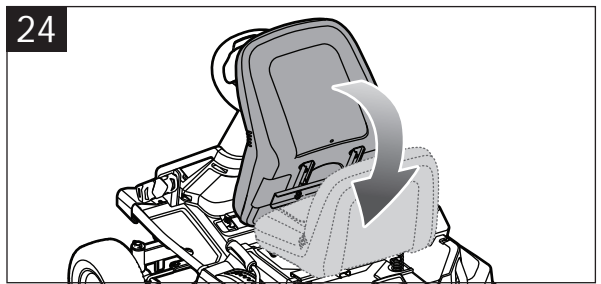
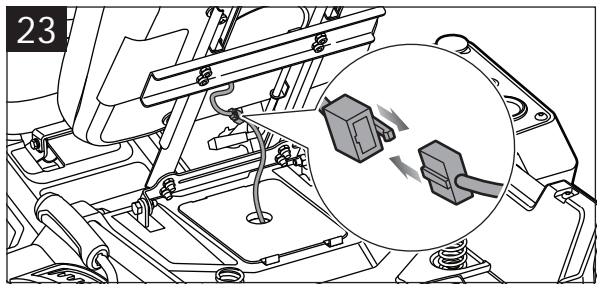
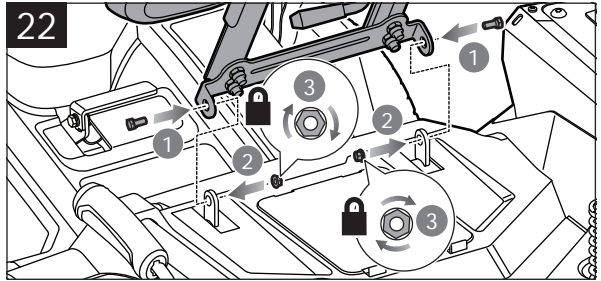
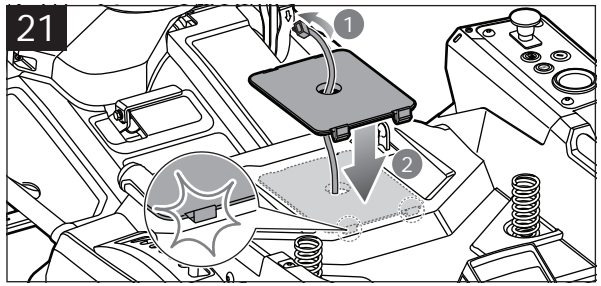

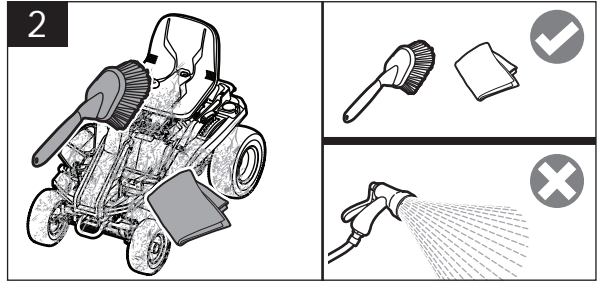
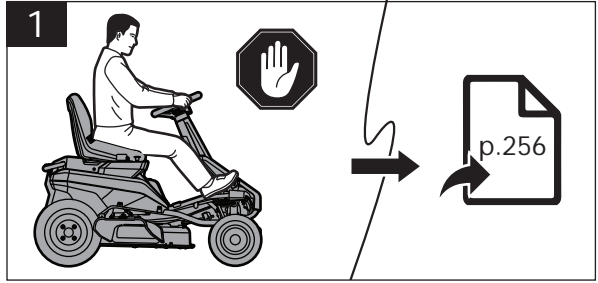
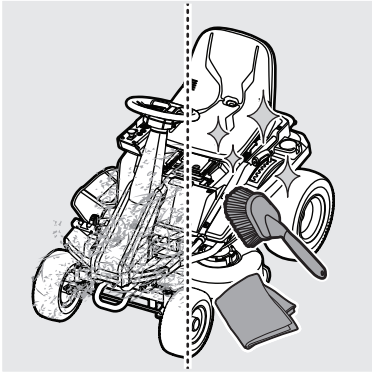



EN	<ul style="list-style-type: none">■ Clean the product with a soft, dry cloth or soft bristle brush. Do not use water to clean the product.■ Use an air moving device, such as a compressor or leaf blower to remove grass, leaves, or other debris build up.
ES	<ul style="list-style-type: none">■ Limpie el producto con un paño suave y seco, o con un cepillo de cerdas suaves. No utilice agua para limpiar el producto.■ Utilice un dispositivo de soplado de aire, como un compresor o un soplador de hojas, para retirar las acumulaciones de césped, hojas u otros residuos.
IT	<ul style="list-style-type: none">■ Pulire il prodotto con un panno asciutto a setole morbide. Non utilizzare l'acqua per pulire il prodotto.■ Utilizzare un dispositivo per lo spostamento ad aria, come un compressore o aspiratore di foglie per rimuovere la formazione di erba, foglie o altri detriti.
NL	<ul style="list-style-type: none">■ Reinig de machine met een zachte, droge doek of zachte borstel. Gebruik geen water om de machine te reinigen.■ Gebruik een luchtstroomapparaat, zoals een compressor of bladblazer, om gras, bladeren of ander vuil te verwijderen.
PT	<ul style="list-style-type: none">■ Limpe o produto com um pano macio e seco ou com uma escova de cerdas macias. Não utilize água para limpar o produto.■ Utilize um dispositivo de movimentação de ar, tal como um compressor ou um soprador de folhas para remover a relva, folhas ou a acumulação de outros res duos.
RU	<ul style="list-style-type: none">■ Очистите изделие мягкой сухой тканью или щеткой с мягким ворсом. Очистка изделия водой не допускается.■ Для удаления травы, листьев и другого мусора используйте воздухомангнетательный аппарат, например, компрессор или воздуходувку.
PL	<ul style="list-style-type: none">■ Oczyszczyć produkt za pomocą miękkiej, suchej szmatki lub szczotki z miękkim włosiem. Nie czyścić produktu wodą.■ Do usuwania trawy, liści i innych nagromadzonych zanieczyszczeń należy używać urządzeń nadmuchowych, takich jak kompresor lub dmuchawa do liści.
CS	<ul style="list-style-type: none">■ Sekačku čistíte měkkým, suchým hadrem nebo kartáčem s měkkým vlásem. K čištění sekačky nepoužívejte vodu.■ K odstraňování trávy, listů a dalších nahromaděných nečistot použijte například vzduchový kompresor nebo zahradní foukač.
HU	<ul style="list-style-type: none">■ Tisztítsa meg a terméket puha, száraz törölkendővel vagy puha sörteű kefével. A termék tisztításához ne használjon vizet.■ Az ősszegyűlt fű, levél és egyéb hulladék eltávolításához használjon légárammal működő berendezéseket, például kompresszort vagy lombf ű t.
RO	<ul style="list-style-type: none">■ Curățați mașina cu o cârpă moale sau uscată sau cu o perie moale. Nu utilizați apă pentru a curăța mașina.■ Utilizați un dispozitiv cu aer, precum un compresor sau o suflantă pentru frunze, pentru a îndepărta depunerile de frunze sau alte gunoaie.
LV	<ul style="list-style-type: none">■ Notīriet produktu ar mīkstu, sausu drānu vai mīkstu sara suku. Produkta tīrīšanai neizmantojiet ūdeni.■ Izmantojiet gaisa strūklu radošu ierīci, piemēram kompresoru vai lapu pūtēju, lai noņemtu zāles, lapu vai citu gružu aplikumu.
LT	<ul style="list-style-type: none">■ Nuvalykite įrenginį minkšta sausa šluoste arba šepetėliu minkštais šereliais. Neplaukite įrenginio vandeniui.■ Norėdami pašalinti žolę, lapus ar kitus nešvarumus, naudokite orą pučiantį įrenginį, pvz., kompresorių ar lapų pūstuvą.
ET	<ul style="list-style-type: none">■ asina puhastamiseks kasutage pehmet kuiva lappi või pehmete harjastega harja. rge kasutage masina puhastamiseks vett.■ Muru, lehtede või muu kogunenud prahi eemaldamiseks kasutage õhku liigutavat seadet, näiteks kompressorit või lehepuhurit.
HR	<ul style="list-style-type: none">■ Proizvod očistite mekom, suhom krpom ili četkom mekih čekinja Ne koristite vodu za čišćenje proizvoda.■ Koristite uređaj za za pomicanje zraka, kao što je kompresor zraka ili puhalo za lišće kako biste uklonili travu, lišće ili ostale nakupine otpada.
SL	<ul style="list-style-type: none">■ Izdelek očistite z mehko, suho krpo ali mehko krtačo. Izdelka ne čistite z vodo.■ Nabrano travo, listje ali drug drobir odstranite s puhalnikom, kot je kompresor ali puhalnik listja.
SK	<ul style="list-style-type: none">■ Výrobok vyčistite mäkkou suchou handrou alebo kefou s mäkkými štetinami. Na čistenie výrobku nepoužívajte vodu.■ Na odstránenie nahromadenej trávy, listov alebo iných úlomkov použite zariadenie s prúdicim vzduchom, ako napríklad kompresor alebo fúkar na listy.
BG	<ul style="list-style-type: none">■ Почиствайте продукта с мека, суха кърпа или с четка с мек косъм. Не почиствайте продукта с вода.■ Използвайте устройство с въздух под налягане, като например компресор или уред за обдухване на листа, за да отстраните натрупвания от трева, листа или други отпадъци.
UK	<ul style="list-style-type: none">■ Для чищення користуйтеся м'якою сухою ганчіркою або щіткою з м'якою щетиною. Для чищення виробу не використовуйте воду.■ Для видалення трави, листя тощо використовуйте такі пристрої, як повітродувка або компресор.
TR	<ul style="list-style-type: none">■ Ürünü yumuşak, kuru bir bezle veya yumuşak fırçayla temizleyin Ürünü temizlemek için su kullanmayın.■ Çim, yaprak veya diğer çöplerin birikmesini önlemek için bir kompresör veya yaprak üfleycisi gibi bir havayla hareket ettiren cihaz kullanın.



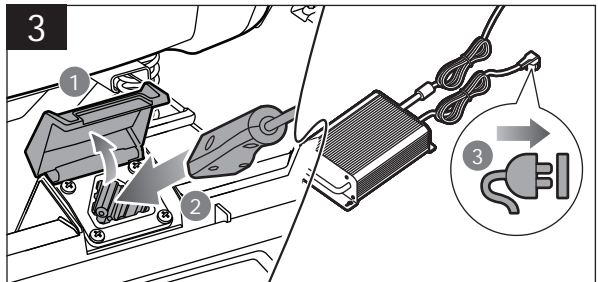
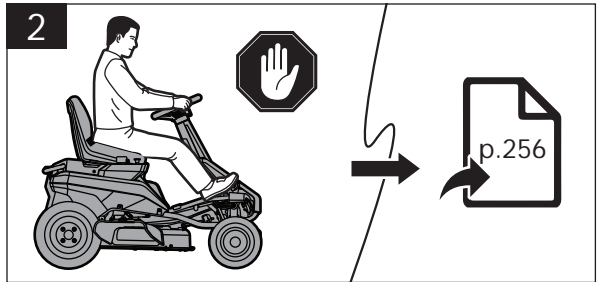
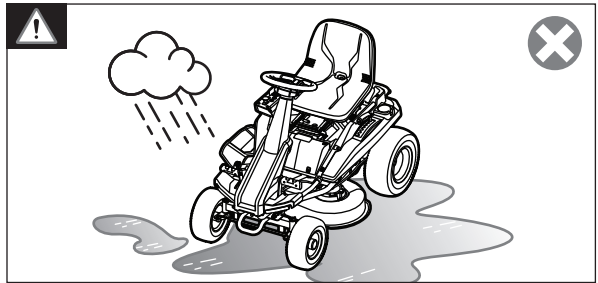
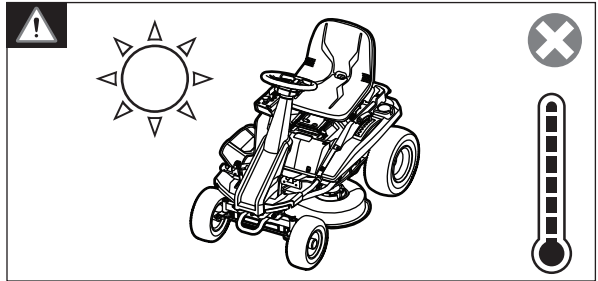
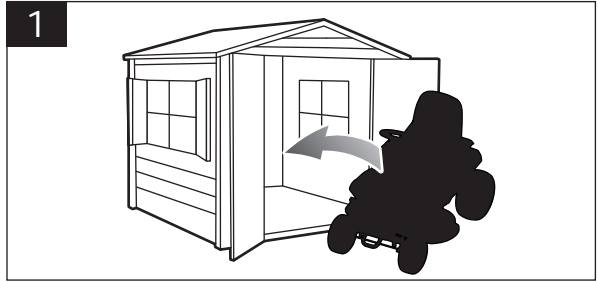
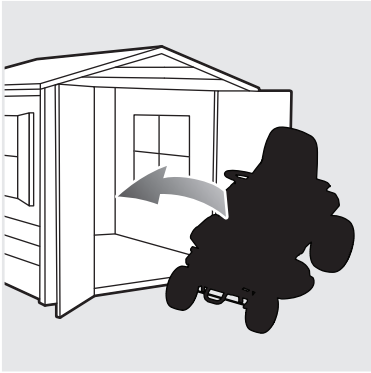



EN	■ Charge the product for the entire time of storage. If it is not possible to leave the mower charger connected during storage, charge the batteries at least once a month during storage. The batteries charge best at temperatures from C to C.
ES	■ Cargue el producto durante todo el periodo de almacenamiento. Si no fuese posible dejar el cargador del cortacésped conectado durante el almacenamiento, cargue las baterías al menos una vez al mes. Las baterías se cargan mejor a temperaturas comprendidas entre C y C.
IT	■ Caricare il prodotto per tutto il tempo di conservazione. Se non è possibile lasciare il caricatore del tosaerba collegato durante la conservazione, ricaricare le batterie almeno una volta al mese. Le batterie si caricano meglio a temperature a partire da C a C.
NL	■ Laad de machine op voor de gehele duur van de opslag. Is het niet mogelijk is om de oplader aangesloten te laten tijdens de opslag, laad dan de accu's minstens één keer per maand op. De batterijen worden het best opgeladen bij temperaturen tussen C en C.
PT	■ Carregue o produto durante todo o período de armazenamento. Se não for possível deixar o carregador do corta-relvas ligado durante o armazenamento, carregue as baterias, no mínimo, uma vez por mês. As baterias carregam melhor em temperaturas de C a C.
RU	■ Заряжайте изделие в течение всего срока хранения. При невозможности держать зарядное устройство подключенным к косилке, заряжайте аккумуляторы не реже одного раза в месяц. Аккумуляторы заряжаются наиболее эффективно при температуре от C до 40°C.
PL	■ Ładować produkt na cały czas przechowywania. Jeśli podczas przechowywania nie można pozostawić kosiarki podłączonej do ładowarki, należy ładować akumulatory co najmniej raz w miesiącu. Optymalna temperatura ładowania akumulatorów wynosi od 0°C do 40°C.
CS	■ Sekačku nechte po celou dobu uložení dobíjet. Pokud není možné nechat sekačku po dobu uložení dobíjet, dobíjejte baterie nejméně jednou za měsíc. Baterie se nejlépe dobíjejí při teplotách od 0 °C do 40 °C.
HU	■ A tárolás teljes időtartama alatt töltsse a munkagépet. Ha a tárolás során nem lehetséges tölteni a munkagépet, töltsse az akkumulátorokat legalább havi egy alkalommal. Az akkumulátorok 0 °C és 40 °C közötti hőmérsékleten töltődnek a legjobban.
RO	■ Încărcați mașina pe întreaga perioadă de depozitare. Dacă nu este posibil să lăsați încărcătorul mașinii conectat în timpul depozitării, încărcăți acumulatorul cel puțin o dată pe lună. Acumulatorii se încarcă cel mai bine la temperaturi cuprinse între 0 °C și 40 °C.
LV	■ Veiciet produkta lādēšanu visu tā glabāšanas laiku. Ja nav iespējams atstāt pļāvēju pievienotu lādētājam glabāšanas laikā, veiciet akumulatoru uzlādi vismaz reizi mēnesī. Akumulatoru lādēšanu vislabāk veikt pie temperatūras no 0 °C līdz 40 °C.
LT	■ Kraukite įrenginį visą laiką, kai jis yra nenaudojamas ir laikomas saugojimo vietoje. Jei vejąjovėvis viso saugojimo laikotarpiu krauti neįmanoma, įkraukite akumuliatorių bent kartą per mėnesį. Akumuliatorius geriausiai veikia esant 10–40 °C temperatūrai.
ET	■ Laadige masinat kogu ladustamise aja vältel. Kui niiduki laadijat ei saa ladustamise ajal ühendatuks jätta, laadige akusid vähemalt kord kuus. Parim laadimistemperatuur on vahemikus C kuni C.
HR	■ Proizvod punite cijelo vrijeme tijekom skladištenja. Ako nije moguće ostaviti punjač kosilice priključen tijekom skladištenja, baterije punite barem jednom mjesečno. Baterije se najbolje pune na temperaturama između 0 °C i 40 °C.
SL	■ Izdelek naj se med shranjevanjem neprekinjeno polni. Če polnilce kosilnice med shranjevanjem ne more biti stalno priključen, baterije napolnite vsaj enkrat na mesec. Baterije se najbolje polnijo pri temperaturi od C do C.
SK	■ Výrobok nabíjajte počas celej doby skladovania. Ak nie je možné nechať kosačku počas skladovania nabíjať, nabíjajte ju aspoň raz za mesiac. Batérie sa najlepšie nabíjajú pri teplote 0 °C až 40 °C.
BG	■ Зареждайте продукта през цялото време на съхранение. Ако не е възможно да оставите зарядното устройство на косачката включено по време на съхранение, зареждайте акумулаторите най-малко веднъж месечно. Батериите се зареждат най-добре при температури от 0 °C до 25 °C.
UK	■ Заряджайте виріб упродовж усього часу зберігання. Якщо неможливо на час зберігання залишити зарядний пристрій підключеним до мережі, заряджайте акумулятори щонайменше раз на місяць. Найкраще акумулятори заряджаються при температурі від 0 °C до 40°C.
TR	■ Ürünü depoladığınız süre boyunca sürekli şarjda tutun. Depolama sırasında çim biçme makinesini şarj cihazına bağlı kalması mümkün değilse, bataryaları ayda bir kez şarj edin. Bataryalar en iyi 0 °C ile 40 °C arasında şarj olur.



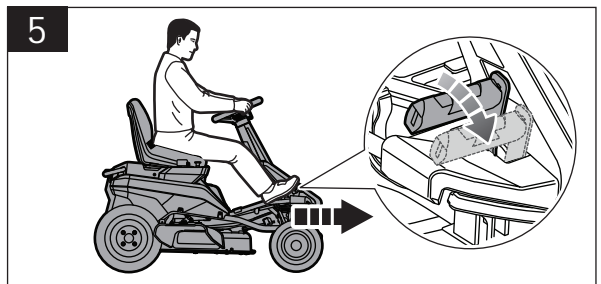
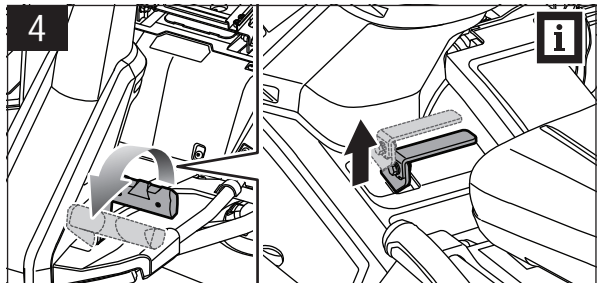
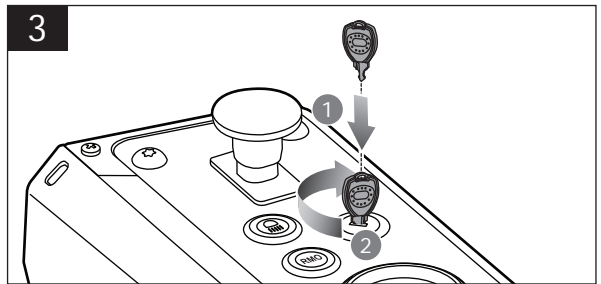
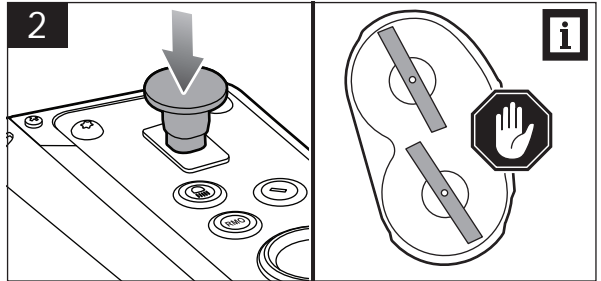
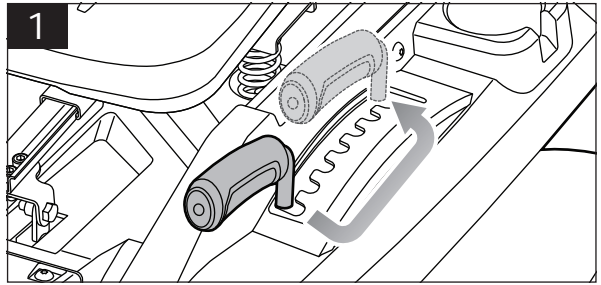
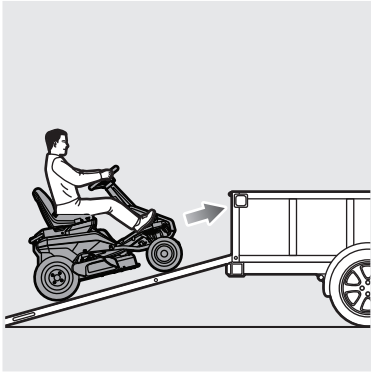



EN	<ul style="list-style-type: none">■ Use care when driving the product off of or onto a trailer or truck. Step on the brake pedal as needed to control the speed.■ Use one full width loading ramp that is at least 30.5 cm wider than the mower to minimise the risk of the wheels going off the side of the ramp.
ES	<ul style="list-style-type: none">■ E trema las precauciones cuando conduzca el producto para cargarlo o descargarlo en un remolque o camión. Pise el pedal del freno tanto como sea necesario para controlar la velocidad.■ Utilice una rampa de carga de anchura máxima que sea al menos 30,5 cm más ancha que el cortacésped para minimizar el riesgo de que las ruedas se salgan por fuera de la rampa.
IT	<ul style="list-style-type: none">■ Prestare attenzione durante la guida o su un rimorchio o autocarro. Premere il pedale del freno se necessario per controllare la velocità.■ Utilizzare una rampa di caricamento a larghezza intera che è 30,5 cm più larga del tosaerba per ridurre al minimo il rischio per le ruote di cadere lateralmente dalla rampa.
NL	<ul style="list-style-type: none">■ Gebruik de rempedaal bij het rijden van de machine op een aanhangwagen of vrachtwagen. Trap het rempedaal in als dat nodig is om de snelheid te regelen.■ Gebruik een hellingbaan over de volle breedte die minstens 30,5 cm breder is dan de maaier om het risico te minimaliseren, dat de wielen aan de zijkant overhellen.
PT	<ul style="list-style-type: none">■ Use o cuidado ao conduzir o produto de ou para um reboque ou camião. Pise o pedal do travão conforme necessário para controlar a velocidade.■ Utilize uma rampa de carga de largura completa que seja, no mínimo, 30,5 cm mais larga que o corta-relvas para minimizar o risco de as rodas resvalarem da rampas.
RU	<ul style="list-style-type: none">■ Соблюдайте особую осторожность в процессе управления изделием, а также его загрузки и выгрузки из трейлера или грузовика. Нажимайте на педаль тормоза, чтобы контролировать скорость.■ Используйте одну полноразмерную погрузочную рампу, ширина которой превышает ширину косилки не менее чем на 30,5 см, в целях минимизации риска бокового скатывания с рампы.
PL	<ul style="list-style-type: none">■ Należy zachować szczególną ostrożność podczas wjeżdżania produktem na przyczepę lub ciężarówkę i zjeżdżania z nich. Naciskać pedał hamulca w miarę potrzeby, aby kontrolować prędkość.■ Należy stosować jedną rampę załadowniczą o pełnej szerokości, szerszą od kosiarki o co najmniej 30,5 cm, aby zminimalizować ryzyko zjeżdżania kół z boku rampy.
CS	<ul style="list-style-type: none">■ Při sjíždění traktorovou sekačkou z nákladního vozu nebo najíždění na něj dbejte opatrnosti. Podle potřeby regulujte rychlost sešlápnutím brzdového pedálu.■ Aby se minimalizovalo riziko sjetí kol přes okraj z nájezdové rampy, použijte jednu nájezdovou rampu v plné šíři, která je alespoň o 30,5 cm širší než sekačka.
HU	<ul style="list-style-type: none">■ Különösen óvatos legyen, amikor a munkagéppel egy utánfutóra vagy teherautóra fel- vagy onnan lehajt. A sebesség szabályozásához szükség szerint lépjen a fékpedálra.■ Teljes szélességű rakodórampát használjon, amely legalább 30,5 cm-rel szélesebb a fűnyírónál, azért, hogy minimalizálja a kerekék rámpáról való lefutásának kockázatát.
RO	<ul style="list-style-type: none">■ Acordați o atenție deosebită când urcați mașina sau o dați jos de pe un trailer sau dintr-un camion. Călcați pedala de frână după cum este nevoie pentru a controla viteza.■ Utilizați o rampă cu lățimea de încărcare cu cel puțin 30,5 cm mai lată decât mașina de tuns iarbă, pentru a reduce la minimum riscul ca roțile mașinii să depășească marginea rampei.
LV	<ul style="list-style-type: none">■ Ievērojiet papildu piesardzību, nobraucot vai uzbraucot produktu no piekabes vai auto kravas kastes. Nospiediet bremzes pedāli, ja nepieciešams kontrolēt ātrumu.■ Izmantojiet vienu pilna platuma iekraušanas uzbrauktuvi, kas ir vismaz 30,5 cm platāka par plāvēju, lai samazinātu risku, ka plāvēja riteņi nobrauks no uzbrauktuves.
LT	<ul style="list-style-type: none">■ Būkite ypatingai atsargūs įvažiuodami į priekabą ar sunkvežimį arba iš nuvažiuodami. Kontroliuokite greitį, spausdami stabdžių pedala.■ Naudokite vieną viso pločio pakrovimo trapą, kuris yra bent 30,5 cm platesnis už vejąjavę, kad ratai nenuslystų pro šonus.
ET	<ul style="list-style-type: none">■ Olge masina haagiselt või veokilt maha või peale sõites eriti ettevaatlik. Astuge kiiruse reguleerimiseks piduripedaalile.■ Kasutage ühte täislausega laadimisrampi, mis on vähemalt 30,5 cm laiem kui niiduk, et vähendada riski, et rattad kaldtee küljelt maha lähevad.
HR	<ul style="list-style-type: none">■ Budite iznimno oprezni prilikom vožnje proizvoda s prikolicе ili kamiona ili na njih. Nagazite na papučicu kočnice prema potrebi kako biste kontrolirali brzinu.■ Koristite jednu utovarnu rampu pune širine koja je barem 30,5 cm šira od kosilice kako biste na najmanju mjeru smanjili rizik od proklizavanja kotača s ruba rampe.
SL	<ul style="list-style-type: none">■ Med vožnjo izdelka na prikolico ali tovornjak ali vožnjo z njiju bodite previdni. Za nadzorovanje hitrosti po potrebi pohodite zavorni pedal.■ Uporabite eno nakladalno rampo polne širine, ki je vsaj 30,5 cm širša od kosilnice, da zmanjšate tveganje premika koles čez rob rampe.
SK	<ul style="list-style-type: none">■ Keď výrobkom vychádzate na alebo schádzate z prívěsu alebo nákladného vozidla, dávajte pozor. Rýchlosť budete podľa potreby ovládať stlačením brzdového pedála.■ Použite jednu nakladaciu rampu s celkovou šírkou väčšou o 30,5 cm ako je šírka kosačky, aby ste minimalizovali riziko skĺznutia koles z boku rampy.
BG	<ul style="list-style-type: none">■ Бъдете внимателни, докато карате продукта при качване върху ремарке или камион или съмъкването му от там. Натискайте педала на спирката, колкото е необходимо, за да контролирате скоростта.■ Използвайте една цяла товарна рампа, която е поне с 30,5 cm по-широка от косачката, за да намалите риска от падането на колелетата от рампата.
UK	<ul style="list-style-type: none">■ Будьте особливо уважними при завантаженні виробу на причіп чи у кузов та при розвантаженні. Контролюйте швидкість за допомогою педалі гальма.■ Щоби звести ризик з'їждження, використовуйте цільну рампу шириною щонайменше 30,5 см більше, ніж ширина косарки.
TR	<ul style="list-style-type: none">■ Ürünü bir römorka veya kamyonu yüklerden veya bunlardan indirirken ekstra dikkat gösterin. Hızı kontrol etmek için gerektiğinde fren pedalına basın.■ Tekerlerin rampanın kenarından dışarı çıkma riskini en aza indirmek için tam genişliği çim biçme makinesinden en az 30,5 cm daha fazla olan bir yüklem rampası kullanın.



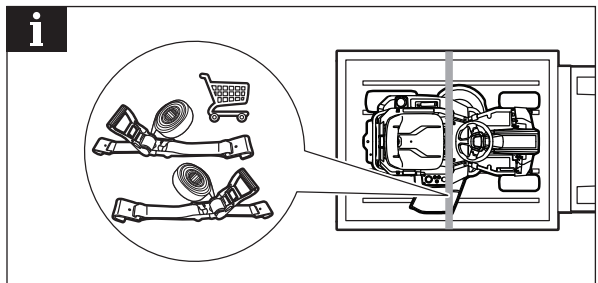
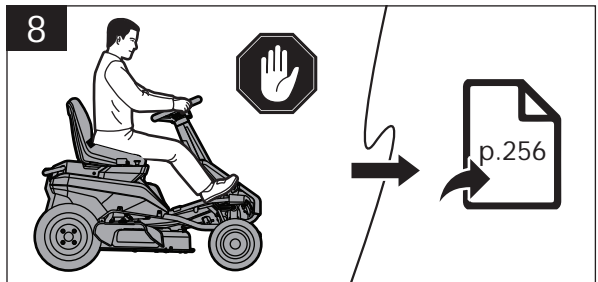
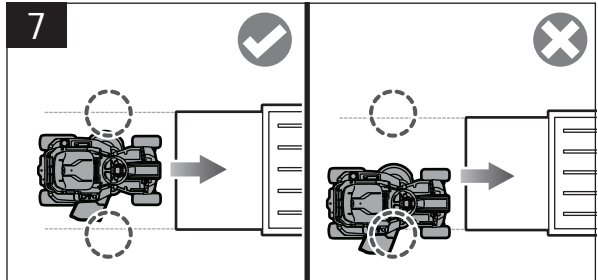
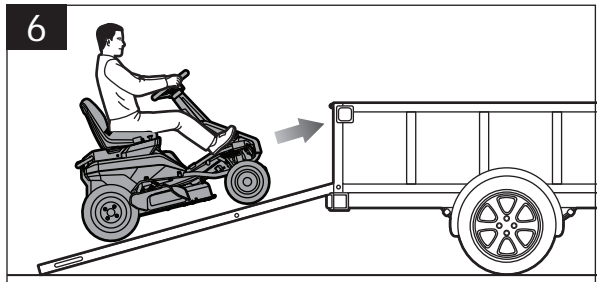



English	Español	Italiano	Nederlands	Português
Product specifications	Características del producto	Caratteristiche del prodotto	Productgegevens	Características do aparelho
Ride-On Mower	Tractor cortacésped	owerCa cavalcabile	Itmaaijer	Trator corta relvas
Model	odelo	odello	odel	odelo
Weight	Peso	Peso	Peso	Peso
Motor	motor	motore	motor	motor
No-load speed	Velocidad sin carga	Velocità senza carico	Snelheid zonder lading	Velocidade sem carga
Cutting rated power	Potencia nominal de corte	Potenza nominale di taglio	ZitmaaierNominaal snijvermogen	Potência nominal de corte
Drive rated power	Potencia nominal de propulsión	Potenza nominale trasmissione	Nominaal vermogen aandrijving	Potência nominal do motor
Height adjustments	justes de altura	Regolazioni dell'altezza	Hoogteafstellingen	justes de altura
Wheel size	Tamaño de las ruedas	dimensione ruota	wielafmetingen	Tamanho das rodas
Front	Parte delantera	Parte anteriore	Voorzijde	Parte frontal
Rear	Trasero	Parte posteriore	Achterzijde	Parte traseira
Tyre air pressure	Presión de aire de los neumáticos	Pressione dell'aria degli pneumatici	Bandenspanning	Pressão do ar dos pneus
Cut size	Tamaño de corte	dimensione taglio	Snijgrootte	Tamanho de corte
Turning radius	Radio de giro	Raggio di rotazione	raaiercirkel	Raio de viragem
Maximum speed	Velocidad máxima	Velocità massima	Maximum snelheid	Velocidade máxima
Forward	Avance	vanti	Voorwaarts	vanço
Reverse	Retroceso	Indietro	Achterwaarts	Recuo
Charger	odelo de cargador	odello di caricabatterie	odel oplader	odelo do carregador
Charger input	Entrada del cargador	Alimentazione assorbita	Voedingsstroom	Alimentação
Charger output	Salida del cargador	Uscita caricatore	Uitgangsstroom oplader	Saída do carregador
Charge time	Tiempo de carga	Tempo di carica	Opladtid	Tempo de carregamento
Quick recharge 6	Recarga rápida 6	Carica veloce 6	Snel herladen 6	Recarga rápida 6
Battery	Batería	Batteria	ccu	Bateria
Battery type: Lead-acid battery	Tipo de batería: De plomo-ácido Bateria	Tipo di batteria: Acido di piombo Bateria	Accutype: Loodzuur Accu	Tipo de bateria: Ácido de chumbo Bateria
Dimensions	dimensiones	dimensioni	afmetingen	dimensões
Kit Details	detalles del kit	dettagli kit	details van de uitrusting	detalhes do kit
Total weight	Peso total	Peso totale	Totaalgewicht	Peso total
Vibration level (in accordance with EN ISO 5395-1 and EN ISO 5395-3)	Nivel de vibración (de acuerdo con EN 5395-1; EN ISO 5395-3)	Livello vibrazioni in accordo con la direttiva EN ISO 5395-1; EN ISO 5395-3)	Trillingsniveau in overeenstemming met EN 5395-1; EN ISO 5395-3)	Nível de vibração (em conformidade com EN ISO 5395-1; EN ISO 5395-3)
Whole body vibration	Vibración de la carrocería completa	Vibrazione intero corpo	Trillingsvibraties machineromp	Vibração de todo o corpo
Hand arm vibration steering wheel	Vibración en manos/brazos volante	Vibrazione mano-braccio sterzo	Hand armrillingen stuurwiel	Vibração mão-braço (volante)
Uncertainty	Incertidumbre	Incertezza	Onzekerheid	Incerteza
Noise emission level (in accordance with EN ISO 5395-1 and EN ISO 5395-3)	Nivel de emisión de ruido (de acuerdo con EN 5395-1; EN ISO 5395-3)	Livello di emissione rumore in accordo con la direttiva EN ISO 5395-1; EN ISO 5395-3)	Geluidsemissieniveau (in overeenstemming met EN 5395-1; EN 607455395-3)	Nível de emissão de ruído (em conformidade com EN ISO 5395-1; EN ISO 5395-3)
Weighted sound pressure level	Nivel de presión acústica ponderada en	Livello di pressione sonora pesato	gewogen geluidsdrukniveau	Nível de pressão sonora ponderada
Uncertainty	Incertidumbre	Incertezza	Onzekerheid	Incerteza
Weighted sound power level	Nivel de potencia acústica ponderada en	Livello di potenza sonora pesato	gewogen geluidsniveau	Nível de potência sonora ponderada
Uncertainty	Incertidumbre	Incertezza	Onzekerheid	Incerteza

Русский	Polski	Čeština	agyar	
Характеристики изделия	Parametry techniczne	Technické údaje produktu	Termék műszaki adatai	
Ёздовая косилка	Kosiarka samojezdna	Traktorová sekačka	Fűnyíró traktor	
Модель	odel	odel	T pus	R R 6
Вес	Greutate	aga	Bec	1 kg
Двигатель	Silnik	otor	otor	48 V d.c.
Холостная скорость	Prędkość obrotowa bez obciążenia	Rychlost naprázdno	resjárati fordulatszám	3 /min
Номинальная мощность покоса	oc znamionowa koszenia	Jmenovitý žací výkon	Névleges vágásteljesítmény	850 W
Номинальная мощность привода	Moc znamionowa napędu	Jmenovitý výkon pohonu	Névleges hajtóteljesítmény	1
Регулировка высоты	Regulacja wysokości	Nastavení výšky	agasság beáll tásai	35 mm - 115 mm
Размер колеса	Rozmiar koła	Velikost kola	Kerékméret	
Передняя	Prz d	Přední	Elöl	33 cm
Задняя	Tył	adn	Hátul	cm
Давление воздуха в шинах	Ciśnienie powietrza w oponach	Tlak vzduchu v pneumatikách	Gumiabroncs nyomása	1, bar
Размер покоса	Szerokość koszenia	Šíře sečení	Vágási szélesség	6 cm
Радиус разворота	Promień skrętu	Poloměr otáčení	Fordulókör	1 cm
Максимальная скорость	Prędkość maksymalna	a imáln rychlost	a imális sebess g	
Вперед	Naprzód	Vpřed	Előre	, km/h
Назад	stecz	Zpět	Hátra	, km/h
Модель зарядного устройства	Model ładowarki	Model nabíječky	Töltő modellje	OP48RM
Питание зарядного устройства	Napięcie wejściowe ładowarki	Vstup nabíječky	Töltő bemenete	220-240 V a.c., 50/60 Hz
Выходной ток зарядного устройства	Wyjście ładowarki	Výstup nabíječky	Töltőkimenet	20-60 V d.c., 7,5-8 A
Время зарядки	Czas ładowania	oba nab jen	Töltési idő	12 h
Быстрая перезарядка (60%)	Szybkie ładowanie (60%)	Rychlonab jen 6	Gyorstöltés (60%)	6 h
Акумулятор	kumulator	Baterie	kkumulátor	6-EVF-50 (12 V, 50 Ah)
Тип батареи: свинцово-кислая Акумулятор	Typ akumulatora: kwasowo-olowiowy Akumulator	Typ aku: Olověná-kyselinová Baterie	Akkumulátor típusa: Ólomsvavas kumulátor	
Габариты	y miary	Rozměry:	imensions	224 x 135,5 x 177,5 mm
Сведения о комплекте	Typ zestawu	daje sady	kkumulátoregys g adatai	4 x 6-EVF-50
Общая масса	Masa całkowita	Celková hmotnost	Össztömeg	6 kg
Уровень вибрации (в соответствии с EN ISO 5395-1; EN ISO 5395-3)	Poziom wibracji zgodnie z normą EN ISO 5395-1; EN ISO 5395-3)	Úroveň vibrací (v souladu s EN 5395-1; EN ISO 5395-3)	Vibrációs szint (az EN ISO 5395-1; EN ISO 5395-3 szerint)	
Совокупная вибрация корпуса	ibracje przekazywane na całe ciało	Vibrace celé karoserie	Teljestest vibráci	1, m/s ²
Вибрация рук (руль управления)	ibracje przekazywane na dłoń i rękę (kierownica)	Vibrace do rukou (na volant)	Kéz-kar vibráció (kormánykerék)	1, m/s ²
Погрешность	Niepewność pomiaru	Nejistota	Bizonytalanság	1,5 m/s ²
Уровень шума (в соответствии с EN ISO 5395-1; EN ISO 5395-3)	Poziom emisji hałasu (zgodnie z normą EN ISO 5395-1; EN ISO 5395-3)	Hladina emise hluku v souladu s EN 5395-1; EN ISO 5395-3)	Vibrációs szint (az EN ISO 5395-1; EN ISO 5395-3 szerint)	
Уровень A-взвешенного звукового давления	A-wažony poziom ciśnienia hałasu	Hladina akustického výkonu vážená funkcí A	s lyozott hangnyomászint	, dB
Погрешность	Niepewność pomiaru	Nejistota	Bizonytalanság	3 dB
Уровень A-взвешенной звуковой мощности	A-wažony poziom mocy akustycznej	Hladina akustick ho tlaku vážená funkcí A	s lyozott hangerjeljes tm nyszint	6,2 dB
Погрешность	Niepewność pomiaru	Nejistota	Bizonytalanság	, 2 dB



Română	Latviski	Lietuviškai	Eesti	Hrvatski
Specificațiile produsului	Produkta specifikācijas	Gaminio techninės savybės	Toote tehnilised andmed	Specifikacije proizvoda
Mașină de tuns iarba cu scaun pentru operator	Plaušanas traktors	Sėdimoji veļapjovė	Sõidetav niiduk	Sjedeća kosilica
odel	odelis	odelis	udel	odel
Tõmeg	Teža	Težina	ass	Masė
otor	otors	Variklis	ootor	otor
Viteză fără sarcină	Greitis be apkrovimo	Greitis be apkrovimo	Tühikäigukiirus	Brzina bez opterećenja
Putere nominală de lucru	Nominālā plaušanas jauda	Nominalioji pjovimo galia	Lõikamise nimivõimsus	Nazivna snaga rezanja
Putere nominală de deplasare	Nominālā piedziņas jauda	Nominalioji pavaros galia	jami nimivõimsus	Nazivna snaga pogona
Ajustări pe înălțime	Augstuma regulēšana	Aukščio regulavimas	Kõrguse reguleerimine	Podšavanja visine
Mărime roată	Riteņa izmērs	heel size	Ratta mõõt	Veličina kotača
Față	Priekšpuse	Priekis	Eesmine	Prednje
Spate	izmugure	Galinis	Taga	Stražnje
Presiunea aerului în anvelope	Gaisa spiediens riepās	Oro slėgis padangose	Rehvide õhurõhk	Tlak zraka u gumama
imensiune de tundere	Plaušanas platums	Pjovimo dydis	Lõike suurus	Veličina reza
Rază de întoarcere	Pagrieziena rādiuss	Posūkio spindulys	Pöörderaadius	Radius okretanja
Viteză maximă	Maksimālais ātrums	Maksimalus judėjimo greitis	aksmaalne kiirus	aksmalna brzina
nainte	Priekšgaitas	Pirmyn	Edasi	Naprijed
napoi	Atpakalgaitas	tgal	Tagasi	Nazad
Model încarcător	Lādētāja modelis	Įkroviklio modelis	Laadija udel	Model punjača
Tipul de acumulator:	Lādētāja ievads	Įkroviklio galingumas	Laadija sisendv	Ulazno napajanje punjačem
Valoare de ieșire încarcător	Lādētāja izejas raksturlielumi	Kroviklio galia	Laadija väljund	izlazna snaga punjača
Durata de încărcare	Lādēšanas laiks	Krovimo laikas	Laadimisaeg	Vrijeme punjenja
Încărcare rapidă (60%)	Ātrā atkārtotā uzlāde (60%)	Greitas įkrovimas (60%)	Kiirilaadimine (60%)	Brzo punjenje 6
cumulator	kumulators	Baterija	ku	Baterija
Tip baterie: Plăci de plumb și acid sulfuric cumulator	Akumulatora veids: Svina-skābes Akumulators	Akumulatoriaus tipas: Švino rūgštis Baterija	Aku tüüp: Plii-hape Aku	Vrsta baterije: Olovna kiseline Baterija
imensiuni	Izmēri	atmenys	õõdud	imenzije
Detalii trusă	Komplekta informācija	Komplekto sudėtis	Komplekti andmed	etajli kompleta
Greutate totală	Kopējais svars	Bendrasis svoris	Kogukaal	Ukupna težina
Nivel de vibrație (în conformitate cu EN 5395-1; EN ISO 5395-3)	Vibrācijas līmenis (saskaņā ar EN ISO 5395-1; EN ISO 5395-3)	Vibracijos lygis (pagal EN 5395-1; EN ISO 5395-3 standartą)	Vibratsioonitase (vastavalt standardile EN ISO 5395-1; EN ISO 5395-3)	Razina vibracija (u skladu s EN ISO 5395-1; EN ISO 5395-3)
Vibrație corp integral	Visa ķermeņa vibrācijas	Viso kūna vibracija	Kogu keha vibratsioon	Vibracija cijelog trupa
Vibrație manetă (volan)	Plaukstas-rokas vibrācijas (stūres rats)	Plaštakų-rankų vibracija (vairo)	Käte vibratsioon (rool)	Vibracija šake i ruke (obruč upravljača)
Incertitudine	NeNOTEIKTĪBA	Nepastovumas	Määramatus	Neodređenost
Nivel emisie zgomot (în conformitate cu EN 5395-1; EN ISO 5395-3)	Trokšņu emisijas līmenis (saskaņā ar EN ISO 5395-1; EN ISO 5395-3)	Skleidžiamo triukšmo lygis (pagal EN 5395-1; EN ISO 5395-3 standartą)	Helivõimsuse tase vastavalt standardile EN ISO 5395-1; EN ISO 5395-3)	Razina emisija buke u skladu s EN ISO 5395-1; EN ISO 5395-3)
Nivel de presiune acustică ponderată A	A-īmeņa skaņas spiediena līmenis	svertinis garso galios lygis	kaalutud helirõhu tase	Ponderirana razina tlaka zvuka
Incertitudine	NeNOTEIKTĪBA	Nepastovumas	Määramatus	Neodređenost
Nivel de putere acustică ponderată A	A-īmeņa skaņas jaudas līmenis	svertinis akustinis lygis	kaalutud helivõimsuse tase	Ponderirana razina zvučne snage
Incertitudine	NeNOTEIKTĪBA	Nepastovumas	Määramatus	Neodređenost





Slovensko	Slovenčina	България	українська мова	Türkçe	
Specifikácie izdelka	Špecifikácie produktu	Технически характеристики	Технічні характеристики пристрою	Ürün teknik özellikleri	
Sedežna kosilnica	Pojazdna kosačka	Тракторна косачка	Самоходна газонокосарка	Oturaklı Çim Bıçme akesi	
odel	odelis	Модел	Модель	odel	R R 6
Svars	Hmotnosť	Тегло	Вага	Ağırlık	1 kg
otor	otor	Мотор	Двигун	otor	48 V d.c.
Hitrost neobremenjenega motorja	Rýchlosť naprázdno	Скорост в ненатоварен режим	Швидкість без навантаження	Yüksüz hız	3 /min
Nazivna moč košnje	Menovitý výkon rezania	Номинална мощност при косене	Номинальна потужність скошування	Kesme nominal gücü	850 W
Nazivna moč pogona	Menovitý výkon pojazdu	Номинална мощност при шофиране	Номинальна потужність їзди	Sürü® nominal gücü	1
Nastavitve višine	Nastavenie výšky	Регулиране на височината	Регулювання висоти	Yükseklik ayarları	35 mm - 115 mm
Velikost koles	Rozmer kolesa	Размер на колелата	Розмір колеса	Tekerlek büyüklüğü	
Spredaj adaj	Predná strana Zadná časť	Отпред Отзад	перед зад	n rka	33 cm cm
Zračni tlak v pnevmatikah	Tlak vzduchu v pneumatikách	Въздушно налягане на гумите	Тиск повітря в шинях	Lastik hava basıncı	1, bar
Velikost košnje	Veľkosť rezania	Размер на подрязване	Висота скошування	Kesme boyutu	6 cm
Obračalni polkrog	Polomer otáčania	Радиус на завиване	Радиус розвороту	Dönüş yarı çapı	1 cm
Največja hitrost	Maximálna rýchlosť	Максимална скорост	Максимална швидкість	Maksimum hız	
Naprej	opredu	Напред	Вперед	İleri	, km/h
Nazaj	ozadu	Назад	Реверс	Ters	, km/h
odel polnilnika	Model nabijačky	Модел на зарядното устройство	Модель зарядного пристрою	Şarj cihazı modeli	OP48RM
Vhod polnilnika	Vstup nabijačky	Номинална мощност на зарядното устройство	Вхід зарядного пристрою	Şarj cihazı girişi	220-240 V a.c., 50/60 Hz
Izhod polnilca	Výstupný prúd nabijačky	Исходна мощност на зарядното устройство	Вихідна потужність зарядного пристрою	Şarj cihazı çıkışı	20-60 V d.c., 7,5-8 A
Čas polnjenja	oba nab jania	Време за презареждане	Час заряджання	Şarj süresi	12 h
Hitro polnjenje 6	Rychle nabijanie (60%)	Бърз заряд (60%)	Швидке заряджання 6	Hızlı şarj (60%)	6 h
kumulator	Bat ria	Батерия	Акумулятор	Pil	6-EVF-50 (12 V, 50 Ah)
Tip baterije: Svineč-kislina kumulator	Typ akumulátora: Olovený Batéria	Тип батерия: Оловна Батерия	Тип акумулаторної батареї: Свинцево-кислотний	Akü tipi: Kurşun-asit	
imenzije	imensions	Размери	Розмір	Ebatları	224 x 135,5 x 177,5 mm
Podrobnosti o opremi	Kit Details	Подробности за комплекта	Комплектація	Kit Detayları	4 x 6-EVF-50
Skupna teža	Celková hmotnosť	Общо тегло	Загальна вага	Toplam ağırlık	6 kg
Nivo vibracij (v skladu s standardom EN ISO 5395-1; EN ISO 5395-3)	Úroveň vibrácií (podľa normy EN ISO 5395-1; EN ISO 5395-3)	Ниво на вибрациите (в съответствие с EN ISO 5395-1; EN ISO 5395-3)	Рівень вібрації (відповідно до EN ISO 5395-1; EN ISO 5395-3)	Titreşim seviyesi (EN ISO 5395-1, EN ISO 5395-3 uyarınca)	
Vibracije celega telesa	Vibrácie celého telesa	Вибрация на цялото тяло	Вібрація всього тіла	Tam gövde titreşimi	1, m/s ²
Vibracije rok (volan)	Vibrácie rukoväte (volant)	Вибрация в областта на китката/ръжката (волан)	Вібрація рук (рулеве колесо)	El-kol titreşimi direksiyon	1, m/s ²
Negotovost	Neurčitost	Променливост	Похибка	Belirsiz	1,5 m/s ²
Raven emisij hrupa v skladu s standardom EN ISO 5395-1; EN ISO 5395-3)	Úroveň emisii hluku ((podľa normy EN ISO 5395-1; EN ISO 5395-3)	Ниво на шумовите емисии (в съответствие с EN ISO 5395-1; EN ISO 5395-3)	Рівень шуму (відповідно до EN ISO 5395-1; EN ISO 5395-3)	Gürültü emisyon seviyesi (EN ISO 5395-1, EN ISO 5395-3 uyarınca)	
izmerjena raven zvočnega tlaka	Vážená A hladina akustického tlaku	Ниво на шумово налягане с равнище А	А-зважений рівень звукового тиску	A-ağırlıklı ses basınç seviyesi	, dB
Negotovost	Neurčitost	Променливост	Похибка	Belirsiz	3 dB
izmerjena raven zvočne moči	Vážená A hladina akustického výkonu	Ниво на силата на шума с равнище А	А-зважений рівень звукової потужності	A-ağırlıklı ses gücü seviyesi	6,2 dB
Negotovost	Neurčitost	Променливост	Похибка	Belirsiz	, 2 dB





English	Español	Italiano	Nederlands	Português
Accessories	Accesorios	Accessori	Accessoires	Accessórios
Mulching Blades for mulching and Side Discharge	Cuchillas para mantillo para mantillo y descarga lateral	Lame per macinatura per macinatura e scarico laterale	ulchsnijbladen voor mulchfunctie en zijafvoer	L minas para mat ria seca para corte de mat ria seca e descarga lateral
⚠ WARNING! Current attachments and accessories available for use with the product are listed above. Do not use any attachments or accessories not recommended by the manufacturer of the product. The use of attachments or accessories that are not recommended can result in serious personal injury.	⚠ ADVERTENCIA! Los accplamientos y accesorios disponibles para su uso con el producto aparecen enumerados más arriba. Utilice e clusivamente las piezas y accesorios recomendados por el fabricante. El uso de cualquier pieza o accesorio no recomendado puede ocasionar heridas graves.	⚠ AVVERTENZA! Gli attuali accessori disponibili per l uso con il prodotto sono elencati in basso. Non utilizzare componenti o accessori diversi da quelli raccomandati dal produttore per questo apparecchio. L impiego di componenti o accessori non raccomandati pu comportare il rischio di gravi lesioni.	⚠ WAARSCHUWING! e huidige hulpstukken en accessoires die beschikbaar zijn voor gebruik met de machine staan hierboven vermeld. Gebruik geen andere onderdelen of accessoires dan die door de fabrikant voor dit apparaat zijn aanbevolen. Bij gebruik van niet aanbevolen onderdelen of accessoires bestaat gevaar voor ernstig lichamelijk letsel.	⚠ ADVERTENCIA! Os dispositivos e acessórios disponíveis para utilização com o produto estão indicados acima. Não utilize peças nem acessórios diferentes dos recomendados pelo fabricante para este aparelho. Utilização de peças ou acessórios não recomendados pode ocasionar riscos de ferimentos graves.

Replacement parts	Piezas de repuesto	Parti di ricambio	Vervangonderdelen	Peças de substituição
Mulch cover	Cubierta de mantillo	Coperchio per il mulching	ulch afdekking	Cobertura de mat ria seca
Side discharge chute	Tolva de descarga lateral	Scivolo scarico laterale	ijafvoergoot	Sa da de descarga lateral
Front wheels	Ruedas delanteras	Ruote anteriori	Voorwielen	Rodas frontais
Rear wheels	Ruedas traseras	Ruote posteriori	Achterwielen	Rodas traseiras
Battery	Bateria	Batteria	ccu	Bateria

Română	Latviski	Lietuviškai	Eesti	Hrvatski
Accesorii	Piederumi	Priedai	Tarvikud	Pribor
Lame de mărunțire a ierbiilor (pentru mărunțirea ierbiilor și evacuare laterală)	Mulčășanas asmeņi (mulčășanai un sãnu izmeșanai)	Mulčivavimo peiliai (mulčivavimai ir šoniniai žolės išmetimai)	Mulčšimisterad (mulčšimiseks ja külgmiseks väljaheteks)	Noževi za malčiranje (za malčiranje i bočni žlijeb za izbacivanje trave)
⚠ AVERTISMENT! Accessoriile și dispozitivele anexe și curente disponibile pentru utilizarea cu mașina de tuns iarbă sunt enumerate mai sus. Nu utilizați alte piese sau accesorii decât cele recomandate de către producătorul acestui aparat. Utilizarea de piese sau accesorii nerecomandate poate prezenta riscuri de rãni grave.	⚠ BRĪDINĀJUMS! Pašreizējie uzskabes un papildprikļojuma piederumi, kas pieejami izmantošanai ar šo produktu, ir norādīti augstāk. Neizmantojiet piederumus, kas nav paredzēti lietošanai ar šo produktu. Šim produktam neparedzētu piederumu lietošana var izraisīt nopietnas traumas.	⚠ ĮSPĖJIMAS! Esami priedai ir priedai, kuriuos galima naudoti su įrenginiu, yra išvardyti pirmiau. Su šiuo prietaisu nenaudokite jokių įtaisų ar priedų, kurių nerekomenduojama šio produkto gamintojui. Įtaisų ir priedų, kurių nerekomenduojama gamintojui, naudojimas gali sukelti rimtus su(s)žalojimus.	⚠ HOIATUS! asinaga saadaval olevad tööseadmed ja tarvikud on loetletud eespool. Ärge kasutage mis tahes lisavarustust, mida käesoleva toote valmistaja pole soovitanud. Ihtesooovitatud lisaseadmete ja tarvikute kasutamise võib tekitada tõsise kehavigastuse.	⚠ UPOZORENJE! Trenutno dostupni priključci i pribor za korištenje s proizvodom navedeni su u nastavku. Upotrebjavajte samo dijelove ili dodatnu opremu koje je za ovaj aparat preporučio proizvođač. Uporaba dijelova i dodatne opreme koje nije preporučio proizvođač može dovesti do teških ozljeda.

Piese de schimb	Rezerves daļas	Atsarginės detalės	Asendusosad	Zamjena dijelova
Capac mulci	Mulčășanas vãks	Mulčivavimo dangtis	Mulčšikate	Poklopac za malčiranje
Dispozitiv de evacuare laterală	Sãna izmeșanas atvere	Šoninio išmetimo latakas	Kūlgmine tūhjudusrenn	Bočni žlijeb za izbacivanje trave
Roți față	Priekšējie riteņi	Priekiniai ratukai	Esirattad	Prednji kotači
Roți spate	Aizmugures riteņi	Galiniai ratukai	Tagarattad	Stražnji kotači
Accumulator	kumulators	Baterija	ku	Baterija





Русский	Polski	Čeština	agyar	
Принадлежности	Akcesoria	Príslušenstvi	Kiegészítők	
Лезвия для мульчирования (для мульчирования и боковой выгрузки)	Nože mulčujícíe (do mulczowania i wyrzutu bocznego)	Mulčovací nože (pro mulčování a boční výhoz)	ulcsoz k sek mulcsozáshoz és oldalsó úrtítéshez)	R C 2 1
⚠ ОСТОРОЖНО! Выше приводятся доступные принадлежности и аксессуары для изделия. Пользуйтесь только рекомендованными изготовителем деталями и аксессуарами. Использование других деталей и аксессуаров ведет к тяжелым травмам.	⚠ OSTRZEŻENIE! Aktualną listę dodatków i akcesoriów dostępnych do stosowania z produktem można znaleźć powyżej. Do tego urządzenia używajcie jedynie części i akcesorió w zalecanych przez producenta. Używanie niezalecanych części i akcesoriów może pociągnąć za sobą ryzyko poważnych obrażeń ciała.	⚠ VAROVANI! Výše jsou uvedeny současně dostupné nástavce a příslušenství. Používejte pouze náhradní díly a příslušenství doporučené výrobcem. Používání jiných než doporučených dílů a příslušenství může být příčinou závažného zranění.	⚠ FIGYELMEZTETÉS! A fűnyíróhoz használható, jelenleg elérhető tartozékok és kiegészítők listája fent látható. Kizárólag a gyártó által ezen készülékhez előírt alkatrészekkel és tartozékokkal használjon. A nem előírt alkatrészek és tartozékok használata s lyos sérülésekkel járó baleseteket idézhet elő.	

Запасные части	Części zamienne	Náhradní díly	Cserealkatrészek	
Крышка для мульчирования	Pokrywa do mulczowania	Mulčovací kryt	Talajtakar fed l	5131043771
Лоток боковой выгрузки	Boczna rynna wylotowa	Postranní výhoz	Oldalsó úrtítősúcşzda	5131043772
Передние колеса	Koła przednie	Přední kola	Elülső kerek	5131042542
Задние колеса	Koła tylné	adn kola	Háts kerek	5131042543
Акумулятор	kumulator	Baterie	kkumulátor	5131043773

Slovensko	Slovenčina	България	українська мова	Türkçe	
Dodatki	Príslušenstvo	Приспособления	Приладдя	Aksesuarlar	
Rezila za mulčenje (za mulčenje in stransko odvajanje)	Mulčovací čepele (na mulčovanie a bočné vyprázdňovanie)	Остриета за мулчиране (за мулчиране и странично отвъждане)	Мульчувальні ножі (для мульчування та бічного викидання)	Malçlama Bıçakları alçlama ve an Bo'altma)	R C 2 1
⚠ ОПОЗОРИЛО! Trenutno razpoložljivi priključki in dodatki, ki so na voljo za uporabo z izdelkom, so navedeni spodaj. Ne uporabljajte sestavnih delov ali pribora, ki ga ne priporoča proizvajalec te naprave. Uporaba nepriporočenih sestavnih delov ali pribora lahko povzroči resne telesne poškodbe.	⚠ VAROVANIE! ktualne pr davn zariadenia a príslušenstvo, ktoré sú k dispozícii na používanie s výrobkom, sú uvedené vyššie. Nepoužívajte nástavce, alebo príslušenstvo, ktoré nie je odporučené pre použitie s týmto produktom. Takéto konanie môže viesť k nebezpečným podmienkam a následným vážnym zraneniam.	⚠ ПРЕДУПРЕЖДЕНИЕ! Актуалните приставки и приспособления, които могат да се използват с продукта, са посочени по-долу. Не използвайте никакви приставки и принадлежности, които не са препоръчани от производителя на този продукт. Използването на препоръчани приставки и принадлежности може да доведе до сериозни физически наранявания.	⚠ ПОПЕРЕДЖЕННЯ! Список доступних для використання з виробом пристосувань та аксесуарів див. вище. Не використовуйте будь-які пристосування або приладдя, які не рекомендовані виробником приладдя. Використання пристосувань або приладдя, які не рекомендовані може призвести до серйозних травм.	⚠ UYARI! Ürünle kullanıma yönelik güncel eklentiler ve aksesuarlar yukarıda listelenmiştir. Ürünün üreticisi tarafından önerilmeyen herhangi bir ek parça veya aksesuar kullanmayın. Önerilmeyen ek parçaların veya aksesuarların kullanılması ciddi fiziksel yaralanma ile sonuçlanabilir.	

Nadomestni deli	Náhradné diely	Резервни части	Запасні частини	Yedek Parça	
Pokrov mulčnika	Mulčovací kryt	Капак за мулчиране	Мульчове покриття	Malç kapağı	5131043771
Stranska odvodna šoba	Bočný vyprázdňovací žlab	Страничен улей за изхвърляне	Жолоб для бічного скидання	Yan tahliye basası	5131043772
Sprednja kolesa	Predn kolesá	Предни колела	Передне колесо	n tekerlek	5131042542
adnja kolesa	adn kolesá	Задни колела	Задне колесо	rka tekerlek	5131042543
kumulator	Bat ria	Батерия	Акумулятор	Pil	5131043773



EN ⚠ WARNING

The declared vibration total values and the declared noise emission values given in this instruction manual have been measured in accordance with a standardised test and may be used to compare one tool with another. They may be used for a preliminary assessment of exposure.

The declared vibration and noise emission values represent the main applications of the tool. However, if the tool is used for different applications, used with different accessories, or poorly maintained, the vibration and noise emission may differ. These conditions may significantly increase the exposure levels over the total working period. An estimation of the level of exposure to vibration and noise should take into account the times when the tool is turned off or when it is running idle. These conditions may significantly reduce the exposure level over the total working period.

Identify additional safety measures to protect the operator from the effects of vibration and noise, such as maintaining the tool and the accessories, keeping the hands warm in case of vibration, and organising work patterns.

ES ⚠ ADVERTENCIA

Los valores totales de emisión de vibración declarados y los valores de emisiones de ruido declarados que se indican en este manual de instrucciones se han calculado según lo establecido en una prueba estandarizada y se pueden utilizar para comparar una herramienta con otra. Se pueden utilizar para una evaluación preliminar de exposición.

Los valores declarados de emisión de vibración y ruido representan las aplicaciones principales de la herramienta. No obstante, si la herramienta se utiliza para diferentes aplicaciones, con distintos accesorios o con un mantenimiento deficiente, la emisión de vibración y ruido podría diferir. Estas condiciones podrían aumentar significativamente los niveles de exposición sobre el periodo de funcionamiento total. Una estimación de los niveles de exposición a la vibración y al ruido debe tenerse en cuenta cuando la herramienta está apagada o cuando funciona a baja intensidad. Estas condiciones podrían reducir significativamente el nivel de exposición sobre el periodo de funcionamiento total.

Identifique cualquier medida de protección adicional para proteger al operario de los efectos de la vibración y el ruido, como el mantenimiento de la herramienta y los accesorios, mantener las manos calientes en caso de vibración y la organización de los trabajos.

IT ⚠ AVVERTENZE

Il livello di emissioni di vibrazioni riportato in questa scheda informativa è stato misurato con un metodo di prova standardizzato ed utilizzabile per confrontare gli utensili fra di loro. I dati possono essere usati per una valutazione preliminare dell'esposizione.

I valori di emissione di rumori e vibrazioni rappresentano le principali applicazioni dello strumento. Tuttavia, se l'utensile viene utilizzato in applicazioni differenti, con differenti accessori o con scarsa manutenzione, l'emissione di vibrazioni e rumori può essere diversa. Queste condizioni possono significativamente aumentare il livello di esposizione nel periodo di lavoro totale. Una stima del livello di esposizione alle vibrazioni e ai rumori va presa in considerazione anche quando l'utensile viene spento oppure in funzione a folle. Queste condizioni possono significativamente ridurre il livello di esposizione nel periodo di lavoro totale.

Identificare le misure di sicurezza aggiuntive per proteggere l'operatore dagli effetti di vibrazioni e rumori, come la manutenzione di strumento e accessori, mantenendo le mani calde (in caso di vibrazione) e le modalità di lavoro.

NL ⚠ WAARSCHUWING

Het gespecificeerde totale trillingswaarden en geluidsemissiewaarden in deze instructiehandleiding zijn gemeten overeenkomstig een gestandaardiseerde test en kunnen worden gebruikt om gereedschappen met elkaar te vergelijken. Ze kunnen worden gebruikt voor een voorafgaande beoordeling van blootstelling.

De gespecificeerde trillings- en geluidsemissiewaarden vertegenwoordigen de belangrijkste toepassingen van het gereedschap. Is het gereedschap echter voor andere toepassingen of met andere accessoires wordt gebruikt, kan het risico van overbelasting, kunnen de trillings- en geluidsemissiewaarden afwijken. Deze omstandigheden kunnen het blootstellingsniveau over de gehele gebruiksperiode aanzienlijk verhogen. Een schatting van het niveau van blootstelling aan trillingen en geluid dient ook rekening te houden met de perioden dat het gereedschap is uitgeschakeld of is ingeschakeld maar niet wordt gebruikt. Deze omstandigheden kunnen de blootstellingsniveaus over de gehele gebruiksperiode aanzienlijk verhogen.

Stel aanvullende veiligheidsmaatregelen vast om de gebruiker te beschermen tegen de effecten van trillingen en geluid, zoals onderhoud van het gereedschap en de accessoires, het warm houden van de handen in geval van trillingen en het organiseren van werkpatronen.

PT ⚠ AVISO

Os valores de vibração totais declarados e o nível de emissão de ruído dado nesta ficha de informações foi medido de acordo com um teste normalizado e pode ser utilizado para fazer comparações entre ferramentas. Podem ser utilizados para uma avaliação preliminar da exposição.

O nível declarado de emissão de vibrações e ruído representa as aplicações principais da ferramenta. Contudo, se a ferramenta for utilizada para várias aplicações, com diferentes acessórios ou se receber manutenção insuficiente, a emissão de vibrações e

ruido pode ser diferente. Estas condições podem aumentar significativamente o nível de exposição ao longo do período total de trabalho. Uma estimativa do nível de exposição às vibrações e ruído deverá também levar em conta os tempos que a ferramenta está desligada ou que está a funcionar mas sem estar a ser utilizada para trabalho. Estas condições podem reduzir significativamente o nível de exposição ao longo do período total de trabalho.

Identifique medidas de segurança adicionais para proteger o operador dos efeitos da vibração e ruído, tal como a manutenção da ferramenta e dos acessórios, manter as mãos quentes em caso de vibração e organizar padrões de trabalho.

RU ⚠ ОСТОРОЖНО!

Заявленные данные о совокупном уровне вибрационного и шумового воздействия, указанные в настоящем руководстве, получены в ходе стандартизированных исследований и могут использоваться для сравнения инструментов. Могут применяться в рамках предварительной оценки степени воздействия.

Заявленный уровень вибрационного и шумового воздействия учитывает основные области применения инструмента. При этом, если инструмент используется иным образом, с другим оборудованием либо некачественно обслуживается, степень вибрационного и шумового воздействия может отличаться. В рамках всего периода эксплуатации эти условия могут способствовать значительному повышению уровней воздействия. Расчет уровня вибрационного и шумового воздействия должен также проводиться с учетом количества выключений инструмента и продолжительности работы на холостом ходу. В рамках всего периода эксплуатации эти условия могут способствовать значительному снижению уровня воздействия.

Обеспечьте дополнительные меры защиты оператора от воздействия вибрации и шума, например, техническое обслуживание инструмента и принадлежностей, поддержания температуры рук (в случае вибрации) и организации графика работ.

PL ⚠ OSTRZEŻENIE

Podany w niniejszej instrukcji łączny poziom emisji wibracji zmierzono zgodnie ze znormalizowaną metodą testowania — może on być wykorzystywany do wzajemnego porównywania narzędzi. Można go wykorzystywać do wstępnej oceny narażenia.

Deklarowany poziom emisji wibracji i hałasu odpowiada głównym zastosowaniom narzędzia. Jeżeli jednak narzędzie będzie używane do innych zastosowań lub z innymi akcesoriami, bądź też jeśli będzie niewłaściwie konserwowane, poziom emisji wibracji i hałasu może się różnić. Warunki takie mogą doprowadzić do znaczącego wzrostu poziomu narażenia w całym okresie eksploatacji. Oszacowanie poziomu narażenia na wibrację i hałas powinno również uwzględniać okresy, w których narzędzie jest wyłączone bądź działa, ale nie jest wykorzystywane do pracy. Warunki takie mogą doprowadzić do znaczącego ograniczenia poziomu narażenia w całym okresie eksploatacji.

Należy zidentyfikować dodatkowe środki bezpieczeństwa mające na celu ochronę operatora przed skutkami wibracji i hałasu, takie jak konserwacja narzędzia i akcesoriów, utrzymywanie ciepła dłoni (w przypadku wibracji) oraz organizacja pracy.

CS ⚠ VAROVÁNÍ

Deklarované celkové hodnoty vibrací a deklarované hodnoty hluku uvedené v tomto návodu byly změněny standardizovanou zkušební metodou a mohou být použity k porovnání jednoho mlhovače s druhým. Mohou být použity k předběžnému posouzení vystavení vibracím a hluku.

Deklarované hodnoty vibrací a hluku jsou vymezeny hlavními způsoby použití tohoto mlhovače. Pokud je však mlhovač použit jiným způsobem, s jiným příslušenstvím nebo při nedostatečné údržbě, úrovně vibrací a hluku se mohou lišit. Tyto podmínky mohou podstatně zvýšit úroveň vystavení vibracím a hluku za celou pracovní dobu. Při odhadu úrovně vystavení vibracím a hluku je nutné vzít v úvahu také dobu, kdy je mlhovač vypnutý nebo běží naprázdno. Tyto podmínky mohou podstatně snížit úroveň vystavení vibracím a hluku za celou pracovní dobu.

K ochraně obsluhy před účinky vibrací a hluku určete další bezpečnostní opatření, například provádění údržby mlhovače a příslušenství, udržování rukou v teple (v případě vibrací) a organizování pracovních cyklů.

HU ⚠ FIGYELMEZTETÉS

A jelen használati kézikönyvben közölt rezgés- és zajkibocsátási értékeket szabványosított vizsgálat segítségével mértük, amelynek segítségével az eszközök egymással összehasonlíthatók. Ezek alkalmazhatóak a kitétség előzetes felmérésére is.

A megadott rezgés- és zajkibocsátási szint az eszköz fő alkalmazásait jelöli. Azonban ha az eszközt nem megfelelően tartják karban, különböző alkalmazásokra vagy eltérő tartozékokkal használják, akkor a rezgés- és zajkibocsátás változhat. Ezek a beavatkozások jelentősen növelhetik a kitétség szintjét a teljes működési időtartam során. A rezgésnek és zajnak való kitétségi szint becsléértéket akkor is figyelembe kell venni, amikor az eszköz ki van kapcsolva, vagy amikor csak tétlenül jár. Ezek jelentősen csökkenthetik a kitétségi szintet a teljes működési időtartam során.

A kezelő rezgés- és zajtárolom elleni védelméhez tegyen meg további biztonsági intézkedéseket, mint pl. az eszköz és alkatrészeit karbantartása, a kéz meleglen tartása rezgés esetén, a munkavégzési folyamat megszervezése.

AVERTISMENT

Nivelul total al vibrațiilor și valorile emisiilor de zgomot declarate în acest manual cu instrucțiuni au fost măsurate în conformitate cu o metodă de testare standardizată și pot fi utile pentru compararea uneltelor între ele. Acestea pot fi utilizate pentru evaluarea preliminară a expunerii.

Valorile emisiilor de vibrație și de zgomot declarate sunt relevante pentru domeniul de utilizare al acestei unele. Totuși, dacă uneala este utilizată în alte scopuri, cu alte accesorii sau este întreținută necorespunzător, nivelul vibrațiilor și al zgomotului poate fi diferit. În acest caz, nivelul de expunere total, pe parcursul întregii perioade de lucru, poate crește. O estimare a nivelului de expunere la vibrații și zgomot trebuie să țină cont și de numărul de porniri-opriți, precum și de perioada în care uneala este oprită sau funcționează în gol. În acest caz, nivelul de expunere total, pe parcursul întregii perioade de lucru, poate fi mai mic.

Identificați măsuri de protecție suplimentare pentru protecția operatorului contra efectelor vibrațiilor și zgomotului, precum întreținerea unelei și a accesoriilor, menținerea mâinilor calde (în caz de vibrație) și organizarea de perioade de lucru.

BRĪDINĀJUMS

Deklarētē kopāje vibrāciju līmeni un deklarētās trokšņu izstarošanas līmeni, kas norādīti šajā instrukcijā ir mērti saskaņā ar standartizētajiem testiem, un var tikt izmantoti viena instrumenta salīdzināšanai ar citu. Tos var izmantot sākotnējai ietekmes novērtēšanai.

Deklarētās vibrācijas un trokšņu veidošanās vērtības atspoguļo galvenajam instrumenta pielietojumam. Tomēr, ja instrumentus tiek izmantots citam pielietojumam, izmantots ar citiem aksesoriem, vai netiek pienācīgi kopis, vibrācijas un trokšņu līmenis var atšķirties. Šie apstākļi var būtiski palielināt ietekmes līmeni visā darba laikā. Vibrāciju un trokšņu iedarbības līmeņa noteikšanai jāņem vērā arī laika posmi, kad instrumenti ir izslēgti, vai arī darbojas tukšgaitā. Šie apstākļi var būtiski samazināt ietekmes līmeni visā darba laikā.

Nosakiet papildu drošības pasākumus, lai aizsargātu lietotāju no vibrācijas un trokšņu ietekmes, piemēram, veicot instrumentu un aprīkojuma apkopes, roku uzturešana siltumā (vibrāciju gadījumā), vai organizējot darba grafiku.

IŠPĒJĪMAS

Šīje nauojimo instrukcije nurodotys keliamos vibracijos vertes nustatytos atsivjelgiant į standartinį bandymo metodą, todėl jas galima palyginti su kitų elektrinių įrankių keliamoja vibracija. Jos taip pat gali būti naudojamos preliminariam vibracijos poveikiui įvertinti.

Deklaruojamos vibracijos ir skleidžiamo trokšmo vertės atspindi pagrindinius įrenginio taikymo būdus. Tačiau, jei šiuo įrenginiu atliekami kiti darbai, naudojant kitus priedus arba prastai prižiūrinamas priedus, keliamos vibracijos ir trokšmo vertės gali skirtis. Šiomis sąlygomis gali žymiai padidėti vibracijos poveikio lygiai per visą darbo laiką. Vertinant vibracijos ir triukšmo poveikio lygį per tam tikrą darbo laikotarpį, reikia atsižvelgti ne tik į laiką, kai įrenginys veikia, bet ir į tą laiką, kai įrenginys yra išjungtas, ir į laiką, kai jis veikia tuščiaja eiga be apkrovos. Šiomis sąlygomis gali žymiai sumažėti vibracijos poveikio lygis per visą darbo laiką.

Nustatykite papildomas saugos priemones, skirtas operatoriai apsaugoti nuo vibracijos ir triukšmo poveikio, pvz., technškai prižiūrėkite įrenginį ir priedus, laikykite rankas šiltai vibracijos atveju ir organizuokite darbo pamainas.

HOIATUS

Kāesolevas juhendis toodud vibratsioonitase ja deklareeritud mūraemissiooni vārtused on mōdudet standardmeetodi jārgi ja seda saab kasutada tōorristade omavaheliseks vōrdlemiseks. Neid vōib kasutada ka emissiooni esialgseks hindamiseks.

Deklareeritud vibratsiooni ja mūraemissiooni vārtused kehtivad tōorrista peamistele rakendustele. Kui aga tōorrista kasutatakse muudeks tōodeks, rakendatakse teisi tarvikuid vōi kui tōorrista hooldus pole piisav, vōib vibratsiooni ja mūraemissiooni tase kōikuda. Need tingimused vōivad emissiooni tōoperiiodi jooksul tunduvalt suurendada. Vibratsiooni ja mūraemissiooni tāpseks hindamiseks tuleb arvesse vōtta ka aega, mil seade on vālja lūlitatud vōi sisse lūlitatud, kuid tegelikult tōole rakendamatā. Need tingimused vōivad emissiooni tōoperiiodi jooksul tunduvalt vāhendada.

Tehke kindlaks liidavandad ohutusmeetmed kasutaja kaitsmiseks vibratsiooni ja mūra mōju eest. nāileks tōorrista ja lisaseadmete hooldamine, kāte soojas hoidmine (vibratsiooni korral) ja tōokorraldus.

UPOZORENJE

eklarirane ukupne vrijednosti vibracija i deklarirane emisije buke navedene u ovom priručniku s uputama izmjerene su u skladu sa standardiziranim ispitnom metodom i mogu se koristiti za usporedbu jednog alata s drugim. Moguće ih je upotrijebiti za preliminarnu procjenu izlaganja.

eklarirane vrijednosti i razine emisije vibracija i buke predstavljaju glavne primjene alata. Međutim, ako se alat koristi za druge primjene, koristi s različitim dodacima ili ako se loše održava, emisija vibracija i buke se može razlikovati od navedene vrijednosti. Ti uvjeti mogu uzrokovati značajno povećanje razine izloženosti u ukupnom vremenu rada na alatu. Procjena razine izloženosti vibracijama i buci također bi trebala uzeti u obzir i vrijeme u kojem je alat isključen ili radi u praznom hodu. Ti uvjeti mogu uzrokovati značajno smanjenje razine izloženosti u ukupnom vremenu rada alatom.

Utvrdite dodatne sigurnosne mjere za zaštitu rukovatelja od djelovanja vibracija i buke, kao što su održavanje alata i pribora, održavanje topline ruku (u slučaju vibracija) i organiziranje radnog vremena.

OPOZORILO

Skupni vrednosti emisij vibracij i emisij hrupa, navedeni v tem priručniku, sta bili izmerjeni v skladu z metodo standardiziranega preskusa in se lahko uporabljata za medsebojno primerjavo orodja. Uporabljajo se lahko za predhodno oceno stopnje izpostavljenosti.

Navedeni vrednosti emisij vibracij in hrupa veljata za glavne namene uporabe orodja. Vendar, če se orodje uporablja v druge namene, z dodatnimi dodatki ali je slabo vzdrževano, sta lahko ravni emisij vibracij in hrupa drugačni. V teh pogojih se lahko stopnja izpostavljenosti v celotnem delovnem obdobju občutno zviša. V oceni stopnje izpostavljenosti vibracijam in hrupu je treba upoštevati tudi obdobja, v katerih je orodje ugasnjeno oziroma teče, vendar ni v dejanski uporabi. V teh pogojih se lahko stopnja izpostavljenosti v celotnem delovnem obdobju občutno zniža.

Ugotovite dodatne varnostne ukrepe za zaščito uporabnika pred učinki vibracij in hrupa, kot je vzdrževanje orodja in dodatkov, ohranjanje toplih rok (v primeru vibracij) in organizacija delovnih vzorcev.

VAROVANIE

eklarovan celkov hodnoty vibráci a deklarovan hodnoty emisii hluku uveden v tomto návode na obsluhu boli merané v súlade so štandardizovanou skúškou a môžu sa použiť na porovnanie jedného náradia s druhým. Môžu sa použiť na predbežné posúdenie expozície.

Deklarované hodnoty vibráci a emisii hluku sú pre hlavné použitia náradia. No ak sa náradie používa na iné aplikácie, v spojení s iným prislúšenstvom alebo je jeho údržba nepostačujúca, emisie vibráci a hluku sa môžu líšiť. Tieto podmienky značne zvišia úroveň expozície počas celkovej pracovnej doby. Odhad úroveň expozície účinkom vibráci a hluku môžu mať takžie zohľadniť časy vypnutia náradia alebo ak beží na voľnobeh. Tieto podmienky môžu značne znížiť úroveň expozície počas celkovej pracovnej doby.

Identifikujte ďalšie bezpečnostné opatrenia na ochranu obsluhy pred účinkami vibráci a hluku, ako je napríklad udržiavanie náradia a prislúšenstva, udržiavanie teplých rúk (v prípade vibrácií) a organizácia pracovných postupov.

ВНИМАНИЕ

Декларираните общи стойности на излъчените вибрации и на шумовите емисии, посочени в настоящото ръководство, са измерени в съответствие със стандартизиран тестов метод и може да се използва за сравнение на един инструмент с друг. Те може да се използват за предварително оценяване на въздействието.

Декларираните стойности на излъчените вибрации и на шумовите емисии представляват основните приложения на инструмента. Въпреки това, ако инструментът се използва за различни приложения, с различни принадлежности или поддръжката му е некачествена, излъчените вибрации и шумовите емисии могат да се различават. Тези условия може значително да увеличат нивото на излагане през целия срок на работа. При оценяване на нивото на излагане на вибрации и шум също трябва да се вземе предвид колко пъти инструментът е бил изключван или колко пъти е работил на празен ход. Тези условия може значително да намалят нивото на излагане през целия срок на работа.

Определете допълнителни мерки за предпазване на оператора от ефектите от вибрациите и шума, като например поддръжане на инструментa и аксесоарите, поддръжане на ръцете топли (в случай на вибрации), организация на моделите за работа.

ПОПЕРЕДЖЕННЯ

Значенията вибрації та шуму, наведені в цьому керівництві, вимірювалися відповідно до стандартизованого методу впровадження та можуть бути використані для порівняння одного інструменту з іншим. Ними можна користуватися для попередньої оцінки впливу.

Наведені значення виміряно при стандартній експлуатації виробу. Утім якщо виріб використовується для інших цілей, з іншими додатковими пристосуваннями або ж не проходить належного обслуговування, рівні вибрації та шуму можуть відрізнятись від зазначених. Як наслідок, рівні впливу впродовж загального робочого часу можуть значно збільшитися. При оцінці рівнів впливу вібрації та шуму слід враховувати періоди, коли виріб вимкнений або працює на холостих обертах. Як наслідок, рівні впливу впродовж загального робочого часу можуть значно зменшитися.

Дотримуйтеся додаткових заходів, які можуть захистити оператора від впливу вібрації та шуму: підтримуйте пристрій та додаткові пристосування у належному стані, спідуйте, щоби руки залишалися теплими (при вібрації), та продумайте графік роботи.

UYARI

Bu kullanan kalavuzunda verilen toplam titreşim değerleri ve gürültü emisyonu değerleri standartlaştırılmış bir teste göre ölçülmüştür ve bir alet diğerleriyle karşılaştırılmak için kullanılabılır. Maruz kalmanın önceden değerlendirilmesi için kullanılabılır.

Beyan edilen titreşim ve gürültü emisyonu değerleri aletin ana uygulaması için temsil eder. Ancak, alet farklı uygulamalar için kullanılıyorsa, farklı aksesuarlarla kullanılıyorsa ve bakımı yapılmıyorsa, titreşim ve gürültü emisyonu değışikliğı gösterebilir. Bu koşullar toplam çalışma süresi genelinde maruz kalma düzeylerini önemli oranda artırabilir. Titreşim ve gürültüyle maruz kalma seviyesinin tahmininde aletin kapatıldığında veya boşta çalıştığı süreler dikkate alınmalıdır. Bu koşullar toplam çalışma süresi boyunca maruz kalma seviyesini önemli oranda azaltabilir.

Kullanılan kişiyi titreşimin ve gürültünün etkilerinden korumak için aletin ve aksesuarların bakımını yapın, (titreşim ve gürültüden) elleri sıcak tutmak ve çalışma modelleri organize etmek gibi ilave güvenlik önlemlerini tanımlayın.

EN RYOBI® WARRANTY APPLICATION CONDITIONS

In addition to any statutory rights resulting from the purchase, this product is covered by a warranty as stated below.

1. The warranty period is 12 months for the battery pack and 2 months for the mower. The warranty period commences on the date the product was purchased. This date has to be documented by an invoice or other proof of purchase. The product is designed and dedicated to consumer and private use only. So there is no warranty provided in case of professional or commercial use. This warranty applies only on new products.
 2. There is a possibility to extend for a part of the range of power tools. The warranty period over the period described above using the registration on the www.ryobitools.eu website. The eligibility of products for extended warranty is clearly displayed in stores and / or on packaging and is contained within the product documentation. The end user is required to register his/her newly acquired products online within 3 days from the date of purchase. The end user may register for the extended warranty in his/her country of residence if listed on the online registration form where this option is valid. Furthermore, end users must give their consent to the storage of their personal data that is required to be entered online. They must also accept the terms and conditions. The registration confirmation receipt, which is sent out by e mail, and the original invoice showing the date of purchase will serve as proof of the extended warranty.
 3. The warranty covers all defects of the product during the warranty period due to faults in workmanship or material at the purchase date. The warranty is limited to repair and/or replacement and does not include any other obligations including but not limited to incidental or consequential damages. The warranty is not valid if the product has been misused, used contrary to the instruction manual, or has been incorrectly connected to a power supply. This warranty does not apply to:
 - any damage to the product that is the result of improper or lack of maintenance
 - any product that has been altered or modified
 - any product where original identification, trade mark, serial number markings have been defaced, altered or removed
 - any damage caused by non observance of the instruction manual
 - any product not displaying the CE approval mark on the rating plate
 - any product that has been attempted to be repaired by a non authorised warranty service centre or without prior authorisation by Techtronic Industries
 - any product connected to improper power supply amps, voltage, frequency
 - any product used with inappropriate fuel mixture fuel, oil, ratio of oil/ fuel mixture
 - any damage caused by external influences water, chemical, physical, shocks or foreign substances
 - normal wear and tear spare parts
 - inappropriate use, overloading of the tool
 - use of non approved accessories or parts
 - accessories provided with the tool or purchased separately including but not limited to blades, saw chains, cutting lines, etc.
 - any periodic adjustments to or maintenance cleaning of carburettors
 - Components parts and accessories subject to natural wear and tear, including but not limited to bump knobs, drive belts, clutch, blades of hedge trimmers or lawn mowers, harness, cable throttle, carbon brushes, power cord, tines, felt washers, hitch pins, blower fans, blower and vacuum tubes, vacuum bag and straps, guide bars, saw chains, hoses, connector fittings, spray nozzles, wheels, spray wands, inner reels, outer spools, cutting lines, spark plugs, air filters, gas filters, mulching blades, etc.
- For servicing, the product must be sent or presented to a RYOBI authorised service station listed for each country in the following list of service station addresses. In some countries your local RYOBI dealer undertakes to send the product to the RYOBI service organisation. When sending a product to a RYOBI service station, the product should be safely packed without any dangerous contents such as petrol, marked with sender's address and accompanied by a short description of the fault.
5. A repair / replacement under this warranty is free of charge. It does not constitute an extension or a new start of the warranty period. Changed parts or products become our property. In some countries delivery charges or postage will have to be paid by the sender. Our statutory rights arising from the purchase of the product remain unaffected.
 6. This warranty is valid in the European Community, Switzerland, Iceland, Norway, Liechtenstein, Turkey and Russia. Outside these areas, please contact your authorised RYOBI dealer to determine if another warranty applies.

AUTHORISED SERVICE CENTRE

Any request or issue with the product can be addressed to your local authorised service centres (visit www.ryobitools.eu) or directly to: Techtronic Industries GmbH, Max Eyth Straße 10, 71364 Winnenden, Germany. Please state the serial number and product type printed on the label.

ES CONDICIONES DE APLICACIÓN DE LA GARANTÍA DE RYOBI®

demás de cualquier derecho legal derivado de la compra, este producto está cubierto por una garantía a que se indica a continuación.

1. El periodo de garantía es de 12 meses para la batería y de 2 meses para el cortacésped. El periodo de garantía comienza en la fecha en la que se compró el producto. Esta fecha debe documentarse con una factura u otro comprobante de compra. El producto está diseñado y concebido únicamente para el uso privado del consumidor. Por lo tanto, no se ofrece garantía en caso de uso profesional o comercial.
2. Existe la posibilidad de ampliar el periodo de garantía a una parte de la gama de herramientas de jardinería a través del sitio web www.ryobitools.eu. La elegibilidad de las herramientas para que se amplíe el periodo de garantía se muestra claramente en las tiendas o en el embalaje y está incluida en la documentación del producto. El usuario final tiene que registrar en línea sus herramientas recientemente adquiridas en un plazo de 3 días a partir de la fecha de compra. El usuario final podrá registrarse para obtener la garantía ampliada en su país de residencia si este aparece en la lista del formulario de registro en línea cuando esta opción sea válida. Además, los usuarios finales deberán dar su consentimiento al almacenamiento de los datos necesarios para el acceso en línea y tienen que aceptar los términos y condiciones. El recibo de confirmación de registro, que se envía por correo electrónico, y la factura original que muestra la fecha de compra servirán como comprobante para la garantía ampliada.
3. La garantía cubre todos los defectos del producto durante el periodo de garantía debido a fallos de mano de obra o material en la fecha de compra. La garantía se limita a la reparación o sustitución y no incluye ninguna otra obligación como, por ejemplo, daños accidentales o consecuentes. La garantía no es válida si se ha usado mal el producto, se ha usado contraviniendo el manual de instrucciones o se ha conectado de forma incorrecta. Esta garantía no es aplicable a:
 - ningún daño en el producto que sea consecuencia de un mantenimiento inadecuado
 - ningún producto que haya sido alterado o modificado
 - ningún producto en el que los marcados de identificación originales, marca comercial, número de serie se hayan borrado, modificado o eliminado
 - ningún daño o provocado por no seguir el manual de instrucciones
 - ningún producto que no sea CE
 - ningún producto que haya sufrido un intento de reparación por parte de un profesional no cualificado o sin la autorización previa de Techtronic Industries.
 - ningún producto conectado a un suministro eléctrico inadecuado: amperios, voltaje, frecuencia
 - ningún producto usado con una mezcla de combustible inadecuada: combustible, aceite, porcentaje de aceite
 - ningún daño o causado por influencias externas: quemas, fugas, impactos o sustancias extrañas
 - desgaste normal de piezas de repuesto
 - uso inadecuado, sobrecarga de la herramienta
 - uso de accesorios o piezas no aprobados
4. Cualquier ajuste periódico o limpieza de mantenimiento de los carburadores
- Componentes, piezas y accesorios sujetos al desgaste natural incluyendo, entre otros, pomos de golpes, correas de transmisión, embragues, cuchillas de cortasetos o cortacésped, arcos, cable del acelerador, escobillas de carbono, cables eléctricos, pasadores de fieltro, pasadores de enganche, ventiladores de soplador, tubos de aspiración y de soplado, bolsas y correas de aspiración, barras guías, cadenas de sierra, mangueras, herrajes de conectores, boquillas pulverizadoras, ruedas, lanzas pulverizadoras, bobinas interiores, carretes e hilos, líneas de corte, bujes, filtros de aire, filtros de gas, cuchillas de compostaje, etc.
5. Para su mantenimiento, el producto debe enviarse o presentarse a una estación de servicio de RYOBI autorizada que figure en la siguiente lista de direcciones de estaciones de servicio por países. En algunos países, su distribuidor RYOBI local se responsabiliza de enviar el producto a la compañía de servicio de RYOBI. Cuando se envíe un producto a una estación de servicio de RYOBI, este debe estar empaquetado de forma segura sin contenidos peligrosos como gasolina, marcado con la dirección del remitente y acompañado de una breve descripción del fallo.
5. Una reparación / sustitución con esta garantía es gratuita. No constituye una ampliación ni un nuevo comienzo del periodo de garantía. Las piezas o herramientas intercambiadas pasan a ser de nuestra propiedad. En algunos países, los gastos de envío o correos tendrán que pagarlos el remitente. Sus derechos legales derivados de esta compra de la herramienta no se verán afectados.
6. Esta garantía es válida en la Unión Europea, Suiza, Islandia, Noruega, Liechtenstein, Turquía y Rusia. Fuera de estas zonas, póngase en contacto con su distribuidor de RYOBI autorizado para determinar si es aplicable otra garantía.

SERVICIO TÉCNICO AUTORIZADO

Cualquier solicitud o problema relacionado con el producto se puede remitir a su centro de servicio autorizado local (visite www.ryobitools.eu) o directamente a: Techtronic Industries GmbH, Max Eyth Straße 10, 71364 Winnenden, Germany. Indique el número de serie y el tipo de producto que aparecen impresos en la etiqueta.

IT CONDIZIONI DI VALIDITÀ DELLA GARANZIA RYOBI®

In aggiunta ai diritti di legge risultanti dall'acquisto, il prodotto è coperto dalla garanzia sotto descritta.

1. Il periodo di garanzia è di 12 mesi per il pacco batteria e 24 mesi per il tagliaerba. Il periodo di garanzia inizia il giorno in cui il prodotto è stato acquistato. La data deve essere documentata da una fattura o altra prova d'acquisto. Il prodotto progettato e destinato solo all'utilizzo privato dei consumatori. Pertanto non viene fornita alcuna garanzia in caso di uso professionale o commerciale.
2. Per una serie di utensili da giardino C /CC possibile prolungare il periodo di garanzia oltre quello descritto, registrandosi sul sito web www.ryobitools.eu. Gli utensili per i quali è possibile prolungare il periodo di garanzia sono chiaramente indicati nei negozi e/o sulle confezioni e nella documentazione dei prodotti. L'utente deve registrare online l'utensile acquistato entro 3 giorni dalla data di acquisto. L'utente pu registrarsi per la garanzia prolungata nel proprio paese di residenza, se questo elencato nel modulo di registrazione online dove questa opzione sia valida. Inoltre gli utenti devono fornire il proprio consenso alla conservazione dei dati da immettere online e devono accettare le condizioni generali. La conferma di registrazione, inviata tramite e mail, e la fattura originale indicante la data di acquisto, costituiranno la prova della garanzia prolungata.
3. La garanzia copre tutti i difetti del prodotto durante il periodo di garanzia, risultati da manodopera o materiali alla data di acquisto. La garanzia limitata alla riparazione e/o sostituzione e non include alcun altro obbligo quali, a mero titolo esemplificativo, i danni incidentali o consequenziali. La garanzia non valida se il prodotto è stato usato scorrettamente, in modo contrario al manuale di istruzioni o se è stato collegato in modo errato. La garanzia non è valida per:
 - qualsiasi danno al prodotto dovuto a manutenzione errata;
 - qualsiasi prodotto che sia stato alterato o modificato;
 - qualsiasi prodotto le cui marcature di identificazione originali marchi di fabbrica, numero di serie) siano state cancellate, alterate o rimosse;
 - qualsiasi danno causato dalla non osservanza delle istruzioni del manuale;
 - qualsiasi prodotto privo di omologazione CE;
 - qualsiasi prodotto che sia stato sottoposto a un tentativo di riparazione da parte di un professionista non qualificato oppure senza la previa autorizzazione di Technronic Industries;
 - qualsiasi prodotto collegato a un'alimentazione errata per ampere, tensione, frequenza);
 - qualsiasi prodotto usato con una miscela di carburante errata carburante, olio, percentuale di olio);
 - qualsiasi danno causato da influenze esterne chimiche, fisiche, urti o sostanze estranee;
 - la normale usura delle parti di ricambio;
 - uso inappropriato, sovraccarico dell'utensile;
 - uso di accessori o parti non omologate;
 - qualsiasi regolazione periodica o pulizia di manutenzione dei carburatori;
 - componenti parti e accessori soggetti alla normale usura compresi, a mero titolo esemplificativo, testine a filo, cinghie di trasmissione, frizioni, lame di tagliasiepi o tagliaerba, imbragature, cavi di accelerazione, spazzole al carbonio, cavi di alimentazione, denti, rondelle di feltro, perni di aggancio, ventole dei soffiatori, tubi di soffiatori e aspiratori, sacchetti e cinghie per aspirapolvere, barre guida, catene per seghe, tubi, raccordi di connessione, ugelli di spruzzo, ruote, erogatori, bobine interne ed esterne, linee di taglio, candele, filtri dell'aria, filtri del gas, lame per mulching ecc.
- Per la manutenzione il prodotto devessere spedito o portato presso uno dei centri assistenza autorizzati RYOBI elencati per ogni paese nel seguente elenco di indirizzi dei centri. In alcuni paesi il rivenditore locale RYOBI si incarica di inviare il prodotto all'organizzazione di assistenza RYOBI. Quando si invia un prodotto a un centro assistenza RYOBI, imballarlo in modo sicuro senza contenuti pericolosi come la benzina, apporre l'indirizzo del mittente e accompagnarlo da una breve descrizione del guasto.
5. La riparazione/sostituzione ai sensi della presente garanzia è gratuita. Non costituisce un prolungamento o un nuovo inizio del periodo di garanzia. Le parti o gli utensili scambianti diventano di nostra proprietà. In alcuni paesi i costi di consegna o di spedizione postale devono essere pagati dal mittente. I diritti di legge derivanti dall'acquisto dell'utensile rimangono inalterati.
6. La presente garanzia è valida in Unione Europea, Svizzera, Islanda, Norvegia, Liechtenstein, Turchia e Russia. Al di fuori di tali aree contattare il rivenditore autorizzato RYOBI per sapere se è valida un'altra garanzia.

CENTRO SERVIZI AUTORIZZATO

Qualsiasi richiesta o problema con il prodotto pu essere indirizzato ai centri di assistenza autorizzati locali (visitare www.ryobitools.eu) o direttamente a: Technronic Industries GmbH, Max Eyth Straße 10, 71364 Winnenden, Germany. Si prega di indicare il numero di serie e il tipo di prodotto stampati sull'etichetta.

NL RYOBI® GARANTIEVOORWAARDEN

Naast de wettelijke rechten die voortvloeien uit de aankoop, wordt dit product gedekt door een garantie, zoals hieronder staat vermeld.

1. e garantietermijn bedraagt 12 maanden voor de accu en 2 maanden voor de maaiër. e garantietermijn gaat in op de datum waarop het product is gekocht. eze datum moet worden gedocumenteerd met een factuur of een ander aankoopbewijs. Het product is uitsluitend ontworpen en bedoeld voor persoonlijk gebruik door consumenten. Er wordt dus geen garantie gegeven voor professioneel of commercieel gebruik.
2. Voor een deel van ons aanbod van tuingeredschappen (AC/DC) is het mogelijk om de garantietermijn te verlengen over de boven beschreven termijn, met behulp van de website www.ryobitools.eu. e gereedschappen die in aanmerking komen voor de verlenging van de garantietermijn wordt duidelijk weergegeven in winkels en/of verpakkingen en staat beschreven in de productdocumentatie. e eindgebruiker moet zijn/haar nieuw gekochte gereedschappen binnen 3 dagen na aankoop online registreren. e eindgebruiker kan zich registreren voor de verlengde garantietermijn als zijn woonland staat vermeld op het online registratieformulier waar deze optie geldig is. Bovendien moeten eindgebruikers toestemming geven voor de opslag van de gegevens die online ingevuld moeten worden en moeten ze de algemene voorwaarden accepteren. Het ontvangstbewijs van de registratie, dat per e mail wordt verzonden en de oorspronkelijke factuur met de aankoopdatum vormt het bewijs van de verlengde garantietermijn.
3. e garantie dekt tijdens de garantietermijn alle gebreken van het product vanwege defecten in vakmanschap of materiaal op de aankoopdatum. e garantie is beperkt tot reparatie en/of vervanging en bevat geen andere verplichtingen, waaronder maar niet beperkt tot incidentele of gevolgschade. e garantie is niet geldig als het product is misbruikt, in strijd met de gebruiksaanwijzing wordt gebruikt of onjuist is aangesloten. Deze garantie geldt niet voor:
 - alle schade aan het product die het gevolg is van onjuist onderhoud
 - elk product dat is veranderd of aangepast
 - elk product waar de oorspronkelijke identificatie handelsmerk, serienummer is beschadigd, gewijzigd of verwijderd
 - alle schade die is veroorzaakt door het niet opvolgen van de gebruiksaanwijzing
 - elk niet CE product
 - elk product waar een poging tot reparatie is gedaan door een niet erkende professional of zonder voorafgaande toestemming door Technronic Industries.
 - elk product dat is verbonden met een verkeerde voeding amperage, spanning, frequentie
 - elk product dat wordt gebruikt met een verkeerd brandstofmengsel brandstof, olie, oliegehalte
 - alle schade die is veroorzaakt door e terne invloeden chemisch, fysisch, schokken of vreemde stoffen
 - normale slijtage van reserveonderdelen
 - ongepast gebruik, overbelasting van het gereedschap
 - gebruik van niet goedgekeurde accessoires of onderdelen
 - lle periodieke aanpassingen aan of het onderhoud en reiniging van carburateurs
 - Componenten onderdelen en accessoires die onderhevig zijn aan natuurlijke slijtage, waaronder maar niet beperkt tot stootknoppen, aandrijfriemen, koppelingen, messen van hegtrimmers of grasmaaiers, harnas, gaskabel, koolstofborstels, stroomsnoeren, tanden, viltringen, koppelingsspijnen, blazers, blaas en zuigbuizen, zuigzakken en riemen, geleidingsstaven, zaagkettingen, slangen, koppelingen, mondstukken, wielen, spuitstokken, binnenhaspels, buitenhaspels, snijdraden, bougies, luchtfilters, gasfilters, maalmessen, etc.
4. Voor onderhoud moet het product worden verzonden of gebracht naar een erkend servicestation van RYOBI die voor elk land staan vermeld in de volgende lijst met adressen voor servicestations. In sommige landen zal uw lokale RYOBI-dealer het product verzenden naar de RYOBI-serviceorganisatie. Wanneer u het product naar een servicestation van RYOBI verzendt, moet het product veilig worden verpakt zonder enige gevaarlijke inhoud, zoals benzine, met het adres van de afzender en vergezeld van een korte beschrijving van het defect.
5. Een reparatie/vervanging die onder deze garantie valt is gratis. Het vormt geen verlenging of een nieuwe start van de garantietermijn. Vervisselde onderdelen of gereedschappen worden ons eigendom. In sommige landen moeten de verzendkosten door de afzender worden betaald. Uw wettelijke rechten die voortvloeien uit de aankoop van het gereedschap blijven onaangetaast.
6. Deze garantie is geldig in de Europese Gemeenschap, Zwitserland, IJsland, Noorwegen, Liechtenstein, Turkije en Rusland. Buiten deze gebieden moet u contact opnemen met uw erkende RYOBI-dealer om vast te stellen of er een andere garantie van toepassing is.

GEAUTORISEERD ONDERHOUDSCENTRUM

Elk verzoek of probleem met het product kan worden gericht aan uw lokale geautoriseerde servicecentra (bezoek www.ryobitools.eu) of rechtstreeks aan: Technronic Industries GmbH, Max Eyth Straße 10, 71364 Winnenden, Germany. Vermeld het serienummer en het type product dat op het etiket staat.

PT CONDIÇÕES DE APLICAÇÃO DA GARANTIA RYOBI®

Para al m de quaisquer direitos previstos por lei resultantes da compra, este produto está coberto por uma garantia conforme descrição abaixo.

1. O período de garantia é de 12 meses para a unidade da bateria e de 24 meses para o corta-relvas. O período da garantia tem início na data de aquisição do produto. Esta data tem de ser documentada por uma factura ou por outra prova de compra. O produto foi concebido para e destinado apenas a consumidores particulares e uso privado. Assim, não dada garantia em caso de utilização por profissionais ou uso comercial.
2. Para uma parte da gama de ferramentas de jardim C/ C e iste a possibilidade de prolongamento do período da garantia para al m do período descrito acima, mediante registo no e b site www.ryobitools.eu. elegibilidade das ferramentas para prolongamento do período da garantia. claramente vis vel nas lojas e/ou nas embalagens e está contida na documentação do produto. O utilizador final tem de fazer o registo online das suas ferramentas recém-adquiridas no prazo de 30 dias após a data de compra. O utilizador final pode fazer o registo para prolongamento da garantia no seu país de residência, desde que esteja listado no formulário de registo online e para os casos em que esta opção seja válida. Para al m disso, os utilizadores finais t m de autorizar o armazenamento dos dados cujo preenchimento lhes for solicitado online e têm de aceitar os termos e as condições. O recibo de confirmação do registo enviado por e mail e, em conjunto com a factura original ostentando a data de compra, servirá de prova do prolongamento da garantia.
3. A garantia cobre todos os defeitos do produto durante o período da garantia devidos a defeitos de fabrico ou de material à data da compra. A garantia está limitada à reparação e/ou substituição e não inclui quaisquer outras obrigações, incluindo mas não se limitando a, perdas complementares ou indirectas. A garantia não é válida se o produto tiver sido utilizado incorrectamente, utilizado de forma contrária ao Manual de Instruções ou se as respectivas ligações tiverem sido feitas incorrectamente. Esta garantia não se aplica ao seguinte:
 - quaisquer danos ao produto que sejam resultado de manutenção incorrecta
 - qualquer produto que tenha sido alterado ou modificado
 - qualquer produto cujas marcações de identificação de origem marca comercial, n mero de s rie tiverem sido apagadas, alteradas ou retiradas
 - quaisquer danos causados pelo incumprimento do Manual de Instruções
 - qualquer produto que não seja da Comunidade Europeia
 - qualquer produto ao qual tenha sido feita, ou tentada fazer, uma reparação por outra pessoa que não um profissional habilitado ou sem autorização prévia da Techtronic Industries.
 - qualquer produto ligado a uma fonte de alimentação eléctrica incorrecta (Amperes, Voltagem e Frequência)
 - qualquer produto utilizado com uma mistura de combustível incorrecta (combustível, leo, percentagem de leo)
 - qualquer dano causado por influências e ternas químicas, físicas, impactos ou substâncias estranhas
 - desgaste e degradação normal de sobresselentes
 - utilização incorrecta, sobrecarga da ferramenta
 - utilização de acessórios ou peças não aprovados
 - quaisquer ajustes periódicos, ou limpeza de manutenção de, carburadores
 - Componentes, peças e acessórios sujeitos a desgaste e degradação natural, incluindo mas não se limitando a, maçanetas anti choque, correias de transmissão, embraiagens, l minas de recortadores de sebes ou corta relvas, arneses, cabos de acelerador, escovas de carbono, cabos elctricos, dentes, anilhas de feltro, pinos de engate, ventoinhas do soprador, tubos do soprador e do aspirador, cintas e sacos do aspirador, barras de guia, correntes de serra, mangueiras, peças de ligação, locais de pulverização, rodas, varinhas de pulverização, bobinas interiores, bobinas e teriores, linhas de corte, velas de ignição, filtros do ar, filtros de gasolina, l minas trituradoras, etc.
- Para assistência técnica, o produto tem de ser enviado para, ou apresentado em, um posto de assistência autorizado RYOBI, conforme listado para cada país na lista de moradas de postos de assistência seguinte. Nalguns países, o seu concessionário RYOBI local encarrega-se de enviar o produto para a organização de assistência RYOBI. Quando enviar um produto para um posto de assistência RYOBI, o produto deve ser embalado de forma segura, sem conter nemhuns contos dos perigosos por e mpo, gasolina, marcado com o endereço do remetente e acompanhado por uma breve descrição da avaria.
5. Uma reparação/substituição ao abrigo desta garantia é gratuita. Não constitui um prolongamento a, nem um novo ciclo de, o período da garantia. s peças ou ferramentas substituídas tomam-se propriedade nossa. Nalguns países, o remetente terá de pagar os custos de entrega ou a remessa postal. Os seus direitos previstos por lei resultantes da compra da ferramenta mant m-se inalterados
6. Esta garantia é válida na Comunidade Europeia, Suíça, Islândia, Noruega, Liechtenstein, Turquia e Rússia. Para estas áreas, entre em contacto com o seu concessionário autorizado RYOBI para determinar se existe outra garantia aplicável.

CENTRO DE ASSISTÊNCIA AUTORIZADO

Qualquer pedido ou problema relacionado com o produto pode ser encaminhado para os seus centros de reparação autorizados locais. Visite www.ryobitools.eu ou directamente para: Techtronic Industries GmbH, Max Eyth Straße 10, 71364 Winnenden, Germany. Indique o número de série e o tipo de produto impressos na etiqueta.

RU УСЛОВИЯ ПРИМЕНЕНИЯ ГАРАНТИИ НА ПРОДУКЦИЮ RYOBI®

Помимо законных прав, возникающих при покупке, данное изделие покрывается гарантией в соответствии с приведенными ниже пунктами.

1. Гарантийный период для аккумуляторного блока составляет 12 месяцев, а для косилки - 24 месяца. Гарантийный период начинается в день покупки изделия. Дата покупки должна быть подтверждена полностью заполненным гарантийным талоном и чеком о покупке. Данное изделие предназначено только для частного использования покупателем. Поэтому гарантия не распространяется на использование в профессиональных или коммерческих целях.
2. Предусмотрена возможность продления для части изделий линейки садовых инструментов (AC/DC). Гарантийный период с помощью регистрации на сайте www.ryobitools.eu. Право инструмента на продление гарантийного периода четко указано в магазинах и / или на упаковке / и содержится в сопутствующей инструменту документации. Конечный пользователь должен зарегистрировать свой приобретенный инструмент в течение 30 дней с даты покупки. Конечный пользователь может зарегистрировать свой инструмент на продление гарантии в стране своего проживания, если она указана в форме онлайн-регистрации. Кроме того, конечный пользователь должен дать свое согласие на хранение данных, которые необходимо ввести в онлайн-форму и принять правила и условия. Подтверждение регистрации, которое вы получите по электронной почте, заполненный гарантийный талон и оригинальный чек, в котором указана дата покупки, будут служить доказательством продленной гарантии.
3. Гарантия покрывает в течение гарантийного периода все дефекты качества или материала изделия на дату покупки. Гарантия ограничена ремонтом и / или заменой и не включает никакие другие обязательства, включая, но не ограничиваясь случайными или косвенными убытками. Гарантия становится недействительной, если изделие использовалось не по назначению, вопреки инструкциям, данным в Руководстве пользователя или было неправильно подключено. Настоящая гарантия не распространяется на:
 - любые повреждения изделия в результате неправильного технического обслуживания или недостаточного ухода за инструментом
 - любые изделия, подвергшиеся изменениям и модификации
 - любые изделия, оригинальные идентификационные отметки которого (торговая марка, серийный номер) были повреждены, изменены или удалены
 - любые повреждения, вызванные несоблюдением инструкций Руководства пользователя
 - любые изделия, не сертифицированные маркировкой "CE" для продажи в Европейском союзе
 - любые изделия, подвергшиеся попыткам ремонта неквалифицированным работником или без предварительного утверждения компанией Techtronic Industries.
 - любые изделия, подключенные к неправильному источнику питания (сила тока, напряжение, частота)
 - любые изделия, в которых использовались несоответствующие топливные смеси (топливо, масло, процент масла)
 - любые повреждения, вызванные внешними воздействиями (химические, физические, удары) или посторонними веществами
 - естественный износ запальных деталей
 - несоответствующее использование, перегрузка инструмента
 - использование неутвержденных аксессуаров и неоригинальных запальных деталей
 - любые регулярные регулировки, техническое обслуживание или чистка карбюраторов
 - компоненты (детали и аксессуары), подверженные естественному износу, включая, но не ограничиваясь фиксаторы шупа приводе ремни, сцепные муфты, лезвия триммеров и газокосилки, плечевые ремни, кабельный дроссельный регулятор, угольные щетки, кабели питания, зубья, войлочные шайбы, фиксирующие шпильки, вентиляторы воздухоудовки, трубки воздухоудовки и пылесоса, мешок для сбора мусора и ремни, пыльные шины, пыльные щели, шланги, соединительные детали, распылительные насадки, колеса, распылительные переходники, внутренние катушки и шупы, режущую леску, свечи зажигания, воздушные и топливные фильтры, мульчирующие лезвия и др.
- Для получения технического обслуживания изделие следует направлять в авторизованные сервисные центры RYOBI, указанные для каждой страны в приведенном ниже списке адресов станций сервисного обслуживания. В некоторых странах местные дилеры RYOBI отправляют изделия в сервисные организации RYOBI. При отправке изделия в сервисный центр RYOBI, изделие должно быть безопасно упаковано и не содержать никаких опасных веществ, таких как бензин, должен быть подписан адрес отправителя и сопровождаться кратким описанием неисправности.
5. Ремонт / замена проводится в рамках настоящей гарантии бесплатно. Он не продлевает гарантию и не начинает новый гарантийный период. Замененные детали и инструменты становятся нашей собственностью. В некоторых странах отправитель должен оплачивать стоимость отправки. Ваши законные права, возникающие при покупке инструмента, остаются неизменными
6. Данная гарантия действительна в Европейском Сообществе, Швейцарии, Исландии, Норвегии, Лихтенштейне, Турции и России. Вне указанных территорий обращайтесь к своему авторизованному дилеру RYOBI, чтобы узнать, применяются ли условия каких-либо других гарантий.

УПОЛНОМОЧЕННЫЙ СЕРВИСНЫЙ ЦЕНТР

При возникновении проблем с изделием обращайтесь в один из региональных авторизованных сервисных центров (см. www.ryobitools.eu) или напрямую: Techtronic Industries GmbH, Max Eyth Straße 10, 71364 Winnenden, Germany. Укажите серийный номер и тип изделия, указанные на табличке.

PL WARUNKI GWARANCJI RYOBI®

Oprócz praw ustawowych wynikających z zakupu produkt jest objęty gwarancją, której warunki podano poniżej.

- Okres gwarancji trwa 12 miesięcy w przypadku akumulatora i 24 miesiące w przypadku kosiarzy. Okres gwarancji rozpoczyna się w dniu zakupu produktu. Datę zakupu należy udokumentować fakturą lub innym dowodem zakupu. Produkt został zaprojektowany i jest przeznaczony do użytku konsumenckiego i prywatnego. W związku z tym gwarancja nie obejmuje zastosowań profesjonalnych i komercyjnych.
- Istnieje możliwość wydłużenia okresu gwarancyjnego dla części asortymentu narzędzi ogrodniczych (AC/DC) poprzez zarejestrowanie produktu na stronie internetowej www.ryobitools.eu. Kwalifikowalność narzędzi do wydłużenia okresu gwarancyjnego jest wyraźnie określona w sklepach i/lub na opakowaniu oraz w dokumentacji produktu. Użytkownik końcowy musi zarejestrować nowo kupione narzędzia online w ciągu 30 dni od daty zakupu. Użytkownik końcowy może zarejestrować się w celu przedłużenia gwarancji w swoim kraju zamieszkania, jeżeli jest on wymieniony w formularzu rejestracji online, gdzie opcja ta obowiązuje. Ponadto użytkownicy końcowi muszą wyrazić zgodę na przechowywanie danych, wprowadzanych na stronie internetowej i zaakceptować regulamin. Dowodem wydłużenia gwarancji jest wysłane pocztą elektroniczną potwierdzenie rejestracji i oryginał faktury potwierdzającej datę zakupu.
- Gwarancja obejmuje wszystkie wady produktu ujawnione w okresie gwarancyjnym wynikające usterek wykonania lub materiału obecnego w dniu zakupu. Gwarancja jest ograniczona do naprawy i/lub wymiany i nie obejmuje żadnych innych zobowiązań, w tym między innymi odpowiedzialności za szkody przypadkowe lub wtórne. Gwarancja nie obowiązuje, jeżeli produkt był nieprawidłowo używany, używany niezgodnie z instrukcją lub nie był prawidłowo podłączony. Gwarancja nie obejmuje:
 - uszkodzenia produktu wynikającego z nieprawidłowej konserwacji,
 - produktu, który został zmieniony lub zmodyfikowany,
 - produktu, kt rego oryginalne oznaczenie znak towarowy, numer seryjny zostało zniszczone, zmienione lub usunięte,
 - jakichkolwiek uszkodzeń wynikających z nieprzestrzegania instrukcji,
 - jakiegokolwiek produktu bez certyfikatu CE,
 - jakiegokolwiek produktu, który próbowano naprawić z pomocą niewykwalifikowanej osoby lub bez uzyskania wcześniejszej zgody firmy Technonic Industries.
 - jakiegokolwiek produktu podłączonego nie nieprawidłowego źródła zasilania (nieprawidłowe napięcie prądu, napięcie, częstotliwość),
 - jakiegokolwiek produktu, który był używany z nieprawidłową mieszanką paliwową (paliwo, olej, procentowy udział oleju),
 - jakichkolwiek uszkodzeń spowodowanych wpływem czynników zewnętrznych (chemicznych, fizycznych, drgań) lub substancji obcych,
 - normalnego zużycia części zamiennych,
 - nieprawidłowego użycia, przeciążenia narzędzia,
 - stosowania niezatwierdzonych akcesoriów lub części,
 - jakichkolwiek okresowych regulacji lub czyszczenia gaźników w ramach konserwacji
 - elementów (części i akcesoriów) podlegających naturalnemu zużyciu, obejmujących, między innymi, kopułki do zwalniania żyłki, pasy napędowe, sprzęgło, ostrza przycinarek do żywoplotów lub kosiarzek do trawy, uprzęż, przepustnicę linkową, szcztokł węglowe, przewód zasilania, zęby, podkładki filcowe, kołki podnośnika, wentylatory dmuchawy, rury nadmuchowe i ssawne, worek na śmieci i paski, prowadnice, łańcuchy piły, węże, mocowanie złączy, dysze natryskowe, koła, przęty natryskowe, szpule wewnętrzne, szpule zewnętrzne, filtry gazu, ostrza do ściółkowania itp.
- W celu serwisowania produkt należy wysłać lub okazać w autoryzowanym punkcie serwisowym RYOBI znajdującym się na przedstawionym poniżej wykazie punktów serwisowych w poszczególnych krajach. W niektórych krajach lokalny dystrybutor produktów RYOBI podejmuje się wysyłki produktu do centrum serwisowego RYOBI. W przypadku wysyłki do punktu serwisowego RYOBI produkt — pozbawiony jakichkolwiek niebezpiecznych substancji, na przykład benzyny — należy bezpiecznie zapakować i dołączyć adres nadawcy oraz krótki opis usterek.
- Naprawa/wymiana w ramach niniejszej gwarancji jest bezpłatna. Nie stanowi jednak o przedłużeniu lub rozpoczęciu od nowa biegu okresu gwarancyjnego. Wymienione części lub narzędzia stają się naszą własnością. W przypadku niektórych krajów nadawca będzie musiał uregulować koszty dostawy lub opłaty pocztowe. Prawa ustawowe wynikające z zakupu narzędzia pozostają niezmienione.
- Niniejsza gwarancja obowiązuje w Unii Europejskiej, Szwajcarii, Islandii, Norwegii, Liechtensteinie, Turcji i Rosji. Poza tymi obszarami należy skontaktować się z autoryzowanym dostawcą produktów RYOBI i ustalić, czy obowiązuje inna gwarancja.

AUTORYZOWANY PUNKT SERWISOWY

Wszelkie zapytania i problemy z produktem można zgłaszać do lokalnych autoryzowanych centrów serwisowych (patrz www.ryobitools.eu) lub bezpośrednio do: Technonic Industries GmbH, Max Eyth Straße 10, 71364 Winnenden, Germany. Prosimy o podanie wydrukowanego na etykiecie numeru seryjnego oraz typu produktu.

CS ZÁRUČNÍ PODMÍNKY RYOBI®

Kromě zákonných práv vyplývajících z koupě výrobku se na tento výrobek vztahuje také naše uvedené záruka.

- Na baterii je záruka 12 měsíců a na sekačku trávy 24 měsíců. Záruční lhůta začíná dnem zakoupení výrobku. Datum musí být zaznamenáno na faktúře nebo jiném dokladu o koupi. Tento výrobek je navržen a určen pouze pro soukromé účely spotřebitelů. Záruka se tedy nevztahuje na profesionální nebo komerční využití výrobku.
- U některých zahradních nástrojů (AC/DC) je možné záruční dobu prodloužit. K tomu je nutná registrace na stránkách www.ryobitools.eu. Možnost prodloužení záruční doby výrobků je jasné uvedena v prodejních, popř. na obalech nebo v dokumentech o výrobku. Koncový uživatel musí svůj nový nástroj zaregistrovat online do 30 dnů od data nákupu. Koncový uživatel se může k prodloužení záruční době zaregistrovat v zemi trvalého pobytu, pokud je tato uvedena na internetovém registračním formuláři u výrobku, kde je tato možnost dostupná. Koncový uživatel musí dále souhlasit s uložením osobních údajů, která musí zadat na internetu, a přijmout obchodní podmínky. E-mail s potvrzením registrace a původní faktura s datem koupě poslouží jako důkaz o prodloužení záruce.
- Záruka se vztahuje na veškeré vady na výrobku v rámci záruční doby způsobené výrobními vadami nebo vadami materiálu u době koupě. Záruka je omezena na opravu, popřípadě výměnu a nezahrnuje žádné další povinnosti, včetně mimo jiné vedlejších či následných odškodnění. Záruka neplatí při použití výrobku k nevhodným účelům, v rozporu s uživatelskou příručkou nebo při nesprávném zapojení. Záruka se nevztahuje na:
 - veškeré škody na výrobku způsobené nesprávnou údržbou
 - veškeré produkty, které byly pozměněny nebo upraveny
 - veškeré produkty, kde byly původní identifikační prvky (obchodní značka, sériové číslo) poňeny, pozměněny nebo odstraněny
 - veškeré škody způsobené nedodržením pokynů uživatelské příručky
 - veškeré produkty bez CE certifikace
 - veškeré produkty, které se pokusil opravit nekvifikovaný odborník nebo opravy bez předchozího svolení společnosti Technonic Industries.
 - veškeré produkty zapojené do nesprávného elektrického zdroje (proud, napětí, frekvence)
 - veškeré produkty používané s nevhodnou palivovou směsí (palivo, olej, procento oleje)
 - veškeré škody způsobené externími vlivy (chemickými, fyzickými, nárazy) nebo cizí mi látkami
 - běžné opotřebování dílů
 - nevhodné použití, přetěžování nástroje
 - použití neschválených příslušenství nebo dílů
 - veškerá pravidelná seřízení nebo čištění v rámci údržby karburátoru
 - komponenty (díly a příslušenství) podléhající opotřebení, včetně mimo jiné nárazových koleček, posuvných pásů, spojek, nožů plovových nůžek a sekaček na trávu, popruhu, plynového lanka, karbonových kartáčů, napájecího kabelu, zubů, plstěných podložek, závesných kolíků, větráku fukaru, trubíc fukaru a vysavače, vaku a popruhu vysavače, vodících listů, pilových řetězů, hadic, konektorů, trysek, kol, stříkačích tyčí, vnitřních cívek, vnějších kotečů, fezných strun, zapalovacích svíček, vzduchových filtrů, plynových filtrů, mulčovacích nožů atd.
- K provedení servisu musí být výrobek zaslán nebo předán do autorizovaného servisního centra společnosti RYOBI, jejichž adresy jsou uvedeny podle zemi v seznamu servisních center. V některých zemích za vás výrobek pošle servisní organizaci RYOBI sám prodejce výrobků této značky. Při zaslání výrobku do servisního centra RYOBI je potřeba výrobek bezpečně zabalit bez nebezpečného obsahu jako benzín, opatřit adresou odesílatele a připojit krátký popis závady.
- Oprava, popř. výměna v rámci této záruky je zdarma. Neznamená to prodloužení nebo začátek nové záruční lhůty. Vyměněné díly nebo nástroje přejdou do našeho vlastnictví. V některých zemích platí došlou odesílatel. Vaše zákonná práva vyplývající z koupě tohoto nástroje zůstávají nedotčena.
- Tato záruka platí v Evropském Společenství, Švýcarsku, Norsku, Lichtenštejnku, Turecku, Rusku a na Islandu. Mimo tato území kontaktujte autorizovaného prodejce značky RYOBI, který zjistí, zda se na výrobek vztahuje jiná záruka.

POVĚŘENÉ SERVISNÍ STŘEDIŠKO

S požadavky nebo problémy týkajícími se tohoto výrobku se můžete obracet na místní pověřená servisní střediska (podle www.ryobitools.eu) nebo přímo na: Technonic Industries GmbH, Max Eyth Straße 10, 71364 Winnenden, Germany. Uveďte výrobní číslo a druh výrobku ze štítku.

HU A RYOBI® GARANCIA ALKALMAZÁSÁNAK FELTÉTELEI

A vásárlásból adódó törvényben rögzített jogok mellett a termékre az alábbi garancia vonatkozik.

- Az akkumulátor szavatossági ideje 12 hónap, míg a fűnyírőé 24 hónap. A garancia időtartama a termék vásárlásának napjával kezdődik. Ezt a dátumot számlával vagy a vásárlást igazoló b dokumentummal kell bizonyítani.
term k rendellet se csak fogyasztó i s magáná l használat. Ez rt professzionális vagy kereskedelmi használat eset l a garancia nem rv nyes.
- kerli szerszámok egyenár em /vált áram egy r sz n l a garancia időtartama a www.ryobitools.eu webapon regisztrálva meghosszabbítható, z áruházakban, a csomagoláson, illetve a term k dokumentáci jában egyértelműen jelezzve van, hogy az adott termék garancia meghosszabbítható-e. A végfelhasználónak a vásárlás dátumától számított 30 napon belül regisztrálnia kell az jnnon vásárolt szerszámot. v felhasznál akkor regisztrálhat a kiterjesztett garanciára, ha az ország, ahol lakik, fel van sorolva az online regisztrációs úrlapon azon országok között, ahol választható ez az opció. Ezenkívül a végfelhasználónak bele kell egyeznie az online regisztrálás során szükséges adatok tárolásába, és el kell fogadnia a felhasználási feltételeket. A kiterjesztett garanciát a regisztráció beérkezésétől e-mailben küldött visszaigazolás s a vásárlás dátumát tartalmazó eredeli számla igazolja.
- garancia a term k vásárlásakor fennáll , a gyártás során keletkezett hibákra és anyaghibákra érvényes a garanciális időtartamon belül. A garancia csak a javításra/cser e korlátoz dik, s nem terjed ki semmilyen egyéb kötelezettségre, nem kizárólagosan ideértve a véletlen vagy szánd kos rongálást. garancia nem rv nyes, ha a term ket nem megfelelően, a használati utasításban foglaltakkal ellentétesen, illetve nem megfelelően csatlakoztatva használták. A garancia nem vonatkozik:
 - a terméket a nem megfelelő karbantartás következtében ért károsodásra
 - megváltoztatott vagy átalak tott term kre
 - olyan term kre, melyen az eredeli azonos t k v djegy, sorozatszám megrongálótt, megváltoztatták vagy eltávolították
 - a használati utasítás be nem tartásából eredő kárra
 - CE jelöléssel nem rendelkező termékekre
 - olyan termékre, melyet nem képzett, illetve a Techtronic Industries által nem fejlogosított szerelő javított
 - nem megfelelő (áramerősségű, feszültségű, frekvenciájú) áramforrásra csatlakoztatott term kre
 - nem megfelelő üzemanyag-keverékkel (üzemanyag, olaj, olaj aránya) használt term kre
 - külső (vegyi, fizikai, ütés) hatásokból vagy idegen anyagokból eredő károkra
 - a cserélhető alkatrészek természetes kopására és elhasználódására
 - a szerszám helytelen használatára, l lterhel s re
 - nem j váhagyott tartoz kok s alkatr szek használatára
 - karburátorok rendszeres beáll tása, karbantartása, tiszt tása
 - term szetes kopásnak s elhasználásának kitélt alkatr szek s kiegészítők, például (de nem kizárólag) damildobok, ékszíjak, foglalatok, sövényvágók és fűnyírók kése, heveder, gázbowden, szénkefék, tápkábel, kultivátorfogak, ficalátétek, akasztószögek, fűvókészülékek ventilátor, fűvókés szivocsövek, szivózsák és pántok, terelőrudak, fűrészlánccok, tömlők, csatlakozószerevények, permetezőfejek, kerekek, permetezőszárak, belső dobok, külső csévék, vágódamlok, gyújtógyertyák, légszűrők, gázszűrők, mulcsoz k sek stb.
- A terméket javításra el kell vinni egy meghatalmazott RYOBI szervizbe; ezeket az egyes országokhoz a következő listában találja. Egyes országokban a helyi RYOBI kereskedő vállalja a termék elszállítását a RYOBI szervizbe. A terméket veszélyes tartalom, például benzin nélkül csomagolva, a feladó címét feltüntetve, a hiba rövid leírásával együtt küldje el a RYOBI szervizbe.
- Jelen garancia hatálya alatt v gzett javítás, illetve csere ingyenes. Nem jelenti a garanciális időtartam újraindulását. A kicserélt alkatrészek és szerszámok a mi tulajdonunkba kerülnek. Egyes országokban a szállítási vagy postázási költségét a feladó viseli. A bevőnek a szerszám megvásárlásából adódó törvényes jogai nem változnak.
- Jelen garancia az Európai Közösségekben, Svájcban, Izlandon, Norvégiában, Liechtensteinben, Törökországban és Oroszországban érvényes. E területen kívül kérdezze meg a RYOBI forgalmazót, hogy milyen garancia van érvényben.

HIVATALOS SZERVIZKÖZPONT

Ha bármilyen k r se vagy probl mája van a term kkel kapcsolatban, forduljon a helyi hivatalos szervizközpontozhoz (látogasson el a www.ryobitools.eu oldalra), vagy közvetlenül ide: Techtronic Industries GmbH, Max Eyth Straße 10, 71364 Winnenden, Germany. Adja meg a címekre nyomtatott sorozatszámot és term kt puszt.

RO CONDIȚII DE APLICARE A GARANȚIEI PENTRU PRODUSELE RYOBI®

În plus față de condițiile statutare rezultate din achiziționarea acestui produs, acesta este acoperit de garanția stipulată mai jos.

- Perioada de garanție este de 12 de luni pentru acumulatori și de 24 de luni pentru robotul de tuns iarbă. Perioada de garanție începe de la data la care a fost achiziționat produsul. Data de începere a garanției trebuie demonstrată cu o factură sau altă dovadă a cumpărării produsului. Produsul este destinat și conceput doar pentru utilizare în scopuri personale. Din acest motiv, nu se oferă garanție pentru utilizarea sa în scop profesional sau comercial.
- Există posibilitatea de extindere a perioadei de garanție pentru gama de unelte electrice pentru grădini (de CA/CC) peste perioada stipulată mai sus prin înscrierea produsului pe website-ul.ryobitools.eu. Eligibilitatea pentru perioada de extindere a garanției este afișată în mod clar în magazinele de vânzare și/sau pe ambalaj sau este inclusă în documentația livrată împreună cu produsul. Utilizatorul final este obligat să-și înregistreze produsul online în termen de maxim 30 de zile de la achiziția acestuia. Utilizatorul final poate înregistra produsul pentru garanția extinsă oferită în țara sa de rezidență dacă aceasta este listată în formularul de înregistrare online și dacă această opțiune este validă. În plus, utilizatorii finali trebuie să-și dea acordul pentru stocarea datelor personale solicitate la înregistrarea online și trebuie să accepte termenii și condițiile. Mesajul de confirmare a înregistrării, trimis prin e-mail și factura originală cu data achiziției vor dovedi perioada de garanție extinsă.
- Garanția acoperă toate defecțiunile produsului survenite în perioada de garanție datorate defectelor de execuție sau materialelor folosite, începând cu data achiziției acestuia. Garanția este limitată la reparare și/sau înlocuire și nu include alte obligații, inclusiv, dar fără a se limita la daune accidentale sau rezultate pe cale de consecință. Garanția își pierde valabilitatea dacă produsul este utilizat necorespunzător, utilizat neconform cu instrucțiunile de utilizare din manualul cu instrucțiuni sau conectat incorect. Garanția nu se aplică în cazul:
 - oricărei defecțiuni survenite în urma întreținerii necorespunzătoare a produsului
 - oricărui produs alterat sau modificat
 - oricărui produs la care inscripțiile cu datele de identificare (marca comercială, numărul de serie) au fost șterse, modificate sau îndepărtate
 - oricărei defecțiuni datorate neconformării cu instrucțiunile din manualul de utilizare
 - oricărui produs necertificat CE
 - oricărui produs asupra căruia au fost efectuate tentative de reparare de către personal necalificat sau fără autorizație prealabilă din partea Techtronic Industries.
 - oricărui produs conectat la o sursă de alimentare necorespunzătoare (curent, tensiune, frecvență)
 - oricărui produs utilizat cu un amestec de carburant necorespunzător (combustibil, ulei, proporții de adaos ulei)
 - oricărui defecțiuni datorate unor influențe externe (chimice, fizice, șocuri) sau substanțe străine
 - uzurii și fisurării normale a pieselor de rezervă
 - utilizării neadevate, suprasolicitării uneltei
 - utilizării de piese și accesorii neaprobate
 - Orice operații de curățare sau reglare periodică a carburatoarelor
- Componentele (piese și accesorii) supuse uzurii și defecțiilor normale, care includ, fără a se limita la manșoane de protecție, curele de transmisie, ambreiaj, lamele de tăietoarele de arbore sau gazon, hamașamente, cablu de accelerație, perni de cărbune, cordon de alimentare, dinți, discuri de păslă, știfturi de siguranță, ventilatoare de suflantă, tuburi de aspirare sau suflare, sac de colectare resturi și banda de susținere a acestuia, bare de ghidare, lanțuri de fierăstrău, furturnuri, accesorii de conectare, duze de pulverizare, volante, baghete de pulverizare, mosoare interne, carcase e terioare pentru mosoare, fire tăietoare, buții, filtre de gaz, lame de tocător, etc.
- Pentru efectuarea reparațiilor, produsul trebuie trimis sau adus la un centru de reparații autorizat RYOBI din lista următoare de centre de reparații prezentate pentru fiecare țară. În anumite țări, reprezentatul local RYOBI va trimite produsul spre reparare la sediul central de reparații RYOBI. Atunci când trimiteți produsul spre reparare la un centru de reparații RYOBI, acesta trebuie ambalat în siguranță, fără conținut periculos (cum ar fi benzină), marcat cu adresa expeditorului și însoțit de o scurtă descriere a defectului.
- Repararea/inlocuirea în perioada de garanție este gratuită. Aceasta nu este însoțită de o prelungire sau o reințiere a perioadei de garanție. Piesele sau uneltele schimbate devin proprietatea dvs. În anumite țări, taxele de expediție sau poștale vor fi suportate de expeditor. Drepturile dvs. statutare rezultate din achiziția produsului rămân neschimbate
- Această garanție este valabilă în Comunitatea Europeană, Elveția, Islanda, Norvegia, Liechtenstein, Turcia și Rusia. În afara acestor zone, vă rugăm să contactați reprezentantul dvs. local RYOBI pentru a determina dacă se aplică alt tip de garanție.

CENTRU DE SERVICE AUTORIZAT

Orice întrebare sau problemă în legătură cu produsul se poate adresa la centrele locale autorizate de service (vizitați www.ryobitools.eu sau direct la: Techtronic Industries GmbH, Max Eyth Straße 10, 71364 Winnenden, Germany. Vă rugăm să specificați numărul de serie și tipul de produs tipărite pe etichetă.

LV RYOBI® GARANTIJAS PIEMĒROŠANAS NOSACĪJUMI

Papildus jebkādam likumiskajām tiesībām, kuras rodas, veicot pirkumu, izstrādājums tiek nodrošināts ar tālāk tekstā noteikto garantiju.

1. Garantijas periods ir 12 mēneši akumulatoru blokam un 24 mēneši plaujmašīnai. Garantijas periods sākas no produkta iegādes datuma. Šim datumam jābūt dokumentētam rēķinā vai citā pirkumu apliecinājošā dokumentā. Izstrādājums ir radīts un paredzēts tikai patērētāja privātai lietošanai. Saistībā ar iepriekšminēto, garantija netiek nodrošināta profesionālās vai komerciālās lietošanas gadījumā.
2. Pastāv iespēja pagarināt daļas no dārza instrumentu klāsta (Mainstrāvas/akumulatoru) garantiju ilgāk par iepriekš minēto periodu, izmantojot reģistrāciju interneta vietnē www.ryobitools.eu. Instrumenti, kas pakļauti garantijas perioda pagarināšanai, tiek skaidri apzīmēti veikalos un/vai uz iepakojuma un izstrādājumu komplektācijāsajā dokumentācijā. Gala lietotājam nepieciešams reģistrē tā iegādāto jauno instrumentu 30 dienu laikā no pirkuma datuma. Gala lietotājs var reģistrēties pagarinātajai garantijai savā mītnes valstī, ja tā minēta tiešsaistes reģistrācijas veidlapā, kurā šī iespēja ir aktīva. Bez tam, gala lietotājam ir jāsniedz pierādījums tiešsaistes ievadīšanai nepieciešamo datu glabāšanai un jāpiekrīt noteikumiem un nosacījumiem. Reģistrācijas apstiprinājums, kas tiek nosūtīts, izmantojot e-pastu, un rēķina oriģināls, kurā norādīts iegādes datums, kalpo kā pagarināties garantijas apstiprinājums.
3. Garantija attiecas uz visiem izstrādājuma defektiem garantijas periodā, kas saistīti ar ražošanas vai materiālu defektiem no pirkuma datuma. Šī garantija tiek ierobežota ar remontu un/vai nomainu un neietver jebkādas citas saistības, tajā skaitā, bet ne tikai, cēloņsakarīgos vai saistītos bojājumus. Garantija nav spēkā, ja izstrādājums ir nepareizi lietots, izmantots pretēji norādēm lietošanas rokasgrāmatā vai bijis nepareizi pieslēgts. Šī garantija netiek attiecināta uz:
 - jebkadiem izstrādājuma bojājumiem, kas radušies nepareizas uzturēšanas rezultātā
 - jebkuru izstrādājumu, kas ticis pārveidots vai mainīts
 - jebkuru izstrādājumu, kura oriģinālais identifikācijas (preču zīme, sērijas numurs) marķējums ir ticis nodzēsts, mainīts vai noņemts
 - jebkādiem bojājumiem, kuri radušies neievērojot norādes lietošanas rokasgrāmatā
 - jebkādam izstrādājumam bez CE sertifikācijas
 - jebkuru izstrādājumam, kura remontu mēģinājis veikt nekvalificēts personāls vai bez Technronic Industries iepriekšējas autorizācijas.
 - jebkuru izstrādājumam, kurš bijis pieslēgts neatbilstošu parametru (strāvas, sprieguma, frekvences sprieguma avotam
 - jebkuru izstrādājumam, kurš bijis izmantots ar nepareizu degvielas maisījumu (degviela, eļļa, eļļas procentuālais saturs)
 - jebkuriem bojājumiem, kuri radušies ārējas iedarbības (ķīmiskas, fiziskas, triecieni) vai vielu ietekmē
 - detaļu normāla lietošanas nodiluma rezultātā
 - nepareizas lietošanas vai instrumentu pārslodzes rezultātā
 - neapstiprinātu detaļu vai aprīkojuma lietošanas rezultātā
 - jebkādu periodiskus karburatoru regulēšanas darbus vai apkopes tīrīšanu
 - Komponentus (daļas un aksesuārus), kas pakļauti dabīgam nodilumam, ieskaitot, bet neaprobežojoties ar atsitiena pogām, piedziņas siksnām, sajūgiem, krūmu šķēru un plaujmašīnu asmeņiem, uzakbēm, drošleju trosītēm, oglekļa sukām, elektrības vadiem, tapām, filca aplākšņiem, sakabes tapām, pūtēja ventilatoriem, pūtēja un sūkšanas caurulēm, savākšanas maisiem un siksnām, vadotņu plankām, zāģu ķēdēm, šļūtenēm, savienojumu uzgaļiem, izsmidzinātāja uzgaļiem, riteniem, izsmidzinātāja caurulēm, iekšējām spolēm, ārējām spolēm, plaušanas auklām, aizdedzes svečēm, gaisa filtriem, degvielas filtriem, mulčēšanas asmeņiem, utt.
4. Servisa nodrošināšanai, izstrādājums ir jānodod pilnvarotā RYOBI servisa centrā, kas norādīts katrai valstij tālāk minētajā servisa centru adresē sarakstā. Dažās valstīs Jūsu vietējais RYOBI izplatītājs uzņemas izstrādājuma nosūtīšanu uz RYOBI servisa organizāciju. Nosūtīt izstrādājumu uz RYOBI servisa centru, izstrādājuma jābūt droši iepakotam, tas nedrīkst saturēt bīstamas vielas kā degvielu, sūtiņjam jābūt marķētam ar sūtiņas adresi un īsu kļūmes aprakstu.
5. Remonts/nomaiņa šīs garantijas ietvaros ir bezmaksas. Tas nerada garantijas perioda pagarināšanu vai jaunu garantiju. Nomainītās daļas vai instrumentu kļūst par mūsu īpašumu. Dažās valstīs piegādes vai pasta izmaksas būs jāapmaksā sūtiņjam. Jūs likumiskās tiesības, kas nodibinās, iegādājoties instrumentu, paliek nemainīgas
6. Šī garantija ir spēkā Eiropas Kopienā, Šveicē, Islandē, Norvēģijā, Līhtenšteinā, Turcijā un Krievijā. Ārpus šīm teritorijām, Lūzdu, sazinieties ar Jūsu pilnvaroto RYOBI izplatītāju, lai noteiktu, vai ir piemērojama cita garantija.

AUTORIZĒTS APKALPOŠANAS CENTRS

Ar jebkuru pieprasījumu vai problēmu, kas saistīta ar produktu, var vērsties Jūsu vietējā pilnvarotajā servisa centrā (apmeklējiet www.ryobitools.eu) vai tieši pie: Technronic Industries GmbH, Max Eyth StraÙe 10, 71364 Winnenden, Germany, Lūzdu, norādiet sērijas numuru un produkta tipu, kas norādīts uz etiķetes.

LT „RYOBI®“ GARANTIJOS TAIKYMO SĄLYGOS

Papildant bet kokias įstatymuose numatytas perkant atsirandancias teises, šiam įrenginiui taikoma toliau nurodyta garantija.

1. Akumulatoriui suteikiama 12 mėnesių garantija, o vejamajai – 24 mėnesių garantija. Garantinis laikotarpis skaičiuojamas nuo gaminių įsigijimo dienos. Ši data turi būti nurodyta sąskaitoje faktūroje ar kitame pirkinį įrodančiame dokumente. Šis įrenginys skirtas tik vartotojų rinkai ir asmeniniam naudojimui. Todėl garantija netaikoma, jei įrenginys naudojamas profesinėms ar komercinėms reikmėms.
2. Įsigijus tam tikrus sodo įrenginius (AC/DC), suteikiama galimybė prašyti garantiją, kad ji galiojūt ilgiau, nei nurodyta pirmiau, naudojantis registracija interneto svetainėje www.ryobitools.eu. Ar galima prašyti įrenginio garantinį laikotarpį, aiškiai nurodama produotuovėse ir (arba) ant įrenginio pakuočės, ir (arba) įrenginio dokumentuose. Galutinis naudotojas turi užregistruoti savo naujai įsigytą įrenginį per 30 dienų nuo įsigijimo datos. Galutinis naudotojas gali registruotis išplėstinei garantijai savo gyvenamojoje šalyje, jei ji nurodyta internetinėje registracijos formoje, kurioje siūloma tokia galimybė. Be to, galutiniai naudotojai turi sutikti su duomenų, kuriuos reikia įvesti internetu, saugojimui ir svetainės naudojimo sąlygoms. Kaip išplėstinės garantijos įrodymas naudojamas registracijos patvirtinimo kvitas, atsiunčiamas el. paštu, ir originali sąskaita faktūra, kurioje nurodyta įsigijimo data.
3. Ši garantija apima visus garantiniu laikotarpiu aptiktus įrenginio trūkumus, atsiradusius dėl gamybos arba medžiaginių defektų nuo įsigijimo datos. Ši garantija ribojama remontu ir (arba) pakeitimu, ji neapima jokių kitų įsipareigojimų, įskaitant (bet tuo neapsiribojant) šaltinius arba antrinius nuostolius. Garantija anuluojama, jei įrenginys buvo naudojamas netinkamai, naudojamas ne pagal naudojimo instrukciją arba netinkamai prijungtas. Ši garantija netaikoma:
 - jokiai įrenginiui padarytai žalai, kurią lemė netinkama techninė priežiūra;
 - jokiai įrenginiui, kuris buvo keičiamas ar modifikuojamas;
 - jokiai įrenginiui, kurio originalūs identifikavimo ženklai (prekės ženklas, serijos numeris) buvo sugadinti, pakeisti arba pašalinti;
 - jokiai žalai, kurią lemė naudojimo instrukcijos nesilaikymas;
 - jokiems CE ženklu nepažymėtiems įrenginiams;
 - jokiai įrenginiui, kurį bandė remontuoti nekvalifikuoti asmenys arba kuris buvo remontuojamas be „Technronic Industries“ leidimo;
 - jokiai įrenginiui, kuris buvo prijungtas prie netinkamo maitinimo tinklo (netinkamos srovės, įtampos, dažnio);
 - jokiai įrenginiui, kuris buvo naudojamas su netinkamu degalų mišiniu (degalai, alyva, maišymo santykis);
 - jokiai žalai, kurią lemė išorinis poveikis (cheminis, fizinis, smūgiai) arba pašalinės medžiagos;
 - dėvimosioms dalims;
 - netinkamam naudojimui, įrenginio perkrovai;
 - nepatvirtintų priedų arba dalių naudojimui;
 - Jokiai reguliariam karburatorių reguliavimui arba priežiūros ir valymo darbams
 - Komponentams (dalims ir priedams), kurie natūraliai dėvisi, įskaitant (bet tuo neapsiribojant) spyruoklines šalvutes, pavarų diržus, sankabą, gyvatvorių genėtuvą ar žoliapjovių geležtes, diržus, trosinį drošelį, anglinius šepetėlius, maitinimo kabelį, virbus, fetro poveržles, prikabinimo kaiščius, pūstuvo ventilatorius, pūstuvo ir siurblio vamzdžius, siurblio maišą ir diržus, kreipiamuosius strypus, pjūklų grandines, žarneles, jungiamąsias detales, purškimo antgalius, ratus, purškimo liestukus, vidines rites, išorines rites, pjovimo vielą, uždegimo žvakes, oro filtrus, dujų filtrus, mulčiavimo geležtes ir pan.
4. Prireikus atlikti priežiūros darbus, įrenginį reikia siųsti arba atvežti RYOBI įgaliotajam priežiūros centrui, nurodant kiekvienos šalies priežiūros centrų adresų sąrašą. Kai kuriose šalyse vietinis RYOBI atstovas siunčia įrenginį RYOBI priežiūros organizacijai. Siunčiant įrenginį RYOBI priežiūros centrui, reikia saugiai jį supakuoti pašalinant visas pavojingas medžiagas, pvz., benzina, nurodant ant pakuočės siuntėjo adresą ir pridėti trumpą gedimo aprašymą.
5. Pagal šią garantiją remontas / keitimas atliekami nemokamai. Tokie veiksmai nelaikomi garantijos pratęsimu arba naujo garantinio laikotarpio pradžia. Dalys arba įrenginiai, kuriuos pakeičiame, tapo mūsų nuosavybe. Kai kuriose šalyse pristatymo ir pašto išlaidos turi padengti siuntėjas. Įstatymuose numatytos jūsų teisės, atsirandancias perkant įrenginį, lieka nepakeistos
6. Ši garantija galioja Europos bendrijoje, Šveicarijoje, Islandijoje, Norvegijoje, Lichtenšteine, Turkiijoje ir Rusijoje. Jei gyvenate ne šiose šalyse, kreipkitės į įgaliotąjį RYOBI atstovą ir sužinokite, ar jums taikoma kita garantija.

ĮGALIOTOS TECHNINĖS PRIEŽIŪROS CENTRAS

Jei turite kokių nors pageidavimų ar problemų, susijusių su šiuo gaminiu, galite kreiptis į artimiausią įgaliotąjį techninės priežiūros centrą apsilankydami www.ryobitools.eu arba tiesiogiai: Technronic Industries GmbH, Max Eyth StraÙe 10, 71364 Winnenden, Germany. Nurodykite etiketėje išspausdintą serijos numerį ir gaminio tipą.

ET RYOBI® GARANTIIINGIMUSED

Lisaks toote ostust tulenevatele seadusjärgsetele õigustele, kehtib tootele ka alltoodud garantiiga.

- Garantii kehtib auku jaoks 12 kuud ja muruniidukile 24 kuud. Garantii periood algab toote ostukuupäevast. Selle kuupäeva tõestuseks on vaja arvet või mõnda teist tõendit ostu sooritamise kohta. Toode on mõeldud eratööstustele ainult isiklikuks kasutamiseks. Seega ei kehti garantii ostu kasutamisel kutsetegevuses või kaubanduslikel eesmärkidel.
- Teatud osale (vahelduvvoolu/alalisvoolu) aiatööriistadele on võimalik pikendada eespool toodud garantiiaega, kasutades toote registreerimist veebilehel www.ryobitools.eu. Teave tööriista võimaliku pikendatud garantiiaja kohta on selgelt esile toodud poodides ja/või pakendil / ning see sisaldub toote dokumentatsioonis. Lõpptarbijaja peab registreerima oma uued tööriistad interneti teel 30 päeva jooksul pärast ostupäeva. Lõppkasutaja võib registreerida pikendatud garantiiaja saamise oma elukohariigis, kui veebis olevas registreerimisvormis on see valik lubatud. Lisaks peavad kasutajad andma oma nõusoleku veebis nõutud sisestatavate andmete säilitamiseks ning nad peavad nõustuma tingimustega. E-posti teel saadetak registreerimise kinnitus ja arve originaal, kus on näha ostu sooritamise kuupäev, on pikendatud garantiiaja tõestuseks.
- Garantii katab kõik defektid toote garantiiaja jooksul, kui ostu kuupäeval ilmuvad talitlus- või materjalivead. Garantii piirub toote remondi ja/ või väljavahetamisega ning ei sisalda mud kohustusi, muu hulgas ettenägematuid või kaudseid kahjusid. Garantii ei kehti, kui toodet ei ole kasutatud sihtotstarbelselt või kooskõlas kasutusjuhendiga või see on valesti ühendatud. Garantii ei kehti järgmistel põhjustel:
 - toode on kahjustatud vale hoolduse tõttu
 - toodet on muudetud
 - toode algupäraseid identifitseerimisjärjendusi (kaubamärk, seerianumber) on rikutud, muudetud või eemaldatud
 - kahju on tekkinud kasutusjuhendi mittejärgimisest
 - tootel puudub CE-märk
 - toodet on püüdnud remondida vastavalt kvalifikatsiooni mitte omav isik või ilma firma Techtronic Industries eelneva loata.
 - toode on ühendatud valesse toiteallikasse (voolutugevus, pinge, sagedus)
 - tootega kasutati sobimatut kütusesegu (kütus, õli, õli protsent)
 - välismõjude (keemilised, füüsikalised, elektrilöögid) või võrkehade tekitatud kahju
 - tavapärane kulumine ja katkised varuosad
 - ebaõige kasutamine, tööriista ülekoormamine
 - heaakiliimata tarvikute või osade kasutamine
 - Karburatorite korralised reguleerimistööd või hooldus- ja puhastustööd
 - Komponendid (osad ja tarvikud), mida iseloomustab kulumine ja vananemine, muu hulgas puutenupud, kiilrihmad, sidur, hekilõikurite või muruniidukite lõiketerad, rakmed, gaasitross, süsinikharjad, toitejuhe, freesiterad, viidist seibid, tihvitud, õhuventilaatorid, puhuri ja imuriturd, kogumiskott ja rihmad, juhkidud, saeketid, voolikud, liitmikud, pihusti otsakud, rattad, pritsi varred, sisemised poolid, välismised poolid, jõhvud, süüteküünlad, õhufiltrid, gaasifiltrid, multšimisterad jne.
 - Hoolduseks peab toote saatma või viima RYOBI volitatud teenindusse, mille aadressi leiate järgnevat teeninduspunkti nimekirjast vastava riigi alt. Mõnedes riikides võtab kohalik RYOBI edasimüüja enda kanda kohustuse saata toode RYOBI teenindusorganisatsiooni. Toote saatmisel RYOBI teenindusse peab toode olema ohutult pakitud ja ei tohi sisaldada ohtlike aineid (nt bensiini), kirjas peab olema saatja aadress ja lisatud vea lühikirjeldus.- Garantii alusel tehtavad remonditööd / asendamine on tasuta. See ei pikenda garantii kehtivusaega ega tähistu uue garantiiaja algust. Väljavahetatud osad või tööriistad kuuluvad meile. Mõnedes riikides maksab klienttoimetamisi- ja postikulud saatja. Teile jäävad kehtima tööriista ostust tulenevad seadusjärgsed õigused
- See garantii kehtib Euroopa Ühenduse territooriumil, Šveitsis, Islandil, Norras, Liechtensteinis, Türgis ja Venemaal. Väljaspool neid piirkondi võtke ühendust volitatud RYOBI edasimüüjaga, et teha kindlaks kas kehtib mõni teine garantii.

VOLITATUD HOOLDUSKESKUS

Tootega seotud päringute või probleemide korral pöörduge kohaliku volitatud hoolduskeskuse poole (vt www.ryobitools.eu) või otse aadressile: Techtronic Industries GmbH, Max Eyth Straße 10, 71364 Winnenden, Germany. Märkige ära siidi olev seerianumber ja toote tüüp.

HR UVJETI PRIMJENE JAMSTVA TVRTEKE RYOBI®

Osim svim zakonskim pravima koja proizlaze iz kupnje, ovaj je proizvod pokriven jamstvom kako je navedeno u nastavku.

- Jamstveno razdoblje traje 12 mjeseci u slučaju baterijskog sklopa i 24 mjeseca za kosilicu. Jamstveno razdoblje počinje od datuma kupnje proizvoda. Taj datum mora se dokumentirati računom ili drugim dokazom o kupnji. Proizvod je konstruiran i namijenjen samo za privatnu upotrebu korisnika. Stoga se jamstvo ne daje u slučaju profesionalne ili komercijalne uporabe.
- Postoji mogućnost da se za dio asortimana vrtnih alata pokrenutih izmjeničnom strujom (AC/DC) proizvodi gore navedeno jamstveno razdoblje putem registriranja na mrežnom mjestu www.ryobitools.eu. Uvjeti koje je potrebno zadovoljiti kako bi se produžilo jamstvo razdoblje jasno su istaknuti u prodavačevom a / ili na pakiranju / i nalaze se unutar dokumentacije proizvoda. Krajnji korisnik mora registrirati svoje novo kupljene alate na mreži u roku od 30 dana od datuma kupnje. Krajnji korisnik može se registrirati za produženo jamstvo u svojoj zemlji boravišta ako se nalazi na popisu u mrežnom obrascu za registraciju gdje je ta opcija važeća. Nadalje, krajnji korisnici moraju dati svoj pristanak na pohranu podataka koji su potrebni za mrežni ulazak i moraju prihvatiti odredbe i uvjete. Potvrda o prijemu registracije, koja se šalje putem e-pošte, kao i originalni račun s vidljivim datumom kupnje poslužit će kao dokaz produženog jamstva.
- Jamstvo pokriva sve nedostatke proizvoda tijekom jamstvenog razdoblja koji su nastali zbog neispravnosti prilikom izrade ili materijala s datumom kupnje. Jamstvo je ograničeno na popravak ili zamjenu i ne obuhvaća nikakve druge obveze, uključujući, ali ne ograničavajući se na slučajne ili posljedne štete. Jamstvo ne vrijedi ako je proizvod bio zlorabljjen, korišten u suprotnosti s priručnikom s uputama ili ako je pogrešno spojen. Ovo jamstvo ne primjenjuje se na:
 - svako oštećenje proizvoda koje je rezultat nepravilnog održavanja
 - svaki proizvod koji je izmijenjen ili modificiran
 - svaki proizvod gdje su originalne identifikacijske oznake (zaštitni znak, serijski broj) izbrisane, zamijenjene ili uklonjene
 - svako oštećenje uzrokovano nepridržavanjem korisničkog priručnika
 - svaki proizvod koji nije CE
 - svaki proizvod koji je pokušao popraviti nekvalificirani profesionalac ili bez prethodnog odobrenja od strane Techtronic Industries
 - svaki proizvod priključen na nepravilno napajanje energijom (amperi, napon, frekvencija)
 - Svaki proizvod korišten s neodgovarajućom mješavinom (gorivo, ulje, potstak ulja)
 - svako oštećenje uzrokovano vanjskim utjecajima (kemijsko, fiziko, udar) ili stranim stvarima
 - normalno trošenje i habanje rezervnih dijelova
 - nepravilno korištenje, preopterećenje alata
 - korištenje neodobrene dodatnog pribora ili dijelova
 - rasplinjača nakon 6 mjeseci, počešavanje rasplinjača nakon 6 mjeseci
 - komponente (dijelovi i dodatni pribor) koji su predmet prirodnog trošenja i habanja, uključujući no ne ograničavajući se na gumbce za otpuštanje, pogonske remene, spojku, oštrice trimera za grmlje ili kosilicu, kope, sađe gasa, ugljene četke, kabele za napajanje, noževe, podloške, ztike za zglobovnu vezu, ventilatore puhalice, cijevi za ispuhavanje i usisavanje, vakuumske vrećice i trake, vodilice, lance pile, crjeva, priključene elemente, mlaznice za raspršivanje, kogače, koplja za raspršivanje, unutarnje kolute, vanjske kaleme, flaksove, svjećice, filtre za zrak, filtre za plin, oštrice za usitnjavanje itd.
- Za potrebe servisiranja, proizvod se mora poslati ili odnijeti u ovlaštenu servisnu postaju tvrtke RYOBI navedenu na sljedećem popisu s adresama servisnih postaja u svakoj zemlji. U nekim zemljama, vaš lokalni RYOBI zastupnik obvezuje se da će poslati proizvod u servisnu organizaciju tvrtke RYOBI. Kada se proizvod šalje u neku servisnu postaju tvrtke RYOBI, proizvod se mora sigurno pakirati bez ijednog od opasnih sadržaja kao što je benzin, na njemu mora pisati adresa pošiljatelja i mora biti popraćen kratkim opisom kvara.
- Popravak / zamjena pod ovim jamstvom su besplatni. Oni ne predstavljaju produženje ili novi početak jamstvenog razdoblja. Zamijenjeni dijelovi ili alati postaju naše vlasništvo. U nekim državama troškove isporuke ili poštarinu mora platiti pošiljatelj. Vaša zakonska prava koja proizlaze iz kupnje alata ostaju nepromijenjena
- Ovo jamstvo vrijedi u Europskoj uniji, Švicarskoj, Islandu, Norveškoj, Lihtenštajnu, Turskoj i Rusiji. Izvan tih područja vas molimo da se obratite svojem ovlaštenom zastupniku tvrtke RYOBI kako biste utvrdili primjenjuje li se drugo jamstvo.

OVLAŠTENI SERVISNI CENTAR

Za svaki zahtjev ili problem s proizvodom možete se obratiti vašim ovlaštenim servisnim centrima (posjetite adresu www.ryobitools.eu) ili izravno na: Techtronic Industries GmbH, Max Eyth Straße 10, 71364 Winnenden, Germany. Navedite serijski broj i vrstu proizvoda otkriveno na naljepnici.

SL POGOJI ZA VELJAVNOST GARANCIJE RYOBI®

Poleg morebitnih zakonsko določenih pravic, ki izvirajo iz nakupa, za ta izdelek velja spodaj navedena garancija.

- Garancijsko obdobje za baterijski vložek traja 12 mesecev, za kosilnico pa 24 mesecev. Garancijsko obdobje se začne z datumom nakupa izdelka. Ta datum mora biti dokumentiran z računom ali drugim dokazilom o nakupu. Izdelek je zasnovan in namenjen izključno za potrošniško zasebno uporabo. V primeru strokovne oziroma komercialne uporabe izdelka garancija ne velja.
- Obstaja možnost podaljšanja garancije na del naše ponudbe vrtnih orodij (AC/DC) prek obdobja garancije, opisanega zgoraj, s pomočjo registracije na spletnem mestu www.ryobitools.eu. Ustreznost orodij za podaljšanje garancijskega obdobja je jasno prikazana v trgovinah in/ali na embalaži oziroma je navedena v dokumentaciji izdelka. Končni uporabnik mora registrirati svoje novo orodje na spletu v 30 dneh po datumu nakupa. Končni uporabnik lahko registrira podaljšano garancijo v svoji državi bivanja, če je na obrazcu spletne registracije navedeno, da ta možnost velja za njegovo državo. Poleg tega morajo končni uporabniki podati svoje soglasje za shranjevanje podatkov, ki so potrebni za spletni dostop in morajo sprejeti pogoje in določila uporabe spletnega mesta. Potrdilo o registraciji, ki ga pošljemo prek e-pošte, in originalni račun, ki prikazuje datum nakupa, služita kot dokazilo o podaljšani garanciji.
- Garancija krije vse okvare izdelka, do katerih pride v garancijskem obdobju zaradi napak v izdelavi ali materialu, ki so bile prisotne ob datumu nakupa. Garancija je omejena na popravilo in/ali zamenjavo in ne vključuje nobenih drugih obveznosti, med drugim vključno z naključno ali posledično škodo. Garancija ne velja, če je bil izdelek napačno uporabljen, uporabljen v nasprotju z navodili iz priložnice za uporabo ali če ni bil pravilno povezan. Ta garancija ne velja za:
 - škodo na izdelku, ki je posledica neustreznega vzdrževanja
 - spremenjen ali prilagojen izdelek
 - izdelek, katerega originalna identifikacijska oznaka blagovna znamka, serijska številka) je bil poškodovana, spremenjena ali odstranjena
 - škodo, ki je posledica neupoštevanja navodil iz priložnice za uporabo
 - izdelek, ki nima oznake CE
 - izdelek, ki ga je poskušal popraviti ne kvalificiran strokovnjak ali ki je bil popravljen brez predhodne odobritve s strani družbe Technonic Industries.
 - izdelek, ki je bil povezan na neustrezno napajanje (amperska moč, napetost, frekvenca)
 - izdelek, ki je bil uporabljen z neustrezno mešanico goriva (gorivo, olje, odstotek olja)
 - škodo, ki jo povzročijo zunanji vplivi (kemični, fizični, mehanski) ali tute snovi in rezervne dele, ki so podvrženi običajni uporabi
 - neprimerno uporabo, preobremenitev orodja
 - uporabo neodobrenih dodatkov ali delov
 - Vsako redno prilagajanje ali vzdrževalno čiščenje uplinjačev
 - Komponente (sestavni in rezervni deli), ki so podvrženi običajni obrabi, med drugim vključno z gumbi odbijača, pogonskimi jermenji, sklopko, rezili obrezovalnikov za žive meje ali kosilnic za trato, nosilnimi pasovi, kablji, dušilnimi ventili, oglikovimi krtačami, napajalnimi kablji, zobci, tesnili iz filca, vezniimi zatčji, ventilatorji pihalnika, cevmi pihalnika in sesalnika, vrečko in pasovi sesalnika, vodilnimi palicami, verigami motorne žage, cevmi, priključki, razpršilnimi šobami, kolesi, razpršilnimi palicami, notranjimi kolesci, zunanjimi motki, rezalnimi vrvicami, vžigalnimi svečkami, zračnimi filtri, plinskimi filtri, rezili za mulčenje itd.
- Za servisiranje morate izdelek poslati ali prinesiti v pooblaščen servisni center družbe RYOBI, ki je naveden za vsako državo na naslednjem seznamu naslovov servisnih centrov. V nekaterih državah se vaš lokalni posrednik družbe RYOBI obveže, da bo poslal izdelek na servis družbe RYOBI. Ko pošljete izdelek v servisni center družbe RYOBI, mora biti izdelek varno zapakiran in ne sme vsebovati nobenih nevarnih snovi, kot je npr. bencin, opremljen pa mora biti z naslovom pošiljatelja in vsebovati kratek opis napake.
- Popravilo/zamenjava v skladu s to garancijo sta brezplačni storitvi. To pa ne predstavlja podaljšanja ali ponovnega začetka garancijskega obdobja. Zamenjani deli ali orodja postanejo naša last. V nekaterih državah stroške dostave ali poštno plača pošiljatelj. Vaše zakonsko določene pravice, ki izvirajo iz nakupa orodja, ostajajo nespremenjene.
- Če ta garancija velja v Evropski skupnosti, Švici, Islandiji, na Norveškem, v Lichtenštajnu, v Turčiji in Rusiji. Izven teh območij se obrnite na svojega pooblaščenega posrednika izdelkov RYOBI, dealer ki vam bo povedal, ali velja kakšna druga garancija.

POOBLAŠČEN SERVISNI CENTER

V primeru zahtev ali težav v zvezi z izdelkom se lahko obrnete na lokalne pooblaščen servisne centre (obiščite www.ryobitools.eu) ali neposredno na: Technonic Industries GmbH, Max Eyth Straße 10, 71364 Winnenden, Germany. Prosimo, da navedete serijsko številko in tip izdelka, ki sta natisnjena na oznaki.

SK ZÁRUČNÉ PODMIENKY RYOBI®

Na tento výrobok sa okrem všetkých zákonných práv, vyplývajúcich z nákupu, vzťahuje záruka v nasledovnom znení.

- Na batériu sa poskytuje 12-mesačná záručná lehota a na kosačku sa poskytuje 24-mesačná záručná lehota. Táto záručná lehota začína plynúť v deň zakúpenia výrobku. Tento dátum musí byť doložený faktúrou alebo iným dokladom o zakúpení. Výrobok je navrhnutý a určený pre spotrebiteľov a len na súkromné použitie. Preto sa záruka sa neposkytuje v prípade použitia na profesionálne a komerčné účely.
- V prípade záhradného náradia (na striedavý/jednosmerný prúd AC/DC), existuje možnosť predĺženia záručnej doby oproti záručnej dobe, uvedenej vyššie, s využitím on-line registrácie na webovej stránke www.ryobitools.eu. Označenie na náradí o nároku na predĺženie záručnej doby je zreteľne uvedené v obchodoch a/alebo na obale a je uvedené v dokumentácii k výrobku. Koncový používateľ musí zaregistrovať svoje novozískané náradie on-line do 30 dní odo dňa nákupu. Koncový používateľ sa môže zaregistrovať na predĺženie záruku v krajine svojho bydliska, ak je v on-line registračnom formulári uvedená táto možnosť. Ďalej musí akonovi používateľa ešte dať svoj súhlas k uchovávaní údajov, ktoré je potrebné zadať on-line a musia súhlasiť s podmienkami. Potvrdenie o prijatí registrácie, ktorý je zaslané e-mailom a original faktúry, v ktorej je uvedený dátum nákupu, slúžia ako dôkaz o predĺženej záruke.
- Záruka sa vzťahuje na všetky poruchy výrobu v záručnej dobe, spôsobené chybami materiálů alebo spracovania k dátumu nákupu. Táto záruka je obmedzená na opravu a/alebo výmenu a nezahŕňa žiadne ďalšie povinnosti, vrátane, okrem iných, náhodné alebo následné škody. Táto záruka je neplátná, ak bol výrobok nesprávne používaný, bol používaný v rozpore s návodom na použitie alebo bol nesprávne zapojený. Táto záruka sa nevzťahuje na:
 - akékoľvek poškodenie výrobku, ktoré bolo spôsobené nesprávnou obsluhou
 - akýkoľvek výrobok, ktorý bol zmenený alebo upravený
 - akýkoľvek výrobok, na ktorom bolo poškodené, upravené alebo odstránené identifikačné označenie (ochranná známka, výrobné číslo)
 - akékoľvek škody, spôsobené nedodržaním návodu na obsluhu
 - akýkoľvek výrobok, ktorý neobsahuje označenie CE
 - akýkoľvek výrobok, ktorý sa pokúšal opraviť ne kvalifikovaný odborník alebo bol opravovaný bez predchádzajúceho súhlasu zo strany spoločnosti Technonic Industries.
 - akýkoľvek výrobok, pripojený k nesprávnemu napájacíemu zdroju (ampéry, napätie, frekvencia)
 - akýkoľvek výrobok, používaný s nesprávnou palivovou zmesou (palivo, olej, percento oleja)
 - akékoľvek poškodenia, spôsobené vonkajšími vplyvmi (chemickými, fyzikálnymi, nárazmi) alebo cudzorodými látkami
 - bežné opotrebovanie náhradných dielov
 - nehodnotné používanie, preťažovanie nástroja
 - používanie neschváleného príslušenstva a dielov
 - Akékoľvek pravidelné úpravy alebo čistenie karburátorov, vykonávaných v rámci údržby
- Súčiastky (diely a príslušenstvo), ktoré podliehajú prirodzenému opotrebeniu, okrem iných, otočné gombíky, hnacie remene, spojka, nože na nožnice na živý plot alebo kosačku na trávu, popruhy, lanko škrtiace klapky, uhľiky, napájací kábel, radličky, plsténé podložky, závesné klince, lopatky fúkačov, trubice vysávača a fúkača, vak do vysávača a popruhy, vodiace lišty, retazové p ly, hadice, spojovacie armat ry, trysky, kolesá, striekacie r ky, vn torn cievky, vonkajšie cievky, žacie lanká, zapalovacie sviečky, vzduchové filtre, benzínové filtre, mulčovacie nože atď.
- Na opravu musí byť výrobok odoslaný alebo doručený do autorizovaného servisného strediska RYOBI, uvedeného pre každú krajinu v nasledovnom zozname adries servisných stredísk. V niektorých krajinách miestny zástupca RYOBI preberá na seba záväzok zaslať tovar do servisnej organizácie RYOBI. Pri odosielaní výrobku do servisného strediska RYOBI je potrebné výrobok bezpečne zabaliť bez akéhokoľvek nebezpečného obsahu, ako je bencin, s významným adresou odosielateľa, s krátkym popisom poruchy.
- Oprava/výmena je výmáci tejto záruky bezplatná. Neznamená to predĺženie záruky alebo spustenie novej záručnej doby. Vymenené diely alebo nástroje sa stávajú našim vlastníctvom. V niektorých krajinách náklady na odoslanie alebo poštovné musí zaplatiť odosielateľ. Vaše zákonné práva, vyplývajúce z nákupu náradia, zostávajú nedotknuté
- Táto záruka platí v Európskej únii, Švajčiarsku, Islande, Nórsku, Lichtenštajnsku, Turesku a Rusku. Ak sa nachádzate mimo týchto oblastí, obráťte sa na autorizovaného predajcu RYOBI na určenie, či sa dá uplatniť iná záruka.

AUTORIZOVANÉ SERVISNÉ CENTRUM

Všetky žiadosti alebo problémy s výrobkom možno adresovať miestnym autorizovaným servisným strediskám (navštívte www.ryobitools.eu) alebo priamo na: Technonic Industries GmbH, Max Eyth Straße 10, 71364 Winnenden, Germany. Uvedte sérové číslo a typ výrobku uvedené na etike.

BG УСЛОВИЯ ЗА ВАЛИДНОСТ НА ГАРАНЦИЯТА НА РYОВІ®

В допълнение към законоустановените права, произтичащи от покупката, този продукт е обхванат от гаранция, както е изложено по-долу.

- Гаранционният срок е 12 месеца за акумулаторната батерия и 24 месеца за косачката. Гаранционният срок започва да тече от датата на закупуване на продукта. Тази дата трябва да се докаже с фактура или друго доказателство за покупка. Продуктът е изработен и предназначен само за потребителска и лична употреба. Следователно не се дава гаранция в случай на използване от професионалисти или с търговска цел.
- Съществува възможност за удължаване на гаранционния срок за част от диапазона на гаранцията на градински инструменти (AC/DC) след изтичането на описания тук чрез регистрация на уеб сайта www.ryobitools.eu. В магазините и/или на опаковката или вътре в документацията на продукта е показано ясно дали инструментът отговаря на условията за такава удължаване на гаранционния срок. Крайният потребител трябва да регистрира своите новопридобити инструменти онлайн в рамките на 30 дни от датата на покупка. Крайният потребител може да се регистрира за удължена гаранция в държавата в която пребивава, ако е посочена във формуляра за онлайн регистрация която място, където тази опция е валидна. Освен това крайните потребители трябва да дадат съгласието си за съхранение на данните, които са задължителни за ползване онлайн, и трябва да приемат общите условия. Полученото потвърждение за регистрация, изпратено по електронна поща, и оригиналната фактура, показваща датата на покупка, ще служат като доказателство за удължената гаранция.
- Гаранцията покрива всички дефекти на продукта по време на гаранционния срок, които се дължат на проблеми в изработката или материалите към момента на покупката. Гаранцията е ограничена до ремонт или измяна и не включва други задължения, включително, но не само, случайни или косвени щети. Гаранцията е невалидна, ако продуктът е използван неправилно или в противоречие с ръководството с инструкции, както и ако е свързан неправилно. Тази гаранция не важи за:
 - щети по продукта в резултат на неправилна профилатика
 - продукти, които са били изменени или модифицирани
 - продукт, при който оригиналните маркировки за идентификация (търговска марка, сериен номер) са изтрили, променени или премахнати
 - повреда, причинена от неспазване на ръководството с инструкции
 - продукт без CE маркировка
 - продукт, за който е направен опит за ремонт от некавалифициран специалист или без предварително разрешение от Techntron Industries.
 - продукт, свързан към неподходящо електрохранване (ампераж, волтаж, честота)
 - продукт, използван с неподходяща горивна смес (гориво, масло, процент масло)
 - щети, причинени от външни влияния (химични, физични, удари) или чужди вещества
 - нормално износване на резервни част
 - неподходяща употреба, претоварване на инструмента
 - използване на неподходящи аксесоари или частиВсякакви периодични настройки или почистване с цел извършване на поддръжка на карбуратори
- Компоненти (част и аксесоари), подложени на естествено износване, включително, но не само, копча за тласкане, задвижващи ремъци, съединител, остриета на ножици за жив плет или косачки за трева, презрамаки, кабелен дросел, карбонови четки, ذخарнавац кабел, остриета, филцови шайби, осигурителни шифтове, вентилатори на уреди за обдуване, тръби за обдуване и всмукване, торба за отпадъци и ремъци, водещи шини, вериги за триони, маркучи, фитинги на конектори, дюзи, коела, пръскалки, вътрешни и външни макари, режещо влакно, запалителни свещи, въздушни филтри, горивни филтри, остриета за мулчиране и др.
- За обслужване продуктът трябва да се изпрати или занесе на оторизиран сервиз на RYOBI, посочен за всяка държава в следния списък с адреси на сервиси. В някои държави местният търговец на RYOBI поема отговорността да изпрати продукта до сервизен център на RYOBI. При изпращане на продукт до сервиз на RYOBI той трябва да е опакован безопасно без опасно съдържание, напр. бензин, да е маркиран с адреса на подателя и придружен от кратко описание на повредата.
- Ремонт/замяната по силата на тази гаранция са безплатни. Те не водят до удължаване или подновяване на гаранционния срок. Сменените части или инструменти стават наша собственост. В някои държави таксите за доставка или изпращане трябва да се платят от подателя. Законоустановените ви права, произтичащи от закупуването на инструмента, остават незаосенати.
- Тази гаранция е валидна в Европейската общност, Швейцария, Испания, Норвегия, Лихтенщайн, Турция и Русия. Извън тези области се свържете с упълномощения търговец на RYOBI, за да се установи дали е приложима друга гаранция.

УПЪЛНОМОЩЕН СЕРВИЗЕН ЦЕНТЪР

Всички заявки или проблеми, свързани с продукта, могат да бъдат отправяни към местните упълномощени сервизни центрове (посетете www.ryobitools.eu) или директно до: Techntron Industries GmbH, Max Eyth Straße 10, 71364 Winnenden, Germany. Посочете серийния номер и типа на продукта, отпечатани върху етикета.

UK ГАРАНТИЙНИ УМОВИ ДЛЯ РYОВІ®

Окрім загалом установлених законом прав, що стосуються покупки, цей пристрій покривається гарантією, що зазначено нижче.

- Гарантійний термін становить 12 місяців для акумулятора та 24 місяці для косарки. Гарантійний термін починається з дати придбання пристрою. Ця дата повинна бути задокументована у гарантійному талоні або чеку, що підтверджує покупку. Цей пристрій був розроблений і призначений тільки для споживчого та приватного використання. У разі професійного або комерційного використання цього пристрою, він втрачає гарантію.
- Існує можливість продовжити гарантійний період, понад період описаний вище, для частини лінійки садових інструментів (перемінного/постійного струму) за допомогою реєстрації на сайті www.ryobitools.eu. Пристрій, які мають право на подовження гарантійного періоду, мають чіткі позначки щодо цього в магазинах і/або на упакуванні і та документатії до пристрою. Кінцевий користувач повинен зареєструвати його/її новопридбаний пристрій онлайн протягом 30 днів з дати покупки. Кінцевий користувач може зареєструватися для подовження гарантійного періоду в своїй країні постійного перебування, якщо вона є доступною у відповідній онлайн формі реєстрації. Крім того, кінцеві користувачі повинні дати свою згоду на зберігання даних, які необхідні для введення онлайн, а також вони повинні прийняти правила та умови. Отримання підтвердження реєстрації, яке відправляється на адресу електронної пошти, та оригінал гарантійного талона із зазначеною датою покупки буде слугувати доказом подовженої гарантії.
- Гарантія поширюється на всі дефекти пристрою протягом гарантійного терміну щодо недотримання стандартів виробництва або матеріалів на дату придбання. Гарантія обмежується ремонтом та/або заміною, та не включає в себе будь-яких інших зобов'язань, в тому числі, але не обмежена у разі випадковостей та подальших пошкоджень. Гарантія не діє, якщо пристрій використовувався неналежним чином, всупереч інструкції з експлуатації або був неправильно підключений до мережі. Дана гарантія не поширюється на:
 - пристрій, що були пошкоджені у результаті неправильного технічного обслуговування;
 - пристрій, що були видозмінені або модифіковані;
 - пристрій, оригінальне ідентифікаційне (товарний знак, серійний номер) маркування яких було пошкоджене, змінено або видалено;
 - будь-які пошкодження, заподіяні недотриманням інструкції з експлуатації;
 - пристрій, що не мають маркування CE;
 - пристрій, що були відремонтовані некаліфікованим фахівцем або за відсутності попереднього дозволу від Techntron Industries;
 - пристрій, підключені до невідповідного джерела живлення (сила току, напруження, частота);
 - пристрій, що використовувалися із невідповідною паливною сумішшю (паливом, оливою, відсотковою часткою оливи);
 - будь-які пошкодження спричинені зовнішнім впливом (хімічним, фізичним, стрибком напруги) або сторонніми речовинами;
 - нормальну амортизацію запасних частин;
 - невідповідне використання, перевантаження пристрою;
 - використання непідтверджених запасних частин або аксесуарів;
 - Будь-які періодичні коригування або технічне очищення карбураторів
- Компоненти (частини та аксесоари) з урахуванням нормального зношування, враховуючи але без обмеження на імпульсні кнопки, ремені приводу, зчеплення, леза कुщоріза або газнокосарки, ремені, троси дросельного клапану, вугільні шітки, шпурти живлення, зубці, фетрові підкладки, зчіпні штири, вентилатори повітродувки, трубки пілооса та повітродувки, вакуумні мішки та накладки, напрямні, ланцюги, гнучкі шланги, з'єднувальні фітинги, розпилювальні насадки, коlesa, жорсткі сопла, внутрішні готушки, зовнішні золотники, ріжучу волосін, свічки запалення, повітряні фільтри, протигазові фільтри, мульчувальні леза, т.д.
- Для обслуговування, пристрій має бути відправлений або поданий до одного з авторизованих сервісних центрів RYOBI, які перелічені для кожної країни у наступному переліку адрес сервісних центрів. У деяких країнах місцевий дилер RYOBI зобов'язується відправити пристрій до сервісного центру RYOBI. При відправленні пристрою до сервісного центру RYOBI, пристрій має бути надійно упакуваний без будь-якого небезпечного вмісту, наприклад бензину, з позначеною адресою відправника та супроводжується коротким описом несправності.
- Ремонт / заміна відповідно до цієї гарантії здійснюється безкоштовно. Це не є основою для подовження або початку нового гарантійного періоду. Замінені частини або прилади переходять до власності компанії. У деяких країнах вартість доставки або поштові витрати повинні бути сплачені відправником. Загально встановлені права покупця на пристрій залишаються незмінними.
- Ця гарантія діє в Європейському Союзі, Швейцарії, Іспанії, Норвегії, Лихтенштейні, Туреччині та Росії. За межами цих зон, будь ласка, зверніться до офіційного дилера RYOBI, щоб визначити, чи застосовується інша гарантія.

АВТОРИЗОВАНИ СЕРВІСНІ ЦЕНТРИ

З будь-яких питань або проблем, пов'язаних з пристроєм, ви можете звернутися до місцевих авторизованих сервісних центрів (відвідайте www.ryobitools.eu) або напряму до: Techntron Industries GmbH, Max Eyth Straße 10, 71364 Winnenden, Germany. Будь ласка, вкажіть серійний номер та тип продукту, вказані на етикетці.

TR RYOBI® GARANTİ UYGULAMA KOŞULLARI

Alımdan kaynaklanan yasal haklara ek olarak, ürün aşağıda belirtilen garanti kapsamındadır.

1. Garanti süresi pil takımı için 12, çim biçme makinesi için 24 aydır. Garanti süresi ürünün satın alındığı tarih itibarıyla başlar. Bu tarihin bir fatura ya da alım kantiyla belgelenmesi gerekir. Ürün sadece tüketim ve özel kullanım için geliştirilmiş ve adanmıştır. Bu nedenle, profesyonel ya da ticari kullanım halinde garanti kapsamı sağlanmaz.
2. Bahçe aletlerinin bir bölümü (AC/DC) için www.ryobitools.eu sayfasındaki kayıt işlemini kullanarak garantinin belirlenen sürenin ötesine uzatma imkanı mevcuttur. Aletlerin garanti süresinin uzatılmasına uygun olup olmadığı mağazalarda ve / veya ambalajda açıkça belirtilmiş olup, ürün dokümantasyonunda gösterilir. Son kullanıcının yeni aldığı aletleri satın alma tarihini izleyen 30 gün içinde kaydettirmesi gerekir. Son kullanıcı ikamet ettiği ülkede, bu seçeneğin geçerli olduğu çevrimiçi kayıt formunda belirtilmişse, uzatılmış garanti süresi için kayıt yaptırabilir. Dahası, son kullanıcıların çevrimiçi giriş için gerekli verilerin kaydedilmesine izin vermeli ve hüküm ve koşulları kabul etmelidir. E-posta ile gönderilen kayıt teyit makbuzu ve alım tarihini gösteren orijinal fatura uzatılmış garantinin kanıtı olarak değerlendirilir.
3. Garanti, ürünün alım tarihindeki işçilik ve malzeme kusurları nedeniyle garanti süresi içinde oluşacak bütün arızalarını kapsar. Bu garanti onarım ve değiştirmeyle sınırlı olup, tesadüfi ya da dolaylı hasarlar da dahil, ancak bunlarla kısıtlı olmayan başka hiçbir taahhüdü kapsamaz. Garanti, ürünün kötü, kullanıcı kılavuzuna aykırı kullanılmış ya da yanlış bağlanmış olması halinde geçerli değildir. Bu garanti aşağıdakileri kapsamaz:
 - üründe, yanlış bakımdan kaynaklanan herhangi bir hasar
 - değiştirilmiş ya da modifiye edilmiş herhangi bir ürün
 - orijinal tanıtmı işaretleri (ticari marka, seri numarası) silinmiş, değiştirilmiş ya da kaldırılmış herhangi bir ürün
 - kullanma kılavuzuna uymamaktan kaynaklanmış herhangi bir hasar
 - herhangi bir AT dışı ürün
 - kalifiye olmaması personel tarafından ya da önceden Techtronic Industries onayı alınmadan onarılmış herhangi bir ürün.
 - uygunsuz güç kaynağına (amper, voltaj, frekans) bağlanmış herhangi bir ürün
 - uygunsuz bir yakıt karışımıyla (yakıt, yağ, yap yüzdesi) kullanılmış herhangi bir ürün
 - harici etkenlerden (kimyasal, fiziksel, darbe) veya yabancı cisimlerden kaynaklanan her türlü hasar
 - normal aşınır ve yıpranır aksam
 - uygunsuz kullanım, aletin aşırı yüklenmesi
 - onaysız aksesuar veya parça kullanımı
 - Karbüratörlere uygulanacak her türlü periyodik ayar, bakım veya temizlik
 - Darbe Düğmeleri, Tahrik Kayışları, Kavrama, Çit Budama ya da Çim Biçme Makinelerinin Bıçakları, Kayış Koşumlar, Kablo Gaz, Kömür Fırçalar, Güç Kablo, Dişler, Keçe Rondelalar, Bağlantı Pimleri, Üfleyci Pervaneleri, Üfleyci ve Vakum Boruları, Vakum Torbası ve Kayışları, Kılavuz Çubuklar, Zincir Testere, Hortumlar, Konektör bağlantıları, Püskürtme Memeleri, Çarklar, Püskürtme Çubukları, Dahili Makaralar, Harici Makaralar, Kesme Telleri, Bujiler, Hava Filtreleri, Gaz Filtreleri, Malçlama Bıçakları vb. gibi parçaları kapsayan, ancak bunlarla sınırlı olmayan, aşınma ve yıpranmaya tabi bileşenler (aksam ve aksesuarlar).
4. Ürünün servis için her ülkede aşağıdaki servis istasyonları adres listesinde yer alan yetkili bir RYOBI servis istasyonuna gönderilmesi ya götürülmesi gereklidir. Bazı ülkelerde, yerel RYOBI distribütörünüz ürünü RYOBI servis teşkilatına göndermeyi üstlenir. Bir ürün bir RYOBI servis istasyonuna gönderilirken, ürünün güvenli bir biçimde ambalajlanması, benzin gibi tehlikeli maddeler içermemesi, gönderenin adresini taşıması ve arızanın kısa bir açıklamasını içermesi gerekir.
5. Bu garanti kapsamında yapılacak onarım / değişiklik ücretsizdir. Garanti süresinin uzatılması ya da yeniden başlatılması anlamına gelmez. Değiştirilmiş parçalar veya aletler bize ait olur. Bazı ülkelerde teslimat ücretleri veya posta giderlerinin gönderici tarafından ödenmesi gerekir. Alımdan kaynaklanan yasal haklarınız etkilenmez.
6. Bu Garanti Avrupa Topluluğu, İsviçre, İzlanda, Norveç, Liechtenstein, Türkiye ve Rusya'da geçerlidir. Bu alanların dışında, başka bir garantinin geçerli olup olmadığını belirlemek için lütfen yetkili RYOBI distribütörünüzle irtibata geçin.

YETKİLİ SERVİS MERKEZİ

Ürüne ilgili her türlü talep ve sorun yerel yetkili servis merkezlerine (www.ryobitools.eu adresini ziyaret edin) veya doğrudan aşağıdaki şekilde iletilir: Techtronic Industries GmbH, Max Eyth Straße 10, 71364 Winnenden, Germany. Lütfen etikette yer alan seri numarasını ve ürün tipini belirtin.

EN DECLARATION OF CONFORMITY

Ride-On Mower¹
Brand: RYOBI

I, the undersigned, declare under our sole responsibility that the product mentioned below fulfills all the relevant provisions of the following European directives, European Regulations and harmonised standards²

The notified body involved³

measured sound power level.....	6.2 dB
Guaranteed sound power level.....	dB

Conformity assessment method to Annex VI Directive 2000/14/EC amended by 2005/88/EC.

Authorised to compile the technical file:⁴

ES DECLARACIÓN DE CONFORMIDAD

Tractor cortacésped¹

Marca: RYOBI

Declaramos, bajo nuestra exclusiva responsabilidad, que el producto mencionado a continuación cumple con todas las disposiciones relevantes de las siguientes directivas, normas armonizadas y reglamentos europeos²

El organismo notificado implicado³

Nivel de potencia acústica medido.....	6.2 dB
Nivel de potencia acústica garantizado.....	dB

Método de evaluación de conformidad con el anexo VI Directiva 2000/14/EC modificada por la 2005/88/EC.

Autorizado para elaborar la ficha técnica:⁴

IT DICHIARAZIONE DI CONFORMITÀ

MowerCa cavalcabile¹

Marca: RYOBI

Dichiaro sotto la nostra unica responsabilità che il prodotto descritto in basso soddisfa tutte le disposizioni delle direttive europee e che sono state osservate le norme seguenti²

Ente notificato responsabile³

Livello di potenza acustica misurato.....	6.2 dB
Livello di potenza sonora garantita.....	dB

Metodo di valutazione sulla conformità all'allegato VI Direttiva 2000/14/EC modificata con la 2005/88/EC.

Autorizzato per compilare il file tecnico:⁴

NL CONFORMITEITSVERKLARING

Zitmaaier¹

Merk: RYOBI

Ik verklaar naar onze eigen verantwoordelijkheid, dat het hieronder genoemde product voldoet aan alle relevante bepalingen van de volgende Europese richtlijnen, Europese verordeningen en geharmoniseerde normen²

Betrokken aangemelde keuringsinstantie³

Gemeten geluidsniveau.....	6.2 dB
Gegarandeerd geluidsniveau.....	dB

Evaluatiemethode conformiteit volgens bijlage VI Richtlijn 2000/14/EC gewijzigd door 2005/88/EC.

Afgevaardigde voor het samenstellen van de technische fiche:⁴

PT DECLARAÇÃO DE CONFORMIDADE

Trator corta-relvas¹

Marca: RYOBI

Declaramos sob nossa exclusiva responsabilidade que o produto mencionado abaixo cumpre todas as disposições aplicáveis das seguintes diretivas, regulamentos e normas harmonizadas da União Europeia²

O organismo notificado envolvido³

Nível de potência sonora medido.....	6.2 dB
Nível de potência sonora garantido.....	dB

Método de avaliação de conformidade para o anexo VI Directiva 2000/14/EC alterada por 2005/88/EC.

Autorizado para compilar o ficheiro técnico:⁴

RU ЗАЯВЛЕНИЕ О СООТВЕТСТВИИ ТРЕБОВАНИЯМ

Эздовая косилка¹

Марка: RYOBI

Со всей ответственностью заявляем, что нижеупомянутое изделие отвечает всем соответствующим положениям следующих европейских директив, европейских регламентов, а также гармонизированных стандартов²

Уведомляемый участвующий орган³

Измеренный уровень звуковой мощности.....	6.2 dB
Гарантируемый уровень звуковой мощности.....	dB

Способ оценки соответствия, приложение VI к директиве 2000/14/EC с изменениями 2005/88/EC.

Лицо, ответственное за подготовку технической документации:⁴

PL DEKLARACJA ZGODNOŚCI

Kosiarka samojezdna¹

Marka: RYOBI

Oświadczamy na własną odpowiedzialność, że produkt opisany w sekcji „Specyfikacja” spełnia wszystkie istotne postanowienia wymienionych poniżej dyrektyw UE, przepisów w europejskich oraz norm zharmonizowanych²

Zaangażowany organ do powiadomienia³

mierzony poziom mocy akustycznej.....	6.2 dB
Gwarantowany poziom mocy akustycznej.....	dB

Metoda ocena zgodności zgodnie z aneksem VI Dyrektywa 2000/14/EC zmieniona przez dyrektywę 2005/88/EC.

Osoba upoważniona do sporządzenia dokumentu technicznego:

CS PROHLÁŠENÍ O SHODĚ

Traktorová sekačka¹

Značka: RYOBI

Výhradně na vlastní odpovědnost prohlašujeme, že níže uvedené výrobek splňuje všechna příslušná ustanovení evropských směrnic, evropských nařízení a harmonizovaných norem²

Upozorněte patřný orgán³

Změřená hladina akustického výkonu.....	6.2 dB
Zaručená hladina akustického výkonu.....	dB

Soulad s metodou určování pro přílohu VI směrnice 2000/14/EC upravená 2005/88/EC.

Pověření ke kompilaci technického souboru:

HU MEGFELELŐSÉGI NYILATKOZAT

Fűnyíró traktor¹

Márka: RYOBI

Kizárólagos felelősségünk keretében nyilatkozunk, hogy az alább említett termék megfelel a következő európai irányelvek, szabványok és harmonizált szabványok vonatkozó rendelkezéseinek²

A közreműködő tanúsító testület³

rt hangteljesítményszint.....	6.2 dB
Garantált hangteljesítményszint.....	dB

A megfelelőségi értékelési eljárás a 2000/14/EC irányelv VI. függeléké szerint történt által módosított 2005/88/EC irányelv.

A műszaki dokumentáció összeállítására felhatalmazott:⁴

RO DECLARAȚIE DE CONFORMITATE

Mașină de tuns iarba cu scaun pentru operator¹

Marcă: RYOBI

Declaram pe proprie responsabilitate că produsul menționat mai jos îndeplinește toate prevederile relevante ale directivei Uniunii Europene, ale Regulamentelor UE și standardele armonizate²

Organismul de notificare implicat³

Nivelul măsurat al puterii acustice.....	6.2 dB
Nivel garantat al puterii acustice.....	dB

Metoda de evaluare a conformității cu Anexa VI Directiva 2000/14/EC modificată prin 2005/88/EC.

Autorizat să completeze fișa tehnică:⁴

LV ATBILSTĪBAS DEKLARĀCIJA

Plaūšanas traktors¹

Zīmols: RYOBI

Ar pilnu atbildību mēs deklarējam, ka tālāk norādītais produkts izpilda visas atbilstošās norādīto Eiropas direktīvu, Eiropas regulu un harmonizēto standartu prasības²

Iesaistītā pilnvarotā iestāde³

Izmērītās skaņas jaudas līmenis.....	6.2 dB
Garantētais skaņas intensitātes līmenis.....	dB

Atbilstības novērtēšanas metode pielikumam VI Direktīvai 2000/14/EC labota 2005/88/EC.

Pilnvarots sastādīt tehnisko failu:⁴

LT ATITIKTIES DEKLARACIJA

Sėdimoji veļajpovė¹

Prekės ženklas: RYOBI

Mes atsakingai pareiškiame, kad toliau minimas gaminytis atitinka nurodytus Europos direktyvas, Europos reglamentus ir darniausius standartus²

Įtraukta notifikuoti įstaiga³

Išmatuotas akustinis lygis.....	6.2 dB
Garantuotas akustinis lygis.....	dB

Atitikties įvertinimo metodas pagal direktyvos 2000/14/EC, VI Priedą su pataisomis 2005/88/EC.

Įgaliotas sudaryti techninį failą:⁴

ET VASTAVUSDEKLARATSIOONSõidetav niiduk¹

Mark: RYOBI

Kinnitame oma ainuvastutusel, et allpool nimetatud toode vastab järgmistele Euroopa direktiivide, Euroopa määruste ja ühtlustatud standardite kõigile asjaomastele sätetele²

Kontrolliga seotud teavitatud asutus³

öödetud heliõimsuse tase 6,2 dB
 Garanteeritud heliõimsuse tase dB
 Vastavushindamine vastavalt lisale VI direktiivis 2000/14/EC muudetud direktiiviga 2005/88/EC.

Tehnilise faili koostamiseks volitatud isik:⁴**HR IZJAVA O USKLADENOSTI**Sjedeća kosilica¹

Marka: RYOBI

Pod punom odgovornošću izjavljujemo da proizvod naveden u nastavku zadovoljava sve relevantne odredbe sjedećih europskih direktiva, europskih uredbi i usklađenih normi²

Uključena oznaka broja tijela³

Izmjerena razina zvučne snage 6,2 dB
 Jamčena razina zvučne snage dB
 Metoda procjene usklađenosti prema Dodatku VI Direktive 2000/14/EC navedeno u 2005/88/EC.

Ovlašten da sastavi tehničku datoteku:⁴**SL IZJAVA O SKLADNOSTI**Sedežna kosilnica¹

Znamka: RYOBI

Pod izključno lastno odgovornostjo izjavljamo, da spodaj navedeni izdelek izpolnjuje vse ustrezne predpise naslednjih evropskih direktiv, evropskih uredb in harmoniziranih standardov²

Priglašeni organ³

Izmerjena raven zvočne moči 6,2 dB
 Zajamčena raven zvočne moči dB
 Način ugotavljanja skladnosti z aneksom VI direktive 2000/14/EC ki je bila spremenjena z 2005/88/EC.

Pooblaščen oseba za sestavo tehnične dokumentacije:

SK PREHLÁSENIE O ZHODEPojazdná kosačka¹

Značka: RYOBI

Na vlastnú zodpovednosť vyhlasujeme, že dolu uvedený výrobok vyhovuje príslušným ustanoveniam nasledujúcich európskych smerníc, európskych nariadení a harmonizovaných noriem²

K ohlasovaným úradom patria³

Nameraná úroveň hluku 6,2 dB
 Garantovaná úroveň hluku dB
 Spôsob určenia zhody podľa Dodatku VI Smernica 2000/14/EC doplnená o 2005/88/EC.

Oprávnená osoba na zostavenie technického súboru:⁴**BG ДЕКЛАРАЦИЯ НА ЗА СЪОТВЕТСТВИЕ**Тракторна косачка¹

Марка: RYOBI

Декларираме на своя лична отговорност, че продуктът, посочен по-долу, отговаря на всички съответни разпоредби на директивите и регламентите на Европейския съюз и хармонизираните стандарти по-долу²

Отговорен нотифициращ орган³

Измерено ниво на шум 6,2 dB
 Гарантирано ниво на шум dB
 Метод за оценяване на съответствието с приложение VI Директива 2000/14/EC, изменена от 2005/88/EC.

Отговорен нотифициращ орган:⁴**UK ДЕКЛАРАЦІЯ ПРО ВІДПОВІДНІСТЬ**Самохідна газонокосарка¹

Марка: RYOBI

Ми відповідально заявляємо, що описаний нижче пристрій відповідає всім чинним положенням директив ЄС, Європейських норм та гармонізованих стандартів²

Вповноважений орган, що приймає участь у оцінюванні відповідності³

Вимірний рівень звукової потужності 6,2 dB
 Гарантований рівень звукової потужності dB
 Метод оцінки відповідності Annex VI Directive 2000/14/EC з поправками, внесеними 2005/88 / EC.

Дозвіл на складання технічного файла:⁴**TR UYGUNLUK BEYANI**Oturaklı Çim Biçme Makinesi¹

Marka: RYOBI

Tüm sorumluluğu bize ait olmak üzere, aşağıda belirtilen ürünün aşağıdaki Avrupa Direktifleri, Avrupa Mevzuatı ve uyumlaştırılmış standartların ilgili hükümlerini yerine getirdiğini beyan ederiz²

İlgili uyarılmış makam³

Öçülen ses gücü seviyesi 6,2 dB
 Güvenceli ses gücü seviyesi dB
 2005/88/AT ile değiştirilen 2000/14/AT Direktifi Ek VI uyarınca uygunkluk deęerlendirmesi yöntemi.

Teknik dosyayı derlemekle yetkili sorumlu:

¹ RY48RM76A

47539201000001 - 47539201999999

² 2006/42/EC, 2014/30/EU, 2000/14/EC, 2005/88/EC, EN ISO 12100:2010, EN 62841-1:2015, EN ISO 5395-1:2013+A1:2018, EN ISO 5395-3:2013+A1:2017+A2:2018, EN 55014-1:2017+A11:2020, EN 55014-2:2015³ No.0197 – TÜV Rheinland LGA Products GmbH
Tillystraße 2 - 90431 Nürnberg – GermanyTodd Chipner
Sr. Director, Regulatory Safety
Innenden, Sept. 3, 2022Alexander Krug, Managing Director
Techtronic Industries GmbH
Max-Eyth-Straße 10, 71364 Winnenden, Germany

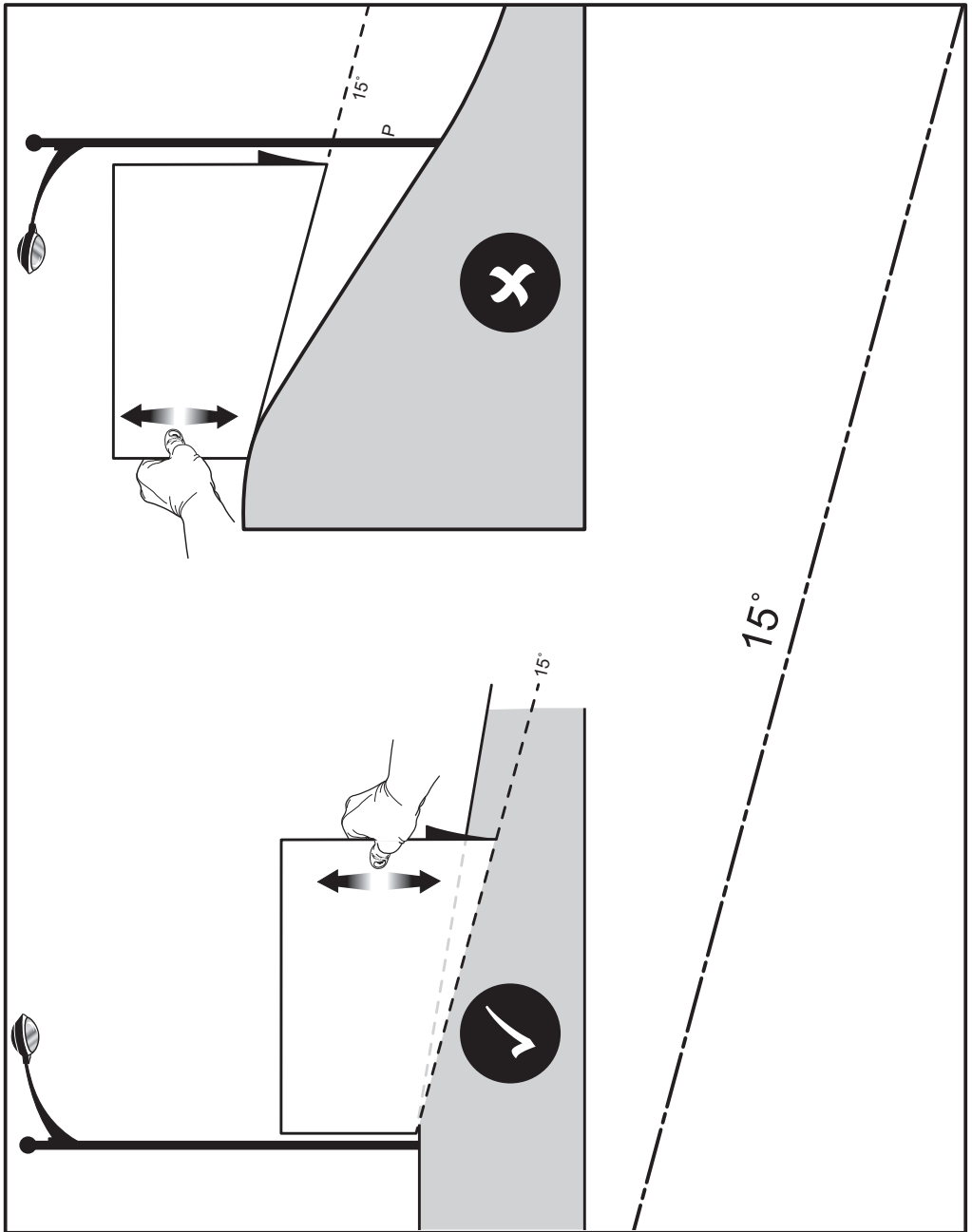



EN RYOBI is a trade mark of Ryobi Limited, and is used under license.
ES RYOBI es una marca registrada de Ryobi Limited, y se utiliza bajo licencia.
IT L'utilizzo del marchio registrato RYOBI è legato alla licenza concessa da Ryobi Limited.
NL RYOBI is een handelsmerk van Ryobi Limited en wordt onder licentie gebruikt.
PT RYOBI é uma marca comercial de Ryobi Limited, e é utilizada sob licença.
RU RYOBI является товарным знаком компании Ryobi Limited, используемым по лицензии.
PL RYOBI to znak towarowy firmy Ryobi Limited i jest używany zgodnie z udzieloną licencją.
CS RYOBI je ochranná známka společnosti Ryobi Limited a její používání podléhá licenci.
HU A RYOBI a Ryobi Limited védjegye, használatá licenc keretében történik.
RO RYOBI este o marcă comercială a firmei Ryobi Limited și este utilizată sub licență.
LV RYOBI ir Ryobi Limited preču zīme un tiek izmantota saskaņā ar licenci.
LT „RYOBI“ yra „Ryobi Limited“ prekės ženklas, naudojamas pagal licenciją.
ET RYOBI on ettevõtte Ryobi Limited kaubamärk, mida kasutatakse litsentsi alusel.
HR RYOBI je žig tvrtke Ryobi Limited i koristi se po licenci.
SL RYOBI je blagovna znamka družbe Ryobi Limited in se uporablja na podlagi dovoljenja.
SK RYOBI je ochranná známka spoločnosti Ryobi Limited a používa sa na základe licencie.
BG RYOBI е търговска марка на Ryobi Limited и се използва под лиценз.
UK RYOBI є товарним знаком Ryobi Limited, і використовується за ліцензією.
TR RYOBI, Ryobi Limited şirketine ait olup, lisans altında kullanılan bir ticari markadır.



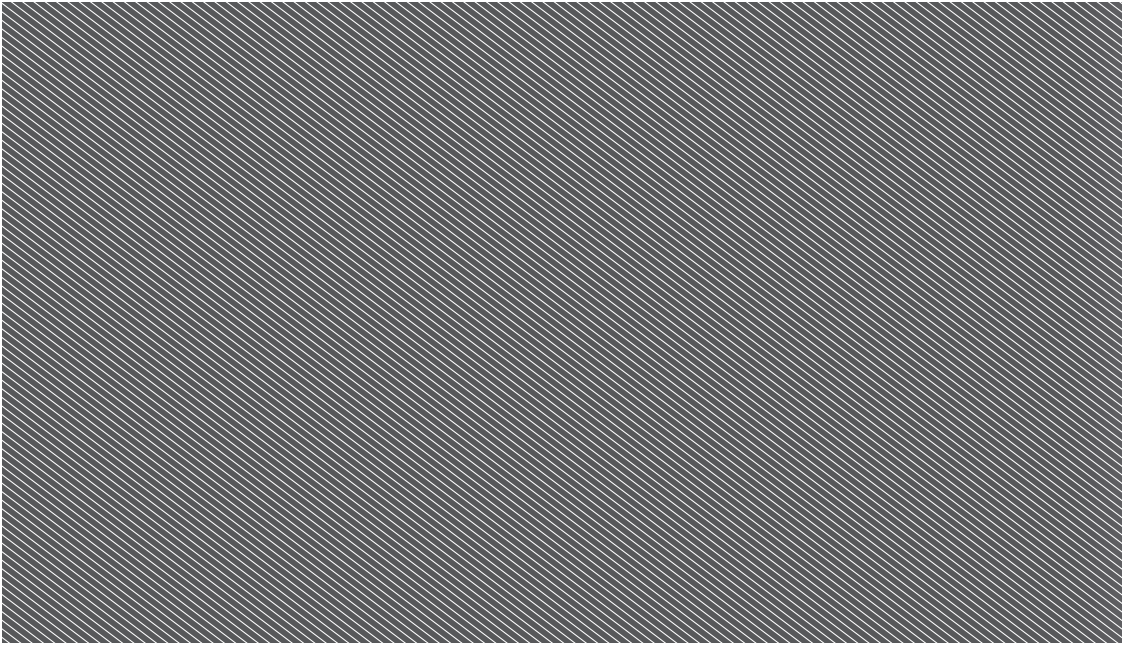

Techtronic Industries GmbH
a Eyth Straße 1 ,
71364 Winnenden, Germany
099749045034-02

