

Lexman

5
YEARS
GUARANTEE*

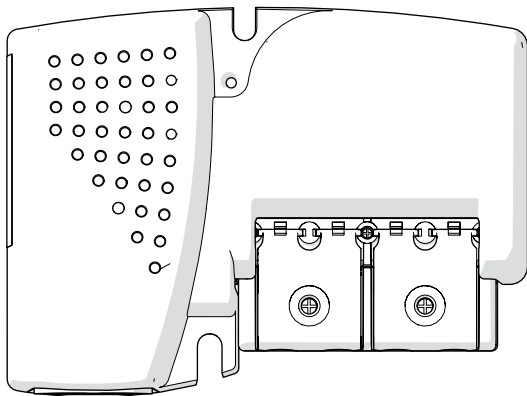

- FR** AMPLIFICATEUR POUR : 1 TV
- ES** AMPLIFICADOR PARA: 1 TV
- IT** AMPLIFICATORE PER: 1 TV
- PL** WZMACNIACZ DLA: 1 TV
- PT** AMPLIFICADOR PARA: 1 TV
- RO** AMPLIFICATOR PENTRU: 1 TV
- EL** ΕΝΙΣΧΥΤΗΣ ΓΙΑ: 1 TV
- EN** AMPLIFIER FOR: 1 TV

87506353

EAN: 3276007632996



FR Manuel d'Instructions

IT Manuale di Istruzioni

PT Manual de Instruções

EL Εγχειρίδιο Οδηγιών

ES Manual de Instrucciones

PL Instrukcja Obsługi

RO Manual de Instrucțiuni

EN Instructions Manual

Traduction de la version originale du mode d'emploi / Traducción de las Instrucciones originales / Traduzione delle istruzioni originali / Tłumaczenie instrukcji oryginalnej / Tradução das Instruções Originais Traducerea instrucțiunilor originale / Μετάφραση των πρωτότυπων οδηγιών / Original Instructions

2023-09/V10

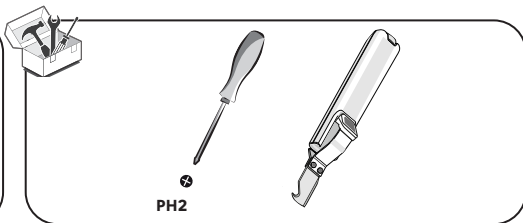
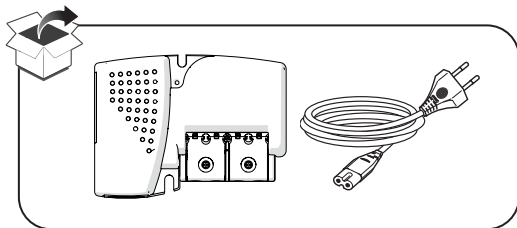

Specifications techniques / Especificaciones técnicas / Specifiche tecniche / Especificações técnicas /
Dane techniczne / Specificații tehnice / Τεχνικές προδιαγραφές / Technical specifications /

FR	ES	IT	PT	PL	RO	EL	EN		
Usage Intérieur	Uso interior	Uso interno	Uso interior	Użytkowanie w pomieszczeniach	Utilizare interioară	Εσωτερική χρήση	Indoor use		
Gain d'amplification	Ganancia de amplificación	Guadagno di amplificazione	Ganho de amplificação	Wzmocnienie	Câștig de amplificare	Συντελεστής ενίσχυσης	Amplification gain	25	dB
Bande de fréquence	Banda de frecuencias	Banda di frequenza	Banda de frequência	Pasma częstotliwości	Bandă de frecvență	Ζώνη συχρότητας	Frequency band	47-400 470-694	VHF MHz UHF MHz
Impédance	Impedancia	Impedenza	Impedância	Impedancja	Impedență	Αντίσταση	Impedance	75	Ω
Tension d'alimentation	Tensión de alimentación	Tensione di alimentazione	Tensão de alimentação	Napięcie zasilania	Tensiunea de alimentare	Τάση τροφοδοσίας	Power Supply	220-230	V ~
Entrée Vdc	Entrada Vdc	Entrata Vdc	CC de entrada	Napięcie wejściowe prądu stałego	Intrare Vdc	Volτ συνεχούς ρεύματος εισόδου	Input Vdc	ON 150(12) OFF 0 (0)	mA (V ---)
Consommation	Consumo	Consumo di energia	Consumo	Zużycie	Consum	Κατανάλωση ισχύος	Power consumption	30	mA
Dimensions	Dimensiones	Dimensioni	Dimensões	Wymiary	Dimensiuni	Διαστάσεις	Dimensions	90x68x28	mm
Poids	Peso	Peso	Peso	Waga	Greutate	Βάρος	Weight	188	g



FR - Cet appareil n'est pas destiné à être utilisé par des personnes (y compris les enfants) dont les capacités physiques, sensorielles ou mentales sont réduites, ou qui manquent d'expérience et de connaissances, à moins qu'elles n'aient pu bénéficier d'une surveillance ou d'instructions concernant l'utilisation de l'appareil de la part d'une personne responsable de leur sécurité.

- Les enfants doivent être surveillés afin de s'assurer qu'ils ne jouent pas avec l'appareil.
- Conservez une distance minimale de 10 cm tout autour de l'appareil afin d'assurer une aération adéquate
- Plage de température de fonctionnement de 0 - 50°C.
- L'appareil ne doit pas être exposé à des projections d'eau, chaleur et l'humidité excessive.
- La prise secteur de l'appareil doit rester facilement accessible pour pouvoir être retirée aisément
- Ne pas utiliser le produit si le cordon d'alimentation est endommagé, évitez également de plier ou de détériorer le câble.

ES - Este aparato no está diseñado para ser utilizado por personas (incluidos niños) con capacidades físicas, sensoriales o mentales reducidas, o con falta de experiencia y conocimientos, a menos que hayan recibido supervisión o instrucciones relativas al uso del aparato por parte de una persona responsable de su seguridad.

- Los niños deben ser vigilados para evitar que jueguen con el aparato.
- Mantenga una distancia mínima de 10 cm alrededor del aparato para garantizar una ventilación adecuada.
- Temperatura de funcionamiento 0 - 50°C.
- El aparato no debe exponerse a salpicaduras de agua, calor o humedad excesiva.
- El enchufe de red del aparato debe permanecer fácilmente accesible para facilitar su extracción.
- No utilice el producto si el cable de alimentación está dañado, evite también doblar o dañar el cable.

IT - Questo dispositivo non è destinato all'uso da parte di persone (compresi i bambini) con ridotte capacità fisiche, sensoriali o mentali, o con mancanza di esperienza e conoscenza, a meno che non abbiano ricevuto supervisione o istruzioni sull'uso dell'apparecchio da parte di una persona responsabile della loro sicurezza.

- I bambini devono essere sorvegliati per assicurarsi che non giochino con il dispositivo.
- Mantenere una distanza minima di 10 cm intorno al dispositivo per garantire una ventilazione adeguata.
- Temperatura di funzionamento 0 - 50°C.
- Il dispositivo non deve essere esposto a spruzzi d'acqua, calore o umidità eccessiva.
- La spina dell'apparecchio deve essere facilmente accessibile per poter essere rimossa.
- Non utilizzare il prodotto se il cavo di alimentazione è danneggiato; evitare inoltre di piegare o danneggiare il cavo.

PL - To urządzenie nie jest przeznaczone do użytku przez osoby (w tym dzieci) o ograniczonych zdolnościach fizycznych, sensorycznych lub umysłowych, lub nieposiadające doświadczenia i wiedzy, chyba że będą one nadzorowane lub otrzymały instrukcje dotyczące korzystania z urządzenia od osoby odpowiedzialnej za ich bezpieczeństwo.

- Dzieci należy nadzorować, aby nie bawiły się urządzeniem.
- Należy zachować minimalną odległość 10 cm wokół urządzenia, aby zapewnić odpowiednią wentylację.
- Zakres temperatur pracy 0 - 50°C.
- Urządzenie nie może być narażone na zachłapanie wodą, ciepło lub nadmierną wilgotność.
- Wtyczka sieciowa powinna być łatwo dostępna, aby można ją było łatwo wyjąć.
- Nie używać produktu, jeśli przewód zasilający jest uszkodzony, a także unikać zginania lub uszkodzenia przewodu i upewnić się.

- PT** - Este aparelho não se destina a ser utilizado por pessoas (incluindo crianças) com capacidades físicas, sensoriais ou mentais reduzidas, ou com falta de experiência e conhecimentos, exceto se tiverem recebido supervisão ou instruções relativas à utilização do aparelho por uma pessoa responsável pela sua segurança.
- As crianças devem ser vigiadas para garantir que não brincam com o aparelho.
 - Mantenha uma distância mínima de 10 cm à volta do aparelho para garantir uma ventilação adequada
 - Intervalo de temperatura de funcionamento de 0 - 50° C.
 - O aparelho não deve ser exposto a projeções de água, ao calor ou à humidade excessiva.
 - A ficha de alimentação do aparelho deve permanecer acessível para ser retirada facilmente
 - Não utilizar o produto se o cabo de alimentação estiver danificado; evite também dobrar ou danificar o cabo.

- RO** - Acest aparat nu este destinat utilizării de către persoane (inclusiv copii) cu capacități fizice, senzoriale sau mentale reduse sau care nu au experiență și cunoștințe, cu excepția cazului în care au putut beneficia de supraveghere sau instrucțiuni privind utilizarea aparatului de la o persoană responsabilă pentru siguranța lor.
- Copiii trebuie supravegheați pentru a se asigura că nu se joacă cu dispozitivul.
 - Păstrați o distanță minimă de 10 cm în jurul dispozitivului pentru a asigura o ventilație adecvată
 - Interval de temperatură de funcționare 0 - 50°C.
 - Aparatul nu trebuie expus la stropi de apă, căldură și umiditate excesivă.
 - Ștecherul de alimentare al dispozitivului trebuie să rămână ușor accesibil pentru a putea fi scos cu ușurință
 - Nu utilizați produsul dacă cablul de alimentare este deteriorat, evitați de asemenea îndoirea sau deteriorarea cablului.

- EL** - Αυτή η συσκευή δεν προορίζεται για χρήση από άτομα (συμπεριλαμβανομένων των παιδιών) με μειωμένες σωματικές, αισθητηριακές ή νοητικές ικανότητες ή από άτομα που δεν έχουν εμπειρία ή γνώσεις, εκτός εάν έχουν λάβει προηγούμενη επίβλεψη ή οδηγίες σχετικά με τη χρήση της συσκευής από άτομο υπεύθυνο για την ασφάλειά τους.
- Τα παιδιά θα πρέπει να επιβλέπονται για να διασφαλίζεται ότι δεν παίζουν με τη συσκευή.
 - Διατηρείτε μια ελάχιστη απόσταση 10 cm γύρω από τη συσκευή για να εξασφαλίσετε τον επαρκή αερισμό.
 - Εύρος θερμοκρασίας λειτουργίας 0 - 50 °C.
 - Η συσκευή δεν πρέπει να εκτίθεται σε πιτσιλιές νερού, θερμότητα ή υπερβολική υγρασία.
 - Το βύσμα της συσκευής πρέπει να παραμένει εύκολα προσβάσιμο για εύκολη αφαίρεση
 - Μην χρησιμοποιείτε το προϊόν εάν το καλώδιο τροφοδοσίας έχει υποστεί ζημιά, αποφεύγετε επίσης να λυγίζετε ή να καταστρέψετε το καλώδιο και βεβαιωθείτε ότι το μ.

- EN** - This appliance is not intended for use by persons (including children) with reduced physical, sensory or mental capabilities, or lack of experience and knowledge, unless they have been given supervision or instructions concerning use of the appliance by a person responsible for their safety.
- Children must be supervised to ensure that they do not play with the appliance.
 - Keep a minimum distance of 10 cm around the unit to ensure proper ventilation.
 - Operating temperature range 0- 50°C.
 - The appliance must not be exposed to splashing water, heat or excessive humidity.
 - The power plug must remain easily accessible for convenient removal.
 - Do not use the product if the power cord is damaged. Avoid bending or damaging the cable.

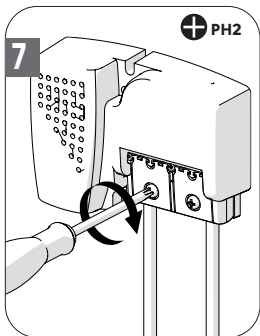
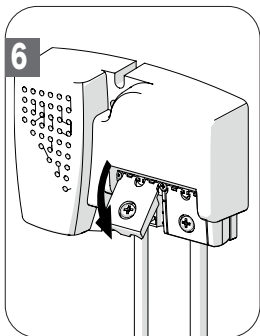
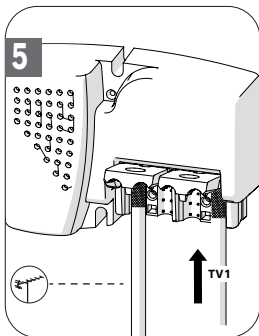
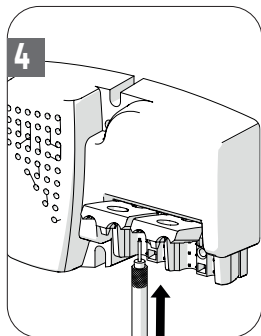
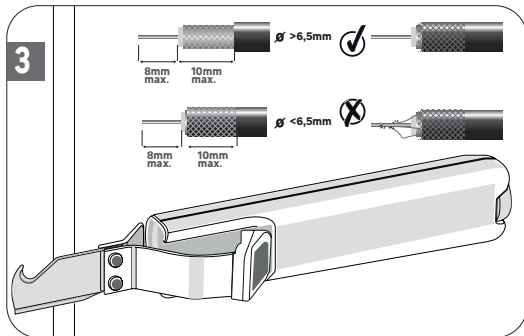
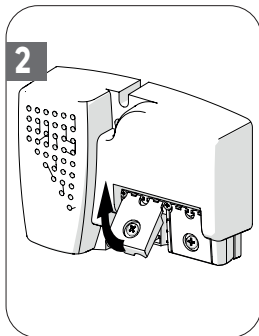
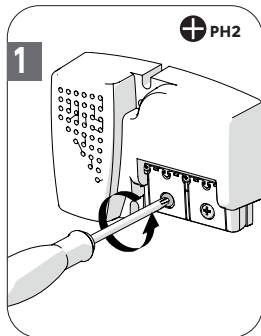

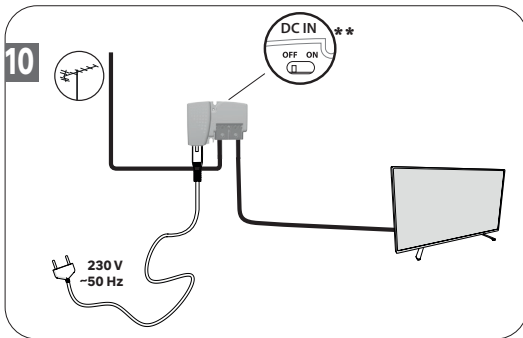
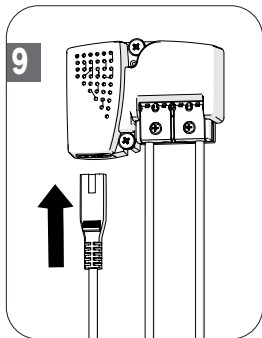
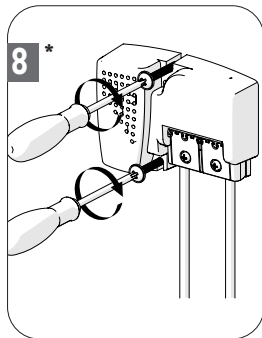

Description des pictogrammes / Descripción de pictogramas / Descrizione dei pittogrammi / Opis piktogramów /
 Descrição dos pictogramas / Descrierea pictogramelor / Περιγραφή των εικονογραμμάτων / Description of symbols /



Courant alternatif (CA) / Corriente alterna (CA) / Corrente alternata (CA) / Prąd zmienny (AC) / Corrente alternada (CA) / Curent alternativ (AC) / Εναλλασσόμενο ρεύμα (AC) / Alternating current (AC)



Courant Continu (CC) / Corriente Continua (CC) / Corrente continua (DC) / Prąd stały (DC) / Corrente continua (DC) / Curent continuu (DC) / Συνεχές ρεύμα (DC) / Direct current (DC)

- * **FR** - Vis non incluses
- ES** - Tornillos no incluidos
- IT** - Viti non incluse
- PT** - Parafusos não incluídos
- PL** - Śruby nie są dołączone do zestawu
- RO** - Șuruburile nu sunt incluse
- EL** - Δεν περιλαμβάνονται οι βίδες
- EN** - Screws not included

- ** **FR** - ON: Seulement si l'amplificateur de mât ou l'antenne active.
- ES** - ON: Solo si se trata de un amplificador de mástil o una antena activa.
- IT** - ON: Solo se l'amplificatore dell'albero o l'antenna attiva.
- PT** - ON: Somente em caso de amplificador de mastro ou antena ativa.
- PL** - ON: Tylko wtedy, gdy wzmacniacz masztu lub aktywny anten.
- RO** - ON: Numai dacă amplificatorul de catarg sau antena activă.
- EL** - ON: Μόνο εάν ενισχυτής ιστού ή ενεργός Antenne.
- EN** - ON: only if mast amplifier or active antenne



Modèle de produit
87506353

Nom et adresse du fabricant ou de son mandataire

ADEO Services, 135 Rue Sadi Carnot - CS 00001 59790 Ronchin - France

La présente déclaration de conformité est établie sous la seule responsabilité du fabricant

Objet de la déclaration :

Type de produit - Description

INDOOR SHIELDED TER 1 OUTPUTS AMPLIFIER + 12V POWER SUPPLY 200MA

Référence produit

87506353

Modèle/Type/Design Référence

470941

Marque/Produit

LEXMAN

EAN

3276007632996

Catégorie de numéro de série ou de lot

**MMYYSSSSCCCC; SN: Serial Number-MMYY-Month / Year of Production Order S5555;
 Production Order CCCCC; Counter, manufactured from September 2023**

Copier de la déclaration de conformité de ce produit en conformité à la législation d'harmonisation de l'Union Européenne des normes harmonisées pertinentes applicables ou des spécifications par lesquelles l'appareil satisfait la conformité au décret de l'appareil

Le CAS DÉCLARE, le nom et le numéro de l'organisme notifié

2014_03_01_AED (Radio Equipment Directive (RED))

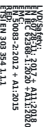

2014/53/EU
 EN 62301:2012
 EN 62302:2012 + A1:2013
 EN 62303:2012 + A1:2013
 EN 62304:2012
 EN 62305:2012
 EN 62306:2012
 EN 62307:2012
 EN 62308:2012 + A1:2013
 EN 62309:2012
 EN 62310:2012
 EN 62311:2012
 EN 62312:2012
 EN 62313:2012
 EN 62314:2012
 EN 62315:2012
 EN 62316:2012
 EN 62317:2012
 EN 62318:2012
 EN 62319:2012
 EN 62320:2012
 EN 62321:2012
 EN 62322:2012
 EN 62323:2012
 EN 62324:2012
 EN 62325:2012
 EN 62326:2012
 EN 62327:2012
 EN 62328:2012
 EN 62329:2012
 EN 62330:2012
 EN 62331:2012
 EN 62332:2012
 EN 62333:2012
 EN 62334:2012
 EN 62335:2012
 EN 62336:2012
 EN 62337:2012
 EN 62338:2012
 EN 62339:2012
 EN 62340:2012
 EN 62341:2012
 EN 62342:2012
 EN 62343:2012
 EN 62344:2012
 EN 62345:2012
 EN 62346:2012
 EN 62347:2012
 EN 62348:2012
 EN 62349:2012
 EN 62350:2012
 EN 62351:2012
 EN 62352:2012
 EN 62353:2012
 EN 62354:2012
 EN 62355:2012
 EN 62356:2012
 EN 62357:2012
 EN 62358:2012
 EN 62359:2012
 EN 62360:2012
 EN 62361:2012
 EN 62362:2012
 EN 62363:2012
 EN 62364:2012
 EN 62365:2012
 EN 62366:2012
 EN 62367:2012
 EN 62368:2012
 EN 62369:2012
 EN 62370:2012
 EN 62371:2012
 EN 62372:2012
 EN 62373:2012
 EN 62374:2012
 EN 62375:2012
 EN 62376:2012
 EN 62377:2012
 EN 62378:2012
 EN 62379:2012
 EN 62380:2012
 EN 62381:2012
 EN 62382:2012
 EN 62383:2012
 EN 62384:2012
 EN 62385:2012
 EN 62386:2012
 EN 62387:2012
 EN 62388:2012
 EN 62389:2012
 EN 62390:2012
 EN 62391:2012
 EN 62392:2012
 EN 62393:2012
 EN 62394:2012
 EN 62395:2012
 EN 62396:2012
 EN 62397:2012
 EN 62398:2012
 EN 62399:2012
 EN 62400:2012

2011 05 EU 2011 (Restriction of Hazardous Substances in Electrical and Electronic Equipment (RoHS) Directive)

UNION EUC

Signé par et au nom de

International Project Quality Leader

Une déclaration

Ronchin - FRANCE

Date

23/09/2023

ADEO Services SAS
135 Rue Sadi Carnot
CS 00001 Ronchin
59790 Ronchin



Modello di prodotto/prodotto

87506353

La presente dichiarazione di conformità è rilasciata sotto la responsabilità esclusiva del fabbricante

ADEO Services, 135 Rue Sadi Carnot - CS 00001 59790 Ronchin - France

La presente dichiarazione di conformità è rilasciata sotto la responsabilità esclusiva del fabbricante

Objeto de la declaración :**INDOOR SHIELDED TER 1 OUTPUTS AMPLIFIER + 12V POWER SUPPLY 200MA****87506353**

Tipologia di prodotto

Riferimento del prodotto

Riferimento del Modello industriale di Tipo

470941

Marca del prodotto

LEWMAN

EAN

3276007632996

Codifica del numero di serie

MMYYSSSSCCCC; SN: Serial Number;MMYY:Month / Year of Production Order SSSSS; Production Order CCCCC; Counter, manufactured from September 2023

L'oggetto della dichiarazione di cui sopra è conforme alla direttiva normativa di armonizzazione dell'Unione

I riferimenti alle parti/veri norme armonizzate utilizzate o alle specifiche/ive applicabile il nome e il numero del laboratorio notificato che ha rilasciato la certificazione e il riferimento al documento

2014_53 EU RED (Radio Equipment Directive (RED))**NOTIFIED BODY: 2017 + A11-2018
N° 11003-2018
N° 11003-2018
EFTA EN 300 334 1.1.1****2011_65 EU REFS (Restriction of Hazardous Substances in Electrical and Electronic Equipment (RoHS) Directive)****2019/0818/EU
EUTR 2019/0818-2018**

Firmato in vece e per conto di

LEKONE ERIC

International Project Quality Leader

Luogo

Ronchin - FRANCE

data del rilascio

23/09/2023
**ADEO Services SAS
135 Rue Sadi Carnot
CS 00001 59790 Ronchin**

EU/EC Declaration of conformity



Model produktu/produsa:

87506353

Niniejsza deklaracja zgodności wydana została na życzenie odpowiedzialnego producenta.

ADEO Services, 135 Rue Saïd Carnot - CS 00001 59790 Ronchin - France

Niniejsza deklaracja zgodności wydana została na życzenie odpowiedzialnego producenta.

Przedmiot deklaracji :

INDOOR SHIELDED TER 1 OUTPUTS AMPLIFIER + 12V POWER SUPPLY 200WARozmiar produktu
Identyfikator produktu**87506353**

Model/numerus listy czynn

4709412

Maks. produkta

LEMNAN

EAN

3276007632996

Kodowne numeru serijnego

**MMWY555555555555; SN: Serial Number;MMYYMonth / Year of Production Order
555555; Production Order CCCC; Counter, manufactured from September 2023**

Wytwórco powini podjąć wszelkie działania jak szybko zidentyfikować i zidentyfikować. Wszelkie informacje, które są zawarte w tym dokumencie, w tym w tym dokumencie, w celu uniknięcia nieporozumień.

Opowiedz się do identyfikacji. Wszelkie informacje, które są zawarte w tym dokumencie, w tym w tym dokumencie, w celu uniknięcia nieporozumień.

Wszelkie informacje, które są zawarte w tym dokumencie, w tym w tym dokumencie, w celu uniknięcia nieporozumień.

2014/53/EU RFD (Radio Equipment Directive (RED))**Radio Equipment Directive (RED)**

1 9 2 0 1 9 2 0 1 9
2 0 1 9 2 0 1 9 2 0 1 9
2 0 1 9 2 0 1 9 2 0 1 9
2 0 1 9 2 0 1 9 2 0 1 9
2 0 1 9 2 0 1 9 2 0 1 9
2 0 1 9 2 0 1 9 2 0 1 9
2 0 1 9 2 0 1 9 2 0 1 9
2 0 1 9 2 0 1 9 2 0 1 9

2014/53/EU RFD (RED)

LEMON EPC

Projektant w imieniu

Instruktor Project Quality Leader

miejsce

Ronchin - FRANCE

Data wydania

21/09/2023

ADEO Services SAS
135 Rue Saïd Carnot
CS 00001
59790 Ronchin



EU/EC Declaration of conformity

EL



Μάρκα προϊόντος (Trade):

87506353

Επωνυμία και διεύθυνση του κατασκευαστή ή του διανομητή/πωστήρα στο ποσοστό του

ADEO Services, 135 Rue Sadi Carnot - CS 00001 59790 Ronchin - France

Η παρούσα δήλωση συμμόρφωσης εκδίδεται με αποκλειστική ευθύνη του κατασκευαστή

Στόχος της δήλωσης :

Τίτλος Προϊόντος:

INDOOR SHIELDED TER 1 OUTPUTS AMPLIFIER + 12V POWER SUPPLY 200MA

Αριθμός προϊόντος:

87506353

Αριθμός συσκευασίας (συμπεριλαμβανομένου τεύχου)

470941

Όνομα κατασκευαστή:

LEXMIAN

EAN

3276007632996

Καθίσταται επί του ποσοστού του φύλλο

**MMY55555CCCCC; SN: Serial Number; Month / Year of Production Order 55555;
Production Order CCCCC; Counter, manufactured from September 2023**

Ο στόχος της δήλωσης είναι η συμμόρφωση με τη οδηγία 2014/53/EU (Radio Equipment Directive (RED)) σχετικά με τον κανονισμό (Ευρωπαϊκή Οδηγία)

Ο στόχος της δήλωσης είναι η συμμόρφωση με τη οδηγία 2014/53/EU (Radio Equipment Directive (RED)) σχετικά με τον κανονισμό (Ευρωπαϊκή Οδηγία) σχετικά με τον κανονισμό που διέπει την κατασκευή και την εισαγωγή στο εμπόριο των συσκευών που εκδίδουν ή μεταδίδουν ή λαμβάνουν ή επεξεργάζονται ή επηρεάζονται από ηλεκτρομαγνητικές παρεμβολές που προκύπτουν από τη λειτουργία των συσκευών που περιλαμβάνονται στην παρούσα δήλωση.

2014_53_EU RED (Radio Equipment Directive (RED))

VOYAKSIS, 1017, A11, 2018
11/12/2018, 13/02/2019, A11, 2018
11/12/2018, 13/02/2019, A11, 2018
11/12/2018, 13/02/2019, A11, 2018
11/12/2018, 13/02/2019, A11, 2018
11/12/2018, 13/02/2019, A11, 2018

2011_05_EU EMC (Electromagnetic Compatibility Directive (EMC) and Electromagnetic Compatibility (EMC) Directive)

2011/05/01, 2011

LENOVE ERIC
International Project Quality Leader

Υπεύθυνος για τον CE ενσωματώνει

Ronchin - FRANCE

Τόπος

21/09/2023

Ημερομηνία έκδοσης

135 Rue Sadi Carnot
CS 00001 59790 Ronchin
ADEO Services SAS



Modelo do produto

87506353

Nome e endereço do fabricante ou do seu representante autorizado

ADEO Services, 135 Rue Sadi Carnot - CS 00001 59790 Ronchin - France

Esta declaração de conformidade é emitida sob a exclusiva responsabilidade do fabricante.

Objeto da declaração :

Tipo de produto

INDOOR SWELEDDED TERA OUTPUTS AMPLIFIER + 12V POWER SUPPLY 200MA

Referência do produto

87506353

Referência industrial de Tipo

470941

Marca do produto

LEKMAN

EAN

3276007632996

Códigoção do número de série

MMYYSSSSSSCCCC; SN: Serial NumberMMYY/Month / Year of Production Order SSSSS;
Production Order CCCCC; Counter; manufactured from September 2023

O objeto da declaração acima descrita está em conformidade com a legislação de Referência. As normas harmonizadas pertinentes utilizadas ou referências. As Quando aplicável nome e número do laboratório notificado que harmonizado em União Europeia:

especificações para as quais a conformidade é declarada

emitida e verificada e a referência ao documento

2014.53 EU-EMC (Radio Equipment Directive (RED))

LV 038000001 2012 + A11:2018
 EN 61326-1:2012 + A12:2018
 EN 61326-2:2012 + A12:2018
 EN 61326-3:2012 + A12:2018
 EN 61326-4:2012 + A12:2018

2014.05 EU-EMC (Restriction of Hazardous Substances in Electrical and Electronic Equipment (RoHS) Directive)

EN 15709:2018

Atestado por e em nome de: LEMONE ERIC
 International Projects Quality Leader
 Local: Ravelin - FRANCE
 data de emissão: 21/09/2023

 ADEO Services SAS
 135 Rue Sadi Carnot
 CS 00001
 59790 Ronchin



EU/EC Declaration of conformity

EN



Product Model
87506353

Name and address of the manufacturer or his authorized representative

ADEO Services, 135 Rue Sadi Carnot - CS 00001 59790 Ronchin - France

This declaration of conformity is issued under the sole responsibility of the manufacturer

Object of the declaration :

Product Type - Description **INDOOR SHIELDED TER 1 OUTPUTS AMPLIFIER + 12V POWER SUPPLY 2000MA**
Product Reference **87506353**
Industrial Type Design Reference **470941**
Product Brand **LEXMAN**
EUN **3276007632996**
Serial number coding or batch number **MMYYSSSS CCCCC; SN: Serial Number;MMYY:Month / Year of Production Order SSSSS;
Production Order CCCCC; Counter, manufactured from September 2023**

The object of this declaration described above is in conformity with the relevant Union harmonisation legislation

References to the relevant harmonised standards used or references to the specifications when applicable, the name and number of notified body number

2014/53/EU/RED (Radio Equipment Directive (RED))

**EN 50368:2012 + A1:2015
EN 50369:2012 + A1:2015
EN 50373:2012 + A1:2015
EN 50374:2012 + A1:2015
EN 50375:2012 + A1:2015**

2011/65/EU/REACH (Restriction of Hazardous Substances in Electrical and Electronic Equipment (RoHS) Directive)

Signed for and on behalf of
Place
Date of issue

LEXMORE BRC
International Projects Quality Leader
Roubaix - FRANCE
21/09/2023

ADAO Services SAS
135 Rue Sadi Carnot
59790 Ronchin

EU/EC Declaration of conformity



Modelo de producto
87506353

Nombre y dirección del fabricante o de su representante autorizado

ADEO Services, 135 Rue Sadi Carnot - CS 00001 59790 Ronchin - France

La presente declaración de conformidad se expide bajo la exclusiva responsabilidad del fabricante

Objeto de la declaración :

Tipo de producto	INDOOR SHIELDED TER 1 OUTPUTS AMPULFIER + 12V POWER SUPPLY 200MA
Referencia del producto	87506353
Referencia comercial de Tipo	470941
MARCA	LEXMAN
EAN	32760076322996
Colofoneo del cuadro de serie	MMYYSSSSCCCC; SN: Serial Number/MMYY/Month / Year of Production Order 55555; Production Order CCCCC; Counter, manufactured from September 2023

El objeto de la declaración expresa anteriormente se conforme a la legislación/electrónica a las normas armonizadas pertinentes utilizadas, o referencias si se cambian corresponden, el nombre y número de laboratorio notificado que de armonización pertinente de la Unión

by y, envío la conformidad y la referencia al documento

2014/53/EU (Radio Equipment Directive (RED))

Notified Body
 Bureau Veritas Certification
 1, rue de la Woluwe, 1200 Brussels
 Belgium
 E-mail: EN 300 324 1.1.1

2014/53/EU (Radio Equipment Directive (RED))
Electromagnetic Compatibility (EMC) Directive

EN 300 324 1.1.1
 EN 300 340:2018

Firmado por y en nombre de	LEXMAN SNC
función	International Projects Quality Leader
Lugar	Brussels - FRANCE
Fecha de expedición	21/09/2023

(Signature)
ADEO Services SAS
135 Rue Sadi Carnot
CS 00001 59790
59790 Ronchin

EU/EC Declaration of conformity



Modelul de produs/produsă:

87506353

Denumirea și adresa producătorului sau a reprezentantului său autorizat:

ADEO Services, 135 Rue Sadi Carnot - CS 00001 59790 Ronchin - France
 Declarația de conformitate este emisă pe răspunderea exclusivă a producătorului

Obiectul declarației :

INDOOR SHIELDED TER 1 OUTPUTS AMPLIFIER + 12V POWER SUPPLY 200MA**87506353**

Referință produs

Referință de catalog industrial

470941

Nume a produsului

LEDMAN

EAN

3276007632996

Cod de număr de serie

MMYYSSSSCCCC; SN: Serial Number;MMYY;Month / Year of Production Order 55555;
Production Order CCCCC; Counter, manufactured from September 2023

Obiectul declarației deconține sau este în conformitate cu legislația comunitară
 referitoare la aparatură armonizată menționată în prezenta sau referințele
 specificate în legătură cu care se deosebit conformitatea:

Unele este cazul numele și numărul de laborator notific care a
 eliberat certificarea și trimiteaza în document

NOTES:
1. Date de fabricație: 2023 + A11-2023
2. Date de fabricație: 2023 + A11-2023
3. Date de fabricație: 2023 + A11-2023
4. Date de fabricație: 2023 + A11-2023
5. Date de fabricație: 2023 + A11-2023
6. Date de fabricație: 2023 + A11-2023
7. Date de fabricație: 2023 + A11-2023
8. Date de fabricație: 2023 + A11-2023
9. Date de fabricație: 2023 + A11-2023
10. Date de fabricație: 2023 + A11-2023
11. Date de fabricație: 2023 + A11-2023
12. Date de fabricație: 2023 + A11-2023
13. Date de fabricație: 2023 + A11-2023
14. Date de fabricație: 2023 + A11-2023
15. Date de fabricație: 2023 + A11-2023
16. Date de fabricație: 2023 + A11-2023
17. Date de fabricație: 2023 + A11-2023
18. Date de fabricație: 2023 + A11-2023
19. Date de fabricație: 2023 + A11-2023
20. Date de fabricație: 2023 + A11-2023
21. Date de fabricație: 2023 + A11-2023
22. Date de fabricație: 2023 + A11-2023
23. Date de fabricație: 2023 + A11-2023
24. Date de fabricație: 2023 + A11-2023
25. Date de fabricație: 2023 + A11-2023
26. Date de fabricație: 2023 + A11-2023
27. Date de fabricație: 2023 + A11-2023
28. Date de fabricație: 2023 + A11-2023
29. Date de fabricație: 2023 + A11-2023
30. Date de fabricație: 2023 + A11-2023
31. Date de fabricație: 2023 + A11-2023
32. Date de fabricație: 2023 + A11-2023
33. Date de fabricație: 2023 + A11-2023
34. Date de fabricație: 2023 + A11-2023
35. Date de fabricație: 2023 + A11-2023
36. Date de fabricație: 2023 + A11-2023
37. Date de fabricație: 2023 + A11-2023
38. Date de fabricație: 2023 + A11-2023
39. Date de fabricație: 2023 + A11-2023
40. Date de fabricație: 2023 + A11-2023
41. Date de fabricație: 2023 + A11-2023
42. Date de fabricație: 2023 + A11-2023
43. Date de fabricație: 2023 + A11-2023
44. Date de fabricație: 2023 + A11-2023
45. Date de fabricație: 2023 + A11-2023
46. Date de fabricație: 2023 + A11-2023
47. Date de fabricație: 2023 + A11-2023
48. Date de fabricație: 2023 + A11-2023
49. Date de fabricație: 2023 + A11-2023
50. Date de fabricație: 2023 + A11-2023
51. Date de fabricație: 2023 + A11-2023
52. Date de fabricație: 2023 + A11-2023
53. Date de fabricație: 2023 + A11-2023
54. Date de fabricație: 2023 + A11-2023
55. Date de fabricație: 2023 + A11-2023
56. Date de fabricație: 2023 + A11-2023
57. Date de fabricație: 2023 + A11-2023
58. Date de fabricație: 2023 + A11-2023
59. Date de fabricație: 2023 + A11-2023
60. Date de fabricație: 2023 + A11-2023
61. Date de fabricație: 2023 + A11-2023
62. Date de fabricație: 2023 + A11-2023
63. Date de fabricație: 2023 + A11-2023
64. Date de fabricație: 2023 + A11-2023
65. Date de fabricație: 2023 + A11-2023
66. Date de fabricație: 2023 + A11-2023
67. Date de fabricație: 2023 + A11-2023
68. Date de fabricație: 2023 + A11-2023
69. Date de fabricație: 2023 + A11-2023
70. Date de fabricație: 2023 + A11-2023
71. Date de fabricație: 2023 + A11-2023
72. Date de fabricație: 2023 + A11-2023
73. Date de fabricație: 2023 + A11-2023
74. Date de fabricație: 2023 + A11-2023
75. Date de fabricație: 2023 + A11-2023
76. Date de fabricație: 2023 + A11-2023
77. Date de fabricație: 2023 + A11-2023
78. Date de fabricație: 2023 + A11-2023
79. Date de fabricație: 2023 + A11-2023
80. Date de fabricație: 2023 + A11-2023
81. Date de fabricație: 2023 + A11-2023
82. Date de fabricație: 2023 + A11-2023
83. Date de fabricație: 2023 + A11-2023
84. Date de fabricație: 2023 + A11-2023
85. Date de fabricație: 2023 + A11-2023
86. Date de fabricație: 2023 + A11-2023
87. Date de fabricație: 2023 + A11-2023
88. Date de fabricație: 2023 + A11-2023
89. Date de fabricație: 2023 + A11-2023
90. Date de fabricație: 2023 + A11-2023
91. Date de fabricație: 2023 + A11-2023
92. Date de fabricație: 2023 + A11-2023
93. Date de fabricație: 2023 + A11-2023
94. Date de fabricație: 2023 + A11-2023
95. Date de fabricație: 2023 + A11-2023
96. Date de fabricație: 2023 + A11-2023
97. Date de fabricație: 2023 + A11-2023
98. Date de fabricație: 2023 + A11-2023
99. Date de fabricație: 2023 + A11-2023
100. Date de fabricație: 2023 + A11-2023

2014_53 EU RED (Radio Equipment Directive (RED))**2011_65 EU RoHS (Restriction of Hazardous Substances in Electrical and Electronic Equipment (RoHS) Directive)**

LEMOHE ERC

International Project Quality Center

Rue de la Paix - FRANCE

21.09.2023

Semnat pentru și în numele

Locul

Data

135 Rue Sadi Carnot
CS 00001 Ronchin
59790 Ronchin
France
Signature
59790 Ronchin



FR - Les produits électriques ne doivent pas être jetés avec les déchets ménagers. Ils doivent être déposés dans un point de collecte dédié pour une élimination respectueuse de l'environnement conformément à la réglementation locale. Renseignez-vous auprès de votre collectivité locale ou de votre revendeur pour toute information sur le recyclage. Les matériaux d'emballage sont recyclables. Éliminez les matériaux d'emballage d'une manière respectueuse de l'environnement et mettez-les à la disposition du service de collecte de matériaux recyclables.

Ne jetez pas les piles et les appareils hors d'usage avec les ordures ménagères. Les substances dangereuses qu'ils sont susceptibles de contenir peuvent nuire à la santé et à l'environnement. Faites reprendre ces appareils par votre distributeur ou utilisez les moyens de collecte sélective mise à votre disposition par votre commune.

ES - Los productos eléctricos no deben desecharse con la basura doméstica. Deben llevarse a un punto de recogida específico para su eliminación respetuosa con el medio ambiente de acuerdo con la normativa local. Póngase en contacto con las autoridades locales o con su distribuidor para obtener información sobre el reciclaje. Los materiales de embalaje son reciclables. Elimine los materiales de embalaje de forma respetuosa con el medio ambiente y póngalos a disposición del servicio de recogida para su reciclaje. No deseche las pilas ni los aparatos al final de su vida útil con la basura doméstica. Las sustancias peligrosas que pueden contener pueden dañar su salud y el medio ambiente. Encargue la recogida de estos aparatos a su distribuidor o utilice los servicios de recogida selectiva de su ayuntamiento.

IT - I prodotti elettrici non devono essere smaltiti insieme ai rifiuti domestici. Devono essere portati in un apposito punto di raccolta per essere smaltiti in modo ecologico secondo le normative locali. Contattare il comune o il rivenditore per informazioni sul riciclaggio. I materiali di imballaggio sono riciclabili. Smaltire i materiali di imballaggio in modo ecologico e metterli a disposizione del servizio di raccolta differenziata. Non smaltire le batterie e gli apparecchi fuori uso con i rifiuti domestici. Le sostanze pericolose che possono contenere, possono essere nocive per la salute e l'ambiente. Far ritirare dal rivenditore o rivolgersi ai servizi di raccolta differenziata messi a disposizione dal comune.

PL - Produktów elektrycznych nie należy wyrzucać wraz z odpadami domowymi. Należy je przekazać do przeznaczonego do tego celu punktu zbiórki w celu przyjaznej dla środowiska utylizacji zgodnie z lokalnymi przepisami. Należy skontaktować się z lokalnymi władzami lub sprzedawcą w celu uzyskania informacji na temat recyklingu. Materiały opakowaniowe nadają się do recyklingu. Materiały opakowaniowe należy utylizować w sposób przyjazny dla środowiska i przekazać do recyklingu. Nie wyrzucać baterii i zużytych urządzeń razem z odpadami domowymi. Zawarte w nich niebezpieczne substancje mogą być szkodliwe dla zdrowia i środowiska. Należy przekazać te urządzenia dystrybutorowi lub skorzystać z punktów selektywnej zbiórki zapewnianych przez władze lokalne.

PT - Os dispositivos elétricos não devem ser eliminados com o lixo doméstico. Devem ser levados para um ponto de recolha específico para serem eliminados de forma ecológica, de acordo com a regulamentação local. Informe-se junto das autoridades locais ou do seu revendedor para quaisquer informações sobre a reciclagem. Os materiais de embalagem são recicláveis. Elimine os materiais de embalagem de forma ecológica e coloque-os à disposição do serviço de recolha de matérias recicláveis. Não deite fora as pilhas e os aparelhos em fim de vida com o lixo doméstico. As substâncias perigosas que podem conter podem ser prejudiciais para a saúde e para o ambiente. Mande recolher estes aparelhos pelo seu distribuidor ou utilize os serviços de recolha seletiva do seu município.

RO - Produsele electrice nu trebuie aruncate împreună cu deșeurile menajere. Ele trebuie duse la un punct de colectare dedicat pentru eliminarea ecologică în conformitate cu reglementările locale. Adresați-vă autorităților locale sau vânzătorului dumneavoastră pentru informații despre reciclare. Materialele de ambalare sunt reciclabile. Eliminați materialele de ambalare într-un mod prietenos cu mediul și puneți-le la dispoziția serviciului de colectare a materialelor reciclabile. Nu aruncați bateriile și dispozitivele uzate împreună cu deșeurile menajere. Substanțele periculoase pe care le pot conține pot dăuna sănătății și mediului. Înapoiați aceste aparate distribuitorului dumneavoastră sau utilizați mijloacele de colectare selectivă puse la dispoziție de către municipalitatea dumneavoastră.

EL - Τα ηλεκτρικά προϊόντα δεν πρέπει να απορρίπτονται μαζί με τα οικιακά απορρίμματα. Πρέπει να μεταφέρονται σε ειδικό σημείο συλλογής για μια φιλική προς το περιβάλλον απόρριψη σύμφωνα με τους τοπικούς κανονισμούς. Για πληροφορίες σχετικά με την ανακύκλωση, επικοινωνήστε με την τοπική αρχή ή τον μεταπωλητή σας. Τα υλικά συσκευασίας είναι ανακυκλώσιμα. Απορρίψτε τα υλικά συσκευασίας με τρόπο φιλικό προς το περιβάλλον και διαθέστε τα στην υπηρεσία συλλογής ανακύκλωσης. Μην απορρίπτετε τις μπαταρίες και τις χαλασμένες συσκευές μαζί με τα οικιακά απορρίμματα. Οι επικίνδυνες ουσίες, τις οποίες ενδεχομένως περιέχουν, μπορούν να βλάψουν την υγεία και το περιβάλλον. Αναθέστε την παραλαβή αυτών των συσκευιών στον διανομέα σας ή χρησιμοποιήστε τις εγκαταστάσεις επιλεκτικής συλλογής που παρέχει η τοπική σας αρχή.

EN - Electrical products must not be disposed of with household waste. They must be taken to a dedicated collection point for environmentally-friendly disposal in accordance with local regulations. Contact your local authorities or retailer for information on recycling. Packaging materials are recyclable. Dispose of packaging materials in an environmentally-friendly way, and make them available to the recycling collection service. Do not dispose of batteries and disused appliances with household waste. The hazardous substances they may contain can damage your health and the environment. Have these appliances taken back by your retailer, or use the recycling facilities provided by your local authorities.



* Garantie 5 ans / 5 años de garantía / Garantia de 5 anos / Garanzia 5 Ani /
Εγγύηση 5 ετών / Gwarancja 5-letnia / Garanție 5 ani / 5-year guarantee

Made in Spain

FR/ES/IT/PL/PT/RO/EL/EN

