

V 302
V 302 S

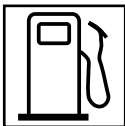
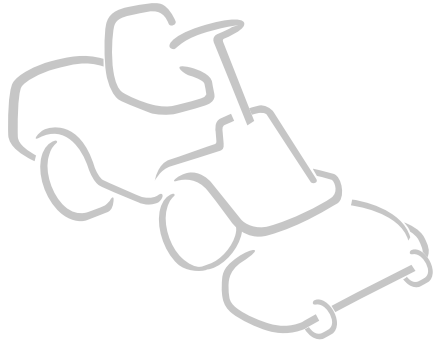

IT Tosaerba con conducente a bordo seduto
MANUALE DI ISTRUZIONI

ATTENZIONE: prima di usare la macchina, leggere attentamente il presente libretto.

DE Aufsitzmäher (Rasenmäher mit Fahrersitz mit sitzendem Benutzer)
GEBRAUCHSANWEISUNG

ACHTUNG: vor inbetriebnahme des geräts die gebrauchsanleitung aufmerksam lesen.

EN Ride-on lawnmower with seated operator
OPERATOR'S MANUAL

WARNING: read thoroughly the instruction booklet before using the machine.

FR Tondeuse à gazon à conducteur assis
MANUEL D'UTILISATION

ATTENTION: lire attentivement le manuel avant d'utiliser cette machine.

NL Grasmaaier met zittende bediener
GEBRUIKERSHANDLEIDING

LET OP: vooraleer de machine te gebruiken, dient men deze handleiding aandachtig te lezen..

ITALIANO - Istruzioni Originali	IT
DEUTSCH - Übersetzung der Originalbetriebsanleitung	DE
ENGLISH - Translation of the original instruction	EN
FRANÇAIS - Traduction de la notice originale	FR
NEDERLANDS - Vertaling van de oorspronkelijke gebruiksaanwijzing	NL

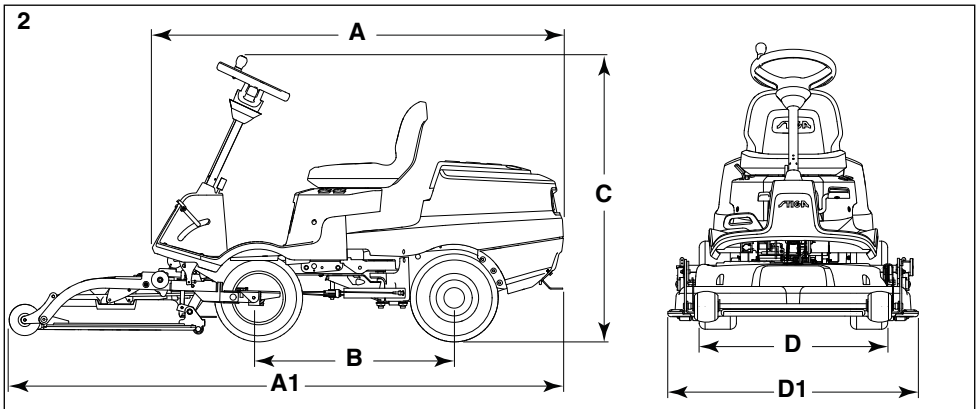
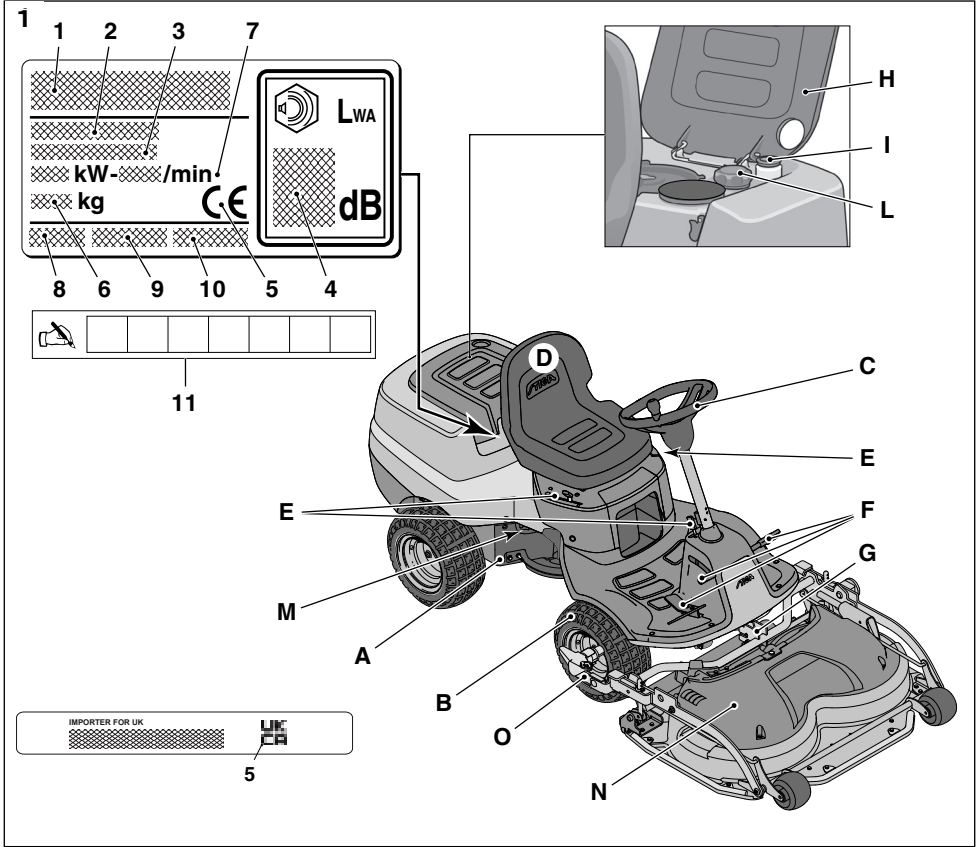

3

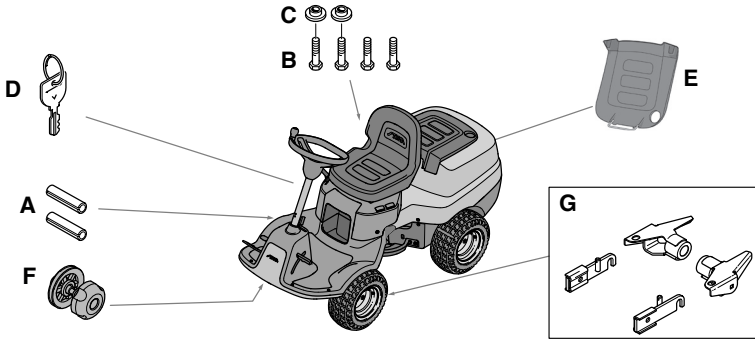

4

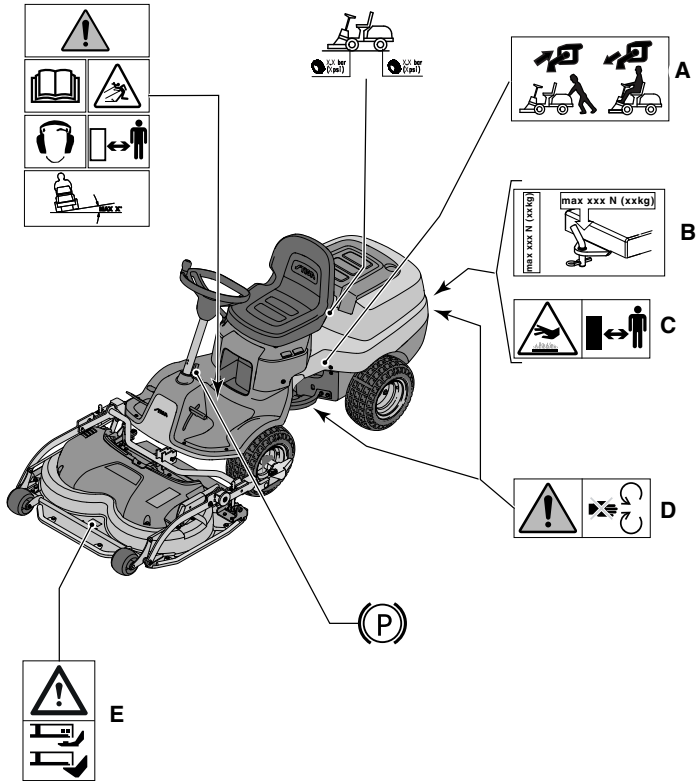

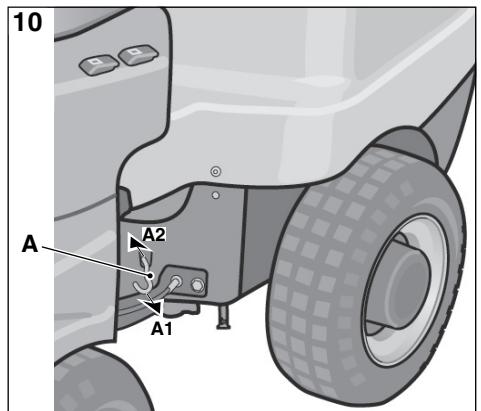
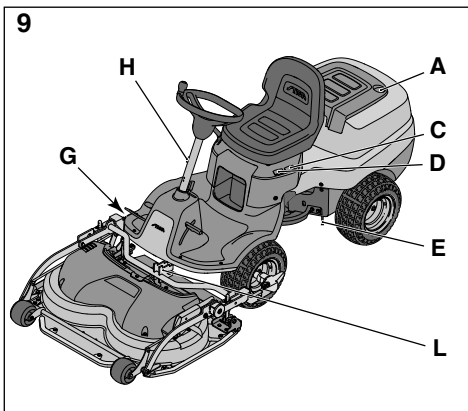
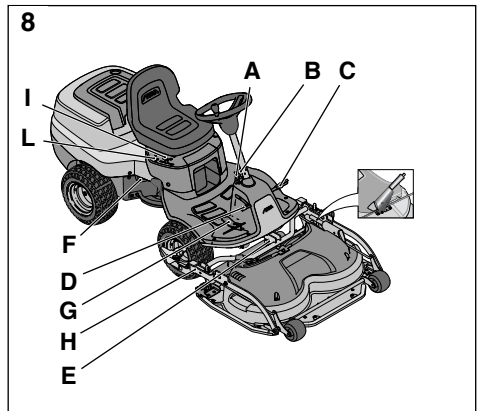
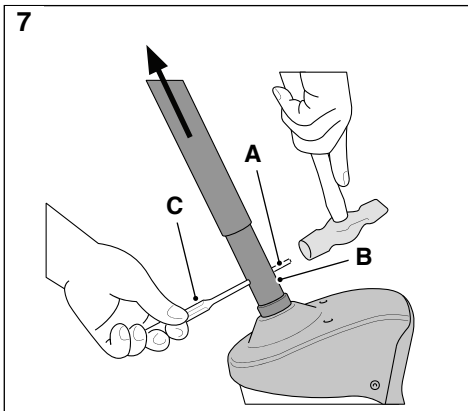
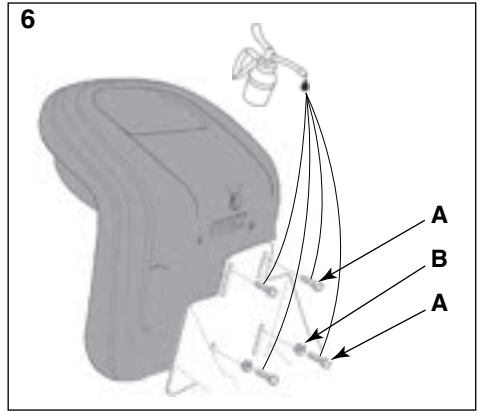
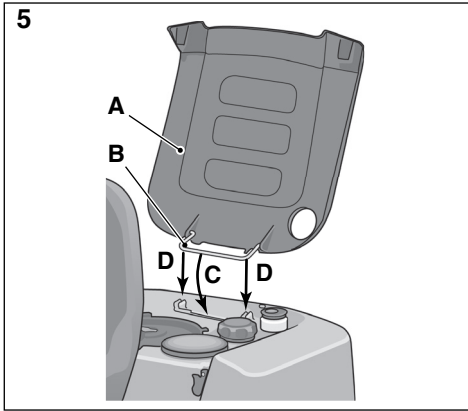

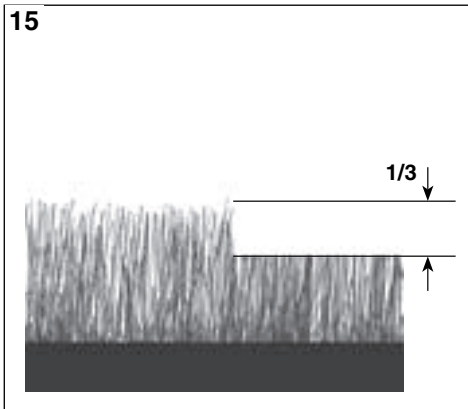
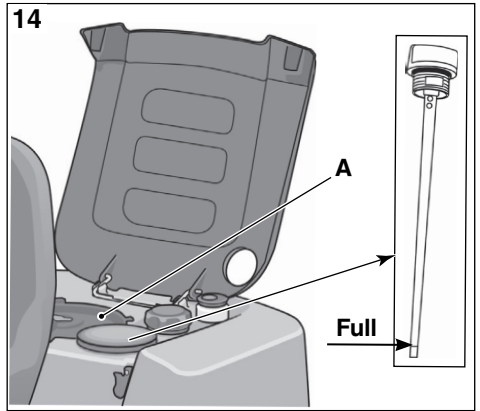
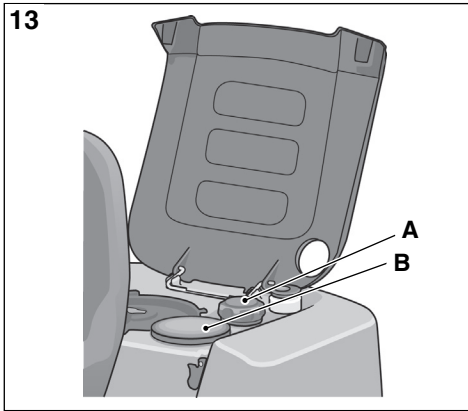
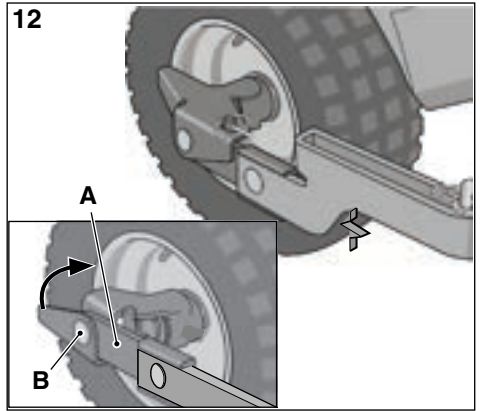
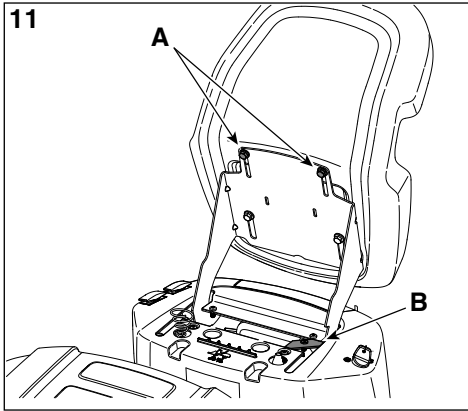

16

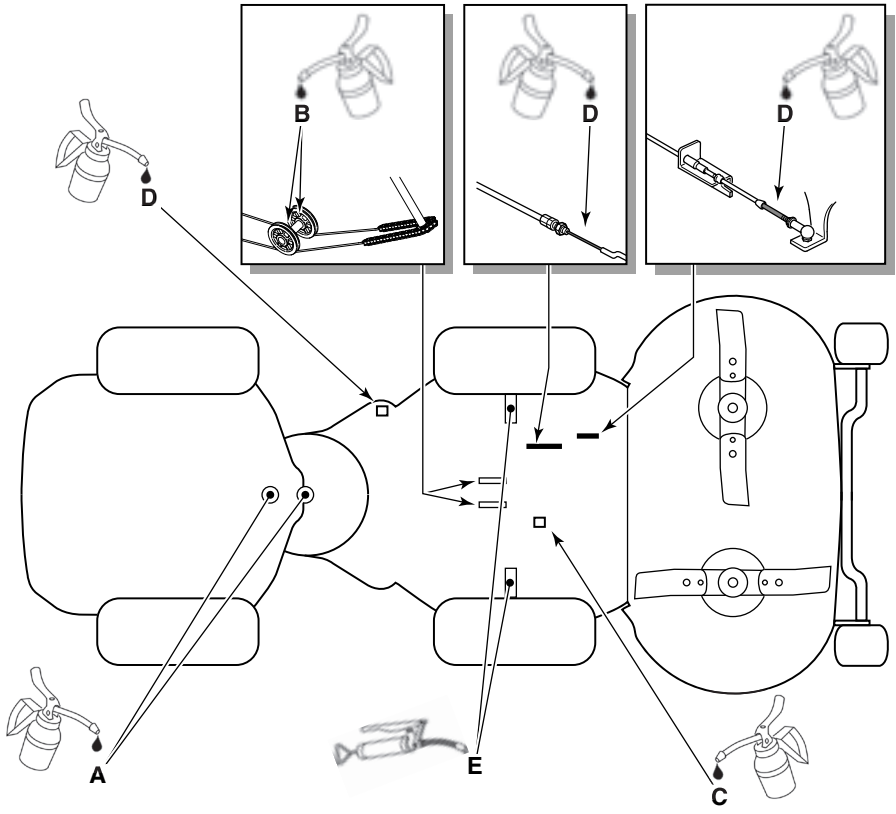

17

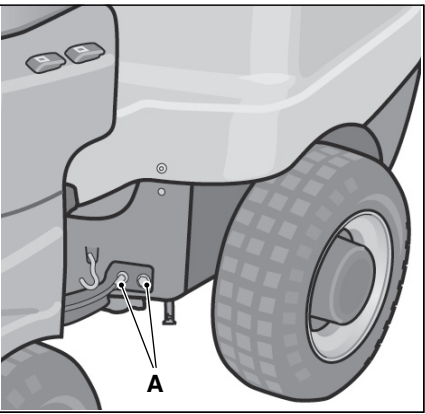







0 TABELLA DATI TECNICI

[1] Type		V302	V302 S
[2] Modello		Park 300M	Park 300
[3] Motore	mod.	STIGA ST400 (TRE0702)	STIGA ST450 (TRE0701)
[4] Cilindrata	cm ³	414	432
[5] Trazione		2WD	2WD
[6] Potenza	kW	7,1	8,1
[7] Giri motore	rpm	3200	3200
[8] Impianto elettrico		12 V	12 V
[9] Batteria	tipo	VLRA	VRLA
[10] Carburante		[A] Benzina senza piombo	[A] Benzina senza piombo
[11] Capacità serbatoio carburante	l	4,1	4,1
[12] Olio motore	tipo	SAE 10W-30	SAE 10W-30
[13] Olio motore, classe di servizio		[A] SJ o superiore	[A] SJ o superiore
[14] Capacità serbatoio olio motore	l	1,2	1,2
[15] Candela		[A] Champion RC92YC o equivalente.	[A] Champion RC12YC o equivalente.
[16] Candela, distanza elettrodi	mm	0,75	0,75
[17] Pneumatici	dim.	160 x 50-8 / 155 x 50-8	160 x 50-8 / 155 x 50-8
[18] Pressione pneumatici	anteriore	bar	bar 1 - psi 15
	posteriore	(psi)	bar 1 - psi 15
[19] Altezza di taglio	mm	25 ÷ 85	25 ÷ 85
[20] Velocità di avanzamento (indicativa), in marcia avanti	km/h	9	9
[21] Velocità di avanzamento (indicativa), in retromarcia	km/h	7	7
[22] Massa della macchina con serbatoio vuoto	kg	174	174
[23] Dimensioni di ingombro			
[24] A = Lunghezza	mm	1681	1681
[25] A1 = Lunghezza (con assieme dispositivi di taglio)	mm	2252	2279
[26] B = Passo	mm	800	800
[27] C = Altezza	mm	1171	1171
[28] D = Larghezza	mm	770	770
[29] D1 = Larghezza (con assieme dispositivi di taglio)	mm	991	1023
[30] Livello di potenza sonora misurato	dB(A)	99	99
[31] Incertezza	dB(A)	0,75	0,66
[32] Livello di potenza sonora garantito	dB(A)	100	99
[33] Livello di pressione sonora	dB(A)	87	85
[34] Incertezza	dB(A)	0,8	0,81
[35] Valore delle vibrazioni al posto di guida	m/s ²	0,6	0,6
[36] Incertezza	m/s ²	0,3	0,17
[37] Valore delle vibrazioni al volante	m/s ²	2,4	1,9
[38] Incertezza	m/s ²	0,85	0,34

0 TABELLA DATI TECNICI

[39]	ACCESSORI A RICHIESTA	
[40]	Descrizione	Type
[41]	Rimorchio	45-03453-997 / ST-1405
[42]	Raccogli foglie e erba	45-03313-997
[43]	Fertilizzatore	45-03153-997
[44]	Assieme del dispositivo di taglio	85C QF
		95C E QF
[45]	Spazzatrice frontale	SWR 1504
[46]	Spalaneve a lama	SNB 1505

[47] TABELLA PER LA CORRETTA COMBINAZIONE DEGLI ACCESSORI

		[48] ACCESSORI POSTERIORI		
Accessorio [50]		 [41]	 [42]	 [43]
[49] ACCESSORI FRONTALI	 [44]	√	√	√
	 [45]	-	-	√
	 [46]	-	-	√

0 ÜBERSICHT DER TECHNISCHEN DATEN

[1]	Typ	[45]	Kehrvorsatz
[2]	Modell	[46]	Schneepflug
[3]	Motor	[47]	ÜBERSICHT FÜR DIE KORREKTE ZUBEHÖR-KOMBINATION
[4]	Hubraum	[48]	HECKSEITIGES ZUBEHÖR
[5]	Antrieb	[49]	FRONTSEITIGES ZUBEHÖR
[6]	Leistung	[50]	Zubehör
[7]	Motordrehzahl		
[8]	Elektrische Anlage		
[9]	Batterie		
[10]	Kraftstoff		
[A]	Bleifreies Benzin		
[11]	Kraftstofftankinhalt		
[12]	Motoröl		
[13]	Motoröl, Betriebsklasse		
[A]	SJ oder höher		
[14]	Inhalt Motorölbehälter,		
[15]	Zündkerze		
[A]	Champion XC92YC oder gleichwertig		
[16]	Zündkerze, Elektrodenabstand		
[17]	Bereifung		
[18]	Reifendruck	vorn	
		hinten	
[19]	Schnitthöhe		
[20]	Fahrgeschwindigkeit (ca.), vorwärts		
[21]	Fahrgeschwindigkeit (ca.), rückwärts		
[22]	Maschinenmasse bei leerem Tank		
[23]	Abmessungen		
[24]	A = Länge		
[25]	A1 = Länge (mit Baugruppe Mähwerk)		
[26]	B = Radstand		
[27]	C = Höhe		
[28]	D = Breite		
[29]	D1 = Breite (mit Baugruppe Mähwerk)		
[30]	Gemessener Schalleistungspegel		
[31]	Messunsicherheit		
[32]	Garantierter Schalleistungspegel		
[33]	Schalldruckpegel		
[34]	Messunsicherheit		
[35]	Vibrationen am Fahrersitz		
[36]	Messunsicherheit		
[37]	Vibrationen am Lenkrad		
[38]	Messunsicherheit		
[39]	SONDERZUBEHÖR		
[40]	Beschreibung:		
[41]	Anhänger		
[42]	Laub- und Grassammler		
[43]	Dungstreuer		
[44]	Baugruppe Mähwerk		

0 TECHNICAL DATA TABLE

[1]	Type	[45]	Front sweeper
[2]	Model	[46]	Blade type snow plough
[3]	Engine	[47]	TABLE FOR CORRECT ACCESSORY COMBINATIONS
[4]	Engine displacement	[48]	REAR ACCESSORIES
[5]	Traction	[49]	FRONT ACCESSORIES
[6]	Power	[50]	Accessory
[7]	Engine revs		
[8]	Electrical System		
[9]	Battery		
[10]	Fuel		
[A]	Unleaded petrol		
[11]	Fuel tank capacity		
[12]	Engine oil		
[13]	Engine oil, service category		
[A]	SJ or higher		
[14]	Engine oil tank capacity		
[15]	Spark plug		
[A]	Champion XC92YC or equivalent		
[16]	Spark gap		
[17]	Tyres		
[18]	Tyre pressure	front	
		rear	
[19]	Cutting height		
[20]	Forward travel speed (indicative)		
[21]	Reverse travel speed (indicative)		
[22]	Machine weight with empty tank		
[23]	Overall dimensions		
[24]	A = Length		
[25]	A1 = Length (with cutting means assy)		
[26]	B = Pitch		
[27]	C = Height		
[28]	D = Width		
[29]	D1 = Width (with cutting means assy)		
[30]	Measured sound power level		
[31]	Uncertainty		
[32]	Guaranteed sound power level		
[33]	Sound pressure level		
[34]	Uncertainty		
[35]	Vibration value in the driver's seat		
[36]	Uncertainty		
[37]	Vibration value in the steering wheel		
[38]	Uncertainty		
[39]	ACCESSORIES AVAILABLE ON REQUEST		
[40]	Description		
[41]	Trailer		
[42]	Grass and leaf collector		
[43]	Fertilizer spreader		
[44]	Cutting device assy		

0 TABLEAU DONNÉES TECHNIQUES

[1]	Type	[43]	Ramasse feuilles et herbe
[2]	Modèle	[44]	Ensemble du dispositif de coupe
[3]	Moteur	[45]	Balayeuse frontale
[4]	Cylindrée	[46]	Chasse-neige à lame
[5]	Traction	[47]	TABLEAU POUR LA CORRECTE COMBINAISON DES ACCESSOIRES
[6]	Puissance	[48]	ACCESSOIRES ARRIÈRE
[7]	Tours moteur	[49]	ACCESSOIRES FRONTAUX
[8]	Installation électrique	[50]	Accessoire
[9]	Batterie		
[10]	Carburant		
[A]	Essence sans plomb		
[11]	Capacité du réservoir de carburant		
[12]	Huile moteur		
[13]	Huile moteur, classe de service		
[A]	SJ ou supérieure		
[14]	Capacité du réservoir huile moteur,		
[15]	Bougie		
[A]	Champion XC92YC ou équivalente		
[16]	Bougie, distance des électrodes		
[17]	Pneus		
[18]	Pression des pneus	avant	
		arrière	
[19]	Hauteur de coupe		
[20]	Vitesse d'avancement (indicative), en marche avant		
[21]	Vitesse d'avancement (indicative), en marche arrière		
[22]	Masse de la machine avec réservoir vide		
[23]	Dimensions d'encombrement		
[24]	A = Longueur		
[25]	A1 = Longueur (avec ensemble dispositif de coupe)		
[26]	B = Pas		
[27]	C = Hauteur		
[28]	D = Largeur		
[29]	D1 = Largeur (avec ensemble dispositif de coupe)		
[30]	Niveau de puissance sonore mesuré		
[31]	Incertitude		
[32]	Niveau de puissance sonore garanti		
[33]	Niveau de pression sonore		
[34]	Incertitude		
[35]	Valeur des vibrations au poste de conduite		
[36]	Incertitude		
[37]	Valeur des vibrations au volant		
[38]	Incertitude		
[39]	ACCESSOIRES SUR DEMANDE		
[40]	Description		
[41]	Remorque		
[42]	Fertiliseur		

0 TABEL TECHNISCHE GEGEVENS

[1] Type	[45] Frontborstel
[2] Model	[46] Sneeuwruimer met sneeuwschuif
[3] Motor	[47] TABEL VOOR DE JUISTE COMBINATIE VAN ACCESSOIRES
[4] Cilinderinhoud	[48] ACCESSOIRES ACHTERZIJDE
[5] Tractie	[49] ACCESSOIRES VOORZIJDE
[6] Vermogen	[50] Accessoire
[7] Motortoeren	
[8] Elektrisch systeem	
[9] Accu	
[10] Brandstof	
[A] Loodvrije benzine	
[11] Inhoud brandstoftank	
[12] Motorolie	
[13] Motorolie, klasse	
[A] SJ of hoger	
[14] Inhoud motoroliereservoir,	
[15] Bougie	
[A] Champion XC92YC of equivalent	
[16] Bougie, afstand elektroden	
[17] Banden	
[18] Bandenspanning	voor achter
[19] Maaihoogte	
[20] Rijsnelheid (bij benadering), vooruit	
[21] Rijsnelheid (bij benadering), achteruit	
[22] Massa van de machine met lege tank	
[23] Afmetingen	
[24] A = Lengte	
[25] A1 = Lengte (met maai-eenheid)	
[26] B = Wielbasis	
[27] C = Hoogte	
[28] D = Breedte	
[29] D1 = Breedte (met maai-eenheid)	
[30] Gemeten geluidsvermogeniveau	
[31] Onzekerheid	
[32] Gegarandeerd geluidsvermogeniveau	
[33] Geluidsdrukkniveau	
[34] Onzekerheid	
[35] Waarde van de trillingen op de bestuurdersplaats	
[36] Onzekerheid	
[37] Waarde van de trillingen aan het stuurwiel	
[38] Onzekerheid	
[39] OPTIONELE ACCESSOIRES	
[40] Beschrijving	
[41] Aanhanger	
[42] Mestverspreider	
[43] Bladeren- en grasopvangbak	
[44] Maaisysteemgroep	

1 Indice

1	INTRODUZIONE	4
1.1	STRUTTURA DEL MANUALE	4
1.2	SIMBOLOGIA	4
1.3	CONSERVAZIONE DEL MANUALE	4
2	CONOSCERE LA MACCHINA	4
2.1	MODELLI [2WD]	4
2.2	USO PREVISTO	4
2.2.1	DEFINIZIONE DELLA TIPOLOGIA DI UTENTE	5
2.3	USO IMPROPRIO	5
2.4	SEGNALETICA DI SICUREZZA	5
2.4.1	Etichette adesive (4)	5
2.5	ETICHETTA DI IDENTIFICAZIONE	6
2.6	COMPONENTI PRINCIPALI (1)	6
3	NORME DI SICUREZZA	6
3.1	ADDESTRAMENTO	6
3.2	OPERAZIONI PRELIMINARI	7
3.3	DURANTE L'UTILIZZO	8
3.4	MANUTENZIONE E MAGAZZINAGGIO	10
3.5	TRASPORTO	11
3.6	TUTELA AMBIENTALE	11
4	ASSICURARE IL TOSAERBA	11
5	MONTAGGIO	11
5.1	COMPONENTI PER IL MONTAGGIO (3)	11
5.2	COFANO MOTORE (5)	12
5.3	BATTERIA	12
5.3.1	Collegamento della batteria	12
5.3.2	Carica della batteria	12
5.4	SEDILE (6)	12
5.5	VOLANTE (7)	12
5.6	PRESSIONE DEI PNEUMATICI	12
5.7	PULEGGIA SOLLEVAMENTO (8:E)	12
5.8	SUPPORTI A SGANCIO RAPIDO (12)	12
5.9	ASSIEME DISPOSITIVI DI TAGLIO	13
5.10	SPAZZATRICE FRONTALE / SPALANEVE A LAMA	13
6	COMANDI	13
6.1	PEDALE SOLLEVATORE ACCESSORI MECCANICO (8:C)	13
6.2	PEDALE FRENO DI STAZIONAMENTO (8:D)	13
6.3	LEVA DI BLOCCO DEL FRENO DI STAZIONAMENTO (8:A)	13
6.4	PEDALE TRAZIONE (8:G)	13
6.5	REGOLAZIONE VOLANTE - mod.: [V 302 S]	14

6.6	COMANDO DEL GAS E DELL'ARIA (SE PREVISTO) (8:I)	14
6.7	BLOCCHETTO DI ACCENSIONE (8:L)	14
6.8	PRESA DI POTENZA (9:D)	14
6.9	REGOLAZIONE DELL'ALTEZZA DI TAGLIO	14
6.9.1	Regolazione manuale - mod.: [V 302] (8:H)	14
6.9.2	Regolazione elettrica - mod.: [V 302 S] (9:C)	14
6.10	LEVA DI INSERIMENTO / SBLOCCO DELLA TRASMISSIONE (10:A)	15
6.11	REGOLAZIONE DEL SEDILE (11)	15
6.12	COFANO MOTORE	15
7	AVVIAMENTO E MARCIA	15
7.1	PRECAUZIONI PER L'USO	15
7.2	USO COMBINATO DI ACCESSORI	15
7.3	RIFORNIMENTO DI CARBURANTE	15
7.4	CONTROLLO DEL LIVELLO DELL'OLIO DEL MOTORE (14)	16
7.5	CONTROLLI DI SICUREZZA	16
7.5.1	Controllo di sicurezza generale	16
7.5.2	Controllo di sicurezza elettrico	16
7.6	AVVIAMENTO / LAVORO	17
7.6.1	Marcia	17
7.7	ARRESTO	17
7.8	PULIZIA	17
8	UTILIZZO DELL'ACCESSORIO	18
8.1	ALTEZZA DI TAGLIO	18
8.2	SUGGERIMENTI PER LA TOSATURA	18
9	MANUTENZIONE	18
9.1	PROGRAMMA DI ASSISTENZA	18
9.2	PREPARAZIONE	18
9.3	TABELLA DELLE MANUTENZIONI	18
9.4	PRESSIONE DEI PNEUMATICI	18
9.5	RABBOCCO / SOSTITUZIONE OLIO MOTORE	18
9.5.1	Controllo / rabbocco (14)	18
9.5.2	Sostituzione/riempimento (14)	19
9.6	CONTROLLO TRASMISSIONI A CINGHIA	19
9.7	STERZO	19
9.7.1	Controlli	19
9.7.2	Regolazione (17)	19
9.8	BATTERIA	19
9.8.1	Carica mediante il motore	19
9.8.2	Carica mediante carica batteria STIGA SpA	20
9.8.3	PRESA D'ARIA	20
9.9	LUBRIFICAZIONE (16)	20
9.10	ASSIEME DEL DISPOSITIVO DI TAGLIO	20

10	ASSISTENZA E RIPARAZIONI 20
11	RIMESSAGGIO 21
12	CONDIZIONI D'ACQUISTO 21
13	TABELLA RIASSUNTIVA DELLE MANUTENZIONI 22
14	GUIDA ALLA IDENTIFICAZIONE DEGLI INCONVENIENTI 23

1 INTRODUZIONE



Prima di mettere in moto leggere attentamente il manuale d'istruzioni.

1.1 STRUTTURA DEL MANUALE

Il manuale è composto dalla copertina, un indice, una sezione comprendente tutte le figure, il testo esplicativo.

Il contenuto è suddiviso in capitoli, paragrafi e sottoparagrafi.

Il presente manuale contiene alcune tabelle relative ai diversi motori (se previsti).

Per facilitare la lettura, evidenziare i dati che si riferiscono alla relativa macchina o motore.

Figure

Le figure in queste istruzioni per l'uso sono numerate 1, 2, 3, e così via.

I componenti indicati nelle figure sono contrassegnati con le lettere A, B, C, e così via.

Un riferimento alla figura viene indicato con la dicitura (2).

Un riferimento al componente A nella figura 2 viene indicato con la dicitura (2:A).

Intestazioni

Le intestazioni in queste istruzioni per l'uso sono numerate come indicato nel seguente esempio:

2.2 USO PREVISTO" è un sottotitolo di "2 CONOSCERE LA MACCHINA" ed è incluso sotto questa intestazione.

Quando si fa riferimento alle intestazioni, in genere vengono specificati solo i numeri relativi, ad esempio "Vedere 2.2.1".

1.2 SIMBOLOGIA



Simbolo di AVVERTENZA. In caso di inosservanza delle istruzioni fornite, è possibile che ne derivino gravi lesioni a persone e/o danni a cose.



Simbolo di OBBLIGO. Indica un'operazione da eseguire obbligatoriamente.



Simbolo di DIVIETO. Indica un'operazione vietata.



Simbolo di NOTA. Indica un'informazione o un approfondimento di particolare importanza.



Simbolo di RIMANDO. Indica un rimando ad un'informazione, la nota indica dove si trova l'informazione.

1.3 CONSERVAZIONE DEL MANUALE

Conservare il manuale in buono stato e leggibile, in luogo conosciuto e facilmente accessibile dall'utilizzatore della macchina.

2 CONOSCERE LA MACCHINA

Questa macchina è un'attrezzatura da giardinaggio, e precisamente un rasaerba con conducente a bordo seduto e taglio frontale.

La macchina è provvista di un motore che aziona l'assieme del dispositivo di taglio, protetto da un carter, nonché un gruppo di trasmissione che provvede al movimento della macchina.

La macchina è articolata. Ciò significa che il telaio è diviso in una sezione anteriore e in una posteriore che possono essere sterzate in relazione l'una con l'altra.

Lo sterzo articolato fa sì che la macchina possa girare attorno agli alberi e ad altri ostacoli con un raggio di sterzata estremamente ridotto.

L'operatore è in grado di condurre la macchina e di azionare i comandi principali mantenendosi sempre seduto al posto di guida.

I dispositivi di sicurezza montati sulla macchina prevedono l'arresto del motore e e dell'assieme del dispositivo di taglio.

2.1 MODELLI [2WD]

La macchina è dotata di trazione posteriore.

L'assale posteriore è dotato di trasmissione idrostatica con rapporti di trasmissione avanti e indietro infinitamente variabile.

L'assale posteriore è dotato anche di un differenziale per facilitare la sterzata.

Gli accessori montati anteriormente sono azionati da cinghie di trasmissione.

2.2 USO PREVISTO

Questa macchina è progettata e costruita per il taglio dell'erba.

L'utilizzo di particolari accessori, previsti dal Costruttore come equipaggiamento originale o acquistabili separatamente, permette di effettuare questo lavoro secondo varie modalità operative, illustrate in questo manuale o nelle istruzioni che accompagnano i singoli accessori.

Parimenti, la possibilità di applicare attrezzature supplementari (se previste dal Costruttore) può estendere l'utilizzo previsto ad altre funzioni, secondo i limiti e le condizioni indicate nelle istruzioni che accompagnano le apparecchiature stesse.



La macchina dev'essere utilizzata da un solo operatore.



La stabilità della macchina si riduce se viene utilizzato un accessorio frontale diverso dall'assieme del dispositivo di taglio.



La macchina deve essere utilizzata con almeno l'assieme del dispositivo di taglio o un altro accessorio frontale montato.

2.2.1 DEFINIZIONE DELLA TIPOLOGIA DI UTENTE

Questa macchina è destinata all'utilizzo da parte dei consumatori, cioè operatori non professionisti. Questa macchina è destinata ad un "uso hobbistico".

2.3 USO IMPROPRIO

Qualsiasi altro impiego, difforme da quelli sopra citati, può rivelarsi pericoloso e causare danni a persone e/o cose

Rientrano nell'uso improprio (come esempio, ma non solo):

- trasportare sulla macchina o su un rimorchio altre persone, bambini o animali;
- trainare o spingere carichi senza l'utilizzo dell'apposito accessorio previsto per il traino;
- utilizzare la macchina per il passaggio su terreni instabili, scivolosi, ghiacciati, sassosi o sconnessi, pozzanghere o acquitrini che non permettano la valutazione della consistenza del terreno;
- azionare i dispositivi di taglio nei tratti non erbosi.



L'uso improprio della macchina comporta il decadimento della garanzia e del declino di ogni responsabilità del Costruttore, riversando sull'utilizzatore gli oneri derivanti da danni o lesioni proprie o a terzi.

2.4 SEGNALETICA DI SICUREZZA

La segnaletica di sicurezza presente sulla macchina informa l'utente sui comportamenti da seguire nell'uso della macchina, in particolare nelle operazioni che richiedono cautela e attenzione.



ATTENZIONE. Indica un pericolo. E' normalmente abbinato ad altre segnaletiche che indicano la particolarità del pericolo.



Attenzione! Prima di utilizzare la macchina leggere attentamente il manuale di istruzioni.



Attenzione! Fare attenzione ad eventuali oggetti sparsi. Fare attenzione ad eventuali persone presenti sul posto.



Attenzione! Indossare sempre cuffie protettive.

Rischio di espulsione. Tenere le persone al di fuori dell'area di lavoro, durante l'uso.



na, con può zione dere

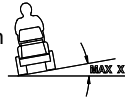

Attenzione! Questa macchina accessori originali installati, procedere con un'inclinazione massima di 10°, a prescindere dalla direzione.

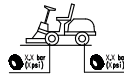

Pressione pneumatici. L'etichetta riporta i valori ottimali della pressione dei pneumatici - vedere cap. "0 TABELLA DATI TECNICI". La corretta pressione dei pneumatici è condizione essenziale per ottenere dei buoni risultati dall'uso della macchina.

2.4.1 Etichette adesive (4)



Indicazione di blocco freno di stazionamento.



Indicazione di innesto / sblocco trasmissione (4:A).

L'etichetta si trova:

- in prossimità della leva di Innesto/disinnesto della trasmissione.



Indicazione del peso massimo rimorchiabile (4:B).

L'etichetta si trova:

- in prossimità della barra di traino.



Attenzione! Rischio di ustioni (4:C). Non toccare il silenziatore.

L'etichetta si trova:

- in prossimità della marmitta;



Attenzione! Rischio di schiacciamento (4:D). Tenere mani e piedi lontani dal giunto articolato dello sterzo e del gancio di traino quando è agganciato un accessorio.

L'etichetta si trova:

- in prossimità del giunto articolato dello sterzo;
- in prossimità della barra di traino.



Attenzione! Non infilare le mani o i piedi sotto alla protezione dell' assieme del dispositivo di taglio quando la macchina è in funzione (4:E).



Le etichette adesive rovinate o divenute illeggibili devono essere sostituite.



Richiedere le nuove etichette al proprio centro di assistenza autorizzato.

2.5 ETICHETTA DI IDENTIFICAZIONE

L'etichetta di identificazione riporta i seguenti dati (vedere fig. 1):

1. Indirizzo del costruttore
2. Modello
3. Tipo di macchina
4. Livello di potenza acustica.
5. Marchio di conformità CE
6. Massa della macchina con serbatoio vuoto in kg.
7. Potenza e velocità di esercizio del motore
8. Anno di fabbricazione
9. Numero di matricola
10. Codice articolo



Scrivete il numero di matricola della vostra macchina nell'apposito spazio della figura (1:11).

Il prodotto viene identificato grazie a due componenti:

1. **I numeri di articolo e di serie della macchina:**
2. **I numeri di serie, tipo e modello del motore:**



Utilizzare i nomi di identificazione ogni volta che si contatta l'officina autorizzata



L'esempio della dichiarazione di conformità si trova nella penultima pagina del manuale.

2.6 COMPONENTI PRINCIPALI (1)

La macchina è costituita dai seguenti componenti principali (vedere fig. 1):

- A. Telaio
- B. Ruote
- C. Volante
- D. Sedile
- E. Comandi manuali
- F. Comandi a pedale
- G. Puleggia sollevamento
- H. Cofano motore
- I. Indicatore livello carburante
- L. Bocchettone carburante
- M. Connettore per caricabatteria
- N. Assieme del dispositivi di taglio
- O. Supporti a sgancio rapido

3 NORME DI SICUREZZA



Leggere attentamente le presenti istruzioni prima di usare la macchina.

3.1 ADDESTRAMENTO



ATTENZIONE! Leggere attentamente le presenti istruzioni prima di usare la macchina.

Prendere familiarità con i comandi e con un uso appropriato della macchina. Imparare ad arrestare la macchina e a disinnestare i comandi rapidamente.

L'inosservanza delle avvertenze e delle istruzioni può causare scosse elettriche, incendi e/o gravi lesioni.

Conservare tutte le avvertenze e le istruzioni per consultarle in futuro.



Non permettere mai che la macchina venga utilizzata da bambini o da persone che non abbiano la necessaria dimestichezza con le istruzioni.

Le leggi locali possono fissare un'età minima per l'utilizzatore.



Non utilizzare mai la macchina con persone, in particolare bambini, o animali nelle vicinanze.



Non utilizzare mai la macchina se l'utilizzatore è in condizione di stanchezza o malessere, oppure ha assunto farma-

ci, droghe, alcool o sostanze nocive alle sue capacità di riflessi e attenzione.



Ricordare che l'operatore o utilizzatore è responsabile di incidenti e imprevisti che si possono verificare ad altre persone o alle loro proprietà.

Rientra nella responsabilità dell'utilizzatore la valutazione dei rischi potenziali del terreno su cui si deve lavorare, nonché prendere tutte le precauzioni necessarie per garantire la sua e altrui sicurezza, in particolare sui pendii, terreni accidentati, scivolosi o instabili.



Nel caso si voglia cedere o prestare ad altri la macchina, assicurarsi che l'utilizzatore prenda visione delle istruzioni d'uso contenute nel presente manuale.



Non trasportare bambini o altri passeggeri sulla macchina, poiché potrebbero cadere e procurarsi lesioni gravi o pregiudicare una guida sicura.



Il conducente delle macchine deve seguire scrupolosamente le istruzioni per la guida e in particolare:

- a. Non distrarsi e mantenere la necessaria concentrazione durante il lavoro;
- b. Tenere presente che la perdita di controllo di una macchina che scivola su un pendio non può essere recuperata con l'uso del freno. Le cause principali di perdita di controllo sono:
 - Mancanza di aderenza delle ruote;
 - Velocità eccessiva;
 - Frenatura inadeguata;
 - Macchina inadeguata all'impiego;
 - Mancanza di conoscenza sugli effetti che possono derivare dalle condizioni del terreno, specialmente sui pendii;
 - Utilizzo scorretto come veicolo da traino;



La macchina è fornita di una serie di microinterruttori e di dispositivi di sicurezza che non devono mai essere manomessi o rimossi, pena il decadimento della garanzia ed il declino di ogni responsabilità del costruttore. Prima di utilizzare la macchina, controllare sempre che i dispositivi di sicurezza funzionino.

3.2 OPERAZIONI PRELIMINARI

- Quando si utilizza la macchina indossare sempre calzature da lavoro resistenti, antiscivolo e pantaloni lunghi.
- Non azionare la macchina a piedi scalzi o con sandali aperti.
- Evitare di indossare catene, braccialetti, indumenti con parti svolazzanti, o provvisti di lacci o cravatte.
- Raccogliere i capelli lunghi. Indossare sempre cuffie protettive.
- Ispezionare a fondo tutta l'area di lavoro e togliere tutto ciò che potrebbe venire espulso dalla macchina o danneggiare il gruppo di taglio e il motore (sassi, rami, fili di ferro, ossi, ecc.).



ATTENZIONE: PERICOLO! Il carburante è altamente infiammabile.

- a. Conservare il carburante in appositi contenitori;
- b. Rabboccare il carburante, utilizzando un imbuto, solo all'aperto e non fumare durante questa operazione e ogni volta che si maneggia il carburante;
- c. Rabboccare prima di avviare il motore; non aggiungere carburante o togliere il tappo del serbatoio quando il motore è in funzione o è caldo;
- d. Se fuoriesce del carburante, non avviare il motore, ma allontanare la macchina dall'area nella quale il carburante è stato versato, ed evitare di creare possibilità di incendio, fintanto che il carburante non sia evaporato ed i vapori di benzina non si siano dissolti;
- e. Rimettere sempre e serrare bene i tappi del serbatoio e del contenitore del carburante.



Sostituire i silenziatori difettosi.



Prima dell'uso, procedere ad una verifica generale della macchina ed in particolare dell'aspetto del dispositivo di taglio e controllare che le viti e i dispositivi di taglio non siano usurati o danneggiati.

Sostituire in blocco il dispositivo di taglio e le viti danneggiate o usurate, per mantenere l'equilibratura.

Le eventuali riparazioni devono essere eseguite presso un centro specializzato.



Controllare periodicamente lo stato della batteria. Sostituirla in caso di danni al suo involucro, al coperchio o ai morsetti.

3.3 DURANTE L'UTILIZZO



Non azionare il motore in spazi chiusi, dove possono accumularsi pericolosi fumi di monossido di carbonio.

Le operazioni di avviamento devono avvenire all'aperto o in luogo ben aerato.

Ricordare sempre che i gas di scarico sono tossici.



Lavorare solamente alla luce del giorno o con buona luce artificiale e in condizioni di buona visibilità.

Allontanare persone, bambini e animali dall'area di lavoro.



Se possibile, evitare di lavorare nell'erba bagnata. Evitare di lavorare sotto la pioggia e con rischio di temporali. Non usare la macchina in condizioni di brutto tempo, specialmente con probabilità di lampi.



Prima di avviare il motore, disinnestare il dispositivo di taglio o la presa di potenza, mettere la trasmissione in "folle".



Prestare particolare attenzione quando ci si avvicina ad ostacoli che potrebbero limitare la visibilità.



Inserire il freno di stazionamento quando si parcheggia la macchina.



La macchina non deve essere utilizzata su pendii superiori a 10° (17%), a prescindere la senso di marcia.



Ricordarsi che non esiste un pendio "sicuro". Muoversi su prati in pendenza richiede una particolare attenzione. Per evitare ribaltamenti o perdita di controllo della macchina:

- Non arrestarsi o ripartire bruscamente in salita o in discesa;
- Innestrare dolcemente la trazione e mantenere sempre la trasmissione inserita, specialmente in discesa;

- La velocità deve essere ridotta sui pendii e nelle curve strette;
- Fare attenzione ai dossi, alle cunette e ai pericoli nascosti.
- Non tagliare mai nel senso trasversale del pendio. I prati in pendenza devono essere percorsi nel senso salita/discesa e mai di traverso, facendo molta attenzione ai cambi di direzione e che le ruote a monte non incontrino ostacoli (sassi, rami, radici, ecc.) che potrebbero causare scivolamento laterale, ribaltamento o perdita di controllo della macchina.



Ridurre la velocità prima di qualsiasi cambiamento di direzione sui terreni in pendenza e inserire sempre il freno di stazionamento prima di lasciare la macchina ferma e incustodita.



Prestare molta attenzione in prossimità di dirupi, fossi o argini. La macchina si può ribaltare se una ruota oltrepassa un bordo o se il bordo cede.



Prestare la massima attenzione quando si procede e si lavora in retromarcia. Guardare dietro di sé prima e durante la retromarcia per assicurarsi che non vi siano ostacoli.



Prestare attenzione trainando dei carichi o usando attrezzature pesanti:

- Per le barre di traino, usare soltanto punti di attacco approvati;
- Limitare i carichi a quelli che possono essere controllati agevolmente;
- Non sterzare bruscamente. Fare attenzione durante la retromarcia;
- Utilizzare contrappesi o pesi sulle ruote, quando suggerito nel manuale di istruzioni.



Disinnestare il dispositivo di taglio o la presa di potenza nell'attraversamento di zone non erbose, quando ci si sposta da o verso l'area che deve essere tagliata e portare l'assieme del dispositivo di taglio nella posizione più alta.



Quando si utilizza la macchina vicino alla strada, fare attenzione al traffico.



ATTENZIONE! La macchina non è omologata per l'utilizzo su strade pubbliche. Il suo impiego (ai sensi del Codice della

Strada) deve avvenire esclusivamente in aree private chiuse al traffico.

 Non utilizzare mai la macchina se i ripari sono danneggiati,

 Non avvicinare mani e piedi accanto o sotto le parti rotanti. Stare sempre lontani dall'apertura di scarico.

 Non lasciare la macchina ferma nell'erba alta con il motore in moto, per non rischiare di provocare incendi.

 Quando si utilizzano gli accessori, non dirigere mai lo scarico verso le persone.

 Utilizzare solo gli accessori approvati dal produttore della macchina.

 Non utilizzare la macchina se gli accessori/utensili non sono installati nei punti previsti. La guida senza gli accessori può avere un effetto negativo sulla stabilità della macchina.

 Prestare attenzione quando si utilizzano sacchi di raccolta e accessori che possono alterare la stabilità della macchina, in particolare sui pendii.

 Non modificare le regolazioni del motore, e non fare raggiungere al motore un regime di giri eccessivo.

 Non toccare i componenti del motore che si riscaldano durante l'uso. Rischio di ustioni.

 Disinnestare il dispositivo di taglio o la presa di potenza, mettere in folle e inserire il freno di stazionamento, fermare il motore e togliere la chiave, (accertandosi che tutte le parti in movimento si siano completamente arrestate):

- Ogni qualvolta si lasci la macchina incustodita o si abbandoni il posto di guida;
- Prima di rimuovere le cause di bloccaggio o prima di disintasarare il convogliatore di scarico;
- Prima di controllare, pulire o lavorare sulla macchina;
- Dopo aver colpito un corpo estraneo. Verificare eventuali danni sulla macchina ed effettuare le necessarie riparazioni prima di usarla nuovamente;



Disinnestare il dispositivo di taglio o la presa di potenza e fermare il motore, (accertandosi che tutte le parti in movimento si siano completamente arrestate):

- Prima di fare rifornimento di carburante;
- Ogni volta che si toglie o si rimonta il sacco di raccolta;
- Prima di regolare l'altezza di taglio, se questa operazione non può essere eseguita dalla postazione del conducente.



Disinnestare il dispositivo di taglio o la presa di potenza durante il trasporto e ogni volta che non vengono impiegati.



Ridurre il gas prima di fermare il motore. Chiudere l'alimentazione del carburante al termine del lavoro, seguendo le istruzioni fornite sul libretto.



Prestare attenzione all'assieme degli elementi di taglio con più di un dispositivo di taglio, poiché un dispositivo di taglio in rotazione può determinare la rotazione degli altri.



ATTENZIONE – In caso di rotture o incidenti durante il lavoro, arrestare immediatamente il motore e allontanare la macchina in modo da non provocare ulteriori danni; nel caso di incidenti con lesioni personali o a terzi, attivare immediatamente le procedure di pronto soccorso più adeguate alla situazione in atto e rivolgersi ad una Struttura Sanitaria per le cure necessarie. Rimuovere accuratamente eventuali detriti che potrebbero arrecare danni o lesioni a persone o a animali qualora rimanesse inosservati.



ATTENZIONE! Il livello di rumorosità e di vibrazioni riportato nelle presenti istruzioni, sono valori massimi di utilizzo della macchina. L'impiego di un elemento di taglio sbilanciato, l'eccessiva velocità di movimento, l'assenza di manutenzione influiscono in modo significativo nelle emissioni sonore e nelle vibrazioni. Di conseguenza è necessario adottare delle misure preventive atte ad eliminare possibili danni dovuti ad un rumore elevato e alle sollecitazioni da

vibrazioni; provvedere alla manutenzione della macchina, indossare cuffie antirumore, effettuare delle pause durante il lavoro.

3.4 MANUTENZIONE E MAGAZZINAGGIO



ATTENZIONE! – Togliere la chiave e leggere le relative istruzioni prima di iniziare qualsiasi intervento di pulizia o manutenzione. Indossare indumenti adeguati e guanti di lavoro in tutte le situazioni di rischio per le mani.



ATTENZIONE! – Non usare mai la macchina con parti usurate o danneggiate. I pezzi guasti o deteriorati devono essere sostituiti e mai riparati. Usare solo ricambi originali: l'uso di ricambi non originali e/o non correttamente montati compromette la sicurezza della macchina, può causare incidenti o lesioni personali e solleva il Costruttore da ogni obbligo o responsabilità.



Tutte le operazioni di manutenzione e di regolazione non descritte in questo manuale devono essere eseguite dal vostro Rivenditore o da un Centro specializzato, che dispone delle conoscenze e delle attrezzature necessarie affinché il lavoro sia correttamente eseguito, mantenendo il grado di sicurezza originale della macchina. Operazioni eseguite presso strutture inadeguate o da persone non qualificate comportano il decadimento di ogni forma di Garanzia e di ogni obbligo o responsabilità del Costruttore.

- Dopo ogni uso, togliere la chiave e controllare eventuali danni.
- Mantenere serrati dadi e viti, per essere certi che la macchina sia sempre in condizioni sicure di funzionamento. Una manutenzione regolare è essenziale per la sicurezza e per mantenere il livello delle prestazioni.
- Controllare regolarmente che le viti del dispositivo di taglio siano serrate correttamente.



Indossare guanti da lavoro per maneggiare il dispositivo di taglio, per smontarlo o rimontarlo.



Curare l'equilibratura del dispositivo di taglio quando viene affilato. Tutte le operazioni riguardanti il dispositivo di

taglio (smontaggio, affilatura, equilibratura, rimontaggio e/o sostituzione) sono lavori impegnativi che richiedono una specifica competenza oltre all'impiego di apposite attrezzature; per ragioni di sicurezza, occorre pertanto che siano sempre eseguite presso un centro specializzato.

- Controllare regolarmente il funzionamento dei freni. È importante effettuare la manutenzione dei freni e, se necessario, ripararli.
- Sostituire gli adesivi che riportano istruzioni e messaggi di avvertenza, se danneggiati.
- Se la macchina non dispone di fermi meccanici per il trasporto, gli accessori devono sempre essere fatti appoggiare a terra quando la macchina viene parcheggiata, riposta o lasciata incustodita.
- Riporre la macchina in un luogo inaccessibile ai bambini.



Non riporre la macchina con del carburante nel serbatoio in un locale dove i vapori di carburante potrebbero raggiungere una fiamma, una scintilla o una forte fonte di calore.

- Lasciare raffreddare il motore prima di collocare la macchina in un qualsiasi ambiente.
- Per ridurre il rischio di incendio, mantenere il motore, il silenziatore di scarico, l'alloggiamento della batteria e la zona di magazzinaggio del carburante liberi da residui d'erba, foglie o grasso eccessivo.
- Per ridurre il rischio di incendi, controllare regolarmente che non vi siano perdite di olio e/o carburante.
- Se il serbatoio deve essere vuotato, effettuare questa operazione all'aperto e a motore freddo.
- Non lasciare mai le chiavi inserite o alla portata di bambini o persone non idonee. Togliere sempre la chiave prima di iniziare ogni intervento di manutenzione.



ATTENZIONE! – L'acido contenuto nella batteria è corrosivo. In caso di danni meccanici o di carica eccessiva potreb-

be fuoriuscire. Evitare l'inalazione e il contatto con qualsiasi parte del corpo.



L'inalazione dei vapori dell'acido causa lesioni alle mucose e agli organi interni. Rivolgersi tempestivamente al medico.



ATTENZIONE! – Non caricare eccessivamente la batteria. Una carica eccessiva può farla esplodere causando la fuoriuscita dell'acido.



ATTENZIONE! – L'acido causa gravi danni agli utensili, agli indumenti e ad altri materiali. Risciacquare immediatamente con acqua la parte colpita dall'acido.



Non cortocircuitare i morsetti della batteria. Le scintille così provocate potrebbero causare un incendio.



ATTENZIONE ai componenti idraulici. La fuoriuscita del fluido idraulico sotto pressione può penetrare e danneggiare gravemente la pelle, richiedendo immediata assistenza medica.

3.5 TRASPORTO



ATTENZIONE! - Se la macchina deve essere trasportata su un camion o un rimorchio, utilizzare rampe di accesso con resistenza, larghezza e lunghezza adeguate.

Durante il trasporto, chiudere il rubinetto del carburante (se previsto), abbassare l'assieme del dispositivo di taglio o l'accessorio, inserire il freno di stazionamento e assicurare adeguatamente la macchina al mezzo di trasporto mediante funi o catene.

3.6 TUTELA AMBIENTALE

- La tutela dell'ambiente deve essere un aspetto rilevante e prioritario nell'uso della macchina, a beneficio della convivenza civile e dell'ambiente in cui viviamo. Evitare di essere un elemento di disturbo nei confronti del vicinato.
- Seguire scrupolosamente le norme locali per lo smaltimento di imballi, olii, carburante, filtri, parti deteriorate o qualsiasi elemento a forte impatto ambientale; questi rifiuti non devono essere gettati nella spazzatura, ma devono essere separati e conferiti agli appositi centri di raccolta, che provvederanno al riciclaggio dei materiali.

- Seguire scrupolosamente le norme locali per lo smaltimento dei materiali di risulta dopo il taglio.
- Al momento della messa fuori servizio, non abbandonare la macchina nell'ambiente, ma rivolgersi a un centro di raccolta, secondo le norme locali vigenti.

4 ASSICURARE IL TOSAERBA

Controllare l'assicurazione del trattorino tosaerba. Contattare la propria compagnia di assicurazione. È necessario contrarre una polizza che comprenda traffico, incendio, danno e furto.

5 MONTAGGIO



Prima del primo utilizzo, caricare completamente la batteria.



Non utilizzare la macchina prima di aver portato a termine le indicazioni della sezione "MONTAGGIO".



Lo sballaggio ed il completamento del montaggio devono essere effettuati su una superficie piana e solida, con spazio sufficiente alla movimentazione della macchina e degli imballi, avvalendosi sempre degli attrezzi appropriati.

5.1 COMPONENTI PER IL MONTAGGIO (3)

La macchina viene consegnata con il sedile, il volante e il cofano motore smontati e la batteria collocata nella sua sede ma scollegata.

Nell'imballo sono compresi i componenti per il montaggio (3) elencati nella seguente tabella:

Pos.	N.	Descrizione	Dimensione
A	2	Spina	6 x 36
B	4	Vite	16 x 38 x 0,5
C	2	Rondella flangiata	16 x 38 x 1,0
D	2	Chiave avviamento	/
E	1	Cofano	/
F	1	Puleggia sollevamento	/
G	2	Supporti a sgancio rapido	/
-	1	Kit documentazione	/

5.2 COFANO MOTORE (5)

Per accedere al tappo di carico della benzina, e a quello di carico dell'olio motore, aprire il cofano motore.

Montare il cofano motore (5:A) come segue:

1. Inserire la cerniera nella scanalatura (5:B) del carter (5:C)
2. Premere in modo da far entrare la cerniera nelle due fessure (5:D).
3. Aprire e chiudere il cofano per verificare che l'apertura e la chiusura dello stesso avvenga correttamente.

5.3 BATTERIA

Per il tipo di batteria usato sulla macchina vedere "0 TABELLA DATI TECNICI"



ATTENZIONE! L'acido contenuto all'interno della batteria è corrosivo e il suo contatto è dannoso. Maneggiare la batteria con cura facendo attenzione a non farlo fuoriuscire.

5.3.1 Collegamento della batteria



Nota: per il collegamento della batteria rivolgersi ad un centro di assistenza autorizzato.

5.3.2 Carica della batteria



Prima del primo utilizzo, caricare completamente la batteria.



Per le procedure di carica della batteria vedere 9.8.

5.4 SEDILE (6)



NOTA! Per agevolare l'installazione del sedile, prima di avvitare le quattro viti in quest'ultimo applicare loro una goccia di olio.

1. Smontare i seguenti componenti dal supporto sedile:
 - 4 Dadi (per il bloccaggio durante il trasporto, non utilizzati).
 - 4 Viti.
 - 2 Rondelle con spallamento.
2. Posizionare il sedile sul relativo appoggio nel supporto sedile.
3. Montare le rondelle con spallamento (6:B) sulle viti.

4. Inserire le viti (6:A) e le rondelle con spallamento (6:B) nelle asole del supporto sedile e nei fori della piastra sedile come mostrato in figura 6. Avvitare il sedile in posizione.

Coppia di serraggio: 24 Nm.



Il sedile si danneggia se le viti vengono serrate ad una coppia superiore a 24 Nm.

Il sedile è ripiegabile. Se la macchina viene lasciata fuori esposta alla pioggia, ripiegare il sedile in avanti per evitare che il cuscino si bagni.

5.5 VOLANTE (7)

Per montare il volante procedere come segue:

1. Montare il manicotto (7:B) sul piantone dello sterzo allineare i fori del manicotto con quelli del piantone per mezzo di un punzone (7:C) o simile.
 - **Modello V 302:** la posizione in altezza può essere scelta fra 4 set di fori, scegliere la posizione più adatta alle proprie esigenze.
 - **Modello V 302 S:** utilizzare il set di fori inferiore.
2. Fissare il manicotto al piantone per mezzo delle spine (7:A)

5.6 PRESSIONE DEI PNEUMATICI

Per la pressione dei pneumatici vedere "0 TABELLA DATI TECNICI"

5.7 PULEGGIA SOLLEVAMENTO (8:E)

Far passare il cavo del rasaerba con conducente seduto nella guida della puleggia sollevamento.

Dopo aver collegato un accessorio al rasaerba con conducente seduto, posizionare la puleggia sollevamento nell'apposita sede sull'accessorio e fissarla ruotando la relativa manopola.

5.8 SUPPORTI A SGANCIO RAPIDO (12)

I supporti a sgancio rapido e le relative istruzioni per l'installazione sono fornite in una confezione separata situata nell'imballo della macchina.

Installare i supporti a sgancio rapido sui semiassi anteriori della macchina.

Gli agganci rapidi degli accessori consentono di:

- passare rapidamente da un accessorio ad un altro.
- spostare agevolmente l'accessorio tra la posizione di lavoro e la posizione arretrata:
 - Posizione di lavoro: i supporti a sgancio rapido sono in posizione chiusa (12:A). L'accessorio è agganciato con la cinghia

di trasmissione tesa.

- Posizione arretrata: i supporti a sgancio rapido vengono ruotati in posizione aperta (12:B). L'accessorio arretra di circa 4 cm rispetto alla posizione di lavoro. In questa posizione la cinghia di trasmissione è allentata, ed è possibile la sostituzione di accessori diversi.

5.9 ASSIEME DISPOSITIVI DI TAGLIO

Per le operazioni di montaggio e smontaggio, vedere le istruzioni fornite sul manuale dell'assieme dispositivi di taglio.

5.10 SPAZZATRICE FRONTALE / SPALAN-VE A LAMA

Le seguenti istruzioni di montaggio sono da considerarsi un'integrazione delle istruzioni fornite con il manuale dell'accessorio. Per un corretto montaggio dell'accessorio, seguire anche le apposite istruzioni presenti nei relativi manuali.

1. Assicurarsi di aver installato i supporti a sgancio rapido.
2. Posizionare le staffe di aggancio dell'accessorio sui supporti a sgancio rapido in posizione aperta.
3. Avvolgere la cinghia attorno alle pulegge della macchina e tenderla (Solo per spazzatrice frontale).
4. Montare il carter di protezione della cinghia ed assicurarsi che si trovi nella posizione corretta (Solo per spazzatrice frontale).
5. Collegare la puleggia sollevamento all'accessorio, inserendola nell'apposita sede e fissandola tramite la manopola.
6. Chiudere i supporti a sgancio rapido in posizione di lavoro.

6 COMANDI

6.1 PEDALE SOLLEVATORE ACCESSORI MECCANICO (8:C)



Comanda il sistema di sollevamento, serve per portare gli accessori dalla posizione di lavoro a quella di trasporto.

- **Posizione di trasporto:** premere a fondo il pedale e togliere il piede, il pedale rimane premuto.
- **Posizione di lavoro:**
 - Premere a fondo il pedale.
 - Spostare il fermo (8:B) verso sinistra.
 - Rilasciare il pedale.



La macchina è dotata di un sistema di sicurezza che non permette l'innesco dei dispositivi di taglio quando sono in posizione di manutenzione o di trasporto.

6.2 PEDALE FRENO DI STAZIONAMENTO (8:D)



Non premere mai il pedale durante la marcia. Vi è il rischio di surriscaldare la trasmissione.

Il pedale (8:D) può assumere le due posizioni seguenti:

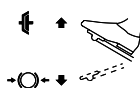

Rilasciato. Il freno di stazionamento non è attivato.

Completamente premuto. La trazione in avanti è disinserita. Il freno di stazionamento è completamente attivato ma non bloccato.

6.3 LEVA DI BLOCCO DEL FRENO DI STAZIONAMENTO (8:A)



Blocca il pedale del freno di stazionamento in posizione completamente premuta. Questa funzione viene utilizzata per bloccare la macchina su pendii, durante il trasporto, ecc, quando il motore è fermo.

Bloccaggio:

1. Premere a fondo il pedale (8:D).
2. Spostare il fermo (8:A) verso sinistra.
3. Rilasciare il pedale (8:D).
4. Rilasciare il fermo (8:A).

Sbloccaggio:

Premere e rilasciare il pedale (8:D).

6.4 PEDALE TRAZIONE (8:G)

Il pedale determina il rapporto di trasmissione tra il motore e le ruote di trasmissione (= velocità).

Quando il pedale è rilasciato, il freno di servizio è attivato.

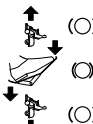

- **Premendo il pedale in avanti,**
- la macchina avanza.

- **Quando sul pedale non è presente un carico** - la macchina è ferma.

- **Premendo il pedale indietro** - la macchina procede in retromarcia.

Riducendo la pressione sul pedale - la macchina frena.

Sulla sezione superiore del pedale è presente una piastra che può essere regolata per adeguarsi al piede del conducente.

6.5 REGOLAZIONE VOLANTE - mod.: [V 302 S]

L'altezza del volante è regolabile in modo infinitesimale. Svitare la manopola di regolazione (9:H) dello sterzo per sollevare o abbassare il volante nella posizione desiderata. Serrare.



Non regolare il volante durante la marcia.



Non girare mai il volante quando la macchina è ferma con un attrezzo abbassato. Vi è il rischio di carichi anomali sul servosterzo e sugli organi dello sterzo.

6.6 COMANDO DEL GAS E DELL'ARIA (SE PREVISTO) (8:I)

Comando per regolare la velocità del motore e per chiudere l'aria in caso di partenze a freddo.



Se il regime del motore è irregolare (variazione alternata del numero di giri del motore), vi è la possibilità che il comando si trovi troppo avanti, con conseguente attivazione del comando dell'aria. Questa condizione danneggia il motore, causa un aumento del consumo di carburante ed è nociva per l'ambiente.



1. Aria - per l'avviamento a freddo del motore. La posizione chiusa si trova nella parte anteriore della scanalatura. **Non utilizzare questa posizione quando il motore è caldo.**



2. Pieno gas - da utilizzare sempre durante l'impiego della macchina. La posizione di pieno gas si trova circa 2 cm dietro la posizione di aria chiusa



3. Minimo.



Alcuni modelli sono dotati di un sistema che controlla automaticamente la posizione del choke nel carburatore durante l'accensione del motore e il riscaldamento.

6.7 BLOCCHETTO DI ACCENSIONE (8:L)

Il blocchetto di accensione è usato per avviare e arrestare il motore.



Quando si abbandona il posto di guida non lasciare la chiave nella posizione 2 o 3. Vi è il rischio di incendio - il carburante può entrare nel motore attraverso

il carburatore - e che la batteria si scarichi e subisca dei danni.

Le tre posizioni della chiave:



1. Posizione di arresto - il motore è in cortocircuito. La chiave può essere estratta.



2. Posizione di marcia



3. Posizione di avviamento - girando la chiave in questa posizione si attiva il motorino di avviamento. Quando il motore è in moto, rilasciare la chiave, che torna in posizione di marcia 2.

6.8 PRESA DI POTENZA (9:D)

Interruttore per l'inserimento e l'esclusione della presa di potenza per azionare accessori montati frontalmente.



La presa di potenza non deve essere mai inserita quando l'accessorio anteriore è nella posizione di lavaggio/manutenzione. Ciò danneggia la trasmissione a cinghia.

Due posizioni:



1. Inserita - per inserire la presa di potenza; premere sulla parte anteriore dell'interruttore. La spia accesa indica che la presa di potenza è inserita.



2. Disinserita - per disinserire la presa di potenza premere sulla parte posteriore dell'interruttore. La spia spenta indica che la presa di potenza è disinserita.

6.9 REGOLAZIONE DELL'ALTEZZA DI TAGLIO

L'altezza di taglio è regolabile in modo manuale o elettrico, in base al modello dell'assieme dispositivi di taglio montato.

Per le seguenti operazioni, vedere anche le apposite istruzioni fornite sul manuale dell'assieme dispositivi di taglio.

6.9.1 Regolazione manuale - mod.: [V 302] (8:H)

L'altezza di taglio può essere impostata in 9 posizioni fisse per mezzo della leva.

6.9.2 Regolazione elettrica - mod.: [V 302 S] (9:C)

La macchina è dotata di un comando per l'utilizzo del dispositivo di taglio con regolatore elettrico

dell'altezza di taglio.

 L'interruttore permette la regolazione continua dell'altezza di taglio.

L'assieme del dispositivo di taglio viene collegato alla presa (9:G).

6.10 LEVA DI INSERIMENTO / SBLOCCO DELLA TRASMISSIONE (10:A)

Leva che esclude la trasmissione variabile.

 **La leva di disinnesto non deve mai trovarsi tra la posizione esterna e quella interna. Questa condizione surriscalda e danneggia la trasmissione.**

Le leve consentono di spostare la macchina manualmente (a spinta o traino), senza mettere in moto.

Le due posizioni sono:

 **1. Trasmissione inserita**
- trasmissione inserita per l'uso normale - Leva in dentro (10:A2).

2. Trasmissione disinserita

Leva in fuori (10:A1). La macchina può essere spostata a mano.

Evitare di trainare la macchina su lunghe distanze o ad alte velocità. La trasmissione potrebbe danneggiarsi.

6.11 REGOLAZIONE DEL SEDILE (11)

 Il sedile è reclinabile e può essere regolato in avanti e indietro.

Il sedile può essere bloccato in posizione reclinata verso l'alto mediante il fermo (11:B)

Per regolare il sedile nella posizione desiderata:

- Allentare le viti (11:A).
- Spostare il sedile nella posizione desiderata.
- Serrare le viti (11:A).

 **Il sedile si danneggia se le viti vengono serrate ad una coppia superiore a 24 Nm.**

 **Il sedile è dotato di un interruttore di sicurezza collegato al sistema di sicurezza della macchina. Questo fa sì che quando il conducente non è seduto al posto di guida oppure si alza dallo stesso diventa impossibile attivare dei comandi o eseguire azioni che possono compromettere la sicurezza del conducente (vedere 7.5.2).**

6.12 COFANO MOTORE

Per il carico del carburante, il controllo /rabbocco/ sostituzione dell'olio motore, aprire il cofano motore.

Il cofano motore si apre sollevandolo dal bordo anteriore:

 **La macchina non deve essere azionata se il cofano è aperto. Rischio di ustioni.**

7 AVVIAMENTO E MARCIA

7.1 PRECAUZIONI PER L'USO

 **Controllare sempre che il livello dell'olio nel motore sia corretto. Questo è particolarmente importante quando si lavora su pendii (vedere 8.3).**

Stare molto attenti quando si tosa sui pendii: non effettuare brusche partenze o frenate, non utilizzare la macchina trasversalmente, muoversi sempre dall'alto verso il basso o dal basso verso l'alto.

Inserire il freno di stazionamento quando si parcheggia la macchina.

 **La macchina non deve essere utilizzata su pendii superiori a 10°, a prescindere dal senso di marcia.**

 **Ridurre la velocità sui pendii e nelle curve strette per evitare di ribaltarsi o di perdere il controllo della macchina.**

 **Procedendo alla massima velocità, non girare completamente lo sterzo. La macchina potrebbe ribaltarsi.**

 **Tenere mani e piedi lontani dal giunto articolato dello sterzo e dal supporto sedile. Vi è il rischio di lesioni da schiacciamento.**

7.2 USO COMBINATO DI ACCESSORI

 Per l'uso combinato di accessori, vedere la "TABELLA PER LA CORRETTA COMBINAZIONE DEGLI ACCESSORI" nella sezione "0 TABELLA DATI TECNICI"

7.3 RIFORMIMENTO DI CARBURANTE

 **Usare solo benzina senza piombo. Non miscelare la benzina con olio.**

Per la capacità del serbatoio vedere “0 TABELLA DATI TECNICI”. Per verificare il livello del carburante vedere l'indicatore (9:A).

i **NOTA! La benzina è deperibile e non deve rimanere nel serbatoio per un periodo superiore a 30 giorni.**

È possibile utilizzare carburanti ecologici, quali la benzina alchilata. La composizione di questa benzina ha un impatto minore su persone e ambiente.

Non riempire completamente il serbatoio della benzina. Lasciare un po' di spazio (corrispondente almeno all'intero bocchettone di rabbocco + 1 - 2 cm sulla sommità del serbatoio) in modo che, quando la benzina si riscalda, possa espandersi senza traboccare.

i **Nell'utilizzo che precede un rimessaggio di un lungo periodo, (es.: la stagione invernale), caricare nel serbatoio una quantità di carburante sufficiente a portare a termine quell'ultimo utilizzo.**

Infatti, prima di rimessare la macchina, si dovrà provvedere a svuotare completamente il serbatoio di carburante (vedere 11).

7.4 CONTROLLO DEL LIVELLO DELL'OLIO DEL MOTORE (14)

La macchina viene consegnata con il pieno di olio nel motore.

! **Prima di avviare la macchina controllare il livello dell'olio nel motore.**

i **Per il controllo / rabbocco dell'olio del motore vedere 9.5.1.**

7.5 CONTROLLI DI SICUREZZA

Al momento di provare la macchina, verificare che i risultati dei controlli di sicurezza corrispondano a quanto riportato nelle seguenti tabelle.

! **Effettuare sempre i controlli di sicurezza prima dell'uso.**

! **Se uno qualsiasi dei risultati si discosta da quanto indicato nelle seguenti tabelle, non è possibile utilizzare la macchina! Consegnare la macchina ad un centro di assistenza per i controlli del caso e per la riparazione.**

7.5.1 Controllo di sicurezza generale

Oggetto	Risultato
Impianto del carburante e connessioni.	Nessuna perdita.
Cavi elettrici.	Tutto l'isolamento intatto. Nessun danno meccanico.
Impianto di scarico.	Nessuna perdita nei punti di connessione. Tutte le viti serrate.
Circuito dell'olio	Nessuna perdita. Nessun danno.
Azionare la macchina in avanti/ indietro e rilasciare il pedale trazione.	La macchina si arresterà.
Guida di prova	Nessuna vibrazione anomala. Nessun suono anomalo.

7.5.2 Controllo di sicurezza elettrico

Stato	Azione	Risultato
Conducente non seduto. Freno di stazionamento innestato.	Provare ad accendere il motore.	Il motore non si accende.
Conducente seduto. Freno di stazionamento disinnestato.	Provare ad accendere il motore.	Il motore non si accende.
Conducente seduto. Freno di stazionamento innestato. La presa di potenza è attivata.	Provare ad accendere il motore.	Il motore non si accende.
Conducente seduto. Freno di stazionamento innestato. La presa di potenza è disattivata.	Provare ad accendere il motore.	Il motore si accende.

Motore acceso.	Il conducente si alza dal sedile.	Il motore si spegne.
Motore acceso. Dispositivo di taglio innestato	Si porta il pedale sollevatore accessori meccanico in in posizione di trasporto.	I dispositivi di taglio si arrestano.
Assieme dispositivi di taglio in posizione di manutenzione.	Provare ad innestare i dispositivi di taglio.	I dispositivi di taglio non si innestano.

7.6 AVVIAMENTO / LAVORO

! Quando si utilizza la macchina, il cofano deve essere chiuso e bloccato.

i Utilizzare sempre il pieno gas durante l'impiego della macchina.

i Quando si avvia la macchina attendere 2 secondi in posizione di avviamento prima di accendere il motore.

1. Controllare che la presa di potenza sia disinserita (9:D).
2. Non tenere il piede sul pedale freno di servizio/trazione (8:G).

Partenza a freddo

1. Innestare la trasmissione; spingere in dentro la leva (10:A).
2. Azionare il freno di stazionamento (8:D).
3. Chiudere l'aria (se prevista) (8:I).
4. Girare la chiave di accensione (8:L) e mettere in moto.
5. Quando il motore è in moto, portare progressivamente l'acceleratore (8:I) sul massimo regime.

i Prima di operare con la macchina, attendere qualche minuto per permettere all'olio di scaldarsi.

Partenza a caldo

1. Innestare la trasmissione spingere in dentro la leva (10:A).
2. Azionare il freno di stazionamento (8:D).
3. Portare il comando su pieno gas (8:I)
4. Girare la chiave di accensione (8:L) e mettere in moto.

i Utilizzare sempre il pieno gas durante l'impiego della macchina.

i Per proseguire vedere le istruzioni riportate al paragrafo 7.6.1.

7.6.1 Marcia

- Premere a fondo il pedale (8:D) e rilasciarlo.
- Azionare il pedale (8:G) per far muovere la macchina.
- Portarsi nella zona di lavoro.
- Nel caso siano installati accessori frontali, azionare la presa di potenza (9:D)
- Iniziare a lavorare.

7.7 ARRESTO

Per arrestare la macchina procedere come di seguito descritto:

- Disinserire la presa di potenza (9:D).
- Inserire il freno di stazionamento (8:D).
- Spegnerne il motore girando la chiave.

! Se ci si deve allontanare dalla macchina, togliere la chiave di accensione.

! Il motore potrebbe essere molto caldo subito dopo lo spegnimento. Non toccare la marmitta. Vi è il pericolo di ustioni.

7.8 PULIZIA

i Per ridurre il rischio di incendi, assicurarsi che su motore, marmitta, e serbatoio del carburante non siano presenti erba, foglie ed olio.

Per ridurre il rischio di incendi, controllare regolarmente che non vi siano perdite di olio e/o carburante.

Non utilizzare mai acqua ad alta pressione. Potrebbe danneggiare le guarnizioni degli assali, i componenti elettrici e le valvole idrauliche.

Pulire sempre la macchina dopo l'uso. Per la pulizia, attenersi alle istruzioni seguenti:

- Pulire la presa d'aria di raffreddamento del motore (14:A).
- Dopo la pulizia con acqua, avviare la macchina e l'assieme del dispositivo di taglio ad essa installato per rimuovere l'acqua che altrimenti potrebbe penetrare nei cuscinetti e provocare danni.

8 UTILIZZO DELL'ACCESSORIO



Controllare che non ci siano corpi estranei come pietre, ecc. nell'erba da tagliare.

8.1 ALTEZZA DI TAGLIO

Per ottenere i migliori risultati, tagliare un terzo dell'altezza dell'erba. Vedere fig. (15). Per regolare l'altezza di taglio vedere par. 6.9

Se l'erba è lunga e deve essere tagliata in maniera significativa, effettuare due tagli utilizzando due altezze di taglio diverse.

Non utilizzare l'altezza di taglio minima se la superficie è accidentata. I dispositivi di taglio potrebbero danneggiarsi urtando la superficie, scalzando lo strato superiore del prato.

8.2 SUGGERIMENTI PER LA TOSATURA

Per ottenere ottimi risultati di tosatura, seguire le indicazioni di seguito riportate.

- Tagliare l'erba frequentemente.
- Far funzionare il motore a pieni giri.
- L'erba non deve essere bagnata.
- Utilizzare dispositivi di taglio affilati.
- Tenere pulita la parte inferiore dell'assieme del dispositivo di taglio.

9 MANUTENZIONE

9.1 PROGRAMMA DI ASSISTENZA

Per tenere sempre la macchina in buono stato per quanto riguarda affidabilità, sicurezza di funzionamento ed attenzione all'ambiente, attenersi sempre al programma di assistenza **STIGA SpA**.

I punti di intervento di questo programma sono illustrati nel manuale di manutenzione **STIGA SpA** allegato.

Il Controllo di Base deve sempre essere effettuato da un'officina autorizzata.



Tutti gli interventi di assistenza non elencati in questo capitolo, devono essere effettuati esclusivamente da un centro di assistenza autorizzato.

I controlli effettuati da un'officina autorizzata garantiscono un lavoro professionale e ricambi originali. Il libretto viene timbrato ad ogni Controllo di Base e ad ogni Controllo Intermedio effettuato da un'officina autorizzata. Un libretto con questi timbri aumenta il valore delle macchine di seconda mano.

9.2 PREPARAZIONE

Tutti i controlli e gli interventi di manutenzione devono essere effettuati a macchina ferma e motore spento.



Tutti i controlli e gli interventi di manutenzione devono essere effettuati a macchina ferma e motore spento.



Applicare sempre il freno di stazionamento per evitare che la macchina si sposti.



Spegnere il motore.

9.3 TABELLA DELLE MANUTENZIONI



Vedere capitolo "13 TABELLA RIASUNTIVA DELLE MANUTENZIONI". La tabella ha lo scopo di aiutarvi a mantenere in efficienza e sicurezza la vostra macchina. In essa sono richiamati i principali interventi e la periodicità prevista per ciascuno di essi. Eseguire la relativa azione a seconda della prima scadenza che si verifica.



Cambiare l'olio più spesso se il motore deve funzionare in condizioni difficili o a una temperatura ambiente elevata.

9.4 PRESSIONE DEI PNEUMATICI

Regolare la pressione dei pneumatici ai valori riportati nel paragrafo "0 TABELLA DATI TECNICI".

9.5 RABBOCCO / SOSTITUZIONE OLIO MOTORE

9.5.1 Controllo / rabbocco (14)



Controllare il livello dell'olio prima di ogni d'uso. Per il controllo la macchina deve essere in piano.

Per il tipo di olio da usare vedere paragrafo "0 TABELLA DATI TECNICI".

Usare olio senza additivi.

Aprire il coperchio (13:B). Pulire attorno all'asta. Svitare ed estrarla. Pulire l'asta.

Infilare l'asta completamente ed avvitarla in posizione.

Svitare ed estrarre nuovamente l'asta. Controllare il livello dell'olio.

Rabboccare, se il livello risulta inferiore al segno "FULL" (14).



Il livello dell'olio non deve mai superare il segno "FULL". Il motore si surriscalderebbe. Se il livello dell'olio supera il segno "FULL", è necessario drenare fino a raggiungere il livello corretto.

9.5.2 Sostituzione/riempimento (14)



Per la tempistica di intervento vedere capitolo 13.



Per il tipo di olio vedere "0 TABELLA DATI TECNICI".

Usare olio senza additivi.

Cambiare l'olio a motore caldo.



L'olio motore potrebbe essere molto caldo se viene tolto immediatamente dopo aver spento il motore. Lasciare quindi raffreddare il motore per alcuni minuti prima di togliere l'olio.

Procedere come di seguito descritto:

1. Posizionare la macchina su una superficie piana.
2. Azionare il freno di stazionamento.
3. Aprire il cofano motore.
4. Afferrare la fascetta sul tubo di scarico dell'olio (9:E). Usare una pinza regolabile, poligrip o simile.
5. Spostare la fascetta lungo il tubo di scarico dell'olio verso l'alto di 3-4 cm e togliere il tappo.
6. Raccogliere l'olio in un recipiente.
7. Consegnare l'olio per lo smaltimento in conformità con le normative locali.
8. Inserire il tappo di scarico dell'olio e riportare la fascetta sopra il tappo.
9. Pulire eventuali fuoriuscite di olio.
10. Estrarre l'asta dell'olio e rabboccare con olio nuovo. Per la quantità di olio vedere paragrafo "0 TABELLA DATI TECNICI".
11. Ad ogni rifornimento, avviare il motore e procedere al minimo per 30 secondi.
12. Spegnere il motore. Attendere 30 secondi e controllare nuovamente il livello dell'olio secondo quanto indicato nel paragrafo 9.5.1.

9.6 CONTROLLO TRASMISSIONI A CINGHIA

Controllare che tutte le cinghie siano intatte.



Per la tempistica di intervento vedere capitolo 13.

9.7 STERZO



Per la tempistica di intervento vedere capitolo 13.

9.7.1 Controlli

Girare leggermente lo sterzo indietro e in avanti.

Nelle catene dello sterzo non deve esserci nessun gioco meccanico.

9.7.2 Regolazione (17)

Se necessario, regolare le catene dello sterzo come segue:

1. Mettere la macchina con le ruote dritte.
2. Regolare le catene dello sterzo per mezzo dei due dadi posti sotto il punto centrale (17:A).
3. Regolare in modo uguale entrambi i dadi fino a eliminare qualsiasi gioco.
4. Provare la macchina muovendola in avanti in linea retta e controllare che lo sterzo non sia fuori centro.
5. Se lo sterzo è fuori centro, allentare un dado e serrare l'altro.



Non tendere eccessivamente le catene dello sterzo. Ciò farebbe irrigidire lo sterzo ed aumenterebbe l'usura delle sue catene.

9.8 BATTERIA

Per il tipo di batteria usato sulla macchina vedere "0 TABELLA DATI TECNICI"



Se l'acido entra a contatto con gli occhi o con la pelle può causare serie lesioni. Se una qualsiasi parte del corpo entra a contatto con l'acido, risciacquarla immediatamente e abbondantemente con acqua e rivolgersi quanto prima a un medico.

Il liquido della batteria non deve essere controllato o rabboccato. L'unico intervento di manutenzione necessario è effettuare la carica della batteria, ad esempio dopo un lungo periodo di immagazzinamento.

La batteria può essere caricata:

- mediante il motore
- mediante caricabatteria STIGA SpA.

9.8.1 Carica mediante il motore

Questa modalità è possibile solo se la batteria ha un minimo di carica che permetta la messa in moto.

- Portare la macchina all'aperto.
- Mettere in moto seguendo le istruzioni del presente manuale.
- Lasciare in funzione il motore ininterrottamente per 45 minuti (tempo necessario per caricare la batteria completamente).
- Spegnerne il motore.

9.8.2 Carica mediante carica batteria STIGA SpA

 **Utilizzare un caricabatteria a tensione costante. L'utilizzo di un caricabatteria standard può danneggiare la batteria.**

Per maggiori informazioni rivolgersi al proprio rivenditore di fiducia.

Per caricare la batteria collegare il caricabatteria alla presa laterale (8:F).

9.8.3 PRESA D'ARIA

 **Per la tempistica di intervento vedere capitolo 13.**

Verdere figura (14:A). Il motore è raffreddato ad aria. Se l'impianto di raffreddamento è ostruito, il motore potrebbe danneggiarsi.

9.9 LUBRIFICAZIONE (16)

 **Per la tempistica di intervento vedere capitolo 13.**

Oggetto	Azione	Fig.
Punto centrale	Lubrificare con olio al punto centrale.	16:A
Catene dello sterzo	Pulire le catene con una spazzola di ferro. Lubrificare con spray per catene universale.	-
Pulegge dello sterzo	Lubrificare i perni delle pulegge con olio	16:B
Bracci tenditori	Lubrificare i punti di supporto con olio all'attivazione di ogni comando. Quest'operazione dovrebbe essere effettuata da due persone.	16:C

Cavi di comando	Lubrificare le estremità dei cavi con olio all'attivazione di ogni comando. Quest'operazione deve essere effettuata da due persone.	16:D
Asse anteriore delle ruote	Rimuovere le ruote e le maniglie degli agganci rapidi. Lubrificare gli assi con grasso.	16:E

9.10 ASSIEME DEL DISPOSITIVO DI TAGLIO

Per le operazioni di manutenzione all'assieme dispositivi di taglio, vedere le istruzioni fornite sul manuale dedicato.

10 ASSISTENZA E RIPARAZIONI

Questo manuale le fornisce tutte le indicazioni necessarie per la conduzione della macchina e per una corretta manutenzione di base eseguibile dall'utilizzatore. Tutti gli interventi di regolazione e manutenzione non descritti in questo manuale devono essere eseguiti presso il vostro Rivenditore o un Centro specializzato, che dispone delle conoscenze e delle attrezzature necessarie affinché il lavoro sia correttamente eseguito, mantenendo il grado di sicurezza e le condizioni originali della macchina.



Prima di qualsiasi intervento di assistenza:

- Posizionare la macchina su una superficie piana.**
- Azionare il freno di stazionamento.**
- Spegnerne il motore**
- Estrarre la chiave dalla sede.**

Le officine di assistenza autorizzate effettuano le riparazioni e la manutenzione in garanzia. Utilizzano esclusivamente ricambi originali.



I ricambi e gli accessori originali STIGA S.p.A. sono stati sviluppati appositamente per le macchine STIGA SpA. Si ricorda che i ricambi e gli accessori non originali non sono stati verificati e approvati dalla STIGA S.p.A.



L'utilizzo di ricambi e accessori non originali potrebbe avere effetti negativi sul funzionamento e sulla sicurezza della

macchina. La STIGA S.p.A. declina qualsiasi responsabilità in caso di danni o lesioni causati da detti prodotti.

I ricambi originali vengono forniti dalle officine di assistenza e dai rivenditori autorizzati.



Si raccomanda di affidare la macchina una volta all'anno ad un'officina di assistenza autorizzata per la manutenzione, l'assistenza e il controllo dei dispositivi di sicurezza.

11 RIMESSAGGIO

1. Svuotare il serbatoio del carburante:
 - Avviare il motore della macchina e lasciarlo in moto fino a quando si arresta.
2. Sostituire l'olio quando il motore è ancora caldo.
3. Pulire tutta la macchina. È particolarmente importante pulire il lato inferiore dell'assieme del dispositivo di taglio.
4. Se la vernice è danneggiata, ritoccarla per prevenire la ruggine.
5. Riporre la macchina al coperto in un luogo asciutto.

Se la temperatura di magazzinaggio è corretta, è sufficiente una ricarica di mantenimento della batteria ogni quattro mesi.



Prima di immagazzinare la macchina provvedere a caricare la batteria. La batteria subisce seri danni se viene immagazzinata quando è scarica.

12 CONDIZIONI D'ACQUISTO

La garanzia copre tutti i difetti dei materiali e di fabbricazione. L'utilizzatore dovrà seguire attentamente tutte le istruzioni fornite nella documentazione allegata.

La garanzia non copre i danni dovuti a:

- Mancata familiarizzazione con la documentazione di accompagnamento.
- Disattenzione.
- Uso e montaggio non corretti o non consentiti.
- Utilizzo di pezzi di ricambio non originali.
- Utilizzo di accessori non forniti o non approvati da STIGA S.p.A.

La garanzia non copre:

- La normale usura di materiali di consumo come cinghie di trasmissione, fari, ruote, bulloni e fili.
- Normale usura.
- Motori. Sono coperti dalle garanzie del produttore del motore nei termini e nelle condizioni specificati.

L'acquirente è protetto dalle proprie leggi nazionali. I diritti dell'acquirente previsti dalle proprie leggi nazionali non sono in alcun modo limitati dalla presente garanzia.

13 TABELLA RIASSUNTIVA DELLE MANUTENZIONI

Intervento	Periodicità ore di esercizio / mesi di calendario		Par. / Fig.di rif.
	Prima volta	Successivamente	
MACCHINA			
Controllo di tutti i fissaggi	-	Prima di ogni uso	-
Controlli di sicurezza / Verifica comandi	-	Prima di ogni uso	-
Controlli pressione pneumatici	-	Prima di ogni uso	-
Pulizia generale e controllo	-	Al termine di ogni uso	-
Lubrificazione generale	-	50 ore e dopo ogni lavaggio	9.9
Controllo usura cinghie di trasmissione	5 ore	50 ore	9.6
Controllo / correzione sterzo	5 ore	100 ore	9.7
Carica della batteria	-	Prima del rimessaggio. Effettuare una ricarica di mantenimento ogni 4 mesi	9.8
Controllo usura dispositivi di taglio		Prima di ogni uso	***
MOTORI / TRASMISSIONE (generale)			
Controllo / rabbocco olio motore	-	Prima di ogni uso	9.5.1
Sostituzione / riempimento olio motore	5 ore	50 ore / 12 mesi	9.5.2
Sostituzione / riempimento olio motore Quando il motore deve funzionare in condi- zioni difficili o a una temperatura ambiente elevata		25 ore/4 mesi	9.5.2
Pulizia presa d'aria	-	50 ore	9.8.3 (1)
*** Interventi che devono essere eseguiti dal Vostro Rivenditore o da un Centro di assistenza autorizzato. (1) Pulire più frequentemente in condizioni di lavoro particolarmente gravose o nel caso in cui siano presenti detriti nell'aria.			

14 GUIDA ALLA IDENTIFICAZIONE DEGLI INCONVENIENTI

Inconveniente	Causa probabile	Rimedio
1. Il motorino d'avviamento non gira.	Batteria insufficientemente carica. Batteria mal collegata.	Ricaricare la batteria. Verificare i collegamenti
2. Il motorino d'avviamento gira, ma il motore non si avvia. Con chiave di accensione in posizione di avvio il motorino d'avviamento gira, ma il motore non si avvia.	Rubinetto del carburante chiuso. Mancanza di afflusso di benzina.	Aprire il rubinetto del carburante. - Verificare il livello nel serbatoio. - Verificare il filtro del carburante.
3. Avviamento difficoltoso o funzionamento irregolare del motore.	Problemi di carburazione.	Pulire o sostituire il filtro dell'aria.
4. Calo di rendimento del motore durante il taglio.	Velocità di avanzamento elevata in rapporto all'altezza di taglio.	Ridurre la velocità di avanzamento e/o aumentare l'altezza di taglio.
5. Il motore si arresta, senza alcun motivo apparente.	- Il carburante è finito. - Provare a riavviare il motore.	Fare il pieno di carburante (se l'inconveniente persiste, rivolgersi ad un centro di assistenza autorizzato).
6. Taglio irregolare.	L'affilatura dei dispositivi di taglio è ridotta. Velocità di avanzamento elevata in rapporto all'altezza dell'erba da tagliare. L'assieme del dispositivo di taglio è pieno d'erba.	Controllare la pressione dei pneumatici. Rivolgersi ad un centro di assistenza autorizzato. Ridurre la velocità di avanzamento e/o aumentare l'altezza di taglio. - Attendere che l'erba sia asciutta. - Pulire l'assieme del dispositivo di taglio.
7. Vibrazione anomala durante l'uso.	- Dispositivi di taglio squilibrati. - Dispositivi di taglio allentati. - parti allentate. - eventuali danneggiamenti.	Rivolgersi ad un centro di assistenza autorizzato per verifiche, sostituzioni o riparazioni.
8. Con il motore in moto, azionando il pedale di trazione, la macchina non si sposta.	Leva di «disinnesto della trasmissione» in posizione di disinnesto.	Innestare la trasmissione.

Se gli inconvenienti perdurano dopo aver eseguito le operazioni sopra descritte, contattare il vostro Rivenditore.



Attenzione! Non tentare mai di effettuare riparazioni impegnative senza avere i mezzi e le cognizioni tecniche necessarie. Ogni intervento male eseguito, comporta automaticamente il decadimento della Garanzia ed il declino di ogni responsabilità del Costruttore.

1 Inhaltsverzeichnis

1	EINLEITUNG	4
1.1	AUFBAU DER ANLEITUNG	4
1.2	SYMBOLE	4
1.3	AUFBEWAHRUNG DER ANLEITUNG	4
2	SICH MIT DEM GERÄT VERTRAUT MACHEN	4
2.1	MODELLE [2WD]	4
2.2	VORGESEHENE VERWENDUNG	4
2.2.1	Definition der Bediener	5
2.3	BESTIMMUNGSFREMDE VERWENDUNG	5
2.4	SICHERHEITSEZEICHEN	5
2.4.1	Aufkleber (4)	5
2.5	TYPENSCHILD	6
2.6	HAUPTBESTANDTEILE (1)	6
3	SICHERHEITSVORSCHRIFTEN	6
3.1	AUSBILDUNG	6
3.2	VORBEREITENDE MASSNAHMEN	7
3.3	WÄHREND DES GEBRAUCHS	8
3.4	WARTUNG UND LAGERUNG	10
3.5	TRANSPORT	11
3.6	UMWELTSCHUTZ	11
4	VERSICHERN SIE IHREN RASENMÄHER	12
5	MONTAGE	12
5.1	MONTAGETEILE	12
5.2	MOTORHAUBE (5)	12
5.3	BATTERIE	12
5.3.1	Anschließen der Batterie	12
5.3.2	Laden der Batterie	12
5.4	SITZ (6)	12
5.5	LENKRAD (7)	13
5.6	REIFENDRUCK	13
5.7	HUB-RIEMENSCHLEIBE (8:E)	13
5.8	SCHNELLBEFESTIGUNGEN (12)	13
5.9	BAUGRUPPE MÄHWERK	13
5.10	KEHRVORSATZ / SCHNEEPFLUG	13
6	BEDIENELEMENTE	13
6.1	MECHANISCHER GERÄTEHEBER (8:C)	13
6.2	PEDAL DER FESTSTELLBREMSE (8:D)	14
6.3	SPERRHEBEL FÜR FESTSTELLBREMSE (8:A)	14
6.4	PEDAL DES FAHRANTRIEBS (8:G)	14
6.5	LENKRADEINSTELLUNG - Mod.: [V 302 S]	14

6.6	GASHEBEL UND CHOKE (wenn vorgesehen) (8:I)	14
6.7	ZÜNDSCHLOSS/SCHNITTHÖHE (8:L)	14
6.8	ZAPFWELLE (9:D)	15
6.9	SCHNITTHÖHEEINSTELLUNG	15
6.9.1	Manuelle Verstellung - mod.: [V 320] (8:H)	15
6.9.2	SCHNITTHÖHEEINSTELLUNG - mod.: [V 320 S] (9:C)	15
6.10	HEBEL ZUM EINKUPPELN / AUSKUPPELN DES ANTRIEBS (10)	15
6.11	SITZVERSTELLUNG (11)	15
6.12	MOTORHAUBE	15
7	START UND BETRIEB	16
7.1	VORSICHTSMASSNAHMEN ZUM EINSATZ	16
7.2	KOMBINIERTER ZUBEHÖREINSATZ	16
7.3	BENZINTANK FÜLLEN	16
7.4	ÖLSTANDSKONTROLLE, MOTORÖL (14)	16
7.5	SICHERHEITSKONTROLLE	16
7.5.1	Allgemeine Sicherheitskontrolle	17
7.5.2	Elektrische Sicherheitskontrolle	17
7.6	START / ARBEITSEINSATZ	17
7.6.1	Fahrbetrieb	18
7.7	STOPP	18
7.8	REINIGUNG	18
8	MIT DEM ZUBEHÖR ARBEITEN	18
8.1	SCHNITTHÖHE	18
8.2	TIPPS ZUM MÄHEN	18
9	WARTUNG	18
9.1	SERVICEPROGRAMM	18
9.2	VORBEREITUNG	19
9.3	WARTUNGSÜBERSICHT	19
9.4	REIFENDRUCK	19
9.5	NACHFÜLLEN / WECHSEL MOTORÖL	19
9.5.1	Kontrolle / Nachfüllen (14)	19
9.5.2	Wechsel/Nachfüllen (14)	19
9.6	KONTROLLE RIEMENTRIEB	20
9.7	LENKUNG	20
9.7.1	Kontrolle	20
9.7.2	Einstellung (17)	20
9.8	BATTERIE	20
9.8.1	Laden über den Motor	20
9.8.2	Laden mit Batterieladegerät "STIGA SpA"	20
9.8.3	LUFTEINLASS	20
9.9	SCHMIERUNG (16)	20
9.10	BAUGRUPPE MÄHWERK	21

10	SERVICE UND REPARATUR 21
11	UNTERSTELLUNG 21
12	GARANTIEBEDINGUNGEN 21
13	WARTUNGSÜBERSICHT 22
14	AUFSCHLÜSSELUNG DER STÖRUNGEN 23

1 EINLEITUNG



Lesen Sie vor Inbetriebnahme die Bedienungsanleitung aufmerksam durch.

1.1 AUFBAU DER ANLEITUNG

Die Anleitung besteht aus Deckblatt, Inhaltsverzeichnis, Abschnitt mit Abbildungen und Text. Der Inhalt ist in Kapitel, Abschnitte und Unterabschnitte gegliedert

Die vorliegende Anleitung enthält Tabellen mit Angaben zu den verschiedenen Motoren (falls zutreffend).

Um die Lektüre zu vereinfachen, markieren Sie die Daten für das jeweilige Gerät bzw. den jeweiligen Motor.

Abbildungen

Die Abbildungen in dieser Bedienungsanleitung sind mit 1, 2, 3 usw. nummeriert.

Die Komponenten in den Abbildungen sind mit A, B, C usw. bezeichnet.

Ein Verweis auf die Abbildung wird mit der Bezeichnung (2) identifiziert.

Ein Verweis auf die Komponente A in Abbildung 2 wird mit der Bezeichnung (2:A) identifiziert.

Überschriften

Die Überschriften in dieser Bedienungsanleitung sind gemäß folgendem Beispiel nummeriert.

„2.2 VORGESEHENE VERWENDUNG“ ist ein Untertitel von „2 SICH MIT DEM GERÄT VERTRAUT MACHEN“ und unter dieser Überschrift aufgeführt.

Bei einem Hinweis auf Überschriften wird häufig lediglich die Nummer der Überschrift angegeben: z.B. „Siehe 2.2.1“.

1.2 SYMBOLE



WARNSYMBOL. Ein Nichtbefolgen der Anweisungen kann schwerwiegende Personen- bzw. Sachschäden nach sich ziehen.



VORSCHRIFTSSYMBOL. Bezeichnet einen vorschriftsmäßig auszuführenden Vorgang.



VERBOTSSYMBOL. Bezeichnet einen verbotenen Vorgang.



HINWEISSYMBOL. Bezeichnet eine Information oder eine wichtige Anmerkung.



VERWEISSYMBOL. Verweist auf eine Information mit Angabe der Textstelle.

1.3 AUFBEWAHRUNG DER ANLEITUNG

Die Anleitung ist an einem für den Anwender leicht zugänglichen Ort in perfektem und einwandfrei leserlichem Zustand aufzubewahren.

2 SICH MIT DEM GERÄT VERTRAUT MACHEN

Es handelt sich hierbei um ein Gerät für die Gartenarbeit, insbesondere um einen Aufsitzmäher mit frontseitigem Mähwerk.

Das Gerät verfügt über einen Antriebsmotor für die Baugruppe Mähwerk mit Schutzgehäuse sowie über einen Fahrtrieb.

Das Gerät ist mit einer Knicklenkung ausgestattet. Der Rahmen besteht also aus einem separaten vorderen und hinteren Teil, die zueinander verdreht werden können.

Dank der Knicklenkung kann das Gerät in einem besonders geringen Radius um Bäume und andere Hindernisse gefahren werden.

Der Bediener kann das Gerät von seinem Sitz aus führen und dabei die wichtigsten Bedienelemente betätigen.

Die im Gerät verbauten Sicherheitsvorrichtungen stoppen den Motor und die Baugruppe Mähwerk.

2.1 MODELLE [2WD]

Das Gerät arbeitet mit Hinterradantrieb.

Die Hinterachse ist mit einem Hydrostatgetriebe mit stufenloser Übersetzung vor- und rückwärts ausgestattet.

Um das Fahren in Kurven zu erleichtern, ist die Hinterachse mit einem Differential ausgestattet.

Das frontseitig montierte Zubehör wird über Keilriemen angetrieben.

2.2 VORGESEHENE VERWENDUNG

Dieses Gerät ist für das Schneiden von Gras ausgelegt.

Durch Einsatz von speziellem Zubehör, das der Hersteller als Originalzubehör anbietet oder das separat erhältlich ist, kann diese Aufgabe auf verschiedene Arbeitsweisen durchgeführt werden, die in vorliegender oder in der Bedienungsanleitung des jeweiligen Zubehörs geschildert sind.

Die Anbaumöglichkeit zusätzlicher Geräte (sofern vom Hersteller vorgesehen) kann darüber

hinaus die vorgesehene Verwendung auf andere Funktionen erweitern, wobei in jedem Fall die Einschränkungen und Bedingungen lt. den Bedienungsanleitungen dieser Geräte gelten.

 **Das Gerät ist für die Bedienung nur durch eine Person ausgelegt.**

 **Die Standfestigkeit des Geräts wird durch Einsatz eines anderen Frontzubehörs als die Baugruppe Mähwerk beeinträchtigt.**

 **Das Gerät muss mindestens mit der Baugruppe Mähwerk oder einem anderen frontseitig montierten Zubehör verwendet werden.**

2.2.1 Definition der Bediener

Dieses Gerät ist für den Einsatz durch Verbraucher, also nicht professionelle Bediener, bestimmt. Dieses Gerät ist für „Privatanwender“ ausgelegt. Dieses Gerät ist für „Privatanwender“ ausgelegt.

2.3 BESTIMMUNGSFREMDE VERWENDUNG

Jede von den vorgenannten abweichende Verwendung ist gefährlich und kann Personen- bzw. Sachschäden verursachen.

Fälle einer bestimmungsfremden Verwendung (rein als Beispiel):

- Beförderung von Personen, Kindern oder Tieren auf dem Gerät oder einem Anhänger.
- Abschleppen oder Schieben von Ladungen ohne die entsprechende Anhängerkupplung.
- Einsatz des Geräts auf lockerem, rutschigem, vereistem, steinigem oder unwegsamem Gelände oder in Pfützen bzw. Wasserlachen, die keine genaue Bewertung der Bodenbeschaffenheit ermöglichen.
- Betätigung der Schneidvorrichtungen auf nicht mit Gras bewachsenen Flächen.

 **Die bestimmungsfremde Verwendung des Geräts hat zusätzlich zum Garantieverfall ebenfalls den Haftungsausschluss des Herstellers zur Folge, so dass der Anwender für Sachschäden sowie für Schäden an der eigenen Person bzw. an Dritten aufkommt.**

2.4 SICHERHEITSSZEICHEN

Die Sicherheitszeichen am Gerät weisen den Bediener auf die Verhaltensweise bei der Benutzung und den Arbeitsgängen hin, de besondere Vorsicht und Aufmerksamkeit erfordern.

 **ACHTUNG. Weist auf eine Gefahr hin. Wird normalerweise mit anderen Zeichen verwendet, die auf die Besonderheit der Gefahr hinweisen.**

 Achtung! Lesen Sie vor der Benutzung des Geräts die Bedienungsanleitung aufmerksam durch.

 **Achtung! Achten Sie auf herausgeschleuderte Gegenstände. Stellen Sie sicher, dass sich niemand im Gefahrenbereich aufhält.**

 Achtung! Tragen Sie beim Mähen immer einen Gehörschutz.

 Auswurfrisiko. Während des Gebrauchs, halten Sie Dritte von der Arbeitszone entfernt.

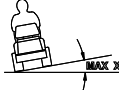
 **Achtung! Geräte mit montierten Original-Zubehörteilen dürfen unabhängig von der Richtung nur über Gefälle bis zu einem Neigungswinkel von maximal 10° gefahren werden.**

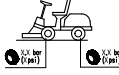
 **Reifendruck. Das Schild enthält die optimalen Werte des Reifendrucks (Siehe ÜBERSICHT DER TECHNISCHEN DATEN). Der richtige Reifendruck ist wesentliche Voraussetzung für perfekte Arbeitsergebnisse mit dem Gerät.**

2.4.1 Aufkleber (4)

 Sperre der Feststellbremse.

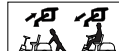
 Einkupplung / Auskupplung des Antriebs (4:A).

Der Aufkleber befindet sich:

- in Nähe des Ein-/Auskupplungshebels des Antriebs.

 Max. Zuggewicht (4:B).

Der Aufkleber befindet sich:

- in der Nähe der Zugvorrichtung.



Achtung! Verbrennungsgefahr (4:C).
Den Auspufftopf nicht berühren.

Der Aufkleber befindet sich:

- in der Nähe des Auspuffs.



Achtung! Quetschgefahr (4:D).
Halten Sie Hände und Füße von der
Knicklenkung und der Anhängerkup-
plung bei angehängtem Zubehör
fern.

Der Aufkleber befindet sich:

- in der Nähe der Knicklenkung;
- in der Nähe der Zugvorrichtung.



Achtung!
Führen Sie bei laufendem Zubehör
die Hände oder Füße nicht unter die
Schutzvorrichtung ein.(4:E)



**Beschädigte oder unleserliche Aufkle-
ber müssen ersetzt werden.**



**Fordern Sie die neuen Aufkleber bei Ih-
rem autorisiertem Servicezentrum an..**

2.5 TYPENSCHILD

Auf dem Typenschild sind folgende Daten ver-
merkt (siehe Abb. 1):

1. Herstelleradresse
2. Modell
3. Gerätetyp
4. Schalleistungspegel
5. EG-Konformitätszeichen (CE)
6. Maschinenmasse bei leerem Tank in kg
7. Leistung und Drehzahl des Motors
8. Baujahr
9. Seriennummer
10. Artikelnummer



Tragen Sie die Seriennummer Ihres
Geräts im entsprechenden Feld von Ab-
bildung (1:11) ein.

Die Produktidentifizierung besteht aus zwei Teilen:

1. **Artikel- und Seriennummer der
Maschine:**
2. **Modell-, Typen- und Seriennummer des
Motors**



Bitte geben Sie diese Angaben bei allen
Kontakten mit der Servicewerkstatt an.



Die Konformitätserklärung befindet sich auf
der vorletzten Seite dieser Anleitung.

2.6 HAUPTBESTANDTEILE (1)

Hauptbestandteile des Geräts (siehe Abb. 1):

- A. Rahmen
- B. Räder
- C. Lenkrad
- D. Sitz
- E. Manuelle Bedienelemente
- F. Bedienpedale
- G. Hub-Riemenscheibe
- H. Motorhaube
- I. Kraftstoffstand-Anzeige
- L. Kraftstoff-Stutzen
- M. Stecker für Batterieladegerät
- N. Das Schneidwerkzeug
- O. Schnellbefestigungen

3 SICHERHEITSVORSCHRIFTEN



**ACHTUNG! Lesen Sie diese Anleitun-
gen vor Benutzung des Geräts sorgfäl-
tig durch.**

3.1 AUSBILDUNG



**ACHTUNG! Leggere attentamente le
presenti istruzioni prima di usare la
macchina.**

**Machen Sie sich mit den Bedienung-
steilen und dem richtigen Gebrauch
des Geräts vertraut.**

**Lernen Sie vor allen Dingen, das Gerät
abzustellen und die Bedienelemente
auszuschalten.**

**Die Missachtung der Sicherheitshin-
weise und Anweisungen kann
Stromschlag, Brand bzw. ernsthafte
Verletzungen zur Folge haben.**

**Bewahren Sie Sicherheitshinweise und
Anweisungen für künftigen Bedarf auf.**



**Erlauben Sie niemals Kindern oder an-
deren Personen, die die Gebrauchsan-
weisung nicht kennen, das Gerät zu
benutzen.**

**Örtliche Bestimmungen können das
Mindestalter des Benutzers festlegen.**

 Sie sollten das Gerät nicht benutzen, wenn sich Personen, insbesondere Kinder, oder Tiere in der Nähe befinden.

 Das Gerät niemals verwenden, wenn der Benutzer müde ist oder sich nicht wohl fühlt, oder wenn er Arzneimittel oder Drogen, Alkohol oder andere Stoffe zu sich genommen hat, die seine Konzentrations- und Reaktionsfähigkeit beeinträchtigen.

 Denken Sie daran, dass der Fahrer oder der Benutzer für Unfälle und Zwischenfälle verantwortlich ist, die sich mit anderen Personen oder an deren Eigentum ereignen können.

Es gehört zum Verantwortungsbereich des Benutzers, potentielle Risiken des Geländes, auf dem gearbeitet wird, einzuschätzen sowie alle erforderlichen Vorsichtsmaßnahmen für die eigene Sicherheit und die anderer Personen zu treffen, insbesondere an Hängen, auf unwegsamem, rutschigem oder lockerem Gelände.

 Stellen Sie beim Ausleihen des Geräts sicher, dass sich der Benutzer mit den Gebrauchsanweisungen in dieser Anleitung vertraut macht.

 Es ist verboten, Kinder oder andere Personen auf dem Aufsitzmäher zu befördern. Sie könnten herunterfallen und sich schwer verletzen bzw. eine sichere Bedienung des Geräts beeinträchtigen.

 Der Fahrer muss die Fahrhinweise genau beachten, insbesondere:

- a. Er darf sich während der Arbeit mit dem Gerät nicht ablenken lassen und muss die notwendige Konzentration behalten;
- b. Wenn er die Kontrolle über das Gerät, das auf einem Hang abgleitet, verliert, kann er dies nicht durch Bremsen wiedergutmachen. Die wesentlichen Gründe für den Verlust der Kontrolle sind:
 - mangelnder Bodenkontakt der Räder;
 - zu schnelles Fahren;
 - unangemessenes Bremsen;
 - das Gerät ist für den Einsatz nicht geeignet;

- mangelnde Kenntnisse über Wirkungen, die von den Bodenverhältnissen herrühren können, insbesondere am Hang;
- unsachgemäße Anwendung als Abschleppfahrzeug.

 Das Gerät ist mit einer Reihe von Mikroschaltern und Sicherheitsvorrichtungen ausgerüstet, die niemals einem Eingriff unterzogen oder entfernt werden dürfen. Dies hat den Verfall der Garantie sowie die Ablehnung jeglicher Verantwortung des Herstellers zur Folge.. Kontrollieren Sie vor jeder Inbetriebnahme, dass die Sicherheitseinrichtungen einwandfrei funktionieren.

3.2 VORBEREITENDE MASSNAHMEN

- Bei der Benutzung des Geräts sollten Sie stets festes und rutschesicheres Schuhwerk sowie lange Hosen tragen.
- Benutzen Sie das Gerät niemals barfuß oder mit Sandalen.
- Vermeiden Sie das Tragen von Ketten, Armbändern, Kleidung mit losen Teilen oder Bändern sowie Krawatten.
- Binden Sie lange Haare zusammen. Tragen Sie beim Mähen immer einen Gehörschutz.
- Überprüfen Sie vollständig das Gelände, auf dem das Gerät eingesetzt wird, und entfernen Sie alle Gegenstände, die aus dem Gerät herausgeworfen werden können (Steine, Stöcke, Drähte, Knochen usw.).

 **ACHTUNG: GEFAHR! Kraftstoff ist extrem feuergefährlich.**

- a. Bewahren Sie Kraftstoff nur in dafür vorgesehenen Behältern auf;
- b. Tanken Sie nur im Freien und benutzen Sie einen Trichter. Rauchen Sie nicht beim Tanken, sowie bei jeder Handhabung von Benzin;
- c. Kraftstoff ist vor dem Starten des Motors zu tanken. Während der Motor läuft oder wenn er heiß ist, darf der Tankverschluss nicht geöffnet oder Kraftstoff nachgefüllt werden;
- d. Falls Kraftstoff übergelaufen ist, den Motor nicht starten. Statt dessen ist das Gerät von dem Ort, an dem der Kraftstoff übergelaufen ist, zu entfernen, und es ist alles zu vermeiden, was einen Brand verursachen könnte,

solange der Kraftstoff nicht vollständig verdampft ist und die Kraftstoffdämpfe nicht verflüchtigt sind;

- e. Die Deckel des Tanks und des Kraftstofftanks immer aufsetzen und gut verschließen.



Beschädigte Auspufftöpfe austauschen.



Führen Sie vor jedem Gebrauch eine allgemeine Kontrolle des Geräts durch, prüfen Sie insbesondere das Mähwerk und stellen Sie sicher, dass die Schrauben und die Schneidvorrichtungen nicht abgenutzt oder beschädigt sind.

Zur Vermeidung einer Unwucht dürfen ein abgenutztes oder beschädigtes Mähwerk und die Schrauben nur satzweise ausgetauscht werden.

Reparaturen sind durch einen Fachbetrieb auszuführen.



Überprüfen Sie regelmäßig den Batteriezustand. Tauschen Sie die Batterie bei Beschädigung von Gehäuse, Abdeckung oder Polen aus.

3.3 WÄHREND DES GEBRAUCHS



Der Motor darf nicht in geschlossenen Räumen laufen, in denen sich gefährliche Kohlenmonoxidgase sammeln können.

Der Start hat im Freien oder in ausreichend belüfteter Umgebung zu erfolgen.

Man muss sich immer bewusst sein, dass die Abgase des Motors giftig sind.



Nur bei Tageslicht oder bei guter künstlicher Beleuchtung und mit guten Sichtverhältnissen arbeiten.

Personen, Kinder und Tiere vom Arbeitsbereich fern halten.



Vermeiden Sie, wenn möglich, nasses Gras zu mähen. Vermeiden Sie es, bei Regen und möglichem Gewitter zu arbeiten. Benutzen Sie das Gerät nicht bei schlechter Witterung, insbesondere bei Blitzgefahr.



Vor Starten des Motors sollten Sie das Messer oder die Zapfwelle ausschalten und den "Leerlauf" einlegen.



Arbeiten Sie besonders vorsichtig in der Nähe von Hindernissen, die die Sicht beeinträchtigen.



Ziehen Sie beim Parken des Geräts immer die Feststellbremse an.



Das Gerät darf ungeachtet der Fahr- richtung im Verhältnis zum Abhang mit maximal 10° (17%) Neigung gefahren werden.



Beachten Sie, dass es keinen "sicheren" Hang gibt. Das Fahren auf Rasen an Hängen erfordert besondere Aufmerksamkeit. Um ein Überschlagen zu vermeiden und nicht die Kontrolle zu verlieren:

- a. Nicht ruckartig anhalten oder anfahren, wenn Sie aufwärts oder abwärts fahren;
- b. Die Kupplung sanft einschalten und immer einen Gang eingelegt lassen, insbesondere beim Fahren bergab;
- c. Die Fahrgeschwindigkeit an Hängen und in engen Kurven vermindern;
- d. Auf Erhebungen, Vertiefungen und unsichtbare Gefahren achten;
- e. Mähen Sie niemals quer zum Hang. Fahren Sie auf Rasenflächen an Hängen immer bergauf/bergab und niemals quer, achten Sie dabei auf Richtungswechsel und darauf, dass die hangseitigen Räder nicht gegen Hindernisse (Steine, Äste, Wurzeln usw.) stoßen, die zum Abrutschen, Überschlagen oder gar zum Verlust der Kontrolle führen könnten.



Vor jedem Richtungswechsel am Hang ist die Geschwindigkeit zu vermindern und immer, wenn man das Gerät abstellt und unbewacht lässt, ist die Feststellbremse anzuziehen.



Größte Vorsicht ist in Nähe von Steilhängen, Gräben oder Dämmen geboten. Das Gerät kann umkippen, wenn ein Rad über eine Kante gerät oder die Kante nachgibt.



Achten Sie besonders beim Fahren und Arbeiten im Rückwärtsgang. Schauen Sie vor und während des Zurücksetzens nach hinten und achten Sie auf mögliche Hindernisse.



Seien Sie vorsichtig beim Ziehen von Lasten oder wenn Sie schwere Ausrüstungen verwenden:

- Für Zugstangen nur zugelassene Anhängavorrichtungen benutzen;
- Lasten auf diejenigen beschränken, die leicht zu kontrollieren sind;
- Nicht ruckartig lenken. Vorsicht beim Rückwärtsfahren;
- Sofern in der Gebrauchsanleitung empfohlen, Gegengewichte oder Gewichte an den Rädern benutzen.



Schalten Sie das Mähwerk oder die Zapfwelle beim Überfahren grasfreier Bereiche oder beim Zu- oder Abfahren auf/von den zu mähenden Flächen aus und stellen Sie das Mähwerk in die höchste Position.



Achten Sie beim Einsatz des Geräts in der Nähe von Straßen immer auf den Verkehr.



ACHTUNG! Das Gerät ist nicht zum Befahren öffentlicher Straßen zugelassen. Ihr Einsatz (im Sinne der Straßenverkehrsordnung) darf ausschließlich auf privatem Gelände, das dem öffentlichen Verkehr untersagt ist, erfolgen.



Das Gerät nicht benutzen, wenn die Schutzeinrichtungen beschädigt sind.



Bringen Sie niemals Hände oder Füße in die Nähe von oder unter drehende Teile. Halten Sie sich immer von der Auswurföffnung entfernt.



Das Gerät nicht mit laufendem Motor im hohen Gras stehen lassen, um Brandgefahr zu vermeiden.



Bei Verwendung von Zubehör dürfen Sie die Auswurföffnung niemals auf Personen richten.



Verwenden Sie nur das vom Gerätehersteller zugelassene Zubehör.



Benutzen Sie das Gerät nur, wenn das Zubehör/Arbeitsgerät in der vorgesehenen Halterung montiert ist. Der Fahrbetrieb ohne Zubehör/Arbeitsgerät kann die Stabilität des Aufsitzmähers beeinträchtigen.



Vorsicht ist beim Einsatz von Grasfangkörben und Zubehör geboten. Diese können die Stabilität des Geräts beeinflussen, besonders an Abhängen.



Ändern Sie nicht die Grundeinstellung des Motors und lassen Sie ihn nicht überdrehen.



Berühren Sie keine Motorteile, die beim Betrieb heiß geworden sind. Verbrennungsgefahr!



Schalten Sie das Mähwerk oder die Zapfwelle aus, legen Sie den Leerlauf ein und ziehen Sie die Feststellbremse, stellen Sie den Motor ab und ziehen Sie den Zündschlüssel ab (stellen Sie sicher, dass alle Bewegungsteile vollkommen stillstehen):

- Jedes Mal, wenn Sie das Gerät unbeaufsichtigt lassen oder den Fahrersitz verlassen:
- Bevor Sie Ursachen der Blockierung entfernen oder Verstopfungen im Auswurfkanal beseitigen;
- Bevor Sie das Gerät überprüfen, reinigen oder Arbeiten daran durchführen;
- Nachdem ein Fremdkörper getroffen wurde. Prüfen Sie, ob am Gerät Schäden entstanden sind und beseitigen Sie diese, bevor das Gerät benutzt wird;



Schalten Sie das Mähwerk oder die Zapfwelle aus und stellen Sie den Motor ab (stellen Sie sicher, dass alle Bewegungsteile vollkommen stillstehen):

- Bevor Sie tanken;
- Jedes Mal, wenn der Auffangsack abgenommen oder wieder montiert wird;
- Vor dem Einstellen der Schnitthöhe, soweit dieser Vorgang vom Fahrerplatz aus erfolgen kann.



Schalten Sie das Mähwerk oder die Zapfwelle beim Transport und bei jeder Nichtbenutzung aus.



Bevor Sie den Motor abstellen, gehen Sie vom Gas. Die Benzinzuführung ist bei Arbeitsende unter Befolgung der Anweisungen im Handbuch zu schließen.



Achten Sie auf die Gesamtheit der Schneidelemente bei mehr als einem Mähwerk, da ein sich drehendes Mähwerk die anderen in Drehung versetzen kann.



ACHTUNG – Bei Defekten oder Unfällen während der Arbeit sollten Sie umgehend den Motor abstellen und das Gerät wegfahren, um weitere Schäden zu vermeiden. Bei Unfällen mit persönlichen oder Verletzungen Dritter sofort die jeweiligen Erste-Hilfe-Maßnahmen einleiten und ein Krankenhaus für die ärztliche Behandlung aufsuchen. Entfernen Sie sorgfältig etwaige Rückstände, die andernfalls Schäden an Personen oder Tieren verursachen könnten.



ACHTUNG! – Die Angaben zu Schallpegel und Vibrationen in dieser Anleitung sind als Höchstwerte beim Betrieb des Geräts zu verstehen. Die Benutzung eines nicht ausgewuchteten Schneidelements, eine zu schnelle Fahrgeschwindigkeit, eine unterlassene Wartung beeinflussen den Schallpegel und die Vibrationen in erheblichem Maße. Treffen Sie daher die erforderlichen Vorkehrungen, um mögliche Schäden durch übermäßige Geräusche und Vibrationen zu beseitigen. Sorgen Sie für eine regelmäßige Wartung, benutzen Sie einen geeigneten Gehörschutz und legen Sie während der Arbeit häufig Pausen ein.

3.4 WARTUNG UND LAGERUNG



ACHTUNG! - Vor jedem Reinigungs- oder Wartungseingriff sollten Sie den Schlüssel abziehen und die entsprechenden Anweisungen lesen. Zweckmäßige Kleidung anziehen und Arbeitsschuhe benutzen in allen Situationen, die Gefahren für die Hände mit sich bringen.



ACHTUNG! - Das Gerät niemals mit abgenutzten oder beschädigten Bauteilen benutzen. Die abgenutzten oder verschlissenen Teile sind zu ersetzen und dürfen niemals repariert werden. Verwenden Sie ausschließlich Original-

ersatzteile: der Gebrauch nicht originaler bzw. nicht vorschriftsmäßig montierter Ersatzteile kann die Sicherheit des Geräts beeinträchtigen sowie Unfälle oder Verletzungen herbeiführen und entbindet den Hersteller jeder Haftung.



Alle Einstell- und Wartungsarbeiten, die nicht in diesem Handbuch beschrieben sind, müssen von Ihrem Händler oder einem spezialisiertem Kundendienst ausgeführt werden, die über das Wissen und die erforderlichen Werkzeuge für eine korrekte Arbeitsausführung verfügen, um die ursprüngliche Sicherheitsstufe des Geräts beizubehalten. Eingriffe, die nicht von einer Fachstelle oder von unqualifiziertem Personal ausgeführt werden, haben grundsätzlich den Verfall der Garantie und jegliche Verpflichtung oder Verantwortung des Herstellers zur Folge.

- Ziehen den Zündschlüssel nach jedem Einsatz ab und überprüfen Sie etwaige Schäden.
- Sorgen Sie dafür, dass alle Muttern und Schrauben fest angezogen sind, um sicher zu sein, dass sich das Gerät immer in guter Betriebsbereitschaft befindet. Eine regelmäßige Wartung ist unentbehrlich für die Sicherheit und die Erhaltung der Leistungsfähigkeit.
- Überprüfen Sie in regelmäßigen Abständen die Schrauben des Mähwerks auf festen Sitz.



Benutzen Sie zum Aus- und Einbau des Mähwerks stets geeignete Arbeitsschuhe.



Achten Sie auf die Auswuchtung des Mähwerks nach dem Schleifen. Sämtliche Eingriffe am Mähwerk (Ausbau, Schleifen, Auswuchtung, Einbau und/oder Austausch) erfordern aufgrund ihrer Komplexität sowohl Kompetenz als auch geeignetes Werkzeug; sie sollten aus Sicherheitsgründen daher stets von einem Fachbetrieb durchgeführt werden.

- Kontrollieren Sie regelmäßig die Funktion der Bremsen. Die Wartung und ggf. die Reparatur der Bremsen ist besonders wichtig.
- Erneuern Sie beschädigte Warn- und Hinweisschilder.

- Sollte das Gerät nicht über mechanische Transportsicherungen verfügen, müssen Sie das Zubehör beim Parken, Abstellen oder unbeaufsichtigtem Zurücklassen des Geräts absenken.
- Bewahren Sie das Gerät außerhalb der Reichweite von Kindern auf.



Bewahren Sie das Gerät niemals mit Kraftstoff im Tank innerhalb eines Gebäudes auf, in dem möglicherweise Kraftstoffdämpfe mit offenem Feuer, einer Wärmequelle oder Funken in Berührung kommen.

- Lassen Sie den Motor abkühlen, bevor Sie das Gerät in einem Raum abstellen.
- Um Brandgefahr zu vermeiden, halten Sie Motor und Auspufftopf, den Platz für die Batterie sowie den Platz, an dem Kraftstoffkanister gelagert werden, frei von Gras, Blättern oder überschüssigem Fett.
- Kontrollieren Sie zur Verringerung der Brandgefahr das Gerät regelmäßig auf Öl- und/oder Kraftstoffaustritt.
- Den Tank immer im Freien und bei kaltem Motor entleeren.
- Niemals die Schlüssel stecken lassen oder in der Nähe von Kindern oder nicht befugten Personen aufbewahren. Den Zündschlüssel vor jedem Eingriff für die Wartung abziehen.



ACHTUNG! - Die Säure in der Batterie ist ätzend. Bei mechanischer Beschädigung oder Überladung kann Säure austreten. Vermeiden Sie das Einatmen und die Berührung der Säure mit Körperteilen.



Eingeatmete Säuredämpfe führen zu Schäden an Schleimhäuten und anderen inneren Organen. Suchen Sie sofort einen Arzt auf.



ACHTUNG! - Überladen Sie niemals die Batterie. Ein Überladen kann zur Explosion der Batterie und zum Austreten der Säure führen.



ACHTUNG! - Säure kann ebenfalls Werkzeuge, Bekleidung u.a. Materialien schwer beschädigen. Spülen Sie die Säure sofort mit Wasser ab.



Sie dürfen die Batteriepole niemals kurzschließen. Dabei entstehen Funken, die einen Brand verursachen können.



ACHTUNG auf die hydraulischen Teile. Austretende Hydraulikflüssigkeit unter Druck kann in die Haut dringen und diese ernsthaft beschädigen. Suchen Sie in diesem Fall umgehend einen Arzt auf.

3.5 TRANSPORT



ACHTUNG! - Wenn das Gerät auf einem Lastwagen oder Anhänger transportiert werden soll, müssen Auffahrrampen mit geeigneter Tragkraft, Breite und Länge verwendet werden.

Während des Transports den Kraftstoffhahn (falls vorgesehen) schließen, die Baugruppe Mähwerk oder das Zubehör absenken, die Feststellbremse anziehen und das Gerät auf dem Transportmittel mit Seilen oder Ketten auf geeignete Weise sichern.

3.6 UMWELTSCHUTZ

- Umweltschutz ist ein relevanter und vorrangiger Aspekt beim Einsatz dieses Geräts und kommt der guten Nachbarschaft sowie unserem Lebensraum gleichermaßen zu gute. Stören Sie Ihre Nachbarn so wenig wie möglich.
- Befolgen Sie die örtlichen Bestimmungen für die Entsorgung von Verpackungsmaterial, Altöl, Kraftstoff, Filtern, defekten oder stark umweltbelastenden Komponenten; diese Abfälle gehören nicht in den normalen Haushaltsmüll, sondern müssen sortenrein getrennt und den entsprechenden Wertstoffstellen für das nachträgliche Recycling zugeführt werden.
- Befolgen Sie die örtlichen Bestimmungen für die Entsorgung der Schnittabfälle.
- Setzen Sie das stillgelegte Gerät nicht in die Umwelt frei, sondern wenden Sie sich an eine Sammelstelle gemäß den örtlichen Bestimmungen.

4 VERSICHERN SIE IHREN RASENMÄHER

Überprüfen Sie die Versicherung Ihres Aufsitzmähers.

Nehmen Sie mit Ihrer Versicherung Kontakt auf. Wie empfehlen eine umfassende Vollkaskoversicherung gegen Unfall, Brand und Diebstahl.

5 MONTAGE

 **Laden Sie die Batterie vor der ersten Benutzung vollständig auf.**

 **Nehmen Sie das Gerät erst nach Durchführung der im Abschnitt "MONTAGE" beschriebenen Maßnahmen in Betrieb.**

 **Wählen Sie zum Auspacken und der abschließenden Montage eine ebene und solide Fläche mit ausreichendem Freiraum für die Handhabung des Geräts und der Verpackung und benutzen Sie stets geeignetes Werkzeug.**

5.1 MONTAGETEILE

Das Gerät wird mit ausgebautem/r Sitz, Lenkrad und Motorhaube sowie mit installierter, aber nicht angeschlossener Batterie geliefert.

In der Verpackung sind die in folgender Übersicht aufgelisteten Montageteile (3) enthalten:

Pos.	Nr.	Beschreibung:	Größe
A	2	Stift	6 x 36
B	4	Schraube	16 x 38 x 0,5
C	2	Passscheibe	16 x 38 x 1,0
D	2	Zündschlüssel	/
E	1	Haube	/
F	1	Hub-Riemenscheibe	/
G	2	Schnellbefestigungen	/
-	1	Satz Dokumentation	/

5.2 MOTORHAUBE (5)

Öffnen Sie die Motorhaube für den Zugang zum Tankverschluss und zum Öl-Einfüllverschluss. Bringen Sie die Motorhaube (5:A) folgendermaßen an:

4. Setzen Sie das Scharnier in die Nut (5:B) des Gehäuses (5:C) ein
5. Drücken Sie das Scharnier in die beiden Aussparungen (5:D) ein

6. Stellen Sie durch Öffnen und Schließen der Motorhaube sicher, dass die Haube einwandfrei öffnet und schließt.

5.3 BATTERIE

Für den auf dem Gerät verwendeten Batterietyp siehe "0 ÜBERSICHT DER TECHNISCHEN DATEN".



ACHTUNG! Die Säure in der Batterie ist ätzend und ihr Kontakt schädlich. Handhaben Sie die Batterie vorsichtig und achten Sie, dass keine Säure austritt.

5.3.1 Anschließen der Batterie



Hinweis: Wenden Sie sich zum Anschließen der Batterie an ein autorisiertes Servicezentrum.

5.3.2 Laden der Batterie



Laden Sie die Batterie vor der ersten Benutzung vollständig auf.



Für die Ladevorgänge der Batterie 9.8

5.4 SITZ (6)



HINWEIS! Um die Montage des Sitzes zu vereinfachen, tragen Sie vor dem Anbringen einen Tropfen Öl auf die vier Schrauben auf.

1. Demontieren Sie folgende Komponenten von der Sitzkonsole:
 - 4 Muttern (als Transportsicherung, sind nicht zu verwenden).
 - 4 Schrauben.
 - 2 Ansatzscheiben.
2. Positionieren Sie den Sitz über der Befestigung in der Sitzkonsole.
3. Montieren Sie die Ansatzscheiben (6:B) auf den Schrauben.
4. Führen Sie die Schrauben (6:A) samt und die Ansatzscheiben (6:B) durch die Öffnungen in der Sitzkonsole und die Löcher in der Sitzplatte gemäß Abbildung 5 ein. Befestigen Sie die Schrauben am Sitz.
Anzugsmoment: 24 Nm.



Werden die Schrauben fester als mit 24 Nm angezogen, nimmt der Sitz Schaden.

Der Sitz kann hochgeklappt werden. Wenn die Maschine bei Regen im Freien geparkt wird, klappen Sie den Sitz nach vorn, um die Sitzfläche vor Nässe zu schützen.

5.5 LENKRAD (7)

Bringen Sie das Lenkrad folgendermaßen an:

1. Montieren Sie die Hülse (7:B) auf der Lenksäule, fluchten Sie die Löcher von Hülse und Lenksäule mithilfe eines Treibers (7:C) o.dgl.
 - **Modell V 320:** Wählen Sie die für Ihre Bedürfnisse am besten geeignete Höheneinstellung unter 4 Lochreihen aus.
 - **Modell V 520 S:** Verwenden Sie die untere Lochreihe.
2. Befestigen Sie die Hülse mit den Splinten an der Lenksäule.

5.6 REIFENDRUCK

Für den Reifendruck siehe "0 ÜBERSICHT DER TECHNISCHEN DATEN".

5.7 HUB-RIEMENSCHLEIBE (8:E)

Führen Sie den Bowdenzug des Aufsitzmähers in die Rille der Hub-Riemenscheibe.

Richten Sie nach dem Ankuppeln eines Zubehörs an den Aufsitzmäher die Hub-Riemenscheibe in der Aufnahme am Zubehör aus und sichern Sie durch Drehen des entsprechenden Knopfs.

5.8 SCHNELLBEFESTIGUNGEN (12)

Schnellbefestigungen und Montageanweisungen werden in einer separaten Schachtel in der Verpackung des Geräts geliefert.

Bringen Sie die Schnellbefestigungen an den Vorderachsen des Geräts an.

Mit den Zubehör-Schnellbefestigungen können Sie:

- das Zubehör schnell wechseln
- das Zubehör bequem zwischen Arbeits- und zurückversetzter position verstellen:
 - Arbeitsposition: die Schnellbefestigungen sind in geschlossener Stellung (12:A). Das Zubehör ist mit gespanntem Antriebsriemen eingekuppelt.
 - Zurückversetzte Position: die Schnellbefestigungen werden in geöffnete Stellung gedreht (12:B). Das Zubehör wird um ca. 4 cm gegenüber der Arbeitsposition zurückversetzt. In dieser Position ist der Antriebsriemen locker, so

dass ein Wechsel des Zubehörs möglich ist.

5.9 BAUGRUPPE MÄHWERK

Im Hinblick auf den Ein- und Ausbau wird auf die Anweisungen in der Bedienungsanleitung der Baugruppe Mähwerk verwiesen.

5.10 KEHRVORSATZ / SCHNEEPFLUG

Folgende Einbauanleitungen sind als Ergänzung der mit der Bedienungsanleitung des Zubehörs bereitgestellten Anweisungen zu verstehen. Zum korrekten Einbau beachten Sie ebenfalls die entsprechenden Anweisungen in den jeweiligen Bedienungsanleitungen.

1. Stellen Sie sicher, die Schnellbefestigungen installiert zu haben.
2. Richten Sie die Befestigungsbügel des Zubehörs an den Schnellbefestigungen in geöffneter Stellung aus.
3. Wickeln Sie den Riemen um die Riemenscheiben des Geräts und spannen Sie diesen (gilt nur für Kehrvorsatz).
4. Bringen Sie das Schutzgehäuse des Riemens an und stellen Sie die korrekte Position sicher (gilt nur für Kehrvorsatz).
5. Verbinden Sie die Hub-Riemenscheibe mit dem Zubehör, führen Sie diese in die entsprechende Aufnahme ein und sichern Sie mithilfe des Knopfs.
6. Schließen Sie die Schnellbefestigungen in Arbeitsposition.

6 BEDIENELEMENTE

6.1 MECHANISCHER GERÄTEHEBER (8:C)



Betätigt das Hubsystem, um das Zubehör von der Betriebs- auf die Transportstellung zu bringen.

- **Transportstellung:** Das Pedal ganz durchtreten und den Fuß abnehmen, das Pedal bleibt gedrückt.
- **Betriebsstellung:**
 - Treten Sie das Pedal ganz durch.
 - Schieben Sie die Sperre (8:B) nach links.
 - Lassen Sie das Pedal los.



Das Sicherheitssystem des Geräts verhindert das Einschalten des Mähwerks, wenn sich dieses in Wartungs- oder Transportposition befindet.

6.2 PEDAL DER FESTSTELLBREMSE (8:D)



Betätigen Sie das Pedal niemals während der Fahrt. Es besteht Überhitzungsgefahr im Antrieb.

Das Pedal (8:D) verfügt über zwei Stellungen:

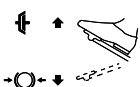

Ausgangsposition. Die Feststellbremse ist nicht aktiviert.

Pedal ganz gedrückt. Der Antrieb ist ausgekuppelt. Die

Feststellbremse ist komplett aktiviert, jedoch nicht arretiert.

6.3 SPERRHEBEL FÜR FESTSTELLBREMSE (8:A)



Sichert das Pedal der Feststellbremse in vollständig durchgetretener Stellung. Diese Funktion wird verwendet, um das Gerät an Abhängen, beim Transport usw. zu sichern, wenn der Motor nicht eingeschaltet ist.

Sicherung:

1. Das Pedal (8:D) ganz durchtreten.
2. Schieben Sie die Sperre (8:A) nach links.
3. Das Pedal (8:D) loslassen.
4. Die Sperre (8:A) lösen.

Lösen:

Das Pedal (8:D) betätigen und loslassen.

6.4 PEDAL DES FAHRANTRIEBS (8:G)

Das Pedal bestimmt das Übersetzungsverhältnis zwischen Motor und Antriebsrädern (= Geschwindigkeit).

Bei losgelassenem Pedal wird die Betriebsbremse aktiviert.



- (○) - **Pedal nach vorn drücken** – das Gerät fährt vorwärts.
- (○) - **Pedal nicht betätigt** – das Gerät steht still.
- (○) - **Pedal nach hinten drücken** – das Gerät fährt rückwärts.

Druck auf das Pedal verringern – das Gerät beginnt zu bremsen.

Im oberen Pedalbereich befindet sich eine einstellbare Platte, um sich dem Fuß des Fahrers anzupassen.

6.5 LENKRADEINSTELLUNG - Mod.: [V 302 S]

Die Höhe des Lenkrads kann stufenlos verstellt werden. Den Einstellknopf (9:H) an der Lenksäule lösen und das Lenkrad auf die gewünschte Höhe einstellen. Danach wieder festziehen.



Die Lenkradeinstellung nicht während der Fahrt ändern.



Drehen Sie niemals das Lenkrad, wenn das Gerät mit abgesenktem Arbeitsgerät stillsteht. Es besteht Gefahr außergewöhnlicher Belastungen an Servolenkung und Lenkmechanik.

6.6 GASHEBEL UND CHOKE (wenn vorge-sehen) (8:I)

Hebel zur Regulierung der Motordrehzahl sowie als Choke beim Kaltstart des Motors.



Bei **unregelmäßigem Motorlauf (Schwanken der Motordrehzahl)** ist der Hebel **möglicherweise zu weit nach vorn geschoben, und hat den Choke ausgelöst. Dies schadet dem Motor, steigert den Kraftstoffverbrauch und ist umweltschädlich.**



1. Choke – Starthilfe bei Kaltstarts. Die Chokeposition befindet sich ganz vorn in der Aussparung. Fahren Sie bei warmem Motor nicht in dieser Stellung.



2. Vollgas - das Gerät sollte stets mit Vollgas betrieben werden. Die Vollgasposition befindet sich etwa 2 cm hinter der Chokestellung.



3. Leerlauf.



Einige Modelle sind mit einem System ausgestattet, das die Choke-Position im Vergaser beim Anlassen des Motors und beim Heizen automatisch kontrolliert.

6.7 ZÜNDSCHLOSS/SCHWEINWERFER (8:L)

Das Zündschloss dient zum Anlassen und Abstellen des Motors.



Verlassen Sie den Fahrersitz nicht, wenn der Zündschlüssel auf Stellung 2 oder 3 steht. Es besteht Brandgefahr. Der Kraftstoff kann über den Vergaser in den Motor gelangen. Zudem besteht das Risiko, dass sich die Batterie entlädt und beschädigt wird.

Die vier Stellungen des Zündschlüssels:

Die drei Stellungen des Zündschlüssels:



1. Stopstellung - der Motor ist kurzgeschlossen. Der Schlüssel kann abgezogen werden.



2. Betriebsstellung



3. Startstellung - beim Drehen des Zündschlüssels in diese Stellung wird der Anlasser aktiviert. Wenn der Motor angesprungen ist, den Schlüssel in Betriebsstellung 2 zurückgehen lassen.

6.8 ZAPFWELLE (9:D)

Schalter zum Ein- und Auskuppeln der elektromagnetischen Zapfwelle zum Antrieb des frontseitigen Zubehörs.



Die Zapfwelle darf niemals eingeschaltet werden, wenn sich das frontseitig montierte Zubehör in Wasch-/Wartungsposition befindet. Dies beschädigt den Riementrieb

Der Schalter hat zwei Stellungen:



1. Eingekuppelt - Drücken Sie den vorderen Teil des Schalters, um die Zapfwelle einzukuppeln. Das Leuchten der Kontrolllampe zeigt an, dass die Zapfwelle eingekuppelt ist.



2. Ausgekuppelt - Drücken Sie den hinteren Teil des Schalters, um die Zapfwelle auszukuppeln. Das Erlöschen der Kontrolllampe zeigt an, dass die Zapfwelle ausgekuppelt ist.

6.9 SCHNITTHÖHENEINSTELLUNG

Die Schnitthöhe kann je nach Modell der eingebauten Baugruppe Mähwerk von Hand oder elektrisch verstellt werden.

Lesen Sie für folgende Arbeitsgänge auch die Anweisungen in der Bedienungsanleitung der Baugruppe Mähwerk.

6.9.1 Manuelle Verstellung - mod.: [V 320] (8:H)

Die Schnitthöhe kann über den Hebel in 9 vorgegebene Positionen eingestellt werden.

6.9.2 SCHNITTHÖHENEINSTELLUNG - mod.: [V 320 S] (9:C)

Das Gerät ist mit Steuerungen für die Anwendung eines Mähwerks mit elektrischer Schnitthöheneinstellung ausgestattet.



Der Schalter dient zur stufenlosen Einstellung der Schnitthöhe.

Das Mähwerk wird an den Stecker (9:G) angeschlossen.

6.10 HEBEL ZUM EINKUPPELN / AUSKUPPELN DES ANTRIEBS (10)

Hebel zum Auskuppeln des stufenlosen Antriebs.



Der Auskuppelhebel darf sich nie zwischen äußerer und innerer Stellung befinden. Dadurch wird das Getriebe überhitzt und beschädigt.

Mithilfe der Hebel kann das Gerät von Hand ohne Motorkraft geschoben oder gezogen werden.

Die zwei Stellungen:



1. Antrieb eingekuppelt - Antrieb für den Normalbetrieb eingeschaltet - Hebel nach innen (10:A2).

2. Antrieb ausgekuppelt

Hebel nach außen (10:A1). Das Gerät kann von Hand geschoben werden.

Das Gerät darf nicht über längere Strecken oder mit hoher Geschwindigkeit abgeschleppt werden. Das Getriebe kann dabei beschädigt werden.

6.11 SITZVERSTELLUNG (11)



Der Sitz ist klappbar und kann in Längsrichtung verstellt werden.

Der Sitz kann mit der Sperre (11:B) in hochgeklappter Stellung blockiert werden.

Zum Einstellen der gewünschten Sitzposition:

- Lockern Sie die Schrauben (11:A).
- Bringen Sie den Sitz in die gewünschte Position.
- Ziehen Sie die Schrauben (11:A) fest.



Werden die Schrauben fester als mit 24 Nm angezogen, nimmt der Sitz Schaden.



Der Sitz verfügt über einen Sicherheitsschalter, der an das Sicherheitssystem des Geräts angeschlossen ist. Dadurch wird verhindert, dass bei Verlassen des Fahrerplatzes Bedienelemente betätigt bzw. Arbeitsgänge ausgeführt werden, die die Sicherheit des Fahrers beeinträchtigen können (siehe 8.4.2).

6.12 MOTORHAUBE

Öffnen Sie die Motorhaube zum Tanken sowie für Kontrolle/Nachfüllen/Wechsel des Motoröls.

Die Motorhaube wird durch Anheben der vorderen Kante geöffnet.



Bei geöffneter Motorhaube darf das Gerät nicht betrieben werden. Verbrennungsgefahr!

7 START UND BETRIEB

7.1 VORSICHTSMASSNAHMEN ZUM EINSATZ



Achten Sie stets darauf, dass sich im Motor die korrekte Ölmenge befindet. Dies gilt insbesondere beim Fahren an Hängen (siehe 7.4).

Höchste Vorsicht ist beim Mähen an Hängen geboten: Führen Sie keine abrupten Starts oder Stopps aus, verwenden Sie das Gerät niemals quer zum Abhang, fahren Sie immer von oben nach unten oder von unten nach oben.

Ziehen Sie beim Parken des Geräts immer die Feststellbremse an.



Das Gerät darf ungeachtet der Fahr- richtung im Verhältnis zum Abhang mit maximal 10° Neigung gefahren werden.



Reduzieren Sie die Geschwindigkeit beim Fahren an Abhängen und in Kurven, damit die Maschine nicht umkippt oder Sie die Kontrolle verlieren.



Fahren Sie bei Vollgas keine engen Kurven. Das Gerät kann umkippen.



Halten Sie Hände und Finger von der Knicklenkung und der Sitzkonsole fern. Quetschgefahr.

7.2 KOMBINIERTER ZUBEHÖREINSATZ



Für den kombinierten Zubehöreinsatz siehe die "ÜBERSICHT FÜR DIE KORREKTE ZUBEHÖRKOMBINATION" im Abschnitt "0 ÜBERSICHT DER TECHNISCHEN DATEN"

7.3 BENZINTANK FÜLLEN



Tanken Sie immer bleifreies Benzin. Vermischen Sie das Benzin nicht mit Öl.

Für den Tankinhalt siehe "0 ÜBERSICHT DER TECHNISCHEN DATEN".

Zur Füllstandkontrolle des Kraftstoffs siehe Anzeige (9:A).



HINWEIS! Herkömmliches Benzin ist nur begrenzt haltbar und darf nicht länger als 30 Tage im Tank aufbewahrt werden.

Auch umweltfreundliches Benzin, so genanntes Alkylatbenzin, ist bestens geeignet. Diese Benzinsorte ist weniger umwelt- und gesundheitsschädlich als herkömmliches Benzin.

Füllen Sie den Benzintank nie ganz voll. Lassen Sie zumindest den Einfüllstutzen sowie die oberen 1 - 2 cm des Tanks frei, damit sich das Benzin beim Erwärmen ausdehnen kann, ohne auszu- laufen.



Bei der Arbeit vor einem längeren Still- stand (z.B. über die Wintersaison) soll- ten Sie gerade so viel Benzin in den Tank füllen, um diesen letzten Einsatz fertigmzustellen.

Vor Unterstellung des Geräts müssen Sie den Benzintank restlos entleeren (siehe 11).



Für den kombinierten Zubehöreinsatz siehe die "ÜBERSICHT FÜR DIE KORREKTE ZUBEHÖRKOMBINATION" im Abschnitt "0 ÜBERSICHT DER TECHNISCHEN DATEN"

7.4 ÖLSTANDSKONTROLLE, MOTORÖL (14)

Das Gerät wird mit Ölfüllung geliefert.



Überprüfen Sie vor dem Start des Geräts den Füllstand des Motoröls.



Für Kontrolle / Nachfüllen des Motoröls siehe 9.5.1.

7.5 SICHERHEITSKONTROLLE

Überprüfen Sie, ob die Ergebnisse der im Folgen- den aufgeführten Sicherheitskontrollen beim Test des aktuellen Geräts lt. folgenden Übersichten erfüllt werden.



Vor jedem Einsatz ist eine Si- cherheitskontrolle durchzuführen.



Wenn nur eines der unten aufgeführten Ergebnisse von folgenden Übersichten abweicht, darf das Gerät nicht verwen- det werden! Das Gerät ist dann für die

Inspektion und etwaige Reparatur in eine Servicewerkstatt zu bringen.

7.5.1 Allgemeine Sicherheitskontrolle



Objekt	Ergebnis
Kraftstoffleitungen und Anschlüsse.	Keine Lecks.
Stromkabel	Die gesamte Isolierung ist intakt. Keine mechanischen Schäden.
Abgassystem	Keine Lecks an den Anschlüssen. Alle Schrauben sind fest angezogen.
Ölleitungen	Keine Lecks. Keine Schäden.
Gerät nach vorn/hinten fahren und das Kupplungspedal freigegeben.	Das Gerät sollte anhalten.
Probefahrt	Keine ungewöhnlichen Vibrationen. Keine ungewöhnlichen Geräusche

7.5.2 Elektrische Sicherheitskontrolle

Zustand	Maßnahme	Ergebnis
Fahrer nicht auf seinem Sitz. Feststellbremse angezogen.	Motorstart versuchen.	Der Motor startet nicht.
Fahrer auf seinem Sitz. Feststellbremse gelöst.	Motorstart versuchen.	Der Motor startet nicht.
Fahrer auf seinem Sitz. Feststellbremse angezogen. Zapfwelle aktiviert.	Motorstart versuchen.	Der Motor startet nicht.
Fahrer auf seinem Sitz. Feststellbremse angezogen. Zapfwelle deaktiviert.	Motorstart versuchen.	Der Motor startet.

Motor läuft.	Fahrer erhebt sich von seinem Sitz.	Der Motor sollte anhalten.
Motor läuft. Mähwerk eingekuppelt	Pedal für mechanischen Geräteheber wird in Transportstellung gebracht.	Das Mähwerk stoppt.
Baugruppe Mähwerk in Wartungsposition.	Mähwerk einzukuppeln versuchen.	Das Mähwerk kuppelt sich nicht ein.

7.6 START / ARBEITSEINSATZ

-  **Das Gerät nur bei geschlossener und gesicherter Motorhaube betreiben.**
-  **Das Gerät sollte stets mit Vollgas betrieben werden.**
-  **Beim Einschalten der Maschine 2 Sekunden in Startposition warten, bevor der Motor eingeschaltet wird.**

1. Überprüfen Sie, ob die Zapfwelle ausgeschaltet ist (9:D).
2. Den Fuß nicht auf das Pedal Betriebsbremse/Fahrertrieb (8:G) setzen.

Kaltstart

1. Kuppeln Sie den Antrieb ein; schieben Sie den Hebel (10:A) nach innen.
2. Betätigen Sie die Feststellbremse (8:D).
3. Schließen Sie den Choke (falls vorgesehen) (8:I).
4. Drehen Sie den Zündschlüssel (8:L) und lassen Sie den Motor an.
5. Bei laufendem Motor den Gashebel allmählich auf Vollgas (8:I) schieben.

-  **Warten Sie vor Benutzung des Geräts einige Minuten, um das Öl warm werden zu lassen.**

Warmstart

1. Kuppeln Sie den Antrieb ein; schieben Sie den Hebel (10:A) nach innen.
2. Betätigen Sie die Feststellbremse (8:D).
3. Stellen Sie den Gashebel auf Vollgas (8:I).
4. Drehen Sie den Zündschlüssel (8:L) und lassen Sie den Motor an.

 Zum Fortfahren siehe die Anweisungen in Abschnitt 7.6.1.

7.6.1 Fahrbetrieb

- Treten Sie das Pedal (8:D) ganz durch und lassen Sie es dann los.
- Betätigen Sie das Pedal (8:G) zum Anfahren des Geräts.
- Fahren Sie in den Arbeitsbereich.
- Schalten Sie bei Installation von frontseitigem Zubehör die Zapfwelle ein (9:D).
- Beginnen Sie mit der Arbeit.

7.7 STOPP

Stoppen Sie das Gerät folgendermaßen:

- Kuppeln Sie die Zapfwelle aus (9:D).
- Betätigen Sie die Feststellbremse (8:D).
- Stellen Sie den Motor durch Drehen des Zündschlüssels ab.

 Wird das Gerät unbeaufsichtigt stehen gelassen zuziehen und der Zündschlüssel zu entfernen.

 Der Motor kann unmittelbar nach dem Ausschalten sehr heiß sein. Schalldämpfer, Zylinder nicht berühren. Dies kann zu Verbrennungen führen.

7.8 REINIGUNG

 Zur Verringerung der Brandgefahr Motor, Schalldämpfer und Kraftstofftank frei von Gras, Laub und Öl halten.

Zur Verringerung der Brandgefahr das Gerät regelmäßig auf Öl- und/oder Kraftstoffaustritt kontrollieren.

Verwenden Sie niemals unter hohem Druck stehendes Wasser. Dies kann zur Zerstörung von Wellendichtungen, elektrischen Komponenten oder Hydraulikventilen führen.

Reinigen Sie das Gerät nach jedem Gebrauch. Halten Sie sich bei der Reinigung an folgende Anweisungen:

- Reinigen Sie die Lüftungsschlitze des Motors (14:A).
- Starten Sie nach einer Wäsche des Geräts den Motor und ggf. auch die Baugruppe Mähwerk, um ggf. das Wasser zu entfernen, das andernfalls in die Lager eindringen und diese beschädigen könnte.

8 MIT DEM ZUBEHÖR ARBEITEN



Kontrollieren Sie, ob die zu mähen- de Rasenfläche vollständig frei von Fremdkörpern ist (Steine usw.).

8.1 SCHNITTHÖHE

Optimale Mähergebnisse werden erzielt, wenn das oberste Drittel abgeschnitten wird. (siehe Abb. 15). Zur Einstellung der Schnitthöhe siehe Abschn. 6.9

Wenn hohes Gras stark beschnitten werden soll, mähen Sie in zwei Durchgängen mit unterschiedlicher Schnitthöhe.

Verwenden Sie bei einer unebenen Rasenfläche nicht die niedrigste Schnitthöheneinstellung.

Andernfalls besteht die Gefahr, dass die Schneidvorrichtungen durch Bodenkontakt beschädigt werden und die oberste Erdschicht des Rasens abgetragen wird.

8.2 TIPPS ZUM MÄHEN

Beachten Sie folgende Ratschläge, um perfekte Mähergebnisse zu erzielen:

- Mähen Sie regelmäßig.
- Betreiben Sie den Motor mit Vollgas.
- Mähen Sie ausschließlich trockenes Gras.
- Verwenden Sie scharfe Schneidvorrichtungen.
- Halten Sie die Unterseite der Baugruppe Mähwerk sauber.

9 WARTUNG

9.1 SERVICEPROGRAMM

Damit das Gerät stets in einwandfreiem Zustand bleibt, sicher, zuverlässig und umweltfreundlich arbeiten kann, ist unbedingt das **STIGA SpA** Serviceprogramm einzuhalten.

Das Serviceprogramm ist im beigefügten **STIGA SpA** Serviceheft beschrieben.

Der Grundservice ist stets von einer autorisierten Werkstatt auszuführen.



Alle nicht in diesem Kapitel angeführten Wartungseingriffe sind ausschließlich von einem Servicezentrum durchzuführen.

Der von einer autorisierten Werkstatt durchgeführte Service garantiert eine fachmännische Arbeit mit Originalersatzteilen.

Jeder in der autorisierten Werkstatt ausgeführte

Grund- und Zwischenservice wird im Serviceheft abgestempelt. Das Serviceheft mit diesen Stempeln erhöht den Wiederverkaufswert des Geräts.

9.2 VORBEREITUNG

Alle Service- und Wartungsmaßnahmen sind bei stehendem Gerät und ausgeschaltetem Motor durchzuführen.



Alle Service- und Wartungsmaßnahmen sind bei stehendem Gerät und ausgeschaltetem Motor durchzuführen.



Betätigen Sie stets die Feststellbremse, um eine Bewegung des Geräts zu verhindern.



Stellen Sie den Motor ab.

9.3 WARTUNGSÜBERSICHT



Siehe Kapitel "13 WARTUNGSÜBERSICHT". Nachstehende Übersicht soll Ihnen helfen, eine langfristige Funktionstüchtigkeit und Sicherheit Ihres Geräts zu garantieren. Darin sind die wichtigsten Eingriffe und die dafür vorgesehene Häufigkeit aufgelistet. Die erforderlichen Maßnahmen sind dann auszuführen, wenn der erste Wert eingetroffen ist.



Wechseln Sie das Öl häufiger, wenn der Motor extrem belastet wird oder die Umgebungstemperatur sehr hoch ist.

9.4 REIFENDRUCK

Justieren Sie den Reifendruck nach den Angaben in Abschnitt "0 ÜBERSICHT DER TECHNISCHEN DATEN".

9.5 NACHFÜLLEN / WECHSEL MOTORÖL

9.5.1 Kontrolle / Nachfüllen (14)

Für die zu verwendende Ölsorte siehe Abschnitt "0 ÜBERSICHT DER TECHNISCHEN DATEN".

Verwenden Sie Öl ohne Additive.



Öffnen Sie den Verschluss (13:B). Den Bereich rund um den Ölmesstab reinigen. Stab lösen und herausziehen. Ölmesstab abwischen.

Führen Sie den Ölmesstab vollständig ein und schrauben Sie ihn fest.

Dann wieder losschrauben und herausziehen. Lesen Sie den Ölstand ab.

Füllen Sie Öl bis zur Markierung "FULL" ein (14).



Der Ölstand darf die Markierung "FULL" nicht überschreiten. Ansonsten kann sich der Motor überhitzen. Übersteigt der Ölstand die Markierung "FULL", soviel Öl ablassen, bis der korrekte Ölstand erreicht ist.

9.5.2 Wechsel/Nachfüllen (14)



Für das Intervall siehe Kapitel 13.



Für die zu verwendende Ölsorte siehe Abschnitt "0 TABELLE DER TECHNISCHEN DATEN".

Verwenden Sie Öl ohne Additive.

Wechseln Sie das Öl bei warmem Motor.



Das Motoröl kann sehr heiß sein, wenn es unmittelbar nach Abstellen des Motors abgelassen wird. Lassen Sie daher den Motor vor Ablassen des Öls einige Minuten abkühlen.

Gehen Sie folgendermaßen vor:

1. Stellen Sie das Gerät auf eine ebene Fläche auf.
2. Betätigen Sie die Feststellbremse.
3. Öffnen Sie die Motorhaube.
4. Klemmen Sie die Schelle des Ölablassschlauchs (9:E) zusammen. Verwenden Sie eine Kombizange o.ä.
5. Schieben Sie die Schelle am Ölablassschlauch um 3-4 cm nach oben und nehmen Sie die Ölablassschraube ab.
6. Fangen Sie das Öl in einem Gefäß auf.
7. Entsorgen Sie das Öl gemäß den lokalen Bestimmungen.
8. Montieren Sie die Ölablassschraube und schieben Sie die Schelle wieder über die Ölablassschraube auf.
9. Putzen Sie ggf. ausgetretenes Öl.
10. Ziehen Sie den Ölmesstab heraus und füllen Sie neues Öl ein. Für die Ölmenge siehe Abschnitt "0 ÜBERSICHT DER TECHNISCHEN DATEN".
11. Nach dem Einfüllen von Öl den Motor starten und 30 Sekunden lang im Leerlauf arbeiten lassen.
12. Stellen Sie den Motor ab. Warten Sie 30

Sekunden und kontrollieren Sie erneut den Ölstand gemäß Abschnitt 10.4.1.

9.6 KONTROLLE RIEMENTRIEB

Überprüfen ob sämtliche Riemen intakt sind.



Für das Intervall siehe Kapitel 13.

9.7 LENKUNG



Für das Intervall siehe Kapitel 13.

9.7.1 Kontrolle

Drehen Sie das Lenkrad mit kurzem Ziehen nach vorn und hinten.

Es darf kein mechanisches Spiel an den Lenkketten vorliegen.

9.7.2 Einstellung (17)

Justieren Sie die Lenkketten bei Bedarf wie folgt:

1. Stellen Sie das Gerät auf geradeaus ein.
2. Justieren Sie die Lenkketten mit den zwei Muttern, die sich unter dem Knicklenkpunkt befinden (17:A).
3. Justieren Sie beide Muttern gleich und so weit, bis kein Spiel mehr vorliegt.
4. Fahren Sie das Gerät zur Probe geradeaus und überprüfen Sie, ob sich das Rad nicht schräg gestellt hat.
5. Steht das Rad schräg, lösen Sie die eine Mutter und ziehen Sie die andere Mutter an.



Die Lenkketten nicht zu stark spannen. Die Lenkung wird dann schwergängig und der Verschleiß der Ketten nimmt zu.

9.8 BATTERIE

Für den auf dem Gerät verwendeten Batterietyp siehe "0 ÜBERSICHT DER TECHNISCHEN DATEN"



Säure, die mit Augen oder Haut in Kontakt kommt, verursacht schwere Verletzungen. Ist ein Körperteil mit Säure in Kontakt geraten, sofort mit reichlich Wasser spülen und einen Arzt aufsuchen.

Eine Kontrolle oder Auffüllung der Batterieflüssigkeit ist nicht möglich. Die einzige erforderliche Wartungsmaßnahme besteht in der Aufladung,

zum Beispiel nach einer längeren Lagerung. Die Batterie kann geladen werden:

- über den Motor
- mit dem Batterieladegerät "STIGA SpA".

9.8.1 Laden über den Motor

Dieses Verfahren ist nur bei einer Batterie mit einer für das Anlassen ausreichenden Mindestladung möglich.

- Bringen Sie das Gerät ins Freie.
- Starten Sie den Motor gemäß dieser Betriebsanleitung.
- Betreiben Sie den Motor ohne Unterbrechung für die Dauer von 45 Minuten (notwendige Zeit für die vollständige Ladung der Batterie).
- Stellen Sie den Motor ab.

9.8.2 Laden mit Batterieladegerät "STIGA SpA".



Verwenden Sie ein Ladegerät mit Konstantspannung. Bei Verwendung eines Standardladegeräts kann die Batterie beschädigt werden.

Hinweise zum Kauf eines Batterieladegeräts mit Konstantspannung erhalten Sie von Ihrem Fachhändler.

Schließen Sie zum Laden der Batterie das Ladegerät an die seitliche Buchse (8:F) an..

9.8.3 LUFTEINLASS



Für das Intervall siehe Kapitel 13.

Siehe Abbildung (14:A). Der Motor ist luftgekühlt. Verstopfungen im Kühlsystem schaden dem Motor.

9.9 SCHMIERUNG (16)



Für das Intervall siehe Kapitel 13.

Teil	Maßnahme	Abb.
Knicklenkpunkt	Knicklenkpunkt mit Öl schmieren.	16:A
Lenkketten	Ketten mit Stahlbürste reinigen. Mit Universal-Kettenspray schmieren.	-

Teil	Maßnahme	Abb.
Lenkriemenscheiben	Die Zapfen der Riemenscheiben mit Öl schmieren	16:B
Spannarmer	Lagerpunkte mit Ölkanne schmieren und gleichzeitig die Bedienelemente aktivieren. Am besten von 2 Personen auszuführen.	16:C
Seilzüge der Bedienelemente	Seilzugenden mit Ölkanne schmieren und gleichzeitig die entsprechenden Bedienelemente aktivieren. Am besten von 2 Personen auszuführen.	16:D
Vordere Radachse	Räder und Griffe der Schnellbefestigungen demontieren. Achsen einfetten.	16:E

9.10 BAUGRUPPE MÄHWERK

Für die Wartungseingriffe an der Baugruppe Mähwerk wird auf die Anweisungen in der jeweiligen Bedienungsanleitung verwiesen.

10 SERVICE UND REPARATUR

Diese Anleitung vermittelt sämtliche Informationen zum Betrieb des Geräts sowie zur Ausführung des Grunds-service durch den Benutzer. Alle nicht in dieser Anleitung beschriebenen Wartungseingriffe und Einstellungen haben durch Ihren Fachhändler oder ein autorisiertes Servicezentrum zu erfolgen, die über die erforderlichen Kompetenzen und Werkzeuge für die fachgerechte Ausführung der Arbeiten verfügen und den originalen Zustand der Maschine gewährleisten können.



Vor jedem Service:

- a. Stellen Sie das Gerät auf eine ebene Fläche auf.
- b. Betätigen Sie die Feststellbremse.
- c. Stellen Sie den Motor ab.
- d. Ziehen Sie den Zündschlüssel ab.

Autorisierte Servicewerkstätten führen Reparatur und Wartung unter Garantie aus. Sie verwenden ausschließlich Originalersatzteile.



Originalersatz- und Zubehörteile STIGA S.p.A. sind speziell für STIGA S.p.A. Geräte entwickelt worden. Nicht-Originalersatz- und Zubehörteile sind nicht von STIGA S.p.A. getestet und zugelassen.



Die Verwendung von Nicht-Originalersatz- und Zubehörteilen könnte den einwandfreien Betrieb und die Sicherheit des Geräts beeinträchtigen. STIGA S.p.A. lehnt jede Haftung für Sach- oder Personenschäden durch Verwendung besagter Produkte ab.

Originalersatzteile sind bei autorisierten Servicewerkstätten und Fachhändlern erhältlich.



Sie sollten das Gerät zwecks Wartung, Service und Kontrolle der Sicherheitsvorrichtungen einmal im Jahr zu einer autorisierten Servicewerkstatt bringen.

11 UNTERSTELLUNG

1. Entleeren Sie Kraftstofftank.
 - Starten Sie den Motor und lassen Sie ihn solange laufen, bis er stoppt.
2. Wechseln Sie das Öl bei warmem Motor.
3. Reinigen Sie das Gerät gründlich. Reinigen Sie insbesondere die Unterseite der Baugruppe Mähwerk.
4. Beschädigten Lack zum Schutz vor Rost reparieren.
5. Stellen Sie das Gerät an einen trockenen Ort ab.

Bei gemäßigter Lagertemperatur reicht eine Erhaltungsladung der Batterie alle vier Monate.



Laden Sie die Batterie vor Unterstellung des Geräts. Eine im entladenen Zustand gelagerte Batterie kann schwere Schäden nehmen.

12 GARANTIEBEDINGUNGEN

Die Garantie deckt alle Material- und Herstellungsmängel. Der Benutzer muss die in der beiliegenden Dokumentation enthaltenen Anweisungen sorgfältig befolgen.

Die Garantie deckt keine Schäden durch:

- Mangelnde Kenntnis der Begleitdokumentation.

- Unaufmerksamkeit.
- Falsche bzw. unzulässige Verwendung und Montage.
- Einsatz von Nicht-Originalersatzteilen.
- Einsatz von nicht durch STIGA S.p.A. geliefertes bzw. zugelassenes Zubehör.

Die Garantie deckt nicht:

- Die normale Abnutzung des Verbrauchsmaterials wie Antriebsriemen, Scheinwerfer, Räder, Schrauben und

Steuerzüge.

- Den normalen Verschleiß.
- Die Motoren. Letztere sind von der Garantie des Motorherstellers nach den jeweiligen Bedingungen gedeckt.

Der Käufer wird durch die im eigenen Land geltende Gesetzgebung geschützt. Die von den nationalen Gesetzen vorgesehenen Rechte des Käufers werden durch diese Garantie in keiner Weise eingeschränkt.

13 WARTUNGSÜBERSICHT

Eingriff	Häufigkeit Betriebsstunden / Kalendermonate		Bez. Abschnitt / Abb.
	Erstmals	Anschließend	
GERÄT			
Kontrolle sämtlicher Befestigungen	-	Vor jedem Gebrauch	-
Sicherheitskontrollen / Überprüfung der Bedienelemente	-	Vor jedem Gebrauch	-
Reifendruckkontrolle	-	Vor jedem Gebrauch	-
Allgemeine Reinigung und Kontrolle	-	Nach jedem Gebrauch	-
Allgemeine Schmierung	-	Alle 50 Stunden und nach jeder Wäsche	9.9
Verschleißkontrolle der Antriebsriemen	Alle 5 Stunden	Alle 50 Stunden	9.6
Kontrolle / Korrektur der Lenkung	Alle 5 Stunden	Alle 100 Stunden	9.7
Laden der Batterie	-	Vor der Unterstellung. Alle 4 Monate eine Erhaltungsladung vornehmen.	9.8
Verschleißkontrolle des Mähwerks		Vor jedem Gebrauch	***
MOTOREN / ANTRIEB (Allgemein)			
Kontrolle / Nachfüllen des Motoröls	-	Vor jedem Gebrauch	9.5.1
Wechsel / Auffüllen des Motoröls	Alle 5 Stunden	Alle 50 Stunden / 12 Monate	9.5.2
Wechsel / Auffüllen des Motoröls Wenn der Motor extrem belastet wird oder die Umgebungstemperatur sehr hoch ist		Alle 25 Stunden / 4 Monate	9.5.2
Reinigung des Lufterlasses	-	Alle 50 Stunden	9.10.4(1)
*** Diese Eingriffe sind von Ihrem Händler oder einem autorisierten Servicezentrum durchzuführen.			
(1) Bei besonders schweren Arbeitsbedingungen oder durch Partikel belastete Luft häufiger reinigen.			

14 AUFSCHLÜSSELUNG DER STÖRUNGEN

Störung	Mögliche Ursache	Abhilfe
1. Anlasser funktioniert nicht.	Batterie unzureichend geladen.	Batterie laden.
	Batterie falsch angeschlossen.	Anschluss überprüfen
2. Anlasser funktioniert, Motor startet aber nicht Bei Zündschlüssel auf Startstellung funktioniert der Anlasser, der Motor startet aber nicht	Benzinhahn geschlossen.	Benzinhahn öffnen.
	Keine Benzinzufuhr.	- Benzinstand im Tank prüfen. - Kraftstofffilter prüfen.
3. Startschwierigkeiten oder unregelmäßiger Motorlauf.	Probleme mit dem Vergaser.	Luftfilter reinigen oder ersetzen.
4. Motorleistung sinkt beim Mähen	Fahrgeschwindigkeit im Verhältnis zur Schnitthöhe hoch.	Fahrgeschwindigkeit drosseln bzw. Schneidteller anheben.
5. Motor stoppt, ohne offensichtlichen Grund.	- Kein Benzin mehr im Tank.	Voll tanken (sollte das Problem fortbestehen, ein autorisiertes Servicezentrum aufsuchen).
	- Motorstart versuchen.	
6. Unregelmäßiger Schnitt.		Reifendruck prüfen.
	Schneidvorrichtungen unzureichend geschärft.	Autorisiertes Servicezentrum aufsuchen.
	Fahrgeschwindigkeit im Verhältnis zur Schnitthöhe hoch. Baugruppe Mähwerk mit Gras gefüllt.	Fahrgeschwindigkeit drosseln bzw. Schneidteller anheben. - Solange warten, bis das Gras trocken ist. - Baugruppe Mähwerk reinigen.
7. Nicht normale Vibrationen beim Betrieb.	- Schneidvorrichtungen nicht ausgewuchtet.	Autorisiertes Servicezentrum für Inspektion, Austausch oder Reparatur aufsuchen.
	- Schneidvorrichtungen locker.	
	- Teile locker.	
	- Etwaige Schäden.	
8. Bei laufendem Motor bewegt sich das Gerät durch Drücken des Fahrpedals nicht.	«Auskupplungshebel des Antriebs» ausgekuppelt.	Antrieb einkuppeln.

Sollten die Probleme nach den vorgenannten Eingriffen fortbestehen, Ihren Händler aufsuchen.



Achtung! Versuchen Sie niemals, aufwändige Reparaturen ohne die erforderlichen Werkzeuge und technischen Kenntnisse durchzuführen. Bei nicht fachgerecht ausgeführten Eingriffen erlischt automatisch jeder Garantieanspruch und jede Haftung des Herstellers.

1 Table of Contents

1	INTRODUCTION	4
1.1	STRUCTURE OF THE MANUAL	4
1.2	SYMBOLS	4
1.3	TAKING CARE OF THE MANUAL	4
2	GETTING TO KNOW THE MACHINE	4
2.1	MODELS [2WD]	4
2.2	INTENDED USE	4
2.2.1	DEFINITION OF THE TYPE OF USER	5
2.3	IMPROPER USE	5
2.4	SAFETY SIGNS	5
2.4.1	Decals (4)	5
2.5	IDENTIFICATION LABEL	6
2.6	MAIN COMPONENTS (1)	6
3	SAFETY REGULATIONS	6
3.1	TRAINING	6
3.2	PREPARATION	7
3.3	DURING OPERATION	7
3.4	MAINTENANCE AND STORAGE	9
3.5	TRANSPORTING	10
3.6	ENVIRONMENTAL PROTECTION	10
4	INSURING YOUR LAWNMOWER	11
5	ASSEMBLY	11
5.1	ASSEMBLY COMPONENTS (3)	11
5.2	BONNET (5)	11
5.3	BATTERY	11
5.3.1	Battery connection	11
5.3.2	Battery charging	11
5.4	SEAT (6)	11
5.5	STEERING WHEEL (7)	12
5.6	TYRE PRESSURE	12
5.7	LIFTING PULLEY (8:E)	12
5.8	QUICK-RELEASE SUPPORTS (12)	12
5.9	CUTTING-MEANS ASSY	12
5.10	FRONT SWEEPER /BLADE TYPE SNOW PLOUGH	12
6	CONTROLS	12
6.1	MECHANICAL ACCESSORY LIFT PEDAL (8:C)	12
6.2	PARKING BRAKE PEDAL (8:D)	12
6.3	PARKING BRAKE LOCKING LEVER (8:A)	13
6.4	TRACTION PEDAL (8:G)	13
6.5	STEERING WHEEL ADJUSTMENT - mod.: [V 302 S]	13
6.6	THROTTLE AND CHOKE CONTROL (8:I)	13

6.7	IGNITION (8:L)	13
6.8	POWER TAKE-OFF (9:D)	14
6.9	CUTTING HEIGHT ADJUSTMENT	14
6.9.1	Manual adjustment - mod.: [V 320] (8:H)	14
6.9.2	CUTTING HEIGHT ADJUSTMENT [V 302 S] (9:C)	14
6.10	TRANSMISSION ENGAGE/DISENGAGE LEVER (10:A)	14
6.11	SEAT ADJUSTMENT (11)	14
6.12	BONNET.	14
7	START-UP AND OPERATION.	14
7.1	PRECAUTIONS FOR USE	14
7.2	COMBINED USE OF ACCESSORIES	15
7.3	REFUELLING	15
7.4	CHECKING THE ENGINE OIL LEVEL (14)	15
7.5	SAFETY CHECKS	15
7.5.1	General safety check	15
7.5.2	Electrical safety check	15
7.6	START-UP / OPERATION	16
7.6.1	Operation	16
7.7	STOPPING.	16
7.8	CLEANING.	16
8	USING THE ACCESSORY	17
8.1	CUTTING HEIGHT	17
8.2	MOWING TIPS	17
9	MAINTENANCE	17
9.1	ASSISTANCE PROGRAMME.	17
9.2	PREPARATION	17
9.3	MAINTENANCE TABLE	17
9.4	TYRE PRESSURE	17
9.5	ENGINE OIL TOP-UP/CHANGE.	17
9.5.1	Inspection / top-up (14)	17
9.5.2	Oil change/filling (14)	18
9.6	BELT TRANSMISSIONS CHECK	18
9.7	STEERING.	18
9.7.1	Checks	18
9.7.2	Adjustment (17).	18
9.8	BATTERY	18
9.8.1	Charging by the engine	18
9.8.2	Charging with a battery charger "STIGA SpA"	19
9.8.3	AIR INTAKE	19
9.9	LUBRICATION (16)	19
9.10	CUTTING-MEANS ASSY	19
10	ASSISTANCE AND REPAIRS	19

11	STORAGE20
12	TERMS OF PURCHASE.20
13	MAINTENANCE SUMMARY TABLE21
14	TROUBLESHOOTING.22

1 INTRODUCTION



Read the instruction manual carefully before starting the machine.

1.1 STRUCTURE OF THE MANUAL

This manual is made up of the cover, the table of contents, a section containing all the figures and explanatory text.

Contents are divided into chapters, headings and subheadings.

This manual contains a number of tables relative to the different engines (if scheduled).

To facilitate reading, highlight the data which applies to your machine/engine.

Figures

The figures in these instructions for use are numbered 1, 2, 3, etc.

Components shown in the figures are marked A, B, C, etc.

A reference to a figure is written (2).

A reference to component A in figure 2 is written (2:A).

Headings

The headings in these instructions for use are numbered in accordance with the following example:

2.2 INTENDED USE" is a subheading to "2 GETTING TO KNOW THE MACHINE" and is included under this heading.

When referring to headings, usually only the relative number is specified, e.g. "See 2.2.1".

1.2 SYMBOLS



WARNING symbol. Failure to observe the instructions provided may result in serious injury and/or material damage.



MANDATORY symbol. Used to indicate that an operation is mandatory.



PROHIBITION symbol. Used to indicate that an operation is prohibited.



NOTE symbol. Indicates information or details which are particularly important



REFERENCE symbol. Indicates a reference to information, the note alongside indicates where the information can be found.

1.3 TAKING CARE OF THE MANUAL

Keep the manual in good, legible condition, in a place which is known and easily accessible to the machine user.

2 GETTING TO KNOW THE MACHINE

The machine described herein is gardening equipment, a ride-on lawnmower to be precise, with front cutting.

The machine is fitted with an engine which activates the cutting device assy, protected by a safety guard, as well as a drive unit which moves the machine.

The machine is articulated. This means that the frame is divided into a front section and a rear section which can be steered in relation to one another.

The articulated steering allows the machine to turn smoothly round trees and other obstacles with a very tight turning radius.

The operator can drive the machine and activate the main commands from a sitting position in the driver's seat.

The safety devices installed on the machine stop the engine and the cutting device assy.

2.1 MODELS [2WD]

This machine is rear wheel drive.

The rear axle is equipped with a hydrostatic transmission with infinitely variable forward and reverse gear ratios.

The rear axle is also equipped with a differential to facilitate turning.

Front mounted accessories are activated by drive belts.

2.2 INTENDED USE

This machine has been designed and built to mow grass.

The use of special accessories, envisaged by the Manufacturer as original equipment or purchasable separately, allows the user to perform this work in accordance with different operating modes as illustrated in this manual or the instructions accompanying the individual accessories.

Likewise, the possibility to apply supplementary equipment (if envisaged by the Manufacturer) may extend the range of intended uses to other functions, in accordance with the limits and conditions

indicated in the instructions accompanying the equipment in question.

! The machine must be used by one operator.

! The stability of the machine is reduced when a front accessory other than the cutting device assy is used.

! The machine must be used with at least the cutting device assy or another front accessory installed.

2.2.1 DEFINITION OF THE TYPE OF USER

This machine is designed for use by the general public, i.e. non-professional operators.

This machine is intended for "hobby use".

2.3 IMPROPER USE

Any other use, different to the uses cited above, may be dangerous and cause injury and/or material damage.

Improper uses (by way of example and not limited to) are:

- Carrying other people, children or animals on the machine or on a trailer.
- Towing or pushing loads without using the proper towing accessory.
- Using the machine to travel over unstable, slippery, frozen, pebbly or potholed terrain or puddles or marshes which do not allow the user to accurately assess the solidity of the ground.
- activation of the cutting devices on grass-free areas.

i Improper use will render the warranty null and void and the Manufacturer shall be exonerated from all liability, with all responsibility for damages or injuries to self or third parties being transferred to the user.

2.4 SAFETY SIGNS

Safety signs on the machine are designed to inform the user as to the correct conduct to be maintained when using the machine, in particular for operations which require special caution and attention.

! **WARNING!** Indicates a hazard. It is usually accompanied by other symbols indicating the type of hazard.



Warning! Read the instruction manual before using the machine.



Warning! Watch out for any loose objects on the ground. Pay attention to any other people who may be in the area.



Warning! Always wear hearing protectors.



Risk of thrown objects. Keep all persons away from the work area whilst mowing.



Warning! The machine, equipped with original accessories, must not be driven in any direction on slopes with a gradient greater than 10°.



Tyre pressure. The decal shows the optimum tyre pressure values - see cap. "0 TECHNICAL DATA TABLE". Correct tyre pressure is an essential condition for achieving the best performance from your machine.

2.4.1 Decals (4)



Indicates parking brake blocking.



Indicates transmission engaging / release (4:A).

The decal is located:

- near the transmission engage/release lever.



Indication of the maximum towable weight (4:B).

The decal is located:near the tow bar.



Warning! Burns hazard (4:C). Do not touch the silencer.

The decal is located:

- near the exhaust pipe.



Warning! Risk of crushing injuries (4:D). Keep hands and feet well away from the articulated steering joint and the towing hook when it is connected to an accessory.

The decal is located:

- near the articulated steering joint;

- near the tow bar.



Caution!
NEVER put your hands or feet under the safeguard when the accessory is in operation.(4:A)



Any damaged or illegible decals must be replaced.



Order replacement decals from an authorised assistance centre.

2.5 IDENTIFICATION LABEL

The identification label holds the following data (see fig. 1):

1. Manufacturer's address
2. Model
3. Type of machine
4. Sound power level
5. Conformity marking
6. Machine mass with empty tank in kg
7. Engine operating speed and power
8. Year of manufacture
9. Serial number
10. Article code



Write your machine's serial number in the space provided in the figure (1:11).

The identity of the product is determined by two parts:

1. **The machine's item and serial numbers:**
2. **The engine's model, type and serial numbers:**



Use these means of identification whenever you contact an authorized service workshop.



The example of the declaration of conformity can be found on the second to last page of this manual.

2.6 MAIN COMPONENTS (1)

The machine is made up of the following main components (see fig. 1):

- A. Chassis
- B. Wheels
- C. Steering wheel
- D. Seat
- E. Manual controls
- F. Control pedals

- G. Lifting pulley
- H. Bonnet
- I. Fuel level indicator
- L. Fuel tank opening
- M. Connector for battery charger
- N. Cutting-means assembly
- O. Quick-release supports

3 SAFETY REGULATIONS



Read these instructions carefully before using the machine.

3.1 TRAINING



CAUTION! Read these instructions carefully before using the machine.

Be familiar with the controls and the proper use of the machine.

Learn to stop the machine and disengage the controls quickly.

Failure to observe the warnings and instructions may lead to electric shock, fire and/or serious injury.

Please keep all the warnings and instructions for future reference.



Never allow children or people unfamiliar with these instructions to use the machine.

Local regulations may restrict the age of the operator.



Never use the machine when bystanders, especially children, or pets are in the surroundings.



Never use the machine if the user is tired or unwell, or has taken medicine, drugs, alcohol or substances which may slow his reflexes and compromise his judgement.



Keep in mind that the operator or user is responsible for accidents or hazards occurring to other people or their property.

It is the user's responsibility to assess the potential risk of the area where work is to be carried out, and to take all the necessary precautions to ensure his own safety and that of others, particularly on slopes or rough, slippery

and unstable ground.



In the event of changes in ownership or loan of the machine, make sure the future user reads the instructions for use provided in this manual.



Never carry children or other passengers on the machine: they might fall off and be seriously injured or inhibit safe use of the machine.



The operator of a machine must carefully follow the driving instructions, particularly:

- a. the need for care and concentration when using machines;
- b. that control of a machine sliding on a slope will not be regained by the application of the brake. The main cause behind a loss of machine control are:
 - insufficient wheel grip;
 - being driven too fast;
 - inadequate braking;
 - the type of machine is unsuitable for its task;
 - lack of awareness of the effect of ground conditions, especially slopes;
 - Incorrect use of the machine as a towing vehicle;



The machine is equipped with a series of safety microswitches and devices which must never be removed, altered or tampered with. Removing these devices invalidates the warranty and the manufacturer declines any responsibility. Always check the safety devices work before using the machine.

3.2 PREPARATION

- When using the machine always wear sturdy, slip-resistant footwear and long trousers.
- Never activate the machine when barefoot or wearing open-toe sandals.
- Do not wear chains, bracelets, cumbersome clothing with strings or ties.
- Tie back long hair. Always wear hearing protectors.
- Thoroughly inspect the area where the equipment is to be used and remove all objects which may be thrown by the machine (stones,

sticks, metal wire, bones, etc.)



CAUTION: DANGER! The fuel is highly flammable.

- a. store fuel in containers specifically designed for this purpose;
- b. refuel using a funnel and outdoors only. Do not smoke while refuelling or whenever handling the fuel;
- c. Add fuel before starting the engine. Never remove the cap of the fuel tank or add fuel while the engine is running or when the engine is hot;
- d. If fuel is spilled, do not attempt to start the engine but move the machine away from the area of spillage and avoid creating any source of ignition until the fuel has evaporated and the fumes dispersed;
- e. Always replace caps of fuel tanks and container securely.



Replace faulty silencers.



Before using, always carry out a visual inspection, particularly of the cutting device, seeing that the screws and cutting devices are not worn or damaged.

Replace a worn or damaged cutter blade and screws as a set to preserve balance.

Any repair shall be performed by an authorized service centre.



Check the condition of the battery at frequent intervals. Replace if damages to the casing, cover or terminals are found.

3.3 DURING OPERATION



Never start the engine in a confined area where hazardous carbon monoxide gases can build up.

All starting operations have to be effected in an open or well ventilated area!

Always remember that exhaust gases are toxic!



Mow only in daylight or with good artificial light in good visibility conditions.

Keep persons, children and animals away from the working area.



If possible, avoid mowing wet grass. Avoid working in the rain and when there is a thunderstorm risk. Do not use the machine in bad weather, especially if there is a risk of lightning.



Before starting the engine, disengage the cutter blade or the PTO and put the gear into neutral.



Take special care when approaching obstacles which may obscure your vision.



Apply the parking brake when you park the machine.



The machine may not be driven on slopes greater than 10° (17%), in any direction.



Remember there is no such thing as a "safe" slope. Travel on grass slopes requires particular care. To avoid roll-over of losing control of the machine:

- a. do not stop or start suddenly when going up or downhill;
- b. engage the drive slowly and always keep the machine in gear, especially when travelling downhill;
- c. machine speeds should be kept low on slopes and during tight turns;
- d. Beware of humps, hollows and other hidden dangers;
- e. Never mow across the face of the slope. When mowing on a slope, proceed up and down the slope as opposed to across it, taking great care when changing direction that the first wheels do not hit obstacles (such as stones, branches, roots, etc.), that may cause the machine to slide sideways, roll over or otherwise cause loss of control.



Reduce speed before any change of direction on slopes and always engage the parking brake before leaving the machine stopped and unattended.



exercise caution in the proximity of cliffs, ditches or embankments. The machine may overturn if a wheel drives over the edge or the edge gives way.



Exercise maximum caution when reversing and working in reverse. Look behind you both before and during reversing to make sure there are no obstacles.



Use care when pulling loads or using heavy equipment:

- a. use only approved drawbar hitch points;
- b. limit loads to those you can safely control;
- c. Do not make any sudden turns. Use care when reversing;
- d. use counterweight(s) or wheel weights whenever advised in the instructions manual.



Disengage the cutter blade or PTO and lift the cutting deck assy to its highest position when crossing grass-free areas or when moving from one area to another.



Look out for traffic when using the machine near the road.



CAUTION! The machine has not been approved for use on public roads. It has to be used (as indicated by the highway code) in private areas closed to traffic.



Never use the machine if the safeguards are damaged.



Do not put hands or feet near or under rotating parts. Keep clear of the discharge opening at all times.



Do not leave the machine on high grass with the engine running to avoid the risk of starting a fire.



When using accessories, always direct the discharge chute away from people.



Only use accessories approved by the machine manufacturer.



Do not use the machine if the accessories/tools are not installed in the correct places. Driving without accessories may adversely effect machine stability.



Take care when using grass collectors and other accessories which may alter machine stability, especially when working on a slope.



Do not change the engine governor settings or overspeed the engine.



Do not touch engine components which get hot during use. Burns hazard.



Disengage the cutter blade or the PTO, set the engine to the idle position, stop the engine and remove the key (make sure that all moving parts have come to a complete stop):

- a. whenever you leave the machine unattended or leave the driver's seat.
- b. before removing the jamming cause or unclogging the collector channel;
- c. before checking, cleaning or working on machine;
- d. after striking a foreign object. Inspect the machine for damage and make repairs before restarting and operating the machine;



Disengage the cutter blade or the PTO and stop the engine (make sure that all moving parts have come to a complete stop):

- a. Before refuelling;
- b. Every time you remove the grass collector sack or put it back on;
- c. adjusting the cutting height, assuming this operation cannot be done from the driver's seat.



Disengage the cutting blade or the PTO during transport or whenever the machine is not being used.



Reduce the throttle setting before stopping the engine. turn the fuel off at the conclusion of mowing, following the instructions in the manual.



Take care with multiple blade cutting decks as one rotating blade may cause other blades to rotate.



WARNING - In the event of failures or accidents when working with the machine, stop the engine immediately and move the machine away to avoid causing further damage; in the event of accidents with injuries to operators or third parties, take the first aid measures which are most appropriate to deal with the situation and contact a health care facility for the necessary treatment. Ca-

refully remove any debris which could cause damage or injury to persons or animals if ignored.



CAUTION! The noise and vibration levels shown in these instructions are the maximum levels for use of the machine. The use of an unbalanced cutting element, the excessive speed of movement, or the absence of maintenance have a significant influence on noise emissions and vibrations. Consequently, it is necessary to take preventive steps to eliminate possible damage due to high levels of noise and stress from vibration. Maintain the machine well, wear ear protection devices, and take breaks while working.

3.4 MAINTENANCE AND STORAGE



CAUTION! - Before cleaning or doing maintenance work, take out the ignition key and read the relevant instructions. Wear adequate clothing and work gloves whenever your hands are at risk.



CAUTION! - Never use the machine with worn or damaged parts. Faulty or worn-out parts must always be replaced and never repaired. Only use original spare parts: The use of non-original and/or incorrectly fitted parts will compromise the safety of the machine, may cause accidents or personal injuries for which the Manufacturer is under no circumstance liable or responsible.



Any regulations and maintenance operations not described herein must be carried out by your Dealer or Authorized Service Centre, which have the necessary knowledge and equipment to ensure that the work is carried out correctly, maintaining the correct degree of safety and the original operating conditions of the machine. Any adjustments or maintenance operations carried out by people not having the necessary knowledge will nullify the warranty and exonerate the manufacturer from all liability.

- After each use of the machine, remove the key and check for any damage.

- Keep all nuts, bolts and screws tight to be sure the equipment is in safe working condition. Regular maintenance is essential for safety and for maintaining performance levels.

- Regularly check that the cutting deck blade screws are securely tightened.



Wear suitable work gloves when handling the cutter blade assy during removal and reinstallation operations.



Check the cutting blade's balance after sharpening. All operations concerning the cutting deck assy (disassembling, sharpening, balancing, assembling and/or replacement) are tough works and require a specific knowledge as well as special tools; for sake of safety, they should always be performed by an authorized service centre.

- Regularly check the brakes work properly. It is important to service the brakes and repair them if necessary.
- Replace any damaged warning and instruction stickers.
- If the machine has no mechanical stoppers for transport, accessories must always be resting on the ground when the machine is parked, stored or left unattended.
- Store the machine where children cannot get to it.



Never store the equipment with fuel in the tank inside a building where fumes may reach a flame or a spark or a source of extreme heat.

- Allow the engine to cool before storing in an enclosed space.
- To reduce the fire hazard, keep the engine, exhaust silencer, battery compartment and fuel storage area free of grass, leaves, or excessive grease.
- To reduce the risk of fire, regularly check the machine for oil and/or fuel leaks.
- If the fuel tank has to be drained, this should be done outdoors and when the engine is cool.
- The ignition key must never be left inserted in the machine, or where children or persons not familiar to the machine may reach it. Before any maintenance or repair, remove the ignition key.



CAUTION! – Battery acid is corrosive. In the event of mechanical damage or overcharging, acid may leak out. Avoid inhalation or contact with any part of the body.



Inhaled acid fumes are harmful to mucous membranes and other internal organs. Seek medical attention immediately.



CAUTION! – Do not overcharge the battery. Excessive charging may cause the battery to explode with subsequent acid leaks.



CAUTION! – Acid can seriously damage tools, clothing and other materials. Rinse away spilled acid immediately with water.



Do not short circuit the battery terminals. Sparks occur which can result in fire.



TAKE CARE over the hydraulic components. Pressurized hydraulic fluid leaks may lead to injection injuries which can seriously damage tissues and need immediate medical attention.

3.5 TRANSPORTING



CAUTION! - If the machine is transported on a truck or trailer, use ramps with suitable resistance, width and length.

During transport, close the fuel stopcock (if fitted), lower the cutting deck assy or the accessory, engage the parking brake and fasten the machine securely with ropes or chains to the hauling device.

3.6 ENVIRONMENTAL PROTECTION



- Safeguarding the environment must be a relevant and priority aspect of machine use, of benefit to the community and the environment we live in. Avoid being a disturbance to the neighbourhood.
- Adhere strictly to the local regulations governing the disposal of packaging, oil, fuel, filters, damaged parts or any other element which may have an impact on the environment; this waste should not be disposed of along with standard household waste, but must be disposed of separately and sent to special waste

- disposal facilities for handling and recycling.
- Adhere strictly to local regulations governing the disposal of cuttings.
- When the machine is withdrawn from service, do not dump it in the environment, but take it to a waste disposal facility in accordance with the local regulations in force.

4 INSURING YOUR LAWMOWER

Check the insurance on your lawnmower. Contact your insurance company. You ought to have fully comprehensive insurance for traffic, fire, damage and theft.

5 ASSEMBLY

-  **The battery must be fully charged before being used for the first time.**
-  **Do not use the machine until all the indications provided in the "ASSEMBLY" section have been carried out.**
-  **Unpacking and completing the assembly should be done on a flat and stable surface, with enough space for machine handling and its packaging, always making use of suitable equipment.**

5.1 ASSEMBLY COMPONENTS (3)

The machine is delivered with the seat, steering wheel and bonnet dismantled. The battery is in its housing but not connected. The packaging holds the components needed for assembly (3) as listed in the table below:

Pos.	No.	Description	Dimensions
A	2	Plug	6 x 36
B	4	Screw	16 x 38 x 0,5
C	2	Shoulder washer	16 x 38 x 1,0
D	2	Ignition key	/
E	1	Bonnet	/
F	1	Lifting pulley	
G	2	Quick-release supports	
-	1	Documentation kit	/

5.2 BONNET (5)

Open the bonnet to access the fuel cap and engine oil cap.

Install the bonnet (5:A) as follows:

4. Insert the hinge in the groove (5:B) on the guard (5:C).

5. Press firmly to get the hinge into the two slots (5:D)
6. Open and close the bonnet to check that it opens and closes correctly.

5.3 BATTERY

For the type of battery installed on the machine, please refer to "0 TECHNICAL DATA TABLE"



WARNING! Battery acid is corrosive and contact with it is harmful. Handle the battery with care taking care not to let acid leak out.

5.3.1 Battery connection



Note: To connect the battery, contact an authorized technical assistance service.

5.3.2 Battery charging



The battery must be fully charged before being used for the first time.



Please refer to 9.8 for the battery charging procedure.

5.4 SEAT (6)



NOTE! To facilitate installation of the seat, apply a drop of oil to the four screws before screwing them in.

1. Remove the following components from the seat bracket:
 - 4 Nuts (for blocking during transport, not used).
 - 4 Screws.
 - 2 Shoulder washers.
2. Position the seat on the seat bracket mounting.
3. Put the shoulder washers (6:B) on the screws.
4. Insert the screws (6:A) and the shoulder washers (6:B) in the slots on the seat support and the holes on the seat plate as illustrated in figure 5. Screw the seat into place.

Tightening torque: 24 Nm.



Tightening the screws to a torque over 24 Nm, will damaged the seat.

The seat can be folded. If the machine is parked outside where it is exposed to rain, fold the seat

forward to protect the seat cushion from getting wet.

5.5 STEERING WHEEL (7)

Install the steering wheel as follows:

- Put the sleeve (7:B) on the steering column. Align the holes on the sleeves with those on the steering column using a pin punch (7:C) or similar tool.
 - Model V 320:** the height position can be selected from 4 sets of holes. Select the position which suits you most.
 - Model V 302 S:** use the bottom set of holes.
- Secure the sleeve to the steering column using the pins (7:A).

5.6 TYRE PRESSURE

For the tyre pressure, please refer to “**0 TECHNICAL DATA TABLE**”.

5.7 LIFTING PULLEY (8:E)

Thread the cable from the ride-on lawnmower through the guide on the lifting pulley.

After connecting an accessory to the ride-on lawnmower, position the lifting pulley in the relative seat on the accessory and secure in place by turning the relative knob.

5.8 QUICK-RELEASE SUPPORTS (12)

The quick-release supports and relative installation instructions are supplied in a separate box inside the machine packaging.

Install the quick-release supports on the machine's front axles.

The quick connectors for accessory hook-up make it possible to:

- swap over accessories quickly and easily.
- easily move the accessory from the working position to the retracted position:
 - Operating position: the quick-release supports are in the closed position (12:A). The accessory is engaged with the drive belt taut.
 - Retracted position: the quick-release supports are turned in the open position (12:B). The accessory goes back by approximately 4 cm in relation to the working position. In this position the drive belt is slack and it is possible to swap over different accessories.

5.9 CUTTING-MEANS ASSY

For the assembling/disassembling operations, see the relative instructions provided in the cutting-means assy's manual.

5.10 FRONT SWEEPER /BLADE TYPE SNOW PLOUGH

The following assembly instructions are an integration to the instructions provided in the accessory's manual. For correct assembly of the accessory, also follow the instructions in the relative manuals.

- Make sure you have installed the quick-release supports.
- Position the accessory's hook-up brackets on the quick-release supports in the open position.
- Wind the belt around the machine's pulleys and tension it (front sweeper only).
- Install the belt guard and make sure it is in the correct position (front sweeper only).
- Connect the lifting pulley to the accessory by inserting it in the relative seat and securing it in place using the knob.
- Close the quick-release supports to the operating position.

6 CONTROLS

6.1 MECHANICAL ACCESSORY LIFT PEDAL (8:C)



It controls the lift system and is used to take the accessories from the operating position to the transport position.

- Transport position:** press the pedal right down then lift your foot off: the pedal stays down.
- Operating position:**
 - Press the pedal right down.
 - Move the locking lever (8:B) to the left.
 - Release the pedal.



The machine is fitted with a safety system which makes it impossible to engage cutting devices when they are in the maintenance or transport position.

6.2 PARKING BRAKE PEDAL (8:D)



Never press the pedal while driving. There is a risk of overheating in the power transmission.

The pedal (8:D) has the following two positions:

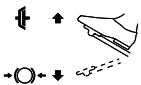

Released: The parking brake is not activated.

Pressed right down. Forward drive disengaged. The parking brake is fully activated but not

locked.

6.3 PARKING BRAKE LOCKING LEVER (8:A)

(P) This locks the parking brake pedal in the pressed right down position. This function is used to lock the machine on slopes, during transport, etc., when the engine is not running.

Locking:

1. Press the pedal (8:D) right down.
2. Move the locking lever (8:A) to the left.
3. Release the pedal (8:D).
4. Release the locking lever (8:A).

Unlocking:

Press and release the pedal (8:D).

6.4 TRACTION PEDAL(8:G)

The pedal determines the gearing ratio between the engine and the drive wheels (= the speed).

When the pedal is released, the service brake is activated.

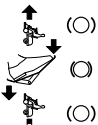

- (○) - **Press the pedal forward** – the machine moves forward.
- (○) - **No load on the pedal** – the machine is stationary.
- (○) - **Press the pedal backward** – the machine reverses.

Reduce the pressure on the pedal – the machine brakes.

A plate is installed on the upper section of the pedal which can be adjusted to suit the driver's foot.

6.5 STEERING WHEEL ADJUSTMENT - mod.: [V 302 S]

The height of the steering wheel is fully adjustable. Unscrew the adjustment knob (9:H) on the steering column and raise or lower the steering wheel accordingly. Tighten.

Do not adjust the steering wheel when the machine is running.

Never turn the steering wheel when the machine is stationary with a lowered implement. There is a risk of abnormal

loads on the servo and steering mechanisms.

6.6 THROTTLE AND CHOKE CONTROL (8:I)

A control for regulating the engine speed and using the choke when starting the engine in cold conditions.



If the engine runs unevenly (alternate variation in the number of engine revs) the control may be too far forward, thus activating the choke. This damages the engine, increases fuel consumption and is harmful to the environment.



1. Choke – for starting the engine in cold conditions. The full choke position is in the front part of the groove. Do not use this position when the engine is warm.



2. Full throttle – should always be used when the machine is in use. The full throttle position is approximately 2 cm behind the choke off position.



3. Idling.



Einige Modelle sind mit einem System ausgestattet, das die Choke-Position im Vergaser beim Anlassen des Motors und beim Heizen automatisch kontrolliert.

6.7 IGNITION (8:L)

The ignition block is used for starting and stopping the engine.



Do not leave the ignition key in position 2 or 3 when you leave the driving seat. There is a risk of fire (fuel can run into the engine through the carburettor) and the battery may go flat and get damaged.

The three ignition key positions:



1. Stop position – the engine is short-circuited. The key can be removed.



2. Operating position



3. Start position – the electric starter motor is activated when the key is turned to this position. Once the engine has started, let go of the key which will return to operating position 2.

6.8 POWER TAKE-OFF (9:D)

Switch for engaging and disengaging the electromagnetic PTO used to activate front-mounted accessories.



The PTO must never be engaged when the front accessory is in washing/maintenance position. This will destroy the belt drive.

The switch has two positions:



1. Engaged - to engage the PTO press the front part of the switch. If the light is on it means the PTO is engaged.



2. Disengaged - to disengage the PTO press the rear part of the switch. If the light is off it means the PTO is disengaged.

6.9 CUTTING HEIGHT ADJUSTMENT

The cutting height can be adjusted manually or electrically, depending on the model of the cutting means assembly installed.

For the following operations, see the relative instructions provided in the cutting-means assy's manual.

6.9.1 Manual adjustment - mod.: [V 320] (8:H)

The cutting height can be set in 9 fixed positions using the relative lever.

6.9.2 CUTTING HEIGHT ADJUSTMENT [V 302 S] (9:C)

The machine is equipped with a control for using the cutting device with electrical cutting height adjustment.



The switch allows the user to continuously adjust the cutting height.

The cutting deck is connected to the contact (9:G).

6.10 TRANSMISSION ENGAGE/DISENGAGE LEVER (10:A)

A lever for disengaging the variable transmission.



The disengagement lever must never be between the outer and inner positions. This overheats and damages the transmission.

The levers allow the user to move the machine manually (pushing or pulling), without the engine running.

The two positions are:



1. Transmission engaged

- transmission engaged for normal operation - Lever in (10:A2).

2. Transmission disengaged - Lever out (10:A1). The machine can be moved by hand.

The machine must not be towed over long distances or at high speeds. The transmission could be damaged.

6.11 SEAT ADJUSTMENT (11)



The seat can be tilted and moved backwards and forwards to suit the driver.

The seat can be locked in the tilted up position using the locking lever (11:B).

To set the seat in the desired position:

- Slacken the screws (11:A).
- Move the seat to the desired position.
- Tighten the screws (11:A).



Tightening the screws to a torque over 24 Nm, will damaged the seat.



The seat is equipped with a safety switch that is connected to the machine's safety system. This means that when the driver is not sitting in the driver's seat or he gets up from it, it becomes impossible to activate the commands or carry out any actions which could compromise the safety of the driver (see 7.5.2).

6.12 BONNET

Open the bonnet to fill up with fuel and check/top up/change the engine oil.

The bonnet is opened by simply lifting it from the front edge.



The machine must never be activated when the bonnet is open. Burns hazard.

7 START-UP AND OPERATION

7.1 PRECAUTIONS FOR USE



Always make sure the engine oil level is correct. This is particularly important when operating on slopes (see 7.4).

Be very careful when cutting grass on slopes: avoid abrupt starts and stops, do not run the machine transversally to the slope but run from top to bottom and vice versa.

Apply the parking brake when you park the machine.



The machine may not be driven on slopes greater than 10° in any direction.



Reduce the speed on slopes and when making sharp turns in order to retain control of the machine and reduce the risk of overturning.



Do not turn the steering wheel to full lock when driving at full speed. The machine may overturn.



Keep hands and feet well away from the articulated steering joint and seat bracket. Risk of crushing injuries.

7.2 COMBINED USE OF ACCESSORIES



For the combined use of accessories, please refer to the "TABLE FOR THE CORRECT COMBINATION OF ACCESSORIES" in section "0 TECHNICAL DATA TABLE"

7.3 REFUELLING



Always use lead-free petrol only. DO NOT mix petrol with oil.

For the capacity of the fuel tank, please refer to "0 TECHNICAL DATA TABLE".

To check the fuel level, look at the level indicator (9:A).



NOTE! Petrol is perishable and should not remain in the tank for more than 30 days.

It is possible to use ecological fuels, i.e. alkylate petrol. The composition of this petrol is less harmful to people and the environment.

Do not fill the fuel tank right to the top. Leave a little space (equal to at least the whole depth of the top-up mouth + 1 - 2 cm from the top of the tank) so that when the petrol heats up it has room to expand without overflowing.



If you plan on putting the machine away for a prolonged period (e.g. over the winter), only put enough fuel in the tank to finish the last job in hand.

In fact, before storing the machine it is a good idea to empty the fuel tank completely (see 11).

7.4 CHECKING THE ENGINE OIL LEVEL (14)

The machine is delivered complete with engine oil.



Before starting the machine check the level of the engine oil.



To check / top up the engine oil, see 9.5.1.

7.5 SAFETY CHECKS

When trying out the machine, check that the results of the safety checks correspond with the indications provided in the following tables.



Always carry out the safety checks before use.



If any of the results fails to match the indications provided in the following table, do not use the machine! Take it to a service centre to be checked and repaired if necessary.

7.5.1 General safety check

Object	Result
Fuel lines and connections.	No leaks.
Electrical cables.	All insulation intact. No mechanical damage.
Exhaust system.	No leaks at connections. All screws tightened.
Oil lines	No leaks. No damage.
Drive the machine forwards/backwards and release the driving pedal.	The machine will stop.
Test driving	No abnormal vibrations. No abnormal sound.

7.5.2 Electrical safety check

Status	Action	Result
Driver not seated. Parking brake engaged.	Try to start the engine.	The motor does not start.
Driver seated. Parking brake disengaged.	Try to start the engine.	The motor does not start.

Driver seated. Parking brake engaged. The PTO is activated.	Try to start the engine.	The motor does not start.
Driver seated. Parking brake engaged. The PTO is deactivated.	Try to start the engine.	The engine turns on
Engine running.	The driver gets up from the seat.	The engine is switched off.
Engine running. Cutting-means engaged	The mechanical accessory lift pedal is taken to the transport position.	Cutting-means assy stop.
Set the cutting-means assembly to the maintenance position.	Try to engage the cutting means assembly.	Cutting-means assy do not engage.

7.6 START-UP / OPERATION



When using the machine, the bonnet must be closed and fastened shut.



Always use full throttle when using the machine.



When starting the machine, wait for 2 seconds in starting position before starting the engine.

1. Check the PTO is disengaged (9:D).
2. Do not keep your foot on the service/drive brake (8:G)

Cold start.

1. Engage the transmission; push the lever in (10:A).
2. Activate the parking brake (8:D)
3. Put the choke on (where applicable) (8:I).
4. Turn the key in the ignition (8:L) and start the engine.
5. When the engine is running, gradually accelerate (8:I) to maximum operating speed.



Before starting work with the machine, wait a few minutes for the oil to warm up.

Warm start.

1. Engage the transmission; push the lever in (10:A).
2. Activate the parking brake (where applicable) (8:D)
3. Turn the control to full throttle (8:I)
4. Turn the key in the ignition (8:L) and start the engine.



To proceed see the instructions provided in heading 7.6.1.

7.6.1 Operation

- Press the pedal (8:D) right down then release it.
- Activate the pedal (8:G) to move the machine.
- Go to the work area.
- If front accessories have been installed, activate the PTO (9:D)
- Commence work.

7.7 STOPPING

To stop the machine, proceed as follows:

- Disengage the PTO (9:D).
- Engage the parking brake (8:D).
- Turn off the engine by turning the ignition key.



If you have to leave the machine unattended and remove the key from the ignition.



The engine may be very hot just after it has been switched off. Do not touch the silencer. Burns hazard.

7.8 CLEANING



To reduce the risk of fire, keep the engine, silencer, battery and fuel tank free from grass, leaves and oil.

To reduce the risk of fire, regularly check the machine for oil and/or fuel leaks.

Never use high-pressure water jets. This can damage axle seals, electrical components, the hydraulic valves

Always clean the machine after use. To clean the machine adhere to the instructions provided below:

- Clean the motor (14:A) cooling air intake.
- After cleaning using water, start the machine and any cutting device assy to remove any water which may otherwise end up in the bearings and cause damage..

8 USING THE ACCESSORY



Make sure the grass to be cut is completely free of foreign objects such as stones etc.

8.1 CUTTING HEIGHT

For best results, cut off the top third of the grass. See fig. (15). To adjust the cutting height see heading 6.9.

If the grass is long and needs cutting back significantly, cut twice using two different cutting heights. Do not use the lowest cutting heights if the lawn surface is uneven.

This would entail a risk of the cutting devices being damaged against the surface and the lawn's top layer of soil being removed.

8.2 MOWING TIPS

To get the best mowing results, follow the tips given below.

- Cut grass frequently.
- Run the machine at full revs.
- Grass should not be wet.
- Only use sharp cutting devices.
- Keep the bottom side of the cutting device clean.

9 MAINTENANCE

9.1 ASSISTANCE PROGRAMME

To keep the machine in good working order in terms of reliability, safety and environmental protection, always adhere to the **STIGA SpA** servicing programme.

The points of intervention for this programme are illustrated in the attached **STIGA SpA** maintenance manual.

The Basic Service must always be carried out by an authorized service workshop.



All assistance interventions not listed in this chapter must be carried out exclusively by an authorized technical assistance centre.

The checks carried out by an authorized service workshop guarantee professional workmanship and the use of genuine spare parts.

The handbook is stamped every time a Basic Service is performed and each time an Intermediate Service is carried out by an authorized service workshop. A handbook with these stamps increases

the second-hand value of the machine.

9.2 PREPARATION

All service and all maintenance checks must be carried out on a stationary machine with the engine switched off.



All service and all maintenance checks must be carried out on a stationary machine with the engine switched off.



Always apply the parking brake to stop the machine from moving.



Stop the engine.

9.3 MAINTENANCE TABLE



See chapter "13 MAINTENANCE SUMMARY TABLE". The table is designed to help you keep your machine in efficient and safe working order. It indicates the main operations to be performed and the frequency of the same. Perform the relative operation described based on the first deadline to arrive.



Change the oil more frequently if the engine has to work in difficult conditions or when the ambient temperature is high.

9.4 TYRE PRESSURE

Adjust the tyre pressure to meet the values provided in "**0 TECHNICAL DATA TABLE**".

9.5 ENGINE OIL TOP-UP/CHANGE

9.5.1 Inspection / top-up (14)



Always check the oil level before use. To check the level, make sure the machine is on even ground.

For the type of oil to use please refer to "**0 TECHNICAL DATA TABLE**".

Use oil with no additives.



Open the cover (13:B). Wipe around the dipstick. Unscrew it and pull it out. Wipe the dipstick clean.

Push the dipstick down completely and screw in place.

Now unscrew and pull the dipstick up again. Read off the oil level.

Top up if the level is lower than the "**FULL**" mark (14).



The oil level must never exceed the "FULL" mark. This results in the engine overheating. If the oil level exceeds the "FULL" mark, the oil must be drained until the correct level is achieved.

9.5.2 Oil change/filling (14)



For the frequency of this intervention see chapter 13.



For the type and quantities of fluid required, please refer to "0 TECHNICAL DATA TABLE".

Use oil with no additives.

Change the oil when the engine is warm.



The oil may be very hot just after the engine has been switched off. Consequently allow the engine to cool down for a few minutes before proceeding to drain off the oil.

Proceed as follows:

1. Place the machine on a flat surface.
2. Apply the parking brake.
3. Open the bonnet.
4. Grab the clamp on the oil drain hose (9:E).
Use polygrip pliers or similar.
5. Move the clamp 3-4 cm up the oil drain hose and pull out the plug.
6. Collect the oil in a suitable vessel.
7. Hand the spent oil over to a disposal facility in accordance with local provisions.
8. Replace the oil drain plug and move the clamp back over the plug.
9. Clean up any spills.
10. Remove the dipstick and fill with fresh oil. For the quantities of oil required, please refer to "0 TECHNICAL DATA TABLE".
11. After filling up the oil, start the engine and leave it to idle for 30 seconds.
12. Turn off the engine. Wait for 30 seconds and then check the oil level again as indicated in heading 9.5.1.

9.6 BELT TRANSMISSIONS CHECK

check that all belts are intact.



For the frequency of this intervention see chapter 13.

9.7 STEERING



For the frequency of this intervention see chapter 13.

9.7.1 Checks

Gently turn the steering wheel back and forth.

There must be no mechanical play in the steering chains.

9.7.2 Adjustment (17)

Adjust the steering chains if required as follows:

1. Put the machine in the straight-ahead position.
2. Adjust the steering chains by means of the two nuts, located under the central point (17:A).
3. Adjust both nuts by the same amount until there is no play.
4. Test drive the machine, moving it forward in a straight line and checking that the steering wheel is not off centre.
5. If the steering wheel is off centre, slacken one nut and tighten the other.



Do not over tension the steering chains. This would make the steering too stiff and increase wear on the chains.

9.8 BATTERY

For the type of battery installed on the machine, please refer to "0 TECHNICAL DATA TABLE"



Acid can cause serious injuries if it comes into contact with eyes or skin. If any part of the body comes into contact with acid, rinse immediately with copious amounts of water and seek medical attention immediately.

The battery fluid does not need checking or topping up. The only maintenance operation required is charging, for example after extended storage.

The battery can be charged:

- by the engine,
- by a battery charger "STIGA SpA".

9.8.1 Charging by the engine

This method is only an option if there is still enough charge in the battery to be able to start the engine.

- Take the machine outside.
- Start the engine by following the instructions provided in this manual.
- Leave the engine running continuously for 45 minutes (the time needed to fully charge the battery).
- Turn off the engine.

9.8.2 Charging with a battery charger "STIGA SpA"



Use a constant voltage battery charger. Use of a standard charger may damage the battery.

For further information, please contact your dealer.

To charge the battery connect the battery charger to the side socket (8:F).

9.8.3 AIR INTAKE



For the frequency of this intervention see chapter 13.

See figure (14:A). The engine is air-cooled. A blocked cooling system can damage the engine.

9.9 LUBRICATION (16)



For the frequency of this intervention see chapter 13.

Object	Action	Fig.
Centre point	Lubricate with oil at the centre point.	16:A
Steering chains	Brush the chains clean with a wire brush. Lubricate with universal chain spray.	-
Steering pulleys	Lubricate the pulley pins with oil.	16:B
<i>Tensioning arms</i>	Lubricate the support points with oil when each control is activated. Ideally this operation should be carried out by two people.	16:C
Control cables	Lubricate the cable ends with oil when each control is activated. This operation must be carried out by two people.	16:D
Front wheel axle.	Remove the wheels and handles of the quick connectors. Lubricate the axles with grease.	16:E

9.10 CUTTING-MEANS ASSY

For maintenance operations on the cutting means assembly, please refer to the instructions provided in the relative manual.

10 ASSISTANCE AND REPAIRS

This manual provides all the necessary information to run the machine and for correct basic maintenance operations which can be performed by the user. Any regulations and maintenance operations not described herein must be carried out by your Dealer or Authorized Service Centre, which have the necessary knowledge and equipment to ensure that the work is carried out correctly, maintaining the correct degree of safety and the original operating conditions of the machine.



Before performing any servicing operations:

- a. Place the machine on a flat surface.
- b. Apply the parking brake.
- c. Turn off the engine.
- d. Remove the key from the ignition.

Authorized service workshops carry out guaranteed repairs and maintenance. Always use genuine spare parts.



Genuine STIGA S.p.A. spare parts and accessories have been designed specifically for STIGA S.p.A. machines. Please remember that non-genuine spare parts and accessories have not been verified or approved by STIGA S.p.A.



The use of non-genuine spare parts and accessories could adversely affect machine operation and safety. STIGA S.p.A. shall decline all liability in the event of injuries or damages caused by such parts.

Genuine spare parts are supplied by authorized assistance workshops and dealers.



It is advisable to send your machine once a year to an authorized service workshop for servicing, assistance and safety device inspection.

11 STORAGE

1. Empty the fuel tank:
 - Start the machine's engine and leave it running until it stops.
2. Change the oil when the engine is still warm.
3. Thoroughly clean the whole machine. It is particularly important to clean the bottom side of the cutting device assy. If the paintwork is damaged, touch it up to prevent rust.
4. Place the machine in a covered, dry place. If the storage temperature is correct, simply recharge the batter every four months.



Charge the battery before putting the machine into storage. The battery can be seriously damaged if it is put into storage flat.

12 TERMS OF PURCHASE

The warranty covers all material and manufacturing defects. The user must follow all the instructions provided in the accompanying documentation.

The warranty does not cover damages caused by:

- failure to become familiar with the documentation accompanying the machine,
- carelessness,
- incorrect or prohibited use or assembly,
- use of non-genuine spare parts,
- use of accessories not supplied or approved by STIGA S.p.A..

The warranty does not cover:

- normal wear and tear of consumables, such as drive belts, headlights, wheels, bolts and wires.
- normal wear and tear
- engines. Engines are covered by the warranty provided by the relative manufacturer in compliance with the specified terms and conditions.

The purchaser is protected by his own national legislation. The purchaser's rights envisaged by the national laws in his own country are not in any way restricted by this warranty.

13 MAINTENANCE SUMMARY TABLE

Intervention	Frequency service hours/calendar months		ref. / Ref. Fig.
	First time	Then every	
MACHINE			
Check all fasteners	-	Before each use	-
Safety checks/check controls	-	Before each use	-
Check tyre pressure	-	Before each use	-
General cleaning and inspection	-	At the end of each use	-
General lubrication	-	50 hours and after each wash	9.9
Check the drive belts for wear	5 hours	50 hours	9.6
Check/correct steering	5 hours	100 hours	9.7
Battery charging	-	Before putting into storage Carry out a top-up charge every 4 months.	9.8
Check the cutting device for wear		Before each use	***
ENGINES/TRANSMISSION (general)			
Check / Top up engine oil	-	Before each use	9.5.1
Replacing / Filling the engine oil	5 hours	50 hours / 12 months	9.5.2
Replacing / Filling the engine oil When the engine has to operate in demanding conditions or if the ambient temperature is high	-	25 hours / 4 months	9.5.2
Cleaning the air intake	-	50 hours	9.8.3 (1)
*** Interventions which must be carried out by your dealer or an authorised assistance centre.			
(1) Clean more frequently when operating in particularly demanding conditions or when there is debris in the air.			

14 TROUBLESHOOTING

Problem	Probable cause	Remedy
1. The starter motor does not turn.	Battery not charged enough.	Recharge the flat battery.
	Battery not connected.	Check the connections.
2. The starter motor turns but the engine doesn't start. With the ignition key in the start position, the starter motor turns but the engine doesn't start.	Fuel cock closed.	Open the fuel cock.
	No fuel flow.	- Check the fuel level in the tank. - Check the fuel filter.
3. Difficulty in engine start-up or engine runs irregularly.	Carburettor problems.	Clean or replace the air filter.
4. Drop in engine performance during cutting.	Forward speed too high in relation to the cutting height.	Reduce the forward speed and/or raise the cutting height.
5. The engine stops for no apparent reason.	- Fuel tank empty.	Fill the fuel tank (if the problem persists, contact an authorised assistance centre).
	- Try to restart the engine.	
6. Uneven cutting.		Check the tyre pressure.
	The cutting device sharpness level is low.	Contact an authorised assistance centre.
	Forward speed too high in relation to the height of the grass being cut.	Reduce the forward speed and/or raise the cutting height.
7. Abnormal vibration during use.	The cutting device assy is full of grass.	- Wait for the grass to dry. - Clean the cutting device assy.
	- Unbalanced cutting devices.	Contact an authorised assistance centre for inspection, replacement or repair operations.
	- Slackened cutting devices.	
	- loose components. - possible damage.	
8. With the engine running, activation of the traction pedal does not move the machine.	"Disengage transmission" lever in the disengaged position.	Engage the transmission.

If problems persist after the operations above have been performed, contact your dealer.



Warning! Never attempt to carry out complicated repairs without the necessary tools or technical ability. Any poorly performed interventions will automatically nullify the warranty and exonerate the manufacturer from all liability.

1 Table des matières

1	INTRODUCTION	4
1.1	STRUCTURE DU MANUEL	4
1.2	SYMBOLES	4
1.3	CONSERVATION DU MANUEL	4
2	CONNAÎTRE LA MACHINE	4
2.1	MODÈLES [2 WD]	4
2.2	UTILISATION PRÉVUE	4
2.2.1	Définition du type d'utilisateur	5
2.3	UTILISATION IMPROPRE	5
2.4	SIGNAUX DE SÉCURITÉ	5
2.4.1	Étiquettes adhésives (4)	5
2.5	ÉTIQUETTE D'IDENTIFICATION	6
2.6	PRINCIPAUX COMPOSANTS (1)	6
3	NORMES DE SÉCURITÉ	6
3.1	RECOMMANDATIONS GÉNÉRALES	6
3.2	OPÉRATIONS PRÉLIMINAIRES	7
3.3	PENDANT L'UTILISATION	8
3.4	ENTRETIEN ET REMISAGE	10
3.5	TRANSPORT	11
3.6	PROTECTION DE L'ENVIRONNEMENT	12
4	ASSURER LA TONDEUSE	12
5	MONTAGE	12
5.1	COMPOSANTS POUR LE MONTAGE (3)	12
5.2	CAPOT MOTEUR (5)	12
5.3	BATTERIE	12
5.3.1	Raccordement de la batterie	12
5.3.2	Charge de la batterie	12
5.4	SIÈGE (6)	13
5.5	VOLANT (7)	13
5.6	PRESSIION DES PNEUS	13
5.7	POULIE DE LEVAGE (8:E)	13
5.8	SUPPORTS À DÉCROCHAGE RAPIDE (12)	13
5.9	ENSEMBLE DISPOSITIFS DE COUPE	13
5.10	BALAYEUSE FRONTALE / CHASSE-NEIGE À LAME	13
6	COMMANDES	14
6.1	PÉDALE DE LEVAGE ACCESSOIRES MÉCANIQUE (8:C)	14
6.2	PÉDALE DU FREIN DE STATIONNEMENT (8:D)	14
6.3	LEVIER DE BLOCAGE DU FREIN DE STATIONNEMENT (8:A)	14
6.4	PÉDALE DE TRACTION (8:G)	14
6.5	RÉGLAGE VOLANT - mod. : [V 302 S]	14
6.6	ACCÉLÉRATEUR ET STARTER (si prévu) (8:I)	14

6.7	DÉMARREUR (8:L)	15
6.8	PRISE DE FORCE PTO (9:D)	15
6.9	RÉGLAGE DE LA HAUTEUR DE COUPE	15
6.9.1	Réglage manuel - mod.: [V 320] (9:H)	15
6.9.2	RÉGLAGE DE LA HAUTEUR DE COUPE [V 302 S] (9:C)	15
6.10	LEVIER DE DÉBRAYAGE DE LA TRANSMISSION (10:A)	15
6.11	RÉGLAGE DU SIÈGE (11)	16
6.12	CAPOT MOTEUR	16
7	DÉMARRAGE ET CONDUITE	16
7.1	PRÉCAUTIONS D'UTILISATION	16
7.2	UTILISATION COMBINÉE D'ACCESSOIRES	16
7.3	RAVITAILLEMENT DU CARBURANT	16
7.4	CONTRÔLE DU NIVEAU DE L'HUILE MOTEUR (14)	17
7.5	CONTRÔLES DE SÉCURITÉ	17
7.5.1	Contrôle de sécurité générale	17
7.5.2	Contrôle de sécurité électrique	17
7.6	DÉMARRAGE/CONDUITE	17
7.6.1	Marche	18
7.7	ARRÊT	18
7.8	NETTOYAGE	18
8	UTILISATION DE L'ACCESSOIRE	18
8.1	HAUTEUR DE COUPE	18
8.2	CONSEILS DE TONTE	19
9	ENTRETIEN	19
9.1	PROGRAMME D'ASSISTANCE	19
9.2	PRÉPARATION	19
9.3	TABLEAU DES ENTRETIENS	19
9.4	PRESSIION DES PNEUS	19
9.5	AJOUT/VIDANGE HUILE MOTEUR	19
9.5.1	Contrôle/ajout (14)	19
9.5.2	Vidange/remplissage (14)	20
9.6	CONTRÔLE DES TRANSMISSIONS À COURROIE	20
9.7	DIRECTION	20
9.7.1	Contrôles	20
9.7.2	Réglage (17)	20
9.8	BATTERIE	20
9.8.1	Charge à l'aide du moteur	20
9.8.2	Charge à l'aide d'un chargeur "STIGA SpA"	21
9.8.3	PRISE D'AIR	21
9.9	LUBRIFICATION (16)	21
9.10	ENSEMBLE DU DISPOSITIF DE COUPE	21
10	ASSISTANCE ET RÉPARATIONS	21

11	REMISAGE 22
12	CONDITIONS D'ACHAT 22
13	TABLEAU RÉCAPITULATIF DES ENTRETIENS 23
14	GUIDE À L'IDENTIFICATION DES INCONVÉNIENTS 24

1 INTRODUCTION



Avant de mettre en fonction la machine il est recommandé de lire attentivement le manuel d'instructions.

1.1 STRUCTURE DU MANUEL

Le manuel se compose de la couverture, d'une table des matières, d'une section réunissant toutes les figures, du texte explicatif.

Le contenu est divisé en chapitres, paragraphes et sous-paragraphes.

Ce manuel contient des tableaux relatifs aux différents moteurs (si prévus).

Pour une lecture plus simple, noter les données correspondant à la machine/au moteur concerné(e).

Figures

Les figures contenues dans ce manuel d'instructions sont numérotées 1, 2, 3, etc.

Les composants indiqués dans les figures sont marqués par les lettres A, B, C, etc.

Une référence à la figure est indiquée par la mention (2).

Une référence au composant A dans la figure 2 est indiquée par le mention (2:A).

Titres

Les titres dans ces instructions pour l'utilisation sont numérotés comme indiqué dans l'exemple suivant :

« 2.2 UTILISATION PRÉVUE » est un sous-titre de « 2 CONNAÎTRE LA MACHINE » et est inclus sous ce titre.

En cas de référence aux titres, généralement il sont spécifiés par les seuls numéros correspondants, par exemple « Voir 2.2.1 ».

1.2 SYMBOLES



Symbole d'AVERTISSEMENT. Risque de lésions graves aux personnes et/ou de dommages aux biens en cas de non-respect des instructions fournies.



Symbole d'OBLIGATION. Indication d'une opération à effectuer obligatoirement.



Symbole d'INTERDICTION. Indication d'une opération interdite.



Symbole de REMARQUE. Indication d'une information ou approfondissement d'une particulière importance.



Symbole de RENVOI. Indication d'un renvoi à une information, la remarque indique où se trouve l'information.

1.3 CONSERVATION DU MANUEL

Conserver le manuel en bon état et lisible, dans un lieu connu et facilement accessible par l'utilisateur de la machine.

2 CONNAÎTRE LA MACHINE

Cette machine est un équipement pour le jardinage, et précisément une tondeuse auto-portée avec conducteur à bord assis et coupe frontale.

La machine est équipée d'un moteur qui actionne l'ensemble du dispositif de coupe, protégé par un carter, ainsi que d'un groupe de transmission assurant le mouvement de la machine.

La machine est articulée. Ce qui signifie que le châssis est divisé en deux sections : une avant et une arrière qui peuvent être braquées une avec l'autre.

La direction articulée permet à la machine de contourner les arbres et les autres obstacles avec un rayon de braquage extrêmement réduit.

L'opérateur est en mesure de conduire la machine et d'actionner les commandes principales tout en restant toujours assis au poste de conduite.

Les dispositifs de sécurité installés sur la machine prévoient l'arrêt du moteur et de l'ensemble du dispositif de coupe.

2.1 MODÈLES [2 WD]

La machine est équipée de roues arrière motrices.

L'essieu arrière est équipé d'une transmission hydrostatique à rapports en marche avant et en marche arrière, variables en continu.

L'essieu arrière est également équipé d'un différentiel pour faciliter le braquage.

Les accessoires montés à l'avant sont actionnés par courroies de transmission.

2.2 UTILISATION PRÉVUE

Cette machine est conçue et construite pour la coupe de l'herbe.

L'utilisation d'accessoires particuliers, prévus par le Constructeur comme équipement d'origine ou pouvant être achetés séparément, permet

d'effectuer ce travail suivant différents modes de fonctionnement, illustrés dans ce manuel ou dans les instructions fournies en dotation des différents accessoires.

De même, la possibilité d'appliquer des équipements supplémentaires (si prévus par le Constructeur) peut étendre l'utilisation prévue à d'autres fonctions, conformément aux limites et aux conditions indiquées dans les instructions qui accompagnent les équipements mêmes.



La machine doit être utilisée par un seul opérateur.e.



La stabilité de la machine est réduite en cas d'utilisation d'un accessoire frontal différent de l'ensemble du dispositif de coupe.



La machine doit être utilisée avec au moins l'ensemble du dispositif de coupe ou un autre accessoire frontal monté.

2.2.1 Définition du type d'utilisateur

Cette machine est destinée à une utilisation de la part des consommateurs, c'est-à-dire des opérateurs non professionnels, à la première expérience d'utilisation et/ou inexperts.

Cette machine est destinée à une « utilisation pour loisir »

2.3 UTILISATION IMPROPRE

Toute autre utilisation, non conforme à celles indiquées ci-dessus, peut se révéler dangereuse et provoquer des dommages aux personnes et/ou aux biens.

Sont à considérer impropre les utilisations suivantes (à titre d'exemple non exclusif)

- transporter sur la machine ou sur une remorque d'autres personnes, des enfants ou des animaux ;
- tracter ou pousser des charges sans utiliser l'accessoire prévu pour la traction ;
- utiliser la machine pour passer sur des terrains instables, glissants, glacés, rocaillieux ou irréguliers, des flaques ou des mares ne permettant pas d'évaluer correctement la consistance du terrain ;
- actionner les dispositifs de coupe sur des terrains sans herbe.



Toute utilisation impropre de la machine comporte la déchéance de la garantie

et de fait le Constructeur décline toute responsabilité, en laissant à la charge de l'utilisateur toute les conséquences dérivant de tout dommage ou lésion causé à lui-même ou à autrui.

2.4 SIGNAUX DE SÉCURITÉ

Les signaux de sécurité qui se trouvent sur la machine informent l'utilisateur sur les comportements à suivre pendant l'utilisation de la machine, notamment dans les opérations qui nécessitent précaution et attention.



ATTENTION. Indication d'un danger. Il est généralement uni à d'autres signaux qui indiquent la particularité du danger spécifique.



Attention ! Il est recommandé de lire attentivement le manuel d'instructions avant toute utilisation de la machine.



Attention ! Prêter attention à l'éventuelle présence d'objets éparpillés. Prêter attention à l'éventuelle présence de personnes sur place.



Attention ! Porter toujours des casques anti-bruit.



Risque de projection. Tenir les personnes à l'extérieur de la zone de travail pendant l'utilisation.



Attention ! Cette machine, équipée d'accessoires d'origine, ne peut en aucun cas être utilisée sur des pentes supérieures à 10°, dans n'importe quelle direction.



Pression des pneus. L'étiquette indique les valeurs optimales de la pression des pneus - voir chap. « 0 TABLEAU DONNÉES TECHNIQUES ». La pression correcte des pneus est une condition essentielle pour obtenir de bons résultats de l'utilisation de la machine.

2.4.1 Étiquettes adhésives (4)



Indication de blocage du frein de stationnement.



Indication de l'enclenchement /
déblocage de la transmission (4:A).

L'étiquette se trouve :

- à proximité du levier d'enclenchement/désenclenchement de la transmission.

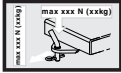

Indication du poids maximum
remorquable (4:B).

L'étiquette se trouve :

- à proximité de la barre de remorquage.



Attention ! Risque de brûlures (4:C).
Ne pas toucher le silencieux.

L'étiquette se trouve :

- à proximité du pot d'échappement ;



Attention ! Risque d'écrasement
(4:D). Maintenir mains et pieds éloignés du joint articulé de la direction

et du crochet de remorquage quand un accessoire est attelé.

L'étiquette se trouve :

- à proximité du joint articulé de la direction ;
- à proximité de la barre de remorquage



Attention !
Ne pas mettre les mains ou les pieds sous la protection lorsque l'accessoire est en fonction (4:E).



Les étiquettes adhésives abimées ou devenues illisibles doivent être remplacées.



Il est nécessaire de demander les nouvelles étiquettes à votre centre d'assistance agréé.

2.5 ÉTIQUETTE D'IDENTIFICATION

L'étiquette d'identification indique les données suivantes (voir fig. 1) :

1. Adresse du constructeur
2. Modèle
3. Type de machine
4. Niveau de puissance acoustique
5. Marque de conformité CE
6. Masse de la machine avec réservoir vide en kg
7. Puissance et vitesse d'exercice du moteur
8. Année de fabrication

9. Numéro de matricule

10. Code du produit



Veillez écrire le numéro de matricule de votre machine dans l'espace réservé à cet effet dans la figure (1:11).

Le produit est identifié par deux éléments :

1. **La référence et le numéro de série de la machine,**
2. **Le modèle, le type et le numéro de série du moteur.**



Utiliser les noms d'identification chaque fois qu'il est nécessaire de contacter l'atelier agréé.



À l'avant dernière page du manuel se trouve l'exemple de la déclaration de conformité.

2.6 PRINCIPAUX COMPOSANTS (1)

La machine se compose des principaux éléments suivants (voir fig. 1) :

- A. Châssis
- B. Roues
- C. Volant
- D. Siège
- E. Commandes manuelles
- F. Commandes à pédale
- G. Poulie de levage
- H. Capot moteur
- I. Indicateur de niveau carburant
- L. Embout carburant
- M. Connecteur pour chargeur de batterie
- N. L'ensemble du dispositif de coupe
- O. Supports à décrochage rapide

3 NORMES DE SÉCURITÉ



Lire attentivement ces instructions avant d'utiliser la machine

3.1 RECOMMANDATIONS GÉNÉRALES



ATTENTION ! Lire attentivement ces instructions avant d'utiliser la machine

Se familiariser avec les commandes et avec une utilisation correcte de la machine.

Apprendre à arrêter la machine est à désengager les commandes rapidement.

L'inobservation des avertissements et

des instructions peut provoquer des chocs électriques, des incendies et/ou des lésions graves.

. Il est recommandé de conserver tous les avertissements et les instructions pour toute consultation future.



Ne jamais permettre d'utiliser la machine à des enfants ou à des personnes qui ne sont pas suffisamment familiarisés avec les instructions.

La réglementation locale peut fixer un âge minimum pour l'utilisateur.



Ne jamais utiliser la machine avec des personnes, notamment des enfants, ou des animaux à proximité.



Ne jamais utiliser la machine si l'utilisateur est en état de fatigue ou de malaise, ou bien si il a pris des médicaments, des drogues, de l'alcool ou des substances nocives à ses capacités de réflexes et d'attention.



Garder à l'esprit que l'opérateur ou l'utilisateur est responsable de tout accident et imprévu pouvant encourir à autrui et à ses biens.

Il est de la responsabilité de l'utilisateur d'évaluer les risques potentiels du terrain à travailler, ainsi que de prendre toutes les précautions nécessaires pour assurer sa sécurité et celle d'autrui, notamment dans les pentes, sur les sols accidentés, glissants ou instables.



En cas de cession ou prêt de la machine à autrui, il est nécessaire de s'assurer que l'utilisateur ait lu et maîtrise les instructions d'utilisation contenues dans ce manuel.



Ne pas transporter d'enfants ou d'autres passagers sur la machine, car ils pourraient tomber et se procurer des lésions graves ou bien compromettre une conduite sûre.



Le conducteur de la machine doit suivre scrupuleusement les instructions pour la conduite, à savoir :

- a. Ne pas se distraire et maintenir la concentration nécessaire pendant le travail ;
- b. Se rappeler qu'il n'est pas possible de re-

prendre le contrôle d'une machine qui glisse sur une pente en utilisant le frein. Les causes principales de la perte de contrôle sont les suivantes :

- Manque d'adhérence des roues ;
- Vitesse excessive ;
- Freinage insuffisant ;
- Machine inadaptée à l'utilisation ;
- Manque de connaissance des effets pouvant dériver des conditions du terrain, surtout dans les pentes ;
- Utilisation incorrecte en tant que véhicule de remorquage ;



La machine est équipée d'une série de micro-interrupteurs et de dispositifs de sécurité qui ne doivent en aucun cas être altérés ou éliminés, sous peine de la déchéance de la garantie et le déclin de toute responsabilité du constructeur. Vérifier l'état des dispositifs de sécurité avant toute utilisation de la machine.

3.2 OPÉRATIONS PRÉLIMINAIRES

- En cas d'utilisation de la machine il est recommandé de porter toujours des chaussures de travail résistantes, antidérapantes et des pantalons longs.
- Ne pas actionner la machine les pieds nus ou en portant des sandales.
- Éviter de porter chaînes, bracelets, vêtements présentant des parties voletantes ou munis de lacets ou cravates.
- Attacher les cheveux longs. Porter des protections auditives.
- Inspecter minutieusement toute la zone de travail et éliminer tout objet étranger qui pourrait être projeté par la machine ou endommager le dispositif de coupe et le moteur (pierres, morceaux de bois, fils de fer, os, etc.).



ATTENTION : DANGER ! Le carburant est hautement inflammable.

- a. Conserver le carburant dans des récipients spécialement prévus à cet effet ;
- b. Rajouter le carburant à l'aide d'un entonnoir, uniquement à l'extérieur et ne pas fumer pendant cette opération et pendant toute manipulation du carburant ;
- c. Faire le plein avant de démarrer le

- moteur ; ne pas ajouter de carburant ou ne pas enlever le bouchon du réservoir quand le moteur est en marche ou tant qu'il est encore chaud ;
- d. En cas de déversement de carburant, ne pas démarrer le moteur, mais éloigner la machine de la zone où le carburant a été renversé et éviter de provoquer toute source d'inflammation, tant que le carburant déversé ne s'est pas évaporé et que les vapeurs ne se sont dissipées ;
- e. Repositionner toujours et serrer correctement les bouchons du réservoir et du récipient du carburant.



Remplacer les silencieux défectueux.



Avant toute utilisation, procéder toujours à un contrôle général de la machine et en particulier de l'aspect du dispositif de coupe, en vérifiant aussi que les vis et les dispositifs de coupe ne soient pas usés ou endommagés.

Remplacer le dispositif de coupe tout entier et les vis endommagées ou usées, afin de préserver un bon équilibrage de la machine.

Les éventuelles réparations doivent être effectuées auprès d'un centre spécialisé.



Contrôler périodiquement l'état de la batterie. La remplacer en cas de dommages à son enveloppe, au couvercle ou bien aux bornes.

3.3 PENDANT L'UTILISATION



Ne pas mettre en marche le moteur dans des espaces confinés, où peuvent s'accumuler des émissions dangereuses de monoxyde de carbone.

Il est recommandé d'effectuer les opérations de démarrage en plein air ou dans un lieu bien aéré.

Ne jamais oublier que les gaz d'échappement du moteur sont toxiques.



Travailler uniquement à la lumière du jour ou avec une lumière artificielle adéquate et dans des conditions de bonne visibilité.

Éloigner les personnes, enfants et animaux de la zone de travail.



Si possible, éviter de travailler dans l'herbe mouillée. Éviter de travailler sous la pluie et par temps orageux. Ne pas utiliser la machine dans des conditions de mauvais temps, notamment avec possibilité de foudre.



Avant de démarrer le moteur, désengager le dispositif de coupe ou la prise de puissance, mettre la transmission au « point mort ».



Prêter une attention particulière à proximité d'obstacles qui pourraient limiter la visibilité.



En cas d'arrêt de la machine, actionner le frein de stationnement.



La machine ne doit en aucun cas être utilisée sur des pentes supérieures à 10° (17 %), indépendamment du sens de marche.



Se rappeler qu'il n'existe pas de pente « sûre ». Se déplacer sur des terrains en pente demande une attention particulière. Pour éviter tout renversement ou perte de contrôle de la machine :

- Ne pas s'arrêter ou repartir brusquement en montée ou en descente ;
- Embrayer doucement la traction et maintenir toujours la transmission engagée, surtout en pente ;
- Il est recommandé de réduire la vitesse sur les pentes et dans les virages serrés ;
- Faire attention aux dos d'âne, aux caissis et aux dangers cachés.
- Ne jamais tondre dans le sens transversal de la pente. Il est recommandé de parcourir les terrains en pente dans le sens montée/descente et jamais de travers, en faisant bien attention aux changements de direction et que les roues en amont ne rencontrent pas d'obstacles (pierres, branches, racines, etc.) qui pourraient provoquer un glissement latéral, un renversement ou une perte de contrôle de la machine.



Réduire la vitesse avant tout changement de direction sur des terrains en pente et engager toujours le frein de stationnement avant de laisser la machine à l'arrêt et sans surveillance.



Prêter grande attention à proximité de falaises, fossés ou berges. La machine risque de se renverser si une roue dépasse une bordure ou si la bordure s'effondre.



Prêter une attention maximale en cas d'avancement et de travail en marche arrière. Regarder derrière soi avant et pendant la marche arrière afin de vérifier l'absence de tout obstacle.



Prêter attention en cas de remorquage de charges ou pendant l'utilisation d'un équipement lourd :

- Pour les barres de remorquage, utiliser uniquement des points de raccordement homologués ;
- limiter les charges à celles qui peuvent être aisément contrôlées ;
- Ne pas braquer brusquement. Faire attention pendant l'avancement en marche arrière ;
- Utiliser des contrepoids ou des poids sur les roues lorsque cela est indiqué dans le manuel d'instructions.



Désengager le dispositif de coupe ou la prise de puissance en cas de passage sur des zones sans herbe, pendant les déplacements depuis et vers la zone à tondre, et porter l'ensemble du dispositif de coupe dans la position la plus haute.



Faire attention à la circulation, en cas d'utilisation de la machine à proximité de la voie publique.



ATTENTION ! La machine n'est pas homologuée pour l'utilisation sur des voies publiques. Elle doit être utilisée (conformément au Code de la Route) exclusivement dans des zones privées fermées au trafic.



Ne jamais utiliser la machine si les carter de protection sont endommagés,



Ne pas approcher les mains ni les pieds à proximité ou sous les parties tournantes. Se tenir toujours à l'écart de la goulotte d'éjection.



Ne pas laisser la machine arrêtée dans l'herbe haute avec le moteur en marche, afin d'éviter tout risque d'incendie.



En cas d'utilisation des accessoires, ne jamais diriger l'orifice d'évacuation vers des personnes.



Utiliser exclusivement des accessoires approuvés par le fabricant de la machine.



Ne pas utiliser la machine si les accessoires/outils ne sont pas installés dans les points prévus. L'utilisation de la tondeuse sans les accessoires peut avoir un effet négatif sur la stabilité de la machine.



Faire attention en cas d'utilisation de sacs de collecte et d'accessoires pouvant affecter la stabilité de la machine, notamment sur des terrains en pente.



Ne pas modifier les réglages du moteur, ni faire atteindre au moteur un régime excessif.



Ne pas toucher les composants du moteur qui s'échauffent pendant l'utilisation. Risque de brûlures.



Désengager le dispositif de coupe ou la prise de puissance, mettre le moteur au « point mort » et actionner le frein de stationnement, arrêter le moteur et retirer la clé (en s'assurant que toutes les parties en mouvement soient complètement arrêtées) :

- Chaque fois que la machine est laissée sans surveillance ou que l'opérateur quitte le poste de conduite ;
- Avant d'éliminer les causes de blocage ou avant de désengorger le tunnel d'éjection ;
- Avant de contrôler, nettoyer ou travailler sur la machine ;
- Après avoir heurté un corps étranger. Vérifier les éventuels dommages sur la machine et effectuer les réparations nécessaires avant de l'utiliser à nouveau ;



Désengager le dispositif de coupe ou la prise de puissance et arrêter le moteur (en s'assurant que toutes les parties en mouvement soient complètement arrêtées) :

- a. Avant le ravitaillement du carburant ;
- b. À chaque dépose ou repose du sac de collecte ;
- c. Avant de régler la hauteur de coupe, si cette opération ne peut pas être effectuée depuis le poste du conducteur.



Désengager le dispositif de coupe ou la prise de puissance pendant le transport et chaque fois qu'ils ne sont pas utilisés.



Réduire les gaz avant d'arrêter le moteur. Fermer le robinet d'alimentation du carburant à la fin de chaque utilisation, en suivant les instructions fournies sur le livret.



Prêter attention à l'ensemble des éléments de coupe avec plusieurs dispositifs de coupe, car un dispositif de coupe en rotation peut causer la rotation des autres.



ATTENTION – En cas de ruptures ou d'accidents pendant le travail, arrêter immédiatement le moteur et éloigner la machine afin de ne pas provoquer d'ultérieurs dommages ; en cas d'accidents avec des lésions personnelles ou à autrui, activer immédiatement les procédures de premier secours les plus appropriées à la situation courante et s'adresser à une Structure Sanitaire pour les soins nécessaires. Éliminer soigneusement tout éventuel débris qui pourrait provoquer des dommages ou des lésions aux personnes ou aux animaux si il est inaperçu.



ATTENTION – Le niveau de bruit et de vibrations reporté dans les présentes instructions renvoie à des valeurs maximales d'utilisation de la machine. L'emploi d'un élément de coupe non équilibré, une vitesse de mouvement excessive, l'absence d'entretien ont une incidence significative sur les émissions sonores et les vibrations. Il est par conséquent nécessaire d'adopter des mesures de prévention aptes à éliminer les dommages éventuels dus à un bruit élevé et aux contraintes issues des vibrations ; procéder à l'entretien de la machine, porter un casque

antibruit, observer des pauses pendant le travail.

3.4 ENTRETIEN ET REMISAGE



ATTENTION ! – Enlever la clé de contact et lire les relatives instructions avant de commencer toute intervention de nettoyage ou d'entretien. Porter des vêtements appropriés et de gants de travail dans toutes les situations de risque pour les mains.



ATTENTION ! – Ne jamais utiliser la machine en cas de présence de pièces usées ou endommagées. Les pièces endommagées ou détériorées doivent être remplacées et jamais réparées. Utiliser uniquement des pièces de rechange d'origine: l'utilisation de pièces de rechange non originales et/ou montées de manière incorrecte compromet la sécurité de la machine, peut provoquer des accidents ou des lésions personnelles et dégage le Constructeur de toute obligation ou responsabilité.



Toutes les opérations d'entretien et de réglage qui ne sont pas décrites dans ce manuel doivent être effectuées par votre Revendeur ou par un Centre d'assistance spécialisé, disposant des connaissances et des équipements nécessaires pour que l'intervention soit effectuée correctement, en maintenant le degré de sécurité d'origine de la machine. Toute opération effectuée dans des structures inadéquates ou par des personnes non qualifiées entraîne la déchéance de toutes les formes de Garantie et de toute obligation ou responsabilité du Constructeur.

- Après chaque utilisation, retirer la clé et vérifier la présence d'éventuels dommages.
- Maintenir tous les écrous et les vis serrés afin d'assurer des conditions d'utilisation sûres. Un entretien régulier est essentiel pour la sécurité et pour le maintien du niveau des performances.
- Contrôler périodiquement que les vis du dispositif de coupe soient serrées correctement.



Porter des gants de travail pour manier le dispositif de coupe, pour le déposer ou le reposer.



En cas d'affûtage du dispositif de coupe, il est important d'en soigner l'équilibrage. Toutes les opérations concernant le dispositif de coupe (dépose, affûtage, équilibrage, repose et/ou remplacement) sont des opérations contraignantes qui requièrent une compétence spécifique, ainsi que l'utilisation d'outillages spéciaux ; pour des raisons de sécurité, il est donc nécessaire que ces opérations soient toujours effectuées auprès d'un centre spécialisé.

- Contrôler périodiquement le bon fonctionnement des freins. Il est important d'effectuer l'entretien des freins et, le cas échéant, les réparer.
- Remplacer les autocollants reportant des instructions et des messages d'avertissement qui seraient devenus illisibles.
- Si la machine n'est pas équipée d'arrêts mécaniques pour le transport, les accessoires doivent toujours être portés en appui au sol quand la machine est garée, remisee ou laissée sans surveillance.
- Remiser la machine dans un lieu inaccessible aux enfants.



Ne pas entreposer la machine avec du carburant dans le réservoir dans un local où les vapeurs de carburant pourraient atteindre une flamme, une étincelle ou une forte source de chaleur.

- Laisser le moteur refroidir avant de ranger la machine dans un local quelconque.
- Pour réduire les risques d'incendie, débarrasser la machine, notamment le moteur, le silencieux d'échappement, l'emplacement de la batterie ainsi que la zone de remisage du carburant de tout résidu d'herbe, de feuilles ou d'excès de graisse.
- Pour réduire le risque d'incendie, contrôler régulièrement que la machine ne présente aucune fuite d'huile et/ou de carburant.
- Si le réservoir de carburant doit être vidangé, effectuer cette opération à l'extérieur et avec le moteur froid.
- Ne jamais laisser les clés sur la machine

ou à la portée des enfants ou de personnes non compétentes. Retirer toujours la clé de contact avant de commencer toute intervention d'entretien.



ATTENTION ! – L'acide contenu dans la batterie est corrosif. En cas de dommages mécaniques ou de surcharge, une fuite d'acide est possible. Éviter toute inhalation et tout contact avec n'importe quelle partie du corps.



Toute inhalation des vapeurs d'acide peut provoquer des lésions des muqueuses et des organes internes. Contacter immédiatement un médecin.



ATTENTION ! – Ne pas charger excessivement la batterie. Une charge excessive peut la faire exploser en provoquant un déversement de l'acide.



ATTENTION ! – L'acide peut endommager sérieusement les outils, vêtements et autres éléments. Rincer immédiatement avec de l'eau la partie touchée par l'acide.



Ne pas court-circuiter les bornes de la batterie. Cela provoquerait des étincelles susceptibles de provoquer un incendie.



ATTENTION aux composants hydrauliques. Tout déversement du fluide hydraulique sous pression peut pénétrer et endommager gravement la peau, en demandant assistance médicale immédiate.

3.5 TRANSPORT



ATTENTION ! - Si la machine doit être transportée sur un camion ou une remorque, utiliser des rampes d'accès ayant une résistance, une largeur et une longueur appropriées.

Pendant le transport, fermer le robinet du carburant (si prévu), baisser l'ensemble du dispositif de coupe ou l'accessoire, actionner le frein de stationnement et fixer la machine de manière appropriée au moyen de transport à l'aide de câbles ou de chaînes.

3.6 PROTECTION DE L'ENVIRONNEMENT

- La protection de l'environnement doit être un aspect considérable et prioritaire dans l'utilisation de la machine, au bénéfice de la cohabitation civile et de l'environnement dans lequel nous vivons. Éviter d'être un élément nocif pour le voisinage.
- Suivre scrupuleusement les réglementations locales relatives à l'élimination des emballages, des huiles, du carburant, des filtres, des pièces détériorées ou de n'importe quel élément à fort impact environnemental ; ces déchets ne doivent pas être jetés dans les ordures, mais ils doivent être séparés et confiés à des stations de collecte agréées, qui se chargeront du recyclage des matériaux.
- Suivre scrupuleusement les réglementations locales en matière d'élimination des matériels de déchet après la coupe.
- Au moment de la mise hors service, ne pas abandonner la machine dans l'environnement, mais contacter une station de collecte, selon les réglementations locales en vigueur.

4 ASSURER LA TONDEUSE

Contrôler l'assurance de la tondeuse autoportée. Contacter la propre compagnie d'assurance. Il est nécessaire de souscrire une assurance pour couvrir les risques d'accidents sur la voie publique, d'incendie, dommages et vol.

5 MONTAGE

 Il est recommandé de charger complètement la batterie avant de la première utilisation.

 Ne pas utiliser la machine avant d'avoir exécuté toutes les instructions indiquées dans la section « MONTAGE ».

 Le déballage et l'achèvement du montage doivent être effectués sur une surface plane et solide, avec suffisamment d'espace pour la manutention de la machine et des emballages, toujours en utilisant les outils appropriés.

5.1 COMPOSANTS POUR LE MONTAGE (3)

La machine est livrée avec le siège, le volant et le capot moteur démontés et la batterie positionnée dans son emplacement mais déconnectée.

Dans l'emballage sont inclus les composants pour le montage (3) indiqués dans le tableau suivant :

Pos.	N.	Description	Dimension
A	2	Goujon	6 x 36
B	4	Vis	16 x 38 x 0,5
C	2	Rondelle d'épaisseur	16 x 38 x 1,0
D	2	Clé de contact	
E	1	Capot	/
F	1	Poulie de levage	/
G	2	Supports à décrochage rapide	/
-	1	Kit de documentation	/

5.2 CAPOT MOTEUR (5)

Pour accéder au bouchon de remplissage du carburant, et à celui de l'huile moteur, il est nécessaire d'ouvrir le capot moteur.

Monter le capot moteur (5:A) de la manière suivante :

4. Introduire la charnière dans la rainure (5:B) du carter (5:C).
5. Presser afin de faire entrer la charnière dans les deux fentes (5:D).
6. Ouvrir et fermer le capot afin de vérifier que l'ouverture et la fermeture du capot même se font correctement.

5.3 BATTERIE

Pour le type de batterie utilisé sur la machine voir «0 TABLEAU DONNÉES TECHNIQUES».



ATTENTION ! L'acide contenu à l'intérieur de la batterie est corrosif et tout contact est nocif. Manipuler la batterie avec précaution en prêtant attention à éviter tout déversement.

5.3.1 Raccordement de la batterie



Remarque : pour le raccordement de la batterie il est recommandé de contacter un centre d'assistance agréé.

5.3.2 Charge de la batterie



Il est recommandé de charger complètement la batterie avant de la première utilisation.



Pour les procédures de chargement de la batterie, voir 9.8.

5.4 SIÈGE (6)



REMARQUE ! Pour faciliter l'installation du siège, il est conseillé d'appliquer une goutte d'huile sur les quatre vis de fixation du siège même avant de le visser.

1. Déposer les composants suivants du support du siège :
 - 4 Écrous (pour le blocage pendant le transport, non utilisés).
 - 4 Vis.
 - 2 Rondelles à épaulement.
2. Positionner correctement le siège pour le monter sur le support.
3. Installer les rondelles à épaulement (6:B) sur les vis.
4. Introduire les vis (6:A) et leurs rondelles à épaulement (6:B) dans les fentes du support du siège et dans les trous de la plaque du siège, comme indiqué à la figure 6. Visser le siège en position.
Couple de serrage : 24 Nm.



Tout serrage des vis à un couple supérieur à 24 Nm, peut endommager le siège.

Le siège est rabattable. Si la machine reste à l'extérieur, exposée à la pluie, il est recommandé de rabattre le siège afin d'éviter de mouiller les cousins.

5.5 VOLANT (7)

Pour monter le volant, procéder de la manière suivante :

1. Installer le manchon (7:B) sur la colonne de la direction, aligner les trous du manchon avec ceux de la colonne à l'aide d'un poinçon (7:C) ou autre outil semblable.
 - **Modèle V 320:** la position en hauteur peut être choisie parmi 4 séries de trous ; il est recommandé de sélectionner la position la plus appropriée aux propres exigences.
 - **Modèle V 320 S:** utiliser la série de trous inférieure.
2. Fixer le manchon à la colonne de direction au moyen des chevilles (8:A).

5.6 PRESSION DES PNEUS

Pour la pression des pneus, voir «0 TABLEAU DONNÉES TECHNIQUES».

5.7 POULIE DE LEVAGE (8:E)

Faire passer le câble de la tondeuse avec conduc-

teur assis dans le guide de la poulie de levage.

Après avoir connecté un accessoire à la tondeuse avec conducteur assis, positionner la poulie de levage dans le siège prévu sur l'accessoire et la fixer en tournant la manette.

5.8 SUPPORTS À DÉCROCHAGE RAPIDE (12)

Les supports à décrochage rapide et les relatives instructions d'installation sont livrés dans un paquet séparé placé dans l'emballage de la machine.

Installer les supports à décrochage rapide sur les demi-essieux avant de la machine.

Les dispositifs d'accrochage rapide des accessoires permettent de :

- passer rapidement d'un accessoire à l'autre.
- déplacer aisément l'accessoire de la position de travail à la position en arrière:
 - Position de travail : les supports à décrochage rapide sont en position fermée (12:A). L'accessoire est accroché avec la courroie de transmission bien tendue.
 - Position en arrière : les supports à décrochage rapide sont tournés en position ouverte (12:B). L'accessoire recule d'environ 4 cm par rapport à la position de travail. Dans cette position la courroie de transmission est détendue, et il est possible d'effectuer le remplacement d'accessoires divers.

5.9 ENSEMBLE DISPOSITIFS DE COUPE

Pour les opérations de montage et démontage, voir les instructions fournies sur le manuel de l'ensemble des dispositifs de coupe.

5.10 BALAYEUSE FRONTALE / CHASSE-NEIGE À LAME

Les instructions de montage suivantes sont à considérer comme une intégration des instructions fournies avec le manuel de l'accessoire. Pour un montage correct de l'accessoire, suivre aussi les instructions spécifiques reportées dans les relatifs manuels.

1. S'assurer d'avoir installé les supports à décrochage rapide.
2. Positionner les brides d'accrochage de l'accessoire sur les supports à décrochage rapide en position ouverte.
3. Enrouler la courroie autour des poulies de la machine et la tendre (Uniquement pour balayeuse frontale).

4. Poser le carter de protection de la courroie et s'assurer qu'il soit positionné correctement (Uniquement pour balayeuse frontale).
5. Raccorder la poulie de levage à l'accessoire, en l'introduisant dans le siège prévu et en la fixant au moyen de la manette.
6. Fermer les supports à décrochage rapide en position de travail.

6 COMMANDES

6.1 PÉDALE DE LEVAGE ACCESSOIRES MÉCANIQUE (8:C)



Il commande le système de levage, sert à porter les accessoires de la position de travail à celle de transport.

- **Position de transport** : presser à fond la pédale et retirer le pied, la pédale reste pressée.
- **Position de travail** :
 - Enfoncer à fond la pédale.
 - Déplacer le dispositif d'arrêt (8B) vers la gauche.
 - Relâcher la pédale.



La machine est équipée d'un système de sécurité qui ne permet pas l'enclenchement des dispositifs de coupe quand ils sont en position d'entretien ou de transport.

6.2 PÉDALE DU FREIN DE STATIONNEMENT (8:D)



Ne jamais presser la pédale pendant le fonctionnement de la machine. Il y a le risque de surchauffer la transmission.

La pédale (8:D) peut avoir les deux positions suivantes :



Relâchée. Le frein de stationnement n'est pas activé.



Pressée à fond. La marche avant est désactivée. Le frein de stationnement est complètement

activé mais n'est pas verrouillé.

6.3 LEVIER DE BLOCAGE DU FREIN DE STATIONNEMENT (8:A)



Bloquer la pédale du frein de stationnement dans la position complètement enfoncée. Cette fonction permet de bloquer la machine sur des terrains en pente, pendant le transport, etc., lorsque le moteur est arrêté.

Verrouillage :

1. Presser à fond la pédale (8:D).
2. Déplacer le dispositif d'arrêt (7:A) vers la gauche.
3. Relâcher la pédale (8:D).
4. Relâcher le dispositif d'arrêt (8:A).

Déverrouillage :

Enfoncer et relâcher la pédale (8:D).

6.4 PÉDALE DE TRACTION (8:G)

La pédale détermine le rapport de transmission entre le moteur et les roues motrices (= vitesse). Le frein de service est activé lorsque la pédale est relâchée.



- **En pressant la pédale vers l'avant** – la machine avance.

- **Pas de pression sur la pédale** – la machine est arrêtée.

- **En pressant la pédale vers l'arrière** – la machine recule.

Pression réduite sur la pédale – la machine freine.

La partie supérieure de la pédale est équipée d'une plaque pouvant être réglée pour s'adapter au pied du conducteur

6.5 RÉGLAGE VOLANT - mod. : [V 302 S]

La hauteur du volant est réglable de manière infinitésimale. Desserrer le bouton de réglage (9:H) situé sur la colonne de direction pour soulever ou baisser le volant à la hauteur désirée. Resserrer.



Ne pas régler le volant pendant le fonctionnement de la machine.



Ne jamais tourner le volant quand la machine est arrêtée avec un outil baissé. Ceci risque de créer des surcharges sur la direction assistée et sur les organes de la direction.

6.6 ACCÉLÉRATEUR ET STARTER (8:I)

Commande pour le réglage du régime moteur, permettant d'enrichir le mélange carburant-air en cas de démarrage à froid.



Si le régime du moteur est irrégulier (variation continue du régime du moteur), il est possible que la commande soit trop en avant, ce qui actionne le starter. Cette condition peut endommager le moteur, augmenter la consommation du carburant et donc nuire à l'environnement.



1. Starter -v pour le démarrage à froid du moteur. La position fermée se trouve dans la partie avant de la rainure. Ne pas utiliser la commande dans cette position lorsque le moteur est chaud.



2. Plein régime - à utiliser toujours pendant l'utilisation de la machine. La position de plein régime se trouve environ 2 cm au-delà de la position d'air fermée.



3. Ralenti.



Certains modèles sont équipés d'un système contrôlant automatiquement la position du starter (choke) du carburateur lors du démarrage du moteur et du préchauffage.

6.7 DÉMARREUR (8:L)

Le dispositif démarreur est utilisé pour démarrer et arrêter le moteur.



Ne pas quitter le poste de conduite en laissant la clé dans la position 2 ou 3. En cas contraire il y a le risque d'incendie - le carburant peut atteindre le moteur à travers le carburateur - et que la batterie se décharge et puisse être endommagée.

Les quatre positions de la clé sont les suivantes :

Les trois positions de la clé sont les suivantes



1. Position d'arrêt - le moteur est court-circuité. La clé peut être retirée.



2. Position de marche



3. Position de démarrage - en tournant la clé dans cette position le démarreur est actionné. Lorsque le moteur tourne, relâcher la clé, qui revient en position de marche 2.

6.8 PRISE DE FORCE PTO (9:D)

Interrupteur permettant d'enclencher et de désenclencher la prise de force électromagnétique pour actionner les accessoires montés à l'avant.



La prise de puissance ne doit jamais être engagée quand l'accessoire avant est dans la position de lavage/entretien. Une intervention de ce type peut endommager la transmission à courroie.

L'interrupteur a deux positions :



1. Enclenchée - pour enclencher la prise de force, presser la partie avant de l'interrupteur. Le voyant allumé indique que la prise de force est enclenchée.



2. Désenclenchée - pour désenclencher la prise de force presser la partie arrière de l'interrupteur. Le voyant éteint indique que la prise de force est désenclenchée.

6.9 RÉGLAGE DE LA HAUTEUR DE COUPE

La hauteur de coupe est réglable en mode manuel ou électrique, en fonction du modèle de l'ensemble des dispositifs de coupe installé.

Pour les opérations suivantes, voir aussi les instructions spécifiques fournies sur le manuel de l'ensemble des dispositifs de coupe.

6.9.1 Réglage manuel - mod.: [V 320] (9:H)

La hauteur de coupe peut être configurée en 9 positions fixes différentes au moyen du levier.

6.9.2 RÉGLAGE DE LA HAUTEUR DE COUPE [V 302 S] (9:C)

La machine est équipée d'une commande pour l'utilisation du plateau de coupe à réglage électrique de la hauteur de coupe.



L'interrupteur permet d'obtenir un réglage continu de la hauteur de coupe.

Le plateau de coupe est connecté à la prise (9:G).

6.10 LEVIER DE DÉBRAYAGE DE LA TRANSMISSION (10:A)

Levier permettant de débrayer la transmission variable.



Le levier de débrayage ne doit jamais se trouver entre les positions externe et interne. Cette condition peut surchauffer et endommager la transmission.

Les leviers permettent de déplacer manuellement la machine (en la poussant ou en la tirant), avec le moteur éteint. Les deux positions sont les suivantes :



1. Transmission engagée

- transmission engagée pour l'utilisation normale. - Levier vers l'intérieur (10: A2).

2. Transmission désengagée - Levier vers l'extérieur (10: A1). La machine peut être déplacée manuellement.

Éviter de remorquer la machine sur de longues distances ou à des vitesses élevées. La transmission pourrait être endommagée.

6.11 RÉGLAGE DU SIÈGE (11)



Le siège est rabattable et peut être réglé en avant et en arrière.

Le siège peut être bloqué en position inclinée vers le haut à l'aide de l'arrêt (11:B).

Pour régler le siège dans la position désirée :

- Desserrer les vis (11:A).
- Porter le siège dans la position désirée.
- Serrer les vis (11:A).



Serrer les vis à un couple supérieur à 24 Nm peut endommager le siège.



Le siège est équipé d'un interrupteur de sécurité raccordé au dispositif de sécurité de la machine. Si le conducteur n'est pas assis à son poste de conduite ou bien si il se lève cette fonction fait en sorte de rendre impossible toute activation des commandes ou toute exécution d'actions pouvant compromettre la sécurité du conducteur. (voir 7.5.2).

6.12 CAPOT MOTEUR

Pour le remplissage du carburant, le contrôle/ rajout/vidange de l'huile moteur, il est nécessaire d'ouvrir le capot moteur.

Le capot moteur s'ouvre ne le soulevant par le bord avant:



La machine ne doit pas être actionnée si le capot est ouvert. Risque de brûlures.

7 DÉMARRAGE ET CONDUITE

7.1 PRÉCAUTIONS D'UTILISATION



Vérifier toujours que le niveau d'huile dans le moteur soit correct. Ceci est particulièrement important en cas de travail sur des terrains en pente (voir 8.3).

Prêter grande attention en cas de tonte sur des terrains en pente : éviter d'effectuer des départs ou des braquages brusques, ne pas utiliser la machine transversalement, se déplacer toujours du haut vers le bas ou du bas vers le haut. En cas d'arrêt de la machine, actionner le frein de stationnement.



La machine ne doit en aucun cas être utilisée sur des pentes supérieures à 10°, indépendamment du sens de marche.



Réduire la vitesse dans les pentes et dans les virages serrés afin d'éviter de se renverser ou de perdre le contrôle de la machine.



En cas de marche à la vitesse maximum, ne pas tourner complètement le volant. Dans cette situation, elle pourrait facilement se renverser.



Garder les mains et les pieds éloignés du joint articulé de la direction et du support du siège. Risque de lésions par écrasement.

7.2 UTILISATION COMBINÉE D'ACCESSOIRES



Pour l'utilisation combinée d'accessoires, voir le « TABLEAU POUR LA CORRECTE COMBINAISON DES ACCESSOIRES » dans la section « 0 TABLEAU DONNÉES TECHNIQUES ».

7.3 RAVITAILLEMENT DU CARBURANT



Utiliser uniquement de l'essence sans plomb. Ne pas mélanger l'essence avec de l'huile.

Pour la capacité du réservoir, voir «0 TABLEAU DONNÉES TECHNIQUES».

Voir l'indicateur (9:A) pour vérifier le niveau du carburant.



REMARQUE ! L'essence est périssable et ne doit donc pas rester dans le réservoir pour plus de 30 jours.

Il est possible d'utiliser des carburants écologiques, comme une essence alkylée. La composition de cette essence a un impact réduit sur les personnes et l'environnement. Ne pas remplir le réservoir du carburant à ras bord. Laisser un peu d'espace (correspondant à l'embout de rajout entier + 1-2 cm sur la partie supérieure du réservoir) afin que l'essence, quand elle se réchauffe, puisse se dilater sans déborder.



Pendant l'utilisation qui précède un remisage de longue durée (par ex. : la saison hivernale), mettre dans le réservoir une quantité de carburant juste suffisant à terminer cette dernière utilisation.

lisation. En effet il est recommandé de vidanger le réservoir du carburant avant le remisage de la machine (voir 11).

7.4 CONTRÔLE DU NIVEAU DE L'HUILE MOTEUR (14)

La machine est livrée avec le réservoir de l'huile moteur plein.

 **Contrôler le niveau de l'huile moteur avant de démarrer la machine.**

 **Pour le contrôle/rajout de l'huile moteur, voir 9.5.1.**

7.5 CONTRÔLES DE SÉCURITÉ

En phase d'essai de la machine, vérifier que les résultats des contrôles de sécurité correspondent aux indications des tableaux suivants.

 **Effectuer toujours les contrôles de sécurité avant toute utilisation.**

 **Il est interdit d'utiliser la machine, si un quelconque des résultat ne correspond pas aux indications des tableaux suivants ! Confier la machine à un centre d'assistance pour les interventions nécessaires et pour la réparations.**

7.5.1 Contrôle de sécurité générale

Objet	Résultat
Conduites de carburant et raccords.	Absence de fuites
Câbles électriques.	Tout l'isolement intact. Aucun dommage mécanique.
Circuit d'échappement.	Aucune fuite aux raccords. Toutes les vis serrées.
Circuit de l'huile.	Aucune fuite. Aucun dommage.
Déplacer la machine en avant/en arrière et relâcher la pédale de traction.	La machine s'arrête.
Test de pilotage.	Aucune vibration anormale. Aucun bruit anormal.

7.5.2 Contrôle de sécurité électrique

État	Action	Résultat
Conducteur pas assis. Frein de stationnement engagé.	Essayer de démarrer le moteur.	Le moteur ne démarre pas.
Conducteur assis. Frein de stationnement désengagé.	Essayer de démarrer le moteur.	Le moteur ne démarre pas.
Conducteur assis. Frein de stationnement engagé. La prise de puissance est enclenchée.	Essayer de démarrer le moteur.	Le moteur ne démarre pas.
Conducteur assis. Frein de stationnement engagé. La prise de puissance est désenclenchée.	Essayer de démarrer le moteur.	Le moteur démarre.
Le moteur tourne.	Le conducteur se lève du siège.	Le moteur s'arrête.
Le moteur tourne. Dispositif de coupe enclenché.	Porter la pédale du dispositif mécanique de levage des accessoires en position de transport.	Les dispositifs de coupe s'arrêtent.
Ensemble des dispositifs de coupe en position d'entretien.	Essayer d'enclencher les dispositifs de coupe.	Les dispositifs de coupe ne s'enclenchent pas.

7.6 DÉMARRAGE/CONDUITE

 **Pendant l'utilisation de la machine, le capot doit être bien fermé et bloqué.**

 **Utiliser toujours le plein régime pendant l'utilisation de la machine.**



Lors de la mise en service de la machine, patienter 2 secondes en position de démarrage avant d'allumer le moteur

1. Contrôler que la prise de puissance soit désengagée(9:D).
2. Ne pas tenir le pied sur la pédale du frein de service/conduite (8:G).

Démarrage à froid

1. Embrayer la transmission ; pousser le levier vers l'intérieur (10:A).
2. Actionner le frein de stationnement (8:D).
3. Fermer le starter (si prévue) (8:I).
4. Tourner la clé de contact (8:L) et mettre en marche.
5. Quand le moteur tourne, porter progressivement l'accélérateur (8:I) en position de plein régime.



Avant de commencer le travail avec la machine, attendre quelques minutes afin de permettre à l'huile de se réchauffer.

Démarrage à chaud

1. Embrayer la transmission ; pousser le levier vers l'intérieur (10:A).
2. Actionner le frein de stationnement (8:D).
3. Porter la commande en position de plein régime (8:I)
4. Tourner la clé de contact (8:L) et mettre en marche.



Pour poursuivre avec les opérations voir les instructions reportées au paragraphe 8.5.1.

7.6.1 Marche

- Presser à fond la pédale (8:D) et la relâcher.
- Actionner la pédale (8:G) pour mettre la machine en mouvement.
- Se porter dans la zone de travail.
- Si des accessoires sont installés à l'avant, engager la prise de force (9:D)
- Commencer les opérations de tonte.

7.7 ARRÊT

Pour arrêter la machine, procéder de la façon suivante :

- Désengager la prise de puissance (9:D).
- Actionner le frein de stationnement (8:D).
- Arrêter le moteur en tournant la clé.



Si le conducteur s'éloigne de la machine, il est recommandé de déconnecter les et de retirer la clé de contact



Le moteur peut être très chaude immédiatement après l'arrêt. Ne pas toucher le pot d'échappement. Risque de brûlures.

7.8 NETTOYAGE



Pour réduire le risque d'incendie, éviter toute présence d'herbe, feuilles et huile sur le moteur, le port d'échappement et le réservoir de carburant.

Pour réduire le risque d'incendie, contrôler régulièrement que la machine ne présente aucune fuite d'huile et/ou de carburant.

Ne jamais utiliser de l'eau sous haute pression. Cela pourrait endommager les joints d'étanchéité des essieux, les composants électriques, les vannes hydrauliques

Nettoyer toujours la machine après l'utilisation.

Pour le nettoyage, il est recommandé de s'en tenir aux instructions suivantes :

- Nettoyer la prise d'air de refroidissement du moteur (14:A).
- Après le nettoyage à l'eau, démarrer la machine et l'ensemble du dispositif de coupe afin d'éliminer l'eau qui autrement pourrait pénétrer dans les paliers et provoquer des dommages.

8 UTILISATION DE L'ACCESSOIRE



Vérifier l'absence de tout corps étranger, pierres, etc. dans la pelouse à tondre.

8.1 HAUTEUR DE COUPE

Pour obtenir les meilleurs résultats, il est conseillé de couper le tiers supérieur de l'herbe. Voir fig. (15). Pour le réglage de la hauteur de coupe, voir par. 6:9.

Si l'herbe est haute et elle doit être coupée courte, il est recommandé d'effectuer deux passages à des hauteurs de coupe différentes.

Ne pas utiliser la hauteur de coupe minimale en cas de surface accidentée.

Les dispositifs de coupe pourraient s'endomma-

ger en heurtant la surface, en déchaussant ainsi la couche supérieure du pré.

9.2 CONSEILS DE TONTE

Afin d'obtenir une tonte optimale, il est conseillé de suivre les indications suivantes.

- Tondre l'herbe fréquemment.
- Faire tourner le moteur à plein régime.
- L'herbe ne doit pas être mouillée.
- Utiliser des dispositifs de coupe affûtés.
- Garder la partie inférieure de l'ensemble du dispositif de coupe bien propre.

9 ENTRETIEN

9.1 PROGRAMME D'ASSISTANCE

Pour maintenir toujours la machine en bon état, en termes de

fiabilité, sécurité de fonctionnement et d'attention pour l'environnement, il est recommandé de suivre toujours le programme d'assistance **STIGA SpA**.

Les points d'intervention de ce programme sont illustrés dans le manuel d'entretien **STIGA SpA** en annexe.

Le Contrôle de Base doit toujours être effectué par un atelier agréé.

 **Toutes les interventions d'assistance qui ne sont pas indiquées dans ce chapitre, doivent être effectuées exclusivement par un centre d'assistance agréé.**

Les contrôles effectués par un atelier agréé assurent un travail professionnel et des pièces détachées d'origine.

La notice est tamponné à chaque Contrôle de Base et à chaque Contrôle Intermédiaire effectué par un atelier agréé. Un notice avec ces tampons augmente la valeur des éventuelles machines d'occasion.

9.2 PRÉPARATION

Tous les contrôles et les interventions d'entretien doivent être effectuées sur une machine à l'arrêt dont le moteur est coupé.

 **Tous les contrôles et les interventions d'entretien doivent être effectuées sur une machine à l'arrêt dont le moteur est coupé.**

 **Actionner toujours le frein de stationnement afin d'éviter tout déplacement de la machine.**



Arrêter le moteur.

9.3 TABLEAU DES ENTRETIENS



Voir chapitre « 13 TABLEAU RÉCAPITULATIF DES ENTRETIENS ». Le tableau a pour but de vous aider à maintenir votre machine performante et en sécurité. Le tableau indique les principales interventions et la périodicité prévue pour chacune de ces opérations. Effectuer l'opération correspondante selon l'échéance se présentant en premier.



Si le moteur doit fonctionner dans des conditions difficiles ou à une température ambiante élevée, il est recommandé d'augmenter la fréquence des vidanges.

9.4 PRESSION DES PNEUS

Régler la pression des pneus selon les valeurs reportées « 0 TABLEAU DONNÉES TECHNIQUES ».

9.5 AJOUT/VIDANGE HUILE MOTEUR

9.5.1 Contrôle/ajout (14)



Vérifier le niveau de l'huile avant toute utilisation. Placer la machine sur un sol plat pour effectuer les contrôles.

Pour le type d'huile à utiliser voir le paragraphe « 0 TABLEAU DES DONNÉES TECHNIQUES ».

Utiliser des huiles sans additifs.

 Ouvrir le couvercle (13:B). Nettoyer autour de la jauge. La dévisser et la sortir du carter. Nettoyer soigneusement la jauge.

Introduire complètement la jauge et la visser en position.

Dévisser et extraire à nouveau la jauge. Contrôler le niveau de l'huile.

Si le niveau est inférieur au repère « FULL » (14) faire l'appoint.



Le niveau de l'huile ne doit jamais dépasser le repère « FULL ». En cas contraire le moteur se surchaufferait. Si le niveau de l'huile dépasse le repère « FULL », il est nécessaire de vidanger l'huile jusqu'à atteindre le niveau d'huile correct.

9.5.2 Vidange/remplissage (14)



Pour la périodicité d'intervention, voir le chapitre 13.



Pour le type d'huile à utiliser voir «0 TABLEAU DONNÉES TECHNIQUES».

Utiliser des huiles sans additifs.

Effectuer la vidange de l'huile avec le moteur chaud.



L'huile moteur pourrait être très chaude si on effectue la vidange aussitôt après l'arrêt du moteur Il est donc conseiller de laisser refroidir le moteur pendant quelques minutes avant d'effectuer la vidange.

Procéder de la façon suivante :

1. Placer la machine sur un sol plat.
2. Actionner le frein de stationnement.
3. Ouvrir le capot moteur.
4. Saisir le collier sur le tuyau de vidange de l'huile (9:E). Utiliser un pince réglable, polygrip ou semblable.
5. Remonter le collier de 3 à 4 cm le long du tuyau de vidange de l'huile et déposer le bouchon.
6. Récupérer l'huile dans un récipient.
7. Recycler l'huile usagée conformément aux normes locales en vigueur.
8. Introduire le bouchon de vidange et remettre le collier sur le bouchon.
9. Nettoyer tout éventuel déversement d'huile.
10. Extraire la jauge de l'huile et ajouter de l'huile neuve dans le réservoir. Pour la quantité d'huile à introduire, voir paragraphe «0 TABLEAU DONNÉES TECHNIQUES».
11. Après avoir ajouté l'huile, démarrer le moteur et le laisser tourner au ralenti pendant au moins 30 secondes.
12. Arrêter le moteur. Attendre 30 secondes, puis contrôler à nouveau le niveau d'huile, conformément aux indications du paragraphe 10.4.1.

9.6 CONTRÔLE DES TRANSMISSIONS À COURROIE

Vérifier que toutes les courroies soient intactes.



Pour la périodicité d'intervention, voir le chapitre 13.

9.7 DIRECTION



Pour la périodicité d'intervention, voir le chapitre 13.

9.7.1 Contrôles

Tourner légèrement le volant d'un côté et de l'autre. Il ne doit y avoir aucun jeu mécanique dans les chaînes de la direction.

9.7.2 Réglage (17)

Le cas échéant, régler les chaînes de direction de la façon suivante :

1. Mettre les roues de la machine en position droite.
2. Régler les chaînes de la direction au moyen des deux écrous positionnés sous le point central (17:A).
3. Serrer les deux écrous au même couple afin d'éliminer tout jeu.
4. Effectuer un test de roulage en avançant en ligne droite et vérifier que le volant ne soit pas décentré.
5. En cas contraire, desserrer un écrou et resserrer l'autre



Il est recommandé de ne pas appliquer une tension excessive aux chaînes de la direction. Une tension excessive aurait comme effet de durcir la direction et d'augmenter l'usure de ces chaînes.

9.8 BATTERIE

Pour le type de batterie utilisé sur la machine voir «0 TABLEAU DONNÉES TECHNIQUES »



Tout contact de l'acide avec les yeux ou la peau peut provoquer de graves lésions. Si une partie quelconque du corps entre en contact avec l'acide, rincer immédiatement et abondamment à l'eau claire et consulter un médecin le plus rapidement possible.

Le liquide de la batterie ne doit pas être contrôlé ou ajouté. La seule intervention d'entretien requise est celle de charger la batterie, par exemple après une période prolongée de stockage.

La batterie peut être chargée :

- à l'aide du moteur ;
- à l'aide d'un chargeur "STIGA SpA".

9.8.1 Charge à l'aide du moteur

Cette méthode est applicable uniquement si la batterie a encore un minimum de charge permettant de mettre en marche le moteur.

- Porter la machine à l'extérieur.
- Démarrer le moteur, en suivant les instructions de ce manuel.

- Laisser tourner le moteur de manière ininterrompue pendant 45 minutes (le temps nécessaire à charger complètement la batterie).
- Arrêter le moteur.

9.8.2 Charge à l'aide d'un chargeur "STIGA SpA"



Utiliser un chargeur à tension constante. L'utilisation d'un chargeur standard peut en effet endommager la batterie.

Pour plus d'informations, veuillez vous adresser à votre revendeur de confiance.

Pour charger la batterie, connecter le chargeur à la prise latérale (8:F).

9.8.3 PRISE D'AIR



Pour la périodicité d'intervention, voir le chapitre 13.

Voir figure (14:A). Le moteur est refroidi à l'air. En cas d'obstruction du système de refroidissement, le moteur pourrait être endommagé.

9.9 LUBRIFICATION (16)



Pour la périodicité d'intervention, voir le chapitre 13.

Objet	Action	Fig.
Point central	Lubrifier à l'huile au point central.	16:A
Chaînes de la direction	Nettoyer les chaînes à l'aide d'une brosse métallique. Lubrifier à l'aide d'un vaporisateur de graisse universelle pour chaînes.	-
Poulies de la direction	Lubrifier les goujons des poulies avec de l'huile	16:B
Bras tendeurs	Lubrifier les points de support avec de l'huile à chaque activation de toutes les commandes. Cette opération devrait être effectuée par deux personnes.	16:C

Câbles de commande	Lubrifier les extrémités des câbles avec de l'huile à l'activation de chaque commande. Cette opération doit être effectuée par deux personnes.	16:D
Essieux avant des roues	Déposer les roues et les poignées des raccords rapides. Lubrifier les essieux à la graisse.	16:E

9.10 ENSEMBLE DU DISPOSITIF DE COUPE

Pour les opérations d'entretien de l'ensemble des dispositifs de coupe, voir les instructions fournies sur le manuel dédié.

10 ASSISTANCE ET RÉPARATIONS

Ce manuel fournit toutes les indications nécessaires à la conduite de la machine et un correct entretien de base, pouvant être effectué par l'utilisateur. Toutes les interventions de réglage et d'entretien que ne sont pas décrites dans ce manuel doivent être effectuées chez votre Revendeur agréé ou dans un Centre spécialisé, qui dispose des connaissances et des équipements nécessaires afin que l'intervention soit effectuée correctement, en maintenant le degré de sécurité et les conditions originales de la machine.



Avant toute intervention d'assistance :

- Placer la machine sur un sol plat.**
- Actionner le frein de stationnement.**
- Couper le moteur.**
- Extraire la clé de contact.**

Les ateliers d'assistance agréés effectuent les réparations et l'entretien sous garantie. Ils utilisent exclusivement des pièces détachées d'origine.



Les pièces détachées et les accessoires d'origine STIGA S.p.A. ont été développés expressément pour les machines STIGA S.p.A. Il est important de rappeler que les pièces détachées et les accessoires pas d'origine, n'ont pas été vérifiés et approuvés par STIGA S.p.A.



L'utilisation de pièces détachées et d'accessoires non originaux pourrait avoir des effets négatifs sur le fonctionnement et sur la sécurité de la machine

STIGA S.p.A. décline toute responsabilité en cas de dommages ou de lésions provoqués par ces produits.

Les pièces détachées d'origine sont fournies par les ateliers d'assistance et les revendeurs autorisés.



Il est recommandé de confier une fois par an la machine à un atelier d'assistance agréé pour l'entretien, l'assistance et le contrôle des dispositifs de sécurité.

11 REMISAGE

1. Vider le réservoir du carburant :
 - Démarrer le moteur de la machine et le laisser tourner jusqu'à quand il s'arrête.
2. Vidanger l'huile quand le moteur est encore chaud.
3. Nettoyer toute la machine. Il est particulièrement important de nettoyer la partie inférieure de l'ensemble du dispositif de coupe.
4. En cas de défauts au vernis, il est recommandé de le retoucher afin de prévenir toute formation de rouille.
5. Remiser la machine à l'abri dans un lieu sec.

Si la température de stockage est correcte, il suffit d'effectuer une recharge de maintien de la batterie tous les quatre mois.



Avant de remiser la machine il est recommandé d'effectuer une charge de la batterie. Si la batterie est stockée en étant déchargée, elle peut en subir de graves dommages.

12 CONDITIONS D'ACHAT

La garantie couvre tous les défauts de matériel et de fabrication. L'utilisateur devra suivre attentivement les instructions fournies dans la notice en annexe.

La garantie ne couvre pas les dommages dûs à :

- Manque de familiarité avec la documentation en dotation.
- Négligence de l'utilisateur.
- Utilisation et montage non corrects ou non autorisés.
- Utilisation de pièce détachées non originales
- Utilisation d'accessoires qui ne soient pas fournis ou approuvés par STIGA S.p.A.

La garantie ne couvre pas :

- L'usure normale de consommables, tels que courroies de transmission, phares, roues, bouillons et vis.
- L'usure normale.
- Les moteurs. Les moteurs sont couvert par les garanties du producteur du moteur, selon les termes et les conditions spécifiés.

L'acheteur est protégé par les normes nationales de son propre pays. Les droits de l'Acheteur prévus pas les différentes normes nationales ne sont en aucun cas et manière limités par cette garantie.

13 TABLEAU RÉCAPITULATIF DES ENTRETIENS

Intervention	Périodicité heures d'exercice / mois du calendrier		Par. / Fig. de réf.
	Première fois	Ensuite	
MACHINE			
Contrôle de toutes les fixations	-	Avant chaque utilisation	-
Contrôles de sécurité / Vérification des commandes	-	Avant chaque utilisation	-
Contrôles pression des pneus	-	Avant chaque utilisation	-
Nettoyage général et contrôle	-	À la fin de chaque utilisation	-
Lubrification générale	-	50 heures et après chaque lavage	9.9
Contrôle de l'usure courroies de transmission	5 heures	50 heures	9.6
Contrôle / correction de la direction	5 heures	100 heures	9.7
Charge de la batterie	-	Avant le remisage. Effectuer une recharge de maintien tous les 4 mois.	9.8
Contrôle de l'usure des dispositifs de coupe.		Avant chaque utilisation	***
MOTEURS / TRANSMISSION (général)			
Contrôle / ajout huile moteur	-	Avant chaque utilisation	9.5.1
Vidange / remplissage huile moteur	5 heures	50 heures / 12 mois	9.5.2
Remplacement du filtre Si le moteur doit fonctionner dans des conditions difficiles ou à une température ambiante élevée	-	25 heures / 4 mois	9.5.2
Nettoyage prise d'air	-	50 heures	9.10.4 (1)
*** Interventions qui doivent être effectuées par Votre Revendeur ou par un Centre d'assistance agréé (1) Nettoyer plus souvent en cas de conditions de travail particulièrement lourdes ou en cas de présence de débris dans l'air.			

14 GUIDE À L'IDENTIFICATION DES INCONVÉNIENTS

Inconvénient	Cause probable	Remède
1. Le démarreur ne tourne pas.	Batterie insuffisamment chargée.	Recharger la batterie.
	Batterie mal connectée.	Vérifier les connexions
2. Le démarreur tourne, mais le moteur ne démarre pas. Avec la clé de contact en position de démarrage, le démarreur tourne, mais le moteur ne démarre pas.	Robinet du carburant fermé.	Ouvrir le robinet du carburant.
	Manque d'afflux d'essence.	- Vérifier le niveau dans le réservoir. - Vérifier le filtre à carburant.
3. Démarrage difficile ou fonctionnement irrégulier du moteur.	Problèmes de carburation.	Nettoyer ou remplacer le filtre à air.
4. Baisse de rendement du moteur pendant la coupe.	Vitesse d'avancement élevée par rapport à la hauteur de coupe.	Réduire la vitesse d'avancement et/ou augmenter la hauteur de coupe.
5. Le moteur s'arrête, sans aucune raison apparente.	- Le carburant est épuisé. - Essayer de redémarrer le moteur.	Faire le plein de carburant (si l'inconvénient persiste, contacter un centre d'assistance agréé).
6. Coupe irrégulière.		Vérifier la pression des pneus.
	L'affûtage des dispositifs de coupe est réduit.	Contacteur un centre d'assistance agréé.
	Vitesse d'avancement élevée par rapport à la hauteur de l'herbe à tondre.	Réduire la vitesse d'avancement et/ou augmenter la hauteur de coupe.
	L'ensemble du dispositif de coupe est plein d'herbe.	- Attendre que l'herbe soit sèche. - Nettoyer l'ensemble du dispositif de coupe.
7. Vibration anormale pendant l'utilisation.	- Dispositifs de coupe déséquilibrés. - Dispositifs de coupe desserrés. - parties desserrées. - éventuels dommages.	Contacteur un centre d'assistance agréé pour toute vérification, remplacement ou réparation.
8. Avec le moteur en marche, en actionnant la pédale de traction, la machine ne se déplace pas.	Levier de « désengagement de la transmission » en position de désactivation.	Engager la transmission.

Si après avoir effectué les opérations décrites ci-dessus les inconvénients persistent, contacter votre Revendeur.



Attention ! Ne jamais tenter d'effectuer des réparations difficiles sans avoir les moyens et les connaissances techniques nécessaires. Toute intervention effectuée de façon incorrecte, comporte automatiquement la déchéance de la Garantie et le déclin de toute responsabilité de la part du Constructeur.

1 Inhoud

0 TABEL TECHNISCHE GEGEVENS VII

1 INLEIDING 4

1.1 STRUCTUUR VAN DE HANDLEIDING. 4

1.2 SYMBOLEN 4

1.3 BEWAREN VAN DE HANDLEIDING 4

2 DE MACHINE LEREN KENNEN 4

2.1 MODELLEN [2WD] 4

2.2 VOORZIEN GEBRUIK 4

2.2.1 Definitie van de gebruikers 5

2.3 ONEIGENLIJK GEBRUIK 5

2.4 VEILIGHEIDSAANDUIDINGEN 5

2.4.1 Zelfklevende etiketten (4). 5

2.5 IDENTIFICATIE-ETIKET 6

2.6 HOOFDONDERDELEN (1). 6

3 VEILIGHEIDSVORSCHRIFTEN 6

3.1 ALGEMENE AANBEVELINGEN 6

3.2 VOOR HET GEBRUIK 7

3.3 TIJDENS HET GEBRUIK. 8

3.4 ONDERHOUD EN OPSLAG 10

3.5 TRANSPORT. 11

3.6 MILIEU 11

4 VERZEKER UW GRASMAAIER 11

5 MONTAGE 12

5.1 ONDERDELEN VOOR DE MONTAGE (3) 12

5.2 MOTORKAP (5). 12

5.3 ACCU 12

5.3.1 Aansluiting van de accu 12

5.3.2 De accu opladen 12

5.4 ZITTING (6) 12

5.5 STUURWIEL (7) 12

5.6 BANDENSPANNING 13

5.7 HEFSCHIJF (8:E) 13

5.8 SNELSLUITINGEN (12) 13

5.9 MAAI-EENHEID 13

5.10 FRONTBORSTEL / SNEEUWRUIMER MET SNEEUWSCHUIF. 13

6 BEDIENINGSELEMENTEN 13

6.1 PEDAAL MECHANISCHE GEREEDSCHAPSBEVESTIGING (8:C) 13

6.2 KOPPELING-PARKEERREM (8:D) 13

6.3 BLOKKEERHENDEL PARKEERREM (8:A) 14

6.4 BEDRIJFSREM-AANDRIJVING (8:G) 14

6.5	AFSTELLING STUURWIEL - mod.: [V 302 S]	14
6.6	GAS- EN CHOKEHENDEL (indien voorzien) (8:I)	14
6.7	CONTACTSLOT (8:L)	14
6.8	KRACHTAFNEMER (9:D)	14
6.9	MAAIHOOGTE-INSTELLING	15
6.9.1	Handmatige instelling - mod.: [V 302] (8:H)	15
6.9.2	Elektrische instelling - mod.: [V 302 S] (9:C)	15
6.10	ONTKOPPELINGSHENDEL VAN DE AANDRIJVING (10:A)	15
6.11	INSTELLING VAN DE ZITTING (11)	15
6.12	MOTORKAP	15
7	STARTEN EN BEDRIJF	16
7.1	VOORZORGSMATREGELEN	16
7.2	GECOMBINEERD GEBRUIK VAN ACCESSOIRES	16
7.3	BIJVULLEN MET BENZINE	16
7.4	CONTROLE VAN HET OLIEPEIL VAN DE MOTOR (14)	16
7.5	VEILIGHEIDSCONTROLES	16
7.5.1	Algemene veiligheidscontrole	16
7.5.2	Elektrische veiligheidscontrole	17
7.6	STARTEN / BEDRIJF	17
7.6.1	Bedrijf	18
7.7	STOPPEN	18
7.8	REINIGING	18
8	GEBRUIK VAN HET ACCESSOIRE	18
8.1	MAAIHOOGTE	18
8.2	MAAIADVIES	18
9	ONDERHOUD	18
9.1	ASSISTENTIEPROGRAMMA	18
9.2	VOORBEREIDING	19
9.3	ONDERHOUDSTABEL	19
9.4	BANDENSPANNING	19
9.5	BIJVULLEN / VERVERSEN MOTOROLIE	19
9.5.1	Controle / bijvullen (14)	19
9.5.2	Verversen/vullen (14)	19
9.6	CONTROLLEREN VAN RIEMTRANSMISSIES	20
9.7	BESTURING	20
9.7.1	Controles	20
9.7.2	Afstelling (17)	20
9.8	ACCU	20
9.8.1	Opladen via de motor	20
9.8.2	Opladen via acculader "STIGA SpA"	20
9.8.3	LUCHTINLAAT	20
9.9	SMERING (16)	20
9.10	MAAI-EENHEID	21

10	ASSISTENTIE EN REPARATIES 21
11	OPSLAG 21
12	KOOPVOORWAARDEN 21
13	OVERZICHTSTABEL ONDERHOUDSWERKZAAMHEDEN 22
14	GIDS VOOR HET OPSPOREN VAN STORINGEN 23

1 INLEIDING



Alvorens de machine in bedrijf te stellen dient u de gebruikershandleiding aandachtig door te lezen.

1.1 STRUCTUUR VAN DE HANDLEIDING

De handleiding bestaat uit de voorpagina, een inhoudsopgave, een gedeelte met alle afbeeldingen, de tekst met uitleg.

De inhoud is onderverdeeld in hoofdstukken, paragrafen en subparagrafen.

Deze handleiding bevat een aantal tabellen met betrekking tot de verschillende motoren die (indien aanwezig). Markeer de gegevens die voor uw machine/motor van toepassing zijn.

Afbeeldingen

Afbeeldingen

De afbeeldingen in deze gebruikershandleiding zijn genummerd met 1, 2, 3 etc.

Onderdelen in afbeeldingen worden aangegeven met A, B, C etc.

Een verwijzing naar de afbeelding wordt aangegeven met het opschrift (4).

Een verwijzing naar onderdeel A in afbeelding 4 wordt aangegeven met het opschrift (4:A).

Titels

Titels

De titels van de paragrafen van deze handleiding zijn als volgt genummerd:

“2.2 VOORZIEN GEBRUIK” is een subparagraaf van “2 DE MACHINE LEREN KENNEN

”en maakt onderdeel uit van deze paragraaf.

1.2 SYMBOLEN



WAARSCHUWING-symbool. Als de instructies niet nauwkeurig worden opgevolgd, kan dit leiden tot ernstige persoonlijke verwondingen en/of materiële schade.



VERPLICHTINGS-symbool. Geeft een handeling aan die verplicht moet worden uitgevoerd.



VERBODS-symbool. Geeft een verboden handeling aan.



Symbool OPMERKING. Duidt op belangrijke informatie of gedetailleerde toelichting.



Symbool VERWIJZING. Duidt op een verwijzing naar een informatie, de noot geeft aan waar de informatie te vinden is.

1.3 BEWAREN VAN DE HANDLEIDING

Bewaar de handleiding in goede en leesbare staat, op een bekende plaats die gemakkelijk toegankelijk is voor de gebruiker van de machine.

2 DE MACHINE LEREN KENNEN

Dit is een machine die bestemd is voor tuinwerkzaamheden, namelijk een zitmaaier met maaisysteem aan de voorzijde.

De machine is voorzien van een motor die de maaisysteemgroep aandrijft, beschermd door een carter, alsmede een aandrijfgroep die de machine laat rijden.

De machine heeft knikbesturing. Dit betekent dat het frame in een voor- en een achtergedeelte is verdeeld en dat deze delen ten opzichte van elkaar gestuurd kunnen worden.

Knikbesturing zorgt ervoor dat de machine met een extreem kleine draaicirkel rond bomen en andere obstakels kan draaien.

Vanaf de zitting kan bestuurder de machine besturen en de voornaamste bedieningen activeren.

Bij activering van de op de machine gemonteerde veiligheidsvoorzieningen worden de motor en de maaisysteemgroep gestopt.

2.1 MODELLEN [2WD]

De machine heeft achterwielaandrijving.

De achteras is voorzien van een hydrostatische transmissie met traploze transmissie voor- en achteruit.

De achteras is eveneens voorzien van een differentieel om het draaien te vergemakkelijken.

De aan de voorzijde gemonteerde accessoires worden aangedreven door aandrijfriemen.

2.2 VOORZIEN GEBRUIK

Deze machine is ontworpen en gebouwd om gras te maaien.

Het gebruik van specifieke accessoires, door de fabrikant voorzien als originele uitrusting of apart verkrijgbare uitrusting, maakt het mogelijk dit werk op verschillende manieren uit te voeren; deze gebruiksmodi worden toegelicht in deze handleiding of in de instructies die bij de afzonderlijke accessoires worden geleverd.

Op dezelfde wijze kan dankzij de mogelijkheid, aanvullende uitrustingen te gebruiken (indien dit door de fabrikant is voorzien), het voorziene gebruik tot andere functies worden uitgebreid, volgens de limieten en de voorwaarden die zijn aangegeven in de gebruiksaanwijzingen die bij de betreffende apparatuur worden geleverd.

 **De machine mag door slechts één bestuurder worden gebruikt.**

 **De stabiliteit van de machine wordt gereduceerd als er een frontaccessoire anders dan de maaisysteemgroep wordt gebruikt.**

 **De machine moet altijd met minimaal de maaisysteemgroep of een ander gemonteerd frontaccessoire worden gebruikt.**

2.2.1 Definitie van de gebruikers

Deze machine is bestemd voor gebruik door consumenten, dat wil zeggen niet-professionele gebruikers.

Deze machine is bestemd voor "hobbygebruik".

2.3 ONEIGENLIJK GEBRUIK

Ieder willekeurig ander gebruik dat van het hierboven vermelde gebruik afwijkt, kan gevaarlijk zijn en schade aan personen en/of voorwerpen toebrengen.

Onder oneigenlijk gebruik vallen (als voorbeeld, naar niet alleen):

- het transporteren, op de machine of op een aanhanger, van andere personen, kinderen of dieren;
- het trekken of duwen van lasten zonder de hiervoor bestemde trekrichting (accessoire) te gebruiken;
- het rijden met de machine over instabiel, glad, bevroren, steenachtig of los terrein, of door waterplassen of poelen die het niet mogelijk maken de consistentie van de grond te beoordelen;
- het activeren van het maaisysteem op gedeeltes waar geen gras groeit.

 **Oneigenlijk gebruik van de machine maakt iedere garantie ongeldig en onthef de fabrikant van iedere aansprakelijkheid; dit betekent dat de kosten die voortvloeien uit schade of persoonlijk letsel of schade aan derden voor rekening van de gebruiker komen.**

2.4 VEILIGHEIDSAANDUIDINGEN

De veiligheidsaanduidingen die op de machine zijn aangebracht, wijzen de gebruiker op het gedrag dat bij het gebruik van de machine in acht moet worden genomen, met name bij werkzaamheden die voorzichtigheid en oplettendheid vereisen.

 **LET OP. Wijst op een gevaar. Komt normaal in combinatie met andere aanduidingen voor, die aangeven om wat voor soort gevaar het gaat.**

 Let op! Lees vóór gebruik van de machine de gebruikershandleiding.

 Let op! Kijk uit voor eventuele rondslingerende voorwerpen. Pas op voor eventuele omstanders.

 Let op! Gebruik altijd gehoorbescherming.

 **Risico wegschietende voorwerpen.** Houd de personen buiten de werkzone tijdens het gebruik.

 Let op! U mag met de machine, uitgerust met de originele accessoires, niet rijden op een helling met een grotere hellingshoek dan 10°, ongeacht de rijrichting.

 **Bandenspanning.** Het etiket vermeldt de optimale waarden voor de bandenspanning - zie hoofdstuk "0 TABEL TECHNISCHE GEGEVENS". Een correcte bandenspanning is een fundamentele voorwaarde om goede resultaten te verkrijgen bij het gebruik van de machine.

2.4.1 Zelfklevende etiketten (4)

 **Indicatie blokkering parkeerrem.**

 **Indicatie inschakeling / uitschakeling aandrijving (4:A).**

Het etiket bevindt zich:

- in de nabijheid van de hendel voor inschakeling/uitschakeling van de aandrijving.

 **Indicatie maximumgewicht dat kan worden getrokken (4:B).**

Het etiket bevindt zich:

- in de nabijheid van de trekplaat.



Let op! Gevaar voor brandwonden (4:C). Kom niet aan de geluiddemper.

Het etiket bevindt zich:

- in de nabijheid van de uitlaat;



Let op! Gevaar voor beknelling (4:D). Houd uw handen en voeten uit de buurt van de scharnierende koppeling van de stuurinrichting en van de trekhaak wanneer er een accessoire is aangekoppeld.

Het etiket bevindt zich:

- in de nabijheid van de scharnierende koppeling van de stuurinrichting;

in de nabijheid van de trekplaat



Let op!
Nooit met uw handen of voeten onder de bescherming komen wanneer het accessoire in werking is. (4:E)

! Beschadigde of onleesbaar geworden etiketten moeten worden vervangen.

i Ga voor nieuwe etiketten naar uw erkende servicewerkplaats.

2.5 IDENTIFICATIE-ETIKET

Het identificatie-etiket bevat de volgende gegevens (zie afb. 1):

1. Adres van de fabrikant
2. Model
3. Machinetype
4. Geluidsvermogeniveau
5. CE-merk van overeenstemming
6. Massa van de machine met lege tank in kg.
7. Vermogen en bedrijfstoerental van de motor
8. Bouwjaar
9. Serienummer
10. Artikelcode



Noteer het serienummer van uw machine in de hiervoor bestemde ruimte van afbeelding (1:11).

De identiteit van het product wordt bepaald door twee onderdelen:

1. De artikel- en serienummers op de machine:
2. Het model-, type- en serienummer van de motor.

i Gebruik de identificatiegegevens iedere keer dat u contact opneemt met de erkende

werkplaats



Het voorbeeld van de verklaring van overeenstemming staat op de een na laatste pagina van de handleiding.

2.6 HOOFDONDERDELEN (1)

De machine bestaat uit de volgende hoofdonderdelen (zie afb. 1):

- A. Frame
- B. Wielen
- C. Stuurwiel
- D. Zitting
- E. Handmatige bedieningen
- F. Bedieningspedalen
- G. Hefschijf
- H. Motorkap
- I. Brandstofmeter
- L. Vulmond brandstof
- M. Verbinding voor acculader
- N. De maaisysteemgroep
- O. Snelsluitingen

3 VEILIGHEIDSVOORSCHRIFTEN



Lees deze aanwijzingen aandachtig door voordat u de machine gaat gebruiken.

3.1 ALGEMENE AANBEVELINGEN



LET OP! Lees deze aanwijzingen aandachtig door voordat u de machine gaat gebruiken.

Zorg dat u vertrouwd raakt met de bedieningsknoppen en in staat bent de machine op de juiste wijze te gebruiken.

Leer de machine te stoppen en de bedieningen snel uit te schakelen..

Als u zich niet aan deze richtlijnen en instructies houdt, kan dit leiden tot elektrische schokken, brand en/of ernstig letsel.

Bewaar alle richtlijnen en instructies om ze ook in de toekomst te kunnen raadplegen.



Laat kinderen of personen die deze gebruiksaanwijzing niet gelezen hebben de machine niet gebruiken.

De leeftijd van de gebruiker kan landelijk gereguleerd zijn.

 **Gebruik de machine niet wanneer er zich personen, met name kinderen of dieren in de nabijheid bevinden.**

 **Gebruik de machine in geen geval indien de gebruiker moe is, zich niet fit voelt of geneesmiddelen, drugs, alcohol of schadelijke stoffen ingenomen heeft die zijn reactievermogen en aandacht kunnen verminderen.**

 **Denk eraan dat de gebruiker van de machine aansprakelijk is voor ongevallen en onvoorziene gebeurtenissen die personen of hun eigendommen kunnen overkomen.**

Het valt onder de verantwoordelijkheid van de gebruiker om de risico's die het terrein waar hij op moet werken met zich kan brengen te beoordelen en om alle nodige voorzorgsmaatregelen te treffen, met het oog op zijn eigen veiligheid en die van anderen, met name op hellingen, hobbelige, gladde of instabiele terreinen.

 **Indien u de machine aan anderen wilt doorverkopen of uitlenen, dient u zich ervan te verzekeren dat de gebruiker de aanwijzingen uit deze handleiding heeft gezien.**

 **Vervoer geen kinderen of andere passagiers op deze machine, ze zouden kunnen vallen en ernstig letsel oplopen of de rijveiligheid in gevaar kunnen brengen.**

 **De bestuurder van de machine dient de aanwijzingen voor het besturen van de machine strikt op te volgen en wel:**

- a. de bestuurder mag niet afgeleid worden en dient alle aandacht bij zijn werk te houden;
- b. de bestuurder dient eraan te denken dat het verlies van de macht over het stuur van de machine, terwijl hij van een helling afglijdt, niet hersteld kan worden door de rem te gebruiken. De voornaamste oorzaken waardoor u de macht over het stuur kwijt kunt raken zijn de volgende:
 - de wielen hebben niet voldoende grip;
 - te hoge snelheid;
 - niet goed remmen;
 - de machine is niet geschikt voor het doel waarvoor hij wordt gebruikt;

- gebrek aan kennis ten aanzien van de gevolgen die de toestand waarin het terrein zich verkeerd kunnen hebben, in het bijzonder op hellingen;
- Onjuist gebruik als sleepvoertuig;

 **De machine is van een aantal microschakelaars en veiligheidsinrichtingen voorzien. U mag deze voorzieningen in geen geval beschadigen of verwijderen, op straffe van verval van de garantie en de fabrikant kan hier dan niet voor aansprakelijk gesteld worden. Controleer elke keer voordat u de machine gebruikt, of de veiligheidsmechanismes goed functioneren.**

3.2 VOOR HET GEBRUIK

- Wanneer u de machine gebruikt, dient u altijd stevige werkschoenen met antislipzool en een lange broek te dragen.
- Bedien de machine niet wanneer u op blote voeten bent of open sandalen draagt.
- Draag geen kettingen, armbanden, kleding met loshangende delen of koorden of dassen.
- Steek lang haar op. Gebruik altijd gehoorbescherming.
- Controleer het gehele terrein dat u wilt maaien grondig en verwijder alles wat uit de machine zou kunnen worden geslingerd of wat de maai-groep en de motor zou kunnen beschadigen (zoals stenen, takken, ijzerdraad, botten etc.).

 **LET OP: GEVAAR! De brandstof is uiterst brandbaar.**

- a. Bewaar de brandstof in speciale tanks;
- b. Giet de brandstof, met behulp van een trechter, alleen in de open lucht in de tank en als u dit doet mag u hierbij, en ook niet tijdens het hantieren van de brandstof, niet roken;
- c. Giet de brandstof in de tank vóórdat u de motor aanzet: als de motor aanstaat of warm is mag u geen brandstof toevoegen of niet de dop van de brandstoftank eraf draaien;
- d. Als u brandstof gelekt heeft mag u de motor niet starten maar dient u de machine uit de buurt van de plek waar u de brandstof gelekt heeft te brengen en te voorkomen dat er brand ontstaat. U dient te wachten totdat de brandstof verdampt is en de

brandstofdampen opgelost zijn;

- e. Draai de doppen van de brandstoftank van de machine en van het brandstoftank altijd goed dicht.



Vervang de geluiddempers als deze defect zijn.



Vóór het gebruik dient u een algemene controle van de machine te verrichten, met name de toestand van het maaisysteem, en dient u te controleren of de bouten en het maaisysteem niet versleten of beschadigd zijn.

Vervang het beschadigde of versleten maaisysteem en/of de bouten als één geheel om ervoor te zorgen dat het maaisysteem in balans blijft.

Eventuele reparaties moeten door een gespecialiseerd centrum worden uitgevoerd.



Controleer regelmatig de toestand van de accu. Vervang hem in geval van beschadiging van de behuizing, of de klemmen.

3.3 TIJDENS HET GEBRUIK



Start de motor niet in gesloten ruimten, waar zich gevaarlijke koolstofmonoxide kan ophopen.

De machine alleen in de open lucht of in een goed geventileerde ruimte starten.

Denk eraan dat de uitlaatgassen giftig zijn.



Werk uitsluitend bij daglicht of met goed kunstlicht en wanneer het zicht goed is.

Verwijder personen, kinderen en dieren uit de werkzone.



Vermijd, indien mogelijk, op nat gras te werken. Vermijd te werken in de regen en bij risico op onweer. Gebruik de machine niet als het slecht weer is, met name als er kans op bliksem bestaat.



Alvorens de motor te starten, het maaisysteem of de krachtafnemer uitschakelen en de aandrijving in "neutraal" schakelen.



Rijd voorzichtig wanneer u obstakels nadert die uw zicht beperken.



Schakel de parkeerrem in wanneer u de machine parkeert.



Deze machine mag op een helling van maximaal 10° (17%) rijden, ongeacht de rijrichting.



Denk eraan dat er geen "veilige" hellingen bestaan. U dient bijzonder goed op te letten als u zich op een helling begeeft. Om te voorkomen dat u omkantelt of de controle over de machine verliest:

- niet plotseling stoppen of optrekken als u een helling op- of afrijdt;
- de koppeling altijd voorzichtig laten opkomen en altijd een versnelling ingeschakeld houden, met name bij het naar beneden rijden;
- de snelheid op de hellingen en in scherpe bochten laag houden;
- op hobbels, taluds en op verborgen gevaren letten.
- Nooit dwars op de helling maaien. Hellende grasvelden moeten in de richting van de helling/daling worden gemaaid, en nooit overdwars. Let goed op bij veranderingen van richting. Let op dat de bovenste wielen geen obstakels (stenen, takken, wortels etc.) tegenkomen waardoor de machine opzij wegglijdt, kantelt of men de controle erover verliest.



Op een helling moet u altijd snelheid minderen voordat u van richting verandert, en de machine altijd op de handrem zetten voordat u de machine onbeheerd achterlaat.



Let goed op bij in de nabijheid van afgronden, greppels of dijken. De machine kan omkantelen wanneer een wiel over de rand komt of wanneer de rand afbreekt.



Let goed op wanneer u bij het werken achteruit rijdt. Kijk voordat en terwijl u achteruit rijdt, achter u om te controleren of er geen obstakels aanwezig zijn.





Let op bij het trekken van lasten of zware gereedschappen:

- Gebruik voor de trekplaten alleen de goedgekeurde bevestigingspunten;
- Leg alleen gemakkelijk controleerbare lasten op;

- c. Neem geen scherpe bochten. Let op bij het achteruit rijden;
- d. Gebruik tegengewichten of gewichten op de wielen wanneer dit wordt aanbevolen in de gebruiksaanwijzing.

 **Schakel het maaisysteem of de krachtafnemer af bij het oversteken van niet met gras begroeide terreinen, onderweg naar of op de terugweg van het te maaien gebied en zet de maaisysteemgroep in de hoogste stand.**

 **Wanneer u de machine in de buurt van een weg gebruikt, goed op het verkeer letten.**

 **LET OP! De machine is niet goedgekeurd om op de openbare weg te rijden. U mag de machine (overeenkomstig het Wegenverkeersreglement) alleen op privéterrein gebruiken, dat voor openbaar wegverkeer afgesloten is.**

 **De machine nooit gebruiken wanneer de beschermingen beschadigd zijn.**

 **Kom niet met uw handen of voeten in de buurt van of onder de draaiende delen. Blijf altijd uit de buurt van de uitwerpingen.**

 **De machine niet in hoog gras laten staan met een draaiende motor, teneinde geen risico op brand te veroorzaken.**

 **Richt wanneer u accessoires gebruikt de uitlaat nooit op andere personen.**

 **Gebruik alleen accessoires die zijn goedgekeurd door de fabrikant van de machine.**

 **Gebruik de machine niet als de accessoires/werktuigen niet op de voorziene punten zijn gemonteerd. Rijden zonder accessoires kan een negatief effect hebben op de stabiliteit van de machine.**

 **Let goed op bij het gebruik van opvangzakken en accessoires die effect kunnen hebben op de stabiliteit van de machine, met name op hellingen.**

 **Wijzig de afstelling van de motor niet en laat het toerental van de motor niet buitengewoon hoog oplopen.**

 **Kom niet aan motoronderdelen die gedurende het gebruik heet worden. Kans op brandwonden.**

 **Schakel het maaisysteem of de krachtafnemer uit, zet in de neutrale stand en schakel de parkeerrem in, stop de motor en haal de sleutel eruit (waarbij u zich ervan verzekert dat alle draaiende delen volledig tot stilstand zijn gekomen):**

- a. Iedere keer dat u de machine onbeheerd achterlaat of de bestuurdersplaats verlaat;
- b. Voordat u de oorzaken van blokkeringen opheft of voordat u het windkanaal leegmaakt;
- c. Vóórdat u de machine controleert, schoonmaakt of ermee werkt;
- d. Nadat u op een vreemd voorwerp gestoten bent. Controleer of de machine beschadigd is en voer de nodige reparaties uit vóórdat u de machine opnieuw gebruikt;

 **Schakel het maaisysteem of de krachtafnemer uit en stop de motor (waarbij u zich ervan verzekert dat alle draaiende delen volledig tot stilstand zijn gekomen):**

- a. voordat u benzine bijvult;
- b. iedere keer als u de opvangzak verwijdert of opnieuw aanbrengt;
- c. voordat u de maaihoogte instelt, als dit niet vanaf de bestuurdersplaats gedaan kan worden.

 **Het maaisysteem of de krachtafnemer moeten gedurende transport of wanneer ze niet in gebruik zijn worden uitgeschakeld.**

 **Neem gas terug voordat u de motor uitschakelt. Draai, na voltooiing van het maaien, de benzinekraan dicht, waarbij u de in het boekje vermelde aanwijzingen dient na te leven.**

 **Let, wanneer er meer dan één maaisysteem aanwezig is, op de groep van maaielementen; één draaiend maaisysteem kan de andere systemen namelijk aan het draaien brengen.**

 **LET OP – In geval van breuk van onderdelen of ongelukken gedurende het werk, de motor onmiddellijk afzetten en**

de machine verwijderen om geen verdere schade te veroorzaken; in geval van ongelukken waarbij uzelf of anderen verwond zijn geraakt, onmiddellijk de eerstehulpdiensten inschakelen en/of naar een ziekenhuis gaan. Eventuele resten die, indien ze ongezien blijven, schade of letsel van personen of dieren kunnen veroorzaken, zorgvuldig verwijderen.



LET OP – Het niveau van het geluid en van de trillingen dat aangegeven is in deze handleiding, zijn de maximale waarden voor het gebruik van de machine. Het gebruik van een niet gebalanceerd maai-element, een overdreven snelheid van de beweging, het gebrek aan onderhoud hebben een negatieve invloed op het geluidsniveau en op de trillingen. Daarom is het noodzakelijk preventieve maatregelen te treffen om mogelijke schade wegens een hoog geluidsniveau en wegens belastingen door trillingen te vermijden; voer het nodige onderhoud uit op de machine, gebruik gehoorbescherming, en neem pauzes tijdens het werk in acht.

3.4 ONDERHOUD EN OPSLAG



LET OP! – Haal de sleutel uit het contact en lees de bijgeleverde instructies alvorens enige reinigungs-, of onderhoudswerkzaamheden te verrichten. Trek geschikte kleding en werkhandschoenen voor alle handelingen die gevaarlijk kunnen zijn voor de handen.



LET OP! – Gebruik de machine nooit als er onderdelen versleten of beschadigd zijn. De defecte of beschadigde onderdelen moeten vernieuwd en niet gerepareerd worden. Gebruik uitsluitend originele reserveonderdelen: het gebruik van niet originele en/of niet goed gemonteerde onderdelen beïnvloedt de veiligheid van de machine, kan ongelukken of persoonlijk letsel aanrichten en de fabrikant kan hiervoor niet aansprakelijk gesteld worden.



Alle onderhoudshandelingen en afstellingen die niet beschreven zijn in deze handleiding moeten uitgevoerd

worden door uw Verkoper of in een gespecialiseerd Centrum dat beschikt over de nodige kennis en uitrustingen om de werken correct uit te voeren, met respect voor het oorspronkelijk niveau van veiligheid van de machine. Werkzaamheden die worden uitgevoerd in niet adequaat toegeruste structuren of door niet-gekwalificeerd personeel leiden tot het vervallen van iedere vorm van garantie en ontheffen de fabrikant van alle verplichtingen en van iedere aansprakelijkheid

- Verwijder na elk gebruik de sleutel en controleer op eventuele schade.
- Zorg ervoor dat moeren en bouten altijd zijn vastgedraaid, om er zeker van te zijn dat de machine altijd in veilige gebruikscondities is. Regelmatig onderhoud is van essentieel belang voor de veiligheid en om de prestaties van de machine hoog te houden.
- Controleer regelmatig of de schroeven van het maaisysteem goed zijn aangehaald.



Draag werkhandschoenen wanneer u aan het maaisysteem komt om dit te demonten of te monteren.



Let bij het slijpen van het maaisysteem op dat dit in balans blijft. Alle werkzaamheden die betrekking hebben op het maaisysteem (demontage, slijpen, uitbalanceren, montage en/of vervanging) zijn ingewikkelde werkzaamheden die specifieke competenties vereisen en, om veiligheidsredenen, het gebruik van speciale gereedschappen. Dergelijke werkzaamheden dienen daarom altijd bij een gespecialiseerd centrum te worden uitgevoerd.

- Controleer regelmatig de werking van de remmen. Het is belangrijk de remmen goed te onderhouden en ze, indien nodig, te repareren.
- Vervang beschadigde waarschuwings- en instructiestickers.
- Als de machine niet is voorzien van mechanische transportvergrendelingen, moet u de accessoires altijd op de grond laten rusten wanneer u de machine parkeert, opbergt of onbewaakt achterlaat.

- Berg de machine op in een ruimte die niet voor kinderen toegankelijk is.



Zet de machine nooit met brandstof in de tank in een ruimte waar de brandstofdampen met vlammen, vonken of een warmtebron in aanraking zouden kunnen komen.

- Laat de motor eerst afkoelen vóórdat u de machine opbergt.
- Om het brandgevaar zoveel mogelijk te beperken dient u de motor, de geluiddemper van het uitwerpmechanisme, de accubak en de brandstoftank vrij te houden van gras, bladeren of teveel vet.
- Om het gevaar op brand te verkleinen regelmatig controleren of er sprake is van olie- en/of brandstoflekkeage.
- Als u de tank moet legen, dient u dit in de open lucht te doen terwijl de motor koud is.
- Laat de sleutels nooit in het contact zitten of binnen het bereik van kinderen of personen die de machine niet mogen gebruiken. Voordat u onderhoud gaat uitvoeren, altijd eerst de sleutel uit het contact halen.



LET OP! Het zuur dat in de accu zit is bijtend. Bij mechanische schade of overlading kan het zuur uit de accu lekken. Vermijd inademing en aanraking met willekeurig welke lichaamsdelen.



Zuur dampen kunnen bij inademing letsel veroorzaken aan slijmvliezen en inwendige organen. Ga onmiddellijk naar een arts.



LET OP! – De accu niet te veel opladen. Door overlading van de accu kan deze ontploffen, waardoor het zuur uit de accu ontsnapt.



LET OP! – Zuur kan ernstige schade veroorzaken aan gereedschappen, kleding en ander materiaal. Spoel gemorst zuur onmiddellijk weg met water.



De klemmen van de accu nooit kortsluiten. Hierbij kunnen vonken ontstaan, waardoor brand kan worden veroorzaakt.



LET OP voor de hydraulische onderdelen. Onder druk wegsputende hydraulische vloeistof kan in de huid dringen en deze ernstig beschadigen, in dit geval is onmiddellijke medische hulp vereist.

3.5 TRANSPORT



LET OP! - Als de machine op een vrachtwagen of op een oplegger vervoerd moet worden, dient men toegangshellingen met geschikte draagkracht, breedte en lengte te gebruiken.

Sluit gedurende het transport brandstofkraan (indien voorzien), zet de maaisysteemgroep of het accessoire, in de laagste stand, schakel de handrem in en zorg dat de machine goed vastzit aan het vervoermiddel met touwen of kettingen.

3.6 MILIEU

- Bij het gebruik van deze machine dient men altijd de prioriteit te geven aan de bescherming van het milieu, en de fatsoensnormen van de samenleving en van de omgeving waarin we wonen in acht te nemen. Zorg ervoor dat u geen overlast voor uw bureu veroorzaakt.
- Houd u strikt aan de plaatselijke voorschriften voor de gescheiden afvalverwerking van verpakkingen, olie, brandstof, filters, kapotte onderdelen of andere elementen die schadelijk zijn voor het milieu; deze zaken moeten niet bij het huisvuil worden gegooid, maar moeten worden verzameld en afgegeven bij speciale centra, die deze materialen kunnen recyclen.
- Houd u strikt aan de plaatselijke voorschriften voor de afvoer van het restmateriaal dat overblijft na het maaien.
- Op het moment dat de machine wordt afgedankt, mag hij niet in het milieu worden achtergelaten. Breng hem naar een centrum voor afvalverzameling, in overeenstemming met de geldende plaatselijke voorschriften.

4 VERZEKER UW GRASMAAIER

Controleer of uw nieuwe grasmaaier verzekerd is. Neem contact op met uw verzekeringsmaatschappij.

U dient een polis af te sluiten die verkeersongelukken, brand, schade en diefstal omvat.

5 MONTAGE



Voor het eerste gebruik dient de accu volledig te worden opgeladen.



U dient de machine niet te gebruiken voordat alle aanwijzingen uit het hoofdstuk "MONTAGE" zijn opgevolgd.



Het uitpakken en monteren van de machine moeten op een rechte en stevige ondergrond plaatsvinden en met voldoende ruimte om de machine en de verpakkingen te verplaatsen. Gebruik altijd geschikte werktuigen.

5.1 ONDERDELEN VOOR DE MONTAGE (3)

De machine wordt afgeleverd met gedemonteerde zitting, stuurwiel en motorkap. De accu zit op zijn plaats maar is afgekoppeld.

In de verpakking zitten de in de volgende tabel vermelde onderdelen voor de montage (3):

Pos.	N.	Beschrijving	Afmeting
A	2	Pen	6 x 36
B	4	Schroef	16 x 38 x 0,5
C	2	Vulring.	16 x 38 x 1,0
D	2	Contactsleutel	/
E	1	Motorkap	/
F	1	Hefschijf	/
G	2	Snelsluitingen	/
-	1	Documentatieset	/

5.2 MOTORKAP (5)



Om bij de vuldop van de benzine en die van de motorolie te kunnen, moet u de motorkap openen.

Monteer de motorkap (5:A) als volgt:

- Schuif het scharnier in de groef (5:B) van het carter (5:C)
- Druk erop zodat het scharnier in de twee spleten komt te zitten (5:D).
- Open en sluit de motorkap om te controleren of de openings- en sluitbeweging correct verlopen.

5.3 ACCU

Zie voor het op de machine gebruikte accutype "0 TABEL TECHNISCHE GEGEVENS"



LET OP! De accu bevat een bijtend zuur, het is gevaarlijk om hiermee in aanra-

king te komen. Ga voorzichtig met de accu om en zorg ervoor dat het zuur niet naar buiten kan stromen.

5.3.1 Aansluiting van de accu



Opmerking: ga voor de aansluiting van de accu naar een erkende serviceplaats.

5.3.2 De accu opladen



Voor het eerste gebruik dient de accu volledig te worden opgeladen.



Zie voor de procedures voor het opladen van de accu 9.8.

5.4 ZITTING (6)



LET OP! Om de installatie van de zitting te vereenvoudigen, voorziet u de vier schroeven van een druppeltje olie voordat u deze in de zitting schroeft.

- Verwijder de volgende onderdelen van de zittinghouder:
 - 4 moeren (voor transportvergrendeling, niet gebruikt).
 - 4 schroeven.
 - 2 borstringen.
- Plaats de zitting op de zittinghouder.
- Draai de borstringen op de schroeven (6:B).
- Plaats de schroeven (6:A) met en de borstringen (6:B) in de gaten in de zittinghouder en de openingen in de zittingplaat, zoals op afbeelding 5 is getoond. Schroef de zitting vast.

Aanhaalmoment: 24 Nm.



Als het aanhaalmoment groter dan 24 Nm is, raakt de zitting beschadigd.

De zitting kan worden opgeklapt. Als de machine buiten in de regen staat, klapt u de zitting naar voren zodat het kussen niet nat wordt.

5.5 STUURWIEL (7)

Om het stuurwiel te monteren, gaat u als volgt te werk:

- Monteer de bus (7:B) op de stuurkolom en lijn de gaten van de bus uit met die van stuurkolom met behulp van een priem (7:C) of iets dergelijks.
 - Model V 320:** voor de hoogte kunt u kiezen uit 4 sets van gaten, kies de positie die het beste aan uw wensen voldoet.

- **Model V 320 S:** gebruik de onderste set gaten.
2. Bevestig de bus aan de kolom door middel van de stiften (7:A).

5.6 BANDENSPANNING

Zie voor de bandenspanning “**0 TABEL TECHNISCHE GEGEVENS**”

5.7 HEFSCHIJF (8:E)

Voer de kabel van de zitmaaier in de geleider van de hefschijf.

Na een accessoire met de zitmaaier te hebben verbonden, de hefschijf in de hiervoor bestemde behuizing op het accessoire plaatsen en vastzetten door aan de bijbehorende knop te draaien.

5.8 SNELSLUITINGEN (12)

De snelsluitingen en installatie-instructies worden in een aparte doos geleverd. Deze zit in de verpakking van de machine.

Monteer de snelsluitingen op de voorste assen van de machine.

De snelsluitingen van de accessoires maken het mogelijk om:

- snel van accessoire te verwisselen.
- het accessoire gemakkelijk van de werkstand naar de naar achteren getrokken stand te verplaatsen en omgekeerd:
 - Onderhoudsstand: de snelsluitingen zijn in gesloten stand(12:A). Het accessoire is aangekoppeld met gespannen aandrijfriem.
 - Naar achteren getrokken stand: de snelsluitingen worden in open stand gedraaid (12:B). Het accessoire wordt circa 4 cm naar achteren getrokken ten opzichte van de werkstand. In deze stand is de aandrijfriem los en is het mogelijk verschillende accessoires te vervangen..

5.9 MAAI-EENHEID

Zie voor de montage en demontage de aanwijzingen in de handleiding van de maaier-eenheid.

5.10 FRONTBORSTEL / SNEEUWRUIMER MET SNEEUWSCHUIF

De volgende montage-aanwijzingen vormen een aanvulling op de aanwijzingen uit de handleiding van het accessoire. Volg voor een correcte montage van het accessoire ook de betreffende aanwijzingen uit de bijbehorende handleidingen.

1. Verzeker u ervan dat de snelsluitingen zijn gemonteerd.
2. Plaats de bevestigingsbeugels van het accessoire op de snelsluitingen in geopende stand.
3. Voer de riem rond de schijven van de machine en span de riem (alleen voor frontborstel).
4. Monteer het beschermcarter van de riem en controleer of dit zich in de juiste positie bevindt (alleen voor frontborstel).
5. Verbind de hefschijf met het accessoire door hem in de hiervoor bestemde behuizing te plaatsen en vast te zetten met behulp van de knop.
6. Sluit de snelsluitingen in werkstand.

6 BEDIENINGSELEMENTEN

6.1 PEDAAL MECHANISCHE GE-REEDSCHAPSBEVESTIGING (8:C)



Bedient het hefsysteem, dient om de accessoires van de werkstand in de transportstand te brengen.

- **Transportstand:** trap het pedaal helemaal in en haal uw voet weg, het pedaal blijft omlaag staan.
- **Werkstand:**
 - Trap het pedaal volledig in.
 - Verplaats de vergrendeling (8:B) naar links.
 - Laat het pedaal los



De machine is uitgerust met een veiligheidssysteem dat verhindert dat de maaier-inrichtingen worden ingeschakeld wanneer de machine in de onderhouds- of transportpositie staat.

6.2 KOPPELING-PARKEERREM (8:D)



Druk nooit op het pedaal tijdens het bedrijf. De krachtoverbrenging kan dan oververhit raken.

Het pedaal (8:D) heeft de volgende twee standen:

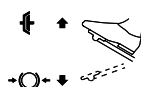

Omhoog. De parkeerrem is niet geactiveerd.

Volledig ingetrapt. Voorwaarts rijden uitgeschakeld. De parkeerrem is geactiveerd maar niet

vergrendeld.

6.3 BLOKKEERHENDEL PARKEERREM (8:A)



Vergrendelt het pedaal van de parkeerrem in de volledig ingetrapt stand. Deze functie wordt gebruikt om de machine te vergrendelen op hellingen, tijdens transport enz., als de motor niet draait.

Vergrendelen:

1. Trap het pedaal (8:D) volledig in.
2. Verplaats de vergrendeling (8:A) naar links.
3. Laat het pedaal (8:D) los.
4. Laat de vergrendeling (7:A) los.

Ontgrendelen:

1. Trap het pedaal (8:D) volledig in en laat het weer los.

6.4 BEDRIJFSREM-AANDRIJVING (8:G)

Het pedaal regelt de versnelling tussen de motor en de wielen (= de snelheid).

Wanneer het pedaal omhoog staat, wordt de bedrijfsrem geactiveerd.



- (○) - **Pedaal voorwaarts**, – de machine gaat vooruit.
- (○) - **Pedaal onbelast** – de machine staat stil.
- (○) - **Pedaal achterwaarts** – de machine rijdt achteruit.

Minder druk op het pedaal – de machine remt.

Op het bovenste gedeelte van het pedaal bevindt zich een plaat die kan worden afgesteld om te worden aangepast aan de voet van de bestuurder.

6.5 AFSTELLING STUURWIEL - mod.: [V 302 S]

De hoogte van het stuur is volledig instelbaar. Draai de instelknop (8:H) op de stuurkolom los en stel het stuur op de gewenste stand in. Draai de knop weer vast.



Verstel het stuur nooit tijdens het rijden.



Draai nooit aan het stuur als de machine stilstaat en het gereedschap in de werkstand staat. De kans bestaat dat het stuurbevestigingsmechanisme wordt overbelast.

6.6 GAS- EN CHOKEHENDEL (indien voorzien) (8:I)

Hendel om de snelheid te regelen en om te choken bij een koude start.



Als de motor onregelmatig loopt (schommelend toerental), is het mogelijk dat de bedieningshendel teveel naar voren staat zodat de choke geactiveerd wordt. Dit beschadigt de motor, verhoogt het brandstofgebruik en is schadelijk voor het milieu.



1. Choke - voor het starten van een koude motor. De choke staat in de bovenste stand in de groef. Gebruik deze functie niet als de motor warm is.



2. Vol gas - bij gebruik van de machine altijd vol gas geven. Om de gashendel op vol gas te zetten, zet u de hendel ongeveer 2 cm achter de chokestand



3. Stationair.



Sommige modellen zijn voorzien van een systeem dat automatisch de positie van de choke in de carburator controleert tijdens de inschakeling van de motor en de verwarming.

6.7 CONTACTSLOT (8:L)

Het contactslot wordt gebruikt om de motor te starten en uit te schakelen.



Wanneer u de bestuurdersplaats verlaat, de sleutel niet in de stand 2 of 3 laten staan. Er is dan brandgevaar omdat brandstof in de motor kan lopen via de carburateur en de accu kan ontladen en worden beschadigd.

De drie standen van de sleutel:



1. Stopstand - de motor is kortgesloten. De sleutel kan verwijderd worden.



2. Rijstand - de koplamp brandt niet.



3. Startstand - wanneer u de sleutel in deze stand draait wordt de startmotor geactiveerd. Laat de sleutel teruggaan naar rijstand 2 wanneer de motor gestart is.

6.8 KRACHTAFNEMER (9:D)

Schakelaar voor in- en uitschakelen van de elektromagnetische krachtafnemer voor aandrijving van aan de voorzijde gemonteerde accessoires.



De krachtafnemer mag nooit ingeschakeld zijn wanneer het accessoire

aan de voorzijde in de reinigings-/onderhoudsstand staat. Dit beschadigt de riemaandrijving.

De schakelaar heeft twee standen:



1. Ingeschakeld - om de krachtafnemer in te schakelen, drukt u op de voorkant van de schakelaar. Het brandende lampje geeft aan dat de krachtafnemer is ingeschakeld.



2. Uitgeschakeld - om de krachtafnemer uit te schakelen, drukt u op de achterkant van de schakelaar. Het lampje dooft ten teken dat de krachtafnemer is uitgeschakeld.

6.9 MAAIHOOGTE-INSTELLING

De maaihoogte is handmatig of elektrisch instelbaar, op basis van het gemonteerde model maai-eenheid.

Zie voor de volgende handelingen ook de betreffende aanwijzingen in de handleiding van de maai-eenheid.

6.9.1 Handmatige instelling - mod.: [V 302] (8:H)

De maaihoogte kan door middel van de hendel in 9 vaste standen worden ingesteld.

Voor een standaard maaihoogte zet u de hendel in stand 1.

6.9.2 Elektrische instelling - mod.: [V 302 S] (9:C)

De machine is uitgerust met een mechanisme voor het gebruik van een maaidek met elektrische maaihoogte-instelling.



De schakelaar laat traploze instelling van de maaihoogte toe.

Het maaidek wordt aangesloten op het contact (9:G).

6.10 ONTROPPELINGSHENDEL VAN DE AANDRIJVING (10:A)

Hendel om de traploze transmissie uit te schakelen.



De ontkoppelingshendel mag nooit tussen de binnenste en buitenste stand staan. Dit leidt tot oververhitting en beschadiging van de transmissie.

Hiermee kunt u de machine handmatig verplaatsen (door hem te duwen of te trekken) zonder de motor te gebruiken.

De twee standen zijn:



1. Aandrijving ingeschakeld

- aandrijving ingeschakeld voor normaal gebruik - Hendel naar binnen (10:A2).

2. Aandrijving uitgeschakeld - Hendel naar buiten (10:A1). Aandrijving uitgeschakeld. De machine kan handmatig worden verplaatst.

De machine mag niet over lange afstanden of met hoge snelheid worden gesleept. Hierdoor kan de transmissie worden beschadigd.

6.11 INSTELLING VAN DE ZITTING (11)



De zitting kan worden neergeklapt en naar voor of achter worden geschoven.

De zitting kan met behulp van de stop (11:B) in omhoog gekantelde stand geblokkeerd worden.

Om de zitting in de gewenste stand te brengen:

- Draai de schroeven (11:A) los.
- Zet de zitting in de gewenste stand.
- Haal de schroeven (11:A) aan.



Als het aanhaalmoment groter dan 24 Nm is, raakt de zitting beschadigd.



De zitting is voorzien van een beveiligingsschakelaar die is aangesloten op het beveiligingssysteem van de machine. Zorg ervoor dat het, wanneer de bestuurder niet op de bestuurdersplaats zit, of van de bestuurdersplaats opstaat, onmogelijk wordt om bedieningen te activeren of handelingen uit te voeren die de veiligheid van de bestuurder in gevaar kunnen brengen. (zie 8.4.2).

6.12 MOTORKAP

Voor het tanken van brandstof en het controleren/bijvullen/verversen van de motorolie, de motorkap openen.

De motorkap gaat open door hem bij de voorkant op te lichten:



Wanneer de motorkap geopend is, mag de machine niet in beweging worden gezet. Kans op brandwonden.

7 STARTEN EN BEDRIJF

7.1 VOORZORGSMATREGELEN



Controleer altijd of het oliepeil in de motor correct is. Dit is met name belangrijk bij het werken op hellingen (zie 7.4).

Let heel goed op wanneer u gras maait op hellingen: vermijd bruusk starten of remmen, rijd niet dwars over de helling, rijd altijd van boven naar beneden of van beneden naar boven.

Schakel de parkeerrem in wanneer u de machine parkeert.



Deze machine mag op een helling van maximaal 10° rijden, ongeacht de rijrichting.



Neem gas terug op hellingen en wanneer u scherpe bochten maakt, om te voorkomen dat de machine kantelt of u de controle over de machine verliest.



Wanneer u op de maximumsnelheid rijdt, het stuur niet volledig draaien. De machine kan dan kantelen.



Blijf met uw handen en voeten uit de buurt van de scharnierende koppeling van de stuurinrichting en van de drager van de zitting. Gevaar voor verwonding door beknelling.

7.2 GECOMBINEERD GEBRUIK VAN ACCESSOIRES



Zie voor het gecombineerde gebruik van accessoires de "TABEL VOOR DE JUISTE COMBINATIE VAN ACCESSOIRES" in hoofdstuk "0 TABEL TECHNISCHE GEGEVENS"

7.3 BIJVULLEN MET BENZINE



Gebruik altijd loodvrije benzine. Meng de benzine niet met olie.

Zie voor de inhoud van de tank "0 TABEL TECHNISCHE GEGEVENS".

Op de meter (9:A) kunt u het brandstofpeil controleren.



LET OP! De benzine mag niet langer dan 30 dagen in de tank blijven, anders bederft hij.

Het is mogelijk om milieuvriendelijke benzine te gebruiken, bijvoorbeeld alkylaatzbenzine. Door zijn speciale samenstelling heeft deze benzine een minder slechte uitwerking op het milieu.

U mag de benzinetank niet volledig vullen. Laat wat ruimte over (tenminste de volledige vulmond + 1 - 2 cm boven in de tank) zodat de benzine, wanneer hij warm wordt, kan uitzetten zonder over te stromen.



Wanneer u de machine voor de laatste keer gebruikt voordat u hem voor een lange periode opbergt (bijvoorbeeld voor de winter), dient u ervoor te zorgen dat er precies genoeg brandstof in de tank zit voor dat gebruik.

Alvorens de machine voor lange tijd op te bergen, dient de brandstoftank volledig te worden geleegd (zie 11).

7.4 CONTROLE VAN HET OLIEPEIL VAN DE MOTOR (14)

Bij de aflevering zit er genoeg olie in de motor van de machine.



Alvorens de machine te starten, het oliepeil van de motor controleren.



Zie voor controleren / bijvullen van de motorolie 9.5.1.

7.5 VEILIGHEIDSCONTROLES

Controleer, wanneer u de machine uitprobeert, of de resultaten van de veiligheidscontroles overeenstemmen met hetgeen vermeld is in onderstaande tabellen.



De veiligheidscontroles moeten voor ieder gebruik worden uitgevoerd.



Als één van de resultaten van de controles afwijkt van hetgeen in onderstaande tabellen is aangegeven, mag u de machine niet gebruiken! Breng de machine naar een servicewerkplaats voor de noodzakelijke controles en reparaties.

7.5.1 Algemene veiligheidscontrole

Onderdeel	Resultaat
Brandstofsysteem en aansluitingen.	Geen lekkages.
Elektrische kabels.	Alle isolatie intact. Geen mechanische schade.
Uitlaatsysteem.	Geen lekkages bij de aansluitingen. Alle schroeven aangespannen.
Oliecircuit	Geen lekkages. Geen schade.
Rijd de machine voor- en achteruit en laat het pedaal van de aandrijving omhoog komen.	De machine zal stoppen.
Testrit	Geen abnormale trillingen. Geen abnormale geluiden.

7.5.2 Elektrische veiligheidscontrole

Toestand	Handeling	Resultaat
Bestuurder zit niet op zitting. Parkeerrem ingeschakeld.	Probeer de motor te starten.	De motor slaat niet aan.
Bestuurder zit op zitting. Parkeerrem uitgeschakeld.	Probeer de motor te starten.	De motor slaat niet aan.
Bestuurder zit op zitting. Parkeerrem ingeschakeld. De krachtafnemer is geactiveerd.	Probeer de motor te starten.	De motor slaat niet aan.
Bestuurder zit op zitting. Parkeerrem ingeschakeld. De krachtafnemer is uitgeschakeld.	Probeer de motor te starten.	De motor slaat aan.
Lopende motor.	De bestuurder gaat staan	De motor slaat af.

Lopende motor. Maai-inrichting ingeschakeld	Het pedaal van het mechanische gereedschap- sbevestiging wordt in de transportstand gebracht.	De maai- inrichtingen stoppen.
Maai-eenheid in de on- derhoudsstand.	Probeer de maai- inrichtingen in te schakelen.	De maai- inrichtingen schakelen niet in.

7.6 STARTEN / BEDRIJF



Wanneer de machine wordt gebruikt, moet de motorkap gesloten en vergrendeld zijn.



Bij gebruik van de machine altijd vol gas geven.



Wacht het starten van de machine 2 seconden in de startpositie alvorens de motor te starten.

1. Controleer of de krachtafnemer uitgeschakeld is (9:D).
2. Houd uw voet niet op het pedaal van de bedrijfsrem/aandrijving (8:G).

Koude start

1. Schakel de transmissie in; druk de hendel (10:A) naar binnen.
2. Schakel de parkeerrem in (indien voorzien) (8:D).
3. Bedien de chokehendel (8:I).
4. Draai de contactsleutel om (8:L) en start de motor.
5. Wanneer de motor gestart is, het gas opvoeren tot het maximum met het gaspedaal (8:I).



Alvorens met de machine te gaan werken, een paar minuten wachten tot de olie warm is.

Warme start

1. Schakel de transmissie in; druk de hendel (10:A) naar binnen.
2. Schakel de parkeerrem in (8:D).
3. Zet de hendel op vol gas (8:I)
4. Draai de contactsleutel om (8:L) en start de motor.

 Om verder te aan raadpleegt u de instructies uit paragraaf 99.5.1.

7.6.1 Bedrijf

- Trap het pedaal (9:D) volledig in en laat het weer opkomen.
- Bedien het pedaal (9:G) om de machine te laten bewegen.
- Rijd naar het werkgebied.
- Activeer, als er accessoires gemonteerd zijn, de krachtafnemer (10:D)
- Begin te werken.

7.7 STOPPEN

Om te machine te stoppen, als volgt te werk gaan:

- Schakel de krachtafnemer (9:D) in.
- Schakel de parkeerrem (8:D) in.
- Zet de motor af door de contactsleutel om te draaien.

 Als u de machine zonder toezicht achterlaat, losmaken en de contactsleutel verwijderen.

 Direct na gebruik kan de motor bijzonder heet zijn. Raak de demper. Dit kan ernstige brandwonden veroorzaken.

7.8 REINIGING

 Om het gevaar voor brand te verkleinen de motor, de demper en de brandstoftank vrijhouden van gras, bladeren en olie.

Om het gevaar op brand te verkleinen regelmatig controleren of er sprake is van olie- en/of brandstoflekkage.

Spuut nooit water onder hoge druk op de machine. Hierdoor kunnen asafdiktingen, elektrische onderdelen of hydraulische kleppen beschadigd raken.

Maak de machine na gebruik altijd schoon. Houd u hierbij aan de volgende aanwijzingen:

- Maak de koelluchtinlaat van de motor schoon (14:A).
- Start na het schoonmaken met water de machine en de maaisysteemgroep, om het water te verwijderen, dat anders in de lagers zou kunnen dringen en daar schade veroorzaken..

8 GEBRUIK VAN HET ACCESSOIRE



Controleer of het gras dat u gaat maaien vrij is van vreemde voorwerpen zoals stenen etc.

8.1 MAAIHOOGTE

U krijgt de beste resultaten als een derde van de hoogte van het gras wordt gemaaid. Zie afb. (15). Als het gras lang is en veel korter moet worden, kunt u beter twee keer maaien met twee verschillende maaihoogtes.

Gebruik niet de minimum maaihoogte als het oppervlak van het gazon ongelijkmatig is.

Anders loopt u het gevaar dat het maaisysteem beschadigd raakt door het oppervlak en dat de top laag van het gazon wordt verwijderd.

8.2 MAAIADVIES

Volg voor een optimaal maairesultaat onderstaande aanwijzingen op.

- Maai het gras regelmatig.
- Gebruik de motor op volle kracht.
- Het gras moet droog zijn.
- Zorg ervoor dat het maaisysteem scherp is.
- Houd de onderzijde van de maaisysteemgroep schoon.

9 ONDERHOUD

9.1 ASSISTENTIEPROGRAMMA

Om de machine altijd in goede staat te houden zodat hij betrouwbaar, veilig en schoon blijft werken, dient u zich altijd aan het assistentieprogramma van **STIGA SpA** te houden.

De punten van dit programma zijn toegelicht in de bijgevoegde onderhoudshandleiding van **STIGA SpA**.

De Basiscontrole moet altijd worden uitgevoerd door een erkende servicewerkplaats.



Alle werkzaamheden die niet in dit hoofdstuk zijn vermeld, mogen uitsluitend door een erkende servicewerkplaats worden verricht,

Door de controles uit te laten voeren door een erkende servicewerkplaats, bent u verzekerd van professionaliteit en originele vervangsonderdelen.

Het machinedocument wordt bij iedere Basiscontrole en bij iedere Tussencontrole door een erkende servicewerkplaats gestempeld. Een document met deze stempels verhoogt de tweedehands waarde van de machine.

9.2 VOORBEREIDING

Alle service en onderhoud moet worden uitgevoerd op een stilstaande machine waarvan de motor is uitgeschakeld.



Alle service en onderhoud moet worden uitgevoerd op een stilstaande machine waarvan de motor is uitgeschakeld.



Schakel altijd de parkeerrem in om te voorkomen dat de machine weglot.



Zet de motor af.

9.3 ONDERHOUDSTABEL



Zie hoofdstuk “13 OVERZICHTSTABEL ONDERHOUDSWERKZAAMHEDEN”. Het doel van de tabel is u te helpen om uw machine efficiënt en veilig te houden. De tabel bevat de voornaamste werkzaamheden en de intervallen die er tussen de werkzaamheden moeten zitten. Voer de betreffende handeling uit op het moment dat zich het eerst voordoet.



Ververs de olie regelmatig als de machine onder extreme condities of bij hoge omgevingstemperaturen wordt gebruikt.

9.4 BANDENSPANNING

Regel de bandenspanning op de waarden die vermeld zijn in paragraaf “0 TABEL TECHNISCHE GEGEVENS”.

9.5 BIJVULLEN / VERVERSEN MOTOROLIE

9.5.1 Controle / bijvullen (14)



Controleer het oliepeil iedere keer dat u de machine gaat gebruiken. Voor deze controle moet de machine op een rechte ondergrond staan.

Zie voor het soort olie dat u moet gebruiken paragraaf “0 TABEL TECHNISCHE GEGEVENS”.

Gebruik olie zonder additieven.



Open het deksel (13:B). Veeg de omgeving van de peilstok schoon. Draai de oliepeilstok los en trek deze omhoog. Veeg de oliepeilstok af.

Duw de oliepeilstok volledig naar beneden en schroef deze vast.

Schroef de peilstok weer los en trek deze weer omhoog. Lees het oliepeil af.

Vul olie bij tot de “FULL”-streep als het oliepeil onder deze markering staat (14).



Het oliepeil mag nooit boven de “FULL”-streep komen. Een te hoog oliepeil kan de motor oververhitten. Als het oliepeil boven de “FULL”-streep staat, dient u olie af te tappen totdat het juiste peil is bereikt.

9.5.2 Verversen/vullen (14)



Zie voor de service-intervallen hoofdstuk 13.



Zie voor het soort olie dat u moet gebruiken paragraaf “0 TABEL TECHNISCHE GEGEVENS”.

Gebruik olie zonder additieven.

Ververs de olie wanneer de motor warm is.



Als u de motor meteen na het uitschakelen van de motor aftapt, kan de motorolie zeer heet zijn. Laat de motor een paar minuten afkoelen voordat u de olie aftapt.

Ga als volgt te werk:

1. Zet de machine op een vlakke ondergrond.
2. Schakel de parkeerrem in.
3. Open de motorkap.
4. Zet de klem op de afvoerslang (9:E). Gebruik een verstelbare tang, polygrip of dergelijke.
5. Verplaats de klem 3-4 cm op de afvoerslang en verwijder de dop.
6. Vang de olie op in een vat.
7. Volg de lokale voorschriften voor het afvoeren van afgewerkte olie op.
8. Breng de olieaftapplug weer aan en verplaats de klem zodat deze zich boven de plug bevindt.
9. Verwijder eventuele gemorste olie.
10. Verwijder de oliepeilstok en vul de machine met nieuwe olie. Zie voor de oliehoeveelheid paragraaf “0 TABEL TECHNISCHE GEGEVENS”.

11. Na het bijvullen van olie start u de motor en laat u deze 30 seconden stationair draaien.
12. Zet de motor af. Wacht 30 seconden en controleer dan opnieuw of het oliepeil overeenkomt met de aanwijzingen uit paragraaf 10.4.1.

9.6 CONTROLEREN VAN RIEMTRANSMISSIES

Dient u te controleren of alle riemen intact zijn.



Zie voor de service-intervallen hoofdstuk 13.

9.7 BESTURING



Zie voor de service-intervallen hoofdstuk 13.

9.7.1 Controles

Draai het stuur kort heen en weer.

Er mag geen mechanische speling in de stuurkettingen zitten.

9.7.2 Afstelling (17)

Stel indien nodig de stuurkettingen als volgt af:

1. Zet de machine in de 'recht vooruit'-stand.
2. Stel de stuurkettingen af met de twee moeren onder het centrale punt (17:A).
3. Draai beide moeren evenveel tot er geen speling meer is.
4. Rijd de machine recht vooruit en controleer of het stuur recht staat.
5. Als het stuur verdraaid staat, maakt u de ene moer losser en de andere vaster.



Span de stuurkettingen niet te strak aan. Daardoor wordt het sturen zwaarder en neemt de slijtage van de kabels toe.

9.8 ACCU

Zie voor het op de machine gebruikte accutype "0 TABEL TECHNISCHE GEGEVENS"



Als u het zuur in uw ogen of op uw huid krijgt, kan dit ernstig letsel veroorzaken. Als er zuur op uw lichaam terechtkomt, moet u het betreffende lichaamsdeel onmiddellijk afspoelen met een ruime hoeveelheid water en zo snel mogelijk medische hulp zoeken.

De accuvloeistof niet controleren en/of bijvullen. Het enige onderhoud dat verricht moet worden, is het opladen van de accu, bijvoorbeeld nadat de machine voor lange tijd heeft stilgestaan.

De accu kan worden opgeladen:

- via de motor
- via een acculader "STIGA SpA".

9.8.1 Opladen via de motor

Dit is alleen mogelijk als de accu nog iets geladen is, zodat de machine kan worden gestart.

- Rijd de machine naar buiten.
- Start de motor volgens de instructies in deze handleiding.
- Laat de motor onafgebroken werken voor 45 minuten (dit is de tijd die nodig is om de accu volledig op te laden).
- Zet de motor af.

9.8.2 Opladen via acculader "STIGA SpA"



Gebruik een acculader met constante spanning. Gebruik van een standaard acculader kan de accu beschadigen.

Neem voor meer informatie contact op met uw dealer.

Om de accu op te laden, verbindt u de acculader met de contactdoos op de zijkant (8:F).

9.8.3 LUCHTINLAAT



Zie voor de service-intervallen hoofdstuk 13.

Zie afbeelding (14:A). De motor is luchtgekoeld. Door een verstopt koelsysteem kan de motor beschadigd raken.

9.9 SMERING (16)



Zie voor de service-intervallen hoofdstuk 13.

Onder-deel	Handeling	Afb.
Middelste punt	Smeer het middelste punt met olie	16:A
Kettingen van de besturing	Reinig de kettingen met een staalborstel. Smeer met universele spray voor kettingen.	-

Poelies van het stuur	Smeer de pennen van de poelies met olie	16:B
Armen spanners	Smeer de lagerpunten met olie bij de activering van iedere bediening.	16:C
Bedieningskabels	Smeer de uiteinden van de kabels met een oliehouder terwijl alle regelaars zijn geactiveerd. Dit moet worden gedaan door twee personen.	16:D
Vooras van de wielen	Verwijder de wielen en de handgrepen van de snelsluitingen Smeer de assen met vet	16:E

9.10 MAAI-EENHEID

Zie voor de onderhoudswerkzaamheden op de maaieenheid de aanwijzingen uit de betreffende handleiding.

10 ASSISTENTIE EN REPARATIES

In deze handleiding vindt u alle aanwijzingen die u nodig heeft voor de machinebediening en voor het basisonderhoud ervan, dat door de gebruiker kan worden verricht. Alle afstellings- en onderhoudswerkzaamheden die niet in deze handleiding zijn beschreven, dienen te worden uitgevoerd door uw dealer of door een gespecialiseerde werkplaats, die over de noodzakelijke kennis en apparatuur beschikt om het werk correct uit te voeren en zo de veiligheid en de originele staat van de machine te handhaven.



Alvorens onderhoudswerkzaamheden uit te voeren:

- Zet de machine op een vlakke ondergrond.**
- Schakel de parkeerrem in.**
- Zet de motor af**
- Trek de contactsleutel uit het contact.**

Erkende servicewerkplaatsen zijn bevoegd om reparaties en onderhoud te verrichten die binnen de garantie vallen. Ze gebruiken uitsluitend originele reserveonderdelen.



De originele reserveonderdelen en accessoires van STIGA S.p.A. zijn speciaal voor de STIGA S.p.A. machines ontwikkeld. Onthoud dat niet-originele reserveonderdelen en accessoires niet door STIGA S.p.A. zijn gecontroleerd en goedgekeurd.



Het gebruik van niet-originele reserveonderdelen en accessoires kan mogelijk een negatieve uitwerking op de werking en de veiligheid van de machine hebben. STIGA S.p.A. aanvaardt geen aansprakelijkheid in geval van schade of persoonlijk letsel die door dergelijke producten zijn veroorzaakt.

De originele reserveonderdelen zijn uitsluitend verkrijgbaar bij erkende servicewerkplaatsen en dealers.



Wij raden u aan de machine eens per jaar naar een erkende servicewerkplaats te brengen voor onderhoud, service en controle van de veiligheidsinrichtingen.

11 OPSLAG

- Maak de brandstoftank leeg:
 - Start de motor van de machine en laat hem draaien tot hij afslaat.
- Ververs de olie wanneer de motor nog warm is.
- Maak de hele machine schoon. Het is met name belangrijk om de onderkant van het maaidek schoon te maken.
- Als de lak beschadigd is, hem bijwerken om roest te voorkomen.
- Berg de machine op in een overdekte en droge ruimte.

Als de opslagtemperatuur correct is, is het voldoende om de accu eens in de vier maanden bij te laden om de lading in stand te houden.



Alvorens de machine op te bergen, eerst de accu opladen. De accu zal ernstige schade oplopen als u de machine met lege accu opslaat.

12 KOOPVOORWAARDEN

De garantie dekt alle materiaal- en fabricagefouten. De gebruiker dient zich zorgvuldig aan de aanwijzingen uit bijgevoegde documentatie te houden.

De garantie dekt geen schade die is ontstaan:

- Doordat de gebruiker geen kennis heeft genomen van de begeleidende documentatie.
- Door onoplettendheid.
- Doordat de machine op onjuiste of verboden wijze werd gebruikt en gemonteerd.
- Door gebruik van niet-originele reserveonderdelen.
- Door gebruik van niet door STIGA S.p.A. geleverde of goedgekeurde accessoires.

Het volgende wordt niet door de garantie gedekt:

- Normale slijtage van verbruiksmaterialen, zoals aandrijfriemen, koplampen, wielen, bouten en draden.
- Normale slijtage.
- Motoren. Zijn gedekt door de garantie van de motorfabrikant, volgens de gespecificeerde termijnen en voorwaarden.

De koper geniet bescherming volgens de in zijn eigen land geldende wetten. De in het eigen land van de koper geldende wetten worden op generlei wijze beperkt door deze garantie.

13 OVERZICHTSTABEL ONDERHOUDSWERKZAAMHEDEN

Handeling	Frequentie bedrijfsuren / kalendermaanden		Par. / Ref. afb.
	Eerste keer	Vervolgens	
MACHINE			
Controle van alle bevestigingen	-	Voor elk gebruik	-
Veiligheidscontroles / controle bedieningen	-	Voor elk gebruik	-
Controles bandenspanning	-	Voor elk gebruik	-
Algemene reiniging en controle	-	Na afloop van elk gebruik	-
Algemene smering	-	50 uur en na iedere wasbeurt	9.9
Controleer de slijtage van de aandrijfriemen	5 uur	50 uur	9.6
Controle / correctie stuurinrichting	5 uur	100 uur	9.7
De accu opladen	-	Alvorens de machine op te bergen. Iedere 4 maanden bijladen	9.8
Controle slijtage maai-inrichtingen		Voor elk gebruik	***
MOTOREN / TRANSMISSIE (algemeen)			
Controleren / bijvullen van de motorolie	-	Voor elk gebruik	9.5.1
Verversen / vullen van de motorolie	5 uur	50 uur / 12 maanden	9.5.2
Verversen / vullen van de motorolie As de machine onder extreme condities of bij hoge omgevingstemperaturen wordt gebruikt.		25 uur / 4 maanden	9.5.2
Reiniging luchtinlaat	-	50 uur	9.8.3 (1)
*** Werkzaamheden die moeten worden uitgevoerd door uw dealer of door een erkende service-werkplaats.			
(1) Vaker schoonmaken bij zware werkomstandigheden of in het geval er deeltjes in de lucht zweven.			

14 GIDS VOOR HET OPSPOREN VAN STORINGEN

Storing	Waarschijnlijke oorzaak	Oplossing
1. De startmotor draait niet.	Accu niet genoeg opgeladen.	Laad de accu op.
	Accu slecht aangesloten.	Controleer de aansluitingen
2. De startmotor draait, maar de motor start niet Met de startsleutel in de startstand draait de startmotor, maar de motor start niet.	Brandstofkraan dicht.	Open de brandstofkraan.
	Er is geen benzinetoevoer.	- Controleer het peil in de tank. - Controleer het brandstoffilter.
3. Moeizaam starten of onregelmatige werking van de motor.	Probleem in de ontsteking.	
	- Controleer de bevestiging van de dop van de bougie. - Controleer of de elektroden schoon zijn en op de juiste afstand van elkaar zitten.	
4. Afname van het motorrendement gedurende het maaien.	Hoge rijsnelheid in verhouding tot de maaihoogte.	Verminder de rijsnelheid en/of verhoog de maaihoogte.
5. De motor slaat zonder duidelijke reden af.	- De brandstof is op. - Probeer de motor weer te starten.	Vul de brandstoftank (als het probleem aanhoudt, naar een erkende servicewerkplaats gaan).
6. Onregelmatig snijden.		Controleer de bandenspanning.
	De messen van het maaisysteem zijn niet scherp.	Ga naar een erkende servicewerkplaats.
	Rijsnelheid hoog in verhouding tot de hoogte van het gras dat moet worden gemaaid.	Verminder de rijsnelheid en/of verhoog de maaihoogte.
7. Afwijkende trillingen gedurende het gebruik.	De maaisysteemgroep zit vol gras.	- Wacht tot het gras gedroogd is. - Maak de maaisysteemgroep schoon.
	- Maaisysteem niet gebalanceerd. - Messen maaisysteem los. - losgeraakte onderdelen. - eventuele beschadigingen.	Ga naar een erkende servicewerkplaats voor controle, vervanging of reparatie.
8. Met draaiende motor komt de machine niet in beweging wanneer het aandrijfpedaal wordt ingetrapt.	Hendel voor «uitschakeling van de transmissie» staat in uitgeschakelde stand.	Schakel de aandrijving in.

Als de storingen niet verdwijnen na de hierboven handelingen te hebben verricht, contact opnemen met uw dealer.



Let op! Nooit proberen om zelf moeilijke reparaties uit te voeren terwijl u niet over de nodzakelijke middelen en technische kennis beschikt. Slecht uitgevoerde reparaties leiden automatisch tot het vervallen van de garantie. In deze gevallen aanvaardt de fabrikant geen enkele aansprakelijkheid.

DICHIARAZIONE CE DI CONFORMITÀ (Istruzioni Originali)
(Direttiva Macchine 2006/42/CE, Allegato II, parte A)

1. La Società: ST. S.p.A. – Via del Lavoro, 6 – 31033 Castelfranco Veneto (TV) – Italy

2. Dichiara sotto la propria responsabilità, che la macchina:

Tosaerba con conducente a bordo seduto (taglio erba)

a) Tipo / Modello Base:	V301 - V302
c) Numero di Serie:	22A••FMV000001 ÷ 99L••FMV999999
d) Motore:	a scoppio

3. È conforme alle specifiche delle direttive:

- MD: 2006/42/EC
- OND: 2000/14/EC, ANNEX VI - 2005/88/EC
D. Lgs. 262/2002, ANNEX VI, proc. 1 (Italy)

e) Ente certificatore: N. 0197 – TÜV Rheinland LGA Products GmbH
Tillystrasse 2, 90431 Nürnberg – Germany

- EMCD: 2014/30/EU
- RoHS II: 2011/65/EU - 2015/863/EU

4. Riferimento alle norme armonizzate:

EN ISO 5395-1:2013 + A1:2018
EN ISO 5395-3:2013 + A1:2017 + A2:2018
EN 55012:2007 + A1:2009
EN ISO 14982:2009
EN 63000:2018

g) Livello di potenza sonora misurato: 99 dB(A)
h) Livello di potenza sonora garantito: 100 dB(A)
i) Ampiezza di taglio: 85 - 95 cm

n) Persona autorizzata a costituire il Fascicolo Tecnico: ST. S.p.A.
Via del Lavoro, 6
31033 Castelfranco Veneto (TV) - Italia

o) Castelfranco Veneto, 01/10/2022

CEO Stiga Group
Sean Robinson



UK DECLARATION OF CONFORMITY
(Supply of Machinery (Safety) Regulations 2008, S.I. 2008 No. 1597, Annex II, part A)

1. The company: ST. S.p.A. – Via del Lavoro, 6 – 31033 Castelfranco Veneto (TV) – Italy
2. Hereby declares under its own responsibility that the machine:

Ride-on lawnmower with seated operator (grass cutting)

- | | |
|-----------------------|---------------------------------|
| a) Homologation type: | V301 - V302 |
| c) Serial number: | 22A**FMV000001 ÷ 99L**FMV999999 |
| d) Engine: | petrol |

3. Conforms to UK Regulations:

- S.I. 2008/1597 - Supply of Machinery (Safety) Regulations 2008
- S.I. 2001/1701 - Schedule 9 - Noise Emission in the Environment by Equipment for use Outdoors Regulations 2001
 - e) Notified body: N. 0197 – TÜV Rheinland LGA Products GmbH
Tillystrasse 2, 90431 Nürnberg – Germany
- S.I. 2016/1091 - Electromagnetic Compatibility Regulations 2016
- S.I. 2012/3032 - The Restriction of the Use of Certain Hazardous Substances in Electrical and Electronic Equipment Regulations 2012

4. Reference to harmonised standards:

EN ISO 5395-1:2013 + A1:2018
EN ISO 5395-3:2013 + A1:2017 + A2:2018
EN 55012:2007 + A1:2009
EN ISO 14982:2009
EN 63000:2018

- | | |
|----------------------------------|------------|
| g) Measured sound power level: | 99 dB(A) |
| h) Guaranteed sound power level: | 100 dB(A) |
| i) Cutting width: | 85 - 95 cm |

- | | |
|---|--|
| n) Person authorised to compile the technical file: | ST. S.p.A.
Via del Lavoro, 6
31033 Castelfranco Veneto (TV) - Italia |
|---|--|

- o) Castelfranco Veneto, 01/10/2022

CEO Stiga Group
Sean Robinson



UK Importer: STIGA LTD
Unit 8, Bluewater Estate Plympton,
Devon, PL7 4JH, England



DICHIARAZIONE CE DI CONFORMITÀ (Istruzioni Originali)
(Direttiva Macchine 2006/42/CE, Allegato II, parte A)

1. La Società: ST. S.p.A. – Via del Lavoro, 6 – 31033 Castelfranco Veneto (TV) – Italy

2. Dichiaro sotto la propria responsabilità, che la macchina:

Tosaerba con conducente a bordo seduto (taglio erba)

a) Tipo / Modello Base:	V 302 S
c) Numero di Serie:	22A••FMV000001 ÷ 99L••FMV999999
d) Motore:	a scoppio

3. È conforme alle specifiche delle direttive:

- MD: 2006/42/EC
- OND: 2000/14/EC, ANNEX VI - 2005/88/EC
D. Lgs. 262/2002, ANNEX VI, proc. 1 (Italy)

e) Ente certificatore: N. 0197 – TÜV Rheinland LGA Products GmbH
Tillystrasse 2, 90431 Nürnberg – Germany

- EMCD: 2014/30/EU
- RoHS II: 2011/65/EU - 2015/863/EU

4. Riferimento alle norme armonizzate:

EN ISO 5395-1:2013 + A1:2018
EN ISO 5395-3:2013 + A1:2017 + A2:2018
EN 55012:2007 + A1:2009
EN ISO 14982:2009
EN 63000:2018

g) Livello di potenza sonora misurato: 99 dB(A)

h) Livello di potenza sonora garantito: 99 dB(A)

i) Ampiezza di taglio: 95 cm

n) Persona autorizzata a costituire il Fascicolo Tecnico: ST. S.p.A.
Via del Lavoro, 6
31033 Castelfranco Veneto (TV) - Italia

o) Castelfranco Veneto, 01/10/2022

CEO Stiga Group

Sean Robinson



UK DECLARATION OF CONFORMITY
(Supply of Machinery (Safety) Regulations 2008, S.I. 2008 No. 1597, Annex II, part A)

1. The company: ST. S.p.A. – Via del Lavoro, 6 – 31033 Castelfranco Veneto (TV) – Italy
2. Hereby declares under its own responsibility that the machine:

Ride-on lawnmower with seated operator (grass cutting)

- | | |
|-----------------------|---------------------------------|
| a) Homologation type: | V 302 S |
| c) Serial number: | 22A••FMV000001 ÷ 99L••FMV999999 |
| d) Engine: | petrol |

3. Conforms to UK Regulations:

- S.I. 2008/1597 - Supply of Machinery (Safety) Regulations 2008
 - S.I. 2001/1701 - Schedule 9 - Noise Emission in the Environment by Equipment for use Outdoors Regulations 2001
- e) Notified body: N. 0197 – TÜV Rheinland LGA Products GmbH
Tillystrasse 2, 90431 Nürnberg – Germany
- S.I. 2016/1091 - Electromagnetic Compatibility Regulations 2016
 - S.I. 2012/3032 - The Restriction of the Use of Certain Hazardous Substances in Electrical and Electronic Equipment Regulations 2012

4. Reference to harmonised standards:

EN ISO 5395-1:2013 + A1:2018
EN ISO 5395-3:2013 + A1:2017 + A2:2018
EN 55012:2007 + A1:2009
EN ISO 14982:2009
EN 63000:2018

- | | |
|----------------------------------|----------|
| g) Measured sound power level: | 99 dB(A) |
| h) Guaranteed sound power level: | 99 dB(A) |
| i) Cutting width: | 95 cm |
-
- | | |
|---|--|
| n) Person authorised to compile the technical file: | ST. S.p.A.
Via del Lavoro, 6
31033 Castelfranco Veneto (TV) - Italia |
|---|--|
-
- | | |
|------------------------------------|----------------------------------|
| o) Castelfranco Veneto, 01/10/2022 | CEO Stiga Group
Sean Robinson |
|------------------------------------|----------------------------------|



UK Importer: STIGA LTD
Unit 8, Bluewater Estate Plympton,
Devon, PL7 4JH, England



<p>FR (Traduction de la notice originale)</p> <p>Déclaration CE de Conformité (Directive Machines 2006/42/CE, Annexe II, partie A)</p> <p>1. La Société</p> <p>2. Déclare sous sa propre responsabilité que la machine : Tondeuse à gazon à conducteur assis/ coupe du gazon</p> <p>a) Type / Modèle de Base</p> <p>c) Série</p> <p>d) Moteur: moteur essence</p> <p>3. Est conforme aux prescriptions des directives :</p> <p>e) Organisme de certification</p> <p>4. Renvoi aux Normes harmonisées</p> <p>g) Niveau de puissance sonore mesuré</p> <p>h) Niveau de puissance sonore garanti</p> <p>i) Largeur de coupe</p> <p>n) Personne habilitée à établir le Dossier Technique :</p> <p>o) Lieu et Date</p>	<p>EN (Translation of the original instruction)</p> <p>EC Declaration of Conformity (Machine Directive 2006/42/EC, Annex II, part A)</p> <p>1. The Company</p> <p>2. Herby declares under its own responsibility that the machine: ride-on lawnmower with seated operator/ Grass cutting</p> <p>a) Type / Base Model</p> <p>c) Serial number</p> <p>d) Motor: petrol</p> <p>3. Conforms to directive specifications:</p> <p>e) Certifying body</p> <p>4. Reference to harmonised Standards</p> <p>g) Sound power level measured</p> <p>h) Sound power level guaranteed</p> <p>i) Range of cut</p> <p>n) Person authorised to create the Technical Folder:</p> <p>o) Place and Date</p>	<p>DE (Übersetzung der Originalbetriebsanleitung)</p> <p>EG-Konformitätserklärung (Maschinenrichtlinie 2006/42/EG, Anhang II, Teil A)</p> <p>1. Die Gesellschaft</p> <p>2. Erklärt auf eigene Verantwortung, dass die Maschine: Aufsitzmäher / Rasenschnitt</p> <p>a) Typ / Basismodell</p> <p>c) Seriennummer</p> <p>d) Motor: Verbrennungsmotor</p> <p>3. Den Anforderungen der folgenden Richtlinien entspricht:</p> <p>e) Zertifizierungsstelle</p> <p>4. Bezugnahme auf die harmonisierten Normen</p> <p>g) Gemessener Schallleistungspegel</p> <p>h) Garantiertes Schallleistungspegel</p> <p>i) Schnittbreite</p> <p>n) Zur Verfassung der technischen Unterlagen befugte Person:</p> <p>o) Ort und Datum</p>
<p>NL (Vertaling van de oorspronkelijke gebruiksaanwijzing)</p> <p>EG-verklaring van overeenstemming (Richtlijn Machines 2006/42/CE, Bijlage II, deel A)</p> <p>1. Het bedrijf</p> <p>2. Verklaart onder zijn eigen verantwoordelijkheid dat de machine: Grasmaaier met zittende bediener / grasmaaier</p> <p>a) Type / Basismodel</p> <p>c) Serienummer</p> <p>d) Motor: benzinemotor</p> <p>3. Voldoet aan de specificaties van de richtlijnen:</p> <p>e) Certificatie-instituut</p> <p>4. Verwijzing naar de Geharmoniseerde normen</p> <p>g) Gemeten niveau van geluidsvermogen</p> <p>h) Gegarandeerd niveau van geluidsvermogen</p> <p>i) Snijbreedte</p> <p>n) Bevoegd persoon voor het opstellen van het Technisch Dossier</p> <p>o) Plaats en Datum</p>		

IT • Il contenuto e le immagini del presente manuale d'uso sono stati realizzati per conto di ST. S.p.A. e sono tutelati da diritto d'autore – E' vietata ogni riproduzione o alterazione anche parziale non autorizzata del documento.

DE • Inhalt und Bilder dieser Bedienungsanleitung wurden im Namen von ST. S.p.A. erstellt und sind urheberrechtlich geschützt – Jede nicht genehmigte Vervielfältigung oder Veränderung, auch auszugsweise, dieses Dokuments ist verboten.

EN • The content and images in this User Manual were produced expressly for ST. S.p.A. and are protected by copyright – any unauthorised reproduction or modification to the document, either partially or in full, is prohibited.

FR • Le contenu et les images du présent manuel d'utilisation ont été réalisés pour le compte de ST. S.p.A. et sont protégés par un droit d'auteur - Toute reproduction ou modification non autorisée, même partielle, du document, est interdite.

NL • De inhoud en de afbeeldingen van deze gebruikshandleiding werden gerealiseerd voor rekening van ST. S.p.A. en zijn beschermd door het auteursrecht – Elke niet-geautoriseerde reproductie of wijziging, ook gedeeltelijke, van het document is verboden.



	 LWA dB
Type:	
Art.N -s/n	



FR

Cet appareil,
ses accessoires,
piles et cordons
se recyclent

REPRISE
À LA LIVRAISON



OU

À DÉPOSER
EN MAGASIN



OU

À DÉPOSER
EN DÉCHÈTERIE



Points de collecte sur www.quefairedemesdechets.fr
Privilégiez la réparation ou le don de votre appareil !



FR



STIGA S.p.A.

Via del Lavoro, 6

31033 Castelfranco Veneto (TV) ITALY

STIGA LTD (UK Importer)

Unit 8, Bluewater Estate Plympton,
Devon, PL7 4JH, England