



DELTA DORE
Bonnemain - 35270 COMBOURG (France)



Appareil conforme aux exigences des directives
CEE 89/336 (Compatibilité ElectroMagnétique)
et CEE 73/23 modifiée CEE 93/68 (Sécurité basse tension)

En raison de l'évolution des normes et du matériel, les caractéristiques indiquées par le texte
et les images de ce document ne nous engagent qu'après confirmation par nos services



Deltia 8.00

Notice d'installation et d'utilisation

Thermostat programmable hebdomadaire



6050416



Avertissements

- Lire attentivement cette notice avant toute installation.
- L'appareil doit être installé selon les normes en vigueur.
- Avant toute intervention, veuillez couper le courant.
- Ne pas essayer de réparer cet appareil vous-même, un service après-vente est à votre disposition.
- Vérifiez que la visserie soit adaptée au support sur lequel l'appareil doit être fixé (plaque de plâtre, brique...).
- Par souci de clarté, les schémas réalisés sont à retenir dans leur principe. N'y figurent pas les protections et autres accessoires exigés par les normes. La norme UTE NF C15-100 et les règles de l'art doivent être respectées. Il est nécessaire que les appareils connectés ou environnants ne créent pas de perturbations trop fortes (directives CEE 89/336).

Sommaire

Description	5
Fixation du thermostat	6
Raccordement	9
Raccorder une chaudière avec entrée thermostat	9
Raccorder une chaudière sans entrée thermostat	10
Commander des convecteurs électriques	10
Commander une pompe à chaleur	11
Configuration	12
Correction de la température mesurée	13
Choix de l'affichage de la température en mode automatique	14
Régulation de la température confort en mode chaud	14
Fonction climatisation	15
Anti-grippage du circulateur	16
Base de temps de régulation	16
Réglage de l'heure	17

Sommaire

Programmation	18
Réglage des températures de consigne	20
Mode automatique	21
Mode sablier	22
Mode absence	23
Mode manuel	25
Changement mode chaud / froid (Uniquement pour pompe à chaleur réversible) ..	26
Mode arrêt	27
Touche information	28
Remplacement des piles	29
Retour à la configuration usine	31
Tableau récapitulatif des configurations	32
Caractéristiques techniques	33
Aide	34

Description

Thermostat

Touche
information

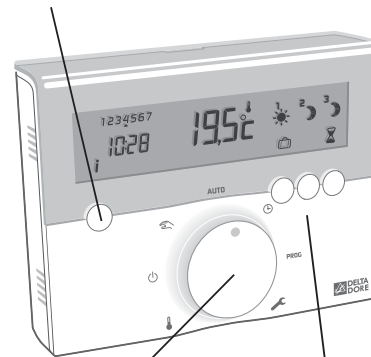

Molette de
sélection

Touches de
modification
(suivant fonction)

Molette

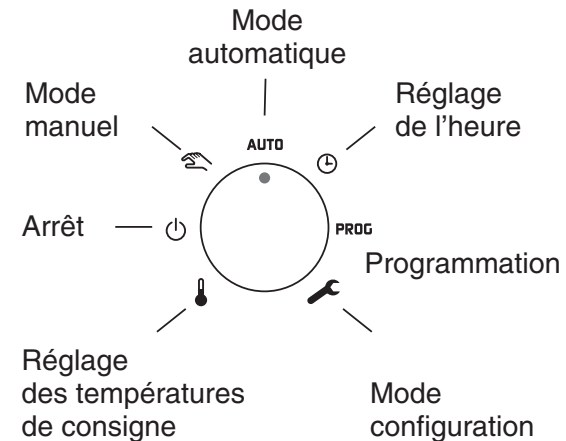

Fixation du thermostat

Nous vous conseillons d'installer votre appareil :

- dans un lieu facile d'accès comme un couloir, un séjour ou une entrée,
- sur un mur donnant à l'intérieur à une hauteur de 1,50 m.

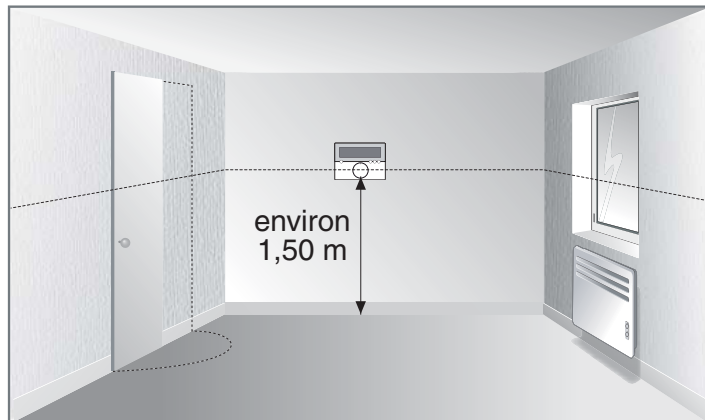

Votre appareil vous indique aussi la température de la pièce.

Il est donc conseillé de l'éloigner de toute source de chaleur (ex. : convecteurs, cheminée) et des courants d'air (ex. : portes, fenêtres).

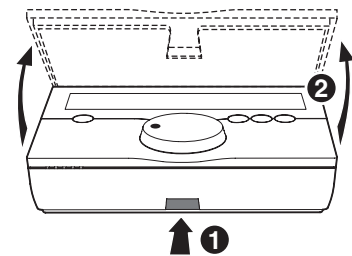

- Ouvrez le boîtier du thermostat en appuyant sur le clip **1**.
- Dévissez la vis de blocage du capot de protection du bornier de raccordement.
- Fixez le socle à l'aide des vis et des chevilles adaptées au support ou sur une boîte d'encastrement.

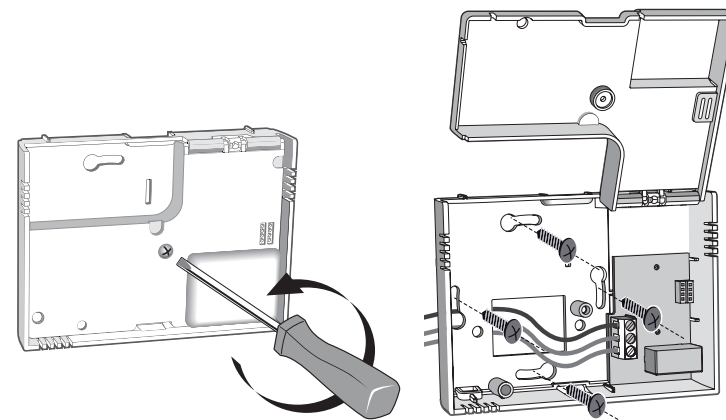

Des cloisons (repère **3**) défonçables avec une pince sont prévues pour laisser passer les câbles de raccordement si nécessaire.

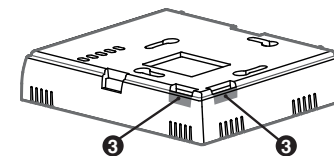

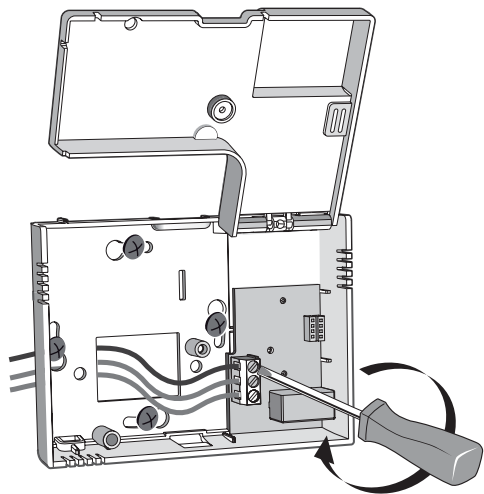

- Raccordez les fils de commande (voir § raccordement) et revissez la vis de verrouillage du capot de protection

Installation des piles

- Insérez 2 piles alcalines 1,5 V de type LR03 en prenant soin de respecter les polarités.
- Ne jamais utiliser de piles rechargeables. Utilisez impérativement des piles alcalines.**

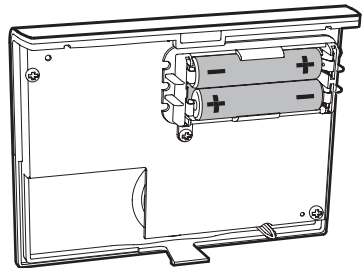

- Repositionnez la partie avant du thermostat jusqu'au verrouillage du clip

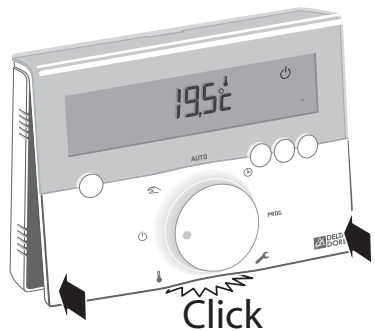

Raccordement

Raccorder une chaudière avec entrée thermostat

- Raccordez les bornes 1 et 3 aux deux bornes de l'entrée thermostat de la chaudière.
- Si nécessaire, supprimez le shunt (fil électrique) reliant les deux bornes de l'entrée thermostat.
- Si la chaudière possède une entrée horloge, ne la confondez pas avec l'entrée thermostat.

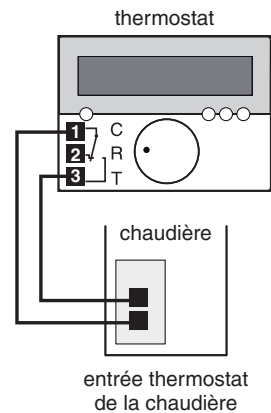

Exemple de bornier de chaudière

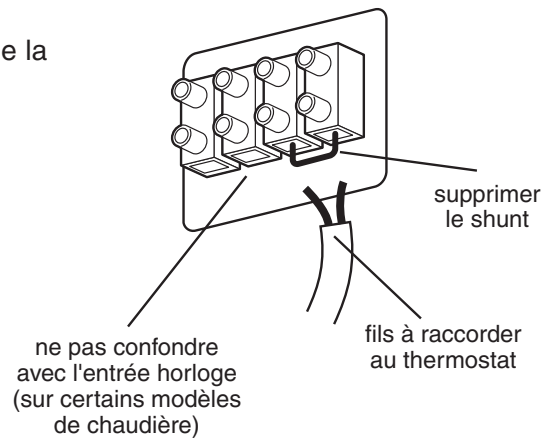

Raccorder une chaudière sans entrée thermostat

Si la chaudière ne possède pas d'entrée thermostat, vous pouvez commander directement le circulateur qui se trouve à côté de la chaudière (pompe permettant la circulation de l'eau chaude dans les radiateurs).

- Commandez directement l'alimentation du circulateur avec le thermostat.

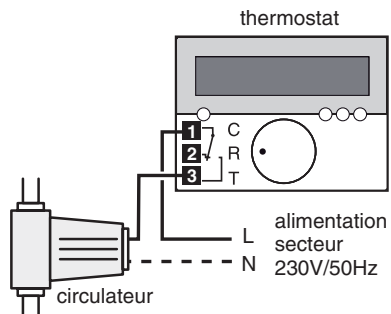

Commander des convecteurs électriques

Pour la commande de convecteurs électriques, vous devez IMPERATIVEMENT utiliser un contacteur de puissance à fermeture adapté à la puissance totale à commander.

Ce contacteur doit être installé dans le tableau électrique de l'habitation.

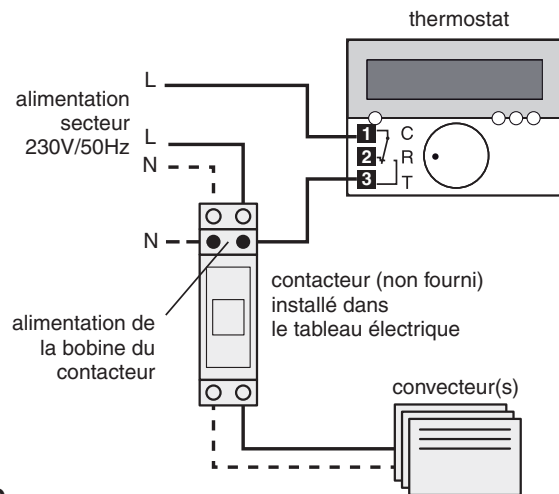

Commander une pompe à chaleur

Pompe à chaleur avec entrée thermostat et entrée été / hiver

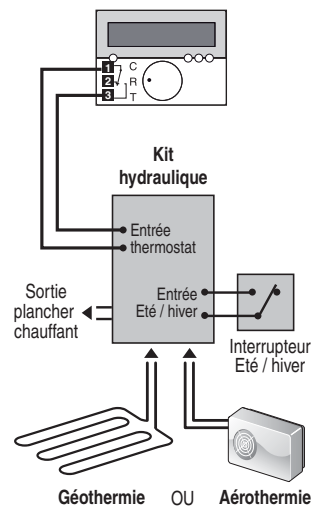

Choisissez le câblage adapté à votre pompe à chaleur ou reportez-vous aux spécifications du constructeur.

Pompe à chaleur avec entrée thermostat chaud et entrée thermostat froid et entrée thermostat froid

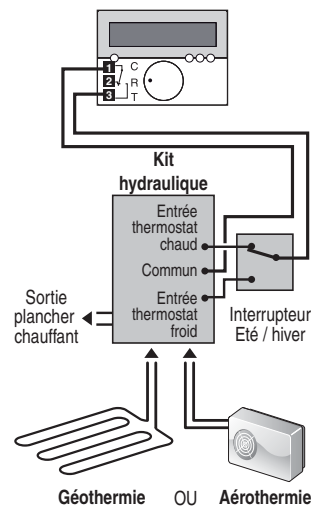

Pompe à chaleur avec entrée thermostat et bouton été / hiver

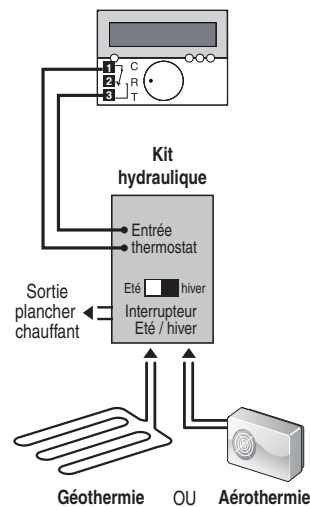

Configuration

Pour accéder aux menus de configuration, tournez la molette sur la position. 



La référence de votre appareil s'affiche ainsi que le numéro de version

Appuyez sur OK pour accéder au menu CF01

Correction de la température mesurée

IMPORTANT : Avant de modifier ce réglage, l'appareil doit être en service depuis au moins 2 heures.

CF01	Correction possible de -4°C à + 4°C par pas de 0,1°C. Appuyez sur les touches + ou - pour modifier et validez par la touche OK pour passer au réglage suivant
------	--

S'il existe un écart entre la température constatée (thermomètre) et la température mesurée et affichée par l'appareil, la fonction CF01 permet d'agir sur la mesure de la sonde de façon à compenser cet écart.

Exemple :

Si la température affichée par l'appareil est de 19°C et que la température constatée est de 20°C, réglez +1°C puis validez par OK.



Choisissez votre réglage à l'aide des touches + ou -
Appuyez sur OK pour valider et accéder au menu CF02

Choix de l'affichage de la température en mode automatique

CF02	0	Affichage permanent de la température de consigne (par défaut). Dans ce cas, appuyez sur la touche i pour afficher la température ambiante. (par défaut)
		Affichage permanent de la température ambiante. Dans ce cas, appuyez sur la touche i pour afficher la température de consigne.

Choisissez votre réglage à l'aide des touches + ou – .
Appuyez sur OK pour valider et accéder au menu CF03

Régulation de la température confort en mode chaud

CF03	0	Température confort réglée par le DELTIA (par défaut)
		Température Confort réglée par chaque radiateur ou convecteur. Dans ce cas, l'écran affiche ConF.

Choisissez votre réglage à l'aide des touches + ou – .
Appuyez sur OK pour valider et accéder au menu CF04

En chauffage électrique ou eau chaude avec des vannes thermostatiques, la température Confort peut être assurée par le réglage du thermostat de chaque radiateur. Dans ce cas, seules les températures Economie et Hors-Gel sont régulées par le DELTIA.

Fonction climatisation

Si vous disposez d'un système réversible chaud / froid, positionnez le réglage du menu CF04 sur la valeur 1. Vous aurez la possibilité de basculer le Deltia du mode chaud au mode froid. (voir § changement de mode chaud / froid)

CF04	0	Fonction climatisation non autorisée. (par défaut)
		Fonction climatisation autorisée.

Choisissez votre réglage à l'aide des touches + ou –
Appuyez sur OK pour valider et accéder au menu CF05

le passage à 0 de la valeur du menu CF04 est uniquement possible si le DELTIA est en mode chaud

Anti-grippage du circulateur

Si votre thermostat pilote un circulateur, positionnez le réglage du menu CF05 sur la valeur 1.

CF05	0	Anti-grippage inactif (par défaut)
	1	Anti-grippage actif (mise en route du circulateur pendant 1 minute toutes les 24 heures)

Choisissez votre réglage à l'aide des touches + ou – .
Appuyez sur OK pour valider et accéder au menu CF06

Base de temps de régulation

Choisissez la base de temps recommandée pour votre installation

CF06	0	15 mn (recommandé pour la commande de convecteurs ou de radiateurs traditionnels). (par défaut)
	1	30 mn (recommandé pour la commande d'une pompe à chaleur, selon modèle)
	2	45 mn (recommandé pour la commande d'une pompe à chaleur, selon modèle)

Choisissez votre réglage à l'aide des touches + ou – .
Appuyez sur OK pour valider.

Réglage de l'heure

Tournez la molette sur la position. 

Les jours clignotent.

- Appuyez sur + ou – pour régler le jour, puis sur OK pour valider et passer au réglage suivant.



Recommencez les opérations pour régler les heures et les minutes.
Pour sortir du mode “réglage de l'heure”, tournez la molette.

Programmation

Tournez la molette sur la position. **PROG**

La programmation par défaut est une période de Confort de 6h00 à 23h00.

• Créer votre programme

La programmation commence au jour 1 et à 0h00. Appuyez sur les touches ☾ ou ☀ pour créer vos différentes périodes d'Economie ou de Confort (à la 1/2 heure).

- 2 possibilités pour valider votre programme :

• Valider et copier le programme sur le jour suivant

Maintenez appuyée la touche **OK** pendant 3 secondes pour valider et copier le programme que vous avez créé, sur le jour suivant.

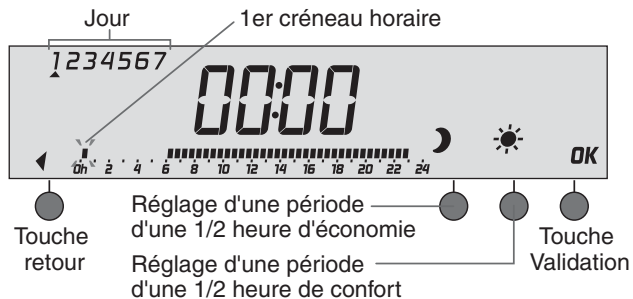

• Valider le programme

Appuyez sur la touche **OK** pour valider et passer à la programmation du jour suivant.

La touche retour permet la modification d'un programme en revenant sur un créneau horaire souhaité

Exemple : Confort de 6h30 à 8h30
et de 17h30 à 23h



Appuyez sur ☾ jusqu'à 06:30



Appuyez sur ☀ jusqu'à 08:30



Appuyez sur ☾ jusqu'à 17:30



Appuyez sur ☀ jusqu'à 23:00



Appuyez sur ☾ jusqu'à 00:00



Copiez et validez
ou validez

Réglage des températures de consigne

Ce mode permet de choisir les températures de consigne économie et confort.

Tournez la molette sur 

- Appuyez sur + ou – pour régler la température confort, puis validez par OK pour passer au réglage de la température économie. Validez par OK.

Les consignes sont réglables, de 5 à 30°C en mode chaud, et de 18 à 35°C en mode froid, par pas de 0,5°C.

Pour régler les consignes froid, positionnez le thermostat en mode froid (voir menu changement mode chaud / froid)

Remarque :

Seul le réglage de la température économie vous sera proposée si vous avez choisi la régulation du confort par chaque radiateur (menu CF03).

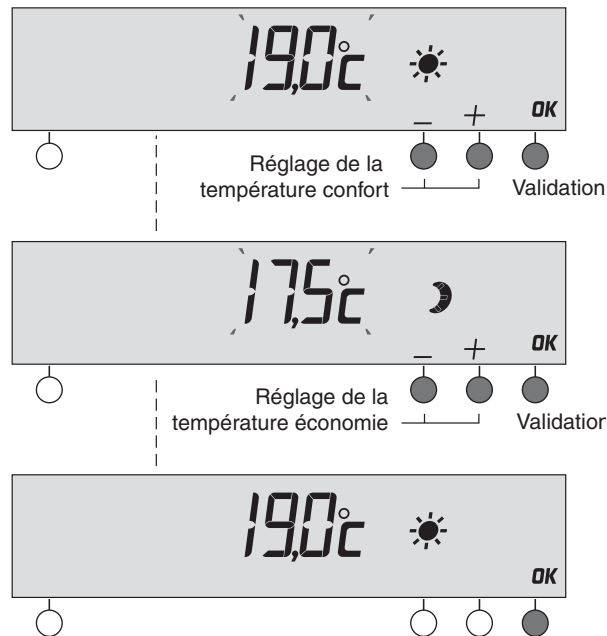

Mode automatique

Tournez la molette sur la position **AUTO**. Votre thermostat suit la programmation

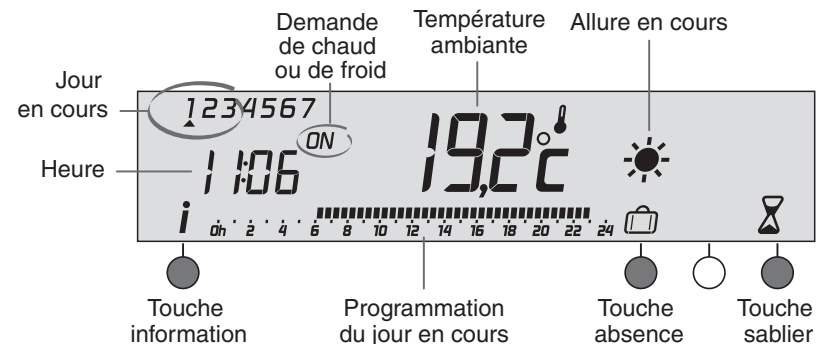

REMARQUE :

Par défaut, votre appareil affiche de façon permanente la température de consigne. Si vous souhaitez modifier ce paramètre, reportez-vous au menu CF02 de la partie installation de ce manuel.

Mode sablier

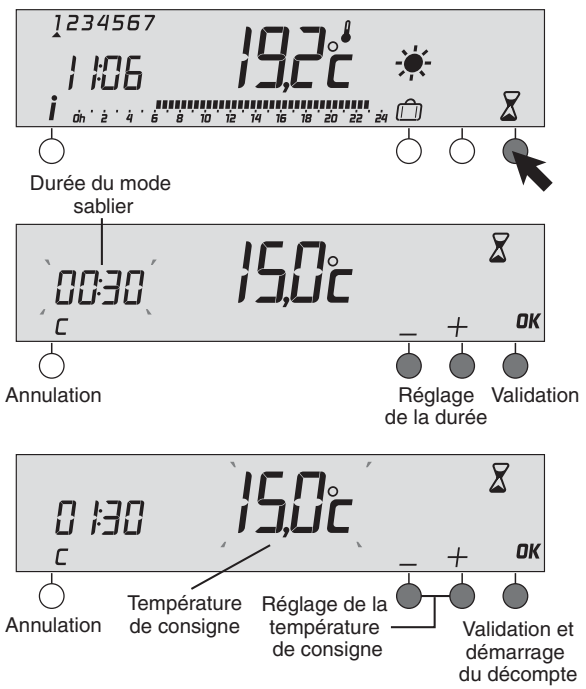

Ce mode permet de choisir une allure pendant un temps donné.

En mode AUTO, appuyez sur la touche

- Appuyez sur + ou – pour régler la durée souhaitée (de 30 minutes à 72 heures), puis sur OK pour valider.

Exemple : mode Sablier pendant 30 minutes.

- Appuyez sur + ou – pour régler la température de consigne souhaitée (de 5 à 30°C pour le mode chaud et de 18 à 35°C pour le mode froid), puis sur OK pour valider et démarrer le décompte.

Un appui sur OK en cours de mode Sablier permet une modification des réglages.

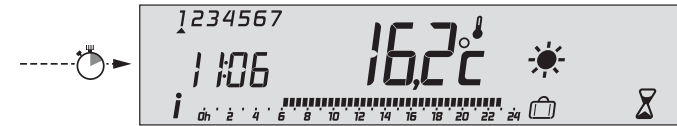

Retour au mode auto à la fin du décompte

Pour annuler le mode sablier en cours, appuyez sur la touche

Mode absence

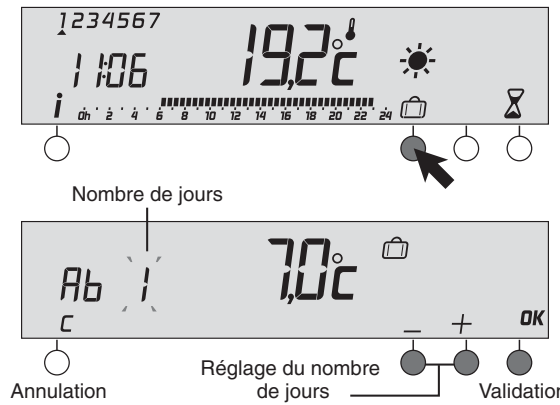

Ce mode permet de mettre votre logement en Hors-Gel si vous devez vous absenter pendant plusieurs jours.

En mode AUTO, appuyez sur la touche

- Appuyez sur + ou – pour régler le nombre de jours d'absence souhaitée (de 1 à 99), puis sur OK pour valider.

Exemple : Départ le 1er mars, retour le 10 mars, indiquez 9 jours d'absence.
Le fonctionnement automatique sera repris le 10 mars à 0h00.

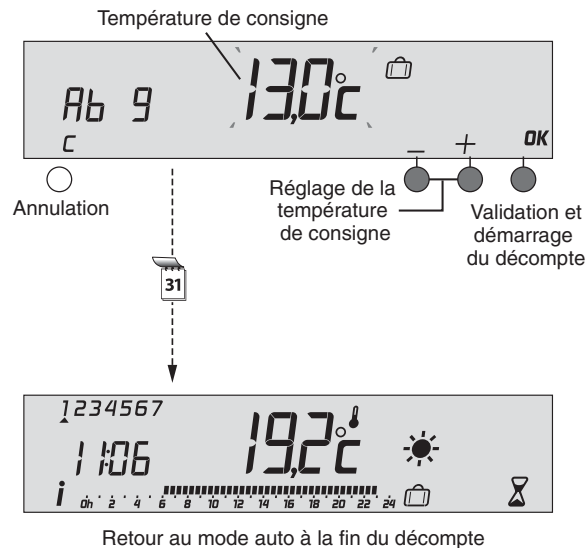

- Appuyez sur + ou – pour régler la température de consigne souhaitée (de 5 à 15°C pour le mode chaud), puis sur OK pour valider et démarrer le décompte. Votre installation sera en arrêt si le Deltia est en mode froid.

Un appui sur OK en cours de mode Absence permet une modification des réglages.

Pour annuler le mode absence, appuyez sur la touche **C**

Mode manuel

Ce mode permet de choisir une température de consigne de façon permanente.

Tournez la molette sur 

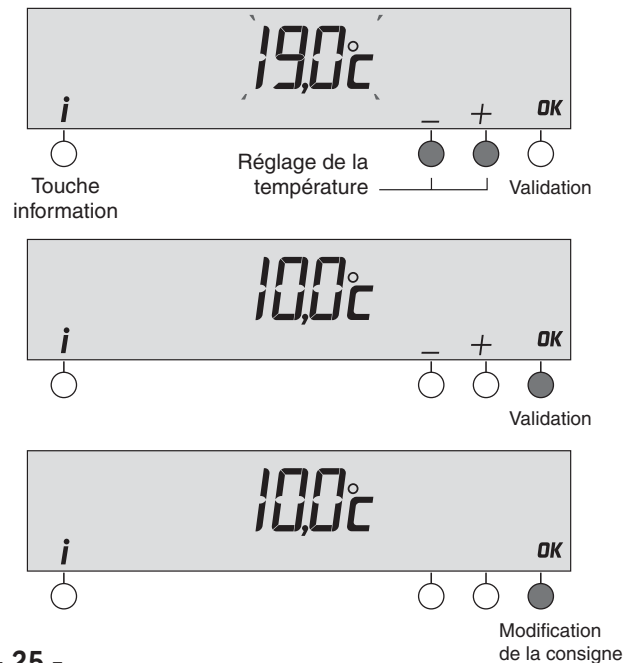

- Appuyez sur + ou – pour régler la température souhaitée, puis sur OK pour valider.

Pour annuler ce mode manuel, tourner la molette.





Changement mode chaud / froid (Uniquement pour pompe à chaleur réversible)

(changement possible si l'indication  ou  est affiché sur l'écran, voir menu CF04)

Pour basculer du mode Chaud  (HEAT) au mode Froid  (COOL) et inversement, à partir des modes **AUTO** ou , appuyez 3 secondes sur la touche information.

L'écran indique brièvement l'indication Cool ainsi que la température de consigne, puis le DELTIA passe en mode froid.

Positionnez également l'interrupteur Été / Hiver de votre système réversible en respectant le tableau suivant:

 Deltia en mode chaud	Système réversible sur position hiver
 en mode froid	sur position été

A tout moment, un appui bref la touche **i**, vous permet de connaître le mode utilisé.

Le mode froid est accessible uniquement si le menu CF04 est programmé sur la valeur 1

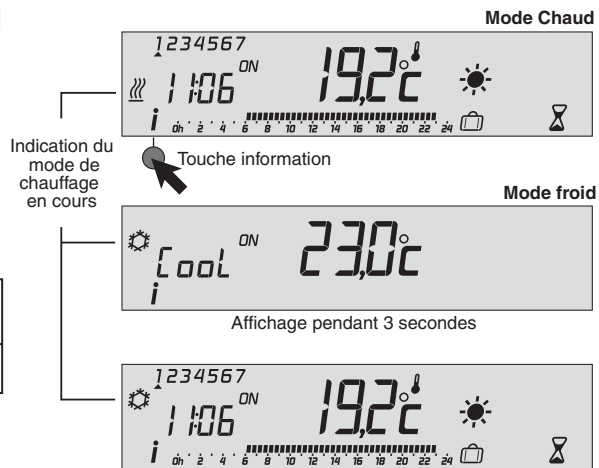

Mode arrêt

Ce mode permet de mettre votre installation chauffage en arrêt.

Tournez la molette sur 



Votre émetteur affiche la température ambiante.

Si vous préférez afficher l'heure durant un arrêt prolongé de votre système, positionnez la molette de votre émetteur sur la position .

REMARQUE :

Votre installation sera également en arrêt dans les positions suivantes :



Touche information

En mode AUTO un appui sur la touche **i** permet de connaître la température ambiante ou la température de consigne selon la configuration lors de l'installation (menu CF02).

Votre thermostat affiche la température ambiante, un appui sur la touche **i affiche la température de consigne :**

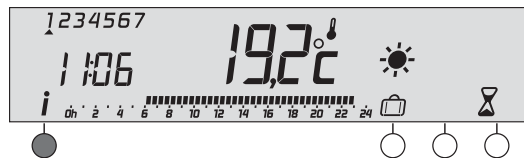

Affichage de la température de consigne



Votre thermostat affiche la température de consigne, un appui sur la touche **i affiche la température ambiante :**

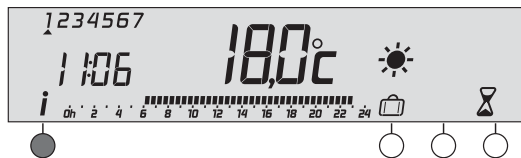

Affichage de la température ambiante

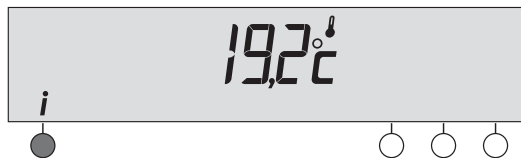

Remplacement des piles

Lorsque le symbole d'usure des piles apparaît, vous disposez d'environ 1 mois pour changer celles-ci (2 piles alcalines 1,5V de type LR03 ou AAA).



Des précautions sont à prendre :

- respecter les polarités +/- lors de la mise en place dans l'appareil,
- ne pas jeter les piles usées n'importe où (dans un souci de respect de l'environnement, vous devez rapporter les piles usées dans un lieu de collecte),
- ne pas les recharger,
- vous avez environ 30 secondes pour changer les piles avant que le réglage de l'heure ne soit remis à zéro (dans ce cas, refaire le réglage du jour et de l'heure). voir § réglage de l'heure.

Ne jamais utiliser de piles rechargeables. Utilisez impérativement des piles alcalines.

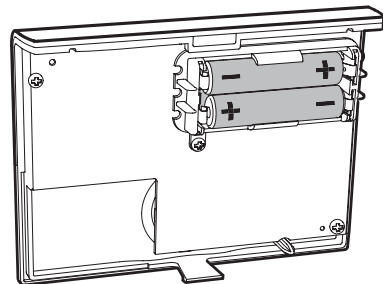
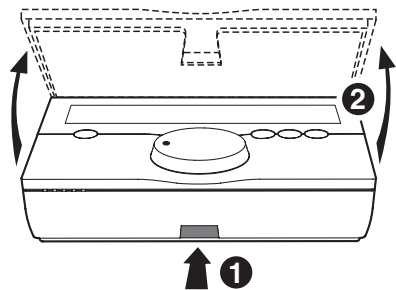

Tournez la molette sur 

- Ouvrez le boîtier du thermostat en appuyant sur le clip **1** et en soulevant la partie arrière.
- Insérez 2 piles alcalines 1,5 V de type LR03 en prenant soin de respecter les polarités.
- Repositionnez la partie avant du boîtier thermostat jusqu'au verrouillage du clip

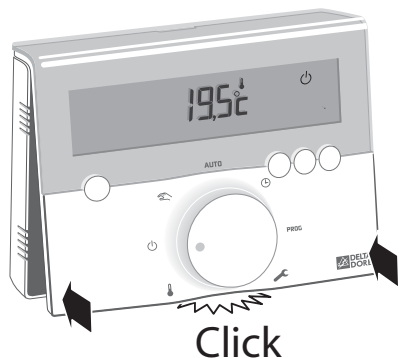

Retour à la configuration usine

- Vous pouvez faire une initialisation générale pour revenir aux paramètres réglés en usine :
- les réglages des configurations par défaut
 - les températures de consigne par défaut,
 - Mode Chaud - Confort : 19°C, Economie : 16°C
 - Mode froid - Confort : 23°C, Economie : 28°C
 - la programmation par défaut (Confort de 6h à 23h).

Tournez la molette sur la position 

Appuyez sur la touche de gauche pendant 10 secondes.

Appuyez sur **OK** pour valider ou sur **C** pour annuler.

Retour à l'affichage du mode arrêt



Tableau récapitulatif des configurations

CF01	Correction de la température mesurée de -4°C à +4°C par pas de 0,1°C. (0 par défaut)
CF02	Choix de l'affichage de la température en mode Automatique 0 = Affichage de la température de consigne (par défaut) 1 = Affichage de la température ambiante
CF03	Régulation de la température Confort en mode chaud 0 = réglée par le Deltia (par défaut) 1 = par chaque radiateur ou convecteur.
CF04	Fonction climatisation 0 = Non autorisée (par défaut) 1 = Autorisée
CF05	Anti-grippage du circulateur 0 = inactif (par défaut) 1 = actif
CF06	Base de temps de régulation 0 = 15 minutes (par défaut) 1 = 30 minutes 2 = 45 minutes

Caractéristiques techniques

- Alimentation par 2 piles alcalines 1,5V de type LR03 ou AAA, non fournies (Autonomie supérieure à 2 ans). **“Pas de piles rechargeables”**
- 1 sortie 2A / 230V
- Dimensions : 111 x 84 x 28,5 mm
- Indice de protection : IP 30
- Installation en milieu normalement pollué
- Température de stockage : -10°C à +70°C
- Température de fonctionnement : 0°C à +40°C
- Microcoupure type 1C
- Isolement classe II
- Sauvegarde horloge : 30 secondes

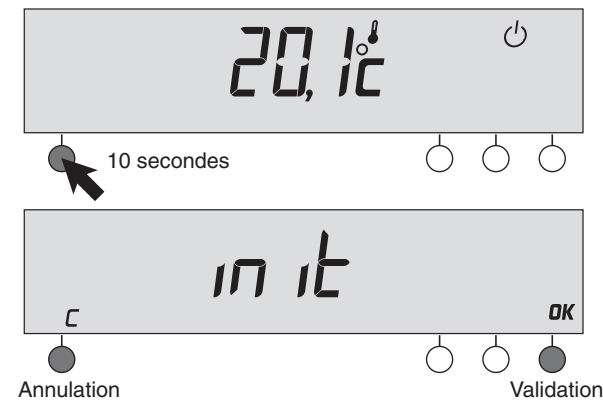
Aide

L'objectif de ce chapitre est de vous aider à résoudre rapidement les problèmes les plus courants que vous pourriez rencontrer sur votre produit lors de l'utilisation.

En cas de doute, si le problème persiste ou s'il ne se trouve pas dans cette liste, contactez notre service clients.

Rien n'apparaît sur l'écran du boîtier d'ambiance.

Il n'y a pas de piles

Vérifiez les piles

La température affichée ne correspond pas à la température mesurée dans la pièce (thermomètre).

Reportez-vous à la notice d'installation ou contactez notre service clients.

Votre système de chauffage est en arrêt.

Deltia est en position  ,  ,  , PROG ou 

REMARQUE :

Avant d'ouvrir le boîtier de votre thermostat, positionnez la molette sur 



Traitement des appareils électriques et électroniques en fin de vie (applicable dans les pays de l'Union Européenne et aux autres pays européens disposant de systèmes de collecte sélective).

■ Ce symbole, apposé sur le produit ou sur son emballage, indique que ce produit ne doit pas être traité avec les déchets ménagers. Il doit être remis à un point de collecte approprié pour le recyclage des équipements électriques et électroniques :

- dans les points de distribution en cas d'achat d'un équipement équivalent,
- dans les points de collecte mis à votre disposition localement (déchetterie, collecte sélective, etc...).

En s'assurant que ce produit est bien mis au rebut de manière appropriée, vous aiderez à prévenir les conséquences négatives potentielles pour l'environnement et la santé humaine. Le recyclage des matériaux aidera à conserver les ressources naturelles. Pour toute information supplémentaire au sujet du recyclage de ce produit, vous pouvez contacter votre municipalité, votre déchetterie ou le magasin où vous avez acheté le produit.