

EAN CODE: 3276004423351

- | | | | |
|---|--|--|--|
| FR Notice de Montage - Utilisation - Entretien | ES Instrucciones de Montaje, Utilización y Mantenimiento | PT Instruções de Montagem, Utilização e Manutenção | IT Istruzioni per il Montaggio, l'Uso e la Manutenzione |
| EL Εγχειρίδιο συναρμολόγησης, χρήσης και συντήρησης | PL Instrukcja Montażu, Użytkowania i Konserwacji | RU Руководство По Сборке и Эксплуатации | KZ Жинау, пайдалану және техникалық қызмет көрсету нұсқаулығы |
| UA Керівництво По Збірці і Експлуатації | RO Manual asamblare, utilizare și întreținere | BR Instruções de Montagem, Utilização e Manutenção | EN Assembly - Use - Maintenance Manual |

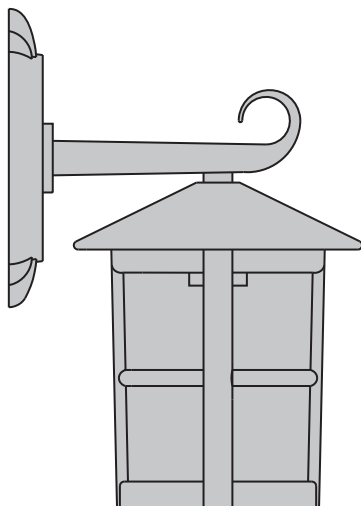

0 1 2 3 4 5 6 cm

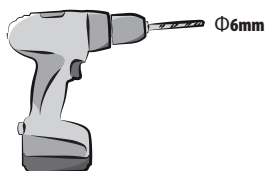
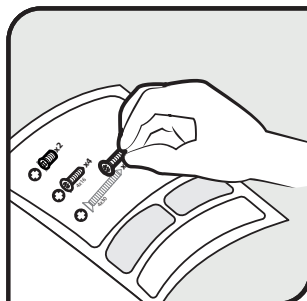

154 max

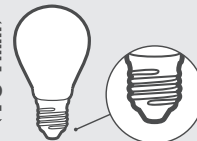

E27 MAX 100W



**Montage / Montaje / Montagem / Montaggio / Συναρμολόγηση /
Montaż / Сборка / Монтаждау / Збірка / Montaj / Montagem /
Assembly**



4 → 5



**Mentions Légales & Consignes de Sécurité / Instrucciones Legales y de Seguridad /
Avisos Legais e instruções de Segurança / Istruzioni Legali e di Sicurezza /
Νομικό σημείωμα και οδηγίες ασφαλείας / Uwagi Prawne i Instrukcja Bezpieczeństwa /
Руководство По Технике Безопасности и Правовым нормам /
Қауіпсіздік және құқықтық басшылық / Керівництво З Техніки /
Manual privind siguranța / Avisos Legais e instruções de Segurança /
Legal & Safety Instructions**



6 → 30

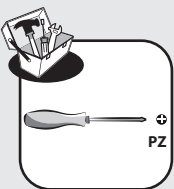
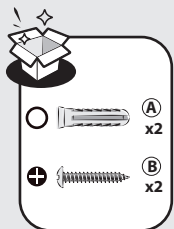
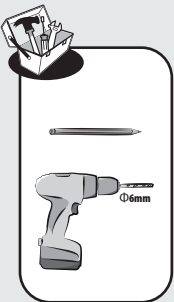
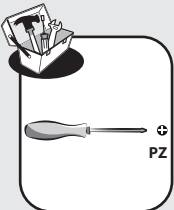
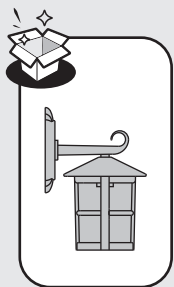

1

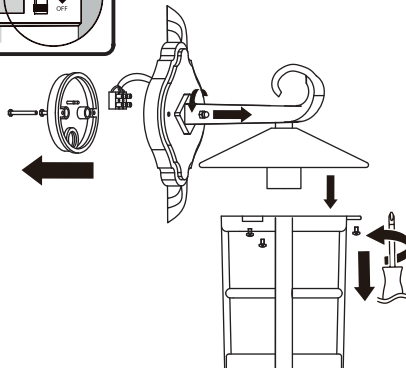
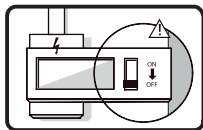

2

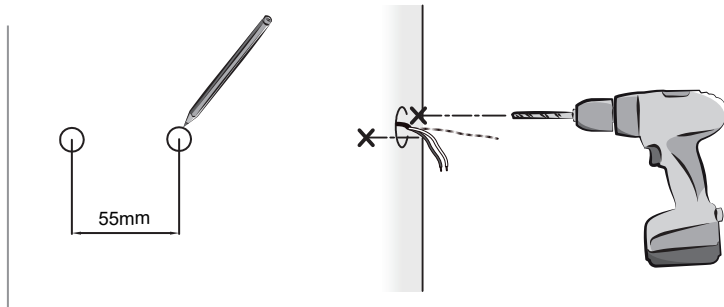

3

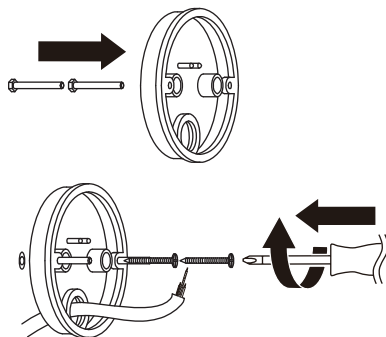
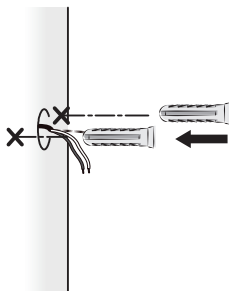

i



*Utiliser les vis et chevilles adaptées à votre support - Utilize tornillos y tacos adecuados para el soporte - Utilize buchas e parafusos adaptados à superfície de instalação - Utilizzare viti e tasselli adeguati al proprio supporto - Χρησιμοποιήστε τις κατάλληλες βίδες και ούπα για τον τοίχο σας - Należy użyć śrub i kołków odpowiednich dla rodzaju podłoża - Используйте шурупы/крепления, которые подходят к основанию, к которому они будут крепиться - Використовуйте гвинти та штифти, що підходять для поверхні, на яку Ви монтуєте ролет/жалюзі - Należy korzystać ze śrub i kołków przystosowanych do nośnika - Utilizați șuruburile și diblurile adecvate suportului dvs - Use screws and dowels suited to your backing.

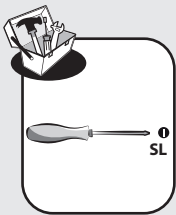

4

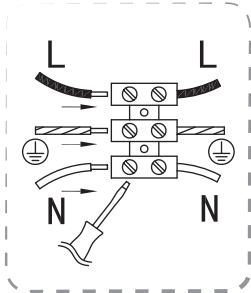

L=Marron/Marrón/Castanho/
 Marrone/Κοφές/Brazowy/
 Коричневый/Қоңыр/
 Коричневий/Μαρο/
 Castanho/Brown

N=Bleu/Azul/Azul/Blu/Μπλε/
 Niebieski/Синий/Көк/
 Синий/Albastru/Azul/Blue

⊕=Vert/Verde/Verde/Verde/
 Πράσινο/Zielony/Зеленый/
 Жасыл/Зелений/Verde/
 Verde/Green

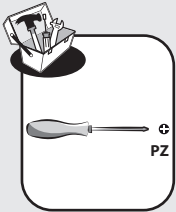
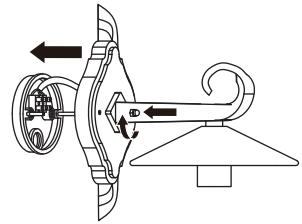

5

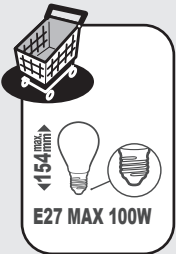
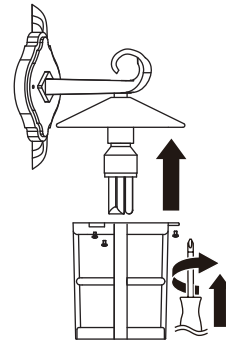
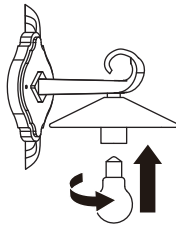

6

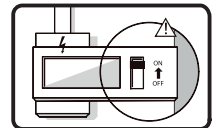
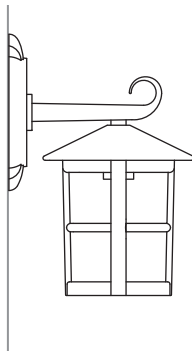

FR

ES

PT

IT

EL

PL

RU

KZ



UA

RO

BR

EN

1. Symboles d'avertissement

| | |
|---|---|
|  | Lisez attentivement les instructions. |
|  | Indice de protection I: le luminaire doit être raccordé à la terre. |

2. Consignes générales de sécurité

Avant d'utiliser l'appareil, lisez intégralement cette notice et conservez-la pour vous y référer ultérieurement. Si nécessaire, transmettez cette notice à un tiers.

AVERTISSEMENT: Lorsque vous utilisez des appareils électriques, respectez les précautions de sécurité de base afin de réduire le risque d'incendie, de chocs électriques et de blessures corporelles.

1) Consignes générales

Tenir l'appareil hors de la portée des enfants et des personnes non autorisées.

Vérifiez si les spécifications électriques de ce luminaire sont compatibles avec votre installation.

AVERTISSEMENT : l'alimentation électrique doit être coupée avant de procéder au montage, à l'entretien, au changement de l'ampoule ou au nettoyage.

Avant de percer un trou, vérifiez que vous ne risquez pas de percer un câblage ou un tuyau existant non visible.

2) Consignes de sécurité électrique

Le luminaire doit être installé par un électricien qualifié conformément aux normes de câblage en vigueur dans le pays d'installation.

Si le câble extérieur souple ou le cordon de ce luminaire est endommagé, il doit être remplacé exclusivement par le fabricant ou son agent de service ou une personne qualifiée afin d'éviter tout danger.

3. Consignes de sécurité spécifique

Pas de consigne de sécurité spécifique.

4. Protection de l'environnement

AVERTISSEMENT!



Les produits électriques ne doivent pas être mis au rebut avec les déchets ménagers. Merci de les recycler dans les points de collecte prévus à cet effet. Adressez-vous aux autorités locales ou à votre revendeur pour obtenir des conseils sur le recyclage. Les composants de l'emballage sont recyclables. Éliminez l'emballage dans le respect de l'environnement en utilisant les points de collecte prévus à cet effet.

5.Caractéristiques de l'appareil

| CARACTERISTIQUES TECHNIQUES | |
|-----------------------------|-----------|
| Tension nominale | 220V-240V |
| Fréquence nominale | 50Hz |
| Puissance nominale | Max.100W |
| Ampoule | E27 |
| Classe de protection | class I |
| Indice de protection IP | IP 44 |

6.Entretien / Nettoyage

Débranchez l'appareil du réseau avant toute opération d'entretien ou de nettoyage.

Les réparations doivent être effectuées par des personnes qualifiées utilisant des pièces d'origine

Une réparation inappropriée pourrait être source de danger.

ATTENTION: L'utilisation de tout accessoire non spécifié dans ce manuel entraine un risque de blessure.

7.Divers

Faites réparer cet appareil par une personne qualifiée.

Ce produit électrique est conforme aux normes de sécurité en vigueur. Les réparations ne devront être réalisées que par des techniciens qualifiés utilisant des pièces de rechange d'origine. Tout manquement à cette consigne peut s'avérer particulièrement dangereux pour les usagers.

Le cas échéant, contactez le service après-vente du magasin où vous avez acheté ce produit.

FR

ES

PT

IT

EL

PL

RU

KZ



UA

RO

BR

EN

1. Símbolos de advertencia

| | |
|---|---|
|  | Lea atentamente estas instrucciones. |
|  | Índice de protección I: la luminaria se tiene que conectar a la tierra. |

2. Instrucciones generales de seguridad



Antes de utilizar el aparato, lea integralmente estas instrucciones y consérvelas para poder consultarlas posteriormente. En caso de necesidad, transmita este manual a terceros.

ADVERTENCIA: El uso de aparatos eléctricos supone el respeto de las precauciones elementales de seguridad para reducir el riesgo de incendio, de choques eléctricos y de heridas corporales.

1) Instrucciones generales

Mantenga el aparato fuera del alcance de los niños y de las personas no autorizadas.

Asegúrese de que las especificaciones eléctricas de esta luminaria sean compatibles con su instalación.

ADVERTENCIA: se debe cortar la alimentación eléctrica antes de proceder al montaje, al mantenimiento, a la sustitución de la bombilla o a la limpieza.

Antes de hacer un orificio, verifique que no corre el riesgo de perforar un cableado o una tubería existente pero invisible.

2) Instrucciones de seguridad eléctricas

Sólo un electricista cualificado debe instalar esta luminaria de conformidad con las normas de cableado vigentes en el país de instalación.

Si el cable flexible externo o cordón de esta luminaria está dañado, deberá ser sustituido exclusivamente por el fabricante o su agente de servicio o una persona calificada similares con el fin de evitar riesgos.

3. Instrucciones específicas de seguridad

No hay instrucciones de seguridad específicas.

4. Protección del medio ambiente

ADVERTENCIA!



No se deben tirar los productos eléctricos junto con los residuos domésticos. Gracias por reciclarlos en los puntos de recogida previstos a tal efecto. Contacte con las autoridades locales o su proveedor para obtener consejos de reciclaje. Se reciclan los componentes del embalaje. Elimine el embalaje respetando el medioambiente y utilizando los puntos de recogida previstos a tal efecto.

5. Características del aparato

| CARACTERÍSTICAS TÉCNICAS | |
|--------------------------|-----------|
| Tensión nominal | 220V-240V |
| Frecuencia nominal | 50Hz |
| Potencia nominal | Max.100W |
| Bombilla | E27 |
| Clase de protección | class I |
| Índice de protección IP | IP 44 |

6. Mantenimiento / Limpieza

Desconecte el aparato de la red eléctrica antes de proceder a cualquier operación de mantenimiento o de limpieza. Las reparaciones han de ser realizadas por personas cualificadas que utilicen piezas de origen. Una reparación inadecuada podría ocasionar un peligro.

ATENCIÓN: El uso de cualquier accesorio no especificado en este manual ocasiona un riesgo de herida.

7. Diversos

Haga reparar este aparato por una persona cualificada. Este producto eléctrico cumple con los requisitos de las normas de seguridad vigentes. Las reparaciones deberán ser realizadas únicamente por técnicos cualificados utilizando recambios de origen. El incumplimiento de esta instrucción puede resultar particularmente peligroso para los usuarios.

En caso de necesidad, diríjase al servicio postventa del almacén donde ha adquirido este producto.

FR

ES

PT

IT

EL

PL

RU

KZ



UA

RO

BR

EN

1. Símbolos de aviso

| | |
|---|---|
|  | Leia atentamente as instruções. |
|  | Índice de protecção I: o candeeiro deve ser ligado à terra. |

2. Instruções gerais de segurança



Leia atentamente este manual de utilização antes de utilizar o aparelho e conserve-o para o poder consultar posteriormente e, se necessário, comunicá-lo a outras pessoas.

AVISO: durante a utilização de aparelhos eléctricos, respeite as precauções de segurança básicas a fim de reduzir o risco de incêndio, de choques eléctricos e de ferimentos corporais.

1) Instruções gerais

Manter o aparelho fora do alcance das crianças e das pessoas não autorizadas.

Verifique se as especificações eléctricas deste candeeiro são compatíveis com a sua instalação.

AVISO: A alimentação eléctrica deve ser cortada antes de proceder à montagem, à manutenção, à mudança da lâmpada ou à limpeza.

Antes de fazer um furo, verifique se não corre o risco de furar um cabo eléctrico ou um tubo existente não visível.

2) Instruções de segurança eléctrica

O candeeiro deve ser instalado por um electricista qualificado em conformidade com as normas de cablagem em vigor no país de instalação.

Se o cabo flexível externo ou o cabo da luminária estiver danificado, deve ser substituído exclusivamente pelo fabricante ou o seu agente de serviço ou um técnico reconhecido para evitar um perigo.

3. Instruções de segurança específicas

Sem instruções de segurança específicas.

4. Protecção do ambiente

AVISO!



Os produtos eléctricos não devem ser descartados juntamente com o lixo doméstico. Por favor recicle o referido material nos pontos de recolha previstos para esse efeito. Dirija-se às autoridades locais ou ao seu revendedor para obter conselhos relativos à reciclagem. Os componentes da embalagem são recicláveis. Elimine a embalagem respeitando o ambiente e utilizando os pontos de recolha previstos para esse efeito.

5. Características do aparelho

| CARACTERÍSTICAS TÉCNICAS | |
|--------------------------|-----------|
| Tensão nominal | 220V-240V |
| Frequência nominal | 50Hz |
| Potência nominal | Max.100W |
| Lâmpada | E27 |
| Classe de protecção | class I |
| Índice de protecção IP | IP 44 |

6. Manutenção/Limpeza

Desligue o aparelho, retirando a ficha da tomada, antes de qualquer operação de manutenção ou de limpeza.

As reparações devem ser efectuadas por pessoas qualificadas utilizando peças de origem. Uma reparação inadequada poderia ser perigosa.

ATENÇÃO: A utilização de qualquer acessório não especificado neste manual é susceptível de causar ferimentos.

7. Diversos

Mande reparar este aparelho por uma pessoa qualificada.

Este produto eléctrico está em conformidade com as normas de segurança em vigor. As reparações só devem ser efectuadas por técnicos qualificados e que utilizem peças sobresselentes de origem.

Qualquer infracção a esta instrução pode revelar-se particularmente perigosa para os utilizadores.

Se necessário, contacte o serviço pós-venda do armazém onde adquiriu este produto.

FR

ES

PT

IT

EL

PL

RU

KZ



UA

RO

BR

EN

1. Simboli di avvertenza

| | |
|---|--|
|  | Leggere attentamente le istruzioni. |
|  | Indice di protezione I: la lampada deve essere collegata alla terra. |

2. Istruzioni generali di sicurezza



Leggere attentamente il presente manuale di utilizzo prima di utilizzare l'apparecchio a muro e conservarlo per successive consultazioni o qualora occorra trasmetterlo a terzi.

AVVERTENZA: quando si utilizzano apparecchi elettrici, rispettare le precauzioni di sicurezza di base al fine di ridurre i rischi di incendio, di scosse elettriche e di ferite fisiche.

1) Istruzioni generali

Tenere l'apparecchio al di fuori della portata di bambini e persone non autorizzate.

Verificare che le specifiche elettriche di questa lampada siano compatibili con l'impianto.

AVVERTENZA: l'alimentazione elettrica deve essere interrotta prima di procedere al montaggio, alla manutenzione, alla sostituzione della lampadina o alla pulizia.

Prima di effettuare un foro, verificare di non rischiare di forare un cavo o un tubo presente ma non visibile.

2) Istruzioni di sicurezza elettrica

La lampada deve essere installata da un elettricista qualificato conformemente alle norme di cablaggio in vigore nel paese in cui viene installata.

Se il cavo flessibile esterno o il cavo di questo apparecchio è danneggiato, deve essere sostituito esclusivamente dal fabbricante o dal suo agente di servizio o una persona qualificata simile per evitare un rischio.

3. Istruzioni di sicurezza specifiche

Nessuna istruzione di sicurezza specifica.

4. Protezione dell'ambiente

AVVERTENZA!



I prodotti elettrici non devono essere smaltiti insieme ai rifiuti domestici. Vi preghiamo di riciclarli nei punti di raccolta previsti a questo scopo. Rivolgetevi alle autorità locali o al vostro rivenditore per ottenere consigli relativi al riciclaggio. I componenti dell'imballaggio sono riciclabili. Smaltite l'imballaggio nel rispetto dell'ambiente utilizzando i punti di raccolta previsti a questo scopo.

5. Caratteristiche dell'apparecchio

| CARATTERISTICHE TECNICHE | |
|--------------------------|-----------|
| Tensione nominal | 220V-240V |
| Frequenza nominal | 50Hz |
| Potenza nominal | Max.100W |
| Lampadina | E27 |
| Classe di protezione | class I |
| Indice di protezione IP | IP 44 |

6. Manutenzione / Pulizia

Scollegate l'apparecchio dalla rete prima di qualsiasi operazione di manutenzione o di pulizia. Le riparazioni devono essere eseguite da persone qualificate utilizzando pezzi di ricambio originali. Una riparazione non adeguata potrebbe risultare una fonte di pericolo.

ATTENZIONE: L'uso di qualsiasi accessorio non specificato in questo manuale comporta un rischio di ferita.

7. Vari

Fare riparare quest'apparecchio da una persona qualificata.

Questo prodotto elettrico è conforme alle norme di sicurezza vigenti. Le riparazioni dovranno solo essere realizzate da tecnici qualificati utilizzando pezzi di ricambio d'origine. Ogni inadempimento a quest'istruzione può rivelarsi particolarmente pericoloso per gli utenti.

All'occorrenza, contattare il servizio postvendita del negozio dove avete comprato questo prodotto.

FR

ES

PT

IT

EL

PL

RU

KZ



UA

RO

BR

EN

1. Σύμβολα προειδοποίησης

| | |
|---|--|
|  | Διαβάστε προσεκτικά τις οδηγίες. |
|  | Δείκτης προστασίας I: το φωτιστικό πρέπει να συνδεθεί σε γείωση. |

2. Γενικές συστάσεις ασφαλείας



Διαβάστε προσεκτικά αυτό το εγχειρίδιο χρήσης πριν χρησιμοποιήσετε τη συσκευή, και διατηρήστε το για να μπορείτε να ανατρέξετε αργότερα και εάν χρειαστεί να το μεταβιβάσετε σε τρίτους.

ΠΡΟΕΙΔΟΠΟΙΗΣΗ: όταν χρησιμοποιείτε ηλεκτρικές συσκευές, τηρείτε τις βασικές συστάσεις ασφαλείας ώστε να μειώσετε τον κίνδυνο πυρκαγιάς, ηλεκτροπληξίας και σωματικού τραυματισμού.

1) Γενικές συστάσεις

Φυλάσσετε τη συσκευή μακριά από παιδιά και μη εξουσιοδοτημένα άτομα.

Ελέγξτε αν οι ηλεκτρικές προδιαγραφές του φωτιστικού αυτού είναι συμβατές με την εγκατάστασή σας.

ΠΡΟΕΙΔΟΠΟΙΗΣΗ: η ηλεκτρική τροφοδοσία πρέπει να κοπεί πριν να προβείτε στο μοντάρισμα, στη συντήρηση, στην αντικατάσταση του λαμπτήρα ή στο καθάρισμα.

Πριν διανοίξετε μια οπή, βεβαιωθείτε ότι δεν κινδυνεύετε να τρυπήσετε ένα υπάρχον καλώδιο ή σωλήνα που δεν είναι ορατά.

2) Ηλεκτρικές συστάσεις ασφαλείας

Το φωτιστικό αυτό πρέπει να εγκατασταθεί από ειδικευμένο ηλεκτρολόγο σύμφωνα με τα πρότυπα καλωδίωσης που ισχύουν στη χώρα εγκατάστασης.

Εάν το εξωτερικός εύκαμπτο καλώδιο ή το καλώδιο του φωτιστικού έχει υποστεί ζημιά, πρέπει να αντικατασταθεί αποκλειστικά από τον κατασκευαστή ή τον αντιπρόσωπο συντήρησης αυτού ή έναν παρόμοιο ειδικευμένο άτομο προκειμένου να αποφευχθεί ο κίνδυνος.

3. Ειδικές συστάσεις ασφαλείας

Δεν υπάρχουν ειδικές συστάσεις ασφαλείας.

4. Προστασία του περιβάλλοντος

ΠΡΟΣΟΧΗ!



Τα ηλεκτρικά προϊόντα δεν πρέπει να απορρίπτονται μαζί με τα οικιακά απόβλητα. Παρακαλείστε να τα ανακυκλώνετε στα σημεία συλλογής που προβλέπονται για το σκοπό αυτό. Απευθυνθείτε στις τοπικές αρχές ή στον μεταπωλητή σας για να σας συμβουλευθούν σχετικά με την ανακύκλωση. Τα υλικά της συσκευασίας είναι ανακυκλώσιμα. Απορρίψτε τη συσκευασία σεβόμενοι το περιβάλλον και χρησιμοποιώντας τα σημεία συλλογής που προβλέπονται για το σκοπό αυτό.

5.Χαρακτηριστικά της συσκευής

| ΤΕΧΝΙΚΑ ΧΑΡΑΚΤΗΡΙΣΤΙΚΑ | |
|------------------------|-----------|
| Ονομαστική τάση | 220V-240V |
| Ονομαστική συχνότητα | 50Hz |
| Ονομαστική ισχύς | Max.100W |
| Λαμπτήρας | E27 |
| Κλάση προστασίας | class I |
| Δείκτης προστασίας IP | IP 44 |

6.Συντήρηση / Καθάρισμα

Αποσυνδέετε τη συσκευή από το δίκτυο πριν από οποιαδήποτε ενέργεια συντήρησης ή καθαρισμού. Οι επιδιορθώσεις πρέπει να πραγματοποιούνται από εξειδικευμένα άτομα με χρήση γνήσιων ανταλλακτικών. Η ακατάλληλη επιδιόρθωση μπορεί να αποτελέσει πηγή κινδύνου.

ΠΡΟΣΟΧΗ: Η χρήση εξαρτημάτων τα οποία δεν συνιστώνται στο παρόν εγχειρίδιο ενέχει κίνδυνο τραυματισμού.

7.Διάφορα

Οι επισκευές πρέπει να πραγματοποιούνται από ειδικευμένο άτομο.

Αυτό το ηλεκτρικό προϊόν ανταποκρίνεται στα ισχύοντα πρότυπα ασφαλείας. Οι επισκευές δεν πρέπει να πραγματοποιούνται παρά μόνο από ειδικευμένους τεχνικούς χρησιμοποιώντας γνήσια ανταλλακτικά. Οποιαδήποτε παράλειψη ως προς τη σύσταση αυτή μπορεί να αποβεί ιδιαίτερα επικίνδυνη για τους χρήστες. Εάν συντρέχει περίπτωση, καλέστε το τμήμα εξυπηρέτησης μετά την πώληση του καταστήματος αγοράς του προϊόντος.

FR

ES

PT

IT

EL

PL

RU

KZ



UA

RO

BR

EN

1. Symbole ostrzegawcze

| | |
|---|---|
|  | Przeczytać uważnie instrukcję. |
|  | Wskaźnik zabezpieczenia I: oprawa oświetleniowa musi być uziemiona. |

2. Ogólne zalecenia bezpieczeństwa



Przeczytać uważnie instrukcję obsługi przed użyciem urządzenia i zachować ją w celu umożliwienia skorzystania z niej w przyszłości lub przekazania osobom trzecim.

OSTRZEŻENIE: podczas użytkowania urządzeń elektrycznych, należy zawsze przestrzegać podstawowych zaleceń bezpieczeństwa w celu ograniczenia ryzyka pożaru, porażenia prądem elektrycznym i obrażeń ciała.

1) Zalecenia ogólne

Urządzenie należy umieścić w miejscu niedostępnym dla dzieci i osób nieuprawnionych.

Sprawdzić, czy dane techniczne dotyczące zasilania elektrycznego urządzenia są zgodne z instalacją elektryczną.

OSTRZEŻENIE: zasilanie elektryczne musi zostać wyłączone przed przystąpieniem do montażu, konserwacji, wymiany żarówki lub czyszczenia.

Przed wywierceniem otworu, należy sprawdzić czy nie zachodzi ryzyko przewiercenia niewidocznego w ścianie okablowania lub przewodu.

2) Zalecenia bezpieczeństwa dotyczące zasilania elektrycznego

Oprawa musi być zainstalowana przez wykwalifikowanego elektryka zgodnie z normami obowiązującymi w kraju instalacji.

Jeśli zewnętrzny elastyczny kabel lub przewód tej sprawy jest uszkodzony, musi być wymieniony wyłącznie przez producenta lub jego przedstawiciela serwisu lub inną wykwalifikowaną osobę w celu uniknięcia zagrożenia.

3. Specjalne zalecenia bezpieczeństwa

Brak specjalnych zaleceń dotyczących bezpieczeństwa.

4. Ochrona środowiska

OSTRZEŻENIE!



Urządzeń elektrycznych nie należy wyrzucać razem z odpadami domowymi.

Należy je oddać do punktu zbiórki zajmującego się tego typu urządzeniami.

Informacje dotyczące recyklingu można otrzymać w lokalnych urzędach lub u

sprzedawcy. Elementy opakowania nadają się do recyklingu. Opakowania należy

się pozbyć zgodnie z zasadami ochrony środowiska, oddając je do punktu zbiórki

zajmującego się tego typu odpadami.

5. Charakterystyka urządzenia

| DANE TECHNICZNE | |
|----------------------------|-----------|
| Napięcie nominalne | 220V-240V |
| Częstotliwość nominalna | 50Hz |
| Moc nominalna | Max.100W |
| Żarówka | E27 |
| Klasz zabezpieczenia | class I |
| Wskaźnik zabezpieczenia IP | IP 44 |

6. Konserwacja / Czyszczenie

Przed rozpoczęciem konserwacji lub czyszczenia urządzenie należy odłączyć od zasilania.

Naprawy mogą być przeprowadzane przez osoby wykwalifikowane z użyciem oryginalnych części zamiennych. Niewłaściwy sposób naprawy może spowodować niebezpieczeństwo.

UWAGA: użycie wszelkich akcesoriów niewymienionych w niniejszej instrukcji stwarza zagrożenie obrażeniami ciała.

7. Inne informacje

Urządzenie musi być naprawiane przez osoby posiadające odpowiednie kwalifikacje.

Ten produkt elektryczny jest zgodny z obowiązującymi normami. Naprawy muszą być wykonywane wyłącznie przez wykwalifikowanych techników stosujących oryginalne części zamienne.

Nieprzestrzeganie tego zalecenia może być bardzo niebezpieczne dla użytkownika. W danym wypadku należy skontaktować się z serwisem posprzedażnym sklepu, w którym nabyto produkt.



VARENA

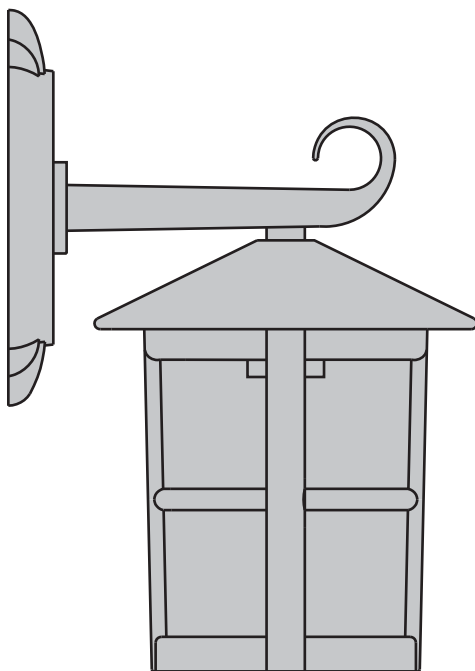

EAN CODE: 3276004423351

RU Руководство по технике безопасности и правовым нормам



Нинбо электрический компания с ограниченной ответственностью
Дальневосточный промышленный парк, Юяо, Чжэцзян, Китай

Копию сертификата соответствия или декларации о соответствии на данный товар можно
получить на информационной стойке любого из магазинов Леруа Мерлен Восток.
Лицо уполномоченное принимать претензии по качеству товара: ООО "Леруа Мерлен Восток"-
141031, Московская обл. г. Мытищи, Осташковское ш. 1, РФ.

Срок службы (r) : 8

ДАТУ ВЫПУСКА СМОТРЕТЬ СЕРИЙНЫЙ НОМЕР, ГДЕ ПОСЛЕДНИЕ 6 ЦИФРЫ ОБОЗНАЧАЮТ МЕСЯЦ И ГОД
ПРОИЗВОДСТВА

1. Предупреждающие символы

| | |
|---|--|
|  | Внимательно прочтите все инструкции. |
|  | Класс защиты I: Светильник должен быть заземлен. |

2. Общие правила безопасности



Перед использованием светильника внимательно прочтите данное руководство по эксплуатации и сохраните его для себя и третьих лиц.

ПРЕДУПРЕЖДЕНИЕ: при работе с электрическими устройствами для уменьшения риска возгорания, травм и поражения электрическим током соблюдайте основные правила безопасности.

1) Общие правила

Храните устройство вдали от детей и неуполномоченных лиц.

Убедитесь, что электрические характеристики светильника соответствуют месту установки.

ПРЕДУПРЕЖДЕНИЕ: Перед осуществлением монтажа, обслуживанием, заменой лампы и очисткой необходимо отключить электропитание.

Перед сверлением отверстий следует исключить риск контакта с проводкой или скрытыми трубами.

2) Правила электробезопасности

Светильник должен устанавливаться квалифицированным электриком с соблюдением всех действующих в стране установки норм проводки.

Если внешний гибкий кабель или шнур этого светильника поврежден, он должен быть заменен исключительно производителем или его сервисным агентом или аналогичным квалифицированным специалистом во избежание опасности.

3. Специальные правила безопасности

Особые меры безопасности не требуются.

4. Защита окружающей среды

ПРЕДУПРЕЖДЕНИЕ!



Не следует выбрасывать электрические приборы вместе с хозяйственными отходами. Доставьте их в специальные точки сбора отходов, предусмотренные для подобных случаев. Обратитесь в местные органы власти или к представителю в магазине, чтобы получить советы по утилизации. Составные части упаковки могут быть повторно утилизированы. Выбросьте упаковку в специально предусмотренных для этого местах, проявите заботу об окружающей среде.

FR

ES

PT

IT

EL

PL

RU

KZ

UA

RO

BR

EN

FR

5. Характеристики устройства

ES

PT

IT

EL

PL

RU

KZ

UA

RO

BR

EN

ТЕХНИЧЕСКИЕ ХАРАКТЕРИСТИКИ

| | |
|------------------------|-----------|
| Номинальное напряжение | 220V-240V |
| Номинальная частота | 50Hz |
| Номинальная мощность | Max.100W |
| Лампа | E27 |
| Класс защиты | class I |
| Степень защиты IP | IP 44 |

6. Техническое обслуживание/Чистка



Отключите прибор от сети перед любыми действиями, связанными с техническим обслуживанием или чисткой прибора. Ремонтные работы должны осуществляться квалифицированным персоналом с использованием оригинальных деталей. Ремонт, выполненный ненадлежащим образом, может стать источником опасности.

ВНИМАНИЕ! Использование любого аксессуара, не предусмотренного данным руководством, влечет за собой риск получения травмы.

7. Прочее

Ремонт должен осуществляться только квалифицированными лицами. Электроприбор соответствует действующим нормам безопасности. Ремонт должен осуществляться только квалифицированным техником с использованием оригинальных сменных частей. Любое нарушение предписаний данной инструкции может представлять опасность для пользователя. При необходимости обращайтесь в сервисную службу магазина, где было приобретено изделие.

1. Ескерту таңбалары

| | |
|---|---|
|  | Нұсқауларды оқыңыз. |
|  | қорғаныс класы I. бұл шамда жер клеммасы бар. |

2. Жалпы қауіпсіздік нұсқаулары

Құрылғыны пайдалану алдында осы нұсқаулықты толығымен оқып шығып, оны болашақ қолданысқа сақтап, қажет болған кезде үшінші тарап нұсқаулығына өтіңіз.

ЕСКЕРТУ. Электрлік құрылғыны пайдаланғанда, өрт, электр тогының соғу және жеке жарақат жағдайын азайту үшін, мына негізгі сақтық шараларын үнемі қолдану керек.

1) Жалпы

Құрылғыны балалардан және рұқсаты жоқ адамдардан алыс жерде сақтаңыз. Осы шамның электрлік сипаттамалары орнатумен үйлесімді екендігін тексеріңіз.

ЕСКЕРТУ. Жинақтау, техникалық қызмет көрсету, шамды ауыстыру, батареяны ауыстыру немесе тазалау процестері алдында қуат көзінен ажыратылуы керек. Сақтандырғышты алыңыз немесе сақтандырғышты ӨШІРУ күйіне ауыстырып, қайта белсендіруден қорғаңыз.

Сым желісін немесе құбыр жұмысын жасырмас үшін, бекіту саңылауларын бұрғылау алдында абай болу керек.

2) Электр қауіпсіздігі

Шам ұлттық сым жүргізу ережелеріне сәйкес тек білікті электршімен орнатылуы қажет. Егер осы шамның сыртқы иілгіш кабелі немесе сымы зақымдалса, қауіпті болдырмау үшін бұл өндірушімен, қызмет көрсету агентімен немесе білікті тұлғамен ауыстырылуы қажет.

3. Арнайы қауіпсіздік ережелері

Арнайы қауіпсіздік ережелері қолданылмайды.

4. Қоршаған орта қорғанысы

ЕСКЕРТУ!



Электрлік өнімдер тұрмыстық қалдықпен бірге тасталмауы керек. Олар жергілікті реттеулерге сәйкес қоршаған ортаға зиянсыз тұрмыстық қалдық жинау орнына тасталуы керек. Қайта өңдеу кеңесін алу үшін, жергілікті органдарға немесе фирмаға хабарласыңыз. Бума материалын қайта өңдеуге болады. Буманы қоршаған ортаға зиянсыз жолмен тастап, қайта өңделетін материал жинау қызметіне қолжетімді етіңіз.

FR

ES

PT

IT

EL

PL

RU

KZ

UA

RO

BR

EN

FR

5. Құрылғы сипаттамалары

ES

PT

IT

EL

PL

RU

KZ

UA

RO

BR

EN

ТЕХНИКАЛЫҚ СИПАТТАМАЛАРЫ

| | |
|-------------------|-----------|
| Номинал кернеу | 220V-240V |
| Номиналды жиілік | 50Hz |
| Номинал ватт саны | Max.100W |
| Шам деректері | E27 |
| Қорғаныс класы | class I |
| IP нөмірі | IP 44 |

6. Техникалық қызмет / тазалау

Техникалық қызмет көрсету немесе тазалау алдында ток көзінен ажыратыңыз. Жөндеу жұмыстары тек білікті тұлғалармен және түпнұсқалы қосалқы бөлшектерді пайдаланумен орындалуы керек. Дұрыс емес жөндеу жұмысы айтарлықтай зақым келтіруі мүмкін.

Ескерту! Осы нұсқаулықта көрсетілмеген керек-жарақты пайдалану жеке жарақатқа себеп болуы мүмкін



7. Басқалар

Өнімді білікті тұлға жөндеуі керек.

Бұл электрлік өнім қатысты қауіпсіздік талаптарына сәйкес. Жөндеу жұмыстары тек білікті тұлғалармен түпнұсқалы қосалқы бөлшектерді пайдаланумен орындалуы керек, болмаса бұл пайдаланушының жарақаттануына себеп болуы мүмкін.

Өнімге сатылымнан кейінгі қызметтерді алу үшін, сатып алынған дүкенге хабарласыңыз.

1. Символи повідомлень і попереджень

| | |
|---|---|
|  | Уважно прочитайте інструкцію. |
|  | Показник захисту I: Світильник треба заземлити. |

2. Загальні правила безпеки



Перед використанням пристрою уважно прочитайте цю інструкцію з експлуатації та зберігайте її для подальшого використання і звернення до інших осіб у разі потреби.

ПОПЕРЕДЖЕННЯ: Використовуючи електричні пристрої, дотримуйтеся базових правил безпеки, аби знизити ризик пожежі, враження електричним струмом і травмування.

1) Загальні інструкції

Зберігайте пристрій подалі від дітей і не уповноважених осіб.

Перевірте, чи відповідають електричні характеристики світильника вашій мережі.

ПОПЕРЕДЖЕННЯ: Перед тим, як виконувати монтаж, догляд, замінити лампу або чистити світильник, слід вимкнути електричне живлення.

Перед тим, як свердлити отвір, перевірте, чи немає ризику пошкодження прихованої провідності або труби.

2) Правила безпеки поводження з електрикою

Світильник повинен встановлювати кваліфікований електрик, відповідно до норм виконання провідності, що діють у країні, де встановлюється світильник.

Якщо зовнішній гнучкий кабель або шнур цього світильника пошкоджений, він повинен бути замінений виключно виробником або його сервісним агентом або аналогічним кваліфікованим фахівцем, щоб уникнути небезпеки.

3. Особливі правила безпеки

Особливих правил безпеки немає.

4. Захист довкілля

ПОПЕРЕДЖЕННЯ!



Електричні вироби не можна викидати разом із побутовим сміттям. Будь-ласка, доставляйте їх для утилізації до спеціальних приймальних пунктів. Звертайтеся до місцевих органів влади або продавця по пораду щодо утилізації. Складові упаковки підлягають вторинному використанню. Позбудьтеся пакувального матеріалу у безпечний для довкілля спосіб, користуючись спеціальними приймальними пунктами.

FR

ES

PT

IT

EL

PL

RU

KZ

UA

RO

BR

EN

FR

5. Характеристики пристрою

ES

PT

IT

EL

PL

RU

KZ

UA

RO

BR

EN

ТЕХНИЧЕСКИЕ ХАРАКТЕРИСТИКИ

| | |
|-----------------------|-----------|
| Номінальна напруга | 220V-240V |
| Номінальна частота | 50Hz |
| Номінальна потужність | Max.100W |
| Лампа | E27 |
| Клас захисту | class I |
| Показник захисту IP | IP 44 |

6. Догляд / Чищення

Від'єднуйте пристрій від мережі кожного разу перед тим, як виконувати дії з догляду та чищення.

Ремонт має виконувати кваліфікований фахівець, використовуючи оригінальні запасні частини. Неправильний ремонт може стати джерелом небезпеки.

УВАГА: Використання приладдя, не зазначеного в цьому посібникові, може призвести до травмування.

7. Різне



Пристрій має ремонтувати кваліфікована особа.

Цей електричний пристрій відповідає чинним стандартам безпеки. Ремонт повинен виконувати лише кваліфікований фахівець, використовуючи оригінальні запасні частини.

Будь-яке порушення цього правила може зокрема становити небезпеку для користувачів.

У разі потреби звертайте до сервісного центра магазину, у якому ви придбали цей пристрій.

1. Simboluri de avertizare

| | |
|---|---|
|  | Citiți instrucțiunile. |
|  | Indice de protecție I: corp de iluminat trebuie să fie legat la pământ. |

2. Sfaturi generale de securitate



Citiți în amănunțime acest manual de instrucțiuni înainte de a utiliza dispozitivul și păstrați-l pentru a-l consulta ulterior și, dacă este necesar, dați-l mai departe la alte persoane.

ATENȚIE: Când utilizați dispozitive electrice, trebuie să urmați întotdeauna măsurile de securitate de bază pentru a reduce riscul de incendiu, de electrocutare și de accidentare.

1) Sfaturi generale

Nu lăsați aparatul la îndemâna copiilor sau a persoanelor neautorizate. Verificați dacă specificațiile electrice ale acestui corp de iluminat sunt compatibile cu instalația dumneavoastră.

AVERTISMENT: Alimentarea electrică trebuie întreruptă înainte de a se începe montajul, întreținerea, schimbarea becului sau curățarea.

Înainte de a face o gaură, verificați că nu riscați să găuriți un cablaj sau o țevă care ar putea să existe dar nu e vizibilă.

2) Securitatea electrică

Proiectorul trebuie instalat de un electrician calificat în conformitate cu normele de cablare în vigoare în țara de instalare.

În cazul în care cablul flexibil extern sau cablul de acest corp de iluminat este deteriorat, acesta se înlocuiește exclusiv de către producător sau de agentul său de service sau o persoană similară calificată, pentru a evita orice pericol.

3. Reguli de securitate specific

Nu se aplică nicio regulă de securitate specifică.

4. Protecția mediului

AVERTISMENT!



Produsele electrice nu trebuie aruncate împreună cu deșeurile menajere. Vă rugăm să le reciclați la punctele de colectare prevăzute în acest scop. Adresați-vă autorităților locale sau distribuitorului pentru a obține recomandări privind reciclarea. Părțile componente ale ambalajului sunt reciclabile. Eliminați ambalajul respectând mediul, prin intermediul punctelor de colectare prevăzute în acest scop.

FR

ES

PT

IT

EL

PL

RU

KZ

UA

RO

BR

EN

FR

5. Specificațiile dispozitivului

ES

PT

IT

EL

PL

RU

KZ

UA

RO

BR

EN

CARACTERISTICI TEHNICE

| | |
|--------------------|-----------|
| Tensiune nominală | 220V-240V |
| Frecvență nominală | 50Hz |
| Putere nominală | Max.100W |
| Evaluarea pe bec | E27 |
| Clasa de protecție | class I |
| Numărul de IP | IP 44 |

6.Întreținere / Curățare

Deconectați aparatul de la rețea, înainte de orice operațiune de întreținere sau de curățare. Reparațiile trebuie să fie efectuate de către persoane calificate, folosind piese originale.reparație necorespunzătoare ar putea reprezenta o sursă de pericol.

ATENȚIE: Utilizarea oricărui accesoriu nespecificat în acest manual, implică un risc de accidentare.



7.Altele

Pentru repararea produsului apelați la o persoană calificată.

Acest produs electric este conform cerințelor esențiale de securitate. Reparațiile trebuie efectuate doar de personal calificat, utilizând piese de schimb originale, în caz contrar existând pericole mari pentru utilizator.

Pentru service post-vânzare, vă rugăm contactați magazinul de unde ați cumpărat produsul.

1. Símbolos de aviso

| | |
|---|---|
|  | Leia atentamente as instruções. |
|  | Índice de protecção I: o candeeiro deve ser ligado à terra. |

2. Instruções gerais de segurança



Leia atentamente este manual de utilização antes de utilizar o aparelho e conserve-o para o poder consultar posteriormente e, se necessário, comunicá-lo a outras pessoas.

AVISO: durante a utilização de aparelhos eléctricos, respeite as precauções de segurança básicas a fim de reduzir o risco de incêndio, de choques eléctricos e de ferimentos corporais.

1) Instruções gerais

Manter o aparelho longe do alcance das crianças e de pessoas não autorizadas.

Verifique se as especificações eléctricas deste candeeiro são compatíveis com a sua instalação.

AVISO: A alimentação eléctrica deve ser cortada antes de proceder à montagem, à manutenção, à mudança da lâmpada ou à limpeza.

Antes de fazer um furo, verifique se não corre o risco de furar um cabo eléctrico ou um tubo existente não visível.

2) Instruções de segurança eléctrica

O candeeiro deve ser instalado por um electricista qualificado em conformidade com as normas de cablagem em vigor no país de instalação.

Se o cabo flexível externo ou o cabo da luminária estiver danificado, deve ser substituído exclusivamente pelo fabricante ou o seu agente de serviço ou um técnico reconhecido para evitar um perigo.

3. Instruções de segurança específicas

Sem instruções de segurança específicas.

4. Protecção do ambiente

AVISO!



Os produtos eléctricos não devem ser descartados juntamente com o lixo doméstico. Por favor recicle o referido material nos pontos de recolha previstos para esse efeito. Dirija-se às autoridades locais ou ao seu revendedor para obter conselhos relativos à reciclagem. Os componentes da embalagem são recicláveis. Elimine a embalagem respeitando o ambiente e utilizando os pontos de recolha previstos para esse efeito.

FR

ES

PT

IT

EL

PL

RU

KZ

UA

RO

BR

EN

FR

5. Características do aparelho

ES

PT

IT

EL

PL

RU

KZ

UA

RO

BR

EN

CARACTERÍSTICAS TÉCNICAS

| | |
|------------------------|-----------|
| Tensão nominal | 220V-240V |
| Frequência nominal | 50Hz |
| Potência nominal | Max.100W |
| Lâmpada | E27 |
| Classe de protecção | class I |
| Índice de protecção IP | IP 44 |

6. Manutenção/Limpeza

Desligue o aparelho, retirando a ficha da tomada, antes de qualquer operação de manutenção ou de limpeza.

As reparações devem ser efectuadas por pessoas qualificadas utilizando peças de origem. Uma reparação inadequada poderia ser perigosa.



ATENÇÃO: A utilização de qualquer acessório não especificado neste manual é susceptível de causar ferimentos.

7. Diversos

Mande reparar este aparelho por uma pessoa qualificada.

Este produto eléctrico está em conformidade com as normas de segurança em vigor. As reparações só devem ser efectuadas por técnicos qualificados e que utilizem peças sobresselentes de origem. Qualquer infracção a esta instrução pode revelar-se particularmente perigosa para os utilizadores. Se necessário, contacte o serviço pós-venda do armazém onde adquiriu este produto.

1. Warning symbols

| | |
|---|---|
|  | Read the instructions carefully. |
|  | Protection class I. This lamp has an earth terminal. The earth wire (yellow and green) must be connected to the terminal indicated by the symbol. |

2. General Safety Instructions



Read this instruction manual thoroughly before using the appliance and save it for future reference and if necessary pass the instruction manual on to a third party.

WARNING: When using electrical appliance, basic safety precautions should always be followed to reduce the risk of fire, electrical shock and personal injury.

1) General

Keep device out of reach of children and unauthorised persons.

Check if the electrical specifications of this luminaire are compatible with your installation.

WARNING: The power supply must be deactivated prior to assembly, maintenance, exchanging the bulb or cleaning processes.

Care must be taken before drilling fixing holes to avoid any existing wiring or pipework that may be concealed.

2) Electrical safety

Luminaire should be installed by authorized electrician only according to national wiring rules.

If the external flexible cable or cord of this luminaire is damaged, it shall be exclusively replaced by the manufacturer or his service agent or a similar qualified person in order to avoid a hazard.

3. Specific Safety Rules

No specific Safety Rules apply.

4. Environmental protection

CAUTION!



Electrical products must not be thrown out with domestic waste. They must be taken to a communal collecting point for environmentally friendly disposal in accordance with local regulations. Contact your local authorities or stockist for advice on recycling. The packaging material is recyclable. Dispose of the packaging in an environmentally friendly manner and make it available for the recyclable material collection-service.

FR

ES

PT

IT

EL

PL

RU

KZ

UA

RO

BR

EN

FR

5. Appliance specifications

ES

PT

IT

EL

PL

RU

KZ

UA

RO

BR

EN

TECHNICAL CHARACTERISTICS

| | |
|-----------------|-----------|
| Rated voltage | 220V-240V |
| Rated frequency | 50Hz |
| Rated wattage | Max.100W |
| Bulb rating | E27 |
| Protection | class I |
| IP number | IP 44 |

6. Maintenance / Cleaning

Disconnect from mains before maintenance or cleaning.

Repairs should only be carried out by qualified persons and using genuine spare parts. Inappropriate repairing could cause significant danger.

Always use bulbs according to specifications listed in this manual.

WARNING: The use of any accessory not specified in this manual may present a risk of personal injury.

7. Others

Have your product repaired by a qualified person. This electric product is in accordance with the relevant safety requirements.

Repairs should only be carried out by qualified persons using original spare parts, otherwise This may result in considerable danger to the user. Please contact the store which you bought the product for after sale services if any question.



* Garantie 5 ans / 5 años de garantía / Garantia de 5 anos / Garanzia 5 Anni / Εγγύηση 5 ετών /
Gwarancja 5-letnia / Гарантия 5 года / Кепілдік 5 жыл / Гарантія 5 років / Garantie 5 ani /
5-year guarantee

ADEO Services - 135 Rue Sadi Carnot - CS 00001
59790 RONCHIN - France

UA ТОВ «Леруа Мерлен Україна»,
вул. Полярна 17а, м. Київ 04201, Україна

ZH LM - 18B, Building 4,2 Dajiaoting Zhongjie, Chaoyang District,
Beijing 100022 - CHINA, P.R.C

RU ООО ЛЕРУА МЕРЛЕН ВОСТОК, 141031, Московская
область, Мытищинский район, г. Мытищи,
Осташковское шоссе, д.1, РОССИЯ

BR Importado e distribuido por LEROY MERLIN
CIA BRASILEIRA DE BRICOLAGEM
Rua Domingas Galleteri Blotta, 315 - Interlagos - CEP
04455-360 São Paulo - SP - Brazil CNPJ: 01.438.784/0001-05
CALM (Central de Atendimento Leroy Merlin) -4020.5376 (capitais)
e 0800.0205376 (demais regiões)

ZA Imported by Adeo South Africa (PTY) LTD T/A Leroy Merlin
Leroy Merlin Greenstone Store
Corner Blackrock Street and Stoneridge Drive, Greenstone
Park Ext 2, Edenvale, 1610 Johannesburg, Gauteng, South Africa

KZ «Леруа Мерлен Қазақстан» ЖШС Қазақстан
Республикасы, 050000, Алматы қ., Қонаев
көшесі, 77, «ParkView» Б0, 6к., 07 оф.



Made in China 2020