

# 重点 校对项

1. 版面尺寸

2. 材质标注

3. 物料编码

4. 颜色标注

5. 客户型号

6. 产品名称

7. 重量标注

8. 电压功率

9. 说明书装订要求

10. 警语/认证标志高度

11. 档位检查

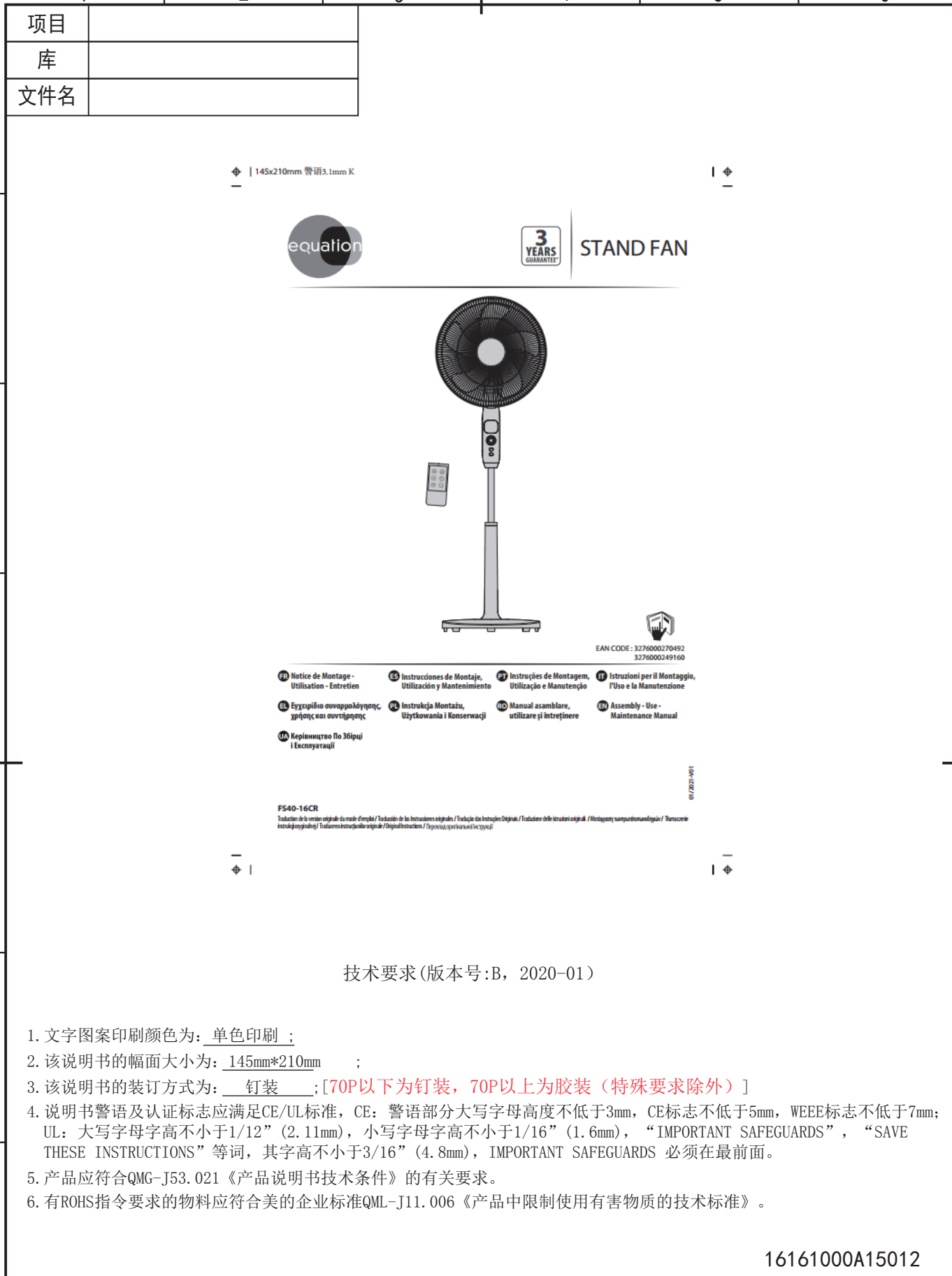

技术要求(版本号:B, 2020-01)

1. 文字图案印刷颜色为: 单色印刷 ;
2. 该说明书的幅面大小为: 145mm\*210mm ;
3. 该说明书的装订方式为: 钉装 ; [70P以下为钉装, 70P以上为胶装(特殊要求除外)]
4. 说明书警语及认证标志应满足CE/UL标准, CE: 警语部分大写字母高度不低于3mm, CE标志不低于5mm, WEEE标志不低于7mm; UL: 大写字母字高不小于1/12”(2.11mm), 小写字母字高不小于1/16”(1.6mm), “IMPORTANT SAFEGUARDS”, “SAVE THESE INSTRUCTIONS”等词, 其字高不小于3/16”(4.8mm), IMPORTANT SAFEGUARDS 必须在最前面。
5. 产品应符合QMG-J53.021《产品说明书技术条件》的有关要求。
6. 有ROHS指令要求的物料应符合美的企业标准QML-J11.006《产品中限制使用有害物质的技术标准》。

16161000A15012

				落地扇		说明书 EQUATION-FS40-16CR (FS40-16CR) -0502	
				说明书		材料: 70g 国产双胶纸 145mm *210mm 双面印刷 1色 22张	
标记	处数	更改文件号	签字	日期	图样标记	重量	比例
制图		郭迁强	审核	李艳	K	/	1:1
设计		-----	标准化	古广君			
校对		-----	审定	古广君	共 1 页		第 1 页
会签		-----	日期	2020-11-20			

广东美的生活电器制造有限公司



# STAND FAN

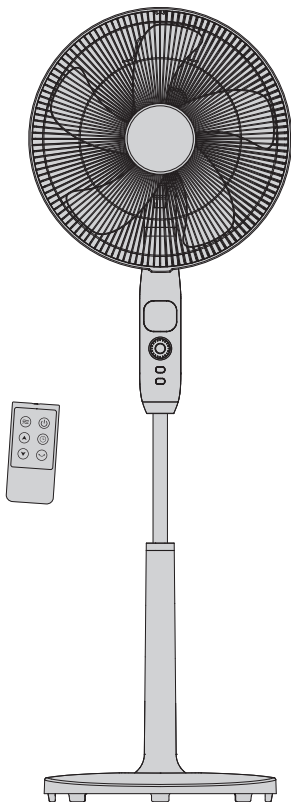

EAN CODE : 3276000270492  
3276000249160

**FR** Notice de Montage -  
Utilisation - Entretien

**ES** Instrucciones de Montaje,  
Utilización y Mantenimiento

**PT** Instruções de Montagem,  
Utilização e Manutenção

**IT** Istruzioni per il Montaggio,  
l'Uso e la Manutenzione

**EL** Εγχειρίδιο συναρμολόγησης,  
χρήσης και συντήρησης

**PL** Instrukcja Montażu,  
Użytkowania i Konserwacji

**RO** Manual asamblare,  
utilizare și întreținere

**EN** Assembly - Use -  
Maintenance Manual

**UA** Керівництво По Збірці  
і Експлуатації

## FS40-16CR

Traduction de la version originale du mode d'emploi / Traducción de las Instrucciones originales / Tradução das Instruções Originais / Traduzione delle istruzioni originali / Μετάφραση των πρωτότυπων οδηγιών / Тлумачення інструкції оригінальної / Traducerea instruciunilor originale / Original Instructions / Переклад оригінальної інструкції



0 1 2 3 4 5 cm



(A) x1

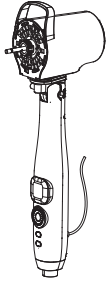

(F) x1

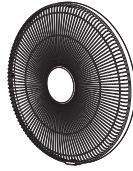

(B) x1

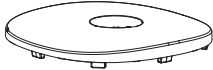

(G) x1



(C) x1

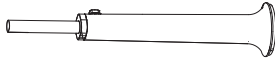

(H) x1

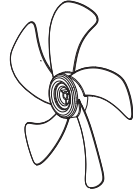

(D) x1



(K) x1

(I) x1



(E) x1



(L) x1

(J) x1

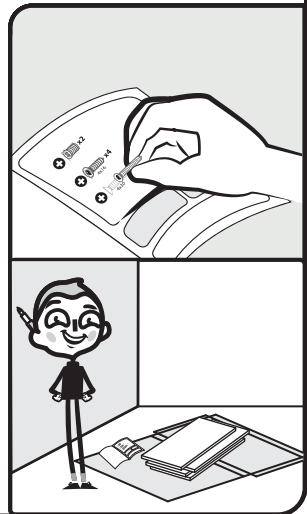
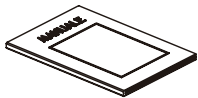



**FR: Mentions Légales & Consignes de Sécurité / ES: Instrucciones Legales y de Seguridad / PT: Avisos Legais e instruções de Segurança / IT: Istruzioni Legali e di Sicurezza / EL: Νομικό σημείωμα και οδηγίες ασφαλείας / PL: Uwagi Prawne i Instrukcja Bezpieczeństwa / RO: Manual privind siguranța / EN: Legal & Safety Instructions / UA: Керівництво з Техніки**

 **4 → 30**



**FR: Montage / ES: Montaje / PT: Montagem / IT: Montaggio / EL: Συναρμολόγηση / PL: Montaż / RO: Montaj / EN: Assembly / UA: Збірка**

 **31 → 34**



**FR: Utilisation / ES: Utilización / PT: Utilização / IT: Uso / EL: Χρήση / PL: Użytkowanie / RO: Utilizare / EN: Use / UA: Використання**

 **35 → 40**



**FR: Entretien / ES: Mantenimiento / PT: Manutenção / IT: Manutenzione / EL: Συντήρηση / PL: Konserwacja / RO: Întreținere / EN: Maintenance / UA: Догляд**



 **41 → 41**



**FR: Hivernage / ES: Durante el invierno / PT: Preparação para o inverno / IT: Rimessaggio / EL: Αποθήκευση το χειμώνα / PL: Przechowywanie / RO: Păstrare pe perioada iernii / EN: Winter storage / UA: Зимовий період**

 **42 → 42**

## 1. Symboles d'avertissement

	Lisez attentivement cette notice
	Attention
	Appareil de classe II

## 2. Consignes de sécurité générales

Avant d'utiliser l'appareil, lisez intégralement cette notice et conservez-la pour vous y référer ultérieurement. Si nécessaire, transmettez cette notice à un tiers.

**ATTENTION :** Lors de l'utilisation d'appareils électriques, les précautions de sécurité de base doivent toujours être respectées afin de réduire le risque d'incendie, de chocs électriques et de blessures corporelles.

### 1) Consignes générales

Assurez-vous que les caractéristiques de cet appareil sont compatibles avec celles de votre installation.

Ne placez aucun objet sur l'appareil.

Ne débranchez pas l'appareil si vos mains sont humides : risque de choc électrique.

Ne transportez pas l'appareil lorsqu'il est en fonctionnement.

Posez-le sur une surface plane et sûre. Afin de prévenir tout accident, tenez-le hors de portée des enfants.

Toute utilisation et/ou modification technique non agréée de cet appareil peut s'avérer dangereuse, tant pour votre santé que pour votre propre sécurité.

N'introduisez aucun objet dans l'appareil, ne le démontez pas.

Cet appareil peut être utilisé par des enfants âgés de 8 ans ou plus, par des personnes dont les capacités physiques, sensorielles ou mentales sont réduites, ou des personnes dénuées d'expérience ou de connaissance, uniquement si elles ont pu bénéficier d'une surveillance ou d'instructions préalables concernant l'utilisation de l'appareil en toute sécurité, et qu'elles comprennent les dangers potentiels liés à l'utilisation de l'appareil. Les enfants ne doivent pas jouer avec l'appareil. Le nettoyage et l'entretien ne doivent pas être effectués par des enfants sans surveillance.

## 2) Sécurité électrique

Si le câble d'alimentation est endommagé, il doit être remplacé par le fabricant, son service après vente ou des personnes de qualification similaire afin d'éviter tout danger.

### 3. Consignes de sécurité spécifiques

Débranchez l'appareil avant de procéder à son entretien ou à son nettoyage. Assurez-vous que le câble d'alimentation du ventilateur soit bien débranché de la prise secteur avant de retirer la protection.

### 4. Respect de l'environnement

#### Mise au rebut respectueuse de l'environnement



Participez à la protection de l'environnement !

Veillez à respecter les réglementations locales : une fois qu'ils sont hors d'usage, déposez vos appareils électriques dans un centre de tri approprié. L'emballage est recyclable. Jetez l'emballage de façon respectueuse pour l'environnement en facilitant son ramassage par les centres de tri sélectifs.

### 5. PROTECTION DE L'ENVIRONNEMENT

Signification du symbole de la poubelle barrée :

Ne jetez pas les appareils électriques avec les ordures ménagères non triées.

Utilisez un dispositif de collecte approprié



Adressez-vous à l'autorité locale compétente pour obtenir des informations concernant les dispositifs de collecte disponibles.

Les appareils électriques jetés dans les décharges et dans la nature peuvent libérer des substances dangereuses susceptibles de polluer les nappes phréatiques et avoir un impact sur la chaîne alimentaire, votre santé et votre bien-être.



Lorsque vous achetez un nouvel appareil, votre revendeur est dans l'obligation de reprendre gratuitement votre ancien appareil pour qu'il soit recyclé.

## 6. Caractéristiques de l'appareil

<b>CARACTERISTIQUES TECHNIQUES</b>	
Tension nominale	220-240 V
Fréquence nominale	50 Hz
Puissance nominale	25 W
Température ambiante de fonctionnement	20±5 °C
Classe de protection électrique	CLASSII
Débit maximum du ventilateur	78.24 m <sup>3</sup> /min
Niveau de puissance acoustique du ventilateur	60.27 dB(A)
Capacité de fonctionnement	2.84(m <sup>3</sup> /min)/W

Pour plus de détails techniques, veuillez consulter le site web suivant: <http://www.erp-equation.com/fans/>

## 1. Símbolos de advertencia

	Lea atentamente estas instrucciones
	Atención
	Aparato de clase II

## 2. Instrucciones generales de seguridad

Antes de utilizar el aparato, lea integralmente estas instrucciones y consérvelas para poder consultarlas posteriormente. En caso de necesidad, transmita este manual a terceros.

**ATENCIÓN:** El uso de aparatos eléctricos supone el respeto de las precauciones elementales de seguridad para reducir el riesgo de incendio, de choques eléctricos y de heridas corporales.

### 1) Instrucciones generales

Asegúrese de que las características de este aparato sean compatibles con las de su instalación.

Para prevenir todo riesgo de electrocución, no sumerja el aparato en agua o cualquier otro líquido y no lo utilice cerca de un punto de agua.

Este aparato se destina exclusivamente a un uso en interiores.

No ponga ningún objeto sobre el aparato.

No desconecte el aparato con las manos húmedas: riesgo de choque eléctrico.

No transporte el aparato durante su funcionamiento.

Instálelo sobre una superficie plana y segura. Para prevenir todo riesgo de accidente, mantenga el aparato fuera del alcance de los niños.

Cualquier utilización y/o modificación técnica no autorizada de este aparato puede resultar peligrosa para su salud y para su propia seguridad.

No introduzca ningún objeto dentro del aparato, no lo desmonte.

Este aparato puede ser utilizado por niños que tengan un mínimo de 8 años, por personas con capacidad física, sensorial o mental reducida, o con falta de experiencia y saber, siempre que estén correctamente supervisados o que hayan recibido previamente instrucciones relativas al uso con seguridad del aparato y que se hayan



FR

**ES**

PT

IT

EL

PL

RO

EN

UA

enterado bien de los peligros potenciales vinculados al uso del aparato. Los niños no deben jugar con el aparato. Los niños no deben proceder a la limpieza ni al mantenimiento del aparato sin supervisión.

## 2) Seguridad eléctrica

Si el cable de alimentación está dañado, deberá sustituirlo el fabricante, su servicio postventa o personas con cualificación similar para evitar todo peligro.

## 3. Instrucciones específicas de seguridad

Desconecte el aparato antes de proceder a su mantenimiento o a su limpieza. Compruebe que el cable de alimentación del ventilador esté desenchufado antes de retirar la protección.

## 4. Protección del medio ambiente

### Desecho respetuoso del medio ambiente



¡Participe en la protección del medio ambiente!

Respete las reglamentaciones locales: cuando sus aparatos eléctricos ya no sirvan, llévelos a un centro de clasificación adecuado. El embalaje se recicla. Tire el embalaje de forma respetuosa para el medio ambiente facilitando su recogida por los centros de clasificación selectiva.

## 5. PROTECCIÓN DEL MEDIO AMBIENTE

Significado del símbolo del cubo de basura tachado:



No tire los aparatos eléctricos junto con los residuos domésticos no seleccionados. Utilice un dispositivo de recogida adecuado. Contacte con las autoridades locales competentes para obtener cualquier información relativa a los sistemas de recogida disponibles. Si se tiran los aparatos eléctricos en los vertederos y en la naturaleza, sustancias peligrosas pueden escaparse y filtrarse a las aguas subterráneas y alcanzar la cadena alimentaria, perjudicando así su salud y su bien estar.

Cuando compra un aparato nuevo, el distribuidor tiene la obligación de recoger gratuitamente su antiguo aparato para proceder a su reciclaje.

## 6. Características del aparato

<b>CARACTERÍSTICAS TÉCNICAS</b>	
Tensión nominal	220-240 V
Frecuencia nominal	50 Hz
Potencia nominal	25 W
Temperatura ambiente de funcionamiento	20±5 °C
Clase de protección eléctrica	CLASSII
Caudal máximo del ventilador	78.24 m <sup>3</sup> /min
Nivel de potencia acústica del ventilador	60.27 dB(A)
Capacidad de funcionamiento	2.84(m <sup>3</sup> /min)/W

Para obtener más detalles técnicos, consulte la siguiente página web: <http://www.erp-equation.com/fans/>

FR

**ES**

PT

IT

EL



PL

RO

EN

UA

## 1. Símbolos de aviso

	Leia atentamente estas instruções
	Atenção
	Aparelho da classe II

## 2. Instruções de segurança gerais

Antes de utilizar o aparelho, leia integralmente estas instruções e conserve-as para consulta posterior. Se necessário, transmita estas instruções a terceiros.

**ATENÇÃO:** Durante a utilização de aparelhos eléctricos, as precauções de segurança básicas devem sempre ser respeitadas a fim de reduzir o risco de incêndio, de choques eléctricos e de ferimentos físicos.

### 1) Instruções gerais

Assegure-se de que as características deste aparelho são compatíveis com as da sua instalação.

A fim de evitar qualquer risco de electrocussão, não mergulhe o aparelho na água ou noutra líquido e não o utilize perto da água.

Este aparelho destina-se unicamente a utilização em interior.

Não ponha nenhum objecto em cima do aparelho.

Não desligue o aparelho se tiver as mãos húmidas: risco de choque eléctrico.

Não transporte o aparelho com ele a funcionar.

Coloque-o numa superfície plana e segura. A fim de evitar qualquer acidente, mantenha-o fora do alcance das crianças.

Qualquer utilização e/ou modificação técnica não autorizada deste aparelho pode ser perigosa, tanto para a sua saúde como para a sua própria segurança.

Não introduza nenhum objecto no aparelho e não o desmonte.

Este aparelho pode ser utilizado por crianças com pelo menos 8 anos e por pessoas que tenham capacidades físicas, sensoriais ou mentais reduzidas ou sem experiência ou conhecimento, se estas forem correctamente vigiadas ou se lhes forem dadas instruções relativas à utilização do aparelho com toda a segurança e se os riscos potenciais foram apreendidos. As crianças não devem brincar com o aparelho. A

limpeza e manutenção não devem ser efectuadas por crianças sem vigilância.

## 2) Segurança eléctrica

Se o cabo de alimentação estiver danificado, deve ser substituído pelo fabricante, pelos seus serviços pós-venda ou por pessoas com qualificação semelhante, a fim de evitar qualquer perigo.

## 3. Instruções de segurança específicas

Desligue o aparelho da corrente antes de proceder à sua manutenção ou à sua limpeza.

Assegure-se de que o cabo de alimentação da ventoinha está bem desligado da tomada de corrente eléctrica antes de retirar a protecção.

## 4. Respeito pelo ambiente

### Eliminação responsável do ponto de vista ambiental



Participe na protecção do ambiente!

Respeite os regulamentos locais: quando estiverem em fim de vida, deposite os seus aparelhos eléctricos num centro de triagem adequado. A embalagem é reciclável.

Desfaça-se da embalagem de forma adequada do ponto de vista ambiental, facilitando a sua recolha pelos centros de triagem selectivos.

## 5. PROTECÇÃO DO AMBIENTE

Significado do símbolo do caixote de lixo barrado:



Não elimine os aparelhos eléctricos juntamente com os detritos domésticos não separados. Utilize um dispositivo de recolha apropriado.

Dirija-se à autoridade local competente para obter informações relativas aos dispositivos de recolha disponíveis. Os aparelhos eléctricos eliminados nas lixeiras e na natureza podem libertar substâncias perigosas susceptíveis de poluir os lençóis freáticos e de ter impacto sobre a cadeia alimentar, a saúde e o bem-estar.

Quando comprar um aparelho novo, o revendedor é obrigado a retomar gratuitamente o seu aparelho antigo para que seja reciclado.

FR

ES

PT

IT

EL

PL

RO

EN

UA

FR

ES

**PT**

IT

EL

PL

RO

EN



UA

## 6. Características do aparelho

<b>CARACTERÍSTICAS TÉCNICAS</b>	
Tensão nominal	220-240 V
Frequência nominal	50 Hz
Potência nominal	25 W
Temperatura ambiente de funcionamento	20±5 °C
Classe de proteção elétrica	CLASSII
Débito máximo do ventilador	78.24 m <sup>3</sup> /min
Nível de potência acústica do ventilador	60.27 dB(A)
Capacidade de funcionamento	2.84(m <sup>3</sup> /min)/W

Para obter mais detalhes técnicos, visite o seguinte site:  
<http://www.erp-equation.com/fans/>

## 1. Simboli di avvertimento

	Leggere attentamente quest'avvertenza
	Attenzione
	Apparecchio di classe II

## 2. Istruzioni di sicurezza generali

Prima di utilizzare l'apparecchio, leggere integralmente quest'avvertenza e conservarla per ulteriori riferimenti. Se necessario, trasmettere quest'avvertenza ad un terzo.

**ATTENZIONE:** Durante l'utilizzo di attrezzi elettrici, vanno sempre rispettate le precauzioni di base al fine di ridurre il rischio d'incendio, di scosse elettriche e di lesioni corporali.

### 1) Istruzioni generali

Assicuratevi che le caratteristiche di questo apparecchio siano compatibili con quelle del vostro impianto.

Al fine di prevenire qualsiasi rischio di folgorazione, non immergere l'apparecchio nell'acqua né in nessun altro liquido e non utilizzarlo vicino all'acqua.

Quest'apparecchio è destinato solo ad un uso interno.

Non posizionare nessun oggetto sull'apparecchio.

Non disinserire l'apparecchio se le vostre mani sono umide: rischio di scossa elettrica.

Non trasportare l'apparecchio mentre funziona.

Posarlo su una superficie piana e sicura. Al fine di prevenire qualsiasi incidente, tenerlo fuori dalla portata dei bambini.

Qualsiasi utilizzo e/o modifica tecnica non conforme di questo apparecchio può risultare pericoloso, sia per la vostra salute che per la vostra propria sicurezza.

Non introdurre nessun oggetto nell'apparecchio, non smontarlo.

Quest'apparecchio può essere utilizzato da bambini di età superiore agli 8 anni e da persone con capacità fisiche, sensoriali o mentali ridotte o prive di esperienza o di conoscenza, se essi (esse) sono adeguatamente sorvegliati(e) o se gli sono state fornite istruzioni relative all'uso dell'apparecchio in completa sicurezza e se sono

FR

ES

PT

**IT**

EL

PL

RO

EN

UA

FR

ES

PT

IT

EL

PL

RO

EN

UA

stati messi al corrente sui rischi possibili. I bambini non devono giocare con l'apparecchio. La pulizia e la manutenzione non devono essere eseguite da bambini senza sorveglianza.

## 2) Sicurezza elettrica

Se il cavo d'alimentazione è danneggiato, deve essere sostituito dal fabbricante, dal suo servizio postvendita o da persone di qualifica simile al fine di evitare un pericolo.

## 3. Istruzioni di sicurezza specifiche

Scollegate l'apparecchio prima di procedere alla sua manutenzione o alla sua pulizia. Assicuratevi che il cavo d'alimentazione del ventilatore sia scollegato dalla presa di rete prima di togliere la protezione.

## 4. Rispetto dell'ambiente

### Smaltimento nel rispetto dell'ambiente



Partecipate alla protezione dell'ambiente !

Rispettate le regolamentazioni locali: quando i vostri apparecchi elettrici non sono più funzionanti, depositateli presso un centro di raccolta appropriato. L'imballaggio è riciclabile. Smaltite l'imballaggio nel rispetto dell'ambiente facilitando la sua raccolta da parte dei centri di raccolta differenziata.

## 5. PROTEZIONE DELL'AMBIENTE

Significato del simbolo della pattumiera sbarrata :



Non gettare gli apparecchi elettrici con i rifiuti domestici indifferenziati.

Utilizzare un sistema di raccolta adeguato. Rivolgersi all'autorità locale competente per ottenere informazioni relative ai sistemi di raccolta disponibili. Gli apparecchi elettrici gettati nelle discariche e nell'ambiente possono emanare sostanze pericolose che possono inquinare le falde freatiche ed avere un impatto sulla catena alimentare, la propria salute ed il proprio benessere.

Quando si acquista un apparecchio nuovo, il rivenditore ha l'obbligo di riprendere gratuitamente il vostro vecchio apparecchio in modo da riciclarlo.

## 6. Caratteristiche dell'apparecchio

<b>CARACTERISTIQUES TECHNIQUES</b>	
Tensione nominale	220-240 V
Frequenza nominale	50 Hz
Potenza nominale	25 W
Temperatura ambiente di funzionamento	20±5 °C
Classe di protezione elettrica	CLASSII
Portata massima del ventilatore	78.24 m <sup>3</sup> /min
Livello di potenza sonora del ventilatore	60.27 dB(A)
Capacità di funzionamento	2.84(m <sup>3</sup> /min)/W

Per maggiori dettagli tecnici, si prega di consultare il seguente sito web: <http://www.erp-equation.com/fans/>

FR

ES

PT

**IT**

EL

PL



RO

EN

UA



## 1. Σύμβολα προειδοποίησης

	Διαβάστε προσεκτικά το παρόν εγχειρίδιο
	Προσοχή
	Συσκευή κλάσης II

## 2. Γενικές συστάσεις ασφαλείας

Προτού χρησιμοποιήσετε τη συσκευή, διαβάστε όλες τις οδηγίες χρήσης και φυλάξτε το εγχειρίδιο για να ανατρέξετε μελλοντικά. Εάν χρειαστεί, μεταβιβάστε το εγχειρίδιο σε τρίτο.

**ΠΡΟΣΟΧΗ:** Κατά τη χρήση ηλεκτρικών εργαλείων, οι βασικές συστάσεις πρέπει πάντα να τηρούνται ώστε να μειωθεί ο κίνδυνος πυρκαγιάς, ηλεκτροπληξίας και σωματικού τραυματισμού.

### 1) Γενικές συστάσεις

Βεβαιωθείτε ότι τα χαρακτηριστικά της συσκευής αυτής είναι συμβατά με εκείνα της εγκατάστασής σας.

Προκειμένου να αποφευχθεί κάθε κίνδυνος ηλεκτροπληξίας, μη βυθίζετε τη συσκευή σε νερό ή σε οποιοδήποτε άλλο υγρό και μη τη χρησιμοποιείτε κοντά σε νερό.

Η συσκευή αυτή προορίζεται μόνο για εσωτερική χρήση.

Μην τοποθετείτε αντικείμενα επάνω στη συσκευή.

Μην αποσυνδέετε τη συσκευή εάν τα χέρια σας είναι υγρά: κίνδυνος ηλεκτροπληξίας.

Μη μεταφέρετε τη συσκευή όταν βρίσκεται σε λειτουργία.

Τοποθετήστε την σε επίπεδη και ασφαλή επιφάνεια. Προκειμένου να αποφευχθεί ο κάθε κίνδυνος ατυχήματος, κρατάτε την μακριά από τα παιδιά.

Οποιαδήποτε μη εγκεκριμένη χρήση ή τεχνική τροποποίηση της συσκευής αυτής μπορεί να αποβεί επικίνδυνη τόσο για την υγεία όσο και για την ασφάλειά σας.

Μην εισάγετε αντικείμενα μέσα στη συσκευή, μην την ανοίγετε.

Η συσκευή αυτή μπορεί να χρησιμοποιείται από παιδιά άνω των 8 ετών και από άτομα με μειωμένες σωματικές, αισθητήριες ή διανοητικές ικανότητες ή χωρίς εμπειρία και γνώση, εάν επιτηρούνται δεόντως ή καθοδηγούνται στην ασφαλή χρήση της συσκευής και αν οι πιθανοί κίνδυνοι έχουν αντιμετωπιστεί. Τα παιδιά δεν πρέπει

να παίζουν με τη συσκευή. Ο καθαρισμός και η συντήρηση δεν πρέπει να πραγματοποιούνται από παιδιά χωρίς επίβλεψη.

## 2) Ηλεκτρική ασφάλεια

Εάν το καλώδιο τροφοδοσίας υποστεί ζημιά θα πρέπει να αντικατασταθεί από τον κατασκευαστή, το τμήμα εξυπηρέτησης πελατών ή κάποιο άτομο με αντίστοιχες ικανότητες ώστε να αποφευχθεί κάθε κίνδυνος.

## 3. Ειδικές συστάσεις ασφαλείας

Αποσυνδέστε τη συσκευή πριν προβείτε στη συντήρηση ή στο καθάρισμά της. Βεβαιωθείτε ότι το καλώδιο τροφοδοσίας του ανεμιστήρα έχει αποσυνδεθεί από την ηλεκτρική πρίζα πριν αφαιρέσετε το προστατευτικό.

## 4. Σεβασμός προς το περιβάλλον

### Απόρριψη φιλική προς το περιβάλλον



Συμβάλλετε στην προστασία του περιβάλλοντος!

Φροντίστε να τηρείτε τους τοπικούς κανονισμούς: αφού βγουν σε αχρηστία, εναποθέτετε τις ηλεκτρικές συσκευές σας σε κάποιο κατάλληλο κέντρο διαλογής. Η συσκευασία είναι ανακυκλώσιμη. Απορρίψτε τη συσκευασία κατά τρόπο περιβαλλοντικά αποδεκτό διευκολύνοντας τη συγκομιδή της από τα κέντρα επιλεκτικής διαλογής.

## 5. ΠΡΟΣΤΑΣΙΑ ΤΟΥ ΠΕΡΙΒΑΛΛΟΝΤΟΣ

Σημασία του συμβόλου του διαγραμμένου κάδου:



Μην απορρίπτετε τις ηλεκτρικές συσκευές με μη διαλεγμένα οικιακά απόβλητα.

Χρησιμοποιήστε κάποιο κατάλληλο κέντρο συλλογής.

Χ Απευθυνθείτε στην αρμόδια τοπική αρχή για να πληροφορηθείτε για τα διαθέσιμα κέντρα συλλογής. Οι ηλεκτρικές συσκευές που απορρίπτονται στις χωματερές και στη φύση μπορούν να απελευθερώσουν βλαβερές ουσίες οι οποίες κινδυνεύουν να μολύνουν τον υδροφόρο ορίζοντα και να έχουν επιπτώσεις στη διατροφική αλυσίδα, την υγεία σας και την ευεξία σας.

Όταν αγοράζετε μια καινούργια συσκευή, ο μεταπωλητής σας είναι αναγκασμένος να παραλάβει δωρεάν την παλιά σας συσκευή ώστε να ανακυκλωθεί.

FR

ES

PT

IT

EL

PL

RO

EN

UA

FR

ES

PT

IT

**EL**

PL

RO

EN



UA

## 6. Χαρακτηριστικά της συσκευής

<b>ΤΕΧΝΙΚΑ ΧΑΡΑΚΤΗΡΙΣΤΙΚΑ</b>	
Όνομαστική τάση	220-240 V
Όνομαστική συχνότητα	50 Hz
Όνομαστική ισχύς	25 W
Θερμοκρασία περιβάλλοντος λειτουργίας	20±5 °C
Κατηγορία ηλεκτρικής προστασίας	CLASSII
Μέγιστη ροή του ανεμιστήρα	78.24 m <sup>3</sup> /min
Ηχητικό επίπεδο του ανεμιστήρα	60.27 dB(A)
Ικανότητα λειτουργίας	2.84(m <sup>3</sup> /min)/W

Για περισσότερες τεχνικές λεπτομέρειες επισκεφθείτε την ακόλουθη ιστοσελίδα: <http://www.erp-equation.com/fans/>

## 1. Symbole ostrzegawcze

	Przeczytać uważnie instrukcję
	Uwaga
	Urządzenie klasy II

## 2. Ogólne zalecenia bezpieczeństwa

Przed użyciem urządzenia należy uważnie przeczytać instrukcję obsługi i zachować ją w celu skorzystania z niej w przyszłości. W przypadku sprzedaży lub przekazania urządzenia osobom trzecim, dołączyć do niego tę instrukcję obsługi.

**UWAGA:** Podczas użytkowania urządzeń elektrycznych należy zawsze przestrzegać podstawowych zaleceń bezpieczeństwa w celu ograniczenia ryzyka pożaru, porażenia prądem elektrycznym i obrażeń ciała.

### 1) Zalecenia ogólne

Należy upewnić się, że parametry sieci elektrycznej są zgodne z parametrami zasilania urządzenia.

Aby zapobiec ryzyku porażenia prądem, nie należy zanurzać urządzenia w wodzie ani innych płynach i nie należy używać go w pobliżu wody.

Urządzenie jest przeznaczone wyłącznie do użytkowania w pomieszczeniach.

Nie należy umieszczać żadnych przedmiotów na urządzeniu.

Nie odłączać urządzenia mokrymi rękoma: ryzyko porażenia prądem.

Nie przenosić działającego urządzenia.

Należy je ustawić na płaskiej, stabilnej powierzchni. Aby zapobiec wszelkim wypadkom, urządzenie należy przechowywać w miejscu niedostępnym dla dzieci.

Każde inne zastosowanie i/lub modyfikacja urządzenia bez zezwolenia może być niebezpieczne, ze względu na zdrowie i własne bezpieczeństwo.

Nie należy wkładać żadnych przedmiotów w urządzenie i nie należy go demontować.

Urządzenie może być używane przez dzieci w wieku powyżej 8 lat i osoby, o ograniczonych możliwościach fizycznych, czuciowych lub umysłowych lub pozbawionych doświadczenia lub wiedzy, jeżeli są one pod nadzorem lub wcześniej

FR

otrzymały instrukcje dotyczące bezpiecznej obsługi urządzenia i zrozumiały zagrożenia, którym mogą podlegać. Dzieci nie mogą wykorzystywać urządzenia do zabawy. Czyszczenie i konserwacja nie mogą być wykonywane przez dzieci pozostawione bez dozoru.

ES

PT

## 2) Bezpieczeństwo elektryczne

IT

Jeżeli przewód zasilania jest uszkodzony, aby zapobiec wszelkiemu niebezpieczeństwu, przewód musi zostać wymieniony przez producenta, jego serwis posprzedażny lub osobę posiadającą odpowiednie kwalifikacje.

EL

PL

### 3. Specjalne zalecenia bezpieczeństwa

RO

Przed przystąpieniem do konserwacji lub czyszczenia, odłącz urządzenie.

EN

Przed zdjęciem osłony należy upewnić się, że przewód zasilający wentylatora jest odłączony od gniazdka.

UA

### 4. Szanuj środowisko

#### Utylizacja zgodna z zasadami ochrony środowiska



Chroń środowisko!

Należy przestrzegać lokalnego ustawodawstwa: po wyłączeniu urządzenia z użytku, oddaj urządzenie do specjalnego punktu zbiórki odpadów. Opakowanie nadaje się do recyklingu. Należy wyrzucić opakowanie z poszanowaniem zasad ochrony środowiska tak, żeby ułatwić jego zbiórkę przez punkt zbiórki odpadów.

### 5. OCHRONA ŚRODOWISKA

Znaczenie symbolu przekreślonego śmietnika:



Nie wyrzucać urządzenia z niesortowanymi odpadami gospodarczymi. Stosować odpowiedni system zbiórki.

Informacje dotyczące systemu zbiórki można uzyskać w lokalnej administracji. Urządzenia elektryczne wyrzucane razem z odpadami gospodarczymi lub pozostawiane w środowisku naturalnym mogą uwalniać niebezpieczne substancje, które mogą powodować zanieczyszczenie wód gruntowych i wpływać na łańcuch spożywczy, zdrowie i dobre samopoczucie.

Przy zakupie nowego urządzenia sprzedawca ma obowiązek odebrać od Państwa za darmo stare urządzenie w celu poddania go recyklingowi.

## 6. Dane techniczne urządzenia

<b>DANE TECHNICZNE</b>	
Napięcie znamionowe	220-240 V
Częstotliwość nominalna	50 Hz
Moc nominalna	25 W
Temperatura otoczenia	20±5 °C
Klasa ochrony elektrycznej	CLASSII
Maksymalny wydatek wentylatora	78.24 m <sup>3</sup> /min
Poziom mocy akustycznej wentylatora	60.27 dB(A)
Wydajność robocza	2.84(m <sup>3</sup> /min)/W

Więcej szczegółów technicznych można znaleźć na stronie internetowej:<http://www.erp-equation.com/fans/>

FR

ES

PT

IT

EL



**PL**

RO

EN

UA

## 1. Simboluri de avertizare

	Citiți instrucțiunile
	Atenție
	Aparat clasa II

## 2. Instrucțiuni generale de securitate



Înainte de a utiliza aparatul, citiți aceste instrucțiuni în totalitate și păstrați-le pentru a le consulta ulterior. Dacă este necesar, dați mai departe aceste instrucțiuni unei alte persoane.

**ATENȚIE:** În cazul utilizării sculelor electrice, trebuie respectate întotdeauna măsurile de precauție de securitate de bază, pentru a reduce riscul de incendiu, de electrocutare și de vătămare corporală.

### 1) Generalități

Asigurați-vă că acest aparat are caracteristicile compatibile cu cele ale instalației dumneavoastră.

Pentru a preveni orice risc de electrocutare, nu introduceți aparatul în apă, nici în vreun alt lichid și nu-l utilizați în apropiere de apă.

Acest aparat este destinat doar pentru utilizarea în interior.

Nu puneți niciun obiect pe aparat.

Nu deconectați aparatul dacă aveți mâinile ude: risc de electrocutare.

Nu transportați aparatul când este în funcțiune.

Așezați-l pe o suprafață plană și sigură. Pentru a preveni orice accident, nu-l lăsați la îndemâna copiilor.

Orice utilizare și/sau modificare tehnică neautorizată a acestui aparat poate fi periculoasă, atât pentru sănătatea dumneavoastră, cât și pentru propria securitate.

Nu introduceți niciun obiect în aparat, nici nu-l demontați.

Acest aparat poate fi utilizat de către copii având cel puțin 8 ani și de către persoane ale căror capacități fizice, senzoriale sau mentale sunt reduse sau care sunt lipsite de experiență și nu posedă cunoștințele necesare, dacă aceștia (acestea) sunt corect supravegheați (supravegheate) sau dacă li s-au dat instrucțiuni privind utilizarea

aparaturii în deplină siguranță și dacă au înțeles riscurile survenite. Copiii nu trebuie să se joace cu acest aparat. Curățarea și întreținerea nu trebuie să fie efectuate de către copii fără supraveghere.

## 2) Securitatea electrică

În cazul în care cablul de alimentare este deteriorat, acesta trebuie înlocuit de către fabricant, de către service-ul său postvânzare sau de către persoane cu calificare asemănătoare, pentru a evita orice pericol.

## 3. Instrucțiuni specifice de securitate

Deconectați aparatul din priză, înainte de a proceda la întreținerea sau la curățarea sa.

Cablul de alimentare a ventilatorului trebuie să fie deconectat de la rețeaua de alimentare înainte de a îndepărta protecția.

## 4. Rotecția mediului înconjurător

### Eliminați deșeurile respectând mediul



Contribuiți la protecția mediului!

Vă rugăm să respectați reglementările locale: după scoaterea din folosință, predați aparatele dumneavoastră electrice la un centru de triere adecvat. Ambalajul este reciclabil. Aruncați ambalajul respectând mediul, facilitând colectarea acestuia de către centrele de triere selectivă.

## 5. PROTECȚIA MEDIULUI

Semnificația simbolului pubelei barate:

Nu aruncați aparatele electrice împreună cu deșeurile menajere netriate.



Folosiți un dispozitiv de colectare adecvat. Adresați-vă autorității locale competente pentru a obține informații privind dispozitivele de colectare disponibile. Aparatele electrice aruncate la gropile de gunoi și pot avea un impact asupra lanțului alimentar, asupra sănătății și confortului dumneavoastră.

Când cumpărați un nou aparat, vânzătorul are obligația să preia gratuit vechiul dumneavoastră aparat în vederea reciclării acestuia.

FR

ES

PT

IT

EL

PL

**RO**

EN

UA



FR

ES

PT

IT

EL

PL

**RO**

EN



UA

## 6. Caracteristicile aparatului

<b>CARACTERISTICI TEHNICE</b>	
Tensiune nominală	220-240 V
Frecvență nominală	50 Hz
Putere nominală	25 W
Temperatura ambiantă de funcționare	20±5 °C
Clasă de protecție electrică	CLASSII
Debit maxim al ventilatorului	78.24 m <sup>3</sup> /min
Nivel sonor al ventilatorului	60.27 dB(A)
Capacitate de funcționare	2.84(m <sup>3</sup> /min)/W

Pentru mai multe detalii tehnice, vă rugăm să vizitați următorul site web: <http://www.erp-equation.com/fans/>

## 1. Warning symbols

	Read the instructions
	Caution
	Class II Equipment

## 2. General Safety Instructions

Read this instruction manual thoroughly before using the appliance and save it for future reference and if necessary pass the instruction manual on to a third party.

**WARNING:** When using electrical appliance, basic safety precautions should always be followed to reduce the risk of fire, electrical shock and personal injury.

### 1) General

Check if the electrical specifications of this appliance are compatible with your installation.

To protect against electrical hazard, do not immerse in water or other liquids. Do not use near water.

This appliance is for indoor use only.

Do not place objects on top of the unit.

Do not unplug the unit if your hands are wet, electrical shock could occur.

Do not carry the appliance while it is operating.

Place it on a secure and level area. Keep out of reach of children to prevent any accident.

Unauthorized use and technical modifications to the appliance can lead to danger to life and health.

Do not push any object into the appliance. Do not disassemble the appliance.

**(For IEC standard) This appliance is not intended for use by persons (including children) with reduced physical, sensory or mental capabilities, or lack of experience and knowledge, unless they have been given supervision or instruction concerning use of the appliance by a person responsible for their safety.**

**Children should be supervised to ensure that they do not play with the appliance**

FR

ES

PT

IT

EL

PL

RO

**EN**

UA

FR

ES

PT

IT

EL

PL

RO

**EN**

UA

(For EN standard) This appliance can be used by children aged from 8 years and above and persons with reduced physical, sensory or mental capabilities or lack of experience and knowledge if they have been given supervision or instruction concerning use of the appliance in a safe way and understand the hazards involved. Children shall not play with the appliance. Cleaning and user maintenance shall not be made by children without supervision.

## 2) Electrical safety

If the supply cord is damaged, it must be replaced by the manufacturer, its service agent or similarly qualified persons in order to avoid a hazard.

### 3. Specific Safety Rules

Disconnect from mains before maintenance or cleaning.

Ensure that the fan is switched off from the supply mains before removing the guard.

### 4. Environmental protection

#### Environment friendly disposal



You can help protect the environment!

Please remember to respect the local regulations: hand in the non-working electrical equipments to an appropriate waste disposal centre. The packaging material is recyclable. Dispose of the packaging in an environmentally friendly manner and make it available for the recyclable material collection-service.

### 5. ENVIRONMENTAL PROTECTION

Meaning of crossed-out wheeled dustbin:



Do not dispose of electrical appliances as unsorted municipal waste, use separate collection facilities. Contact your local government for information regarding the collection systems available. If electrical appliances are disposed of in landfills or dumps, hazardous substances can leak into the groundwater and get in the food chain, damaging your health and well-being

When replacing old appliances with new ones, the retailer is legally obligated to take back your old appliance for disposals at least free of charge.

## 6. Appliance specifications

TECHNICAL CHARACTERISTICS	
Rated voltage	220-240 V
Rated frequency	50 Hz
Rated wattage	25 W
Ambient operating temperature	20±5 °C
Electrical protection class	CLASSII
Maximum fan flow rate	78.24 m <sup>3</sup> /min
Fan sound power level	60.27 dB(A)
Service value	2.84(m <sup>3</sup> /min)/W

For more technical details, please check following web site:<http://www.erp-equation.com/fans/>

FR

ES

PT

IT

EL



PL

RO

**EN**

UA

## 1. Символи повідомлень і попереджень

	Уважно читайте цю інструкцію
	Увага
	Запобіжне заземлення (маса)

## 2. Загальні правила безпеки



Перед тим, як використовувати пристрій, прочитайте всю інструкцію, і потім зберігайте її для подальшого використання. У разі потреби передайте цю інструкцію іншій особі.

**УВАГА:** Під час використання електричних пристроїв завжди слід дотримуватися базових правил безпеки, аби знизити ризик нещасного випадку, враження електричним струмом, тілесних ушкоджень.

### 1) Загальні правила

Переконайтеся, що характеристики цього пристрою відповідають характеристикам місця встановлення.

Аби уникнути враження електричним струмом, не занурюйте пристрій у воду чи іншу рідину, не користуйтеся ним поблизу води.

Цей пристрій призначений лише для використання всередині приміщень.

Не ставте на пристрій жодних предметів.

Не від'єднуйте пристрій від мережі мокрими руками - ви ризикуєте бути враженими електричним струмом.

Не переносьте пристрій, коли він працює.

Ставте пристрій на пласку і стійку поверхню. Аби уникнути нещасних випадків, тримайте його подалі від дітей.

Жодне використання або технічні зміни у цьому пристрою, що не є дозволеними, представляють небезпеку як для вашого здоров'я, так і для вашої безпеки.

Не встромляйте у пристрій жодних предметів, не розбирайте його.

Цей пристрій може використовуватися дітьми віком від 8 років та особами із фізичними, чуттєвими та розумовими вадами або тими, яким бракує досвіду чи знань, лише під належним наглядом та після навчання користуванню пристроєм із повною безпекою та усвідомленням ризиків. Діти не повинні

гратися з пристроєм. Діти не повинні займатися чищенням та доглядом без нагляду.

## 2) Безпека поводження з електрикою

Якщо кабель живлення пошкоджено, виробник, його агент з обслуговування або інші кваліфіковані особи мають замінити його, щоб уникнути небезпеки.

### 3. Особливі правила безпеки

Перед тим, як доглядати за пристроєм або чистити його, від'єднайте його від мережі.

Переконайтеся, що кабель живлення вентилятора від'єднано від розетки перед тим, як знімати захисний кожух.

### 4. Захист довкілля

#### Утилізація пристрою, не шкідлива для довкілля



Візьміть участь у захисті довкілля!

Дотримуйтеся місцевих норм: після завершення користування доставляйте електричні пристрої до належного центру сортування відходів. Упаковка підлягає вторинному використанню. Викидайте упаковку так, щоб не зашкодити довкіллю та полегшати збирання відходів центрами сортування відходів.

#### ЗАХИСТ НАВКОЛИШНЬОГО СЕРЕДОВИЩА

Значення перекресленого сміттевого контейнера:



Не утилізуйте електроприлади в якості несортованих побутових відходів, використовуйте окремі засоби збору. Зв'яжіться з місцевими органами влади для отримання інформації щодо доступних систем збору. Якщо електроприлади утилізуються на сміттєвих полігонах чи звалищах, небезпечні речовини можуть протекти в ґрунтові води і потрапити в харчовий ланцюг, завдаючи шкоди вашому здоров'ю та самопочуттю.

При заміні старих пристроїв новими, продавець юридично зобов'язаний прийняти назад старий прилад для утилізації, принаймні, безкоштовно.

FR

ES

PT

IT

EL

PL

RO

EN

UA

FR

ES

PT

IT

EL

PL

RO

EN

**UA****5. Характеристики пристрою**

<b>ТЕХНІЧНІ ХАРАКТЕРИСТИКИ</b>	
Номінальна напруга	220-240 В
Номінальна частота	50 Гц
Номінальна потужність	25 Вт
Навколишня робоча температура	20±5 °С
Клас електрозахисту	II
Максимальний потік	78.24 м <sup>3</sup> /хв.
Рівень шуму від вентилятора	60.27 дБ(А)
Робоча продуктивність	2.84(м <sup>3</sup> /хв.)/Вт

Для отримання додаткової технічної інформації, будь ласка, перевірте наступні веб-сайти

На сайті: <http://www.erp-equation.com/fans/>





FR: Montage / ES: Montaje / PT: Montagem / IT: Montaggio / EL: Συναρμολόγηση /  
PL: Montaż / RO: Montaj / EN: Assembly / UA: Збірка

1

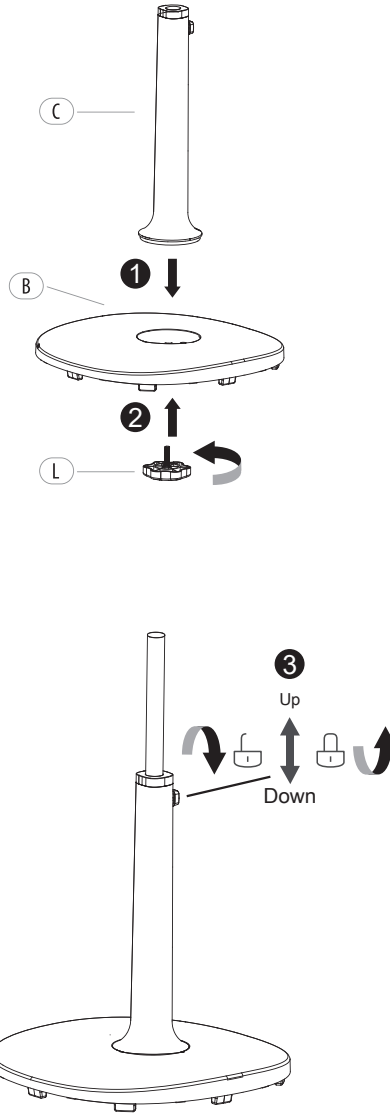
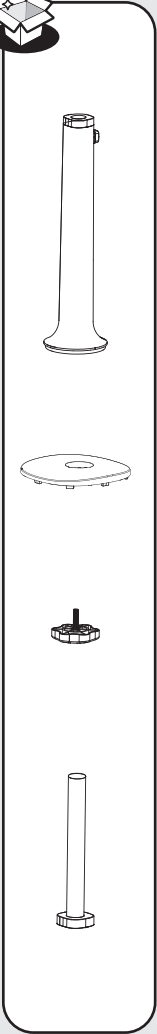





2

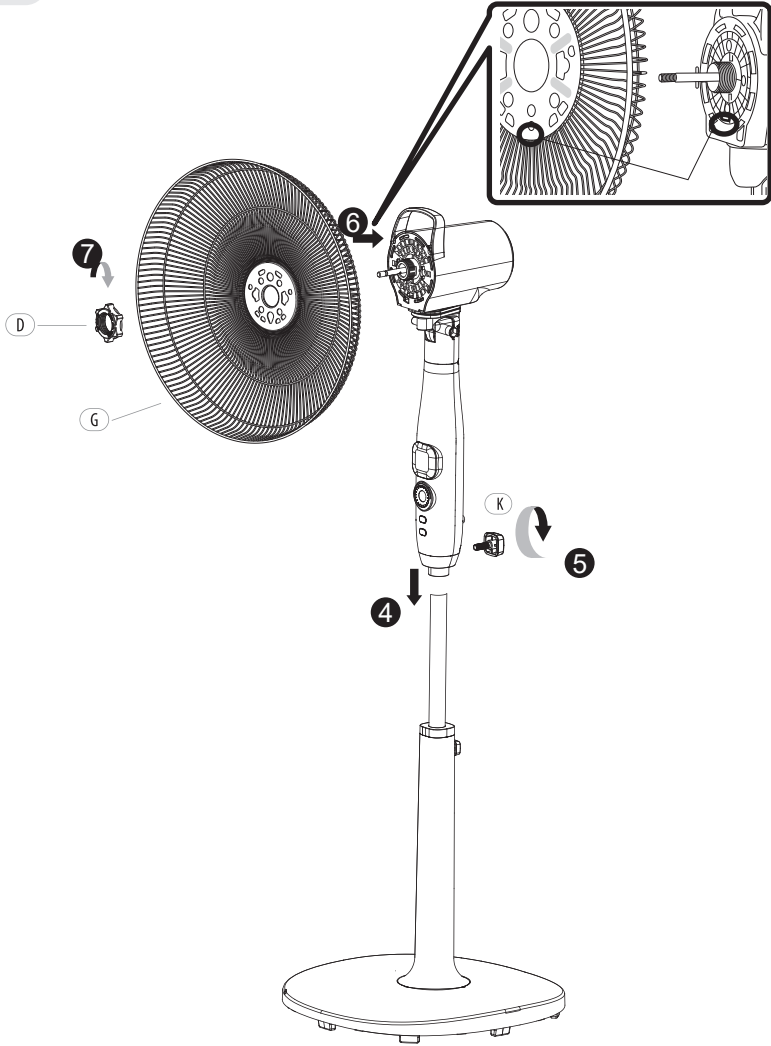
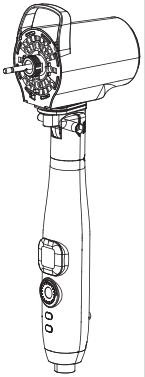



3

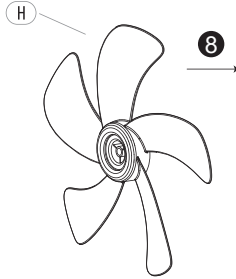
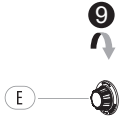
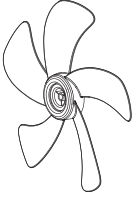

8

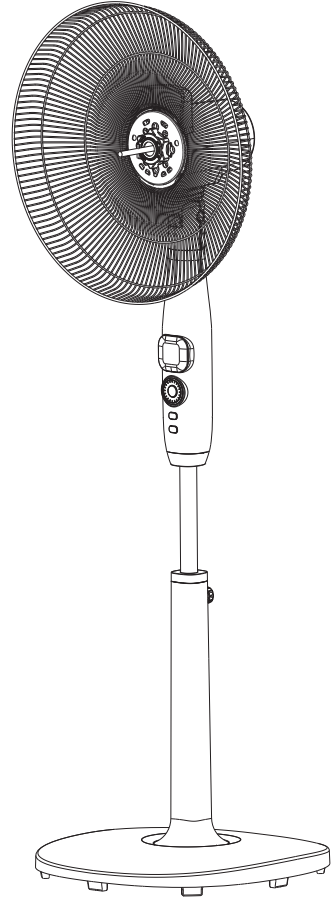



4

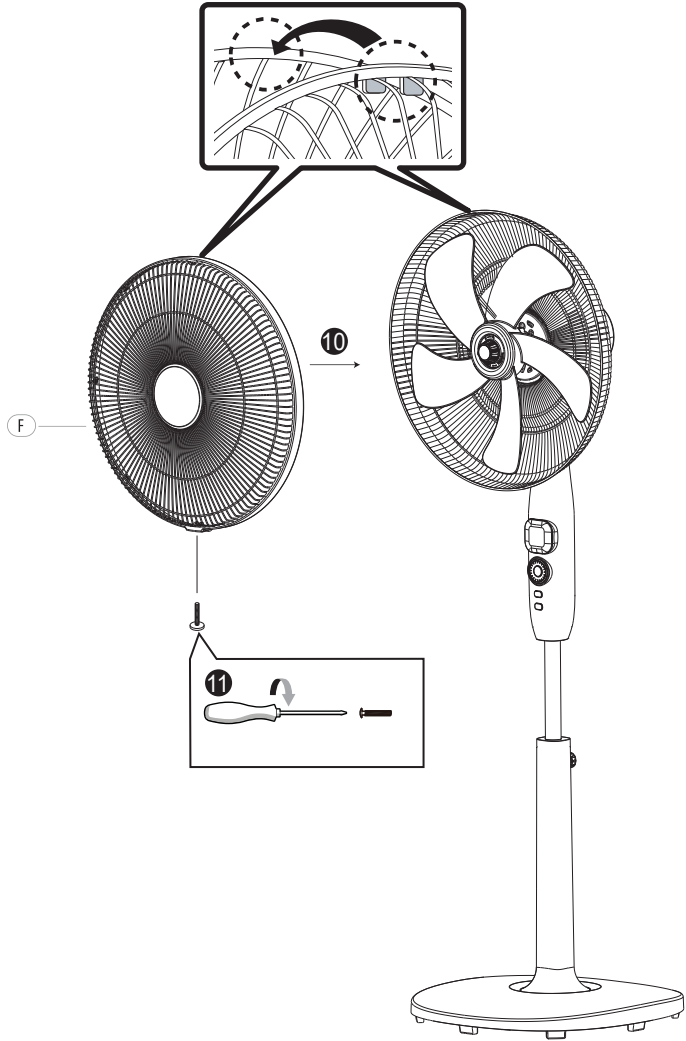
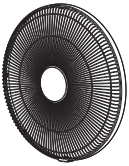



FR: Utilisation / ES: Utilización / PT: Utilização / IT: Uso / EL: Χρήση /  
PL: Użytkowanie / RO: Utilizare / EN: Use / UA: Використання

1

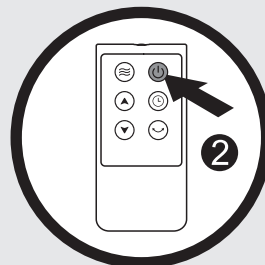
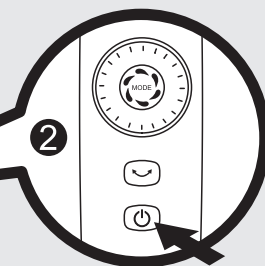
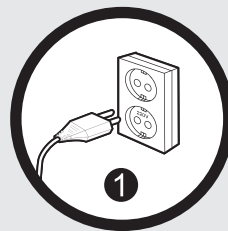
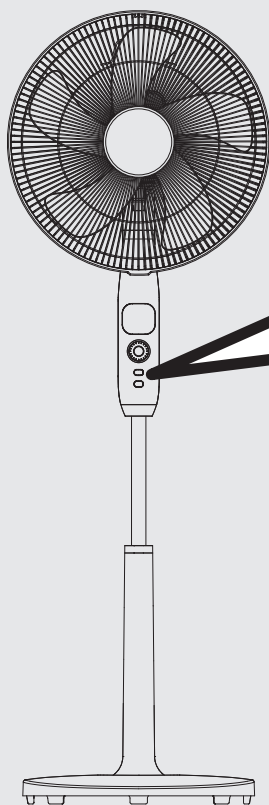



2

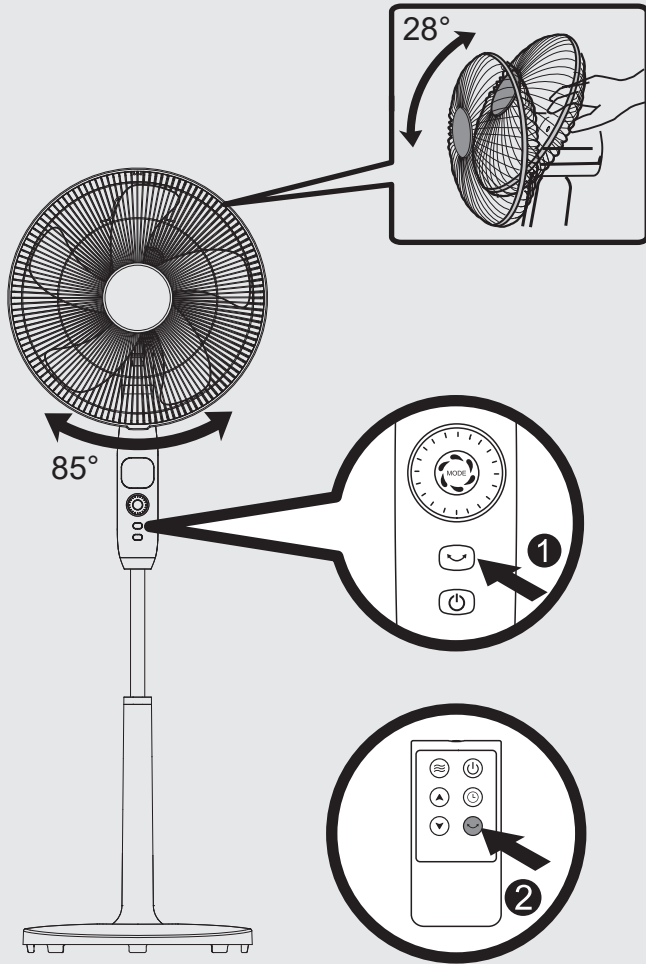



3

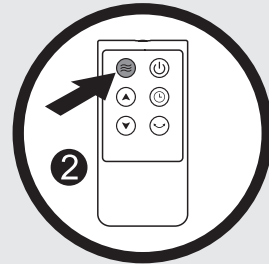
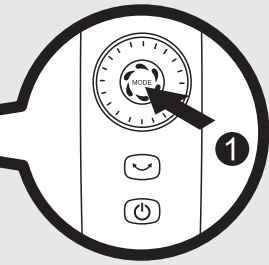
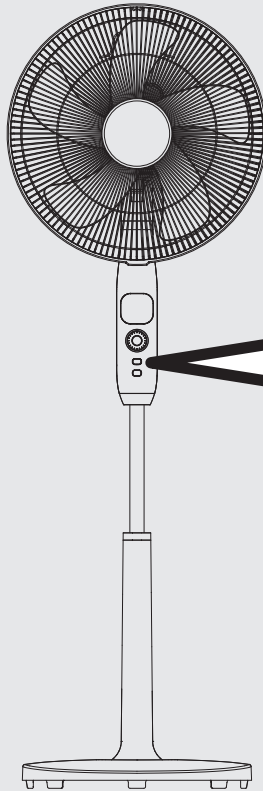



4

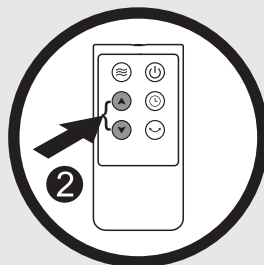
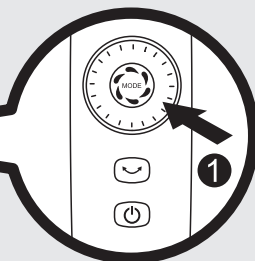
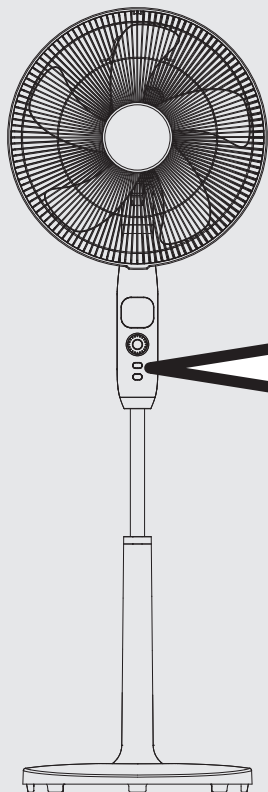



5



6

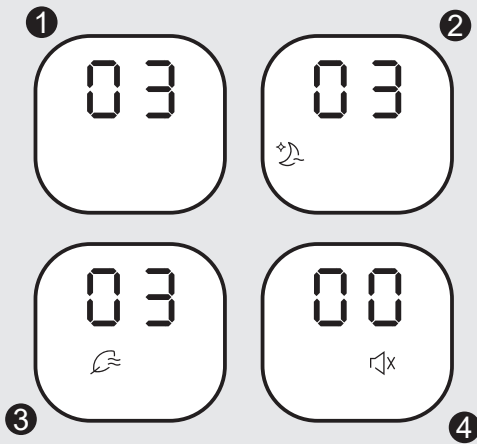
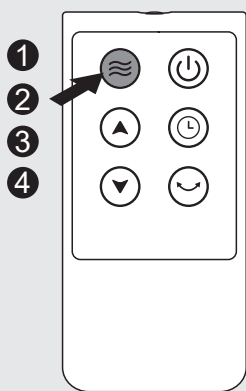





7

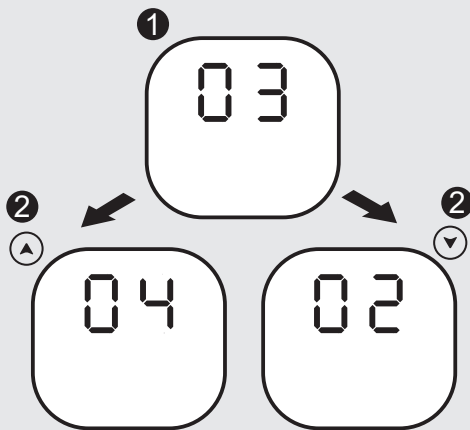
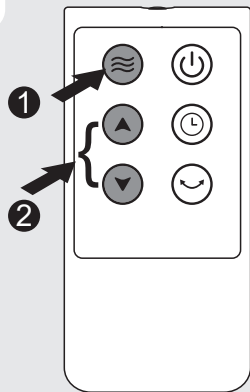

8

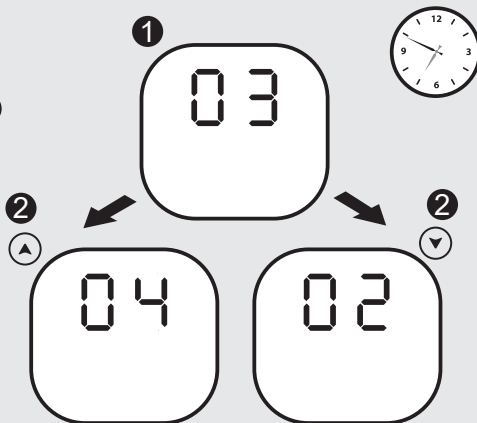
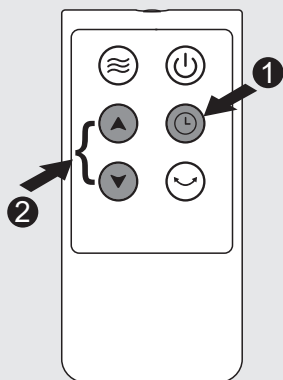



FR: Entretien / ES: Mantenimiento / PT: Manutenção / IT: Manutenzione / EL: Συντήρηση /  
PL: Konserwacja / RO: Întreținere / EN: Maintenance / UA: Догляд

1

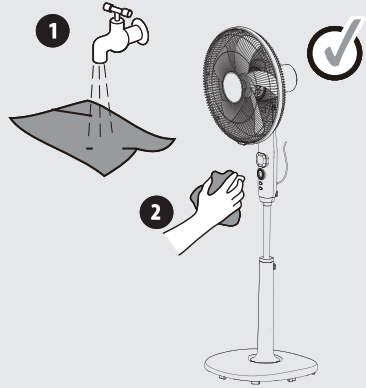
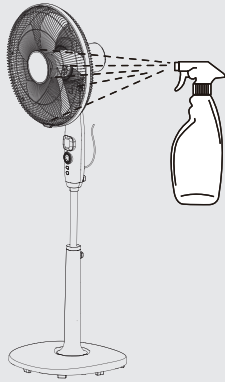

2

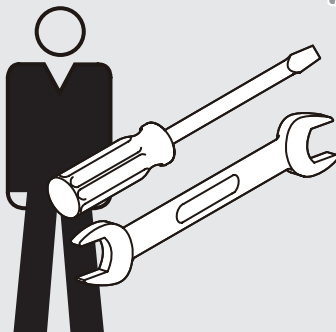



FR: Hivernage / ES: Durante el invierno / PT: Preparação para o inverno / IT: Rimessaggio /  
EL: Αποθήκευση το χειμώνα / PL: Przechowywanie / RO: Păstrare pe perioada iernii /  
EN: Winter storage / UA: Зимовий період

1

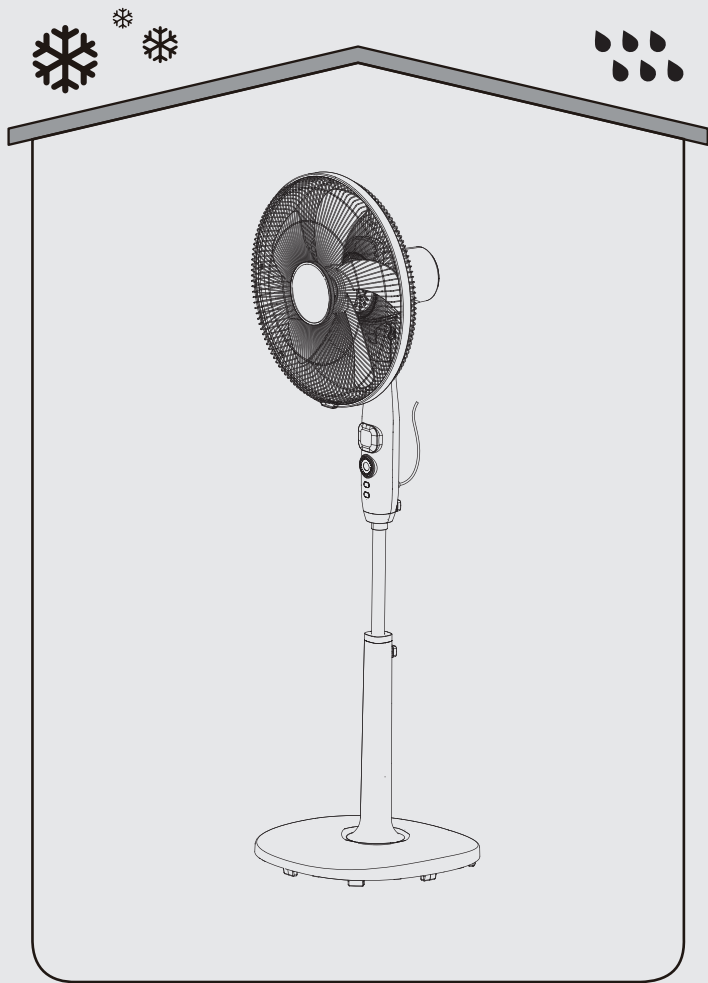





\* Garantie 3 ans / 3 años de garantía / Garantia de 3 anos / Garanzia 3 Anni /  
Εγγύηση 3 ετών / Gwarancja 3-letnia / Garantië 3 ani / 3-year guarantee / Гарантія 3 років

Made in China 2021  
Зроблено в Китаї

ADEO Services - 135 Rue Sadi Carnot - CS 00001  
59790 RONCHIN - France

**SA** Imported by Adeo South Africa (PTY) LTD T/A Leroy Merlin  
Leroy Merlin Greenstone Store  
Corner Blackrock Street and Stoneridge Drive, Greenstone  
Park Ext 2, Edenvale, 1610 Johannesburg, Gauteng, South Africa

**UA** Виробник: ТОВ "Адео Сервісез С.А.", вул. Саді Карно, CS 00001,  
59790 Роншен, Франція.  
Імпортер: ТОВ "Леруа Мерлен Україна", 04201 Україна, м.Київ,  
вул. Полярна 17А, +380 44 498 46 00. Імпортер приймає  
претензії від споживачів щодо товару, а також проводить  
його ремонт, технічне і гарантійне обслуговування

