

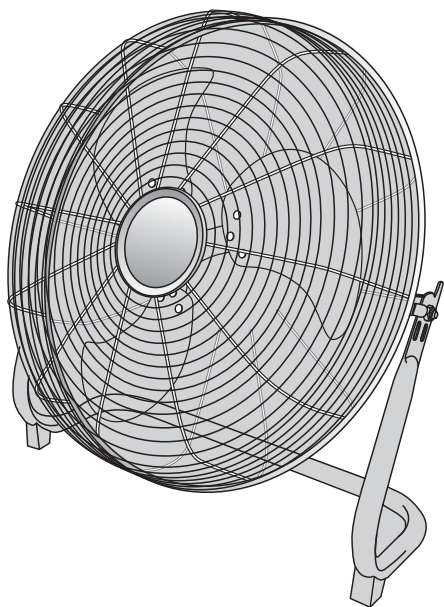

# INDUSTRIAL FAN TX-12F



- FR** Notice de Montage -  
Utilisation - Entretien
- ES** Instrucciones de Montaje,  
Utilización y Mantenimiento
- PT** Instruções de Montagem,  
Utilização e Manutenção
- IT** Istruzioni per il Montaggio,  
l'Uso e la Manutenzione
- EN** Assembly - Use -  
Maintenance Manual

EAN CODE: 3276000353232  
3276000353225





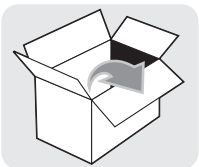

A x1

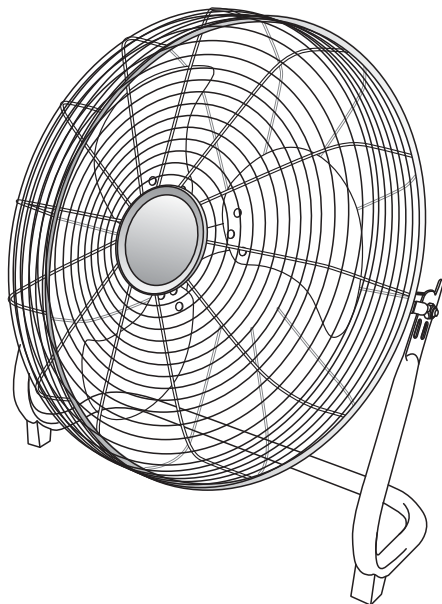

B x1

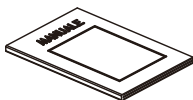



Attention danger / Atención: Peligro / Atenção perigo / Attenzione pericolo / Προσοχή κινδύνος /  
Uwaga niebezpieczeństwo / Внимание! Опасно! / Увага! Небезпечно! / Atentje, pericol / Caution danger



Observez / Atención / Aviso / Osservare / Προσέξτε / Przestrzegać / Соблюдайте правила техники  
безопасности / Дотримуйтеся правил техніки безпеки / Respectați / Observe



Raccordé / Conectado / Ligado / Connesso / Με σύνδεση / Podłączone / Подключено /  
Під'єднано / Conectat / Connected



Hors tension / Apagado / Desligado da alimentação / Fuori tensione / Εκτός τάσης / Odłączenie zasilania /  
Не под напряжением / Не під напругою / Scoatere de sub tensiune / Power off



Mise sous tension / Puesta en tensión / Ligação da alimentação / Messo sotto tensione /  
Σύνδεση με το ηλεκτρικό δίκτυο / Włączenie zasilania / Включение под напряжение /  
Під'єднання під напругу / Punere sub tensiune / Power up



Nettoyage / Limpieza / Limpeza / Pulizia / Καθαρισμός / Czyszczenie / Чистка / Очищення /  
Curățare / Cleaning



Maintenance / Mantenimiento / Manutenção / Manutenzione / Σέρβις / Utrzymanie /  
Техническое обслуживание / Технічне обслуговування / Mentenanță / Maintenance



Correct / Correcto / Corretto / Corretto / Σωστό / Dobrze / Правильный /  
Правильно / Corect / Correct



Incorrect / Incorrecto / Incorrecto / Errato / Λάθος / Źle / Неправильный /  
Неправильно / Incorect / Incorrect



Mentions légales & consignes de sécurité / Instrucciones legales y de seguridad / Avisos legais e instruções de segurança /  
Istruzioni legali e di sicurezza / νομικό σημείωμα και οδηγίες ασφαλείας / uwagi prawne i instrukcja bezpieczeństwa /  
руководство по технике Безопасности и правовым нормам / керівництво з техніки Безпеки і правовим нормам /  
manual privind siguranța și aspectele juridice / Legal & safety instructions

**Notes / Observaciones / Notas / Note /  
Σημειώσεις / Notatki / Примечания /  
Прімітки / Note / Notes**

---



---

# A

FR Utilisation

ES Utilización

PT Utilização

IT Uso

EN Use



1

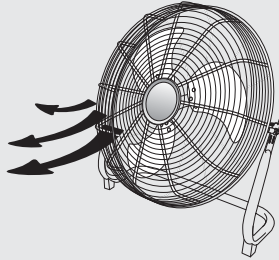
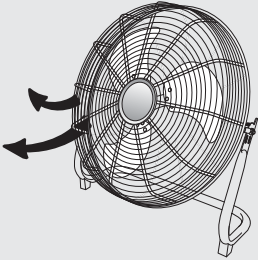
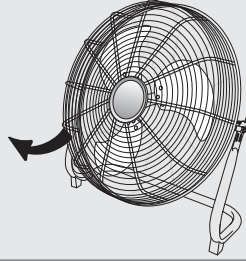
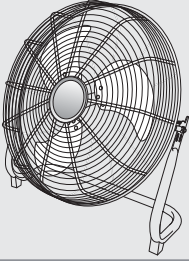

# B

FR Entretien

ES Mantenimiento

PT Serviço

IT Manutenzione

EN Maintenance



1

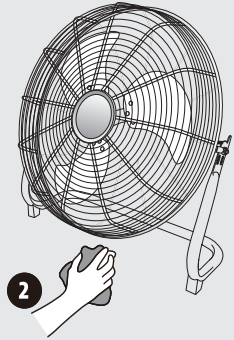
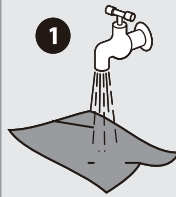
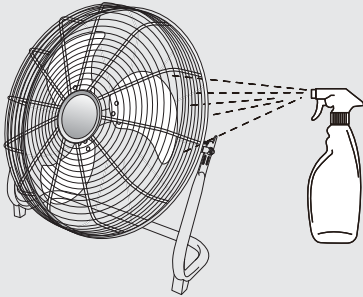

2

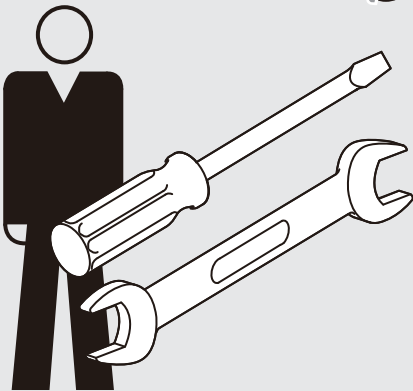

FR Hivernage

ES Durante el invierno

PT Preparação para o inverno

IT Rimessaggio

EN Winter storage

C

1

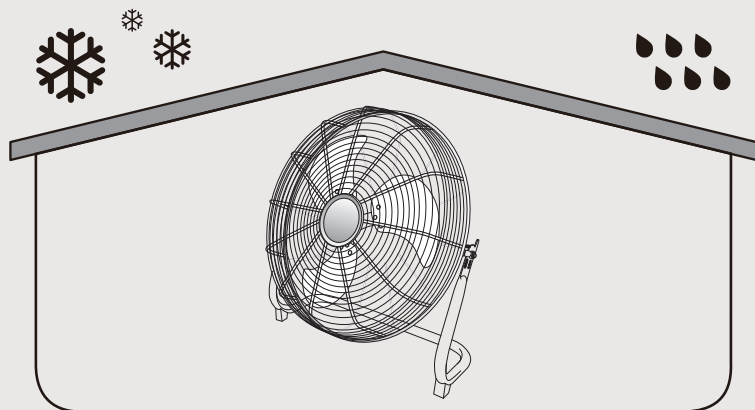

\* Garantie 2 ans / 2 años de garantía / Garantia de 2 anos / Garanzia  
2 Anni / Εγγύηση 2 ετών / Gwarancja 2-letnia / Гарантия 2 года /  
Гарантія 2 років / Garanție 2 ani / 2-years guarantee



**FR** ADEO Services - 135 Rue Sadi Carnot - CS 00001  
59790 RONCHIN - France

**RU** ООО ЛЕРУА МЕРЛЕН ВОСТОК, 141031, Московская область,  
Мытищинский район, г. Мытищи, Осташковское шоссе,  
д.1, РОССИЯ

**UA** ТОВ «Леруа Мерлен Україна»,  
вул. Поляна 17а, м. Київ 04201, Україна

Made in P.R. C. 2017





# INDUSTRIAL FAN TX-12F

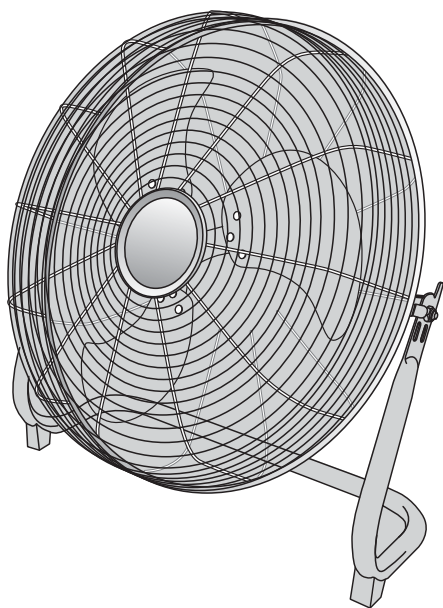

- FR Mentions Légales & Consignes de Sécurité
- ES Instrucciones Legales y de Seguridad
- PT Avisos Legais e instruções de Segurança
- IT Istruzioni Legali e di Sicurezza
- EN Legal & Safety Instructions

EAN CODE: 3276000353232  
3276000353225



Traduction de la version originale du mode d'emploi / Traducción de las Instrucciones originales / Tradução das Instruções Originais / Traduzione delle istruzioni originali / Μετάφραση των πρωτότυπων οδηγιών / tłumaczenie instrukcji oryginalnej / Перевод оригинала инструкции / Переклад оригінальної інструкції / Traducerea instrucțiunilor originale / Original Instructions



## Symboles d'avertissement



Lisez attentivement cette notice



Attention



Terre de protection (masse)

## CONTENU

1. Consignes de sécurité générales
2. Consignes de sécurité spécifiques
3. Respect de l'environnement
4. Caractéristiques de l'appareil

## 1. Consignes de sécurité générales

Avant d'utiliser l'appareil, lisez intégralement cette notice et conservez-la pour vous y référer ultérieurement. Si nécessaire, transmettez cette notice à un tiers.

**ATTENTION** : Lors de l'utilisation d'appareils électriques, les précautions de sécurité de base doivent toujours être respectées afin de réduire le risque d'incendie, de chocs électriques et de blessures corporelles.

### 1) Consignes générales

Assurez-vous que les caractéristiques de cet appareil sont compatibles avec celles de votre installation.

Ne placez aucun objet sur l'appareil.

Ne débranchez pas l'appareil si vos mains sont humides : risque de choc électrique.

Ne transportez pas l'appareil lorsqu'il est en fonctionnement.

Posez-le sur une surface plane et sûre. Afin de prévenir tout accident, tenez-le hors de portée des enfants.

Toute utilisation et/ou modification technique non agréée de cet appareil peut s'avérer dangereuse, tant pour votre santé que pour votre propre sécurité.

N'introduisez aucun objet dans l'appareil, ne le démontez pas.

**Cet appareil peut être utilisé par des enfants âgés de 8 ans ou plus, par des personnes dont les capacités**

physiques, sensorielles ou mentales sont réduites, ou des personnes dénuées d'expérience ou de connaissance, uniquement si elles ont pu bénéficier d'une surveillance ou d'instructions préalables

concernant l'utilisation de l'appareil en toute sécurité, et

qu'elles comprennent les dangers potentiels liés à

l'utilisation de l'appareil. Les enfants ne doivent pas jouer avec

l'appareil. Le nettoyage et l'entretien ne

doivent pas être effectués par des enfants sans surveillance.

## **2) Sécurité électrique**

Si le câble d'alimentation est endommagé, il doit être remplacé par le fabricant, son service après vente ou des personnes de qualification similaire afin d'éviter tout danger.

### **2. Consignes de sécurité spécifiques**

Débranchez l'appareil avant de procéder à son entretien ou à son nettoyage.

Assurez-vous que le câble d'alimentation du ventilateur soit bien débranché de la prise secteur avant de retirer la protection.

### 3. Respect de l'environnement

#### Mise au rebut respectueuse de l'environnement



Participez à la protection de l'environnement !

Veillez à respecter les réglementations locales : une fois qu'ils sont hors d'usage, déposez vos appareils électriques dans un centre de tri approprié. L'emballage est recyclable. Jetez l'emballage de façon respectueuse pour l'environnement en facilitant son ramassage par les centres de tri sélectifs.

### 4. Caractéristiques de l'appareil

#### CARACTERISTIQUES TECHNIQUES

|   |                            |
|---|----------------------------|
| Tension nominale                              | 220-240 V                  |
| Fréquence nominale                            | 50Hz                       |
| Puissance nominale                            | 45W                        |
| Température ambiante de fonctionnement        | 20±5°C                     |
| Classe de protection                          | I                          |
| Débit maximum du ventilateur                  | 53.71m <sup>3</sup> /min   |
| Niveau de puissance acoustique du ventilateur | 56.68dB(A)                 |
| Capacité de fonctionnement                    | 1.4(m <sup>3</sup> /min)/W |

## Símbolos



Lea atentamente estas instrucciones



Atención



Tierra de protección (masa)

ES

## CONTENIDO

- 1.Instrucciones generales de seguridad
- 2.Instrucciones específicas de seguridad
- 3.Protección del medio ambiente
- 4.Características del aparato

## 1. Instrucciones generales de seguridad

Antes de utilizar el aparato, lea integralmente estas instrucciones y consérvelas para poder consultarlas posteriormente. En caso de necesidad, transmita este manual a terceros.

**ATENCIÓN:** El uso de aparatos eléctricos supone el respeto de las precauciones elementales de seguridad para reducir el riesgo de incendio, de choques eléctricos y de heridas corporales.

### 1) Instrucciones generales

Asegúrese de que las características de este aparato sean compatibles con las de su instalación.

Para prevenir todo riesgo de electrocución, no sumerja el aparato en agua o cualquier otro líquido y no lo utilice cerca de un punto de agua.

Este aparato se destina exclusivamente a un uso en interiores.

No ponga ningún objeto sobre el aparato.

No desconecte el aparato con las manos húmedas: riesgo de choque eléctrico.

No transporte el aparato durante su funcionamiento.

Instálelo sobre una superficie plana y segura. Para prevenir todo riesgo de accidente, mantenga el aparato fuera del alcance de los niños.

Cualquier utilización y/o modificación técnica no autorizada de este aparato puede resultar peligrosa para su salud y para su propia seguridad.

No introduzca ningún objeto dentro del aparato, no lo desmonte.

Este aparato puede ser utilizado por niños que tengan un mínimo de 8 años, por personas con capacidad física,



sensorial o mental reducida, o con falta de experiencia y saber, siempre que estén correctamente supervisados o que hayan recibido previamente instrucciones relativas al uso con seguridad del aparato y que se hayan enterado bien de los peligros potenciales vinculados al uso del aparato. Los niños no deben jugar con el aparato. Los niños no deben proceder a la limpieza ni al mantenimiento del aparato sin supervisión.

## **2) Seguridad eléctrica**

Si el cable de alimentación está dañado, deberá sustituirlo el fabricante, su servicio postventa o personas con cualificación similar para evitar todo peligro.

## **2.Instrucciones específicas de seguridad**

Desconecte el aparato antes de proceder a su mantenimiento o a su limpieza.

Compruebe que el cable de alimentación del ventilador esté desenchufado antes de retirar la protección.

### 3. Protección del medio ambiente

#### Desecho respetuoso del medio ambiente



ES

¡Participe en la protección del medio ambiente!

Respete las reglamentaciones locales: cuando sus aparatos eléctricos ya no sirvan, llévelos a un centro de clasificación adecuado. El embalaje se recicla. Tire el embalaje de forma respetuosa para el medio ambiente facilitando su recogida por los centros de clasificación selectiva.

### 4. Características del aparato

#### CARACTERÍSTICAS TÉCNICAS

|   |                            |
|---|----------------------------|
| Tensión nominal                           | 220-240 V                  |
| Frecuencia nominal                        | 50Hz                       |
| Potencia nominal                          | 45W                        |
| Temperatura ambiente de funcionamiento    | 20±5°C                     |
| Clase de protección                       | I                          |
| Caudal máximo del ventilador              | 53.71m <sup>3</sup> /min   |
| Nivel de potencia acústica del ventilador | 56.68dB(A)                 |
| Capacidad de funcionamiento               | 1.4(m <sup>3</sup> /min)/W |

## Símbolos



Leia atentamente estas instruções



Atenção



Terra de protecção (massa)

PT

## CONTEÚDO

1. Instruções de segurança gerais
2. Instruções de segurança específicas
3. Respeito pelo ambiente
4. Características do aparelho

## 1. Instruções de segurança gerais



Antes de utilizar o aparelho, leia integralmente estas instruções e conserve-as para consulta posterior. Se necessário, transmita estas instruções a terceiros.

**ATENÇÃO:** Durante a utilização de aparelhos eléctricos, as precauções de segurança básicas devem sempre ser respeitadas a fim de reduzir o risco de incêndio, de choques eléctricos e de ferimentos físicos.

PT

### 1) Instruções gerais

Assegure-se de que as características deste aparelho são compatíveis com as da sua instalação.

A fim de evitar qualquer risco de electrocussão, não mergulhe o aparelho na água ou nouro líquido e não o utilize perto da água.

Este aparelho destina-se unicamente a utilização em interior.

Não ponha nenhum objecto em cima do aparelho.

Não desligue o aparelho se tiver as mãos húmidas: risco de choque eléctrico.

Não transporte o aparelho com ele a funcionar.

Coloque-o numa superfície plana e segura. A fim de evitar qualquer acidente, mantenha-o fora do alcance das crianças.

Qualquer utilização e/ou modificação técnica não autorizada deste aparelho pode ser perigosa, tanto para a sua saúde como para a sua própria segurança.

Não introduza nenhum objecto no aparelho e não o desmonte.

Este aparelho pode ser utilizado por crianças com pelo menos

8 anos e por pessoas que tenham capacidades físicas, sensoriais ou mentais reduzidas ou sem experiência ou

conhecimento, se estas forem correctamente vigiadas ou se lhes forem dadas instruções relativas à utilização do aparelho com toda a segurança e se os riscos potenciais foram

apreendidos. As crianças não devem brincar com o aparelho. A limpeza e manutenção não devem ser efectuadas por crianças sem vigilância.

## **2) Segurança eléctrica**

Se o cabo de alimentação estiver danificado, deve ser substituído pelo fabricante, pelos seus serviços pós-venda ou por pessoas com qualificação semelhante, a fim de evitar qualquer perigo.

PT

## **2.Instruções de segurança específicas**

Desligue o aparelho da corrente antes de proceder à sua manutenção ou à sua limpeza.

Assegure-se de que o cabo de alimentação da ventoinha está bem desligado da tomada de corrente eléctrica antes de retirar a protecção.

### 3. Respeito pelo ambiente

#### Eliminação responsável do ponto de vista ambiental



Participe na protecção do ambiente!

Respeite os regulamentos locais: quando estiverem em fim de vida, deposite os seus aparelhos eléctricos num centro de triagem adequado. A embalagem é reciclável. Desfaça-se da embalagem de forma adequada do ponto de vista ambiental, facilitando a sua recolha pelos centros de triagem selectivos.

PT

### 4. Características do aparelho

#### CARACTERÍSTICAS TÉCNICAS

|  |                                       |
|--|---------------------------------------|
| Tensão nominal                           | 220-240 V                             |
| Frequência nominal                       | 50Hz                                  |
| Potência nominal                         | 45W                                   |
| Temperatura ambiente de funcionamento    | $20 \pm 5^{\circ}\text{C}$            |
| Classe de protecção                      | I                                     |
| Débito máximo do ventilador              | $53.71\text{m}^3/\text{min}$          |
| Nível de potência acústica do ventilador | 56.68dB(A)                            |
| Capacidade de funcionamento              | $1.4(\text{m}^3/\text{min})/\text{W}$ |

## Simboli



Leggere attentamente quest'avvertenza



Attenzione



Terra di protezione (massa)

IT

## CONTENUTO

1. Istruzioni di sicurezza generali
2. Istruzioni di sicurezza specifiche
3. Rispetto dell'ambiente
4. Caratteristiche dell'apparecchio

## 1. Istruzioni di sicurezza generali

Prima di utilizzare l'apparecchio, leggere integralmente quest'avvertenza e conservarla per ulteriori riferimenti. Se necessario, trasmettere quest'avvertenza ad un terzo.

**ATTENZIONE:** Durante l'utilizzo di attrezzi elettrici, vanno sempre rispettate le precauzioni di base al fine di ridurre il rischio d'incendio, di scosse elettriche e di lesioni corporali.

### 1) Istruzioni generali

Assicuratevi che le caratteristiche di questo apparecchio siano compatibili con quelle del vostro impianto.

Al fine di prevenire qualsiasi rischio di folgorazione, non immergere l'apparecchio nell'acqua né in nessun altro liquido e non utilizzarlo vicino all'acqua.

Quest'apparecchio è destinato solo ad un uso interno.

Non posizionare nessun oggetto sull'apparecchio.

Non disinserire l'apparecchio se le vostre mani sono umide: rischio di scossa elettrica.

Non trasportare l'apparecchio mentre funziona.

Posarlo su una superficie piana e sicura. Al fine di prevenire qualsiasi incidente, tenerlo fuori dalla portata dei bambini.

Qualsiasi utilizzo e/o modifica tecnica non conforme di questo apparecchio può risultare pericoloso, sia per la vostra salute che per la vostra propria sicurezza.

Non introdurre nessun oggetto nell'apparecchio, non smontarlo.

Quest'apparecchio può essere utilizzato da bambini di età superiore agli 8 anni e da persone con capacità fisiche, sensoriali o mentali ridotte o prive di esperienza o di conoscenza, se essi (esse) sono adeguatamente sorvegliati(e) o se gli sono state fornite istruzioni relative



all'uso dell'apparecchio in completa sicurezza e se sono stati messi al corrente sui rischi possibili. I bambini non devono giocare con l'apparecchio. La pulizia e la manutenzione non devono essere eseguite da bambini senza sorveglianza.

## **2) Sicurezza elettrica**

Se il cavo d'alimentazione è danneggiato, deve essere sostituito dal fabbricante, dal suo servizio postvendita o da persone di qualifica simile al fine di evitare un pericolo.

IT

## **2. Istruzioni di sicurezza specifiche**

Scollegate l'apparecchio prima di procedere alla sua manutenzione o alla sua pulizia.

Assicuratevi che il cavo d'alimentazione del ventilatore sia scollegato dalla presa di rete prima di togliere la protezione.

### 3. Rispetto dell'ambiente

#### Smaltimento nel rispetto dell'ambiente



Partecipate alla protezione dell'ambiente !  
Rispettate le regolamentazioni locali: quando i vostri apparecchi elettrici non sono più funzionanti, depositateli presso un centro di raccolta appropriato. L'imballaggio è riciclabile. Smaltite l'imballaggio nel rispetto dell'ambiente facilitando la sua raccolta da parte dei centri di raccolta differenziata.

IT

#### 4. Caratteristiche dell'apparecchio

| CARATTERISTICHE TECNICHE                  |                            |
|---|----------------------------|
| Tensione nominale                         | 220-240 V                  |
| Frequenza nominale                        | 50Hz                       |
| Potenza nominale                          | 45W                        |
| Temperatura ambiente di funzionamento     | 20±5°C                     |
| Classe di protezione                      | I                          |
| Portata massima del ventilatore           | 53.71m <sup>3</sup> /min   |
| Livello di potenza sonora del ventilatore | 56.68dB(A)                 |
| Capacità di funzionamento                 | 1.4(m <sup>3</sup> /min)/W |

## Symbols



Read the instructions



Caution



Protective Earth

EN

## CONTENTS

1. General safety instructions
2. Specific safety rules
3. Environmental protection
4. Appliance specifications

## 1. General Safety Instructions

Read this instruction manual thoroughly before using the appliance and save it for future reference and if necessary pass the instruction manual on to a third party.

**WARNING:** When using electrical appliance, basic safety precautions should always be followed to reduce the risk of fire, electrical shock and personal injury.

### 1) General

Check if the electrical specifications of this appliance are compatible with your installation.

To protect against electrical hazard, do not immerse in water or other liquids. Do not use near water.

This appliance is for indoor use only.

Do not place objects on top of the unit.

Do not unplug the unit if your hands are wet, electrical shock could occur.

Do not carry the appliance while it is operating.

Place it on a secure and level area. Keep out of reach of children to prevent any accident.

Unauthorized use and technical modifications to the appliance can lead to danger to life and health.

Do not push any object into the appliance. Do not disassemble the appliance.

This appliance can be used by children aged from 8 years and above and persons with reduced physical, sensory or mental capabilities or lack of experience and knowledge if they have been given supervision or instruction concerning use of the appliance in a safe way and understand the hazards involved. Children shall not play with the appliance. Cleaning and user maintenance shall not be made by children without supervision.

## **2) Electrical safety**

If the supply cord is damaged, it must be replaced by the manufacturer, its service agent or similarly qualified persons in order to avoid a hazard.

EN

### **2. Specific Safety Rules**

Disconnect from mains before maintenance or cleaning.  
Ensure that the fan is switched off from the supply mains before removing the guard.

### 3.Environmental protection

#### Environment friendly disposal



You can help protect the environment!

Please remember to respect the local regulations: hand in the non-working electrical equipments to an appropriate waste disposal centre. The packaging material is recyclable. Dispose of the packaging in an environmentally friendly manner and make it available for the recyclable material collection-service.

EN

### 4.Appliance specifications

#### TECHNICAL CHARACTERISTICS

|                               |                                       |
|-------------------------------|---------------------------------------|
| Rated voltage                 | 220-240 V                             |
| Rated frequency               | 50Hz                                  |
| Rated wattage                 | 45W                                   |
| Ambient operating temperature | $20 \pm 5^{\circ}\text{C}$            |
| Protection class              | I                                     |
| Maximum fan flow rate         | $53.71\text{m}^3/\text{min}$          |
| Fan sound power level         | 56.68dB(A)                            |
| Service value                 | $1.4(\text{m}^3/\text{min})/\text{W}$ |



\* Garantie 2 ans / 2 años de garantía / Garantia de 2 anos / Garanzia 2 Anni / Εγγύηση 2 ετών / Gwarancja 2-letnia / Гарантия 2 года / Гарантія 2 років / Garanție 2 ani / 2-years guarantee



**FR** ADEO Services - 135 Rue Sadi Carnot - CS 00001  
59790 RONCHIN - France

**RU** ООО ЛЕРУА МЕРЛЕН ВОСТОК, 141031, Московская область,  
Мытищинский район, г. Мытищи, Осташковское шоссе,  
д.1, РОССИЯ

**UA** ТОВ «Леруа Мерлен Україна»,  
вул. Полярна 17а, м. Київ 04201, Україна