

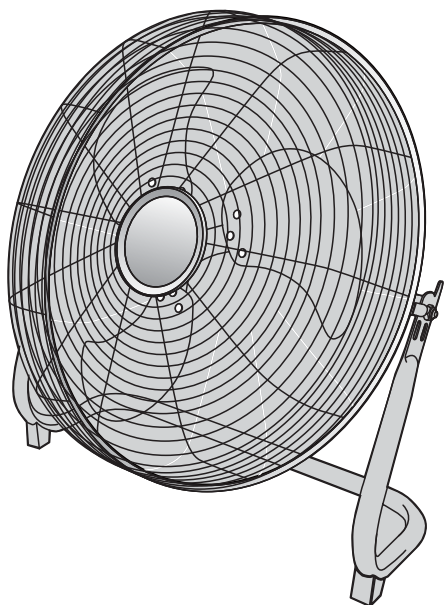

# INDUSTRIAL FAN TX-18F-1



- RU** Руководство По Сборке и Эксплуатации
- UA** Керівництво По Збірці і Експлуатації
- EN** Assembly - Use - Maintenance Manual

EAN CODE: 3276000353195  
3276000353201





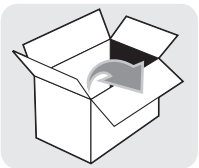

(A) x1

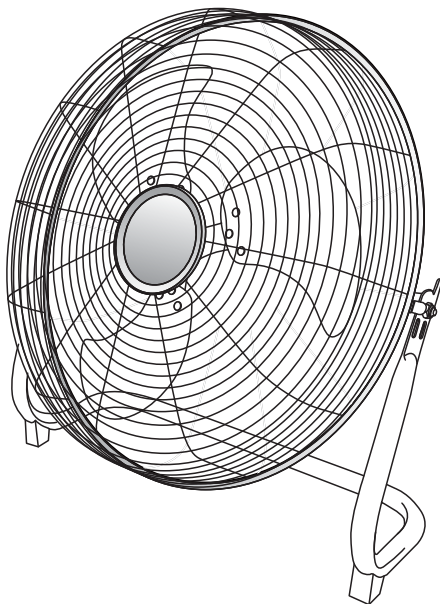

(B) x1

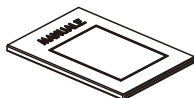



Attention danger / Atención: Peligro / Atenção perigo / Attenzione pericolo / Προσοχή κίνδυνος / Uwaga niebezpieczeństwo / Внимание! Опасно! / Увара! Небезпечно! / Atentje, pericol / Caution danger



Observez / Atención / Aviso / Osservare / Προσέξτε / Przestrzegać / Соблюдайте правила техники безопасности / Дотримуйтеся правил техніки безпеки / Respectați / Observe



Raccordé / Conectado / Ligado / Connesso / Με σύνδεση / Podłączone / Подключено / Під'єднано / Conectat / Connected



Hors tension / Apagado / Desligado da alimentação / Fuori tensione / Εκτός τάσης / Odłączenie zasilania / Не под напряжением / Не під напругою / Scoatere de sub tensiune / Power off



Mise sous tension / Puesta en tensión / Ligação da alimentação / Messo sotto tensione / Σύνδεση με το ηλεκτρικό δίκτυο / Włączenie zasilania / Включение под напряжения / Під'єднання під напругу / Punere sub tensiune / Power up



Nettoyage / Limpieza / Limpeza / Pulizia / Καθαρισμός / Czyszczenie / Чистка / Очищення / Curățare / Cleaning



Maintenance / Mantenimiento / Manutenção / Manutenzione / Σέρβις / Utrzymanie / Техническое обслуживание / Технічне обслуговування / Mentenanță / Maintenance



Correct / Correcto / Correcto / Corretto / Σωστό / Dobrze / Правильный / Правильно / Corect / Correct



Incorrect / Incorrecto / Incorrecto / Errato / Λάθος / Źle / Неправильный / Неправильно / Incorect / Incorrect



Mentions légales & consignes de sécurité / Instrucciones legales y de seguridad / Avisos legais e instruções de segurança / Istruzioni legali e di sicurezza / νομικό σημείωμα και οδηγίες ασφαλείας / uwagi prawne i instrukcja bezpieczeństwa / руководство по технике Безопасности и правовым нормам / керівництво з техніки Безпеки і правовим нормам / manual privind siguranța și aspectele juridice / Legal & safety instructions

**Notes / Observaciones / Notas / Note /  
Σημειώσεις / Notatki / Примечания /  
Прімітки / Note / Notes**

---



---

# A

RU Использование

UA Використання

EN Use



1

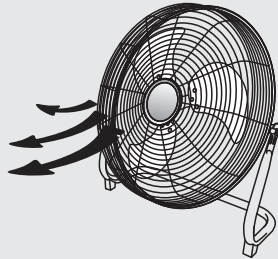
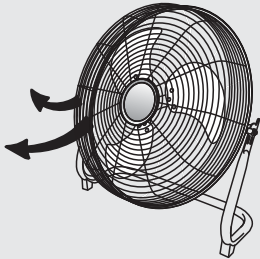
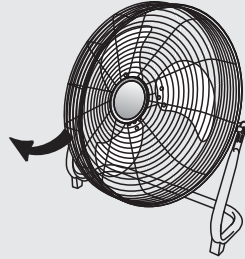
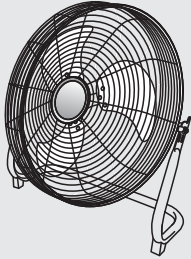

**B**

RU Уход

UA Догляд

EN Maintenance



1

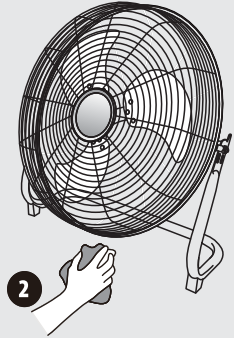
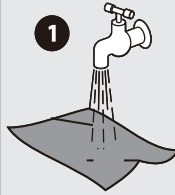
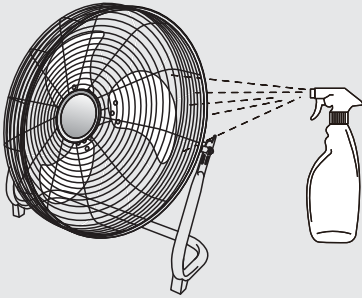

2

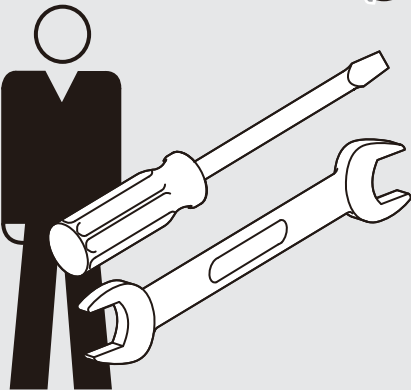

1

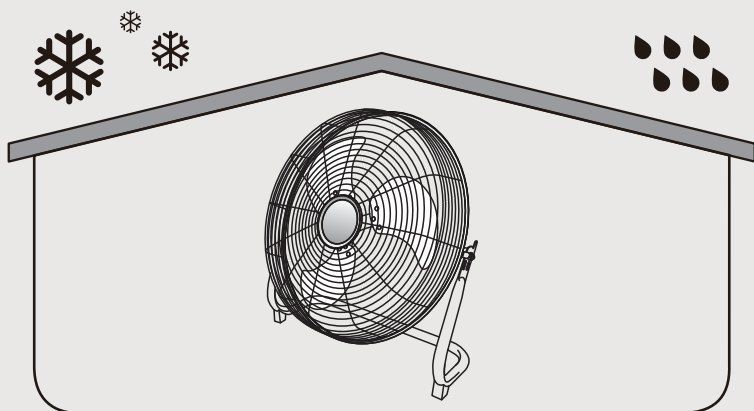

\* Garantie 2 ans / 2 años de garantía / Garantia de 2 anos / Garanzia 2 Anni / Εγγύηση 2 ετών / Gwarancja 2-letnia / Гарантия 2 года / Гарантія 2 років / Garanție 2 ani / 2-years guarantee



**FR** ADEO Services - 135 Rue Sadi Carnot - CS 00001  
59790 RONCHIN - France

**RU** ООО ЛЕРУА МЕРЛЕН ВОСТОК, 141031, Московская область,  
Мытищинский район, г. Мытищи, Осташковское шоссе,  
д.1, РОССИЯ

**UA** ТОВ «Леруа Мерлен Україна»,  
вул. Поляна 17а, м. Київ 04201, Україна

Made in P.R. C. 2017



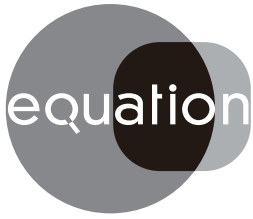

# INDUSTRIAL FAN TX-18F-1

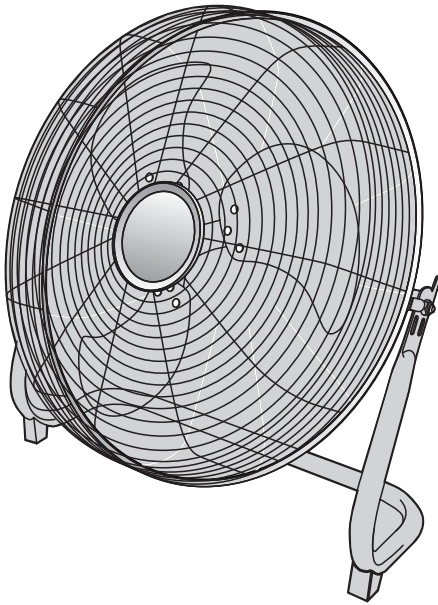

- RU** Руководство По Технике  
Безопасности и  
Правовым нормам
- UA** Керівництво З Техніки  
Безпеки і Правовим нормам
- EN** Legal & Safety Instructions

EAN CODE: 3276000353195  
3276000353201



Traduction de la version originale du mode d'emploi / Traducción de las Instrucciones originales / Tradução das Instruções Originais / Traduzione delle istruzioni originali / Μετάφραση των πρωτότυπων οδηγιών / tłumaczenie instrukcji oryginalnej / Перевод оригинала инструкции / Переклад оригінальної інструкції / Traducerea instructiunilor originale / Original Instructions



Вентилятор напольный

**RU** Руководство По Технике  
Безопасности и  
Правовым нормам

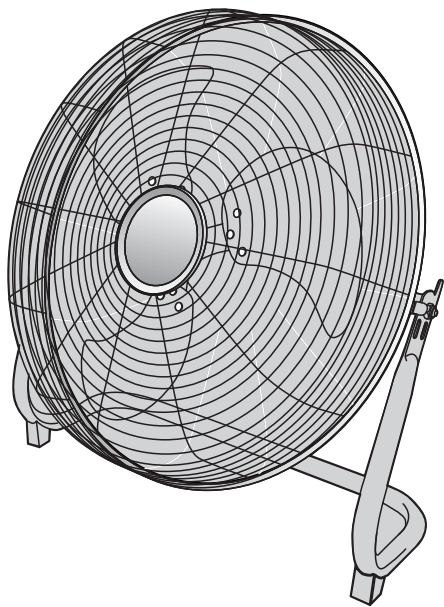

Тэксинь Электрик Эпплайнс Мануфэктур Ко Лтд. Адрес: No 36,  
Хайтаньвэй Индастриал Эриа, Чжоуцзюнь, Танся, Цзянмэнь Сити, Гуандун, Китай

Дата изготовления: 10/2017

Копию сертификата соответствия или декларации о соответствии на данный товар можно получить на информационной стойке любого из магазинов Леруа Мерлен Восток. Лицо уполномоченное принимать претензии по качеству товара: ООО "Леруа Мерлен Восток"-141031, Московская обл. г. Мытищи, Осташковское ш. 1, РФ.

Срок службы (г): 3 года

дата публикации инструкции: 10/2017

Traduction de la version originale du mode d'emploi / Traducción de las Instrucciones originales / Tradução das Instruções Originais / Traduzione delle istruzioni originali / Μετάφραση του πρωτότυπου οδηγίου / Tłumaczenie instrukcji oryginalnej / Перевод оригинала инструкции / Переклад оригінальної інструкції / Traducerea instruciunilor originale / Original Instructions

**EAC**



## Предупреждающие символы



Внимательно прочтите данную инструкцию



Внимание



Защитное заземление (масса)

RU

## СОДЕРЖАНИЕ

1. Общие правила безопасности
2. Специальные правила безопасности
3. Защита окружающей среды
4. Характеристики устройства

## 1. Общие правила безопасности



Перед использованием устройства полностью прочтите данную инструкцию и сохраните ее для последующего обращения. При необходимости передайте ее третьему лицу.

**ВНИМАНИЕ:** При работе с электроприборами необходимо соблюдать основные меры предосторожности, что позволит снизить риск возгорания, поражения электрическим током и телесных повреждений.

### 1) Общие правила

Следует убедиться, что характеристики данного устройства соответствуют параметрам вашей сети.

Во избежание поражения электрическим током запрещается погружать устройство в воду и другие жидкости. Не использовать рядом с водой.

Предназначено строго для эксплуатации внутри помещения.

Запрещается размещать на устройстве посторонние предметы.

Запрещается отключать вилку от сети мокрыми руками: риск поражения током.

Не транспортировать во включенном состоянии.

Устанавливать на ровную надежную поверхность. В целях предотвращения несчастных случаев хранить в недоступном для детей месте.

Эксплуатация или техническая модификация данного устройства, осуществляемые без соблюдения установленных требований, могут повлечь риск для здоровья и безопасности.

Запрещается демонтировать устройство или помещать в него посторонние предметы.

Этот прибор может использоваться детьми старше 8 лет

и лицами с ограниченными физическими, сенсорными или умственными способностями, а также лицами, не имеющими соответствующего опыта или знаний, если они пребывают под наблюдением или если им были даны инструкции по полностью безопасному использованию прибора и если они воспринимают сопутствующие риски. Недопустимо, чтобы с прибором играли дети. Дети без присмотра родителей не должны самостоятельно проводить чистку и уход.

## **2) Искробезопасность**

Во избежание опасности поврежденный шнур питания подлежит замене производителем, его сервисной службой или специалистом с аналогичной квалификацией.

## **2.Специальные правила безопасности**

Перед чисткой или обслуживанием устройства следует отключить его от сети питания.

До снятия защитного корпуса убедитесь, что провод питания вентилятора извлечен из электрической розетки.

### 3. Защита окружающей среды

#### Безопасная для окружающей среды утилизация



RU

Способствуйте защите окружающей среды!  
Соблюдайте требования местных норм и законов: сдавайте вышедшие из строя электроприборы в специализированные центры сортировки отходов. Упаковка может быть переработана. Выбрасывайте упаковочные материалы в специальные контейнеры для упрощения работ специализированных центров по сортировке отходов.

### 4. Характеристики устройства

#### ТЕХНИЧЕСКИЕ ХАРАКТЕРИСТИКИ

|   |                            |
|---|----------------------------|
| Номинальное напряжение                      | 220-240 V                  |
| Номинальная частота тока                    | 50Hz                       |
| Номинальная мощность                        | 120W                       |
| Рабочая температура                         | 20 ± 5°C                   |
| Класс защиты                                | I                          |
| Максимальная производительность вентилятора | 97.54m <sup>3</sup> /min   |
| Уровень шума вентилятора                    | 67.228dB(A)                |
| Удельная производительность                 | 0.8(m <sup>3</sup> /min)/W |

## Символи повідомлень і попереджень



Уважно читайте цю інструкцію



Увага



Запобіжне заземлення (маса)

UA

## ЗМІСТ

1. Загальні правила безпеки
2. Особливі правила безпеки
3. Захист довкілля
4. Характеристики пристрою

## 2. Загальні правила безпеки

Перед тим, як використовувати пристрій, прочитайте всю інструкцію, і потім зберігайте її для подальшого використання. У разі потреби передайте цю інструкцію іншій особі.

**УВАГА:** Під час використання електричних пристроїв завжди слід дотримуватися базових правил безпеки, аби знизити ризик нещасного випадку, враження електричним струмом, тілесних ушкоджень.

### 1) Загальні правила

Переконайтеся, що характеристики цього пристрою відповідають характеристикам місця встановлення. Аби уникнути враження електричним струмом, не занурюйте пристрій у воду чи іншу рідину, не користуйтеся ним поблизу води.

Цей пристрій призначений лише для використання всередині приміщень.

Не ставте на пристрій жодних предметів. Жодне використання або технічні зміни у цьому пристрою, що не є дозволеними, представляють небезпеку як для вашого здоров'я, так і для вашої безпеки.

Не встромляйте у пристрій жодних предметів, не розбирайте його.

Цей пристрій може використовуватися дітьми віком від 8 років та особами із фізичними, чуттєвими та розумовими вадами або тими, яким бракує досвіду чи знань, лише під належним наглядом та після навчання користуванню пристроєм із повною безпекою та усвідомленням ризиків. Діти не повинні гратися з пристроєм. Діти не повинні займатися чищенням та доглядом без нагляду.



## **2) Безпека поводження з електрикою**

Якщо кабель живлення пошкоджено, виробник, його агент з обслуговування або інші кваліфіковані особи мають замінити його, щоб уникнути небезпеки.

UA

## **3.Особливі правила безпеки**

Перед тим, як доглядати за пристроєм або чистити його, від'єднайте його від мережі.

Переконайтеся, що кабель живлення вентилятора від'єднано від розетки перед тим, як знімати захисний кожух.

## 4.Захист довкілля

### Утилізація пристрою, не шкідлива для довкілля



Візьміть участь у захисті довкілля!

Дотримуйтеся місцевих норм: після завершення користування доставляйте електричні пристрої до належного центру сортування відходів. Упаковка підлягає вторинному використанню. Викидайте упаковку так, щоб не зашкодити довкіллю та полегшати збирання відходів центрами сортування відходів.

UA

## 5.Характеристики пристрою

### ТЕХНІЧНІ ХАРАКТЕРИСТИКИ

|                               |                            |
|-------------------------------|----------------------------|
| Номінальна напруга            | 220-240 V                  |
| Номінальна частота            | 50Hz                       |
| Номінальна потужність         | 120W                       |
| Навколишня робоча температура | 20±5°C                     |
| Клас захисту                  | I                          |
| Максимальний потік            | 97.54m <sup>3</sup> /min   |
| Рівень шуму від вентилятора   | 67.228dB(A)                |
| Робоча продуктивність         | 0.8(m <sup>3</sup> /min)/W |
|                               |                            |

## Symbols



Read the instructions



Caution



Protective Earth

EN

## CONTENTS

1. General safety instructions
2. Specific safety rules
3. Environmental protection
4. Appliance specifications

## 1. General Safety Instructions

Read this instruction manual thoroughly before using the appliance and save it for future reference and if necessary pass the instruction manual on to a third party.

**WARNING:** When using electrical appliance, basic safety precautions should always be followed to reduce the risk of fire, electrical shock and personal injury.

### 1) General

Check if the electrical specifications of this appliance are compatible with your installation.

To protect against electrical hazard, do not immerse in water or other liquids. Do not use near water.

This appliance is for indoor use only.

Do not place objects on top of the unit.

Do not unplug the unit if your hands are wet, electrical shock could occur.

Do not carry the appliance while it is operating.

Place it on a secure and level area. Keep out of reach of children to prevent any accident.

Unauthorized use and technical modifications to the appliance can lead to danger to life and health.

Do not push any object into the appliance. Do not disassemble the appliance.

This appliance can be used by children aged from 8 years and above and persons with reduced physical, sensory or mental capabilities or lack of experience and knowledge if they have been given supervision or instruction concerning use of the appliance in a safe way and understand the hazards involved. Children shall not play with the appliance. Cleaning and user maintenance shall not be made by children without supervision.

## **2) Electrical safety**

If the supply cord is damaged, it must be replaced by the manufacturer, its service agent or similarly qualified persons in order to avoid a hazard.

EN

## **2. Specific Safety Rules**

Disconnect from mains before maintenance or cleaning.  
Ensure that the fan is switched off from the supply mains before removing the guard.

### 3.Environmental protection

#### Environment friendly disposal



You can help protect the environment!

Please remember to respect the local regulations: hand in the non-working electrical equipments to an appropriate waste disposal centre. The packaging material is recyclable. Dispose of the packaging in an environmentally friendly manner and make it available for the recyclable material collection-service.

EN

### 4.Appliance specifications

#### TECHNICAL CHARACTERISTICS

|                               |                                       |
|-------------------------------|---------------------------------------|
| Rated voltage                 | 220-240 V                             |
| Rated frequency               | 50Hz                                  |
| Rated wattage                 | 120W                                  |
| Ambient operating temperature | $20 \pm 5^{\circ}\text{C}$            |
| Protection class              | I                                     |
| Maximum fan flow rate         | $97.54\text{m}^3/\text{min}$          |
| Fan sound power level         | 67.228dB(A)                           |
| Service value                 | $0.8(\text{m}^3/\text{min})/\text{W}$ |



\* Garantie 2 ans / 2 años de garantía / Garantia de 2 anos / Garanzia 2 Anni / Εγγύηση 2 ετών / Gwarancja 2-letnia / Гарантия 2 года / Гарантія 2 років / Garanție 2 ani / 2-years guarantee



**FR** ADEO Services - 135 Rue Sadi Carnot - CS 00001  
59790 RONCHIN - France

**RU** ООО ЛЕРУА МЕРЛЕН ВОСТОК, 141031, Московская область,  
Мытищинский район, г. Мытищи, Осташковское шоссе,  
д.1, РОССИЯ

**UA** ТОВ «Леруа Мерлен Україна»,  
вул. Полярна 17а, м. Київ 04201, Україна

Made in P.R. C. 2017