

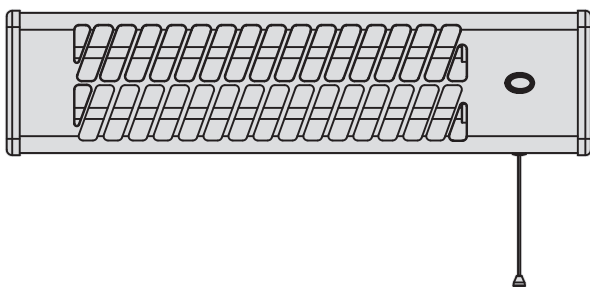

2 YEARS
GUARANTEE

RH03A-P



- FR Mentions Légales & Consignes de Sécurité
- ES Instrucciones Legales y de Seguridad
- PT Avisos Legais e instruções de Segurança
- IT Istruzioni Legali e di Sicurezza
- EL Νομικό σημείωμα και οδηγίες ασφαλείας
- PL Uwagi Prawne i Instrukcja Bezpieczeństwa
- RU Руководство По Технике Безопасности и Правовым нормам
- UK Керівництво з Техніки Безпеки і Правовим нормам
- RO Manual privind siguranța și aspectele juridice
- EN Legal & Safety Instructions

EAN CODE : 3276000273851

Traduction de la version originale du mode d'emploi - Radiateur à Quartz / Traducción de las Instrucciones originales - Radiador de Cuarzo / Tradução das Instruções Originais - Aquecedor de Quartz / Traduzione delle istruzioni originali - Apparecchio di Riscaldamento con Resistenza al Quarzo / Μετάφραση των πρωτότυπων οδηγιών - Φερριτοστρα Χαλαζο/ Tłumaczenie instrukcji oryginalnej - Grzejnik kwarcowy / Перевод оригинальной инструкции - Кварцевый Нагреватель / Переклад оригінальної інструкції - Кварцевий Обігрівач / Traducerea instructiunilor originale - Radiator cu Quartz / Original Instructions - Quartz Heater



1. CONSIGNES DE SÉCURITÉ POUR TOUS LES APPAREILS DE CHAUFFAGE FIXES

▲ Cet appareil peut être utilisé par des enfants âgés d'au moins 8 ans et par des personnes ayant des capacités physiques, sensorielles ou mentales réduites ou dénuées d'expérience ou de connaissance, s'ils (si elles) sont correctement surveillé(e)s ou si des instructions relatives à l'utilisation de l'appareil en toute sécurité leur ont été données et si les risques encourus ont été appréhendés. Les enfants ne doivent pas jouer avec l'appareil.

Le nettoyage et l'entretien par l'utilisateur ne doivent pas être effectués par des enfants sans surveillance.

▲ Il convient de maintenir à distance les enfants de moins de 3 ans, à moins qu'ils ne soient sous une surveillance continue. Les enfants âgés entre 3 ans et 8 ans doivent uniquement mettre l'appareil en marche ou à l'arrêt, à condition que ce dernier ait été placé ou installé dans une position normale prévue et que ces enfants disposent d'une surveillance ou aient reçu des instructions quant à l'utilisation de l'appareil en toute sécurité et en comprenant bien les dangers potentiels. Les enfants âgés entre 3 ans et 8 ans ne doivent ni brancher, ni régler ni nettoyer l'appareil, et ni réaliser l'entretien de l'utilisateur.

ATTENTION - Certaines parties de ce produit peuvent devenir très chaudes et provoquer des brûlures. Il faut prêter une attention particulière en présence d'enfants et de personnes vulnérables.

▲ Si le câble d'alimentation de l'appareil est endommagé, il doit être remplacé par le fabricant, son service après-vente ou des personnes de qualification similaire afin d'éviter un danger.

▲ **ATTENTION: Afin d'éviter tout danger dû au réarmement intempestif du coupe-circuit thermique, cet appareil ne doit pas être alimenté par l'intermédiaire d'un interrupteur externe, comme une minuterie ou être connecté à un circuit qui est régulièrement mis sous tension et hors tension par le fournisseur d'électricité.**

▲ MISE EN GARDE: Pour éviter une surchauffe, ne pas couvrir l'appareil de chauffage.



▲ L'appareil de chauffage ne doit pas être placé juste en dessous d'une prise de courant.

▲ Tout appareil de chauffage installé dans une salle de bain doit être installé de façon telle que les interrupteurs et autres dispositifs de commande ne puissent pas être touchés par une personne dans la baignoire ou la douche.

▲ Votre appareil doit être utilisé uniquement en position fixe et doit être installé à 1,8m au moins au-dessus du sol.

▲ Concernant les instructions d'installation, de nettoyage et de maintenance, référez-vous aux Notice de Montage Utilisation – Entretien.

Un moyen de déconnexion du réseau d'alimentation ayant une distance d'ouverture des contacts de tous les pôles doit être prévu dans la canalisation fixe conformément aux règles d'installation.

▲ AVERTISSEMENT: Ce chauffage n'est pas équipé d'un système permettant de contrôler la température de la pièce.

Ne pas utiliser le chauffage dans des pièces exigües lorsque celles-ci sont occupées par des personnes dans l'incapacité de sortir de la pièce par leurs propres moyens, à moins qu'une surveillance constante soit assurée.

▲ Avertissement: cet appareil doit être installé uniquement dans le hors volume (référez-vous aux Notice de Montage Utilisation - Entretien en page 07) d'une salle de bain conformément aux exigences de la norme française d'installation électrique NF C 15-100.

Note: Le schéma ci-dessous est donné uniquement à titre d'exemple.

Nous vous suggérons de contacter un électricien professionnel pour toute aide.

2. CONSIGNES DE S CURIT SUPPL MENTAIRES POUR LES CHAUFFAGES RAYONNANTS FIXES

- ▲ Ne pas utiliser cet appareil de chauffage avec un programmateur, une minuterie, un système de commande à distance séparé ou tout autre dispositif qui met l'appareil de chauffage sous tension automatiquement, car il y a risque de feu si l'appareil est recouvert ou placé de façon incorrecte.
- ▲ MISE EN GARDE : Pour éviter tout danger, ne jamais installer l'appareil à proximité de rideaux et autres matériaux combustibles.

Lisez toujours attentivement la notice avant de monter et d'utiliser votre appareil et conservez-la pour vous y référer ultérieurement.

3. INSTALLATION

- ⇒ Attention : Déconnectez la source électrique avant l'installation.
- ⇒ Attention : Quand vous installez votre appareil à poste fixe, raccordez les

trois conducteurs du câble d'alimentation H05RN-F 3G1.0mm² à un boîtier de raccordement en respectant les polarités ci-dessous :

- Phase : Marron
- Neutre : Bleu
- Terre : Jaune / vert

En cas de doute, demandez conseil à un électricien expérimenté avant de réaliser vous-même l'installation,

⇒ Un moyen de déconnexion du réseau d'alimentation ayant une distance d'ouverture des contacts de tous les pôles doit être prévu dans la canalisation fixe conformément aux règles d'installation

⇒ L'appareil doit être alimenté par l'intermédiaire d'un dispositif à courant différentiel résiduel (DDR) ayant un courant différentiel de fonctionnement assigné ne dépassant pas 30mA

Pour accrocher votre chauffage au mur :

- ▲ Prenez un crayon et marquez d'un point l'emplacement des trous du support métallique.
 - ▲ Percez deux trous pour chaque point que vous venez de marquer, placez ensuite les deux chevilles puis les deux vis dans les trous.
 - ▲ Installez le chauffage en insérant les vis sortant du mur dans les trous du support.
- Assurez-vous toujours de la stabilité du chauffage après avoir réalisé l'installation !

Respectez toujours les distances de sécurité suivantes autour du chauffage : 25 cm au minimum entre le chauffage et le plafond, 1.8m entre le chauffage et le sol et 1m au minimum de chaque côté du chauffage.

4. UTILISATION

- ▲ Pour allumer le chauffage, tirez une fois le cordon blanc du chauffage : le cadran indique la position **1** (600W) Tirez une nouvelle fois le cordon, le cadran indique la position **2** (1200W) .
- ▲ Pour arrêter l'appareil, tirez sur le cordon jusqu'à ce que le **0** apparaisse sur le cadran.

5. ENTRETIEN ET NETTOYAGE

- ▲ Débranchez toujours la fiche de la prise murale avant de nettoyer l'appareil.
- ▲ Ne jamais immerger l'appareil pour le nettoyer.
- ▲ Pour éviter tout risque de décharge électrique, nettoyez votre appareil avec un chiffon doux et sec pour le débarrasser de la poussière. Vous pouvez également utiliser un aspirateur pour nettoyer les ouvertures d'aération.
- ▲ Nettoyez régulièrement votre appareil.

6. RECYCLAGE



Ce symbole indique que ce produit ne doit pas être jeté aux ordures ménagères dans l'U.E. Afin de prévenir tout risque pour l'environnement ou la santé découlant d'une mise au rebut incontrôlée, recyclez-le de façon responsable afin de promouvoir une réutilisation durable des ressources matérielles. Utilisez donc les points de collecte prévus à cet effet ou adressez-vous au détaillant à qui vous avez acheté ce produit pour qu'il soit pris en charge et recyclé dans le respect de l'environnement.

RH03A-P

220-240V~ 50-60Hz

1200W

IP24



1. MEDIDAS DE SEGURIDAD COMUNES A TODOS LOS APARATOS DE CALEFACCIÓN FIJOS

▲ Este aparato puede ser utilizado por niños que tengan un mínimo de 8 años y por personas con capacidad física, sensorial o mental reducida, o con falta de experiencia y saber, siempre que estén correctamente supervisados o que hayan recibido instrucciones relativas al uso con seguridad del aparato y si los riesgos a los que se exponen han sido debidamente asimilados. Los niños no deben jugar con el aparato.

La limpieza y el mantenimiento que incumben al usuario, no deben realizarlos niños sin supervisión

▲ Es preciso mantener a distancia los niños menores de 3 años, a no ser que estén vigilados continuamente. Los niños entre 3 y 8 años sólo pueden encender o apagar el aparato siempre que este último haya sido colocado o instalado en la posición normal prevista y que los mismos niños estén correctamente supervisados o que hayan recibido instrucciones relativas al uso con total seguridad del aparato y que se hayan enterado bien de los peligros potenciales. Los niños entre 3 y 8 años no deben conectar, regular o limpiar el aparato, tampoco pueden realizar el mantenimiento que incumbe al usuario.

ATENCIÓN – Algunas partes del producto pueden volverse muy calientes y ocasionar quemaduras. Preste una atención particular en presencia de niños o de personas vulnerables.

▲ Si el cable de alimentación del aparato de calefacción está dañado, deberá ser sustituido por el fabricante, por su servicio posventa o por cualquier persona con cualificación similar para evitar todo peligro.

▲ CUIDADO: Para evitar cualquier peligro debido al rearmado inoportuno del cortocircuito térmico, este aparato no debe ser alimentado a través de un interruptor externo, como un interruptor con temporizador, ni debe conectarse a un circuito que regularmente reciba bajadas y cortes de tensión por el suministrador de electricidad.

▲ ADVERTENCIA: Para evitar un posible recalentamiento, no cubra el aparato de calefacción.



- ▲ El aparato de calefacción no debe colocarse directamente debajo de una toma de corriente.
- ▲ Todo aparato de calefacción instalado en un cuarto de baño debe ser instalado de tal forma que una persona que esté dentro de la bañera o de la ducha no pueda tocar los interruptores y otros dispositivos de mando.
- ▲ Se debe utilizar este aparato únicamente en posición fija y se debe instalar a un mínimo de 1,8m por encima del suelo.
- ▲ Refiérase a las Instrucciones de Montaje, Utilización y Mantenimiento, para las instrucciones de instalación, limpieza y mantenimiento.

Se debe prever, en la canalización fija, un medio de desconexión de la red de alimentación con una distancia de abertura de los contactos de todos los polos, de conformidad con las reglas de instalación

▲ **ADVERTENCIA:** Esta calefacción no está equipada con un sistema que permita controlar la temperatura de la habitación. No utilice la calefacción en habitaciones estrechas siempre y cuando en ellas se encuentren personas que no tengan la capacidad de salir por sus propios medios, a menos que estén bajo una vigilancia

▲ **Advertencia:** Se debe utilizar este aparato únicamente en el zonas exteriores (para las instrucciones de instalación, limpieza y mantenimiento en la página 07) de un cuarto de baño conforme a las exigencias de la norma francesa de instalación eléctrica NF C 15-100.

Nota: Se proporciona el esquema más abajo únicamente como ejemplo.

Le sugerimos que se ponga en contacto con un electricista profesional para cualquier ayuda.

2. MEDIDAS DE SEGURIDAD ADICIONALES PARA LAS CALEFACCIONES RADIANTES FIJAS

▲ **No utilice este aparato de calefacción con un programador, un temporizador, un sistema de mando a distancia separado o cualquier otro dispositivo que ponga el aparato de calefacción bajo tensión automáticamente, porque existe un riesgo de fuego si el aparato está cubierto o mal colocado.**

▲ **ADVERTENCIA :** Para evitar todo peligro, no instale nunca el aparato cerca de cortinas y otros materiales combustibles.

Lea siempre atentamente estas instrucciones antes de montar y utilizar el aparato :
consérvelas para posteriores consultas.

3. INSTALACIÓN

⇒ Cuidado : Desconecte la fuente eléctrica antes de proceder a la instalación

Para colgar lo calefacción a la pared :

- ▲ Coja un lápiz y marque un punto que corresponda al emplazamiento de los orificios del soporte metálico.
- ▲ Haga dos orificios para cada punto que acaba de marcar, a continuación ponga las dos clavijas y luego los dos tornillos dentro de los orificios.
- ▲ Instale el aparato de calefacción introduciendo los tornillos que salen de la pared dentro de los orificios del soporte.

Compruebe siempre la estabilidad de la calefacción después de haberla instalado.

Respete siempre las siguientes distancias de seguridad alrededor de la calefacción:
un mínimo de 25cm entre la calefacción y el techo, 1,8m entre la calefacción y el suelo y un mínimo de 1m de cada lado de la calefacción.

4. USO

- ▲ Para encender la calefacción, tire una vez del cordón blanco del aparato : el cuadrante indica la posición **1** (600W). Tire de nuevo del cordón, el cuadrante indica la posición **2** (1200W).
- ▲ Para apagar el aparato, tire del cordón hasta que aparezca **0** en el cuadrante.

5. MANTENIMIENTO Y LIMPIEZA

- ▲ Desenchufe siempre el aparato de la toma mural antes de limpiarlo.
- ▲ No sumerja nunca el aparato para limpiarlo.

- ▲ Para evitar cualquier riesgo de descarga eléctrica, limpie su aparato con un trapo suave y seco para quitarle el polvo. También puede utilizar una aspiradora para limpiar los orificios de ventilación.
- ▲ Se debe limpiar el aparato con regularidad.

6. RECICLAJE



Este logo indica que este producto no se debe tirar en las basuras domésticas dentro de la U.E. Para prevenir cualquier riesgo perjudicial para el medioambiente o la salud derivado de una eliminación incontrolada, recíclelo de manera responsable para promover una reutilización duradera de los recursos. Para devolver el aparato usado, emplee sistemas de recogida y devolución o póngase en contacto con el comercio en el que compró el producto. Allí pueden reciclar el producto de modo seguro para el medio ambiente.

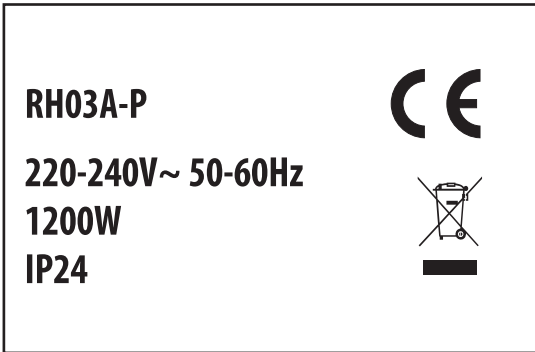

1. INSTRUÇÕES DE SEGURANÇA PARA TODOS OS APARELHOS DE AQUECIMENTO FIXOS

▲ Este aparelho pode ser utilizado por crianças a partir dos 8 anos e por pessoas que tenham capacidades físicas, sensoriais ou mentais reduzidas ou sem experiência ou conhecimento, se estas forem correctamente vigiadas ou se lhes forem dadas instruções relativas à utilização do aparelho com toda a segurança e se os riscos potenciais forem bem compreendidos.

As crianças não devem brincar com o aparelho.

A limpeza e manutenção pelo utilizador não deve ser feita por crianças sem supervisão.

▲ Manter fora do alcance de crianças com menos de 3 anos, a menos que estejam sob vigilância contínua. As crianças com idades entre os 3 e os 8 anos devem apenas ligar e desligar o aparelho, desde que este último esteja colocado ou instalado na posição normal prevista e que estas crianças estejam sob supervisão ou tenham recebido instruções quanto à utilização do aparelho com toda a segurança e compreendam bem os potenciais perigos. As crianças com idades entre os 3 e os 8 anos não devem regular nem limpar, nem realizar a manutenção do aparelho.

ATENÇÃO - Algumas partes deste aparelho podem ficar muito quentes e provocar queimaduras. É preciso prestar especial atenção na presença de crianças e de pessoas vulneráveis.

▲ Se o fio de alimentação do aquecedor estiver danificado, deve ser substituído pelo fabricante, pelo seu serviço pós-venda ou por pessoas com qualificação similar, a fim de evitar qualquer perigo.

▲ **ATENÇÃO:** a fim de evitar qualquer perigo devido ao rearmamento intempestivo do disjuntor térmico, este aparelho não deve ser alimentado por intermédio de um interruptor externo, como um temporizador, ou ser ligado a um circuito que seja regularmente ligado e desligado pelo fornecedor de electricidade.

▲ ADVERTÊNCIA: a fim de evitar sobreaquecimento, não cobrir o aparelho de aquecimento.



▲ O aparelho de aquecimento não deve ser colocado imediatamente por baixo de uma tomada de corrente.

▲ Todos os aparelhos de aquecimento instalados nas casas de banho devem ser instalados de forma que os interruptores e outros dispositivos de controlo não possam ser tocados por uma pessoa que esteja na banheira ou no duche.

▲ O seu aparelho deve ser utilizado unicamente numa posição fixa e deve ficar instalado, pelo menos, 1,8m acima do solo

▲ Relativamente às instruções de instalação, de limpeza e de manutenção, refira-se às Instruções de Montagem, Utilização e Manutenção.

Uma forma de desligar a rede de alimentação, com uma distância de abertura dos contactos de todos os polos, deve ser prevista na canalização fixa conforme as regras de instalação.

▲ AVISO: este aquecedor não está equipado com um sistema que permita controlar a temperatura do compartimento. Não utilizar o aquecedor em compartimentos exíguos quando estiverem ocupados por pessoas com incapacidade de sair do compartimento pelos seus próprios meios, a não ser que seja assegurada uma vigilância constante.

▲ Aviso: este aparelho deve ser utilizado apenas no fora das zonas (refira-se às Instruções de Montagem, Utilização e Manutenção na página 07) de uma casa de banho, em conformidade com as exigências da norma francesa de instalação eléctrica NF C 15-100.

Nota: O esquema abaixo é dado apenas a título de exemplo.

Sugerimos-lhe que contacte um electricista profissional para qualquer ajuda necessária.

2. INSTRUÇÕES DE SEGURANÇA SUPLEMENTARES PARA OS AQUECEDORES RADIANTES FIXOS

- ▲ Não utilize este aparelho de aquecimento com programadores, temporizadores, sistemas de comando à distância ou qualquer outro dispositivo que ligue automaticamente o aparelho, pois existe risco de incêndio se o aparelho estiver coberto ou colocado de forma incorrecta.
- ▲ **ADVERTÊNCIA** : Para evitar qualquer perigo, nunca instale o aparelho perto de cortinados e outros materiais combustíveis.

Leia sempre atentamente as instruções antes de montar e de utilizar o seu aparelho e conserve-as para referência futura.

3. INSTALAÇÃO

⇒ **Atenção** : desligue a alimentação eléctrica antes da instalação

Para prender o aquecedor à parede :

- ▲ Com um lápis, marque com um ponto o local dos orifícios do suporte metálico.
- ▲ Faça dois furos, um em cada ponto que acaba de marcar, coloque em seguida dois buchas metálicas e depois as dois parafusos nos orifícios.
- ▲ Instale o aquecedor introduzindo os parafusos que saem da parede nos orifícios do suporte.

Assegure-se sempre da estabilidade do aquecedor depois de ter efectuado a instalação !

Respeite sempre as distâncias de segurança seguintes à volta do aquecedor: 25cm pelo menos entre o aquecedor e o tecto, 1,8m entre o aquecedor e o solo e 1m pelo menos de cada lado do aquecedor.

4. UTILIZAÇÃO

- ▲ Para ligar o aquecedor, puxe uma vez pelo fio branco do aquecedor : o quadrante indica a posição **1** (600W). Puxe outra vez pelo fio, o quadrante indica a posição **2** (1200W).
- ▲ Para desligar o aparelho, puxe o fio até que o **0** apareça no quadrante.

5. MANUTENÇÃO E LIMPEZA

- ▲ Desligar sempre o aparelho da rede eléctrica antes de o limpar.
- ▲ Nunca mergulhe o aparelho em água para o limpar.
- ▲ A fim de evitar qualquer risco de descarga eléctrica, limpe o aparelho com um pano macio e seco para lhe retirar a poeira. Pode, igualmente, utilizar um aspirador para limpar os orifícios de ventilação.
- ▲ Limpe o aparelho com regularidade.

6. RECICLAGEM



Este logo indica que este produto não deve ser descartado com outros lixos domésticos no seio da UE. Recicle-o de maneira responsável a fim de impedir que o seu tratamento incorreto prejudique o ambiente ou a saúde pública, o que contribuirá para a reutilização sustentável de recursos. Para reenviar o seu antigo aparelho, recorra a sistemas de recuperação e de recolha ou contacte o vendedor onde comprou o produto. Estes poderão proceder à reciclagem do produto com toda a segurança.

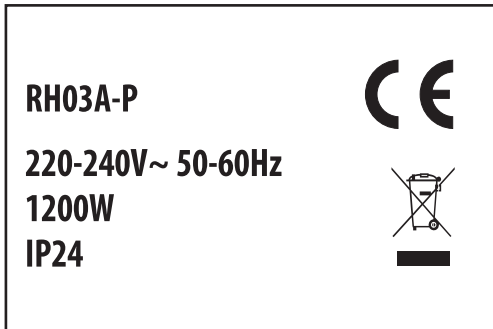

1. AVVERTENZE DI SICUREZZA RELATIVE A TUTTI GLI APPARECCHI DI RISCALDAMENTO FISSI

▲ Quest'apparecchio può essere utilizzato da bambini di età superiore agli 8 anni e da persone con capacità fisiche, sensoriali o mentali ridotte o prive di esperienza o di conoscenza, se essi (esse) sono adeguatamente sorvegliati(e) o se gli sono state fornite istruzioni relative all'uso dell'apparecchio in completa sicurezza e se sono stati messi al corrente sui rischi possibili. I bambini non devono giocare con l'apparecchio.

La pulizia e la manutenzione da parte dell'utente non devono essere eseguite da bambini senza sorveglianza.

▲ E' consigliato mantenere a distanza i bambini di meno di 3 anni, salvo se sorvegliati continuamente. I bambini di età tra i 3 e gli 8 anni devono unicamente attivare o disattivare l'apparecchio, a condizione che quest'ultimo sia stato collocato o installato in una posizione normale prevista e che questi bambini siano sorvegliati o abbiano ricevuto istruzioni relative all'utilizzo dell'apparecchio in completa sicurezza e ne capiscano perfettamente i rischi potenziali. I bambini di età tra i 3 e gli 8 anni non devono né collegare, né regolare, né pulire l'apparecchio, e neppure eseguire la manutenzione dell'utilizzatore.

ATTENZIONE - Alcune parti di questo prodotto possono diventare molto calde e causare delle ustioni. Prestate particolare attenzione in caso di presenza di bambini o persone vulnerabili.

▲ Al fine di evitare qualsiasi rischio, si raccomanda di rivolgersi al costruttore, al servizio di assistenza tecnica o a un tecnico qualificato per la sostituzione del cavo di alimentazione qualora sia danneggiato.

▲ ATTENZIONE: Al fine di evitare qualsiasi pericolo derivante dal ripristino intempestivo del fusibile termico, questo apparecchio non deve essere alimentato mediante un interruttore esterno (interruttore a tempo) o essere collegato ad un circuito sottoposto regolarmente ad interruzioni di tensione da parte del fornitore dell'energia elettrica.

▲ RACCOMANDAZIONI: Per evitare il surriscaldamento, non coprire l'apparecchio



- ▲ Non posizionare l'apparecchio direttamente sotto una presa di corrente.
 - ▲ Qualsiasi dispositivo di riscaldamento installato in un bagno deve essere installato in modo tale che gli interruttori ed altri dispositivi di comando non possano essere toccati da una persona che si trova nella vasca da bagno o sotto la doccia.
 - ▲ L'apparecchio deve essere utilizzato unicamente in posizione fissa e deve essere installato almeno ad una distanza di 1,8m dal pavimento
 - ▲ Per quanto riguarda le istruzioni d'installazione, di pulizia e di manutenzione, attenetevi alle Istruzioni per il Montaggio, l'Uso e la Manutenzione.
- Nella canalizzazione fissa deve essere previsto un modo di scollegamento dalla rete d'alimentazione avente una distanza d'apertura dai contatti di tutti i poli conformemente alle regole d'installazione.
- ▲ **AVVERTENZA:** Quest'apparecchio di riscaldamento non è provvisto di un sistema che consenta di controllare la temperatura della stanza.
- Non utilizzare l'apparecchio di riscaldamento in stanze esigue quando esse sono occupate da persone nell'incapacità di uscire dalla stanza con i propri mezzi, a meno che sia garantita una costante sorveglianza.
- ▲ **Avvertenza:** quest'apparecchio deve essere utilizzato esclusivamente in un bagno di zone esterne (attenetevi alle Istruzioni per il Montaggio, l'Uso e la Manutenzione alla pagina 07) nel rispetto dei requisiti della norma sugli impianti elettrici. NF C 15-100.
- Nota: Lo schema sottostante è fornito solo a titolo esemplificativo.
- Vi consigliamo di rivolgervi ad un elettricista professionista per qualsiasi assistenza.

2. ISTRUZIONI SUPPLEMENTARI PER LA SICUREZZA PER I DISPOSITIVI DI RISCALDAMENTO RADIANTI FISSI

- ▲ **Non utilizzare questo apparecchio di riscaldamento con un programmatore, un timer, un sistema di comando a distanza separato o altro dispositivo che mette automaticamente l'apparecchio sotto tensione, poiché, se l'apparecchio è coperto o posizionato in modo non corretto vi è il rischio di incendio.**
- ▲ **ATTENZIONE :** Per evitare pericoli, non installare l'apparecchio vicino a tende e altri materiali combustibili.

Leggere sempre accuratamente l'avvertenza prima di montare e di utilizzare il vostro apparecchio e conservarla per riferirvi ulteriormente.

3. INSTALLAZIONE

⇒ **Attenzione** : Scollegare la fonte di energia elettrica prima dell'installazione.

Per appendere il dispositivo di riscaldamento al muro :

- ▲ Con una matita segnare con un punto la posizione dei fori del supporto metallico.
- ▲ Eseguire due fori per ogni punto segnato, quindi inserire due perni metallici e successivamente i due viti nei fori.
- ▲ Installare il dispositivo di riscaldamento inserendo le viti sporgenti dal muro nei fori del supporto

Terminata l'installazione, assicurarsi sempre che il dispositivo di riscaldamento sia stabile !

Rispettare sempre le seguenti distanze di sicurezza attorno al dispositivo di riscaldamento : minimo 25cm tra il dispositivo di riscaldamento e il soffitto, 1,8m tra il dispositivo di riscaldamento e il pavimento e minimo 1m da ciascun lato del dispositivo di riscaldamento.

4. UTILIZZO

- ▲ Per accendere il dispositivo di riscaldamento, tirare una volta la corda bianca del dispositivo : sul quadrante è indicata la posizione **1** (600W). Tirare nuovamente la corda, sul quadrante è indicata la posizione **2** (1200W).
- ▲ Per spegnere l'apparecchio, tirare la corda fino a quando sul quadrante compare lo **0**.

5. MANUTENZIONE E PULIZIA

- ▲ Disinserire sempre l'apparecchio dalla rete prima di pulirlo.
- ▲ Non immergere l'apparecchio in acqua per pulirlo.

▲ Per evitare rischi di scosse elettriche, pulire l'apparecchio con un panno morbido e asciutto per togliere la polvere, oppure utilizzare un aspiratore per pulire le aperture di aerazione.

▲ Pulire regolarmente l'apparecchio.

6. RICICLAGGIO



Questo logo indica che questo prodotto non deve essere smaltito con gli altri rifiuti domestici all'interno dell'UE. Riciclatelo in maniera responsabile al fine d'impedire che il suo scorretto smaltimento possa nuocere all'ambiente o alla salute pubblica, questo contribuirà al riutilizzo durevole delle risorse. Per smaltire il vostro vecchio apparecchio, ricorrete a dei sistemi di recupero e di raccolta oppure contattate il rivenditore presso il quale avete acquistato il prodotto, il quale potrà procedere al riciclaggio del prodotto in tutta sicurezza.

RH03A-P

220-240V~ 50-60Hz

1200W

IP24



1. ΟΔΗΓΙΕΣ ΑΣΦΑΛΕΙΑΣ ΓΙΑ ΌΛΕΣ ΤΙΣ ΣΤΑΘΕΡΕΣ ΣΥΣΚΕΥΕΣ ΘΕΡΜΑΝΣΗΣ

▲ Η συσκευή αυτή μπορεί να χρησιμοποιηθεί από παιδιά άνω των 8 ετών και από άτομα με μειωμένες σωματικές, κινητικές ή διανοητικές ικανότητες ή χωρίςπροηγούμενη εμπειρία και γνώση, με κατάλληλη επιτήρηση ή καθοδήγηση ή και με σωστές οδηγίες για την ασφαλή χρήση της συσκευής και αν οι πιθανοί κίνδυνοι έχουν προβλεφθεί. Τα παιδιά δεν πρέπει να παίζουν με τη συσκευή. Το καθάρισμα και η συντήρηση εκ μέρους του χρήστη δεν πρέπει να πραγματοποιούνται από παιδιά χωρίς επίβλεψη.

▲ Απαγορεύεται η χρήση σε παιδιά κάτω των 3 ετών, εκτός αν βρίσκονται υπό διαρκή επιτήρηση. Επιτρέπεται σε παιδιά 3 έως 8 ετών να θέτουν την συσκευή εντός ή και εκτός λειτουργίας, υπό τον όρο ότι η συσκευή έχει τοποθετηθεί σε κατάλληλη θέση και με την προϋπόθεση ότι τους έχουν δοθεί οδηγίες για την σωστή και ασφαλή λειτουργία της συσκευής και με επίγνωση των πιθανών κινδύνων. Παιδιά ηλικίας 3 έως 8 ετών δεν πρέπει ούτε να συνδέουν ούτε να ρυθμίζουν ούτε να καθαρίζουν τη συσκευή, επίσης δεν πρέπει να προβαίνουν στη συντήρησή της.

ΠΡΟΣΟΧΗ – Ορισμένα τμήματα του προϊόντος αυτού μπορούν να θερμανθούν πολύ και να προκαλέσουν εγκαύματα. Πρέπει να αφιερώνεται η δέουσα προσοχή εν τη παρουσία παιδιών και ευάλωτων ατόμων.

▲ Εάν το καλώδιο τροφοδοσίας της θερμάστρας έχει υποστεί βλάβη, πρέπει να αντικατασταθεί από τον κατασκευαστή, το τμήμα εξυπηρέτησης μετά την πώληση ή από άτομα αντίστοιχων προσόντων, για την αποφυγή οποιουδήποτε κινδύνου.

▲ ΠΡΟΣΟΧΗ: Για την αποφυγή οποιουδήποτε κινδύνου λόγω άκαιρου επανοπλισμού του θερμικού διακόπτη, αυτή η συσκευή δεν πρέπει να τροφοδοτείται μέσω εξωτερικού διακόπτη, όπως για παράδειγμα ενός χρονοδιακόπτη ή να συνδέεται με δίκτυο που τίθεται τακτικά υπό τάση και εκτός τάσης από τον παροχέα ηλεκτρικής ενέργειας.

▲ ΠΡΟΕΙΔΟΠΟΙΗΣΗ: Για να αποφύγετε την υπερθέρμανση, μην καλύπτετε τη συσκευή θέρμανσης.



▲ Η συσκευή θέρμανσης δεν πρέπει να τοποθετείται ακριβώς από κάτω από πρίζα παροχής ρεύματος.

▲ Κάθε συσκευή θέρμανσης που εγκαθίσταται σε μπάνιο πρέπει να εγκαθίσταται με τέτοιο τρόπο ώστε κάποιος που βρίσκεται μέσα στη μπανιέρα ή στο ντους να μην μπορεί να πιάσει τους διακόπτες και τις υπόλοιπες διατάξεις

▲ Η συσκευή σας πρέπει να χρησιμοποιείται μόνο σε σταθερή θέση και πρέπει να εγκατασταθεί σε απόσταση τουλάχιστον 1,8m από το έδαφος

▲ Όσον αφορά τις οδηγίες εγκατάστασης, καθαρισμού και συντήρησης, ανατρέξτε στις Σχχειρίδιο συναρμολόγησης χρήσης και συντήρησης. Σύμφωνα με σωλήνωση θα πρέπει να προβλεφθεί ένα μέσο αποσύνδεσης από το δίκτυο τους κανόνες εγκατάστασης, στη σταθερή τροφοδοσίας με διαχωρισμό επαφών σε όλους τους πόλους.

▲ ΠΡΟΕΙΔΟΠΟΙΗΣΗ: Αυτός ο θερμαντήρας δεν είναι εξοπλισμένος με σύστημα που να επιτρέπει τον έλεγχο της θερμοκρασίας του δωματίου.

Μην τον χρησιμοποιείτε σε μικρά δωμάτια στα οποία βρίσκονται άτομα που δεν μπορούν να βγουν μόνα τους εκτός εάν εξασφαλίζεται μόνιμη επίβλεψη.

▲ Προειδοποίηση: η συσκευή αυτή πρέπει να χρησιμοποιείται αποκλειστικά στη εξωτερικές ζώνες του μπάνιου (ανατρέξτε στις Σχχειρίδιο συναρμολόγησης χρήσης και συντήρησης στη σελίδα 07), σύμφωνα με τις απαιτήσεις του γαλλικού προτύπου ηλεκτρικής εγκατάστασης NF C 15-100.Σημείωση: Το παρακάτω σχεδιάγραμμα παρέχεται μόνο ενδεικτικά. Σας συνιστούμε να επικοινωνήσετε με επαγγελματία ηλεκτρολόγο για οποιαδήποτε βοήθεια.

2. ΣΥΜΠΛΗΡΩΜΑΤΙΚΕΣ ΣΥΣΤΑΣΕΙΣ ΑΣΦΑΛΕΙΑΣ ΓΙΑ ΤΙΣ ΣΤΑΘΕΡΕΣ ΘΕΡΜΑΣΤΡΕΣ ΑΚΤΙΝΟΒΟΛΙΑΣ

▲ Μη χρησιμοποιείτε τη συσκευή αυτή με μονάδα προγραμματισμού, χρονοδιακόπτη, ξεχωριστό σύστημα ελέγχου εξ αποστάσεως ή οποιαδήποτε άλλη διάταξη που να θέτει αυτόματα τη θερμάστρα σε λειτουργία, διότι υπάρχει κίνδυνος πυρκαγιάς εάν η συσκευή είναι καλυμμένη ή δεν έχει εγκατασταθεί σωστά.

▲ ΠΡΟΕΙΔΟΠΟΙΗΣΗ : Για να αποφύγετε κάθε κίνδυνο, μην εγκαθιστάτε ποτέ τη συσκευή κοντά σε κουρτίνες ή άλλα εύφλεκτα υλικά.

Διαβάστε πάντα προσεκτικά τις οδηγίες πριν συναρμολογήσετε και χρησιμοποιήσετε τη συσκευή σας και διατηρήστε τις για να

3. ΕΓΚΑΤΑΣΤΑΣΗ

⇒ Προσοχή: αποσυνδέστε την παροχή ρεύματος πριν την εγκατάσταση.

Για να αναρτήσετε τη θερμάστρα στον τοίχο :

- ▲ Πάρτε ένα μολύβι και σημειώστε τις θέσεις των οπών της μεταλλικής.
 - ▲ Ανοίξτε δυο τρύπες για κάθε ενδεδειγμένο σημείο, τοποθετήστε έπειτα τα δυο ούπα και τις δυο βίδες στις τρύπες.
 - ▲ Τοποθετήστε τη θερμάστρα εισάγοντας τις βίδες που εξέρχουν από τον τοίχο μέσα στις τρύπες της βάσης.
- Ελέγχετε πάντα τη σταθερότητα της θερμάστρας αφού ολοκληρώσετε την εγκατάσταση !

Τηρείτε πάντα τις ακόλουθες αποστάσεις ασφαλείας γύρω από τη συσκευή : 25cm τουλάχιστον ανάμεσα στη θερμάστρα και την οροφή, 1,8m ανάμεσα στη θερμάστρα και το δάπεδο και 1m τουλάχιστον από κάθε πλευρά της θερμάστρας.

4. ΧΡΗΣΗ

- ▲ Για να ανάψετε τη θερμάστρα, τραβήξτε μια φορά το λευκό κορδόνι: το καντράν δείχνει τη θέση 1 (600W). Τραβήξτε το κορδόνι άλλη μια φορά τοκ αντράν δείχνει τη θέση 2 (1200W).
- ▲ Για να σταματήσετε τη συσκευή, τραβήξτε το κορδόνι μέχρι το καντράν να δείξει 0.

5. ΣΥΝΤΗΡΗΣΗ ΚΑΙ ΚΑΘΑΡΙΣΜΑ

- ▲ Αποσυνδέετε πάντα το φις από την επίτοιχη πρίζα πριν καθαρίσετε τη συσκευή.
- ▲ Μη βυθίζετε ποτέ τη συσκευή σε νερό για να την καθαρίσετε.
- ▲ Για να αποφύγετε κάθε κίνδυνο ηλεκτρικής εκκένωσης, καθαρίζετε τη συσκευή με ένα μαλακό και στεγνό πανάκι για να απομακρύνετε τη σκόνη. Μπορείτε επίσης να χρησιμοποιήσετε μια ηλεκτρική σκούπα για να καθαρίσετε τα στόμια αερισμού.
- ▲ Καθαρίζετε τακτικά τη συσκευή σας.

6. ΑΝΑΚΥΚΛΩΣΗ



Το λογότυπο αυτό επισημαίνει ότι, στις χώρες τις ΕΕ, το προϊόν αυτό δεν πρέπει να απορρίπτεται μαζί με τα οικιακά απόβλητα. Ανακυκλώστε υπεύθυνα προκειμένου να αποφύγετε μια λανθασμένη επεξεργασία, επιβλαβή για το περιβάλλον και τη δημόσια υγεία, και να συμβάλλετε

στη βιώσιμη επαναχρησιμοποίηση των υλικών πόρων. Για την απόρριψη της μεταχειρισμένης συσκευής σας, χρησιμοποιήστε συστήματα ανάκτησης και συλλογής ή επικοινωνήστε με τον μεταπωλητή από τον οποίο αγοράσατε το προϊόν. Θα μπορέσουν να προβούν στην ανακύκλωση του προϊόντος με απόλυτη ασφάλεια.

RH03A-P

220-240V~ 50-60Hz

1200W

IP24



1. ZALECENIA BEZPIECZEŃSTWA DOTYCZĄCE WSZYSTKICH URZĄDZEŃ GRZEWCZYCH MONTOWANYCH NA STAŁE

▲ Urządzenie może być używane przez dzieci w wieku powyżej 8 lat i osoby, o ograniczonych możliwościach fizycznych, czuciowych lub umysłowych lub pozbawionych doświadczenia lub wiedzy, jeżeli są one pod nadzorem lub wcześniej otrzymały instrukcje dotyczące bezpiecznej obsługi urządzenia i rozumiały zagrożenia, którym mogą podlegać. Dzieci nie mogą wykorzystywać urządzenia do zabawy.

Czyszczenie i konserwacja nie mogą być wykonywane przez dzieci pozostawione bez dozoru.

▲ Dzieci w wieku poniżej 3 lat nie powinny zbliżać się do urządzenia, chyba że są pod stałym nadzorem. Dzieci w wieku 3 do 8 lat mogą jedynie włączać lub wyłączać urządzenie pod warunkiem, że zostało ono umieszczone lub zainstalowane w normalnym, przewidzianym do tego położeniu, a dzieci pozostają pod opieką lub otrzymały instrukcje dotyczące bezpiecznego użytkowania urządzenia i dobrze rozumiały potencjalne zagrożenia. Dzieci w wieku 3 do 8 lat nie mogą podłączać, regulować, czyścić urządzenia ani wykonywać innych czynności konserwacyjnych.

UWAGA – niektóre części urządzenia mogą stać się bardzo gorące i powodować poparzenia. W obecności dzieci i osób o ograniczonych możliwościach należy zachować szczególną uwagę.

▲ Jeżeli przewód zasilający jest uszkodzony, powinien zostać wymieniony przez producenta, jego serwis posprzedażny lub inne wykwalifikowane osoby, aby uniknąć zagrożenia.

▲ **UWAGA:** Aby uniknąć niebezpieczeństwa, wynikającego z samoczynnego zadziałania bezpiecznika cieplnego, urządzenie nie powinno być zasilane przez wyłącznik zewnętrzny, np. wyłącznik czasowy ani też być podłączone do obwodu włączanego i odłączanego od napięcia przez dostawcę energii.

▲ **OSTRZEŻENIE:** Aby uniknąć przegrzania, nie należy zakrywać grzejnika.



- ▲ Nie należy umieszczać grzejnika bezpośrednio pod gniazdkiem zasilającym.
- ▲ Każde urządzenie grzewcze zainstalowane w łazience musi być montowane w taki sposób, aby wyłączniki i inne elementy sterujące nie mogły zostać dotknięte przez osobę znajdującą się w wannie lub biorącą.
- ▲ Urządzenie może być używane wyłącznie po zamontowaniu na stałą, na wysokości co najmniej 1,8m nad ziemią
- ▲ Instrukcje montażu, czyszczenia i konserwacji – patrz Instrukcja Montażu, Użytkowania i Konserwacji. Odłącznik zasilania wszystkich biegunów – W instalacji elektrycznej budynku należy zastosować odłącznik rozłączający wszystkie bieguny zasilania z separacją styków.

W razie konieczności otwarcia obudowy do celów serwisowych lub innych należy odłączyć zasilanie od urządzenia przede wszystkim za pomocą takiego odłącznika

▲ **OSTRZEŻENIE:** Grzejnik ten nie jest wyposażony w układ umożliwiający regulowanie temperatury w pomieszczeniu. Nie używać grzejnika w pomieszczeniach ciasnych, jeżeli przebywają w nich osoby, które nie są zdolne do samodzielnego opuszczenia pomieszczenia, chyba że zapewniony jest stały nadzór.

▲ Ostrzeżenie: urządzenie może być używane wyłącznie w przestrzeni łazienki zgodnie z normą IEC 364 (NF C 15-100) (patrz Instrukcja Montażu, Użytkowania i Konserwacji na stronie 07).

Uwaga: Poniższy schemat stanowi wyłącznie przykład.

Zalecamy skorzystanie z pomocy wykwalifikowanego elektryka.

2. DODATKOWE PRZEPISY BEZPIECZEŃSTWA DOTYCZĄCE STAŁYCH GRZEJNIK W PROMIENNIKOWYCH

▲ Nie używać grzejnika z programatorem, wyłącznikiem czasowym, systemem zdalnego sterowania lub z innym urządzeniem automatycznie włączającym grzejnik, ponieważ istnieje niebezpieczeństwo pożaru, gdy grzejnik jest zakryty lub nieprawidłowo ustawiony.

▲ **OSTRZEŻENIE:** Aby uniknąć niebezpieczeństwa, urządzenie nie może być instalowane w pobliżu zasłon i innych materiałów łatwopalnych.

Przed montażem i włączeniem urządzenia dokładnie przeczytać instrukcję obsługi i zachować ją do późniejszego wglądu.

3. INSTALACJA

⇒ Uwaga : Odłączy zasilanie elektryczne przed instalacją.

Aby zamocować grzejnik na murze :

- ▲ Zaznaczyć ołówkiem punkty, w których wykonane zostaną otwory na metalowy uchwyt.
 - ▲ Wywiercić dwa otwory w zaznaczonych miejscach, włożyć dwa kołki i wkręcić śruby w otwory.
 - ▲ Zamontować grzejnik na śrubach wystających ze ściany i za pomocą otworów we wsporniku.
- Upewnić się, czy po zakończeniu montażu grzejnik jest stabilny !

Należy wsze przestrzegać bezpiecznych odległości dookoła grzejnika : minimum 25cm między grzejnikiem a sufitem, 1,8m między grzejnikiem a podłogą i minimum 1m na bokach ogrzewania.

4. OBSŁUGA

- ▲ Aby włączyć ogrzewanie, pociągnąć biały sznurek na grzejniku : tarcza będzie wskazywać położenie **1** (600W). Pociągnąć ponownie sznurek, tarcza będzie wskazywać położenie **2** (1200W).
- ▲ Aby wyłączyć urządzenie, pociągnąć przewód tyle razy, aby tarcza wskazywała położenie **0**.

5. KONSERWACJA I CZYSZCZENIE

- ▲ Przed czyszczeniem urządzenia pamiętać o wyjęciu wtyczki z gniazdka.
- ▲ Nigdy nie zanurzaj urządzenia w wodzie, w celu wyczyszczenia go.
- ▲ Aby zapobiec wyładowaniom elektrycznym, kurz z urządzenia należy usuwać delikatną, suchą szmatką. Do czyszczenia otworów wentylacyjnych można użyć odkurzacza.
- ▲ Regularnie czyścić urządzenie.

6. RECYKLING



Symbol ten oznacza, że w UE urządzenia nie wolno wyrzucać z odpadami z gospodarstwa domowego. Należy je poddać odpowiedzialnemu recyklingowi, aby jego nieprawidłowe przetworzenie nie spowodowało szkód dla środowiska ani dla zdrowia publicznego, ale przyczyniło się do zrównoważonego wykorzystywania zasobów. Aby odesłać stare urządzenie, należy skorzystać z odpowiednich punktów zbiórki lub zwrócić się do punktu sprzedaży, w którym nabyto urządzenie. Będą one mogły zapewnić całkowicie bezpieczny recykling urządzenia.

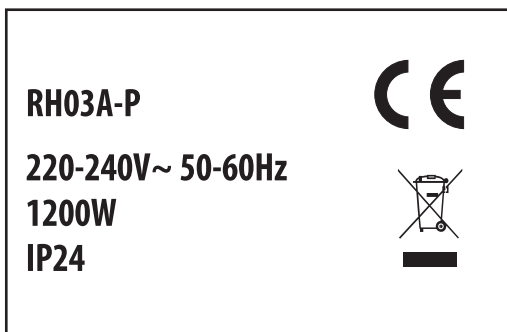

1. ТРЕБОВАНИЯ БЕЗОПАСНОСТИ ОБЩИЕ ДЛЯ СТАЦИОНАРНЫХ ОБОГРЕВАТЕЛЕЙ

▲ Этот прибор может использоваться детьми старше 8 лет и лицами с ограниченными физическими, сенсорными или умственными способностями, а также лицами, не имеющими соответствующего опыта или знаний, если они пребывают под наблюдением или если им были даны инструкции по полностью безопасному использованию прибора и если они воспринимают сопутствующие риски. Недопустимо, чтобы с прибором играли дети.

Чистка и техническое обслуживание не должны производиться детьми без присмотра.

▲ Следует удерживать на расстоянии детей моложе 3 лет, если только они не находятся под постоянным надзором. Дети в возрасте от 3 до 8 лет должны только включать или выключать прибор, при условии, что последний был помещен или установлен в предусмотренное нормальное положение, и что за этими детьми ведется присмотр или что они получили инструкции по безопасному пользованию прибором и хорошо понимают потенциальную опасность. Дети в возрасте от 3 до 8 лет не должны ни подсоединять, ни регулировать, ни чистить прибор, ни производить пользовательские операции технического обслуживания.

ВНИМАНИЕ - Некоторые детали этого изделия могут становиться очень горячими и вызывать ожоги. На это нужно обращать особое внимание в присутствии детей и лиц, легко могущих быть подвергнутым их воздействию.

▲ В случае повреждения шнура питания его замена должна осуществляться производителем, его сервисным агентом или иным квалифицированным лицом, чтобы избежать угрозы для здоровья и безопасности.

▲ **ОСТОРОЖНО:** Чтобы избежать опасности из-за случайного отключения термopедохранителя, запрещается подключать данный прибор к сети питания через внешнее переключающее устройство, например, реле выдержки времени, или подсоединять его к цепи, которая постоянно включается и отключается коммунальными службами.

- ▲ **ВНИМАНИЕ:** Не накрывайте обогреватель, чтобы избежать перегрева



- ▲ Запрещается размещать обогреватель непосредственно под сетевой розеткой.

- ▲ Стационарные обогреватели предназначенные для использования в ванной комнате, следует устанавливать таким образом, чтобы человек находящийся в ванне или душевой кабине не мог прикоснуться к выключателю или других органов управления.

- ▲ Обогревательный прибор должен использоваться только в фиксированном положении и должен быть установлен не ниже 1,8м от уровня пола

- ▲ По поводу инструкций, связанных с установкой, чисткой и обслуживанием, см. Руководство По Сборке и Эксплуатации.

В соответствии с правилами монтажа в системе стационарной проводки должно быть предусмотрено устройство отключения от сети электропитания с зазором между размыкающими контактами на всех полюсах.

- ▲ **ВНИМАНИЕ!** Данный обогреватель не оборудован системой контроля температуры помещения.

Не следует использовать обогреватель в очень маленьких помещениях, в которых находятся люди, не имеющие возможности самостоятельно их покинуть, за исключением случаев, когда за ними осуществляется постоянное наблюдение.

- ▲ Предупреждение: этот прибор должен использоваться только в внешней зонированной комнаты (см. Руководство По Сборке и Эксплуатации на странице 07) комнаты в соответствии с требованиями французского стандарта по электрическим установкам (проводке) NF C 15-100.

Примечание: Приведенная ниже схема дается только в качестве примера.

Мы вам советуем за любой помощью обращаться к профессиональному электрику.

2. ДОПОЛНИТЕЛЬНЫЕ ТРЕБОВАНИЯ БЕЗОПАСНОСТИ ДЛЯ РАДИАЦИОННЫХ ОБОГРЕВАТЕЛЕЙ

- ▲ Не используйте для автоматического включения обогревателя программирующие устройства, таймер, отдельное устройство дистанционного управления или любое другое устройство, ввиду опасности возникновения пожара, если обогреватель накрыт или расположен неправильно.
- ▲ **ВНИМАНИЕ** : Никогда не устанавливайте обогреватель вблизи штор и других горючих материалов

Внимательно прочитайте инструкцию перед монтажом и эксплуатацией оборудования. Сохраните ее на будущее.

3. УСТАНОВКА

⇒ **Внимание** : Перед установкой обязательно отключите обогреватель от сети питания.

Монтаж обогревателя на стене :

- ▲ Ручкой отметьте места будущих отверстий для пластиковой опоры обогревателя, расположенной на его задней стороне.
 - ▲ Просверлите два отверстия, вставьте в них пластиковые дюбеля и вкрутите шурупы.
 - ▲ Повесьте обогреватель, вставив головки винтов выступающие из стены в отверстия опоры.
- После выполнения установки убедитесь, что обогреватель установлен правильно и надежно !

В целях безопасности следует предусмотреть свободное пространство вокруг обогревателя : не менее 25 см до потолка, до пола – 1,8 м, и 1 м с каждой стороны.

4. ИСПОЛЬЗОВАНИЕ

- ▲ Чтобы включить обогреватель, потяните один раз за белый шнур на обогревателе : циферблат переключится в позицию **1** (600 Вт). Потяните за шнур еще раз, чтобы переключить обогреватель в позицию **2** (1200 Вт).
- ▲ Чтобы включить обогреватель, потяните шнур несколько раз, пока циферблат не переключится на позицию **0**.

5. ОЧИСТКА И УХОД

- ▲ Перед очисткой устройства обязательно отключайте штепсель из розетки.
- ▲ Не погружайте прибор в жидкость.
- ▲ Во избежание риска электрического удара очистку устройства от пыли проводите при помощи сухой мягкой ткани. Для очистки вентиляционных отверстий можно также использовать пылесос или aspirатор.
- ▲ Очистку следует проводить регулярно.

6. УТИЛИЗАЦИЯ



Этот знак обозначает, что данный продукт не должен утилизироваться вместе с другими бытовыми отходами на территории стран, входящих в ЕС. Для того чтобы избежать негативных последствий для окружающей среды или здоровья человека, к которым может привести неправильное обращение с данным продуктом, следует ответственно подходить к вопросу его надлежащей утилизации, что будет способствовать эффективному повторному использованию ресурсов. Для утилизации отслужившего прибора следует воспользоваться существующей системой сбора специальных отходов или обратиться к продавцу, у которого приобретался этот продукт. Только в этом случае можно гарантировать безопасную переработку и утилизацию данного продукта.

RH03A-P

220-240В~ 50-60Гц

1200 Вт

IP24



1. ПРАВИЛА БЕЗПЕКИ ДЛЯ ВСІХ СТАЦІОНАРНИХ ОБІГРІВАЧІВ

▲ Цей пристрій може використовуватися дітьми віком від 8 років та особами із фізичними, чуттєвими та розумовими вадами або тими, яким бракує досвіду чи знань, лише під належним наглядом та після навчання користуванню пристроєм із повною безпекою та усвідомленням ризиків. Діти не повинні гратися з пристроєм.

Діти не повинні чистити і доглядати пристрій без нагляду.

▲ Слід тримати подалі дітей віком до 3 років, якщо тільки вони не знаходяться під постійним наглядом. Діти віком від 3 до 8 років можуть вмикати та вимикати пристрій лише в тому разі, якщо пристрій розміщено чи встановлено у такому передбаченому положенні, і якщо діти знаходяться під наглядом або були навчені користуванню пристроєм із повною безпекою та усвідомленням можливих ризиків. Діти віком від 3 до 8 років не повинні приєднувати пристрій до мережі, регулювати, чистити і доглядати його.

УВАГА: Деякі частини виробу можуть сильно нагріватися і спричиняти опіки. Слід бути особливо обережним у присутності дітей та осіб, що не можуть подбати про себе.

▲ Якщо кабель живлення обігрівача пошкоджено, виробник, його агент з обслуговування або інші кваліфіковані особи мають замінити його, щоб уникнути небезпеки.

▲ **УВАГА:** Щоб уникнути небезпеки через несвоєчасне вмикання термічного запобіжника, цей пристрій не можна живити через зовнішній перемикальний пристрій, наприклад, таймер, та підключати до мережі, що постійно вмикається та вимикається постачальником електроенергії.

▲ **ПОПЕРЕДЖЕННЯ:** Щоб уникнути перегрівання, не накривайте обігрівальний пристрій.



▲ Обігрівальний пристрій не можна ставити безпосередньо під розеткою.

▲ Будь-який обігрівальний пристрій, що встановлюється у ванній кімнаті, має встановлюватися так, щоб особа у ванні або душі не могла торкнутися вимикачів та інших пристроїв керування.

▲ Цей пристрій установлюється стаціонарно, щонайменше на відстані 1,8м від підлоги

▲ Вказівки про встановлення, чищення та догляд дивіться на Керівництво По Збірці і Експлуатації Згідно з правилами монтажу у фіксованій провідині має бути передбачений пристрій від'єднання від мережі живлення із зазором між усіма контактами.

▲ **ПОПЕРЕДЖЕННЯ:** Цей обігрівач не оснащено системою постійного контролю температури у приміщенні.

Не використовуйте обігрівач у тісних кімнатах, коли у них знаходяться особи, які не можуть залишити приміщення самі, якщо тільки не забезпечено постійний нагляд.

▲ Попередження: Цей пристрій можна використовувати лише в поза зоною ванної кімнати (дивіться на Керівництво По Збірці і Експлуатації на сторінці 07) згідно з вимогами французького стандарту електричного монтажу NF C 15-100.

Зауваження: Схему нижче наведено лише як приклад.

Радимо звертатися до професійного електрика.

2. ДОДАТКОВІ ПРАВИЛА БЕЗПЕКИ ДЛЯ СТАЦІОНАРНИХ ВИПРОМІНЮВАЛЬНИХ ОБІГРІВАЧІВ

▲ **Не використовуйте цей обігрівальний пристрій із програматором, таймером, системою дистанційного керування та будь-якими іншими пристроями, які автоматично подають напругу на обігрівач, бо є ризик займання, якщо пристрій накрито або встановлено неправильно.**

▲ **ПОПЕРЕДЖЕННЯ :** Щоб уникнути небезпеки, ніколи не встановлюйте пристрій поблизу завіс та інших матеріалів, що можуть горіти.

Уважно прочитайте інструкцію перед тим, як збирати та використовувати апарат, зберігайте її для подальшого використання.

3. ВСТАНОВЛЕННЯ

⇒ Увага: Перед установленням від'єднайте від джерела електрики.

Для прикріплення обігрівача на стіні:

▲ Візьміть олівець і позначте точки знаходження отворів на металевому кронштейні.

▲ Просвердліть отвори для кожної точки, яку ви позначили, вставте два дюбелі загвинтіть два шурупи.

▲ Установіть обігрівач, вставляючи шурупи, закріплені у стіні, в отвори кронштейна.

Переконайтеся, що після встановлення обігрівач є стійким!

Забезпечте безпечну відстань навколо обігрівача: щонайменше 25 см між обігрівачем та стелею, 1,8 м між обігрівачем та підлогою, щонайменше 1 м від кожного боку обігрівача.

4. ВИКОРИСТАННЯ

▲ Для ввімкнення обігрівання потягніть білий шнур обігрівача: циферблати показує положення **1** (600 Вт). Потягніть знову шнур, циферблат показує положення **2** (1200 Вт).

▲ Для вимкнення пристрою потягніть шнур: на циферблаті має з'явитися **0**.

5. ДОГЛЯД І ЧИЩЕННЯ

▲ Завжди виймайте штепсель із розетки перед тим, як чистити пристрій.

▲ Не занурюйте пристрій у розчин для чищення.

▲ Щоб уникнути електричного розряду, чистіть пристрій м'якою та сухою ганчіркою для витирання пилу. Також ви можете скористатися пилососом для чищення вентиляційних отворів.

▲ Регулярно чистіть пристрій.

6. УТИЛІЗАЦІЯ



Цей логотип означає, що виріб не можна викидати зі звичайним сміттям на території ЄС. Утилізуйте його відповідально, щоб запобігти шкоді навколишньому середовищу та здоров'ю людей, і зробити свій внесок в ощадливе використання ресурсів. Щодо

утилізації вашого старого виробу звертайтеся до пунктів збирання та утилізації або до продавця, в якого ви придбали цей виріб. Вони мають забезпечити цілком безпечну утилізацію виробу.

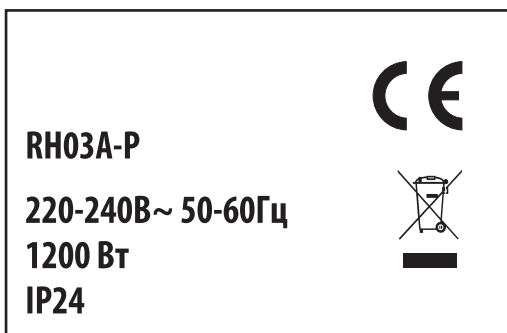

1. MĂSURI DE SIGURANȚĂ PENTRU TOATE APARATELE DE ÎNCĂLZIRE FIXE

▲ Acest aparat poate fi utilizat de către copii având cel puțin 8 ani și de către persoane ale căror capacități fizice, senzoriale sau mentale sunt reduse sau care sunt lipsite de experiență și nu posedă cunoștințele necesare, dacă aceștia (acestea) sunt corect supravegheați (supravegheate) sau dacă li s-au dat instrucțiuni privind utilizarea aparatului în deplină siguranță și dacă au înțeles riscurile survenite. Copiii nu trebuie să se joace cu acest aparat.

Curățarea și întreținerea care îi revin utilizatorului nu trebuie să fie efectuate de către copii fără supraveghere.

▲ Se recomandă să țineți la distanță copiii mai mici de 3 ani, cu excepția cazului în care aceștia se află sub supraveghere continuă. Copiii cu vârsta între 3 și 8 ani au voie doar să pornească sau să oprească aparatul, cu condiția ca aparatul să fie pus sau montat într-o poziție normală prevăzută și ca acești copii să dispună de o supraveghere sau să fi primit instrucțiuni privind utilizarea aparatului în deplină securitate și să fi înțeles riscurile posibile. Copiii cu vârsta între 3 și 8 ani nu au voie nici să conecteze, nici să regleze, nici să curețe aparatul și nici să efectueze întreținerea care îi revine utilizatorului.

ATENȚIE - Anumite părți ale acestui produs pot să devină foarte fierbinți și să provoace arsuri. Trebuie să acordați o atenție deosebită în prezența copiilor și persoanelor vulnerabile.

▲ În cazul în care cablul de alimentare al sistemului de încălzire este deteriorat, acesta trebuie înlocuit de către fabricant, de către service-ul său postvânzare sau de către persoane cu calificare asemănătoare, pentru a evita orice pericol.

▲ ATENȚIE: Pentru a evita orice pericol datorită rearmării bruste a siguranței termice, acest aparat nu trebuie să fie alimentat prin intermediul unui întrerupător extern, ca un ceas, sau să fie conectat la un circuit care este pus și scos în mod regulat de sub tensiune de către furnizorul de curent electric.

- ▲ **AVERTIZARE:** Pentru a evita supraîncălzirea, nu acoperiți aparatul de încălzit.



- ▲ Aparatul de încălzit nu trebuie să fie amplasat sub priza de curent.
 - ▲ Orice aparat de încălzire instalat într-o baie trebuie instalat astfel încât întrerupătoarele și alte dispozitive de comandă să nu poată fi atinse de o persoană aflată în baie sau în duș.
 - ▲ Aparatul dumneavoastră trebuie utilizat doar în poziție fixă și trebuie instalat la cel puțin 1,8m deasupra solului
 - ▲ Referitor la instrucțiunile de montare, de curățare și de întreținere, consultați Manual asamblare,utilizare .i între.inere.
- Un mijloc de deconectare de la rețeaua de alimentare, cu o distanță de deschidere a contactelor pe toți polii, trebuie prevăzut pe instalația electrică fixă conform regulilor de instalare.
- ▲ **ATENȚIE:** Acest sistem de încălzire nu este echipat cu un sistem care să permită controlul temperaturii camerei. Nu folosiți sistemul de încălzire în încăperi mici, în cazul în care acestea sunt ocupate de persoane care nu sunt capabile să iasă din cameră prin propriile lor mijloace, cu excepția cazului în care se asigură o supraveghere permanentă.

- ▲ **AVERTIZARE:** acest aparat trebuie utilizat doar în zone exterioare al unei săli de baie (consultați Manual asamblare,utilizare .i între.inere pe pagina 07) conform exigențelor standardului francez privind instalațiile electrice NF C 15-100.

Notă: Schema de mai jos este prezentată doar cu titlu de exemplu.

Vă sugerăm să contactați un electrician profesionist pentru orice ajutor.

2. MĂSURI DE SIGURANȚĂ SUPLIMENTARE PENTRU SISTEMELE DE ÎNCĂLZIRE RADIANTE FIXE

- ▲ Nu utilizați acest aparat de încălzit împreună cu un programator, un ceas, un sistem de comandă de la distanță separat sau orice alt dispozitiv care pune automat aparatul de încălzit sub tensiune, deoarece există risc de incendiu dacă aparatul este acoperit sau amplasat în mod incorect.

- ▲ **AVERTIZARE :** Pentru a evita orice pericol, nu instalați niciodată aparatul în apropiere de perdele și alte materiale combustibile

Citiți întotdeauna cu atenție instrucțiunile înainte de montarea și utilizarea aparatului și păstrați-le pentru a le consulta ulterior.

3. INSTALARE

⇒ Atenție : Deconectați sursa electrică înainte de instalare.

Pentru a fixa sistemul de încălzire pe perete :

- ▲ Luați un creion și marcați cu un punct amplasamentul găurilor suportului metalic.
 - ▲ Faceți două găuri pentru fiecare punct pe care îl marcați, apoi introduceți două dibluri apoi cele două șuruburi în găuri.
 - ▲ Instalați aparatul de încălzit introducând partea din șuruburi care iese în afara peretului în găurile suportului.
- Asigurați-vă întotdeauna că aparatul este stabil, după ce l-ați instalat !

Respectați întotdeauna distanțele de siguranță următoare în jurul sistemului de încălzire : minimum 25cm între aparat și tavan, 1,8m între aparat și sol și minimum 1m de fiecare parte a sistemului de încălzire.

4. UTILIZARE

- ▲ Pentru a porni încălzirea, trageți o dată de cablul alb al aparatului : cadranul indică poziția **1** (600W). Trageți încă o dată de cablu, cadranul indică poziția **2** (1200W).
- ▲ Pentru a opri paratul, trageți de cablu până când pe cadran apare **0**.

5. ÎNTREȚINERE ȘI CURĂȚARE

- ▲ Scoateți întotdeauna ștecherul din priză de perete înainte de a curăța aparatul.
- ▲ Nu introduceți niciodată aparatul sub apă pentru a-l curăța.
- ▲ Pentru a evita orice risc de descărcare electrică, curățați aparatul cu o cârpă moale și uscată pentru a îndepărta praful. De asemenea, puteți folosi un aspirator pentru a curăța orificiile de ventilare.
- ▲ Curățați aparatul regulat.

6. RECICLARE

 Acest logo indică faptul că, în cadrul UE, acest produs nu trebuie aruncat împreună cu alte deșeurii menajere. Reciclați-l în mod responsabil, pentru a nu permite ca tratarea necorespunzătoare a acestuia să dăuneze mediului sau sănătății publice, contribuind în acest fel la reutilizarea durabilă a resurselor. Pentru a casa vechiul aparat, aveți grijă să apelați la sistemele de recuperare și de colectare sau contactați vânzătorul de la care ați cumpărat produsul. Aceștia vor putea să procedeze la reciclarea produsului în deplină siguranță.

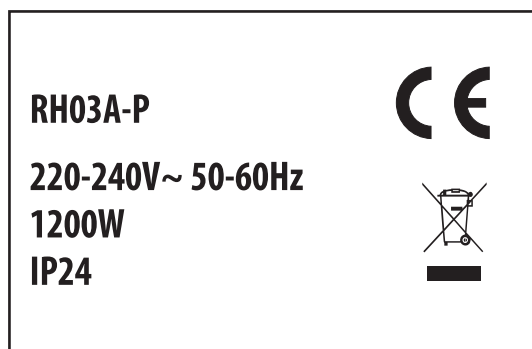

1. SAFETY REQUIREMENTS FOR ALL FIXED HEATERS

▲ This appliance can be used by children aged from 8 years and above and persons with reduced physical, sensory or mental capabilities or lack of experience and knowledge if they have been given supervision or instruction concerning use of the appliance in a safe way and understand the hazards involved. Children shall not play with the appliance. Cleaning and user maintenance shall not be made by children without supervision.

Children of less than 3 years should be kept away unless continuously supervised.

▲ Children aged from 3 years and less than 8 years shall only switch on/off the appliance provided that it has been placed or installed in its intended normal operating position and they have been given supervision or instruction concerning use of the appliance in a safe way and understand the hazards involved. Children aged from 3 years and less than 8 years shall not plug in, regulate and clean the appliance or perform user maintenance.

CAUTION — Some parts of this product can become very hot and cause burns. Particular attention has to be given where children and vulnerable people are present.

▲ If the supply cord is damaged, it must be replaced by the manufacturer, its service agent or similarly qualified persons in order to avoid a hazard.

▲ CAUTION: In order to avoid a hazard due to inadvertent resetting of the thermal cutout, this appliance must not be supplied through an external switching device, such as a timer, or connected to a circuit that is regularly switched on and off by the utility.

▲ WARNING: In order to avoid overheating, do not cover the heater.



▲ The heater must not be located immediately below a socket-outlet.

▲ Fixed heaters likely to be used in a bathroom are to be installed so that switches and other controls cannot be touched by a person in the bath or shower.

- ▲ Your appliance shall be used only in fixed position and shall be installed at least at 1.8m from the ground.
 - ▲ Regarding the instruction for installation and cleaning & maintenance, please refer to Assembly - Use -Maintenance Manual. Means for disconnection having a contact separation in all poles must be incorporated in the fixed wiring in accordance with the wiring rules
 - ▲ **WARNING:** This heater is not equipped with a device to control the room temperature. Do not use this heater in small rooms when they are occupied by persons not capable of leaving the room on their own, unless constant supervision is provided
 - ▲ **Warning:** this product shall be installed in the outside zones (please refer to Assembly - Use -Maintenance Manual on page 07) only according the national wiring rules (For France NF C 15-100)
- Note: The below drawing is for reference only.
We suggest that you to contact a professional electrician for assistance.

2. ADDITIONAL SAFETY REQUIREMENTS FOR RADIANT HEATERS

- ▲ **Do not use this heater with programmer, timer separate remote-control system or any other device that switches the heater on automatically, since a fire risk exists if the heater is covered or positioned incorrectly.**
- ▲ **WARNING :** Never install the heater close to curtains and other combustible materials.

Always read this instruction manual before installing or using your appliance and always keep for future reference.

3. INSTALLATION

⇒ Warning : Always disconnect the mains supply before installing the heater.

Connect the three conductors of the supply cable to a connection box in respecting the following polarities:

- Live: brown
- Neutral: blue
- Earth: green/yellow

To hang your heater on the wall :

▲ Take a pen and mark the space on the wall for the 4 holes of the plastic support of the heater located on the back of the heater.

▲ Drill 4 holes then put 4 plastic pegs in the holes the 4 screws

▲ Hang the heater by inserting the 4 screws sticking out the wall into the slots of the support.

Always be sure that the heater is correctly fixed and stable after performing the installation !

Always respect the safety distances around the heater : 25cm minimum between the heater and the ceiling, 1,8m minimum between the heater and the ground and 1m minimum at each side of the heater.

4. USE

▲ To start the heater, pull once the white string of the heater: The dial indicates the **1** position (600W) Pull another time the string, the dial indicates the **2** position (1200W).

▲ To stop the appliance, pull the string until the **0** position appear.

5. CLEANING & MAINTENANCE

- ▲ Always disconnect appliance from the main when you clean it.
- ▲ In order to avoid any hazard, only clean the appliance with a dry rag lightly humidified. NEVER IMMERSE THE HEATER TO CLEAN IT
- ▲ To avoid any electrical hazard, clean your appliance with a soft and clean rag to remove the dust. You can also use a vacuum cleaner to clean the air openings.
- ▲ Clean your appliance regularly

6. DISPOSAL AND RECYCLING



This marking indicates that this product should not be disposed with other household wastes throughout the EU. To prevent possible harm to the environment or human health from uncontrolled waste disposal, recycle it responsibly to promote the sustainable reuse of material resources. To return your used device, please use the return and

collection systems or contact the retailer where the product was purchased. They can take this product for environmental safe recycling.

RH03A-P

220-240V~ 50-60Hz

1200W

IP24



* Garantie 2 ans / 2 años de garantía / Garantia de 2 anos / Garanzia 2 Anni / Εγγύηση 2 ετών / Gwarancja 2-letnia / Гарантия 2 года / Гарантія 2 років / Garanție 2 ani / 2-years guarantee



FR ADEO Services - 135 Rue Sadi Carnot - CS 00001
59790 RONCHIN - France

ООО ЛЕРУА МЕРЛЕН ВОСТОК, 141031, Московская область,
RU Мытищинский район, г. Мытищи, Осташковское шоссе,
д.1, РОССИЯ

UA ТОВ «Леруа Мерлен Україна»,
вул. Поллярна 17а, м. Київ 04201, Україна

Made in P. R. C. 2017