

KPT-150 0586BL

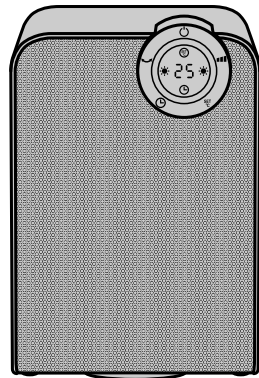

- FR Notice de Montage - Utilisation - Entretien
- ES Instrucciones de Montaje, Utilización y Mantenimiento
- PT Instruções de Montagem, Utilização e Manutenção
- IT Istruzioni per il Montaggio, l'Uso e la Manutenzione
- EL Εγχειρίδιο συναρμολόγησης, χρήσης και συντήρησης
- PL Instrukcja Montażu, Użytkowania i Konserwacji
- RU Руководство По Сборке и Эксплуатации
- UK Керівництво По Збірці і Експлуатації
- RO Manual asamblare, utilizare și întreținere
- EN Assembly - Use - Maintenance Manual

EAN CODE : 3276000278054
EAN CODE : 3276000278016
EAN CODE : 3276000277989
EAN CODE : 3276000278030
EAN CODE : 3276000278009
EAN CODE : 3276000278047
EAN CODE : 3276000277972
EAN CODE : 3276000278023
EAN CODE : 3276000277996



Traduction de la version originale du mode d'emploi-Chauffage soufflant céramique / Traducción de las Instrucciones originales-Calefactor cerámico / Tradução das Instruções Originais-Aquecedor ventilador cerâmico / Traduzione delle istruzioni originali-Termostato ventilatore ceramico / Μετάφραση των πρωτότυπων οδηγιών-Κεραμικό αερόθερμο / Tłumaczenie instrukcji oryginalnej-Grzejnik ceramiczny z nawiewem / Перевод оригинала инструкции-Тепловентилятор с керамическим нагревательным элементом / Переклад оригінальної інструкції-Керамічний тепловентилятор / Traducerea instrucțiunilor originale-Sistem de încălzire cu aerotermită ceramic / Original Instructions-Ceramic fan heater

2017/04

145x210mm(20170603/No1705231355)

第15页改了，版子要重出20170704

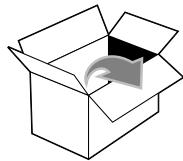

A x1

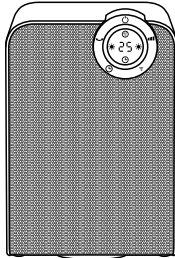

B x1

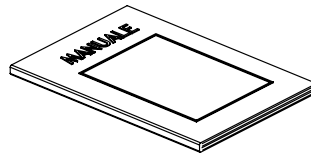

Attention danger / Atención: Peligro / Atencão perigo / Attenzione pericolo / Προσοχή κίνδυνος / Uwaga niebezpieczeństwo / Внимание! Опасно! / Увага! Небезпечно! / Atenție, pericol / Caution danger



Observez / Atención / Aviso / Osservare / Προσέξτε / Przestrzegać / Соблюдайте правила техники безопасности / Дотримуйтеся правил техніки безпеки / Respectați / Observe



Nettoyage / Limpeza / Limpeza / Pulizia / Καθαρισμός / Czyszczenie / Чистка / Очищення / Curățare / Cleaning



Correct / Correcto / Correcto / Corretto / Σωστό / Dobrze / Правильный / Правильно / Corect / Correct



Incorrect / Incorrecto / Incorrecto / Errato / Λάθος / Źle / Неправильный / Неправильно / Incorect / Incorrect



Mentions légales & consignes de sécurité / Instrucciones legales y de seguridad / Avisos legais e instruções de segurança / Istruzioni legali e di sicurezza / νομικό σημείωμα και οδηγίες ασφαλείας / uwagi prawne i instrukcja bezpieczeństwa / руководство по технике Безопасности и правовым нормам / керівництво з техніки безпеки і правовим нормам / manual privind siguranța și aspectele juridice / Legal & safety instructions

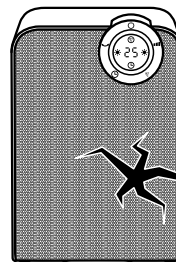
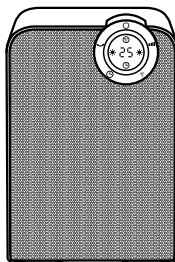
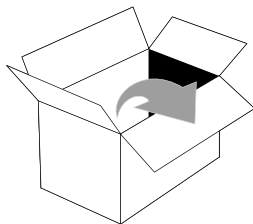

A

FR Préparation

ES Preparación

PT Preparação

IT Preparazione

EL Προετοιμασία

PL Przygotowanie

RU Подготовка

UK Підготування

RO Pregătire

EN Preparation

1



2

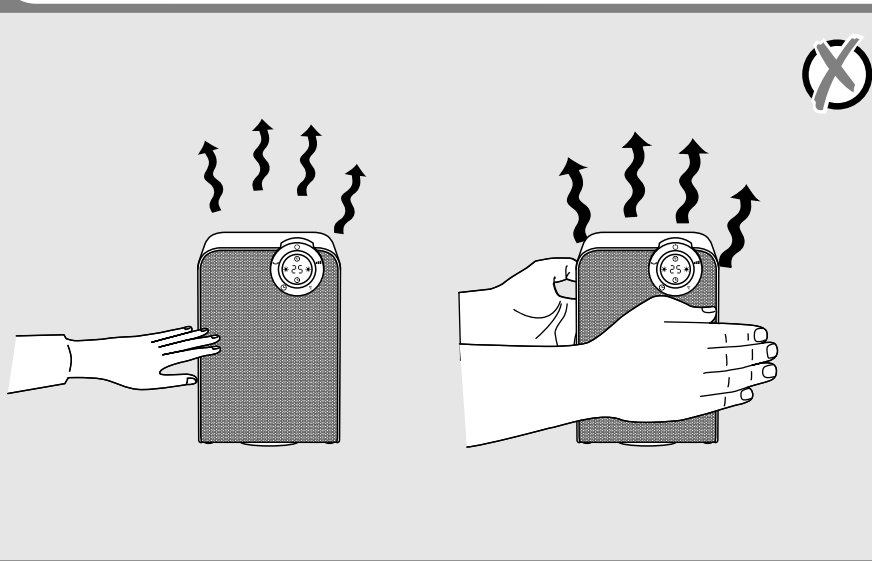

- FR Préparation
- ES Preparación
- PT Preparação
- IT Preparazione
- EL Προετοιμασία
- PL Przygotowanie
- RU Подготовка
- UK Підготування
- RO Pregătire
- EN Preparation

A

3

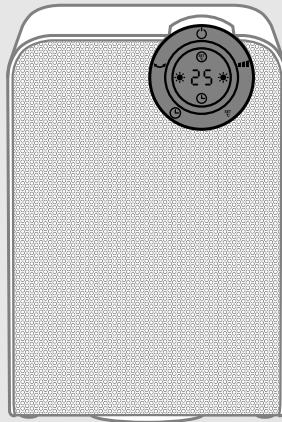

4

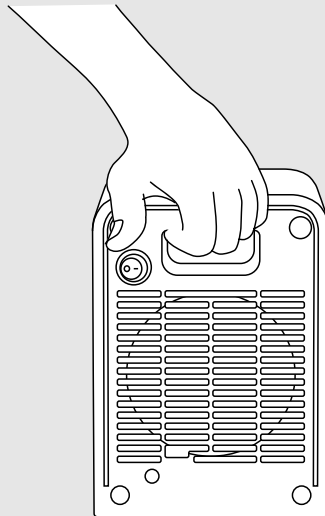

A

FR Préparation

ES Preparación

PT Preparação

IT Preparazione

EL Προετοιμασία

PL Przygotowanie

RU Подготовка

UK Підготування

RO Pregătire

EN Preparation

5

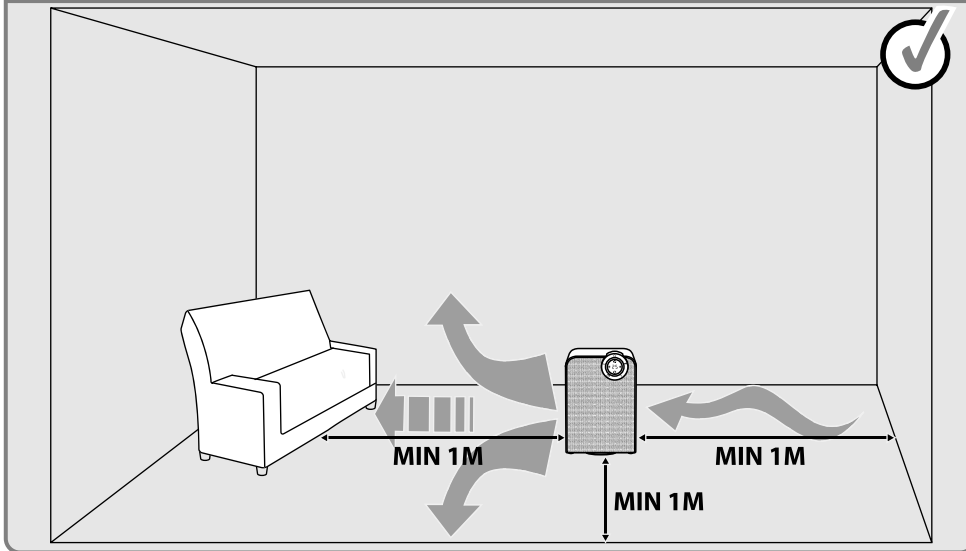

6

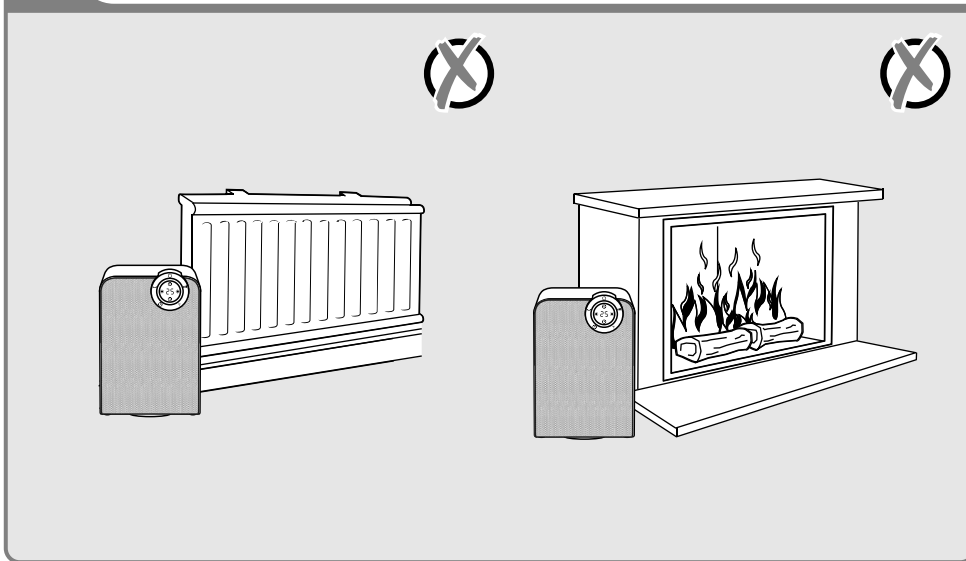

- FR Préparation
- ES Preparación
- PT Preparação
- IT Preparazione
- EL Προετοιμασία
- PL Przygotowanie
- RU Подготовка
- UK Підготування
- RO Pregătire
- EN Preparation

A

7

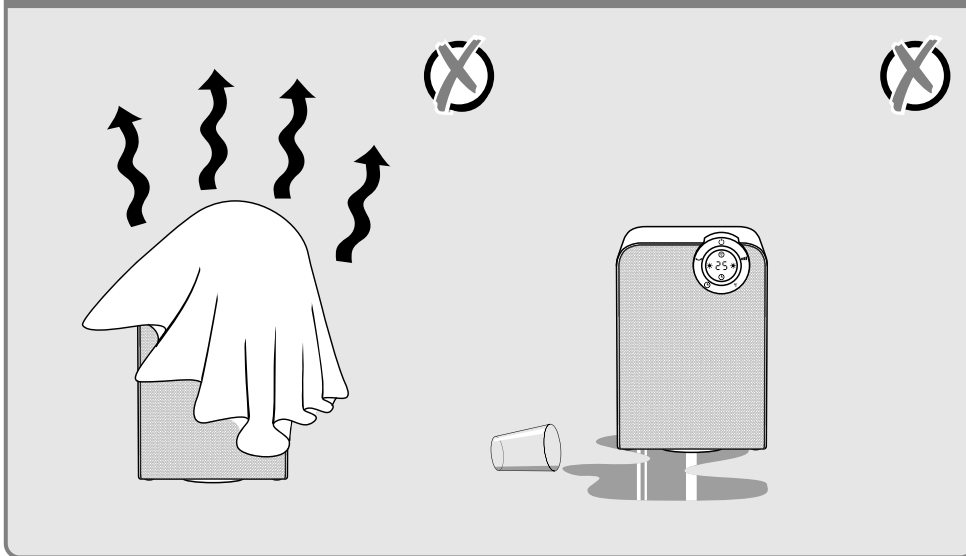

8

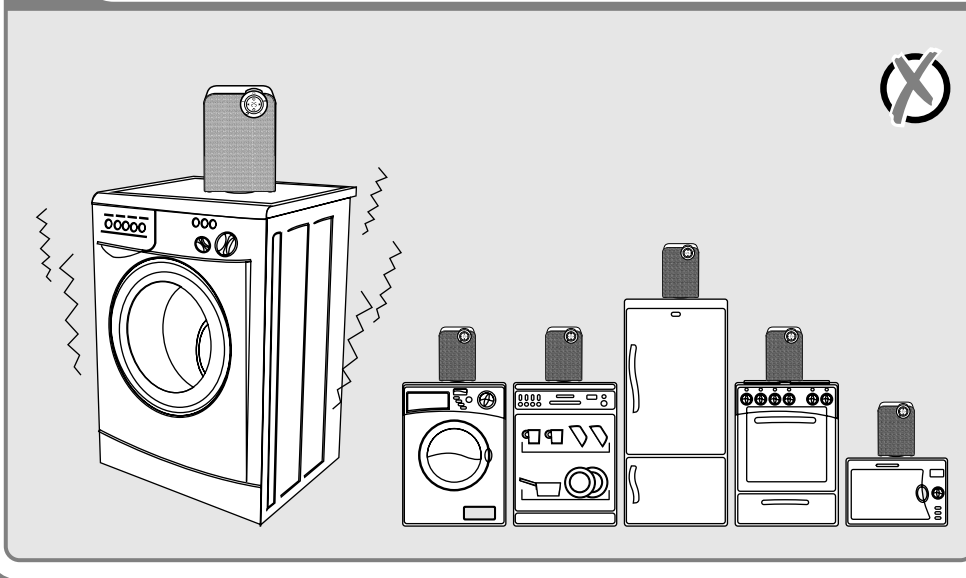

A

FR Préparation

ES Preparación

PT Preparação

IT Preparazione

EL Προετοιμασία

PL Przygotowanie

RU Подготовка

UK Підготування

RO Pregătire

EN Preparation

9

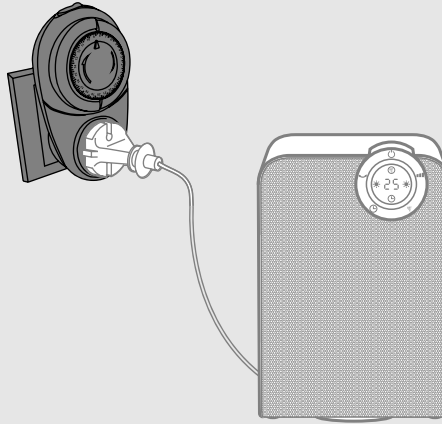

10

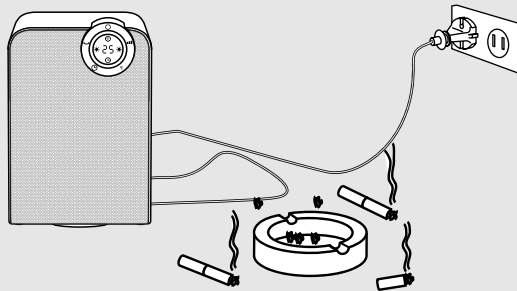

FR Préparation

ES Preparación

PT Preparação

IT Preparazione

EL Προετομασία

PL Przygotowanie

RU Подготовка

UK Підготування

RO Pregătire

EN Preparation

A

11

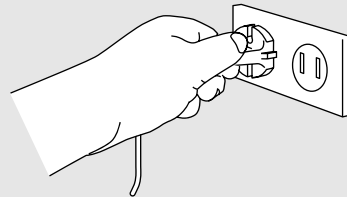
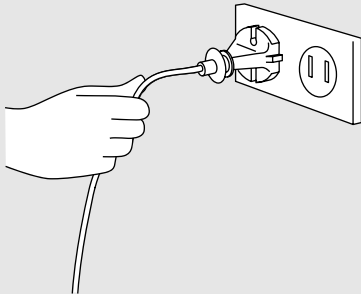

12

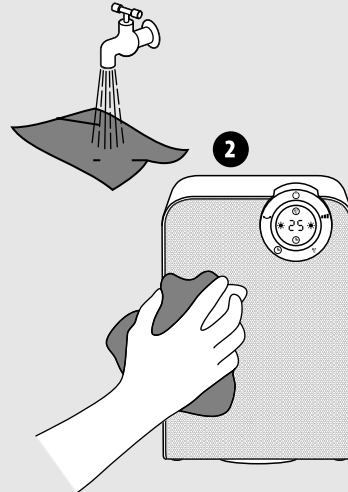
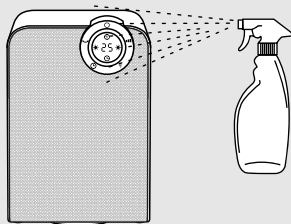

A

FR Préparation

ES Preparación

PT Preparação

IT Preparazione

EL Προετοιμασία

PL Przygotowanie

RU Подготовка

UK Підготування

RO Pregătire

EN Preparation

13

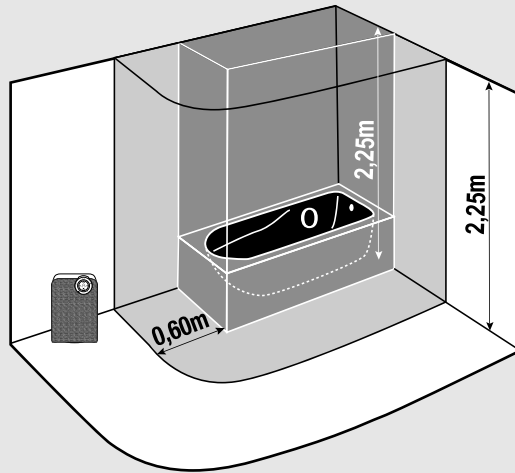

14

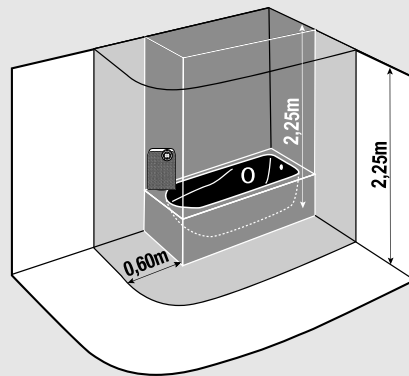
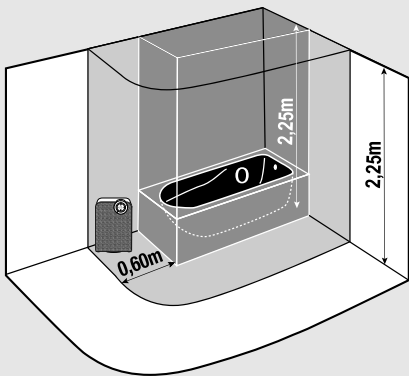

FR Utilisation ES Utilización PT Utilização IT Uso
 EL Χρήση PL Użytkowanie RU Использование UK Використання
 RO Utilizare EN Use

B



1

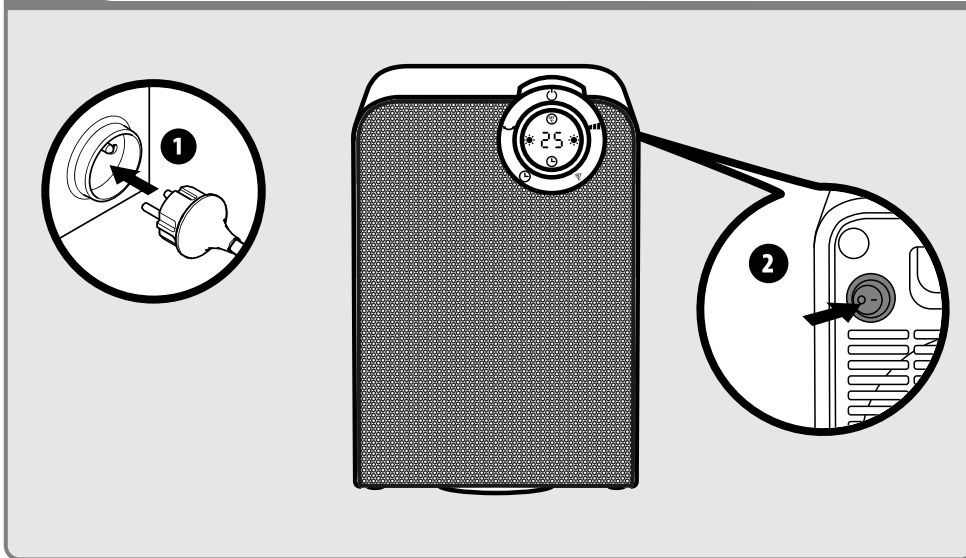

2

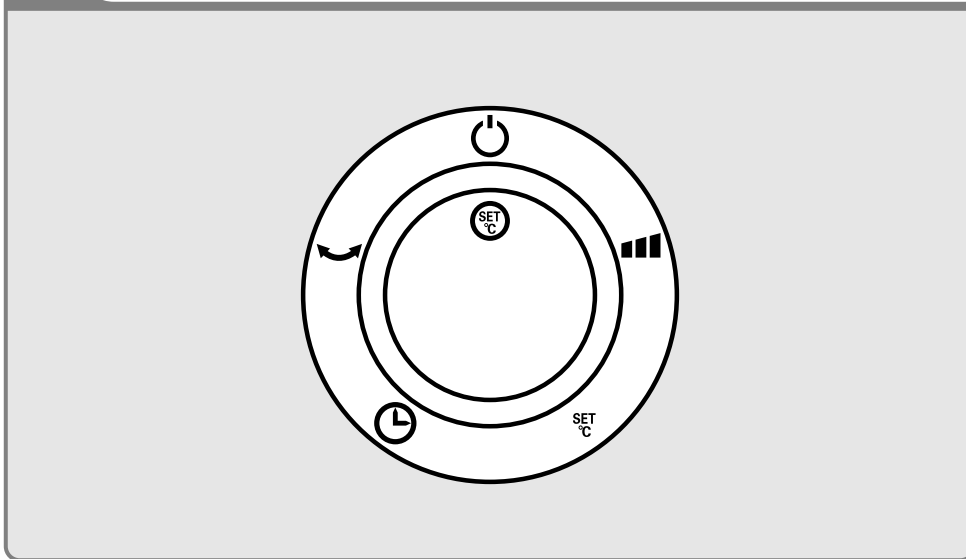

B

FR Utilisation

ES Utilización

PT Utilização

IT Uso

EL Χρήση

PL Użytkowanie

RU Использование

UK Використання

RO Utilizare

EN Use

3

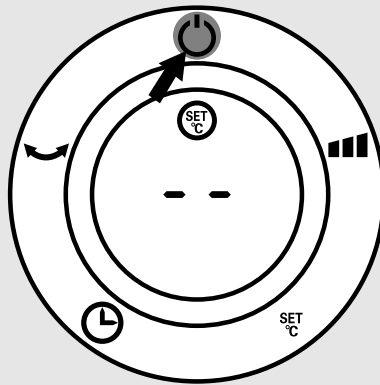

4

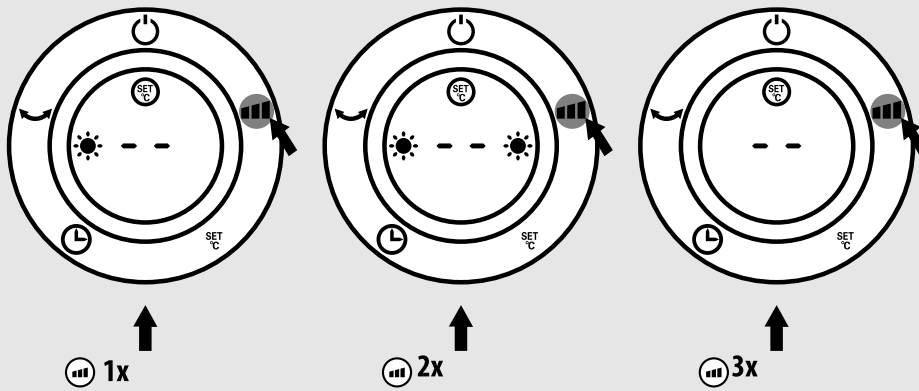

- FR Utilisation
- ES Utilización
- PT Utilização
- IT Uso
- EL Χρήση
- PL Użytkowanie
- RU Использование
- UK Використання
- RO Utilizare
- EN Use

B

5

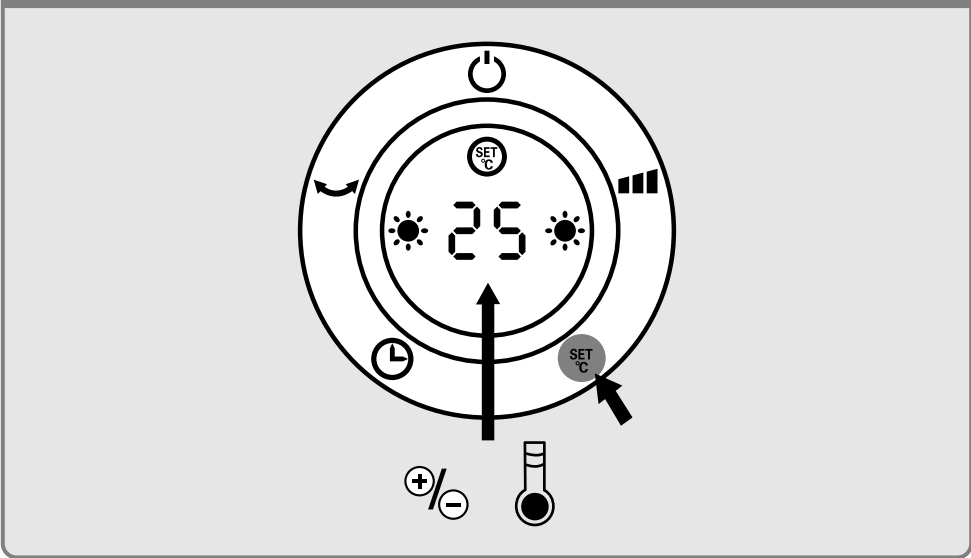

6

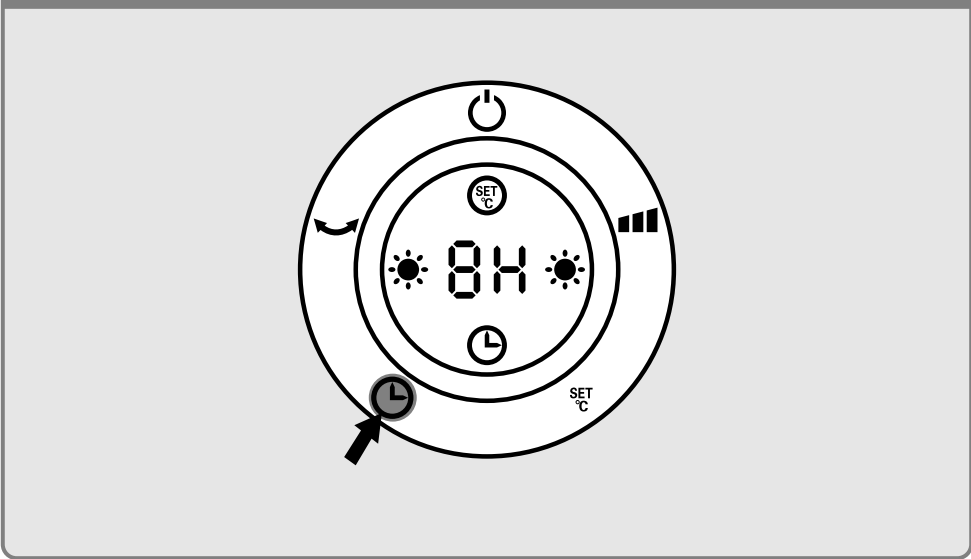

B

FR Utilisation

ES Utilización

PT Utilização

IT Uso

EL Χρήση

PL Użytkowanie

RU Использование

UK Використання

RO Utilizare

EN Use

7

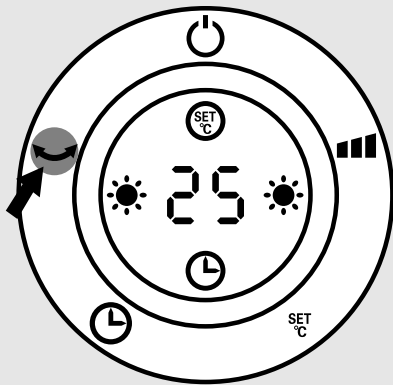

8

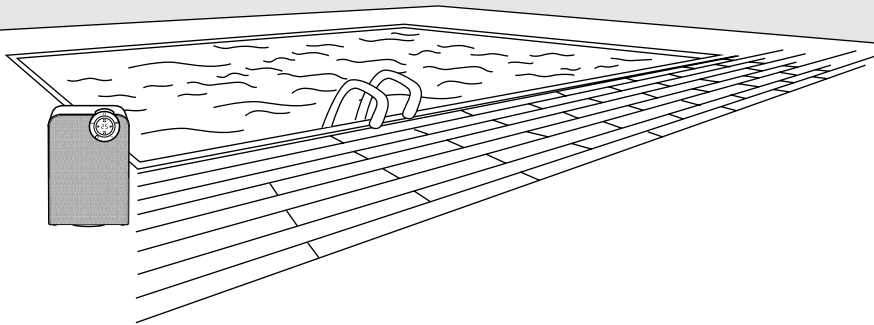

- FR Utilisation
- ES Utilización
- PT Utilização
- IT Uso
- EL Χρήση
- PL Użytkowanie
- RU Использование
- UK Використання
- RO Utilizare
- EN Use

B

9

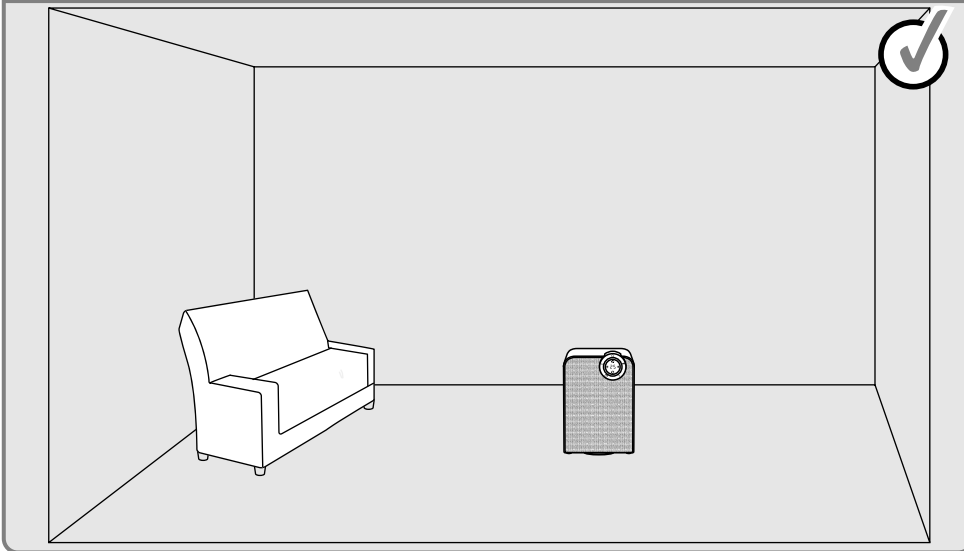

10

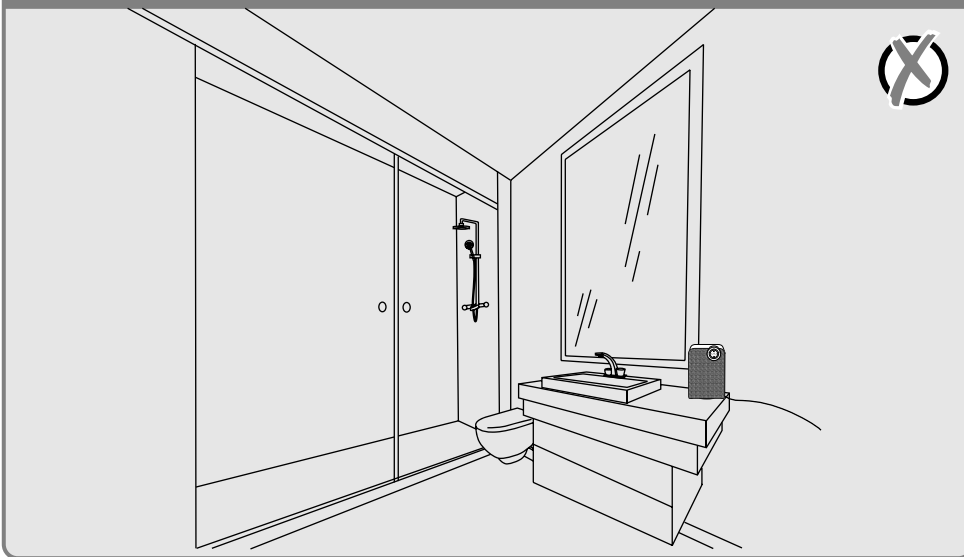

C

FR Hivernage

ES Durante el invierno

PT Preparação para o inverno

IT Rimessaggio

EL Αποθήκευση το χειμώνα

PL Przechowywanie

RU Зимний период

UK Зимовий період

RO Păstrare pe perioada iernii

EN Winter storage

1

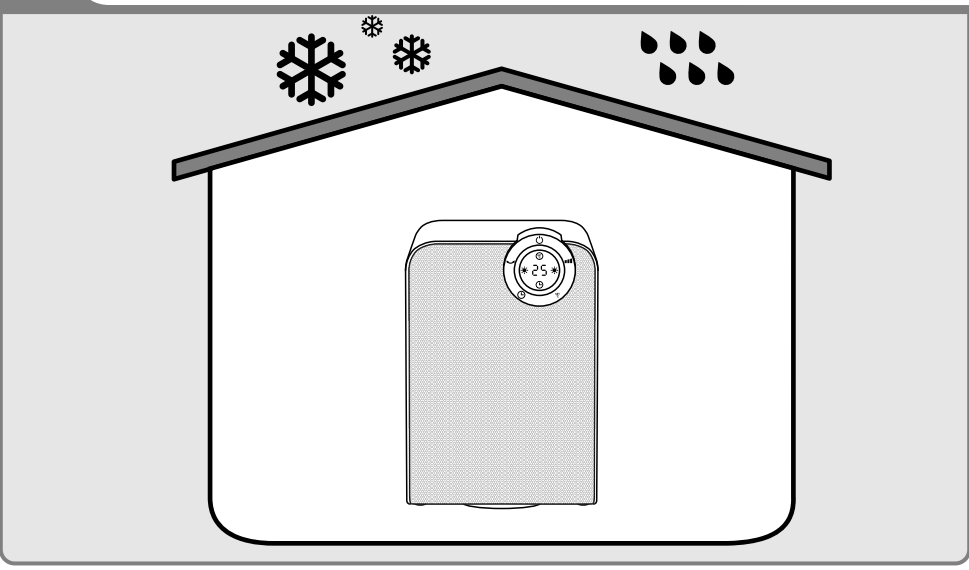

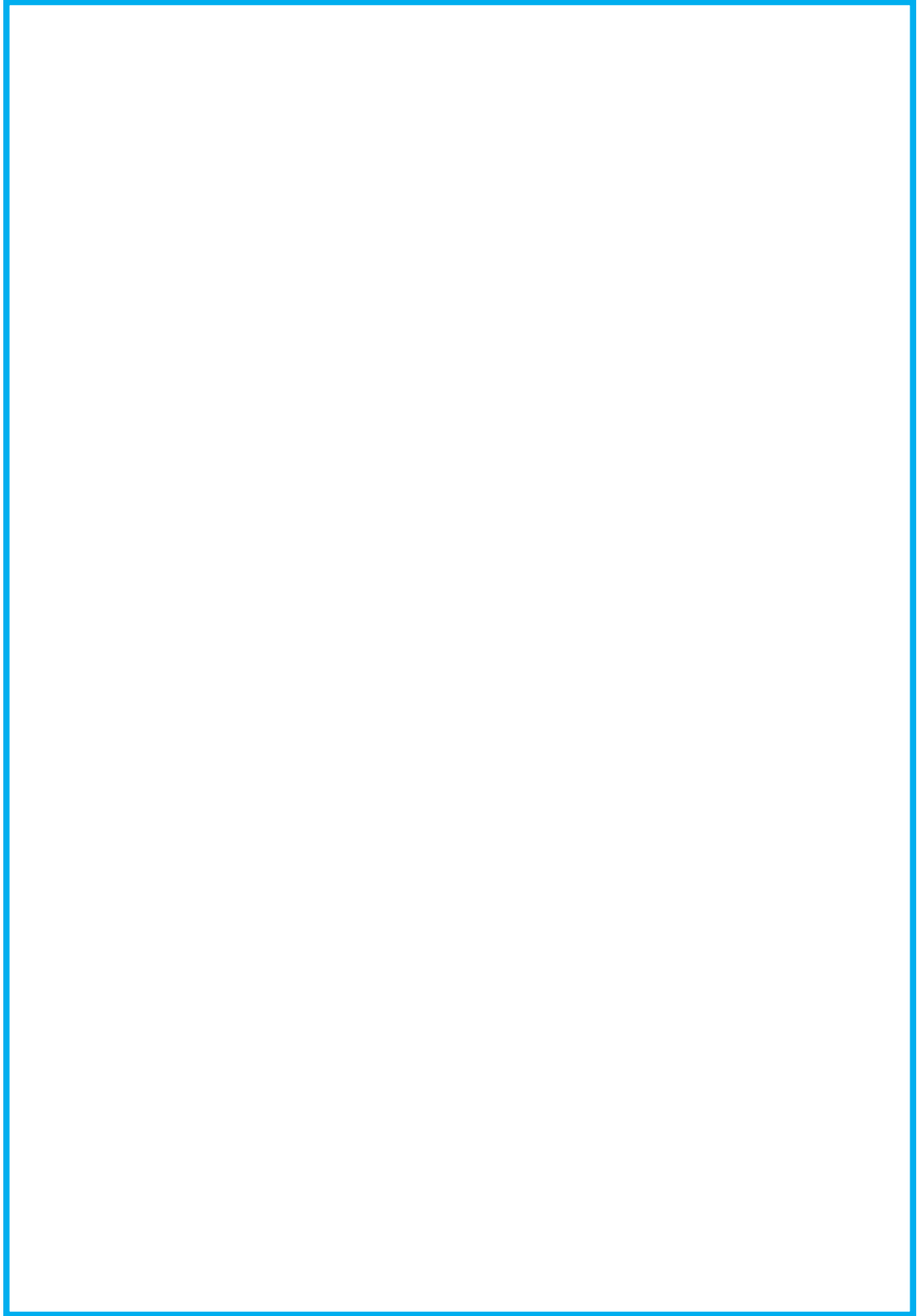

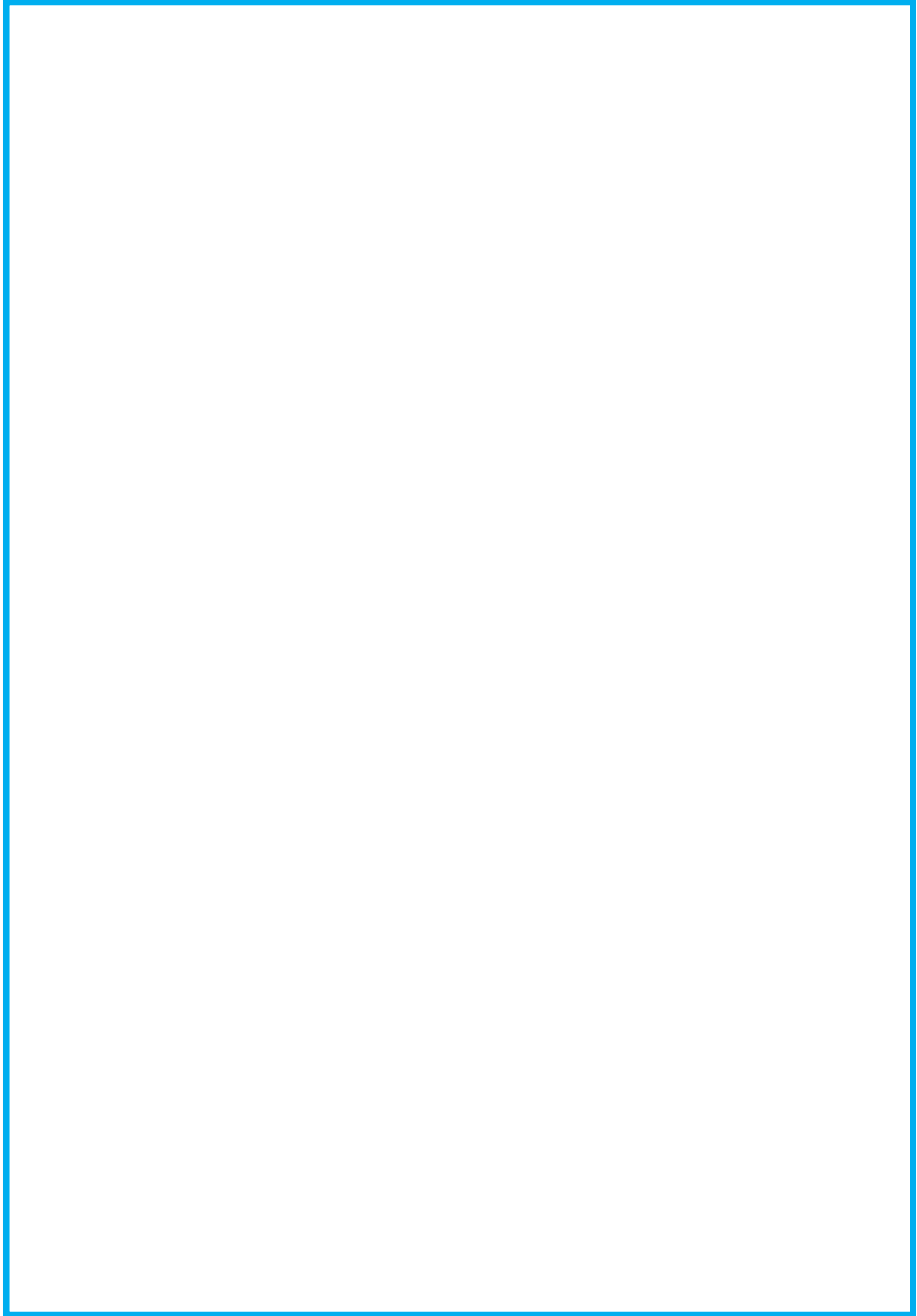

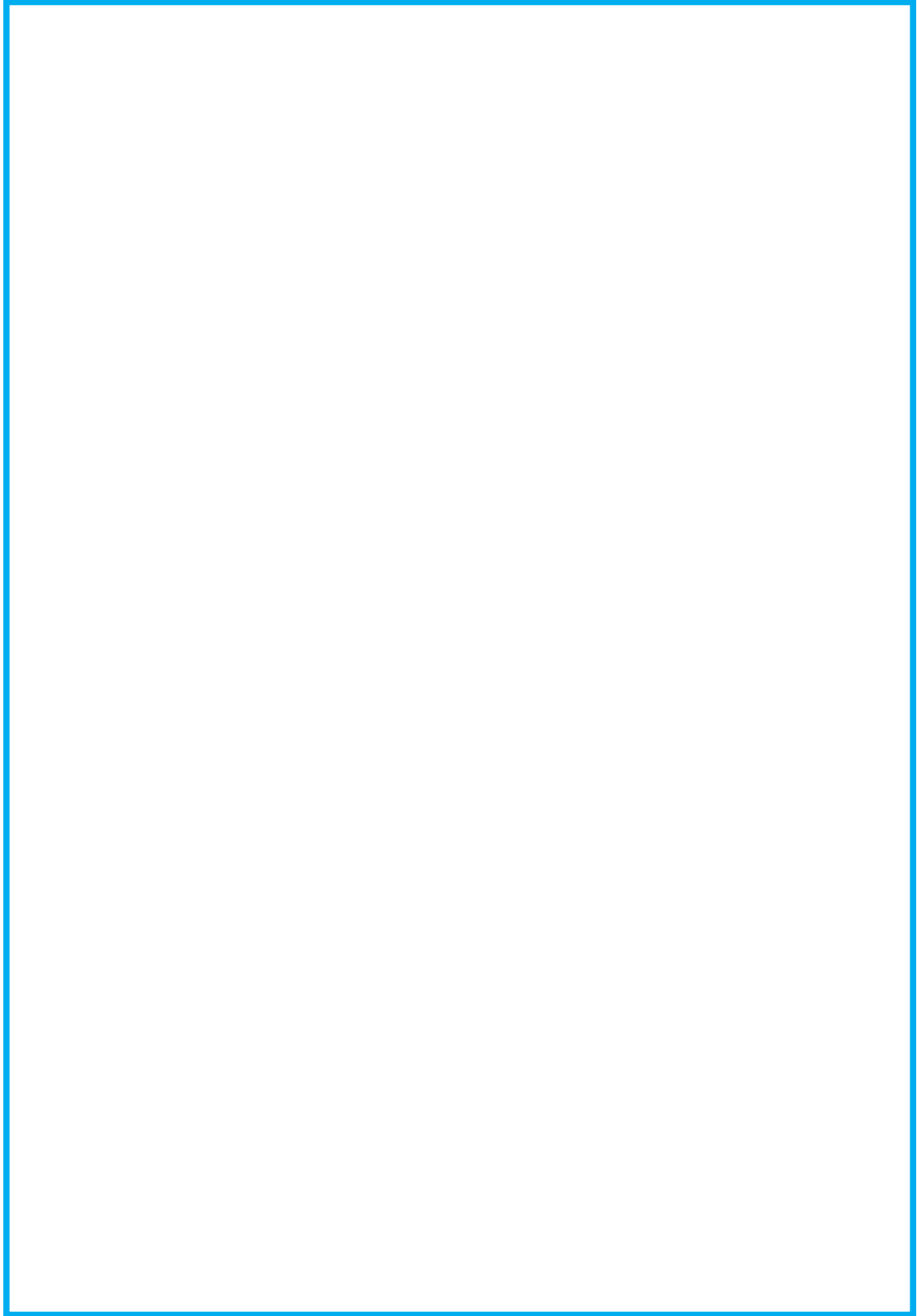

* Garantie 2 ans / 2 años de garantía / Garantia de 2 anos / Garanzia
2 Anni / Εγγύηση 2 ετών / Gwarancja 2-letnia / Гарантия 2 года /
Гарантія 2 років / Garanție 2 ani / 2-years guarantee



FR ADEO Services - 135 Rue Sadi Carnot - CS 00001
59790 RONCHIN - France

RU ООО ЛЕРУА МЕРЛЕН ВОСТОК, 141031, Московская область,
Мытищинский район, г. Мытищи, Осташковское шоссе,
д.1, РОССИЯ

UA ТОВ «Леруа Мерлен Україна»,
вул. Полярна 17а, м. Київ 04201, Україна

Made in P.R. C. 2017