



# NATERIAL

## FLORA — ORIGAMI

**2**  
Years  
Guarantee



EAN CODE:

-DIA. 60CM: 3276000400240/3276000400257/3276000400264/3276000400271/3276000400288  
-70X70CM: 3276000400196/3276000400202/3276000400219/3276000400226/3276000400233



**FR** Notice de Montage -  
Utilisation - Entretien

**EL** Εγχειρίδιο συναρμολόγησης,  
χρήσης και συντήρησης

**UA** Керівництво по Збірці  
і Експлуатації

**ES** Instrucciones de Montaje,  
Utilización y Mantenimiento

**PL** Instrukcja Montażu,  
Użytkowania i Konserwacji

**RO** Manual asamblare,  
utilizare și întreținere

**PT** Instruções de Montagem,  
Utilização e Manutenção

**RU** RU / Руководство по  
Сборке и Эксплуатации

**BR** Instruções de Montagem,  
Utilização e Manutenção

**IT** Istruzioni per il Montaggio,  
l'Uso e la Manutenzione

**KZ** Жинау, пайдалану және  
техникалық қызмет  
көрсету нұсқаулығы

**EN** Assembly - Use -  
Maintenance Manual

743.001.000/743.002.001

Traduction de la version originale du mode d'emploi / Traducción de las Instrucciones originales / Tradução das Instruções Originais / Traduzione delle istruzioni originali / Μετάφραση των πρωτότυπων οδηγιών / Тлумачення інструкції оригіналі / Перевод оригинала инструкции / Түпнұсқа нұсқасын / Перевод оригинальных инструкций / Traducerea instructiunilor originale / Tradução das Instruções Originais / Original Instructions

2018.08/4/01



1

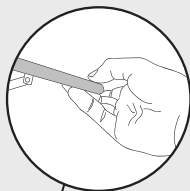
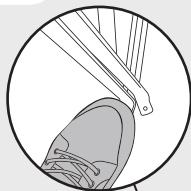

2

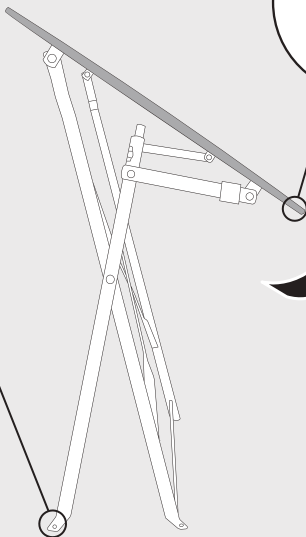

2

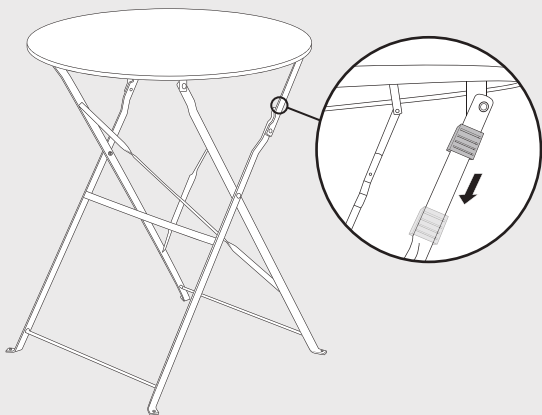

3

## CONSIGNES D'UTILISATION / FINITION ET ENTRETIEN

Merci d'avoir choisi ce produit. Lors de la conception et de la fabrication de nos produits, nous mettons tout en œuvre pour assurer une excellente qualité répondant aux besoins des particuliers.



### **IMPORTANT, À CONSERVER POUR TOUTE RÉFÉRENCE ULTÉRIEURE : À LIRE ATTENTIVEMENT**

Si le produit est endommagé ou présente des défauts, ne l'utilisez pas et rapportez-le au magasin le plus proche.

Nous vous remercions de votre confiance et nous espérons que vos attentes seront entièrement satisfaites en utilisant notre produit.

Ce meuble est destiné à un usage domestique en extérieur.

Vérifiez que les vis sont bien fixées avant toute utilisation.

Dans le cas où le produit est assemblé, vérifiez que toutes les vis sont solidement fixées avant toute utilisation.

Si le produit doit être assemblé par vos soins, assurez-vous que tous les éléments nécessaires à l'installation du produit sont fournis au moment où vous ouvrez l'emballage.

### **Nous vous recommandons de procéder à un entretien régulier de votre meuble :**

Si vous appliquez un produit d'entretien, de rénovation, de nettoyage ou tout autre produit, nous vous invitons dans tous les cas à suivre attentivement les instructions fournies avec ces produits pour les appliquer au meuble. En cas d'application de différents produits d'entretien sur le même meuble, vérifiez la compatibilité de ces produits entre eux.

En cas de non-utilisation prolongée, n'oubliez pas de recouvrir le produit. Pour les tables extensibles, il est recommandé de plier les extensions.

Une exposition continue aux éléments climatiques peut décolorer le produit.



### Extension de garantie

La garantie de vente couvre une période de 2 ans à compter de la date de livraison du produit au client. La garantie couvre les défauts de fabrication : pièces et éléments manquants, dommages occasionnés dans des conditions normales d'utilisation.

### Exclusions de garantie



La garantie ne couvre pas les problèmes ou incidents résultant d'une utilisation incorrecte du produit. La garantie du produit est limitée à la valeur du produit.

Sont exclus notamment les cas suivants:

- Les dommages occasionnés au cours de l'installation.
- Les décolorations et taches résultant du non-respect des consignes d'entretien.
- Tous les problèmes (y compris les dommages) résultant d'une utilisation incorrecte du produit.
- Lors de l'ouverture de l'emballage, les traces de cutter et d'agrafes ainsi que les marques dues à un contact entre la surface de la table et le sol.

En cas de problème avec votre meuble, veuillez contacter le responsable du rayon jardin de votre magasin. Conservez votre facture ou votre reçu: ces documents vous seront demandés pour le traitement de vos réclamations. Nous vous remercions de votre confiance.

### Spécifications techniques

Référence :	 70X70XH71CM  DIA.60XH71CM
Matériau (cadre) :	Acier
Matériau (surface) :	Acier
Finition du meuble :	REVÊTEMENT EN POWDRE
Pays d'origine du produit :	P.R.C.

ADEO Services - 135 Rue Sadi Carnot CS 00001 - 59790 RONCHIN - France

## INSTRUCCIONES DE UTILIZACIÓN / ACABADO Y MANTENIMIENTO

FR

Gracias por haber elegido este producto. Durante el diseño y la fabricación de nuestros productos, nos esforzamos por garantizar una excelente calidad que responda a las necesidades de los usuarios domésticos.

ES



### IMPORTANTE, A CONSERVAR PARA POSTERIORES CONSULTAS: LEA ATENTAMENTE

PT

IT

Si el producto está dañado o presenta defectos no lo utilice y devuélvalo a la tienda más cercana. Le agradecemos su confianza y esperamos que sus expectativas se cumplan por completo al utilizar nuestro producto.

EL

Este mueble está destinado a un uso doméstico en exterior.

PL

Compruebe que los tornillos están firmemente fijados antes de cualquier utilización.

RU

În cazul în care produsul este asamblat, vă rugăm să verificați dacă toate șuruburile sunt bine fixate înainte de utilizare.

KZ

În cazul în care produsul este dezamblat, asigurați-vă că toate elementele necesare pentru instalarea produsului sunt furnizate odată ce deschideți ambalajul.

UA

### Le recomendamos que realice un mantenimiento regular de su mueble:

RO

Si aplica un producto de mantenimiento, de renovación, de limpieza o cualquier otro producto le recomendamos, en cualquier caso, que siga atentamente las instrucciones proporcionadas con estos productos para aplicarlos en el mueble. En caso de aplicar diferentes productos de mantenimiento en el mismo mueble, compruebe la compatibilidad de dichos productos entre ellos.

BR

În cazul unei neutilizări prelungite, nu uitați să împachetați produsul. Pentru mesele cu funcții de extensie, se recomandă să desfaceți extensiile.

EN

Expunerea continuă la elemente meteorologice poate duce la modificări de culoare.



### Extensión de garantía:

La garantía de venta cubre un período de 2 años a partir de la fecha de entrega del producto al cliente. La garantía cubre los defectos de fabricación: piezas y elementos que faltan, daños ocasionados en condiciones normales de utilización.

### Exclusiones de garantía

Garantía no acoperă problemele sau incidentele rezultate din utilizarea incorectă a produsului. Capacitatea de garanție a produsului este limitată la valoarea produsului.

Anume sunt excluse următoarele cazuri:

- Daune la instalare.
- Culori și pete care decurg din nerespectarea instrucțiunilor de întreținere.
- Toate problemele rezultate din utilizarea incorectă a produsului (inclusiv deteriorarea).
- La deschiderea ambalajului, tăieturi, semnele de capse, semnele de pe suprafața mesei dacă a fost așezată pe podea.

În cazul în care întâmpinați probleme cu mobila dvs., vă rugăm să contactați managerul departamentului de grădini din magazinul dvs. Păstrați factura sau chitanța, deoarece acestea vor fi solicitate pentru procesarea oricărei reclamații.

### Especificaciones técnicas

Referencia:	 70X70XH71CM  DIA.60XH71CM
Material (marco):	Acero
Material (superficie):	Acero
Acabado del mueble:	REVESTIMIENTO EN POLVO
País de origen del producto:	R.P.C.

ADEO Services - 135 Rue Sadi Carnot CS 00001- 59790 RONCHIN - Francia

FR

ES

PT

IT

EL

PL

RU

KZ

UA

RO

BR

EN

## INSTRUÇÕES DE UTILIZAÇÃO / ACABAMENTO E MANUTENÇÃO

FR Obrigado por ter escolhido este produto. Ao projetar e fabricar os nossos produtos, esforçamo-nos para garantir uma excelente qualidade que atenda às necessidades dos clientes domésticos.

ES

PT



### IMPORTANTE, CONSERVE PARA REFERÊNCIA FUTURA: LEIA COM ATENÇÃO

IT

Se o produto estiver danificado ou tiver defeitos, não o utilize e entregue-o na loja mais próxima. Agradecemos pela sua confiança e esperamos que as suas expectativas sejam totalmente satisfeitas com o nosso produto.

EL

Este móvel é destinado para uma utilização doméstica no exterior.

PL

Verifique se os parafusos estão bem apertados antes de utilizar.

RU

Caso o produto esteja montado, verifique se todos os parafusos estão fixos antes de utilizar. Se o produto for montado por si mesmo, certifique-se de que todos os elementos necessários para o montar estão incluídos

KZ

### Recomendamos uma manutenção regular do móvel:

UA

Se aplicar um produto de conservação, de renovação, de limpeza ou qualquer outro produto, convidamos, em qualquer caso, a seguir cuidadosamente as instruções fornecidas com esses produtos para os aplicar no móvel. Se aplicar diferentes produtos no mesmo móvel, verifique a compatibilidade desses produtos entre si.

RO

Em caso de não utilização prolongada, não se esqueça de cobrir o produto. Para as mesas com extensões, recomenda-se dobrar as extensões.

BR

Uma exposição continuada aos elementos climáticos pode descolorir o produto.

EN





### Extensão de garantia

A garantia de venda cobre um período de 2 anos a partir da data de entrega do produto ao cliente. A garantia cobre defeitos de fabricação: peças e elementos não entregues, danos causados em condições normais de utilização.

### Exclusões de garantia

A garantia não cobre problemas ou incidentes resultantes de uma utilização indevida do produto.



A garantia do produto é limitada ao valor do produto.

São excluídos, em particular, os seguintes casos:

- Danos causados durante a montagem/instalação.
- Descoloração e manchas resultantes da não observância das instruções de manutenção.
- Quaisquer problemas (incluindo danos) resultantes de uma utilização inadequada do produto.
- Quando da abertura da embalagem, as marcas de cúter e de agramos devido a um contato entre a tampa da mesa e o chão.

Em caso de problema com o móvel, entre em contato com o responsável do departamento de jardinagem da sua loja. Guarde a fatura ou o recibo: esses documentos serão solicitados para o tratamento das suas reclamações.

### Especificações técnicas

Referência:	 70X70XH71CM  DIA.60XH71CM
Material (estrutura):	Aço
Material (superfície):	Aço
Acabamento do móvel:	REVESTIMENTO EM PÓ
País de origem do produto:	R.P.C.

ADEO Services - 135 Rue Sadi Carnot CS 00001- 59790 RONCHIN - França

FR

ES

**PT**

IT

EL

PL

RU

KZ

UA

RO

BR

EN

## ISTRUZIONI PER L'USO/ FINITURA E MANUTENZIONE

FR Grazie per aver scelto questo prodotto. Nel concepire e fabbricare i nostri prodotti, facciamo il massimo per assicurarvi i più alti livelli di qualità, in modo da soddisfare pienamente gli utilizzatori.

ES

PT



### **IMPORTANTE, CONSERVARE PER ULTERIORE CONSUL- TAZIONE: LEGGERE ATTENTAMENTE**

IT

Se il prodotto è rotto o presenta alcuni difetti, non usatelo e riportatelo al negozio più vicino. Grazie per averci dato fiducia acquistando questo prodotto e speriamo che usarlo vi apporti completa soddisfazione.

EL

Questo mobile è progettato per un uso domestico esterno.

PL

Verificare che le viti siano ben strette prima di usare il prodotto.

RU

Se il prodotto è già montato, verificare che tutte le viti siano ben strette prima di usare il prodotto.

Se dovete montare da soli il prodotto, verificare che tutti gli elementi necessari siano presenti all'apertura del pacco.

KZ

### **Raccomandiamo una manutenzione regolare del vostro mobile:**

UA

In ogni caso, se applicate un prodotto per la cura, il restauro, la pulizia, o qualsiasi altro prodotto, vi invitiamo a seguire con attenzione le istruzioni allegate a questi prodotti per le modalità di applicazione sui mobili. In caso di applicazione di più prodotti sullo stesso mobile, verificare il grado di compatibilità che questi prodotti hanno l'uno per l'altro.

RO

BR

Se il mobile non viene usato per un periodo prolungato, non dimenticate di ricoprirlo. Per i tavoli che dispongano di estensioni, si raccomanda di ripiegarle.

EN

Un'esposizione continua agli elementi può condurre a delle alterazioni del colore.



### Durata della garanzia

La garanzia del venditore copre un periodo di 2 anni dalla data di consegna del prodotto al cliente. La garanzia copre i difetti di fabbricazione: pezzi e materiale mancanti, danni subiti durante un uso normale.

### Esclusione di garanzia

La garanzia non copre problemi o incidenti derivati da un uso improprio del prodotto.

La copertura della garanzia del prodotto è limitata al valore del prodotto.

Nella fattispecie sono esclusi i seguenti casi:

- Danni verificatisi al montaggio.
- Colori che sbiadiscono e macchie che risultino dalla non osservazione delle istruzioni per la manutenzione.
- Tutti i problemi che risultino da un uso inappropriato del prodotto (danni inclusi).
- All'apertura del pacco, danni inferti con il taglierino, segni di spillatrice, segni sulla superficie del tavolo posato sul pavimento.

Se dovete avere problemi con il vostro mobile, contattate il direttore del reparto giardinaggio del vostro negozio. Conservare lo scontrino o la ricevuta perché vi saranno richiesti per ogni reclamo. Vi ringraziamo per la vostra fiducia.

### Specifiche tecniche

Riferimento:	 70X70XH71CM  DIA. 60XH71CM
Materiale (telaio):	Acciaio
Materiale (superficie):	Acciaio
Finitura mobile:	RIVESTIMENTO IN POLVERE
Paese d'origine del prodotto:	P.R.C.

ADEO Services - 135 Rue Sadi Carnot CS 00001 - 59790 RONCHIN - Francia

FR

ES

PT

IT

EL

PL

RU

KZ

UA

RO

BR

EN

## ΟΔΗΓΙΕΣ ΧΡΗΣΗΣ/ΦΙΝΙΡΙΣΜΑΤΟΣ ΚΑΙ ΣΥΝΤΗΡΗΣΗΣ

FR

Σας ευχαριστούμε που επιλέξατε το συγκεκριμένο προϊόν. Για τον σχεδιασμό και την κατασκευή των προϊόντων μας, προσπαθήσαμε να διασφαλίσουμε μια εξαιρετική ποιότητα που θα ικανοποιεί τις ανάγκες των οικιακών χρηστών.

ES



### ΣΗΜΑΝΤΙΚΟ: ΦΥΛΑΞΤΕ ΤΟ ΓΙΑ ΜΕΛΛΟΝΤΙΚΗ

### ΑΝΑΦΟΡΑ: ΔΙΑΒΑΣΤΕ ΠΡΟΣΕΚΤΙΚΑ

PT

IT

Για το κάνετε αυτό, ανατρέξτε στο εγχειρίδιο οδηγιών. Εάν το προϊόν είναι κατεστραμμένο ή ελαττωματικό, μην το χρησιμοποιήσετε και επιστρέψτε το στο κοντινότερο κατάστημα.

EL

Σας ευχαριστούμε για την αγορά σας και ελπίζουμε να μείνετε απολύτως ικανοποιημένοι από το προϊόν μας.

PL

Το συγκεκριμένο είδος επίπλου προορίζεται για εξωτερική οικιακή χρήση. Ελέγξτε ότι οι βίδες είναι σφικτά βιδωμένες πριν από τη χρήση του προϊόντος.

RU

Σε περίπτωση όπου το προϊόν συναρμολογείται, ελέγξτε ότι όλες οι βίδες είναι σφικτά βιδωμένες.

KZ

Σε περίπτωση όπου το προϊόν είναι αυτοσυναρμολογούμενο, όταν ανοίξετε τη συσκευασία, βεβαιωθείτε ότι σας έχουν δοθεί όλα τα κομμάτια που είναι αναγκαία για τη συναρμολόγηση του προϊόντος.

UA

### Σας συστήνουμε την τακτική συντήρηση του επίπλου σας:

RO

Σε κάθε περίπτωση, εφόσον χρησιμοποιείτε κάποιο προϊόν περιποίησης, αποκατάστασης, καθαρισμού, ή κάποιο άλλο είδος προϊόντος, σας συστήνουμε να ακολουθείτε ρητικές τις οδηγίες που δίνονται με τα συγκεκριμένα προϊόντα σε σχέση με την εφαρμογή τους στο έπιπλο. Σε περίπτωση όπου χρησιμοποιείτε διαφορετικά προϊόντα περιποίησης για το ίδιο είδος επίπλου, ελέγξτε τη συμβατότητα των συγκεκριμένων προϊόντων μεταξύ τους.

BR

Σε περίπτωση μη χρήσης του για μεγάλο χρονικό διάστημα, συνιστάται η κάλυψη του προϊόντος. Για τα τραπέζια που διαθέτουν επέκταση, συνιστάται το κλείσιμό της. Η συνεχής έκθεση στις καιρικές συνθήκες μπορεί να προκαλέσει αλλαγές στο χρώμα του προϊόντος.

EN



## Εύρος εγγύησης

Η εγγύηση αγοράς καλύπτει μια περίοδο 2 ετών, από την ημερομηνία της παράδοσης του προϊόντος στον πελάτη. Η εγγύηση καλύπτει κατασκευαστικά ελαττώματα, όπως μέρη που λείπουν και εξοπλισμό, και ζημιές που έχουν συμβεί υπό φυσιολογικές συνθήκες χρήσης.

## Εξαιρέσεις εγγύησης



Η εγγύηση δεν καλύπτει προβλήματα ή ατυχήματα που προκύπτουν από εσφαλμένη χρήση του προϊόντος.  
Η κάλυψη της εγγύησης του προϊόντος περιορίζεται στην αξία του προϊόντος.

Πιο συγκεκριμένα εξαιρούνται οι εξής περιπτώσεις:

- Ζημιά κατά τη συναρμολόγηση.
- Ξεθώριασμα χρωμάτων και λεκέδες που προέκυψαν από μη συμμόρφωση με τις οδηγίες συντήρησης.
- Όλα τα ζητήματα που προκύπτουν από εσφαλμένη χρήση του προϊόντος (συμπεριλαμβανομένης και της φθοράς).
- Το άνοιγμα της συσκευασίας, τα κοψίματα από κόφτη, τα σημάδια από σύρμα, τα σημάδια στην επιφάνεια του τραπέζιού όταν τοποθετηθεί στο δάπεδο.

Σε περίπτωση εμφάνισης προβλημάτων με το έπιπλό σας, επικοινωνήστε με τον διευθυντή του τμήματος κήπων στο κατάστημά σας. Φυλάξτε το τιμολόγιο ή την απόδειξη αγοράς, επειδή θα σας ζητηθεί κατά την επεξεργασία οποιουδήποτε αιτήματος. Σας ευχαριστούμε για την αγορά σας.

## Τεχνικές προδιαγραφές

Αριθ. αναφοράς:	 70X70XH71CM  DIA.60XH71CM
Υλικό (σκελετού):	Ατσάλι
Υλικό (επιφανείας):	Ατσάλι
Φινιρίσμα του επίπλου:	ΗΛΕΚΤΡΟΣΤΑΤΙΚΗ ΒΑΦΗ ΠΟΥΔΡΑΣ
Χώρα προέλευσης του προϊόντος:	Λαϊκή Δημοκρατία της Κίνας (P.R.C.)

ADEO Services - 135 Rue Sadi Carnot CS 00001- 59790 RONCHIN - Γαλλία

FR

ES

PT

IT

EL

PL

RU

KZ

UA

RO

BR

EN

## INSTRUKCJA UŻYTKOWANIA/WYKOŃCZENIA I KONSERWACJI

Dziękujemy za wybranie tego produktu. Projektując i wytwarzając nasze produkty, dokładamy wszelkich starań, aby zapewnić ich doskonałą jakość, spełniając potrzeby ich użytkowników.

### WAŻNE, ZACHOWAĆ DO WYKORZYSTANIA W PRZYSZŁOŚCI: PRZECZYTAĆ UWAŻNIE

Jeśli produkt jest uszkodzony lub posiada jakieś wady, prosimy nie używać go i dostarczyć do najbliższego sklepu.

Dziękujemy za zakup i mamy nadzieję, że będą Państwo w pełni zadowoleni z korzystania z naszego produktu.

Mebel ten przeznaczony jest do użytku domowego na zewnątrz.

Przed użyciem należy sprawdzić czy śruby są odpowiednio dokręcone.

W przypadku montażu produktu przed użyciem należy sprawdzić, czy wszystkie śruby są odpowiednio dokręcone.

W przypadku produktu składanego samodzielnie należy upewnić się, że po otwarciu opakowania wszystkie elementy wymagane do złożenia produktu zostały dołączone.

#### Zalecamy regularną konserwację mebla:

W przypadku, jeśli stosują Państwo środki do pielęgnacji, renowacji, czyszczenia lub inne, prosimy o ścisłe przestrzeganie instrukcji dołączonych do takich produktów a dotyczących zastosowania na meblach. W przypadku stosowania różnych środków pielęgnacyjnych na tym samym elemencie mebla należy sprawdzić ich wzajemną kompatybilność.

W przypadku dłuższego nieużywania należy pamiętać o przykryciu produktu. W przypadku stołu z funkcją rozszerzenia zaleca się składanie rozszerzeń.

Ciągłe wystawienie na działanie czynników atmosferycznych może spowodować zmianę koloru.



### Zakres gwarancji

Gwarancja sprzedaży obejmuje okres 2 lat od daty dostarczenia produktu klientowi. Gwarancja obejmuje wady fabryczne: brakujące części i okucia oraz uszkodzenia powstałe w normalnych warunkach użytkowania.

### Wykluczenia z gwarancji

Gwarancja nie obejmuje problemów lub incydentów wynikających z niewłaściwego użytkowania produktu.



Gwarancja na produkt jest ograniczona do wartości produktu.

Z gwarancji wykluczone są następujące przypadki:

- Uszkodzenia podczas instalacji
- Blaknięcie kolorów i plamy wynikające z nieprzestrzegania instrukcji konserwacji.
- Wszelkie problemy wynikające z niewłaściwego użytkowania produktu (w tym uszkodzenia).
- Po otwarciu opakowania, nóż do kartonu, zszywki, oznaczenia powierzchni stołu, powinny być umieszczone na podłodze.

W przypadku problemów z meblem prosimy o kontakt z kierownikiem działu ogrodniczego w Państwa sklepie. Należy zachować fakturę lub paragon, ponieważ będą one wymagane w przypadku rozpatrzenia wszelkich roszczeń.

### Specyfikacja techniczna

Numer referencyjny:	 70X70XH71CM  DIA.60XH71CM
Materiał (rama):	Stal
Materiał (powierzchnia):	Stal
Wykończenie mebli:	POWŁOKA PROSZKOWA;
Kraj pochodzenia produktu:	P.R.C.

ADEO Services - 135 Rue Sadi Carnot CS 00001 - 59790 RONCHIN - Francja

FR

ES

PT

IT

EL

**PL**

RU

KZ

UA

RO

BR

EN

FR

ES

PT

IT

EL

PL

**RU**

KZ

UA

RO

BR

EN

**ИНСТРУКЦИИ ПО ЭКСПЛУАТАЦИИ / ОТДЕЛКЕ И ОБСЛУЖИВАНИЮ**

Благодарим Вас за выбор этого продукта. При разработке и производстве нашей продукции мы прилагаем все усилия для обеспечения отличного качества, которое отвечает потребностям домашних пользователей.

**ВАЖНО, СОХРАНИТЕ ДЛЯ ДАЛЬНЕЙШЕГО ИСПОЛЬЗОВАНИЯ: ВНИМАТЕЛЬНО ПРОЧИТАЙТЕ**

Если продукт поврежден или имеет дефекты, не используйте его и возвратите в ближайший магазин. Мы благодарим Вас за покупку и надеемся, что использование нашего продукта Вас полностью удовлетворит.

Этот предмет мебели предназначен для домашнего наружного использования.

Перед использованием убедитесь, что винты плотно закреплены.

В случае, когда изделие собрано, убедитесь, что все винты плотно закреплены перед использованием.

В случае самостоятельной сборки изделия убедитесь, что после открытия упаковки все элементы, необходимые для установки продукта, предоставлены.

**Мы рекомендуем Вам регулярно обслуживать ваш предмет мебели:**

Во всех случаях, если вы применяете продукт по уходу, ремонту/восстановлению, очищающий или другой продукт, мы просим Вас внимательно следовать инструкциям, прилагаемым к таким продуктам, для применения к мебели. В случае применения различных продуктов по уходу к одному и тому же предмету мебели, пожалуйста, проверьте совместимость таких продуктов друг с другом. В случае длительного неиспользования, пожалуйста, не забудьте убрать продукт на хранение. Для столов с функцией расширения рекомендуется складывать расширения.

Постоянное воздействие погодных условий может привести к изменению цвета.





### Распространение гарантии

Гарантия на товар охватывает 2 года со дня поставки товара клиенту. Гарантия распространяется на дефекты изготовления: недостающие детали и оборудование, а также повреждения, возникающие при нормальных условиях эксплуатации.

### Исключения из гарантийных обязательств

Гарантия не распространяется на проблемы или инциденты, связанные с неправильным использованием продукта.



Гарантийное обслуживание продукта ограничивается стоимостью продукта.

А именно, исключены следующие случаи:

- Повреждение при установке.
- Выцветание тонов и пятен в результате несоблюдения инструкций по обслуживанию.
- Все проблемы, вызванные неправильным использованием продукта (включая повреждение).
- После вскрытия упаковки, ножевые порезы, метки от степлера, отметки на поверхности стола, которую помещали на пол.

В случае возникновения проблем с мебелью, пожалуйста, свяжитесь с менеджером садового отдела в вашем магазине. Держите при себе счет-фактуру или квитанцию, так как они будут запрошены для обработки любых претензий.

### Техническая спецификация

Ссылка:	 70X70XH71CM  DIA.60XH71CM
Материал (рама):	Сталь
Материал (поверхность):	Сталь
Отделка мебели:	ПОРОШКОВОЕ ПОКРЫТИЕ;
Страна происхождения товара:	КИТАЙ

ADEO Services - 135 Rue Sadi Carnot CS 00001- 59790 RONCHIN - Франция

FR

ES

PT

IT

EL

PL

**RU**

KZ

UA

RO

BR

EN

## ҚОЛДАНУ НҮСҚАУЛЫҒЫ/ ӨНДЕМЕСІ МЕН ҚЫЗМЕТ КӨРСЕТУІ

FR Бұл өнімді таңдағаныңыз үшін алғысымызды білдіреміз. Өз өнімдерімізді жобалау мен жасап шығару барысында, біз, үй қолданушыларының көңілінен шығатындай, оның үздік сапасына аса көңіл бөлеміз.



**МАҢЫЗДЫ: КЕЛЕШЕККЕ АНЫҚТАМА РЕТІНДЕ САҚТАП ҚОЙЫҢЫЗ:**

IT Егер өнім бұзылса немесе оның ақауы болған жағдайда оны қолданбай ең жақын орналасқан дүкенге әкеліңіз.

EL Біз сіздің жұмысыңызға рахмет айта отырып, аталмыш өнімді қолдану барысында толықтай қанағаттанады деп үміттенеміз.

PL Бұл жиназ үйдің ауласында қолдануға арналған.

RU Қолданар алдында бұрандалардың нық бекітілгендігіне көз жеткізіңіз.

EN Өнімді жинау барысында және қолданар кезде оның барлық бұрандалары бекітілгендігін барлық элементтердің түгелдігіне көз жеткізіңіз.

## KZ

### Біз жиназға тұрақты түрде келесідей күтім жасауға кеңес береміз:

UA Кез келген тазалау, қайта жөндеу немесе басқа да өнімдерді жағу барысында әрдайым осы жиназға қолдануға сәйкес келетініне көз жеткізіп барлық нұсқаулықтарын орындай отырып тазалаңыз. Басқа тазалағыш затты қолданар алдында осы өнімді тазалауға сәйкес екендігін біліп жасаған жөн.

BR Өнімді көп уақыт қолданбаған жағдайда оны жинап қоюды ұмытпаңыз. Созылмалы үстелдің созбаларын жинап қойған жөн.

EN Атмосфералық элементтердің тұрақты әсері өнімнің түсінің өзгеруіне әкеліп соқтыруы



### Кепілдік деңгейі

Сатылым кепілдігі өнімді сатып алушыға жекізілген күннен бастап 2 жыл дейін жарамды. Кепілдік өңдірушіден кеткен ауытқушылықтарға беріледі: жоғалған бөлшектеріне, жабдықтарына және әдеттегі қолданыс барысында пайда болған бүліктерге.

### Кепілдіктен шығатын жағдайлар



Кепілдік өнімді бұрыс қолдану барысында пайда болған ақауларға қолданылмайды. Кепілдік қызмет көрсету өнімнің бағасының шектеулілігіне байланысты.

Атап айтқанда келесі жағдайларда шығарылады:

- Орнату барысындағы бұзылу.
- Қолдану нұсқаулығын орындамаған жағдайда сырының кетуі мен дақ түсуі.
- Кез келген бұрыс қолдану әсері (бұзылуды қосқанда).
- Қаптаманы ашқаннан соң пайда болған жырықтар мен сызықтар, бетінің бүлінуі, орнынан қозғалтудан пайда болған ақаулар.

Жиһазыңызға байланысты кез келген мәселені шешу үшін өзіңіздің дүкеніңізде орналасқан бау-бақша бөліміндегі менеджерге хабарласыңыз. Чек пен инвойстарыңызды сақтап қойыңыз, себебі сізден олар өтінішіңізді қабылдау үшін сұрайды.

### Техникалық сипат тізімі

Сілтеме:	 70X70XH71CM  DIA.60XH71CM
Материалы (жиіктемесі):	ҚҰРЫШ
Материалы (беті):	ҚҰРЫШ
Жиһаз өңдемесі:	ҰНТАҚТЫ БОЯУ
Өнімді жасап шығарған ел:	P.R.C.

ADEO Services - 135 Rue Sadi Carnot CS 00001 - 59790 RONCHIN - Франция

FR

ES

PT

IT

EL

PL

RU

**KZ**

UA

RO

BR

EN

## ІНСТРУКЦІЇ З ЕКСПЛУАТАЦІЇ / ОБРОБКИ ТА ОБСЛУГОВУВАННЯ

FR

Дякуємо Вам за вибір цього продукту. При розробці і виробництві нашої продукції ми докладаємо всі зусилля для забезпечення відмінної якості, що відповідає потребам домашніх користувачів.

ES

PT



### ВАЖЛИВО, ЗБЕРЕЖІТЬ ДЛЯ ПОДАЛЬШОГО ВИКОРИСТАННЯ: УВАЖНО ПРОЧИТАЙТЕ

IT

Якщо продукт пошкоджений або має дефекти, не використовуйте його і поверніть в найближчий магазин.

EL

Ми дякуємо Вам за покупку і сподіваємося, що використання нашого продукту Вас цілком задовольнить.

PL

Цей предмет меблів призначений для домашнього зовнішнього використання.

Перед використанням переконайтеся, що гвинти щільно закріплені.

RU

У випадку, коли виріб зібрано, переконайтеся, що всі гвинти щільно закріплені перед використанням.

KZ

У разі самостійного складання виробу переконайтеся, що після відкриття упаковки всі елементи, необхідні для установа продукту, надані.

UA

### Ми рекомендуємо Вам регулярно обслуговувати ваш предмет меблів:

RO

У всіх випадках, якщо Ви застосуєте продукт для догляду, ремонту/відновлення, очищаючий або інший продукт, ми просимо Вас уважно слідувати інструкціям, що додаються до таких продуктів, для застосування до меблів. У разі застосування різних продуктів для догляду до одного і того ж предмету меблів, будь ласка, перевірте сумісність таких продуктів один з одним.

BR

У разі тривалого невикористання, будь ласка, не забудьте прибрати продукт на зберігання. Для столів з функцією розширення рекомендується скласти розширення.

EN



### Распространение гарантии

Гарантія на товар охоплює 2 роки з дня поставки товару клієнту. Гарантія поширюється на дефекти виготовлення: відсутні деталі та обладнання, а також пошкодження, що виникають при нормальних умовах експлуатації.

### Виключення з гарантійних зобов'язань

Гарантія не поширюється на проблеми або інциденти, пов'язані з неправильним використанням продукту.

Гарантійне обслуговування продукту обмежується вартістю продукту.

А саме, виключені наступні випадки:

- Пошкодження при установці.
- Вицвітання тонів і плями в результаті недотримання інструкцій з обслуговування.
- Всі проблеми, викликані неправильним використанням продукту (включаючи пошкодження).
- Після відкриття упаковки, ножові порізи, мітки від степлера, мітки на поверхні столу, яку поміщали на підлогу.

У разі виникнення проблем з меблями, зв'яжіться з менеджером садового відділу у Вашому магазині. Тримайте при собі рахунок-фактуру або квитанцію, так як вони будуть потрібні для обробки будь-яких претензій. Ми дякуємо Вам за Ваш бізнес.

### Технічна специфікація

Посилання:	<del>70X70XH71CM</del> <del>DIA.60XH71CM</del>
Матеріал (рама):	Сталь
Матеріал (поверхня):	Сталь
Оздоблення меблів:	ПОРОШКОВЕ ПОКРИТТЯ;
Країна походження товару:	Н.Р.К.

ADEO Services - 135 Rue Sadi Carnot CS 00001 - 59790 RONCHIN - Франція

FR

ES

PT

IT

EL

PL

RU

KZ

UA

RO

BR

EN

## INSTRUCȚIUNI DE UTILIZARE / FINISARE ȘI ÎNȚEȚINERE

FR Vă mulțumim că ați ales acest produs. La proiectarea și fabricarea produselor noastre, depunem toate eforturile pentru a asigura o calitate excelentă care să răspundă nevoilor utilizatorilor de acasă.

ES

PT



### IMPORTANT, PĂSTRAȚI PENTRU REFERINȚE VIITOARE: CITIȚI CU ATENȚIE

IT Dacă produsul este deteriorat sau are unele defecte, vă rugăm să nu-l utilizați și să-l returnați la cel mai apropiat magazin.

EL Vă mulțumim pentru alegerea dvs. și sperăm că veți fi total mulțumiți de utilizarea produsului nostru.

PL Această piesă de mobilier este destinată utilizării în aer liber la domiciliu.  
Verificați dacă șuruburile sunt bine fixate înainte de utilizare.

RU În cazul în care produsul este asamblat, vă rugăm să verificați dacă toate șuruburile sunt bine fixate înainte de utilizare.

KZ

### Vă recomandăm întreținerea periodică a pieselor de mobilier:

UA În orice situație, dacă aplicați un produs de îngrijire, renovare, curățare sau orice alt produs, vă sfătuim să urmați îndeaproape instrucțiunile furnizate cu astfel de produse pentru aplicarea pe mobilier. În cazul aplicării diferitelor produse de îngrijire la aceeași piesă de mobilier, vă rugăm să verificați compatibilitatea acestor produse între ele.

RO

BR În cazul unei neutilizări prelungite, nu uitați să împachetați produsul. Pentru mesele cu funcții de extensie, se recomandă să desfaceți extensiile.

EN Expunerea continuă la elementele meteorologice poate duce la modificări de culoare.



### Garantie extinsă

Garanția de vânzare acoperă 2 ani de la data livrării produsului către client. Garanția acoperă defectele de fabricație: piesele lipsă și componentele din metal și deteriorările care apar în condiții normale de utilizare.

### Excluderea garanției

Garanția nu acoperă problemele sau incidentele rezultate din utilizarea incorectă a produsului.



Capacitatea de garanție a produsului este limitată la valoarea produsului.

Anume sunt excluse următoarele cazuri:

- Daune la instalare.
- Culi și pete care decurg din nerespectarea instrucțiunilor de întreținere.
- Toate problemele rezultate din utilizarea incorectă a produsului (inclusiv deteriorarea).
- La deschiderea ambalajului, tăieturi, semnele de capse, semnele de pe suprafața mesei dacă a fost așezată pe podea.

În cazul în care întâmpinați probleme cu mobila dvs., vă rugăm să contactați managerul departamentului de grădini din magazinul dvs. Păstrați factura sau chitanța, deoarece acestea vor fi solicitate pentru procesarea oricărei reclamații.

### Specificație tehnică

Referință:	 70X70XH71CM  DIA.60XH71CM
Material (cadru):	Oțel
Material (suprafață):	Oțel
Finisajul mobilei:	ACOPERIRE CU PULBERE;
Produsul de origine:	R.P.C.

ADEO Services - 135 Rue Sadi Carnot CS 00001 - 59790 RONCHIN - Franța

FR

ES

PT

IT

EL

PL

RU

KZ

UA

**RO**

BR

EN

## INSTRUÇÕES DE USO / ACABAMENTO E MANUTENÇÃO

FR

Obrigado por ter escolhido este produto. Ao projetar e fabricar nossos produtos, nos esforçamos para garantir uma excelente qualidade que atenda as necessidades dos usuários domésticos.

ES



### MANTENHA PARA REFERÊNCIA FUTURA: LEIA CUIDADOSAMENTE

PT

Se o produto estiver danificado ou tiver alguns defeitos, não o use e leve-o de volta à loja mais próxima.

IT

Agradecemos pela sua confiança e esperamos que fique totalmente satisfeito ao usar nosso produto.

EL

Esta peça de mobiliário destina-se ao uso doméstico ao ar livre.

Verifique se os parafusos estão bem fixos antes de usar.

PL

No caso de o produto estar montado, verifique se todos os parafusos estão bem fixos antes de usar. No caso de o produto for montado por você, certifique-se de que todos os elementos necessários para a montagem do produto são fornecidos assim que abrir a embalagem

RU

KZ

### Recomendamos a manutenção regular da peça de mobiliário:

UA

Em todos os casos, se aplicar um produto de conservação, renovação, limpeza ou outro produto, solicitamos que siga de perto as instruções fornecidas com tais produtos para aplicação em mobiliário. No caso da aplicação de diferentes produtos na mesma peça de mobiliário, verifique a compatibilidade desses produtos entre si.

RO

BR

Em caso de não utilização prolongada, pense em cobrir o produto. Para mesas com extensões, recomenda-se dobrar as extensões.

EN





### Extensão de garantia

A garantia de venda cobre 2 anos a partir da data de entrega do produto ao cliente. A garantia cobre defeitos de fabricação: peças e hardware em falta e danos ocorridos sob condições normais de uso.

### Exclusões de garantia

A garantia não cobre problemas ou incidentes decorrentes do uso incorreto do produto.

A cobertura da garantia do produto é limitada ao valor do produto.

Excluem-se, nomeadamente, os seguintes casos:

- Danos na montagem/instalação.
- Cores e manchas desbotadas resultantes da não conformidade com as instruções de manutenção.
- Todos os problemas resultantes do uso incorreto do produto (incluindo danos).

Em caso de problemas com a peça de mobiliário, entre em contato com o gerente do departamento de jardinagem de sua loja. Guarde a nota fiscal ou o recibo, porque serão solicitados para o processamento de qualquer reclamação.

### Especificações técnicas

Referência	<del>70X70XH71CM</del> <del>DIA.60XH71CM</del>
Material (estrutura)	AÇO
Material (superfície)	AÇO
Acabamento do móvel	REVESTIMENTO EM PÓ
País de origem do produto	CHINA

ADEO Services - 135 Rue Sadi Carnot CS 00001 - 59790 RONCHIN - França

FR

ES

PT

IT

EL

PL

RU

KZ

UA

RO

**BR**

EN

## INSTRUCTIONS FOR USE / FINISHING AND MAINTENANCE

FR Thank you for choosing this product. Upon designing and manufacturing our products, we place all of our efforts into ensuring an excellent quality that meets the needs of home users.

ES

PT



### IMPORTANT, KEEP FOR FUTURE REFERENCE: READ CAREFULLY

IT

If the product is damaged or has defects, please do not use it and return it to your nearest store. We thank you for your business and hope that you will be totally satisfied upon using our product.

EL

This piece of furniture is intended for outdoor domestic use.

Check that screws are tightly fixed before using.

PL

In case of the product is assembled, please check that all screws are tightly fixed before using.

RU

In case of the product is self-assembled, please make sure that all the elements required for setting up the product are provided once you open the packaging.

KZ

### We recommend regular maintenance of your piece of furniture

UA

In all cases, if you apply a care, renovation, cleaning, or other product, we request that you closely follow the instructions provided with such products for application to furniture. In the case of applying different care products to the same piece of furniture, please check for the compatibility of such products with each other.

RO

In case of extended non-use, please remember to recover the product. For tables with extension function, it is recommended to fold the extensions.

BR

Continuous exposure to weather elements may result in colour alterations.

EN



### Extent of warranty

The sales warranty covers 2 years from the date of delivery of the product to the customer. The warranty covers manufacture defects: missing parts, and hardware, and damage occurring under normal conditions of use.

### Warranty exclusions

The warranty does not cover issues or incidents arising from incorrect use of the product. The product warranty cover is limited to the value of the product.

Namely excluded are the following cases:

- Damage upon setup.
- Fading colours and stains resulting from non-compliance with the maintenance instructions.
- All issues resulting from incorrect use of the product (including damage).
- Upon opening the pack, cutter slashes, staple marks, marks on the table surface from being placed on the floor.

In case of encountering problems with your piece of furniture, please contact the manager of the garden department in your store. Keep your invoice or your receipt because they will be requested for processing any claims.

### Technical specification

Reference (dimension)	<del>70X70XH71CM</del> <del>DIA.60XH71CM</del>
Material (frame)	STEEL
Material (surface)	STEEL
Furniture finish	POWDER COATING
Product country of origin	P.R.C.

ADEO Services - 135 Rue Sadi Carnot CS 00001 - 59790 RONCHIN - France



ce meuble se recycle,  
si il n'est plus utilisable  
déposez-le en déchèterie.  
Notice à trier. Pour en savoir plus:  
[www.quefairedemesdechets.fr](http://www.quefairedemesdechets.fr)

- FR Ce meuble est recyclable. S'il ne peut plus être utilisé, veuillez l'apporter dans un centre de recyclage des déchets.
- ES Este mueble es reciclable. Si ya no se puede usar, llévelo a un centro de reciclaje de residuos.
- PT Esta peça de mobiliário é reciclável. Se deixar de a utilizar, entregue-a no centro de reciclagem de resíduos.
- IT Questo mobile può essere riciclato. Se deve essere smaltito, portalo presso un centro di riciclaggio.
- EL Αυτό το έπιπλο είναι ανακυκλώσιμο. Αν δεν μπορεί να χρησιμοποιηθεί περαιτέρω, φέρτετε να το μεταφέρετε σε ένα κέντρο ανακύκλωσης απορριμμάτων.
- PL Ten mebel poddawany jest recyklingowi, kiedy przestaje być użyteczny należy dostarczyć go do punktu zbiórki odpadów.
- RU Эта мебель может перерабатываться, если она больше не пригодна для использования, сдайте ее в утилизационный центр.
- CZ Bұл жиһаз қайта өңделуге келеді. Оны әрі қолдануға болмайтын жағдайда, оны қайта өңдейтін орталыққа тапсыруңызды өтінеміз.
- UA Ця мебелі можуть переробитися, якщо вони більше не є придатними для використання, здайте їх в утилізаційний центр.
- RO Acestă mobilă este reciclabilă. Dacă nu mai poate fi folosită, vă rugăm să o aduceți într-un centru de reciclare a deșeurilor.
- BR Este mobiliário é reciclável. Se não puder mais ser usado, descarte em um centro de reciclagem de resíduos.
- EN This piece of furniture is recyclable. If it cannot be used anymore, please take it to waste recycling centre.

**EAC**

Made in P.R.C. 2018

\* Garantie 2 ans / 2 años de garantía / Garantia de 2 años / Garanzia 2 Anni / Εγγύηση 2 ετών / Gwarancja 2-letnia /  
Гарантия 2 года / Кепілдік 2 жыл / Гарантія 2 років / Garanție 2 ani / 2-year guarantee

ADEO Services - 135 Rue Sadi Carnot - CS 00001  
59790 RONCHIN - France

**UA** ТОВ «Леруа Мерлен Україна»,  
вул. Полярна 17а, м. Київ 04201, Україна

**ZH** LM - 18B, Building 4,2 Dajiaoting Zhongjie, Chaoyang District,  
Beijing 100022 - CHINA, P.R.C

**RU** ООО ЛЕРУА МЕРЛЕН ВОСТОК, 141031,  
Московская область, Мытищинский район, г.  
Мытищи, Осташковское шоссе, д.1, РОССИЯ

**BR** Importado e distribuído por LEROY MERLIN  
CIA BRASILEIRA DE BRICOLAGEM  
Rua Domingas Gallereti Blotta, 315 - Interlagos - CEP  
04455-360 São Paulo - SP - Brazil CNP: 01.438.784/0001-05  
CALM (Central de Atendimento Leroy Merlin) -4020.5376  
(capitais) e 0800.0205376 (demais regiões)

**SA** Imported by Adeo South Africa (PTY) LTD T/A Leroy Merlin  
Leroy Merlin Greenstone Store - Corner Blackrock Street  
and Stoneridge Drive, Greenstone Park Ext 2,  
Edenvale, 1610 - Johannesburg, Gauteng, South Africa

**KZ** «Леруа Мерлен Казакстан» ЖШС  
Қазақстан Республикасы, 050000,  
Алматы қ., Қонаев көшесі, 77,  
«ParkView» БО, бк., 07 оф.

