

Robert Bosch Power Tools GmbH
70538 Stuttgart
GERMANY

www.bosch-garden.com

F 016 L81 619 (2016.03) AS / 196 **EURO**



ART

24 | 24+ | 27 | 27+ | 30 | 30+

 **BOSCH**

de Originalbetriebsanleitung
en Original instructions
fr Notice originale
es Manual original
pt Manual original
it Istruzioni originali
nl Oorspronkelijke
gebruiksaanwijzing
da Original brugsanvisning
sv Bruksanvisning i original
no Original driftsinstruks
fi Alkuperäiset ohjeet

el Πρωτότυπο οδηγιών χρήσης
tr Orijinal işletme talimatı
pl Instrukcja oryginalna
cs Původní návod k používání
sk Pôvodný návod na použitie
hu Eredeti használati utasítás
ru Оригинальное руководство по
эксплуатации
uk Оригінальна інструкція з
експлуатації
kk Пайдалану нұсқаулығының
түпнұсқасы

ro Instrucțiuni originale
bg Оригинална инструкция
mk Оригинално упатство за работа
sr Originalno uputstvo za rad
sl Izvirna navodila
hr Originalne upute za rad
et Algupärane kasutusjuhend
lv Instrukcijas oriģinālvalodā
lt Originali instrukcija



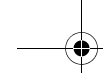

Deutsch	Seite	3
English	Page	9
Français	Page	15
Español	Página	22
Portugués	Página	29
Italiano	Pagina	35
Nederlands	Pagina	42
Dansk	Side	48
Svenska	Sida	54
Norsk	Side	59
Suomi	Sivu	65
Ελληνικά	Σελίδα	70
Türkçe	Sayfa	77
Polski	Strona	84
Česky	Strana	91
Slovensky	Strana	97
Magyar	Oldal	103
Русский	Страница	110
Українська	Сторінка	118
Қазақша	Бет	125
Română	Pagina	133
Български	Страница	139
Македонски	Страна	146
Srpski	Strana	152
Slovensko	Stran	158
Hrvatski	Stranica	164
Eesti	Lehekülj	169
Latviešu	Lappuse	175
Lietuviškai	Puslapis	182

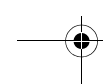
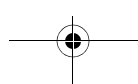
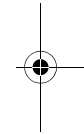
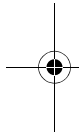

Deutsch

Sicherheitshinweise

Achtung! Lesen Sie die nachfolgenden Anweisungen sorgfältig durch. Machen Sie sich mit den Bedienelementen und dem ordnungsgemäßen Gebrauch des Gartengeräts vertraut. Bewahren Sie die Betriebsanleitung für eine spätere Verwendung bitte sicher auf.

Erläuterung der Bildsymbole



Allgemeiner Gefahrenhinweis.



Lesen Sie die Betriebsanleitung.



Achten Sie darauf, dass in der Nähe stehende Personen nicht durch weggeschleuderte Fremdkörper verletzt werden.



Warnung: Halten Sie einen sicheren Abstand zum Gartengerät, wenn es arbeitet.



Schalten Sie den Rasentrimmer aus und ziehen Sie den Netzstecker aus der Steckdose, bevor



Sie Geräteeinstellungen oder eine Reinigung vornehmen, wenn sich das Kabel verfangen hat oder wenn Sie den Rasentrimmer auch nur für kurze Zeit unbeaufsichtigt lassen. **Halten Sie das Stromkabel von den Schneideteilen fern.**



Tragen Sie Gehörschutz und Schutzbrille.



Trimmen Sie nicht bei Regen und lassen Sie den Trimmer bei Regen nicht im Freien stehen.

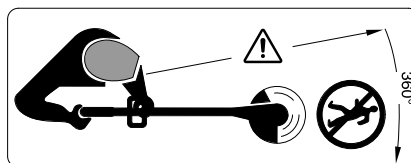

Achten Sie darauf, dass in der Nähe stehende Personen nicht durch weggeschleuderte Fremdkörper verletzt werden.

Warnung: Halten Sie einen sicheren Abstand zum Gartengerät, wenn es arbeitet.

Bedienung

- ▶ Dieses Gartengerät ist nicht dafür bestimmt, von Personen (einschließlich Kinder) mit eingeschränkten physischen, sensorischen oder geistigen Fähigkeiten oder mangelnder Erfahrung und/oder mangelndem Wissen benutzt zu werden, es sei denn, sie werden durch eine für ihre Sicherheit zuständige Person beaufsichtigt oder erhalten von ihr Anweisungen, wie das Gartengerät zu benutzen ist. Kinder sollten beaufsichtigt werden, um sicherzustellen, dass sie nicht mit dem Gartengerät spielen.
- ▶ Erlauben Sie Kindern oder mit diesen Anweisungen nicht vertraute Personen niemals den Trimmer zu benutzen. Nationale Vorschriften beschränken möglicherweise das Alter des Bedieners. Bewahren Sie den Trimmer für Kinder unerreichbar auf, wenn er nicht in Gebrauch ist.
- ▶ Betreiben Sie den Trimmer nie mit fehlenden oder beschädigten Abdeckungen oder Schutzeinrichtungen oder wenn diese nicht richtig positioniert sind.

4 | Deutsch

- ▶ Überprüfen Sie das Stromversorgungs- bzw. Verlängerungskabel vor der Verwendung auf Schadensmerkmale oder Zeichen von Alterung. Wenn das Kabel während des Gebrauchs beschädigt wird, ziehen Sie sofort den Netzstecker aus der Steckdose. **BERÜHREN SIE DAS KABEL NICHT, BEVOR ES AUSGESTECKT IST.** Betreiben Sie den Rasentrimmer nicht, wenn das Kabel beschädigt oder verschlissen ist.
- ▶ Wenn ein Ersatz der Anschlussleitung erforderlich ist, dann ist dies vom Hersteller, dessen autorisierten Kundendienststelle oder einer dafür qualifizierten Person ausführen zu lassen, um Sicherheitsgefährdungen zu vermeiden.
- ▶ **Halten Sie das Verlängerungskabel von Schneidelementen fern.**
- ▶ Untersuchen Sie das Gartengerät vor Gebrauch und nach einem Schlag auf Abnutzung oder Schäden und lassen Sie es gegebenenfalls reparieren.
- ▶ Benutzen Sie das Gartengerät nicht, wenn Sie müde oder krank sind oder unter dem Einfluss von Alkohol, Drogen oder Medikamenten stehen.
- ▶ Tragen Sie lange, schwere Hosen, feste Schuhe und Handschuhe. Tragen Sie keine weite Kleidung, Schmuck, kurze Hosen, Sandalen oder arbeiten Sie barfuß. Binden Sie langes Haar über Schulterhöhe zusammen, um ein Verheddern in beweglichen Teilen zu vermeiden.
- ▶ **Tragen Sie eine Schutzbrille und Gehörschutz, wenn Sie das Gartengerät bedienen.**
- ▶ Bewahren Sie einen festen Stand und immer das Gleichgewicht. Überanstrengen Sie sich nicht.
- ▶ Betreiben Sie den Trimmer niemals, während sich Personen, insbesondere Kinder oder Haustiere, in unmittelbarer Nähe aufhalten.
- ▶ Der Bediener oder Nutzer ist für Unfälle oder Schäden an anderen Menschen oder deren Eigentum verantwortlich.
- ▶ Warten Sie, bis die rotierenden Schneidelemente vollständig zur Ruhe gekommen sind, bevor Sie diese anfassen. Die Schneidelemente rotieren nach dem Abschalten des Trimmers noch weiter und können Verletzungen verursachen.
- ▶ Arbeiten Sie nur bei Tageslicht oder gutem künstlichem Licht.
- ▶ Bei schlechten Wetterbedingungen insbesondere bei einem aufziehendem Gewitter nicht mit dem Trimmer arbeiten.
- ▶ Die Verwendung des Trimmers in nassem Gras vermindert die Arbeitsleistung.
- ▶ Schalten Sie den Trimmer aus, wenn er von/zur Arbeitsfläche transportiert wird.
- ▶ Schalten Sie den Trimmer nur ein, wenn sich Ihre Hände und Füße weit genug von den rotierenden Schneidelementen entfernt befinden.
- ▶ Kommen Sie mit den Händen und Füßen nicht in die Nähe der rotierenden Schneidelemente.
- ▶ Verwenden Sie niemals metallene Schneidelemente für diesen Trimmer.

- ▶ Überprüfen und warten Sie den Trimmer regelmäßig.
- ▶ Lassen Sie den Trimmer nur von autorisierten Service-Werkstätten reparieren.
- ▶ Stellen Sie immer sicher, dass die Lüftungsschlitze frei von Grastrückständen sind.
- ▶ Schützen Sie sich vor Verletzungen durch das eingebaute Messer, welches den Faden auf Länge schneidet. Drehen Sie den Trimmer nach dem Auffüllen/Nachführen des Fadens stets in die waagerechte Arbeitsposition, bevor Sie ihn einschalten.
- ▶ Schalten Sie das Gartengerät aus und ziehen Sie den Netzstecker aus der Steckdose:
 - immer wenn Sie das Gartengerät unbeaufsichtigt lassen
 - vor dem Auswechseln der Spule
 - vor dem Reinigen, oder wenn am Trimmer gearbeitet wird
- ▶ Ziehen Sie nach dem Arbeitsvorgang den Netzstecker und prüfen Sie das Gartengerät auf Beschädigungen.
- ▶ Bewahren Sie das Gartengerät an einem sicheren, trockenen Ort, außerhalb der Reichweite von Kindern auf. Stellen Sie keine anderen Gegenstände auf das Gartengerät.
- ▶ Wechseln Sie sicherheitshalber abgenutzte oder beschädigte Teile aus.
- ▶ Stellen Sie sicher, dass auszuwechselnde Teile von Bosch stammen.
- ▶ **Das Gartengerät nie in Betrieb nehmen, ohne dass die zugehörigen Teile montiert sind.**

Elektrische Sicherheit

- ▶ **Achtung! Schalten Sie vor Wartungs- oder Reinigungsarbeiten das Gartengerät aus und ziehen Sie den Netzstecker. Gleiches gilt, wenn das Stromkabel beschädigt, angeschnitten oder verwickelt ist.**
- ▶ **Nachdem der Rasentrimmer abgeschaltet wurde, dreht sich der Schneidfaden noch einige Sekunden weiter.**
- ▶ **Vorsicht – den rotierenden Schneidfaden nicht berühren.**

Ihr Gartengerät ist zur Sicherheit geschützt und benötigt keine Erdung. Die Betriebsspannung beträgt 230 V AC, 50 Hz (für Nicht-EU-Länder 220 V, 240 V je nach Ausführung). Nur zugelassene Verlängerungskabel verwenden. Informationen erhalten Sie bei Ihrer autorisierten Kundendienststelle.

Zur Erhöhung der Sicherheit wird empfohlen, einen FI-Schalter mit einem Fehlerstrom von maximal 30 mA zu benutzen. Dieser FI-Schalter sollte vor jeder Benutzung überprüft werden.

Hinweis für Produkte, die **nicht in GB** verkauft werden:

ACHTUNG: Zu Ihrer Sicherheit ist es erforderlich, dass der am Gartengerät angebrachte Stecker mit dem Verlängerungskabel verbunden wird. Die Kupplung des Verlängerungskabels muss vor Spritzwasser geschützt sein, aus Gummi bestehen oder mit Gummi überzogen sein. Das Verlängerungskabel muss mit einer Zugentlastung verwendet werden.

Die Anschlussleitung muss regelmäßig auf Schadensmerkmale überprüft wer-

6 | Deutsch



den und darf nur in einwandfreiem Zustand verwendet werden.







Wenn die Anschlussleitung beschädigt ist, darf sie nur von einer autorisierten Bosch-Werkstatt repariert werden.

Es dürfen nur Verlängerungskabel der Bauart H05VV-F oder H05RN-F verwendet werden.

Symbole

Die nachfolgenden Symbole sind für das Lesen und Verstehen der Betriebsanleitung von Bedeutung. Prägen Sie sich die Symbole und ihre Bedeutung ein. Die richtige Interpretation der Symbole hilft Ihnen, das Gartengerät besser und sicherer zu gebrauchen.

Symbol	Bedeutung
	Tragen Sie Schutzhandschuhe
	Bewegungsrichtung

Symbol	Bedeutung
	Reaktionsrichtung
	Gewicht
	Einschalten
	Ausschalten
	Gestattete Handlung
	Verbotene Handlung
CLICK!	Hörbares Geräusch
	Zubehör/Ersatzteile

Bestimmungsgemäßer Gebrauch

Das Gerät ist bestimmt für das Schneiden von Gras und Unkraut (ab einer Höhe von 25 cm) unter Büschen sowie an Böschungen und Kanten, die mit dem Rasenmäher nicht erreicht werden können.

Der bestimmungsgemäße Gebrauch bezieht sich auf eine Umgebungstemperatur zwischen 0 °C und 40 °C.

Technische Daten

Rasentrimmer		ART 24	ART 24+	ART 27	ART 27+	ART 30	ART 30+
Sachnummer							
3 600 ...		HA5 8..	HA5 9..	HA5 2..	HA5 3..	HA5 4..	HA5 5..
Nennaufnahme	W	400	400	450	450	550	550
Leerlaufdrehzahl	min ⁻¹	12000	12000	10500	10500	9500	9500
Schneidsystem		automatisch	automatisch	automatisch	automatisch	automatisch	automatisch
Verstellbarer Griff		●	●	●	●	●	●
Räder		-	●	-	●	-	●
Durchmesser des Schneidfadens	mm	1,6	1,6	1,6	1,6	1,6	1,6
Schnittdurchmesser	cm	24	24	27	27	30	30
Kapazität der Fadenspule	m	2 x 3	2 x 3	2 x 3	2 x 3	2 x 3	2 x 3
Gewicht entsprechend EPTA-Procedure 01:2014	kg	2,6	2,8	2,7	2,9	2,8	3,0
Schutzklasse		□/II	□/II	□/II	□/II	□/II	□/II
Seriennummer		siehe Typenschild am Gartengerät					

Die Angaben gelten für eine Nennspannung [U] von 230 V. Bei abweichenden Spannungen und in länderspezifischen Ausführungen können diese Angaben variieren.

Geräusch-/Vibrationsinformation

Geräuschemissionswerte ermittelt entsprechend EN 50636-2-91.		3 600 HA5 8.. 3 600 HA5 9..	3 600 HA5 2.. 3 600 HA5 3..	3 600 HA5 4.. 3 600 HA5 5..
Der A-bewertete Geräuschpegel des Gerätes beträgt typischerweise:				
Schalldruckpegel	dB(A)	73	73	74
Schallleistungspegel	dB(A)	93	93	94
Unsicherheit K	dB	=1,0	=1,0	=2,0
Gehörschutz tragen!				
Schwingungsgesamtwerte a_h (Vektorsumme dreier Richtungen) und Unsicherheit K ermittelt entsprechend EN 50636-2-91:				
Schwingungsemissionswert a_h	m/s^2	= 4,5	= 5,0	= 6,5
Unsicherheit K	m/s^2	= 1,5	= 1,5	= 2,0

Konformitätserklärung

		3 600 HA5 8.. 3 600 HA5 9..	3 600 HA5 2.. 3 600 HA5 3..	3 600 HA5 4.. 3 600 HA5 5..
Wir erklären in alleiniger Verantwortung, dass das unter „Technische Daten“ beschriebene Produkt allen einschlägigen Bestimmungen der Richtlinien 2011/65/EU, bis 19. April 2016: 2004/108/EG, ab 20. April 2016: 2014/30/EU, 2006/42/EG, 2000/14/EG einschließlich ihrer Änderungen entspricht und mit folgenden Normen übereinstimmt: EN 60335-1, EN 50636-2-91, EN 50581.				
2000/14/EG: Garantierte Schalleistungspegel: Bewertungsverfahren der Konformität gemäß Anhang VI.	dB(A)	94	94	96

Produktkategorie: 33

Benannte Stelle:

TÜV Rheinland Intercert Kft., Budapest, Hungary, Nr. 1008

Technische Unterlagen (2006/42/EG, 2000/14/EG) bei:
Bosch Lawn and Garden Ltd., PT-HG/ENS-PA2,
Stowmarket, Suffolk IP14 1EY, England

Henk Becker
Executive Vice President
Engineering

Helmut Heinzelmann
Head of Product Certification
PT/ECS

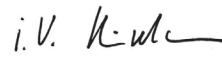
 i. V. 

Robert Bosch Power Tools GmbH
70538 Stuttgart, GERMANY
Stuttgart, 01.01.2017

Montage und Betrieb

- ▶ **Ist die Schutzhaube montiert, darf Sie nicht mehr demontieren werden.**
- ▶ **Schließen Sie das Gartengerät nicht an die Steckdose an, solange es nicht vollständig zusammengebaut ist.**
- ▶ **Nach dem Ausschalten des Rasentrimmers läuft der Schneidfaden noch einige Sekunden nach. Warten Sie, bis der Motor/der Schneidfaden stillsteht, bevor Sie den Rasentrimmer erneut einschalten.**
- ▶ **Nicht kurz hintereinander aus- und wieder einschalten.**

- ▶ **Beseitigen Sie Grasanhaftungen von der Spulenabdeckung, wenn Sie den Faden oder die Spule ersetzen.**
- ▶ **Die Verwendung von Bosch zugelassenen Schneid-elementen wird empfohlen. Bei anderen Schneid-elementen kann das Schneidergebnis abweichen.**
- ▶ **Prüfen Sie vor dem Gebrauch den festen Sitz der Befestigungsschraube für die Schutzhaube.**
- ▶ **Das Nachführen des Fadens erfolgt jedes Mal, wenn die Spindel zum Stillstand kommt (Ein-/Ausschalter wird losgelassen); ein überlanger Faden wird abgeschnitten, wenn das Gartengerät wieder startet.**

Handlungsziel	Bild	Seite
Lieferumfang	1	189
Handgriff einstellen	2	189
Montage der Schutzhaube	3	190
Räder montieren	4	191
Verlängerungskabel anschließen	5	191
Ein-/Ausschalten	6	192
Arbeitshinweise Arbeitshöhe einstellen	7	192
Umstellen Rasentrimmen/Kanten-trimmen	8	192

8 | Deutsch

Handlungsziel	Bild	Seite	Handlungsziel	Bild	Seite
Fadenspule demontieren	9	193	Fadenspule in Spulenabdeckung einsetzen	12 - 13	194
Faden auf Fadenspule aufwickeln	10	193	Wartung, Reinigung und Lagerung	14	195
Fadenspule ersetzen	11	194	Zubehör auswählen	15	195

Fehlersuche



Symptome	Mögliche Ursache	Abhilfe
Rasentrimmer läuft nicht	Netzspannung fehlt	Überprüfen und einschalten
	Netzsteckdose defekt	Andere Steckdose benutzen
	Verlängerungskabel beschädigt	Kabel überprüfen und austauschen, falls beschädigt
Rasentrimmer läuft mit Unterbrechungen	Verlängerungskabel beschädigt	Kabel überprüfen und austauschen, falls beschädigt Kundendienst aufsuchen
	Interne Verkabelung des Gartengerätes defekt	Kundendienst aufsuchen
Gartengerät überlastet	Gras zu hoch	Stufenweise schneiden
Gartengerät schneidet nicht	Schneidelemente zu kurz/gebrochen	Überprüfen Sie die Spule und tauschen Sie diese ggf. aus
Schneidfaden wird nicht nachgeführt	Fadenspule leer	Fadenspule ersetzen
	Schneidfaden in der Spule verwickelt	Fadenspule überprüfen und ggf. Spule ersetzen
Schneidfaden bricht weiterhin	Schneidfaden in der Spule verwickelt	Fadenspule überprüfen und ggf. Spule ersetzen
	Inkorrekte Handhabung des Rasentrimmers	Nur mit der Spitze des Schneidfadens trimmen; das Berühren von Steinen, Wänden und anderen festen Gegenständen vermeiden. Den Schneidfaden regelmäßig nachführen, um den gesamten Schnittdurchmesser zu nutzen.

Kundendienst und Anwendungsberatung

www.bosch-garden.com

Geben Sie bei allen Rückfragen und Ersatzteilbestellungen bitte unbedingt die 10-stellige Sachnummer laut Typenschild des Gartengerätes an.

Deutschland

Robert Bosch Power Tools GmbH
 Servicezentrum Elektrowerkzeuge
 Zur Luhne 2
 37589 Kalefeld – Willershausen
 Unter www.bosch-pt.com können Sie online Ersatzteile bestellen oder Reparaturen anmelden.
 Kundendienst: Tel.: (0711) 40040480
 Fax: (0711) 40040481
 E-Mail: Servicezentrum.Elektrowerkzeuge@de.bosch.com
 Anwendungsberatung: Tel.: (0711) 40040480
 Fax: (0711) 40040482
 E-Mail: kundenberatung.ew@de.bosch.com

Österreich

Unter www.bosch-pt.at können Sie online Ersatzteile bestellen.

Tel.: (01) 797222010

Fax: (01) 797222011

E-Mail: service.elektrowerkzeuge@at.bosch.com

Schweiz

Unter www.bosch-pt.com/ch/de können Sie online Ersatzteile bestellen.

Tel.: (044) 8471511

Fax: (044) 8471551

E-Mail: Aftersales.Service@de.bosch.com

Luxemburg

Tel.: +32 2 588 0589

Fax: +32 2 588 0595

E-Mail: outillage.gereedschap@be.bosch.com

Entsorgung

Elektrowerkzeuge, Zubehör und Verpackungen sollen einer umweltgerechten Wiederverwertung zugeführt werden.

Werfen Sie Gartengeräte nicht in den Hausmüll!

Nur für EU-Länder:

Gemäß der Europäischen Richtlinie 2012/19/EU über Elektro- und Elektronik-Altgeräte und ihrer Umsetzung in nationales Recht müssen nicht mehr gebrauchsfähige Elektro- und Elektronikgeräte getrennt gesammelt und einer umweltgerechten Wiederverwertung zugeführt werden.

Änderungen vorbehalten.

English**Safety Notes**

Warning! Read these instructions carefully, be familiar with the controls and the proper use of the machine. Please keep the instructions safe for later use!

Explanation of symbols

General hazard safety alert.



Read instruction manual.



Pay attention that bystanders are not injured through foreign objects thrown from the machine.



Warning: Keep a safe distance from the machine when operating.



Switch off and remove plug from mains before adjusting, cleaning or if the cable is entangled and before leaving the garden product unattended for any period.



Keep the supply flexible cord away from the cutting line.



Wear eye and ear protection.



Do not work in the rain or leave the trimmer outdoors whilst it is raining.

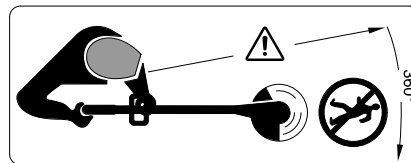

Beware of thrown or flying objects to bystanders.

Warning: Keep a safe distance from the machine when operating.

Operation

- This machine is not intended for use by persons (including children) with reduced physical, sensory or mental capabilities, or lack of experience and knowledge, unless they have been given supervision or instruction concerning use of the machine by a person responsible for their safety.

10 | English

- Children should be supervised to ensure that they do not play with the machine.
- ▶ Never allow children or people unfamiliar with these instructions to use the trimmer. Local regulations may restrict the age of the operator. When not in use, store the trimmer out of reach of children.
 - ▶ Never operate the trimmer with missing or broken guards or shields or without guards or shields in position.
 - ▶ Before use check the supply and extension cord for signs of damage or ageing. If the cord becomes damaged during use, disconnect the cord from the supply immediately. **DO NOT TOUCH THE CORD BEFORE DISCONNECTING THE SUPPLY.** Do not use the trimmer if the cord is damaged or worn.
 - ▶ If the supply cord is damaged, it must be replaced by the manufacturer, its service agent or similarly qualified persons in order to avoid a hazard.
 - ▶ **Keep extension cords away from cutting elements.**
 - ▶ Before using the machine and after impact, check for signs of wear or damage and repair if necessary.
 - ▶ Never operate the product when you are tired, ill or under the influence of alcohol, drugs or medicine.
 - ▶ Always wear long heavy trousers, boots and gloves. Do not wear loose clothing, jewellery, short trousers, sandals and newer work barfoot.
 - ▶ **Wear safety eye protection and ear defenders when operating the machine.**
 - ▶ Keep firm footing and balance. Do not overreach.
 - ▶ Never work with this trimmer while people, especially children or pets are nearby.
 - ▶ The operator or user is responsible for accidents or hazards occurring to other people or their property.
 - ▶ Wait until the cutting head has completely stopped before touching it. The head continues to rotate after the trimmer is switched off, the cutting system can cause injury/damage.
 - ▶ Work only in daylight or in good artificial light.
 - ▶ Avoid operating the trimmer in bad weather conditions especially when there is a risk of lightning.
 - ▶ Operating the trimmer in wet grass decreases the efficiency of performance.
 - ▶ Switch off when transporting the trimmer to and from the area to be worked on.
 - ▶ Switch on the trimmer with hands and feet well away from the rotating line.
 - ▶ Do not put hands or feet near the cutting system.
 - ▶ Never fit metal cutting elements to this trimmer.
 - ▶ Inspect and maintain the trimmer regularly.
 - ▶ Have the trimmer repaired only by an authorized customer service agent.
 - ▶ Always ensure that the ventilation slots are kept clear of debris.

- ▶ Take care against injury from the blade fitted for cutting the nylon line length. After feeding line always return the trimmer to its horizontal operating position before switching on.
- ▶ Switch off and remove the plug from the socket:
 - whenever you leave the machine unattended for any period
 - before replacing the spool
 - before cleaning or working on the trimmer
- ▶ After use, disconnect the machine from the mains and check for damage.
- ▶ Store the machine in a secure, dry place out of the reach of children. Do not place other objects on top of the machine.
- ▶ Replace worn or damaged parts for safety.
- ▶ Ensure replacement parts fitted are Bosch approved.
- ▶ **Do not operate the machine without the trimmer attachment fitted.**

Electrical Safety

- ▶ **Warning! Switch off, remove plug from mains before adjusting, cleaning or if cable is cut, damaged or entangled.**
- ▶ **The cutting line continues to rotate for a few seconds after the trimmer is switched off.**
- ▶ **Caution – do not touch rotating cutting line.**

Your machine is double insulated for safety and requires no earth connection. The operating voltage is 230 V AC, 50 Hz (for non-EU countries 220 V,

240 V as applicable). Only use approved extension cables. Contact your Bosch Service Centre for details.

It is recommended for increased electrical safety to use a Residual Current Device (RCD) with a tripping current of not more than 30 mA. Always check your RCD every time you use it.

For products **not sold in GB:**

WARNING: For your safety, it is required that the plug attached to the machine is connected with the extension cord. The coupling of the extension cord must be protected against splash water, be made of rubber or coated with rubber. The extension cord must be used with a cable strain relief.

The connection lead must be inspected for signs of damage at regular intervals and may only be used if in perfect condition.

If the supply cord is damaged, it must be replaced by a Bosch Service Centre. Extension cords should only be used if they comply with H05VV-F or H05RN-F types.

▶ **Products sold in GB only:** Your product is fitted with a BS 1363/A approved electric plug with internal fuse (ASTA approved to BS 1362). If the plug is not suitable for your socket outlets, it should be cut off and an appropriate plug fitted in its place by an authorised customer service agent. The replacement plug should have the same fuse rating as the original plug.



12 | English









The severed plug must be disposed of to avoid a possible shock hazard and should never be inserted into a mains socket elsewhere.

Products sold in AUS and NZ only:
Use a residual current device (RCD) with a rated residual current of 30 mA or less.

Symbols

The following symbols are important for reading and understanding the operating instructions. Please take note of the symbols and their meaning. The correct interpretation of the symbols will help you to use the garden product in a better and safer manner.

Symbol	Meaning
	Wear protective gloves
	Movement direction

Symbol	Meaning
	Reaction direction
	Weight
	Switching On
	Switching Off
	Permitted action
	Prohibited action
	Audible noise
	Accessories/Spare Parts

Intended Use

The machine is intended for the cutting of grass and weeds (up to 25 cm high) under bushes, as well as on slopes and edges that cannot be reached with the lawn mower.

Intended use is related to operation within 0 °C and 40 °C ambient temperature.

Technical Data

Trimmer		ART 24	ART 24+	ART 27	ART 27+	ART 30	ART 30+
Article number							
3 600 ...		HA5 8..	HA5 9..	HA5 2..	HA5 3..	HA5 4..	HA5 5..
Rated power	W	400	400	450	450	550	550
No-load speed	min ⁻¹	12 000	12 000	10 500	10 500	9 500	9 500
Cutting system		automatic	automatic	automatic	automatic	automatic	automatic
Adjustable handle		●	●	●	●	●	●
Wheels		-	●	-	●	-	●
Cutting line diameter	mm	1.6	1.6	1.6	1.6	1.6	1.6
Cutting diameter	cm	24	24	27	27	30	30
Cutting spool capacity	m	2 x 3	2 x 3	2 x 3	2 x 3	2 x 3	2 x 3
Weight according to EPTA-Procedure 01:2014	kg	2.6	2.8	2.7	2.9	2.8	3.0
Protection class		□/II	□/II	□/II	□/II	□/II	□/II
Serial number		see type plate on the garden product					

The values given are valid for a nominal voltage [U] of 230 V. For different voltages and models for specific countries, these values can vary.

Noise/Vibration Information

Sound emission values determined according to EN 50636-2-91.		3 600 HA5 8.. 3 600 HA5 9..	3 600 HA5 2.. 3 600 HA5 3..	3 600 HA5 4.. 3 600 HA5 5..
Typically the A-weighted noise levels of the product are:				
Sound pressure level	dB(A)	73	73	74
Sound power level	dB(A)	93	93	94
Uncertainty K	dB	=1.0	=1.0	=2.0
Wear hearing protection!				
Vibration total values a_h (triax vector sum) and uncertainty K determined according to EN 50636-2-91:				
Vibration emission value a_h	m/s^2	= 4.5	= 5.0	= 6.5
Uncertainty K	m/s^2	= 1.5	= 1.5	= 2.0

Declaration of Conformity

We declare under our sole responsibility that the product described under "Technical data" is in conformity with all relevant provisions of the directives 2011/65/EU, until 19 April 2016: 2004/108/EC, from 20 April 2016 on: 2014/30/EU, 2006/42/EC, 2000/14/EC including their amendments and complies with the following standards: EN 60335-1, EN 50636-2-91, EN 50581. 2000/14/EC: Guaranteed sound power level: Conformity assessment procedure according to Annex VI.		3 600 HA5 8.. 3 600 HA5 9..	3 600 HA5 2.. 3 600 HA5 3..	3 600 HA5 4.. 3 600 HA5 5..
	dB(A)	94	94	96

Equipment category: 33

Notified body:
TÜV Rheinland Intercert Kft., Budapest, Hungary, Nr. 1008
Technical file (2006/42/EC, 2000/14/EC) at:
Bosch Lawn and Garden Ltd., PT-HG/ENS-PA2,
Stowmarket, Suffolk IP14 1EY, England

Henk Becker Helmut Heinzlmann
Executive Vice President Head of Product Certification
Engineering PT/ECS

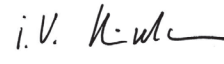
 i.v. 

Robert Bosch Power Tools GmbH
70538 Stuttgart, GERMANY
Stuttgart, 01.01.2017

Mounting and Operation

- ▶ **Do not disassemble guard once connected.**
- ▶ **Do not connect the machine to the mains socket before it is completely assembled.**
- ▶ **The cutting line continues to rotate for a few seconds after the trimmer is switched off. Allow the motor/cutting line to stop rotating before switching "on" again.**
- ▶ **Do not rapidly switch off and on.**
- ▶ **Remove any grass from spool cover when changing line or spool.**
- ▶ **Only use Bosch approved cutting elements. Cutting performance will vary with different cutting elements.**

- ▶ **Check the guard screw is fixed tightly before using.**
- ▶ **Spool feeds line each time the machine comes to a stop (trigger is released), and line is cut when machine is started again.**

Action	Figure	Page
Delivery Scope	1	189
Adjusting the Handle	2	189
Mounting the Cutting Guard	3	190
Mounting wheels	4	191
Connecting the extension lead	5	191
Switching On and Off	6	192
Working Advice		
Adjusting the Cutting Height	7	192
Changing to edging mode	8	192
Removing the line spool	9	193
Winding Line on Spool	10	193
Replacing the Line Spool	11	194
Fitting Spool into Spool Holder	12 - 13	194
Maintenance, Cleaning and Storage	14	195
Selecting Accessories	15	195

14 | English

Troubleshooting



Problem	Possible Cause	Corrective Action
Trimmer fails to operate	Power turned off	Turn power on
	Mains socket faulty	Use another socket
	Extension cable damaged	Inspect cable, replace if damaged
Trimmer runs intermittently	Extension cable damaged	Inspect cable, replace if damaged Contact Service Agent
	Internal wiring of machine damaged	Contact Service Agent
Garden product labours	Grass too high	Cut in stages
Machine does not cut	Cutting line too short/broken off	Inspect the spool, replace if necessary
Line can not be fed	Spool empty	Replace the spool
	Line inside the spool entangled	Inspect the spool, replace if necessary
Line keeps breaking	Line inside the spool entangled	Inspect the spool, replace if necessary
	Trimmer used incorrectly	Only trim with the tip of the line, avoid stones, walls and other hard objects. Feed the line regularly to maintain full cutting width.

After-sales Service and Application Service

www.bosch-garden.com

In all correspondence and spare parts orders, please always include the 10-digit article number given on the type plate of the garden product.

Great Britain

Robert Bosch Ltd. (B.S.C.)
P.O. Box 98
Broadwater Park
North Orbital Road
Denham
Uxbridge
UB 9 5HJ

At www.bosch-pt.co.uk you can order spare parts or arrange the collection of a product in need of servicing or repair.

Tel. Service: (0344) 7360109

E-Mail: boschservicecentre@bosch.com

Ireland

Origo Ltd.
Unit 23 Magna Drive
Magna Business Park
City West
Dublin 24
Tel. Service: (01) 4666700
Fax: (01) 4666888

Australia, New Zealand and Pacific Islands

Robert Bosch Australia Pty. Ltd.

Power Tools
Locked Bag 66
Clayton South VIC 3169
Customer Contact Center
Inside Australia:
Phone: (01300) 307044
Fax: (01300) 307045
Inside New Zealand:
Phone: (0800) 543353
Fax: (0800) 428570
Outside AU and NZ:
Phone: +61 3 95415555
www.bosch.com.au

Republic of South Africa

Customer service
Hotline: (011) 6519600

Gauteng – BSC Service Centre

35 Roper Street, New Centre
Johannesburg
Tel.: (011) 4939375
Fax: (011) 4930126
E-Mail: bsctools@icon.co.za

KZN – BSC Service Centre

Unit E, Almar Centre
143 Crompton Street
Pinetown
Tel.: (031) 7012120
Fax: (031) 7012446
E-Mail: bsc.dur@za.bosch.com

Western Cape – BSC Service Centre

Democracy Way, Prosperity Park
Milnerton
Tel.: (021) 5512577
Fax: (021) 5513223
E-Mail: bsc@zsd.co.za

Bosch Headquarters

Midrand, Gauteng
Tel.: (011) 6519600
Fax: (011) 6519880
E-Mail: rbsa-hq.pts@za.bosch.com

Disposal

The machine, accessories and packaging should be sorted for environmental-friendly recycling.

Do not dispose of garden products into household waste!

Only for EC countries:

According to the European directive 2012/19/EU for Waste Electrical and Electronic Equipment and its implementation into national law, electrical and electronic equipment that are no longer usable must be collected separately and disposed of in an environmentally correct manner.

Subject to change without notice.

Français**Avertissements de sécurité**

Attention ! Lisez avec attention toutes les instructions suivantes. Familiarisez-vous avec les éléments de commande et l'utilisation appropriée de l'outil de jardin. Conservez les instructions d'utilisation pour vous y reporter ultérieurement.

Explication des symboles

Indications générales sur d'éventuels dangers.



Lisez soigneusement ces instructions d'utilisation.



Faites attention à ce que les personnes se trouvant à proximité ne soient pas blessées par des projections provenant de la machine.



Avertissement : Gardez une distance de sécurité quand l'outil de jardin est en marche.



Arrêtez le coupe-bordure et retirez la fiche de la prise de courant avant d'effectuer des réglages sur l'appareil ou de le nettoyer, si le câble est coincé ou si l'appareil est laissé sans surveillance même pour une courte durée.



Veillez à maintenir le câble d'alimentation éloigné de tout objet tranchant.



Portez des lunettes de protection et une protection auditive.



Ne travaillez pas par temps de pluie et ne laissez pas le coupe-bordure à l'extérieur par temps de pluie.

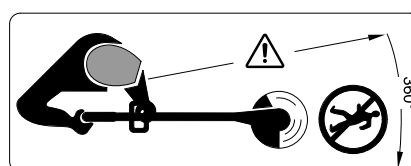

Veillez à ce que les personnes se trouvant à proximité ne soient pas blessées par des projections provenant de l'outil.

Avertissement : Gardez une distance de sécurité quand l'outil de jardin est en marche.

Mode d'emploi

- ▶ Cet outil de jardin doit être utilisé par des personnes disposant des capacités physiques adaptées et de l'expérience et/ou des connaissances nécessaires. Si tel n'était pas le cas ou en cas d'utilisation de cet outil par des enfants, cette utilisation ne sera possible que sous la surveillance d'une personne responsable de la sécurité des utilisateurs ou que ces derniers aient été instruits quant au maniement de l'outil. Dans le cas contraire, un risque de mauvaise utilisation et de blessures existe. Les enfants doivent être surveillés pour assurer qu'ils ne jouent pas avec l'outil de jardin.
- ▶ Ne permettez jamais à des enfants ou à des personnes qui n'ont pas pris connaissance de ces instructions d'utiliser le coupe-bordure. Il se peut que des dispositions locales fixent l'âge minimum de l'utilisateur. Gardez le coupe-bordure non utilisé hors de la portée des enfants.
- ▶ N'utilisez jamais le coupe-bordure si les capots ou les dispositifs de protection font défaut ou sont endommagés ou si ceux-ci ne sont pas correctement positionnés.
- ▶ Avant d'utiliser l'outil, contrôlez le câble d'alimentation et la rallonge afin de détecter des dommages ou des signes d'usure. Retirez immédiatement la fiche de la prise de courant au cas où le câble aurait été endommagé lors du travail. **NE TOUCHEZ PAS LE CÂBLE AVANT QU'IL NE SOIT DEBRANCHE.** N'utilisez pas le coupe-bordure si le câble est endommagé ou usé.
- ▶ Dans le cas où un remplacement de la fiche de raccordement s'avérerait nécessaire, l'opération ne doit être effectuée que par le fabricant, par une station de Service Après-Vente agréée ou une personne qualifiée afin d'éviter tous risques liés à la sécurité.
- ▶ **Veillez à maintenir la rallonge éloignée de tout objet tranchant.**
- ▶ A la suite d'un choc et avant l'utilisation de l'outil, contrôlez les éventuels dommages ou l'usure et, le cas échéant, faites effectuer des réparations.
- ▶ Ne pas utiliser l'outil de jardin lorsque vous êtes fatigué ou sous l'emprise de drogues, d'alcool ou de médicaments.
- ▶ Portez des pantalons longs, épais, des chaussures solides et des gants. Ne portez pas de vêtements amples, bijoux, pantalons courts, sandales et ne travaillez pas nu-pied. Les utilisateurs portant les cheveux longs doivent les attacher derrière la tête pour éviter qu'ils ne soient happés par des pièces en rotation.
- ▶ **Portez des lunettes de protection et une protection auditive si vous travaillez avec l'outil de jardin.**
- ▶ Veillez à toujours garder une position stable et un bon équilibre. Ne pas surestimer vos capacités.
- ▶ N'utilisez jamais le coupe-bordure lorsque des personnes, en particulier des enfants ou des animaux domestiques, se trouvent à proximité.

- ▶ L'opérateur ou l'utilisateur de la tondeuse est responsable des accidents et des dommages causés à autrui ou à ses biens.
- ▶ Attendez l'arrêt total des pièces en rotation avant de les toucher. Après la mise hors tension du coupe-bordure, les éléments de coupe continuent à tourner, pouvant provoquer ainsi des blessures.
- ▶ Ne travaillez que de jour ou sous un bon éclairage artificiel.
- ▶ Ne pas travailler avec le coupe-bordure dans des conditions météorologiques défavorables et plus particulièrement en cas d'approche d'orage.
- ▶ Utiliser le coupe-bordure en présence d'herbe humide réduit sa performance.
- ▶ Arrêtez le coupe-bordure pour le déplacer entre deux surfaces à tailler.
- ▶ Ne mettez le coupe-bordure en marche que si vos pieds et mains sont à une distance suffisante des éléments de coupe en rotation.
- ▶ Tenez vos mains et pieds éloignés des éléments de coupe en rotation.
- ▶ N'utilisez jamais d'éléments de coupe métalliques pour ce coupe-bordure.
- ▶ Contrôlez et entretenez régulièrement le coupe-bordure.
- ▶ Ne faites réparer le coupe-bordure que par des stations de Service Après-Vente autorisées.
- ▶ Assurez-vous toujours que les fentes de ventilation ne sont pas bouchées par des herbes.
- ▶ Veillez à vous protéger contre toute blessure pouvant être provoquée par le couteau intégré pour couper le fil. Après avoir rempli la bobine de fil/fait avancer le fil, tournez toujours le coupe-bordure à l'horizontale en position de travail avant de le remettre en marche.
- ▶ Arrêtez l'outil de jardin et retirez la fiche de la prise de courant :
 - lorsque l'outil de jardin est laissé sans surveillance
 - avant de changer la bobine
 - avant de le nettoyer ou lorsque des travaux doivent être effectués sur le coupe-bordure
- ▶ Une fois le travail terminé, retirez la fiche et contrôlez l'outil de jardin pour détecter des dommages éventuels.
- ▶ Rangez l'outil de jardin dans un endroit sec et sûr, et hors de portée des enfants. Ne posez pas d'autres objets sur l'outil de jardin.
- ▶ Pour des raisons de sécurité, remplacez les pièces usées ou endommagées.
- ▶ Veillez à ce que les pièces de rechange soient des pièces d'origine Bosch.
- ▶ **Ne jamais mettre l'outil de jardin en marche sans que les accessoires correspondants soient montés.**

Sécurité électrique

- ▶ **Attention ! Avant d'effectuer des travaux de maintenance ou de nettoyage, arrêter l'outil de jardin et débrancher la fiche de la prise de courant. Ceci vaut également lorsque le câble électrique est endommagé, coupé ou emmêlé.**

18 | Français

► **Une fois le coupe-bordure mise hors tension, le fil continue encore à tourner pendant quelques secondes.**

► **Attention – ne pas toucher le fil en rotation.**

Pour des raisons de sécurité, l'outil de jardin est équipé d'une double isolation et ne nécessite pas de prise de terre. La tension de fonctionnement est de 230 V CA, 50 Hz (pour les pays hors de l'Union européenne 220 V, 240 V suivant la version). N'utiliser qu'une rallonge électrique homologuée. Pour des renseignements supplémentaires, contactez le Service Après-Vente autorisé.

Pour plus de sécurité, il est recommandé d'utiliser un disjoncteur différentiel avec un courant de défaut de 30 mA maximum. Avant chaque utilisation de la machine, contrôlez ce disjoncteur différentiel.

Remarque concernant les produits **non commercialisés en GB** :











ATTENTION : Pour votre propre sécurité, il est nécessaire que la fiche montée sur l'outil de jardin soit raccordée à la rallonge. Le dispositif de couplage de la rallonge doit être protégé des projections d'eau, être en caoutchouc ou être recouvert de caoutchouc. La rallonge doit être utilisée avec un serre-câble. Contrôlez régulièrement le câble d'alimentation afin de détecter des dommages éventuels. Il ne doit être utilisé que s'il est en bon état.

Si le câble d'alimentation est endommagé, il ne doit être réparé que dans un atelier agréé Bosch.

Seules les rallonges de type H05VV-F ou H05RN-F doivent être utilisées.

Symboles

Les symboles suivants sont importants pour pouvoir lire et mieux comprendre le mode d'emploi. Veuillez mémoriser ces symboles et leur signification. L'interprétation correcte des symboles vous permettra de mieux utiliser votre outil de jardin en toute sécurité.

Symbole	Signification
	Portez des gants de protection
	Direction de déplacement
	Direction de réaction
	Poids
	Mise en marche
	Arrêt
	Action autorisée
	Interdit
	Bruit audible
	Accessoires/pièces de rechange

Utilisation conforme

L'appareil est conçu pour tondre le gazon et couper les mauvaises herbes (à partir d'une hauteur de 25 cm) sous les buissons ainsi que sur les talus et sur les bordures inaccessibles aux tondeuses.

L'utilisation conforme se rapporte à une température ambiante située entre 0 °C et 40 °C.

Caractéristiques techniques

Coupe-bordure		ART 24	ART 24+	ART 27	ART 27+	ART 30	ART 30+
N° d'article							
3 600 ...		HA5 8..	HA5 9..	HA5 2..	HA5 3..	HA5 4..	HA5 5..
Puissance nominale absorbée	W	400	400	450	450	550	550
Vitesse à vide	tr/min	12 000	12 000	10 500	10 500	9 500	9 500
Système de coupe		automa- tique	automa- tique	automa- tique	automa- tique	automa- tique	automa- tique
Poignée réglable		●	●	●	●	●	●
Roues		-	●	-	●	-	●
Diamètre du fil	mm	1,6	1,6	1,6	1,6	1,6	1,6
Diamètre de la coupe	cm	24	24	27	27	30	30
Capacité de la bobine de fil	m	2 x 3	2 x 3	2 x 3	2 x 3	2 x 3	2 x 3
Poids suivant EPTA-Procédure 01:2014	kg	2,6	2,8	2,7	2,9	2,8	3,0
Classe de protection		□/II	□/II	□/II	□/II	□/II	□/II
Numéro de série		voir plaque signalétique sur l'outil de jardin					

Ces indications sont valables pour une tension nominale de [U] 230 V. Ces indications peuvent varier pour des tensions plus basses ainsi que pour des versions spécifiques à certains pays.

Niveau sonore et vibrations

Valeurs d'émissions sonores déterminées selon la norme EN 50636-2-91.

Les mesures réelles (A) des niveaux sonores de l'appareil sont :

		3 600 HA5 8.. 3 600 HA5 9..	3 600 HA5 2.. 3 600 HA5 3..	3 600 HA5 4.. 3 600 HA5 5..
Niveau de pression acoustique	dB(A)	73	73	74
Niveau d'intensité acoustique	dB(A)	93	93	94
Incertitude K	dB	=1,0	=1,0	=2,0

Porter une protection acoustique !

Valeurs totales des vibrations a_h (somme vectorielle des trois axes directionnels) et incertitude K relevées conformément à la norme EN 50636-2-91 :

Valeur d'émission vibratoire a_h	m/s^2	= 4,5	= 5,0	= 6,5
Incertitude K	m/s^2	= 1,5	= 1,5	= 2,0

20 | Français

Déclaration de conformité 

Nous déclarons sous notre propre responsabilité que le produit décrit sous « Caractéristiques techniques » est en conformité avec toutes les dispositions des directives 2011/65/UE, 2004/108/CE (jusqu'au 19 avril 2016), 2014/30/UE (à partir du 20 avril 2016), 2006/42/CE, 2000/14/CE et leurs modifications ainsi qu'avec les normes suivantes : EN 60335-1, EN 50636-2-91, EN 50581.

2000/14/CE : Niveau d'intensité acoustique garanti :
Procédures d'évaluation de la conformité conformément à l'annexe VI.

	3 600 HA5 8.. 3 600 HA5 9..	3 600 HA5 2.. 3 600 HA5 3..	3 600 HA5 4.. 3 600 HA5 5..
dB(A)	94	94	96

Opération	Figure	Page
Accessoires fournis	1	189
Réglage de la poignée	2	189
Montage du capot de protection	3	190
Monter les roues	4	191
Montage de la rallonge	5	191
Mise en marche/arrêt	6	192
Instructions d'utilisation		
Régler la hauteur de travail	7	192
Commuter coupe-herbes/ coupe-bordures	8	192
Démonter la bobine	9	193
Enrouler le fil sur la bobine	10	193
Remplacement de la bobine de fil	11	194
Montage de la bobine de fil dans la couverture de la bobine	12 - 13	194
Entretien, nettoyage et stockage	14	195
Sélection des accessoires	15	195

Catégorie des produits : 33

Office désigné :

TÜV Rheinland Intercert Kft., Budapest, Hungary, Nr. 1008

Dossier technique (2006/42/CE, 2000/14/CE) auprès de :
Bosch Lawn and Garden Ltd., PT-HG/ENS-PA2,
Stowmarket, Suffolk IP14 1EY, England

Henk Becker	Helmut Heinzelmann
Executive Vice President	Head of Product Certification
Engineering	PT/ECS

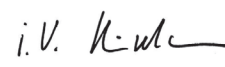
 i.V. 

Robert Bosch Power Tools GmbH
70538 Stuttgart, GERMANY
Stuttgart, 01.01.2017

Montage et mise en service

- ▶ **Une fois que le capot de protection est monté, il ne faut plus le démonter.**
- ▶ **Ne raccordez pas l'outil de jardin à la prise de courant tant qu'il n'est pas entièrement assemblé.**
- ▶ **Lorsqu'on arrête le coupe-bordure, le fil continue à tourner encore pendant quelques secondes. Attendez l'arrêt total du moteur ainsi celui du fil avant de remettre le coupe-bordure en fonctionnement.**
- ▶ **Ne pas arrêter l'appareil et le remettre en fonctionnement à de très courts intervalles.**
- ▶ **Enlevez toutes les herbes pouvant adhérer à la couverture de la bobine si vous remplacez le fil ou la bobine.**
- ▶ **Nous recommandons d'utiliser des éléments de coupe agréés par Bosch. L'utilisation d'autres éléments de coupe peut affecter la performance.**
- ▶ **Avant de mettre l'appareil en fonctionnement, contrôler si la vis de fixation du capot de protection est bien fixée.**
- ▶ **L'avance du fil de coupe s'effectue à chaque fois que la broche s'arrête (l'interrupteur Marche/Arrêt est relâché) ; un fil de coupe extra long sera coupé quand l'outil de jardin est redémarré.**

Dépistage d'erreurs



Problème	Cause possible	Remède
Le coupe-bordure ne fonctionne pas	Pas de tension du secteur	Vérifier et mettre en fonctionnement
	Prise secteur défectueuse	Utiliser une autre prise
	Rallonge endommagée	Vérifiez le câble et le remplacer, s'il est endommagé
Le coupe-bordure fonctionne par intermittence	Rallonge endommagée	Vérifiez le câble et le remplacer, s'il est endommagé Contactez le Service Après-Vente
	Le câblage interne de l'outil de jardin est défectueux	Contactez le Service Après-Vente
Outil de jardin surchargé	Herbe trop haute	Tailler le gazon en effectuant plusieurs coupes successives
L'outil de jardin ne coupe pas	Éléments de coupe trop courts/cassés	Contrôlez la bobine et, si nécessaire, remplacez-la
Le fil de coupe n'avance pas automatiquement	Bobine de fil vide	Remplacer la bobine de fil
	Fil torsadé dans la bobine	Contrôler la bobine de fil et, si nécessaire, remplacer la bobine
Le fil de coupe continue à se casser	Fil torsadé dans la bobine	Contrôler la bobine de fil et, si nécessaire, remplacer la bobine
	Maniement incorrect du coupe-bordure	Ne couper qu'avec la pointe du fil de coupe, éviter de toucher des pierres, des murs et d'autres objets durs. Avancer le fil de coupe régulièrement pour profiter de tout le diamètre de coupe.

Service Après-Vente et Assistance

www.bosch-garden.com

Pour toute demande de renseignement ou commande de pièces de rechange, précisez-nous impérativement le numéro d'article à dix chiffres de l'outil de jardin indiqué sur la plaque signalétique.

France

Passez votre commande de pièces détachées directement en ligne sur notre site www.bosch-pt.fr.

Vous êtes un utilisateur, contactez :
Le Service Clientèle Bosch Outillage Electroportatif
Tel. : 0811 360122
(coût d'une communication locale)
Fax : (01) 49454767
E-Mail : contact.outillage-electroportatif@fr.bosch.com

Vous êtes un revendeur, contactez :

Robert Bosch (France) S. A. S.
Service Après-Vente Electroportatif
126, rue de Stalingrad
93705 DRANCY Cédex
Tel. : (01) 43119006
Fax : (01) 43119033
E-Mail : sav.outillage-electroportatif@fr.bosch.com

Belgique, Luxembourg

Tel. : +32 2 588 0589
Fax : +32 2 588 0595
E-Mail : outillage.gereedschap@be.bosch.com

Suisse

Passez votre commande de pièces détachées directement en ligne sur notre site www.bosch-pt.com/ch/fr.
Tel. : (044) 8471512
Fax : (044) 8471552
E-Mail : Aftersales.Service@de.bosch.com

22 | Español

Élimination des déchets

Les outils électroportatifs, ainsi que leurs accessoires et emballages, doivent pouvoir suivre chacun une voie de recyclage appropriée.

Ne jetez pas les outils de jardin avec les ordures ménagères !

Seulement pour les pays de l'Union Européenne :

Conformément à la directive européenne 2012/19/UE relative aux déchets d'équipements électriques et électroniques et sa mise en vigueur conformément aux législations nationales, les équipements électriques et électroniques dont on ne peut plus se servir doivent être isolés et suivre une voie de recyclage appropriée.

Sous réserve de modifications.

**Español****Instrucciones de seguridad**

¡Atención! Lea detenidamente las siguientes instrucciones. Familiarícese con los elementos de manejo y el uso reglamentario del aparato para jardín. Guarde estas instrucciones de servicio en un lugar seguro para posteriores consultas.

Explicación de la simbología

Advertencia general de peligro.



Lea las instrucciones de servicio con detenimiento.



Preste atención a que las personas circundantes no resulten lesionadas por los cuerpos extraños que pudieran salir proyectados.



Advertencia: Mantenga una separación de seguridad respecto al aparato para jardín en funcionamiento.



Desconecte el cortabordes y saque el enchufe de la red antes de realizar un ajuste, al limpiarlo, si se hubiese enganchado el cable, o siempre que deje desatendido el cortabordes, incluso durante un tiempo breve. **Mantenga el cable de red alejado de los elementos de corte.**



Utilice protectores auditivos y gafas de protección.



No trabaje ni exponga a la intemperie el cortabordes si está lloviendo.

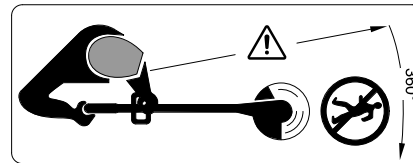

Preste atención a que las personas circundantes no resulten lesionadas por los cuerpos extraños que pudieran salir proyectados.

Advertencia: Mantenga una separación de seguridad respecto al aparato para jardín en funcionamiento.

Manejo

► Este aparato para jardín no ha sido diseñado para ser utilizado por personas o niños que presenten una discapacidad física, sensorial o mental, o que dispongan de una experiencia y/o conocimientos insuficientes, a no ser que sean supervisados por una persona encargada de velar por su se-

guridad o de instruirles en el manejo del aparato para jardín.

Los niños deberán ser vigilados con el fin de evitar que jueguen con el aparato para jardín.

- ▶ Jamás permita que niños, o aquellas personas que no estén familiarizadas con estas instrucciones, usen el cortabordes. Tenga en cuenta la edad mínima que pudiera prescribirse en su país para el usuario. Guarde el cortabordes fuera del alcance de los niños cuando no lo utilice.
- ▶ Jamás emplee el cortabordes si estuviesen desmontados, dañados, o incorrectamente posicionados los dispositivos protectores o cubiertas.
- ▶ Antes de su uso inspeccione el cable de alimentación y el de prolongación en cuanto a daños, y si presentan síntomas de envejecimiento. Saque inmediatamente el enchufe de la toma de corriente si el cable se llega a dañar durante el trabajo. **NO TOQUE EL CABLE ANTES DE HABERLO DESENCHUFADO.** No use el cortabordes si el cable de red estuviese dañado o desgastado.
- ▶ La sustitución de un cable de conexión deteriorado deberá ser realizada por el fabricante, por un servicio técnico autorizado por el fabricante, o por una persona cualificada al respecto, con el fin de garantizar la seguridad del aparato.
- ▶ **Mantenga el cable de prolongación fuera del alcance de los elementos de corte.**
- ▶ Antes de su uso, o si el aparato ha sufrido un golpe, verifique si éste pre-

senta síntomas de desgaste o daño y hágalo reparar, si procede.

- ▶ No utilice el aparato para jardín si estuviese cansado o indispuesto, ni tampoco después de haber consumido alcohol, drogas o medicamentos.
- ▶ Utilice pantalones largos y fuertes, botas, y guantes de protección. No utilice ropa holgada, joyas, pantalones cortos, sandalias, ni trabaje descalzo. Si lleva el pelo largo, recójalo por encima de los hombros para evitar que se enganche con las piezas en movimiento.
- ▶ **Use unas gafas de protección y protectores auditivos al trabajar con el aparato para jardín.**
- ▶ Mantenga siempre una posición estable y guarde el equilibrio. No se esfuerce demasiado.
- ▶ Nunca ponga a funcionar el cortabordes si en las inmediaciones se encuentran personas, y muy en especial niños, así como animales domésticos.
- ▶ El usuario es responsable de los accidentes o daños provocados a otras personas o a sus pertenencias.
- ▶ Espere a que todos los elementos de corte en rotación se hayan detenido por completo, antes de tocarlos. Al desconectar el cortabordes, los elementos de corte se mantienen todavía en movimiento cierto tiempo, y pueden lesionarle.
- ▶ Únicamente trabaje con luz diurna o con buena iluminación artificial.
- ▶ No trabaje con el cortabordes bajo condiciones climáticas adversas, especialmente si se avecina una tormenta.

24 | Español

- ▶ La utilización del cortabordes en césped húmedo merma su rendimiento en el trabajo.
- ▶ Desconecte el cortabordes al transportarlo de un lado a otro.
- ▶ Únicamente conecte el cortabordes si las manos y pies se encuentran a suficiente distancia de los elementos de corte.
- ▶ No aproxime sus manos y pies a los elementos de corte en funcionamiento.
- ▶ Jamás utilice elementos de corte metálicos en este cortabordes.
- ▶ Efectúe un control y mantenimiento periódico del cortabordes.
- ▶ Solamente haga reparar el cortabordes en un taller de servicio autorizado.
- ▶ Asegúrese siempre de que las rejillas de refrigeración estén libres de restos de césped y suciedad.
- ▶ Preste atención a no lesionarse con la cuchilla incorporada que se ocupa de cortar el hilo a la longitud correcta. Después de montar el carrete o de reajustar la longitud del hilo coloque el cortabordes en la posición de trabajo horizontal antes de conectarlo.
- ▶ Desconecte el aparato para jardín y extraiga el enchufe de red de la toma de corriente:
 - Siempre que deje desatendido el aparato para jardín
 - Antes de cambiar el carrete
 - Antes de limpiar o manipular en el cortabordes
- ▶ Después de su uso desconecte de la red el aparato para jardín y examínelo en cuanto a daños.
- ▶ Guarde el aparato para jardín en un lugar seguro y seco, fuera del alcance de los niños. No deposite ningún objeto sobre el aparato para jardín.
- ▶ Como medida de seguridad cambie aquellas piezas que estén desgastadas o dañadas.
- ▶ Únicamente deberán emplearse piezas de recambio originales Bosch.
- ▶ **Jamás ponga a funcionar el aparato para jardín sin tener montadas las piezas correspondientes.**

Seguridad eléctrica

- ▶ **¡Atención! Antes de realizar trabajos de mantenimiento o limpieza desconecte el aparato para jardín y saque el enchufe de la red. Lo mismo deberá realizarse en caso de que se dañe, corte, o enrede el cable de alimentación.**
- ▶ **Tras la desconexión del cortabordes, las cuchillas se mantienen todavía en movimiento unos segundos.**
- ▶ **Atención – no tocar el hilo de corte en funcionamiento.**

Para su seguridad, el aparato para jardín dispone de un aislamiento de protección y no precisa por lo tanto ser conectado a tierra. La tensión de régimen es de 230 V AC, 50 Hz (para países no pertenecientes a la CE 220 V ó 240 V según ejecución). Solamente emplear cables de prolongación homologados. Informaciones al respecto las obtiene Ud. en su taller de servicio técnico habitual.

Para una mayor seguridad se recomienda emplear un fusible diferencial (RCD) para una corriente de fuga

máxima de 30 mA. Comprobar el funcionamiento correcto del fusible diferencial antes de cada uso.

Observación para aquellos productos que **no son de venta en GB:**

ATENCIÓN: Para su seguridad es necesario conectar el enchufe del aparato para jardín con el cable de prolongación. El enchufe de empalme del cable de prolongación deberá ser o ir revestido de goma y estar protegido contra salpicaduras de agua. El cable de prolongación deberá utilizarse con un seguro contra tracción.

El cable de conexión deberá inspeccionarse con regularidad en cuanto a posibles daños y solamente deberá utilizarse si se encuentra en perfectas condiciones.

En caso de estar dañado el cable de conexión, éste solamente deberá hacerse reparar en un taller de servicio autorizado Bosch.

Únicamente deberán emplearse cables de prolongación del tipo H05VV-F o H05RN-F.

► **El enchufe macho de conexión, debe ser conectado solamente a un enchufe hembra de las mismas características técnicas del enchufe macho en materia.**

Símbolos

Los símbolos siguientes le ayudarán a entender las instrucciones de servicio al leerlas. Es importante que retenga en su memoria estos símbolos y su significado. La interpretación correcta de estos símbolos le ayudará a manejar mejor, y de forma más segura, el aparato para jardín.

Simbología	Significado
	Utilice guantes de protección
	Dirección de movimiento
	Dirección de reacción
	Peso
	Conexión
	Desconexión
	Acción permitida
	Acción prohibida
	Sonido perceptible
	Accesorios/Piezas de recambio

Utilización reglamentaria

El aparato ha sido diseñado para cortar césped y maleza (altura máx. 25 cm) bajo arbustos, en pendientes y bordes que no sean accesibles o apropiados para un cortacésped.

La utilización reglamentaria está condicionada además a una temperatura ambiente de trabajo entre 0 °C y 40 °C.

Datos técnicos

Cortabordes		ART 24	ART 24+	ART 27	ART 27+	ART 30	ART 30+
Nº de artículo							
3 600 ...		HA5 8..	HA5 9..	HA5 2..	HA5 3..	HA5 4..	HA5 5..
Potencia absorbida nominal	W	400	400	450	450	550	550
Revoluciones en vacío	min ⁻¹	12 000	12 000	10 500	10 500	9 500	9 500

Estos datos son válidos para una tensión nominal de [U] 230 V. Los valores pueden variar para otras tensiones y en ejecuciones específicas para ciertos países.

26 | Español

Cortabordes		ART 24	ART 24+	ART 27	ART 27+	ART 30	ART 30+
Sistema de corte		automática	automática	automática	automática	automática	automática
Empuñadura abatible		●	●	●	●	●	●
Ruedas		-	●	-	●	-	●
Diámetro del hilo de corte	mm	1,6	1,6	1,6	1,6	1,6	1,6
Diámetro de corte	cm	24	24	27	27	30	30
Capacidad del carrete de hilo	m	2 x 3	2 x 3	2 x 3	2 x 3	2 x 3	2 x 3
Peso según EPTA-Procedure 01:2014	kg	2,6	2,8	2,7	2,9	2,8	3,0
Clase de protección		□/II	□/II	□/II	□/II	□/II	□/II

Número de serie ver placa de características del aparato para jardín

Estos datos son válidos para una tensión nominal de [U] 230 V. Los valores pueden variar para otras tensiones y en ejecuciones específicas para ciertos países.

Información sobre ruidos y vibraciones

Valores de emisión de ruidos determinados según EN 50636-2-91.		3 600 HA5 8.. 3 600 HA5 9..	3 600 HA5 2.. 3 600 HA5 3..	3 600 HA5 4.. 3 600 HA5 5..
El nivel de presión sonora típico del aparato, determinado con un filtro A, asciende a:				
Nivel de presión sonora	dB(A)	73	73	74
Nivel de potencia acústica	dB(A)	93	93	94
Tolerancia K	dB	=1,0	=1,0	=2,0
¡Utilice unos protectores auditivos!				
Nivel total de vibraciones a_{hv} (suma vectorial de tres direcciones) y tolerancia K determinados según EN 50636-2-91:				
Nivel de vibraciones generadas a_{hv}	m/s^2	= 4,5	= 5,0	= 6,5
Tolerancia K	m/s^2	= 1,5	= 1,5	= 2,0

Declaración de conformidad 

		3 600 HA5 8.. 3 600 HA5 9..	3 600 HA5 2.. 3 600 HA5 3..	3 600 HA5 4.. 3 600 HA5 5..
Declaramos bajo nuestra exclusiva responsabilidad, que el producto descrito en los "Datos técnicos" cumple con todas las disposiciones correspondientes de las directivas 2011/65/UE, hasta el 19 de abril de 2016: 2004/108/CE, desde el 20 de abril de 2016: 2014/30/UE, 2006/42/CE, 2000/14/CE inclusive sus modificaciones y está en conformidad con las siguientes normas: EN 60335-1, EN 50636-2-91, EN 50581. 2000/14/CE: Nivel de potencia acústica garantizado: Procedimiento para evaluación de la conformidad según anexo VI.	dB(A)	94	94	96

Categoría de producto: 33
 Centro oficial de inspección citado:
 TÜV Rheinland Intercert Kft., Budapest, Hungary, Nr. 1008
 Expediente técnico (2006/42/CE, 2000/14/CE) en:
 Bosch Lawn and Garden Ltd., PT-HG/ENS-PA2,
 Stowmarket, Suffolk IP14 1EY, England

Henk Becker Helmut Heinzelmann
 Executive Vice President Head of Product Certification
 Engineering PT/ECS

Henk Becker *i.V. Heinzelmann*

Robert Bosch Power Tools GmbH
 70538 Stuttgart, GERMANY
 Stuttgart, 01.01.2017

Montaje y operación

- ▶ **Una vez acoplada, no trate de desmontar la caperuza protectora.**
- ▶ **No conecte el aparato para jardín a la red antes de haberlo ensamblado por completo.**
- ▶ **Al desconectar el cortabordes el hilo de corte sigue girando por inercia unos segundos. Antes de volver a conectar el cortabordes espere a que se haya detenido el motor/hilo de corte.**
- ▶ **No vuelva a efectuar una conexión poco después de la desconexión.**
- ▶ **Desprenda los restos de césped adheridos a la tapa del carrete cuando cambie el hilo o el carrete.**
- ▶ **Se recomienda emplear los elementos de corte autorizados por Bosch. La utilización de elementos de corte de otro tipo puede afectar al resultado obtenido en el corte.**

- ▶ **Controle la sujeción firme del tornillo de fijación de la caperuza protectora antes de comenzar a trabajar.**
- ▶ **El reajuste de la salida de hilo se efectúa cada vez que el husillo se detiene (al soltar el interruptor de conexión/desconexión); si es demasiado largo el tramo de hilo sobresaliente el exceso es cortado al volver a conectar el aparato para jardín.**

Objetivo	Figura	Página
Material que se adjunta	1	189
Ajuste de la empuñadura	2	189
Montaje de la caperuza protectora	3	190
Montaje de las ruedas	4	191
Conexión del cable de prolongación	5	191
Conexión/desconexión	6	192
Instrucciones para la operación		
Ajuste de la altura de trabajo	7	192
Ajuste para recorte de césped/bordes	8	192
Desmontaje del carrete de hilo	9	193
Arrollamiento del hilo en el carrete	10	193
Cambio del carrete de hilo	11	194
Montaje del carrete de hilo en la tapa del carrete	12 - 13	194
Mantenimiento, limpieza y almacenaje	14	195
Selección de los accesorios opcionales	15	195

Localización de fallos



Síntomas	Posible causa	Solución
El cortabordes no funciona	No hay tensión de red	Verificar y conectar
	Toma de corriente defectuosa	Emplear otra toma de corriente
	Cable de prolongación defectuoso	Verificar y sustituir el cable, si procede
El cortabordes funciona de forma intermitente	Cable de prolongación defectuoso	Verificar y sustituir el cable, si procede Acudir al servicio técnico
	Cableado interior de la máquina defectuoso	Acudir al servicio técnico
Sobrecarga del aparato para jardín	Césped demasiado alto	Cortar de forma escalonada
El aparato para jardín no corta	Elementos de corte demasiado cortos o rotos	Inspeccione el carrete y sustitúyalo, si procede

28 | Español

Síntomas	Posible causa	Solución
El hilo de corte no es reajustado	Carrete de hilo vacío	Cambiar el carrete de hilo
	El hilo de corte se ha enredado en el carrete	Inspeccione el carrete y sustitúyalo, si procede
El hilo de corte se sigue rompiendo	El hilo de corte se ha enredado en el carrete	Inspeccione el carrete y sustitúyalo, si procede
	Uso incorrecto del cortabordes	Solamente trabajar con la punta del hilo de corte; evitar que toque piedras, paredes y demás objetos sólidos. Reajustar con regularidad el hilo de corte para disponer siempre de la circunferencia de corte máxima.

Servicio técnico y atención al cliente

www.bosch-garden.com

Para cualquier consulta o pedido de piezas de repuesto es imprescindible indicar el nº de artículo de 10 dígitos que figura en la placa de características del aparato para jardín.

España

Robert Bosch España S.L.U.
Departamento de ventas Herramientas Eléctricas
C/Hermanos García Noblejas, 19
28037 Madrid

Para efectuar su pedido online de recambios o pedir la recogida para la reparación de su máquina, entre en la página www.herramientasbosch.net.

Tel. Asesoramiento al cliente: 902 531 553
Fax: 902 531554

Venezuela

Robert Bosch S.A.
Final Calle Vargas. Edf. Centro Berimer P.B.
Boleíta Norte
Caracas 107
Tel.: (0212) 2074511

México

Robert Bosch S. de R.L. de C.V.
Calle Robert Bosch No. 405 C.P. 50071
Zona Industrial, Toluca - Estado de México
Tel. Interior: (01) 800 6271286
Tel. D.F.: 52843062
E-Mail: arturo.fernandez@mx.bosch.com

Argentina

Robert Bosch Argentina S.A.
Av. Córdoba 5160
C1414BAW Ciudad Autónoma de Buenos Aires
Atención al Cliente
Tel.: (0810) 5552020
E-Mail: herramientas.bosch@ar.bosch.com

Perú

Robert Bosch S.A.C.
Av. Primavera 781, Urb. Chacarilla, San Borja (Edificio Aldo)
Buzón Postal Lima 41 - Lima
Tel.: (01) 2190332

Chile

Robert Bosch S.A.
Calle El Cacique
0258 Providencia - Santiago
Tel.: (02) 2405 5500

Ecuador

Robert Bosch Sociedad Anonima Ecuabosch
Av. Las Monjas nº 10 y Carlos J. Arosamena
Guayaquil - Ecuador
Tel. (04) 220 4000
Email: atencion.cliente@ec.bosch.com

Eliminación

Recomendamos que las herramientas eléctricas, accesorios y embalajes sean sometidos a un proceso de recuperación que respete el medio ambiente.

¡No arroje los aparatos para jardín a la basura!

Sólo para los países de la UE:



Conforme a la Directiva Europea 2012/19/UE sobre aparatos eléctricos y electrónicos inservibles, tras su transposición en ley nacional, deberán acumularse por separado los aparatos eléctricos y electrónicos para ser sometidos a un reciclaje ecológico.

Reservado el derecho de modificación.



El símbolo es solamente válido, si también se encuentra sobre la placa de características del producto/fabricado.

Português

Indicações de segurança

Atenção! Leia atentamente as seguintes instruções. Familiarize-se com os elementos de comando e com a utilização do aparelho de jardinagem. Guarde as instruções de serviço em lugar seguro para uma utilização posterior.

Descrição dos pictogramas



Indicação geral de perigos.



Leia atentamente estas instruções de serviço.



Observe que as pessoas ao redor não possam ser feridas por objetos catapultados para longe.



Aviso: Mantenha-se a uma distância segura do aparelho de jardinagem enquanto ele estiver a funcionar.



Desligar o aparador de relva e puxar a ficha da tomada antes realizar ajustes ou da limpeza no aparador de relva, se o cabo tiver se enganchado ou se deixar o aparador de relva sem vigilância, mesmo que apenas por curto tempo.



Manter o cabo de rede eléctrica afastado dos elementos de corte.



Usar óculos de proteção e protetor auricular.



Não trabalhar na chuva e não deixar o aparador de relva ao ar livre na chuva.

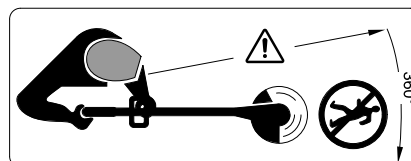

Observe que as pessoas ao redor não possam ser feridas por objetos catapultados para longe.

Aviso: Mantenha-se a uma distância segura do aparelho de jardinagem enquanto ele estiver a funcionar.

Operação

- ▶ Este aparelho de jardim não deve ser usado por pessoas (inclusive crianças) com limitadas capacidades físicas, sensoriais ou mentais ou com falta de experiência e/ou falta de conhecimento, a não ser que, sejam supervisionadas por uma pessoa responsável pela sua segurança ou que sejam instruídas por elas quanto à utilização do aparelho de jardim. Crianças deveriam ser vigiadas para assegurar que não brinquem com o aparelho.
- ▶ Jamais permitir que crianças ou pessoas não familiarizadas com as instruções utilizem o aparador de sebes. É possível que diretivas nacionais limitem a idade do operador. Quando não estiver em uso, o aparador deverá ser guardado em local inacessível para crianças.
- ▶ Nunca use o aparador se faltarem coberturas ou dispositivos de proteção ou se estes estiverem danificados ou se não estiverem corretamente posicionados.

30 | Português

- ▶ Controle o cabo de corrente eléctrica e também o cabo de extensão quanto a danos ou sinais de desgaste antes de utilizá-los. Se o cabo for danificado durante o uso, puxe imediatamente a ficha de rede da tomada. **NÃO TOQUE NO CABO ANTES DE TER PUXADO-O DA TOMADA.** Não opere o aparador de relva se o cabo estiver danificado ou gasto.
- ▶ Se for necessário substituir o cabo de conexão, isto deverá ser realizado pelo fabricante, pela sua oficina de serviço pós-venda autorizada ou por uma pessoa qualificada, para evitar riscos de segurança.
- ▶ **Manter o cabo de extensão afastado de elementos de corte.**
- ▶ Após um golpe, deverá controlar se o aparelho apresenta desgastes ou danos e se necessário deixar que seja reparado antes da próxima utilização.
- ▶ Não utilizar o aparelho de jardinagem se estiver fatigado ou doente, sob a influência de drogas, álcool ou medicamentos.
- ▶ Devem ser usadas calças longas e pesadas, sapatos e luvas firmes. Não usar roupas largas, jóias, calças curtas, sandalhas nem trabalhar de pés descalços. Amarre o cabelo longo acima da altura do ombro, para evitar que se enganchem em peças móveis.
- ▶ **Devem ser usados óculos de proteção auricular para operar o aparelho de jardim.**
- ▶ Manter sempre uma posição firme e o equilíbrio. Não se esforce demais.
- ▶ Jamais trabalhar com aparador enquanto pessoas, especialmente crianças, ou animais e estiverem ao redor.
- ▶ O operador ou o utilizador é responsável por acidentes ou danos, se outras pessoas forem feridas e se as suas propriedades forem danificadas.
- ▶ Aguarde até que todos os elementos de corte rotativos parem por completo antes de tocar neles. Os elementos de corte ainda continuam a girar após o desligamento do aparador e podem causar lesões.
- ▶ Só trabalhe à luz do dia ou com boa iluminação artificial.
- ▶ Em condições climáticas desfavoráveis, especialmente em caso de uma tempestade, não deverá trabalhar com o aparador de relvas.
- ▶ A utilização do aparador em relva molhada reduz a potência de trabalho.
- ▶ Desligar o aparador ao transportá-lo da/para a superfície de trabalho.
- ▶ Só desligar o aparador se as suas mãos e pés estiverem suficientemente afastados dos elementos de corte em rotação.
- ▶ As mãos e os pés não devem se aproximar dos elementos de corte em rotação.
- ▶ Jamais utilize elementos de corte metálicos para este aparador.
- ▶ O aparador requer um controlo e uma manutenção em intervalos regulares.
- ▶ O aparador só deve ser reparado por oficinas de serviço autorizadas.

- ▶ Assegure-se sempre de que as aberturas de ventilação estejam livres de restos de relva.
- ▶ Proteja-se contra lesões provocadas pela lâmina que corta o fio no devido comprimento. Após recolocar a bobina ou reconduzir o fio deverá sempre virar o aparador de relva para a posição de trabalho horizontal, antes de ligá-lo novamente.
- ▶ Desligar o aparelho de jardim e puxar a ficha de rede da tomada:
 - sempre que deixar o aparelho de jardim sem vigilância
 - antes de substituir a bobina
 - antes de limpar, ou antes de trabalhos no aparador
- ▶ Puxe a fixa de rede da tomada após o trabalho e verifique se o aparelho de jardim apresenta defeitos.
- ▶ Guardar o aparelho de jardim em lugar seguro, seco e fora do alcance das crianças. Não colocar objetos em cima do aparelho de jardim.
- ▶ Por precaução deverá substituir as peças gastas ou danificadas.
- ▶ Assegure-se de que as peças substituídas sejam da Bosch.
- ▶ **Jamais operar o aparelho de jardinagem sem que as respectivas peças estejam montadas.**

Segurança elétrica

- ▶ **Atenção! Antes de trabalhos de manutenção ou de limpeza, deverá desligar o aparelho de jardinagem e puxar a ficha da tomada. O mesmo vale, se o cabo de corrente elétrica estiver danificado, cortado ou emaranhado.**

- ▶ **Após desligar o aparador de relva, o fio de corte ainda continua a girar durante alguns segundos.**

- ▶ **Cuidado – não toque no fio de corte em rotação.**

Para a sua segurança, este aparelho de jardinagem tem um isolamento de proteção e não necessita uma ligação à terra. A tensão de funcionamento é de 230 V AC, 50 Hz (para países fora da União Europeia 220 V, 240 V conforme o modelo). Só utilizar cabos de extensão homologados. As informações podem ser obtidas numa oficina de serviço pós-venda Bosch.

Para uma maior segurança, recomendamos a utilização de um disjuntor de corrente de avaria (DCA), com uma corrente de avaria inferior a 30 mA. Este dispositivo de corrente residual deveria ser controlado antes de cada funcionamento.

Indicação para produtos, que **não foram vendidos na GB:**

ATENÇÃO: Para a sua segurança é necessário que a ficha de rede do aparelho de jardinagem esteja conectada ao cabo de extensão. O acoplamento do cabo de extensão deve ser protegido contra respingos de água, ser de borracha ou ter um revestimento de borracha. O cabo de extensão deve ser utilizado com um protetor contra esforços mecânicos.

O cabo de conexão deve ser controlado em intervalos regulares quanto a sinais de danos e só deve ser utilizado se estiver em estado impecável.



32 | Português







Se o cabo de ligação estiver danificado, este só deve ser reparado numa oficina de serviço autorizada Bosch.

Só devem ser utilizados cabos de extensão do modelo H05VV-F ou H05RN-F.

Símbolos

Os símbolos a seguir são importantes para a leitura e para a compreensão destas instruções de serviço. Os símbolos e os seus significados devem ser memorizados. A interpretação correta dos símbolos facilita a utilização segura e aprimorada do aparelho de jardinagem.

Símbolo	Significado
	Usar luvas de proteção
	Direção do movimento
	Direção da reação

Símbolo	Significado
	Peso
	Ligar
	Desligar
	Ação permitida
	Ação proibida
CLICK!	Nítido ruído
	Acessórios/peças sobressalentes

Utilização conforme as disposições

O aparelho é destinado para cortar relva e ervas daninhas (a partir de uma altura de 25 cm) sob arbustos, assim como em taludes e ao longo de cantos que não podem ser alcançados com o corta-relvas.

A utilização conforme as disposições refere-se a uma temperatura ambiente entre 0 °C e 40 °C.

Dados técnicos

Aparador de relva		ART 24	ART 24+	ART 27	ART 27+	ART 30	ART 30+
N.º do produto							
3 600 ...		HA5 8..	HA5 9..	HA5 2..	HA5 3..	HA5 4..	HA5 5..
Consumo nominal	W	400	400	450	450	550	550
N.º de rotações em ponto morto	min ⁻¹	12 000	12 000	10 500	10 500	9 500	9 500
Sistema de corte		automática	automática	automática	automática	automática	automática
Punho ajustável		●	●	●	●	●	●
Rodas		-	●	-	●	-	●
Diâmetro do fio de corte	mm	1,6	1,6	1,6	1,6	1,6	1,6
Diâmetro de corte	cm	24	24	27	27	30	30
Capacidade da bobina do fio	m	2 x 3	2 x 3	2 x 3	2 x 3	2 x 3	2 x 3
Peso conforme EPTA-Procedure 01:2014	kg	2,6	2,8	2,7	2,9	2,8	3,0
Classe de proteção		□/II	□/II	□/II	□/II	□/II	□/II
Número de série	veja a placa de características do aparelho de jardinagem						
As indicações valem para tensões nominais [U] de 230 V. Estas indicações podem variar dependendo de tensões inferiores e dos modelos específicos dos países.							

Informação sobre ruídos/vibrações

Os valores de emissão de ruído determinados de acordo com EN 50636-2-91.

O nível de ruído avaliado A, do aparelho, é tipicamente de:

	3 600 HA5 8.. 3 600 HA5 9..	3 600 HA5 2.. 3 600 HA5 3..	3 600 HA5 4.. 3 600 HA5 5..
nível de pressão acústica	dB(A) 73	73	74
nível de potência acústica	dB(A) 93	93	94
incerteza K	dB =1,0	=1,0	=2,0

Usar proteção auricular!

Totais valores de oscilações a_h (soma dos vetores de três direções) e incerteza K averiguada conforme EN 50636-2-91:

	3 600 HA5 8.. 3 600 HA5 9..	3 600 HA5 2.. 3 600 HA5 3..	3 600 HA5 4.. 3 600 HA5 5..
Valor de emissão de oscilações a_h	m/s^2 = 4,5	= 5,0	= 6,5
Incerteza K	m/s^2 = 1,5	= 1,5	= 2,0

Declaração de conformidade

Declaramos sob nossa inteira responsabilidade que o produto descrito nos "Dados técnicos" está em conformidade com todas as disposições pertinentes das Diretivas 2011/65/UE, até 19 de abril de 2016: 2004/108/CE, a partir de 20 de abril de 2016: 2014/30/UE, 2006/42/CE, 2000/14/CE incluindo suas alterações, e em conformidade com as seguintes normas: EN 60335-1, EN 50636-2-91, EN 50581.
2000/14/CE: Nível de potência acústica garantido:
Processo de avaliação da conformidade de acordo com o anexo VI.

	3 600 HA5 8.. 3 600 HA5 9..	3 600 HA5 2.. 3 600 HA5 3..	3 600 HA5 4.. 3 600 HA5 5..
dB(A)	94	94	96

Categoria de produto: 33

Entidade mencionada:

TÜV Rheinland Intercert Kft., Budapest, Hungary, Nr. 1008

Processo técnico (2006/42/CE, 2000/14/CE) em:

Bosch Lawn and Garden Ltd., PT-HG/ENS-PA2,

Stowmarket, Suffolk IP14 1EY, England

Henk Becker

Helmut Heinzelmann

Executive Vice President

Head of Product Certification

Engineering

PT/ECS

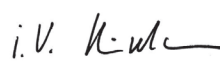
 i. V. 

Robert Bosch Power Tools GmbH

70538 Stuttgart, GERMANY

Stuttgart, 01.01.2017

Montagem de funcionamento

- ▶ **Se a cobertura de proteção estiver montada, ela não deve mais ser desmontada.**
- ▶ **Não ligar o aparelho de jardim à tomada de rede, até que esteja completamente montado.**
- ▶ **O fio de corte ainda continua a funcionar durante alguns segundos após desligar o aparador de relva. Aguardar até que o motor/fio de corte estejam parados, antes de ligar novamente o aparador de relva.**

▶ Não desligar e religar repetidamente em curto espaço de tempo.

▶ Eliminar a relva aderida na cobertura da bobina ao substituir o fio ou a bobina.

▶ É recomendável a utilização de elementos de corte homologados pela Bosch. O resultado de corte pode ser diferente com outros elementos de corte.

▶ Antes da utilização, se deve controlar se o parafuso de fixação da cobertura de proteção está firme.

▶ A realimentação do fio ocorre sempre que o fusão pára (interruptor de ligar/desligar é solto); um fio longo demais é cortado quando o aparelho de jardinagem é ligado novamente.

Meta de ação	Figura	Página
Volume de fornecimento	1	189
Ajustar o punho	2	189
Montagem da cobertura de protecção	3	190
Montar as rodas	4	191
Aplicar o cabo de extensão	5	191
Ligar e desligar	6	192
Indicações de trabalho		
Ajustar a altura de trabalho	7	192

34 | Português

Meta de ação	Figura	Página	Meta de ação	Figura	Página
Comutar entre corte da relva/ corte de bordas	8	192	Colocar a bobina do fio na cobertura da bobina	12 - 13	194
Desmontar a bobina do fio	9	193	Manutenção, limpeza e armazenamento	14	195
Enrolar o fio na bobina do fio	10	193	Selecionar acessórios	15	195
Substituir a bobina do fio	11	194			

Busca de erros

Sintomas	Possível causa	Solução
O aparador de relva não funciona	Falta tensão de rede	Controlar e ligar
	Tomada de rede elétrica com defeito	Utilizar uma outra tomada
	Cabo de extensão danificado	Controlar o cabo e substituir se estiver danificado
O aparador de relva funciona com interrupções	Cabo de extensão danificado	Controlar o cabo e substituir se estiver danificado Dirija-se a uma oficina de serviço pós-venda
	A cablagem interna do aparelho de jardinagem está com defeito	Dirija-se a uma oficina de serviço pós-venda
Aparelho de jardim sobrecarregado	Relva alta demais	Cortar em etapas
O aparelho de jardinagem não corta	Elementos de corte curtos demais/quebrados	Verificar a bobina e trocá-la, se necessário
O fio de corte não é reconduzido	Bobina do fio vazia	Substituir a bobina do fio
	Fio de corte emaranhado na bobina	Verificar a bobina do fio e trocar a bobina, se necessário
O fio de corte continua a quebrar	Fio de corte emaranhado na bobina	Verificar a bobina do fio e trocar a bobina, se necessário
	Manuseio incorrecto do aparador de relva	Só cortar com a ponta do fio de corte; evitar o contacto com pedras, paredes e outros objectos firmes. Reconduzir regularmente o fio de corte para aproveitar todo o diâmetro de corte.

Serviço pós-venda e consultoria de aplicação**www.bosch-garden.com**

Para todas as questões e encomendas de peças sobressalentes é imprescindível indicar o número de produto de 10 dígitos como consta na placa de características do aparelho de jardim.

Portugal

Robert Bosch LDA
Avenida Infante D. Henrique
Lotes 2E – 3E
1800 Lisboa
Para efetuar o seu pedido online de peças entre na página www.ferramentasbosch.com.
Tel.: 21 8500000
Fax: 21 8511096

Brasil

Robert Bosch Ltda.
Caixa postal 1195
13065-900 Campinas
Tel.: (0800) 7045446
www.bosch.com.br/contacto

Eliminação

Ferramentas elétricas, acessórios e embalagens devem ser enviados a uma reciclagem ecológica de matérias-primas.

Não deitar aparelhos de jardinagem no lixo doméstico!

Apenas países da União Europeia:

De acordo com a diretiva europeia 2012/19/UE para aparelhos elétricos e eletrônicos velhos, e com as respectivas realizações nas leis nacionais, os aparelhos elétricos e eletrônicos que não servem mais para a utilização, devem ser enviados separadamente a uma reciclagem ecológica.

Sob reserva de alterações.

Italiano**Norme di sicurezza**

Attenzione! Leggere attentamente le istruzioni sotto indicate. Acquisire dimestichezza con gli elementi di comando ed il corretto utilizzo dell'apparecchio per il giardinaggio. Conservare in luogo sicuro il presente manuale di istruzioni d'uso per ogni necessità futura.

Descrizione dei simboli

Allarme generale di pericolo.



Leggere le istruzioni d'uso.



Attenzione a non mettere in pericolo l'incolumità di persone che si trovano nelle vicinanze attraverso corpi lanciati o fatti volare per aria.



Avvertenza: Tenere una distanza di sicurezza dall'apparecchio per il giardinaggio se lo stesso sta lavorando.



Spegnere il tosaerba a filo e staccare la spina di rete dalla presa elettrica prima di effettuare regolazioni all'apparecchio oppure prima di pulirlo,



prima di sciogliere il cavo attorcigliato oppure prima di lasciare il tosaerba a filo incustodito anche per un breve periodo di tempo. **Tenere il cavo elettrico lontano da elementi di taglio.**



Portare protezione per l'udito e occhiali di protezione.



Non tagliare l'erba sotto la pioggia e non lasciare il tosaerba a filo all'aperto quando piove.

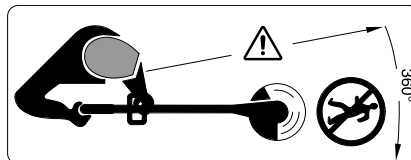

Prestare attenzione affinché le persone che si trovano nelle vicinanze non vengano ferite da corpi estranei lanciati o fatti volare per aria.

Avvertenza: Tenere una distanza di sicurezza dall'apparecchio per il giardinaggio se lo stesso sta lavorando.

Impiego

► Questo apparecchio per il giardinaggio non è destinato all'uso da parte di persone (bambini compresi) con capacità fisiche, sensoriali o mentali ridotte oppure a cui manchi esperienza e/o conoscenza, se le stesse non so-

no sorvegliate oppure istruite relativamente all'uso dell'apparecchio per il giardinaggio da parte di una persona responsabile per la loro sicurezza. I bambini dovrebbero essere sorvegliati per assicurarsi che non giochino con l'apparecchio per il giardinaggio.

- ▶ Non permettere a bambini oppure a persone che non abbiano preso visione delle presenti istruzioni di utilizzare il tosaerba a filo. Le norme nazionali prevedono eventualmente dei limiti di restrizione relativamente all'età dell'operatore. Se il tosaerba a filo non viene impiegato, conservarlo fuori della portata dei bambini.
- ▶ Non utilizzare mai il tosaerba a filo con coperture oppure dispositivi di protezione assenti o danneggiati oppure se gli stessi non sono posizionati correttamente.
- ▶ Prima dell'impiego controllare il cavo di alimentazione della corrente ed il cavo di prolunga in merito ad eventuali danneggiamenti oppure segni di usura. Se il cavo venisse danneggiato durante l'uso, staccare immediatamente la spina di rete dalla presa di corrente. **NON TOCCARE IL CAVO PRIMA CHE SIA STACCATO DALLA PRESA DI CORRENTE.** Non utilizzare il tosaerba se il cavo è danneggiato oppure usurato.
- ▶ Qualora si rendesse necessaria una sostituzione del cavo di collegamento, la stessa deve essere effettuata dal produttore, da un suo centro di assistenza clienti autorizzato oppure da una persona qualificata per questo intervento per evitare pericoli per la sicurezza.

▶ **Tenere il cavo di prolunga lontano dagli elementi di taglio.**

- ▶ Prima di ogni impiego e dopo un urto controllare l'apparecchio per il giardinaggio in merito ad usura o danneggiamenti e, se necessario, farlo riparare.
- ▶ Non utilizzare l'apparecchio per il giardinaggio in caso di stanchezza o di malattia oppure sotto l'effetto di bevande alcoliche, droghe o medicinali.
- ▶ Indossare pantaloni lunghi e pesanti, scarpe robuste e guanti. Non indossare vestiti larghi, gioielli, calzoncini corti, sandali oppure lavorare a piedi nudi. Legare capelli lunghi oltre l'altezza delle spalle per evitare che possano impigliarsi nelle parti mobili.
- ▶ **Portare occhiali di protezione e protezione per l'udito quando si utilizza l'apparecchio per il giardinaggio.**
- ▶ Avere cura di tenere una posizione stabile e di mantenere sempre l'equilibrio. Non affaticarsi troppo.
- ▶ Non utilizzare mai il tosaerba a filo quando nelle immediate vicinanze vi sono persone ed in modo particolare bambini oppure animali domestici.
- ▶ L'operatore o l'utente è responsabile degli incidenti o dei rischi in cui possono incorrere le altre persone o le loro proprietà.
- ▶ Prima di afferrare gli elementi di taglio rotanti attendere che gli stessi si siano completamente fermati. Gli elementi di taglio continuano a ruotare dopo lo spegnimento del tosaerba a filo e possono provocare lesioni gravi.

- ▶ Procedere alla tosatura dell'erba solamente di giorno o con una buona illuminazione artificiale.
 - ▶ Con cattive condizioni meteorologiche, in modo particolare in caso di un temporale che si sta avvicinando, non lavorare con il tosaerba a filo.
 - ▶ L'impiego del tosaerba a filo nell'erba bagnata riduce la prestazione operativa.
 - ▶ Spegnerne il tosaerba a filo quando lo stesso viene trasportato sulla/dalla zona di operazione.
 - ▶ Accendere il tosaerba a filo solamente se le mani ed i piedi si trovano sufficientemente lontano dagli elementi di taglio rotanti.
 - ▶ Non avvicinare mai le mani ed i piedi agli elementi di taglio rotanti.
 - ▶ Non utilizzare mai elementi di taglio metallici per questo tosaerba a filo.
 - ▶ Controllare regolarmente il tosaerba a filo ed eseguire la manutenzione prevista.
 - ▶ Il tosaerba a filo può essere riparato esclusivamente da Officine Service autorizzate.
 - ▶ Accertarsi sempre che le feritoie di ventilazione siano completamente libere da resti di erba.
 - ▶ Proteggersi contro ev. lesioni provocate dalla lama montata che taglia a lunghezza il filo. Dopo l'avvolgimento/l'inserimento del filo ruotare sempre il tosaerba a filo nella posizione di lavoro orizzontale prima di accenderlo.
 - ▶ Spegnerne l'apparecchio per il giardinaggio e staccare la spina di rete dalla presa di corrente:
 - ogniqualvolta l'apparecchio per il giardinaggio viene lasciato incustodito
 - prima della sostituzione della bobina
 - prima della pulizia oppure prima di eseguire dei lavori al tosaerba
 - ▶ Al termine del lavoro staccare la spina di rete e controllare l'apparecchio per il giardinaggio in merito ad eventuali danneggiamenti.
 - ▶ Conservare l'apparecchio per il giardinaggio in un luogo sicuro ed asciutto, fuori dalla portata dei bambini. Non mettere nessun altro oggetto sull'apparecchio per il giardinaggio.
 - ▶ A titolo di sicurezza, sostituire le parti usurate o danneggiate.
 - ▶ Accertarsi che le parti di ricambio montate siano approvate da Bosch.
 - ▶ **Non mettere mai in funzione l'apparecchio per il giardinaggio senza che siano montate le relative parti.**
- #### Sicurezza elettrica
- ▶ **Attenzione! Spegnerne l'apparecchio per il giardinaggio ed estrarre la spina dalla presa di corrente prima di passare ad eseguire lavori di manutenzione o di pulizia. Lo stesso vale quando il cavo di alimentazione dovesse essere danneggiato, tagliato oppure anche aggrovigliato.**
 - ▶ **Il filo da taglio continua a ruotare ancora per alcuni secondi dopo lo spegnimento del tosaerba.**

38 | Italiano

► **Attenzione – non toccare il filo rotante.**

Per sicurezza, il Vostro apparecchio per il giardinaggio è equipaggiato con un isolamento di protezione e non richiede nessuna messa a terra. La tensione di esercizio corrisponde a 230 V AC, 50 Hz (per paesi non appartenenti all'UE 220 V, 240 V a seconda del modello). Utilizzare esclusivamente cavi di prolunga omologati. Per ulteriori informazioni rivolgersi ad un Centro di assistenza Clienti autorizzato.

Per una maggiore sicurezza, si consiglia di usare un interruttore a corrente di guasto (RCD) con una corrente di guasto massima di 30 mA. Questo interruttore a corrente di guasto dovrebbe essere controllato prima di ogni impiego.

Indicazione per prodotti che **non vengono venduti in GB:**

ATTENZIONE: Per la Vostra sicurezza è necessario che la spina applicata all'apparecchio per il giardinaggio sia collegata al cavo di prolunga. Il raccordo del cavo di prolunga deve essere protetto contro gli spruzzi dell'acqua, deve essere di gomma oppure essere coperto da gomma. Il cavo di prolunga deve essere usato con un dispositivo di scarico della trazione.

Il cavo di collegamento deve essere controllato regolarmente in merito ad eventuali danneggiamenti e può essere impiegato esclusivamente in perfette condizioni.

Se il cavo di collegamento è danneggiato, lo stesso può essere riparato esclusivamente da un'Officina Bosch autorizzata.

È permesso utilizzare soltanto cavi di prolunga del tipo H05VV-F oppure H05RN-F.

Simboli

I simboli seguenti sono importanti per la lettura e la comprensione delle istruzioni d'uso. Memorizzare i simboli ed il loro significato. L'interpretazione corretta dei simboli contribuisce ad un utilizzo migliore e più sicuro dell'apparecchio per il giardinaggio.

Simbolo	Significato
	Mettere i guanti di protezione
	Direzione di movimento
	Direzione di reazione
	Peso
	Accensione
	Spegnimento
	Operazione permessa
	Operazione vietata
	Rumore percettibile
	Accessori opzionali/pezzi di ricambio

Uso conforme alle norme

L'apparecchio è idoneo per il taglio di erba ed erbacce (a partire da un'altezza di 25 cm) sotto cespugli nonché su scarpate e bordi che non possono essere raggiunti dal tosaerba.

L'uso corretto si riferisce ad una temperatura ambientale tra 0 °C e 40 °C.

Dati tecnici

Tosaerba		ART 24	ART 24+	ART 27	ART 27+	ART 30	ART 30+
Codice prodotto 3 600 ...		HA5 8..	HA5 9..	HA5 2..	HA5 3..	HA5 4..	HA5 5..
Potenza assorbita nominale	W	400	400	450	450	550	550
Numero di giri a vuoto	min ⁻¹	12 000	12 000	10 500	10 500	9 500	9 500
Sistema di taglio		automatica	automatica	automatica	automatica	automatica	automatica
Impugnatura regolabile		●	●	●	●	●	●
Rotelle		-	●	-	●	-	●
Diametro del filo da taglio	mm	1,6	1,6	1,6	1,6	1,6	1,6
Diametro del taglio	cm	24	24	27	27	30	30
Capacità della bobina del filo	m	2 x 3	2 x 3	2 x 3	2 x 3	2 x 3	2 x 3
Peso in funzione della EPTA-Procedure 01:2014	kg	2,6	2,8	2,7	2,9	2,8	3,0
Classe di sicurezza		□/II	□/II	□/II	□/II	□/II	□/II
Numero di serie	vedi targhetta del tipo sull'apparecchio per il giardinaggio						
I dati sono validi per una tensione nominale [U] di 230 V. In caso di tensioni differenti e di modelli specifici dei paesi di impiego, questi dati possono variare.							

Informazioni sulla rumorosità e sulla vibrazione

Valori di emissione acustica rilevati conformemente a EN 50636-2-91.		3 600 HA5 8.. 3 600 HA5 9..	3 600 HA5 2.. 3 600 HA5 3..	3 600 HA5 4.. 3 600 HA5 5..
Il livello di rumore stimato A dell'apparecchio ammonta normalmente a:				
Livello di pressione acustica	dB(A)	73	73	74
Livello di potenza sonora	dB(A)	93	93	94
Incertezza della misura K	dB	=1,0	=1,0	=2,0
Usare la protezione acustica!				
Valori complessivi di oscillazione a_h (somma vettoriale delle tre direzioni) e incertezza della misura K misurati conformemente alla norm EN 50636-2-91:				
Valore di emissione oscillazione a_h	m/s ²	= 4,5	= 5,0	= 6,5
Incertezza della misura K	m/s ²	= 1,5	= 1,5	= 2,0

40 | Italiano

Dichiarazione di conformità 

Dichiariamo sotto la nostra piena responsabilità che il prodotto descritto nella sezione «Dati tecnici» è conforme a tutte le disposizioni pertinenti delle Direttive 2011/65/UE, fino al 19 aprile 2016: 2004/108/CE, dal 20 aprile 2016: 2014/30/UE, 2006/42/CE, 2000/14/CE alle relative modifiche, nonché alle seguenti Normative: EN 60335-1, EN 50636-2-91, EN 50581.
2000/14/CE: Livello di potenza sonora garantito:
Procedimento di valutazione della conformità secondo appendice VI.

	3 600 HA5 8.. 3 600 HA5 9..	3 600 HA5 2.. 3 600 HA5 3..	3 600 HA5 4.. 3 600 HA5 5..
--	--------------------------------	--------------------------------	--------------------------------

dB(A)	94	94	96
-------	----	----	----

Categoria di prodotto: 33

Ente designato:

TÜV Rheinland Intercert Kft., Budapest, Hungary, Nr. 1008

Fascicolo tecnico (2006/42/CE, 2000/14/CE) presso:

Bosch Lawn and Garden Ltd., PT-HG/ENS-PA2,

Stowmarket, Suffolk IP14 1EY, England

Henk Becker

Helmut Heinzelmann

Executive Vice President

Head of Product Certification

Engineering

PT/ECS

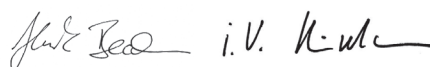

Robert Bosch Power Tools GmbH

70538 Stuttgart, GERMANY

Stuttgart, 01.01.2017

Montaggio ed uso

- ▶ **Se la cuffia di protezione è montata, la stessa non deve essere più smontata.**
- ▶ **Non collegare l'apparecchio per il giardinaggio ad una presa di corrente fintanto che lo stesso non è completamente assemblato.**
- ▶ **Dopo il disinserimento del tosaerba, il filo da taglio continua a funzionare ancora per alcuni secondi. Prima di riaccendere nuovamente il tosaerba attendere che il motore/il filo da taglio si siano fermati completamente.**
- ▶ **Non avviare nuovamente la macchina subito dopo averla disinserita.**
- ▶ **Eliminare resti di erba dalla copertura della bobina quando viene sostituito il filo o la bobina stessa.**
- ▶ **Si consiglia l'impiego di elementi di taglio omologati dalla Bosch. In caso di altri elementi di taglio è possibile che il risultato di taglio sia differente.**
- ▶ **Prima dell'uso controllare la sede fissa della vite di fissaggio per la cuffia di protezione.**
- ▶ **L'alimentazione del filo avviene ogni volta che l'alberino si arresta (interruttore di avvio/arresto viene rilasciato); un filo troppo lungo viene tagliato quando l'apparecchio per il giardinaggio si avvia di nuovo.**

Scopo dell'operazione	Figura	Pagina
Volume di fornitura	1	189
Regolazione dell'impugnatura	2	189
Montaggio della cuffia di protezione	3	190
Montaggio delle ruote	4	191
Collegamento del cavo di prolunga	5	191
Accensione/spengimento	6	192
Indicazioni operative		
Regolazione dell'altezza di lavoro	7	192
Trasformazione tosaerba a filo/tagliabordi	8	192
Smontaggio della bobina del filo	9	193
Avvolgimento del filo sulla bobina	10	193
Sostituzione della bobina del filo	11	194
Inserimento della bobina del filo nella copertura della bobina	12 - 13	194
Manutenzione, pulizia e magazzino	14	195
Selezione accessori	15	195

Individuazione dei guasti e rimedi



Problema	Possibili cause	Rimedi
Il tosaerba non funziona	Tensione di rete assente	Controllare ed inserire
	Presa elettrica difettosa	Utilizzare un'altra presa
	Cavo di prolunga danneggiato	Controllare il cavo e, se necessario, sostituirlo
Il tosaerba funziona con interruzioni	Cavo di prolunga danneggiato	Controllare il cavo e, se necessario, sostituirlo Contattare il centro assistenza clienti
	Cablaggio interno dell'apparecchio per il giardinaggio difettoso	Contattare il centro assistenza clienti
Apparecchio per il giardinaggio sovraccarico	Erba troppo alta	Tagliare in diverse fasi
L'apparecchio per il giardinaggio non taglia	Elementi di taglio troppo corti/rotti	Controllare la bobina e, se necessario, sostituirla.
Il filo da taglio non viene alimentato	Bobina del filo vuota	Sostituire la bobina del filo
	Filo da taglio aggrovigliato nella bobina	Controllare la bobina del filo e, se necessario, sostituire la bobina
Il filo da taglio continua a rompersi	Filo da taglio aggrovigliato nella bobina	Controllare la bobina del filo e, se necessario, sostituire la bobina
	Tosaerba non utilizzato correttamente	Tagliare solo con la punta del filo da taglio; evitare di toccare pietre, pareti ed altri oggetti duri. Alimentare regolarmente il filo da taglio per utilizzare la completa larghezza di taglio.

Assistenza clienti e consulenza impieghi

www.bosch-garden.com

Per ogni tipo di richiesta o di ordinazione di pezzi di ricambio, è indispensabile comunicare sempre il codice prodotto a dieci cifre riportato sulla targhetta di fabbricazione dell'apparecchio per il giardinaggio.

Italia

Officina Elettroutensili
Robert Bosch S.p.A.
Corso Europa 2/A
20020 LAINATE (MI)
Tel.: (02) 3696 2663
Fax: (02) 3696 2662
Fax: (02) 3696 8677
E-Mail: officina.elettroutensili@it.bosch.com

Svizzera

Sul sito www.bosch-pt.com/ch/it è possibile ordinare direttamente on-line i ricambi.
Tel.: (044) 8471513
Fax: (044) 8471553
E-Mail: Aftersales.Service@de.bosch.com

Smaltimento

Avviare ad un riciclaggio rispettoso dell'ambiente gli imballaggi, gli elettroutensili e gli accessori dismessi.

Non gettare gli apparecchi per il giardinaggio tra i rifiuti domestici!

Solo per i Paesi della CE:



Conformemente alla direttiva europea 2012/19/UE sui rifiuti di apparecchiature elettriche ed elettroniche ed all'attuazione del recepimento nel diritto nazionale, le apparecchiature elettriche ed elettroniche diventate inservibili devono essere raccolte separatamente ed essere inviati ad una riutilizzazione ecologica.

Con ogni riserva di modifiche tecniche.

Nederlands

Veiligheidsvoorschriften

Let op! Lees de volgende voorschriften zorgvuldig door. Maak uzelf vertrouwd met de bedieningselementen en het juiste gebruik van het tuingereedschap. Bewaar de gebruiksaanwijzing om deze later te kunnen raadplegen.

Verklaring van de pictogrammen



Algemene waarschuwing.



Lees de gebruiksaanwijzing door.



Voorkom dat personen in de buurt gewond raken door weggeslingerde voorwerpen.



Waarschuwing: Houd een veilige afstand tot het tuingereedschap aan wanneer het werkt.



Schakel de gazontrimmer uit en trek de netstekker uit het stopcontact voordat u het gereedschap instelt of reinigt, als de kabel ergens blijft vastzitten of als u de gazontrimmer onbeheerd laat, ook als dat slechts voor korte tijd is.



Houd de stroomkabel uit de buurt van de snijelementen.



Draag een gehoorbescherming en een veiligheidsbril.



Trim niet in de regen. Laat de trimmer niet in de regen staan.

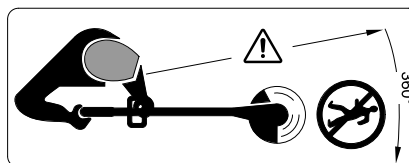

Voorkom dat personen in de buurt gewond raken door weggeslingerde voorwerpen.

Waarschuwing: Houd een veilige afstand tot het tuingereedschap aan wanneer het werkt.

Bediening

- ▶ Dit tuingereedschap is er niet voor bestemd om te worden gebruikt door personen (inclusief kinderen) met beperkte fysieke, zintuiglijke of geestelijke vermogens of gebrekkige ervaring en/of gebrekkige kennis, tenzij zij onder toezicht staan van een voor hun veiligheid verantwoordelijke persoon, of zij van deze persoon instructies ontvangen ten aanzien van het gebruik van het tuingereedschap. Kinderen moeten onder toezicht staan, om zeker te stellen dat zij niet met het tuingereedschap spelen.
- ▶ Laat de trimmer nooit gebruiken door kinderen of door personen die deze voorschriften niet gelezen hebben. In uw land gelden eventueel voorschriften ten aanzien van de leeftijd van de bediener. Bewaar de trimmer buiten bereik van kinderen als deze niet wordt gebruikt.
- ▶ Gebruik de trimmer nooit met ontbrekende of beschadigde afdekkingen of veiligheidsvoorzieningen of als deze niet juist gepositioneerd zijn.

- ▶ Controleer de stroomvoorzienings- resp. verlengkabel vóór gebruik op tekenen van beschadiging of slijtage. Als de kabel tijdens het gebruik beschadigd wordt, trekt u onmiddellijk de netstekker uit het stopcontact. **RAAK DE KABEL NIET AAN VOORDAT DE STEKKER UIT HET STOPCONTACT IS GETROKKEN.** Gebruik de gazontrimmer niet als de kabel beschadigd of versleten is.
- ▶ Als de aansluitkabel moet worden vervangen, moeten deze werkzaamheden door de fabrikant, de erkende klantenservice van de fabrikant of een daartoe gekwalificeerd persoon worden uitgevoerd om veiligheidsrisico's te voorkomen.
- ▶ **Houd de verlengkabel uit de buurt van snijelementen.**
- ▶ Controleer het tuingereedschap vóór gebruik en na een slag op slijtage en beschadigingen en laat het indien nodig repareren.
- ▶ Gebruik het tuingereedschap niet wanneer u moe of ziek bent of onder invloed staat van alcohol, drugs of medicijnen.
- ▶ Draag een lange, niet te dunne broek, stevige schoenen en werkhandschoenen. Draag geen wijde kleding, sieraden, korte broek of sandalen en werk niet op blote voeten. Bind lang haar bijeen boven schouderhoogte om vastraken in bewegende delen te voorkomen.
- ▶ **Draag een veiligheidsbril en gehoorbescherming terwijl u het tuingereedschap bedient.**
- ▶ Zorg ervoor dat u stevig staat en in evenwicht blijft. Voorkom oververmoeidheid.
- ▶ Gebruik de trimmer nooit dicht in de buurt van personen, in het bijzonder kinderen, en huisdieren.
- ▶ De bediener of gebruiker is verantwoordelijk voor ongevallen, persoonlijk letsel of schade aan het eigendom van anderen.
- ▶ Wacht tot de ronddraaiende snijelementen volledig tot stilstand gekomen zijn voordat u deze aanraakt. De snijelementen draaien na het uitschakelen van de trimmer nog. Letsel kan het gevolg zijn.
- ▶ Werk alleen bij daglicht of goed kunstlicht.
- ▶ Bij slechte weersomstandigheden, in het bijzonder bij opkomend onweer niet met de trimmer werken.
- ▶ Het gebruik van de trimmer in nat gras vermindert de arbeidscapaciteit.
- ▶ Schakel de trimmer uit voordat deze van of naar het te bewerken oppervlak wordt verplaatst.
- ▶ Schakel de trimmer alleen in als uw handen en voeten ver genoeg van de ronddraaiende snijelementen verwijderd zijn.
- ▶ Kom met uw handen en voeten niet in de buurt van de ronddraaiende snijelementen.
- ▶ Gebruik nooit metalen snijelementen voor deze trimmer.
- ▶ Controleer de trimmer regelmatig.
- ▶ Laat de trimmer alleen door een erkende servicewerkplaats repareren.

44 | Nederlands

- ▶ Controleer altijd of er geen grasresten in de ventilatieopeningen zitten.
- ▶ Bescherm u tegen verwondingen door het ingebouwde mes dat de draad op lengte snijdt. Draai de trimmer na het inzetten of toevoeren van de draad altijd in de horizontale werkstand voordat u de trimmer inschakelt.
- ▶ Schakel het tuingereedschap uit en trek de netstekker uit het stopcontact:
 - altijd wanneer u het tuingereedschap onbeheerd laat
 - voor het vervangen van de spoel
 - vóór het reinigen of wanneer aan de gazontrimmer wordt gewerkt
- ▶ Trek na de werkzaamheden de netstekker uit het stopcontact en controleer het tuingereedschap op beschadigingen.
- ▶ Bewaar het tuingereedschap op een veilige en droge plaats, buiten bereik van kinderen. Plaats geen voorwerpen op het tuingereedschap.
- ▶ Vervang versleten of beschadigde delen veiligheidshalve.
- ▶ Zorg ervoor dat vervangingsonderdelen van Bosch afkomstig zijn.
- ▶ **Het tuingereedschap nooit in gebruik nemen als de bijbehorende delen niet gemonteerd zijn.**

Elektrische veiligheid

- ▶ **Let op! Schakel het tuingereedschap uit en trek de netstekker uit het stopcontact voordat u onderhouds- of reinigingswerkzaamheden uitvoert. Hetzelfde geldt wanneer de stroomkabel beschadigd, doorgesneden of in de war is.**

- ▶ **Nadat de gazontrimmer is uitgeschakeld, draait de snijdraad nog enkele seconden verder.**

- ▶ **Voorzichtig – de ronddraaiende snijdraad niet aanraken.**

Het tuingereedschap is voor uw veiligheid geïsoleerd en heeft geen aarding nodig. De bedrijfsspanning bedraagt 230 V AC, 50 Hz (voor landen buiten de EU 220 V of 240 V, afhankelijk van de uitvoering). Gebruik alleen goedgekeurde verlengkabels. Informatie is verkrijgbaar bij de erkende klantenservice.

Voor extra veiligheid wordt het gebruik van een aardlekschakelaar met een uitschakelstroom van maximaal 30 mA geadviseerd. De aardlekschakelaar moet vóór gebruik altijd worden gecontroleerd.

Informatie over producten die **niet in Groot-Brittannië** worden verkocht:

LET OP: Voor uw veiligheid is het noodzakelijk dat de aan het tuingereedschap aangebrachte stekker met de verlengkabel wordt verbonden. De stekker van de verlengkabel moet tegen spatwater bestemd zijn en uit rubber bestaan of met rubber bekleed zijn. De verlengkabel moet met een trekontlasting worden gebruikt.





De aansluitkabel moet regelmatig op beschadigingen worden gecontroleerd en mag alleen in onbeschadigde toestand worden gebruikt.



Als de aansluitkabel beschadigd is, mag deze alleen door een erkende Bosch-werkplaats worden gerepareerd.

Er mogen alleen verlengkabels van het type H05VV-F of H05RN-F worden gebruikt.

Symbolen

De volgende symbolen zijn van betekenis voor het lezen en begrijpen van de gebruiksaanwijzing. Zorg ervoor dat u de symbolen en hun betekenis herkent. Het juiste begrip van de symbolen helpt u het tuingereedschap goed en veilig te gebruiken.

Symbol	Betekenis
	Draag werkhandschoenen
	Bewegingsrichting
	Reactierichting
	Gewicht
	Inschakelen

Symbol	Betekenis
	Uitschakelen
	Toegestane handeling
	Verboden handeling
CLICK!	Hoorbaar geluid
	Toebehoren en vervangingsonderdelen

Gebruik volgens bestemming

Het gereedschap is bestemd voor het knippen van gras en onkruid (vanaf een hoogte van 25 cm) onder struiken en op hellingen en randen die niet met de grasmaaier bereikt kunnen worden.

Het gebruik volgens bestemming heeft betrekking op een omgevingstemperatuur tussen 0 °C en 40 °C.

Technische gegevens

Gazontrimmer		ART 24	ART 24+	ART 27	ART 27+	ART 30	ART 30+
Productnummer		HA5 8..	HA5 9..	HA5 2..	HA5 3..	HA5 4..	HA5 5..
3 600 ...							
Opgenomen vermogen	W	400	400	450	450	550	550
Onbelast toerental	min ⁻¹	12000	12000	10500	10500	9500	9500
Hakselsysteem		automatisch	automatisch	automatisch	automatisch	automatisch	automatisch
Verstelbare greep		●	●	●	●	●	●
Wielen		-	●	-	●	-	●
Diameter snijdraad	mm	1,6	1,6	1,6	1,6	1,6	1,6
Snijdiameter	cm	24	24	27	27	30	30
Capaciteit draadspoel	m	2 x 3	2 x 3	2 x 3	2 x 3	2 x 3	2 x 3
Gewicht volgens EPTA-Procedure 01:2014	kg	2,6	2,8	2,7	2,9	2,8	3,0
Isolatieklasse		□/II	□/II	□/II	□/II	□/II	□/II
Serienummer		zie typeplaatje op tuingereedschap					

De gegevens gelden voor nominale spanningen [U] 230 V. Bij afwijkende spanningen en bij per land verschillende uitvoeringen kunnen deze gegevens afwijken.

46 | Nederlands

Informatie over geluid en trillingen

Geluidsemissiewaarden vastgesteld volgens EN 50636-2-91.		3 600 HA5 8.. 3 600 HA5 9..	3 600 HA5 2.. 3 600 HA5 3..	3 600 HA5 4.. 3 600 HA5 5..
Het A-gewogen geluidsniveau van het gereedschap bedraagt kenmerkend:				
Geluidsdrukniveau	dB(A)	73	73	74
Geluidsvermogeniveau	dB(A)	93	93	94
Onzekerheid K	dB	=1,0	=1,0	=2,0
Draag een gehoorbescherming.				
Totale trillingswaarden $a_{h\sqrt{3}}$ (vectorsom van drie richtingen) en onzekerheid K bepaald volgens EN 50636-2-91:				
trillingsemissiewaarde $a_{h\sqrt{3}}$	m/s ²	= 4,5	= 5,0	= 6,5
Onzekerheid K	m/s ²	= 1,5	= 1,5	= 2,0

Conformiteitsverklaring 

		3 600 HA5 8.. 3 600 HA5 9..	3 600 HA5 2.. 3 600 HA5 3..	3 600 HA5 4.. 3 600 HA5 5..
We verklaren op onze verantwoordelijkheid dat het onder „Technische gegevens” beschreven product aan alle desbetreffende bepalingen van de richtlijnen 2011/65/EU, tot 19 april 2016: 2004/108/EG, vanaf 20 april 2016: 2014/30/EU, 2006/42/EG, 2000/14/EG inclusief van de wijzigingen ervan voldoet en met de volgende normen overeenstemt EN 60335-1, EN 50636-2-91, EN 50581.				
2000/14/EG: Gegarandeerd geluidsvermogeniveau: Wegingsmethode van de conformiteit volgens aanhangsel VI.	dB(A)	94	94	96

Productcategorie: 33

Benoemde instantie:

TÜV Rheinland Intercert Kft., Budapest, Hungary, Nr. 1008

Technisch dossier (2006/42/EG, 2000/14/EG) bij:

Bosch Lawn and Garden Ltd., PT-HG/ENS-PA2,

Stowmarket, Suffolk IP14 1EY, England

Henk Becker

Helmut Heinzelmann

Executive Vice President

Head of Product Certification

Engineering

PT/ECS

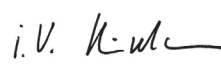
 i.v. 

Robert Bosch Power Tools GmbH

70538 Stuttgart, GERMANY

Stuttgart, 01.01.2017

Montage en gebruik

- ▶ **Als de beschermkap gemonteerd is, mag deze niet meer gedemonteerd worden.**
- ▶ **Sluit het tuingereedschap niet op het stopcontact aan zolang het niet volledig gemonteerd is.**
- ▶ **Na het uitschakelen van de gazontrimmer draait de snijdraad nog enkele seconden verder. Wacht tot de motor en de snijdraad stilstaan voordat u de gazontrimmer opnieuw inschakelt.**

▶ **Schakel het gereedschap niet kort achtereen uit en weer in.**

▶ **Verwijder aanhechtend gras van de spoelafdekking als u de draad of de spoel vervangt.**

▶ **Het gebruik van door Bosch toegelaten snijelementen wordt geadviseerd. Bij andere snijelementen kan het snijresultaat afwijken.**

▶ **Controleer voor het gebruik of de bevestigingsschroef voor de beschermkap vastzit.**

▶ **De draad wordt toegevoerd telkens als de as tot stilstand komt (aan/uit-schakelaar wordt losgelaten; een langere draad wordt afgesneden als het tuingereedschap weer start.**

Handelingsdoel	Afbeelding	Pagina
Meegeleverd	1	189
Handgreep instellen	2	189
Montage van beschermkap	3	190
Wielen monteren	4	191
Verlengkabel aanbrengen	5	191
In- en uitschakelen	6	192
Tips voor de werkzaamheden		
Werkhoogte instellen	7	192

Handelingsdoel	Afbeelding	Pagina	Handelingsdoel	Afbeelding	Pagina
Omzetten gazontrimmen/ randtrimmen	8	192	Draadspoel in spoelafdekking zetten	12 - 13	194
Draadspoel demonteren	9	193	Onderhoud, reiniging en opbergen	14	195
Draad op draadspoel wikkelen	10	193	Toebehoren kiezen	15	195
Draadspoel vervangen	11	194			

Storingen opsporen



Symptomen	Mogelijke oorzaak	Oplossing
Gazontrimmer loopt niet	Netspanning ontbreekt	Controleren en inschakelen
	Stopcontact defect	Gebruik een ander stopcontact
	Verlengkabel beschadigd	Kabel controleren en vervangen, indien beschadigd
Gazontrimmer loopt met onderbrekingen	Verlengkabel beschadigd	Kabel controleren en vervangen, indien beschadigd Neem contact op met klantenservice
	Interne bekabeling van tuingereedschap defect	Neem contact op met klantenservice
Tuingereedschap overbelast	Gras te hoog	Knip het gras in stappen
Tuingereedschap snijdt niet	Snijelementen te kort/gebroken	Controleer de spoel en vervang deze indien nodig
Snijdraad wordt niet toegevoerd	Draadspoel leeg	Draadspoel vervangen
	Snijdraad in de spoel gewikkeld	Draadspoel controleren en indien nodig vervangen
Snijdraad breekt nog steeds	Snijdraad in de spoel gewikkeld	Draadspoel controleren en indien nodig vervangen
	Incorrect vasthouden van de gazontrimmer	Alleen met de punt van de snijdraad trimmen. Aanraking van stenen, muren en andere vaste voorwerpen voorkomen. De snijdraad regelmatig toevoeren om de hele snijdiameter te benutten.

Klantenservice en gebruiksadvisen

www.bosch-garden.com

Vermeld bij vragen en bestellingen van vervangingsonderdelen altijd het uit tien cijfers bestaande zaaknummer volgens het typeplaatje van het tuingereedschap.

Nederland

Tel.: (076) 579 54 54
Fax: (076) 579 54 94
E-mail: gereedschappen@nl.bosch.com

België

Tel.: (02) 588 0589
Fax: (02) 588 0595
E-mail: outillage.gereedschap@be.bosch.com

48 | Dansk

Afvalverwijdering

Elektrische gereedschappen, toebehoren en verpakkingen moeten op een voor het milieu verantwoorde wijze worden hergebruikt.

Gooi tuingereedschappen niet bij het huisvuil.

Alleen voor landen van de EU:



Volgens de Europese richtlijn 2012/19/EU betreffende oude elektrische en elektronische apparaten en de omzetting van de richtlijn in nationaal recht moeten niet meer bruikbare elektrische en elektronische apparaten worden ingezameld en op een voor het milieu verantwoorde wijze worden hergebruikt.

Wijzigingen voorbehouden.

Dansk

Sikkerhedsinstrukser

Pas på! Læs efterfølgende instrukser omhyggeligt. Gør dig fortrolig med haveværktøjets betjeningsanordninger og korrekte anvendelse. Opbevar betjeningsvejledningen til senere brug.

Forklaring af billedsymbolerne



Generel sikkerhedsadvarsel.



Læs brugsanvisningen.



Pas på udkastede eller flyvende genstande, der kan kvæste tilskuere.



Advarsel: Hold god afstand til haveværktøjet, når det arbejder.

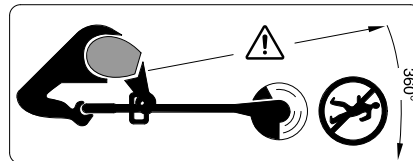

Pas på udkastede eller flyvende genstande, der kan kvæste tilskuere.

Advarsel: Hold god afstand til haveværktøjet, når det arbejder.

Betjening

- Dette haveværktøj er ikke egnet til at blive brugt af personer (inkl. børn) med begrænsede fysiske, sensoriske eller psykiske evner eller manglende erfaring og/eller manglende viden, medmindre de overvåges af en sikkerhedsansvarlig person eller modtager instruktioner fra denne person om, hvordan haveværktøjet skal håndteres.

Bør skal overvåges for at sikre, at de ikke leger med haveværktøjet.

- Lad aldrig børn eller personer, der ikke har gennemlæst disse instruktio-

ner, anvende trimmeren. Nationale forskrifter kan bestemme alderen på den person, som må betjene haveværktøjet. Trimmeren skal opbevares utilgængeligt for børn, når den ikke er i brug.

- ▶ Brug aldrig trimmeren uden afdækninger/beskyttelsesanordninger eller med beskadigede afdækninger/beskyttelsesanordninger eller med beskyttelsesanordninger, der ikke er positioneret rigtigt.
- ▶ Kontroller strømforsynings- og forlængerledningen for skader eller tegn på ældning, før den tages i brug. Træk straks stikket ud af stikdåsen, hvis ledningen beskadiges under brug. **BERØR IKKE LEDNINGEN, FØR STIKKET ER TRUKKET UD.** Græstrimmeren må ikke benyttes, hvis ledningen er beskadiget eller slidt.
- ▶ Hvis det er nødvendigt at erstatte tilslutningsledningen, skal dette arbejde udføres af producenten, et af producenten autoriseret servicecenter eller en kvalificeret person for at undgå farer.
- ▶ **Hold forlængerledningen væk fra skæreelementer.**
- ▶ Undersøg haveværktøjet for slid eller skader efter brug og efter et slag og få det evt. repareret.
- ▶ Brug ikke haveværktøjet, hvis du er træt eller syg, har nydt alkohol eller er påvirket af euforiserende stoffer eller medicin.
- ▶ Brug lange, tunge bukser, fast fodtøj og handsker. Brug ikke vidt tøj, smykker, korte bukser, sandaler eller arbejde barfodet. Bind langt hår over

skulderhøjde sammen, så det ikke kan blive fanget i bevægelige dele.

▶ **Brug beskyttelsesbriller og høreværn, når haveværktøjet betjenes.**

- ▶ Sørg for at stå sikkert og stabilt på jorden. Overanstreng dig ikke.
- ▶ Brug aldrig trimmeren, mens personer, især børn eller kæledyr, er i umiddelbar nærhed.
- ▶ Brugeren er ansvarlig for ulykker og skader, der sker på andre mennesker eller deres ejendom.
- ▶ Vent, til de roterende skæreelementer står helt stille, før de berøres. Skæreelementerne fortsætter med at rotere, efter at trimmeren er blevet slukket, hvilket kan føre til kvæstelser.
- ▶ Arbejd kun i dagslys eller i god kunstig belysning.
- ▶ Arbejd ikke med trimmeren, hvis det er dårligt vejr, især ikke hvis der er tegn på uvejr.
- ▶ Brug af trimmeren i vådt græs reducerer arbejdsydelsen.
- ▶ Sluk altid for trimmeren, når den transporteres fra/til arbejdsstedet.
- ▶ Tænd kun for trimmerne, når dine hænder og fødder er langt nok væk fra de roterende skæreelementer.
- ▶ Sørg for, at hverken hænder eller fødder kommer i nærheden af de roterende skæreelementer.
- ▶ Brug aldrig skæreelementer af metal til denne trimmer.
- ▶ Kontroller og vedligehold trimmeren med regelmæssige mellemrum.
- ▶ Lad kun trimmeren blive repareret på autoriserede serviceværksteder.

- ▶ Sikre altid, at ventilationsåbningerne er frie for ophobet græs.
- ▶ Beskyt dig mod kvæstelser fra den indbyggede kniv, der skærer tråden af i længden. Drej altid trimmeren efter påfyldning/efterføring af tråden, så den står i vandret arbejdsposition, før du tænder for den.
- ▶ Sluk for haveværktøjet og træk altid elstikket ud af stikdåsen:
 - før haveværktøjet forlades
 - før spolen udskiftes
 - før trimmeren rengøres eller før der arbejdes på trimmeren
- ▶ Træk stikket ud, når arbejdet er færdigt, og kontroller haveværktøjet for beskadigelser.
- ▶ Opbevar haveværktøjet et sikkert, tørt sted, uden for børns rækkevidde. Stil ikke genstande på haveværktøjet.
- ▶ Skift for en sikkerheds skyld slidte eller beskadigede dele.
- ▶ Sørg for kun at montere reservedele, der er godkendt af Bosch.
- ▶ **Tag aldrig haveværktøjet i brug, uden at de tilhørende dele er monteret.**

Elektrisk sikkerhed

- ▶ **Pas på! Sluk for haveværktøjet og træk stikket ud, før vedligeholdelses- eller rengøringsarbejdet startes. Gør det samme, hvis elledningen er beskadiget, hvis der er blevet skåret i den eller hvis den har viklet sig sammen.**
- ▶ **Når græstrimmeren er blevet slukket, fortsætter skæretråden med at rotere i endnu et par sekunder.**

▶ Pas på – rør ikke ved den roterende klippetråd.

Dit haveværktøj er for din egen sikkerheds skyld beskyttelsesisolert og har ikke brug for nogen jordforbindelse. Driftsspændingen er 230 V AC, 50 Hz (for ikke-EU-lande 220 V, 240 V afhængigt af modellen). Brug kun godkendte forlængerledninger. Nærmere oplysninger fås ved henvendelse til din nærmeste autoriserede forhandler.

Det anbefales, at man for ekstra elektrisk sikkerhed anvender et fejlstrømsrelæ med en afbrydelsesstrøm på ikke over 30 mA. Dette fejlstrømsrelæ skal altid kontrolleres, før haveværktøjet anvendes.

Tips vedr. produkter, der **ikke sælges i GB:**



PAS PÅ: For din sikkerheds skyld er det nødvendigt, at stikket på haveværktøjet forbindes med forlængerledningen. Koblingen på forlængerledningen skal være beskyttet mod stænk vand, være fremstillet af gummi eller være overtrukket med gummi. Forlængerledningen skal benyttes med en trækaflastning.





Tilslutningsledningen skal kontrolleres for beskadigelser med regelmæssige mellemrum og må kun benyttes, når den er i fejlfri tilstand.

En beskadiget ledning må kun repareres på et autoriseret Bosch værksted. Den benyttede forlængerledning skal være af typen H05VV-F eller H05RN-F.

Symboler

De efterfølgende symboler er af betydning for at kunne læse og forstå brugsanvisningen. Læg mærke til symbolerne og overhold deres betydning. En rigtig forståelse af symbolerne er med til at sikre en god og sikker brug af haveværktøjet.

Symbol	Betydning
	Brug beskyttelseshandsker
	Bevægelsesretning
	Reaktionsretning
	Vægt
	Start

Symbol	Betydning
	Stop
	Tilladt handling
	Forbudt handling
CLICK!	Hørbar støj
	Tilbehør/reservedele

Beregnet anvendelse

Dette haveværktøj er beregnet til at klippe græs og fjerne ukrudt (fra en højde på 25 cm) under buske samt på skråninger, skrænter og langs kanter, hvor det ikke er muligt at benytte plæneklipperen.

Den beregnede anvendelse gælder omgivelsestemperaturer på mellem 0 °C og 40 °C.

Tekniske data

Græstrimmer		ART 24	ART 24+	ART 27	ART 27+	ART 30	ART 30+
Typenummer							
3 600 ...		HA5 8..	HA5 9..	HA5 2..	HA5 3..	HA5 4..	HA5 5..
Nom. forbrug	W	400	400	450	450	550	550
Omdrejningstal, ubelastet	min ⁻¹	12 000	12 000	10 500	10 500	9 500	9 500
Skæresystem		automatisk	automatisk	automatisk	automatisk	automatisk	automatisk
Justerbart greb		●	●	●	●	●	●
Hjul		-	●	-	●	-	●
Skæreprådens diameter	mm	1,6	1,6	1,6	1,6	1,6	1,6
Snitdiameter	cm	24	24	27	27	30	30
Trådspolens kapacitet	m	2 x 3	2 x 3	2 x 3	2 x 3	2 x 3	2 x 3
Vægt svarer til EPTA-Procedure 01:2014	kg	2,6	2,8	2,7	2,9	2,8	3,0
Beskyttelsesklasse		□/II	□/II	□/II	□/II	□/II	□/II
Serienummer		se typeskilt på haveværktøjet					
Angivelserne gælder for en nominal spænding [U] på 230 V. Disse angivelser kan variere ved afvigende spændinger og i landespecifikke udførelser.							

52 | Dansk

Støj-/vibrationsinformation

Støjemissionsværdier bestemt iht. EN 50636-2-91.

		3 600 HA5 8.. 3 600 HA5 9..	3 600 HA5 2.. 3 600 HA5 3..	3 600 HA5 4.. 3 600 HA5 5..
Maskinens A-vurderede støjniveau er typisk:				
Lydtryksniveau	dB(A)	73	73	74
Lydeffektniveau	dB(A)	93	93	94
Usikkerhed K	dB	=1,0	=1,0	=2,0
Brug høreværn!				
Samlede vibrationsværdier a_n (vektorsum for tre retninger) og usikkerhed K beregnet iht. EN 50636-2-91:				
Svingningsemmissionsværdi a_n	m/s ²	= 4,5	= 5,0	= 6,5
Usikkerhed K	m/s ²	= 1,5	= 1,5	= 2,0

Overensstemmelseserklæring 

		3 600 HA5 8.. 3 600 HA5 9..	3 600 HA5 2.. 3 600 HA5 3..	3 600 HA5 4.. 3 600 HA5 5..
Vi erklærer som eneansvarlig, at det produkt, der er beskrevet under „Tekniske data“, opfylder alle bestemmelser i direktiverne 2011/65/EU, frem til 19. april 2016: 2004/108/EF, fra 20. april 2016: 2014/30/EU, 2006/42/EF, 2000/14/EF med tilhørende ændringer samt følgende standarder: EN 60335-1, EN 50636-2-91, EN 50581.				
2000/14/EF: Garanteret lydeffektniveau:	dB(A)	94	94	96
Procedurer for overensstemmelsesvurdering iht. bilag VI.				

Produktkategori: 33

Bemyndiget kontrolorgan:
TÜV Rheinland Intercert Kft., Budapest, Hungary, Nr. 1008
Teknisk dossier (2006/42/EF, 2000/14/EF) ved:
Bosch Lawn and Garden Ltd., PT-HG/ENS-PA2,
Stowmarket, Suffolk IP14 1EY, England

Henk Becker Helmut Heinzelmann
Executive Vice President Head of Product Certification
Engineering PT/ECS

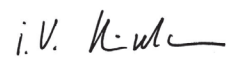
 i. V. 

Robert Bosch Power Tools GmbH
70538 Stuttgart, GERMANY
Stuttgart, 01.01.2017

Montering og drift

- ▶ **Er beskyttelseskærmen monteret, må den ikke mere afmonteres.**
- ▶ **Tilslut ikke haveværktøjet til stikdåsen, så længe det ikke er samlet helt.**
- ▶ **Klippetråden fortsætter med at rotere i et par sekunder, efter at græstrimmeren er afbrudt. Vent, til motoren/skæretråden står helt stille, før græstrimmeren tændes igen.**
- ▶ **Sluk og tænd ikke for trimmeren hurtigt efter hinanden.**

- ▶ **Fjern fastsiddende græs fra spoleafdækningen, hvis tråden eller spolen skal erstattes.**
- ▶ **Det anbefales at bruge skæreelementer, der er godkendt af Bosch. Ved andre skæreelementer kan skæresultatet afvige.**
- ▶ **Kontroller, at fastgørelsesskruen til beskyttelseshætten sidder fast, før apparatet tages i brug.**
- ▶ **Tråden efterføres hver gang, spindlen standses (start-/stop-kontakt slippes); en meget lang tråd klippes af, når haveværktøjet starter igen.**

Handlingsmål	Fig.	Side
Leveringsomfang	1	189
Indstilling af håndgreb	2	189
Montering af beskyttelseskærm	3	190
Montering af hjul	4	191
Forlængerledning anbringes	5	191
Tænd/sluk	6	192
Arbejdsanvisninger		
Arbejdshøjde indstilles	7	192
Omstilling af græstrimming/ kanttrimning	8	192
Trådspole demonteres	9	193
Tråd vikles op på trådspole	10	193

Dansk | 53

Handlingsmål	Fig.	Side	Handlingsmål	Fig.	Side
Trådspole erstattes	11	194	Vedligeholdelse, rengøring og opbevaring	14	195
Trådspole sættes ind i spoleafdækning	12 - 13	194	Valg af tilbehør	15	195

Fejlsøgning



Symptom	Mulig årsag	Afhjælpning
Græstrimmeren arbejder ikke	Strøm er afbrudt	Kontroller og tænd for strømmen
	Stikkontakt er defekt	Prøv en anden stikkontakt
	Forlængerledning er beskadiget	Ledning kontrolleres og skiftes, hvis den er beskadiget
Græstrimmeren arbejder med afbrydelser	Forlængerledning er beskadiget	Ledning kontrolleres og skiftes, hvis den er beskadiget Kontakt serviceforhandleren
	Haveværktøjets indvendige ledninger er beskadiget	Kontakt serviceforhandleren
Haveværktøj er overbelastet	Græsset er for højt	Klip græsset i flere omgange
Haveværktøj skærer ikke	Skæreelementer er for korte/brækkede	Kontrollér spolen og skift den efter behov
Skæretråd fremføres ikke	Trådspole tom	Erstat trådspole
	Skæretråd viklet ind i spolen	Kontrollér trådspolen og erstat evt. spolen
Skæretråd bliver ved med at brække	Skæretråd viklet ind i spolen	Kontrollér trådspolen og erstat evt. spolen
	Ukorrekt håndtering af græstrimmer	Trim kun med spidsen af skæretråden; undgå berøring af sten, vægge og andre faste genstande. Fremfør skæretråd regelmæssigt for at bruge hele snitdiametere.

Kundeservice og brugerrådgivning

www.bosch-garden.com

Det 10-cifrede typenummer på haveværktøjets typeskilt skal altid angives ved forespørgsler og bestilling af reservedele.

Dansk

Bosch Service Center
Telegrafvej 3
2750 Ballerup
På www.bosch-pt.dk kan der online bestilles reservedele eller oprettes en reparations ordre.
Tlf. Service Center: 44898855
Fax: 44898755
E-Mail: vaerktoej@dk.bosch.com

Bortskaffelse

El-værktøj, tilbehør og emballage skal genbruges på en miljøvenlig måde.

Smid ikke haveværktøjet ud sammen med det almindelige husholdningsaffald!

Gælder kun i EU-lande:



Iht. det europæiske direktiv 2012/19/EU om affald af elektrisk og elektronisk udstyr (WEEE) og omsætning af dette til national ret skal kasseret elektrisk og elektronisk udstyr indsamles separat og genbruges iht. gældende miljøforskrifter.

Ret til ændringer forbeholdes.

Svenska

Säkerhetsanvisningar

Obs! Läs noggrant igenom anvisningarna. Gör dig förtrogen med trädgårdsredskapets manöverorgan och dess korrekta användning. Förvara bruksanvisningen för senare behov.

Förklaring till bildsymbolerna



Allmän varning för riskmoment.



Läs noga igenom bruksanvisningen.



Se till att personer som står i närheten inte skadas av föremål som eventuellt slungas ut.



Varning: Håll ett betryggande avstånd från trädgårdsredskapet när det är igång.



Koppla från grästrimmern och dra stickproppen ur nätuttaget innan du ställer in eller rengör redskapet, om kabeln blivit



hängande eller när grästrimmern även under en kort tid lämnas utan uppsikt. **Håll nätsladden på betryggande avstånd från skärelementen.**



Bär hörselskydd och skyddsglasögon.



Använd inte trimmern vid regn och låt den inte heller stå ute i regn.

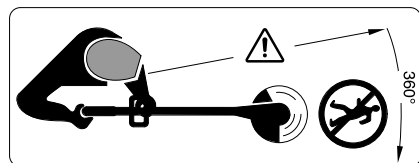

Se till att personer som står i närheten inte skadas av föremål som eventuellt slungas ut.

Varning: Håll ett betryggande avstånd från trädgårdsredskapet när det är igång.

Användning

- ▶ Trädgårdsredskapet får inte användas av person (inklusive barn) med begränsad fysisk, sensorisk eller psykisk förmåga och/eller som saknar den erfarenhet och kunskap som krävs för hantering. Undantag görs om personen övervakas av en ansvarig person som kan undervisa i trädgårdsredskapets användning. Barn bör övervakas för att säkerställa att de inte leker med trädgårdsredskapet.
- ▶ Trimmern får aldrig användas av barn eller personer som inte är förtrogena med bruksanvisningen. Nationella föreskrifter begränsar eventuellt tillåten ålder för användning. När trimmern inte används ska den förvaras oåtkomlig för barn.
- ▶ Trimmern får inte användas om kåpor och skyddsutrustningar saknas eller skadats eller om dessa monterats i fel läge.
- ▶ Innan trädgårdsredskapet tas i bruk kontrollera att strömförsörjningskabeln resp. skarvsladden inte skadats eller åldrats. Om nätsladden under arbetet skadats, dra genast stickproppen ur nätuttaget. **BERÖR INTE NÄTSLADDEN INNAN DU DRAGIT UR STICKPROPPEN.** Använd inte grästrimmern om nätsladden är skadad eller sliten.

- ▶ Om nätsladden måste bytas ut för att bibehålla verktygets säkerhet, ska byte ske hos tillverkaren, en auktoriserad serviceverkstad eller en för arbetet kvalificerad person.
- ▶ **Håll skarvsladden på betryggande avstånd från skärelementen.**
- ▶ Innan trädgårdsredskapet tas i bruk och efter eventuella slag kontrollera att det inte slitits eller skadats, låt vid behov repareras.
- ▶ Använd inte trädgårdsredskapet när du är trött eller om du är påverkad av alkohol, droger eller mediciner.
- ▶ Använd tjocka långbyxor, stadiga skor och handskar. Undvik alltid vida kläder, lösa smycken, korta byxor, sandaler och arbeta inte barfota. Bind upp långt hår över skuldrorna för att undvika att håret dras in av rörliga delar.
- ▶ **Under arbetet med trädgårdsredskapet använd skyddsglasögon och hörselskydd.**
- ▶ Se till att du står stadigt och håller balansen. Överansträng dig inte.
- ▶ Använd aldrig trimmern när personer, speciellt då barn eller husdjur, uppehåller sig i närheten.
- ▶ Användaren eller ägaren ansvarar för olyckor och skador som drabbar andra människor eller deras egendom.
- ▶ Vänta tills redskapets alla roterande delar stannat fullständigt innan du berör dem. Skärelementen roterar en stund efter det trimmern stängts av och detta kan leda till kroppsskada.
- ▶ Arbeta endast i dagsljus eller vid god belysning.
- ▶ Vid dåligt väder, speciellt om åskväder väntas, får trimmern inte användas.
- ▶ Om trimmern används i vått gräs minskar arbetseffekten.
- ▶ Koppla från trimmern innan den transporteras från ett ställe till ett annat.
- ▶ Koppla på trimmern först sedan händerna och fötterna är på betryggande avstånd från roterande skärelement.
- ▶ För inte händerna eller fötterna mot roterande skärelement.
- ▶ Använd aldrig skärelement i metall för denna trimmer.
- ▶ Kontrollera och underhåll trimmern regelbundet.
- ▶ Trimmern får repareras endast i en auktoriserad serviceverkstad.
- ▶ Kontrollera att ventilationsöppningarna är fria och rena.
- ▶ Se upp för kniven som skär av tråden till lämplig längd. Efter påfyllning/utmatning av tråden och före påkoppling sväng alltid trimmern till vågrätt arbetsläge.
- ▶ Koppla från trädgårdsredskapet och dra stickproppen ur nätuttaget:
 - när du lämnar trädgårdsredskapet utan uppsikt
 - innan spolen byts ut
 - före rengöring eller om arbeten utförs på trimmern
- ▶ Dra efter varje arbetsoperation ur stickproppen och kontrollera att trädgårdsredskapet inte skadats.

56 | Svenska

- ▶ Förvara trädgårdsredskapet på ett säkert och torrt ställe utom räckhåll för barn. Ställ inte upp andra föremål på trädgårdsredskapet.
- ▶ Av säkerhetsskäl ska slitna eller skadade delar bytas ut.
- ▶ Kontrollera att reservdelarna är av Bosch-fabrikat.
- ▶ **Före start av trädgårdsredskapet kontrollera att alla tillhörande delar finns monterade.**

Elektrisk säkerhet

- ▶ **Obs! Före serviceåtgärder eller rengöring stäng av trädgårdsredskapet och dra ur stickproppen. Detta gäller även om nätsladden skadats eller är tilltrasslad.**
- ▶ **Efter frångkoppling av grästrimmern roterar skärtråden ännu några sekunder.**
- ▶ **Se upp – berör inte roterande skärtråd.**

Trädgårdsredskapet är skyddsisolerat och kräver därför ingen jordning. Driftspänningen är 230 V AC, 50 Hz (för icke EU-länder 220 V, 240 V alltefter utförande). Använd endast godkända skarvsladdar. För information kontakta auktoriserad kundservice.

För ökat skydd rekommenderar vi att använda en FI-jordfelsbrytare (RCD) med en utlösningström på högst 30 mA. Denna FI-jordfelsbrytare ska kontrolleras före varje användning.

Anvisningar för produkter som **inte säljs i GB:**

OBSERVERA: För din säkerhet krävs att trädgårdsredskapets stickpropp ansluts till skarvsladden. Skarvsladdens koppling måste skyddas mot

stänkvatten, bestå av gummi eller ha gummimantel. Skarvsladden ska vara försedd med dragavlastning.

Anslutningsladden måste regelbundet kontrolleras avseende skador och får endast användas i felfritt tillstånd.

Om anslutningsladden skadats får den repareras endast i en auktoriserad Bosch-verkstad.

Använd endast skarvsladdar med beteckningen H05VV-F eller H05RN-F.

Symboler

Symbolerna nedan är viktiga för att kunna läsa och förstå bruksanvisningen. Lägga symbolerna och deras betydelse på minnet. Korrekt tolkning av symbolerna bidrar till bättre och säkrare användning av trädgårdsredskapet.

Symbol	Betydelse
	Bär skyddshandskar
	Rörelseriktning
	Reaktionsriktning
	Vikt
	Inkoppling
	Urkoppling
	Tillåten hantering
	Förbjuden handling
	Hörbart ljud
	Tillbehör/reservdelar

Ändamålsenlig användning

Grästrimmern är avsedd för trimning av gräs och ogräs (från en höjd på 25 cm) under buskar samt på slänter och vid kanter som inte kan nås med gräsklipparen

Elredskapet kan användas vid en omgivningstemperatur mellan 0 °C och 40 °C.

Tekniska data

Grästrimmer		ART 24	ART 24+	ART 27	ART 27+	ART 30	ART 30+
Produktnummer							
3 600 ...		HA5 8..	HA5 9..	HA5 2..	HA5 3..	HA5 4..	HA5 5..
Märkeffekt	W	400	400	450	450	550	550
Tomgångsvarvtal	min ⁻¹	12000	12000	10500	10500	9500	9500
Knivsystem		automatisk	automatisk	automatisk	automatisk	automatisk	automatisk
Ställbart handtag		●	●	●	●	●	●
Hjul		-	●	-	●	-	●
Skärtrådens diameter	mm	1,6	1,6	1,6	1,6	1,6	1,6
Klippdiameter	cm	24	24	27	27	30	30
Trådspolens kapacitet	m	2 x 3	2 x 3	2 x 3	2 x 3	2 x 3	2 x 3
Vikt enligt EPTA-Procedure 01:2014	kg	2,6	2,8	2,7	2,9	2,8	3,0
Skyddsklass		□/II	□/II	□/II	□/II	□/II	□/II
Serienummer		se dataskylten på trädgårdsredskapet					

Uppgifterna gäller för en märkspänning på [U] 230 V. Vid avvikande spänning och för utföranden i vissa länder kan uppgifterna variera.

Buller-/vibrationsdata

Bullernivåvärde förmedlas enligt EN 50636-2-91.		3 600 HA5 8.. 3 600 HA5 9..	3 600 HA5 2.. 3 600 HA5 3..	3 600 HA5 4.. 3 600 HA5 5..
Verktygets A-vägda ljudnivå är i typiska fall:				
ljudtrycksnivå	dB(A)	73	73	74
ljudeffektnivå	dB(A)	93	93	94
onoggrannhet K	dB	=1,0	=1,0	=2,0
Använd hörselskydd!				
Totala vibrationsemissionsvärden a _h (vektorsumma ur tre riktningar) och osäkerhet K framtagna enligt EN 50636-2-91:				
Vibrationsemissionsvärde a _h	m/s ²	= 4,5	= 5,0	= 6,5
osäkerhet K	m/s ²	= 1,5	= 1,5	= 2,0

Försäkran om överensstämmelse 

		3 600 HA5 8.. 3 600 HA5 9..	3 600 HA5 2.. 3 600 HA5 3..	3 600 HA5 4.. 3 600 HA5 5..
Vi intygar under ensamt ansvar att den produkt som beskrivs under "Tekniska data" uppfyller alla gällande bestämmelser i direktiven 2011/65/EU, till 19 april 2016: 2004/108/EG, från 20 april 2016: 2014/30/EU, 2006/42/EG, 2000/14/EG inklusive ändringar och stämmer överens med följande standarder: EN 60335-1, EN 50636-2-91, EN 50581. 2000/14/EG: Garanterad ljudeffektnivå: Bedömningsmetod för överensstämmelse enligt bilaga VI.	dB(A)	94	94	96

58 | Svenska

Produktkategori: 33
 Nämnd provningsanstalt:
 TÜV Rheinland Intercert Kft., Budapest, Hungary, Nr. 1008
 Teknisk tillverkningsdokumentation (2006/42/EG,
 2000/14/EG) fås från:
 Bosch Lawn and Garden Ltd., PT-HG/ENS-PA2,
 Stowmarket, Suffolk IP14 1EY, England

Henk Becker Helmut Heinzelmann
 Executive Vice President Head of Product Certification
 Engineering PT/ECS

Henk Becker i.V. Helmut Heinzelmann

Robert Bosch Power Tools GmbH
 70538 Stuttgart, GERMANY
 Stuttgart, 01.01.2017

Montering och drift

- ▶ **Om skyddshuven är monterad, får den inte mera demonteras.**
- ▶ **Trädgårdsredskapet får anslutas till nätuttaget först sedan det monterats fullständigt.**
- ▶ **Efter frånkoppling av grästrimmern roterar skärtråden ännu några sekunder. Vänta tills motorn/skärtråden stannat innan grästrimmern återinkopplas.**
- ▶ **Koppla inte från och på i korta intervaller.**
- ▶ **Avlägsna alla gräsrester från spolkåpan innan tråden eller spolen byts.**
- ▶ **Vi rekommenderar att endast använda knivar som Bosch godkänt. Om andra knivar används kan resultatet avvika.**

- ▶ **Granska före användning att skyddshuvens fästskruv är fastspänd.**
- ▶ **Utmatning av tråd sker varje gång spindeln stannar (strömställaren släpps); en överlång tråd kapas när trädgårdsredskapet startas på nytt.**

Handlingsmål	Figur	Sida
Leveransen omfattar	1	189
Inställning av handtag	2	189
Montering av skyddskåpa	3	190
Montering av hjul	4	191
Anslut skarvsladden	5	191
In-/urkoppling	6	192
Arbetsanvisningar		
Arbetshöjdens inställning	7	192
Omställning grästrimmer/ kanttrimmer	8	192
Demontera trådspolen	9	193
Linda upp tråden på trådspolen	10	193
Byt trådspolen	11	194
Placera trådspolen i spolkåpan	12 - 13	194
Underhåll, rengöring och lagring	14	195
Välj tillbehör	15	195

Felsökning



Symptom	Möjlig orsak	Åtgärd
Grästrimmern fungerar inte	Nätspänning saknas	Kontrollera och slå på
	Nätuttaget defekt	Använd ett annat nätuttag
	Skarvsladden har skadats	Kontrollera kabeln och byt ut om den skadats
Grästrimmern går med avbrott	Skarvsladden har skadats	Kontrollera kabeln och byt ut om den skadats Uppsök kundservicen
	Trädgårdsredskapets inre kablar defekta	Uppsök kundservicen
Trädgårdsredskapet är överbelastat	För högt gräs	Klipp i steg
Trädgårdsredskapet klipper inte	Skärelementen är för korta/brustna	Kontrollera spolen och byt ut den vid behov

Norsk | 59

Symptom	Möjlig orsak	Åtgärd
Skärtråden matas inte fram	Trådspolen är tom	Byt trådspolen
	Skärtråden är intrasslad i spolen	Kontrollera trådspolen och ersätt spolen vid behov
Skärtråden brister fortfarande	Skärtråden är intrasslad i spolen	Kontrollera trådspolen och ersätt spolen vid behov
	Grästrimmern hanteras på fel sätt	Trimma endast med skärtrådens spets, undvik kontakt med stenar, väggar eller andra hårda föremål. Mata regelbundet ut skärtråden så att hela skärdiametern utnyttjas.

Kundtjänst och användarrådgivning

www.bosch-garden.com

Var vänlig ange vid förfrågningar och reservdelsbeställningar produktnumret som består av 10 siffror och som finns på trädgårdsredskapets typskylt.

Svenska

Bosch Service Center
Telegrafvej 3
2750 Ballerup
Danmark
Tel.: (08) 7501820 (inom Sverige)
Fax: (011) 187691

Avfallshantering

Elverktyg, tillbehör och förpackning ska omhändertas på miljövänligt sätt för återvinning.

Släng inte trädgårdsredskap i hushållsavfall!

Endast för EU-länder:



Enligt det europeiska direktivet 2012/19/EU för elektriska och elektroniska apparater och dess modifiering till nationell lag måste obrukbara elektriska och elektroniska apparater omhändertas separat och lämnas in för återvinning på miljövänligt sätt.

Ändringar förbehålles.

Norsk

Sikkerhetsinformasjon

OBS! Les nøye gjennom nedenstående instruksjer. Gjør deg kjent med betjeningselementene og den korrekte bruken av hageredskapet. Ta godt

vare på driftsinstruksen til senere bruk.

Forklaring av bildesymbolene



Generell fareinformasjon.



Les gjennom denne driftsinstruksen.



Pass på at personer som står i nærheten ikke skades av fremmedlegemer som slynges bort.



Advarsel: Pass på å holde sikker avstand til hageredskapet mens du arbeider.



Slå av gresstrimmeren og trekk nettstøpselet ut av stikkontakten, før du foretar innstillinger på redskapet eller en rengjøring, hvis kabelen er blitt sittende fast eller hvis du bare for en kort stund lar gresstrimmeren stå uten oppsyn. **Hold strømkabelen unna skjæreværktøyet.**



Bruk vernebriller og hørselvern.



Ikke trim i regnvær og la ikke trimmeren stå utendørs i regnvær.

60 | Norsk

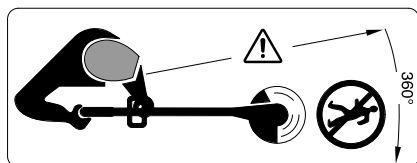

Pass på at personer som står i nærheten ikke skades av fremmedlegemer som slynges vekk.

Advarsel: Pass på å holde sikker avstand til hageredskapet mens du arbeider.

Betjening

- ▶ Dette hageredskapet er ikke beregnet til å brukes av personer (inkludert barn) med innskrenkede fysiske, sensoriske eller intellektuelle evner eller manglende erfaring og/eller manglende kunnskaper, hvis de ikke er under oppsyn eller får instruksjoner om bruken av en person som er ansvarlig for deres sikkerhet.
- Barn må være under oppsyn for å forhindre at de leker med hageredskapet.
- ▶ Tillat aldri barn eller personer som ikke er fortrolig med disse anvisningene å bruke trimmeren. Nasjonale bestemmelser begrenser muligens alderen til brukeren. Oppbevar trimmeren utilgjengelig for barn når den ikke er i bruk.
- ▶ Bruk aldri trimmeren med manglende eller skadde deksler eller beskyttelsesinnretninger eller hvis disse ikke er riktig posisjonert.
- ▶ Kontroller strømforsynings- hhv. forlengelseskabelen for skader eller tegn på aldring. Hvis kabelen blir skadet under bruk, trekk straks støpselet ut av stikkontakten. **IKKE BERØR KABELEN FØR DEN ER TRUKKET UT.**
- Ikke bruk gresstrimmeren hvis kabelen er skadet eller slitt.
- ▶ Hvis det er nødvendig å skifte ut tilkopplingsledningen, må dette gjøres av produsenten, autoriserte serviceverksteder eller en annen kvalifisert person, slik at det ikke oppstår fare for sikkerheten.
- ▶ **Hold forlengelseskabelen borte fra skjæreverktøyet.**
- ▶ Undersøk hageredskapet før bruk og etter et slag for avslitning eller skader og la disse om nødvendig repareres.
- ▶ Ikke bruk hageredskapet når du er trøtt eller syk eller påvirket av alkohol, narkotika eller medikamenter.
- ▶ Bruk lange, kraftige bukser, solide sko og hansker. Ikke bruk vide klær, smykker, korte bukser, sandaler eller arbeid ikke barfot. Bind langt hår sammen over skulderhøyde for å unngå at det blir viklet inn i bevegelige deler.
- ▶ **Bruk vernebriller og hørselvern når du betjener hageredskapet.**
- ▶ Stå stabilt og alltid med balanse. Overanstreng deg ikke.
- ▶ Bruk aldri trimmeren mens det oppholder seg personer, spesielt barn eller husdyr i umiddelbar nærhet.
- ▶ Brukeren er ansvarlig for uhell eller skader på andre mennesker eller deres eiendom.
- ▶ Vent til det roterende skjæreverktøyet har stanset helt før du tar på det. Skjæreverktøyet roterer fremdeles videre etter at trimmeren er slått av og kan føre til skader.
- ▶ Arbeid kun i dagslys eller ved bra kunstig lys.

- ▶ Du må ikke arbeide med trimmeren i dårlig vær, spesielt når det trekker opp til torden.
 - ▶ Bruken av trimmeren i vått gress reduserer arbeidseffekten.
 - ▶ Slå av trimmeren når den transporteres fra/til arbeidsflaten.
 - ▶ Slå trimmeren bare på når hendene og føttene dine er langt nok borte fra roterende skjæreverktøy.
 - ▶ Kom ikke i nærheten av roterende skjæreverktøy med hender og føtter.
 - ▶ Bruk aldri skjæreverktøy av metall for denne trimmeren.
 - ▶ Kontroller og vedlikehold trimmeren regelmessig.
 - ▶ La trimmeren bare repareres av autoriserte serviceverksteder.
 - ▶ Pass alltid på at ventilasjonsspaltene er frie for gressrester.
 - ▶ Beskytt deg mot skader ved den innebygde kniven som kapper tråden til passende lengde. Drei trimmeren etter påfylling/mating av tråden alltid i vannrett arbeidsposisjon før du slår den på.
 - ▶ Slå av hageredskapet og trekk støpselet ut av stikkontakten:
 - alltid når du lar hageredskapet stå uten oppsyn
 - før utskiftingen av spolen
 - før rengjøringen, eller når det arbeides på trimmeren
 - ▶ Trekk ut støpselet etter arbeidet og kontroller hageredskapet for skader.
 - ▶ Hageredskapet må oppbevares på et sikkert, tørt sted, utilgjengelig for barn. Sett ikke andre gjenstander på hageredskapet.
 - ▶ Skift for sikkerhets skyld slitte eller skadede deler ut.
 - ▶ Pass på at deler som skal skiftes ut er fra Bosch.
 - ▶ **Ta aldri hageredskapet i bruk uten at de tilhørende deler er montert.**
- ### Elektrisk sikkerhet
- ▶ **OBS! Før vedlikeholds- eller rengjøringsarbeider utføres, må du slå av hageredskapet og trekke ut støpselet. Det samme gjelder hvis strømledningen er skadet, kuttet eller oppviklet.**
 - ▶ **Etter at gresstrimmeren er slått av, roterer trimmertråden videre i noen sekunder.**
 - ▶ **Forsiktig – ikke berør den roterende trimmertråden.**
- Hageredskapet er verneisolert for din egen sikkerhet og trenger ingen jording. Driftsspenningen er på 230 V AC, 50 Hz (for ikke-EU land 220 V, 240 V avhengig av modellen). Bruk kun godkjente skjøteledninger. Informasjon får du av ditt autoriserte serviceverksted.
- Til øking av sikkerheten anbefales det å bruke en jordfeilbryter (RCD) med en jordfeilstrøm på maksimalt 30 mA. Denne jordfeilbryteren skal kontrolleres før hver bruk.**
- Informasjon for produkter som **ikke selges i GB:**
- OBS!** For din egen sikkerhet er det nødvendig at støpselet på hageredskapet forbindes med skjøteledningen. Koplingen til skjøteledningen må være beskyttet mot vannsprut, bestå av gummi eller ha gummitrekk. Skjøteledningen må brukes med strekkavlastning.

62 | Norsk



Tilkoplingsledningen må sjekkes mht. skader med jevne mellomrom og må kun brukes i en feilfri tilstand.





Hvis tilkopplingsledningen er skadet må den kun repareres av et autorisert Bosch-verksted.

Det må kun brukes skjøteledninger av typen H05VV-F eller H05RN-F.

Symboler

Nedenstående symboler er viktige for lesing og forståelse av driftsinstruksen. Legg merke til symbolene og deres betydning. En riktig tolkning av symbolene hjelper deg med å bruke hageredskapet på en bedre og sikrere måte.

Symbol	Betydning
	Bruk vernehansker
	Bevegelsesretning

Symbol	Betydning
	Reaksjonsretning
	Vekt
	Innkobling
	Utkobling
	Tillatt aksjon
	Dette er forbudt
CLICK!	Hørbar støy
	Tilbehør/reservedeler

Formålmessig bruk

Redskapet er bestemt til klipping av gress og ugress (fra en høyde på 25 cm) under busker samt på skråninger og kanter som ikke kan nås av gressklipperen.

Den er beregnet til bruk i en omgivelsestemperatur på mellom 0 °C og 40 °C.

Tekniske data

Gresstrimmer		ART 24	ART 24+	ART 27	ART 27+	ART 30	ART 30+
Produktnummer							
3 600 ...		HA5 8..	HA5 9..	HA5 2..	HA5 3..	HA5 4..	HA5 5..
Opptatt effekt	W	400	400	450	450	550	550
Tomgangsturtall	min ⁻¹	12 000	12 000	10 500	10 500	9 500	9 500
Skjæresystem		automatisk	automatisk	automatisk	automatisk	automatisk	automatisk
Justerbart håndtak		●	●	●	●	●	●
Hjul		-	●	-	●	-	●
Diameter trimmertråd	mm	1,6	1,6	1,6	1,6	1,6	1,6
Snittdiameter	cm	24	24	27	27	30	30
Kapasitet av trådspolen	m	2 x 3	2 x 3	2 x 3	2 x 3	2 x 3	2 x 3
Vekt tilsvarende EPTA-Procedure 01:2014	kg	2,6	2,8	2,7	2,9	2,8	3,0
Beskyttelsesklasse		□/II	□/II	□/II	□/II	□/II	□/II
Serienummer		se typeskiltet på hageredskapet					
Informasjonene gjelder for nominell spenning [U] på 230 V. Ved avvikende spenning og på visse nasjonale modeller kan disse informasjonene variere noe.							

Norsk | 63

Støy-/vibrasjonsinformasjon

Støyutslippsverdier målt i henhold til EN 50636-2-91.

		3 600 HA5 8.. 3 600 HA5 9..	3 600 HA5 2.. 3 600 HA5 3..	3 600 HA5 4.. 3 600 HA5 5..
Maskinens A-bedømte typiske støynivå er:				
lydtryknivå	dB(A)	73	73	74
lydeffektnivå	dB(A)	93	93	94
usikkerhet K	dB	=1,0	=1,0	=2,0
Bruk hørselvern!				
Totale vibrasjonsverdier a_h (vektorsum for tre retninger) og usikkerhet K beregnet iht. EN 50636-2-91:				
Svingningsemisjonsverdi a_h	m/s^2	= 4,5	= 5,0	= 6,5
Usikkerhet K	m/s^2	= 1,5	= 1,5	= 2,0

Samsvarserklæring 

		3 600 HA5 8.. 3 600 HA5 9..	3 600 HA5 2.. 3 600 HA5 3..	3 600 HA5 4.. 3 600 HA5 5..
Vi erklærer under eneansvar at produktet som er beskrevet under «Tekniske data» er i overensstemmelse med alle relevante bestemmelser i direktivene 2011/65/EU, til 19. april 2016: 2004/108/EC, fra 20. april 2016: 2014/30/EU, 2006/42/EC, 2000/14/EC inkludert endringer, og følgende standarder: EN 60335-1, EN 50636-2-91, EN 50581.				
2000/14/EC: Garantert lydeffektnivå:				
Samsvarsbedømmelsesmetode jf. tillegg VI.				
	dB(A)	94	94	96

Produktkategori: 33

Angitt instans:

TÜV Rheinland Intercert Kft., Budapest, Hungary, Nr. 1008

Tekniske data (2006/42/EC, 2000/14/EC) hos:

Bosch Lawn and Garden Ltd., PT-HG/ENS-PA2,

Stowmarket, Suffolk IP14 1EY, England

Henk Becker

Helmut Heinzelmann

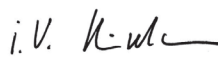
Executive Vice President
EngineeringHead of Product Certification
PT/ECS
 i.V. 

Robert Bosch Power Tools GmbH

70538 Stuttgart, GERMANY

Stuttgart, 01.01.2017

Montering og drift

- ▶ Hvis verneakselet er montert, må det ikke lenger demonteres.
- ▶ Ikke kople hageredskapet til stikkontakten så lenge det ikke er komplett montert.
- ▶ Etter utkopling av gresstrimmeren roterer trimmertråden fortsatt i noen sekunder. Vent, til motoren/trimmertråden står stille før du slår på gresstrimmeren på nytt.
- ▶ Ikke slå av og på igjen straks.
- ▶ Fjern gressrester fra spoledekslet før du skifter ut tråden eller spolen.

- ▶ Det anbefales bruk av skjæreverktøy godkjent av Bosch. Ved annet skjæreverktøy kan skjæresultatet avvike.
- ▶ Kontroller før bruk at festeskruen for verneakselet sitter fast.
- ▶ Matingen av tråden skjer hver gang når spindelen stopper (på-/av-bryter slippes); en for lang tråd kuttes av når hageredskapet starter igjen.

Mål for aktiviteten	Bilde	Side
Leveranseomfang	1	189
Innstilling av håndtaket	2	189
Montering av verneakselet	3	190
Montering av hjul	4	191
Montering av skjøteledningen	5	191
Inn-/utkopling	6	192
Arbeidshenvisninger		
Innstilling av arbeidshøyden	7	192
Omkopling gresstrimmer/kanttrimmer	8	192
Demontering av trådspolen	9	193
Oppvikling av tråden på trådspolen	10	193
Utskifting av trådspolen	11	194
Innsetting av trådspolen i spoledekslet	12 – 13	194
Vedlikehold, rengjøring og lagring	14	195
Valg av tilbehør	15	195

64 | Norsk

Feilsøking

Symptomer	Mulig årsak	Utbedring
Gresstrimmeren går ikke	Nettspenningen finnes ikke	Sjekk og slå på
	Nett-stikkkontakten er defekt	Bruk en annen stikkontakt
	Skjøteledningen er skadet	Sjekk ledningen og skift den ut hvis den er skadet
Gresstrimmeren går rykkvis	Skjøteledningen er skadet	Sjekk ledningen og skift den ut hvis den er skadet Ta kontakt med kundeservice
	Interne kabelforbindelser i hageredskapet er defekt	Ta kontakt med kundeservice
Hageredskap overbelastet	For høyt gress	Klipp trinnvis
Hageredskapet klipper ikke	Skjæreverktøyet for kort/brukket	Kontroller spolen og skift den ut om nødvendig
Trimmertråd mates ikke	Trådspole tom	Skift ut trådspole
	Trimmertråd floket i spolen	Kontroller trådspole og skift ut spole om nødvendig
Trimmertråd brister fortsatt	Trimmertråd floket i spolen	Kontroller trådspole og skift ut spole om nødvendig
	Ukorrekt håndtering av gresstrimmeren	Trim kun med trimmertrådens spiss; unngå å berøre steiner, vegger og andre faste gjenstander. Trimmertråden må mates regelmessig for å utnytte hele snittdiameteren.

Kundeservice og rådgivning ved brukwww.bosch-garden.com

Ved alle forespørsler og reservedelsbestillinger må du oppgi det 10-sifrede produktnummeret som er angitt på hageredskapets typeskilt.

Norsk

Robert Bosch AS
Postboks 350
1402 Ski
Tel.: 64 87 89 50
Faks: 64 87 89 55

Deponering

Elektroverktøy, tilbehør og emballasje må leveres inn til miljøvennlig gjenvinning.

Hageredskaper må ikke kastes i vanlig søppel!

Kun for EU-land:

Jf. det europeiske direktivet 2012/19/EU vedr. gamle elektriske og elektroniske apparater og tilpassingen til nasjonale lover må gamle elektriske og elektroniske maskiner som ikke lenger kan brukes samles inn og leveres inn til en miljøvennlig resirkulering.

Retten til endringer forbeholdes.

Suomi

Turvallisuusohjeita

Huom! Lue seuraavat ohjeet tarkasti. Tutustu puutarhalaitteen käyttöelementteihin ja asianmukaiseen käyttöön. Säilytä käyttöohje huolellisesti myöhempää käyttöä varten.

Kuvatunnusten selitys



Yleiset varoitusohjeet.



Lue käyttöohje huolellisesti.



Varmista, että sivulle sinkoutuvat vieraat esineet eivät loukkaa lähellä seisovia ihmisiä.



Varoitus: Pidä turvallinen etäisyys puutarhalaitteeseen sen ollessa toiminnassa.



Pysäytä viimeistelyleikkuri ja irrota pistotulppa pistorasiasta ennen laitesäätöjä tai puhdistusta, kun johto on tarttunut kiinni tai jättäessäsi viimeistelyleikkurin ilman valvontaa edes hetkeksi.



Pidä verkkojohto kaukana leikkuuteristä.



Käytä kuulonsuojaimia ja suojalaseja.



Älä työskentele sateessa äläkä jätä viimeistelyleikkuria ulos sateeseen.

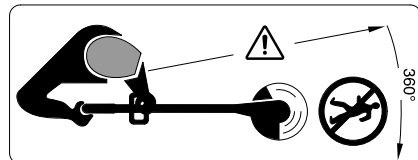

Varmista, että sivulle sinkoutuvat vieraat esineet eivät loukkaa lähellä seisovia ihmisiä.

Varoitus: Pidä turvallinen etäisyys puutarhalaitteeseen sen ollessa toiminnassa.

Käyttö

► Tätä puutarhalaitetta eivät saa käyttää henkilöt (lapset mukaan lukien), joilla on rajalliset fyysiset, aistilliset tai henkiset kyvyt tai puuttuva kokemus ja/tai puuttuva tieto paitsi, jos he ovat turvallisuudesta vastaavan henkilön valvonnassa tai saamassa häneltä ohjeita puutarhalaitteen oikeasta käytöstä.

Lapsia tulee valvoa varmistaakseen, etteivät he leiki puutarhalaitteen kanssa.

► Älä koskaan anna lasten tai henkilöiden, jotka eivät ole tutustuneet näihin käyttöohjeisiin, käyttää viimeistelyleikkuria. Kansalliset säännökset saattavat määrätä käyttäjän alaikärajan. Säilytä viimeistelyleikkuri lasten ulottumattomissa, kun sitä ei käytetä.

► Älä käytä viimeistelyleikkuria, jos sen suojukset tai suojalaitteet ovat vaurioituneet tai puuttuvat tai, jos ne on sijoitettu väärin.

► Tarkista ennen käyttöä, ettei verkkojohdossa tai jatkojohdossa ole vaurioita tai ikääntymisen merkkejä. Vedä heti pistotulppa irti pistorasiasta, jos johto vaurioituu työn aikana. **ÄLÄ KOSKETA JOHTOA, ENNEN KUIN OLET IRROTTANUT SEN.** Älä käytä viimeistelyleikkuria, jos verkkojohto on vaurioitunut tai kulunut.

- ▶ Jos liitäntäjohto on vaihdettava, työ täytyy antaa valmistajan, valtuutetun huollon tai ammattitaitoisen henkilön tehtäväksi, jotta välttyttäisiin turvallisuusriskiltä.
- ▶ **Pidä jatkojohto loitolla leikkaavista osista.**
- ▶ Tarkista ennen käyttöä ja iskun jälkeen, ettei puutarhalaite ole kulunut tai vaurioitunut, ja korjauta se tarvittaessa.
- ▶ Älä kosketa liikkuvia vaarallisia osia, ennen kuin kone on kytketty irti sähköverkosta ja liikkuvat vaaralliset osat ovat pysähtyneet täysin.
- ▶ Käytä pitkälahkeisia ja vahvoja housuja, tukevia jalkineita ja suojakäsineitä. Älä käytä löysiä työvaatteita, koruja, lyhytlahkeisia housuja tai sandaaleja äläkä työskentele paljain jaloin. Sido pitkät hiukset yhteen yli olkakorkeuden, jotta ne eivät sotkeutuisi liikkuviin osiin.
- ▶ **Käytä suojalaseja ja kuulonsuojaimia, kun käytät puutarhalaitetta.**
- ▶ Säilytä aina tukeva asento ja tasapaino. Älä rasita itseäsi liikaa.
- ▶ Älä koskaan käytä viimeistelyleikkuria, jos ihmisiä, etenkin lapsia tai kotieläimiä ovat välittömässä läheisyydessä.
- ▶ Käyttäjä on vastuussa onnettomuuksista ja toisille ihmisille tai heidän omaisuudelleen aiheuttamistaan vaurioista.
- ▶ Odota, että kaikki pyörivät ja leikkaavat osat ovat pysähtyneet täysin, ennen kuin kosketat niitä. Leikkaavat osat pyörivät vielä viimeistelyleikkurin poiskytkennän jälkeen ja voivat aiheuttaa loukkaantumisia.
- ▶ Käytä laitetta vain valoisaan aikaan tai hyvässä keinovalossa.
- ▶ Älä työskentele viimeistelyleikkurin kanssa huonoissa sääolosuhteissa, etenkin ukonilman lähestyessä.
- ▶ Viimeistelyleikkurin käyttö möräessä ruohossa alentaa työtehoa.
- ▶ Pysäytä viimeistelyleikkuri, kun kuljetat sitä työkohteesta tai työkohteeseen.
- ▶ Käynnistä viimeistelyleikkuri vasta, kun kädet ja jalat ovat riittävän kaukana pyörivistä, leikkaavista osista.
- ▶ Älä pidä käsiä tai jalkoja lähellä pyöriviä, leikkaavia osia.
- ▶ Älä koskaan käytä metallisia leikkuosia tässä viimeistelyleikkurissa.
- ▶ Tarkista ja huolla viimeistelyleikkuri säännöllisesti.
- ▶ Anna ainoastaan valtuutetun korjauksen korjata viimeistelyleikkuria.
- ▶ Varmista aina, että tuuletusaukot ovat vapaat ruohojäännöksistä.
- ▶ Varo loukkaamasta itseäsi leikkurissa olevaan terään, joka leikkaa langat määräpituuteen. Käännä aina viimeistelyleikkuri ennen käynnistämistä vaakasuoraan asentoon langan täytön/syötön jälkeen.
- ▶ Pysäytä puutarhalaite ja irrota pistotulppa pistorasiasta:
 - aina, kun jätät puutarhalaitteen ilman valvontaa
 - ennen kelan vaihtamista
 - ennen puhdistusta, tai kun suoritat viimeistelyleikkuriin kohdistuvia töitä
- ▶ Irrota pistotulppa pistorasiasta työvaiheen jälkeen ja tarkista, ettei puutarhalaitteessa ole vaurioita.

- ▶ Säilytä puutarhalaitte varmassa, kuivassa paikassa, lasten ulottumattomissa. Älä koskaan aseta mitään muita esineitä puutarhalaitteen päälle.
- ▶ Vaihda turvallisuussyistä kuluneet tai vaurioituneet osat uusiin.
- ▶ Varmista, että vaihto-osat ovat Bosch-tuotantoa.
- ▶ **Älä ota puutarhalaitetta käyttöön, jos siihen kuuluvia osia ei ole asennettu.**

Sähköturvallisuus

- ▶ **Huom! Pysäytä puutarhalaitte ja irrota pistotulppa pistorasiasta ennen huolto- ja puhdistustöitä. Sama sääntö pätee, jos verkkojohto on vaurioitunut, katkennut tai sotkeutunut.**
- ▶ **Leikkuulangat pyörivät vielä muutamana sekunnin sen jälkeen, kun viimeistelyleikkuri on sammutettu.**
- ▶ **Varoitus – älä kosketa pyöriviä leikkuulankoja.**

Puutarhalaitteesi on turvallisuussyistä suojaeristetty, eikä sitä tarvitse maadoittaa. Käyttöjännite on 230 V AC, 50 Hz (ei-EU maita varten 220 V, 240 V mallista riippuen). Käytä ainoastaan hyväksytyjä jatkojohtoja. Tietoa saat Bosch-sopimushuollosta.

Turvallisuuden parantamiseksi suositellaan käyttämään FI-kytkintä (RCD), jonka vikavirta on korkeintaan 30 mA. Tämä FI-kytkin tulisi tarkistaa ennen jokaista käyttöä.



Ohjeita tuotteille, joita ei myydä alueella GB:

HUOMIO: Turvallisuutesi takia on välttämätöntä, että puutarhalaitteen pistotulppa kiinnitetään jatkojohtoon.

Jatkojohdon liitin on oltava roiskevesisuojattu, kumia tai kumipäällysteinen. Jatkojohdossa on oltava vedonpoistin. On säännöllisesti tarkistettava, että liitännäisjohtossa ei ole merkkejä vaurioista, ainoastaan moitteettomassa kunnossa olevaa johtoa saa käyttää. Jos liitännäisjohto on vahingoittunut, sen saa korjata vain Bosch-sopimushuolto. Vain rakenteita H05VV-F tai H05RN-F vastaavia jatkojohtoja saa käyttää.

Tunnusmerkit

Seuraavat tunnusmerkit ovat tärkeitä käyttöohjeen lukemisessa ja ymmärtämisessä. Paina mieleesi tunnusmerkit ja niiden merkitys. Tunnusmerkkien oikea tulkinta auttaa sinua käyttämään puutarhalaitettasi paremmin ja turvallisemmin.

Tunnusmerkki	Merkitys
	Käytä suojakäsineitä
	Liikesuunta
	Reaktiosuunta
	Paino
	Käynnistys
	Poiskytöntä
	Sallittu käsittely
	Kielletty menettely
	Kuuluva ääni
	Lisälaitteet/varaosat

Määräyksenmukainen käyttö

Laite on tarkoitettu ruohon ja rikkaruohon leikkuuseen (alkaen 25 cm korkeudesta) pensaiden alla sekä rinteissä ja reunoissa, johon ei ruohonleikkurilla pääse.

Määräyksenmukainen käyttö rajoittuu lämpötilaan 0 °C...40 °C.

68 | Suomi

Tekniset tiedot

Viimeistelyleikkuri		ART 24	ART 24+	ART 27	ART 27+	ART 30	ART 30+
Tuotenumero							
3 600 ...		HA5 8..	HA5 9..	HA5 2..	HA5 3..	HA5 4..	HA5 5..
Nimellisoteho	W	400	400	450	450	550	550
Tyhjäkäyntikierrosluku	min ⁻¹	12000	12000	10500	10500	9500	9500
Leikkujärjestelmä		automaatti- sesti	automaatti- sesti	automaatti- sesti	automaatti- sesti	automaatti- sesti	automaatti- sesti
Liikuteltava kahva		●	●	●	●	●	●
Pyörät		-	●	-	●	-	●
Leikkukulangan läpimitta	mm	1,6	1,6	1,6	1,6	1,6	1,6
Leikkaushalkaisija	cm	24	24	27	27	30	30
Lankakelan kapasiteetti	m	2 x 3	2 x 3	2 x 3	2 x 3	2 x 3	2 x 3
Paino vastaa EPTA-Procedure 01:2014	kg	2,6	2,8	2,7	2,9	2,8	3,0
Suojausluokka		□/II	□/II	□/II	□/II	□/II	□/II
Sarjanumero		katso sarjanumero puutarhalaitteen tyyppikilvestä					
Tiedot koskevat 230 V nimellisjännitettä [U]. Poikkeavilla jännitteillä ja maakohtaisissa malleissa nämä tiedot voivat vaihdella.							

Melu-/tärinätiedot

Melun mittausarvot on määritetty EN 50636-2-91 mukaan.

		3 600 HA5 8.. 3 600 HA5 9..	3 600 HA5 2.. 3 600 HA5 3..	3 600 HA5 4.. 3 600 HA5 5..
Laitteen tyypillinen A-painotettu melutaso on:				
Äänen painetaso	dB(A)	73	73	74
Äänen tehotaso	dB(A)	93	93	94
Epävarmuus K	dB	=1,0	=1,0	=2,0
Käytä kuulonsuojaimia!				
Värähtelyn yhteisarvo a _h (kolmen suunnan vektorisumma) ja epävarmuus K mitattuna EN 50636-2-91 mukaan:				
Värähtelyemissioarvo a _h	m/s ²	= 4,5	= 5,0	= 6,5
Epävarmuus K	m/s ²	= 1,5	= 1,5	= 2,0

Standardinmukaisuusvakuutus 

		3 600 HA5 8.. 3 600 HA5 9..	3 600 HA5 2.. 3 600 HA5 3..	3 600 HA5 4.. 3 600 HA5 5..
Vakuutamme yksinomisella vastuulla, että kohdassa "Tekniset tiedot" kuvattu tuote vastaa direktiivien 2011/65/EU, 19. huhtikuuta 2016 asti: 2004/108/EY, 20. huhtikuuta 2016 alkaen: 2014/30/EU ja direktiivin, 2006/42/EY, 2000/14/EY kaikkia asiaankuuluvia vaatimuksia ja direktiiveihin tehtyjä muutoksia ja on seuraavien standardien mukainen: EN 60335-1, EN 50636-2-91, EN 50581. 2000/14/EY: Taattu äänen tehotaso: Yhteensopivuuden arviointimenetelmä liitteen VI mukaan.	dB(A)	94	94	96

Tuotelaji: 33

Nimetty tarkastusasema:

TÜV Rheinland Intercert Kft., Budapest, Hungary, Nr. 1008

Tekninen tiedosto (2006/42/EY, 2000/14/EY):

Bosch Lawn and Garden Ltd., PT-HG/ENS-PA2,
Stowmarket, Suffolk IP14 1EY, England

Henk Becker

Executive Vice President
Engineering

Helmut Heinzelmann

Head of Product Certification
PT/ECS

Henk Becker i.v. *Helmut Heinzelmann*

Robert Bosch Power Tools GmbH
70538 Stuttgart, GERMANY
Stuttgart, 01.01.2017

Asennus ja käyttö

- ▶ Jos suojus on asennettu, sitä ei enää saa irrottaa.
- ▶ Älä liitä puutarhalaitetta pistorasiaan, ellei sitä ole täysin koottu.
- ▶ Viimeistelyleikkurin poiskytkennän jälkeen leikkulangat liikkuvat vielä muutaman sekunnin ajan. Odota, kunnes moottori ja langat ovat pysähtyneet, ennen kuin käynnistät viimeistelyleikkurin uudelleen.
- ▶ Älä kytke sähkölaitetta pois ja päälle nopeasti peräkkäin.
- ▶ Poista kiinnittynyt ruoho kelan kotelosta, kun vaihdat langan tai kelan.
- ▶ Suosittelemme käyttämään Boschin hyväksymiä leikkuuosia. Leikkuutulos saattaa poiketa muita leikkuuosia käytettäessä.

▶ Tarkista ennen käyttöä, että suojuksen kiinnitysruuvi on tiukasti kiinni.

▶ Langan syöttö tapahtuu joka kerta, kun kara pysähtyy (käynnistyskytkin vapautetaan); ylipitkä lanka katkaistaan, kun puutarhalaitte käynnistetään uudelleen.

Tehtävä	Kuva	Sivu
Vakiovarusteet	1	189
Käsikahvan asetus	2	189
Suojuksen asennus	3	190
Pyörien asennus	4	191
Jatkojohdon kiinnitys	5	191
Käynnistys ja pysäytys	6	192
Työskentelyohjeita Työkorkeuden asetus	7	192
Vaihto viimeistelyleikkuri/ reunanleikkuri	8	192
Lankakelan irrotus	9	193
Langan kelaaminen lankakelaan	10	193
Lankakelan vaihto	11	194
Lankakelan asettaminen kelan koteloon	12 - 13	194
Huolto puhdistus ja varastointi	14	195
Lisälaitteen valinta	15	195

Vianetsintä



Vian oire	Mahdolliset vikälähteet	Korjaus
Viimeistelyleikkuri ei käynnisty	Verkköjännitettä ei ole Verkkopistorasia on viollinen Jatkojohto on vaurioitunut	Tarkista ja kytke Käytä toista pistorasiaa Tarkista johto ja vaihda se, jos se on vaurioitunut
Viimeistelyleikkuri käy katkonaisesti	Jatkojohto on vaurioitunut Puutarhalaitteen sisäisessä johdotuksessa vika	Tarkista johto ja vaihda se, jos se on vaurioitunut Hakeudu asiakaspalveluun Hakeudu asiakaspalveluun
Puutarhalaitte on ylikuormitettu	Ruoho liian pitkä	Leikkaa vaiheittain
Puutarhalaitte ei leikkaa	Leikkuuosat liian lyhyitä/katkenneet	Tarkista kelaa ja vaihda se tarvittaessa uuteen

70 | Ελληνικά

Vian oire	Mahdolliset vikälähteet	Korjaus
Leikkuulankaa ei tule ulos	Lankakela on tyhjä Leikkuulanka on sotkeutunut kelassa	Vaihda lankakela Tarkista lankakelaa ja vaihda kela tarvittaessa uuteen
Leikkuulanka katkeaa yhtenäin	Leikkuulanka on sotkeutunut kelassa Viimeistelyleikkuria käytetään väärin	Tarkista lankakelaa ja vaihda kela tarvittaessa uuteen Leikkaa vain leikkuulangan kärjellä, vältä kosketusta kiviin, seiniin ja muihin kiinteisiin esineisiin. Syötä säännöllisesti lisää leikkuulankaa koko leikkuuleveyden hyödyntämiseksi.

Asiakaspalvelu ja käyttöneuvonta

www.bosch-garden.com

Ilmoita kaikissa kyselyissä ja varaustilauksissa 10-numeroinen tuotenumero, joka löytyy puutarhalaitteen mallikilvestä.

Suomi

Robert Bosch Oy
Bosch-keskushuolto
Pakkalantie 21 A
01510 Vantaa
Voitte tilata varaosat suoraan osoitteesta www.bosch-pt.fi.
Puh.: 0800 98044
Faksi: 010 296 1838
www.bosch.fi

Hävitys

Sähkötyökalu, lisätarvikkeet ja pakkaukset tulee toimittaa ympäristöystävälliseen uusiokäyttöön.

Älä heitä puutarhalaitteita talousjätteisiin!

Vain EU-maita varten:



Eurooppalaisen vanhoja sähkö- ja elektroniikkalaitteita koskevan direktiivin 2012/19/EU ja sen kansallisten lakien muunnosten mukaan, tulee käyttökelpottomat sähkö- ja elektroniikkalaitteet kerätä erikseen ja toimittaa ympäristöystävälliseen uusiokäyttöön.

Oikeus teknisiin muutoksiin pidätetään.

Ελληνικά

Υποδείξεις ασφαλείας

Προσοχή! Διαβάστε προσεκτικά τις οδηγίες που ακολουθούν.

Εξοικειωθείτε με τα στοιχεία χειρισμού και τη σωστή χρήση του μηχανήματος κήπου. Παρακαλούμε διαφυλάξτε καλά τις οδηγίες χειρισμού για κάθε μελλοντική χρήση.

Ερμηνεία των εικονοσυμβόλων



Υπόδειξη κινδύνου, γενικά.



Διαβάστε όλες τις οδηγίες χειρισμού.



Φροντίστε να μην διατρέχουν κίνδυνο τραυματισμού από εκσφενδονιζόμενα ξένα σώματα τυχόν παρευρισκόμενα άτομα.



Προειδοποίηση: Φροντίστε, να βρίσκεστε πάντα σε ασφαλή απόσταση από το μηχάνημα κήπου όταν αυτό εργάζεται.



Θέστε το χλοοκοπτικό εκτός λειτουργίας και βγάλτε το φισ από την πρίζα πριν το ρυθμίσετε



ή το καθαρίσετε, όταν μπλεχτεί το ηλεκτρικό καλώδιό του καθώς και όταν πρόκειται να αφήσετε το χλοοκοπτικό, ακόμη και για ελάχιστο χρόνο, ανεπιτήρητο. **Να κρατάτε το ηλεκτρικό καλώδιο μακριά από τα στοιχεία κοπής.**



Να φοράτε ωτασπίδες και προστατευτικά γυαλιά.



Να μην κόβετε όταν βρέχει και μην αφήνετε το χλοοκοπτικό έξω όταν βρέχει.

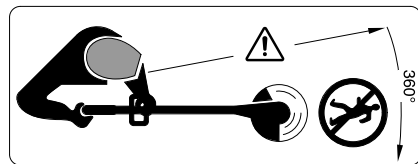

Προσέχετε να μην τραυματιστούν τυχόν παρευρισκόμενα άτομα από ξένα αντικείμενα που εκσφενδονίζονται.

Προειδοποίηση: Φροντίστε, να βρίσκεστε πάντα σε ασφαλή απόσταση από το μηχάνημα κήπου όταν αυτό εργάζεται.

Χειρισμός

► Αυτό το μηχάνημα κήπου δεν προορίζεται για χρήση από πρόσωπα (συμπεριλαμβανομένων και των παιδιών) με περιορισμένες φυσικές, αισθητήριες ή πνευματικές ικανότητες ή με ελλιπή εμπειρία ή/και ελλιπείς γνώσεις, εκτός αν εποπτεύονται από ένα αρμόδιο για την ασφάλειά τους πρόσωπο ή παίρνουν οδηγίες από το άτομο αυτό, πως πρέπει να χειρίζονται το μηχάνημα κήπου.

Τα παιδιά θα πρέπει να επιτηρούνται για να εξασφαλιστεί ότι δεν θα παίξουν με το μηχάνημα κήπου.

- Μην επιτρέψετε ποτέ σε παιδιά ή σε πρόσωπα που δεν είναι εξοικειωμένα με τις παρούσες οδηγίες να χρησιμοποιήσουν το χλοοκοπτικό. Οι εκάστοτε εθνικές διατάξεις μπορεί να περιορίζουν την ηλικία του χειριστή. Όταν δεν χρησιμοποιείτε το χλοοκοπτικό να το αποθηκεύετε σε χώρο απρόσιτο στα παιδιά.
- Μην χρησιμοποιήσετε ποτέ το χλοοκοπτικό όταν λείπουν ή έχουν χαλάσει οι καλύπτρες ή οι προστατευτικές διατάξεις ή όταν αυτές δεν είναι τοποθετημένες σωστά.
- Πριν από κάθε χρήση να ελέγχετε το ηλεκτρικό καλώδιο και το καλώδιο επιμήκυνσης μήπως παρουσιάζουν συμπτώματα φθοράς ή γήρανσης. Βγάλτε αμέσως το φισ από την πρίζα όταν κατά τη διάρκεια της χρήσης το καλώδιο υποστεί βλάβη. **ΜΗΝ ΑΓΓΙΞΕΤΕ ΤΟ ΚΑΛΩΔΙΟ ΠΡΙΝ ΒΓΑΛΕΤΕ ΤΟ ΦΙΣ ΑΠΟ ΤΗΝ ΠΡΙΖΑ.** Μην χρησιμοποιήσετε το χλοοκοπτικό με χαλασμένο ή φθαρμένο καλώδιο.
- Η αντικατάσταση ενός τυχόν χαλασμένου ηλεκτρικού καλωδίου επιτρέπεται να διεξαχθεί μόνο από ένα εξουσιοδοτημένο συνεργείο Service της ή από κάποιο άλλο εξειδικευμένο πρόσωπο. Έτσι δεν προκαλούνται κίνδυνοι για την ασφάλειά σας.
- **Να κρατάτε το καλώδιο επιμήκυνσης μακριά από τα στοιχεία κοπής.**

72 | Ελληνικά

- ▶ Να ελέγχετε το μηχάνημα κήπου πριν από κάθε χρήση καθώς και μετά από ένα χτύπημα, μήπως παρουσιάζει φθορές ή ζημιές και δώστε το ενδεχομένως για επισκευή.
- ▶ Μην χρησιμοποιήσετε το μηχάνημα κήπου όταν είστε άρρωστος, κουρασμένος ή όταν βρίσκεστε υπό την επήρεια αλκοόλης, ναρκωτικών ουσιών ή φαρμάκων.
- ▶ Να φοράτε πάντοτε χοντρά παντελόνια, στερεά παπούτσια και γάντια. Να μην φοράτε φαρδιά ρούχα, κοσμήματα, κοντά παντελόνια, ανοιχτά σανδάλια και να μην εργάζεστε ξυπόλητοι. Όταν έχετε μακριά μαλλιά να δένετε πάνω από τους ώμους σας για να μην μπλεχτούν στα κινούμενα στοιχεία του μηχανήματος.
- ▶ **Όταν χειρίζεστε το μηχάνημα κήπου να φοράτε ωτασπίδες και προστατευτικά γυαλιά.**
 - ▶ Να παίρνετε πάντοτε μια σταθερή στάση και να διατηρείτε την ισορροπία σας. Μην εργάζεστε μέχρι εξάντλησης.
 - ▶ Μην διεξάγετε ποτέ καμιά κοπή όταν άμεσα κοντά στο μηχάνημα βρίσκονται άλλα άτομα, ιδιαίτερα παιδιά ή κατοικίδια ζώα.
 - ▶ Ο χειριστής ή ο χρήστης ευθύνονται για τυχόν ατυχήματα ή ζημιές σε ανθρώπους ή την περιουσία τους.
 - ▶ Περιμένετε να ακινητοποιηθούν εντελώς τα περιστρεφόμενα στοιχεία πριν τα πιάσετε. Τα περιστρεφόμενα στοιχεία συνεχίζουν να γυρίζουν για ένα ορισμένο χρόνο ακόμη μετά τη θέση εκτός λειτουργίας του χλοοκοπτικού και μπορούν να προκαλέσουν τραυματισμούς.
- ▶ Να εργάζεστε πάντοτε υπό το φως της ημέρας ή υπό καλό τεχνητό φως.
- ▶ Μην εργαστείτε με το χλοοκοπτικό υπό δυσμενείς καιρικές συνθήκες, ιδιαίτερα όταν επικείται καταιγίδα.
- ▶ Όταν κόβετε υγρό χορτάρι μειώνεται η απόδοση του χλοοκοπτικού.
- ▶ Να θέτετε το χλοοκοπτικό σε λειτουργία μόνο όταν τα χέρια σας και τα πόδια σας βρίσκονται επαρκώς μακριά από τα περιστρεφόμενα στοιχεία κοπής.
- ▶ Να θέτετε το χλοοκοπτικό εκτός λειτουργίας πριν το μεταφέρετε από τον ή στον τόπο που θα το χρησιμοποιήσετε.
- ▶ Να θέτετε το χλοοκοπτικό σε λειτουργία μόνο όταν τα χέρια σας και τα πόδια σας βρίσκονται επαρκώς μακριά από τα περιστρεφόμενα στοιχεία κοπής.
- ▶ Μην χρησιμοποιήσετε ποτέ μεταλλικά στοιχεία κοπής γι' αυτό το χλοοκοπτικό.
- ▶ Να ελέγχετε και να συντηρείτε τακτικά το χλοοκοπτικό.
- ▶ Να δίνετε το χλοοκοπτικό για επισκευή μόνο από εξουσιοδοτημένα συνεργεία Service.
- ▶ Να φροντίζετε οι σχισμές αερισμού να είναι πάντοτε καθαρές και χωρίς κατάλοιπα χορταριού.
- ▶ Να προστατεύετε τον εαυτό σας από το ενσωματωμένο μαχαίρι που κόβει τη μεσηνέζα στο κατάλληλο μήκος. Μετά το γέμισμα της μεσηνέζας να γυρίζετε το χλοοκοπτικό πάντοτε στην οριζόντια θέση εργασίας πριν το θέσετε σε λειτουργία.

- ▶ Να θέτετε το μηχάνημα κήπου εκτός λειτουργίας και βγάξετε το φως από την πρίζα:
 - πάντοτε όταν αφήνετε το μηχάνημα κήπου ανεπιτήρητο
 - πριν αλλάξετε το καρούλι
 - πριν το καθαρισμό ή όταν εργάζεστε στο ίδιο το χλοοκοπτικό
- ▶ Όταν τελειώνετε την εκάστοτε εργασία να βγάξετε το φως από την πρίζα και να ελέγχετε το μηχάνημα κήπου μήπως παρουσιάζει βλάβες.
- ▶ Να διαφυλάγετε/αποθηκεύετε το μηχάνημα κήπου σε έναν ασφαλή και στεγνό χώρο μακριά από παιδιά. Να μην τοποθετείτε άλλα αντικείμενα επάνω στο μηχάνημα.
- ▶ Για λόγους ασφαλείας να αντικαθιστάτε τυχόν φθαρμένα ή χαλασμένα εξαρτήματα.
- ▶ Να βεβαιώνετε ότι τα ανταλλακτικά προέρχονται από την Bosch.
- ▶ **Μην θέσετε το μηχάνημα κήπου ποτέ σε λειτουργία όταν δεν είναι συναρμολογημένα όλα εξαρτήματα που ανήκουν σ' αυτό.**

Ηλεκτρική ασφάλεια

- ▶ **Προσοχή! Θέστε το μηχάνημα κήπου εκτός λειτουργίας και βγάλτε το φως από την πρίζα πριν από οποιαδήποτε εργασία συντήρησης και/ή καθαρισμού. Το ίδιο ισχύει και όταν το ηλεκτρικό καλώδιο χαλάσει, κοπεί ή μπερδευτεί.**
- ▶ **Η μεσηνέζα συνεχίζει να κινείται για μερικά δευτερόλεπτα μετά την απενεργοποίηση του χλοοκοπτικού.**
- ▶ **Προσοχή – μην αγγίζετε την περιστρεφόμενη μεσηνέζα.**

Για λόγους ασφαλείας το μηχάνημα κήπου διαθέτει μια προστατευτική μόνωση και επομένως δε χρειάζεται γείωση. Η τάση λειτουργίας ανέχεται σε 230 V AC, 50 Hz (για χώρες εκτός της ΕΕ 220 V, 240 V ανάλογα με τον εκάστοτε τύπο). Να χρησιμοποιείτε μόνο εγκεκριμένες μπαλαντέζες. Σχετικές πληροφορίες μπορείτε να πάρετε από το αρμόδιο για σας Service.

Για να αυξήσετε την προστασία σας συνιστάμε τη χρήση ενός αυτόματου διακόπτη διαρροής διακόπτης (FI/RCD) 30 mA. Να ελέγχετε αυτόν το διακόπτη πριν από κάθε χρήση του μηχανήματος κήπου.

Υπόδειξη για προϊόντα που **δεν πωλούνται στη Μεγάλη Βρετανία:**
ΠΡΟΣΟΧΗ: Το φως του μηχανήματος κήπου πρέπει να είναι συνδεδεμένο με την μπαλαντέζα. Έτσι συμβάλλετε στην ασφάλειά σας. Η πρίζα της μπαλαντέζας πρέπει να αντέχει στον ψεκασμό με νερό, να είναι λαστιχένια ή επιστρωμένη με λάστιχο. Η μπαλαντέζα πρέπει να χρησιμοποιείται σε συνδυασμό με ένα σφιγκτήρα καλωδίου.

Το ηλεκτρικό καλώδιο πρέπει να ελέγχεται τακτικά μήπως παρουσιάζει ζημιές ή/και φθορές και να το χρησιμοποιείτε μόνο όταν βρίσκεται σε άριστη κατάσταση.





Η επιδιόρθωση ενός τυχόν χαλασμένου ηλεκτρικού καλωδίου επιτρέπεται να διεξαχθεί μόνο από ένα εξουσιοδοτημένο συνεργείο της Bosch. Επιτρέπεται μόνο η χρήση καλωδίων επιμήκυνσης (μπαλαντέζων) τύπου H05VV-F ή H05RN-F.

74 | Ελληνικά

Σύμβολα

Τα σύμβολα που ακολουθούν είναι σημαντικά για την ανάγνωση και την κατανόηση των οδηγιών χρήσης. Παρακαλούμε να αποτυπώσετε στο μυαλό σας τα σύμβολα και τη σημασία τους. Η σωστή ερμηνεία των συμβόλων συμβάλλει στον καλύτερο και ασφαλέστερο χειρισμό του μηχανήματος κήπου.

Σύμβολο	Σημασία
	Φορέστε προστατευτικά γάντια
	Κατεύθυνση κίνησης
	Κατεύθυνση αντίδρασης
	Βάρος
	Θέση σε λειτουργία

Σύμβολο	Σημασία
	Θέση εκτός λειτουργίας
	Εγκεκριμένη ενέργεια
	Απαγορευμένη ενέργεια
click!	Αισθητός ήχος
	Εξαρτήματα/Ανταλλακτικά

Χρήση σύμφωνα με τον προορισμό

Το μηχάνημα προορίζεται για την κοπή χλόης και ζιζανίων (ύψους τουλάχιστον 25 cm) κάτω από θάμνους καθώς και κεκλιμένες επιφάνειες και ακμές, που δεν τα φτάνει ο χλοοκόπτης.

Η χρήση σύμφωνα με τον προορισμό ισχύει για θερμοκρασίες περιβάλλοντος μεταξύ 0 °C και 40 °C.

Τεχνικά χαρακτηριστικά

Χλοοκοπτικό		ART 24	ART 24+	ART 27	ART 27+	ART 30	ART 30+
Αριθμός ευρετηρίου		HA5 8..	HA5 9..	HA5 2..	HA5 3..	HA5 4..	HA5 5..
3 600 ...							
Ονομαστική ισχύς	W	400	400	450	450	550	550
Αριθμός στροφών χωρίς φορτίο	min ⁻¹	12000	12000	10500	10500	9500	9500
Σύστημα κοπής		αυτόματα	αυτόματα	αυτόματα	αυτόματα	αυτόματα	αυτόματα
Ρυθμιζόμενη λαβή		●	●	●	●	●	●
Ρόδες		-	●	-	●	-	●
Διάμετρος της μεσηνέζας	mm	1,6	1,6	1,6	1,6	1,6	1,6
διατομή κοπής	cm	24	24	27	27	30	30
Χωρητικότητα του καρουλιού της μεσηνέζας	m	2 x 3	2 x 3	2 x 3	2 x 3	2 x 3	2 x 3
Βάρος σύμφωνα με EPTA-Procedure 01:2014	kg	2,6	2,8	2,7	2,9	2,8	3,0
Κατηγορία μόνωσης		□/II	□/II	□/II	□/II	□/II	□/II
Αριθμός σειράς		βλέπε την πινακίδα κατασκευαστή στο μηχάνημα κήπου					
Τα στοιχεία ισχύουν για ονομαστικές τάσεις [U] 230 V. Υπό διαφορετικές τάσεις και σε εκδόσεις ειδικές για τις διάφορες χώρες τα στοιχεία αυτά μπορεί να διαφέρουν.							

Ελληνικά | 75

Πληροφορίες για θόρυβο και δονήσεις

Τιμές εκπομπής θορύβου, υπολογισμένες κατά EN 50636-2-91.

	3 600 HA5 8.. 3 600 HA5 9..	3 600 HA5 2.. 3 600 HA5 3..	3 600 HA5 4.. 3 600 HA5 5..
Η χαρακτηριστική στάθμη θορύβου του μηχανήματος κήπου εξακριβώθηκε σύμφωνα με την καμπύλη A και ανέρχεται σε:			
Στάθμη ακουστικής πίεσης	dB(A) 73	73	74
Στάθμη ακουστικής ισχύος	dB(A) 93	93	94
Ανασφάλεια μέτρησης K	dB =1,0	=1,0	=2,0
Φοράτε ωτασπίδες!			
Οι ολικές τιμές κραδασμών a_h (άθροισμα αντιστάσεων τριών κατευθύνσεων) και η ανασφάλεια μέτρησης K εξακριβώθηκαν κατά EN 50636-2-91:			
Τιμή εκπομπής κραδασμών a_h	m/s^2 = 4,5	= 5,0	= 6,5
Ανασφάλεια μέτρησης K	m/s^2 = 1,5	= 1,5	= 2,0

Δήλωση συμβατότητας CE

	3 600 HA5 8.. 3 600 HA5 9..	3 600 HA5 2.. 3 600 HA5 3..	3 600 HA5 4.. 3 600 HA5 5..
Δηλώνουμε με αποκλειστική μας ευθύνη, ότι το προϊόν που περιγράφεται στα «Τεχνικά χαρακτηριστικά» αντιστοιχεί σε όλες τις σχετικές διατάξεις των οδηγιών 2011/65/ΕΕ, έως 19 Απριλίου 2016: 2004/108/ΕΚ, από 20 Απριλίου 2016: 2014/30/ΕΕ, 2006/42/ΕΚ, 2000/14/ΕΚΚ συμπεριλαμβανομένων των αλλαγών τους και ταυτίζεται με τα ακόλουθα πρότυπα: EN 60335-1, EN 50636-2-91, EN 50581. 2000/14/ΕΚ: Εγγυώμαστε στάθμη ακουστικής ισχύος: Διαδικασία αξιολόγησης της Δήλωσης συμβατότητας σύμφωνα με το παράρτημα VI.	dB(A) 94	94	96

Κατηγορία προϊόντος: 33

Δηλωμένος οργανισμός:

TÜV Rheinland Intercert Kft., Budapest, Hungary, Nr. 1008

Τεχνικός φάκελος (2006/42/ΕΚ, 2000/14/ΕΚ) από:

Bosch Lawn and Garden Ltd., PT-HG/ENS-PA2,

Stowmarket, Suffolk IP14 1EY, England

Henk Becker

Helmut Heinzlmann

Executive Vice President

Head of Product Certification

Engineering

PT/ECS

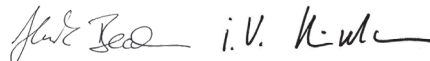

Robert Bosch Power Tools GmbH

70538 Stuttgart, GERMANY

Stuttgart, 01.01.2017

Συναρμολόγηση και λειτουργία

- ▶ Ο προφυλακτήρας δεν επιτρέπεται να αποσυναρμολογηθεί μετά τη συναρμολόγηση του.
- ▶ Μην συνδέσετε το μηχάνημα κήπου στην πρίζα πριν το συναρμολογήσετε τελείως.

- ▶ Η μεσηνέζα συνεχίζει να κινείται για μερικά δευτερόλεπτα μετά την απενεργοποίηση του χλοοκοπτικού. Περιμένετε να πάψει η μεσηνέζα να κινείται/να σταματήσει ο κινητήρας να λειτουργεί πριν θέσετε το χλοοκοπτικό πάλι σε λειτουργία.
- ▶ Να μη θέτετε το μηχάνημα εκτός λειτουργίας και αμέσως μετά πάλι σε λειτουργία.
- ▶ Να καθαρίζετε το καπάκι του καρουλιού πριν από την αντικατάσταση της μεσηνέζας ή του καρουλιού.
- ▶ Προτείνεται η χρήση στοιχείων κοπής εγκεκριμένων από την Bosch. Όταν χρησιμοποιήσετε άλλα στοιχεία μπορεί να αποκλίσει η απόδοση κοπής.
- ▶ Να βεβαιώνετε ότι οι βίδες είναι στερεωμένες καλά πριν αρχίσετε να χρησιμοποιείτε το μηχάνημα.
- ▶ Η ρύθμιση της μεσηνέζας επακολουθεί κάθε φορά όταν ακινητοποιείται ο άξονας. (Να αφήνετε ελεύθερο το διακόπτη ON/OFF). Τυχόν μακρύτερη μεσηνέζα κόβεται μόλις το μηχάνημα κήπου τεθεί πάλι σε λειτουργία.

76 | Ελληνικά

Στόχος ενέργειας	Εικόνα	Σελίδα	Στόχος ενέργειας	Εικόνα	Σελίδα
Περιεχόμενο συσκευασίας	1	189	Αποσυναρμολόγηση του καρουλιού μεσηνέζας	9	193
Ρύθμιση λαβής	2	189	Τυλίξτε τη μεσηνέζα στο καρούλι	10	193
Συναρμολόγηση του προφυλακτήρα	3	190	Αντικαταστήστε το καρούλι μεσηνέζας	11	194
Συναρμολόγηση των τροχών	4	191	Τοποθετήστε το καρούλι της μεσηνέζας στο κάλυμμα καρουλιού	12 - 13	194
Σύνδεση της μπαλαντέζας	5	191	Συντήρηση, καθαρισμός και αποθήκευση	14	195
Θέση σε λειτουργία/ εκτός λειτουργίας	6	192	Επιλογή εξαρτημάτων/παρελκομένων	15	195
Υποδείξεις εργασίας					
Ρύθμιση ύψους εργασίας	7	192			
Μετάβαση Κοπή γρασιδιού/ Κοπή περιθωρίων	8	192			

Αναζήτηση σφαλμάτων



Συμπτώματα	Πιθανή αιτία	Θεραπεία
Το χλοοκοπτικό δεν λειτουργεί	Λείπει η τάση δικτύου	Ελέγξτε και θέστε σε λειτουργία
	Χαλασμένη πρίζα δικτύου	Βάλτε το φις σε άλλη πρίζα
	Χαλασμένο καλώδιο επιμήκυνσης	Ελέγξτε το καλώδιο και, αν είναι χαλασμένο, αντικαταστήστε το
Το χλοοκοπτικό κάνει διακοπές	Χαλασμένο καλώδιο επιμήκυνσης	Ελέγξτε το καλώδιο και, αν είναι χαλασμένο, αντικαταστήστε το Απευθυνθείτε στο Service
	Σφάλμα στην εσωτερική καλωδίωση του μηχανήματος κήπου	Απευθυνθείτε στο Service
Υπερφόρτωση του μηχανήματος κήπου	Πολύ υψηλό χορτάρι	Κόψτε βαθμιαία
Το μηχάνημα κήπου δεν κόβει	Κοντά/Σπασμένα στοιχεία κοπής	Ελέγξτε το καρούλι και, αν χρειαστεί, αντικαταστήστε το
Η μεσηνέζα δεν κινείται	Άδειασε το καρούλι	Αντικαταστήστε το καρούλι
	Μπερδεμένη μεσηνέζα στο καρούλι	Ελέγξτε το καρούλι της μεσηνέζας και, αν χρειαστεί, αντικαταστήστε το καρούλι
Η μεσηνέζα εξακολουθεί να κόβεται	Μπερδεμένη μεσηνέζα στο καρούλι	Ελέγξτε το καρούλι της μεσηνέζας και, αν χρειαστεί, αντικαταστήστε το καρούλι
	Αντικανονικός χειρισμός του χλοοκοπτικού	Να κόβετε μόνο με την αιχμή της μεσηνέζας. Αποφύγετε την επαφή με πέτρες, τοίχους και άλλα στερεά αντικείμενα. Να τραβάτε τακτικά τη μεσηνέζα για να μπορέσετε να εκμεταλλευτείτε ολόκληρη τη διάμετρο κοπής.

Service και παροχή συμβουλών χρήσης**www.bosch-garden.com**

Όταν ζητάτε διασαφηστικές πληροφορίες καθώς και όταν παραγγέλνετε ανταλλακτικά πρέπει να αναφέρετε οπωσδήποτε το 10ψήφιο αριθμό ευρετηρίου που αναγράφεται στην πινακίδα κατασκευαστή του μηχανήματος κήπου.

Ελλάδα

Robert Bosch A.E.
Ερχειάς 37
19400 Κορωπί – Αθήνα
Τηλ.: 210 5701258
Φαξ: 210 5701283
www.bosch.com
www.bosch-pt.gr
ABZ Service A.E.
Τηλ.: 210 5701380
Φαξ: 210 5701607

Απόσυρση

Τα ηλεκτρικά εργαλεία, τα εξαρτήματα και οι συσκευασίες πρέπει να ανακυκλώνονται με τρόπο φιλικό προς το περιβάλλον.

Μην ρίξετε τα μηχανήματα κήπου στα απορρίμματα του σπιτιού σας!

Μόνο για χώρες της ΕΕ:

Σύμφωνα με την Κοινοτική Οδηγία 2012/19/ΕΕ σχετικά με τις παλαιές ηλεκτρικές και ηλεκτρονικές συσκευές και τη μεταφορά της οδηγίας αυτής σε εθνικό δίκαιο δεν είναι πλέον υποχρεωτικό τα άχρηστα ηλεκτρικά και ηλεκτρονικά μηχανήματα να συλλέγονται ξεχωριστά για να ανακυκλωθούν με τρόπο φιλικό προς το περιβάλλον.

Τηρούμε το δικαίωμα αλλαγών.

Türkçe**Güvenlik Talimatı**

Dikkat! Aşağıdaki talimatı dikkatle okuyun. Bahçe aletinin usulüne uygun olarak kullanımını ve kumanda elemanlarının işlevlerini tam olarak öğrenin. Bu kullanım kılavuzunu ileride başvurmak üzere güvenli bir yerde saklayın.

Resimli semboller hakkında açıklamalar

Genel tehlike uyarısı.



Kullanım kılavuzunu tam olarak okuyun.



Çalışırken yakınınızda bulunan kişilerin etrafa savrulabilecek yabancı cisimler tarafından yaralanmaması için gerekli önlemleri alın.



Uyarı: Bahçe aleti çalışır durumda iken aletle aranızda güvenli bir mesafe bırakın.



Aletin kendinde bir ayarlama işlemine veya temizlik işlemine başlamadan önce, kablo tutulduğunda veya misinalı çim biçme makinesini kısa süre de olsa denetiminiz dışında bırakmadan önce misinalı çim biçme makinesini kapatın ve şebeke bağlantı fişini prizden çekin. **Akım kablosunu kesici elamanlardan uzak tutun.**



Koruyucu kulaklık ve gözlük kullanın.



Yağmur yağarken biçme yapmayın ve çim biçme makinesini yağmur yağarken dışarıda bırakmayın.

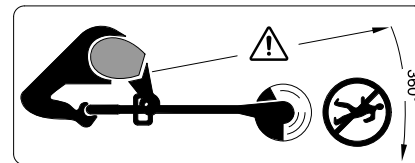

Yakınınızda bulunan kişilerin etrafa savrulan nesnelere nedeniyle tehlikeye girmemesine dikkat edin.

78 | Türkçe

Uyarı: Bahçe aleti çalışır durumda iken aletle aranızda güvenli bir mesafe bırakın.

Kullanım

- Bu bahçe aleti; fiziksel, duyuşsal veya zihinsel yetenekleri kısıtlı, yetersiz deneyime ve/veya eksik bilgiye sahip kişiler (çocuklar dahil) tarafından kullanılmaya uygun değildir. Bu kişiler aleti ancak güvenliklerinden sorumlu bir kişinin gözetiminde veya onlardan bahçe aletinin nasıl kullanılacağı hakkında talimat alarak kullanabilirler.
Çocukların bahçe aleti ile oynamasına dikkat edilmelidir.
- Çocukların veya bu talimatı okuyup anlamamış kişilerin çim biçme makinesini kullanmasına izin vermeyin. Bazı ülkelerdeki ulusal yönetmelikler kullanım yaşını sınırlandırabilir. Kullanım dışında iken çim biçme makinesini çocukların erişemeyeceği bir yerde saklayın.
- Kapaklar veya koruyucu donanımlar hasarlı ise, takılı değilse veya doğru konumlandırılmamışsa çim biçme makinesini çalıştırmayın.
- Aleti kullanmaya başlamadan önce akım besleme kablosunda ve uzatma kablosunda hasar veya eskime belirtileri olup olmadığını kontrol edin. Kullanma esnasında kablo hasar göreceğ olursa, şebeke bağlantı fişini hemen prizden çekin. FİŞİ PRİZDEN ÇEKMEDEN ÖNCE KABLOYA DOKUNMAYIN. Kablo hasar gördüğünde veya aşındığında misinalı çim biçme makinesini kullanmayın.

- Bağlantı kablosunun bir yedeği gerekli olduğunda, güvenlik risklerinden kaçınmak için bunun üretici, üretici tarafından yetkilendirilmiş bir müşteri servisi veya bu konudaki bir uzman tarafından hazırlaması gerekir.
- **Uzatma kablosunu kesici elemanlardan uzak tutun.**
- Kullanmadan önce ve bir çarpmadan sonra bahçe aletinde aşınma veya hasar olup olmadığını kontrol edin ve gerekiyorsa onarıma yollayın.
- Yorgun veya hastaysanız veya alkol, hap veya aldığınız ilaçların etkisi altındaysanız bahçe aletini kullanmayın.
- Uzun, ağır pantolon, sağlam ayakkabılar giyin ve koruyucu iş eldivenleri kullanın. Dar giysiler, kısa pantolon giymeyin, takı takmayın, sandaletlerle veya çıplak ayakla çalışmayın. Hareketli parçalar tarafından tutulmalarını önlemek için uzun saçlarınızı omuz yüksekliği üzerinde bağlayın.
- **Bahçe aleti ile çalışırken koruyucu gözlük ve kulaklık kullanın.**
- Her zaman duruşunuzun güvenli ve dengeli olmasına dikkat edin. Kendinizi fazla zorlamayın.
- Hemen yakınızdaki başkaları, özellikle de çocuklar ve evcil hayvanlar varsa çim biçme makinesini kullanmayın.
- Bu aleti kullananlar başkalarının başına gelebilecek kazalardan veya bunların özel mülkiyetinde bulunan mallarda meydana gelebilecek hasarlardan sorumludur.

- ▶ Kesici elemanları tutmadan önce tam olarak durmalarını bekleyin. Kesici elemanlar çim biçme makinesi kapandıktan sonra da bir süre serbest olarak dönerler ve yaralanmalara neden olabilirler.
 - ▶ Daima gün ışığında veya çok iyi aydınlatma koşullarında çalışın.
 - ▶ Kötü hava koşullarında, özellikle gelmekte olan fırtınadan önce misinalı çim biçme makinesi ile çalışmayın.
 - ▶ Çim biçme makinesinin ıslak çimlerde kullanılması iş performansını düşürür.
 - ▶ Çalışma alanına götürürken veya bu alandan çıkarırken çim biçme makinesini kapatın.
 - ▶ Çim biçme makinesini ancak elleriniz ve ayaklarınız dönen kesici elemanlardan yeterli uzaklıkta iken açın.
 - ▶ Ellerinizi ve ayaklarınızı dönmekte olan kesici elemanların yakınına getirmeyin.
 - ▶ Bu çim biçme makinesi için hiçbir zaman metal kesici eleman kullanmayın.
 - ▶ Çim biçme makinesini düzenli aralıklarla kontrol edin ve bakımını yapın.
 - ▶ Çim biçme makinesini yetkili servis atölyelerinde onarılmasını sağlayın.
 - ▶ Havalandırma aralıklarına çim kalıntılarının yapışmadığından emin olun.
 - ▶ Çimleri boyuna kesen bıçaklar sonucu yaralanmaya karşı kendinizi koruyun. Misinayı sardıktan/tekrar sardıktan sonra misinalı çim biçme makinesini açmadan önce daima yatay konuma çevirin.
 - ▶ Aşağıdaki durumlarda bahçe aletini kapatın ve şebeke bağlantı fişini prizden çekin:
 - Bahçe aletini denetim dışı bıraktığınızda
 - Bobini değiştirmeden önce
 - Temizliğe veya çim biçme makinesinde bir çalışmaya başlamadan önce
 - ▶ Her iş aşamasından sonra şebeke bağlantı fişini prizden çekin ve bahçe aletinde hasar olup olmadığını kontrol edin.
 - ▶ Bahçe aletini kuru, güvenli ve çocukların erişemeyeceği bir yerde saklayın. Bahçe aletinin üstüne başka bir şey koymayın.
 - ▶ Güvenlik amacıyla aşınmış veya hasar görmüş parçaları değiştirin.
 - ▶ Yenilenen parçaların orijinal Bosch ürünü olduğundan emin olun.
 - ▶ **İlgili parçalar takılı olmadan bahçe aletini hiçbir zaman çalıştırmayın.**
- Enerjiden tasarruf etmek için bahçe aletini sadece kullanacağınız zaman açın.
- ### Elektrik güvenliği
- ▶ **Dikkat! Bakım ve temizlik işlemlerinden önce bahçe aletini kapatın ve şebeke bağlantı fişini prizden çekin. Akım kablosu hasar gördüğünde, kesildiğinde veya karıştığında da aynı işlemi uygulayın.**
 - ▶ **Misinalı çim biçme makinesi kapatıldıktan sonra kesici misina birkaç saniye daha döner.**
 - ▶ **Dikkat – dönmekte olan misinaya dokunmayın.**

80 | Türkçe

Bahçe aletiniz güvenlik sağlamak üzere koruyucu izolasyonludur ve topraklama gerektirmez. İşletme gerilimi 230 V AC, 50 Hz'dir (AB üyesi olmayan ülkeler için tipe göre 220 V, 240 V). Sadece bahçe aletinizle kullanılmaya müsaadeli uzatma kablosu kullanın. Bu konudaki bilgileri yetkili müşteri servisinden alabilirsiniz.

Güvenliği artırmak için maksimum 30 mA'lık hatalı akımlı bir FI-Şalterin (RCD) kullanılması tavsiye olunur. Bu FI-Şalteri her kullanımdan önce kontrol edilmelidir.

İngiltere'de satılmayan ürünler için uyarı:

DİKKAT: Güvenliğiniz için bahçe aletinize monte edilmiş olan fişin bağlantı kablosuna bağlanması gereklidir. Uzatma kablosunun kuplajı püskürme suyuna karşı korunmalı olmalı, kauçuktan yapılmış olmalı veya kauçuk kaplı olmalıdır. Uzatma kablosu bir gerginlik giderme tertibatı ile kullanılmalıdır.

Bağlantı kablosunun hasarlı olup olmadığı düzenli aralıklarla kontrol edilmeli ve sadece kusursuz durumda kullanılmalıdır.

Bağlantı kablosu hasar görecektse sadece yetkili Bosch servis atölyesinde onarılmalıdır.

Sadece H05VV-F veya H05RN-F tipi uzatma kablosu kullanılabilir.

Semboller

Aşağıdaki semboller kullanım kılavuzunu okumak ve anlamak için önemlidir. Bu sembolleri ve anlamlarını zihninize iyice yerleştirin. Sembollerini doğru yorumlamak size bahçe aletini daha iyi ve daha güvenli kullanmada yardımcı olur.

Sembol	Anlamı
	Koruyucu eldiven kullanın
	Hareket yönü
	Reaksiyon yönü
	Ağırlığı
	Açma
	Kapama
	Müsaade edilen davranış
	Yasak işlem
	İşitilebilir gürültü
	Aksesuar/Yedek parça

Usulüne uygun kullanım

Bu alet, çim biçme makinesi ile erişilemeyen çalılar altındaki ve eğimli ve kenarlı yerlerdeki çimlerin ve yabancı otların (25 cm yükseklikten itibaren) kesilmesi için tasarlanmıştır. Bu aletin usulüne uygun kullanımı 0 °C – 40 °C dereceleri arasındadır.

Teknik veriler

Misinalı çim biçme makinesi	ART 24	ART 24+	ART 27	ART 27+	ART 30	ART 30+
Ürün kodu						
3 600 ...	HA5 8..	HA5 9..	HA5 2..	HA5 3..	HA5 4..	HA5 5..
Giriş gücü	W	400	400	450	450	550
Boştaki devir sayısı	dev/dak	12000	12000	10500	10500	9500

Veriler 230 Volt'luk bir anma gerilimi [U] için geçerlidir. Farklı gerilimlerde ve farklı ülkelere özgü tiplerde bu veriler değişebilir.

Türkçe | 81

Misinalı çim biçme makinesi		ART 24	ART 24+	ART 27	ART 27+	ART 30	ART 30+
Kesme sistemi		Otomatik	Otomatik	Otomatik	Otomatik	Otomatik	Otomatik
Konumu ayarlanabilir tutamak		●	●	●	●	●	●
Tekerlekler		-	●	-	●	-	●
Misina çapı	mm	1,6	1,6	1,6	1,6	1,6	1,6
Kesme çapı	cm	24	24	27	27	30	30
Misina bobini kapasitesi	m	2 x 3	2 x 3	2 x 3	2 x 3	2 x 3	2 x 3
Ağırlığı EPTA-Procedure 01:2014'e göre	kg	2,6	2,8	2,7	2,9	2,8	3,0
Koruma sınıfı		□/II	□/II	□/II	□/II	□/II	□/II
Seri numarası		bahçe aletindeki tip etiketine bakın					

Veriler 230 Volt'luk bir anma gerilimi [U] için geçerlidir. Farklı gerilimlerde ve farklı ülkelere özgü tiplerde bu veriler değişebilir.

Gürültü/Titreşim bilgisi

Gürültü emisyon değerleri EN 50636-2-91 uyarınca belirlenmektedir.

		3 600 HA5 8.. 3 600 HA5 9..	3 600 HA5 2.. 3 600 HA5 3..	3 600 HA5 4.. 3 600 HA5 5..
Aletin A değerlendirmeli gürültü seviyesi tipik olarak şöyledir:				
Ses basıncı seviyesi	dB(A)	73	73	74
Gürültü emisyonu seviyesi	dB(A)	93	93	94
Tolerans K	dB	=1,0	=1,0	=2,0
Koruyucu kulaklık kullanın!				
Toplam titreşim değeri a_h (üç yönün vektör toplamı) ve tolerans K EN 50636-2-91'e göre belirlenmektedir:				
Titreşim emisyon değeri a_h	m/s^2	= 4,5	= 5,0	= 6,5
Tolerans K	m/s^2	= 1,5	= 1,5	= 2,0

Uygunluk beyanı

		3 600 HA5 8.. 3 600 HA5 9..	3 600 HA5 2.. 3 600 HA5 3..	3 600 HA5 4.. 3 600 HA5 5..
Tek sorumlu olarak "Teknik veriler" bölümünde tanımlanan ürünün, değişiklikleri de dahil olmak üzere 2011/65/EU, 19 Nisan 2016'ya kadar: 2004/108/EC, 20 Nisan 2016'dan itibaren: 2014/30/EU, 2006/42/EC, 2000/14/EC yönergelerinin geçerli bütün hükümlerini karşıladığını ve aşağıdaki standartlarla uyumlu olduğunu beyan ederiz: EN 60335-1, EN 50636-2-91, EN 50581. 2000/14/EC: Garanti edilen gürültü emisyonu seviyesi: Uyumluluk değerlendirme yöntemi ek VI uyarınca.	dB(A)	94	94	96

Ürün kategorisi: 33
Resmen tanınmış merkez:
TÜV Rheinland Intercert Kft., Budapest, Hungary, Nr. 1008
Teknik belgelerin bulunduğu merkez (2006/42/EC, 2000/14/EC):
Bosch Lawn and Garden Ltd., PT-HG/ENS-PA2,
Stowmarket, Suffolk IP14 1EY, England

Henk Becker
Executive Vice President
Engineering

Helmut Heinzelmann
Head of Product Certification
PT/ECS

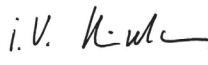
 
Robert Bosch Power Tools GmbH
70538 Stuttgart, GERMANY
Stuttgart, 01.01.2017

82 | Türkçe

Montaj ve işletim

- ▶ **Koruyucu kapak takılı ise artık sökülemez.**
- ▶ **Tam olarak monte edilmeden önce bahçe aletini prize takmayın.**
- ▶ **Misinalı çim biçme makinesi kapatıldıktan sonra kesici misina birkaç saniye daha döner. Misinalı çim biçme makinesini tekrar çalıştırmadan önce motor/kesici misina tam olarak duruncaya kadar bekleyin.**
- ▶ **Çok kısa aralıklarla arka arkaya kapama-açma yapmayın.**
- ▶ **Misina'yı veya bobini değiştirmek istediğinizde bobin kapağındaki çim kalıntılarını temizleyin.**
- ▶ **Bosch tarafından izin verilen kesici elemanların kullanılmasını tavsiye ederiz. Başka kesici elemanlar kullanıldığında kesme sonucu farklı olabilir.**
- ▶ **Aleti kullanmaya başlamadan önce koruyucu kapak tespit vidasının yerine iyice oturup oturmadığını kontrol edin.**
- ▶ **Milin her duruşunda misina beslemesi yapılır (açma/kapama şalteri bırakıldığında); bahçe aleti tekrar çalıştırıldığında aşırı uzunluktaki misina kesilir.**

İşlemin amacı	Şekil	Sayfa
Teslimat kapsamı	1	189
Tutamağın ayarlanması	2	189
Koruyucu kapağın takılması	3	190
Tekerleklerin takılması	4	191
Uzatma kablosunun takılması	5	191
Açma/kapama	6	192
Çalışırken dikkat edilecek hususlar Çalışma yüksekliğinin ayarlanması	7	192
Çim biçme/kenar biçme çevrimi	8	192
Misina bobininin sökülmesi	9	193
Misinanın bobine sarılması	10	193
Misina bobini yenileme	11	194
Misina bobininin bobin kapağına takılması	12 - 13	194
Bakım, temizlik ve depolama	14	195
Aksesuar seçimi	15	195

Hata arama

Hata göstergesi	Olası neden	Giderilme yolu
Misinalı çim biçme makinesi çalışmıyor	Şebeke gerilimi yok	Kontrol edin ve açın
	Şebeke prizi arızalı	Başka bir priz kullanın
	Uzatma kablosunda hasar var	Kabloyu kontrol edin ve hasarlı ise değiştirin
Misinalı çim biçme makinesi kesintili olarak çalışıyor	Uzatma kablosunda hasar var	Kabloyu kontrol edin ve hasarlı ise değiştirin Müşteri servisine başvurun
	Bahçe aletinin içindeki kablo sisteminde hata var	Müşteri servisine başvurun
Bahçe aleti zorlanıyor	Çimler çok yüksek	Çimleri kademeli olarak kesin
Bahçe aleti kesme yapmıyor	Kesici elemanlar çok kısa/kırılmış	Bobini kontrol edin ve gerekiyorsa değiştirin
Kesici misina beslenmiyor	Misina bobini boş	Misina bobinini yenileyin
	Misina bobinde sarılmış	Misina bobinini kontrol edin ve gerekiyorsa bobini yenileyin

Hata göstergesi	Olası neden	Giderilme yolu
Kesici misina kopuyor	Misina bobinde sarılmış	Misina bobinini kontrol edin ve gerekiyorsa bobini yenileyin
	Misinalı çim biçme makinesinin hatalı kullanılıyor	Sadece kesici misinanın ucuyla biçme yapın; taşlara, duvarlara veya başka sert nesnelere temastan kaçının. Bütün kesme çapında yararlanabilmek için kesici misinaları düzenli olarak besleyin.

Müşteri hizmeti ve uygulama danışmanlığı

www.bosch-garden.com

Lütfen bütün başvuru ve yedek parça siparişlerinizde bahçe aletinin tip etiketi üzerindeki 10 haneli ürün kodunu belirtiniz.

Sadece Türkiye için geçerlidir: Bosch genel olarak yedek parçaları 5 yıl hazır tutar.

Türkçe

Bosch Sanayi ve Ticaret A.Ş.
Aydınevler Mah. Inonu Cad. No:20
Ofis Park A Blok
34854 Kucukyali/Maltepe
Tel.: 444 80 10
Fax: +90 216 432 00 82
E-Mail: iletisim@bosch.com.tr
İdeal Elektronik Bobinaj
Yeni San. Sit. Cami arkası No: 67
Aksaray
Tel.: 0382 2151939
Tel.: 0382 2151246
Bulsan Elektrik
İstanbul Cad. Devrez Sok. İstanbul Çarşısı
No: 48/29 İskitler
Ankara
Tel.: 0312 3415142
Tel.: 0312 3410203
Faz Makine Bobinaj
Sanayi Sit. 663 Sok. No: 18
Antalya
Tel.: 0242 3465876
Tel.: 0242 3462885
Örsel Bobinaj
1. San. Sit. 161. Sok. No: 21
Denizli
Tel.: 0258 2620666
Bulut Elektrik
İstasyon Cad. No: 52/B Devlet Tiyatrosu Karşısı
Elazığ
Tel.: 0424 2183559
Körfez Elektrik
Sanayi Çarşısı 770 Sok. No: 71
Erzincan
Tel.: 0446 2230959

Ege Elektrik
İnönü Bulvarı No: 135 Muğla Makasarası Fethiye
Fethiye
Tel.: 0252 6145701
Değer İş Bobinaj
İsmetpaşa Mah. İlk Belediye Başkan Cad. 5/C Şahinbey
Gaziantep
Tel.: 0342 2316432
Çözüm Bobinaj
İsmetpaşa Mah. Eski Şahinbey Belediyesi altı Cad. No: 3/C
Gaziantep
Tel.: 0342 2319500
Onarım Bobinaj
Raifpaşa Cad. No: 67 İskenderun
Hatay
Tel.: 0326 6137546
Günşah Otomotiv
Beylikdüzü Sanayi Sit. No: 210 Beylikdüzü
İstanbul
Tel.: 0212 8720066
Aygem
10021 Sok. No: 11 AOSB Çiğli
İzmir
Tel.: 0232 3768074
Sezmen Bobinaj
Ege İş Merkezi 1201/4 Sok. No: 4/B Yenişehir
İzmir
Tel.: 0232 4571465
Ankaralı Elektrik
Eski Sanayi Bölgesi 3. Cad. No: 43
Kayseri
Tel.: 0352 3364216
Asal Bobinaj
Eski Sanayi Sitesi Barbaros Cad. No: 24
Samsun
Tel.: 0362 2289090
Üstündağ Elektrikli Aletler
Nusretiye Mah. Boyacılar Aralığı No: 9
Tekirdağ
Tel.: 0282 6512884

84 | Polski

Tasfiye

Elektrikli el aleti, aksesuar ve ambalaj malzemesi çevre dostu bir yöntemle tasfiye edilmek üzere tekrar kazanım merkezine gönderilmelidir.

Bahçe aletlerini evsel çöplerin içine atmayın!

Sadece AB üyesi ülkeler için:

Elektronik ve elektrikli aletlere ilişkin 2012/19/EU sayılı Avrupa yönetmeliği ve bu yönetmeliğin ulusal hukuka uyarlanmış hükümleri uyarınca kullanım ömrünü tamamlamış elektronik ve elektrikli aletler ayrı ayrı toplanmak ve çevre dostu tasfiye amacıyla geri kazanım merkezlerine gönderilmek zorundadır.

Değişiklik haklarımız saklıdır.

Polski**Wskazówki bezpieczeństwa**

Uwaga! Poniższe wskazówki należy dokładnie przeczytać. Należy zapoznać się z elementami sterującymi i prawidłową obsługą narzędzia ogrodowego. Instrukcję eksploatacji należy zachować i starannie przechowywać w celu dalszego zastosowania.

Opis symboli obrazkowych

Ogólna wskazówka ostrzegająca przed potencjalnym zagrożeniem.



Przed przystąpieniem do pracy należy przeczytać niniejszą instrukcję eksploatacji.



Należy zwracać uwagę, aby osoby, przebywające w pobliżu, nie zostały skaleczone przez odrzucone podczas pracy ciała obce.



Ostrzeżenie: Podczas pracy urządzenia ogrodowego należy trzymać się w bezpiecznej odległości od niego.



Przed przystąpieniem do wykonywania jakichkolwiek czynności regulacyjnych lub konserwacyjnych przy podkaszarce, w przypadku zablokowania się przewodu sieciowego, a także w czasie (nawet krótkich) przerw w pracy należy wyłączyć podkaszarkę i wyjąć wtyk z gniazda sieciowego. **Przewód sieciowy należy trzymać z dala od noży tnących.**



Należy stosować środki ochrony słuchu i okulary ochronne.



Nie stosować podkaszarki w czasie deszczu i nie pozostawiać jej na zewnątrz w czasie deszczu.

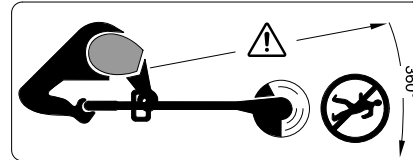

Należy zwracać uwagę, aby osoby, przebywające w pobliżu, nie zostały skaleczone przez odrzucone podczas pracy ciała obce.

Ostrzeżenie: Podczas pracy urządzenia ogrodowego należy trzymać się w bezpiecznej odległości od niego.

Obsługa urządzenia

► Niniejsze narzędzie ogrodowe nie jest dostosowane do obsługi przez dzieci, osoby ograniczone fizycznie, emocjonalnie lub psychicznie, a także przez osoby z niewystarczającym doświadczeniem i/lub niedostateczną wiedzą. Wyjątek stanowi sytuacja, w

której znajdują się one pod nadzorem osoby odpowiedzialnej za ich bezpieczeństwo i otrzymują od tej osoby instrukcje dotyczące posługiwania się narzędziem ogrodowym.

Dzieci powinny znajdować się pod nadzorem, a narzędzie ogrodowe zabezpieczone w taki sposób, żeby nie mogły się one nim bawić.

- ▶ Nie wolno udostępniać podkaszarki do użytkowania dzieciom, a także osobom, które nie zapoznały się z niniejszymi zaleceniami. Należy zwrócić uwagę, czy w danym kraju nie istnieją przepisy, ograniczające wiek użytkownika podobnych narzędzi. Nieużywaną podkaszarkę należy przechowywać w miejscu niedostępnym dla dzieci.
- ▶ Nie używać podkaszarek z uszkodzonymi bądź zdemontowanymi pokrywami lub zabezpieczeniami, a także wówczas, gdy nie znajdują się one na swoim miejscu.
- ▶ Przed przystąpieniem do pracy przewody sieciowe i przedłużacze należy zawsze kontrolować pod kątem uszkodzeń oraz stopnia zużycia. W przypadku uszkodzenia przewodu podczas pracy należy natychmiast wyjąć wtyczkę z gniazda. **NIE WOLNO DOTYKAĆ PRZEWODU PRZED WYJĘCIEM GO Z GNIAZDA.** Nie wolno użytkować podkaszarki, jeśli przewód jest uszkodzony lub zużyty.
- ▶ Jeżeli zaistnieje konieczność wymiany przewodu przyłączeniowego, wymianę należy zlecić producentowi, autoryzowanemu przez producenta punktowi serwisowemu elektronarzędzi lub odpowiednio przeszkolonej do tego osobie w celu wykluczenia ryzyka zagrożenia bezpieczeństwa pracy.

▶ **Przedłużacz należy trzymać z dala od elementów tnących.**

- ▶ Przed każdą eksploatacją lub w przypadku kolizji, narzędzie ogrodowe należy skontrolować pod kątem zużycia i uszkodzeń, a w razie potrzeby oddać do naprawy.
 - ▶ Nie należy używać narzędzia ogrodowego, gdy jest się zmęczonym lub gdy jest się pod wpływem narkotyków, alkoholu lub leków.
 - ▶ Podczas pracy należy nosić długie, mocne spodnie, solidne obuwie i rękawice. Nie wolno nosić luźnego ubrania, biżuterii, krótkich spodni, odkrytego obuwia. Nie wolno również pracować boso. Długie włosy należy związywać na wysokości powyżej ramion, aby zapobiec zaplątaniu się ich w ruchomych elementach.
- ▶ **Podczas obsługi narzędzia ogrodowego należy nosić okulary ochronne i środki ochrony słuchu.**
- ▶ Należy dbać o stabilną pozycję przy pracy i o zachowanie równowagi. Nie należy przeceniać swoich możliwości.
 - ▶ Nie wolno nigdy użytkować podkaszarki, jeżeli w bezpośredniej bliskości znajdują się osoby postronne, w szczególności dzieci lub zwierzęta domowe.

- ▶ Osoba obsługująca lub użytkująca urządzenie odpowiedzialna jest za wypadki i szkody na osobie i mieniu, wyrządzone innym osobom.
- ▶ Nie wolno dotykać żadnego z elementów narzędzia ogrodowego przed ich całkowitym zatrzymaniem się. Noże obracają się jeszcze przez jakiś czas po wyłączeniu silnika podkaszarki i mogą spowodować obrażenia.
- ▶ Pracować tylko w ciągu dnia lub przy dobrym sztucznym oświetleniu.
- ▶ Przy niesprzyjających warunkach atmosferycznych, w szczególności w przypadku zbliżającej się burzy nie należy użytkować podkaszarki.
- ▶ Podkaszanie wilgotnej trawy zmniejsza wydajność pracy.
- ▶ Podkaszarkę należy wyłączać przed przeniesieniem jej na miejsce pracy lub z powrotem.
- ▶ Przed włączeniem podkaszarki należy upewnić się, że ręce i stopy znajdują się poza zasięgiem obracającego się noża.
- ▶ Należy zachować bezpieczną odległość dłoni i stóp od obracających się elementów tnących.
- ▶ Nie wolno w żadnym wypadku stosować metalowych elementów tnących wraz z niniejszą podkaszarką.
- ▶ Podkaszarkę należy systematycznie kontrolować i konserwować.
- ▶ Naprawę podkaszarki należy zlecać wyłącznie w autoryzowanych punktach serwisowych.
- ▶ Zawsze kontrolować szczeliny wentylacyjne pod kątem zanieczyszczenia resztkami trawy.
- ▶ Należy uważać, aby nie doznać obrażeń spowodowanych wbudowanym nożem, służącym do przycinania nici na długość. Po uzupełnieniu lub podregulowaniu nici podkaszarkę należy najpierw ustawić w pozycji poziomej i dopiero w tej pozycji można ją włączyć.
- ▶ Narzędzie ogrodowe należy wyłączać, a wtyczkę wyjmować z gniazda sieciowego:
 - zawsze, gdy narzędzie ogrodowe pozostawiane jest bez nadzoru
 - przed przystąpieniem do wymiany szpuli
 - przed przystąpieniem do czyszczenia lub innych czynności obsługowych przy podkaszarce
- ▶ Po zakończeniu pracy należy wyjąć wtyczkę z gniazda i skontrolować narzędzie ogrodowe pod kątem uszkodzeń.
- ▶ Narzędzie ogrodowe należy przechowywać w bezpiecznym, suchym i niedostępnym dla dzieci miejscu. Nie umieszczać żadnych przedmiotów na narzędziu ogrodowym.
- ▶ Dla własnego bezpieczeństwa wymieniać zużyte lub uszkodzone części.
- ▶ Upewnić się, czy części zamienne zostały wyprodukowane przez firmę Bosch.
- ▶ **Urządzenia ogrodowego nie wolno eksploatować przed kompletnym zmontowaniem wszystkich elementów.**

Bezpieczeństwo elektryczne

- ▶ **Uwaga! Przed przystąpieniem do czynności konserwacyjnych lub czyszczenia, należy wyłączyć narzędzie ogrodowe i wyjąć przewód z gniazda. Powyższe zalecenie dotyczy również przypadków, gdy przewód zasilający jest przecięty, uszkodzony lub splątany.**
- ▶ **Po wyłączeniu podkaszarki nie tnąca obraca się jeszcze przez parę sekund.**
- ▶ **Należy zachować ostrożność – nie dotykać obracającej się nici.**

Nabyte narzędzie ogrodowe jest zaopatrzone w izolację ochronną i nie wymaga uziemienia. Napięcie robocze wynosi 230 V AC, 50 Hz (dla krajów nie należących do UE 220 V, 240 V – w zależności od modelu). Stosować wolno jedynie przedłużacze posiadające atest. Szczegółowych informacji można uzyskać w autoryzowanym punkcie serwisowym.

Dla podwyższenia bezpieczeństwa pracy zaleca się stosowanie wyłącznika różnicowoprądowego (RCD) o prądzie różnicowym, nie większym niż 30 mA. Wyłącznik ten powinien być kontrolowany przed każdym użyciem.

Wskazówka dla produktów, nie sprzedawanych w **Wielkiej Brytanii**:
UWAGA: Ze względu na bezpieczeństwo użytkownika wymagane jest, aby wtyk znajdujący się przy narzędziu ogrodowym połączony był z kablem przedłużającym. Złącza przewodu przedłużającego powinny

być zabezpieczone przed bryzgami wody, a także być wykonane z gumy lub posiadać osłonę gumową. Przedłużacz musi być zaopatrzone w uchwyt kablowy odciążający (z zabezpieczeniem przed wyrwaniem).

Przewód przyłączeniowy należy regularnie kontrolować pod kątem uszkodzeń; można go użytkować wyłącznie w nienagannym stanie.

Naprawy uszkodzonego przewodu przyłączeniowego może dokonać wyłącznie autoryzowany warsztat serwisowy firmy Bosch.

Dozwolone jest tylko stosowanie kabli przedłużających typu H05VV-F lub H05RN-F.

Symbole

Następujące symbole mają istotne znaczenie podczas czytania i zrozumienia instrukcji eksploatacji. Należy zapamiętać te symbole i ich znaczenia. Właściwa interpretacja symboli sprzyja lepszemu i bezpieczniejszemu użytkowaniu elektronarzędzia.

Symbol	Znaczenie
	Należy nosić rękawice ochronne
	Kierunek ruchu
	Kierunek reakcji
	Masa
	Uruchomienie
	Wyłączenie
	Dozwolone czynności
	Zabronione czynności

88 | Polski

Symbol	Znaczenie
CLICK!	Słyszalny dźwięk
	Osprzęt dodatkowy/części zamienne

Użycie zgodne z przeznaczeniem

Urządzenie przeznaczone jest do ścinania trawy oraz chwastów (do 25 cm) pod krzewami, przy krzewach i tuż przy krawędzi trawnika, których nie da się skosić kosiarką.

Użytkowanie zgodne z przeznaczeniem dotyczy temperatury otoczenia leżącej między 0 °C a 40 °C.

Dane techniczne

Podkaszarka		ART 24	ART 24+	ART 27	ART 27+	ART 30	ART 30+
Numer katalogowy							
3 600 ...		HA5 8..	HA5 9..	HA5 2..	HA5 3..	HA5 4..	HA5 5..
Moc nominalna	W	400	400	450	450	550	550
Prędkość obrotowa bez obciążenia	min ⁻¹	12000	12000	10500	10500	9500	9500
System cięcia		automatyczna	automatyczna	automatyczna	automatyczna	automatyczna	automatyczna
Uchwyt przestawny		●	●	●	●	●	●
Koła		-	●	-	●	-	●
Średnica nici tnącej	mm	1,6	1,6	1,6	1,6	1,6	1,6
Średnica cięcia	cm	24	24	27	27	30	30
Pojemność szpuli z nicią	m	2 x 3	2 x 3	2 x 3	2 x 3	2 x 3	2 x 3
Ciężar odpowiednio do EPTA-Procedure 01:2014	kg	2,6	2,8	2,7	2,9	2,8	3,0
Klasa ochrony		□/II	□/II	□/II	□/II	□/II	□/II
Numer seryjny		zob. tabliczkę znamionową na narzędziu ogrodowym					

Dane aktualne są dla napięcia znamionowego [U] 230 V. Przy napięciach odbiegających od powyższego i w przypadku modeli specyficznych dla danego kraju dane te mogą się różnić.

Informacja na temat hałasu i wibracji

Emisja hałasu została określona zgodnie z EN 50636-2-91.

		3 600 HA5 8.. 3 600 HA5 9..	3 600 HA5 2.. 3 600 HA5 3..	3 600 HA5 4.. 3 600 HA5 5..
Określony wg skali A poziom hałasu emitowanego przez urządzenie wynosi standardowo:				
Poziom ciśnienia akustycznego	dB(A)	73	73	74
Poziom natężenia dźwięku	dB(A)	93	93	94
Niepewność pomiaru K	dB	=1,0	=1,0	=2,0
Stosować środki ochrony słuchu!				
Wartości łączne drgań a_{h1} (suma wektorowa z trzech kierunków) i niepewność pomiaru K oznaczone zgodnie z normą EN 50636-2-91 wynoszą:				
Wartość emisji drgań a_{h1}	m/s ²	= 4,5	= 5,0	= 6,5
Niepewność pomiaru K	m/s ²	= 1,5	= 1,5	= 2,0

Deklaracja zgodności 

Oświadczamy z pełną odpowiedzialnością, że produkt przedstawiony w rozdziale „Dane techniczne” odpowiada wymaganiom następujących dyrektyw: 2011/65/UE, do 19. kwietnia 2016: 2004/108/WE, od 20. kwietnia 2016: 2014/30/UE, 2006/42/WE, 2000/14/WE wraz ze zmianami oraz następujących norm: EN 60335-1, EN 50636-2-91, EN 50581.
2000/14/WE: Gwarantowany poziom natężenia dźwięku: Sposób oceny zgodności wg załącznika VI.

	3 600 HA5 8.. 3 600 HA5 9..	3 600 HA5 2.. 3 600 HA5 3..	3 600 HA5 4.. 3 600 HA5 5..
dB(A)	94	94	96

Kategoria produktów: 33

Jednostka certyfikująca:

TÜV Rheinland Intercert Kft., Budapest, Hungary, Nr. 1008

Dokumentacja techniczna (2006/42/WE, 2000/14/WE):

Bosch Lawn and Garden Ltd., PT-HG/ENS-PA2,

Stowmarket, Suffolk IP14 1EY, England

Henk Becker

Helmut Heinzelmann

Executive Vice President

Head of Product Certification

Engineering

PT/ECS

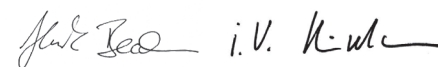

Robert Bosch Power Tools GmbH

70538 Stuttgart, GERMANY

Stuttgart, 01.01.2017

Planowane działanie	Rysunek	Strona
Zakres dostawy	1	189
Ustawianie rękojeści	2	189
Montaż pokrywy ochronnej	3	190
Montowanie kół	4	191
Montaż przedłużacza	5	191
Włączanie/wyłączanie	6	192
Wskazówki robocze		
Ustalanie wysokości pracy	7	192
Przestawianie wykaszarka/ podkaszarka do krawędzi	8	192
Demontaż szpuli	9	193
Nawinięcie nici na szpulę	10	193
Wymiana szpuli	11	194
Mocowanie szpuli w osłonie	12 - 13	194
Konserwacja, czyszczenie i przechowywanie	14	195
Wybór osprzętu	15	195

Montaż i praca

- ▶ **Jeżeli pokrywa ochronna została zamontowana, nie wolno jej demontować.**
- ▶ **Nie wolno podłączać narzędzia ogrodowego do gniazdka sieciowego przed jego uprzednim kompletnym zmontowaniem.**
- ▶ **Po wyłączeniu podkaszarki nić tnąca obraca się jeszcze przez kilka sekund. Przed ponownym uruchomieniem podkaszarki należy odczekać do całkowitego zatrzymania silnika oraz nici.**
- ▶ **Nie włączać i nie wyłączać urządzenia w krótkich odstępach czasu.**
- ▶ **Przy wymianie nici lub szpuli należy usunąć trawę oraz inne zanieczyszczenia z osłony szpuli.**
- ▶ **Zaleca się stosowanie elementów tnących atestowanych przez firmę Bosch. Zastosowanie innych elementów tnących może prowadzić do niepożądanych efektów.**
- ▶ **Przed przystąpieniem do pracy należy skontrolować, czy śruba mocująca pokrywę ochronnej jest wystarczająco mocno dokręcona.**
- ▶ **Żyłka wysuwa się przy każdorazowym zatrzymaniu się główicy (włącznik/wyłącznik został zwolniony). Zbyt długa żyłka zostanie przycięta, kiedy narzędzie ogrodowe zostanie ponownie włączone.**

90 | Polski

Lokalizacja usterek

Symptomy	Możliwa przyczyna	Usunięcie usterek
Podkaszarka nie działa	Brak napięcia sieciowego	Skontrolować i włączyć
	Uszkodzone gniazdko sieciowe	Podłączyć urządzenie do innego gniazdko
	Przedłużacz jest uszkodzony	Skontrolować przewód, w razie potrzeby wymienić
Podkaszarka pracuje z przerwami	Przedłużacz jest uszkodzony	Skontrolować przewód, w razie potrzeby wymienić Zwrócić się do punktu serwisowego
	Nastąpiło uszkodzenie wewnętrznego okablowania narzędzia ogrodowego	Zwrócić się do punktu serwisowego
Narzędzie ogrodowe jest przeciężone	Za wysoka trawa	Podkaszac stopniowo
Urządzenie nie ścina trawy	Elementy tnące są zbyt krótkie/złamane	Skontrolować szpulę i w razie potrzeby wymienić
Nić się nie wysuwa	Szpula jest pusta	Wymienić szpulę
	Niść zaplątała się w szpuli	Skontrolować szpulę z nicią i w razie potrzeby wymienić szpulę
Niść urywa się	Niść zaplątała się w szpuli	Skontrolować szpulę z nicią i w razie potrzeby wymienić szpulę
	Podkaszarka jest niewłaściwie użytkowana	Podkaszac tylko czubkiem nici, unikać kontaktu z kamieniami, ścianami i innymi twardymi przedmiotami. Niść należy regularnie przesuwac, aby wykorzystywać całkowitą średnicę cięcia.

Obsługa klienta oraz doradztwo dotyczące użytkowaniawww.bosch-garden.com

Przy wszystkich zgłoszeniach i zamówieniach części zamiennych konieczne jest podanie dziesięcyfrowego numeru katalogowego, znajdującego się na tabliczce znamionowej narzędzia ogrodowego.

Polska

Robert Bosch Sp. z o.o.
Serwis Elektronarzędzi
Ul. Szyszkowa 35/37
02-285 Warszawa
Na www.bosch-pt.pl znajdą Państwo wszystkie szczegóły dotyczące usług serwisowych online.
Tel.: 22 7154460
Faks: 22 7154441
E-Mail: bsc@pl.bosch.com
Infolinia Działu Elektronarzędzi: 801 100900
(w cenie połączenia lokalnego)
E-Mail: elektronarzedzia.info@pl.bosch.com
www.bosch.pl

F 016 L81 619 | (22.9.16)

Usuwanie odpadów

Elektronarzędzia, osprzęt i opakowanie należy poddać utylizacji zgodnie z obowiązującymi zasadami ochrony środowiska.

Nie wolno wyrzucać narzędzi ogrodowych do odpadów z gospodarstwa domowego!

Tylko dla państw należących do UE:

Zgodnie z europejską wytycznymi Europejskiej Dyrektywy 2012/19/UE o starych, zużytych narzędziach elektrycznych i elektronicznych i jej stosowania w prawie krajowym, wyeliminowane niezdadne do użycia narzędzia elektryczne i elektroniczne należy zbierać osobno i doprowadzić do ponownego przetworzenia zgodnego z zasadami ochrony środowiska.

Zastrzega się prawo dokonywania zmian.

Bosch Power Tools

Česky

Bezpečnostní upozornění
Pozor! Pročtěte si pozorně následující pokyny. Seznamte se s obslužnými prvky a řádným používáním zahradního nářadí. Uchovejte si prosím pečlivě návod k použití pro pozdější potřebu.

Vysvětlivky obrázkových symbolů



Všeobecné upozornění na nebezpečí.



Pročtěte si návod k použití.



Dbejte na to, aby osoby stojící v blízkosti nebyly poraněny odmrštěnými cizími tělesy.



Varování: Pokud zahradní nářadí pracuje, udržujte vůči němu bezpečný odstup.



Než přistoupíte k nastavování nebo čištění stroje, když se zamotal kabel nebo když



sekačku trávy i jen na krátkou dobu necháváte bez dozoru,

vždy sekačku vypněte a vytáhněte zástrčku ze zásuvky. **Elektrický kabel udržujte daleko od střížných prvků.**



Noste ochranu sluchu a ochranné brýle.



Nesečte za deště a nenechávejte sekačku za deště stát venku.

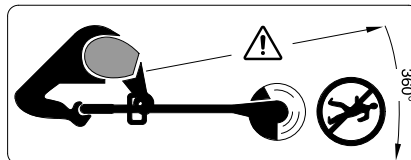

Dbejte na to, aby nebyly v blízkosti stojící osoby zraněny odletujícími cizími tělesy.

Varování: Pokud zahradní nářadí pracuje, udržujte vůči němu bezpečný odstup.

Obsluha

- ▶ Toto zahradní nářadí není určeno k tomu, aby jej používaly osoby (včetně dětí) s omezenými fyzickými, smyslovými a duševními schopnostmi nebo nedostatečnou zkušeností a/nebo nedostatečnými vědomostmi, možné je to pouze tehdy, budou-li pro svou bezpečnost pod dohledem kompetentní osoby nebo od ní obdrží pokyny, jak se zahradní nářadí používá. Děti by měly být pod dohledem, aby bylo zajištěno, že si se zahradním nářadím nehrají.
- ▶ Nikdy nedovolte dětem ani osobám neseznámeným s těmito pokyny sekačku používat. Národní předpisy možná omezují věk obsluhy. Pokud se sekačka nepoužívá, ukládejte ji mimo dosah dětí.
- ▶ Nikdy neprovozujte sekačku s chybějícími nebo poškozenými kryty či ochrannými ústrojími nebo když tyto nejsou správně polohované.
- ▶ Před použitím zkontrolujte znaky poškození či stárnutí elektrického napájecího resp. prodlužovacího

kabelu. Pokud se kabel během používání poškodí, okamžitě vytáhněte zástrčku ze zásuvky. **DOKUD NENÍ ZÁSTRČKA VYTAŽENÁ, NEDOTÝKEJTE SE KABELU.** Sekačku na trávu neprovozujte, pokud je kabel poškozený nebo opotřebovaný.

- ▶ Pokud je nutné nahrazení přírodního elektrického vedení, pak to nechte provést od výrobce, jeho autorizovaného zákaznického servisu nebo od k tomu určené osoby, aby se zabránilo ohrožení bezpečnosti.

▶ **Udržujte prodlužovací kabel daleko od střížných prvků.**

- ▶ Zahradní nářadí před použitím a po nárazu prohlédněte kvůli opotřebení či poškození a případně jej nechte opravit.
- ▶ Zahradní nářadí nepoužívejte, pokud jste unavení či nemocní nebo pod vlivem alkoholu, drog či léků.
- ▶ Noste dlouhé, hrubé kalhoty, pevnou obuv a rukavice. Nenoste žádný široký oděv, šperky, krátké kalhoty, sandále ani nepracujte naboso. Dlouhé vlasy svažte ve výšce ramen, aby se zabránilo zamotání do pohyblivých dílů.
- ▶ **Když zahradní nářadí obsluhujete, noste ochranné brýle a ochranu sluchu.**
- ▶ Zachovávejte pevný postoj a neustále rovnováhu. Nepřetěžujte se.
- ▶ Sekačku nikdy neprovozujte, zatímco se v bezprostřední blízkosti zdržují osoby, zejména děti, nebo domácí zvířata.

- ▶ Obsluha nebo uživatel je zodpovědný za nehody nebo ublížení jiným osobám nebo jejich majetku.

- ▶ Než rotující střížné prvky uchopíte, počkejte až se dostanou zcela do stavu klidu. Střížné prvky po vypnutí sekačky ještě dále rotují a mohou způsobit zranění.
- ▶ Pracujte pouze za denního světla nebo při dobrém umělém osvětlení.
- ▶ Při špatných povětrnostních podmínkách, zejména při zvedající se bouřce, se sekačkou nepracujte.
- ▶ Používání sekačky v mokré trávě snižuje pracovní výkon.
- ▶ Sekačku vypněte, když ji přenášíte od pracovní plochy či k pracovní ploše.
- ▶ Sekačku zapněte jen tehdy, pokud se Vaše ruce a nohy nacházejí dostatečně daleko vzdálené od rotujících střížných prvků.
- ▶ Nedávejte ruce a nohy do blízkosti rotujících střížných prvků.
- ▶ Pro tuto sekačku nikdy nepoužívejte kovové střížné prvky.
- ▶ Sekačku pravidelně kontrolujte a pravidelně provádějte údržbu.
- ▶ Sekačku nechte opravit pouze v autorizovaném servisu.
- ▶ Vždy zajistěte, aby větrací otvory byly bez zbytků trávy.
- ▶ Chraňte se před poraněním od zabudovaného nože, který řeže strunu na správnou délku. Dříve, než sekačku po naplnění/doplnění struny zapnete, otočte ji vždy do vodorovné pracovní polohy.

- ▶ Zahradní nářadí vypněte a vytáhněte síťovou zástrčku ze zásuvky:
 - vždy, když necháte zahradní nářadí bez dozoru
 - před výměnou cívky
 - před čištěním nebo pokud se na sekačce pracuje
- ▶ Po použití vytáhněte síťovou zástrčku a zahradní nářadí zkontrolujte, zda není poškozeno.
- ▶ Zahradní nářadí uskladňujte na bezpečném, suchém místě mimo dosah dětí. Na zahradní nářadí nestavte žádné další předměty.
- ▶ Z bezpečnostních důvodů vyměňte opotřebované nebo poškozené díly.
- ▶ Zajistěte, aby vyměněné díly pocházely od firmy Bosch.
- ▶ **Zahradní nářadí nikdy neuvádějte do provozu, aniž jsou namontované příslušné díly.**

Elektrická bezpečnost

- ▶ **Pozor! Před údržbou nebo čištěním zahradní nářadí vypněte a vytáhněte síťovou zástrčku. Totéž platí, když je elektrický kabel poškozený, naříznutý nebo zamotaný.**
- ▶ **Poté, co byla sekačka trávy vypnuta, střížná struna se ještě několik sekund dále točí.**
- ▶ **Pozor – nedotýkejte se rotující střížné struny.**

Vaše zahradní nářadí má kvůli bezpečnosti ochrannou izolaci a nepotřebuje uzemnění. Provozní napětí činí 230 V AC, 50 Hz (pro země mimo EU 220 V, 240 V podle provedení). Používejte pouze schválené prodlužovací kabely. Informace

obdržíte ve Vašem autorizovaném zákaznickém servisu.

Pro zvýšení bezpečnosti se doporučuje použít proudový chránič FI (RCD) s vybavovacím proudem maximálně 30 mA. Tento proudový chránič FI by měl být před každým použitím přezkoušen.

Upozornění pro výrobky prodávané mimo Velkou Británii:

POZOR: pro Vaši bezpečnost je nutné, aby byla zástrčka, umístěná na zahradním nářadí, spojena s prodlužovacím kabelem. Spojka prodlužovacího kabelu musí být chráněná proti stříkající vodě, musí sestávat z gumy nebo být gumou potažena. Prodlužovací kabel se musí používat s odlehčením tahu.



Připojovací kabel musí být pravidelně kontrolován na příznaky poškození a smí se používat pouze v nepoškozeném stavu.

Je-li připojovací kabel poškozený, smí jej opravit pouze v autorizovaném servisu Bosch.





Smějí se použít pouze prodlužovací kabely konstrukčního typu H05VV-F nebo H05RN-F.



Symboly

Následující symboly mají význam pro čtení a pochopení návodu k obsluze. Zapamatujte si symboly a jejich význam. Správná interpretace symbolů Vám pomůže zahradní nářadí lépe a bezpečněji používat.

Symbol	Význam
	Noste ochranné rukavice
	Směr pohybu

94 | Česky

Symbol	Význam
	Směr reakce
	Hmotnost
	Zapnutí
	Vypnutí
	Dovolené počínání

Symbol	Význam
	Zakázané počínání
CLICK!	Slyšitelný zvuk
	Příslušenství/náhradní díly

Určené použití

Stroj je určen pro sečení trávy a plevelů (od výšky 25 cm) pod keři a též na svazích a okrajích, jež nelze obsáhnout sekačkou na trávu.

Určující použití se vztahuje na teplotu okolí mezi 0 °C a 40 °C.

Technická data

Sekačka na trávu		ART 24	ART 24+	ART 27	ART 27+	ART 30	ART 30+
Objednací číslo							
3 600 ...		HA5 8..	HA5 9..	HA5 2..	HA5 3..	HA5 4..	HA5 5..
Jmenovitý příkon	W	400	400	450	450	550	550
Otáčky naprázdno	min ⁻¹	12 000	12 000	10 500	10 500	9 500	9 500
Řezací systém		automatický	automatický	automatický	automatický	automatický	automatický
Teleskopická násada		●	●	●	●	●	●
Kolečka		-	●	-	●	-	●
Průměr struny	mm	1,6	1,6	1,6	1,6	1,6	1,6
Průměr sečení	cm	24	24	27	27	30	30
Kapacita strunové cívky	m	2 x 3	2 x 3	2 x 3	2 x 3	2 x 3	2 x 3
Hmotnost podle EPTA-Procedure 01:2014	kg	2,6	2,8	2,7	2,9	2,8	3,0
Třída ochrany		□/II	□/II	□/II	□/II	□/II	□/II
Sériové číslo		viz typový štítek na zahradním nářadí					
Údaje platí pro jmenovité napětí [U] 230 V. U odlišných napětí a podle země specifických provedení se mohou tyto údaje lišit.							

Informace o hluku a vibracích

Hodnoty hlučnosti zjištěny podle EN 50636-2-91.

		3 600 HA5 8.. 3 600 HA5 9..	3 600 HA5 2.. 3 600 HA5 3..	3 600 HA5 4.. 3 600 HA5 5..
Hodnocená hladina hluku A stroje činí typicky:				
hladina akustického tlaku	dB(A)	73	73	74
hladina akustického výkonu	dB(A)	93	93	94
nepřesnost K	dB	=1,0	=1,0	=2,0
Noste ochranu sluchu!				
Celkové hodnoty vibrací a _h (vektorový součet tří os) a nepřesnost K zjištěny podle EN 50636-2-91:				
Hodnota emise vibrací a _h	m/s ²	= 4,5	= 5,0	= 6,5
Nepřesnost K	m/s ²	= 1,5	= 1,5	= 2,0

Prohlášení o shodě

Prohlašujeme na výhradní zodpovědnost, že výrobek popsaný v části „Technická data“ splňuje všechna příslušná ustanovení směrnic 2011/65/EU, do 19. dubna 2016: 2004/108/ES, od 20. dubna 2016: 2014/30/EU, 2006/42/ES, 2000/14/ES včetně jejich změn a je v souladu s následujícími normami: EN 60335-1, EN 50636-2-91, EN 50581.
2000/14/ES: garantovaná hladina akustického výkonu:
Metoda posouzení shody podle dodatku VI.

	3 600 HA5 8.. 3 600 HA5 9..	3 600 HA5 2.. 3 600 HA5 3..	3 600 HA5 4.. 3 600 HA5 5..
dB(A)	94	94	96

Kategorie výrobků: 33

Jmenované místo:

TÜV Rheinland Intercert Kft., Budapest, Hungary, Nr. 1008

Technická dokumentace (2006/42/ES, 2000/14/ES) u:
Bosch Lawn and Garden Ltd., PT-HG/ENS-PA2,
Stowmarket, Suffolk IP14 1EY, England

Henk Becker Helmut Heinzelmann
Executive Vice President Head of Product Certification
Engineering PT/ECS

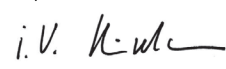
 i.V. 

Robert Bosch Power Tools GmbH
70538 Stuttgart, GERMANY
Stuttgart, 01.01.2017

Cíl počínání	Obrázek	Strana
Obsah dodávky	1	189
Nastavení rukojeti	2	189
Montáž ochranného krytu	3	190
Montáž koleček	4	191
Upevnění prodlužovacího kabelu	5	191
Zapnutí/vypnutí	6	192
Pracovní pokyny Nastavení pracovní výšky	7	192
Přestavení sečení trávniku/ sečení okraje	8	192
Demontáž strunové cívky	9	193
Navinutí struny na cívku	10	193
Výměna strunové cívky	11	194
Vložení strunové cívky do krytu cívky	12 – 13	194
Údržba, čištění a skladování	14	195
Volba příslušenství	15	195

Montáž a provoz

- ▶ **Je-li ochranný kryt namontovaný, nesmí se už demontovat.**
- ▶ **Zahradní nářadí nepřipojujte do zásuvky, dokud není zcela sestavené.**
- ▶ **Po vypnutí sekačky trávy střížná struna ještě několik sekund dobíhá. Než sekačku znovu zapnete, počkejte až je motor/střížná struna v klidu.**
- ▶ **Nevypínejte a opět krátce po sobě nezapínejte.**
- ▶ **Když vyměňujete strunu či cívku, odstraňte z krytu cívky ulpělou trávu.**
- ▶ **Doporučuje se používání firmou Bosch schválených střížných prvků. U jiných střížných prvků se může výsledek sečení odlišovat.**
- ▶ **Před použitím zkontrolujte pevné usazení upevňovacího šroubu ochranného krytu.**
- ▶ **Navádění struny se děje pokaždé, když se vřeteno zastaví (uvolní se spínač); přebytečná struna se ustříhne, když se zahradní nářadí znovu spustí.**

96 | Česky

Hledání závad

Příznaky	Možná příčina	Náprava
Sekačka neběží	Chybí síťové napětí	Zkontrolujte a zapněte
	Vadná síťová zásuvka	Použijte jinou zásuvku
	Poškozený prodlužovací kabel	Kabel zkontrolujte a vyměňte, je-li poškozený
Sekačka běží přerušovaně	Poškozený prodlužovací kabel	Kabel zkontrolujte a vyměňte, je-li poškozený Vyhledejte servis
	Vadná vnitřní kabeláž zahradního nářadí	Vyhledejte servis
Přetížené zahradní nářadí	Příliš vysoká tráva	Sečte stupňovitě
Zahradní nářadí neseče	Příliš krátké/ulomené střížné prvky	Zkontrolujte cívku a příp. ji vyměňte
Střížná struna se nenavádí	Prázdná strunová cívka	Cívku vyměňte
	Střížná struna je v cívce zamotaná	Zkontrolujte cívku se strunou a příp. cívku vyměňte
Střížná struna se stále láme	Střížná struna je v cívce zamotaná	Zkontrolujte cívku se strunou a příp. cívku vyměňte
	Nesprávné zacházení se sekačkou	Sečte pouze hrotem střížné struny; vyhněte se dotyku s kameny, stěnami a jinými pevnými předměty. Střížnou strunu pravidelně navádějte, aby se využíval celý střížný průměr.

Zákaznická a poradenská služba**www.bosch-garden.com**

Při všech dotazech a objednávkách náhradních dílů nezbytně prosím uvádějte 10-místné objednací číslo podle typového štítku zahradního nářadí.

Czech Republic

Robert Bosch odbytová s.r.o.
Bosch Service Center PT
K Vápence 1621/16
692 01 Mikulov

Na www.bosch-pt.cz si můžete objednat opravu Vašeho stroje nebo náhradní díly online.

Tel.: 519 305700

Fax: 519 305705

E-Mail: servis.naradi@cz.bosch.comwww.bosch.cz**Zpracování odpadů**

Elektronářadí, příslušenství a obaly by měly být dodány k opětovnému zhodnocení nepoškozujícím životní prostředí.

Nevyhazujte zahradní nářadí do domovního odpadu!

Pouze pro země EU:

Podle evropské směrnice 2012/19/EU o starých elektrických a elektronických zařízeních a jejím prosazení v národních zákonech musejí být neupotřebitelná elektrická a elektronická zařízení rozebrána shromážděna a dodána k opětovnému zhodnocení nepoškozujícím životní prostředí.

Změny vyhrazeny.

Slovensky

Bezpečnostné pokyny

Dôležité upozornenie! Starostlivo si prečítajte pokyny uvedené v nasledujúcom texte. Dobre sa oboznámte s obslužnými prvkami a so správnym používaním tohto záhradníckeho náradia. Návod na používanie si láskavo starostlivo uschovajte na neskoršie používanie.

Vysvetlenie obrázkových symbolov



Všeobecné upozornenie na nebezpečenstvo.



Pozorne si prečítajte tento Návod na používanie.



Dávajte pozor na to, aby ste pri práci nezranili blízko stojace osoby odletujúcimi cudzími telieskami.



Výstraha: Keď záhradnícke náradie pracuje, zachovávajte od neho bezpečný odstup.



Vypnite strunovú kosačku a vytiahnite aj zástrčku zo zásuvky vždy predtým, ako



budete toto záhradnícke náradie nastavovať prípadne čistiť, alebo v situácii, keď sa sieťová šnúra o niečo zachytila, alebo v takom prípade, keď strunovú kosačku čo len na krátku chvíľu opustíte zo svojho dohľadu. **Sieťovú šnúru majte vždy v takej polohe, aby bola v dostatočnej vzdialenosti od rezacích prvkov.**



Používajte chrániče sluchu a ochranné okuliare.



Nekoste počas dažďa a nenechávajte počas dažďa strunovú kosačku odloženú vonku.

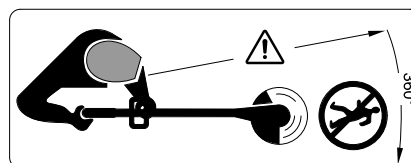

Dávajte pozor na to, aby ste pri práci nezranili blízko stojace osoby odletujúcimi cudzími telieskami.

Výstraha: Keď záhradnícke náradie pracuje, zachovávajte od neho bezpečný odstup.

Obsluha

► Toto záhradnícke náradie nie je určené na používanie pre osoby (vrátane detí) s obmedzenými psychickými, senzorickými alebo duševnými schopnosťami alebo s nedostatočnými skúsenosťami a/alebo nedostatočnými vedomosťami, s výnimkou prípadu, ak na ne dozerá kompetentná osoba, alebo ak od nej dostali presné pokyny, ako majú toto záhradnícke náradie používať.

Dávajte pozor na deti, aby ste zabezpečili, že sa nebudú môcť s týmto záhradníckym náradím hrať.

► Nikdy nedovoľte používať túto strunovú kosačku deťom ani žiadnym iným osobám, ktoré nie sú dôkladne oboznámené s jej používaním. Predpisy niektorej krajiny môžu prípadne obmedzovať vek obsluhujúcej osoby. Keď strunovú

- kosačku nepoužívate, uschovávajte ju tak, aby nebola dosiahnuteľná pre deti.
- ▶ Nikdy nepoužívajte strunovú kosačku, ktorá vôbec nemá, alebo má poškodené kryty či ochranné prvky, alebo tieto nie sú správne umiestnené.
 - ▶ Pred použitím skontrolujte sieťovú šnúru a predlžovaciu šnúru, či nie je poškodená alebo nevykazuje príznaky starnutia. Keď sa počas používania poškodí sieťová šnúra, okamžite vytiahnite zástrčku sieťovej šnúry zo zásuvky. **NEDOTÝKAJTE SA SIEŤOVEJ ŠNÚRY SKÔR, AKO JU ODPOJÍTE ZO ZÁSUVKY.** Nepoužívajte túto strunovú kosačku v takom prípade, keď je prírodná šnúra poškodená alebo opotrebovaná.
 - ▶ Ak je potrebná výmena prírodnej šnúry, musí ju vykonať výrobca, jeho niektoré autorizované servisné stredisko ručného elektrického náradia alebo určená osoba s príslušnou kvalifikáciou, aby sa zabránilo ohrozeniu bezpečnosti používateľa.
 - ▶ **Zabezpečte, aby sa predlžovacia šnúra nedostala do blízkosti rezacích elementov.**
 - ▶ Skontrolujte záhradnícke náradie pred použitím a v prípade pádu alebo úderu, či nie je opotrebované alebo poškodené a pred ďalším používaním ho prípadne dajte opraviť.
 - ▶ Nepracujte so záhradným náradím nikdy vtedy, keď ste unavený alebo chorý, alebo ak ste pod vplyvom alkoholu, drog alebo liekov.
 - ▶ Pri práci noste dlhé nohavice, pevnú obuv a pracovné rukavice. Nemajte na sebe široký odev, šperky, krátke nohavice, sandále a nikdy nepracujte bosý. Ak máte dlhé vlasy, zviažte si ich nad plecia, aby sa zabránili ich zachyteniu pohybujúcimi sa súčiastkami.
 - ▶ **Keď používate toto záhradnícke náradie, noste ochranné okuliare a chrániče sluchu.**
 - ▶ Zabezpečte si vždy pevný postoj a udržiavajte rovnováhu. Nikdy sa nepreceňujte.
 - ▶ Nikdy nepoužívajte túto strunovú kosačku vtedy, keď sa v bezprostrednej blízkosti zdržiavajú nejaké osoby, predovšetkým deti, ale aj domáce zvieratá.
 - ▶ Obsluhujúca osoba alebo užívateľ je zodpovedný za úrazy a škody spôsobené iným ľuďom alebo za škody na ich majetku.
 - ▶ Skôr ako sa budete dotýkať rezacích prvkov, počkajte, kým sa úplne zastavia. Po vypnutí strunovej kosačky rezacie prvky ešte rotujú ďalej a mohli by Vám spôsobiť poranenie.
 - ▶ Pracujte iba za denného svetla alebo za dobrého umelého osvetlenia.
 - ▶ Nepracujte so strunovou kosačkou za nepriaznivého počasia, najmä keď sa blíži búrka.
 - ▶ Používanie strunovej kosačky v mokrej tráve znižuje pracovný výkon.
 - ▶ Keď prenášate strunovú kosačku z jednej pracovnej plochy na inú pracovnú plochu, kosačku vypnite.

- ▶ Strunovú kosačku zapínajte len vtedy, keď sa Vaše ruky a nohy nachádzajú v dostatočnej vzdialenosti od rotujúcich sekacích prvkov.
- ▶ Nikdy sa nepribližujte rukami ani nohami do blízkosti rotujúcich sekacích prvkov.
- ▶ Nikdy nepoužívajte do tejto strunovej kosačky kovové sekacie prvky.
- ▶ Strunovú kosačku pravidelne kontrolujte a vykonávajte jej údržbu.
- ▶ Strunovú kosačku dávajte opravovať len do autorizovanej servisnej opravovne.
- ▶ Vždy majte na pamäti to, aby boli vetracie štrbiny voľné, aby sa na nich nenachádzali žiadne usadeniny nečistoty alebo trávy.
- ▶ Chráňte sa pred poranením, ktoré Vám môže spôsobiť zabudovaný nôž, ktorý odsekáva dĺžku struny (lanka). Po vložení/zavedení struny (lanka) otočte kosačku vždy do vodorovnej pracovnej polohy, až potom ju môžete zapnúť.
- ▶ Ručné elektrické náradie vypnite a vytiahnite zástrčku prívodnej šnúry zo zásuvky:
 - vždy, keď nechávate záhradnícke náradie bez dozoru
 - pred výmenou cievky
 - pred čistením, alebo keď budete na strunovej kosačke niečo robiť
- ▶ Po skončení práce vytiahnite zástrčku sieťovej šnúry zo zásuvky a skontrolujte, či nie je záhradnícke náradie poškodené.
- ▶ Záhradnícke náradie skladujte na bezpečnom a suchom mieste mimo

- dosahu detí. Nekladte na záhradnícke náradie žiadne iné predmety.
- ▶ Opotrebované alebo nejakým spôsobom poškodené súčiastky vždy pre istotu ihneď vymeňte.
- ▶ Postarajte sa o to, aby boli použité originálne náhradné súčiastky značky Bosch.
- ▶ **Nikdy nespúšťajte toto záhradnícke náradie skôr, ako ste zmontovali príslušné súčiastky – dielce.**

Elektrická bezpečnosť

- ▶ **Dôležité upozornenie! Predtým, ako začnete robiť údržbu alebo záhradnícke náradie čistiť, vypnite ho a vytiahnite zástrčku prívodnej šnúry zo zásuvky. To isté platí v prípade, ak je poškodená, narezaná alebo zauzlená prívodná šnúra.**
- ▶ **Po vypnutí strunovej kosačky sa rezacia struna ešte niekoľko sekúnd otáča ďalej.**
- ▶ **Pozor – nedotýkajte sa rotujúcej rezacej struny.**

Vaše záhradnícke náradie je kvôli bezpečnosti vybavené ochrannou izoláciou a nepotrebuje žiadne uzemnenie. Prevádzkové napätie náradia je 230 V AC (striedavý prúd), 50 Hz (pre krajiny mimo EÚ 220 V, 240 V – podľa konkrétneho vyhotovenia). Používajte len schválené predĺžovacie šnúry zodpovedajúce predpisom. Bližšie informácie Vám poskytne Vaše autorizované servisné stredisko.

100 | Slovensky

Na zaručenie bezpečnosti odporúčame používať ochranný spínač pri poruchových prúdoch (FI) s maximálnym chybovým 30 mA. Tento ochranný spínač pri poruchových prúdoch (FI) treba pred každým použitím prekontrolovať.

Pokyny k produktom, ktoré sa vo Veľkej Británii nepredávajú:

UPOZORNENIE: Pre Vašu bezpečnosť je potrebné, aby zástrčka namontovaná na záhradníckom náradí bola spojená s predlžovacou šnúrou. Spojenie predlžovacej šnúry musí byť chránené pred ostrekujúcou vodou, musí byť vyrobené z gumy, alebo musí byť potiahnuté gumou. Predlžovacia šnúra musí byť vybavená odľahčovacími prípravkami pri namáhaní na ťah. Prívodné vedenie treba pravidelne kontrolovať, či nevykazuje znaky poškodenia a smie sa používať len vtedy, keď je v bezchybnom stave.

Keď je prívodná šnúra poškodená, smie sa zveriť do opravy len autorizovanému servisnému stredisku Bosch.

S týmto náradím sa smú používať len predlžovacie šnúry typu H05VV-F alebo H05RN-F.

Symbody

Nasledujúce symbody sú pre čítanie a pochopenie tohto Návodu na používanie veľmi dôležité. Dobre si tieto symbody a ich významy zapamätajte. Správna interpretácia týchto symbolov Vám bude pomáhať lepšie a bezpečnejšie používať toto ručné elektrické náradie.

Symbol	Význam
	Používajte ochranné pracovné rukavice
	Smer pohybu
	Smer reakcie
	Hmotnosť
	Zapnutie
	Vypnutie
	Dovolená manipulácia
	Zakázaný druh manipulácie
	Počuteľný hluk
	Príslušenstvo/náhradné súčiastky

Používanie podľa určenia

Toto náradie je určené na kosenie tráv a buriny (od výšky 25 cm) pod kríkmi ako aj na svahoch a na okrajoch trávnikov, ktoré sa bežnou kosačkou na trávnu nedajú dosiahnuť.

Používanie podľa určenia sa vzťahuje na teplotu okolia medzi 0 °C a 40 °C.

Technické údaje

Strunová kosačka		ART 24	ART 24+	ART 27	ART 27+	ART 30	ART 30+
Vecné číslo							
3 600 ...		HA5 8..	HA5 9..	HA5 2..	HA5 3..	HA5 4..	HA5 5..
Menovitý príkon	W	400	400	450	450	550	550
Počet voľnobežných obrátok	min ⁻¹	12 000	12 000	10 500	10 500	9 500	9 500
Rezací systém		automaticky	automaticky	automaticky	automaticky	automaticky	automaticky
Nastaviteľná rukoväť		●	●	●	●	●	●

Tieto údaje platia pre menovité napätie [U] 230 V. V takých prípadoch, keď má napätie odlišné hodnoty a pri vyhotoveniach, ktoré sú špecifické pre niektorú krajinu, sa môžu tieto údaje odlišovať.

Slovensky | 101

Strunová kosačka		ART 24	ART 24+	ART 27	ART 27+	ART 30	ART 30+
Kolesá		–	●	–	●	–	●
Priemer sekacieho lanka	mm	1,6	1,6	1,6	1,6	1,6	1,6
Priemer rezu	cm	24	24	27	27	30	30
Kapacita cievky na strunu	m	2 x 3	2 x 3	2 x 3	2 x 3	2 x 3	2 x 3
Hmotnosť podľa EPTA-Procedure 01:2014	kg	2,6	2,8	2,7	2,9	2,8	3,0
Trieda ochrany		□/II	□/II	□/II	□/II	□/II	□/II
Sériové číslo		pozri typový štítok na záhradníckom náradí					
Tieto údaje platia pre menovité napätie [U] 230 V. V takých prípadoch, keď má napätie odlišné hodnoty a pri vyhotoveniach, ktoré sú špecifické pre niektorú krajinu, sa môžu tieto údaje odlišovať.							

Informácia o hlučnosti/vibráciách

Hodnoty hlučnosti zistené podľa EN 50636-2-91.

Vyhodnotená hladina hluku A tohto náradia je typicky:

		3 600 HA5 8.. 3 600 HA5 9..	3 600 HA5 2.. 3 600 HA5 3..	3 600 HA5 4.. 3 600 HA5 5..
Hladina akustického tlaku	dB(A)	73	73	74
Hladina akustického výkonu	dB(A)	93	93	94
Nespoľahlivosť merania K	dB	=1,0	=1,0	=2,0

Používajte chrániče sluchu!

Celkové hodnoty vibrácií a_h (suma vektorov troch smerov) a nepresnosť merania K zisťované podľa normy EN 50636-2-91:
Hodnota emisie vibrácií a_h
Nepresnosť merania K

		3 600 HA5 8.. 3 600 HA5 9..	3 600 HA5 2.. 3 600 HA5 3..	3 600 HA5 4.. 3 600 HA5 5..
m/s^2		= 4,5	= 5,0	= 6,5
m/s^2		= 1,5	= 1,5	= 2,0

Vyhlasenie o konformite

Vyhlasujeme na výhradnú zodpovednosť, že výrobok opísaný v časti „Technické údaje“ spĺňa všetky príslušné ustanovenia smerníc 2011/65/EÚ, do 19. apríla 2016: 2004/108/ES, od 20. apríla 2016: 2014/30/EÚ, 2006/42/ES, 2000/14/ES vrátane ich zmien a je v súlade s nasledujúcimi normami: EN 60335-1, EN 50636-2-91, EN 50581. 2000/14/ES: Garantovaná hladina akustického výkonu: Spôsob hodnotenia konformity podľa prílohy VI.

		3 600 HA5 8.. 3 600 HA5 9..	3 600 HA5 2.. 3 600 HA5 3..	3 600 HA5 4.. 3 600 HA5 5..
dB(A)		94	94	96

Kategória produktu: 33
Poverené pracovisko:
TÜV Rheinland Intercert Kft., Budapest, Hungary, Nr. 1008
Súbor technickej dokumentácie (2006/42/ES, 2000/14/ES) sa nachádza u:
Bosch Lawn and Garden Ltd., PT-HG/ENS-PA2,
Stowmarket, Suffolk IP14 1EY, England

Henk Becker
Executive Vice President
Engineering

Helmut Heinzelmann
Head of Product Certification
PT/ECS

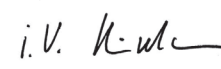
 i.V. 

Robert Bosch Power Tools GmbH
70538 Stuttgart, GERMANY
Stuttgart, 01.01.2017

102 | Slovensky

Montáž a používanie

- ▶ **Keď je ochranný kryt namontovaný, nesmie sa už viac demontovať.**
- ▶ **Nepripájajte záhradnicke náradie do zásuvky predtým, ako je kompletne zmontované.**
- ▶ **Po vypnutí strunovej kosačky rezacia struna ešte niekoľko sekúnd dobieha. Skôr ako zapnete strunovú kosačku znova, počkajte, kým sa motor/rezacia struna celkom zastaví.**
- ▶ **Nezapínajte a nevypínajte náradie v krátkych intervaloch po sebe.**
- ▶ **Odstráňte usadeniny zvyškov trávy z krytu cievky vždy, keď sa chystáte vymeniť strunu alebo cievku.**
- ▶ **Odporúčame používať sekacie prvky schválené firmou Bosch. V prípade používania iných sekacích prvkov môže byť výsledok práce odlišný.**
- ▶ **Pred použitím skontrolujte, či upevňovacia skrutka pre ochranný kryt správne sedí.**
- ▶ **Prísun struny sa uskutoční každý raz vtedy, keď sa vreteno zastaví (vypínač sa pusti), príliš dlhé struna sa odseknutím skrúti, keď sa záhradnicke náradie opäť spustí.**

Cieľ činnosti	Obrázok	Strana
Obsah dodávky (základná výbava)	1	189
Nastavenie rukoväte	2	189
Montáž ochranného krytu	3	190
Montáž kolies	4	191
Zapojenie predĺžovacej šnúry	5	191
Zapnutie/vypnutie	6	192
Pokyny na používanie Nastavenie pracovnej výšky	7	192
Prestavenie kosenie trávnik/ kosenie okrajov	8	192
Demontáž cievky na strunu	9	193
Navinutie struny na cievku	10	193
Výmena cievky na strunu	11	194
Vloženie cievky na strunu do krytu cievky	12 – 13	194
Údržba, čistenie a skladovanie	14	195
Voľba príslušenstva	15	195

Hľadanie porúch



Symptómy	Možná príčina	Odstránenie príčiny
Strunová kosačka nebeží	Výpadok sieťového napätia	Skontrolujte a zapnite
	Zásuvka elektrickej siete je chybná	Použite inú zásuvku
	Predĺžovacia šnúra je poškodená	Skontrolovať prívodnú šnúru a v prípade, že je poškodená, ju vymeniť
Strunová kosačka beží s prerušeniami	Predĺžovacia šnúra je poškodená	Skontrolovať prívodnú šnúru a v prípade, že je poškodená, ju vymeniť Vyhľadajte autorizovanú servisnú opravovňu
	Vnútorňá kabeláž záhradnickeho náradia je porušená	Vyhľadajte autorizovanú servisnú opravovňu
Záhradnicke náradie je preťažené	Tráva je príliš vysoká	Koste po častiach
Záhradné náradie nereže (nekosí)	Rezacie prvky sú príliš krátke/odlomené (struna)	Skontrolujte cievku a v prípade potreby ju vymeňte
Rezacia struna sa neprívádza	Cievka na strunu je prázdna	Vymeniť cievku na strunu
	Struna je v cievke zamotaná	Skontrolujte cievku na strunu a v prípade potreby cievku vymeňte

Szimpatóm	Možná příčina	Odstránenie príčiny
Rezacía struna sa ďalej láme	Struna je v cievke zamotaná	Skontrolujte cievku na strunu a v prípade potreby cievku vymeňte
	Nesprávna manipulácia so strunovou kosačkou	Koste len hrotom rezacej struny, vyhýbajte sa kontaktu s kameňmi, stenami a s inými pevnými predmetmi; rezáciu strunu pravidelne privádzajte, aby ste využívali celý sekací priemer.

Servisné stredisko a poradenstvo pri používaní

www.bosch-garden.com

Pri všetkých dopytoch a objednávkach náhradných súčiastok uvádzajte láskavo bezpodmienečne 10-miestne vecné číslo uvedené na typovom štítku záhradníckeho náradia.

Slovakia

Na www.bosch-pt.sk si môžete objednať opravu vášho stroja alebo náhradné diely online.

Tel.: (02) 48 703 800

Fax: (02) 48 703 801

E-Mail: servis.naradia@sk.bosch.com

www.bosch.sk

Likvidácia

Ručné elektrické náradie, príslušenstvo a obal treba dať na recykláciu šetriacu životné prostredie.

Neodhadzujte záhradnícke náradie do komunálneho odpadu!

Len pre krajiny EÚ:



Podľa Európskej smernice 2012/19/EÚ o starých elektrických a elektronických výrobkoch a podľa jej aplikácií v národnom práve Vášho štátu sa musia už nepoužiteľné elektrické a elektronické prístroje zbierať separovane a dávať na recykláciu zodpovedajúcu ochrane životného prostredia.

Zmeny vyhradené.

Magyar

Biztonsági előírások

Figyelem! Gondosan olvassa el a következő utasításokat. Ismerkedjen meg a kezelőelemekkel és a kerti kisgépek előírászerű használatával. A használati utasítást

biztos helyen őrizze meg a későbbi használatához.

A szimbólumok magyarázata



Általános tájékoztató a veszélyekről.



Gondosan olvassa el az Üzemeltetési útmutatót.



Ügyeljen arra, hogy a berendezésből kirepülő idegen anyagok ne sebesíthessék meg a közelben álló személyeket.



Figyelmeztetés: Munka közben tartson biztonságos távolságot a kerti kisgéptől.



Kapcsolja ki a fűszegély-nyíró és húzza ki a hálózati csatlakozó dugót a dugaszolóaljzatból, mielőtt a berendezésen beállítási vagy tisztítási

munkákat végez, ha a kábel beakadt valahova, ha belevágtak a kábelbe, vagy a kábel bármely módon megrongálódott, vagy ha a fűszegélynyíró akár csak rövid időre is felügyelet nélkül hagyja. **Tartsa távol a hálózati kábelt a vágóelemektől.**



Viseljen zajtompító fülvédőt és védőszemüveget.



Ne nyírja le esőben a fűszegélyt és ne hagyja a fűszegélynyíró esőben a szabad ég alatt.

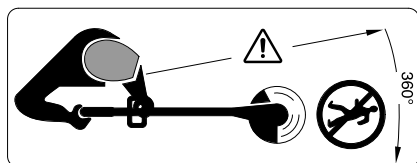

Ügyeljen arra, hogy a berendezésből kirepülő idegen anyagok ne sebesíthessék meg a közelben álló személyeket.

Figyelmeztetés: Munka közben tartson biztonságos távolságot a kerti kisgéptől.

Kezelés

- ▶ Ez a kerti kisgép nincs arra előirányozva, hogy azt olyan személyek (beleértve a gyerekeket) használják, akiknek a fizikai, érzékelési, vagy értelmi képességeik korlátozottak, vagy nincsenek meg a megfelelő tapasztalataik, illetve tudásuk, kivéve ha az ilyen személyekre a biztonságukért felelős más személy felügyel, vagy utasításokat ad arra, hogyan kell használni a kerti kisgépet. Gyerekeket nem szabad a kerti kisgéppel felügyelet nélkül hagyni, nehogy játsszanak a készülékkel.
- ▶ Sohase engedje meg gyerekeknek, vagy ezen előírásokat nem ismerő személyeknek, hogy az akkumulátoros fűszegély-nyírót használják. Az Ön országában érvényes előírások lehet, hogy korlátozzák a kezelő korát. Ha a fűszegély-nyírót nem használja, azt gyermekek számára nem elérhető helyen tárolja.
- ▶ Sohase üzemeltesse a fűszegély-nyírót hiányzó vagy megrongálódott fedelelkekkel vagy biztonsági berendezésekkel, vagy ha ezek nem helyesen vannak felszerelve.
- ▶ Használat előtt ellenőrizze a hálózati, illetve hosszabbító kábelt, nem láthatók-e rajta megrongálódás vagy öregedés jelei. Ha a kábel használat közben megrongálódik, húzza ki azonnal a hálózati csatlakozó dugót a dugaszolóaljzatból. **NE ÉRINTSE MEG A KÁBELT, MIELŐTT KIHÚZTA A CSATLAKOZÓ DUGÓT A DUGASZOLÓ ALJZATBÓL.** Ne üzemeltesse a fűszegély-nyírót, ha a kábel megrongálódott vagy elkopott.
- ▶ Ha a csatlakozó vezeték ki kell cserélni, ezzel a munkával a biztonság veszélyeztetésének elkerülésére a gyártót, a gyártó erre feljogosított vevőszolgálatát vagy egy megfelelő szakképzettségű személyt kell megbízni.
- ▶ **Tartsa távol a hosszabbítót a vágóelemektől.**
- ▶ Használat előtt és minden ütés után ellenőrizze a kerti kisgépet, nincs-e elhasználódva, vagy nem rongálódott-e meg, szükség esetén javíttassa meg.
- ▶ Ne használja a kerti kisgépet, ha fáradt, beteg, vagy alkohol, kábítószer vagy orvosságok hatása alatt áll.
- ▶ Viseljen hosszú, vastag nadrágot, erős anyagból készült cipőt és kesztyűt. Ne viseljen bő ruhát, ékszereket, rövidnadrágot, szandált és ne dolgozzon mezítláb. Ha hosszú hajjal jár, kösse fel azt vállmagasság felett, nehogy beakadjon a berendezés mozgó részeibe.

- ▶ **A kerti kisgép kezeléséhez viseljen védőszemüveget és zajtompító fülvédőt.**
- ▶ Mindig szilárd alapon álljon és őrizze meg az egyensúlyát. Ne erőltesse túl magát.
- ▶ Sohase üzemeltesse a fűszegély-nyírót, ha személyek, mindenek előtt gyerekek vagy háziállatok, tartózkodnak a közvetlen közelében.
- ▶ A más személyek által elszenvedett balesetekért, illetve a más tulajdonában keletkezett károkért a kezelő vagy felhasználó felel.
- ▶ Várjon, amíg a forgó vágóelemek teljesen leállnak, mielőtt hozzájuk érne. A vágóelemek a fűszegély-nyíró kikapcsolása után még tovább forognak és sérüléseket okozhatnak.
- ▶ Csak nappali fénynél vagy jó mesterséges megvilágítás mellett dolgozzon.
- ▶ Rossz időjárási viszonyok esetén, és főleg ha vihar készül, ne dolgozzon a fűszegély-nyíróval.
- ▶ Ha a fűszegély-nyírót nedves fűben használja, ez csökkenti a munkateljesítményt.
- ▶ Kapcsolja ki a fűszegély-nyírót, amikor azt a megmunkálandó felülethez szállítja, vagy onnan elszállítja.
- ▶ Csak akkor kapcsolja be a fűszegély-nyírót, ha a kezei és lábai elég messze vannak a forgó vágóelemektől.
- ▶ Sohase jöjjön a kezével vagy a lábával a forgó vágóelemek közelébe.
- ▶ Ehhez a fűszegély-nyíróhoz sohase használjon fémből készült vágóelemeket.
- ▶ Rendszeresen ellenőrizze és tartsa karban a fűszegély-nyírót.
- ▶ A fűszegély-nyírót csak erre feljogosított javítóműhelyekben szabad javíttatni.
- ▶ Mindig gondoskodjon arról, hogy a szellőzőnyílások szabadon maradjanak a fűmaradványoktól.
- ▶ Óvakodjon a huzal méretre vágására szolgáló beépített kés által okozott sérülésektől. A huzal feltöltése/utántöltése után mindig forgassa el a fűszegély-nyírót a vízszintes munkavégzési helyzetbe, mielőtt bekapcsolja.
- ▶ Kapcsolja ki a kerti kisgépet és húzza ki a hálózati csatlakozó dugót a dugaszoló aljzatból:
 - minden esetben, ha a kerti kisgépet felügyelet nélkül hagyja
 - a tekerics kicserélése előtt
 - a tisztítás előtt, vagy ha a fűszegély-nyírón valamilyen munkát hajt végre
- ▶ Húzza ki a munka befejezése után a hálózati csatlakozó dugót és ellenőrizze, nem rongálódott-e meg a kerti kisgép.
- ▶ A kerti kisgépet egy biztonságos, száraz helyiségben, a gyerekek által nem érhető helyen tárolja. Ne tegyen más tárgyakat a kerti kisgépre.
- ▶ Az elkopott, vagy megrongálódott alkatrészeket biztonsági megfontolásból cserélje ki.

106 | Magyar

- ▶ Gondoskodjon arról, hogy a cserealkatrészként csak Bosch gyártmányú alkatrészeket használjanak.
- ▶ **Sohase helyezze üzembe a kerti kisméretű gépet, ha arra nincsenek felszerelve a hozzátartozó alkatrészek.**

Elektromos biztonsági előírások

- ▶ **Figyelem! A karbantartási vagy tisztítási munkák megkezdése előtt kapcsolja ki a kerti kisméretű gépet és húzza ki a hálózati csatlakozó dugót. Ugyanez érvényes azokra az esetekre is, amikor a hálózati csatlakozó kábel megrongálódott, belevágtak, vagy beakadt valamibe.**
- ▶ **A fűszegély-nyíró kikapcsolása után a vágóhuzal még néhány másodpercig tovább forog.**
- ▶ **Vigyázat – ne érjen hozzá a forgó vágóhuzalhoz.**

Az Ön kerti kisméretű gépe biztonsági megfontolásból védőszigeteléssel van ellátva és földelésre nincs szüksége. Az üzemi feszültség 230 V AC, 50 Hz (az EU-n kívüli országokban a kivitelről függően 220 V, 240 V). Csak engedélyezett hosszabbító kábelt használjon. További információkat az erre feljogosított vevőszolgálatától kaphat.

A biztonság megnövelése érdekében célszerű egy legfeljebb 30 mA hibaáram-kapcsolót használni. Ezt a hibaáram kapcsolót minden használat előtt külön ellenőrizni kell. Tájékoztató azon termékekről, amelyek **nem Nagy-Britanniában** kerülnek eladásra:

FIGYELEM: A kerti kisméretű gépre szerelt csatlakozó dugót az Ön biztonsága érdekében össze kell kapcsolni a hosszabbító kábellel. A hosszabbító csatlakozójának fröccsenő víz ellen védett kivitelűnek kell lennie, gumiból kell készülnie, vagy gumival kell bevonva lennie. A hosszabbító kábelt csak egy hűtésmentesítővel felszerelve szabad használni.



A csatlakozó vezeték megrongálódásának esetleges jeleit rendszeresen ellenőrizni kell, a vezetéket csak kifogástalan állapotban szabad használni.

Ha a csatlakozó vezeték megrongálódott, azt csak egy Bosch márkaszervizzel szabad megjavíttatni. Csak a H05VV-F vagy H05RN-F kivitelnek megfelelő hosszabbító kábelt szabad használni.

Jelképes ábrák

Az ezt követő jelmagyarázat a Használati útmutató elolvasásának és megértésének megkönnyítésére szolgál. Jegyezze meg ezeket a szimbólumokat és jelentésüket. A szimbólumok helyes értelmezése segítségére lehet a kerti kisméretű gép jobb és biztonságosabb használatában.

Jel	Magyarázat
	Viseljen védőkesztyűt
	Mozgásirány
	A reakció iránya
	Tömeg
	Bekapcsolás
	Kikapcsolás
	Megenedett tevékenység

Jel	Magyarázat
	Tilos tevékenység
CLICK!	Hallható zaj
	Tartozékok/pótalkatrészek

Rendeltetészerű használat

A készülék a bokrok alatt, lejtőkön és széleken történő fű- és gyomnyírásra szolgál (25 cm magasságtól kezdve), ahol ezekhez egy fűnyírógéppel nem lehet hozzáférni.

A rendeltetészerű használat egy 0 °C és 40 °C közötti környezeti hőmérsékletre vonatkozik.

Műszaki adatok

Fűszegély-nyíró		ART 24	ART 24+	ART 27	ART 27+	ART 30	ART 30+
Cikkszám							
3 600 ...		HA5 8..	HA5 9..	HA5 2..	HA5 3..	HA5 4..	HA5 5..
Névleges teljesítményfelvétel	W	400	400	450	450	550	550
Üresjárat fordulatszám	perc ⁻¹	12 000	12 000	10 500	10 500	9 500	9 500
Vágó rendszer		automatikus	automatikus	automatikus	automatikus	automatikus	automatikus
Beállítható fogantyú		●	●	●	●	●	●
Kerekek		-	●	-	●	-	●
Vágóhuzal átmérő	mm	1,6	1,6	1,6	1,6	1,6	1,6
Vágási átmérő	cm	24	24	27	27	30	30
A huzaltekercs kapacitása	m	2 x 3	2 x 3	2 x 3	2 x 3	2 x 3	2 x 3
Súly az „EPTA-Procedure 01:2014” (01:2014 EPTA-eljárás) szerint	kg	2,6	2,8	2,7	2,9	2,8	3,0
Érintésvédelmi osztály		□/II	□/II	□/II	□/II	□/II	□/II
Gyári szám		lásd a kerti kisgépen elhelyezett típusablát					

Az adatok [U] = 230 V névleges feszültségre vonatkoznak. Ettől eltérő feszültségek esetén és az egyes országok számára készült különleges kivitelekben ezek az adatok változhatnak.

Zaj és vibráció értékek

A zajmérési eredmények az EN 50636-2-91 szabványnak megfelelően kerültek meghatározásra.

A készülék A-értékelésű zajszintjének tipikus értékei:

		3 600 HA5 8.. 3 600 HA5 9..	3 600 HA5 2.. 3 600 HA5 3..	3 600 HA5 4.. 3 600 HA5 5..
Hangnyomásszint	dB(A)	73	73	74
Hangteljesítményszint	dB(A)	93	93	94
Bizonytalanság, K	dB	=1,0	=1,0	=2,0

Viseljen fülvédőt!

Az a_h rezgési összértékek (a három irány vektorösszege) és a K szórás az EN 50636-2-91 értelmében kerültek meghatározásra:

		3 600 HA5 8.. 3 600 HA5 9..	3 600 HA5 2.. 3 600 HA5 3..	3 600 HA5 4.. 3 600 HA5 5..
Rezgés kibocsátási érték, a _h	m/s ²	= 4,5	= 5,0	= 6,5
Szórás, K	m/s ²	= 1,5	= 1,5	= 2,0

108 | Magyar

Megfelelőségi nyilatkozat 

Egyedüli felelőséggel kijelentjük, hogy a „Műszaki adatok” leírt termék megfelel a 2011/65/EU, 2016. április 19-ig: 2004/108/EK, 2016. április 20-tól: 2014/30/EU, 2006/42/EK, 2000/14/EK irányelvekben és azok módosításaiban leírt idevágó előírásoknak és megfelel a következő szabványoknak: EN 60335-1, EN 50636-2-91, EN 50581.
2000/14/EK: Garantált hangteljesítmény-szint:
A konformitás megállapítási eljárás leírása a VI függelékben található.

	3 600 HA5 8.. 3 600 HA5 9..	3 600 HA5 2.. 3 600 HA5 3..	3 600 HA5 4.. 3 600 HA5 5..
--	--------------------------------	--------------------------------	--------------------------------

dB(A)	94	94	96
-------	----	----	----

Termék kategória: 33

Megnevezett vizsgálóhely:

TÜV Rheinland Intercert Kft., Budapest, Hungary, Nr. 1008

A műszaki dokumentációja (2006/42/EK, 2000/14/EK) a következő helyen található:

Bosch Lawn and Garden Ltd., PT-HG/ENS-PA2,
Stowmarket, Suffolk IP14 1EY, England

Henk Becker	Helmut Heinzemann
Executive Vice President	Head of Product Certification
Engineering	PT/ECS

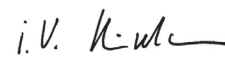
 i. V. 

Robert Bosch Power Tools GmbH
70538 Stuttgart, GERMANY
Stuttgart, 01.01.2017

Felszerelés és üzemeltetés

- ▶ **Ha a védőbúra egyszer felszerelésre került, azt már nem szabad leszerelni.**
- ▶ **Ne csatlakoztassa a kerti kisgépet a dugaszolóaljzathoz, amíg az nincs teljesen összeszerelve.**
- ▶ **A vágóhuzal a fűszegély-nyíró kikapcsolása után még néhány másodpercig tovább fut. A fűszegély-nyíró ismételt bekapcsolása előtt várja meg, amíg mind a motor, mind a vágóhuzal teljesen leáll.**
- ▶ **Sohase kapcsolja ki és ismét be gyorsan egymás után a berendezést.**
- ▶ **Távolítsa el a rátapadó fűvet a tekercs fedeléről, ha a huzalt vagy a tekercsot kicseréli.**
- ▶ **Azt javasoljuk, hogy csak a Bosch által engedélyezett vágóelemeket használja. Más vágóelemek esetén a vágási eredmény eltérő lehet.**
- ▶ **Használat előtt ellenőrizze a védőburkolat rögzítőcsavarjának szoros illeszkedését.**
- ▶ **A vágóhuzal utánvezetése az orsó leállításakor (amikor a ki-/bekapcsolót elengedik) automatikusan végrehajtásra kerül; egy túl hosszú huzal mindig levágásra kerül, amikor a kerti kisgépet ismét elindítják.**

A tevékenység célja	Ábra	Oldal
Szállítmány tartalma	1	189
A fogantyú beállítása	2	189
A védőbúra felszerelése	3	190
Kerekek felszerelése	4	191
A hosszabbító kábel felszerelése	5	191
Be-/kikapcsolás	6	192
Munkavégzési tanácsok A munkavégzési magasság beállítása	7	192
Gyepnyírás/gyepszegély-nyírás átkapcsolás	8	192
A vágóhuzaltekercs leszerelése	9	193
A huzal feltekereése a huzaltekercsre	10	193
Huzaltekercs kicserélése	11	194
A huzaltekercs behelyezése a tekercs fedelébe	12 - 13	194
Karbantartás, tisztítás és tárolás	14	195
Tartozék kiválasztása	15	195

Hibakeresés



Probléma	Lehetséges ok	Elhárítás módja
A fűszegély-nyíró nem működik	Hálózati feszültség hiányzik	Ellenőrizze és kapcsolja be
	A dugaszoló aljzat hibás	Használjon egy másik dugaszolóaljzatot
	A hosszabbító kábel megrongálódott	A kábelt vizsgálja meg, és ha megrongálódott, cserélje ki
A fűszegély-nyíró csak megszakításokkal működik	A hosszabbító kábel megrongálódott	A kábelt vizsgálja meg, és ha megrongálódott, cserélje ki Keressen fel egy vevőszolgálatot
	A kerti kisgép belső vezetékei meghibásodtak	Keressen fel egy vevőszolgálatot
A kerti kisgép túl van terhelve	A fű túl magas	Több fokozatban vágjon
A kerti kisgép nem vág	A vágóelemek túl rövidek/eltörtek	Ellenőrizze a tekercsot és szükség esetén cserélje ki.
A vágóhuzal nem kerül utánvezetésre	A huzaltekercs üres	Cserélje ki a huzaltekercsot
	A vágóhuzal belegabalyodott a tekercsbe	Ellenőrizze a huzaltekercsot és szükség esetén cserélje ki a tekercsot
A vágóhuzal elszakad	A vágóhuzal belegabalyodott a tekercsbe	Ellenőrizze a huzaltekercsot és szükség esetén cserélje ki a tekercsot
	A fűszegély-nyírót helytelenül kezelik	Csak a vágóhuzal csúcsával vágja a fűvet, kerülje el a kövek, falak és más szilárd tárgyak megérintését. Rendszeresen vezesse után a vágóhuzalt, hogy a teljes vágási átmérőt kihasználja.

Vevőszolgálat és használati tanácsadás

www.bosch-garden.com

Ha kérdései vannak vagy pótalkatrészeket akar megrendelni, okvetlenül adja meg a kerti kisgép típustábláján található 10-jegyű megrendelési számot.

Magyarország

Robert Bosch Kft.
1103 Budapest
Gyömrői út. 120.

A www.bosch-pt.hu oldalon online megrendelheti készülékének javítását.
Tel.: (061) 431-3835
Fax: (061) 431-3888

Hulladékkezelés

Az elektromos kéziszerszámokat, a tartozékokat és a csomagolást a környezetvédelmi szempontoknak megfelelően kell újrafelhasználásra előkészíteni.

Ne dobja ki a kerti kisgépeket a háztartási szemétkosárba!

Csak az EU-tagországok számára:



Az elhasznált villamos és elektronikus berendezésekre vonatkozó 2012/19/EU európai irányelvnek és a megfelelő országos törvényeknek való átültetésének megfelelően a már nem használható elektromos és elektronikus berendezéseket külön össze kell gyűjteni és a

környezetvédelmi szempontoknak megfelelően kell újrafelhasználásra leadni.

A változtatások joga fenntartva.

110 | Русский

Русский

В состав эксплуатационных документов, предусмотренных изготовителем для продукции, могут входить настоящее руководство по эксплуатации, а также приложения.

Информация о подтверждении соответствия содержится в приложении.

Информация о стране происхождения указана на корпусе изделия и в приложении.

Дата изготовления указана на последней странице обложки Руководства.

Контактная информация относительно импортера содержится на упаковке.

Срок службы изделия

Срок службы изделия составляет 7 лет. Не рекомендуется к эксплуатации по истечении 5 лет хранения с даты изготовления без предварительной проверки (дату изготовления см. на этикетке).

Перечень критических отказов и ошибочные действия персонала или пользователя

- не использовать с поврежденной рукояткой или поврежденным защитным кожухом
- не использовать при появлении дыма непосредственно из корпуса изделия
- не использовать с перебитым или оголенным электрическим кабелем
- не использовать на открытом пространстве во время дождя (в распыляемой воде)
- не включать при попадании воды в корпус
- не использовать при сильном искрении
- не использовать при появлении сильной вибрации

Критерии предельных состояний

- перетёрт или повреждён электрический кабель
- поврежден корпус изделия

Тип и периодичность технического обслуживания

Рекомендуется очистить инструмент от пыли после каждого использования.

Хранение

- необходимо хранить в сухом месте
- необходимо хранить вдали от источников повышенных температур и воздействия солнечных лучей
- при хранении необходимо избегать резкого перепада температур
- хранение без упаковки не допускается
- подробные требования к условиям хранения смотрите в ГОСТ 15150 (Условие 1)

Транспортировка

- категорически не допускается падение и любые механические воздействия на упаковку при транспортировке

- при разгрузке/погрузке не допускается использование любого вида техники, работающей по принципу зажима упаковки
- подробные требования к условиям транспортировки смотрите в ГОСТ 15150 (Условие 5)

Указания по безопасности

Внимание! Внимательно прочитайте следующие указания. Ознакомьтесь с элементами управления и правильным использованием садового инструмента. Сохраняйте руководство по эксплуатации для дальнейшего использования.

Пояснение пиктограмм



Общее указание на наличие опасности.



Прочитайте руководство по эксплуатации.



Следите за тем, чтобы отбрасываемые работающей машиной предметы не травмировали находящихся вблизи людей.



Предупреждение: Выдерживайте безопасное расстояние до садового инструмента, когда он работает.



Выключайте триммер и вытаскивайте штепсельную вилку из розетки перед изменением настроек на триммере или его очисткой,



если запутался шнур питания или если Вам нужно оставить триммер без присмотра даже на короткое время. **Не допускайте попадания шнура под леску.**



Обязательно надевайте средства защиты органов слуха и защитные очки.



Не работайте в дождь и не оставляйте триммер в дождь на улице.

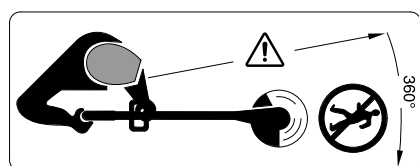

Следите за тем, чтобы чужеродные предметы, отлетающие от триммера, не травмировали находящихся поблизости людей.

Предупреждение: Выдерживайте безопасное расстояние до садового инструмента, когда он работает.

Эксплуатация

- ▶ Этот садовый инструмент не предназначен для использования лицами (включая детей) с ограниченными психическими или сенсорными способностями, с нарушениями психического здоровья, а также с недостаточным опытом/знаниями, исключая случаи, когда эксплуатация осуществляется такими лицами под наблюдением ответственного за их безопасность либо после получения от ответственного за безопасность соответствующих разъяснений относительно эксплуатации данного садового инструмента. Необходимо проследить, чтобы дети не играли с садовым инструментом.

- ▶ Никогда не позволяйте пользоваться триммером детям или лицам, не знакомым с этими указаниями. Национальные предписания могут ограничивать возраст оператора. Если Вы не пользуетесь триммером, храните его в недоступном для детей месте.
- ▶ Никогда не работайте с триммером, если отсутствуют или повреждены крышки или защитные приспособления или если они неправильно установлены.
- ▶ Перед началом работы проверяйте шнур или удлинитель на предмет повреждений и наличие признаков старения. При повреждении шнура питания во время работы немедленно вытащите штепсельную вилку из розетки. НЕ ПРИКАСАЙТЕСЬ К ШНУРУ, ПОКА ШТЕПСЕЛЬНАЯ ВИЛКА ЕЩЕ ВСТАВЛЕНА В РОЗЕТКУ. Не работайте с триммером, если шнур поврежден или изношен.
- ▶ При необходимости замены шнура питания обращайтесь во избежание опасности к производителю, в авторизованную сервисную мастерскую производителя или к квалифицированному специалисту.
- ▶ **Держите удлинитель вдали от режущих элементов.**
- ▶ Перед началом работы и после удара проверьте садовый инструмент на предмет износа и повреждений и при необходимости отдайте его в ремонт.

112 | Русский

- ▶ Не пользуйтесь садовым инструментом, если Вы устали или больны, или находитесь под действием спиртных напитков, наркотических средств или медикаментов.
- ▶ Надевайте длинные, прочные штаны, прочную обувь и рукавицы. Не надевайте свободную одежду, украшения, короткие штаны, сандалии и не работайте без обуви. Чтобы волосы не запутались в движущихся деталях, подвязывайте их выше уровня плеч.
- ▶ **При обслуживании садового инструмента надевайте защитные очки и наушники.**
- ▶ Всегда сохраняйте устойчивое положение и равновесие. Не перенапрягайтесь.
- ▶ Никогда не пользуйтесь триммером, если поблизости находятся другие люди, в особенности дети, или домашние животные.
- ▶ Оператор или пользователь ответственен за несчастные случаи и ущерб, нанесенный другим лицам или их имуществу.
- ▶ Прежде чем прикоснуться к вращающейся леске, подождите, пока она полностью не остановится. Леска продолжает вращаться некоторое время после выключения триммера и может причинить телесные повреждения.
- ▶ Работайте только при дневном освещении или хорошем искусственном освещении.
- ▶ Не работайте с триммером при плохих погодных условиях, в частности, когда собирается гроза.
- ▶ Использование триммера на влажной траве снижает эффективность работы.
- ▶ Перед транспортировкой триммера от места/к месту работы выключайте его.
- ▶ Включайте триммер только тогда, когда руки и ноги будут находиться на достаточном расстоянии от вращающейся лески.
- ▶ Не подставляйте руки и ноги под вращающуюся леску.
- ▶ Никогда не используйте металлические режущие элементы для этого триммера.
- ▶ Регулярно проверяйте триммер и выполняйте работы по его техобслуживанию.
- ▶ Отдавайте триммер в ремонт только в авторизованные сервисные мастерские.
- ▶ Постоянно следите за чистотой вентиляционных шлицев.
- ▶ Берегитесь травм от вставленного ножа, который режет леску по длине. После заправки/подтягивания лески обязательно переверните триммер в горизонтальное рабочее положение, прежде чем включить его.
- ▶ Выключайте садовый инструмент и вытаскивайте штепсельную вилку из розетки:
 - всегда перед тем, как оставить садовый инструмент без присмотра
 - перед тем, как менять катушку

– перед очисткой или работами на триммере

- ▶ После окончания работы вытаскивайте штепсельную вилку из розетки и проверяйте садовый инструмент на предмет повреждений.
- ▶ Храните садовый инструмент в надежном, сухом и недоступном для детей месте. Не ставьте другие предметы на садовый инструмент.
- ▶ Для сохранения безопасности меняйте изношенные или поврежденные части.
- ▶ Для замены используйте оригинальные запасные части фирмы Bosch.
- ▶ **Никогда не включайте садовый инструмент без монтированных соответствующих деталей.**

Электробезопасность

- ▶ **Внимание! Перед проведением работ по техническому обслуживанию или очистке, выключайте садовый инструмент и вытягивайте штепсельную вилку из розетки. Эти операции необходимо проделывать также и в том случае, если сетевой кабель поврежден, перерезан или запутался.**
- ▶ **После выключения триммера леска еще несколько секунд продолжает вращаться.**
- ▶ **Осторожно! Не прикасайтесь к вращающейся леске.**

Из соображений безопасности Ваш садовый инструмент имеет защитную изоляцию и не нуждается в

заземлении. Рабочее напряжение составляет 230 В ~, 50 Гц (для стран, не входящих в ЕС: 220 В или 240 В в зависимости от исполнения).

Используйте только разрешенный кабель-удлинитель. Информацию можно получить в авторизированной сервисной мастерской.

Для повышения безопасности рекомендуется использовать устройство защитного отключения (УЗО), срабатывающее при макс. 30 мА. УЗО следует проверять перед каждым использованием аппарата.

Указание для продуктов за пределами Великобритании:

ВНИМАНИЕ: В интересах Вашей безопасности необходимо соединить штекер садового инструмента с кабелем-удлинителем.

Соединительная муфта кабеля-удлинителя должна быть защищена от водяных брызг, сделана из резины или покрыта резиной. Кабель-удлинитель должен использоваться с приспособлением для разгрузки провода от натяжения.

Шнур необходимо регулярно проверять на наличие признаков повреждения, его можно использовать только в безупречном состоянии.

Поврежденный сетевой шнур разрешается ремонтировать только в авторизированной мастерской Bosch.





Разрешается использовать только кабели-удлинители типа H05VV-F или H05RN-F.

114 | Русский

Символы

Следующие символы помогут Вам при чтении и понимании руководства по эксплуатации. Запомните символы и их значение. Правильная интерпретация символов поможет Вам правильнее и надежнее работать с садовым инструментом.

Символ	Значение
	Надевайте защитные рукавицы
	Направление движения
	Направление реакции
	Вес
	Включение

Символ	Значение
	Выключение
	Разрешенное действие
	Запрещенное действие
слиск!	Слышимый звук
	Принадлежности/запчасти

Применение по назначению

Электроинструмент предназначен для срезания травы и сорняков (высотой до 25 см) под кустами, а также на склонах и под краями, куда не достает газонокосилка.

Использование по назначению распространяется на температуру окружающей среды от 0 °С до 40 °С.

Технические данные

Триммер		ART 24	ART 24+	ART 27	ART 27+	ART 30	ART 30+
Товарный №							
3 600 ...		HA5 8..	HA5 9..	HA5 2..	HA5 3..	HA5 4..	HA5 5..
Номинальная потребляемая мощность	Вт	400	400	450	450	550	550
Число оборотов холостого хода	мин ⁻¹	12 000	12 000	10 500	10 500	9 500	9 500
Режущая система		автоматическая	автоматическая	автоматическая	автоматическая	автоматическая	автоматическая
Переставляемая рукоятка		●	●	●	●	●	●
Колесики		-	●	-	●	-	●
Диаметр режущей лески	мм	1,6	1,6	1,6	1,6	1,6	1,6
Ширина захвата	см	24	24	27	27	30	30
Емкость катушки	м	2 x 3	2 x 3	2 x 3	2 x 3	2 x 3	2 x 3
Вес согласно EPTA-Procedure 01:2014	кг	2,6	2,8	2,7	2,9	2,8	3,0
Класс защиты		□/II	□/II	□/II	□/II	□/II	□/II
Серийный номер		см. заводскую табличку садового инструмента					

Параметры указаны для номинального напряжения [U] 230 В. При других значениях напряжения, а также в специфическом для страны исполнении инструмента возможны иные параметры.

Данные по шуму и вибрации

Значения звуковой эмиссии определены в соответствии с EN 50636-2-91.		3 600 HA5 8.. 3 600 HA5 9..	3 600 HA5 2.. 3 600 HA5 3..	3 600 HA5 4.. 3 600 HA5 5..
А-взвешенный уровень шума от электроинструмента составляет обычно:				
уровень звукового давления	дБ(А)	73	73	74
уровень звуковой мощности	дБ(А)	93	93	94
погрешность К	дБ	=1,0	=1,0	=2,0
Одевайте наушники!				
Общая вибрация a_h (векторная сумма трех направлений) и погрешность К в соответствии с EN 50636-2-91:				
вибрация a_h	м/с ²	= 4,5	= 5,0	= 6,5
погрешность К	м/с ²	= 1,5	= 1,5	= 2,0

Заявление о соответствии 

		3 600 HA5 8.. 3 600 HA5 9..	3 600 HA5 2.. 3 600 HA5 3..	3 600 HA5 4.. 3 600 HA5 5..
Мы заявляем под нашу единоличную ответственность, что описанный в разделе «Технические данные» продукт отвечает всем соответствующим положениям Директив 2011/65/EU, до 19 апреля 2016: 2004/108/EC, начиная с 20 апреля 2016: 2014/30/EU, 2006/42/EC, 2000/14/CE, включая их изменения, а также следующим нормам: EN 60335-1, EN 50636-2-91, EN 50581. 2000/14/EC: гарантированный уровень звуковой мощности:				
Процедура оценки соответствия согласно приложения VI.	дБ(А)	94	94	96

Категория продукта: 33

Указанный испытательный пункт:

TÜV Rheinland Intercert Kft., Budapest, Hungary, Nr. 1008

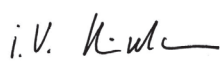
Техническая документация (2006/42/EC, 2000/14/EC):
Bosch Lawn and Garden Ltd., PT-HG/ENS-PA2,
Stowmarket, Suffolk IP14 1EY, EnglandHenk Becker
Executive Vice President
EngineeringHelmut Heinzelmann
Head of Product Certification
PT/ECS i.V. Robert Bosch Power Tools GmbH
70538 Stuttgart, GERMANY
Stuttgart, 01.01.2017**Монтаж и эксплуатация**

- ▶ После монтажа защитной крышки демонтировать ее запрещается.
- ▶ Не включайте садовый инструмент в розетку, пока он не будет полностью монтирован.
- ▶ После выключения триммера леска еще продолжает вращаться несколько секунд. Прежде чем повторно включить триммер, подождите, пока двигатель/леска полностью не остановятся.
- ▶ Нельзя выключать и включать инструмент без промежуточного перерыва.
- ▶ При замене лески или катушки удаляйте скопления травы с крышки катушки.
- ▶ Рекомендуется использовать разрешенные режущие элементы Bosch. При использовании других режущих элементов результат резания может отличаться.
- ▶ Перед использованием проверьте прочную посадку крепежного винта защитного кожуха.
- ▶ Подача лески выполняется каждый раз при остановке шпинделя (выключатель отпущен); излишек лески отрезается при включении садового инструмента.

116 | Русский

Действие	Рисунок	Страница	Действие	Рисунок	Страница
Комплект поставки	1	189	Демонтаж катушки.	9	193
Настройка рукоятки	2	189	Наматывание режущей лески на катушку	10	193
Монтаж защитной крышки	3	190	Замена катушки	11	194
Монтаж колесиков	4	191	Установка катушки в крышку катушки	12 - 13	194
Монтаж кабеля-удлинителя	5	191	Техобслуживание, очистка и хранение	14	195
Включение/выключение	6	192	Выбор принадлежностей	15	195
Указания по работе					
Настройка рабочей высоты	7	192			
Изменение режима подрезания краев	8	192			

Поиск неисправностей



Проблема	Возможная причина	Устранение
Триммер не работает	Отсутствует питание	Проверьте и включите
	Неисправна розетка	Воспользуйтесь другой штепсельной розеткой
	Поврежден кабель-удлинитель	Проверьте кабель-удлинитель и замените его в случае повреждения
Триммер работает с перебоями	Поврежден кабель-удлинитель	Проверьте кабель-удлинитель и замените его в случае повреждения Обратитесь в сервисную мастерскую
	Повреждена внутренняя проводка садового инструмента	Обратитесь в сервисную мастерскую
Перегрузка садового инструмента	Высокая трава	Стригите ступенчато
Садовый инструмент не режет	Леска слишком короткая/оборвалась	Проверьте катушку и при необходимости замените ее
Леска не подается	Катушка пустая	Замените катушку
	Леска запуталась в катушке	Проверьте катушку и при необходимости замените ее
Леска продолжает рваться	Леска запуталась в катушке	Проверьте катушку и при необходимости замените ее
	Неправильное обращение с триммером	Срезайте траву только кончиком лески; избегайте контакта с камнями, стенами и другими твердыми предметами. Регулярно подтягивайте леску, чтобы использовать весь диаметр резания.

Сервис и консультирование на предмет использования продукции

www.bosch-garden.com

При всех дополнительных вопросах и заказе запчастей, пожалуйста, обязательно указывайте 10-значный товарный номер, указанный на заводской табличке садового инструмента.

Для региона: Россия, Беларусь, Казахстан, Украина

Гарантийное обслуживание и ремонт электроинструмента, с соблюдением требований и норм изготовителя производится на территории всех стран только в фирменных или авторизованных сервисных центрах «Роберт Бош».

ПРЕДУПРЕЖДЕНИЕ! Использование контрафактной продукции опасно в эксплуатации, может привести к ущербу для Вашего здоровья. Изготовление и распространение контрафактной продукции преследуется по Закону в административном и уголовном порядке.

Россия

Уполномоченная изготовителем организация:
ООО «Роберт Бош»
Вашутинское шоссе, вл. 24
141400, г.Химки, Московская обл.
Россия
Тел.: 8 800 100 8007 (звонок по России бесплатный)
E-Mail: info.powertools@ru.bosch.com

Полную и актуальную информацию о расположении сервисных центров и приёмных пунктов Вы можете получить:

- на официальном сайте www.bosch-pt.ru
- либо по телефону справочно – сервисной службы Bosch 8 800 100 8007 (звонок по России бесплатный)

Беларусь

ИП «Роберт Бош» ООО
Сервисный центр по обслуживанию электроинструмента
ул. Тимирязева, 65А-020
220035, г. Минск
Беларусь
Тел.: +375 (17) 254 78 71
Тел.: +375 (17) 254 79 15/16
Факс: +375 (17) 254 78 75
E-Mail: pt-service.by@bosch.com
Официальный сайт: www.bosch-pt.by

Казахстан

ТОО «Роберт Бош»
Сервисный центр по обслуживанию электроинструмента
г. Алматы
Казахстан
050050
пр. Райымбека 169/1
уг. ул. Коммунальная
Тел.: +7 (727) 232 37 07
Факс: +7 (727) 233 07 87
E-Mail: info.powertools.ka@bosch.com
Официальный сайт: www.bosch.kz; www.bosch-pt.kz

Утилизация

Отслужившие свой срок электроинструменты, принадлежности и упаковку следует сдавать на экологически чистую рекуперацию отходов.
Не выбрасывайте садовые инструменты в бытовой мусор!

Только для стран-членов ЕС:



В соответствии с европейской директивой 2012/19/EU об отработанных электрических и электронных приборах и ее претворением в национальное законодательство отслужившие электрические и электронные приборы и инструменты нужно собирать отдельно и сдавать на экологически чистую рекуперацию.

Возможны изменения.

118 | Українська

Українська**Вказівки з техніки безпеки**

Увага! Уважно прочитайте наступні вказівки. Ознайомтеся з елементами управління і правилами користування садовим інструментом. Зберігайте інструкцію з експлуатації для подальшого користування нею.

Пояснення щодо символів

Загальна вказівка про небезпеку.



Прочитайте цю інструкцію з експлуатації.



Слідкуйте за тим, щоб чужорідні частки, що відлітають при видуванні повітря, не травмували людей поблизу.



Попередження: Дотримуйтеся безпечної відстані до садового інструменту, коли він працює.



Вимикайте тример та витягайте штепсель з розетки, якщо Ви хочете



переналаштувати або очистити його, якщо

заплутався шнур живлення або якщо Ви залишаєте тример без нагляду навіть на короткий проміжок часу.

Не допускайте потрапляння шнура живлення під ліску.



Вдягайте навушники і захисні окуляри.



Не працюйте під дощем і не залишайте тример під час дощу надворі.

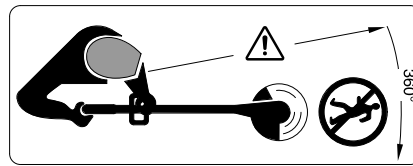

Слідкуйте за тим, щоб чужорідні тіла, що відлітають, не травмували людей поблизу.

Попередження: Дотримуйтеся безпечної відстані до садового інструменту, коли він працює.

Експлуатація

► Цей садовий інструмент не призначений для використання особами (включаючи дітей) з обмеженими психічними, чуттєвими або розумовими здатностями або недостатнім досвідом та/або недостатніми знаннями – це дозволяється робити лише у тому випадку, якщо за ними спостерігає особа, що відповідає за їхню безпеку, або вони отримують від неї вказівки щодо того, як слід використовувати прилад.

Необхідно спостерігати за дітьми, щоб переконатися, що вони не грають з садовим інструментом.

► В жодному разі не дозволяйте користуватися тримером дітям і особам, що не знайомі з цими інструкціями. Національні приписи можуть обмежувати допустимий вік користувача. Якщо Ви певний час не працюєте з тримером,

зберігайте його в недоступному для дітей місці.

- ▶ Ніколи не працюйте з тримером, якщо відсутні або пошкоджені кришки або захисні пристрої, або якщо вони неправильно встановлені.
- ▶ Перед початком роботи перевіряйте шнур живлення або подовжувач на предмет пошкоджень і наявність ознак старіння. У випадку пошкодження шнура під час роботи негайно витягніть штепсель із розетки. **НЕ ТОРКАЙТЕСЯ ДО ШНУРА, ПОКИ ШТЕПСЕЛЬ ЩЕ ВСТРОМЛЕНИЙ В РОЗЕТКУ.** Не працюйте з тримером, якщо шнур пошкоджений або зносився.
- ▶ З метою уникнення небезпеки при заміні шнура живлення зверніться до виробника, в авторизовану сервісну майстерню виробника або до кваліфікованого фахівця.
- ▶ **Тримайте подовжувач подалі від різальних елементів.**
- ▶ Перед початком роботи та після удару перевірте садовий інструмент на предмет зношення і пошкоджень і за необхідністю віддайте його у ремонт.
- ▶ Не користуйтеся садовим інструментом, якщо Ви стомлені або хворі, або знаходитесь під дією спиртних напоїв, наркотиків або ліків.
- ▶ Одягайте довгі, міцні штани, міцне взуття та рукавиці. Не одягайте просторий одяг, прикраси, короткі штани, сандалі і не працюйте

босоніж. Щоб волосся не заплуталося в рухомих деталях, зав'яжуйте його вище рівня плечей.

- ▶ **При обслуговуванні садового інструменту одягайте захисні окуляри та навушники.**
- ▶ Завжди зберігайте стійке положення і рівновагу. Не перенапружуйтеся.
- ▶ Ніколи не користуйтеся тримером, коли поблизу знаходяться люди, зокрема діти, або домашні тварини.
- ▶ Користувач несе відповідальність за нещасні випадки, тілесні ушкодження інших людей і пошкодження чужого майна.
- ▶ Перш ніж торкатися до ліски, що обертається, зачекайте, поки вона повністю не зупиниться. Після вимкнення тримера ліска ще продовжує обертатися і може призвести до поранень.
- ▶ Працюйте лише при денному світлі або при доброму штучному освітленні.
- ▶ Не працюйте з тримером за поганих погодних умов, зокрема, коли збирається гроза.
- ▶ При використанні тримера в мокрій траві його продуктивність роботи зменшується.
- ▶ Перед перенесенням тримера з/до місця роботи вимикайте його.
- ▶ Вмикайте тример лише тоді, коли руки й ноги знаходяться на достатній відстані від ліски, що обертається.
- ▶ Не підсовуйте руки і ноги під ліску, що обертається.

120 | Українська

- ▶ Ніколи не використовуйте металеві різальні елементи для цього тримера.
- ▶ Регулярно перевіряйте тример і виконуйте роботи з його техобслуговування.
- ▶ Віддавайте тример на ремонт лише в авторизовану сервісну майстерню.
- ▶ Постійно слідкуйте за тим, щоб у вентиляційних щілинах не було трави.
- ▶ Остерігайтеся травм від вставленого ножа, що ріже ліску по довжині. Після заправлення/підтягування ліски обов'язково переверніть тример в горизонтальне робоче положення, перш ніж вмикати його.
- ▶ Вимикайте садовий інструмент і витягайте штепсель із розетки:
 - завжди перед тим, як залишити садовий інструмент без нагляду
 - перед тим, як міняти котушку,
 - перед очищенням або роботами на тримері
- ▶ Після закінчення роботи витягайте штепсель із розетки і перевіряйте садовий інструмент на предмет пошкоджень.
- ▶ Зберігайте садовий інструмент в безпечному, сухому і недоступному для дітей місці. Не ставте інші предмети на садовий інструмент.
- ▶ З міркувань техніки безпеки міняйте зношені або пошкоджені деталі.
- ▶ Слідкуйте за тим, щоб нові деталі були від Bosch.

▶ **Ніколи не вмикайте садовий інструмент без монтованих відповідних деталей.**

Електрична безпека

- ▶ **Увага! Перед роботами з технічного обслуговування або очищення вимикайте садовий інструмент та витягуйте штепсель з розетки. Це саме має чинність і якщо електрокабель пошкоджений, надрізаний або заплутався.**
- ▶ **Після вимкнення тримера ліска ще декілька секунд обертається.**
- ▶ **Обережно – не торкайтеся до ліски, що обертається.**

З міркувань техніки безпеки Ваш садовий інструмент має захисну ізоляцію і не потребує заземлення. Робоча напруга становить 230 В ~, 50 Гц (для країн, що не належать до ЄС, в залежності від виконання 220 В або 240 В). Використовуйте лише дозволені подовжувальні кабелі. Інформацію можна отримати в авторизований сервісній майстерні.

З метою збільшення безпеки рекомендується користуватися захисним автоматом макс. на 30 мА. Цей захисний автомат слід перевіряти перед кожним користуванням.

Вказівка щодо продуктів, що були куплені **за межами Великобританії**:
УВАГА: З міркувань техніки безпеки потрібно, щоб штепсель садового інструменту був з'єднаний з подовжувальним кабелем. З'єднувальна муфта подовжувального кабелю повинна

бути захищена від водяних бризок, зроблена з гуми або покрита гумою. Подовжувальний кабель має використовуватися з елементом, що компенсує натяг.

Під'єднувальний кабель треба регулярно перевіряти на предмет пошкоджень; його дозволяється використовувати лише в бездоганному стані.

Пошкоджений під'єднувальний кабель дозволяється ремонтувати лише в авторизованій майстерні Bosch.

Дозволяється користуватися лише подовжувальними кабелями типу H05VV-F або H05RN-F.

Символи

Наступні символи стануть Вам у нагоді, коли Ви будете читати та щоб зрозуміти інструкцію з експлуатації. Запам'ятайте ці символи та їх значення. Правильне розуміння символів допоможе Вам правильно та безпечно користуватися садовим інструментом.

Символ	Значення
	Вдягайте захисні рукавиці
	Напрямок руху
	Напрямок реакції
	Вага
	Вмикання
	Вимикання
	Дозволена дія
	Заборонена дія
СЛІСК!	Відчутний шум
	Приладдя/запчастини

Призначення приладу

Електроінструмент призначений для зрізування трави і бур'яну (заввишки до 25 см) під кущами, а також на косогорах і попід краями, куди не достає газонокосарка. Використання за призначенням розраховане на температуру зовнішнього середовища від 0 °С до 40 °С.

Технічні дані

Триммер		ART 24	ART 24+	ART 27	ART 27+	ART 30	ART 30+
Товарний номер з 600 ...		HA5 8..	HA5 9..	HA5 2..	HA5 3..	HA5 4..	HA5 5..
Ном. споживана потужність	Вт	400	400	450	450	550	550
Кількість обертів на холостому ходу	хвил. ⁻¹	12 000	12 000	10 500	10 500	9 500	9 500
Різальна система		автоматичне	автоматичне	автоматичне	автоматичне	автоматичне	автоматичне
Регульована рукоятка		●	●	●	●	●	●
Коліщата		-	●	-	●	-	●
Діаметр ліски	мм	1,6	1,6	1,6	1,6	1,6	1,6
Діаметр кругового захвату	см	24	24	27	27	30	30
Ємність катушки	м	2 x 3	2 x 3	2 x 3	2 x 3	2 x 3	2 x 3

Параметри зазначені для номінальної напруги [U] 230 В. При інших значеннях напруги, а також у специфічному для країни виконанні можливі інші параметри.

122 | Українська

Триммер		ART 24	ART 24+	ART 27	ART 27+	ART 30	ART 30+
Вага відповідно до EPTA-Procedure 01:2014	кг	2,6	2,8	2,7	2,9	2,8	3,0
Клас захисту		□/II	□/II	□/II	□/II	□/II	□/II
Серійний номер		див. заводську табличку на садовому інструменті					
Параметри зазначені для номінальної напруги [U] 230 В. При інших значеннях напруги, а також у специфічному для країни виконанні можливі інші параметри.							

Інформація щодо шуму і вібрації

Значення звукової емісії отримані відповідно до EN 50636-2-91.		3 600 HA5 8.. 3 600 HA5 9..	3 600 HA5 2.. 3 600 HA5 3..	3 600 HA5 4.. 3 600 HA5 5..
A-зважений рівень звукового тиску від приладу, як правило, становить:				
звукове навантаження	дБ(A)	73	73	74
звукова потужність	дБ(A)	93	93	94
похибка K	дБ	=1,0	=1,0	=2,0
Вдягайте навушники!				
Сумарна вібрація a_h (векторна сума трьох напрямків) та похибка K відповідно до EN 50636-2-91:				
вібрація a_h	м/с ²	= 4,5	= 5,0	= 6,5
похибка K	м/с ²	= 1,5	= 1,5	= 2,0

Заява про відповідність 

Ми заявляємо під нашу одноособову відповідальність, що описаний у розділі «Технічні дані» продукт відповідає усім відповідним положенням Директив 2011/65/EU, до 19 квітня 2016: 2004/108/EC, починаючи з 20 квітня 2016: 2014/30/EU, 2006/42/EC, 2000/14/EC включаючи їх зміни, а також наступним нормам: EN 60335-1, EN 50636-2-91, EN 50581. 2000/14/EC: гарантована звукова потужність: Процедура оцінки відповідності згідно з додатком VI.		3 600 HA5 8.. 3 600 HA5 9..	3 600 HA5 2.. 3 600 HA5 3..	3 600 HA5 4.. 3 600 HA5 5..
	дБ(A)	94	94	96

Категорія продукту: 33
 Призначений центр:
 TÜV Rheinland Intercert Kft., Budapest, Hungary, Nr. 1008
 Технічна документація (2006/42/EC, 2000/14/EC):
 Bosch Lawn and Garden Ltd., PT-HG/ENS-PA2,
 Stowmarket, Suffolk IP14 1EY, England

Henk Becker
 Executive Vice President
 Engineering

Helmut Heinzelmann
 Head of Product Certification
 PT/ECS

 Robert Bosch Power Tools GmbH
 70538 Stuttgart, GERMANY
 Stuttgart, 01.01.2017



Монтаж та експлуатація

- ▶ Після монтажу захисної кришки демонтувати її не можна.
- ▶ Не вмикайте садовий інструмент в розетку, поки він не буде повністю зібраний.
- ▶ Після вимкнення тримера ліска ще декілька секунд обертається. Перш ніж знову вмикати тример, зачекайте, поки двигун/ліска не зупиняться.
- ▶ Не вмикайте занадто швидко після вимикання.
- ▶ Під час заміни ліски або катушки видаляйте накопичення трави із кришки катушки.
- ▶ Рекомендується використовувати дозволені Bosch ліски. При використанні іншої ліски результат підрізання може відрізнятись.
- ▶ Перед використанням перевірте міцну посадку кріпильного гвинта захисного кожуха.
- ▶ подача ліски здійснюється кожного разу при зупиненні шпинделя (вимикач відпущений); надлишок ліски відрізається при увімкненні садового інструмента.

Дія	Малюнок	Сторінка
Обсяг поставки	1	189
Регулювання рукоятки	2	189
Монтаж захисної кришки	3	190
Монтаж коліщаток	4	191
Монтаж подовжувального кабелю	5	191
Вмикання/вимикання	6	192
Вказівки щодо роботи Настроювання робочої висоти	7	192
Зміна режиму підрізання країв	8	192
Демонтаж катушки	9	193
Намотування ліски на катушку	10	193
Заміна катушки	11	194
Встромляння катушки в кришку катушки	12 – 13	194
Технічне обслуговування, очищення та зберігання	14	195
Вибір приладдя	15	195

Пошук несправностей



Симптоми	Можлива причина	Що робити
Тример не працює	Відсутнє живлення	Перевірте і увімкніть
	Несправна розетка	Користуйтеся іншою розеткою
	Пошкоджений подовжувальний кабель	Перевірте та замініть кабель у разі його пошкодження
Тример працює з перебоями	Пошкоджений подовжувальний кабель	Перевірте та замініть кабель у разі його пошкодження Зверніться в сервісну майстерню
	Пошкоджена внутрішня проводка садового інструменту	Зверніться в сервісну майстерню
Перевантаження садового інструменту	Трава занадто висока	Зрізайте траву шарами
Садовий інструмент не ріже	Ліска занадто коротка/порвалася	Перевірте катушку і за потреби замініть її
Ліска не розмотується	Катушка порожня	Замініть катушку
	Ліска заплуталася в катушці	Перевірте катушку і за потреби замініть її

124 | Українська

Симптоми	Можлива причина	Що робити
Ліска рветься	Ліска заплуталася в катушці	Перевірте катушку і за потреби замініть її
	Неправильне поводження з тримером	Зрізайте лише кінчиком ліски; уникайте торкання каменів, стін і інших твердих предметів. Регулярно підтягуйте ліску, щоб використати весь діаметр різання.

Сервіс та надання консультацій щодо використання продукції

www.bosch-garden.com

При всіх додаткових запитаннях та замовленні запчастин, будь ласка, зазначайте 10-значний номер для замовлення, що стоїть на заводській табличці садового інструменту.

Гарантійне обслуговування і ремонт електроінструменту здійснюються відповідно до вимог і норм виготовлювача на території всіх країн лише у фірмових або авторизованих сервісних центрах фірми «Роберт Бош». **ПОПЕРЕДЖЕННЯ!** Використання контрафактної продукції небезпечне в експлуатації і може мати негативні наслідки для здоров'я. Виготовлення і розповсюдження контрафактної продукції переслідується за Законом в адміністративному і кримінальному порядку.

Україна

ТОВ «Роберт Бош»
Сервісний центр електроінструментів
вул. Крайня, 1, 02660, Київ-60
Україна
Тел.: (044) 4 90 24 07 (багатоканальний)
E-Mail: pt-service.ua@bosch.com
Офіційний сайт: www.bosch-powertools.com.ua

Адреса Регіональних гарантійних сервісних майстерень зазначена в Національному гарантійному талоні.

Утилізація

Електроприлади, приладдя і упаковку треба здавати на екологічно чисту повторну переробку.

Не викидайте садові інструменти в побутове сміття!

Лише для країн ЄС:



Відповідно до європейської директиви 2012/19/EU про відпрацьовані електро- і електронні прилади і її перетворення в національному законодавстві електро- і електронні прилади, що вийшли з використання повинні здаватися окремо і утилізуватися екологічно чистим способом.

Можливі зміни.

Қазақша

Өндірушінің өнім үшін қарастырған пайдалану құжаттарының құрамында пайдалану жөніндегі осы нұсқаулық, сонымен бірге қосымшалар да болуы мүмкін. Сәйкестікті растау жайлы ақпарат қосымшада бар. Өнімді өндірген мемлекет туралы ақпарат өнімнің корпусында және қосымшада көрсетілген. Өндіру күні нұсқаулықтың соңғы, мұқабә бетінде көрсетілген. Импорттаушы контакттік мәліметін орамада табу мүмкін.

Өнімді пайдалану мерзімі

Өнімнің қызмет ету мерзімі 7 жыл. Өндірілген мерзімнен бастап (өндіру күні зауыт тақтайшасында жазылған) істетпей 5 жыл сақтағаннан соң, өнімді тексерусіз (сервистік тексеру) пайдалану ұсынылмайды.

Қызметкер немесе пайдаланушының қателіктері мен істен шығу себептерінің тізімі

- тұтқасы мен корпусы бұзылған болса, өнімді пайдаланбаңыз
- өнім корпусынан тікелей түтін шықса, пайдаланбаңыз
- тоқ сымы бұзылған немесе оқшаулаусыз болса, пайдаланбаңыз
- жауын –шашын кезінде сыртта (далада) пайдаланбаңыз
- корпус ішіне су кірсе құрылғыны қосушы болмаңыз
- көп ұшқын шықса, пайдаланбаңыз
- қатты діріл кезінде пайдаланбаңыз

Шекті күй белгілері

- тоқ сымның тозуы немесе зақымдануы
- өнім корпусының зақымдалуы

Қызмет көрсету түрі мен жиілігі

Әр пайдаланудан соң өнімді тазалау ұсынылады.

Сақтау

- құрғақ жерде сақтау керек
- жоғары температура көзінен және күн сәулелерінің әсерінен алыс сақтау керек
- сақтау кезінде температураның кенет ауытқуынан қорғау керек
- орамасыз сақтау мүмкін емес
- сақтау шарттары туралы қосымша ақпарат алу үшін МЕМСТ 15150 (Шарт 1) құжатын қараңыз

Тасымалдау

- тасымалдау кезінде өнімді құлатуға және кез келген механикалық ықпал етуге қатаң тыйым салынады
- босату/жүктеу кезінде пакетті қысатын машиналарды пайдалануға рұқсат берілмейді.
- тасымалдау шарттары талаптарын МЕМСТ 15150 (5 шарт) құжатын оқыңыз.

Қауіпсіздік нұсқаулары

Назарыңызда болсын! Төмендегі нұсқаулардың бәрін мұқиятпен оқып шығыңыз. Бақ электрбұйымының басқару элементтері мен нұсқаулыққа сай түрде қолдану бойынша мәліметтерін оқыңыз. Осы нұсқаулықты кейін қолдану үшін жоғалтпай сақтап жүріңіз.

Белгілердің мағынасы



Қауіптер бойынша жалпы нұсқаулар.



Қолдану нұсқаулығын оқыңыз.



Электрбұйымның жанындағы адамдарға құрылғы жұмысынан серпіліп шашылатын заттарының түспеуіне назар аударыңыз.



Сақтандыру: Бақ электрбұйымы іске қосылып тұрғанда оған қауіп-қатерсіз аралықта тұрыңыз.



Электрбұйымның параметрлерін өзгерту алдында, электрбұйымды тазалау алдында, кабелі



шалынысып қалғанда, немесе өзіңіз шөп кесу триммерін қысқа уақыт бойы бақылаусыз қалдырсаңыз, шөп кесу триммерін өшіріңіз де, электрбұйым айырғышын электр розеткасынан шығарып алыңыз. **Электр кабелін кесу элементтерінен ұзақта ұстаңыз.**

126 | Қазақша



Қорғау құлақшасын және қорғау көзәйнектерін киіп жүріңіз.



Жауын жауып тұрғанда шөп кеспеңіз және триммерді жауын астында сыртта қалдырмаңыз.

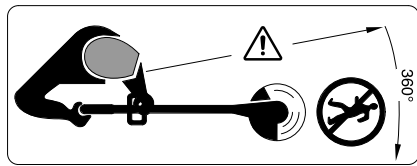

Триммер жанында тұрған адамдарға шөп кесу арқылы ұшатын заттар тиіп қалып, олардың жарақаттануына жол бермей әрекеттеніңіз.

Сақтандыру: Бақ электрбұйымы іске қосылып тұрғанда оған қауіп-қатерсіз аралықта тұрыңыз.

Басқару

- Физикалық, сенсорлық не психикалық қабілеттері шектеулі немесе тәжірибесі жеткіліксіз, және/немесе білімі жеткіліксіз тұлғалар (осылармен қатар балалар) тарапынан қолдану үшін мақсатталмаған, немесе осы тұлғалар бұл электрбұйымды тек қана осылардың қауіпсіздігі үшін жауапты тұлғаның қадағалауымен, немесе бұйымды пайдалану тәртібімен және осылармен байланысты қауіптерімен танысқаннан кейін пайдалануы тиіс.
Балалардың осы бақ электрбұйыммен ойнауын болдырмау үшін оларды қадағалап отыру тиіс.

- Балаларға немесе осы қолдану нұсқаулықтармен таныспаған адамдарға триммерді қолдануын рұқсат етпеңіз. Елдердегі ұлттық заңдар мен ережелері арқылы қолданушы жасының шектелуі мүмкін. Триммерді қолданбағаныңызда оны балалардың қолы жетпейтін жерде сақтаңыз.
- Триммердің жапқыштары немесе қорғау құралдары жеткіліксіз немесе бұзылған қалыпта болғанда, немесе олар қате түрде қондырылып орнатылғанда триммерді ешқашан іске қоспаңыз және қолданбаңыз.
- Электрбұйымды қолдану алдынан оның электр тоғына қосу немесе ұзарту кабелдерінде бұзылған жерлерінің немесе тозып кеткен жерлерінің бар не жоқ болуын тексеріңіз. Қолдану барысында электрбұйым кабелі бұзылып зақымданса, кабель айырғышын дереу электр розеткасынан шығарыңыз. **КАБЕЛЬДІ, ОНЫ ТОЛЫҒЫМЕН ЭЛЕКТР РОЗЕТКАДАҢ ШЫҒАРЫП АЛҒАНША ДЕЙІН, ҚОЛЫМЕН ҰСТАМАҢЫЗ.** Кабелі бұзылып зақымданған немесе тозып қалған шөп кесу триммерін қолданбаңыз.
- Қосалқы біріктіруші кабелінің ауыстырылуы керек болғанда, қауіпсіздік үшін қауіп тұдырғызбау үшін осы жұмыстарды арнайы рұқсаты бар қызмет көрсету жерінің қызметкерлері немесе осы жұмыстарды өткізу үшін лайықты

білімі бар тұлғалар арқылы өткізуіңіз керек.

► **Ұзарту кабелін кесу элементтерінен ұзақта ұстаңыз.**

► Қолдану алдынан және соққыдан кейін бақ электрбұйымда тозу немесе бұзылған жерлерінің пайда болған болмағанын тексеріп, оны, керек болса, жөндетіп алыңыз.

► Өзіңіз шаршаған немесе ауыру қалыпта болғаныңызда, немесе алкоголь, есірткі немесе дәрі-дәрмектер әсері астында болғаныңызда бұл құралды қолданбаңыз.

► Тұрақты матадан жасалған ұзын шалбар, тұрақты аяқ-киім және қолғаптарды киіп әрекеттеніңіз. Кең киім, қысқа шалбар, сандал аяқ-киіммен немесе жалаңаяқ түрде жұмыс істеменіз. Құралдың жылжымалы бөлектеріне шаштардың шырмалуын болдырмау үшін шашыңызды иықтан биігірек буып байлаңыз.

► **Бақ электрбұйымын қолданғаныңызда қорғау көзәйнектері мен қорғау құлақшаларын киіп жүріңіз.**

► Тұрақты түрде тұрып, әрқашан тепе-теңді түрде әрекеттеніңіз. Аса қатты күш салып әрекеттенбеңіз.

► Триммердің жанында басқа адамдар, әсіресе балалар болғанда триммерді ешқашан қолданбаңыз.

► Электрбұйым иесі немесе қолданушысы басқа адамдардың денсаулығына немесе осылардың мүлігіне түскен апаттар немесе шығындар үшін жауапты болады.

► Айналымды кесу элементтерін қолмен ұстау алдынан олардың толығымен тоқталып тұруына дейін күтіңіз. Кесу элементтері триммердің өшірілуінен кейін де әріғарай айнала беріп, жарақаттардың пайда болуына апара алады.

► Тек қана күн жарығы бар болғанда немесе жасанды жарықтың жеткілікті болғанында ғана жұмыс істеңіз.

► Ауа райы нашар болғанда, әсіресе найзағай басталайын деп жатқанда триммермен жұмыс істеменіз.

► Триммерді дымқыл шөпте қолдану жұмыс өнімділігін төмендетеді.

► Триммер шөп кесілетін жерге немесе жұмыс жерінен тасымалданғанда оны әрқашан алдымен өшіріңіз.

► Өзіңіздің қолыңыз бен аяғыңыз құралдың кесу пышақтарынан жеткілікті ұзақтықта болғанда ғана бақ электрбұйымды іске қосуыңызға болады.

► Қолыңыз және аяғыңызбен айналып тұратын кесу элементтерінің жанына келмеңіз.

► Бұл триммер үшін ешқашан металдан жасалған кесу элементтерін қолданбаңыз.

► Триммерді үнемі тексеріп және күтіп жүріңіз.

► Триммердің жөндетуін тек қана арнайы шеберхана мамандары арқылы өткіздіріңіз.

► Ауалау саңылауларында шөп қалдықтарының болмауын әрқашан тексеріп жүріңіз.

- ▶ Жіпті ұзындығынан кесетін, электрбұйым ішінен орнатылған пышақ арқылы түсе алатын жарақаттанудан өзіңізді сақтандырыңыз. Жіпті толтырғаннан/өткізгеннен кейін триммерді қосу алдынан оны әрқашан көлденең жұмыс қалпына бұрыңыз.
- ▶ Бақ электрбұйымын төмендегі жағдайларда өшіріп, айырғышын электр розеткадан шығарыңыз:
 - бақ құралын бақылаусыз қалдырғаныңызда әрқашан
 - Орауышты ауыстыру алдында
 - тазалау алдында немесе триммер құралында өзгерту не жөндеу жұмыстары өткізілгенде
- ▶ Жұмысты аяқтағаннан кейін айырғышты шығарып алып, бақ электрбұйымында бұзылып зақымданған жерлерінің бар не жоқ болуын тексеріңіз.
- ▶ Бақ электрқұралын қауіпсіз, құрғақ және балалардың қолы жете алмайтын жерде сақтаңыз. Бақ электрбұйымы үстіне басқа заттарды қоймаңыз.
- ▶ Бұзылған немесе әбден тозып кеткен бөлшектерді қауіпсіздік себептерінен ауыстыру қажет.
- ▶ Ауыстырылатын бөлшектерінің Бош фирмасының бұйымдары болғанына назар аударыңыз.
- ▶ **Керекті бөлшектерінің барлығы құрастырылып орнатылмағанда бақ электрбұйымын ешқашан іске қоспаңыз.**

Электр қауіпсіздігі

- ▶ **Назарыңызда болсын! Жөндеу немесе тазалау жұмыстарын өткізу алдында бақ электрбұйымын өшіріп, электр тоқ айырын розеткадан шығарып алыңыз. Электр тоққа қосу кабелінің зақымданып, кесіліп немесе оралып қалғанында да жоғарыдағыдай әрекеттеніңіз.**
- ▶ **Шөп кесу триммері өшірілгеннен кейін кесу жібі тағы бірнеше секунд бойы әріғарай айнала беріп тұрады.**
- ▶ **Сақтандыру – айналмалы кесу жібін ұстамаңыз не оған тиіп қалмаңыз.**

Бақ электрбұйымыз қауіпсіз себептерінен қорғау оқшаулаумен жабдықталып, оған жерге тұйықтау қажет емес. Жұмыс кернеу деңгейі 230 В АС, 50 Гц (ЕО кірмейтін елдер үшін: электрбұйым түріне байланысты 220 В, 240 В). Тек қана қолдану үшін рұқсат етілген біріктіру кабелдерін қолданыңыз. Лайықты мәліметтер мен ақпаратты өзіңіздің арнайы қызмет көрсету орталығыңызда ала аласыз.

Қауіпсіздікті арттыру үшін бүліну тоғының ең жоғары деңгейі 30 мА болған FI қосқышының (RCD) қолдануы ұсынылады. Осы FI қосқышын әр қолдану алдынан тексеріп алу қажет.

Ұлы Британияда (ҰБ) сатылмайтын бұйымдар үшін анықтама: НАЗАР АУДАРЫҢЫЗ: Өз қауіпсіздігіңіз үшін бақ

электрбұйымындағы айырының ұзарту кабелімен біріктіріліп тұрғаны талап етіледі. Ұзарту кабелінің біріктіргіші шашылатын суға қарсы қорғанылып, резеңкеден жасалып немесе резеңкемен қапталған болуы керек. Ұзарту кабелін лайықты кернеуден жеңілдетушісімен қолдану қажет.

Қосу кабелінің бұзылып зақымданған жерлерінің бар не жоқ болуы ұдайы тексеріліп отырып, тек қана бұзылмаған қалпында қолдануы тиіс. Біріктіру кабелі зақымданып бұзылған қалыпта болғанда оның жөндеуін тек қана арнайы Бош жөндеу орнында өткізуге болады. Тек қана H05VV-F немесе H05RN-F түрлі ұзарту кабелдерінің қолдануы рұқсат етіледі.

Белгілер

Төмендегі белгілер қолдану нұсқаулығын оқу және түсіну үшін маңызды. Белгілер мен олардың мағынасын есте сақтаңыз. Белгілерді дұрыс түсіну өзіңіздің бақ электрбұйымыңызды қауіпсіз және жеңілрек түрде қолдану үшін көмек етеді.

Белгі	Мағына
	Қорғау қолғабын киіңіз
	Қозғалыс бағыты
	Реакция бағыты
	Салмағы
	Қосу
	Өшіру
	Рұқсат етілген әрекеттер
	Рұқсат етілмеген әрекеттер
	Естілетін шуылдар
	Қосымша бөлшектер/Қосалқы бөлшектер

Тағайындалу бойынша қолдану

Бұл электрбұйым бұталар мен түптер астында және шөп кесу құралмен жете алынбайтын бұрыштарда шөп пен арамшөпті кесу жұмыстары үшін арналған (биіктігі 25 см бастап).

Қолдану мақсатына сай белгіленген мәні қолдану ортасының 0 °C және 40 °C арасындағы температурасы үшін берілген.

Техникалық мәліметтер

Шөп кесу триммері		ART 24	ART 24+	ART 27	ART 27+	ART 30	ART 30+
Өнім нөмірі 3 600 ...		HA5 8..	HA5 9..	HA5 2..	HA5 3..	HA5 4..	HA5 5..
Номиналдық тұтылатын қуаты	Вт	400	400	450	450	550	550
Бос айналу сәті	мин ⁻¹	12 000	12 000	10 500	10 500	9 500	9 500
Кесу жүйесі		автоматты	автоматты	автоматты	автоматты	автоматты	автоматты
Жылжымалы тұтқа		●	●	●	●	●	●
Дөңгелектер		-	●	-	●	-	●
Кесу жібінің диаметрі	мм	1,6	1,6	1,6	1,6	1,6	1,6
Кесу диаметрі	см	24	24	27	27	30	30
Жіп орауышының күші	м	2 x 3	2 x 3	2 x 3	2 x 3	2 x 3	2 x 3

Мәліметтер [U] 230 В кесімді кернеуге арналған. Басқа кернеу және елде қабылданған заңдар бұл мәліметтерді өзгертуі мүмкін.

130 | Қазақша

Шөп кесу триммері		ART 24	ART 24+	ART 27	ART 27+	ART 30	ART 30+
ЕРТА-Procedure 01:2014 құжатына сай салмағы	кг	2,6	2,8	2,7	2,9	2,8	3,0
Сақтық сыныпы		□/II	□/II	□/II	□/II	□/II	□/II
Сериялық нөмірі		бақ электрбұйым тақтасында көрсетілген					
Мәліметтер [U] 230 В кесімді кернеуге арналған. Басқа кернеу және елде қабылданған заңдар бұл мәліметтерді өзгертуі мүмкін.							

Шуыл және дірілдеу туралы ақпарат

Шу эмиссиясының мәндері EN 50636-2-91 бойынша есептелген.		3 600 HA5 8.. 3 600 HA5 9..	3 600 HA5 2.. 3 600 HA5 3..	3 600 HA5 4.. 3 600 HA5 5..
Электрбұйымның «А» белгісімен белгіленген деңгейі әдетте төменгідей болады:				
Дыбыстық қуат деңгейі	дБ(А)	73	73	74
Дыбыс қаттылығы деңгейі	дБ(А)	93	93	94
Дәлсіздік К	дБ	=1,0	=1,0	=2,0
Қорғау құлаққаққабын киіп жүріңіз!				
Теңселудің жалпы көрсеткіштері a_h (үш бағыттың векторлық қосындысы) және К терістігі EN 50636-2-91 сәйкес белгіленді:				
Теңселудің шығарылу көрсеткіші a_h	м/с ²	= 4,5	= 5,0	= 6,5
К терістігі	м/с ²	= 1,5	= 1,5	= 2,0

Сәйкестік мәлімдемесі 

		3 600 HA5 8.. 3 600 HA5 9..	3 600 HA5 2.. 3 600 HA5 3..	3 600 HA5 4.. 3 600 HA5 5..
Жеке жауапкершілікпен біз «Техникалық мәліметтер» де сипатталған өнімнің 2011/65/EU, 2016 жыл 19 сәуіріне дейін: 2014/108/EC, 2016 жыл 20 сәуірінен соң 2014/30/EU, 2006/42/EC, 2000/14/EC ережелеріндегі барлық тиісті анықтамаларына өзгерістері менен бірге сәйкес екенін және төмендегі нормаларға сай екенін кепілдендіреміз: EN 60335-1, EN 50636-2-91, EN 50581. 2000/14/EC: Кепілдеме етілетін дыбысты қуатының деңгейі: Қосымшаға сай Сәйкестікті бағалау тәсілі VI.	дБ(А)	94	94	96

Өнім санаты: 33

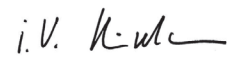
Белгіленген шарттар
TUV Rheinland Intercert Kft., Budapest, Hungary, Nr. 1008Техникалық құжаттар (2006/42/EC, 2000/14/EC)
төмендегідей:Bosch Lawn and Garden Ltd., PT-HG/ENS-PA2,
Stowmarket, Suffolk IP14 1EY, EnglandHenk Becker Helmut Heinzelmann
Executive Vice President Head of Product Certification
Engineering PT/ECS

Robert Bosch Power Tools GmbH
70538 Stuttgart, GERMANY
Stuttgart, 01.01.2017

Монтаж және пайдалану

- ▶ Қорғау қақпашасы құрастырылып орнатылып қойылса, оны қайта бөлшектеп шығаруға болмайды.
- ▶ Бақ электрбұйымы толығымен құрастырылмағанша дейін оны электр розеткасына қоспаңыз.
- ▶ Батареямен жұмыс істейтін шөп кесу триммерін өшіргеннен кейін оның кесу пышағы бірнеше секунд бойы әлі жұмыс істей беріп тұрады. Электрбұйымды қайта қосу алдынан оның қозғалтқышының/кесу жібіннің толығымен тоқталуына дейін күтіңіз.
- ▶ Қайта қайта тез арада өшіріп қайта қоса бермеңіз.

- ▶ **Жіпті немесе орауышты ауыстырғаныңызда орауыш жапқышынан жиналып қалған шөпті шығарып алыңыз.**
- ▶ **Bosch компаниясы тарабынан қолдануға рұқсат етілген кесу элементтерінің қолдануыңыз лазым. Басқа түрлі кесу элементтерін қолдану арқылы кесу нәтижелерінің ауытқуы пайда болуы мүмкін.**
- ▶ **Қолдану алдынан қорғау жапқышының бекіту бұрандасының тұрақты қылып бекітілгенін тексеріп алыңыз.**
- ▶ **Орауыштың әр тоқталуында жіп өткізіліп тұрылатын болады (Қосу/Өшіру түймешігін босатылуы арқылы); бақ электрбұйымы қайта іске қосылған уақытта тым ұзын болған жіп кесіліп қойылады.**

Әрекет мақсаты	Сурет	Бет
Жеткізу көлемі	1	189
Тұтқасын орнату	2	189
Қорғау қалпағын орнату	3	190
Дөңгелектерін орнату	4	191
Ұзарту кабелін қосып жалғастыру	5	191
Қосу-/өшіру	6	192
Жұмыс бойынша нұсқаулар Жұмыс биіктігін орнату	7	192
Шөп кесу триммері/ бұрыштарда кесетін триммері арасында ауыстыру	8	192
Жіп орауышын бөлектеп шығару	9	193
Жіпті жіп орауышына ораңыз	10	193
Жіп орауышын ауыстырыңыз	11	194
Жіп орауышын орауыш жапқышына енгізіңіз	12 – 13	194
Күту, тазалау және сақтау	14	195
Керек-жарақтарды таңдау	15	195

Қателерді белгілеу



Симптомдар	Мүмкін болған себептер	Көмек
Шөп кесу триммер іске қосылмай тұр	Электр желі кернеу жоқ	Тексеріп алыңыз да, іске қосыңыз
	Электр желі розеткасы бұзылған қалыпта	Басқа электррозеткасын қолданыңыз
	Ұзарту кабелі зақымданып бұзылған	Кабелді тексеріп алып, керек болса, ауыстырыңыз
Шөп кесу триммер үзілістермен жұмыс істеп тұр	Ұзарту кабелі зақымданып бұзылған	Кабелді тексеріп алып, керек болса, ауыстырыңыз Қызмет көрсету орталығымен хабарласыңыз
	Бақ электрбұйымының ішкі кабель жүйесі бұзылған	Қызмет көрсету орталығымен хабарласыңыз
Бақ электрбұйымы асыра тиеліп жұмыс істеуде	Шөп тым биік	Шөпті сатылар бойынша кесу
Бақ электрбұйымы шөпті кеспей тұр	Кесу элементтері тым қысқа/сынып қалған	Орауышты тексеріп алып, керек болса, ауыстырыңыз
Кесу жібі өткізілмейді	Жіп орауышы бос	Жіп орауышын ауыстырыңыз
	Кесу жібі орауыш ішінде шырмалып қалды	Жіп орауышты тексеріңіз, керек болса, орауышты ауыстырыңыз

132 | Қазақша

Симптомдар	Мүмкін болған себептер	Көмек
Кесу жібі әлі де сына береді	Кесу жібі орауыш ішінде шырмалып қалды	Жіп орауышты тексеріңіз, керек болса, орауышты ауыстырыңыз
	Шөп кесі триммерін қате түрде қолдану	Шөпті тек қана кесу жібінің ұшымен кесіңіз; тас, қабырға және басқа қатты заттарға тиіп қалуын болдырмаңыз. Кесу диаметрін толығымен пайдалану үшін кесу жібін үнемі өткізіп отыруыңыз لازم.

Тұтынушыға қызмет көрсету және пайдалану кеңестері**www.bosch-garden.com**

Сурақтарыңыз және қосалқы бөлшектеріне тапсырыс бергеніңізде әрдайым тақташада жазылған 10 саннан тұратын бұйым нөмірін хабарлауыңыз керек.

Өндіруші талаптары мен нормаларының сақталуымен электр құралын жөндеу және кепілді қызмет көрсету барлық мемлекеттер аумағында тек «Роберт Бош» фирмалық немесе авторизацияланған қызмет көрсету орталықтарында орындалады.

ЕСКЕРТУ! Заңсыз жолмен әкелінген өнімдерді пайдалану қауіпті, денсаулығыңызға зиян келтіруі мүмкін. Өнімдерді заңсыз жасау және тарату әкімшілік және қылмыстық тәртіп бойынша Заңмен қудаланады.

Қазақстан

ЖШС «Роберт Бош»
Электр құралдарына қызмет көрсету орталығы
Алматы қаласы
Қазақстан
050050
Райымбек данғылы
Коммунальная көшесінің бұрышы, 169/1
Тел.: +7 (727) 232 37 07
Факс: +7 (727) 233 07 87
E-Mail: info.powertools.ka@bosch.com
Ресми сайты: www.bosch.kz; www.bosch-pt.kz

Кәдеге жарату

Электр құралдар, жабдықтар және бумаларын айналаны қорғайтын кәдеге жаратуға апару қажет.

Бақ электрбұйымдарын тұрмыстық үй қалдықтар контейнеріне салмаңыз!

Тек қана ЕО елдері үшін:

Ескі электр және электроника бұйымдары бойынша Еуропалық 2012/19/EU директивасына сәйкес, және оның ЕО елдердің мемлекеттік Заңдарына еңгізуі бойынша, қолданылуға жарамсыз ескі электр және электроника бұйымдарын іріктеп жинап, қоршаған ортаға зиян келдірмейтін кәдеге жарату қажет.

Техникалық өзгерістер енгізу құқығы сақталады.

Română

Instrucțiuni privind siguranța și protecția muncii

Atenție! Citiți cu grijă următoarele instrucțiuni. Familiarizați-vă cu elementele de operare și utilizarea reglementară a sculei electrice de grădină. Păstrați la loc sigur instrucțiunile de folosire în vederea unei utilizări ulterioare.

Explicarea pictogramelor



Indicație generală de avertizare a pericolozității.



Citiți instrucțiunile de folosire.



Aveți grijă ca persoanele aflate în apropiere să nu fie rănite de corpurile străine aruncate de scula electrică.



Avertisment: mențineți o distanță sigură față de scula de grădină cât timp aceasta lucrează.



Înainte de executa reglaje la scula electrică sau înainte de curățare, în cazul în care cablul



s-a agățat sau dacă lăsați nesupravegheat trimmerul de gazon chiar numai pentru scurt timp, deconectați-l și scoateți ștecherul de la rețea din priza de curent. **Feriți cablul de alimentare de elementele de tăiere.**



Purtați protecție auditivă și ochelari de protecție.



Nu tundeți gazonul pe timp de ploaie și nu lăsați trimmerul în aer liber.

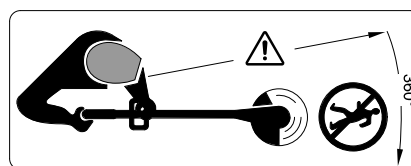

Aveți grijă ca persoanele aflate în preajmă să nu fie rănite de corpurile străine aruncate de trimmer.

Avertisment: mențineți o distanță sigură față de scula de grădină cât timp aceasta lucrează.

Manevrare

► Această sculă electrică de grădină nu este destinată utilizării de către persoane (inclusiv copii) cu deficiente senzoriale sau intelectuale sau cu o experiență insuficientă și/sau cunoștințe insuficiente, în afara cazului în care se află sub supravegherea unei persoane răspunzătoare de siguranța lor sau primesc îndrumări de la aceasta, cu privire la utilizarea sculei electrice de grădină.

Copiii trebuie supravegheați pentru a ne asigura că aceștia nu se joacă cu scula electrică de grădină.

► Nu permiteți în niciun caz copiilor sau persoanelor nefamiliarizate cu prezentele instrucțiuni, să folosească trimmerul. Este posibil ca normele naționale să limiteze vârsta operatorului. Atunci când nu-l folosiți, depozitați trimmerul la loc inaccesibil copiilor.

- ▶ Nu folosiți în niciun caz trimmerul dacă acesta prezintă capace sau echipamente de protecție lipsă, deteriorate sau care nu sunt poziționate corect.
- ▶ Înainte de utilizare verificați cablul de alimentare respectiv cablul prelungitor cu privire la deteriorări sau semne de uzură. În cazul în care cablul se defectează în timpul utilizării, scoateți imediat ștecherul de la rețea din priză de curent. **NU ATINGEȚI CABLUL ÎNAINTE DE A-L SCOATE DIN PRIZĂ.** Nu folosiți trimmerul de gazon în cazul în care cablul acestuia este defect sau uzat.
- ▶ Dacă este necesară înlocuirea cablului de alimentare, pentru evitarea riscurilor de securitate, aceasta se va face de către producător, centrul autorizat de asistență tehnică post-vânzare al acestuia sau de către o persoană calificată în acest scop.
- ▶ **Țineți cablul prelungitor departe de elementele de tăiere.**
- ▶ Înainte de utilizare cât și după o lovitură, examinați scula electrică de grădină cu privire la semne de uzură sau defecțiuni iar dacă este cazul, dați-o la reparat.
- ▶ Nu folosiți scula electrică de grădină dacă sunteți bolnavi sau vă aflați sub influența alcoolului, a drogurilor sau a medicamentelor.
- ▶ Purtați pantaloni lungi, grei, încălțăminte solidă și mănuși. Nu purtați îmbrăcăminte largă, bijuterii, pantaloni scurți, sandale sau nu lucrați desculți. Dacă aveți părul mai lung de nivelul umerilor, legați-l, pentru a evita prinderea acestuia în componentele de mașină aflate în mișcare.
- ▶ **Atunci când lucrați cu scula electrică de grădină, purtați ochelari de protecție și aparat de protecție auditivă.**
- ▶ Adoptați o poziție stabilă și păstrați-vă întotdeauna echilibrul. Nu vă suprasolicitați.
- ▶ Nu folosiți scula electrică de grădină în niciun caz atunci când în imediata apropiere se află persoane, mai ales copii sau animale de casă.
- ▶ Operatorul sau utilizatorul este ținut răspunzător pentru accidente sau pagube provocate altor oameni sau bunurilor acestora.
- ▶ Înainte de a atinge elementele de tăiere care se rotesc, așteptați până când acestea s-au oprit complet. Elementele de tăiere continuă să se rotească și după deconectarea trimmerului, putând provoca răniri.
- ▶ Lucrați numai la lumina zilei sau la lumină artificială bună.
- ▶ În caz de condiții meteo nefavorabile, mai ales atunci când se apropie furtuna, nu lucrați cu trimmerul.
- ▶ Folosirea trimmerului în iarbă udă diminuează performanțele de lucru ale acestuia.
- ▶ Deconectați trimmerul în vederea transportului de la/spre locul de intervenție.
- ▶ Porniți trimmerul numai dacă mâinile și picioarele dumneavoastră sunt suficient de departe de elementele de tăiere care se rotesc.

- ▶ Nu veniți cu mâinile și picioarele în apropierea elementelor de tăiere care se rotesc.
- ▶ Nu folosiți în niciun caz elemente de tăiere de metal pentru acest trimmer.
- ▶ Controlați și întrețineți regulat trimmerul.
- ▶ Dați la reparat trimmerul numai la ateliere service autorizate.
- ▶ Asigurați-vă întotdeauna că fantele de aerisire nu sunt acoperite cu resturi de iarbă.
- ▶ Protejați-vă împotriva eventualelor răniri provocate de cuțitul încorporat, care taie firul la aceeași lungime. După umplerea bobinei cu fir de tăiere sau după reînnoirea acestuia, înainte de a porni trimmerul, întoarceți-l întotdeauna mai întâi în poziție de lucru orizontală.
- ▶ Opriți scula electrică de grădină și scoateți ștecherul de la rețea afară din priză:
 - întotdeauna atunci când lăsați scula electrică de grădină nesupravegheată
 - înainte de schimbarea bobinei
 - înainte de curățare, sau înaintea unei intervenții asupra trimmerului
- ▶ După fiecare lucrare scoateți ștecherul de la rețea afară din priză și verificați dacă scula electrică de grădină nu prezintă deteriorări.
- ▶ Depozitați scula electrică de grădină la loc sigur, uscat, inaccesibil copiilor. Nu așezați alte obiecte pe scula electrică de grădină.
- ▶ Din considerente legate de siguranța și protecția muncii, schimbați piesele uzate sau deteriorate.

▶ Asigurați-vă că piesele noi utilizate la schimbare provin de la Bosch.

- ▶ **Nu puneți niciodată în funcțiune scula electrică de grădină fără ca accesoriile aferente să fie montate.**

Siguranță electrică

- ▶ **Atenție! Înaintea lucrărilor de întreținere sau curățare deconectați scula electrică de grădină și scoateți din priză ștecherul de la rețea. La fel și în cazul în care cablul electric este deteriorat, tăiat sau încălzit.**
- ▶ **După deconectarea trimmerului de gazon, firul de tăiere continuă să se mai rotească pentru câteva secunde.**
- ▶ **Atenție – nu atingeți firul de tăiere care se rotește.**

Pentru siguranță, scula dumneavoastră electrică de grădină este izolată de protecție și nu necesită împământare. Tensiunea de lucru este 230 V AC, 50 Hz (pentru țările nemembre UE 220 V, 240 V în funcție de modelul de execuție). Utilizați numai cabluri prelungitoare admise. Informații în acest sens găsiți la centrul dumneavoastră autorizat pentru asistență tehnică post-vânzare.

Pentru mărirea siguranței se recomandă folosirea unui întrerupător de protecție (RCD) cu un curent de declanșare de maximum 30 mA. Acest întrerupător de protecție ar trebui controlat înainte de fiecare utilizare.

136 | Română

Indicație privind produsele care **nu se comercializează în GB:**

ATENȚIE: Pentru siguranța dumneavoastră este necesar ca ștecherul sculei electrice de grădină să fie racordat la cablul prelungitor. Cupla cablului prelungitor trebuie să fie protejată împotriva stropilor de apă, să fie confecționată din cauciuc sau învelită în cauciuc. Cablul prelungitor trebuie folosit cu un dispozitiv de blocare la tracțiunea accidentală a cablului.

Cablul prelungitor trebuie folosit cu un dispozitiv de blocare la tracțiunea accidentală a cablului.

Dacă, cablul de racordare este deteriorat, repararea acestuia se va executa numai de către un atelier autorizat Bosch.

Pot fi utilizate numai cabluri prelungitoare de tipul H05VV-F sau H05RN-F.

Simboluri

Următoarele simboluri sunt importante pentru citirea și înțelegerea instrucțiunilor de folosire. Rețineți simbolurile și semnificația acestora. Interpretarea corectă a simbolurilor vă ajută să utilizați mai bine și mai sigur scula electrică de grădină.

Simbol	Semnificație
	Purtați mănuși de protecție
	Direcție de deplasare
	Direcția reacției
	Greutate
	Pornire
	Oprire
	Acțiune permisă
	Acțiune interzisă
CLICK!	Zgomot perceptibil
	Accesorii/piese de schimb

Utilizare conform destinației

Scula electrică este destinată tăierii ierbii și buruienilor (începând de la o înălțime de 25 cm) de sub tușuri, de pe taluzuri și de pe marginile, în care nu se poate ajunge cu mașina de tuns iarba.

Utilizarea conform destinației se raportează la o temperatură ambientă între 0 °C și 40 °C.

Date tehnice

Trimmer de gazon		ART 24	ART 24+	ART 27	ART 27+	ART 30	ART 30+
Număr de identificare							
3 600 ...		HA5 8..	HA5 9..	HA5 2..	HA5 3..	HA5 4..	HA5 5..
Putere nominală	W	400	400	450	450	550	550
Turație la mersul în gol	rot./min	12000	12000	10500	10500	9500	9500
Sistem de tăiere		automată	automată	automată	automată	automată	automată
Mâner reglabil		●	●	●	●	●	●
Roți		-	●	-	●	-	●
Diametru fir de tăiere	mm	1,6	1,6	1,6	1,6	1,6	1,6

Specificațiile sunt valabile pentru o tensiune nominală [U] de 230 V. În cazul unor tensiuni diferite și al unor modele de execuție specifice anumitor țări, aceste specificații pot varia.

Română | 137

Trimmer de gazon		ART 24	ART 24+	ART 27	ART 27+	ART 30	ART 30+
Diametru cerc de tăiere	cm	24	24	27	27	30	30
Capacitate bobină (lungime fir)	m	2 x 3	2 x 3	2 x 3	2 x 3	2 x 3	2 x 3
Greutate conform EPTA-Procedure 01:2014	kg	2,6	2,8	2,7	2,9	2,8	3,0
Clasa de protecție		□/II	□/II	□/II	□/II	□/II	□/II
Număr de serie	vezi plăcuța indicatoare a tipului sculei electrice de grădină						
Specificațiile sunt valabile pentru o tensiune nominală [U] de 230 V. În cazul unor tensiuni diferite și al unor modele de execuție specifice anumitor țări, aceste specificații pot varia.							

Informație privind zgomotul/vibrațiile

Valorile zgomotului emis au fost determinate conform EN 50636-2-91.		3 600 HA5 8.. 3 600 HA5 9..	3 600 HA5 2.. 3 600 HA5 3..	3 600 HA5 4.. 3 600 HA5 5..
Nivelul de zgomot evaluat A al sculei electrice este în mod normal de:				
nivel presiune sonoră	dB(A)	73	73	74
nivel putere sonoră	dB(A)	93	93	94
incertitudine K	dB	=1,0	=1,0	=2,0
Purtați aparat de protecție auditivă!				
Valorile totale ale vibrațiilor a_h (suma vectorială a trei direcții) și incertitudinea K au fost determinate conform EN 50636-2-91:				
Valoarea vibrațiilor emise a_h	m/s^2	= 4,5	= 5,0	= 6,5
Incetitudine K	m/s^2	= 1,5	= 1,5	= 2,0

Declarație de conformitate

		3 600 HA5 8.. 3 600 HA5 9..	3 600 HA5 2.. 3 600 HA5 3..	3 600 HA5 4.. 3 600 HA5 5..
Declarăm pe proprie răspundere că produsul descris la paragraful „Date tehnice” corespunde tuturor dispozițiilor relevante ale Directivelor 2011/65/UE, până la 19 aprilie 2016: 2004/108/CE, începând cu 20 aprilie 2016: 2014/30/UE, 2006/42/CE, 2000/14/CE inclusiv modificărilor acestora și este în conformitate cu următoarele standarde: EN 60335-1, EN 50636-2-91, EN 50581.				
2000/14/CE: nivel garantat al puterii sonore: Procedură de evaluare a conformității potrivit Anexei VI.	dB(A)	94	94	96

Categorie produs: 33
 Laborator desemnat:
 TÜV Rheinland Intercert Kft., Budapest, Hungary, Nr. 1008
 Documentație tehnică (2006/42/CE, 2000/14/CE) la:
 Bosch Lawn and Garden Ltd., PT-HG/ENS-PA2,
 Stowmarket, Suffolk IP14 1EY, England

Henk Becker
 Executive Vice President
 Engineering

Helmut Heinzelmann
 Head of Product Certification
 PT/ECS

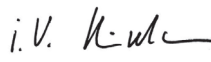
 i.V. 

Robert Bosch Power Tools GmbH
 70538 Stuttgart, GERMANY
 Stuttgart, 01.01.2017

138 | Română

Montare și funcționare

- ▶ După montarea apărătorii de protecție nu mai este permisă demontarea acesteia.
- ▶ Nu puneți în priză scula electrică de grădină decât după ce ați asamblat-o complet.
- ▶ După deconectarea trimmerului de gazon, firul de tăiere continuă să se mai rotească timp de câteva secunde. Înainte de a conecta din nou trimmerul de gazon, așteptați până când motorul/firul de tăiere se oprește complet.
- ▶ Nu deconectați și apoi reconectați imediat scula electrică.
- ▶ Îndepărtați depunerile de iarbă de pe capacul bobinei, înainte de a înlocui firul sau bobina.
- ▶ Se recomandă utilizarea elementelor de tăiere recomandate de Bosch. În cazul folosirii altor elemente de tăiere, rezultatul obținut poate fi diferit de așteptări.
- ▶ Înainte de utilizare verificați dacă șurubul de fixare al apărătoarei de protecție este bine fixat.
- ▶ Alimentarea cu fir de tăiere are loc de fiecare dată când axul se oprește (este eliberat întrerupătorul pornit-oprit); dacă firul este prea lung, el va fi tăiat în momentul repornirii sculei electrice de grădină.

Scopul acțiunii	Figura	Pagina
Set de livrare	1	189
Reglarea mânerului	2	189
Montare apărătoare de protecție	3	190
Montarea roților	4	191
Montarea cablului prelungitor	5	191
Pornire/oprire	6	192
Indicații de lucru Reglarea înălțimii de lucru	7	192
Comutare tundere gazon/ tunderea marginilor	8	192
Demontarea bobinei cu fir de tăiere	9	193
Înfășurarea firului de tăiere pe bobină	10	193
Înlocuirea bobinei	11	194
Introducerea bobinei în capacul bobinei	12 - 13	194
Întreținere, curățare și depozitare	14	195
Alegerea accesoriilor	15	195

Detectarea defecțiunilor



Simptome	Cauză posibilă	Remediere
Trimmerul de gazon nu funcționează	Nu există tensiune de alimentare	Verificați și conectați
	Priza de curent este defectă	Folosiți altă priză
	Cablu prelungitor defect	Verificați și înlocuiți cablul, în cazul în care acesta este deteriorat
Trimmerul de gazon funcționează cu întreruperi	Cablu prelungitor defect	Verificați și înlocuiți cablul, în cazul în care acesta este deteriorat Adresați-vă centrului de asistență tehnică post-vânzări
	Cablajul intern al sculei electrice de grădină este defect	Adresați-vă centrului de asistență tehnică post-vânzări
Scula electrică de grădină este suprasolicitată	Iarba este prea înaltă	Tăiați progresiv
Scula electrică de grădină nu taie	Elemente de tăiere prea scurte/rupte	Verificați bobina și, dacă este necesar, schimbați-o
Firul de tăiere nu avansează	Bobina este goală	Înlocuiți bobina
	Firul de tăiere s-a încurcat în bobină	Verificați bobina cu fir de tăiere și, dacă este necesar, înlocuiți bobina

Simptome	Cauză posibilă	Remediere
Firul de tăiere se rupe în continuare	Firul de tăiere s-a încurcat în bobină	Verificați bobina cu fir de tăiere și, dacă este necesar, înlocuiți bobina
	Manevrare incorectă a trimmerului de gazon	Tundeți gazonul numai cu vârful firului de tăiere; evitați contactul cu pietre, ziduri și alte obiecte dure. Alimentați regulat cu fir de tăiere, pentru a folosi integral diametrul de tăiere.

Asistență clienți și consultanță privind utilizarea

www.bosch-garden.com

În caz de reclamații și comenzi de piese de schimb vă rugăm să indicați neapărat numărul de identificare compus din 10 cifre al sculei electrice de grădină.

România

Robert Bosch SRL
Centru de service Bosch
Str. Horia Măcelariu Nr. 30 – 34
013937 București
Tel. service scule electrice: (021) 4057540
Fax: (021) 4057566
E-Mail: infoBSC@ro.bosch.com
Tel. consultanță clienți: (021) 4057500
Fax: (021) 2331313
E-Mail: infoBSC@ro.bosch.com
www.bosch-romania.ro

Eliminare

Sculele electrice, accesoriile și ambalajele trebuie direcționate către o stație de revalorificare ecologică.

Nu aruncați sculele electrice de grădină în gunoiul menajer!

Numai pentru țările UE:



Conform Directivei Europene 2012/19/UE privind deșeurile de echipamente electrice și electronice și transpunerea acesteia în legislația națională, echipamentele electrice și electronice scoase din uz trebuie colectate separat și direcționate către o stație de reciclare ecologică.

Sub rezerva modificărilor.

Български

Указания за безопасна работа

Внимание! Прочетете указанията по-долу внимателно. Запознайте се добре с обслужващите

елементи и начинът на работа с Вашия градински електроинструмент. Запазете ръководството за експлоатация за ползване по-късно.

Пояснения на графичните символи



Общо указание за опасност.



Прочетете ръководството за експлоатация.



Внимавайте намиращи се наблизо лица да не бъдат наранени от отхвърчащи частици.



Внимание: Когато градинският електроинструмент работи, стойте на безопасно разстояние от него.



Преди да извършвате настройки по градинския електроинструмент или да го почиствате, ако



захранващият кабел се усуче или ако оставяте тревокосачката дори и за кратко без надзор, го изключвайте и изваждайте щепсела от контакта. **Дръжте захранващия кабел надалеч от режещите елементи.**

140 | Български



Работете с шумозаглушители (антифони) и предпазни очила.



Не косете трева при дъжд и не оставяйте тревокосачката изложена на дъжд.

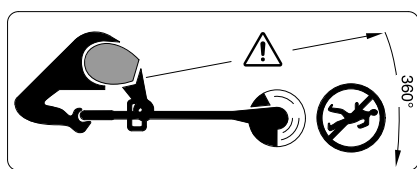

Внимавайте намиращи се наблизо лица да не бъдат засегнати от отхвърчащи частици.

Внимание: Когато градинският електроинструмент работи, стойте на безопасно разстояние от него.

Обслужване

- ▶ Този градински електроинструмент не е предназначен за ползване от лица с ограничени физически, сензорни или психически възможности или от лица с недостатъчен опит или недостатъчни познания (включително и от деца), освен когато те са наблюдавани от лице, отговарящо за безопасността или когато са обучавани за работа с градинския електроинструмент. Трябва да се внимава деца да не играят с градинския електроинструмент.
- ▶ В никакъв случай не позволявайте на деца или незапознати с това ръководство за експлоатация лица да ползват тревокосачката. Възможно е националното законодателство да налага ограничения за възрастта на

потребителя. Когато не ползвате тревокосачката, я съхранявайте на места, недостъпни за деца.

- ▶ В никакъв случай не ползвайте тревокосачката с липсващи или повредени капаци или предпазни съоръжения или когато не сте в правилната стойка.
- ▶ Преди ползване проверявайте захранващия кабел, респ. евентуално ползван удължителен кабел за повреди или признаци на стареене. Ако по време на работа кабелът бъде повреден, незабавно изключете щепсела от контакта. **НЕ ДОКОСВАЙТЕ КАБЕЛА, ПРЕДИ ДА Е ИЗКЛЮЧЕН ОТ КОНТАКТА.** Не ползвайте тревокосачката, ако захранващият кабел е повреден или износен.
- ▶ Ако е необходимо заменяне на захранващия кабел, това трябва да бъде извършено от производителя, от оторизиран от производителя сервиз или от квалифициран електротехник, за да бъдат предотвратени опасности за сигурността.
- ▶ **Дръжте удължителния захранващ кабел на безопасно разстояние от режещи елементи.**
- ▶ Преди ползване и след претърпян удар проверявайте градинския електроинструмент за повреди или износване и при необходимост го предавайте за ремонт.
- ▶ Не използвайте градинския електроинструмент, когато сте уморени или болни или когато сте под въздействието на алкохол, наркотици или лекарства.

- ▶ Работете с плътни дълги панталони, здрави обувки и ръкавици. Не носете широки дрехи, украшения, къси панталони или сандали; не работете боси. Ако сте с дълга коса, я връзвайте над раменете, за да предотвратите увличането и усукването ѝ от подвижни елементи.
- ▶ **Когато работите с градинския електроинструмент, носете предпазни очила и шумозаглушители (антифони).**
- ▶ Заемайте стабилно положение и поддържайте постоянно равновесие. Не надценявайте силите си.
- ▶ В никакъв случай не работете с електроинструмента, ако в близост се намират други лица, особено деца, или домашни животни.
- ▶ Отговорен за травми на други лица или за материални щети е работещият с тревокосачката.
- ▶ Преди да докосвате въртящите се режещи елементи, изчакайте движението им да спре напълно. След изключване на тревокосачката режещите елементи продължават да се въртят по инерция и могат да предизвикат наранявания.
- ▶ Работете само на дневна светлина или на силно изкуствено осветление.
- ▶ Не работете с тревокосачката при лоши атмосферни условия, особено при силен вятър.
- ▶ Използването на тревокосачката при влажна трева намалява производителността ѝ.
- ▶ Изключвайте тревокосачката, когато я пренасяте от/към работната зона.
- ▶ Включвайте тревокосачката само когато ръцете и краката Ви са на достатъчно голямо разстояние от режещите елементи.
- ▶ Не поставяйте ръцете и краката си в близост до въртящите се режещи елементи.
- ▶ За тази тревокосачка никога не използвайте метални режещи елементи.
- ▶ Редовно проверявайте и поддържайте тревокосачката.
- ▶ Допускайте ремонтните дейности по тревокосачката да се извършват само от оторизирани сервизи.
- ▶ Поддържайте вентилационните отвори винаги чисти и проверявайте да не са запушени от остатъци от трева.
- ▶ Внимавайте да не се нараните с вградения нож, който отрязва нишката по дължина. След смяна/подаване на нишката винаги завъртайте тревокосачката хоризонтално в работна позиция, преди да я включите.
- ▶ Изключвайте градинския електроинструмент и изваждайте щепсела от контакта:
 - винаги, когато оставяте градинския електроинструмент без надзор
 - преди смяна на шпулата
 - преди почистване или когато работите по тревокосачката

- ▶ След приключване на работа извадете щепсела от контакта и проверете градинския електроинструмент за евентуални повреди.
- ▶ Съхранявайте градинския електроинструмент на сигурно, сухо място, недостъпно за деца. Не поставяйте други предмети върху градинския електроинструмент.
- ▶ Поради съображения за безопасност заменяйте износени или повредени детайли.
- ▶ Уверявайте се, че резервните части, които поставяте, са произведени от Бош.
- ▶ **В никакъв случай не включвайте градинския електроинструмент, ако всичките му принадлежности не са монтирани.**

Безопасност при работа с електрически ток

- ▶ **Внимание! Преди да извършвате техническо обслужване или почистване на градинския електроинструмент, го изключвайте и изваждайте щепсела от контакта. Същото се отнася и при неволно увреждане или прерязване на захранващия кабел.**
- ▶ **След изключване на тревокосачката нишката продължава да се върти по инерция още няколко секунди.**
- ▶ **Внимание – не докосвайте въртящата се нишка.**

За повишаване на сигурността Вашият градински електроинструмент е със защитна

изолация и не се нуждае от заземяване. Работното напрежение е 230 V променлив ток, 50 Hz (за страни извън ЕС 220 V, 240 V в зависимост от изпълнението).

Използвайте само сертифицирани удължителни кабели. Информация можете да получите в оторизирания за Вашия район сервис.

За повишаване на сигурността се препоръчва използването на предпазен прекъсвач за утечни токове (FI или RCD) с праг на задействане макс. 30 mA. Изправността на прекъсвача трябва да се проверява преди всяко ползване на електроинструмента.

Указание за продукти, които **не се продават във Великобритания:**
ВНИМАНИЕ: за Вашата безопасност е необходимо щепселът на градинския електроинструмент да бъде включен към удължителен кабел. Куплунгът на удължителния кабел трябва да е защитен срещу напръскване с вода, да е изработен от гума или да има гумено покритие. Удължителният кабел трябва да има възможност за отпускане при обтягане.





Периодично трябва да проверявате захранващия кабел за видими повреди; използвайте електроинструмента само ако захранващият кабел е в безукорно състояние.

Ако захранващият кабел бъде повреден, ремонтът му трябва да се извърши само в оторизиран сервис за електроинструменти на Бош.

Допуска се използването само на удължителни кабели тип H05VV-F или H05RN-F.

Символи

Символите по-долу са важни за прочитането и разбирането на ръководството за експлоатация. Запомнете символите и значенията им. Правилното интерпретиране на символите ще Ви помогне да ползвате градинския електроинструмент по-добре и по-сигурно.

Символ	Значение
	Работете с предпазни ръкавици
	Посока на движение
	Посока на реакцията
	Маса

Символ	Значение
	Включване
	Изключване
	Допустимо действие
	Забранено действие
сиск!	Отчетлив шум
	Допълнителни приспособления/резервни части

Предназначение на електроинструмента

Електроинструментът е предназначен за косене на трева и плевели (с височина от 25 cm) под храсти, както и по стръмни склонове и в близост до ръбове, които не могат да бъдат достигнати с тревокосачка.

Температурният диапазон на работа с електроинструмента е между 0 °C и 40 °C.

Технически данни

Тревокосачка		ART 24	ART 24+	ART 27	ART 27+	ART 30	ART 30+
Каталожен номер							
3 600 ...		HA5 8..	HA5 9..	HA5 2..	HA5 3..	HA5 4..	HA5 5..
Номинална консумирана мощност	W	400	400	450	450	550	550
Скорост на въртене на празен ход	min ⁻¹	12 000	12 000	10 500	10 500	9 500	9 500
Система на раздробяване		автоматично	автоматично	автоматично	автоматично	автоматично	автоматично
Регулируема ръкохватка		●	●	●	●	●	●
Колела		-	●	-	●	-	●
Диаметър на режещата нишка	mm	1,6	1,6	1,6	1,6	1,6	1,6
Диаметър на рязане	cm	24	24	27	27	30	30
Капацитет на шпулата	m	2 x 3	2 x 3	2 x 3	2 x 3	2 x 3	2 x 3
Маса съгласно ЕРТА-Procedure 01:2014	kg	2,6	2,8	2,7	2,9	2,8	3,0
Клас на защита		□/II	□/II	□/II	□/II	□/II	□/II
Сериен номер		вижте табелката на градинския инструмент					

Данните се отнасят до номинално напрежение [U] 230 V. При различно напрежение, както и при специалните изпълнения за някои страни данните могат да се различават.

144 | Български

Информация за излъчван шум и вибрации

Стойностите на излъчвания шум са определени съгласно EN 50636-2-91.		3 600 HA5 8.. 3 600 HA5 9..	3 600 HA5 2.. 3 600 HA5 3..	3 600 HA5 4.. 3 600 HA5 5..
Равнището A на излъчвания от електроинструмента шум обикновено е:				
равнище на звуковото налягане	dB(A)	73	73	74
равнище на мощността на звука	dB(A)	93	93	94
неопределеност K	dB	=1,0	=1,0	=2,0
Работете с шумозаглушители (антифони)!				
Пълната стойност на вибрациите a_h (векторната сума по трите направления) и неопределеността K са определени съгласно EN 50636-2-91:				
Генерирани вибрации a_h	m/s^2	= 4,5	= 5,0	= 6,5
Неопределеност K	m/s^2	= 1,5	= 1,5	= 2,0

Декларация за съответствие 

		3 600 HA5 8.. 3 600 HA5 9..	3 600 HA5 2.. 3 600 HA5 3..	3 600 HA5 4.. 3 600 HA5 5..
С пълна отговорност ние декларираме, че описаният в раздела «Технически данни» съответства на всички валидни изисквания на директивите 2011/65/ЕС, до 19 април 2016: 2004/108/ЕО, от 20 април 2016: 2014/30/ЕС, 2006/42/ЕО, 2000/14/ЕО включително на измененията им и покрива изискванията на стандартите: EN 60335-1, EN 50636-2-91, EN 50581.				
2000/14/ЕО: гарантирано ниво на мощността на звука: Метод за оценка на съответствието съгласно Приложение VI.	dB(A)	94	94	96

Категория на продукта: 33

Упълномощена сертифицираща организация:
TÜV Rheinland Intercert Kft., Budapest, Hungary, Nr. 1008
Техническа документация (2006/42/ЕО, 2000/14/ЕО)
при:

Bosch Lawn and Garden Ltd., PT-HG/ENS-PA2,
Stowmarket, Suffolk IP14 1EY, England

Henk Becker Helmut Heinzelmann
Executive Vice President Head of Product Certification
Engineering PT/ECS

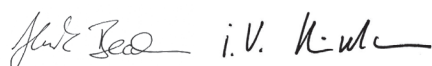

Robert Bosch Power Tools GmbH
70538 Stuttgart, GERMANY
Stuttgart, 01.01.2017

Монтиране и работа

- ▶ След като предпазният кожух е монтиран, демонтирането му не се допуска.
- ▶ Не включвайте градинския електроинструмент към захранващата мрежа, ако не е сглобен напълно.
- ▶ След изключване на тревокосачката нишката продължава да се върти по инерция още няколко секунди. Преди повторно да включите тревокосачката, изчакайте електродвигателят/режещата нишка да спрат напълно.
- ▶ Не включвайте електроинструмента непосредствено след като сте го изключили.
- ▶ Когато смените нишката или шпунтата, отстранявайте натрупвания от трева.
- ▶ Препоръчва се използването само на утвърдени от Бош режещи елементи. При други режещи елементи резултатът от рязането може да е незадоволителен.
- ▶ Преди започване на работа проверявайте дали застопоряващият винт на предпазния кожух е затегнат здраво.
- ▶ Подаването на нишката става винаги, когато валът спре да се върти (пусковият прекъсвач бъде отпуснат); твърде дълга нишка се отрязва, когато градинският електроинструмент бъде включен отново.

Дейност	Фигура	Страница	Дейност	Фигура	Страница
Окомплектовка	1	189	Превключване косене на тревна площ/косене в близост до ръб	8	192
Настройване на ръкохватката	2	189	Демонтиране на шпулата с режещата нишка	9	193
Монтиране на предпазния кожух	3	190	Навиване на нишката на шпулата	10	193
Монтиране на колелата	4	191	Смяна на шпулата на нишката	11	194
Включване на удължителен кабел	5	191	Монтиране на шпулата в гнездото	12 - 13	194
Включване и изключване	6	192	Поддържане, почистване и съхраняване	14	195
Указания за работа			Избор на допълнителни приспособления	15	195
Регулиране на работната височина	7	192			

Отстраняване на дефекти



Симптоми	Възможна причина	Отстраняване
Тревокосачката не работи	Няма захранващо напрежение	Проверете и включете
	Повреден е контактът на захранващата мрежа	Използвайте друг контакт
	Удължителният кабел е повреден	Проверете и заменете кабела, ако е повреден
Тревокосачката работи с прекъсвания	Удължителният кабел е повреден	Проверете и заменете кабела, ако е повреден Потърсете помощ в оторизиран сервиз за електроинструменти
	Вътрешен електрически дефект на градинския електроинструмент	Потърсете помощ в оторизиран сервиз за електроинструменти
Градинският електроинструмент е претоварен	Тревата е твърде висока	Косете на стъпки
Градинският електроинструмент не реже	Режещите елементи са твърде къси/счупени	Проверете шпулата и при необходимост я заменете
Не се подава режеща нишка	Шпулата е празна	Заменете шпулата
	Нишката е усукана в шпулата	Проверете шпулата с нишката и при необходимост я заменете
Нишката се чупи многократно	Нишката е усукана в шпулата	Проверете шпулата с нишката и при необходимост я заменете
	Неправилно ползване на тревокосачката	Режете само с върха на нишката; избягвайте докосването на камъни, стени и други твърди предмети. Подавайте нишка своевременно, за да ползвате пълния диаметър на рязане.

146 | Македонски

Сервиз и технички совети**www.bosch-garden.com**

Винаги кога се обрзате с въпроси към представителите на Бош непременно посочвајте 10-цифрениот каталожен номер на градинскиот електроинструмент.

Роберт Бош ЕООД – Блгария

Бош Сервиз Център
Гаранционни и извънгаранционни рементии
бул. Черни връх 51-Б
FPI Бизнес център 1407
1907 София
Тел.: (02) 9601061
Тел.: (02) 9601079
Факс: (02) 9625302
www.bosch.bg

Бракунане

С оглед опазване на околната среда електроинструментът, дополнителните приспособления и опаковката треба да бидат подложени на подходяща преработка за повторното използване на содржачите се в тях суровини.

Не изхвърляјте градински електроинструменти при битовите отпадъци!

Само за страни от ЕС:

Съгласно Европелска директива 2012/19/ЕС относно излязла от употреба електрическа и електронна апаратура и утврждаването ѝ като национален закон електрическите и електронни устройства, които не могат да

се използват повече, треба да се събират отделно и да бидат подлагани на подходяща преработка за оползотворяване на содржачите се в тях суровини.

Правата за изменения запазени.

Македонски**Безбедносни напомени**

Внимание! Ве молиме прочитајте ги следниве упатства. Запознајте се со командите и со соодветната употреба на косачката. Чувајте го упатството за идни консултации.

Толкување на симболите

Општи безбедносни правила.



Прочитајте го упатството за употреба.



Внимавајте предмети коишто летаат од косачката да не ги повредат личностите коишто стојат околу уредот.



Предупредување: Држете се на безбедно растојание од косачката додека таа работи.



Исклучете го тримерот од струја пред да направите било каква корекција или чистење,



ако кабелот е заглавен или ако го оставате тримерот без надзор, макар и на кратко. **Струјниот кабел држете го понастрана од елементите за сечење.**



Носете заштитни слушалки и очила.



Не поткаструвајте додека врне и не оставајте го тримерот на отворено кога врне.

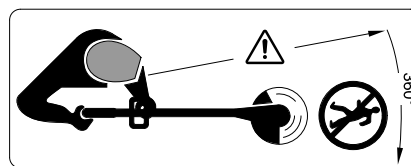

Кога поткаструвате, внимавајте гранчињата што летаат да не ги повредат лицата коишто се наоѓаат во непосредна близина.

Предупредување: Држете се на безбедно растојание од косачката додека таа работи.

Ракување

- ▶ Оваа косачка не е наменета на личности (и деца) со ограничени физички, сензорни или душевни можности, со недостаток на искуство и знаење, освен ако не им се обезбедени соодветни инструкции или надзор за употреба на косачката од страна на личност одговорна за нивната безбедност. Внимавајте децата да не си играат со косачката.
- ▶ Никогаш не дозволувајте им на деца или на необучени лица да го употребуваат тримерот. Државните прописи можат да ја ограничат возраста на ракувачот. Тримерот чувајте го вон дофат на деца и кога не е во употреба.
- ▶ Не употребувајте го тримерот со оштетени или истрошени штитници, или ако штитниците не се монтирани.
- ▶ Пред употреба проверете го напојниот и, доколку постои, продолжниот кабел за знаци на оштетување или стареење. Ако кабелот е оштетен за време на употребата, извадете го од утикач. **НЕ ДОПИРАЈТЕ ГО КАБЕЛОТ ПРЕД ДА ГО ИЗВАДИТЕ ОД УТИКАЧ.** Не употребувајте го тримерот ако кабелот е оштетен или скинат.
- ▶ Ако кабелот е оштетен, мора да биде заменет од страна на производителот, неговиот овластен сервисер или подеднакво квалификуван сервис, со цел да се избегне незгода.
- ▶ **Продолжниот кабел држете го понастрана од елементите за сечење.**
- ▶ Пред употреба и после удар проверете дали е уредот оштетен или изабен и спроведете ги евентуалните потребни поправки.
- ▶ Не употребувајте го уредот ако сте болни или под влијание на алкохол, дрога или лекови.
- ▶ Носете долги пантолони од крут материјал, цврсти чевли и ракавици. Не носете лабава облека, накит, куси пантолони, и сандали и не работете боси. Ако имате долга коса, врзете ја над рамената, за да спречите нејзино заплеткување во подвижните делови на уредот.
- ▶ **Кога уредот е во употреба носете заштитни очила и слушалки.**
- ▶ Стојте стабилно и секогаш одржувајте рамнотежа. Не исцрпувајте се.
- ▶ Никогаш не користете го тримерот кога во близина има други лица, а особено деца или животни.
- ▶ Ракувачот е одговорен за штетата нанесена на други луѓе или имот.
- ▶ Почекајте ротирачките елементи на уредот потполно да застанат пред да ги допрете. Сечилото продолжува да ротира и откако моторот на уредот ќе згасне и може да предизвика повреда.
- ▶ Работете само при дневна светлина или при добро осветлување.
- ▶ Не работете со тримерот при лоши временски услови, а посебно при грмотевици.

- ▶ Употребата на тримерот на влажна трева ја намалува неговата ефикасност.
 - ▶ Згаснете го уредот кога го пренесувате до и од местото на работа.
 - ▶ Вклучете го тримерот само ако Вашите нозе и раце се доволно оддалечени од сечилото.
 - ▶ Не приближувајте ги нозете и рацете до вртчките елементи на сечилото.
 - ▶ Никогаш не употребувајте метални елементи за сечилото на овој тример.
 - ▶ Редовно проверувајте го и одржувајте го тримерот.
 - ▶ Тримерот носете го на поправка само во овластен сервис.
 - ▶ Секогаш проверувајте отворите за воздух да не се затнати од искосените отпадоци.
 - ▶ Заштитете се од повреди користејќи нож за конецот да го исечете на потребната должина. Тримерот секогаш поставете го со сечилото е во хоризонтална положба пред да го вклучите.
 - ▶ Згаснете ја машината и извадете го кабелот од утикачот:
 - секогаш кога уредот го оставате без надзор на извесно време
 - пред замена на навојот
 - за чистење или поправка
 - ▶ По завршувањето на работата извадете го кабелот од утикач и проверете ја машината за можни оштетувања.
 - ▶ Чувајте го уредот на безбедно, суво место вон дофат на деца. Не ставајте други предмети на уредот.
 - ▶ Поради безбедносни причини, веднаш заменете ги истрошените или оштетените делови.
 - ▶ Секогаш користете Bosch оригинални резервни делови.
 - ▶ **Никогаш не користете го уредот ако на него не се монтирани придружните делови.**
- Безбедност од електричен удар**
- ▶ **Внимание! Извадете го напојниот кабел од утикач пред да ја прегледувате или чистете машината. Истото важи и ако кабелот е оштетен, прекинат или сплеткан.**
 - ▶ **По исклучувањето на тримерот сечилото продолжува да врти уште неколку секунди.**
 - ▶ **Предупредување – не допирајте го сечилото додека се врти.**
- Вашата косачка е двојно изолирана и не и е потребно заземјување. Работен напон е 230 V AC, 50 Hz (за не-ЕУ земји, 220 V, 240 V, во зависност од верзијата). Користете само одобрени продолжни кабли. Повеќе информации околу тоа можете да добиете кај овластениот застапник на Bosch.
- За подобра безбедност користете резидуален уред (РЦД) кој се активира на отстапување од 30 mA. Резидуалниот уред треба да се проверува пред секоја употреба.**

Предупредување за производите кои не се за Британски пазар

предвидени:

ВНИМАНИЕ: За Ваша безбедност потребно е уредот да е поврзан со продолжниот кабел преку соодветен утикач. Спојот со продолжниот кабел мора да биде заштитен од прскање, направен од гума или обложен со гума. Продолжниот кабел мора да се користи со автоматски намотувач.

Продолжниот кабел мора редовно да се прегледува за евентуални оштетувања и да се користи само ако е во совршена состојба.

Доколку напојниот кабел е оштетен мора да го поправи Бош електричар. Користете само продолжни кабли со H05VV-F или H05RN-F.

Ознака	Значење
	Носете заштитни ракавици
	Правец на движење
	Правец на реакција
	Тежина
	Вклучување
	Исклучување
	Дозволена функција
	Забранети акции
	Ниво на бучавата
	Додатна опрема/резервни делови

Ознаки

Следните симболи се важни за читање и разбирање на упатството за употреба. Ве молиме проучете ги симболите и нивното значење. Правилната интерпретација на симболите ќе Ви помогне подобро и побезбедно да ја користите косачката.

Употреба со соодветна намена

Уредот е наменет за косење трева и коров (до 25 cm височина) под грмушки, покрај рабови и агли, коишто не можат да се искосат со косачка.

Уредот е наменет за употреба при надворешна температура меѓу 0 °C und 40 °C.

Технички податоци

Тример за трева		ART 24	ART 24+	ART 27	ART 27+	ART 30	ART 30+
Број на дел/артикул							
3 600 ...		HA5 8..	HA5 9..	HA5 2..	HA5 3..	HA5 4..	HA5 5..
Номинална јачина	W	400	400	450	450	550	550
Број на празни вртежи	min ⁻¹	12 000	12 000	10 500	10 500	9 500	9 500
Систем на сечење		автоматска	автоматска	автоматска	автоматска	автоматска	автоматска
Прилагодлива рачка		●	●	●	●	●	●
тркала		-	●	-	●	-	●
Дијаметар на косење	мм	1,6	1,6	1,6	1,6	1,6	1,6
Просечен дијаметар	см	24	24	27	27	30	30
Капацитет на конецот за косење	м	2 x 3	2 x 3	2 x 3	2 x 3	2 x 3	2 x 3

Податоците важат за номинален напон [U] од 230 волти. Овие податоци може да отстапуваат при различни напони, во зависност од изведбата во односната земја.

150 | Македонски

Тример за трева		ART 24	ART 24+	ART 27	ART 27+	ART 30	ART 30+
Тежина согласно ЕРТА-Procedure 01:2014	кг	2,6	2,8	2,7	2,9	2,8	3,0
Класа на заштита		□/II	□/II	□/II	□/II	□/II	□/II
Сериски број		види ја натписната плочка на косачката					
Податоците важат за номинален напон [U] од 230 волти. Овие податоци може да отстапуваат при различни напони, во зависност од изведбата во односната земја.							

Информации за бучава/вибрации

Вредностите на емисија на бучава одредени во согласност со EN 50636-2-91.		3 600 HA5 8.. 3 600 HA5 9..	3 600 HA5 2.. 3 600 HA5 3..	3 600 HA5 4.. 3 600 HA5 5..
Измерените А-вредности на врева изнесуваат просечно:				
Звучна јачина	dB(A)	73	73	74
Звучен притисок	dB(A)	93	93	94
Несигурност К	dB	=1,0	=1,0	=2,0
Носете звучна заштита!				
Вкупната вредност на вибрациите a_h (векторски збир на трите правци) и несигурноста К утврдени се во согласност со стандардот EN 50636-2-91:				
Вкупна вредност на вибрациите a_h	m/s^2	= 4,5	= 5,0	= 6,5
Несигурност К	m/s^2	= 1,5	= 1,5	= 2,0

Изјава за сообразност **CE**

		3 600 HA5 8.. 3 600 HA5 9..	3 600 HA5 2.. 3 600 HA5 3..	3 600 HA5 4.. 3 600 HA5 5..
Изјавуваме на сопствена одговорност, дека производот опишан во «Технички податоци» соодветствува на сите применливи одредби од директивите 2011/65/EU, до 19. април 2016: 2004/108/EC, од 20. април 2016: 2014/30/EU, 2006/42/EC, 2000/14/EC вклучително нивните измени и е сообразен со следните норми: EN 60335-1, EN 50636-2-91, EN 50581. 2000/14/EC: Гарантирана јачина на звук: Процедура за верификација на конформитетот VI.	dB(A)	94	94	96

Категорија на производ: 33

Назначено тело:

TÜV Rheinland Intercert Kft., Budapest, Hungary, Nr. 1008
Техничка документација (2006/42/EC, 2000/14/EC) при:
Bosch Lawn and Garden Ltd., PT-HG/ENS-PA2,
Stowmarket, Suffolk IP14 1EY, England

Henk Becker Helmut Heinzelmann
Executive Vice President Head of Product Certification
Engineering PT/ECS

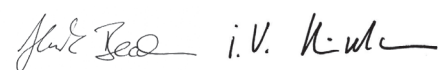

Robert Bosch Power Tools GmbH
70538 Stuttgart, GERMANY
Stuttgart, 01.01.2017

Монтажа и користење

- ▶ **Кога ќе е штитникот монтиран, не треба повеќе да се размонтира.**
- ▶ **Не приклучувајте ја машината на струја доколку не е во потполност склопена.**
- ▶ **По исклучувањето на безжичниот тример сечилото продолжува да врти уште неколку секунди. Почекајте моторот и сечилото потполно да престанат со работа пред повторно да го вклучите тримерот.**
- ▶ **Немојте брзо наизменично да го вклучувате и исклучувате тримерот.**
- ▶ **Лежиштето за макарата чистете го од насобраната трева при секоја замена на конецот или макарата.**
- ▶ **Се препорачува употребата на елементи за сечилото одобрени од страна на Бош. При употреба на други елементи косењето може да се разликува.**

- ▶ **Пред употреба проверете ја затегнатоста на завртката на капакот.**
- ▶ **Продолжувањето на конецот се врши секој пат кога макарата застанува (се ослободува блокадата); конецот се продолжува и се кроти кога машината се вклучи повторно.**

Цел на користењето	Слика	Страна
Обем на испорака	1	189
Прилагодување на рачката	2	189
Монтажа на штитникот	3	190
Монтажа на тркалата	4	191
Приклучување на продолжниот кабел	5	191
Вклучување/исклучување	6	192

Цел на користењето	Слика	Страна
Совети за работа		
Прилагодување на работната висина	7	192
Подесување за кастрење/косење при рабови	8	192
Отстранување на макарата	9	193
Извлекување на конецот од макарата	10	193
Замена на макарата	11	194
Ставање на макарата во лежиштето	12 - 13	194
Одржување, чистење и чување	14	195
Бирање на опрема	15	195

Отстранување грешки



Проблем	Можна причина	Решение
Тримерот не работи	Нема снабдување со струја	Проверете и вклучете
	Утикачот е неисправен	Користете друг утикач
	Продолжниот кабел е оштетен	Проверете го кабелот и ако е потребно заменете го
Тримерот работи со прекини	Продолжниот кабел е оштетен	Проверете го кабелот и ако е потребно заменете го Побарајте помош од сервис
	Неисправни внатрешни инсталации во косачката	Побарајте помош од сервис
Уредот е преоптоварен	Тревата е превисока	Постепено забавувајте
Уредот не сече	Конецот за косење е прекраток/скинат	Проверете ја макарата и по потреба заменете ја
Конецот повеќе не се извлекува	Празна макара	Замена на макарата
	Конецот е заплеткан на макарата	Проверете ја макарата и по потреба заменете го конецот
Конецот повторно се кине	Конецот е заплеткан на макарата	Проверете ја макарата и по потреба заменете го конецот
	Неправилно ракување со тримерот	Косете само со врвот на конецот за косење; избегнувајте допирање со камења, сидови и други цврсти предмети. Редовно извлекувајте го конецот за да косите со целата должина на конецот.

152 | Srpski

Сервисна служба и совети при користење

www.bosch-garden.com

Секогаш при кореспонденција или нарачка на резервни делови наведете го десетцифрениот сервиски број што се наоѓа на натписната плочка.

Македонија

Д.Д.Електрис
Сава Ковачевик 47Њ, број 3
1000 Скопје
Е-пошта: dimce.dimcev@servis-bosch.mk
Интернет: www.servis-bosch.mk
Тел./факс: 02/ 246 76 10
Моб.: 070 595 888

Отстранување

Електричните апарати, опремата и амбалажите треба да се отстранат на еколошки прифатлив начин.

Не фрлајте ја косачката со комуналниот отпад!

Само за земји во рамки на ЕУ



Според Европската директива 2012/19/EU за отпадна електрична и електронска опрема и нејзината имплементација во државното право, отпадната електрична и електронска опрема мора посебно да се сортира и да се складишти на еколошки прифатлив начин.

Се задржува правото на промена.

Srpski

Sigurnosna uputstva

Pažnja! Pročitajte pažljivo sledeća uputstva. Upoznajte se sa elementima za rad i propisnom upotrebom baštenskog uredjaja. Molimo sačuvajte sigurno uputstvo za rad za kasniju upotrebu.

Objašnjenja simbola sa slika



Opšte uputstvo o opasnosti.



Pročitajte uputstvo za rad.



Paziti da osobe koje stoje u blizini ne budu povredene usled odbačenih stranih tela.



Opomena: Održavajte sigurno rastojanje od baštenskog uredjaja, kada on radi.



Isključite trimer za travu i izvucite mrežni utikač iz utičnice, pre nego što



preduzmete podešavanje uredjaja ili čišćenje, kada se je kabl zapleo ili ako trimer za travu

ostavite čak i na kratko bez nadzora. **Držite strujni kabl dalje od žice za sečenje.**



Nosite zaštitu za sluh i zaštitne naočare.



Ne radite na kiši i ne ostavljajte trimer za travu u prirodi po kiši.

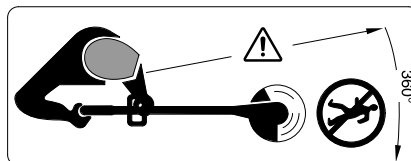

Pazite na to da se osobe koje se nalaze u blizini ne povrede od stranih tela koja lete okolo.

Opomena: Održavajte sigurno rastojanje od baštenskog uredjaja, kada on radi.

Rad

► Ovaj baštenski uredjaj nije zamišljen za to, da ga koriste osobe (uključujući i decu) sa ograničenim fizičkim, umnim ili duševnim sposobnostima ili nedostajućim iskustvom i/ili nedostajućim znanjem, čak ni onda, ako su pod nadzorom osobe koja je

nadležna za njihovu sigurnost ili dobijaju od nje uputstva, kako se koristi baštenski uređaj. Decu bi trebalo nadzirati, da biste bili sigurni da se ne igraju sa baštenskim uređajem.

- ▶ Nikada ne dozvoljavajte deci ili osobama koji nisu upoznati sa ovim uputstvima da koriste trimer za travu. Nacionalni propisi moguće je da ograničavaju starost radnika. Čuvajte trimer za travu da deci bude nedostupan, kada nije u upotrebi.
- ▶ Ne radite nikada sa trimmerom za travu ako nedostaju ili su oštećeni poklopac ili zaštitni uređaji ili ako oni nisu kako treba pozicionirani.
- ▶ Kontrolišite kabl za snabdevanje struje odnosno produžni kabl da nije oštećen ili znake starenja. Ako se kabl za vreme korišćenja ošteti, odmah izvucite utikač iz utičnice. **NE DODIRUJTE KABL PRE NEGO ŠTO SE IZVUČE.** Ne radite sa trimmerom za travu ako je kabl oštećen ili pohaban.
- ▶ Ako je potrebna zamena priključnog voda, onda to treba da izvrši proizvođač, njegov stručan servis ili neka za to stručna osoba., da bi izbegli opasnosti po sigurnost.
- ▶ **Produžni kabl držite dalje od elemenata za sečenje.**
- ▶ Prekontrolišite baštenski uređaj pre upotrebe i posle nekog udara da li nije istrošen ili oštećen i u datom slučaju ga popravite.
- ▶ Ne koristite baštenski uređaj ako ste umorni ili bolesni ili pod uticajem alkohola, droga ili lekova.

▶ Nosite duge, teške pantalone, čvrste cipele i rukavice. Ne nosite široko odelo, nakit, kratke panalone, sandale ili ne radite bosu. Povežite dugu kosu preko ramena, da bi izbegli umotavanje u pokretnim delovima.

▶ **Nosite zaštitne naočare i zaštitu za sluh kada radite sa baštenskim uređajem.**

- ▶ Obratite pažnju na stabilno stajanje i uvek na ravnotežu. Ne zapinjite previše.
- ▶ Ne radite nikada sa trimmerom za travu dok se osobe posebno deca ili kućne životinje nalaze u neposrednoj blizini.
- ▶ Radnik ili korisnik je odgovoran za nesreće ili štete kod drugih ljudi ili na njihovoj imovini.
- ▶ Sačekajte dok se rotirajući nož potpuno ne zaustavi, pre nego što ga uhvatite. Nož za sečenje se okreće posle isključivanja trimera za travu još uvek i može prouzrokovati povrede.
- ▶ Kosite samo pri dnevnom svetlu ili dobrom veštačkom svetlu.
- ▶ Ne radite sa trimmerom pri lošim vremenskim uslovima, posebno pri dolazećem nevremenu.
- ▶ Upotreba trimera u vlažnoj travi smanjuje radni učinak.
- ▶ Isključite trimer za travu, ako se transportuje sa/na radnu površinu.
- ▶ Uključite trimer za travu samo ako su Vaše ruke i noge dovoljno udaljeni od rotirajućeg noža za sečenje.
- ▶ Ne idite sa rukama i nogama u blizinu rotirajućeg noža za sečenje.

154 | Srpski

- ▶ Ne upotrebljavajte nikada metalne elemente za sečenje za ovaj trimer.
- ▶ Kontrolišite i održavajte redovno trimer.
- ▶ Neka trimer za travu popravlja samo stručan servis.
- ▶ Uvek se uverite da otvori za hlađenje budu slobodni od ostataka trave.
- ▶ Zaštitite se od povreda od ugradjenog noža koji seče žicu po dužini. Okrenite trimer posle punjenja/dopunjavanja žice uvek u horizontalnu radnu poziciju pre nego ga uključite.
- ▶ Isključite baštenski uredjaj i izvucite mrežni utikač iz utičnice:
 - uvek kada baštenski uredjaj ostavite bez nadzora
 - pre promene namotaja
 - pre čišćenja, ili kada se radi na trimeru za travu
- ▶ Izvucite posle rada mrežni utikač i prekontrolišite baštenski uredjaj na oštećenja.
- ▶ Čuvajte baštenski uredjaj na nekom sigurnom, suvom mestu, izvan dohvata dece. Ne stavljajte nikakve druge predmete na uredjaj.
- ▶ Sigurnosti radi promenite istrošene ili oštećene delove.
- ▶ Uverite se da li delovi koje treba promeniti potiču od Bosch-a.
- ▶ **Baštenski uredjaj ne puštajte nikada u rad, a da niste montirali odgovarajuće delove.**

Električna sigurnost

- ▶ **Pažnja! Pre radova održavanja i čišćenja isključite baštenski uredjaj i izvucite mrežni utikač. Isto važi i ako je strujni kabl oštećen, zasečen ili zapleten.**

▶ **Pošto je trimer za travu isključen, okreće se žica za sečenje još nekoliko sekundi.**

▶ **Oprez – ne dodirujte rotirajuću žicu za sečenje.**

Vaš baštenski uredjaj je iz razloga bezbednosti zaštitno izolovan i nije mu potrebno uzemljenje. Radni napon iznosi 230 V AC, 50 Hz (za zemlje van EU-a 220 V, 240 V, zavisno od verzije). Koristite samo odobrene produžne kablove. Informacije možete da dobijete u Vašoj ovlašćenoj servisnoj podružnici.

Radi povećanja sigurnosti preporučuje se, da se koristi jedna FI-sklopka (RCD) sa maksimalno 30 mA. Ova FI-sklopka bi trebala da se kontroliše pre upotrebe.

Napomena za proizvode koji se **ne prodaju u Velikoj Britaniji:**

PAŽNJA: Zbog Vaše bezbednosti je neophodno da se utikač postavljen na baštenskom uredjaju spoji sa produžnim kablom. Spoj produžnog kabla mora da bude zaštićen od prskanja vode, mora da bude od gume ili da bude prevučen gumom. Produžni kabl mora da se koristi sa kablovskom uvodnicom odn. rasterećenjem zatezanja.





Priključni kabl se redovno mora kontrolisati u pogledu znakova oštećenja i sme se samo upotrebljavati u besprekornom stanju.





Ako je priključni vod oštećen, sme ga popraviti samo neka stručna Bosch-radionica.

Smeju da se koriste samo produžni kablovi tipa H05VV-F ili H05RN-F.

Simboli

Sledeći simboli su važni za čitanje i shvatanje uputstva za upotrebu. Zapamtite simbole i njihovo značenje. Pravilna interpretacija simbola Vam pomaže da baštenski uređaj koristite bolje i bezbednije.

Simbol	Značenje
	Nosite zaštitne rukavice
	Pravac kretanja
	Pravac reakcije
	Težina
	Uključivanje

Simbol	Značenje
	Isključivanje
	Dozvoljena radnja
	Zabranjeno rukovanje
CLICK!	Šum koji se može čuti
	Pribor/rezervni delovi

Upotreba prema svrsi

Uređaj je zamišljen za košenje trave i korova (do visine 25 cm) među žbunjem kao i na kosinama i obrubima koji se sa kosačicom za negovanu travu ne mogu raditi.

Odredjena upotreba odnosi se na temperaturu okoline između 0 °C i 40 °C.

Tehnički podaci

Trimer za travu		ART 24	ART 24+	ART 27	ART 27+	ART 30	ART 30+
Broj predmeta 3 600 ...		HA5 8..	HA5 9..	HA5 2..	HA5 3..	HA5 4..	HA5 5..
Nominalna potrošnja	W	400	400	450	450	550	550
Broj obrtaja na prazno	min ⁻¹	12000	12000	10500	10500	9500	9500
Sistem za sečenje		automatska	automatska	automatska	automatska	automatska	automatska
Podesiva ručka		●	●	●	●	●	●
Točkovi		-	●	-	●	-	●
Presek žice koja seče	mm	1,6	1,6	1,6	1,6	1,6	1,6
Prečnik sečenja	cm	24	24	27	27	30	30
Kapacitet namotaja žice	m	2 x 3	2 x 3	2 x 3	2 x 3	2 x 3	2 x 3
Težina prema EPTA-Procedure 01:2014	kg	2,6	2,8	2,7	2,9	2,8	3,0
Klasa zaštite		□/II	□/II	□/II	□/II	□/II	□/II
Serijski broj		vidi tipsku tablicu na baštenskom uređaju					
Podaci važe za nominalne napone [U] od 230 V. Kod napona koji odstupaju i izvodjenja specifičnih za zemlje mogu ovi podaci varirati.							

156 | Srpski

Informacije o šumovima/vibracijama

Vrednosti emisije šumova se određuju u skladu sa EN 50636-2-91.

A-vrednovan nivo šumova uredjaja iznosi tipično:

	3 600 HA5 8.. 3 600 HA5 9..	3 600 HA5 2.. 3 600 HA5 3..	3 600 HA5 4.. 3 600 HA5 5..
Nivo zvučnog pritiska	dB(A) 73	73	74
Nivo snage zvuka	dB(A) 93	93	94
Nesigurnost K	dB =1,0	=1,0	=2,0

Nosite zaštitu za sluh!Ukupne vrednosti vibracije a_h (zbir vektora tri pravca) i nesigurnost K su dobijeni prema EN 50636-2-91:

	3 600 HA5 8.. 3 600 HA5 9..	3 600 HA5 2.. 3 600 HA5 3..	3 600 HA5 4.. 3 600 HA5 5..
Emisiona vrednost vibracija a_h	m/s^2 = 4,5	= 5,0	= 6,5
Nesigurnost K	m/s^2 = 1,5	= 1,5	= 2,0

Izjava o usaglašenosti 

Izjavljujemo pod punom krivičnom i materijalnom odgovornošću da pod „Tehnički podaci“ opisani proizvod odgovara svim dotičnim odredbama instrukcije 2011/65/EU, do 19. aprila 2016. godine: 2004/108/EC, od 20. aprila 2016. godine: 2014/30/EU, 2006/42/EC, 2000/14/EC uključujući njene izmene i da je u skladu sa sledećim normama: EN 60335-1, EN 50636-2-91, EN 50581. 2000/14/EC: Garantovani nivo snage zvuka: Postupak vrednovanja usaglašenosti je prema prilogu VI.

	3 600 HA5 8.. 3 600 HA5 9..	3 600 HA5 2.. 3 600 HA5 3..	3 600 HA5 4.. 3 600 HA5 5..
dB(A)	94	94	96

Kategorija proizvoda: 33

Navedeno mesto:

TÜV Rheinland Intercert Kft., Budapest, Hungary, Nr. 1008
Tehnička dokumentacija (2006/42/EC, 2000/14/EC) kod:
Bosch Lawn and Garden Ltd., PT-HG/ENS-PA2,
Stowmarket, Suffolk IP14 1EY, England

Henk Becker Executive Vice President Engineering
Helmut Heinzelmann Head of Product Certification PT/ECS

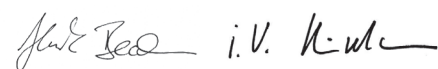

Robert Bosch Power Tools GmbH
70538 Stuttgart, GERMANY
Stuttgart, 01.01.2017

Montaža i Rad

- ▶ **Ako je zaštitna hauba montirana, ona se ne sme više demontirati.**
- ▶ **Ne priključujte baštenski uredjaj na utičnicu, dokle god se potpuno ne sklopi.**
- ▶ **Posle isključivanja trimera za travu radi žica za sečenje još nekoliko sekundi. Sačekajte da se motor/žica za sečenje ne umire, pre nego što ponovo ne uključite trimer za travu.**
- ▶ **Ne isključujte i ponovo uključujte odmah jedno za drugim.**

- ▶ **Uklonite nahvatanu travu sa poklopca žice kada menjate žicu ili namotaj.**
- ▶ **Upotreba žice za sečenje koje je odobrio Bosch se preporučuje. Kod druge žice za sečenje može rezultat sečenja da odstupa.**
- ▶ **Pre upotrebe ispitajte čvrsto naleganje zavrtnja za pričvršćivanje zaštitne haube.**
- ▶ **Dodavanje žice vrši se svaki put, kada vreteno dodje u stanje mirovanja (prekidač za uključivanje/isključivanje se pusti), predugačka žica se preseca kada baštenski uredjaj ponovo startuje.**

Cilj rukovanja	Slika	Strana
Obim isporuke	1	189
Podešavanje rukohvata	2	189
Montaža zaštitne haube	3	190
Montirati točkove	4	191
Postavljanje produžnog kabla	5	191
Uključivanje/isključivanje	6	192
Uputstva za rad		
Podešavanje radne visine	7	192
Premeštanje trimer za travu/ trimera za rad po rubovima	8	192

Srpski | 157

Cilj rukovanja	Slika	Strana	Cilj rukovanja	Slika	Strana
Demontiranje namotaja žice	9	193	Ubaciti namotaj žice u poklopac namotaja	12 - 13	194
Namotati žicu na namotaj za nju	10	193	Održavanje, čišćenje i čuvanje	14	195
Zameniti namotaj za žicu	11	194	Biranje pribora	15	195

Traženje grešaka



Simptomi	Mogući uzroci	Pomoć
Trimer ne radi	Nema mrežnog napona	Prokontrolisati i uključiti
	Neispravna mrežna utičnica	Koristite drugu utičnicu
	Oštećen produžni kabl	Ispitajte i zamenite kabl ako je oštećen
Trimer radi sa prekidima	Oštećen produžni kabl	Ispitajte i zamenite kabl ako je oštećen Potražiti ovlašćeni servis
	Interni kablovi baštenskog uredjaja su u kvaru	Potražiti ovlašćeni servis
Baštenski uredjaj je preopterećen	Trava je previsoka	Kositi postepeno
Baštenski uredjaj ne seče	Žica za sečenje je prekratka/prelomljena	Prekontrolišite namotaj i u datom slučaju promenite ga
Žica za sečenje ne ide	Namotaj za žicu je prazan	Zameniti namotaj za žicu
	Žica za sečenje je u namotaju zamršena	Prekontrolišite namotaj žice za sečenje i u datom slučaju zamenite je
Žica za sečenje se i dalje lomi	Žica za sečenje je u namotaju zamršena	Prekontrolišite namotaj žice za sečenje i u datom slučaju zamenite je
	Neispravno rukovanje sa trimrom za travu	Raditi samo sa vrhom žice za sečenje. Izbegavati dodirivanje kamenja, zidova i drugih čvrstih predmeta. Žicu za sečenje redovno produživati da bi iskoristili celi presek sečenja.

Servisna služba i savetovanje o upotrebi

www.bosch-garden.com

Molimo navedite kod svih pitanja i naručivanje rezervnih delova neizostavno broj predmeta sa 10 mesta prema tipskoj tablici baštenskog uredjaja.

Srpski

Bosch-Service
Dimitrija Tucovića 59
11000 Beograd
Tel.: (011) 6448546
Fax: (011) 2416293
E-Mail: asbosch@EU.net.yu

Keller d.o.o.
Ljubomira Nikolica 29
18000 Nis
Tel./Fax: (018) 274030
Tel./Fax: (018) 531798
Web: www.keller-nis.com
E-Mail: office@keller-nis.com

Uklanjanje djubreta

Električni pribori, pribor i pakovanja treba da se odvoze regeneraciji koja odgovara zaštiti čovekove sredine.

Ne bacajte baštenski uredjaj u kućno djubre!

158 | Slovensko

Samo za EU-zemlje:

Prema evropskoj smernici 2012/19/EU o starim električnim i elektronskim uređajima i njihovom pretvaranju u nacionalno dobro ne moraju više neupotrebijivi električni i elektronski uređaji da se odvojeno sakupljaju i odvoze reciklaži koja odgovara zaštiti čovekove sredine.



Nosite zaščito sluha in zaščitna očala.



Ne uporabljajte kosilnice z nitjo, ko dežuje in med dežjem ne puščajte kosilnice z nitjo na prostem.

Zadržavamo pravo na promene.

Slovensko**Varnostna navodila**

Pozor! Skrbno si preberite naslednja navodila. Seznanite se z upravljalnimi elementi in s pravilno uporabo vrtnega orodja. Prosimo, da to navodilo za obratovanje varno shranite za kasnejšo uporabo.

Razlaga slikovnih simbolov

Splošno opozorilo na nevarnost.



Preberite si to navodilo za obratovanje.



Pazite, da predmeti, ki bi odleteli od škarij, ne bodo poškodovali oseb, ki stojijo v bližini.



Opozorilo: Ko vrtno orodje obratuje, držite varno razdaljo do slednjega.



Preden želite opraviti nastavitve na kosilnici z nitjo ali pa vrtno orodje očistiti ali če se je zamotal kabel ali če morate kosilnico z nitjo le za kratek čas pustiti brez nadzora, morate kosilnico z nitjo izklopiti in potegniti omrežni vtič iz vtičnice. **Poskrbite za to, da bo električni kabel oddaljen od rezilnih elementov.**

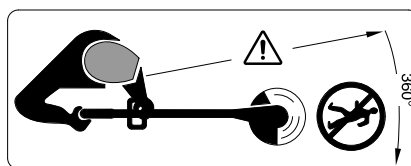

Pazite na to, da ne boste poškodovali oseb v bližini zaradi tujkov, ki letijo naokoli.

Opozorilo: Ko vrtno orodje obratuje, držite varno razdaljo do slednjega.

Uporaba

- To vrtno orodje ni namenjeno za uporabo s strani oseb (vključno z otroki) z omejenimi fizičnimi, senzoričnimi ali umskimi sposobnostmi ali pomanjkljivimi izkušnjami in/ali pomanjkljivim znanjem, razen, če jih nadzoruje oseba, ki je odgovorna za varnost ali pa če slednji s strani te odgovorne osebe dobijo navodila, kako se mora to vrtno orodje uporabljati. Nadzorujte otroke in tako zagotovite, da se ne igrajo z napravo.
- Nikoli ne dovolite otrokom ali osebam, ki se s temi navodili niso seznanile, da bi uporabljale to kosilnico z nitjo. Nacionalni predpisi morebiti omejujejo starost uporabnika. Kadar kosilnica z nitjo ni v uporabi, jo hranite izven dosega otrok.

- ▶ Nikoli ne uporabljajte kosilnice z nitjo z manjkajočimi ali poškodovanimi pokrovi ali zaščitnimi pripravami ali če slednji niso pravilno nameščeni.
- ▶ Pred uporabo preverite elektroenergetski oskrbovalni vodnik oz. podaljševalni kabel glede na poškodbe ali znake staranja. Takoj izvlecite omrežni vtič iz vtičnice v primeru, če se kabel med delom poškoduje. **NE DOTIKAJTE SE POŠKODOVANEGA KABLA PRED IZVLEKOM OMREŽNEGA VTIČA.** Če je kabel poškodovan ali obrabljen, kosilnice z nitjo ne uporabljajte.
- ▶ Če je nujno priključni vodnik nadomestiti, potem mora to izvesti proizvajalec, njegov pooblaščen servis ali za to kvalificirana oseba, saj tako preprečite ogrožanje varnosti.
- ▶ **Poskrbite za to, da bo podaljševalni kabel oddaljen od rezalnih elementov.**
- ▶ Preverite vrtno orodje pred uporabo in po udarcu glede na obrabo ali poškodbe in po potrebi poskrbite za popravilo.
- ▶ Vrtnega orodja ne uporabljajte, kadar ste zaspani ali bolni ali pod vplivom alkohola, drog ali zdravil.
- ▶ Nosite dolge, težke hlače, trdno obutev in rokavice. Ne nosite širokih oblačil, nakita, kratkih hlač, sandalov in nikoli ne delajte bosonogi. Dolge lase spnite nad višino ramen in s tem preprečite, da bi se zapletli v premikajoče se dele.
- ▶ **Med rokovanjem vrtnega orodja nosite zaščitna očala in zaščito sluha.**
- ▶ Stojite trdno na tleh in vselej bodite v ravnotežju. Ne preobremenjujte se.
- ▶ Nikoli ne uporabljajte kosilnice z nitjo, ko se v neposredni bližini nahajajo osebe, še posebej otroci ali domače živali.
- ▶ Za nezgode ali škodo, povzročeno na drugih osebah ali njihovi lastnini, je odgovoren uporabnik ali lastnik.
- ▶ Počakajte na to, da se vsi rotirajoči rezilni elementi popolnoma ustavijo, preden se jih dotaknete. Rezalni elementi po izklopu kosilnice z nitjo rotirajo naprej in lahko povzročijo poškodbe.
- ▶ Travo strizite samo pri dnevni svetlobi ali dobri umetni osvetlitvi.
- ▶ Pri slabih vremenskih pogojih, še posebej pri bližajoči nevihti, kosilnice z nitjo ne smete uporabljati.
- ▶ Uporaba kosilnice z nitjo pri mokri travi reducira njeno delovno moč.
- ▶ Izklopite kosilnico z nitjo med transportom od delovne površine oz. k njej.
- ▶ Kosilnico z nitjo vklopite samo, če se vaše roke in noge nahajajo v zadostni razdalji k rotirajočim rezilnim elementom.
- ▶ Z rokami in nogami ne smete priti v bližino rotirajočih se rezilnih elementov.
- ▶ Nikoli ne uporabljajte kovinskih rezilnih elementov za to kosilnico z nitjo.
- ▶ Kosilnico z nitjo morate redno preverjati in vzdrževati.

- ▶ Pustite, da se kosilnica z nitjo popravlja izključno v pooblaščenih servisnih delavnicah.
- ▶ Vedno poskrbite, da v prezračevalnih režah ne bo ostankov trave.
- ▶ Zaščitite se pred poškodbami zaradi vgrajenega noža, ki reže nitko na dolžino. Po napolnitvi/dovajanju nitke morate kosilnico z nitjo vedno namestiti v vodoravni delovni položaj, preden jo vklopite.
- ▶ Odklopite vrtno orodje in potegnite omrežni vtič iz vtičnice:
 - vedno, ko pustite vrtno orodje brez nadzora
 - pred zamenjavo tulca
 - pred čiščenjem, ali če se na kosilnici z nitjo opravljajo dela
- ▶ Po vsakem delovnem postopku potegnite omrežni vtič in preverite vrtno orodje glede na poškodbe.
- ▶ Vrtno orodje shranjujte na varnem, suhem mestu, izven dosega otrok. Ne postavljajte nobenih drugih predmetov na vrtno orodje.
- ▶ Obrabljene ali poškodovane dele zaradi varnosti zamenjajte.
- ▶ Poskrbite, da bodo vsi deli, ki jih boste zamenjali, izdelani v tovarni Bosch.
- ▶ **Nikoli ne vklopite vrtnega orodja, brez da bi bile montirane vse pripadajoče komponente.**

Električna varnost

- ▶ **Pozor! Pred opravi vzdrževanja ali čiščenja izklopite vrtno orodje in izvlecite omrežni vtič. Enako storite v primeru, ko je omrežni kabel poškodovan, narezan ali zamotan.**

- ▶ **Ko izključite kosilnico z nitjo, se vrti rezilna nitka še nekaj sekund naprej.**

- ▶ **Previdno – ne dotikajte se rotirajoče rezilne nitke.**

Vaše vrtno orodje je v varnostne namene zaščitno izolirano in ne potrebuje ozemljitve. Omrežna napetost znaša 230 V AC, 50 Hz (za nečlanice EU 220 V, 240 V glede na izvedbo). Uporabite le odobrene podaljševalne kable. Informacije dobite pri pooblaščenem servisu.

Za povečanje varnosti vam priporočamo, da uporabite FI-stikalo (RCD) z okvarnim tokom maks. 30 mA. To FI-stikalo morate pred vsako uporabo preveriti.

Opozorilo za izdelke, ki se **ne prodajajo v Veliki Britaniji:**

POZOR: Za vašo varnost je potrebno, da se vtič na vrtnem orodju poveže s podaljševalnim kablom. Priključno mesto podaljševalnega kabla se mora zaščititi proti škropljenju. Slednje mora biti iz gume ali biti prevlečeno z gumo. Podaljševalni kabel se mora uporabljati z razbremenitvijo natega. Priključni vodnik morate redno pregledovati glede na znake poškodb in ga smete uporabljati le v brezhibnem stanju.





Če je priključni vodnik poškodovan, ga sme popraviti le pooblaščen servisna delavnica Bosch.

Uporabljati se smejo samo podaljševalni kabli vrste H05VV-F ali H05RN-F.

Simboli

Naslednji simboli so pomembni za branje in razumevanje navodila za obratovanje. Zapomnite si simbole in njihov pomen. Pravilna interpretacija simbolov vam pomaga, da vrtno orodje lahko bolje in varneje uporabljate.

Simbol	Pomen
	Nosite zaščitne rokavice
	Smer premikanja
	Smer reakcije
	Teža
	Vklop

Simbol	Pomen
	Izklop
	Dovoljeno dejanje
	Prepovedano dejanje
CLICK!	Slišni zvok
	Pribor/nadomestni deli

Uporaba v skladu z namenom

Naprava je namenjena za rezanje trave in plevla (nad višino 25 cm) pod grmovjem ter pobočjih in robovih, ki jih s kosilnico ni moč doseči.

Uporaba v skladu z namenom se nanaša na temperaturo okolice med 0 °C in 40 °C.

Tehnični podatki

Kosilnica z nitjo		ART 24	ART 24+	ART 27	ART 27+	ART 30	ART 30+
Številka artikla							
3 600 ...		HA5 8..	HA5 9..	HA5 2..	HA5 3..	HA5 4..	HA5 5..
Nazivno vsrkavanje	W	400	400	450	450	550	550
Število vrtljajev v prostem teku	min ⁻¹	12000	12000	10500	10500	9500	9500
Rezalni sistem		umerjanje	umerjanje	umerjanje	umerjanje	umerjanje	umerjanje
Premakljivi ročaj		●	●	●	●	●	●
Kolesa		-	●	-	●	-	●
Premer rezilne nitke	mm	1,6	1,6	1,6	1,6	1,6	1,6
Premer striženja	cm	24	24	27	27	30	30
Kapaciteta tulca z nitko	m	2 x 3	2 x 3	2 x 3	2 x 3	2 x 3	2 x 3
Teža po EPTA-Procedure 01:2014	kg	2,6	2,8	2,7	2,9	2,8	3,0
Zaščitni razred		□/II	□/II	□/II	□/II	□/II	□/II
Serijska številka		glejte tipsko tablico na vrtnem orodju					
Navedbe veljajo za nazivne napetosti [U] 230 V. Pri drugih napetostih in državnih specifičnih izvedbah lahko te navedbe variirajo.							

162 | Slovensko

Podatki o hrupu/vibracijah

Merilne vrednosti hrupa izračunane v skladu z EN 50636-2-91.				
		3 600 HA5 8.. 3 600 HA5 9..	3 600 HA5 2.. 3 600 HA5 3..	3 600 HA5 4.. 3 600 HA5 5..
Z A-ocenjeni nivo hrupa naprave znaša običajno:				
Nivo hrupa	dB(A)	73	73	74
Moč hrupa	dB(A)	93	93	94
Negotovost K	dB	=1,0	=1,0	=2,0
Nosite zaščito sluha!				
Skupne vrednosti vibracij a_h (vektorska vsota treh smeri) in negotovost K se izračunajo v skladu z EN 50636-2-91:				
Emisijska vrednost vibracij a_h	m/s^2	= 4,5	= 5,0	= 6,5
Negotovost K	m/s^2	= 1,5	= 1,5	= 2,0

Izjava o skladnosti 

		3 600 HA5 8.. 3 600 HA5 9..	3 600 HA5 2.. 3 600 HA5 3..	3 600 HA5 4.. 3 600 HA5 5..
Z izključno odgovornostjo izjavljamo, da je izdelek, opisan v „Tehničnih podatkih“, v skladu z vsemi relevantnimi določili direktiv 2011/65/EU, do 19. aprila 2016: 2004/108/ES, od 20. aprila 2016: 2014/30/EU, 2006/42/ES, 2000/14/ES, vključno z njihovimi spremembami in ustreza naslednjim normam: EN 60335-1, EN 50636-2-91, EN 50581. 2000/14/ES: Garantirana moč hrupa: Postopek ocenjevanja skladnosti v skladu z dodatkom VI.				
	dB(A)	94	94	96

Kategorija izdelka: 33

Priglašeni organ:

TÜV Rheinland Intercert Kft., Budapest, Hungary, Nr. 1008

Tehnična dokumentacija (2006/42/ES, 2000/14/ES) pri:

Bosch Lawn and Garden Ltd., PT-HG/ENS-PA2,

Stowmarket, Suffolk IP14 1EY, England

Henk Becker

Helmut Heinzelmann

Executive Vice President

Head of Product Certification

Engineering

PT/ECS

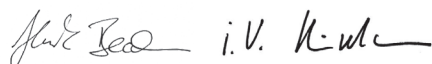

Robert Bosch Power Tools GmbH

70538 Stuttgart, GERMANY

Stuttgart, 01.01.2017

Montaža in obratovanje

- ▶ **Ko je zaščitni pokrov montiran, ga ne smete več demontirati.**
- ▶ **Ne priključite vrtnega orodja na vtičnico, dokler ni v celoti sestavljen.**
- ▶ **Po izklopu kosilnice z nitko, rezilna nitka še nekaj sekund teče naprej. Počakajte, da se motor/rezilna nitka zaustavi, preden ponovno vklopite kosilnico z nitjo.**
- ▶ **Zaporedni izklopi in ponovni vklopi škarij v kratkih razmakih niso dovoljeni.**

- ▶ **Ko boste nadomeščali nitko ali tulec, odstranite ostanke oprijete trave s pokrova tulca.**
- ▶ **Priporočamo uporabo rezilnih elementov, ki so odobreni s strani Bosch. Pri drugih rezilnih elementih lahko pride do odklona rezilnega rezultata.**
- ▶ **Pred uporabo preverite trdnost naseda pritrdilnega vijaka za zaščitni pokrov.**
- ▶ **Dovajanje nitke se opravi vsakič, ko se vreteno ustavi (izpustitev vklopno/izklopnega stikala); predolga nitka se odreže, ko vrtno orodje ponovno zaženete.**

Cilj dejanja	Slika	Stran
Obseg pošiljke	1	189
Nastavitev ročaja	2	189
Montaža zaščitnega pokrova	3	190
Montaža koles	4	191
Namestitev podaljševalnega kabla	5	191
Vklop/izklop	6	192
Delovna navodila		
Nastavitev delovne višine	7	192
Prestavitev rezanje trate/ rezanje robov	8	192
Demontaža tulca z nitjo	9	193

Cilj dejanja	Slika	Stran	Cilj dejanja	Slika	Stran
Navijte nitko na tulec	10	193	Vzdrževanje, čiščenje in skladiščenje	14	195
Nadomestite tulec z nitjo	11	194	Izbior pribora	15	195
Vzstavite tulec z nutjo v pokrov tulca	12 - 13	194			

Iskanje napak



Simptomi	Možen vzrok	Pomoč
Škarje za travo ne delujejo	Brez omrežne napetosti	Preveriti in vklopiti
	Omrežna vtičnica je okvarjena	Uporabite drugo vtičnico
	Podaljševalni kabel je poškodovan	Preverite kabel in ga po potrebi zamenjajte, če je poškodovan
Škarje za striženje delujejo s prekinitvami	Podaljševalni kabel je poškodovan	Preverite kabel in ga po potrebi zamenjajte, če je poškodovan Poiščite pomoč v servisu
	Okvarjena interna kablenska napeljava vrtnega orodja	Poiščite pomoč v servisu
Vrtno orodje je preobremenjeno	Trava previsoka	Strizite po stopnjah
Vrtno orodje ne reže	Rezilni elementi so prekratki/zlomljeni	Preverite tulec in ga po potrebi zamenjajte
Rezilna nitka se ne dovaja	Tulec je prazen	Nadomestite tulec z nitjo
	Rezilna nit v tulcu zamotana	Preverite tulec z nitjo in ga po potrebi nadomestite
Rezilna nit se še vedno lomi	Rezilna nit v tulcu zamotana	Preverite tulec z nitjo in ga po potrebi nadomestite
	Neppravilno roko vanje kosilnice z nitjo	Kosite izključno s konico rezalne niti; preprečite stik s kamni, stenami in drugimi fiksnimi predmeti. Redno dovajajte rezalno nitko tako, da boste uporabljali celotni rezalni premer.

Servis in svetovanje o uporabi

www.bosch-garden.com

Pri vseh vprašanjih in naročilih nadomestnih delov morate nujno navesti desetmestno številko izdelka s tipske tablice vrtnega orodja.

Slovensko

Top Service d.o.o.
Celovška 172
1000 Ljubljana
Tel.: (01) 519 4225
Tel.: (01) 519 4205
Fax: (01) 519 3407

Odlaganje

Električno orodje, pribor in embalažo je treba dostaviti v okolju prijazno ponovno predelavo.

Vrtnih orodij ne vrzite med gospodinjne odpadke!

Samo za države EU:



V skladu z Direktivo 2012/19/EU Evropskega Parlamenta in Sveta o odpadni električni in elektronski opremi (OEEO) in njeni uresničitvi v nacionalnem pravu se morajo električna in elektronska oprema, ki ni več v uporabi, ločeno zbirati ter okolju prijazno reciklirati.

Pridržujemo si pravico do sprememb.

Hrvatski

Uputea sigurnost

Pažnja! Pažljivo pročitajte slijedeće upute. Upoznajte se sa elementima posluživanja i propisnom uporabom vrtnog uređaja. Upute za rad molimo spremite na sigurno mjesto za kasniju primjenu.

Objašnjenje simbola sa slikama



Opće napomene za opasnost.



Pročitajte upute za rad.



Pazite da odbačena strana tijela ne ozlijede osobe koje se nalaze oko uređaja.



Upozorenje: Kada radi, održavajte siguran razmak od vrtnog uređaja.



Šišač tratine i isključite i izvucite mrežni utikač iz utičnice prije podešavanja uređaja ili njegovog čišćenja, ako bi se priključni kabel zapleo



ili ako bi se šišač tratine i na kratko vrijeme ostavio bez nadzora. **Priključni kabel držite dalje od reznih niti.**



Nosite zaštitne naočale i štitnike za sluh.



Ne šišajte tratinu za vrijeme kiše i ne ostavljajte šišač vani na kiši.

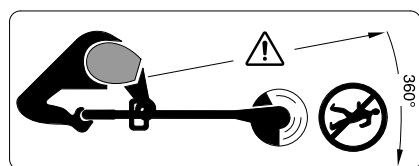

Pazite da se osobe koje se nalaze u blizini ne ozlijede od odbačenih stranih tijela.

Upozorenje: Kada radi, održavajte siguran razmak od vrtnog uređaja.

Rukovanje

► Ovaj vrtni uređaj nije predviđen da s njime rade osobe (uključujući djeca) sa ograničenim fizičkim, senzornim ili psihičkim sposobnostima ili nedovoljnim iskustvom i/ili nedovoljnim stručnim znanjima. U takvim slučajevima ovakve osobe trebaju raditi pod nadzorom stručne osobe zadužene za sigurnost ili trebaju dobiti upute kako se sa uređajem radi. Djecu treba držati pod nadzorom, kako se ne bi igrala sa vrtnim uređajem.

► Ne dopustite da sa šišačem rukuju djeca ili osobe koje nisu pročitale ove upute. Propisi zemlje u kojoj se uređaj koristi možda ograničavaju starost osobe koja rukuje uređajem. Ako se ne koristi, šišač spremite na mjesto nedostupno za djecu.

► Šišač nikada ne koristite s manjkavim ili oštećenim poklopcima ili zaštitnim napravama ili ako one nisu ispravno pozicionirane.

► Prije uporabe ispitajte priključni kabel odnosno produžni kabel na eventualna oštećenja ili znakove starenja. Ako bi se priključni kabel tijekom uporabe ošteti, mrežni utikač odmah izvucite iz mrežne utičnice. **NE DODIRUJTE KABEL PRIJE NEGO ŠTO IZVUCETE UTIKAČ.** Sa šišačem tratine ne radite ako je priključni kabel oštećen ili istrošen.

- ▶ Ako treba zamijeniti priključni kabel, kako bi se izbjegle moguće opasnosti ovu zamjenu treba prepustiti proizvođaču, njegovim ovlaštenim servisima ili za to ovlaštenim osobama.
- ▶ **Produžni kabel držite dalje od reznih elemenata.**
- ▶ Vrtni uređaj prije uporabe i nakon udara kontrolirajte na trošenje ili oštećenje i u slučaju potrebe dajte ga popraviti.
- ▶ Vrtni uređaj ne koristite ako ste umorni ili bolesni ili pod utjecajem alkohola, droga ili lijekova.
- ▶ Pri radu nosite duge deblje hlače, čvrstu obuću i rukavice. Ne nosite široku odjeću, nakit i kratke hlače, sandale niti ne radite bosu. Kako bi se izbjeglo zahvaćanje pomičnih dijelova, vežite dugu kosu iznad visine ramena.
- ▶ **Pri radu s vrtnim uređajem nosite zaštitne naočale i štitnike za sluh.**
- ▶ Zauzmite stabilan i čvrst položaj tijela i uvijek održavajte ravnotežu. Ne preopterećujte se.
- ▶ Sa šišačem nikada ne radite ako se u neposrednoj blizini nalaze ljudi, posebno djeca, i životinje.
- ▶ Osoba koja radi sa uređajem ili korisnik odgovorna je za nezgode ili za štete počinjene drugim ljudima ili njihovoj imovini.
- ▶ Prije nego što ih dodirnete, pričekajte da se rotirajući rezni elementi potpuno zaustave. Rezni elementi nakon isključivanja šišača još rotiraju i mogu prouzročiti ozljede.
- ▶ Tratinu kositi samo za dnevno svjetla ili pod dobrom rasvjetom.
- ▶ S trimerom se ne smije raditi u uvjetima loših vremenskih prilika, posebno u slučaju predstojećeg nevremena.
- ▶ Primjenom šišača na vlažnoj travi smanjuje se njegov radni učinak.
- ▶ Isključite šišač ako se on transportira od/prema radnoj površini.
- ▶ Šišač uključite samo ako su vaše ruke i noge dovoljno odmaknute od rotirajućih reznih elemenata.
- ▶ S rugama i nogama ne približavajte se suviše blizu rotirajućim reznim elementima.
- ▶ Za ovaj šišač nikada ne koristite metalne rezne elemente.
- ▶ Šišač redovito kontrolirajte i održavajte.
- ▶ Šišač dajte na popravak samo u ovlaštene servisne radionice.
- ▶ U svakom trenutku otvori za hlađenje trebaju biti čisti od ostatka trave.
- ▶ Zaštitite se od ozljeda na ugrađenom nožu za rezanje reznih niti na određene dužine. Prije njegovog uključivanja, a nakon punjenja/vođenja reznih niti, šišač uvijek okrenite u vodoravni radni položaj.
- ▶ Isključite vrtni uređaj iz izvucite mrežni utikač iz utičnice:
 - uvijek kada vrtni uređaj ostavljate bez nadzora
 - prije zamjene koluta
 - prije čišćenja ili ako se na šišaču radi
- ▶ Nakon radne operacije izvucite mrežni utikač i kontrolirajte vrtni uređaj na oštećenja.
- ▶ Vrtni uređaj spremite na sigurno i suho mjesto, izvan doseg djece.

166 | Hrvatski

Na vrtni uređaj ne stavljajte nikakve druge predmete.

- ▶ Treba zamijeniti istrošene ili oštećene sigurnosne dijelove.
- ▶ Provjerite da li dijelovi za zamjenu potječu od Boscha.
- ▶ **Vrtni uređaj pustite u rad tek nakon što su na njega montirani pripadajući dijelovi.**

Električna sigurnost

- ▶ **Pažnja! Prije radova na održavanju ili čišćenju isključite vrtni uređaj i izvucite mrežni utikač. Isto vrijedi ako je oštećen, zarezan ili usukan priključni kabel.**
- ▶ **Nakon isključivanja šišača tratine, rezne niti se okreću još nekoliko sekundi.**
- ▶ **Oprez – ne dodirivati rotirajuće rezne niti.**

Vaš vrtni uređaj je u svrhu sigurnosti zaštitno izoliran i ne zahtjeva nikakvo uzemljenje. Radni napon iznosi 230 V AC, 50 Hz (za zemlje izvan EU 220 V, 240 V, ovisno od izvedbe). Smiju se koristiti samo odobreni produžni kabeli. Informacije možete dobiti u ovlaštenom servisu.

Za povišenje sigurnosti preporučuje se korištenje FI-sklopke (RCD) sa strujom kvara od max. 30 mA. Ova FI-sklopka se treba kontrolirati prije svake primjene.

Napomene za proizvode koji se ne prodaju u **Vel. Britaniji:**

PAŽNJA: Za vašu sigurnost utikač koji se nalazi na vrtnim uređajima treba spojiti sa produžnim kabelom. Spojnica produžnog kabela mora biti zaštićena od prskanja vode, te mora biti izrađena

od gume ili prevučena gumom.

Produžni kabel mora se koristiti sa vlačnim rasterećenjem.

Priključni kabel mora se redovito kontrolirati na znakove oštećenja i smije se koristiti samo u besprijekornom stanju.

Ako je priključni kabel oštećen, isti se smije popraviti samo u ovlaštenom Bosch servisu.

Smiju se koristiti samo produžni kablovi izvedbe H05VV-F ili H05RN-F.

Simboli

Donji simboli namijenjeni su za čitanje i razumijevanje uputa za rad. Zapamtite ove simbole i njihovo značenje. Ispravno tumačenje simbola pomoći će vam da vrtni uređaj bolje i sigurnije koristite.

Simbol	Značenje
	Nosite zaštitne rukavice
	Smjer gibanja
	Smjer reakcije
	Težina
	Uključivanje
	Isključivanje
	Dopuštene radnje
	Zabranjena radnja
	Čujni šumovi
	Pribor/rezervni dijelovi

Uporaba za određenu namjenu

Uređaj je namijenjen za košnju trave i rezanje korova (visine veće od 25 cm) ispod grmlja kao i na padinama i rubovima, na mjestima koja se ne mogu doseći kosilicom.

Uporaba za određenu namjenu odnosi se na temperaturu okoline između 0 °C i 40 °C.

Tehnički podaci

Šišač tratine		ART 24	ART 24+	ART 27	ART 27+	ART 30	ART 30+
Kataloški br.							
3 600 ...		HA5 8..	HA5 9..	HA5 2..	HA5 3..	HA5 4..	HA5 5..
Nazivna primljena snaga	W	400	400	450	450	550	550
Broj okretaja pri praznom hodu	min ⁻¹	12 000	12 000	10 500	10 500	9 500	9 500
Sustav za rezanje		automatsko	automatsko	automatsko	automatsko	automatsko	automatsko
Podesiva ručka		●	●	●	●	●	●
Kotači		-	●	-	●	-	●
Promjer rezne niti	mm	1,6	1,6	1,6	1,6	1,6	1,6
Promjer rezanja	cm	24	24	27	27	30	30
Kapacitet koluta niti	m	2 x 3	2 x 3	2 x 3	2 x 3	2 x 3	2 x 3
Težina odgovara EPTA-Procedure 01:2014	kg	2,6	2,8	2,7	2,9	2,8	3,0
Klasa zaštite		□/II	□/II	□/II	□/II	□/II	□/II
Serijski broj		vidjeti tipsku pločicu na vrtnom uređaju					
Podaci vrijede za nazivni napon [U] od 230 V. U slučaju odstupanja napona i u izvedbama specifičnim za dotičnu zemlju, ovi podaci mogu varirati.							

Informacije o buci i vibracijama

Emisijske vrijednosti buke utvrđene sukladno EN 50636-2-91.		3 600 HA5 8.. 3 600 HA5 9..	3 600 HA5 2.. 3 600 HA5 3..	3 600 HA5 4.. 3 600 HA5 5..
Razina buke uređaja vrednovana sa A obično iznosi:				
Razina zvučnog tlaka	dB(A)	73	73	74
Razina učinka buke	dB(A)	93	93	94
Nesigurnost K	dB	=1,0	=1,0	=2,0
Nosite štitnike za sluh!				
Ukupne vrijednosti vibracija a _h (vektorski zbroj u tri smjera) i nesigurnost K određeni prema EN 50636-2-91, iznose:				
Vrijednost emisija vibracija a _h	m/s ²	= 4,5	= 5,0	= 6,5
Nesigurnost K	m/s ²	= 1,5	= 1,5	= 2,0

Izjava o usklađenosti 

		3 600 HA5 8.. 3 600 HA5 9..	3 600 HA5 2.. 3 600 HA5 3..	3 600 HA5 4.. 3 600 HA5 5..
Izjavljujemo pod vlastitom odgovornošću da proizvod opisan pod „Tehnički podaci“ odgovara svim relevantnim odredbama smjernica 2011/65/EU, do 19. travnja 2016: 2004/108/EZ, a od 20. travnja 2016.: 2014/30/EU, 2006/42/EZ, 2000/14/EZ uključujući i njihove izmjene te da je sukladan sa slijedećim normama: EN 60335-1, EN 50636-2-91, EN 50581.				
2000/14/EC: Zajamčena razina učinka buke: Postupci vrednovanja usklađenosti prema Dodatku VI.	dB(A)	94	94	96

168 | Hrvatski

Kategorija proizvoda: 33
Imenovani institut za ispitivanje:
TÜV Rheinland Intercert Kft., Budapest, Hungary, Nr. 1008
Tehnička dokumentacija (2006/42/EZ, 2000/14/EZ) može se dobiti kod:
Bosch Lawn and Garden Ltd., PT-HG/ENS-PA2,
Stowmarket, Suffolk IP14 1EY, England

Henk Becker Helmut Heinzelmann
Executive Vice President Head of Product Certification
Engineering PT/ECS

Henk Becker i. V. Heinzelmann

Robert Bosch Power Tools GmbH
70538 Stuttgart, GERMANY
Stuttgart, 01.01.2017

Montaža i rad

- ▶ **Ako je štitnik montiran, ne smije se više demontirati.**
- ▶ **Vrtni uređaj ne priključite na utičnicu, sve dok nije potpuno sastavljen.**
- ▶ **Nakon isključivanja šišača tratine, rezne niti se kreću još nekoliko sekundi. Prije ponovnog uključivanja šišača tratine pričekajte da se elektromotor/rezne niti zaustave.**
- ▶ **Uređaj ne isključivati i uključivati uzastopno na kratko.**
- ▶ **Prije zamjene niti ili koluta uklonite nakupine trave sa poklopca koluta.**
- ▶ **Preporučuje se primjena od Bosch odobrenih reznih elemenata. S nekim drugim reznim elementima neće se postići očekivani rezultat rezanja.**

- ▶ **Prije uporabe provjerite čvrsto stezanje vijaka za pričvršćenje štitnika.**
- ▶ **Navođenje rezne niti provodi se svaki puta kada se zaustavi radno vreteno (otpušta se prekidač za uključivanje/ isključivanje); suviše duge niti odrezuju se prije ponovnog pokretanja vrtnog uređaja.**

Radnja	Slika	Stranica
Opseg isporuke	1	189
Namještanje ručke	2	189
Montaža štitnika	3	190
Montaža kotača	4	191
Spajanje produžnog kabela	5	191
Uključivanje/isključivanje	6	192
Upute za rad		
Namještanje radne visine	7	192
Preinaka sa šišanja tratine na šišanje uz rubove	8	192
Demontaža koluta niti	9	193
Niti namotati na kolut za niti	10	193
Zamijeniti kolut za niti	11	194
Kolut za niti ugraditi u poklopac koluta	12 - 13	194
Održavanje, čišćenje i spremanje	14	195
Biranje pribora	15	195

Traženje greške



Simptomi	Mogući uzroci	Pomoć
Šišač tratine ne radi	Nema mrežnog napona	Provjeriti i uključiti
	Neispravna mrežna utičnica	Koristiti drugu utičnicu
	Produžni kabel je oštećen	Kontrolirati priključni kabel i zamijeniti ga ako je oštećen
Šišač tratine radi sa prekidima	Produžni kabel je oštećen	Kontrolirati priključni kabel i zamijeniti ga ako je oštećen Zatražiti pomoć ovlaštenog servisa
	Neispravno unutarnje ožičenje vrtnog uređaja	Zatražiti pomoć ovlaštenog servisa
Vrtni uređaj je preopterećen	Previsoka trava	Rezati u stupnjevima
Vrtni uređaj ne reže	Rezni elementi su prekratki/slomljeni	Kontrolirajte kolut i prema potrebi ga zamijenite

Sihtpõhjad	Mõeldud põhjad	Abi
Rezne niiti se ei veele	Prazan je kolud za niiti	Zamijeniti kolud za niiti
	Rezne niiti zapletene u kolud	Kontrolirajte kolud za niiti i prema potrebi ga zamijenite
Rezne niiti i dalje pucaju	Rezne niiti zapletene u kolud	Kontrolirajte kolud za niiti i prema potrebi ga zamijenite
	Pogrešno rukovanje šišačem tratine	Tratinu šišati samo s vrhom rezne niiti; treba izbjegavati dodirivanje kamena, zidova i ostalih čvrstih objekata. Rezne niiti treba redovito voditi, kako bi se iskoristio ukupni promjer rezanja.

Servisiranje i savjetovanje o primjeni

www.bosch-garden.com

Kod svih upita i naručivanja rezervnih dijelova molimo neizostavno navedite 10-znamenkasti kataloški broj sa tipske pločice vrtnog uređaja.

Hrvatski

Robert Bosch d.o.o.
Kneza Branimira 22
10040 Zagreb
Tel.: (01) 2958051
Fax: (01) 2958050

Zbrinjavanje

Električni alat, pribor i ambalažu treba dovesti na ekološki prihvatljivu ponovnu primjenu.

Vrtne uređaje ne bacajte u kućni otpad!

Samo za zemlje EU:



Prema Europskim smjernicama 2012/19/EU za električne i elektroničke stare uređaje, neuporabivi električni i elektronički uređaji moraju se odvojeno sakupljati i dovesti na ekološki prihvatljivo recikliranje.

Zadržavamo pravo na promjene.

Eesti

Ohutusnõuded

Tähelepanu! Lugege järgmised juhised tähelepanelikult läbi. Tutvuge aiatööriista käsitsuselementide ja nõuetekohase kasutamisega. Hoidke kasutusjuhend hilisemaks kasutamiseks hoolikalt alles.

Pilt sümbolite selgitus



Üldine oht.



Lugege läbi kasutusjuhend.



Veenduge, et eemalepaiskuvad võõrkehaded ei vigasta läheduses viibivaid inimesi.



Hoiatus: Viibige töötavast aiatööriistast ohutus kauguses.



Enne seadistamist ja puhastamist, samuti juhul, kui toitejuhe on kinni jäänud või kui jätate murutrimmeri kas või lühikeseks ajaks järelevalveta, lülitage trimmer välja ja eemaldage võrgupistik pistikupesast. **Hoidke toitejuhe lõiketeradest eemal.**



Kasutage kuulmiskaitsevahendeid ja kaitseprille.



Ärge töötage trimmeriga vihma käes ja ärge jätke trimmerit vihma kätte.

170 | Eesti

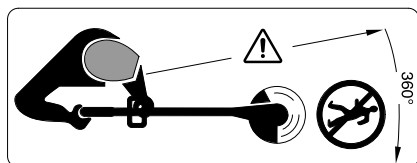

Veenduge, et eemalepaisuvad võõrkehad ei vigasta läheduses viibivaid inimesi.

Hoiatus: Viibige töötavast aiatööriistast ohutus kauguses.

Käsitsemine

- ▶ Seda aiatööriista ei tohi kasutada inimesed (sealhulgas lapsed), kelle füüsilised või vaimsed võimed on piiratud või kellel puuduvad seadme kasutamiseks vajalikud kogemused ja teadmised, välja arvatud juhul, kui nad kasutavad tööriista nende turvalisuse eest vastutava isiku järelevalve all, kes annab neile juhiseid seadme kasutamiseks. Et välistada aiatööriistaga mängimise võimalust, ei tohi jätta lapsi aiatööriista lähedusse järelevalveta.
 - ▶ Ärge lubage trimmerit kasutada lastel või isikutel, kes pole tutvunud seadme kasutusjuhistega. Seadme kasutaja vanus võib olla sätestatud konkreetse riigi õigusaktides. Kasutusvälisel ajal hoidke trimmerit lastele ligipääsmatus kohas.
 - ▶ Ärge kasutage trimmerit, mille katted või kaitseseadised puuduvad või on kahjustatud või ei ole õiges asendis.
 - ▶ Enne seadme töölerakendamist kontrollige toite- ja pikendusjuhet kahjustuste ja kulumise suhtes. Kui toitejuhe saab kasutamise ajal vigastada, tõmmake võrgupistik kohe pistikupesast välja.
- ÄRGE PUUDUTAGE JUHET ENNE, KUI SEADE ON VOOLUVÕRGUST LAHUTATUD. Ärge töötage murutrimmeriga, mille toitejuhe on viga saanud või kulunud.
- ▶ Tööohutuse tagamiseks tuleb toitejuhe vajaduse korral välja vahetada lasta tootja esindajal, Boschi elektriliste tööriistade volitatud parandustöökojas või asjaomase väljaõppega isikul.
- ▶ **Hoidke pikendusjuhet eemal löikedetailidest.**
- ▶ Enne töölerakendamist ja pärast tööriistale avaldunud lööki kontrollige tööriista kulumise ja kahjustuste suhtes ning laske tööriist vajaduse korral parandada.
 - ▶ Ärge kasutage aiatööriista, kui olete väsinud või haige või kui olete tarbinud alkoholi, narkootikume või ravimeid.
 - ▶ Kandke pikki tugevast riidest pükse, tugevaid jalatseid ja kindaid. Ärge kandke laiu riideid, ehteid, lühikesi pükse, sandaale ja ärge töötage paljajalu. Siduge pikad juuksed kinni, et vältida nende sattumist seadme liikuvate osade vahele.
- ▶ **Aiatööriista käsitsemisel kandke kaitseprille ja kuulmiskaitsevahendeid.**
- ▶ Olge stabiilses asendis ja säilitage kogu aeg tasakaal. Ärge pingutage ennast üle.
 - ▶ Ärge töötage trimmeriga, kui vahetus lähedus viibivad inimesed, eeskätt lapsed, ja koduloomad.

- ▶ Seadme käsitseja või kasutaja vastutab õnnetusjuhtumite ja teistele inimestele või nende varale tekitatud kahju eest.
- ▶ Ärge puudutage pöörlevaid löikeelemente enne, kui need on täielikult seiskunud. Löikeelemendid pöörlevad pärast trimmeri väljalülitamist edasi ja võivad põhjustada vigastusi.
- ▶ Töötage trimmeriga ainult päevavalgel või hea kunstliku valgustuse korral.
- ▶ Ärge rakendage trimmerit tööle, kui ilm on halb, eeskätt kui lähenemas on äike.
- ▶ Trimmeri kasutamine märja muru puhul vähendab jõudlust.
- ▶ Trimmeri transportimisel töökohta või töökohalt tagasi peab trimmer olema välja lülitatud.
- ▶ Lülitage trimmer sisse vaid siis, kui Teie käed ja jalad on pöörlevatest löikeelementidest piisaval kaugusel.
- ▶ Ärge viige oma käsi ega jalgu pöörlevate löikeelementide lähedusse.
- ▶ Ärge kasutage selles trimmeris metallist löikeelemente.
- ▶ Kontrollige ja hooldage trimmerit korrapäraselt.
- ▶ Laske trimmerit alati parandada volitatud remonditöökojas.
- ▶ Veenduge alati, et seadme ventilatsioonivavad ei ole rohujääke.
- ▶ Olge ettevaatlik, kuna integreeritud tera, mis lõikab lõikeniidi sobivasse pikkusesse, võib tekitada kehavigastusi. Pärast lõikeniidi lisamist/järeleandmist keerake trimmer alati horisontaalasendisse, enne kui selle sisse lülitate.
- ▶ Lülitage aiatööriist välja ja eemaldage võrgupistik pistikupesast:
 - alati, kui jätate seadme järelevalveta
 - enne pooli vahetamist
 - enne trimmeri puhastamist ja seadistamist
- ▶ Pärast töö lõpetamist tõmmake võrgupistik pistikupesast välja ja kontrollige aiatööriista kahjustuste suhtes.
- ▶ Hoidke aiatööriista ohutus, kuivas, lastele ligipääsmatus kohas. Ärge asetage aiatööriista peale teisi esemeid.
- ▶ Kulunud ja kahjustatud osad vahetage ohutuse huvides välja.
- ▶ Veenduge, et varuosad pärinevad Boschilt.
- ▶ **Ärge rakendage aiatööriista tööle, kui aiatööriista juurde kuuluvad detailid on külge monteerimata.**

Elektriline ohutus

- ▶ **Tähelepanu! Enne hooldus- ja puhastustööd lülitage aiatööriist välja ja eemaldage toitepistik pistikupesast. Lülitage seade välja ka juhul, kui toitejuhe on vigastatud või keerdu läinud.**
- ▶ **Pärast murutrimmeri väljalülitamist pöörleb lõikeniit veel mõne sekundi edasi.**
- ▶ **Ettevaatust – ärge puudutage pöörlevat lõikeniiti.**

172 | Eesti

Aiatööriist on topeltisoleeritud ja ei vaja maandamist. Tööpinge on 230 V AC, 50 Hz (EL-i mittekuuluvates riikides 220 V, 240 V sõltuvalt mudelist).

Kasutage üksnes heakskiidetud pikendusjuhtmeid. Lisateavet saate volitatud müügiesindustest.

Turvalisuse suurendamiseks soovime kasutada max 30 mA käivitusvooluga rikkevoolukaitse-lüliti (RCD). Rikkevoolukaitse-lüliti tuleks iga kord enne seadme kasutamist üle kontrollida.

Märkus toodete kohta, mida ei turustata **Suurbritannias:**

TÄHELEPANU: Teie ohutuse huvides tuleb aiatööriista küljes olev pistik ühendada pikendusjuhtmega.

Pikendusjuhtme pistik peab olema kaitstud veepriismete eest, valmistatud kummist või kaetud kummiga. Pikendusjuhet tuleb kasutada koos veojõu leevendiga.

Toitejuhet tuleb korrapäraselt kontrollida vigastuste suhtes ja seda tohib kasutada üksnes siis, kui see on laitmatu seisukorras.

Kui toitejuhe on vigastatud, tuleb see lasta parandada Boschi elektriliste tööriistade volitatud remonditöökojas.

Kasutada tohib üksnes H05VV-F või H05RN-F tüüpi pikendusjuhtmeid.

Sümbolid

Järgmised pildisümbolid on olulised kasutusjuhendi lugemisel ja mõistmisel. Pidage palun pildisümbolid ja nende tähendus meeles. Pildisümbolite õige tõlgendamine aitab Teil aiatööriista tõhusamalt ja ohutumalt käsitseda.

Sümbol	Tähendus
	Kandke kaitsekindaid
	Liikumissuund
	Reaktsioonisuum
	Kaal
	Sisselülitamine
	Väljalülitamine
	Lubatud toiming
	Keelatud toiming
	Kuuldav heli
	Lisatarvikud/varuosad

Nõuetekohane kasutamine

Seade on ette nähtud (kõrgema kui 25 cm) muru ja umbrohu niitmiseks puhmaste ja põõsaste alt, samuti nõlvade ja servade niitmiseks, kuhu ei pääse ligi muruniidukiga.

Seadme nõuetekohane kasutamine on lubatud temperatuuril 0 °C kuni 40 °C.

Tehnilised andmed

Murutrimmer		ART 24	ART 24+	ART 27	ART 27+	ART 30	ART 30+
Tootenumber							
3 600 ...		HA5 8..	HA5 9..	HA5 2..	HA5 3..	HA5 4..	HA5 5..
Nimivõimsus	W	400	400	450	450	550	550
Tühikäigupöörded	min ⁻¹	12000	12000	10500	10500	9500	9500
Lõikesüsteem		automaatne	automaatne	automaatne	automaatne	automaatne	automaatne

Andmed kehtivad nimipingel [U] 230 V. Teistsuguste pingete ja kasutusriigis spetsiifiliste mudelite puhul võivad toodud andmed varieeruda.

Eesti | 173

Murutrimmer		ART 24	ART 24+	ART 27	ART 27+	ART 30	ART 30+
Reguleeritav käepide		●	●	●	●	●	●
Rattad		-	●	-	●	-	●
Lõikeniidi läbimõõt	mm	1,6	1,6	1,6	1,6	1,6	1,6
Lõikejälje läbimõõt	cm	24	24	27	27	30	30
Niidipooli mahtuvus	m	2 x 3	2 x 3	2 x 3	2 x 3	2 x 3	2 x 3
Kaal EPTA-Procedure 01:2014 järgi	kg	2,6	2,8	2,7	2,9	2,8	3,0
Kaitseaste		□/II	□/II	□/II	□/II	□/II	□/II
Seerianumber		vt aiatööriista andmesilti					

Andmed kehtivad nimipingel [U] 230 V. Teistsuguste pingete ja kasutusriigis spetsiifiliste mudelite puhul võivad toodud andmed varieeruda.

Andmed müra/vibratsiooni kohta

Müratase määratud kooskõlas standardiga EN 50636-2-91.

		3 600 HA5 8.. 3 600 HA5 9..	3 600 HA5 2.. 3 600 HA5 3..	3 600 HA5 4.. 3 600 HA5 5..
--	--	--------------------------------	--------------------------------	--------------------------------

Seadme A-korrigeeritud müratase on üldjuhul:

	dB(A)	73	73	74
Helirõhu tase	dB(A)	93	93	94
Mõõtemääramatus K	dB	=1,0	=1,0	=2,0

Kasutage kuulmiskaitsevahendeid!

Vibratsioonitase a_h (kolme telje vektorsumma) ja mõõtemääramatus K kindlaks tehtud kooskõlas standardiga EN 50636-2-91:

	m/s^2	= 4,5	= 5,0	= 6,5
Vibratsioon a_h	m/s^2	= 1,5	= 1,5	= 2,0

Vastavus normidele

		3 600 HA5 8.. 3 600 HA5 9..	3 600 HA5 2.. 3 600 HA5 3..	3 600 HA5 4.. 3 600 HA5 5..
--	--	--------------------------------	--------------------------------	--------------------------------

Kinnitame ainuvastutajana, et punktis „Tehnilised andmed“ kirjeldatud toode on vastavuses direktiivides 2011/65/EL, kuni 19. aprillini 2016 kehtiva direktiivi 2004/108/EÜ, alates 20. aprillist 2016 kehtiva direktiivi 2014/30/EL, 2006/42/EÜ, 2000/14/EÜ ja viidatud direktiivide muudetud redaktsioonides sätestatud asjakohaste nõuetega ning järgmiste standarditega: EN 60335-1, EN 50636-2-91, EN 50581.
2000/14/EÜ: Garanteeritud helivõimsuse tase:
Vastavuse hindamise meetod vastavalt lisale VI.

Henk Becker
Executive Vice President
Engineering

Helmut Heinzelmann
Head of Product Certification
PT/ECS

Tootekategooria: 33
Volitatud asutus:
TÜV Rheinland Intercert Kft., Budapest, Hungary, Nr. 1008
Tehniline toimik (2006/42/EÜ, 2000/14/EÜ) saadaval:
Bosch Lawn and Garden Ltd., PT-HG/ENS-PA2,
Stowmarket, Suffolk IP14 1EY, England

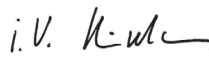
 i.V. 

Robert Bosch Power Tools GmbH
70538 Stuttgart, GERMANY
Stuttgart, 01.01.2017

174 | Eesti

Kokkupanek ja kasutamine

- ▶ Kui kaitsekate on paigaldatud, ei tohi seda enam eemaldada.
- ▶ Ärge ühendage aiatööriista vooluvõrku enne, kui see on täielikult kokku pandud.
- ▶ Pärast murutrimmeri väljalülitamist pöörleb löiketera veel mõne sekundi jooksul edasi. Enne aiatööriista uuesti sisselülitamist oodake, kuni mootor ja löikeniit on täielikult seiskunud.
- ▶ Ärge lülitage seadet järjest välja ja uuesti sisse.
- ▶ Löikeniidi või pooli väljavahetamisel puhastage pooli kate külgejäänud rohust.
- ▶ Soovitatav on kasutada Boschi poolt heakskiidetud löikelemente. Teiste tootjate löikelementide kasutamisel puhul ei pruugi löiketulemus olla sama hea.
- ▶ Enne kasutamist kontrollige, kas kaitsekatte kinnituskruvi on korralikult kinni keeratud.
- ▶ Niiti lisatakse iga kord, kui spindel seiskub (lülitit vabastatakse); ülemäärane pikk niit lõigatakse aiatööriista käivitamisel maha.

Toimingu eesmärk	Joonis	Lehekülg
Tarnekomplekt	1	189
Käepideme reguleerimine	2	189
Kaitsekatte paigaldamine	3	190
Rataste paigaldamine	4	191
Pikendusjuhtme ühendamine	5	191
Sisse-/väljalülitamine	6	192
Tööjuhised		
Töökõrguse reguleerimine	7	192
Ümberlülitamine muru trimmimiselt serva trimmimisele	8	192
Niidipooli mahavõtmine	9	193
Niidi mähkimine niidipoolile	10	193
Niidipooli vahetamine	11	194
Niidipooli paigaldamine pooli kattesse	12 - 13	194
Hooldus, puhastamine ja säilitamine	14	195
Lisatarviku valik	15	195

Vea otsing



Tunnused	Võimalik põhjus	Kõrvaldamine
Murutrimmer ei tööta	Puudub võrgupinge Pistikupesa on defektne Pikendusjuhe on vigastatud	Kontrollige ja lülitage sisse Kasutage teist pistikupesa Kontrollige toitejuhe üle ja vahetage välja, kui see on vigastatud
Murutrimmer töötab katkendlikult	Pikendusjuhe on vigastatud Seadme siseühendused ei ole korras	Kontrollige toitejuhe üle ja vahetage välja, kui see on vigastatud Pöörduge remonditöökohta
Aiatööriistale avaldub ülekoormus	Muru on liiga kõrge	Niitke järk-järgult
Aiatööriist ei löika	Lõikeelemendid on liiga lühikesed/murdunud	Kontrollige pooli ja vajaduse korral vahetage see välja
Löikeniiti ei anta järele	Niidipool on tühi Löikeniit on poolis keerdu läinud	Vahetage niidipool välja Kontrollige niidipooli ja vajaduse korral vahetage see välja

Tunnused	Võimalik põhjus	Kõrvaldamine
Lõikenii katkeb endiselt	Lõikenii on poolis keerdu läinud	Kontrollige niidipooli ja vajaduse korral vahetage see välja
	Murutrimmeri vale käsitsemine	Trimmerdage üksnes lõikenii otsaga, vältige kokkupuudet kivide, seinte ja muude kõvade esemetega. Andke lõikenii regulaarselt järele, et kasutada ära kogu lõikeläbimõõtu.

Klienditeenindus ja müüjijärgne nõustamine

www.bosch-garden.com

Järelepärimiste esitamisel ja varuosade tellimisel näidake kindlasti ära seadme andmesildil olev 10-kohaline tootenumber.

Eesti Vabariik

Mercantile Group AS
Boschi elektriliste käsitööriistade remont ja hooldus
Pärnu mnt. 549
76401 Saue vald, Laagri
Tel.: 6549 568
Faks: 679 1129

Kasutuskõlbmatuks muutunud seadmete käitlus

Elektriseadmed, lisatarvikud ja pakendid tuleks keskkonnasäästlikult ringlusse võtta.

Ärge visake kasutusressursi ammendanud aiatööriistu olmejäätmete hulka!

Üksnes EL liikmesriikidele:



Vastavalt Euroopa Liidu direktiivile 2012/19/EL elektri- ja elektroonikaseadmete jäätmete kohta ning direktiivi kohaldamisele liikmesriikides tuleb kasutusressursi ammendanud elektrilised tööriistad eraldi kokku koguda ja keskkonnasäästlikult ringlusse võtta.

Tootja jätab endale õiguse muudatuste tegemiseks.

Latviešu

Drošības noteikumi

Uzmanību! Rūpīgi izlasiet tālāk sniegtos norādījumus. Iepazīstieties ar dārza instrumenta vadības elementiem un tā pareizu lietošanu.

Pēc izlasīšanas saglabāriet lietošanas pamācību turpmākai izmantošanai.

Simbolu skaidrojums



Vispārēja rakstura brīdinājuma zīme.



Izlasiet šo lietošanas pamācību.



Nodrošiniet, lai tuvumā esošās personas neapdraudētu dažādi priekšmeti, kas var lidot prom no darba vietas.



Brīdinājums. Ieturiet drošu attālumu līdz dārza instrumentam laikā, kad tas darbojas.



Izslēdziet zāliena trimeri un atvienojiet tā elektrokabeļa kontaktdakšu no elektrotīkla



kontaktligzdas pirms instrumenta regulēšanas vai tīrīšanas, gadījumā, ja ir aizķēries tā elektrokabelis, kā arī, kaut uz neilgu laiku atstājot zāliena trimeri bez uzraudzības. **Sekojet, lai elektrokabelis nenonāktu griezējelementu tuvumā.**



Nēsājiet ausu aizsargus un aizsargbrilles.

176 | Latviešu



Neveiciet zāliena trimēšanu lietus laikā un neatstājiet trimeri lietū.

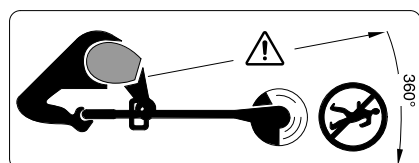

Nodrošiniet, lai no dārza instrumenta darbības vietas prom lidojoši priekšmeti neradītu savainojumus tuvumā esošajām personām.

Brīdinājums. Ieturiet drošu attālumu līdz dārza instrumentam laikā, kad tas darbojas.

Lietošana

► Šis dārza instruments nav paredzēts, lai to lietotu personas (tai skaitā arī bērni) ar traucētām fiziskajām, sensorajām vai garīgajām spējām vai nepietiekošu pieredzi un/vai nepietiekošām zināšanām, izņemot gadījumus, kad lietošana notiek par minēto personu drošību atbildīgas personas uzraudzībā vai saņemot no tās norādījumus, kā lietojams dārza instruments.

Bērniem jānodrošina vajadzīgā uzraudzība, lai viņi nesāktu rotaļāties ar dārza instrumentu.

► Neļaujiet lietot zāliena trimeri bērniem vai personām, kuras nav iepazinušās ar šiem norādījumiem. Minimālais vecums lietotājiem tiek noteikts atbilstoši nacionālajai likumdošanai. Laikā, kad zāliena trimeris netiek lietots, uzglabājiet to vietā, kas nav sasniedzama bērniem.

► Nelietojiet zāliena trimeri, ja tam trūkst pārsegu vai citu aizsargierīču, kā arī, ja šīs ierīces ir bojātas vai nostiprinātas nepareizā stāvoklī.

► Pirms dārza instrumenta lietošanas pārbaudiet, vai tā elektrokabeli un/vai pagarinātāj kabeli nav radušies bojājumi un vai tajos nav vērojamas novecošanās pazīmes. Ja dārza instrumenta lietošanas laikā elektrokabelis tiek bojāts, nekavējoties atvienojiet tā kontaktdakšu no elektrotīkla kontaktligzdas. **NEPIESKARIETIES KABELIM, PIRMS TAS NAV ATVIENOTS NO ELEKTROTĪKLA.** Nelietojiet zāliena trimeri, ja tā elektrokabelis ir bojāts vai nolietojies.

► Ja nepieciešams nomainīt elektrokabeli, tas jāuztīra ražotājfīrmā, tās pilnvarotai elektroinstrumentu remonta darbnīcai vai kvalificētam speciālistam, jo tikai tā var novērst instrumenta darba drošības līmeņa pazemināšanos.

► **Seko jiet, lai pagarinātāj kabelis nenonāktu griezējelementu tuvumā.**

► Pirms dārza instrumenta lietošanas, kā arī gadījumā, ja tas ir saņēmis triecienu, pārbaudiet, vai instruments nav bojāts vai nolietojies, un vajadzības gadījumā nodrošiniet tam nepieciešamo remontu.

► Nelietojiet dārza instrumentu, ja jūtaties noguris, nevesels vai atrodaties alkohola, narkotiku vai medikamentu iespaidā.

- ▶ Darba laikā nēsājiet garas bikses no stingra auduma, stabilus apavus un aizsargcimdus. Nenēsājiet platu apģērbu un rotaslietas, nestrādājiet īsās biksēs, sandalēs vai basām kājām. Lai novērstu garu matu ieķēršanos instrumenta kustīgajās daļās, uzsieniet tos virs plecu augstuma.
- ▶ **Strādājot ar dārza instrumentu, nēsājiet aizsargbrilles un ausu aizsargus.**
- ▶ Saglabājiet stingru stāju un nezaudējiet līdzsvaru. Darba laikā nepakļaujiet sevi stiprai piepūlei.
- ▶ Nelietojiet zāliena trimeri, ja darba vietas tiešā tuvumā atrodas citas personas (īpaši bērni), kā arī mājdzīvnieki.
- ▶ Instrumenta lietotājs nes atbildību par kaitējumu, kas tā darbības rezultātā tiek nodarīts citām personām vai viņu īpašumam.
- ▶ Nepieskarieties rotējošajiem griezējelementiem, bet nogaidiet, līdz tie pilnīgi apstājas. Griezējelementi zināmu laiku turpina rotēt arī pēc zāliena trimera izslēgšanas un var radīt savainojumus.
- ▶ Strādājiet tikai diennakts gaišajā laikā vai labā mākslīgajā apgaismojumā.
- ▶ Nestrādājiet ar zāliena trimeri sliktos laika apstākļos un jo īpaši negaisa laikā.
- ▶ Lietojot zāliena trimeri mitrā zālē, samazinās tā jauda.
- ▶ Izslēdziet zāliena trimeri, transportējot to uz darba vietu vai no tās.
- ▶ Ieslēdziet zāliena trimeri vienīgi tad, ja Jūsu rokas un kājas atrodas drošā attālumā no rotējošajiem griezējelementiem.
- ▶ Netuviniet rokas un kājas rotējošajiem griezējelementiem.
- ▶ Neizmantojiet šajā zāliena trimērī metāla griezējelementus.
- ▶ Regulāri pārbaudiet zāliena trimeri un veiciet tam nepieciešamo apkalpošanu.
- ▶ Nodrošiniet, lai zāliena trimers tiktu remontēts vienīgi pilnvarotā remonta darbnīcā.
- ▶ Sekojiet, lai instrumenta ventilācijas atveres nenosprostotu zāles paliekas.
- ▶ Sargieties no savainošanās ar aizsargpārsegā iebūvēto asmeni, kas paredzēts griezējauklas apgriešanai vajadzīgajā garumā. Pēc griezējauklas ietīšanas vai spoles nomaiņas un pirms trimera ieslēgšanas vienmēr pagrieziet instrumentu līmeniskā darba stāvoklī.
- ▶ Izslēdziet dārza instrumentu un atvienojiet tā kontaktdakšu no elektrotīkla kontaktligzdas šādos gadījumos:
 - vienmēr, kad dārza instruments tiek atstāts bez uzraudzības
 - pirms griezējauklas spoles nomaiņas
 - pirms zāliena trimera tīrīšanas vai veicot citus darbus ar to
- ▶ Ik reizi pēc darba atvienojiet dārza instrumenta kontaktdakšu no elektrotīkla un pārbaudiet, vai instrumentam nav radušies bojājumi.

178 | Latviešu

- ▶ Uzglabājiet dārza instrumentu sausā, drošā vietā, kur tas nav sasniedzams bērniem. Nenovietojiet uz dārza instrumenta citus priekšmetus.
- ▶ Drošības apsvērumu dēļ nomainiet nolietotās vai bojātās daļas.
- ▶ Nodrošiniet, lai nomaīnai tiktu izmantotas vienīgi oriģinālās rezerves daļas, kas ražotas firmā Bosch.
- ▶ **Nesāciet lietot dārza instrumentu, ja uz tā nav nostiprinātas visas instrumentam piederīgās daļas.**

Elektriskā drošība

- ▶ **Uzmanību! Pirms apkalpošanas vai tīrīšanas izslēdziet dārza instrumentu un atvienojiet tā kontaktdakšu no elektrotīkla. Rikojieties šādi arī tad, ja elektrokabelis ir bojāts, pārgriezts vai samezglējies.**
- ▶ **Pēc zāliena trimera izslēgšanas tā griezējauklas vēl dažas sekundes turpina rotēt.**
- ▶ **Ievērojiet piesardzību – nepieskarieties rotējošajām griezējauklām.**

Drošības apsvērumu dēļ šis dārza instruments ir apgādāts ar aizsargizolāciju un var tikt lietots bez aizsargzemējuma. Tas darbojas no maiņsprieguma 230 V, 50 Hz (instrumenti, kas paredzēti lietošanai ārpus ES, atkarībā no izpildījuma var būt paredzēti arī spriegumam 220 V vai 240 V). Izmantojiet darbam tikai lietošanai atļautos pagarinātājkabeļus. Sīkāku informāciju varat saņemt pilnvarotā klientu apkalpošanas iestādē.

Lai paaugstinātu elektrodrošību, ieteicams lietot noplūdes strāvas aizsargreleju (RCD) ar maksimālo aizsargstrāvu 30 mA. Šis aizsargrelejs ikreiz pirms darba jāpārbauda.

Piezīme par izstrādājumiem, kas **nav iegādāti Lielbritānijā.**



UZMANĪBU! Drošības apsvērumu dēļ dārza instrumenta kontaktdakšu nepieciešams mehāniski sasaistīt ar pagarinātājkabeļi. Pagarinātājkabeļa savienotājiem jābūt nodrošinātiem pret ūdens šļakatām; tiem jābūt pagatavotiem no gumijas vai pārklātiem ar gumiju. Pagarinātājkabelis jālieto kopā ar īpašu pretstiepes stiprinājumu. Regulāri pārbaudiet, vai savienojamo kabeļos nav vērojamas bojājumu pazīmes, un izmantojiet tos tikai tad, ja kabeļi ir nevainojamā stāvoklī.









Atklājot elektrokabeli bojājumu, nodrošiniet, lai nepieciešamais remonts tiktu veikts Bosch pilnvarotā remonta darbnīcā.

Kopā ar instrumentu drīkst izmantot tikai tipu H05VV-F vai H05RN-F pagarinātājkabeļus.

Simboli

Tālāk aplūkoto simbolu nozīmi ir svarīgi zināt, lai varētu lasīt un pareizi izprast šo lietošanas pamācību. Iegūstiet šos simbolus un to nozīmi. Simbolu pareiza interpretācija ļaus vieglāk un drošāk lietot dārza instrumentu.

Simbols	Nozīme
	Nēsājiet aizsargcimdus
	Kustības virziens

Simbols	Nozīme	Simbols	Nozīme
	Reakcijas virziens		Sadzirdams troksnis
	Svars		Piederumi/rezerves daļas
	Ieslēgšana	Pielietojums	
	Izslēgšana	Instrumentu ir paredzēts zāles apgriešanai un nezāļu applaušanai (ar garumu līdz 25 cm) zem krūmiem, kā arī nogāzēs un zāliena malās, ko nav iespējams applaut ar parasto zāliena pļāvēju.	
	Atļauta darbība	Instrumentu ieteicams lietot pie apkārtējā gaisa temperatūras no 0 °C līdz 40 °C.	
	Aizliegta darbība		

Tehniskie parametri

Zāliena trimēris		ART 24	ART 24+	ART 27	ART 27+	ART 30	ART 30+
Izstrādājuma numurs 3 600 ...		HA5 8..	HA5 9..	HA5 2..	HA5 3..	HA5 4..	HA5 5..
Nominālā jauda	W	400	400	450	450	550	550
Griešanās ātrums brīvgaitā	min. ⁻¹	12 000	12 000	10 500	10 500	9 500	9 500
Smalcināšanas sistēma		automātiska	automātiska	automātiska	automātiska	automātiska	automātiska
Regulējams rokturis		●	●	●	●	●	●
Riteņi		-	●	-	●	-	●
Griezējaukles diametrs	mm	1,6	1,6	1,6	1,6	1,6	1,6
Applaušanas diametrs	cm	24	24	27	27	30	30
Griezējaukles spoles ietilpība	m	2 x 3	2 x 3	2 x 3	2 x 3	2 x 3	2 x 3
Svars atbilstoši EPTA-Procedure 01:2014	kg	2,6	2,8	2,7	2,9	2,8	3,0
Elektroaizsardzības klase		□/II	□/II	□/II	□/II	□/II	□/II
Sērijas numurs		skatīt marķējuma plāksnīti uz dārza instrumenta					
Šādi parametri tiek nodrošināti pie nominālā elektrobarošanas sprieguma [U] 230 V. Iekārtām, kas paredzētas citam spriegumam vai ir modificētas atbilstoši nacionālajiem standartiem, šie parametri var atšķirties.							

180 | Latviešu

Informācija par troksni un vibrāciju

Trokšņa parametru vērtības ir noteiktas atbilstoši EN 50636-2-91.		3 600 HA5 8.. 3 600 HA5 9..	3 600 HA5 2.. 3 600 HA5 3..	3 600 HA5 4.. 3 600 HA5 5..
Instrumenta radītā pēc raksturlienes A izsvērtā trokšņa parametru tipiskās vērtības ir šādas.				
Trokšņa spiediena līmenis	dB(A)	73	73	74
Trokšņa jaudas līmenis	dB(A)	93	93	94
Izkliede K	dB	=1,0	=1,0	=2,0
Nēsājiet ausu aizsargus!				
Kopējā svārstību paātrinājuma vērtība a_h (vektoru summa trijos virzienos) un izkliede K ir noteikta atbilstoši standartam EN 50636-2-91:				
Svārstību paātrinājuma vērtība a_h	m/s ²	= 4,5	= 5,0	= 6,5
Izkliede K	m/s ²	= 1,5	= 1,5	= 2,0

Atbilstības deklarācija 

		3 600 HA5 8.. 3 600 HA5 9..	3 600 HA5 2.. 3 600 HA5 3..	3 600 HA5 4.. 3 600 HA5 5..
Mēs ar pilnu atbildību paziņojam, ka sadaļā „Tehniskie parametri” aprakstītais izstrādājums atbilst visiem direktīvās 2011/65/ES, kā arī līdz 2016. gada 19. aprīlim direktīvās 2004/108/EK un no 2016. gada 20. aprīļa direktīvās 2014/30/ES, 2006/42/EK, 2000/14/EK un to labojumos ietvertajiem saistošajiem noteikumiem, kā arī šādiem standartiem: EN 60335-1, EN 50636-2-91, EN 50581. Direktīva 2000/14/EK: garantētais trokšņa jaudas līmenis ir: Atbilstība ir noteikta saskaņā ar pielikumu VI.	dB(A)	94	94	96

Izstrādājuma kategorija: 33

Pārbaudes vieta:

TÜV Rheinland Intercert Kft., Budapest, Hungary, Nr. 1008

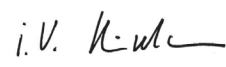
Tehniskā lieta (2006/42/EK, 2000/14/EK) no:
Bosch Lawn and Garden Ltd., PT-HG/ENS-PA2,
Stowmarket, Suffolk IP14 1EY, EnglandHenk Becker Helmut Heinzelmann
Executive Vice President Head of Product Certification
Engineering PT/ECS

Robert Bosch Power Tools GmbH
70538 Stuttgart, GERMANY
Stuttgart, 01.01.2017**Montāža un lietošana**

- ▶ **Ja uz instrumenta ir nostiprināts aizsargpārsegs, to vairs nedrīkst demontēt.**
- ▶ **Nepievienojiet dārza instrumentu elektrotīkla kontaktligzdai, pirms tas nav pilnīgi samontēts.**
- ▶ **Pēc zāliena trimera izslēgšanas tā griezējauklas vēl dažas sekundes turpina rotēt. Pirms zāliena trimera atkārtotas ieslēgšanas nogaidiet, līdz apstājas tā dzinējs un griezējauklas.**
- ▶ **Neieslēdziet instrumentu drīz pēc tā izslēgšanas.**
- ▶ **Nomainot griezējauklas vai spoli, iztīriet griezējauklas spoles pārsegā ielipušās zāles paliekas.**
- ▶ **Instrumentā ieteicams izmantot firmas Bosch ieteiktos griezējelementus. Izmantojot citus griezējelementus, var samazināties instrumenta darbība.**
- ▶ **Pirms instrumenta lietošanas pārbaudiet, vai ir stingri pievilktas aizsargpārsega stiprinājuma skrūve.**
- ▶ **Griezējauklas padeve notiek ik reizi, kad apstājas dārza instrumenta darbvārpsta (tiek atlaists tā slēdzis); ja iztītā griezējaukla ir pārāk gara, tā tiek apgriezta brīdī, kad dārza instruments tiek no jauna ieslēgts.**

Darbība un tās mērķis	Attēls	Lappuse	Darbība un tās mērķis	Attēls	Lappuse
Piegādes komplekts	1	189	Pāreja no zāliena trimēšanas uz malu trimēšanu	8	192
Roktura stāvokļa regulēšana	2	189	Griezējaukļas spoles demontāža	9	193
Aizsargpārsega montāža	3	190	Griezējaukļas ietišana spolē	10	193
Riteņu montāža	4	191	Griezējaukļas spoles nomainīšana	11	194
Pagarinātājkaabeļa nostiprināšana	5	191	Griezējaukļas spoles ievietošana spoles pārsegā	12 - 13	194
Ieslēgšana un izslēgšana	6	192	Apkalpošana, tīrīšana un uzglabāšana	14	195
Norādījumi darbam			Piederumu izvēle	15	195
Apstrādes augstuma regulēšana	7	192			

Kļūmju uzmeklēšana



Pazīme	Iespējamais cēlonis	Novēršana
Zāliena trimēris nedarbojas	Elektrotīklā nav sprieguma	Pārbaudiet elektrotīklu un ieslēdziet spriegumu
	Ir bojāta kontaktligzda	Izmantojiet citu kontaktligzdu
	Ir bojāts pagarinātājkaabeļis	Pārbaudiet kaabeļi un nomainiet, ja tas ir bojāts
Zāliena trimēris darbojas ar pārtraukumiem	Ir bojāts pagarinātājkaabeļis	Pārbaudiet kaabeļi un nomainiet, ja tas ir bojāts Griezieties remonta darbnīcā
	Ir bojāti dārza instrumenta iekšējie savienojumi	Griezieties remonta darbnīcā
Dārza instruments ir pārslogots	Zāle ir pārāk gara	Apļaujiet zālienu vairākos paņēmienos
Dārza instruments neveic apļaušanu	Griezējelementi ir pārāk īsi vai salūzuši	Pārbaudiet spoli un vajadzības gadījumā to nomainiet
Nenotiek griezējaukļas padeve	Griezējaukļas spole ir tukša	Nomainiet griezējaukļas spoli
	Griezējaukļa spolē ir samezģlojusies	Pārbaudiet griezējaukļu spoli un vajadzības gadījumā to nomainiet
Griezējaukļa atkārtoti trūkst	Griezējaukļa spolē ir samezģlojusies	Pārbaudiet griezējaukļu spoli un vajadzības gadījumā to nomainiet
	Nepareiza apiešanās ar zāliena trimēri	Veiciet trimēšanu tikai ar griezējaukļas galu; nepieļaujiet griezējaukļas saskaršanos ar akmeņiem, sienām un citiem cietiem priekšmetiem. Lai nesamazinātos apļaušanas diametrs, regulāri veiciet griezējaukļas padevi.

182 | Lietuviškai

Klientu konsultāciju dienests un konsultācijas par lietošanu

www.bosch-garden.com

Pieprasot konsultācijas un pasūtīt rezerves daļas, lūdzam noteikti paziņot desmitzīmju pasūtījuma numuru, kas norādīts uz dārza instrumenta marķējuma plāksnītes.

Latvijas Republika

Robert Bosch SIA
Bosch elektroinstrumentu servisa centrs
Mūkusalas ielā 97
LV-1004 Rīga
Tālr.: 67146262
Telefakss: 67146263
E-pasts: service-pt@lv.bosch.com

Atbrīvošanās no nolietotajiem izstrādājumiem

Nolietotie elektroinstrumenti, to piederumi un iesaiņojuma materiāli jānogādā otrreizējai pārstrādei apkārtējai videi nekaitīgā veidā.

Neizmetiet dārza instrumentu sadzīves atkritumu tvertnē!

Tikai ES valstīm



Saskaņā ar Eiropas Savienības direktīvu 2012/19/ES par nolietotajām elektriskajām un elektroniskajām ierīcēm un šīs direktīvas atspoguļojumiem nacionālajā likumdošanā, lietošanai nederīgās elektriskās un elektroniskās ierīces jāsavāc atsevišķi un jānogādā otrreizējai pārstrādei apkārtējai videi nekaitīgā veidā.

Tiesības uz izmaiņām tiek saglabātas.

Lietuviškai

Saugos nuorodos

Dėmesio! Atidžiai perskaitykite žemiau pateiktus nurodymus. Susipažinkite su sodo priežiūros įrankio valdymo elementais bei išmokite tinkamai juo naudotis. Išsaugokite šią naudojimo instrukciją, kad ir ateityje galėtumėte ja pasinaudoti.

Pavaizduotų simbolių paaiškinimas



Bendrasis įspėjimas apie pavojų.



Atidžiai perskaitykite šią naudojimo instrukciją.



Saugokite, kad netoli esančių žmonių nesužalotų išmetamos dalelės.



Įspėjimas: Kai su sodo priežiūros prietaisu dirbama, laikykitės nuo jo saugaus atstumo.



Prieš pradėdami žoliapjovę-trimerį reguliuoti ar valyti, susipainiojus laidui arba prieš palikdami žoliapjovę-trimerį be priežiūros net ir trumpam laikui, jį išjunkite ir iš kištukinio lizdo ištraukite kištuką. **Saugokite, kad maitinimo laido nepasiektų pjovimo elementai.**



Dirbkite su klausos apsaugos priemonėmis ir apsauginiais akiniais.



Nepjaukite žolės, kai lyja, ir nepalikite žoliapjovės-trimerio lyjant lauke.

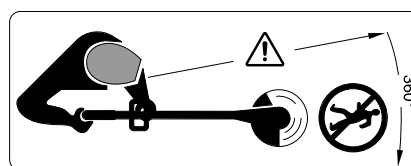

Saugokite, kad netoli esančių žmonių nesužalotų skriejančios dalelės.

Įspėjimas: Kai su sodo priežiūros prietaisu dirbama, laikykitės nuo jo saugaus atstumo.

Naudojimas

- ▶ Šis sodo priežiūros įrankis nėra skirtas, kad juo dirbtų asmenys (įskaitant ir vaikus) su fizinėmis, jutiminėmis ar dvasinėmis negaliomis arba asmenys, kuriems trūksta patirties arba žinių, nebent juos prižiūri už jų saugumą atsakingas asmuo arba iš atsakingo asmens jie gauna nurodymus, kaip dirbti su sodo priežiūros įrankiu. Vaikus reikia prižiūrėti, kad jie su sodo priežiūros įrankiu nežaistų.
- ▶ Niekada neleiskite žoliapjovetrimeriu naudotis vaikams arba su šiais reikalavimais nesusipažinusiems asmenims. Nacionalinėse taisyklėse gali būti numatyti naudotojų amžiaus apribojimai. Kai su žoliapjovetrimeriu nedirbate, laikykite jį vaikams nepasiekiamoje vietoje.
- ▶ Žoliapjovės-trimerio niekada nenaudokite su pažeistais apsauginiais gaubtais ar apsauginiais įtaisais arba jei jie yra nuimti ar netinkamai uždėti.
- ▶ Prieš kiekvieną naudojimą patikrinkite maitinimo ar ilginamąjį laidą, ar jis nepažeistas ir ar nėra senėjimo požymių. Jei laidas naudojant pažeidžiamas, nedelsdami iš kištukinio lizdo ištraukite kištuką. LAIDO NELIESKITE, KOL NEIŠTRAUKSITE KIŠTUKO IŠ LIZDO. Nedirbkite su žoliapjovetrimeriu, jei laidas pažeistas arba susidėvėjęs.
- ▶ Jei reikia pakeisti maitinimo laidą, kad neiškiltų pavojus saugumui, tai turi atlikti gamintojas, jo įgalioto klientų aptarnavimo skyriaus specialistai arba reikiamą kvalifikaciją turintis personalas.
- ▶ **Ilginamąjį laidą laikykite toliau nuo pjovimo elementų.**
- ▶ Jei sodo priežiūros įrankis buvo sutrenktas, prieš pradėdami jį naudoti, būtinai apžiūrėkite, ar jis nesusidėvėjęs ir nepažeistas ir, jei reikia, atiduokite remontuoti.
- ▶ Nedirbkite su sodo priežiūros įrankiu, jei esate pavargę ar sergate, vartojote alkoholio, narkotikų ar medikamentų.
- ▶ Dėvėkite ilgas, tvirtos medžiagos kelnes, atsparią avalynę ir pirštines. Nedėvėkite plačių drabužių, papuošalų, trumpų kelnių, sandalų ir nedirbkite basomis. Ilgus plaukus suriškite virš pečių, kad jie neįsipainiotų į sukias dalis.
- ▶ **Dirbdami su sodo priežiūros įrankiu, dėvėkite apsauginius akinius ir klausos apsaugos priemones.**
- ▶ Visada tvirtai stovėkite ir išlaikykite pusiausvyrą. Nepervertinkite savo galimybių.
- ▶ Niekada nedirbkite žoliapjovetrimeriu, jei arti yra kitų žmonių, ypač vaikų, ir naminių gyvūnų.
- ▶ Naudotojas ar dirbantysis yra atsakingas už nelaimingus atsitikimus ir žmonėms ar jų nuosavybei padarytą žalą.
- ▶ Prieš prisiliedami prie besisukančių pjovimo elementų, palaukite, kol jie visiškai sustos. Išjungus variklį, žoliapjovės-trimerio pjovimo elementai dar kurį laiką sukasi ir gali sužeisti.

184 | Lietuviškai

- ▶ Pjaukite tik dienos šviesoje arba esant geram dirbtiniam apšvietimui.
- ▶ Esant blogoms oro sąlygoms, ypač artėjant audrai, žoliapjovę-trimeriu nedirbkite.
- ▶ Žoliapjovę-trimeriu pjaunant šlapią žolę darbo našumas yra mažesnis.
- ▶ Prieš transportuodami žoliapjovę-trimerį iš darbo vietos ar į darbo vietą, jį išjunkite.
- ▶ Žoliapjovę-trimerį įjunkite tik tada, kai jūsų rankos ir kojos yra pakankamai toli nuo besisukančių pjovimo elementų.
- ▶ Rankų ir kojų neikiškite arti besisukančių pjovimo elementų.
- ▶ Su šia žoliapjovę-trimeriu niekada nenaudokite metalinių pjovimo elementų.
- ▶ Žoliapjovę-trimerį reguliariai tikrinkite ir atlikite techninės priežiūros darbus.
- ▶ Žoliapjovę-trimerį remontuoti gali tik įgaliotų Bosch remonto dirbtuvių specialistai.
- ▶ Visada įsitikinkite, kad ventiliacinės angos nėra užkimštos nupjautos žolės likučiais.
- ▶ Saugokitės, kad jūsų nesužalotų įmontuotas peilis, kuris nupjauna reikiamo ilgio vielutę. Papildę vielutės arba ją ištraukę, prieš įjungdami žoliapjovę-trimerį visada apsukite jį į horizontalią darbinę padėtį.
- ▶ Sodo priežiūros įrankį išjunkite ir iš kištukinio lizdo ištraukite kištuką:
 - visada, kai paliecate sodo priežiūros įrankį be priežiūros
 - prieš keisdami ritę
 - prieš valydami žoliapjovę-trimerį ar prieš atlikdami kitokius jo techninės priežiūros darbus
- ▶ Baigę dirbti ištraukite kištuką ir patikrinkite, ar sodo priežiūros įrankis nepažeistas.
- ▶ Sodo priežiūros įrankį laikykite saugioje, sausoje, vaikams neprieinamoje vietoje. Ant sodo priežiūros įrankio nedėkite jokių daiktų.
- ▶ Dėl saugumo susidėvėjusias ar pažeistas dalis pakeiskite.
- ▶ Įsitikinkite, kad keičiamos dalys yra pagamintos (aprobuotos) Bosch.
- ▶ **Niekada neįjunkite sodo priežiūros įrankio prieš tai nesumontavę reikiamų dalių.**

Elektrosauga

- ▶ **Dėmesio! Prieš pradėdami techninės priežiūros ar remonto darbus, sodo priežiūros įrankį išjunkite ir ištraukite kištuką. Tą patį būtina padaryti, jei buvo pažeistas, įpjautas ar susipainiojo maitinimo laidas.**
- ▶ **Išjungus žoliapjovę-trimerį, pjaunamoji vielutė dar kelias sekundes sukasi.**
- ▶ **Atsargiai – nelieskite besisukančios pjaunamosios vielutės.**

Jūsų sodo priežiūros įrankis yra su apsaugine izoliacija, jo įžeminti nereikia. Darbinė įtampa yra 230 V AC, 50 Hz (ne ES šalyse 220 V, 240 V atitinkamai pagal modelį). Naudoti tik aprobuotus ilginamuosius laidus. Informacijos galite gauti įgaliotame klientų aptarnavimo skyriuje.

Saugumui užtikrinti patariama naudoti nuotėkio srovės jungiklį (RCD), kurio maksimali nuotėkio srovė yra 30 mA. Šis nuotėkio srovės jungiklis turi būti tikrinamas prieš kiekvieną naudojimą.

Nuorodos gaminiams, kurie parduodami **ne DB**:

DĖMESIO: siekiant užtikrinti jūsų saugumą reikia, kad prie sodo priežiūros įrankio pritvirtintas kištukas būtų sujungtas su ilginamuoju laidu.

Ilginamojo laido jungtis turi būti apsaugota nuo aptaškymo, pagaminta iš gumos arba aptraukta guma. Ilginamasis laidas turi būti su laido įtempimo sumažinimo įtaisu.

Reguliariai reikia tikrinti, ar nėra jungiamojo laido pažeidimo požymių; jį leidžiama naudoti tik nepriekaištingos būklės.

Jei jungiamasis laidas yra pažeistas, jis turi būti sutaisytas įgaliojose Bosch remonto dirbtuvėse.

Leidžiama naudoti tik H05VV-F arba H05RN-F tipo ilginamuosius laidus.

Simboliai

Kad skaitydami suprastumėte naudojimo instrukciją, svarbu žinoti žemiau pateiktų simbolių reikšmę. Prašome įsiminti simbolius ir jų reikšmes. Teisingai suprasdami simbolius galėsite geriau ir saugiau naudotis sodo priežiūros įrankiu.

Simbolis	Reikšmė
	Mūvėkite apsauginėmis pirštinėmis
	Judėjimo kryptis
	Reakcijos jėgos kryptis
	Masė
	Ijungimas
	Išjungimas
	Leidžiamas veiksmas
	Draudžiamas veiksmas
	Girdimas spragtelėjimas
	Papildoma įranga ir atsarginės dalys

Elektrinio įrankio paskirtis

Šis prietaisas skirtas žolei ir piktžolėms (nuo 25 cm aukščio) pjauti po krūmais bei šlaituose ir kraštuose, kurių neįmanoma pasiekti su žoliapjovėmis ant ratukų.

Tinkama prietaisui naudoti aplinkos temperatūra yra nuo 0 °C iki 40 °C.

Techniniai duomenys

Žoliapjovė		ART 24	ART 24+	ART 27	ART 27+	ART 30	ART 30+
Gaminio numeris 3 600 ...		HA5 8..	HA5 9..	HA5 2..	HA5 3..	HA5 4..	HA5 5..
Nominali naudojamoji galia	W	400	400	450	450	550	550
Tuščiosios eigos sūkių skaičius	min ⁻¹	12 000	12 000	10 500	10 500	9 500	9 500
Pjovimo sistema		automatinis	automatinis	automatinis	automatinis	automatinis	automatinis
Reguliuojama rankena		●	●	●	●	●	●
Duomenys galioja tik tada, kai nominalioji įtampa [U] 230 V. Jei įtampa kitokia arba jei naudojamas specialus, tam tikrai šaliai gaminamas modelis, šie duomenys gali skirtis.							

186 | Lietuviškai

Žoliapjovė		ART 24	ART 24+	ART 27	ART 27+	ART 30	ART 30+
Ratukai		–	●	–	●	–	●
Pjaunamosios vielutės skersmuo	mm	1,6	1,6	1,6	1,6	1,6	1,6
Pjovimo skersmuo	cm	24	24	27	27	30	30
Vielutės ritės talpa	m	2 x 3	2 x 3	2 x 3	2 x 3	2 x 3	2 x 3
Svoris pagal „EPTA-Procedure 01:2014“	kg	2,6	2,8	2,7	2,9	2,8	3,0
Apsaugos klasė		□/II	□/II	□/II	□/II	□/II	□/II

Serijos numeris žr. firminėje lentelėje ant sodo priežiūros įrankio



Duomenys galioja tik tada, kai nominalioji įtampa [U] 230 V. Jei įtampa kitokia arba jei naudojamas specialus, tam tikrai šaliai gaminamas modelis, šie duomenys gali skirtis.

Informacija apie triukšmą ir vibraciją

Triukšmo emisijos vertės nustatytos pagal EN 50636-2-91.

		3 600 HA5 8.. 3 600 HA5 9..	3 600 HA5 2.. 3 600 HA5 3..	3 600 HA5 4.. 3 600 HA5 5..
Pagal A skalę išmatuotas prietaiso triukšmo lygis tipiniu atveju siekia:				
Garso slėgio lygis	dB(A)	73	73	74
Garso galios lygis	dB(A)	93	93	94
Paklaida K	dB	=1,0	=1,0	=2,0
Dirbkite su klausos apsaugos priemonėmis!				
Vibracijų bendrosios vertės a_h (trijų krypčių atstojamasis vektorius) ir neapibrėžtis K nustatytos pagal EN 50636-2-91:				
Vibracijų spinduliuotės vertė a_h	m/s^2	= 4,5	= 5,0	= 6,5
Neapibrėžtis K	m/s^2	= 1,5	= 1,5	= 2,0

Atitikties deklaracija 

		3 600 HA5 8.. 3 600 HA5 9..	3 600 HA5 2.. 3 600 HA5 3..	3 600 HA5 4.. 3 600 HA5 5..
Atsakingai pareiškiame, kad skyriuje „Techniniai duomenys“ aprašytas gaminys atitinka privalomus Direktyvų 2011/65/ES, iki 2016 balandžio 19 d.: 2004/108/EB, nuo 2016 balandžio 20 d.: 2014/30/ES, 2006/42/EB, 2000/14/EB reikalavimus ir jų pakeitimus bei šiuos standartus: EN 60335-1, EN 50636-2-91, EN 50581.				
2000/14/EB: garantuotas garso galios lygis: Atitikties įvertinimas atliktas pagal priedą VI.	dB(A)	94	94	96
Produkto kategorija: 33	Henk Becker Executive Vice President Engineering		Helmut Heinzelmann Head of Product Certification PT/ECS	
Notifikuota įstaiga: TÜV Rheinland Intercert Kft., Budapest, Hungary, Nr. 1008				
Techninė byla (2006/42/EB, 2000/14/EB) laikoma: Bosch Lawn and Garden Ltd., PT-HG/ENS-PA2, Stowmarket, Suffolk IP14 1EY, England	Robert Bosch Power Tools GmbH 70538 Stuttgart, GERMANY Stuttgart, 01.01.2017			

Montavimas ir naudojimas

- ▶ Jei sumontuotas apsauginis gaubtas, jį išmontuoti draudžiama.
- ▶ Neprijunkite sodo priežiūros įrankio prie kištukinio lizdo, kol jis nėra visiškai sumontuotas.
- ▶ Žoliapjovę-trimerį išjungus pjaunamoji vielutė dar kelias sekundes sukasi. Prieš įjungdami žoliapjovę-trimerį iš naujo, palaukite, kol variklis nebesisuks, o pjaunamoji vielutė sustos.
- ▶ Nejunginėkite prietaiso dažnai, t.y. neįjunkite ir neišjunkite trumpais intervalais.
- ▶ Kai keičiate vielutę ar ritę, nuo ritės gaubtelio nuvalykite žolės likučius.
- ▶ Rekomenduojama naudoti Bosch aprobuotus pjovimo elementus. Naudojant kitokius pjovimo elementus, pjovimo rezultatas gali būti kitoks, nei tikimasi.
- ▶ Prieš pradėdami naudoti patikrinkite, ar apsauginio gaubto tvirtinamasis varžtas tvirtai laikosi.
- ▶ Vielutė ištraukiama kaskart, kai sustoja suklys (atleidžiamas įjungimo-išjungimo jungiklis). Per ilgą vielutę patrupinama, kai tik prietaisas iš naujo paleidžiamas.

Veiksmas	Pav.	Puslapis
Tiekiamas komplektas	1	189
Rankenos nustatymas	2	189
Apsauginio gaubto montavimas	3	190
Ratukų montavimas	4	191
Ilginamojo laido prijungimas	5	191
Įjungimas arba išjungimas	6	192
Darbo nuorodos Darbinio aukščio nustatymas	7	192
Pertvarkymas iš žolės pjovimo į vejos pakraščių dailinimą	8	192
Vielutės ritės nuėmimas	9	193
Vielutės susukimas ant vielutės ritės	10	193
Vielutės ritės pakeitimas	11	194
Vielutės ritės įdėjimas į ritės gaubtelį	12 – 13	194
Techninė priežiūra, valymas ir sandėliavimas	14	195
Papildomos įrangos pasirinkimas	15	195

Gedimų nustatymas



Požymiai	Galima priežastis	Pašalinimas
Žoliapjovė neveikia	Nėra tinklo įtampos Pažeistas kištukinis lizdas Pažeistas ilginamasis laidas	Patikrinkite ir įjunkite Naudokitės kitu kištukiniu lizdu Patikrinkite laidą ir, jei pažeistas, pakeiskite
Žoliapjovė veikia su pertrūkiais	Pažeistas ilginamasis laidas Pažeisti vidiniai sodo priežiūros įrankio laidai	Patikrinkite laidą ir, jei pažeistas, pakeiskite Kreipkitės į remonto dirbtuves Kreipkitės į remonto dirbtuves
Sodo priežiūros įrankio perkrova	Per aukšta žolė	Pjaukite palaipsniui, per kelis kartus
Sodo priežiūros įrankis nepjauna	Per trumpi/nulūžę pjovimo elementai	Patikrinkite ritę ir, jei reikia, ją pakeiskite
Vielutė nepailginama	Vielutės ritė tuščia Pjaunamoji vielutė susipainiojo ritėje	Vielutės ritės pakeitimas Patikrinkite vielutės ritę ir, jei reikia, ritę pakeiskite

188 | Lietuviškai

Požymiai	Galima priežastis	Pašalinimas
Pjaunamoji vielutė nuolat trūksta	Pjaunamoji vielutė susipainiojo ritėje	Patikrinkite vielutės ritę ir, jei reikia, ritę pakeiskite
	Netinkamai naudojama žoliapjovė-trimeris	Pjaukite tik vielutės galu, saugokite, kad nesiliestų prie akmenų, sienų ir kitokių kietų paviršių. Kad pjautumėte visu skersmeniu, pjaunamąją vielutę reguliariai ištraukite.

Klientų aptarnavimo skyrius ir naudotojų konsultavimo tarnyba

www.bosch-garden.com

Ieškant informacijos ir užsakant atsargines dalis būtina nurodyti sodo priežiūros įrankio dešimtženklį numerį, esantį firminėje lentelėje.

Lietuva

Bosch įrankių servisas
 Informacijos tarnyba: (037) 713350
 Įrankių remontas: (037) 713352
 Faksas: (037) 713354
 El. paštas: service-pt@lv.bosch.com

Šalinimas

Elektrinis įrankis, papildoma įranga ir pakuotė yra pagaminti iš medžiagų, tinkančių antriniam perdirbimui, ir vėliau privalo būti atitinkamai perdirbti.

Nemeskite sodo priežiūros įrankių į buitinių atliekų kontenerius!

Tik ES šalims:



Pagal Europos direktyvą 2012/19/ES dėl elektros ir elektroninės įrangos atliekų ir šios direktyvos perkėlimo į nacionalinę teisę aktus, naudoti nebetinkami elektriniai ir elektroniniai įrankiai turi būti surenkami atskirai ir perdirbami aplinkai nekenksmingu būdu.

Galimi pakeitimai.

1

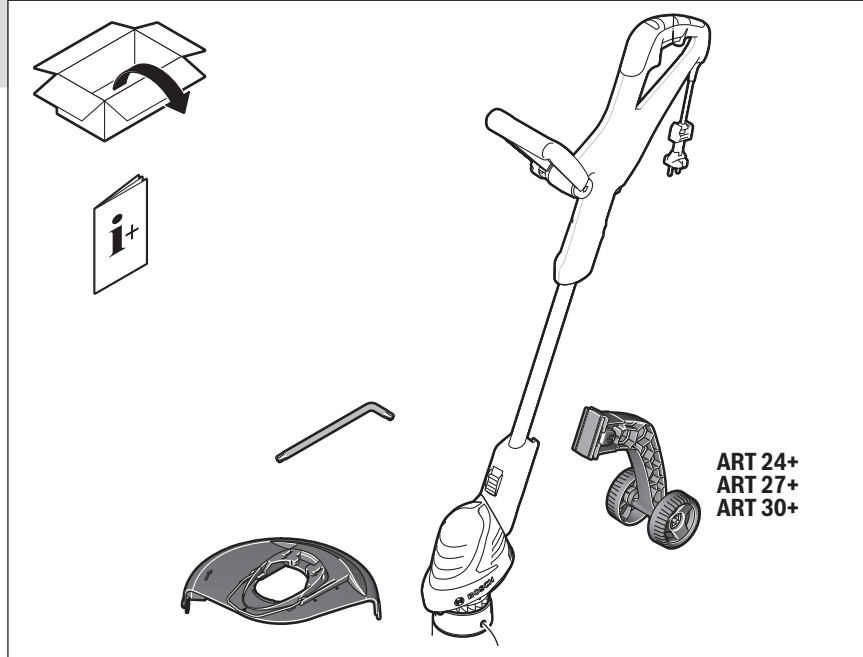

2

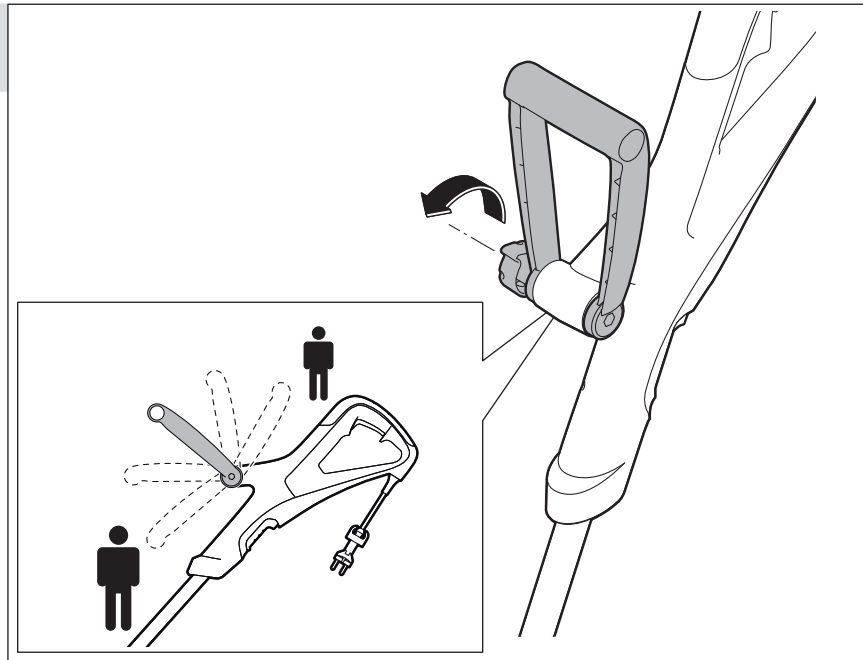

3

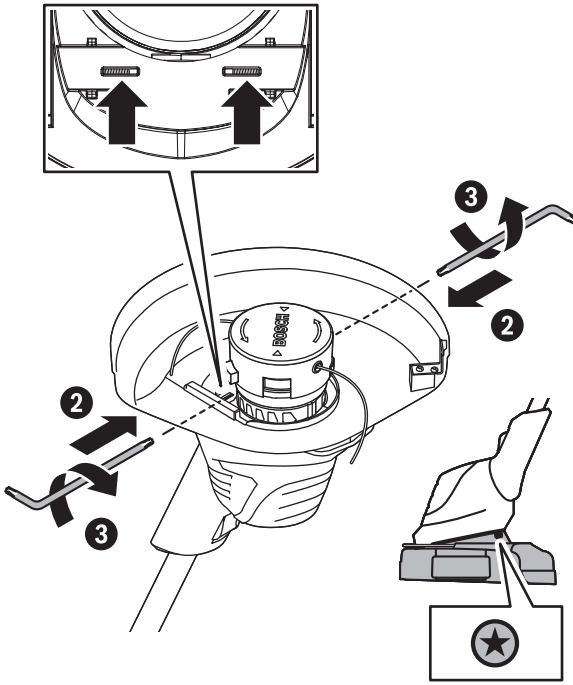
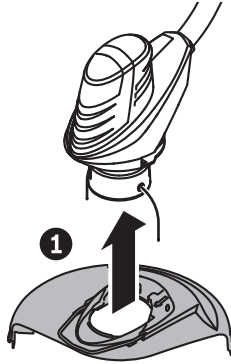

4

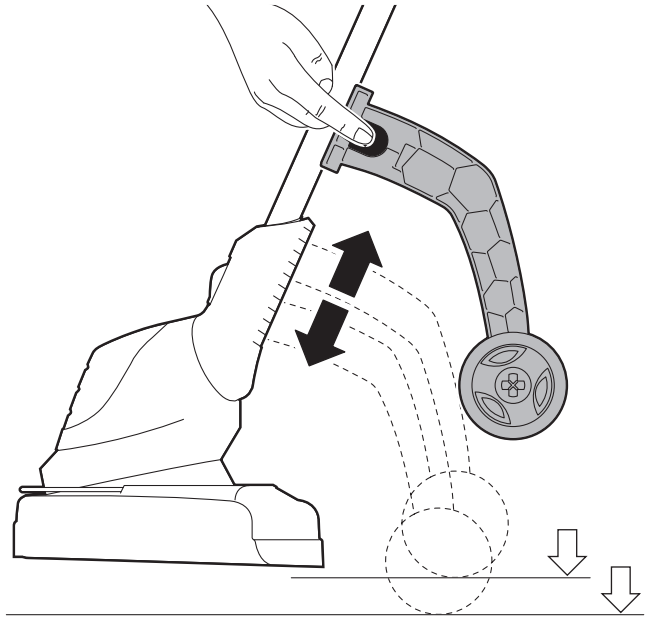

ART 24+
ART 27+
ART 30+

5

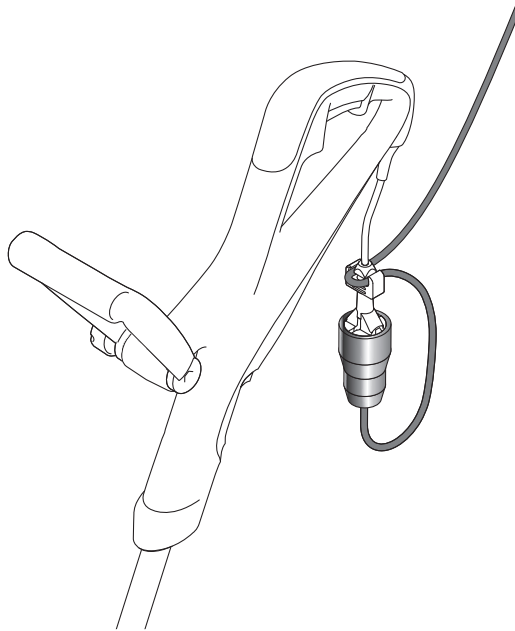

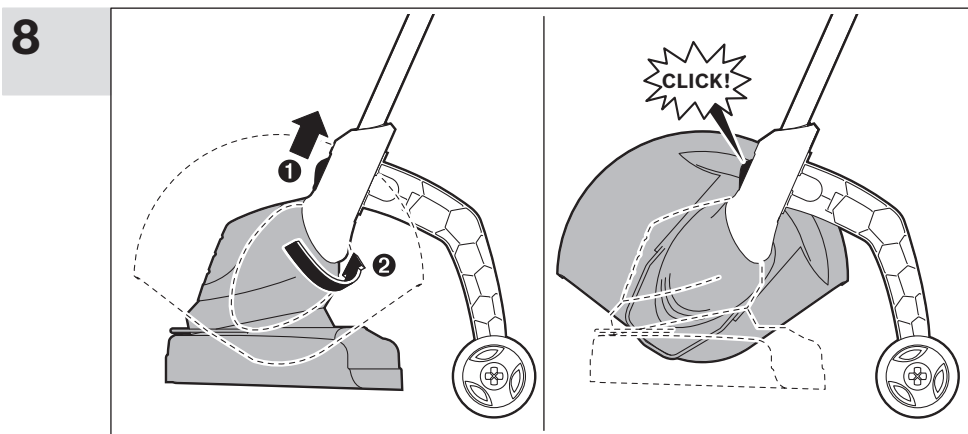
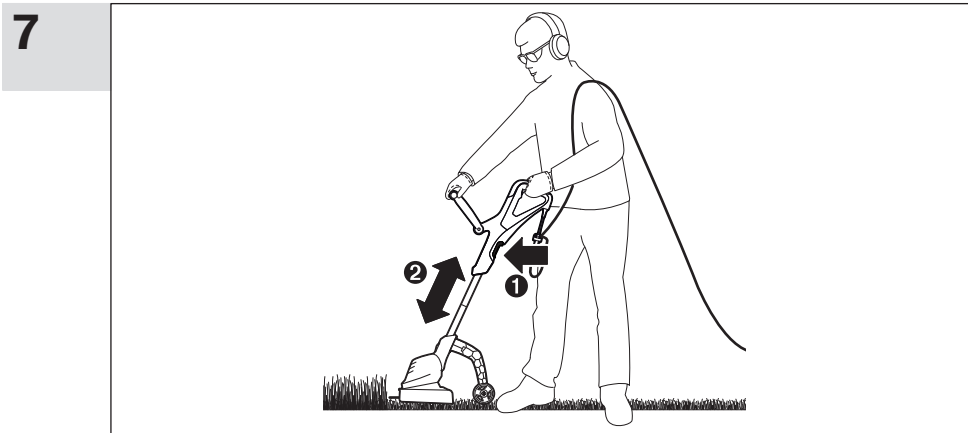
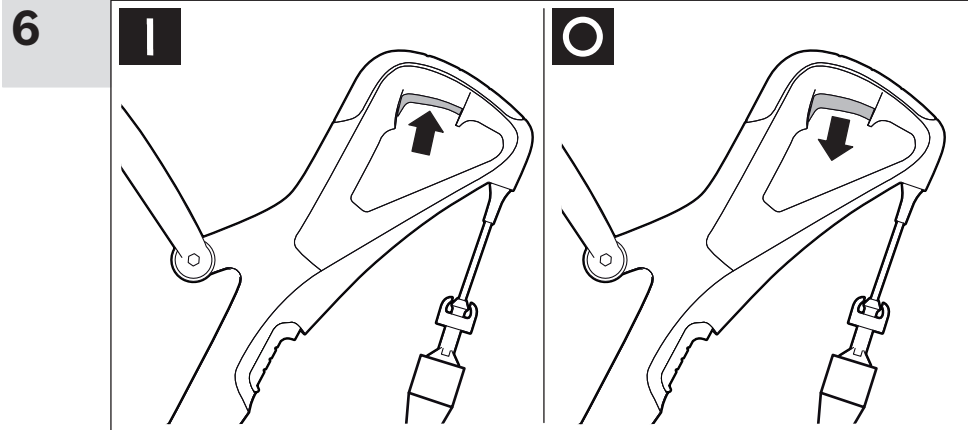

9

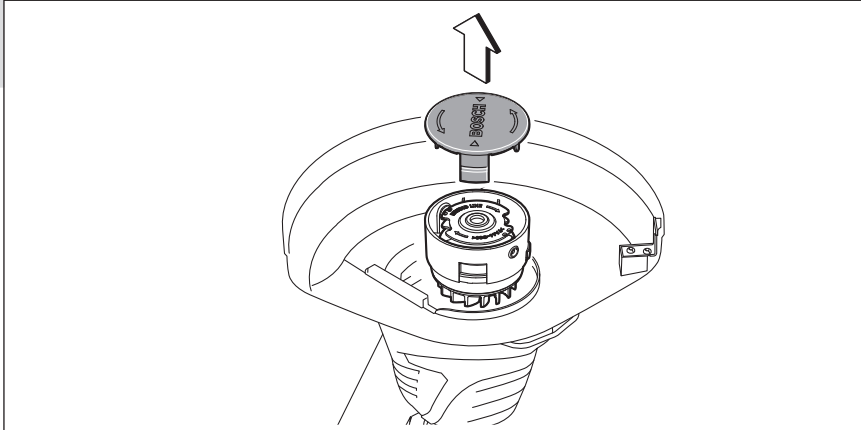

10

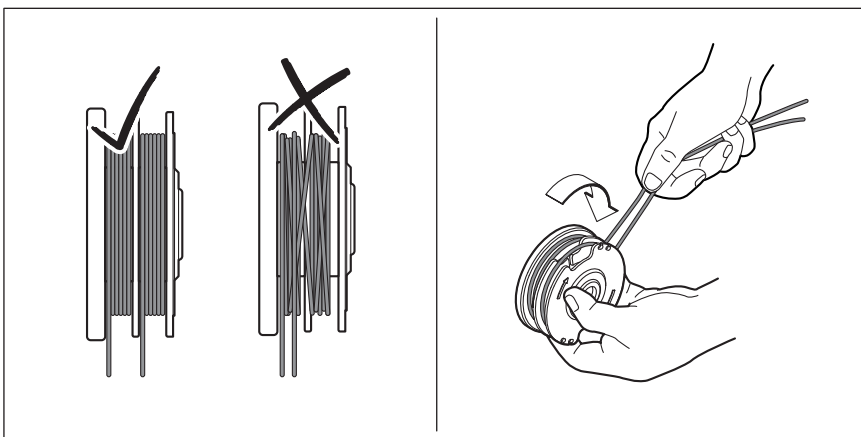
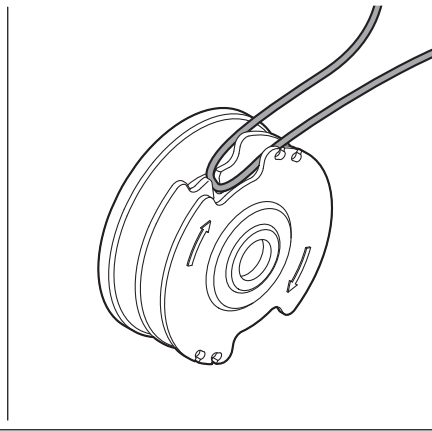
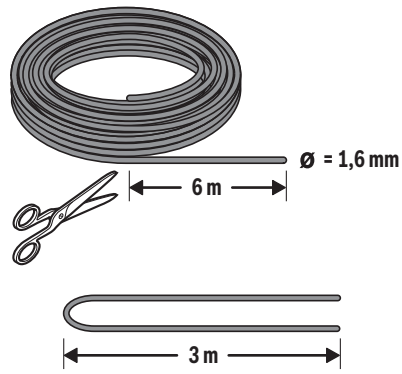

11

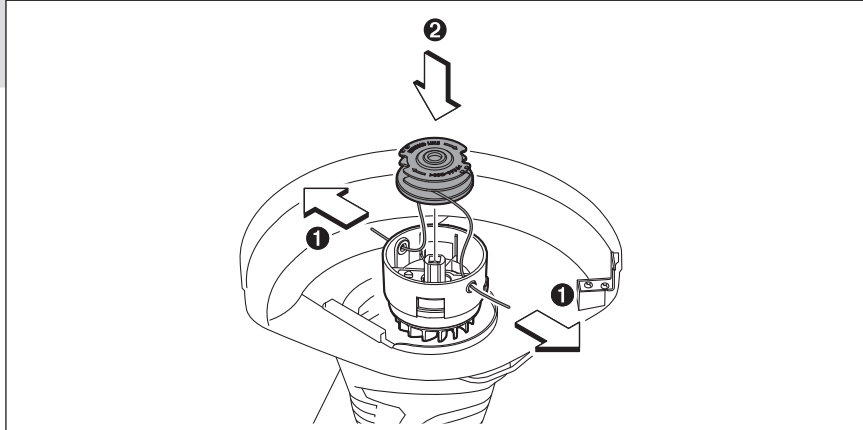

12

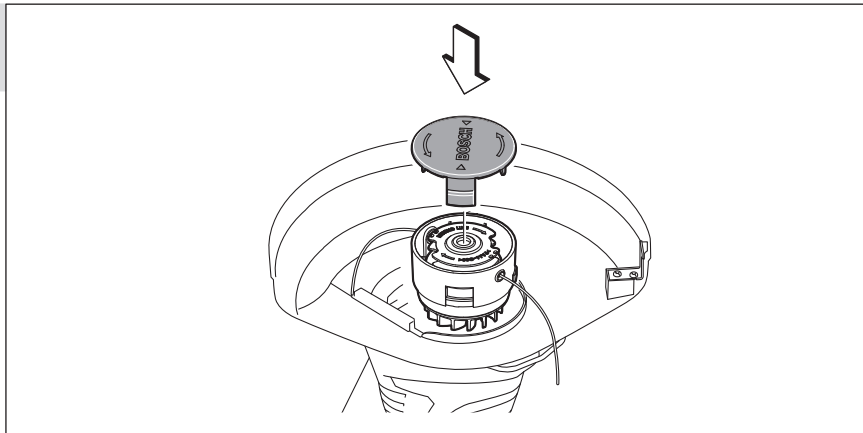

13

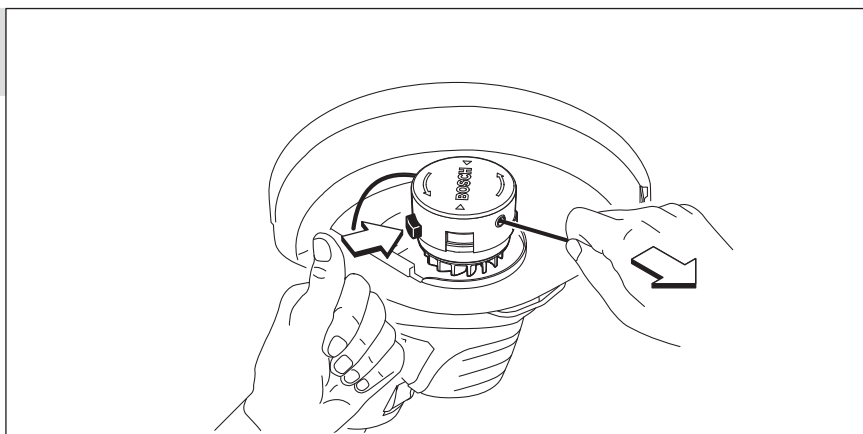

14

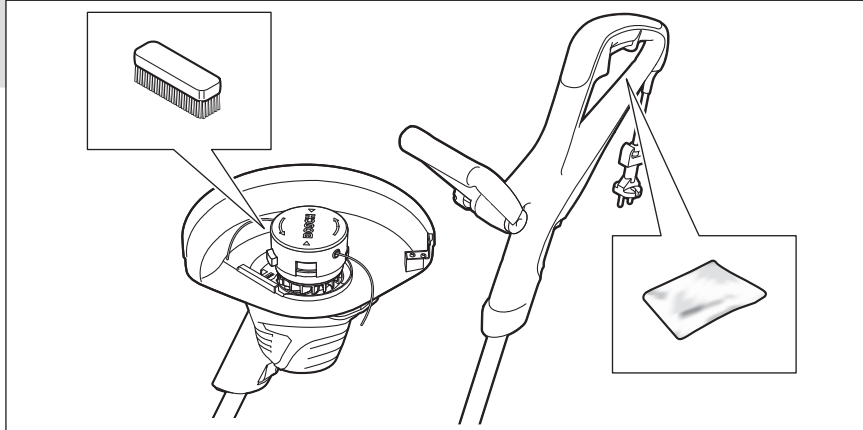

15



F 016 800 178

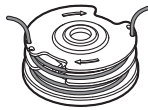

F 016 800 351



F 016 800 462



F 016 800 386