

2
YEARS
GUARANTEE*

FR. Kit connecteur deux machines. Permet d'installer 2 machines sur la plomberie existante.

ES. Kit conector de dos máquinas. Permite instalar 2 lavadoras.

PT. Kit para ligar duas máquinas. Permite instalar 2 máquinas ligada à canalização existente.

IT. Kit di connessione per due macchine. Consente di installare 2 macchine sull'impianto idraulico esistente.

EL. Kit σύνδεσης για δύο πλυντήρια πιάτων. Για την εγκατάσταση 2 πλυντηρίων πιάτων στην υπάρχουσα σωλήνωση.

PL. Zestaw złączy do podłączenia dwóch urządzeń. Umożliwia podłączenie 2 pralek automatycznych do istniejącej instalacji hydraulicznej.

RU. Набор для подключения двух стиральных машин.

KZ. Eki mashinany jalğayтын жинақ. Бар ванна бөлмесіне екі кір жуғыш машинаны орнатыңыз.

UK. Набір для підключення двох машин. Дозволяє підключити до наявної водопровідної системи дві машини.

RO. Kit de conectare pentru două mașini de spălat. Permite instalarea a 2 mașini pe țevile existente.

BR. Kit de conexão entre duas máquinas. Permite instalar duas máquinas no encanamento existente.

EN. Kit connecting two machines. Allow to install 2 washing machines on existing plumbing.

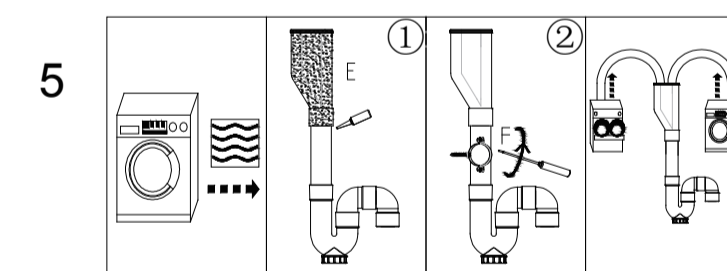
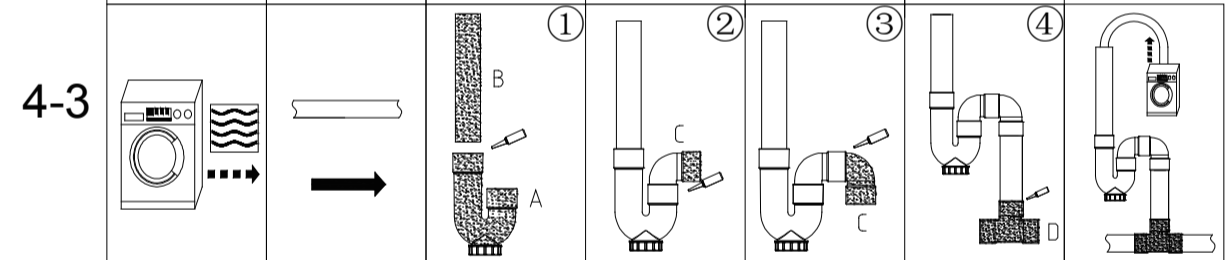
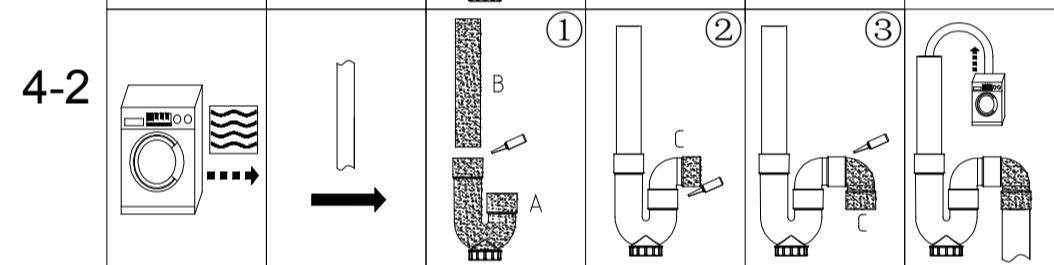
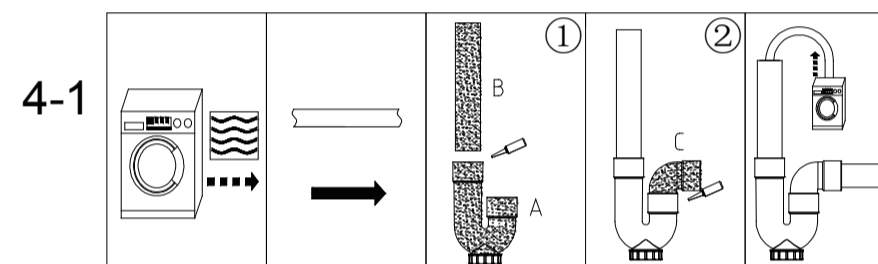
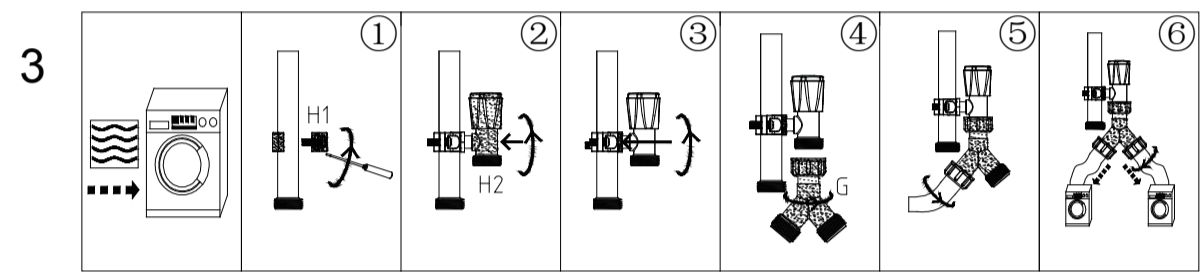
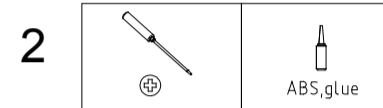
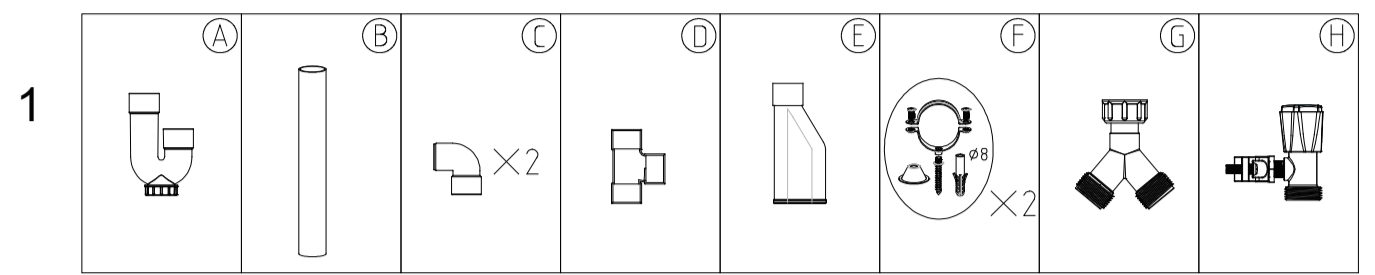

equation

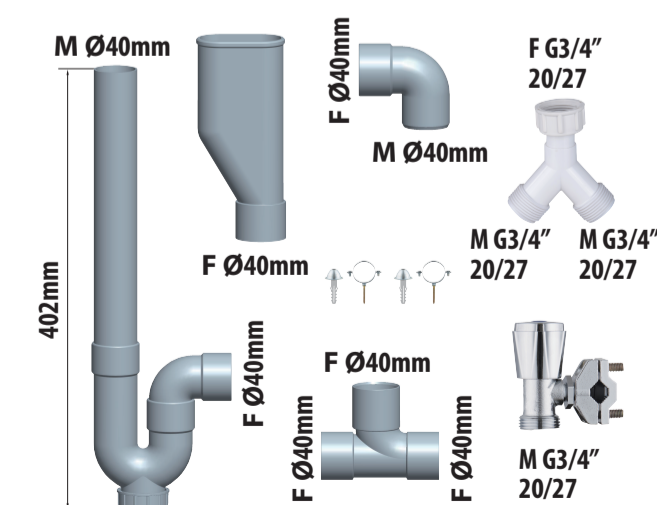
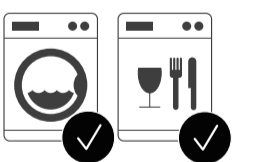

FR. Attestation de conformité sanitaire. Garantie 2 ans.

ES. Certificado de conformidad sanitaria. 2 años de garantía.

PT. Atestado de conformidade sanitária. 2 anos de garantia.

IT. Attestazione di conformità sanitaria. 2 anni di garanzia.

EL. Βεβαίωση υγειονομικής συμμόρφωσης. 2 χρόνια εγγύηση.

PL. Certyfikat zgodności sanitarnej. Gwarancja 2 lat.

RU. Декларация о соответствии санитарным нормам. Гарантия 2 года.

KZ. Санитарлық талаптарға сәйкестік декларациясы. 2 жылдық кепілдік.

UK. Декларация про відповідність санітарним нормам. Гарантія 2 років.

RO. Atestat de conformitate sanitară. 2 ani garanție.

BR. Certificado de conformidade sanitária. Garantia 2 anos.

EN. Declaration of sanitary conformity. 2-year guarantee.

FR ADEO Services - 135 Rue Sadi Carnot - CS 00001
59790 RONCHIN - France

UA ТОВ «Леруа Мерлен Україна»,
вул. Полярна 17а, м. Київ 04201, Україна

acs



Made in P.R.C.



3 276000 403678