

OJL-1802说明书 14x21cm=2568本



Melao



EAN CODE : 3276000604471



* Garantie 2 ans / 2 años de garantía / Garantia de 2 anos / Garanzia 2 Anni / Εγγύηση 2 ετών / Gwarancja 2-letnia / Гарантия 2 год / 2 жылдық кепілдік / Garanția 2 roșii / Garanție 2 ani / 2-year guarantee



Made in CHINA 2020

ADEO Services - 135 Rue Sadi Carnot - CS 00001
59790 RONCHIN - France

UA ТОВ «Леруа Мерлен Україна»,
вул. Попярна 17а, м. Київ 04201, Україна

ZH LM-188, Building 4,2 Dajiaoting Zhongjie, Chaoyang District,
Beijing 100022 - CHINA, P.R.C.

RU ООО ЛЕРУА МЕРЛЕН ВОСТОК, 141031, Московская
область, Мытищинский район, г. Мытищи,
Осташковское шоссе, д.1, РОССИЯ

BR Importado e distribuído por LEROY MERLIN
CIA BRASILEIRA DE BRICOLAGEM
Rua Domingos Gallteri Blotta, 315 - Interlagos - CEP
04455-360 São Paulo - SP - Brazil CNPJ: 01.438.784/0001-05
CALM (Central de Atendimento Leroy Merlin) -4020.5376 (capitais)
e 0800.0205376 (demais regiões)

ZA Imported by Adeo South Africa (PTY) LTD T/A Leroy Merlin
Leroy Merlin Greenstone Store
Corner Blackrock Street and Stoneridge Drive, Greenstone
Park Ext 2, Edenvale, 1610 Johannesburg, Gauteng, South Africa

KZ «Леруа Мерлен Қазақстан» ЖШС Қазақстан
Республикасы, 050000, Алматы қ., Қонаев
көшесі, 77, «ParkView» Б0, бқ., 07 оф.



FR Notice de Montage -
Utilisation - Entretien

ES Instrucciones de Montaje,
Utilización y Mantenimiento

PT Instruções de Montagem,
Utilização e Manutenção

IT Istruzioni per il Montaggio,
l'Uso e la Manutenzione

EL Εγχειρίδιο συναρμολόγησης,
χρήσης και συντήρησης

PL Instrukcja Montażu,
Użytkowania i Konserwacji

RU Руководство По Сборке
и Эксплуатации

KZ Жинау, пайдалану және
техникалық қызмет
көрсету нұсқаулығы

UA Керівництво По Збірці
і Експлуатації

RO Manual asamblare,
utilizare și întreținere

BR Instruções de Montagem,
Utilização e Manutenção

EN Assembly - Use -
Maintenance Manual

Traduction de la version originale du mode d'emploi / Traducción de las Instrucciones originales / Tradução das Instruções Originais / Traduzione delle istruzioni originali / Μετάφραση των πρωτότυπων οδηγιών / Thumaczenie instrukcji oryginalnej / Перевод оригинала инструкции / Түпнұсқа нұсқаулар / Переклад оригінальної інструкції / Traducerea instrucțiunilor originale / Tradução das Instruções Originais / Original Instructions

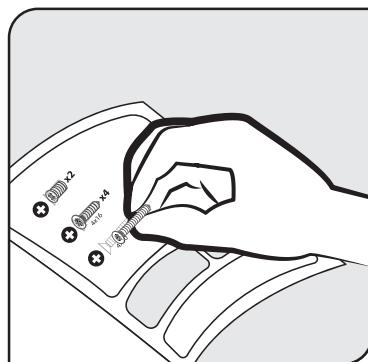

FR: Utilisation / ES: Utilización / PT: Utilização / IT: Uso / EL: Χρήση /
PL: Użytkowanie / RU: Использование / KZ: Пайдалану / UA: Використання / RO: Utilizare / BR: Utilização /
EN: Use



FR: Montage / ES: Montaje / PT: Montagem / IT: Montaggio / EL: Συναρμολόγηση /
PL: Montaż / RU: Сборка / KZ: Монтаждау / UA: Збірка / RO: Montaj / BR: Montagem /
EN: Assembly



FR: Mentions Légales & Consignes de Sécurité / ES: Instrucciones Legales y de Seguridad /
PT: Avisos Legais e instruções de Segurança / IT: Istruzioni Legali e di Sicurezza /
EL: Νομικό σημείωμα και οδηγίες ασφαλείας / PL: Uwagi Prawne i Instrukcja Bezpieczeństwa /
RU: Руководство По Технике Безопасности и Правовым нормам / KZ: Қауіпсіздік және құқықтық басшылық /
UA: Керівництво з Техніки / RO: Manual privind siguranța / BR: Avisos Legais e instruções de Segurança /
EN: Legal & Safety Instructions



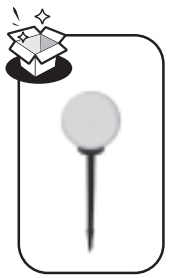

1

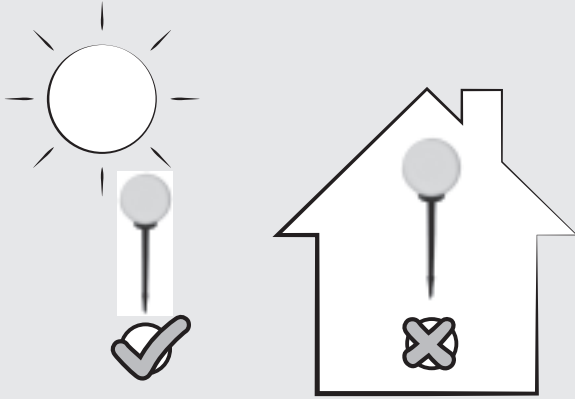

2

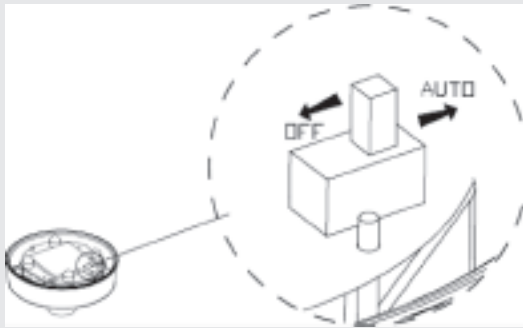

3

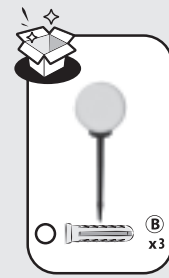
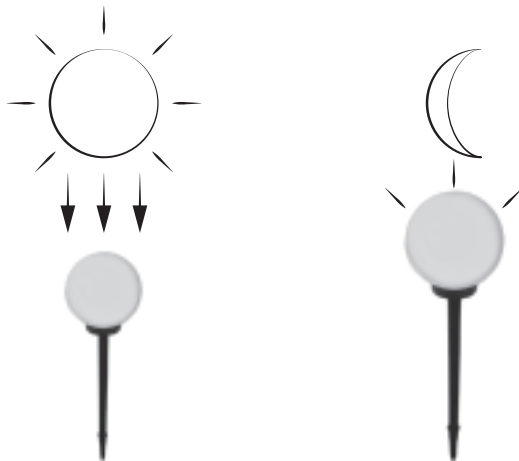

1

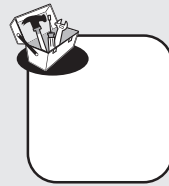
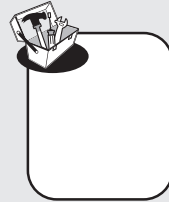

2

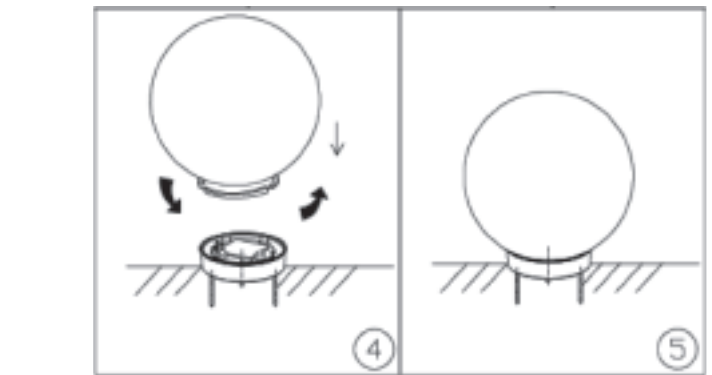
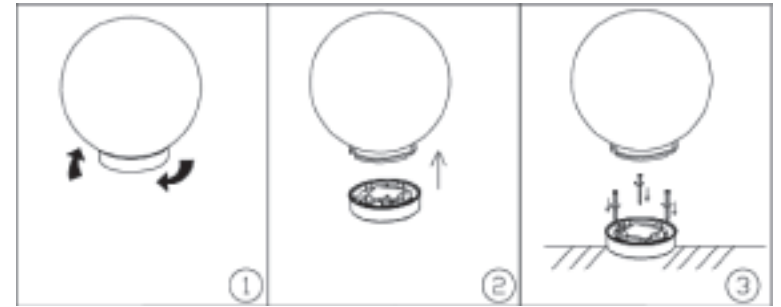

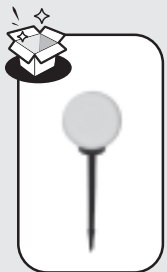

1

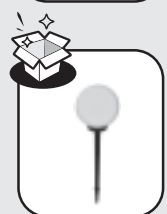
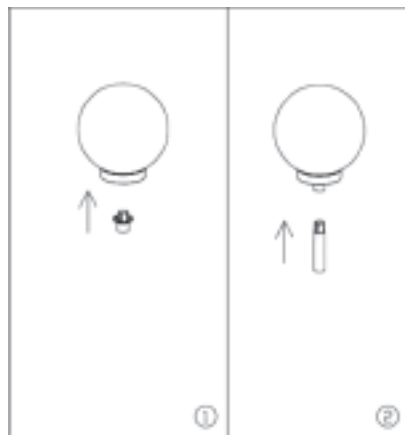

2

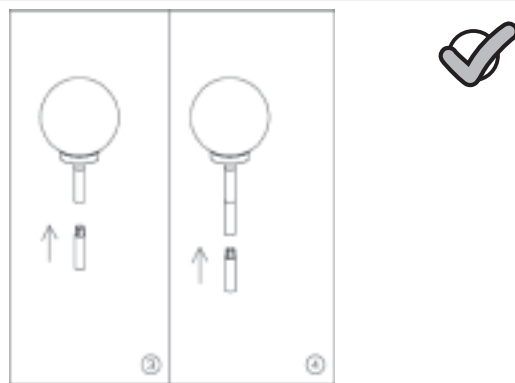

3

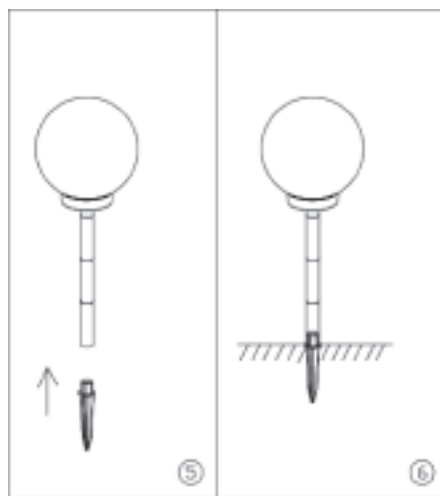

1. Symboles d'avertissement



Lisez attentivement les instructions.

2. Consignes générales de sécurité



1. Ceci n'est pas un jouet. Tenir hors de la portée des enfants.
2. Ne pas plonger l'appareil dans l'eau, ni dans aucun liquide. Les éléments électriques s'en trouveraient irrémédiablement endommagés.
3. Tenez la batterie éloignée des sources de chaleur et du feu pour éviter tout risque d'explosion.

3. Protection de l'environnement



ATTENTION !

Les produits électriques ne doivent pas être mis au rebut avec les déchets ménagers. Merci de les recycler dans les points de collecte prévus à cet effet. Adressez-vous aux autorités locales ou à votre revendeur pour obtenir des conseils sur le recyclage. Le matériau d'emballage est recyclable. Merci de recycler l'emballage dans les points de collecte prévus à cet effet.



Les piles sont installées de manière à pouvoir être retirées par un expert ; les piles sont installées dans l'équipement, et l'unité ne peut donc être éliminée que par un spécialiste.

4. Caractéristiques de l'appareil

CARACTERISTIQUES TECHNIQUES

| | |
|-------------------------|-----------------------------------|
| Ampoule | Blanche LED 4*0,06W |
| Batterie | Batterie 1*AAA 1,2 V 300mAh Ni-Mh |
| Classe de protection | III |
| Indice de protection IP | IP 44 |

| Indice IP 1 ^{er} chiffre | | Indice IP 2 ^{ème} chiffre | |
|-----------------------------------|--|------------------------------------|---|
| 4 | Protégé contre les corps étrangers solides de 1,0 mm de diamètre et plus | 4 | Protégé contre l'eau projetée contre le composant depuis n'importe quelle direction |

5. Instructions d'utilisation / Schémas

- Choisissez un endroit directement exposé aux rayons du soleil, de sorte que l'appareil puisse emmagasiner au moins 6 heures de lumière solaire chaque jour.
- Appuyez sur « ON » et l'appareil se mettra automatiquement en marche.
- La batterie peut être remplacée.

6. Entretien / Nettoyage

- Les LED utilisées font partie intégrante du produit et ne peuvent être changées.
- Si vous n'avez pas besoin de la lampe solaire pendant une période prolongée, nous vous conseillons d'éteindre le dispositif en appuyant sur « OFF » afin de préserver la batterie rechargeable.
- Veuillez vous assurer que le panneau solaire est toujours propre. La poussière et la saleté en réduiraient l'efficacité. Utilisez un chiffon humide et un peu de savon pour le nettoyer, mais jamais de substance abrasive.
- En hiver, les performances seront impactées par les températures froides et la moindre exposition du panneau au soleil.
- Le produit solaire doit être installé dans un endroit exposé au soleil.

1. Símbolos de advertencia



Lea atentamente estas instrucciones.

2. Instrucciones generales de seguridad



1. Esto no es un juguete. Mantener fuera del alcance de los niños.
2. No sumergir el aparato en agua ni en ningún otro líquido. Los elementos eléctricos se dañarían irremediablemente.
3. Mantenga la batería alejada de fuentes de calor y del fuego para evitar explosiones.

3. Protección ambiental

CUIDADO!



No se deben tirar los productos eléctricos junto con los residuos domésticos. Gracias por reciclarlos en los puntos de recogida previstos a tal efecto. Contacte con las autoridades locales o su proveedor para obtener consejos de reciclaje. Le rogamos reciclar el embalaje en los puntos de recogida previstos a tal efecto.



La posición de las baterías hace que solamente pueda quitarlas un experto. Las baterías están situadas en el interior del aparato, y por tanto solamente puede extraerlas del mismo un técnico especializado.

4. Características del aparato

| CARACTERÍSTICAS TÉCNICAS | |
|----------------------------------|--|
| Bombilla | Blanca LED 4*0,06W |
| Batería | Batería 1*AAA 1,2 V 300 mAh Ni-Mh |
| Clase de protección | III |
| Índice de protección IP | IP 44 |
| Índice IP 1 ^{era} cifra | |
| 4 | Protegido contra los cuerpos extraños sólidos con un diámetro mínimo de 1,0 mm |
| Índice IP 2 ^{da} cifra | |
| 4 | Protegido contra el agua proyectada contra el componente a partir de cualquier dirección |

5. Instrucciones de uso / Ilustraciones

- Elija un lugar que esté directamente expuesto a los rayos del sol para que el aparato pueda almacenar al menos 6 horas de luz solar al día.
- Pulse "ON" y el aparato se pondrá en marcha automáticamente.
- La batería es reemplazable.

6. Mantenimiento / Limpieza

- Los LED forman parte integrante del producto y no se pueden cambiar.
- Si no va a utilizar la lámpara solar durante un periodo de tiempo prolongado, le aconsejamos que apague el dispositivo pulsando "OFF" para preservar la batería recargable.
- Asegúrese de que el panel solar esté siempre limpio. El polvo y la suciedad reducirían su eficacia. Utilice un trapo húmedo y un poco de jabón para limpiarlo, pero ninguna sustancia abrasiva.
- Durante el invierno, el desempeño se verá afectado por las bajas temperaturas y menor exposición del panel al sol.
- El producto solar debe instalarse en un lugar expuesto al sol.

1. Símbolos de aviso



Leia atentamente as instruções.

2. Instruções gerais de segurança



1. Não é um brinquedo. Manter fora do alcance das crianças.
2. Não mergulhar o aparelho em água ou qualquer outro líquido. Os elementos eléctricos ficariam irremediavelmente danificados.
3. Mantenha a pilha afastada de fontes de calor e do fogo para evitar qualquer risco de explosão.

3. Protecção do ambiente

ATENÇÃO!



Os produtos eléctricos não devem ser deitados fora juntamente com o lixo doméstico. Envie-os para reciclagem nos centros especiais de recolha de lixo existentes para esse efeito. Contacte as suas entidades locais ou um armazenista para informações sobre a reciclagem. É favor reciclar a embalagem nos pontos de recolha existentes para esse efeito.



As baterias, que estão incorporadas no dispositivo, estão instalada de modo a que apenas podem ser removidas por um especialista e, assim, o dispositivo deve ser sempre eliminado por um especialista.

4. Características do aparelho

| CARACTERÍSTICAS TÉCNICAS | |
|--------------------------|---|
| Lâmpada | Branca LED 4*0,06W |
| Pilha | Pilha 1*AAA 1,2 V 300 mAh Ni-Mh |
| Classe de protecção | III |
| Índice de protecção IP | IP 44 |
| Índice IP 1º algarismo | |
| 4 | Protegido contra os corpos estranhos sólidos de 1,0 mm de diâmetro e mais |
| Índice IP 2º algarismo | |
| 4 | Protegido contra a água projectada contra o componente proveniente de qualquer direcção |

5. Instruções de utilização / Esquemas

- Escolha um local directamente exposto aos raios de sol, de forma que o aparelho possa armazenar, pelo menos, 6 horas de luz solar todos os dias.
- Prima «ON» e o aparelho começará automaticamente a funcionar.
- A bateria pode ser substituída.

6. Manutenção / Limpeza

- Os LEDs utilizados fazem parte integrante do produto e não podem ser trocados.
- Se não precisar do candeeiro solar durante um período de tempo prolongado, aconselhamo-lo a desligar o dispositivo premindo «OFF» a fim de preservar a pilha recarregável.
- Assegure-se de que o painel solar está sempre limpo. A poeira e a sujidade reduzem a sua eficácia. Utilize um pano húmido e um pouco de detergente para o limpar, mas nunca substâncias abrasivas.
- Durante o Inverno, o desempenho será afetado pelas temperaturas frias e menos exposição solar do painel.
- O produto solar deverá ser instalado num local exposto ao sol.

1. Simboli di avvertenza



Leggere attentamente le istruzioni

2. Istruzioni generali di sicurezza



1. Questo non è un giocattolo. Tenere fuori dalla portata dei bambini.
2. Non immergete l'apparecchio nell'acqua, né in alcun liquido. Gli elementi elettrici sarebbero irrimediabilmente danneggiati.
3. Tenete la batteria lontana da fonti di calore e dal fuoco per evitare qualsiasi rischio d'esplosione.

3. Protezione dell'ambiente



ATTENZIONE!

I prodotti elettrici non devono essere buttati insieme ai rifiuti domestici. Riciclateli nei centri di smaltimento speciali previsti per questo. Contattate le autorità locali o un commerciante all'ingrosso per avere consigli circa il riciclaggio. Si prega di riciclare l'imballaggio negli appositi punti di raccolta previsti a questo scopo.



Ni-Mh

Le batterie sono installate in modo tale da poter essere rimosse esclusivamente da un esperto, in quanto integrate nel dispositivo. Il dispositivo deve quindi essere smaltito esclusivamente da uno specialista.

4. Caratteristiche dell'apparecchio

CARATTERISTICHE TECNICHE

| | |
|-------------------------|------------------------------------|
| Lampadina | Bianca LED 4*0,06W |
| Batteria | Batteria 1*AAA 1,2 V 300 mAh Ni-Mh |
| Classe di protezione | III |
| Indice di protezione IP | IP 44 |

| Indice IP 1° cifra | | Indice IP 2° cifra | |
|--------------------|---|--------------------|--|
| 4 | Protetto contro i corpi estranei solidi di 1,0 mm di diametro e oltre | 4 | Protetto contro l'acqua proiettata contro il componente a partire da qualsiasi direzione |

5. Istruzioni di utilizzo / Schemi

- Scegliete un luogo esposto direttamente ai raggi del sole, in modo che l'apparecchio possa immagazzinare almeno 6 ore di luce solare ogni giorno.
- Premete su «ON» e l'apparecchio si metterà automaticamente in servizio.
- La batteria può essere sostituita.

6. Manutenzione / Pulizia

- I LED utilizzati sono parte integrante del prodotto e non possono essere cambiati.
- Se non avete bisogno della lampada solare per un periodo prolungato, vi consigliamo di spegnere il dispositivo premendo su «OFF» allo scopo di preservare la batteria ricaricabile.
- Assicuratevi che il pannello solare sia sempre pulito. La polvere e lo sporco ne ridurrebbero l'efficacia. Utilizzate un panno umido e poco sapone per pulirlo, ma mai delle sostanze abrasive.
- Durante l'inverno, le prestazioni saranno influenzate dalle basse temperature e dalla minore esposizione del pannello al sole.
- Posizionare il prodotto in un luogo esposto alla luce solare.

1. Σύμβολα προειδοποίησης



Διαβάστε προσεκτικά τις οδηγίες.

2. Γενικές συστάσεις ασφαλείας



1. Το προϊόν αυτό δεν είναι παιχνίδι. Κρατάτε το μακριά από τα παιδιά.
2. Μην βυθίζετε τη συσκευή στο νερό ούτε σε κανένα άλλα υγρό. Θα έβλαπτε ανεπανόρθωτα τα ηλεκτρικά της στοιχεία.
3. Κρατάτε την μπαταρία μακριά από πηγές θερμότητας και φωτιά προς αποφυγή του κινδύνου έκρηξης.

3. Προστασία του περιβάλλοντος



ΠΡΟΣΟΧΗ!

Τα ηλεκτρικά απόβλητα δεν πρέπει να απορρίπτονται με οικιακά απόβλητα. Παρακαλείστε να ανακυκλώνετε στις υπάρχουσες εγκαταστάσεις. Ζητήστε συμβουλή σχετικά με την ανακύκλωση στις τοπικές αρχές ή το κατάστημα πώλησης. Παρακαλείστε να ανακυκλώσετε τη συσκευασία σε κάποιο σημείο συλλογής που προβλέπεται για αυτό.



Ni-Mh

Οι μπαταρίες είναι έτσι τοποθετημένες, ώστε να μπορούν να αφαιρεθούν μόνο από ειδικό, καθώς είναι ενσωματωμένες στη συσκευή. Για το λόγο αυτό, η συσκευή θα πρέπει να απορρίπτεται μόνο από εξειδικευμένο άτομο.

4. χαρακτηριστικά της συσκευής

ΤΕΧΝΙΚΑ ΧΑΡΑΚΤΗΡΙΣΤΙΚΑ

| | |
|-----------------------|------------------------------------|
| Λαμπτήρας | Θερμό λευκό LED 4*0,06W |
| Μπαταρία | Μπαταρία 1*AAA 1,2 V 300 mAh Ni-Mh |
| Κλάση προστασίας | III |
| Δείκτης προστασίας IP | IP 44 |

| Δείκτης IP 1ο ψηφίο | | Δείκτης IP 2ο ψηφίο | |
|---------------------|--|---------------------|--|
| 4 | Προστασία από στερεά σώματα διαμέτρου μεγαλύτερης από 1,0 mm | 4 | Προστασία από ρίψη νερού από όλες τις κατευθύνσεις |

5. Οδηγίες χρήσης / Σχέδια

- Επιλέξτε κάποιο σημείο άμεσα εκτεθειμένο στις ακτίνες του ηλίου έτσι ώστε η συσκευή να αποθηκεύει ηλιακό φως για τουλάχιστον 6 ώρες κάθε μέρα.
- Πατήστε το «ON» και η συσκευή θα τεθεί αυτόματα σε λειτουργία.
- Η μπαταρία μπορεί να αντικατασταθεί.

6. Συντήρηση / Καθάρισμα

- Οι LED που χρησιμοποιούνται αποτελούν αναπόσπαστο μέρος του προϊόντος και δεν αντικαθίστανται.
- Εάν δεν πρόκειται να χρειαστείτε το ηλιακό φωτιστικό για μεγάλο χρονικό διάστημα σας συνιστούμε να σβήσετε τη διάταξη πατώντας το «OFF» προκειμένου να προφυλάξετε την επαναφορτιζόμενη μπαταρία.
- Ελέγχετε ότι ο ηλιακός συλλέκτης είναι πάντα καθαρός. Η σκόνη και οι ακαθαρσίες μπορούν να μειώσουν την αποτελεσματικότητά του. Χρησιμοποιήστε ένα υγρό πανί και λίγο σαπούνι για να τον καθαρίσετε, αλλά ποτέ λειαντικά προϊόντα.
- Κατά τη διάρκεια του χειμώνα οι λειτουργίες θα διεξάγονται σε χαμηλές θερμοκρασίες και το πάνελ θα εκτίθεται λιγότερο στον ήλιο.
- Το προϊόν ηλιακής ενέργειας πρέπει να εγκαθίσταται σε τοποθεσία που εκτίθεται στον ήλιο.

1. Symbole ostrzegawcze



Przeczytać uważnie instrukcje

2. Ogólne zalecenia bezpieczeństwa



1. Produkt nie jest zabawką. Trzymać z dala od dzieci.
2. Nie zanurzać urządzenia w wodzie ani w innych cieczach. Doprowadziłoby to do nieodwracalnych uszkodzeń elementów elektrycznych.
3. Trzymać baterię z dala od źródeł ciepła oraz od ognia, aby uniknąć ryzyka wybuchu.

3. Ochrona środowiska

UWAGA !



Nie należy wyrzucać produktów elektrycznych razem z odpadami gospodarstwa domowego. Należy poddać je utylizacji w specjalnym centrum przeznaczonym do tego celu. Należy skontaktować się z władzami lokalnymi w celu uzyskania porady dotyczącej recyklingu. Urządzenie należy oddać do punktu zbiórki zajmującego się tego typu urządzeniami.



Baterie mogą być usuwane jedynie przez specjalistę. Baterię są wbudowane w urządzenie i urządzenie może być utylizowane wyłącznie przez specjalistę.

4. Charakterystyka urządzenia

DANE TECHNICZNE

| | |
|----------------------------|-----------------------------------|
| Zarówka | LED, Ciepły biały, 4*0,06W |
| Bateria | Bateria 1*AAA 1,2 V 300 mAh Ni-Mh |
| Klasa zabezpieczenia | III |
| Wskaźnik zabezpieczenia IP | IP 44 |

| Klasa bezpieczeństwa IP 1. cyfra | | Klasa bezpieczeństwa IP 2. cyfra | |
|----------------------------------|---|----------------------------------|---|
| 4 | Ochrona przed obcymi ciałami stałymi o średnicy 1,0 mm i większej | 4 | Ochrona przed natryskiem wody na element z dowolnego kierunku |

5. Instrukcja obsługi / Schematy

- Wybrać miejsce bezpośrednio wystawione na promienie słoneczne, tak aby urządzenie mogło magazynować codziennie co najmniej 6 godzin światła słonecznego.
- Naciśnięcie „ON” - urządzenie włączy się automatycznie.
- Bateria może zostać wymieniona.

6. Konserwacja / Czyszczenie

- Diody LED stanowią integralną część produktu i nie można ich wymieniać.
- Jeżeli lampa słoneczna ma być używana przez dłuższy czas, zalecamy wyłączenie urządzenia przez naciśnięcie „OFF”, aby oszczędzać ładowalną baterię.
- Należy dbać o to, aby panel słoneczny był zawsze czysty. Kurz i brud zmniejszają jego skuteczność. Do czyszczenia należy używać wilgotnej szmatki i odrobiny mydła; nigdy nie należy stosować środków ściernych.
- Zimą na wydajność wpływa niska temperatura i mniejsze nasłonecznienie panelu.
- Produkt solarny należy zainstalować w miejscu nasłonecznionym.



Melao

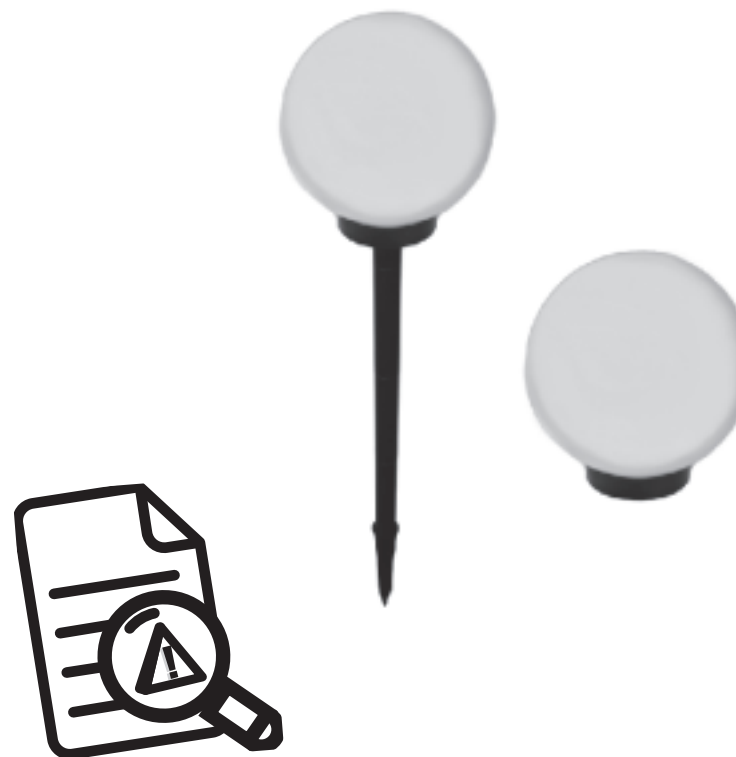

EAN CODE : 3276000604471

RU Руководство по технике безопасности и правовым нормам

Ningbo OSLs appliance co. Ltd
Деревня Хулу, город Чалу, графство Нинхай,
315600 Нинбо город Чжэцзян провинции

Лицо уполномоченное принимать претензии по качеству товара: ООО «Леруа Мерлен Восток»- 141031, Московская обл. г. Мытищи, Осташковское ш. 1, РФ.
Дата изготовления :

Срок службы (г) : 2
Копию сертификата соответствия или декларации о соответствии на данный товар можно получить на информационной стойке любого из магазинов Леруа Мерлен Восток.
дата публикации инструкции:

1. Предупреждающие символы



Внимательно прочтите все инструкции

2. Общие правила безопасности



1. Устройство не предназначено для игры. Следует держать устройство вне пределов досягаемости детей.
2. Запрещается погружать устройство в воду или в какие-либо другие жидкости. В противном случае имеется риск выхода из строя электрических компонентов.
3. Следует держать батарейку вдали от источников тепла и огня во избежание риска взрыва.

3. Защита окружающей среды

ВНИМАНИЕ !



Запрещается утилизировать электроприборы вместе с бытовым мусором. Их нужно утилизировать в специализированных центрах, для получения консультации по поводу утилизации вашего прибора обратитесь к органам местной власти. Просим вас сдавать упаковку в специально предусмотренные пункты сбора.



Ni-Mh

Батареи установлены таким образом, что извлечь их может только профессионал. Батареи встроены в устройство, поэтому утилизацию устройства должен выполнять только специалист.

4. Характеристики устройства

| ТЕХНИЧЕСКИЕ ХАРАКТЕРИСТИКИ | |
|----------------------------|-------------------------------------|
| Лампа | LED Теплый белый, 4*0,06 Вт |
| Батарейка | Батарейка 1*AAA 1,2 В 300 мАч Ni-Mh |
| Класс защиты | III |
| Степень защиты IP | IP 44 |

| Индекс IP 1я цифра | | Индекс IP 2-я цифра | |
|--------------------|---|---------------------|---|
| 4 | Защита от твердых инородных тел диаметром от 1,0 мм | 4 | Защита от попадающей на компоненты воды в независимости от ее направления |

5. Руководство по эксплуатации / Схемы

- Следует выбрать место, напрямую освещаемое солнечным светом, чтобы устройство могло улавливать лучи солнечного света не менее 6 часов каждый день.
- Нажать кнопку «Вкл» и устройство автоматически включится в работу.
- Аккумулятор является заменяемым.

6. Чистка / уход

- Используемые светодиоды LED являются неотъемлемой частью устройства и не могут заменяться.
- При отсутствии необходимости использования солнечного светильника в течение продолжительного времени, рекомендуется выключить устройство, нажав кнопку «ВЫКЛ», чтобы сохранить ресурс перезаряжаемой батарейки.
- Следует контролировать и обеспечивать содержание солнечной панели в чистоте. Пыль и грязь снижают эффективность солнечной панели. Для чистки солнечной панели следует использовать влажную тряпку с небольшим количеством мыла, но ни в коем случае не абразивные вещества.
- В зимний период производительность будет снижена из-за воздействия низких температур и недостатка солнечной энергии.
- Солнечную батарею следует устанавливать в таком месте, где воздействие солнца будет максимальным.

1. Ескерту белгілері



Нұсқауларды оқып шығыңыз

2. Жалпы қауіпсіздік нұсқаулары



1. Бұл ойыншық емес. Балалар қолы жетпейтін жерде сақтаңыз.
2. Құрылғыны суға немесе басқа сұйықтыққа батырмаңыз, себебі бұл электр бөлшектеріне зақым келтіруі мүмкін.
3. Батареяны жылу және өрт көздерінен алыс ұстаңыз, болмаса жарылуы мүмкін.

3. Қоршаған ортаны қорғау

НАЗАР АУДАРЫҢЫЗ !



Электротехникалық өнімдерді тұрмыстық қалдықтармен бірге тастауға болмайды. Оларды жергілікті заңнамаға сай экологиялық тұрғыда қауіпсіз жою үшін коммуналдық жинау пунктіне өткізу қажет. Өнімді утилизация жасауға қатысты ұсыныстар алу үшін, жергілікті билік органдарына немесе өнім сатушысына хабарласыңыз. Қаптама материалды қайта өңдеуге болады. қаптамасын экологиялық тұрғыда қауіпсіз утилизация жасап, оны қайта өңделетін материалдарды жинау қызметіне өткізіңіз.



Ni-Mh

Аккумуляторлар тек сарапшыдан ғана алынуы үшін орнатылады, батареялар құрылғыны салады және құрылғы тек қана маманның көмегімен қоқысқа тасталуы керек.

4. Жабдық сипаттамалары

| ТЕХНИКАЛЫҚ СИПАТТАМАЛАРЫ | |
|--------------------------|-------------------------------------|
| Шам | 4*0,06 Вт Жылы ақ LED |
| Батарея | 1*AAA 1,2 В 300 мАс Ni-Mh батареясы |
| Қорғаныс класы | III |
| IP нөмірі | IP 44 |

| IP деңгейі 1-саны | | IP деңгейі 2-саны | |
|-------------------|---|-------------------|---|
| 4 | Диаметрі 1,0 мм және одан үлкен қатты бөгде нысандардан қорғалған | 4 | Құрамдасқа кез келген бағыттан шашырайтын судан қорғалған |

5. Пайдалану нұсқаулары

- Толық, тікелей күн саулесі түсетін, күніне кемінде 6 сағат күн түсетін, дұрыс орынды таңдаңыз.
- Қосқышты басып қоссаңыз, ол автоматы түрде істейді.
- Батареяны ауыстыруға болады.

6. догпяд / Чищення

- ЖШД өнімге біріктірілген және ауыстырылмайды.
- Егер күн шамын пайдалану ұзақ уақыт талап етілмесе, қайта зарядталатын батарея зарядын үнемдеу үшін түймені өшіру ұсынылады.
- Күн тақтасы үнемі таза екендігін тексеріңіз. Шаң мен лай тиімділікті азайтады. Ылғалды шүберек мен ағартқыштың аз мөлшерін пайдаланыңыз, бірақ абразивті материалды ешқашан пайдаланбаңыз.
- Қыс кезінде жұмыс өнімділігіне суық температура мен күннің панельге азырақ түсуі әсер етеді.
- Күн энергиясымен жұмыс істейтін өнім күн түсетін жерге орнатылуы тиіс.

1. Символи повідомлень і попереджень



Уважно прочитайте інструкцію

2. Общие правила безопасности



1. Пристрій не призначений для гри. Слід тримати пристрій поза межами досяжності дітей.
2. Забороняється занурювати пристрій у воду або в будь-які інші рідини. В іншому випадку є ризик виходу з ладу електричних компонентів.
3. Слід тримати батарею далеко від джерел тепла і вогню, щоб уникнути ризику вибуху.

3. Захист довкілля

УВАГА!



Електричні вироби не можна викидати разом із побутовим сміттям. Будь-ласка, доставляйте їх для утилізації до спеціальних приймальних пунктів. Звертайтеся до місцевих органів влади або продавця по пораду щодо утилізації. Будь-ласка, доставляйте упаковку для утилізації до спеціальних приймальних пунктів.



Ni-Mh

Акумулятори встановлено таким чином, що їх може зняти лише кваліфікований спеціаліст; акумулятори вмонтовано в пристрій, тому утилізацію пристрою має виконувати лише спеціаліст.

4. Характеристики пристрою

ТЕХНІЧНІ ХАРАКТЕРИСТИКИ

| | |
|---------------------|-----------------------------------|
| Лампа | LED теплий білий, 4*0,06 Вт |
| Батарея | Батарея 1*AAA 1,2 В 300 мАч Ni-Mh |
| Клас захисту | III |
| Показник захисту IP | IP 44 |

| 1-а цифра коду IP | | 2-а цифра коду IP | |
|-------------------|--|-------------------|--|
| 4 | Захист від твердих сторонніх предметів діаметром 1,0 мм і більше | 4 | Захист від води, що летить на пристрій, неважливо з якого боку |

5. Інструкція з використання / Схеми

- Слід вибрати місце, безпосередньо освітлюване сонячним світлом, щоб пристрій міг вловлювати промені сонячного світла не менше 6 годин щодня.
- Натиснути кнопку «ВКЛ» і пристрій автоматично вклучиться в роботу.
- Батарею можна замінити.

6. догляд / Чищення

- Використовувані світлодіоди LED є невід'ємною частиною пристрою і не можуть замінюватися.
- За відсутності необхідності в використанні сонячного світильника протягом тривалого часу, рекомендується вимкнути пристрій, натиснувши кнопку «ВИКЛ», щоб зберегти ресурс перезаряджуваної батареї.
- Слід контролювати і забезпечувати утримання сонячної панелі 8 чистоті. Пил і бруд знижують ефективність сонячної панелі. Для очищення сонячної панелі слід використовувати вологу ганчірку з невеликою кількістю мила, але у жодному разі не абразивні речовини.
- У зимовий період на роботу виробу впливає низька температура та менша кількість сонця, що потрапляє на панель.
- Виріб, що працює від сонця, має бути встановлений у місці, куди потрапляють сонячні промені.

1. Simboluri de avertizare



Citiți instrucțiunile

2. Instrucțiuni generale de securitate



1. Acest proiector nu este o jucărie. A nu se lăsa la îndemâna copiilor.
2. A nu se introduce aparatul în apă, ori în niciun tip de lichide. În caz contrar, elementele electrice vor fi deteriorate ireversibil.
3. Pentru a evita riscul producerii oricărui tip de explozii, a se păstra bateria la distanță de sursele de căldură și foc.

3. Protecția mediului

ATENȚIE!



Produsele electrice nu se aruncă împreună cu gunoii menajer. Acestea trebuie duse la un punct comun de colectare pentru eliminarea ecologică a deșeurilor în conformitate cu reglementările locale. Pentru informații privind reciclarea, contactați autoritățile locale sau vânzătorul. Ambalajul este reciclabil. Eliminați ambalajul în mod ecologic și puneți-l la dispoziția serviciului de colectare a materialelor reciclabile.



Ni-Mh

Bateriile sunt instalate astfel încât să poată fi scoase doar de către un specialist; ele sunt încorporate în dispozitiv și, prin urmare, eliminarea lui trebuie făcută doar de către un expert.

4. Specificațiile dispozitivului

CARACTERISTICI TEHNICE

| | |
|--------------------|-----------------------------------|
| Bec | LED alb cald 4*0,06 |
| Baterie | Baterie 1*AAA 1,2 V 300 mAh Ni-Mh |
| Clasa de protecție | III |
| Număr IP | IP 44 |

| Indice IP- prima cifră | | Indice IP- a doua cifră | |
|------------------------|---|-------------------------|---|
| 4 | Protejat împotriva corpurilor străine solide de 1,0 mm diametru și mai mari | 4 | Protejat împotriva apei proiectate împotriva componentei din orice direcție |

5. instrucțiuni de funcționare / Desene

- Alegeți un loc expus direct la razele soarelui, astfel încât aparatul să poată înmagazina zilnic cel puțin 6 ore de lumină solară.
- Apăsăți pe „ON” (pornit), iar aparatul va porni automat.
- Bateria poate fi înlocuită.

6. Întreținere / Curățare

- LED-urile utilizat fac parte integrantă din produs și nu pot fi schimbate.
- Dacă nu aveți nevoie de lampa solară o perioadă îndelungată de timp, vă recomandăm să opriți dispozitivul apăsând pe „OFF” (oprit), pentru a păstra bateria reîncărcabilă.
- Asigurați-vă că panoul solar este curat întotdeauna. Praful și mizeria reduc eficiența acestuia. Pentru curățare, folosiți o cârpă umedă și puțin săpun, însă nu utilizați niciodată substanțe abrazive.
- În timpul iernii, performanțele vor fi afectate de temperaturile scăzute și reducerea expunerii la soare a panoului.
- Produsul solar ar trebui instalat într-un loc expus la soare.

1. Símbolos de aviso



Leia as instruções.

2. Instruções gerais de segur



1. O produto não é um brinquedo. Mantenha fora do alcance das crianças.
2. Não mergulhe o aparelho em água ou outros líquidos, pois isso irá resultar em danos permanentes nos componentes eléctricos.
3. Mantenha a bateria longe de fontes de calor e fogo, caso contrário ela pode explodir.

3. Protecção ambiental



CUIDADO!

Os produtos eléctricos não devem ser descartados com o lixo doméstico. Devem ser levados a um ponto de recolha comum para descarte ecológico em conformidade com os regulamentos locais. Entre em contato com o armazenista ou as autoridades locais para aconselhamento sobre reciclagem. O material da embalagem é reciclável. Elimine a embalagem de forma ecológica e disponibilize-a para o serviço de coleta de material reciclável.



Ni-Mh

As baterias estão instaladas de maneira que elas possam ser removidas apenas por um perito, as baterias que estão incorporadas no dispositivo e o dispositivo devem ser descartados, portanto, por um especialista.

4. Especificações do aparelho

CARACTERISTICI TEHNICE

| | |
|---------------------|--------------------------|
| Lâmpada | LED 4 X cor quente 0.06W |
| Bateria | 1 *AAA 1.2V 300mAh Ni-Mh |
| Classe de protecção | III |
| Número IP | IP 44 |

| 1.º Dígito de Nível IP | | 2.º Dígito de Nível IP De | |
|------------------------|---|---------------------------|---|
| 4 | Protegido contra objetos sólidos estranhos de 1,0 mm de diâmetro e mais | 4 | Protegido contra respingos de água contra os componentes provenientes de qualquer direção |

5. Instruções de funcionamento / desenhos

- Selecione um local correto com luz solar direta total, onde possa receber pelo menos 6 horas de sol por dia
- Pressione o interruptor e funcionará automaticamente.
- A bateriapode ser substituída.

6. Manutenção / Limpeza

- Os LEDs são integrados com o produto e não podem ser substituídos.
- Se o uso da luz solar não for necessário por um longo período de tempo, recomendamos que você desligue o botão de pressão para preservar a bateria recarregável.
- Por favor, certifique-se que o painel solar está sempre limpo. Poeira e sujeira irão reduzir a eficiência. Use um pano úmido e uma pequena quantidade de detergente, mas nunca use qualquer material abrasivo.
- Durante o inverno, os desempenhos serão afetados pelas baixas temperaturas e menor exposição ao sol do painel.
- O produto solar deve ser instalado em local exposto ao sol.

FR

ES

PT

IT

EL

PL

RU

KZ

UA

RO

BR

EN

FR

ES

PT

IT

EL

PL

RU

KZ

UA

RO

BR

EN

1. Warning symbols



Read the instructions.

2. General Safety Instructions



1. This is not a toy. Keep out of reach of children.
2. Do not immerse the unit in water or other liquids as this will result in permanent damage to the electrical parts.
3. Keep the battery away from sources of the heat and fire, otherwise it may explode

3. Environmental protection



CAUTION !

Electrical products must not be thrown out with domestic waste. They must be taken to a communal collecting point for environmentally friendly disposal in accordance with local regulations. Contact your local authorities or stockist for advice on recycling. The packaging material is recyclable. Dispose of the packaging in an environmentally friendly manner and make it available for the recyclable material collection-service.



Ni-Mh

The batteries are installed so that they can be removed only by an expert ; batteries are built into the device, and the device must be disposed of therefore only by a specialist.

4. Appliance specifications

TECHNICAL CHARACTERISTICS

| | |
|------------------|---------------------------------|
| Bulb | 4*0.06W White LED |
| Battery | 1*AAA 1.2V 300mAh Ni-Mh Battery |
| Protection class | III |
| IP number | IP 44 |

| IP Level 1st Digit | | IP Level 2nd Digit | |
|--------------------|--|--------------------|---|
| 4 | Protected against solid foreign objects of 1,0 mm diameter and greater | 4 | Protected against water splashed against the component from any direction |

5. Operating instructions / Drawings

- Select a right location with full direct sunlight, where it can receive at least 6 hours of sunlight each day.
- Pushing the switch on and it will work automatically.
- The battery can be replaced.

6. Maintenance / Cleaning

- For non replacable lightsources:
"The light source of this luminaire is not replaceable: when the light source reaches its end of life the whole luminaire shall be replaced"
- If use of the solar light is not required for a long period of time we recommend that you switch off the push button to preserve the rechargeable battery.
- During winter, performances will be affected by cold temperature and less sun exposition for panel.
- Please make sure that the solar panel is always clean. Dust and dirt will reduce the efficiency. Use a damp cloth and a small amount of detergent but never use any abrasive material.
- Solar product should be installed in a place exposed to sun.