

Ce produit a été conçu avec les meilleures techniques. Garantie 2 ans.

PRINCIPE DE FONCTIONNEMENT DE VOTRE LUNA S3

Votre groupe d'extraction **LUNA S3** assure le renouvellement de l'air dans votre logement par des bouches d'extraction situées dans les pièces humides : cuisine, salle(s) de bains, WC, etc.... Des entrées d'air situées dans les pièces principales (séjour, chambres) doivent permettre l'introduction d'air neuf.

Votre groupe d'extraction possède deux vitesses de fonctionnement :

1^{ère} vitesse : permet le débit standard de ventilation.

2^{ème} vitesse : permet un débit de pointe en cuisine afin d'évacuer les polluants lors de la préparation des repas (dégagement important de vapeur d'eau, fumées, odeurs etc...)

Ces deux vitesses sont commandées par un commutateur placé dans la cuisine.

CONFIGURATION DU GROUPE D'EXTRACTION LUNA S3

DESCRIPTIF:

Pour le raccordement des gaines d'aspiration et de refoulement:

• Piquages d'aspiration

- 1 piquage central diamètre 125 mm pour la ventilation de la cuisine.
- 2 piquages diamètre 80 mm pour la ventilation des autres pièces humides (salle de bains ou de douches, WC, buanderie etc...).
- Ces 3 piquages disposent d'une double rangée d'ergots: raccordement facilité et étanchéité renforcée.

• Piquage de refoulement

- 1 piquage diamètre 125 mm à raccorder au chapeau de toiture.

Piquages sanitaires 30 m³/h

- Salle(s) de bains ou de douches
- WC unique

Piquage cuisine équipé de son curseur de réglage .

✓ Ces 2 piquages sont déclipables par ¼ de tour, ce qui facilite le raccordement des gaines.

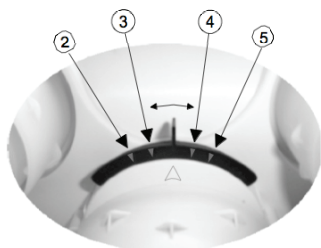

Type de logement	Position curseur
T1 et T2	2
T3	3
T4	4
T5 et +	5

IMPORTANT: avant toute intervention, METTRE VOTRE APPAREIL HORS TENSION

GROUPE D'EXTRACTION

L'appareil est installé dans une pièce technique ou dans les combles. Il est conseillé de faire fonctionner l'appareil suspendu. Toutefois, il peut également être posé à plat sur une plaque de mousse ou de laine de verre afin d'éviter la transmission du bruit. Cet appareil peut être utilisé par des enfants âgés d'au moins 8 ans et par des personnes ayant des capacités physiques, sensorielles ou mentales réduites ou dénuées d'expérience ou de connaissance, s'ils (si elles) sont correctement surveillé(e)s ou des instructions relatives à l'utilisation de l'appareil en toute sécurité leur ont été données et si les risques encourus ont été appréhendés.

- Les enfants ne doivent pas jouer avec l'appareil.
- Le nettoyage et l'entretien par l'utilisateur ne doivent pas être effectués par des enfants sans surveillance.

BRANCHEMENT ELECTRIQUE

= Ouvrir la trappe électrique à l'aide d'un tournevis.

= Le raccordement électrique doit être effectué selon l'un des schémas à droite.

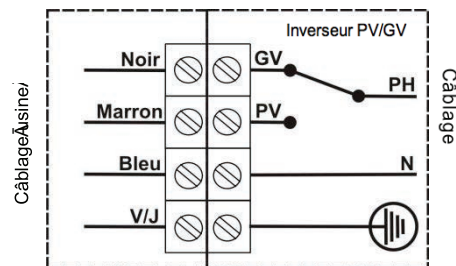
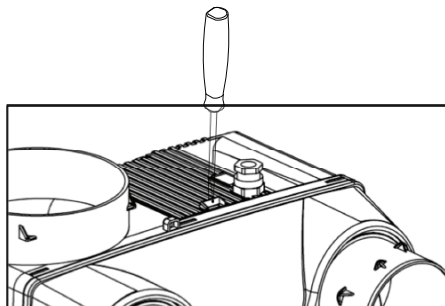

= Prévoir :

- un dispositif de coupure omnipolaire avec une distance d'ouverture des contacts d'au moins 3 mm.
- une protection 2A (courbe C) indépendante sur le tableau général

pour la protection électrique.

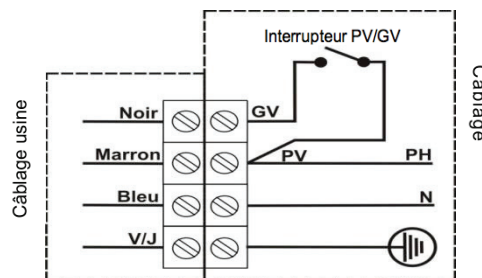

RESEAU D'EXTRACTION

= Le réseau est réalisé en gaine souple PVC.
= Le réseau doit être le plus simple possible :
Eviter les longueurs et coudes superflus.
Faire des coudes de grands rayons.

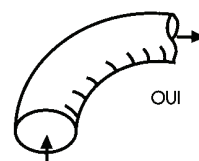
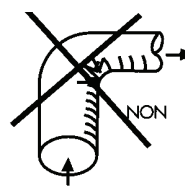
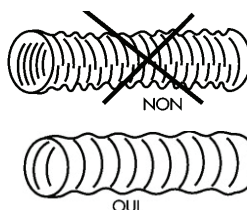

= En aucun cas la gaine ne doit être écrasée.
= L'aspiration est réalisée avec de la gaine Ø125 mm pour la cuisine et Ø80 pour les autres pièces humides.
= Le rejet du groupe d'extraction est raccordé à une sortie de toiture avec de la gaine Ø125.

CONSEIL : afin d'éviter les risques de condensation, utiliser de la gaine isolée.

ENTRETIEN

= **Tous les deux mois** : Nettoyer les bouches d'extraction dans de l'eau tiède et savonneuse et dépoussiérer les entrées d'air .

= **Tous les ans** : Enlever les gaines afin de dépoussiérer le piquage cuisine et les régulateurs. Dépoussiérer l'intérieur du groupe en dégrafant les 3 clips à l'aide d'un tournevis (voir schéma ci dessous)

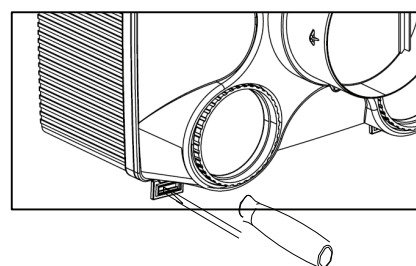

ATTENTION : pour ces opérations, ne jamais utiliser de solvants.

CONSEIL :
Bien repérer les gaines avant démontage afin d'éviter tout risque d'erreur lors du remontage.



S&P France

Avenue de la Côte Vermeille

66300 THUIR

Tel. 04 68 530 260

Fax 04 68 531 658

www.solerpalau.fr

Ref. 9023073700

