

PORTILLON ECO GARDEN A SCELLER OU SUR PLATINE

*ECO GARDEN RESIDENTIAL GATE
EMBEDDED OR BASE-PLATED*

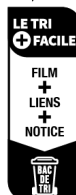

**A REMETTRE A
L'UTILISATEUR
TO BE GIVEN TO
THE END USER**



Séparez les éléments avant de trier



INSTALLATION
INSTALLATION



UTILISATION
USE



MAINTENANCE
SERVICING



ENTRETIEN
MAINTENANCE



DIRICKX
le savoir-protéger

**ED 03 – 10/2022
GA305701**



NOTICE D'INSTALLATION PORTILLON ECO GARDEN

*INSTALLATION GUIDE
ECO GARDEN RESIDENTIAL GATE*

TABLE DES MATIERES *CONTENTS*

- 1 **Pose du portillon à sceller** P 3
Installation of embedded gate
- 2 **Pose du portillon sur platine** P 4
Installation of base-plated gate
- 3 **Montage de la poignée** P 5
Assembly of the handle
- 4 **Montage des gonds** P 5
Assembly of the hinges
- 5 **Changement du sens d'ouverture** P 6-7
Changing the opening direction



1

POSE DU PORTILLON À SCELLER INSTALLATION OF EMBEDDED GATE

- **Déballer le portillon.**
Unpack the gate.
- **Prévoir une profondeur de scellement de 50 cm.**
Allow a depth of 50 cm for the embedding.
- **Le vide sous portillon doit être égal à 10 cm.**
The clearance under the gate must be 10 cm.

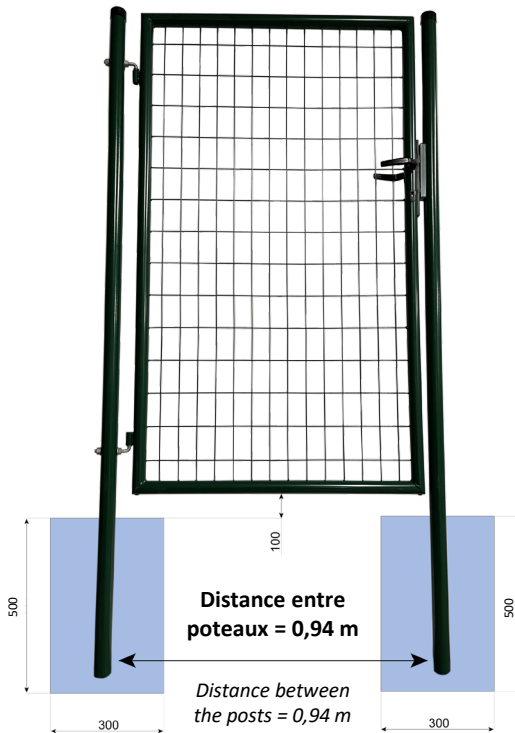

* mesures en mm
* measurements in mm

- **Verser 15 cm de béton au fond du trou.**
Pour 15 cm of concrete into the bottom of the hole.
- **Sceller le poteau en remplissant les trous jusqu'en haut.**
Embed the post by filling the holes to the top.

**2**

POSE DU PORTILLON SUR PLATINE

INSTALLATION OF BASE-PLATED GATE

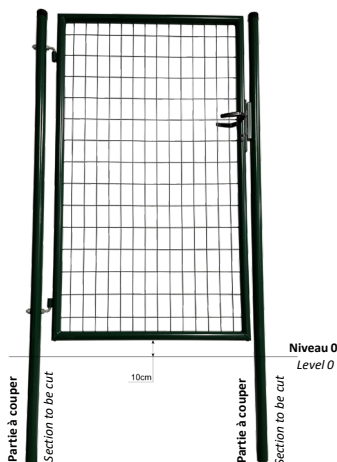

- **Couper les poteaux à la longueur. Laisser un vide sous vantail de 10 cm et découper le bas du poteau.**

Cut the posts to length. Leave a space under the gate leaf of 10 cm and cut out the bottom of the post.

- **Retoucher la peinture du bas du poteau.**

Re-paint the bottom of the post.

- **Mettre en place le cylindre en nylon dans la platine.**

Place the nylon cylinder into the base-plate.

- **Emboîter le poteau et le cylindre en nylon ensemble.**

Fit the post and the nylon cylinder together.

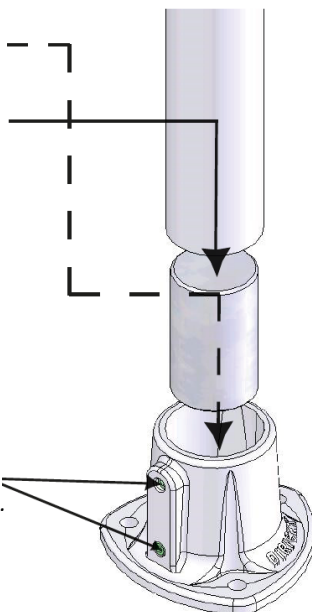

- **Serrer la platine avec des vis de pression.**

Tighten the base plate with the pressure screws.

**3**

MONTAGE DE LA POIGNÉE

ASSEMBLY OF THE HANDLE



- **Insérer la poignée dans la serrure.**
Insert the handle into the lock.
- **Mettre la tige côté plat dans la poignée grâce à une pince multiprise.**
Put the flat side of the rod into the handle with the aid of adjustable pliers.

4

MONTAGE DES GONDS

ASSEMBLY OF THE HINGES



- **Gond du haut : mettre « l'axe » vers le bas.**
Top hinge : put the « shaft » towards the bottom.
- **Gond du bas : mettre « l'axe » vers le haut.**
Bottom hinge : put the « shaft » towards the top.



5 CHANGEMENT DU SENS D'OUVERTURE CHANGING THE DIRECTION OF OPENING

1. CHANGEMENT DU SENS DE LA GÂCHE CHANGE THE DIRECTION OF THE STRIKE-PLATE



- Installer votre gâche avec les rebords d'un côté ou de l'autre, en fonction du choix de votre sens d'ouverture.

Install your strike plate with the edges on one side or the other, depending on your choice of opening direction.



- Visser la gâche.

Screw in the strike plate.

2. INVERSION DU PENE INVERTING THE LATCH



- Enlever la serrure en dévissant les 2 vis qui maintiennent la serrure.

Remove the lock by unscrewing the 2 screws that hold the lock.

1ère méthode : *First method*

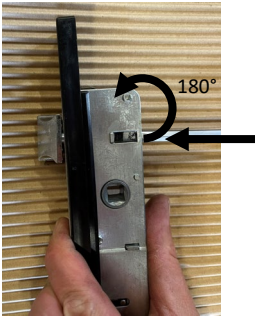

- **Mettre un tournevis plat dans la rainure, pousser et pivoter le pêne à 180°.**

Put a flat screwdriver into the groove, push and pivot the latch 180°.

2ème méthode : *2nd method*

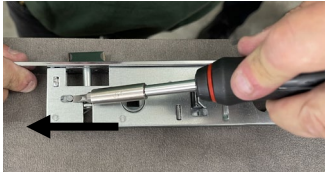

- **Pousser le taquet pour faire ressortir le pêne.**

Push the cleat to extend the latch



- **Tourner le pêne.**

Turn the latch

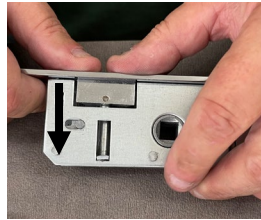

- **Re pousser le pêne à l'intérieur.**

Push the latch back in

4. REMBOITER LA SERRURE

PUTTING THE LOCK BACK INTO PLACE



- **Emboîter la serrure.**

Put back the lock

- **Serrer les 2 vis de la serrure.**

Tighten up the two screws that hold the lock.



DIRICKXJ
le savoir-protéger

DIRICKX INDUSTRIES – 53800 CONGRIER – FRANCE
Tél. 02 43 09 38 38 – Fax. 02 43 09 38 99
www.dirickx.fr

Ceci est une information appartenant à DIRICKX. Toute reproduction intégrale ou partielle par quelque procédé que ce soit, optique, mécanique ou numérique est interdite.
DIRICKX se réserve le droit de modifier à tout moment ses produits afin d'y apporter les améliorations nécessaires. GA305719 – Ne pas jeter sur la voie publique.
This is information belonging to DIRICKX. Any reproduction in whole or in part by any process whatsoever, optical, mechanical or digital, is prohibited.
DIRICKX reserves the right to modify its products at any time in order to make the necessary improvements. GA305719 – Do not discard on the public highway.