

FICHE DE POSE : TERRASSE BOIS RESINEUX

À gauche : Terrasse Bois préservée vert, 27x145 mm, 1 face rainurée de réf.
 À droite : Terrasse Mélèze Bombée, 27x135 mm, 1 face lisse de référence



❶ Bords arrondis
 Face de référence
 rainurée



❷ Bords arrondis
 Face de référence
 lisse



❸ Bords arrondis
 Face de référence
 brossée



❹ Claire Voie
 Face de référence
 rainurée



❺ Bombée
 Bords arrondis
 Face de référence
 lisse

1. QUEL DOCUMENT RÉGIT LA POSE DES LAMES DE TERRASSE BOIS RESINEUX ?

La pose des lames de terrasse bois résineux Silverwood doit être réalisée conformément au DTU 51.4 Platelage extérieur en bois. Les règles de mise en oeuvre suivantes sont valables pour les platelages de type 1* selon le DTU 51.4. Pour les autres cas, se référer à ce DTU pour les détails spécifiques de mise en oeuvre.

* Platelage de type 1 : platelage à usage de plancher intégré ou attachant à un ouvrage d'habitation individuelle (1ère ou 2ème famille)

2. QUELLE CLASSE D'EMPLOI LES LAMES DE TERRASSE ET LES LAMBOURDES DOIVENT-ELLES RESPECTER ?

Le DTU exige que, dans les conditions de mise en oeuvre courante, **les lames de terrasse et les lambourdes soient compatibles Classe d'emploi 4.**

Nos lames et lambourdes en Pin Rouge du Nord sont préservées en autoclave Classe 4.

La nouvelle lame de terrasse Mélèze a été conçue conformément au DTU 51.4 : profil bombée et rapport d'éclatement minoré pour faciliter l'écoulement de l'eau et permettre une utilisation en classe d'emploi 3.2.

3. QUELLES LAMES DE TERRASSE POSER ?

5 choix esthétiques dans la Gamme Silverwood :

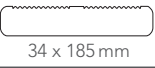
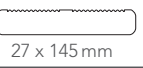
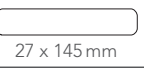
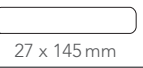
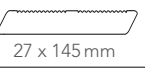
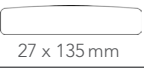
	Bords arrondis				Claire Voie	Bombée
	❶	❷	❸	❹	❺	
	1 face rainurée de référence / 1 face lisse	2 faces lisses / 1 seule de référence	1 face brossée de référence / 1 face lisse	1 face rainurée de référence / 1 face lisse	2 faces lisses / 1 seule de référence	
Essence	Pin Rouge du Nord (<i>Pinus Sylvestris</i>)					Mélèze (<i>Larix Sibirica</i>)
Origine	Russie et Scandinavie					Russie
Section	 34 x 185 mm	 27 x 145 mm	 27 x 145 mm	 27 x 145 mm	 27 x 145 mm	 27 x 135 mm
Longueurs (selon dispo.)	3,00 à 5,40 m					2,70 - 3,00 - 3,90 - 4,00 m
Qualité	AB	AB ou US	AB ou US	AB	AB	AB
Préservation	Classe 4 en autoclave Vert ou Marron				Classe 4 en autoclave Marron	Naturellement durable en Classe 3.2 hors aubier
Densité	520 kg/m ³					600 kg/m ³

4. QUELLES LAMBOURDES METTRE EN ŒUVRE ?

2 choix de lambourdes :

- > **Lambourde sciée** en Pin Rouge du Nord préservé Classe 4 Vert en 50 x 75 mm. Longueurs de 3,00 à 5,10 m.
- > **Lambourde calibrée rabotée** en Pin Rouge du Nord préservé Classe 4 Vert en 45 x 70 mm. Longueurs de 2,70 à 5,10 m.

5. CONSEILS DE POSE : LAMES DE TERRASSE RÉSINEUX SUR DALLE BÉTON

> 1^{ÈRE} ÉTAPE : PRÉPAREZ LE SOL

- * Réalisez votre dalle béton avec une pente minimale de 1,5%, cela permettra une bonne évacuation des eaux sur la surface de la dalle.
- * Prévoyez alors un calage en plastique afin de reprendre la pente de la terrasse et d'isoler la lambourde du sol.

> 2^{ÈME} ÉTAPE : FIXEZ LES LAMBOURDES SUR LA DALLE

- * Définissez l'entraxe entre les lambourdes, l'entraxe maximal est de 65 cm.
- * Placez les lambourdes dans le sens de la pente de la dalle.
- * Evitez toute stagnation d'eau au niveau des lambourdes en favorisant son évacuation.
- * Doublez impérativement les lambourdes au niveau de la jonction en bout de 2 lames. Ces 2 lambourdes ne doivent pas être en contact.
- * Fixez les lambourdes au sol à l'aide de chevilles à béton ou d'équerres galvanisées.

> 3^{ÈME} ÉTAPE : FIXEZ LES LAMES DE TERRASSE SUR LES LAMBOURDES

- * Fixez les lames avec des vis inox à double filetage ou à congé de filetage sous tête A2 ou A4. A2 correspondant à une pose en milieu d'humidité normale et A4 à une pose en milieu d'humidité agressive (zone industrielle, bord de mer...)
- * La pose de lames de rive (ceinture périphérique) autour de la terrasse relève d'un choix esthétique. Attention toutefois à laisser l'air circuler.

SCHEMA DE MISE EN ŒUVRE DES LAMES DE TERRASSE RÉSINEUX

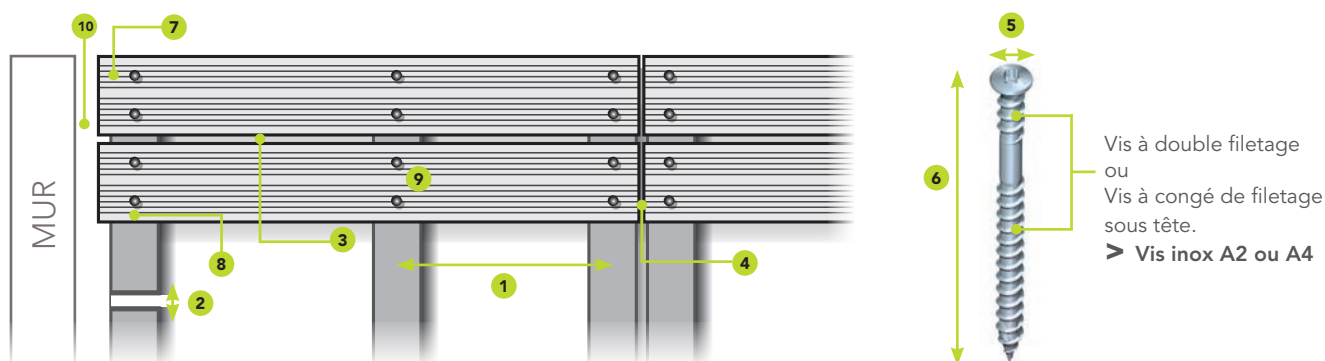

1	Entraxe entre lambourdes	65 cm maximum
2	Aboutage des lambourdes	Espace de 5 mm en bout entre lambourdes
3	Espace entre les côtés des lames	Espace de 3 à 5 mm en fonction de l'hygrométrie du bois
4	Aboutage des lames	Jeu de dilatation de 3 mm entre les bouts de 2 lames en règle générale
5	Diamètre extérieur filet de la vis	4.5 mm minimum pour les lames d'épaisseur 27 mm 6.0 mm minimum pour les lames d'épaisseur 34 mm
6	Longueur de la vis	≥ 2,5 x l'épaisseur de la lame
7	Distance entre la vis et l'extrémité de la lame	≥ 15 mm
	Pré-perçage en bout de lame obligatoire	Diamètre du pré-perçage : 0.8 x diamètre extérieur de la vis Dimension : longueur de la vis
8	Distance entre la vis et le bord de la lame	Entre 15 et 29 mm
9	Pré-perçage en partie courante de la lame obligatoire si utilisation d'une vis à congé de filetage sous tête	Diamètre du pré-perçage : 0.8 x diamètre extérieur de la vis Dimension : longueur de la vis
10	Joint en rive (jonction éventuelle avec un mur)	Espace de 15 mm